



AIR PIX

MANUALE DELL'UTENTE





Congratulazioni!

Benvenuto nella nuova era della fotografia personale.

Congratulazioni per aver scelto un modo migliore di scattare selfie e realizzare video con il nuovo AIR PIX di AirSelfie. Questo manuale ti consentirà di ottenere il meglio dall'esperienza AirSelfie. Leggi il documento nella sua interezza prima di utilizzare l'AIR PIX per il suo primo volo.

Questo manuale in italiano è disponibile per il download nella sezione SUPPORT (Supporto) del nostro sito Web all'indirizzo: **www.airselfiecamera/airpixum**.

I manuali in altre lingue della maggior parte delle nostre aree di distribuzione saranno presto disponibili sul sito. Troverai anche risposte a molte domande sul nuovo AIR PIX nella pagina SUPPORT (Supporto) del nostro sito Web.

In alternativa, contattaci all'indirizzo: **support@aireselfiecamera.com**

- 4 Panoramica dei componenti
- 6 Download dell'app
- 8 Carica del dispositivo
- 9 Accensione del dispositivo
- 10 Associazione tra AIR PIX e smartphone
- 12 Aggiornamento del firmware e calibrazione
- 15 Interfaccia utente dell'app
- 16 Utilizzo di AIR PIX
- 17 Modalità di volo
- 18 Modalità Manual (volo manuale)
- 22 Modalità Auto-Fly (volo automatico)

- 25 Modalità Volo automatico senza app
- 27 Modalità Controllo con gesti senza app
- 32 Atterraggio automatico sicuro
- 33 Gallery (Raccolta)
- 35 Modifica di immagini in-app
- 38 Condivisione sui social media
- 40 Informazioni generali

VISTA ANTERIORE

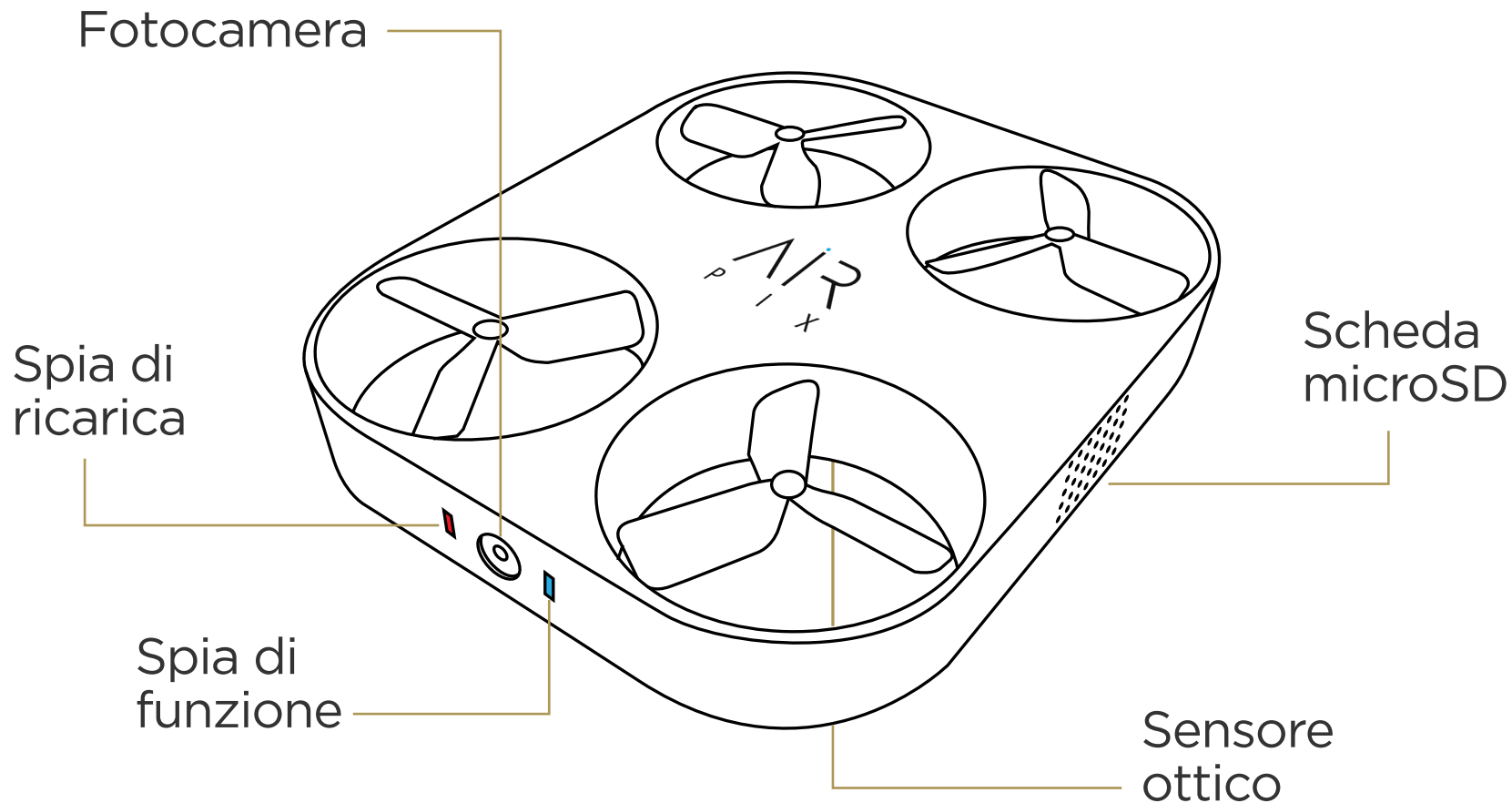

VISTA POSTERIORE

Scheda
microSD

Porta USB

Alimentazione

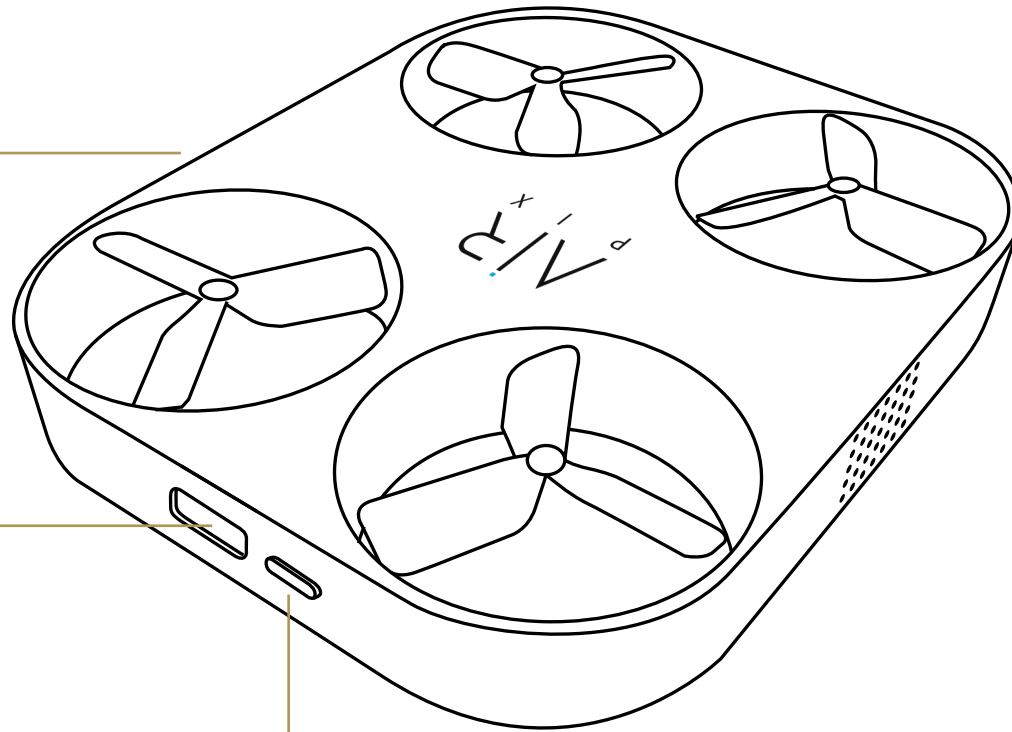

Download dell'app AirSelfie

6

L'app universale AirSelfie offre funzionalità intuitive "One-Touch" che ne semplificano l'uso e funziona con tutti i dispositivi AirSelfie, ad eccezione di AirSelfie 2. L'app è disponibile gratuitamente sull'App Store per gli utenti iOS e su Google Play per gli utenti Android.

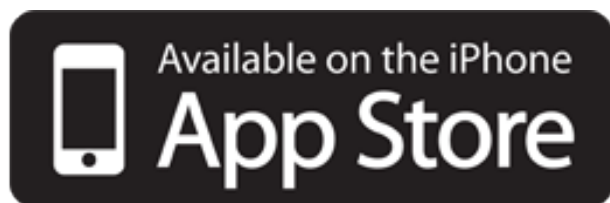

Compatibile con le versioni
da iOS 10 a iOS 13



Compatibile con le versioni
da Android 5 a 9

Se possiedi un AIR PIX, dovrai scaricare l'app AirSelfie con l'icona bianca mostrata qui, **non** l'app AirSelfie2 con l'icona grigia. Se possiedi un AirSelfie2, continuerai a utilizzare l'app AirSelfie2.



App AirSelfie

7



Schermata di controllo-fotocamera

Suite di modifica immagini

Condivisione immediata

Il tuo dispositivo AIR PIX è già parzialmente caricato, per cui puoi farlo volare subito. Il tempo medio di volo con una carica completa è di almeno sei minuti. Per ricaricare facilmente la batteria della fotocamera aerea quando necessario, utilizza il cavo USB-C fornito con il tuo AIR PIX. Se hai acquistato il power bank AIR PIX, inserisci l'AIR PIX nel power bank fino a quando non si accende la spia rossa della batteria. Quando la spia si spegne, l'AIR PIX è completamente carico.

- 1 **Spegni il dispositivo** e inserisci il cavo USB-C nella porta sul lato del dispositivo accanto al pulsante di accensione.
- 2 La spia rossa della batteria si accenderà.
- 3 Al termine della ricarica della batteria, la spia si spegnerà.

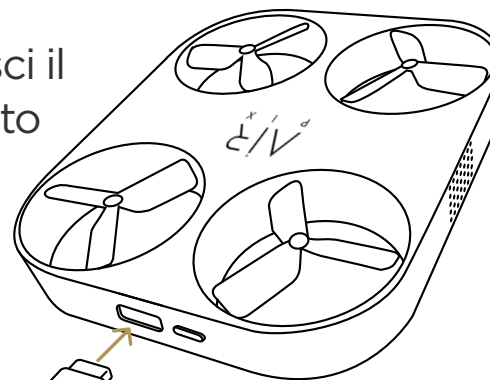

Power bank AIR PIX



Alla presa di alimentazione
o al computer

Accensione del dispositivo

9

Per accendere l'AIR PIX, tieni premuto il pulsante dell'accensione sul lato del dispositivo accanto alla porta USB per uno o due secondi.

La spia di funzione blu lampeggerà rapidamente all'accensione del tuo AIR PIX.

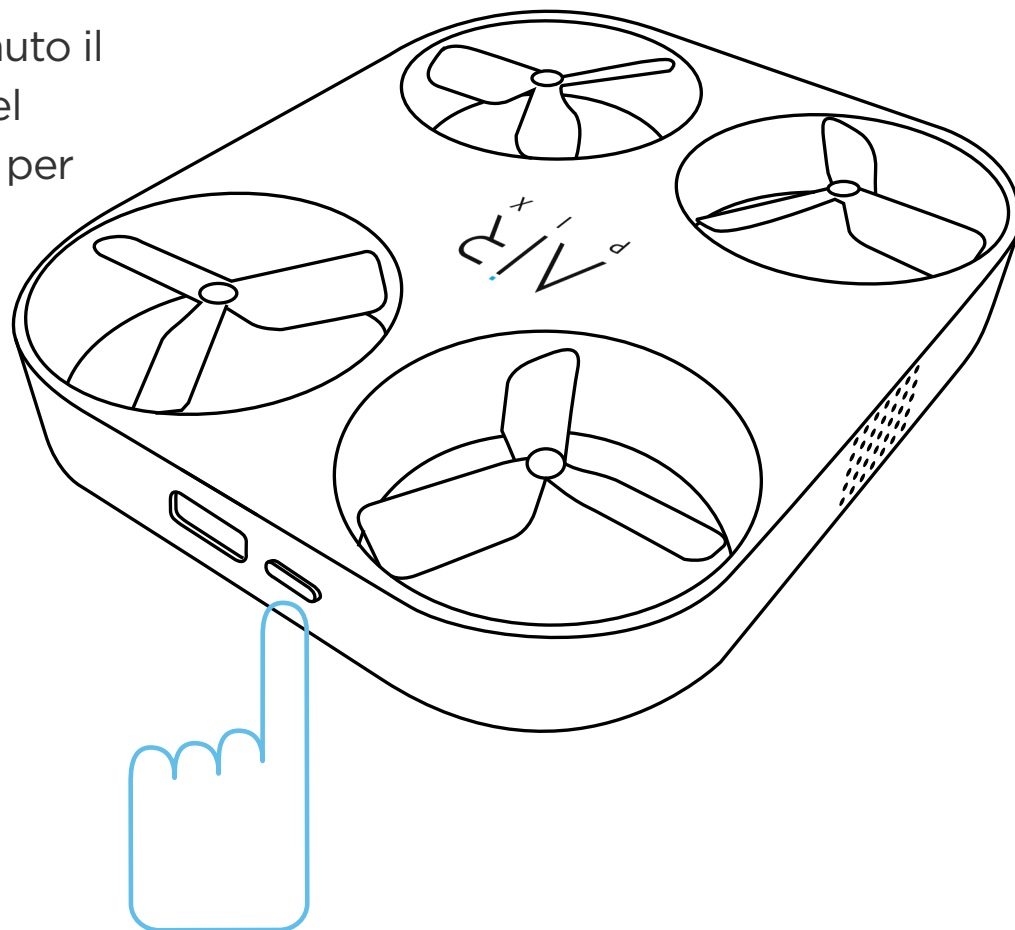

Associazione tra AIR PIX e smartphone 10

L'AIR PIX si collega al tuo smartphone con una connessione Wi-Fi a 2,4GHz.

- 1 Premi **SELECT AN AIRSELFIE**
(Seleziona un AirSelfie)
- 2 Seleziona **AIR PIX**
dal menu
- 3 Premi **CONNECT**
(Connetti)
- 4 Premi **Open Settings**
(Apri impostazioni)

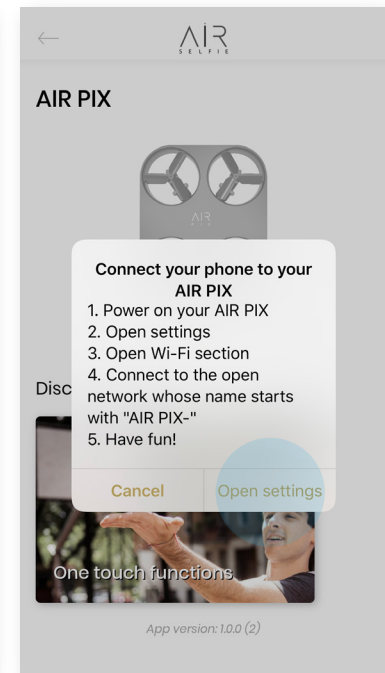
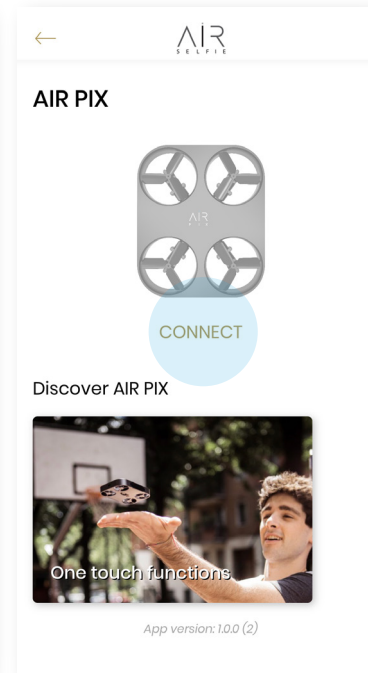
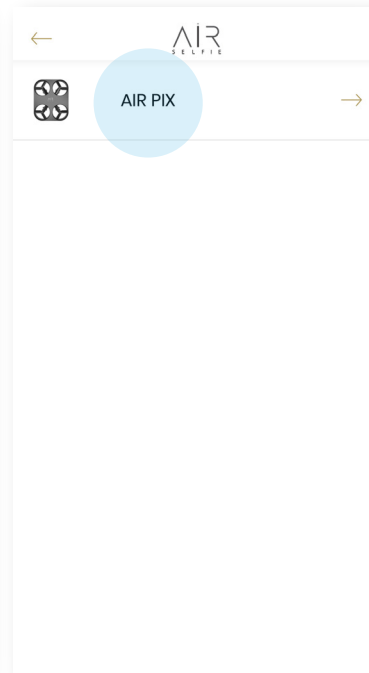
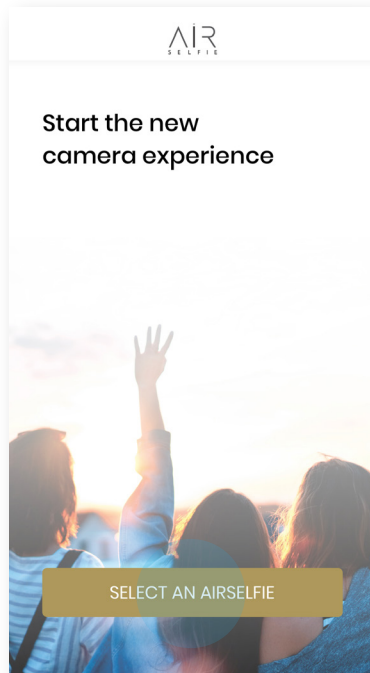

Associazione tra AIR PIX e smartphone 11

- 5 Nell'app Settings (Impostazioni) seleziona **Wi-Fi**

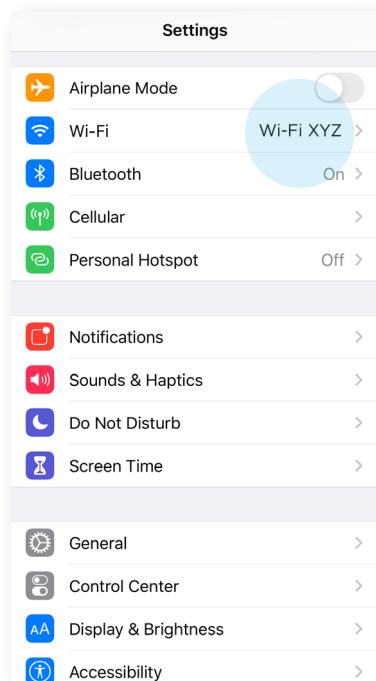

- 6 Seleziona **Airpix-XXXX**
Ciascun AIR PIX dispone di un ID unico

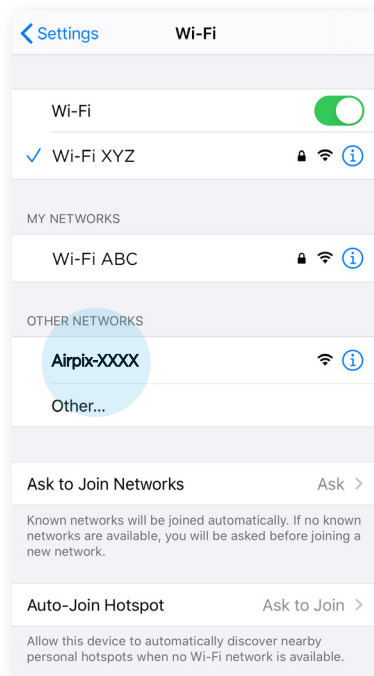

- 7 Verifica che la connessione Wi-Fi sia elencata



Al termine, torna all'app AirSelfie.

La spia di funzione blu smetterà di lampeggiare rapidamente e rimarrà accesa.



Le schermate si riferiscono a iOS di un iPhone. Le schermate Android saranno diverse.

Dopo aver completato la configurazione di connessione del tuo smartphone all'AIR PIX, potrebbe essere visualizzata la schermata seguente che indica che è necessario aggiornare il firmware. Gli aggiornamenti del firmware sono un processo semplice in due fasi.

FASE 1

Premi il pulsante UPDATE FIRMWARE (Aggiorna firmware) in fondo alla schermata.

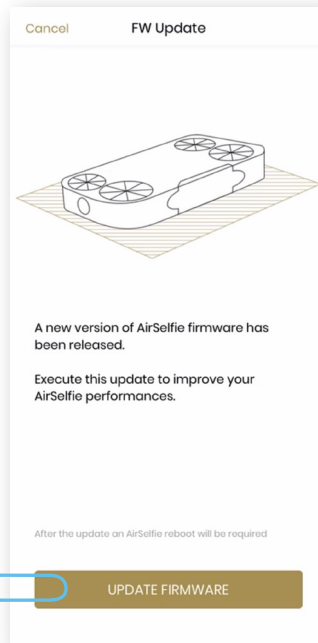

Dopo alcuni minuti, verrà visualizzata la schermata a destra. Premi il pulsante DONE (Fine) e riavvia il tuo AIR PIX.

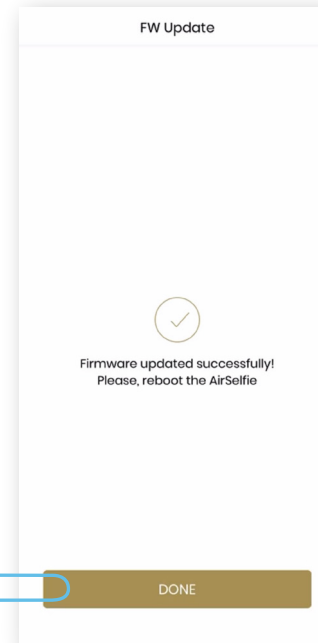

Esegui nuovamente l'app AirSelfie. Nella schermata della fotocamera, ti verrà chiesto di selezionare un AirSelfie (SELECT AN AIRSELFIE). Ripeti il processo di associazione tra l'AIR PIX e lo smartphone già descritto.

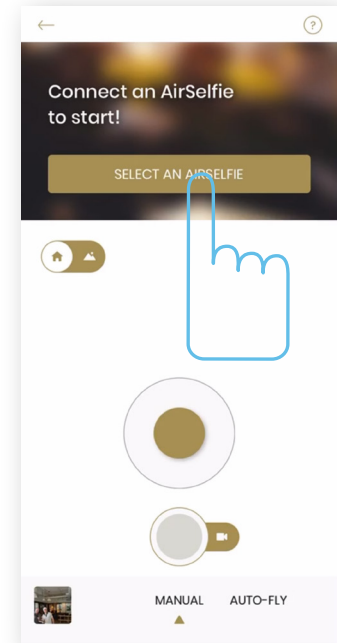

FASE 2

Al termine dell'associazione, verrà visualizzata questa schermata. Premi il pulsante UPDATE FIRMWARE (Aggiorna firmware) in fondo alla schermata.

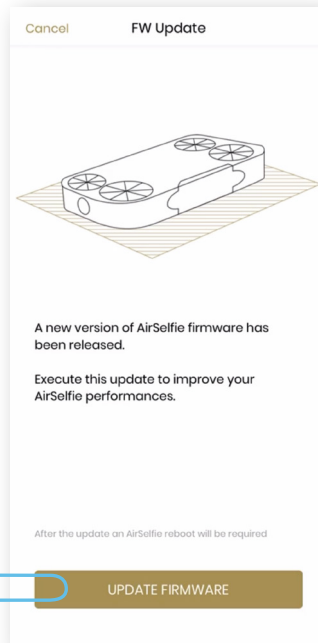

Questo secondo aggiornamento richiederà un paio di minuti. Al termine, verrà visualizzata la schermata a destra. Premi il pulsante DONE (Fine) e riavvia il tuo AIR PIX ancora una volta.

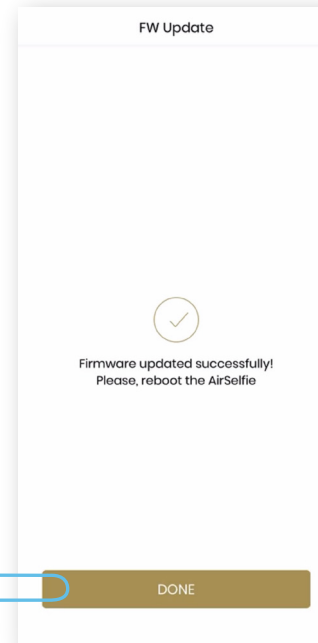

Quando l'AIR PIX è di nuovo acceso, premi il pulsante SELECT AN AIRSELFIE (Seleziona un AirSelfie) per associarlo un'ultima volta al tuo smartphone.

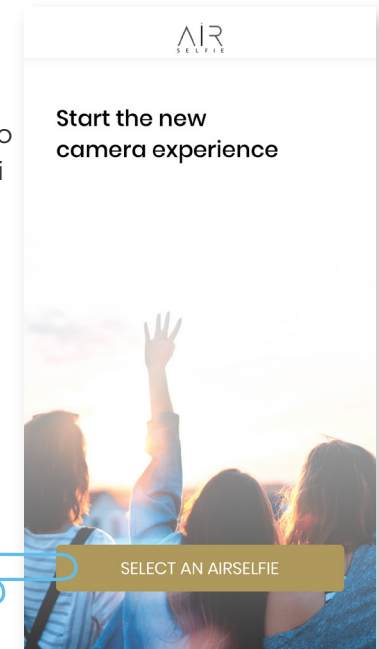

In alcuni dispositivi, la connessione iniziale richiederà una calibrazione.

- 1 Premi **CALIBRATE** (Esegui calibrazione)
- 2 Poni il dispositivo su un piano orizzontale e premi **CALIBRATE** (Esegui calibrazione)
- 3 Al termine della calibrazione, premi **DONE** (Fine)

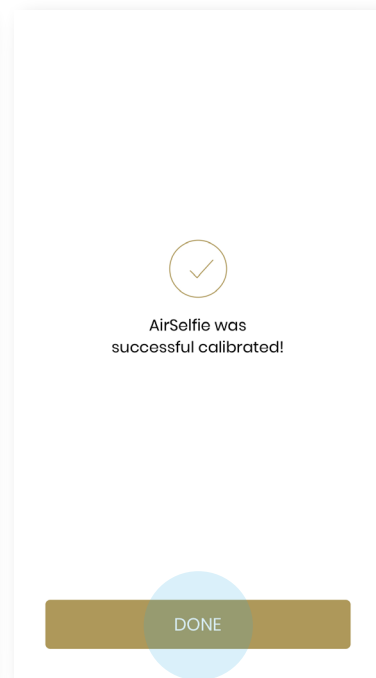
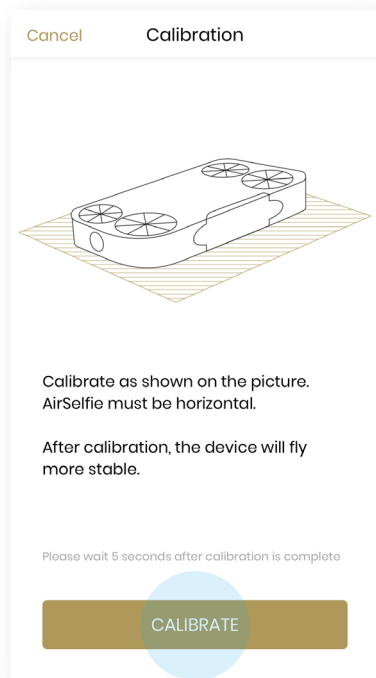
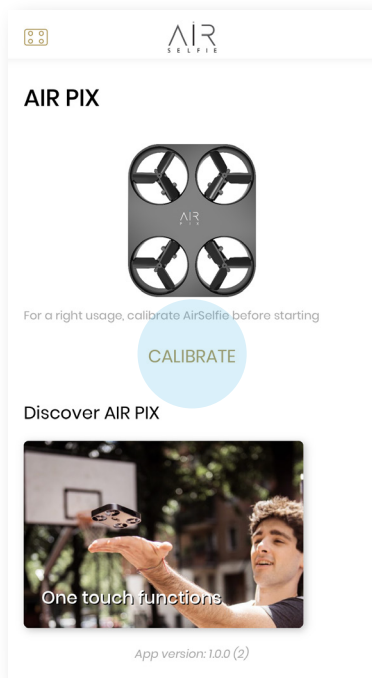

Nota: a volte potrà essere necessario ricalibrare l'AIR PIX per garantire la massima stabilità di volo.

L'app AirSelfie dispone di tre aree principali accessibili premendo le icone in fondo alla schermata iniziale e alla Gallery (Raccolta), oppure la freccia indietro nell'angolo in alto a sinistra della schermata di controllo-fotocamera.

Schermata iniziale

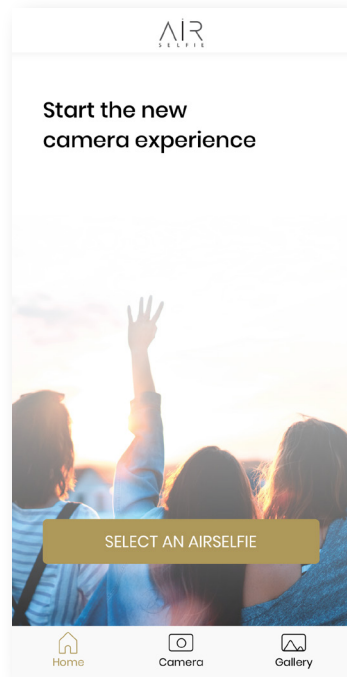

Schermata di controllo-fotocamera

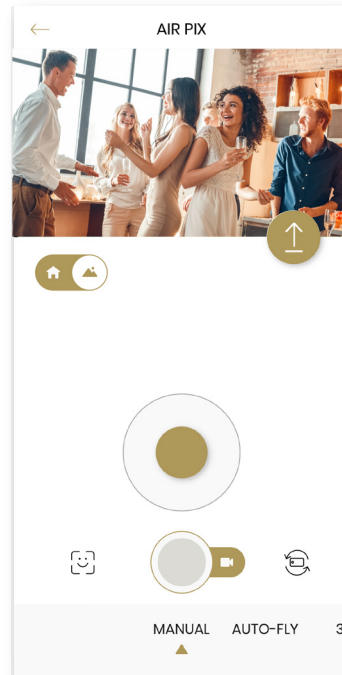

Schermata Gallery (Raccolta)

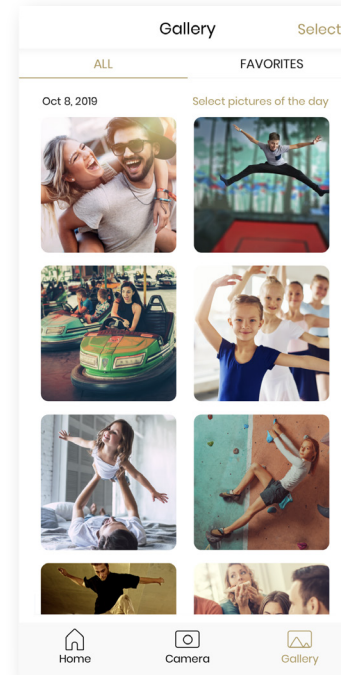

Consigli per il volo in ambienti chiusi: 16

Consigli per il volo in ambienti chiusi:

- Ti consigliamo vivamente di eseguire il primo volo dell'AIR PIX in un ambiente chiuso.
- L'AIR PIX utilizza una tecnologia di posizionamento visivo per ottimizzare le prestazioni del volo in sospensione. Per una stabilità massima, consigliamo di far volare il dispositivo su superfici piane e con più colori.
- Accertati che l'ambiente chiuso in cui utilizzi il dispositivo sia sufficientemente illuminato.
- L'utilizzo del dispositivo su superfici che assorbono i suoni, ad esempio tappeti e moquette, potrebbe influire sul suo funzionamento.

Consigli per il volo all'aperto:

- Non utilizzare il dispositivo in cattive condizioni meteorologiche (pioggia, neve, vento, ecc.)
- Non fare volare il dispositivo sopra aree affollate o con traffico automobilistico.
- Fai volare l'AIR PIX mantenendo sempre il contatto visivo diretto e lontano da ostacoli o superfici d'acqua.
- Il raggio di azione massimo del tuo AIR PIX è di circa 18,2 metri.

L'AIR PIX dispone di 4 modalità di volo. Nella schermata della fotocamera dell'app AirSelfie, scorri a sinistra o a destra nella parte inferiore per allineare la modalità di volo preferita alla freccia dorata.

Modalità Manual (volo manuale): pilota il dispositivo con il giroscopio dello smartphone e con gesti di scorrimento rapido del joystick dell'app.

Modalità Auto-Fly (volo automatico): quando premi un pulsante l'AIR PIX decolla, vola a pochi metri di distanza, ti cerca, scatta un selfie o riprende un video e ritorna da te automaticamente. Puoi anche lanciare il dispositivo in volo senza che sia connesso allo smartphone:

Modalità Volo automatico senza app: l'AIR PIX decolla, vola a pochi metri di distanza e scatta un selfie prima di tornare atterrando sulla tua mano.

Modalità Controllo con gesti senza app: puoi lanciare l'AIR PIX in volo e pilotarlo per scattare foto o riprendere video utilizzando gesti e movimenti semplici della mano.

Schermata della fotocamera

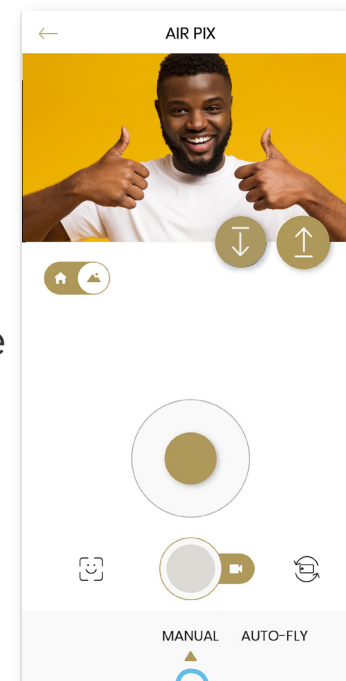



La schermata principale della modalità di volo manuale è chiamata "schermata di controllo-fotocamera" poiché ti consente di controllare i movimenti del volo dell'AIR PIX e scattare foto o riprendere video.

LANCIO IN MODALITÀ MANUALE

- 1 Tieni l'AIR PIX sul palmo della mano con il braccio disteso, il logo del dispositivo verso l'alto e la fotocamera rivolta verso di te. Tieni lo smartphone in posizione orizzontale nell'altra mano. Ciò è importante poiché il giroscopio dello smartphone controlla la direzione di volo.
- 2 Seleziona la modalità di volo per ambienti chiusi o all'aperto. La schermata a lato indica che il dispositivo è in modalità di volo all'aperto.
Suggerimento: l'AIR PIX consumerà la batteria più rapidamente all'aperto poiché in questo caso le eliche agiscono più frequentemente per mantenere la stabilità di volo.
- 3 Vedrai la tua immagine nella finestra del mirino nella parte superiore della schermata della fotocamera. Premi il pulsante dorato di lancio in basso a destra nella finestra del mirino per lanciare l'AIR PIX.
Suggerimento: premi il pulsante a sinistra di quello di lancio per fare atterrare il dispositivo.

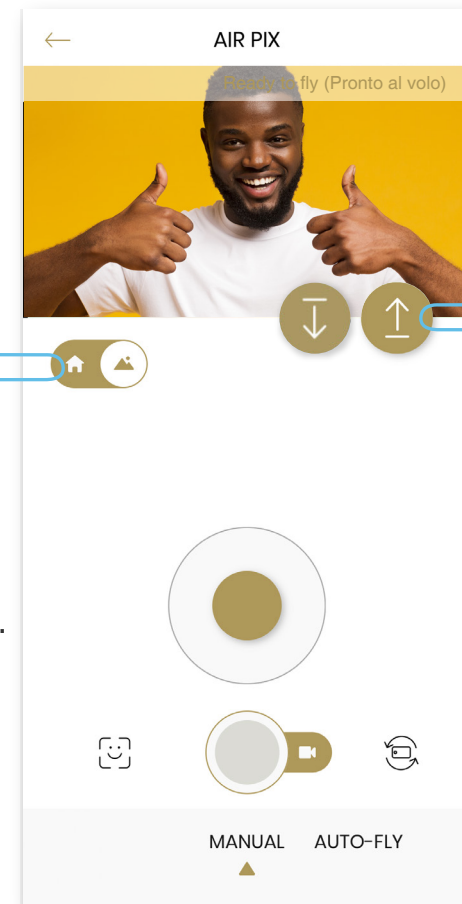

PILOTAGGIO IN MODALITÀ MANUALE

DIREZIONE:

l'AIR PIX utilizza il giroscopio del tuo smartphone per la direzione di volo. Tieni il pollice sullo joystick e inclina lo smartphone nella direzione di volo desiderata:

Inclina verso il basso per volare avanti

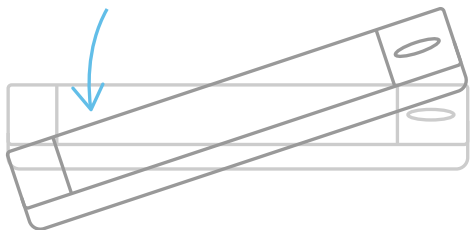

Inclina verso l'alto per volare indietro

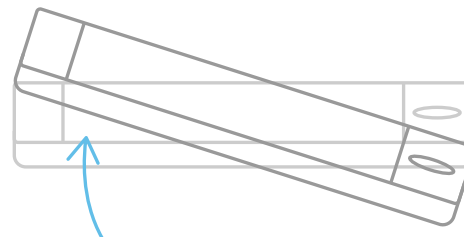

Inclina verso sinistra per volare a sinistra

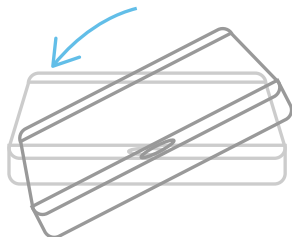

Inclina verso destra per volare a destra

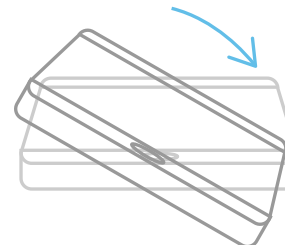

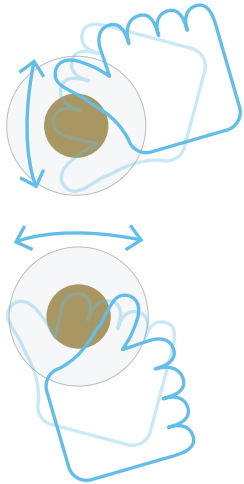

ELEVAZIONE: sposta lentamente il pollice in alto o in basso sul joystick per far volare l'AIR PIX in alto o in basso.

ROTAZIONE: sposta lentamente il pollice sul joystick verso destra per far ruotare l'AIR PIX in senso orario, oppure verso sinistra per farlo ruotare in senso antiorario.

Suggerimento: per stabilizzare un volo di cui pensi di aver perso il controllo, alza completamente il pollice o il dito dal joystick. AIR PIX tornerà a un volo in sospensione stabile. Ricordati di scorrere il pollice lentamente e con fermezza. I movimenti troppo rapidi possono causare un volo irregolare.

RIPRESE FOTO E VIDEO IN MODALITÀ MANUALE

Sotto il joystick sono presenti un cerchio con il bordo dorato e, a destra, il commutatore foto/video. Premi il pulsante per passare dalla modalità Foto a quella Video.

Nella modalità Foto, il cerchio contiene un pulsante di scatto grigio. Premi questo pulsante per scattare una foto. Nella modalità Video, il cerchio contiene un pulsante di scatto rosso. Premi questo pulsante per iniziare la ripresa di un video. Premilo nuovamente per interrompere la ripresa.

Modalità Foto



Modalità Video

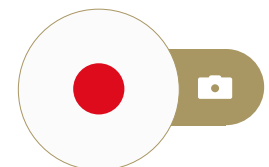

Modalità Auto-Fly (volo automatico) 22

Nella modalità Auto-Fly (volo automatico), l'AIR PIX può scattare foto e riprendere video mentre continui le tue attività. Segui questi semplici passaggi:

- 1 Scorri le opzioni e seleziona la modalità "AUTO-FLY" (volo automatico).
- 2 Seleziona la modalità di volo per ambienti chiusi o all'aperto.
- 3 Scegli se desideri scattare foto o riprendere un video.
- 4 Se scegli di scattare foto, puoi indicare il numero di selfie desiderati premendo il pulsante di conteggio foto. Potrai scegliere di scattare 2, 3 o 5 foto. Dopo aver scelto il numero di foto desiderate, tocca la freccia nella parte sinistra della schermata.

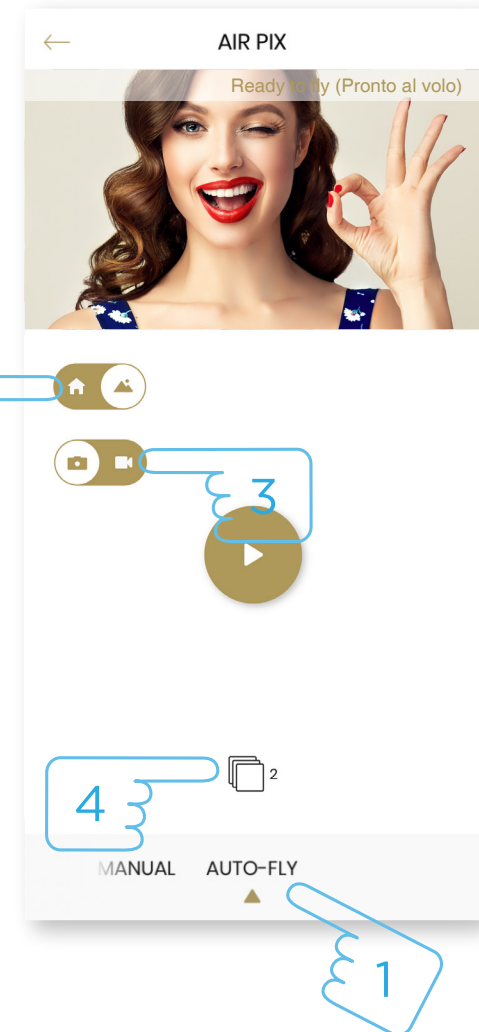

- 5 Accendi l'AIR PIX e tienilo sul palmo aperto della mano, in posizione orizzontale e parallelo al terreno, con il logo verso l'alto e la fotocamera rivolta verso il tuo viso.
- 6 L'AIR PIX è pronto per il volo quando il simbolo "Pause" nel cerchio dorato al centro della schermata viene sostituito dalla freccia "Play".
- 7 Premi la freccia "Play" per avviare la rotazione lenta delle eliche.
- 8 Lancia delicatamente il dispositivo in avanti, come mostrato. Le eliche inizieranno a girare a piena potenza e il dispositivo prenderà il volo.

Suggerimento: se lanci il dispositivo troppo in alto, potrebbe volare troppo alto. Se lanci il dispositivo troppo in basso o lo lasci cadere, potrebbe volare troppo basso.

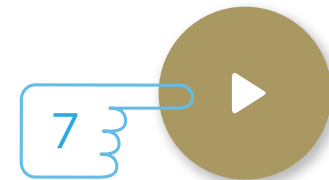

Modalità Auto-Fly (volo automatico) 24

L'AIR PIX volerà a pochi metri davanti a te e riprenderà un video o scatterà il numero di selfie che hai selezionato.



Nella modalità Video la spia di funzione blu si spegnerà durante la ripresa video e si accenderà al termine della ripresa.

Nella modalità Foto la spia di funzione blu lampeggerà rapidamente, quindi rimarrà in pausa prima di accendersi a intermittenza durante ciascuno scatto.

Dopo che l'AIR PIX ha terminato la ripresa video o scattato il numero di foto che hai selezionato, tornerà verso di te.

Suggerimento: se l'AIR PIX non trova un viso da inquadrare, eseguirà automaticamente un atterraggio morbido. Se ciò accade, potrebbe essere necessario eseguire una nuova calibrazione prima del volo successivo (vedi pag. 12). Nota che se l'AIR PIX non torna fino alla tua posizione, potrebbe essere necessario avvicinarsi al dispositivo per consentirne l'atterraggio.

Modalità Volo automatico senza app 25

Puoi lanciare il dispositivo, farlo volare e scattare selfie ad alta definizione anche senza utilizzare lo smartphone. Ora scattare selfie di grande effetto è più semplice che mai. Ecco come:

- 1 Accendi l'AIR PIX premendo il pulsante di accensione.
- 2 Quando la spia blu inizia ad accendersi rapidamente a intermittenza, **premi tre volte** il pulsante di accensione.
- 3 Come nella modalità Auto-Fly (volo automatico), tieni l'AIR PIX sul palmo aperto della mano, in posizione orizzontale e parallelo al terreno, con il logo verso l'alto e la fotocamera rivolta verso il tuo viso.

Lancia delicatamente il dispositivo in avanti, come mostrato. Le eliche inizieranno a girare a piena potenza e il dispositivo prenderà il volo.

Suggerimento: se lanci il dispositivo troppo in alto, potrebbe volare troppo alto. Se lanci il dispositivo troppo in basso o lo lasci cadere, potrebbe volare troppo basso.

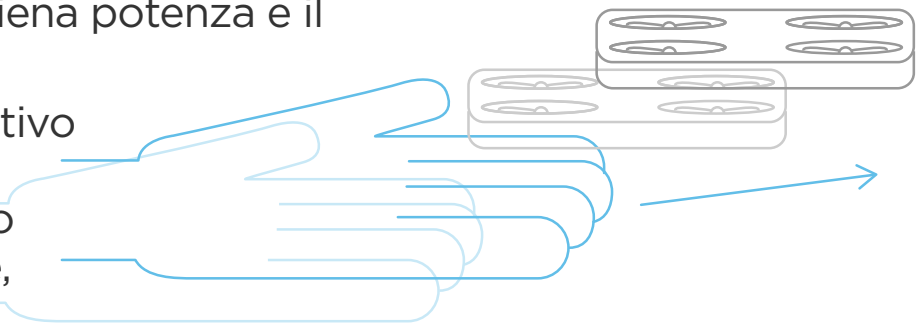

Modalità Volo automatico senza app 26

L'AIR PIX volerà a pochi metri davanti a te, ti troverà e scatterà automaticamente un selfie. La spia di funzione blu lampeggerà rapidamente, quindi rimarrà in pausa prima di accendersi a intermittenza una volta per indicare che è stata scattata una foto.



Dopo aver scattato il selfie, l'AIR PIX tornerà verso di te per atterrare.



Suggerimento: l'AIR PIX scaricherà le immagini scattate nelle modalità Auto-Fly (volo automatico) nel tuo smartphone la prossima volta che completi l'associazione.

Suggerimento: per ottenere i risultati migliori con il riconoscimento facciale Capture Me, assicurati che il tuo viso sia illuminato. Evita le sorgenti di luce dietro il tuo viso per consentire all'AIR PIX di riconoscerti correttamente.

Modalità Controllo con gesti senza app - 27

Nella modalità Controllo con gesti senza app, puoi lanciare e far volare l'AIR PIX e scattare foto o riprendere video utilizzando pochi semplici gesti e movimenti senza ricorrere allo smartphone. È facile, prova:

- 1 Accendi l'AIR PIX premendo il pulsante di accensione.
- 2 Quando la spia blu inizia ad accendersi rapidamente a intermittenza, **premi due volte** il pulsante di accensione.
- 3 Come nella modalità Auto-Fly (volo automatico), tieni l'AIR PIX sul palmo aperto della mano, in posizione orizzontale e parallelo al terreno, con il logo verso l'alto e la fotocamera rivolta verso il tuo viso.

Lancia delicatamente il dispositivo in avanti, come mostrato. Le eliche inizieranno a girare a piena potenza e il dispositivo prenderà il volo.

Suggerimento: se lanci il dispositivo troppo in alto, potrebbe volare troppo alto. Se lanci il dispositivo troppo in basso o lo lasci cadere, potrebbe volare troppo basso.



Modalità Controllo con gesti senza app - 28

L'AIR PIX volerà a pochi metri di distanza e rimarrà in sospensione. Nella modalità Controllo con gesti, il dispositivo utilizza il riconoscimento facciale Capture Me per mantenere sempre un'altezza e una distanza fisse. Se ti avvicini, l'AIR PIX si allontanerà. Se ti allontani, l'AIR PIX si avvicinerà.

Suggerimento: se il dispositivo perde il riferimento visivo, volerà in sospensione fino a quando non riconoscerà nuovamente il tuo viso. Se ciò non accade entro 10 secondi, eseguirà automaticamente un atterraggio sicuro.

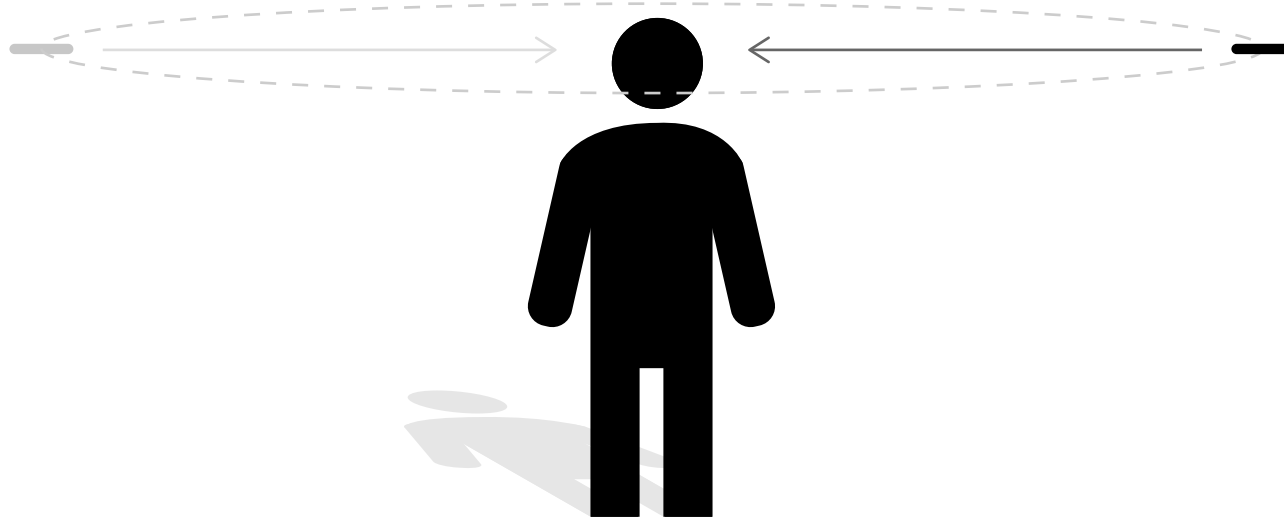

Modalità Controllo con gesti senza app 29

Volo verso destra o sinistra

Posiziona le tue mani vicino alle spalle con i palmi rivolti verso l'AIR PIX.

Il dispositivo volerà nella direzione della tua mano più bassa. Abbassa la mano destra e volerà verso destra. Abbassa la mano sinistra e volerà verso sinistra.

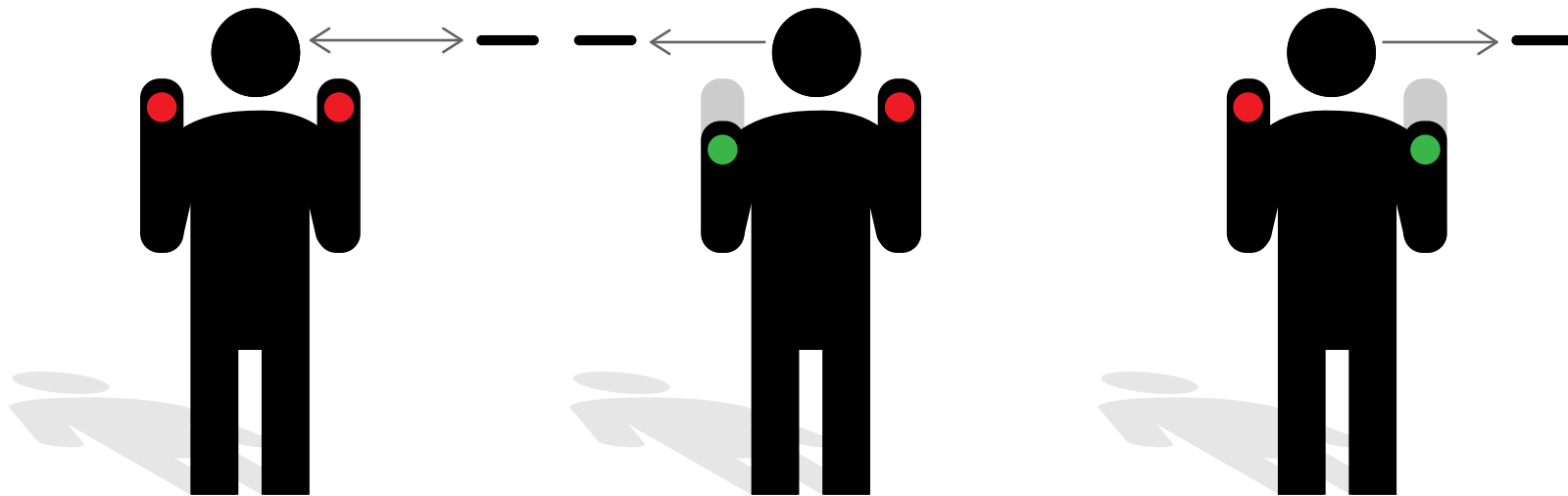

IN SOSPENSIONE

VOLO VERSO
DESTRA

VOLO VERSO
SINISTRA

Modalità Controllo con gesti senza app 30

Zoom avanti e atterraggio

Posiziona le tue mani vicino alle spalle con i palmi rivolti verso l'AIR PIX.
Il dispositivo volerà verso di te quando abbassi entrambe le mani contemporaneamente.

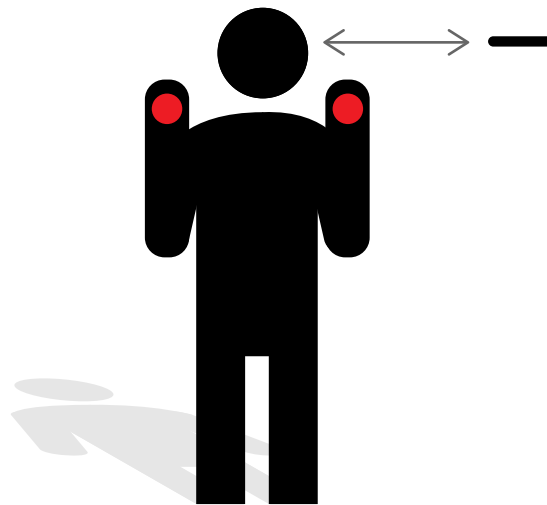

IN SOSPENSIONE

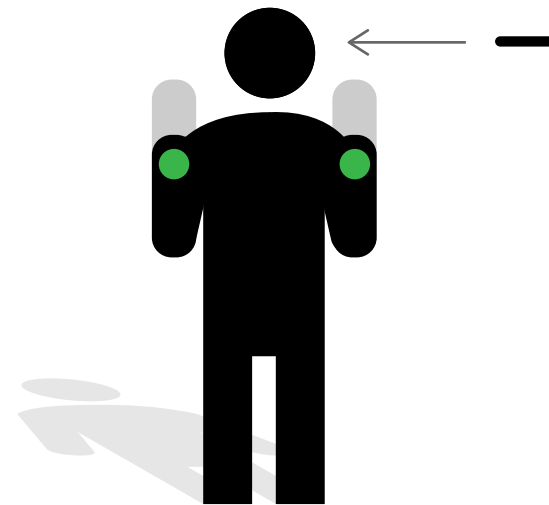

VOLO VERSO TE

Modalità Controllo con gesti senza app 31

Scatto di una foto

Alza semplicemente il braccio destro con il palmo della mano rivolto verso il dispositivo e chiudi il pugno. L'AIR PIX scatterà una foto.

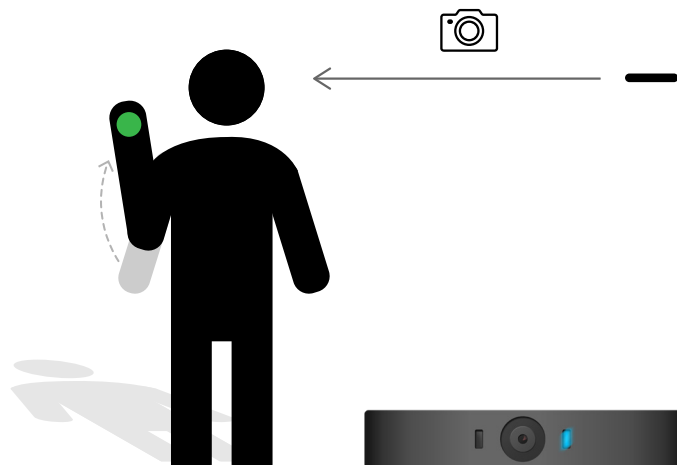

La spia di funzione blu lampeggerà rapidamente, rimarrà in pausa per un attimo e si accenderà a intermittenza una volta per indicare che è stata scattata una foto

Ripresa di un video

Alza semplicemente il braccio sinistro con il palmo della mano rivolto verso il dispositivo e chiudi il pugno. L'AIR PIX inizierà la ripresa di un video. Apri il pugno per interrompere la ripresa.

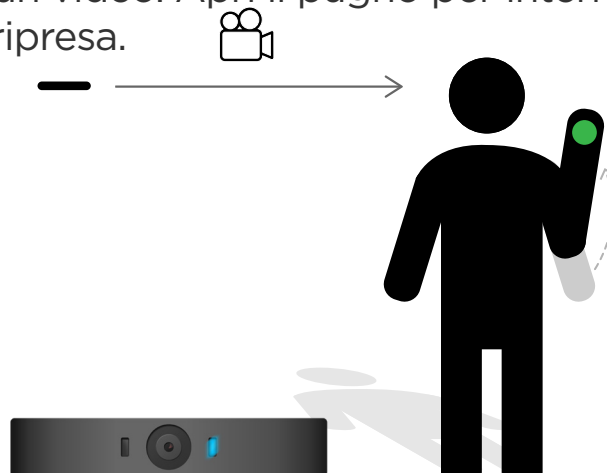

La spia di funzione blu rimarrà accesa, quindi si spegnerà quando inizia la ripresa video. La spia si riaccenderà al termine della ripresa video.

La funzione di atterraggio automatico sicuro ti consente di far atterrare l'AIR PIX delicatamente e in modo sicuro se la batteria è scarica o hai perso il controllo del volo.

ARRESTO DI EMERGENZA

Per spegnere manualmente e immediatamente l'AIR PIX durante il volo, prendi il dispositivo con la mano (fai attenzione a non toccare le eliche) e rovescialo. L'AIR PIX si spegnerà automaticamente e le eliche smetteranno immediatamente di girare.

Nella modalità Controllo con gesti senza app, puoi spegnere immediatamente le eliche facendo un cenno con la mano davanti al tuo viso.

L'app AirSelfie memorizza tutti i tuoi selfie foto e video nella Gallery (Raccolta), semplice da gestire. Per accedervi, premi il pulsante Gallery (Raccolta) nell'angolo in basso a destra della schermata iniziale o l'anteprima dell'ultima immagine nell'angolo in basso a destra della schermata di controllo-fotocamera.

Suggerimento: la fotocamera aerea memorizza i dati nella scheda di memoria integrata e l'app AirSelfie scarica periodicamente i dati quando il dispositivo è connesso. A seconda della qualità della tua connessione Wi-Fi, l'invio di foto e video dalla fotocamera allo smartphone potrebbe richiedere qualche minuto.

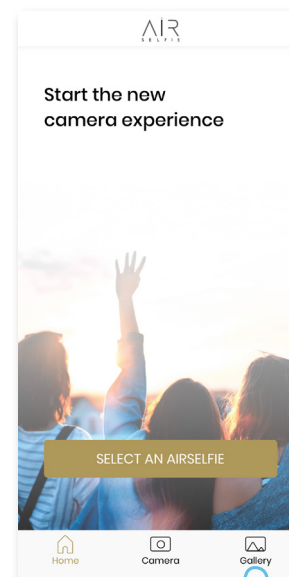

Visualizza la schermata "ALL" (Tutto).

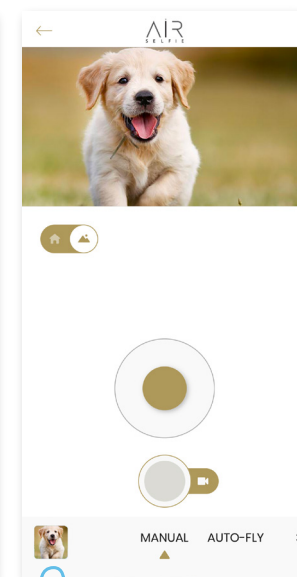

Visualizza l'ultima immagine acquisita.

Nella Gallery (Raccolta) puoi spostare le foto e i video migliori nella cartella FAVORITES (Preferiti) per accedervi più facilmente.

- 1 Tocca il pulsante Select/Select all (Seleziona/Seleziona tutto) in alto a destra della schermata.
- 2 Seleziona l'immagine da aggiungere a quelle preferite toccando il cerchio bianco in alto a destra dell'immagine stessa. Il cerchio diventerà dorato.
- 3 Tocca l'icona a forma di cuore "Add to fav" (Aggiungi a preferiti) in basso a sinistra della schermata per aggiungere l'immagine alla cartella FAVORITES (Preferiti). L'immagine verrà memorizzata in entrambe le cartelle.

Tocca il pulsante FAVORITES (Preferiti) per visualizzare l'immagine nella cartella corrispondente.

Per eliminare una foto o un video, selezionali come descritto sopra e tocca l'icona Delete (Elimina).

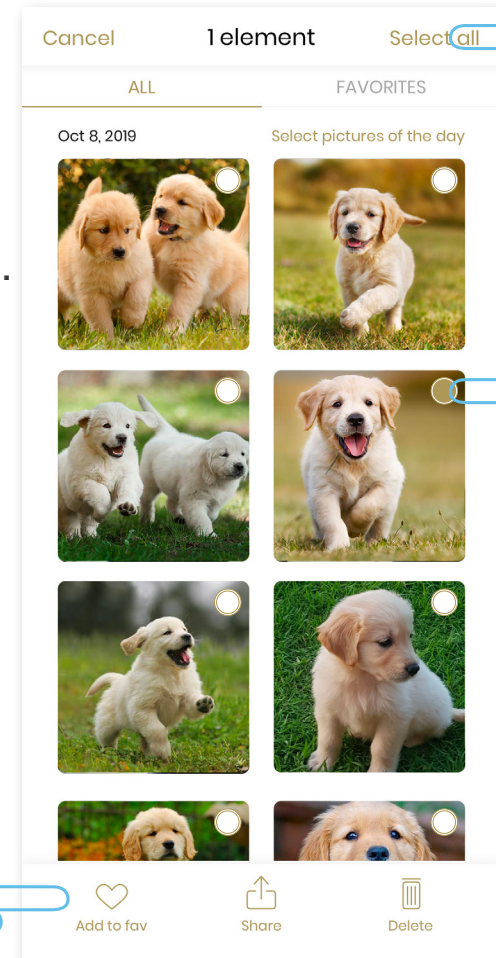

L'app AirSelfie include una suite completa per la modifica delle immagini con molte funzioni utilizzabili per personalizzare le tue immagini. Per accedere alla suite, tocca l'anteprima dell'ultima immagine nella schermata di controllo-fotocamera o tocca l'immagine che desideri modificare nelle raccolte ALL (Tutto) o FAVORITES (Preferiti).

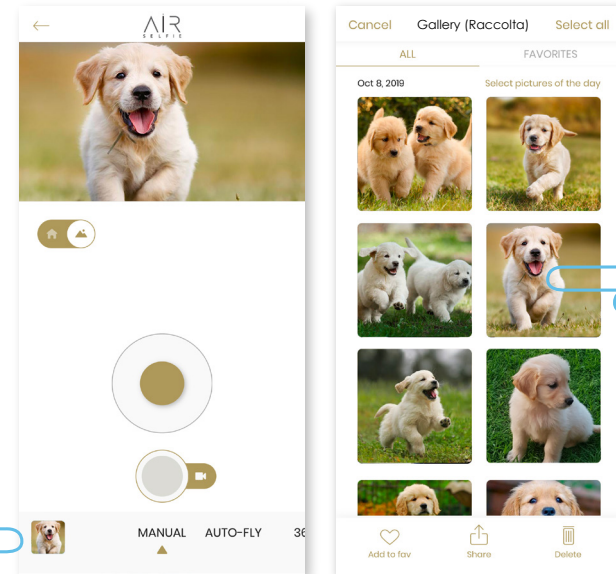
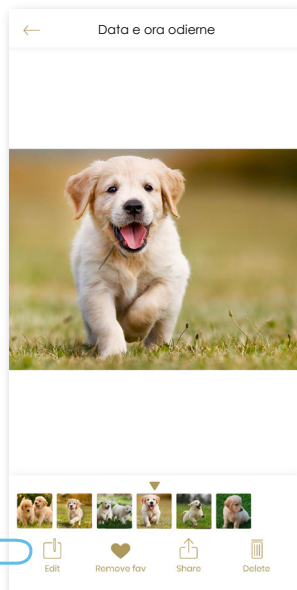

Tocca l'icona Edit (Modifica) in basso a sinistra della schermata di selezione dell'immagine per accedere alla schermata EDITOR (Editor) e inizia a personalizzare l'immagine. In alternativa, scorri le immagini verso sinistra o destra per selezionarne un'altra da modificare allineandola alla freccia dorata.

L'app include una suite di modifica delle immagini con 11 funzioni di modifica che ti consentono di esprimere la tua creatività. Sperimenta i vari effetti:

- 1 Scorri a sinistra o destra e tocca l'icona della funzione di modifica che desideri utilizzare.
- 2 Ripristina l'immagine precedente o ripeti la funzione.
- 3 Salva l'immagine nella cartella di provenienza.
- 4 Esci dalle funzioni dell'EDITOR (Editor) e torna alla Gallery (Raccolta).

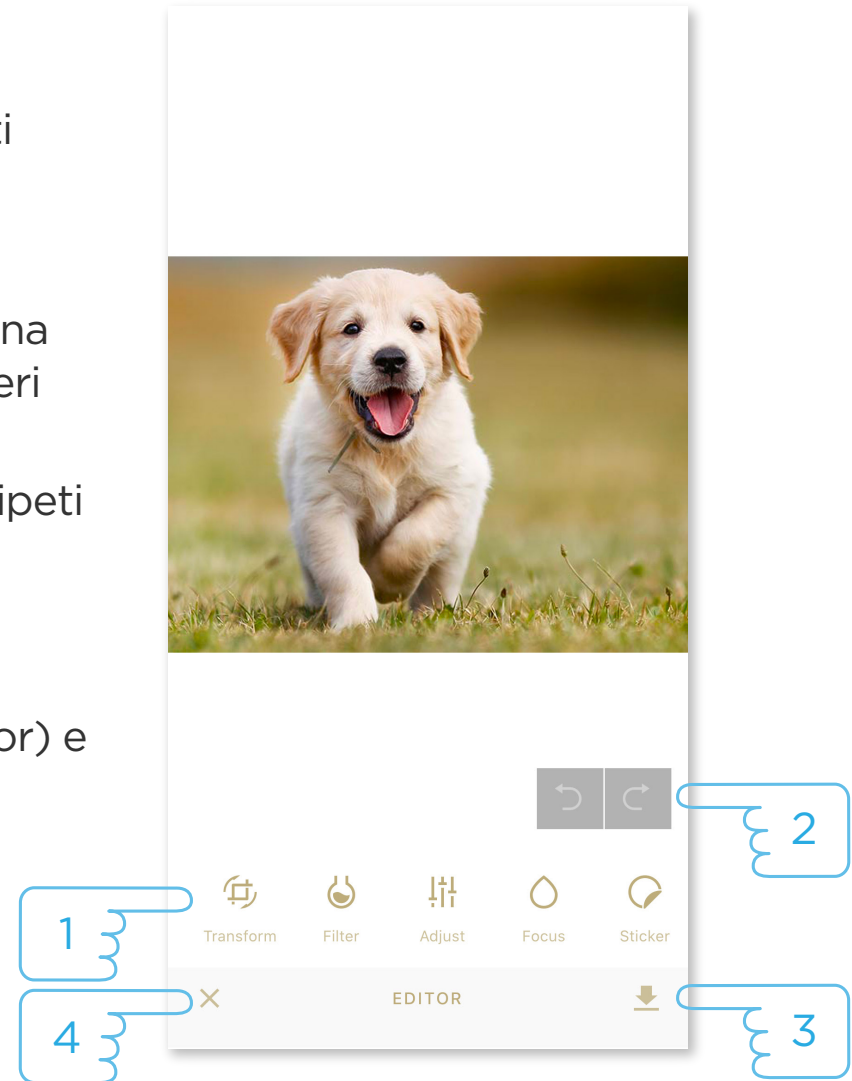

Ciascuna funzione di modifica è ricca di azioni che cambieranno l'immagine in molti modi diversi grazie a strumenti molto intuitivi. La funzione FILTER (Filtro) mostrata qui è un buon esempio.

- 1 Scorri a sinistra o destra e tocca l'anteprima dell'effetto che desideri applicare all'immagine.
- 2 Regola l'intensità dell'effetto con l'apposito dispositivo di scorrimento.
- 3 Salva l'immagine e torna indietro per selezionare un'altra funzione di modifica che desideri applicare.
- 4 Esci dalla funzione senza salvare l'immagine e torna alla schermata EDITOR (Editor).

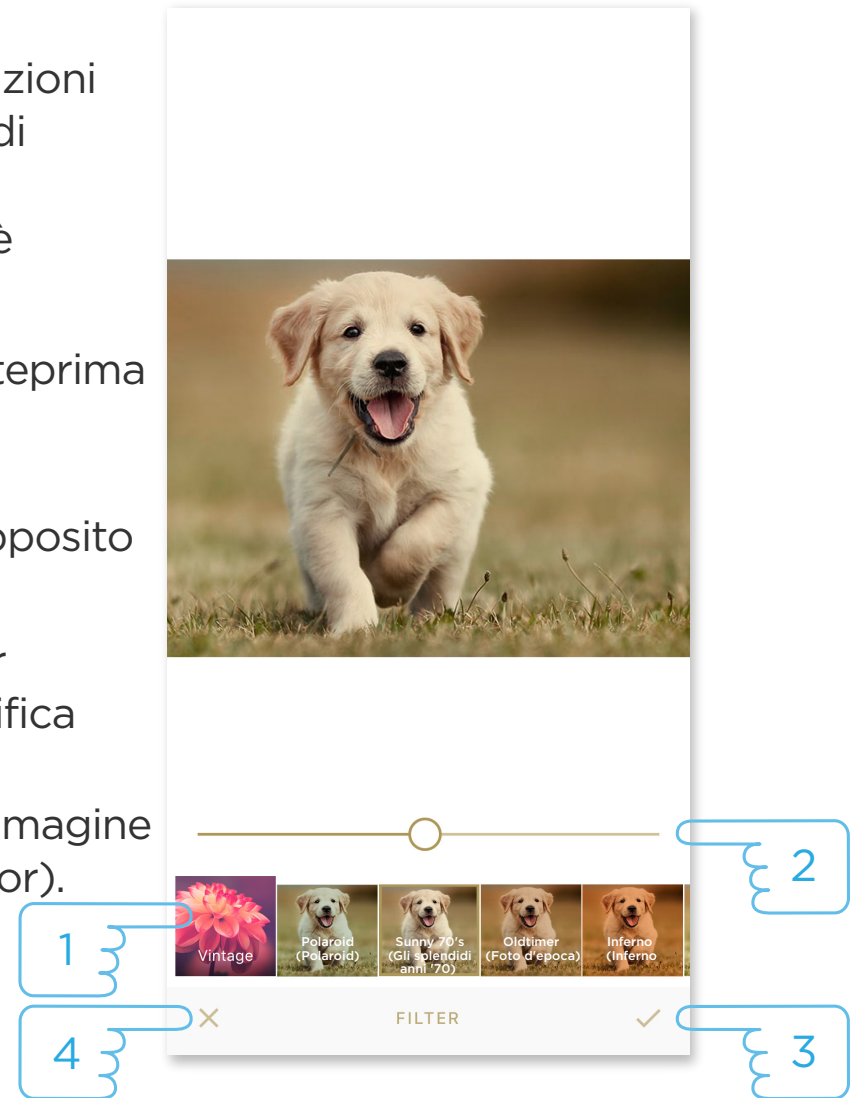

Quando l'immagine è esattamente come desiderato, puoi facilmente e immediatamente condividerla sulla piattaforma di social media preferita. Seleziona l'immagine da condividere dalla schermata della raccolta o della selezione dell'immagine, quindi tocca l'icona Share (Condividi).

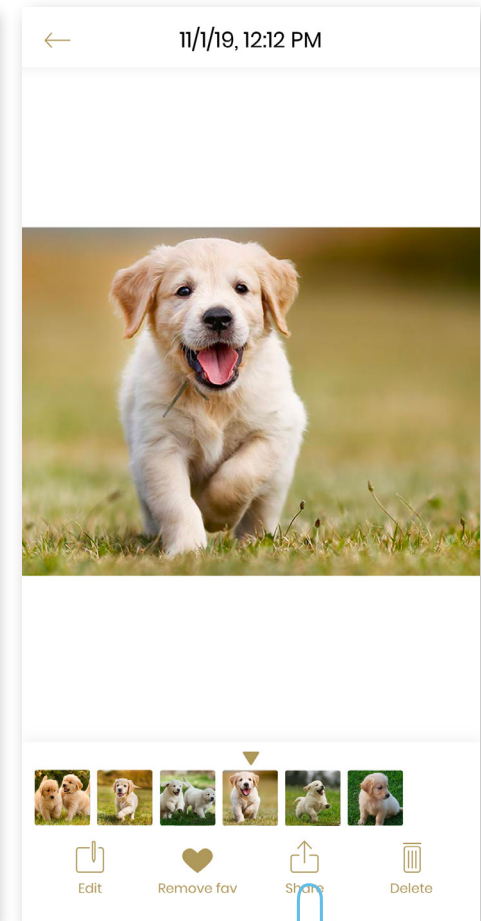
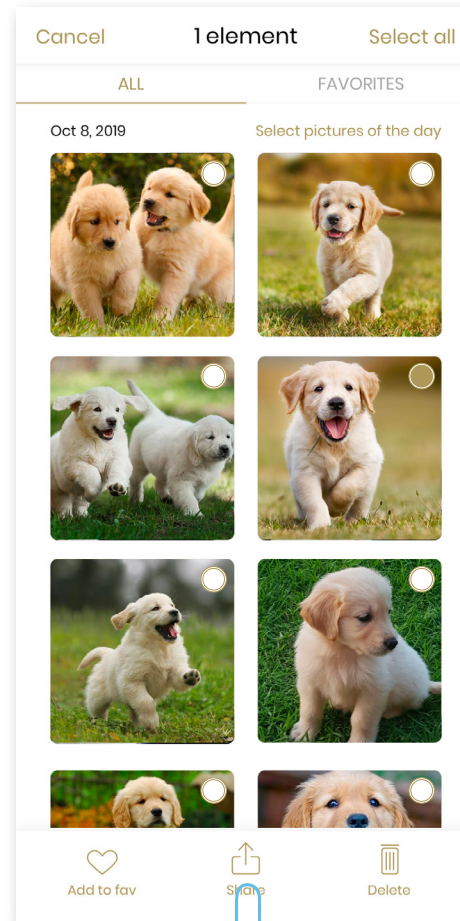

Quando tocchi l'icona Share (Condividi), viene visualizzata la schermata di condivisione del tuo smartphone. Seleziona la piattaforma di social media da utilizzare per la condivisione o indica se vuoi inviare l'immagine tramite messaggio o e-mail. Aggiungi il testo al tuo post o messaggio, quindi tocca Next (Avanti) per condividere immediatamente la tua immagine o video.

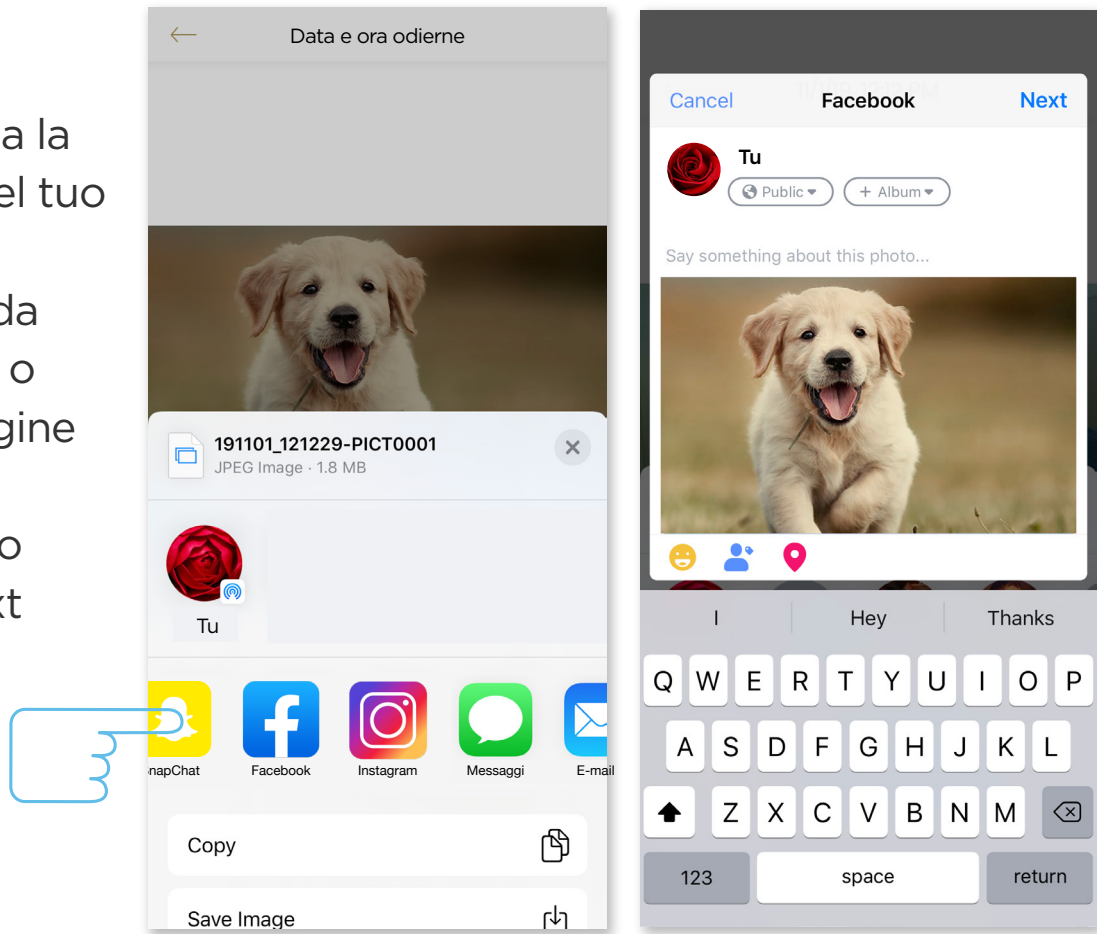

Schermata di condivisione dell'iPhone

PRECAUZIONI DI SICUREZZA E MANUTENZIONE

Questo prodotto è destinato a scopi ricreativi e di svago.

Il pilota è tenuto a mantenere costantemente un contatto visivo diretto con il prodotto e a controllarne la traiettoria.

Il prodotto deve essere utilizzato in conformità alle normative dell'aviazione civile in vigore nel paese d'uso.

Non adatto ai minori di 14 anni. Parti piccole. Pericolo di soffocamento. Non utilizzare vicino al viso per evitare lesioni.

Rischio di lesioni oculari. Non gettare o tenere alcun oggetto a contatto con il rotore in movimento.

Tenere mani, capelli e indumenti larghi lontani dalle eliche (rotore).

Non toccare il rotore in movimento.

Non cambiare o modificare alcun componente del prodotto.

Attenzione: non avviare e far volare il prodotto in presenza di persone, animali o ostacoli entro il suo raggio di azione. Raggio di azione: fino a 20 metri.

Prima del primo utilizzo: leggere il manuale. Per pilotare il prodotto è necessario far pratica e acquisire la capacità.

Nota per supervisori adulti: verificare che il prodotto abbia l'aspetto descritto.

Avviare e far volare il prodotto solo in aree adatte all'uso (aree libere e senza ostacoli) e mantenendo sempre il contatto visivo diretto.

È severamente vietato avviare e far volare l'AIR PIX in prossimità di linee di alta tensione, linee ferroviarie, strade, piscine o superfici d'acqua.

Utilizzare il prodotto solo in buone condizioni meteorologiche e di visibilità. Il contatto di sabbia o polvere con le parti interne può causare danni irreversibili. In tal caso, il prodotto potrebbe non funzionare come previsto.

L'osservatore è tenuto a mantenere sempre il contatto visivo diretto con il dispositivo e deve poter prenderne rapidamente il controllo per evitare urti o garantire una traiettoria sicura.

Tutti i componenti della confezione devono essere rimossi da un adulto competente. Da utilizzare dietro la supervisione diretta di un adulto. Non utilizzare in aree diverse da quelle private. NON aprire o modificare il prodotto, né cambiare alcun componente.

BATTERIE

Il prodotto include una batteria ricaricabile da 550 mAh. Non collegare il prodotto a una fonte di alimentazione con capacità totale maggiore di quella consigliata di 550 mAh.

PREPARATIVI E CARICA DELLA BATTERIA

Le attività che interessano il sistema elettrico devono essere eseguite da persone adulte.

Non consentire ai minori di giocare con questi componenti. Leggere queste istruzioni prima dell'uso, attenersi ad esse e conservarle per riferimento.

Non caricare il prodotto se è surriscaldato, bagnato o se mostra segni di fuoriuscita di liquidi o corrosione. Non esporre ad alcuna fiamma per evitare il rischio di esplosioni. Non cortocircuitare la batteria.

Caricare il prodotto solo con il caricabatterie consigliato. Esaminare periodicamente il caricabatterie per rilevare eventuali danni al cavo, alla spina e ad altre parti. In caso di danno, non utilizzare il caricabatterie fino a quando non sia stato riparato o sostituito.

Una ricarica prolungata non migliorerà la resa del gruppo batterie e a lungo termine potrebbe danneggiarlo. Non smontare il gruppo batterie. Questo apparecchio non è concepito per l'uso da parte di persone (compresi i minori) le cui capacità fisiche, sensoriali o mentali siano ridotte, o che non abbiano esperienza o conoscenze, a meno che tali persone non ricevano istruzioni o addestramento per l'uso dell'apparecchio da una persona responsabile della loro sicurezza.

Il caricabatterie è per uso esclusivo delle persone adulte.

Il caricabatterie non è un giocattolo.

AVVERTENZE SULLA BATTERIA

Non cortocircuitare i contatti della batteria. Attenzione: a contatto con una fiamma, le batterie contenute in questo prodotto possono esplodere o lasciar fuoriuscire liquidi. In caso di fuoriuscita dell'elettrolita, proteggere gli occhi e le mani. Inserire il prodotto in un sacchetto o contenitore di plastica prima di eseguirne lo smaltimento in sicurezza. In caso di contatto accidentale dell'elettrolita con la pelle, lavarsi accuratamente con acqua corrente e consultare un medico. AirSelfie non accetterà alcuna responsabilità in caso di alterazioni o modifiche del prodotto.

SUGGERIMENTI UTILI

Pulire il prodotto con una spugna leggermente inumidita. Non immergere il prodotto nell'acqua. Proteggere da pioggia, neve e umidità. Tenere lontano dal fuoco.

GARANZIA

Fatte salve eventuali garanzie applicabili, AirSelfie garantisce che il prodotto sarà privo di difetti dei materiale o di lavorazione per un periodo di 12 mesi dalla data iniziale di acquisto (escluse le parti di consumo, per le quali vale una garanzia di 6 mesi dalla data iniziale di acquisto) dietro presentazione della prova di acquisto al rivenditore.

Non restituire al rivenditore. Restituire ad AirSelfie. Durante il periodo di garanzia definito nel contratto, sarà necessario restituire l'eventuale prodotto difettoso nella sua confezione originale al servizio post-vendita AirSelfie. Al termine dell'esame del prodotto AirSelfie deciderà, a sua sola discrezione, se riparare o sostituire la parte difettosa o l'intero prodotto, escludendo qualsiasi risarcimento di altra natura.

La garanzia AirSelfie non include:

difetti dovuti a danni causati da urti o cadute accidentali; difetti dovuti all'uso anomalo del prodotto o all'installazione di parti di ricambio senza seguire le istruzioni e le raccomandazioni fornite da AirSelfie; la garanzia non è applicabile qualora il prodotto AirSelfie sia stato personalizzato dall'utente finale; difetti dovuti a riparazioni eseguite dall'utente finale o da terze parti non autorizzate; difetti dovuti all'uso di parti di ricambio non fornite da AirSelfie; difetti dovuti a motivi diversi dai difetti di materiale o di lavorazione; la perdita graduale nel tempo della capacità della batteria ricaricabile AirSelfie, che non rappresenta un difetto di materiale o di lavorazione.

Se, a seguito delle verifiche tecniche, non viene rilevato alcun difetto nel prodotto, ci riserviamo il diritto di restituire il prodotto al mittente a spese di quest'ultimo e di addebitare i costi delle verifiche tecniche di AirSelfie.

Al termine del periodo di garanzia di 12 mesi o se il difetto non viene coperto dalla garanzia, sarà possibile restituire un prodotto difettoso al servizio post-vendita di AirSelfie per la sua riparazione o per la sostituzione di una parte difettosa a spese del mittente. La riparazione verrà effettuata solo dopo l'accettazione del preventivo corrispondente. Ad eccezione delle parti di consumo, le parti di ricambio sono coperte da una garanzia di 12 mesi e soggette ai termini e alle condizioni già descritti qui sopra. La garanzia non copre i danni a tutti gli articoli, inclusi i dispositivi utilizzati per l'utilizzo dell'AirSelfie.

Privacy

La registrazione e la libera circolazione dell'immagine o della voce di una persona senza il suo consenso rappresentano una violazione dei suoi diritti di immagine e alla privacy, punibile a termini di legge. Prima di registrare l'immagine e la voce di una persona chiedere il suo consenso, in particolare se si intende conservare le registrazioni e/o condividerle in Internet. Non condividere immagini o suoni degradanti che potrebbero danneggiare la reputazione o la dignità di una persona. L'uso dell'AIR PIX a scopo di sorveglianza o spionaggio è severamente proibito e punibile a termini di legge.

Connettere il prodotto esclusivamente ad apparecchi di Classe II dotati del seguente simbolo - Apparecchio di Classe II.

Dichiarazione di conformità

AirSelfie dichiara che l'apparecchio radio di tipo fotocamera aerea AirSelfie è conforme alla Direttiva 2014/53/UE. Il testo completo della dichiarazione di conformità UE è disponibile al seguente indirizzo Internet:
www.airselfiecamera.com 2,4 Ghz ERP < 100 mW

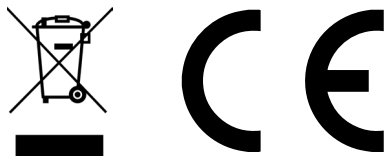

ATTENZIONE

Rischio di esplosione se la batteria viene sostituita con un tipo non corretto.

Smaltire le batterie utilizzate attenendosi alle istruzioni.

Non smaltire le batterie utilizzate con i rifiuti domestici. Per il corretto smaltimento e riciclaggio, portare le batterie presso un punto di raccolta dei rifiuti elettrici ed elettronici. Attenendosi alle procedure corrette di smaltimento del prodotto, si contribuirà a prevenire conseguenze potenzialmente dannose per l'ambiente e la salute umana. Il riciclaggio del prodotto aiuta a preservare le risorse naturali. Per ulteriori informazioni sul riciclaggio di questo prodotto, contattare le autorità comunali, il centro di smaltimento dei rifiuti locale o il negozio in cui il prodotto è stato acquistato. Durante la sostituzione delle batterie utilizzate, chiediamo che vengano seguite le normative vigenti relative al loro smaltimento. Grazie per accettare di smaltire le batterie nel luogo appropriato per garantirne la loro eliminazione in sicurezza e nel rispetto dell'ambiente.

Dichiarazione di conformità SAR e FCC 48

Per garantire la conformità alle norme sull'esposizione alle radiofrequenze, è necessario mantenere una distanza di almeno 20 cm tra l'utente e il dispositivo.

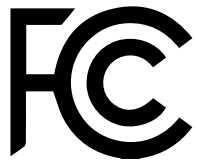

Il dispositivo è conforme alla parte 15 delle Norme FCC. L'uso è soggetto alle due condizioni seguenti: (1) Questo dispositivo non causa interferenze dannose, e (2) Questo dispositivo accetta qualsiasi interferenza, comprese quelle che potrebbero causarne un funzionamento indesiderato.

Nota: questo apparecchio è stato collaudato e risulta essere conforme ai limiti per un dispositivo digitale di Classe B, nel rispetto della parte 15 delle Norme FCC. Tali limiti sono stati stabiliti per fornire una ragionevole protezione da interferenze dannose in un'installazione di tipo residenziale. L'apparecchio genera, usa e può emettere frequenze radio e, se non installato ed usato seguendo le istruzioni, può causare interferenze dannose per le comunicazioni radio. Tuttavia, non vi sono garanzie che l'interferenza non si verifichi in una particolare installazione.

Se l'apparecchio causa interferenze pericolose per la ricezione radio o televisiva, cosa che può essere determinata spegnendo e riaccendendo l'apparecchio, si consiglia di cercare di correggere il problema applicando almeno una delle seguenti misure:

- Riorientare o ricollocare l'antenna ricevente.
- Aumentare la distanza di separazione tra l'apparecchio e il ricevitore.
- Collegare l'apparecchio a una presa di un circuito elettrico diverso da quello a cui è collegato il ricevitore.
- Consultare il rivenditore o un tecnico radiotelevisivo qualificato per assistenza.

NOTA

IL GARANTE NON È RESPONSABILE DI ALCUNA MODIFICA O RETTIFICA NON ESPRESSAMENTE APPROVATA DALLA PARTE RESPONSABILE DELLA CONFORMITÀ. TALI MODIFICHE POTREBBERO RENDERE NULLA L'AUTORIZZAZIONE ALL'USO DELL'APPARECCHIO DA PARTE DELL'UTENTE.



Questo dispositivo è conforme agli standard RSS di Industry Canada per i dispositivi esenti da licenza.

L'uso è soggetto alle due condizioni seguenti:

1. questo dispositivo non causa interferenze
2. questo dispositivo accetta qualsiasi interferenza, comprese quelle che potrebbero causarne un funzionamento indesiderato.

Le spiegazioni e le specifiche incluse in questa guida sono fornite a solo scopo informativo e possono essere modificate senza alcun preavviso. Tuttavia, AirSelfie non accetterà alcuna responsabilità relativa a conseguenze derivanti da errori o omissioni nella guida, né a danni o perdite accidentali di dati derivanti direttamente o indirettamente dall'uso delle informazioni qui contenute. AirSelfie si riserva il diritto di correggere o migliorare il design del prodotto o il manuale dell'utente senza alcuna limitazione e senza obbligo di notifica agli utenti.



Per eventuali domande sulle informazioni contenute in questo manuale dell'utente, contattare un rappresentante del servizio di assistenza clienti AirSelfie all'indirizzo:
support@airselfiecamera.com