



by Schneider Electric

Smart-UPS™ Guida all'installazione 750/1000/1500/2200/3000 VA 120/230 Vac 500 VA 100 Vac Torretta

Importanti messaggi per la sicurezza

CONSERVARE QUESTE ISTRUZIONI - Questo manuale contiene istruzioni importanti che devono essere seguite durante l'installazione e manutenzione dell'unità di gestione dell'alimentazione, dell'unità di bypass di servizio e delle batterie.

Leggere attentamente le istruzioni e osservare l'apparecchiatura per migliorare la conoscenza del dispositivo prima di installarlo, utilizzarlo o sottoporlo a manutenzione. Nel presente manuale o nell'apparecchiatura possono apparire i seguenti messaggi speciali per avvertire di potenziali pericoli o per richiamare l'attenzione su informazioni che chiariscono o semplificano una procedura.



L'aggiunta di questo simbolo a un'etichetta di sicurezza "Pericolo" o "Avvertenza" indica che esiste il pericolo di scossa elettrica che può provocare lesioni personali nel caso di mancata osservanza delle istruzioni.



Questo è il simbolo di allarme di sicurezza. Viene utilizzato per avvertire della possibilità di lesioni personali. Rispettare tutti i messaggi di sicurezza che seguono questo simbolo per evitare possibili lesioni o morte.

PERICOLO

PERICOLO indica una situazione di pericolo imminente che, se non evitata, provoca morte o gravi lesioni.

AVVERTENZA

AVVERTENZA Indica una situazione di pericolo imminente che, se non evitata, potrebbe provocare morte o gravi lesioni.

ATTENZIONE

ATTENZIONE indica una situazione potenziale di pericolo che, se non evitata, può provocare lesioni leggere o moderate.

AVVISO

AVVISO viene utilizzato per indirizzare a procedure non legate a lesioni fisiche.

Linee guida per la manipolazione dei prodotti

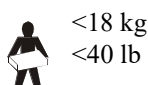

<18 kg
<40 lb



18-32 kg
40-70 lb



32-55 kg
70-120 lb



>55 kg
>120 lb



Informazioni di carattere generale e per la sicurezza

Ispezionare il contenuto della confezione alla consegna. Informare il vettore e il rivenditore qualora si riscontrino danni.

Prima di installare l'UPS, leggere la Guida alla sicurezza fornita con questa unità.

- Rispettare i codici nazionali e locali vigenti in materia elettrica.
- L'UPS è stato progettato esclusivamente per l'uso in ambienti chiusi.
- Non esporre questo UPS alla luce diretta del sole, al contatto con liquidi o a eccessiva polvere o umidità.
- Verificare che le prese d'aria sull'UPS non siano bloccate. Controllare che vi sia spazio sufficiente per una ventilazione adeguata.
- La durata normale della batteria è da 2 a 5 anni. I fattori ambientali influiscono sulla durata della batteria. Temperature ambiente elevate, alimentazione di rete di scarsa qualità nonché scariche brevi e frequenti riducono la durata della batteria.
- Collegare il cavo dell'UPS direttamente a una presa a muro. Non utilizzare protezioni da sovratensioni o prolunghe.
- L'apparecchiatura è pesante. Adottare sempre tecniche di sollevamento sicure e adeguate al peso dell'apparecchio.
- Il modello e i numeri di serie sono riportati su una piccola etichetta nel pannello posteriore. In alcuni modelli, un'altra etichetta è posizionata sul telaio sotto la mascherina anteriore.
- Si raccomanda di riciclare sempre le batterie usate.
- Riciclare i materiali di imballaggio o conservarli per un eventuale riutilizzo.

Avvertenza FCC

Questa apparecchiatura è stata testata ed è risultata conforme ai limiti previsti per le apparecchiature digitali di Classe A, secondo quanto previsto dalla normativa FCC parte 15. Tali limiti sono previsti per la protezione da interferenze dannose nel caso in cui l'apparecchiatura venga utilizzata in ambiente commerciale. L'apparecchiatura genera, utilizza e può irradiare energia a radiofrequenza e, se non installata e utilizzata nel rispetto del manuale delle istruzioni, può provocare interferenze dannose alle comunicazioni radio. L'utilizzo di questa apparecchiatura in un'area abitata può causare interferenze dannose. In questo caso, l'utente è tenuto a risolvere tali interferenze a proprie spese.

Contenuto

Modelli da 120/230 Vac

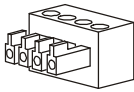

(1)

Modelli da 120/230 Vac



(1) Guida al download del software PowerChute

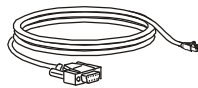

(1)

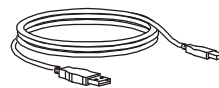

(1)

Modelli da 230 Vac

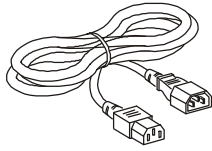

(2)

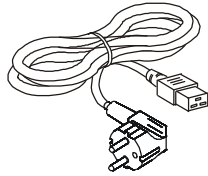

(1) Modelli da 2200/3000 VA

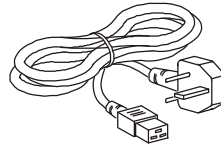

(1) Modelli da 2200/3000 VA

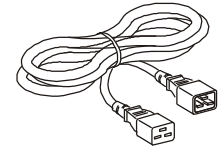

(1) Modelli da 2200/3000 VA

Caratteristiche del pannello posteriore

Modelli da 500 VA a 1500 VA

500 VA 100 Vac
750 VA 100/120 Vac

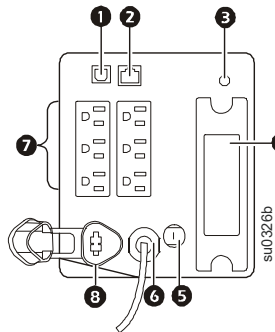

750 VA 230 Vac

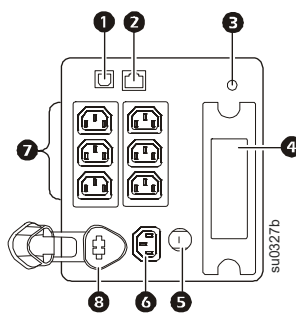

1000/1500 VA 100 Vac
1000/1500 VA 120 Vac

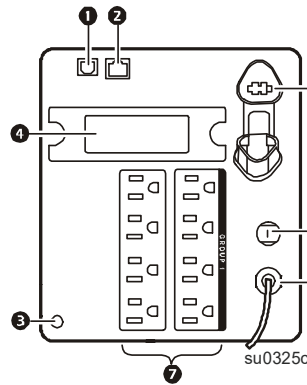

1000/1500 VA 230 Vac

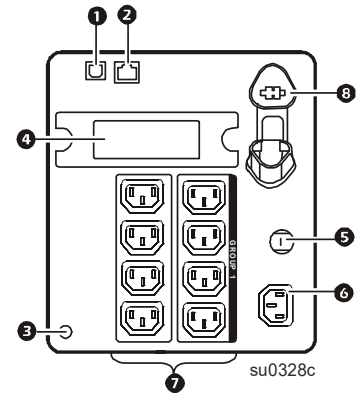

- ❶ Porta USB
- ❷ Connettore RJ45 – Porta seriale di monitoraggio dell'UPS
- ❸ Vite di messa a terra per il telaio
- ❹ SmartSlot per scheda NMC accessoria opzionale
- ❺ Interruttore automatico/Protezione da sovraccarico
- ❻ Alimentazione dell'UPS
- ❼ Prese
- ❽ Connettore per batteria interna o esterna

Modelli da 2200 VA/3000 VA

2200 VA 120 Vac

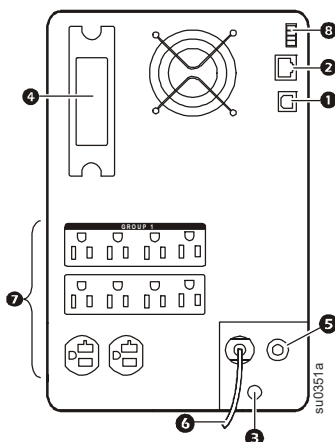

2200/3000 VA 100 Vac
3000 VA 120 Vac

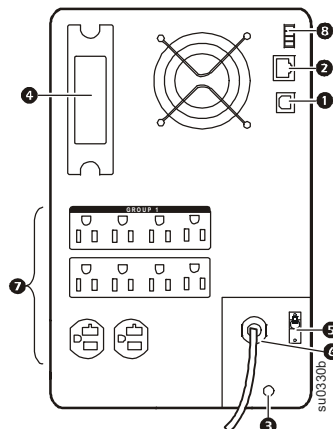

2200/3000 VA 230 Vac

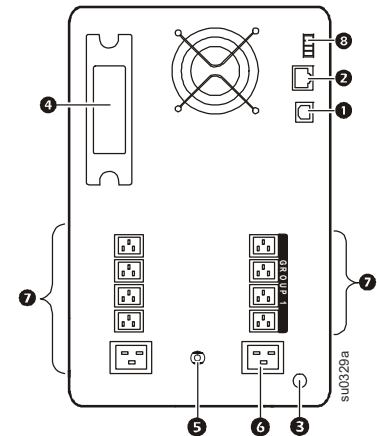

- ❶ Porta USB
- ❷ Connettore RJ45 – Porta seriale di monitoraggio dell'UPS
- ❸ Vite di messa a terra per il telaio
- ❹ SmartSlot per scheda NMC opzionale
- ❺ Interruttore automatico/Protezione da sovraccarico
- ❻ Alimentazione dell'UPS
- ❼ Prese
- ❽ Connettore EPO

Installazione

⚠ ATTENZIONE

RISCHIO DI GAS SOLIDO DI IDROGENO E FUMO ECCESSIVO

- Sostituire almeno la batteria ogni 5 anni.
- Sostituire immediatamente la batteria quando l'UPS segnala la necessità di sostituire la batteria.
- La durata utile della batteria è esaurita.
- Sostituire le batterie con altre nella stessa quantità e dello stesso tipo installate originariamente nell'apparecchiatura.
- Sostituire immediatamente la batteria quando l'UPS indica una condizione di sovratemperatura della batteria oppure quando vi è prova di perdita di elettrolito. Spegnerne l'UPS, scollegarlo dall'ingresso CA e scollegare le batterie. Non utilizzare l'UPS fino a quando le batterie non sono state sostituite.
- *Durante l'installazione di batterie aggiuntive, oppure durante la sostituzione di moduli batteria, sostituire tutti i moduli batteria (inclusi quelli delle batterie esterne) più vecchi di un anno.

La mancata osservanza di queste istruzioni può provocare danni all'apparecchiatura e lesioni moderate o minori.

*Contattare l'assistenza clienti internazionale di APC Schneider Electric per determinare l'età dei moduli batteria installati.

Modelli da 500/750/1000/1500 VA Collegamento della batteria

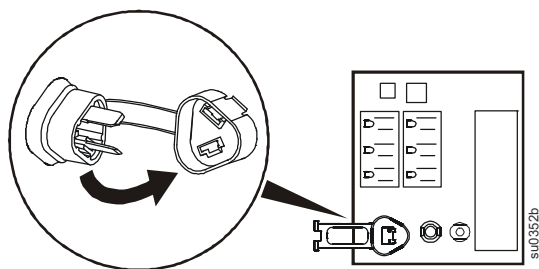

Modelli 2200/3000 VA Rimuovere la mascherina

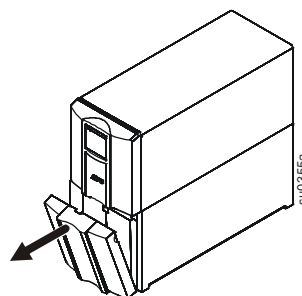

Inserire il connettore della batteria nella presa jack per batteria e spingere con forza. Si percepirà uno scatto quando il connettore sarà inserito parzialmente nella presa. Si percepirà un secondo scatto quando il connettore sarà saldamente fissato nella presa jack per batteria.

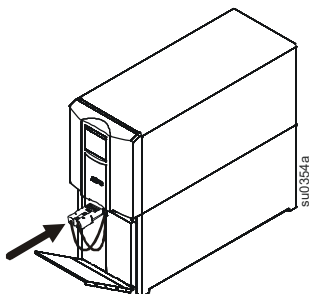

Collegamenti elettrici

⚠ ATTENZIONE

RISCHIO DI SCOSSE ELETTRICHE

- Rispettare i codici elettrici nazionali e locali vigenti.
- È necessario affidare il cablaggio a un elettricista competente.
- Collegare sempre l'UPS ad una presa con messa a terra.

Il mancato rispetto di queste istruzioni potrebbe provocare lesioni minori o gravi.

Il tipo di spina e le posizioni del connettore possono variare.

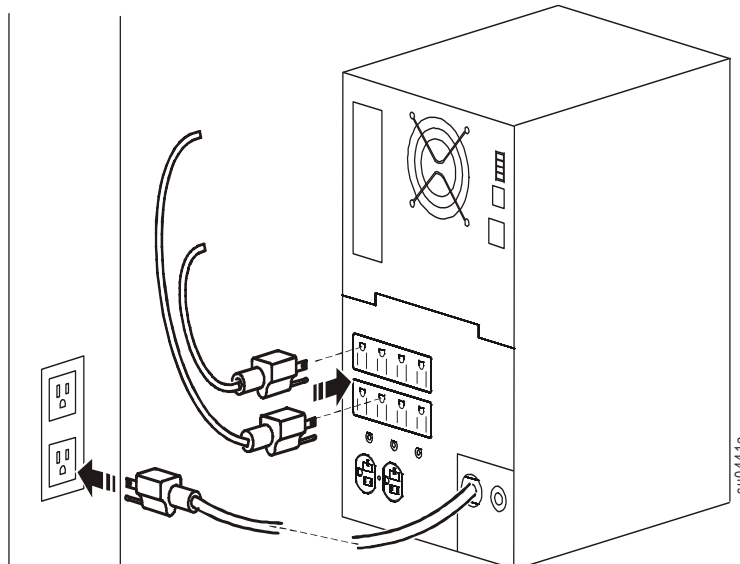

Caratteristiche del pannello di visualizzazione

- 1 LED in linea
- 2 Tasto UPS ON/OFF
- 3 LED Batteria on
- 4 LED di allarme
- 5 LED sostituzione batteria
- 6 Interfaccia del display
- 7 Tasto freccia UP/DOWN
- 8 Tasto ENTER
- 9 TASTO ESCAPE

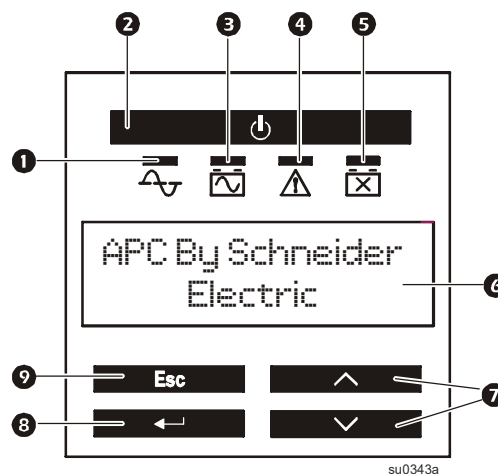

Gruppi di prese controllate

Alcuni modelli di UPS dispongono di una fila di prese che possono funzionare come un gruppo controllato. Per utilizzare l'interfaccia del display e configurare le funzionalità delle uscite controllate, selezionare:

Menu principale > Controllo > Controllo Uscita1.

Fare riferimento a "Caratteristiche del pannello posteriore" a pagina 3 per gruppi di prese specifiche.

