



IT

RAFFRESCATORE EVAPORATIVO

POLIFEMO TALAO D



ISTRUZIONI PER L'USO

Leggere attentamente le istruzioni prima di far funzionare l'apparecchio oppure fare manutenzione. Osservare tutte le istruzioni di sicurezza; la mancata osservanza delle istruzioni può portare a incidenti e/o danni. Conservare queste istruzioni per futuro riferimento.

INFORMAZIONI GENERALI DI SICUREZZA

- Utilizzare quest'apparecchio solo come descritto nel presente manuale. Qualsiasi altro uso non consigliato dal costruttore può causare incendi, scosse elettriche o incidenti a persone.
- Assicuratevi che il tipo di alimentazione elettrica sia conforme alle richieste elettriche dell'apparecchio (220-240V~/50Hz).
- Questo apparecchio può essere utilizzato da bambini di età non inferiore a 8 anni e da persone con ridotte capacità fisiche, sensoriali o mentali, o prive di esperienza e della necessaria conoscenza, purché sotto sorveglianza oppure dopo che le stesse abbiano ricevuto istruzioni relative all'uso sicuro dell'apparecchio e alla comprensione dei pericoli ad esso inerenti.
- I bambini non devono giocare con l'apparecchio.
- La pulizia e la manutenzione destinata ad essere effettuata dall'utilizzatore non deve essere effettuata da bambini senza sorveglianza.
- Questo prodotto non è un giocattolo. I bambini devono essere debitamente supervisionati al fine di assicurarsi che non ci giochino.
- Disinserire l'alimentazione della rete in caso di non utilizzo o pulizia.

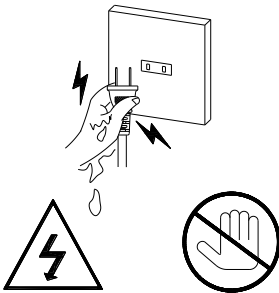
<p>In caso di anomalie spegnere subito l'apparecchio, non tentare di ripararlo, e portarlo al centro assistenza tecnica di zona. Non smontare o sostituire i pezzi da soli, questo potrebbe influire sulla sicurezza del prodotto.</p>  <p>Non smontare l'apparecchio!</p>	<p>Non toccare il cavo di alimentazione con le mani umide; rischio di scossa elettrica.</p>  <p>Attenzione!!! Non toccare Rischio di scossa elettrica!</p>
<p>Non utilizzare l'apparecchio vicino a gas infiammabili o gas esplosivi.</p>	<p>Collocare l'apparecchio ad una distanza di almeno 1 metro da TV e radio per evitare interferenze.</p>

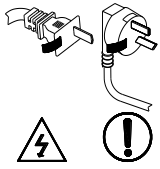
<p>Non utilizzare l'apparecchio in presenza di fili o spine danneggiati. Non tentare di cambiare il cavo di alimentazione da sé. Se il cavo di alimentazione è danneggiato dovrà essere sostituito dal produttore, dal suo rivenditore o da una persona similmente qualificata onde evitare rischi.</p>  <p>Attenzione!!! Non toccare Rischio di scossa elettrica!</p>	<p>Non piegare o appoggiare oggetti pesanti sul cavo di alimentazione.</p> <p>Non utilizzare prolunghe.</p>
<p>Spegnere l'interruttore ed estrarre la spina prima di fare manutenzione o muovere l'apparecchio. Staccare sempre la spina quando l'apparecchio non è in uso.</p>	<p>Per disconnettere l'apparecchio, premere il tasto POWER e rimuovere la spina dalla presa. Tirare solo la spina. Non tirare il cavo. Altrimenti c'è il rischio di danno al cavo, dispersioni, ecc.</p>
<p>Non collocare l'apparecchio sotto una presa di corrente, non utilizzare l'apparecchio in un locale da bagni o nei pressi di una piscina.</p>	<p>Non bloccare la griglia di ingresso ed uscita dell'aria</p>
<p>Non versare acqua sopra al prodotto: rischio di corto circuito e danni al prodotto.</p>	<p>Non lasciare a lungo la mandata dell'aria diretta verso un bambino: non è salutare.</p>

DESCRIZIONE DELLE PARTI

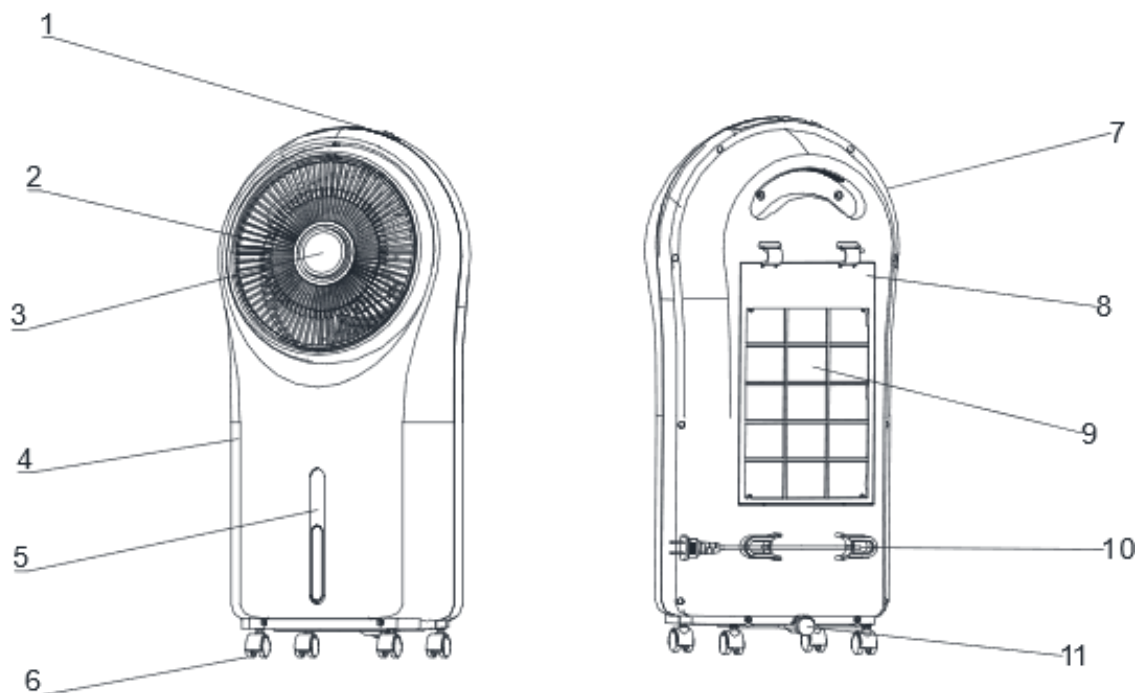

1. Pannello di controllo
2. Griglia uscita dell'aria
3. Coperchio della griglia dell'uscita aria
4. Pannello frontale
5. Serbatoio dell'acqua e livello indicatore
6. Ruote pluridirezionali

7. Pannello posteriore
8. Filtro e pannello evaporativo
9. Filtro a nido d'ape
10. Avvolgicavo
11. Foro scarico condensa

COME UTILIZZARE L'APPARECCHIO

L'apparecchio non richiede installazione.

Collocare l'unità su una superficie piana e stabile e collegare il cavo di alimentazione ad una presa di corrente appropriata (220-240V~): l'apparecchio può essere messo in funzione agendo sul tasto POWER l'unità inizia a funzionare in modalità ventilazione e tutti LED sul pannello di controllo si accendono: l'unità emette un segnale sonoro, il LED rosso collocato sopra il tasto POWER resta sempre acceso durante il funzionamento.

Data la piccola dimensione del prodotto, per trasferirlo da un locale all'altro è consigliabile spingerlo delicatamente prendendolo ai lati con le due mani. Non utilizzare questo raffrescatore in un'area con alta umidità, ricca di polvere o con una temperatura superiore a 40°C.

Questo prodotto può essere utilizzato, **con 3 modalità (Normal, Natural, e Sleep) e 3 possibili velocità di ventilazione (bassa, media, alta), sia come ventilatore, sia come raffrescatore/umidificatore**: in questo caso occorre riempire la tanica posteriore **con acqua demineralizzata**, senza superare il limite massimo indicato nella parte frontale dell'apparecchio attraverso una finestra trasparente. Quando l'acqua della tanica scende al di sotto del limite minimo, segnato sul serbatoio, il LED COOL lampeggia, quindi l'apparecchio interrompe la modalità raffrescamento e prosegue a funzionare in modalità ventilazione.

Il ventilatore aspira l'aria dall'ambiente e la fa passare attraverso il filtro anti-polvere ed il pannello evaporativo, mantenuto costantemente umidificato grazie ad un sistema che attinge l'acqua dalla tanica e la spruzza sul pannello. L'aria calda in ingresso fa evaporare parte dell'acqua di cui è intriso il pannello e viene immessa di nuovo in ambiente più fresca, producendo una diminuzione della temperatura percepita.

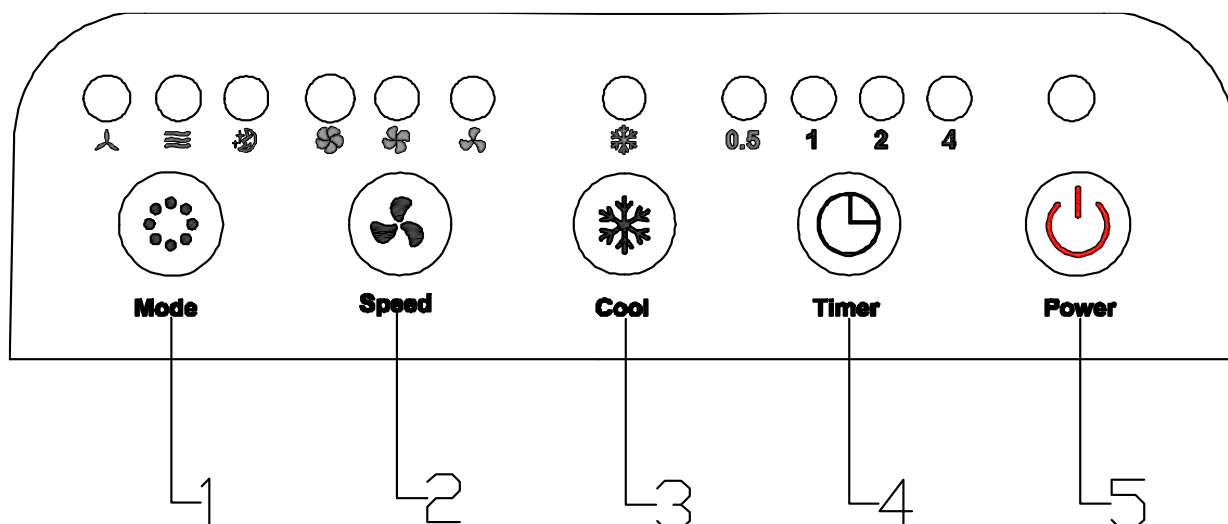

Al termine dell'utilizzo, svuotare sempre il serbatoio interno, semplicemente togliendo il tappino dal foro inferiore e posizionando al di sotto una bacinella per la raccolta dell'acqua residua.

PANNELLO DI CONTROLLO



(1) PULSANTE MODE



Quando l'apparecchio è acceso, premere questo pulsante per scegliere tra le modalità Normal, Natural e Sleep

- **Modalità Normal:** l'unità funziona ad una velocità di ventilazione costante; il LED corrispondente sul pannello di controllo è 
- **Modalità Natural:** l'unità funziona alternando periodi alla bassa, media o alta velocità secondo un programma pre-definito; in questa modalità; il LED corrispondente sul pannello di controllo è 
- **Modalità Sleep:** l'unità funziona l'unità funziona alternando periodi alla bassa, media o alta velocità secondo un programma pre-definito; in questa modalità, il LED corrispondente sul pannello di controllo è 

(2) PULSANTE SPEED

Quando l'apparecchio è acceso, premere il pulsante SPEED per scegliere la velocità di ventilazione tra alta, media e bassa.

Il LED corrispondente alla velocità impostata si illumina in base alla selezione effettuata:

alta velocità  - media velocità  - bassa velocità 

(3) PULSANTE COOL

Premendo questo pulsante si attiva o disattiva la modalità "Raffrescamento/Umidificazione". Il LED corrispondente si illumina sul display 

(4) PULSANTE TIMER

Premere il pulsante Timer per impostare l'intervallo di funzionamento dell'apparecchio. Le impostazioni sono le seguenti: 0,5 (mezz'ora) – 1 ora – 2 ore – 4 ore fino a 7,5 ore: i LED corrispondenti sul pannello di controllo si illuminano in base alla selezione effettuata. Ad ogni pressione si imposta un intervallo di mezz'ora. Al raggiungimento dell'orario impostato, l'apparecchio in automatico si spegnerà.

(5) PULSANTE POWER

Premere questo pulsante per accendere o spegnere l'apparecchio. Quando l'apparecchio è acceso il LED sul pannello di controllo resta illuminato durante il funzionamento.

TELECOMANDO



I tasti sul telecomando corrispondono alle funzioni presenti sul pannello di controllo.

COME INSERIRE / RIMUOVERE LE BATTERIE DEL TELECOMANDO (fare riferimento al disegno sottostante)

Aprire lo sportello batteria sul retro del telecomando (premere il retro e tirare lo sportellino).

Togliere la pellicola protettiva dalla pila e porre la pila nello sportellino avendo cura di verificare il corretto posizionamento delle polarità. Inserire lo sportellino nel telecomando. Utilizzare pile a bottone Litio/Manganese, modello no. CR2025 -3 V, conformi alla Direttiva Batterie no. 2006/66/CE e modifiche Direttiva 2013/56/CE (a corredo del telecomando).

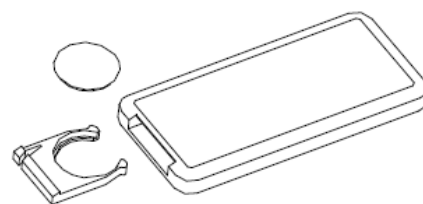

INFORMAZIONE PER IL CORRETTO SMALTIMENTO DELLE BATTERIE AI SENSI DELLA DIRETTIVA EUROPEA

2006/66/EC e modifiche Direttiva 2013/56/CE

Prego sostituire la batteria quando la sua carica elettrica è esaurita: alla fine della sua vita utile questa pila non deve essere smaltita insieme ai rifiuti indifferenziati. Deve essere consegnata presso appositi centri di raccolta differenziata oppure presso i rivenditori che forniscono questo servizio. Smaltire separatamente una batteria consente di evitare possibili effetti negativi sull'ambiente e sulla salute umana derivanti da uno smaltimento inadeguato e permette di recuperare e riciclare i materiali di cui è composta, con importanti risparmi di energia e risorse. Per sottolineare l'obbligo di smaltire separatamente le batterie, sulla pila è riportato il simbolo del cassonetto barrato. Lo smaltimento abusivo del prodotto da parte dell'utente comporta l'applicazione delle sanzioni amministrative previste dalla normativa vigente.

RIEMPIMENTO E SVUOTAMENTO DELLA TANICA DELL'ACQUA

E' NECESSARIO RIEMPIRE LA TANICA CON ACQUA DEMINERALIZZATA PER FAR FUNZIONARE L'APPARECCHIO IN RAFFRESCAMENTO/ UMIDIFICAZIONE.

Prima di collegare il cavo di alimentazione alla presa di corrente, aggiungere direttamente dell'acqua **demineralizzata** nel serbatoio dell'acqua, che si trova all'interno dell'apparecchio, aprendo il gancio dell'assieme filtro collocato nella parte posteriore dell'apparecchio. Riempire il serbatoio fino a limite massimo indicato: sarà possibile visualizzare il livello dell'acqua tramite una finestra trasparente, che si trova nel pannello frontale dell'unità.

Se si desidera mantenere a lungo la temperatura dell'acqua della tanica al di sotto della temperatura ambiente, in modo da favorire il raffreddamento nella stagione più calda, unire all'acqua del serbatoio una tavoletta di ghiaccio sintetico in dotazione, dopo averla lasciata in freezer per il tempo necessario al suo completo consolidamento. Il ghiaccio assorbe il calore dall'acqua. Si consiglia un uso continuativo del ghiaccio per ottimizzare la capacità di raffreddamento.

È possibile che al primo utilizzo si avverta un profumo oppure l'acqua assuma una particolare colorazione: non ci sono rischi per la salute.

Dopo avere spento l'unità, nel caso non sia previsto un suo utilizzo a breve, procedere con l'eliminazione dell'acqua rimasta nel serbatoio interno.

Ad alimentazione scollegata, posizionare un recipiente sotto il foro inferiore, rimuovere il tappino che lo chiude e far fuoriuscire l'acqua rimasta.

Effettuare sempre questa operazione prima di riporre l'apparecchio a fine stagione.

In questo caso si raccomanda inoltre di pulire il serbatoio con un panno asciutto.

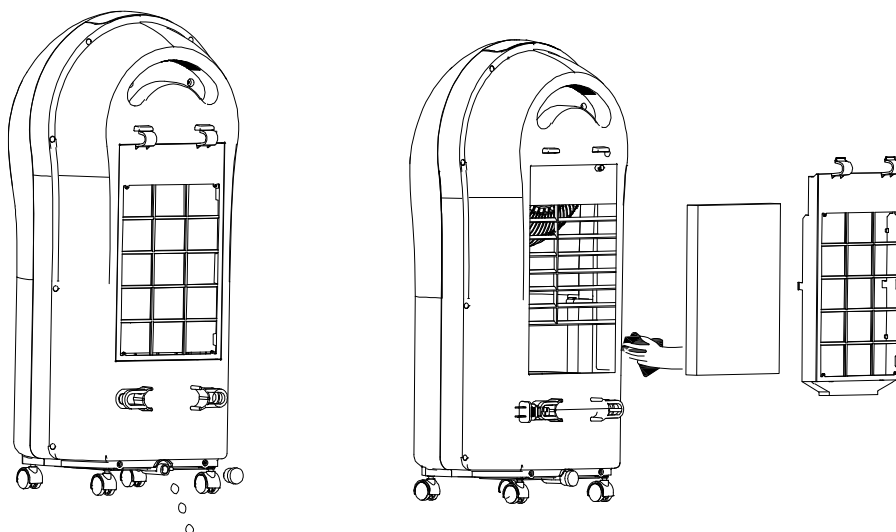

Rimuovere il tappo e svuotare il serbatoio

Pulire il serbatoio con un panno asciutto

MANUTENZIONE E STOCCAGGIO

ATTENZIONE: ESTRARRE SEMPRE LA SPINA PRIMA DI PULIRE L'APPARECCHIO O FARE MANUTENZIONE. IMPORTANTE: NON IMMERGERE IL PRODOTTO IN ACQUA

Pulizia della superficie esterna dell'apparecchio

Usare un panno morbido per rimuovere la polvere dal prodotto. Se questo non basta, usare un panno morbido inumidito con acqua e detergente neutro a temperatura inferiore a 50°C.

Lasciare asciugare completamente l'apparecchio prima di utilizzarlo.

Non applicare detersivi corrosivi o solventi quali benzina. Non lavare l'apparecchio con acqua.

Durante la pulizia non usare oli, sostanze chimiche o altri oggetti che possano danneggiare la superficie.

Utilizzare l'aspirapolvere per rimuovere la polvere dalle griglie di entrata e uscita dell'aria.

Pulizia del filtro anti-polvere e del pannello a nido d'ape.

Pulire il filtro anti-polvere frequentemente, almeno una volta al mese.

Estrarre delicatamente il filtro anti-polvere dall'assieme filtro ed estrarre il pannello a nido d'ape, come indicato nel disegno sottostante.

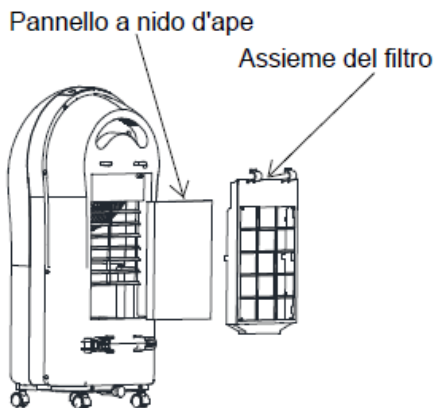

Pulire il filtro anti-polvere con una spazzola morbida o un'aspirapolvere e lavarlo in acqua con un detergente neutro.
 Estrarre anche il pannello a nido d'ape e immergerlo in acqua con detergente neutro.
 Lasciare asciugare perfettamente il filtro ed il filtro a nido d'ape dopo il lavaggio; quindi reinstallare i componenti.

Eliminazione dell'acqua residua dal serbatoio integrato

Per l'eliminazione dell'acqua residua del serbatoio integrato, fare riferimento alla sezione "Riempimento e svuotamento della tanica dell'acqua".

STOCCAGGIO

Nei periodi di non utilizzo, scollegare il cavo di alimentazione e conservare l'apparecchio insieme a questo manuale nella scatola originale in luogo fresco e ventilato.
 Prima dell'imballaggio, il pannello a nido d'ape e il filtro anti-polvere devono essere perfettamente asciutti e non deve essere presente acqua nella tanica.
 In caso di non utilizzo prolungato, togliere la pila da telecomando prima di riporlo.



INFORMAZIONE PER IL CORRETTO SMALTIMENTO DEL PRODOTTO ai sensi dell'art. 26 D.Lgs 14/03/14, no. 49 "ATTUAZIONE DELLA DIRETTIVA EUROPEA 2012/19/UE SUI RIFIUTI DA APPARECCHIATURE ELETTRICHE ED ELETTRONICHE"

Alla fine della sua vita utile questo apparecchio non deve essere smaltito insieme ai rifiuti domestici. Richiamiamo l'importante ruolo del consumatore nel contribuire al riutilizzo, al riciclaggio e ad altre forme di recupero di tali rifiuti. L'apparecchio deve essere consegnato in modo differenziato presso appositi centri di raccolta comunali oppure gratuitamente presso i rivenditori, all'atto dell'acquisto di una nuova apparecchiatura di tipo equivalente. Per prodotti di dimensione esterna inferiore a 25 cm tale servizio di ritiro gratuito del rifiuto deve essere obbligatoriamente fornito gratuitamente dai rivenditori di grandi dimensioni (superficie di vendita di almeno 400m²) anche nel caso in cui non venga acquistata alcuna apparecchiatura equivalente. Smaltire separatamente un apparecchio elettrico ed elettronico consente di evitare possibili effetti negativi sull'ambiente e sulla salute umana derivanti da uno smaltimento inadeguato e permette di recuperare e riciclare i materiali di cui è composto, con importanti risparmi di energia e risorse. Per sottolineare l'obbligo di smaltire separatamente queste apparecchiature, sul prodotto è riportato il simbolo del cassonetto barrato.



improve your life

www.argoclima.com