

MOD. 1301

CE  
EAC



Macchina da caffè  
Coffee maker  
Machine a café  
Kaffeemaschine  
Cafetera  
Máquina de café  
Espressomachine  
Καφετιέρα  
Кофеварка  
Кавоварка  
ماكينة قهوة

199 202 250  
NUMERO UNICO

**Ariete**

De' Longhi Appliances Srl  
Divisione Commerciale Ariete  
Via San Quirico, 300  
50013 Campi Bisenzio (FI)  
E-Mail: [info@ariete.net](mailto:info@ariete.net)  
Internet: [www.ariete.net](http://www.ariete.net)

**Ariete**

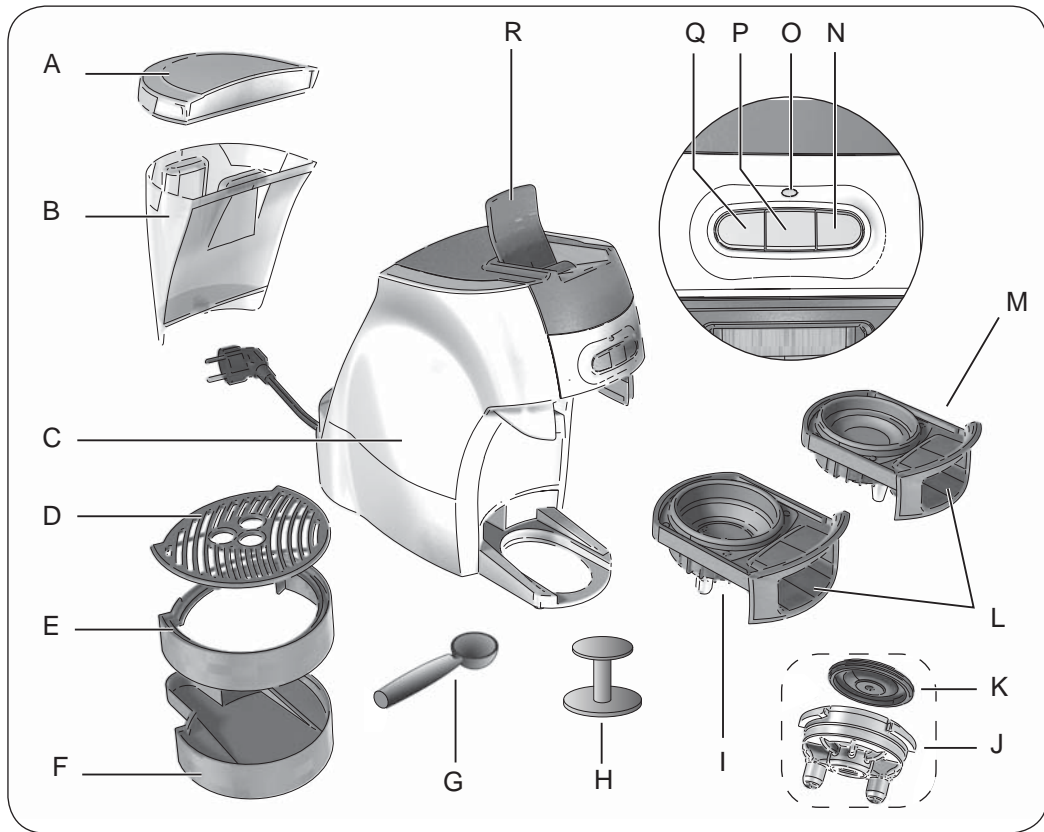

Fig. 1

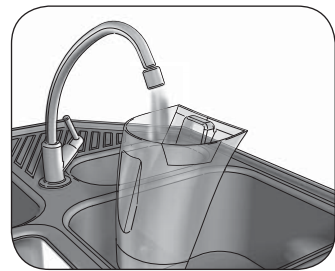

Fig. 2

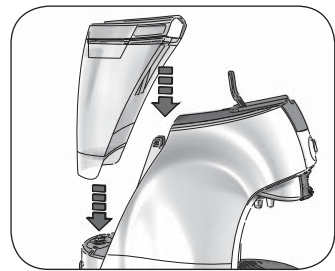

Fig. 3

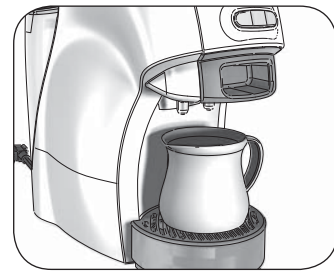

Fig. 4

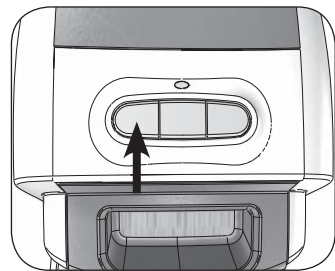

Fig. 5

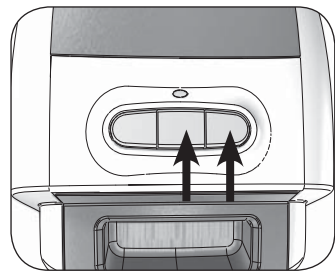

Fig. 6

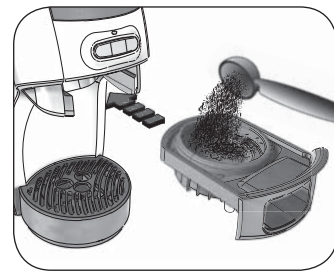

Fig. 7

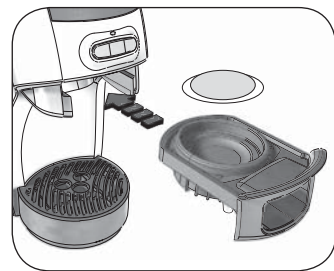

Fig. 8



Fig. 9

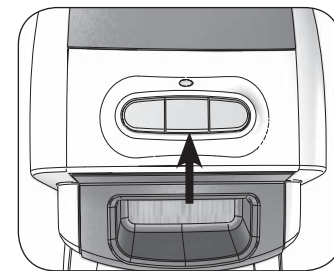

Fig. 10

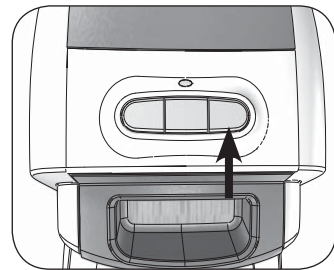

Fig. 11

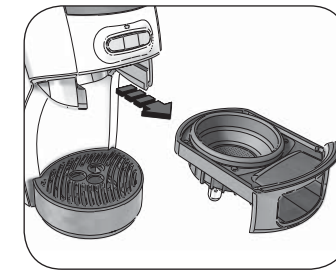

Fig. 12

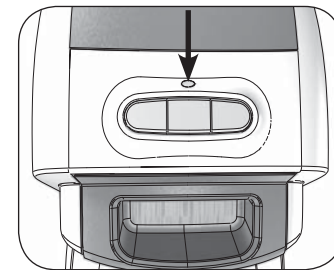

Fig. 13

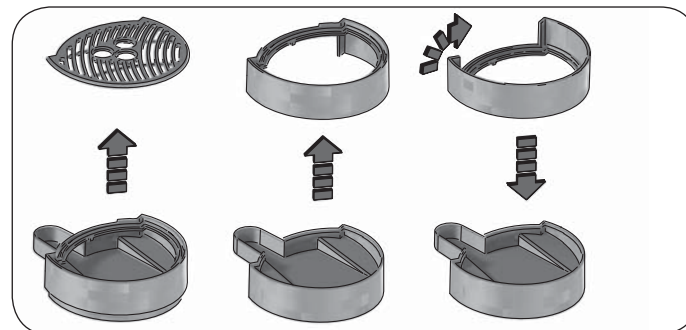

Fig. 14

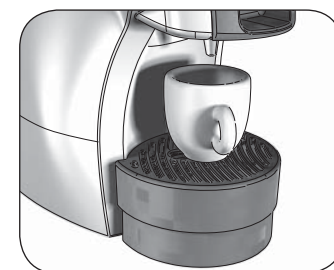

Fig. 15

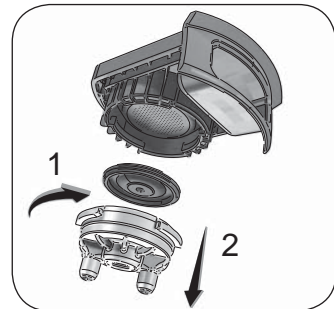

Fig. 16

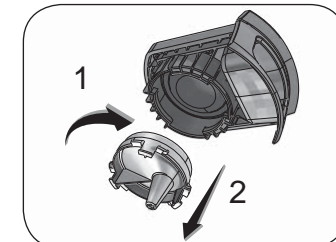

Fig. 16A



Fig. 17



Fig. 18

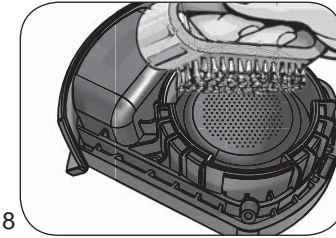

Fig. 19

## A PROPOSITO DI QUESTO MANUALE

Anche se gli apparecchi sono stati realizzati in conformità con le specifiche Normative europee vigenti e sono pertanto protetti in tutte le parti potenzialmente pericolose, leggete con attenzione queste avvertenze e usate l'apparecchio solo per l'uso cui è stato destinato per evitare infortuni e danni. Tenete a portata di mano questo libretto per future consultazioni. Qualora vogliate cedere questo apparecchio ad altre persone ricordatevi di includere anche queste istruzioni.

Le informazioni riportate in questo manuale sono marcate dai seguenti simboli che indicano:



Pericolo per i bambini



Pericolo dovuto a elettricità



Pericolo di danni derivanti da altre cause



Avvertenza relativa a ustioni



Attenzione - danni materiali

## USO PREVISTO

Questo apparecchio è stato concepito solo per un uso privato ed è quindi da considerarsi inadeguato l'uso per scopi commerciali o industriali. Potete usare l'apparecchio per preparare caffè, in polvere e in cialda. Usare solo cialde che riportano il marchio standard ESE. Ogni altro utilizzo dell'apparecchio non è previsto dal Costruttore che si esime da qualsiasi responsabilità per danni di ogni natura, generati da un impiego improprio dell'apparecchio stesso. L'uso improprio determina inoltre l'annullamento di ogni forma di garanzia.

## RISCHI RESIDUI

Le caratteristiche costruttive dell'apparecchio, oggetto della presente pubblicazione, non consentono di proteggere l'utilizzatore dal contatto con le parti calde dell'apparecchio.



Attenzione!

Pericolo di ustioni. Le parti metalliche esterne dell'apparecchio e dei cassetti per caffè non devono essere toccate con l'apparecchio in funzione, in quanto potrebbero causare delle scottature.



Utilizzare solo contenitori che siano realizzati in materiale "per alimenti".

# AVVERTENZE DI SICUREZZA

## LEGGERE ATTENTAMENTE LE ISTRUZIONI PRIMA DELL'USO.

- Questo apparecchio è destinato a essere utilizzato nelle applicazioni domestiche e similari quali:
  - nelle zone per cucinare riservate al personale nei negozi, negli uffici e in altri ambienti professionali;
  - nelle fattorie;
  - l'utilizzo da parte di clienti di alberghi, motel e altri ambienti a carattere residenziale;
  - negli ambienti tipo bed and breakfast.
- Non si assumono responsabilità per uso errato o per impieghi diversi da quelli previsti dal presente libretto.
- Si consiglia di conservare gli imballi originali, poiché l'assistenza gratuita non è prevista per i guasti causati da imballo non adeguato del prodotto al momento della spedizione ad un Centro di Assistenza autorizzato.
- L'apparecchio è conforme al regolamento (EC) No 1935/2004 del 27/10/2004 sui

materiali in contatto con alimenti.

### Pericolo per i bambini

- Il presente apparecchio può essere usato da bambini di età superiore a 8 anni e da persone con limitate capacità fisiche, sensoriali o mentali o scarsa esperienza o conoscenza soltanto sotto sorveglianza o dopo essere stati istruiti sull'uso sicuro dell'apparecchio e sui possibili pericoli.
- Le operazioni di pulizia e di manutenzione da parte dell'utilizzatore non devono essere effettuate dai bambini a meno che non abbiano un'età superiore a 8 anni e operino sotto sorveglianza.
- Assicurarsi che i bambini non giochino con l'apparecchio.
- Gli elementi dell'imballaggio non devono essere lasciati alla portata dei bambini in quanto potenziali fonti di pericolo.
- Allorché si decida di smaltire come rifiuto questo apparecchio, si raccomanda di renderlo inoperante tagliandone il cavo di alimentazione. Si raccomanda inoltre di rendere innocue quelle parti dell'apparecchio suscettibili di costituire un pericolo, specialmente per i bambini che potrebbero servirsi dell'apparecchio per i propri giochi.

### Pericolo dovuto a elettricità

- Tenere sempre l'apparecchio e il cavo di alimentazione fuori dalla portata di bambini con età inferiore a 8 anni.
- Non lasciar pendere il cavo in un luogo dove potrebbe essere afferrato da un bambino.
- Prima di collegare l'apparecchio alla rete di alimentazione controllare che la tensione indicata sulla targhetta posta al di sotto dell'apparecchio corrisponda a quella della rete locale.
- L'uso di prolunghere elettriche non autorizzate dal fabbricante dell'apparecchio può provocare danni e incidenti.
- Prima di procedere all'operazione di riempimento del serbatoio, spegnere e scollegare l'apparecchio dalla presa di corrente.
- Se il cavo di alimentazione è danneggiato, esso deve essere sostituito dal costruttore o dal suo servizio Assistenza Tecnica o comunque da una persona con qualifica simile, in modo da prevenire ogni rischio.
- Non mettere mai le parti sotto tensione a contatto con l'acqua: può generarsi un cortocircuito!
- L'apparecchio non deve essere alimentato attraverso timer esterni o con impianti separati comandati a distanza.
- Togliere la spina dalla presa prima di ogni intervento di pulizia o di manutenzione.
- Non immergere l'apparecchio in acqua o altri liquidi.

### Pericolo di danni derivanti da altre cause

- Scegliere un ambiente sufficientemente illuminato, pulito e con la presa di corrente facilmente accessibile.

- Non riempire MAI il serbatoio oltre il livello MAX.
- Non lasciare incustodito l'apparecchio mentre è collegato alla rete elettrica.
- L'apparecchio non deve essere utilizzato se è stato fatto cadere, se vi sono segni di danni visibili o se ha perdite di acqua. Non usare l'apparecchio se il cavo elettrico o la spina risultano danneggiati, o se l'apparecchio stesso risulta difettoso. Tutte le riparazioni, compresa la sostituzione del cavo di alimentazione, devono essere eseguite solamente dal Centro Assistenza Ariete o da tecnici autorizzati Ariete, in modo da prevenire ogni rischio.



### Avvertenza relativa a ustioni

- Le parti metalliche esterne dell'apparecchio e dei cassetti per caffè non devono essere toccate con l'apparecchio in funzione, in quanto potrebbero causare delle scottature. Impugnare i cassetti per caffè solo dalla maniglia.
- La mancata fuoriuscita di acqua dal beccuccio di uscita del caffè potrebbe essere dovuta ad un intasamento del filtro. In questo caso rimuovere e disinserire lentamente il cassetto per caffè perché l'eventuale pressione residua potrebbe provocare spruzzi o schizzi. Procedere quindi con la pulizia come indicato nell'apposito paragrafo.
- Non rimuovere mai il serbatoio acqua o i cassetti per caffè mentre l'apparecchio è in funzione.



### Attenzione - danni materiali

- L'apparecchio deve essere utilizzato e lasciato a riposo su una superficie stabile.
- Non usare la apparecchio senza acqua, poiché in tale caso la pompa si brucerebbe.
- Non riempire mai il serbatoio con acqua calda o bollente.
- Non posizionare l'apparecchio su superfici molto calde o nelle vicinanze di fiamme libere per evitare che la carrozzeria possa essere danneggiata.
- Il cavo non deve toccare le parti calde dell'apparecchio.
- Non utilizzare acqua gassata (addizionata di anidride carbonica).
- Non introdurre mai nel cassetto per caffè in polvere sostanze diverse dal caffè in polvere. Si potrebbero causare gravi danni all'apparecchio.
- Non lasciare l'apparecchio a temperatura ambiente inferiore a 0°C, in quanto il residuo d'acqua nella caldaia potrebbe ghiacciare e provocare dei danni.
- Non usare l'apparecchio all'aperto.
- Non rimuovere il serbatoio dell'acqua quando l'apparecchio è acceso. Premere il pulsante di accensione per spegnere l'apparecchio.
- Non posizionare l'apparecchio in prossimità o sopra a fornelli elettrici o a gas caldi, o vicino ad un forno a microonde.
- Non lasciare l'apparecchio esposto ad agenti atmosferici (pioggia, sole, etc.).



Per il corretto smaltimento del prodotto ai sensi della Direttiva Europea 2012/19/EU si prega leggere il foglietto allegato al prodotto.

### • **CONSERVARE SEMPRE QUESTE ISTRUZIONI**

## DESCRIZIONE DELL'APPARECCHIO

---

A - Tappo del serbatoio acqua	K - Disco in silicone Thermocream
B - Serbatoio acqua	L - Impugnatura
C - Corpo dell'apparecchio	M - Cassetto per cialda ESE
D - Griglia appoggiatezze	N - Pulsante caffè corto
E - Alzatazza	O - Spia di richiesta decalcificazione
F - Vasca raccogliocce	lampeggiante: richiesta decalcificazione
G - Misurino	fissa: obbligo decalcificazione
H - Pressino caffè	P - Pulsante caffè lungo
I - Cassetto per caffè in polvere 1 o 2 tazze	Q - Pulsante di accensione
J - Beccuccio di erogazione	R - Leva di blocco/sblocco del cassetto

### Dati di identificazione

Nella targhetta posta sotto la base di appoggio dell'apparecchio sono riportati i seguenti dati d'identificazione dell'apparecchio:

- costruttore e marcatura CE
- modello (Mod)
- n° di matricola (SN)
- tensione elettrica di alimentazione (V) e frequenza (Hz)
- potenza elettrica assorbita (W)
- numero verde assistenza

Nelle eventuali richieste ai Centri Assistenza Autorizzati, indicare modello e numero di matricola.

### ISTRUZIONI PER L'USO

---

Prima dell'uso

**Controllare che la tensione della rete domestica sia uguale a quella indicata sulla targhetta dati tecnici dell'apparecchio.**

Posizionare l'apparecchio su una superficie piana. Rimuovere i materiali dell'imballaggio dall'interno e dall'esterno dell'apparecchio. Rimuovere tutti gli adesivi. Lavare il cassetto per caffè in polvere (I), il cassetto per cialda (M), il serbatoio acqua (B) e il tappo del serbatoio acqua (A) come descritto nel paragrafo «Pulizia dell'apparecchio».

Riempire il serbatoio dell'acqua, con acqua naturale fresca (Fig. 2) Inserire il serbatoio dell'acqua nella sua sede (Fig. 3). Non riempire MAI il serbatoio oltre il livello MAX.

Inserire il cassetto per caffè in polvere (I) nella sua sede.

Posizionare un recipiente sotto al beccuccio di uscita del caffè (Fig. 4). Premere il pulsante di accensione (Q) per accendere l'apparecchio. La spia del tasto inizia a lampeggiare. Quando la spia rimane accesa fissa premere il pulsante caffè lungo (P). L'apparecchio inizia a erogare acqua. L'erogazione si ferma automaticamente. Togliere il recipiente da sotto al beccuccio erogatore. L'apparecchio è pronto all'uso.

L'apparecchio è dotato della funzione di auto-spegnimento. Dopo circa 25 minuti di inattività l'apparecchio si spegne automaticamente.

### COME PREPARARE IL CAFFÈ ESPRESSO

---

Prendere il cassetto per caffè in polvere (I). Dosare il caffè nel filtro: 1 misurino per una tazza, 2 misurini per due tazze. Pressare bene con l'apposito pressino (H). Inserire il cassetto per caffè in polvere nella sua sede (Fig. 7). Abbassare la leva di blocco/sblocco (R).

Posizionare una tazza sulla griglia appoggiatezze (D). In caso di necessità, l'apparecchio è dotato di un'alzatazza (E) che si trova montato sulla vasca raccogliocce (F). Rimuovere la griglia appoggiatezze (D). Estrarre l'alzatazza. Ruotare l'alzatazza di 180 gradi e appoggiarla sulla vasca raccogliocce (Fig. 14). Posizionare la griglia sull'alzatazza. Assicurarsi che la tazza stia sotto al beccuccio di uscita caffè (Fig. 15).

Premere il pulsante di accensione (Q). La spia del pulsante accensione inizia a lampeggiare. Quando la luce del pulsante di accensione rimane accesa fissa l'apparecchio è pronto per erogare caffè.

Premere il pulsante caffè corto (N), per ottenere un caffè ristretto (Fig. 11).

Premere il pulsante caffè lungo (P), per ottenere un caffè più lungo (Fig. 10). L'erogazione del caffè si ferma automaticamente.

Per erogare due tazze di caffè posizionare due tazzine sulla griglia appoggiatezze e premere il tasto caffè lungo.

Se la spia accensione sta lampeggiando è possibile inserire il cassetto per caffè, abbassare la leva di blocco/sblocco e premere il tasto caffè corto o caffè lungo. Le spie dei tasti lampeggiano. Il caffè sarà erogato quando l'apparecchio avrà raggiunto la giusta temperatura per preparare il caffè.

Per eliminare i residui di caffè dal filtro occorre alzare la leva di blocco/sblocco (R) ed estrarre il cassetto (Fig. 12).

Capovolgere il cassetto e batterlo ripetutamente per far cadere i residui di caffè.

 **Attenzione!**

Come nelle macchine da caffè professionali, non togliere il cassetto per caffè quando l'erogazione è in corso. Pericolo di ustioni causato da spruzzi o schizzi di acqua calda o caffè.

Se è stata inserita una quantità eccessiva di polvere di caffè all'interno del filtro, l'introduzione del cassetto per caffè può risultare difficoltosa.

Come variare la quantità di caffè erogata

Le quantità di caffè erogate sono preimpostate a circa 30 ml per il caffè corto e circa 60 ml per il caffè lungo.

Per variare la quantità di caffè erogata (caffè corto o lungo) premere e mantenere premuto il pulsante caffè corto. L'apparecchio inizia a erogare caffè. Quando la quantità desiderata è stata raggiunta, lasciare il tasto. L'apparecchio memorizza la quantità di caffè desiderata.

## COME FARE IL CAFFÈ CON CIALDA

---

Scegliere il cassetto per cialda (M). Posizionare la cialda nel filtro. Spingere la cialda con le dita verso l'interno, assicurandosi che i lembi di carta aderiscano alla parete interna del filtro. La cialda deve essere ben centrata e collocata all'interno del filtro. Inserire il cassetto per cialda nella sua sede (Fig. 8). Abbassare la leva di blocco/sblocco (R).

Usare solo cialde che riportano il marchio standard ESE.

Posizionare una tazza sulla griglia appoggiatezze. Assicurarsi che la tazza stia sotto al beccuccio di uscita caffè.

Premere il pulsante di accensione per accendere l'apparecchio.

Premere il pulsante caffè corto (N), per ottenere un caffè ristretto (Fig. 11).

Premere il pulsante caffè lungo (P), per ottenere un caffè più lungo (Fig. 10). L'erogazione del caffè si ferma automaticamente.

 **Attenzione!**

Come nelle macchine da caffè professionali, non togliere il cassetto per caffè quando l'erogazione è in corso. Pericolo di ustioni causato da spruzzi o schizzi di acqua calda o caffè.

Sostituire la cialda

Per eliminare la cialda usata, alzare la leva di blocco/sblocco (R) ed estrarre il cassetto. Capovolgere il cassetto per far cadere la cialda.

## CONSIGLI UTILI PER PREPARARE UN BUON CAFFÈ

Il caffè macinato dovrà essere pressato bene nel cassetto. Un caffè più forte o meno forte dipende dal grado di macinatura del caffè, dalla quantità di esso immessa nel filtro, e dalla pressatura. Pochi secondi sono il tempo sufficiente perché il caffè scenda nelle tazzine. Se il caffè erogato è poco significa che la macinatura è troppo fine o che la polvere immessa nel filtro è stata pressata eccessivamente.



Attenzione!

Se il disco in silicone Thermocream (K) dovesse essere ostruito, l'apparecchio non eroga il caffè. In tal caso premere il pulsante di accensione (Q) per spegnere l'apparecchio. Attendere circa 30 minuti per far raffreddare l'apparecchio e ridurre la pressione sulla leva di blocco/sblocco (R). Alzare la leva di blocco/sblocco (R) esercitando una forte pressione dal basso. Estrarre il cassetto (I).

Per rimuovere il disco in silicone (K), capovolgere il cassetto. Ruotare il beccuccio di erogazione ed estrarlo dalla sede del cassetto (Fig. 16). Estrarre il disco in silicone.

Lavare il disco in silicone sotto l'acqua corrente piegandolo leggermente ai lati in modo da liberare il foro centrale da eventuali residui di caffè che potrebbero ostruirlo (Fig. 17).

## PULIZIA DELL'APPARECCHIO



Attenzione!

Tutte le operazioni di pulizia sotto indicate devono essere effettuate a apparecchio spento e con la spina elettrica scollegata dalla presa di corrente.



Attenzione!

Una buona manutenzione ed una regolare pulizia preservano e mantengono efficiente l'apparecchio per un periodo maggiore limitando notevolmente i rischi di formazione di depositi calcarei nell'apparecchio.

Non lavare mai i componenti dell'apparecchio in lavastoviglie. Non utilizzare getti di acqua diretta.



Attenzione!

Ogni intervento va eseguito a apparecchio freddo.

### Pulizia dei componenti

Rimuovere e lavare il serbatoio acqua, il tappo del serbatoio acqua, i due cassettei e il misurino in acqua e sapone. Sciacquare e asciugare tutte le parti accuratamente.

### Pulizia del disco in silicone

Per rimuovere il disco in silicone (K), capovolgere il cassetto desiderato. Ruotare il beccuccio di erogazione ed estrarlo dalla sede del cassetto. Estrarre il disco in silicone. Lavare il disco in silicone sotto l'acqua corrente piegandolo leggermente ai lati in modo da liberare il foro centrale da eventuali residui di caffè che potrebbero ostruirlo (Fig. 17).

### Pulizia del filtro dei cassettei

Una volta smontato il beccuccio di erogazione è visibile il filtro. Verificare che i forellini sottostanti non si otturino e nel caso ripulirli con uno spazzolino (Fig. 18). Montare il disco in silicone e il beccuccio erogazione sul cassetto. Inserire il cassetto per caffè in polvere nella sua sede. Far erogare acqua bollente con il cassetto inserito senza la polvere, per sciogliere o rimuovere eventuali residui di caffè o impurità.



Attenzione!

Rimuovere e disinserire lentamente il cassetto perché l'eventuale pressione residua potrebbe provocare spruzzi o schizzi.

### Pulizia della griglia e della vasca raccogliocce

Ricordarsi di pulire di tanto in tanto la griglia e la vasca raccogliocce con una spugna.

Togliere la griglia e lavarla sotto l'acqua corrente.



## Pulizia del corpo dell'apparecchio



Attenzione!

Pulire le parti fisse dell'apparecchio usando un panno umido non abrasivo per non danneggiare la carrozzeria.

## DECALCIFICAZIONE

---

Una buona manutenzione ed una regolare pulizia preservano e mantengono efficiente l'apparecchio per un periodo maggiore limitando notevolmente i rischi di formazione di depositi calcarei nell'apparecchio.

L'apparecchio è dotato di una spia di richiesta decalcificazione (O) (Fig. 13) che indica la necessità della pulizia anticalcare. Quando la spia inizia a lampeggiare significa che l'apparecchio deve essere pulito. Con la spia lampeggiante è possibile erogare altri caffè.

Attendere che l'apparecchio abbia raggiunto la temperatura di erogazione caffè: spia (Q) accesa fissa.

Riempire il serbatoio con acqua naturale fresca ed un prodotto decalcificante per macchine da caffè fino al livello MAX. Posizionare un recipiente sotto il beccuccio di uscita caffè di capacità non inferiore a 300 cc.

Premere contemporaneamente i pulsanti caffè corto (N) e caffè lungo (P) per un tempo superiore a 4 secondi.

La macchina entra in modalità "decalcificazione". La spia (O) inizia a lampeggiare.

Premere uno dei due tasti caffè (N) o (P). La macchina eroga automaticamente acqua per circa 30 secondi.

Svuotare il recipiente. Ripetere l'operazione fino al completo svuotamento del serbatoio.

Riempire il serbatoio con acqua naturale fresca. Premere uno dei due tasti caffè (N) o (P). La macchina eroga automaticamente acqua per circa 30 secondi.

Premere contemporaneamente i pulsanti caffè corto (N) e caffè lungo (P) per un tempo superiore a 4 secondi.

La macchina esce dalla modalità "decalcificazione". La spia (O) si spegne. La macchina ritorna al funzionamento normale.

Solamente se le operazioni sopra descritte sono state eseguite correttamente (svuotamento completo di due serbatoi) la decalcificazione sarà resettata.

Durante la funzione "decalcificazione" il pulsante di accensione (Q) è disabilitato.

Utilizzate per questo scopo esclusivamente un prodotto decalcificante per macchine da caffè. Ariete non si assume alcuna responsabilità per danni ai componenti interni dell'apparecchio arrecati dall'uso di prodotti non conformi a causa della presenza di additivi chimici. In caso di necessità di una decalcificazione, osservate le indicazioni sul foglio di istruzioni del prodotto decalcificante.

## MESSA FUORI SERVIZIO

---

In caso di messa fuori servizio dell'apparecchio occorre disconnetterla elettricamente. Svuotare la vaschetta raccogliocce e ripulirla (vedi paragrafo "Pulizia dell'apparecchio"). In caso di rottamazione si dovrà provvedere alla separazione dei vari materiali utilizzati nella costruzione dell'apparecchio e provvedere al loro smaltimento in base alla loro composizione e alle disposizioni di legge vigenti nel Paese di utilizzo.

## GUIDA ALLA SOLUZIONE DI ALCUNI PROBLEMI



In caso di anomalie di funzionamento, spegnere immediatamente l'apparecchio e sfilare la spina dalla presa elettrica.

PROBLEMI	CAUSE	RIMEDI
Fuoriuscita di caffè dai bordi del cassetto.	Probabilmente nel filtro è stata immessa una quantità eccessiva di caffè macinato che ha impedito di inserire a fondo il cassetto nella sua sede.	Rimuovere e disinserire lentamente il cassetto per caffè in polvere perché l'eventuale pressione residua potrebbe provocare spruzzi o schizzi. Ripulire la sede di aggancio con una spugnetta (Fig. 19). Ripetere l'operazione, immettendo nel filtro la giusta quantità di caffè.
	Sulla guarnizione della sede di aggancio del cassetto sono rimasti residui di caffè macinato.	Provvedere a ripulire la guarnizione con uno stuzzicadenti o con una spugnetta (Fig. 19).
	Il filtro contenente il caffè macinato ha i fori di uscita ostruiti.	Rimuovere e disinserire lentamente il cassetto per caffè in polvere perché l'eventuale pressione residua potrebbe provocare spruzzi o schizzi. Ripulire con uno spazzolino o uno spillo i fori del filtro. Detergere il filtro utilizzando le pastiglie detergenti seguendo le istruzioni riportate nella confezione.
	Cialda difettosa.	Sostituire la cialda nel cassetto per cialda.
L'erogazione del caffè non avviene o avviene troppo lentamente.	Il disco forato presente nella parte superiore della sede del cassetto è ostruito.	Azionare la macchina senza cassetto per caffè in polvere facendo defluire l'acqua. Se l'acqua continua a non uscire uniformemente da tutti i fori, eseguire la pulizia anticalcare.
	Il disco in silicone (K) ha il foro ostruito.	Rimuovere il disco in silicone (K) (Fig. 16). Lavare il disco in silicone sotto l'acqua corrente. Piegare il disco in silicone ai lati in modo da liberare il foro da eventuali residui di caffè (Fig. 17).
	Il filtro contenente il caffè macinato ha i fori di uscita ostruiti.	Rimuovere e disinserire lentamente il cassetto per caffè in polvere perché l'eventuale pressione residua potrebbe provocare spruzzi o schizzi. Ripulire con uno spazzolino o uno spillo i fori del filtro. Detergere il filtro utilizzando le pastiglie detergenti seguendo le istruzioni riportate nella confezione.
	Miscela di caffè macinata troppo fine.	Provare ad utilizzare miscele di caffè a grana più grossa.
	Miscela di caffè troppo pressata.	Pressare il caffè nel filtro con minor pressione.
	Il serbatoio non è ben inserito.	Inserire bene il serbatoio spingendolo a fondo.
	C'è poca acqua e la pompa non aspira.	Controllare che il livello dell'acqua nel serbatoio sia regolare e in caso riempire con acqua naturale fresca.
	Cialda difettosa.	Sostituire la cialda nel cassetto per cialda.
	Rottura della cialda.	Togliere il cassetto per cialde, pulire la sede con una spugnetta e reinserire una nuova cialda.
Il caffè è troppo acquoso e freddo.	La miscela è stata macinata troppo grossa.	Per ottenere un caffè più concentrato e più caldo, si deve usare una miscela più finemente macinata.

## WITH REGARD TO THIS MANUAL

This appliance is made in conformity with appropriate European Regulations in force, to protect the user wherever possible from potential hazards. Even if you are familiar with this type of appliance, carefully read this manual before use. Only use this appliance for the purpose it is designed for in order to prevent accidents and damage. Keep this manual close by for future consultation. If you should decide to give this appliance to other people, remember to also include these instructions.

The information provided in this manual is marked with the following symbols indicating:



Danger for children



Danger due to electricity



Danger of damage originating from other causes



Warning of burns



Warning – material damage

## INTENDED USE

This appliance is designed only and solely for private use, and is therefore to be considered unsuitable for industrial or professional purposes. You can use the appliance to prepare coffee with powder or with pod. Use only pods bearing the E.S.E. standard mark. No other use of the appliance is contemplated by the manufacturer, which is exempt from any liability for all types of damages caused by improper use of the appliance. Improper use also results in any form of warranty being forfeited.

## RESIDUAL RISKS

The construction characteristics of the appliance, covered by this publication, do not allow to protect the user against the contact with hot parts of the appliance.



Warning!

Danger of burns. The appliance and coffee drawers external metallic parts must not be touched when the machine is functioning as it could cause burns.



Use only containers made of material "for foods".

# IMPORTANT SAFEGUARDS

## READ THESE INSTRUCTIONS CAREFULLY.

- This appliance is designed solely for household and similar uses such as:
  - in cooking areas used by personnel of shops, offices and other professional environments;
  - on farms;
  - guests of hotels, motels and other residential environments;
  - bed and breakfast type of environments.
- We decline any responsibility resulting from misuse or any use other than those covered in this booklet.
- We suggest you keep the original box and packaging, as our free-of-charge service does not cover any damage resulting from inadequate packaging of the product when this is sent back to an Authorised Service Centre.
- The appliance complies with Regulation (EC) No 1935/2004 of 27/10/2004 on the materials in contact with food.

 Danger for children

- This appliance can be used by children aged from 8 years and above and persons with reduced physical, sensory or mental capabilities or lack of experience and knowledge if they have been given supervision or instruction concerning use of the appliance in a safe way and understand the hazards involved.
- Cleaning and user maintenance shall not be made by children unless they are aged from 8 years and above and supervised.
- Children must be supervised at all times to ensure they do not play with the appliance.
- Do not leave the packaging near children because it is potentially dangerous.
- In the event that this appliance is to be disposed of, it is suggested that the power cord is cut off. It is also recommended that all potentially dangerous components including the power cord are rendered harmless to prevent personal injury. Do not let children play with the appliance or its components.

 Danger due to electricity

- Always keep the appliance and the power cord out of the reach of children under the age of 8 years.
- Do not let the power cord hang in a place where it could be grasped by a child.
- Before connecting the unit to the power supply check that the voltage shown on the plate located under the appliance corresponds to the local mains.
- The use of extensions not approved by the manufacturer can result in damage to property and personal injury.
- Before filling the tank, unplug the appliance from the power outlet.
- If the power cord is damaged, it must be replaced by the manufacturer or by its Technical Assistance Service or by a similarly qualified person in order to avoid any hazard.
- Never put live parts into contact with water: It can cause a short circuit!
- The appliance must not be power supplied by external timers or separate remote-controlled systems.
- Remove the plug from the power outlet before cleaning or maintenance.
- Do not immerse the appliance in water or other liquids.

 Danger of damage originating from other causes

- Choose an adequately illuminated and clean room with easily accessible power outlet.
- NEVER fill the tank beyond the MAX level.
- Never leave the appliance unattended when it is connected to the power supply.
- The appliance must not be used if it has been dropped, if there are visible signs of damage or leaks of water. Do not use the appliance if the power cord or the plug are damaged, or if the appliance is faulty. To prevent any accident, all repairs, including the replacement of the power cord, must be carried out by an Authorised

Service Centre or by suitably qualified personnel.



### Warning of burns

- The appliance and coffee drawers external metallic parts must not be touched when the machine is functioning as it could cause burns. Hold the drawers only by the handle.
- If water does not come out of the dispensing spout, it may be because the filter is clogged. In this case, remove and remove the drawer slowly because any remaining pressure can cause spillage or splashing. Then clean as explained in the relevant paragraph.
- Never remove the water tank or the drawers while the appliance is operating.



### Warning – material damage

- The appliance must be used and left at rest on a stable surface.
- Do not use the appliance with no water, this may damage the pump.
- Never fill the water tank with hot or boiling water.
- Do not position the appliance on very hot surfaces or close to open flames to prevent the casing from being damaged.
- The cable must not touch the hot parts of the appliance.
- Do not use sparkling (carbonated) water.
- Never put substances other than ground coffee into the ground coffee drawer. This could cause serious damage.
- Do not leave the machine at ambient temperatures below 0°C because the water residue in the boiler could freeze and cause damage.
- Do not use the appliance outdoors.
- Do not remove the water tank when the appliance is on. Press the ON/OFF button to turn off the appliance.
- Do not place the appliance close to or on top of hot electric or gas cookers, or close to a microwave oven.
- Do not leave the appliance exposed to weathering ( rain, sun, etc..).
- ~~✗~~ To dispose of product correctly according to European Directive 2012/19/EU,  please refer to and read the provided leaflet enclosed with the product.
- **SAVE THESE INSTRUCTIONS FOR FUTURE REFERENCE**

## DESCRIPTION OF THE APPLIANCE

A - Water tank cap	K - Perforated silicone disc (Thermocream®)
B - Water tank	L - Handle
C - Appliance body	M - Drawer for ESE pod
D - Cup-resting grill	N - Small coffee button
E - Cup tray	O - Descaling control lamp
F - Drip tray	blinking: descaling required
G - Measuring cup	fixed: descaling necessary
H - Coffee press	P - Large coffee button
I - Drawer for coffee powder 1 or 2 cups	Q - On/Off button
J - Dispensing spout	R - Drawer lock/unlock lever

### Identification data

On the label under the base of the appliance are reported the following identifications data of the appliance:

- manufacturer and CE marking
- model (Mod.)
- serial number (SN)
- electrical supply voltage (V) and frequency (Hz)
- electrical power consumption (W)
- assistance toll-free phone number

When ordering at Authorized Service Centers, indicate the model and serial number.

## INSTRUCTIONS FOR USE

---

### Before use

**Check that the domestic mains voltage is the same as the voltage indicated on the label of the device.**

Place the appliance on a flat surface. Remove the packaging materials from inside and outside of the appliance. Remove all the stickers. Wash the drawer for coffee powder (I), the drawer for pod (M), the water tank (B) and the water tank cap (A) as described in the paragraph "Appliance cleaning".

Fill the tank with cool tap water (Fig. 2). Insert the water tank in its place (Fig.3). NEVER fill the tank beyond the MAX level.

Insert the drawer for coffee powder (I) into its seat.

Place a container under the dispensing spout (Fig. 4). Press the power button (Q) to switch on the appliance. The button light starts flashing. When the light is on fixed, press the weak (lungo) coffee button (P). The appliance starts dispensing water. The dispensing stops automatically. Remove the container from under the dispensing spout. The appliance is ready to use.

The appliance is equipped with the auto shut-off function. After circa 25 minutes, if the appliance was not operating, it turns off automatically.

### HOW TO PREPARE AN ESPRESSO COFFEE

---

Take the drawer for coffee powder (I). Measure the coffee in the filter: 1 measuring cup for one cup, 2 measuring cups for two cups. Press well with the pressing pad (H). Insert the drawer for coffee powder into its seat (Fig. 7). Lower the lock/unlock lever (R).

Place a cup on the grill for cups (D). If necessary, the appliance is equipped with a cup tray (E) that is stored in the drip tray (F). Remove the cup resting grill (D). Remove the cup tray. Turn the cup tray of 180 degrees and place it on the drip tray (Fig. 14). Put the grill on the cup tray. Make sure that the cup is under the coffee

dispensing spout (Fig. 15).

Press the ON/OFF button (Q). The ON/OFF button light starts blinking. When the ON/OFF button light comes on with steady light the appliance is ready to dispense coffee.

Push the small coffee button (N), for a short coffee (Fig. 11).

Push the large coffee button (P), for a large coffee (Fig. 10). The brewing process of the coffee stops automatically.

To dispense two cups of coffee, place two cups on the grill for cups and press the weak (lungo) coffee button.

**If the On/Off light is flashing, it is possible to insert the coffee drawer, lower the lock/unlock lever, and press the strong (corto) or weak (lungo) coffee button. The button lights are blinking. Coffee will be dispensed when the appliance reaches the right temperature to prepare coffee.**

To remove coffee residues from the filter, lift the lock/unlock lever (R) and pull out the drawer (Fig. 12). Overturn the drawer and beat it repeatedly to drop the coffee residues.



Warning!

As in professional coffee machines, do not remove the coffee when the brewing is in progress. Danger of burns caused by splashes or sprays of hot water or coffee.

If too much ground coffee has been put into the filter, insert the drawer in its housing might be difficult.

How to change the dispensed coffee quantity

The amount of coffee dispensed is about 30 ml for strong (corto) coffee and about 60 ml for weak (lungo) coffee. To change the amount of coffee dispensed (strong or weak coffee), press and hold the weak (corto) coffee button. The appliance starts dispensing coffee. When you reach the desired quantity, release the button. The appliance memorizes the desired quantity.

## HOW TO MAKE COFFEE WITH A POD

---

Take the drawer for coffee pod (M). Place the pod in the filter. Push the pod towards the bottom of the filter with your fingers and make sure that the strips of paper stick to the internal surface of the filter. The pod must be well centred and placed inside the filter. Insert the drawer for coffee pod into its seat (Fig. 8). Lower the lock/unlock lever (R).

**Use only pods bearing the E.S.E. standard mark.**

Put a cup on the cup resting grill. Make sure that the cup is under the coffee dispensing spout.

Push the ON/OFF button to turn on the appliance.

Push the small coffee button (N), for a short coffee (Fig. 11).

Push the large coffee button (P), for a large coffee (Fig. 10). The brewing process of the coffee stops automatically.



Warning!

As in professional coffee machines, do not remove the coffee when the brewing is in progress. Danger of burns caused by splashes or sprays of hot water or coffee.

Replace the pod

To remove the used pod, lift the lock/unlock lever (R) and pull out the drawer. Overturn the drawer to drop the pod.

## USEFUL TIPS TO PREPARE A GOOD COFFEE

---

Ground coffee must be well pressed in the drawer. A stronger or weaker coffee depends on the coffee grinding level, on the quantity put into the filter and the pressing. A few seconds are required for the coffee to be dispensed into the cups. If the dispensed time is not enough, this means that the coffee is ground too fine or that the coffee put into the filter has been pressed too much.



Warning!

If the Thermocream silicon disk (K) is clogged, the appliance does not dispense coffee. In this case, press the on/off button (Q) to switch off the appliance. Wait about 30 minutes to cool the appliance and

reduce the pressure on the lock/unlock lever (R). Lift the lock/unlock lever (R) applying a strong pressure from the bottom. Pull out the drawer (I).

Overturn the drawer to remove the silicone disk (K). Turn the dispensing spout and pull it out from the drawer seat (Fig. 16). Remove the silicone disk.

Wash the silicone disk under running water, bending it slightly on the sides to release the central hole from any coffee residues that may clog it (Fig.17).

## APPLIANCE CLEANING

---



Warning!

All cleaning operations described below must be carried out with the appliance off and with the plug disconnected from the outlet.



Warning!

A good maintenance and regular cleaning preserve and maintain the appliance operating efficiently for a longer period greatly reducing the risk of scale formation inside the appliance.

Never wash the appliance components in the dishwasher. Do not use direct jets of water.



Warning!

Every operation must be carried out when the appliance is cold.

### Cleaning of components

Remove and wash the water tank, the water tank cap, the two drawers and the measuring cup in water and soap. Rinse and dry all parts thoroughly.

### Cleaning the silicone disc

To remove the silicone disk (K), overturn the desired drawer. Turn the dispensing spout and remove it from the drawer seat. Remove the silicone disk. Wash the silicone disc under running water, bending it slightly on the sides in order to free the centre hole of any residue of coffee grounds that could clog it (Fig. 17).

### Drawers filter cleaning

When you disassemble the dispensing spout you can see the filter. Check that the holes are not clogged and if so, clean them with a small brush (Fig. 18). Assemble the silicone disk and the dispensing spout on the drawer. Insert the drawer for coffee powder into its seat. Let boiling water flow from the drawer inserted without the powder to dissolve or remove any coffee residue or impurities.



Warning!

Remove slowly the drawer because any remaining pressure could cause splashes or sprays.

### Grill and drip tray cleaning

From time to time, remember to clean the grill and the drip tray with a sponge.

Remove the grill and wash it under running water.

### Appliance body cleaning



Warning!

Clean the fixed parts of the appliance using a non-abrasive damp cloth to prevent damaging the body.

## DESCALING

---

Good maintenance and regular cleaning preserve and keep the appliance efficient for a longer period, greatly reducing the risk of scale formation into the appliance.

The appliance is equipped with a descaling control lamp (O) (Fig. 13) that indicates that the descaling is necessary. When the descaling control lamp starts blinking you need to clean the appliance. If the descaling control lamp is blinking it is possible to make other coffees.



Wait that the appliance reaches the right temperature for brewing coffee: indicator light (Q) on steady.

Fill the tank with cool tap water and a descaling product for coffee machines till the MAX level. Place a container, with capacity not less than 300 cc, under the coffee outlet spout.

Press simultaneously the buttons short coffee (N) and double coffee (P) for a bit more than 4 seconds. The machine enters the "descaling" mode. The indicator light (O) starts flashing.

Press one of the two coffee buttons (N) or (P). The machine brews water automatically for 30 seconds circa. Empty the container. Repeat the operation till the tank is completely empty.

Fill the tank with cool tap water. Press one of the two coffee buttons (N) or (P). The machine brews water automatically for 30 seconds circa.

Press simultaneously the buttons short coffee (N) and double coffee (P) for a bit more than 4 seconds. The machine exits from the "descaling" mode. The indicator light (O) turns off. The machine returns to the normal functioning.

Only if the operations described above are carried out correctly (emptying the two tanks) the descaling will be reset.

During the "descaling" function the ON/OFF button (Q) is disabled.

For this purpose use only a descaling product for coffee machines. Ariete does not accept any responsibility whatsoever for damage to components inside the appliance caused by the use of non-compliant products containing chemical additives. If a descaling is required, observe the directions on the instruction sheet of the descaling product.

## SETTING THE MACHINE OUT OF SERVICE

---

In the case of decommissioning of the appliance, it must be electrically disconnected. Empty the drip tray and clean it (see paragraph "Cleaning the appliance"). In case of scrapping you will be required to separate the various materials used in the construction of the appliance and dispose of them according to their composition and to the applicable laws in the country of use.

## TROUBLESHOOTING



If there are problems with operation, immediately turn off the appliance and unplug it from the socket-outlet.

PROBLEMS	CAUSES	REMEDIES
Coffee overflowing from the drawer edges.	Probably too much ground coffee has been put into the filter that has prevented to fully insert the drawer in its housing.	Remove slowly the drawer for coffee powder because any remaining pressure could cause splashes or sprays. Clean the coupling seat with a sponge (Fig. 19). Repeat the operation placing the correct amount of coffee in the filter.
	Ground coffee residues remained on the gasket in the drawer connection seat.	Clean the seal with a toothpick or a sponge (Fig. 19).
	The exit holes of the filter containing coffee grounds are clogged.	Remove slowly the drawer for coffee powder because any remaining pressure could cause splashes or sprays. Clean the filter holes with a small brush or a pin. Clean the filter using detergent tabs following the instructions in the package.
	Faulty pod.	Replace the pod in the drawer for pod.
Coffee is not dispensed or is dispensed too slowly.	The perforated disk located on the top of the drawer seat is clogged.	Operate the machine without the drawer for coffee powder making water flow. If the water still does come out from all the holes evenly, carry out the descaling cleaning operation.
	The silicon disk (K) has the hole clogged.	Remove the silicon disk (K) (Fig. 16). Wash the silicon disk under running water. Bend the silicon disk on the sides to release the hole from any coffee residues (Fig. 17).
	The exit holes of the filter containing coffee grounds are clogged.	Remove slowly the drawer for coffee powder because any remaining pressure could cause splashes or sprays. Clean the filter holes with a small brush or a pin. Clean the filter using detergent tabs following the instructions in the package.
	Too fine ground coffee blend.	Try using coarser coffee blends.
	Too pressed coffee blend.	Press the coffee inside the filter using less pressure.
	The tank is not fully inserted.	Fit the tank correctly push it completely down.
	There is little water and the pump does not suck.	Check that the water level in the tank is correct. If necessary, fill it with cool tap water.
	Faulty pod.	Replace the pod in the drawer for pod.
Broken pod.	Remove the drawer for pod, clean the seat with a sponge and insert a new pod.	
The coffee is too watery and cold.	The mixture was ground too coarsely.	To obtain a more concentrated and hotter coffee, you must use a more finely grounded blend.

## A PROPOS DU MANUEL

---

Même si les appareils ont été réalisés en conformité avec les Normes européennes spécifiques en vigueur, et que toutes les pièces potentiellement dangereuses sont protégées, lisez avec attention ces avertissements et n'utilisez l'appareil que pour ce que il a été conçu, afin d'éviter les blessures et les dommages. Garder ce livret à portée de main pour les futures consultations. Si vous désirez ensuite céder cet appareil à d'autres personnes, rappelez-vous d'inclure ces instructions.

Les informations reportées dans ce manuel sont marquées des symboles suivants qui indiquent:



Danger pour les enfants



Danger électrique



Dangers provenant d'autres causes



Avertissements sur les brûlures



Attention - dégâts matériels

## UTILISATION PRÉVUE

---

L'appareil est destiné seulement à un usage domestique et ne doit en aucun cas servir à des fins commerciales ou industrielles. Vous pouvez utiliser l'appareil pour préparer café, en poudre ou en dosette. Utilisez les dosettes qui possèdent le label standard E.S.E. Le fabricant ne prévoit aucune autre utilisation de l'appareil et il ne pourra être tenu pour responsable en cas de dommage d'une quelconque nature, provoqué par un emploi inapproprié de l'appareil. Un usage inapproprié déterminerait également l'annulation de toute forme de garantie.

## RISQUES RÉSIDUELS

---

Les caractéristiques de construction de l'appareil dont il est question ici, ne permettent pas de protéger l'utilisateur du contact avec les parties chaudes de l'appareil.



Attention!



Danger de brûlures. Les parties métalliques extérieures de l'appareil et des tiroirs ne doivent pas être touchées, avec l'appareil en fonction sous peine de brûlures.



Utiliser seulement des conteneurs réalisés en matériaux pour aliments.

## CONSEILS DE SÉCURITÉ

---

### LISEZ ATTENTIVEMENT CES INSTRUCTIONS.

- Cet appareil est destiné à être utilisé pour les applications domestiques ou semblables comme:
  - les coins cuisine réservés au personnel des magasins, des bureaux et autres milieux professionnels;
  - dans les fermes;
  - par les clients d'hôtel, de motel et autres milieux à caractère résidentiel;
  - dans les locaux type bed and breakfast.
- Le constructeur décline toute responsabilité pour une utilisation erronée ou pour des emplois autres que ceux prévus par ce livret.
- Il est conseillé de conserver l'emballage d'origine vu que l'assistance gratuite ne joue pas pour les dommages causés par un emballage du produit non adéquat lors de l'expédition à un service après-vente agréé.

- L'appareil est conforme au règlement (EC) N° 1935/2004 du 27/10/2004 sur les matériaux en contact avec les aliments.

 Danger pour les enfants

- Cet appareil ne peut être utilisé par les enfants de plus de 8 ans et par les personnes ayant des capacités physiques, sensorielles ou mentales réduites, ou bien qui manquent d'expérience et de connaissances, à condition d'avoir reçu et compris les instructions sur l'usage sûr et les dangers découlant de l'usage de l'appareil.
- Le nettoyage et l'entretien effectués par l'utilisateur ne doivent pas être délégués aux enfants, à moins qu'ils aient plus de 8 ans et soient surveillés par un adulte.
- Il faut surveiller les enfants pour être certain qu'ils ne jouent pas avec l'appareil.
- Les éléments de l'emballage ne doivent pas être laissés à la portée des enfants car ils représentent une source de danger.
- Lorsqu'on décidera de jeter cet appareil, il est recommandé de le mettre hors d'usage en coupant le câble d'alimentation. Il est également recommandé de protéger les parties susceptibles de constituer un danger spécialement pour les enfants qui pourraient se servir de l'appareil pour jouer.

 Danger électrique

- Toujours conserver l'appareil et le cordon d'alimentation hors de la portée des enfants de moins de 8 ans.
- Ne pas laisser le cordon pendre dans un endroit où il pourrait être saisi par un enfant.
- Avant de brancher le chargeur au réseau d'alimentation contrôler que le voltage indiqué sur la plaque sous le chargeur correspond à celui du réseau.
- L'utilisation de rallonges électriques non autorisées par le fabricant de l'appareil peut causer des dommages et provoquer également des accidents.
- Avant de remplir le réservoir, éteindre et débrancher l'appareil de la prise de courant.
- Si le cordon d'alimentation est endommagé, il doit être substitué par le Fabricant ou par son service d'Assistance Technique ou par une personne avec une qualification pareille, pour éviter chaque risque.
- Ne jamais mettre les parties électriques sous tension en contact avec l'eau: un court-circuit peut se produire
- L'appareil ne doit pas être alimenté à travers des minuteries externes ou des dispositifs séparés télécommandés.
- Débrancher la prise de courant avant chaque intervention de nettoyage ou d'entretien.
- Ne trempez pas l'appareil dans l'eau ni dans tout autre liquide.

 Dangers provenant d'autres causes

- Choisir un endroit assez éclairé, propre et avec une prise de courant facilement accessible.

- Ne JAMAIS remplir le réservoir au-delà du niveau MAX.
- Ne laissez pas l'appareil sans surveillance lorsqu'il est branché.
- Il ne faut pas utiliser l'appareil s'il est tombé, s'il présente des signes visibles de détérioration ou en cas de fuite d'eau. N'utilisez pas l'appareil si le cordon électrique ou la prise sont endommagés, ou si l'appareil est défectueux. Toutes les réparations, y compris le remplacement du cordon d'alimentation, doivent exclusivement être effectuées dans un centres d'assistance après-vente Ariete ou par des techniciens agréés Ariete, de façon à prévenir les risques éventuels.



### Avertissements sur les brûlures

- Les parties métalliques extérieures de l'appareil et des tiroirs ne doivent pas être touchées, avec l'appareil en fonction sous peine de brûlures. Prendre les tiroirs seulement par la poignée.
- Si l'eau ne sort pas par le bec de sortie, cela pourrait être parce que le filtre est bouché. En ce cas retirer et extraire lentement le tiroir pour café en poudre: le résidu de pression éventuelle pourrait en effet provoquer des jets ou des éclaboussures. Nettoyer donc comme indiqué dans le paragraphe correspondant.
- Ne jamais enlever le réservoir d'eau ou les tiroirs si l'appareil est en fonction.



### Attention - dégâts matériels

- Il faut utiliser et laisser l'appareil au repos sur une surface stable.
- N'utilisez pas le fer sans eau car la pompe pourrait être endommagée.
- Ne jamais remplir le réservoir avec de l'eau chaude ou bouillant.
- Ne pas mettre l'appareil sur des surfaces très chaudes ou à proximité des flammes nues pour éviter que le corps de l'appareil puisse être endommagé.
- Le cordon ne doit pas toucher les parties chaudes de l'appareil.
- N'utilisez jamais d'eau gazeuse (additionnée d'anhydride de carbone).
- Ne jamais introduire des substances autres que le café en poudre dans le tiroir pour café en poudre. L'appareil pourrait gravement s'endommager.
- Ne pas laisser l'appareil exposé à des températures ambiantes inférieures à 0°C car l'eau chaude contenue dans la chaudière pourrait geler et endommager l'appareil.
- Ne pas utiliser l'appareil en plein air.
- Ne pas enlever le réservoir d'eau quand l'appareil est allumé. Appuyer sur le bouton d'allumage pour éteindre l'appareil.
- Ne pas disposer l'appareil à proximité ou au-dessus des fours électriques ou à gaz, ou à proximité d'un four micro-ondes.
- Ne pas laisser l'appareil exposé aux agents atmosphériques (pluie, soleil, etc.).
- ✗ Pour l'élimination correcte du produit aux termes de la Directive Européenne 2012/19/EU, nous vous prions de lire le feuillet qui accompagne le produit.

### • **CONSERVER CES INSTRUCTIONS**

## DESCRIPTION DE L'APPAREIL

A - Bouchon du réservoir d'eau	K - Disque perforé en silicone Thermocream®
B - Réservoir d'eau	L - Poignée
C - Corps de l'appareil	M - Tiroir pour dosette ESE
D - Grille pour tasses	N - Bouton café petit
E - Hause-tasse	O - Témoin de requête décalcification clignotant: requête décalcification fixe: décalcification nécessaire
F - Bac recueille-gouttes	P - Bouton café double
G - Doseur	Q - Bouton d'allumage
H - Presse-café	R - Levier de blocage/déblocage du tiroir
I - Tiroir pour café en poudre 1 ou 2 tasses	
J - Bec de sortie	

### Données d'identification

Sur la plaque situé sous la base de soutien de l'appareil sont reportés les donnés d'identifications suivantes:

- fabricant et marque CE
- modèle (Mod.)
- n° di matricule (SN)
- tension d'alimentation (V) et fréquence (Hz)
- puissance électrique absorbée (W)
- numéro vert

En cas de demande envoyée à un Centre d'Assistance Agréé, ne pas oublier d'indiquer le modèle et le numéro de matricule.

### MODE D'EMPLOI

---

#### Avant l'utilisation

**Contrôler que la tension du réseau domestique soit la même que celle indiquée sur la plaquette de données techniques de l'appareil.**

Positionnez l'appareil sur un plan. Retirer les matériaux de l'emballage à l'intérieur et à l'extérieur de l'appareil. Enlever tous les autocollants. Laver le tiroir pour café en poudre (I), le tiroir pour dosette (M), le réservoir d'eau (B) et le bouchon du réservoir d'eau (A) comme décrit au paragraphe "Nettoyage de l'appareil".

Remplir le réservoir d'eau avec de l'eau froide plate (Fig. 2) Insérer le réservoir d'eau dans sa place (Fig. 3).

Ne JAMAIS remplir le réservoir au-delà du niveau MAX.

Insérer le tiroir pour café en poudre (I) dans son logement.

Placer un récipient sous le bec de sortie du café (Fig. 4). Appuyer sur le bouton marche/arrêt (Q) pour allumer l'appareil. Le voyant de la touche commence à clignoter. Quand le voyant est allumé fixe, appuyez sur la touche café long (P). L'appareil commence à faire couler l'eau. La distribution s'arrête automatiquement. Retirez le récipient sous le bec verseur. L'appareil est prêt à être utilisé.

L'appareil est équipé de la fonction extinction automatique. Après environ 25 minutes d'inactivité l'appareil s'éteint automatiquement.

### COMMENT PRÉPARER LE CAFÉ EXPRESSO

---

Choisir le tiroir pour café en poudre (I). Doser le café dans le filtre: 1 gobelet doseur pour une tasse, 2 gobelets pour deux tasses. Tassez bien avec le presse-café spécifique (H). Insérer le tiroir pour café en poudre dans son logement (Fig. 7). Baissez le levier de blocage/déblocage (R).

Placez une tasse sur la grille d'appui pour les tasses (D). Si nécessaire, l'appareil est équipé avec un hausse-

tasse (E) qui se trouve dans le bac recueille-gouttes (F). Enlever la grille pour tasses (D). Extraire l'hausse-tasse. Tourner le hausse-tasse de 180 degrés et le placer sur le bac recueille-gouttes (Fig. 14). Placer la grille pour tasses. S'assurer que la tasse soit sous le bec de sortie du café (Fig. 15).

Appuyer sur le bouton de mise en marche (Q). Le voyant du bouton d'allumage commence à clignoter. Quand le voyant s'allume en mode fixe appuyer l'appareil est prêt à dispenser le café.

Appuyer sur le bouton café petit (N), pour un café petit (Fig. 11).

Appuyer sur le bouton café double (P) pour un café double (Fig. 10). L'écoulement du café s'arrête automatiquement.

Pour délivrer deux tasses de café, placez les deux tasses sur la grille d'appui pour les tasses et appuyez sur le bouton café long.

Si le voyant d'allumage est en train de clignoter, vous pouvez introduire le tiroir pour le café, baisser le levier de blocage/déblocage et appuyer sur le bouton café court ou café long. Les voyants des boutons clignotent. Le café sera dispensé quand l'appareil aura rejoint la température adaptée pour préparer le café.

Pour éliminer les résidus de café du filtre il faut soulever le levier de blocage/déblocage (R) et extraire le tiroir (Fig. 12). Retourner le tiroir et le frapper plusieurs fois de suite afin de faire tomber les résidus de café.



Attention!

Comme pour les machines à café professionnelles, ne pas retirer le tiroir pendant l'écoulement. Danger de brûlure à cause des jets ou éclaboussures d'eau chaude ou de café.

Si une quantité excessive de café moulu a été mise dans le filtre, insérer à fond le tiroir peut résulter difficile.

### Comment modifier la quantité de café dispensée

Les quantités de café délivrées sont préréglées autour de 30 ml pour le café court et de 60 ml pour le café long. Pour changer la quantité de café délivrée (café court ou long), appuyez et maintenez appuyé le bouton café court. L'appareil commence à dispenser le café. Quand la quantité de café souhaité a été rejointe, laisser le bouton. L'appareil mémorise la quantité de café souhaitée.

### COMMENT FAIRE LE CAFÉ AVEC LES DOSETTE

Choisir le tiroir pour dosette (M). Placer la dosette dans le filtre. Pousser la dosette avec les doigts vers la partie inférieure du filtre, en s'assurant que les bords en papier adhèrent bien à la partie interne du filtre. Maintenant il est possible d'insérer le porte-filtre dans son emplacement. Insérer le tiroir pour dosette dans son logement (Fig. 8). Baissez le levier de blocage/déblocage (R).

Utiliser les dosettes qui possèdent le label standard E.S.E.

Placer une tasse sur la grille pour tasses. S'assurer que la tasse soit sous le bec de sortie du café.

Appuyer sur le bouton d'allumage pour allumer l'appareil.

Appuyer sur le bouton café petit (N), pour un café petit (Fig. 11).

Appuyer sur le bouton café double (P) pour un café double (Fig. 10). L'écoulement du café s'arrête automatiquement.



Attention!

Comme pour les machines à café professionnelles, ne pas retirer le tiroir pendant l'écoulement. Danger de brûlure à cause des jets ou éclaboussures d'eau chaude ou de café.

Remplacer la dosette

Pour éliminer la dosette utilisée, soulevez le levier de blocage/déblocage (R) et extrayez le tiroir. Retourner le tiroir pour faire tomber la dosette.

## CONSEILS UTILES POUR PRÉPARER UN BON CAFÉ

Le café moulu devra être bien pressé dans le tiroir. Un café est plus ou moins fort en fonction du degré de mouture, de la quantité mise dans le filtre et de la pression exercée. Il suffit de quelques secondes pour que le café descende dans les tasses. Si le café n'est pas suffisant cela signifie que la mouture est trop fine ou que le café moulu a été pressé de façon excessive.



Attention!

Si le disque en silicone (K) est obstrué, le dispositif Thermocream ne distribue pas le café. Dans ce cas, appuyer sur le bouton d'allumage (Q) pour éteindre l'appareil. Attendez environ 30 minutes pour laisser refroidir l'appareil et pour que la pression sur le levier de blocage/déblocage (R) se réduise. Soulevez le levier de blocage/déblocage (R) exerçant une forte pression de bas en haut. Extraire le tiroir (I).

Pour retirer le disque en silicone (K), retourner le tiroir. Tournez le bec verseur et l'extraire du logement du tiroir (Fig. 16). Extraire le disque en silicone.

Lavez le disque de silicone à l'eau courante, le pliant légèrement sur les côtés afin de libérer l'orifice central de tout résidu de café qui pourrait l'obstruer (Fig.17).

## NETTOYAGE DE L'APPAREIL



Attention!

Toutes les opérations de nettoyage indiquées ci-dessous doivent être effectuées à appareil éteint et avec la fiche électrique débranchée de la prise de courant.



Attention!

Un bon entretien et un nettoyage régulier préservent l'appareil et maintiennent son efficacité dans le temps en limitant remarquablement les risques de formation de dépôts calcaires.

Ne jamais laver les composants de l'appareil en lave-vaisselle. Ne pas utiliser des jets d'eau directe.



Attention!

Chaque intervention doit être effectué quand l'appareil est froid.

### Nettoyage des composants

Enlever et laver le réservoir d'eau, le bouchon du réservoir d'eau, les deux tiroirs et le doseur dans eau et savon. Rincer et sécher soigneusement chaque pièce.

### Nettoyage du disque en silicone

Pour enlever le disque en silicone (K), retourner le tiroir souhaité. Tourner le bec de sortie et l'extraire du siège du tiroir. Extraire le disque en silicone. Laver le disque en silicone sous l'eau courante en le pliant légèrement sur les côtés de façon à libérer le trou central des éventuels résidus de poudre à café pouvant le boucher (Fig. 17).

### Nettoyage du filtre des tiroirs

Une fois que le bec de sortie est démonté on peut voir le filtre. Vérifier que les perforations ne se bouchent pas, sinon les nettoyer avec une brosse à dents (Fig. 18). Monter le disque en silicone et le bec de sortie sur le tiroir. Insérer le tiroir pour café en poudre dans son logement. Faire couler l'eau bouillante avec le tiroir inséré, sans le café moulu, pour dissoudre ou enlever les résidus éventuels de café ou les impuretés.



Attention!

Retirer et extraire lentement le tiroir: le résidu de pression éventuelle pourrait en effet provoquer des jets ou des éclaboussures.

### Nettoyage de la grille et du bac recueille-gouttes

Ne pas oublier de nettoyer la grille et le bac recueille-gouttes de temps à autre avec une éponge.

Enlever la grille et la laver sous l'eau courante.



## Nettoyage de l'appareil



### Attention!

Nettoyer les parties fixes de la machine en utilisant un linge humide non abrasif pour ne pas abimer la surface.

## DÉCALCIFICATION

---

Un bon entretien et un nettoyage régulier préservent l'appareil et en maintiennent l'efficacité sur une plus longue durée en limitant considérablement les risques de formation de dépôts calcaires dans l'appareil.

L'appareil est équipé avec un voyant de requête de décalcification (O) (Fig. 13) que indique la nécessité d'un nettoyage anticalcaire. Quand le voyant commence à clignoter il est nécessaire nettoyer l'appareil. Si le voyant clignote on peut faire des autres café.

Attendre que l'appareil rejoint la température d'ergation du café: voyant (Q) allumé en mode fixe.

Remplir le réservoir avec de l'eau froide plate et un produit détartrant pour machines à café jusqu'au niveau MAX. Placez un récipient d'une capacité non inférieure a 300 cc sous le bec de sortie du café.

Appuyer simultanément les boutons petit café (N) et café double (P) pour un temps supérieur à 4 secondes. La machine entre en mode "détartrage". Le voyant (O) commence à clignoter.

Appuyer sur un de deux boutons café (N) ou (P). La machine distribue l'eau automatiquement pour 30 secondes.

Vider le récipient. Répéter l'opération jusqu'au complet vidange du réservoir.

Remplir le réservoir avec de l'eau froide plate. Appuyer sur un de deux boutons café (N) ou (P). La machine distribue l'eau automatiquement pour 30 secondes.

Appuyer simultanément les boutons petit café (N) et café double (P) pour un temps supérieur à 4 secondes. La machine sort du mode "détartrage". Le voyant (O) s'éteint. La machine recommence le normal fonctionnement.

Seulement si les opérations décrites avant ont été mené correctement (vidange complet de deux réservoirs) le détartrage sera réinitialisé.

Pendant la fonction "détartrage" le bouton de mise en marche (Q) est désactivé.

Dans ce but, utiliser exclusivement un produit décalcifiant pour machines à café. Ariete n'assume aucune responsabilité en cas de dommages sur les composants internes de l'appareil, provoqués par l'utilisation de produits non conformes à cause de la présence d'additifs chimiques. Si une décalcification est nécessaire, observez les indications sur la notice du produit décalcifiant.

## MISE HORS SERVICE

---

En cas de mise hors service de l'appareil, il faut la débrancher. Vider le bac de récupération des gouttes et le nettoyer (voir paragraphe "Nettoyage de l'appareil"). Si on doit jeter l'appareil, il faut tout d'abord la démembrer et séparer les différents matériaux qui la composent, afin de les jeter selon les critères du tri sélectif imposés par les lois nationales en vigueur.

## COMMENT REMÉDIER AUX INCONVÉNIENTS SUIVANTS



En cas de fonctionnement anormal, éteindre immédiatement l'appareil et débrancher la fiche de la prise de courant.

PROBLEMES	CAUSES	SOLUTIONS
Fuite de café par les bords du tiroir.	Une quantité excessive de café moulu a probablement été mise dans le filtre et empêche de le insérer à fond dans son logement.	Retirer et extraire lentement le tiroir pour café en poudre: le résidu de pression éventuelle pourrait en effet provoquer des jets ou des éclaboussures. Nettoyer le logement avec une éponge (Fig. 19). Répéter l'opération en mettant la bonne quantité de café dans le filtre.
	Des résidus de café moulu sont restés collés sur le joint du siège du tiroir.	Pouvoir au nettoyage du joint avec un cure-dents ou une éponge (Fig. 19).
	Les perforations du filtre du café moulu sont bouchées.	Retirer et extraire lentement le tiroir pour café en poudre: le résidu de pression éventuelle pourrait en effet provoquer des jets ou des éclaboussures. Renettoyer les perforations du filtre à l'aide d'une petite brosse ou d'une aiguille. Laver le filtre en utilisant les pastilles détergentes en suivant les indications reportées sur la confection.
	Dosette défectueuse.	Remplacer la dosette dans le tiroir pour dosette.
L'écoulement du café ne se fait pas ou se fait trop lentement.	Le disque perforé présent dans la partie supérieure du logement du tiroir est obstrué.	Mettre en marche la machine sans le tiroir pour café en poudre en faisant écouler l'eau. Si l'eau persiste à ne pas sortir de façon uniforme par les trous, faire un nettoyage anticalcaire.
	L'orifice du disque de silicone (K) est obstrué.	Ôter le disque de silicone (K) (Fig. 16). Laver le disque de silicone à l'eau courant. Plier le disque de silicone sur les côtés afin de libérer l'orifice de tout résidu de café (Fig. 17).
	Les perforations du filtre du café moulu sont bouchées.	Retirer et extraire lentement le tiroir pour café en poudre: le résidu de pression éventuelle pourrait en effet provoquer des jets ou des éclaboussures. Renettoyer les perforations du filtre à l'aide d'une petite brosse ou d'une aiguille. Laver le filtre en utilisant les pastilles détergentes en suivant les indications reportées sur la confection.
	Mouture de café moulue trop fine.	Essayer d'utiliser des moutures de café à grain plus gros.
	Mouture de café trop pressée.	Exercer une pression plus faible sur le café dans le filtre.
	Le réservoir n'est pas bien inséré.	Insérer correctement le réservoir en le poussant à fond.
	Il y a peu d'eau et la pompe n'aspire pas.	Contrôler que le niveau d'eau dans le réservoir est régulier et le remplir avec de l'eau fraîche plate au cas échéant.
	Dosette défectueuse.	Remplacer la dosette dans le tiroir pour dosette.
	La dosette s'est cassée.	Enlever le tiroir pour dosette, nettoyer le logement avec une éponge et insérer une nouvelle dosette.
Le café est aqueux et froid.	La mouture a été moulue trop grosse.	Pour obtenir un café plus concentré et plus chaud, il faut utiliser une mouture plus finement moulue.

## ZU DIESER BEDIENUNGSANLEITUNG

---

Auch wenn die Geräte entsprechend der geltenden Europäischen Normen hergestellt wurden und daher alle potentiell gefährlichen Teile geschützt sind, müssen, um Unfälle und Schäden zu vermeiden, diese Hinweise aufmerksam gelesen und das Gerät nur für den Zweck verwendet werden, für den es vorgesehen wurde. Die Bedienungsanleitung auch für späteres Nachschlagen stets griffbereit aufbewahren. Soll dieses Gerät an andere Personen abgegeben werden, bitte daran denken, auch die Bedienungsanleitung mit auszuhändigen. Die in dieser Bedienungsanleitung aufgeführten Informationen sind mit den nachstehenden Symbolen gekennzeichnet, die auf folgendes hinweisen:



Gefahr für Kinder



Gefahr wegen Strom



Schadensgefahr wegen anderer Ursachen



Hinweise zu Verbrühungsgefahr



Achtung - Sachschäden

## VORGESEHENER GEBRAUCH

---

Das Gerät ist nur für den Hausgebrauch vorgesehen und darf nicht für gewerbliche oder industrielle Zwecke verwendet werden. Das Gerät ist zur Vorbereitung von Kaffee bestimmt, sowohl mit Pulverkaffee als auch mit Portionsbeuteln. Ausschließlich Portionsbeutel benutzen, auf denen das Standard-Markenzeichen E.S.E. angegeben ist. Der Hersteller schließt jede andere Verwendung des Geräts aus sowie jede Haftung für Schaden aller Art, die durch eine unsachgemäße Verwendung des Geräts verursacht worden sind. Bei einem ungeeigneten Einsatz verfallen alle Garantieansprüche.

## RESTRISIKEN

---

Aufgrund der Baueigenschaften dieses Geräts wird der Benutzer nicht vom Kontakt mit heißen Geräteteilen geschützt.



Achtung!

Verbrennungsgefahr. Wenn das Gerät im Betrieb ist, darf man die äußeren metallischen Teilen des Geräts und der Fächern nicht anfassen, da diese Verbrennungen verursachen könnten.



Nur Behälter verwenden, die aus Material bestehen, die für Lebensmittel geeignet sind.

## WICHTIGE SICHERHEITSHINWEISE

---

### DIE BEDIENUNGSANLEITUNG VOR DEM GEBRAUCH AUFMERKSAM LESEN.

- Das Produkt ist nur für die Nutzung im Haushalt und ähnliche Anwendungen konzipiert, wie beispielsweise:
  - in Küchen für Mitarbeiter in Läden, Büros und anderen gewerblichen Bereichen;
  - in landwirtschaftlichen Betrieben;
  - von Kunden in Hotels, Motels und anderen Wohneinrichtungen;
  - in landwirtschaftlichen Anwesen.
- Wir übernehmen keine Haftung bei einem falschen oder in dieser Anleitung nicht vorgesehenen Einsatz.
- Wir empfehlen die Originalverpackungen aufzubewahren, da die kostenlose Leistung des Kundendiensts für Transportschäden, die durch falsche Verpackung bei der Spedition zum Kundendienst entstehen, nicht vorgesehen ist.

- Das Gerät entspricht der Verordnung (EG) Nr. 1935/2004 vom 27. Oktober 2004 über Materialien und Gegenstände, die dazu bestimmt sind, mit Lebensmitteln in Berührung zu kommen.

 Gefahr für Kinder

- Das Gerät darf von Kindern mit einem Alter von mehr als 8 Jahre oder von Personen mit körperlichen, sensorischen und psychischen Behinderungen verwendet werden sowie von Personen, die über die nötige Erfahrung und Wissen nicht verfügen, nur unter der Bedingung, dass es eine angemessenen Aufsicht ausgeübt wird oder dass sie über den sicheren Gebrauch des Geräts und die möglichen Gefahren unterrichtet worden sind.
- Reinigung und Benutzer-Wartung dürfen nicht von Kindern durchgeführt werden, es sei denn sie sind älter als 8 Jahre und beaufsichtigt.
- Kinder müssen beaufsichtigt werden, um sicherzustellen, dass sie nicht mit dem Gerät spielen.
- Die Verpackungsteile von Kindern fernhalten, da diese eine mögliche Gefahrenquelle bilden.
- Soll das Gerät als Abfall entsorgt werden, empfehlen wir es durch Abschneiden des Anschlusskabels unbrauchbar zu machen. Wir empfehlen außerdem die Geräteteile unschädlich zu machen, die besonders für Kinder gefährlich sein könnten, falls sie eventuell das Gerät für ihre Spiele verwenden sollten.

 Gefahr wegen Strom

- Das Gerät und das Stromkabel sollen außerhalb der Reichweite von Kindern, die jünger als 8 Jahren sind, gehalten werden.
- Das Kabel darf nicht an Stellen hängen, wo es Kinder anfassen könnten.
- Bevor Sie das Gerät an das Stromnetz anschließen, prüfen Sie, ob die lokale Netzspannung den Angaben auf dem am Geräteboden angebrachten Typenschild entspricht.
- Der Einsatz von nicht vom Hersteller zugelassenen Verlängerungskabeln kann Schäden und Unfälle verursachen.
- Bevor Sie den Wasserbehälter füllen, das Gerät ausschalten und aus der Steckdose trennen.
- Wenn das Versorgungskabel beschädigt ist, muss es vom Hersteller oder vom seinem Kundendienst, oder auf jedem Fall von einem entsprechend qualifizierten Techniker ersetzt werden, um jeden Risiko zu vermeiden.
- Die unter Spannung stehenden Geräteteile dürfen nicht in Kontakt mit Wasser kommen: es besteht Kurzschlußgefahr!
- Die Stromversorgung des Geräts darf nicht durch externe Zeitschaltuhren oder durch getrennte fernbediente Anlagen erfolgen.
- Vor jeder Wartung oder Reinigung, den Stecker aus dem Gerät ziehen.
- Das Gerät nie in Wasser oder andere Flüssigkeiten tauchen.

## Schadensgefahr wegen anderer Ursachen

- Einen ausreichend beleuchteten, sauberen Raum wählen. Dabei muss die Stromsteckdose leicht zugänglich sein.
- NIEMALS den Tank über den Höchstfüllstand (MAX) füllen.
- Das Gerät nie unbeaufsichtigt lassen solange es am Stromnetz angeschlossen ist.
- Das Gerät darf nicht verwendet werden, wenn es gestürzt ist, sichtbare Schäden oder Wasserverluste aufweist. Das Gerät darf nicht benutzt werden, wenn das Stromkabel oder der Stecker beschädigt sind. Um jegliches Risiko vorzubeugen, dürfen alle Reparaturen, einschließlich des Stromkabelwechsels, nur durch das Service Center Ariete bzw autorisierte Ariete-Fachtechniker durchgeführt werden.

## Hinweise zu Verbrühungsgefahr

- Wenn das Gerät im Betrieb ist, darf man die äußeren metallischen Teilen des Geräts und der Fächern nicht anfassen, da diese Verbrennungen verursachen könnten. Die Kaffeefächern nur am Griff anfassen.
- Tritt kein Wasser aus dem Kaffeeausfluss aus, kann es sein, dass der Filter verstopft ist. In diesem Fall das Kaffeefach langsam entnehmen, da der eventuell verbleibenden Druck Spritzen verursachen könnte. Anschließend wie im entsprechenden Abschnitt angegeben reinigen.
- Wasserbehälter oder Kaffeefächer dürfen nicht herausgenommen werden, wenn das Geräte im Betrieb ist.

## Achtung - Sachschäden

- Das Gerät auf einer festen Unterlage benutzen und abstellen.
- Das Gerät darf nicht ohne Wasser verwendet werden, da auf diese Weise die Pumpe brennen könnte.
- Den Wasserbehälter nie mit heißem oder kochendem Wasser befüllen.
- Das Gerät nicht auf heißen Oberflächen oder in der Nähe von offenen Flammen stellen, um zu vermeiden, dass das Gehäuse beschädigt wird.
- Das Kabel darf nicht mit den heißen Geräteteilen in Berührung kommen.
- Kein Sprudelwasser verwenden (mit zugefügtem Kohlendioxid).
- Das Pulverkaffeefach darf man mit Pulverkaffee auffüllen. Dies könnte schwere Schaden im Gerät verursachen.
- Das Gerät nicht bei einer Temperatur unter 0°C betreiben, da das restliche Wasser im Wasserkocher frieren und Schaden verursachen könnte.
- Das Gerät darf nicht im Freien benutzt werden.
- Den Wasserbehälter darf man nicht herausnehmen, wenn das Geräte im Betrieb ist. Den Ein-/Ausschalter drücken, um das Gerät auszuschalten.
- Das Gerät nicht in der Nähe von oder auf heißen Elektro- oder Gasherden oder in der Nähe von einem Mikrowellenherd aufstellen.
- Das Gerät nicht der Witterung ausgesetzt lassen (Regen, Sonne, usw.).

 Zur korrekten Entsorgung des Produkts gemäß Europa-Richtlinie 2012/19/ EU bitte das beiliegende Informationsblatt lesen.

## • DIE BEDIENUNGSANLEITUNG STETS GUT AUFBEWAHREN

### GERÄTEBESCHREIBUNG

A - Deckel Wasserbehälter	K - Silikonscheibe Thermocream
B - Wasserbehälter	L - Griff
C - Gehäuse des Gerätes	M - Fach für ESE-Portionsbeutel
D - Ablagerost	N - Schalter für konzentrierten Kaffee
E - Tassenerhöhung	O - Kalkwarnanzeige
F - Wasserauffangbehälter	blinkend: Entkalkungsanfrage
G - Messbecher	leuchtend: Entkalkungspflicht
H - Kaffeedrücker	P - Schalter für langen Kaffee
I - Pulverkaffeefach - 1 od. 2 Tassen	Q - Einschalttaste
J - Abgabetülle	R - Sperr-/Entsperrhebel des Faches

### Identifikationsangaben

Auf dem Typenschild unter der Gerätbasis sind folgenden Identifikationsdaten angegeben:

- Hersteller und EC-Markierung
- Modell (Mod.)
- Seriennummer (SN)
- Versorgungsspannung (V) und Frequenz (Hz)
- Leistungsaufnahme (W)
- Gratisnummer Kundendienst

Für eventuelle Anfragen an den autorisierten Service Center sollen Modell und Seriennummer angegeben werden.

### GEBRAUCHSANWEISUNGEN

---

Vor den Gebrauch

**Überprüfen, ob die Netzspannung der Hausinstallation mit den Angaben auf dem Typenschild des Geräts entspricht.**

Das Gerät auf einer flache Oberfläche stellen. Das Verpackungsmaterial des Geräts innen und außen entfernen. Alle Aufkleber entfernen. Pulverkaffeefach (I), Portionsbeutel (M), Wasserbehälter (B) und Deckel des Wasserbehälters (A) wie im Absatz «Reinigung des Geräts» waschen.

Den Wasserbehälter mit frischem Naturalwasser (Abb. 2) auffüllen Den Wasserbehälter in seinen Sitz einstecken(Abb. 3). NIEMALS den Tank über den Höchstfüllstand (MAX) füllen.

Das Pulverkaffeefach (I) in seinen Sitz einstecken.

Einen Behälter unter den Kaffeeausfluss (Abb. 4) stecken. Die Einschalttaste drücken (Q), um das Gerät einzuschalten. Die Tastenanzeige fängt an zu leuchten. Wenn die Anzeige fest leuchtet, den Schalter für den langen Kaffee (P) drücken. Das Gerät fängt an, Wasser fließen zu lassen. Die Kaffeeabgabe stoppt sich automatisch. Den Behälter, der sich unter der Ausflusssdüse befindet, herausziehen. Das Gerät ist fertig zum Gebrauch.

Das Gerät ist mit einer Selbst-Ausschaltungsfunktion versehen. Nach ca. 25 Minuten Betriebsruhe, schaltet sich das Gerät automatisch aus.

## DIE VORBEREITUNG DES ESPRESSO

---

Das Pulverkaffeefach (I) nehmen. Den Kaffee in den Filterhalter dosieren: 1 Messlöffel für eine Tasse, 2 Messlöffel für zwei Tassen. Mit dem Kaffeedrücker (H) gut drücken. Das Pulverkaffeefach in seinen Sitz einstecken (Abb. 7). Den Sperr-/Entsperrhebel nach unten drücken (R).

Eine Tasse auf den Tassenabstellrost (D) stellen. Falls notwendig, ist das Gerät mit einer Tassenerhöhung (E) versehen, die auf dem Abtropfbrett (F) installiert ist. Den Rost der Tassenerhöhung (D) entfernen. Tassenerhöhung entnehmen. Tassenerhöhung um 180 Grad drehen und auf den Abtropfbrett stellen (Abb. 14). Den Rost auf die Tassenerhöhung stellen. Überprüfen, dass die Tasse korrekt unter den Kaffeeausfluss (Abb. 15) steht.

Die Einschalttaste drücken (Q). Die Anzeige der Einschalttaste fängt an, zu blinken. Wenn die Anzeige der Einschalttaste fest leuchtet, das Gerät ist bereit, um Kaffee zu brühen. Den Schalter für den konzentrierten Kaffee (N) drücken, um einen starken kleinen Kaffee (Abb. 11) vorzubereiten.

Den Schalter für den langen Kaffee (P) drücken, um einen langen Kaffee (Abb. 10) vorzubereiten. Der Kaffeeausfluss stoppt automatisch.

Um zwei Tassen ausfließen zu lassen, zwei Tassen auf den Tassenabstellrost stellen und die Taste Langer Kaffee drücken.

**Wenn die Einschaltanzeige blinkt, kann man das Pulverkaffeefach einstecken, den Sperr-/Entsperrhebel nach unten drücken und den Schalter für konzentrierten oder langen Kaffee drücken. Die Anzeigen der Tasten blinken. Den Kaffee wird ausfließen, wenn das Gerät die richtige Temperatur zum Kaffeebrühen erreicht hat.**

Um die Kaffeereste aus dem Filter zu entfernen, den Sperr-/Entsperrhebel (R) nach oben schieben und das Fach herausnehmen (Abb. 12). Das Fach umkippen und es wiederholt klopfen, damit die Kaffeereste nach unten fallen.



**Achtung!**

Wie bei den professionellen Kaffeemaschinen, darf das Kaffeefach nicht herausgenommen werden, solange die Abgabe läuft. Verbrennungsgefahr wegen Heißwasser- oder Kaffeespritzen.

Wenn es zu viel Pulverkaffee in den Filter gibt, kann das Einstecken in das Fach schwer ausfallen.

### Änderung der ausgegebenen Kaffeemenge

Die ausgegebenen Kaffeemengen werden auf ca. 30 ml für den konzentrierten Kaffee und auf ca. 60 ml für den langen Kaffee eingestellt. Um die ausgegebenen Kaffeemenge zu ändern (konzentrierten oder langen Kaffee), den Schalter für den konzentrierten Kaffee drücken und gedrückt halten. Das Gerät fängt an, Kaffee ausfließen zu lassen. Wenn die gewünschte Menge erreicht wird, den Schalter loslassen. Das Gerät speichert die gewünschte Kaffeemenge.

## EINEN KAFFEE MIT PORTIONSBEUTEL ZUBEREITEN

---

Das Portionsbeutelfach (M) auswählen. Den Portionsbeutel in den Filter stecken. Den Portionsbeutel nach innen drücken; dabei sicherstellen, dass die Papierränder an der inneren Filterwand kleben. Der Portionsbeutel muss ordentlich in der Mitte und im Inneren des Filters sitzen. Das Portionsbeutelfach in seinen Sitz einstecken (Abb. 8). Den Sperr-/Entsperrhebel nach unten drücken (R).

**Ausschließlich Portionsbeutel benutzen, auf denen das Standard-Markenzeichen E.S.E. angegeben ist.**

Eine Tasse auf den Tassenabstellrost stellen. Überprüfen, dass die Tasse korrekt unter den Kaffeeausfluss steht.

Den Einschalter drücken, um das Gerät einzuschalten.

Den Schalter für den konzentrierten Kaffee (N) drücken, um einen starken kleinen Kaffee (Abb. 11) vorzubereiten.

Den Schalter für den langen Kaffee (P) drücken, um einen langen Kaffee (Abb. 10) vorzubereiten. Der Kaffeeausfluss stoppt automatisch.



**Achtung!**

Wie bei den professionellen Kaffeemaschinen, darf das Kaffeefach nicht herausgenommen werden, solange die Abgabe läuft. Verbrennungsgefahr wegen Heißwasser- oder Kaffeespritzen.

Den Portionsbeutel auswechseln

Um den verbrauchten Portionsbeutel zu entfernen, den Sperr-/Entsperrhebel (R) nach oben schieben und das Fach herausnehmen. Das Fach umkippen, um den Portionsbeutel herausfallen zu lassen.

## NÜTZLICHE RATSCHLÄGE ZUR VORBEREITUNG EINES GUTEN KAFFEE

Den Pulverkaffee soll im Fach gut gedrückt werden. Die Stärke des Kaffees hängt von der Kaffeemahlstufe, von der Menge im Filter und vom Druck im Filter ab. Einige Sekunden reichen, damit der Kaffee in den Tasse ausfließt. Wenn der Kaffee zu wenig ist, dann wurde der Kaffee zu fein gemahlen oder die Kaffeepulver wurde zu fest gedrückt.



Achtung!

Die Silikonscheibe Thermocream (K) verstopft ist, fließt der Kaffee nicht aus dem Gerät. In diesem Fall den Einschalter (Q) drücken, um das Gerät auszuschalten. Ca. 30 Minuten warten, um das Gerät abkühlen zu lassen und den Druck auf dem Sperr-/Entsperrhebel (R) reduzieren. Den Sperr-/Entsperrhebel (R) heben, indem man einen starken Druck von unten ausübt. Die Schublade (I) herausziehen.

Um die Silikonscheibe (K) zu entfernen, das Fach umkippen. Die Ausflusssdüse drehen und sie aus dem Sitz des Faches herausnehmen (Abb. 16). Die Silikonscheibe herausnehmen.

Die Silikonscheibe unter fließendem Wasser spülen, dabei die Scheibe seitlich leicht biegen, so dass die mittlere Öffnung von eventuellen Kaffeeresten befreit werden kann, die sie sonst verstopfen würden (Abb.17).

## PFLEGE DES GERÄTES



Achtung!

Alle unten angegebenen Reinigungsaktionen müssen mit ausgeschaltetem Gerät und ausgesteckter Stromstecker ausgeführt werden.



Achtung!

Gute und regelmäßige Wartungs- und Reinigungseingriffe schützen und erhalten das Gerät für eine längere Zeit wirksam und schränken das Risiko von Kalkablagerungen stark ein.

Die Geräteteile nicht in der Spülmaschine spülen. Keinen direkten Wasserstrahl verwenden.



Achtung!

Nur auf dem kalten Gerät arbeiten.

### Reinigung der Bestandteile

Den Wasserbehälter, den Deckel des Wasserbehälters, die beiden Fächer und den Messlöffel entfernen und mit Wasser und Seife waschen. Alle Teile sorgfältig spülen und abtrocknen.

### Reinigung der Silikonscheibe

Um die Silikonscheibe (K) zu entfernen, das gewünschte Fach umkippen. Die Ausflusssdüse drehen und sie aus dem Sitz des Faches herausnehmen. Die Silikonscheibe herausnehmen. Die Silikonscheibe unter fließendem Wasser spülen, dabei die Scheibe seitlich leicht biegen, so dass die mittlere Öffnung von eventuellen Kaffeeresten befreit werden kann, die sie sonst verstopfen würden (Abb. 17) Einschalttaste.

### Reinigung des Filters der Fächer

Nachdem die Ausflusssdüse entfernt wird, kann man den Filter sehen. Prüfen, dass die kleinen Löcher nicht verstopft sind und gegebenenfalls mit einer kleinen Bürste reinigen (Abb. 18). Die Silikonscheibe und die Ausflusssdüse vom Fach abmontieren. Das Pulverkaffeefach in seinen Sitz einstecken. Kochendes Wasser mit eingestecktem Fach ohne Kaffeepulver fließen lassen, um eventuelle Kaffeereste oder Verschmutzungen aufzulösen oder zu entfernen.



Achtung!

Das Fach langsam entnehmen, da der eventuell verbleibenden Druck Spritzen verursachen könnte.



Reinigung des Abstellrosts und des Wasserauffangbehälters

Ab und zu auch Rost und Abtropfbrett mit einem Lappen reinigen.

Den Rost abnehmen und unter fließendem Wasser spülen.

### **Pflege des Gerätegehäuses**



Achtung!

Die festen Teile des Geräts mit einem feuchten nicht scheuernden Tuch reinigen, um das Gehäuse nicht zu beschädigen.

### **ENTKALKUNG**

---

Gute und regelmäßige Wartungs- und Reinigungseingriffe schützen und erhalten das Gerät für eine längere Zeit wirksam und schränken das Risiko von Kalkablagerungen stark ein.

Das Gerät besitzt eine Anzeige zur Entkalkung (O) (Abb. 13), die die Notwendigkeit einer Entkalkung anzeigt. Wenn die Anzeige blinkt, soll das Gerät gereinigt werden. Bei blinkender Anzeige kann man noch Kaffee vorbe-reiten.

Warten, bis das Gerät die Kaffeeabgabetemperatur erreicht hat: Kontrolllampe (Q) leuchtet fest.

Den Wasserbehälter mit frischem Naturwasser und Entkalkungsmittel für Kaffeemaschinen bis zum Niveau MAX füllen. Einen nicht kleiner als 300 cc großen Behälter unter der Kaffeedüse stellen.

Die Schalter für den konzentrierten (N) und den langen Kaffee (P) gleichzeitig für mehr als Sekunden drücken. Die Maschine schaltet sich auf die Betriebsart „Entkalkung“ ein. Die Anzeige (O) fängt an, zu blinken.

Ein der beiden Kaffeetasten (N) oder (P) drücken. Die Maschine lässt automatisch Wasser für ca. 30 Sekunden ausfließen.

Den Behälter entleeren. Den Vorgang bis zur kompletten Ausleerung des Behälters wiederholen.

Den Behälter mit frischem Naturwasser füllen. Ein der beiden Kaffeetasten (N) oder (P) drücken. Die Maschine lässt automatisch Wasser für ca. 30 Sekunden ausfließen.

Die Schalter für den konzentrierten (N) und den langen Kaffee (P) gleichzeitig für mehr als Sekunden drücken. Die Maschine verlässt die Betriebsart „Entkalkung“. Die Kontrolllampe (O) schaltet sich aus. Die Maschine schaltet wieder auf den normalen Betrieb um.

Nur wenn die oben beschriebenen Vorgänge korrekt ausgeführt wurden (volle Entleerung der beiden Behälter), wird die Entkalkung zurückgesetzt.

Während der „Entkalkung“ ist die Einschalttaste (Q) ausgeschaltet.

Dazu verwenden Sie nur ein Entkalkungsmittel für Kaffeemaschinen. Ariete übernimmt keine Verantwortung für Schaden an den inneren Bauteilen des Gerätes infolge der Verwendung nicht konformer Produkte, die chemische Zusätze enthalten. Ist die Entkalkung nötig, sich an den Hinweisen des Anleitungsblattes des Entkalkungsmittels halten.

### **AUSSERBETRIEBSETZUNG**

---

Wird das Gerät außer Betrieb gesetzt, dann muss man ihn aus der Stormsteckdose trennen. Das Abtropfblett entleeren und reinigen (siehe Absatz "Pflege des Gerätes"). Im Falle der Verschrottung, muss man die unterschiedlichen Materialien, die für den Bau des Geräts verwendet wurden trennen und entsprechend ihrer Zusammenstellung und der im Verwendungsland gültigen Normen gültigen entsorgen.

## WAS TUN, WENN ES PROBLEME GIBT



Bei Betriebsstörungen, das Gerät sofort ausschalten und den Stecker aus der Steckdose trennen.

PROBLEME	URSACHEN	LÖSUNGEN
Der Kaffee fließt aus den Rändern des Faches aus.	Wahrscheinlich wurde zu viel gemahlener Kaffee in den Filter ausgeschüttet, dies verhindert, das Fach bis zum Endanschlag in seinen Sitz zu schieben.	Das Pulverkaffeefach langsam entnehmen, da der eventuell verbleibenden Druck Spritzen verursachen könnte. Den Haltersitz mit einem kleinen Schwamm reinigen (Abb. 19). Den Vorgang mit der richtigen Kaffeemenge wiederholen.
	Auf der Dichtung in der Halterung des Faches sind Resten von Pulverkaffee vorhanden.	Die Dichtung mit einem Zahnstocher oder mit einem Schwamm (Abb. 19) reinigen.
	Die Löcher am Auslass des Kaffeepulver-Filters sind verstopft.	Das Pulverkaffeefach langsam entnehmen, da der eventuell verbleibenden Druck Spritzen verursachen könnte. Die verstopften Löcher am Filter mit einer kleinen Bürste und einer Nadel reinigen. Den Filter mit den Reinigungstabletten reinigen. Dabei sich an den in der Verpackung enthaltenen Anleitungen halten.
	Der Portionsbeutel ist defekt.	Den Portionsbeutel im Portionsbeutelfach ersetzen.
Keine Kaffeeausgabe oder zu langsame Kaffeeausgabe.	Die Lochscheibe, die sich in der oberen Teil des Fachsitzes befindet, ist verstopft.	Das Gerät ohne Kaffeefach betreiben und dabei Wasser ausfließen lassen. Fließt das Wasser weiterhin ungleichmäßig aus, muss eine Entkalkung vorgenommen werden.
	Das Loch der Silikonscheibe (K) ist verstopft.	Die Silikonscheibe (K) (Abb. 16) entfernen. Die Silikonscheibe unter fließendem Wasser spülen. Die Silikonscheibe seitlich leicht biegen, so dass das mittlere Loch von eventuellen Kaffeeresten befreit werden kann (Abb. 17).
	Die Löcher am Auslass des Kaffeepulver-Filters sind verstopft.	Das Pulverkaffeefach langsam entnehmen, da der eventuell verbleibenden Druck Spritzen verursachen könnte. Die verstopften Löcher am Filter mit einer kleinen Bürste und einer Nadel reinigen. Den Filter mit den Reinigungstabletten reinigen. Dabei sich an den in der Verpackung enthaltenen Anleitungen halten.
	Zu fein gemahlene Kaffeemischung.	Verwenden Sie eine grobere gemahlene Kaffeemischung.
	Zu fest gedrückte Kaffeemischung.	Den Kaffee in dem Filter nicht so fest drücken.
	Die Wasserbehälter ist nicht richtig eingesteckt.	Den Wasserbehälter bis zum Anschlag gut einschieben.
	Zu wenig Wasser vorhanden und die Pumpe saugt nicht.	Den richtigen Wasser-Füllstand im Wasserbehälter überprüfen und gegebenenfalls mit kaltem stillem Wasser auffüllen.
	Der Portionsbeutel ist defekt.	Den Portionsbeutel im Portionsbeutelfach ersetzen.
	Der Portionsbeutel ist zerbrochen.	Das Portionsbeutelfach entnehmen, den Sitz mit einem Schwamm reinigen und einen neuen Portionsbeutel einfügen.
Der Kaffee ist zu wässrig und kalt.	Die Kaffeemischung wurde zu grob gemahlen.	Um einen stärkeren und wärmeren Kaffee vorzubereiten, verwenden Sie eine feinere gemahlene Kaffeemischung verwenden.

## A PROPÓSITO DE ESTE MANUAL

Aunque los aparatos hayan sido realizados según las Normativas europeas específicas vigentes y estén por lo tanto protegidos en todas las partes potencialmente peligrosas, lean con atención estas advertencias y utilicen el aparato sólo para el uso al que ha sido destinado, para evitar accidentes y daños. Mantenga siempre al alcance este manual para futuras consultas. Si quiere ceder este aparato a otras personas, recuerde incluir también estas instrucciones.

Las informaciones contenidas en este manual están marcadas por los siguientes símbolos que indican:



Peligro para los niños



Peligro debido a electricidad



Peligro de daños debidos a otras causas



Advertencia relativa a quemaduras



Atención – daños materiales

## USO PREVISTO

Este aparato ha sido proyectado solo para un uso privado y por lo tanto se debe considerar inadecuado para un uso comercial o industrial. El aparato se puede utilizar para preparar café, molido o en pastilla. Utilice sólo pastillas monodosis que llevan la marca estándar E.S.E. El fabricante no prevé ningún otro uso del aparato y se exime de toda responsabilidad por daños y perjuicios de cualquier naturaleza, generados por el manejo incorrecto del aparato. El uso inapropiado, además, anula todo tipo de garantía.

## RIESGOS RESTANTES

Las características de construcción del aparato, objeto de esta publicación, no permiten proteger al usuario del contacto con las superficies calientes del aparato.



¡Atención!



Peligro de quemaduras. Las partes metálicas externas del aparato y de los cajones para el café no se deben tocar mientras que el aparato está funcionando, ya que podrían causar quemaduras.



Utilice solo recipientes realizados en material "para alimentos".

# ADVERTENCIAS IMPORTANTES PARA LA SEGURIDAD

## LEA ATENTAMENTE ESTAS INSTRUCCIONES.

- Este aparato está destinado a una utilización doméstica o similar, como por ejemplo:
  - en las zonas para cocinar reservadas al personal en las tiendas, oficinas y otros ambientes profesionales;
  - en las fincas agrícolas;
  - el uso por parte de los clientes de hoteles, moteles y residencias;
  - en ambientes del tipo "bed and breakfast".
- No se asumen responsabilidades por un uso incorrecto o por empleos diferentes a los previstos en este manual de instrucciones.
- Se recomienda conservar el embalaje original, ya que la asistencia gratuita no concierne los daños causados por un embalaje no adecuado del producto al

momento del envío a un Centro de Asistencia Autorizado.

- El aparato cumple con el reglamento (EC) N° 1935/2004 del 27/10/2004 relativo a los materiales en contacto con alimentos.

### Peligro para los niños

- Los niños mayores de 8 años y las personas con capacidades físicas, sensoriales o mentales limitadas, o con escasos experiencia o conocimiento, pueden utilizar este aparato sólo bajo vigilancia o después de haber sido instruidos sobre el uso seguro del aparato y sus posibles peligros.
- Las operaciones de limpieza y mantenimiento por el usuario no deben ser efectuadas por los niños a menos que sean mayores de 8 años y estén vigilados.
- Es necesario vigilar a los niños para que no jueguen con el aparato.
- Los elementos del embalaje no se deben dejar al alcance de los niños, ya que podrían originar peligros.
- Si se decide dejar de utilizar el aparato, antes de tirarlo a la basura se recomienda cortar el cable de alimentación. Se recomienda además eliminar las partes del aparato que puedan originar peligro, especialmente para los niños, que podrían utilizarlo para sus juegos.

### Peligro debido a electricidad

- Mantenga el aparato y el cable de alimentación fuera del alcance de los niños menores de 8 años.
- No dejen colgar el cable en lugares donde podría ser agarrado por un niño.
- Antes de conectar el aparato a la red de alimentación controle que el voltaje indicado en la placa situada debajo del aparato corresponda al voltaje de la red local.
- El uso de cables alargadores no autorizados por el fabricante puede provocar daños y accidentes.
- Antes de llenar la caldera, apague y desenchufe el aparato de la red.
- Si el cable de alimentación está dañado debe ser reemplazado por el fabricante o por su servicio de asistencia técnica o bien por una persona con calificación similar, para evitar cualquier riesgo.
- No coloque nunca las partes bajo tensión en contacto con el agua: ¡puede provocar un corto circuito!
- El aparato no debe ser alimentado por temporizadores exteriores o con otros equipos controlados a distancia.
- Desenchufe la máquina antes de efectuar las operaciones de limpieza o mantenimiento.
- Nunca sumerja el aparato en agua ni en otros líquidos.

### Peligro de daños debidos a otras causas

- Elija un ambiente con suficiente iluminación, limpio y con una toma de corriente fácilmente accesible.

- NUNCA llenar el depósito de agua por encima del nivel MAX.
- No deje sin vigilancia el aparato mientras esté conectado a la red eléctrica.
- No se debe utilizar el aparato si ha caído, si presenta daños visibles o si pierde agua. No utilice el aparato si el cable de alimentación o el enchufe están dañados, o si el aparato presenta defectos. Todos los arreglos, incluida la sustitución del cable de alimentación, deben ser efectuados exclusivamente por el Centro de Servicio Ariete o por técnicos autorizados Ariete, para evitar cualquier riesgo.





#### Advertencia relativa a quemaduras

- Las partes metálicas externas del aparato y de los cajones para el café no se deben tocar mientras que el aparato está funcionando, ya que podrían causar quemaduras. Agarre los cajones del café sólo por su asa.
- Una falta de salida de agua por la boquilla de salida del café podría deberse a una obstrucción del filtro. En este caso desenganche y saque el cajón del café lentamente porque la presión residual podría causar salpicaduras. Realizar luego la limpieza del mismo como indicado en el párrafo correspondiente.
- No retire nunca el depósito de agua o los cajones del café mientras que el aparato está funcionando.



#### Atención – daños materiales

- El aparato debe ser utilizado y guardado en una superficie estable.
- No utilice el aparato sin agua porque la bomba se quemaría.
- Nunca llene el tanque con agua caliente o hirviendo.
- No coloque el aparato sobre superficies calientes o cerca de llamas para evitar daños a la parte exterior.
- El cable no debe tocar las partes calientes del aparato.
- No utilice agua con gas (adicionada de anhídrido carbónico).
- No introduzca nunca en el cajón del café molido sustancias que no sean café molido. De lo contrario podrían provocar graves daños al aparato.
- No deje el aparato a una temperatura ambiente inferior a 0°C porque el residuo de agua en la caldera podría helarse y provocar daños.
- No use el aparato en un espacio al aire libre.
- No retire el depósito de agua cuando el aparato está encendido. Para apagar el aparato presione el botón de encendido.
- No coloque el aparato en proximidad o encima de fuegos de gas o placas eléctricas calientes, o cerca de un horno de microondas.
- No deje nunca el aparato expuesto a los agentes atmosféricos (lluvia, sol, etc.).
-  Para la correcta eliminación del producto según la Directiva Europea 2012/19/
-  EU se ruega leer el correspondiente documento anexo al producto.

### • **GUARDE SIEMPRE ESTAS INSTRUCCIONES**

## DESCRIPCIÓN DEL APARATO

A - Tapón depósito de agua	K - Disco de silicona Thermocream
B - Depósito agua	L - Manivela
C - Cuerpo del aparato	M - Cajón para pastilla ESE
D - Rejilla apoyatazas	N - Botón café corto
E - Alza para la taza	O - Testigo luminoso de necesidad de descalcificar
F - Bandeja recolectora de gotas	intermitente: Necesidad de descalcificar
G - Medidor	fija: obligación de descalcificar
H - Prensador para el café	P - Botón café largo
I - Cajón para café molido 1 o 2 tazas	Q - Botón de encendido
J - Boquilla de suministro	R - Palanca de bloqueo/desbloqueo del cajón

### Datos de identificación

En la placa colocada debajo de la base de apoyo del aparato se encuentran los datos de identificación siguientes:

- constructor y marca CE
- modelo (Mod.)
- n° de matrícula (SN)
- tensión eléctrica de alimentación (V) y frecuencia (Hz)
- potencia eléctrica absorbida (W)
- numero verde asistencia

En las eventuales solicitudes a los Centros de Asistencia Autorizados, indique el modelo y el número de matrícula.

## INSTRUCCIONES DE USO

---

Antes del primer uso

**Controle que la tensión de la red doméstica sea igual que la indicada en la tarjeta con los datos técnicos del aparato.**

Coloque el aparato sobre una superficie plana. Retirar los materiales de embalaje del interior y del exterior del aparato. Retire todas las etiquetas engomadas. Lave el cajón del café molido (I), el cajón de las pastillas (M), el depósito de agua (B) y la tapa del depósito de agua (A) como se indica en el párrafo «Limpieza del aparato». Llene el depósito de agua con agua fresca del grifo (Fig. 2) Coloque el depósito de agua en su alojamiento (Fig. 3). **NUNCA** llenar el depósito de agua por encima del nivel MAX.

Coloque el cajón para el café molido (I) en su alojamiento.

Posicione un recipiente bajo la boquilla de salida del café (Fig. 4). Presionar el botón de encendido (Q) para encender el aparato. El testigo luminoso empieza a parpadear. Cuando el indicador luminoso está encendido sin parpadear, presione el botón café largo (P). El aparato empieza a erogar agua. La erogación del café se para automáticamente. Retire el recipiente de debajo de la boquilla. El aparato está listo para el uso.

El aparato dispone de la función de auto-apagado. Después de unos 25 minutos de inactividad el aparato se apaga automáticamente.

## CÓMO PREPARAR CAFÉ EXPRESO

---

Coja el cajón para el café molido (I). Dosificar el café en el filtro: 1 medidor para una taza, 2 medidores para dos tazas. Prese bien con el prensador específico (H). Introduzca el cajón para el café molido en su alojamiento (Fig. 7). Baje la palanca de bloqueo/desbloqueo (R).

Coloque una taza en la rejilla de apoyo para las tazas (D). En caso de necesidad, el aparato está equipado con un alza para las tazas (E) que está montada en la bandeja de goteo (F). Quite la rejilla de apoyo para las tazas (D). Saque el alza para las tazas. Gire el alza para tazas de 180° y apóyela en la bandeja de goteo (Fig. 14). Coloque la rejilla sobre el alza para tazas. Asegúrese de que la taza esté debajo de la boquilla de salida de café del portafiltro (Fig. 15).

Presionar el botón de encendido (Q). El testigo luminoso del botón de encendido empieza a parpadear. Cuando la luz del botón de encendido queda encendida fija el aparato está listo para hacer el café.

Presione el botón café corto (N) para obtener un café «ristretto» (Fig. 11).

Presione el botón café largo (P) para obtener un café más largo (Fig. 10). La erogación del café se para automáticamente.

Para erogar dos tazas de café, coloque dos tazas en la rejilla de apoyo para las tazas y presione el botón café largo.

Si el indicador luminoso de encendido está parpadeando se puede introducir el cajón para el café, bajar la palanca de bloqueo/desbloqueo y presionar el botón café corto o café largo. Los testigos de los botones parpadean. El café será erogado cuando el aparato haya llegado a la temperatura correcta para preparar el café.

Para eliminar los residuos de café del filtro hay que subir la palanca de bloqueo/desbloqueo (R) y sacar el cajón (Fig. 12). Ponga el cajón abajo y golpéelo varias veces para dejar caer los residuos de café.



¡Atención!

Como en las máquinas de café profesionales, no se debe quitar el cajón del café mientras que el aparato está erogando café. Peligro de quemaduras por rociados o salpicaduras de agua caliente o café.

Si se ha puesto una cantidad excesiva de café molido al interior del filtro, puede resultar difícil introducir el cajón del café.

Cómo cambiar la cantidad de café erogada

Las cantidades de café erogadas están preestablecidas aproximadamente a 30 ml para el café corto y 60 ml para el café largo. Para variar la cantidad de café erogada (café corto o largo) presione y mantenga presionado el botón café corto. El aparato empieza a erogar café. Cuando ha alcanzado la cantidad deseada, deje de presionar el botón. El aparato memoriza la cantidad de café deseada.

## COMO PREPARAR EL CAFÉ CON PASTILLA MONODOSIS

Elija el cajón para la pastilla monodosis (M). Coloque la pastilla en el filtro. Empuje la pastilla con los dedos hacia el interior, controlando que los bordes del papel queden pegados a la pared interna del filtro. La pastilla tiene que estar bien centrada y colocada en el interior del filtro. Introduzca el cajón para pastilla monodosis en su alojamiento (Fig. 8). Baje la palanca de bloqueo/desbloqueo (R).

Utilice sólo pastillas monodosis que llevan la marca estándar E.S.E.

Coloque una taza en la rejilla de apoyo para las tazas. Asegúrese de que la taza esté debajo de la boquilla de salida de café.

Para encender el aparato presione el botón de encendido.

Presione el botón café corto (N) para obtener un café «ristretto» (Fig. 11).

Presione el botón café largo (P) para obtener un café más largo (Fig. 10). La erogación del café se para automáticamente.



¡Atención!

Como en las máquinas de café profesionales, no se debe quitar el cajón del café mientras que el aparato está erogando café. Peligro de quemaduras por rociados o salpicaduras de agua caliente o café.

Sustituir la pastilla monodosis

Para quitar la pastilla utilizada, suba la palanca de bloqueo/desbloqueo (R) y saque el cajón. Vuelque el cajón para dejar caer la pastilla.

## CONSEJOS ÚTILES PARA PREPARAR UN BUEN CAFÉ

El café molido se tiene que prensar bien en el cajón. Un café más fuerte o menos fuerte depende del grado de molienda del café, de la cantidad puesta en el filtro y del prensado. Unos pocos segundos son suficientes para que el café caiga en las tacitas. Si el café erogado es poco, significa que el molido es demasiado fino o que el polvo de café puesto en el filtro ha sido prensado demasiado.



¡Atención!

Si el disco de silicona Thermocream (K) está obstruido, el aparato no eroga el café. En este caso, presione el botón de encendido (Q) para apagar el aparato. Espere unos 30 minutos para que se enfríe el aparato y se reduzca la presión en la palanca de bloqueo/desbloqueo (R). Suba la palanca de bloqueo/desbloqueo (R) ejerciendo una presión fuerte desde abajo hacia arriba. Saque el cajón (I).

Para quitar el disco de silicona (K), vuelque el cajón. Gire la boquilla de erogación y sáquela del alojamiento del cajón (Fig. 16). Extraiga el disco de silicona.

Lave el disco de silicona con agua corriente doblándolo ligeramente en los lados para liberar el orificio central de eventuales residuos de café que podrían obstruirlo (Fig.17).

## LIMPIEZA DEL APARATO



¡Atención!

Todas las operaciones de limpieza indicadas a continuación deben realizarse con la máquina apagada y el enchufe desconectado de la toma de corriente.



¡Atención!

Un buen mantenimiento y una limpieza a intervalos regulares protegen y mantienen eficiente el aparato por un período más largo, limitando considerablemente los riesgos de formación de los depósitos de cal en el aparato.

No laven nunca los componentes del aparato en el lavaplatos. No utilice chorros de agua directa.



¡Atención!

Cualquier intervención debe llevarse a cabo cuando el aparato esté frío.

### Limpeza de los componentes

Retire y lave el depósito de agua, la tapa del depósito de agua, los dos cajones y el medidor con agua y jabón. Enjuague bien y seque todas las piezas.

### Limpeza del disco de silicona

Para quitar el disco de silicona (K), vuelque el cajón deseado. Gire la boquilla de erogación y sáquela del alojamiento del cajón. Extraiga el disco de silicona. Lave el disco de silicona bajo agua corriente doblándolo ligeramente en los lados para liberar el orificio central de eventuales residuos de café que podrían obstruirlo (Fig. 17).

### Limpeza del filtro de los cajones

Una vez desmontada la boquilla de erogación, se ve el filtro. Verifique que no estén obturados los agujeros y si fuese necesario límpielos con un cepillo (Fig. 18). Monte el disco de silicona y la boquilla de erogación en el cajón. Coloque el cajón para el café molido en su alojamiento. Haga salir agua hirviendo con el cajón introducido sin café molido, para disolver o eliminar eventuales residuos de café o impurezas.



¡Atención!

Desenganche y saque el cajón del café lentamente porque la presión residual podría causar salpicaduras.

### Limpeza de la rejilla y de la bandeja recolectora de gotas

Recuerde limpiar de vez en cuando la rejilla y la bandeja de goteo con una esponja.

Quite la rejilla y lávela bajo agua corriente.



## Limpieza del cuerpo del aparato



¡Atención!

Limpie las partes fijas del aparato con un paño húmedo, no abrasivo para evitar dañar el cuerpo de la máquina.

## DESCALCIFICACIÓN

---

Un buen mantenimiento y una limpieza a intervalos regulares protegen y mantienen eficiente el aparato por un periodo más largo, limitando considerablemente los riesgos de formación de los depósitos de cal en el aparato.

El aparato está equipado con un testigo luminoso para la necesidad de descalcificar (O) (Fig. 13) que indica la necesidad de efectuar una limpieza antical. Cuando el testigo luminoso empieza a parpadear significa que hay que limpiar el aparato. Mientras que el testigo luminoso está parpadeando es posible erogar otros cafés. Espere hasta que el aparato haya alcanzado la temperatura de erogación del café: Indicador luminoso (Q) encendido fijo.

Llene el depósito de agua con agua del grifo y un producto descalcificador para máquinas de café hasta el nivel MAX. Coloque un recipiente de una capacidad de 300 cc o más debajo de la boquilla de salida del café. Presione contemporáneamente los botones café corto (N) y café largo (P) durante más de 4 segundos. El aparato entra en el modo "Descalcificación". El indicador (O) empieza a parpadear.

Presione cualquiera de las teclas café (N) o (P). La máquina dispensa automáticamente agua durante unos 30 segundos.

Vacíe el recipiente. Repita la operación hasta que el depósito esté vacío.

Llene el depósito de agua con agua del grifo. Presione cualquiera de las teclas café (N) o (P). La máquina dispensa automáticamente agua durante unos 30 segundos.

Presione contemporáneamente los botones café corto (N) y café largo (P) durante más de 4 segundos. El aparato sale del modo "Descalcificación". El indicador (O) se apaga. El aparato vuelve al funcionamiento normal.

Sólo si se han realizado correctamente los pasos anteriores (vaciado completo de dos depósitos de agua) la descalcificación se reseteará.

Durante la función "Descalcificación" el botón de encendido (Q) está desactivado.

Para este propósito debe utilizar exclusivamente un producto descalcificador para máquinas de café. Ariete no asume ninguna responsabilidad por daños a los componentes internos del aparato causados por el uso de productos no adecuados por presencia de aditivos químicos. En el caso de tener que realizar una descalcificación, siga las indicaciones del manual de instrucciones del producto descalcificador.

## PUESTA FUERA DE SERVICIO

---

Cuando se pone fuera de servicio el aparato hay que desconectarlo. Vaciar la bandeja recoge-gotas y limpiarla (ver párrafo "Limpieza del aparato"). En el caso de desmantelamiento hay que separar los distintos materiales utilizados en la construcción del aparato y desecharlos según su composición y las normas legales vigentes en el país de uso.

## CÓMO SOLUCIONAR ALGUNOS PROBLEMAS



En caso de avería, apague inmediatamente el aparato y desenchufe la clavija de la toma de corriente.

PROBLEMAS	CAUSAS	SOLUCIONES
El café se desborda por los bordes del cajón.	Probablemente se ha puesto en el filtro una cantidad excesiva de café molido que impidió introducir a fondo el cajón en su alojamiento.	Desenganche y saque el cajón del café molido lentamente porque la presión residual podría causar salpicaduras. Limpie el asiento de enganche con una esponja (Fig. 19). Repetir la operación, colocando en el filtro la correcta cantidad de café.
	En la junta del alojamiento de enganche del cajón han quedado residuos de café molido.	Limpie la junta con un escarbadiantes o con una esponja (Fig. 19).
	El filtro que contiene el café molido tiene los orificios de salida obstruidos.	Desenganche y saque el cajón del café molido lentamente porque la presión residual podría causar salpicaduras. Limpie con un cepillo pequeño o un alfiler los orificios obstruidos del filtro. Limpie el filtro utilizando las pastillas detergentes siguiendo las instrucciones presentes en el envase.
	Pastilla monodosis defectuosa.	Substituya la pastilla monodosis en el cajón para pastilla.
La erogación del café no se produce o se produce demasiado lentamente.	El disco perforado presente en la parte superior del asiento del cajón está obstruido.	Accione la máquina sin el cajón para café molido dejando fluir el agua. Si el agua sigue sin salir uniformemente por todos los orificios, efectuar la limpieza antical.
	El disco de silicona (K) tiene el orificio obstruido.	Quite el disco de silicona (K) (Fig. 16). Lave el disco de silicona con agua corriente. Doble el disco de silicona en los lados para liberar el orificio de eventuales residuos de café (Fig. 17).
	El filtro que contiene el café molido tiene los orificios de salida obstruidos.	Desenganche y saque el cajón del café molido lentamente porque la presión residual podría causar salpicaduras. Limpie con un cepillo pequeño o un alfiler los orificios obstruidos del filtro. Limpie el filtro utilizando las pastillas detergentes siguiendo las instrucciones presentes en el envase.
	Mezcla de café molido demasiado fina.	Probar a utilizar mezcla de café con una molidura más gruesa.
	Mezcla de café demasiado prensada.	Prensar el café en el filtro con menos presión.
	El depósito no está bien montado.	Introducir el depósito empujándolo hasta el fondo.
	Hay poca agua y la bomba no aspira.	Verificar que el nivel del agua en el depósito sea normal y si fuese necesario llenar con agua fría del grifo.
	Pastilla monodosis defectuosa.	Substituya la pastilla monodosis en el cajón para pastilla.
	Rotura de la pastilla monodosis.	Saque el cajón para pastillas, limpie el alojamiento con una esponja e introduzca una nueva pastilla.
El café contiene mucha agua y está frío.	El café ha sido molido demasiado grueso.	Para obtener un café más concentrado y más caliente, se debe usar una mezcla de café molido más fino.

## A PROPÓSITO DESTES MANUAIS

Mesmo se os aparelhos foram realizados em conformidade com as Normas específicas europeias vigentes e são, portanto, protegidos em todas as suas partes potencialmente perigosas, deve-se ler atentamente estes avisos e usar o aparelho somente para o uso ao qual foi destinado para evitar acidentes e danos. Deixar este manual sempre acessível para futuras consultas. Sempre que desejar ceder este aparelho a outras pessoas, lembre-se de incluir também estas instruções.

As informações apresentadas neste manual estão marcadas com os seguintes símbolos, que indicam:



Perigo para as crianças



Perigo devido à electricidade



Perigo de danos devidos a outras causas



Aviso relativo a queimaduras



Atenção - danos materiais

## USO PREVISTO

Este aparelho foi concebido somente para um uso privado e deve ser considerado inadequado o uso para utilização comercial ou industrial. Pode-se usar o aparelho para preparar o café moído e com pastilhas. Usar somente pastilhas que apresentem a marca standard E.S.E. Qualquer outro uso do aparelho não foi previsto pelo Fabricante que não assume nenhuma responsabilidade por danos de qualquer tipo gerados pelo uso impróprio deste mesmo aparelho. O uso impróprio determina também a perda do efeito de qualquer forma de garantia.

## RISCOS RESÍDUOS

As características de fabricação do aparelho, objeto desta publicação, não permitem proteger o usuário contra o contato com as partes quentes do aparelho.



Atenção!



Perigo de queimaduras. As partes metálicas no exterior do aparelho e das gavetas para o café não devem ser tocadas durante o funcionamento do aparelho, pois poderiam provocar queimaduras.



Utilizar somente recipientes que sejam realizados com material "para alimentos".

## ADVERTÊNCIAS DE SEGURANÇA

### LER CUIDADOSAMENTE ESTAS INSTRUÇÕES.

- Este aparelho destina-se às aplicações domésticas e semelhantes, como:
  - nas áreas onde se pode cozinhar, em lojas, escritórios e outros ambientes profissionais;
  - em quintas;
  - utilização por parte de clientes de hotéis, motéis e outros ambientes de natureza residencial;
  - em ambientes tipo bed and breakfast.
- Não se assumem quaisquer tipos de responsabilidade pelo uso incorrecto ou por empregos diferentes daqueles previstos pelo presente folheto.
- Recomenda-se guardar a embalagem original, visto que não é efectuada a assistência gratuita por danos devidos à embalagem não adequada do produto no momento do envio do mesmo a um Centro de Assistência autorizado.

- O aparelho está conforme com o regulamento (EC) No 1935/2004 de 27/10/2004 sobre materiais em contacto com alimentos.

### Perigo para as crianças

- Este aparelho pode ser usado por crianças com idade superior a 8 anos e por pessoas com capacidades físicas, sensoriais ou mentais limitadas ou pouca experiência ou conhecimento somente se observados e após orientação de como utilizar de modo seguro o aparelho e saber quais são os possíveis perigos.
- As operações de limpeza e de manutenção por parte do utilizador não devem ser efetuadas por crianças exceto se estas forem maiores de 8 anos e atuarem sob orientação de um adulto.
- É necessário certificar-se que as crianças não brinquem com o aparelho.
- Não deixar os elementos da embalagem ao alcance de crianças pois constituem potenciais fontes de perigo.
- No momento em que decidir não utilizar mais o aparelho, recomendamos cortar o cabo de alimentação para que não possa mais funcionar. Recomendamos fazer com que suas partes susceptíveis a constituir perigo, principalmente para crianças que poderiam utilizar o aparelho para brincar, tornem-se inócuas.

### Perigo devido à electricidade

- Manter sempre o aparelho e o cabo de alimentação fora do alcance de crianças de idade inferior a 8 anos.
- Não deixe o cabo de alimentação pendurado onde poderia ser puxado por uma criança.
- Antes de conectar o aparelho à rede de alimentação, certificar-se que a tensão indicada na placa colocada abaixo do aparelho corresponda à tensão da rede local.
- Uso de extensões eléctricas não autorizadas pelo fabricante do aparelho pode provocar danos e acidentes.
- Antes de continuar com a operação de enchimento do depósito, desligar o aparelho da tomada de corrente.
- Se o cabo de alimentação estiver danificado, este deve ser substituído pelo fabricante ou por seu serviço de Assistência técnica ou por uma pessoa com qualificação equivalente, de modo a prevenir qualquer risco.
- Nunca colocar as partes sob tensão em contacto com a água: isto pode provocar um curto-circuito!
- O aparelho não deve ser alimentado através de timers externos ou com sistemas separados comandados à distância.
- Antes de efectuar qualquer intervenção de limpeza ou manutenção da máquina, desligue sempre a ficha da tomada.
- Não imergir o aparelho em água ou outros líquidos.

### Perigo de danos devidos a outras causas

- Escolher um ambiente bem iluminado, limpo e com a tomada de corrente facilmente acessível.
- Não encher JAMAIS o depósito além do nível MAX.
- Não deixar o aparelho sem vigilância enquanto este estiver ligado à rede eléctrica.
- O aparelho não deve ser utilizado se tiver caído, se houver sinais de danos visíveis ou se houver perdas de água. Não usar o aparelho se o cabo eléctrico ou a tomada estiverem danificados ou se o próprio aparelho resultar defeituoso. Todas as reparações, incluída a substituição do cabo de alimentação, devem ser realizadas somente por Centros de Assistência Ariete ou por técnicos autorizados Ariete, de modo a prevenir qualquer perigo.

### Aviso relativo a queimaduras

- As partes metálicas no exterior do aparelho e das gavetas para o café não devem ser tocadas durante o funcionamento do aparelho, pois poderiam provocar queimaduras. Segurar as gavetas para café somente através dos puxadores.
- Se não houver saída de água do bico de saída do café, isto pode ser devido a uma obstrução do filtro. Neste caso, puxar e retirar lentamente a gaveta para o café pois uma pressão residual poderia causar salpicos. Em seguida, limpar como indicado no parágrafo específico.
- Não remover o depósito da água ou as gavetas para o café enquanto o aparelho estiver a funcionar.

### Atenção - danos materiais

- O aparelho deve ser utilizado e deixado em repouso sobre uma superfície estável.
- Não usar o aparelho sem água, pois neste caso a bomba ocorreria a queima da bomba.
- Não encher JAMAIS o depósito com água quente ou em ebulição.
- Não posicionar o aparelho sobre superfícies muito quentes ou nas proximidades de chamas livres, para evitar que a carroçaria possa sofrer danos.
- O cabo não deve tocar as partes quentes do aparelho.
- Não utilizar água com gás (com adição de dióxido de carbono).
- Não introduzir substâncias diferentes de café moído na gaveta para o café. Do contrário, isto poderia causar graves danos ao aparelho.
- Não deixar o aparelho à temperatura ambiente inferior a 0°C, pois o resíduo de água na caldeira poderia congelar-se e provocar danos.
- Não utilizar o aparelho a céu aberto.
- Não remover o depósito da água quando o aparelho estiver ligado. Pressionar o botão ligar - desligar para desligar o aparelho.
- Não coloque o aparelho próximo ou sobre fogões eléctricos ou a gás quando estiverem quentes, ou próximo de um forno microondas.

- Não deixe o aparelho exposto aos agentes atmosféricos (chuva, sol etc.).
- ✗ Para a correta eliminação do produto, nos termos da Diretiva Europeia 2012/19/EU, leia o folheto em anexo.

## • CONSERVAR ESTAS INSTRUÇÕES

### DESCRIÇÃO DO APARELHO

A - Tapa do reservatório da água	L - Pega
B - Depósito de água	M - Gaveta para pastilhas ESSE
C - Corpo do aparelho	N - Botão para café curto
D - Plano para chávenas	O - Sinalizador luminoso de aviso para descalcificação
E - Suporte elevado para chávenas	Luz intermitente: aviso para descalcificação fixa: obrigatória a descalcificação
F - Bandeja de recolha de gotas	P - Botão para café longo
G - Medidor	Q - Botão ligar - desligar
H - Calçador de café	R - Alavanca de bloqueio/desbloqueio da gaveta
I - Gaveta para café moído 1 ou 2 chávenas	
J - Bico de produção do café	
K - Disco de silicone Thermocream	

### Dados de identificação

Na placa posicionada abaixo da base de apoio do aparelho estão indicados os seguintes dados de identificação do aparelho:

- fabricante e marcação CE
- modelo (Mod)
- n° de matrícula (SN)
- tensão eléctrica de alimentação (V) e frequência (Hz)
- potência eléctrica absorvida (W)
- número verde de assistência

Para solicitações aos Centros de Assistência Autorizados, indicar o modelo e o número de matrícula.

## INSTRUÇÕES DE USO

Antes do uso

**Certificar-se que a tensão da rede doméstica seja igual à indicada na chapa dos dados técnicos do aparelho.**

Posicionar o aparelho sobre uma superfície plana. Remover os materiais de embalagem do interior e do exterior do aparelho. Remover todos os adesivos. Lavar a gaveta para o café moído (I), a gaveta para pastilhas (M), o depósito da água (B) e a tampa do depósito da água (A) como descrito no parágrafo «Limpeza do aparelho».

Encher o depósito da água com água natural fresca (Fig. 2) Inserir o depósito da água em sua sede (Fig. 3). Não encher JAMAIS o depósito além do nível MAX.

Inserir a gaveta para o café moído (I) em sua sede.

Posicionar um recipiente por baixo do bico de saída do café (Fig. 4). Pressionar o botão de acionamento (Q) para ligar o aparelho. A luz piloto da tecla iniciará a piscar. Quando o sinalizador ficar aceso, pressionar o botão café longo (P). Iniciar a saída de água. A produção irá parar automaticamente. Retirar o recipiente que está embaixo do bico de saída do café. O aparelho agora está pronto para o uso.

O aparelho é dotado de função auto-desligamento. Após aproximadamente 25 minutos de não funcionamento, o aparelho se desliga automaticamente.

## COMO PREPARAR O CAFÉ EXPRESSO

---

Pegar a gaveta para o café moído (I). Dosar o café no filtro: 1 dose para uma chávena, 2 doses para duas chávenas. Pressionar bem com o calçador (H). Inserir a gaveta para o café moído em sua sede (Fig. 7). Abaixar a alavanca de bloqueio/desbloqueio (R).

Posicionar uma chávena no plano de apoio das chávenas (D). Em caso de necessidade, o aparelho é dotado de um suporte elevado para chávenas (E) que se encontra na bandeja de recolha de gotas (F). Remover a grelha do suporte elevado para chávenas (D). Extrair o suporte elevado para chávenas. Rodar o suporte elevado de 180 graus e apoiá-lo sobre a bandeja de recolha de gotas (Fig. 14). Posicionar a grelha no suporte elevado para chávenas. Certificar-se que a chávena esteja por baixo do bico de saída do café (Fig. 15).

Pressionar o botão de accionamento (Q). O sinalizador do botão ligar/desligar iniciará a piscar. Quando a luz do botão ligar/desligar ficar acesa de modo fixo, o aparelho estará pronto para a produção do café.

Pressionar o botão para café curto (N), para obter um café "ristretto" (Fig. 11).

Pressionar o botão para café longo (P), para obter um café mais longo (Fig. 10). A saída do café irá parar automaticamente.

Para preparar duas chávenas de café, posicionar duas chávenas sobre o plano de apoio das chávenas e pressionar o botão de café longo.

Se o sinalizador de acionamento estiver piscando, é possível inserir a gaveta para o café, abaixar a **alavanca de bloqueio/desbloqueio e pressionar o botão do café curto ou do café longo. Os sinalizadores dos botões estarão a piscar. O café será produzido quando o aparelho tiver atingido a temperatura correta para a produção do café.**

Para eliminar os resíduos de café do filtro deve-se levantar a alavanca de bloqueio/desbloqueio (R) e extrair a gaveta (Fig. 12). Virar a gaveta para baixo batendo repetidamente para que os resíduos de café caiam.



Atenção!

Como para as máquinas de café profissionais, não retirar a gaveta para o café durante a produção de café. Perigo de queimaduras causado por salpicos de água quente ou café.

Se foi inserida uma quantidade excessiva de café moído no filtro, poderá ser difícil introduzir a gaveta para o café.

Como variar a quantidade de café produzido

As quantidades de café produzidas são programadas com a quantidade de cerca de 30 ml para o café curto e cerca de 60 ml para o café longo. Para variar a quantidade de café produzida (café curto ou longo) pressionar e manter pressionado o botão do café curto. O aparelho iniciará a produzir o café. Quando a quantidade desejada for atingida, liberar o botão. O aparelho irá memorizar a quantidade de café desejada.

## COMO FAZER O CAFÉ COM PASTILHAS

---

Escolher a gaveta para pastilhas (M). Posicionar a pastilha no filtro. Empurrar a pastilha com os dedos para o interior, certificando-se que as abas de papel fiquem aderentes à parede interna do filtro. A pastilha deve ficar bem ao centro e na parte interior do filtro. Inserir a gaveta para pastilhas em sua sede (Fig. 8). Abaixar a alavanca de bloqueio/desbloqueio (R).

**Usar somente pastilhas que apresentem a marca standard E.S.E.**

Posicionar uma chávena sobre a grelha de apoio das chávenas. Certificar-se que a chávena esteja por baixo do bico de saída do café.

Pressionar o botão ligar/desligar para ligar o aparelho.

Pressionar o botão para café curto (N), para obter um café "ristretto" (Fig. 11).

Pressionar o botão para café longo (P), para obter um café mais longo (Fig. 10). A saída do café irá parar

automaticamente.



#### Atenção!

Como para as máquinas de café profissionais, não retirar a gaveta para o café durante a produção de café. Perigo de queimaduras causado por salpicos de água quente ou café.

Substituir a pastilha

Para eliminar a pastilha usada, levantar a alavanca de bloqueio/desbloqueio (R) e extrair a gaveta. Virar a gaveta para baixo para fazer com que a pastilha caia.

## CONSELHOS PARA PREPARAR UM BOM CAFÉ

---

O café moído deverá ser bem pressionado na gaveta. Um café mais forte ou menos forte dependerá do grau de moagem do café, da quantidade do mesmo colocada no filtro e da intensidade com que for calcado. Poucos segundos é o tempo suficiente para tirar o café. Se o café produzido for pouco, significa que a moagem está muito fina ou que o pó colocado no filtro foi calcado excessivamente.



#### Atenção!

Se o disco de silicone Thermocream (K) estiver obstruído, o aparelho não irá produzir café. Neste caso deve-se pressionar o botão de acionamento (Q) para desligar o aparelho. Aguardar cerca de 30 minutos para que aparelho esfrie e a pressão na alavanca de bloqueio/desbloqueio (R) diminua. Levantar a alavanca de bloqueio/desbloqueio (R) exercitando uma forte pressão de baixo para cima. Extrair a gaveta (I).

Para remover o disco de silicone (K), virar a gaveta para baixo. Girar o bico de saída e extrair o mesmo da sede da gaveta (Fig. 16). Extrair o disco de silicone.

Lavar o disco de silicone com água corrente dobrando um pouco os seus lados de modo a liberar o furo central eliminando possíveis resíduos de café que poderiam obstruí-lo (Fig.17).

## LIMPEZA DO APARELHO

---



#### Atenção!

Todas as operações de limpeza indicadas abaixo devem ser efetuadas com o aparelho desligado e com a ficha elétrica desligada da tomada de corrente.



#### Atenção!

Uma boa manutenção e a limpeza regular preservam e mantêm o aparelho eficiente por mais tempo, limitando notavelmente os riscos de formação de depósitos de calcário no aparelho.

Nunca lavar os componentes do aparelho na máquina de lavar louça. Não utilizar jactos de água directa.



#### Atenção!

Todas as operações devem ser efetuadas com o aparelho frio.

### Limpeza dos componentes

Remover e lavar o depósito da água, a tampa do depósito, as duas gavetas e o medidor com água e sabão. Enxaguar e secar meticulosamente todas as partes.

### Limpeza do disco de silicone

Para remover o disco de silicone (K), virar a gaveta desejada para baixo. Rodar o bico de saída do café e extrair o mesmo da sede da gaveta. Extrair o disco de silicone. Lavar o disco de silicone em água corrente dobrando-o ligeiramente aos lados de modo a liberar o furo central para eliminar os resíduos de café que poderiam obstruí-lo (Fig. 17).

### Limpeza do filtro das gavetas

Após desmontado o bico de produção do café, pode-se ver o filtro. Certificar-se que os furos não estejam obstruídos e, se necessário, limpar com uma escova (Fig. 18). Posicionar o disco de silicone e o bico de produção do café na gaveta. Inserir a gaveta para o café moído em sua sede. Fazer com que saia água fervente



com a gaveta inserida, sem café moído, para amolecer ou eliminar possíveis resíduos de café ou impurezas.



Atenção!

Puxar e remover lentamente a gaveta pois uma pressão residual poderia causar salpicos.

### **Limpeza da grelha e da bandeja de recolha de gotas**

Lembre-se de limpar de vez em quando a grelha e a bandeja de recolha de gotas com uma esponja.

Retirar a grelha e lavá-la com água corrente.

Limpeza do corpo do aparelho



Atenção!

Limpar as partes fixas do aparelho usando um pano úmido não abrasivo para não danificar a carroçaria.

## **DESCALCIFICAÇÃO**

---

Uma boa manutenção e a limpeza regular preservam e mantêm o aparelho eficiente por mais tempo, limitando notavelmente os riscos de formação de depósitos de calcário no aparelho.

O aparelho é dotado de um sinalizador de aviso para a descalcificação (O) (Fig. 13) que indica a necessidade de limpeza anti-calcário. Quando o sinalizador iniciar a piscar, significa que deve ser feita a limpeza do aparelho. Com o sinalizador a piscar é possível preparar outros cafés.

Aguardar que o aparelho tenha atingido a temperatura de produção do café: sinalizador (Q) aceso fixo.

Encher o reservatório com água natural fresca e um produto de descalcificação para máquinas de café, até o nível MAX. Posicionar, por baixo do bico de saída do café, um recipiente com uma capacidade não inferior a 300 cc.

Pressionar contemporaneamente os botões do café curto (N) e café longo (P) por um tempo superior a 4 segundos. A máquina entrará em modalidade "descalcificação". A luz piloto (O) iniciará a piscar.

Pressionar um dos dois botões do café (N) o (P). A máquina produz água automaticamente por aproximadamente 30 segundos.

Esvaziar o recipiente. Repetir a operação até esvaziar completamente o reservatório.

Encher o reservatório com água natural fresca. Pressionar um dos dois botões do café (N) o (P). A máquina produz água automaticamente por aproximadamente 30 segundos.

Pressionar contemporaneamente os botões do café curto (N) e café longo (P) por um tempo superior a 4 segundos. A máquina sairá da modalidade "descalcificação". Apaga-se o sinalizador (O). A máquina voltará ao funcionamento normal.

Somente se as operações descritas acima forem efetuadas corretamente (esvaziamento completo do dois reservatórios) ocorrerá o reset da descalcificação.

Durante a função de "descalcificação" o botão de acionamento (Q) será desabilitado.

Utilizar para isso somente produtos de descalcificação para máquinas de café. Ariete não assume nenhuma responsabilidade por danos aos componentes internos da máquina de café causados por uso de produtos não conformes devido à presença de aditivos químicos. Em caso de necessidade de uma descalcificação, deve-se observar as indicações da folha de instruções do produto de descalcificação.

## **PÔR O APARELHO FORA DE SERVIÇO**

---

Em caso de não utilização do aparelho, deve-se desconectá-la eletricamente. Esvazie a bandeja de recolha de gotas e limpe-a (veja parágrafo "Limpeza do aparelho"). Em caso de eliminação, deve-se efetuar a separação dos vários materiais utilizados para a fabricação do aparelho, assim como a eliminação deve respeitar as disposições da lei vigentes no país de utilização.

## COMO REMEDIAR OS SEGUINTES INCONVENIENTES



Em caso de anomalias de funcionamento, desligar imediatamente o aparelho e retirar a ficha da tomada elétrica.

PROBLEMAS	CAUSAS	SOLUÇÕES
Saída de café pelas bordas da gaveta.	Provavelmente foi colocada uma quantidade excessiva de café moído no filtro, o que impediu que a gaveta fosse inserida até o fundo em sua sede.	Puxar e remover lentamente a gaveta para o café moído pois uma pressão residual poderia provocar salpicos. Deve-se limpar a vedação com um palito ou uma esponja (Fig. 19). Repetir a operação colocando a quantidade adequada de café no filtro.
	Na vedação da sede de encaixe da gaveta há resíduos de café moído.	Deve-se limpar a vedação com um palito ou uma esponja (Fig. 19).
	O filtro que contém o café moído está com os furos de saída obstruídos.	Puxar e remover lentamente a gaveta para o café moído pois uma pressão residual poderia provocar salpicos. Limpar com uma escova ou com um alfinete os furos do filtro. Lavar o filtro com detergente utilizando pastilhas detergentes, seguindo as instruções indicadas na confecção.
	Pastilha com defeito.	Substituir a pastilha de café na gaveta para pastilhas de café.
A saída do café não ocorreu ou ocorre muito lentamente.	O disco com furos presente na parte superior da sede da gaveta está obstruído.	Ligar a máquina sem a gaveta para café moído fazendo com que a água possa fluir. Se, mesmo assim, a água não sair de modo uniforme por todos os furos, efectuar a limpeza anti-calcário.
	O disco de silicone (K) está com o furo obstruído.	Remover o disco de silicone (K) (Fig. 16). Lavar o disco de silicone com água corrente. Dobrar os lados do disco de silicone a fim de liberar o furo eliminando possíveis resíduos de café (Fig. 17).
	O filtro que contém o café moído está com os furos de saída obstruídos.	Puxar e remover lentamente a gaveta para o café moído pois uma pressão residual poderia provocar salpicos. Limpar com uma escova ou com um alfinete os furos do filtro. Lavar o filtro com detergente utilizando pastilhas detergentes, seguindo as instruções indicadas na confecção.
	Mistura de café moído muito fino.	Tente utilizar misturas de café moído mais grosso.
	Mistura de café muito comprimido.	Comprimir o café no filtro com uma pressão menor.
	O reservatório não está bem colocado.	Encaixar bem o reservatório empurrando-o até o fundo.
	Há pouca água e a bomba não aspira.	Certificar-se que o nível de água do depósito seja regular e, se necessário, encher com água natural fresca.
	Pastilha com defeito.	Substituir a pastilha de café na gaveta para pastilhas de café.
Ruptura da pastilha.	Retirar a gaveta para pastilhas, limpar a sede com uma esponja e colocar uma nova pastilha.	
O café está aguado e frio.	O grau de moagem da mistura de café é muito grosso.	Para obter um café mais concentrado e mais quente, deve-se usar uma mistura com grau de moagem mais fino.

## OVER DEZE HANDLEIDING

---

Ook al zijn de apparaten vervaardigd in overeenstemming met de toepasselijke specifieke Europese regelgeving, en zijn alle potentieel gevaarlijke delen beveiligd, moeten deze instructies toch aandachtig worden doorgelezen, en mag het apparaat alleen worden gebruikt voor het doel waarvoor hij is bestemd, om ongelukken en schade te voorkomen. Houd dit boekje altijd binnen handbereik voor toekomstige raadpleging. Als u dit apparaat aan andere personen wilt overdoen, denk er dan aan dat deze instructies worden meegegeven. De informatie in deze handleiding is gemarkeerd met symbolen die het volgende betekenen:



Gevaar voor kinderen



Gevaar als gevolg van elektriciteit



Risico op schade door andere oorzaken



Waarschuwing voor verbrandingsgevaar



Let op – schade aan materialen

## BEDOELD GEBRUIK

---

Dit apparaat is uitsluitend voor privégebruik ontworpen, en moet dus als ongeschikt worden geacht voor commerciële of industrieel gebruik. U kunt het apparaat gebruiken om koffie te maken van gemalen koffie of koffiepads. Gebruik alleen koffiepads met het ESE-merk. De fabrikant heeft geen enkel ander gebruik voorzien en wijst dus elke vorm van aansprakelijkheid af voor schade die wordt veroorzaakt door een oneigenlijk gebruik van het apparaat zelf. Bovendien heeft oneigenlijk gebruik tot gevolg dat iedere garantie komt te vervallen.

## OVERIGE RISICO'S

---

Door de structurele kenmerken van het apparaat waar dit boekje over gaat, kan de gebruiker niet beschermd worden tegen aanraking met de hete oppervlakken van het apparaat.



Let op!

Verbrandingsgevaar. Vanwege verbrandingsgevaar mogen de externe metalen delen van het apparaat en de koffielades niet worden aangeraakt wanneer het apparaat in werking is.



Gebruik uitsluitend houders van materialen die “voor voedingsmiddelen” zijn gemaakt.

## BELANGRIJKE WAARSCHUWINGEN

---

### LEES DEZE INSTRUCTIES AANDACHTIG DOOR.

- Dit apparaat is bestemd voor huishoudelijk gebruik en dergelijke, zoals:
  - in keukentjes voor winkel- en kantoorpersoneel en in andere professionele vertrekken;
  - op boerderijen;
  - om te worden gebruikt door klanten van hotels, motels en in andere woonvertrekken;
  - in verblijven, zoals bed and breakfasts.
- Wij wijzen iedere verantwoordelijkheid af voor een onjuist gebruik of gebruik voor andere doeleinden dan die zijn voorzien in dit boekje.
- Het wordt aangeraden de originele verpakking te bewaren, aangezien geen gratis assistentie wordt verleend als het product defect raakt bij het versturen naar een erkend Service Centrum doordat het niet goed is verpakt.
- Het apparaat voldoet aan de (EG) verordening nr. 1935/2004 van 27/10/2004

betreffende materialen die in aanraking komen met levensmiddelen.

### **Gevaar voor kinderen**

- Dit apparaat kan worden gebruikt door kinderen die ouder zijn dan 8 jaar en door personen met beperkte lichamelijke, zintuiglijke of geestelijke vermogens, of personen met weinig ervaring en kennis, maar uitsluitend onder toezicht of als ze goede instructies over een veilig gebruik van het apparaat en de mogelijke gevaren ervan hebben gekregen.
- Reinigings- en onderhoudswerkzaamheden door de gebruiker mogen niet door kinderen worden verricht, tenzij ze ouder zijn dan 8 jaar en dit onder toezicht gebeurt.
- Er moet toezicht worden gehouden op kinderen om ervoor te zorgen dat ze niet met het apparaat spelen.
- Houd de verpakkingsmaterialen buiten het bereik van kinderen, aangezien deze een bron van gevaar kunnen vormen.
- Mocht u dit apparaat willen weggooien, dan bevelen wij aan om het onbruikbaar te maken door het stroomsnoer door te snijden. Verder bevelen wij aan om de delen van het apparaat die gevaar kunnen opleveren onschadelijk te maken, met name voor kinderen die het apparaat kunnen gebruiken om ermee te spelen.

### **Gevaar als gevolg van elektriciteit**

- Houd het apparaat en de stroomkabel altijd buiten bereik van kinderen jonger dan 8 jaar.
- Laat de stroomkabel niet op een plek hangen, waar hij door een kind beetgepakt kan worden.
- Voordat u het apparaat op het elektriciteitsnet aansluit, controleert u of de spanning die op het plaatje onder het apparaat is aangegeven, overeenkomt met die van het elektriciteitsnet.
- Het gebruik van niet door de fabrikant van het apparaat goedgekeurde verlengsnoeren, kan schade en ongelukken veroorzaken.
- Voordat u het reservoir vult, zet u het apparaat uit en trekt u de stekker ervan uit het stopcontact.
- Als de stroomkabel beschadigd is, moet hij, om ieder risico te voorkomen, worden vervangen door de fabrikant of door diens servicecentrum, of in ieder geval door een persoon met een vergelijkbare kwalificatie.
- Zorg dat de onderdelen die onder spanning staan nooit in aanraking komen met water: hierdoor kan kortsluiting ontstaan!
- Het apparaat mag niet via externe tijdschakelaars of apart op afstand bediende installaties worden gevoed.
- Trek de stekker uit het stopcontact alvorens het apparaat te reinigen of er onderhoud op te plegen.
- Dompel het apparaat niet in water of andere vloeistoffen.

## **Risico op schade door andere oorzaken**

- Kies een goed verlichte en schone ruimte met een makkelijk te bereiken stopcontact.
- Zorg dat het MAX-niveau NOOIT wordt overschreden.
- Laat het apparaat niet onbeheerd achter terwijl de stekker in het stopcontact zit.
- Het apparaat mag niet worden gebruikt als het is gevallen, als er zichtbare schade is of als het lekt. Gebruik het apparaat niet als de stroomkabel of de stekker beschadigd zijn, of als het apparaat zelf defect is. Alle reparaties, waaronder ook de vervanging van de stroomkabel, dienen uitsluitend te worden verricht door een Ariete Servicedienst of door Ariete vakmensen, om iedere vorm van gevaar te voorkomen.

## Waarschuwing voor verbrandingsgevaar

- Vanwege verbrandingsgevaar mogen de externe metalen delen van het apparaat en de koffielades niet worden aangeraakt wanneer het apparaat in werking is. Pak de koffielades alleen aan de handgreep vast.
- Als er geen koffie uit het tuitje komt, kan het filter verstopt zijn. Neem de koffielade in dit geval langzaam weg en maak hem hiervoor langzaam los aangezien er door eventuele restdruk spetters uit kunnen komen. Maak het apparaat vervolgens schoon, zoals in de hiervoor bestemde paragraaf wordt beschreven.
- Verwijder het waterreservoir of de koffielades nooit terwijl het apparaat werkt.

## Let op – schade aan materialen

- Het apparaat moet op een stevige ondergrond worden gebruikt en ook als het niet wordt gebruikt moet het op een stevige ondergrond staan.
- Gebruik het apparaat niet zonder water, omdat de pomp dan kan doorbranden.
- Vul het reservoir nooit met warm of kokend water.
- Zet het apparaat niet op hete oppervlakken of in de buurt van open vlammen, om te voorkomen dat de behuizing beschadigd raakt.
- De kabel mag niet tegen de hete delen van het apparaat komen.
- Gebruik geen koolzuurhoudend water.
- Doe nooit iets anders dan gemalen koffie in de koffielade voor gemalen koffie. Het apparaat zou hierdoor zwaar beschadigd kunnen raken.
- Zet het apparaat niet in een ruimte met een omgevingstemperatuur die lager is dan 0°C, aangezien het in de ketel achtergebleven water dan kan bevriezen en schade kan veroorzaken.
- Gebruik het apparaat niet in de open lucht.
- Verwijder het waterreservoir niet wanneer het apparaat is ingeschakeld. Druk op de aan/uit-knop om het apparaat uit te zetten.
- Zet het apparaat nooit in de buurt van of op warme elektrische- of gasfornuizen, of in de buurt van een magnetron.
- Zorg dat het apparaat niet wordt blootgesteld aan weersomstandigheden (regen, zon, enz.).

 Voor het correct vernietigen van het apparaat volgens de Europese Richtlijn 2012/19/EU lees het speciale blaadje dat bij het product wordt geleverd.

## • BEWAAR DEZE INSTRUCTIES ALTIJD

### BESCHRIJVING VAN HET APPARAAT

- |  |   |
|--|---|
| A - Dop van het waterreservoir             | L - Handgreep                                     |
| B - Waterreservoir                         | M - Lade voor ESE-pads                            |
| C - Behuizing van het apparaat             | N - Knop voor sterke koffie                       |
| D - Kopjesrooster                          | O - Lampje ontkalking vereist                     |
| E - Kopjesverhoger                         | knippert: het apparaat moet nodig worden ontkalkt |
| F - Druppelopvangbak                       | vast: het is verplicht het apparaat te ontkalken  |
| G - Maatschepje                            | P - Knop voor gewone koffie                       |
| H - Koffie-aandrukplaatje                  | Q - Aan/uitknop                                   |
| I - Lade voor gemalen koffie 1 of 2 koppen | R - Vergrendel/ontgrendelhendel van de lade       |
| J - Uitloop                                |   |
| K - Siliconenschijf Thermocream            |   |

### Identificatiegegevens

Op het plaatje aan de onderkant van het apparaat zijn de volgende identificatiegegevens van het apparaat weergegeven:

- fabrikant en EG-merk
- model (Mod.)
- serienummer (SN)
- voedingsspanning (V) en frequentie (Hz)
- opgenomen elektrisch vermogen (W)
- gratis telefoonnummer assistentie

Vermeld, bij eventuele verzoeken aan Erkende Servicecentra, het model en het serienummer.

### GEBRUIKSAANWIJZING

#### Vóór het gebruik

Controleer of de netspanning in huis dezelfde is als die op het plaatje met technische gegevens van het apparaat.

Zet het apparaat op een vlak oppervlak. Verwijder de verpakkingsmaterialen uit de binnenkant en van de buitenkant van het apparaat. Verwijder alle stickers. Maak de lade voor gemalen koffie (I), de lade voor koffiepads (M), het waterreservoir (B) en de dop van het waterreservoir (A) schoon, zoals beschreven in de paragraaf «Reiniging van het apparaat». Vul het waterreservoir met vers, niet-koolzuurhoudend water (Fig. 2) Zet het waterreservoir op zijn plaats (Fig. 3). Zorg dat het MAX-niveau NOOIT wordt overschreden.

Breng de lade voor gemalen koffie (I) op zijn plaats aan.

Zet een kannetje onder het tuitje waar de koffie uitkomt (Fig. 4). Druk op de aan/uitknop (Q) om de machine aan te zetten. Het controlelampje van de toets begint te knipperen. Wanneer het lampje vast blijft branden, drukt u op de knop voor gewone koffie (P). Er begint nu water uit het apparaat te komen. De afgifte stopt automatisch. Haal het kannetje onder het tuitje weg. Het apparaat is nu klaar voor gebruik.

Het apparaat is voorzien van de automatische uitschakelfunctie. Na ongeveer 25 minuten niet te hebben gewerkt, gaat het apparaat automatisch uit.

## ESPRESSOKOFFIE MAKEN

---

Pak de lade voor gemalen koffie (I). Doseer de koffie in het filter: 1 maatschepje voor één kopje, 2 maatschepjes voor twee kopjes. Druk de koffie met het hiervoor bestemde aandrukplaatje (H) goed aan. Breng de lade voor gemalen koffie op zijn plaats aan (Fig. 7). Doe de vergrendel/ontgrendelhendel (R) omlaag.

Zet een kopje op het kopjesrooster (D). Indien nodig is het apparaat voorzien van een kopjesverhoger (E) die op de druppelopvangbak (F) is gemonteerd. Verwijder het kopjesrooster (D). Neem de kopjesverhoger weg. Draai de kopjesverhoger 180 graden en zet hem op de druppelopvangbak (Fig. 14). Plaats het rooster op de kopjesverhoger. Verzeker u ervan dat het kopje onder het tuitje staat waar de koffie uitkomt (Fig. 15).

Druk op de aan/uitknop (Q). Het controlelampje van de aan/uitknop begint te knipperen. Wanneer het lampje van de aan/uitknop vast blijft branden is het apparaat klaar om koffie te maken.

Druk op de knop voor sterke koffie (N) voor een kop sterke koffie (Fig. 11).

Druk op de knop voor gewone koffie (P) voor een kopje gewone koffie (Fig. 10). De koffie-afgifte stopt automatisch.

Voor twee kopjes koffie zet u twee kopjes op het kopjesrooster en drukt u op de knop voor gewone koffie.

**Wanneer het aan/uit-controlelampje knippert kan de koffielade erin worden geschoven, de vergrendel/ontgrendelhendel omlaag worden gedaan en op de knop voor sterke of gewone koffie worden gedrukt. De controlelampjes van de toetsen knipperen. De koffie kan worden gemaakt wanneer het apparaat de juiste temperatuur hiervoor heeft bereikt.**

Om koffieresten uit het filter te verwijderen moet de vergrendel/ontgrendelhendel (R) omhoog worden gedaan en de lade eruit worden gehaald (Fig. 12). Houd de lade ondersteboven en sla er herhaaldelijk op om de koffieresten eruit te laten vallen.



Let op!

Net als bij professionele koffiezetapparaten mag de koffielade niet worden verwijderd wanneer de koffie uit het apparaat loopt. Gevaar voor brandwonden veroorzaakt door spatten of spetters heet water of koffie.

Als er teveel gemalen koffie in het filter is gedaan kan het zijn dat het moeilijk is de koffielade op zijn plaats aan te brengen.

### De hoeveelheid afgegeven koffie veranderen

De ingestelde hoeveelheid afgegeven koffie is ongeveer 30 ml voor sterke koffie en ongeveer 60 ml voor gewone koffie. Om de afgegeven hoeveelheid koffie te veranderen (sterke of gewone koffie), drukt u op de knop voor sterke koffie en houdt u die ingedrukt. Er begint nu koffie uit het apparaat te komen. Wanneer de gewenste hoeveelheid is bereikt, laat u de toets los. Het apparaat slaat de gewenste hoeveelheid koffie op.

## KOFFIE MAKEN MET EEN KOFFIEPAD

---

Kies de lade voor koffiepaden (M). Doe de koffiepad in het filter. Druk de koffiepad er met de vingers in en zorg er daarbij voor dat de papieren rand goed op de binnenwand van het filter aansluit. De pad moet goed in het midden in het filter zitten. Breng de lade voor koffiepaden op zijn plaats aan (Fig. 8). Doe de vergrendel/ontgrendelhendel (R) omlaag.

### Gebruik alleen koffiepaden met het ESE-merk.

Zet een kopje op het kopjesrooster. Verzeker u ervan dat het kopje onder het tuitje staat waar de koffie uitkomt.

Druk op de aan/uitknop om de machine aan te zetten.

Druk op de knop voor sterke koffie (N) voor een kop sterke koffie (Fig. 11).

Druk op de knop voor gewone koffie (P) voor een kopje gewone koffie (Fig. 10). De koffie-afgifte stopt automatisch.



Let op!

Net als bij professionele koffiezetapparaten mag de koffielade niet worden verwijderd wanneer de koffie uit het apparaat loopt. Gevaar voor brandwonden veroorzaakt door spatten of spetters heet water of koffie.

De pad vervangen

Om de gebruikte koffiepads te verwijderen, doet u de vergrendel/ontgrendelhendel (R) omhoog en haalt u de lade eruit. Houd de lade op zijn kop om de pads eruit te laten vallen.

## HANDIGE TIPS OM EEN LEKKERE KOP KOFFIE TE MAKEN

De gemalen koffie moet goed in de lade worden aangedrukt. Hoe sterk de koffie is hangt af van de maalgraad van de koffie, van de hoeveelheid koffie in het filter en van het aandrukken van de koffie. Na slechts enkele seconden loopt de koffie in de kopjes. Als er weinig koffie uit het apparaat komt, wil dat zeggen dat de maling te fijn is, of dat de poeder in het filter te hard is aangedrukt.

 Let op!

Indien de siliconenschijf Thermocream (K) verstopt is, komt er geen koffie uit het apparaat. Druk in dat geval op de aan/uitknop (Q) om het apparaat uit te zetten. Wacht ongeveer 30 minuten om het apparaat af te laten koelen en de druk op de vergrendel/ontgrendelhendel (R) te verminderen. Doe de vergrendel/ontgrendelhendel (R) omhoog en oefen hierbij sterke druk van onderen uit. Trek de lade (I) eruit.

Om de siliconenschijf (K) te verwijderen, houdt u de lade op zijn kop. Draai aan het doorlooptuitje en haal het uit de plaats van de lade (Fig. 16). Verwijder de siliconenschijf.

Was de siliconenschijf onder de kraan en buig de randen een beetje om, om eventuele koffieresten uit de opening in het midden te verwijderen, waardoor hij verstopt kan zitten (Fig. 17).

## REINIGING VAN HET APPARAAT

 Let op!

Alle hieronder beschreven schoonmaakhandelingen moeten worden uitgevoerd bij uitgeschakeld apparaat en met de stekker uit het stopcontact.

 Let op!

Goed onderhoud en een regelmatige reiniging beschermen het apparaat en zorgen ervoor dat het langer goed blijft werken, doordat er een aanzienlijk kleiner risico is dat er kalkaanslag in het apparaat ontstaat.

Was de onderdelen van het apparaat nooit in de vaatwasmachine. Houd het apparaat nooit onder stromend water.

 Let op!

Iedere ingreep moet bij koud apparaat worden verricht.

De onderdelen reinigen

Verwijder en was het waterreservoir, de dop van het waterreservoir, de twee lades en het maatschepje in wat water met afwasmiddel af. Spoel alle onderdelen af en droog ze zorgvuldig af.

Reiniging van de siliconenring

Om de siliconenschijf (K) te verwijderen, houdt u de gewenste lade op zijn kop. Draai aan het doorlooptuitje en haal het uit de plaats van de lade. Verwijder de siliconenschijf. Was de siliconenschijf onder de kraan en buig de randen een beetje om, om eventuele koffieresten uit de opening in het midden te verwijderen, waardoor hij verstopt kan zitten (Fig. 17).

### Het filter van de lades schoonmaken

Wanneer het doorlooptuitje eenmaal is gedemonteerd is het filter zichtbaar. Controleer of de gaatjes niet verstopt zitten, en als dat wel het geval is, maak ze dan schoon met een borsteltje (Fig. 18). Breng de siliconenschijf en het doorlooptuitje op de lade aan. Breng de lade voor gemalen koffie op zijn plaats aan. Laat kokend water af bij aangebrachte lade zonder gemalen koffie om eventuele koffieresten of verontreinigingen op te lossen en te verwijderen.

 Let op!

Verwijder de lade en maak hem hiervoor langzaam los, aangezien de eventuele restdruk spetters kan veroorzaken.



## Reiniging van het rooster en de druppelvangbak

Denk eraan dat u het rooster en de druppelvangbak regelmatig met een doekje schoonmaakt. Verwijder het rooster en was het onder de kraan.

## De behuizing van het apparaat schoonmaken



Let op!

Maak de vaste onderdelen van het apparaat met een niet schurend, vochtig doekje schoon om de behuizing niet te beschadigen.

## ONTKALKEN

---

Goed onderhoud en een regelmatige reiniging beschermen het apparaat en zorgen ervoor dat het langer goed blijft werken, doordat er een aanzienlijk kleiner risico is dat er kalkaanslag in het apparaat ontstaat.

Het apparaat is voorzien van een controlelampje dat aangeeft dat het apparaat moet worden ontkalkt (O) (Fig. 13). Wanneer het lampje begint te knipperen wil dat zeggen dat het apparaat moet worden schoongemaakt. Het is mogelijk koffie te maken als het lampje knippert.

Wacht tot het apparaat de temperatuur heeft bereikt om koffie te maken: controlelampje (Q) brandt vast.

Vul het reservoir met vers, koolzuurvrij water en een ontkalker voor koffiezetapparaten tot het MAX-niveau. Zet een bakje onder het tuitje waar de koffie uitkomt met een inhoud van minstens 300 cc.

Druk de knoppen voor sterke (N) en gewone koffie (P) tegelijkertijd langer dan 4 seconden in. Het apparaat gaat over op de ontkalkstand. Het controlelampje (O) begint te knipperen.

Druk op één van de twee koffietoetsen (N) of (P). Er komt gedurende ongeveer 30 seconden automatisch water uit het apparaat.

Leeg het bakje. Herhaal de handeling tot het reservoir helemaal leeg is.

Vul het reservoir met vers, koolzuurvrij water. Druk op één van de twee koffietoetsen (N) of (P). Er komt gedurende ongeveer 30 seconden automatisch water uit het apparaat.

Druk de knoppen voor sterke (N) en gewone koffie (P) tegelijkertijd langer dan 4 seconden in. Het apparaat verlaat de ontkalkstand. Het controlelampje (O) gaat uit. Het apparaat keert terug naar de normale werking.

Alleen wanneer bovenbeschreven handelingen goed zijn verricht (en twee reservoirs volledig zijn geleegd) wordt de ontkalking gereset.

Tijdens het ontkalken doet de aan/uitknop (Q) het niet.

Gebruik hiervoor uitsluitend een ontkalker voor koffiezetapparaten. Ariete wijst elke vorm van verantwoordelijkheid af voor schade aan de onderdelen in het apparaat veroorzaakt door het gebruik van verkeerde producten met chemische additieven. Als ontkalking noodzakelijk is, volg dan de aanwijzingen op de gebruiksaanwijzing van het ontkalkingsproduct.

## BUITENWERKINGSTELLING

---

Indien het apparaat buiten werking wordt gesteld, koppelt u het van het elektriciteitsnet. Maak de druppelvangbak leeg en maak hem schoon (zie de paragraaf "Reiniging van het apparaat"). Als het apparaat wordt gesloopt, moeten de verschillende materialen die bij de vervaardiging van het apparaat zijn gebruikt worden gescheiden en worden verwerkt op grond van hun samenstelling en de toepasselijke wetgeving in het land waar het wordt gebruikt.

## OVERZICHT VAN OPLOSSINGEN VOOR EEN AANTAL PROBLEMEN



Als het apparaat het niet goed doet, zet u het onmiddellijk uit en haalt u de stekker uit het stopcontact.

PROBLEMEN	OORZAKEN	OPLOSSINGEN
Er lekt koffie uit de randen van de lade.	Waarschijnlijk zit er te veel gemalen koffie in het filter waardoor de lade niet goed op zijn plaats kan worden aangebracht.	Verwijder de lade voor gemalen koffie en maak hem hiervoor langzaam los, aangezien de eventuele restdruk spetters kan veroorzaken. Maak het leertje met een tandenstoker of een sponsje schoon (Fig. 19). Herhaal de handeling met de juiste hoeveelheid koffie in het filter.
	Er zijn resten gemalen koffie achtergebleven op de plaats waarin de lade wordt aangebracht.	Maak de dichting schoon met een tandenstoker of een sponsje (Fig. 19).
	De gaten van het filter waar de gemalen koffie in zit, zijn verstopt.	Verwijder de lade voor gemalen koffie en maak hem hiervoor langzaam los, aangezien de eventuele restdruk spetters kan veroorzaken. Maak de gaatjes van het filter schoon met een borsteltje of een naald. Maak het filter schoon met behulp van de reinigingstabletten en volg hierbij de aanwijzingen op de verpakking.
	Pad defect.	De koffiepads in de lade voor koffiepads vervangen.
Er komt geen koffie uit het apparaat, of de koffie loopt te langzaam door.	De geperforeerde schijf die zich in het bovenste gedeelte bevindt van de plaats waar de lade zit, is verstopt.	Zet de machine aan zonder lade voor gemalen koffie en laat er water doorstromen. Als het water nog steeds niet gelijkmatig uit alle openingen stroomt, moet de machine worden ontkalkt.
	De opening in de siliconenschijf (K) zit verstopt.	Verwijder de siliconenschijf (K) (Fig. 16). Was de siliconenschijf onder stromend water. Buig de randen van de siliconenschijf een beetje om, om eventuele koffieresten uit de opening te verwijderen (Fig. 17).
	De gaten van het filter waar de gemalen koffie in zit, zijn verstopt.	Verwijder de lade voor gemalen koffie en maak hem hiervoor langzaam los, aangezien de eventuele restdruk spetters kan veroorzaken. Maak de gaatjes van het filter schoon met een borsteltje of een naald. Maak het filter schoon met behulp van de reinigingstabletten en volg hierbij de aanwijzingen op de verpakking.
	Te fijne koffiemaling.	Probeer een grovere koffiemaling te gebruiken.
	Koffiemaling te hard aangedrukt.	Druk de koffie in het filter minder hard aan.
	Het reservoir is niet goed aangebracht.	Zet het reservoir er goed in door het helemaal aan te drukken.
	Er is weinig water en de pomp zuigt niet aan.	Controleer of het waterpeil in het reservoir hoog genoeg is, en vul indien nodig vers water bij.
	Pad defect.	De koffiepads in de lade voor koffiepads vervangen.
	Pad kapot.	Verwijder de lade voor koffiepads. Maak hem met een doekje schoon en doe er een nieuwe pad in.
De koffie is te waterig en koud.	De koffie is te grof gemalen.	Voor sterkere en warmere koffie moet een fijnere maling worden gebruikt.

## ΣΧΕΤΙΚΑ ΜΕ ΤΟ ΠΑΡΟΝ ΕΓΧΕΙΡΙΔΙΟ

Μολονότι οι συσκευές κατασκευάστηκαν σύμφωνα με τις προδιαγραφές των κείμενων ευρωπαϊκών διατάξεων και κατά συνέπεια είναι προστατευμένες σε όλα τα δυνητικά επικίνδυνα εξαρτήματα, διαβάστε προσεκτικά τις προειδοποιήσεις του παρόντος και χρησιμοποιήστε τη συσκευή μονάχα για το σκοπό που προορίζεται, ώστε να αποφύγετε ατυχήματα και ζημιές. Φυλάξτε πρόχειρο το εγχειρίδιο αυτό, για να μπορείτε να το συμβουλευέστε στο μέλλον. Αν πρόκειται να δώσετε τη συσκευή σε κάποιο άλλο άτομο, θυμηθείτε να του παραδώσετε μαζί και το παρόν εγχειρίδιο.

Οι πληροφορίες του παρόντος φέρουν τα παρακάτω σύμβολα που σημαίνουν:



Κίνδυνος για τα μικρά παιδιά



Κίνδυνος ηλεκτροπληξίας



Κίνδυνος ζημιάς από διάφορες άλλες αιτίες



Προειδοποίηση για εγκαύματα



Προσοχή – υλικές ζημιές

## ΠΡΟΒΛΕΠΟΜΕΝΗ ΧΡΗΣΗ

Η συσκευή προορίζεται αποκλειστικά για οικιακή χρήση και δεν πρέπει να χρησιμοποιείται για εμπορικούς ή βιομηχανικούς σκοπούς. Μπορείτε να χρησιμοποιήσετε τη συσκευή για να φτιάξετε καφέ σε σκόνη ή σε ταμπλέτες. Να χρησιμοποιείτε μονάχα ταμπλέτες που φέρουν το πρότυπο σήμα E.S.E. Οποιαδήποτε άλλη χρήση δεν προβλέπεται από τον κατασκευαστικό οίκο, που συνεπώς απαλλάσσεται από οποιαδήποτε ευθύνη για ζημιές κάθε φύσης, που οφείλονται στην ακατάλληλη χρήση της συσκευής. Η ακατάλληλη χρήση έχει σαν συνέπεια την ακύρωση οποιασδήποτε μορφής εγγύησης.

## ΥΠΟΛΕΙΜΜΑΤΙΚΟΙ ΚΙΝΔΥΝΟΙ

Τα κατασκευαστικά χαρακτηριστικά της συσκευής που αναφέρονται στο παρόν έντυπο, δεν δίνουν τη δυνατότητα προστασίας του χρήστη από την επαφή με τα ζεστά τμήματα της συσκευής.



### Προσοχή!

Κίνδυνος εγκαυμάτων. Όταν λειτουργεί η συσκευή, μην αγγίζετε ποτέ τις μεταλλικές εξωτερικές επιφάνειες της συσκευής και των συρταριών για καφέ, γιατί μπορεί να πάθετε εγκαύματα.



Να χρησιμοποιείτε μονάχα δοχεία που είναι κατασκευασμένα από υλικά κατάλληλα για “τρόφιμα”.

## ΣΗΜΑΝΤΙΚΕΣ ΠΡΟΕΙΔΟΠΟΙΗΣΕΙΣ

### ΔΙΑΒΑΣΤΕ ΠΡΟΣΕΚΤΙΚΑ ΤΙΣ ΠΑΡΑΚΑΤΩ ΟΔΗΓΙΕΣ.

- Η συσκευή αυτή προορίζεται για χρήση ε οικιακές εφαρμογές και παρόμοιες όπως:
  - σε μικρές κουζίνες για το προσωπικό, στα καταστήματα, τα γραφεία και άλλους επαγγελματικούς χώρους;
  - στα αγροκτήματα;
  - για χρήση από τους πελάτες σε ξενοδοχεία, πανσιόν και άλλους χώρους διαμονής;
  - Στα τουριστικά καταλύματα τύπου διανυκτέρευση με πρωινό (bed and breakfast).
- Δεν αναλαμβάνουμε καμία ευθύνη για λανθασμένη χρήση της συσκευής, ή για κάποια άλλη χρήση που δεν αναφέρεται στο παρόν.
- Συνιστούμε να φυλάσσετε τα υλικά συσκευασίας του εργοστασίου, δεδομένου ότι δεν προβλέπεται δωρεάν τεχνική υποστήριξη για τις ζημιές που προκλήθη-

καν από ακατάλληλη συσκευασία του προϊόντος κατά την αποστολή από ένα εξουσιοδοτημένο Κέντρο Τεχνικής Υποστήριξης (Σέρβις).

- Η συσκευή συμμορφώνεται με την οδηγία (ΕΚ) Υπ.αρ. 1935/2004 της 27/10/2004 περί υλικών σε επαφή με τα τρόφιμα.



### **Κίνδυνος για τα μικρά παιδιά**

- Απαγορεύεται η χρήση της συσκευής από παιδιά κάτω από 8 ετών και άτομα με ειδικές ανάγκες, ή από άτομα που δεν έχουν την απαιτούμενη πείρα, εκτός και αν επιτηρούνται από έναν υπεύθυνο, που έχει διαβάσει και κατανοήσει τις οδηγίες και τους κινδύνους που παρουσιάζονται κατά την χρήση της συσκευής.
- Οι εργασίες καθαρισμού και συντήρησης της συσκευής που είναι αρμοδιότητα του χρήστη, δεν επιτρέπονται σε παιδιά κάτω των 8 ετών χωρίς την επίβλεψη ενός ενήλικα.
- Μην επιτρέπεται στα παιδιά να παίζουν με τη συσκευή.
- Τα υλικά συσκευασίας δεν πρέπει να εγκαταλείπονται στη διάθεση μικρών παιδιών, δεδομένου ότι αποτελούν πηγή κινδύνου.
- Αν αποφασίσετε να πετάξετε τη συσκευή, πρέπει να την αχρηστεύσετε κόβοντας το καλώδιο τροφοδοσίας. Συνιστάται επίσης να καταστήσετε ακίνδυνα τα μέρη της συσκευής που μπορεί να αποτελέσουν πηγή κινδύνου, ιδιαίτερα για μικρά παιδιά που μπορεί να παίξουν με τη συσκευή.



### **Κίνδυνος ηλεκτροπληξίας**

- Κρατήστε τη συσκευή και το καλώδιο τροφοδοσίας μακριά από παιδιά μικρότερα των 8 ετών.
- Μην αφήνετε το καλώδιο να κρέμεται σε μια θέση που μπορεί να το πιάσει ένα μικρό παιδί.
- Προτού βάλετε το φως του καλωδίου στην πρίζα, βεβαιωθείτε πως η τάση που αναφέρεται στην πινακίδα τεχνικών χαρακτηριστικών της συσκευής, αντιστοιχεί στην τάση του δικτύου της περιοχής σας.
- Η χρήση ηλεκτρικών μπαλαντέζων μη εξουσιοδοτημένων από το εργοστάσιο μπορεί να προκαλέσει ζημιές ή ατυχήματα.
- Να σβήνετε πάντα τη συσκευή και να βγάξετε το φως από την πρίζα, πριν γεμίσετε το δοχείο με νερό.
- Αν παρουσιάζει ζημιά το καλώδιο της συσκευής, πρέπει να αντικατασταθεί σε ένα εξουσιοδοτημένο κέντρο τεχνικής υποστήριξης (Σέρβις) ή σε κάθε περίπτωση από έναν αδειούχο ηλεκτρολόγο, ώστε να αποκλεισθεί οποιοσδήποτε κίνδυνος.
- Μην βρέχετε ποτέ τα μέρη της συσκευής που έχουν ηλεκτρική τάση: γιατί μπορεί να γίνει βραχυκύκλωμα!
- Ο χειρισμός της συσκευής δεν πρέπει να γίνεται με εξωτερικό χρονοδιακόπτη ή με τηλεχειριστήριο.
- Να βγάξετε το φως από την πρίζα πριν από οποιαδήποτε επέμβαση καθαρισμού

ή συντήρησης.

- Μην βυθίζετε τη συσκευή σε νερό ή άλλα υγρά.



### **Κίνδυνος ζημιάς από διάφορες άλλες αιτίες**

- Επιλέξτε ένα χώρο με επαρκή φωτισμό και αερισμό και με μια πρίζα εύκολα προσπελάσιμη.
- Μην γεμίζετε ΠΟΤΕ το δοχείο πάνω από τη μέγιστη στάθμη (MAX).
- Μην αφήνετε τη συσκευή στην πρίζα, όταν απομακρύνεστε από το χώρο που βρίσκεται.
- Δεν πρέπει να χρησιμοποιείτε τη συσκευή αν έπεσε κάτω, αν υπάρχουν εμφανείς ζημιές ή να παρουσιάζει διαρροή νερού. Μην χρησιμοποιείτε τη συσκευή αν παρουσιάζει κάποια ανωμαλία, ή υπάρχει ζημιά ή φθορά στο ηλεκτρικό καλώδιο ή το φως του. Όλες οι επισκευές και η αντικατάσταση του ηλεκτρικού καλωδίου, πρέπει να εκτελούνται αποκλειστικά από εξουσιοδοτημένα κέντρα τεχνικής υποστήριξης (Σέρβις) ή από τεχνικούς της Ariete, ώστε να αποφεύγεται οποιοσδήποτε κίνδυνος.



### **Προειδοποίηση για εγκαύματα**

- Όταν λειτουργεί η συσκευή, μην αγγίζετε ποτέ τις μεταλλικές εξωτερικές επιφάνειες της συσκευής και των συρταριών για καφέ, γιατί μπορεί να πάθετε εγκαύματα. Να πιάνετε τα συρτάρια του καφέ μόνο από τη χειρολαβή.
- Αν δεν εκρέει νερό από το ράμφος εκροής του καφέ, μπορεί να είναι φραγμένο το φίλτρο. Στην περίπτωση αυτή, αφαιρέστε σιγά-σιγά το συρτάρι για καφέ, γιατί η τυχόν υπολειμματική πίεση μπορεί να προκαλέσει πιτσιλιίσματα. Στη συνέχεια καθαρίστε την, σύμφωνα με τις οδηγίες της σχετικής παραγράφου.
- Μην αφαιρείτε το δοχείο του νερού ή τα συρτάρια καφέ, όταν είναι σε λειτουργία η συσκευή.



### **Προσοχή – υλικές ζημιές**

- Πρέπει να χρησιμοποιείτε και να ακουμπάτε τη συσκευή σε μια σταθερή επιφάνεια.
- Μην χρησιμοποιείτε τη συσκευή χωρίς νερό, γιατί θα καεί η αντλία.
- Μη γεμίζετε ποτέ το δοχείο με ζεστό ή καυτό νερό.
- Μην τοποθετείτε τη συσκευή πάνω σε πολύ ζεστές επιφάνειες ή κοντά σε γυμνές φλόγες ώστε να αποφύγετε ζημιές στο σκελετό της.
- Το καλώδιο δεν πρέπει να ακουμπάει τα ζεστά μέρη της συσκευής.
- Μην χρησιμοποιείτε αεριούχο νερό (που περιέχει διοξείδιο του άνθρακα).
- Μη βάζετε ποτέ στο συρτάρι του καφέ σε σκόνη άλλες ουσίες εκτός από καφέ σε σκόνη. Μπορεί να γίνει σοβαρή ζημιά στην συσκευή.
- Μην αφήνετε τη συσκευή σε θερμοκρασία περιβάλλοντος χαμηλότερη από 0 °C, δεδομένου ότι μπορεί να παγώσει το νερό στο λέβητα και να επακολουθήσει ζημιά.
- Μην χρησιμοποιείτε τη συσκευή σε υπαίθριο χώρο.

- Μην αφαιρείτε το δοχείο του νερού, όταν είναι αναμμένη η συσκευή. Πατήστε το πλήκτρο λειτουργίας για να σβήσετε τη συσκευή.
- Μην τοποθετείτε τη συσκευή κοντά ή πάνω σε ζεστά μάτια κουζίνας ή κοντά σε ένα φούρνο μικροκυμάτων.
- Μην αφήνετε τη συσκευή εκτεθειμένη σε ατμοσφαιρικούς παράγοντες (βροχή, ήλιο, κ.λπ.).

 Για τη σωστή απόσυρση του προϊόντος σύμφωνα με την Ευρωπαϊκή Οδηγία 2012/19/EU παρακαλείστε να διαβάσετε το συνημμένο στο προϊόν ειδικό φυλλάδιο.

## • ΦΥΛΑΞΤΕ ΤΙΣ ΟΔΗΓΙΕΣ ΑΥΤΕΣ

### ΠΕΡΙΓΡΑΦΗ ΤΗΣ ΣΥΣΚΕΥΗΣ

A - Τάπα δοχείου νερού	K - Πιατάκι από σιλικόνη Thermocream
B - Δοχείο νερού	L - Χειρολαβή
C - Σώμα της συσκευής	M - Συρτάρι για ταμπλέτα ESE
D - Σχάρα για τα φλιτζάνια	N - Πλήκτρο για καφέ με λίγο νερό
E - Βάση ανύψωσης φλιτζανιού	O - Ενδεικτικό λαμπάκι απαίτησης αφαίρεσης αλάτων
F - Λεκανάκι συλλογής σταγόνων	αναβοσβήνει: απαίτηση αφαίρεσης αλάτων
G - Δοσομετρητής υγρών	μόνιμα αναμμένο: υποχρεωτική αφαίρεση αλάτων
H - Πιεστηράκι καφέ	P - Πλήκτρο για καφέ με πολύ νερό
I - Συρτάρι για καφέ σε σκόνη 1 ή 2 φλιτζάνια	Q - Πλήκτρο λειτουργίας
J - Ράμφος παροχής	R - Μοχλός ασφάλισης/απελευθέρωσης συρταριού

### Στοιχεία αναγνώρισης

Στην πινακίδα που είναι τοποθετημένη κάτω από τη βάση στήριξης της συσκευής αναφέρονται τα εξής χαρακτηριστικά αναγνώρισης:

- κατασκευαστικός οίκος και σήμανση CE (EOK)
- μοντέλο (Mod.)
- αρ. σειράς (SN)
- ηλεκτρική τάση τροφοδότησης (V) και συχνότητας (Hz)
- καταναλισκόμενη ηλεκτρική ισχύς (W)
- πράσινο τηλέφωνο (δωρεάν κλήση) τεχνικής υποστήριξης

Όταν απευθύνεστε στα Εξουσιοδοτημένα Κέντρα Υποστήριξης (Σέρβις), να αναφέρετε το μοντέλο και τον αριθμό σειράς της μηχανής.

### ΟΔΗΓΙΕΣ ΓΙΑ ΤΗ ΧΡΗΣΗ

#### Πριν από τη χρήση

**Βεβαιωθείτε πως η τάση του ηλεκτρικού δικτύου, αντιστοιχεί με την τάση που αναγράφεται στην πινακίδα της συσκευής.**

Τοποθετήστε τη συσκευή πάνω σε μια επίπεδη επιφάνεια. Αφαιρέστε τα υλικά συσκευασίας από το εσωτερικό και το εξωτερικό της συσκευής. Αφαιρέστε όλες τις ταινίες συσκευασίας. Πλύντε το συρτάρι για καφέ σε σκόνη (I), το συρτάρι για ταμπλέτα (M), το δοχείο νερού (B) και την τάπα του δοχείου νερού (A) όπως

περιγράφεται στην παράγραφο «Καθαρισμός της συσκευής».

Γεμίστε το δοχείο νερού με φυσικό νερό της βρύσης (Εικ. 2). Τοποθετήστε το δοχείο νερό στην έδρα του (Εικ. 3).

Μην γεμίζετε ΠΟΤΕ το δοχείο πάνω από τη μέγιστη στάθμη (MAX).

Τοποθετήστε το συρτάρι για καφέ σε σκόνη (I) στην έδρα του.

Τοποθετήστε ένα δοχείο κάτω από το ράμφος εκροής του καφέ (Εικ. 4). Πατήστε το πλήκτρο λειτουργίας (Q) για να ανάψει τη συσκευή. Αρχίζει να αναβοσβήνει το ενδεικτικό λαμπάκι του πλήκτρου. Όταν ανάψει μόνιμα το ενδεικτικό λαμπάκι, πατήστε το πλήκτρο για καφέ με πολύ νερό (P). Η συσκευή αρχίζει να βγάζει νερό. Η παροχή θα σταματήσει αυτόματα. Αφαιρέστε το δοχείο που είναι κάτω από το ράμφος παροχής. Η συσκευή είναι έτοιμη για χρήση.

Η συσκευή διαθέτει διάταξη αυτόματου σβησίματος. Η συσκευή σβήνει αυτόματα αν δεν χρησιμοποιηθεί για 25 λεπτά περίπου.

## ΠΩΣ ΝΑ ΦΤΙΑΞΕΤΕ ΕΝΑΝ ΚΑΦΕ ΕΣΠΡΕΣΟ

Πάρτε το συρτάρι για καφέ σε σκόνη (I). Δοσομετρήστε τον καφέ στο φίλτρο: 1 δοσομετρητής για ένα φλιτζάνι, 2 δοσομετρητές για δύο φλιτζάνια. Πιέστε καλά με το ειδικό πιεστηράκι (H). Τοποθετήστε το συρτάρι για καφέ σε σκόνη στην έδρα του (Εικ. 7). Κατεβάστε το μοχλό ασφάλισης/απελευθέρωσης (R).

Τοποθετήστε ένα φλιτζάνι στη σχάρα για τα φλιτζάνια (D). Η συσκευή είναι εφοδιασμένη με μία βάση ανύψωσης φλιτζανιού (E) που είναι συναρμολογημένη στο λεκανάκι συλλογής σταγόνων (F). Αφαιρέστε τη σχάρα τοποθέτησης φλιτζανιού (D). Τραβήξτε έξω τη βάση ανύψωσης φλιτζανιών. Περιστρέψτε κατά 180 μοίρες τη βάση ανύψωσης φλιτζανιού τοποθετήστε την στο λεκανάκι συλλογής σταγόνων (Εικ. 14). Τοποθετήστε τη σχάρα πάνω στη βάση ανύψωσης φλιτζανιού. Βεβαιωθείτε πως το φλιτζάνι είναι κάτω από το ράμφος εκροής του καφέ (Εικ. 15).

Πατήστε το πλήκτρο λειτουργίας (Q). Αρχίζει να αναβοσβήνει το ενδεικτικό λαμπάκι του πλήκτρου λειτουργίας. Όταν ανάψει μόνιμα το ενδεικτικό λαμπάκι του πλήκτρου λειτουργίας, η συσκευή είναι έτοιμη η παροχή καφέ.

Πατήστε το πλήκτρο καφέ με λίγο νερό (N), για να φτιάξετε έναν πιο δυνατό καφέ με λίγο νερό (Εικ. 11).

Πατήστε το πλήκτρο καφέ με πολύ νερό (P), για να φτιάξετε έναν πιο ελαφρύ καφέ (Εικ. 10). Η εκροή του καφέ σταματάει αυτόματα.

Για να φτιάξετε δύο καφέδες, τοποθετήστε δύο φλιτζανάκια στη σχάρα για τα φλιτζάνια και πατήστε το πλήκτρο για καφέ με πολύ νερό.

**Όταν αναβοσβήνει το ενδεικτικό λαμπάκι λειτουργίας, τοποθετήστε το συρτάρι για καφέ, κατεβάστε το μοχλό ασφάλισης/απελευθέρωσης και πατήστε το πλήκτρο για καφέ με λίγο νερό ή για καφέ με πολύ νερό. Αναβοσβήνουν τα ενδεικτικά λαμπάκια των πλήκτρων. Η παροχή καφέ αρχίζει μόλις επιτευχθεί στη συσκευή η σωστή θερμοκρασία που χρειάζεται για την προετοιμασία του καφέ.**

Για να απομακρύνετε τα κατάλοιπα καφέ από το φίλτρο, πρέπει να ανεβάσετε το μοχλό ασφάλισης/απελευθέρωσης (R) και να βγάλετε το συρτάρι (Εικ. 12). Αναποδογυρίστε το συρτάρι και κτυπήστε το αρκετές φορές για να πέσουν τα κατάλοιπα του καφέ.



### Προσοχή!

Όπως και στις επαγγελματικές μηχανές καφέ, δεν πρέπει να βγάζετε το συρτάρι για καφέ, όσο διαρκεί η παροχή. Κίνδυνος εγκαυμάτων από εκτόξευση ή πιτσιλιές ζεστού νερού ή καφέ.

Αν έχετε βάλει στο φίλτρο υπερβολική ποσότητα αλεσμένου καφέ, η τοποθέτηση του συρταριού στην έδρα του μπορεί να είναι δυσχερής.

## Πώς να μεταβάλετε την ποσότητα του παρεχόμενου καφέ

Η ποσότητα καφέ που θα χρησιμοποιηθεί είναι προκαθορισμένη σε περίπου 30 ml για καφέ με λίγο νερό και περίπου 60 ml για καφέ με πολύ νερό. Για να μεταβάλλετε την παρεχόμενη ποσότητα καφέ (καφέ με λίγο νερό ή με πολύ νερό) πατήστε και κρατήστε πατημένο το πλήκτρο για καφέ με λίγο νερό. Η συσκευή αρχίζει να βγάζει καφέ. Αφήστε το πλήκτρο, όταν επιτύχετε την επιθυμητή ποσότητα. Η συσκευή αποθηκεύει στη μνήμη την επιθυμητή ποσότητα καφέ.

## ΠΩΣ ΝΑ ΦΤΙΑΞΕΤΕ ΚΑΦΕ ΜΕ ΤΑΜΠΛΕΤΑ

Επιλέξτε το συρτάρι για ταμπλέτα (M). Τοποθετήστε την ταμπλέτα στο φίλτρο. Σπρώξτε προς τα μέσα την ταμπλέτα με τα δάκτυλα και βεβαιωθείτε πως τα αυτάκια χαρτιού εφαρμόζουν καλά στο εσωτερικό τοίχωμα του φίλτρου. Η ταμπλέτα πρέπει να είναι καλά κεντραρισμένη στο εσωτερικό του φίλτρου. Τοποθετήστε το συρτάρι για ταμπλέτα στην έδρα του (Εικ. 8). Κατεβάστε το μοχλό ασφάλισης/απελευθέρωσης (R).

### Να χρησιμοποιείτε μονάχα ταμπλέτες που φέρουν το πρότυπο σήμα E.S.E.

Τοποθετήστε ένα φλιτζάνι στη σχάρα για φλιτζάνια. Βεβαιωθείτε πως το φλιτζάνι είναι κάτω από το ράμφος εκροής καφέ.

Πατήστε το πλήκτρο λειτουργίας για να ανάψετε τη συσκευή.

Πατήστε το πλήκτρο καφέ με λίγο νερό (N), για να φτιάξετε έναν πιο δυνατό καφέ με λίγο νερό (Εικ. 11).

Πατήστε το πλήκτρο καφέ με πολύ νερό (P), για να φτιάξετε έναν πιο ελαφρύ καφέ (Εικ. 10). Η εκροή του καφέ σταματάει αυτόματα.

### Προσοχή!

Όπως και στις επαγγελματικές μηχανές καφέ, δεν πρέπει να βγάξετε το συρτάρι για καφέ, όσο διαρκεί η παροχή. Κίνδυνος εγκαυμάτων από εκτόξευση ή πιτσιλιές ζεστού νερού ή καφέ.

### Αντικαταστήστε την ταμπλέτα

Για να αφαιρέσετε τη χρησιμοποιημένη ταμπλέτα, ανεβάστε το μοχλό ασφάλισης/απελευθέρωσης (R) και βγάλτε το συρτάρι. Αναποδογυρίστε το συρτάρι και αφήστε να πέσει η ταμπλέτα.

## ΧΡΗΣΙΜΕΣ ΣΥΜΒΟΥΛΕΣ ΓΙΑ ΝΑ ΦΤΙΑΞΕΤΕ ΚΑΛΟ ΚΑΦΕ

Ο αλεσμένος καφές πρέπει να είναι καλά πιεσμένος μέσα στο συρτάρι. Ο καφές θα είναι πιο βαρύς ή πιο ελαφρύς, ανάλογα με το βαθμό άλεσης, από τη ποσότητα που βάλατε στο φίλτρο και από τη συμπίεση. Λίγα δευτερόλεπτα είναι αρκετά για να γεμίσει το φλιτζανάκι με καφέ. Αν βγαίνει λίγος καφές, σημαίνει πως η άλεση είναι πολύ λεπτή, ή πως έχετε συμπίεσει υπερβολικά τη σκόνη που βάλατε στο φίλτρο.

### Προσοχή!

Η συσκευή δεν φτιάχνει καφέ όταν είναι φραγμένο το πιατάκι από σιλικόνη Thermocream (K). Στην περίπτωση αυτή πατήστε το πλήκτρο λειτουργίας (Q) για να σβήσετε τη συσκευή. Περιμένετε 30 λεπτά περίπου για να κρυώσει η συσκευή και μειώστε την πίεση στο μοχλό ασφάλισης/απελευθέρωσης (R). Ανεβάστε το μοχλό ασφάλισης/απελευθέρωσης (R), σπρώχνοντάς τον με δύναμη από το κάτω μέρος του. Αφαιρέστε το συρτάρι (I).

Αναποδογυρίστε το συρτάρι για να βγάλετε το πιατάκι από σιλικόνη (K). Περιστρέψτε το ράμφος παροχής και βγάλτε το από την έδρα του συρταριού (Fig. 16). Αφαιρέστε το πιατάκι από σιλικόνη.

Πλύντε το πιατάκι από σιλικόνη σε τρεχούμενο νερό της βρύσης, λυγίζοντάς το ελαφρά στα άκρα ώστε να απελευθερωθεί η κεντρική οπή του από τυχόν κατάλοιπα καφέ που μπορεί να τη φράζουν (Εικ. 17).

## ΚΑΘΑΡΙΣΜΟΣ ΤΗΣ ΣΥΣΚΕΥΗΣ

### Προσοχή!

Όλες οι εργασίες καθαρισμού που περιγράφονται παρακάτω πρέπει να εκτελούνται με σβηστή συσκευή και έχοντας βάλει το φιν από την πρίζα.

### Προσοχή!

Η τακτική συντήρηση και καθαριότητα διατηρούν τη μηχανή σε καλή κατάσταση για μεγαλύτερο χρονικό διάστημα, μειώνοντας σημαντικά τον κίνδυνο σχηματισμού αλάτων στη συσκευή.

Μην πλένετε ποτέ τα εξαρτήματα της συσκευής στο πλυντήριο πιάτων. Μη χρησιμοποιείτε απευθείας εκτόξευση νερού.

### Προσοχή!

Όλες οι εργασίες πρέπει να εκτελούνται όταν είναι κρύα η συσκευή.



## Καθαρισμός των εξαρτημάτων

Αφαιρέστε και πλύντε με νερό και σαπούνι το δοχείο νερού, την τάπα του δοχείου νερού, τα δύο συρτάρια και τη μεζούρα. Ξεπλύντε και σκουπίστε καλά όλα τα εξαρτήματα.

## Καθαρισμός στο πιατάκι από σιλικόνη

Για να αφαιρέσετε το πιατάκι από σιλικόνη (Κ), αναποδογυρίστε το επιθυμητό συρτάρι. Περιστρέψτε το ράμφος παροχής και αφαιρέστε το από την έδρα του συρταριού. Αφαιρέστε το πιατάκι από σιλικόνη. Πλύντε το πιατάκι από σιλικόνη κάτω από τη βρύση, λυγίζοντάς το ελαφρά στα άκρα ώστε να απελευθερωθεί η κεντρική οπή από τυχόν κατάλοιπα καφέ που μπορεί να το φράζουν (Εικ. 17).

## Καθαρισμός του φίλτρου των συρταριών

Το φίλτρο φαίνεται μόλις αφού αποσυναρμολογήσετε το ράμφος παροχής. Βεβαιωθείτε πως οι οπές δεν είναι φραγμένες και καθαρίστε τις με ένα βουρτσάκι, αν χρειάζεται (Εικ. 18). Συναρμολογήστε στο συρτάρι το πιατάκι από σιλικόνη και το ράμφος παροχής. Τοποθετήστε στην έδρα του το συρτάρι για καφέ σε σκόνη. Αφήστε να εκρεύσει καυτό νερό με το συρτάρι τοποθετημένο χωρίς καφέ, για να διαλυθούν και να απομακρυνθούν τα τυχόν κατάλοιπα καφέ ή ακαθαρσιών.



### Προσοχή!

Αφαιρέστε σιγά-σιγά το συρτάρι γιατί η τυχόν υπολειμματική πίεση μπορεί να προκαλέσει πισσιλίσματα.

## Καθαρισμός σχάρας και λεκανάκι συλλογής σταγόνων

Θυμηθείτε να καθαρίζετε κάθε τόσο με ένα σφουγγάρι, τη σχάρα και το λεκανάκι συλλογής σταγόνων. Αφαιρέστε τη σχάρα και πλύντε την σε τρεχούμενο νερό της βρύσης.

## Καθαρισμός του σώματος της συσκευής



### Προσοχή!

Καθαρίστε τα σταθερά μέρη της συσκευής, χρησιμοποιώντας ένα απαλό υγρό πανί, για να μην κάνετε ζημιά στο πλαίσιο.

## ΑΦΑΙΡΕΣΗ ΑΛΑΤΩΝ

Η καλή συντήρηση και η τακτική καθαριότητα διατηρούν τη συσκευή σε καλή κατάσταση για μεγαλύτερο χρονικό διάστημα, μειώνοντας σημαντικά τον κίνδυνο σχηματισμού αλάτων στη συσκευή.

Η συσκευή είναι εξοπλισμένη με ένα ενδεικτικό λαμπάκι (O) (Εικ. 13) που δείχνει πως χρειάζεται να γίνει καθαρισμός των αλάτων. Όταν αρχίζει να αναβοσβήνει το ενδεικτικό λαμπάκι, σημαίνει πως χρειάζεται να καθαρίσετε τη συσκευή. Όταν αναβοσβήνει το ενδεικτικό λαμπάκι, μπορείτε να φτιάξετε και άλλους καφέδες. Περιμένετε μέχρις ότου η συσκευή να έχει την θερμοκρασία παροχής καφέ: ανάβει μόνιμα το ενδεικτικό λαμπάκι (Q).

Γεμίστε το δοχείο με νερό της βρύσης και ένα προϊόν αφαίρεσης αλάτων για μηχανές καφέ, μέχρι τη μέγιστη στάθμη (MAX). Τοποθετήστε κάτω από το ράμφος εξόδου του καφέ ένα δοχείο με χωρητικότητα τουλάχιστον 300 cc.

Πατήστε ταυτόχρονα για τουλάχιστον 4 δευτερόλεπτα, τα πλήκτρα για καφέ με λίγο νερό (N) και για καφέ με πολύ νερό (P). Η μηχανή ξεκινάει τη διαδικασία «αφαίρεσης αλάτων». Το ενδεικτικό λαμπάκι (O) αρχίζει να αναβοσβήνει.

Πατήστε ένα από τα δύο πλήκτρα καφέ (N) ή (P). Η μηχανή θα αφήσει να εκρεύσει αυτόματα νερό για περίπου 30 δευτερόλεπτα.

Αδειάστε το σκεύος. Επαναλάβετε την διαδικασία μέχρι να αδειάσει τελείως το δοχείο.

Γεμίστε το δοχείο με κρύο νερό της βρύσης. Πατήστε ένα από τα δύο πλήκτρα καφέ (N) ή (P). Η μηχανή θα αφήσει να εκρεύσει αυτόματα νερό για περίπου 30 δευτερόλεπτα.

Πατήστε ταυτόχρονα για τουλάχιστον 4 δευτερόλεπτα, τα πλήκτρα για καφέ με λίγο νερό (N) και για καφέ με πολύ νερό (P). Η μηχανή ολοκληρώνει τη διαδικασία «αφαίρεσης αλάτων». Σβήνει το ενδεικτικό λαμπάκι (O).

Η μηχανή επανέρχεται στην κανονική λειτουργία.

Η αφαίρεση αλάτων θα σταματήσει μόνο εφόσον εκτελεστούν σωστά οι εργασίες που περιγράφονται παραπάνω (πλήρες άδειασμα δύο δοχείων).

Κατά την διάρκεια της διαδικασίας "αφαίρεσης αλάτων" είναι απενεργοποιημένο στο πλήκτρο λειτουργίας (Q). Χρησιμοποιήστε για το σκοπό αυτό, αποκλειστικά το προϊόν αφαίρεσης αλάτων σε μηχανές καφέ. Η Aegie δεν αναλαμβάνει καμία ευθύνη για βλάβες στα εσωτερικά εξαρτήματα της μηχανής καφέ που προκλήθηκαν από τη χρήση ασύμβατων προϊόντων που περιέχουν χημικά πρόσθετα. Για την διαδικασία αφαίρεσης των αλάτων, συμβουλευθείτε το έντυπο οδηγιών που θα βρείτε στη συσκευασία του προϊόντος.

## **ΑΧΡΗΣΤΕΥΣΗ ΣΥΣΚΕΥΗΣ**

---

Πρέπει να διακόψετε την ηλεκτρική τροφοδοσία της συσκευής, στην περίπτωση που την θέσετε εκτός λειτουργίας. Αδειάστε το λεκανάκι συλλογής σταγόνων και καθαρίστε το (παραπέμπουμε στην παράγραφο «Καθαρισμός της συσκευής»). Σε περίπτωση διάλυσης, πρέπει να ξεχωρίσετε τα διάφορα υλικά της συσκευής και να τα διαθέσετε ανάλογα με τη σύνθεσή τους και σύμφωνα με τις κείμενες διατάξεις της Χώρας σας.

## ΠΩΣ ΝΑ ΑΠΟΚΑΤΑΣΤΗΣΕΤΕ ΤΙΣ ΠΑΡΑΚΑΤΩ ΑΝΩΜΑΛΙΕΣ



Σε περίπτωση λειτουργικών ανωμαλιών, σβήστε αμέσως τη συσκευή και βγάλτε το φιν από την πρίζα.

ΠΡΟΒΛΗΜΑΤΑ	ΑΙΤΙΕΣ	ΔΙΟΡΘΩΤΙΚΕΣ ΕΠΕΜΒΑΣΕΙΣ
Εκροή καφέ από τα άκρα του συρταριού.	Είναι πιθανό να έχετε βάλει στο φίλτρο υπερβολική ποσότητα αλεσμένου καφέ που εμπόδισε τη σωστή τοποθέτηση του συρταριού στην έδρα του.	Αφαιρέστε σιγά-σιγά το συρτάρι για καφέ σε σκόνη, γιατί η τυχόν υπολειμματική πίεση μπορεί να προκαλέσει πιτσιλίσματα. Καθαρίστε την έδρα στήριξης με ένα σφουγγαράκι (Εικ. 19). Επαναλάβετε την διαδικασία, βάζοντας στην υποδοχή του φίλτρου τη σωστή ποσότητα καφέ.
	Υπάρχουν κατάλοιπα αλεσμένου καφέ στην έδρα τοποθέτησης του συρταριού.	Καθαρίστε τη φλάντζα με μια οδοντογλυφίδα ή ένα σφουγγαράκι (Εικ. 19).
	Το φίλτρο που περιέχει τον αλεσμένο καφέ έχει φραγμένες τις οπές.	Αφαιρέστε σιγά-σιγά το συρτάρι για καφέ σε σκόνη, γιατί η τυχόν υπολειμματική πίεση μπορεί να προκαλέσει πιτσιλίσματα. Καθαρίστε τις οπές του φίλτρου με ένα βουρτσάκι ή μια βελόνα. Καθαρίστε το φίλτρο χρησιμοποιώντας απορρυπαντικό σε παστίλιες και ακολουθώντας τις οδηγίες που αναγράφονται στη συσκευασία.
	Ελαττωματική ταμπλέτα.	Αντικαταστήστε την ταμπλέτα στο συρτάρι για ταμπλέτες.
Δεν υπάρχει παροχή καφέ, ή γίνεται πολύ αργά.	Είναι φραγμένο το διάτρητο πιατάκι που υπάρχει στο πάνω μέρος της έδρας του συρταριού.	Θέστε σε λειτουργία τη μηχανή χωρίς το συρτάρι για καφέ σε σκόνη και αφήστε να εκρεύσει το νερό. Αν το νερό δεν εκρέει ομοιόμορφα από όλες τις οπές, εκτελέστε τη διαδικασία αφαίρεσης των αλάτων.
	Φραγμένη οπή στο πιατάκι από σιλικόνη (Κ).	Αφαιρέστε πιατάκι από σιλικόνη (Κ) (Εικ. 16). Πλύντε το πιατάκι από σιλικόνη σε τρεχούμενο νερό της βρύσης. Λυγίστε το πιατάκι από σιλικόνη στα άκρα ώστε να απελευθερώσετε την οπή από τυχόν κατάλοιπα καφέ (Εικ. 17).
	Το φίλτρο που περιέχει τον αλεσμένο καφέ έχει φραγμένες τις οπές.	Αφαιρέστε σιγά-σιγά το συρτάρι για καφέ σε σκόνη, γιατί η τυχόν υπολειμματική πίεση μπορεί να προκαλέσει πιτσιλίσματα. Καθαρίστε τις οπές του φίλτρου με ένα βουρτσάκι ή μια βελόνα. Καθαρίστε το φίλτρο χρησιμοποιώντας απορρυπαντικό σε παστίλιες και ακολουθώντας τις οδηγίες που αναγράφονται στη συσκευασία.
	Πολύ λεπτό χαρμάνι αλεσμένου καφέ.	Δοκιμάστε να χρησιμοποιήσετε χαρμάνια καφέ χοντρότερους κόκκους.
	Πολύ πιεσμένο χαρμάνι καφέ.	Πιέστε λιγότερο τον καφέ με το πιεστηράκι.
	Το δοχείο δεν είναι καλά τοποθετημένο.	Ωθήστε το τέρμα στην έδρα του.
	Το νερό είναι λίγο και η αντλία δεν τραβάει.	Βεβαιωθείτε πως η στάθμη του νερού στο δοχείο είναι κανονική, διαφορετικά γεμίστε το με νωπό φυσικό νερό.
	Ελαττωματική ταμπλέτα.	Αντικαταστήστε την ταμπλέτα στο συρτάρι για ταμπλέτες.
	Σπασμένη ταμπλέτα.	Αφαιρέστε το συρτάρι για ταμπλέτες, καθαρίστε την έδρα του με ένα σφουγγαράκι και τοποθετήστε μια καινούρια ταμπλέτα.
Ο καφές είναι πολύ κρύος ή πολύ “νερούλος”.	Χοντραλεσμένος καφές.	Για να επιτύχετε πυκνότερο και πιο ζεστό καφέ, πρέπει να χρησιμοποιήσετε ένα πιο ψιλοκομμένο χαρμάνι.

## СОДЕРЖАНИЕ ДАННОЙ ИНСТРУКЦИИ

Несмотря на то, что данное устройство было изготовлено в полном соответствии с требованиями действующих европейских норм и все его потенциально опасные части обеспечены необходимой защитой, внимательно ознакомьтесь с настоящими мерами безопасности и, во избежание травм и повреждений, используйте прибор строго по назначению. Рекомендуется хранить данную инструкцию в легкодоступном месте. Если вы решите передать данное устройство в другие руки, не забудьте передать вместе с ним и эту инструкцию.

Содержащаяся в данной инструкции информация сопровождается следующими условными обозначениями:



Опасно для детей



Опасность поражения электрическим током



Угроза возникновения ущерба, вызванная иными причинами



Меры безопасности по предотвращению ожогов



Внимание - возможность возникновения материального ущерба

## НАЗНАЧЕНИЕ УСТРОЙСТВА

Прибор предназначен только для домашнего использования и не должен применяться в коммерческих или промышленных целях. Прибор предназначен для приготовления кофе, с применением молотого кофе и при помощи чалд (таблеток). Использовать только чалды с торговым знаком стандарта E.S.E. Эксплуатация прибора любым другим способом не предусмотрена производителем, который не несет ответственности за повреждения, которые могут возникнуть вследствие ненадлежащего использования. Применение устройства не по назначению влечет за собой отмену любой формы гарантии.

## ОСТАТОЧНЫЕ РИСКИ

Особенности конструкции прибора, которому посвящена эта инструкция по эксплуатации, не предусматривают защиту потребителя от контакта с нагретыми частями прибора.

### Внимание!



Опасность получения ожогов. Запрещается прикасаться к наружным металлическим частям прибора и контейнерам для кофе во время работы прибора во избежание получения ожогов.



Применять ёмкости, которые изготовлены из материалов, предназначенных для пищевых продуктов.

## ПРАВИЛА ТЕХНИКИ БЕЗОПАСНОСТИ

**ПЕРЕД ПЕРВЫМ ИСПОЛЬЗОВАНИЕМ ПРИБОРА НЕОБХОДИМО ВНИМАТЕЛЬНО ПРОЧИТАТЬ НАСТОЯЩУЮ ИНСТРУКЦИЮ.**

- Этот прибор предназначен для использования в домашних условиях или сходных с ними, как то:
  - в помещениях для персонала магазинов, офисов и других учреждений. отведенных для приготовления пищи;
  - на фермах;
  - для использования клиентами гостиниц, мотелей и других помещений жилого характера;
  - в местах типа гостиниц bed and breakfast.

- Изготовитель не несет ответственности за неправильное использование прибора или использование его в целях, не предусмотренных данным руководством по эксплуатации.
- Рекомендуется хранить оригинальную упаковку, т.к. бесплатное сервисное обслуживание не предусмотрено в случае повреждений, вызванных неправильной упаковкой изделия при его отсылке в авторизованный Центр сервисного обслуживания.
- Прибор соответствует требованиям положения (ЕС) № 1935/2004 от 27/10/2004 о материалах, имеющих контакт с пищевыми продуктами.

### **Опасно для детей**

- Разрешается использование данного прибора детьми младше 8 лет и лицами с ограниченными физическими, сенсорными или психическими способностями, а также без опыта или умения использования подобных устройств только под присмотром или после получения соответствующих разъяснений о безопасном использовании прибора и о вероятных опасностях.
- Чистка и техобслуживание устройства могут быть доверены детям не младше 8 лет и только под наблюдением взрослых.
- Не допускайте игр детей с прибором.
- Во избежание несчастных случаев, не оставляйте упаковку от прибора в местах, доступных для детей.
- После окончания срока эксплуатации устройства, в целях его правильной утилизации, рекомендуется отрезать электрический провод, сделав прибор непригодным для использования. Рекомендуется следить за тем, чтобы потенциально опасные детали прибора не стали игрушкой для детей.

### **Опасность поражения электрическим током**

- Держите прибор и шнур электропитания в месте, недоступном для детей младше 8 лет.
- Не оставлять без присмотра шнур электропитания в доступном для детей месте.
- Перед подключением прибора к сети электропитания необходимо удостовериться в том, что напряжение, указанное на табличке внизу прибора соответствует напряжению местной сети.
- Использование электрических удлинителей, не одобренных производителем прибора, может повлечь за собой возникновения ущерба и несчастных случаев.
- Перед наполнением бачка водой рекомендуется выключить прибор и отсоединить его от сети электропитания.
- В случае повреждения электрошнура он должен быть заменен его производителем или квалифицированным персоналом авторизованного сервисного центра во избежание возможных рисков.

- Избегайте контакта с водой деталей, находящихся под напряжением: возможно возникновение короткого замыкания!
- Запрещено подключать прибор к сети через внешний таймер или устройства с дистанционным управлением.
- Перед каждой чисткой или для выполнения работ по техобслуживанию устройства, необходимо вынуть вилку из розетки.
- Не опускать прибор в воду и другие жидкости.



### **Угроза возникновения ущерба, вызванная иными причинами**

- Для обеспечения правильной эксплуатации прибора всегда выбирайте хорошо освещенное и чистое помещение, которое оснащено розеткой, расположенной в легкодоступном месте.
- Никогда не наполнять бачок выше максимального уровня.
- Не оставлять без присмотра прибор, подключенный к электросети.
- Если произошло падение прибора, то он не подлежит дальнейшей эксплуатации при наличии признаков повреждений или утечки воды. Запрещается использовать прибор, если шнур электропитания, вилка или сам прибор имеют повреждения. Любые виды ремонта, включая замену шнура электропитания, должны производиться только в сервисных центрах Ариэте или сертифицированным персоналом Ariete, во избежание каких-либо рисков.



### **Меры безопасности по предотвращению ожогов**

- Запрещается прикасаться к наружным металлическим частям прибора и контейнерам для кофе во время работы прибора во избежание получения ожогов. Рекомендуется держать контейнеры для кофе только за ручку.
- Причина, по которой вода не вытекает из выпускного отверстия для кофе, вероятно, связана с засорением фильтра. В подобных случаях рекомендуется снять и вставить медленно назад контейнер для кофе, поскольку образовавшееся остаточное давление может привести к появлению брызг. Почистить держатель фильтра, руководствуясь инструкциями, изложенными в соответствующем разделе.
- Категорически запрещается вынимать бачок для воды и контейнеры для кофе из прибора во время его работы.



### **Внимание - возможность возникновения материального ущерба**

- Рекомендуется устанавливать прибор и эксплуатировать его на устойчивой поверхности.
- Запрещается эксплуатировать прибор без воды, иначе может выйти из строя двигатель.
- Запрещается наливать в бачок горячую или кипящую воду.
- Запрещается ставить прибор на нагретые поверхности или помещать его

- вблизи открытого огня в целях избежания повреждения корпуса.
- Не допускать соприкосновения шнура электропитания с нагретыми частями прибора.
- Не использовать газированную воду (с добавлением углекислого газа).
- Не разрешается помещать в контейнеры для кофе ничего другого, кроме молотого кофе. Это может привести к серьезным повреждениям кофеварки.
- Не разрешается оставлять прибор при температуре окружающего воздуха ниже 0°C, поскольку остатки воды в котле могут замерзнуть и привести к возникновению повреждений.
- Не рекомендуется эксплуатация прибора на открытом воздухе.
- Не вынимайте бачок для воды при включенном приборе. Нажмите кнопку выключения для выключения прибора.
- Не оставлять прибор вблизи или на включенной электрической или газовой плите, а также вблизи духовки или микроволновой печи.
- Запрещается подвергать прибор воздействию атмосферных факторов (дождь, солнце и др.).
-  В отношении правильной утилизации прибора в соответствии с Европейской директивой 2012/19/EU прочитайте информативный листок, прилагаемый к прибору.

**• ХРАНИТЬ НАСТОЯЩЕЕ РУКОВОДСТВО ПО ЭКСПЛУАТАЦИИ**

**ОПИСАНИЕ УСТРОЙСТВА**

- |  |   |
|--|---|
| A - Пробка бачка для воды                            | K - Диск из силикона Thermocreem  |
| B - Водяной бак                                      | L - Ручка   |
| C - Корпус устройства                                | M - Контейнер для чалды ESE   |
| D - Решетка подставки для чашек                      | N - Кнопка "маленький" кофе   |
| E - Подставка для регулировки высоты положения чашки | O - Световой индикатор очистки от накипи мигающий: требуется очистка от накипи горячий ровным светом: обязательное проведение очистки |
| F - Поддон   | P - Кнопка "длинный" кофе   |
| G - Мензурка   | Q - Кнопка включения  |
| H - Пестик-пресс для кофе                            | R - Ручка блокировки/разблокировки контейнера   |
| I - Контейнер для молотого кофе на 1 или 2 чашки     |   |
| J - Носик подачи                                     |   |

**Идентификационные данные**

На табличке, прикрепленной под подставкой для прибора, указаны следующие идентификационные данные прибора:

- Производитель и маркировка ЕС

- Модель (Mod)
- регистрационный № (SN)
- электрическое напряжение (В) и частота (Гц)
- потребляемое напряжение (W)
- бесплатная телефонная служба техподдержки

При оформлении заявки в Авторизованный Центр сервисного обслуживания, необходимо указывать модель и регистрационный номер.

## **ИНСТРУКЦИЯ ПО ЭКСПЛУАТАЦИИ**

### **Перед использованием**

**Убедитесь в том, что напряжение вашей домашней сети соответствует напряжению, указанному на табличке с техническими данными прибора.**

Установите прибор на ровную поверхность. Удалите упаковку изнутри и снаружи прибора. Удалите все наклейки. Промойте контейнер для молотого кофе (I), контейнер для чалд (M), бачок для воды (B) и крышку бачка воды (A), следуя инструкциям, приведенным в разделе "Чистка прибора".

Наполните бачок холодной чистой водой (Рис. 2). Вставьте бачок с водой в предназначенное для него гнездо (Рис. 3). Никогда не наполнять бачок выше максимального уровня.

Вставьте контейнер для молотого кофе (I) в предназначенное для него гнездо.

Установите емкость под выпускным отверстием для кофе (Рис. 4). Нажмите кнопку включения (Q) для включения прибора. Встроенный в кнопку индикатор начнет мигать. Когда световой индикатор перестает мигать, нажать кнопку лунго (P). Прибор начнет подавать воду. Подача кофе автоматически прекратится. Убрать резервуар из-под трубки подачи кофе. Прибор готов к работе.

Прибор оснащен функцией автоотключения. Примерно через 25 минут бездействия прибор автоматически отключается.

### **КАК ПРИГОТОВИТЬ ЭСПРЕССО**

Возьмите контейнер для молотого кофе (I). Отмерьте необходимое количество кофе в фильтр: 1 мензурка - на одну чашку, 2 мензурки - на две чашки. Плотно спрессовать кофе при помощи специального пестика-пресса (H). Вставьте контейнер для молотого кофе в предназначенное для него гнездо (Рис. 7). Опустить ручку блокировки/разблокировки (R).

Поставить чашку на решетку-подставку (D). Для удобства использования, прибор оснащен подставкой для регулировки высоты положения чашки (E), которая расположена на поддоне-каплевосборнике (F). Снимите решетку-подставку для чашки (D). Извлеките подставку для регулировки высоты положения чашки. Поверните подставку для регулировки высоты положения чашки на 180 градусов и установите ее на поддоне-каплевосборнике (Рис. 14). Установите решетку на подставку для регулировки высоты положения чашки. Следите за тем, чтобы чашка стояла прямо под выпускным отверстием для кофе (Рис. 15).

Нажмите кнопку включения (Q). Световой индикатор кнопки выключения начнет мигать. Когда световой индикатор кнопки выключения горит непрерывно, это означает, что прибор готов к подаче кофе.

Нажмите кнопку "маленький" кофе (N) для приготовления кофе ристретто (Рис. 11).

Нажмите кнопку "длинный" кофе (P) для приготовления менее крепкого кофе (Рис. 10). Процесс подачи кофе автоматически прекратится.

Для приготовления двух чашек кофе поставить две чашки на решетку-подставку и нажать кнопку лунго.

**Если световой индикатор продолжает мигать, можно вставить контейнер для кофе, опустить ручку блокировки/разблокировки и нажать кнопку корто или лунго. Световые индикаторы кнопок мигают. Подача кофе начнется, когда прибор нагреется до температуры, необходимой для приготовления кофе.**

Для удаления остатков кофе из фильтра необходимо поднять ручку блокировки/разблокировки (R) и извлечь контейнер (Рис. 12). Переверните контейнер и постучите им несколько раз, чтобы вытряхнуть



остатки кофе.



### **Внимание!**

Также как и в профессиональных кофемашинах не следует вынимать контейнер для кофе во время приготовления кофе. Опасность получения ожогов от брызг горячей воды или кофе.

Если в фильтр насыпано слишком много молотого кофе, то могут возникнуть затруднения при установке контейнера для кофе.

## **Как регулировать размер порций приготавливаемого кофе**

Предустановленное количество приготавливаемого кофе: примерно 30 мл для корто и 60 мл для лунго. Для изменения размеров порции приготавливаемого кофе (корто или лунго) нажать и держать в таком положении кнопку корто. Прибор начнет подачу кофе. Когда выбранная порция кофе уже будет в чашке, кнопку можно отпустить. В памяти прибора запоминается последний выбранный размер порции.

## **КАК ГОТОВИТЬ КОФЕ, ИСПОЛЬЗУЯ КОФЕ В ЧАЛДАХ**

Выберите контейнер для чалд (M). Поместите чалду в фильтр. Подтолкните чалду пальцем внутрь, следя за тем, чтобы края чалды плотно прилегали к внутренним стенкам фильтра. Чалда должна располагаться в центре фильтра. Вставьте контейнер для чалд в предназначенное для него гнездо (Рис. 8). Опустить ручку блокировки/разблокировки (R).

### **Использовать только чалды с торговым знаком стандарта E.S.E.**

Поместите чашку на подставку для чашек. Необходимо следить за тем, чтобы чашка стояла прямо под выпускным отверстием для кофе.

Нажмите кнопку выключения для включения прибора.

Нажмите кнопку "маленький" кофе (N) для приготовления кофе ристретто (Рис. 11).

Нажмите кнопку "длинный" кофе (P) для приготовления менее крепкого кофе (Рис. 10). Процесс подачи кофе автоматически прекратится.



### **Внимание!**

Также как и в профессиональных кофемашинах не следует вынимать контейнер для кофе во время приготовления кофе. Опасность получения ожогов от брызг горячей воды или кофе.

## **Заменить чалду**

Для извлечения использованной чалды поднять ручку блокировки/разблокировки (R) и извлечь контейнер. Перевернуть контейнер и вытряхнуть чалду.

## **НЕСКОЛЬКО СОВЕТОВ НА ТЕМУ, КАК ПРИГОТОВИТЬ ХОРОШИЙ КОФЕ**

Необходимо плотно спрессовывать кофе в контейнере. Крепость кофе зависит от степени его помола, количества кофе, помещаемого в фильтр, а также от того, насколько сильно его спрессовали в самом фильтре. Кофе поступает в чашки, как правило, через несколько секунд. Если порция получилась слишком маленькая, это значит, что либо помол был слишком мелкий, либо молотый кофе в фильтре был слишком сильно спрессован.



### **Внимание!**

Если силиконовый диск Thermoseat (K) засорен, кофе перестанет вытекать. В подобных случаях необходимо нажать кнопку включения (Q), чтобы выключить прибор. Подождать примерно 30 минут для охлаждения прибора и уменьшения давления на ручку блокировки/разблокировки (R). Поднять ручку блокировки/разблокировки (R) энергично надавливая вниз. Вынуть контейнер (I).

Чтобы извлечь силиконовый диск (K), необходимо перевернуть контейнер. Повернуть трубку подачи кофе и извлечь её из отверстия в контейнере (Рис. 16). Извлеките силиконовый диск.

Вымыть силиконовый диск под струей воды, слегка сгибая его по краям для освобождения центрального отверстия от накопившихся остатков кофе, которые могут засорить его (Рис. 17).

## ЧИСТКА КОФЕВАРКИ

---



### Внимание!

Все действия по чистке прибора, перечисленные ниже, должны выполняться только при полностью выключенном приборе и с вытасченной вилкой из розетки.



### Внимание!

Соблюдение всех правил по уходу и чистке изделия будет способствовать поддержанию прибор в рабочем состоянии в течение длительного периода времени и позволит свести до минимума риск образования накипи.

Не допускается мытье частей прибора в посудомоечной машине. Нельзя использовать прямые струи воды.



### Внимание!

Любые действия с прибором должны выполняться только после полного его остывания.

### Чистка частей прибора

Извлеките и промойте водой с мылом резервуар для воды, крышку резервуара для воды, оба контейнера для кофе и мензурку. Ополосните и тщательно высушите все части прибора.

### Очистка сита из силикона

Чтобы вынуть силиконовый диск (К) переверните соответствующий контейнер для кофе. Поверните наконечник выпускного отверстия для кофе и извлеките его из гнезда в контейнере. Извлеките силиконовый диск. Промойте силиконовый диск под проточной водой, слегка сгибая его по краям для того, чтобы освободить центральное отверстие от остатков кофе, который могут его закупорить.

### Чистка фильтра контейнеров для кофе

Фильтр становится виден сразу, как только снимите наконечник выпускного отверстия для кофе. Убедитесь в том, что отверстия не закупорились и, если это случилось, прочистите их при помощи щёточки (Рис. 18). Установите силиконовый диск и наконечник выпускного отверстия для кофе на соответствующий контейнер. Вставьте контейнер для молотого кофе в соответствующее гнездо. Пропустите кипящую воду через вставленный контейнер для молотого кофе для растворения и удаления остатков кофе или загрязнений, которые могли на нем образоваться.



### Внимание!

Снимите и опять вставьте в медленном темпе контейнер, поскольку остаточное давление может спровоцировать появление брызг.

### Чистка решётки и поддона

Не забывайте время от времени чистить решетку и поддон-капельсборник при помощи губки.

Снимите решетку и промойте ее под проточной водой.

### Чистка корпуса прибора



### Внимание!

Почистите несъемные части прибора при помощи влажной мягкой ткани во избежание повреждения корпуса.

## ДЕКАЛЬЦИНИРОВАНИЕ

---

Регулярная очистка и уход за прибором позволят продлить срок его эксплуатации, уменьшая одновременно риск образования известковой накипи на его стенках.

Прибор оснащен световым индикатором удаления накипи, который указывает на необходимость проведения чистки от образовавшейся накипи. Когда световой индикатор начинает мигать, это означает, что настало время проводить чистку прибора. Можно приготовить еще несколько порций кофе даже с

мигающим индикатором.

Подождите, пока прибор нагреется до нужной температуры: световой индикатор (Q) горит непрерывно. Налейте в резервуар чистой холодной воды до отметки MAX и добавьте в нее средство для очищения от накипи для кофеварок. Поместить контейнер под трубкой для подачи кофе объемом не превышающим 300 см<sup>3</sup>.

Нажимайте одновременно кнопки ристретто (N) и лунго (P) в течение не менее 4 секунд. Кофеварка начинает работать в режиме "очистка от накипи". Индикатор (O) начинает мигать.

Нажмите одну из двух кнопок "кофе" (N) или (P). Кофеварка автоматически подает воду в течение 30 секунд.

Опорожните емкость. Необходимо повторять эту операцию до полного опорожнения резервуара.

Налейте в резервуар чистой холодной воды. Нажмите одну из двух кнопок "кофе" (N) или (P). Кофеварка автоматически подает воду в течение 30 секунд.

Нажимайте одновременно кнопки ристретто (N) и лунго (P) в течение не менее 4 секунд. Кофеварка выходит из режима "очистка от накипи". Световой индикатор (O) гаснет. Кофеварка возвращается в нормальный режим работы.

Если вышеописанные операции по очистке от накипи были выполнены правильно (до полного опорожнения обоих резервуаров) процесс очистки перезапускается.

Во время действия режима "очистка от накипи" кнопка выключения (Q) не работает.

Рекомендуется использовать для этой цели специальное средство от известкового налета для кофемашин. Ариете не несет ответственности за поломку внутренних частей прибора, происшедшую в результате использования средств, содержащих химические добавки. В случае необходимости проведения декальцинирования, необходимо ознакомиться с инструкцией по использованию средства для декальцинирования.

## **ВЫВОД ИЗ ЭКСПЛУАТАЦИИ**

---

В случае прекращения работы прибора необходимо также отключить его от сети электропитания. Вылить воду из поддона и почистить его (см. раздел "Чистка прибора"). В случае утилизации прибора необходимо отделить друг от друга различные материалы, из которых он изготовлен, чтобы затем отправить их на отдельную переработку в соответствии с существующим в этой области законодательством.

## РУКОВОДСТВО ПО УСТРАНЕНИЮ НЕКОТОРЫХ ПРОБЛЕМ



В случае обнаружения отклонений в работе прибора, немедленно выключите его и выньте вилку из розетки.

ПРОБЛЕМЫ	ПРИЧИНЫ	СПОСОБЫ УСТРАНЕНИЯ
Вытекание кофе из-под стенок контейнера для кофе.	Возможно в фильтр было положено слишком много молотого кофе, что не позволило вставить до конца контейнер в предназначенное для него гнездо.	Снимите и опять вставьте в медленном темпе контейнер поскольку остаточное давление может спровоцировать появление брызг. Произведите очистку прокладки при помощи зубочистки или губки (Рис. 19). Повторите операцию, насыпав в фильтр необходимое количество кофе.
	На прокладке гнезда, в котором крепится контейнер, накопились остатки молотого кофе.	Произведите чистку прокладки при помощи зубочистки или губки (Рис. 19).
	Засорились отверстия фильтра для молотого кофе.	Снимите и опять вставьте в медленном темпе контейнер поскольку остаточное давление может спровоцировать появление брызг. Еще раз почистите отверстия фильтра при помощи щеточки или булавки. Почистите фильтр при помощи чистящих таблеток, следуя инструкциям на упаковке.
	Чалда кофе с дефектом.	Замените чалду на новую.
Подача кофе не происходит или происходит слишком медленно.	Отверстия диска в верхней части места крепления контейнера засорены.	Включите прибор и запустите рабочий цикл без контейнера для молотого кофе, просто пропуская через него воду. Если вода не вытекает равномерно из всех отверстий, необходимо произвести очистку от известкового налета.
	Отверстие силиконового диска (К) засорено.	Извлеките силиконовый диск (К) (Рис. 16). Промыть силиконовый диск под проточной водой. Согнуть диск по краям для того, чтобы освободить центральное отверстие от остатков кофе, который могут его закупорить (Рис. 17).
	Засорились отверстия фильтра для молотого кофе.	Снимите и опять вставьте в медленном темпе контейнер поскольку остаточное давление может спровоцировать появление брызг. Еще раз почистите отверстия фильтра при помощи щеточки или булавки. Почистите фильтр при помощи чистящих таблеток, следуя инструкциям на упаковке.
	Помол кофейной смеси слишком мелкий.	Попробовать использовать кофейную смесь более крупного помола.
	Кофейная смесь спрессована слишком сильно.	Не так сильно спрессовать кофе в фильтре.
	Резервуар плохо вставлен.	Вставьте хорошо резервуар, сжимая дно.
	В нем мало воды и насос не всасывает.	Проконтролировать необходимый уровень воды резервуара, в случае, заполнить его натуральной и свежей водой.
	Чалда кофе с дефектом.	Замените чалду на новую.
	Разрыв чалды кофе.	Извлеките контейнер для чалд, почистите его гнездо при помощи губки и вновь вставьте его на место.
Кофе получился слишком водянистым и холодным.	Для получения более концентрированного и горячего кофе, необходимо использовать смесь более тонкого помола.	

Дата изготовления указана на корпусе изделия в зашифрованном виде SN wk/yabcdefg,  
где wk – неделя производства  
yg – год производства  
abcdefg – серийный номер изделия

Соответствует требованиям

ТР ТС 004/2011 «О безопасности низковольтного оборудования, утвержден Решением Комиссии Таможенного союза №768 от 16 августа 2011 года

ТР ТС 020/2011 «Электромагнитная совместимость технических средств», утвержден Решением Комиссии Таможенного союза №879 от 9 декабря 2011 года

Информация о сертификации в приложении к гарантийному талону и/или на упаковке изделия.

220-240В ~ 50Гц - 1100Вт - Класс I - IPX0

Сделано в Китае

Импортер: ООО «Медиатех»,

Юридический адрес:127006, город Москва, улица Садовая-Триумфальная, дом 16, строение 3, ПОМ. I, КОМ 2

Фактический адрес:119048, г. Москва, ул. Усачева, д.29, корпус 3, пом.II, ком.3

Изготовитель: De' Longhi Appliances Srl /«Делонги Апплаенсис СРЛ» Адрес: 50013 Италия, Флоренция, Кампи Бизенцио, Виа С. Куирико 300.

Список организаций, уполномоченных изготовителем на работу с претензиями потребителей и сервисным обслуживанием, размещен на сайте: <http://www.ariete.net/ru/assistance>

Горячая линия Ariete +7915165611

Товар поставляется в собранном виде, специальных требований к перевозке и хранению не установлено.

Утилизировать в соответствии с законодательством места реализации.

Гарантийный срок 2 года. Срок службы изделия 2 года.

Информация о сертификации в приложении к гарантийному талону и/или на упаковке изделия.

## O PODRĘCZNIKU

Pomimo tego, iż przedmiotowe urządzenie zostało zrealizowane zgodnie ze specyfikacjami zamieszczonymi w obowiązujących normach europejskich i wszystkie niebezpieczne części zostały odpowiednio zabezpieczone, należy zapoznać się uważnie z poniższymi ostrzeżeniami i stosować urządzenie do celów, do których zostało przeznaczone, aby zapobiegać wypadkom przy pracy i uszkodzeniom. Przechowywać podręcznik w pobliżu urządzenia do późniejszych konsultacji. W przypadku cesji urządzenia innym osobom, należy zawsze pamiętać o załączeniu również podręcznika.

Informacje zawarte w podręczniku zostały oznaczone poniższymi symbolami:



Zagrożenia dla dzieci



Zagrożenia wynikające ze stosowania energii elektrycznej



Zagrożenia wynikające z innych przyczyn



Ostrzeżenia dotyczące oparzeń



Uwaga - szkody materialne

## PRZEWIDZIANE ZASTOSOWANIE

Opisywane urządzenie zostało stworzone do zastosowania domowego i w związku z tym nie może być używane do celów przemysłowych lub handlowych. Można stosować do przygotowania kawy w saszetce lub mielonej. Stosować wyłącznie saszetki, które posiadają znak standardu E.S.E. Wszelkie inne zastosowania urządzenia nieprzewidziane przez Konstruktora powodują wygaśnięcie odpowiedzialności ze strony Konstruktora w wyniku niewłaściwego stosowania urządzenia. Nieprawidłowe zastosowanie spowoduje dodatkowo wygaśnięcie wszelkich form gwarancji.

## RYZYKO RESZTKOWE

Właściwości konstrukcyjne urządzenia, które są przedmiotem niniejszej publikacji, nie chronią użytkownika przed kontaktem z rozgrzаныmi częściami urządzenia.



Uwaga!

Niebezpieczeństwo poparzenia. Nie należy dotykać zewnętrznych metalowych części urządzenia i szuflad na kawę w trakcie pracy urządzenia, ponieważ można się poparzyć.



Stosować pojemniki wykonane z materiałów przeznaczonych do stosowania z żywnością.

# OSTRZEŻENIA DOTYCZĄCE BEZPIECZEŃSTWA

## NALEŻY ZAPOZNAĆ SIĘ UWAŻNIE Z INSTRUKCJĄ PRZED UŻYCIEM.

- Urządzenie zostało stworzone do stosowania w domu lub w podobnych warunkach, a mianowicie:
  - w miejscach wyznaczonych do gotowania przez personel w sklepach, w biurach i w innych miejscach o charakterze profesjonalnym;
  - w gospodarstwach;
  - stosowanie przez klientów hoteli, moteli i innych miejsc o charakterze mieszkaniowym;
  - w miejscach typu bed and breakfast.
- Nie ponosimy odpowiedzialności za błędne stosowanie urządzenia i za stosowanie niezgodne z zaleceniami zawartymi w tej instrukcji.

- Zaleca się zachować oryginalne opakowanie, ponieważ bezpłatny serwis nie jest przewidziany w przypadku awarii powstałych w wyniku nieodpowiedniego opakowania produktu w czasie transportu do Autoryzowanego Centrum Serwisowego.
- Urządzenie jest zgodne z rozporządzeniem (WE) nr 1935/2004 z 27.10.2004 r. w sprawie materiałów przeznaczonych do kontaktu z żywnością.

### **Zagrożenia dla dzieci**

- Urządzenie nadaje się do użytkowania przez dzieci w wieku powyżej 8 lat oraz przez osoby o zmniejszonych zdolnościach fizycznych, sensorycznych lub mentalnych, jak również przez osoby nieposiadające odpowiedniego doświadczenia lub wiedzy, pod warunkiem, że korzystają one z urządzenia pod kierunkiem osoby odpowiedzialnej lub otrzymały i zrozumiały odpowiednie instrukcje oraz ostrzeżenia o zagrożeniach.
- Czynności związane z czyszczeniem i konserwacją przeprowadzane przez użytkownika nie powinny być wykonywane przez dzieci, jeżeli nie ukończyły one 8 lat lub jeżeli nie działają pod nadzorem.
- Upewnić się, że dzieci nie wykorzystują urządzenia do zabawy.
- Nie pozostawiać elementów opakowania w miejscu dostępnym dla dzieci, ponieważ stanowią potencjalne źródło zagrożenia.
- W przypadku utylizacji produktu w charakterze odpadu, należy uniemożliwić jego użycie poprzez odcięcie przewodu zasilania. Zaleca się ponadto unieszkodliwienie tych komponentów urządzenia, które mogą stwarzać zagrożenie, zwłaszcza dla dzieci, które mogłyby wykorzystać urządzenie do zabawy.

### **Zagrożenia wynikające ze stosowania energii elektrycznej**

- Należy zawsze trzymać urządzenie i przewód zasilający z dala od dzieci w wieku poniżej 8 lat.
- Nie pozostawiać wiszącego przewodu w miejscu, gdzie mógłby zostać chwycony przez dzieci.
- Przed podłączeniem urządzenia do sieci zasilania należy skontrolować, czy napięcie wskazane na tabliczce znajdującej się pod urządzeniem odpowiada napięciu w lokalnej sieci.
- Używanie przedłużaczy elektrycznych innych niż te wskazane przez producenta może spowodować uszkodzenia lub wypadki.
- Przed przystąpieniem do uzupełniania pojemnika, należy wyłączyć i rozłączyć urządzenie z gniazdka elektrycznego.
- Jeżeli przewód zasilający jest uszkodzony, należy go wymienić u konstruktora lub w punkcie serwisowym lub przez osobę posiadającą podobne kwalifikacje, aby zapobiegać zagrożeniom.
- Należy unikać kontaktu części pod napięciem z wodą; może to doprowadzić do śpięcia!

- Urządzenie nie może być zasilane przez zewnętrzne timery lub przez oddzielne instalacje sterowane zdalnie.
- Wyjąć wtyczkę z gniazdka przed każdym czyszczeniem lub konserwacją.
- Nie zanurzać urządzenia w wodzie lub jakichkolwiek innych płynach.



### **Zagrożenia wynikające z innych przyczyn**

- Należy wybrać miejsce odpowiednio oświetlone, czyste i z łatwym dostępem do kontaktu.
- Nie należy NIGDY wypełniać zbiornika powyżej poziomu MAX.
- Nie pozostawiać bez nadzoru urządzenia podłączonego do sieci elektrycznej.
- Urządzenie nie powinno być użytkowane, jeżeli upadło i widoczne są znaki uszkodzenia lub dochodzi do wycieku wody. Nie używać urządzenia w sytuacji, gdy przewód elektryczny lub wtyczka są uszkodzone lub urządzenie jest wadliwe. Wszystkie naprawy, włączając w to wymianę przewodu zasilającego, powinny być wykonywane wyłącznie przez Serwis techniczny Ariete lub przez upoważnionych techników, w sposób zapobiegający jakiegokolwiek zagrożeniu.



### **Ostrzeżenia dotyczące oparzeń**

- Nie należy dotykać zewnętrznych metalowych części urządzenia i szuflad na kawę w trakcie pracy urządzenia, ponieważ można się poparzyć. Szuflady należy zawsze chwytać wyłącznie za rączkę.
- Jeżeli z rurki nie wypływa woda może to być spowodowane zapchaniem filtra. W takim wypadku należy wyjąć i ponownie umieścić szufladę na kawę, ponieważ ewentualne ciśnienie resztkowe może powodować odpryski. Następnie przystąpić do czyszczenia urządzenia zgodnie z odnośnym paragrafem.
- Nigdy nie należy wyjmować pojemnika na wodę lub szuflad na kawę w trakcie funkcjonowania urządzenia.



### **Uwaga - szkody materialne**

- Nie pozostawiać urządzenia przyłączonego do sieci elektrycznej bez dozoru.
- Nie stosować urządzenia bez wody, w przeciwnym wypadku może dojść do spalania pompy.
- Nigdy nie należy wypełniać pojemnika gorącą lub wrzącą wodą.
- Nie ustawiać urządzenia na bardzo ciepłych powierzchniach lub w pobliżu wolnych płomieni, aby nie dopuścić do uszkodzenia obudowy.
- Przewód nie może dotykać ciepłych części urządzenia.
- Nie używać wody gazowanej(z dodatkiem dwutlenku węgla).
- Nigdy nie należy wsypywać do szuflady na kawę substancji w proszku innych niż kawa. Może dojść do poważnych uszkodzeń urządzenia.
- Nie należy pozostawiać urządzenia przy temperaturze otoczenia poniżej 0°C, ponieważ pozostałości wody w bojlerze mogą zamarznąć i wyrządzić szkody.
- Nie stosować urządzenia na zewnątrz.
- Nie należy wyjmować zbiornika z wodą, gdy urządzenie jest włączone. Wcisnąć



przycisk włącz, aby wyłączyć urządzenie.

- Nie ustawiać urządzenia w pobliżu ciepłych piecyków elektrycznych lub gazowych, w pobliżu kuchenki mikrofalowej.
- Nie narażać urządzenia na działanie czynników atmosferycznych (opady, słońce, itp.).

 Aby zutilizować produkt w myśl europejskiej Dyrektywy 2012/19/UE, proszę zapoznać się z odpowiednią broszurą, dołączoną do produktu.

## • **NALEŻY ZACHOWAĆ INSTRUKCJĘ**

### **OPIS URZĄDZENIA**

A - Zatyczka pojemnika na wodę	K - Silikonowa tarcza Thermocream
B - Pojemnik na wodę	L - Uchwyt
C - Korpus urządzenia	M - Szuflada na saszetki ESE
D - Taca na filiżanki	N - Przycisk kawa espresso
E - Podnośnik filiżanki	O - Kontrolka odkamieniania
F - Kratka ściekowa	kontrolka: zadanie odkamieniania
G - Miarka	stałe: obowiązek odkamieniania
H - Docisk kawy	P - Przycisk kawa espresso z większą ilością wody
I - Szuflada na mieloną kawę 1 lub 2 filiżanki	Q - Przycisk włączenia
J - Rurka	R - Dźwignia blokująca/odblokowująca szufladę

### **Dane identyfikacyjne**

Na tabliczce umieszczonej pod podstawą urządzenia zamieszczono poniższe dane identyfikacyjne urządzenia:

- konstruktor i znak CE
- model (Mod)
- numer seryjny (SN)
- napięcie elektryczne zasilania (V) i częstotliwość (Hz)
- pochłaniana moc elektryczna (W)
- numer serwisu

Przy ewentualnych kontaktach z Autoryzowanym Centrum Serwisowym, należy podać model i numer seryjny urządzenia.

### **INSTRUKCJA UŻYTKOWANIA**

#### **Zanim zaczniesz użytkować urządzenie**

**Skontrolować, czy napięcie w sieci jest zgodne z wartością wskazaną na tabliczce z danymi technicznymi urządzenia.**

Umieścić urządzenie na płaskiej powierzchni. Usunąć materiały opakowaniowe wewnątrz i na zewnątrz urządzenia. Usunąć wszystkie nalepki. Należy myć szufladę na mieloną kawę (I), szufladę na saszetki (M), pojemnik na wodę (B) i zatyczkę pojnika na wodę (A) zgodnie z paragrafem "Czyszczenie urządzenia".

Wypełnić pojemnik wodą, stosując chłodną naturalną wodę (Rys. 2) Umieścić pojemnik na wodę w gnieździe (Rys. 3). Nie należy NIGDY wypełniać zbiornika powyżej poziomu MAX.

Umieścić szufladę na kawę w proszku (I) w gnieździe.

Umieścić pojemnik pod rurką do parzenia kawy (Rys. 4). Wcisnąć przycisk włącz (Q), aby włączyć urządzenie. Kontrolka klawisza zaczyna migać. Kiedy kontrolka zapali się stałym światłem wcisnąć przycisk kawy espresso z większą ilością wody (P). Urządzenie rozpoczyna podawanie wody. Parzenie zostaje zatrzymane automatycznie. Wyjąć zbiornik spod rurki. Urządzenie jest gotowe do użytkowania. Urządzenie jest wyposażone w funkcje samo-wyłączania. Po około 25 minutach nieaktywności urządzenie wyłączy się automatycznie.

## **JAK PRZYGOTOWAĆ KAWĘ ESPRESSO**

Wziąć szufladę na mieloną kawę (I). Przygotować odpowiednią ilość kawy w filtrze: 1 miarka na jedną filiżankę, 2 miarki na dwie filiżanki. Docisnąć mocno dociskiem (H). Umieścić szufladę na mieloną kawę w gnieździe (Rys. 7). Obniżyć dźwignię blokującą/odblokowującą (R).

Umieścić filiżankę na kratce na filiżanki (D). W razie konieczności, urządzenie jest wyposażone w podnośnik filiżanki (E), które zamontowano na kratce ściekowej (F). Wyjąć kratkę na filiżanki (D). Wyjąć podnośnik filiżanek. Przekręcić podnośnik filiżanek o 180 stopni i umieścić go na kratce ściekowej (Rys. 14). Umieścić kratkę na podnośniku filiżanek. Upewnić się, że filiżanka znajduje się pod rurką do parzenia kawy (Rys. 15).

Wcisnąć przycisk włącz (Q). Kontrolka przycisku załączenia zaczyna migać. Kiedy światło przycisku załączenia świeci stałym światłem, urządzenie jest gotowe do parzenia kawy.

Wcisnąć przycisk kawa espresso (N), aby otrzymać kawę espresso (Rys. 11).

Wcisnąć przycisk kawa espresso z większą ilością wody (P), aby otrzymać kawę espresso z większą ilością wody (Rys. 10). Parzenie kawy zostaje zatrzymane automatycznie.

Aby zaparzyć dwie filiżanki kawy należy umieścić dwie filiżanki na kratce i wcisnąć przycisk kawy espresso z większą ilością wody.

**Jeżeli kontrolka załączenia miga, można umieścić szufladę na kawę, opuścić dźwignię blokującą/odblokowującą i wcisnąć przycisk kawy espresso lub kawy espresso z większą ilością wody. Kontrolki klawiszy migają. Kawa zostanie zaparzona, kiedy urządzenie osiągnie właściwą temperaturę do przygotowania kawy.**

Aby usunąć pozostałości kawy z filtra należy podnieść dźwignię blokującą/odblokowującą (R) i wyjąć szufladę (Rys. 12). Odwrócić szufladę i uderzyć nią lekko, aby usunąć pozostałości kawy.



Uwaga!

Podobnie jak w profesjonalnych ekspresach do kawy, nie należy wyjmować szuflady na kawę w trakcie parzenia kawy. Niebezpieczeństwo poparzenia spowodowane odpryskami gorącej wody lub kawy.

Jeżeli wsypano nadmierną ilość mielonej kawy do wnętrza filtra, trudno będzie umieścić właściwie szufladę na kawę.

## **W jaki sposób ustawić ilość parzonej kawy**

Ilość parzonej kawy została wstępnie ustawiona na około 30 ml dla kawy espresso i na około 60 ml dla kawy espresso z większą ilością wody. Aby zmienić ilość zaparzonej kawy (espresso lub z większą ilością wody) należy wcisnąć i trzymać wciśnięty przycisk kawy espresso. Urządzenie rozpoczyna parzenie kawy. Kiedy wymagana ilość zostanie osiągnięta, należy zwolnić klawisz. Urządzenie zapisuje ilość wymaganej kawy.

## **JAK PRZYGOTOWAĆ KAWĘ Z SASZETKI**

Wybrać szufladę na saszetki (M). Umieścić saszetkę w filtrze. Docisnąć saszetkę palcem do wnętrza, upewniając się, że krawędzie papieru przylegają do wewnętrznej ściany filtra. Saszetkę należy wypośredkować i umieścić wewnątrz filtra. Umieścić szufladę na saszetki w gnieździe (Rys. 8). Obniżyć dźwignię blokującą/odblokowującą (R).

**Stosować wyłącznie saszetki, które posiadają znak standardu E.S.E.**

Ustawić filiżankę na kratce na filiżanki. Upewnić się, że filiżanka znajduje się pod rurką do parzenia kawy.

Wcisnąć przycisk włącz, aby włączyć urządzenie.

Wcisnąć przycisk kawa espresso (N), aby otrzymać kawę espresso (Rys. 11).

Wcisnąć przycisk kawa espresso z większą ilością wody (P), aby otrzymać kawę espresso z większą ilością wody (Rys. 10). Parzenie kawy zostaje zatrzymane automatycznie.



Uwaga!

Podobnie jak w profesjonalnych ekspresach do kawy, nie należy wyjmować szuflady na kawę w trakcie parzenia kawy. Niebezpieczeństwo poparzenia spowodowane odpryskami gorącej wody lub kawy.

### Wymienić saszetkę

Aby usunąć zużytą saszetkę, należy podnieść dźwignię blokującą/odblokowującą (R) i wyjąć szufladę. Odwrócić szufladę, aby wypadła saszetka.

## POŻYTECZNE RADY W JAKI SPOSÓB PRZYGOTOWAĆ SMACZNĄ KAWĘ

Mielona kawa musi być dobrze dociśnięta w szufladzie. Otrzymanie mocniejszej lub słabszej kawy jest uzależnione od stopnia mielenia kawy, ilość wsypanej kawy do filtra i siły dociśnięcia kawy. Wystarczy kilka sekund, aby kawa wypełniała filiżanki. Jeżeli zaparzonej kawy jest niewiele, oznacza to, że została zmielona zbyt drobno lub że kawa wsypana do filtra została dociśnięta zbyt mocno.



Uwaga!

Jeżeli silikonowa tarcza Thermocream (K) jest zapchana, urządzenie nieparzy kawy. W takim przypadku należy wcisnąć przycisk załączenia (Q), aby wyłączyć urządzenie. Odczekać około 30 minut, aby schłodzić urządzenie i zredukować ciśnienie na dźwigni blokującej/odblokowującej (R). Podnieść dźwignię blokującą/odblokowującą (R) mocno dociskając od dołu. Wyjąć szufladę (I).

Aby wyjąć silikonową tarczę (K), należy odwrócić szufladę. Przekręcić rurkę i wyjąć ją z gniazda szuflady (Rys. 16). Wyjąć silikonową tarczę.

Umyć silikonową tarczę pod bieżącą wodą wyginając ją delikatnie po bokach w taki sposób, aby uwolnić środkowy otwór z ewentualnych pozostałości kawy, które mogłyby go blokować (Rys.17).

## CZYSZCZENIE URZĄDZENIA



Uwaga!

Wszystkie operacje związane z czyszczeniem i wymienione poniżej muszą być przeprowadzane na wyłączonym urządzeniu i z odłączonym z kontaktu przewodem zasilającym.



Uwaga!

Właściwa konserwacja i regularne czyszczenie chronią i utrzymują wydajność urządzenia przez dłuższy okres ograniczając tym samym znacznie zagrożenia wynikające z odkładania się kamienia w urządzeniu.

Nigdy nie należy myć komponentów urządzenia w zmywarce. Nie stosować bezpośredniego strumienia wody.



Uwaga!

Każdą czynność należy przeprowadzić na schłodzonym urządzeniu.

### Czyszczenie komponentów

Wyjąć i umyć pojemnik na wodę, zatyczkę pojemnika na wodę, dwie szuflady i miarkę wodą z mydłem. Wypłukać i osuszyć dokładnie wszystkie części.

### Czyszczenie silikonowej tarczy

Aby wyjąć silikonową tarczę (K) należy odwrócić wybraną szufladę. Przekręcić rurkę i wyjąć ją z gniazda szuflady. Wyjąć silikonową tarczę. Umyć silikonową tarczę pod bieżącą wodą wyginając ją delikatnie po bokach w taki sposób, aby uwolnić środkowy otwór z ewentualnych pozostałości kawy, które mogłyby go blokować (Rys. 17).

## Czyszczenie filtra szuflad

Po rozmontowaniu rurki zobaczymy filtr. Sprawdzić czy otwory nie zostały zapchane i w razie konieczności wyczyścić je szczoteczką (Rys. 18). Zamontować silikonową tarczę i rurkę wylotową w szufladzie. Umieścić szufladę na kawę w proszku w gnieździe. Puścić gorącą wodę przez pozostawioną szufladę bez kawy, aby rozpuścić i usunąć ewentualne pozostałości kawy lub nieczystości.



Uwaga!

Wyjąć i ponownie umieścić szufladę, ponieważ ewentualne ciśnienie resztkowe może powodować odpryski.

## Czyszczenie tacy i kratki ściekowej

Należy pamiętać o okresowym czyszczeniu kratki i kratki ściekowej gąbką.

Wyjąć kratkę i umyć ją pod bieżącą wodą.

## Czyszczenie korpusu urządzenia



Uwaga!

Wyczyścić stałe elementy urządzenia z pomocą wilgotnej szmatki nie ścierniej, aby nie uszkodzić obudowy.

## ODKAMIENIANIE

---

Właściwa konserwacja i regularne czyszczenie chronią i utrzymują wydajność urządzenia przez dłuższy okres ograniczając tym samym znacznie zagrożenia wynikające z odkładania się kamienia w urządzeniu.

Urządzenie jest wyposażone w kontrolkę konieczności odkamieniania (O) (Rys. 13), która wskazuje konieczność przeprowadzenia odkamieniania. Kiedy kontrolka zaczyna migać, oznacza to, że urządzenie musi być wyczyszczone. Przy migającej kontrolce można zaparzyć kawę.

Odczekać, aż urządzenie osiągnie temperaturę parzenia kawy.: kontrolka (Q) zapalona stałe światło.

Napełnić pojemnik naturalną chłodną wodą i produktem do odkamieniania przeznaczonym dla ekspresów do kawy do poziomu MAX. Umieścić pojemnik o pojemności nie mniejszej niż 300 cc pod rurką do parzenia kawy. Wcisnąć równocześnie przyciski kawy espresso (N) i kawy espresso z większą ilością wody (P) przez około 4 sekundy. Ekspres przejdzie w tryb "odkamienianie". Kontrolka (O) zaczyna migać.

Wcisnąć jeden z dwóch przycisków kawy (N) lub (P). Z urządzenia wyleje się automatycznie woda przez 30 sekund.

Opróżnić pojemnik. Powtórzyć operację aż do całkowitego opróżnienia pojemnika.

Wypełnić pojemnik naturalną chłodną wodą. Wcisnąć jeden z dwóch przycisków kawy (N) lub (P). Z urządzenia wyleje się automatycznie woda przez 30 sekund.

Wcisnąć równocześnie przyciski kawy espresso (N) i kawy espresso z większą ilością wody (P) przez około 4 sekundy. Ekspres wyjdzie z trybu "odkamienianie". Kontrolka (O) wyłączy się. Urządzenie wraca do normalnego trybu funkcjonowania.

Wyłącznie, jeżeli operacje opisane powyżej zostały wykonane poprawnie (pełne opróżnienie dwóch pojemników) odkamienianie zostanie zresetowane.

W czasie funkcji "odkamienianie" przycisk załączenia (Q) jest wyłączony.

Stosować do tego celu wyłącznie produkty do odkamieniania przeznaczone do ekspresów do kawy. Ariete nie ponosi żadnej odpowiedzialności za szkody wyrządzone na elementach wewnętrznych urządzenia w wyniku stosowania produktów niezgodnych z powodu obecności dodatków chemicznych. W przypadku konieczności odkamienienia, należy postępować zgodnie z instrukcjami załączonymi do produktu.

## WYŁĄCZENIE Z EKSPLOATACJI

---

W przypadku wycofania urządzenia z eksploatacji należy je rozłączyć elektrycznie. Opróżnić tacę ściekową i wyczyścić ją (por. paragraf "Czyszczenie urządzenia"). W razie złomowania należy pamiętać o rozdzieleniu różnorodnych materiałów stosowanych do budowy urządzenia i przystąpić do utylizacji zgodnie ze składem urządzenia i obowiązującymi przepisami prawa w kraju użytkowania.

## PRZEWODNIK: ROZWIĄZYWANIE NIEKTÓRYCH PROBLEMÓW



W przypadku nieprawidłowości w funkcjonowaniu należy natychmiast wyłączyć urządzenie i wyjąć przewód zasilający z gniazdka elektrycznego.

PROBLEMY	PRZYCZYNY	ŚRODKI ZARADCZE
Wyływanie kawy z szuflady.	Prawdopodobnie do filtru wsypano nadmierną ilość mielonej kawy, co uniemożliwiło właściwe umieszczenie szuflady w gnieździe.	Wyjąć i ponownie umieścić szufladę na kawę w proszku, ponieważ ewentualne ciśnienie resztkowe może powodować odpryski. Wyczyścić gniazdo zaczepu gąbką (rys. 19). Powtórzyć operację, umieszczając w filtrze odpowiednią ilość kawy.
	Na uszczelce gniazda zaczepowego szuflady pozostały pozostałości mielonej kawy.	Wyczyścić uszczelkę wykałaczką lub gąbką (Rys. 19).
	Filtr na mieloną kawę ma zapchane otwory wylotowe.	Wyjąć i ponownie umieścić szufladę na kawę w proszku, ponieważ ewentualne ciśnienie resztkowe może powodować odpryski. Wyczyścić szczotką lub igłą otwory w filtrze. Umyć filtr stosując pastylki myjące zgodnie z instrukcjami na opakowaniu.
	Wadliwa saszetka.	Wymienić saszetkę w szufladzie na saszetki.
Kawa nie jest parzona lub parzenie odbywa się zbyt wolno.	Perforowana tarcza w górnej części gniazda szuflady jest zapchana.	Uruchomić urządzenie bez szuflady na kawę w proszku usuwając wodę. Jeżeli woda nie będzie nadal wyływać z wszystkich otworów, należy przeprowadzić czyszczenie przeciwkamieniowe.
	Silikonowa tarcza (K) ma zablokowany otwór.	Wyjąć silikonową tarczę (K) (Rys. 16). Umyć silikonową tarczę pod bieżącą wodą. Wygiąć silikonową tarczę delikatnie po bokach w taki sposób, aby uwolnić środkowy otwór z ewentualnych pozostałości kawy (Rys. 17).
	Filtr na mieloną kawę ma zapchane otwory wylotowe.	Wyjąć i ponownie umieścić szufladę na kawę w proszku, ponieważ ewentualne ciśnienie resztkowe może powodować odpryski. Wyczyścić szczotką lub igłą otwory w filtrze. Umyć filtr stosując pastylki myjące zgodnie z instrukcjami na opakowaniu.
	Zbyt drobno zmielona kawa.	Spróbować zastosować grubiej zmielone mieszanki kawy.
	Zbyt dociśnięta mieszanka kawy.	Nie dociskać tak mocno kawy w filtrze.
	Pojemnik nie został umieszczony poprawnie.	Umieścić poprawnie pojemnik dociskając go do dna.
	Mало wody i pompa jej nie wciąga.	Sprawdzić czy poziom wody w pojemniku jest właściwy i ewentualnie wypełnić go chłodną wodą.
	Wadliwa saszetka.	Wymienić saszetkę w szufladzie na saszetki.
	Uszkodzenie kapsułki.	Wyjąć szufladę na saszetki, wyczyścić gniazdo gąbką i umieścić nową saszetkę.
Kawa jest zbyt wodnista lub zimna.	Kawa została zmielona zbyt grubo.	W celu otrzymania bardziej skoncentrowanej i cieplejszej kawy należy stosować mieszanki drobno mielone.

## ПРО ЦЕЙ ПОСІБНИК

Попри те, що прилади виготовлені у відповідності до належних діючих європейських стандартів та мають захист у всіх потенційно небезпечних місцях, необхідно уважно прочитати застереження і використовувати прилад виключно за призначенням, щоб уникнути нещасних випадків та пошкоджень. Зберігайте цей посібник у доступному місці для консультацій у майбутньому. За наміру передати цей прилад іншому користувачу інструкція повинна супроводжувати прилад.

Інформація, викладена у цьому посібнику, позначена наступними символами, які означають:



Небезпека для дітей



Небезпека, пов'язана з електрикою



Небезпека пошкоджень, пов'язаних з іншими причинами.



Застереження про опіки



Увага - матеріальні збитки

## ПРИЗНАЧЕННЯ

Цей прилад призначений тільки і виключно для приватного використання і тому є непридатним для промислових або комерційних цілей. Прилад можна застосовувати для приготування кави, використовуючи мелену каву або каву, запресовану у чалди. Використовуйте тільки ті чалди, які мають знак стандарту ESE. Виробник не передбачив будь-яке інше використання цього приладу, це звільняє його від відповідальності за збитки будь-якого характеру, спричинені неналежним використанням приладу. Неналежне використання приладу скасовує гарантію у всіх її проявах.

## ЗАЛИШКОВІ РИЗИКИ

Конструктивні характеристики приладу, про який йдеться у цьому посібнику, не дозволяють захистити користувача від можливого контакту з гарячими частинами приладу.



### Увага!

Небезпека опіків. Забороняється торкатися до зовнішніх металічних частин приладу і ріжків для кави під час роботи приладу, оскільки вони можуть спричинити опіки.



Використовуйте тільки ті ємності, які виготовлені з матеріалу, призначеного "для харчових продуктів".

## ЗАСТЕРЕЖЕННЯ З БЕЗПЕКИ

### УВАЖНО ПРОЧИТАЙТЕ ІНСТРУКЦІЇ ПЕРЕД ПОЧАТКОМ ВИКОРИСТАННЯ.

- Цей прилад призначений для використання в домашніх умовах та в умовах, подібних до домашніх, а саме:
  - на кухнях для персоналу магазинів, офісів та у інших професійних закладах;
  - у господарствах;
  - використання клієнтами готелів, мотелів та інших установ тимчасового проживання;
  - у закладах типу «bed and breakfast».
- Виробник не несе відповідальність за неправильне використання або за використання, непередбачене у цьому посібнику.
- Рекомендується зберігати оригінальну упаковку, оскільки безкоштовні сервісні послуги не передбачені у випадку поломок, спричинених неналежною

упаковкою виробу під час транспортування до Авторизованого сервісного центру.

- Прилад відповідає стандарту (ЄС) № 1935/2004 від 27/10/2004 щодо матеріалів, які контактують з харчовими продуктами.

### **Небезпека для дітей**

- Приладом можуть користуватися діти старше 8 років та особи з обмеженими фізичними, сенсорними або ментальними можливостями, недостатнім досвідом або знаннями тільки під наглядом або після інструктажу щодо безпечного користування приладом та пов'язаних з цим ризиків.
- Операції чистки і технічного обслуговування з боку користувача не повинні виконуватися дітьми, які молодші 8 років та не перебувають під наглядом.
- Слідкуйте, щоб діти не гралися з приладом.
- Елементи упаковки не повинні залишатися поруч з дітьми, оскільки вони є джерелом потенційної небезпеки.
- У разі, якщо цей прилад утилізується у якості відходів, рекомендується зробити його непридатним для використання, відрізавши кабель живлення. Крім того, рекомендується обережно поводитися з усіма компонентами приладу, що можуть становити ризик, особливо для дітей, які можуть використовувати прилад для ігор.

### **Небезпека, пов'язана з електрикою**

- Прилад та кабель живлення повинні бути недоступними для дітей, які молодші 8 років.
- Не залишайте кабель звисати у місцях, де його може схопити дитина.
- Перед підключенням приладу до мережі живлення переконайтесь, що напруга, що вказана на табличці, яка знаходиться під приладом, відповідає напрузі локальної мережі живлення.
- Використання електричних подовжувачів, недозволених виробником приладу, може призвести до збитків або пожежі.
- Перед початком операцій наповнення бака, вимкніть і від'єднайте прилад від електричної розетки.
- Якщо кабель живлення пошкоджений, його повинен замінити виробник, Сервісний центр або персонал з подібною кваліфікацією, щоб уникнути будь-яких ризиків.
- Забороняється торкатися частинами під електричною напругою до води: може виникнути коротке замикання!
- Прилад не повинен живитися за допомогою зовнішніх таймерів або за допомогою окремих установок з дистанційним керуванням.
- Дістаньте вилку з розетки перед початком будь-яких операцій догляду або чистки.
- Забороняється занурювати прилад у воду або у інші рідини.

## **Небезпека пошкоджень, пов'язаних з іншими причинами.**

- Оберіть чисте приміщення з достатнім освітленням та з легкодоступною електричною розеткою.
- **ЗАБОРОНЯЄТЬСЯ** наповнювати бак вище рівня MAX.
- Не залишайте прилад без нагляду, коли він під'єднаний до електричної мережі.
- Прилад не повинен використовуватися після падіння, якщо присутні ознаки пошкоджень або з нього витікає вода. Забороняється користуватися приладом, якщо кабель живлення чи вилка пошкоджені, або якщо сам прилад несправний. Усі операції з ремонту, включаючи заміну кабелю живлення, повинні виконуватися виключно Сервісним центром «Ariete» або уповноваженими техніками «Ariete», щоб уникнути будь-яких ризиків.

## **Застереження про опіки**

- Забороняється торкатися до зовнішніх металічних частин приладу і ріжків для кави під час роботи приладу, оскільки вони можуть спричинити опіки. Беріть ріжки для кави тільки за відповідну ручку.
- Незадовільний вихід води з носика виходу кави може бути викликаний засміченням фільтра. У такому разі повільно зніміть ріжок для кави, оскільки залишковий тиск може спричинити бризки. Виконайте чистку, як описано у відповідному параграфі.
- Категорично забороняється знімати бак для води або ріжки для кави, коли прилад працює.

## **Увага - матеріальні збитки**

- Прилад повинен використовуватися і залишатися на стійкій поверхні.
- Не використовуйте прилад без води, у такому разі насос може згоріти.
- Забороняється наповнювати бак гарячою водою або кип'ятком.
- Не ставте прилад на дуже гарячі поверхні або поблизу джерел відкритого вогню, щоб уникнути можливості пошкодження корпусу.
- Кабель не повинен торкатися гарячих частин приладу.
- Забороняється використовувати газовану воду (з діоксидом вуглецю).
- Категорично забороняється засипати у ріжок для меленої кави речовини, які не є меленою кавою. Неналежні речовини можуть спровокувати важкі пошкодження приладу.
- Не залишайте прилад у приміщенні, де температура може опуститись нижче 0°C, оскільки залишки води у бойлері можуть замерзнути, спричиняючи пошкодження.
- Забороняється користуватися приладом на відкритому повітрі.
- Не знімайте бак для води, коли прилад увімкнений. Натисніть кнопку ввімкнення, щоб вимкнути прилад.



- Забороняється розташовувати прилад поблизу або над електричними та газовими печами, та біля мікрохвильових печей.
- Не залишайте прилад під дією атмосферних явищ (дощ, сонце і т.п.).
- ✗ Для правильної утилізації виробу відповідно до Європейської директиви 2012/19/ЄС слід прочитати спеціальний аркуш, що додається до виробу.

## • ЗБЕРІГАЙТЕ ЦЮ ІНСТРУКЦІЮ

### ОПИС ПРИЛАДУ

A - Кришка бака для води	L - Ручка
B - Бак для води	M - Ріжок для чалд ESE
C - Корпус приладу	N - Кнопка міцної кави
D - Решітка-підставка для чашок	O - Індикатор запиту видалення накипу
E - Підставка для чашки	блимає: запит видалення накипу
F - Піддон для крапель	світиться: обов'язково виконати видалення накипу
G - Мірка	
H - Темпер для кави	P - Кнопка кави лунго
I - Ріжок для меленої кави, 1 або 2 чашки	Q - Кнопка ввімкнення
J - Носик подачі	R - Важіль блокування/розблокування ріжка
K - Силіконовий диск Thermocream	

### Ідентифікаційні дані

На таблиці, яка знаходиться під опорною підставкою приладу, нанесені такі ідентифікаційні данні приладу:

- виробник і маркування CE
- модель (Мод.)
- серійний номер (SN)
- електрична напруга живлення (В) і частота (Гц)
- споживана потужність (Вт)
- номер безкоштовної сервісної лінії

У випадку можливого звернення до авторизованих Сервісних центрів, вкажіть модель і серійний номер.

## ІНСТРУКЦІЇ З ВИКОРИСТАННЯ

### Перед початком використання

**Переконайтеся, що напруга домашньої мережі живлення однакова з тією, що вказана на таблиці технічних даних приладу.**

Поставте прилад на рівну поверхню. Зніміть пакувальні матеріали з внутрішньої і зовнішньої сторін приладу. Зніміть усі наклейки. Помийте ріжок для меленої кави (I), ріжок для чалд (M), бак для води (B) і кришку бака для води (A), як описано у параграфі «Чистка приладу».

Наповніть бак для води свіжою питною водою (Рис. 2). Вставте бак для води у його гніздо (Рис. 3). **ЗАБОРОНЯЄТЬСЯ** наповнювати бак вище рівня MAX.

Вставте ріжок для меленої кави (I) у його гніздо.

Поставте ємність під носик виходу кави (Рис. 4). Натисніть кнопку ввімкнення (Q), щоб увімкнути прилад. Індикатор кнопки почне блимати. Коли індикатор почне світитися постійно, натисніть кнопку кави лунго (P).

Прилад почне подавати воду. Подача зупиниться автоматично. Приберіть контейнер з-під носика пристрою подачі. Прилад готовий до використання.

Прилад оснащений функцією автоматичного вимкнення. Після приблизно 25 хвилин простою прилад вимикається автоматично.

## ПРИГОТУВАННЯ КАВИ ЕСПРЕСО

Візьміть ріжок для меленої кави (I). Покладіть у фільтр необхідну кількість кави.: 1 мірка для однієї чашки, 2 мірки для двох чашок. Добре спресуйте каву спеціальним темпером (H). Вставте ріжок для меленої кави в його гніздо (Рис. 7). Опустіть важіль блокування/розблокування (R).

Поставте чашку на решітку-підставку для чашок (D). У випадку потреби пам'ятайте, що прилад оснащений підставкою для чашки (E), яка встановлюється на піддон для крапель (F). Зніміть решітку-підставку для чашок (D). Висуньте підставку для чашки. Поверніть підставку для чашки на 180 градусів і встановіть її на піддон для крапель (Рис. 14). Встановіть решітку на підставку для чашки. Переконайтеся, що чашка знаходиться під носиком виходу кави (Рис. 15).

Натисніть кнопку ввімкнення (Q). Індикатор кнопки ввімкнення почне блимати. Коли підсвітка кнопки ввімкнення почне світитися постійно, прилад буде готовий до подачі кави.

Натисніть кнопку міцної кави (N), щоб отримати каву рістрето (Рис. 11).

Натисніть кнопку кави лунго (P), щоб отримати каву більшого об'єму (Рис. 10). Подача кави зупиниться автоматично.

Щоб виконати подачу двох чашок кави, поставте дві чашечки на решітку-підставку для чашок і натисніть кнопку кави лунго.

**Якщо індикатор ввімкнення блимає, можна вставити ріжок для кави, опустити важіль блокування/розблокування і натиснути кнопку міцної кави або кави лунго. Індикатори кнопок будуть блимати. Кава почне подаватися, коли прилад досягне правильної температури для приготування кави.**

Щоб видалити залишки кави з фільтра, підніміть важіль блокування/розблокування (R) і дістаньте ріжок (Рис. 12). Переверніть ріжок і вдарте ним декілька разів, щоб залишки кави випали.

### **Увага!**

Як і у випадку професійних кавомашин, не знімайте ріжок для кави під час подачі кави. Небезпека опіків, спричинених бризками гарячої води або кави.

Якщо всередину фільтра засипана надмірна кількість меленої кави, може виявитись складно вставити ріжок.

## Регулювання кількості кави для подачі

Об'єм подачі кави попередньо запрограмований приблизно на 30 мл, для міцної кави, і 60 мл, для кави лунго. Щоб змінити об'єм подачі кави (міцна кава або кава лунго) натисніть і утримуйте натисненою кнопку звичайної кави. Прилад почне подавати каву. Досягнувши бажаної кількості кави, відпустіть кнопку. Прилад запам'ятає бажану кількість кави.

## ПРИГОТУВАННЯ КАВИ З ВИКОРИСТАННЯМ ЧАЛДИ

Оберіть ріжок для чалд (M). Встановіть чалду у фільтр. Притисніть чалду пальцями всередину і переконайтеся, що паперові краї прилягають до внутрішньої стінки фільтра. Чалда повинна бути добре розташована і відцентрована всередині фільтру. Вставте ріжок для чалд в його гніздо (Рис. 8). Опустіть важіль блокування/розблокування (R).

**Використовуйте тільки ті чалди, які мають знак стандарту ESE.**

Поставте чашку на решітку-підставку для чашок. Переконайтеся, що чашка знаходиться під носиком виходу кави.

Натисніть кнопку ввімкнення, щоб увімкнути прилад.

Натисніть кнопку міцної кави (N), щоб отримати каву рістрето (Рис. 11).

Натисніть кнопку кави лунго (P), щоб отримати каву більшого об'єму (Рис. 10). Подача кави зупиниться автоматично.



### **Увага!**

Як і у випадку професійних кавомашин, не знімайте ріжок для кави під час подачі кави. Небезпека опіків, спричинених бризками гарячої води або кави.

### **Заміна чалди**

Щоб видалити використану чалду, підніміть важіль блокування/розблокування (R) і дістаньте ріжок. Переверніть ріжок, щоб чалда випала.

## **КОРИСНІ ПОРАДИ ДЛЯ ПРИГОТУВАННЯ СМАЧНОЇ КАВИ**

Мелену каву у ріжку потрібно добре спресувати. Міцність кави залежить від ступеню помелу, кількості кави, насипаної у фільтр, і сили пресування. Щоб кава вийшла у чашечки достатньо декількох секунд. Якщо подається мало кави, це означає, що помел занадто мілкий або мелена кава, яка засипана у фільтр, була спресована занадто сильно.



### **Увага!**

Якщо силіконовий диск Thermoscream (K) засмітиться, прилад не буде подавати каву. У такому випадку натисніть кнопку ввімкнення (Q), щоб вимкнути прилад. Почекайте приблизно 30 хвилин, щоб дозволити приладу охолонути і зменшити тиск на важіль блокування/розблокування (R). Підніміть важіль блокування/розблокування (R), сильно натискаючи знизу. Дістаньте ріжок (I).

Щоб дістати силіконовий диск (K), переверніть ріжок. Поверніть носик подачі і дістаньте його з гнізда ріжка (Рис. 16). Дістаньте силіконовий диск.

Помийте силіконовий диск під проточною водою, акуратно згинаючи його з боків, щоб прочистити центральний отвір від залишків кави, які можуть засмітити його (Рис.17).

## **ЧИСТКА ПРИЛАДУ**



### **Увага!**

Всі описані нижче операції чистки повинні виконуватися коли прилад вимкнений, а вилка живлення від'єднана від електричної розетки.



### **Увага!**

Регулярний догляд і чистки допомагають підтримувати прилад у робочому стані і подовжують його строк служби, значно знижуючи ризик формування накипу у приладі.

Забораються мити компоненти приладу у посудомийній машині. Не використовуйте прямі струми води.



### **Увага!**

Всі операції повинні виконуватися з холодним приладом.

### **Чистка компонентів**

Зніміть і помийте бак для води, кришку бака для води, два ріжки і мірку у воді з миючим засобом. Ретельно промийте і витріть досуха усі частини.

### **Чистка силіконового диску**

Щоб дістати силіконовий диск (K), переверніть необхідний ріжок. Поверніть носик подачі і дістаньте його з гнізда ріжка. Дістаньте силіконовий диск. Помийте силіконовий диск під проточною водою, акуратно згинаючи його з боків, щоб прочистити центральний отвір від залишків кави, які можуть засмітити його (Рис. 17).

### **Чистка фільтра ріжків**

Знявши носик подачі, видно фільтр. Перевірте, чи розташовані знизу отвори не засмічені; якщо отвори

засмічені, прочистіть їх щіточкою (Рис. 18). Встановіть силіконовий диск і носик подачі в ріжок. Вставте ріжок для меленої кави у його гніздо. Виконайте подачу гарячої води з вставленим ріжком без меленої кави, щоб розчинити або видалити можливі залишки кави або бруду.



### **Увага!**

Повільно від'єднайте і зніміть ріжок, оскільки залишковий тиск може спричинити бризки.

## **Чистка решітки і піддону для крапель**

Пам'ятайте, що решітку і піддон для крапель потрібно час від часу чистити губкою.

Зніміть решітку і помийте її під проточною водою.

## **Чистка корпусу приладу**



### **Увага!**

Чистіть нерухомі частини приладу вологою неабразивною ганчіркою, щоб не пошкодити корпус.

## **ВИДАЛЕННЯ НАКИПУ**

Регулярний догляд і чистки допомагають підтримувати прилад у робочому стані і подовжують його строк служби, значно знижуючи ризик формування накипу у приладі.

Прилад оснащений індикатором запиту видалення накипу (O) (Рис. 13), який сигналізує про необхідність видалення накипу. Коли індикатор починає блимати, це сигналізує про те, що прилад потребує чистку. Коли індикатор блимає, ще можна подавати каву.

Дочекайтеся, поки прилад досягне температури подачі кави.: індикатор (Q) світиться постійно.

Наповніть бак свіжою питною водою та засобом для видалення накипу, призначеним для кавоварок, до рівня MAX. Поставте контейнер об'ємом не менше 300 см<sup>3</sup> під носик виходу кави.

Натисніть одночасно кнопки мічної кави (N) і кави лунго (P) та утримуйте їх довше 4 секунд. Машина перейде у режим "видалення накипу". Індикатор (O) почне блимати.

Натисніть одну з двох кнопок кави (N) або (P). Машина автоматично буде подавати воду протягом приблизно 30 секунд.

Спорожніть контейнер. Повторіть цю операцію до повного спорожнення бака.

Наповніть бак свіжою водою без газу. Натисніть одну з двох кнопок кави (N) або (P). Машина автоматично буде подавати воду протягом приблизно 30 секунд.

Натисніть одночасно кнопки мічної кави (N) і кави лунго (P) та утримуйте їх довше 4 секунд. Машина вийде з режиму "видалення накипу". Індикатор (O) вимкнеться. Машина повернеться у режим нормальної роботи.

Необхідність видалення накипу зникне, тільки якщо описані вище операції виконані правильно (повне спорожнення двох баків).

У режимі "видалення накипу" кнопка ввімкнення (Q) неактивна.

Для цієї цілі використовуйте виключно засіб для видалення накипу, призначений для кавоварок. Компанія «Agieta» не несе відповідальність за пошкодження внутрішніх компонентів приладу, що спричинені використанням невідповідних засобів з причини присутності хімічних добавок. У випадку необхідності видалення накипу, дотримуйтесь вказівок, що викладені в інструкції до засобу для видалення накипу.

## **ВИВІД З ЕКСПЛУАТАЦІЇ**

У разі виведення приладу з експлуатації, необхідно забезпечити його електричне відключення. Спорожніть і почистіть піддон для крапель (див. параграф «Чистка приладу»). У випадку утилізації необхідно забезпечити розділення матеріалів, які використовувалися у виробництві приладу, та їх переробку

залежно від їх складу та положень законів, що діють у Україні використання.

## ПІДКАЗКИ ДЛЯ ВИРІШЕННЯ ДЕЯКИХ ПРОБЛЕМ



У випадку неполадок у роботі негайно вимкніть прилад і дістаньте вилку з електричної розетки.

ПРОБЛЕМИ	ПРИЧИНИ	ВИРІШЕННЯ
Кава виходить через краї ріжка.	Ймовірно, що у фільтр наведено надмірну кількість меленої кави, яка завадила повністю вставити ріжок у його гніздо.	Повільно від'єднайте і дістаньте ріжок для меленої кави, оскільки залишковий тиск може спричинити бризки. Повторно почистіть гніздо з'єднання ганчіркою (Рис. 19). Повторіть операцію, поклавши у фільтр правильну кількість кави.
	На ущільнювачі гнізда з'єднання ріжка присутні залишки меленої кави.	Повторно почистіть ущільнювач зубочисткою або ганчіркою (Рис. 19).
	Вихідні отвори фільтра для меленої кави засмічені.	Повільно від'єднайте і дістаньте ріжок для меленої кави, оскільки залишковий тиск може спричинити бризки. Прочистіть отвори фільтра щіткою або булавкою. Проведіть чистку фільтра, використовуючи засіб для чистки у формі таблеток, дотримуючись інструкцій на упаковці.
	Дефективна чалда.	Замініть чалду у ріжку для чалд.
Кава не подається або подається занадто повільно.	Перфорований диск, що знаходиться у верхній частині гнізда ріжка, засмічений.	Увімкніть машину без ріжка для меленої кави, щоб пропустити воду. Якщо вода все ж не виходить рівномірно зі всіх отворів, виконайте видалення накипу.
	Отвір силіконового диску (К) засмічений.	Дістаньте силіконовий диск (К) (Рис. 16). Помийте силіконовий диск під проточною водою. Зігніть силіконовий диск з боків, щоб прочистити отвір від можливих залишків кави (Рис. 17).
	Вихідні отвори фільтра для меленої кави засмічені.	Повільно від'єднайте і дістаньте ріжок для меленої кави, оскільки залишковий тиск може спричинити бризки. Прочистіть отвори фільтра щіткою або булавкою. Проведіть чистку фільтра, використовуючи засіб для чистки у формі таблеток, дотримуючись інструкцій на упаковці.
	Занадто мілка суміш меленої кави.	Спробуйте використовувати кавову суміш більш грубої зернистості.
	Занадто спресована суміш кави.	Спресуйте каву у фільтрі з меншою силою.
	Неправильно встановлений бак.	Правильно встановіть бак, притиснувши його до упору.
	Мала кількість води і насос не всмоктує.	Переконайтесь, що у баку належний рівень води; якщо потрібно, наповніть бак свіжою питною водою.
	Дефективна чалда.	Замініть чалду у ріжку для чалд.
	Розрив чалди.	Зніміть ріжок для чалд, почистіть гніздо ганчіркою і встановіть нову чалду.
Кава занадто водяниста і холодна.	Суміш змелена занадто грубо. Щоб отримати більш насичену і гарячу каву, слід використовувати суміш більш мілкої помелу.	

## بصوص هذا الكتيّب

على الرغم من أن الأجهزة مصنوعة حسب المقاييس المحددة من قبل مجموعة الدول الأوروبية، ومحمية في جميع الأجزاء التي يمكن أن تشكل مصدر للخطر، يجب قراءة هذه التنبيهات بحرص واستعمال الجهاز فقط للغرض الذي صنع من أجله، لمنع وقوع الحوادث والأضرار. احتفظ بهذا الكتيّب للاطلاع عليه في المستقبل وعند الحاجة. أرفق هذه التعليمات مع الجهاز في حالة بيعه أو إهدائه للغير.

المعلومات الواردة في هذا الكتيّب، مميزة بالرموز التالية:

⚠ خطر على الأطفال

⚡ خطر بسبب الكهرباء

⚠ أخطار تعود لأسباب أخرى

⚠ تنبيهات تتعلق بالاحتراق

⚠ تنبيهات - أضرار مادية

## الغرض من الجهاز

تم تصميم هذا الجهاز فقط للاستعمال الخاص، وبالتالي فهو غير مناسب للاستعمال التجاري أو الصناعي. يمكنك استعمال الجهاز من أجل إعداد القهوة سواء من خلال استعمال القهوة المطحونة أو أقراص القهوة. استعمل فقط أقراص تحمل ماركة E.S.E. لا تتحمل الشركة المصنعة أي مسؤولية عن أي ضرر ناتج عن استعمال الجهاز لأغراض تختلف عن الأغراض التي صمّم وصنع من أجلها. زيادة على ذلك، يؤدي الاستعمال الغير لائق للجهاز إلى إبطال شهادة الضمان، مهما كانت صيغتها.

## الأخطار القائمة

المواصفات الإنشائية لهذا الجهاز التي يشكل موضوع هذه النشرة، لا تسمح بحماية المستخدم من ملامسة السطوح الساخنة للجهاز.

تنبيه!

خطر التعرض للاحتراق. لا تلمس الأجزاء المعدنية من الجهاز وأدراج القهوة أثناء تشغيل الجهاز، خوفاً من أن تسبب لك الاحتراق.

استعمل فقط أوعية مصنوعة من مواد مناسبة لحفظ المواد الغذائية.

## تنبيهات الأمان

اقرأ بحرص التعليمات قبل الاستعمال

• صمّم وصنع هذا الجهاز للاستعمال في التطبيقات المنزلية وما شابهها، مثل:  
- في مناطق الطهي المخصصة لموظفي المحلات التجارية وفي المكاتب;  
- المزارع;

- استعمال من قبل عملاء الفنادق والبيئات السكنية الأخرى;

- ونزل المبيت والإفطار.

• لا تتحمل الشركة المصنعة أي مسؤولية عن الأضرار الناتجة عن استعمال الجهاز بشكل خاطئ أو لأغراض مختلفة عن الأغراض المبيّنة في هذا الكتيّب.

• ينصح الاحتفاظ بمواد التغليف الأصلية، لأن الصيانة المجانية لا تتضمن العطب الناتج عن تغليف المنتج بمواد غير لائقة أثناء نقله إلى مركز الصيانة المرخص.

• الجهاز مطابق لنظم مجموعة الدول الأوروبية رقم 2004/1935 الصادرة بتاريخ 2004/10/27 والمتعلقة بالمواد الملامسة للأغذية.

## ⚠️ خطر على الأطفال

- يمكن استعمال هذا الجهاز من قبل أطفال تزيد أعمارهم عن 8 سنوات أو من قبل أشخاص لا يملكون كامل قواهم الفيزيائية والحسية والعقلية أو الأشخاص الذين ليس لديهم خبرة أو معرفة بالجهاز، فقط إذا تم الإشراف عليهم من قبل الشخص المسؤول عنهم أو إذا تم تدريبهم على استعمال الجهاز بشكل آمن واطلاعهم على الأخطار القائمة أثناء استعمال الجهاز.
- أعمال التنظيف والصيانة التي تأتي ضمن مهام المستخدم، يجب أن لا يقوم بها أولاد تقل أعمارهم عن 8 سنوات، وشريطة أن يتم مراقبتهم من قبل الشخص المسؤول عنهم.
- يجب عدم السماح للأطفال باللعب في الجهاز.
- لا تترك مواد التغليف في متناول الأطفال، لأنها تشكل مصدر خطر عليهم.
- عند التخلص من هذا الجهاز بشكل نهائي، يجب العمل على منع استعماله من خلال قص كبل التغذية الكهربائية. زيادة على ذلك، يجب اتخاذ التدابير اللازمة، بحيث لا تشكل بعض أجزاء من الجهاز خطر على الأطفال في حالة اللعب به.

## ⚡ خطر بسبب الكهرباء

- يجب حفظ الجهاز والكبل الكهربائي بعيداً عن متناول الأطفال الذين تقل أعمارهم عن 8 سنوات.
- لا تترك الكبل متدلياً في مكان يمكن الوصول إليه من قبل الأطفال.
- قبل وصل الجهاز بالشبكة الكهربائية، تحقق من أن الفلطة المبينة على بطاقة المعلومات المتواجدة أسفل الجهاز مطابقة لفلطة الشبكة الكهربائية.
- استعمال الوصلات الكهربائية الغير مخصصة من قبل الشركة الصانعة، ممكن أن يؤدي إلى وقوع أضرار وحوادث.
- قبل البدء بملاء الخزان، أطفأ الجهاز وافصله على المأخذ الكهربائي.
- في حالة تلف الكبل الكهربائي، يجب استبداله من قبل الصانع أو من قبل مركز الصيانة الفنية أو في جميع الأحوال من قبل شخص مماثل، لتلاشي وقوع أي خطر.
- يجب عدم ملامسة الأجزاء المشحونة بالكهرباء للماء: يمكن أن يؤدي ذلك إلى حدوث عطل تماس!
- يجب عدم تغذية الجهاز بواسطة مؤقت (تايمر) خارجي أو بواسطة أجهزة منفصلة يتم التحكم بها عن بعد.
- اسحب القابس من المأخذ الكهربائي، عند القيام بأي عملية تنظيف أو صيانة.
- لا تغطس الجهاز في الماء أو في سوائل أخرى.

## ⚠️ أخطار تعود لأسباب أخرى

- اختار مكان مضاء بالقدر الكافي ونظيف، وبحيث يكون من السهل الوصول إلى المأخذ الكهربائي.
- لا تملأ مطلقاً الخزان بمستوى يزيد عن مستوى الحد الأقصى.
- لا تترك الجهاز بدون مراقبة أثناء وصله بالشبكة الكهربائية.
- يجب عدم استعمال الجهاز في حالة سقوطه على الأرض وظهور علامات تلف عليه أو تسرب الماء منه. لا تستعمل الجهاز إذا كان الكبل أو القابس الكهربائي متلفان أو إذا كان الجهاز نفسه متلف. جميع عمليات الإصلاح، بما فيها استبدال كبل التغذية الكهربائية، يجب أن تتم فقط من قبل مركز الخدمات التابع لشركة Ariete أو من قبل خبراء مخولين من قبل شركة Ariete، لتلاشي وقوع أي خطر.

## ⚠️ تنبيهات تتعلق بالاحتراق

- لا تلمس الأجزاء المعدنية من الجهاز وأدراج القهوة أثناء تشغيل الجهاز، خوفاً من أن تسبب لك الاحتراق. اقبض أدراج القهوة فقط من المقبض.
- عدم خروج الماء من فوهة خروج القهوة يمكن أن يعود إلى انسداد ثقوب الفلتر. في هذه الحالة، أبعده وافصل ببطء درج القهوة لأن الضغط المتبقي يمكن أن يولد رش أو رذاذ الماء. عند ذلك، ابدأ بعملية التنظيف حسب ما هو مبين في الفقرة المحددة لهذا الغرض.
- لا تبعد مطلقاً خزان الماء أو أدراج القهوة أثناء عمل الجهاز.



## تنبيهات - أضرار مادية

- يجب وضع الجهاز على سطح مستقر أثناء الاستعمال والراحة.
  - لا تستعمل الجهاز بدون ماء، لتجنّب احتراق المضخة.
  - لا تملأ الخزان مطلقاً بالماء الساخن أو ماء الغليان.
  - لا تضع الجهاز على سطوح ساخنة جداً أو بالقرب من اللهب الحر خوفاً من تلف هيكله.
  - يجب عدم ملامس الكبل الكهربائي للأجزاء الحارة من الجهاز.
  - لا تستعمل مياه غازية (مضاف إليها ثاني أكسيد الكربون).
  - لا تضع في درج القهوة مطلقاً عناصر تختلف عن القهوة المطحونة. يمكن أن يلحق ذلك أضرار كبيرة في الجهاز.
  - لا تترك الجهاز في أجواء تقل درجة حرارتها عن 0 مئوية، خوفاً من تجمّد الماء المتبقي بالخزان وإحداث أضرار.
  - لا تستعمل الماكينة في الهواء الطلق.
  - لا تبعد خزان الماء عندما يكون الجهاز مشعل. اضغط على زرّ الإشعال لإطفاء الجهاز.
  - لا تضع الجهاز بالقرب من أو فوق طباخات كهربائية أو مواقد غاز حارة.
  - لا تترك الجهاز معرض للعوامل الجوية (المطر والشمس وغيرها).
- للتخلص من المنتج بالشكل الصحيح، وحسب ما تنص عليه التعليمات الأوروبية رقم CE/2012/19، يرجى قراءة الورقة الخاصة لهذا الغرض والمرفقة مع المنتج.



## احتفظ دائماً بهذه التعليمات

### مواصفات الجهاز

A - سداة خزان الماء	L - مقبض
B - خزان ماء	M - درج لقرص القهوة ESE
C - جسم الجهاز	N - زرّ القهوة القوية
D - شبكة إسناد الفناجين	O - إشارة ضوئية تدل على ضرورة إزالة الترسبات الكلسية
E - أداة لرفع الفنجان	F - حوض تجميع القطرات
F - حوض تجميع القطرات	G - مقياس الماء
G - مقياس الماء	H - مكبس القهوة
H - مكبس القهوة	I - درج للقهوة المطحونة 1 أو 2 فنجان
I - درج للقهوة المطحونة 1 أو 2 فنجان	J - فوهة التوزيع
J - فوهة التوزيع	K - قرص من السليكون Thermocream

### معلومات فنية

تحتوي بطاقة المعلومات المتواجدة تحت قاعدة إسناد الجهاز على البيانات التالية المتعلقة بالجهاز:

• الصانع والعلامة CE

• الموديل (Mod).

• رقم المجموعة (SN)

• فلطيّة التغذية الكهربائية (فولت) والتردد (هيرتز)

• القدرة الكهربائية الممتصة (واط)

• رقم هاتف قسم الرعاية والصيانة

عند الاتصال بمركز الرعاية والصيانة، يجب ذكر الموديل ورقم الماكينة.



### قبل الاستعمال

تحقق من أن فلطية الشبكة الكهربائية مساوية للفلطية المبينة على لوحة المعلومات الفنية للجهاز.

ضع الجهاز على سطح مستوٍ. أبعد مواد التغليف من داخل ومن خارج الجهاز. أبعد جميع اللصقات. اغسل درج القهوة المطحونة (I) ودرج قرص القهوة (M) وخزان الماء (B) وسدادة الخزان (A) حسب ما هو مبين في فقرة "تنظيف الجهاز".

املاً خزان الماء بالماء الطبيعي (شكل 2). أدخل خزان الماء في مقره (شكل 3). لا تملأ مطلقاً الخزان بمستوى يزيد عن مستوى الحد الأقصى.

أدخل درج القهوة المطحونة (I) في مقره.

ضع الوعاء تحت فوهة خروج القهوة (شكل 4). اضغط على زر الإشعال (Q) لإشعال الجهاز. تبدأ الإشارة الضوئية للزر بإصدار وميض. عندما تُشعل الإشارة الضوئية باستمرار اضغط زرّ القهوة الخفيفة (P). يبدأ الجهاز بتوزيع الماء. يتوقف توزيع القهوة بشكل أوتوماتيكي. أبعد الوعاء من تحت فوهة التوزيع. الجهاز جاهز للاستعمال. الجهاز مزود بوظيفة الإطفاء الذاتي. بعد 25 دقيقة من التوقف عن العمل، يطفأ الجهاز بشكل أوتوماتيكي.

### كيفية إعداد قهوة الإسبريسو

تناول درج القهوة المطحونة (I). حدد كمية القهوة في الفلتر: 1 مقياس لكل فنجان و2 مقياس لفنجانين. اضغط بشكل جيد من خلال استعمال المكبس الخاص (H). أدخل درج القهوة المطحونة في المقر (شكل 7). هبّط ذراع التثبيت/الإعناق (R). ضع فنجان على شبكة إسناد الفناجين (D). في حالة الضرورة، الجهاز مزود بأداة لرفع الفنجان (E) تتواجد على حوض تجميع القطرات (F). أبعد شبك إسناد الفناجين (D). اسحب أداة رفع الفنجان. لَفّ أداة رفع الفنجان بمقدار 180 درجة وأسندها على حوض تجميع القطرات (شكل 14). ضع الشبكة على أداة رفع الفناجين. تحقق من أن الفنجان متواجد تحت الفوهة التي تخرج منها القهوة (شكل 15).

اضغط على زرّ الإشعال (Q). تبدأ الإشارة الضوئية للإشعال بالوميض. عندما تبقى الإشارة الضوئية لزرّ الإشعال مشعلة بشكل ثابت، يصبح الجاهز جاهز لتوزيع القهوة.

اضغط على زر القهوة القوية (N) للحصول على قهوة مركزة (شكل 11).

اضغط على زر القهوة الخفيفة (P) للحصول على قهوة خفيفة (شكل 10). يتوقف خروج القهوة بشكل أوتوماتيكي. لتوزيع فنجانين من القهوة، ضع فنجانين على شبكة إسناد الفناجين، ثم اضغط على زرّ القهوة الخفيفة.

إذا صدر وميض من الإشارة الضوئية التي تدل على إشعال الجهاز، هبّط ذراع التثبيت/الإعناق، ثم اضغط على زرّ القهوة القوية أو القهوة الخفيفة. الإشارات الضوئية للأزرار تصدر وميض. يتم توزيع القهوة عندما يصل الجهاز إلى درجة الحرارة المناسبة لإعداد القهوة.

للتخلص من بقايا القهوة المتواجدة في الفلتر، يجب رفع ذراع التثبيت/الإعناق (R)، ثم اسحب الصندوق (شكل 12). اقلب الدرج واضربه بتركرر لإخراج ترسبات القهوة.

تنبيه!



على غرار ماكينات الهوة المهنية، لا تبعد درج القهوة أثناء خروج القهوة. خطر احتراق ناتج عن الرشق المفاجئ للماء الحار أو القهوة.

في حالة وضع كمية زائدة من القهوة المطحونة داخل الفلتر، يمكن أن تلاقي صعوبة في إدخال درج القهوة.

### كيفية تغيير كمية القهوة الموزعة

كمية القهوة التي يتم توزيعها مضبوطة مسبقاً على مقدار 30 مل للقهوة القوية و 60 مل للقهوة الخفيفة. لتغيير كمية القهوة الموزعة (قهوة قوية أو قهوة خفيفة)، اضغط باستمرار على زرّ القهوة القوية. يبدأ الجهاز بتوزيع القهوة. عندما يتم التوصل إلى الكمية المطلوبة، أرخي الزرّ. يحفظ الجهاز في الذاكرة كمية القهوة المطلوبة.

## كيفية إعداد القهوة بواسطة القرص

اختر الدرج لقرص القهوة (M). ضع القرص بالفلتر. ادفع القرص بأصابعك باتجاه الداخل، مع ضمان أن تلتصق أطراف الورق على الجدار الداخلي للفلتر. يجب أن يكون القرص متمركز بشكل جيد داخل الفلتر. أدخل درج القرص في مقره (شكل 8). هبّ ذراع التثبيت/الإعتاق (R).

استعمل فقط أقراص تحمل ماركة E.S.E.

ضع الفنجان على شبكة إسناد الفناجين. تحقق من أن الفنجان متواجد تحت فوهة توزيع القهوة. اضغط زر الإشعال من أجل تشغيل الجهاز.

اضغط على زر القهوة القوية (N) للحصول على قهوة مركزة (شكل 11).

اضغط على زر القهوة الخفيفة (P) للحصول على قهوة خفيفة (شكل 10). يتوقف خروج القهوة بشكل أوتوماتيكي.

تنبيه!



على غرار ماكينات الهوة المهنية، لا تبعد درج القهوة أثناء خروج القهوة. خطر احتراق ناتج عن الرشق المفاجئ للماء الحار أو القهوة.

## استبدل القرص

للتخلّص من القرص المستعمل، ارفع ذراع التثبيت/الإعتاق (R) واسحب الصندوق. اقلب الصندوق لإسقاط قرص القهوة.

## نصائح مفيدة لإعداد فنجان من القهوة اللذيذة

يجب ضغط القهوة المطحونة بشكل جيد داخل الصندوق. تعتمد قوة القهوة على درجة طحن القهوة وعلى كمية القهوة التي يتم وضعها في الفلتر وعلى ضغط القهوة. تحتاج القهوة إلى بضع ثواني لكي تهبط داخل الفناجين. إذا كانت كمية القهوة الموزعة قليلة، فهذا يعني أن القهوة مطحونة بشكل ناعم أو أن القهوة المطحونة المتواجدة في الفلتر قد تم ضغطها بشكل زائد.

تنبيه!



في حالة انسداد قرص السليكون (Thermocream (K)، يتوقف الجهاز عن توزيع القهوة. في مثل هذه الحالة، اضغط على الزرّ (Q) لإطفاء الجهاز. انتظر 30 دقيقة تقريباً من أجل تبريد الجهاز، ثم خفّف الضغط على ذراع التثبيت/الإعتاق (R). ارفع ذراع التثبيت/الإعتاق (R) من خلال الضغط بشكل قوي باتجاه الأسفل. اسحب الصندوق (I).

اقلب الصندوق لكي تتمكن من إبعاد قرص السليكون (K). لفّ فوهة التوزيع واسحبها من مقرّ الصندوق (شكل 16). اسحب قرص السليكون.

اغسل قرص السليكون من خلال وضعه تحت الماء الجاري مع مراعاة ثنيه بشكل خفيف من الجوانب، لكي تسمح بتحرير الثقب المركزي من بقايا القهوة التي يمكن أن تؤدي إلى انسداده (شكل 17).

## تنظيف الجهاز

تنبيه!



جميع عمليات التنظيف المبينة أدناه، يجب أن تتم عندما يكون الجهاز مطفأً والقابس مفصول عن المأخذ الكهربائي.

تنبيه!



يتم الحفاظ على الجهاز وعلى فعاليته لفترة طويلة من الوقت، والحد أيضاً من تشكيل الترسبات الكلسية داخله، من خلال صيانتته وتنظيفه بشكل منتظم.

لا تغسل مطلقاً مركبات الجهاز داخل غسالة الأواني. لا تستعمل ماء متدفق بشكل مباشر.

تنبيه!



يجب أن تتم كل عملية عندما يكون الجهاز بارد.

## تنظيف المرغبات

أبعد واغسل خزان الماء وسدادة الخزان والدرجين والمقياس بالماء والصابون. أشطف وجفّف جميع الأجزاء بحرص تام.

## تنظيف قرص السيليكون

لإبعاد قرص السيليكون (K)، اقلب الدرج المطلوب. لّف فوهة توزيع القهوة واسحبها من مقر الدرج. اسحب قرص السيليكون. اغسل قرص السيليكون تحت الماء الجاري مع مراعاة ثني الجوانب بشكل خفيف بشكل يسمح من تحرير الثقب المركزي من ترسبات القهوة التي يمكن أن تؤدي إلى انسداده (شكل 17).

## تنظيف فلتر الأدراج

عند فك فوهة توزيع القهوة، يصبح الفلتر مرئي. تحقق من عدم انسداد الثقوب، وإذا وجدتها مسدودة يجب تنظيفها بواسطة الفرشاة (شكل 18). ركب قرص السيليكون وفوهة توزيع القهوة على الدرج. أدخل درج القهوة المطحونة في مقره. وزّع ماء الغليان مع مراعاة أن يكون الدرج مدخل بدون القهوة المطحونة، من أجل تذيب أو إزالة ترسبات القهوة أو الشوائب.

تنبيه!



أبعد وافصل ببطء الدرج لأن الضغط المتبقي يمكن أن يؤدي إلى الرش أو الرذاذ.

## تنظيف الشبكة وحوض تجميع القطرات

تذكر بين الحين والآخر تنظيف الشبكة وحوض تجميع القطرات بواسطة قطعة اسفنج. أبعد الشبكة واغسلها تحت ماء الجريان.

## تنظيف جسم الجهاز

تنبيه!



نظّف الأجزاء الثابتة من الجهاز من خلال استعمال ممسحة رطبة غير حاكة خوفاً من تلف جسم الجهاز.

## إزالة الترسبات الكلسية

يتم الحفاظ على الجهاز وعلى فعاليته لفترة طويلة من الوقت، ويتم أيضاً الحد من تشكيل الترسبات الكلسية داخله، من خلال صيانته بشكل جيد وتنظيفه بشكل منتظم.

الجهاز مزود بإشارة ضوئية (O) (شكل 13) تدل على ضرورة إزالة الترسبات الكلسية. عندما تبدأ الإشارة بإصدار وميض، فهذا يدل بحد ذاته على أنه مطلوب تنظيف الجهاز من الترسبات الكلسية. يمكن توزيع مزيد من القهوة أثناء وميض الإشارة.

انتظر إلى حين أن يصل الجهاز إلى درجة حرارة إعداد القهوة: إشارة ضوئية (Q) مشعلة بشكل دائم.

املاً الخزان بالماء الطبيعي الطازج وممنتج خاص لإزالة الترسبات الكلسية من ماكينات القهوة إلى غاية الحد الأقصى

MAX. ضع وعاء تحت الفوهة التي تخرج منها القهوة بسعة لا تقل عن 300 سنتيمتر مكعب.

اضغط بنفس الألوان على كل من زر القهوة القوية (N) والقهوة الخفيفة (P) لمدة لا تقل عن 4 ثواني. تدخل الماكينة في وضعية "إزالة الترسبات الكلسية". تبدأ الإشارة (O) بإصدار وميض.

اضغط أحد أزرار القهوة (N) أو (P). توزّع الماكينة بشكل أوتوماتيكي ماء لمدة 30 ثانية.

فرغ الوعاء. أعد العملية إلى غاية تفرغ الخزان بشكل كامل.

املاً الخزان بالماء الطبيعي الطازج. اضغط أحد أزرار القهوة (N) أو (P). توزّع الماكينة بشكل أوتوماتيكي ماء لمدة 30 ثانية.

اضغط بنفس الألوان على كل من زر القهوة القوية (N) والقهوة الخفيفة (P) لمدة لا تقل عن 4 ثواني. تخرج الماكينة

من وضعية "إزالة الترسبات الكلسية". تطفأ الإشارة الضوئية (O). تعود الماكينة إلى العمل العادي. يتم إعادة ضبط وظيفة إزالة الترسبات الكلسية فقط إذا تم تنفيذ العمليات المذكورة أعلاه بالشكل الصحيح (تفريغ كامل لخزانين من الماء).

يكون زرّ الإشعال (Q) غير فعّال أثناء وظيفة "إزالة الترسبات الكلسية".

استعمل لهذا الغرض فقط منتج مزيل للترسبات الكلسية وخاص بماكينات القهوة. لا تتحمل شركة Ariete أي مسؤولية عن الأضرار التي تلحق بالمركبات الداخلية للجهاز والناجمة عن استعمال منتجات غير متوافقة بسبب احتوائها على مضافات كيماوية. إذا دعت الحاجة لإزالة الترسبات الكلسية، يجب التقيد بالتعليمات المرفقة مع المنتج الخاص لهذا الغرض.

## إيقاف الماكينة عن العمل

في حالة إيقاف الجهاز عن العمل، يجب فصله عن الشبكة الكهربائية. فرّغ حوض تجميع القطرات ونظّفه (راجع فقرة "تنظيف الجهاز"). في حالة التخلّص من الجهاز بعد انتهاء حياته، يجب فصل المواد المستخدمة في تصنيعه عن بعضها والتخلّص منها حسب تركيبتها وحسب التعليمات والقوانين السائدة في بلد الاستعمال.

## إرشادات لحل بعض المشاكل

⚠ في حالة عمل الجهاز بطريقة شاذة، أطفأ فوراً الجهاز واسحب القابس من المأخذ الكهربائي.

المشاكل	الأسباب	الحلول
خروج القهوة من حواف الدرج.	من الممكن أنه تم وضع كمية زائدة من القهوة المطحونة في الفلتر، مما منع من إدخال الدرج حتى النهاية في مقره.	أبعد وافصل ببطء درج القهوة لأن الضغط المتبقي يمكن أن يولد رش أو رذاذ الماء. نظّف طوق منع التسرب من بقايا القهوة بواسطة عود نكش الأسنان وممسحة من الإسفنج (شكل 19). أعد العملية، مع مراعاة وضع كمية صحيحة من القهوة داخل الفلتر.
	بقيت مخلفات من القهوة المطحونة على طوق منع التسرب الخاص بمقر شبك الدرج.	نظّف طوق منع التسرب من بقايا القهوة بواسطة عود نكش الأسنان وممسحة من الإسفنج (شكل 19).
	ثقب الفلتر الذي يحتوي على القهوة المطحونة مسدودة.	أبعد وافصل ببطء درج القهوة لأن الضغط المتبقي يمكن أن يولد رش أو رذاذ الماء. نظّف ثقب الفلتر بواسطة فرشاة أو دبوس. نظف الفلتر من خلال استعمال أقراص التنظيف واتباع التعليمات المتواجدة في العبوة.
	القرص غير صالحة.	استبدل القرص المتواجد في الدرج الخاص بأقراص القهوة.
القهوة لا تخرج أو تخرج بشكل بطيء للغاية.	القرص المثقوب المتواجد في الجزء العلوي من مقرّ الصندوق مسدود.	شغل الماكينة بدون درج القهوة المطحونة واترك الماء يتدفق. إذا استمرّ الماء بالخروج من الثقوب بشكل غير متجانس، يجب التنظيف من الترسبات الكلسية.
	ثقب قرص السيليكون (K) مسدود.	أبعد قرص السيليكون (K) (شكل 16). اغسل قرص السيليكون تحت الماء الجاري. أثنى قرص السيليكون من الجوانب، بشكل يسمح من إزالة بقايا القهوة (شكل 17).
	ثقب الفلتر الذي يحتوي على القهوة المطحونة مسدودة.	أبعد وافصل ببطء درج القهوة لأن الضغط المتبقي يمكن أن يولد رش أو رذاذ الماء. نظّف ثقب الفلتر بواسطة فرشاة أو دبوس. نظف الفلتر من خلال استعمال أقراص التنظيف واتباع التعليمات المتواجدة في العبوة.
	القهوة المطحونة ناعمة جداً.	حاول استعمال قهوة مطحونة بشكل أخشن.
	القهوة المطحونة مضغوطة بشكل زائد.	اضغط القهوة داخل الفلتر بمعدل أقل.
	الخران غير مدخل بشكل جيد.	أدخل الخزان بشكل جيد من خلال دفعه حتى النهاية.
	يوجد ماء قليل، وبالتالي المضخة لا تشفط.	تحقق من أن مستوى الماء منتظم داخل الخزان، ثم أضف ماء طبيعي طازج عند الضرورة.
	القرص غير صالحة.	استبدل القرص المتواجد في الدرج الخاص بأقراص القهوة.
	القرص مكسورة.	أبعد درج أقراص القهوة، ثم نظف مقره بواسطة قطع اسفنج ومن بعدها أدخل قرص قهوة جديد.
	القهوة خفيفة جدا وباردة.	للحصول على قهوة مركزة (ثقيلة) وساخنة، يجب استعمال قهوة مطحونة بشكل أنعم.