

Questo manuale d'istruzione è fornito da trovaprezzi.it. Scopri tutte le offerte per [Ariete 2878 Cappuccinatore Vintage Verde](#) o cerca il tuo prodotto tra le [migliori offerte di Altri Elettrodomestici da Cucina](#)

CE

MOD. 2878

EAC

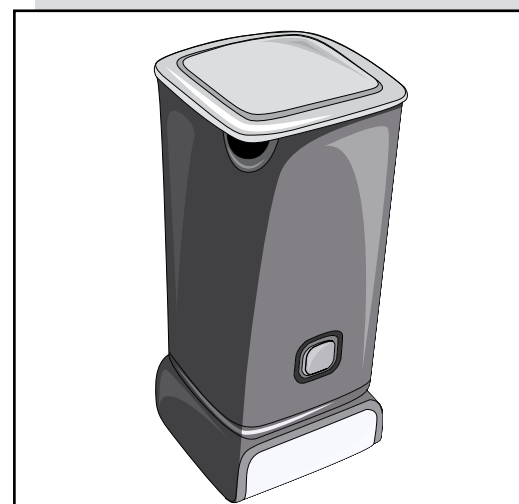

Cappuccinatore

Milk frother

Dispositif à Cappuccino

Milchaufschäumer

Capuchinador

Espumador de leite

Melkopschuimer

Συσκευή για Καπουτσίνο

Автоматический

вспениватель молока

جهاز إعداد الكابتشينو

Ariete

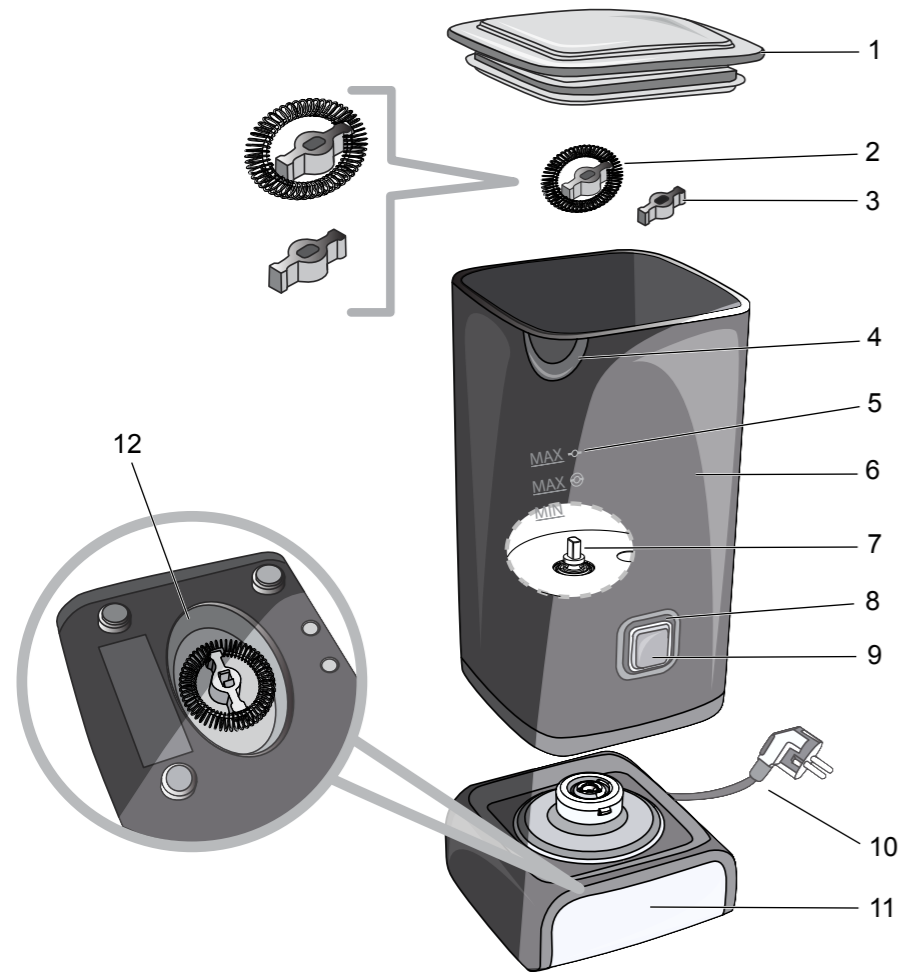

Fig. 1

NOTA PRELIMINARE SULLE ISTRUZIONI PER L'USO

Questo apparecchio è dotato di tutti i necessari dispositivi di sicurezza. Nonostante ciò, leggere attentamente tutte le avvertenze di sicurezza e utilizzare l'apparecchio solo nel modo descritto nelle presenti istruzioni per l'uso, per evitare di provocare lesioni o danneggiamenti involontari. Conservare le presenti istruzioni per l'uso, per poterle consultare in un secondo momento. In caso di cessione dell'articolo, consegnare anche le presenti istruzioni per l'uso al nuovo proprietario.

Simboli riportati nelle presenti istruzioni per l'uso:



Questo simbolo avvisa del pericolo di lesioni



Questo simbolo avvisa del pericolo di lesioni da elettricità.

Le parole di segnalazione:

PERICOLO avvisa di possibili gravi lesioni e pericoli mortali;

AVVERTENZA avvisa di lesioni e gravi danni materiali;

ATTENZIONE avvisa di lievi lesioni o danni materiali.



Le informazioni supplementari sono contrassegnate in questo modo.

USO PREVISTO E LUOGO DI IMPIEGO

- L'apparecchio è indicato per scaldare e montare il latte. Non versarvi alcun altro tipo di liquido o alimento solido.
- L'apparecchio è stato concepito per essere utilizzato in ambienti domestici o simili a quello domestico, come ad esempio
 - negozi, uffici o simili ambienti di lavoro,
 - aziende agricole,
 - hotel, motel, bed & breakfast e altre strutture di tipo abitativo (per l'uso da parte dei relativi ospiti).
- L'articolo è idoneo all'uso in luoghi chiusi e asciutti.

AVVERTENZE DI SICUREZZA

LEGGERE ATTENTAMENTE LE ISTRUZIONI PRIMA DELL'USO.

PERICOLO di utilizzo dell'apparecchio da parte di bambini e persone con capacità ridotte

- I bambini non devono giocare con l'apparecchio. Tenere lontani dall'apparecchio e dal cavo di alimentazione i bambini di età inferiore a 8 anni.
- Il presente apparecchio può essere utilizzato da bambini di età superiore a 8 anni e da persone con limitate capacità fisiche, sensoriali o mentali o scarsa esperienza o conoscenza soltanto sotto sorveglianza o dopo essere stati istruiti sull'utilizzo sicuro dell'apparecchio e sui possibili pericoli.
- I bambini non devono pulire l'apparecchio, a meno che non abbiano un'età

superiore a 8 anni e non siano sorvegliati.

- Collocare l'apparecchio in un punto inaccessibile ai bambini.
- Tenere i bambini lontani dai materiali d'imballaggio. Sussiste tra l'altro il pericolo di soffocamento!

PERICOLO da elettricità

- L'apparecchio non deve essere mai immerso in acqua o altri liquidi. Non deve mai penetrare acqua nei componenti elettrici.
- La base, la spina e il cavo di alimentazione non devono entrare in contatto con l'acqua o altri liquidi, per evitare il pericolo di una scossa elettrica. Per lo stesso motivo non collocare l'apparecchio nelle vicinanze di un lavandino e/o di una vasca. Non utilizzare l'apparecchio all'aperto o in stanze umide.
- Non toccare l'apparecchio, la spina e il cavo di alimentazione con le mani bagnate.
- Collegare l'apparecchio solo ad una presa di corrente installata a norma e munita di un contatto di protezione, la cui tensione di rete sia conforme ai dati tecnici dell'apparecchio.
- Non lasciare mai l'apparecchio incustodito mentre è in funzione.
- Staccare la spina dalla presa di corrente, ...
... quando si verificano delle anomalie durante il funzionamento,
... dopo l'uso,
... in caso di temporale
... prima di pulire l'apparecchio.
Staccare sempre la spina, senza tirare il cavo di alimentazione.
- La presa deve essere accessibile, in modo tale che in caso di necessità la spina possa essere facilmente estratta.
- Il cavo di alimentazione non deve essere piegato o schiacciato. L'apparecchio e il cavo di alimentazione devono essere tenuti distanti da superfici calde e bordi taglienti.
- L'apparecchio non deve mai essere collegato e messo in funzione con un timer o un sistema di accensione a distanza separato.
- Non mettere in funzione l'apparecchio quando vi siano segni di danni visibili su di esso o sul cavo di alimentazione, oppure quando l'apparecchio è caduto per terra.
- Non apportare modifiche all'articolo. Anche il cavo di alimentazione non deve essere sostituito autonomamente.
Le riparazioni sull'apparecchio o la sostituzione del cavo devono essere eseguite esclusivamente da un'officina specializzata e/o dal nostro centro di assistenza.
Riparazioni inadeguate possono causare seri pericoli per l'utente.

AVVERTENZA contro scottature e ustioni

- Il contenitore e il coperchio si surriscaldano durante l'uso! Non toccare le superfici calde. Prendere il contenitore solo dal fondo e il coperchio solo dal bordo. Lasciarli raffreddare entrambi prima della pulizia.
- Il latte caldo e il vapore possono provocare ustioni. Utilizzare l'apparecchio solo quando il coperchio è ben saldo sul contenitore. Non toccare l'apparecchio né la sua parte superiore quando esso è in funzione. In particolare, fare attenzione alla fuoriuscita di vapore quando si apre il coperchio.
- Collocare l'apparecchio su una superficie piana e stabile, facilmente accessibile e facile da pulire. L'apparecchio non deve scivolare o ribaltarsi. Posare il cavo di alimentazione in maniera tale da evitare qualsiasi pericolo di inciampamento. Assicurarsi che il cavo di alimentazione non penda giù dalla superficie d'appoggio, onde evitare che venga tirato e l'apparecchio possa cadere a terra.

ATTENZIONE - danni materiali

- Rispettare le marcature MIN e MAX all'interno del contenitore. Il manicotto nel fondo del contenitore deve essere coperto dal latte. In caso di scarsa quantità di latte, l'apparecchio può surriscaldarsi. In caso di quantità eccessiva, il latte può invece traboccare.
- Prima di rimuovere il contenitore dalla base, assicurarsi che il processo di riscaldamento e schiumatura si sia concluso e/o l'apparecchio sia spento. Collocare l'apparecchio a sufficiente distanza da fonti di calore, come ad es. piastre elettriche o fornelli.
- Per la pulizia non utilizzare alcun detergente chimico, abrasivo o aggressivo.
- L'apparecchio e i suoi accessori non sono adatti al lavaggio in lavastoviglie.
- Utilizzare solo accessori originali.
- Non si può del tutto escludere che alcuni tipi di vernice, plastica o detergente per mobili possano intaccare e indebolire il materiale dei piedini antiscivolo. Per evitare la formazione di tracce indesiderate sui mobili, porre eventualmente una base antiscivolo sotto l'articolo.



- Per il corretto smaltimento del prodotto ai sensi della Direttiva Europea 2012/19/EU si prega leggere l'apposito foglietto allegato al prodotto.

- Utilizzare solo accessori originali.

• CONSERVARE SEMPRE QUESTE ISTRUZIONI.



La quantità e la qualità della schiuma dipendono da molti fattori, tra cui il contenuto di grasso del latte, l'utilizzo di latte fresco o a lunga conservazione, la temperatura del latte e la marca scelta.

Per evitare che il latte monti eccessivamente, qualora si utilizzi un nuovo tipo di latte non riempire subito il contenitore fino alla marcatura MAX, bensì fare prima un tentativo con quantità minori. Se il latte dovesse traboccare, spegnere immediatamente l'apparecchio. Attendere

finché non si sia un po' raffreddato, quindi pulirlo (vedi il cap. «Pulizia»). Abbiamo ottenuto i migliori risultati con il latte parzialmente scremato (1,5% di grassi).

DESCRIZIONE DELL'APPARECCHIO

- | | |
|------------------------------------|--|
| 1 - Coperchio | 7 - Manicotto per inserto |
| 2 - Inserto per schiuma abbondante | 8 - Spia di funzionamento |
| 3 - Inserto per schiuma leggera | 9 - Interruttore ON/OFF |
| 4 - Beccuccio | 10 - Cavo alimentazione + spina |
| 5 - Livello MAX e MIN | 11 - Base di alimentazione |
| 6 - Contenitore | 12 - Vano porta accessori per un inserto |

FASI PRELIMINARI PER L'USO

Messa in funzione



Pericolo per bambini - Pericolo di morte per soffocamento e ingestione

Gli elementi dell'imballaggio non devono essere lasciati alla portata dei bambini in quanto potenziali fonti di pericolo.

1. Rimuovere tutto il materiale d'imballaggio e verificare che tutti i componenti siano presenti.
2. Pulire il contenitore, gli inserti, l'anello di tenuta e il coperchio come descritto nel capitolo «Pulizia».

Collocare la base



Pericolo - pericolo di morte per scossa elettrica

Collegare l'apparecchio solo ad una presa di corrente installata a norma e munita di un contatto di protezione, la cui tensione di rete sia pienamente conforme ai dati tecnici dell'apparecchio.



Avvertenza contro scottature e ustioni

Collocare l'apparecchio su una superficie piana, stabile e facilmente accessibile. Evitare che l'apparecchio scivoli e il cavo di alimentazione penda dalla superficie d'appoggio.

Evitare che un bambino afferrando il cavo di alimentazione possa rovesciare l'apparecchio.

Posizionare l'apparecchio in modo tale che i bambini non possano raggiungere le parti calde.

Attenzione - danni materiali

Non porre l'apparecchio o il cavo di alimentazione in prossimità o sopra a fornelli elettrici o a gas caldi, o vicino ad un forno a microonde.

1. Collocare la base su una superficie piana e stabile.
2. Inserire la spina nella presa di corrente.

L'apparecchio è pronto per l'uso.

Scegliere l'inserto e versare il latte



Per ottenere molta schiuma inserire l'inserto con spirale.



Per scaldare invece latte poco schiumato o montare leggermente piccole quantità, utilizzare l'inserto senza spirale.

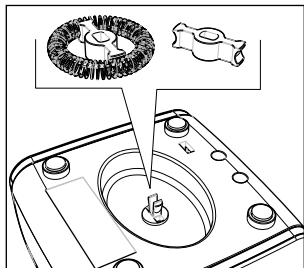

Per evitare che vada perso, conservare l'inserto che di volta in volta non si utilizza nell'apposito vano, posto nella parte inferiore della base.

Attenzione - danni materiali

Rispettare le marcature MIN e MAX all'interno del contenitore. Il manicotto nel fondo del contenitore deve essere coperto dal latte. In caso di scarsa quantità di latte, l'apparecchio può surriscaldarsi. In caso di quantità eccessiva, il latte può invece traboccare.

1. Togliere il coperchio del contenitore.
2. Inserire l'inserto appropriato nel manicotto sul fondo del contenitore.
3. Versare il latte al livello massimo, evidenziato dal trattino in corrispondenza della marcatura MAX:



MAX per l'inserto con spirale.



MAX per l'inserto senza spirale.

4. Mettere il coperchio ben saldo sul contenitore.

Montare e scaldare il latte



Durante il primo riscaldamento potrebbe svilupparsi un leggero odore, che però non è pericoloso. Provvedere a una adeguata ventilazione.

- Premere brevemente l'interruttore ON/OFF.

La spia di funzionamento si illumina di rosso.

L'apparecchio inizia a scaldare il latte e a schiumarlo.

Quando ...

... si utilizza l'inserto con spirale, il processo di schiumatura avrà una durata di circa 1,5 minuti,

... si utilizza l'inserto senza spirale, il processo di schiumatura avrà una durata di circa 2 minuti.

Il processo di riscaldamento e schiumatura si arresta poi automaticamente.

Si può quindi togliere il contenitore dalla base.

Montare il latte a freddo

È anche possibile montare la schiuma senza scaldare il latte. Per ottenere una schiuma soffice e cremosa utilizzare esclusivamente l'inserto con spirale.

- Premere l'interruttore ON/OFF e mantenerlo premuto per circa 2 secondi, finché l'apparecchio non inizia a montare il latte.

La spia si illumina di blu. L'apparecchio inizia a montare il latte. Dopo circa 1 - 1,5 minuti il processo di schiumatura del latte si arresta automaticamente. Si può quindi togliere il contenitore dalla base.

Interrompere o concludere anticipatamente il riscaldamento e la schiumatura del latte

Premere l'interruttore ON/OFF.

La spia di funzionamento si spegne.

Per continuare a riscaldare e schiumare, premere nuovamente l'interruttore ON/OFF:

- brevemente, se si desidera riscaldare e schiumare
- a lungo, se si desidera schiumare senza scaldare.

Spegnere l'apparecchio

Per staccare completamente l'apparecchio dalla corrente elettrica dopo il suo utilizzo, togliere la spina dalla presa di corrente.

DISPOSITIVI DI SICUREZZA

Se l'apparecchio è stato acceso a vuoto, dopo circa 30–40 secondi si spegnerà automaticamente per evitare il sur riscaldamento. Ogni intervento va eseguito a macchina fredda.

PULIZIA



Pericolo - pericolo di morte per scossa elettrica

Staccare la spina dalla presa di corrente prima di pulire l'apparecchio.

La base, la spina e il cavo di alimentazione non devono essere esposti a umidità. Tali parti devono essere protette anche da possibili spruzzi o gocce d'acqua.

Il contenitore non deve essere mai immerso in acqua o altri liquidi. Non deve mai penetrare acqua nei componenti elettrici.

Attenzione - danni materiali

Per la pulizia non utilizzare alcun detergente chimico, abrasivo o aggressivo.



Dopo ogni processo di riscaldamento e schiumatura pulire immediatamente il contenitore, onde evitare che il latte si secchi al suo interno.

1. Staccare la spina dalla presa di corrente.
2. Togliere l'anello di tenuta dal coperchio e rimuovere l'inserito dal manicotto nel contenitore.
3. Lavare il coperchio, l'anello di tenuta e gli inserti con acqua calda e un po' di detersivo per piatti.
4. Lavare solo la parte interna del contenitore con acqua calda e un po' di detersivo per piatti.
5. All'occorrenza, pulire la base con un panno leggermente inumidito.
6. Asciugare con cura tutte le parti, in particolare il contenitore, onde evitare la formazione di macchie.
7. Reinserire l'anello di tenuta nell'apposita scanalatura del coperchio.

ANOMALIE E SOLUZIONI



Nessun funzionamento.	<ul style="list-style-type: none">• La spina è inserita nella presa di corrente?
Il processo di riscaldamento e schiumatura si arresta prima del dovuto.	<ul style="list-style-type: none">• Se, dopo un processo di riscaldamento e schiumatura, si avvia subito un nuovo processo, questo avrà una duratura molto inferiore a quella consueta.
La spia di funzionamento si illumina di blu.	<ul style="list-style-type: none">• L'apparecchio è sovraccarico. Staccare la spina dalla presa di corrente, versare un po' di latte dal contenitore e riavviare l'apparecchio. La marcatura MAX non deve essere oltre - passata.
Il latte viene riscaldato ma non schiumato.	<ul style="list-style-type: none">• L'insero per montare è inserito correttamente nel manicotto sul fondo del contenitore?
Il latte viene riscaldato ma non schiumato in modo soddisfacente.	<ul style="list-style-type: none">• È stato utilizzato l'insero appropriato?• È presente dello sporco sull'insero o sul fondo del contenitore?
L'apparecchio è insolitamente rumoroso.	<ul style="list-style-type: none">• È stato messo latte a sufficienza nel contenitore?• L'insero è inserito correttamente nel manicotto?• il coperchio è ben fisso sul contenitore?

PRELIMINARY NOTE ON THE INSTRUCTIONS FOR USE

This appliance is equipped with all necessary safety devices. Nevertheless, carefully read all the safety warnings and use the appliance only as described in these instructions, to prevent injury or accidental damage. Keep these instructions for future reference at a later time. If the appliance is sold, also deliver these instructions for use to the new owner.

Symbols included in these instructions for use:



This symbol warns of the risk of injury



This symbol warns of electrical injuries risk.

Indication words:

DANGER warns of possible serious injury or danger of death;

WARNING warns of injuries and serious damage to property;

CAUTION warns of minor injuries or damage to property.



Additional information is marked in this way.

INTENDED USE AND PLACE OF USE

- The appliance is intended to heat and froth milk. Do not pour any other liquid or solid food in it.
- The appliance is designed for home use or similar, such as
 - shops, offices or similar workplaces,
 - farms,
 - hotels, motels, bed and breakfasts and other types of residential structures (for use by its guests).
- The appliance is suitable for use in closed and dry places.

IMPORTANT SAFEGUARDS

READ THESE INSTRUCTIONS CAREFULLY.

RISK of using the appliance by children and persons with reduced capabilities

- Children shall not play with the appliance. Keep children under 8 years away from the appliance and the power cord.
- This appliance can be used by children older than 8 years and by people with reduced physical, sensory or mental capabilities or lack of experience and knowledge only under supervision or after having been instructed on the safe use of the appliance and possible dangers.
- Children do not have to clean the appliance, unless they are over 8 years and are supervised.
- Place the appliance in a place inaccessible to children.
- Keep children away from packaging materials. There is also the danger of

suffocation!

DANGER from electricity

- The appliance must never be immersed in water or other liquids. Water must never penetrate in the electrical components.
- The base, the plug and the power cable must not come into contact with water or other liquids, to avoid the danger of an electric shock. For the same reason do not place the appliance near a sink and/or a tub. Do not use the appliance outdoors or in rooms with high level of humidity.
- Never touch the appliance, the plug and the power cable with wet hands.
- Connect the appliance to an electrical outlet installed in accordance with the standards and fitted with a protective contact, whose mains voltage complies with the technical data of the appliance.
- Never leave the appliance unattended while in use.
- Unplug it from the electrical outlet, ...
 - ... when faults occurs during operation,
 - ... after use,
 - ... in the case of storms
 - ... before cleaning the appliance.

Always disconnect the plug, without pulling the power cable.

- The socket must be accessible, so that in case of need the plug can be easily extracted.
- The power cable must not be bent or crushed. The device and the power cable must be kept away from hot surfaces and sharp edges.
- The appliance must never be connected and put into operation with a timer or a separate remote start-up system.
- Do not operate the appliance when there are no signs of visible damage on it or on the power cable, or when the appliance has been dropped.
- Do not make any changes to the product. Even the power cable must not be replaced on your own.

Repairs to the appliance or the cable replacement must be carried out by a specialized workshop and/or our service center.

Improper repairs can cause serious danger to the user.

WARNING against scalds and burns

- The container and the lid become hot during use! Do not touch the hot surfaces. Take the container only from the bottom and the lid only from the edge. Let them cool both before cleaning.
- The hot milk and steam can cause burns. Use the appliance only when the lid is firmly on the container. Do not touch the appliance and its top when it is

in operation. In particular, pay attention to the release of steam when opening the lid.

- Place the appliance on a flat, stable surface, easily accessible and easy to clean. The appliance must not slip or tilt. Lay the power cable properly so as to avoid any danger of tripping. Make sure the power cable does not hang down from the supporting surface in order to avoid it from being pulled causing the appliance to fall to the ground.

WARNING – material damage

- Respect the MIN and MAX marks inside the container. The sleeve in the bottom of the container must be covered by milk. In case of insufficient amount of milk, the appliance may overheat. In case of excessive amount, milk can instead overflow.
- Before removing the container from the base, make sure that the heating and foaming process is completed and/or the appliance is off. Place the appliance at a sufficient distance from heat sources, such as. electric cooking plates or stoves.
- For cleaning do not use any chemical, abrasive or aggressive detergent.
- The appliance and its accessories are not suitable for dishwashers.
- Use only original accessories.
- It cannot be fully excluded out that certain types of paint, plastic or furniture detergents may attack and soften the non-slip feet material. To avoid the formation of undesirable marks on the furniture, put possibly a non-slip base under the appliance.



- For proper disposal of the product pursuant to the European Directive 2012/19/EC please read the relevant leaflet enclosed with the product.

- Use only original accessories.

• SAVE THESE INSTRUCTIONS FOR FUTURE REFERENCE.



The quantity and quality of the foam depend on many factors, including the milk fat content, the use of fresh or long-life milk, the milk temperature and brand.

To avoid that milk froths excessively, if you are using a new type of milk do not immediately fill the container up to the MAX mark, but first make a test with a smaller amount. If milk should spill, immediately turn off the appliance. Wait until it cools a little, then clean it (see "Cleaning" chapter). We got the best results with semi-skimmed milk (1.5% fat).

DESCRIPTION OF THE APPLIANCE

- | | |
|----------------------------|---|
| 1 - Lid | 7 - Sleeve for insert |
| 2 - Insert for rich froth | 8 - Operation indicator |
| 3 - Insert for light froth | 9 - On-off switch |
| 4 - Spout | 10 - Power cord + Plug |
| 5 - MAX and MIN level | 11 - Power supply base |
| 6 - Container | 12 - Accessory compartment for one insert |

PRELIMINARY PHASES FOR USE

Starting the appliance

Danger to children - Danger of death by suffocation and ingestion

Do not leave the packaging near children because it is potentially dangerous.

1. Remove all packaging materials and make sure all components are present.
2. Clean the container, the inserts, the sealing ring and the lid as described in the "Cleaning" chapter.

Place the base

Danger - risk of death by electric shock

Connect the appliance to an electrical outlet installed in accordance with the standards and fitted with a protective contact, whose mains voltage is fully compliant with the technical data of the appliance.

Warning against scalds and burns

Place the appliance on a flat, steady and easily accessible surface. Prevent the appliance from sliding and that the power cable hangs down from the supporting surface.

Prevent children from grabbing the power cord, in this way tipping over the appliance.

Position the appliance so that children cannot reach the hot parts.

Warning – material damage

Do not place the appliance or power cord close to or on top of hot electric or gas cookers, or close to a microwave oven.

1. Place the base on a flat and steady surface.
 2. Plug into the mains socket.
- The appliance is ready for use.

Choose the insert and pour milk



To obtain a large amount of froth fit the insert with spiral.



Instead to warm slightly frothed milk or froth smaller amount, use the insert without spiral.

EN

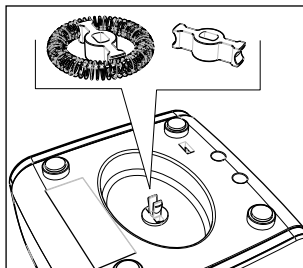

To avoid losing it, keep the insert that is not used in the compartment located at the bottom of the base.

Warning – material damage

Respect the MIN and MAX marks inside the container. The sleeve in the bottom of the container must be covered by milk. In case of insufficient amount of milk, the appliance may overheat. In case of excessive amount, milk can instead overflow.

1. Remove the lid of the container.
2. Insert the appropriate insert into the sleeve at the bottom of the container.
3. Pour the milk to the maximum level, shown by the dash at the MAX mark:



MAX for the insert with spiral.



MAX for the insert without spiral.

4. Place the lid firmly on the container.

Froth and heat the milk

 During the first heating a slight odour may develop, which is not dangerous. Provide adequate ventilation.

- Shortly press the ON/OFF button.

The operation indicator light switches on in red.

The appliance starts heating and frothing the milk.

When ...

... the insert with spiral is used, the frothing process will have a duration of about 1.5 minutes,

... the insert without spiral, the frothing process will have a duration of about 2 minutes.

The heating and frothing process then stops automatically.

Then remove it is possible to remove the container from the base.

Froth the milk cold

It is also possible to froth the milk without heating it. To obtain a soft and creamy froth use only the insert with spiral.

- Press the ON/OFF switch and hold down for about 2 seconds, until the appliance starts to froth milk.

The indicator light switches on in blue. The appliance starts to froth milk. After about 1 to 1.5 minutes, the milk frothing process stops automatically. Then remove it is possible to remove the container from the base.

Stop or finishing the milk heating and frothing in advance

- Press the ON/OFF switch.

The operation indicator light turns off.

- To continue to heat and froth, press the ON/OFF button again:
 - briefly, if you want to heat and froth
 - for a long time, if you want to froth without heating.

Turn off the appliance

- To completely disconnect the appliance from the power supply after use, remove the plug from the electrical outlet.

SAFETY DEVICES

If the appliance has been switched on empty, after about 30-40 seconds it will automatically switch off to avoid overheating. Any intervention must be carried with cold appliance.

CLEANING



Danger - risk of death by electric shock

Unplug it from the electrical outlet before cleaning the appliance.

The base, the plug and the power cable should not be exposed to moisture. These parts must also be protected against possible splashes or drops of water.

The container must never be immersed in water or other liquids. Water must never penetrate in the electrical components.

Warning – material damage

For cleaning do not use any chemical, abrasive or aggressive detergent.



After each heating and frothing process immediately clean the container, in order to avoid that milk dries inside it.

1. Unplug it from the socket-outlet.
2. Remove the sealing ring from the lid and remove the insert from the sleeve into the container.
3. Wash the lid, seal ring and inserts with warm water and a dishwashing liquid.
4. Only wash the inside of the container with warm water and dishwashing liquid.
5. If necessary, clean the base with a slightly damp cloth.
6. Carefully dry all parts, especially the container to avoid the formation of stains.
7. Re-insert the seal ring in the groove of the lid.

FAULTS AND SOLUTIONS

No operation.	<ul style="list-style-type: none"> • Is the plug inserted in the electrical outlet?
The heating and frothing process stops before the required time.	<ul style="list-style-type: none"> • If, after a heating and frothing process, a new process starts immediately, this will last much less than usual.
The operation indicator light turn on in blue.	<ul style="list-style-type: none"> • The appliance is overloaded. Unplug it from the electrical outlet, pour a small amount of milk from the container and restart the appliance. The MAX marking should not be exceeded.
The milk is heated but not frothed.	<ul style="list-style-type: none"> • Is the insert for frothing properly inserted into the sleeve on the bottom of the container?
The milk is heated but not frothed in a satisfactory manner.	<ul style="list-style-type: none"> • Has the appropriate insert been used? • Is there dirt on the insert or on the bottom of the container?
The appliance is unusually noisy.	<ul style="list-style-type: none"> • Is there enough milk in the container? • Is the insert properly fitted in the sleeve? • Is the cover well fixed on the container?

A PROPOS DE CE MODE D'EMPLOI

L'appareil est muni de dispositifs de sécurité. Lisez cependant soigneusement les consignes de sécurité et n'utilisez l'appareil que de la façon décrite dans ce mode d'emploi afin d'éviter tout risque de détérioration ou de blessure.

Conservez ce mode d'emploi en lieu sûr pour pouvoir le consulter en cas de besoin. Si vous donnez, prêtez ou vendez cet appareil, remettez ce mode d'emploi en même temps que l'appareil.

Légende des symboles utilisés dans le présent mode d'emploi:



Ce symbole vous met en garde contre les risques de blessures.



Ce symbole vous met en garde contre les risques de blessures dus à l'électricité.

Mises en garde:

La mention **DANGER** vous met en garde contre les risques de blessures graves ou mortelles.

La mention **AVERTISSEMENT** vous met en garde contre les risques de blessures et les détériorations graves.

La mention **PRUDENCE** vous met en garde contre les risques de blessures ou détériorations légères



Ce symbole signale les informations complémentaires.

DOMAINE D'UTILISATION ET EMPLACEMENT

- Le mousser à lait est conçu pour faire chauffer et mousser du lait. Ne l'utilisez pas avec d'autres liquides ou avec des aliments solides.
- Le mousser à lait est destiné à une utilisation domestique ou similaire, notamment
 - dans les commerces, les bureaux ou autres environnements professionnels,
 - dans les exploitations agricoles,
 - par les clients d'hôtels, de motels, de chambres d'hôte et d'autres types d'hébergement.
- Utilisez cet appareil uniquement à l'intérieur et dans des locaux secs.

CONSIGNES DE SÉCURITÉ

LISEZ ATTENTIVEMENT CES INSTRUCTIONS.

DANGER: risques pour les enfants et les personnes à aptitude réduite à l'emploi d'appareils

- Les enfants ne doivent pas se servir de l'appareil comme d'un jouet. Tenez l'appareil et le cordon d'alimentation hors de portée des enfants de moins de 8 ans.
- Cet appareil peut être utilisé par des enfants à partir de 8 ans et des personnes aux capacités physiques, sensorielles ou mentales réduites ou ne disposant

pas des expériences et/ou connaissances nécessaires à condition qu'ils soient sous surveillance ou aient été initiés aux consignes de sécurité de l'appareil et comprennent les risques qui en résultent.

- Les enfants ne doivent pas nettoyer l'appareil, sauf s'ils ont plus de 8 ans et sont sous la surveillance d'un adulte.
- Installez l'appareil hors de portée des enfants.
- Tenez les emballages hors de portée des enfants. Il y a notamment risque d'étouffement!

DANGER: risques électriques

- Ne plongez jamais le pichet du moussEUR à lait dans l'eau ou dans d'autres liquides. Les pièces électriques ne doivent jamais entrer en contact avec de l'eau.
 - La base, la fiche et le cordon d'alimentation ne doivent pas entrer en contact avec de l'eau ou d'autres liquides sous peine de choc électrique. Ne placez donc pas l'appareil près d'un évier ou d'un lavabo, par exemple. N'utilisez pas l'appareil à l'extérieur ou dans des locaux humides.
 - Ne touchez pas l'appareil, la fiche ou le cordon d'alimentation avec les mains humides.
 - Ne branchez l'appareil qu'à une prise de courant à contacts de protection installée conformément à la réglementation et dont la tension correspond aux «Caractéristiques techniques» de l'appareil.
 - Ne laissez jamais le moussEUR à lait fonctionner sans surveillance.
 - Débranchez l'appareil du secteur ...
- ... en cas de problème survenant pendant l'utilisation,
 ... après l'utilisation,
 ... en cas d'orage et
 ... avant de nettoyer l'appareil.

Débranchez en tirant sur la fiche, jamais sur le cordon.

- La prise de courant utilisée doit être aisément accessible afin que vous puissiez débrancher rapidement la fiche en cas de besoin.
- Veillez à ce que le cordon d'alimentation ne se coince ni se torde. L'appareil et son cordon doivent toujours être suffisamment éloignés des surfaces chaudes et des arêtes coupantes.
- N'utilisez jamais l'appareil avec une minuterie ou un système de télécommande séparés.
- N'utilisez pas l'appareil si l'appareil lui-même ou le cordon d'alimentation présentent des traces de détérioration ou si l'appareil est tombé.
- Ne modifiez pas l'article. Ne changez pas vous-même le cordon d'alimentation. Ne confiez les réparations de l'appareil ou du cordon d'alimentation qu'à un atelier spécialisé ou au service après-vente.

Les réparations incorrectement effectuées peuvent entraîner de graves dangers pour l'utilisateur

AVERTISSEMENT: risque de brûlures

- Le pichet et le couvercle sont très chauds durant l'utilisation! Ne touchez pas les surfaces chaudes. Saisissez le pichet uniquement par sa partie inférieure et le couvercle par les bords. Laissez les éléments refroidir avant de les nettoyer.
- Le lait très chaud et la vapeur peuvent provoquer des brûlures. Utilisez l'appareil uniquement si le couvercle est fermement en place sur le pichet. Ne mettez pas les mains dans ou au-dessus de l'appareil lorsqu'il fonctionne. Quand vous retirez le couvercle, faites attention à la vapeur qui s'échappe du pichet.
- Posez l'appareil sur une surface stable, plane, facile à nettoyer et aisément accessible.

Veillez à ce que l'appareil ne puisse pas glisser ou se renverser. Disposez le cordon d'alimentation de manière à ce que personne ne puisse s'y entraver ou s'y accrocher.

Ne laissez pas le cordon d'alimentation pendre au bord du plan de travail afin qu'il ne soit pas possible de faire tomber l'appareil en tirant accidentellement sur le cordon.

PRUDENCE: risque de détérioration

- Respectez les repères MIN et MAX à l'intérieur du pichet. Le lait doit recouvrir le porte-batteur au fond du pichet. Si la quantité de lait est insuffisante, l'appareil peut sur chauffer. Si le pichet est trop plein, la mousse peut déborder.
- Il faut arrêter le processus de chauffe et de mélange et éteindre le mousser à lait avant de retirer le pichet de la base.
- Placez le mousser à lait suffisamment loin de sources de chaleur comme les plaques de cuisson ou les poêles.
- Le mousser à lait et ses accessoires ne vont pas au lave-vaisselle.
- Utilisez uniquement des accessoires d'origine.
- Il est impossible d'exclure a priori que certains vernis ou produits d'entretien ainsi que certaines matières plastiques attaquent et ramollissent les pieds antidérapants.

Pour éviter les traces inesthétiques sur les meubles, intercalez éventuellement un support non glissant entre le meuble et l'article.

- Pour l'élimination correcte du produit aux termes de la Directive Européenne 2012/19/EU, nous vous prions de lire le feuillet qui accompagne le produit.



- **CONSERVER CES INSTRUCTIONS.**

 La quantité de mousse et sa qualité dépendent de plusieurs facteurs: la teneur en matière grasse du lait, le type de lait (lait longue conservation, lait frais ou lait à durée de conservation allongée - ESL), la température du lait ou la marque choisie. Quand vous utilisez un nouveau type de lait, pour éviter que le lait déborde, ne remplissez pas immédiatement le pichet jusqu'au repère MAX, mais faites d'abord un essai avec une quantité moindre. Si le lait déborde malgré tout, mettez immédiatement l'appareil hors tension. Attendez avant de le nettoyer qu'il ait un peu refroidi (voir le chapitre «Nettoyage»). Nous avons obtenu les meilleurs résultats avec du lait écrémé à 1,5 % de matière grasse.

DESCRIPTION DE L'APPAREIL

- | | |
|---|---------------------------------------|
| 1 - Couvercle | 7 - Rangement pour un batteur |
| 2 - Batteur servant à obtenir une grande quantité de mousse | 8 - Voyant de fonctionnement |
| 3 - Batteur servant à obtenir uniquement une mousse légère | 9 - Interrupteur marche/arrêt |
| 4 - Bec verseur | 10 - Cordon d'alimentation avec prise |
| 5 - Repères MAX et MIN | 11 - Base d'alimentation |
| 6 - Pichet | 12 - Porte-batteur |

OPÉRATIONS AVANT L'EMPLOI

Mise en marche



DANGER: risque pour les enfants - danger de mort par étouffement/ingestion

Tenez l'emballage hors de portée des enfants et éliminez-le immédiatement. Tenez aussi les petits éléments hors de portée des enfants.

1. Retirez tous les éléments de l'emballage et vérifiez qu'aucune pièce ne manque.
2. Nettoyez le pichet, les batteurs, le joint et le couvercle de la façon décrite au chapitre «Nettoyage».

Installer la base



DANGER – danger de mort par choc électrique

Ne branchez l'article qu'à une prise de courant à contacts de protection installée conformément à la réglementation et dont la tension correspond aux «Caractéristiques techniques» de l'appareil.



AVERTISSEMENT – risque de brûlures

Posez l'article sur une surface stable, plane et aisément accessible. Veillez à ce que l'appareil ne puisse pas glisser et que le cordon d'alimentation ne pende pas de la surface où le mousser à lait est installé.

PRUDENCE – risque de détérioration

Ne jamais placer l'appareil ou son cordon d'alimentation à proximité ou sur les plaques de cuisson électriques ou à gaz lorsqu'elles sont chaudes, ni à côté d'un four à micro-ondes.

1. Posez la base sur une surface stable et plane.
 2. Branchez la fiche du cordon d'alimentation dans une prise de courant.
- L'appareil est prêt à fonctionner.

Choisir le batteur approprié et verser le lait dans le pichet



Pour obtenir une mousse abondante, choisissez le batteur à spirale.



Si vous voulez simplement chauffer le lait et obtenir une mousse légère, ou faire mousser légèrement une petite quantité de lait, utilisez le batteur sans spirale.

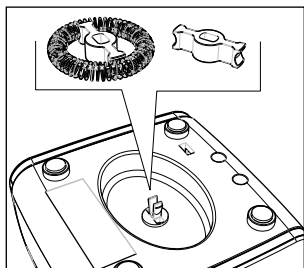

Rangez le batteur dont vous ne vous servez pas sur le porte-batteur sur la face inférieure de la base. Vous éviterez ainsi de l'égarer.

PRUDENCE – risque de détérioration

Respectez les repères MIN et MAX à l'intérieur du pichet. Le lait doit recouvrir le porte-batteur au fond du pichet. Si la quantité de lait est insuffisante, l'appareil peut surchauffer. Si le pichet est trop plein, la mousse peut déborder.

1. Retirez le couvercle du pichet.
2. Placez le batteur approprié sur le porte-batteur au fond du pichet.
3. Versez le lait dans le pichet sans dépasser le repère MAX correspondant au batteur utilisé:



Repère MAX pour le batteur à spirale.



Repère MAX pour le batteur sans spirale.

4. Placez le couvercle sur le pichet en appuyant bien.

Faire chauffer et mousser le lait

i Quand vous faites chauffer l'appareil pour la première fois, il peut y avoir une certaine odeur, mais elle n'est pas dangereuse. Assurez une aération suffisante.

- Appuyez brièvement sur l'interrupteur marche/arrêt.

Le voyant de fonctionnement s'allume en rouge.

L'appareil commence à chauffer le lait et à former de la mousse..

Si vous utilisez...

... le batteur à spirale, cela durera environ 1,5 minute;

... le batteur sans spirale, cela durera environ 2 minutes.

Ensuite, le processus de chauffe et de mélange s'arrête automatiquement.

Vous pouvez maintenant retirer le pichet de la base.

Faire de la mousse de lait froid

Vous pouvez aussi faire de la mousse sans faire chauffer le lait.

- Appuyez sur l'interrupteur marche/arrêt et maintenez-le enfoncé 2 secondes environ, jusqu'à ce que le batteur commence à tourner.
- Le voyant de fonctionnement s'allume en bleu.
L'appareil commence à battre le lait.
Il s'arrête automatiquement au bout de 1 à 1,5 minute environ.
Vous pouvez maintenant retirer le pichet de la base.

Interrompre le processus de chauffe et de mélange ou l'arrêter avant la fin

- Appuyez sur l'interrupteur marche/arrêt.
- Le voyant de fonctionnement s'éteint.
- Pour redémarrer l'appareil, appuyez à nouveau sur l'interrupteur marche/arrêt:
 - brièvement, pour faire chauffer et mousser le lait
 - plus longtemps, pour faire mousser le lait sans le faire chauffer.

Mettre l'appareil hors tension

- Pour mettre l'appareil hors tension après utilisation, débranchez la fiche du cordon d'alimentation de la prise de courant.

DISPOSITIFS DE SÉCURITÉ

Si l'appareil a été allumé à vide, il s'éteint automatiquement au bout de 30 à 40 secondes pour éviter une surchauffe.

NETTOYAGE



DANGER – danger de mort par choc électrique

Débranchez toujours la fiche du cordon d'alimentation de la prise de courant avant de nettoyer l'appareil.

La base, la fiche et le cordon d'alimentation ne doivent jamais être exposés à l'humidité. Protégez-les également des gouttes et des projections d'eau.

Ne plongez jamais le pichet du mousser à lait dans l'eau ou dans d'autres liquides. Les pièces électriques ne doivent jamais entrer en contact avec de l'eau.

PRUDENCE – risque de détérioration

Pour le nettoyage, n'utilisez pas de produits chimiques ni nettoyeurs agressifs ou abrasifs.



Pour éviter que le lait sèche à l'intérieur du pichet, nettoyez-le immédiatement après chaque cycle de chauffe et de mélange

1. Débranchez la fiche du cordon d'alimentation de la prise de courant.
2. Retirez le joint du couvercle et le batteur du porte-batteur au fond du pichet.
3. Lavez le couvercle, le joint et les batteurs à l'eau chaude additionnée d'un peu de liquide vaisselle.
4. Lavez uniquement l'intérieur du pichet à l'eau chaude additionnée d'un peu de liquide

vaisselle.

5. Si nécessaire, nettoyez la base avec un chiffon légèrement humide.
6. Ensuite, essuyez soigneusement toutes les pièces, en particulier le pichet, pour éviter les taches.
7. Remettez le joint en place dans la rainure du couvercle.

PROBLÈMES / SOLUTIONS

L'appareil ne fonctionne pas.	<ul style="list-style-type: none">• La fiche du cordon d'alimentation est-elle branchée au secteur?
Le processus de chauffe et de mélange s'arrête avant la fin.	<ul style="list-style-type: none">• Si vous redémarrez l'appareil juste après avoir fait chauffer ou mousser du lait, la procédure durera beaucoup moins longtemps que normalement.
Le voyant de fonctionnement clignote en bleu.	<ul style="list-style-type: none">• L'appareil est en surcharge. Débranchez la fiche du cordon d'alimentation de la prise de courant, versez un peu de lait dans le pichet et redémarrez l'appareil.• Le lait ne doit pas dépasser le repère MAX
Le lait chauffe, mais ne mousse pas.	<ul style="list-style-type: none">• Le batteur est-il correctement en place sur le porte-batteur au fond du pichet
Le lait chauffe, mais ne mousse pas correctement.	<ul style="list-style-type: none">• Avez-vous utilisé le bon batteur?• Le batteur ou le fond du pichet sont-ils sales?
L'appareil est très bruyant.	<ul style="list-style-type: none">• Y a-t-il assez de lait dans le pichet?• Le batteur est-il correctement en place sur le porte-batteur?• Le couvercle est-il bien en place sur le pichet?

ZU DIESER ANLEITUNG

Das Gerät ist mit Sicherheitsvorrichtungen ausgestattet.

Lesen Sie trotzdem aufmerksam die Sicherheitshinweise und benutzen Sie es nur wie in dieser Anleitung beschrieben, damit es nicht versehentlich zu Verletzungen oder Schäden kommt.

Bewahren Sie diese Anleitung zum späteren Nachlesen auf.

Bei Weitergabe des Gerätes ist auch diese Anleitung mitzugeben.

Zeichen in dieser Anleitung:



Dieses Zeichen warnt vor Verletzungsgefahren



Dieses Zeichen warnt vor Verletzungsgefahren durch Elektrizität.

Signalwörter:

GEFAHR warnt vor möglichen schweren Verletzungen und Lebensgefahr,

WARNUNG warnt vor Verletzungen oder schweren Sachschäden,

VORSICHT warnt vor leichten Verletzungen oder Sachschäden.



So sind ergänzende Informationen gekennzeichnet.

VERWENDUNGSZWECK UND EINSATZORT

- Der Milchaufschäumer ist zum Erwärmen und Aufschäumen von Milch geeignet. Füllen Sie keine anderen Flüssigkeiten oder feste Lebensmittel ein.
- Der Milchaufschäumer ist dazu bestimmt, im Haushalt und haushaltsähnlichen Bereichen verwendet zu werden, wie beispielsweise
 - in Läden, Büros oder ähnlichen Arbeitsumgebungen,
 - in landwirtschaftlichen Anwesen,
 - von Gästen in Hotels, Motels, Frühstückspensionen und anderen Wohneinrichtungen.
- Der Artikel ist zum Gebrauch in trockenen Innenräumen geeignet.

SICHERHEITSHINWEISE

DIE BEDIENUNGSANLEITUNG VOR DEM GEBRAUCH AUFMERKSAM LESEN.

GEFAHR für Kinder und Personen mit eingeschränkter Fähigkeit Geräte zu bedienen

- Kinder dürfen nicht mit dem Gerät spielen. Halten Sie Kinder unter 8 Jahren von Gerät und Netzkabel fern.
- Dieses Gerät kann von Kindern ab 8 Jahren sowie von Personen mit verringerten physischen, sensorischen oder geistigen Fähigkeiten oder mit Mangel an Erfahrung oder Wissen verwendet werden, sofern sie beaufsichtigt werden oder in den sicheren Gebrauch des Gerätes unterwiesen wurden und die daraus resultierenden Gefahren verstehen.

- Kinder dürfen das Gerät nicht reinigen, es sei denn, sie sind über 8 Jahre alt und werden dabei beaufsichtigt.
- Stellen Sie das Gerät für Kinder unerreichbar auf.
- Halten Sie Kinder von Verpackungsmaterial fern. Es besteht u.a. Erstickungsgefahr!

GEFAHR durch Elektrizität

- Die Milchkanne des Milchaufschäumers darf niemals in Wasser oder andere Flüssigkeiten eingetaucht werden. An die elektrischen Teile darf kein Wasser gelangen.
- Basis, Stecker und Netzkabel dürfen nicht mit Wasser oder anderen Flüssigkeiten in Berührung kommen, da dann die Gefahr eines elektrischen Schlagens besteht. Stellen Sie das Gerät deshalb z.B. auch nicht in die Nähe eines Wasch-/Spülbeckens. Verwenden Sie das Gerät nicht im Freien oder in feuchten Räumen.
- Berühren Sie Gerät, Stecker und Netzkabel nicht mit feuchten Händen.
- Schließen Sie das Gerät nur an eine vorschriftsmäßig installierte Steckdose mit Schutzkontakten an, deren Netzspannung mit den „Technischen Daten“ des Gerätes übereinstimmt.
- Betreiben Sie den Milchaufschäumer nie unbeaufsichtigt.
- Ziehen Sie den Netzstecker aus der Steckdose, ...
 - ... wenn während des Betriebs Störungen auftreten,
 - ... nach dem Gebrauch,
 - ... bei Gewitter und
 - ... bevor Sie das Gerät reinigen.
 Ziehen Sie dabei immer am Stecker, nicht am Netzkabel.
- Die Steckdose muss gut zugänglich sein, damit Sie im Bedarfsfall den Netzstecker schnell ziehen können.
- Das Netzkabel darf nicht geknickt oder gequetscht werden. Halten Sie Gerät und Netzkabel fern von heißen Oberflächen und scharfen Kanten.
- Das Gerät darf nicht mit einer separaten Zeitschaltuhr oder einem separaten Fernbedienungssystem in Betrieb genommen werden.
- Nehmen Sie das Gerät nicht in Betrieb, wenn das Gerät oder das Netzkabel sichtbare Schäden aufweisen oder das Gerät heruntergefallen ist.
- Nehmen Sie keine Veränderungen am Artikel vor.
Auch das Netzkabel darf nicht selbst ausgetauscht werden. Lassen Sie Reparaturen am Gerät oder am Netzkabel nur von einer Fachwerkstatt bzw. im Service Center durchführen.
Durch unsachgemäße Reparaturen können erhebliche Gefahren für den Benutzer entstehen.

WARNUNG vor Verbrennungen/Verbrühungen

- Die Milchkanne und der Deckel werden während des Gebrauchs heiß! Berühren Sie nicht die heißen Oberflächen. Fassen Sie die Milchkanne nur im unteren Bereich an, den Deckel nur am Rand. Lassen Sie beides vor dem Reinigen abkühlen.
- Heiße Milch und Wasserdampf können Verbrühungen verursachen. Verwenden Sie das Gerät nur, wenn der Deckel fest auf der Milchkanne sitzt. Greifen Sie nicht in oder über das Gerät, wenn es in Betrieb ist. Achten Sie besonders beim Abnehmen des Deckels auf den entweichenden Dampf.
- Stellen Sie das Gerät auf eine feste, ebene Fläche, die gut zu reinigen und gut zugänglich ist. Das Gerät darf nicht verrutschen oder umkippen. Verlegen Sie das Netzkabel so, dass es nicht zur Stolperfalle werden kann. Lassen Sie das Netzkabel nicht von der Stellfläche herunterhängen, damit das Gerät nicht daran heruntergezogen werden kann.

VORSICHT – Sachschäden

- Beachten Sie die MIN- und MAX-Markierung im Inneren der Milchkanne. Der Stutzen im Kannenboden muss mit Milch bedeckt sein. Bei zu geringer Milchmenge kann das Gerät überhitzen. Bei zu viel Milch kann die Milch überschäumen.
- Der Rühr- und Heizvorgang muss beendet bzw. der Milchaufschäumer muss ausgeschaltet sein, bevor Sie die Kanne von der Basis nehmen.
- Stellen Sie den Milchaufschäumer in ausreichendem Abstand zu Wärmequellen wie z.B. Herdplatten oder Öfen auf.
- Verwenden Sie zum Reinigen keine scharfen Chemikalien, aggressive oder scheuernde Reinigungsmittel.
- Der Milchaufschäumer und sein Zubehör sind nicht spülmaschinengeeignet.
- Verwenden Sie nur Original-Zubehör.
- Es kann nicht völlig ausgeschlossen werden, dass manche Lacke, Kunststoffe oder Möbelpflegemittel das Material der rutschhemmenden Füße angreifen und aufweichen. Um unliebsame Spuren auf den Möbeln zu vermeiden, legen Sie deshalb ggf. eine rutschfeste Unterlage unter den Artikel.



- Zur korrekten Entsorgung des Produkts gemäß Europa-Richtlinie 2012/19/EU bitte das beiliegende Informationsblatt lesen.

— DIE GEBRAUCHSANWEISUNG GUT AUFBEWAHREN.



Die Milchschaummenge und -qualität ist von vielen Faktoren abhängig: vom Fettgehalt der Milch, ob Sie haltbare, frische oder längerfrische Milch verwenden, von der Temperatur der Milch oder der gewählten Marke.

Damit die Milch nicht überschäumt, füllen Sie bei einer neuen Milchsorte die Kanne nicht sofort

bis zur MAX-Markierung, sondern testen Sie zuvor mit geringeren Mengen. Falls die Milch doch einmal überschäumt, schalten Sie das Gerät sofort aus. Warten Sie, bis das Gerät etwas abgekühlt ist, und reinigen Sie es erst dann (siehe Kapitel „Reinigen“).

Wir haben die besten Ergebnisse mit 1,5%iger fettarmer Milch erzielt.

GERÄTEBESCHREIBUNG

- | | |
|--|--|
| 1 - Deckel | 7 - Aufbewahrungsstutzen für einen Rühreinsatz |
| 2 - Rühreinsatz für viel Milchschaum | 8 - Betriebskontrollleuchte |
| 3 - Rühreinsatz für nur leichte Milchschaumbildung | 9 - Ein-/Aus-Schalter |
| 4 - Ausgießer | 10 - Netzkabel + Stecker |
| 5 - MAX- und MIN-Markierung | 11 - Basis |
| 6 - Milchkanne | 12 - Zubehörfach |

VOR DEM GEBRAUCH

Inbetriebnahme



GEFAHR für Kinder – Lebensgefahr durch Ersticken/Verchlucken

Halten Sie das Verpackungsmaterial von Kindern fern. Entsorgen Sie es sofort. Bewahren Sie auch Kleinteile außerhalb der Reichweite von Kindern auf.

1. Entfernen Sie sämtliches Verpackungsmaterial und prüfen Sie, ob alle Teile vorhanden sind.
2. Reinigen Sie Milchkanne, Rühreinsätze, Dichtring und Deckel wie im Kapitel „Reinigen“ beschrieben.

Basis aufstellen



GEFAHR – Lebensgefahr durch Stromschlag

Schließen Sie den Artikel nur an eine vorschriftsmäßig installierte Steckdose mit Schutzkontakten an, deren Netzspannung mit den „Technischen Daten“ des Gerätes übereinstimmt.



WARNUNG – Verbrennungen/Verbrühung

Stellen Sie den Artikel auf eine feste, ebene Fläche, die gut zugänglich ist. Das Gerät darf nicht verrutschen und das Netzkabel nicht von der Stellfläche herunterhängen.

VORSICHT – Sachschaden

Das Gerät oder das Stromkabel nicht in der Nähe von oder auf heißen Elektro- oder Gasherden oder in der Nähe von einem Mikrowellenherd aufstellen.

1. Stellen Sie die Basis auf eine feste, ebene Fläche.
2. Stecken Sie den Netzstecker in die Steckdose.

Das Gerät ist jetzt betriebsbereit.

Röhreinsatz auswählen und Milch einfüllen



Für viel Milchschaum wählen Sie den Röhreinsatz mit Spirale.



Wenn Sie die Milch nur mit wenig Milchschaumbildung erhitzen oder nur geringe Milchmengen leicht aufschäumen möchten, wählen Sie den Röhreinsatz ohne Spirale.

Verwahren Sie den jeweils nicht verwendeten Röhreinsatz auf dem Aufbewahrungsstutzen auf der Unterseite der Basis. So geht der Röhreinsatz nicht verloren.

VORSICHT – Sachschaden

Beachten Sie die MIN- und MAX-Markierung im Inneren der Milchkanne. Der Stutzen im Kannenboden muss mit Milch bedeckt sein. Bei zu geringer Milchmenge kann das Gerät überhitzen. Bei zu viel Milch kann die Milch überschäumen.

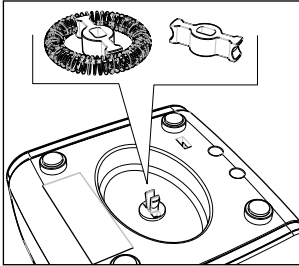

1. Nehmen Sie den Deckel von der Milchkanne ab.
2. Stecken Sie den geeigneten Röhreinsatz auf den Stutzen im Kannenboden.
3. Füllen Sie Milch bis maximal zum Strich mit der jeweiligen MAX-Markierung ein:



MAX für den Röhreinsatz mit Spirale.



MAX für den Röhreinsatz ohne Spirale.

4. Setzen Sie den Deckel fest auf die Milchkanne.

Milch aufschäumen und erhitzen



Beim ersten Aufheizen kann es zu einer leichten Geruchsentwicklung kommen, die aber unbedenklich ist. Sorgen Sie für ausreichende Belüftung.

- Drücken Sie den Ein-/Aus-Schalter kurz.

Das Kontrollleuchte leuchtet rot.

Das Gerät beginnt, die Milch zu erhitzen und zu rühren.

Wenn Sie den ...

... Röhreinsatz mit Spirale verwenden, dauert der Vorgang ca. 1,5 Minuten,

... Röhreinsatz ohne Spirale verwenden, dauert der Vorgang ca. 2 Minuten.

Der Rühr- und Heizvorgang stoppt anschließend automatisch.

Sie können die Kanne nun von der Basis nehmen.

Milch kalt aufschäumen

Sie können auch Milch aufschäumen, ohne sie dabei zu erhitzen.

- Drücken Sie den Ein-/Aus-Schalter und halten diesen für ca. 2 Sekunden gedrückt, bis das Gerät zu rühren beginnt.

Die Kontrollleuchte leuchtet blau.

Das Gerät beginnt, die Milch zu rühren.
Nach ca. 1 - 1,5 Minuten stoppt der Rührvorgang automatisch.
Sie können die Kanne nun von der Basis nehmen.

Heiz- und Rührvorgang unterbrechen oder vorzeitig beenden

- Drücken Sie den Ein-/Aus-Schalter.

Die Kontrollleuchte erlischt.

- Um den Heiz- und Rührvorgang fortzusetzen, drücken Sie erneut den Ein-/Aus-Schalter:
 - kurz, zum Erhitzen und Rühren
 - lang, nur zum Rühren ohne Erhitzen.

Gerät ausschalten

- Um das Gerät nach dem Gebrauch vollständig von der Stromversorgung zu trennen, ziehen Sie den Netzstecker aus der Steckdose.

SICHERHEITSEINRICHTUNGEN

Wenn das Gerät leer eingeschaltet wurde, schaltet es sich zum Schutz vor Überhitzung nach ca. 30–40 Sekunden automatisch aus.

REINIGEN



GEFAHR – Lebensgefahr durch Stromschlag

Ziehen Sie den Netzstecker aus der Steckdose, bevor Sie das Gerät reinigen.

Basis, Stecker und Netzkabel dürfen keiner Feuchtigkeit ausgesetzt werden. Schützen Sie diese Teile auch vor Tropf- und Spritzwasser.

Die Kanne des Milchaufschäumers darf niemals in Wasser oder andere Flüssigkeiten eingetaucht werden. An die elektrischen Teile darf kein Wasser gelangen

VORSICHT – Sachschaden

Verwenden Sie zum Reinigen keine scharfen Chemikalien, aggressive oder scheuernde Reinigungsmittel.



Reinigen Sie die Milchkanne immer sofort nach jedem Heiz- und Rührvorgang und vermeiden Sie so das Eintrocknen der Milch.

1. Ziehen Sie den Netzstecker aus der Steckdose.
2. Nehmen Sie den Dichtring vom Deckel ab und entfernen Sie den Röhreinsatz vom Stutzen in der Kanne.
3. Waschen Sie Deckel, Dichtring und Röhreinsätze in warmem Wasser mit etwas Spülmittel ab.
4. Waschen Sie nur das Innere der Kanne mit warmem Wasser und etwas Spülmittel aus.
5. Wischen Sie die Basis bei Bedarf mit einem leicht angefeuchteten Tuch ab.
6. Trocknen Sie anschließend alle Teile, insbesondere die Milchkanne, sorgfältig ab, um Flecken zu vermeiden.
7. Setzen Sie den Dichtring wieder in die Rille des Deckels ein.

STÖRUNG / ABHILFE

Keine Funktion.

- Stecker in der Steckdose?
-

Heiz- und Rührvorgang wird vorzeitig beendet.

- Wenn Sie nach einem Rühr- und Heizvorgang sofort einen neuen Rühr- und Heizvorgang starten, nimmt der Vorgang weit weniger Zeit in Anspruch als normal.
-

Die Kontrollleuchte blinkt blau.

- Das Gerät ist überlastet. Ziehen Sie den Netzstecker aus der Steckdose, gießen Sie etwas Milch aus und starten Sie das Gerät wieder. Die MAX-Markierung darf nicht überschritten werden.
-

Milch wird erhitzt, aber nicht aufgeschäumt

- Steckt der Röhreinsatz korrekt auf dem Stutzen im Kannenboden?
-

Milch wird erhitzt, aber nicht zufrieden stellend aufgeschäumt.

- Haben Sie den richtigen Röhreinsatz verwendet?
 - Befinden sich Verschmutzungen an Röhreinsatz oder Kannenboden?
-

Das Gerät arbeitet ungewöhnlich laut..

- Ist genug Milch in der Milchkanne?
 - Steckt der Röhreinsatz korrekt auf dem Stutzen?
 - Sitzt der Deckel fest auf der Milchkanne?
-

NOTA PRELIMINAR SOBRE LAS INSTRUCCIONES DE USO

Este aparato está equipado con todos los dispositivos de seguridad necesarios. Sin embargo, hay que leer con atención todas las instrucciones de seguridad y utilizar el aparato sólo en el modo establecido en estas instrucciones de uso, para evitar lesiones o daños involuntarios. Guarde estas instrucciones de uso para poderlas leer en todo momento. Si se traspasa este artículo, entregue también sus instrucciones de uso al nuevo propietario.

Símbolos presentes en estas instrucciones de uso:



Este símbolo avisa del peligro de lesiones



Este símbolo avisa del peligro de lesiones por electricidad.

Las palabras de advertencia:

PELIGRO avisa de posibles lesiones graves y peligros de muerte;

ADVERTENCIA advierte de lesiones y daños materiales graves;

ATENCIÓN avisa de lesiones leves o daños materiales.



Las informaciones adicionales están marcadas de esta manera.

USO PREVISTO Y LUGAR DE UTILIZACIÓN

- El aparato sirve para calentar y montar la leche. No vierta en el aparato algún otro tipo de líquido o alimento sólido.
- El aparato ha sido diseñado para ser utilizado en ambientes domésticos o similares a los domésticos, como por ejemplo
 - tiendas, oficinas o ambientes de trabajo parecidos,
 - granjas,
 - hoteles, moteles, pensiones y otras estructuras de habitación (para el uso de sus huéspedes).
- El aparato está previsto para su uso en lugares cerrados y secos.

ADVERTENCIAS IMPORTANTES PARA LA SEGURIDAD

LEER ATENTAMENTE ESTAS INSTRUCCIONES.

Es PELIGROSO que niños y personas con capacidades reducidas utilicen el aparato

- Los niños no deben jugar con el aparato. Mantenga a los niños menores de 8 años lejos del aparato y del cable de alimentación.
- Los niños mayores de 8 años y las personas con capacidades físicas, sensoriales o mentales limitadas, o con escasos experiencia o conocimiento, pueden utilizar este aparato sólo bajo vigilancia o después de haber sido instruidos sobre el uso seguro del aparato y sus posibles peligros.
- Los niños no deben limpiar el aparato, a menos que sean mayores de 8 años y estén bajo vigilancia.

- Coloque el aparato en un punto inaccesible a los niños.
- Mantenga los niños lejos de los materiales del embalaje. ¡Entre otros, hay peligro de asfixia!

PELIGRO por electricidad

- No sumerja nunca el aparato en agua u otros líquidos. Nunca debe entrar agua en los componentes eléctricos.
- La base, la clavija y el cable de alimentación no deben entrar en contacto con agua u otros líquidos, para evitar el peligro de electrocución. Por la misma razón no hay que colocar el aparato cerca de un lavabo o de una bañera. No utilice el aparato al aire libre o en espacios húmedos.
- No toque el aparato, la clavija y el cable de alimentación con las manos mojadas.
- Conecte el aparato exclusivamente a una toma de corriente instalada conforme a las normas y protegida por un diferencial, cuya tensión de red cumpla con los requisitos técnicos del aparato.
- No deje nunca el aparato sin vigilancia mientras funciona.
- Desconecte de la toma de corriente, ...
 - ... cuando hay anomalías durante el funcionamiento,
 - ... después del uso,
 - ... en el caso de tormentas
 - ... antes de limpiar el aparato.
- Desenchufe siempre la clavija sin tirar del cable de alimentación.
- El enchufe tiene que quedar accesible para poder sacar la clavija fácilmente en caso de necesidad.
- El cable de alimentación no debe estar doblado ni aplastado. El aparato y el cable de alimentación deben de estar lejos de superficies calientes y de bordes cortantes.
- Nunca se debe conectar el aparato ni encenderlo con un temporizador o un sistema de encendido a distancia.
- No ponga en marcha el aparato si éste o el cable de alimentación presentan daños aparentes, o si el aparato se ha caído al suelo.
- No modifique el aparato. Tampoco sustituya personalmente el cable de alimentación.

Las reparaciones del aparato o la sustitución del cable deben de ser efectuadas exclusivamente por un taller especializado o por nuestro centro de servicio.

Reparaciones inadecuadas pueden causar serios peligros para el usuario.

ADVERTENCIA contra escaldaduras y quemaduras

- El contenedor y la tapa se calientan mucho durante el uso ¡No toque las superficies calientes!. Coja el contenedor sólo por la base y la tapa sólo por el borde. Deje enfriar ambos antes de limpiarlos.
- La leche caliente y el vapor pueden causar quemaduras. Utilice el aparato sólo cuando la tapa está bien fijada sobre el contenedor. No toque el aparato ni su parte superior cuando está funcionando. En particular, preste atención a la salida de vapor cuando se abre la tapa.
- Coloque el aparato en una superficie plana y estable, de fácil acceso y fácil de limpiar. El aparato no debe poder deslizarse o volcarse. Coloque el cable de alimentación de manera a evitar cualquier peligro de tropiezo. Asegúrese de que el cable de alimentación no quede colgando de la superficie de apoyo, para evitar que sea tirado y que el aparato caiga al suelo.

ATENCIÓN – daños materiales

- Respete las marcas MIN y MAX en el interior del contenedor. El soporte en el fondo del contenedor debe estar cubierto por la leche. En caso de cantidad escasa de leche, el aparato se puede sobrecalentar. Si se pone demasiada leche, ésta puede desbordar.
- Antes de sacar el contenedor de la base, asegúrese de que el proceso de calentamiento y formación de espuma haya terminado o el aparato esté apagado. Coloque el aparato a una distancia suficiente de fuentes de calor, como por ejemplo, placas eléctricas o hornillos de gas.
- Para la limpieza no hay que utilizar ningún detergente químico, abrasivo ni agresivo.
- El aparato y sus accesorios no son aptos al lavado en lavaplatos.
- Utilice sólo accesorios originales.
- No se puede excluir del todo que ciertos tipos de pintura, plástico o detergente para muebles puedan atacar y dañar el material de los pies antideslizamiento. Para evitar la formación de trazas no deseadas en los muebles se puede poner una base antideslizamiento bajo el aparato..
- Para la eliminación correcta del producto según la Directiva Europea 2012/19/CE se ruega leer la nota relativa junta al producto.



— GUARDAR SIEMPRE ESTAS INSTRUCCIONES.



La cantidad y la calidad de la espuma dependen de muchos factores, entre los cuales el contenido de grasa de la leche, el uso de leche fresca o de larga conservación, la temperatura de la leche y la marca elegida..

Para evitar que la leche monte demasiado, cuando se utilice un tipo nuevo de leche, no llene el contenedor hasta la marca MAX y efectúe antes una prueba con cantidades inferiores. Si la leche desborda, apague inmediatamente el aparato. Espere hasta que se enfríe un poco

y luego límpielo (véa el capítulo «Limpieza»). Hemos obtenido los mejores resultados con la leche semidesnatada (1,5% de materia grasa).

Descripción del aparato

- | | |
|---|--|
| 1 - Tapa | 7 - Soporte para montador de leche |
| 2 - Montador de leche para espuma abundante | 8 - Testigo luminoso de funcionamiento |
| 3 - Montador de leche para espuma ligera | 9 - Interruptor de encendido |
| 4 - Pico | 10 - Cable de alimentación + Clavija |
| 5 - Nivel MAX y MIN | 11 - Base de alimentación |
| 6 - recipiente | 12 - Alojamiento para un montador de leche |

ES FASES PRELIMINARES DE USO

Puesta en función



Peligro para los niños - Peligro de muerte por ingestión y asfixia

Los elementos del embalaje no se deben dejar al alcance de los niños, ya que podrían originar peligros.

1. Quite todo el material de embalaje y controle que todos los componentes estén presentes.
2. Limpie el contenedor, los montadores de leche, la junta de estanqueidad y la tapa como se ilustra en el capítulo «Limpieza».

Colocar la base



Peligro - peligro de muerte por electrocución

Conecte el aparato exclusivamente a una toma de corriente instalada conforme a las normas y equipada con un contacto de protección, cuya tensión de red cumpla con los requisitos técnicos del aparato.



Advertencia contra escaldaduras y quemaduras

Coloque el aparato en una superficie plana, estable y de fácil acceso. Evite que el aparato deslice y que el cable de alimentación quede colgando desde la superficie de apoyo.

Evite que, tirando del cable de alimentación, un niño pueda volcar el aparato.

Coloque el aparato de manera que los niños no puedan llegar a las partes calientes.

Atención – daños materiales

No ponga el aparato o el cable de alimentación en proximidad o encima de hornillos eléctricos o fuegos de gas calientes, o cerca de un horno de microondas.

1. Coloque la base en una superficie plana y estable.
2. Enchufe el aparato a la corriente.

El aparato está listo para el uso.

Eligir el montador de leche y verter la leche



Para obtener mucha espuma utilice el montador con espiral.



En cambio, para calentar leche con poca espuma o para montar ligeramente pequeñas cantidades, utilice el montador sin espiral.

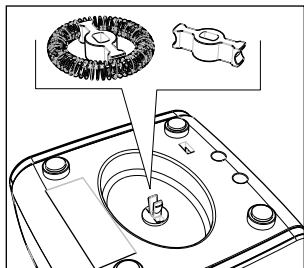

Para evitar perder el montador que no se utiliza, guárdelo cada vez en su alojamiento, situado en la parte inferior de la base.

Atención – daños materiales

Respete las marcas MIN y MAX en el interior del contenedor. El soporte en el fondo del contenedor debe estar cubierto por la leche. En caso de cantidad escasa de leche, el aparato se puede sobrecalentar. Si se pone demasiada leche, ésta puede desbordar.

1. Quite la tapa del contenedor.
2. Introduzca el montador de leche adecuado en el soporte situado en el fondo del contenedor.
3. Vierta la leche hasta el nivel máximo, evidenciado por la línea correspondiente a la marca MAX:



MAX para el montador de leche con espiral.



MAX para el montador de leche sin espiral.

4. Fije bien la tapa sobre el contenedor.

Montar y calentar la leche



La primera vez que se utilice el aparato puede aparecer un ligero olor, que no es peligroso en absoluto. Ventile adecuadamente el local.

- Presione brevemente el interruptor ON/OFF.

El testigo luminoso de funcionamiento se ilumina en rojo.

El aparato empieza a calentar la leche y a montarla.

Cuando ...

... se utiliza el montador de leche con espiral, el proceso de formación de espuma dura alrededor de 1,5 minutos,

... se utiliza el montador de leche sin espiral, el proceso de formación de espuma dura alrededor de 2 minutos.

El proceso de calentamiento y formación de espuma se para luego automáticamente.

Luego se puede quitar el contenedor de la base.

Montar la leche en frío

También es posible montar la leche sin calentarla. Para obtener una espuma blanda y cremosa

utilice exclusivamente el montador de leche con espiral.

- Presione el interruptor ON/OFF y manténgalo presionado por unos 2 segundos, hasta que el aparato empieza a montar la leche.

El testigo luminoso se ilumina en azul. El aparato empieza a montar la leche. Al cabo de 1 - 1,5 minutos el proceso de formación de espuma se para automáticamente. Luego se puede quitar el contenedor de la base.

Interrumpir o terminar anticipadamente el calentamiento y la formación de espuma de la leche

- Presione el interruptor ON/OFF.

El testigo luminoso se apaga.

- Para seguir calentando y montando vuelva a presionar el interruptor ON/OFF:
 - brevemente, si desea calentar y montar
 - durante unos segundos, si desea montar sin calentar.

ES

Apague el aparato

- Para desconectar completamente el aparato de la corriente eléctrica después de su utilización, saque la clavija de la toma de corriente.

DISPOSITIVOS DE SEGURIDAD

Si se ha encendido el aparato vacío, al cabo de unos 30 - 40 segundos éste se apagará automáticamente para evitar el sobrecalentamiento. Todas las intervenciones se deben efectuar cuando la máquina está fría.

LIMPIEZA



Peligro - peligro de muerte por electrocución

Saque la clavija de la toma de corriente antes de limpiar el aparato.

La base, la clavija y el cable de alimentación no se deben exponer a la humedad. También hay que proteger esas partes de posibles salpicaduras o gotas de agua.

Nunca se debe sumergir el contenedor en agua o en otros líquidos. Nunca debe entrar agua en los componentes eléctricos.

Atención – daños materiales

Para la limpieza no hay que utilizar ningún detergente químico, abrasivo ni agresivo.



Después de cada proceso de calentamiento y formación de espuma, limpie inmediatamente el contenedor, para evitar que la leche se seque en su interior.

1. Desenchufar el enchufe de la toma de corriente.
2. Quite la junta de estanqueidad de la tapa y saque el montador de leche del soporte situado en el contenedor.
3. Lave la tapa, la junta de estanqueidad y los montadores de leche con agua caliente y un poco de detergente para vajillas.
4. Lave sólo la parte interna del contenedor con agua caliente y un poco de detergente para

vajillas.

5. Si es necesario, limpie la base con un trapo ligeramente húmedo.
6. Seque atentamente todas las partes, sobretodo el contenedor, para evitar la formación de manchas.
7. Vuelva a introducir la junta de estanqueidad en la relativa ranura de la tapa.

PROBLEMAS Y SOLUCIONES

No funciona.	<ul style="list-style-type: none">• ¿Está bien introducida la clavija en la toma de corriente?
El proceso de calentamiento y formación de espuma se para antes de lo que debería.	<ul style="list-style-type: none">• Si, tras un proceso de calentamiento y formación de espuma, se efectúa en seguida un nuevo proceso, éste tendrá una duración mucho más breve que la normal.
El testigo luminoso se ilumina en azul.	<ul style="list-style-type: none">• El aparato está sobrecargado. Desenchufe la clavija de la toma de corriente, quite un poco de leche del contenedor y vuelva a encender el aparato. La marca MAX no debe ser superada.
La leche se calienta pero no se forma espuma.	<ul style="list-style-type: none">• ¿El montador de leche está introducido correctamente en el soporte situado en el fondo del contenedor?
La leche se calienta pero no se forma bastante espuma.	<ul style="list-style-type: none">• ¿Se ha utilizado el montador de leche apropiado?• ¿Hay suciedad en el montador de leche o en el fondo del contenedor?
El aparato es inusualmente ruidoso.	<ul style="list-style-type: none">• ¿En el contenedor hay leche suficiente?• ¿El montador de leche está introducido de manera correcta en el soporte?• ¿La tapa está bien fijada al contenedor?

NOTA PRELIMINAR SOBRE AS INSTRUÇÕES DE USO

Este aparelho é dotado de todos os dispositivos de segurança necessários. Mesmo assim, deve-se ler atentamente todas as advertências de segurança e utilizar o aparelho somente do modo descrito nestas instruções de uso, para evitar lesões ou danos involuntários. Conserve estas instruções de uso, para poder consultá-las quando necessário. Caso o produto for cedido, entregue também estas instruções ao novo proprietário.

Símbolos existentes nestas instruções de uso:



Este símbolo avisa sobre o perigo de lesões



Este símbolo avisa sobre o perigo de lesões devidas à eletricidade.

As palavras dos avisos:

PERIGO avisa sobre possíveis lesões graves e perigos mortais;

ADVERTÊNCIA avisa sobre lesões e danos materiais graves;

ATENÇÃO avisa sobre leves lesões ou danos materiais.



As informações suplementares são marcadas deste modo.

USO PREVISTO E LOCAL DE UTILIZAÇÃO

- O aparelho é indicado para aquecer e emulsionar o leite. Não colocar nenhum outro tipo de líquido ou alimento sólido.
- O aparelho foi concebido para ser utilizado em ambientes domésticos ou semelhantes, como por exemplo
 - lojas, escritórios ou ambientes de trabalho semelhantes,
 - empresas agrícolas,
 - hotéis, motéis, bed & breakfasts e outras estruturas habitáveis (para uso dos relativos hóspedes).
- O produto é idôneo ao uso em locais fechados e secos.

ADVERTÊNCIAS IMPORTANTES

LER CUIDADOSAMENTE ESTAS INSTRUÇÕES.

PERIGO de utilização do aparelho por parte de crianças ou pessoas com capacidades reduzidas

- As crianças não devem brincar com o aparelho. Manter o aparelho e o cabo de alimentação longe de crianças com menos de 8 anos.
- Este aparelho pode ser usado por crianças com idade superior a 8 anos e por pessoas com capacidades físicas, sensoriais ou mentais limitadas ou pouca experiência ou conhecimento somente se observados e após orientação de como utilizar de modo seguro o aparelho e saber quais são os possíveis perigos.
- As crianças não devem limpar o aparelho, a não ser que tenham mais de 8

anos ou sejam supervisionadas por um adulto.

- Colocar o aparelho em um ponto inacessível para as crianças.
- Mantenha as crianças longe dos materiais de embalagem. Existe também o perigo de sufocamento!

PERIGO de eletricidade

- O aparelho não deve ser nunca submerso em água ou outros líquidos. Não deve jamais penetrar água nos componentes elétricos.
 - A base, o plugue e o cabo de alimentação não devem entrar em contato com a água ou outros líquidos, a fim de evitar o perigo de choques elétricos. Pelo mesmo motivo, não coloque o aparelho nas proximidades de uma pia e/ou de uma banheira. Não utilize o aparelho ao ar livre ou em ambientes úmidos.
 - Não toque o aparelho, o plugue e o cabo de alimentação com as mãos molhadas.
 - Conecte o aparelho somente a uma tomada de corrente instalada conforme as normas e dotada de um contato de proteção, cuja tensão de rede esteja em conformidade com os dados técnicos do aparelho.
 - Nunca deixe o aparelho sem alguém que o supervisione enquanto estiver funcionando.
 - Desligue o plugue da tomada de corrente, ...
... quando forem verificadas anomalias durante o funcionamento,
... após o uso,
... em caso de temporais
... antes de limpar o aparelho.
- Desligar sempre o plugue, sem puxar o cabo de alimentação.
- O plugue deve estar sempre acessível para que, em caso de necessidade, este possa ser facilmente extraído.
 - O cabo de alimentação não deve ser dobrado ou apertado. O aparelho e o cabo de alimentação devem ser mantidos longe de superfícies quentes e de bordas cortantes.
 - O aparelho não deve jamais ser ligado ou acionado com um timer ou sistema de acendimento a distância separado.
 - Não acione o aparelho quando houver, no mesmo ou no seu cabo de alimentação, sinais de danos visíveis, ou quando o aparelho tiver caído no chão.
 - Não efetue alterações no aparelho. O cabo de alimentação também não deve ser trocado autonomamente.

As reparações no aparelho ou a troca do cabo devem ser realizadas exclusivamente por uma oficina especializada e/ou pelo nosso centro de assistência. Reparações impróprias podem causar sérios perigos para o usuário.

ADVERTÊNCIA contra as queimaduras

- O recipiente e a tampa se aquecem durante o uso! Não toque as superfícies quentes. Segure o recipiente somente pela sua parte inferior e a tampa pela sua borda. Deixe que ambos esfriem bem antes de limpá-los.
- O leite quente e o vapor podem provocar queimaduras. Utilize o aparelho somente quando a tampa estiver bem fixada no recipiente. Não toque o aparelho, nem sua parte superior quando este estiver em funcionamento. Principalmente, preste atenção na saída de vapor quando a tampa for aberta.
- Coloque o aparelho sobre uma superfície plana e estável, facilmente acessível e fácil de limpar. O aparelho não deve deslizar ou tombar. Posicione o cabo de alimentação de modo a evitar qualquer risco de se tropeçar no mesmo. Certifique-se que o cabo de alimentação não fique pendurado para fora da superfície de apoio, de modo a evitar que o seja puxado e o aparelho possa cair.

PT

ATENÇÃO - danos materiais

- Respeite as marcas MIN e MAX na parte interna do recipiente. O encaixe colocado no fundo do recipiente deve ficar coberto com o leite. Em caso de pouco leite, o aparelho pode sobreaquecer. Porém, em caso de quantidade excessiva, o leite poderá transbordar.
- Antes de remover o recipiente da base, certificar-se que o processo de aquecimento e produção da espuma de leite tenha terminado e/ou o aparelho esteja desligado. Coloque o aparelho a uma distância suficiente de fontes de calor, como por exemplo. chapas elétricas ou fogões.
- Para a limpeza, não utilizar nenhum detergente químico, abrasivo ou agressivo.
- O aparelho e os seus acessórios não são aptos à lavagem na máquina de lavar louça.
- Utilizar somente acessórios originais.
- Não podemos excluir totalmente que alguns tipos de tintas, plásticos ou detergentes para móveis possam manchar ou enfraquecer o material dos pés anti-deslizantes. Para evitar a formação de manchas indesejadas nos móveis, se necessário, coloque uma base anti-deslizante abaixo do produto.
- Para uma eliminação correta do produto, nos termos da Diretiva Europeia 2012/19/CE, é necessário ler o respectivo folheto que acompanha o produto.



• CONSERVAR ESTAS INSTRUÇÕES.

 A quantidade e a qualidade da espuma dependem de muitos fatores, entre os quais o conteúdo de gordura no leite, a utilização de leite fresco ou longa vida, a temperatura do leite e a marca escolhida.

Para evitar que o leite fique muito emulsionado, quando for utilizado um novo tipo de leite, não encha logo o recipiente até a marca de MAX, mas faça antes uma tentativa com quantidades menores. Se o leite transbordar, desligue imediatamente o aparelho. Aguarde até quando esfriar um pouco e, depois, limpe (veja o capítulo «Limpeza»). Os melhores resultados foram obtidos com o leite semidesnatado (1,5% de gorduras).

DESCRIÇÃO DO APARELHO

- | | |
|---------------------------------|--------------------------------------|
| 1 - Tampa | 7 - encaixe do acessório para espuma |
| 2 - Acessório para muita espuma | 8 - Luz piloto de funcionamento |
| 3 - Acessório para espuma leve | 9 - Interruptor para ligar a máquina |
| 4 - Bico | 10 - Cabo de alimentação + Ficha |
| 5 - Nível MAX e MIN | 11 - Base de alimentação |
| 6 - Recipiente | 12 - Compartimento para um acessório |

FASES PRELIMINARES PARA A SUA UTILIZAÇÃO

Accionamento



Perigo para as crianças - Perigo de morte por sufocamento e ingestão

Não deixar os elementos da embalagem ao alcance de crianças pois constituem potenciais fontes de perigo.

1. Remova todo o material da embalagem e certifique-se que todos os componentes estejam presentes.
2. Limpe o recipiente, os acessórios para espuma, o anel de vedação e a tampa, como descrito no capítulo «Limpeza».

Colocar a base



Perigo - perigo de morte por choque elétrico

Conecte o aparelho somente a uma tomada de corrente instalada conforme as normas e dotada de um contato de proteção, cuja tensão de rede esteja devidamente em conformidade com os dados técnicos do aparelho.



Advertência contra as queimaduras

Coloque o aparelho sobre uma superfície plana, estável e facilmente acessível. Evite que o aparelho deslize e o cabo de alimentação fique pendurado para fora da superfície de apoio.

Evite que as crianças, ao segurar o cabo de alimentação, possam provocar a queda do aparelho.

Posicione o aparelho de modo que as crianças não consigam tocar as partes quentes.

Atenção - danos materiais

Não colocar o aparelho ou o cabo de alimentação em proximidade ou sobre fogões

elétricos ou a gás enquanto estiverem quentes, ou próximo a um forno microondas.

1. Posicione a base sobre uma superfície plana e estável.
 2. Introduza a ficha na tomada de alimentação.
- O aparelho está pronto ao uso.

Escolha o acessório para espuma e adicione o leite



Para obter muita espuma, insira o acessório com mola.



Para aquecer o leite com pouca espuma ou emulsionar levemente pequenas quantidades, utilize o acessório sem mola.

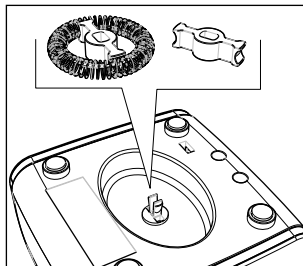

Para evitar que se perca, coloque o acessório para espuma que não for utilizado em seu compartimento, situado na parte inferior da base.

Atenção - danos materiais

Respeite as marcas MIN e MAX na parte interna do recipiente. O encaixe colocado no fundo do recipiente deve ficar coberto com o leite. Em caso de pouco leite, o aparelho pode sobreaquecer. Porém, em caso de quantidade excessiva, o leite poderá transbordar.

1. Retire a tampa do recipiente.
2. Insira o acessório para espuma apropriado no encaixe situado no fundo do recipiente.
3. Introduza o leite até o nível máximo, evidenciado pelo traço que corresponde à marca MAX:



MAX para o acessório para espuma com mola.



MAX para o acessório sem mola.

4. Coloque a tampa bem fixada sobre o recipiente.

Monte a espuma e aqueça o leite



Durante o primeiro aquecimento pode-se sentir um leve odor que, porém, não é perigoso. Efetue uma ventilação adequada.

- Pressione brevemente o interruptor ON/OFF.

O sinalizador de funcionamento se iluminará de vermelho.

O aparelho iniciará a aquecer o leite e emulsioná-lo.

Quando ...

... for utilizado o acessório para espuma com mola, o processo de produção de espuma terá a duração de 1,5 minutos, aproximadamente,

... for utilizado o acessório para espuma sem mola, o processo de produção de espuma terá a duração de 2 minutos, aproximadamente.

O processo de aquecimento e produção de espuma irá parar automaticamente. Assim, pode-se retirar o recipiente da base.

Inicie a emulsionar o leite frio

É também possível produzir a espuma sem aquecer o leite. Para obter uma espuma suave e cremosa utilize exclusivamente o acessório para espuma com mola.

- Pressione o interruptor ON/OFF e mantenha-o pressionado por aproximadamente 2 segundos, até quando o aparelho não iniciar a emulsionar o leite.

O sinalizador se iluminará com a cor azul. O aparelho iniciará a emulsionar o leite. Após aproximadamente 1 - 1,5 minutos, o processo de produção de espuma do leite irá parar automaticamente. Assim, pode-se retirar o recipiente da base.

Interromper ou concluir antecipadamente o aquecimento do leite

- Pressione o interruptor ON/OFF.

O sinalizador de funcionamento se apagará.

- Para continuar a aquecer e formar a espuma, pressione novamente o interruptor ON/OFF:
 - brevemente, se se quer aquecer e formar a espuma
 - por longo tempo, se se quer formar a espuma sem aquecer.

Desligue o aparelho

- Para desligar totalmente o aparelho da corrente elétrica após sua utilização, retire o plugue da tomada de corrente.

DISPOSITIVOS DE SEGURANÇA

Se o aparelho foi ligado e está vazio, após aproximadamente 30–40 segundos ele se desligará automaticamente para evitar o sobreaquecimento. Todas as intervenções devem ser realizadas com o aparelho frio.

LIMPEZA



Perigo - perigo de morte por choque elétrico

Desligar o plugue da tomada de corrente antes de limpar o aparelho.

A base, o plugue e o cabo de alimentação não devem mais serem expostos à umidade. Tais partes devem ser protegidas também contra salpicos ou gotas de água.

O recipiente não deve jamais ser imerso na água ou outros líquidos. Não deve jamais penetrar água nos componentes elétricos.

Atenção - danos materiais

Para a limpeza, não utilizar nenhum detergente químico, abrasivo ou agressivo.



Após cada processo de aquecimento e produção de espuma deve-se limpar imediatamente o recipiente, a fim de evitar que o leite seque dentro do mesmo.

1. Desligar a ficha da tomada de corrente.
2. Retire o anel de vedação da tampa e remova o acessório do encaixe existente no reci-

piente.

3. Lave a tampa, o anel de vedação e os acessórios com água e um pouco de detergente para louça.
4. Lavar somente a parte interna do recipiente com água quente e um pouco de detergente para louça.
5. Quando necessário, limpe a base com um pano levemente umedecido.
6. Seque com cuidado todas as partes, principalmente o recipiente, a fim de evitar formação de manchas.
7. Insira o anel de vedação na devida ranhura da tampa.

ANOMALIAS E SOLUÇÕES

Nenhum funcionamento.

- O plugue está inserido na tomada de corrente?

O processo de aquecimento e produção de espuma pára antes do tempo programado.

- Se, após um processo de aquecimento e produção de espuma, for logo iniciado um novo processo, este terá uma duração muito inferior àquela normal.

O sinalizador de funcionamento se ilumina de azul.

- O aparelho está sobrecarregado. Desligue o plugue da tomada de corrente, tire um pouco de leite do recipiente e ligue novamente o aparelho. A marca MAX não deve ser superada.

O leite é aquecido mas não há espuma.

- O acessório para a espuma está inserido corretamente no encaixe colocado no fundo do recipiente?

O leite é aquecido mas a espuma não é suficiente.

- Foi utilizado o acessório para espuma apropriado?
- Há sujeira no encaixe situado no fundo do recipiente?

O aparelho produz um ruído forte.

- Foi colocado leite suficiente no recipiente?
- O acessório está inserido corretamente no encaixe?
- a tampa está bem fixada no recipiente?

OPMERKINGEN VOORAF OVER DE GEBRUIKSAANWIJZING

Dit apparaat is voorzien van alle noodzakelijke veiligheidsinrichtingen. Lees desondanks alle veiligheidsinstructies aandachtig door en gebruik het apparaat uitsluitend op de manier die wordt beschreven in deze gebruiksaanwijzing om onbedoeld letsel of schade te voorkomen. Bewaar deze gebruiksaanwijzing om haar in de toekomst te kunnen raadplegen. Wanneer u het artikel verkoopt, moet deze gebruiksaanwijzing ook aan de nieuwe eigenaar worden gegeven.

Symbolen die in deze gebruiksaanwijzing staan:



Dit symbool waarschuwt voor het gevaar voor letsel



Dit symbool waarschuwt voor het gevaar voor letsel door elektriciteit.

De waarschuwingswoorden:

GEVAAR waarschuwt voor mogelijk ernstig letsel en levensgevaar;

WAARSCHUWING waarschuwt voor letsel en ernstige materiële schade;

LET OP waarschuwt voor licht letsel of materiële schade.



Aanvullende informatie wordt op deze manier aangegeven.

BEDOELD GEBRUIK EN PLAATS VAN GEBRUIK

- Het apparaat is geschikt om melk te verwarmen en op te schuimen. Doe er geen andere vloeistoffen of vaste voedingsmiddelen in.
- Het apparaat is ontworpen voor huishoudelijk gebruik of gebruik in omgevingen die op de huiselijke lijken, zoals bijvoorbeeld in
 - winkels, kantoren of dergelijke werkomgevingen,
 - boerenbedrijven,
 - hotels, motels, bed & breakfasts en andere logiesfaciliteiten (voor het gebruik door de betreffende gasten).
- Het artikel is geschikt voor gebruik op overdekte en droge plaatsen.

BELANGRIJKE WAARSCHUWINGEN

LEES DEZE INSTRUCTIES AANDACHTIG DOOR.

GEVAAR bij gebruik van het apparaat door kinderen en personen met beperkte vermogens

- Kinderen mogen niet met het apparaat spelen.. Houd het apparaat en de stroomkabel uit de buurt van kinderen jonger dan 8 jaar.
- Dit apparaat kan worden gebruikt door kinderen die ouder zijn dan 8 jaar en door personen met beperkte lichamelijke, zintuiglijke of geestelijke vermogens, of personen met weinig ervaring en kennis, maar uitsluitend onder toezicht of als ze goede instructies over een veilig gebruik van het apparaat en de mogelijke gevaren ervan hebben gekregen.

IN

- Kinderen mogen het apparaat niet schoonmaken, tenzij ze ouder zijn dan 8 jaar en dit onder toezicht gebeurt.
- Zet het apparaat op een voor kinderen ontoegankelijke plak.
- Houd kinderen uit de buurt van het verpakkingsmateriaal. Er is onder andere verstikkingsgevaar!

GEVAAR als gevolg van elektriciteit

- Het apparaat mag nooit in water of andere vloeistoffen worden ondergedompeld. Er mag nooit water in de elektrische onderdelen doordringen.
- De voet, de stekker en de stroomkabel mogen niet in aanraking komen met water of andere vloeistoffen om gevaar voor elektrische schokken te voorkomen. Om dezelfde reden zet u het apparaat niet in de buurt van een wastafel en/of badkuip. Gebruik het apparaat niet buiten of in vochtige kamers.
- Kom niet met natte handen aan het apparaat, de stekker en de stroomkabel.
- Sluit het apparaat alleen op een stopcontact aan dat is geïnstalleerd overeenkomstig de wetgeving en is voorzien van een beschermingscontact, waarvan de netspanning overeenstemt met de technische gegevens van het apparaat.
- Laat het apparaat nooit onbewaakt achter als het in werking is.
- Haal de stekker uit het stopcontact, ...
 - ... wanneer zich storingen tijdens de werking voordoen,
 - ... na het gebruik,
 - ... bij onweer
 - ... voordat u het apparaat schoonmaakt.
 Haal de stekker altijd uit het stopcontact zonder aan de stroomkabel te trekken.
- Het stopcontact moet toegankelijk zijn zodat de stekker er in geval van nood gemakkelijk uit kan worden getrokken.
- De stroomkabel mag niet dubbel worden gevouwen of worden geplet. Het apparaat en de stroomkabel moeten uit de buurt van hete oppervlakken en snijdende randen worden gehouden.
- Het apparaat mag nooit met een tijdschakelaar of een gescheiden systeem voor inschakeling op afstand worden aangesloten en in werking worden gesteld.
- Zet het apparaat niet in werking wanneer het apparaat of de stroomkabel zichtbare schade vertonen of wanneer het apparaat op de grond is gevallen.
- Breng geen wijzigingen aan het artikel aan. Ook de stroomkabel mag niet zelf worden vervangen.

Reparatie van het apparaat en vervanging van de stroomkabel mogen uitsluitend in een erkende werkplaats en/of door onze servicedienst worden verricht. Verkeerde reparaties kunnen ernstige gevaren voor de gebruiker veroorzaken.

WAARSCHUWINGEN voor verbranding en brandwonden

- De melkkan en het deksel worden tijdens het gebruik heet! Kom niet aan de hete oppervlakken. Pak de melkkan uitsluitend aan de onderkant vast en het deksel alleen aan de rand. Laat ze allebei afkoelen voordat u ze schoonmaakt.
- De warme melk en de stoom kunnen brandwonden veroorzaken. Gebruik het apparaat alleen wanneer het deksel stevig op de melkkan zit. Kom niet aan het apparaat en ook niet aan de bovenkant ervan wanneer het werkt. Kijk met name uit voor de stoom die uit het apparaat komt, wanneer u het deksel opent.
- Zet het apparaat op een vlak en stevig oppervlak, dat eenvoudig toegankelijk is en gemakkelijk kan worden gereinigd. Het apparaat mag niet glijden of omkiepen. Leg de stroomkabel zodanig neer dat er geen gevaar bestaat dat erover kan worden gestruikeld. Verzekert u ervan dat de stroomkabel niet van het draagvlak omlaag hangt, om te voorkomen dat eraan wordt getrokken en het apparaat op de grond kan vallen.

LET OP – schade aan materialen

- Neem de MAX- en MIN-tekens in de melkkan in acht. Het verbindingstuk op de bodem van de melkkan moet altijd met melk bedekt zijn. Indien er te weinig melk in het apparaat zit, kan het oververhit raken. Bij een te grote hoeveelheid kan de melk daarentegen overstromen.
- Voordat u de melkkan van de voet neemt, verzekert u zich ervan dat het verwarmings- en opschuimproces klaar is en/of het apparaat uitgeschakeld is. Zet het apparaat op voldoende afstand van warmtebronnen, zoals bijvoorbeeld elektrische platen of fornuizen.
- Gebruik voor het schoonmaken geen chemisch of agressief reinigingsmiddel of een schuurmiddel.
- Het apparaat en de accessoires ervan zijn niet geschikt voor de vaatwasmachine.
- Gebruik uitsluitend originele accessoires.
- Het kan niet helemaal worden uitgesloten dat sommige soorten lak, plastic of reinigingsmiddelen voor meubels het materiaal van de antislippootjes kunnen aantasten en beschadigen. Om het ontstaan van ongewenste sporen op de meubels te voorkomen, legt u eventueel een antislipondergrond onder het artikel.
-  Om het product op de juiste manier op grond van de Europese richtlijn 2012/19/EG af te danken, wordt u verzocht het bij het product gevoegde blaadje te lezen.

• BEWAAR DEZE INSTRUCTIES ALTIJD.

 De hoeveelheid schuim en de kwaliteit ervan hangen af van veel factoren, waaronder het vetgehalte van de melk, het gebruik van verse melk of lang houdbare melk, de temperatuur van de melk en het gekozen merk.

Om te voorkomen dat de melk te zeer wordt opgeschuimd, vult u de melkkan niet tot het MAX-teken wanneer u een nieuwe soort melk gebruikt, maar probeert u het eerst met kleinere hoeveelheden. Als de melk overstroomt zet u het apparaat onmiddellijk uit. Wacht tot het apparaat een beetje is afgekoeld en maak het vervolgens schoon (zie het hoofdstuk «Schoonmaken»). We hebben de beste resultaten bereikt met halfvolle melk (1,5% vet).

BESCHRIJVING VAN HET APPARAAT

- | | |
|------------------------------------|--|
| 1 - Deksel | 7 - Verbindingsstuk voor opschuimstuk |
| 2 - Opschuimstuk voor veel schuim | 8 - Controlelampje van de werking |
| 3 - Opschuimstuk voor licht schuim | 9 - ON/OFF-schakelaar |
| 4 - Tuit | 10 - Toevoerkabel – Stekker |
| 5 - MAX- en MIN-teken | 11 - Voedingsbasis |
| 6 - Melkkan | 12 - Accessoiresruimte voor een opschuimstuk |

FASES VOORAFGAAND AAN HET GEBRUIK

Inbedrijfstelling

 **Gevaar voor kinderen** - Levensgevaar door verstikking of ingeslikken

Houd de verpakkingsmaterialen buiten het bereik van kinderen, aangezien deze een bron van gevaar kunnen vormen.

1. Verwijder alle verpakkingsmateriaal en controleer of alle onderdelen aanwezig zijn.
2. Maak de melkkan, de opschuimstukken, de afdichting en het deksel schoon, zoals beschreven in het hoofdstuk «Schoonmaken».

De voet plaatsen

 **Gevaar** - levensgevaar door elektrische schok

Sluit het apparaat alleen op een stopcontact aan dat is geïnstalleerd overeenkomstig de wetgeving en is voorzien van een beschermingscontact, waarvan de netspanning volledig overeenstemt met de technische gegevens van het apparaat.

 **Waarschuwingen** voor verbranding en brandwonden

Zet het apparaat op een vlak, stevig oppervlak, dat eenvoudig toegankelijk is. Voorkom dat het apparaat glijdt en de stroomkabel van het draagvlak omlaag hangt.

Voorkom dat een kind aan de stroomkabel kan trekken, waardoor het apparaat kan omkiepen.

Zet het apparaat zodanig neer dat kinderen niet bij de hete delen kunnen komen.

Let op – schade aan materialen

Zet het apparaat, of leg de stroomkabel, nooit in de buurt van of op warme elektrische- of gasfornuizen, of in de buurt van een magnetron.

1. Zet de voet op een vlak en stevig oppervlak.
 2. Steek de stekker in het stopcontact.
- Het apparaat is klaar voor gebruik.

Kies het opschuimstuk en schenk de melk in de melkkan



Voor veel schuim brengt u het opschuimstuk met spiraal aan.



Om daarentegen melk met weinig schuim te verwarmen of slechts kleine hoeveelheden op te schuimen kiest u de opschuimstuk zonder spiraal.

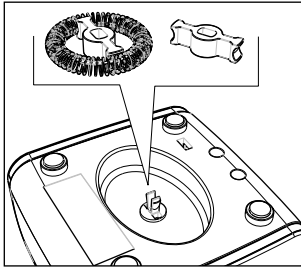

Om te voorkomen dat hij kwijtraakt bewaart u het opschuimstuk dat niet wordt gebruikt in de hiervoor bestemde ruimte aan de onderkant van de voet.

Let op – schade aan materialen

Neem de MAX- en MIN-tekens in de melkkan in acht. Het verbodingsstuk op de bodem van de melkkan moet altijd met melk bedekt zijn. Indien er te weinig melk in het apparaat zit, kan het oververhit raken. Bij een te grote hoeveelheid kan de melk daarentegen overstromen.

1. Neem het deksel van de melkkan.
2. Doe het geschikte opschuimstuk op het verbodingsstuk op de bodem van de melkkan.
3. Vul de melkkan tot het hoogste niveau, dat wordt aangegeven door het streepje ter hoogte van het MAX-teken:



MAX voor het opschuimstuk met spiraal.



MIN voor het opschuimstuk zonder spiraal.

4. Doe het deksel goed stevig op de melkkan.

De melk opschuimen en verwarmen



De eerste keer dat het apparaat wordt verwarmd, kan er een lichte geur ontstaan, die echter niet gevaarlijk is. Zorg voor een goede ventilatie.

- Druk kort op de ON/OFF schakelaar.

Het controlelampje van de werking gaat met rood licht branden.

Het apparaat begint de melk te verwarmen en op te schuimen.

Wanneer ...

... u het opschuimstuk met spiraal gebruikt, duurt het opschuimproces ongeveer 1,5 minuut

... u het opschuimstuk zonder spiraal gebruikt, duurt het opschuimproces ongeveer 2 minuten.

Het verwarmings- en opschuimproces stopt automatisch.

U kunt de melkkan nu van de voet halen.

Koude melk opschuimen

Het is ook mogelijk de melk op te schuimen zonder hem te verwarmen. Voor een zacht en romig schuim gebruikt u uitsluitend het opschuimstuk met spiraal.

- Druk op de ON/OFF schakelaar en houd hem ongeveer 2 seconden ingedrukt tot het apparaat de melk begint op te schuimen.

Het controlelampje van de werking gaat met blauw licht branden. Het apparaat begint de melk op te schuimen. Na ongeveer 1 - 1,5 minuut stopt het opschuimproces automatisch. U kunt de melkkan nu van de voet halen.

Het verwarmen of opschuimen van de melk onderbreken of voortijdig stoppen

- Druk op de ON/OFF schakelaar.

Het controlelampje van de werking gaat uit.

- Om door te blijven gaan met verwarmen en opschuimen, drukt u opnieuw op de ON/OFF schakelaar:
 - kort, als u wilt verwarmen en opschuimen
 - lang, als u wilt opschuimen zonder verwarmen.

Het apparaat uitschakelen

- Om het apparaat na het gebruik volledig van de elektrische stroom te koppelen, haalt u de stekker uit het stopcontact.

VEILIGHEIDSINRICHTINGEN

Als het apparaat zonder melk is ingeschakeld, gaat het na 30-40 seconden automatisch uit om oververhitting te voorkomen. Elke ingreep moet bij koud apparaat worden verricht.

SCHOONMAKEN



Gevaar - levensgevaar door elektrische schok

Haal de stekker uit het stopcontact voordat u het apparaat schoonmaakt.

De voet, de stekker en de stroomkabel mogen niet aan vocht worden blootgesteld. Deze delen moeten ook tegen mogelijke spetters of waterdruppels worden beschermd.

De melkkan mag nooit in water of andere vloeistoffen worden ondergedompeld. Er mag nooit water in de elektrische onderdelen doordringen.

Let op – schade aan materialen

Gebruik voor het schoonmaken geen chemisch of agressief reinigingsmiddel of een schuurmiddel.



Na ieder verwarmings- en opschuimproces maakt u de melkkan meteen schoon om te voorkomen dat de melk erin indroogt.

1. Haal de stekker uit het stopcontact.
2. Neem de afdichting van het deksel en verwijder het opschuimstuk van het verbindings-

- stuk in de melkkan.
3. Was het deksel, de afdichtring en de opschuimstukken met warm water en een beetje afwasmiddel af.
 4. Was alleen de binnenkant van de melkkan met warm water en een beetje afwasmiddel af.
 5. Indien nodig maakt u de voet met een lichtelijk bevochtigd doekje schoon.
 6. Droog alle onderdelen zorgvuldig af, met name de melkkan, om vlekvorming te voorkomen.
 7. Breng de afdichtring weer in de hiervoor bestemde inkeping in het deksel aan.

STORINGEN EN OPLOSSINGEN

Het apparaat doet het niet.	<ul style="list-style-type: none"> • Zit de stekker in het stopcontact?
Het verwarmings- en opschuimproces stopt eerder dan de bedoeling is.	<ul style="list-style-type: none"> • Wanneer u na een verwarmings- en opschuimproces meteen een nieuw proces start, duurt dit veel korter dan normaal.
Het controlelampje van de werking gaat met blauw licht branden.	<ul style="list-style-type: none"> • Het apparaat is overbelast. Haal de stekker uit het stopcontact, schenk een beetje melk in de melkkan en start het apparaat opnieuw. Met MAX-teken mag niet worden overschreden.
De melk wordt verwarmd maar niet opgeschuimd.	<ul style="list-style-type: none"> • Is het opschuimstuk goed op het verbindingstuk op de bodem van de melkkan aangebracht?
De melk wordt verwarmd maar niet goed genoeg opgeschuimd.	<ul style="list-style-type: none"> • Is het goede opschuimstuk gebruikt? • Zit er vuil op het opschuimstuk of op de bodem van de melkkan?
Het apparaat is ongewoon lawaai-erig.	<ul style="list-style-type: none"> • Is er voldoende melk in de melkkan gedaan? • Is het opschuimstuk goed op het verbindingstuk aangebracht? • zit het deksel goed stevig op de melkkan?

ΠΡΟΚΑΤΑΡΚΤΙΚΗ ΣΗΜΕΙΩΣΗ ΓΙΑ ΤΙΣ ΟΔΗΓΙΕΣ ΧΡΗΣΗΣ

Η συσκευή αυτή είναι εξοπλισμένη με όλες τις απαραίτητες διατάξεις ασφαλείας. Παρόλα αυτά, διαβάστε προσεκτικά όλες τις προειδοποιήσεις ασφαλείας και χρησιμοποιήστε τη συσκευή αποκλειστικά με τον τρόπο που περιγράφεται στο παρόν εγχειρίδιο, ώστε να αποφύγετε την ακούσια πρόκληση σωματικών βλαβών και ζημιών. Φυλάξτε αυτές τις οδηγίες χρήσης, για να μπορείτε να τις συμβουλευέστε στο μέλλον. Σε περίπτωση που δώσετε σε άλλο άτομο τη συσκευή, δώστε του και το παρόν εγχειρίδιο με τις οδηγίες χρήσης.

Σύμβολα που υπάρχουν σ' αυτό το εγχειρίδιο χρήσης:



Το σύμβολο αυτό προειδοποιεί για τον κίνδυνο σωματικών βλαβών



Το σύμβολο αυτό προειδοποιεί για τον κίνδυνο ηλεκτροπληξίας.

Οι λέξεις σήμανσης:

ΚΙΝΔΥΝΟΣ προειδοποιεί πιθανές σοβαρές σωματικές βλάβες και θανάσιμο κίνδυνο;

ΠΡΟΕΙΔΟΠΟΙΗΣΗ προειδοποιεί για σοβαρές σωματικές βλάβες και υλικές ζημιές;

ΠΡΟΣΟΧΗ προειδοποιεί για πιθανές σωματικές βλάβες ή υλικές ζημιές.



Οι συμπληρωματικές πληροφορίες επισημαίνονται με τον εξής τρόπο.

ΠΡΟΒΛΕΠΟΜΕΝΗ ΧΡΗΣΗ ΚΑΙ ΧΩΡΟΙ ΧΡΗΣΗΣ

- Η συσκευή ενδείκνυται για ζέσταμα και κτύπημα του γάλακτος. Μην βάζετε στη συσκευή κανέναν άλλο τύπο υγρού ή στερεού τροφίμου.
- Η συσκευή είναι σχεδιασμένη για να χρησιμοποιείται σε χώρους κατοικίας ή παρόμοιους, όπως για παράδειγμα
 - καταστήματα, γραφεία ή παρόμοιους χώρους εργασίας,
 - αγροκτήματα,
 - ξενοδοχεία, motel, bed & breakfast και άλλες δομές κατοικίας (για χρήση από τους πελάτες τους).
- Η συσκευή είναι κατάλληλη για χρήση σε κλειστούς χώρους, χωρίς υγρασία.

ΣΗΜΑΝΤΙΚΕΣ ΠΡΟΕΙΔΟΠΟΙΗΣΕΙΣ

ΔΙΑΒΑΣΤΕ ΠΡΟΣΕΚΤΙΚΑ ΤΙΣ ΠΑΡΑΚΑΤΩ ΟΔΗΓΙΕΣ.

ΕΙΝΑΙ ΕΠΙΚΙΝΔΥΝΗ η χρήση της συσκευής από μικρά παιδιά και άτομα με ειδικές ανάγκες

- τα παιδιά δεν πρέπει να παίζουν με τη συσκευή. Μην επιτρέπετε σε παιδιά μικρότερα από 8 χρονών να πλησιάσουν τη συσκευή και το ηλεκτρικό καλώδιο.
- Απαγορεύεται η χρήση της συσκευής από παιδιά κάτω από 8 ετών και άτομα με ειδικές ανάγκες, ή από άτομα που δεν έχουν την απαιτούμενη πείρα, εκτός και αν επιτηρούνται από έναν υπεύθυνο, που έχει διαβάσει και κατανοήσει τις οδηγίες και τους κινδύνους που παρουσιάζονται κατά την χρήση της συσκευής.

- Τα παιδιά δεν επιτρέπεται να πλένουν τη συσκευή, αν είναι μικρότερα από 8 χρονών ή χωρίς επίβλεψη από ενήλικα.
- Τοποθετήστε τη συσκευή σε ένα σημείο που δεν είναι προσπελάσιμο σε παιδιά.
- Κρατήστε τα παιδιά μακριά από τα υλικά συσκευασίας. Υπάρχει μεταξύ άλλων, ο κίνδυνος ασφυξίας!

ΚΙΝΔΥΝΟΣ ηλεκτροπληξίας

- Δεν πρέπει ποτέ να βυθίζετε τη συσκευή σε νερό ή άλλα υγρά. Δεν πρέπει σε καμία περίπτωση να διεισδύσει νερό στα ηλεκτρικά εξαρτήματα.
- Η βάση, το φισ και το καλώδιο τροφοδοσίας δεν πρέπει να έρχονται σε επαφή με νερό ή άλλα υγρά, προκειμένου να αποφύγετε τον κίνδυνο ηλεκτροπληξίας. Για τον ίδιο λόγο δεν πρέπει να τοποθετείτε τη συσκευή κοντά σε νεροχύτη ή/και μπανιέρα. Μην χρησιμοποιείτε τη συσκευή σε υπαίθριους χώρους ή σε δωμάτια με υγρασία.
- Μην αγγίζετε με βρεγμένα χέρια τη συσκευή, το φισ και το καλώδιο τροφοδοσίας.
- Βάλτε το φισ της συσκευής μονάχα σε μια πρίζα εγκατεστημένη σύμφωνα με τις διατάξεις ασφαλείας και εφοδιασμένη με προστατευτική επαφή, η τάση της οποίας είναι συμβατή με τα τεχνικά χαρακτηριστικά της συσκευής.
- Μην απομακρύνετε ποτέ από τη συσκευή, όσο είναι σε λειτουργία.
- Να βγάζετε το φισ από την πρίζα, ...
... όταν παρουσιάζονται ανωμαλίες κατά τη λειτουργία,
... μετά τη χρήση,
... σε περίπτωση καταιγίδας
... Πριν καθαρίσετε τη συσκευή.
Να βγάζετε το φισ από την πρίζα, χωρίς να τραβάτε το καλώδιο τροφοδοσίας.
- Η πρίζα πρέπει να είναι προσπελάσιμη, έτσι ώστε σε περίπτωση ανάγκης να μπορείτε να βγάλετε εύκολα το φισ από την πρίζα.
- Το καλώδιο τροφοδοσίας δεν πρέπει να τσακίζει ή να συνθλίβεται. Η συσκευή και το καλώδιο τροφοδοσίας πρέπει να παραμένουν μακριά από θερμές επιφάνειες και αιχμηρά αντικείμενα.
- Η συσκευή δεν πρέπει ποτέ να συνδέεται και να τίθεται σε λειτουργία με ένα χρονοδιακόπτη ή ένα ξεχωριστό τηλεχειριστήριο.
- Μην θέτετε σε λειτουργία τη συσκευή όταν παρουσιάζει εμφανείς φθορές ή ίδια ή το καλώδιο τροφοδοσίας ή όταν έχει πέσει κάτω η συσκευή.
- Μην κάνετε τροποποιήσεις στη συσκευή. Και το καλώδιο τροφοδοσίας δεν πρέπει να χρησιμοποιείται με άλλες συσκευές.
Οι επισκευές στη συσκευή ή η αντικατάσταση του καλωδίου πρέπει να εκτελούνται αποκλειστικά από ένα εξειδικευμένο συνεργείο ή/και από το κέντρο

τεχνικής εξυπηρέτησης του εργοστασίου μας.

Ακατάλληλες επισκευές μπορούν να επιφέρουν σοβαρούς κινδύνους για τους χρήστες της συσκευής.

ΠΡΟΕΙΔΟΠΟΙΗΣΗ για εγκαύματα

- Το δοχείο και το καπάκι υπερθερμαίνονται κατά τη χρήση! Μην αγγίζετε τις ζεστές επιφάνειες. Πιάστε το δοχείο μονάχα από τον πυθμένα και το καπάκι μονάχα από το χείλος. Περιμένετε να κρυώσουν και τα δύο, πριν τα καθαρίσετε.
- Το καυτό γάλα και ο ατμός μπορεί να προκαλέσουν εγκαύματα. Χρησιμοποιείτε τη συσκευή μονάχα όταν το καπάκι είναι σωστό τοποθετημένο στο δοχείο. Μην αγγίζετε τη συσκευή και το πάνω μέρος της, όταν λειτουργεί. Προσέξτε ιδιαίτερα την εκροή ατμού, όταν ανοίγετε το καπάκι.
- Τοποθετήστε τη συσκευή πάνω σε μια σταθερή και επίπεδη επιφάνεια, που είναι προσπελάσιμη και να πλένεται εύκολα. Η συσκευή δεν πρέπει να γλιστρήσει ή να αναποδογυρίσει. Τοποθετήστε το καλώδιο τροφοδοσίας έτσι ώστε να αποφύγετε τον κίνδυνο να σκουντουφλήσετε. Βεβαιωθείτε πως το καλώδιο τροφοδοσίας δεν κρέμεται από την επιφάνεια έδρασης, ώστε να αποφύγετε το ενδεχόμενο να το τραβήξετε και να ρίξετε κάτω τη συσκευή.

ΠΡΟΣΟΧΗ – υλικές ζημιές

- Πατήστε τον διακόπτη ON/OFF. Το ενδεικτικό λαμπάκι λειτουργίας σβήνει. Σε περίπτωση ανεπαρκούς ποσότητας γάλακτος, μπορεί να ζεσταθεί πολύ η συσκευή. Για να συνεχίσετε να ζεσταίνετε και να κτυπάτε το γάλα, ξαναπατήστε τον διακόπτη ON/OFF.
- Πριν αφαιρέσετε το δοχείο από τη βάση, βεβαιωθείτε πως έχει τελειώσει η διαδικασία θέρμανσης και κτυπήματος του γάλατος και πως είναι σβηστή η συσκευή. Τοποθετήστε τη συσκευή αρκετά μακριά από πηγές θερμότητας, όπως π.χ.. ηλεκτρικά μάτια ή γκαζάκια.
- Για την καθαριότητα δεν πρέπει να χρησιμοποιείτε κανένα χημικό απορρυπαντικό ή σφουγγάρια με τραχιά επιφάνεια.
- Η συσκευή και τα εξαρτήματά της δεν πλένονται στο πλυντήριο πιάτων.
- Να χρησιμοποιείτε μονάχα γνήσια εξαρτήματα.
- Δεν αποκλείεται κάποιοι τύποι βαφής, πλαστικών ή απορρυπαντικών για έπιπλα να προξενήσουν φθορά στο υλικό των αντιολισθητικών στηριγμάτων (ποδαράκια) της συσκευής. Για να αποφύγετε την δημιουργία ανεπιθύμητων λεκέδων στα έπιπλα, τοποθετήστε κάτω από τη συσκευή μια αντιολισθητική βάση.
- Για τη σωστή διάθεση αυτού του προϊόντος, σύμφωνα με την Ευρωπαϊκή Οδηγία 2012/19/ΕΚ, παραπέμπουμε στο σχετικό φυλλάδιο που συνοδεύει το προϊόν.



• ΦΥΛΑΞΤΕ ΤΙΣ ΟΔΗΓΙΕΣ ΑΥΤΕΣ.

 Η ποσότητα και η ποιότητα του αφρογάλατος εξαρτώνται από πολλούς παράγοντες, μεταξύ των οποίων η περιεκτικότητα σε λιπαρά του γάλατος, η χρήση φρέσκου γάλατος ή μακράς διάρκειας, η θερμοκρασία του γάλατος και η επιλεγμένη μάρκα.

Για να αποφύγετε το υπερβολικό κτύπημα του γάλακτος, όταν χρησιμοποιείτε νέο τύπο γάλακτος, μην γεμίσετε αμέσως το δοχείο μέχρι την ένδειξη MAX, αλλά δοκιμάστε με μικρότερες ποσότητες. Αν φουσκώσει το γάλα και χυθεί, σβήστε αμέσως τη συσκευή. Περιμένετε μέχρι να κρυσώσει αρκετά και ύστερα καθαρίστε την (διαβάστε το κεφάλαιο «Καθαρισμός»). Επιτύχαμε τα καλύτερα αποτελέσματα με μερικά αποβουτυρωμένο γάλα (1,5% λιπαρά).

ΠΕΡΙΓΡΑΦΗ ΤΗΣ ΣΥΣΚΕΥΗΣ

- | | |
|---|---|
| 1 - Καπάκι | 7 - Υποδοχή εξαρτήματος |
| 2 - Εξάρτημα για πλούσιο αφρό | 8 - Ενδεικτικό λαμπάκι λειτουργίας |
| 3 - Εξάρτημα για ελαφρύ ατμό | 9 - Διακόπτης λειτουργίας συσκευής |
| 4 - Ακροφύσιο | 10 - Καλώδιο ηλεκτροδότησης + φως |
| 5 - Στάθμη μέγιστη (MAX) και ελάχιστη (MIN) | 11 - Βάση τροφοδοσίας |
| 6 - Δοχείο | 12 - Διαμέρισμα τοποθέτησης εξαρτημάτων |

ΠΡΟΚΑΤΑΡΚΤΙΚΕΣ ΕΡΓΑΣΙΕΣ ΓΙΑ ΤΗ ΧΡΗΣΗ

Θέση σε λειτουργία



Κίνδυνος για τα παιδιά – Θανάσιμος κίνδυνος για ασφυξία ή πνιγμό

Τα υλικά συσκευασίας δεν πρέπει να εγκαταλείπονται στη διάθεση μικρών παιδιών, δεδομένου ότι αποτελούν πηγή κινδύνου.

1. Αφαιρέστε όλα τα υλικά συσκευασίας και βεβαιωθείτε πως παραλάβατε όλα τα εξαρτήματα.
2. Καθαρίστε το δοχείο, τα εξαρτήματα, τη φλάντζα και το καπάκι, όπως περιγράφεται στο κεφάλαιο «Καθαρισμός».

Τοποθετήστε τη βάση



Κίνδυνος – θανάσιμος κίνδυνος ηλεκτροπληξίας

Βάλτε το φως της συσκευής μονάχα σε μια πρίζα εγκατεστημένη σύμφωνα με τις διατάξεις ασφαλείας και εφοδιασμένη με προστατευτική επαφή, η τάση της οποίας είναι συμβατή με τα τεχνικά χαρακτηριστικά της συσκευής.



Προειδοποίηση για εγκαύματα

Τοποθετήστε τη συσκευή πάνω σε μια σταθερή, εύκολα προσπελάσιμη και επίπεδη επιφάνεια. Προσέξτε να μην γλιστρήσει η συσκευή και να μην κρέμεται το καλώδιο τροφοδοσίας από την επιφάνεια έδρασης.

Αποφύγετε το ενδεχόμενο να αναποδογυρίσει τη συσκευή ένα μικρό παιδί, τραβώντας την από το καλώδιο τροφοδοσίας.

Τοποθετήστε τη συσκευή έτσι ώστε τα μικρά παιδιά να μην φτάνουν να αγγίζουν τα



καυτά μέρη της.

Προσοχή – υλικές ζημιές

Μην βάζετε τη συσκευή ή το καλώδιο τροφοδοσίας ή πάνω σε ηλεκτρικά μάτια ή κοντά στο φούρνο μικροκυμάτων.

1. Τοποθετήστε τη συσκευή πάνω σε μια σταθερή και επίπεδη επιφάνεια.
2. Βάλτε το φινι στην πρίζα.

Η συσκευή είναι έτοιμη για τη χρήση.

Επιλέξτε το εξάρτημα και βάλτε γάλα στο δοχείο



Ύστερα από περίπου 1 - 1,5 λεπτό, θα σταματήσει αυτόματα η διαδικασία για την δημιουργία αφρού γάλακτος.



Μπορείτε να βγάλετε το δοχείο από τη βάση.

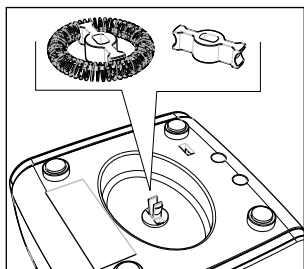

Διακόψτε ή ολοκληρώστε πρόωρα το ζέσταμα και την δημιουργία αφρού γάλακτος.

Προσοχή – υλικές ζημιές

Πατήστε τον διακόπτη ON/OFF. Το ενδεικτικό λαμπάκι λειτουργίας σβήνει. Σε περίπτωση ανεπαρκούς ποσότητας γάλακτος, μπορεί να ζεσταθεί πολύ η συσκευή. Για να συνεχίσετε να ζεσταίνετε και να κτυπάτε το γάλα, ξαναπατήστε τον διακόπτη ON/OFF.

1. για λίγο, αν επιθυμείτε να ζεστανετε το γάλα και φτιάξετε αφρόγαλα.
2. για περισσότερη ώρα, αν επιθυμείτε και φτιάξετε αφρόγαλα χωρίς να ζεστανετε το γάλα.
3. Βγάλετε το φινι από την πρίζα για να αποσυνδέσετε τελείως τη συσκευή από το ρεύμα:



Διατάξεις ασφαλείας.



Κίνδυνος – θανάσιμος κίνδυνος ηλεκτροπληξίας.

4. Πριν καθαρίσετε τη συσκευή, βγάλετε το φινι από την πρίζα.

Η βάση, το φινι και το καλώδιο τροφοδοσίας δεν πρέπει να είναι εκτεθειμένα στην υγρασία



Αυτά τα τμήματα της συσκευής πρέπει να προστατεύονται και από ενδεχόμενα πισιλιόμενα ή σταγόνες νερού. Το δοχείο δεν πρέπει ποτέ να βυθίζεται στο νερό ή άλλα υγρά.

- Δεν πρέπει σε καμία περίπτωση να διεισδύσει νερό στα ηλεκτρικά εξαρτήματα.

Για την καθαριότητα δεν πρέπει να χρησιμοποιείτε κανένα χημικό απορρυπαντικό ή σφουγγάρι με τραχιά επιφάνεια.

Μετά από κάθε διαδικασία θέρμανσης για την δημιουργία αφρού γάλακτος, καθαρίστε αμέσως το δοχείο, προκειμένου να μην ξεραθεί το γάλα μέσα στο δοχείο.

Αφαιρέστε τη φλάντζα από το καπάκι και αφαιρέστε το εξάρτημα από την υποδοχή του στο

δοχείο

... Πλύντε με ζεστό νερό και λίγο απορρυπαντικό πιάτων, την φλάντζα και τα εξαρτήματα
... Πλύντε μονάχα το εσωτερικό του δοχείου με ζεστό νερό και λίγο απορρυπαντικό για πιάτα.
Όταν χρειάζεται, καθαρίστε τη βάση της συσκευής με ένα υγρό πανί.
Μπορείτε να βγάλετε το δοχείο από τη βάση.

Στεγνώστε καλά όλα τα μέρη της συσκευής και ιδιαίτερα το δοχείο για να αποφύγετε το σχηματισμό λεκέδων

Ξαναβάλτε τη φλάντζα στην υποδοχή της στο καπάκι του δοχείου. Για να επιτύχετε απαλό αφρό με καϊμάκι να χρησιμοποιήσετε οπωσδήποτε το εξάρτημα με σπιράλ.

- Πατήστε τον διακόπτη ON/OFF και κρατήστε το πατημένο για περίπου 2 δευτερόλεπτα, μέχρις ότου η συσκευή να αρχίσει να κτυπάει το γάλα.

Το ενδεικτικό λαμπάκι ανάβει με μπλε χρώμα. Η συσκευή αρχίζει να κτυπάει το γάλα. Ύστερα από περίπου 1 - 1,5 λεπτό, θα σταματήσει αυτόματα η διαδικασία για την δημιουργία αφρού γάλακτος. Μπορείτε να βγάλετε το δοχείο από τη βάση.

Διακόψτε ή ολοκληρώστε πρόωρα το ζέσταμα και την δημιουργία αφρού γάλακτος

- Πατήστε τον διακόπτη ON/OFF.

Το ενδεικτικό λαμπάκι λειτουργίας σβήνει.

- Για να συνεχίσετε να ζεσταίνετε και να κτυπάτε το γάλα, ξαναπατήστε τον διακόπτη ON/OFF:
 - για λίγο, αν επιθυμείτε να ζεστάνετε το γάλα και φτιάξετε αφρόγαλα
 - για περισσότερη ώρα, αν επιθυμείτε και φτιάξετε αφρόγαλα χωρίς να ζεστάνετε το γάλα.

Σβήστε τη συσκευή

- Βγάλετε το φιν από την πρίζα για να αποσυνδέσετε τελείως τη συσκευή από το ρεύμα.

ΔΙΑΤΑΞΕΙΣ ΑΣΦΑΛΕΙΑΣ

Αν ανάψετε τη συσκευή χωρίς γάλα, θα σβήσει αυτόματα μετά από 30–40 δευτερόλεπτα, ώστε να αποφευχθεί υπερθέρμανση. Οποιαδήποτε επέμβαση στη συσκευή πρέπει να γίνεται όταν είναι κρύα.

ΚΑΘΑΡΙΣΜΟΣ



Κίνδυνος – θανάσιμος κίνδυνος ηλεκτροπληξίας

Πριν καθαρίσετε τη συσκευή, βγάλετε το φιν από την πρίζα.

Η βάση, το φιν και το καλώδιο τροφοδοσίας δεν πρέπει να είναι εκτεθειμένα στην υγρασία. Αυτά τα τμήματα της συσκευής πρέπει να προστατεύονται και από ενδεχόμενα πιτσιλίσματα ή σταγόνες νερού.

Το δοχείο δεν πρέπει ποτέ να βυθίζεται στο νερό ή άλλα υγρά. Δεν πρέπει σε καμία περίπτωση να διεισδύσει νερό στα ηλεκτρικά εξαρτήματα.

Προσοχή – υλικές ζημιές

Για την καθαριότητα δεν πρέπει να χρησιμοποιείτε κανένα χημικό απορρυπαντικό ή σφουγγάρια με τραχιά επιφάνεια.



Μετά από κάθε διαδικασία θέρμανσης για την δημιουργία αφρού γάλακτος, καθαρίστε αμέσως το δοχείο, προκειμένου να μην ξεραθεί το γάλα μέσα στο δοχείο.

1. Βγάλτε το φιν από την πρίζα.
2. Αφαιρέστε τη φλάντζα από το καπάκι και αφαιρέστε το εξάρτημα από την υποδοχή του στο δοχείο.
3. Πλύντε με ζεστό νερό και λίγο απορρυπαντικό πιάτων, την φλάντζα και τα εξαρτήματα.
4. Πλύντε μονάχα το εσωτερικό του δοχείου με ζεστό νερό και λίγο απορρυπαντικό για πιάτα.
5. Όταν χρειάζεται, καθαρίστε τη βάση της συσκευής με ένα υγρό πανί.
6. Στεγνώστε καλά όλα τα μέρη της συσκευής και ιδιαίτερα το δοχείο για να αποφύγετε το σχηματισμό λεκέδων.
7. Ξαναβάλτε τη φλάντζα στην υποδοχή της στο καπάκι του δοχείου.

ΑΝΩΜΑΛΙΕΣ ΚΑΙ ΔΙΟΡΘΩΤΙΚΕΣ ΕΠΕΜΒΑΣΕΙΣ

Καμία λειτουργία.

- Το φιν είναι στην πρίζα;

Η διαδικασία θέρμανσης και δημιουργίας αφρού σταματάει πρόωρα.

- Αν, μετά μια διαδικασία θέρμανσης και δημιουργίας, ξεκινήσετε αμέσως μια καινούρια διαδικασία, θα διαρκέσει πολύ λιγότερο από τη συνηθισμένη.

Το ενδεικτικό λαμπάκι λειτουργίας φωτίζεται μπλε.

- Η συσκευή είναι υπερθερμασμένη. Βγάλτε το φιν από την πρίζα, βάλτε λίγο γάλα στο δοχείο και ξαναθέστε σε λειτουργία τη συσκευή. Δεν πρέπει ποτέ να ξεπερνάτε την ένδειξη μέγιστης στάθμης (MAX).

Το γάλα ζεσταίνεται αλλά δεν κάνει αφρό.

- Έχετε τοποθετήσει σωστά το εξάρτημα στην υποδοχή στον πυθμένα του δοχείου;

Το γάλα ζεσταίνεται αλλά δεν σχηματίζει ικανοποιητικό αφρό.

- Χρησιμοποιείτε το σωστό εξάρτημα;
- Μήπως υπάρχουν ακαθαρσίες στον πυθμένα του δοχείου ή στο εξάρτημα;

Η συσκευή κάνει ασυνήθιστο θόρυβο.

- Βάλτε αρκετό γάλα στο δοχείο;
- Το εξάρτημα είναι σωστά περασμένο στη υποδοχή;
- Το καπάκι είναι καλά στερεωμένο στο δοχείο;

ПРЕДИСЛОВИЕ К ИНСТРУКЦИИ ПО ЭКСПЛУАТАЦИИ

Данный прибор оснащен всеми необходимыми устройствами безопасности. Несмотря на это мы рекомендуем вам внимательно ознакомиться с настоящими правилами безопасности и использовать прибор, как это описано в настоящей инструкции по эксплуатации, во избежание получения травм или нанесения ущерба имуществу. Сохраняйте настоящую инструкцию по эксплуатации, чтобы иметь возможность ознакомиться с ней в нужный момент. В случае передачи права собственности новому владельцу вместе с прибором должны быть переданы также настоящие инструкции.

Условные обозначения, использованные в настоящей инструкции по эксплуатации:



Этот символ обозначает опасность получения травм



Этот символ обозначает опасность получения электротравмы.

Словарь сигнальных терминов:

ОПАСНОСТЬ предупреждает о вероятности получения тяжелых травм и смертельного исхода;

ОСТОРОЖНО предупреждает о возможности получения травм или причинения ущерба;

ВНИМАНИЕ предупреждает о возможности получения легких травм или причинения материального ущерба.



Дополнительная информация помечена так.

НАЗНАЧЕНИЕ И МЕСТО ИСПОЛЬЗОВАНИЯ

- Прибор предназначен для подогрева и взбивания молока. Запрещается наливать в прибор любые другие жидкости или помещать твердые пищевые продукты.
- Прибор предназначен для использования в домашних условиях или похожих на домашние, как, например
 - магазины, офисы или иные рабочие помещения,
 - сельскохозяйственные предприятия,
 - гостиницы, мотели, мини-гостиницы и другие жилые структуры (для использования гостями).
- Прибор предназначен для использования в закрытых и сухих помещениях.

ПРАВИЛА ТЕХНИКИ БЕЗОПАСНОСТИ

ПЕРЕД ПЕРВЫМ ИСПОЛЬЗОВАНИЕМ ПРИБОРА НЕОБХОДИМО ВНИМАТЕЛЬНО ПРОЧИТАТЬ НАСТОЯЩУЮ ИНСТРУКЦИЮ.

Использование прибора может представлять ОПАСНОСТЬ для детей и лиц с ограниченными способностями

- Не разрешайте детям играть с прибором. Держите прибор и шнур электропитания вдали от детей младше 8 лет.
- Разрешается использование данного прибора детьми младше 8 лет и лицами с ограниченными физическими, сенсорными или психическими способностями, а также без опыта или умения использования подобных устройств только под присмотром или после получения соответствующих разъяснений о безопасном использовании прибора и о вероятных опасностях.
- Чистку прибора разрешено осуществлять детям старше 8 лет и только под наблюдением взрослых.
- Храните прибор в местах, недоступных детям.
- Держите детали упаковки вдали от детей. Кроме того, существует опасность удушья!

БЕРЕГИСЬ электрического тока

- Запрещается погружать прибор в воду или другие жидкости. Избегайте попадания воды на электрические части прибора.
- Цоколь, вилка и шнур электропитания не должны соприкасаться с водой или другими жидкостями во избежание опасности поражения электрическим током. По этой же причине не разрешается держать прибор вблизи раковины и/или ванной. Не используйте прибор на открытом воздухе или во влажных помещениях.
- Не прикасайтесь к прибору или шнуру электропитания мокрыми руками.
- Подключение прибора к сети осуществляйте только через надлежащим образом установленную розетку, которая оснащена защитным заземляющим контактом, а напряжение в ней соответствует техническим параметрам самого прибора.
- Никогда не оставляйте работающий прибор без присмотра.
- Вытащите вилку из розетки электросети, ...
 - ... если заметите неполадки в работе прибора,
 - ... после эксплуатации,
 - ... в случае грозы
- ... перед тем, как подвергнуть прибор чистке.
- Вынимая вилку из розетки не тяните ее за шнур электропитания.
- Не загромождайте доступ к розетке, чтобы, в случае необходимости, можно было легко вынуть из нее вилку.
- Не разрешается перегибать или сдавливать шнур электропитания. Держите прибор и шнур электропитания вдали от источников тепла и режу-

щих предметов.

- Не разрешается включать и осуществлять эксплуатацию прибора при помощи таймера или отдельной системы дистанционного управления.
- Не включайте прибор, если заметите явные признаки повреждения самого прибора или шнура электропитания, либо в случае падения прибора.
- Не разрешается модифицировать прибор. Также не разрешается самостоятельно заменять шнур электропитания.

Любые ремонтные работы или замена частей прибора должны осуществляться только в специализированной мастерской и/или в нашем сервисном центре.

Неправильно проведенные ремонтные работы могут стать причиной создания опасной ситуации для пользователя.

ОПАСНОСТЬ ошпаривания и получения ожогов

- Емкость и крышка могут перегреваться во время работы прибора! Не прикасайтесь к нагретым поверхностям. Берите емкость только за дно, а крышку только за край. Дайте прибору остыть перед началом чистки.
- Горячее молоко и пар могут стать причиной возникновения ожогов. Используйте прибор только, когда крышка плотно прилегает к емкости. Не прикасайтесь к прибору и не дотрагивайтесь до его верхней части при работающем приборе. В особенности, остерегайтесь выхода пара при открытии крышки.
- Поставьте прибор на ровную и устойчивую поверхность, к которой легко подойти и чистить. Прибор не должен скользить или опрокидываться. Шнур электропитания должен быть расположен таким образом, чтобы исключить риск случайно зацепиться за него. Следите за тем, чтобы шнур электропитания не свешивался с поверхности, на которой установлен прибор, чтобы случайно не потянуть за него и не спровоцировать его падение.

ВНИМАНИЕ - возможность возникновения материального ущерба

- Соблюдайте отметки MIN и MAX, нанесенные на внутреннюю поверхность емкости. Муфта на дне емкости должна быть полностью покрыта молоком. В случае нехватки молока, прибор может перегреваться. Если молока слишком много, то возможно его переливание через край.
- Перед тем, как снять емкость с цоколя, проследите за тем, чтобы процесс нагревания молока и взбивания пены был завершен и/или прибор был выключен. Располагайте прибор на достаточном удалении от источников тепла, как, например, электроплиты или духовые шкафы.

- Запрещается применение любых химических, абразивных или агрессивных веществ для чистки прибора.
- Данный прибор и его аксессуары не подлежат мытью в посудомоечной машине.
- Используйте только оригинальные аксессуары.
- В определенных случаях, при воздействии некоторых видов красок, пластмасс или чистящих веществ, возможны случаи зазубривания или износа противоскользящих ножек. Во избежание образования нежелательных царапин на мебели обязательно подкладывайте под прибор противоскользящую подставку.



- Для обеспечения правильной утилизации прибора в соответствии с европейской Директивой 2012/19/CE внимательно прочитайте приложенную инструкцию.

• ХРАНИТЬ НАСТОЯЩЕЕ РУКОВОДСТВО ПО ЭКСПЛУАТАЦИИ.



Количество и качество пены зависят от многих факторов, среди которых: жирность молока, свежее молоко или длительного хранения, температура нагрева и марка.

Чтобы молоко не взбивать слишком сильно, а также в случае использования нового вида молока, рекомендуется сразу не заполнять емкость до отметки MAX, а сначала попробовать взбить небольшое количество молока. В случае переливания молока через край необходимо сразу выключить прибор. Подождите пока прибор немного остынет и только после этого приступайте к его чистке (см. раздел "Чистка"). Нам удалось достигнуть прекрасных результатов при взбивании молока с пониженным процентом жирности (1,5%).

ОПИСАНИЕ ПРИБОРА

- | | |
|---|--|
| 1 - Крышка | 7 - Муфта для вставки |
| 2 - Вставка для получения обильной пены | 8 - Световой индикатор действия прибора |
| 3 - Вставка для получения легкой пены | 9 - Кнопка включения |
| 4 - Носик | 10 - Электрический шнур + вилка |
| 5 - Уровни MAX и MIN | 11 - База питания |
| 6 - Емкость для льда | 12 - Углубление для хранения аксессуаров для вставки |

ПОДГОТОВИТЕЛЬНЫЕ ФАЗЫ ПЕРЕД ИСПОЛЬЗОВАНИЕМ

Подготовка к эксплуатации



Опасно для детей - возможен смертельный исход от удушья или в результате проглатывания частей прибора

Во избежание несчастных случаев, не оставляйте упаковку от прибора в местах,

доступных для детей.

1. Снимите упаковочный материал и убедитесь в наличии всех частей прибора.
2. Произведите чистку емкости, вставки, фиксирующего кольца и крышки в соответствии с описанием из раздела "Чистка".

Установите цоколь



Опасно - возможность смертельного исхода в результате поражения электрическим током

Подключение прибора к сети осуществляйте только через надлежащим образом установленную розетку, которая оснащена защитным заземляющим контактом, а напряжение в ней соответствует техническим параметрам самого прибора.



Опасность ошпаривания и получения ожогов

Ставьте прибор на ровную, устойчивую и легкодоступную поверхность. Избегайте скольжения прибора и свешивания шнура электропитания с поверхности, на которой он стоит.

Не допускать игр детей со шнуром, которые могут привести к опрокидыванию прибора. Размещать прибор таким образом, чтобы детям были недоступны нагретые части прибора.

Внимание - возможность возникновения материального ущерба

Не рекомендуется помещать сам прибор или шнур электропитания от него вблизи или на электро- или газовую плиту, а также вблизи или на микроволновую печь.

1. Ставьте прибор на ровную и устойчивую поверхность.
2. Вставить штепсель в электрическую розетку.

Прибор готов к использованию.

Выберите вставку и налейте молоко



Для получения обильной пены используйте вставку со спиралью.



Для нагрева молока с легкой пеной или взбивания небольшого количества молока используйте вставку без спирали.

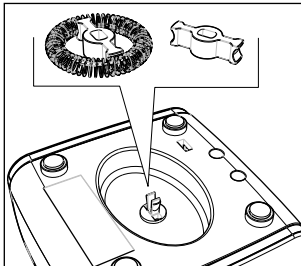

Чтобы вставка не потерялась, при нечастом использовании, храните ее в предназначенном для этого специальном углублении, расположенном в нижней части цоколя.

Внимание - возможность возникновения материального ущерба

Соблюдайте отметки MIN и MAX, нанесенные на внутреннюю поверхность емкости. Муфта на дне емкости должна быть полностью покрыта молоком. В случае нехватки

молока, прибор может перегреваться. Если молока слишком много, то возможно его переливание через край.

1. Снимите крышку емкости.
2. Установите соответствующую вставку на муфту на дне емкости.
3. Налейте молоко до максимального уровня, отмеченного черточкой, соответствующей отметке MAX:



MAX для вставки со спиралью.



MAX для вставки без спирали.

4. Плотно закройте емкость крышкой.

Взбейте и подогрейте молоко



Во время первого нагревания молока возможно появления легкого запаха, не представляющего опасности. Тщательно проветрите помещение.

- Быстро нажмите на переключатель ON/OFF.

Световой индикатор рабочего режима прибора загорится красным.

Прибор начнет нагревать молоко и взбивать пену.

При...

... использовании вставки со спиралью процесс взбивания длится примерно 1,5 минуты,

... использовании вставки без спирали процесс взбивания длится примерно 2 минуты.

Процесс нагревания и взбивания прерывается автоматически.

После этого можно снять емкость с цоколя.

Взбивания холодного молока

Также возможно взбивание молока без его нагрева. Для получения мягкой и нежной пены используйте только вставку со спиралью.

- Нажмите переключатель ON/OFF и держите его нажатым примерно 2 секунды до тех пор, пока прибор не начнет взбивать молоко.

Световой индикатор загорится голубым светом. Прибор начнет взбивать молоко. Через примерно 1-1,5 минуты процесс взбивания молока автоматически прекратится. После этого можно снять емкость с цоколя.

Прерывание или завершение раньше срока процесса нагревания и взбивания молока

- нажмите переключатель ON/OFF.

Световой индикатор рабочего режима прибора погаснет.

- Для продолжения процесса нагрева и взбивания снова снова нажмите переключатель ON/OFF:
 - быстро, если хотите нагреть или взбить молоко
 - долго, если хотите только взбить молоко без нагрева.

Выключить прибор

- Для полного отключения прибора от сети напряжения по окончании эксплуатации,

выдерните вилку из розетки.

УСТРОЙСТВА БЕЗОПАСНОСТИ

Если прибор был включен при пустой емкости, то после 30-40 секунд холостой работы он автоматически выключится для предотвращения перегрева. Любые работы по уходу за прибором должны осуществляться только после полного его остывания.

ЧИСТКА



Опасно - возможность смертельного исхода в результате поражения электрическим током

Выньте вилку из розетки перед началом чистки прибора.

Цоколь, вилка и шнур электропитания не должны находиться в контакте с влажной средой. Эти части должны быть полностью защищены от попадания брызг или капель воды.

Запрещается погружать емкость в воду или другие жидкости. Избегайте попадания воды на электрические части прибора.

Внимание - возможность возникновения материального ущерба

Запрещается применение любых химических, абразивных или агрессивных веществ для чистки прибора.



После каждого процесса нагревания и взбивания молока необходимо сразу же произвести чистку емкости во избежание засыхания молока внутри него.

1. Отключить прибор от сети электропитания.
2. Удалить фиксирующее кольцо с крышки и снять вставку с муфты, находящейся на дне емкости.
3. Промыть крышку, фиксирующее кольцо и вставки теплой водой с небольшим количеством моющего средства для посуды.
4. Промыть только внутреннюю часть емкости теплой водой с добавлением небольшого количества моющего средства для посуды.
5. При необходимости почистить цоколь с помощью слегка увлажненной ткани.
6. Тщательно просушить все части, особенно емкость, стараясь избегать возникновения пятен.
7. Вставить фиксирующее кольцо обратно в соответствующий паз на поверхности крышки.

УСТРАНЕНИЕ НЕПОЛАДОК

Прибор не работает.	<ul style="list-style-type: none">• Проверьте, вставлена ли вилка в розетку
Процесс нагревания и взбивания молока прекращается раньше, чем нужно.	<ul style="list-style-type: none">• Если после процесса нагревания и взбивания молока сразу же начинается новый процесс, то его длительность будет гораздо меньше предыдущего.
Световой индикатор рабочего режима прибора загорается синим светом.	<ul style="list-style-type: none">• Прибор перегружен. Выньте вилку из розетки, отлейте немного молока из емкости и вновь включите прибор. Запрещается превышать отметку MAX.
Молоко нагревается, но не взбивается.	<ul style="list-style-type: none">• Проверьте, правильно ли установлена вставка для взбивания на дне емкости
Молоко нагревается, но взбивается недостаточно.	<ul style="list-style-type: none">• Проверьте, используете ли Вы соответствующую вставку• Проверьте присутствие загрязнения на вставке или на дне емкости
Прибор издает непривычно много шума.	<ul style="list-style-type: none">• Проверьте, достаточно ли молока в емкости• Проверьте, правильно ли установлена вставка на муфте• Проверьте плотность прилегания крышки к емкости

Дата изготовления указана на корпусе изделия в зашифрованном виде SN wk/yrabcdefg, где wk – неделя производства
yr – год производства
abcdefg – серийный номер изделия

Соответствует требованиям

ТР ТС 004/2011 «О безопасности низковольтного оборудования, утвержден Решением Комиссии Таможенного союза №768 от 16 августа 2011 года

ТР ТС 020/2011 «Электромагнитная совместимость технических средств», утвержден Решением Комиссии Таможенного союза №879 от 9 декабря 2011 года

Информация о сертификации в приложении к гарантийному талону и/или на упаковке изделия.

220-240В ~ 50/60Гц - 500Вт - Класс I – IPX0

Сделано в Китае

Импортер: ООО «Медиатех»,

Юридический адрес: 127006, город Москва, улица Садовая-Триумфальная, дом 16, стро-

ение 3, ПОМ. I, КОМ 2

Фактический адрес: 119048, г. Москва, ул. Усачева, д.29, корпус 3, пом.И, ком.3

Изготовитель: De'Longhi Appliances Srl /«Делонги Апплаенсис СРЛ» Адрес: 50013 Италия, Флоренция, Кампи Бизенцио, Виа С. Куирико 300.

Список организаций, уполномоченных изготовителем на работу с претензиями потребителей и сервисным обслуживанием, размещен на сайте: <http://www.ariete.net/ru/assistance>
Горячая линия Ariete +7915165611

Товар поставляется в собранном виде, специальных требований к перевозке и хранению не установлено.

Утилизировать в соответствии с законодательством места реализации.

Гарантийный срок 2 года. Срок службы изделия 2 года.

Информация о сертификации в приложении к гарантийному талону и/или на упаковке изделия.

ملاحظة أولية حول تعليمات الاستعمال

هذا الجهاز مزود بجميع أدوات الأمان اللازمة. على الرغم من ذلك، اقرأ بحرص جميع تحذيرات الأمان واستعمل الجهاز فقط حسب الطريقة المبيّنة في تعليمات الاستعمال هذه، لتلاشي وقوع أضرار أو تلف عرضي. احتفظ بتعليمات الاستعمال هذه لكي تتمكن من الاطلاع عليها في وقت لاحق. في حالة التنازل عن الجهاز للغير، أعطي المالك الجديد أيضاً تعليمات الاستعمال هذه.

الرموز الواردة في تعليمات الاستعمال هذه:

يحذر هذا الرمز من خطر وقوع أضرار



يحذر هذا الرمز من خطر وقوع اضرار ناتجة عن الكهرباء.



عبارات التحذير:

خطر يحذر من إمكانية وقوع أضرار كبيرة وأخطار مميتة ;

تحذير يحذر من وقوع إصابات أو أضرار مادية خطيرة ;

تنبيه يحذر من وقوع إصابات بسيطة أو أضرار مادية.

المعلومات الإضافية معلّمة بهذا الشكل.



الاستعمال المقرر ومكان الاستخدام

- صمم هذا الجهاز من أجل تسخين وحقن الحليب. لا نصب أي نوع من السوائل الأخرى أو مادة غذائية صلبة.
- صمم هذا الجهاز من أجل الاستعمال في بيئات منزلية أو بيئات شبيهة بالبيئات المنزلية مثل، المحلات التجارية والمكاتب أو بيئات العمل المشابهة.
- والمؤسسات الزراعية
- والفنادق والنزل و"بيد أند بريكفاست" وتركيبات سكنية أخرى (تستعمل من قبل الضيوف).
- الجهاز مناسب للاستعمال في أماكن مغلقة وجافة.

تنبيهات الأمان

اقرأ بحرص التعليمات قبل الاستعمال.

خطورة استعمال الجهاز من قبل الأطفال والأشخاص الذين لا يملكون كامل قواهم العقلية

- يجب عدم السماح للأطفال باللعب بالجهاز. أبعد الأطفال الذين تقل أعمارهم عن 8 سنوات عن الجهاز وعن كبل التغذية الكهربائية.
- يمكن استعمال هذا الجهاز من قبل أطفال تزيد أعمارهم عن 8 سنوات أو من قبل أشخاص لا يملكون كامل قواهم الفيزيائية والحسية والعقلية أو الأشخاص الذين ليس لديهم خبرة أو معرفة بالجهاز، فقط إذا تم الإشراف عليهم من قبل الشخص المسؤول عنهم أو إذا تم تدريبهم على استعمال الجهاز بشكل آمن واطلاعمهم على الأخطار القائمة أثناء استعمال الجهاز.
- يجب عدم السماح للأطفال بتنظيف الجهاز، إلا إذا كانت أعمارهم تزيد عن 8 سنوات وتم الإشراف عليهم.
- ضع الجهاز في مكان بعيد عن متناول الأطفال.
- أبعد الأطفال عن مواد التغليف. خوفاً من تعرضهم إلى الاختناق!

خطر من الكهرباء

- يجب على الإطلاق عدم تغطيس الجهاز في الماء أو السوائل الأخرى. يجب عدم نفوذ الماء إلى المركبات الكهربائية.
- يجب عدم ملامسة القاعدة والقباس وكبل التغذية الكهربائية للماء أو السوائل الأخرى، لتلاشي خطر الصدمة الكهربائية. ولنفس السبب، يجب عدم وضع الجهاز بالقرب من المغسلة و/أو حوض الماء. لا تستعمل الجهاز

في الهواء الطلق أو داخل غرف رطبة.

- لا تلمس الجهاز والقباس الكهربائي وكبل التغذية الكهربائية إذا كانت يديك مبلولتان بالماء .
- أوصل الجهاز فقط مع مأخذ كهربائي مرگب حسب الأصول ومؤرّض، مع مراعاة أن تكون فلتية التيار الكهربائي مطابقة للبيانات الفنية للجهاز .
- لا ترك الجهاز مطلقاً بدون مراقبة أثناء استعماله .
- أفضل القابس عن المأخذ الكهربائي ...
- ... عندما تحدث حالات شاذة أثناء الاستعمال
- ... بعد الاستعمال
- ... في حالة حدوث عواصف جوية
- ... قبل غسل الجهاز .
- لا تفصل القابس من خلال سحب كبل التغذية الكهربائية.
- يجب أن يتواجد المأخذ الكهربائي في مكان سهل الوصول إليه، وبشكل يسمح من سحب القابس الكهربائي بسهولة إذا دعت الحاجة لذلك.
- يجب عدم ثني أو سحق كبل التغذية الكهربائية. يجب وضع الجهاز والكبل الكهربائي بعيداً عن السطوح الساخنة والحواف الحادة.
- يجب على الإطلاق عدم وصل الجهاز وتشغيله بواسطة جهاز توقيت (تايمر) أو نظام إشعال عن بعد منفصل.
- لا تشغيل الجهاز إذا ظهر عليه أو على الكبل الكهربائي تلف أو في حالة سقوط الجهاز على الأرض .
- لا تجري تعديلات على الجهاز. كما يجب أيضاً عدم استبدال الكبل الكهربائي بشكل ذاتي.
- عمليات الإصلاح أو استبدال الكبل الكهربائي يجب أن تتم فقط من قبل مشغل مختص و/أو مركز الصيانة التابع لشركتنا .
- أعمال التصليح الغير لائقة، يمكن أن تعرض المستخدم للخطر.

تحذيرات ضد الاحتراق

- يسخن الوعاء والغطاء أثناء الاستعمال! يجب عدم ملامسة السطوح الساخنة. تناول الوعاء فقط من القاع والغطاء من الحافة. اترك كلاهما يبرد قبل القيام بعملية التنظيف.
- الحليب الساخن والبخار يمكن أن يسبب حروق. استعمل الجهاز فقط عندما يكون الغطاء مثبت بشكل جيد على الوعاء. لا تلمس الجهاز ولا حتى الجزء العلوي منه أثناء تشغيله . وبشكل خاص، احذر من البخار الصادر عند فتح الغطاء.
- ضع الجهاز على سطح مستو ومستقر ومن السهل الوصول إليه وتنظيفه. يجب عدم انزلاق أو انقلاب الجهاز . ضع الكبل الكهربائي بشكل يتلاشى خطر التعثر به . تحقق من أن الكبل الكهربائي لا يتدنّى عن السطح الاستنادي خوفاً من شدّه، مما يؤدي بالتالي إلى سقوط الجهاز على الأرض.

تنبيهات - أضرار مادية

- احترم مستويات الحد الأدنى MIN والحد الأقصى MAX المبيّنة داخل الوعاء. الفارطة المتواجدة في قعر الوعاء يجب أن تكون مغطّية بالحليب. يمكن أن يسخن الجهاز إذا كانت كمية الحليب قليلة. يمكن أن يفيض الحليب في حالة وضع كمية زائدة منه.
- قبل إبعاد الوعاء عن القاعدة، تأكد من أن عملية تسخين وخفق الحليب قد انتهت و/أو الجهاز مطفأ. ضع الجهاز على مسافة كافية من مصادر الحرارة، مثل. الصفائح الكهربائية والمواقف.
- عند تنظيف الجهاز لا تستخدم منظفات كيميائية أو حاكة أو قوية.
- لا تغسل الجهاز وملحقاته داخل غسالة الأواني.
- استعمل فقط ملحقات أصلية.

• لا يمكن الاستبعاد تماماً بأن بعض أنواع الطلاء أو البلاستيك أو منظفات الموبيليا يمكن ان تؤثر وتضعف المواد المصنوعة منها الأقدام المقاومة للانزلاق. لتلاشي تشكيل آثار مزعجة على الموبيليا، ضع عند الضرورة قاعدة مقاومة للانزلاق تحت الجهاز..

• للتخلص من المنتج بالشكل الصحيح، وحسب ما تنص عليه التعليمات الأوروبية رقم CE/2012/19، يرجى قراءة الورقة الخاصة لهذا الغرض والمرفقة مع المنتج.



• احتفظ دائماً بهذه التعليمات.

تعتمد كمية ونوعية الرغوة على عدة عوامل، نذكر من بينها نسبة الدهون في الحليب واستعمال حليب طازج أو طويل الأمد ودرجة حرارة الحليب ونوع الحليب.



لتلاشي خفق الحليب بشكل زائد في حالة استعمال نوع جديد من الحليب، لا تملأ الوعاء فوراً إلى الحد الأقصى MAX، بل جرّب أولاً بكمية أقل . أطفأ الجهاز على الفور إذا فاض الحليب. انتظر إلى حين أن يبرد، ثم نظفه (راجع فصل "التنظيف"). حصلنا على أفضل النتائج من خلال الحليب المقشود جزئياً (1,5% من الدهون).

مواصفات الجهاز

1	- غطاء	7	- قارنة للملحق
2	- ملحق للرغوة الكثيرة	8	-إشارة ضوئية تدل على تشغيل الجهاز
3	- ملحق للرغوة القليلة	9	-المفتاح الكهربائي لتشغيل
4	- فوّهة	10	-كبل التغذية الكهربائية + قابس
5	- مستوى الحد الأقصى MAX والحد الأدنى MIN	11	-قاعدة التغذية الكهربائية
6	-الوعاء	12	- حيز حفظ معدات الملحق

تعليمات الاستعمال

تشغيل الماكينة

خطر على الأطفال - خطر الوفاة بسبب الاختناق أو البلع
لا تترك مواد التغليف في متناول الأطفال، لأنها تشكل مصدر خطر عليهم.



أبعد جميع مواد التغليف وتحق من وجود جميع المركبات .

نظّف الوعاء والملحقات وحلقة منع التسرب والغطاء حسب ما هو مبين في فصل "التنظيف".

تركيب القاعدة

خطر - خطر الوفاة بسبب الصدمة الكهربائية
أوصل الجهاز فقط مع مأخذ كهربائي مرّكب حسب الأصول ومؤمّن، مع مراعاة أن تكون فلتية التيار الكهربائي مطابقة للبيانات الفنية للجهاز.



تحذيرات ضد الاحتراق

ضع الجهاز على سطح مستوٍ ومستقر وسهل الوصول إليه. يجب تلاشي انزلاق الجهاز أو تدلي الكبل الكهربائي عن السطح الذي يستند عليه الجهاز .



يجب اتخاذ الحيطة خوفاً من أن يقوم طفل بشد كبل التغذية الكهربائية وقلب الجهاز.

ضع الجهاز في مكان لا يسمح للأطفال بالوصول إلى الأجزاء الساخنة.

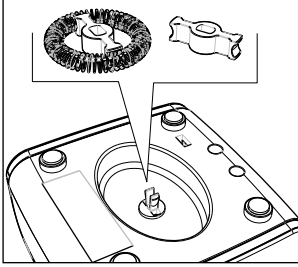

تنبيهات - أضرار مادية
لا تضع الجهاز أو الكبل الكهربائي بالقرب من أو فوق
طبّاخات كهربائية أو مواقد غاز حارّة أو بالقرب من أفران
الميكروويف.

ضع القاعدة على سطح مستو ومستقر.
أدخل القابس في المأخذ الكهربائي.
الجهاز جاهز للاستعمال.

اختار الملحق وأسكب الحليب

للحصول على كمية كبيرة من الرغوة، أدخل الملحق المزود بلولب.



لتسخين الحليب والحصول على كمية قليلة من الرغوة أو لخفق كمية قليلة من
الحليب، استعمل الملحق الغير مزود بلولب.



احفظ الملحق في الحيز الخاص به المتواجد في الجزء العلوي من القاعدة فور الانتهاء من استعماله، وذلك خوفا
من فقدانه.

تنبيهات - أضرار مادية

احترم مستويات الحد الأدنى MIN والحد الأقصى MAX المبينة داخل الوعاء. القارنة المتواجدة في قعر
الوعاء يجب أن تكون مغطية بالحليب. يمكن أن يسخن الجهاز إذا كانت كمية الحليب قليلة. يمكن أن
يفيض الحليب في حالة وضع كمية زائدة منه.

أبعد الغطاء عن الوعاء.

ركب الملحق المناسب على القارنة المتواجد في قعر الوعاء.

أسكب الحليب إلى غابة إشارة الحد الأقصى MAX :

إشارة الحد الأقصى MAX للملحق المزود بلولب.



إشارة الحد الأقصى MAX للملحق الغير مزود بلولب.



4. ركب الغطاء بشكل جيد على الوعاء.

خفق وتسخين الحليب

أثناء أول عملية تسخين، يمكن أن تصدر رائحة بسيطة، لا تشكل بحد ذاتها خطراً. اعمل على تهوية
الغرفة بشكل جيد.



اضغط قليلاً على المفتاح الكهربائي ON/OFF.

تشعل الإشارة الضوئية التي تدل على تشغيل الجهاز ويكون لونها أحمر.

يبدأ الجهاز بتسخين الحليب وتتشكيل الرغوة.

عندما ...

... يستخدم الملحق المزود بلولب، تحتاج عملية تشكيل رغوة الحليب إلى 1,5 دقيقة تقريباً

... يستخدم الملحق الغير مزود بلولب، تحتاج عملية تشكيل رغوة الحليب إلى 2 دقيقة تقريباً.

تتوقف عملية تسخين الحليب وتشكيل الرغوة بشكل أوتوماتيكي.
يمكن في هذه الحالة إبعاد الوعاء عن القاعدة.

خفق الحليب البارد

يمكن تشكيل رغوة الحليب بدون تسخينه. للحصول على رغوة ناعمة ودسمة، استخدم فقط الملحق المزود بلولب.

اضغط على المفتاح الكهربائي ON/OFF لمدة 2 ثانية وإلى غاية أن يبدأ الجهاز بخفق الحليب .
يصبح لون الإشارة الضوئية أزرق. يبدأ الجهاز بخفق الحليب. بعد 1,5-1 دقيقة، تتوقف عملية تشكيل رغوة الحليب بشكل أوتوماتيكي. يمكن في هذه الحالة إبعاد الوعاء عن القاعدة.

إيقاف أو إنهاء بشكل مسبق عملية تسخين الحليب وتشكيل الرغوة

اضغط على المفتاح الكهربائي ON/OFF.
تطفأ الإشارة الضوئية التي تدل على تشغيل الجهاز.
لكي تستمر بتسخين الحليب وتشكيل الرغوة، اضغط من جديد على المفتاح الكهربائي ON/OFF:
- لفترة قصيرة من الوقت إذا أردت تسخين الحليب وتشكيل الرغوة
- ولفترة طويلة إذا أردت تشكيل الرغوة بدون تسخين.

أطفأ الجهاز

لفصل الجهاز كلياً عن الشبكة الكهربائية، اسحب القابس من المأخذ الكهربائي.

أدوات الأمان

في حالة تشغيل الجهاز وهو فارغ، يطفأ بشكل أوتوماتيكي بعد 30-40 ثانية لتلاشي ارتفاع درجة الحرارة. يجب أن تتم جميع الأعمال على الجهاز وهو بارد.

التنظيف

خطر - خطر الوفاة بسبب الصدمة الكهربائية

أفضل القابس عن المأخذ الكهربائي قبل تنظيف الجهاز.

يجب عدم تعريض القاعدة والقابس والكبل الكهربائي للرطوبة. يجب حماية هذه الأجزاء حتى من رذاذ أو قطرات الماء.

يجب على الإطلاق عدم غمر الوعاء بالماء أو في سوائل أخرى . يجب عدم نفوذ الماء إلى المركبات الكهربائية.

تنبيهات - أضرار مادية

عند تنظيف الجهاز لا تستخدم منظفات كيميائية أو حاكّة أو قويّة.

بعد كل عملية تسخين وتشكيل للرغوة، نظف الوعاء على الفور لتلاشي جفاف الحليب داخله.
أفضل القابس عن المأخذ الكهربائي.

أبعد حلقة منع التسرب عن الغطاء وأبعد الملحق عن القارنّة المتواجدة داخل الوعاء.
اغسل الوعاء وحلقة منع التسرب والملحقات بالماء الساخن وصابون غسيل الصحون .
اغسل فقط الجزء الداخلي من الوعاء بالماء الساخن وقليل من صابون غسيل الصحون.
عند الضرورة، اغسل القاعدة بقطعة قماش رطبة.



AR



جفف بعناية جميع الأجزاء، وبشكل خاص الوعاء، لتلاشي تشكيل البقع.
أعد تركيب حلقة منع التسرب داخل الحيز المتواجد على الغطاء.

الحالات الشاذة والحلول

الجهاز لا يشتغل.	هل القابس مدخل في المأخذ الكهربائي؟
عملية التسخين وتشكيل الرغوة تتوقف قبل أوانها.	إذا تم بعد عملية التسخين وتشكيل الرغوة تشغيل فوراً عملية جديدة، تكون مدة هذه الأخيرة أقل بكثير من المعتاد.
الإشارة الضوئية التي تشير إلى تشغيل الجهاز تعطي لون أزرق.	حمولة الجهاز زائدة. أفصل القابس عن المأخذ الكهربائي، ثم أسكب من الوعاء قليل من الحليب وشغل الجهاز من جديد. يجب على الإطلاق عدم تجاوز إشارة الحد الأقصى MAX .
يتم تسخين الحليب ولكن لا يتم تشكيل رغوة.	هل الملحق الخاص بتشكيل الرغوة مدخل بالشكل الصحيح؟
يتم تسخين الحليب ولكن لا يتم تشكيل رغوة بالقدر الكافي.	هل تم استعمال الملحق المناسب؟ هل يوجد وسخ على الملحق أو على قعر الوعاء؟
الجهاز يصدر ضجيج غريب.	هل وضعت كمية كافة من الحليب في الوعاء؟ هل الملحق مدخل في القارنة بالشكل الصحيح؟ هل الغطاء مثبت بشكل جيد على الوعاء؟