

IT

AVVERTENZE IMPORTANTI

LEGGERE QUESTE ISTRUZIONI PRIMA DELL'USO.

Usando apparecchi elettrici è necessario prendere le opportune precauzioni, tra le quali:

1. Assicurarsi che il voltaggio elettrico dell'apparecchio corrisponda a quello della vostra rete elettrica.
2. Non lasciare l'apparecchio incustodito quando collegato alla rete elettrica; disinserirlo dopo ogni uso.
3. Non mettere l'apparecchio sopra o vicino a fonti di calore.
4. Durante l'utilizzo posizionare l'apparecchio su di un piano orizzontale, stabile e ben illuminato.
5. Non lasciare l'apparecchio esposto ad agenti atmosferici (pioggia, sole, ecc...).
6. Fare attenzione che il cavo elettrico non venga a contatto con superfici calde.
7. Questo apparecchio può essere usato da ragazzi di età maggiore o uguale a 8 anni; le persone con capacità fisiche, sensoriali o mentali ridotte o privi di esperienza e conoscenza dell'apparecchio oppure ai quali non siano state date istruzioni relative all'utilizzo dovranno essere soggette alla supervisione da parte di una persona responsabile della loro sicurezza oppure dovranno essere prima adeguatamente formati su come usare tale apparecchio in sicurezza e sui rischi connessi all'uso dello stesso. Ai bambini è vietato giocare con l'apparecchio. Le operazioni di pulizia e di manutenzione non possono essere effettuate da ragazzi a meno che non abbiano un'età superiore agli 8 anni e in ogni caso sotto supervisione di un adulto.
8. Tenere l'apparecchio e il suo cavo fuori dalla portata di bambini di età inferiore agli 8 anni.
9. Non immergere mai il gruppo scaldante, la spina ed il cavo elettrico in acqua o altri liquidi, usare un panno umido per la loro pulizia.
10. Anche quando l'apparecchio non è in funzione, staccare la spina dalla presa di corrente elettrica prima di inserire o togliere le singole parti o prima di eseguire la pulizia.
11. Assicurarsi di avere sempre le mani ben asciutte prima di utilizzare o di regolare gli interruttori posti sull'apparecchio o prima di toccare la spina e i collegamenti di alimentazione.
12. Per staccare la spina, afferrarla direttamente e staccarla dalla presa a parete. Non staccarla mai tirandola per il cavo.
13. Non usare l'apparecchio se il cavo elettrico o la spina risultano danneggiati, o se l'apparecchio stesso risulta difettoso; tutte le riparazioni, compresa la sostituzione del cavo di alimentazione, devono essere eseguite solamente dal centro assistenza Ariete o da tecnici autorizzati Ariete, in modo da prevenire ogni rischio.
14. In caso di utilizzo di prolunghe elettriche, quest'ultime devono essere adeguate alla potenza dell'apparecchio, onde evitare pericoli all'operatore e per la sicurezza dell'ambiente dove

si opera. Le prolunghe non adeguate possono provocare anomalie di funzionamento.

15. Non lasciar pendere il cavo in un luogo dove potrebbe essere afferrato da un bambino.
16. Per non compromettere la sicurezza dell'apparecchio, utilizzare solo parti di ricambio e accessori originali, approvati dal costruttore.
17. L'apparecchio è concepito per il SOLO USO DOMESTICO e non deve essere adibito ad uso commerciale o industriale.
18. Questo apparecchio è conforme alla direttiva 2006/95/EC e EMC 2004/108/EC, ed al regolamento (EC) No. 1935/2004 del 27/10/2004 sui materiali in contatto con alimenti.
19. Eventuali modifiche a questo prodotto, non espressamente autorizzate dal produttore, possono comportare il decadimento della sicurezza e della garanzia del suo utilizzo da parte dell'utente.
20. Allorché si decida di smaltire come rifiuto questo apparecchio, si raccomanda di renderlo inoperante tagliandone il cavo di alimentazione. Si raccomanda inoltre di rendere innocue quelle parti dell'apparecchio suscettibili di costituire un pericolo, specialmente per i bambini che potrebbero servirsi dell'apparecchio per i propri giochi.
21. Gli elementi dell'imballaggio non devono essere lasciati alla portata dei bambini in quanto potenziali fonti di pericolo.
22. Evitare di toccare le parti calde dell'apparecchio. Usare le apposite maniglie.
23. NON SOLLEVARE O SPOSTARE L'APPARECCHIO QUANDO QUESTO È IN FUNZIONE E MENTRE L'ACQUA SI TROVA NEL VASSOIO.
24. Non usare il termostato con altri apparecchi.
25. Il prodotto non va alimentato attraverso timer esterni o con impianti separati comandati a distanza.
26. Si consiglia l'uso di una ventola di aspirazione o un'adeguata aerazione del locale in caso di utilizzo in ambienti chiusi.
27. Per evitare di macchiare o surriscaldare le superfici circostanti, durante l'uso tenere sempre l'apparecchio distante da pareti o mobili.
28. Non appoggiare mai l'apparecchio in funzione su piani di materiale plastico o comunque non resistenti al calore.
29. ATTENZIONE: Questo apparecchio non deve essere utilizzato con carbone o combustibile similare.
30.  Per il corretto smaltimento del prodotto ai sensi della Direttiva Europea 2009/96/CE si prega leggere l'apposito foglietto allegato al prodotto.

CONSERVARE QUESTE ISTRUZIONI

DESCRIZIONE DELL'APPARECCHIO (Fig. 1)
 A Griglia
 B Termostato
 C Spia di funzionamento
 D Manopola sblocco/sblocco gruppo scaldante
 E Gruppo scaldante
 F Vassoio raccogli grasso
 G Base

La bistecchiera permette di cuocere "alla griglia" svariati alimenti tra i quali: pesce, gamberi, lombatine e bistecche, pollo, collette d'agnone e spiedini.



ISTRUZIONI PER L'USO

ATTENZIONE: Prima di usare l'apparecchio rimuovere la pellicola protettiva in plastica dal vassoio (F).

Prima dell'utilizzo dell'apparecchio si consiglia di lavare tutte le parti removibili che verranno a contatto con il cibo

(griglia, vassoio raccogli grasso) con acqua e comune sapone da piatti.

MONTAGGIO

- Collocare il vassoio raccogli grasso (F) all'interno della base (G) (Fig. 2).
- Per cucinare senza i fastidiosi fumi di cottura ed odori sgradevoli, versare sul fondo del vassoio (F) dell'acqua. Il livello del liquido dovrà essere di circa un centimetro durante la cottura; mantenere questo livello minimo d'acqua aggiungendone altra.
- Assicurarsi che la manopola (D) sia sulla posizione di sblocco , quindi posizionare il gruppo scaldante (E) sulla base (C) (Fig. 3), prestando attenzione ad inserire correttamente la resistenza nelle apposite fessure sul vassoio (F). Premerlo leggermente verso il basso e bloccarlo ruotando la manopola (D) sulla posizione  (Fig. 4).
- Posizionare la griglia (A) sopra il vassoio raccogli grasso (F) (Fig. 5), inserendo i relativi piedini dentro i fori presenti sul vassoio (F) oppure, nel caso si desideri un livello di cottura più alto, con i piedini all'esterno dei fori (Fig. 6).

ACCENSIONE E UTILIZZO

- Inserire la spina nella presa di corrente. Si accenderà la relativa spia di funzionamento (C).
- Agire sulla manopola del termostato (B) per regolare il calore desiderato.
- Attendere che l'apparecchio arrivi in temperatura, quindi porre il cibo da cuocere sulla griglia (A).
- A fine cottura, portare la manopola del termostato (B) sulla posizione "OFF" e staccare la spina dalla presa di corrente.

PULIZIA E MANUTENZIONE

ATTENZIONE:
 Prima di procedere con le operazioni di smontaggio e pulizia, scollegare sempre l'apparecchio dalla presa di corrente ed attendere che sia completamente freddo.
 - Pulire la griglia (A) usando acqua calda ed un normale detersivo per stoviglie non abrasivo.
 - Sbloccare ed estrarre, come descritto in precedenza, il gruppo scaldante (E) e, qualora fosse sporco, pulirlo con un panno umido senza immergerlo nell'acqua.
 - Sciacquare il vassoio (F) sotto il getto d'acqua, senza usare abrasivi o "pagliette" di acciaio per non danneggiarne la superficie.
 - La base (G) può essere pulita con un panno umido o lavata in acqua tiepida usando un detersivo delicato e una spugna morbida.

ATTENZIONE:
 Dopo la pulizia, far asciugare perfettamente ogni componente prima di rimontarlo.

EN

IMPORTANT SAFEGUARDS

READ THESE INSTRUCTIONS BEFORE USE.

The necessary precautions must be taken when using electrical appliances, and these include the following:

1. Make sure that the voltage on the appliance rating plate corresponds to that of the mains electricity.
2. Never leave the appliance unattended when connected to the power supply; unplug it after every use.
3. Never place the appliance on or close to sources of heat.
4. Always place the appliance on a flat, level surface during use.
5. Never leave the appliance exposed to the elements (rain, sun, etc...).
6. Make sure that the power cord does not come into contact with hot surfaces.
7. This appliance can be used by children aged from 8 years and above and persons with reduced physical, sensory or mental capabilities or lack of experience and knowledge only if they have been given supervision or instruction concerning use of the appliance in a safe way and understand the hazards involved. Do not allow children to play with the appliance. Cleaning and user maintenance must not be carried out by children unless they are older than 8 and supervised.
8. Children under age 8 should not be allowed to handle appliance and its power cord which must be kept out of their reach.
9. Never stand the heating element, plug or power cord in water or other liquids. Use a wet cloth to clean them.
10. Always unplug the power cord from the electricity mains before fitting or removing single attachments or before cleaning the appliance.

11. Always make sure that your hands are thoroughly dry before using or adjusting the switches on the appliance, or before touching the power plug or power connections.
12. To unplug the appliance, grip the plug and remove it directly from the power socket. Never pull the power cord to unplug the appliance.
13. Do not use the appliance if the power cord or plug are damaged or if the appliance itself is faulty; all repairs, including substitution of power cord, must be carried out exclusively by an Ariete assistance centre or by authorized Ariete technicians in order to avoid all risks.
14. In case of using extension leads, these must be suitable for the appliance power to avoid danger to the operator and for the safety of the environment in which the appliance is being used. Extension leads, if not suitable, can cause operating anomalies.
15. Never allow the cord to dangle in places where it may be grabbed by a child.
16. Do not threaten the safety of the appliance by using parts that are not original or which have not been approved by the manufacturer.
17. This appliance is designed for HOME USE ONLY and may not be used for commercial or industrial purposes.
18. This appliance conforms to the directives 2006/95/EC and EMC 2004/108/EC, and to the regulations (EC) No. 1935/2004 of 27/10/2004 regarding material in contact with foods.
19. Any changes to this product that have not been expressly authorised by the manufacturer may lead to the user's guarantee being rendered null and void.
20. In the event that you decide to dispose of the appliance, we advise you to make it inoperative by cutting off the power cord. We also recommend that any parts that could be dangerous be rendered harmless, especially for children, who may play with the appliance or its parts.
21. Packaging must never be left within the reach of children since it is potentially dangerous.
22. Never touch the hot parts of the appliance. Always use the handles.
23. NEVER LIFT OR MOVE THE APPLIANCE WHEN IT IS OPERATING OR WHILE THERE IS WATER IN THE TRAY.
24. Do not use the thermostat with other appliances.
25. The product cannot be powered using external timers or by separate, remote controlled systems.
26. We recommend using an extraction fan or using the grill in a properly ventilated area when using indoors.
27. To prevent staining or overheating surrounding surfaces during use, always keep the appliance away from walls or furniture.
28. Never stand the appliance on plastic surfaces or in any case, surfaces that cannot withstand high temperatures while it is operating.
29. IMPORTANT: This appliance must not be used with coal or similar fuels.
30.  To dispose of product correctly according to European Directive

2009/96/CE, please refer to and read the provided leaflet enclosed with the product.

DO NOT THROW AWAY THESE INSTRUCTIONS

DESCRIPTION OF THE APPLIANCE (Fig. 1)

A Grill rack
 B Thermostat
 C On/Off
 D Heating element lock/release handle
 E Heating element
 F Drip tray
 G Base



The steak grill is used to cook different foods on a grill and these include: fish, prawns, loin, steaks and chops, chicken, lamb cutlets and brochettes.

INSTRUCTIONS FOR USE

IMPORTANT:
 Before using the appliance, remove the protective plastic film from the tray (F).

Before using the appliance, wash all of the removable parts that will come into contact with foods (grill, drip tray) with water and a common washing up detergent.

ASSEMBLY

- Place the drip tray (F) inside the base (G) (Fig. 2).
- To cook without there being any annoying smoke or unpleasant odours, always pour some water into the tray (F). The water needs to be about a centimetre high while cooking; top the water up to this level as needed.
- Make sure the handle (D) is set to the release position  and then position the heating element (E) on the base (G) (Fig. 3), taking care to insert the elements into the special slots on the tray (F). Press down gently before locking into place by turning the handle (D) to the  position (Fig. 4).
- Place the grill rack (A) over the drip tray (F) (Fig. 5), adding the relevant feet into the holes in the tray (F) or in the case of a higher cooking level, place the feet outside the holes (Fig. 6).

SWITCHING ON AND USE

- Plug the appliance into the mains. The On/Off light will switch on (C).
- Use the thermostat dial (B) to set the required temperature.
- Wait for the appliance to heat to the correct temperature and then place the food to be cooked on the grill rack (A).
- When the food is cooked, set the thermostat dial (B) to "OFF" and unplug the appliance from the mains.

CLEANING AND MAINTENANCE

- IMPORTANT:**
 Before disassembling and cleaning the appliance, always make sure that it is unplugged and wait for it to cool down.
- Clean the grill rack (A) in hot water and a normal non-abrasive washing up detergent.
- Release and remove, as described above, the heating element (E) and, if dirty, wipe it clean with a damp cloth, without placing it in water.
- Rinse the tray (F) under running water without using abrasive sponges or scourers, as these will damage the surface.
- The base (G) can be wiped clean with a damp cloth or washed in warm water with a mild detergent and a soft sponge.

IMPORTANT:
 After cleaning, dry each piece thoroughly before refitting it.

FR

AVERTISSEMENTS IMPORTANTES

LIRE CES INSTRUCTIONS AVANT L'EMPLOI.

Lors de l'utilisation d'appareils électriques, il est nécessaire de prendre les précautions suivantes:

1. Vérifiez que le voltage électrique de l'appareil corresponde à celui de votre réseau électrique.
2. Ne laissez jamais l'appareil sans surveillance lorsqu'il est branché au réseau électrique; débrancher-le après chaque utilisation;
3. Ne placez pas l'appareil au dessus ou près de sources de chaleur.
4. Lors de son utilisation, placez l'appareil sur une surface horizontale et stable.
5. N'exposez jamais l'appareil aux agents atmosphériques externes (pluie, soleil, etc.).
6. Veillez à ce que le câble électrique n'entre jamais en contact avec des surfaces chaudes.
7. Cet appareil peut être utilisé par des enfants âgés ou majeurs de 8 ans. Les personnes présentant des capacités physiques, sensorielles ou mentales réduites ou dépourvues d'expérience et de connaissance de l'appareil, ou n'ayant pas reçu les instructions neces-

- saies devront utiliser l'appareil sous la surveillance d'une personne responsable de leur sécurité ou devront être correctement instruites sur les modalités d'emploi en toute sécurité de cet appareil et sur les risques liés à son utilisation. Il est interdit aux enfants de jouer avec l'appareil. Les opérations de nettoyage et d'entretien doivent être effectuées par des enfants âgés de plus de 8 ans et, dans tous les cas, sous la surveillance d'un adulte.
8. Garder l'appareil et son cordon d'alimentation loin de la portée des enfants âgés de moins de 8 ans.
9. Ne jamais mettre sous l'eau ou dans d'autres liquides le groupe chauffant, la fiche et le cordon électrique; utiliser un chiffon humide pour les nettoyer.
10. Même lorsque l'appareil n'est pas en marche, débrancher la fiche de la prise de courant électrique avant d'installer ou de défaire les simples parties ou avant de procéder au nettoyage.
11. Vérifier d'avoir toujours les mains sèches avant d'utiliser ou de régler les interrupteurs placés sur l'appareil ou avant de manipuler la fiche et les connexions électriques.
12. Pour débrancher l'appareil, saisir directement la fiche en la débranchant de la prise murale. Ne tirez jamais sur le câble d'alimentation.
13. Ne pas utiliser l'appareil si le cordon électrique ou la fiche sont endommagés ou si l'appareil est défectueux; toutes les réparations, y compris la substitution du cordon d'alimentation, doivent être effectuées exclusivement par le centre de service après-vente Ariete ou par des techniciens agréés Ariete, de façon à prévenir tout risque de danger.
14. En cas d'utilisation de rallonges électriques, ces dernières doivent être appropriées à la puissance de l'appareil afin d'éviter tout risque pour l'opérateur et pour la sécurité du lieu de travail. Les rallonges non appropriées peuvent provoquer des anomalies de fonctionnement.
15. Ne laissez jamais pendre le cordon là où il pourrait être tiré par un enfant.
16. Pour ne pas compromettre la sécurité de l'appareil, utiliser uniquement des pièces de rechange et des accessoires originaux, approuvés par le constructeur.
17. L'appareil a été conçu EXCLUSIVEMENT pour un USAGE DOMESTIQUE et il ne peut en aucun cas être destiné à un usage commercial ou industriel.
18. Cet appareil est conforme aux directives 2006/95/EC et EMC 2004/108/EC, et au règlement (EC) N. 1935/2004 du 27/10/2004 concernant les matériaux et objets destinés à entrer en contact avec les denrées alimentaires.
19. Toute modification du produit, non autorisée expressément par le producteur, peut comporter la réduction de la sécurité et la déchéance de la garantie.
20. Si vous décidez de vous défaire de cet appareil, il est fortement recommandé de le rendre inutilisable en éliminant le câble d'alimentation électrique. Nous conseillons en outre d'exclure toute partie de l'appareil pouvant constituer une source de danger, en particulier pour les enfants qui peuvent se servir de l'appareil pour jouer.
21. Ne laissez pas les parties de l'emballage à la portée des enfants car elles constituent une source potentielle de danger.

22. Eviter de toucher les parties chaudes de l'appareil. Utiliser les poignées.
23. NESOULEVEZ/PAS ET NE DEPLACEZ PAS L'APPAREIL PENDANT SON FONCTIONNEMENT ET LORSQUE LE PLATEAU CONTIENT DE L'EAU.
24. Ne pas utiliser le thermostat avec d'autres appareils.
25. Le produit ne doit pas être alimenté à travers des temporisateurs externes ou avec des installations séparées commandées à distance.
26. Il est conseillé d'utiliser un ventilateur d'aspiration ou une aération adéquate dans la pièce en cas d'utilisation de l'appareil dans des lieux fermés.
27. Pour éviter de tacher ou de surchauffer les surfaces environnantes, garder toujours l'appareil loin des murs et des meubles pendant son fonctionnement.
28. Ne jamais poser l'appareil en marche sur des surfaces en matière plastique ou, dans tous les cas, qui ne résistent pas à la chaleur.
29. ATTENTION: Cet appareil ne doit pas être utilisé avec du charbon ou des combustibles similaires.
30.  Pour l'élimination correcte du produit aux termes de la Directive Européenne 2009/96/CE, nous vous prions de lire le feuillet qui accompagne le produit.

CONSERVEZ SOIGNEUSEMENT CES INSTRUCTIONS

DESCRIPTION DE L'APPAREIL (Fig. 1)

A Grille
 B Thermostat
 C Témoin de fonctionnement
 D Poignée de blocage/déblocage du groupe chauffant
 E Groupe chauffant
 F Plateau de récupération du gras
 G Base



Le grill à viande permet de cuire "sur le grill" plusieurs aliments tels que: le poisson, les gambas, la viande, le poulet, les côtes d'agneau et les brochettes.

MODE D'EMPLOI

ATTENTION:
 Avant d'utiliser l'appareil, enlever la pellicule de protection en plastique du plateau (F).

Avant l'utilisation du grill, il est conseillé de laver toutes les parties amovibles qui entrèrent en contact avec les aliments (grille, plateau de récupération du gras) avec de l'eau et un produit à vaisselle ordinaire.

MONTAGE

- Placer le plateau de récupération du gras (F) à l'intérieur de la base (G) (Fig. 2).
- Pour cuisiner sans les fumées et les odeurs désagréables de la cuisson, verser de l'eau au fond du plateau (F). Le niveau du liquide doit être à environ d'un centimètre durant la cuisson; maintenir ce niveau minimum en ajoutant de l'eau.
- Contrôler que la poignée (D) soit sur la position de déblocage , puis positionner le groupe chauffant (E) sur la base (G) (Fig. 3), en veillant à introduire correctement la résistance dans les fessures du plateau (F). Appuyer légèrement le groupe chauffant vers le bas et le bloquer en tournant la poignée (D) sur la position  (Fig. 4).
- Positionner la grille (A) sur le plateau de récupération du gras (F) (Fig. 5), en introduisant les petits pieds dans les trous du plateau (F) ou, si on désire un degré de cuisson plus élevé, en plaçant les pieds à l'extérieur des trous (Fig. 6).

MISE EN MARCHÉ ET UTILISATION

- Brancher la fiche dans la prise de courant. Le témoin de fonctionnement (C) s'allumera.
- Agir sur la poignée du thermostat (B) pour régler la chaleur désirée.
- Attendre que l'appareil atteigne la température, puis placer les aliments à cuire sur le grill (A).
- A la fin de la cuisson, positionner la poignée du thermostat (B) sur "OFF" et débrancher la fiche de la prise de courant.

NETTOYAGE ET ENTRETIEN

ATTENTION:
 Avant de procéder au démontage et au nettoyage, débrancher toujours l'appareil de la prise de courant et attendre qu'il se refroidisse entièrement.
 - Nettoyer la grille (A) avec de l'eau chaude et un produit vaisselle ordinaire non abrasif.
 - Débloquer et extraire, comme décrit précédemment, le groupe chauffant (E) et, s'il est sale, le nettoyer avec un chiffon humide sans le plonger sous l'eau.
 - Rincer le plateau (F) sous le jet d'eau, sans utiliser d'abrasifs ou de palettes de fer pour ne pas endommager sa surface.
 - La base (G) peut être lavée avec un chiffon humide ou avec de l'eau tiède et un produit de nettoyage, à l'aide d'une éponge souple.
ATTENTION:
 Après le nettoyage, faire sécher parfaitement chaque composant avant de le remonter.

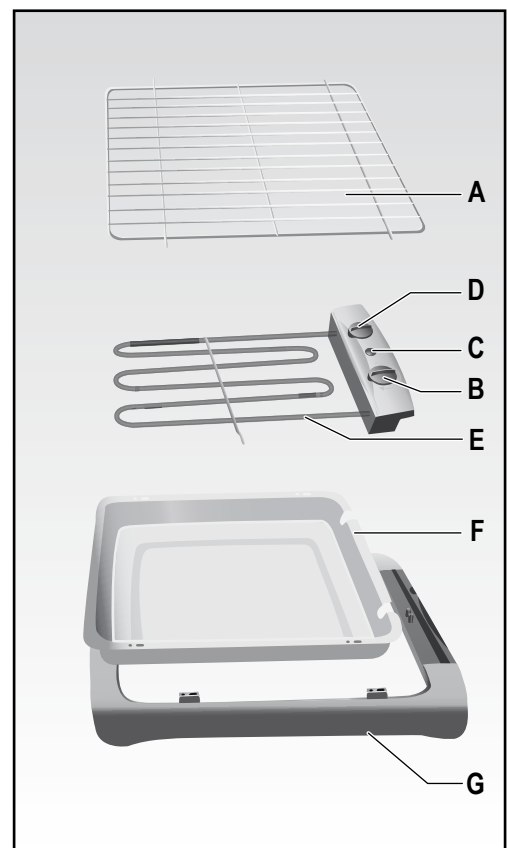

Fig. 1

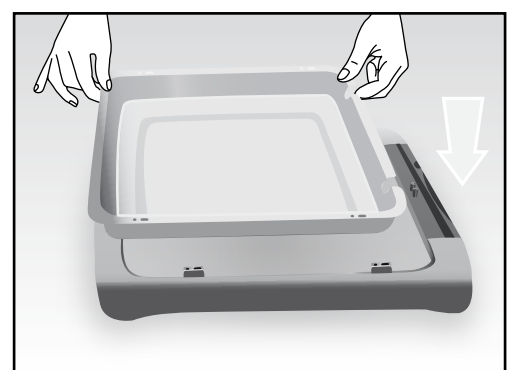

Fig. 2

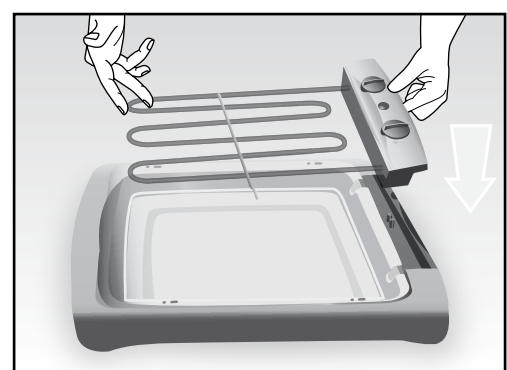

Fig. 3



Fig. 4

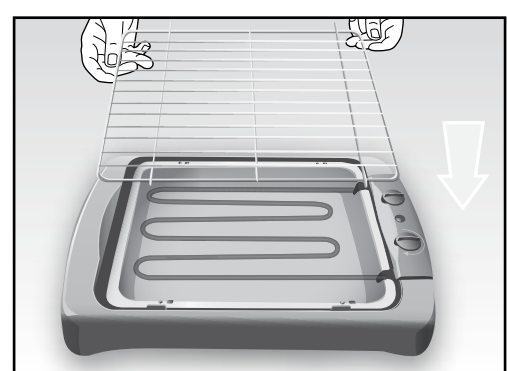

Fig. 5

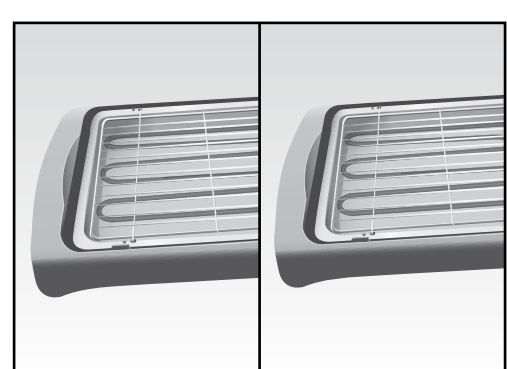

Fig. 6

WICHTIGE HINWEISE

VOR GEBRAUCH BITTE DIESE ANLEITUNG LESEN.

Beim Gebrauch von Elektrogeräten sind einige Vorsichtsmaßnahmen zu treffen:

- Vergewissern Sie sich, dass die Netzspannung mit der Gerätespannung übereinstimmt.
- Das am Stromnetz angeschlossene Gerät niemals unbeaufsichtigt lassen; die Stromzuführung des Geräts nach jedem Gebrauch unterbrechen.
- Gerät nicht auf oder an Wärmequellen abstellen.
- Gerät beim Gebrauch auf eine waagerechte und solide Fläche stellen.
- Gerät keinen Witterungseinflüssen (Regen, Sonne, usw.) aussetzen.
- Das Stromkabel darf nicht mit heißen Flächen in Berührung kommen.
- Dieses Gerät darf von Kindern ab 8 Jahren benutzt werden. Personen mit eingeschränkten körperlichen, sensorischen oder geistigen Fähigkeiten bzw. ohne Erfahrung und Kenntnis des Geräts dürfen es nur unter Aufsicht einer für ihre Sicherheit verantwortlichen Person verwenden oder sie müssen in den sicheren Gebrauch des Geräts eingewiesen und über die Risiken informiert werden, die damit verbunden sind. Reinigung und Instandhaltung dürfen nicht von Kindern unter 8 Jahren ausgeführt werden, und auch dann nur unter Aufsicht eines Erwachsenen.
- Das Gerät und sein Kabel aus der Reichweite von Kindern unter 8 Jahren fernhalten.
- Die Heizschlange, den Stecker und das Kabel keinesfalls in Wasser oder sonstige Flüssigkeit tauchen. Zur Reinigung ein feuchtes Tuch verwenden.
- Auch wenn das Gerät nicht in Betrieb ist, ziehen sie den Netzstecker aus der Dose, bevor Sie die einzelnen Teile einsetzen oder die Reinigung vornehmen.
- Vergewissern Sie sich immer, dass Ihre Hände trocken sind, bevor Sie die Schalter am Gerät benutzen oder einstellen, oder bevor Sie den Stecker und die Versorgungsanschlüsse berühren.
- Direkt am Stecker ziehen, um diesen aus der Wandsteckdose zu führen. Niemals am Kabel ziehen.
- Das Gerät nicht verwenden, falls das Kabel oder der Stecker beschädigt sind oder das Gerät selbst defekt ist. Um jedes Risiko zu vermeiden dürfen Reparaturen jeglicher Art, einschließlich des Austauschs des Stromkabels, nur vom Ariete- Kundendienst bzw. von Ariete zugelassenen Fachleuten ausgeführt werden.
- Bei Verwendung von Verlängerungskabeln müssen diese für die Leistung des Geräts geeignet sein, um Gefahren für den Benutzer und die Sicherheit der Umgebung zu vermeiden, in der gearbeitet wird. Nicht geeignete Verlängerungskabel können zu Funktionsstörungen führen.
- Das Kabel nicht an Stellen überhängen lassen, wo es von Kindern gepackt werden könnte.
- Verwenden Sie ausschließlich originale, vom Hersteller genehmigte Ersatz- und Zubehörteile, um die Sicherheit

Ihres Geräts nicht zu beeinträchtigen.

- Das Gerät ist AUSSCHLIEßLICH FÜR DEN HASUSGEBRAUCH und nicht für Handels- oder Industriezwecke bestimmt.

- Dieses Gerät ist konform mit den Richtlinien 2006/95/EG und EMV 2004/108/EG, sowie mit der EG-Verordnung Nr. 1935/2004 vom 27.10.2004 bezüglich der Materialien, die mit Lebensmitteln in Berührung kommen.
- Eventuelle Abänderungen an diesem Produkt, die nicht ausdrücklich vom Hersteller genehmigt wurden, können die Sicherheit und Garantie seines Einsatzes durch den Bediener aufheben.
- Falls dieses Gerät entsorgt werden soll, ist sein Stromkabel abzuschneiden, so dass es nicht mehr funktionstüchtig ist. Darüber hinaus sind all die Geräteteile unschädlich zu machen, die vor allem für Kinder, die das Gerät als Spielzeug verwenden könnten, eine Gefahr darstellen.

- Die Verpackungsteile nicht in Reichweite von Kindern lassen. Sie stellen eine potentielle Gefahr dar.
- Die heißen Teile des Geräts nicht berühren, Die zugehörigen Griffe benutzen.
- DAS GERÄT WÄHREND DES BETRIEBS BZW. BEI MIT WASSER GEFÜLLTER SCHALE NICHT HEBEN ODER VERLAGERN.
- Den Thermostaten nicht für andere Geräte verwenden.
- Das Gerät darf nicht anhand externer Timer oder über separate, ferngesteuerte Anlagen versorgt werden.
- Bei Betrieb in geschlossenen Räumen empfiehlt es sich, einen Absauglüfter zu benutzen oder für ausreichende Belüftung des Raums zu sorgen.
- Um Flecken bzw. Überhitzung der näheren Oberflächen zu vermeiden sollte das Gerät während des Betriebs von Wänden und Möbelstücken ferngehalten werden.
- Das eingeschaltete Gerät keinesfalls auf Flächen stellen, die aus Kunststoff oder sonstigem, nicht hitzefestem Material bestehen.
- ACHTUNG: Dieses Gerät darf nicht mit Kohle oder vergleichbaren Brennstoffen betrieben werden.
-  Zur korrekten Entsorgung des Produkts gemäß Europa-Richtlinie 2009/96/EG bitte das beiliegende Informationsblatt lesen.

ANLEITUNG AUFBEWAHREN

BESCHREIBUNG DES GERÄTS (Abb. 1)

- A Rost
- B Thermostat
- C Betriebs-Anzeigelampe
- D Drehknopf zum Verriegeln/Entriegeln der Heizschlange
- E Heizschlange
- F Fettschale
- G Sockel

Auf diesem Steakgrill können verschiedene Nahrungsmittel gegrillt werden, wie beispielsweise Fisch, Garnelen, Schnitzel und Steaks, Geflügel, Lammkoteletts und Spießchen.

BETRIEBSANLEITUNG



ACHTUNG:
Bevor das Gerät verwendet wird, muss der Kunststoff-Schutzfilm von der Fettschale (F) abgezogen werden.

Es empfiehlt sich, vor Gebrauch des Geräts alle abnehmbaren Teile, die mit den Speisen in Berührung kommen (Grill, Fettschale) mit Wasser und normalem Spülmittel zu reinigen.

MONTAGE

- Die Fettschale (F) in den Sockel (G) einsetzen (Abb. 2).
- Um störende Rauchbildung und unliebsame Gerüche zu vermeiden, etwas Wasser in die Fettschale (F) gießen. Das Wasser sollte während des Grillens den Boden der

Fettschale etwa 1 cm hoch bedecken. Bei Bedarf nach und nach etwas Wasser zugeießen.

- Sicher stellen, dass der Drehknopf (D) auf „entriegelt“ () steht, dann die Heizschlange (E) auf den Sockel setzen (Abb. 3), wobei darauf zu achten ist, dass der Widerstand korrekt in die entsprechenden Schlitze der Fettschale (F) eingeführt wird. Leicht nach unten drücken und durch Drehen des Knopfs (D) in Stellung „“ (Abb. 4) verriegeln.
- Den Rost (A) auf die Fettschale (F) setzen (Abb. 5), indem die zugehörigen Füßchen in die Öffnungen an der Fettschale (F) eingesteckt werden. Falls eine höhere Grillfläche gewünscht wird, die Füßchen außerhalb der entsprechenden Öffnungen aufstellen (Abb. 6).

EINSCHALTEN UND BETRIEB

- Den Stecker in die Steckdose stecken. Die Betriebsanzeige (C) leuchtet auf.
- Die Temperatur durch Drehen des Thermostats (B) auf den gewünschten Wert einstellen.
- Abwarten, bis sich das Gerät erhitzt hat, dann das Grillgut auf den Rost (A) legen.
- Nach dem Grillen, den Thermostat (B) wieder auf "OFF" drehen und den Stecker aus der Steckdose ziehen.

REINIGUNG UND INSTANDHALTUNG

ACHTUNG:

Bevor das Gerät zerlegt oder gereinigt wird, immer den Stecker aus der Steckdose ziehen und abwarten, bis das Gerät vollkommen erkaltet ist.

- Den Rost (A) mit heißem Wasser und normalem, nicht scheuerndem Spülmittel säubern
- Die Heizschlange (E) wie beschrieben entriegeln und herausnehmen. Falls sie verschmutzt ist, mit einem feuchten Tuch reinigen. Nicht in Wasser tauchen.
- Die Fettschale (F) unter fließendem Wasser reinigen, ohne Scheuermittel oder Topfkratzer zu verwenden, da diese die Oberfläche schädigen können
- Der Sockel (G) kann mit einem feuchten Tuch gesäubert oder in lauwarmem Wasser mit mildem Spülmittel und einem weichen Schwamm gespült werden.

ACHTUNG:

Nach der Reinigung die Teile vollständig trocknen lassen, bevor sie wieder eingebaut werden.

ES

ADVERTENCIAS IMPORTANTES

LEER ESTAS INSTRUCCIONES ANTES DEL EMPLEO.

Cuando se usan aparatos eléctricos es necesario tomar algunas precauciones, entre las cuales:

- Cerciorarse que el voltaje eléctrico del aparato corresponda al de vuestra red eléctrica.
- No dejar el aparato sin vigilar cuando esté conectado a la red eléctrica; desconectarlo después de cada empleo.
- No colocar el aparato sobre o en proximidad de fuentes de calor.
- Durante el uso situar el aparato sobre una superficie horizontal estable.
- No dejar el aparato expuesto a agentes atmosféricos (lluvia, sol, etc.).
- Controlar que el cable eléctrico no toque superficies calientes.
- Este aparato lo pueden usar niños a partir de 8 años; las personas con capacidades físicas, sensoriales o mentales reducidas o sin experiencia y conocimiento del aparato o bien a las que no se hayan dado instrucciones relativas al empleo tendrán que someterse a la supervisión por parte de una persona responsable de su seguridad o bien tendrán que ser instruidas de manera adecuada sobre cómo usar dicho aparato con seguridad y sobre los riesgos derivados del uso del mismo. A los niños está prohibido jugar con el aparato. Las operaciones de limpieza y de mantenimiento no se pueden efectuar por niños a no ser que tengan más de 8 años y en cualquier caso bajo vigilancia de un adulto.
- Mantener el aparato y su cable fuera del alcance de niños de edad inferior a 8 años.
- No sumergir nunca el grupo calefactor, el enchufe y el cable eléctrico en el agua o en otros líquidos, usar un paño húmedo para limpiarlos.
- Incluso cuando el aparato no esté en marcha, hay que desconectar el enchufe de la toma de corriente eléc-

trica antes de acoplar o quitar las partes individuales o antes de efectuar la limpieza.

- Asegurarse de tener siempre las manos bien secas antes de utilizar o de regular los interruptores situados en el aparato o antes de tocar el enchufe y las conexiones de alimentación.
- Para desenchufar, coger directamente el enchufe y desconectarlo de la toma de la pared. No desenchufar estirando del cable.
- No usar el aparato si el cable eléctrico o el enchufe estuvieran dañados o si el mismo aparato resultara defectuoso; todas las reparaciones, incluida la sustitución del cable de alimentación, se tienen que efectuar sólo por el centro de asistencia Ariete o por técnicos autorizados Ariete, para prevenir cualquier riesgo.
- En caso de empleo de prolongaciones eléctricas, éstas últimas tienen que ser adecuadas a la potencia del aparato, para evitar peligros al operador y para la seguridad del ambiente donde se trabaja. Las prolongaciones no adecuadas pueden provocar anomalías de funcionamiento.
- No dejar el cable colgando en un lugar donde lo pudiera coger un niño.
- Para no poner en peligro la seguridad del aparato, utilizar sólo partes de recambio y accesorios originales, aprobados por el fabricante.
- El aparato ha sido proyectado SÓLO PARA EMPLEO DOMÉSTICO y no tiene que ser destinado a uso comercial o industrial.
- Este aparato cumple con la directiva 2006/95/EC y EMC 2004/108/EC, y el reglamento (EC) Nº 1935/2004 del 27/10/2004 sobre materiales en contacto con alimentos.
- Eventuales modificaciones a este producto, no autorizadas expresamente por el fabricante pueden comportar el vencimiento de la seguridad y de la garantía de su empleo por parte del usuario.
- Cuando decida deshacerse de este aparato, aconsejamos inhabilitarlo cortando el cable de alimentación. Se recomienda además hacer inocuas aquellas partes del aparato que pudieran constituir un peligro, especialmente para los niños que podrían utilizar el aparato para sus juegos.
- Los elementos del embalaje no se tienen que dejar al alcance de los niños ya que constituyen fuentes potenciales de peligro.
- Evitar tocar las partes calientes del aparato. Usar las manillas.
- NO LEVANTAR O MOVER EL APARATO CUANDO ÉSTE SE ENCUENTRE EN FUNCIONAMIENTO Y MIENTRAS EL AGUA SE ENCUENTRE EN LA BANDEJA.
- No usar el termostato con otros aparatos.
- El producto no se alimenta mediante temporizadores externos o con sistemas separados controlados a distancia.
- Se aconseja el uso de un ventilador de aspiración o una adecuada ventilación del local en caso de uso en ambientes cerrados.
- Para evitarmanchar o sobrecalentar las superficies circundantes, durante el uso mantener siempre el aparato a

distancia de paredes o muebles.

- No apoyar nunca el aparato en marcha sobre superficies de material plástico o de todas formasque nosean resistentes al calor.
- ATENCIÓN: Este aparato no se tiene que usar con carbón o combustible similar.
-  Para la correcta eliminación del producto según la Directiva Europea 2009/96/CE se ruega leer el correspondiente documento anexo al producto.

GUARDAR ESTAS INSTRUCCIONES

DESCRIPCIÓN DEL APARATO (Fig. 1)

- A Parrilla
- B Termostato
- C Piloto de funcionamiento
- D Pomo de bloqueo/desbloqueo del grupo calefactor
- E Grupo calefactor
- F Bandeja para recoger la grasa
- G Base

La asadora permite cocinar "ala parrilla" diferentes alimentos como: pescado, gambas, solomillos y chuletas, pollo, chuletas de cordero y pinchos.



INSTRUCCIONES DE USO

ATENCIÓN:

Antes de usar el aparato quitar la película de protección de plástico de la bandeja (F).

Antes de usar el aparato se aconseja lavar todas las partes desmontables que entrarán en contacto con los alimentos (parrilla, bandeja recogedora de grasa) con agua y jabón normal para platos.

MONTAJE

- Colocar la bandeja recogedora de grasa (F) dentro de la base (G) (Fig. 2).
- Para cocinar sin humos y olores desagradables de cocción, echar en el fondo dela bandeja (F) un poco de agua. El nivel del líquido tendrá que ser aproximadamente un centímetro durante la cocción; mantener este nivel mínimo de agua añadiendo de vez en cuando.
- Asegurarse de que el pomo (D) esté en la posición de desbloqueo "" , entonces colocar el grupo calefactor (E) en la base (G) (Fig. 3), prestando atención a aplicar correctamente la resistencia en las correspondientes hendiduras de la bandeja (F). Presionarla ligeramente hacia abajo e bloquearla girando el pomo (D) a la posición "" (Fig. 4).
- Colocar la parrilla (A) encima de la bandeja recogedora de grasa (F) (Fig. 5), introduciendo los correspondientes pies dentro de los orificios en la bandeja (F) o bien, en el caso de que se desee un nivel de cocción más alto, con los pies en el exterior de los orificios (Fig. 6).

ENCENDIDO Y USO

- Conectar el enchufe a la toma de corriente. Se encenderá el piloto de funcionamiento (C).
- Usar el pomo del termostato (B) para regular el calor deseado.
- Esperar a que el aparato alcance la temperatura, entonces poner el alimento por cocinar sobre la parrilla (A)
- Al final de la cocción, llevar el pomo del termostato (B) a la posición "OFF" y desconectar el enchufe de la toma de corriente.

LIMPIEZA Y MANTENIMIENTO

ATENCIÓN:

Antes de realizar las operaciones de desmontaje y limpieza, desconectar siempre el aparato de la toma de corriente y esperar a que se haya enfriado completamente.

- Limpiar la parrilla (A) usando agua caliente y un detergente normal para vajillas que no sea abrasivo.
- Desbloquear y extraer, como se ha descrito precedentemente, el grupo calefactor (E) y, si estuviera sucio, limpiarlo con un paño húmedo sin sumergirlo en el agua.
- Enjuagar la bandeja (F) debajo del chorro del agua, sin usar abrasivos o "estropajos" de acero para no dañar la superficie.
- La base (G) se puede limpiar con un paño húmedo o limpiar con agua tibia usando un detergente delicado y una esponja suave y blanda.

ATENCIÓN:
Después de la limpieza, dejar secar perfectamente cada componente antes de volver a montarlo.

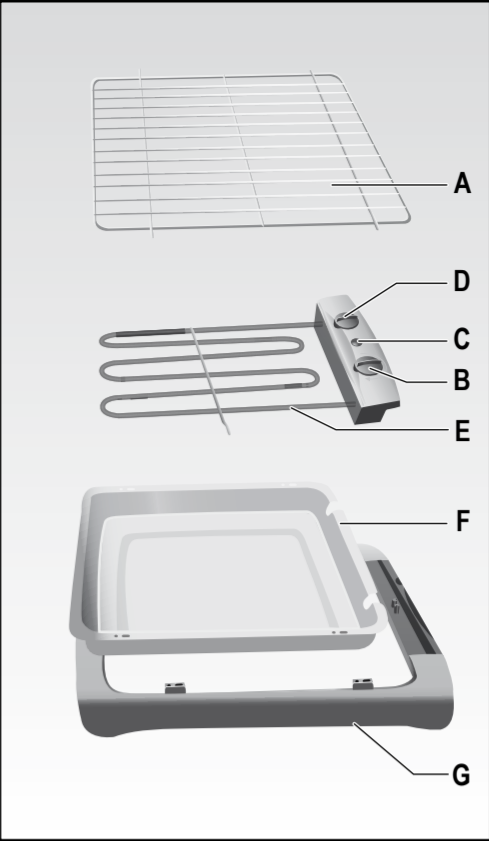

Fig. 1

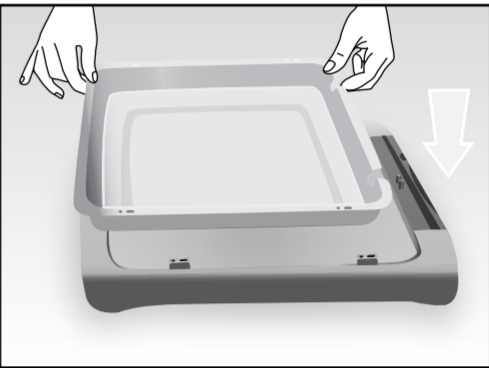

Fig. 2

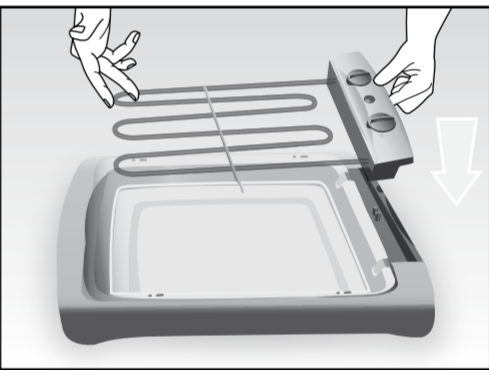

Fig. 3



Fig. 4

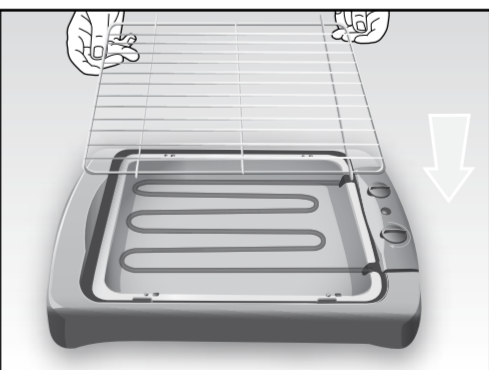

Fig. 5

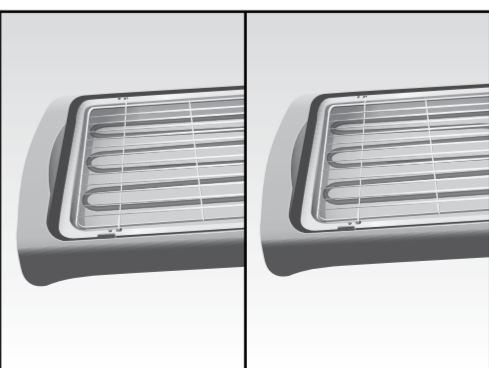

Fig. 6

De Longhi Appliances Srl
Divisione Commerciale Ariete
Via San Quintino, 300
50013 Campi Bisenzio - FI - Italy
E-Mail: info@ariete.net
Internet: www.ariete.net

Ariete

NUMERO UNICO

199 692 250

Cod. 6135105500 Rev. 0 del 05/06/2014

Ariete



Party Grill

CE

Mod. 733