

Ariete

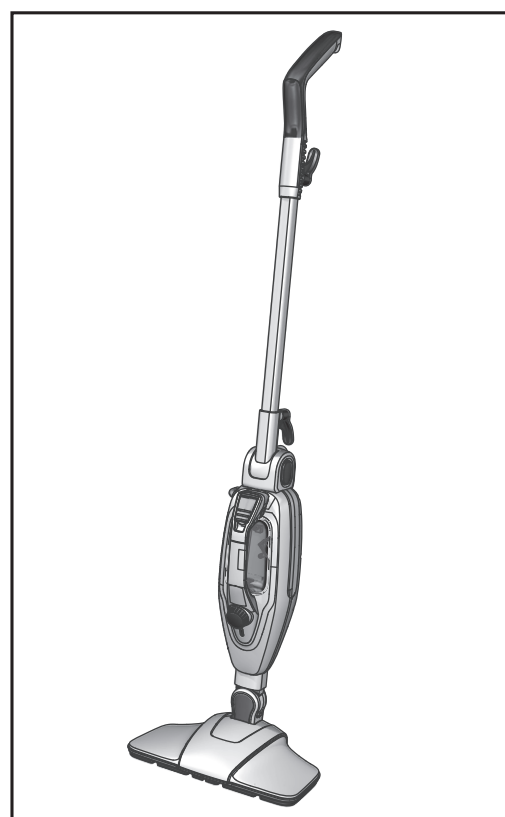

Pulitore a vapore
Steam mop
Balai vapeur
Dampfreiniger
Limpiador a vapor
Limpador a vapor
Stoomreiniger
Ατμοκαθαριστής
Пароочиститель
راخب فظنم
Паровий очищувач
Odkurzacz parowy
Damprenser

Numero Verde
800-809065

Ariete

De' Longhi Appliances Srl
Divisione Commerciale Ariete
Via San Quirico, 300
50013 Campi Bisenzio (FI)
E-Mail: info@ariete.net
Internet: www.ariete.net

CE EAC

4175

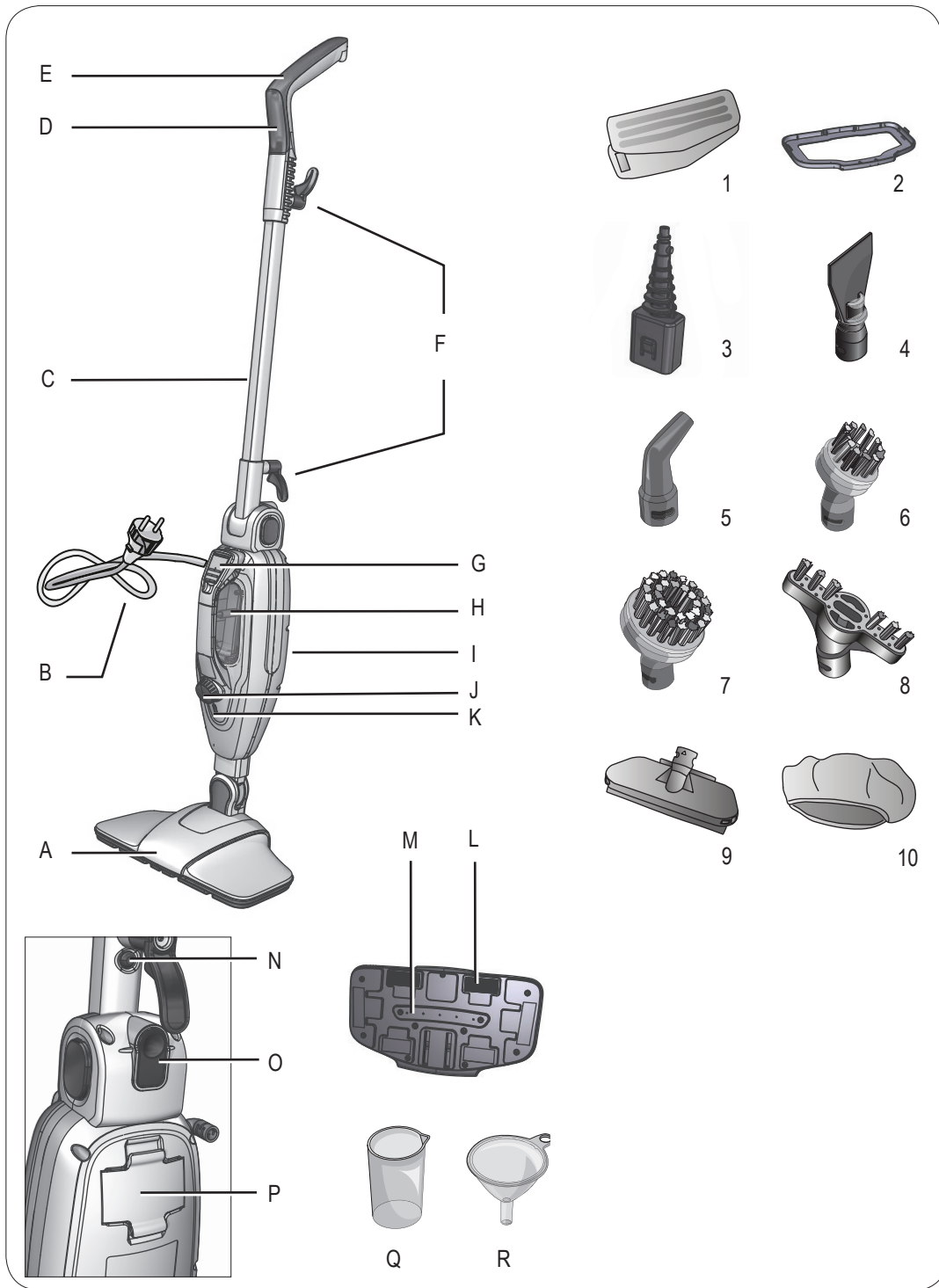

Fig. 1

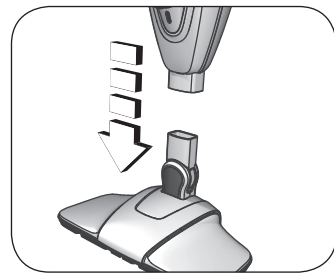

Fig. 2

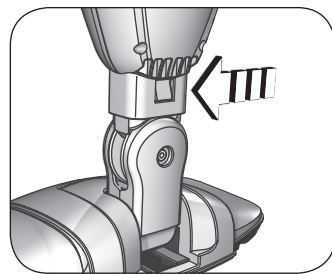

Fig. 3

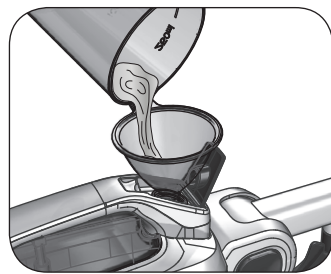

Fig. 4

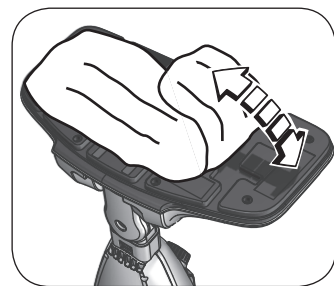

Fig. 5

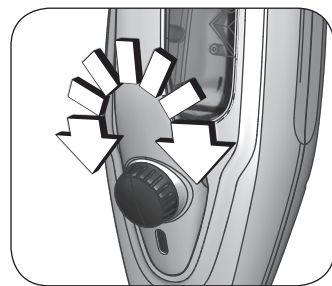

Fig. 6

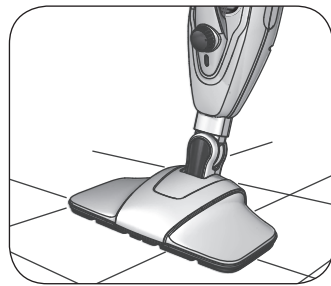

Fig. 7

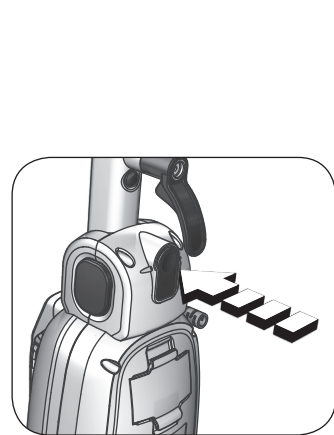

Fig. 8

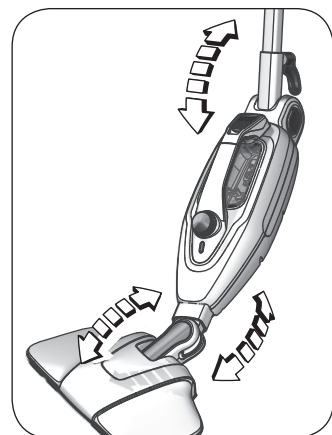

Fig. 9

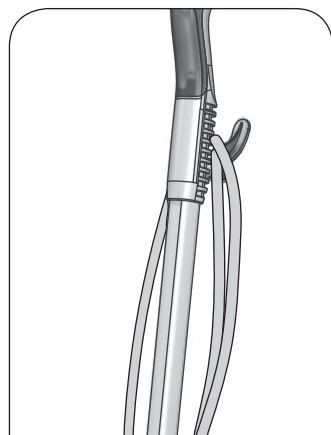

Fig. 10

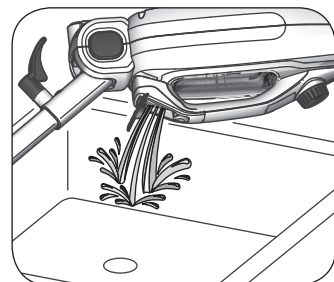
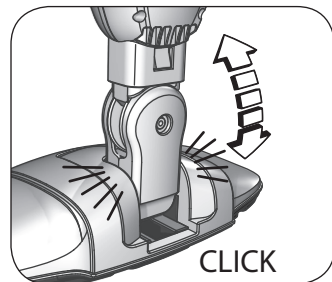

Fig. 10



CLICK

Fig. 11

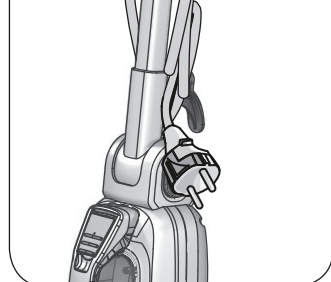

Fig. 12

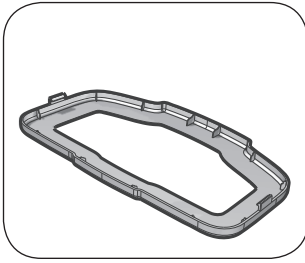

Fig. 13

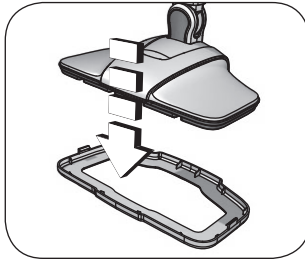

Fig. 14

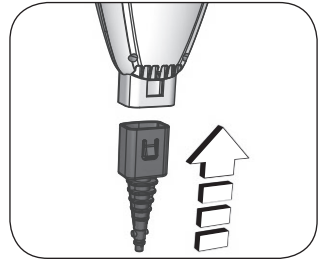

Fig. 15

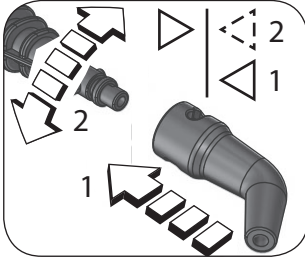

Fig. 16

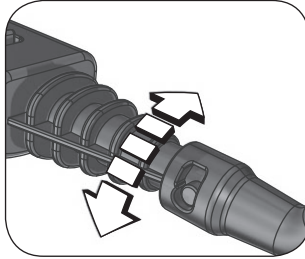

Fig. 17

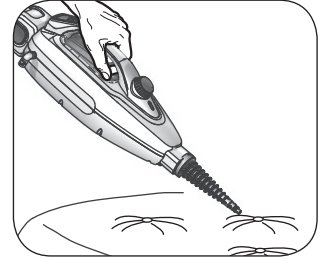

Fig. 18

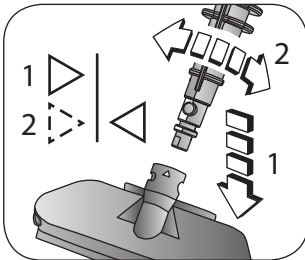

Fig. 19

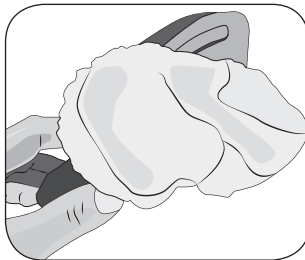

Fig. 20

A PROPOSITO DI QUESTO MANUALE

Anche se gli apparecchi sono stati realizzati in conformità con le specifiche Normative europee vigenti e sono pertanto protetti in tutte le parti potenzialmente pericolose, leggete con attenzione queste avvertenze e usate l'apparecchio solo per l'uso cui è stato destinato per evitare infortuni e danni. Tenete a portata di mano questo libretto per future consultazioni. Qualora vogliate cedere questo apparecchio ad altre persone ricordatevi di includere anche queste istruzioni.

Le informazioni riportate in questo manuale sono marcate dai seguenti simboli che indicano:



Pericolo per i bambini



Avvertenza relativa a ustioni



Pericolo dovuto a elettricità



Attenzione - danni materiali



Pericolo di danni derivanti da altre cause

USO PREVISTO

Potete usare l'apparecchio per lavare e igienizzare con cura le superfici come marmo, ceramica, pietra, mattonelle, parquet e pavimenti in legno duro purché trattati e impermeabili. L'uso del panno permette di assorbire l'umidità in eccesso. L'apparecchio può essere inoltre utilizzato, in combinazione con gli accessori in dotazione, per pulire le superfici in cui si annida lo sporco più ostinato e per trattare tessuti, come tappeti, tende e altre superfici morbide.

L'apparecchio usa la potenza attiva del vapore senza l'ausilio di detersivi e saponi.

Questo apparecchio è stato concepito solo per un uso privato ed è quindi da considerarsi inadeguato l'uso per scopi commerciali o industriali. Ogni altro utilizzo dell'apparecchio non è previsto dal Costruttore che si esime da qualsiasi responsabilità per danni di ogni natura, generati da un impiego improprio dell'apparecchio stesso. L'uso improprio determina inoltre l'annullamento di ogni forma di garanzia.

AVVERTENZE DI SICUREZZA

LEGGERE ATTENTAMENTE LE ISTRUZIONI PRIMA DELL'USO.

- L'apparecchio è destinato solo ad uso domestico, e non deve essere adibito ad uso commerciale o industriale.
- Non si assumono responsabilità per uso errato o per impieghi diversi da quelli previsti dal presente libretto.
- Si consiglia di conservare gli imballi originali, poiché l'assistenza gratuita non è prevista per i guasti causati da imballo non adeguato del prodotto al momento della spedizione ad un Centro di Assistenza autorizzato.
- L'utilizzo di accessori non consigliati o non forniti dal costruttore dell'apparecchio può comportare rischi di incendio, shock elettrico o danni a persone.



Pericolo per i bambini

- L'apparecchio può essere usato da bambini con un'età superiore a 8 anni e da persone che hanno capacità fisiche, sensoriali o mentali ridotte, oppure con mancanza di esperienza o di conoscenza, solo se sono seguiti da una persona

responsabile o se hanno ricevuto e compreso le istruzioni e i pericoli presenti durante l'uso dell'apparecchio.

- I bambini non devono giocare con l'apparecchio.
- Tenere sempre l'apparecchio e il cavo di alimentazione fuori dalla portata dei bambini sia quando l'apparecchio è collegato alla rete elettrica sia durante la fase di raffreddamento dopo l'utilizzo.
- Le operazioni di pulizia e di manutenzione da parte dell'utilizzatore non devono essere effettuate dai bambini a meno che non abbiano un'età superiore a 8 anni e operino sotto sorveglianza.
- Posizionare l'apparecchio in modo tale che i bambini non possano raggiungere le parti calde.
- Gli elementi dell'imballaggio non devono essere lasciati alla portata dei bambini in quanto potenziali fonti di pericolo.
- Non lasciare il cavo in un luogo in cui potrebbe essere afferrato da un bambino.
- Allorché si decida di smaltire come rifiuto questo apparecchio, si raccomanda di renderlo inoperante tagliandone il cavo di alimentazione. Si raccomanda inoltre di rendere innocue quelle parti dell'apparecchio suscettibili di costituire un pericolo, specialmente per i bambini che potrebbero servirsi dell'apparecchio per i propri giochi.



Avvertenza relativa a ustioni

- Non toccare le parti metalliche, l'acqua calda o il vapore quando l'apparecchio è in funzione e nei minuti seguenti al suo spegnimento poiché potrebbero causare scottature.



- Non dirigere il getto di vapore verso parti del corpo, animali domestici, piante o oggetti delicati.

- Non dirigere mai il getto di vapore verso apparecchiature che contengono parti elettriche (per esempio all'interno dei forni).
- Prima di rimuovere il panno dalla testa vapore scollegare il cavo di alimentazione dalla presa elettrica. Attendere almeno 5 minuti affinché la testa vapore e il panno si siano ben raffreddati.
- Quando l'apparecchio non è in funzione, staccare la spina dalla presa elettrica e lasciarlo raffreddare prima di inserire o togliere le singole parti o prima di eseguire la pulizia.



Pericolo dovuto a elettricità

- Prima di collegare l'apparecchio alla rete elettrica controllare che la tensione indicata sulla targhetta corrisponda a quella della rete locale.
- Collegare sempre l'apparecchio ad una presa con messa a terra.
- L'uso di prolunghe elettriche non autorizzate dal fabbricante dell'apparecchio può provocare danni e incidenti.

- Non utilizzare prolunghe o prese elettriche con una capacità di carico di corrente inadeguata.
- Non immergere l'apparecchio in acqua o altri liquidi.
- Non utilizzare l'apparecchio con le mani bagnate o a piedi nudi.
- Non usare l'apparecchio se il cavo di alimentazione o la spina risultano danneggiati, o se l'apparecchio stesso risulta difettoso. Tutte le riparazioni, compresa la sostituzione del cavo di alimentazione, devono essere eseguite solamente dal Centro Assistenza Ariete o da tecnici autorizzati Ariete, in modo da prevenire ogni rischio.
- L'apparecchio non deve essere utilizzato se è stato fatto cadere, se vi sono segni di danni visibili o se ha perdite di acqua.
- Non collegare altri apparecchi ad elevata potenza (per esempio stufe, ferri da stiro, radiatori) alla stessa presa elettrica. Pericolo di sovraccarico elettrico.
- Non appoggiare le parti calde dell'apparecchio sul cavo di alimentazione.
- Non tirare mai il cavo di alimentazione o l'apparecchio stesso per scollegare la spina dalla presa elettrica.
- Non lasciare il cavo di alimentazione in contatto con parti taglienti.
- Fare attenzione affinché il cavo di alimentazione non venga in contatto con superfici calde.
- In caso di temporale scollegare il cavo di alimentazione dalla presa elettrica.
- Non avvolgere mai il cavo di alimentazione attorno alla mano quando l'apparecchio è connesso alla rete elettrica.



Attenzione - danni materiali

- Prima di utilizzare l'apparecchio assicurarsi che gli oggetti, le superfici e i tessuti da trattare siano resistenti o compatibili con l'elevata temperatura del vapore. In caso di superfici in cotto trattato o legno, tessuti delicati (per esempio pelle, seta o velluto) o tessuti sintetici, provare l'apparecchio prima su un'area nascosta o su un campione o chiedere informazioni al fabbricante circa le corrette modalità di pulizia.
- Non utilizzare il tergovetro se la superficie da trattare è fredda. L'eventuale sbalzo termico potrebbe provocarne la rottura. In stagioni con temperature particolarmente basse, pre-riscaldare i vetri attraverso l'emissione di vapore su tutta la superficie da trattare da una distanza di circa 40 cm.
- Non utilizzare l'apparecchio su superfici trattate con cera. La cera verrà rimossa dall'azione del calore e del vapore.
- Non utilizzare l'apparecchio su superfici in legno non trattato o permeabili.
- Non lasciare acceso l'apparecchio su alcun tipo di superficie in legno per un periodo prolungato: il legno potrebbe ingrossarsi.
- Al primo utilizzo o dopo un lungo periodo di non utilizzo, dirigere il getto di vapore in un recipiente per eliminare l'acqua in eccesso.

- Non utilizzare la testa vapore su superfici in vetro.
- Non utilizzare l'apparecchio senza il panno o con il panno usurato. Pericolo di danni e graffi alle superfici.
- Svolgere sempre il cavo prima dell'utilizzo.
- Non utilizzare l'apparecchio senza acqua, poiché la pompa potrebbe danneggiarsi. Controllare con regolarità il livello dell'acqua nel serbatoio.
- Non utilizzare acqua gassata (addizionata di anidride carbonica). In caso di acque particolarmente calcaree (con durezza superiore a 20°F) utilizzare una miscela composta al 50% di acqua del rubinetto e al 50% di acqua demineralizzata.
- Non usare mai solventi che danneggiano le parti in plastica.
- Non versare nel serbatoio decalcificanti, additivi o altre sostanze profumanti. Pena l'immediata decadenza della garanzia.
- Prima di riporre l'apparecchio scollegare sempre la spina del cavo di alimentazione dalla presa elettrica. Attendere che l'apparecchio si sia raffreddato e svuotare completamente il serbatoio.
- Non lasciare l'apparecchio esposto ad agenti atmosferici (per esempio pioggia, sole).
- Non usare l'apparecchio all'aperto.
- Eventuali modifiche a questo prodotto, non espressamente autorizzate dal produttore, possono comportare il decadimento della sicurezza di utilizzo e la decadenza della garanzia.
- Non smontare l'apparecchio. Non ci sono parti interne da utilizzare o pulire.



Pericolo di danni derivanti da altre cause

- Non usare l'apparecchio in presenza di vapori emanati da vernici ad olio, solventi o impermeabilizzanti, da polveri infiammabili o altri vapori tossici o esplosivi.
- Prestare particolare attenzione se si utilizza l'apparecchio con l'ausilio di una scala.
- Prima di effettuare qualsiasi operazione di riempimento del serbatoio, scollegare la spina dalla presa elettrica.
- Accendere l'apparecchio solo quando è in posizione di lavoro.
- Non lasciare incustodito l'apparecchio mentre è collegato alla rete elettrica.
- In caso di inutilizzo, anche per un breve periodo di tempo, spegnere l'apparecchio e scollegare sempre la spina del cavo di alimentazione dalla presa elettrica.
- Riporre l'apparecchio al coperto, in un luogo fresco e asciutto.



Per il corretto smaltimento del prodotto ai sensi della Direttiva Europea 2012/19/UE si prega di leggere il foglietto allegato al prodotto.

• CONSERVARE SEMPRE QUESTE ISTRUZIONI.

DESCRIZIONE DELL'APPARECCHIO

A - Testa vapore	J - Manopola di regolazione del vapore
B - Cavo di alimentazione + spina	K - Spia di accensione
C - Asta	L - Velcri di aggancio del panno lavabile
D - Manico	M - Ugelli di fuoriuscita del vapore
E - Impugnatura	N - Pulsante di sblocco dell'asta
F - Ganci avvolgicavo	O - Pulsante di azionamento dell'asta pieghevole
G - Tappo del serbatoio dell'acqua	P - Filtro
H - Serbatoio dell'acqua	Q - Misurino
I - Corpo dell'apparecchio	R - Imbuto

DESCRIZIONE DEGLI ACCESSORI

- 1 - Panni lavabili
- 2 - Accessorio per tappeti
- 3 - Prolunga/beccuccio
- 4 - Paletta
- 5 - Bocchetta inclinata
- 6 - Spazzola tonda piccola
- 7 - Spazzola tonda grande
- 8 - Spazzola per fughe
- 9 - Tergivetro/accessorio per tessuti
- 10 - Panno per tessuti

Dati di identificazione

Nella targhetta posta sotto la base di appoggio dell'apparecchio sono riportati i seguenti dati d'identificazione dell'apparecchio:

- costruttore e marcatura CE
- modello (Mod)
- n° di matricola (SN)
- tensione elettrica di alimentazione (V) e frequenza (Hz)
- potenza elettrica assorbita (W)
- numero verde assistenza

Nelle eventuali richieste ai Centri Assistenza Autorizzati, indicare modello e numero di matricola.

ASSEMBLAGGIO DELL'APPARECCHIO

Rimuovere i materiali di imballaggio dall'apparecchio.

Montare l'asta (C) sul corpo dell'apparecchio (I).

Assemblare il corpo dell'apparecchio (I) sulla testa vapore (A) (Fig. 2). L'apparecchio è assemblato correttamente quando si sente un "click" (Fig. 3).

ISTRUZIONI PER L'USO

- 1 Svolgere completamente il cavo di alimentazione.
- 2 Aprire il tappo del serbatoio dell'acqua (G).
- 3 Utilizzare il misurino (Q) e l'imbuto (R) in dotazione per riempire il serbatoio dell'acqua (H) con 350 ml di acqua naturale fresca, che corrispondono a un misurino e mezzo (Fig. 4).



Attenzione!

Riempire adeguatamente il serbatoio per evitare il funzionamento a secco.

Non riempire MAI il serbatoio oltre i 350 ml.

In caso di acque particolarmente calcaree (con durezza superiore a 20°F) utilizzare una miscela composta al 50% di acqua del rubinetto e al 50% di acqua demineralizzata. Per prolungare la durata di vita del prodotto, utilizzare solo acqua demineralizzata.

- 4 Chiudere il tappo del serbatoio dell'acqua.
- 5 Agganciare il panno lavabile (1) agli appositi velcri (L) posti sotto alla testa vapore (Fig. 5).



Attenzione!

Non utilizzare l'apparecchio senza il panno o con il panno usurato.

Prima di utilizzare l'apparecchio assicurarsi che gli oggetti, le superfici e i tessuti da trattare siano resistenti o compatibili con l'elevata temperatura del vapore. In caso di superfici in cotto trattato o legno, tessuti delicati (per esempio pelle, seta o velluto) o tessuti sintetici, provare l'apparecchio prima su un'area nascosta o su un campione o chiedere informazioni al fabbricante circa le corrette modalità di pulizia.

- 6 Inserire la spina nella presa elettrica. La spia di accensione (K) si illuminerà automaticamente, ad indicare che l'apparecchio è acceso e che la caldaia interna ha iniziato a scaldarsi. Dopo pochi secondi inizierà a fuoriuscire il vapore dalla testa vapore.
- 7 Ruotare la manopola di regolazione del vapore (J) a seconda della quantità di vapore desiderata (Fig. 6).

Per le superfici più delicate, come parquet, legno o laminato, regolare l'emissione del vapore ad un livello più basso. Per le superfici che necessitano di una pulizia più profonda come marmo, piastrelle o pietra, regolare l'emissione del vapore ad un livello più alto.

Prima di utilizzare l'apparecchio, assicurarsi di aver rimosso la polvere dal pavimento.

- 8 Passare l'apparecchio sul pavimento (Fig. 7).



Attenzione!

Utilizzare l'apparecchio in ambienti ben illuminati.

Qualora l'apparecchio venga lasciato fermo sul pavimento durante il funzionamento, si potrebbe formare un alone biancastro. L'alone può essere rimosso con un normale prodotto decalcificante oppure con alcune gocce di aceto.

Per facilitare la pulizia delle zone più difficili da raggiungere, ad esempio gli spazi sotto ai mobili, è possibile utilizzare l'apparecchio in senso orizzontale.

9 Premere il pulsante di azionamento dell'asta pieghevole (O) (Fig. 8).

10 Inclinare l'asta e passare l'apparecchio sul pavimento (Fig. 9).

Tenere ferma la testa vapore (A) con un piede e riportare manualmente l'asta (C) in posizione verticale fino a sentire un "click" per tornare a utilizzare l'apparecchio verticalmente.

L'apparecchio produce vapore in continuazione, fino al completo esaurimento dell'acqua nel serbatoio. Un pieno di serbatoio corrisponde a circa 15/18 minuti di vapore continuo. Qualora il serbatoio restasse senza acqua si avvertirà una vibrazione e un rumore più forte. In questo caso, è necessario riempire nuovamente il serbatoio dell'acqua.



Attenzione!

Non capovolgere la testa vapore durante l'uso per rimuovere il panno. Pericolo di ustioni.

Prima di rimuovere il panno dalla testa vapore scollegare il cavo di alimentazione dalla presa elettrica. Attendere almeno 5 minuti affinché la testa vapore e il panno si siano ben raffreddati.

Durante l'uso è possibile rimuovere il panno per sciacquarlo.

- Ruotare la manopola di regolazione del vapore (J) su "0".
- Scollegare la spina dalla presa elettrica.
- Staccare il panno lavabile (1) dagli appositi velcri (L) posti sotto alla testa vapore (Fig. 5).

Riempimento del serbatoio durante l'uso

È possibile riempire il serbatoio durante l'uso, in caso di esaurimento dell'acqua.

- 1 Ruotare la manopola di regolazione del vapore (J) su "0".
- 2 Scollegare la spina dalla presa elettrica.
- 3 Aprire il tappo del serbatoio dell'acqua (G).
- 4 Utilizzare il misurino (Q) e l'imbuto (R) in dotazione per riempire il serbatoio dell'acqua (H) con 350 ml di acqua naturale fresca, che corrispondono a un misurino e mezzo (Fig. 4).
- 5 Chiudere il tappo del serbatoio dell'acqua.

Dopo l'uso

- 1 Ruotare la manopola di regolazione del vapore (J) su "0".
- 2 Scollegare la spina dalla presa elettrica.
- 3 Svuotare completamente il serbatoio dell'acqua in modo da evitare che il ristagno dell'acqua favorisca la formazione del calcare (Fig. 10).

Per eliminare i residui di acqua rimasti all'interno del serbatoio, procedere come segue:

- Inserire la spina nella presa elettrica. La spia di accensione (K) si illuminerà automaticamente.
- Ruotare la manopola di regolazione del vapore (J) in senso orario.
- Lasciare erogare tutto il vapore fino al completo esaurimento dell'acqua contenuta all'interno del serbatoio.



Attenzione!

Prima di rimuovere il panno dalla testa vapore scollegare il cavo di alimentazione dalla presa elettrica. Attendere almeno 5 minuti affinché la testa vapore e il panno si siano ben raffreddati.

- 4 Staccare il panno lavabile (1) dagli appositi velcri (L) posti sotto alla testa vapore (Fig. 5).
- 5 Inclinare in avanti l'apparecchio fino a sentire un "click" per bloccare lo snodo sulla testa vapore (Fig. 11).

- 6 Avvolgere il cavo di alimentazione sui due ganci avvolgicavo (F) (Fig. 12).
- 7 Lasciare l'apparecchio a riposo, in verticale.



Attenzione!

Bloccare lo snodo sulla testa vapore affinché l'apparecchio sia stabile in posizione verticale.

- 8 Riporre l'apparecchio in un posto asciutto e al riparo dalla portata dei bambini.

USO DEGLI ACCESSORI

Per facilitare l'utilizzo degli accessori, è possibile premere il pulsante di sblocco dell'asta (N) e rimuovere l'asta dal corpo dell'apparecchio. In questo modo, l'apparecchio può essere utilizzato facilmente in spazi stretti grazie all'impugnatura presente sul corpo dell'apparecchio.



Attenzione!

Scollegare la spina dalla presa elettrica e attendere che l'apparecchio si sia completamente raffreddato prima di installare o smontare gli accessori.

Accessorio per tappeti (2)

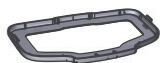

Questo accessorio è particolarmente utile per pulire tappeti e superfici morbide simili.

- 1 Posizionare l'accessorio per tappeti sulla testa vapore senza il panno agganciato, con la parte piana a contatto con il pavimento (Fig. 13).
- 2 Esercitare una leggera pressione per inserire la testa vapore nell'accessorio per tappeti (Fig. 14).
- 3 Dopo l'uso, spingere l'accessorio per tappeti con il piede per rimuoverlo.



Attenzione!

Non utilizzare l'accessorio per tappeti su superfici dure.

Prolunga/beccuccio (3) e altri accessori

Per utilizzare gli accessori più piccoli, rimuovere la testa vapore (A) e adoperare la prolunga/beccuccio (3).

- 1 Esercitare una leggera pressione per sfilare la testa vapore dal corpo dell'apparecchio.
- 2 Inserire la prolunga/beccuccio (3) sull'attacco del corpo dell'apparecchio (I). L'apparecchio è assemblato correttamente quando si sente un "click" (Fig. 15).
- 3 Inserire uno degli accessori dalla parte dell'ugello della prolunga/beccuccio (Fig. 16). Gli accessori più piccoli possono essere montati sulla prolunga/beccuccio in un solo verso.
- 4 Ruotare l'accessorio fino ad allineare la freccia presente sull'accessorio con la freccia presente sulla prolunga/beccuccio (Fig. 17).
- 5 Passare l'apparecchio nelle zone desiderate (Fig. 18).

L'apparecchio dispone di diversi accessori da utilizzare insieme alla prolunga/beccuccio:

	<p>Prolunga/beccuccio (3)</p>	<p>Questo accessorio è utile per pulire accuratamente tutte le superfici in cui si annida lo sporco più ostinato, come lavelli, fornelli a gas, cappe e tutte le zone difficili da raggiungere.</p>
	<p>Paletta (4)</p>	<p>Questo accessorio è utile per raschiare ed eliminare i residui di sporco e grasso dalle superfici.</p>
	<p>Bocchetta inclinata (5)</p>	<p>Questo accessorio è utile per igienizzare e pulire in modo semplice e veloce i punti più difficili da raggiungere, come radiatori, persiane e sanitari.</p>
	<p>Spazzola tonda piccola (6)</p>	<p>Questi accessori aiutano a eliminare le incrostazioni più resistenti come quelle che si formano sui fornelli o sulle griglie del piano cottura. Possono essere utilizzati anche per pulire ed eliminare ogni traccia di calcare da sanitari, lavelli, docce o vasche da bagno.</p>
	<p>Spazzola tonda grande (7)</p>	<p>Questi accessori aiutano a eliminare le incrostazioni più resistenti come quelle che si formano sui fornelli o sulle griglie del piano cottura. Possono essere utilizzati anche per pulire ed eliminare ogni traccia di calcare da sanitari, lavelli, docce o vasche da bagno.</p>
	<p>Spazzola per fughe (8)</p>	<p>Questo accessorio è particolarmente utile per pulire le fughe e i commenti delle piastrelle, sia lisci che grezzi.</p>

Tergivetro/accessorio per tessuti (9) e panno per tessuti (10)

- 1 Esercitare una leggera pressione per sfilare la testa vapore dal corpo dell'apparecchio.
- 2 Inserire la prolunga/beccuccio (3) sull'attacco del corpo dell'apparecchio (I).
- 3 Inserire il tergovetro/accessorio per tessuti (9) dalla parte dell'ugello della prolunga/beccuccio. L'apparecchio è assemblato correttamente quando si sente un "click" (Fig. 19).

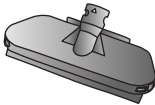
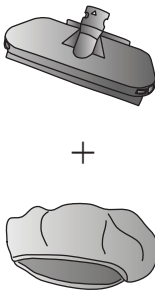
	<p>Tergivetro/accessorio per tessuti (9)</p>	<p>Questo accessorio è particolarmente utile per pulire i vetri, gli specchi, le cabine doccia.</p>
	<p>Tergivetro/accessorio per tessuti (9) + panno per tessuti (10)</p>	<p>Questo accessorio è particolarmente utile per rimuovere le pieghe da divani, tovaglie e vestiti.</p>

Far aderire il panno per tessuti (10) intorno al tergovetro/accessorio per tessuti (9) per utilizzare il tergovetro come accessorio per tessuti (Fig. 20).

PULIZIA E MANUTENZIONE



Attenzione!

Prima di effettuare qualsiasi operazione di pulizia scollegare la spina dalla presa elettrica e aspettare che l'apparecchio si sia raffreddato completamente.



Attenzione!

Non immergere l'apparecchio in acqua o in altri liquidi.



Attenzione!

Non utilizzare detersivi abrasivi.

Non versare nel serbatoio decalcificanti, additivi o altre sostanze profumanti. Pena l'immediata decadenza della garanzia.

Pulizia dell'apparecchio

Dopo ogni utilizzo, scollegare la spina dalla presa elettrica e svuotare completamente il serbatoio dell'acqua in modo da evitare che il ristagno dell'acqua favorisca la formazione del calcare.

Pulire le parti in plastica con un panno umido non abrasivo e asciugarle con un panno asciutto.

Per la pulizia del panno lavabile seguire le indicazioni riportate sull'etichetta.

Il filtro (P) aiuta a rimuovere le impurità presenti nell'acqua. Si consiglia di cambiarlo una volta l'anno, in base alla frequenza d'uso del prodotto.

Lavare il filtro sotto l'acqua corrente.

Dopo aver eseguito il lavaggio o in caso di sostituzione, assicurarsi di aver collocato correttamente il filtro (P) nella sua sede. In caso contrario, l'apparecchio non erogherà vapore.

Una pulizia regolare mantiene efficiente l'apparecchio per un periodo di tempo maggiore, limitando notevolmente i rischi di formazione di depositi calcarei.

Pulizia del calcare

I danni provocati dal calcare non sono coperti dalla garanzia.

Eseguire la pulizia del calcare una volta ogni tre mesi. Se l'acqua utilizzata è molto dura e calcarea eseguire la pulizia del calcare ogni mese.

In caso di malfunzionamento dell'apparecchio dovuto all'uso frequente di acqua dura e calcarea, procedere alla pulizia del calcare.



Attenzione!

Eseguire la pulizia del calcare in un ambiente aerato.

Durante la pulizia del calcare, erogare il vapore su una superficie resistente o un panno lavabile.

Non respirare i vapori prodotti durante la pulizia del calcare.

- 1 Scollegare la spina dalla presa elettrica.
- 2 Aprire il tappo del serbatoio dell'acqua (G).
- 3 Riempire il serbatoio con una miscela composta da 1/3 di aceto bianco e 2/3 di acqua fresca e pulita.
- 4 Posizionare l'apparecchio in modo che il vapore non sia erogato su alcun oggetto o superficie.
- 5 Inserire la spina nella presa elettrica. La spia di accensione (K) si illuminerà automaticamente, ad indicare che l'apparecchio è acceso e che la caldaia interna ha iniziato a scaldarsi.
- 6 Lasciare in funzione l'apparecchio per almeno un minuto.
- 7 Ruotare la manopola di regolazione del vapore (J) su "0".
- 8 Lasciare spento l'apparecchio per un minuto.

Ripetere l'operazione fino a quando non si nota la fuoriuscita di vapore.

Lasciare erogare tutto il vapore fino al completo esaurimento della soluzione contenuta nel serbatoio. Se necessario, ripetere l'operazione.

- 9 Scollegare la spina dalla presa elettrica.
- 10 Riempire il serbatoio con acqua fresca e pulita. Sciacquare e svuotare.
- 11 Utilizzare il misurino (Q) e l'imbuto (R) in dotazione per riempire il serbatoio dell'acqua (H) con 350 ml di acqua naturale fresca, che corrispondono a un misurino e mezzo (Fig. 4).
- 12 Inserire la spina nella presa elettrica. La spia di accensione (K) si illuminerà automaticamente.
- 13 Ruotare la manopola di regolazione del vapore (J) in senso orario.
- 14 Lasciare erogare tutto il vapore fino al completo esaurimento dell'acqua contenuta all'interno del serbatoio.

Se necessario, ripetere l'operazione fino a quando non si notano più residui di calcare dai condotti del vapore.

Immergere gli accessori in una soluzione a base di acqua e aceto per rimuovere le tracce di calcare. Montare l'accessorio sull'apparecchio ed erogare vapore.

GUIDA ALLA SOLUZIONE DI ALCUNI PROBLEMI



Attenzione!

In caso di anomalie di funzionamento e guasti elettrici, spegnere immediatamente l'apparecchio. Scollegare la spina dalla presa elettrica. Attendere che l'apparecchio si sia raffreddato.

PROBLEMI	CAUSE	RIMEDI
Spia di accensione spenta.	Spina non inserita.	Controllare l'esatto inserimento della spina nella presa elettrica. Controllare che ci sia corrente sulla linea di alimentazione. Provare a collegare la spina ad un'altra presa elettrica. Se il problema persiste rivolgersi ad un Centro Assistenza Autorizzato.
Mancata fuoriuscita di vapore dagli ugelli.	L'apparecchio non è pronto all'uso.	Attendere alcuni secondi per permettere la preparazione del vapore.
	Mancanza di acqua nel serbatoio.	Utilizzare il misurino (Q) e l'imbuto (R) in dotazione per riempire il serbatoio dell'acqua (H) con 350 ml di acqua naturale fresca, che corrispondono a un misurino e mezzo (Fig. 4).
	I fori di uscita vapore potrebbero essere ostruiti dal calcare.	Eseguire la pulizia del calcare. Se il problema persiste rivolgersi ad un Centro Assistenza Autorizzato.
	Il filtro (P) non è inserito correttamente nella sua sede.	Assicurarsi di aver collocato correttamente il filtro nella sua sede. Se il problema persiste rivolgersi ad un Centro Assistenza Autorizzato.
Aumento improvviso del livello di rumorosità della pompa.	Mancanza di acqua nel serbatoio.	Spegnere l'apparecchio. Utilizzare il misurino (Q) e l'imbuto (R) in dotazione per riempire il serbatoio dell'acqua (H) con 350 ml di acqua naturale fresca, che corrispondono a un misurino e mezzo (Fig. 4).
Fuoriuscita di acqua dagli ugelli.	Possibili residui di condensa nel condotto vapore.	Ruotare la manopola di erogazione vapore fino a quando non si vede fuoriuscire il vapore. Posizionare sotto alla testa vapore un panno morbido per non bagnare il pavimento. Se l'acqua continua a fuoriuscire spegnere l'apparecchio. Attendere almeno 5 minuti affinché la testa vapore e il panno si siano ben raffreddati. Riprovare. Se il problema persiste rivolgersi ad un Centro Assistenza Autorizzato.

WITH REGARD TO THIS MANUAL

This appliance is made in conformity with appropriate European Regulations in force, to protect the user wherever possible from potential hazards. Even if you are familiar with this type of appliance, carefully read this manual before use. Only use this appliance for the purpose it is designed for in order to prevent accidents and damage. Keep this manual close by for future consultation. If you should decide to give this appliance to other people, remember to also include these instructions. The information provided in this manual is marked with the following symbols indicating:



Danger for children



Warning of burns



Danger due to electricity



Warning – material damage



Danger of damage originating from other causes

INTENDED USE

The appliance can be used to mop and sanitize thoroughly different types of surfaces, such as marble, ceramic, stone, tiles, parquet, and hardwood floors provided that they are treated and waterproof. The cloth absorbs excess moisture. The appliance can be used also to clean, together with the provided accessories, the surfaces where the most stubborn dirt has settled and to treat fabrics, such as carpets, curtains and other soft surfaces.

The appliances uses the active power of steam without the help of detergents and soaps.

This appliance is designed only and solely for private use, and is therefore to be considered unsuitable for industrial or professional purposes. Any other use of the appliance is not intended by the Manufacturer who does not accept any responsibility for damages of any kind caused by improper use of the appliance itself. Improper use also results in any form of warranty being forfeited.

SAFETY WARNINGS

READ THESE INSTRUCTIONS CAREFULLY.

- This appliance is designed only for private use, and is therefore to be considered unsuitable for commercial or industrial purposes.
- We decline any responsibility resulting from misuse or any use other than those covered in this booklet.
- We suggest you keep the original box and packaging, as our free-of-charge service does not cover any damage resulting from inadequate packaging of the product when this is sent back to an Authorised Service Centre.
- Using accessories not recommended or not supplied by the manufacturer of the appliance may entail risks of fire, electric shock or injuries to people.



Danger for children

- This appliance can be used by children older than 8 years and persons who have reduced physical sensory or mental capabilities, or lack of experience and

knowledge, only if they are monitored by a responsible person or if they have received and understood the instructions and dangers which may arise during the appliance use.

- Children shall not play with the appliance or its components.
- Always keep the appliance and the power cord out of the reach of children when the appliance is connected to the power supply and also during the cooling phase after use.
- Cleaning and user maintenance shall not be made by children unless they are aged from 8 years and above and supervised.
- Position the appliance so that children cannot reach the hot parts.
- Do not leave the packaging near children because it is potentially dangerous.
- Do not leave the power cord in a place where it could be grasped by a child.
- In the event that this appliance is to be disposed of, it is suggested that the power cord is cut off. It is also recommended that all potentially dangerous components including the power cord are rendered harmless to prevent personal injury. Do not let children play with the appliance or its components.



Warning of burns

- Do not touch the metal parts, hot water or steam when the appliance is operational and in the minutes following its shut-down since this might cause burns.
- Never direct the steam jet towards body parts, pets, plants or towards delicate objects.
- Never direct the steam jet towards equipment containing electrical components (for example inside ovens).
- Before removing the cloth from the steam head, unplug the power cord from the power outlet. Wait at least 5 minutes until the steam head and the cloth are well cooled.
- When the appliance is not in use, unplug it from the power outlet and let it cool down before inserting or removing individual parts or before carrying out cleaning operations.



Danger due to electricity

- Before connecting the appliance to the power supply, check that the voltage shown on the rating plate matches the local voltage supply.
- Always connect the appliance to an earthed socket.
- The use of extensions not approved by the manufacturer can result in damage to property and personal injury.
- Do not use extension cords or power outlets featuring an inadequate current load capacity.
- Do not immerse the appliance in water or other liquids.
- Do not use the appliance with wet hands or barefoot.

- Do not use the appliance if the power cord or the plug are damaged, or if the appliance is faulty. To prevent any accident, all repairs, including the replacement of the power cord, must be carried out by an Authorised Service Centre or by suitably qualified personnel.
- The appliance must not be used if it has been dropped, if there are visible signs of damage or leaks of water.
- Do not connect any other high-power equipment (such as stoves, irons, radiators) to the same power outlet. Danger of electric overload.
- Do not set the hot parts of the appliance on the power cord.
- Never pull the power cord or the appliance to disconnect the plug from the power socket.
- Do not leave the power cord against sharp parts.
- Make sure that the power cord does not come into contact with hot surfaces.
- In case of storm, unplug the power cord from the power outlet.
- Never wrap the cord around your hand when the appliance is connected to the mains.



Warning – material damage

- Before using the appliance, make sure that the objects, the surfaces and the fabrics to be treated are resistant to or compatible with the steam high temperature. In case of treated cotto tile or wood surfaces, delicate fabrics (such as leather, silk or velvet) or synthetic fabrics, try to use the appliance before on a hidden area or a sample or ask for information about the correct cleaning methods to the manufacturer.
- Do not use the squeegee if the surface to be treated is cold. Any thermal shock could cause it to break. In seasons with particularly low temperatures, pre-heat the glass using a jet of steam over the entire surface to be treated from a distance of about 40 cm.
- Do not use the appliance on wax-treated surfaces. The wax will be removed by the heat and steam action.
- Do not use the appliance on permeable surfaces or made of untreated wood.
- Do not leave the appliance turned on for a long time on any type of wooden surface: the wood could swell.
- On the first use or after a long period of non-use, direct the steam jet into a container to remove the excess water.
- Do not use the steam head on glass surfaces.
- Do not use the appliance without the cloth or if the cloth is worn-out. Danger of damage and scratch to surfaces.
- Always unwind the power cord before use.
- Do not use the appliance without water, since the pump might get damaged. Check the water level in the tank on a regular basis.

- Do not use sparkling (carbonated) water. If the tap water is particularly hard (higher than 20°F), use a mixture of 50% tap water and 50% demineralized water.
- Never use solvents which may damage the plastic parts.
- Do not pour into the tank descaling agents, additives or other perfuming substances. Penalty the end of warranty.
- Before storing the appliance, always unplug the power cord from the power outlet. Wait until the appliance has cooled down and completely empty the water tank.
- Do not leave the appliance exposed to weathering (such as rain or sun).
- Do not use the appliance outdoors.
- Any modification made on this product that is not explicitly authorised by the manufacturer may lead to the forfeiture of its safe use and may void the warranty.
- Do not disassemble the appliance. There are no internal parts to use or clean.



Danger of damage originating from other causes

- Do not use the appliance in the presence of vapours given off by oil-based paints, solvents or waterproofing agents, or by flammable dusts or other toxic or explosive vapours.
 - Be particularly careful when using the appliance with the aid of a ladder.
 - Before filling the water tank, unplug the appliance from the power socket.
 - Turn on the appliance only when it is in working position.
 - Never leave the appliance unattended when it is connected to the power supply.
 - If the appliance is left unused, also for a short period of time, turn it off and always unplug the power cord from the power socket.
 - Store the appliance indoors in a cool and dry place.
-  For proper disposal of the product in accordance with the European Directive 2012/19/EU please read the dedicated leaflet attached to the product.

- **SAVE THESE INSTRUCTIONS FOR FUTURE REFERENCE.**

DESCRIPTION OF THE APPLIANCE

A - Steam head	J - Steam adjustment knob
B - Power cord + plug	K - Power-on indicator
C - Rod	L - Washable cloth velcro couplings
D - Grip	M - Steam spouts
E - Handle	N - Rod release button
F - Cord storage hooks	O - Folding rod activation button
G - Water tank cap	P - Filter
H - Water tank	Q - Measuring cup
I - Appliance body	R - Funnel

DESCRIPTION OF THE ACCESSORIES

- 1 - Washable cloths
- 2 - Accessory for carpets
- 3 - Extension/nozzle
- 4 - Spatula
- 5 - Tilted attachment nozzle
- 6 - Small round brush
- 7 - Round large brush
- 8 - Brush for grout joints
- 9 - Squeegee/accessory for fabrics
- 10 - Cloth for fabrics

Identification data

On the label under the base of the appliance are reported the following identifications data of the appliance:

- manufacturer and CE marking
- model (Mod.)
- serial number (SN)
- electrical supply voltage (V) and frequency (Hz)
- electrical power consumption (W)
- assistance toll-free phone number

When ordering at Authorized Service Centers, indicate the model and serial number.

ASSEMBLING THE APPLIANCE

Remove the packaging materials from the appliance.

Assemble the rod (C) on the appliance body (I).

Install the appliance body (I) on the steam head (A) (Fig. 2). The appliance is properly assembled when you hear a “click” sound (Fig. 3).

INSTRUCTIONS FOR USE

- 1 Totally unwind the power cord.
- 2 Open the water tank cap (G).
- 3 Use the provided measuring cup (Q) and funnel (R) to fill the water tank (H) with 350 ml of fresh still water, corresponding to one and a half measuring cup (Fig. 4).



Warning!

Fill the tank sufficiently in order to avoid dry-running.

NEVER fill the tank beyond 350 ml.

If the tap water is particularly hard (higher than 20°F), use a mixture of 50% tap water and 50% demineralized water. To extend the life of the product we recommend, only use demineralised water.

- 4 Close the water tank cap.
- 5 Fasten the washable cloth (1) to the velcro couplings (L) located under the steam head (Fig. 5).



Warning!

Do not use the appliance without the cloth or if the cloth is worn-out.

Before using the appliance, make sure that the objects, the surfaces and the fabrics to be treated are resistant to or compatible with the steam high temperature. In case of treated cotto tile or wood surfaces, delicate fabrics (such as leather, silk or velvet) or synthetic fabrics, try to use the appliance before on a hidden area or a sample or ask for information about the correct cleaning methods to the manufacturer.

- 6 Connect the plug into the socket. The power-on indicator (K) will automatically light up, indicating that the appliance is turned on and that the boiler starts heating. After a few seconds steam will start to come out from the steam head.
- 7 Turn the steam adjustment knob (J) according to the desired amount of steam (Fig. 6).
For the most delicate surfaces, such as parquet, wood or laminate, adjust the steam emission to a lower level. For the surfaces requiring a deep cleaning such as marble, tiles or stone, adjust the steam emission to a higher level.

Before using the appliance, make sure that the floor is free from any dust residue.

- 8 Pass the appliance on the floor (Fig. 7).



Warning!

Use the appliance in well-lit rooms.

If you leave the appliance still on the floor during operation, a whitish ring may appear. The ring can be removed using a common descaling product or with a few drops of vinegar.

To make it easier to clean hard-to-reach areas, such as under furniture, the appliance can be used horizontally.

- 9 Press the folding rod activation button (O) (Fig. 8).
- 10 Tilt the rod and pass the appliance on the floor (Fig. 9).
Hold the steam head (A) steady with one foot and manually put the rod (C) in vertical position until you hear a “click” sound to go back to using the appliance vertically.

The appliance constantly produces steam, until consuming all the water in the tank. A full tank corresponds to about 15-18 minutes of continuous steam. In the event the water tank is empty, the appliance will emit a vibration and a loud noise. In this case, it is necessary to fill the water tank again.



Warning!

Do not turn the steam head upside-down during use to remove the cloth. Danger of burns.

Before removing the cloth from the steam head, unplug the power cord from the power outlet.

Wait at least 5 minutes until the steam head and the cloth are well cooled.

You can remove the cloth during use to rinse it.

- Turn the steam adjustment knob (J) to "0".
- Unplug the power cord from the power socket.
- Unfasten the washable cloth (1) from the velcro couplings (L) located under the steam head (Fig. 5).

Filling the boiler during use

The water tank can be filled during use in case it runs out of water.

- 1 Turn the steam adjustment knob (J) to "0".
- 2 Unplug the power cord from the power socket.
- 3 Open the water tank cap (G).
- 4 Use the provided measuring cup (Q) and funnel (R) to fill the water tank (H) with 350 ml of fresh still water, corresponding to one and a half measuring cup (Fig. 4).
- 5 Close the water tank cap.

After use

- 1 Turn the steam adjustment knob (J) to "0".
- 2 Unplug the power cord from the power socket.
- 3 Empty the water tank completely so as to prevent the water from stagnating, which may form lime deposit (Fig. 10).

To remove any water residue from the tank, follow the steps below:

- Connect the plug into the socket. The power-on indicator (K) will automatically light up.
- Turn the steam adjustment knob (J) clockwise.
- Deliver steam until consuming all the water in the tank.



Warning!

Before removing the cloth from the steam head, unplug the power cord from the power outlet.

Wait at least 5 minutes until the steam head and the cloth are well cooled.

- 4 Unfasten the washable cloth (1) from the velcro couplings (L) located under the steam head (Fig. 5).
- 5 Tilt the appliance forward until you hear a "click" sound to lock the junction on the steam head (Fig. 11).
- 6 Wind up the power cord on the two cord storage hooks (F) (Fig. 12).
- 7 Leave the unit at rest, in vertical position.



Warning!

Lock the junction on the steam head until the appliance is steady in vertical position.

- 8 Put the appliance in a dry place and out of the reach of children.

USING THE ACCESSORIES

To make the use of the accessories easier, press the rod release button (N) and remove the rod from the body appliance. In doing so, the appliance can be used easily in narrow areas thanks to the handle located on the body appliance.



Warning!

Unplug the power cord from the power outlet and wait until the appliance has completely cooled down before installing or removing the accessories.

Accessory for carpets (2)

	<p>This accessory is especially useful for cleaning carpets and similar soft surfaces.</p>
---	--

- 1 Place the accessory for carpets on the steam head without fastening the cloth, with the flat part touching the floor (Fig. 13).
- 2 Gently push the steam head to insert it into the accessory for carpets (Fig. 14).
- 3 After use, push the accessory for carpets using your foot to remove it.



Warning!



Do not use the accessory for carpets on hard surfaces.





Extension/nozzle (3) and other accessories

In order to use the smaller accessories, remove the steam head (A) and employ the extension/nozzle (3).

- 1 Slightly apply pressure to pull out the steam head from the body appliance.
- 2 Install the extension/nozzle (3) on the joint of the body appliance (I). The appliance is properly assembled when you hear a “click” sound (Fig. 15).
- 3 Insert one of the accessories on the end side of the extension/nozzle (Fig. 16). Smaller accessories can be installed on the extension/nozzle only in one direction.
- 4 Turn the accessory until the arrow symbol shown on the accessory is aligned with the arrow symbol shown on the extension/nozzle (Fig. 17).
- 5 Pass the appliance in the desired areas (Fig. 18).

The appliance is equipped with various accessories to be used together with the extension/nozzle:

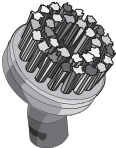
	<p>Extension/nozzle (3)</p>	<p>This accessory helps with cleaning thoroughly all the surfaces where the most stubborn dirt settles, such as sinks, gas stoves, hoods and all those hard-to-reach areas.</p>
	<p>Spatula (4)</p>	<p>This accessory is ideal to scrape and remove dirt and grease residues from surfaces.</p>

	<p>Tilted attachment nozzle (5)</p>	<p>This accessory helps with sanitizing and cleaning easily and quickly the hard-to-reach areas, such as radiators, shutters and bathroom fixtures.</p>
	<p>Small round brush (6)</p>	<p>These accessories help with removing the most stubborn deposits, such as those which build up on stoves or on cooker grills. These accessories can be used also to clean and remove lime-scale residues from bathroom fixtures, sinks, showers or bathtubs.</p>
	<p>Large round brush (7)</p>	
	<p>Brush for grout joints (8)</p>	<p>This accessory is especially useful to clean the spaces between tiles, both smooth and rough.</p>

Squeegee/accessory for fabrics (9) and cloth for fabrics (10)

- 1 Slightly apply pressure to pull out the steam head from the body appliance.
- 2 Install the extension/nozzle (3) on the joint of the body appliance (1).
- 3 Insert the squeegee/accessory for fabrics (9) on the end side of the extension/nozzle. The appliance is properly assembled when you hear a “click” sound (Fig. 19).

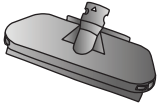
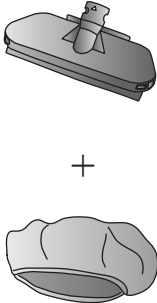
	<p>Squeegee/accessory for fabrics (9)</p>	<p>This accessory is particularly useful for cleaning windows, mirrors, shower boxes.</p>
	<p>Squeegee/accessory for fabrics (9) + cloth for fabrics (10)</p>	<p>This accessory is particularly useful to remove wrinkles from sofas, tablecloths and clothes.</p>

Stick the cloth for fabrics (10) around the squeegee/accessory for fabrics (9) to use the squeegee as an accessory for fabrics (Fig. 20).

CLEANING AND MAINTENANCE



Warning!

Before carrying out any cleaning operation, unplug the power cord from the power outlet and wait until the appliance has completely cooled down.



Warning!

Never immerse the appliance in water or other liquids.



Warning!

Do not use abrasive detergents.

Do not pour into the tank descaling agents, additives or other perfuming substances. Penalty the end of warranty.

Cleaning the appliance

After each use, unplug the power cord from the power outlet and completely empty the water tank so as to avoid that water stagnation may favour scale deposits formation.

Clean plastic parts with a damp, non-abrasive cloth and dry them with a dry cloth.

Follow the instructions on the label to clean the washable cloth.

The filter (P) helps with removing impurities in the water. It is recommended to replace it once a year, according to the frequency of use of the appliance.

Wash the filter under running water.

After having washed or replaced it, make sure that the filter (P) has been properly installed into its seat. Otherwise, the appliance is not delivering steam.

Regular cleaning maintains the appliance efficient for a longer period of time, significantly reducing possible limescale formation.

Limestone cleaning

Damage caused by limescale is not covered by warranty.

Carry out the limescale cleaning operation once every 3 months. Carry out the limescale cleaning operation once a month if the water used is very hard and calcareous.

In case of appliance malfunction due to the frequent use of hard and calcareous water, carry out the limescale cleaning procedure.



Warning!

Carry out the scale cleaning operation in a ventilated room.

When cleaning the limescale, apply steam to a resistant surface or on a washable cloth.

Do not inhale the vapours emitted during the limescale cleaning process.

- 1 Unplug the power cord from the power socket.
- 2 Open the water tank cap (G).
- 3 Fill the tank with a mixture of 1/3 white vinegar and 2/3 of fresh, clean water.
- 4 Place the appliance so that the steam is not dispensed on any object or surface.
- 5 Connect the plug into the socket. The power-on indicator (K) will automatically light up, indicating that the appliance is turned on and that the boiler starts heating.
- 6 Leave the appliance into operation for at least one minute.
- 7 Turn the steam adjustment knob (J) to "0".
- 8 Leave off the appliance for a minute.

Repeat until the release of steam is noticed.

Let the all the steam come out until there is no more solution in the tank. If necessary, repeat the operation.

- 9 Unplug the power cord from the power socket.
- 10 Fill the tank with fresh, clean water. Rinse and empty.
- 11 Use the provided measuring cup (Q) and funnel (R) to fill the water tank (H) with 350 ml of fresh still water, corresponding to one and a half measuring cup (Fig. 4).
- 12 Connect the plug into the socket. The power-on indicator (K) will automatically light up.
- 13 Turn the steam adjustment knob (J) clockwise.
- 14 Deliver steam until consuming all the water in the tank.

If necessary, repeat the operation until no more limescale residue can be seen from the steam ducts.

Immerse the accessories in a solution with water and vinegar to remove any limescale residue.

Fit the accessory on the appliance and dispense steam.

TROUBLESHOOTING



Warning!

Immediately switch off the appliance in case of operational faults and electrical failures. Unplug the power cord from the power socket. Wait for the appliance to cool down.

PROBLEMS	CAUSES	REMEDIES
Power indicator light off.	Not plugged in.	Check that the plug has been properly inserted into the power socket. Check that there is current on the power supply line. Try to connect the plug to another power socket. If the problem continues, contact an Authorised Service Centre.
No steam comes out of the nozzles.	The appliance is not ready for use.	Wait a few seconds to allow the steam preparation.
	Water shortage in tank.	Use the provided measuring cup (Q) and funnel (R) to fill the water tank (H) with 350 ml of fresh still water, corresponding to one and a half measuring cup (Fig. 4).
	The steam outlet holes may be clogged with limescale.	Clean the limestone. If the problem continues, contact an Authorised Service Centre.
	The filter (P) is not properly installed into its seat.	Make sure that the filter is properly installed into its seat. If the problem continues, contact an Authorised Service Centre.
Unexpected increase of the noise level of the pump.	Water shortage in tank.	Turn off the appliance. Use the provided measuring cup (Q) and funnel (R) to fill the water tank (H) with 350 ml of fresh still water, corresponding to one and a half measuring cup (Fig. 4).
Water leakage from the nozzles.	Possible condensation residue in the steam duct.	Turn the steam dispensing knob until you see the steam coming out. Place a soft cloth under the steam head to avoid wetting the floor. If water continues to come out, turn off the appliance. Wait at least 5 minutes until the steam head and the cloth are well cooled. Try again. If the problem continues, contact an Authorised Service Centre.

A PROPOS DU MANUEL

Même si les appareils ont été réalisés en conformité avec les Normes européennes spécifiques en vigueur, et que toutes les pièces potentiellement dangereuses sont protégées, lisez avec attention ces avertissements et n'utilisez l'appareil que pour ce que il a été conçu, afin d'éviter les blessures et les dommages. Garder ce livret à porté de main pour les futures consultations. Si vous désirez ensuite céder cet appareil à d'autres personnes, rappelez-vous d'inclure ces instructions.

Les informations reportées dans ce manuel sont marquées des symboles suivants qui indiquent:



Danger pour les enfants



Avertissements sur les brûlures



Danger électrique



Attention - dégâts matériels



Dangers provenant d'autres causes

UTILISATION PRÉVUE

L'appareil peut être utilisé pour laver et désinfecter soigneusement les surfaces telles que le marbre, la céramique, la pierre, les carreaux, le parquet et les sols en bois dur à condition qu'ils soient traités et imperméabilisés. La lingette permet d'absorber l'excès d'humidité. L'appareil peut être utilisé aussi pour nettoyer, en combinaison avec les accessoires fournis, les surfaces où la saleté la plus tenace s'accumule et pour traiter les tissus, comme les tapis, les rideaux et les autres surfaces souples.

L'appareil utilise la puissance active de la vapeur sans avoir besoin de détergents ni de liquides de nettoyage.

L'appareil est destiné seulement à un usage domestique et ne doit en aucun cas servir à des fins commerciales ou industrielles. Le fabricant ne prévoit aucune autre utilisation de l'appareil et il se dégage de toute responsabilité pour les dommages de toute nature, découlant d'un emploi inapproprié de l'appareil. Un usage inapproprié déterminerait également l'annulation de toute forme de garantie.

AVERTISSEMENTS POUR LA SÉCURITÉ

LISEZ ATTENTIVEMENT CES INSTRUCTIONS.

- L'appareil est destiné seulement à un usage domestique et ne doit en aucun cas servir à des fins commerciales ou industrielles.
- Le constructeur décline toute responsabilité pour une utilisation erronée ou pour des emplois autres que ceux prévus par ce livret.
- Il est conseillé de conserver l'emballage d'origine vu que l'assistance gratuite ne joue pas pour les dommages causés par un emballage du produit non adéquat lors de l'expédition à un service après-vente agréé.
- L'utilisation d'accessoires non conseillés ou non fournis par le fabricant peut comporter des risques d'incendie, de choc électrique ou de blessure.

Danger pour les enfants

- L'appareil peut être utilisé par les enfants âgés de plus de 8 ans et par les personnes ayant des capacités physiques, sensorielles ou mentales réduites, ou ne possédant pas l'expérience ou les connaissances suffisantes, à condition d'être surveillés par une personne responsable ou alors d'avoir reçu et compris les instructions concernant le fonctionnement et les dangers découlant de l'utilisation de l'appareil.
- Les enfants ne doivent pas jouer avec l'appareil.
- Conservez toujours l'appareil et le cordon d'alimentation hors de la portée des enfants lorsque l'appareil est branché et lors de son refroidissement après l'utilisation.
- Le nettoyage et l'entretien effectués par l'utilisateur ne doivent pas être délégués aux enfants, à moins qu'ils aient plus de 8 ans et soient surveillés par un adulte.
- Disposer l'appareil de sorte que les enfants ne puissent toucher les parties chaudes.
- Les éléments de l'emballage ne doivent pas être laissés à la portée des enfants car ils représentent une source de danger.
- Ne laissez pas le cordon dans un endroit où il pourrait être saisi par un enfant.
- Lorsqu'on décidera de jeter cet appareil, il est recommandé de le mettre hors d'usage en coupant le câble d'alimentation. Il est également recommandé de protéger les parties susceptibles de constituer un danger spécialement pour les enfants qui pourraient se servir de l'appareil pour jouer.

Avertissements sur les brûlures

- Ne touchez pas les parties métalliques, l'eau chaude ou la vapeur lorsque l'appareil est en marche et dans les minutes suivant son extinction pour éviter des brûlures.
-
- Ne dirigez pas le jet de vapeur vers les parties du corps, les animaux domestiques, les plantes ou les objets fragiles.
 - Ne dirigez jamais le jet de vapeur vers les appareils contenant des composants électriques (par exemple à l'intérieur des fours).
 - Avant de retirer la lingette de la tête à vapeur, débranchez le cordon d'alimentation de la prise de courant. Attendez au moins 5 minutes pour que la tête à vapeur et la lingette microfibre aient refroidi.
 - Si l'appareil n'est pas en marche, débranchez la fiche de la prise de courant et laissez-le refroidir avant d'installer ou de retirer ses parties ou avant de procéder à un quelconque nettoyage.



Danger électrique

- Avant de brancher l'appareil, assurez-vous que la tension indiquée sur la plaque correspond effectivement à celle du réseau.
- Branchez toujours l'appareil à une prise pourvue de mise à terre.
- L'utilisation de rallonges électriques non autorisées par le fabricant de l'appareil peut causer des dommages et provoquer également des accidents.
- N'utilisez pas de rallonges ou de prises électriques présentant une capacité de charge de courant inadéquate.
- Ne trempez pas l'appareil dans l'eau ni dans tout autre liquide.
- N'utilisez pas l'appareil avec les mains mouillées ou les pieds nus.
- N'utilisez pas l'appareil si le cordon d'alimentation ou la prise sont endommagés, ou si l'appareil est défectueux. Toutes les réparations, y compris le remplacement du cordon d'alimentation, doivent exclusivement être effectuées dans un centres d'assistance après-vente Ariete ou par des techniciens agréés Ariete, de façon à prévenir les risques éventuels.
- Il ne faut pas utiliser l'appareil s'il est tombé, s'il présente des signes visibles de détérioration ou en cas de fuite d'eau.
- Ne branchez aucun autre appareil à haute puissance (par exemple poêles, fers à repasser, radiateurs) à la même prise de courant. Danger de surcharge électrique.
- Ne pas poser les parties chaudes de l'appareil sur le cordon d'alimentation.
- Ne tirez pas le cordon d'alimentation ou l'appareil pour débrancher la fiche de la prise de courant.
- Ne laissez pas le cordon d'alimentation en contact avec des parties coupantes.
- Prendre garde à ce que le cordon d'alimentation ne touche pas les surfaces chaudes.
- En cas d'orage, débranchez le cordon d'alimentation de la prise de courant.
- Ne jamais enrouler le cordon d'alimentation autour de la main lorsque l'appareil est branché au secteur.



Attention - dégâts matériels

- Avant d'utiliser l'appareil, assurez-vous que les objets, les surfaces et les tissus à traiter sont résistants ou compatibles avec la haute température de la vapeur. En cas de surfaces en terre cuite traitée ou en bois, tissus délicats (par exemple le cuir, la soie ou le velours) ou tissus synthétiques, essayez d'utiliser l'appareil tout d'abord sur une partie cachée ou sur un échantillon ou contactez le fabricant pour plus d'informations concernant les modalités de nettoyage correctes.
- N'utilisez pas la raclette lave-glace si la surface à traiter est froide. Un éventuel écart thermique pourrait la casser. Durant les saisons où les températures sont particulièrement basses, préchauffer les vitres en vaporisant la surface à traiter avec la vapeur, en maintenant une distance de 40 cm environ.

- Ne pas utiliser l'appareil sur les surfaces traitées à la cire. La cire sera éliminée sous l'action de la chaleur et de la vapeur.
- N'utilisez pas l'appareil sur des surfaces en bois non traité ou perméables.
- Ne pas laisser l'appareil allumé pendant trop longtemps sur les surfaces en bois: le bois pourrait gonfler.
- À la première utilisation ou après une longue période de non-utilisation, dirigez le jet de vapeur dans un récipient pour éliminer l'excès d'eau.
- Ne pas utiliser la tête à vapeur sur les surfaces vitrées.
- N'utilisez pas l'appareil sans la lingette ou si la lingette est usée. Risque de détériorer et de rayer les surfaces.
- Déroulez toujours le câble avant utilisation.
- N'utilisez pas l'appareil sans eau, car la pompe pourrait être endommagée. Contrôler régulièrement le niveau d'eau dans le réservoir.
- N'utilisez jamais d'eau gazeuse (additionnée d'anhydride de carbone). Si l'eau est particulièrement calcaire (avec une dureté supérieure à 20°F), utiliser un mélange composé à 50 % d'eau du robinet et 50 % d'eau déminéralisée.
- N'utilisez jamais de solvants car ils altèrent les parties en plastique.
- Ne versez pas dans le réservoir de produits détartrants, d'additifs ou d'autres substances parfumées. Sous peine d'annulation immédiate de la garantie.
- Avant de ranger l'appareil, débranchez toujours la fiche du cordon d'alimentation de la prise de courant. Attendez que l'appareil ait refroidi et videz complètement le réservoir.
- Ne laissez pas l'appareil exposé aux agents atmosphériques (par exemple pluie, soleil).
- Ne pas utiliser l'appareil en plein air.
- Les éventuelles modifications apportées à ce produit, qui n'auraient pas été permises par le fabricant, peuvent altérer la sécurité de son utilisation et annuler la garantie.
- Ne pas démonter l'appareil. Il n'y a pas de parties internes à utiliser ou nettoyer.



Dangers provenant d'autres causes

- N'utilisez pas l'appareil en présence des vapeurs émises par des peintures à l'huile, des solvants ou des produits imperméabilisants, ou bien des poussières inflammables ou d'autres vapeurs toxiques ou explosives.
- Faites très attention si vous utilisez l'appareil avec une échelle.
- Avant de remplir le réservoir, débranchez la fiche de la prise de courant.
- Allumez l'appareil uniquement lorsqu'il est en position de travail.
- Ne laissez pas l'appareil sans surveillance lorsqu'il est branché.
- En cas de non-utilisation, même pendant une brève période de temps, éteignez l'appareil et débranchez toujours la fiche du cordon d'alimentation de la prise de courant.

- Ranger l'appareil dans un endroit couvert, frais et sec.

 Pour éliminer correctement le produit, aux sens de la Directive Européenne 2012/19/UE, veuillez lire la notice jointe au produit.

• CONSERVER CES INSTRUCTIONS.

DESCRIPTION DE L'APPAREIL

A - Tête à vapeur	J - Bouton rotatif de réglage de la vapeur
B - Cordon d'alimentation avec fiche	K - Voyant de mise en marche
C - Tige	L - "Velcro" pour attacher la lingette lavable
D - Manche	M - Buses de sortie de la vapeur
E - Poignée	N - Bouton de déverrouillage de la tige
F - Dispositifs d'enroulement du cordon	O - Bouton d'activation de la tige pliable
G - Bouchon du réservoir à eau	P - Filtre
H - Réservoir à eau	Q - Doseur
I - Corps de l'appareil	R - Entonnoir

DESCRIPTION DES ACCESSOIRES

- 1 - Lingettes lavables
- 2 - Accessoire pour les tapis
- 3 - Rallonge/embout
- 4 - Raclette
- 5 - Bec incliné
- 6 - Petite brosse ronde
- 7 - Grande brosse ronde
- 8 - Brosse pour joints de carrelage
- 9 - Raclette lave-glace/accessoire pour les tissus
- 10 - Lingette pour tissu

Données d'identification

Sur la plaque situé sous la base de soutien de l'appareil sont reportés les données d'identifications de l'appareil suivantes:

- fabricant et marque CE
- modèle (Mod.)
- n° di matricule (SN)
- tension d'alimentation (V) et fréquence (Hz)
- puissance électrique absorbée (W)
- numéro vert

En cas de demande envoyée à un Centre d'Assistance Agréé, ne pas oublier d'indiquer le modèle et le numéro de matricule.

ASSEMBLAGE DE L'APPAREIL

Retirer les matériaux d'emballage de l'appareil.

Installez le tige (C) sur le corps de l'appareil (I).

Assemblez le corps de l'appareil (I) sur la tête à vapeur (A) (Fig. 2). L'appareil est assemblé correctement quand un « clic » se produit (Fig. 3).

MODE D'EMPLOI

- 1 Dérouler complètement le cordon d'alimentation.
- 2 Ouvrez le bouchon du réservoir à eau (G).
- 3 Utilisez le doseur (Q) et l'entonnoir (R) fournis pour remplir le réservoir à eau (H) de 350 ml d'eau minérale froide, correspondant à un doseur et demi (Fig. 4).



Attention!

Remplissez le réservoir suffisamment pour éviter le fonctionnement à sec.

Ne JAMAIS remplir le réservoir au-delà de 350 ml.

Si l'eau est particulièrement calcaire (avec une dureté supérieure à 20°F), utiliser un mélange composé à 50 % d'eau du robinet et 50 % d'eau déminéralisée. Pour prolonger la durée de vie du produit, utilisez uniquement de l'eau déminéralisée.

- 4 Fermez le bouchon du réservoir à eau.
- 5 Attachez la lingette lavable (1) aux attaches « Velcro » (L) placés sous la tête à vapeur (Fig. 5).



Attention!

N'utilisez pas l'appareil sans la lingette ou si la lingette est usée.

Avant d'utiliser l'appareil, assurez-vous que les objets, les surfaces et les tissus à traiter sont résistants ou compatibles avec la haute température de la vapeur. En cas de surfaces en terre cuite traitée ou en bois, tissus délicats (par exemple le cuir, la soie ou le velours) ou tissus synthétiques, essayez d'utiliser l'appareil tout d'abord sur une partie cachée ou sur un échantillon ou contactez le fabricant pour plus d'informations concernant les modalités de nettoyage correctes.

- 6 Introduire la fiche dans la prise électrique. Le voyant de mise en marche (K) s'allume automatiquement pour indiquer que l'appareil est allumé et que la chaudière interne commence à chauffer. Après quelques secondes, la vapeur commence à sortir par la buse.
- 7 Tournez le bouton rotatif de réglage de la vapeur (J) en fonction de la quantité de vapeur désirée (Fig. 6).

Pour les surfaces les plus délicates, comme le parquet, le bois ou le sol stratifié, réglez l'émission de vapeur sur un niveau plus bas. Pour les surfaces nécessitant un nettoyage plus en profondeur comme le marbre, les carreaux ou la pierre, réglez l'émission de vapeur à un niveau plus haut.

Avant d'utiliser l'appareil, assurez-vous que le sol ne présente pas de traces de poudre.

- 8 Passer l'appareil sur le sol (Fig. 7).



Attention!

Utiliser l'appareil dans des endroits bien éclairés.

Si vous laissez l'appareil au même endroit sur le sol lors de son fonctionnement, une tache blanchâtre peut se former. Il suffit d'utiliser un produit détartrant standard ou quelques gouttes de vinaigre pour éliminer la tache.

Pour faciliter le nettoyage des zones difficiles d'accès, comme sous les meubles, l'appareil peut être utilisé horizontalement.

9 Appuyez sur le bouton d'activation de la tige pliable (O) (Fig. 8).

10 Inclinez la tige et passez l'appareil sur le sol (Fig. 9).

Gardez la tête à vapeur (A) stable avec un pied et remettez manuellement la tige (C) en position verticale jusqu'à ce que vous entendiez un « clic » pour utiliser de nouveau l'appareil verticalement. L'appareil émet de la vapeur tout le temps, jusqu'au moment où l'eau dans le réservoir est complètement épuisée. Le réservoir plein correspond à environ 15/18 minutes de vapeur continue. Si le réservoir reste à sec, on perçoit une vibration et un bruit plus fort. En ce cas, il est nécessaire de remplir le réservoir à eau de nouveau.



Attention!

Ne renversez pas la tête à vapeur lors du fonctionnement de l'appareil pour retirer la lingette. Danger de brûlures.

Avant de retirer la lingette de la tête à vapeur, débranchez le cordon d'alimentation de la prise de courant. Attendre au moins 5 minutes pour que la tête à vapeur et la lingette microfibre aient refroidi.

On peut enlever la lingette pour la rincer durant le fonctionnement.

- Tournez le bouton rotatif de réglage de la vapeur (J) sur « 0 ».
- Débranchez la fiche de la prise de courant.
- Détachez la lingette lavable (1) des attaches « Velcro » (L) placés sous la tête à vapeur (Fig. 5).

Remplissage du réservoir durant l'emploi

Vous pouvez remplir le réservoir pendant l'utilisation si le réservoir reste sans eau.

- 1 Tournez le bouton rotatif de réglage de la vapeur (J) sur « 0 ».
- 2 Débranchez la fiche de la prise de courant.
- 3 Ouvrez le bouchon du réservoir à eau (G).
- 4 Utilisez le doseur (Q) et l'entonnoir (R) fournis pour remplir le réservoir à eau (H) de 350 ml d'eau minérale froide, correspondant à un doseur et demi (Fig. 4).
- 5 Fermez le bouchon du réservoir à eau.

Après utilisation

- 1 Tournez le bouton rotatif de réglage de la vapeur (J) sur « 0 ».
- 2 Débranchez la fiche de la prise de courant.
- 3 Vider complètement le réservoir de façon à éviter que la stagnation d'eau favorise la formation de calcaire (Fig. 10).

Pour éliminer tout résidu d'eau dans le réservoir, procédez comme suit:

- Introduire la fiche dans la prise électrique. Le voyant de mise en marche (K) s'allume automatiquement.

- Tournez le bouton rotatif de réglage de la vapeur (J) dans le sens des aiguilles d'une montre.
- Laissez sortir la vapeur jusqu'au moment où l'eau dans le réservoir est complètement épuisée.



Attention!

Avant de retirer la lingette de la tête à vapeur, débranchez le cordon d'alimentation de la prise de courant. Attendez au moins 5 minutes pour que la tête à vapeur et la lingette microfibre aient refroidi.

- 4 Détachez la lingette lavable (1) des attaches « Velcro » (L) placés sous la tête à vapeur (Fig. 5).
- 5 Inclinez l'appareil vers l'avant jusqu'à ce que vous entendiez un « clic » pour verrouiller le joint sur la tête à vapeur (Fig. 11).
- 6 Enroulez le cordon d'alimentations autour des deux dispositifs d'enroulement du cordon (F) (Fig. 12).
- 7 Laisser l'appareil au repos, à la verticale.



Attention!

Verrouillez le joint sur la tête à vapeur afin que l'appareil soit stable en position verticale.

- 8 Rangez l'appareil dans un endroit sec et hors de la portée des enfants.

UTILISATION DES ACCESSOIRES

Pour faciliter l'utilisation des accessoires, vous pouvez appuyer sur le bouton de déverrouillage de la tige (N) et retirer la tige du corps de l'appareil. Ainsi, l'appareil peut être utilisé facilement dans des endroits étroits grâce à la poignée placée sur le corps de l'appareil.



Attention!

Débranchez la fiche de la prise de courant et attendez que l'appareil ait refroidi complètement avant d'installer ou de retirer les accessoires.

Accessoire pour les tapis (2)

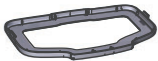

Cet accessoire est particulièrement utile pour nettoyer les tapis et les surfaces souples.

- 1 Placez l'accessoire pour les tapis sur la tête à vapeur sans attacher la lingette, tout en gardant la partie plate en contact avec le sol (Fig. 13).
- 2 Pressez délicatement pour insérer la tête à vapeur dans l'accessoire pour les tapis (Fig. 14).
- 3 Après l'utilisation, poussez l'accessoire pour les tapis avec votre pied pour le retirer.



Attention!

N'utilisez pas l'accessoire pour les tapis sur des surfaces dures.







Rallonge/embout (3) et d'autres accessoires

Pour utiliser les accessoires plus petits, enlevez la tête à vapeur (A) et utilisez la rallonge/embout (3).

- 1 Pressez délicatement pour enlever la tête à vapeur du corps de l'appareil.
- 2 Insérez la rallonge/embout (3) sur le raccord du corps de l'appareil (I). L'appareil est assemblé correctement quand un « clic » se produit (Fig. 15).
- 3 Insérez l'un des petits accessoires du côté de la buse de la rallonge/embout (Fig. 16). Les accessoires plus petits ont un seul sens de montage sur la rallonge/embout.

- 4 Tournez l'accessoire jusqu'à aligner la flèche représentée sur l'accessoire avec la flèche représentée sur la rallonge/embout (Fig. 17).
- 5 Passez l'appareil dans les zones souhaitées (Fig. 18).

L'appareil dispose de plusieurs accessoires à utiliser avec la rallonge/embout:

	Rallonge/embout (3)	Cet accessoire sert à nettoyer soigneusement toutes les surfaces où la saleté la plus tenace s'accumule, comme les éviers, les cuisinières à gaz, les hottes de cuisine et toutes les zones difficiles à atteindre.
	Raclette (4)	Cet accessoire sert à racler et à éliminer tout résidu de saleté et de graisse des surfaces.
	Bec incliné (5)	Cet accessoire sert à désinfecter et à nettoyer facilement et rapidement toutes les zones difficiles à atteindre, comme les radiateurs, les volets et les toilettes.
	Petite brosse ronde (6)	Ces accessoires aident à éliminer les incrustations les plus résistantes telles que celles qui se forment sur les cuisinières ou sur les grilles de la table de cuisson. Ces accessoires peuvent être utilisés aussi pour nettoyer et pour éliminer tout résidu de calcaire des toilettes, éviers, douches et baignoires.
	Grande brosse ronde (7)	
	Brosse pour joints de carrelage (8)	Cet accessoire est particulièrement indiqué pour nettoyer les joints et les raccords des carrelages, qu'ils soient lisses ou poreux.

Raclette lave-glace/accessoire pour les tissus (9) et lingette pour tissu (10)

- 1 Pressez délicatement pour enlever la tête à vapeur du corps de l'appareil.
- 2 Insérez la rallonge/embout (3) sur le raccord du corps de l'appareil (1).

- 3 Insérez la raclette lave-glace/accessoire pour les tissus (9) du côté de la buse de la rallonge/embout. L'appareil est assemblé correctement quand un « clic » se produit (Fig. 19).

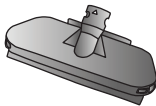
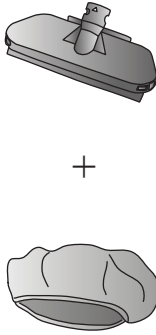
	<p>Raclette lave-glace/accessoire pour les tissus (9)</p>	<p>Cet accessoire s'avère particulièrement utile pour nettoyer les vitres, les miroirs, la cabine de douche.</p>
	<p>Raclette lave-glace/accessoire pour les tissus (9) + lingette pour tissu (10)</p>	<p>Cet accessoire est particulièrement utile pour éliminer les plis des canapés, des nappes et des vêtements.</p>

Faites adhérer la lingette pour tissu (10) autour de la raclette lave-glace/accessoire pour les tissus (9) pour utiliser la raclette lave-glace comme un accessoire pour traiter les tissus (Fig. 20).

NETTOYAGE ET ENTRETIEN



Attention!

Pour procéder aux opérations de nettoyage, il faut débrancher la fiche de la prise de courant et attendre que l'appareil ait refroidi complètement.



Attention!

Ne jamais immerger l'appareil dans l'eau ou dans un liquide quelconque.



Attention!

Ne pas utiliser de détergents abrasifs.

Ne versez pas dans le réservoir de produits détartrants, d'additifs ou d'autres substances parfumées. Sous peine d'annulation immédiate de la garantie.

Nettoyage de l'appareil

Après chaque nettoyage, débranchez la fiche de la prise de courant et videz complètement le réservoir à eau pour prévenir la formation de dépôts de calcaire causée par la stagnation d'eau. Nettoyer les parties en plastique avec un linge humide non abrasif et les sécher avec un linge sec. Pour nettoyer la lingette lavable, suivre les instructions reportées sur l'étiquette.

Le filtre (P) aide à éliminer les impuretés dans l'eau. Il est recommandé de remplacer le filtre annuellement, en fonction de la fréquence d'utilisation.

Laver le filtre sous l'eau courante.

Après les opérations de lavage ou en cas de remplacement, assurez-vous que le filtre (P) a été installé correctement dans son siège. Sinon, l'appareil ne distribuera pas de vapeur.

Un nettoyage régulier permet de maintenir l'efficacité de l'appareil dans le temps, en limitant considérablement les risques de formation de dépôts de calcaire.

Nettoyage du calcaire

Les dommages causés par le calcaire ne sont pas couverts par la garantie.

Effectuez le nettoyage du calcaire une fois tous les trois mois. Si l'eau utilisée est très dure et calcaire, effectuez le nettoyage du calcaire tous les mois.

En cas de mauvais fonctionnement de l'appareil causé par l'usage fréquent d'eau dure et calcaire, effectuez la procédure de nettoyage du calcaire.



Attention!

Procéder au nettoyage du calcaire dans une pièce ventilée.

Quand on procède au nettoyage du calcaire, produire la vapeur sur une surface résistante ou un chiffon lavable.

Ne respirez pas les vapeurs émises lors du nettoyage du calcaire.

- 1 Débranchez la fiche de la prise de courant.
- 2 Ouvrez le bouchon du réservoir à eau (G).
- 3 Remplir le réservoir avec un mélange composé d'1/3 de vinaigre blanc et 2/3 d'eau froide et propre.
- 4 Disposer l'appareil de façon à ce que la vapeur ne touche aucun objet ou surface.
- 5 Introduire la fiche dans la prise électrique. Le voyant de mise en marche (K) s'allume automatiquement pour indiquer que l'appareil est allumé et que la chaudière interne commence à chauffer.
- 6 Laisser l'appareil en marche pendant au moins une minute.
- 7 Tournez le bouton rotatif de réglage de la vapeur (J) sur « 0 ».
- 8 Laisser l'appareil éteint pendant au moins une minute.
Recommencer l'opération jusqu'à ce qu'on remarque la sortie de vapeur.
Laisser la vapeur sortir jusqu'à épuisement total de la solution contenue dans le réservoir. Recommencer si nécessaire.
- 9 Débranchez la fiche de la prise de courant.
- 10 Remplir le réservoir avec de l'eau froide et propre. Rincer et vider.
- 11 Utilisez le doseur (Q) et l'entonnoir (R) fournis pour remplir le réservoir à eau (H) de 350 ml d'eau minérale froide, correspondant à un doseur et demi (Fig. 4).
- 12 Introduire la fiche dans la prise électrique. Le voyant de mise en marche (K) s'allume automatiquement.
- 13 Tournez le bouton rotatif de réglage de la vapeur (J) dans le sens des aiguilles d'une montre.
- 14 Laissez sortir la vapeur jusqu'au moment où l'eau dans le réservoir est complètement épuisée.
Recommencer l'opération, si nécessaire, jusqu'à ce qu'on ne remarque plus de résidu de calcaire dans les conduits de la vapeur.
Trempez les accessoires dans une solution d'eau et vinaigre pour éliminer tout résidu de calcaire.
Monter l'accessoire sur l'appareil et lancer la production de vapeur.

COMMENT REMÉDIER AUX INCONVÉNIENTS SUIVANTS



Attention!

En cas de fonctionnement anormal ou de pannes électriques, éteindre immédiatement l'appareil. Débranchez la fiche de la prise de courant. Attendre que l'appareil ait refroidi.

PROBLEMES	CAUSES	SOLUTIONS
Voyant de mise en marche éteint.	Fiche non branchée.	Vérifiez que la fiche est correctement branchée dans la prise de courant. Vérifier s'il y a du courant sur la ligne d'alimentation. Essayez de brancher la fiche dans une autre prise de courant. Si le problème persiste, contacter un Centre d'Assistance Agréé.
La vapeur ne ressort pas par les buses.	L'appareil n'est pas prêt à l'emploi.	Attendre quelques secondes pour permettre la préparation de la vapeur.
	Il manque de l'eau dans le réservoir.	Utilisez le doseur (Q) et l'entonnoir (R) fournis pour remplir le réservoir à eau (H) de 350 ml d'eau minérale froide, correspondant à un doseur et demi (Fig. 4).
	Le calcaire pourrait boucher les trous par où sort la vapeur.	Procéder au nettoyage du calcaire. Si le problème persiste, contacter un Centre d'Assistance Agréé.
Augmentation subite du bruit de la pompe.	Le filtre (P) n'est pas correctement inséré dans son siège.	Assurez-vous que le filtre est correctement inséré dans son siège. Si le problème persiste, contacter un Centre d'Assistance Agréé.
	Il manque de l'eau dans le réservoir.	Eteindre l'appareil. Utilisez le doseur (Q) et l'entonnoir (R) fournis pour remplir le réservoir à eau (H) de 350 ml d'eau minérale froide, correspondant à un doseur et demi (Fig. 4).
Sortie d'eau des buses.	Résidus de vapeur condensée dans le conduit de la vapeur.	Tourner le bouton de production de vapeur jusqu'à ce que la vapeur cesse de sortir. Placez un chiffon doux sous la tête à vapeur pour ne pas mouiller le sol. Si l'eau continue à sortir, éteindre l'appareil. Attendre au moins 5 minutes pour que la tête à vapeur et la lingette microfibre aient refroidi. Réessayer. Si le problème persiste, contacter un Centre d'Assistance Agréé.

ZU DIESER BEDIENUNGSANLEITUNG

Auch wenn die Geräte entsprechend der geltenden Europäischen Normen hergestellt wurden und daher alle potentiell gefährlichen Teile geschützt sind, müssen, um Unfälle und Schäden zu vermeiden, diese Hinweise aufmerksam gelesen und das Gerät nur für den Zweck verwendet werden, für den es vorgesehen wurde. Die Bedienungsanleitung auch für späteres Nachschlagen stets griffbereit aufbewahren. Soll dieses Gerät an andere Personen abgegeben werden, bitte daran denken, auch die Bedienungsanleitung mit auszuhändigen.

Die in dieser Bedienungsanleitung aufgeführten Informationen sind mit den nachstehenden Symbolen gekennzeichnet, die auf folgendes hinweisen:

 Gefahr für Kinder

 Hinweise zu Verbrühungsgefahr

 Gefahr wegen Strom

 Achtung - Sachschäden

 Schadensgefahr wegen anderer Ursachen

VORGESEHENER GEBRAUCH

Mit dem Gerät können Sie Oberflächen wie Marmor-, Keramik-, Stein-, Fliesen-, Parkett- und Hartholzböden schonend reinigen und desinfizieren, sofern diese behandelt und wasserfest sind. Das Pad saugt die überflüssige Feuchtigkeit auf. Das Gerät kann in Verbindung mit dem mitgelieferten Zubehör auch zum Reinigen von Flächen, auf denen sich hartnäckiger Schmutz befindet, und zur Behandlung von Stoffen wie Teppichen, Vorhängen und anderen weichen Oberflächen verwendet werden.

Das Gerät nutzt die aktive Dampfleistung ohne Verwendung von Reinigungsmitteln oder Seife.

Das Gerät ist nur für den Hausgebrauch vorgesehen und darf nicht für gewerbliche oder industrielle Zwecke verwendet werden. Jeder andere Einsatz ist nicht vom Hersteller vorgesehen. Der Hersteller übernimmt daher keinerlei Haftung für jegliche Art von Schäden, die durch einen ungeeigneten Einsatz des Gerätes verursacht werden. Bei einem ungeeigneten Einsatz verfallen alle Garantieansprüche.

SICHERHEITSHINWEISE

DIE BEDIENUNGSANLEITUNG VOR DEM GEBRAUCH AUFMERKSAM LESEN.

- Das Gerät ist nur für den Hausgebrauch vorgesehen und darf nicht für gewerbliche oder industrielle Zwecke verwendet werden.
- Wir übernehmen keine Haftung bei einem falschen oder in dieser Anleitung nicht vorgesehenen Einsatz.
- Wir empfehlen die Originalverpackungen aufzubewahren, da die kostenlose Leistung des Kundendiensts für Transportschäden, die durch falsche Verpackung bei der Spedition zum Kundendienst entstehen, nicht vorgesehen ist.
- Bei der Verwendung von nicht empfohlenen oder nicht vom Gerätehersteller mitgeliefertem Zubehör besteht Brandgefahr, Stromschlaggefahr oder Verletzungsgefahr.

Gefahr für Kinder

- Das Gerät darf von Kindern ab dem 8. Lebensjahr oder von physisch, sensorisch oder geistig behinderten Menschen, oder von Personen, die über die nötige Erfahrung und Wissen nicht verfügen, verwendet werden, unter der Bedingung, dass es eine angemessene Kontrolle durch einen Verantwortlichen ausgeübt wird oder dass sie die Anleitungen erhalten und verstanden haben und der Gefahren, die von der Verwendung des Gerätes verursacht werden können, bewusst sind.
- Kinder dürfen mit dem Gerät nicht spielen.
- Halten Sie das Gerät und das Netzkabel immer außerhalb der Reichweite von Kindern, wenn das Gerät an das Stromnetz angeschlossen ist und wenn es nach dem Gebrauch abkühlt.
- Reinigung und Benutzer-Wartung dürfen nicht von Kindern durchgeführt werden, es sei denn sie sind älter als 8 Jahre und beaufsichtigt.
- Das Gerät so aufstellen, dass Kinder nicht an die heißen Geräteteile gelangen können.
- Die Verpackungsteile von Kindern fernhalten, da diese eine mögliche Gefahrenquelle bilden.
- Lassen Sie das Kabel nicht an einem Ort liegen, an dem es von einem Kind erreicht werden kann.
- Soll das Gerät als Abfall entsorgt werden, empfehlen wir es durch Abschneiden des Anschlusskabels unbrauchbar zu machen. Wir empfehlen außerdem die Geräteteile unschädlich zu machen, die besonders für Kinder gefährlich sein könnten, falls sie eventuell das Gerät für ihre Spiele verwenden sollten.

Hinweise zu Verbrühungsgefahr

- Berühren Sie während des Betriebs und in den Minuten nach dem Ausschalten des Geräts weder Metallteile noch heißes Wasser oder Dampf, da dies zu Verbrennungen führen kann.



- Richten Sie den Dampfstrahl nicht auf Körperteile, Haustiere, Pflanzen oder empfindliche Gegenstände.
- Richten Sie den Dampfstrahl niemals auf Geräte, die elektrische Teile enthalten (z. B. im Inneren von Öfen).
- Bevor Sie das Tuch aus dem Dampfkopf nehmen, ziehen Sie den Netzstecker aus der Steckdose. Mindestens 5 Minuten warten damit bis der Dampfkopf und das Pad kühl sind.
- Ziehen Sie den Netzstecker aus der Steckdose, wenn das Gerät nicht benutzt wird, und lassen Sie es abkühlen, bevor Sie einzelne Teile einsetzen oder herausnehmen oder bevor Sie es reinigen.



Gefahr wegen Strom

- Bevor Sie das Gerät an das Stromnetz anschließen, prüfen Sie, ob die auf dem Typenschild angegebene Spannung mit der örtlichen Netzspannung übereinstimmt.
- Das Gerät muss an eine geerdete Steckdose angeschlossen werden.
- Der Einsatz von nicht vom Hersteller zugelassenen Verlängerungskabeln kann Schäden und Unfälle verursachen.
- Verwenden Sie keine Verlängerungskabel oder Steckdosen mit einer unzureichenden Strombelastbarkeit.
- Das Gerät nie in Wasser oder andere Flüssigkeiten tauchen.
- Benutzen Sie das Gerät nicht mit nassen Händen oder barfuß.
- Verwenden Sie das Gerät nicht, wenn das Netzkabel oder der Netzstecker beschädigt ist oder wenn das Gerät selbst einen Defekt aufweist. Um jegliches Risiko vorzubeugen, dürfen alle Reparaturen, einschließlich des Stromkabelwechsels, nur durch das Service Center Ariete bzw autorisierte Ariete-Fachtechniker durchgeführt werden.
- Das Gerät darf nicht verwendet werden, wenn es gestürzt ist, sichtbare Schäden oder Wasserverluste aufweist.
- Schließen Sie keine anderen Geräte mit hoher Leistung (z. B. Heizgeräte, Bügeleisen, Heizkörper) an dieselbe Steckdose an. Stromüberlastungsgefahr.
- Die warmen Teile des Gerätes nicht auf das Stromkabel legen.
- Niemals am Netzkabel oder am Gerät selbst ziehen, um den Netzstecker aus der Steckdose zu entfernen.
- Lassen Sie das Netzkabel nicht in Kontakt mit scharfen Teilen.
- Bitte sicherstellen, dass das Stromkabel nicht mit warmen Teilen in Berührung kommt.
- Ziehen Sie im Falle eines Gewitters den Netzstecker aus der Steckdose.
- Wenn das Gerät am Stromnetz angeschlossen ist, darf man das Versorgungskabel nie um die Hand wickeln.



Achtung - Sachschäden

- Vergewissern Sie sich vor der Verwendung des Geräts, dass die zu behandelnden Gegenstände, Oberflächen und Stoffe beständig oder mit der hohen Temperatur des Dampfes kompatibel sind. Bei behandelten Terrakotta- oder Holzoberflächen, empfindlichen Stoffen (z. B. Leder, Seide oder Samt) oder synthetischen Stoffen testen Sie das Gerät zuerst an einer verdeckten Stelle oder an einem Muster oder fragen Sie den Hersteller nach der richtigen Reinigungsmethode.
- Verwenden Sie den Abzieher nicht, wenn die zu behandelnde Oberfläche kalt ist. Der eventuelle Temperaturunterschied könnte sie beschädigen. In Jahreszeiten mit besonders niedrigen Temperaturen soll man die Scheiben mit Dampf auf der ganzen zu behandelnden Fläche von einer ca. 40-Cm-Entfernung vorheizen.

- Das Gerät nicht auf wachsbehandelten Oberflächen verwenden. Das Wachs wird durch die Aktion von Wärme und Dampf entfernt.
- Verwenden Sie den Abzieher nicht auf unbehandeltem Holz oder durchlässigen Oberflächen.
- Das Gerät darf nicht lange auf Holzfußböden eingeschaltet bleiben, weil das Holz quellen könnte.
- Richten Sie beim ersten Gebrauch oder nach längerer Nichtbenutzung den Dampfstrahl in einen Behälter, um überschüssiges Wasser zu entfernen.
- Den Dampfkopf nicht auf Glasoberflächen verwenden.
- Verwenden Sie das Gerät nicht ohne das Tuch oder mit einem abgenutzten Tuch. Gefahr von Beschädigungen und Kratzern an Oberflächen.
- Vor Gebrauch stets das Kabel abwickeln.
- Verwenden Sie das Gerät nicht ohne Wasser, da die Pumpe beschädigt werden kann. Den Wasserstand im Wasserbehälter regelmäßig prüfen.
- Kein Sprudelwasser verwenden (mit zugefügtem Kohlendioxyd). Bei besonders kalkhaltigem Wasser (mit einer Wasserhärte von mehr als 20°F) ein Gemisch aus 50% Leitungswasser und 50% destilliertem Wasser verwenden.
- Keine Lösungsmittel verwenden, da diese die Plastikteile beschädigen.
- Gießen Sie keine Entkalkungsmittel, Zusätze oder andere Duftstoffe in den Tank. Bei unverzüglichem Verlust der Garantie.
- Ziehen Sie immer den Netzstecker aus der Steckdose, bevor Sie das Gerät einlagern. Warten Sie, bis das Gerät abgekühlt ist und entleeren Sie den Tank vollständig.
- Lassen Sie das Gerät nicht der Witterung (z. B. Regen, Sonne) ausgesetzt.
- Das Gerät darf nicht im Freien benutzt werden.
- Änderungen an diesem Produkt, die nicht ausdrücklich vom Hersteller genehmigt sind, können zum Verlust der Betriebssicherheit und zum Erlöschen der Garantie führen.
- Das Gerät nicht abbauen. Das Gerät enthält keine innere Bestandteile, die verwendet werden oder gereinigt werden müssen.



Schadensgefahr wegen anderer Ursachen

- Verwenden Sie das Gerät nicht in Anwesenheit von Dämpfen aus Ölfarben, Lösungsmitteln oder Imprägniermitteln, brennbaren Stäuben oder anderen giftigen oder explosiven Dämpfen.
- Seien Sie besonders vorsichtig, wenn Sie das Gerät mit einer Leiter verwenden.
- Ziehen Sie vor dem Befüllen des Tanks den Stecker aus der Steckdose.
- Das Gerät nur einschalten, wenn es sich in Betriebsposition befindet.
- Das Gerät nie unbeaufsichtigt lassen solange es am Stromnetz angeschlossen ist.
- Wenn das Gerät nicht verwendet wird (auch nicht für einen kurzen Zeitraum) schalten Sie es aus und ziehen Sie immer den Netzstecker aus der Steckdose.

- Das Gerät in einer geschlossenen, kühlen und trockenen Stelle aufbewahren.
- ✗ Für die korrekte Entsorgung des Produkts gemäß der europäischen Richtlinie 2012/19/EU lesen Sie bitte das dem Produkt beiliegende Prospekt.
- **DIE BEDIENUNGSANLEITUNG STETS GUT AUFBEWAHREN.**

GERÄTEBESCHREIBUNG

A - Dampffuß	J - Drehknopf zur Dampfregulierung
B - Anschlusskabel + Stecker	K - Einschaltkontrolllampe
C - Schaft	L - Haftpilz für den waschbaren Pad
D - Griff	M - Dampfauslassdüsen
E - Griff	N - Enrtiegelungstaste des Schafts
F - Kabelhaken	O - Taste zur Bedienung des Schafts
G - Wassertankdeckel	P - Filter
H - Wasserbehälter	Q - Messbecher
I - Gehäuse des Gerätes	R - Trichter

BESCHREIBUNG DER ZUBEHÖRTEILE

- 1 - Waschbare Pads
- 2 - Teppich-Zubehör
- 3 - Verlängerung / Tülle
- 4 - Schaufel
- 5 - Schräge Düse
- 6 - Kleine Rundbürste
- 7 - Große Rundbürste
- 8 - Fugenbürste
- 9 - Abzieher/ Textilien-Zubehör
- 10 - Textilienpad

Identifikationsangaben

Auf dem Typenschild unter der Gerätebasis sind folgenden Identifikationsdaten angegeben:

- Hersteller und EC-Markierung
- Modell (Mod.)
- Seriennummer (SN)
- Versorgungsspannung (V) und Frequenz (Hz)
- Leistungsaufnahme (W)
- Gratisnummer Kundendienst

Für eventuelle Anfragen an den autorisierten Service Center sollen Modell und Seriennummer angegeben werden.

MONTAGE DES GERÄTES

Das Verpackungsmaterial aus dem Gerät entfernen.

Montieren Sie den Schaft (C) am Gehäuse des Geräts (I).

Montieren Sie das Gehäuse (I) des Geräts auf den Dampfkopf (A) (Abb. 2). Das Gerät ist korrekt montiert, wenn ein "Klick" zu hören ist (Abb. 3).

BEDIENUNGSANLEITUNG

- 1 Das Anschlusskabel komplett ausrollen.
- 2 Öffnen Sie den Wassertankdeckel (G).
- 3 Befüllen Sie den Wassertank (Q) mit dem mitgelieferten Messbecher (R) und Trichter (H) mit 350 ml frischem, natürlichem Wasser, was eineinhalb Messbechern entspricht (Abb. 4).



Achtung!

Füllen Sie den Tank ausreichend, um das Betrieb ohne Wasser zu vermeiden.

NIEMALS den Tank über den 350-ML-Stand füllen.

Bei besonders kalkhaltigem Wasser (mit einer Wasserhärte von mehr als 20°F) ein Gemisch aus 50% Leitungswasser und 50% destilliertem Wasser verwenden. Um die Lebensdauer des Produkts zu verlängern, verwenden Sie nur demineralisiertes Wasser.

- 4 Schließen Sie den Wassertankdeckel.
- 5 Befestigen Sie das waschbare Tuch (1) an den Verschlüssen (L) unter dem Dampfkopf (Abb. 5).



Achtung!

Verwenden Sie das Gerät nicht ohne das Tuch oder mit einem abgenutzten Tuch.

Vergewissern Sie sich vor der Verwendung des Geräts, dass die zu behandelnden Gegenstände, Oberflächen und Stoffe beständig oder mit der hohen Temperatur des Dampfes kompatibel sind. Bei behandelten Terrakotta- oder Holzoberflächen, empfindlichen Stoffen (z. B. Leder, Seide oder Samt) oder synthetischen Stoffen testen Sie das Gerät zuerst an einer verdeckten Stelle oder an einem Muster oder fragen Sie den Hersteller nach der richtigen Reinigungsmethode.

- 6 Den Stecker in die Steckdose stecken. Die Betriebsanzeige (K) leuchtet automatisch auf und zeigt damit an, dass das Gerät eingeschaltet ist und der interne Heizkessel mit dem Aufheizen begonnen hat. Nach einigen Sekunden tritt der Dampf aus dem Dampfkopf.
- 7 Drehen Sie den Dampfgregler (J) entsprechend der gewünschten Dampfmenge (Abb. 6). Für empfindlichere Oberflächen, wie Parkett, Holz oder Laminat, stellen Sie die Dampfleistung auf eine niedrigere Stufe ein. Für Oberflächen, die eine tiefere Reinigung erfordern, wie Marmor, Fliesen oder Stein, stellen Sie die Dampfleistung auf eine höhere Stufe.

Vergewissern Sie sich vor der Benutzung der Maschine, dass Sie den Staub vom Boden entfernt haben.

- 8 Führen Sie das Gerät quer über den Boden (Abb. 7).



Achtung!

Das Gerät nur in gut beleuchteten Räumen verwenden.

Wenn das Gerät während des Betriebs auf dem Boden steht, kann sich eine weißliche Färbung bilden. Der Fleck kann mit einem normalen Entkalker oder ein paar Tropfen Essig entfernt werden.

Um schwer zugängliche Stellen, z. B. unter Möbeln, leichter reinigen zu können, kann das Gerät waagrecht eingesetzt werden.

9 Drücken Sie die Bedientaste des zusammenklappbaren Schaft (O) (Abb. 8).

10 Kippen Sie den Schaft und führen Sie das Gerät über den Boden (Abb. 9).

Halten Sie den Dampfkopf (A) mit einem Fuß fest und bewegen Sie den Schaft (C) manuell zurück in die senkrechte Position, bis Sie ein "Klick" hören, um das Gerät wieder senkrecht zu verwenden. Das Gerät produziert kontinuierlich Dampf, bis das Wasser im Tank vollständig aufgebraucht ist. Ein voller Tank entspricht ca. 15/18 Minuten fortlaufender Dampferzeugung. Wenn dem Tank das Wasser ausgeht, hören Sie eine Vibration und ein lauterer Geräusch. In diesem Fall muss der Wassertank nachgefüllt werden.



Achtung!

Drehen Sie den Dampfkopf während des Gebrauchs nicht um, um das Tuch zu entfernen. Verbrennungsgefahr.

Bevor Sie das Tuch aus dem Dampfkopf nehmen, ziehen Sie den Netzstecker aus der Steckdose. Mindestens 5 Minuten warten damit bis der Dampfkopf und das Pad kühl sind.

Das Pad kann während des Betriebes entfernt und gespült werden.

- Drehen Sie den Dampfdruckknopf (J) auf "0".
- Ziehen Sie den Stecker aus der Steckdose.
- Entfernen Sie das waschbare Tuch (1) von den Verschlüssen (L), die sich unter dem Dampfkopf befinden (Abb. 5).

Auffüllen des Wassertanks während des Gebrauchs

Sie können den Wassertank während des Gebrauchs nachfüllen, wenn das Wasser ausgeht.

- 1 Drehen Sie den Dampfdruckknopf (J) auf "0".
- 2 Ziehen Sie den Stecker aus der Steckdose.
- 3 Öffnen Sie den Wassertankdeckel (G).
- 4 Befüllen Sie den Wassertank (Q) mit dem mitgelieferten Messbecher (R) und Trichter (H) mit 350 ml frischem, natürlichem Wasser, was eineinhalb Messbechern entspricht (Abb. 4).
- 5 Schließen Sie den Wassertankdeckel.

Nach dem Gebrauch

- 1 Drehen Sie den Dampfdruckknopf (J) auf "0".
- 2 Ziehen Sie den Stecker aus der Steckdose.
- 3 Den Wassertank vollständig entleeren, so dass eine Bildung von Kalkablagerungen durch stehendes Wasser vermieden wird (Fig. 10).

Um im Tank verbliebenes Restwasser zu entfernen, gehen Sie wie folgt vor:

- Den Stecker in die Steckdose stecken. Die Betriebsanzeige (K) leuchtet automatisch auf.
- Drehen Sie den Dampfregler (J) im Uhrzeigersinn.
- Lassen Sie den gesamten Dampf austreten, bis das gesamte Wasser im Tank verbraucht ist.



Achtung!

Bevor Sie das Tuch aus dem Dampfkopf nehmen, ziehen Sie den Netzstecker aus der Steckdose. Mindestens 5 Minuten warten damit bis der Dampfkopf und das Pad kühl sind.

- 4 Entfernen Sie das waschbare Tuch (1) von den Verschlüssen (L), die sich unter dem Dampfkopf befinden (Abb. 5).

- 5 Kippen Sie das Gerät nach vorne, bis Sie ein "Klicken" hören, um das Gelenk am Dampfkopf zu verriegeln (Abb. 11).
- 6 Wickeln Sie das Netzkabel um die beiden Haken (F) (Abb. 12).
- 7 Das Gerät im Standby, in senkrechter Stellung lassen.



Achtung!

Verriegeln Sie das Gelenk am Dampfkopf, so dass das Gerät stabil in einer vertikalen Position steht.

- 8 Lagern Sie das Gerät an einem trockenen Ort und außerhalb der Reichweite von Kindern.

VERWENDUNG DES ZUBEHÖRS

Um die Verwendung des Zubehörs zu erleichtern, können Sie die Entriegelungstaste des Schafts (N) drücken und den Schaft aus dem Körper des Geräts entfernen. Auf diese Weise kann das Gerät dank des Griffs am Gerätekörper auch in engen Räumen problemlos eingesetzt werden.



Achtung!

Ziehen Sie den Netzstecker aus der Steckdose und warten Sie, bis das Gerät vollständig abgekühlt ist, bevor Sie Zubehör montieren oder entfernen.

Teppich-Zubehör (2)



Dieser Einsatz ist besonders nützlich für die Reinigung von Teppichen und ähnlichen weichen Oberflächen.

- 1 Setzen Sie den Teppich-Zubehör ohne angebrachtes Tuch auf den Dampfkopf, so dass die flache Seite den Boden berührt (Abb. 13).
- 2 Setzen Sie den Dampfkopf mit leichtem Druck in den Teppichvorsatz ein (Abb. 14).
- 3 Drücken Sie den Teppichvorsatz nach Gebrauch mit dem Fuß, um ihn zu entfernen.



Achtung!

Verwenden Sie den Teppichvorsatz nicht auf harten Oberflächen.

Verlängerung/Düse (3) und weiteres Zubehör

Um das kleinere Zubehör zu verwenden, entfernen Sie den Dampfkopf (A) und verwenden Sie die Verlängerung/Düse (3).



- 1 Ziehen Sie den Dampfkopf mit leichtem Druck vom Gerätekörper ab.
- 2 Stecken Sie das Verlängerungsstück/die Düse (3) in den Anschluss am Gerätekörper (I). Das Gerät ist korrekt montiert, wenn ein "Klick" zu hören ist (Abb. 15).
- 3 Setzen Sie ein Zubehörteil von der Düsenseite der Verlängerung/Düse ein (Abb. 16). Kleineres Zubehör kann an der Verlängerung/Düse nur in einer Richtung montiert werden.
- 4 Drehen Sie das Zubehörteil, bis der Pfeil auf dem Zubehörteil mit dem Pfeil auf der Verlängerung/Düse übereinstimmt (Abb. 17).
- 5 Führen Sie den Aufsatz durch die gewünschten Bereiche (Abb. 18).

Das Gerät verfügt über mehrere Zubehörteile zur Verwendung mit der Verlängerung/Düse:

	<p>Verlängerung/Düse (3)</p>	<p>Dieses Zubehör ist nützlich für die gründliche Reinigung aller Oberflächen, auf denen hartnäckiger Schmutz lauert, wie z. B. Spülbecken, Gasherde, Abzugshauben und alle schwer zugänglichen Stellen.</p>
	<p>Schaufel (4)</p>	<p>Dieses Zubehör ist nützlich zum Abkratzen und Entfernen von Schmutz- und Fettrückständen von Oberflächen.</p>
	<p>Schräge Düse (5)</p>	<p>Dieses Zubehör ist nützlich für die schnelle und einfache Reinigung und Desinfektion von schwer zugänglichen Stellen, wie z. B. Heizkörper, Jalousien und Badarmaturen.</p>
	<p>Kleine Rundbürste (6)</p>	<p>Dieses Zubehör hilft bei der Entfernung von hartnäckigen Ablagerungen, z. B. auf dem Herd oder den Kochfeldrosten. Kann auch zum Reinigen und Entfernen aller Kalkspuren von Sanitärkeramik, Waschbecken, Duschen oder Badewannen verwendet werden.</p>
	<p>Große Rundbürste (7)</p>	<p>Dieses Zubehör hilft bei der Entfernung von hartnäckigen Ablagerungen, z. B. auf dem Herd oder den Kochfeldrosten. Kann auch zum Reinigen und Entfernen aller Kalkspuren von Sanitärkeramik, Waschbecken, Duschen oder Badewannen verwendet werden.</p>
	<p>Fugenbürste (8)</p>	<p>Dieses Zubehörteil ist besonders nützlich um Fugen aus sowohl glatten sowie rauhen Fliesen zu beseitigen.</p>

Abzieher/Teppich-Zubehör (9) und Gewebetuch (10)

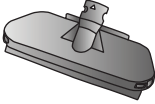
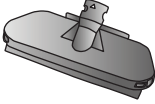
- 1 Ziehen Sie den Dampfkopf mit leichtem Druck vom Gerätekörper ab.
- 2 Stecken Sie das Verlängerungsstück/die Düse (3) in den Anschluss am Gerätekörper (I).
- 3 Setzen Sie den Abzieher/das Textiltzubehör (9) auf der Düsenseite der Verlängerung/des Stützens ein. Das Gerät ist korrekt montiert, wenn ein "Klick" zu hören ist (Abb. 19).

	Abzieher/Textilien-Zubehör (9)	Dieses Zubehör ist besonders nützlich, um Gläser, Spiegeln, Duschkabinen zu waschen.
 <p style="text-align: center;">+</p> 	Abzieher/Textilien-Zubehör (9) + Stofftuch (10)	Dieses Zubehör ist besonders nützlich zum Entfernen von Falten aus Sofas, Tischdecken und Kleidung.

Wickeln Sie das Tuch (10) um den Abzieher/Textil-Zubehör (9), um den Abzieher als Textil-Zubehör zu verwenden (Abb. 20).

REINIGUNG UND WARTUNG



Achtung!

Ziehen Sie vor jeder Reinigung den Netzstecker aus der Steckdose und warten Sie, bis das Gerät vollständig abgekühlt ist.



Achtung!

Das Gerät nie ins Wasser oder andere Flüssigkeiten tauchen.



Achtung!

Verwenden Sie keine Scheuermittel.

Gießen Sie keine Entkalkungsmittel, Zusätze oder andere Duftstoffe in den Tank. Bei unverzüglichem Verlust der Garantie.

Reinigung des Geräts

Ziehen Sie nach jedem Gebrauch den Stecker aus der Steckdose und entleeren Sie den Wassertank vollständig, um zu verhindern, dass stehendes Wasser die Kalkablagerung fördert.

Die Plastikteile mit einem feuchten, nicht scheuernden Tuch reinigen und mit einem trockenen Tuch trocknen.

Das waschbare Pad laut der auf dem Etikett angegebenen Anleitungen waschen.

Der Filter (P) hilft, Verunreinigungen im Wasser zu entfernen. Es wird empfohlen, sie einmal pro Jahr zu wechseln, je nach Häufigkeit der Verwendung des Produkts.

Den Filter unter fließendem Wasser spülen.

Achten Sie nach dem Waschen oder beim Austausch des Filters darauf, dass der Filter (P) richtig positioniert ist. Andernfalls liefert das Gerät keinen Dampf.

Eine regelmäßige Reinigung sorgt dafür, dass das Gerät länger einwandfrei funktioniert und die Gefahr von Kalkablagerungen deutlich reduziert wird.

Entkalkung

Die Garantie deckt nicht die vom Kalk verursachten Schäden.

Führen Sie alle drei Monate eine Kalksteinreinigung durch. Wenn das verwendete Wasser sehr hart und kalkhaltig ist, sollte der Kalk jeden Monat gereinigt werden.

Wenn das Gerät durch häufigen Gebrauch von hartem, kalkhaltigem Wasser eine Störung aufweist, reinigen Sie die Kalkablagerungen.



Achtung!

Die Entkalkung in einem gelüfteten Raum durchführen.

Während des Entkalkungsprozesses, den Dampf gegen eine widerstandsfähige Fläche oder gegen einen waschbaren Lappen auslassen.

Atmen Sie die bei der Kalkreinigung entstehenden Dämpfe nicht ein.

- 1 Ziehen Sie den Stecker aus der Steckdose.
- 2 Öffnen Sie den Wassertankdeckel (G).
- 3 Den Tank mit einer Lösung aus 1/3 Essig und 2/3 frischem Wasser füllen.
- 4 Da Gerät so aufstellen, dass der Dampf nicht auf Gegenstände oder Oberflächen gerichtet wird.
- 5 Den Stecker in die Steckdose stecken. Die Betriebsanzeige (K) leuchtet automatisch auf und zeigt damit an, dass das Gerät eingeschaltet ist und der interne Heizkessel mit dem Aufheizen begonnen hat.
- 6 Das Gerät für mindestens eine Minute im Betrieb lassen.
- 7 Drehen Sie den Dampfdruckknopf (J) auf "0".
- 8 Das Gerät für eine Minute ausgeschaltet lassen.
Den Vorgang soweit wiederholen, bis man die Dampfabgabe bemerkt.
Den Dampf bis zu Ende ausfließen lassen, bis die im Tank vorhandene Lösung verbraucht ist. Falls nötig, den Vorgang wiederholen.
- 9 Ziehen Sie den Stecker aus der Steckdose.
- 10 Den Tank mit frischem Wasser füllen. Spülen und entleeren.
- 11 Befüllen Sie den Wassertank (Q) mit dem mitgelieferten Messbecher (R) und Trichter (H) mit 350 ml frischem, natürlichem Wasser, was eineinhalb Messbechern entspricht (Abb. 4).
- 12 Den Stecker in die Steckdose stecken. Die Betriebsanzeige (K) leuchtet automatisch auf.
- 13 Drehen Sie den Dampfregler (J) im Uhrzeigersinn.
- 14 Lassen Sie den gesamten Dampf austreten, bis das gesamte Wasser im Tank verbraucht ist.
Wiederholen Sie, falls erforderlich, den Vorgang, bis keine Kalkablagerungen mehr in den Dampfleitungen bemerkt werden.
Weichen Sie das Zubehör in einer Wasser-Essig-Lösung ein, um Spuren von Kalkablagerungen zu entfernen.
Das Zubehör am Gerät einbauen und den Dampf erzeugen.

WAS TUN, WENN ES PROBLEME GIBT



Achtung!

Im Falle von Betriebsstörungen und elektrischen Schäden, das Gerät sofort ausschalten. Ziehen Sie den Stecker aus der Steckdose. Warten, bis das Gerät abgekühlt ist.

PROBLEME	URSACHEN	LÖSUNGEN
Betriebsanzeigeleuchte aus.	Stecker nicht eingesteckt.	Prüfen Sie, ob der Stecker richtig in die Steckdose eingesteckt ist. Überprüfen, ob die Leitung mit Strom versorgt ist. Versuchen Sie, den Stecker an eine andere Steckdose anzuschließen. Sollte das Problem weiter bestehen, wenden Sie sich bitte an einen autorisierten Service Center.
Kein Dampf aus den Dampfdüsen.	Das Gerät ist nicht betriebsbereit.	Einige Sekunden warten, um die Dampfvorbereitung zu ermöglichen.
	Kein Wasser im Wasserbehälter.	Befüllen Sie den Wassertank (Q) mit dem mitgelieferten Messbecher (R) und Trichter (H) mit 350 ml frischem, natürlichem Wasser, was eineinhalb Messbechern entspricht (Abb. 4).
	Die Dampfaustrittslöcher könnten durch Kalk verstopft sein.	Die Entkalkung durchführen. Sollte das Problem weiter bestehen, wenden Sie sich bitte an einen autorisierten Service Center.
	Der Filter (P) ist nicht richtig in seinem Sitz eingesetzt.	Stellen Sie sicher, dass der Filter korrekt in seinem Sitz positioniert ist. Sollte das Problem weiter bestehen, wenden Sie sich bitte an einen autorisierten Service Center.
Plötzlicher Erhöhung des Pumpengeräusches.	Kein Wasser im Wasserbehälter.	Das Gerät ausschalten. Befüllen Sie den Wassertank (Q) mit dem mitgelieferten Messbecher (R) und Trichter (H) mit 350 ml frischem, natürlichem Wasser, was eineinhalb Messbechern entspricht (Abb. 4).
Wasseraustritt aus den Düsen.	Mögliches Kondenswasserreste in der Dampfleitung.	Den Dampfkopf drehen, bis kein Dampf mehr heraustritt. Legen Sie ein weiches Tuch unter den Dampfkopf, damit der Boden nicht nass wird. Wenn das Wasser weiter aus dem Gerät fließt, das Gerät ausschalten. Mindestens 5 Minuten warten damit bis der Dampfkopf und das Pad kühl sind. Nochmals versuchen. Sollte das Problem weiter bestehen, wenden Sie sich bitte an einen autorisierten Service Center.

A PROPÓSITO DE ESTE MANUAL

Aunque los aparatos hayan sido realizados según las Normativas europeas específicas vigentes y estén por lo tanto protegidos en todas las partes potencialmente peligrosas, lea con atención estas advertencias y utilice el aparato sólo para el uso al que ha sido destinado, para evitar accidentes y daños. Mantenga siempre al alcance este manual para futuras consultas. Si quiere ceder este aparato a otras personas, recuerde incluir también estas instrucciones.

Las informaciones contenidas en este manual están marcadas por los siguientes símbolos que indican:



Peligro para los niños



Advertencia relativa a quemaduras



Peligro debido a electricidad



Atención – daños materiales



Peligro de daños debidos a otras causas

USO PREVISTO

Puede usar este aparato para lavar en profundidad e higienizar superficies como mármol, cerámica, piedra, baldosas, parques y suelos de madera dura a condición de que estén tratados e impermeabilizados. El uso del paño permite absorber la humedad en exceso. El aparato también se puede utilizar, en combinación con los accesorios suministrados, para limpiar las superficies en las que se anida la suciedad más difícil y para tratar los tejidos, tales como alfombras, cortinas y otras superficies blandas.

El aparato utiliza la potencia activa del vapor sin auxilio de detergentes y jabones.

Este aparato ha sido proyectado solo para un uso privado y por lo tanto se debe considerar inadecuado para un uso comercial o industrial. Cualquier otro uso del aparato no está previsto por el Constructor, que se exime de cualquier responsabilidad por daños de todo tipo, causados por un uso impropio del aparato. otro uso del aparato no está previsto por el Constructor, que se exime de cualquier responsabilidad por daños de todo tipo, causados por un uso impropio del aparato. El uso inapropiado, además, anula todo tipo de garantía.

ADVERTENCIAS DE SEGURIDAD

LEA ATENTAMENTE ESTAS INSTRUCCIONES.

- Este aparato ha sido diseñado solo para un uso privado y por lo tanto se debe considerar inadecuado para uso comercial o industrial.
- No se asumen responsabilidades por un uso incorrecto o por empleos diferentes a los previstos en este manual de instrucciones.
- Se recomienda conservar el embalaje original, ya que la asistencia gratuita no concierne los daños causados por un embalaje no adecuado del producto al momento del envío a un Centro de Asistencia Autorizado.
- El uso de accesorios no aconsejados o no proporcionados por el constructor del aparato puede comportar riesgos de incendio, electrocución o daños a las personas.

Peligro para los niños

- El dispositivo puede ser utilizado por niños mayores de 8 años y por personas que tienen capacidades físicas, sensoriales o mentales reducidas, o falta de experiencia o conocimiento, sólo si están acompañados por una persona responsable o si han recibido y entendido las instrucciones y los peligros que el uso del aparato conlleva.
- Los niños no deben jugar con el aparato.
- Mantenga siempre el aparato y el cable de alimentación fuera del alcance de los niños, tanto cuando el aparato está conectado a la red eléctrica, como durante la fase de enfriamiento después del uso.
- Las operaciones de limpieza y mantenimiento por el usuario no deben ser efectuadas por los niños a menos que sean mayores de 8 años y estén vigilados.
- Coloque el aparato de manera que los niños no puedan llegar a las partes calientes.
- Los elementos del embalaje no se deben dejar al alcance de los niños, ya que podrían originar peligros.
- No deje el cable en un lugar donde un niño pueda agarrarlo.
- Si se decide dejar de utilizar el aparato, antes de tirarlo a la basura se recomienda cortar el cable de alimentación. Se recomienda además eliminar las partes del aparato que puedan originar peligro, especialmente para los niños, que podrían utilizarlo para sus juegos.

Advertencia relativa a quemaduras

- No toque las piezas metálicas, el agua caliente o el vapor cuando el aparato está en funcionamiento y en los minutos que siguen el apagado ya que pueden causar quemaduras.



- No dirija el chorro de vapor hacia partes del cuerpo, animales, plantas u objetos delicados.
- Nunca dirija el chorro de vapor hacia aparatos que contienen partes eléctricas (por ejemplo, el interior del horno).
- Antes de retirar el paño del cabezal de vapor desenchufe el cable de alimentación de la toma eléctrica. Espere por lo menos 5 minutos para que el cabezal del vapor y el paño se enfrien.
- Cuando el aparato no está en funcionamiento, desconéctelo de la toma eléctrica y déjelo enfriar antes de insertar o retirar los componentes o antes de realizar la limpieza.

Peligro debido a electricidad

- Antes de conectar el aparato a la red eléctrica compruebe que el voltaje indicado en la placa corresponda a aquello de la red local.
- Conecte siempre el aparato a una toma de corriente con puesta a tierra.

- El uso de cables alargadores no autorizados por el fabricante puede provocar daños y accidentes.
- No utilice alargadores o tomas de corriente eléctrica con una capacidad de carga de corriente inadecuada.
- Nunca sumerja el aparato en agua ni en otros líquidos.
- No utilice el aparato con las manos mojadas o los pies descalzos.
- No utilice el aparato si el cable de alimentación o la clavija están dañados, o si el aparato está defectuoso. Todos los arreglos, incluida la sustitución del cable de alimentación, deben ser efectuados exclusivamente por el Centro de Servicio Ariete o por técnicos autorizados Ariete, para evitar cualquier riesgo.
- No se debe utilizar el aparato si ha caído, si presenta daños visibles o si pierde agua.
- No conecte ningún otro dispositivo de alta potencia (estufas, planchas, radiadores, etc.) a la misma toma de corriente. Peligro de sobrecarga eléctrica.
- No apoye las partes calientes del aparato en el cable de alimentación.
- Nunca tire del cable de alimentación o del aparato para desconectar la clavija de la toma eléctrica.
- No deje el cable de alimentación en contacto con bordes afilados.
- Tenga cuidado de que el cable de alimentación no entre en contacto con superficies calientes.
- En caso de tormenta, desconecte el cable de alimentación de la toma eléctrica.
- Jamás enrolle el cable de alimentación alrededor de la mano cuando el aparato está conectado a la red eléctrica.



Atención – daños materiales

- Antes de usar el aparato, asegúrese de que los objetos, las superficies y los tejidos a tratar son resistentes o compatibles con el vapor de alta temperatura. En caso de superficies de terracota tratada o madera, tejidos delicados (por ejemplo, cuero, seda o terciopelo) o tejidos sintéticos, pruebe el aparato antes en un área oculta o en una muestra, o pregunte al fabricante acerca de los métodos de limpieza adecuados.
- No utilice la escobilla limpia cristales si la superficie a tratar está fría. El choque térmico eventual podría causar su rotura. En estaciones con temperaturas especialmente bajas, pre-caliente los cristales por medio de una emisión de vapor en toda la superficie que hay que limpiar desde una distancia de unos 40 cm.
- No utilice el aparato en superficies tratadas con cera. La acción del calor y del vapor quitan la cera.
- No utilice el aparato sobre superficies de madera sin tratar o sin impermeabilizar.
- No deje el aparato encendido sobre ningún tipo de superficie de madera por un periodo prolongado: la madera podría hincharse.
- La primera vez que se utiliza o después de un largo período sin utilizar, dirija el chorro de vapor a un recipiente para eliminar el exceso de agua.

- No utilice el cabezal de vapor en superficies de cristal.
- No utilice el aparato sin el paño o con el paño desgastado. Peligro de daños y arañazos a las superficies.
- Desenrolle siempre el cable antes de la utilización.
- No utilice el aparato sin agua porque la bomba puede dañarse. Controle con regularidad el nivel de agua en el depósito.
- No hay que utilizar agua con gas (adicionada de anhídrido carbónico). En caso de agua muy calcárea (con dureza superior a los 20°F) utilizar una mezcla compuesta por un 50% de agua de grifo y un 50% de agua desmineralizada.
- No utilice solventes que dañen las partes de plástico.
- No vierta en el depósito de agua descalcificadores, aditivos ni otras sustancias con perfumes. De lo contrario se anulará la garantía.
- Antes de guardar el aparato, desenchufe siempre el cable de alimentación de la toma eléctrica. Espere hasta que el aparato se haya enfriado y vacíe completamente el depósito de agua.
- No deje el aparato expuesto a los agentes atmosféricos (lluvia o sol).
- No use el aparato en un espacio al aire libre.
- Cualquier modificación de este producto no autorizada expresamente por el fabricante puede causar falta de seguridad del producto y anular la garantía.
- No desmonte el aparato. No hay partes internas que se utilicen o que haya que limpiar.



Peligro de daños debidos a otras causas

- No utilice el aparato en presencia de vapores provenientes de pinturas de aceite, disolventes o impermeabilizantes, de polvos inflamables u otros vapores tóxicos o explosivos.
 - Tenga especial cuidado si utiliza el aparato con la ayuda de una escalera.
 - Antes de efectuar cualquier operación de llenado del depósito, desconecte la clavija de la toma eléctrica.
 - Encienda el aparato sólo cuando está en su posición de trabajo.
 - No deje sin vigilancia el aparato mientras esté conectado a la red eléctrica.
 - Si no lo utiliza, aunque sea por un corto período de tiempo, apague el aparato y desconecte siempre la clavija de alimentación de la toma eléctrica.
 - Guarde el aparato al cubierto, en un lugar fresco y seco.
-  Para la correcta eliminación del producto según la Directiva Europea **2012/19/UE**, por favor, lea el folleto incluido con el producto.

• GUARDE SIEMPRE ESTAS INSTRUCCIONES.

DESCRIPCIÓN DEL APARATO

A - Cabezal del vapor	J - Pomo de ajuste del vapor
B - Cable para la alimentación + enchufe	K - Indicador de encendido
C - Brazo	L - Velcros de enganche del paño lavable
D - Mango	M - Boquillas de salida del vapor
E - Mango	N - Botón de desbloqueo del brazo
F - Gancho para enrollar el cable	O - Botón de accionamiento del brazo plegable
G - Tapón del depósito de agua	P - Filtro
H - Depósito de agua	Q - Medidor
I - Cuerpo del aparato	R - Embudo

DESCRIPCIÓN DE LOS ACCESORIOS

- 1 - Paños lavables
- 2 - Accesorio para alfombras
- 3 - Extensión/boquilla
- 4 - Paleta
- 5 - Boquilla angular
- 6 - Cepillo redondo pequeño
- 7 - Cepillo redondo grande
- 8 - Cepillo para las juntas
- 9 - Limpiacristales/accesorio para tejidos
- 10 - Paño para tejidos

Datos de identificación

En la placa situada debajo de la base de apoyo del aparato están mencionados los siguientes datos de identificación del aparato:

- constructor y marca CE
- modelo (Mod.)
- nº de matrícula (SN)
- tensión eléctrica de alimentación (V) y frecuencia (Hz)
- potencia eléctrica absorbida (W)
- número verde asistencia

En las eventuales solicitudes a los Centros de Asistencia Autorizados, indique el modelo y el número de matrícula.

MONTAJE DEL APARATO

Retire los materiales de embalaje del aparato.

Monte el brazo (C) en el cuerpo del aparato (I).

Inserte el cuerpo del aparato (I) en el cabezal de vapor (A) (Fig. 2). El aparato está montado correctamente cuando se oye un "clic" (Fig. 3).

INSTRUCCIONES DE USO

- 1 Desenrolle completamente el cable de alimentación.
- 2 Abra el tapón del depósito de agua (G).
- 3 Use el medidor (Q) y el embudo (R) incluidos para llenar el depósito de agua (H) con 350 ml de agua fresca del grifo, que corresponden a un vaso medidor y medio (Fig. 4).



¡Atención!

Llene el depósito de agua para evitar el funcionamiento en seco.

No llene NUNCA el depósito de agua con más 350 ml.

En caso de agua muy calcárea (con dureza superior a los 20°F) utilizar una mezcla compuesta por un 50% de agua de grifo y un 50% de agua desmineralizada. Para prolongar la vida útil del producto, utilice sólo agua desmineralizada.

- 4 Cierre el tapón del depósito de agua.
- 5 Enganche el paño lavable (1) a los velcros (L) colocados debajo del cabezal de vapor (Fig. 5).



¡Atención!

No utilice el aparato sin el paño o con el paño desgastado.

Antes de usar el aparato, asegúrese de que los objetos, las superficies y los tejidos a tratar son resistentes o compatibles con el vapor de alta temperatura. En caso de superficies de terracota tratada o madera, tejidos delicados (por ejemplo, cuero, seda o terciopelo) o tejidos sintéticos, pruebe el aparato antes en un área oculta o en una muestra, o pregunte al fabricante acerca de los métodos de limpieza adecuados.

- 6 Conecte el enchufe en la toma eléctrica. El indicador de encendido (K) se iluminará automáticamente para indicar que el aparato está encendido y que la caldera interna ha empezado a calentarse. Después de unos segundos el vapor empezará a salir del cabezal del vapor.
- 7 Gire el pomo de ajuste del vapor (J) para seleccionar la cantidad deseada de vapor (Fig. 6). Para las superficies más delicadas, tales como parqué, madera o laminado, ajuste la emisión de vapor a un nivel más bajo. Para las superficies que requieren una limpieza más profunda, tales como mármol, baldosas o piedra regule la emisión de vapor a un nivel más alto.

Antes de utilizar el aparato, asegúrese de haber quitado el polvo del suelo.

- 8 Pase el aparato por el suelo (Fig. 7).



¡Atención!

Utilice el aparato en ambientes bien iluminados.

Si se deja el aparato inmóvil en el suelo durante el funcionamiento, podría formarse un halo de color blanquecino. El halo puede eliminarse con un producto de descalcificación habitual o con unas gotas de vinagre.

Para facilitar la limpieza de las zonas de alcance más difícil, tales como los espacios bajo los muebles, es posible utilizar el aparato en dirección horizontal.

- 9 Pulse el botón de accionamiento del brazo plegable (O) (Fig. 8).
- 10 Incline el brazo y pase el aparato por el suelo (Fig. 9).

Sujete el cabezal de vapor (A) con un pie y vuelva a poner manualmente el brazo (C) en posición vertical hasta que se oiga un "clic" para volver a utilizar el aparato verticalmente.

El aparato produce vapor de forma continua, hasta que se acaba completamente el agua en el depósito. Un llenado del depósito corresponde a unos 15/18 minutos de vapor continuo. Si el depósito quedara sin agua se percibirá una vibración y un ruido más fuerte. En este caso, es necesario volver a llenar el depósito de agua.



¡Atención!

No gire el cabezal de vapor durante el uso para quitar el paño. Peligro de quemaduras.

Antes de retirar el paño del cabezal de vapor desenchufe el cable de alimentación de la toma eléctrica. Espere por lo menos 5 minutos para que el cabezal del vapor y el paño se enfríen.

Durante el uso es posible quitar el paño para enjuagarlo.

- Gire el pomo de ajuste del vapor (J) poniéndolo en "0".
- Desconecte la clavija de la toma de corriente.
- Desprenda el paño lavable (1) de los velcros específicos (L) colocados bajo del cabezal de vapor (Fig. 5).

Llenado del depósito de agua durante el uso

Es posible llenar el depósito durante el uso, en caso de que se acabe el agua.

- 1 Gire el pomo de ajuste del vapor (J) poniéndolo en "0".
- 2 Desconecte la clavija de la toma de corriente.
- 3 Abra el tapón del depósito de agua (G).
- 4 Use el medidor (Q) y el embudo (R) incluidos para llenar el depósito de agua (H) con 350 ml de agua fresca del grifo, que corresponden a un vaso medidor y medio (Fig. 4).
- 5 Cierre el tapón del depósito de agua.

Después del uso

- 1 Gire el pomo de ajuste del vapor (J) poniéndolo en "0".
- 2 Desconecte la clavija de la toma de corriente.
- 3 Vacíe completamente el depósito de agua para evitar que el estancamiento de la misma facilite la formación de cal (Fig. 10).

Para eliminar el agua residual que queda dentro del depósito, proceda de la siguiente manera:

- Conecte el enchufe en la toma eléctrica. El indicador de encendido (K) se iluminará automáticamente.
- Gire el pomo de ajuste de vapor (J) en sentido horario.
- Deje salir todo el vapor hasta acabar completamente el agua contenida en el depósito.



¡Atención!

Antes de retirar el paño del cabezal de vapor desenchufe el cable de alimentación de la toma eléctrica. Espere por lo menos 5 minutos para que el cabezal del vapor y el paño se enfríen.

- 4 Desprenda el paño lavable (1) de los velcros específicos (L) colocados bajo del cabezal de vapor (Fig. 5).
- 5 Inclíne hacia adelante el aparato hasta que oiga un "clic" para bloquear la articulación en el cabezal de vapor (Fig. 11).
- 6 Enrolle el cable de alimentación en los dos ganchos de enrollado de cable (F) (Fig. 12).
- 7 Deje el aparato en reposo en posición vertical.



¡Atención!

Bloquee la articulación en el cabezal de vapor de modo que el aparato quede estable en posición vertical.

- 8 Guarde el aparato en un lugar seco y fuera del alcance de los niños.

USO DE LOS ACCESORIOS

Para facilitar el uso de los accesorios, puede pulsar el botón de desbloqueo del brazo (N) y retirar el brazo del cuerpo del aparato. De esta manera, el aparato puede utilizarse fácilmente en espacios pequeños gracias a la empuñadura presente en el cuerpo del aparato.



¡Atención!

Desconecte la clavija de la toma de corriente y espere a que el aparato se haya enfriado completamente antes de instalar o retirar accesorios.

Accesorio para alfombras (2)



Este accesorio es particularmente útil para limpiar alfombras y superficies blandas parecidas.

- 1 Coloque el accesorio para alfombras en el cabezal de vapor sin el paño, con la parte plana en contacto con el suelo (Fig. 13).
- 2 Presione suavemente para introducir el cabezal de vapor en el accesorio para alfombras (Fig. 14).
- 3 Después del uso, empuje el accesorio para alfombras con el pie para quitarlo.



¡Atención!

No utilice el accesorio para alfombras sobre superficies duras.

Extensión/boquilla (3) y otros accesorios

Para utilizar los accesorios más pequeños, quite el cabezal de vapor (A) y utilice la extensión/boquilla (3).

- 1 Aplique una ligera presión para retirar el cabezal de vapor del cuerpo del aparato.
- 2 Coloque la extensión/boquilla (3) en el acoplamiento del cuerpo del aparato (I). El aparato está montado correctamente cuando se oye un "clic" (Fig. 15).
- 3 Introduzca uno de los accesorios por la parte del orificio de la extensión/boquilla (Fig. 16). Los accesorios más pequeños se pueden montar en la extensión/boquilla sólo en una dirección.
- 4 Gire el accesorio hasta alinear la flecha presente en el accesorio con la flecha presente en la extensión/boquilla (Fig. 17).
- 5 Pase el aparato en las zonas deseadas (Fig. 18).

El aparato tiene diferentes accesorios para utilizar con la extensión/boquilla:

	<p>Extensión/boquilla (3)</p>	<p>Este accesorio es útil para limpiar a fondo todas las superficies en las que se acumula la suciedad más difícil, tales como fregaderos, hornillos de gas, campanas y todos los lugares de difícil acceso.</p>
	<p>Espátula (4)</p>	<p>Este accesorio es útil para raspar y eliminar los residuos de suciedad y grasa de las superficies.</p>
	<p>Boquilla angular (5)</p>	<p>Este accesorio es útil para higienizar y limpiar con facilidad y rapidez los puntos más difíciles de alcanzar, tales como radiadores, persianas y sanitarios.</p>
	<p>Cepillo redondo pequeño (6)</p>	<p>Estos accesorios ayudan a eliminar los depósitos más difíciles, como los que se forman en los hornillos o en sus rejillas. También pueden ser utilizados para limpiar y eliminar todos los rastros de cal de los inodoros, lavabos, duchas o bañeras.</p>
	<p>Cepillo redondo grande (7)</p>	
	<p>Cepillo para juntas (8)</p>	<p>Este accesorio es particularmente útil para limpiar las juntas, tanto lisas como en brutas.</p>

Limpiacristales/accesorio para tejidos (9) y paño para tejidos(10)

- 1 Aplique una ligera presión para retirar el cabezal de vapor del cuerpo del aparato.
- 2 Coloque la extensión/boquilla (3) en el acoplamiento del cuerpo del aparato (1).
- 3 Coloque el limpiacristales/accesorio para tejidos (9) por el lado del orificio de la extensión/boquilla. El aparato está montado correctamente cuando se oye un "clic" (Fig. 19).

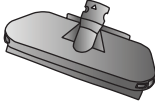
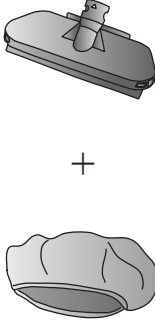
	<p>Limpiacristales/accesorio para tejidos (9)</p>	<p>Este accesorio es particularmente útil para limpiar cristales, espejos y cabinas de ducha.</p>
	<p>Limpiacristales/accesorio para tejidos (9) + paño para tejidos (10)</p>	<p>Este accesorio es particularmente útil para eliminar las arrugas de sofás, manteles y ropa.</p>

Adhiera el paño para tejidos (10) alrededor del limpiacristales/accesorio para tejidos (9) para utilizar el limpiacristales como accesorio para los tejidos (Fig. 20).

LIMPIEZA Y MANTENIMIENTO



¡Atención!

Antes de efectuar cualquier operación de limpieza desconecte la clavija de la toma eléctrica y espere hasta que el aparato se haya enfriado completamente.



¡Atención!

No sumerja nunca el aparato en agua o en otros líquidos.



¡Atención!

No utilice detergentes abrasivos.

No vierta en el depósito de agua descalcificadores, aditivos ni otras sustancias con perfumes. De lo contrario se anulará la garantía.

Limpieza del aparato

Después de cada utilización, desconecte la clavija de la toma eléctrica y vacíe completamente el depósito de agua a fin de evitar que el estancamiento del agua favorezca la formación de cal.

Limpie las partes de plástico con un paño húmedo no abrasivo y secalas con un paño seco.

Para la limpieza del paño siga las indicaciones en su etiqueta.

El filtro (P) ayuda a eliminar las impurezas presentes en el agua. Es aconsejable cambiarlo una vez al año, según la frecuencia de uso del producto.

Lavar el filtro bajo el agua corriente.

Después de realizar el lavado o en caso de sustitución, asegúrese de haber colocado correctamente el filtro (P) en su alojamiento. De lo contrario, el aparato no suministrará vapor.

La limpieza regular mantiene eficiente el aparato durante un período de tiempo más largo, limitando considerablemente los riesgos de formación de depósitos calcáreos.

Limpieza de la cal

La garantía no cubre las averías provocadas por la cal.

Efectúe la limpieza de la cal una vez cada tres meses. Si el agua que se utiliza es muy dura y calcárea, limpie la cal cada mes.

En caso de mal funcionamiento del aparato debido al uso frecuente de agua dura y calcárea, proceda a la limpieza de la cal.



¡Atención!

Efectúe la limpieza de la cal en un ambiente ventilado.

Durante la limpieza de la cal, erogar vapor en una superficie resistente o en un paño lavable.

No respire los vapores que se producen durante la limpieza de la cal.

- 1 Desconecte la clavija de la toma de corriente.
- 2 Abra el tapón del depósito de agua (G).
- 3 Llene el depósito de agua con una mezcla de 1/3 de vinagre blanco y 2/3 de agua limpia.
- 4 Coloque el aparato de manera que el vapor no se dirija hacia ningún objeto ni superficie.
- 5 Conecte el enchufe en la toma eléctrica. El indicador de encendido (K) se iluminará automáticamente para indicar que el aparato está encendido y que la caldera interna ha empezado a calentarse.
- 6 Deje en función el aparato por lo menos por un minuto.
- 7 Gire el pomo de ajuste del vapor (J) poniéndolo en "0".
- 8 Deje apagado el aparato por un minuto.
Repita la operación hasta que se note la salida del vapor.
Deje salir todo el vapor hasta que se acabe la solución contenida en el depósito. Si fuera necesario, repita la operación.
- 9 Desconecte la clavija de la toma de corriente.
- 10 Llene el depósito con agua fresca y limpia. Enjuagar y vaciar.
- 11 Use el medidor (Q) y el embudo (R) incluidos para llenar el depósito de agua (H) con 350 ml de agua fresca del grifo, que corresponden a un vaso medidor y medio (Fig. 4).
- 12 Conecte el enchufe en la toma eléctrica. El indicador de encendido (K) se iluminará automáticamente.
- 13 Gire el pomo de ajuste de vapor (J) en sentido horario.
- 14 Deje salir todo el vapor hasta acabar completamente el agua contenida en el depósito.
Si es necesario, repita la operación hasta que ya no se noten residuos de cal provenientes de los conductos del vapor.
Sumerja los accesorios en una solución de agua y vinagre para eliminar los restos de cal.
Monte el accesorio en el aparato y erogar vapor.

CÓMO SOLUCIONAR ALGUNOS PROBLEMAS



¡Atención!

En caso de anomalías de funcionamiento y averías eléctricas, apague el aparato inmediatamente. Desconecte la clavija de la toma de corriente. Espere que el aparato esté frío.

PROBLEMAS	CAUSAS	SOLUCIONES
Indicador de encendido apagado.	Enchufe no conectado.	Compruebe la correcta introducción de la clavija en la toma de corriente. Controlar que haya corriente eléctrica en la línea de alimentación. Intente conectar la clavija a otro enchufe eléctrico. Si el problema persiste dirigirse a un Centro de Servicio Autorizado.
No sale vapor por las boquillas.	El aparato no está listo para el uso.	Espere unos segundos para permitir la formación del vapor.
	Falta de agua en el depósito.	Use el medidor (Q) y el embudo (R) incluidos para llenar el depósito de agua (H) con 350 ml de agua fresca del grifo, que corresponden a un vaso medidor y medio (Fig. 4).
	Los orificios de salida del vapor podrían estar obstruidos por la caliza.	Efectúe la limpieza anti cal. Si el problema persiste dirigirse a un Centro de Servicio Autorizado.
	El filtro (P) no está colocado correctamente en su alojamiento.	Asegúrese de que ha colocado el filtro correctamente en su alojamiento. Si el problema persiste dirigirse a un Centro de Servicio Autorizado.
Aumento imprevisto del nivel de ruido de la bomba.	Falta de agua en el depósito.	Apague el aparato. Use el medidor (Q) y el embudo (R) incluidos para llenar el depósito de agua (H) con 350 ml de agua fresca del grifo, que corresponden a un vaso medidor y medio (Fig. 4).
Salida de agua por las boquillas.	Posibles residuos de agua de condensación en el conducto del vapor.	Gire el regulador del vapor hasta ver salir el vapor. Coloque debajo del cabezal de vapor un paño suave para que no se moje el suelo. Si el agua sigue saliendo apague el aparato. Espere por lo menos 5 minutos para que el cabezal del vapor y el paño se enfrien. Vuelva a intentarlo. Si el problema persiste dirigirse a un Centro de Servicio Autorizado.

A PROPÓSITO DESTES MANUAIS

Mesmo se os aparelhos foram realizados em conformidade com as Normas específicas europeias vigentes e são, portanto, protegidos em todas as suas partes potencialmente perigosas, deve-se ler atentamente estes avisos e usar o aparelho somente para o uso ao qual foi destinado para evitar acidentes e danos. Deixar este manual sempre acessível para futuras consultas. Sempre que desejar ceder este aparelho a outras pessoas, lembre-se de incluir também estas instruções. As informações apresentadas neste manual estão marcadas com os seguintes símbolos, que indicam:



Perigo para as crianças



Aviso relativo a queimaduras



Perigo devido à electricidade



Atenção - danos materiais



Perigo de danos devidos a outras causas

USO PREVISTO

Pode-se usar o aparelho para lavar e higienizar com precisão as superfícies como mármore, cerâmica, pedra, azulejos, assoalhos e pisos de madeira dura com a condição de que sejam tratados e impermeáveis. O uso do pano permite absorver a humidade em excesso. O aparelho também pode ser utilizado em combinação como os acessórios fornecidos para limpar as superfícies em que se acumula a sujidade mais persistente e para tratar tecidos, como tapetes, cortinas e outras superfícies macias.

O aparelho usa a potência activa do vapor sem a ajuda de detergentes e sabões.

Este aparelho foi concebido somente para um uso privado e deve ser considerado inadequado o uso para utilização comercial ou industrial. Qualquer outro uso do aparelho não é previsto pelo Fabricante o qual não assumirá nenhuma responsabilidade por danos de nenhum tipo causados por uso impróprio do aparelho. O uso impróprio determina também a perda do efeito de qualquer forma de garantia.

ADVERTÊNCIAS DE SEGURANÇA

LER CUIDADOSAMENTE ESTAS INSTRUÇÕES.

- O aparelho é destinado somente para o uso doméstico e não deve ser designado para utilização comercial ou industrial.
- Não se assumem quaisquer tipos de responsabilidade pelo uso incorrecto ou por empregos diferentes daqueles previstos pelo presente folheto.
- Recomenda-se guardar a embalagem original, visto que não é efectuada a assistência gratuita por danos devidos à embalagem não adequada do produto no momento do envio do mesmo a um Centro de Assistência autorizado.
- A utilização de acessórios não recomendados ou não fornecidos pelo fabricante do aparelho pode comportar riscos de incêndio, choque eléctrico ou danos a pessoas.



Perigo para as crianças

- O aparelho pode ser usado por crianças com idade superior a 8 anos e por pessoas com capacidades físicas, sensoriais ou mentais reduzidas, ou sem experiência ou conhecimento do aparelho, somente se observados por uma pessoa responsável ou se tiverem recebido e compreendido as instruções e saibam reconhecer os perigos presentes durante o uso do aparelho.
- As crianças não devem brincar com o aparelho.
- Mantenha o aparelho e o cabo de alimentação longe do alcance de crianças, quer quando o aparelho estiver ligado à rede elétrica, quer durante a fase de arrefecimento, após o uso.
- As operações de limpeza e de manutenção por parte do utilizador não devem ser efetuadas por crianças exceto se estas forem maiores de 8 anos e atuarem sob orientação de um adulto.
- Posicione o aparelho de modo que as crianças não consigam tocar as partes quentes.
- Não deixar os elementos da embalagem ao alcance de crianças pois constituem potenciais fontes de perigo.
- Não deixe o cabo em locais onde poderia ser agarrado por uma criança.
- No momento em que decidir não utilizar mais o aparelho, recomendamos cortar o cabo de alimentação para que não possa mais funcionar. Recomendamos fazer com que suas partes susceptíveis a constituir perigo, principalmente para crianças que poderiam utilizar o aparelho para brincar, tornem-se inócuas.



Aviso relativo a queimaduras

- Não toque as partes metálicas, a água quente ou o vapor quando o aparelho estiver em funcionamento e nos minutos que seguem ao seu desligamento, pois poderiam causar queimaduras.



- Não direcionar o jato de vapor para partes do corpo, animais domésticos, plantas ou objetos delicados.
- Nunca direcionar o jato de vapor para aparelhos que contêm partes elétricas (por exemplo, no interior de fornos).
- Antes remover o pano da cabeça do vapor, desconecte o cabo de alimentação da tomada elétrica. Aguardar pelo menos 5 minutos para que a cabeça de vapor e o pano tenham esfriado bem.
- Quando o aparelho não estiver em funcionamento, desligue a ficha da tomada de corrente elétrica e deixe que esfrie antes de inserir ou retirar as partes ou antes de limpar o aparelho.



Perigo devido à electricidade

- Antes de conectar o aparelho à rede elétrica, certifique-se que a tensão indicada na placa de dados corresponda à tensão da rede local.

- Conectar sempre o aparelho a uma tomada ligada a terra.
- Uso de extensões eléctricas não autorizadas pelo fabricante do aparelho pode provocar danos e acidentes.
- Não utilize extensões ou tomadas eléctricas com uma capacidade de carga de corrente inadequada.
- Não mergulhar o aparelho em água ou outros líquidos.
- Não utilize o aparelho com as mãos molhadas ou descalço.
- Não use o aparelho se o cabo de alimentação ou a ficha estiverem danificados, ou se o próprio aparelho estiver com algum defeito. Todas as reparações, incluída a substituição do cabo de alimentação, devem ser realizadas somente por Centros de Assistência Ariete ou por técnicos autorizados Ariete, de modo a prevenir qualquer perigo.
- O aparelho não deve ser utilizado se tiver caído, se houver sinais de danos visíveis ou se houver perdas de água.
- Não conecte outros aparelhos de alta potência (por exemplo aquecedores, ferros de passar roupa, radiadores) na mesma tomada eléctrica. Perigo de sobrecarga eléctrica.
- Não apoiar as partes quentes do aparelho no cabo de alimentação.
- Nunca puxe o cabo de alimentação ou o próprio aparelho para desconectar a ficha da tomada eléctrica.
- Não deixe o cabo de alimentação em contato com partes cortantes.
- Prestar atenção para que o cabo de alimentação não entre em contacto com superfícies quentes.
- Em caso de temporais, desconecte o cabo de alimentação da tomada eléctrica.
- Nunca enrolar o cabo de alimentação ao redor da mão quando o aparelho estiver ligado à rede eléctrica.



Atenção - danos materiais

- Antes de utilizar o aparelho, certifique-se que os objetos, as superfícies e os tecidos a tratar sejam resistentes ou compatíveis com as altas temperaturas do vapor. Em casos de superfícies em cerâmica terracota tratadas ou madeira, tecidos delicados (por exemplo couro, seda ou veludo) ou tecidos sintéticos, faça antes uma prova do aparelho sobre área escondida ou sobre uma amostra, ou peça informações ao fabricante em relação às modalidades corretas de limpeza.
- Não utilize o limpador de vidros se a superfície a tratar estiver fria. A grande diferença térmica poderia provocar a sua ruptura. Em estações com temperaturas muito baixas, deve-se pré-aquecer os vidros com a emissão de vapor sobre toda a superfície a ser tratada, a uma distância de 40 cm, aproximadamente.
- Não utilizar o aparelho sobre superfícies tratadas com cera. A cera será removida devido à acção do calor e do vapor.
- Não utilize o aparelho em superfícies de madeira não tratada ou permeáveis.

- Não deixar o aparelho aceso sobre qualquer tipo de superfície de madeira por um período prolongado: a madeira poderia engrossar.
- Na primeira utilização ou após um longo período de não utilização, direcione o jato de vapor para um recipiente para eliminar a água em excesso.
- Não utilizar a cabeça de vapor sobre superfícies de vidro.
- Não utilize o aparelho sem o pano ou com um pano desgastado. Perigo de danos e riscos às superfícies.
- Sempre desenrolar o cabo antes da utilização.
- Não utilize o aparelho sem água, pois a bomba poderia danificar-se. Verificar regularmente o nível da água no reservatório.
- Não utilizar água com gás (com adição de dióxido de carbono). Em caso de águas com alto teor de calcário (com dureza superior a 20°F) utilize uma mistura composta de 50% de água de torneira e 50% de água desmineralizada.
- Nunca usar solventes que danifiquem as partes de plástico.
- Não deitar descalcificadores, aditivos ou outras substâncias perfumadas no reservatório. Caso contrário a garantia perderá imediatamente sua validade.
- Antes de arrumar o aparelho, desconecte sempre a ficha do cabo de alimentação da tomada eléctrica. Aguarde que o aparelho tenha esfriado e esvazie totalmente o reservatório.
- Não deixe o aparelho exposto a agentes atmosféricos (por exemplo chuva, sol).
- Não utilizar o aparelho a céu aberto.
- Possíveis modificações a este produto, não expressamente autorizadas pelo fabricante, podem comportar a perda de segurança de utilização e a perda da validade da garantia.
- Não desmontar o aparelho. Não há partes internas a utilizar ou limpar.



Perigo de danos devidos a outras causas

- Não use o aparelho se houver vapores emanados por tintas a óleo, solventes ou impermeabilizantes, assim como por pós inflamáveis ou outros vapores tóxicos ou explosivos.
 - Prestar atenção especial se estiver a utilizar o aparelho com a ajuda de uma escada.
 - Antes de efetuar qualquer operação de enchimento do reservatório, desconecte a ficha da tomada de corrente.
 - Ligar o aparelho apenas quando este estiver na posição de trabalho.
 - Não deixar o aparelho sem vigilância enquanto este estiver ligado à rede eléctrica.
 - Em caso de inatividade, mesmo por um breve período de tempo, desligue o aparelho e desconecte sempre a ficha do cabo de alimentação da tomada eléctrica.
 - Colocar o aparelho em lugar coberto, fresco e seco.
-  Para a correta eliminação do produto, nos termos da Diretiva Europeia **2012/19/UE**, leia o folheto específico que acompanha o produto.

• CONSERVAR ESTAS INSTRUÇÕES.

DESCRIÇÃO DO APARELHO

A - Cabeça de vapor	J - Manípulo de regulação do vapor
B - Cabo de alimentação + tomada	K - Sinalizador luminoso de acendimento
C - Haste	L - Velcros para prender o pano lavável
D - Pega	M - Bicos de saída do vapor
E - Pega	N - Botão de desbloqueio da haste
F - Ganchos para enrolar o cabo	O - Botão de acionamento da haste dobrável
G - Tampa do reservatório da água	P - Filtro
H - Reservatório de água	Q - Medidor
I - Corpo do aparelho	R - Funil

DESCRIÇÃO DOS ACESSÓRIOS

- 1 - Panos laváveis
- 2 - Acessório para tapetes
- 3 - Extensão/bico
- 4 - Pá
- 5 - Bocal inclinado
- 6 - Escova redonda pequena
- 7 - Escova redonda grande
- 8 - Escova para cantos
- 9 - Limpador de vidros/acessório para tecidos
- 10 - Pano para tecidos

Dados de identificação

Na placa colocada abaixo da base de apoio do aparelho estão indicados os seguintes dados de identificação do aparelho:

- fabricante e marcação CE
- modelo (Mod)
- nº de matrícula (SN)
- tensão eléctrica de alimentação (V) e frequência (Hz)
- potência eléctrica absorvida (W)
- número verde de assistência

Para solicitações aos Centros de Assistência Autorizados, indicar o modelo e o número de matrícula.

MONTAGEM DO APARELHO

Remover os materiais de embalagem do aparelho.

Monte a haste (C) no corpo do aparelho (I).

Monte o corpo do aparelho (I) na cabeça para vapor (A) (Fig. 2). O aparelho estará montado corretamente quando for ouvido um “click” (Fig. 3).

INSTRUÇÕES PARA O USO

- 1 Desenrolar totalmente o cabo de alimentação.
- 2 Abra a tampa do reservatório da água (G).
- 3 Utilize o dosador (Q) e o funil (R) fornecidos para encher o reservatório da água (H) com 350 ml de água natural fresca, que correspondem a um dosador e meio (Fig. 4).



Atenção!

Encha adequadamente o reservatório para evitar o funcionamento a seco.

NUNCA encher o reservatório com mais de 350 ml.

Em caso de águas com alto teor de calcário (com dureza superior a 20°F) utilize uma mistura composta de 50% de água de torneira e 50% de água desmineralizada. Para prolongar a duração da vida útil do produto, utilize somente água desmineralizada.

- 4 Feche a tampa do reservatório da água.
- 5 Fixe o pano lavável (1) aos respectivos velcros (L) situados abaixo da cabeça do vapor (Fig. 5).



Atenção!

Não utilize o aparelho sem o pano ou com um pano desgastado.

Antes de utilizar o aparelho, certifique-se que os objetos, as superfícies e os tecidos a tratar sejam resistentes ou compatíveis com as altas temperaturas do vapor. Em casos de superfícies em cerâmica terracota tratadas ou madeira, tecidos delicados (por exemplo couro, seda ou veludo) ou tecidos sintéticos, faça antes uma prova do aparelho sobre área escondida ou sobre uma amostra, ou peça informações ao fabricante em relação às modalidades corretas de limpeza.

- 6 Ligar a ficha na tomada eléctrica. O sinalizador luminoso de acionamento (K) se iluminará automaticamente, indicando que o aparelho está ligado e que a caldeira interna iniciou a aquecer. Após alguns segundos o vapor iniciará a sair pela cabeça de saída do vapor.
- 7 Gire o manípulo de regulação do vapor (J) segundo a quantidade de vapor desejada (Fig. 6). Para as superfícies mais delicadas, como soalhos, madeira ou laminado, regule a emissão do vapor a um nível mais baixo. Para superfícies que necessitam de uma limpeza mais profunda, como mármore, azulejos ou pedra, regule a emissão do vapor a um nível mais alto.

Antes de utilizar o aparelho, certifique-se de ter removido a poeira do pavimento.

- 8 Passe o aparelho no pavimento (Fig. 7).



Atenção!

Utilizar o aparelho em ambientes iluminados.

Quando o aparelho for deixado parado no pavimento, durante o funcionamento, pode ocorrer que se forme uma mancha esbranquiçada. A mancha pode ser removida com um produto descalcificador normal, ou com algumas gotas de vinagre.

Para facilitar a limpeza das zonas menos acessíveis, por exemplo, os espaços embaixo dos móveis, é possível utilizar o aparelho no sentido horizontal.

9 Pressione o botão de acionamento da haste dobrável (O) (Fig. 8).

10 Incline a haste e passe o aparelho no pavimento (Fig. 9).

Mantenha a cabeça do vapor (A) parada, usando um dos pés, e reposicione manualmente a haste (C) até ouvir um "click" para poder utilizar novamente o aparelho verticalmente.

O aparelho produz vapor em continuação, até o total esvaziamento da água do reservatório. Um reservatório cheio corresponde a, aproximadamente, 15/18 minutos de vapor contínuo. Quando o reservatório ficar sem água, haverá uma vibração e um ruído mais intenso. Neste caso, é necessário encher novamente o reservatório da água.



Atenção!

Durante o uso, não virar a cabeça do vapor ao contrário para remover o pano. Perigo de queimaduras.

Antes remover o pano da cabeça do vapor, desconecte o cabo de alimentação da tomada elétrica. Aguardar pelo menos 5 minutos para que a cabeça de vapor e o pano tenham esfriado bem.

Durante o uso, é possível remover o pano para limpá-lo.

- Gire o manípulo de regulação do vapor (J) até "0".
- Desconecte o aparelho da tomada elétrica.
- Retire o pano lavável (1) dos respectivos velcros (L) situados abaixo da cabeça do vapor (Fig. 5).

Enchimento do reservatório durante o uso

É possível encher o reservatório durante o uso, quando a água estiver a terminar.

- 1 Gire o manípulo de regulação do vapor (J) até "0".
- 2 Desconecte o aparelho da tomada elétrica.
- 3 Abra a tampa do reservatório da água (G).
- 4 Utilize o dosador (Q) e o funil (R) fornecidos para encher o reservatório da água (H) com 350 ml de água natural fresca, que correspondem a um dosador e meio (Fig. 4).
- 5 Feche a tampa do reservatório da água.

Após o uso

- 1 Gire o manípulo de regulação do vapor (J) até "0".
- 2 Desconecte o aparelho da tomada elétrica.
- 3 Esvaziar totalmente o reservatório da água de modo a evitar que a água estagnada favoreça a formação de calcário (Fig. 10).

Para eliminar os resíduos de água que ficaram dentro do reservatório, deve-se:

- Ligar a ficha na tomada elétrica. O sinalizador luminoso de acionamento (K) se iluminará automaticamente.
- Gire o manípulo de regulação do vapor (J) no sentido horário.
- Deixe sair todo o vapor até o total esvaziamento da água contida no interior do reservatório.



Atenção!

Antes remover o pano da cabeça do vapor, desconecte o cabo de alimentação da tomada elétrica. Aguardar pelo menos 5 minutos para que a cabeça de vapor e o pano tenham esfriado bem.

- 4 Retire o pano lavável (1) dos respectivos velcros (L) situados abaixo da cabeça do vapor (Fig. 5).
- 5 Incline o aparelho para a frente até quando for ouvido um “click” para bloquear a articulação na cabeça do vapor (Fig. 11).
- 6 Enrole o cabo de alimentação nos dois enroladores de cabo (F) (Fig. 12).
- 7 Deixar o aparelho em repouso, na posição vertical.



Atenção!

Bloquee a articulação na cabeça do vapor de modo que o aparelho fique estável na posição vertical.

- 8 Arrume o aparelho num local seco e longe do alcance de crianças.

USO DOS ACESSÓRIOS

Para facilitar o uso dos acessórios, é possível pressionar o botão de desbloqueio da haste (N) e remover a haste do corpo do aparelho. Deste modo, o aparelho pode ser utilizado facilmente em espaços estreitos graças à pega presente no corpo do aparelho.



Atenção!

Desconecte a ficha da tomada elétrica e aguarde que o aparelho esteja totalmente frio antes de instalar ou desmontar os acessórios.

Acessório para tapetes (2)

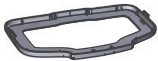

Este acessório é útil principalmente para limpar tapetes e superfícies macias semelhantes.

- 1 Posicione o acessório para tapetes na cabeça do vapor sem o pano fixado, com a parte plana em contato com o pavimento (Fig. 13).
- 2 Exercite uma ligeira pressão para inserir a cabeça do vapor no acessório para tapetes (Fig. 14).
- 3 Após o uso, empurre o acessório para tapetes com o pé, para removê-lo.



Atenção!

Não utilize o acessório para tapetes em superfícies duras.

Extensão/bico (3) e outros acessórios

Para utilizar os acessórios pequenos, remova a cabeça do vapor (A) e use a extensão/bico (3).

- 1 Exercite uma ligeira pressão para extrair a cabeça do vapor do corpo do aparelho.
- 2 Insira a extensão/bico (3) no encaixe do corpo do aparelho (I). O aparelho estará montado corretamente quando for ouvido um “click” (Fig. 15).
- 3 Insira um dos acessórios pela parte do bico da extensão/bico (Fig. 16). Os acessórios menores podem ser montados na extensão/bico de um só modo.
- 4 Gire o acessório até alinhar a seta presente no acessório com a seta presente na extensão/bico (Fig. 17).
- 5 Passe o aparelho nas zonas desejadas (Fig. 18).

O aparelho dispõe de diversos acessórios a utilizar junto com a extensão/bico:

	<p>Extensão/bico (3)</p>	<p>Este acessório é útil para limpar meti- culosamente todas as superfícies onde se acumula a sujidade mais persistente, como pias, fogões a gás, exaustores e todas as zonas de difícil acesso.</p>
	<p>Raspador (4)</p>	<p>Este acessório é útil para raspar e eliminar os resíduos de sujidade e gordura das superfícies.</p>
	<p>Bocal inclinado (5)</p>	<p>Este acessório é útil para higienizar e limpar de modo simples e rápido os pontos menos acessíveis, como radiadores, persianas e sanitários.</p>
	<p>Escova redonda pequena (6)</p>	<p>Estes acessórios ajudam a eliminar as incrustações mais resistentes como aquelas que se formam no fogão ou nas grelhas do plano de cozedura. Podem ser utilizados inclusive para limpar e eliminar os resíduos de calcário dos sanitários, pias, duchas ou banheiras.</p>
	<p>Escova redonda grande (7)</p>	
	<p>Escova para cantos (8)</p>	<p>Este acessório é útil principalmente para limpar cantos e espaços entre azulejos e lajotas, sejam lisos ou rústicos.</p>

Limpador de vidros/acessório para tecidos (9) e pano para tecidos (10)

- 1 Exercite uma ligeira pressão para extrair a cabeça do vapor do corpo do aparelho.
- 2 Insira a extensão/bico (3) no encaixe do corpo do aparelho (I).
- 3 Insira o limpador de vidros/acessório para tecidos (9) pela parte do bico da extensão/bico. O aparelho estará montado corretamente quando for ouvido um “click” (Fig. 19).

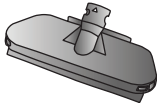
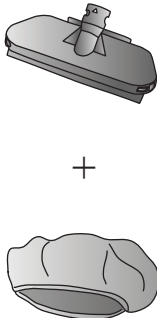
	Limpa-vidros/acessório para tecidos (9)	Este acessório é útil principalmente para limpar vidros, espelhos, cabinas de chuveiros etc.
	Limpa-vidros/acessório para tecidos (9) + pano para tecidos (10)	Este acessório é útil principalmente para remover os vincos dos sofás, toalhas de mesa e roupas.

Faça com que o pano para tecidos (10) possa aderir, envolvendo o limpador de vidros/acessório para tecidos (9) de modo a poder utilizar o limpador de vidros como acessório para tecidos (Fig. 20).

LIMPEZA E MANUTENÇÃO



Atenção!

Antes de efetuar qualquer operação de limpeza, desligue a ficha da tomada elétrica e aguarde que o aparelho esfrie totalmente.



Atenção!

Nunca imergir o aparelho em água ou outros líquidos.



Atenção!

Não utilize detergentes abrasivos.

Não deitar descalcificadores, aditivos ou outras substâncias perfumadas no reservatório. Caso contrário a garantia perderá imediatamente sua validade.

Limpeza do aparelho

Após o uso, desligue a ficha da tomada elétrica e esvazie totalmente o reservatório da água de modo a evitar que a água estagnada favoreça a formação de calcário.

Limpar as partes de plástico com um pano húmido não abrasivo e enxugar as mesmas com um pano seco.

Para a limpeza do pano lavável, seguir as indicações mostradas na etiqueta.

O filtro (P) ajuda a remover as impurezas presentes na água. Aconselhamos a troca, a cada ano, em função da frequência de uso do produto.

Lavar o filtro com água corrente.

Apos ter efetuado a lavagem, ou em caso de substituição, certifique-se de ter colocado corretamente o filtro (P) em sua sede. Caso contrário, o aparelho não irá produzir vapor.

Uma limpeza regular irá mantê-lo o aparelho eficiente por um período de tempo maior, limitando notavelmente os riscos de formação de depósitos de calcário.

Limpeza do calcário

Os danos provocados pelo calcário não são cobertos pela garantia.

Efetue a limpeza do calcário uma vez a cada três meses. Se a água utilizada for muito dura e calcária, efetue a limpeza do calcário todos os meses.

Em caso de problemas de funcionamento do aparelho devido ao uso frequente de água dura e calcária, efetue a limpeza do calcário.



Atenção!

Efetuar a limpeza do calcário em ambiente arejado.

Durante a limpeza do calcário, direcionar o vapor para uma superfície resistente ou para um pano lavável.

Não respire os vapores produzidos durante a limpeza do calcário.

- 1 Desconecte o aparelho da tomada elétrica.
 - 2 Abra a tampa do reservatório da água (G).
 - 3 Encher o reservatório com uma mistura composta de 1/3 de vinagre branco e 2/3 de água fresca e limpa.
 - 4 Posicionar o aparelho de modo que o vapor não seja direcionado para nenhum objeto ou superfície.
 - 5 Ligar a ficha na tomada elétrica. O sinalizador luminoso de acionamento (K) se iluminará automaticamente, indicando que o aparelho está ligado e que a caldeira interna iniciou a aquecer.
 - 6 Deixar o aparelho em funcionamento por um minuto, no mínimo.
 - 7 Gire o manípulo de regulação do vapor (J) até "0".
 - 8 Deixar o aparelho desligado por um minuto.
- Repetir a operação até quando for verificada a saída do vapor.
Deixar que todo o vapor saia, quando a solução contida no reservatório terminar. Se necessário, repetir a operação.
- 9 Desconecte o aparelho da tomada elétrica.
 - 10 Encher o reservatório com água fresca e limpa. Enxaguar e esvaziar.
 - 11 Utilize o dosador (Q) e o funil (R) fornecidos para encher o reservatório da água (H) com 350 ml de água natural fresca, que correspondem a um dosador e meio (Fig. 4).
 - 12 Ligar a ficha na tomada elétrica. O sinalizador luminoso de acionamento (K) se iluminará automaticamente.
 - 13 Gire o manípulo de regulação do vapor (J) no sentido horário.
 - 14 Deixe sair todo o vapor até o total esvaziamento da água contida no interior do reservatório.
- Se necessário, repetir a operação até quando não houver mais resíduos de calcário das condutas de vapor.

Mergulhe os acessórios numa solução a base de água e vinagre para remover os vestígios de calcário.

Encaixar o acessório no aparelho e produzir o vapor.

COMO REMEDIAR OS SEGUINTE INCONVENIENTES



Atenção!

Em caso de anomalias de funcionamento e falhas eléctricas, desligue imediatamente o aparelho. Desconecte o aparelho da tomada eléctrica. Aguardar que o aparelho esteja frio.

PROBLEMAS	CAUSAS	SOLUÇÕES
Sinalizador luminoso de acionamento apagado.	Ficha não inserida.	Certifique-se que a inserção da ficha na tomada eléctrica esteja correta. Certificar-se que haja corrente na linha de alimentação. Tente ligar a ficha em outra tomada eléctrica. Se o problema persistir, contactar um Centro de Assistência Autorizado.
Não ocorre saída de vapor pelos bicos.	O aparelho não está pronto ao uso.	Aguardar alguns segundos para permitir a preparação do vapor.
	Falta de água no reservatório.	Utilize o dosador (Q) e o funil (R) fornecidos para encher o reservatório da água (H) com 350 ml de água natural fresca, que correspondem a um dosador e meio (Fig. 4).
	Os furos de saída do vapor poderiam estar obstruídos pelo calcário.	Efetuar a limpeza do calcário. Se o problema persistir, contactar um Centro de Assistência Autorizado.
	O filtro (P) não foi inserido corretamente em sua sede.	Certifique-se de ter colocado corretamente o filtro em sua sede. Se o problema persistir, contactar um Centro de Assistência Autorizado.
Aumento repentino do nível de ruído da bomba.	Falta de água no reservatório.	Desligue o aparelho. Utilize o dosador (Q) e o funil (R) fornecidos para encher o reservatório da água (H) com 350 ml de água natural fresca, que correspondem a um dosador e meio (Fig. 4).
Saída de água dos bicos.	Possíveis resíduos de condensação na conduta de vapor.	Girar o manípulo de produção do vapor até quando o vapor parar de sair. Posicione, por baixo da cabeça do vapor, um pano macio para não molhar o pavimento. Se a água continuar a sair, desligar o aparelho. Aguardar pelo menos 5 minutos para que a cabeça de vapor e o pano tenham esfriado bem. Tentar novamente. Se o problema persistir, contactar um Centro de Assistência Autorizado.

OVER DEZE HANDLEIDING

Ook al zijn de apparaten vervaardigd in overeenstemming met de toepasselijke specifieke Europese regelgeving, en zijn alle potentieel gevaarlijke delen beveiligd, moeten deze instructies toch aandachtig worden doorgelezen, en mag het apparaat alleen worden gebruikt voor het doel waarvoor hij is bestemd, om ongelukken en schade te voorkomen. Houd dit boekje altijd binnen handbereik voor toekomstige raadpleging. Als u dit apparaat aan andere personen wilt overdoen, denk er dan aan dat deze instructies worden meegegeven.

De informatie in deze handleiding is gemarkeerd met symbolen die het volgende betekenen:



Gevaar voor kinderen



Waarschuwing voor verbrandingsgevaar



Gevaar als gevolg van elektriciteit



Let op – schade aan materialen



Risico op schade door andere oorzaken

BEDOELD GEBRUIK

U kunt het apparaat gebruiken om oppervlakken van marmer, keramiek, steen, met tegels en parket of vloeren van hardhout, mits behandeld en ondoordringbaar, zorgvuldig te reinigen en grondig schoon te maken. Door het stoomdoekje te gebruiken, wordt het teveel aan vocht opgenomen. Het apparaat kan in combinatie met de meegeleverde accessoires ook worden gebruikt voor het reinigen van oppervlakken waar hardnekkig vuil op de loer ligt en voor het behandelen van weefsels zoals tapijten, gordijnen en andere zachte oppervlakken.

Het apparaat gebruikt het actieve vermogen van stoom zonder hulp van reinigingsmiddelen en zeep.

Dit apparaat is uitsluitend voor privégebruik ontworpen, en moet dus als ongeschikt worden geacht voor commerciële of industrieel gebruik. De fabrikant heeft geen enkel ander gebruik voorzien en wijst dus iedere vorm van aansprakelijkheid af voor schade die wordt veroorzaakt door een oneigenlijk gebruik van het apparaat zelf. Bovendien heeft oneigenlijk gebruik tot gevolg dat iedere garantie komt te vervallen.

VEILIGHEIDSWAARSCHUWINGEN

LEES DEZE INSTRUCTIES AANDACHTIG DOOR.

- Dit apparaat is uitsluitend voor privégebruik ontworpen, en moet dus als ongeschikt worden geacht voor commerciële of industrieel gebruik.
- Wij wijzen iedere verantwoordelijkheid af voor een onjuist gebruik of gebruik voor andere doeleinden dan die zijn voorzien in dit boekje.
- Het wordt aangeraden de originele verpakking te bewaren, aangezien geen gratis assistentie wordt verleend als het product defect raakt bij het versturen naar een erkend Service Centrum doordat het niet goed is verpakt.
- Het gebruik van niet door de fabrikant van het apparaat aanbevolen of geleverde accessoires kan gevaar voor brand, elektroshock en persoonlijk letsel veroorzaken.

Gevaar voor kinderen

- Het apparaat kan worden gebruikt door kinderen die ouder zijn dan 8 jaar en door personen met beperkte lichamelijke, zintuiglijke of geestelijke vermogens, of personen zonder ervaring en kennis, maar uitsluitend als ze door een verantwoordelijke persoon worden gevolgd of als ze goede instructies hebben gekregen en ze de instructies en gevaren bij het gebruik van het apparaat hebben begrepen.
- Kinderen mogen niet met het apparaat spelen.
- Houd het apparaat en de stroomkabel buiten het bereik van kinderen, zowel wanneer het apparaat op het elektriciteitsnet is aangesloten, als tijdens de afkoelfase na het gebruik.
- Reinigings- en onderhoudswerkzaamheden door de gebruiker mogen niet door kinderen worden verricht, tenzij ze ouder zijn dan 8 jaar en dit onder toezicht gebeurt.
- Zet het apparaat zodanig neer dat kinderen niet bij de hete delen kunnen komen.
- Houd de verpakkingsmaterialen buiten het bereik van kinderen, aangezien deze een bron van gevaar kunnen vormen.
- Laat de stroomkabel niet op een plek liggen, waar hij door een kind beetgepakt kan worden.
- Mocht u dit apparaat willen weggooien, dan bevelen wij aan om het onbruikbaar te maken door het stroomsnoer door te snijden. Verder bevelen wij aan om de delen van het apparaat die gevaar kunnen opleveren onschadelijk te maken, met name voor kinderen die het apparaat kunnen gebruiken om ermee te spelen.

Waarschuwing voor verbrandingsgevaar

- Kom niet aan de metalen delen, het hete water of de stoom, wanneer het apparaat in werking is en een aantal minuten nadat het is uitgezet, aangezien u zich eraan zou kunnen branden.
- Richt de stoom nooit op lichaamsdelen, huisdieren, planten, of voorwerpen die gauw beschadigd raken.
- Richt de stoom nooit op apparaten met elektrische delen (bijvoorbeeld op de binnenkant van de oven).
- Voordat u de stoomdoek van de stoomkop neemt, haalt u de stekker uit het stopcontact. Wacht minstens 5 minuten tot de stoomkop en de stoomdoek goed zijn afgekoeld.
- Wanneer het apparaat niet werkt, haalt u de stekker uit het stopcontact en laat u het afkoelen voordat u de afzonderlijke onderdelen erop aanbrengt of ervan verwijderd, of voordat u het schoonmaakt.



Gevaar als gevolg van elektriciteit

- Alvorens het apparaat op het elektriciteitsnet aan te sluiten, controleert u of de op het plaatje aangegeven spanning overeenkomt met de spanning van het lokale elektriciteitsnet.
- Sluit het apparaat altijd aan op een geaard stopcontact.
- Het gebruik van niet door de fabrikant van het apparaat goedgekeurde verlengsnoeren, kan schade en ongelukken veroorzaken.
- Gebruik geen verlengkabels of stopcontacten met een onvoldoende stroombelastbaarheid.
- Dompel het apparaat niet in water of andere vloeistoffen.
- Gebruik het apparaat niet als u natte handen heeft of op blote voeten loopt.
- Gebruik het apparaat niet als de stroomkabel of de stekker beschadigd zijn, of als het apparaat zelf defect is. Alle reparaties, waaronder ook de vervanging van de stroomkabel, dienen uitsluitend te worden verricht door een Ariete Service-dienst of door Ariete vakmensen, om iedere vorm van gevaar te voorkomen.
- Het apparaat mag niet worden gebruikt als het is gevallen, als er zichtbare schade is of als het lekt.
- Sluit geen andere apparaten die veel stroom verbruiken (bijvoorbeeld kacheltjes, strijkijzers, radiatoren) op hetzelfde stopcontact aan. Gevaar voor elektrische overbelasting.
- Zet de warme delen van het apparaat niet op het stroomsnoer.
- Trek nooit aan de stroomkabel of het apparaat zelf om de stekker uit het stopcontact te halen.
- Zorg ervoor dat de stroomkabel niet in aanraking komt met scherpe delen.
- Kijk uit dat de stroomkabel niet in aanraking komt met hete oppervlakken.
- Trek de stekker bij onweer uit het stopcontact.
- Wikkel de stroomkabel nooit om uw hand als het apparaat op het elektriciteitsnet is aangesloten.



Let op – schade aan materialen

- Voordat u het apparaat gebruikt, verzekert u zich ervan dat de voorwerpen, de oppervlakken en de weefsels, die behandeld moeten worden bestand zijn tegen en geschikt zijn voor de hoge temperatuur van de stoom. In het geval van behandelde cottavloeren of houten oppervlakken, delicate stoffen (b.v. leer, zijde of fluweel) of synthetische stoffen, probeert u het apparaat eerst op een verborgen plaats of op een monster uit of vraagt u de fabrikant om informatie over de juiste manier van reinigen.
- Gebruik de glasborstel niet als het oppervlak dat moet worden behandeld koud is. Door de eventuele temperatuurwisseling kan het kapotgaan. Wanneer het bijzonder koud is verwarmt u de ramen voor door het hele oppervlak dat moet worden behandeld vanaf een afstand van ongeveer 40 cm met stoom te behandelen.

- Gebruik het apparaat niet op met was behandelde oppervlakken. De was wordt verwijderd door de werking van de warmte en de stoom.
- Gebruik het apparaat niet op onbehandelde houten of doorlaatbare oppervlakken.
- Laat het apparaat op geen enkel houten oppervlak langere tijd aanstaan: Het hout kan dan uitzetten.
- Bij het eerste gebruik of nadat het apparaat gedurende langere tijd niet is gebruikt, richt u de stoom in een bak om het overtollige water te verwijderen.
- Gebruik de stoomkop niet op glazen oppervlakken.
- Gebruik het apparaat niet zonder de doek of met een versleten stoomdoek. Gevaar voor schade aan en krassen op de oppervlakken.
- Rol de kabel altijd op voor gebruik.
- Gebruik het apparaat niet zonder water, omdat de pomp anders beschadigd kan worden. Controleer het water in het reservoir regelmatig.
- Gebruik geen koolzuurhoudend water. In geval van bijzonder kalkrijk water (hardheid hoger van 20°F) moet een mengsel van 50 % kraanwater en 50 % gedistilleerd water worden gebruikt.
- Gebruik nooit oplosmiddelen die de plastic delen beschadigen.
- Doe geen ontkalkers, additieven of geurstoffen in het reservoir. Anders komt de garantie onmiddellijk te vervallen.
- Voordat u het apparaat opbergt haalt u de stekker van de stroomkabel altijd uit het stopcontact. Wacht tot apparaat is afgekoeld en leeg het reservoir helemaal.
- Stel het apparaat niet bloot aan weersinvloeden (bijvoorbeeld regen, zon).
- Gebruik het apparaat niet in de open lucht.
- Door eventuele wijzigingen aan dit product, waarvoor de fabrikant geen uitdrukkelijke toestemming heeft gegeven, wordt de gebruiksveiligheid ervan niet langer gegarandeerd en komt de garantie te vervallen.
- Demonteer het apparaat niet. Er zijn geen interne delen die moeten worden gebruikt of worden schoongemaakt.



Risico op schade door andere oorzaken

- Gebruik het apparaat niet bij dampen van olieverbindingen, oplosmiddelen of waterafstotende middelen, brandbare poeders of andere giftige of explosieve stoffen.
- Wees bijzonder voorzichtig wanneer u het apparaat met behulp van een ladder gebruikt.
- Voordat u het reservoir vult, haalt u de stekker uit het stopcontact.
- Schakel het apparaat pas aan op de plaats van gebruik.
- Laat het apparaat niet onbeheerd achter terwijl de stekker in het stopcontact zit.
- Schakel het apparaat uit wanneer het zelfs gedurende korte tijd niet wordt gebruikt en haal de stekker altijd uit het stopcontact.

- Berg het apparaat binnen, op een koele en droge plaats op.

 Om het product op de juiste manier volgens de Europese richtlijn 2012/19/EU af te danken, wordt u verzocht het bij het product gevoegde blaadje te lezen.

• **BEWAAR DEZE INSTRUCTIES ALTIJD.**

BESCHRIJVING VAN HET APPARAAT

A - Stoomkop	K - Aan/uit-lampje
B - Stroomkabel + stekker	L - Bevestigingsklittenband voor de wasbare stoomdoek
C - Stang	M - Stoomopeningen
D - Handgreep	N - Ontgrendelknop van de stang
E - Handgreep	O - Bedieningsknop van de buigstang
F - Haken voor kabelopslag	P - Filter
G - Dop van het waterreservoir	Q - Maatbeker
H - Waterreservoir	R - Trechter
I - Behuizing van het apparaat	
J - Stoomregelaar	

BESCHRIJVING VAN DE ACCESSOIRES

- 1 - Wasbare stoomdoeken
- 2 - Accessoire voor tapijten
- 3 - Verlengstuk/tuit
- 4 - Spatel
- 5 - Gebogen opzetstuk
- 6 - Kleine ronde borstel
- 7 - Grote ronde borstel
- 8 - Voegenborstel
- 9 - Glasborstel/accessoire voor weefsels
- 10 - Doek voor weefsels

Identificatiegegevens

Op het plaatje aan de onderkant van het apparaat zijn de volgende identificatiegegevens van het apparaat weergegeven:

- fabrikant en EG-merk
- model (Mod.)
- serienummer (SN)
- voedingsspanning (V) en frequentie (Hz)
- opgenomen elektrisch vermogen (W)
- gratis telefoonnummer assistentie

Vermeld, bij eventuele verzoeken aan Erkende Servicecentra, het model en het serienummer.

HET APPARAAT IN ELKAAR ZETTEN

Verwijder de verpakkingsmaterialen van het apparaat.

Breng de stang (C) op de behuizing van het apparaat aan (I).

Bevestig de behuizing van het apparaat (I) aan de stoomkop (A) (Fig. 2). Het apparaat is correct in elkaar gezet wanneer u een "klik" hoort (Fig. 3).

GEBRUIKSAANWIJZING

- 1 Wikkel het stroomsnoer helemaal af.
- 2 Open de dop van het waterreservoir (G).
- 3 Gebruik de meegeleverde maatbeker (Q) en trechter (R) om het waterreservoir (H) met 350 ml vers water te vullen, wat overeenkomt met anderhalve maatbeker (Fig. 4).



Let op!

Vul het reservoir met voldoende water om drooglopen te voorkomen.

Vul het reservoir NOOIT met meer dan 350 ml.

In geval van bijzonder kalkrijk water (hardheid hoger van 20°F) moet een mengsel van 50 % kraanwater en 50 % gedistilleerd water worden gebruikt. Om de levensduur van het product te verlengen, gebruikt u alleen gedemineraliseerd water.

- 4 Sluit de dop van het waterreservoir.
- 5 Bevestig de wasbare stoomdoek (1) aan de speciaal hiervoor bestemde klittenbandsluitingen (L) onder de stoomkop (Fig. 5).



Let op!

Gebruik het apparaat niet zonder de doek of met een versleten stoomdoek.

Voordat u het apparaat gebruikt, verzekert u zich ervan dat de voorwerpen, de oppervlakken en de weefsels, die behandeld moeten worden bestand zijn tegen en geschikt zijn voor de hoge temperatuur van de stoom. In het geval van behandelde cottavloeren of houten oppervlakken, delicate stoffen (b.v. leer, zijde of fluweel) of synthetische stoffen, probeert u het apparaat eerst op een verborgen plaats of op een monster uit of vraagt u de fabrikant om informatie over de juiste manier van reinigen.

- 6 Steek de stekker in een geaard stopcontact. Het lampje (K) dat aangeeft dat het apparaat aanstaat en dat de interne ketel zich begint op te warmen zal nu automatisch gaan branden. Na enkele seconden begint er stoom uit de stoomkop te komen.
- 7 Draai de stoomregelaar (J) afhankelijk van de gewenste hoeveelheid stoom (Fig. 6). Bij oppervlakken die snel beschadigd kunnen raken, zoals parket, hout of laminaat, stelt u het stoomvermogen op een lager niveau in. Bij oppervlakken die een diepere reiniging vereisen, zoals marmer, tegels of steen, stelt u het stoomvermogen op een hoger niveau in.

Voordat u het apparaat gebruikt, zorgt u ervoor dat het stof van de vloer is verwijderd.

- 8 Haal het apparaat over de vloer (Fig. 7).



Let op!

Gebruik het apparaat in goed verlichte ruimtes.

Wanneer u het apparaat tijdens de werking op de vloer laat staan, kan er een witachtige kring ontstaan. De kring kan met een normale ontkalker of met enkele druppels azijn worden verwijderd.

Om het reinigen van moeilijk bereikbare plaatsen, zoals onder meubels, te vergemakkelijken, kan het apparaat horizontaal worden gebruikt.

9 Druk op de aan/uitknop van de buigstang (O) (Fig. 8).

10 Houd de stang schuin en haal het apparaat over de vloer (Fig. 9).

Houd de stoomkop (A) met één voet tegen en breng de stang (C) met de hand in de verticale stand totdat u een "klik" hoort om het apparaat weer verticaal te gebruiken.

Het apparaat geeft continu stoom af tot het water in het reservoir helemaal verbruikt is. Met een vol reservoir heeft u ongeveer 15/18 minuten voortdurend stoom. Als het water in het reservoir op is, wordt dit aangegeven door een trilling en doordat het apparaat een harder geluid maakt. In dat geval moet het waterreservoir worden bijgevuld.



Let op!

Draai de stoomkop tijdens het gebruik niet ondersteboven om de stoomdoek te verwijderen. Verbrandingsgevaar.

Voordat u de stoomdoek van de stoomkop neemt, haalt u de stekker uit het stopcontact. Wacht minstens 5 minuten tot de stoomkop en de stoomdoek goed zijn afgekoeld.

Tijdens het gebruik kan de doek worden verwijderd om hem uit te spoelen.

- Draai de stoomregelaar (J) op "0".
- Haal de stekker uit het stopcontact.
- Maak de wasbare stoomdoek (1) van de speciaal hiervoor bestemde klittenbandsluitingen (L) onder de stoomkop los (Fig. 5).

Reservoir vullen tijdens gebruik

Als het water opdraakt kan het reservoir tijdens het gebruik worden bijgevuld.

- 1 Draai de stoomregelaar (J) op "0".
- 2 Haal de stekker uit het stopcontact.
- 3 Open de dop van het waterreservoir (G).
- 4 Gebruik de meegeleverde maatbeker (Q) en trechter (R) om het waterreservoir (H) met 350 ml vers water te vullen, wat overeenkomt met anderhalve maatbeker (Fig. 4).
- 5 Sluit de dop van het waterreservoir.

Na het gebruik

- 1 Draai de stoomregelaar (J) op "0".
- 2 Haal de stekker uit het stopcontact.
- 3 Giet het waterreservoir helemaal leeg; zorg dat er geen water in blijft staan, hierdoor wordt het ontstaan van kalkaanslag bevorderd (Fig. 10).

Om het restwater uit het reservoir te verwijderen, handelt u als volgt:

- Steek de stekker in een geaard stopcontact. Het aan/uitlampje (K) gaat automatisch branden.
- Draai de stoomregelaar (J) met de klok mee.
- Laat alle stoom af tot het water binnenin het reservoir helemaal verbruikt is.



Let op!

Voordat u de stoomdoek van de stoomkop neemt, haalt u de stekker uit het stopcontact. Wacht minstens 5 minuten tot de stoomkop en de stoomdoek goed zijn afgekoeld.

- 4 Maak de wasbare stoomdoek (1) van de speciaal hiervoor bestemde klittenbandsluitingen (L) onder de stoomkop los (Fig. 5).

- 5 Kantel het apparaat voorover tot u een “klik” hoort om het buigpunt op de stoomkop vast te zetten (Fig. 11).
- 6 Wikkel de stroomkabel op de twee haken voor kabelopslag (F) (Fig. 12).
- 7 Zet het apparaat rechtop weg.



Let op!

Zet het buigpunt op de stoomkop vast, zodat het apparaat stevig in de verticale stand staat.

- 8 Berg het apparaat op een droge plek en buiten bereik van kinderen op.

DE ACCESSOIRES GEBRUIKEN

Om het gebruik van de accessoires te vergemakkelijken, kunt u op de ontgrendelknop van de stang (N) drukken en de stang uit de behuizing van het toestel halen. Zo kan het apparaat gemakkelijk in krappe ruimtes worden gebruikt, dankzij de handgreep op de behuizing van het apparaat.



Let op!

Haal de stekker van het apparaat uit het stopcontact en wacht tot het apparaat volledig is afgekoeld alvorens de accessoires aan te brengen of te verwijderen.

Accessoire voor tapijten (2)



Dit accessoire is bijzonder handig om tapijten en dergelijke zachte oppervlakken te reinigen.

- 1 Zet het accessoire voor tapijten zonder de stoomdoek op de stoomkop, met de platte kant in contact met de vloer (Fig. 13).
- 2 Oefen een lichte druk uit om de stoomkop in het accessoire voor tapijten aan te brengen (Fig. 14).
- 3 Na het gebruik duwt u het accessoire voor tapijten met uw voet naar buiten om het te verwijderen.



Let op!







Gebruik het accessoire voor tapijten niet op harde oppervlakken.

Verlengstuk/tuitje (3) en andere accessoires

Om de kleinere accessoires te gebruiken, verwijdert u de stoomkop (A) en gebruikt u het verlengstuk/tuitje (3).

- 1 Oefen lichte druk uit om de stoomkop van de behuizing van het apparaat te verwijderen.
- 2 Breng het verlengstuk/tuitje (3) op de koppeling van de behuizing van het apparaat (I) aan. Het apparaat is correct in elkaar gezet wanneer u een “klik” hoort (Fig. 15).
- 3 Breng één van de kleinere accessoires aan de kant van de stoomopening van het verlengstuk/tuitje (Fig. 16) aan. De kleinere accessoires kunnen op slechts één manier op het verlengstuk/tuitje worden aangebracht.
- 4 Draai het accessoire tot de pijl op het accessoire is uitgelijnd met de pijl op het verlengstuk/tuitje (Fig. 17).
- 5 Haal het apparaat over de gewenste plekken (Fig. 18).

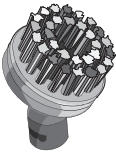
Het apparaat heeft verschillende accessoires om met het verlengstuk/tuitje te gebruiken:

	<p>Verlengstuk/tuitje (3)</p>	<p>Dit accessoire is handig om alle oppervlakken waarop het hardnekkigste vuil blijft zitten zorgvuldig schoon te maken, zoals wasbakken, gasfornuizen, afzuigkappen en alle moeilijk te bereiken gebieden.</p>
	<p>Spatel (4)</p>	<p>Dit accessoire is handig om mee te krabben en resten van vuil en vet van de oppervlakken te verwijderen.</p>
	<p>Gebogen opzetstuk (5)</p>	<p>Dit accessoire is handig om gemakkelijk en snel de meest moeilijk bereikbare plaatsen zoals radiatoren, luxaflex en sanitair grondig schoon te maken.</p>
	<p>Kleine ronde borstel (6)</p>	<p>Deze accessoires helpen het hardnekkigste aangekoekte vuil te verwijderen, zoals het vuil dat op de gaspitten en op de roosters van de kookplaat ontstaat. Zij kunnen ook worden gebruikt voor het reinigen en verwijderen van alle sporen van kalkaanslag op sanitair, in wasbakken, douches of badkuipen.</p>
	<p>Grote ronde borstel (7)</p>	
	<p>Voegenborstel (8)</p>	<p>Dit accessoire is bijzonder handig om voegen te reinigen en vuil van zowel gladde als ruwe tegels te verwijderen.</p>

Glasborstel/accessoire voor weefsels (9) en doek voor weefsels (10)

- 1 Oefen lichte druk uit om de stoomkop van de behuizing van het apparaat te verwijderen.
- 2 Breng het verlengstuk/tuitje (3) op de koppeling van de behuizing van het apparaat (1) aan.
- 3 Breng de glasborstel/het accessoire voor weefsels (9) aan de kant van de stoomopening van het verlengstuk/tuitje aan. Het apparaat is correct in elkaar gezet wanneer u een "klik" hoort (Fig. 19).

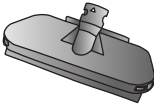
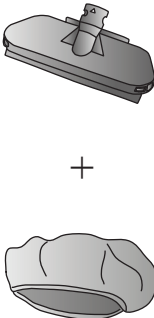
	Glasborstel/accessoire voor weefsels (9)	Dit accessoire is bijzonder handig om ramen, spiegels en douchecabines schoon te maken.
	Glasborstel/accessoire voor weefsels (9) + doek voor weefsels (10)	Dit accessoire is bijzonder handig om de kreukels uit banken, tafelkleden en kleding te verwijderen.

Wikkel de doek voor weefsels (10) om de glasborstel/het accessoire voor weefsels (9) om de glasborstel als accessoire voor weefsels te gebruiken (Fig. 20).

REINIGING EN ONDERHOUD



Let op!

Alvorens reinigingswerkzaamheden te verrichten haalt u de stekker uit het stopcontact en wacht u tot het apparaat volledig is afgekoeld.



Let op!

Dompel het apparaat nooit onder in water of andere vloeistoffen.



Let op!

Gebruik geen schuurmiddelen.

Doe geen ontkalkers, additieven of geurstoffen in het reservoir. Anders komt de garantie onmiddellijk te vervallen.

Reiniging van het apparaat

Haal de stekker na elk gebruik uit het stopcontact en maak het waterreservoir helemaal leeg om te voorkomen dat door het achtergebleven water kalkaanslag ontstaat.

Reinig de kunststof delen met een vochtige, niet schurende lap en droog ze met een droge lap.

Om de wasbare stoomdoek te wassen, volgt u de aanwijzingen op het etiket.

Het filter (P) helpt onzuiverheden uit het water te verwijderen. Het wordt aanbevolen deze afhankelijk van de gebruiksfrequentie van het product eenmaal per jaar te vervangen.

Was het filter onder stromend water.

Nadat u het filter heeft schoongemaakt of in geval van vervanging, controleert u of het filter (P) goed op zijn plaats is teruggezet. Anders komt er geen stoom uit het apparaat.

Door het filter regelmatig schoon te maken blijft het apparaat langer goed werken en wordt het risico van kalkaanslag aanzienlijk beperkt.

Ontkalken

Schade veroorzaakt door kalkaanslag valt niet onder de garantie.

Ontkalk het apparaat om de drie maanden. Als het gebruikte water erg hard en kalkrijk is, ontkalkt u het apparaat iedere maand.

Bij storingen van het apparaat door veelvuldig gebruik van hard, kalkhoudend water moet u het apparaat ontkalken.



Let op!

Ontkalk de stoomreiniger in een geventileerde ruimte.

Geef tijdens het ontkalken stoom af op een stevig oppervlak of een wasbare doek.

Adem de stoom niet in die tijdens het ontkalken wordt geproduceerd.

- 1 Haal de stekker uit het stopcontact.
 - 2 Open de dop van het waterreservoir (G).
 - 3 Vul het reservoir met een mengsel bestaande uit 1/3 witte azijn en 2/3 vers en schoon water.
 - 4 Plaats het apparaat zodanig dat de stoom niet op voorwerpen of oppervlakken wordt afgegeven.
 - 5 Steek de stekker in een geaard stopcontact. Het lampje (K) dat aangeeft dat het apparaat aanstaat en dat de interne ketel zich begint op te warmen zal nu automatisch gaan branden.
 - 6 Laat het apparaat minstens een minuut werken.
 - 7 Draai de stoomregelaar (J) op "0".
 - 8 Schakel het apparaat gedurende een minuut niet in.
- Herhaal de handeling tot u ziet dat er stoom uit het apparaat komt.
- Laat alle stoom af tot de oplossing in het reservoir helemaal verbruikt is. Indien nodig herhaalt u de behandeling.
- 9 Haal de stekker uit het stopcontact.
 - 10 Vul het reservoir met vers en schoon water. Omspoelen en legen.
 - 11 Gebruik de meegeleverde maatbeker (Q) en trechter (R) om het waterreservoir (H) met 350 ml vers water te vullen, wat overeenkomt met anderhalve maatbeker (Fig. 4).
 - 12 Steek de stekker in een geaard stopcontact. Het aan/uitlampje (K) gaat automatisch branden.
 - 13 Draai de stoomregelaar (J) met de klok mee.
 - 14 Laat alle stoom af tot het water binnenin het reservoir helemaal verbruikt is.

Herhaal de handeling indien nodig totdat er geen kalkresten meer in de stoomleidingen te zien zijn. Leg de accessoires in een oplossing van water en azijn om de sporen van kalkaanslag te verwijderen.

Monteer het accessoire op het apparaat en geef stoom af.

OVERZICHT VAN OPLOSSINGEN VOOR EEN AANTAL PROBLEMEN



Let op!

Als het apparaat het niet goed doet en bij elektrische storingen zet u het apparaat meteen uit. Haal de stekker uit het stopcontact. Wacht tot het apparaat is afgekoeld.

PROBLEMEN	OORZAKEN	OPLOSSINGEN
Aan/uit-lampje uit.	Stekker zit niet in het stopcontact.	Controleer of de stekker goed in het stopcontact zit. Controleer of er stroom op de voedingsleiding staat. Probeer de stekker op een ander stopcontact aan te sluiten. Als het probleem niet opgelost is, raadpleegt u een erkend servicecentrum.
Er komt geen stoom uit de stoomopeningen.	Het apparaat is niet klaar voor gebruik.	Wacht enkele seconden zodat de stoom kan worden bereid.
	Er zit geen water in het reservoir.	Gebruik de meegeleverde maatbeker (Q) en trechter (R) om het waterreservoir (H) met 350 ml vers water te vullen, wat overeenkomt met anderhalve maatbeker (Fig. 4).
	De stoomopeningen kunnen verstopt zijn met kalkaanslag.	Verwijder de kalk. Als het probleem niet opgelost is, raadpleegt u een erkend servicecentrum.
	Het filter (P) is niet goed op zijn plaats aangebracht.	Controleer of het filter correct op zijn plaats is aangebracht. Als het probleem niet opgelost is, raadpleegt u een erkend servicecentrum.
De pomp maakt ineens meer lawaai.	Er zit geen water in het reservoir.	Het apparaat uitschakelen. Gebruik de meegeleverde maatbeker (Q) en trechter (R) om het waterreservoir (H) met 350 ml vers water te vullen, wat overeenkomt met anderhalve maatbeker (Fig. 4).
Er lekt water uit de stoomopeningen.	Mogelijke condensresten in de stoomleiding.	Draai aan de stoomknop totdat u stoom naar buiten ziet komen. Breng een zachte doek onder de stoomkop aan om de vloer niet nat te maken. Als het water naar buiten blijft komen, schakelt u het apparaat uit. Wacht minstens 5 minuten tot de stoomkop en de stoomdoek goed zijn afgekoeld. Probeer het nogmaals. Als het probleem niet opgelost is, raadpleegt u een erkend servicecentrum.

ΣΧΕΤΙΚΑ ΜΕ ΤΟ ΠΑΡΟΝ ΕΓΧΕΙΡΙΔΙΟ

Μολονότι οι συσκευές κατασκευάστηκαν σύμφωνα με τις προδιαγραφές των κείμενων ευρωπαϊκών διατάξεων και κατά συνέπεια είναι προστατευμένες σε όλα τα δυνητικά επικίνδυνα εξαρτήματα, διαβάστε προσεκτικά τις προειδοποιήσεις του παρόντος και χρησιμοποιήστε τη συσκευή μόνο για το σκοπό που προορίζεται, ώστε να αποφύγετε ατυχήματα και ζημιές. Φυλάξτε πρόχειρο το εγχειρίδιο αυτό, για να μπορείτε να το συμβουλευέστε στο μέλλον. Αν πρόκειται να δώσετε τη συσκευή σε κάποιο άλλο άτομο, θυμηθείτε να του παραδώσετε μαζί και το παρόν εγχειρίδιο.

Οι πληροφορίες του παρόντος φέρουν τα παρακάτω σύμβολα που σημαίνουν:



Κίνδυνος για τα μικρά παιδιά



Προειδοποίηση για εγκαύματα



Κίνδυνος ηλεκτροπληξίας



Προσοχή – υλικές ζημιές



Κίνδυνος ζημιάς από διάφορες άλλες αιτίες

ΠΡΟΒΛΕΠΟΜΕΝΗ ΧΡΗΣΗ

Μπορείτε να χρησιμοποιήσετε τη συσκευή για να καθαρίσετε και να απολυμάνετε καλά επιφάνειες όπως μάρμαρο, κεραμικά, πέτρα, πλακάκια, παρκέ και σκληρά ξύλινα δάπεδα, εφόσον είναι κατεργασμένα και αδιάβροχα. Με το πανί απορροφάται η περίσσεια υγρασίας. Η συσκευή μπορεί επίσης να χρησιμοποιηθεί σε συνδυασμό με τα εξαρτήματα που τη συνοδεύουν, για να καθαρίσετε τις επιφάνειες στις οποίες φωλιάζουν οι πιο δύσκολες ακαθαρσίες και για να καθαρίσετε υφάσματα, όπως χαλιά, κουρτίνες και άλλες απαλές επιφάνειες.

Η συσκευή χρησιμοποιεί την ενεργή δύναμη του ατμού, χωρίς απορρυπαντικά και σαπούνια.

Η συσκευή προορίζεται αποκλειστικά για οικιακή χρήση και δεν πρέπει να χρησιμοποιείται για εμπορικούς ή βιομηχανικούς σκοπούς. Οποιαδήποτε άλλη χρήση δεν προβλέπεται από τον κατασκευαστικό οίκο, που συνεπώς απαλλάσσεται από οποιαδήποτε ευθύνη για ζημιές κάθε φύσης, που οφείλονται στην ακατάλληλη χρήση της μηχανής. Η ακατάλληλη χρήση έχει σαν συνέπεια την ακύρωση οποιασδήποτε μορφής εγγύησης.

ΠΡΟΕΙΔΟΠΟΙΗΣΕΙΣ ΑΣΦΑΛΕΙΑΣ

ΔΙΑΒΑΣΤΕ ΠΡΟΣΕΚΤΙΚΑ ΤΙΣ ΠΑΡΑΚΑΤΩ ΟΔΗΓΙΕΣ.

- Η συσκευή προορίζεται αποκλειστικά για οικιακή χρήση και δεν πρέπει να χρησιμοποιείται για εμπορικούς ή βιομηχανικούς σκοπούς.
- Δεν αναλαμβάνουμε καμία ευθύνη για λανθασμένη χρήση της συσκευής, ή για κάποια άλλη χρήση που δεν αναφέρεται στο παρόν.
- Συνιστούμε να φυλάσσετε τα υλικά συσκευασίας του εργοστασίου, δεδομένου ότι δεν προβλέπεται δωρεάν τεχνική υποστήριξη για τις ζημιές που προκλήθηκαν από ακατάλληλη συσκευασία του προϊόντος κατά την αποστολή από ένα εξουσιοδοτημένο Κέντρο Τεχνικής Υποστήριξης (Σέρβις).
- Η χρήση εξαρτημάτων που δεν συνιστά ή δεν έχει προμηθεύσει ο κατασκευαστικός οίκος της συσκευής μπορεί να ενέχει κίνδυνο πυρκαγιάς, ηλεκτροπληξίας ή τραυματισμού.

Κίνδυνος για τα μικρά παιδιά

- Η χρήση της συσκευής επιτρέπεται σε παιδιά ηλικίας άνω των 8 ετών και σε άτομα με ειδικές ανάγκες, ή άτομα με ελλιπείς γνώσεις και ανεπαρκή πείρα, μόνο αν επιτηρούνται από έναν υπεύθυνο, ή αν έχουν εκπαιδευτεί και έχουν κατανοήσει τις οδηγίες και τους κινδύνους που παρουσιάζονται κατά τη χρήση της συσκευής.
- τα παιδιά δεν πρέπει να παίζουν με τη συσκευή.
- Κρατήστε τη συσκευή και το καλώδιο τροφοδοσίας μακριά από μικρά παιδιά, όταν η συσκευή είναι συνδεδεμένη στο ηλεκτρικό δίκτυο και όταν την έχετε αφήσει να κρυώσει μετά τη χρήση.
- Οι εργασίες καθαρισμού και συντήρησης της συσκευής που είναι αρμοδιότητα του χρήστη, δεν επιτρέπονται σε παιδιά κάτω των 8 ετών χωρίς την επίβλεψη ενός ενήλικα.
- Τοποθετήστε τη συσκευή έτσι ώστε τα μικρά παιδιά να μην φτάνουν να αγγίξουν τα καυτά μέρη της.
- Τα υλικά συσκευασίας δεν πρέπει να εγκαταλείπονται στη διάθεση μικρών παιδιών, δεδομένου ότι αποτελούν πηγή κινδύνου.
- Μην αφήνετε το καλώδιο εκεί που μπορεί να το πιάσει ένα μικρό παιδί.
- Αν αποφασίσετε να πετάξετε τη συσκευή, πρέπει να την αχρηστεύσετε κόβοντας το καλώδιο τροφοδοσίας. Συνιστάται επίσης να καταστήσετε ακίνδυνα τα μέρη της συσκευής που μπορεί να αποτελέσουν πηγή κινδύνου, ιδιαίτερα για μικρά παιδιά που μπορεί να παίξουν με τη συσκευή.

Προειδοποίηση για εγκαύματα

- Μην αγγίζετε τα μεταλλικά μέρη της συσκευής, το ζεστό νερό ή τον ατμό, όταν είναι αναμμένη ή λίγο μετά το σβήσιμο, γιατί μπορεί να πάθετε εγκαύματα.
 - Μην κατευθύνετε ποτέ την εκτόξευση ατμού προς το σώμα σας, κατοικίδια ζώα, φυτά ή ευαίσθητα αντικείμενα.
- Μην κατευθύνετε ποτέ την εκτόξευση ατμού προς συσκευές που περιέχουν ηλεκτρικά μέρη (για παράδειγμα εσωτερικό φούρνων).
- Προτού αφαιρέσετε το πανί από την κεφαλή ατμού, αποσυνδέστε το καλώδιο τροφοδοσίας από την ηλεκτρική πρίζα. Περιμένετε τουλάχιστον 5 λεπτά προκειμένου να κρυώσουν καλά το πανί και η κεφαλή ατμού.
- Όταν δεν λειτουργεί η συσκευή, βγάλτε το φως από την ηλεκτρική πρίζα και αφήστε την να κρυώσει, προτού κάνετε τον καθαρισμό, τοποθετήστε ή αφαιρέσετε τα διάφορα μέρη.

Κίνδυνος ηλεκτροπληξίας

- Πριν βάλετε το φως του καλωδίου στην πρίζα, βεβαιωθείτε πως η τάση που αναφέρεται στην πινακίδα τεχνικών χαρακτηριστικών της συσκευής, αντιστοιχεί στην τάση του δικτύου της περιοχής σας.

- Να χρησιμοποιείτε πάντα μια γειωμένη πρίζα.
- Η χρήση ηλεκτρικών μπαλαντέζων μη εξουσιοδοτημένων από το εργοστάσιο μπορεί να προκαλέσει ζημιές ή ατυχήματα.
- Μην χρησιμοποιείτε προεκτάσεις (μπαλαντέζες) ή ηλεκτρικές πρίζες με ακατάλληλη ικανότητα ηλεκτρικού φορτίου.
- Μην βυθίζετε τη συσκευή σε νερό ή άλλα υγρά.
- Μην χρησιμοποιείτε η συσκευή με βρεγμένα χέρια ή ζυπόλητοι.
- Μην χρησιμοποιείτε τη συσκευή αν το καλώδιο τροφοδοσίας ή το φις παρουσιάζουν ζημιές ή αν η ίδια η συσκευή, παρουσιάζει λειτουργική ανωμαλία. Όλες οι επισκευές και η αντικατάσταση του ηλεκτρικού καλωδίου, πρέπει να εκτελούνται αποκλειστικά από εξουσιοδοτημένα κέντρα τεχνικής υποστήριξης (Σέρβις) ή από τεχνικούς της Ariete, ώστε να αποφεύγεται οποιοσδήποτε κίνδυνος.
- Δεν πρέπει να χρησιμοποιείτε τη συσκευή αν έπεσε κάτω, αν υπάρχουν εμφανείς ζημιές ή να παρουσιάζει διαρροή νερού.
- Μην συνδέετε συσκευές υψηλής ισχύος (για παράδειγμα σόμπες, σίδερα, καλοριφέρ) στην ίδια ηλεκτρική πρίζα. Κίνδυνος ηλεκτρικής υπερφόρτωσης.
- Μην ακουμπάτε το ηλεκτρικό καλώδιο στις ζεστές επιφάνειες της συσκευής.
- Μην τραβάτε το καλώδιο τροφοδοσίας ή την ίδια τη συσκευή για να αποσυνδέσετε το φις από την ηλεκτρική πρίζα.
- Μην αφήνετε το καλώδιο τροφοδοσίας να έλθει σε επαφή με κοφτερές επιφάνειες.
- Προσέξτε το ηλεκτρικό καλώδιο να μην έρχεται σε επαφή με ζεστές επιφάνειες.
- Σε περίπτωση καταιγίδας αποσυνδέστε το καλώδιο τροφοδοσίας από την ηλεκτρική πρίζα.
- Μην τυλίγετε ποτέ το ηλεκτρικό καλώδιο γύρω από το χέρι σας, όταν το φις του είναι στην πρίζα.



Προσοχή – υλικές ζημιές

- Προτού χρησιμοποιήσετε τη συσκευή, βεβαιωθείτε πως οι επιφάνειες και τα υφάσματα που πρόκειται να καθαρίσετε, είναι ανθεκτικές ή συμβατές με την υψηλή θερμοκρασία του ατμού. Όταν πρόκειται για επιφάνειες από επεξεργασμένο ξύλο ή κεραμικό, ευαίσθητα υφάσματα (για παράδειγμα δέρμα, βελούδο ή μεταξωτά) ή συνθετικά υφάσματα, δοκιμάστε πρώτα τη συσκευή σε ένα κρυφό σημείο ή σε ένα δείγμα ή ζητήστε πληροφορίες στον κατασκευαστικό οίκο, όσον αφορά στο σωστό τρόπο καθαρισμού.
- Μην χρησιμοποιείτε το εξάρτημα για τζάμια πάνω σε κρύες επιφάνειες. Η διαφορά θερμοκρασίας θα προκαλέσει τη θραύση των τζαμιών. Κατά τη διάρκεια του χειμώνα αν είναι πολύ χαμηλές οι εξωτερικές θερμοκρασίες, προθερμάνετε τα τζάμια εκτοξεύοντας ατμό σε όλη τους την επιφάνεια από απόσταση περίπου 40 εκ.
- Μη χρησιμοποιείτε τη συσκευή σε επιφάνειες που έχουν επικάλυψη κεριού. Η θερμότητα και ο ατμός θα αφαιρέσουν το κερί.
- Μην χρησιμοποιείτε τη συσκευή σε επιφάνειες από ακατέργαστο ή μη αδιαβροχοποιημένο ξύλο.

- Μην αφήνετε αναμμένη τη συσκευή πάνω σε οποιαδήποτε ξύλινη επιφάνεια, για παρατεταμένο διάστημα: μπορεί να φουσκώσει το ξύλο.
- Την πρώτη φορά που θα χρησιμοποιήσετε τη συσκευή ή μετά από μακροχρόνια αδράνεια, κατευθύνετε την εκτόξευση ατμού σε ένα δοχείο για να απομακρύνετε την περίσσεια νερού.
- Μη χρησιμοποιείτε την κεφαλή ατμού σε γυάλινες επιφάνειες.
- Μην χρησιμοποιείτε τη συσκευή χωρίς το πανί ή όταν το πανί είναι φθαρμένο. Κίνδυνος ζημιών και γρατζουνιών στις επιφάνειες.
- Να ξετυλίγετε πάντα το καλώδιο, πριν από τη χρήση.
- Μην χρησιμοποιείτε τη συσκευή χωρίς νερό, γιατί μπορεί να πάθε ζημιά η αντλία. Να ελέγχετε τακτικά τη στάθμη του νερού στο δοχείο.
- Μην χρησιμοποιείτε αεριούχο νερό (που περιέχει διοξείδιο του άνθρακα). Αν το νερό του δικτύου της περιοχής σας περιέχει πολλά άλατα (με σκληρότητα μεγαλύτερη από 20°F), χρησιμοποιήστε ένα μίγμα νερού της βρύσης 50% και απιονισμένου νερού 50%.
- Μη χρησιμοποιείτε ποτέ διαλύτες που μπορεί να κάνουν ζημιά στα πλαστικά.
- Μην βάζετε μέσα στο δοχείο προϊόντα αφαίρεσης αλάτων, πρόσθετα ή άλλες αρωματικές ουσίες. Θα επακολουθήσει άμεσα παύση ισχύος της εγγύησης.
- Προτού φυλάξετε τη συσκευή να βγάξετε πάντα το φισ του καλωδίου τροφοδοσίας από την ηλεκτρική πρίζα. Περιμένετε να κρυώσει η συσκευή και αδειάστε τελείως το δοχείο.
- Μην αφήνετε τη συσκευή εκτεθειμένη σε ατμοσφαιρικούς παράγοντες (για παράδειγμα βροχή, ήλιο κ.λπ.).
- Μην χρησιμοποιείτε τη συσκευή σε υπαίθριο χώρο.
- Οι τυχόν τροποποιήσεις της συσκευής, χωρίς την έγκριση του κατασκευαστικού οίκου, μπορεί να μειώσουν την ασφάλεια και να επισύρουν την παύση ισχύος της εγγύησης.
- Μην αποσυναρμολογείτε τη συσκευή. Δεν υπάρχουν εσωτερικά εξαρτήματα που χρειάζονται καθαρισμό.



Κίνδυνος ζημιάς από διάφορες άλλες αιτίες

- Μη χρησιμοποιείτε τη συσκευή σε κλειστούς χώρους, με αναθυμιάσεις από λαδομπογιές ή διαλύτες ή αδιαβροχοποιητικά υλικά, εύφλεκτες σκόνες ή άλλα τοξικά ή εκρηκτικά αέρια.
- Να είστε ιδιαίτερα προσεκτικοί, όταν χρησιμοποιείτε τη συσκευή πατώντας σε σκάλα.
- Προτού αρχίσετε να γεμίζετε το δοχείο με νερό, πρέπει να αποσυνδέετε το φισ από την ηλεκτρική πρίζα.
- Να ανάβετε τη συσκευή μόνον όταν είναι στη σωστή θέση.
- Μην αφήνετε τη συσκευή στην πρίζα, όταν απομακρύνετε από το χώρο που βρίσκεται.
- Σε περίπτωση αδράνειας της συσκευής, ακόμα και για σύντομο χρονικό διά-

σημα, πρέπει να σβήνετε τη συσκευή και να αποσυνδέετε πάντα το φως του καλωδίου τροφοδοσίας από την ηλεκτρική πρίζα.

- Φυλάξτε τη συσκευή σε ένα δροσερό χώρο χωρίς υγρασία.



Για τη σωστή διάθεση της συσκευής, σύμφωνα με την Ευρωπαϊκή Οδηγία 2012/19/ΕΕ, παρακαλείσθε να διαβάσετε το ειδικό φυλλάδιο που συνοδεύει τη συσκευή.

• ΦΥΛΑΞΤΕ ΤΙΣ ΟΔΗΓΙΕΣ ΑΥΤΕΣ.

ΠΕΡΙΓΡΑΦΗ ΤΗΣ ΣΥΣΚΕΥΗΣ

A - Κεφαλή ατμού	K - Ενδεικτικό λαμπάκι λειτουργίας
B - Καλώδιο τροφοδοσίας + φως	L - Σκρατς συγκράτησης του πανιού
C - Κοντάρι	M - Ακροφύσια εκροής του ατμού
D - Χειρολαβή	N - Πλήκτρο απελευθέρωσης του κονταριού
E - Χειρολαβή	O - Πλήκτρο ενεργοποίησης του πτυσσόμενου κονταριού
F - Άγκιστρα περιτύλιξης του καλωδίου	P - Φίλτρο
G - Τάπα του δοχείου νερού	Q - Μεζούρα
H - Δοχείο νερού	R - Χωνί
I - Σώμα της συσκευής	
J - Κουμπί ρύθμισης του ατμού	

ΠΕΡΙΓΡΑΦΗ ΤΩΝ ΕΞΑΡΤΗΜΑΤΩΝ

- 1 - Πλενόμενα πανιά
- 2 - Εξάρτημα για χαλιά
- 3 - Προέκταση/ρύγχος
- 4 - Φτυαράκι
- 5 - Κεκλιμένο στόμιο
- 6 - Μικρή στρογγυλή βούρτσα
- 7 - Μεγάλη στρογγυλή βούρτσα
- 8 - Βούρτσα για αρμούς
- 9 - Εξάρτημα για τζάμια/υφάσματα
- 10 - Πανί για υφάσματα

Στοιχεία αναγνώρισης

Στην πινακίδα που βρίσκεται κάτω από τη βάση έδρασης της συσκευής, αναγράφονται τα παρακάτω στοιχεία αναγνώρισης:

- κατασκευαστικός οίκος και σήμανση CE (EOK)
- μοντέλο (Mod.)
- αρ. σειράς (SN)
- ηλεκτρική τάση τροφοδότησης (V) και συχνότητας (Hz)
- καταναλισκόμενη ηλεκτρική ισχύς (W)
- πράσινο τηλέφωνο (δωρεάν κλήση) τεχνικής υποστήριξης

Όταν απευθύνεστε στα Εξουσιοδοτημένα Κέντρα Υποστήριξης (Σέρβις), να αναφέρετε το μοντέλο και τον αριθμό σειράς της συσκευής.

ΣΥΝΑΡΜΟΛΟΓΗΣΗ ΤΗΣ ΣΥΣΚΕΥΗΣ

Αφαιρέστε τα υλικά συσκευασίας της συσκευής.

Συναρμολογήστε το κοντάρι (C) στο σώμα της συσκευής (I).

Συναρμολογήστε το σώμα της συσκευής (I) πάνω στην κεφαλή ατμού (A) (Εικ. 2). Η συσκευή είναι σωστά συναρμολογημένη, όταν ακούσετε έναν χαρακτηριστικό ήχο (κλικ) (Εικ. 3).

ΟΔΗΓΙΕΣ ΧΡΗΣΗΣ

- 1 Ξετυλίξτε τελειώς το ηλεκτρικό καλώδιο.
- 2 Ανοίξτε την τάπα του δοχείου νερού (G).
- 3 Χρησιμοποιήστε τη μεζούρα (Q) και το χωνί (R) που προμηθεύονται με τη συσκευή, για να γεμίσετε το δοχείο του νερού (H) με 350 ml νωπού φυσικού νερού, που αντιστοιχούν σε μιάμιση μεζούρα (Εικ. 4).



Προσοχή!

Να γεμίζετε επαρκώς το δοχείο για να αποφύγετε τη λειτουργία χωρίς νερό.

Μη γεμίζετε ΠΟΤΕ το δοχείο με περισσότερα από 350 ml.

Αν το νερό του δικτύου της περιοχής σας περιέχει πολλά άλατα (με σκληρότητα μεγαλύτερη από 20°F), χρησιμοποιήστε ένα μίγμα νερού της βρύσης 50% και απιονισμένου νερού 50%. Για να παρατείνετε τη διάρκεια ζωής της συσκευής, να χρησιμοποιείτε μόνο απιονισμένο νερό.

- 4 Κλείστε την τάπα του δοχείου νερού.
- 5 Στερεώστε το πλενόμενο πανί (1) στα ειδικά σκρατς (L) που υπάρχουν κάτω από την κεφαλή ατμού (Εικ. 5).



Προσοχή!

Μην χρησιμοποιείτε τη συσκευή χωρίς το πανί ή όταν το πανί είναι φθαρμένο.

Προτού χρησιμοποιήσετε τη συσκευή, βεβαιωθείτε πως οι επιφάνειες και τα υφάσματα που πρόκειται να καθαρίσετε, είναι ανθεκτικές ή συμβατές με την υψηλή θερμοκρασία του ατμού. Όταν πρόκειται για επιφάνειες από επεξεργασμένο ξύλο ή κεραμικό, ευαίσθητα υφάσματα (για παράδειγμα δέρμα, βελούδο ή μεταξωτά)ο ή συνθετικά υφάσματα, δοκιμάστε πρώτα τη συσκευή σε ένα κρυφό σημείο ή σε ένα δείγμα ή ζητήστε πληροφορίες στον κατασκευαστικό οίκο, όσον αφορά στο σωστό τρόπο καθαρισμού.

- 6 Βάλτε το φιλ στην πρίζα. Το ενδεικτικό λαμπάκι λειτουργίας (K) θα ανάψει αυτόματα, για να δείξει πως η συσκευή είναι αναμμένη και πως έχει αρχίσει να ζεσταίνεται το νερό στον εσωτερικό λέβητα. Ύστερα από λίγα δευτερόλεπτα θα αρχίσει να εκρέει ατμός από την κεφαλή ατμού.
- 7 Γυρίστε το κουμπί ρύθμισης του ατμού (J) ανάλογα με την επιθυμητή ποσότητα ατμού (Εικ. 6). Για τις πιο ευαίσθητες επιφάνειες, όπως παρκέ, ξύλο ή δάπεδα λαμινέϊτ, ρυθμίστε την παροχή του ατμού σε μια χαμηλότερη βαθμίδα. Για τις επιφάνειες που χρειάζονται βαθύτερο καθαρισμό, όπως μάρμαρο, πλακάκια ή πέτρα, ρυθμίστε την παροχή του ατμού σε μια υψηλότερη βαθμίδα.

Προτού χρησιμοποιήσετε τη συσκευή, βεβαιωθείτε πως έχετε απομακρύνει τη σκόνη από το δάπεδο.

- 8 Περάστε τη συσκευή πάνω στο δάπεδο (Εικ. 7).

Προσοχή!

Χρησιμοποιήστε τη συσκευή σε χώρους με καλό φωτισμό.

Στην περίπτωση που η συσκευή παραμένει ακίνητη στο δάπεδο κατά την διάρκεια της λειτουργίας, μπορεί να σχηματιστεί ένας λευκός λεκές. Ο λεκές μπορεί να αφαιρεθεί με ένα προϊόν αφαίρεσης αλάτων ή με μερικές σταγόνες ξυδίου.

Για να διευκολύνετε τον καθαρισμό των πιο δυσπρόσιτων περιοχών, για παράδειγμα κάτω από τα έπιπλα, είναι δυνατόν να χρησιμοποιήσετε τη συσκευή σε οριζόντια θέση.

9 Πατήστε το πλήκτρο ενεργοποίησης του πτυσσόμενου κονταριού (O) (Εικ. 8).

10 Γείρετε το κοντάρι και περάστε τη συσκευή πάνω στο δάπεδο (Εικ. 9).

Κρατήστε ακίνητη την κεφαλή ατμού (A) με το πόδι σας και επαναφέρετε χειροκίνητα το κοντάρι (C) σε όρθια θέση μέχρι να ακούσετε ένα χαρακτηριστικό ήχο (κλικ), ώστε να μπορέσετε να χρησιμοποιήσετε τη συσκευή κατακόρυφα.

Η συσκευή παράγει συνεχώς ατμό, μέχρι να εξαντληθεί τελείως το νερό στο δοχείο. Ένα γέμισμα του δοχείου αντιστοιχεί σε περίπου 15/18 λεπτά συνεχούς παροχής ατμού. Στην περίπτωση που το δοχείο μείνει χωρίς νερό, θα αισθανθείτε μια δόνηση και ένα δυνατό θόρυβο. Στην περίπτωση αυτή, είναι απαραίτητο να ξαναγεμίσετε το δοχείο του νερού.

Προσοχή!

Μην αναποδογυρίζετε την κεφαλή ατμού κατά την διάρκεια της χρήσης για να αφαιρέσετε το πανί. Κίνδυνος εγκαυμάτων.

Προτού αφαιρέσετε το πανί από την κεφαλή ατμού, αποσυνδέστε το καλώδιο τροφοδοσίας από την ηλεκτρική πρίζα. Περιμένετε τουλάχιστον 5 λεπτά προκειμένου να κρυώσουν καλά το πανί και η κεφαλή ατμού.

Όταν χρησιμοποιείτε τη συσκευή, μπορείτε να αφαιρέσετε το πανί για να το ξεπλύνετε.

- Γυρίστε το κουμπί ρύθμισης του ατμού (J) στο "0".
- Αποσυνδέστε το φως από την ηλεκτρική πρίζα.
- Αποκολλήστε το πλενόμενο πανί (1) από τα ειδικά σκρατς (L) που βρίσκονται κάτω από την κεφαλή ατμού (Εικ. 5).

Γέμισμα του δοχείου κατά την χρήση

Είναι δυνατόν να γεμίσετε το δοχείο κατά την διάρκεια της χρήσης, σε περίπτωση εξάντλησης του νερού.

- 1 Γυρίστε το κουμπί ρύθμισης του ατμού (J) στο "0".
- 2 Αποσυνδέστε το φως από την ηλεκτρική πρίζα.
- 3 Ανοίξτε την τάπα του δοχείου νερού (G).
- 4 Χρησιμοποιήστε τη μεζούρα (Q) και το χωνί (R) που προμηθεύονται με τη συσκευή, για να γεμίσετε το δοχείο του νερού (H) με 350 ml νωπού φυσικού νερού, που αντιστοιχούν σε μιάμιση μεζούρα (Εικ. 4).
- 5 Κλείστε την τάπα του δοχείου νερού.

Μετά τη χρήση

- 1 Γυρίστε το κουμπί ρύθμισης του ατμού (J) στο "0".
 - 2 Αποσυνδέστε το φως από την ηλεκτρική πρίζα.
 - 3 Αδειάστε τελείως το δοχείο για να αποφύγετε το σχηματισμό αλάτων από το στάσιμο νερό (Εικ 10).
- Για να εξαλείψετε τα κατάλοιπα νερού μέσα στο δοχείο, ακολουθήστε την παρακάτω διαδικασία:

- Βάλτε το φινι στην πρίζα. Το ενδεικτικό λαμπάκι λειτουργίας (K) θα ανάψει αυτόματα.
- Γυρίστε το κουμπί ρύθμισης του ατμού (J) προς τα δεξιά.
- Αφήστε να εκρεύσει ο ατμός μέχρι να εξατληθεί τελείως το νερό που υπάρχει μέσα στο δοχείο.



Προσοχή!

Προτού αφαιρέσετε το πανί από την κεφαλή ατμού, αποσυνδέστε το καλώδιο τροφοδοσίας από την ηλεκτρική πρίζα. Περιμένετε τουλάχιστον 5 λεπτά προκειμένου να κρυώσουν καλά το πανί και η κεφαλή ατμού.

- 4 Αποκολλήστε το πλενόμενο πανί (1) από τα ειδικά σκρατς (L) που βρίσκονται κάτω από την κεφαλή ατμού (Εικ. 5).
- 5 Γείρετε προς τα εμπρός τη συσκευή μέχρι να ακούσετε ένα χαρακτηριστικό ήχο (κλικ) για να ακινητοποιηθεί ο αρθρωτός σύνδεσμος πάνω στην κεφαλή ατμού (Εικ. 11).
- 6 Τυλίξτε το καλώδιο τροφοδοσίας πάνω στα άγκιστρα περιτύλιξης του καλωδίου (F) (Εικ. 12).
- 7 Φυλάξτε τη συσκευή όρθια.



Προσοχή!

Ακινητοποιήστε τον αρθρωτό σύνδεσμο πάνω στην κεφαλή ατμού, προκειμένου η συσκευή να είναι ευσταθής σε όρθια θέση.

- 8 Φυλάξτε τη συσκευή σε ένα στεγνό μέρος μη προσπελάσιμο σε μικρά παιδιά.

ΧΡΗΣΗ ΤΩΝ ΒΟΗΘΗΤΙΚΩΝ ΕΞΑΡΤΗΜΑΤΩΝ

Για να διευκολύνετε τη χρήση των εξαρτημάτων, μπορείτε να πατήσετε το πλήκτρο απελευθέρωσης του κονταριού (N) και να αφαιρέσετε το κοντάρι από το σώμα της συσκευής. Με αυτόν τον τρόπο, η συσκευή μπορεί να χρησιμοποιηθεί εύκολα σε στενούς χώρους, χάρις στη χειρολαβή που υπάρχει στο σώμα της συσκευής.



Προσοχή!

Αποσυνδέστε το φινι από την ηλεκτρική πρίζα και περιμένετε να κρυώσει τελείως η συσκευή, προτού τοποθετήσετε ή αφαιρέσετε τα εξαρτήματα.

Εξάρτημα για χαλιά (2)



Αυτό το βοηθητικό εξάρτημα είναι ιδιαίτερα χρήσιμο για να καθαρίζετε χαλιά και παρόμοιες μαλακές επιφάνειες.

- 1 Τοποθετήστε το εξάρτημα για χαλιά στην κεφαλή ατμού χωρίς το πανί στερεωμένο, με το επίπεδο μέρος σε επαφή με το δάπεδο (Εικ. 13).
- 2 Εξασκήστε μια ελαφριά πίεση για να περάσετε την κεφαλή ατμού μέσα στο εξάρτημα για χαλιά (Εικ. 14).
- 3 Μετά τη χρήση, ωθήστε το εξάρτημα για χαλιά με το πόδι σας, για να το αφαιρέσετε.



Προσοχή!

Μην χρησιμοποιείτε το εξάρτημα για χαλιά πάνω σε σκληρές επιφάνειες.

Προέκταση/ρύγχος (3) και άλλα εξαρτήματα

Για να χρησιμοποιήσετε τα μικρότερα εξαρτήματα, αφαιρέστε την κεφαλή ατμού (Α) και χρησιμοποιήστε την προέκταση/ρύγχος (3).

- 1 Εξασκήστε μια ελαφριά πίεση για να βγάλετε την κεφαλή ατμού από το σώμα της συσκευής.
- 2 Περάστε την προέκταση/ρύγχος (3) πάνω στον σύνδεσμο του σώματος της συσκευής (1). Η συσκευή είναι σωστά συναρμολογημένη, όταν ακούσετε έναν χαρακτηριστικό ήχο (κλικ) (Εικ. 15).
- 3 Περάστε ένα από τα εξαρτήματα από τη μεριά του ακροφυσίου της προέκτασης/ρύγχος (Εικ. 16). Τα μικρότερα εξαρτήματα μπορούν να συναρμολογηθούν πάνω στην προέκταση/ρύγχος με μία μόνο φορά.
- 4 Περιστρέψτε το εξάρτημα μέχρι να ευθυγραμμίσετε το βέλος που υπάρχει πάνω στο εξάρτημα με το βέλος που υπάρχει πάνω στην προέκταση/ρύγχος (Εικ. 17).
- 5 Περάστε τη συσκευή στις επιφάνειες που επιθυμείτε (Εικ. 18).

Η συσκευή διαθέτει διάφορα εξαρτήματα που χρησιμοποιούνται μαζί με την προέκταση/ρύγχος:

	Προέκταση/ρύγχος (3)	Αυτό το εξάρτημα χρησιμεύει για να καθαρίσετε καλά όλες τις επιφάνειες στις οποίες φωλιάζουν οι ακαθαρσίες, όπως νεροχύτες, μάτια κουζίνας αερίου, απορροφητήρες και όλες οι δυσπρόσιτες επιφάνειες.
	Φτυαράκι (4)	Αυτό το εξάρτημα χρησιμεύει για ξύσιμο και απομάκρυνση των κατάλοιπων από ακαθαρσίες και λίπη στις επιφάνειες.
	Κεκλιμένο στόμιο (5)	Αυτό το εξάρτημα χρησιμεύει για την απολύμανση και τον καθαρισμό, με απλό και γρήγορο τρόπο, των πλέον δυσπρόσιτων σημείων, όπως ρολά και είδη υγιεινής.
	Μικρή στρογγυλή βούρτσα (6)	Αυτά τα εξαρτήματα βοηθούν να απομακρύνετε τις πλέον ανθεκτικές κρούστες από τα μάτια και τις σχάρες της κουζίνας. Μπορούν να χρησιμοποιηθούν και για τον καθαρισμό κάθε ίχνους αλάτων από τα είδη υγιεινής, νιπτήρες, ντουζιέρες ή μπανιέρες.
	Μεγάλη στρογγυλή βούρτσα (7)	

	<p>Βούρτσα για αρμούς (8)</p>	<p>Αυτό το βοηθητικό εξάρτημα είναι ιδιαίτερα χρήσιμο για τον καθαρισμό αρμών και ενώσεων σε επισμαλτωμένα ή ακατέργαστα πλακάκια.</p>
--	-------------------------------	--

Εξάρτημα για τζάμια/υφάσματα (9) και πανί για υφάσματα (10)

- 1 Εξασκήστε μια ελαφριά πίεση για να βγάλετε την κεφαλή ατμού από το σώμα της συσκευής.
- 2 Περάστε την προέκταση/ρύγχος (3) πάνω στον σύνδεσμο του σώματος της συσκευής (1).
- 3 Περάστε το εξάρτημα για τζάμια/υφάσματα (9) από τη μεριά του ακροφυσίου της προέκτασης/ρύγχος. Η συσκευή είναι σωστά συναρμολογημένη, όταν ακούσετε έναν χαρακτηριστικό ήχο (κλικ) (Εικ. 19).

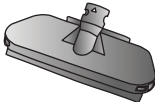
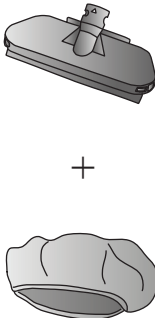
	<p>Εξάρτημα για τζάμια/υφάσματα (9)</p>	<p>Αυτό το βοηθητικό εξάρτημα είναι ιδιαίτερα χρήσιμο για να καθαρίσετε τα τζάμια, τους καθρέφτες και τις καμπίνες του ντους.</p>
	<p>Εξάρτημα για τζάμια/υφάσματα (9) + πανί για υφάσματα (10)</p>	<p>Αυτό το εξάρτημα είναι ιδιαίτερα χρήσιμο για να εξαλείψετε τις ζάρες από τους καναπέδες, τα τραπεζομάνηλα και τα ρούχα.</p>

Εφαρμόστε το πανί για υφάσματα (10) γύρω από το εξάρτημα για τζάμια/υφάσματα (9), προκειμένου να χρησιμοποιήσετε το εξάρτημα για τζάμια σαν εξάρτημα για υφάσματα (Εικ. 20).



Προσοχή!

Προτού κάνετε οποιαδήποτε εργασία καθαρισμού, αποσυνδέστε το φως από την ηλεκτρική πρίζα και περιμένετε μέχρι να κρυώσει τελείως η συσκευή.



Προσοχή!

Μην βυθίζετε ποτέ την συσκευή σε νερό ή άλλα υγρά.



Προσοχή!

Μην χρησιμοποιείτε απορρυπαντικά σε σκόνη.

Μην βάζετε μέσα στο δοχείο προϊόντα αφαίρεσης αλάτων, πρόσθετα ή άλλες αρωματικές ουσίες. Θα επακολουθήσει άμεσα παύση ισχύος της εγγύησης.

Καθαρισμός της συσκευής

Μετά από κάθε χρήση, να αποσυνδέετε το φως από την ηλεκτρική πρίζα και να αδειάζετε τελείως το δοχείο του νερού, ώστε να αποφύγετε το σχηματισμό αλάτων.

Καθαρίστε τα πλαστικά μέρη με ένα καθαρό και απαλό πανί και σκουπίστε με ένα στεγνό πανί.

Για να πλύνετε το πανί, ακολουθήστε τις οδηγίες που αναγράφονται στην ετικέτα του.

Το φίλτρο (P) βοηθάει στην απομάκρυνση των ακαθαρσιών που υπάρχουν στο νερό. Συνιστάται να το αλλάζετε μια φορά το χρόνο, ανάλογα με τη συχνότητα χρήσης της συσκευής.

Πλύντε το φίλτρο με τρεχούμενο νερό στη βρύση.

Αφού πλύνετε ή αντικαταστήσετε το φίλτρο (P), βεβαιωθείτε πως το τοποθετήσατε σωστά στην έδρα του. Διαφορετικά, η συσκευή δεν θα βγάζει ατμό.

Η τακτική συντήρηση και ο καθαρισμός της συσκευής, την διατηρούν σε άριστη κατάσταση για μεγάλο χρονικό διάστημα, περιορίζοντας σημαντικά τον κίνδυνο σχηματισμού επικαθίσεων αλάτων.

Καθαρισμός αλάτων

Οι ζημιές που προκαλούνται από τη συσσώρευση αλάτων, δεν καλύπτονται από την εγγύηση.

Εκτελέστε τον καθαρισμό των αλάτων μια φορά κάθε τρεις μήνες. Αν το νερό που χρησιμοποιείτε είναι πολύ σκληρό και περιέχει πολλά άλατα, εκτελέστε τον καθαρισμό των αλάτων κάθε μήνα.

Σε περίπτωση λειτουργικής ανωμαλίας της συσκευής που οφείλεται στη συχνή χρήση σκληρού νερού με άλατα, πρέπει να κάνετε καθαρισμό των αλάτων.



Προσοχή!

Εκτελέστε την αφαίρεση αλάτων σε ένα χώρο που έχει καλό αερισμό.

Κατά την διάρκεια καθαρισμού από τα άλατα, να κατευθύνετε τον ατμό σε μια ανθεκτική επιφάνεια ή σε ένα πανί που πλένεται στο πλυντήριο.

Μην εισπνέετε τις αναθυμιάσεις που παράγονται κατά τον καθαρισμό των αλάτων.

- 1 Αποσυνδέστε το φως από την ηλεκτρική πρίζα.
- 2 Ανοίξτε την τάπα του δοχείου νερού (G).
- 3 Γεμίστε το δοχείο με ένα διάλυμα που αποτελείται από 1/3 λευκό ξύδι και 2/3 καθαρό νερό της βρύσης.

- 4 Τοποθετήστε τη συσκευή έτσι ώστε ο ατμός να μην εκτοξεύεται πάνω σε κανένα αντικείμενο ή επιφάνεια.
- 5 Βάλτε το φως στην πρίζα. Το ενδεικτικό λαμπάκι λειτουργίας (K) θα ανάψει αυτόματα, για να δείξει πως η συσκευή είναι αναμμένη και πως έχει αρχίσει να ζεσταίνεται το νερό στον εσωτερικό λέβητα.
- 6 Αφήστε τη συσκευή να λειτουργήσει για τουλάχιστον ένα λεπτό.
- 7 Γυρίστε το κουμπί ρύθμισης του ατμού (J) στο "0".
- 8 Αφήστε σβηστή τη συσκευή για ένα λεπτό.
Επαναλάβετε την διαδικασία μέχρι να αρχίσει να εκρέει ατμός.
Πιέστε το κουμπί παροχής ατμού μέχρι να εξαντληθεί τελείως το διάλυμα μέσα στο δοχείο. Αν χρειάζεται, επαναλάβετε τη διαδικασία.
- 9 Αποσυνδέστε το φως από την ηλεκτρική πρίζα.
- 10 Γεμίστε το δοχείο με καθαρό νερό από τη βρύση. Ξεπλύντε και αδειάστε.
- 11 Χρησιμοποιήστε τη μεζούρα (Q) και το χωνί (R) που προμηθεύονται με τη συσκευή, για να γεμίσετε το δοχείο του νερού (H) με 350 ml νωπού φυσικού νερού, που αντιστοιχούν σε μίαμιση μεζούρα (Εικ. 4).
- 12 Βάλτε το φως στην πρίζα. Το ενδεικτικό λαμπάκι λειτουργίας (K) θα ανάψει αυτόματα.
- 13 Γυρίστε το κουμπί ρύθμισης του ατμού (J) προς τα δεξιά.
- 14 Αφήστε να εκρεύσει ο ατμός μέχρι να εξαντληθεί τελείως το νερό που υπάρχει μέσα στο δοχείο. Αν χρειάζεται, επαναλάβετε τη διαδικασία μέχρις ότου να μην εμφανίζονται κατάλοιπα αλάτων στους αγωγούς του ατμού.
Βυθίστε τα εξαρτήματα σε ένα διάλυμα νερού με ξύδι για να αφαιρέσετε τα ίχνη των αλάτων.
Τοποθετήστε το βοηθητικό εξάρτημα στη συσκευή και πατήστε το κουμπί παροχής ατμού.

ΠΩΣ ΝΑ ΑΠΟΚΑΤΑΣΤΗΣΕΤΕ ΤΙΣ ΠΑΡΑΚΑΤΩ ΑΝΩΜΑΛΙΕΣ



Προσοχή!

Σε περίπτωση λειτουργικής ανωμαλίας και ηλεκτρικών βλαβών, πρέπει να σβήσετε αμέσως τη συσκευή. Αποσυνδέστε το φως από την ηλεκτρική πρίζα. Περιμένετε μέχρι να κρυώσει η συσκευή.

ΠΡΟΒΛΗΜΑΤΑ	ΑΙΤΙΕΣ	ΔΙΟΡΘΩΤΙΚΕΣ ΕΠΕΜΒΑΣΕΙΣ
Ενδεικτικό λαμπάκι λειτουργίας σβηστό.	Το φως δεν είναι στην πρίζα.	Βεβαιωθείτε για τη σωστή σύνδεση του φως στην ηλεκτρική πρίζα. Βεβαιωθείτε πως υπάρχει ρεύμα στη γραμμή ηλεκτροδότησης. Δοκιμάστε να συνδέσετε το φως σε μια άλλη ηλεκτρική πρίζα. Αν παραμένει το πρόβλημα, απευθυνθείτε σε ένα Εξουσιοδοτημένο Κέντρο Τεχνικής Υποστήριξης (Σέρβις).
Ο ατμός δεν εκρέει από τα ακροφύσια.	Η συσκευή δεν είναι έτοιμη για τη χρήση.	Περιμένετε μερικά δευτερόλεπτα μέχρι να σχηματιστεί ο ατμός.
	Έλλειψη νερού στο δοχείο.	Χρησιμοποιήστε τη μεζούρα (Q) και το χωνί (R) που προμηθεύονται με τη συσκευή, για να γεμίσετε το δοχείο του νερού (H) με 350 ml νωπού φυσικού νερού, που αντιστοιχούν σε μιάμιση μεζούρα (Εικ. 4).
	Οι οπές εκροής του ατμού μπορεί να φράζουν από τα άλατα.	Εκτελέστε τον καθαρισμό αλάτων. Αν παραμένει το πρόβλημα, απευθυνθείτε σε ένα Εξουσιοδοτημένο Κέντρο Τεχνικής Υποστήριξης (Σέρβις).
	Το φίλτρο (P) δεν είναι σωστά τοποθετημένο στην έδρα του.	Βεβαιωθείτε πως έχετε τοποθετήσει σωστά το φίλτρο στην έδρα του. Αν παραμένει το πρόβλημα, απευθυνθείτε σε ένα Εξουσιοδοτημένο Κέντρο Τεχνικής Υποστήριξης (Σέρβις).
Ξαφνική αύξηση του θορύβου από την αντλία.	Έλλειψη νερού στο δοχείο.	Σβήστε τη συσκευή. Χρησιμοποιήστε τη μεζούρα (Q) και το χωνί (R) που προμηθεύονται με τη συσκευή, για να γεμίσετε το δοχείο του νερού (H) με 350 ml νωπού φυσικού νερού, που αντιστοιχούν σε μιάμιση μεζούρα (Εικ. 4).
Εκροή νερού από τα ακροφύσια.	Πιθανά κατάλοιπα συμπυκνώματος στους αγωγούς του ατμού.	Περιστρέψτε το κουμπί παροχής ατμού μέχρι να αρχίσει να εκρέει ο ατμός. Τοποθετήστε ένα μαλακό πανί κάτω από την κεφαλή ατμού για να μην βραχεί το δάπεδο. Σβήστε τη συσκευή αν συνεχίσει να εκρέει το νερό. Περιμένετε τουλάχιστον 5 λεπτά προκειμένου να κρυσώσουν καλά το πανί και η κεφαλή ατμού. Ξαναδοκιμάστε. Αν παραμένει το πρόβλημα, απευθυνθείτε σε ένα Εξουσιοδοτημένο Κέντρο Τεχνικής Υποστήριξης (Σέρβις).

СОДЕРЖАНИЕ ДАННОЙ ИНСТРУКЦИИ

Несмотря на то, что данное устройство было изготовлено в полном соответствии с требованиями действующих европейских норм и все его потенциально опасные части обеспечены необходимой защитой, внимательно ознакомьтесь с настоящими мерами безопасности и, во избежание травм и повреждений, используйте прибор строго по назначению. Рекомендуется хранить данную инструкцию в легкодоступном месте. Если вы решите передать данное устройство в другие руки, не забудьте передать вместе с ним и эту инструкцию.

Содержащаяся в данной инструкции информация сопровождается следующими условными обозначениями:

 Опасно для детей

 Меры безопасности по предотвращению ожогов

 Опасность поражения электрическим током

 Внимание - возможность возникновения материального ущерба

 Угроза возникновения ущерба, вызванная иными причинами

НАЗНАЧЕНИЕ УСТРОЙСТВА

Прибор предназначен для мойки и тщательной очистки поверхностей из таких материалов как мрамор, керамика, камень, напольная плитка, паркет и дерево, при условии что они имеют специальную поверхностную обработку и не пропускают влагу. Использование тканевой накладки позволяет удалять излишки влаги. Кроме того, прибор можно использовать с насадками из комплекта для чистки поверхностей, на которых собирается более стойкая грязь, и обработки тканей, ковров, занавесок и других мягких поверхностей.

Вместо моющих средств и мыла используется сила пара прибора.

Прибор предназначен только для домашнего использования и не должен применяться в коммерческих или промышленных целях. Любой другой способ использования прибора, не предусмотренный производителем, освобождает его от ответственности за возможные повреждения, вызванные подобным использованием. Применение устройства не по назначению влечет за собой отмену любой формы гарантии.

О СОБЛЮДЕНИИ МЕР БЕЗОПАСНОСТИ

ПЕРЕД ПЕРВЫМ ИСПОЛЬЗОВАНИЕМ ПРИБОРА НЕОБХОДИМО ВНИМАТЕЛЬНО ПРОЧИТАТЬ НАСТОЯЩУЮ ИНСТРУКЦИЮ.

- Устройство предназначено только для домашнего использования и не должно эксплуатироваться в коммерческих или промышленных целях.
- Изготовитель не несет ответственности за неправильное использование прибора или использование его в целях, не предусмотренных данным руководством по эксплуатации.
- Рекомендуется хранить оригинальную упаковку, т.к. бесплатное сервисное обслуживание не предусмотрено в случае повреждений, вызванных неправильной упаковкой изделия при его отсылке в авторизованный Центр сервисного обслуживания.

- Использование аксессуаров не рекомендованных производителем или не входящих в комплект прибора, может стать причиной возгорания, удара электрического тока или нанесения вреда человеку.

Опасно для детей

- Прибор могут использовать дети старше 8 лет, а также лица с ограниченными физическими, сенсорными или умственными способностями или без опыта или умения пользоваться подобными устройствами, только в присутствии ответственного лица или после разъяснения им правил пользования прибором и опасностей, которым они могут подвергнуться во время использования прибора.
- Не разрешайте детям играть с прибором.
- Держите прибор и кабель электропитания вне зоны досягаемости детей как когда прибор подключен к электрической сети, так и во время охлаждения прибора после использования.
- Чистка и техобслуживание устройства могут быть доверены детям не младше 8 лет и только под наблюдением взрослых.
- Размещать прибор таким образом, чтобы детям были недоступны нагретые части прибора.
- Во избежание несчастных случаев не оставляйте упаковку от прибора в местах, доступных для детей.
- Не оставляйте кабель электропитания в местах, где за него может схватиться ребенок.
- После окончания срока эксплуатации устройства, в целях его правильной утилизации, рекомендуется отрезать электрический провод, сделав прибор непригодным для использования. Рекомендуется следить за тем, чтобы потенциально опасные детали прибора не стали игрушкой для детей.

Меры безопасности по предотвращению ожогов

- Избегать контакта с металлическими частями, горячей водой или паром, когда прибор работает или сразу после его выключения из-за опасности получения ожогов.



- Не направляйте струю пара на тело, домашних животных, растения или деликатные предметы.
- Категорически запрещено направлять струю пара на приборы, содержащие электрические части (например, фены).
- Прежде чем снять салфетку с паровой головки, извлеките кабель электропитания из электрической розетки. Подождите не менее 5 минут, пока паровая головка и ткань достаточно охладятся.
- Когда прибор не работает, необходимо извлечь вилку из электрической розетки и оставить его охлаждаться, прежде чем устанавливать или снимать отдельные части или проводить очистку.



Опасность поражения электрическим током

- Перед подключением прибора к электросети убедитесь, что напряжение, указанное на табличке прибора, соответствует напряжению сети.
- Подключать питающий провод прибора к розетке с заземлением.
- Использование электрических удлинителей, не одобренных производителем прибора, может повлечь за собой возникновения ущерба и несчастных случаев.
- Не используйте удлинители или электрические розетки с неподходящей нагрузочной способностью.
- Не опускать прибор в воду и другие жидкости.
- Не используйте прибор с мокрыми руками или босиком.
- Не используйте прибор при наличии повреждений в шнуре электропитания или вилке, а также в самом приборе. Любые виды ремонта, включая замену шнура электропитания, должны производиться только в сервисных центрах Ariete или сертифицированным персоналом Ariete, во избежание каких-либо рисков.
- Если произошло падение прибора, то он не подлежит дальнейшей эксплуатации при наличии признаков повреждений или утечки воды.
- Не подключайте несколько высокоомощных приборов (например, печи, утюги, обогреватели) к одной розетке. Опасность перегрузки электросети.
- Избегать соприкосновения нагретых частей прибора со шнуром электропитания.
- Не тяните за кабель электропитания или сам прибор, чтобы извлечь вилку из электрической розетки.
- Не допускайте, чтобы кабель электропитания контактировал с острыми частями.
- Избегать соприкосновения шнура электропитания с нагретыми поверхностями.
- Во время грозы необходимо отключить прибор от электрической розетки.
- Нельзя наматывать шнур электропитания на руку когда прибор включен в сеть.



Внимание - возможность возникновения материального ущерба

- Перед использованием прибора убедитесь, что предметы и поверхности, подлежащие обработке, являются устойчивыми или совместимыми с высокой температурой пара. В случае поверхностей из керамики или дерева, деликатных тканей (например, кожа, шелк или велюр) или синтетических тканей, испытайте прибор на скрытом участке поверхности или образце, также вы можете обратиться к производителю за информацией о правильных способах очистки.

- Не используйте насадку для очистки стекол, если поверхность, которую необходимо очистить холодная. Случайные скачки температуры могут вызвать повреждение прибора. В холодное время года рекомендуется предварительно прогреть всю обрабатываемую поверхность стекол паром с расстояния около 40 см.
- Не использовать прибор на восковых поверхностях. Под воздействием тепла пара воск может сходить.
- Не используйте прибор на поверхностях из необработанного или лакированного дерева.
- Не оставлять прибор на любой деревянной поверхности в течение длительного периода времени: Дерево имеет свойство впитываться от влажности.
- При первом использовании или после длительного простоя направьте струю пара в емкость, чтобы удалить избыток воды.
- Не использовать паровую головку на стеклянных поверхностях.
- Не используйте прибор без тканевой насадки или с изношенной тканевой насадкой. Опасность повреждения и царапин на поверхности.
- Перед применением следует всегда распрямлять провод.
- Не используйте прибор без воды, т.к. это может привести к повреждению насоса. Регулярно проверять уровень воды в резервуар.
- Не использовать газированную воду (с добавлением углекислого газа). Если вода очень жесткая (жесткость более 20°F), следует заполнять бачок смесью водопроводной (50%) и деминерализованной (50%) воды.
- Запрещается применять любые растворители, поскольку они могут повредить пластмассовые части.
- Не наливайте в бак средства для удаления накипи, добавки или другие ароматизированные жидкости. в противном случае действие гарантии сразу же прекращается.
- Перед тем, как убрать прибор на хранение, извлеките вилку из электрической розетки. Дождитесь охлаждения прибора и полностью опорожните бак.
- Не допускать воздействия на прибор атмосферных явлений (дождя, солнца).
- Не рекомендуется эксплуатация прибора на открытом воздухе.
- Любые модификации этого прибора, которые не были прямо разрешены производителем, могут сделать его использование небезопасным и привести к потере гарантии.
- Нельзя разбирать прибор. Внутренние части прибора не могут использоваться отдельно от него и не требуют чистки.



Угроза возникновения ущерба, вызванная иными причинами

- Не используйте прибор в присутствии паров, исходящих от масляных красок, растворителей или гидроизоляционных материалов, воспламеняемой пыли и других токсичных или взрывоопасных паров.

- Будьте особо внимательны во время использования прибора, стоя на лестнице.
- Перед началом любых операций по наполнению бака извлеките вилку из электрической розетки.
- Включать прибор только тогда, когда он находится в рабочем положении.
- Не оставлять без присмотра прибор, подключенный к электросети.
- На время неиспользования, даже краткосрочного, прибор необходимо выключить и извлечь вилку кабеля электропитания из электрической розетки.
- Хранить прибор рекомендуется в сухом, хорошо проветриваемом помещении.
- ✗ Для правильной утилизации прибора в соответствии с Европейской директивой 2012/19/ЕС внимательно ознакомьтесь с имеющейся в комплекте прибора памяткой.

• ХРАНИТЬ НАСТОЯЩЕЕ РУКОВОДСТВО ПО ЭКСПЛУАТАЦИИ.

ОПИСАНИЕ ПРИБОРА

A - Паровая головка	K - Световой индикатор включения
B - Электрический провод + штепсель	L - Застежки на липучках на стирающейся тканевой накладке
C - Штанга	M - Форсунки выхода пара
D - Ручка	N - Кнопка разблокировки штанги
E - Ручка	O - Кнопка активации складной штанги
F - Крючки для наматывания кабеля	P - Фильтр
G - Пробка бака для воды	Q - Мерка
H - Водяной бак	R - Воронка
I - Корпус прибора	
J - Ручка регулировки пара	

ОПИСАНИЕ НАСАДОК

- 1 - Легко стирающаяся ткань
- 2 - Насадка для ковров
- 3 - Струйная насадка
- 4 - Лопатка
- 5 - Насадка с наклоном
- 6 - Маленькая круглая щетка
- 7 - Большая круглая щетка
- 8 - Щетка для стыков
- 9 - Скребок/насадка для тканей
- 10 - Тканевая насадка

Идентификационные данные

На табличке на основании подставки прибора указаны следующие идентификационные данные:

- Производитель и маркировка ЕС
- Модель (Mod)
- регистрационный № (SN)
- электрическое напряжение (В) и частота (Гц)
- потребляемое напряжение (W)
- бесплатная телефонная служба техподдержки

При оформлении заявки в Авторизованный Центр сервисного обслуживания, необходимо указывать модель и регистрационный номер.

МОНТАЖ ПРИБОРА

Удалите упаковку.

Установите штангу (С) на корпус прибора (I).

Присоедините корпус прибора (I) к паровой головке (А) (Рис. 2). О правильной сборке прибора свидетельствует характерный щелчок (Рис. 3).

РУКОВОДСТВО ПО ЭКСПЛУАТАЦИИ

- 1 Полностью развернуть шнур электропитания.
- 2 Откройте пробку бака для воды (G).
- 3 Используйте мерку (Q) и воронку (R) из комплекта, чтобы наполнить бак для воды (H) 350 мл свежей воды без газа; этому объему соответствуют полтора мерки (Рис. 4).



Внимание!

Наполните должным образом бак во избежание работы без воды.

Категорически запрещается наливать в котел более 350 мл жидкости.

Если вода очень жесткая (жесткость более 20°F), следует заполнять бачок смесью водопроводной (50%) и деминерализованной (50%) воды. Чтобы продлить срок службы прибора, используйте деминерализованную воду.

- 4 Закройте пробку бака для воды.
- 5 Присоедините моющуюся салфетку (1) к специальным липучкам (L), расположенным под паровой головкой (Рис. 5).



Внимание!

Не используйте прибор без тканевой насадки или с изношенной тканевой насадкой.

Перед использованием прибора убедитесь, что предметы и поверхности, подлежащие обработке, являются устойчивыми или совместимыми с высокой температурой пара. В случае поверхностей из керамики или дерева, деликатных тканей (например, кожа, шелк или велюр) или синтетических тканей, испытайте прибор на скрытом участке поверхности или образце, также вы можете обратиться к производителю за информацией о правильных способах очистки.

- 6 Введите штепсельную вилку в розетку электрического тока. Индикатор включения (K) автоматически загорится, указывая, что прибор включен и внутренний котел начал нагрев. Спустя короткое время из паровой головки начнет выходить пар.

7 Поверните ручку регулировки пара (J) в положение желаемого количества пара (Рис. 6). Для более деликатных поверхностей, таких как паркет, дерево или ламинат, настраивайте подачу пара на более низкий уровень. Для поверхностей, требующих более глубокой очистки, таких как мрамор, плитка или камень, настраивайте подачу пара на более высокий уровень.

Перед использованием прибора убедитесь, что с пола убрана пыль.

8 Проводите прибором по полу (Рис. 7).



Внимание!

Использовать прибор в хорошо освещенных помещениях.

Если во время работы оставить прибор на полу, может появиться белое пятно. Пятно можно убрать обычным средством для удаления накипи или с помощью нескольких капель уксуса.

Для чистки сложно доступных зон, например, под мебелью, можно использовать прибор в горизонтальном направлении.

9 Нажмите кнопку активации складной штанги (O) (Рис. 8).

10 Наклоните штангу и проводите прибором по полу (Рис. 9).

Чтобы вернуться к вертикальному использованию прибора, зафиксируйте паровую головку (A) ногой и руками верните штангу (C) в вертикальное положение до характерного щелчка.

Прибор непрерывно производит пар до полного израсходования воды в баке. Полный котел соответствует примерно 15/18 минутам непрерывной подачи пара. Если в баке закончится вода, будет ощущаться вибрация и более сильный шум. В таком случае необходимо снова наполнить бак водой.



Внимание!

Не переворачивайте паровую головку во время использования, чтобы снять салфетку. Опасность получения ожогов.

Прежде чем снять салфетку с паровой головки, извлеките кабель электропитания из электрической розетки. Подождите не менее 5 минут, пока паровая головка и ткань достаточно охладятся.

Допускается снимать и прополаскивать ткань во время использования прибора.

- Поверните ручку регулировки пара (J) на «0».
- Извлеките вилку из электрической розетки.
- Отсоедините моющуюся салфетку (1) от специальных липучек (L), расположенных под паровой головкой (Рис. 5).

Наполнение резервуара в процессе применения

В случае израсходования воды бак можно наполнить во время использования.

- 1 Поверните ручку регулировки пара (J) на «0».
- 2 Извлеките вилку из электрической розетки.
- 3 Откройте пробку бака для воды (G).
- 4 Используйте мерку (Q) и воронку (R) из комплекта, чтобы наполнить бак для воды (H) 350 мл свежей воды без газа; этому объему соответствуют полтора мерки (Рис. 4).
- 5 Закройте пробку бака для воды.

После использования

- 1 Поверните ручку регулировки пара (J) на «0».
- 2 Извлеките вилку из электрической розетки.
- 3 Полностью вылить воду из резервуара, таким образом, избегая отстоя воды, которая может способствовать образованию накипи (Рис. 10).

Чтобы слить остатки воды из бака, действуйте следующим образом:

- Введите штепсельную вилку в розетку электрического тока. Индикатор включения (К) загорится автоматически.
- Поверните ручку регулировки пара (J) по часовой стрелке.
- Подавайте пар до полного израсходования воды, содержащейся в баке.



Внимание!

Прежде чем снять салфетку с паровой головки, извлеките кабель электропитания из электрической розетки. Подождите не менее 5 минут, пока паровая головка и ткань достаточно охладятся.

- 4 Отсоедините моющуюся салфетку (1) от специальных липучек (L), расположенных под паровой головкой (Рис. 5).
- 5 Наклоните прибор вперед до характерного щелчка, чтобы заблокировать шарнир на паровой головке (Рис. 11).
- 6 Намотайте кабель электропитания на два крючка для наматывания кабеля (F) (Рис. 12).
- 7 Поставьте прибор в сторону, в вертикальном положении.



Внимание!

Заблокируйте шарнир на паровой головке, чтобы прибор был устойчивым в вертикальном положении.

- 8 Поместите прибор на хранение в сухое место, вне пределов доступа детей.

ИСПОЛЬЗОВАНИЕ НАСАДОК

Чтобы облегчить использование насадок, можно нажать кнопку разблокировки штанги (N) и снять штангу с корпуса прибора. Таким образом прибор можно легко использовать в ограниченных пространствах благодаря ручке на корпусе прибора.



Внимание!

Извлеките вилку из электрической розетки и дождитесь полного охлаждения прибора, прежде чем устанавливать или снимать насадки.

Насадка для ковров (2)



Эта насадка особенно полезна для чистки ковров и ковроводобных мягких поверхностей.

- 1 Установите насадку для ковров на паровую головку без присоединенной салфетки, ровная часть должна контактировать с полом (Рис. 13).
- 2 Примените небольшое давление, чтобы установить паровую головку в насадку для ковров (Рис. 14).
- 3 После использования сдвиньте насадку для ковров ногой, чтобы снять ее.



Внимание!

Не используйте насадку для ковров на твердых поверхностях.

Удлинитель/носик (3) и другие насадки

Чтобы использовать более маленькие насадки, снимите паровую головку (А) и используйте удлинитель/носик (3).

- 1 Окажите небольшое давление, чтобы снять паровую головку с корпуса прибора.
- 2 Вставьте удлинитель/носик (3) в крепление корпуса прибора (I). О правильной сборке прибора свидетельствует характерный щелчок (Рис. 15).
- 3 Вставьте одну из насадок со стороны форсунки удлинителя/носика (Рис. 16). Более маленькие насадки могут быть установлены на удлинитель/носик только в одном направлении.
- 4 Поверните насадку таким образом, чтобы расположить на одной линии стрелку на насадке и стрелку на удлинителе/носике (Рис. 17).
- 5 Проведите прибором в нужных местах (Рис. 18).

Прибор укомплектован разными насадками, которые можно использовать вместе с удлинителем/носиком:

	Удлинитель/носик (3)	Эта насадка позволяет проводить тщательную очистку поверхностей, на которых скапливается стойкая грязь, таких как мойки, газовые печи, вытяжки и другие сложно доступные места.
	Лопатка (4)	Эта насадка позволяет соскребать и удалять с поверхностей остатки грязи и жира.
	Насадка с наклоном (5)	Эта насадка позволяет просто и быстро очищать трудно доступные места, такие как радиаторы, жалюзи и сантехнику.

	<p>Маленькая круглая щетка (6)</p>	<p>Эти насадки позволяют удалить стойкий налет, например, вокруг конфорок или на решетках варочной поверхности. Также они могут использоваться для удаления следов налета на сантехнике, мойках, душах или ваннах.</p>
	<p>Большая круглая щетка (7)</p>	<p>Эти насадки позволяют удалить стойкий налет, например, вокруг конфорок или на решетках варочной поверхности. Также они могут использоваться для удаления следов налета на сантехнике, мойках, душах или ваннах.</p>
	<p>Щетка для щелей (8)</p>	<p>Эта насадка специально предназначена для чистки стыков напольной плитки, с гладкой и шероховатой поверхностью.</p>

Скребок/насадка для тканей (9) и салфетка для тканей (10)

- 1 Окажите небольшое давление, чтобы снять паровую головку с корпуса прибора.
- 2 Вставьте удлинитель/носик (3) в крепление корпуса прибора (1).
- 3 Вставьте скребок/насадку для тканей (9) со стороны форсунки удлинителя/носика. О правильной сборке прибора свидетельствует характерный щелчок (Рис. 19).

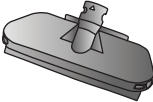
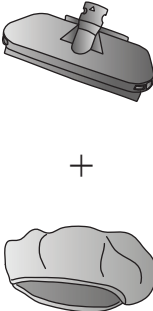
	<p>Скребок/насадка для тканей (9)</p>	<p>Эта насадка специально предназначена для чистки стекол, зеркал, душевых кабин.</p>
	<p>Скребок/насадка для тканей (9) + салфетка для тканей (10)</p>	<p>Эта насадка специально предназначена для удаления складок с диванов, скатертей и одежды.</p>

Оберните салфетку для тканей (10) вокруг скребка/насадки для тканей (9), чтобы использовать скребок как насадку для тканей (Рис. 20).



Внимание!

Перед выполнением любых операций по очистке извлеките вилку из электрической розетки и дождитесь полного охлаждения прибора.



Внимание!

Никогда не опускать прибор в воду или в другие жидкости.



Внимание!

Не используйте абразивные моющие средства.

Не наливайте в бак средства для удаления накипи, добавки или другие ароматизированные жидкости. в противном случае действие гарантии сразу же прекращается.

Очистка прибора

После каждого использования необходимо отсоединить вилку от электрической розетки и полностью вылить воду из бака, таким образом, избегая застоя воды, которая может способствовать образованию накипи.

Пластмассовые части следует очищать при помощи влажной неабразивной салфетки, после чего протереть сухой тканью.

Перед чисткой тканевой накладке ознакомиться с указаниями на этикетке.

Фильтр (P) позволяет удалить загрязнения, присутствующие в воде. Рекомендуется менять его один раз в год в зависимости от частоты использования изделия.

Промыть фильтр под струей воды.

После промывки или замены убедитесь, что фильтр (P) расположен правильно в его гнезде. В противном случае прибор не будет подавать пар.

Регулярные очистки помогают сохранить работоспособность прибора на более длительный срок и значительно снижают риск формирования накипи.

Удаление известкового налёта

Гарантия не предоставляется в случае дефектов, возникших из-за образования внутри прибора известкового налёта.

Проводите очистку от накипи один раз в три месяца. Если используемая вода очень жесткая и известковая, проводите очистку от накипи каждый месяц.

В случае возникновения неполадок с прибором, вызванных частым использованием жесткой и известковой воды, проведите очистку от накипи.



Внимание!

Выполняйте чистку прибора от известкового налёта только в хорошо проветриваемом помещении.

Во время очистки прибора от известкового налёта выпускайте пар на поверхность, устойчивую к воздействию высоких температур или на моющуюся ткань.

Не вдыхайте пары, возникающие во время очистки от накипи.

- 1 Извлеките вилку из электрической розетки.
- 2 Откройте пробку бака для воды (G).

- 3 Налейте в резервуар смесь, состоящую из 1/3 уксуса и 2/3 холодной воды из-под крана.
- 4 Установите прибор таким образом, чтобы пар не попал ни на какую-нибудь поверхность или предмет.
- 5 Введите штепсельную вилку в розетку электрического тока. Индикатор включения (К) автоматически загорится, указывая, что прибор включен и внутренний котел начал нагрев.
- 6 Оставьте прибор включенным на одну минуту.
- 7 Поверните ручку регулировки пара (J) на «0».
- 8 Оставьте прибор выключенным на одну минуту.

Повторяйте это действие до тех пор, пока не станет выходить пар.

Дайте пару выйти из прибора до полного испарения смеси воды и уксуса в резервуаре. В случае необходимости повторите процедуру.

- 9 Извлеките вилку из электрической розетки.
- 10 Наполните резервуар холодной чистой водой. Сполоснуть и вылить.
- 11 Используйте мерку (Q) и воронку (R) из комплекта, чтобы наполнить бак для воды (H) 350 мл свежей воды без газа; этому объему соответствуют полтора мерки (Рис. 4).
- 12 Введите штепсельную вилку в розетку электрического тока. Индикатор включения (К) загорится автоматически.
- 13 Поверните ручку регулировки пара (J) по часовой стрелке.
- 14 Подавайте пар до полного израсходования воды, содержащейся в баке.

В случае необходимости повторяйте процедуру до полного удаления остатков известкового налёта из подающих пар трубок.

Погрузите насадки в раствор на основе воды и уксуса, чтобы удалить следы накипи.

Установите насадку на прибор и начните подачу пара.

РУКОВОДСТВО ПО УСТРАНЕНИЮ НЕКОТОРЫХ ПРОБЛЕМ



Внимание!

В случае возникновения неполадок в работе прибора или электроаварии необходимо немедленно выключить прибор. Извлеките вилку из электрической розетки. Подождать пока прибор остынет.

ПРОБЛЕМЫ	ПРИЧИНЫ	СПОСОБЫ УСТРАНЕНИЯ
Индикатор включения не горит.	Вилка не вставлена.	Проверьте правильность включения вилки в электрическую розетку. Убедитесь, что в электрической сети присутствует ток. Попробуйте подключить вилку к другой электрической розетке. Если проблему не удается решить, обратиться в авторизованный сервисный центр.
Пар не поступает из соответствующих отверстий.	Прибор не готов к использованию.	Подождите несколько секунд, необходимых для подготовки к подаче пара.
	Нехватка воды в резервуаре.	Используйте мерку (Q) и воронку (R) из комплекта, чтобы наполнить бак для воды (H) 350 мл свежей воды без газа; этому объему соответствуют полтора мерки (Рис. 4).
	Отверстия выхода пара могут забиваться известковым налетом.	Выполните процедуру по очистке от известкового налета. Если проблему не удается решить, обратиться в авторизованный сервисный центр.
	Фильтр (P) неправильно вставлен в его гнездо.	Убедитесь, что фильтр правильно расположен в его гнезде. Если проблему не удается решить, обратиться в авторизованный сервисный центр.
Неожиданно усилится шум при работе насоса.	Нехватка воды в резервуаре.	Выключить прибор. Используйте мерку (Q) и воронку (R) из комплекта, чтобы наполнить бак для воды (H) 350 мл свежей воды без газа; этому объему соответствуют полтора мерки (Рис. 4).
Из форсунок вытекает вода.	Возможное скопление остатков конденсата в трубке подачи пара.	Поворачивайте ручку регулировки подачи пара до тех пор, пока пар не начнет выходить. Положите под паровую головку мягкую тканевую салфетку, чтобы не мочить пол. Если вода продолжает поступать, выключить прибор. Подождите не менее 5 минут, пока паровая головка и ткань достаточно охладятся. Попробовать еще раз. Если проблему не удается решить, обратиться в авторизованный сервисный центр.

Дата изготовления указана на корпусе изделия в зашифрованном виде SN wk/yabcdefg,
где wk – неделя производства
уг – год производства
abcdefg – серийный номер изделия

Соответствует требованиям

ТР ТС 004/2011 «О безопасности низковольтного оборудования, утвержден Решением Комиссии Таможенного союза №768 от 16 августа 2011 года

ТР ТС 020/2011 «Электромагнитная совместимость технических средств», утвержден Решением Комиссии Таможенного союза №879 от 9 декабря 2011 года

Информация о сертификации в приложении к гарантийному талону и/или на упаковке изделия.

Только для рынков стран ЕС и России

220-240В~ 50-60Гц Класс I IPX4

Сделано в Китае

Импортер: ООО «РуМета»

Юридический адрес: 127473, город Москва, ул. Краснопролетарская, д. 16, строение 11, этаж 2, помещение II, комната 6

Фактический адрес: 127473, город Москва, ул. Краснопролетарская, д. 16, строение 11, этаж 2, помещение II, комната 6

Изготовитель: De'Longhi Appliances Srl /«Делонги Апплаенсис СРЛ» Адрес: 50013 Италия, Флоренция, Кампи Бизенцио, Виа С. Куирико 300.

Список организаций, уполномоченных изготовителем на работу с претензиями потребителей и сервисным обслуживанием, размещен на сайте: <http://www.ariete.net/ru/assistance>

Горячая линия Ariete +7915165611

Товар поставляется в собранном виде, специальных требований к перевозке и хранению не установлено.

Утилизировать в соответствии с законодательством места реализации.

Гарантийный срок 2 года. Срок службы изделия 2 года.

Информация о сертификации в приложении к гарантийному талону и/или на упаковке изделия.

بخصوص هذا الكتيب

على الرغم من أن الأجهزة مصنوعة حسب المقاييس المحددة من قبل مجموعة الدول الأوروبية، ومحمية في جميع الأجزاء التي يمكن أن تشكل مصدر للخطر، يجب قراءة هذه التنبيهات بحرص واستعمال الجهاز فقط للغرض الذي صنع من أجله، لمنع وقوع الحوادث والأضرار. احتفظ بهذا الكتيب للاطلاع عليه في المستقبل وعند الحاجة. أرفق هذه التعليمات مع الجهاز في حالة بيعه أو إهدائه للغير.

المعلومات الواردة في هذا الكتيب، مميزة بالرموز التالية:

⚠️ خطر على الأطفال

⚠️ تنبيهات تتعلق بالاحتراق

⚠️ خطر بسبب الكهرباء

⚠️ تنبيهات - أضرار مادية

⚠️ أخطار التعرض للتلف لأسباب أخرى

الغرض من الجهاز

يُمكنكم استخدام الجهاز لغسل وتطهير الأسطح بعناية مثل الرخام والسيراميك والحجر والبلاط والباركيه والأرضيات الخشبية الصلبة طالما تمت معالجتها وكانت مقاومة للماء. يسمح استعمال قطعة القماش من امتصاص الرطوبة الزائدة. يُمكن أيضًا استخدام الجهاز، مع الملحقات المرفقة، لتنظيف الأسطح التي تتراكم فيها الاتساخات العنيدة ولمعالجة الأقمشة مثل السجاد والسناثر والأسطح الناعمة الأخرى.

يستخدم الجهاز القوة الفعالة للبخار وبدون الاستعانة بمواد التنظيف والصابون. تم تصميم هذا الجهاز فقط للاستعمال الخاص، وبالتالي فهو غير مناسب للاستعمال التجاري أو الصناعي. لا تتحمل الشركة المصنعة أي مسؤولية عن أي نوع من الأضرار الناتجة عن استعمال الجهاز بشكل خاطئ أو لأغراض مختلفة عن الأغراض التي صنع من أجلها. زيادة على ذلك، يؤدي الاستعمال الغير لائق للجهاز إلى إبطال شهادة الضمان، مهما كانت صيغتها.

تنبيهات أمان

اقرأ بحرص التعليمات قبل الاستعمال

- هذا الجهاز مصمم فقط للاستعمال المنزلي، وبالتالي يجب عدم استعماله لأغراض تجارية أو صناعية.
- لا تتحمل الشركة المصنعة أي مسؤولية عن الأضرار الناتجة عن استعمال الجهاز بشكل خاطئ أو لأغراض مختلفة عن الأغراض المبيّنة في هذا الكتيب.
- يُنصح الاحتفاظ بمواد التغليف الأصلية، لأن الصيانة المجانية لا تتضمن العطب الناتج عن تغليف المنتج بمواد غير لائقة أثناء نقله إلى مركز الصيانة المرخص.
- استعمال معدات غير لائقة وغير موردة من صانع الجهاز، يمكن أن يؤدي إلى وقوع أخطار حريق أو صدمات كهربائية أو إلحاق الضرر بالأشخاص.

⚠️ خطر على الأطفال

- يمكن استعمال هذا الجهاز من قبل الأطفال الذين تزيد أعمارهم عن 8 سنوات أو من قبل الأشخاص اللذين لا يملكون كامل قواهم الفيزيائية أو الحسّية أو العقلية أو ليس لديهم خبرة أو معرفة بالجهاز، شرط أن يتم متابعتهم والإشراف عليهم من قبل شخص مسؤول أو إذا استلموا واستوعبوا التعليمات والأخطار القائمة أثناء استعمال الجهاز.
- يجب عدم السماح للأطفال باللعب بالجهاز.

- يجب دائماً الاحتفاظ بالجهاز وسلك الطاقة بعيداً عن متناول الأطفال عند توصيل الجهاز بالتيار الكهربائي وأثناء مرحلة التبريد بعد الاستخدام.
- أعمال التنظيف والصيانة التي تأتي ضمن مهام المستخدم، يجب أن لا يقوم بها أولاد تقل أعمارهم عن 8 سنوات، وشرطة أن يتم مراقبتهم من قبل الشخص المسؤول عنهم.
- ضع الجهاز في مكان لا يسمح للأطفال بالوصول إلى الأجزاء الساخنة.
- لا تترك مواد التغليف في متناول الأطفال، لأنها تشكل مصدر خطر عليهم.
- يجب عدم ترك سلك الكهرباء في مكان يمكن أن يصل إليه أي طفل.
- عند التخلص من هذا الجهاز بشكل نهائي، يجب العمل على منع استعماله من خلال قص كبل التغذية الكهربائية. زيادة على ذلك، يجب اتخاذ التدابير اللازمة، بحيث لا تشكل بعض أجزاء من الجهاز خطر على الأطفال في حالة اللعب به.

⚠️ تنبيهات تتعلق بالاحتراق

- يجب عدم لمس الأجزاء المعدنية أو الماء الساخن أو البخار عندما يكون الجهاز قيد التشغيل وفي الدقائق التالية لإغلاقه حيث يمكن أن يسبب حروقاً.
- ينبغي عدم توجيه البخار نحو أجزاء من الجسم أو الحيوانات الأليفة أو النباتات أو الأغراض الحساسة. 
- ينبغي عدم توجيه البخار مطلقاً تجاه المعدات التي تتضمن أجزاء كهربائية (على سبيل المثال داخل الأفران).
- يجب فصل سلك الكهرباء من المقبس الكهربائي قبل إزالة قطعة القماش من رأس البخار. انتظر على الأقل 5 دقائق لكي يبرد رأس البخار وقطعة القماش.
- في حالة عدم تشغيل الجهاز لابد من فصل القابس من مقبس التيار الكهربائي وتركه إلى أن يبرد قبل تركيب الأجزاء المفردة أو فكها أو قبل القيام بالتنظيف.

⚡ خطر بسبب الكهرباء

- ينبغي التأكد قبل توصيل الجهاز بالتيار الكهربائي أن الجهد المشار إليه على لوحة المواصفات يناسب جهد الشبكة المستخدمة.
- أوصل الجهاز دائماً بمأخذ كهربائي مؤرض.
- استعمال الوصلات الكهربائية الغير مخصصة من قبل الشركة الصانعة، ممكن أن يؤدي إلى وقوع أضرار وحوادث.
- يجب عدم استخدام أسلاك تمديد أو قوابس كهربائية ذات قدرة تحمل تيار غير كافية.
- لا تغطس الجهاز في الماء أو في سوائل أخرى.
- يجب عدم استخدام الجهاز بأيدي مبللة أو حافي القدمين.
- يجب عدم استخدام الجهاز إذا كان سلك الكهرباء أو القابس به تلف، أو إذا كان الجهاز ذاته به عيب. جميع عمليات الإصلاح، بما فيها استبدال كبل التغذية الكهربائية، يجب أن تتم فقط من قبل مركز الخدمات التابع لشركة Ariete أو من قبل خبراء مهولين من قبل شركة Ariete، لتلاشي وقوع أي خطر.
- يجب عدم استعمال الجهاز في حالة سقوطه على الأرض وظهور علامات تلف عليه أو تسرب الماء منه.
- يجب عدم توصيل أجهزة أخرى عالية الطاقة (مثل المواقد والمكاوي وأجهزة التدفئة الحرارية) بنفس مأخذ التيار الكهربائي. خطر تجاوز الحمولة الكهربائية.
- لا تسند الأجزاء الحارة من الجهاز على كبل التغذية الكهربائية.
- يجب عدم سحب سلك الكهرباء أو الجهاز ذاته مطلقاً لفصل القابس عن مقبس الكهرباء.
- يجب عدم ترك سلك الطاقة ملامساً للأجزاء الحادة.
- يجب مراعاة عدم ملامسة كبل التغذية الكهربائية للسطوح الحارة.
- في حالة حدوث عاصفة رعدية ينبغي فصل سلك الكهرباء من مأخذ التيار.
- لا تلف كبل التغذية الكهربائية حول يدك عندما يكون الجهاز موصول بالشبكة الكهربائية.

تنبيهات - أضرار مادية

- يجب التأكد قبل استخدام المنتج أن الأغراض والأسطح والمنسوجات التي سيتعامل معها الجهاز تتحمل أو تتوافق مع درجة حرارة البخار العالية. في حالة الأسطح المصنوعة من الطين المعالج أو الخشب، أو الأقمشة الرقيقة (على سبيل المثال الجلد أو الحرير أو المخمل) أو الأقمشة الاصطناعية، يجب أولاً اختبار الجهاز على منطقة مخفية أو على عينة أو يُطلب من الشركة المصنعة الحصول على معلومات حول إجراءات التنظيف الصحيحة.
- يجب عدم استخدام ممسحة تنظيف الزجاج إذا كان السطح المطلوب معالجته بارداً. يمكن أن تؤدي الصدمة الحرارية إلى الانكسار. في المواسم الباردة نوعاً ما، ينصح بتسخين الزجاج مسبقاً من خلال توجيه البخار على كامل السطح المطلوب معالجته وعلى مسافة 40 سم تقريباً.
- لا تستعمل الجهاز على سطوح معالجة الشمعة. يتم إزالة الشمع بفعل حرارة البخار.
- يجب عدم استخدام الجهاز على الأسطح الخشبية غير المعالجة أو غير المقاومة للماء.
- لا تترك الجهاز شغلاً على أي نوع من سطوح الخشب لفترة طويلة من الوقت: يمكن أن ينتفخ الخشب.
- عند استخدام الجهاز لأول مرة أو بعد فترة توقف طويلة، ينبغي توجيهه وحدة تدفق البخار داخل وعاء للتخلص من المياه الزائدة.
- لا تستعمل رأس البخار على السطوح الزجاجية.
- يجب عدم استخدام الجهاز دون قطعة القماش أو قطعة القماش البالية. خطر إلحاق الضرر والخدوش بالأسطح.
- فك الكبل دائماً قبل استعمال الجهاز.
- يجب عدم استخدام الجهاز دون وجود مياه، حيث أنه في هذه الحالة قد تتلف المضخة. تحقق بانتظام من مستوى الماء في الخزان.
- لا تستعمل مياه غازية (مضاف إليها ثاني أكسيد الكربون). إذا كان الماء يحتوي على نسبة عالية من الترسبات الكلسية (مع قسوة تزيد عن 20 درجة فرنسية)، استعمل مزيج مكون من 50% من ماء الحنفية و50% من الماء المنزوع منه المعادن.
- لا تستعمل مطلقاً مذيبات يمكن أن تؤدي إلى تلف الأجزاء المصنوعة من البلاستيك.
- يجب عدم سكب مواد إزالة الترسبات الكلسية أو الإضافات أو أي مواد معطرة أخرى في الخزان. على العكس من ذلك يفقد الضمان صلاحيته.
- ينبغي دائماً فصل قابس سلك الكهرباء من المقبس الكهربائي قبل تخزين الجهاز. ينبغي الانتظار إلى أن يبرد الجهاز ثم يتم تفريغ الخزان تماماً.
- يجب عدم ترك الجهاز مُعرضاً للعوامل الجوية (على سبيل المثال المطر والشمس).
- لا تستعمل الماكينة في الهواء الطلق.
- يمكن أن تؤدي أية تعديلات على هذا المنتج، غير مصرح بها بشكل واضح من قبل الشركة المنتجة، إلى الحد من درجة أمانه وسقوط الضمان.
- لا تفكّ الجهاز. لا توجد أجزاء داخلية للاستخدام أو التنظيف.

أخطار التعرض للتلف لأسباب أخرى

- يجب عدم استخدام الجهاز في وجود أبخرة منبعثة من الدهانات الزيتية أو المواد المذيبة أو المواد التي تمنع نفاذ الماء، أو من المساحيق القابلة للاشتعال أو أية أبخرة أخرى سامة أو متفجرة.
- ينبغي إيلاء اهتمام خاص عند استخدام الجهاز بمساعدة سلم.
- من الضروري فصل القابس عن المقبس الكهربائي قبل إجراء أي عملية تعبئة للخزان.
- أشعل الجهاز فقط عندما يكون في وضعية العمل.
- لا تترك الجهاز بدون مراقبة أثناء وصله بالشبكة الكهربائية.
- عندما لا يكون الجهاز قيد الاستخدام، ولو لفترة قصيرة من الوقت، يجب إيقاف تشغيله وفصل قابس سلك الطاقة دائماً من المقبس الكهربائي.

- احفظ الجهاز في مكان مسقوف وبارد وجاف.
- للتخلص السليم من المنتج وفقًا للتوجيه الأوروبي 2012\19\UE يُرجى قراءة النشرة المرفقة بالمنتج.
- **احتفظ دائمًا بهذه التعليمات.**

مواصفات الجهاز

J - مقبض ضبط البخار	A - رأس البخار
K - مؤشر ضوئي للإشعال	B - كبل التغذية الكهربائية + قابس
L - مشابك "فيلكرو" لشبك قطعة القماش	C - أنبوب
M - فوهات خروج البخار	D - مقبض
N - زر فتح الأنبوب	E - مقبض
O - زر لتشغيل الأنبوب القابل للطي	F - مشابك دوارة لللف السلك الكهربائي
P - فلتر	G - غطاء خزان الماء
Q - مقياس الماء	H - خزان الماء
R - محقان	I - هيكل الجهاز

وصف الملحقات

- 1 - الأقمشة القابلة للغسيل
- 2 - ملحق للسجاد
- 3 - وصلة/فوهة
- 4 - سكين بلاستيكية
- 5 - فوهة مائلة
- 6 - فرشاة مستديرة صغيرة
- 7 - فرشاة مستديرة كبيرة
- 8 - فرشاة للفواصل والخطوط
- 9 - ممسحة الزجاج \ ملحق للمنسوجات
- 10 - قطعة قماش لتنظيف الأقمشة

معلومات فنية

- تحتوي اللوحة المتواجدة على القاعدة الإستنادية للجهاز على البيانات التالية التي تحدد هوية الجهاز:
- الصانع والعلامة CE
 - الموديل (Mod).
 - رقم المجموعة (SN)
 - فلتية التغذية الكهربائية (فولت) والتردد (هيرتز)
 - القدرة الكهربائية الممتصة (واط)
 - رقم هاتف قسم الرعاية والصيانة
- عند الاتصال بمركز الرعاية والصيانة، يجب ذكر الموديل ورقم الجهاز.

تجميع الجهاز

أبعد مواد التنظيف عن الجهاز.
يتم تركيب الأنبوب (C) على جسم الجهاز (I).
يُجمع جسم الجهاز (I) على رأس البخار (A) (الشكل 2). يُعتبر الجهاز مجمع بشكل صحيح عند سماع صوت "نقرة"
(الشكل 3).

تعليمات الاستعمال

- 1 فكّ كبل التغذية الكهربائية بشكل كامل.
- 2 يتم فتح غطاء خزان الماء (G).
- 3 ينبغي استخدام كوب القياس (Q) والقمع (R) المزود لملء خزان المياه (H) بـ 350 مل من الماء العذب، وهو ما يتوافق مع كوب ونصف قياس (الشكل 4).

تنبيه!



يتم ملء الخزان بشكل صحيح لتجنب التشغيل الجاف.

لا تملأ الخزان مطلقاً بكمية من الماء تزيد عن 350 مل.

إذا كان الماء يحتوي على نسبة عالية من الترسبات الكلسية (مع قسوة تزيد عن 20 درجة فرنسية)، استعمل مزيج مكون من 50% من ماء الحنفية و50% من الماء المنزوع منه المعادن. لإطالة عمر المنتج، ينبغي استخدام المياه منزوعة المعادن فقط.

- 4 يجب غلق غطاء خزان الماء.
- 5 يتم ربط قطعة القماش القابلة للغسل (1) بأشرطة الفيليكرو الخاصة (L) الموضوعة أسفل رأس البخار (الشكل 5).

تنبيه!



يجب عدم استخدام الجهاز دون قطعة القماش أو قطعة القماش البالية.

يجب التأكد قبل استخدام المنتج أن الأغراض والأسطح والمنسوجات التي سيتعامل معها الجهاز تتحمل أو تتوافق مع درجة حرارة البخار العالية. في حالة الأسطح المصنوعة من الطين المعالج أو الخشب، أو الأقمشة الرقيقة (على سبيل المثال الجلد أو الحرير أو المخمل) أو الأقمشة الاصطناعية، يجب أولاً اختبار الجهاز على منطقة مخفية أو على عينته أو يُطلب من الشركة المصنعة الحصول على معلومات حول إجراءات التنظيف الصحيحة.

- 6 دخل القابس في المأخذ الكهربائي. سيضيئ المؤشر الضوئي للتشغيل (K) تلقائياً، مشيراً إلى أن الجهاز قيد التشغيل وأن الغلاية الداخلية قد بدأت في التسخين. بعد بضع ثواني، يبدأ البخار بالخروج من رأس البخار.
 - 7 يتم تدوير مقبض ضبط البخار (J) وفقاً لكمية البخار المطلوبة (الشكل 6).
- من المستحسن ضبط انبعاث البخار على مستوى أقل لتنظيف للأسطح الأكثر حساسية مثل الباركيه أو الخشب أو الأرضيات الرقائقية. ويُنصح بضبط انبعاث البخار على مستوى أعلى لتنظيف الأسطح التي تحتاج إلى تنظيف أعمق مثل الرخام أو البلاط أو الحجر.

يجب التأكد من إزالة الأتربة من الأرضيات قبل استخدام الجهاز.

- 8 يتم تمرير الجهاز على الأرضية (الشكل 7).

تنبيه!



استعمل الجهاز في بيئات مضاءة بشكل جيد.

في حالة ترك الجهاز واقفاً على الأرضية أثناء تشغيله، فقد تتشكل هالة بيضاء. يُمكن إزالة الهالات بمنتهج عادي مزيل للترسبات أو ببعض قطرات من الخل.

يمكن استخدام الجهاز بشكل أفقي لتسهيل تنظيف المناطق التي يصعب الوصول إليها، مثل المساحات أسفل الأثاث.

9 يتم الضغط على زر تشغيل الأنبوب القابل للطبي (0) (الشكل 8).

10 يتم إمالة الأنبوب وتحرير الجهاز على الأرضية (الشكل 9).

يُثبت رأس البخار (A) بقدم واحدة ويتم نقل الأنبوب (C) يدويًا إلى الوضع الرأسي حتى يُسمع صوت "نقرة" للعودة إلى استخدام الجهاز رأسياً.

ينتج الجهاز البخار بشكل مستمر، حتى يتم استنفاد الماء في الخزان تمامًا. تعادل سعة الخزان 15/18 دقيقة من البخار المستمر. إذا نفذ الماء من الخزان، فسوف يصدر الجهاز اهتزازًا وضجيجًا أعلى. في هذه الحالة، يجب إعادة تعبئة خزان المياه.

تنبيه!



يجب عدم قلب رأس البخار رأسًا على عقب أثناء الاستخدام لإزالة قطعة القماش. خطر التعرض للاحتراق.

يجب فصل سلك الكهرباء من المقبس الكهربائي قبل إزالة قطعة القماش من رأس البخار. انتظر على الأقل 5 دقائق لكي يبرد رأس البخار وقطعة القماش.

أثناء الاستعمال، يمكن إبعاد قطعة القماش لشطفها بالماء.

- يتم تدوير مقبض ضبط البخار (J) إلى "0".
- يجب فصل القابس من مقبس التيار الكهربائي.
- يتم فك قطعة القماش القابلة للغسل (1) من أشرطة الفيليكرو الخاصة (L) الموضوعة أسفل رأس البخار (الشكل 5).

ملئ الخزان بالماء أثناء الاستعمال

يمكن إعادة تعبئة الخزان أثناء الاستخدام في حالة نفاذ المياه.

- 1 يتم تدوير مقبض ضبط البخار (J) إلى "0".
- 2 يجب فصل القابس من مقبس التيار الكهربائي.
- 3 يتم فتح غطاء خزان الماء (G).
- 4 ينبغي استخدام كوب القياس (Q) والقمع (R) المزود لملء خزان المياه (H) بـ 350 مل من الماء العذب، وهو ما يتوافق مع كوب ونصف قياس (الشكل 4).
- 5 يجب غلق غطاء خزان الماء.

بعد الاستعمال

- 1 يتم تدوير مقبض ضبط البخار (J) إلى "0".
 - 2 يجب فصل القابس من مقبس التيار الكهربائي.
 - 3 فرغ الخزان بشكل كامل من الماء، خوفاً من تشكيل ترسبات كلسية بداخله (شكل 10).
- للتخلص من المياه المتبقية داخل الخزان، ينبغي إتباع ما يلي:
- دخل القابس في المأخذ الكهربائي. سيضيئ مؤشر التشغيل (K) تلقائياً.
 - ينبغي تدوير مقبض ضبط البخار (J) في اتجاه عقارب الساعة.
 - يجب السماح لكل البخار بالتدفق حتى يتم استنفاد الماء الموجود في الخزان تمامًا.

تنبيه!



يجب فصل سلك الكهرباء من المقبس الكهربائي قبل إزالة قطعة القماش من رأس البخار. انتظر على الأقل 5 دقائق لكي يبرد رأس البخار وقطعة القماش.

4 يتم فك قطعة القماش القابلة للغسل (1) من أشرطة الفيليكرو الخاصة

(L) الموضوعة أسفل رأس البخار (الشكل 5).

5 ينبغي إمالة الجهاز للأمام حتى يتم سماع "نقرة" لقفل الوصلة على رأس البخار (الشكل 11).

6 يُلف سلك الكهرباء على المشابك الدوارة الاثنتين للف السلك (F) (الشكل 12).

7 ضع الجهاز بشكل عمودي عند الراحة.

تنبيه!



يتم قفل الوصلة الموجودة على رأس البخار بحيث يكون الجهاز مستقرًا في وضع رأسي.
8 يُخزن الجهاز في مكان جاف بعيدًا عن متناول الأطفال.

استعمال الملحقات

من الممكن الضغط على زر فتح الأنبوب (N) وإزالة الأنبوب من جسم الجهاز لتسهيل استخدام الملحقات. بهذه الطريقة، يمكن استخدام الجهاز بسهولة في المساحات الضيقة بفضل المقبض الموجود على جسم الجهاز.

تنبيه!



يجب فصل القابس من المقبس الكهربائي والانتظار إلى أن يبرد الجهاز تمامًا قبل تركيب الملحقات أو إزالتها.

ملحق للسجاد (2)

هذا الملحق مفيد لتنظيف البساطات والسطوح الطرية المشابهة.



- 1 يُوضع ملحق السجاد على رأس البخار دون أن تكون قطعة القماش متصلة، مع جعل الجزء المسطح ملامسًا للأرضية (الشكل 13).
- 2 يتم الضغط برفق لإدخال رأس البخار في ملحق السجاد (الشكل 14).
- 3 بعد الاستخدام، يتم دفع ملحق السجاد بالقدم لإزالته.

تنبيه!



يجب عدم استخدام ملحق السجاد على الأسطح الصلبة.

وحدة التمديد \ الفوهة (3) وغيرها من الملحقات

- لاستخدام الملحقات الأصغر، ينبغي إزالة رأس البخار (A) واستخدام وحدة التمديد \ الفوهة (3).
- 1 ينبغي الضغط برفق لإزالة رأس البخار من جسم الجهاز.
 - 2 يتم إدخال وحدة التمديد \ الفوهة (3) في وصلة جسم الجهاز (I). يُعتبر الجهاز مجمع بشكل صحيح عند سماع صوت "نقرة" (الشكل 15).
 - 3 يتم إدخال أحد الملحقات من جانب فوهة وحدة التمديد \ الفوهة (الشكل 16). يمكن تركيب الملحقات الأصغر على وحدة التمديد \ الفوهة في اتجاه واحد فقط.
 - 4 يجب تدوير الملحق حتى يتماشى السهم الموجود على الملحق مع السهم الموجود في وحدة التمديد \ الفوهة (الشكل 17).
 - 5 يتم تمرير الجهاز على الأماكن المرغوبة (الشكل 18).
- يحتوي الجهاز على العديد من الملحقات التي يمكن استخدامها مع وحدة التمديد \ الفوهة:

هذا الملحق مفيد للتنظيف الشامل لجميع الأسطح التي تكمن فيها الاتساخات العنيدة مثل الأحواض ومواقد الغاز والشفاطات وجميع الأماكن التي يصعب الوصول إليها.

وحدة التمديد \ الفوهة (3)



<p>هذا الملحق مفيد لكشط وإزالة بقايا الاتساخات والشحوم من الأسطح.</p>	<p>مجرفة (4)</p>	
<p>يُعتبر هذا الملحق مفيداً للتطهير والتنظيف السريع والسهل للمناطق التي يصعب الوصول إليها مثل وحدات التدفئة والستائر وتركيبات الحمام.</p>	<p>فوهة مائلة (5)</p>	
<p>تساعد هذه الملحقات في إزالة الطبقات المتراكمة الأكثر صعوبة في التنظيف مثل تلك التي تتكون على المواقد أو شبكات المواقد. يمكن استخدامها أيضاً لتنظيف وإزالة جميع آثار الترسبات الكلسية من تركيبات الحمام أو الأحواض أو الدش أو أحواض الاستحمام.</p>	<p>فرشاة صغيرة مستديرة (6)</p>	
<p>تساعد هذه الملحقات في إزالة الطبقات المتراكمة الأكثر صعوبة في التنظيف مثل تلك التي تتكون على المواقد أو شبكات المواقد. يمكن استخدامها أيضاً لتنظيف وإزالة جميع آثار الترسبات الكلسية من تركيبات الحمام أو الأحواض أو الدش أو أحواض الاستحمام.</p>	<p>فرشاة كبيرة مستديرة (7)</p>	
<p>هذا الملحق مفيد لتنظيف فواصل وخطوط البلاط الناعم أو الخام.</p>	<p>فرشاة للزوايا والفواصل (8)</p>	

ممسحة الزجاج \ ملحق للمنسوجات (9) وقطعة قماش للمنسوجات (10)

- 1 ينبغي الضغط برفق لإزالة رأس البخار من جسم الجهاز.
- 2 يتم إدخال وحدة التمديد \ الفوهة (3) في وصلة جسم الجهاز (I).
- 3 يتم إدخال ممسحة الزجاج \ ملحق المنسوجات (9) من جانب فوهة وحدة التمديد \ الفوهة. يُعتبر الجهاز مجمع بشكل صحيح عند سماع صوت "نقرة" (الشكل 19).

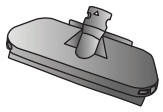
<p>هذا الملحق مفيد لتنظيف الزجاج والمرايا وغرف الدوش.</p>	<p>ممسحة الزجاج \ ملحق للمنسوجات (9)</p>	
---	--	---

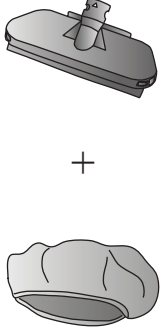
<p>هذا الملحق مفيد بشكل خاص لإزالة الانثناءات من الأرائك ومفارش المائدة والملابس.</p>	<p>ممسحة الزجاج \ ملحق للمنسوجات (9) + قطعة قماش للمنسوجات (10)</p>	
---	---	--

يتم لصق قطعة القماش الخاصة بالمنسوجات (10) حول ممسحة الزجاج \ ملحق المنسوجات (9) لاستخدام الممسحة كملحق للمنسوجات (الشكل 20).

التنظيف والصيانة

تنبيه!  يجب فصل القابس من المقبس الكهربائي والانتظار إلى أن يبرد الجهاز تمامًا قبل القيام بأي عملية تنظيف.

تنبيه!  لا تغطس الجهاز في الماء أو في السوائل الأخرى.

تنبيه!  يجب عدم استخدام المنظفات الكاشطة.
يجب عدم سكب مواد إزالة الترسبات الكلسية أو الإضافات أو أي مواد معطرة أخرى في الخزان. على العكس من ذلك يفقد الضمان صلاحيته.

تنظيف الماكينة

يجب فصل القابس من المقبس الكهربائي وإفراغ خزان المياه تمامًا بعد كل استخدام لمنع ركود المياه مما يساعد على تكوين الترسبات الكلسية.

نظف الأجزاء البلاستيكية بواسطة ممسحة رطبة وغير حادة، ثم جففها من خلال استعمال قطعة قماش جافة.
لتنظيف قطعة القماش القابلة للغسيل، اتبع التعليمات المبينة على بطاقة المعلومات.
يساعد الفلتر (P) على إزالة الشوائب الموجودة في المياه. يُوصى بتغييره مرة في السنة حسب تكرار استخدام المنتج.
أشطف الفلتر تحت الماء الجاري.

يجب التأكد من وضع الفلتر (P) بشكل صحيح في مكانه بعد غسله أو في حالة استبداله. في حالة خلاف ذلك، لن يقوم الجهاز بتوصيل البخار.

يحافظ التنظيف المنتظم على كفاءة الجهاز لفترة أطول من الوقت، مما يحد بشكل كبير من مخاطر تكون الترسبات الكلسية.

تنظيف الترسبات الكلسية

لا يغطي الضمان الأضرار الناتجة عن الترسبات الكلسية.

ينبغي تنظيف الترسبات الكلسية مرة كل ثلاثة أشهر. إذا كانت المياه المستخدمة عسرة جداً وجيرية، فينبغي تنظيف الترسبات الكلسية كل شهر.

إذا تعطل الجهاز بسبب الاستخدام المتكرر للمياه العسرة والجيرية، فيجب تنظيف الترسبات الكلسية.

تنبيه!



أجري عملية تنظيف الترسبات الكلسية داخل بيئة مهواة.

أثناء تنظيف الترسبات الكلسية، وجّه البخار على سطح قوي أو قطعة فماش قابلة للغسيل.

يجب عدم استنشاق الأبخرة الناتجة عند تنظيف الترسبات الكلسية.

- 1 يجب فصل القابس من مقبس التيار الكهربائي.
- 2 يتم فتح غطاء خزان الماء (G).
- 3 املاً الخزان بمزيج مكون من 1/3 من الخل و 2/3 من الماء الطازج التنظيف.
- 4 ضع الجهاز بشكل لا يسمح بتدفق البخار على أشياء وسطح.
- 5 دخل القابس في المأخذ الكهربائي. سيضيئ المؤشر الضوئي للتشغيل (K) تلقائياً، مشيراً إلى أن الجهاز قيد التشغيل وأن الغلاية الداخلية قد بدأت في التسخين.
- 6 أترك الجهاز يعمل لمدة دقيقة كحد أدنى.
- 7 يتم تدوير مقبض ضبط البخار (I) إلى "0".
- 8 أترك الجهاز مطفأ لمدة دقيقة.
- أعد العملية إلى غاية أن ينتهي صدور البخار.
- أترك البخار يتدفق إلى غاية أن ينتهي المحلول المتواجد داخل الخزان. أعد العملية عن الضرورة.
- 9 يجب فصل القابس من مقبس التيار الكهربائي.
- 10 املاً الخزان بالماء الطازج والتنظيف. أشطف، ثم فرّغ.
- 11 ينبغي استخدام كوب القياس (Q) والقمع (R) المزود لماء خزان المياه (H) بـ 350 مل من الماء العذب، وهو ما يتوافق مع كوب ونصف قياس (الشكل 4).
- 12 دخل القابس في المأخذ الكهربائي. سيضيئ مؤشر التشغيل (K) تلقائياً.
- 13 ينبغي تدوير مقبض ضبط البخار (I) في اتجاه عقارب الساعة.
- 14 يجب السماح لكل البخار بالتدفق حتى يتم استنفاد الماء الموجود في الخزان تماماً. عند الضرورة، أعد العملية إلى غاية أن تختفي الترسبات الكلسية عن مجاري البخار. تُغمر الملحقات في محلول مائي وخل لإزالة بقايا الترسبات الكلسية.
- رُغّب الملحق على الجهاز، ثم وُزَع البخار.

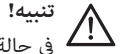

تنبيه! في حالة عمل الجهاز بشكل شاذ أو حصول عطب كهربائي، أطفأ الجهاز على الفور. يجب فصل القابس من مقبس التيار الكهربائي. انتظر إلى حين أن يبرد الجهاز.

المشاكل	الأسباب	الحلول
مؤشر تشغيل الجهاز مطفأ.	القابس غير مدخل.	يجب التحقق من الإدخال الصحيح للقابس في المقبس الكهربائي. تحقق من وجود تيار كهربائي على خط التغذية الكهربائية. ينبغي محاولة توصيل القابس بمقبس كهربائي آخر. إذا استمرت المشكلة، راجع مركز خدمة معتمد.
عدم خروج البخار من الصمامات.	الجهاز غير جاهز للاستعمال.	انتظر بضع ثواني لكي تسمح بتحضير البخار.
	لا يوجد ماء في الخزان.	ينبغي استخدام كوب القياس (Q) والقمع (R) المزود لملاء خزان المياه (H) بـ 350 مل من الماء العذب، وهو ما يتوافق مع كوب ونصف قياس (الشكل 4).
	الثقوب التي خرج منها البخار، يمكن أن تكون مغلقة.	أزل الترسبات الكلسية. إذا استمرت المشكلة، راجع مركز خدمة معتمد.
	لم يتم إدخال الفلتر (P) بشكل صحيح في مكانه.	يجب التأكد من وضع الفلتر بشكل صحيح في مكانه. إذا استمرت المشكلة، راجع مركز خدمة معتمد.
ارتفاع مستوى ضجيج المضخة بشكل مفاجئ.	لا يوجد ماء في الخزان.	أطفأ الجهاز. ينبغي استخدام كوب القياس (Q) والقمع (R) المزود لملاء خزان المياه (H) بـ 350 مل من الماء العذب، وهو ما يتوافق مع كوب ونصف قياس (الشكل 4).
خروج المياه من فوهات البخار.	إمكانية وجود مكثفات داخل مجرى البخار.	لف قبضة توزيع البخار إلى غاية أن تلاحظ صدور البخار. يجب وضع قطعة قماش ناعمة تحت رأس البخار حتى لا تبلل الأرضية. إذا استمر خروج الماء، أطفأ الجهاز. انتظر على الأقل 5 دقائق لكي يبرد رأس البخار وقطعة القماش. حاول من جديد. إذا استمرت المشكلة، راجع مركز خدمة معتمد.

ПРО ЦЕЙ ПОСІБНИК

Попри те, що прилади виготовлені у відповідності до належних діючих європейських стандартів та мають захист у всіх потенційно небезпечних місцях, необхідно уважно прочитати застереження і використовувати прилад виключно за призначенням, щоб уникнути нещасних випадків та пошкоджень. Зберігайте цей посібник у доступному місці для консультацій у майбутньому. За наміру передати цей прилад іншому користувачу інструкція повинна супроводжувати прилад.

Інформація, викладена у цьому посібнику, позначена наступними символами, які означають:



Небезпека для дітей



Застереження про опіки



Небезпека, пов'язана з електрикою



Увага - матеріальні збитки



Небезпека пошкоджень, пов'язаних з іншими причинами.

ПРИЗНАЧЕННЯ

Прилад призначений для ретельного прибирання поверхонь с мармуру, кераміки, каменю, плитки, паркету і підлогових покриттів з дерева, якщо вони мають спеціальну обробку і не пропускають вологу. Використання ганчірки дозволяє поглинути надлишок вологи. Прилад також можна використовувати з насадками, що додаються у комплекті, для чистки поверхонь, на яких збирається більш стійкий бруд, та для обробки тканин, килимів, штор і інших м'яких поверхонь.

Прилад використовує активну дію пари без допомоги миючих засобів і мила.

Цей прилад призначений тільки і виключно для приватного використання і тому є непридатним для промислових або комерційних цілей. Виробник не передбачив будь-яке інше використання цього приладу, це звільняє його від відповідальності за збитки будь-якого характеру, спричинені неналежним використанням приладу. Неналежне використання приладу скасовує гарантію у всіх її проявах.

ЗАСТЕРЕЖЕННЯ З БЕЗПЕКИ

УВАЖНО ПРОЧИТАЙТЕ ІНСТРУКЦІЇ ПЕРЕД ПОЧАТКОМ ВИКОРИСТАННЯ.

- Прилад призначений виключно для домашнього використання; прилад не призначений для комерційного або промислового використання.
- Виробник не несе відповідальність за неправильне використання або за використання, непередбачене у цьому посібнику.
- Рекомендується зберігати оригінальну упаковку, оскільки безкоштовні сервісні послуги не передбачені у випадку поломок, спричинених неналежною упаковкою виробу під час транспортування до Авторизованого сервісного центру.
- Використання комплектуючих, що не належать до рекомендованих або наданих виробником приладу, може призвести до ризику пожежі, враження електричним струмом та може завдати шкоду людям.

Небезпека для дітей

- Пристроєм можуть користуватися діти старше 8 років та особи з обмеженими фізичними, сенсорними та ментальними можливостями або з недостатнім досвідом і знаннями, тільки якщо вони перебувають під наглядом відповідальної особи або якщо пройшли інструктаж та усвідомлюють ризики, пов'язані з його використанням.
- Дітям забороняється гратися з приладом.
- Тримайте прилад і кабель живлення поза зоною досяжності дітей і коли прилад під'єднаний до електричної мережі, і під час охолодження приладу після використання.
- Операції чистки і технічного обслуговування з боку користувача не повинні виконуватися дітьми, які молодші 8 років та не перебувають під наглядом.
- Розташуйте прилад таким чином, щоб діти не могли дістатися гарячих частин.
- Елементи упаковки не повинні залишатися поруч з дітьми, оскільки вони є джерелом потенційної небезпеки.
- Не залишайте кабель у місці, в якому за нього може схопитися дитина.
- У разі, якщо цей прилад утилізується у якості відходів, рекомендується зробити його непридатним для використання, відрізавши кабель живлення. Крім того, рекомендується обережно поводитися з усіма компонентами приладу, що можуть становити ризик, особливо для дітей, які можуть використовувати прилад для ігор.

Застереження про опіки

- Не доторкайтеся до металічних частин, гарячої води або пари під час роботи приладу і у наступні хвилини після його вимкнення, оскільки вони можуть спричинити опіки.
- Не спрямовуйте струм пари на частини тіла, домашніх тварин, рослини або делікатні предмети.
- Категорично забороняється спрямовувати струм пари на апаратуру, що містить електричні частини (наприклад, всередину фену).
- Перш ніж зняти серветку з парової головки, від'єднайте кабель живлення від електричної розетки. Зачекайте принаймні 5 хвилин, щоб парова голівка і ганчірка охолонули.
- Коли прилад не працює, від'єднайте вилку від електричної розетки і залиште його охолонути, перш ніж встановлювати або знімати окремі частини або проводити чистку.

Небезпека, пов'язана з електрикою

- Перш ніж під'єднати прилад до електричної мережі, переконайтеся, що напруга, що вказана на табличці, відповідає напрузі місцевої мережі.
- Завжди підключайте прилад до розетки з заземленням.

- Використання електричних подовжувачів, недозволених виробником приладу, може призвести до збитків або пожежі.
- Не використовуйте подовжувачі або електричні розетки із невідповідною навантажувальною здатністю.
- Забороняється занурювати прилад у воду або у інші рідини.
- Не використовуйте прилад мокрими руками або босоніж.
- Забороняється користуватися приладом, якщо кабель живлення чи вилка пошкоджені, або якщо сам прилад несправний. Усі операції з ремонту, включаючи заміну кабелю живлення, повинні виконуватися виключно Сервісним центром «Ariete» або уповноваженими технічними спеціалістами «Ariete», щоб уникнути будь-яких ризиків.
- Прилад не повинен використовуватися після падіння, якщо присутні ознаки пошкоджень або з нього витікає вода.
- Не під'єднуйте декілька приладів високої потужності (наприклад, печі, праски, радіатори) до однієї електричної розетки. Небезпека електричного перевантаження.
- Не ставте гарячі частини приладу на кабель живлення.
- Ніколи не тягніть за кабель живлення або за сам прилад, щоб від'єднати вилку від електричної розетки.
- Уникайте того, щоб кабель живлення контактував із гострими предметами.
- Слідкуйте, щоб кабель живлення не контактував з гарячими поверхнями.
- Під час грози від'єднайте кабель живлення від електричної розетки.
- Категорично забороняється намотувати кабель живлення на руку, коли прилад під'єднаний до електричної мережі.



Увага - матеріальні збитки

- Перед використанням приладу переконайтеся, що предмети і поверхні, що підлягають обробці, є стійкими або сумісними з високою температурою пари. Під час обробки поверхонь з кераміки або дерева, делікатних тканин (наприклад, шкіри, шовку або велюру) або синтетичних тканин, випробуйте прилад на прихованій ділянці поверхні або на зразку, ви також можете звернутися до виробника за інформацією про правильні способи очищення.
- Не використовуйте насадку для очистки скла, якщо поверхня, яку потрібно обробити, холодна. Перепад температури може призвести до виникнення тріщин. У холодну пору року, коли температура повітря опускається особливо низько, необхідно попередньо нагрівати скло за допомогою пари, яку потрібно подавати по всій площі поверхні, що потребує чистки, з відстані 40 см.
- На використовувати прилад на поверхнях з восковим покриттям. Висока температура і пара видалять воскове покриття.
- Не використовуйте прилад на поверхнях з дерева, що не мають спеціальної обробки або не є водонепроникними.

- Не залишати прилад на тривалий час ввімкненим на будь-яких дерев'яних поверхнях. Деревина може набрякнути.
- Під час першого використання або після тривалого простою спрямуйте струмись пари у ємність, щоб видалити надлишок води.
- Не використовуйте парову голівку на скляних поверхнях.
- Не використовуйте прилад без серветки або із зношеною серветкою. Ризик спричинення пошкоджень або подряпин на поверхнях.
- Перед використанням розпряміть кабель.
- Не використовуйте прилад без води, оскільки це може призвести до пошкодження насоса. Регулярно перевіряйте рівень води у баку.
- Забороняється використовувати газовану воду (з діоксидом вуглецю). У випадку особливо вапнистої води (жорсткість вища за 20°F) використовуйте суміш, що складається на 50% з сантехнічної води, і на 50% з демінералізованої води.
- Забороняється використовувати розчинники, що пошкоджують пластикові частини.
- Не наливайте у бак засоби для видалення накипу, добавки або інші ароматизовані речовини. Це призведе до негайної втрати гарантії.
- Перш ніж прибрати прилад для зберігання, завжди від'єднайте вилку кабелю живлення від електричної розетки. Дочекайтеся охолодження приладу і повністю спорожніть бак.
- Не залишайте прилад під дією атмосферних явищ (наприклад, дощ, сонце).
- Забороняється користуватися приладом на відкритому повітрі.
- Зміни у цьому виробі, внесені без прямої згоди виробника, можуть зробити його використання небезпечним і призвести до втрати гарантії.
- Не розбирайте прилад. Внутрішні частини, якими потрібно користуватися або мити, відсутні.



Небезпека пошкоджень, пов'язаних з іншими причинами.

- Не використовуйте прилад за присутності парів від олійних фарб, розчинників або гідроізоляційних матеріалів, а також займистого пилу або інших токсичних або вибухонебезпечних парів.
- Будьте особливо обачні, якщо ви використовуєте прилад, стоячи на драбині.
- Перш ніж виконувати будь-які операції з наповнення баку, від'єднайте вилку від електричної розетки.
- Вмикайте прилад тільки тоді, коли він знаходиться в робочому положенні.
- Не залишайте прилад без нагляду, коли він під'єднаний до електричної мережі.
- Коли прилад не використовується, навіть протягом коротких періодів часу, його потрібно вимкнути і від'єднати вилку кабелю живлення від електричної розетки.

- Зберігайте прилад у закритому, прохолодному і сухому місці.

 Для правильної утилізації виробу відповідно до європейської директиви 2012/19/ЄС слід прочитати спеціальну пам'ятку, що додається до виробу.

• ЗБЕРІГАЙТЕ ЦЮ ІНСТРУКЦІЮ.

ОПИС ПРИЛАДУ

A - Парова голівка	J - Ручка регулювання пари
B - Кабель живлення + вилка	K - Індикатор ввімкнення
C - Штанга	L - Застібки фіксації мийної ганчірки
D - Ручка	M - Форсунки виходу пари
E - Ручка	N - Кнопка розблокування штанги
F - Гачки для намотування кабелю	O - Кнопка активації складаної штанги
G - Пробка баку для води	P - Фільтр
H - Бак для води	Q - Мірка
I - Корпус приладу	R - Лійка

ОПИС НАСАДОК

- 1 - Мийні ганчірки
- 2 - Насадка для килимів
- 3 - Подовжувач/носок
- 4 - Лопатка
- 5 - Насадка з нахилом
- 6 - Маленька кругла щітка
- 7 - Велика кругла щітка
- 8 - Щітка для щілин
- 9 - Скребок/насадка для тканин
- 10 - Ганчірка для тканин

Ідентифікаційні дані

На табличці, яка знаходиться під опорною підставкою приладу, нанесені такі ідентифікаційні дані приладу:

- виробник і маркування CE
- модель (Мод.)
- серійний номер (SN)
- електрична напруга живлення (В) і частота (Гц)
- споживана потужність (Вт)
- номер безкоштовної сервісної лінії

У випадку можливого звернення до авторизованих Сервісних центрів, вкажіть модель і серійний номер.

СКЛАДАННЯ ПРИЛАДУ

Зніміть пакувальні матеріали з приладу.

Встановити штангу (С) на корпус приладу (I).

Приєднайте корпус приладу (I) до парової голівки (А) (Рис. 2). Про правильне складання приладу свідчить характерний звук «кляц» (Рис. 3).

ІНСТРУКЦІЇ З ВИКОРИСТАННЯ

- 1 Повністю розправте кабель живлення.
- 2 Відкрийте пробку баку для води (G).
- 3 Використовуйте мірку (Q) і лійку (R) з комплекту, щоб залити у бак для води (H) 350 мл свіжої води без газу, цьому об'єму відповідають півтори мірки (Рис. 4).



Увага!

Наповніть належним чином бак щоб уникнути роботи без води.

Ніколи НЕ наповнюйте бак більше, ніж на 350 мл.

У випадку особливо вапнистої води (жорсткість вища за 20°F) використовуйте суміш, що складається на 50% з сантехнічної води, і на 50% з демінералізованої води. Щоб продовжити термін служби приладу використовуйте демінералізовану воду.

- 4 Закрийте пробка баку для води.
- 5 Приєднайте мийну серветку, (1) до спеціальних липучок (L), розташованих під паровою голівкою (Рис. 5).



Увага!

Не використовуйте прилад без серветки або із зношеною серветкою.

Перед використанням приладу переконайтеся, що предмети і поверхні, що підлягають обробці, є стійкими або сумісними з високою температурою пари. Під час обробки поверхонь з кераміки або дерева, делікатних тканин (наприклад, шкіри, шовку або велюру) або синтетичних тканин, випробуйте прилад на прихованій ділянці поверхні або на зразку, ви також можете звернутися до виробника за інформацією про правильні способи очищення.

- 6 Вставте вилку в електричну розетку. Індикатор ввімкнення (K) загориться автоматично, щоб вказати на те, що прилад ввімкнений і внутрішній котел почав нагрів. Через декілька секунд почне виходити пара з парової голівки.
- 7 Поверніть регулятор пари (J) в положення бажаної кількості пари (Рис. 6).

Для більш делікатних поверхонь, таких як паркет, дерево або ламінат, налаштовуйте подачу пари на більш низький рівень. Для поверхонь, що потребують більш глибокого очищення, таких як мрамур, плитка або камінь, налаштовуйте подачу пари на більш високий рівень.

Перед використанням приладу переконайтеся, що з підлоги прибраний пил.

- 8 Проводьте приладом по підлозі (Рис. 7).



Увага!

Використовуйте прилад у приміщеннях з хорошим освітленням.

Якщо під час роботи залишити прилад стояти на підлозі, може утворитися біла пляма. Пляму можна вивести звичайним засобом для видалення накипу або декількома краплями оцту.

Щоб полегшити прибирання у важко доступних місцях, наприклад, під меблями, можна використовувати прилад у горизонтальному напрямку.

9 Натисніть кнопку активації складаної штанги (O) (Рис. 8).

10 Нахиліть штангу і проводьте приладом по підлозі (Рис. 9).

Зафіксуйте парову голівку (A) ногою і руками поверніть штангу (C) у вертикальне положення до характерного звуку «клац», щоб повернутися до вертикального використання приладу.

Прилад подає пару безперервно до повного вичерпання води у баку. Повний бак відповідає приблизно 15-18 хвилинам безперервної подачі пари. Якщо в баку закінчиться вода, відчується вібрація і більш сильний шум. У такому випадку необхідно знову наповнити бак для води.



Увага!

Не перевертайте парову голівку під час використання, щоб зняти серветку. Небезпека опіків.

Перш ніж зняти серветку з парової голівки, від'єднайте кабель живлення від електричної розетки. Зачекайте принаймні 5 хвилин, щоб парова голівка і ганчірка охолонули.

Під час використання можна зняти ганчірку, щоб помити її.

- Поверніть ручку регулювання пари (J) на «0».
- Від'єднайте вилку від електричної розетки.
- Від'єднайте мийну серветку (1) від спеціальних липучок (L), розташованих під паровою голівкою (Рис. 5).

Наповнення баку під час використання

Якщо у баку закінчиться вода, його можна наповнити під час використання.

- 1 Поверніть ручку регулювання пари (J) на «0».
- 2 Від'єднайте вилку від електричної розетки.
- 3 Відкрийте пробку баку для води (G).
- 4 Використовуйте мірку (Q) і лійку (R) з комплекту, щоб залити у бак для води (H) 350 мл свіжої води без газу, цьому об'єму відповідають півтори мірки (Рис. 4).
- 5 Закрийте пробка баку для води.

Після використання

- 1 Поверніть ручку регулювання пари (J) на «0».
- 2 Від'єднайте вилку від електричної розетки.
- 3 Повністю спорожніть бак для води, щоб уникнути формування вапняного нальоту (Рис. 10) у результаті застою води.

Щоб злити з баку залишки води, необхідно діяти наступним чином:

- Вставте вилку в електричну розетку. Індикатор ввімкнення (K) загориться автоматично.
- Поверніть ручку регулювання пари (J) за годинниковою стрілкою.
- Продовжуйте подавати пару до повного закінчення води, що міститься всередині баку.



Увага!

Перш ніж зняти серветку з парової голівки, від'єднайте кабель живлення від електричної розетки. Зачекайте принаймні 5 хвилин, щоб парова голівка і ганчірка охолонули.

- 4 Від'єднайте мийну серветку (1) від спеціальних липучок (L), розташованих під паровою голівкою (Рис. 5).

- 5 Нахиліть прилад вперед до характерного звуку «кляц», щоб заблокувати шарнір на паровій головці (Рис. 11).
- 6 Намотайте кабель живлення на два гачки для намотування кабелю (F) (Рис. 12).
- 7 Помістіть прилад на зберігання у вертикальному положенні.



Увага!

Заблокуйте шарнір на паровій головці, щоб прилад був стійким у вертикальному положенні.

- 8 Поставте прилад на зберігання у сухе, недоступне для дітей місце.

ВИКОРИСТАННЯ НАСАДОК

Щоб полегшити використання насадок, необхідно натиснути кнопку розблокування штанги (N) і зняти штангу з корпусу приладу. Таким чином прилад можна використовувати у обмеженому просторі завдяки ручці на корпусі приладу.



Увага!

Від'єднайте вилку від електричної розетки і дочекайтеся повного охолодження приладу, перш ніж встановлювати або знімати насадки.

Насадка для килимів (2)

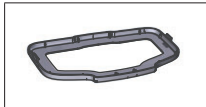

Ця насадка призначена спеціально для чистки килимів і м'яких поверхонь схожої структури.

- 1 Встановіть насадку для килимів на парову головку без приєднаної серветки, рівна частина повинна контактувати з підлогою (Рис. 13).
- 2 Прикладіть невеликий тиск, щоб вставити парову головку в насадку для килимів (Рис. 14).
- 3 Після використання зсуньте насадку для килимів, щоб зняти її.



Увага!

Не використовуйте насадку для килимів на твердих поверхнях.

Подовжувач/носик (3) та інші насадки

Щоб використовувати менші насадки, зніміть парову головку (A) і використовуйте подовжувач/носик (3).

- 1 Прикладіть незначний тиск, щоб зняти парову головку з корпусу приладу.
- 2 Вставте подовжувач/носик (3) у кріплення корпусу приладу (I). Про правильне складання приладу свідчить характерний звук «кляц» (Рис. 15).
- 3 Встановіть одну з насадок зі сторони форсунки подовжувача/носика (Рис. 16). Менші насадки можуть бути встановлені на подовжувач/носик тільки в одному напрямку.
- 4 Поверніть насадку таким чином, щоб розташувати на одній лінії стрілку на насадці і стрілку на подовжувачі/носику (Рис. 17).
- 5 Проводьте приладом у бажаних зонах (Рис. 18).

Прилад комплектується різними насадками для використання з подовжувачем/носіком:

	Подовжувач/носик (3)	Ця насадка дозволяє ретельно очищати поверхні, на яких накопичується стійкий бруд, такі як мийки, газові печі, витяжки та інші важко доступні місця.
	Лопатка (4)	Ця насадка дозволяє зіскрібати і видаляти залишки бруду і жиру з поверхонь.
	Насадка з нахилом (5)	Ця насадка дозволяє швидко і просто очищати і прибирати у складно доступних місцях, таких як радіатори, жалюзі і сантехніка.
	Маленька кругла щітка (6)	Ці насадки дозволяють видаляти стійкий бруд, як той, що утворюється на газових плитах або на решітках варильних поверхонь. Їх також можна використовувати для видалення слідів накипу з сантехніки, мийок, душових або ванн.
	Велика кругла щітка (7)	
	Щітка для щілин (8)	Ця насадка призначена для очищення проміжків і швів між плитками.

Скребок/насадка для тканин (9) і серветка для тканин (10)

- 1 Прикладіть незначний тиск, щоб зняти парову головку з корпусу приладу.
- 2 Вставте подовжувач/носик (3) у кріплення корпусу приладу (1).
- 3 Вставте скребок/насадку для тканин (9) зі сторони форсунки подовжувача/носика. Про правильне складання приладу свідчить характерний звук «клац» (Рис. 19).

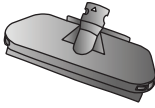
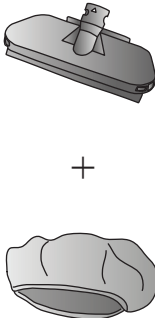
	Скребок/насадка для тканин (9)	Ця насадка призначена для очищення скла, дзеркал і душових кабін.
	Скребок/насадка для тканин (9) + серветка для тканин (10)	Ця насадка призначена для видалення складок з диванів, скатертин і одягу.

Обгорніть серветку для тканин (10) навколо скребка/насадки для тканин (9), щоб використувати скребок як насадку для тканин (Рис. 20).

ЧИСТКА І ТЕХНІЧНЕ ОБСЛУГОВУВАННЯ



Увага!

Перед виконанням будь-яких операцій з чистки від'єднайте вилку від електричної розетки і дочекайтеся повного охолодження приладу.



Увага!

Не занурюйте прилад у воду або у інші рідини.



Увага!

Не використовуйте абразивні мийні засоби.

Не наливайте у бак засоби для видалення накипу, добавки або інші ароматизовані речовини. Це призведе до негайної втрати гарантії.

Чистка приладу

Після кожного використання необхідно від'єднати вилку від електричної розетки і повністю спорожнити бак для води, щоб залишки води не призводили до утворення накипу.

Витріть пластикові частини вологою неабразивною ганчіркою, а потім сухою ганчіркою.

Щоб помити мийну ганчірку, дотримуйтесь інструкцій на етикетці.

Фільтр (P) допомагає видалити бруд, що присутній у воді. Рекомендується міняти фільтр один раз на рік залежно від частоти використання вибору.

Помийте фільтр під проточною водою.

Після промивання або заміни переконайтеся, що фільтр (P) правильно встановлений у його гніздо. У протилежному випадку прилад не буде подавати пару.

Регулярні чистки дозволяють довше зберегти ефективність приладу і значно зменшують ризик накопичення накипу.

Видалення накипу

Пошкодження, спричинені накипом, не покриваються гарантією.

Проводьте чистку від накипу один раз на три місяці. Якщо вода, яку ви використовуєте, дуже жорстка і вапниста, проводьте чистку від накипу щомісяця.

У разі виникнення неполадок у роботі приладу, пов'язаних з частим використанням жорсткої і вапнистої води, поведіть чистку від накипу.



Увага!

Виконуйте видалення накипу у приміщенні, що добре провітрюється.

Під час чистки накипу, подавайте пару на стійку поверхню або мийну ганчірку.

Не вдихайте пари, що виникають під час очистки від накипу.

- 1 Від'єднайте вилку від електричної розетки.
 - 2 Відкрийте пробку баку для води (G).
 - 3 Заповніть бак розчином, який на 1/3 складається з білого оцту і на 2/3 зі свіжої чистої води.
 - 4 Розташуйте прилад так, щоб пара не була спрямована на жоден предмет або поверхню.
 - 5 Вставте вилку в електричну розетку. Індикатор ввімкнення (K) загориться автоматично, щоб вказати на те, що прилад ввімкнений і внутрішній котел почав нагрів.
 - 6 Залиште прилад працювати протягом мінімум однієї хвилини.
 - 7 Поверніть ручку регулювання пари (J) на «0».
 - 8 Залиште прилад вимкненим мінімум на одну хвилину.
- Повторюйте операцію до тих пір, поки не почне виходити пара.
- Подавайте пару до тих пір, поки суміш у баку повністю не закінчиться. Якщо потрібно, повторіть операцію.
- 9 Від'єднайте вилку від електричної розетки.
 - 10 Наповніть бак чистою і свіжою водою. Прополосніть і спорожніть.
 - 11 Використовуйте мірку (Q) і лійку (R) з комплекту, щоб залити у бак для води (H) 350 мл свіжої води без газу, цьому об'єму відповідають півтори мірки (Рис. 4).
 - 12 Вставте вилку в електричну розетку. Індикатор ввімкнення (K) загориться автоматично.
 - 13 Поверніть ручку регулювання пари (J) за годинниковою стрілкою.
 - 14 Продовжуйте подавати пару до повного закінчення води, що міститься всередині баку. Якщо потрібно, повторюйте операції до тих пір, поки залишки накипу у парових каналах не зникнуть повністю.
- Занурте насадки у розчин на основі води і оцту, щоб видалити сліди накипу.
- Встановіть насадку на прилад і подайте пару.

ПІДКАЗКИ ДЛЯ ВИРІШЕННЯ ДЕЯКИХ ПРОБЛЕМ



Увага!

У випадку несправностей у роботі або електричних неполадок негайно вимкніть прилад. Від'єднайте вилку від електричної розетки. Дочекайтеся, поки пристрій охолоне.

ПРОБЛЕМИ	ПРИЧИНИ	ВИРІШЕННЯ
Індикатор ввімкнення не горить.	Індикатор не ввімкнений.	Перевірте, чи вилка правильно вставлена в електричну розетку. Переконайтеся, що у лінії живлення є електричний струм. Спробуйте під'єднати вилку до іншої електричної розетки. Якщо не вдалося вирішити проблему, зверніться у Авторизований сервісний центр.
Пара не виходить з форсунок.	Прилад не готовий до використання.	Зачекайте декілька секунд, щоб дозволити приготування пари.
	Відсутність води у баку.	Використовуйте мірку (Q) і лійку (R) з комплекту, щоб залити у бак для води (H) 350 мл свіжої води без газу, цьому об'єму відповідають півтори мірки (Рис. 4).
	Отвори виходу пари можуть бути засмічені накипом.	Виконайте чистку від накипу. Якщо не вдалося вирішити проблему, зверніться у Авторизований сервісний центр.
	Фільтр (P) неправильно вставлений у своє гніздо.	Переконайтеся, що фільтр правильно вставлений у своє гніздо. Якщо не вдалося вирішити проблему, зверніться у Авторизований сервісний центр.
Раптове підвищення рівня шумності насоса.	Відсутність води у баку.	Вимкніть прилад. Використовуйте мірку (Q) і лійку (R) з комплекту, щоб залити у бак для води (H) 350 мл свіжої води без газу, цьому об'єму відповідають півтори мірки (Рис. 4).
З форсунок витікає вода.	Можливе накопичення конденсату у парових каналах.	Повертайте ручку регулювання пари до тих пір, поки не почне виходити пара. Покладіть під парову головку м'яку ганчірку, щоб не мочити підлогу. Якщо вода продовжує виходити, вимкніть прилад. Зачекайте принаймні 5 хвилин, щоб парова голівка і ганчірка охолонули. Повторіть спробу. Якщо не вдалося вирішити проблему, зверніться у Авторизований сервісний центр.

O PODRĘCZNIKU

Pomimo tego, iż przedmiotowe urządzenie zostało zrealizowane zgodnie ze specyfikacjami zamieszczonymi w obowiązujących normach europejskich i wszystkie niebezpieczne części zostały odpowiednio zabezpieczone, należy zapoznać się uważnie z poniższymi ostrzeżeniami i stosować urządzenie do celów, do których zostało przeznaczone, aby zapobiegać wypadkom przy pracy i uszkodzeniom. Przechowywać podręcznik w pobliżu urządzenia do późniejszych konsultacji. W przypadku cesji urządzenia innym osobom, należy zawsze pamiętać o załączeniu również podręcznika.

Informacje zawarte w podręczniku zostały oznaczone poniższymi symbolami:



Zagrożenia dla dzieci



Ostrzeżenia dotyczące oparzeń



Zagrożenia wynikające ze stosowania energii elektrycznej



Uwaga - szkody materialne



Zagrożenia wynikające z innych przyczyn

PRZEWIDZIANE ZASTOSOWANIE

Urządzenia można używać do mycia i dezynfekcji powierzchni wykonanych z marmuru, ceramiki, kamienia, płytek, parkietu oraz z twardego drewna, o ile zostały zabezpieczone i zaimpregnowane. Wykorzystanie ściarki pozwala zebrać nadmierną ilość wilgoci. Urządzenie może być również używane, w połączeniu z dołączonymi przystawkami, do czyszczenia powierzchni, na których zalegają uporczywe zabrudzenia oraz do pielęgnacji tekstyliów, takich jak dywany, zasłony i inne miękkie powierzchnie.

Urządzenie wykorzystuje aktywną moc pary, bez konieczności dodawania detergentów i środków czyszczących.

Opisywane urządzenie zostało stworzone do zastosowania domowego i w związku z tym nie może być używane do celów przemysłowych lub handlowych. Jakiegokolwiek korzystanie z urządzenia w sposób odmienny, niż przewidziany przez producenta zwalnia producenta z odpowiedzialności z tytułu wszelkiego rodzaju szkód spowodowanych niewłaściwym użytkowaniem urządzenia. Nieprawidłowe zastosowanie spowoduje dodatkowo wygaśnięcie wszelkich form gwarancji.

OSTRZEŻENIA DOTYCZĄCE BEZPIECZEŃSTWA

NALEŻY ZAPOZNAĆ SIĘ UWAŻNIE Z INSTRUKCJĄ PRZED UŻYCIEM.

- Urządzenie jest przeznaczone wyłącznie do użytku domowego, nie można go stosować przemysłowo ani w miejscach publicznych.
- Nie ponosimy odpowiedzialności za błędne stosowanie urządzenia i za stosowanie niezgodne z zaleceniami zawartymi w tej instrukcji.
- Zaleca się zachować oryginalne opakowanie, ponieważ bezpłatny serwis nie jest przewidziany w przypadku awarii powstałych w wyniku nieodpowiedniego opakowania produktu w czasie transportu do Autoryzowanego Centrum Serwisowego.

- Stosowanie akcesoriów, które nie są zalecane lub nie są dostarczane przez producenta urządzenia może nieść ze sobą ryzyko pożaru, porażenia elektrycznego lub uszkodzeń ciała.

Zagrożenia dla dzieci

- Urządzenie nie jest przeznaczone do obsługi przez dzieci poniżej 8. roku życia oraz przez osoby o ograniczonych zdolnościach fizycznych, czuciowych lub umysłowych, lub też nieposiadające niezbędnego doświadczenia lub znajomości urządzenia, chyba, że są one nadzorowane przez osobę odpowiedzialną za ich bezpieczeństwo lub zostały pouczone w zakresie jego obsługi i istniejących zagrożeń.
- Należy nadzorować dzieci i upewnić się, że nie bawią się urządzeniem.
- Urządzenie i przewód zasilający zawsze trzymać poza zasięgiem dzieci, zarówno gdy jest podłączone do sieci elektrycznej jak i gdy stygnie po użyciu.
- Czynności związane z czyszczeniem i konserwacją przeprowadzane przez użytkownika nie powinny być wykonywane przez dzieci, jeżeli nie ukończyły one 8 lat lub jeżeli nie działają pod nadzorem.
- Należy umieścić urządzenie w taki sposób, aby dzieci nie mogły dosięgnąć gorących części.
- Nie pozostawiać elementów opakowania w miejscu dostępnym dla dzieci, ponieważ stanowią potencjalne źródło zagrożenia.
- Nie pozostawiać przewodu w miejscu, w którym może zostać chwycony przez dziecko.
- W przypadku utylizacji produktu w charakterze odpadu, należy uniemożliwić jego użycie poprzez odcięcie przewodu zasilania. Zaleca się ponadto unieszkodliwienie tych komponentów urządzenia, które mogą stwarzać zagrożenie, zwłaszcza dla dzieci, które mogłyby wykorzystać urządzenie do zabawy.

Ostrzeżenia dotyczące oparzeń

- Nie dotykać metalowych części, gorącej wody lub pary podczas pracy urządzenia oraz w kolejnych minutach po wyłączeniu, ponieważ grozi to oparzeniem.
- Nie kierować pary w kierunku części ciała, zwierząt domowych, roślin lub delikatnych przedmiotów.
- Nie kierować strumienia pary w kierunku urządzeń zawierających komponenty elektryczne (np. wnętrze piekarników).
- Przed usunięciem ścierki z głowicy parowej odłączyć przewód zasilania od gniazda elektrycznego. Odczekać co najmniej 5 minut na ostygnięcie głowicy parowej i ścierki.
- Gdy urządzenie nie jest używane, przed montażem lub demontażem poszczególnych elementów lub przed ich czyszczeniem, wysunąć wtyczkę z gniazda zasilania i odczekać na schłodzenie urządzenia.





Zagrożenia wynikające ze stosowania energii elektrycznej

- Przed podłączeniem urządzenia do sieci elektrycznej sprawdzić, czy wartości napięcia podane na tabliczce znamionowej odpowiadają wartościom sieci mieszkowej.
- Podłączać zawsze urządzenie do gniazdka z uziemieniem.
- Używanie przedłużaczy elektrycznych innych niż te wskazane przez producenta może spowodować uszkodzenia lub wypadki.
- Nie używać przedłużaczy lub gniazd elektrycznych z nieodpowiednią zdolnością pobierania prądu.
- Nie zanurzać urządzenia w wodzie lub jakichkolwiek innych płynach.
- Nie obsługiwać urządzenia mokrymi lub wilgotnymi dłońmi lub będąc boso.
- Nie używać urządzenia w sytuacji, gdy przewód zasilania lub wtyczka są uszkodzone albo urządzenie jest wadliwe. Wszystkie naprawy, włączając w to wymianę przewodu zasilającego, powinny być wykonywane wyłącznie przez Serwis techniczny Ariete lub przez upoważnionych techników, w sposób zapobiegający jakimkolwiek zagrożeniu.
- Urządzenie nie powinno być użytkowane, jeżeli upadło i widoczne są znaki uszkodzenia lub dochodzi do wycieku wody.
- Nie podłączać do tego samego gniazda elektrycznego innych urządzeń o dużej mocy (np: piecyki, żelazka, grzejniki itp.). Niebezpieczeństwo przeciążenia elektrycznego.
- Nie opierać rozgrzanych części urządzenia na przewodzie zasilania.
- Nie ciągnąć za przewód zasilania ani za urządzenie w celu wysunięcia wtyczki z gniazda elektrycznego.
- Unikać stykania przewodu zasilania z tnącymi elementami.
- Zapobiegać stykaniu się przewodu elektrycznego zasilania z gorącymi powierzchniami.
- W przypadku burzy, odłączyć przewód zasilania od gniazda elektrycznego.
- Nie owijać przewodu zasilania wokół ręki podczas gdy urządzenie połączone jest z siecią elektryczną.



Uwaga - szkody materialne

- Przed użyciem urządzenia upewnić się, że przedmioty, powierzchnie i materiały poddawane czyszczeniu odporne są na działanie pary o wysokiej temperaturze. W przypadku powierzchni z terakoty lub drewna, delikatnych tkanin (np. skóry, jedwabiu lub aksamitu) albo tkanin syntetycznych należy najpierw przetestować urządzenie w mało widocznym miejscu lub na próbce, albo zasięgnąć u producenta informacji na temat właściwej metody czyszczenia.
- Nie używać końcówki do szyb w przypadku, gdy czyszczona powierzchnia jest zimna. Ewentualny szok termiczny mógłby spowodować jej uszkodzenie. W zim-

- nych porach roku podgrzać wcześniej szyby, poprzez równomierne naniesienie pary na całą czyszczoną powierzchnię z odległości ok. 40 cm.
- Nie używać urządzenia na podłogach pokrytych woskiem. Wosk zostanie usunięty w wyniku działania ciepła i pary.
 - Nie stosować na powierzchniach z niezabezpieczonego i nie zaimpregnowanego drewna.
 - Nie zostawiać włączonego urządzenia przez dłuższy czas na żadnego rodzaju drewnianej powierzchni: Mogłoby to spowodować jego spuchnięcie.
 - Przy pierwszym użyciu lub po dłuższym okresie przerwy, skierować strumień pary do pojemnika, w celu usunięcia nadmiaru wody.
 - Nie używać urządzenia na powierzchniach szklanych.
 - Nie używać urządzenia bez ścierki lub ze ścierką zużyłą. Niebezpieczeństwo uszkodzeń lub zarysowania powierzchni.
 - Zawsze odwinąć przewód przed stosowaniem.
 - Nie używać urządzenia bez wody. Może to spowodować uszkodzenie pompy. Regularnie sprawdzać poziom wody w zbiorniku.
 - Nie używać wody gazowanej(z dodatkiem dwutlenku węgla). W przypadku szczególnie twardej wody wodociągowej (o twardości przekraczającej 20°F), stosować mieszankę w proporcjach 50% wody demineralizowanej i 50% wodociągowej.
 - Nie należy nigdy stosować rozpuszczalników, które mogą zniszczyć części z tworzyw sztucznych.
 - Nie wlewać do zbiornika odkamieniaczy, dodatków ani substancji zapachowych. Pod rygorem natychmiastowej utraty gwarancji.
 - Przed odłożeniem urządzenia, odłączyć przewód zasilania od gniazda elektrycznego. Odczekać na schłodzenie się urządzenia, a następnie dokładnie opróżnić zbiornik.
 - Nie wystawiać urządzenia na działanie czynników atmosferycznych (np: deszczu, słońca).
 - Nie stosować urządzenia na zewnątrz.
 - Ewentualne, nie zatwierdzone wyraźnie przez producenta modyfikacje, mogą spowodować utratę bezpieczeństwa użytkowania urządzenia oraz gwarancji.
 - Nie rozmontowywać urządzenia. Brak jest części wewnętrznych do używania lub czyszczenia.



Zagrożenia wynikające z innych przyczyn

- Nie używać urządzenia w obecności par lakierów olejowych, rozpuszczalników, impregnatów, palnych pyłów lub innych toksycznych albo wybuchowych oparów.
- Zwracać szczególną uwagę podczas używania urządzenia na drabinach.
- Przed rozpoczęciem jakiegokolwiek czynności napełnienia zbiornika, wysunąć wtyczkę z gniazda elektrycznego.
- Włączyc urządzenie wyłącznie kiedy jest w pozycji roboczej.

- Nie pozostawiać bez nadzoru urządzenia podłączonego do sieci elektrycznej.
 - Gdy urządzenie nie jest używane, nawet przez krótki czas należy je wyłączyć i wysunąć wtyczkę przewodu zasilającego z gniazda elektrycznego.
 - Urządzenie odkładać w osłonięte, chłodne i suche miejsce.
-  Aby zutilizować produkt w myśl europejskiej Dyrektywy 2012/19/UE, zapoznać się z dołączoną do produktu broszurą.

• NALEŻY ZACHOWAĆ INSTRUKCJĘ.

OPIS URZĄDZENIA

A - Głowica pary	K - Kontrolka włączenia
B - Przewód zasilania + wtyczka	L - Rzępy do mocowania ścierki nadającej się do prania
C - Drażek	M - Dysze podawania pary
D - Uchwyt	N - Przycisk zwalniania drażka
E - Uchwyt	O - Przycisk uruchamiania składanego drażka
F - Uchwyty nawijania przewodu elektrycznego	P - Filtr
G - Korek zbiornika na wodę	Q - Miarka
H - Zbiornik na wodę	R - Wlot wody
I - Korpus urządzenia	
J - Pokrętko regulacji podawania pary	

OPIS PRZYSTAWEK

- 1 - Ścierki nadające się do prania
- 2 - Przystawka do dywanów
- 3 - Przedłużka/końcówka
- 4 - Łopatką
- 5 - Dysza pochylona
- 6 - Szczotka okrągła mała
- 7 - Szczotka okrągła duża
- 8 - Szczotka do fug
- 9 - Końcówka do szyb/przystawka do tkanin
- 10 - Ścierka do tkanin

Dane identyfikacyjne

Na tabliczce umieszczonej na spodzie urządzenia podane zostały następujące dane identyfikacyjne:

- konstruktor i znak CE
- model (Mod)
- numer seryjny (SN)
- napięcie elektryczne zasilania (V) i częstotliwość (Hz)
- pochłaniana moc elektryczna (W)
- numer serwisu

Przy ewentualnych kontaktach z Autoryzowanym Centrum Serwisowym, należy podać model i numer seryjny urządzenia.

MONTAŻ URZĄDZENIA

Usunąć z urządzenia materiały opakowaniowe.

Umocować drążek (C) do korpus urządzenia (I).

Połączyć korpus urządzenia (I) z głowicą parową (A) (Rys. 2). Urządzenie jest prawidłowo zmontowane, gdy słyszalne jest „kliknięcie” (Rys. 3).

INSTRUKCJA STOSOWANIA

- 1 Rozwinąć całkowicie przewód zasilania.
- 2 Otworzyć korek zbiornika na wodę (G).
- 3 Za pomocą dołączonej miarki (Q) i lejka (R) napełnić zbiornik na wodę (H) 350 ml świeżej, naturalnej wody, co odpowiada jednej i pół miarki (Rys. 4).



Uwaga!

Odpowiednio napełnić zbiornik, aby uniknąć pracy na sucho.

Nie napełniać NIGDY zbiornika ilością wody przekraczającą 350 ml.

W przypadku szczególnie twardej wody wodociągowej (o twardości przekraczającej 20°F), stosować mieszankę w proporcjach 50% wody demineralizowanej i 50% wodociągowej. Aby przedłużyć żywotność produktu, używać wyłącznie wody demineralizowanej.

- 4 Zamknąć korek zbiornika na wodę.
- 5 Przymocować nadająca się do prania ścierkę (1) do odpowiednich rzepów (L) pod głowicą pary (Rys. 5).



Uwaga!

Nie używać urządzenia bez ścierki lub ze ścierką zużyłą.

Przed użyciem urządzenia upewnić się, że przedmioty, powierzchnie i materiały poddawane czyszczeniu odporne są na działanie pary o wysokiej temperaturze. W przypadku powierzchni z terakoty lub drewna, delikatnych tkanin (np. skóry, jedwabiu lub aksamitu) albo tkanin syntetycznych należy najpierw przetestować urządzenie w mało widocznym miejscu lub na próbce, albo zasięgnąć u producenta informacji na temat właściwej metody czyszczenia.

- 6 Włączyć wtyczkę do gniazdka elektrycznego. Kontrolka włączenia (K) automatycznie się zaświeci, aby poinformować o włączeniu urządzenia oraz rozpoczęciu rozgrzewania się wewnętrznego podgrzewacza. Po kilku sekundach z głowicy pary zacznie wydobywać się para.
- 7 Obrócić pokrętkę regulacji podawania pary (J) w zależności od żądanej ilości pary (Rys. 6). W przypadku delikatniejszych powierzchni, takich jak parkiet, drewno lub laminat, należy ustawić mniejszą moc pary. W przypadku powierzchni, które wymagają głębszego czyszczenia, takich jak marmur, płytki lub kamień, należy ustawić większą moc pary.

Przed rozpoczęciem używania urządzenia sprawdzić, czy z podłogi został usunięty pył.

- 8 Przesunąć urządzenie po podłodze (Rys 7).



Uwaga!

Używać urządzenia w dobrze oświetlonych pomieszczeniach.

Gdy urządzenie zostanie pozostawione nieruchomo na podłodze podczas działania, może utworzyć się białawy zaciek. Zaciek można usunąć zwykłym produktem do odkamieniania lub przy użyciu kilku kropli octu.

Aby ułatwić czyszczenie trudno dostępnych miejsc, takich jak przestrzenie pod meblami, urządzenie można używać w pozycji poziomej.

9 Nacisnąć przycisk uruchamiania składanego drążka (O) (Rys. 8).

10 Nachylić drążek i przesunąć urządzenie po podłodze (Rys. 9).

Przytrzymaj głowicę parową (A) jedną stopą i ręcznie ustawij drążek (C) w pozycji pionowej, aż do usłyszenia „kliknięcia”, aby powrócić do używania urządzenia w pozycji pionowej.

Urządzenie wytwarza parę w trybie ciągłym, aż do całkowitego zużycia wody wlanej do zbiornika. Pełen zbiornik zapewnia ok. 15 - 18 minut ciągłej pracy. W przypadku wyczerpania się wody w zbiorniku, zauważalne są silniejsze drgania i intensywniejszy hałas. W takim przypadku należy ponownie napełnić zbiornik na wodę.



Uwaga!

Podczas użytkowania nie należy odwracać głowicy parowej do góry nogami, aby usunąć ścierkę. Niebezpieczeństwo poparzenia.

Przed usunięciem ścierki z głowicy parowej odłączyć przewód zasilania od gniazda elektrycznego. Odczekać co najmniej 5 minut na ostygnięcie głowicy parowej i ścierki.

Podczas użycia można usuwać ścierkę w celu jej wypłukania.

- Ustawić pokrętkę regulacji podawania pary (J) w położenie „0”.
- Wysunąć wtyczkę z gniazda elektrycznego.
- Usunąć nadająca się do prania ścierkę (1) z odpowiednich rzepów (L) pod głowicą pary (Rys. 5).

Napełnienie zbiornika podczas użytkowania

W przypadku zużycia wody, zbiornik można napełniać podczas użytkowania.

- 1 Ustawić pokrętkę regulacji podawania pary (J) w położenie „0”.
- 2 Wysunąć wtyczkę z gniazda elektrycznego.
- 3 Otworzyć korek zbiornika na wodę (G).
- 4 Za pomocą dołączonej miarki (Q) i lejka (R) napełnić zbiornik na wodę (H) 350 ml świeżej, naturalnej wody, co odpowiada jednej i pół miarki (Rys. 4).
- 5 Zamknąć korek zbiornika na wodę.

Po zakończeniu użycia

- 1 Ustawić pokrętkę regulacji podawania pary (J) w położenie „0”.
- 2 Wysunąć wtyczkę z gniazda elektrycznego.
- 3 Opróżnić całkowicie zbiornik z wody, aby pozostała woda nie przyczyniała się do powstawania kamienia (Rys. 10).

Aby usunąć resztki wody pozostałe w zbiorniku, wykonać następujące czynności:

- Włączyć wtyczkę do gniazda elektrycznego. Kontrolka włączenia (K) zaświeci się automatycznie.
- Obrócić pokrętkę regulacji podawania pary (J) w prawo.
- Pozostawić podawanie pary aż do całkowitego zużycia wody znajdującej się w zbiorniku.



Uwaga!

Przed usunięciem ścierki z głowicy parowej odłączyć przewód zasilania od gniazda elektrycznego. Odczekać co najmniej 5 minut na ostygnięcie głowicy parowej i ścierki.

- 4 Usunąć nadająca się do prania ścierkę (1) z odpowiednich rzepów (L) pod głowicą pary (Rys. 5).
- 5 Pochylić urządzenie w przód, aż do usłyszenia dźwięku potwierdzającego zatrzaśnięcie się przegubu głowicy parowej (Rys. 11).

- 6 Owinąć przewód zasilania wokół dwóch zaczerpów (F) (Rys. 12).
- 7 Pozostawić niepracujące urządzenie w położeniu pionowym.



Uwaga!

Zablokować przegub na głowicy parowej w taki sposób, aby urządzenie było stabilne w pozycji pionowej.

- 8 Urządzenie odkładać w suche miejsce, poza zasięgiem dzieci.

UŻYCIE AKCESORIÓW

Aby ułatwić korzystanie z przystawek, można nacisnąć przycisk zwalniający drążek (N) i wyjąć drążek z korpusu urządzenia. W ten sposób, dzięki uchwytowi na korpusie urządzenia, urządzenie może być z łatwością używane w ciasnych miejscach.



Uwaga!

Przed przystąpieniem do montażu lub demontażu przystawek, odłączyć urządzenie od gniazda elektrycznego i poczekać na całkowite jego schłodzenie.

Przystawka do dywanów (2)



Przystawka przydatna jest do czyszczenia dywanów lub podobnych miękkich powierzchni.

- 1 Umieścić przystawkę do dywanów na głowicy parowej bez zamocowanej ścierki, płaską częścią zetkniętą z podłogą (Rys. 13).
- 2 Lekko naciskając wsunąć głowicę parową w przystawkę do dywanów (Rys. 14).
- 3 Po użyciu, popchnąć stopą przystawkę do dywanu, aby ją usunąć.



Uwaga!

Nie używać przystawki do dywanów na twardych powierzchniach.

Przedłużka/końcówka (3) i inne przystawki

Aby użyć mniejszych przystawek, zdemontować głowicę parową (A) i zastosować przedłużkę/końcówkę (3).

- 1 Lekko naciskając wysunąć głowicę parową z korpusu urządzenia.
- 2 Wsunąć przedłużkę/końcówkę (3) na zaczerp na korpusie urządzenia (I). Urządzenie jest prawidłowo zmontowane, gdy słyszalne jest „kliknięcie” (Rys. 15).
- 3 Wsunąć jedną z przystawek od strony dyszy przedłużki/końcówki (Rys. 16). Mniejsze przystawki można montować na przedłużce/końcówce w jednym tylko kierunku.
- 4 Obrócić przystawkę, w celu ustawienia zamieszczonej na niej strzałki w osi ze strzałką na przedłużce/końcówce (Rys. 17).
- 5 Przesunąć urządzenie po wybranych obszarach (Rys. 18).

Urządzenie posiada kilka przystawek do stosowania z przedłużką/końcówką:

	Przedłużka/końcówka (3)	Element ten przydatny jest do dokładnego czyszczenia wszystkich tych powierzchni, na których odkłada się uporczywy brud, takich jak zlewozmywaki, palniki gazowe, okapy, i wszystkich miejsc trudno dostępnych.
	Łopatką (4)	Przystawka ta przeznaczona jest do zdrapywania usuwania pozostałości zabrudzeń i tłuszczów z powierzchni.
	Dysza pochylona (5)	Przystawka ta jest przydatna do szybkiego i łatwego czyszczenia i dezynfekcji trudno dostępnych miejsc, takich jak kaloryfery, żaluzje i armatura łazienkowa.
	Szczotka okrągła mała (6)	Przystawki te pomagają usunąć uporczywe zabrudzenia, osadzające się np: na palnikach lub rusztach płyt kuchennych. Mogą być również stosowane do czyszczenia i usuwania wszelkich śladów kamienia z armatury łazienkowej, zlewów, pryszniców lub wanien.
	Szczotka okrągła duża (7)	
	Szczotka do fug (8)	Przystawka ta jest szczególnie przydatna do czyszczenia fug i osadów z płytek, zarówno gładkich, jak i nieszkliwionych.

Końcówka do szyb/przystawka do tkanin (9) i ścierka do tkanin (10)

- 1 Lekko naciskając wysunąć głowicę parową z korpusu urządzenia.
- 2 Wsunąć przedłużkę/końcówkę (3) na zaczep na korpusie urządzenia (1).
- 3 Wsunąć końcówka do szyb/przystawka do tkanin (9) od strony dyszy do przedłużacza/końcówki. Urządzenie jest prawidłowo zmontowane, gdy słyszalne jest „kliknięcie” (Rys. 19).

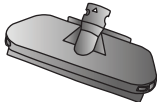
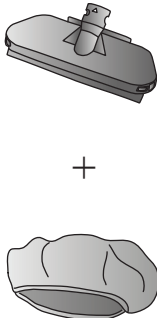
	<p>Końcówka do szyb/przystawka do tkanin (9)</p>	<p>Przystawka ta przeznaczona jest do czyszczenia szyb, luster i kabin prysznicowych.</p>
	<p>Końcówka do szyb/przystawka do tkanin (9) + ścierka do tkanin (10)</p>	<p>Przystawka ta przeznaczona jest do usuwania zagnieceń na kanapach, obrusach i ubraniach.</p>

Umieścić ścierkę do tkanin (10) wokół końcówki do szyb/przystawki do tkanin (9), aby używać końcówki do szyb jako przystawki do tkanin (Rys. 20).

CZYSZCZENIE I KONSERWACJA



Uwaga!

Przed przystąpieniem do czyszczenia należy wysunąć wtyczkę z gniazda elektrycznego i poczekać, aż urządzenie całkowicie ostygnie.



Uwaga!

Nie zanurzać urządzenia w wodzie lub w innych cieczach.



Uwaga!

Nie stosować środków myjących o właściwościach ściernych.

Nie wlewać do zbiornika odkamieniaczy, dodatków ani substancji zapachowych. Pod rygorem natychmiastowej utraty gwarancji.

Czyszczenie urządzenia

Po każdym użyciu wysunąć wtyczkę z gniazda elektrycznego oraz opróżnić całkowicie zbiornik z wody, aby pozostała woda nie przyczyniała się do powstawania kamienia.

Wyczyścić plastikowe części wilgotną, nieścierną szmatką i osuszyć suchą szmatką.

Aby wyczyścić ścierkę nadającą się do prania, stosować się do wskazówek podanych na etykiecie. Filtr (P) pomaga w usuwaniu zanieczyszczeń z wody. Zaleca się jego wymianę raz na rok, w zależności od częstotliwości używania produktu.

Umyć filtr pod bieżącą wodą.

Po umyciu lub wymianie filtra należy upewnić się, że filtr (P) jest prawidłowo umieszczony w swoim gnieździe. W przeciwnym przypadku urządzenie nie będzie wytwarzać pary.

Regularne czyszczenie utrzymuje urządzenie w dobrym stanie technicznym przez dłuższy czas, co znacznie zmniejsza ryzyko odkładania się kamienia.

Usuwanie osadów wapiennych

Uszkodzenia spowodowane osadami wapiennymi wyłączone są z gwarancji.

Usuwanie kamienia wykonywać co trzy miesiące. Jeżeli używana jest twarda woda o dużej zawartości wapnia, usuwanie kamienia wykonywać co miesiąc.

Jeśli urządzenie działa nieprawidłowo z powodu częstego korzystania z twardej, wapiennej wody, należy oczyścić je z kamienia.



Uwaga!

Usuwanie osadów wapiennych wykonywać w wentylowanym otoczeniu.

Podczas usuwania osadów wapiennych parę kierować na wytrzymałe powierzchnie lub ścierki nadające się do prania.

Nie wdychać oparów wytwarzanych podczas usuwania kamienia.

- 1 Wysunąć wtyczkę z gniazda elektrycznego.
- 2 Otworzyć korek zbiornika na wodę (G).
- 3 Napelnić zbiornik mieszanką złożoną z 1/3 białego octu i 2/3 świeżej, czystej wody.
- 4 Ustawić urządzenie w takim położeniu, aby wytwarzana para nie była kierowana na żaden przedmiot ani powierzchnię.
- 5 Włączyć wtyczkę do gniazdka elektrycznego. Kontrolka włączenia (K) automatycznie się zaświeci, aby poinformować o włączeniu urządzenia oraz rozpoczęciu rozgrzewania się wewnętrznego podgrzewacza.
- 6 Pozostawić pracujące urządzenia na co najmniej minutę.
- 7 Ustawić pokrętkę regulacji podawania pary (J) w położenie „0”.
- 8 Pozostawić wyłączone urządzenia na co najmniej minutę.
Powtarzać procedurę do momentu zanotowania wypływu pary.
Pozostawić podawanie pary aż do całkowitego zużycia roztworu wlanego do zbiornika. W razie konieczności czynność powtórzyć.
- 9 Wysunąć wtyczkę z gniazda elektrycznego.
- 10 Napelnić zbiornik świeżą, czystą wodą. Oplukać i opróżnić.
- 11 Za pomocą dołączonej miarki (Q) i lejka (R) napelnić zbiornik na wodę (H) 350 ml świeżej, naturalnej wody, co odpowiada jednej i pół miarki (Rys. 4).
- 12 Włączyć wtyczkę do gniazdka elektrycznego. Kontrolka włączenia (K) zaświeci się automatycznie.
- 13 Obrócić pokrętkę regulacji podawania pary (J) w prawo.
- 14 Pozostawić podawanie pary aż do całkowitego zużycia wody znajdującej się w zbiorniku.
W razie konieczności czynność powtórzyć, do momentu całkowitego usunięcia osadów wapiennych z przewodów wody.

Zanurzyć przystawkę w roztworze wody i octu, aby usunąć ślady kamienia.

Zamontować przystawkę na urządzeniu i uruchomić podawanie pary.

PRZEWODNIK: ROZWIĄZYWANIE NIEKTÓRYCH PROBLEMÓW



Uwaga!

W razie nieprawidłowości w funkcjonowaniu lub usterek elektrycznych, należy natychmiast wyłączyć żelazko. Wysunąć wtyczkę z gniazda elektrycznego. Odczekać na schłodzenie urządzenia.

PROBLEMY	PRZYCZYNY	ŚRODKI ZARADCZE
Kontrolka włączenia wyłączona.	Nie została włączona wtyczka.	Sprawdzić poprawność wsunięcia wtyczki do gniazda elektrycznego. Upewnić się, że w linii zasilania jest prąd. Spróbować podłączyć wtyczkę do innego gniazda elektrycznego. Jeżeli problem utrzymuje się, skontaktować się z autoryzowanym centrum serwisowym.
Brak wypływu pary z dyszy.	Urządzenie nie jest gotowe do użycia.	Odczekać kilka minut na przygotowanie pary.
	Brak wody w zbiorniku.	Za pomocą dołączonej miarki (Q) i lejka (R) napełnić zbiornik na wodę (H) 350 ml świeżej, naturalnej wody, co odpowiada jednej i pół miarki (Rys. 4).
	Otworki wypływu pary mogły zostać zatkane przez kamień.	Wykonać czyszczenie osadu wapiennego. Jeżeli problem utrzymuje się, skontaktować się z autoryzowanym centrum serwisowym.
	Filtr (P) nie jest prawidłowo umieszczony w swoim gnieździe.	Upewnić się, że filtr jest prawidłowo umieszczony w swoim gnieździe. Jeżeli problem utrzymuje się, skontaktować się z autoryzowanym centrum serwisowym.
Niespodziewany wzrost hałasu pompy.	Brak wody w zbiorniku.	Wyłączyć urządzenie. Za pomocą dołączonej miarki (Q) i lejka (R) napełnić zbiornik na wodę (H) 350 ml świeżej, naturalnej wody, co odpowiada jednej i pół miarki (Rys. 4).
Woda wydostaje się z dysz.	Pozostałości kondensatu w przewodzie pary.	Obracać pokrętko podawania pary, aż do momentu zanotowania wypływu pary. Umieścić pod głowicą parową miękką ścierkę, aby zapobiec zamoczeniu podłogi. Jeżeli woda nadal wypływa, wyłączyć urządzenie. Odczekać co najmniej 5 minut na ostygnięcie głowicy parowej i ściereki. Ponowić próbę. Jeżeli problem utrzymuje się, skontaktować się z autoryzowanym centrum serwisowym.

ET PAR ORD OM DENNE VEJLEDNING

Selv om apparatet er konstrueret i overensstemmelse med de specifikke europæiske normer, og de potentielt farlige dele derfor er beskyttede, bør man læse vejledningen omhyggeligt, og kun bruge apparatet til det, den er konstrueret til, så man undgår ulykker og skader. Opbevar denne vejledning tilgængeligt til eventuelt senere brug. Hvis apparatet overtages af andre, skal denne vejledning følge med.

Denne vejlednings informationer har følgende symboler, der betyder:



Farligt for børn



Bemærkninger vedrørende forbrændinger



Elektrisk fare



Advarsel! – skader på materielle dele



Andre årsager til eventuelle skader

DET SKAL APPARATET BRUGES TIL

Du kan bruge apparatet til grundig vask og desinfektion af overflader som marmor, keramik, sten, fliser, parket- og trægulve, såfremt de er behandlet og vandtætte. Brugen af kluden gør det muligt at opsuge overskydende fugt. Apparatet kan også bruges i kombination med det medfølgende tilbehør til rengøring af overflader med hårdnakket snavs og til behandling af tekstiler som tæpper, gardiner og andre bløde overflader.

Apparatet bruger dampens effektive virkning uden brug af rengøringsmidler og sæbe.

Dette apparat er kun beregnet til privat brug i hjemmene, og må anses for uegnet til brug med handelsmæssige eller industrielle formål. Alle øvrige former for brug af apparatet er ikke fastsat af producenten. Producenten fritages for enhver form for ansvar for alle skader, der opstår som følge af forkert brug af apparatet. Garantien frafalder, hvis apparatet bruges til noget, det ikke er beregnet til.

SIKKERHEDSFORSKRIFTER

LÆS DENNE VEJLEDNING OMHYGGELIGT IGENNEM FØR BRUG.

- Dette apparat er kun beregnet til privat brug i hjemmene, og det må derfor ikke bruges til handelsmæssige eller industrielle formål.
- Man frasiger sig ethvert ansvar, hvis apparatet ikke bruges i overensstemmelse med denne vejledning.
- Det anbefales at opbevare den oprindelige emballage, da der ikke ydes gratis assistance ved skader, som er forårsaget af uegnet emballage ved tilsending til et autoriseret servicecenter.
- Brug af uegnet eller uoriginalt tilbehør kan indebære risiko for brand, elektrisk stød eller kvæstelser.



Farligt for børn

- Apparatet kan bruges af børn på over 8 år og personer med nedsatte fysiske, sensoriske eller mentale evner, eller med manglende erfaring eller viden, hvis de er under opsyn af en ansvarlig person, eller hvis de har modtaget og forstået instruktionerne for brug af apparatet og de farer, der er forbundet hermed.

- Børn må ikke benytte apparatet som legetøj.
- Hold altid apparatet og strømkablet uden for børns rækkevidde, både når det er tilsluttet fastnettet og under afkøling efter brug.
- Rengøring og vedligeholdelse, som påhviler brugeren må ikke udføres af børn, medmindre de er over 8 år og udfører indgrebene under opsyn.
- Placér apparatet utilgængeligt for børn for at hindre berøring af de varme dele.
- Emballagedelene skal opbevares utilgængelige for børn, da de kan udgøre en mulig fare.
- Efterlad ikke kablet et sted, hvor et barn kan få fat i det.
- Når apparatets driftsliv er afsluttet, klip strømledningen over, så den ikke kan bruges. Det er ligeledes vigtigt at fjerne de dele, som man mener kan være farlige, idet børn kan finde på at bruge apparatet som legetøj.



Bemærkninger vedrørende forbrændinger

- Rør ikke ved metaldele, varmt vand eller damp, mens apparatet er i brug og i minutterne efter, at det er slukket, da det kan forårsage forbrændinger.
- Ret ikke dampstrålen mod dele af kroppen, kæledyr, planter eller sarte genstande.
- Ret aldrig dampstrålen mod udstyr, der indeholder elektriske dele (f.eks. indvendigt i ovne).
- Træk strømkablet ud af stikkontakten før kluden fjernes fra damphovedet. Vent i mindst 5 minutter, at damphovedet og kluden er kølet godt af.
- Når apparatet ikke er i brug, skal stikket fjernes fra stikkontakten, før de enkelte dele monteres eller afmonteres, og før apparatet gøres rent.



Elektrisk fare

- Inden apparatet tilsluttes fastnettet er det nødvendigt at kontrollere, at spændingen, at spændingen i fastnettet svarer til den, der er angivet på mærkepladen.
- Slut altid apparatet til en stikkontakt med jordforbindelse.
- Hvis man bruger forlængerledninger, som ikke er godkendt af apparatets producent, er der risiko for skader og ulykker.
- Brug ikke forlængerledninger eller stikkontakter med utilstrækkelig strømkapacitet.
- Læg ikke apparatet i vand eller anden væske.
- Brug ikke apparatet med våde hænder eller bare fødder.
- Brug ikke apparatet, hvis strømkablet eller stikket er beskadiget, eller hvis apparatet er beskadiget. Alle former for reparationer (herunder udskiftning af strømledningen) må kun udføres af Ariete servicecenteret eller af autoriserede Ariete teknikere. Herved forebygges enhver risiko.
- Apparatet må ikke benyttes, hvis det har været udsat for slag, hvis der er synlige tegn på skader eller i tilfælde af vandlækager.
- Tilslut ikke andre apparater med højt strømoptag (f.eks. varmeovne, strygejern, radiatorer) til den samme stikkontakt. Fare for elektrisk stød.

- Placér ikke apparatets varme dele, så de hviler mod ledningen.
- Træk aldrig i strømkablet eller selve apparatet for at trække stikket ud af stikkontakten.
- Undgå, at strømkablet kommer i kontakt med skarpe dele.
- Sørg for, at ledningen ikke kommer i kontakt med varme overflader.
- Træk strømkablet ud af stikkontakten i tilfælde af tordenvej.
- Forsyningsledningen må aldrig rulles rundt om hånden, mens apparatet er koblet til det elektriske netværk.



Advarsel! – skader på materielle dele

- Inden du bruger apparatet, skal du kontrollere, at genstande, overflader og tekstiler, der skal behandles, er modstandsdygtige og forenelige med den høje damptemperatur. I tilfælde af overflader i behandlet terracotta eller træ, sarte tekstiler (f.eks. læder, silke eller fløj) eller syntetiske stoffer, er det nødvendigt først at udføre en prøve på et skjult sted eller på en prøve eller bede producenten om oplysninger om de korrekte rengøringsmetoder.
- Brug ikke gummiskraberen, hvis overfladen der skal rengøres, er kold. Et eventuelt temperatursving risikerer at forårsage brud. Hvis sæsontemperaturerne er meget lave, forvarm ruderne ved brug af dampudsendelse på hele overfladen der skal behandles på en afstand af ca. 40 cm.
- Brug ikke apparatet på voksbehandlede overflader. Varme og damp fjerner vokslaget.
- Brug ikke apparatet på ubehandlede eller gennemtrængelige træoverflader.
- Lad ikke apparatet være tændt på nogen former for træoverflader i en længere periode: Træet kan svulme op.
- Ved første brug eller efter en lang periode uden brug skal dampstrålen rettes mod en beholder for at fjerne overskydende vand.
- Damphovedet må ikke anvendes på glasoverflader.
- Brug ikke apparatet uden kluden eller med slidt klud. Fare for skader og ridser på overflader.
- Udrul altid ledningen inden brug.
- Brug ikke apparatet uden vand, da pumpen kan tage skade. Kontrollér regelmæssigt vandniveauet i beholderen.
- Brug ikke vand med brus (tilsat kuldioxid). Hvis vandet har et højt kalkindhold (hårdhed over 20 °F), benyttes en blanding bestående af 50 % vand fra vandhanen og 50 % demineraliseret vand.
- Brug aldrig opløsningsmidler, som beskadiger plastdelene.
- Hæld ikke afkalkningsmiddel, tilsætningsstoffer eller parfumerede stoffer i vandbeholderen. Dette medfører garantiens øjeblikkelige bortfald.
- Inden apparatet stilles bort til opbevaring, skal strømkablet trækkes ud af stikkontakten. Vent til apparatet er kølet af, og tøm beholderen helt.

- Udsæt ikke apparatet for atmosfæriske påvirkninger (f.eks. regn, sol).
- Brug ikke apparatet udendørs.
- Enhver ændring af dette produkt, som ikke udtrykkeligt er godkendt af producenten, kan resultere forringet sikkerhed ved brug og garantiens bortfald.
- Undgå at demontere apparatet. Der er ingen indvendige dele der skal anvendes eller rengøres.



Andre årsager til eventuelle skader

- Brug ikke apparatet i nærvær af dampe fra oliemaling, opløsningsmidler eller vandtætningsprodukter, brandfarlige pulvere eller andre giftige eller eksplosive dampe.
- Vær særlig opmærksom, hvis arbejdet med apparatet udføres på en stige.
- Træk stikket ud af stikkontakten, før vandbeholderen fyldes.
- Tænd først apparatet, når det er i arbejdsposition.
- Hold apparatet under opsyn, når strømmen er tilsluttet.
- Hvis det ikke er i brug, selv i en kort periode, skal du slukke for apparatet og altid trække stikket ud af stikkontakten.
- Opbevar apparatet på et overdækket, køligt og tørt sted.
- ✗ Læs den vedlagte seddel om bortskaffelse for oplysninger om korrekt bortskaffelse i henhold til det europæiske direktiv 2012/19/EU.

- **DENNE VEJLEDNING SKAL OPBEVARES SAMMEN MED APPARATET.**

BESKRIVELSE AF APPARATET

A - Dampoved	J - Knap til regulering af dampen
B - Aftagelig ledning + stik	K - Tændingslampe
C - Stang	L - Velcrostrøpper til fastgørelse af klud
D - Håndtag	M - Dampdyser
E - Håndtag	N - Knap til oplåsning af stang
F - Krog til kabeloprulning	O - Trykknop til udløsning af sammenklappelig stang
G - Prop til vandbeholder	P - Filter
H - Vandbeholder	Q - Måleske
I - Apparatets hus	R - Tragt

BESKRIVELSE AF TILBEHØRET

- 1 - Vaskbare klude
- 2 - Tilbehør til tæpperensning
- 3 - Forlængerledning/tud
- 4 - Spatel
- 5 - Skråt mundstykke
- 6 - Lille rund børste
- 7 - Stor rund børste
- 8 - Børste til flugter
- 9 - Vinduesrensere/tilbehør til tekstiler
- 10 - Klud til tekstiler

Identifikationsdata

Apparatets følgende identifikationsdata er trykt på skiltet, der sidder under apparatets sokkel:

- producent og EF-mærke
- model (Mod.)
- matrikelnummer (SN)
- spænding (V) og frekvens (Hz)
- absorberet effekt (W)
- grønt servicenummer

Ved eventuelle henvendelser til de autoriserede servicecentre skal opgives model og matrikelnummer.

MONTERING AF APPARATET

Fjern apparatets indpakningsmaterialer.

Monter stangen (C) på apparatets hus (I).

Monter huset (I) på dampovedet (A) (Fig. 2). Apparatet er samlet korrekt, når du hører et "klik" (Fig. 3).

BRUGSANVISNING

- 1 Udrul ledningen fuldstændigt.
- 2 Åbn proppen på vandbeholderen (G).
- 3 Brug det medfølgende målebæger (Q) og tragten (R) til at fylde vandbeholderen (H) med 350 ml frisk postevand, hvilket svarer til 1½ målebæger (Fig. 4).



Advarsel!

Fyld beholderen tilstrækkeligt til at forhindre, at apparatet fungerer uden damp.

Fyld ALDRIG beholderen med mere end 350 ml.

Hvis vandet har et højt kalkindhold (hårdhed over 20 °F), benyttes en blanding bestående af 50 % vand fra vandhanen og 50 % demineraliseret vand. Brug kun demineraliseret vand. Det forlænger apparatets levetid.

- 4 Luk proppen på vandbeholderen.
- 5 Sæt den vaskbare klud (1) på de specielle velcrobånd (L), der er placeret under dampovedet (Fig. 5).



Advarsel!

Brug ikke apparatet uden kluden eller med slidt klud.

Inden du bruger apparatet, skal du kontrollere, at genstande, overflader og tekstiler, der skal behandles, er modstandsdygtige og forenelige med den høje dampetemperatur. I tilfælde af overflader i behandlet terracotta eller træ, sarte tekstiler (f.eks. læder, silke eller fløj) eller syntetiske stoffer, er det nødvendigt først at udføre en prøve på et skjult sted eller på en prøve eller bede producenten om oplysninger om de korrekte rengøringsmetoder.

- 6 Sæt stikket i stikkontakten. Strømindikatoren (K) tænder automatisk og angiver, at apparatet er tændt, og den interne kedel er begyndt at varme op. Efter få sekunder, begynder der at komme damp ud fra dampovedet.
- 7 Drej dampregulatoren (J) til den ønskede mængde damp (Fig. 6).

På mere sarte overflader såsom parket, træ eller laminat skal dampudledningen reguleres til at lavere niveau. Ved overflader, der trænger til en mere grundig rengøring i dybden, som f.eks. marmor, fliser eller sten, skal dampudledningen reguleres til et højere niveau.

Inden du bruger apparatet, skal du sørge for at fjerne støv fra gulvet.

- 8 Før apparatet hen over gulvet (Fig. 7).



Advarsel!

Brug apparatet i omgivelser med god belysning.

Hvis apparatet holdes stille på gulvet, mens det er i funktion, kan der dannes en hvidlig plet. Pletten kan fjernes med et almindeligt afkalkningsmiddel eller med nogle dråber eddike.

For at gøre det lettere at rengøre de områder, der er sværest at nå frem til, f.eks. under møbler, kan apparatet bruges vandret.

9 Tryk på knappen, der udløser den sammenklappelige stang (O) (Fig. 8).

10 Hæld stangen på skrå, og før apparatet hen over gulvet (Fig. 9).

Hold dampovedet (A) fast med den ene fod, og før stangen (C) tilbage til lodret position, indtil du hører et "klik", for igen at bruge apparatet lodret.

Apparatet producerer en uafbrudt dampstrøm, indtil vandet i beholderen er helt opbrugt. En fuld beholder svarer til ca. 15-18 minutter uafbrudt damp. Hvis beholderen løber tør for vand, begynder apparatet at vibrere og udsende mere støj. I dette tilfælde er det nødvendigt at genopfylde vandbeholderen.



Advarsel!

Vend ikke dampovedet om under brug for at fjerne kluden. Fare for forbrændinger.

Træk strømkablet ud af stikkontakten før kluden fjernes fra dampovedet. Vent i mindst 5 minutter, at dampovedet og kluden er kølet godt af.

I forbindelse med brug er det muligt at fjerne kluden for at skylle den op.

- Drej dampregulatoren (J) til "0".
- Træk stikket ud af stikkontakten.
- Fjern den vaskbare klud (1) fra velcrobåndene (L), der er placeret under dampovedet (Fig. 5).

Påfyldning af beholderen i forbindelse med brug

Det er muligt at fylde beholderen under brug, hvis den løber tør for vand.

- 1 Drej dampregulatoren (J) til "0".
- 2 Træk stikket ud af stikkontakten.
- 3 Åbn proppen på vandbeholderen (G).
- 4 Brug det medfølgende målebæger (Q) og tragten (R) til at fylde vandbeholderen (H) med 350 ml frisk postevand, hvilket svarer til 1½ målebæger (Fig. 4).
- 5 Luk proppen på vandbeholderen.

Efter brug

- 1 Drej dampregulatoren (J) til "0".
- 2 Træk stikket ud af stikkontakten.
- 3 Tøm vandbeholderen fuldstændigt for at undgå, at stillestående vand øger kalkaflejringerne (Fig. 10).

Vand tilbage i tanken fjernes som følger:

- Sæt stikket i stikkontakten. Strømindikatoren (K) tænder automatisk.
- Drej dampregulatoren (J) med urets retning.
- Lad al dampen løbe ud, indtil vandbeholderen er helt tom.



Advarsel!

Træk strømkablet ud af stikkontakten før kluden fjernes fra dampovedet. Vent i mindst 5 minutter, at dampovedet og kluden er kølet godt af.

- 4 Fjern den vaskbare klud (1) fra velcrobåndene (L), der er placeret under dampovedet (Fig. 5).
- 5 Vip apparatet fremad, indtil du hører et "klik" for at låse leddet på dampovedet (Fig. 11).

- 6 Rul strømkablet op på de to kabelkroge (F) (Fig. 12).
- 7 Stil apparatet i hvilestand, i lodret position.



Advarsel!

Lås leddet på dampovedet, så apparatet er stabilt i lodret position.

- 8 Opbevar apparatet på et tørt sted og uden for børns rækkevidde.

BRUG AF TILBEHØR

For at lette brugen af tilbehør er det muligt at trykke på udløserknappen på stangen (N) og fjerne stangen fra huset. På denne måde kan apparatet let bruges, hvor pladsen er trang, takket være håndtaget på huset.



Advarsel!

Træk stikket ud af stikkontakten, og vent, til apparatet er helt afkølet, før du monterer eller afmonterer tilbehør.

Tilbehør til tæpperensning (2)



Dette tilbehør er specielt velegnet til rengøring af tæpper og andre lignende bløde overflader.

- 1 Sæt tæppetilbehøret på dampovedet uden kluden og med den flade del i kontakt med gulvet (Fig. 13).
- 2 Tryk let på for at indsætte dampovedet på tæppetilbehøret (Fig. 14).
- 3 Skub tæppetilbehøret med foden efter brug, for at fjerne det igen.



Advarsel!

Brug ikke tæppetilbehøret på hårde overflader.

Forlænger/adapter (3) og andet tilbehør

Ved brug af mindre tilbehør skal dampovedet (A) fjernes og forlænger/adapteren (3) anvendes.



- 1 Tryk let for at fjerne dampovedet fra apparatets hus.
- 2 Sæt forlænger/adapteren (3) på apparatets hus (I). Apparatet er samlet korrekt, når du hører et "klik" (Fig. 15).
- 3 Sæt tilbehøret på den ende med dysen på forlænger/adapteren (Fig. 16). Mindre tilbehør kan kun monteres på forlænger/adapteren i en retning.
- 4 Drej tilbehøret, indtil pilen på tilbehøret flugter med pilen på forlænger/adapteren (Fig. 17).
- 5 Rens de ønskede områder med apparatet (Fig. 18).

Apparatet er udstyret med en række tilbehør, der skal bruges med forlængeren/adapteren:

	<p>Forlænger/adapter (3)</p>	<p>Dette tilbehør er nyttigt til grundig rengøring af alle overflader med hårdnakket snavs såsom vaske, gaskomfurer, emhætter og alle områder, der er svære at nå.</p>
	<p>Skraber (4)</p>	<p>Dette tilbehør er nyttigt til at skrabe og fjerne rester af snavs og fedtresten fra overflader.</p>
	<p>Skråt mundstykke (5)</p>	<p>Dette tilbehør er nyttigt til hurtig og let desinfektion og rengøring af de sværest tilgængelige områder såsom radiatorer, persiener og badeværelsesarmaturer.</p>
	<p>Lille rund børste (6)</p>	<p>Dette tilbehør er velegnet til fjernelse af de mest hårdnakkede aflejringer som dem, der dannes på komfuret eller på kogepladens riste. Tilbehøret kan også bruges til at rense og fjerne alle spor af kalk fra badeværelsesarmaturer, håndvaske, brusere eller badekar.</p>
	<p>Stor rund børste (7)</p>	<p>Dette tilbehør er især nyttigt til at rengøre fugter og tegn på fliser, både glatte og ikke polerede.</p>
	<p>Fugebørste (8)</p>	<p>Dette tilbehør er især nyttigt til at rengøre fugter og tegn på fliser, både glatte og ikke polerede.</p>

Vinduesrensere/tilbehør til tekstiler (9) og klud til tekstiler (10)

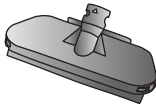
- 1 Tryk let for at fjerne damphovedet fra apparatets hus.
- 2 Sæt forlænger adapteren (3) på apparatets hus (1).
- 3 Sæt vinduesrenseren/tilbehøret til tekstiler (9) på enden af forlænger adapteren med dysen. Apparatet er samlet korrekt, når du hører et "klik" (Fig. 19).

	Vinduesrensere/tilbehør til tekstiler (9)	Dette tilbehør er især nyttigt til at rengøre ruder, spejle og brusekabiner.
	Vinduesrensere/tilbehør til tekstiler (9) og klud til tekstiler (10)	Dette tilbehør er navnlig nyttigt til at fjerne folder fra sofaer, duge og tøj.

Sæt kluden til tekstiler (10) omkring vinduesrenseren/tilbehøret til tekstiler (9) for at bruge vinduesrenseren som tilbehør til tekstiler (Fig. 20).

RENGØRING OG VEDLIGEHOLDELSE



Advarsel!

Træk stikket ud af stikkontakten, og vent, til apparatet er helt afkølet, før du gør det rent.



Advarsel!

Læg ikke apparatet i vand eller anden væske.



Advarsel!

Brug aldrig slibende rengøringsmidler.

Hæld ikke afkalkningsmiddel, tilsætningsstoffer eller parfumerede stoffer i vandbeholderen. Dette medfører garantiens øjeblikkelige bortfald.

Rengøring af apparatet

Træk stikket ud af stikkontakten efter hver brug, og tøm vandtanken helt. Dermed undgås dannelse af kalkaflejringer fra restvandet.

Rengør plastdelene med en fugtig og blød klud, og aftør dem med en tør klud.

Følg anvisningerne på vaskeetiketten i forbindelse med rengøring af kluden.

Filteret (P) hjælper til at fjerne urenheder i vandet. Det anbefales at udskifte det en gang om året, afhængigt af hvor hyppigt apparatet benyttes.

Vask filteret under rindende vand.

Efter vask eller i tilfælde af udskiftning skal filteret (P) placeres korrekt i dets leje. Ellers leverer apparatet ikke damp.

Regelmæssig rengøring holder apparatet effektivt i længere tid og begrænser risikoen for kalkdannelse betydeligt.

Afkalkning

Skader forårsaget af kalk er ikke dækket af garantien.

Fjern kalken hver tredje måned. Hvis det anvendte vand er meget hårdt og kalkholdigt, skal kalken fjernes hver måned.

I tilfælde af funktionsfejl på apparatet på grund af hyppig brug af hårdt og kalkholdigt vand, skal kalken fjernes.



Advarsel!

Afkalkningen skal foretages i et godt udluftet miljø.

I løbet af afkalkningen, udled dampen på en modstandsdygtig overflade eller på en vaskbar klud.

Indånd ikke dampene, der dannes under afkalkning.

- 1 Træk stikket ud af stikkontakten.
 - 2 Åbn proppen på vandbeholderen (G).
 - 3 Fyld beholderen med en blanding bestående af 1/3 hvid eddike og 2/3 dele friskt og rent vand.
 - 4 Anbring apparatet på en sådan måde, at dampen ikke er rettet på genstande eller overflader.
 - 5 Sæt stikket i stikkontakten. Strømindikatoren (K) tænder automatisk og angiver, at apparatet er tændt, og den interne kedel er begyndt at varme op.
 - 6 Lad apparatet køre i mindst et minut.
 - 7 Drej dampregulatoren (J) til "0".
 - 8 Sluk for apparatet i et minut.
- Gentag indgrebet indtil der kommer damp ud.
- Udled hele dampen indtil hele opløsningen i beholderen er brugt op. Gentag indgrebet, om nødvendigt.
- 9 Træk stikket ud af stikkontakten.
 - 10 Fyld beholderen med friskt og rent vand. Skyl og tøm.
 - 11 Brug det medfølgende målebæger (Q) og tragten (R) til at fylde vandbeholderen (H) med 350 ml frisk postevand, hvilket svarer til 1½ målebæger (Fig. 4).
 - 12 Sæt stikket i stikkontakten. Strømindikatoren (K) tænder automatisk.
 - 13 Drej dampregulatoren (J) med urets retning.
 - 14 Lad al dampen løbe ud, indtil vandbeholderen er helt tom.
- Gentag, om nødvendigt, indgrebet indtil alle kalkaflejringer er fjernet i damprørene.
- Nedsæk tilbehøret i en opløsning af vand og eddike for at fjerne spor af kalk.
- Monter tilbehøret på apparatet og udled dampen.

VEJLEDNING I PROBLEMLØSNING



Advarsel!

Sluk straks apparatet i tilfælde af driftsforstyrrelser eller fejl i det elektriske system. Træk stikket ud af stikkontakten. Vent, indtil apparatet er afkølet.

PROBLEMER	ÅRSAGER	AFHJÆLPNING
Strømindikator slukket.	Stikket er ikke sat i stikkontakten.	Kontrollér, at stikket er sat korrekt i stikkontakten. Kontrollér, at der er strøm i forsyningslinjen. Prøv at sætte stikket i en anden stikkontakt. Kontakt det autoriserede servicecenter, hvis problemet fortsat er til stede.
Manglende damp fra dyserne.	Apparatet er ikke klart til brug.	Vent i nogle sekunder for at muliggøre dampens forberedelse.
	Der er ikke vand i beholderen.	Brug det medfølgende målebæger (Q) og tragten (R) til at fylde vandbeholderen (H) med 350 ml frisk postevand, hvilket svarer til 1½ målebæger (Fig. 4).
	Damphullerne kan være tilstoppet af kalk.	Afkalk. Kontakt det autoriserede servicecenter, hvis problemet fortsat er til stede.
	Filteret (P) er ikke sat korrekt i lejet.	Kontrollér, at filteret er korrekt placeret. Kontakt det autoriserede servicecenter, hvis problemet fortsat er til stede.
Pludselig forøgelse af pumpens støjniveau.	Der er ikke vand i beholderen.	Sluk apparatet. Brug det medfølgende målebæger (Q) og tragten (R) til at fylde vandbeholderen (J) med 350 ml frisk postevand, hvilket svarer til 1½ målebæger (Fig. 4).
Væske siver ud af dyserne.	Mulige rester af kondensvand i dampkanalen.	Drej grebet til dampudledning indtil dampen begynder at strømme ud. Anbring en blød klud under damphovedet, så gulvet ikke bliver vådt. Sluk apparatet, hvis vandet fortsat strømmer ud. Vent i mindst 5 minutter, at damphovedet og kluden er kølet godt af. Forsøg igen. Kontakt det autoriserede servicecenter, hvis problemet fortsat er til stede.