

Version 1.0

Published January 2018

Copyright©2018 ASRock INC. All rights reserved.



Copyright Notice:

No part of this documentation may be reproduced, transcribed, transmitted, or translated in any language, in any form or by any means, except duplication of documentation by the purchaser for backup purpose, without written consent of ASRock Inc.

Products and corporate names appearing in this documentation may or may not be registered trademarks or copyrights of their respective companies, and are used only for identification or explanation and to the owners' benefit, without intent to infringe.

Disclaimer:

Specifications and information contained in this documentation are furnished for informational use only and subject to change without notice, and should not be constructed as a commitment by ASRock. ASRock assumes no responsibility for any errors or omissions that may appear in this documentation.

With respect to the contents of this documentation, ASRock does not provide warranty of any kind, either expressed or implied, including but not limited to the implied warranties or conditions of merchantability or fitness for a particular purpose.

In no event shall ASRock, its directors, officers, employees, or agents be liable for any indirect, special, incidental, or consequential damages (including damages for loss of profits, loss of business, loss of data, interruption of business and the like), even if ASRock has been advised of the possibility of such damages arising from any defect or error in the documentation or product.



This device complies with Part 15 of the FCC Rules. Operation is subject to the following two conditions:

- (1) this device may not cause harmful interference, and
- (2) this device must accept any interference received, including interference that may cause undesired operation.

CALIFORNIA, USA ONLY

The Lithium battery adopted on this motherboard contains Perchlorate, a toxic substance controlled in Perchlorate Best Management Practices (BMP) regulations passed by the California Legislature. When you discard the Lithium battery in California, USA, please follow the related regulations in advance.

“Perchlorate Material-special handling may apply, see www.dtsc.ca.gov/hazardouswaste/perchlorate”

ASRock Website: <http://www.asrock.com>

AUSTRALIA ONLY

Our goods come with guarantees that cannot be excluded under the Australian Consumer Law. You are entitled to a replacement or refund for a major failure and compensation for any other reasonably foreseeable loss or damage caused by our goods. You are also entitled to have the goods repaired or replaced if the goods fail to be of acceptable quality and the failure does not amount to a major failure. If you require assistance please call ASRock Tel : +886-2-28965588 ext.123 (Standard International call charges apply)

The terms HDMI™ and HDMI High-Definition Multimedia Interface, and the HDMI logo are trademarks or registered trademarks of HDMI Licensing LLC in the United States and other countries.



Motherboard Layout

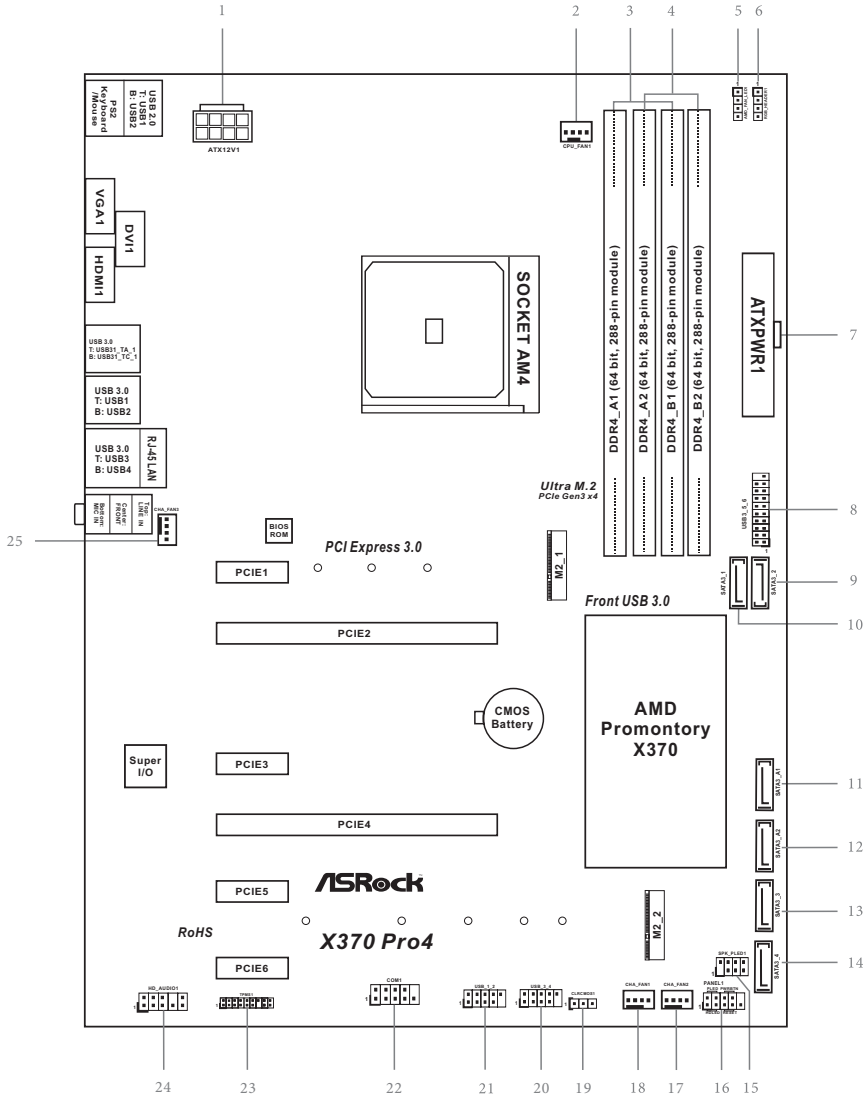

English

No.	Description
1	ATX 12V Power Connector (ATX12V1)
2	CPU Fan Connector (CPU_FAN1)
3	2 x 288-pin DDR4 DIMM Slots (DDR4_A1, DDR4_B1)
4	2 x 288-pin DDR4 DIMM Slots (DDR4_A2, DDR4_B2)
5	AMD Fan LED Header (AMD_FAN_LED1)
6	RGB LED Header (RGB_HEADER1)
7	ATX Power Connector (ATXPWR1)
8	USB 3.1 Gen1 Header (USB3_5_6)
9	SATA3 Connector (SATA3_2)
10	SATA3 Connector (SATA3_1)
11	SATA3 Connector (SATA3_A1)
12	SATA3 Connector (SATA3_A2)
13	SATA3 Connector (SATA3_3)
14	SATA3 Connector (SATA3_4)
15	Power LED and Speaker Header (SPK_PLED1)
16	System Panel Header (PANEL1)
17	Chassis Fan Connector (CHA_FAN2)
18	Chassis Fan Connector (CHA_FAN1)
19	Clear CMOS Jumper (CLRCMOS1)
20	USB 2.0 Header (USB_3_4)
21	USB 2.0 Header (USB_1_2)
22	COM Port Header (COM1)
23	TPM Header (TPMS1)
24	Front Panel Audio Header (HD_AUDIO1)
25	Chassis Fan Connector (CHA_FAN3)

I/O Panel

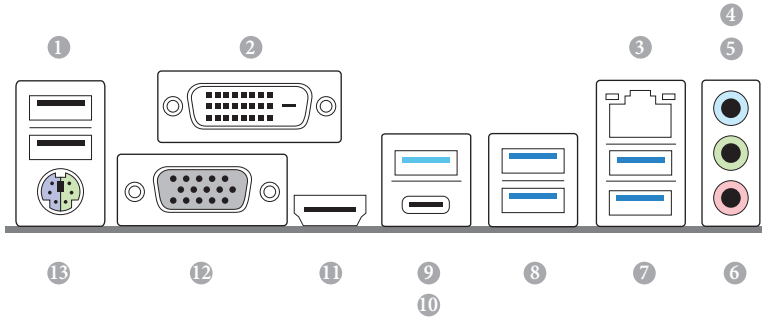

No.	Description	No.	Description
1	USB 2.0 Ports (USB12)	8	USB 3.1 Gen1 Ports (USB3_12)
2	DVI-D Port	9	USB 3.1 Gen1 Port (USB31_TA_1)
3	LAN RJ-45 Port*	10	USB 3.1 Gen1 Type-C Port (USB31_TC_1)
4	Line In (Light Blue)**	11	HDMI Port
5	Front Speaker (Lime)**	12	D-Sub Port
6	Microphone (Pink)**	13	PS/2 Mouse/Keyboard Port
7	USB 3.1 Gen1 Ports (USB3_34)		

* There are two LEDs on each LAN port. Please refer to the table below for the LAN port LED indications.

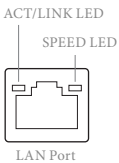

Activity / Link LED		Speed LED	
Status	Description	Status	Description
Off	No Link	Off	10Mbps connection
Blinking	Data Activity	Orange	100Mbps connection
On	Link	Green	1Gbps connection

** To configure 7.1 CH HD Audio, it is required to use an HD front panel audio module and enable the multi-channel audio feature through the audio driver.

Please set Speaker Configuration to “7.1 Speaker” in the Realtek HD Audio Manager.

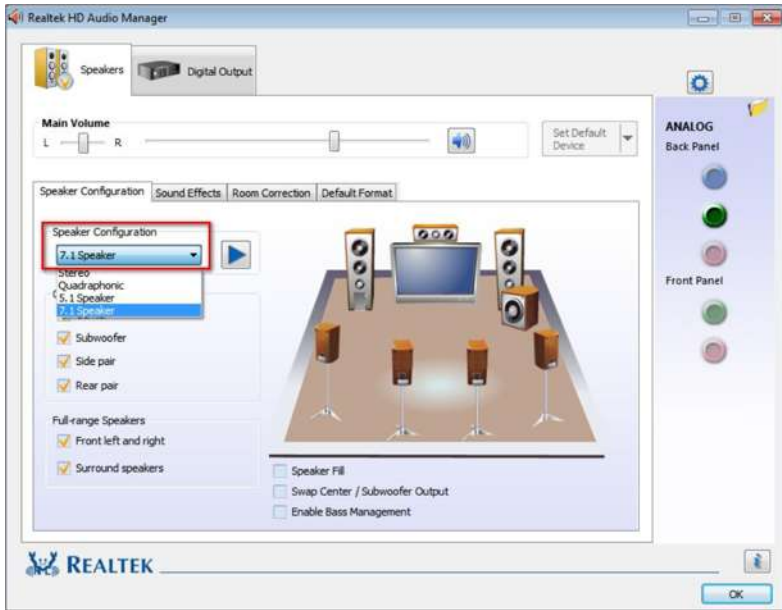

Function of the Audio Ports in 7.1-channel Configuration:

Port	Function
Light Blue (Rear panel)	Rear Speaker Out
Lime (Rear panel)	Front Speaker Out
Pink (Rear panel)	Central /Subwoofer Speaker Out
Lime (Front panel)	Side Speaker Out

Chapter 1 Introduction

Thank you for purchasing ASRock X370 Pro4 motherboard, a reliable motherboard produced under ASRock's consistently stringent quality control. It delivers excellent performance with robust design conforming to ASRock's commitment to quality and endurance.



Because the motherboard specifications and the BIOS software might be updated, the content of this manual will be subject to change without notice. In case any modifications of this manual occur, the updated version will be available on ASRock's website without further notice. If you require technical support related to this motherboard, please visit our website for specific information about the model you are using. You may find the latest VGA cards and CPU support list on ASRock's website as well. ASRock website <http://www.asrock.com>.

1.1 Package Contents

- ASRock X370 Pro4 Motherboard (ATX Form Factor)
- ASRock X370 Pro4 Quick Installation Guide
- ASRock X370 Pro4 Support CD
- 1 x I/O Panel Shield
- 2 x Serial ATA (SATA) Data Cables (Optional)
- 2 x Screws for M.2 Sockets (Optional)

1.2 Specifications

- Platform**
- ATX Form Factor
 - Solid Capacitor design

- CPU**
- Supports AMD Socket AM4 A-Series APUs (Bristol Ridge) and Ryzen CPUs (Summit Ridge)
 - Digi Power design
 - 9 Power Phase design
 - Supports 95W Air Cooling

- Chipset**
- AMD Promontory X370

- Memory**
- Dual Channel DDR4 Memory Technology
 - 4 x DDR4 DIMM Slots
 - AMD Ryzen series CPUs support DDR4 3200+(OC)/2933 (OC)/2667/2400/2133 ECC & non-ECC, un-buffered memory*
 - AMD 7th Gen A-Series APUs support DDR4 2400/2133 ECC & non-ECC, un-buffered memory*
- * Please refer to Memory Support List on ASRock's website for more information. (<http://www.asrock.com/>)
- * Please refer to page 22 for DDR4 UDIMM maximum frequency support.
- Max. capacity of system memory: 64GB
 - 15μ Gold Contact in DIMM Slots

- Expansion Slot**
- AMD Ryzen series CPUs**
- 2 x PCI Express 3.0 x16 Slots (single at x16 (PCIE2); dual at x16 (PCIE2) / x4 (PCIE4))*

AMD 7th A-Series APUs

- 2 x PCI Express 3.0 x16 Slots (single at x8 (PCIE2); dual at x8 (PCIE2) / x2 (PCIE4))*

* Supports NVMe SSD as boot disks

* If M2_1 is occupied, PCIE4 will be disabled.

- 4 x PCI Express 2.0 x1 Slots
- Supports AMD Quad CrossFireX™ and CrossFireX™**

** This feature is only supported with Ryzen Series CPUs (Summit Ridge).

Graphics

- Integrated AMD Radeon™ R7/R5 Series Graphics in A-series APU
- DirectX 12, Pixel Shader 5.0
- Max. shared memory 2GB
- Three graphics output options: D-Sub, DVI-D and HDMI
- Supports Triple Monitor
- Supports HDMI with max. resolution up to 4K x 2K (4096x2160) @ 24Hz / (3840x2160) @ 30Hz
- Supports DVI-D with max. resolution up to 1920x1200 @ 60Hz
- Supports D-Sub with max. resolution up to 1920x1200 @ 60Hz
- Supports Auto Lip Sync, Deep Color (12bpc), xvYCC and HBR (High Bit Rate Audio) with HDMI Port (Compliant HDMI monitor is required)
- Supports HDCP with DVI-D and HDMI Ports
- Supports Full HD 1080p Blu-ray (BD) playback with DVI-D and HDMI Ports

Audio

- 7.1 CH HD Audio with Content Protection (Realtek ALC892 Audio Codec)
- * To configure 7.1 CH HD Audio, it is required to use an HD front panel audio module and enable the multi-channel audio feature through the audio driver.
- Premium Blu-ray Audio support
 - Supports Surge Protection
 - ELNA Audio Caps

LAN

- PCIE x1 Gigabit LAN 10/100/1000 Mb/s
- Realtek RTL8111GR
- Supports Wake-On-LAN
- Supports Lightning/ESD Protection
- Supports LAN Cable Detection
- Supports Energy Efficient Ethernet 802.3az
- Supports PXE

Rear Panel I/O

- 1 x PS/2 Mouse/Keyboard Port
- 1 x D-Sub Port
- 1 x DVI-D Port
- 1 x HDMI Port
- 2 x USB 2.0 Ports (Supports ESD Protection)
- 1 x USB 3.1 Gen1 Type-C Port (Supports ESD Protection)
- 5 x USB 3.1 Gen1 Ports (Supports ESD Protection (Supports ESD Protection))
- 1 x RJ-45 LAN Port with LED (ACT/LINK LED and SPEED LED)
- HD Audio Jacks: Line in / Front Speaker / Microphone

Storage

- 4 x SATA3 6.0 Gb/s Connectors, support RAID (RAID 0, RAID 1 and RAID 10), NCQ, AHCI and Hot Plug*
 - 2 x SATA3 6.0 Gb/s Connectors by ASMedia ASM1061, support NCQ, AHCI and Hot Plug
- * M2_2 and SATA3_3 share lanes. If either one of them is in use, the other one will be disabled.
- 1 x Ultra M.2 Socket (M2_1), supports type 2242/2260/2280 M.2 PCI Express module up to Gen3 x4 (32 Gb/s) (with Ryzen CPU) or Gen3 x2 (16 Gb/s) (with A-Series APU)**
 - 1 x M.2 Socket (M2_2), supports type 2230/2242/2260/2280/22110 M.2 SATA3 6.0 Gb/s module**
- ** If M2_1 is occupied, PCIE4 will be disabled.
** Supports NVMe SSD as boot disks
** Supports ASRock U.2 Kit

Connector

- 1 x COM Port Header
 - 1 x TPM Header
 - 1 x Power LED and Speaker Header
 - 1 x RGB LED Header
- * Supports up to 12V/3A, 36W LED Strip
- 1 x AMD Fan LED Header
 - 1 x CPU Fan Connector (4-pin)
- * The CPU Fan Connector supports the CPU fan of maximum 1A (12W) fan power.
- 3 x Chassis Fan Connectors (4-pin) (Smart Fan Speed Control)
- * CHA_FAN2 and CHA_FAN3 can auto detect if 3-pin or 4-pin fan is in use.

- 1 x 24 pin ATX Power Connector
- 1 x 8 pin 12V Power Connector
- 1 x Front Panel Audio Connector
- 2 x USB 2.0 Headers (Support 4 USB 2.0 ports) (Supports ESD Protection)
- 1 x USB 3.1 Gen1 Header (Supports 2 USB 3.1 Gen1 ports) (Supports ESD Protection)

BIOS Feature

- AMI UEFI Legal BIOS with multilingual GUI support
- Supports “Plug and Play”
- ACPI 5.1 compliance wake up events
- Supports jumperfree
- SMBIOS 2.3 support
- DRAM Voltage multi-adjustment

Hardware Monitor

- CPU/Chassis temperature sensing
- CPU/Chassis Fan Tachometer
- CPU/Chassis Quiet Fan
- CPU/Chassis Fan multi-speed control
- Voltage monitoring: +12V, +5V, +3.3V, Vcore

OS

- Microsoft® Windows® 10 64-bit

Certifica- tions

- FCC, CE
- ErP/EuP ready (ErP/EuP ready power supply is required)

* For detailed product information, please visit our website: <http://www.asrock.com>



Please realize that there is a certain risk involved with overclocking, including adjusting the setting in the BIOS, applying Untied Overclocking Technology, or using third-party overclocking tools. Overclocking may affect your system's stability, or even cause damage to the components and devices of your system. It should be done at your own risk and expense. We are not responsible for possible damage caused by overclocking.

Chapter 2 Installation

This is an ATX form factor motherboard. Before you install the motherboard, study the configuration of your chassis to ensure that the motherboard fits into it.

Pre-installation Precautions

Take note of the following precautions before you install motherboard components or change any motherboard settings.

- Make sure to unplug the power cord before installing or removing the motherboard. Failure to do so may cause physical injuries to you and damages to motherboard components.
- In order to avoid damage from static electricity to the motherboard's components, NEVER place your motherboard directly on a carpet. Also remember to use a grounded wrist strap or touch a safety grounded object before you handle the components.
- Hold components by the edges and do not touch the ICs.
- Whenever you uninstall any components, place them on a grounded anti-static pad or in the bag that comes with the components.
- When placing screws to secure the motherboard to the chassis, please do not over-tighten the screws! Doing so may damage the motherboard.

2.1 Installing the CPU



Unplug all power cables before installing the CPU.

1

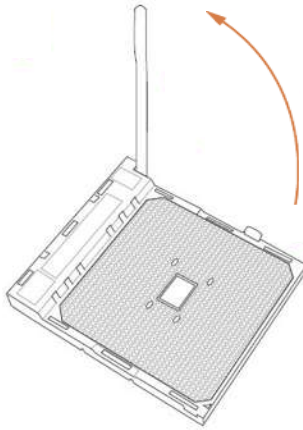

2

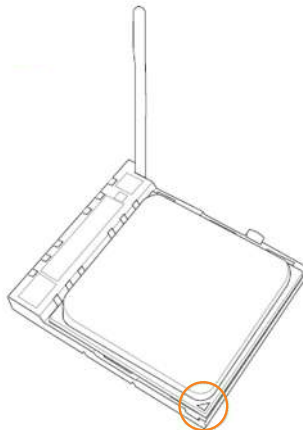

3



2.2 Installing the CPU Fan and Heatsink

After you install the CPU into this motherboard, it is necessary to install a larger heatsink and cooling fan to dissipate heat. You also need to spray thermal grease between the CPU and the heatsink to improve heat dissipation. Make sure that the CPU and the heatsink are securely fastened and in good contact with each other.



Please turn off the power or remove the power cord before changing a CPU or heatsink.

Installing the CPU Box Cooler SR1

1

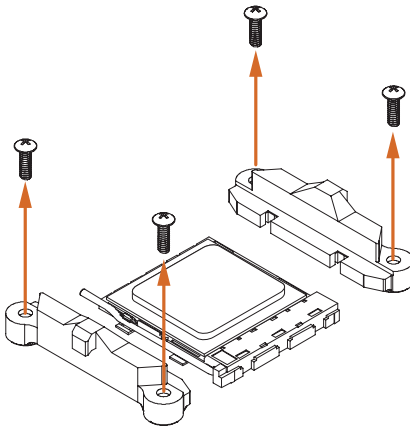

2

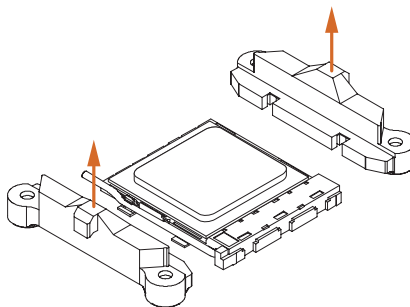

3

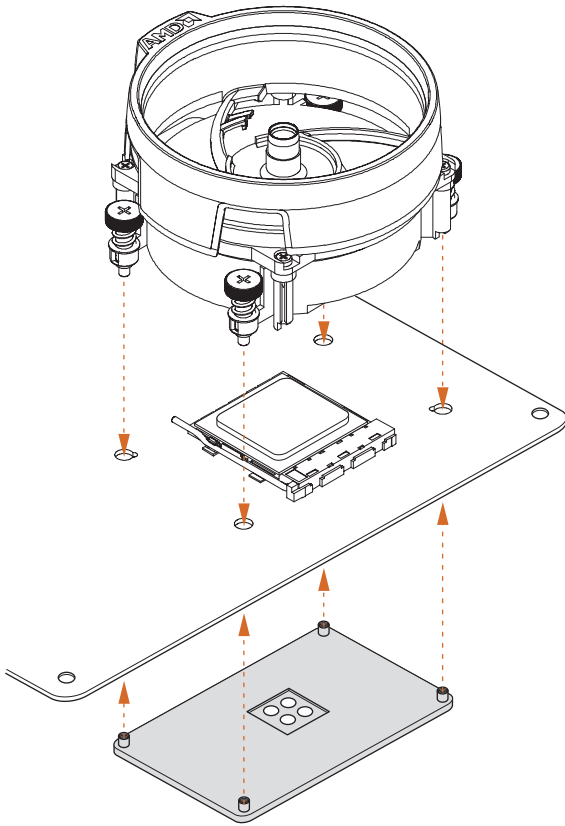

4

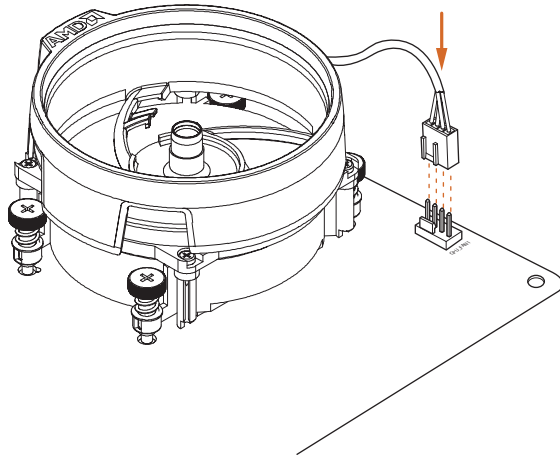

Installing the AM4 Box Cooler SR2

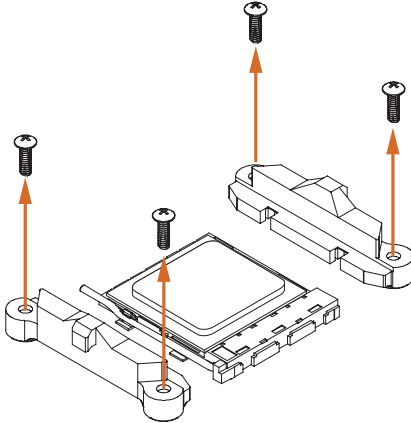
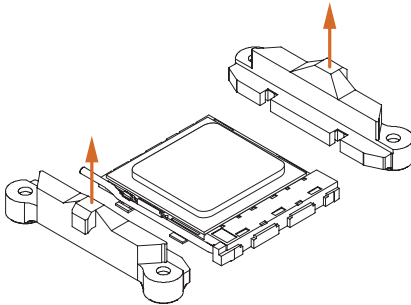
1**2**

3

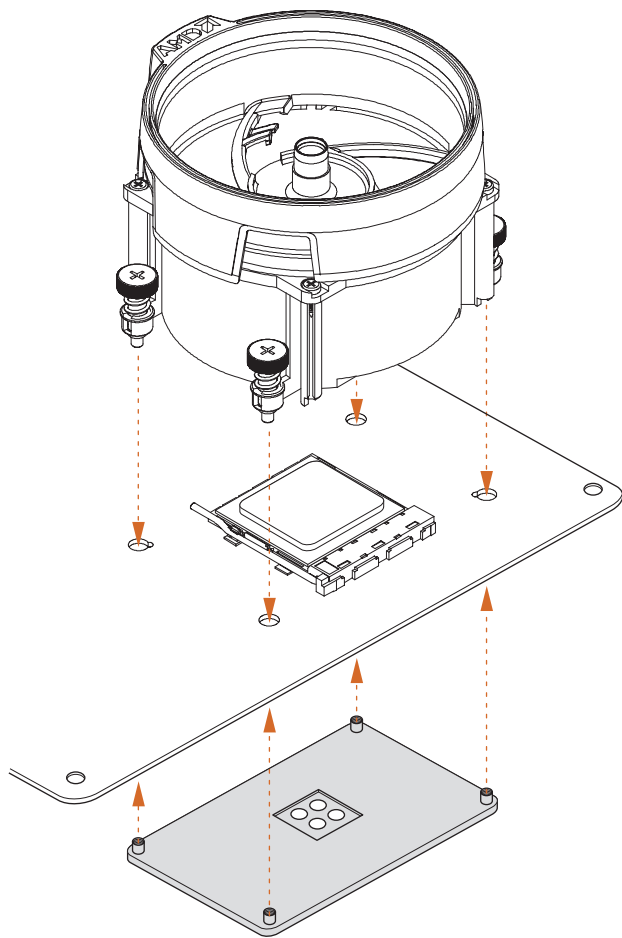

4

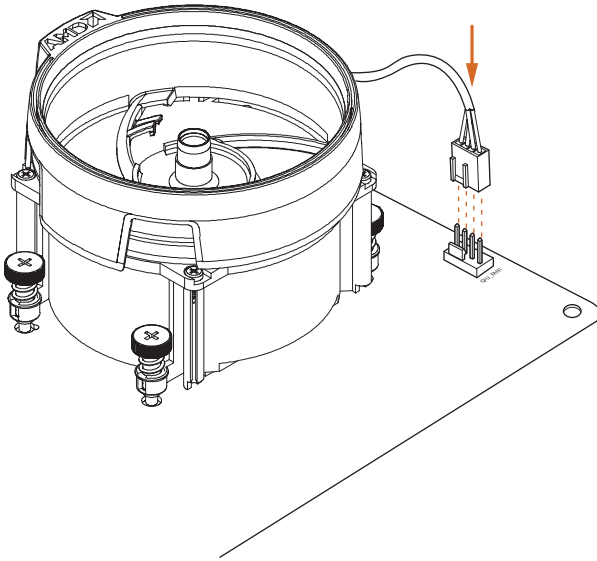

5

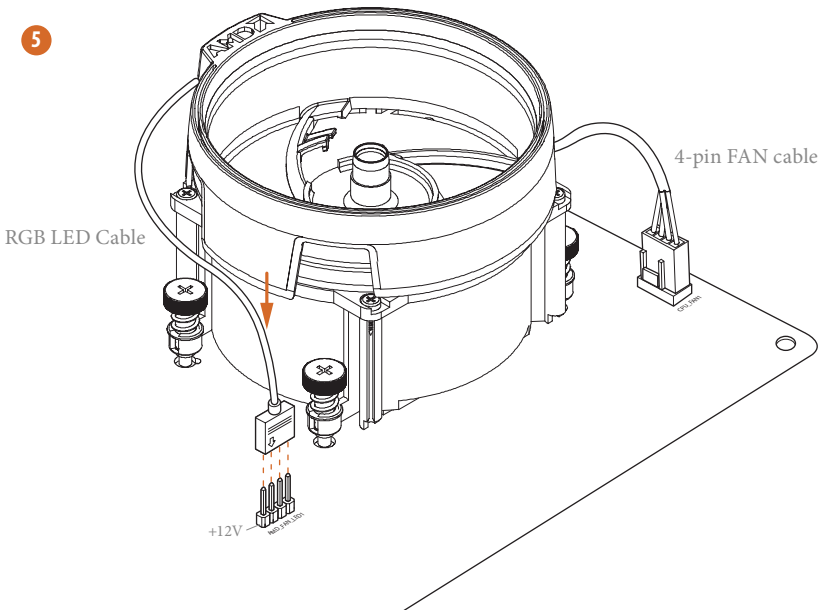

*The diagram shown here are for reference only. Please refer to page 30 for the orientation of AMD Fan LED Header (AMD_FAN_LED1).

Installing the AM4 Box Cooler SR3

1

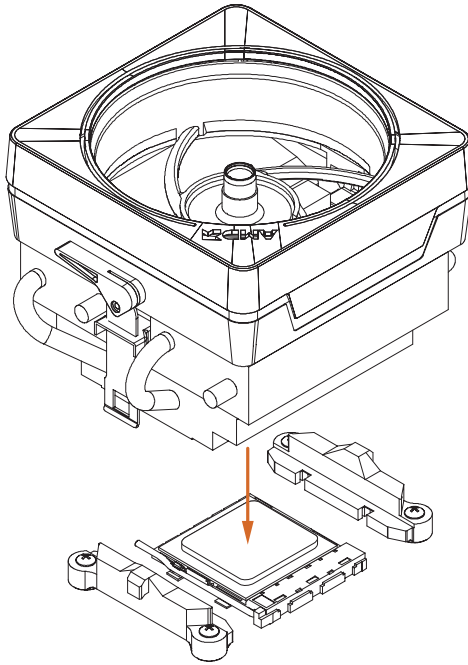

2

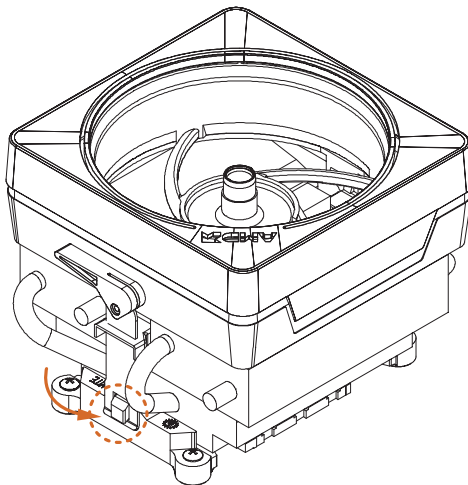

3

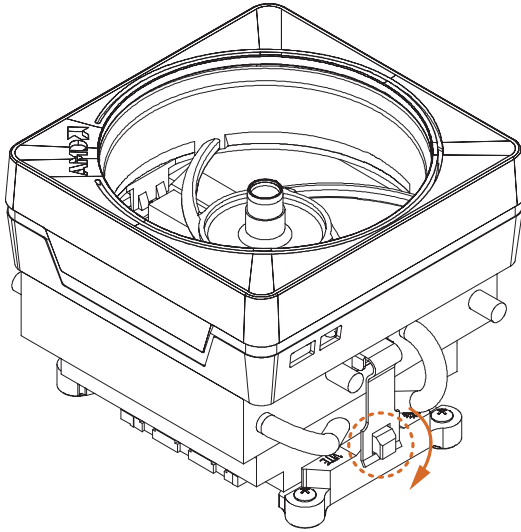

4

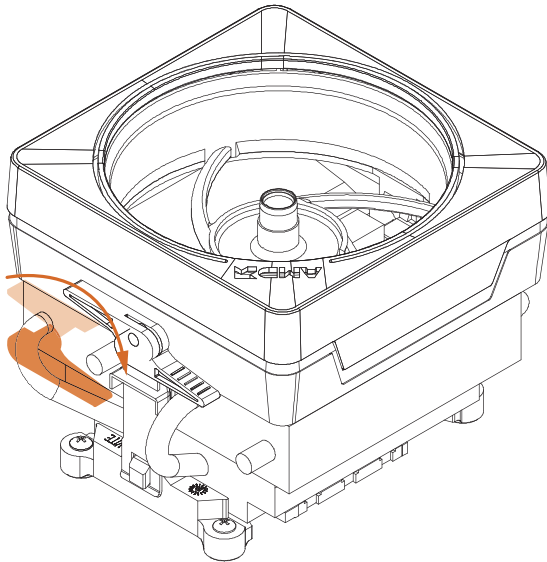

5

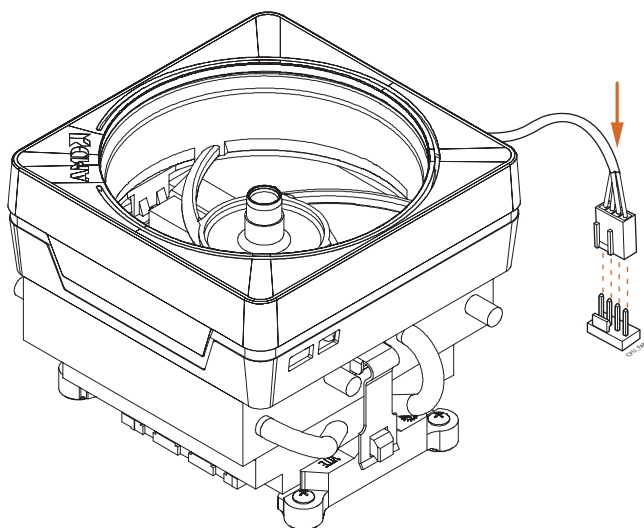

6

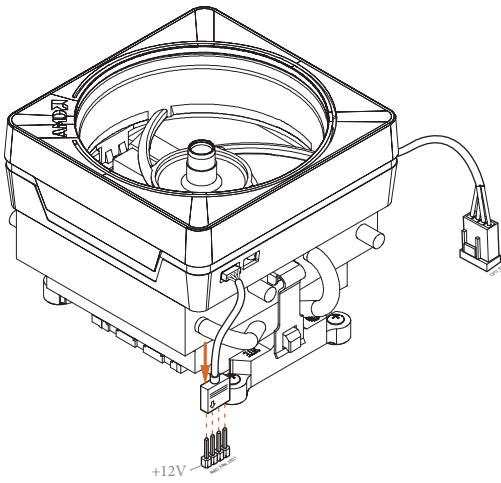

or

7

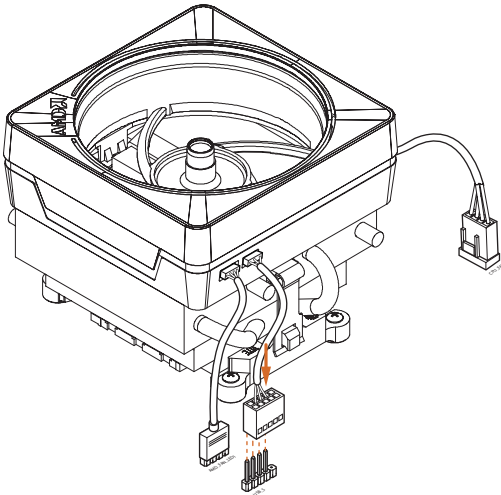

Please note that only one cable should be used at a time in this step.

If you select AMD_FAN_LED1, please install ASRock utility "ASRock RGB LED".

If you select USB connector, please install AMD utility "SR3 Settings Software".

*The diagram shown here are for reference only. Please refer to page 30 for the orientation of AMD Fan LED Header (AMD_FAN_LED1).

2.3 Installing Memory Modules (DIMM)

This motherboard provides four 288-pin DDR4 (Double Data Rate 4) DIMM slots, and supports Dual Channel Memory Technology.



1. For dual channel configuration, you always need to install identical (the same brand, speed, size and chip-type) DDR4 DIMM pairs.
2. It is unable to activate Dual Channel Memory Technology with only one or three memory module installed.
3. It is not allowed to install a DDR, DDR2 or DDR3 memory module into a DDR4 slot; otherwise, this motherboard and DIMM may be damaged.

DDR4 UDIMM Maximum Frequency Support

A-Series APUs:

UDIMM Memory Slot				Frequency
A1	A2	B1	B2	(Mhz)
-	SR	-	-	2400
-	DR	-	-	2400
-	SR	-	SR	2400
-	DR	-	DR	2133
SR	SR	SR	SR	1866
SR/DR	DR	SR/DR	DR	1866

Ryzen CPUs:

UDIMM Memory Slot				Frequency
A1	A2	B1	B2	(Mhz)
-	SR	-	-	2667
-	DR	-	-	2667
-	SR	-	SR	2667
-	DR	-	DR	2400-2667
SR	SR	SR	SR	2133-2400
SR/DR	DR	SR/DR	DR	1866-2133

SR: Single rank DIMM, 1Rx4 or 1Rx8 on DIMM module label

DR: Dual rank DIMM, 2Rx4 or 2Rx8 on DIMM module label



The DIMM only fits in one correct orientation. It will cause permanent damage to the motherboard and the DIMM if you force the DIMM into the slot at incorrect orientation.

1

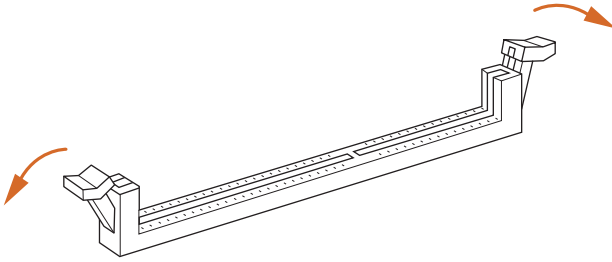

2

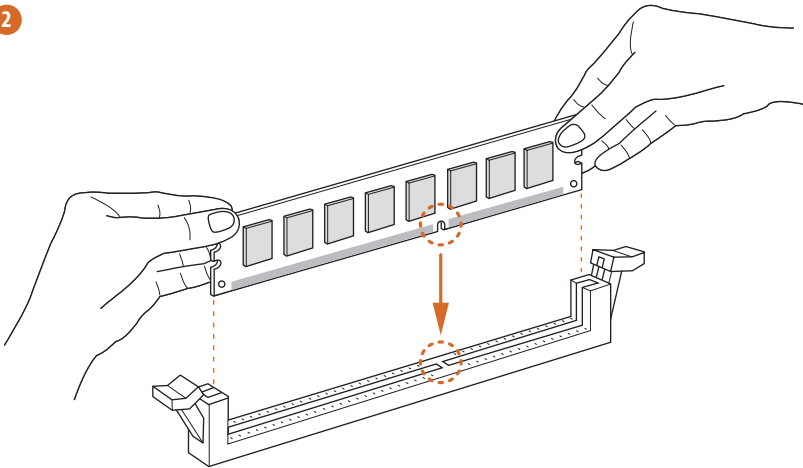

3

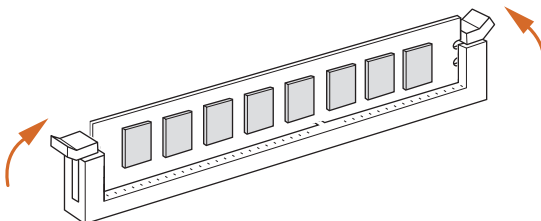

2.4 Expansion Slots (PCI Express Slots)

There are 6 PCI Express slots on the motherboard.



Before installing an expansion card, please make sure that the power supply is switched off or the power cord is unplugged. Please read the documentation of the expansion card and make necessary hardware settings for the card before you start the installation.

PCIe slots:

PCIE1 (PCIe 2.0 x1 slot) is used for PCI Express x1 lane width cards.

PCIE2 (PCIe 3.0 x16 slot) is used for PCI Express x16 lane width graphics cards.*

PCIE3 (PCIe 2.0 x1 slot) is used for PCI Express x1 lane width cards.

PCIE4 (PCIe 3.0 x16 slot) is used for PCI Express x4 lane width graphics cards.**

PCIE5 (PCIe 2.0 x1 slot) is used for PCI Express x1 lane width cards.

PCIE6 (PCIe 2.0 x1 slot) is used for PCI Express x1 lane width cards.

* PCIE2 will downgrade to x8 mode when A-Series APU is installed.

** PCIE4 will downgrade to x2 mode when A-Series APU is installed.

** If M2_1 is occupied, PCIE4 will be disabled.

2.5 Jumpers Setup

The illustration shows how jumpers are setup. When the jumper cap is placed on the pins, the jumper is “Short”. If no jumper cap is placed on the pins, the jumper is “Open”. The illustration shows a 3-pin jumper whose pin1 and pin2 are “Short” when a jumper cap is placed on these 2 pins.

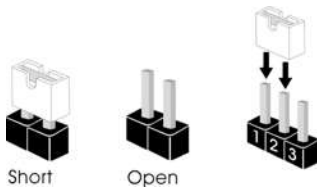

Clear CMOS Jumper
(CLRMOSE1)
(see p.1, No. 19)

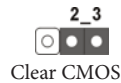

CLRMOSE1 allows you to clear the data in CMOS. To clear and reset the system parameters to default setup, please turn off the computer and unplug the power cord from the power supply. After waiting for 15 seconds, use a jumper cap to short pin2 and pin3 on CLRMOSE1 for 5 seconds. However, please do not clear the CMOS right after you update the BIOS. If you need to clear the CMOS when you just finish updating the BIOS, you must boot up the system first, and then shut it down before you do the clear-CMOS action. Please be noted that the password, date, time, and user default profile will be cleared only if the CMOS battery is removed.

2.6 Onboard Headers and Connectors



Onboard headers and connectors are NOT jumpers. Do NOT place jumper caps over these headers and connectors. Placing jumper caps over the headers and connectors will cause permanent damage to the motherboard.

System Panel Header
(9-pin PANEL1)
(see p.1, No. 16)

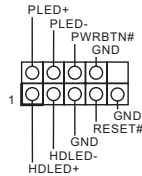

Connect the power switch, reset switch and system status indicator on the chassis to this header according to the pin assignments below. Note the positive and negative pins before connecting the cables.



PWRBTN (Power Switch):

Connect to the power switch on the chassis front panel. You may configure the way to turn off your system using the power switch.

RESET (Reset Switch):

Connect to the reset switch on the chassis front panel. Press the reset switch to restart the computer if the computer freezes and fails to perform a normal restart.

PLED (System Power LED):

Connect to the power status indicator on the chassis front panel. The LED is on when the system is operating. The LED keeps blinking when the system is in S3 sleep state. The LED is off when the system is in S4 sleep state or powered off (S5).

HDLED (Hard Drive Activity LED):

Connect to the hard drive activity LED on the chassis front panel. The LED is on when the hard drive is reading or writing data.

The front panel design may differ by chassis. A front panel module mainly consists of power switch, reset switch, power LED, hard drive activity LED, speaker and etc. When connecting your chassis front panel module to this header, make sure the wire assignments and the pin assignments are matched correctly.

Front Panel Audio Header
(9-pin HD_AUDIO1)
(see p.1, No. 24)

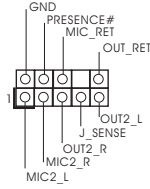

This header is for connecting audio devices to the front audio panel.



1. High Definition Audio supports Jack Sensing, but the panel wire on the chassis must support HDA to function correctly. Please follow the instructions in our manual and chassis manual to install your system.
2. If you use an AC'97 audio panel, please install it to the front panel audio header by the steps below:
 - A. Connect Mic_IN (MIC) to MIC2_L.
 - B. Connect Audio_R (RIN) to OUT2_R and Audio_L (LIN) to OUT2_L.
 - C. Connect Ground (GND) to Ground (GND).
 - D. MIC_RET and OUT_RET are for the HD audio panel only. You don't need to connect them for the AC'97 audio panel.
 - E. To activate the front mic, go to the "FrontMic" Tab in the Realtek Control panel and adjust "Recording Volume".

Chassis Fan Connectors
(4-pin CHA_FAN1)
(see p.1, No. 18)
(4-pin CHA_FAN2)
(see p.1, No. 17)

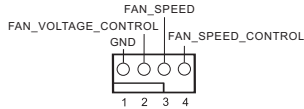

Please connect fan cables to the fan connectors and match the black wire to the ground pin.

(4-pin CHA_FAN3)
(see p.1, No. 25)

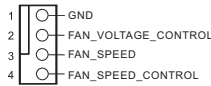

CPU Fan Connector
(4-pin CPU_FAN1)
(see p.1, No. 2)

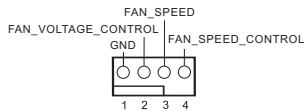

This motherboard provides a 4-Pin CPU fan (Quiet Fan) connector. If you plan to connect a 3-Pin CPU fan, please connect it to Pin 1-3.

ATX Power Connector
(24-pin ATXPWR1)
(see p.1, No. 7)

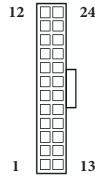

This motherboard provides a 24-pin ATX power connector. To use a 20-pin ATX power supply, please plug it along Pin 1 and Pin 13.

ATX 12V Power Connector
(8-pin ATX12V1)
(see p.1, No. 1)

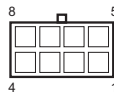

This motherboard provides a 8-pin ATX 12V power connector. To use a 4-pin ATX power supply, please plug it along Pin 1 and Pin 5.

Serial Port Header
(9-pin COM1)
(see p.1, No. 22)

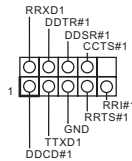

This COM1 header supports a serial port module.

TPM Header
(17-pin TPMS1)
(see p.1, No. 23)

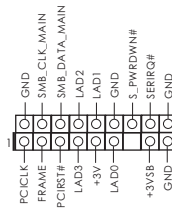

This connector supports Trusted Platform Module (TPM) system, which can securely store keys, digital certificates, passwords, and data. A TPM system also helps enhance network security, protects digital identities, and ensures platform integrity.

RGB LED Header
(4-pin RGB_HEADER1)
(see p.1, No. 6)



RGB LED header is used to connect RGB LED extension cable which allows users to choose from various LED lighting effects.

Caution: Never install the RGB LED cable in the wrong orientation; otherwise, the cable may be damaged.

AMD FAN LED Header
(4-pin AMD_FAN_LED1)
(see p.1, No. 5)



AMD FAN LED Header is used to connect RGB LED extension cable that comes with AMD heatsink. The cable connection allows users to choose from various LED lighting effects.

Caution: Never install the FAN LED cable in the wrong orientation; otherwise, the cable may be damaged.

2.7 M.2_SSD (NGFF) Module Installation Guide (M2_1)

The M.2, also known as the Next Generation Form Factor (NGFF), is a small size and versatile card edge connector that aims to replace mPCIe and mSATA. The Ultra M.2 Socket (M2_1) supports type 2242/2260/2280 M.2 PCI Express module up to Gen3 x4 (32 Gb/s) (with Ryzen CPU) or Gen3 x2 (16 Gb/s) (with A-Series APU).

* If M2_1 is occupied, PCIE4 will be disabled.

Installing the M.2_SSD (NGFF) Module

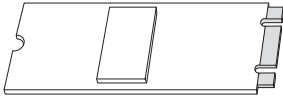

Step 1

Prepare a M.2_SSD (NGFF) module and the screw.

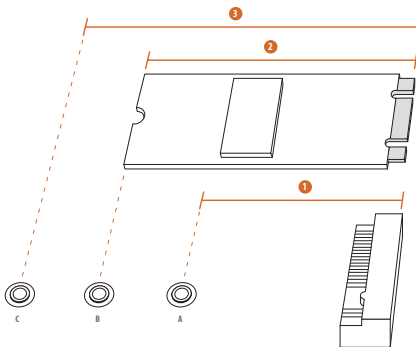

Step 2

Depending on the PCB type and length of your M.2_SSD (NGFF) module, find the corresponding nut location to be used.

No.	1	2	3
Nut Location	A	B	C
PCB Length	4.2cm	6cm	8cm
Module Type	Type 2242	Type2260	Type 2280

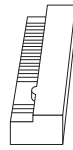
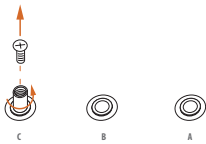

Step 3

Move the standoff based on the module type and length. The standoff is placed at the nut location C by default. Skip Step 3 and 4 and go straight to Step 5 if you are going to use the default nut. Otherwise, release the standoff by hand.

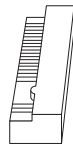

Step 4

Peel off the yellow protective film on the nut to be used. Hand tighten the standoff into the desired nut location on the motherboard.

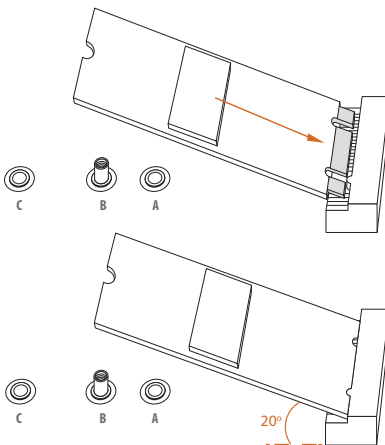

Step 5

Gently insert the M.2 (NGFF) SSD module into the M.2 slot. Please be aware that the M.2 (NGFF) SSD module only fits in one orientation.

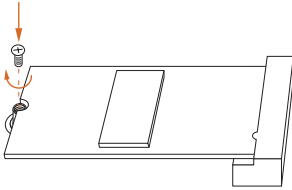
**Step 6**

Tighten the screw with a screwdriver to secure the module into place. Please do not overtighten the screw as this might damage the module.

M.2_SSD (NGFF) Module Support List

Vendor	Interface	P/N
Intel	PCIe	INTEL 6000P-SSDPEKKF256G7 (nvme)
Intel	PCIe	INTEL 6000P-SSDPEKKF512G7 (nvme)
Intel	PCIe	INTEL 600P-SSDPEKKW256G7-256GB (nvme)
Kingston	PCIe	Kingston SHPM2280P2 / 240G (Gen2 x4)
SanDisk	PCIe	SanDisk-SD6PP4M-128G(Gen2 x2)
Samsung	PCIe	Samsung XP941-MZHPU512HCGL(Gen2x4)

For the latest updates of M.2_SSD (NFGG) module support list, please visit our website for details: <http://www.asrock.com>

2.8 M.2_SSD (NGFF) Module Installation Guide (M2_2)

The M.2, also known as the Next Generation Form Factor (NGFF), is a small size and versatile card edge connector that aims to replace mPCIe and mSATA. The M.2 Socket (M2_2) supports type 2230/2242/2260/2280/22110 M.2 SATA3 6.0 Gb/s module.

* M2_2 and SATA3_3 share lanes. If either one of them is in use, the other one will be disabled.

Installing the M.2_SSD (NGFF) Module

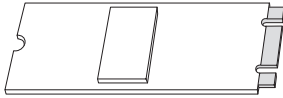

Step 1

Prepare a M.2_SSD (NGFF) module and the screw.

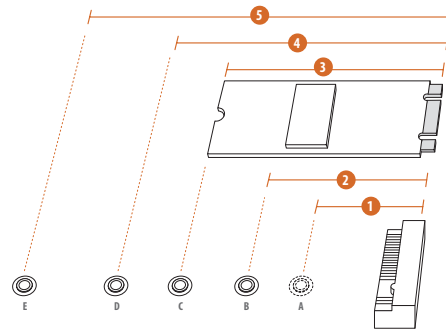

Step 2

Depending on the PCB type and length of your M.2_SSD (NGFF) module, find the corresponding nut location to be used.

No.	1	2	3	4	5
Nut Location	A	B	C	D	E
PCB Length	3cm	4.2cm	6cm	8cm	11cm
Module Type	Type2230	Type 2242	Type2260	Type 2280	Type 22110

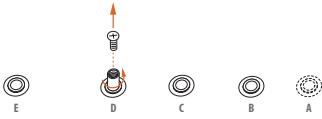
Step 3

Move the standoff based on the module type and length.

The standoff is placed at the nut location D by default. Skip Step 3 and 4 and go straight to Step 5 if you are going to use the default nut. Otherwise, release the standoff by hand.

Step 4

Peel off the yellow protective film on the nut to be used. Hand tighten the standoff into the desired nut location on the motherboard.

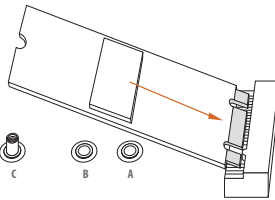
Step 5

Gently insert the M.2 (NGFF) SSD module into the M.2 slot. Please be aware that the M.2 (NGFF) SSD module only fits in one orientation.

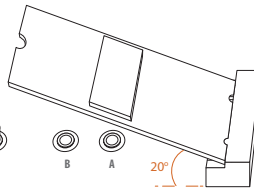
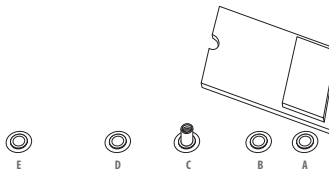

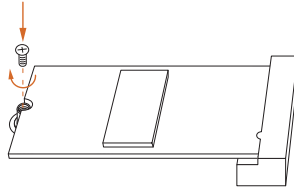

Step 6

Tighten the screw with a screwdriver to secure the module into place. Please do not overtighten the screw as this might damage the module.

M.2_SSD (NGFF) Module Support List

Vendor	Interface	P/N
ADATA	SATA	ADATA - AXNS381E-128GM-B
Crucial	SATA	Crucial-CT240M500SSD4-240GB
EZLINK	SATA	EZLINK P51B-80-120GB
Intel	SATA	INTEL 540S-SSDSCKKW240H6-240GB
Kingston	SATA	Kingston-RBU-SNS8400S3 / 180GD
Kingston	SATA	Kingston SM2280S3G2/120G - Win8.1
LITEON	SATA	LITEON LJH-256V2G-256GB (2260)
PLEXTOR	SATA	PLEXTOR PX-128M7VG-128GB
PLEXTOR	SATA	PLEXTOR PX-128M6G-2260-128GB
SanDisk	SATA	SanDisk-SD6SN1M-128G
SanDisk	SATA	SanDisk X400-SD8SN8U-128G
SanDisk	SATA	Sandisk Z400s-SD8SNAT-128G-1122
Transcend	SATA	Transcend TS256GMTS800-256GB
Transcend	SATA	Transcend TS64GMTS400-64GB
V-Color	SATA	V-Color 120G
V-Color	SATA	V-Color 240G
WD	SATA	WD BLUE WDS100T1B0B-00AS40
WD	SATA	WD GREEN WDS240G1G0B-00RC30

For the latest updates of M.2_SSD (NFGG) module support list, please visit our website for details: <http://www.asrock.com>

1 Einleitung

Vielen Dank, dass Sie sich für das X370 Pro4 von ASRock entschieden haben – ein zuverlässiges Motherboard, das konsequent unter der strengen Qualitätskontrolle von ASRock hergestellt wurde. Es liefert ausgezeichnete Leistung mit robustem Design, das ASRock Streben nach Qualität und Beständigkeit erfüllt.



Da die technischen Daten des Motherboards sowie die BIOS-Software aktualisiert werden können, kann der Inhalt dieser Anleitung ohne Ankündigung geändert werden. Falls diese Anleitung irgendwelchen Änderungen unterliegt, wird die aktualisierte Version ohne weitere Hinweise auf der ASRock-Webseite zur Verfügung gestellt. Sollten Sie technische Hilfe in Bezug auf dieses Motherboard benötigen, erhalten Sie auf unserer Webseite spezifischen Informationen über das von Ihnen verwendete Modell. Auch finden Sie eine aktuelle Liste unterstützter VGA-Karten und Prozessoren auf der ASRock-Webseite: ASRock-Website <http://www.asrock.com>.

1.1 Lieferumfang

- ASRock X370 Pro4-Motherboard (ATX-Formfaktor)
- ASRock X370 Pro4-Schnellinstallationsanleitung
- ASRock X370 Pro4-Support-CD
- 1 x E/A-Blendenabschirmung
- 2 x Serial-ATA- (SATA) Datenkabel (Optional)
- 2 x Schrauben für M.2-Sockel (Optional)

1.2 Technische Daten

- Plattform**
- ATX-Formfaktor
 - Feststoffkondensator-Design

- Prozessor**
- Unterstützt AMD-Sockel-AM4-APUs der A-Serie (Bristol Ridge) und Ryzen-Prozessoren (Summit Ridge)
 - Digi Power design
 - 9-Leistungsphasendesign
 - Unterstützt 95-W-Luftkühlung

- Chipsatz**
- AMD Promontory X370

- Speicher**
- Dualkanal-DDR4-Speichertechnologie
 - 4 x DDR4-DIMM-Steckplätze
 - CPUs von AMDs Ryzen-Serie unterstützen ungepufferten DDR4-3200+(OC)/2933(OC)/2667/2400/2133-ECC- und -Non-ECC-Speicher*
 - APUs von AMDs A-Serie der 7. Generation unterstützen ungepufferten DDR4-2400/2133-ECC- und -Non-ECC-Speicher*
- * Weitere Informationen finden Sie in der Speicherkompatibilitätsliste auf der ASRock-Webseite. (<http://www.asrock.com/>)
- * Bitte beachten Sie Seite 22 für die maximal unterstützte Frequenz von DDR4-UDIMM.
- Systemspeicher, max. Kapazität: 64GB
 - 15- μ -Goldkontakt in DIMM-Steckplätze

Erweiterungssteckplatz

CPU von AMDs Ryzen-Serie

- 2 x PCI-Express 3.0-x16-Steckplätze (einzeln bei x16 (PCIE2); doppelt bei x16 (PCIE2) / x4 (PCIE4))*

APUs von AMDs A-Serie der 7. Generation

- 2 x PCI-Express 3.0-x16-Steckplätze (einzeln bei x8 (PCIE2); doppelt bei x8 (PCIE2) / x2 (PCIE4))*

* Unterstützt NVMe-SSD als Bootplatte

* Wenn M2_1 belegt ist, wird PCIE4 deaktiviert.

- 4 x PCI-Express-2.0-x1-Steckplatz
- Unterstützt AMD Quad CrossFireX™ und CrossFireX™**

** Diese Funktion wird mit Prozessoren Ryzen-Serie (Summit Ridge) unterstützt.

Grafikkarte

- Integrierte Grafikkarte der AMD-Radeon™-R7/R5-Serie in APU der A-Serie
- DirectX 12, Pixel Shader 5.0
- Max. geteilter Speicher: 2GB
- Drei Grafikkarten-Ausgangsoptionen: D-Sub, DVI-D und HDMI
- Unterstützt drei Monitore
- Unterstützt HDMI mit maximaler Auflösung von 4K x 2K (4096 x 2160) bei 24 Hz / (3840 x 2160) bei 30 Hz
- Unterstützt DVI-D mit maximaler Auflösung von 1920 x 1200 bei 60 Hz
- Unterstützt D-Sub mit maximaler Auflösung von 1920 x 1200 bei 60 Hz
- Unterstützt Auto-Lippensynchronizität, hohe Farbtiefe (12 bpc), xvYCC und HBR (Audio mit hoher Bitrate) mit HDMI-Port (konformer HDMI-Monitor erforderlich)
- Unterstützt HDCP mit DVI-D- und HDMI-Ports
- Unterstützt Blu-ray- (BD) Wiedergabe (Full HD/1080p) mit DVI-D- und HDMI-Ports

Audio

- 7.1-Kanal-HD-Audio mit Inhaltsschutz (Realtek ALC892-Audiocodec)
- * Zur Konfiguration von 7.1-Kanal-HD-Audio müssen Sie ein HD-Frontblenden-Audiomodul nutzen und den Mehrkanalton über den Audiotreiber aktivieren.
- Erstklassige Blu-ray-Audiounterstützung
 - Unterstützt Überspannungsschutz
 - ELNA-Audiokondensatoren

LAN

- PCIE-x1-Gigabit-LAN 10/100/1000 Mb/s
- Realtek RTL8111GR
- Unterstützt Wake-On-LAN
- Unterstützt Blitzschutz/Schutz gegen elektrostatische Entladung
- Unterstützt LAN-Kabelerkennung
- Unterstützt energieeffizientes Ethernet 802.3az
- Unterstützt PXE

Rückblende, E/A

- 1 x PS/2-Maus-/Tastaturanschluss
- 1 x D-Sub-Port
- 1 x DVI-D-Port
- 1 x HDMI-Port
- 2 x USB 2.0-Ports (unterstützt Schutz gegen elektrostatische Entladung)
- 1 x USB 3.1 Gen1-Typ-C-Port (unterstützt Schutz gegen elektrostatische Entladung)
- 5 x USB 3.1 Gen1-Ports (unterstützt Schutz gegen elektrostatische Entladung)
- 1 x RJ-45-LAN-Port mit LED (Aktivität/Verbindung-LED und Geschwindigkeit-LED)
- HD-Audioanschlüsse: Line-in / Vorderer Lautsprecher / Mikrofon

Speicher

- 4 x SATA-III-6,0-Gb/s-Anschlüsse, unterstützt RAID (RAID 0, RAID 1 und RAID 10), NCQ, AHCI und Hot-Plugging*
 - 2 x SATA-III-6,0-Gb/s-Anschlüsse von ASMedia ASM1061, unterstützt NCQ, AHCI und Hot-Plugging
- * M2_2 und SATA3_3 nutzen Lanes gemeinsam. Wenn einer von ihnen benutzt wird, werden die anderen deaktiviert.
- 1 x Ultra-M.2-Sockel (M2_1), unterstützt 2242/2260/2280-M.2-PCI-Express-Modul bis Gen3 x4 (32 Gb/s) (mit Ryzen-CPU) oder Gen3 x2 (16 Gb/s) (mit APU der A-Serie)**
 - 1 x M.2-Sockel (M2_2), unterstützt 2230/2242/2260/2280/22110-M.2-SATA-III-6,0-Gb/s-Modul**
- ** Wenn M2_1 belegt ist, wird PCIe4 deaktiviert.
** Unterstützt NVMe-SSD als Bootplatte
** Unterstützt ASRock U.2-Kit

Anschluss

- 1 x COM-Anschluss-Stiftleiste
 - 1 x TPM-Stiftleiste
 - 1 x Betrieb-LED- und Lautsprecher-Stiftleiste
 - 1 x RGB-LED-Stiftleiste
- * Unterstützt bis zu 12 V/3 A, 36-W-LED-Streifen
- 1 x AMD-Lüfter-LED-Stiftleiste
 - 1 x CPU-Lüfteranschluss (4-polig)
- * Der CPU-Lüfteranschluss unterstützt einen CPU-Lüfter mit einer maximalen Lüfterleistung von 1 A (12 W).
- 3 x Gehäuselüfteranschlüsse (4-polig) (intelligente Lüftergeschwindigkeitssteuerung)
- * CHA_FAN2 und CHA_FAN3 können automatisch erkennen, ob ein 3- oder 4-poliger Lüfter verwendet wird.

- 1 x 24-poliger ATX-Netzanschluss
- 1 x 8-poliger 12-V-Netzanschluss
- 1 x Audioanschluss an Frontblende
- 2 x USB-2.0-Stiflleiste (unterstützen 4 USB-2.0-Ports) (unterstützt Schutz gegen elektrostatische Entladung)
- 1 x USB 3.1 Gen1-Stiflleiste (unterstützt 2 USB 3.1 Gen1-Ports) (unterstützt Schutz gegen elektrostatische Entladung)

BIOS-Funktion

- AMI-UEFI-Legal-BIOS mit Unterstützung mehrsprachiger grafischer Benutzerschnittstellen
- Unterstützt „Plug-and-Play“
- ACPI 5,1-konforme Aufweckereignisse
- Jumper-frei
- SMBIOS 2.3-Unterstützung
- DRAM-Spannungsmehrfachanpassung

Hardwareüberwachung

- CPU-/Gehäusetemperaturerkennung
- CPU-/Gehäuselüfertachometer
- Lautloser CPU-/Gehäuselüfter
- CPU-/Gehäuselüfter-Mehrfachgeschwindigkeitssteuerung
- Spannungsüberwachung: +12 V, +5 V, +3,3 V, Vcore

Betriebssystem

- Microsoft® Windows® 10, 64 Bit

Zertifizierungen

- FCC, CE
- ErP/EuP ready (ErP/EuP ready-Netzteil erforderlich)

* Detaillierte Produktinformationen finden Sie auf unserer Webseite: <http://www.asrock.com>



Bitte beachten Sie, dass mit einer Übertaktung, zu der die Anpassung von BIOS-Einstellungen, die Anwendung der Untied Overclocking Technology oder die Nutzung von Übertaktungswerkzeugen von Drittanbietern zählen, bestimmte Risiken verbunden sind. Eine Übertaktung kann sich auf die Stabilität Ihres Systems auswirken und sogar Komponenten und Geräte Ihres Systems beschädigen. Sie sollte auf eigene Gefahr und eigene Kosten durchgeführt werden. Wir übernehmen keine Verantwortung für mögliche Schäden, die durch eine Übertaktung verursacht wurden.

1.3 JumperEinstellung

Die Abbildung zeigt, wie die Jumper eingestellt werden. Wenn die Jumper-Kappe auf den Kontakten angebracht ist, ist der Jumper „kurzgeschlossen“. Wenn keine Jumper-Kappe auf den Kontakten angebracht ist, ist der Jumper „offen“. Die Abbildung zeigt einen 3-poligen Jumper, dessen Kontakt 1 und Kontakt 2 „kurzgeschlossen“ sind, wenn eine Jumper-Kappe auf diesen 2 Kontakten angebracht ist.

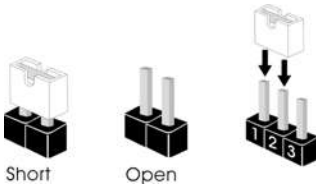

CMOS-löschen-Jumper
(CLRMO51)
(siehe S. 1, Nr. 19)



CLRMO51 ermöglicht Ihnen die Löschung der Daten im CMOS. Zum Löschen und Rücksetzen der Systemparameter auf die Standardeinrichtung schalten Sie den Computer bitte ab und ziehen das Netzkabel aus der Steckdose. Warten Sie 15 Sekunde, schließen Sie dann Kontakt 2 und Kontakt 3 an CLRMO51 5 Sekunden lang mit einer Jumper-Kappe kurz. Löschen Sie den CMOS jedoch nicht direkt nach der BIOS-Aktualisierung. Falls Sie den CMOS direkt nach Abschluss der BIOS-Aktualisierung löschen müssen, starten Sie das System zunächst; fahren Sie es dann vor der CMOS-Löschung herunter. Bitte beachten Sie, dass Kennwort, Datum, Zeit und Benutzerstandardprofil nur gelöscht werden, wenn die CMOS-Batterie entfernt wird.



Falls Sie den CMOS löschen, wird möglicherweise ein Gehäuseeingriff erkannt. Bitte passen Sie die BIOS-Option „Status löschen“ zur Löschung der Aufzeichnung des vorherigen Gehäuseeingriffstatus an.

1.4 Integrierte Stiftleisten und Anschlüsse



Integrierte Stiftleisten und Anschlüsse sind KEINE Jumper. Bringen Sie KEINE Jumper-Kappen an diesen Stiftleisten und Anschlüssen an. Durch Anbringen von Jumper-Kappen an diesen Stiftleisten und Anschlüssen können Sie das Motherboard dauerhaft beschädigen.

Systemblende-Stiftleiste
(9-polig, PANEL1)
(siehe S. 1, Nr. 16)

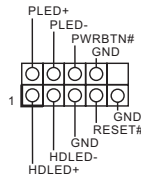

Verbinden Sie Netzschalter, Reset-Taste und Systemstatusanzeige am Gehäuse entsprechend der nachstehenden Pinbelegung mit dieser Stiftleiste. Beachten Sie vor Anschließen der Kabel die positiven und negativen Kontakte.



PWRBTN (Ein-/Austaste):

Mit der Ein-/Austaste an der Frontblende des Gehäuses verbinden. Sie können die Abschaltung Ihres Systems über die Ein-/Austaste konfigurieren.

RESET (Reset-Taste):

Mit der Reset-Taste an der Frontblende des Gehäuses verbinden. Starten Sie den Computer über die Reset-Taste neu, wenn er abstürzt oder sich nicht normal neu starten lässt.

PLED (Systembetriebs-LED):

Mit der Betriebsstatusanzeige an der Frontblende des Gehäuses verbinden. Die LED leuchtet, wenn das System läuft. Die LED blinkt, wenn sich das System im S3-Ruhezustand befindet. Die LED ist aus, wenn sich das System im S4-Ruhezustand befindet oder ausgeschaltet ist (S5).

HDLED (Festplattenaktivitäts-LED):

Mit der Festplattenaktivitäts-LED an der Frontblende des Gehäuses verbinden. Die LED leuchtet, wenn die Festplatte Daten liest oder schreibt.

Das Design der Frontblende kann je nach Gehäuse variieren. Ein Frontblendenmodul besteht hauptsächlich aus Ein-/Austaste, Reset-Taste, Betrieb-LED, Festplattenaktivitäts-LED, Lautsprecher etc. Stellen Sie beim Anschließen Ihres Frontblendenmoduls an diese Stiftleiste sicher, dass Kabel- und Pinbelegung richtig abgestimmt sind.

Betrieb-LED- und
Lautsprecher-Stiftleiste
(7-polig, SPK_PLED1)
(siehe S. 1, Nr. 15)

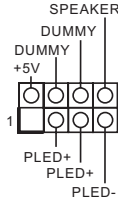

Bitte verbinden Sie die Betrieb-
LED des Gehäuses und den
Gehäuselautsprecher mit dieser
Stiftleiste.

Serial-ATA-III-Anschlüsse
(SATA3_1:
siehe S. 1, Nr. 10)
(SATA3_2:
siehe S. 1, Nr. 9)
(SATA3_3:
siehe S. 1, Nr. 13)
(SATA3_4:
siehe S. 1, Nr. 14)
(SATA3_A1:
siehe S. 1, Nr. 11)
(SATA3_A2:
siehe S. 1, Nr. 12)

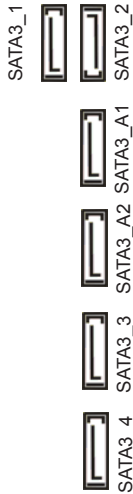

Diese sechs SATA-III-
Anschlüsse unterstützen
SATA-Datenkabel für interne
Speichergeräte mit einer Date
übertragungsgeschwindigkeit
bis 6,0 Gb/s.

* M2_2 und SATA3_3 nutzen
Lanes gemeinsam. Wenn
einer von ihnen benutzt wird,
werden die anderen deaktiviert.

* Nutzen Sie zum Minimieren
der Startzeit AMD SATA-
Ports (SATA3_1~4) für Ihre
bootfähigen Geräte.

USB 2.0-Stiftleisten
(9-polig, USB1_2)
(siehe S. 1, Nr. 21)
(9-polig, USB_3_4)
(siehe S. 1, Nr. 20)

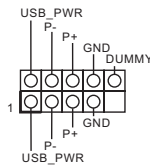

Es gibt zwei Stiftleisten an
diesem Motherboard. Jede USB
2.0-Stiftleiste kann zwei Ports
unterstützen.

USB 3.1 Gen1-Stiftleiste
(19-polig, USB3_5_6)
(siehe S. 1, Nr. 8)

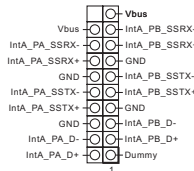

Es gibt eine Stiftleiste an
diesem Motherboard. Jede USB
3.1 Gen1-Stiftleiste kann zwei
Ports unterstützen.

Audiostiftleiste

(Frontblende)

(9-polig, HD_AUDIO1)

(siehe S. 1, Nr. 24)

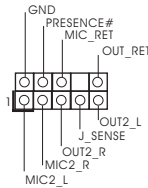

Diese Stiftleiste dient dem

Anschließen von Audiogeräten
an der Frontblende.



1. High Definition Audio unterstützt Anschlusserkennung, der Draht am Gehäuse muss dazu jedoch HDA unterstützen. Bitte befolgen Sie zum Installieren Ihres Systems die Anweisungen in unserer Anleitung und der Anleitung zum Gehäuse.
2. Bei Nutzung eines AC'97-Audiopanel dieses bitte anhand folgender Schritte an der Audiostiftleiste der Frontblende installieren:
 - A. Mic_IN (Mikrofon) mit MIC2_L verbinden.
 - B. Audio_R (RIN) mit OUT2_R und Audio_L (LIN) mit OUT2_L verbinden.
 - C. Erde (GND) mit Erde (GND) verbinden.
 - D. MIC_RET und OUT_RET sind nur für das HD-Audiopanel vorgesehen. Sie müssen sie nicht für das AC'97-Audiopanel verbinden.
 - E. Rufen Sie zum Aktivieren des vorderen Mikrofons das „FrontMic (Vorderes Mikrofon)“-Register in der Realtek-Systemsteuerung auf und passen „Recording Volume (Aufnahmelautstärke)“ an.

Gehäuselüfteranschlüsse

(4-polig, CHA_FAN1)

(siehe S. 1, Nr. 18)

(4-polig, CHA_FAN2)

(siehe S. 1, Nr. 17)

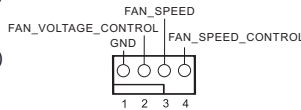

Bitte verbinden Sie die

Lüfterkabel mit den
Lüfteranschlüssen; der
schwarze Draht gehört zum
Erdungskontakt.

(4-polig, CHA_FAN3)

(siehe S. 1, Nr. 25)

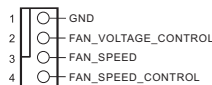

CPU-Lüfteranschluss

(4-polig, CPU_FAN1)

(siehe S. 1, Nr. 2)

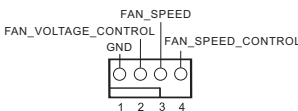

Dieses Motherboard bietet

einen 4-poligen CPU-Lüfter-
anschluss (lautloser Lüfter).
Falls Sie einen 3-poligen CPU-
Lüfter anschließen möchten,
verbinden Sie ihn bitte mit
Kontakt 1 bis 3.

ATX-Netzanschluss
(24-polig, ATXPWR1)
(siehe S. 1, Nr. 7)

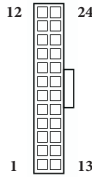

Dieses Motherboard bietet einen 24-poligen ATX-Netzanschluss. Bitte schließen Sie es zur Nutzung eines 20-poligen ATX-Netzteils entlang Kontakt 1 und Kontakt 13 an.

ATX-12-V-Netzanschluss
(8-polig, ATX12V1)
(siehe S. 1, Nr. 1)

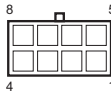

Dieses Motherboard bietet einen 8-poligen ATX-12-V-Netzanschluss. Bitte schließen Sie es zur Nutzung eines 4-poligen ATX-Netzteils entlang Kontakt 1 und Kontakt 5 an.

Serieller-Port-Stiftleiste
(9-polig, COM1)
(siehe S. 1, Nr. 22)

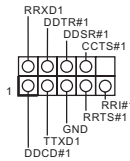

Diese COM1-Stiftleiste unterstützt ein Modul für serielle Ports.

TPM-Stiftleiste
(17-polig, TPMS1)
(siehe S. 1, Nr. 23)

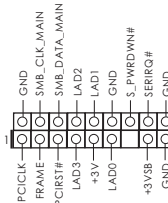

Dieser Anschluss unterstützt das Trusted Platform Module (TPM) System, das Schlüssel, digitale Zertifikate, Kennwörter und Daten sicher aufbewahren kann. Ein TPM-System hilft zudem bei der Stärkung der Netzwerksicherheit, schützt digitale Identitäten und gewährleistet die Plattformintegrität.

RGB-LED-Stiflleiste
(4-polig, RGB_HEAD-
ER1)
(siehe S. 1, Nr. 6)



RGB-LED-Stiflleiste dient dem Anschließen eines RGB-LED-Erweiterungskabels, das dem Nutzer die Auswahl zwischen verschiedenen LED-Lichteffekten ermöglicht.

Achtung: Installieren Sie das RGB-LED-Kabel niemals falsch herum; andernfalls könnte das Kabel beschädigt werden.

AMD-Lüfter-LED-
Stiflleiste
(4-polig, AMD_FAN_
LED1)
(siehe S. 1, Nr. 5)



Die AMD-Lüfter-LED-Stiflleiste dient dem Anschluss des mit dem AMD-Kühlkörpers gelieferten RGB-LED-Verlängerungskabels. Der Kabelanschluss ermöglicht Nutzern die Wahl zwischen verschiedenen LED-Lichteffekten.

Achtung: Installieren Sie das Lüfter-LED-Kabel niemals falsch herum; andernfalls könnte das Kabel beschädigt werden.

1 Introduction

Nous vous remercions d'avoir acheté cette carte mère ASRock X370 Pro4, une carte mère fiable fabriquée conformément au contrôle de qualité rigoureux et constant appliqué par ASRock. Fidèle à son engagement de qualité et de durabilité, ASRock vous garantit une carte mère de conception robuste aux performances élevées.



Les spécifications de la carte mère et du logiciel BIOS pouvant être mises à jour, le contenu de ce document est soumis à modification sans préavis. En cas de modifications du présent document, la version mise à jour sera disponible sur le site Internet ASRock sans notification préalable. Si vous avez besoin d'une assistance technique pour votre carte mère, veuillez visiter notre site Internet pour plus de détails sur le modèle que vous utilisez. La liste la plus récente des cartes VGA et des processeurs pris en charge est également disponible sur le site Internet de ASRock. Site Internet ASRock <http://www.asrock.com>.

1.1 Contenu de l'emballage

- Carte mère ASRock X370 Pro4 (facteur de forme ATX)
- Guide d'installation rapide ASRock X370 Pro4
- CD d'assistance ASRock X370 Pro4
- 1 x panneau de protection E/S
- 2 x câbles de données Serial ATA (SATA) (Optionnel)
- 2 x vis pour sockets M.2 (Optionnel)

1.2 Spécifications

- Plateforme**
- Facteur de forme ATX
 - Conception à condensateurs solides

- Processeur**
- Prend en charge les APU série A (Bristol Ridge) et les CPU Ryzen (Summit Ridge) AM4 à socket AMD
 - Digi Power design
 - Alimentation à 9 phases
 - Prend en charge le refroidissement par air 95 W

- Chipset**
- AMD Promontory X370

- Mémoire**
- Technologie mémoire double canal DDR4
 - 4 x fentes DIMM DDR4
 - Les CPU AMD série Ryzen prennent en charge la mémoire DDR4 3200+(OC)/2933(OC)/2667/2400/2133 ECC et non ECC, sans tampon*
 - Les APU AMD série A 7e Gén prennent en charge la mémoire DDR4 2400/2133 ECC et non ECC, sans tampon*
- * Veuillez consulter la liste de prise en charge des mémoires sur le site Web d'ASRock pour de plus amples informations. (<http://www.asrock.com/>)
- * Veuillez consulter la page 22 pour connaître la prise en charge de la fréquence maximale de l'UDIMM DDR4.
- Capacité max. de la mémoire système : 64Go
 - Contacts dorés 15µ sur fentes DIMM

Fente d'expansion

Les CPU AMD série Ryzen

- 2 x fentes PCI Express 3.0 x 16 (simple en mode x16 (PCIE2) ; double en mode x16 (PCIE2) / x4(PCIE4))*

Les APU AMD série

- 2 x fentes PCI Express 3.0 x 16 (simple en mode x8 (PCIE2) ; double en mode x8 (PCIE2) / x2 (PCIE4))*

* Prend en charge les SSD NVMe comme disques de démarrage

* Si M2_1 est occupé, PCIE4 est désactivé.

- 4 x fentes PCI Express 2.0 x1
- Prend en charge AMD Quad CrossFireX™ et CrossFireX™**

** Cette fonctionnalité n'est prise en charge qu'avec les processeurs de la série Ryzen (Summit Ridge).

Graphiques

- Carte graphique AMD Radeon™ série R7/R5 intégrée dans APU série A / série A
- DirectX 12, Pixel Shader 5.0
- Mémoire partagée max. 2 Go
- Trois options de sortie graphique : D-Sub, DVI-D et HDMI
- Prend en charge la configuration à triple moniteurs
- Prend en charge la technologie HDMI avec résolution maximale de 4K × 2K (4096x2160) @ 24Hz / (3840x2160) @ 30Hz
- Prend en charge le mode DVI-D avec une résolution maximale de 1920x1200 @ 60Hz
- Prend en charge le mode D-Sub avec une résolution maximale de 1920x1200 @ 60Hz
- Prend en charge les technologies Auto Lip Sync, Deep Color (12bpc), xvYCC et HBR (High Bit Rate Audio) avec port HDMI (un écran compatible HDMI est requis)
- Prend en charge HDCP via ports DVI-D et HDMI
- Prend en charge la lecture Blu-ray (BD) Full HD 1080p via ports DVI-D et HDMI

Audio

- Audio 7.1 CH HD avec protection du contenu (codec audio Realtek ALC892)

*Pour configurer l'audio 7.1 CH HD, il est nécessaire d'utiliser un module audio HD pour panneau frontal et d'activer la fonction audio multicanal via le pilote audio.

- Compatible audio Blu-ray Premium
- Protection contre les surtensions
- Capuchons ELNA Audio

Réseau

- PCIE x1 Gigabit LAN 10/100/1000 Mo/s
- Realtek RTL8111GR
- Prend en charge la fonction Wake-On-LAN
- Protection contre les orages/décharges électrostatiques
- Prend en charge la détection de câble LAN
- Prend en charge la fonction d'économie d'énergie Ethernet 802.3az
- Prend en charge PXE

Connectique du panneau arrière

- 1 x port souris/clavier PS/2
- 1 x port D-Sub
- 1 x port DVI-D
- 1 x port HDMI
- 2 x ports USB 2.0 (Protection contre les décharges électrostatiques)

- 1 x port USB 3.1 Gen1 type C (Protection contre les décharges électrostatiques)
- 5 x ports USB 3.1 Gen1 (Protection contre les décharges électrostatiques)
- 1 x port RJ-45 LAN avec LED (LED ACT/LIEN et LED VITESSE)
- Connecteurs jack audio HD : Entrée ligne / haut-parleur avant / microphone

Stockage

- 4 x connecteurs SATA3 6,0 Go/s, prise en charge de RAID (RAID 0, RAID 1 et RAID 10), NCQ, AHCI et branchement à chaud*
 - 2 x connecteurs SATA3 6,0 Go/s ASMedia ASM1061, compatibles avec NCQ, AHCI et « Hot Plug »
- * Lignes partagées M2_2 et SATA3_3. Si vous utilisez un connecteur, les autres seront désactivés.
- 1 x socket Ultra M.2 (M2_1), prend en charge le module M.2 PCI Express type 2242/2260/2280 jusqu'à Gen3 x4 (32 Gb/s) (avec CPU Ryzen) ou Gen3 x2 (16 Go/s) (avec APU série A)**
 - 1 x socket M.2 (M2_2), prend en charge les modules M.2 SATA3 6,0 Go/s type 2230/2242/2260/2280/22110**
- * Si M2_1 est occupé, PCIE4 est désactivé.
 ** Prend en charge les SSD NVMe comme disques de démarrage
 ** Prend en charge le kit ASRock U.2

Connecteur

- 1 x embase pour port COM
 - 1 x embase TPM
 - 1 x prise LED d'alimentation et haut-parleur
 - 1 x embase LED RVB
- * Prend en charge les rubans LED jusqu'à 12 V/3 A, 36 W
- 1 x embase LED de ventilateur AMD
 - 1 x connecteur pour ventilateur de CPU (4 broches)
- * Le connecteur pour ventilateur de CPU prend en charge un ventilateur de CPU d'une puissance maximale de 1 A (12 W).
- 3 x connecteurs pour ventilateur du châssis (4 broches) (contrôle de vitesse de ventilateur intelligent)
- * CHA_FAN2 et CHA_FAN3 peuvent détecter automatiquement si un ventilateur 3 broches ou 4 broches est utilisé.
- 1 x connecteur d'alimentation ATX 24 broches
 - 1 x connecteur d'alimentation 12 V 8 broches
 - 1 x connecteur audio panneau frontal
 - 2 x embases USB 2.0 (4 ports USB 2.0 pris en charge) (Protection contre les décharges électrostatiques)

- 1 x embase USB 3.1 Gen1 (2 ports USB 3.1 Gen1 pris en charge)
(Protection contre les décharges électrostatiques)

Caractéristiques du BIOS

- BIOS UEFI AMI avec prise en charge d'interface graphique multilingue
- Prend en charge la fonction « Plug and Play »
- Compatible ACPI 5.1 Wake Up Events
- Prend en charge la configuration Jumpfree
- Compatible SMBIOS 2.3
- Réglage de la tension DRAM

Surveillance du matériel

- Détection de la température du processeur/châssis
- Tachéomètre ventilateur processeur/châssis
- Ventilateur silencieux processeur/châssis
- Contrôle simultané des vitesses des ventilateurs processeur/châssis
- Surveillance de la tension d'alimentation : +12V, +5V, +3,3V, Vcore

Système d'exploitation

- Microsoft® Windows® 10 64 bits

Certifications

- FCC, CE
- ErP/EuP Ready (alimentation ErP/EuP ready require)

* pour des informations détaillées de nos produits, veuillez visiter notre site : <http://www.asrock.com>



Il est important de signaler que l'overclocking présente certains risques, incluant des modifications du BIOS, l'application d'une technologie d'overclocking déléguée et l'utilisation d'outils d'overclocking développés par des tiers. La stabilité de votre système peut être affectée par ces pratiques, voire provoquer des dommages aux composants et aux périphériques du système. L'overclocking se fait à vos risques et périls. Nous ne pourrions en aucun cas être tenus pour responsables des dommages éventuels provoqués par l'overclocking.

1.3 Configuration des cavaliers (jumpers)

L'illustration ci-dessous vous renseigne sur la configuration des cavaliers (jumpers). Lorsque le capuchon du cavalier est installé sur les broches, le cavalier est « court-circuité ». Si le capuchon du cavalier n'est pas installé sur les broches, le cavalier est « ouvert ». L'illustration représente un cavalier à 3 broches dont les broches 1 et 2 sont « court-circuitées » si un capuchon de cavalier est posé sur ces 2 broches.

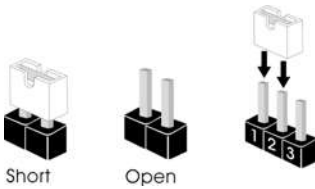

Cavalier Clear CMOS
(CLRMO51)
(voir p.1, No. 19)

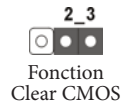

CLRMO51 vous permet d'effacer les données de la CMOS. Pour effacer les paramètres du système et rétablir les valeurs par défaut, veuillez éteindre votre ordinateur et débrancher son cordon d'alimentation. Patientez 15 secondes, puis utilisez un capuchon de cavalier pour court-circuiter la broche 2 et la broche 3 sur CLRMO51 pendant 5 secondes. Toutefois, n'effacez pas la CMOS immédiatement après avoir mis à jour le BIOS. Si vous avez besoin d'effacer les données CMOS après une mise à jour du BIOS, vous devez tout d'abord redémarrer le système, puis l'éteindre avant de procéder à l'effacement de la CMOS. Veuillez noter que les paramètres mot de passe, date, heure et profil de l'utilisateur seront uniquement effacés en cas de retrait de la pile de la CMOS.



Si vous effacez la CMOS, l'alerte de châssis ouvert peut se déclencher. Veuillez régler l'option du BIOS sur « Effacer » pour supprimer l'historique des intrusions de châssis précédentes.

1.4 Embases et connecteurs de la carte mère



Les embases et connecteurs situés sur la carte NE SONT PAS des cavaliers. Ne placez JAMAIS de capuchons de cavaliers sur ces embases ou connecteurs. Placer un capuchon de cavalier sur ces embases ou connecteurs endommagera irrémédiablement votre carte mère.

Embase du panneau système
(PANNEAU1 à 9 broches)
(voir p.1, No. 16)

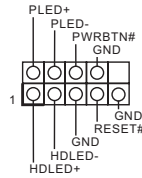

Branchez le bouton de mise en marche, le bouton de réinitialisation et le témoin d'état du système présents sur le châssis sur cette embase en respectant la configuration des broches illustrée ci-dessous. Repérez les broches positive et négative avant de brancher les câbles.



PWRBTN (bouton d'alimentation):

pour brancher le bouton d'alimentation du panneau frontal du châssis. Vous pouvez configurer la façon dont votre système doit s'arrêter à l'aide du bouton de mise en marche.

RESET (bouton de réinitialisation):

pour brancher le bouton de réinitialisation du panneau frontal du châssis. Appuyez sur le bouton de réinitialisation pour redémarrer l'ordinateur en cas de plantage ou de dysfonctionnement au démarrage.

PLED (LED d'alimentation du système) :

pour brancher le témoin d'état de l'alimentation du panneau frontal du châssis. Le LED est allumé lorsque le système fonctionne. Le LED clignote lorsque le système se trouve en mode veille S3. Le LED est éteint lorsque le système se trouve en mode veille S4 ou hors tension (S5).

HDLED (LED d'activité du disque dur) :

pour brancher le témoin LED d'activité du disque dur du panneau frontal du châssis. Le LED est allumé lorsque le disque dur lit ou écrit des données.

La conception du panneau frontal peut varier en fonction du châssis. Un module de panneau frontal est principalement composé d'un bouton de mise en marche, bouton de réinitialisation, LED d'alimentation, LED d'activité du disque dur, haut-parleur etc. Lorsque vous reliez le module du panneau frontal de votre châssis sur cette embase, veillez à parfaitement faire correspondre les fils et les broches.

Prise DEL d'alimentation et haut-parleur (SPK_PLED1 à 7 broches) (voir p.1, No. 15)

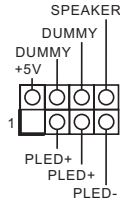

Veillez brancher la LED d'alimentation du châssis et le haut-parleur du châssis sur ce connecteur.

Connecteurs Serial ATA3 (SATA3_1: voir p.1, No. 10) (SATA3_2: voir p.1, No. 9) (SATA3_3: voir p.1, No. 13) (SATA3_4: voir p.1, No. 14) (SATA3_A1: voir p.1, No. 11) (SATA3_A2: voir p.1, No. 12)



Ces six connecteurs SATA3 sont compatibles avec les câbles de données SATA pour les appareils de stockage internes avec un taux de transfert maximal de 6,0 Go/s. * Lignes partagées M2_2 et SATA3_3. Si vous utilisez un connecteur, les autres seront désactivés.

* Pour minimiser le temps au démarrage, utilisez les ports AMD SATA (SATA3_1~4) pour vos appareils démarrables.

Embases USB 2.0 (USB1_2 9 broches) (voir p.1, No. 21) (USB_3_4 à 9 broches) (voir p.1, No. 20)

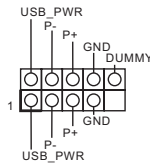

Cette carte mère comprend deux connecteurs. Chaque embase USB 2.0 peut prendre en charge deux ports.

Embases USB 3.1 Gen1 (USB3_5_6 à 19 broches) (voir p.1, No. 8)

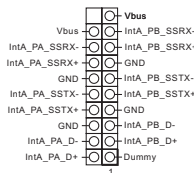

Cette carte mère comprend un connecteur. Chaque embase USB 3.1 Gen1 peut prendre en charge deux ports.

Embase audio du
panneau frontal
(HD_AUDIO1 à 9
broches)
(voir p.1, No. 24)

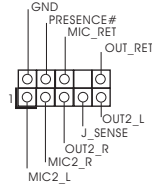

Cette embase sert au
branchement des appareils
audio au panneau audio
frontal.



1. L'audio haute définition prend en charge la technologie Jack Sensing (détection de la fiche), mais le panneau grillagé du châssis doit être compatible avec la HDA pour fonctionner correctement. Veuillez suivre les instructions figurant dans notre manuel et dans le manuel du châssis pour installer votre système.
2. Si vous utilisez un panneau audio AC'97, veuillez le brancher sur l'embase audio du panneau frontal en procédant comme suit :
 - A. branchez Mic_IN (MIC) sur MIC2_L.
 - B. branchez Audio_R (RIN) sur OUT2_R et Audio_L (LIN) sur OUT2_L.
 - C. branchez la mise à terre (GND) sur mise à terre (GND).
 - D. MIC_RET et OUT_RET sont exclusivement réservés au panneau audio HD. Il est inutile de les brancher avec le panneau audio AC'97.
 - E. Pour activer le micro frontal, sélectionnez l'onglet « FrontMic » du panneau de contrôle Realtek et réglez le paramètre « Volume d'enregistrement ».

Connecteurs du ventila-
teur du châssis
(CHA_FAN1 à 4 broches)
(voir p.1, No. 18)
(CHA_FAN2 à 4 broches)
(voir p.1, No. 17)

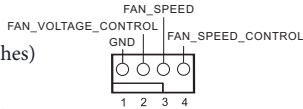

Veuillez brancher les câbles
du ventilateur sur les
connecteurs du ventilateur,
puis reliez le fil noir à la
broche de mise à terre.

(CHA_FAN3 à 4 broches)
(voir p.1, No. 25)

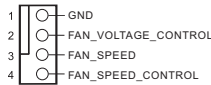

Connecteur du
ventilateur du processeur
(CPU_FAN1 à 4 broches)
(voir p.1, No. 2)

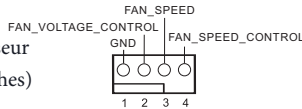

Cette carte mère est dotée d'un
connecteur pour ventilateur
de processeur (Quiet Fan) à
4 broches. Si vous envisagez
de connecter un ventilateur
de processeur à 3 broches,
veuillez le brancher sur la
Broche 1-3.

Connecteur
d'alimentation ATX
(ATXPWR1 à 24 broches)
(voir p.1, No. 7)

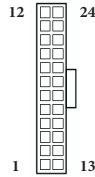

Cette carte mère est dotée d'un connecteur d'alimentation ATX à 24 broches. Pour utiliser une alimentation ATX à 20 broches, veuillez effectuer les branchements sur la Broche 1 et la Broche 13.

Connecteur
d'alimentation ATX 12V
(ATX12V1 à 8 broches)
(voir p.1, No. 1)

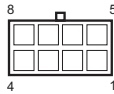

Cette carte mère est dotée d'un connecteur d'alimentation ATX 12V à 8 broches. Pour utiliser une alimentation ATX à 4 broches, veuillez effectuer les branchements sur la Broche 1 et la Broche 5.

Embase pour port série
(COM1 à 9 broches)
(voir p.1, No. 22)

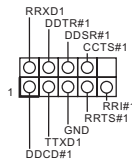

Cette embase COM1 prend en charge un module de port série.

Embase TPM
(TPMS1 à 17 broches)
(voir p.1, No. 23)

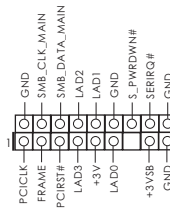

Ce connecteur prend en charge un module TPM (Trusted Platform Module – Module de plateforme sécurisée), qui permet de sauvegarder clés, certificats numériques, mots de passe et données en toute sécurité. Le système TPM permet également de renforcer la sécurité du réseau, de protéger les identités numériques et de préserver l'intégrité de la plateforme.

Embase LED RVB
(RGB_HEADER1 à 4
broches)
(voir p.1, No. 6)



L'embase LED RVB sert à connecter le câble d'extension LED RVB qui permet aux utilisateurs de choisir parmi plusieurs effets lumineux LED.
Attention : N'installez jamais le câble LED RVB dans le mauvais sens ; dans le cas contraire, le câble peut être endommagé.

Embase LED de
VENTILATEUR AMD
(AMD_FAN_LED1 à 4
broches)
(voir p.1, No. 5)



L'embase LED de VENTILATEUR AMD sert à connecter le câble d'extension LED RVB fourni avec un dissipateur thermique AMD. La connexion par câble permet aux utilisateurs de choisir parmi plusieurs effets lumineux LED.
Attention : N'installez jamais le câble LED de VENTILATEUR dans le mauvais sens ; dans le cas contraire, le câble peut être endommagé.

1 Introduzione

Congratulazioni per l'acquisto della scheda madre ASRock X370 Pro4, una scheda madre affidabile prodotta secondo i severissimi controlli di qualità ASRock. La scheda madre offre eccellenti prestazioni con un design robusto che si adatta all'impegno di ASRock di offrire sempre qualità e durata.



Dato che le specifiche della scheda madre e del software BIOS possono essere aggiornate, il contenuto di questo manuale sarà soggetto a variazioni senza preavviso. Nel caso di eventuali modifiche del presente manuale, la versione aggiornata sarà disponibile sul sito Web di ASRock senza ulteriore preavviso. Per il supporto tecnico correlato a questa scheda madre, visitare il nostro sito Web per informazioni specifiche relative al modello attualmente in uso. È possibile trovare l'elenco di schede VGA più recenti e di supporto di CPU anche sul sito Web di ASRock. Sito Web di ASRock <http://www.asrock.com>.

1.1 Contenuto della confezione

- Scheda madre ASRock X370 Pro4 (Form Factor ATX)
- Guida all'installazione rapida di ASRock X370 Pro4
- CD di supporto ASRock X370 Pro4
- 1 x mascherina metallica posteriore I/O
- 2 x cavi dati Serial ATA (SATA) (opzionali)
- 2 x viti per Socket M.2 (opzionali)

1.2 Specifiche

- Piattaforma**
- Fattore di forma ATX
 - Design condensatore solido

- CPU**
- Supporta APU serie A (Bristol Ridge) e Ryzen CPU (Summit Ridge) AMD Socket AM4
 - Digi Power design
 - Potenza a 9 fasi
 - Supporta raffreddamento ad aria a 95 W

- Chipset**
- AMD Promontory X370

- Memoria**
- Tecnologia memoria DDR4 Dual Channel
 - 4 x alloggi DIMM DDR4
 - Le CPU serie AMD Ryzen supportano DDR4 3200+(OC)/2933 (OC)/2667/2400/2133 CEE e non ECC, senza buffer*
 - Le APU serie AMD 7^a Gen A supportano DDR4 2400/2133 CEE e non ECC, senza buffer*
- * Per maggiori informazioni fare riferimento all'elenco dei supporti di memoria sul sito di ASRock. (<http://www.asrock.com/>)
- * Fare riferimento a pagina 22 per il supporto della frequenza massima DDR4 UDIMM.
- Capacità max. della memoria di sistema: 64GB
 - Contatti d'oro 15µ negli alloggi DIMM

Alloggio d'espansione

Le CPU serie AMD Ryzen

- 2 x Alloggi PCI Express 3.0 x16 (singolo a x16 (PCIE2); doppio a x16 (PCIE2) / x4 (PCIE4))*

Le APU serie AMD 7a Gen A

- 2 x Alloggi PCI Express 3.0 x16 (singolo a x8 (PCIE2); doppio a x8 (PCIE2) / x2 (PCIE4))*

* Supporto di SSD NVMe come disco d'avvio

* Se l'alloggio M2_1 è occupato, l'alloggio PCIE4 viene disabilitato.

- 4 x alloggi PCI Express 2.0 x1
- Supporta AMD Quad CrossFireX™ e CrossFireX™**

** Questa funzione è supportata solamente con CPU serie Ryzen (Summit Ridge).

Grafica

- Grafica AMD Radeon™ serie R7/R5 in APU serie A
- DirectX 12, Pixel Shader 5.0
- Memoria condivisa max. 2GB
- Tre opzioni di output grafico: D-Sub, DVI-D e HDMI
- Supporto di tre monitor
- Supporta HDMI con risoluzione massima fino a 4K x 2K (4096x2160) a 24Hz / (3840x2160) a 30Hz
- Supporta DVI-D con una risoluzione max. fino a 1920 x 1200 a 60 Hz
- Supporta D-Sub con una risoluzione max. fino a 1920 x 1200 a 60 Hz
- Supporto delle funzioni Auto Lip Sync, Deep Color (12bpc), xvYCC e HBR (High Bit Rate Audio) con porta HDMI (è necessario un monitor compatibile HDMI)
- Supporto di HDCP con le porte DVI-D e HDMI
- Supporto di riproduzione Full HD 1080p Blu-ray (BD) con le porte DVI-D e HDMI

Audio

- Audio HD a 7.1 canali con Content Protection (codec audio Realtek ALC892)

* Per configurare l'audio HD 7.1 canali, è necessario utilizzare un modulo pannello frontale audio HD ed attivare la funzione audio multicanale tramite il driver audio.

- Supporto audio Blu-ray Premium
- Supporto protezione da sovratensione
- Cappucci audio ELNA

LAN

- 1 x PCIE LAN Gigabit 10/100/1000 Mb/s
- Realtek RTL8111GR
- Supporto WOL (Wake-On-LAN)
- Supporto protezione da fulmini/scariche elettrostatiche
- Supporto del rilevamento cavo LAN
- Supporto Energy Efficient Ethernet 802.3az
- Supporto PXE

I/O pannello posteriore

- 1 x porta mouse/tastiera PS/2
- 1 x porta D-Sub
- 1 x porta DVI-D
- 1 x porta HDMI
- 2 x porte USB 2.0 (supporto protezione da scariche elettrostatiche (ESD))

- 1 x porta USB 3.1 Gen1 di tipo C (supporto protezione da scariche elettrostatiche (ESD))
- 5 x porte USB 3.1 Gen1 (supporto protezione da scariche elettrostatiche (ESD))
- 1 x porta LAN RJ-45 con LED (ACT/LINK LED e SPEED LED)
- Connettori audio HD: Ingresso linea / altoparlante frontale / microfono

Archiviazione

- 4 x connettori SATA3 6,0 Gb/s, supporto RAID (RAID 0, RAID 1, e RAID 10), NCQ, AHCI e Hot Plug*
 - 2 x Connettori SATA3 6,0Gb/s ASMedia ASM1061, supportano NCQ, AHCI e Hot Plug
- * M2_2 e SATA3_3 condividono le corsie. Se uno di essi è utilizzato, gli altri saranno disabilitati.
- 1 x Ultra M.2 Socket (M2_1), supporta un modulo M.2 PCI Express tipo 2242/2260/2280 fino a Gen3 x4 (32 Gb/s) (con Ryzen CPU) o Gen3 x2 (16 Gb/s) (con APU serie A)**
 - 1 x M.2 Socket (M2_2), supporta un modulo M.2 SATA3 6,0 Gb/s tipo 2230/2242/2260/2280/22110**
- ** Se l'alloggio M2_1 è occupato, l'alloggio PCIE4 viene disabilitato.
- ** Supporto di SSD NVMe come disco d'avvio
- ** Supporta kit ASRock U.2

Connettore

- 1 x connettore porta COM
 - 1 x connettore TMP
 - 1 x Connettore LED alimentazione e altoparlante
 - 1 x collettore LED RGB
- * Supporta fino a 12 V/3 A, striscia LED 36 W
- 1 x Collettore LED AMD FAN
 - 1 x connettore ventola CPU (4-pin)
- * Il connettore ventola CPU supporta ventole CPU con potenza massima di 1 A (12 W).
- 3 x Connettori ventola telaio (4 pin) (Smart Fan Speed Control)
- * CHA_FAN2 e CHA_FAN3 sono in grado di rilevare se è in uso una ventola a 3 pin o 4 a pin.
- 1 x connettore alimentazione ATX 24 pin
 - 1 x connettore alimentazione 12 V 8-pin
 - 1 x connettore audio pannello frontale
 - 2 x connettori USB 2.0 (supporto di 4 porte USB 2.0) (supporto protezione da scariche elettrostatiche)

- 1 x connettore USB 3.1 Gen1 (supporta 2 porte USB 3.1 Gen1) (supporto protezione da scariche elettrostatiche)

Funzionalità BIOS

- AMI UEFI Legal BIOS con interfaccia di supporto multilingue
- Supporta "Plug and Play"
- Eventi di riattivazione conformi a ACPI 5.1
- Supporta jumperfree
- Supporto di SMBIOS 2.3
- Regolazione variabile tensione DRAM

Hardware Monitor

- Rilevamento temperatura CPU/telaio
- Tachimetro ventola CPU/telaio
- Ventola silenziosa CPU/telaio
- Ventola CPU/telaio con controllo di varie velocità
- Monitoraggio tensione: +12 V, +5 V, +3,3 V, Vcore

SO

- Microsoft® Windows® 10 64 bit

Certificazioni

- FCC, CE
- ErP/EuP Ready (è necessaria alimentazione ErP/EuP ready)

* Per informazioni dettagliate sul prodotto, visitare il nostro sito Web: <http://www.asrock.com>



Prestare attenzione al potenziale rischio previsto nella pratica di overclocking, inclusa la regolazione delle impostazioni nel BIOS, l'applicazione di tecnologia di Untied Overclocking o l'utilizzo di strumenti di overclocking di terze parti. L'overclocking può influenzare la stabilità del sistema o perfino provocare danni ai componenti e ai dispositivi del sistema. Occorre eseguirlo a proprio rischio e spese. Non ci riterremo responsabili per possibili danni provocati da overclocking.

1.3 Impostazione jumper

L'illustrazione mostra in che modo vengono impostati i jumper. Quando il cappuccio del jumper è posizionato sui pin, il jumper è "cortocircuitato". Se sui pin non è posizionato alcun cappuccio del jumper, il jumper è "aperto". L'illustrazione mostra un jumper a 3 pin i cui pin1 e pin2 sono "cortocircuitati" quando un cappuccio del jumper è posizionato su questi 2 pin.

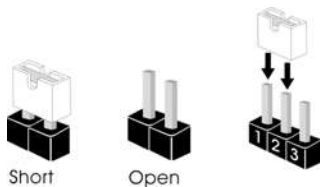

Jumper per azzerare la
CMOS
(CLRMOSt)
(vedere pag. 1, n. 19)



CLRMOSt permette di azzerare i dati nella CMOS. Per azzerare e reimpostare i parametri del sistema alla configurazione predefinita, spegnere il computer e scollegare il cavo di alimentazione dalla rete. Attendere 15 secondi, quindi usare un cappuccio jumper per cortocircuitare il pin 2 ed il pin 3 su CLRMOSt per 5 secondi. Tuttavia, non azzerare la CMOS subito dopo aver aggiornato il BIOS. Se è necessario azzerare la CMOS dopo l'aggiornamento del BIOS, è necessario riavviare prima il sistema e in seguito spegnerlo prima di eseguire l'operazione di azzeramento della CMOS. La password, la data, l'ora e il profilo predefinito dell'utente saranno azzerati solo se viene rimossa la batteria della CMOS.



Se si azzerare la CMOS, può essere rilevato il case aperto. Regolare l'opzione del BIOS "Azzerare stato" per azzerare il registro del precedente stato di intrusione nello chassis.

1.4 Header e connettori sulla scheda



Gli header e i connettori sulla scheda NON sono jumper. NON posizionare cappucci del jumper su questi header e connettori. Il posizionamento di cappucci del jumper su header e connettori provocherà danni permanenti alla scheda madre.

Header sul pannello del sistema
(PANEL1 a 9 pin)
(vedere pag. 1, n. 16)

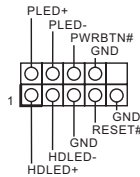

Collegare l'interruttore dell'alimentazione, l'interruttore di reset e l'indicatore dello stato del sistema sullo chassis su questo header secondo la seguente assegnazione dei pin. Annotare i pin positivi e negativi prima di collegare i cavi.



PWRBTN (interruttore di alimentazione):

collegare all'interruttore dell'alimentazione sul pannello anteriore dello chassis. È possibile configurare il modo in cui spegnere il sistema utilizzando l'interruttore dell'alimentazione.

RESET (interruttore di reset):

collegare all'interruttore di reset sul pannello anteriore dello chassis. Premere l'interruttore di reset per riavviare il computer se il computer si blocca e non riesce ad eseguire un normale riavvio.

PLED (LED alimentazione del sistema):

collegare all'indicatore di stato dell'alimentazione sul pannello anteriore dello chassis. Il LED è acceso quando il sistema è in funzione. Il LED continua a lampeggiare quando il sistema si trova nello stato di sospensione S3. Il LED è spento quando il sistema si trova nello stato di sospensione S4 o quando è spento (S5).

HDLED (LED di attività disco rigido):

collegare al LED di attività disco rigido sul pannello anteriore dello chassis. Il LED è acceso quando il disco rigido sta leggendo o scrivendo dati.

Il design del pannello anteriore può cambiare a seconda dello chassis. Un modulo di pannello anteriore è composto principalmente da interruttore di alimentazione, interruttore di reset, LED di alimentazione, LED di attività disco rigido, altoparlante, ecc. Quando si collega il modulo del pannello anteriore dello chassis a questo header, accertarsi che le assegnazioni del filo e le assegnazioni del pin corrispondano correttamente.

Connettore LED
alimentazione e
altoparlante
(SPK_PLED1 7 pin)
(vedere pag. 1, n. 15)

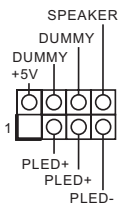

Collegare i LED alimentazione e l'altoparlante a questo connettore.

Connettori Serial ATA3
(SATA3_1:
vedere pag.1, n. 10)
(SATA3_2:
vedere pag. 1, n. 9)
(SATA3_3:
vedere pag. 1, n. 13)
(SATA3_4:
vedere pag.1, n. 14)
(SATA3_A1:
vedere pag.1, n. 11)
(SATA3_A2:
vedere pag.1, n. 12)

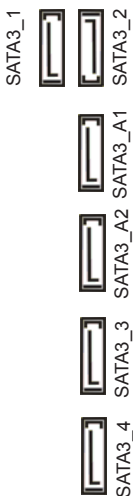

Questi sei connettori SATA3 supportano cavi dati SATA per dispositivi di archiviazione interna, con una velocità di trasferimento dati fino a 6,0 Gb/s.
* M2_2 e SATA3_3 condividono le corsie. Se uno di essi è utilizzato, gli altri saranno disabilitati.

* Per ridurre al minimo il tempo d'avvio, usare le porte SATA AMD (SATA3_1~4) per i dispositivi d'avvio.

Header USB 2.0
(USB_1_2 9 pin)
(vedere pag. 1, n. 21)
(USB_3_4 a 9 pin)
(vedere pag. 1, n. 20)

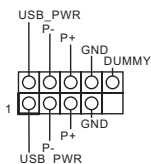

Ci sono due connettori su questa scheda madre. Ciascun header USB 2.0 può supportare due porte.

Header USB 3.1 Gen1
(USB3_5_6 a 19 pin)
(vedere pag. 1, n. 8)

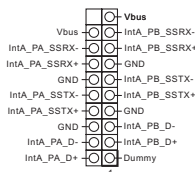

Su questa scheda madre c'è un connettore. Ciascun header USB 3.1 Gen1 può supportare due porte.

Header audio pannello anteriore

(AUDIO1_HD a 9 pin)

(vedere pag. 1, n. 24)

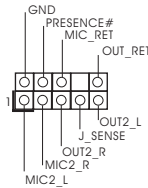

Questo header serve a collegare i dispositivi audio al pannello audio anteriore.



- L'audio ad alta definizione supporta le funzioni Jack sensing, ma il filo del pannello sullo chassis deve supportare HDA per funzionare correttamente. Seguire le istruzioni presenti nel nostro manuale e nel manuale dello chassis per installare il sistema.
- Se si utilizza un pannello audio AC'97, installarlo sull'header audio del pannello anteriore seguendo le fasi di seguito:
 - Collegare Mic_IN (MIC) a MIC2_L.
 - Collegare Audio_R (RIN) a OUT2_R e Audio_L (LIN) a OUT2_L.
 - Collegare Ground (GND) a Ground (GND).
 - MIC_RET e OUT_RET servono soltanto per il pannello audio HD. Non è necessario collegarli per il pannello audio AC'97.
 - Per attivare il microfono anteriore, andare alla scheda "FrontMic" nel pannello di controllo Realtek e regolare il "Volume di registrazione".

Connettori ventola telaio

(CHA_FAN1 a 4 pin)

(vedere pag. 1, n. 18)

(CHA_FAN2 a 4 pin)

(vedere pag. 1, n. 17)

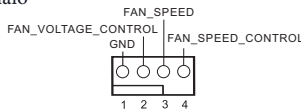

Collegare i cavi della ventola ai connettori della ventola e far corrispondere il filo nero al pin di terra.

(CHA_FAN3 a 4 pin)

(vedere pag. 1, n. 25)

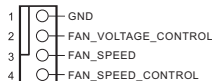

Connettore ventola CPU

(CPU_FAN1 a 4 pin)

(vedere pag. 1, n. 2)

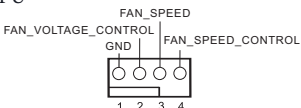

Questa scheda madre è dotata di un connettore per la ventola della CPU (Ventola silenziosa) a 4 pin. Se si decide di collegare una ventola della CPU a 3 pin, collegarla al pin 1-3.

Connettore di alimentazione ATX (ATXPWR1 a 24 pin) (vedere pag. 1, n. 7)

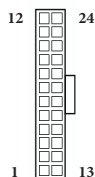

Questa scheda madre è dotata di un connettore di alimentazione ATX a 24 pin. Per utilizzare un'alimentazione ATX a 20 pin, collegarla lungo il pin 1 e il pin 13.

Connettore di alimentazione ATX da 12 V (ATX12V1 a 8 pin) (vedere pag. 1, n. 1)

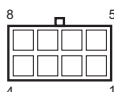

Questa scheda madre è dotata di un connettore di alimentazione ATX da 12 V a 8 pin. Per utilizzare un'alimentazione ATX a 4 pin, collegarla lungo il pin 1 e il pin 5.

Header porta seriale (COM1 a 9 pin) (vedere pag. 1, n. 22)

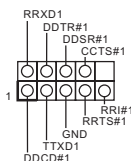

Questo header COM1 supporta un modulo di porta seriale.

Header TPM (TPMS1 a 17 pin) (vedere pag. 1, n. 23)

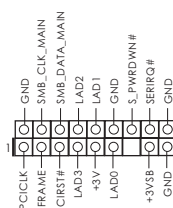

Questo connettore supporta il sistema Trusted Platform Module (TPM), che può archiviare in modo sicuro chiavi, certificati digitali, password e dati. Un sistema TPM permette anche di potenziare la sicurezza della rete, di proteggere identità digitali e di garantire l'integrità della piattaforma.

Collettore LED RGB
(RGB_HEADER1 a 4 pin)
(vedere pag. 1, n. 6)



Il collettore LED RGB viene utilizzato per collegare la prolunga LED RGB, che consente agli utenti di scegliere tra vari effetti di illuminazione a LED.

Attenzione: Non installare il cavo LED RGB in senso errato; in caso contrario, il cavo potrebbe danneggiarsi.

Collettore LED AMD FAN
(AMD_FAN_LED1 4 pin)
(vedere pag. 1, n. 5)



Il collettore LED AMD FAN viene utilizzato per collegare la prolunga LED RGB in dotazione con dissipatore di calore AMD. Il collegamento del cavo consente agli utenti di selezionare tra vari effetti di illuminazione a LED.

Attenzione: Non installare il cavo LED FAN in senso errato; in caso contrario, il cavo potrebbe danneggiarsi.

1 Introducción

Gracias por comprar la placa base ASRock X370 Pro4, una placa base fiable fabricada según el rigurosísimo control de calidad de ASRock. Ofrece un rendimiento excelente con un diseño resistente de acuerdo con el compromiso de calidad y resistencia de ASRock.



Ya que las especificaciones de la placa base y el software del BIOS podrán ser actualizados, el contenido que aparece en este manual estará sujeto a modificaciones sin previo aviso. Si este manual sufre alguna modificación, la versión actualizada estará disponible en el sitio web de ASRock sin previo aviso. Si necesita asistencia técnica relacionada con esta placa base, visite nuestro sitio web para obtener información específica sobre el modelo que esté utilizando. Podrá encontrar las últimas tarjetas VGA, así como la lista de compatibilidad de la CPU, en el sitio web de ASRock. Sitio web de ASRock <http://www.asrock.com>.

1.1 Contenido del paquete

- Placa base ASRock X370 Pro4 (Factor de forma ATX)
- Guía de instalación rápida de ASRock X370 Pro4
- CD de soporte de ASRock X370 Pro4
- 1 x escudo panel I/O
- 2 x cables de datos Serie ATA (SATA) (Opcional)
- 2 x tornillos para sockets M.2 (Opcional)

1.2 Especificaciones

Plataforma	<ul style="list-style-type: none"> • Factor de forma ATX • Diseño de condensador sólido
CPU	<ul style="list-style-type: none"> • Admite APU de la serie A AM4 con zócalo AMD (Bristol Ridge) y CPU Ryzen (Summit Ridge) • Digi Power design • Diseño de fase de alimentación 9 • Admite refrigeración por aire de 95 W
Conjunto de chips	<ul style="list-style-type: none"> • AMD Promontory X370
Memoria	<ul style="list-style-type: none"> • Tecnología de memoria DDR4 de doble canal • 4 x ranuras DIMM DDR4 • Las CPU de la serie AMD Ryzen admiten memoria sin búfer ECC y no ECC DDR4 3200+(OC)/2933(OC)/2667/2400/2133* • Las APU de la serie A de la 7ª generación AMD admiten memoria sin búfer ECC y no ECC DDR4 2400/2133* <p>* Consulte la lista de compatibilidades de memoria en el sitio web de ASRock para obtener más información. (http://www.asrock.com/)</p> <p>* Consulte la página 22 para conocer las frecuencias máximas compatibles de DDR4 UDIMM.</p> <ul style="list-style-type: none"> • Capacidad máxima de memoria del sistema: 64GB • Contacto 15µ Gold en ranuras DIMM
Ranura de expansión	<p>Las CPU de la serie AMD Ryzen</p> <ul style="list-style-type: none"> • 2 x Ranuras PCI Express 3.0 x16 (simple a x16 (PCIE2); dual a x16 (PCIE2) / x4 (PCIE4))* <p>Las APU de la serie A de la 7ª generación</p> <ul style="list-style-type: none"> • 2 x Ranuras PCI Express 3.0 x16 (simple a x8 (PCIE2); dual a x8 (PCIE2) / x2 (PCIE4))* <p>* Admite unidad de estado sólido de NVMe como disco de arranque</p> <p>* Si M2_1 está ocupado, PCIE4 se deshabilitará.</p> <ul style="list-style-type: none"> • 4 x Ranuras PCI Express 2.0 x1 • Compatible con AMD Quad CrossFireX™ y CrossFireX™** <p>** Esta función solamente se admite con CPU de la serie Ryzen (Summit Ridge).</p>

Gráficos

- Gráficos de la serie R7/R5 de AMD Radeon™ integrados en APU de las series A
- DirectX 12, Pixel Shader 5.0
- Memoria máxima compartida de 2GB
- Tres opciones de salida de gráficos: D-Sub, DVI-D y HDMI
- Compatible con tres monitores
- Admite la tecnología HDMI con una resolución máxima de 4K x 2K (4096x2160) a 24Hz / (3840x2160) a 30Hz
- Compatible con DVI-D con máxima resolución hasta 1920x1200 a 60Hz
- Admite D-Sub con una resolución máxima de 1920x1200 a 60 Hz
- Admite Sincronización automática entre audio y vídeo, color profundo (12 bpc), xvYCC y HBR (audio de alta tasa de bits) con puerto HDMI (se necesita un monitor compatible con HDMI)
- Compatible con función HDCP con puertos DVI-D y HDMI
- Compatible con reproducción Blu-ray (BD) Full HD de 1080p con puertos DVI-D y HDMI

Audio

- 7.1 Audio CH HD con Protección de contenido (Realtek ALC892 Audio Codec)

*Para configurar 7.1 Audio CH HD, deberá utilizar un módulo del panel frontal de audio HD y habilitar la característica de audio multicanal a través del controlador de audio.

- Compatible con audio Blu-ray Premium
- Compatible con protección por sobretensión
- Tapas de audio ELNA

LAN

- PCIE x1 Gigabit LAN 10/100/1000 Mb/s
- Realtek RTL8111GR
- Admite la función Reactivación de LAN
- Admite protección contra rayos y ESD
- Admite detección de cable LAN
- Admite Ethernet 802.3az de eficiencia energética
- Admite PXE

E/S en panel posterior

- 1 x puerto de ratón/teclado PS/2
- 1 x puerto D-Sub
- 1 x puerto DVI-D
- 1 x puerto HDMI
- 2 x puertos USB 2.0 (compatible con protección contra electricidad estática)

- 1 x puerto USB 3.1 Gen1 de tipo C (compatible con protección contra electricidad estática)
- 5 x puertos USB 3.1 Gen1 (compatible con protección contra electricidad estática)
- 1 x puerto LAN RJ-45 con LED (LED DE ACTIVIDAD/ENLACE y LED DE VELOCIDAD)
- Conector de audio HD: Entrada de línea / Altavoz frontal / Micrófono

Almacenamiento

- 4 x conectores SATA3 de 6,0 Gb/s, compatible con RAID (RAID 0, RAID 1 y RAID 10), NCQ, AHCI y conexión en caliente*
- 2 x Conectores SATA3 de 6,0 Gb/s de ASMedia ASM1061, compatibilidad con las funciones NCQ, AHCI y "Conexión en caliente"

* M2_2 y SATA3_3 comparten carriles. Si cualquiera de ellos está en uso, los otros se deshabilitan.

- 1 x Zócalo ultra M.2 (M2_1), admite el módulo PCI Express M.2 de tipo 2242/2260/2280 hasta Gen3 x4 (32 Gb/s) (con CPU Ryzen) o Gen3 x2 (16 Gb/s) (con APU de la serie A)**
- 1 x Zócalo M.2 (M2_2), admite el módulo SATA3 6,0 Gb/s M.2 de tipo 2230/2242/2260/2280/22110**

* Si M2_1 está ocupado, PCIe4 se deshabilitará.

** Admite unidad de estado sólido de NVMe como disco de arranque

** Admite el kit U.2 de ASRock

Conector

- 1 x Base de conexiones de puerto COM
 - 1 x Conector TPM
 - 1 x LED de alimentación y base de conexiones para el altavoz
 - 1 x Cabezal de indicador LED RGB
- * Admite banda de LED de hasta 12 V/3 A (36 W)
- 1 x Base de conexiones de LED de ventilador AMD
 - 1 x Conector para ventilador de la CPU (4 contactos)
- * El conector para ventilador de la CPU admite ventilador de la CPU con una potencia de ventilador de 1 A (12 W) máxima.
- 3 x Conectores (4 contactos) para el ventilador del chasis (control de velocidad de ventilador inteligente)
- * CHA_FAN2 y CHA_FAN3 se pueden detectar automáticamente si se usa el ventilador de 3 o 4 pines.
- 1 x Conector de alimentación ATX de 24 contactos
 - 1 x Conector de alimentación de 12V de 8 pines
 - 1 x Conector de audio en el panel frontal

- 2 x Bases de conexiones USB 2.0 (admite 4 puertos USB 2.0) (Admite protección contra ESD)
- 1 x Base de conexiones USB 3.1 Gen1 (admite 2 puertos USB 3.1 Gen1) (Admite protección contra ESD)

Función del BIOS

- BIOS legal UEFI AMI compatible con interfaz gráfica de usuario multilingüe
- Compatible con “Plug and Play”
- Eventos de reactivación conformes con ACPI 5.1
- Compatible con Jumper FREE
- Admite SMBIOS 2.3
- Miniajuste de voltaje DRAM

Monitor de hardware

- Método de sensor de temperatura de la CPU/Chasis
- Tacómetro del ventilador de la CPU/Chasis
- Ventilador silencioso para CPU/chasis
- Control multivelocidad del ventilador de la CPU/Chasis
- Supervisión del voltaje: +12 V, +5 V, +3,3 V, Vcore

SO

- Microsoft® Windows® 10 64 bits

Certificaciones

- FCC, CE
- Preparado para ErP/EuP (se necesita una fuente de alimentación preparada para ErP/EuP)

* Para obtener información detallada del producto, visite nuestro sitio Web: <http://www.asrock.com>



Tenga en cuenta que hay un cierto riesgo implícito en las operaciones de aumento de la velocidad del reloj, incluido el ajuste del BIOS, aplicando la tecnología de aumento de velocidad liberada o utilizando las herramientas de aumento de velocidad de otros fabricantes. El aumento de la velocidad puede afectar a la estabilidad del sistema e, incluso, dañar los componentes y dispositivos del sistema. Esta operación se debe realizar bajo su propia responsabilidad y usted debe asumir los costos. No asumimos ninguna responsabilidad por los posibles daños causados por el aumento de la velocidad del reloj.

1.3 Instalación de los puentes

La instalación muestra cómo deben instalarse los puentes. Cuando la tapa de puente se coloca en los pines, el puente queda “Corto”. Si no coloca la tapa de puente en los pines, el puente queda “Abierto”. La ilustración muestra un puente de 3 pines cuyo pin 1 y pin 2 son “Cortos” cuando se coloca una tapa de puente en estos 2 pines.

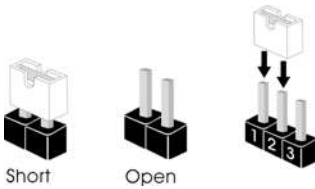

Puente de borrado de
CMOS
(CLRMO51)
(consulte la pág.1, N° 19)

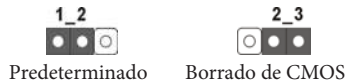

CLRMO51 le permite borrar los datos del CMOS. Para borrar y restablecer los parámetros del sistema a los valores predeterminados de instalación, apague el ordenador y desenchufe el cable de alimentación de la toma de alimentación. Después de esperar 15 segundos, utilice un tapa de puente para acortar el pin2 y el pin3 en el CLRMO51 durante 5 segundos. Sin embargo, no borre el CMOS justo después de que haya actualizado el BIOS. Si necesita borrar el CMOS cuando acabe de actualizar el BIOS, deberá arrancar el sistema primero y, a continuación, deberá apagarlo antes de que realice el borrado del CMOS. Tenga en cuenta que la contraseña, la fecha, la hora y el perfil de usuario predeterminado serán eliminados únicamente si se retira la pila del CMOS.



Si borra el CMOS, podrá detectarse la cubierta abierta. Ajuste la opción del BIOS “Clear Status” (Borrar estado) para borrar el registro del estado de intrusión anterior del chasis.

1.4 Conectores y cabezales incorporados



Los cabezales y conectores incorporados NO son puentes. NO coloque tapas de puente sobre estos cabezales y conectores. Si coloca tapas de puente sobre los cabezales y conectores dañará de forma permanente la placa base.

Cabezal del panel del sistema
(PANEL1 de 9 pines)
(consulte la pág.1, N° 16)

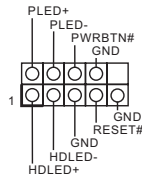

Conecte el interruptor de alimentación, restablezca el interruptor y el indicador del estado del sistema del chasis a los valores de este cabezal, según los valores asignados a los pines como se indica a continuación. Cerciórese de cuáles son los pines positivos y los negativos antes de conectar los cables.



PWRBTN (Interruptor de alimentación):

Conéctelo al interruptor de alimentación del panel frontal del chasis. Deberá configurar la forma en la que su sistema se apagará mediante el interruptor de alimentación.

RESET (Interruptor de reinicio):

Conéctelo al interruptor de reinicio del panel frontal del chasis. Pulse el interruptor de reinicio para reiniciar el ordenador si éste está bloqueado y no se puede reiniciar de forma normal.

PLED (Indicador LED de la alimentación del sistema):

Conéctelo al indicador de estado de la alimentación del panel frontal del chasis. El indicador LED permanece encendido cuando el sistema está funcionando. El indicador LED parpadea cuando el sistema se encuentra en estado de suspensión S3. El indicador LED se apaga cuando el sistema se encuentra en estado de suspensión S4 o está apagado (S5).

HDLED (Indicador LED de actividad en el disco duro):

Conéctelo al indicador LED de actividad en el disco duro del panel frontal del chasis. El indicador LED permanece encendido cuando el disco duro está leyendo o escribiendo datos.

El diseño del panel frontal puede ser diferente dependiendo del chasis. Un módulo de panel frontal consta principalmente de: interruptor de alimentación, interruptor de reinicio, indicador LED de alimentación, indicador LED de actividad en el disco duro, altavoz, etc. Cuando conecte su módulo del panel frontal del chasis a este cabezal, asegúrese de que las asignaciones de los cables y los pines coincidan correctamente.

LED de alimentación y base de conexiones para el altavoz (SPK_PLED1 de 7 contactos) (consulte la pág.1, N° 15)

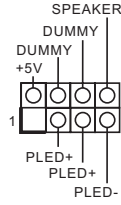

Conecte el LED de alimentación del chasis y el altavoz del chasis a esta base de conexiones.

Conectores Serie ATA3 (SATA3_1: consulte la pág.1, N.º 10) (SATA3_2: consulte la pág.1, N.º 9) (SATA3_3: consulte la pág.1, N.º 13) (SATA3_4: consulte la pág.1, N.º 14) (SATA3_A1: consulte la pág.1, N.º 11) (SATA3_A2: consulte la pág.1, N.º 12)

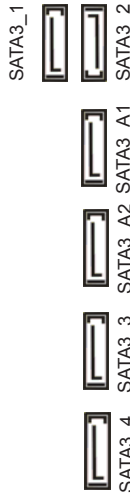

Estos seis conectores SATA3 son compatibles con cables de datos SATA para dispositivos de almacenamiento interno con una velocidad de transferencia de datos de hasta 6,0 Gb/s. * M2_2 y SATA3_3 comparten carriles. Si cualquiera de ellos está en uso, los otros se deshabilitan. * Para reducir el tiempo de arranque, utilice puertos SATA AMD (SATA3_1~4) con sus dispositivos de arranque.

Cabezales USB 2.0 (USB1_2 de 9 contactos) (consulte la pág.1, N° 21) (USB_3_4 de 9 pines) (consulte la pág.1, N° 20)

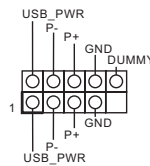

Hay dos bases de conexiones en esta placa base. Cada cabezal USB 2.0 admite dos puertos.

Cabezal USB 3.1 Gen1 (USB3_5_6 de 19 pines) (consulte la pág.1, N° 8)

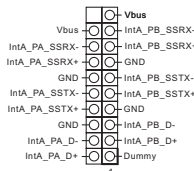

Esta placa base tiene otra base de conexiones. Cada cabezal USB 3.1 Gen1 admite dos puertos.

Cabezal de audio del panel frontal

(HD_AUDIO1 de 9 pines)
(consulte la pág.1, N° 24)

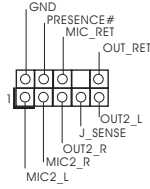

Este cabezal se utiliza para conectar dispositivos de audio al panel de audio frontal.



1. El Audio de Alta Definición (HDA, en inglés) es compatible con el método de sensor de conectores, sin embargo, el cable del panel del chasis deberá ser compatible con HDA para que pueda funcionar correctamente. Siga las instrucciones que se indican en nuestro manual y en el manual del chasis para instalar su sistema.
2. Si utiliza un panel de audio AC'97, colóquelo en el cabezal de audio del panel frontal siguiendo los pasos que se describen a continuación:
 - A. Conecte Mic_IN (MIC) a MIC2_L.
 - B. Conecte Audio_R (RIN) a OUT2_R y Audio_L (LIN) a OUT2_L.
 - C. Conecte Ground (Conexión a tierra) (GND) a Ground (GND).
 - D. MIC_RET y OUT_RET se utilizan únicamente con el panel de audio HD. No es necesario que los conecte en el panel de audio AC'97.
 - E. Para activar el micrófono frontal, vaya a la ficha "micrófono frontal" (Front Mic) en el panel de control de Realtek y ajuste el "Volumen de grabación" (Recording Volume).

Conectores para el ventilador del chasis

(CHA_FAN1 de 4 pines)
(consulte la pág.1, N° 18)
(CHA_FAN2 de 4 pines)
(consulte la pág.1, N° 17)

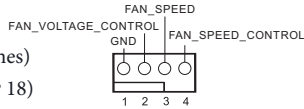

Conecte los cables del ventilador a los conectores del ventilador y haga coincidir el cable negro con el pin de conexión a tierra.

(CHA_FAN3 de 4 pines)
(consulte la pág.1, N° 25)

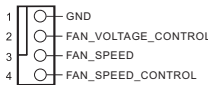

Conector del ventilador de la CPU

(CPU_FAN1 de 4 pines)
(consulte la pág.1, N.º 2)

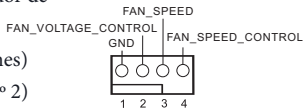

Esta placa base contiene un conector de ventilador (ventilador silencioso) de CPU de 4 pines. Si tiene pensando conectar un ventilador de CPU de 3 pines, conéctelo al Pin 1-3.

Conector de alimentación
ATX
(ATXPWR1 de 24 pines)
(consulte la pág.1, N° 7)

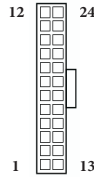

Esta placa base contiene un conector de alimentación ATX de 24 pines. Para utilizar una toma de alimentación ATX de 20 pines, conéctela en los Pines del 1 al 13.

Conector de alimentación
ATX de 12V
(ATX12V1 de 8 pines)
(consulte la pág.1, N° 1)

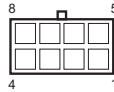

Esta placa base contiene un conector de alimentación ATX de 12V y 8 pines. Para utilizar una toma de alimentación ATX de 4 pines, conéctela en los Pines del 1 al 5.

Cabezal de puerto serie
(COM1 de 9 pines)
(consulte la pág.1, N° 22)

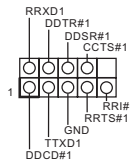

Este cabezal COM1 admite un módulo de puerto serie.

Cabezal TPM
(TPMS1 de 17 pines)
(consulte la pág.1, N° 23)

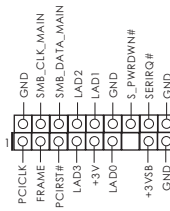

Este conector es compatible con el sistema Módulo de Plataforma Segura (TPM, en inglés), que puede almacenar de forma segura claves, certificados digitales, contraseñas y datos. Un sistema TPM también ayuda a aumentar la seguridad en la red, protege las identidades digitales y garantiza la integridad de la plataforma.

Cabezal de LED RGB
(RGB_HEADER1 de 4
pines)
(consulte la pág.1, N° 6)



La base de conexiones de LED RGB se utiliza para conectar el alargador de LED RGB que permite a los usuarios elegir entre varios efectos de iluminación de LED.

Precaución: Nunca instale el cable de LED RGB con la orientación incorrecta ya que, de lo contrario, el cable puede dañarse.

Base de conexiones de
LED de VENTILADOR
AMD
(AMD_FAN_LED1 de 4
contactos)
(consulte la pág.1, N° 5)



La base de conexiones de LED de VENTILADOR AMD se utiliza para conectar el alargador de LED RGB incluido con el disipador AMD. La conexión del cable permite a los usuarios elegir entre diferentes efectos de iluminación de LED.

Precaución: Nunca instale el cable de LED del VENTILADOR con la orientación incorrecta ya que, de lo contrario, el cable puede dañarse.

1 Введение

Благодарим вас за приобретение надежной материнской платы ASRock X370 Pro4, выпускаемой под постоянным строгим контролем компании ASRock. Эта материнская плата обеспечивает великолепную производительность и отличается надежной конструкцией в соответствии с требованиями компании ASRock в отношении качества и долговечности.



По причине обновления спецификации на материнскую платформу и программного обеспечения BIOS содержимое настоящего руководства может быть изменено без предварительного уведомления. При изменении содержимого настоящего руководства его обновленная версия будет доступна на веб-сайте ASRock без предварительного уведомления. При необходимости технической поддержки, связанной с материнской платой, посетите веб-сайт и найдите на нем информацию о модели используемой вами материнской платы. На веб-сайте ASRock также можно найти самый последний перечень поддерживаемых VGA-карт и ЦП. Веб-сайт ASRock <http://www.asrock.com>.

1.1 Комплект поставки

- Материнская плата ASRock X370 Pro4 (форм-фактор ATX)
- Краткое руководство по установке ASRock X370 Pro4
- Компакт-диск с ПО для платы ASRock X370 Pro4
- 1 x экран панели с портами ввода-вывода
- 2 x кабеля передачи данных Serial ATA (SATA) (приобретаются отдельно)
- 2 x Винт для гнезда M.2 (приобретаются отдельно)

1.2. Технические характеристики

Платформа

- Форм-фактор ATX
- Схема на основе твердотельных конденсаторов

ЦП

- Поддерживаются процессоры AMD APU серии A (Bristol Ridge) и Ryzen (Summit Ridge) под сокет AM4
- Digi Power design
- Система питания 9
- Поддерживается воздушное охлаждение, 95 Вт

Чипсет

- AMD Promontory X370

Память

- Двухканальная память DDR4
 - 4 x гнезда DDR4 DIMM
 - ЦП AMD серии Ryzen поддерживают модули небуферизованной памяти DDR4 3200+(OC)/2933 (OC)/2667/2400/2133 с ECC и без ECC*
 - Процессоры APU AMD серии A 7-го поколения поддерживают модули небуферизованной памяти DDR4 2400/2133 с ECC и без ECC*
- * Дополнительная информация представлена в Списке совместимой памяти (Memory Support List) на веб-сайте AS-Rock. (<http://www.asrock.com/>)
- * Максимальные поддерживаемые частоты DDR4 UDIMM см на стр. 22.
- Максимальный объем ОЗУ: 64 Гб
 - Гнезда DIMM с золочеными контактами 15мк

Слот расширения

ЦП AMD серии Ryzen поддерживают

- 2 x Слоты PCI Express 3.0 x16 (одинарный при x16 (PCIЕ2); двойной при x16 (PCIЕ2) / x4 (PCIЕ4))*

Процессоры APU AMD серии A 7-го поколения поддерживают

- 2 x Слоты PCI Express 3.0 x16 (одинарный при x8 (PCIЕ2); двойной при x8 (PCIЕ2) / x2 (PCIЕ4))*

* Поддерживаются в качестве загрузочных SSD-диски типа NVMe.

* Если занят слот M2_1, отключается слот PCIЕ4.

- 4 слота PCI Express 2.0 x1
- Поддержка AMD Quad CrossFireX™ и CrossFireX™**

** Эта функция поддерживается только с ЦП серии Ryzen (Summit Ridge).

Графическая подсистема

- Встроенный видеоадаптер AMD Radeon™ R7/R5 в процессорах APU серий A
- DirectX 12, пиксельные шейдеры 5.0
- Максимальный объем общей памяти: 2 ГБ
- Три видеовыхода: D-Sub, DVI-D и HDMI
- Поддержка работы с тремя мониторами
- Поддерживается HDMI с максимальным разрешением до 4К x 2К (4096x2160) при частоте обновления 24 Гц (3840x2160 при 30 Гц)
- На выходе DVI-D поддерживается максимальное разрешение до 1920x1200 при частоте обновления 60 Гц
- Поддерживается D-Sub с максимальным разрешением до 1920x1200 при 60 Гц
- Поддерживаются Auto Lip Sync, Deep Color (12 бит/цвет), xvYCC и HBR (High Bit Rate Audio) через порт HDMI (требуется соответствующий HDMI-монитор)
- Поддержка функции защиты HDCP через порты DVI-D и HDMI
- Поддержка воспроизведения в режиме Full HD 1080p Blu-ray (BD) через порты DVI-D и HDMI

Звук

- 7.1-канальный звук высокой четкости HD Audio с защитой данных (аудиокодек Realtek ALC892)
- *Для настройки 7.1-канального звука высокой четкости HD Audio используйте переднюю аудиопанель HD и активируйте функцию многоканального звука в аудиодрайвере.
- Поддержка Premium Blu-ray Audio
 - Защита от перенапряжения
 - Конденсаторы для аудиосистем ELNA

LAN

- PCIE x1 Gigabit LAN 10/100/1000 Мбит/с
- Realtek RTL8111GR
- Поддерживается пробуждение по ЛВС
- Молниезащита и защита от электростатических разрядов
- Поддерживается определение сетевого кабеля
- Поддерживается Energy Efficient Ethernet 802.3az
- Поддерживается PXE

Порты ввода-вывода на задней панели

- 1 порт PS/2 для мыши/клавиатуры
- 1 порт D-Sub
- 1 порт DVI-D
- 1 порт HDMI
- 2 x порт USB 2.0 с защитой от электростатического напряжения

- 1 порт USB 3.1 Gen1 типа C с защитой от электростатических разрядов
- 5 х порт USB 3.1 Gen1 с защитой от электростатического напряжения
- 1 х порт LBC RJ-45 с индикаторами («Активность/Соединение» и «Скорость»)
- Разъемы HD Audio: Линейный вход / передние динамики / микрофон

Запоминающие устройства

- 4 порта SATA3 со скоростью передачи данных 6,0 Гбит/с, поддержка RAID (RAID 0, RAID 1 и RAID 10), NCQ, AHCI и «горячего подключения».*
- 2 х разъемы SATA3 6,0 Гб/с ASMedia ASM1061, поддержка функций NCQ, AHCI и «горячей» замены

* Общие каналы M2_2 и SATA3_3. Если используется один из них, остальные будут отключены.

- 1 слот Ultra M.2 (M2_1), поддерживает модуль M.2 PCI Express типа 2242/2260/2280 вплоть до Gen3 x4 (32 Гбит/с) (с процессором Ryzen) или Gen3 x2 (16 Гбит/с) (с процессора APU серии A).**
- 1 слот M.2 (M2_2), поддерживает модуль M.2 SATA3 типа 2230/2242/2260/2280/22110 со скоростью передачи данных 6,0 Гбит/с*.*

** Если занят слот M2_1, отключается слот PCIE4.

** Поддерживаются в качестве загрузочных SSD-диски типа NVMe.

** Поддерживается комплект ASRock U.2.

Разъемы

- 1 х колодка COM-порта
 - 1 х колодка TPM
 - 1 х колодка светодиодного индикатора питания и динамика корпуса
 - 1 х колодка светодиодной RGB-подсветки
- * Поддерживается светодиодная лента (максимум 12 В/3 А, 36 Вт).
- 1 х колодка для подключения светодиодной подсветки вентилятора AMD.
 - 1 х разъем для вентилятора охлаждения ЦП, 4-контактный
- * Разъем процессорного вентилятора поддерживает вентилятор с потребляемым током не более 1 А (12 Вт).
- 3 х Разъемы для вентилятора корпуса (4-контактный) ("Умный" регулятор скорости вентилятора)
- * Для разъемов CHA_FAN2 и CHA_FAN3 автоматически определяется тип подключенного вентилятора: 3- или 4-контактный.
- 1 х разъем питания ATX, 24-контактный
 - 1 х разъем питания 12 В, 8-контактный
 - 1 х аудиоразъем на передней панели

- 2 x колодки USB 2.0 (4 порта USB 2.0) с защитой от электростатических разрядов
- 1 x колодка USB 3.1 Gen1 (2 порта USB 3.1 Gen1) с защитой от электростатических разрядов

Параметры BIOS

- AMI UEFI Legal BIOS с поддержкой многоязычного графического интерфейса
- Поддержка технологии «Plug and Play»
- Совместимость с управлением энергопотреблением по ACPI 5.1
- Поддержка функции JumperFree
- Поддерживается SMBIOS 2.3
- Регулировка напряжений DRAM

Контроль оборудования

- Датчик температуры процессора/корпуса
- Тахометр вентилятора охлаждения процессора / корпуса
- Тихая работа вентилятора охлаждения процессора/корпуса
- Управление скоростью вращения вентилятора охлаждения процессора/корпуса
- Контроль напряжений: +12 В, +5 В, +3,3 В, Vcore

Операционные системы

- Microsoft® Windows® 10 (64-разрядная)

Сертификация

- FCC, CE
- Совместимость с EnP/EuP (необходим блок питания, соответствующий стандарту EnP/EuP)

* С дополнительной информацией об изделии можно ознакомиться на веб-сайте: <http://www.asrock.com>



Следует учитывать, что разгон процессора, включая изменение настроек BIOS, применение технологии Untied Overclocking и использование инструментов разгона независимых производителей, сопряжен с определенным риском. Разгон процессора может снизить стабильность системы или даже привести к повреждению ее компонентов и устройств. Разгон процессора осуществляется пользователем на собственный риск и за собственный счет. Мы не несем ответственность за возможный ущерб, вызванный разгоном процессора.

1.3 Установка перемычек

Установка перемычек показана на рисунке. При установке колпачковой перемычки на контакты перемычка «замкнута». Если колпачковая перемычка на контакты не установлена, перемычка «разомкнута». На рисунке показана 3-контактная перемычка с замкнутыми контактами 1 и 2 при установке на них колпачковой перемычки.

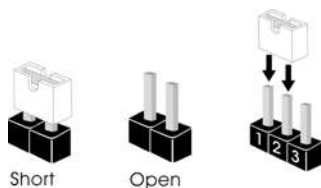

Перемычка сброса
настроек CMOS
(CLRMOSt)
(см. стр. 1, № 19)



по умолчанию



Сброс настроек
CMOS

CLRMOSt используется для удаления данных CMOS. Чтобы сбросить и обнулить параметры системы на настройки по умолчанию, выключите компьютер и извлеките отключите кабель питания от источника питания. Выждите 15 секунд и перемычкой замкните контакты 2 и 3 на CLRMOSt на 5 секунд. Не сбрасывайте настройки CMOS сразу после обновления BIOS. При необходимости сбросить настройки CMOS сразу после обновления BIOS сначала перезагрузите систему, а затем выключите компьютер перед сбросом настроек CMOS. Учтите, что пароль, дата, время и профиль пользователя по умолчанию сбрасываются только в том случае, если извлечь батарею CMOS.



Сброс настроек CMOS может привести к определению вскрытия корпуса. Чтобы обнулить запись предыдущего определения вскрытия корпуса, используйте параметр Clear Status (Обнулить состояние) BIOS.

1.4 Колодки и разъемы, расположенные на материнской плате



Расположенные на материнской плате колодки и разъемы перемычками НЕ являются. НЕ устанавливайте на эти колодки и разъемы колпачковые перемычки. Установка колпачковых перемычек на эти колодки и разъемы может вызвать неустраняемое повреждение материнской платы.

Колодка системной панели
(9-контактная, PANEL1)
(см. стр. 1, № 16)

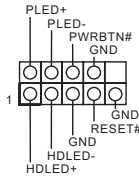

Подключите расположенные на корпусе выключатель питания, кнопку перезагрузки и индикатор состояния системы к этой колодке в соответствии с распределением контактов, приведенным ниже. Перед подключением кабелей определите положительный и отрицательный контакты.



PWRBTN (кнопка питания):

Подключение кнопки питания, расположенной на передней панели корпуса. Можно настроить порядок выключения системы с использованием кнопки питания.

RESET (кнопка перезагрузки):

Подключение кнопки перезагрузки системы, расположенной на передней панели корпуса. Нажмите кнопку перезагрузки, чтобы перезапустить компьютер, если он завис и нормальный запуск невозможен.

PLED (светодиодный индикатор питания системы):

Подключение индикатора состояния, расположенного на передней панели корпуса. Светодиодный индикатор горит, когда система работает. Когда система находится в режиме ожидания S3, светодиод мигает. Когда система находится в режиме ожидания S4 или выключена (S5), светодиод не горит.

HDLED (светодиодный индикатор работы жесткого диска):

Подключение светодиодного индикатора работы жесткого диска, расположенного на передней панели. Светодиодный индикатор горит, когда жесткий диск выполняет считывание или запись данных.

Передняя панель может быть разной на разных корпусах. В основном передняя панель включает в себя кнопку питания, кнопку перезагрузки, светодиодный индикатор питания, светодиодный индикатор работы жесткого диска, динамик и т. д. При подключении передней панели к этой колодке правильно подключайте провода к контактам.

Колодка светодиодного индикатора питания и динамика корпуса (7-контактная, SPK_PLED1) (см. стр. 1, № 15)

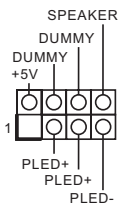

Предназначена для подключения светодиодного индикатора питания и динамика корпуса.

Разъемы Serial ATA3 (SATA3_1: см. стр.1,№ 10) (SATA3_2: см. стр. 1, № 9) (SATA3_3: см. стр. 1, № 13) (SATA3_4: см. стр.1,№ 14) (SATA3_A1: см. стр.1,№ 11) (SATA3_A2: см. стр.1,№ 12)

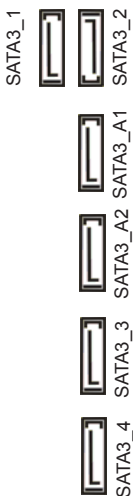

Эти шесть разъемов SATA3 предназначены для подключения кабелей SATA внутренних запоминающих устройств для передачи данных со скоростью до 6,0 Гб/с. * Общие каналы M2_2 и SATA3_3. Если используется один из них, остальные будут отключены. * Для минимизации времени загрузки используйте порты AMD SATA (SATA3_1~4) для самозагружаемых устройств.

Колодки USB 2.0 (9-контактная, USB_1_2) (см. стр. 1, № 21) (9-контактная, USB_3_4) (см. стр. 1, № 20)

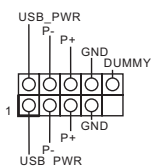

На системной плате размещены две колодки. Каждая колодка USB 2.0 может поддерживать два порта.

Колодка USB 3.1 Gen1 (19-контактная, USB3_5_6) (см. стр. 1, № 8)

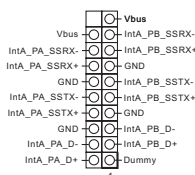

На системной плате размещена одна колодка. Каждая колодка USB 3.1 Gen1 может поддерживать два порта.

Аудиоколодка передней панели
(9-контактная, HD_ AUDIO1)
(см. стр. 1, № 24)

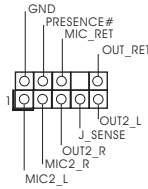

Эта колодка предназначена для подключения аудиоустройств к передней аудиопанели.



1. Аудиосистема высокого разрешения поддерживает функцию распознавания разъема, но для ее правильной работы необходимо, чтобы провод панели корпуса поддерживал передачу сигналов HDA. Инструкции по установке системы см. в этом руководстве и руководстве на корпус.
2. При использовании аудиопанели AC'97 подключите ее к аудиоколодке передней панели, как указано далее:
 - A. Подключите Mic_IN (MIC) к MIC2_L.
 - B. Подключите Audio_R (RIN) к OUT2_R, Audio_L (LIN) к OUT2_L.
 - C. Подключите провод заземления (GND) к контакту заземления (GND).
 - D. Контакты MIC_RET и OUT_RET используются только для аудиопанели высокого разрешения. При использовании аудиопанели AC'97 их подключать не нужно.
 - E. Чтобы активировать передний микрофон, перейдите на вкладку FrontMic панели управления Realtek и отрегулируйте параметр Recording Volume (Громкость записи).

Разъемы вентиляторов корпуса
(4-контактный, СНА_ FAN1)
(см. стр. 1, № 18)
(4-контактный, СНА_ FAN2)
(см. стр. 1, № 17)

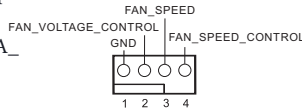

Предназначены для подключения кабелей разъемов вентиляторов и подключения черного провода к заземлению.

(4-контактный, СНА_ FAN3)
(см. стр. 1, № 25)

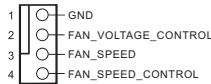

Разъем вентилятора охлаждения процессора
(4-контактный, CPU_ FAN1)
(см. стр. 1, № 2)

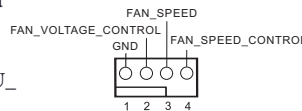

Эта материнская плата снабжена 4-контактным разъемом для маломощного вентилятора ЦП. Если вы собираетесь подключить 3-контактный вентилятор охлаждения процессора, подключайте его к контактам 1-3.

Разъем питания ATX
(24-контактный,
ATXPWR1)
(см. стр. 1, № 7)

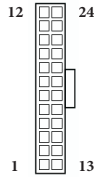

Эта материнская плата снабжена 24-контактным разъемом питания ATX. Чтобы использовать 20-контактный разъем питания ATX, подключите его вдоль контакта 1 и контакта 13.

Разъем питания ATX
12 В
(8-контактный,
ATX12V1)
(см. стр. 1, № 1)

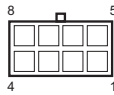

Эта материнская плата снабжена 8-контактным разъемом питания ATX 12 В. Чтобы использовать 4-контактный разъем питания ATX, подключите его вдоль контакта 1 и контакта 5.

Колодка последовательного порта
(9-контактная, COM1)
(см. стр. 1, № 22)

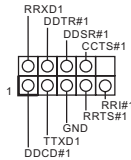

Колодка COM1 поддерживает подключение модуля последовательного порта.

Колодка TPM
(17-контактная, TPMS1)
(см. стр. 1, № 23)

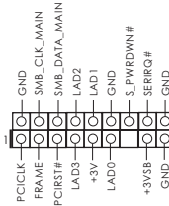

Этот разъем обеспечивает поддержку системы Trusted Platform Module (TPM), которая способна обеспечить надежное хранение ключей, цифровых сертификатов, паролей и данных. Система TPM также повышает уровень сетевой безопасности, защищает цифровые идентификаторы и обеспечивает целостность платформы.

Колодка светодиодной RGB-подсветки (4-контактная, RGB_HEADER1)
(см. стр. 1, № 6)



Колодка светодиодной RGB-подсветки служит для подключения удлинительного кабеля светодиодной RGB-подсветки, которая позволяет реализовать различные световые эффекты.

Внимание! Категорически запрещается подключать кабель светодиодной RGB-подсветки с нарушением полярности, так как это может привести к его повреждению.

Колодка для подключения светодиодной подсветки вентилятора AMD. (4-контактная, AMD_FAN_LED1)
(см. стр. 1, № 5)



Колодка для подключения светодиодной подсветки вентилятора AMD служит для подключения удлинительного кабеля светодиодной RGB-подсветки, который поставляется с кулером AMD. Подключив этот кабель, можно реализовать различные световые эффекты.

Внимание! Категорически запрещается подключать кабель светодиодной подсветки вентилятора с нарушением полярности, так как это может привести к его повреждению.

1 Introdução

Obrigado por adquirir a placa mãe ASRock X370 Pro4, uma confiável placa mãe ASRock produzida sob rigoroso controle de qualidade consistente. Esta placa principal oferece um excelente desempenho com um design robusto em conformidade com o compromisso da ASRock em fabricar produtos de qualidade e resistentes.



Como as especificações da placa principal e o software do BIOS poderão ser atualizados, o conteúdo deste manual estará sujeito a alterações sem aviso prévio. No caso de ocorrerem modificações neste manual, a versão atualizada estará disponível no site da ASRock sem aviso prévio. Se precisar de assistência técnica relacionada a esta placa principal, visite o nosso site para obter informações específicas sobre o modelo que estiver utilizando. Você também poderá encontrar a lista de placas VGA e CPU mais recentes suportadas no site da ASRock. Site da ASRock <http://www.asrock.com>.

1.1 Conteúdo da embalagem

- Placa Mãe ASRock X370 Pro4 (Fator de Forma ATX)
- Guia de Instalação Rápida da ASRock X370 Pro4
- CD de Suporte da ASRock X370 Pro4
- 1 x Painel de E/S
- 2 x Cabos de dados Serial ATA (SATA) (Opcional)
- 2 x Parafusos para Soquetes M.2 (Opcional)

1.2 Especificações

- Plataforma**
- Formato ATX
 - Design de condensador sólido

- CPU**
- Suporta Soquete AMD AM4 APUs Série A (Bristol Ridge) e CPUs Ryzen (Summit Ridge)
 - Digi Power design
 - Design com 9 fases de alimentação
 - Suporta Refrigeração de Ar 95W

- Chipset**
- AMD Promontory X370

- Memória**
- Tecnologia de memória DDR4 de dois canais
 - 4 x Slots DIMM DDR4
 - CPUs da Série Ryzen AMD suportam memória sem buffer DDR4 3200+(OC)/2933(OC)/2667/2400/2133 ECC e não-ECC*
 - APUs AMD 7ª Ger Série A suportam memória sem buffer DDR4 2400/2133 ECC e não-ECC*
- * Por favor, consulte a Lista de Suporte de Memória no site da AS-Rock para obter mais informação. (<http://www.asrock.com/>)
- * Por favor consulte a página 22 para suporte de frequência máxima DDR4 UDIMM.
- Capacidade máxima da memória do sistema: 64GB
 - Contato em Ouro 15µ nos slots DIMM

- Slot de expansão**
- CPUs da Série Ryzen AMD**
- 2 x Slots PCI Express 3.0 x16 (único a x16 (PCIE2); duplo a x16 (PCIE2) / x4 (PCIE4))*

APUs AMD 7ª Ger Série A

- 2 x Slots PCI Express 3.0 x16 (único a x8 (PCIE2); duplo a x8 (PCIE2) / x2 (PCIE4))*

* Suporta NVMe SSD nos discos de inicialização

** Se M2_1 estiver ocupado, PCIE4 será desativado.

- 4 x Slots PCI Express 2.0 x1
- Suporta AMD Quad CrossFireX™ e CrossFireX™**

** Este recurso é apenas suportado com CPUs da Série Syzen (Summit Ridge).

Gráficos

- AMD Radeon™ Integrado R7/R5 Série Gráfica em Séries A APU
- DirectX 12, Pixel Shader 5.0
- Memória compartilhada máxima de 2GB
- Três opções de saída de gráficos: D-Sub, DVI-D e HDMI
- Suporta configuração com três monitores
- Suporta HDMI com resolução máx. até 4K x 2K (4096x2160) @ 24Hz / (3840x2160) @ 30Hz
- Suporta DVI-D com resolução máxima de até 1920x1200 @ 60Hz
- Suporta D-Sub com resolução máxima de até 1920x1200 @ 60Hz
- Suporta Auto sincronização labial, Deep Color (12bpc), xvYCC e HBR (High Bit Rate Audio) com porta HDMI (É necessário um monitor compatível com HDMI)
- Suporta HDCP com Portas DVI-D e HDMI
- Suporta reprodução Full HD 1080p Blu-ray (BD) com Portas DVI-D e HDMI

Áudio

- Áudio HD de 7.1 canais com proteção de conteúdo (Codec de áudio Realtek ALC892)

*Para configurar Áudio 7.1 CH HD, é necessário usar um módulo de áudio de painel frontal HD e habilitar o recurso de áudio multi-canal pelo driver de áudio.

- Suporte áudio Blu-ray superior
- Suporta proteção contra sobretensão
- Fones de Áudio ELNA

LAN

- LAN Gigabit 10/100/1000 Mb/s PCIE x1
- Realtek RTL8111GR
- Suporta Wake-On-LAN
- Suporta Proteção contra Relâmpago/ESD
- Suporta Detecção de Cabo LAN
- Suporta Energy Efficient Ethernet 802.3az
- Suporta PXE

E/S do painel posterior

- 1 x Porta PS/2 para mouse/teclado
- 1 x Porta D-Sub
- 1 x Porta DVI-D
- 1 x Porta HDMI
- 2 x Portas USB 2.0 (Suporta Proteção ESD)
- 1 x Porta USB 3.1 Gen1 Tipo C (Suporta Proteção ESD)
- 5 x Portas USB 3.1 Gen1 (Suporta Proteção ESD)

- 1 x Porta LAN RJ-45 com LED (LED ACT/LINK e LED DE VELOCIDADE)
- Fichas de áudio HD: Entrada de Linha / Autofalante Frontal / Microfone

Armazenamento

- 4 x Conectores SATA3 6,0 Gb/s, suporta RAID (RAID 0, RAID 1, e RAID 10), NCQ, AHC e Conexão a Quente*
 - 2 x Conectores SATA3 6,0 Gb/s ASMedia ASM1061, suporte NCQ, AHCI, Conector a Quente
- * M2_2 e SATA3_3 compartilham vias. Se qualquer um deles estiver em uso, os outros serão desativados.
- 1 x Soquete Ultra M.2 (M2_1), suporta módulo tipo PCI Express tipo 2242/2260/2280 M.2 até Gen3 x4 (32 Gb/s) (com CPU Ryzen) ou Gen3 x2 (16 Gb/s) (com APU Série A)**
 - 1 x Soquete M.2 (M2_2), suporta módulo tipo 2230/2242/2260/2280/22110 M.2 SATA3 6,0 Gb/s **
- ** Se M2_1 estiver ocupado, PCIE4 será desativado.
 ** Suporta NVMe SSD como discos de inicialização
 ** Suporta Kit ASRock U.2

Conector

- 1 x Suporte porta COM
 - 1 x Plataforma TPM
 - 1 x LED de alimentação e Cabeçote de Autofalante
 - 1 x Cabeçote de LED RGB
- * Suporta Tira de LED até 12V/3A, 36W
- 1 x Cabeçote de LED Fan AMD
 - 1 x Conector da ventoinha da CPU (4 pinos)
- * O Conector do Ventilador de CPU suporta o ventilador de CPU de alimentação máxima 1A do ventilador (12W).
- 3 x Conectores de Ventoinha de Chassi (4 pinos) (Controle de Velocidade de Ventoinha Inteligente)
- * CHA_FAN2 e CHA_FAN3 podem detectar automaticamente se ventoinha de 3 pinos ou 4 pinos está em uso.
- 1 x Conector alimentação ATX 24 pinos
 - 1 x Conector de energia 8-pinos 12V
 - 1 x Conector de áudio do painel frontal
 - 2 x Plataformas USB 2.0 (Suporta 4 portas USB 2.0) (Suporta Proteção ESD)
 - 1 x Plataforma USB 3.1 Gen1 (Suporta 2 portas USB 3.1 Gen1) (Suporta Proteção ESD)

Funções da BIOS

- AMI Legal UEFI BIOS com suporte multilíngue GUI
- Suporta “Plug and Play”
- ACPI 5.1 compatível com eventos de despertar
- Suporta jumperfree
- Suporte SMBIOS 2.3
- Multi-ajuste de Voltagem da DRAM

Monitor de hardware

- Sensor de temperatura da CPU/Gabinete
- Tacômetro da Ventoinha da CPU/Gabinete
- Ventilador silencioso de CPU/Chassis
- Controle de multi velocidade da Ventoinha da CPU/Gabinete
- Monitoramento da tensão: +12V, +5V, +3,3V, Vcore

SO

- Microsoft® Windows® 10 64-bit

Certificações

- FCC, CE
- Preparada para ErP/EuP (é necessária uma fonte de alimentação preparada para ErP/EuP)

* Para obter informações detalhadas sobre o produto, por favor, visite o nosso site: <http://www.asrock.com>



Por favor, observe que existe um certo risco envolvendo overlocking, incluindo o ajuste das definições na BIOS, a aplicação de tecnologia Untied Overlocking ou a utilização de ferramentas de overlocking de terceiros. O overlocking poderá afetar a estabilidade do sistema ou mesmo causar danos nos componentes e dispositivos do seu sistema. Ele deve ser realizado por sua conta e risco. Não nos responsabilizamos por possíveis danos causados pelo overlocking.

1.3 Configuração dos jumpers

A imagem abaixo mostra como os jumpers são configurados. Quando a tampa do jumper é colocada nos pinos, o jumper é "Curto". Se não for colocada uma tampa de jumper nos pinos, o jumper é "Aberto". A imagem mostra um jumper de 3 pinos cujos pino1 e pino2 estão "Curtos" quando a tampa do jumper é colocada nestes 2 pinos.

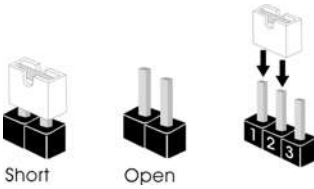

Apagar o Jumper CMOS
(CLRMO51)
(ver p.1, N.º 19)

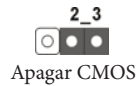

CLRMO51 permite que você limpe os dados do CMOS. Para apagar e reinicializar os parâmetros do sistema nos valores predefinidos, desligue o computador e desplugue a tomada da alimentação. Depois de aguardar 15 segundos, use uma capa de jumper para fazer curto do pino 2 e do pino3 no CLRMO51 por 5 segundos. No entanto, não apague o CMOS logo após ter realizado a atualização da BIOS. Se você precisar apagar o CMOS logo após ter terminado uma atualização da BIOS, deverá primeiro iniciar o sistema e voltar a encerrá-lo antes de apagar o CMOS. Por favor, observe que a senha, data, hora e perfil padrão do usuário serão apagados só se a bateria CMOS for removida.



Se você apagar o CMOS, poderá ser detectada a abertura da caixa. Ajuste a opção do BIOS "Limpar estado" para limpar o registo anterior de estado de intrusão no chassis.

1.4 Suportes e conectores onboard



Os conectores e suportes onboard NÃO são jumpers. NÃO coloque tampas de jumpers sobre estes terminais e conectores. Colocar tampas de jumpers sobre os terminais e conectores irá causar danos permanentes à placa-mãe.

Suporte do painel de sistema
(PAINEL1 de 9 pinos)
(ver p.1, N.º 16)

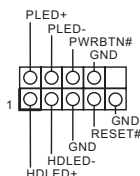

Ligue o botão de alimentação, o botão de reinicialização e o indicador do estado do sistema no chassi deste suporte, de acordo com a descrição abaixo. Observe os pinos positivos e negativos antes de conectar os cabos.



PWRBTN (Botão de alimentação):

Conecte o botão de alimentação no painel frontal do chassi. Você pode configurar a forma para desligar o seu sistema através do botão de alimentação.

RESET (Botão de reinicialização):

Conecte o botão de reinicialização no painel frontal do chassi. Pressione o botão de reinicialização para reiniciar o computador, se ele congela e falha ao realizar um reinício normal.

PLED (LED de alimentação do sistema):

Conecte o indicador do estado da alimentação no painel frontal do chassi. O LED ficará aceso quando o sistema estiver em funcionamento. O LED ficará piscando quando o sistema estiver nos estados de suspensão S3. O LED ficará desligado quando o sistema estiver no estado de suspensão S4 ou desligado (S5).

HDLED (LED de atividade do disco rígido):

Conecte o LED de atividade do disco rígido no painel frontal do chassi. O LED ficará aceso quando o disco rígido estiver lendo ou registrando dados.

O design do painel frontal poderá variar dependendo do chassi. Um módulo de painel frontal consiste principalmente em um botão de alimentação, um botão de reinicialização, um LED de alimentação, um LED de atividade do disco rígido, um alto-falante, etc. Ao conectar seu módulo de painel frontal do chassi a este conector, certifique-se de que os fios e os pinos correspondem de forma correta.

LED de alimentação e
Cabeçote de Autofalante
(SPK_PLED1 7 pinos)
(ver p.1, N.º 15)

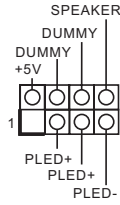

Conecte o LED de alimentação do chassi e o autofalante do chassi a este cabeçote.

Conectores série ATA3
(SATA3_1:
ver p.1, N.º 10)
(SATA3_2:
ver p.1, N.º 9)
(SATA3_3:
ver p.1, N.º 13)
(SATA3_4:
ver p.1, N.º 14)
(SATA3_A1:
ver p.1, N.º 11)
(SATA3_A2:
ver p.1, N.º 12)



Estes seis conectores SATA3 suportam cabos de dados SATA para dispositivos de armazenamento interno com uma taxa de transferência de dados de até 6,0 Gb/s.
* M2_2 e SATA3_3 compartilham vias. Se qualquer um deles estiver em uso, os outros serão desativados.
* Para minimizar o tempo de inicialização, use portas AMD SATA (SATA3_1~4) para os seus dispositivos inicializáveis.

Suportes USB 2.0
(USB1_2 9 pinos)
(ver p.1, N.º 21)
(USB_3_4 de 9 pinos)
(ver p.1, N.º 20)

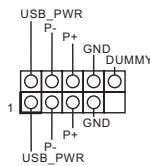

Há dois cabeçotes nesta placa-mãe. Cada suporte USB 2.0 pode suportar duas portas.

Suporte USB 3.1 Gen1
(USB3_5_6 de 19 pinos)
(ver p.1, N.º 8)

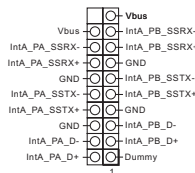

Há um cabeçote nesta placa-mãe. Cada suporte USB 3.1 Gen1 pode suportar duas portas.

Suporte de áudio do painel frontal

(HD_AUDIO1 de 9 pinos)

(ver p.1, N.º 24)

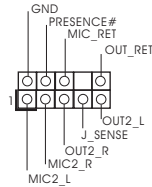

Este suporte destina-se à conexão dos dispositivos de áudio no painel de áudio frontal.



1. O Áudio de alta definição suporta Sensor de Adaptador, mas o fio do painel no chassi deverá suportar HDA para funcionar corretamente. Por favor, siga as instruções no nosso manual e no manual do chassi para instalar o seu sistema.
2. Se utilizar um painel de áudio AC'97, instale-o no terminal de áudio do painel frontal de acordo com os passos abaixo:
 - A. Ligue Mic_IN (MIC) a MIC2_L.
 - B. Conecte o Audio_R (RIN) a OUT2_R e Audio_L (LIN) a OUT2_L.
 - C. Conecte a ligação Terra (GND) à Terra (GND).
 - D. MIC_RET e OUT_RET destinam-se apenas ao painel de áudio HD. Você não precisa ligá-los ao painel de áudio AC'97.
 - E. Para ativar o microfone frontal, vá à guia "Microfone Frontal" no painel de controle Realtek e ajuste o "Volume de gravação".

Conectores da Ventoinha do Chassi

(CHA_FAN1 de 4 pinos)

(ver p.1, N.º 18)

(CHA_FAN2 de 4 pinos)

(ver p.1, N.º 17)

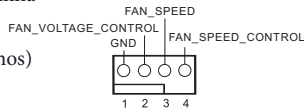

Por favor, conecte os cabos do ventilador aos conectores do ventilador e corresponda o fio preto no pino terra.

(CHA_FAN3 de 4 pinos)

(ver p.1, N.º 25)

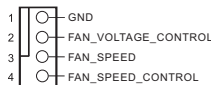

Conector da Ventoinha da CPU

(CPU_FAN1 de 4 pinos)

(ver p.1, N.º 2)

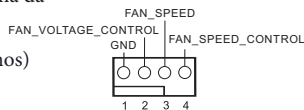

Esta placa mãe inclui um conector de ventilador da CPU (Ventilador silencioso) de 4 pinos. Se você pretende conectar um ventilador da CPU de 3 pinos, por favor, conecte-o ao Pino 1-3.

Conector de alimentação
ATX
(ATXPWR1 de 24 pinos)
(ver p.1, N.º 7)

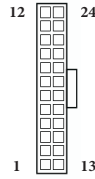

Esta placa-mãe inclui um conector de alimentação ATX de 24 pinos. Para utilizar uma fonte de alimentação ATX de 20 pinos, introduza-a no Pino 1 e Pino 13.

Conector de alimentação
de 12V ATX
(ATX12V1 de 8 pinos)
(ver p.1, N.º 1)

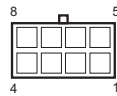

Esta placa-mãe inclui um conector de alimentação de 12V ATX de 8 pinos. Para utilizar uma fonte de alimentação ATX de 4 pinos, introduza-a no Pino 1 e Pino 5.

Suporte da porta serial
(COM1 de 9 pinos)
(ver p.1, N.º 22)

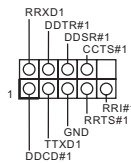

Este suporte COM1 recebe um módulo da porta serial.

Suporte TPM
(TPMS1 de 17 pinos)
(ver p.1, N.º 23)

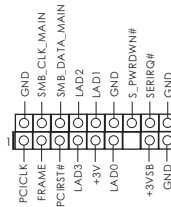

Este conector suporta um sistema com Módulo de Plataforma Confiável (TPM), que pode armazenar com segurança chaves, certificados digitais, senhas e dados. Um sistema TPM também ajuda a melhorar a segurança de rede, a proteger identidades digitais e a garantir a integridade da plataforma.

Cabeçote de LED RGB
(RGB_HEADER1 de 4
pinos)
(ver p.1, N.º 6)



Cabeçote RGB LED é usado para conectar o cabo de extensão de LED RGB que permite aos usuários escolher entre vários efeitos de iluminação LED.

Atenção: Nunca instale o cabo RGB LED na orientação errada; caso contrário, o cabo pode ser danificado.

Cabeçote de LED FAN
AMD
(AMD_FAN_LED1 4
pinos)
(ver p.1, N.º 5)



Cabeçote de LED FAN AMD é usado para conectar o cabo de extensão de LED RGB que vem com dissipador de calor AMD. A conexão de cabo permite aos usuários escolher entre vários efeitos de iluminação de LED.

Atenção: Nunca instale o cabo FAN LED na orientação errada; caso contrário, o cabo pode ser danificado.

1 Giriş

ASRock'ın zorlu kalite kontrol süreçlerinden geçmiş olan ASRock X370 Pro4 anakartını satın aldığınız için teşekkür ederiz. Sağlam tasarımı ile ASRock'ın kalite ve dayanıklılık taahhüdüne uygun şekilde mükemmel performans sağlar.



Anakart özellikleri ve BIOS yazılımı güncellenebileceğinden, bu kılavuzun içeriği herhangi bir bildirimde bulunulmaksızın değiştirilebilir. Bu kılavuz üzerinde herhangi bir değişiklik yapılması halinde, güncellenmiş sürüm, herhangi bir bildirim yapılmaksızın ASRock'ın web sitesinde yer alacaktır. Bu ana kartla ilgili olarak teknik destek almak isterseniz, lütfen kullandığımız model hakkında özel bilgiler için web sitemizi ziyaret edin. En güncel VGA kartları ve işlemci destek listesini de ASRock'ın web sitesinde bulabilirsiniz. ASRock web sitesi <http://www.asrock.com>.

1.1 Ambalaj İçeriği

- ASRock X370 Pro4 Anakartı (ATX Form Faktörü)
- ASRock X370 Pro4 Hızlı Kurulum Kılavuzu
- ASRock X370 Pro4 Destek CD'si
- 1 tane G/Ç Paneli Kalkanı
- 2 tane Seri ATA (SATA) Veri Kablosu (İsteğe Bağlı)
- M.2 Yuvaları için 2 tane vida (İsteğe Bağlı)

1.2 Özellikler

Platform

- ATX Form Faktörü
- Yekpare Kapasitör tasarımı

İşlemci

- AMD Soket AM4 A serisi APU'ları (Bristol Ridge) ve Ryzen CPU'ları(Summit Ridge) destekler
- Digi Güç tasarımı
- 9 Güç Fazı tasarımı
- 95W Havayla Soğutmayı destekler

Yonga kümesi

- AMD Promontory X370

Bellek

- Çift Kanallı DDR4 Bellek Teknolojisi
 - 4 tane DDR4 DIMM Yuvası
 - AMD Ryzen serisi işlemciler DDR4 3200+(OC)/2933 (OC)/2667/2400/2133 ECC ve ECC olmayan, ara belleğe alınmamış bellek destekler*
 - AMD 7. Gen A Serisi APU'lar DDR4 2400/2133 ECC ve ECC olmayan, ara belleğe alınmamış bellek destekler*
- * Daha fazla bilgi için lütfen ASRock'ın web sitesindeki Bellek Desteği Listesine başvurun. (<http://www.asrock.com/>)
- * Lütfen DDR4 UDIMM maksimum frekans desteği için bkz. sayfa 22.
- En fazla sistem belleği kapasitesi: 64GB
 - DIMM Yuvalarında 15 µ Altın Temas

Genişletme Yuvası

AMD Ryzen serisi işlemciler

- 2 x PCI Express 3.0 x16 yuva (x16'da (PCIe2) tek; x16'de (PCIe2) / x4'de (PCIe4))*

AMD 7. Gen A Serisi APU'lar

- 2 x PCI Express 3.0 x16 yuva (x8'da (PCIe2) tek; x8'de (PCIe2) / x2'de (PCIe4))*

* Önyükleme diskleri olarak NVMe SSD destekler

* M2_1 meşgulse PCIe4 devre dışı bırakılacaktır.

- 4 x PCI Express 2.0 x1 Yuva
- AMD Quad CrossFireX™ ve CrossFireX™ desteğine sahiptir**

** Bu özellik yalnızca Ryzen Serisi işlemcilerle (Summit Ridge) desteklenir.

Grafikler

- A-serisi APU'da entegre AMD Radeon™ R7/R5 Serisi Grafikler
- DirectX 12, Pixel Shader 5.0
- En fazla paylaşılan bellek 2GB
- Üç grafik çıkışı seçeneği: D-sub, DVI-D ve HDMI
- Üçlü Monitör Desteği
- 4K x 2K (4096x2160) @ 24Hz / (3840x2160) @ 30Hz değerlerine kadar en fazla çözünürlükle HDMI destekler
- 1920x1200 @ 60Hz'ye kadar DVI-D işlevini destekler
- 1920x1200 @ 60Hz'ye kadar çözünürlükle D-Sub işlevini destekler
- HDMI Bağlantı Noktasıyla Otomatik Dudak Senkronizasyonu, Derin Renk (12bpc), xvYCC ve HBR (Yüksek Bit Oranlı Ses) özelliklerini destekler (Uyumlu bir HDMI monitörü kullanılmalıdır)
- DVI-D ve HDMI Bağlantı Noktasıyla HDCP destekler
- DVI-D ve HDMI Bağlantı Noktasıyla Tam HD 1080p Blu-ray (BD) kayıttan yürütme destekler

Ses

- İçerik Koruma Özelliği ile 7.1 CH HD Ses (Realtek ALC892 Ses Codec Bileşeni)
- * 7.1 CH HD Ses konfigürasyonu için bir HD ön panel ses modülü kullanılmalı ve çok kanallı ses özelliği ses sürücüsü ile etkinleştirilmelidir.
- Üstün Blu-ray Ses desteği
 - Dalgalanma Koruması Destekler
 - ELNA Ses Kapakları

LAN

- PCIE x1 Gigabit LAN 10/100/1000 Mb/s
- Realtek RTL8111GR
- Yerel Ağ Üzerinden Açmayı destekler
- Yıldırım/ESD Koruması destekler
- LAN Kablosu Algılama destekler
- Enerji Verimliliğine Sahip Ethernet 802.3az işlevini destekler
- PXE özelliğini destekler

Arka Panel G/Ç

- 1 x PS/2 Fare/Klavve Bağlantı Noktası
- 1 x D-Sub Bağlantı Noktası
- 1 x DVI-D Bağlantı Noktası
- 1 x HDMI Bağlantı Noktası
- 2 x USB 2.0 Bağlantı Noktası (ESD Koruması Destekler)
- 1 x USB 3.1 Gen1 Tip C Bağlantı Noktası (ESD Koruması Destekler)

- 5 x USB 3.1 Gen1 Bağlantı Noktası (ESD Koruması Destekler)
- LED'e sahip 1 tane RJ-45 LAN Bağlantı Noktası (ACT/LINK LED ve SPEED LED)
- HD Ses Jakları: Hat Girişi / Ön Hoparlör / Mikrofon

Depolama

- 4 x SATA3 6,0 Gb/s Bağlayıcılar, RAID (RAID 0, RAID 1, ve RAID 10), NCQ, AHCI ve Tak Çıkar desteği*
- 2 x ASMedia ASM1061 SATA3 6,0 Gb/sn. bağlayıcı, NCQ, AHCI ve Tak Çıkar destekler

* M2_2 ve SATA3_3 paylaşım yolları. Herhangi biri kullanımdaysa diğeri devre dışı bırakılacaktır.

- 1 x Ultra M.2 Yuvası (M2_1), 2242/2260/2280 M.2 PCI Express modül tipini Gen3 x4 (32 Gb/s) (Ryzen CPU ile) veya Gen3 x2'ye (16 Gb/s) (A-serisi APU ile) kadar destekler**
- 1 x M.2 Yuvası (M2_2), 2230/2242/2260/2280/22110 M.2 SATA3 6,0 Gb/s modül tipini destekler**

** M2_1 meşgulse PCIE4 devre dışı bırakılacaktır.

** Önyüklemeye diskleri olarak NVMe SSD destekler

** ASRock U.2 Takımını destekler

Bağlayıcı

- 1 x COM Bağlantı Noktası Bağlantısı
- 1 x TPM Bağlantısı
- 1 x Güç LED'i ve Hoparlör Bağlantısı
- 1 x RGB LED Bağlantısı

* 12V/3A, 36W LED Dizisine kadar destekler

- 1 x AMD Fan LED Bağlantısı
- 1 x İşlemci Fanı Bağlayıcısı (4 pimli)

* İşlemci Fan Bağlayıcı, en fazla 1 A (12 W) fan gücünde işlemci fanı destekler.

- 3 x Kasa Fanı Bağlayıcısı (4 pimli) (Akıllı Fan Hızı Kontrolü)

* CHA_FAN2 ve CHA_FAN3, 3 pimli fanın mı yoksa 4 pimli fanın mı kullanımda olduğunu otomatik olarak algılayabilir.

- 1 x 24 pim ATX Güç Bağlayıcısı
- 1 x 8 pim 12V Güç Bağlayıcısı
- 1 x Ön Panel Ses Bağlayıcısı
- 2 x USB 2.0 Bağlantısı (4 USB 2.0 bağlantı noktası destekler) (ESD Koruması destekler)
- 1 x USB 3.1 Gen1 Bağlantısı (2 USB 3.1 Gen1 bağlantı noktası destekler) (ESD Koruması destekler)

BIOS Özelliđi

- Çok dilli GUI desteđi ile AMI UEFI Legal BIOS
- "Tak ve Oynat" özelliđini destekler
- ACPI 5.1 uyumluluđu uyandırma olayları
- Bađlantı teli olmadan alıřtırma özelliđini destekler
- SMBIOS 2.3 Desteđi
- DRAM Gerilimi Çoklu Ayarlama

**Donanım
Monitörü**

- İşlemci/Kasa sıcaklıđı tespiti
- İşlemci/Kasa Fanı Deviröler
- CPU/Kasa Sessiz Fan
- İşlemci/Kasa Fanı çoklu hız kontrolü
- Gerilim izleme: +12V, +5V, +3,3V, Vcore

**İřletim
Sistemi**

- Microsoft® Windows® 10 64-bit

Onaylar

- FCC, CE
- ErP/EuP için hazır (ErP/EuP için hazır güç beslemesi gereklidir)

* Detaylı ürün bilgisi için lütfen web sitemizi ziyaret edin: <http://www.asrock.com>



Lütfen, BIOS ayarlarını düzenleme, Bađımsız Hız Ařırtma Teknolojisinin uygulanması veya üçüncü taraf hız ařırtma araçlarının kullanılması da dâhil olmak üzere tüm hız ařırtma işlemlerinin belirli bir risk taşıdığını unutmayın. Hız ařırtma, sisteminizin dayanıklılıđını etkileyebilir, hatta sisteminizde yer alan bileřenlere ve aytđlara zarar verebilir. Bu, riski ve masrafları size ait olmak üzere gerekleřtirilmelidir. Hız ařırtmadan dođabilecek zararlar konusunda sorumlu olmayacađız.

1.3 Bağlantı Teli Kurulumu

Çizim, bağlantı tellerinin kurulumunu göstermektedir. Tel kapağı, pimlerin üzerine yerleştirildiğinde, tel "Kısa" olur. Pimlerin üzerinde tel kapağı bulunmadığında, tel "Açık" olur. Çizim, pin1 ve pin2 alanları "Kısa" olan ve bu iki pim üzerinde bir bağlantı teli kapağı bulunan 3 pimli bağlantı telini göstermektedir.

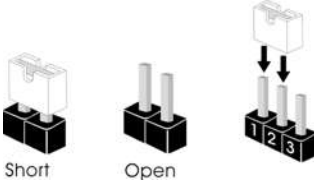

CMOS'u Temizle Bağlantı
Teli
(CLRMOS1)
(bkz. s.1, No. 19)



Varsayılan



CMOS'u Temizle

CLRMOS1, CMOS verilerini temizlemenizi sağlar. Sistem parametrelerini temizlemek ve varsayılan kurulum ayarlarına sıfırlamak için, lütfen bilgisayarı kapatın ve güç kablosunu güç beslemesinden çekin. 15 saniye bekledikten sonra, CLRMOS1 üzerindeki pin2 ve pin3'ü 5 saniye boyunca kısaltmak için bir bağlantı teli kullanın. Ancak, CMOS'u lütfen BIOS'u güncelledikten hemen sonra temizlemeyin. BIOS'u güncelledikten hemen sonra CMOS'u temizlemeniz gerekirse, önce sistemi başlatın ve ardından CMOS temizleme işlemi öncesinde yeniden kapatın. Lütfen, şifre, tarih, saat ve varsayılan kullanıcı profilinin yalnızca CMOS bataryası çıkarıldığında temizleneceğini unutmayın.



CMOS'u temizlerseniz, kasa açık uyarısı alabilirsiniz. Önceki kasa yetkisiz erişim durumu kaydını silmek için lütfen BIOS durumunu "Durumu Temizle" olarak belirleyin.

1.4 Yerleşik Bağlantılar ve Bağlayıcılar



Yerleşik bağlantılar ve bağlayıcılar bağlantı teli değildir. Bağlantı teli kapaklarını bu bağlantı ve bağlayıcılar üzerine yerleştirmeyin. Bağlantı teli kapaklarının bağlantılar ve bağlayıcılar üzerine yerleştirilmesi ana karta kalıcı hasar verebilir.

Sistem Paneli Bağlantısı
(9 pimli PANEL1)
(bkz. s.1, No. 16)

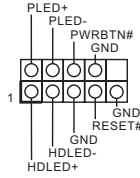

Güç anahtarını bağlayın, kasa üzerindeki anahtar ile sistem durumu belirtecini aşağıdaki pim düzenine göre sıfırlayın. Kabloları bağlarken pozitif ve negatif pimplere dikkat edin.



PWRBTN (Güç Anahtarı):

Güç anahtarını kasa ön paneline bağlayın. Güç anahtarını kullanarak sistemin hangi yöne hareketle kapanacağını seçebilirsiniz.

RESET (Sıfırlama Anahtarı):

Sıfırlama anahtarını kasa ön paneline bağlayın. Bilgisayarın kilitletmesi ve normal şekilde yeniden başlatılamaması hâlinde reset (sıfırla) düğmesine basın.

PLED (Sistem Güç LED'i):

Güç durumu göstergesini kasa ön paneline bağlayın. Sistem çalışırken LED ışığı yanacaktır. Sistem S3 uykü durumdayken LED ışığı yanıp söner. Sistem S4 uykü durumunda ya da kapalıyken (S5) LED ışık söner.

HDLED (Sabit Disk Etkinlik LED'i):

Sabit sürücü etkinlik LED'ini kasa ön paneline bağlayın. Sabit sürücü veri okur ya da yazarken LED ışığı yanar.

Ön panel tasarımı kasaya göre değişiklik gösterebilir. Bir ön panel modülü, temel olarak bir güç anahtarı, sıfırlama anahtarı, güç LED'i, sabit sürücü etkinliği LED'i, hoparlör gibi birimlerden oluşur. Kasanızın ön panel modülünü bu bağlantıya takmadan önce, kablo düzenlemeleri ve pim düzenlemelerinin düzgün şekilde yapıldığından emin olun.

Güç LED'i ve Hoparlör Bağlantısı
(7 pimli SPK_PLED1)
(bkz. s.1, No. 15)

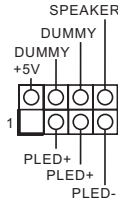

Lütfen kasa güç LED'ini ve kasa hoparlörünü bu bağlantıya takın.

Seri ATA3 Bağlayıcıları
(SATA3_1:
bkz. s.1, No. 10)
(SATA3_2:
bkz. s.1, No. 9)
(SATA3_3:
bkz. s.1, No. 13)
(SATA3_4:
bkz. s.1, No. 14)
(SATA3_A1:
bkz. s.1, No. 11)
(SATA3_A2:
bkz. s.1, No. 12)

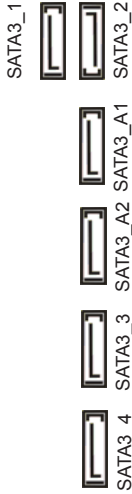

Bu altı SATA3 bağlayıcısı, veri aktarım hızı 6,0 Gb/sn'ye kadar olan dahili depolama aygıtları için tasarlanmış SATA veri kablolarını destekler.
* M2_2 ve SATA3_3 paylaşım yolları. Herhangi biri kullanılmıyorsa diğeri devre dışı bırakılacaktır.

* Başlatma süresini en aza indirmek amacıyla, çalıştırılabilir aygıtlarınız için AMD SATA bağlantı noktalarını (SATA3_1~4) kullanın.

USB 2.0 Bağlantıları
(9 pimli USB_1_2)
(bkz. s.1, No. 21)
(9 pimli USB_3_4)
(bkz. s.1, No. 20)

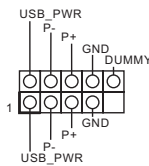

Bu anakartta iki başlık vardır. Her bir USB 2.0 bağlantısı, iki adet bağlantı noktasını destekleyebilir.

USB 3.1 Gen1 Bağlantı
(19 pimli USB3_5_6)
(bkz. s.1, No. 8)

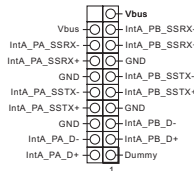

Bu ana kartta bir bağlantı vardır. Her bir USB 3.1 Gen1 bağlantısı, iki adet bağlantı noktasını destekleyebilir.

Ön Panel Ses Bağlantısı
(9 pimli HD_AUDIO1)
(bkz. s.1, No. 24)

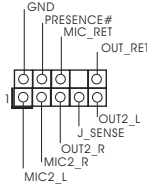

Bu bağlantı, ses aygıtlarının
ön ses paneline bağlanması
içindir.



1. Yüksek Tanımlı Ses, Jak Algılama özelliğini destekler ancak bu işlemin düzgün çalışabilmesi için kasa üzerindeki panel kablosunun HDA işlevini desteklemesi gerekmektedir. Sisteminizi kurarken, lütfen kılavuzumuzdaki ve kasa kılavuzundaki talimatları izleyin.
2. AC'97 ses paneli kullanıyorsanız, lütfen aşağıdaki adımları uygulayarak ön panel ses bağlantısına takın:
 - A. Mic_IN'i (MIC) MIC2_L'ye bağlayın.
 - B. Audio_R'yi (RIN) OUT2_R'ye ve Audio_L'yi (LIN) OUT2_L'ye bağlayın.
 - C. Toprak'ı (GND) Toprak'a (GND) bağlayın.
 - D. MIC_RET ve OUT_RET yalnızca HD ses paneli içindir. AC'97 ses paneli için bunları bağlamanıza gerek yoktur.
 - E. Ön mikrofonu etkinleştirmek için, Realtek Kontrol panelinde "FrontMic" sekmesine gidin ve "Kayıt Ses Seviyesi"ni ayarlayın.

Kasa Fanı Bağlayıcısı
(4 pimli CHA_FAN1)
(bkz. s.1, No. 18)
(4 pimli CHA_FAN2)
(bkz. s.1, No. 17)

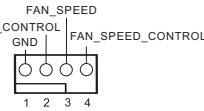

Lütfen fan kablolarını fan
bağlayıcılarına takın ve
siyah teli topraklama pimine
bağlayın.

(4-pin CHA_FAN3)
(bkz. s.1, No. 25)

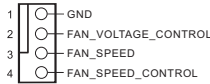

İşlemci Fanı Bağlayıcı
(4 pimli CPU_FAN1)
(bkz. s.1, No. 2)

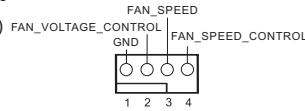

Bu ana kart, 4 pimli bir işlemci
fanı (Sessiz Fan) bağlayıcı
sağlar. 3 pimli bir işlemci fanı
bağlamak isterseniz lütfen Pim
1-3'e bağlayın.

ATX Güç Bağlayıcısı
(24 pimli ATXPWR1)
(bkz. s.1, No. 7)

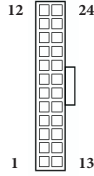

Bu ana kart, 24 pimli ATX güç bağlayıcısı sağlar. 20 pimli ATX güç beslemesi kullanmak için lütfen Pim 1 ve Pim 13'e bağlayın.

ATX 12V Güç Bağlayıcısı
(8 pimli ATX12V1)
(bkz. s.1, No. 1)

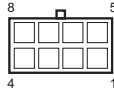

Bu ana kart, 8 pimli ATX 12V güç bağlayıcısı sağlamaktadır. 4 pimli ATX güç beslemesi kullanmak için lütfen Pim 1 ve Pim 5'e bağlayın.

Seri Bağlantı Noktası
Bağlantısı
(9 pimli COM1)
(bkz. s.1, No. 22)

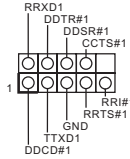

Bu COM1 bağlantısı seri bağlantı yuvası modülünü destekler.

TPM bağlantısı
(17 pimli TPMS1)
(bkz. s.1, No. 23)

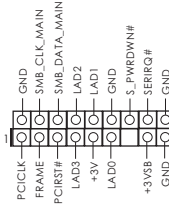

Bu bağlayıcı, anahtarlar, dijital sertifikalar, şifreler ve verileri güvenli bir şekilde saklama özelliği bulunan Güvenilir Platform Modülü (TPM) sistemini destekler. TPM sistemleri, aynı zamanda ağ güvenliğinin artırılması, dijital kimliklerin korunması ve platform bütünlüğünün sağlanmasına da yardımcı olur.

RGB LED Bağlantısı
(4 pimli RGB_HEAD-
ER1)
(bkz. s.1, No. 6)



RGB LED bağlantı yeri,
kullanıcıların çeşitli LED
aydınlatma efektleri arasında
seçim yapmasını sağlayan
RGB LED uzatma kablosunu
bağlamak için kullanılır.

**Dikkat: RGB LED
kablosunu kesinlikle yanlış
yönde takmayın. Aksi tak-
dirde kablo hasar görebilir.**

AMD FAN LED
Bağlantısı
(4 pimli AMD_FAN_
LED1)
(bkz. s.1, No. 5)



AMD FAN LED Bağlantısı,
AMD Soğutucu ile gelen
RGB LED uzatma kablosunu
bağlamak için kullanılır. Kablo
bağlantısı kullanıcıların çeşitli
LED aydınlatma efektlerini
seçmelerini sağlar.

**Dikkat: FAN LED
kablosunu kesinlikle yanlış
yönde takmayın. Aksi tak-
dirde kablo hasar görebilir.**

1 개요

ASRock X370 Pro4 마더보드를 구입해 주셔서 감사합니다. 이 마더보드는 ASRock의 일관되고 엄격한 품질관리 하에 생산되어 신뢰성이 우수합니다. 품질과 내구성에 대한 ASRock의 기준에 부합하는 우수한 성능과 견고한 설계를 제공합니다.



마더보드 규격과 BIOS 소프트웨어를 업데이트할 수도 있기 때문에, 이 설명서의 내용은 예고 없이 변경될 수 있습니다. 이 설명서가 변경될 경우, 업데이트된 버전은 ASRock의 웹사이트에서 추가 통지 없이 제공됩니다. 이 마더보드와 관련하여 기술적 지원이 필요한 경우, 당사의 웹사이트를 방문하여 사용 중인 모델에 대한 구체적인 정보를 구하십시오. ASRock의 웹사이트에서는 최신 VGA 카드와 CPU 지원 목록도 찾을 수 있습니다. ASRock 웹사이트 <http://www.asrock.com>.

1.1 포장 내용물

- ASRock X370 Pro4 마더보드 (ATX 폼 팩터)
- ASRock X370 Pro4 간편 설치 안내서
- ASRock X370 Pro4 지원 CD
- I/O 패널 실드 1 개
- 시리얼 ATA (SATA) 데이터 케이블 2 개 (선택 품목)
- M.2 소켓용 나사 2 개 (선택 품목)

1.2 규격

플랫폼

- ATX 폼 팩터
- 솔리드 콘덴서 구조

CPU

- AMD Socket AM4 A 시리즈 APU(Bristol Ridge) 및 Ryzen CPU(Summit Ridge) 지원
- Digi Power design
- 9 개 전원 위상 구조
- 95W 에어 쿨링 지원

칩세트

- AMD Promontory X370

메모리

- 듀얼 채널 DDR4 메모리 기술
 - DDR4 DIMM 슬롯 4 개
 - AMD Ryzen 시리즈 CPU 는 DDR4 3200+(OC)/2933 (OC)/2667/2400/2133 ECC 및 비 ECC, 비버퍼링 메모리를 지원합니다.*
 - AMD 7 세대 A 시리즈 APU 는 DDR4 2400/2133 ECC 및 비 ECC, 비버퍼링 메모리를 지원합니다.*
- * 자세한 내용은 다음 ASRock 웹사이트에 있는 메모리 지원 목록을 참조하십시오. (<http://www.asrock.com/>)
- * DDR4 UDIMM 최대 주파수 지원은 22 페이지를 참조하십시오.
- 시스템 메모리 최대 용량 : 64GB
 - DIMM 슬롯에 15 μ Gold Contact 장착

확장 슬롯

AMD Ryzen 시리즈 CPU

- PCI Express 3.0 x16 슬롯 2 개 (단일 @ x16 (PCIE2), 이중 @ x16 (PCIE2) / x4 (PCIE4))*

AMD 7 세대 A 시리즈 APU

- PCI Express 3.0 x16 슬롯 2 개 (단일 @ x8 (PCIE2), 이중 @ x8 (PCIE2) / x2 (PCIE4))*

* NVMe SSD 를 부팅 디스크로 사용 가능하도록 지원

* M2_1 이 사용 중일 경우, PCIE4 가 비활성화됩니다.

- PCI Express 2.0 x1 슬롯 4 개
- AMD Quad CrossFireX™ 및 CrossFireX™ 지원**

** 이 기능은 Ryzen 시리즈 CPU(Summit Ridge) 에서만 지원됩니다.

그래픽

- A- 시리즈 APU 의 경우 통합된 AMD Radeon™ R7/R5 시리즈 그래픽
- DirectX 12, Pixel Shader 5.0
- 최대 공유 메모리 2GB
- 그래픽 출력 옵션 세 개 : D-Sub, DVI-D 및 HDMI
- 삼중 모니터 지원
- HDMI 지원 (최대 해상도 4K x 2K (4096x2160) @ 24Hz / (3840x2160) @ 30Hz)
- DVI-D 지원 (최대 해상도 1920x1200 @ 60Hz)
- D-Sub 지원 (최대 해상도 1920x1200 @ 60Hz)
- Auto Lip Sync, Deep Color (12bpc), xvYCC 및 HBR (High Bit Rate Audio)(HDMI 포트 포함) 지원 (HDMI 호환 모니터 필요.)
- DVI-D 및 HDMI 포트를 이용한 HDCP 지원
- DVI-D 및 HDMI 포트를 이용한 Full HD 1080p Blu-ray (BD) 재생 지원

오디오

- 7.1 CH HD 오디오 콘텐츠 보호를 이용한 지원 (Realtek ALC892 오디오 코덱)
- * 7.1 CH HD 오디오를 구성하려면 HD 전면 패널 오디오 모듈을 사용하고 다채널 오디오 기능을 오디오 드라이버로 활성화해야 합니다.
 - 프리미엄 Blu-ray 오디오 지원
 - 서지 보호 지원
 - ELNA 오디오 캡

LAN

- PCIE 1 개 , Gigabit LAN 10/100/1000 Mb/s
- Realtek RTL8111GR
- Wake-On-LAN 지원
- 번개 /ESD 보호 지원
- LAN 케이블 감지 지원
- 절전형 이더넷 802.3az 지원
- PXE 지원

후면 패널 I/O

- PS/2 마우스 / 키보드 포트 1 개
- D-Sub 포트 1 개
- DVI-D 포트 1 개
- HDMI 포트 1 개
- USB 2.0 포트 2 개 (ESD 보호 지원)
- USB 3.1 Gen1 타입 C 포트 1 개 (ESD 보호 지원)
- USB 3.1 Gen1 포트 5 개 (ESD 보호 지원)

- LED 장착 RJ-45 LAN 포트 1 개 (ACT/LINK LED 및 SPEED LED)
- HD 오디오 잭 : 라인 입력 / 전면 스피커 / 마이크

저장 장치

- SATA3 6.0 Gb/s 커넥터 4 개가 RAID(RAID 0, RAID 1 및 RAID 10), NCQ, AHCI 및 핫 플러그를 지원합니다.*
 - ASMedia ASM1061 에 의한 SATA3 6.0 Gb/s 커넥터 2 개, NCQ, AHCI 및 핫 플러그 지원
- * M2_2 및 SATA3_3 가 레인을 공유합니다. 이들 중 하나가 사용 중인 경우, 나머지가 비활성화됩니다.
- Ultra M.2 Socket (M2_1) 1 개, 타입 2242/2260/2280 M.2 PCI Express 모듈 Gen3(32 Gb/s) 최대 4 개 (Ryzen CPU 의 경우) 또는 Gen3 (16 Gb/s) 최대 2 개 (A 시리즈 APU 의 경우) 지원**
 - M.2 소켓 1 개 (M2_2), 타입 2230/2242/2260/2280/22110 M.2 SATA3 6.0 Gb/s 모듈 지원**
- ** M2_1 이 사용 중인 경우, PCIE4 가 비활성화됩니다.
 ** NVMe SSD 를 부팅 디스크로 사용 가능하도록 지원
 ** ASRock U.2 키트 지원

커넥터

- COM 포트 헤더 1 개
 - TPM 헤더 1 개
 - 전원 LED 및 스피커 헤더 1 개
 - RGB LED 헤더 1 개
- * 최대 12V/3A, 36W LED 스트립 지원
- AMD 팬 LED 헤더 1 개
 - CPU 팬 커넥터 (4 핀) 1 개
- * CPU 팬 커넥터는 팬 전력이 최대 1A(12W) 인 CPU 팬을 지원합니다.
- 새시 팬 커넥터 (4 핀) 3 개 (스마트 팬 속도 제어)
- * 3 핀 또는 4 핀 팬이 사용 중인 경우, CHA_FAN2 과 CHA_FAN3 가 자동으로 감지할 수 있습니다.
- 24 핀 ATX 전원 커넥터 1 개
 - 8 핀 12V 전원 커넥터 1 개
 - 전면 패널 오디오 커넥터 1 개
 - USB 2.0 헤더 2 개 (USB 2.0 포트 4 개 지원) (ESD 보호 지원)
 - USB 3.1 Gen1 헤더 1 개 (USB 3.1 Gen1 포트 2 개 지원) (ESD 보호 지원)

BIOS 기능

- 다국어 GUI 지원을 제공하는 AMI UEFI 적합형 BIOS
- 플러그 앤드 플레이 지원
- ACPI 5.1 준수 웨이크 업 이벤트
- 점퍼 프리 지원
- SMBIOS 2.3 지원
- DRAM 전압 다중 조정

**하드웨어
모니터**

- CPU/ 새시 온도 감지
- CPU/ 새시 팬 타코미터
- CPU/ 새시 저소음 팬
- CPU/ 새시 팬 다중 속도 조절
- 전압 모니터링 : +12V, +5V, +3.3V, Vcore

OS

- Microsoft® Windows® 10 64- 비트

인증

- FCC, CE
- ErP/EuP 사용 가능 (ErP/EuP 사용 가능 전원공급장치 필요)

* 자세한 제품 정보에 대해서는 당사 웹사이트를 참조하십시오 : <http://www.asrock.com>



BIOS 설정을 조정하거나 *Untied Overclocking Technology* 를 적용하거나 타업체의 오버클로킹 도구를 사용하는 것을 포함하는 오버클로킹에는 어느 정도의 위험이 따른다는 것을 유념하십시오. 오버클로킹은 시스템 안정성에 영향을 주거나 심지어 시스템의 구성 요소와 장치에 손상을 입힐 수도 있습니다. 오버클로킹은 사용자 스스로 위험과 비용을 감수하고 해야 합니다. 당사는 오버클로킹에 의해 발생할 수 있는 손상에 대해서 책임이 없습니다.

1.3 점퍼 설정

그림은 점퍼를 어떻게 설정하는지 보여줍니다. 점퍼 캡을 핀에 씌우면 점퍼가 단락 됩니다. 점퍼 캡을 핀에 씌우지 않으면 점퍼가 단선 됩니다. 그림은 3 핀 점퍼를 보여주며 핀 1 과 핀 2 는 점퍼 캡을 씌울 때 단락 됩니다.

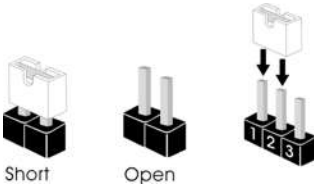

Clear CMOS 점퍼

(CLRMOSt)

(1 페이지, 19 번 항목 참조)



기본값



Clear CMOS

CLRMOSt 을 사용하여 CMOS 에 저장된 데이터를 지울 수 있습니다. 시스템 파라미터를 지우고 기본 설정으로 초기화하려면 컴퓨터를 끄고 전원 코드를 전원공급장치에서 빼십시오. 15 초 동안 기다린 후 점퍼 캡을 사용하여 CLRMOSt 의 핀 2 와 핀 3 을 5 초 동안 단락시키십시오. 그러나 BIOS 업데이트 직후에는 CMOS 를 삭제하지 마십시오. BIOS 업데이트를 완료한 직후 CMOS 를 지워야 할 경우, 우선 시스템을 부팅한 후 바이오스 업데이트를 종료한 다음 CMOS 지우기 작업을 해야 합니다. CMOS 배터리를 제거할 경우에만 암호, 날짜, 시간, 사용자 기본 프로파일이 지워집니다.



CMOS 를 지울 경우 케이스 열림이 감지될 수도 있습니다. BIOS 옵션 *Clear Status* (상태 지우기) 를 조절하여 이전의 새시 침입 상태에 대한 기록을 지우십시오.

1.4 온보드 헤더 및 커넥터



온보드 헤더와 커넥터는 점퍼가 아닙니다. 점퍼 캡을 온보드 헤더와 커넥터에 끼우지 마십시오. 점퍼 캡을 온보드 헤더와 커넥터에 끼우면 마더보드가 영구적으로 손상됩니다.

시스템 패널 헤더
(9 핀 PANEL1)
(1 페이지, 16 번 항목 참조)

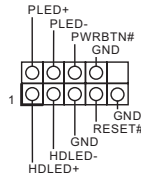

새시의 전원 스위치, 리셋 스위치, 시스템 상태 표시등을 아래의 핀 할당에 따라 이 헤더에 연결합니다. 케이블을 연결하기 전에 양극 핀과 음극 핀을 기록합니다.



PWRBTN(전원 스위치):

새시 전면 패널의 전원 스위치에 연결합니다. 전원 스위치를 이용해 시스템을 끄는 방법을 구성할 수 있습니다.

RESET(리셋 스위치):

새시 전면 패널의 리셋 스위치에 연결합니다. 컴퓨터가 정지하고 정상적 재시작을 수행하지 못할 경우 리셋 스위치를 눌러 컴퓨터를 재시작합니다.

PLED(시스템 전원 LED):

새시 전면 패널의 전원 상태 표시등에 연결합니다. 시스템이 작동하고 있을 때는 LED 가 켜져 있습니다. 시스템이 S3 대기 상태에 있을 때는 LED 가 계속 깜박입니다. 시스템이 S4 대기 상태 또는 전원 꺼짐 (S5) 상태에 있을 때는 LED 가 꺼져 있습니다.

HDLED(하드 드라이브 동작 LED):

새시 전면 패널의 하드 드라이브 동작 LED 에 연결합니다. 하드 드라이브가 데이터를 읽거나 쓰고 있을 때 LED 가 켜져 있습니다.

전면 패널 디자인은 새시별로 다를 수 있습니다. 전면 패널 모듈은 주로 전원 스위치, 리셋 스위치, 전원 LED, 하드 드라이브 동작 LED, 스피커 등으로 구성되어 있습니다. 새시 전면 패널 모듈을 이 헤더에 연결할 때 와이어 할당과 핀 할당이 정확히 일치하는지 확인합니다.

전원 LED 및 스피커 헤더
(7 핀 SPK_PLED1)
(1 페이지, 15 번 항목 참조)

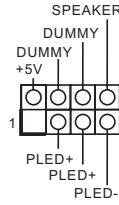

새시 전원 LED 와 새시 스피커를 이 헤더에 연결하십시오.

시리얼 ATA3 커넥터
(SATA3_1:
1 페이지, 10 번 항목 참조)
(SATA3_2:
1 페이지, 9 번 항목 참조)
(SATA3_3:
1 페이지, 13 번 항목 참조)
(SATA3_4:
1 페이지, 14 번 항목 참조)
(SATA3_A1:
1 페이지, 11 번 항목 참조)
(SATA3_A2:
1 페이지, 12 번 항목 참조)



이들 6 개의 SATA3 커넥터는 최대 6.0 Gb/s 데이터 전송 속도를 제공하는 내부 저장 장치용 SATA 데이터 케이블을 지원합니다.

* M2_2 및 SATA3_3 가 레인을 공유합니다. 이들 중 하나가 사용 중인 경우, 나머지가 비활성화됩니다.

* 부팅 시간을 최소화하려면, AMD SATA 포트 (SATA3_1~4) 를 부팅용 장치에 사용하십시오.

USB 2.0 헤더
(9 핀 USB1_2)
(1 페이지, 21 번 항목 참조)
(9 핀 USB_3_4)
(1 페이지, 20 번 항목 참조)

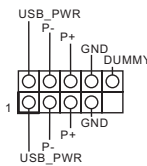

이 마더보드에는 헤더 두 개가 있습니다. 각 USB 2.0 헤더는 포트 두 개를 지원할 수 있습니다.

USB 3.1 Gen1 헤더
(19 핀 USB3_5_6)
(1 페이지, 8 번 항목 참조)

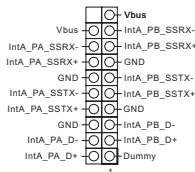

이 마더보드에는 하나의 헤더가 있습니다. 각 USB 3.1 Gen1 헤더는 포트 두 개를 지원할 수 있습니다.

하
위
항
목

전면 패널 오디오 헤더
(9 핀 HD_AUDIO1)
(1 페이지, 24번 항목 참조)

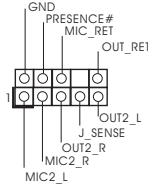

이 헤더는 오디오 장치
를 전면 오디오 패
널에 연결하는 데 사
용됩니다.



- 고음질 오디오는 잭 감지를 지원하지만 올바르게 작동하려면 새시의 패널 와이
어가 HDA 를 지원해야 합니다. 설명서 및 새시 설명서에 나와 있는 지침을 따
라 시스템을 설치하십시오.
- AC'97 오디오 패널을 사용할 경우 아래와 같은 절차를 따라 전면 패널 오디오
헤더에 설치하십시오:
 - Mic_IN (MIC) 를 MIC2_L 에 연결합니다.
 - Audio_R (RIN) 을 OUT2_R 에 연결하고 Audio_L (LIN) 을 OUT2_L 에 연결합
니다.
 - 접지 (GND) 를 접지 (GND) 에 연결합니다.
 - MIC_RET 및 OUT_RET 는 HD 오디오 패널에만 사용됩니다. AC'97 오디오
패널용으로 연결할 필요가 없습니다.
 - 전면 마이크를 활성화하려면 Realtek 제어판에서 FrontMic 탭으로 가서
Recording Volume(녹음 볼륨) 을 조정합니다.

새시 팬 커넥터
(4 핀 CHA_FAN1)
(1 페이지, 18번 항목 참조)
(4 핀 CHA_FAN2)
(1 페이지, 17번 항목 참조)

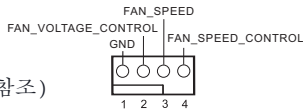

팬 케이블을 팬 커넥
터에 연결하고 검은색
와이어를 접지핀에 연
결하십시오.

(4 핀 CHA_FAN3)
(1 페이지, 25번 항목 참조)

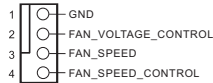

CPU 팬 커넥터
(4 핀 CPU_FAN1)
(1 페이지, 2번 항목 참조)

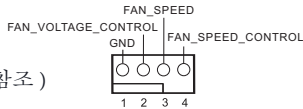

이 마더보드에는 4 핀
CPU 팬 (저소음 팬)
커넥터가 탑재되어 있
습니다. 3 핀 CPU 팬을
연결하려는 경우 핀 1-3
에 연결하십시오.

ATX 전원 커넥터
(24 핀 ATXPWR1)
(1 페이지, 7 번 항목 참조)

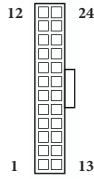

이 마더보드에는 24 핀 ATX 전원 커넥터가 탑재되어 있습니다. 20 핀 ATX 전원공급장치를 사용하려면 핀 1 과 핀 13 을 따라 연결하십시오.

ATX 12V 전원 커넥터
(8 핀 ATX12V1)
(1 페이지, 1 번 항목 참조)

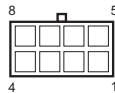

이 마더보드에는 8 핀 ATX 12V 전원 커넥터가 탑재되어 있습니다. 4 핀 ATX 전원공급장치를 사용하려면 핀 1 과 핀 5 을 따라 연결하십시오.

시리얼 포트 헤더
(9 핀 COM1)
(1 페이지, 22 번 항목 참조)

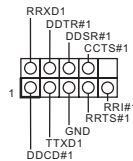

이 COM1 헤더는 시리얼 포트 모듈을 지원합니다.

TPM 헤더
(17 핀 TPMS1)
(1 페이지, 23 번 항목 참조)

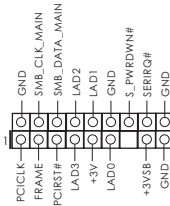

이 커넥터는 키, 디지털 인증서, 암호 및 데이터를 안전하게 보관할 수 있는 TPM(Trusted Platform Module) 시스템을 지원합니다. TPM 시스템은 네트워크 보안을 강화하고, 디지털 신원을 보호하며 플랫폼 무결성을 유지합니다.

고
사
하
기

RGB LED 헤더
(4 핀 RGB_HEADER1)
(1 페이지, 6 번 항목 참조)



RGB LED 헤더는 다양한 LED 조명 효과를 선택할 수 있는 RGB LED 연장 케이블을 연결하는 데 사용됩니다.

주의 : RGB LED 케이블을 잘못된 방향으로 설치하지 마십시오 . 그렇지 않을 경우 케이블이 손상될 수 있습니다 .

AMD 팬 LED 헤더
(4 핀 AMD_FAN_LED1)
(1 페이지, 5 번 항목 참조)



AMD 팬 LED 헤더는 AMD 방열판과 함께 제공되는 RGB LED 연장 케이블을 연결하는 데 사용됩니다 . 케이블 연결에서 사용자는 다양한 LED 조명 효과를 선택할 수 있습니다 .

주의 : 팬 LED 케이블을 잘못된 방향으로 설치하지 마십시오 . 그렇지 않을 경우 케이블이 손상될 수 있습니다 .

1 はじめに

ASRock X370 Pro4 マザーボードをお買い上げ頂きありがとうございます。ASRock の製品は一貫した厳格な品質管理の下で製造されております。優れた品質と耐久性を兼ね備えつつ、優れたパフォーマンスを提供致します。



マザーボードの仕様と BIOS ソフトウェアは更新されることがあるため、このマニュアルの内容は予告なしに変更することがあります。このマニュアルの内容に変更があった場合には、更新されたバージョンは、予告なくアスロックのウェブサイトから入手できるようになります。このマザーボードに関する技術的なサポートが必要な場合には、ご使用のモデルについての詳細情報を、当社のウェブサイトで参照ください。ASRock のウェブサイトでは、最新の VGA カードおよび CPU サポート一覧もご覧になれます。ASRock ウェブサイト <http://www.asrock.com>。

1.1 パッケージの内容

- ASRock X370 Pro4 マザーボード(ATX フォームファクター)
- ASRock X370 Pro4 クイックインストールガイド
- ASRock X370 Pro4 サポート CD
- 1 x I/O パネルシールド
- 2 x シリアル ATA (SATA) データケーブル (オプション)
- 2 x M.2 ソケット用ねじ (オプション)

1.2 仕様

- プラットフォーム**
- ATX フォームファクター
 - 固体コンデンサ設計

- CPU**
- AMD Socket AM4 A シリーズ APU (Bristol Ridge) および Ryzen CPU (Summit Ridge) に対応
 - デジタル電源設計
 - 9 電源フェーズ設計
 - 95W の空冷に対応

- チップセット**
- AMD Promontory X370

- メモリ**
- デュアルチャンネル DDR4 メモリテクノロジー
 - 4 x DDR4 DIMM スロット
 - AMD Ryzen シリーズ CPU は DDR4 3200+(OC)/2933 (OC)/2667/2400/2133 ECC、および、ノン ECC、アンバッファードメモリに対応します。*
 - AMD 第7世代 A シリーズ APU は DDR4 2400/2133 ECC、および、ノン ECC、アンバッファードメモリに対応します。*
- * 詳細情報については ASRock ウェブサイトのメモリーサポート一覧表を参照してください。(http://www.asrock.com/)
- * DDR4 UDIMM 最大周波数サポートについては 22 ページを参照してください。
- システムメモリの最大容量: 64GB
 - DIMM スロットに 15 μ ゴールドコンタクトを採用

- 拡張スロット**
- AMD Ryzen シリーズ CPU**
- 2 x PCI Express 3.0 x16 スロット (x16 (PCIe2) でシングル、x16 (PCIe2) / x4 (PCIe4) でデュアル *
- AMD Ryzen series CPUs**
- 2 x PCI Express 3.0 x16 スロット (x8 (PCIe2) でシングル、x8 (PCIe2) / x2 (PCIe4) でデュアル *
- * 起動ディスクとして NVMe SSD に対応
- * M2_1 が使用されている場合は、PCIe4 は無効になります。
- 4 x PCI Express 2.0 x1 スロット
 - AMD Quad CrossFireX™ と CrossFireX™ をサポート **
- ** この機能に対応するのは Ryzen シリーズ CPU (Summit Ridge) を使用する場合だけです。

グラフィックス

- 統合された AMD Radeon™ R7/R5 シリーズグラフィックス (A シリーズ APU)
- DirectX 12, Pixel Shader 5.0
- 最大共有メモリ 2GB
- 3つのグラフィックス出力オプション : D-Sub, DVI-D, HDMI
- 3台のモニターに対応
- HDMI に対応、最大解像度 4K x 2K (4096x2160) @ 24Hz / (3840x2160) @ 30Hz
- DVI-D をサポート。最大解像度 1920x1200 @60Hz
- D-Sub をサポート。最大解像度 1920x1200 @60Hz
- HDMI ポートでオートリップシンク、ディープカラー (12bpc)、xvYCC、および、HBR (高ビットレートオーディオ) に対応 (HDMI 対応モニターが必要です)
- DVI-D ポートと HDMI ポートで HDCP に対応
- DVI-D ポートと HDMI ポートで Full HD 1080p Blu-ray (BD) 再生に対応

オーディオ

- 7.1 CH HD オーディオ、コンテンツプロテクション付き (Realtek ALC892 オーディオコーデック)
- *7.1 CH HD オーディオを設定するためには、HD フロントパネルのオーディオモジュールを使用し、オーディオドライバを通してマルチチャンネルオーディオ機能を有効にする必要があります。
- プレミアム・ブルーレイ・オーディオ・サポート
 - サージ保護に対応
 - ELNA 製オーディオコンデンサ

LAN

- PCIE x1 ギガビット LAN 10/100/1000 Mb/ 秒
- Realtek RTL8111GR
- Wake-On-LAN (ウェイク オン ラン) に対応
- 雷 / 静電気放電 (ESD) 保護に対応
- LAN ケーブル検出に対応
- エネルギー効率のよいイーサネット 802.3az をサポート
- PXE をサポート

リアパネル I/O

- 1 x PS/2 マウス / キーボードポート
- 1 x D-Sub ポート
- 1 x DVI-D ポート
- 1 x HDMI ポート
- 2 x USB 2.0 ポート (静電気放電 (ESD) 保護に対応)
- 1 x USB 3.1 Gen1 Type-C ポート (静電気放電 (ESD) 保護に対応)

- 5 x USB 3.1 Gen1 ポート(静電気放電(ESD)保護に対応)
- LED 付き 1 x RJ-45 LAN ポート(ACT/LINK LED と SPEED LED)
- HD オーディオジャック : ラインイン / フロントスピーカー / マイク

ストレージ

- 4 x SATA3 6.0 Gb/s コネクタ、RAID(RAID 0、RAID 1、RAID 10)、NCQ、AHCI およびホットプラグ機能に対応*
- 2 x ASMedia ASM1061 の SATA3 6.0 Gb/s コネクタ、NCQ、AHCI、および、ホットプラグ機能に対応

* M2_2 は SATA3_3 とレーンを共有します。いずれかが使用されている場合は、その他は無効になります。

- 1 x ウルトラ M.2 ソケット(M2_1)、最大 Gen3 x4(32 Gb/s) (Ryzen CPU)または Gen3 x2(16 Gb/s) (A シリーズ APU) までのタイプ 2242/2260/2280 M.2 PCI Express モジュールに対応**
- 1 x M.2 ソケット(M2_2)、タイプ 2230/2242/2260/2280/22110 M.2 SATA3 6.0 Gb/s モジュールに対応**

** M2_1 が使用されている場合は、PCIE4 は無効になります。

** 起動ディスクとして NVMe SSD に対応

** ASRock U.2 キットに対応

コネクタ

- 1 x COM ポートヘッダー
- 1 x TPM ヘッダー
- 1 x 電源 LED とスピーカーヘッダー
- 1 x RGB LED ヘッダー

* 最大 12V/3A、36W までの LED ストリップに対応

- 1 x AMD ファン LED ヘッダー
- 1 x CPU ファンコネクタ(4ピン)

* CPU ファンコネクタは最大 1A (12W) の電力の CPU ファンに対応します。

- 3 x シャーシファンコネクタ(4ピン) (スマートファン速度制御)

* CHA_FAN2 および CHA_FAN3 は 3ピンまたは 4ピンファンが使用されているかどうかを自動検出できます。

- 1 x 24ピン ATX 電源コネクタ
- 1 x 8ピン 12V 電源コネクタ
- 1 x 前面パネルオーディオコネクタ
- 2 x USB 2.0 ヘッダー(4個の USB 2.0 ポートに対応) (静電気放電(ESD)保護に対応)
- 1 x USB 3.1 Gen1 ヘッダー(2個の USB 3.1 Gen1 ポートに対応) (静電気放電(ESD)保護に対応)

BIOS 機能

- AMI UEFI Legal BIOS、多言語 GUI サポート付き
- 「プラグアンドプレイ」をサポート
- ACPI 5.1 準拠のウェイクアップイベント
- ジャンパーフリーをサポート
- SMBIOS 2.3 サポート
- DRAM 電圧マルチ調整

**ハードウェア
モニター**

- CPU/ シャーシ温度センシング
- CPU / シャーシファンタコメータ
- CPU/ シャーシ静音ファン
- CPU/ シャーシファンマルチ速度制御
- 電圧監視 : +12V、+5V、+3.3V、Vcore

OS

- Microsoft® Windows® 10 64-bit

認証

- FCC、CE
- ErP/EuP Ready (ErP/EuP 対応電源供給装置が必要です)

* 商品詳細については、当社ウェブサイトをご覧ください。<http://www.asrock.com>



BIOS 設定の調整、アンタイドオーバークロックテクノロジーの適用、サードパーティのオーバークロックツールの使用などを含む、オーバークロックには、一定のリスクを伴いますのでご注意ください。オーバークロックするとシステムが不安定になったり、システムのコンポーネントやデバイスが破損することがあります。ご自分の責任で行ってください。弊社では、オーバークロックによる破損の責任は負いかねますのでご了承ください。

1.3 ジャンパー設定

このイラストは、ジャンパーの設定方法を示しています。ジャンパーキャップがピンに被さっていると、ジャンパーは「ショート」です。ジャンパーキャップがピンに被さっていない場合には、ジャンパーは「オープン」です。この図は3ピンのジャンパーを表し、ジャンパーキャップがピン1とピン2に被さっているとき、これらのピンは「ショート」です。

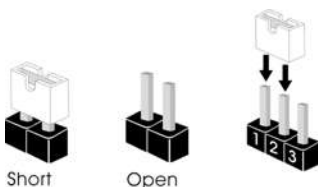

CMOS クリアジャンパー
(CLRMO51)
(p.1、No. 19 参照)

1_2

デフォルト

2_3

CMOS のクリア

CLRMO51 を使って CMOS 内のデータをクリアできます。クリアして、デフォルト設定にシステムパラメーターをリセットするには、コンピューターの電源を切り、電源から電源コードを抜いてください。15 秒待ってから、ジャンパーキャップを使って CLRMO51 のピン2とピン3を5秒間ショートしますただし、BIOSをアップデートした直後に、CMOSをクリアしないでください。BIOSをアップデート後、CMOSをクリアする必要がある場合は、最初にシステムを起動し、それから CMOS クリアアクションを行う前にシャットダウンしてください。パスワード、日付、時間、ユーザーのデフォルトプロファイルは、CMOS の電池を取り外した場合にのみ、消去されることにご注意ください。



CMOS をクリアすると、ケースの開閉が検知されることがあります。以前のシャージインストールステータス記録を消去するには、BIOS オプションから「Clear Status (ステータスの消去)」で調整してください。

1.4 オンボードのヘッダーとコネクタ



オンボードヘッダーとコネクタはジャンパーではありません。これらヘッダーとコネクタにはジャンパーキャップを被せないでください。ヘッダーおよびコネクタにジャンパーキャップを被せると、マザーボードに物理損傷が起こることがあります。

システムパネルヘッダー
(9ピンパネル 1)
(p.1、No. 16 参照)

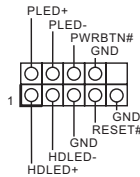

電源スイッチを接続し、スイッチをリセットし、下記のピン割り当てに従って、シャーシのシステムステータス表示ランプをこのヘッダーにセットします。ケーブルを接続するときには、ピンの+と-に気をつけてください。



PWRBTN (電源スイッチ) :

シャーシ前面パネルの電源スイッチに接続してください。電源スイッチを使用して、システムをオフにする方法を設定できます。

RESET (リセットスイッチ) :

シャーシ前面パネルのリセットスイッチに接続してください。コンピューターがフリーズしたり、通常の再起動を実行できない場合には、リセットスイッチを押して、コンピューターを再起動します。

PLED (システム電源 LED) :

シャーシ前面パネルの電源ステータスインジケータに接続してください。システム稼働中は、LED が点灯します。システムが S3 スリープ状態の場合には、LED は点滅を続けます。システムが S4 スリープ状態または電源オフ (S5) のときには、LED はオフです。

HDLED (ハードドライブアクティビティ LED) :

シャーシ前面パネルのハードドライブアクティビティ LED に接続してください。ハードドライブのデータを読み取りまたは書き込み中に、LED はオンになります。

前面パネルデザインは、シャーシによって異なることがあります。前面パネルモジュールは、主に電源スイッチ、リセットスイッチ、電源 LED、ハードドライブアクティビティ LED、スピーカーなどから構成されます。シャーシの前面パネルモジュールとこのヘッダーを接続する場合には、配線の割り当てと、ピンの割り当てが正しく合致していることを確かめてください。

フロントパネルオーディオ ヘッダー

(9ピン HD_AUDIO1)

(p.1、No. 24 参照)

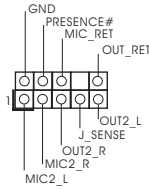

このヘッダーは、フロントオーディオパネルにオーディオデバイスを接続するためのものです。



1. ハイディフィニションオーディオはジャックセンシングをサポートしていますが、正しく機能するためには、シャーシのパネルワイヤーがHDAをサポートしていることが必要です。お使いのシステムを取り付けるには、当社のマニュアルおよびシャーシのマニュアルの指示に従ってください。
2. AC'97オーディオパネルを使用する場合には、次のステップで、前面パネルオーディオヘッダーに取り付けてください。
 - A. Mic_IN (MIC) を MIC2_L に接続します。
 - B. Audio_R (RIN) を OUT2_R に、Audio_L (LIN) を OUT2_L に接続します。
 - C. アース (GND) をアース (GND) に接続します。
 - D. MIC_RET と OUT_RET は、HD オーディオパネル専用です。AC'97 オーディオパネルではこれらを接続する必要はありません。
 - E. フロントマイクを有効にするには、Realtek コントロールパネルの「FrontMic」タブで、「録音音量」を調整してください。

シャーシファンコネクタ

(4ピン CHA_FAN1)

(p.1、No. 18 参照)

(4ピン CHA_FAN2)

(p.1、No. 17 参照)

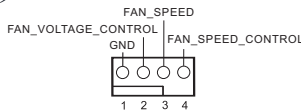

ファンケーブルはファンコネクタに接続し、黒線とアースピンを合わせてください。

(4ピン CHA_FAN3)

(p.1、No. 25 参照)

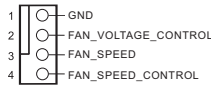

CPU ファンコネクタ

(4ピン CPU_FAN1)

(p.1、No. 2 参照)

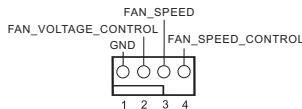

このマザーボードは4ピンCPUファン(静音ファン)コネクタが装備されています。3ピンのCPUファンを接続する場合には、ピン1-3に接続してください。

ATX 電源コネクタ
(24ピン ATXPWR1)
(p.1、No. 7 参照)

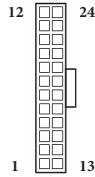

このマザーボードは 24 ピン ATX 電源コネクタが装備されています。20 ピンの ATX 電源を使用するには、ピン 1 と 13 番に合わせて接続してください。

ATX 12V 電源コネクタ
(8ピン ATX12V1)
(p.1、No. 1 参照)

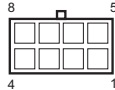

このマザーボードは 8 ピン ATX12V 電源コネクタが装備されています。4 ピンの ATX 電源を使用するには、ピン 1 と 5 番に合わせて接続してください。

シリアルポートヘッダー
(9ピン COM1)
(p.1、No. 22 参照)

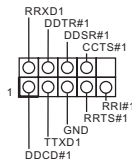

この COM1 ヘッダーはシリアルポートモジュールをサポートします。

TPM ヘッダー
(17ピン TPMS1)
(p.1、No. 23 参照)

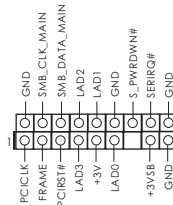

このコネクタはトラステッドプラットフォームモジュール(TPM)システムをサポートし、鍵、デジタル証明書、パスワード、データを安全に保管することができます。TPM システムはまた、ネットワークセキュリティを高め、デジタル証明書を保護し、プラットフォームの完全性を保証します。

RGB LED ヘッダー
(4 ピン (RGB_HEADER1))
(p.1、No. 6 参照)



RGB LED ヘッダーは RGB LED 延長ケーブルの接続に使用され、これによりユーザーはさまざまな LED 証明効果から選択することができます。

注意: RGB LED ケーブルは間違った方向に取り付けしないでください。間違った方向に取り付けるとケーブルが破損することがあります。

AMD ファン LED ヘッダー
(4 ピン AMD_FAN_LED1)
(p.1、No. 5 参照)



AMD ファン LED ヘッダーを使用して AMD ヒートシンクに付属している RGB LED 延長ケーブルを接続します。ケーブルを接続すれば、ユーザーはさまざまな LED ライティング効果を選択できます。

注意: ファン LED ケーブルは間違った方向に取り付けしないでください。間違った方向に取り付けるとケーブルが破損することがあります。

1 简介

感谢您购买华擎 X370 Pro4 主板，这是按照华擎一贯严格质量控制标准生产的性能可靠的主板。它提供符合华擎质量和耐久性承诺的精良设计和卓越性能。



由于主板规格和 BIOS 软件可能已更新，因此，本手册的内容可能会随时更改，恕不另行通知。如果本手册有任何修改，则更新的版本将发布在华擎网站上，我们不会另外进行通知。如果您需要与此主板相关的技术支持，请访问我们的网站以具体了解所用型号的信息。您也可以在华擎网站上找到最新 VGA 卡和 CPU 支持列表。华擎网站 <http://www.asrock.com>。

1.1 包装清单

- 华擎 X370 Pro4 主板（ATX 规格尺寸）
- 华擎 X370 Pro4 快速安装指南
- 华擎 X370 Pro4 支持光盘
- 1 x I/O 面板
- 2 x 串行 ATA (SATA) 数据线（选购）
- 2 x 螺丝（供 M.2 插座使用）（选购）

1.2 规格

- 平台**
- ATX 规格尺寸
 - 稳固的电容器设计

- CPU**
- 支持 AMD Socket AM4 A 系列 APU (Bristol Ridge) 和锐龙 AMD Ryzen 处理器 (Summit Ridge)
 - Digi Power design
 - 9 电源相设计
 - 支持 95W 风冷散热

- 芯片集**
- AMD Promontory X370

- 内存**
- 双通道 DDR4 内存技术
 - 4 x DDR4 DIMM 槽
 - 锐龙 AMD Ryzen 处理器支持 DDR4 3200+(OC)/2933 (OC)/2667/2400/2133 ECC 及非 ECC，非缓冲内存 *
 - AMD 7th Gen A 系列 APU 支持 DDR4 2400/2133 ECC 及非 ECC，非缓冲内存 *
- * 请参阅华擎网站上的 Memory Support List (内存支持列表) 了解详情。(http://www.asrock.com/)
- * 请参考第 22 页了解 DDR4 UDIMM 最大支持频率。
- 支持系统内存最大容量：64GB
 - DIMM 插槽中 15 μ 金触点

- 扩充槽**
- 锐龙 AMD Ryzen 处理器**
- 2 x PCI Express 3.0 x16 槽 (单 -x16 (PCIe2)；双 - x16 (PCIe2) / x4 (PCIe4)) *
- AMD 7th Gen A 系列 APU**
- 2 x PCI Express 3.0 x16 槽 (单 -x8 (PCIe2)；双 - x8 (PCIe2) / x2 (PCIe4)) *
- * 支持 NVMe SSD 用作启动盘。
- * 如果 M2_1 被占用，PCIe4 将被禁用。
- 4 x PCI Express 2.0 x1 槽
 - 支持 AMD Quad CrossFireX™ 和 CrossFireX™**
- ** 仅锐龙 AMD Ryzen 处理器 (Summit Ridge) 支持此功能。

图形

- A 系列 APU 中的集成 AMD Radeon™ R7/R5 系列图形
- DirectX 12、Pixel Shader 5.0
- 最大共享内存 2GB
- 3 个图形输出选项：D-Sub、DVI-D 和 HDMI
- 支持三台显示器
- 支持 HDMI，24Hz 时最大分辨率可达 4K x 2K (4096x2160)/30Hz 时可达 (3840x2160)
- 支持 DVI-D，60Hz 时最大分辨率达 1920x1200
- 支持 D-Sub，60Hz 时最大分辨率达 1920x1200
- 通过 HDMI 端口（需要兼容的 HDMI 显示器）支持 Auto Lip Sync、Deep Color (12bpc)、xvYCC 和 HBR（高位速率音频）
- 通过 DVI-D 和 HDMI 端口支持 HDCP
- 通过 DVI-D 和 HDMI 端口支持全高清 1080p Blu-ray (BD) 播放

音频

- 具有内容保护功能的 7.1 CH 高清音频（Realtek ALC892 音频编解码器）
- * 要配置 7.1 CH 高清音频，需要使用高清前面板模块和通过音频驱动程序启用多通道音频功能。
- 优质 Blu-ray 音频支持
 - 支持电涌保护
 - ELNA 音频电容

LAN

- PCIE x1 Gigabit LAN 10/100/1000 Mb/s
- Realtek RTL8111GR
- 支持 Wake-On-LAN（网上唤醒）
- 支持雷电 /ESD 保护
- 支持 LAN 线缆检测
- 支持高性能以太网 802.3az
- 支持 PXE

后面板 I/O

- 1 x PS/2 鼠标 / 键盘端口
- 1 x D-Sub 端口
- 1 x DVI-D 端口
- 1 x HDMI 端口
- 2 x USB 2.0 端口（支持 ESD 保护）
- 1 x USB 3.1 Gen1 类型 C 端口（支持 ESD 保护）
- 5 x USB 3.1 Gen1 端口（支持 ESD 保护）
- 1 x RJ-45 LAN 端口，带 LED（ACT/LINK LED 和 SPEED LED）
- 高清音频插孔：线路输入 / 前扬声器 / 麦克风

存储

- 4 x SATA3 6.0 Gb/s 接口，支持 RAID (RAID 0、RAID 1 和 RAID 10)、NCQ、AHCI 和热插拔 *
- 2 x SATA3 6.0 Gb/s 接口 (ASMedia ASM1061)，支持 NCQ、AHCI 和热插拔

* M2_2 和 SATA3_3 共享巷道。如果其中一个在使用，则其它将被禁用。

- 1 x 超级 M.2 接口 (M2_1)，支持 2242/2260/2280 M.2 PCI Express 类型模块，最高 Gen3 x4 (32 Gb/s) (锐龙 AMD Ryzen 处理器) 或 Gen3 x2 (16 Gb/s) (A 系列 APU)**
- 1 x M.2 接口 (M2_2)，支持 2230/2242/2260/2280/22110 M.2 SATA3 6.0 Gb/s 类型模块 **

** 如果 M2_1 被占用，PCIe4 将被禁用。

** 支持 NVMe SSD 用作启动盘

** 支持华擎 U.2 套件

接口

- 1 x COM 端口接头
- 1 x TPM 接脚
- 1 x 电源 LED 和扬声器接脚
- 1 x RGB LED 接头

* 支持最高 12V/3A, 36W LED 灯条

- 1 x AMD 风扇 LED 接脚
- 1 x CPU 风扇接口 (4 针)

* CPU 风扇接口支持最高 1A (12W) 功率的 CPU 风扇。

- 3 x 机箱风扇接口 (4 针) (智能风扇速度控制)

* CHA_FAN2 和 CHA_FAN3 可以自动检测 3 针脚或 4 针脚风扇是否在使用。

- 1 x 24 针 ATX 电源接口
- 1 x 8 针 12V 电源接口
- 1 x 前面板音频接口
- 2 x USB 2.0 接脚 (支持 4 个 USB 2.0 端口，支持 ESD 保护)
- 1 x USB 3.1 Gen1 接脚 (支持 2 个 USB 3.1 Gen1 端口，支持 ESD 保护)

BIOS 功能特点

- AMI UEFI Legal BIOS，支持多语言 GUI
- 支持“即插即用”
- ACPI 5.1 兼容唤醒事件
- 支持免跳线（jumperfree）
- SMBIOS 2.3 支持
- DRAM 电压多次调整

硬件监控

- CPU/ 机箱温度感测
- CPU/ 机箱风扇转速计
- CPU/ 机箱静音风扇
- CPU/ 机箱风扇多种速度控制
- 电压监控：+12V、+5V、+3.3V、Vcore

操作系统

- Microsoft® Windows® 10 64-bit

认证

- FCC、CE
- ErP/EuP 支持（需要支持 ErP/EuP 的电源）

* 有关详细产品信息，请访问我们的网站：<http://www.asrock.com>



须认识到超频会有一定风险，包括调整 BIOS 设置，应用“自由超频技术”，或使用第三方超频工具。超频可能会影响到系统的稳定性，甚至对系统的组件和设备造成损坏。执行这项工作您应自担风险和自己承担费用。我们对由于超频而造成的损坏概不负责。

1.3 跳线设置

此图显示如何设置跳线。将跳线帽装到这些针脚上时，跳线“短接”。如果这些针脚上没有装跳线帽，跳线“开路”。此图显示 3 针跳线，当跳线帽装在针脚 1 和针脚 2 上，它们“短接”。

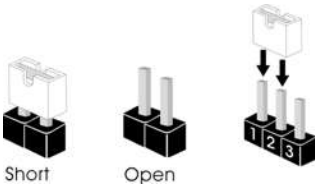

清除 CMOS 跳线

(CLRMO51)

(见第 1 页，第 19 个)



默认



清除 CMOS

CLRMO51 允许您清除 CMOS 中的数据。要清除和重置系统参数到默认设置，请关闭计算机，从电源上拔下电源线插头。等候 15 秒后，使用跳线帽将 CLRMO51 上的针脚 2 和针脚 3 短接 5 秒。但是，请勿在更新 BIOS 后立即清除 CMOS。如果您需要在刚完成 BIOS 更新后清除 CMOS，则必须先启动系统，并在关闭后再执行清除 CMOS 操作。请注意，密码、日期、时间和用户默认配置文件只在卸下 CMOS 电池后才会被清除。



如果您清除 CMOS，机箱打开会被检测到。请将 BIOS 选项“Clear Status”（清除状态）调整为清除前一个机箱侵入状态的记录。

1.4 板载接脚和接口



板载接脚和接口不是跳线。不要将跳线帽装到这些接脚和接口上。将跳线帽装到这些接脚和接口上将会对主板造成永久性损坏。

系统面板接脚

(9 针 PANEL1)

(见第 1 页, 第 16 个)

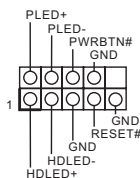

按照下面的针脚分配，将机箱上的电源开关、重置开关和系统状态指示灯连接到此接脚。在连接线缆前请记下正负针脚。



PWRBTN (电源开关) :

连接到机箱前面板上的电源开关。您可以配置使用电源开关关闭系统的方式。

RESET (重置开关) :

连接到机箱前面板上的重置开关。如果计算机死机，无法执行正常重新启动，按重置开关重新启动计算机。

PLED (系统电源 LED) :

连接到机箱前面板上的电源状态指示灯。系统操作操作时，此 LED 亮起。系统处在 S3 睡眠状态时，此 LED 闪烁。系统处在 S4 睡眠状态或关机 (S5) 时，此 LED 熄灭。

HDLED (硬盘活动 LED) :

连接到机箱前面板上的硬盘活动 LED 指示灯。硬盘正在读取或写入数据时，此 LED 亮起。

前面板设计根据机箱不同而有所差异。前面板模块主要包括电源开关、重置开关、电源 LED、硬盘活动 LED 指示灯、扬声器等。将机箱前面板模块连接到此接脚时，确保连线分配和针脚分配正确匹配。

电源 LED 和扬声器接脚
(7 针 SPK_PLED1)
(见第 1 页, 第 15 个)

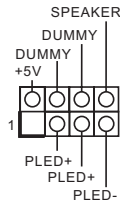

请将机箱电源 LED 和机箱扬声器连接到此接脚。

串行 ATA3 接口
(SATA3_1:
见第 1 页, 第 10 个)
(SATA3_2:
见第 1 页, 第 9 个)
(SATA3_3:
见第 1 页, 第 13 个)
(SATA3_4:
见第 1 页, 第 14 个)
(SATA3_A1:
见第 1 页, 第 11 个)
(SATA3_A2:
见第 1 页, 第 12 个)



这六个 SATA3 接口支持最高 6.0 Gb/s 数据传输速率的内部存储设备的 SATA 数据线。

* M2_2 和 SATA3_3 共享巷道。如果其中一个在使用, 则其它将被禁用。

* 为最小化引导时间, 请将 AMD SATA 端口 (SATA3_1~4) 用于可引导设备。

USB 2.0 接脚
(9 针 USB_1_2)
(见第 1 页, 第 21 个)
(9 针 USB_3_4)
(见第 1 页, 第 20 个)

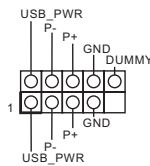

此主板上 有 2 个接脚。每个 USB 2.0 接脚可以支持两个端口。

USB 3.1 Gen1 接脚
(19 针 USB3_5_6)
(见第 1 页, 第 8 个)

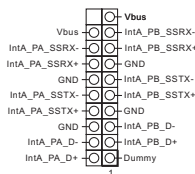

此主板上有一个接脚。每个 USB 3.1 Gen1 接脚可以支持两个端口。

前面板音频接口
(9 针 HD_AUDIO1)
(见第 1 页, 第 24 个)

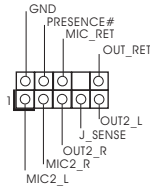

此接口用于将音频设备连接到前面板。



1. 高清音频支持插孔感测, 但机箱上的面板连线必须支持 HDA 才能正常工作。请按照我们的手册和机箱手册的说明安装系统。
2. 如果您使用 AC'97 音频面板, 请按照以下步骤将它安装到前面板音频接口:
 - A. 将 Mic_IN (MIC) 连接到 MIC2_L。
 - B. 将 Audio_R (RIN) 连接到 OUT2_R, 将 Audio_L (LIN) 连接到 OUT2_L。
 - C. 将接地端 (GND) 连接到接地端 (GND)。
 - D. MIC_RET 和 OUT_RET 只用于高清音频面板。您不需要针对 AC'97 音频面板连接它们。
 - E. 要启用前麦克风, 请转到 Realtek 控制面板上的“FrontMic” (前麦克风) 选项卡, 调整“Recording Volume” (录音音量)。

机箱风扇接口
(4 针 CHA_FAN1)
(见第 1 页, 第 18 个)
(4 针 CHA_FAN2)
(见第 1 页, 第 17 个)

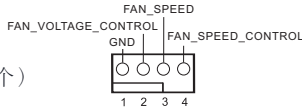

请将风扇线连接到风扇接口并使黑线匹配接地针脚。

(4 针 CHA_FAN3)
(见第 1 页, 第 25 个)

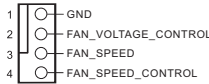

CPU 风扇接口
(4 针 CPU_FAN1)
(见第 1 页, 第 2 个)

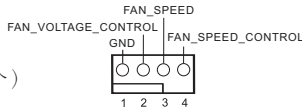

此主板提供 4 针 CPU 风扇 (静音风扇) 接口。如果您打算连接 3 针 CPU 风扇, 请将它连接到针脚 1-3。

ATX 电源接口
(24 针 ATXPWR1)
(见第 1 页, 第 7 个)

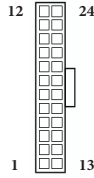

此主板提供 24 针 ATX 电源接口。要使用 20 针 ATX 电源, 请沿针脚 1 和针脚 13 插接它。

ATX 12V 电源接口
(8 针 ATX12V1)
(见第 1 页, 第 1 个)

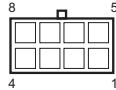

此主板提供 8 针 ATX 12V 电源接口。要使用 4 针 ATX 电源, 请沿针脚 1 和针脚 5 插接它。

串行端口接脚
(9 针 COM1)
(见第 1 页, 第 22 个)

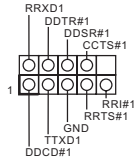

此 COM1 接脚支持串行端口模块。

TPM 接脚
(17 针 TPMS1)
(见第 1 页, 第 23 个)

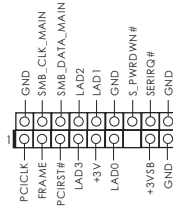

此接口支持 Trusted Platform Module (信任平台模块, TPM) 系统, 可以安全地存储密钥、数字证书、密码和数据。TPM 系统也可以帮助增强网络安全, 保护数字身份和确保平台完整性。

RGB LED 接脚
 (4- 针 RGB_HEAD-
 ER1)
 (见第 1 页, 第 6 个)



RGB LED 接脚用于连接 RGB LED 延长线, 可让用户选择不同的 LED 灯光效果。

注意: RGB LED 线安装方向切勿错误, 否则, 线缆会损坏。

AMD 风扇 LED 接脚
 (4 针 AMD_FAN_LED1)
 (见第 1 页, 第 5 个)



AMD 风扇 LED 接脚用于连接 AMD 散热器附带的 RGB LED 延长线。连接线缆可以让用户选择不同的 LED 灯光效果。

注意: 风扇 LED 线安装方向切勿错误, 否则, 线缆会损坏。

电子信息产品污染控制标示

依据中国发布的「电子信息产品污染控制管理办法」及 SJ/T 11364-2006「电子信息产品污染控制标示要求」，电子信息产品应进行标示，藉以向消费者揭露产品中含有的有毒有害物质或元素不致发生外泄或突变从而对环境造成污染或对人身、财产造成严重损害的期限。依上述规定，您可于本产品之印刷电路板上看见图一之标示。图一中之数字为产品之环保使用期限。由此可知此主板之环保使用期限为 10 年。



图一

有毒有害物质或元素的名称及含量说明

若您欲了解此产品的有毒有害物质或元素的名称及含量说明，请参照以下表格及说明。

部件名称	有害物质或元素					
	铅 (Pb)	镉 (Cd)	汞 (Hg)	六价铬 (Cr(VI))	多溴联苯 (PBB)	多溴二苯醚 (PBDE)
印刷电路板及电子组件	X	O	O	O	O	O
外部信号连接头及线材	X	O	O	O	O	O

O: 表示该有毒有害物质在该部件所有均质材料中的含量均在 SJ/T 11363-2006 标准规定的限量要求以下。

X: 表示该有毒有害物质至少在该部件的某一均质材料中的含量超出 SJ/T 11363-2006 标准规定的限量要求，然该部件仍符合欧盟指令 2002/95/EC 的规范。

备注: 此产品所标示之环保使用年限，系指在一般正常使用状况下。

1 簡介

感謝您購買華擎 X370 Pro4 主機板，本主機板經華擎嚴格品管製作，是一套讓人信賴的可靠產品。本產品採耐用設計所展現的優異效能，完全符合華擎對品質及耐用度的承諾。



由於主機板規格及 BIOS 軟體可能會更新，所以本手冊內容如有變更恕不另行通知。如本手冊有任何修改，可至華擎網站逕行取得更新版本，不另外通知。若您需要與本主機板相關的技術支援，請上我們的網站瞭解有關您使用機型的特定資訊。您也可以到華擎網站找到最新的 VGA 卡及 CPU 支援清單。
華擎網站 <http://www.asrock.com>。

1.1 包裝內容

- 華擎 X370 Pro4 主機板（ATX 尺寸）
- 華擎 X370 Pro4 快速安裝指南
- 華擎 X370 Pro4 支援光碟
- 1 x I/O 面板外罩
- 2 x Serial ATA（SATA）資料纜線（選用）
- 2 x 螺絲（適用於 M.2 插座）（選用）

1.2 規格

- 平台**
- ATX 尺寸
 - 固態電容設計

- CPU**
- 支援 AMD Socket AM4 A 系列 APU (Bristol Ridge) 和 Ryzen CPU (Summit Ridge)
 - Digi Power design
 - 9 電源相位設計
 - 支援 95W 風冷

- 晶片組**
- AMD Promontory X370

- 記憶體**
- 雙通道 DDR4 記憶體技術
 - 4 x DDR4 DIMM 插槽
 - AMD Ryzen 系列 CPU 支援 DDR4 3200+(OC)/2933 (OC)/2667/2400/2133 ECC 與非 ECC 無緩衝記憶體 *
 - AMD 第 7 代 A 系列 APU 支援 DDR4 2400/2133 ECC 與非 ECC 無緩衝記憶體 *
- * 如需更多資訊，請參閱華擎網站上的記憶體支援表。(http://www.asrock.com/)
- * 關於 DDR4 UDIMM 最高頻率支援，請參閱第 22 頁。
- 最大系統記憶體容量：64GB
 - 15 μ 特厚鍍金插槽

擴充插槽

AMD Ryzen 系列 CPU

- 2 x PCI Express 3.0 x16 插槽 (單 x16 (PCIE2); 雙 x16 (PCIE2) / x4 (PCIE4)) *

AMD 第 7 代 A 系列 APU

- 2 x PCI Express 3.0 x16 插槽 (單 x8 (PCIE2); 雙 x8 (PCIE2) / x2 (PCIE4)) *
- * 支援 NVMe SSD 作為開機磁碟。
- * 若已佔用 M2_1，將會停用 PCIE4。
- 4 x PCI Express 2.0 x1 插槽
- 支援 AMD Quad CrossFireX™ 及 CrossFireX™**
- ** 僅 Ryzen 系列 CPU (Summit Ridge) 支援此功能。

顯示卡

- 整合 A 系列 APU 的 AMD Radeon™ R7/R5 系列顯示卡
- DirectX 12、Pixel Shader 5.0
- 最大共用記憶體 2GB
- 三個圖形輸出選項：D-Sub、DVI-D 及 HDMI
- 支援三台顯示器
- 支援最高可達 4K x 2K（4096x2160）@ 24Hz /（3840x2160）@ 30Hz 解析度的 HDMI
- 支援最高可達 1920x1200 @ 60Hz 解析度的 DVI-D
- 最高支援 1920x1200 @ 60Hz 解析度的 D-Sub
- 支援使用 HDMI 連接埠（需相容於 HDMI 監視器）的 Auto Lip Sync、Deep Color（12bpc）、xvYCC 及 HBR（高位元率音訊）
- 支援含 DVI-D 及 HDMI 連接埠的 HDCP
- 支援透過 DVI-D 及 HDMI 連接埠的 Full HD 1080p 藍光（BD）播放

音訊

- 7.1 CH HD 音訊含內容保護（Realtek ALC892 音訊轉碼器）功能
- * 若要設定 7.1 CH HD 音訊，必須使用 HD 前面板音訊模組，並透過音訊驅動程式啟用多聲道音訊功能。
- 高階藍光音訊支援
 - 支援突波保護
 - ELNA 音響級電容

LAN

- PCIE x1 Gigabit LAN 10/100/1000 Mb/s
- Realtek RTL8111GR
- 支援網路喚醒
- 支援雷擊／靜電保護
- 支援 LAN 纜線偵測
- 支援 Energy Efficient Ethernet 802.3az
- 支援 PXE

後面板 I/O

- 1 x PS/2 滑鼠／鍵盤連接埠
- 1 x D-Sub 連接埠
- 1 x DVI-D 連接埠
- 1 x HDMI 連接埠
- 2 x USB 2.0 連接埠（支援靜電保護）
- 1 x USB 3.1 Gen1 Type-C 連接埠（支援靜電保護）
- 5 x USB 3.1 Gen1 連接埠（支援靜電保護）

- 1 x RJ-45 LAN 連接埠，含 LED（ACT/LINK LED 及 SPEED LED）
- HD 音訊插孔：線路輸入／前置喇叭／麥克風

儲存裝置

- 提供 4 x SATA3 6.0 Gb/s 接頭，支援 RAID（RAID 0、RAID 1、與 RAID 10）、NCQ、AHCI 及熱插拔 *
- ASMedia ASM1061 的 2 組 SATA3 6.0 Gb/s 支援 NCQ、AHCI 及熱插拔

* M2_2 及 SATA3_3 共用通道。如果任一個正在使用中，其他將會停用。

- 1 x Ultra M.2 插座（M2_1），支援 2242/2260/2280 M.2 PCI Express 模組（最高可達 Gen3 x4（32 Gb/s））類型（配備 Ryzen CPU）或 Gen3 x2（16 Gb/s）（配備 A 系列 APU）**
- 1 x M.2 插座（M2_2），支援 2230/2242/2260/2280/22110 M.2 SATA3 6.0 Gb/s 模組 **

** 若已佔用 M2_1，將會停用 PCIE4。

** 支援 NVMe SSD 作為開機磁碟

** 支持華擎 U.2 套件

接頭

- 1 x COM 連接埠排針
- 1 x TPM 排針
- 1 x 電源 LED 及喇叭排針
- 1 x RGB LED 排針

* 最高支援 12V/3A，36W LED 條燈

- 1 x AMD 風扇 LED 排針
- 1 x CPU 風扇接頭（4-pin）

* CPU 風扇接頭支援最高 1A（12W）風扇功率的 CPU 風扇。

- 3 x 機殼風扇接頭（4-pin）（智慧型風扇速度控制）

* 如果 3-pin 或 4-pin 風扇使用中，可自動偵測 CHA_FAN2 和 CHA_FAN3。

- 1 x 24 pin ATX 電源接頭
- 1 x 8 pin 12V 電源接頭
- 1 x 前面板音訊接頭
- 2 x USB 2.0 排針（支援 4 個 USB 2.0 連接埠）（支援靜電保護）
- 1 x USB 3.1 Gen1 排針（支援 2 個 USB 3.1 Gen1 連接埠）（支援靜電保護）

BIOS 功能

- AMI UEFI Legal BIOS 含多語 GUI 支援
- 支援「隨插即用」
- ACPI 5.1 符合喚醒自動開機
- 支援免跳線模式
- 支援 SMBIOS 2.3
- DRAM 電壓多重調整

硬體監視器

- CPU / 機殼溫度感應
- CPU / 機殼風扇轉速計
- CPU / 機殼靜音風扇
- CPU / 機殼風扇多重速度控制
- 電壓監控：+12V、+5V、+3.3V、Vcore

作業系統

- Microsoft® Windows® 10 64-bit

認證

- FCC、CE
- ErP/EuP ready (須具備 ErP/EuP ready 電源供應器)

* 如需產品詳細資訊，請上我們的網站：<http://www.asrock.com>



請務必理解，超頻可能產生某種程度的風險，其中包括調整 BIOS 中的設定、採用自由超頻技術或使用協力廠商的超頻工具。超頻可能會影響您系統的穩定性，或者甚至會對您系統的元件及裝置造成傷害。您應自行負擔超頻風險及成本。我們對於因超頻所造成的可能損害概不負責。

1.3 跳線設定

圖例顯示設定跳線的方式。當跳線帽套在針腳上時，該跳線為「短路」。若沒有跳線帽套在針腳上，該跳線為「開啟」。圖例顯示當 3-pin 跳線的跳線蓋套在 pin1 及 pin2 時，這兩個針腳皆為「短路」。

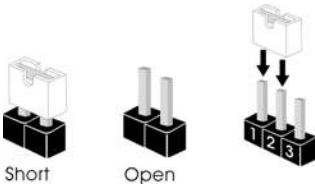

清除 CMOS 跳線

(CLRMOS1)

(請參閱第 1 頁，編號 19)



預設



清除 CMOS

您可利用 CLRMOS1 清除 CMOS 中的資料。若要清除及重設系統參數為預設設定，請先關閉電腦電源，再拔下電源供應器的電源線。在等待 15 秒後，請使用跳線帽讓 CLRMOS1 上的 pin2 及 pin3 短路約 5 秒。不過，請不要在更新 BIOS 後立即清除 CMOS。若您需在更新 BIOS 後立即清除 CMOS，則必須先重新啟動系統，然後於進行清除 CMOS 動作前關機。請注意，只有在取出 CMOS 電池時才會清除密碼、日期、時間及使用者預設設定檔。



若您清除 CMOS，可能會偵測到機殼開啟。請調整 BIOS 選項「清除狀態」，清除先前機殼防護狀態的紀錄。

1.4 板載排針及接頭



板載排針及接頭都不是跳線。請勿將跳線帽套在這些排針及接頭上。將跳線帽套在排針及接頭上，將造成主機板永久性的受損。

系統面板排針
(9-pin PANEL1)
(請參閱第 1 頁，編號 16)

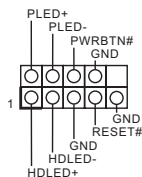

請依照以下的針腳排列將機殼上的電源開關、重設開關及系統狀態指示燈連接至此排針。在連接纜線之前請注意正負針腳。



PWRBTN (電源開關) :

連接至機殼前面板上的電源開關。您可設定使用電源開關關閉系統電源的方式。

RESET (重設開關) :

連接至機殼前面板上的重設開關。若電腦凍結且無法執行正常重新啟動，按下重設開關即可重新啟動電腦。

PLED (系統電源 LED) :

連接至機殼前面板上的電源狀態指示燈。系統正在運作時，此 LED 會亮起。系統進入 S3 睡眠狀態時，LED 會持續閃爍。系統進入 S4 睡眠狀態或關機 (S5) 時，LED 會熄滅。

HDLED (硬碟活動 LED) :

連接至機殼前面板上的硬碟活動 LED。硬碟正在讀取或寫入資料時，LED 會亮起。

各機殼的前面板設計各有不同。前面板模組主要是由電源開關、重設開關、電源 LED、硬碟活動 LED、喇叭及其他裝置組成。將機殼前面板模組連接至此排針時，請確定佈線及針腳指派皆正確相符。

電源 LED 及喇叭排針
(7-pin SPK_PLED1)
(請參閱第 1 頁，編號 15)

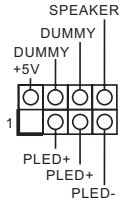

請將機殼電源 LED 及機殼喇叭連接至此排針。

Serial ATA3 接頭
(SATA3_1:
請參閱第 1 頁，編號 10)
(SATA3_2:
請參閱第 1 頁，編號 9)
(SATA3_3:
請參閱第 1 頁，編號 13)
(SATA3_4:
請參閱第 1 頁，編號 14)
(SATA3_A1:
請參閱第 1 頁，編號 11)
(SATA3_A2:
請參閱第 1 頁，編號 12)

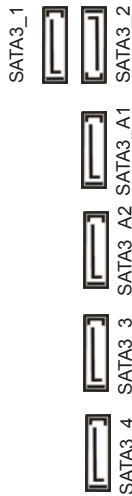

這六組 SATA3 接頭皆支援內部儲存裝置的 SATA 資料纜線，最高可達 6.0 Gb/s 資料傳輸率。

* M2_2 及 SATA3_3 共用通道。如果任一個正在使用中，其他將會停用。

* 若要達到最短的開機時間，請將 AMD SATA 連接埠 (SATA3_1~4) 作為開機裝置使用。

USB 2.0 排針
(9-pin USB_1_2)
(請參閱第 1 頁，編號 21)
(9-pin USB_3_4)
(請參閱第 1 頁，編號 20)

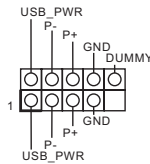

本主機板上含有兩組排針。各 USB 2.0 排針皆可支援兩個連接埠。

USB 3.1 Gen1 排針
(19-pin USB3_5_6)
(請參閱第 1 頁，編號 8)

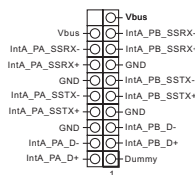

此主機板上有一個排針。各 USB 3.1 Gen1 排針皆可支援兩個連接埠。

前面板音訊排針

(9-pin HD_AUDIO1)

(請參閱第 1 頁，編號 24)

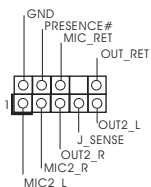

本排針適用於連接音訊裝置至前面板音訊。



1. 高解析度音訊支援智慧型音效介面偵測 (Jack Sensing)，但機殼上的面板線必須支援 HDA 才能正確運作。請依本手冊及機殼手冊說明安裝系統。
2. 若您使用 AC'97 音訊面板，請按照以下步驟安裝至前面板音訊排針：
 - A. 將 Mic_IN (MIC) 連接至 MIC2_L。
 - B. 將 Audio_R (RIN) 連接至 OUT2_R 且將 Audio_L (LIN) 連接至 OUT2_L。
 - C. 將接地 (GND) 連接至接地 (GND)。
 - D. MIC_RET 及 OUT_RET 僅供 HD 音訊面板使用。您不需要在 AC'97 音訊面板上連接。
 - E. 若要啟動前側麥克風，請前往 Realtek 控制面板中的「FrontMic」標籤調整「錄音音量」。

機殼風扇接頭

(4-pin CHA_FAN1)

(請參閱第 1 頁，編號 18)

(4-pin CHA_FAN2)

(請參閱第 1 頁，編號 17)

(4-pin CHA_FAN3)

(請參閱第 1 頁，編號 25)

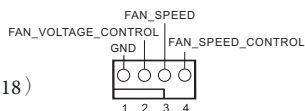

請將風扇纜線連接至風扇接頭，並比對黑線及接地針腳。

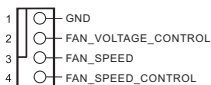

CPU 風扇接頭

(4-pin CPU_FAN1)

(請參閱第 1 頁，編號 2)

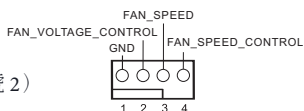

本主機板配備 4-Pin CPU 風扇 (靜音風扇) 接頭。若您計畫連接 3-Pin CPU 風扇，請接至 Pin 1-3。

ATX 電源接頭
(24-pin ATXPWR1)
(請參閱第 1 頁，編號 7)

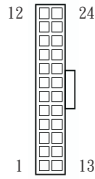

本主機板配備一組 24-pin ATX 電源接頭。若要使用 20-pin ATX 電源供應器，請插入 Pin 1 及 Pin 13。

ATX 12V 電源接頭
(8-pin ATX12V1)
(請參閱第 1 頁，編號 1)

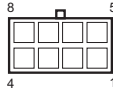

本主機板配備一組 8-pin ATX 12V 電源接頭。若要使用 4-pin ATX 電源供應器，請插入 Pin 1 及 Pin 5。

序列連接埠排針
(9-pin COM1)
(請參閱第 1 頁，編號 22)

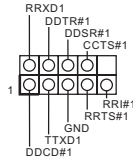

此 COM1 排針支援序列連接埠模組。

TPM 排針
(17-pin TPMS1)
(請參閱第 1 頁，編號 23)

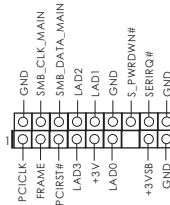

此接頭支援信賴平台模組 (TPM) 系統，可確保儲存金鑰、數位憑證、密碼及資料的安全。TPM 系統也能強化網路安全、保護數位身分並確定平台完整性。

RGB LED 排針
(4-pin RGB_HEADER1)
(請參閱第 1 頁，編號 6)



RGB LED 排針用於連接 RGB LED 延長線，可供使用者選擇各種 LED 照明效果。

警告：切勿以錯誤方向安裝 RGB LED 纜線，否則纜線可能損壞。

AMD FAN LED 排針
(4-pin AMD_FAN_LED1)
(請參閱第 1 頁，編號 5)



AMD FAN LED 排針用於連接 AMD 散熱器隨附的 RGB LED 延長線。纜線連接允許使用者選擇各種 LED 照明效果。

警告：切勿以錯誤方向安裝 FAN LED 纜線，否則纜線可能損壞。

Spesifikasi

- Platform**
- Bentuk dan Ukuran ATX
 - Desain Kapasitor Solid

- CPU**
- Mendukung Soket AMD AM4 APU seri A (Bristol Ridge) dan CPU Ryzen (Summit Ridge)
 - Digi Power design
 - Desain 9 Fase Daya
 - Mendukung Pendingin Udara 95W

- Chipset**
- AMD Promontory X370

- Memori**
- Teknologi Memori DDR4 Dua Kanal
 - 4 x Slot DIMM DDR4
 - CPU Seri AMD Ryzen mendukung DDR4 3200+(OC)/2933 (OC)/2667/2400/2133 ECC & non-ECC, memori tanpa buffer*
 - AMD APU Seri A Generasi ke-7 mendukung DDR4 2400/2133 ECC & non-ECC, memori tanpa buffer*
- * Untuk informasi lebih lanjut, lihat Daftar Dukungan Memori di situs web ASRock. (<http://www.asrock.com/>)
- * Lihat halaman 22 untuk dukungan frekuensi maksimal DDR4 UDIMM.
- Kapasitas maksimum memori sistem: 64GB
 - 15µ Bidang Kontak berwarna Emas di Slot DIMM

Slot Ekspansi

CPU Seri AMD Ryzen

- 2 x Slot PCI Express 3.0 x16 (satu pada x16 (PCIE2); dua pada x16 (PCIE2) / x4 (PCIE4)*

AMD APU Seri A Generasi ke-7

- 2 x Slot PCI Express 3.0 x16 (satu pada x8 (PCIE2); dua pada x8 (PCIE2) / x2 (PCIE4)*

* Mendukung SSD NVMe sebagai disk boot

* Jika M2_1 digunakan, maka PCIE4 akan dinonaktifkan.

- 4 x Slot PCI Express 2.0 x1
- Mendukung AMD Quad CrossFireX™ dan CrossFireX™**

** Fitur ini hanya didukung dengan CPU Seri Ryzen (Summit Ridge).

Grafis

- Grafis AMD Radeon™ Seri R7/R5 terpadu dalam APU seri A
- DirectX 12, Pixel Shader 5.0
- Maksimum memori bersama 2GB
- Tiga pilihan output grafis: D-Sub, DVI-D, dan HDMI
- Mendukung Tiga Monitor
- Mendukung HDMI dengan resolusi maksimum hingga 4K x 2K (4096x2160) @ 24Hz/(3840x2160) @ 30Hz
- Mendukung DVI-D dengan resolusi maksimum hingga 1920x1200 @ 60Hz
- Mendukung D-Sub dengan resolusi maksimum hingga 1920x1200 @ 60Hz
- Mendukung Auto Lip Sync, Kedalaman Warna (12bpc), xvYCC, dan HBR (Audio High Bit Rate) dengan Port HDMI (memerlukan monitor yang kompatibel dengan HDMI)
- Mendukung HDCP dengan port DVI-D dan HDMI
- Mendukung pemutaran 1080p Blu-ray HD Penuh (BD) dengan Port DVI-D dan HDMI

Audio

- Audio HD 7.1 CH dengan Perlindungan Konten (Realtek ALC892 Audio Codec)
- * Untuk mengkonfigurasi Audio HD 7.1 CH, modul audio panel depan HD harus digunakan dan fitur audio multisaluran harus diaktifkan melalui driver audio.
- Mendukung Audio Blu-ray Premium
 - Mendukung Perlindungan Lonjakan Arus
 - ELNA Audio Caps

LAN

- 1 x PCIE Gigabit LAN 10/100/1000 Mb/s
- Realtek RTL8111GR
- Mendukung Wake-On-LAN
- Mendukung Perlindungan Petir/ESD
- Mendukung Deteksi Kabel LAN
- Mendukung Ethernet Hemat Energi 802.3az
- Mendukung PXE

I/O Panel Belakang

- 1 x Port Mouse/Keyboard PS/2
- 1 x Port D-Sub
- 1 x Port DVI-D
- 1 x Port HDMI
- 2 x Port USB 2.0 (Mendukung Perlindungan ESD)
- 1 x Port USB 3.1 Gen1 Tipe C (Mendukung Perlindungan ESD)

- 5 x Port USB 3.1 Gen1 (Mendukung Perlindungan ESD)
- 1 x Port LAN RJ-45 dengan LED (LED ACT/LINK dan LED SPEED)
- Soket Audio HD: Saluran Masuk/Speaker Depan/Mikrofon

Penyimpanan

- 4 Konektor SATA3 6,0 Gb/s, mendukung RAID (RAID 0, RAID 1, dan RAID 10), NCQ, AHCI dan Hot Plug*
 - 2 Konektor SATA3 6,0 Gb/s dari ASMedia ASM1061, mendukung NCQ, AHCI, dan Hot Plug
- * Lajur berbagi M2_2 dan SATA3_3. Jika salah satu jalur sedang digunakan, jalur lainnya akan dinonaktifkan.
- 1 x Ultra M.2 Soket (M2_1), mendukung modul tipe 2242/2260/2280 M.2 PCI Express hingga Generasi ke-3 x4 (32 Gb/s) (dengan CPU Ryzen) atau Generasi ke-3 x2 (16 Gb/s) (dengan APU seri A)**
 - 1 x M.2 Soket (M2_2), mendukung tipe modul 2230/2242/2260/2280/22110 M.2 SATA3 6,0 Gb/s**
- * Jika M2_1 digunakan, maka PCIE4 akan dinonaktifkan.
 ** Mendukung SSD NVMe sebagai disk boot
 ** Mendukung Kit ASRock U.2

Konektor

- 1 x Header Port COM
 - 1 x Header TPM
 - 1 x Header LED Daya dan Speaker
 - 1 x Header LED RGB
- * Mendukung LED Strip hingga 12V/3A, 36W
- 1 x Kipas Header LED AMD
 - 1 x Konektor Kipas CPU (4-pin)
- * Konektor Kipas CPU mendukung kipas CPU dengan daya kipas maksimum 1A (12W).
- 3 x Konektor Kipas Chassis (4-pin) (Kontrol Kecepatan Kipas Pintar)
- * CHA_FAN2 dan CHA_FAN3 dapat mendeteksi otomatis jika kipas 3-pin atau 4-pin sedang digunakan.
- 1 x Konektor Daya ATX 24 pin
 - 1 x Konektor Daya 8 pin 12V
 - 1 x Konektor Audio Panel Depan
 - 2 x Header USB 2.0 (Mendukung 4 port USB 2.0) (Mendukung Perlindungan ESD)

- 1 x Header USB 3.1 Gen1 (Mendukung 2 port USB 3.1 Gen1)
(Mendukung Perlindungan ESD)

Fitur BIOS

- AMI UEFI Legal BIOS dengan dukungan GUI multibahasa
- Mendukung “Plug and Play”
- ACPI 5.1 kompatibel dengan aktivitas pengaktifan
- Mendukung jumperfree
- Dukungan SMBIOS 2.3
- Multipengatur Voltase DRAM

Monitor Perangkat Keras

- Sensor suhu CPU/Sasis
- Takometer Kipas CPU/Sasis
- Kipas Hening CPU/Sasis
- Kontrol multikecepatan Kipas CPU/Sasis
- Pemantauan voltase: +12V, +5V, +3,3V, Vcore

OS

- Microsoft® Windows® 10 64-bit

Sertifikasi

- FCC, CE
- Siap untuk ErP/EuP (memerlukan catu daya untuk siap ErP/EuP)

* Untuk informasi rinci tentang produk, kunjungi situs web kami: <http://www.asrock.com>



Perlu diketahui, overclocking memiliki risiko tertentu, termasuk menyesuaikan pengaturan pada BIOS, menerapkan Teknologi Untied Overclocking, atau menggunakan alat bantu overclocking pihak ketiga. Overclocking dapat mempengaruhi stabilitas sistem, atau bahkan mengakibatkan kerusakan komponen dan perangkat sistem. Risiko dan biaya apapun menjadi tanggungan Anda. Kami tidak bertanggung jawab atas kemungkinan kerusakan karena overclocking.

Contact Information

If you need to contact ASRock or want to know more about ASRock, you're welcome to visit ASRock's website at <http://www.asrock.com>; or you may contact your dealer for further information. For technical questions, please submit a support request form at <https://event.asrock.com/tsd.asp>

ASRock Incorporation

2F., No.37, Sec. 2, Jhongyang S. Rd., Beitou District,

Taipei City 112, Taiwan (R.O.C.)

ASRock EUROPE B.V.

Bijsterhuizen 11-11

6546 AR Nijmegen

The Netherlands

Phone: +31-24-345-44-33

Fax: +31-24-345-44-38

ASRock America, Inc.

13848 Magnolia Ave, Chino, CA91710

U.S.A.

Phone: +1-909-590-8308

Fax: +1-909-590-1026

DECLARATION OF CONFORMITY

Per FCC Part 2 Section 2.1077(a)



Responsible Party Name: ASRock Incorporation

Address: 13848 Magnolia Ave, Chino, CA91710

Phone/Fax No: +1-909-590-8308/+1-909-590-1026

hereby declares that the product

Product Name : Motherboard

Model Number : X370 Pro4

Conforms to the following specifications:

FCC Part 15, Subpart B, Unintentional Radiators

Supplementary Information:

This device complies with part 15 of the FCC Rules. Operation is subject to the following two conditions: (1) This device may not cause harmful interference, and (2) this device must accept any interference received, including interference that may cause undesired operation.

Representative Person's Name: James

Signature:

A handwritten signature in black ink, appearing to read 'James', written over a horizontal line.

Date : May 12, 2017

EU Declaration of Conformity



For the following equipment:

Motherboard

(Product Name)

X370 Pro4 / ASRock

(Model Designation / Trade Name)

ASRock Incorporation

(Manufacturer Name)

2F., No.37, Sec. 2, Jhongyang S. Rd., Beitou District, Taipei City 112, Taiwan (R.O.C.)

(Manufacturer Address)

EMC — Directive 2014/30/EU (from April 20th, 2016)

EN 55022:2010/AC:2011 Class B

EN 55024:2010/A1:2015

EN 55032:2012+AC:2013 Class B

EN 61000-3-3:2013

EN 61000-3-2:2014

LVD — Directive 2014/35/EU (from April 20th, 2016)

EN 60950-1 : 2011+ A2: 2013

EN 60950-1 : 2006/A12: 2011

RoHS — Directive 2011/65/EU

CE marking

(EU conformity marking)



ASRock EUROPE B.V.

(Company Name)

Bijsterhuizen 1111 6546 AR Nijmegen The Netherlands

(Company Address)

Person responsible for making this declaration:

(Name, Surname)

A.V.P

(Position / Title)

February 9, 2018

(Date)

P/N: 15G062075000AK V1.0