



# ASUS<sup>®</sup>

## Serie MS27UC

### Monitor LCD

## Manuale dell'utente

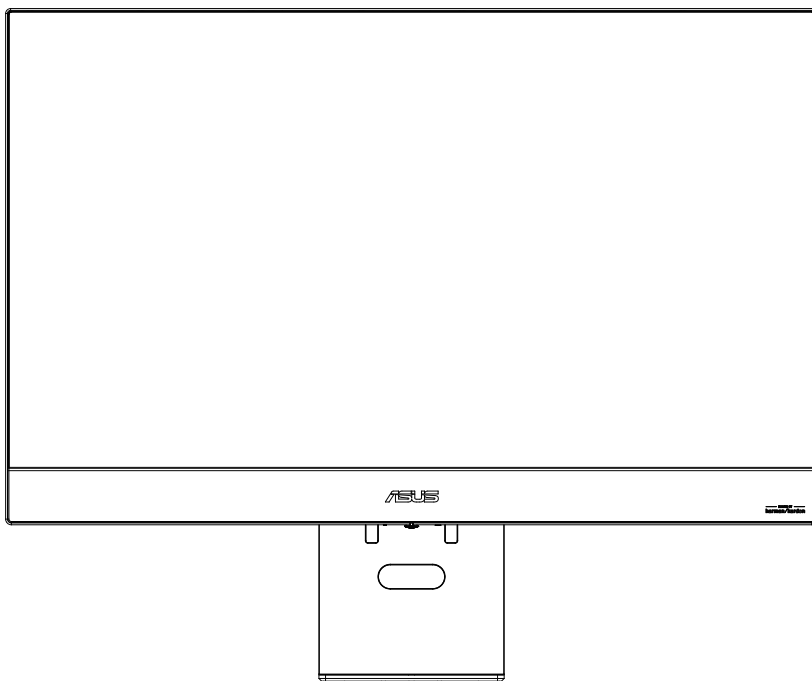

**HDMI**<sup>™</sup>  
HIGH-DEFINITION MULTIMEDIA INTERFACE

I termini HDMI, interfaccia multimediale HDMI ad alta definizione, i tratti distintivi di HDMI e i loghi HDMI sono marchi commerciali o marchi registrati di HDMI Licensing Administrator, Inc.

# Sommario

Avvisi .....	iii
Cura e pulizia .....	x
1.1 Vi diamo il benvenuto! .....	1-1
1.2 Contenuto della confezione .....	1-1
1.3 Assemblaggio del monitor .....	1-2
1.4 Collegare i cavi .....	1-3
1.4.1 Parte posteriore del monitor LCD .....	1-3
1.4.2 Vista su sei lati .....	1-4
1.5 Presentazione del monitor .....	1-5
1.5.1 Utilizzo del pulsante di controllo .....	1-5
2.1 Scollegamento del braccio/supporto (per la staffa da parete VESA) .....	2-1
2.2 Regolazione del monitor .....	2-2
3.1 Tasti del telecomando .....	3-1
3.2 Manuale dell'utente di Multi-Platform Streamer Plus .....	3-2
3.3 Menu di scelta rapida .....	3-4
3.4 Miracast .....	3-5
3.5 Vista multipla .....	3-5
3.6 Modalità negozio .....	3-8
3.7 Configurare il monitor (con il telecomando) .....	3-9
3.8 Risoluzione dei problemi .....	3-12
3.9 Specifiche .....	3-13
4.1 Risoluzione dei problemi (FAQ) .....	4-1
4.2 Tabella delle frequenze supportate .....	4-2

Copyright © 2024 ASUS<sup>®</sup>TEK COMPUTER INC. Tutti i diritti riservati.

Nessuna parte del presente manuale, inclusi i prodotti e i software in esso descritti, può essere riprodotta, trasmessa, trascritta, archiviata in un sistema di recupero o tradotta in qualsivoglia lingua in qualsivoglia forma e con qualsivoglia mezzo, con l'eccezione della documentazione conservata dall'acquirente a scopo di backup, senza l'espressa autorizzazione scritta di ASUS<sup>®</sup>TEK COMPUTER INC. ("ASUS").

La garanzia sul prodotto e quella sul servizio non saranno estese se: (1) il prodotto è stato riparato, modificato o alterato, a meno che la riparazione, modifica o alterazione in questione sia autorizzata in forma scritta da ASUS; o (2) il numero di serie del prodotto è danneggiato o mancante.

ASUS FORNISCE QUESTO MANUALE "COSÌ COM'È" SENZA ALCUN TIPO DI GARANZIA, NÉ ESPLICITA NÉ IMPLICITA, INCLUSE, SOLO A TITOLO DI ESEMPIO, LE GARANZIE O CONDIZIONI IMPLICITE DI COMMERCIALITÀ O IDONEITÀ PER UN USO SPECIFICO. IN NESSUN CASO ASUS, I SUOI DIRIGENTI, FUNZIONARI, DIPENDENTI O AGENTI SARANNO RESPONSABILI DI DANNI INDIRETTI, SPECIALI, INCIDENTALI O CONSEGUENZIALI (INCLUSI I DANNI PER MANCATO PROFITTO, MANCATO FATTURATO, MANCATO UTILIZZO O PERDITA DI DATI, INTERRUZIONE DI ATTIVITÀ E SIMILI), ANCHE QUALORA ASUS SIA STATA INFORMATI DELLA POSSIBILITÀ DI TALI DANNI DERIVANTI DA QUALSIASI DIFETTO O ERRORE IN QUESTO MANUALE O PRODOTTO.

LE SPECIFICHE E LE INFORMAZIONI CONTENUTE NEL PRESENTE MANUALE SONO FORNITE SOLO A SCOPO INFORMATIVO E SONO SOGGETTE A MODIFICHE IN QUALSIASI MOMENTO, SENZA PREAVVISO, E NON DEVONO ESSERE INTERPRETATE COME VINCOLANTI DA PARTE DI ASUS. ASUS DECLINA OGNI RESPONSABILITÀ IN RELAZIONE A EVENTUALI ERRORI O IMPRECISIONI CHE POTREBBERO APPARIRE NEL PRESENTE MANUALE, INCLUSI I PRODOTTI E IL SOFTWARE IN ESSO DESCRITTI.

I prodotti e le denominazioni sociali di cui al presente manuale possono essere marchi registrati o soggetti a diritti d'autore delle rispettive aziende, e sono utilizzati solo per finalità di identificazione o spiegazione e a beneficio dei proprietari, senza alcun intento di violazione.

## Avvisi

### Dichiarazione della Commissione federale per le comunicazioni

Questo dispositivo è conforme alle disposizioni di cui alla parte 15 delle norme FCC. Il funzionamento è soggetto alle seguenti due condizioni:

- Il dispositivo non deve causare interferenze dannose.
- Il dispositivo deve accettare qualsiasi interferenza ricevuta, comprese quelle che potrebbero comprometterne il funzionamento.

Questo dispositivo è stato testato ed è considerato conforme ai limiti per i dispositivi digitali di Classe B, secondo la Parte 15 delle norme FCC. Questi limiti sono destinati a fornire una protezione ragionevole contro le interferenze dannose in ambiente residenziale. Questo dispositivo genera, utilizza e può irradiare energia a radiofrequenza e se non viene installato e utilizzato secondo le istruzioni del produttore può causare interferenze dannose alle comunicazioni radio. Tuttavia non è possibile garantire che non si verifichino interferenze in un'installazione specifica. Se il dispositivo dovesse causare interferenze dannose alla ricezione radiofonica o televisiva (per verificarlo è possibile spegnere e riaccendere il dispositivo), si può cercare di eliminare le interferenze nei modi seguenti:

- Orientare o posizionare diversamente l'antenna ricevente.
- Allontanare il dispositivo dal ricevitore.
- Collegando lo strumento a una presa elettrica appartenente a un circuito diverso da quello a cui è collegato il ricevitore.
- Consultare il rivenditore o un tecnico esperto in radio/monitor.



Come partner Energy Star<sup>®</sup>, la nostra azienda ha stabilito che questo prodotto è conforme alle linee guida di Energy Star<sup>®</sup> per l'efficienza energetica.

Questo prodotto è conforme ai requisiti di ENERGY STAR con le impostazioni predefinite del produttore, che si possono ripristinare mediante la funzione "Factory Reset" (Ripristino impostazioni predefinite) nel menu OSD.

La modifica delle impostazioni predefinite o l'abilitazione di altre funzionalità può aumentare il consumo energetico, che potrebbe superare il limite stabilito da ENERGY STAR.

## Dichiarazione del Dipartimento delle comunicazioni canadese

Questo apparecchio digitale non supera i limiti della Classe B per quanto riguarda le emissioni di disturbi a radiofrequenza degli apparecchi digitali stabiliti nei Regolamenti sulle interferenze radio del Dipartimento delle comunicazioni canadese.

Questo dispositivo digitale di classe B è conforme alla norma canadese ICES-003.

Prodotto in Cina

Se il prodotto è dotato di cavo di alimentazione con spina a 3 poli, collegare la spina a una presa a 3 poli con messa a terra. Non eludere il polo della messa a terra del cavo di alimentazione, ad esempio collegando un adattatore a 2 poli. Il connettore di messa a terra è un importante dispositivo di protezione.



Smaltimento dei rifiuti elettrici ed elettronici da parte degli utenti privati nell'Unione europea.

Questo simbolo sul prodotto o sulla confezione indica che il prodotto non deve essere smaltito insieme ai rifiuti domestici. Rientra invece nella responsabilità dell'utente smaltire il dispositivo consegnandolo a un punto di raccolta designato per il riciclo dei rifiuti di apparecchiature elettriche ed elettroniche. La raccolta differenziata e il riciclo delle apparecchiature al momento dello smaltimento contribuiranno a preservare le risorse naturali e a riciclarle in modo da tutelare la salute umana e l'ambiente. Per ulteriori informazioni sui centri di raccolta dei rifiuti elettrici ed elettronici, contattare il proprio ufficio locale, il servizio di smaltimento dei rifiuti o il negozio presso il quale è stato acquistato il prodotto

## Informazioni per la sicurezza

- Prima di installare il monitor, leggere attentamente tutta la documentazione fornita nella confezione.
- Per evitare possibili incendi o scariche elettriche, non esporre ma il monitor alla pioggia o all'umidità.
- Non cercare mai di aprire l'involucro del monitor. L'alta tensione all'interno del monitor è pericolosa e può causare gravi lesioni personali.
- Se l'alimentatore è rotto, non cercare di ripararlo da soli. Rivolgersi a un tecnico qualificato o al rivenditore.
- Prima di utilizzare il prodotto verificare che tutti i cavi siano collegati correttamente e che i cavi di alimentazione non siano danneggiati. Se si individuano danni, rivolgersi immediatamente al rivenditore.
- Sono disponibili fessure e aperture per la ventilazione sul retro o sulla sommità dell'involucro. Non ostruire queste fessure. Non posizionare mai il prodotto vicino o sopra un radiatore o una fonte di calore, a meno che sia disponibile una ventilazione adeguata.
- Il monitor deve essere utilizzato solo con il tipo di alimentazione indicato sulla targhetta. In caso di dubbi sul tipo di alimentazione disponibile nella propria casa, consultare il rivenditore o la società fornitrice dell'energia elettrica.
- Utilizzare una spina di alimentazione adeguata, conforme alle norme elettriche locali.
- Non sovraccaricare prese multiple e prolunghe. Un sovraccarico può causare incendi o scariche elettriche.
- Evitare polvere, umidità e temperature estreme. Non posizionare il monitor in aree in cui potrebbe bagnarsi. Posizionare il monitor su una superficie stabile.
- In caso di temporale o se si prevede che il monitor non verrà utilizzato per un lungo periodo, scollegarlo. In questo modo si proteggerà il monitor dai danni dovuti agli sbalzi di tensione.
- Non introdurre mai oggetti e non versare mai liquidi di alcun tipo nelle fessure dell'involucro del monitor.
- Per un funzionamento ottimale, utilizzare il monitor solo con computer certificati UL, provvisti di prese opportunamente configurate, contrassegnate per tensioni tra 100 e 240 VCA.
- La presa elettrica deve essere nelle vicinanze del dispositivo ed essere facilmente accessibile.
- In caso di problemi tecnici con il monitor, rivolgersi a un tecnico qualificato.

- Prima di collegare la spina di alimentazione collegata alla rete elettrica, predisporre un collegamento di messa a terra. Quando si scollega il collegamento di messa a terra, scollegarlo solo dopo aver estratto la spina dalla presa di rete.

## **AVVERTENZA**

L'uso di cuffie o auricolari diversi da quelli specificati può causare la perdita dell'udito a causa della pressione sonora eccessiva.

\*La funzione di visualizzazione multipla/controllo multiplo di questo prodotto è disponibile solo per i dispositivi Android. Poiché il sistema iOS non supporta questa funzione, gli utenti devono selezionare la funzione appropriata in base al sistema del proprio dispositivo per garantire la migliore esperienza d'uso.

### Simplified EU Declaration of Conformity

ASUSTek Computer Inc. hereby declares that this device is in compliance with the essential requirements and other relevant provisions of Directive 2014/53/EU. Full text of EU declaration of conformity is available at <https://www.asus.com/support/>

The WiFi operating in the band 5150-5350MHz shall be restricted to indoor use for countries listed in the table below:

### Déclaration simplifiée de conformité de l'UE

ASUSTek Computer Inc. déclare par la présente que cet appareil est conforme aux critères essentiels et autres clauses pertinentes de la directive 2014/53/EU. La déclaration de conformité de l'UE peut être téléchargée à partir du site internet suivant : <https://www.asus.com/support/>.

Dans la plage de fréquence 5150-5350 MHz, le Wi-Fi est restreint à une utilisation en intérieur dans les pays listés dans le tableau ci-dessous:

### Vereinfachte EU-Konformitätserklärung

ASUSTek COMPUTER INC erklärt hiermit, dass dieses Gerät mit den grundlegenden Anforderungen und anderen relevanten Bestimmungen der Richtlinie 2014/53/EU übereinstimmt. Der gesamte Text der EU-Konformitätserklärung ist verfügbar unter: <https://www.asus.com/support/>.

Der WLAN-Betrieb im Band von 5150-5350 MHz ist für die in der unteren Tabelle aufgeführten Länder auf den Innenbereich beschränkt:

### Dichiarazione di conformità UE semplificata

ASUSTek Computer Inc. con la presente dichiara che questo dispositivo è conforme ai requisiti essenziali e alle altre disposizioni pertinenti con la direttiva 2014/53/EU. Il testo completo della dichiarazione di conformità UE è disponibile all'indirizzo: <https://www.asus.com/support/>.

L'utilizzo della rete Wi-Fi con frequenza compresa nell'intervallo 5150-5350MHz deve essere limitato all'interno degli edifici per i paesi presenti nella seguente tabella:

إعلان التوافق المبسط الصادر عن الاتحاد الأوروبي

تقر شركة ASUSTek Computer أن هذا الجهاز يتوافق مع المتطلبات الأساسية والأحكام الأخرى ذات الصلة الخاصة بتوجيه 2014/53/EU. يتوفر النص الكامل لإعلان التوافق الصادر عن الاتحاد الأوروبي على: <https://www.asus.com/support/>

يجب حصر استخدام WiFi العاملة بـ 5150-5350 ميغا هرتز على الاستخدام المنزلي للبلدان المدرجة بالجدول.

### Опростена декларация за съответствие на ЕС

С настоящото ASUSTek Computer Inc. декларира, че това устройство е в съответствие със съществените изисквания и другите приложими постановления на свързаната Директива 2014/53/ЕС. Пълният текст на ЕС декларация за съвместимост е достъпен на адрес <https://www.asus.com/support/>.

WiFi, работеща в диапазон 5150-5350MHz, трябва да се ограничи до употреба на закрито за страните, посочени в таблицата по-долу:

### Declaração de Conformidade UE Simplificada

ASUSTek Computer Inc. declara que este dispositivo está em conformidade com os requisitos essenciais e outras disposições relevantes relacionadas às diretivas 2014/53/UE. O texto completo da declaração de conformidade CE está disponível em <https://www.asus.com/support/>.

O WiFi operando na banda 5150-5350MHz deve ser restrito para uso interno para os países listados na tabela abaixo:

### Pojednostavljena EU Izjava o sukladnosti

ASUSTek Computer Inc. ovim izjavljuje da je ovaj uređaj sukladan s bitnim zahtjevima i ostalim odgovarajućim odredbama direktive 2014/53/EU. Cijeli tekst EU izjave o sukladnosti dostupan je na <https://www.asus.com/support/>.

WiFi koji radi na opsegu frekvencija 5150-5350 MHz bit će ograničen na upotrebu u zatvorenom prostoru u zemljama na donjem popisu:

### Zjednodušené prohlášení o shodě EU

Společnost ASUSTek Computer Inc. tímto prohlašuje, že toto zařízení splňuje základní požadavky a další příslušná ustanovení směrnice 2014/53/ EU. Plné znění prohlášení o shodě EU je k dispozici na adrese <https://www.asus.com/support/>.

V zemích uvedených v tabulce je provoz sítě Wi-Fi ve frekvenčním rozsahu 5 150 - 5 350 MHz povolen pouze ve vnitřních prostorech:

### Forenklet EU-overensstemmelseserklæring

ASUSTek Computer Inc. erklærer hermed at denne enhed er i overensstemmelse med hovedkravene og øvrige relevante bestemmelser i direktivet 2014/53/EU. Hele EU-overensstemmelseserklæringen kan findes på <https://www.asus.com/support/>.

Wi-Fi, der bruger 5150-5350 MHz skal begrænses til indendørs brug i lande, der er anført i tabellen:

### Vereenvoudigd EU-conformiteitsverklaring

ASUSTek Computer Inc. verklaart hierbij dat dit apparaat voldoet aan de essentiële vereisten en andere relevante bepalingen van Richtlijn 2014/53/EU. De volledige tekst van de EU-conformiteitsverklaring is beschikbaar op <https://www.asus.com/support/>.

De WiFi op 5150-5350MHz zal beperkt zijn tot binnengebruik voor in de tabel vermelde landen:

### Lihtsustatud EÜ vastavusdeklaratsioon

Käesolevaga kinnitab ASUSTek Computer Inc, et seade vastab direktiivi 2014/53/EÜ olulistele nõuetele ja teisteles asjakohastele sätetele. EL vastavusdeklaratsiooni täistekst on saadaval veebisaidil <https://www.asus.com/support/>.

Sagedusvahemikus 5150-5350 MHz töötava WiFi kasutamine on järgmistes riikides lubatud ainult siseruumides:

## Eurooppa - EY:n vaatimustenmukaisuusvakuutus

ASUSTek Computer Inc. ilmoittaa täten, että tämä laite on direktiivin 2014/53/EU olennaisten vaatimusten ja muiden asiaankuuluvien lisäysten mukainen. Koko EY:n vaatimustenmukaisuusvakuutuksen teksti on luettavissa osoitteessa <https://www.asus.com/support/>.  
5 150 - 5 350 MHz:in taajuudella toimiva WiFi on rajoitettu sisäkäyttöön taulukossa luetuissa maissa:

### تبعیت از نسخه ساده شده بیانیته اتحادیه اروپا

ASUSTek Computer Inc در اینجا اعلام می کند که این دستگاه با نیازهای اساسی و سایر مقررات مربوط به بیانیته 2014/53/UE مطابقت دارد. متن کامل پیروی از این بیانیته اتحادیه اروپا در این آدرس موجود است: <https://www.asus.com/support/>

عملکرد 5150-5350 مگاهرتز برای WiFi باید برای استفاده در فضای داخل ساختمان برای کشورهای فهرست شده در جدول، محدود شود.

## Απλοποιημένη Δήλωση Συμμόρφωσης ΕΕ

Διά του παρόντος η ASUSTek Computer Inc. δηλώνει ότι αυτή η συσκευή είναι σύμμορφη με τις βασικές προϋποθέσεις και άλλες σχετικές διατάξεις της Οδηγίας 2014/53/ΕΕ. Το πλήρες κείμενο της δήλωσης συμμόρφωσης της ΕΕ είναι διαθέσιμο στη διεύθυνση <https://www.asus.com/support/>.

Το WiFi που λειτουργεί στη ζώνη 5150-5350MHz περιορίζεται για χρήση σε εσωτερικούς χώρους για τις χώρες που αναφέρονται στον παρακάτω πίνακα:

### הצהרת תאימות רגולטורית מקוצרת עבור האיחוד האירופי

ASUSTek Computer Inc. מצהירה באת כי מכשיר זה תואם לדרשות החיוביות ולשאר הסעיפים הרלוונטיים של תקנה 2014/53/UE. ניתן לקרוא את הנוסח המלא של הצהרת התאימות הרגולטורית עבור האיחוד האירופי בכתובת: <https://www.asus.com/support/>

יש להגביל רשתות Wi-Fi הפועלות ברצועות התדרים 5150-5350MHz לשימוש בתוך מבנים סגורים בארצות המפורטות ברשימה הבאה:

## Egyszerűsített EU megfeleléségi nyilatkozat

Az ASUSTek Computer Inc. ezennel kijelenti, hogy ez az eszköz megfelel az 2014/53/EU sz. irányelv alapvető követelményeinek és egyéb vonatkozó rendelkezéseinek. Az EU megfeleléségi nyilatkozat teljes szövegét a következő weboldalon tekintheti meg: <https://www.asus.com/support/>.

Az 5150-5350 MHz-es sávban működő Wi-Fi-t beltéri használatra kell korlátozni az alábbi táblázatban felsorolt országokban:

## Pernyataan Kesesuaian UE yang Disederhanakan

ASUSTek Computer Inc. dengan ini menyatakan bahwa perangkat ini memenuhi persyaratan utama dan ketentuan relevan lainnya yang terdapat pada Petunjuk 2014/53/EU. Teks lengkap pernyataan kesesuaian EU tersedia di: <https://www.asus.com/support/>.

WiFi yang Beroperasi pada 5150-5350 MHz akan terbatas untuk penggunaan dalam ruangan di negara yang tercantum dalam tabel

## Vienkāršota ES atbilstības paziņojums

ASUSTek Computer Inc. ar šo paziņo, ka šī ierīce atbilst Direktīvas 2014/53/ES būtiskajām prasībām un citiem citiem saistošajiem nosacījumiem. Pilns ES atbilstības paziņojuma teksts pieejams šeit: <https://www.asus.com/support/>.

Wi-Fi darbība 5150–5350 MHz ir jāierobežo lietošanai telpās valstīs, kuras norādītas tālāk.

## Supraprastinta ES atitikties deklaracija

Šiame dokumente bendrovė „ASUSTek Computer Inc.“ pareiškia, kad šis prietaisas atitinka pagrindinius reikalavimus ir kitas susijusias Direktyvos 2014/53/ES nuostatas. Visas ES atitikties deklaracijos tekstas pateikiamas čia: <https://www.asus.com/support/>.

Toliau nurodytose šalyse „WiFi“ ryšiu, veikiančiu 5 150–5 350 MHz dažnio juostoje, galima naudotis tik patalpose:

## Forenklet EU-samsvarserklæring

ASUSTek Computer Inc. erklærer herved at denne enheten er i samsvar med hovedsaklige krav og andre relevante forskrifter i direktivet 2014/53/EU. Fullstendig tekst for EU-samsvarserklæringen finnes på: <https://www.asus.com/support/>.

Wi-Fi-området 5150–5350 MHz skal begrenses til innendørs bruk for landene som er oppført i tabellen:

## Uproszczona deklaracja zgodności UE

Firma ASUSTek Computer Inc. niniejszym oświadczam, że urządzenie to jest zgodne z zasadniczymi wymogami i innymi właściwymi postanowieniami dyrektywy 2014/53/EU. Pełny tekst deklaracji zgodności UE jest dostępny pod adresem <https://www.asus.com/support/>.

W krajach wymienionych w tabeli działanie sieci Wi-Fi w paśmie 5150–5350 MHz powinno być ograniczone wyłącznie do pomieszczeń:

## Declaração de Conformidade Simplificada da UE

A ASUSTek Computer Inc. declara que este dispositivo está em conformidade com os requisitos essenciais e outras disposições relevantes da Diretiva 2014/53/UE. O texto integral da declaração de conformidade da UE está disponível em <https://www.asus.com/support/>.

A utilização das frequências WiFi de 5150 a 5350MHz está restrita a ambientes interiores nos países apresentados na tabela:

## Declarație de conformitate UE, versiune simplificată

Prin prezenta, ASUSTek Computer Inc. declară că acest dispozitiv este în conformitate cu reglementările esențiale și cu celelalte prevederi relevante ale Directivei 2014/53/UE. Textul complet al declarației de conformitate UE este disponibil la adresa <https://www.asus.com/support/>.

Pentru țările listate în tabelul de mai jos, rețelele WiFi care funcționează în banda de frecvență de 5.150-5.350 MHz trebuie utilizate doar în interior:

### Pojednostavljena Deklaracija o usaglašenosti EU

ASUSTek Computer Inc. ovim izjavljuje da je ovaj uređaj usaglašen sa osnovnim zahtevima i drugim relevantnim odredbama Direktive 2014/53/EU. Ceo tekst Deklaracije o usaglašenosti EU dostupan je na lokaciji <https://www.asus.com/support/>.

WiFi koji radi u frekventnom opsegu od 5150 MHz do 5350 MHz ograničen je isključivo na upotrebu u zatvorenom prostoru za zemlje navedene u tabeli ispod:

### Zjednodušené vyhlásenie o zhode platné pre EÚ

Spoločnosť ASUSTek Computer Inc. týmto vyhlasuje, že toto zariadenie je v súlade so základnými požiadavkami a ďalšími príslušnými ustanoveniami smernice č. 2014/53/EÚ. Plné znenie vyhlásenia o zhode pre EÚ je k dispozícii na lokalite <https://www.asus.com/support/>.

Činnosť WiFi v pásme 5150 - 5350 MHz bude obmedzená na použitie vo vnútornom prostredí pre krajiny uvedené v tabuľke nižšie:

### Poenostavljena izjava EU o skladnosti

ASUSTek Computer Inc. tukaj izjavlja, da je ta naprava skladna s temeljnimi zahtevami in drugimi relevantnimi določili Direktive 2014/53/EU. Polno besedilo izjave EU o skladnosti je na voljo na <https://www.asus.com/support/>.

WiFi, ki deluje v pasovnem območju 5150–5350 MHz, mora biti v državah, navedenih v spodnjem seznamu, omejen na notranjo uporabo:

### Declaración de conformidad simplificada para la UE

Por la presente, ASUSTek Computer Inc. declara que este dispositivo cumple los requisitos básicos y otras disposiciones pertinentes de la directiva 2014/53/EU. En <https://www.asus.com/support/> está disponible el texto completo de la declaración de conformidad para la UE.

La conexión WiFi con una frecuencia de funcionamiento de 5150-5350 MHz se restringirá al uso en interiores para los países enumerados en la tabla:

### Förenklad EU-försäkran om överensstämmelse

ASUSTek Computer Inc. deklarerar härmed att denna enhet överensstämmer med de grundläggande kraven och andra relevanta bestämmelser i direktiv 2014/53/EU. Fullständig text av EU-försäkran om överensstämmelse finns på <https://www.asus.com/support/>.

WiFi som använder 5150-5350 MHz kommer att begränsas för användning inomhus i de länder som anges i tabellen:

### ประกาศเกี่ยวกับความสอดคล้องของสหภาพยุโรปแบบย่อ

ASUSTek Computer Inc. ขอประกาศในที่นี้ว่าอุปกรณ์นี้มีความสอดคล้องกับความต้องการที่จำเป็นและเงื่อนไขที่เกี่ยวข้องอื่น ๆ ของบทบัญญัติข้อกำหนด 2014/53/EU เนื้อหาที่สมบูรณ์ของประกาศความสอดคล้องกับ EU มีอยู่ที่ <https://www.asus.com/support/>

การทำงานของ WiFi ที่ 5150-5350MHz ถูกจำกัดให้ใช้ในอาคารสำหรับประเทศที่แสดงในตาราง

### Basitleştirilmiş AB Uyumluluk Bildirimi

ASUSTek Computer Inc., bu aygıtın 2014/53/EU Yönergesinin temel gereksinimlerine ve diğer ilgili hükümlerine uygun olduğunu bildirir. AB uyumluluk bildiriminin tam metni şu adreste bulunabilir: <https://www.asus.com/support/>.

5150-5350 MHz arasındaki WiFi çalışması, tabloa listelenen ülkeler için iç mekân kullanımıyla kısıtlanacaktır.

### Спрощена декларація про відповідність нормам ЄС

ASUSTek Computer Inc. заявляє, що цей пристрій відповідає основним вимогам та іншим відповідним вимогам Директиви 2014 / 53 / EU. Повний текст декларації відповідності нормам ЄС доступний на <https://www.asus.com/support/>.

Робота Wi-Fi на частоті 5150-5350 МГц обмежується використанням у приміщенні для країн, поданих у таблиці нижче:

## UK

### UKCA RF Output table (The Radio Equipment Regulations 2017)

Intel DCT11ZR2701 (Model: MS27UC) output power table:

Function	Frequency	Maximum Output Power (EIRP)
WiFi	2412-2472 MHz	19 dBm
	5150-5350 MHz	18 dBm
	5470-5725 MHz	18 dBm
	5725-5850 MHz	13 dBm
Bluetooth	2402-2480 MHz	8 dBm

\* Receiver category 1

AT	BE	BG	CZ	DK	EE	FR
DE	IS	IE	IT	EL	ES	CY
LV	LI	LT	LU	HU	MT	NL
NO	PL	PT	RO	SI	SK	TR
FI	SE	CH	HR	UK (NI)		



## Cura e pulizia

- Prima di sollevare o spostare il monitor, è consigliabile scollegare i cavi e il cavo di alimentazione. Adottare le tecniche di sollevamento corrette, quando si posiziona il monitor. Quando si solleva o si trasporta il monitor, afferrarlo dai bordi. Non sollevare il monitor afferrando il supporto o il cavo.
- Pulizia. Spegnerne il monitor e scollegare il cavo di alimentazione. Pulire la superficie del monitor con un panno privo di lanugine e non abrasivo. Le macchie ostinate si possono eliminare usando un panno inumidito con un detergente delicato.
- Evitare i detersivi contenenti alcool o acetone. Utilizzare un detergente adeguato ai monitor LCD. Non spruzzare mai il detergente direttamente sullo schermo, perché potrebbe gocciolare all'interno del monitor e causare scariche elettriche.

### **I seguenti fenomeni sono normali, per quanto riguarda il monitor:**

- Lo schermo può presentare un tremolio nelle fasi iniziali di utilizzo, a causa della natura della luce fluorescente. Spegnerlo e riaccenderlo premendo il pulsante di alimentazione, quindi verificare se il tremolio scompare.
- Si può notare un leggero sbilanciamento della luminosità sullo schermo a seconda del modello di monitor che si utilizza.
- Quando la stessa immagine rimane visualizzata per diverse ore, un'immagine residua della schermata precedente può persistere dopo che l'immagine cambia. Il monitor tornerà lentamente alle condizioni iniziali; in alternativa si può premere il pulsante di alimentazione e spegnere il monitor per qualche ora.
- Se lo schermo appare nero o lampeggia o non funziona più, rivolgersi al rivenditore o a un centro di assistenza per farlo riparare. Non cercare di riparare il monitor da soli!

### **Convenzioni utilizzate nel presente manuale**



**AVVERTENZA:** Informazioni destinate a evitare lesioni personali quando si cerca di svolgere un'attività.



**ATTENZIONE:** Informazioni destinate a evitare danni ai componenti quando si cerca di svolgere un'attività.



**IMPORTANTE:** Informazioni che È **INDISPENSABILE** seguire per svolgere un'attività.



**NOTA:** Suggerimenti e informazioni supplementari per facilitare lo svolgimento di un'attività.

## **Dove trovare ulteriori informazioni**

Per ulteriori informazioni e per gli aggiornamenti del prodotto e del software, fare riferimento alle seguenti fonti.

### **1. Siti web di ASUS**

I siti web di Asus, in tutto il mondo, forniscono informazioni aggiornate sui prodotti hardware e software ASUS. Consultare il sito <http://www.asus.com>

### **2. Documentazione opzionale**

La confezione del prodotto può contenere documentazione opzionale che potrebbe essere stata aggiunta dal rivenditore. Tali documenti non fanno parte della confezione standard.

## **Servizi di ritiro**

I programmi di riciclo e recupero ASUS sono fondati sul nostro impegno nei confronti dei più rigorosi standard di tutela dell'ambiente. Crediamo nell'importanza di fornire ai nostri clienti soluzioni che li aiutino a riciclare in modo responsabile i nostri prodotti, le batterie e altri componenti, nonché i materiali di imballaggio. Visitare il sito <http://csr.asus.com/english/Takeback.htm> per informazioni dettagliate sul riciclo nelle diverse regioni.

## **Informazioni sul prodotto relative all'etichetta energetica UE**



MS27UC

## 1.1 Vi diamo il benvenuto!

Grazie per aver acquistato un monitor LCD Asus®!

Il nuovo monitor LCD widescreen di ASUS ha un display più nitido, più grande e più luminoso, oltre a una serie di funzionalità che migliorano l'esperienza di visione.

Grazie a queste funzionalità il monitor offre la massima comodità e una piacevole esperienza di visione!

## 1.2 Contenuto della confezione

Controllare che la confezione contenga i seguenti elementi:

- ✓ Monitor LCD
- ✓ Base del monitor
- ✓ Supporto del monitor
- ✓ Guida rapida
- ✓ Certificato di garanzia
- ✓ 1x cavo di alimentazione
- ✓ 1x Cavo HDMI
- ✓ 1x Cavo DP (Opzionale)
- ✓ 1x Cavo Tipo C
- ✓ 1x Telecomando
- ✓ 2x Batteria



- 
- Se uno degli elementi elencati è danneggiato o mancante, contattare immediatamente il rivenditore.
-

## 1.3 Assemblaggio del monitor

### Per assemblare il monitor:

1. Posizionare il display in piano, su un panno su un tavolo, quindi fissare la base al braccio e fissarlo con la vite affinché rimangano saldamente uniti. È possibile serrare facilmente la vite con le dita.
2. Regolare il monitor sull'angolazione più comoda.

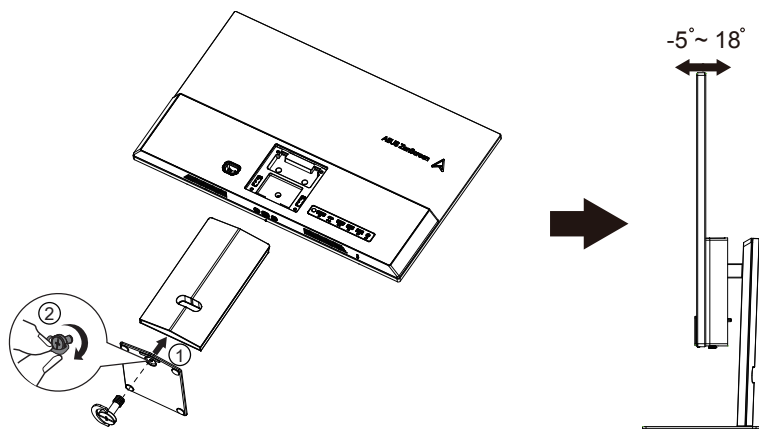

## 1.4 Collegare i cavi

### 1.4.1 Parte posteriore del monitor LCD

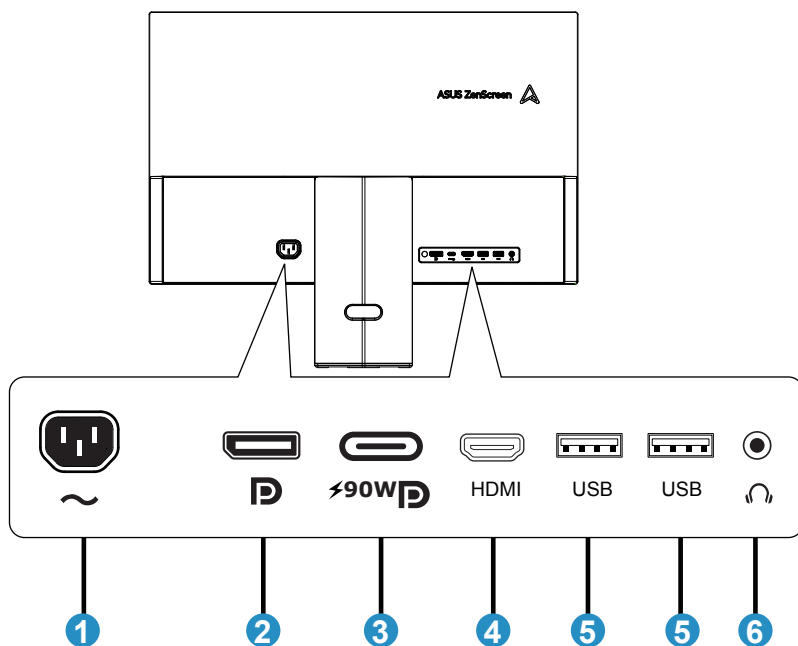

1. Porta AC-IN
2. Porta DP1.4
3. Porta Tipo C (PD 90W)
4. Porta HDMI2.0
5. Porta USB2.0
5. Porta USB2.0
6. Porta per cuffie

## 1.4.2 Vista su sei lati

UNITÀ: mm (pollici)

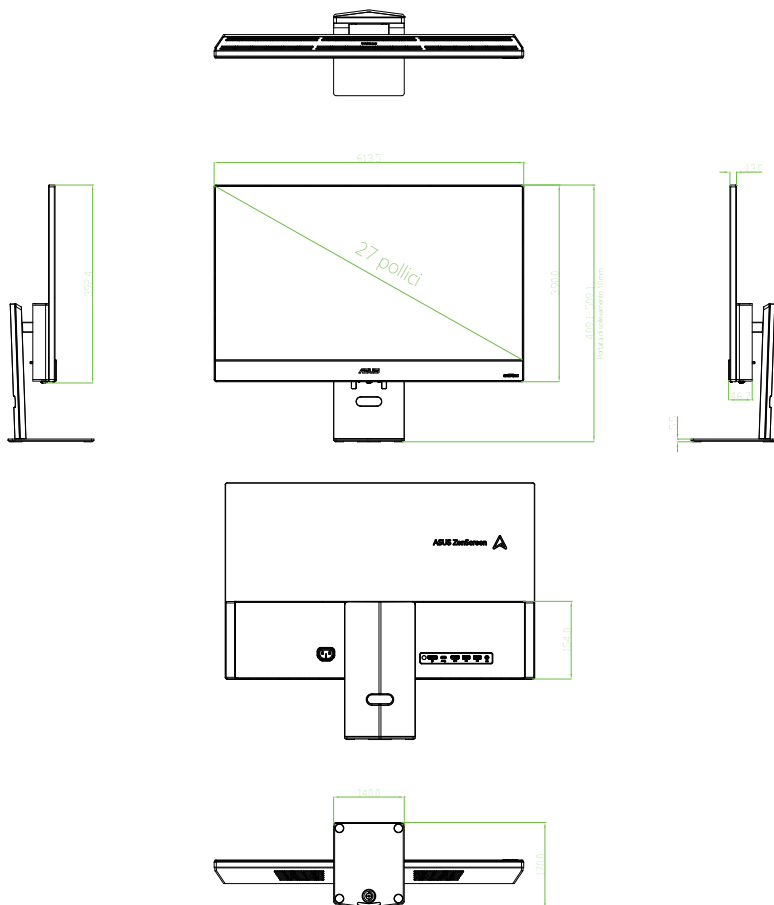





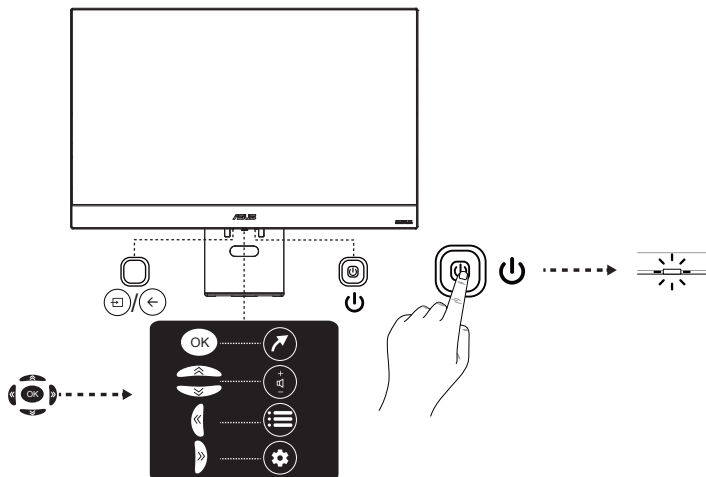

## 1.5 Presentazione del monitor

### 1.5.1 Utilizzo del pulsante di controllo

Il pulsante di controllo sul retro del monitor consente di regolare le impostazioni dell'immagine.



Immagini dei 7 tasti	Descrizione della funzione	Nel menu di scelta rapida, sorgente del segnale di ingresso, display e suono, impostazioni del monitor <Pulsanti funzione>
 Alimentazione	Alimentazione (pulsante indipendente)	<Alimentazione>
 Selezione input	Selettore della sorgente del segnale in ingresso (pulsante indipendente)	Pressione breve <Indietro> Pressione prolungata <Uscita dal menu OSD>
 OK	Menu di scelta rapida (tasto centrale dei 5 del joystick)	<OK>
 >>	Aumento volume (tasto Su dei 5 del joystick)	<Su>
 <<	Diminuzione volume (tasto Giù dei 5 del joystick)	<Giù>
 <<	Display e suono (tasto Sinistra dei 5 del joystick)	<Sinistra>
 >>	Impostazioni del monitor (tasto Destra dei 5 del joystick)	<Destra>

## 2.1 Scollegamento del braccio/supporto (per la staffa da parete VESA)

Il supporto rimovibile di questo monitor è progettato specificamente per la staffa da parete VESA.

### Per staccare il braccio/supporto



- È consigliabile coprire la superficie del tavolo con un panno morbido per evitare di danneggiare il monitor.

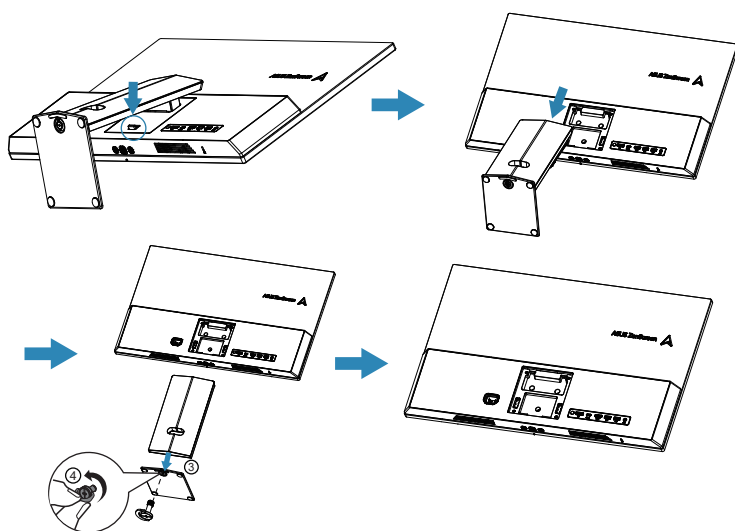

- Il kit per installazione a parete VESA (100 x 100 mm) è acquistabile separatamente.
- Utilizzare solo la staffa di montaggio a parete certificata UL con portata/capacità di carico di almeno 24 kg (dimensioni della vite: 4\*M4 x 10 mm).

## 2.2 Regolazione del monitor

- Per una visualizzazione ottimale consigliamo di guardare l'intera superficie del monitor, quindi di regolare il monitor nell'angolazione più comoda.
- Trattenere la staffa per evitare che il monitor cada quando si modifica l'angolazione.
- È possibile regolare l'angolazione del monitor da  $+18^\circ$  a  $-5^\circ$

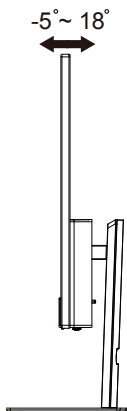



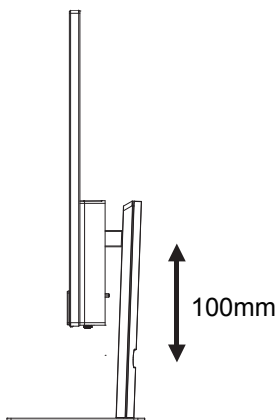







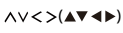

- È possibile regolare l'altezza del monitor da 0 a 100 mm



Mentre si regola l'angolo di visione, un leggero tremolio del monitor è normale.

## 3.1 Tasti del telecomando

- 1 **ALIMENTAZIONE**  (Tasto di alimentazione)  
Consente di accendere o spegnere il monitor.
- 2  Consente di passare alla pagina di accesso o di selezione dell'account di Google.
- 3  (Tasti su, giù, sinistra e destra) Consentono di evidenziare le voci del menu e di regolare i comandi del menu.
- 4 **INDIETRO**  Consente di uscire dal menu e tornare al livello di menu precedente.
- 5 **Volume**  Consente di regolare il volume.
- 6 **NETFLIX** Consente di accedere alla pagina iniziale di NETFLIX.
- 7  Consente di accedere alla pagina iniziale di Prime Video.
- 8  **APP** Consente di accedere alla pagina iniziale delle app.
- 9  Consente di attivare la funzione vocale Bluetooth. Disponibile solo se la connessione di rete è in condizioni normali.
- 10 **DISATTIVAZIONE AUDIO**  Consente di disattivare e ripristinare l'audio.
- 11  Consente di accedere alle impostazioni del monitor.
- 12 **OK** Confermare la selezione.
- 13 **SORGENTE**  Consente di accedere all'interfaccia di selezione della sorgente del segnale.
- 14 **INIZIO**  Consente di accedere alla pagina iniziale del monitor.
- 15 **YouTube** Consente di accedere alla pagina iniziale di YouTube.

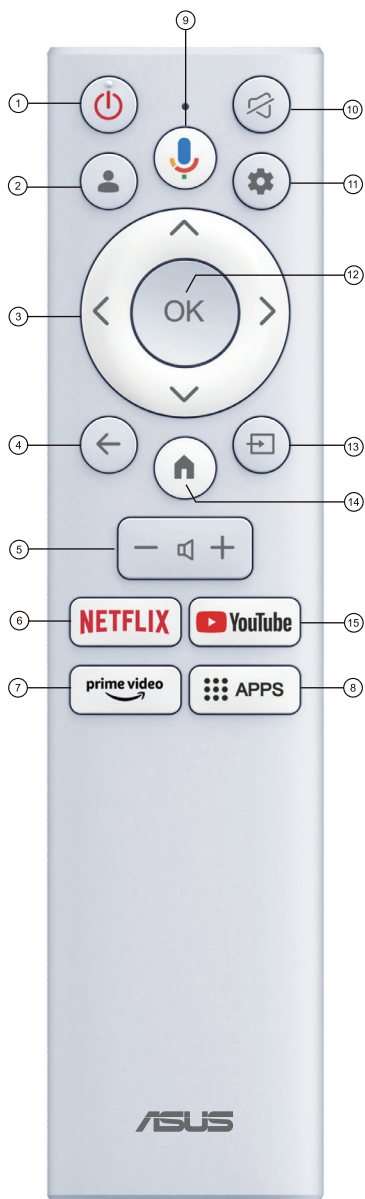

## 3.2 Manuale dell'utente di Multi-Platform Streamer Plus

1. L'app Multi-Platform Streamer Plus supporta lo streaming live su quattro piattaforme di streaming. Prima di utilizzare l'applicazione, visitare il seguente sito web per attivare il proprio account per lo streaming live.

Piattaforma di streaming	Pagina web
YouTube	<a href="https://www.youtube.com/">https://www.youtube.com/</a>
Facebook	<a href="https://www.facebook.com/">https://www.facebook.com/</a>
Twitch	<a href="https://www.twitch.tv/">https://www.twitch.tv/</a>
Steam	<a href="https://help.steampowered.com/zh-tw/faqs/view/548FBC55-89EB-1BC8">https://help.steampowered.com/zh-tw/faqs/view/548FBC55-89EB-1BC8</a>

2. Viene visualizzata la pagina iniziale di Multi-Platform Streamer Plus.

3. Viene visualizzata la sezione Control Menu (Menu di controllo).

#### **4. Confermare le impostazioni di rete**

- Verificare che il monitor sia connesso alla rete.

#### **5. Confermare le impostazioni della telecamera**

- Multi-Platform Streamer Plus supporta fino a due telecamere che emettono video contemporaneamente. Questa sezione spiega come controllare la telecamera e utilizzare altre funzioni della telecamera. Utilizzare i pulsanti della telecamera 1 e della telecamera 2 per controllare se le telecamere sono supportate e se l'immagine in uscita appare come previsto.

#### **6. Come configurare le telecamere**

- Abilitare la telecamera nella sezione Control Menu (Menu di controllo).
- È possibile spostare, ridimensionare, modificare la sovrapposizione del widget della telecamera nella sezione Camera Menu (Menu telecamera), il telecomando, la tastiera o il mouse.

#### **7. Aggiungere altre piattaforme**

- Fare clic sul menu "STREAMING" (STREAMING).
- È possibile aggiungere diversi account social usando il telefono cellulare.

#### **8. Come avviare lo streaming live**

- Fare clic sul menu "STREAMING" (STREAMING).
- Scegliere le piattaforme per lo streaming live
- INIZIARE LO STREAMING!

### 3.3 Menu di scelta rapida

La sezione Shortcut Menu (Menu di scelta rapida) semplifica l'utilizzo. Contiene le icone del menu di scelta rapida, quella delle sorgenti del segnale e quelle delle app preferite. Seguire le istruzioni in questa pagina per la sezione Shortcut menu (Menu di scelta rapida) del monitor.

- Le icone della sezione Shortcut Menu (Menu di scelta rapida) consentono di accedere al Manuale dell'utente, di controllare le funzioni comuni ecc...
- La sezione delle sorgenti del segnale indica lo stato delle sorgenti del segnale.
- Passare al launcher di Google.

Quando l'icona della sorgente del segnale diventa scura, significa che la sorgente del segnale non è collegata; quando invece appare più luminosa significa che è presente una sorgente di segnale in ingresso. È anche possibile fare clic sulle icone per cambiare le sorgenti del segnale.

## 3.4 Miracast

### **Mirroring dello schermo wireless da un telefono cellulare:**

- Accedere al proprio account di Google prima di utilizzare la funzione Miracast.
- Miracast è disponibile nel launcher di Google.

## 3.5 Vista multipla

1. Nel menu di scelta rapida, abilitare le icone Multi View (Vista multipla)
2. Collegare la sorgente del segnale (HDMI / USB-C / DP): il segnale di ingresso viene visualizzato sullo schermo principale.

3. Usare la funzione di trasmissione del telefono cellulare sullo schermo secondario della piattaforma tramite Miracast.  
Nota. Selezionare il nome del dispositivo della piattaforma nella sezione di ricerca Miracast.  
Il nome del dispositivo è indicato in "Impostazioni Android -> Sistema -> Informazioni -> Nome dispositivo" (Android Settings -> System -> About -> Device name)

4. La vista attiva mostrerà quando la modalità di vista multipla è attiva; ci sono quattro icone sui due lati del separatore della finestra. Ci sono due icone su ciascun lato: indicano il controllo con mouse/tastiera e l'audio attivo. Come accedere alla vista attiva nella vista multipla.

**Telecomando:**

> Premere a lungo la sorgente di ingresso

**Mouse del computer:**

> Spostare il mouse sul lato destro o su quello superiore dello schermo.

> Con il tasto centrale del mouse fare clic sulla sorgente del segnale HDMI / Type-C / DP (HDMI / Tipo C / DP).

- Si possono utilizzare le icone blu per sapere se il controllo tramite mouse/tastiera nello schermo attuale e il volume attivo si trovano a sinistra o a destra.
- Si può scegliere di controllare lo schermo sinistro o destro tramite la vista attiva e stabilire se il suono deve essere emesso da sinistra o da destra.

Si può attivare il controllo invertito per mouse e tastiera tramite cavo HDMI / Type-C / DP (HDMI / Tipo C / DP).

Per l'opzione Type-C (Tipo C) procedere in questo modo:

**Per l'opzione HDMI/DP procedere in questo modo:**

1. Accedere a Settings—Monitor—Keyboard/Mouse—Control Device (Impostazioni—Monitor—Tastiera/mouse—Dispositivo di controllo)
2. Selezionare Keyboard/Mouse—Add Device (Tastiera/mouse—Aggiungi dispositivo) per collegare il PC e monitor tramite Bluetooth
3. Ora è possibile utilizzare il cavo/mouse e la tastiera 2.4G per invertire il controllo del PC tramite monitor

## 3.6 Modalità negozio

**La modalità negozio è disponibile accedendo a "Settings -> System -> About -> Environment ->Shop" (Impostazioni -> Sistema -> Informazioni -> Ambiente -> Negozio)**

La modalità Negozio in un ambiente di commercio al dettaglio è progettata specificamente per ottimizzare le prestazioni del monitor nei negozi o negli spazi espositivi. Questa funzione aiuta ad attirare l'attenzione dei clienti e a migliorare i risultati di vendita.

## 3.7 Configurare il monitor (con il telecomando)

### Configurazione iniziale

1. Premere il pulsante di alimentazione nella parte superiore del telecomando.  
Nota: sul monitor, le funzioni di controllo si trovano nella parte inferiore o in quella laterale.  
Se il monitor è in fase di avvio potrebbe essere necessario tenere premuto il pulsante di alimentazione sotto il monitor.

2. Innanzitutto occorre associare il telecomando al monitor. Una volta inserito il codice correttamente è possibile usare il telecomando via Bluetooth per gestire il monitor.

3. Premere ▲/▼ per selezionare la lingua del sistema, quindi premere OK per confermare.



7. Selezionare "Accept" (Accetta) per accettare i Termini di Servizio di Google e migliorare l'esperienza del prodotto.

8. Al termine della configurazione, per uscire da Google Monitor e accedere a un altro componente, ad esempio un notebook, premere il pulsante Selezione input.

## 3.8 Risoluzione dei problemi

### Qualche imprevisto?

**Non c'è da preoccuparsi: solito si risolvono facilmente.**

Riproduzione USB non funzionante	Verificare che il cavo USB di collegamento e l'alimentazione siano collegati. Il disco rigido non è stato formattato. Verificare che l'unità USB sia compatibile e che i formati dei dati multimediali siano supportati.
L'immagine è distorta, grandi blocchi, piccoli blocchi, punti, immagine pixelata ecc.	La compressione dei contenuti video può causare distorsioni, soprattutto sulle immagini con movimenti rapido come lo sport e i film d'azione.
Rumore dall'altoparlante	Controllare i collegamenti dei cavi, verificare che non sia stato collegato cavo video a un ingresso audio. Un basso livello del segnale può causare distorsioni del suono.
Il monitor si spegne automaticamente	Nella sezione "Settings" > "Monitor" (Impostazioni > Monitor), controllare se l'opzione "Auto Switch Settings" (Impostazioni commutazione automatica) è impostata su "On, go to sleep when no signal" (Attiva: passa alla modalità di sospensione in assenza di segnale). Il timer di spegnimento potrebbe essere stato abilitato. In assenza di segnale per circa un minuto da un ingresso, il monitor si spegne.
Il monitor si accende automaticamente	Controllare se il timer di accensione è impostato su "On" (Attivo) nel menu di configurazione.
L'immagine non viene visualizzata a schermo intero	Vengono visualizzate barre nere su ciascun lato nei canali HD durante la visualizzazione dei contenuti in SD (4:3). Vengono visualizzate barre nere in alto e in basso durante la visione di film con proporzioni diverse da quelle impostate. Regolare le dimensioni dell'immagine sul dispositivo esterno oppure passare allo schermo intero.

## 3.9 Specifiche

<b>Modello</b>	<b>MS27UC</b>
Dimensioni del pannello	27" L
Risoluzione massima	3.840 x 2.160
Luminosità (valore tipico)	350 cd/m <sup>2</sup>
Rapporto di contrasto intrinseco (valore tipico)	1.000:1
Angolo di visione (CR>10)	178° (V) / 178° (O)
Colori del display	1,07 Mld
Tempo di risposta	5 ms (GTG)
Audio da HDMI	Sì
Ingresso HDMI	Sì
Cuffie	Sì
Potenza assorbita (acceso)	<26 W
Nota	Standard Energy Star 8.0
Colori del telaio	Argento
Modalità risparmio energetico	<0,5 W
Modalità spegnimento	<0,3 W
Inclinazione	-5° ~ 18°
Staffa da parete VESA	Sì (100 x 100 mm)
Dim. fisiche con staffa (L x A x P)	613,5 mm x (409-509 mm) x 170 mm
Dim. Dimensioni senza staffa (L x A x P) (per staffa da parete VESA)	613,5 mm x 390 mm x 46,7 mm
Dimensioni confezione (L x A x P)	688 mm x 148 mm x 469 mm
Peso netto (stimato)	6,1 kg
Peso lordo (stimato)	8,8 kg
Tensione nominale	100-240 VCA, 50/60 Hz, 2,0 A
Temperatura	0-40%
Umidità	20-80%

## 4.1 Risoluzione dei problemi (FAQ)

Problema	Possibile soluzione
LED di alimentazione spento	<ul style="list-style-type: none"><li>• Premere il pulsante  per verificare che il monitor sia acceso.</li><li>• Controllare che il cavo di alimentazione sia collegato correttamente al monitor e alla presa di corrente.</li></ul>
Il LED di alimentazione si illumina in bianco e non ci sono immagini sullo schermo	<ul style="list-style-type: none"><li>• Verificare che il monitor e il computer siano accesi.</li><li>• Verificare che il cavo del segnale sia collegato correttamente al monitor e al computer.</li><li>• Ispezionare il cavo del segnale e verificare che nessun pin sia piegato.</li><li>• Collegare il computer a un altro monitor per verificare che il computer funzioni correttamente.</li></ul>
L'immagine sullo schermo è troppo chiara o troppo scura	<ul style="list-style-type: none"><li>• Regolare le impostazioni del contrasto e della luminosità tramite le opzioni OSD.</li></ul>
L'immagine sullo schermo è instabile o sull'immagine è visibile una sequenza ondulata	<ul style="list-style-type: none"><li>• Verificare che il cavo del segnale sia correttamente collegato al monitor e al computer.</li><li>• Spostare eventuali dispositivi elettrici che possono causare interferenze.</li></ul>
L'immagine sullo schermo ha difetti nel colore (il bianco non appare bianco)	<ul style="list-style-type: none"><li>• Ispezionare il cavo del segnale e verificare che non ci siano pin piegati.</li><li>• Reimpostare tramite OSD.</li><li>• Regolare le impostazioni del colore R/G/B o selezionare la temperatura del colore tramite OSD.</li></ul>
Audio assente o volume troppo basso	<ul style="list-style-type: none"><li>• Verificare che il cavo audio sia correttamente collegato al monitor.</li><li>• Regolare le impostazioni del volume sia sul monitor che sul computer.</li><li>• Verificare che il driver della scheda audio del computer sia installato e attivato correttamente.</li><li>• Verificare nel menu OSD che la sorgente audio sia quella corretta.</li></ul>

## 4.2 Tabella delle frequenze supportate

Risoluzione	O (kHz)	V (Hz)
640 x 480 a 60 Hz	31,469	59,94
720 x 480 a 60 Hz	31,469	59,94
720 x 576 a 50 Hz	31,25	50
800 x 600 a 60 Hz	37,879	60,317
1024x768 a 60 Hz	48,363	60,006
1.280 x 720 a 50 Hz	37,5	50
1.280 x 720 a 60 Hz	45	60
1.280 x 960 a 60 Hz	60	60
1.280 x 1.024 a 60 Hz	63,981	60,02
1.600 x 1.200 a 60 Hz	75	60
1.920 x 1.080 a 24 Hz	27	24
1.920 x 1.080 a 25 Hz	28,125	25
1.920 x 1.080 a 30 Hz	33,75	30
1.920 x 1.080 a 50 Hz	56,25	50
1.920 x 1.080 a 60 Hz	67,5	60
2.560 x 1.440 a 60 Hz	88,787	59,951
2.880 x 2.160 a 30 Hz solo per HDMI 1.4	65,707	29,99
2.880 x 2.160 a 60 Hz	133,306	59,994
3.840 x 2.160 a 24 Hz	54	24
3.840 x 2.160 a 25 Hz	56,25	25
3.840 x 2.160 a 30 Hz	67,5	30
3.840 x 2.160 a 50 Hz	112,5	50
3.840 x 2.160 a 60 Hz	135	60

Nota:

1. Viene visualizzato il messaggio "Signal unsupported" (Segnale non supportato).

Quando la frequenza verticale è superiore a 60 Hz o inferiore a 24 Hz, il display risulta nero e visualizzato il messaggio "Signal unsupported" (Segnale non supportato). Sono previste eccezioni per determinate frequenze video, come i segnali a 50 Hz.