



ASUS[®]
IN SEARCH OF INCREDIBLE

FAST Networking Solutions
FARTHEST • EASY • SECURE • TRUSTED

ASUS ZenWiFi Pro

AX11000 Tri Band WiFi Router

Model: XT12

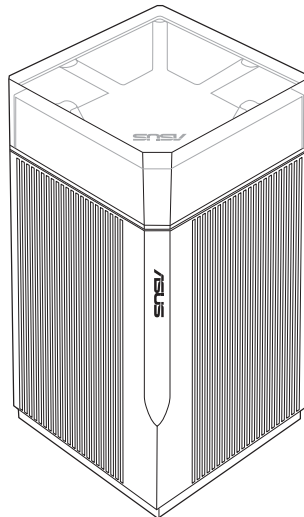

Quick Start Guide

U19133 / First Edition / September 2021





Table of Contents

English.....	3
Български.....	12
Hrvatski.....	21
Čeština.....	30
Dansk.....	39
Nederlands.....	48
Eesti.....	57
Français.....	66
Suomi.....	75
Deutsch.....	84
Ελληνικά.....	93
עִבְרִית.....	102
Magyar.....	111
Italiano.....	120
Lietuvių.....	129
Latviski.....	138
Norsk.....	147
Português.....	156
Polski.....	165
Русский.....	174
Română.....	183
Español.....	192
Srpski.....	201
Slovensky.....	210
Slovenščina.....	219
Svenska.....	228
Türkçe.....	237
Українська.....	246



Hardware Explanations

- 1 Plug the adapter into the DCIN port, and press the power switch.
- 2 The power LED will light up when your hardware is ready.

Button and Port Explanations

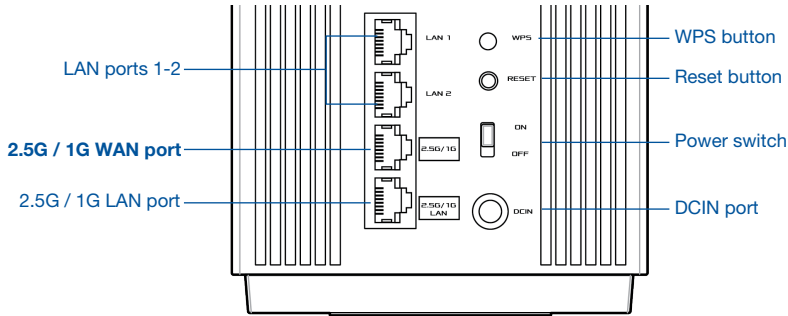

2.5G / 1G WAN port

Connect your optical modem to this port with a network cable.

LAN ports 1-2

Connect your PC to a LAN port with a network cable.

2.5G / 1G LAN port

Connect your PC to a 2.5G / 1G LAN port with a network cable.

Specifications:

DC Power adapter	DC Output: +19V with max 2.37A current +19.5V with max 2.31A current		
Operating Temperature	0~40°C	Storage Temperature	0~70°C
Operating Humidity	50~90%	Storage Humidity	20~90%

Before Setup

01 Setting up a standalone router

- 1 Go to **ONE ROUTER SETUP STEPS**.

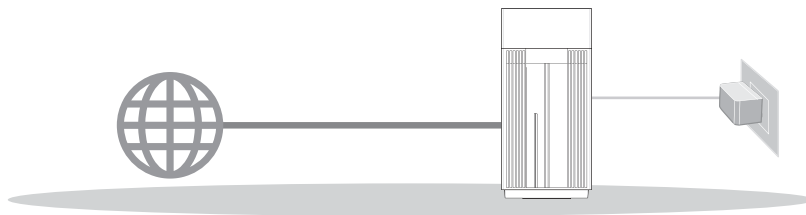

One Router Setup

02 Setting up an AiMesh WiFi system

- 1 Prepare two or more ASUS routers supporting AiMesh.
- 2 Assign one as AiMesh router, and another one as AiMesh node.

** If you have multiple AiMesh routers, we recommend using the router with the highest specifications as your AiMesh router and the others as AiMesh nodes.

- 3 Go to **AiMesh SETUP STEPS**.

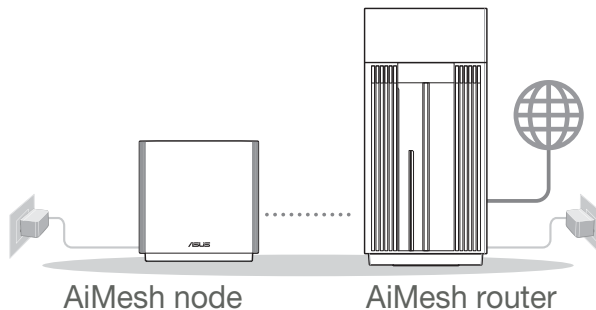

AiMesh Setup Steps

One Router Setup Steps

01 Prepare your Modem

- 1 Unplug the power of cable / DSL modem. If it has a battery backup, remove the battery. **❌**

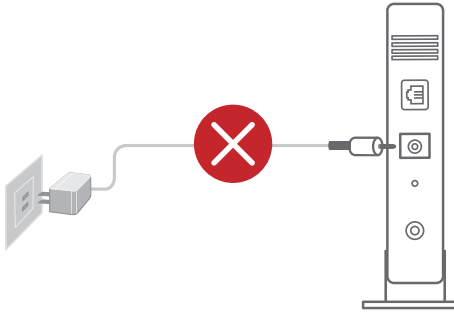

- 1 If you are using DSL for internet, you will need your username / password from your Internet service provider (ISP) to properly configure your router.

- 2 Connect your modem to the router with the network cable provided.

- 3 Power on the modem. Plug modem to the power outlet and power on.

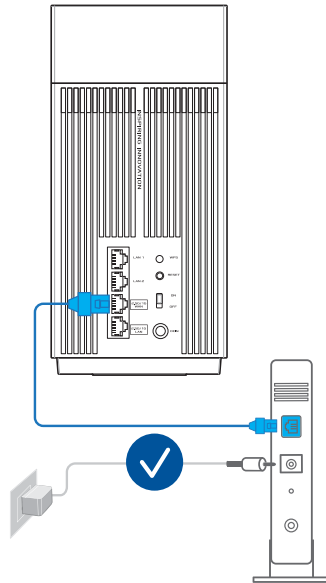

Modem back

- 4 Check the modem LED lights to ensure the connection is active.

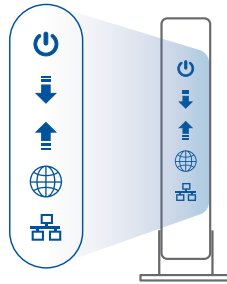

Modem front

02 Connect your Device

- 1 Power on the router.
Plug in and press the Power On/Off switch at the back of your router.
- 2 Check that the LED turns solid blue to indicate that the hardware connection is ready for setup.
- 3 **[Web]** Connect your PC to the router using an additional network cable.
[App] Or you can use a phone or pad to complete the setup via ASUS Router App.

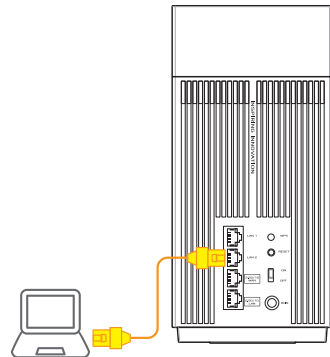
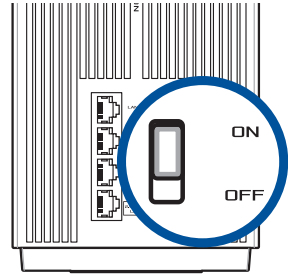



03 Login and Connect

1 [Web] Open a web browser.

You will be redirected to the ASUS Setup Wizard. If not, navigate to <http://router.asus.com>.



[App] Launch ASUS Router App and follow the instructions to complete the setup.

AiMesh Setup Steps

01 Prepare

Place your AiMesh router and node within 3 meters of each other during the setup process.

02 AiMesh node

Keep your AiMesh node powered on and standby for AiMesh system settings.

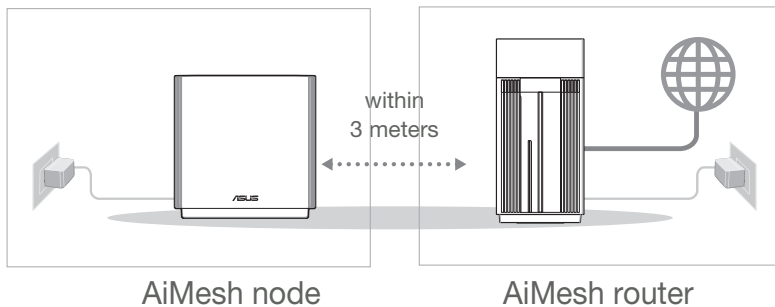

03 AiMesh router

[Web] ① Refer to **ONE ROUTER SETUP STEPS** to connect your AiMesh router to your PC and modem, and then log in into the web GUI.

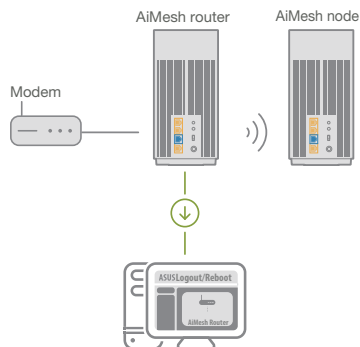

② Go to Network Map page, click AiMesh icon and then Search for your extending AiMesh node.

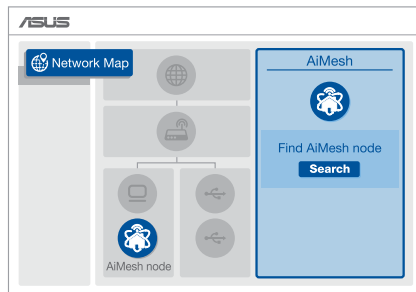

③ Click **Search**, it will automatically search for your AiMesh node nearby. When the AiMesh node shows on this page, click it to add it into the AiMesh system.

** If you cannot find any AiMesh node, please go to **TROUBLE SHOOTING**.

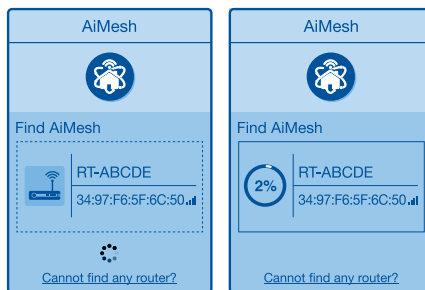



- 4 A message is displayed when synchronization is completed.

Successfully added **RT-ABCDE** to your AiMesh system, it will take awhile to show up as connected in the AiMesh router list.

OK

- 5 Congratulations! You will find the pages below show up when an AiMesh node has been successfully added to the AiMesh network.

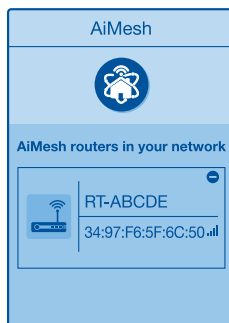

English

[App] Log in to your existing router via ASUS Router App and choose “Add AiMesh Node” to complete the setup.

ASUS Router App

Download free ASUS Router APP to set up and manage your router(s).

ASUS Router



Troubleshooting

If your AiMesh router cannot find any AiMesh node nearby or synchronization fails, please check the following and try again.

- a Move your AiMesh node closer to the AiMesh router ideally. Ensure that it is within 3 meters.
- b Your AiMesh node is powered on.

Relocation

THE BEST PERFORMANCE

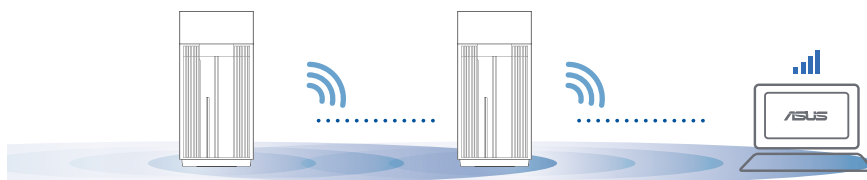

Locate the AiMesh router and node at the best place.



NOTES: To minimize interference, keep the routers away from devices like cordless phones, Bluetooth devices and microwave ovens.

We recommend that you place the routers in an open or spacious location.

ZenWiFi Pro XT12 LED indications

-  Solid white: Good signal
-  Solid yellow: Weak signal
-  Solid red: No signal

FAQ FREQUENTLY ASKED QUESTIONS

Q1: Does the AiMesh router support Access Point mode?

A: Yes. You can choose to set the AiMesh router as router mode or access point mode. Please go to web GUI (<http://router.asus.com>), and go to the page **Administration > Operation Mode**.

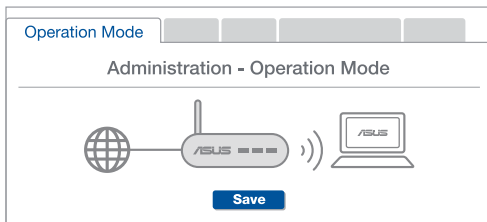

Q2: Could I setup wired connection between AiMesh routers (Ethernet backhaul)?

A: Yes. AiMesh system supports both wireless and wired connection between AiMesh router and node to maximize throughput and stability. AiMesh analyzes the wireless signal strength for each frequency band available, and then determines automatically whether a wireless or wired connection is best to serve as the inter-router connection backbone.

- 1 Follow the setup steps to establish a connection between the AiMesh router and node via WiFi first.
- 2 Place the node in the ideal locations for best coverage. Run an Ethernet cable from the LAN port of the AiMesh router to the WAN port of AiMesh node.

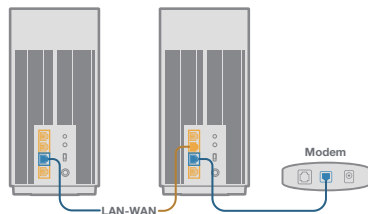

- 3 AiMesh system will auto-select the best path for data transmission, whether wired or wireless.

Обяснения на хардуера

- 1 Включете адаптера в DC-IN порта и натиснете бутона за включване и изключване.
- 2 LED индикаторът за захранването ще светне, когато хардуерът Ви е готов.

Обяснения на бутоните и портовете

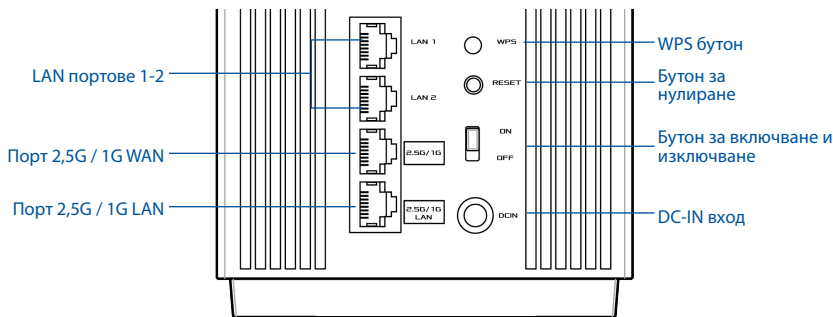

Порт 2,5G / 1G WAN

Свържете своя оптичен модем към този порт чрез мрежов кабел.

LAN портове 1-2

Свържете своя компютър към LAN порт чрез мрежов кабел.

Порт 2,5G / 1G LAN

Свържете своя компютър към 2,5G / 1G LAN порт чрез мрежов кабел.

Технически характеристики:

Адаптер за захранване с прав ток	Изход за прав ток: +19V с макс. 2,37A ток +19,5V с макс. 2,31A ток		
Работна температура	0~40°C	Съхранение	0~70°C
Влажност при работа	50~90%	Съхранение	20~90%



ПРЕДИ ИНСТАЛИРАНЕ

01 Подготовка за инсталиране на самостоятелен рутер

- 1 Отидете на **СТЪПКИ ЗА ИНСТАЛИРАНЕ НА ЕДИН РУТЕР**.

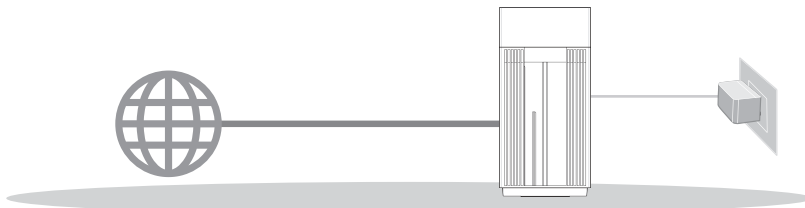

ИНСТАЛИРАНЕ НА ЕДИН РУТЕР

02 Подготовка за инсталиране на AiMesh WiFi система

- 1 Подгответе два или повече маршрутизатора ASUS, които поддържат AiMesh.
- 2 Задайте единия като AiMesh рутер, а другия като AiMesh възел.

** Ако имате няколко AiMesh рутера, препоръчваме Ви да използвате рутера с най-високи характеристики като AiMesh рутер, а останалите като AiMesh възли.

- 3 Отидете на **СТЪПКИ ЗА ИНСТАЛИРАНЕ НА AiMesh**.

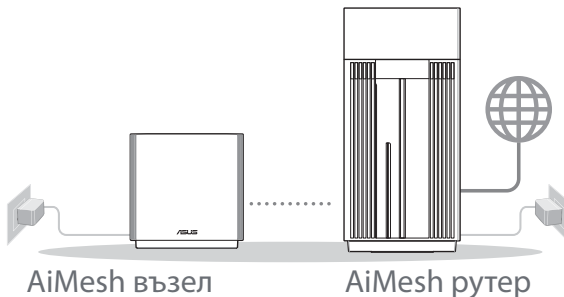

СТЪПКИ ЗА ИСНТАЛИРАНЕ НА AiMesh



СТЪПКИ ЗА ИНСТАЛИРАНЕ НА ЕДИН РУТЕР

01 Подготовка на модема

- 1 Изключете захранващия кабел/DSL модема. Ако има резервно захранване на батерии, отстранете батериите. 

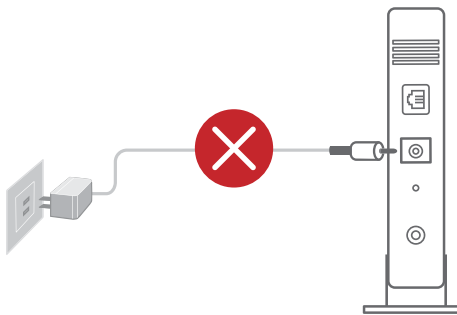

- 1 Ако използвате DSL модем за Интернет, трябва да имате потребителско име/парола, предоставени от Вашия интернет доставчик (ISP), за правилно конфигуриране на рутера.

- 2 Свържете Вашия модем към рутера като използвате предоставения мрежов кабел.
- 3 Включете модема. Включете модема в контакта и включете захранването.

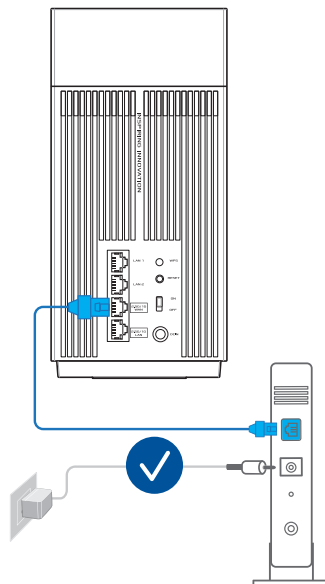

Заден панел на модема

- 4 Проверете Вашия кабел/LED индикаторите на DSL модема за да сте сигурни, че връзката е активна.

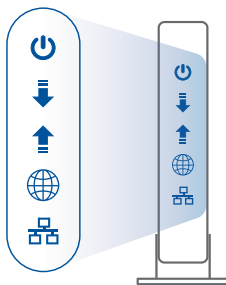

Свързване на рутера

02 Свържете устройството си

- 1 Включете рутера.

Включете в захранването и натиснете ключа Power On/Off (Включване/Изключване) на гърба на Вашия маршрутизатор.

- 2 Проверете дали LED индикаторът започва да свети непрекъснато синьо, за да покаже, че хардуерната връзка е готова за инсталиране.

- 3 [Web] Свържете компютъра си към рутера като използвате допълнителен мрежов кабел.

[App] Или може да използвате телефон или рад устройство, за да завършите инсталирането чрез приложението ASUS Router App.

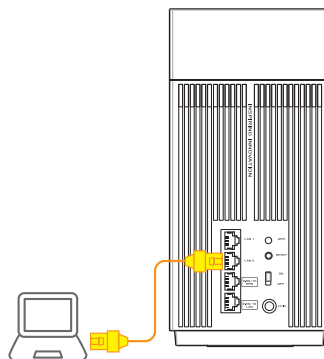
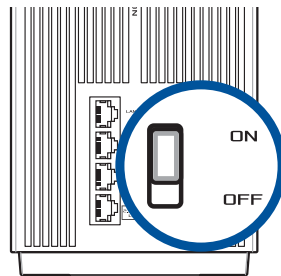

03 Свързване

- 1 [Web] От свързания към рутера компютър, отворете уеб браузър.

Ще бъдете пренасочени към ASUS Setup Wizard (Съветник за инсталиране на ASUS). Ако това не стане, въведете в URL полето <http://router.asus.com>.



[App] Стартирайте приложението ASUS Router App и следвайте инструкциите, за да завършите инсталирането.

СТЪПКИ ЗА ИНСТАЛИРАНЕ НА AiMesh

01 Подготовка

Поставете Вашия AiMesh рутер и AiMesh на разстояние от 3 метра един от друг по време на процеса на инсталация.

02 AiMesh възел

Дръжте захранването включено и в готовност за AiMesh системни настройки.

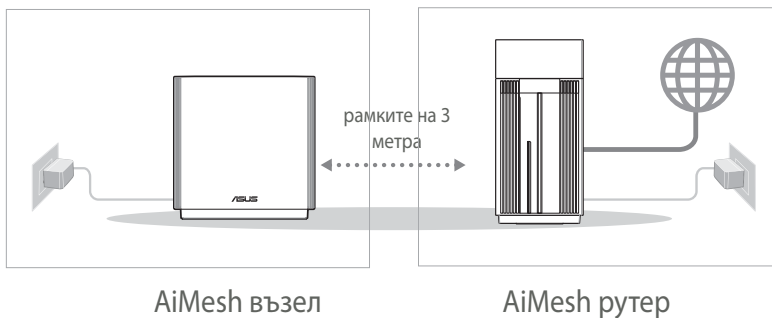

03 AiMesh рутер

[Web] 1 Вижте **СТЪПКИ ЗА ИНСТАЛИРАНЕ НА ЕДИН РУТЕР**, за да свържете своя AiMesh рутер към компютър и модем, след което влезте в уеб потребителския интерфейс.

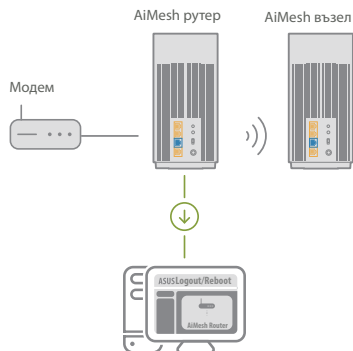

2 Отидете на страницата Network Map (Карта на мрежите), щракнете върху иконата на AiMesh, след което щракнете върху Search (Търсене) за разширяване на Вашия AiMesh възел.

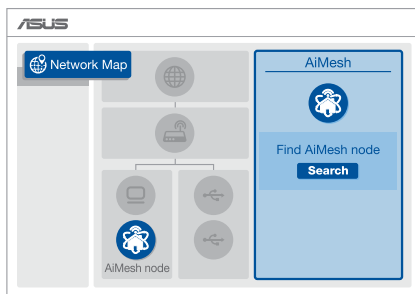

3 Щракнете върху **Search (Търсене)**, то автоматично ще търси Вашия възел AiMesh, намиращ се в близост. Когато AiMesh възелът се появи на тази страница, щракнете върху него, за да го добавите в AiMesh системата.

** Ако не можете да откриете AiMesh възел, отидете на **ОТСТРАНЯВАНЕ НА НЕИЗПРАВНОСТИ**.

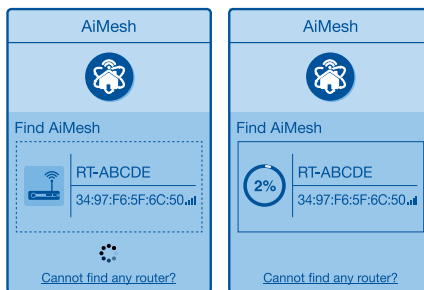

- 4 Ако синхронизирането на устройствата е успешно, ще се появи следното съобщение

Successfully added **RT-ABCDE** to your AiMesh system, it will take awhile to show up as connected in the AiMesh router list.

OK

- 5 Поздравления! Ако видите изображението по-долу, то AiMesh възела е инсталиран и успешно добавен към AiMesh мрежата.

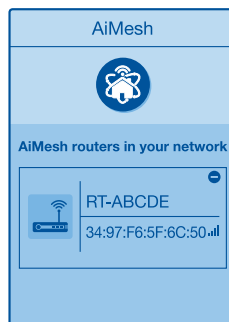

[App] Влезте в съществуващ маршрутизатор чрез приложението ASUS Router App и изберете Add AiMesh Node (Добавяне на AiMesh възел) за завършване на инсталирането.

ПРИЛОЖЕНИЕ ASUS МАРПРУТИЗАТОР

Изтеглете безплатно приложението ASUS Router (ASUS маршрутизатор), за да настроите и управлявате Вашия маршрутизатор (Вашият маршрутизатор).

ASUS Router





Отстраняване на проблеми

Ако Вашият маршрутизатор AiMesh не може да намери никакъв AiMesh възел наблизо или ако синхронизацията е неуспешна, моля, проверете следното и опитайте отново.

- а В идеалния случай, преместете своя възел AiMesh по-близо до маршрутизатора AiMesh. Уверете се, че то е в рамките на 3 метра.
- б Вашият AiMesh възел е със захранване.

Де локализация

НАЙ-ДОБРА ПРОИЗВОДИТЕЛНОСТ

Намерете рутината на AiMesh и възела на най-доброто място.

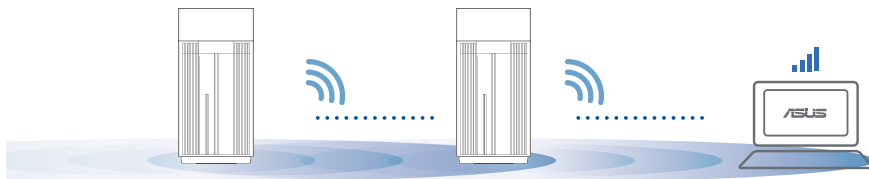

ЗАБЕЛЕЖКИ: За да сведете до минимум смущения, дръжте маршрутизаторите далеч от устройства като безжични телефони, Bentonite устройства и микровълнови фурни.

Препоръчваме Ви да поставите открито и просторно място.

ZenWiFi Pro XT12 LED индикации

- Непрекъснато: бяло Добър сигнал
- Плътен жълт: Слаб сигнал
- Непрекъснато червено: Няма сигнал



Често задавани въпроси

ЧЕСТО ЗАДАВАНИ ВЪПРОСИ

В1: Поддържа ли маршрутизатор AiMesh режим на точка за достъп?

А: Да. Можете да изберете да настроите маршрутизатора AiMesh като режим на маршрутизатора или режим на точка за достъп. Отидете в уеб потребителския интерфейс на (<http://router.asus.com>), и отидете на страница **Administration (Администрация) > Operation Mode (Режим на работа)**.

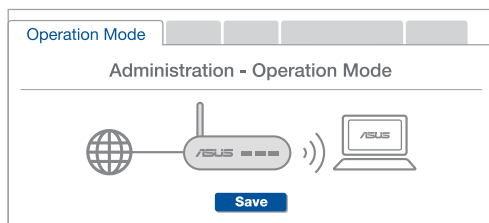

В2: Мога ли да инсталирам кабелна връзка между AiMesh рутерите (Ethernet backhaul)?

А: Да. AiMesh системата поддържа и безжична, и кабелна връзка между AiMesh рутера и възела за максимална скорост на предаване и стабилност. AiMesh анализира силата на безжичния сигнал за всяка налична честотна лента, след което автоматично определя дали е по-добре безжична или кабелна връзка да се използва като основна връзка между рутерите.

- 1 Следвайте стъпките за инсталиране, за да установите WiFi връзка между AiMesh рутера и възела.
- 2 Поставете възела на идеалните места за най-добро покритие. Прокарайте Ethernet кабел от LAN порта на AiMesh рутера до WAN порта на AiMesh възела.

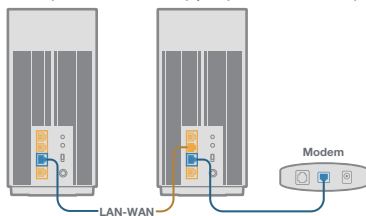

- 3 AiMesh системата автоматично ще избере най-добрия път за пренос на данни, независимо дали чрез кабел или безжично.

Objašnjenja hardvera

- 1 Uključite adapter u DC-IN priključak i pritisnite sklopka za uključivanje.
- 2 LED napajanja će se uključiti kada hardver bude spreman.

Objašnjenja gumba i priključaka

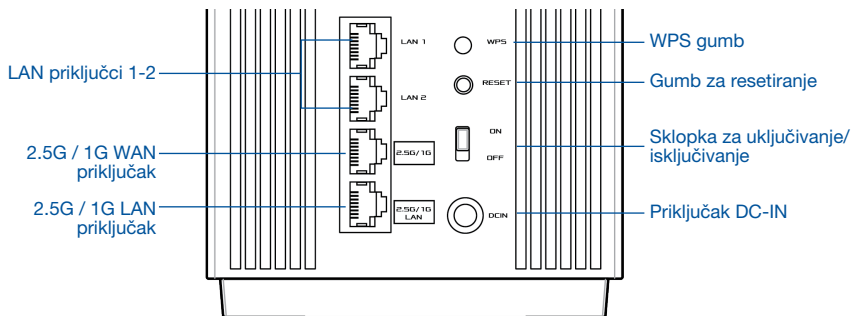

2.5G / 1G WAN priključak

Priključite optički modem na ovaj priključak pomoću mrežnog kabela.

LAN priključci 1-2

Priključite osobno računalo na LAN priključak pomoću mrežnog kabela.

2.5G / 1G LAN priključak

Priključite osobno računalo na 2.5G / 1G LAN priključak pomoću mrežnog kabela.

Specifikacije:

Adapter DC napajanja:	DC izlaz: + 19 V uz maks. jakost struje 2,37 A + 19,5 V uz maks. jakost struje 2,31 A		
Radna temperatura	0~40° C	Skladištenje	0~70° C
Vlažnost zraka pri radu	50~90%	Skladištenje	20~90%

PRIJE POSTAVLJANJA

01 Priprema za postavljanje samostalnog usmjerivača

- 1 Otvorite **ONE ROUTER SETUP STEPS (POSTUPAK ZA POSTAVLJANJE JEDNOG USMJERIVAČA)**.

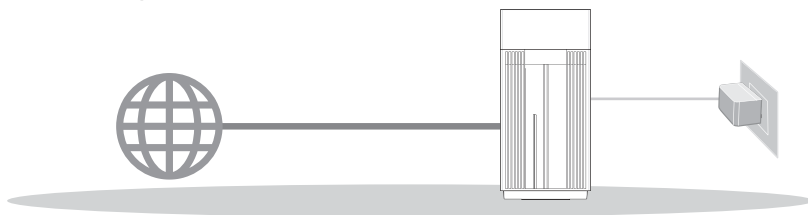

POSTAVLJANJE JEDNOG USMJERIVAČA

02 Priprema za postavljanje AiMesh WiFi sustava

- 1 Pripremite dva ili više ASUS usmjerivača koji podržavaju AiMesh.
- 2 Jednom dodijelite ulogu AiMesh usmjerivača, a drugom AiMesh modula.

** Ako imate više AiMesh usmjerivača, preporučujemo da usmjerivač s najboljim specifikacijama postavite kao AiMesh usmjerivač, a ostale kao AiMesh module.

- 3 Otvorite **AiMesh SETUP STEPS (AiMesh KORACI POSTAVLJANJA)**.

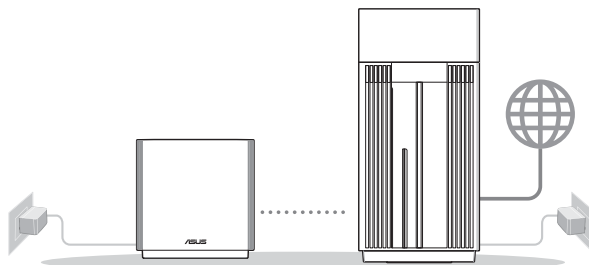

AiMesh modul

AiMesh usmjerivač

AiMesh POSTUPAK POSTAVLJANJA

POSTUPAK POSTAVLJANJA JED- NOG USMJERIVAČA

01 Pripremanje modema

- 1 Iskopčajte kabel za napajanje/DSL modem. Ako postoji baterijsko napajanje, uklonite bateriju. 1

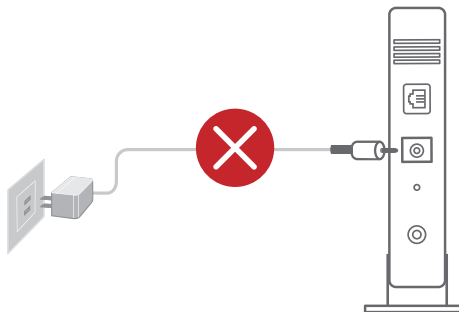

- 1 Ako koristite DSL za internet, za ispravnu konfiguraciju usmjerivača biti će vam potrebno korisničko ime i lozinka od dobavljača internetske usluge (ISP).

- 2 Povežite modem na usmjerivač pomoću priloženog mrežnog kabela.
- 3 Uključite modem. Ukopčajte modem u utičnicu i uključite ga.

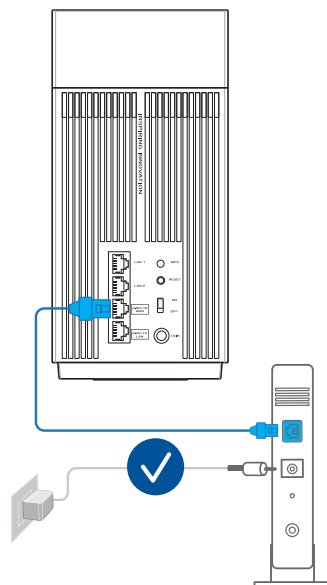

Stražnja strana modema

- 4 Pogledajte LED indikatore kablaskog/DSL modema za provjeru aktivnosti veze.

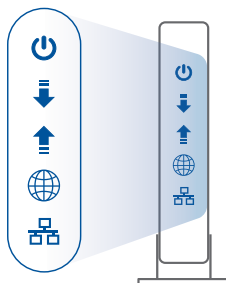

Prednja strana modema

02 Povezivanje uređaja

- 1 Uključite usmjerivač.
Ukopčajte i pritisnite sklopku za uključivanje/isključivanje na stražnjoj strani usmjerivača.
- 2 Provjerite da li LED svijetli stalno plavo označavajući da je hardverska veza spremna za podešavanje.
- 3 **[Web]** Spojite računalo na usmjerivač korištenjem dodatnog mrežnog kabela.
[App] Također, možete telefonom ili tipkovnicom dovršiti podešavanje preko aplikacije za ASUS usmjerivač.

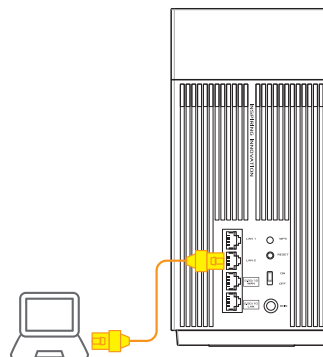
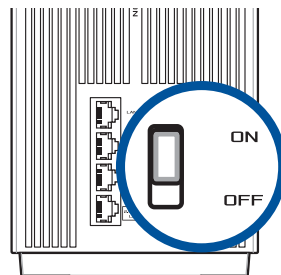

03 Prijava i povezivanje

- 1 [Web] Otvorite web preglednik.

Bit ćete preusmjereni na ASUS čarobnjak za postavu. U protivnom posjetite <http://router.asus.com>.



[App] Pokrenite aplikaciju za ASUS usmjerivač i slijedite upute za dovršenje podešavanja.

AiMesh POSTUPAK POSTAVLJANJA

01 Priprema

Postavite AiMesh usmjerivač i modul tako da međusobno budu razmaknuti 3 metra.

02 AiMesh modul

Ostavite uređaj uključenim i pričekajte postavke sustava AiMesh.

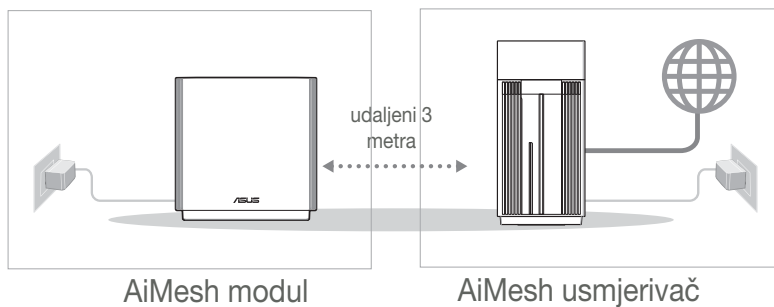

03 AiMesh usmjerivač

[Web] 1 Provjerite **ONE ROUTER SETUP STEPS (KORACI POSTAVLJANJA JEDNOG USMJERIVAČA)** za povezivanje AiMesh usmjerivača na računalo i modem i zatim se prijavite na web sučelje.

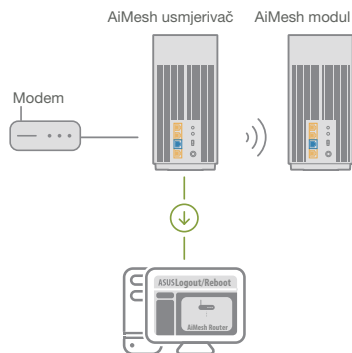

2 Otvorite stranicu Network Map (Karta mreže), kliknite ikonu AiMesh i potražite proširenje za AiMesh modul.

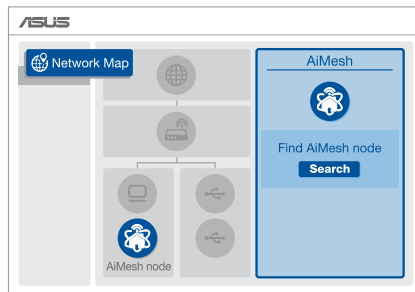

3 Kliknite **Search (Pretraži)**, ona će automatski tražiti AiMesh čvorište u blizini. Kada se na stranici pojavi AiMesh modul, kliknite na njega za dodavanje u AiMesh sustav.

** Ako ne možete pronaći AiMesh modul, idite na **TROUBLE SHOOTING (OTKLANJANJE POTEŠKOĆA)**.

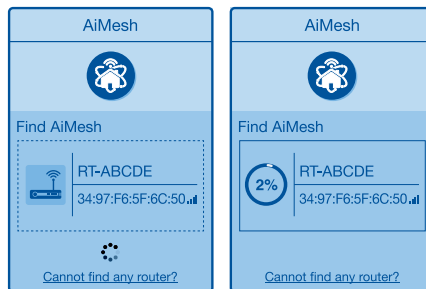

- 4 Kada se dovrši sinkronizacija, prikazat će se poruka.

Successfully added **RT-ABCDE** to your AiMesh system, it will take awhile to show up as connected in the AiMesh router list.

OK

- 5 Čestitamo! Kada se AiMesh modul uspješno doda u AiMesh mrežu, prikazat će se sljedeća stranice.

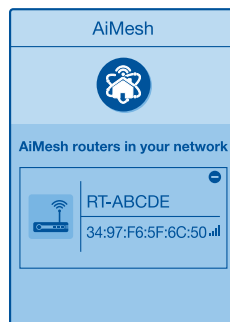

Hrvatski

[App] Prijavite se na postojeći usmjerivač preko aplikacije za ASUS usmjerivač i odaberite “Dodaj AiMesh čvorište” za dovršavanje podešavanja.

APLIKACIJA ZA ASUS USMJERNIK

Preuzmite besplatnu aplikaciju za ASUS usmjernik za postavljanje i upravljanje svojim usmjernikom (usmjernicima).

ASUS Router



Otklanjanje poteškoća

Ako AiMesh usmjernik ne pronađe AiMesh član u blizini ili se ne dovrši sinkronizacija, provjerite sljedeće i pokušajte ponovno.

- Približite AiMesh član na idealnu udaljenost do AiMesh usmjernika. Pobrinite se da se nalaze unutar raspona 3 m.
- AiMesh član je uključen.

Premještanje

NAJBOLJA RADNA SVOJSTVA

Postavite AiMesh usmjernik na optimalni položaj.

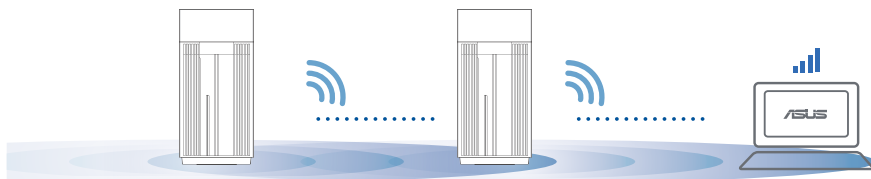

NAPOMENE: Kako biste minimalizirali interferenciju, držite usmjernike podalje od uređaja poput bežičnih telefona, Bluetooth uređaja i mikrovalnih pećnica.

Preporučujemo da postavljate usmjernike na otvorene i prostrane položaje.

ZenWiFi Pro XT12 LED signali

- Stalno bijelo: Dobar signal
- Stalno žuto: Slab signal
- Stalno crveno: Nema signala

Česta pitanja

ČESTA PITANJA

P1: Podržava li AiMesh usmjernik način pristupne točke?

O: Da. AiMesh usmjernik možete postaviti u način usmjernika kao i u način pristupne točke. Idite na grafičko korisničko sučelje na internetu (<http://router.asus.com>), i posjetite stranicu **Administration (Administracija) > Operation Mode (Način rada)**.

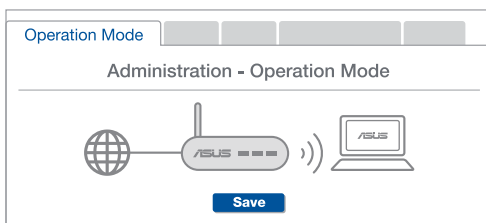

P2: Mogu li AiMesh usmjerivače povezati vodičem (Ethernet poveznica)?

O: Da. AiMesh sustav podržava bežične i žične veze između AiMesh usmjerivača i modula radi povećanja propusnosti i stabilnosti. AiMesh analizira snagu bežičnog signala u svim dostupnim frekvencijskim pojasmima i zatim automatski određuje hoće li kao temeljnu vezu među usmjerivačima koristiti bežičnu ili žičnu vezu.

- 1 Slijedite postupak postavljanja za uspostavu veze između AiMesh usmjerivača i modula koristeći prvo WiFi modul.
- 2 Postavite modul na mjesto koje omogućava najbolju pokrivenost. Povežite LAN priključak AiMesh usmjerivača i WAN priključak AiMesh modula Ethernet kabelom.

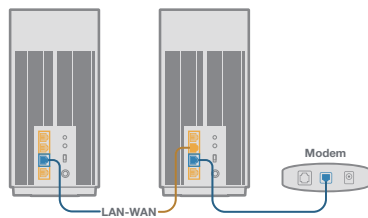

- 3 AiMesh sustav će automatski odabrati najbolji način prijenosa podataka, bežični ili žični.

Popis hardwaru

- 1 Připojte adaptér k portu DC-IN a stiskněte vypínač napájení.
- 2 Když je váš hardware připraven, rozsvítí se indikátor LED napájení.

Popis tlačítek a portů

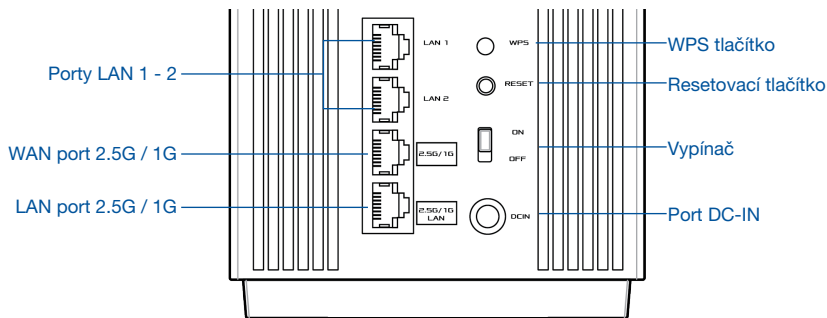

WAN port 2.5G / 1G

Tento port slouží k připojení optického modemu síťovým kabelem.

Porty LAN 1 - 2

Tento port slouží k připojení počítače k portu LAN síťovým kabelem.

LAN port 2.5G / 1G

Tento port slouží k připojení počítače k portu LAN 2.5G / 1G síťovým kabelem.

Technické údaje:

Adaptér stejnosměrného napájení	Výstupní stejnosměrné napětí: +19 V o proudu max. 2,37 A +19,5 V o proudu max. 2,31 A		
Provozní teplota	0 ~ 40°C	Skladování	0 ~ 70°C
Provozní vlhkost	50 ~ 90 %	Skladování	20 ~ 90 %



PŘED NASTAVENÍM

01 Příprava instalace samostatného směrovače

- 1 Přejděte na část **POSTUP INSTALACE JEDNOHO SMĚROVAČE**.

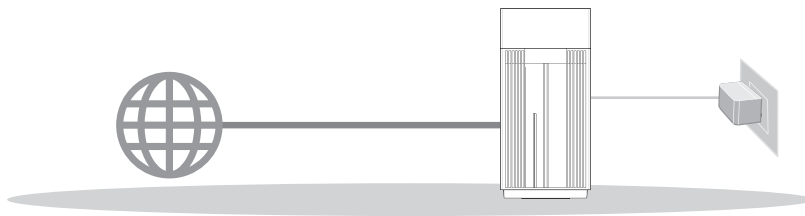

INSTALACE JEDNOHO SMĚROVAČE

02 Příprava instalace systému AiMesh WiFi

- 1 Připravte dva nebo více směrovačů ASUS, které podporují funkci AiMesh.
- 2 Stanovte jeden jako směrovač AiMesh a druhý jako uzel AiMesh.

** Pokud máte více směrovačů AiMesh, doporučujeme použít směrovač s nejvyššími specifikacemi jako směrovač AiMesh a ostatní směrovače jako uzly AiMesh.

- 3 Přejděte na část **POSTUP INSTALACE AiMesh**.

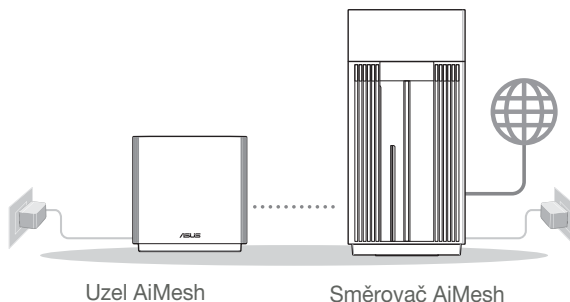

POSTUP INSTALACE AiMesh



POSTUP INSTALACE JEDNOHO SMĚROVAČE

01 Příprava modemu

- 1 Vypněte napájení kabelového/DSL modemu. Pokud má záložní baterii, vyjměte baterii. **i**

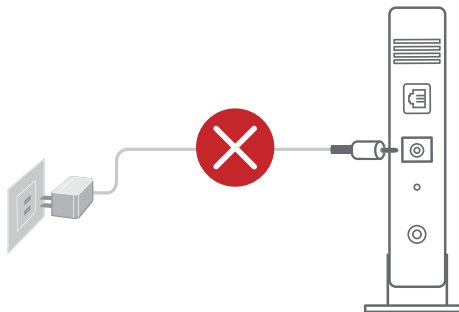

- 2 Připojte svůj modem ke směrovači dodaným síťovým kabelem.
- 3 Zapněte napájení modemu. Připojte modem k elektrické zásuvce a zapněte napájení.

- i** Používáte-li připojení DSL pro internet, bude pro správné nakonfigurování směrovače zapotřebí vaše uživatelské jméno/heslo od vašeho poskytovatele internetového připojení (ISP).

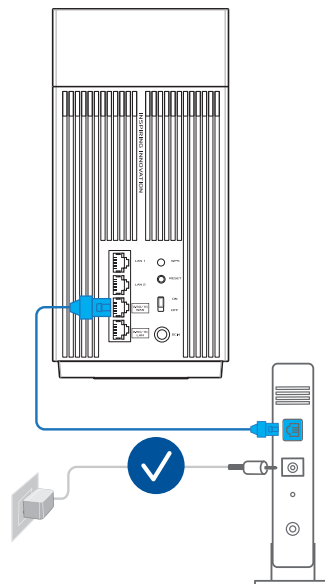

Zadní strana modemu

- 4 Podle indikátorů LED na vašem kabelovém/DSL modemu zkontrolujte, zda připojení je aktivní.

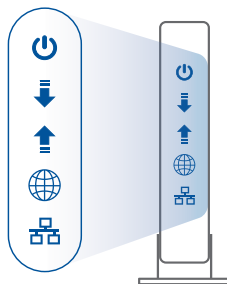

Přední strana modemu

02 Připojte svoje zařízení

- 1 Zapněte napájení směrovače.

Provedte zapojení a stiskněte hlavní vypínač na zadní straně směrovače.

- 2 Zkontrolujte, zda kontrolka svítí modře, čímž indikuje, že je hardwarové připojení připraveno k nastavení.

- 3 **[Web]** Připojte svůj počítač ke směrovači pomocí dodatečného síťového kabelu.

[App] Případně můžete nastavení dokončit pomocí aplikace ASUS Router v telefonu nebo tabletu.

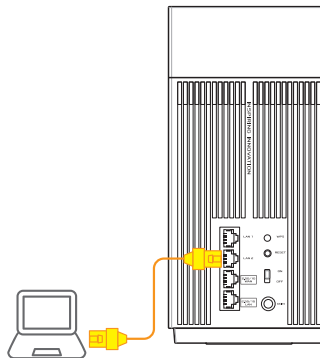
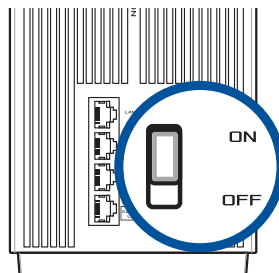

03 Přihlaste se a připojte

- 1 [Web] Spusťte webový prohlížeč.

Budete přesměrováni na Průvodce nastavením ASUS. V opačném případě přejděte na <http://router.asus.com>.



[App] Spusťte aplikaci ASUS Router a dokončete nastavení podle pokynů.

POSTUP INSTALACE AiMesh

01 Příprava

Během instalace umístěte svůj směrovač a uzel AiMesh do vzdálenosti 3 metrů od sebe navzájem.

02 Uzel AiMesh

Zachovejte zapnuté napájení a pohotovost pro systémová nastavení AiMesh.

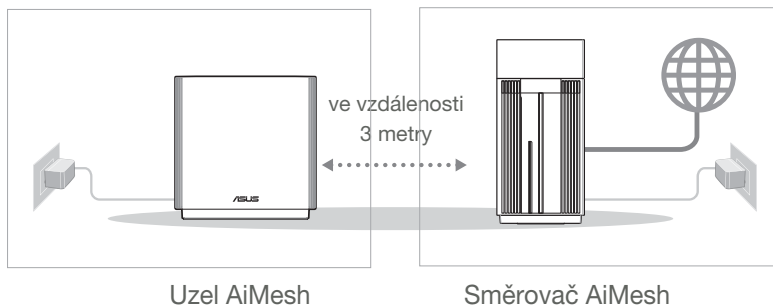

03 Směrovač AiMesh

[Web] 1 Podle pokynů v části POSTUP INSTALACE JEDNOHO SMĚROVAČE připojte směrovač AiMesh ke svému počítači a modemu a přihlaste se k webovému grafickému uživatelskému rozhraní (GUI).

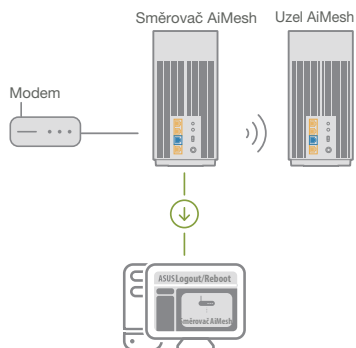

2 Přejděte na stránku Network Map (Mapa sítě), klikněte na ikonu AiMesh a potom vyhledejte svůj rozšiřující uzel AiMesh.

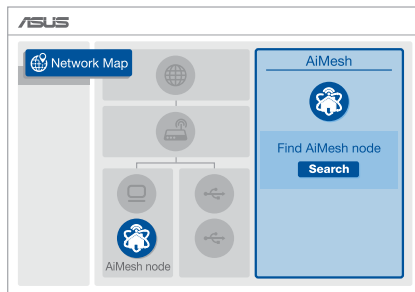

3 Kliknutím na tlačítko Search (Hledat), automaticky vyhledá uzel AiMesh v okolí. Když se uzel AiMesh zobrazí na této stránce, kliknutím jej přidejte do systému AiMesh.

** Pokud nelze najít žádný uzel AiMesh, přejděte na část ŘEŠENÍ POTÍŽÍ.

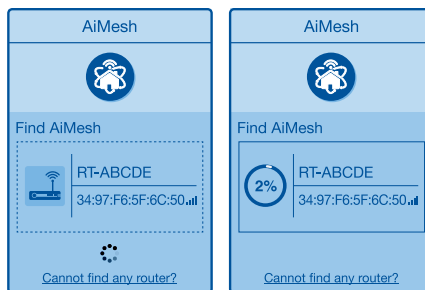

- 4 Po dokončení synchronizace se zobrazí zpráva.

Successfully added **RT-ABCDE** to your AiMesh system, it will take awhile to show up as connected in the AiMesh router list.

OK

- 5 Blahopřejeme! Následující stránky se zobrazí po úspěšném přidání uzlu AiMesh do sítě AiMesh.

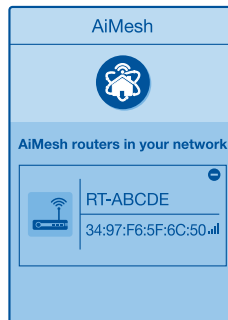

[App] Přihlaste se ke stávajícímu směrovači přes aplikaci ASUS Router a dokončete nastavení zvolením možnosti „Add AiMesh Node“ (Přidat uzel AiMesh).

APLIKACE ASUS ROUTER

Stáhněte si bezplatnou aplikaci ASUS Router pro instalaci a správu svého routeru(ů).

ASUS Router





Odstraňování potíží

Pokud váš router AiMesh nemůže najít žádný uzel AiMesh v okolí nebo pokud se nezdaří synchronizace, zkontrolujte, zda jsou splněny následující podmínky a zkuste to znovu.

- V ideálním případě přemístěte svůj uzel AiMesh blíže k routeru AiMesh. Zajistěte, aby byl ve vzdálenosti 3 metry.
- Je zapnuté napájení vašeho uzlu AiMesh.

Změna umístění

NEJLEPŠÍ VÝKON

Umístěte router AiMesh a uzel na nejlepší místo.

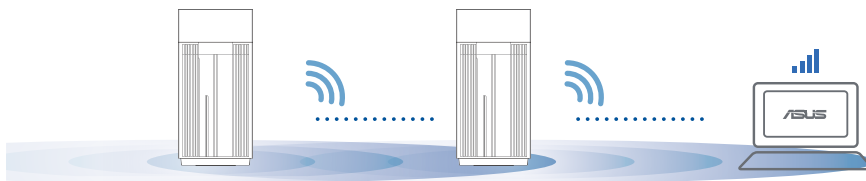



POZNÁMKY:

Aby se minimalizovalo rušení, udržujte routery dostatečně daleko od zařízení, jako jsou bezdrátové telefony, zařízení Bluetooth a mikrovlnné trouby.

Doporučujeme umístit routery do volného prostoru nebo co největší místnosti.

Indikace LED routeru ZenWiFi Pro XT12

-  Svítí bíle: Dobrý signál
-  Svítí žlutě: Slabý signál
-  Svítí červeně: Není signál



ČASTÉ DOTAZY OTÁZKA

1

Podporuje router AiMesh režim přístupového bodu?

Odpověď: Ano. Router AiMesh můžete nastavit na režim routeru nebo přístupového bodu. Přejděte na webové grafické uživatelské rozhraní (GUI) (<http://router.asus.com>) a přejděte na stránku **Administration (Správa) > Operation Mode (Provozní režim)**.

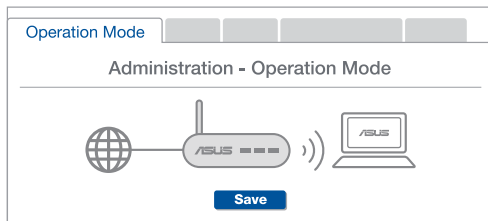

OTÁZKA

2

Lze vytvořit pevné připojení mezi směrovači AiMesh (páteřní ethernet)?

Odpověď: Ano. Systém AiMesh podporuje bezdrátové i pevné připojení mezi směrovačem AiMesh a uzlem pro dosažení maximální propustnosti a stability. AiMesh analyzuje sílu bezdrátového signálu pro každý dostupné frekvenční pásmo a potom automaticky určí, zda je bezdrátové nebo pevné připojení nejlepší pro vytvoření páteřního spojení mezi směrovači.

- 1 Podle pokynů pro nastavení nejdříve vytvořte spojení mezi směrovačem AiMesh a uzlem přes WiFi.
- 2 Umístěte uzel na ideální místa pro optimální pokrytí. Vedte ethernetový kabel z portu LAN směrovače AiMesh do portu WAN uzlu AiMesh.

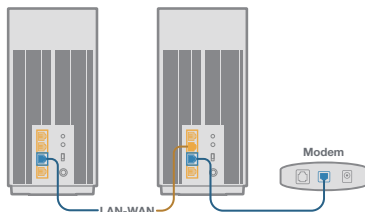

- 3 Systém AiMesh automaticky vybere nejlepší dráhu pro přenášení dat: drátovou nebo bezdrátovou.

Beskrivelse af hardwaren

- 1 Sæt adapteren i strømstikket (DC-IN), og tryk på tænd/sluk-knappen.
- 2 Strømindikatoren begynder at lyse, når din hardware er klar.

Beskrivelse af knapperne og portene

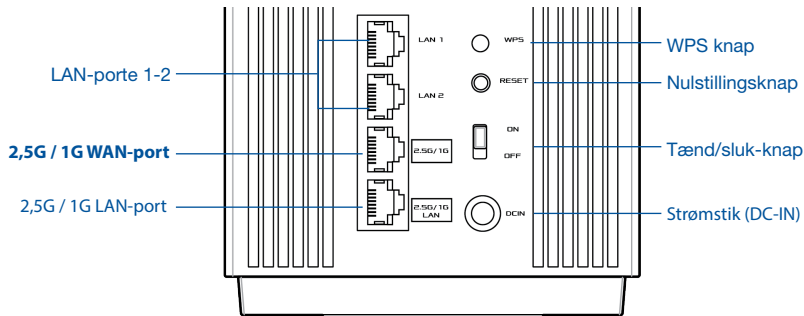

2,5 G/1G WAN-port

Tilslut dit optiske modem til denne port med et netværkskabel.

LAN-porte 1-2

Tilslut din pc til en LAN-port med et netværkskabel.

2,5 G/1G LAN-port

Tilslut din pc til en 2,5 G/1G LAN-port med et netværkskabel.

Specifikationer:

Strømadapter (DC)	Strømforsyning (DC): +19 V med maks. 2,37 A strøm +19,5 V med maks. 2,31 A strøm		
Driftstemperatur	0~40°C	Opbevaringsrum	0~70°C
Driftsfugtighed	50~90%	Opbevaringsrum	20~90%

Inden Opsætningen

01 Forberedelse til opsætning af en enkeltstående router

- 1 Gå til afsnittet **TRIN TIL OPSÆTNING AF EN ROUTER.**

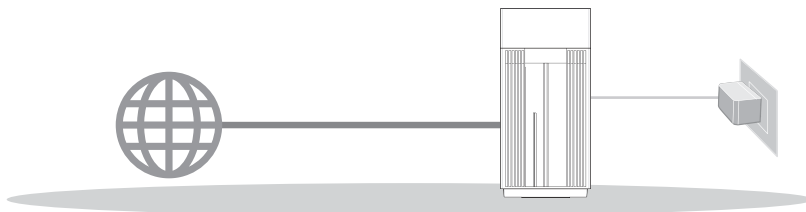

Opsætning Af En Router

02 Forberedelse til opsætning af et AiMesh WiFi-system

- 1 Forbered to eller flere ASUS routere, der understøtter AiMesh.
- 2 Tildel en som AiMesh-router, og en anden som en AiMesh-node.

** Hvis du har flere AiMesh-routere, anbefaler vi at bruge routeren med de højeste specifikationer som din AiMesh-router og de andre som AiMesh-noder.

- 3 Gå til afsnittet **TRIN TIL OPSÆTNING AF AiMesh.**

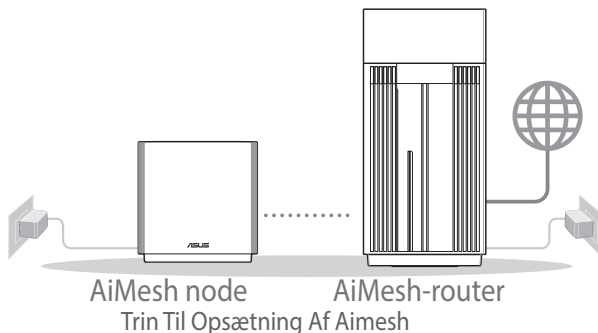

Trin Til Opsætning Af En Router

01 Forberedelse af dit modem

- 1 Afbryd ledningen/DSL-modemmet. Hvis enheden indeholder et batteri, skal dette tages ud.

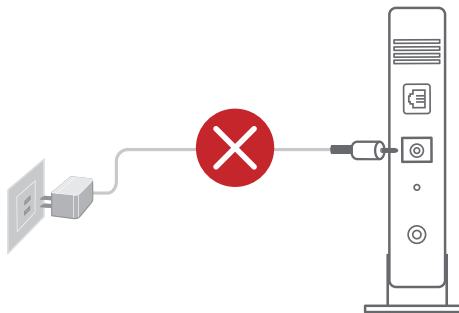

- 1 Hvis du bruger DSL til dit internet, skal du bruge dit brugernavn/adgangskode fra din internetudbyder (ISP) for at konfigurere routeren.

- 2 Forbind dit modem til din routeren med det medfølgende netværkskabel.
- 3 Tænd for dit modem. Slut dit modem til stikkontakten, og tænd det.

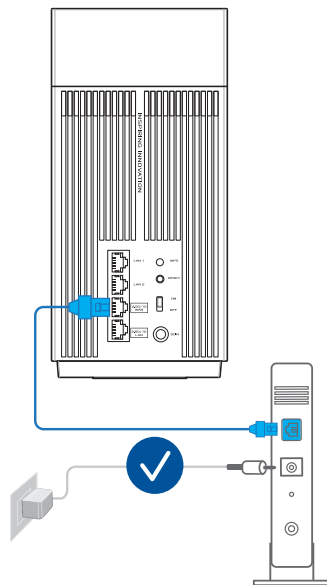

Modemets bagside

- Hold øje med lysindikatorerne på dit kabel/DSL-modem, for at sikre at forbindelsen er aktiv.

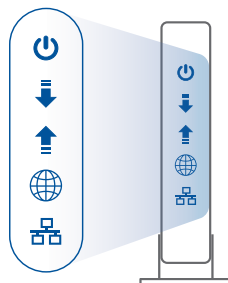

Modemets forside

02 Forbind din enhed

- Tænd for din router.
Tilslut din router, og tryk på tænd/sluk-knappen på bagsiden.
- Sørg for at LED-lysene lyser blå, hvilket betyder at hardwareforbindelsen er klar til opsætning.
- [Web] Forbind din pc til din router med det medfølgende netværkskabel.
[App] eller du kan bruge en telefon eller pad til, at færdiggøre opsætningen via appen ASUS Router.

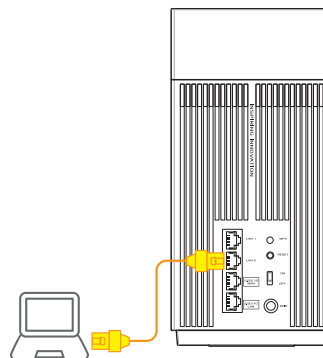
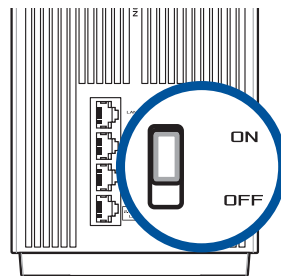



03 Log ind, og opret forbindelsen

- 1 [Web] Åbn en webbrowser.

Herefter omdirigeres du til ASUS' opsætningsvejledning. Hvis dette ikke sker, skal du gå på <http://router.asus.com>.



[App] Åbn appen ASUS Router og følg vejledningerne, for at færdiggøre opsætningen.

Dansk

Trin Til Opsætning Af Aimesh

01 Forberedelse

Placer din AiMesh-router og node inden for 3 meter af hinanden under opsætningen.

02 AiMesh node

Hold enheden tændt og standby for AiMesh-systemindstillingerne.

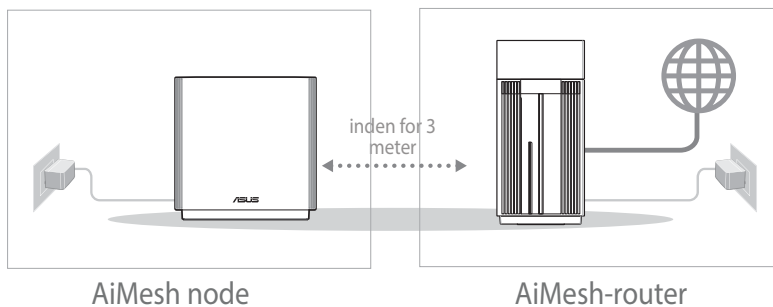

03 AiMesh-router

[Web] **1** Se afsnittet **TRIN TIL OPSÆTNING AF EN ROUTER** for, at forbinde din AiMesh-router til din pc og modem, og log ind på webgrænsefladen.

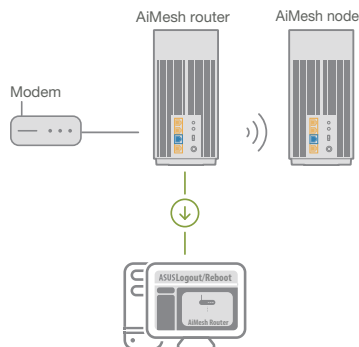

2 Åbn siden Network Map (Netværkskort), klik på AiMesh-ikonet og derefter på Search (Søg) efter din udvidede AiMesh-node.

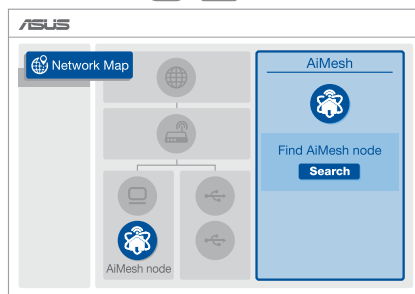

3 Klik **Search (Søg)**, hvis den automatisk søger efter din AiMesh-node i nærheden. Når AiMesh-noden vises på denne side, skal du klikke på den for, at føje den til AiMesh-systemet.

** Hvis du ikke kan finde nogen AiMesh-noder, skal du gå til **TROUBLE SHOOTING (FEJLFINDING)**.

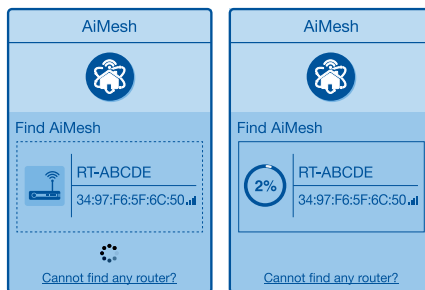

- 4 Når synkroniseringen er gennemført, vises en meddelelse.

Successfully added **RT-ABCDE** to your AiMesh system, it will take awhile to show up as connected in the AiMesh router list.

OK

- 5 Tillykke! Nedenstående sider vises, når en AiMesh node er blevet føjet til AiMesh-netværket.

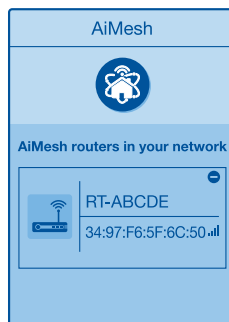

Dansk

[App] Log på din eksisterende router med appen ASUS Router, og vælg "Tilføj AiMesh-node" for at færdiggøre opsætningen.

ASUS ROUTER APP

Download vores gratis app, ASUS Router, for at opsætte og styre dine routere.

ASUS Router



Fejlfinding

Hvis din AiMesh-router ikke kan finde nogen AiMesh-node i nærheden, eller synkroniseringen mislykkes, skal du kontrollere følgende og prøv derefter igen.

- a Flyt din AiMesh-node tættere på AiMesh-routeren. Sørg for, at den er inden for 3 meter.
- b Din AiMesh-node er tændt.

Flytning

DEN BEDSTE YDEEVNE

Stil AiMesh-routeren og noden på det bedste sted.

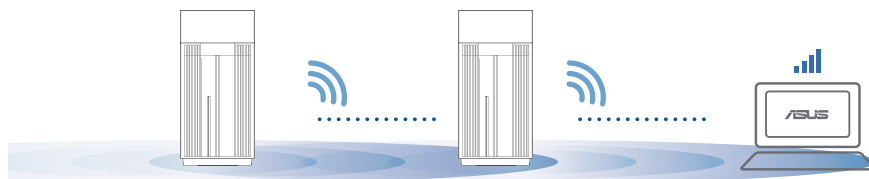

BEMÆRKNINGER: For at minimere interferens, skal du holde routerne væk fra enheder som trådløse telefoner, Bluetooth-enheder og mikrobølgeovne.

Vi anbefaler, at du placerer routerne på et åbent eller rummeligt sted.

Lysindikatorer på din ZenWiFi Pro XT12

- Lyser hvid: Godt signal
- Lyser gul: Svagt signal
- Lyser rød: Intet signal

Ofte stillede spørgsmål

OFTETILLEDE SPØRGSMÅL

SP1: Er det muligt, at bruge adgangspunkter på AiMesh-routeren?

SV: Ja. Du kan vælge at indstille AiMesh-routeren som værende en router eller et adgangspunkt. Gå på websiden (<http://router.asus.com>), og gå til siden **Administration > Operation Mode (Driftsfunktion)**.

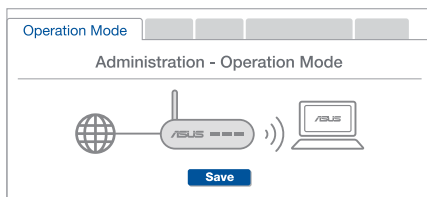

SP2: Kan jeg lave en kabelforbindelse mellem AiMesh routerne (Ethernet-backhaul)?

SV: Ja. AiMesh-systemet understøtter både trådløse og kabelforbundne forbindelser mellem AiMesh-routerne og node, for at maksimere gennemstrømningen og stabiliteten. AiMesh analyserer den trådløse signalstyrke på alle mulige frekvensbånd, og afgør derefter automatisk, om en trådløs eller kabelforbunden forbindelse er bedst til, at forbinde routerne.

- 1 Følg først opsætningstrinene for, at oprette en forbindelse mellem AiMesh-routeren og node via WiFi.
- 2 Placer din node på det bedst passende sted, hvor dækningen er bedst. Forbind et Ethernet-kabel fra LAN-porten på AiMesh-routeren til WAN-porten på din AiMesh-node.

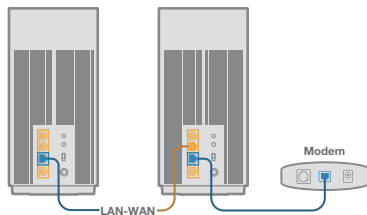

- 3 AiMesh-systemet vælger automatisk den bedste vej til dataoverførsel, hvad enten den er trådløst eller kabelforbundet.

Toelichtingen hardware

- 1 Sluit de adapter aan op de DC-ingang, en druk op de voedingsschakelaar.
- 2 De voedings-LED gaat branden wanneer uw hardware gereed is.

Toelichtingen knoppen en poorten

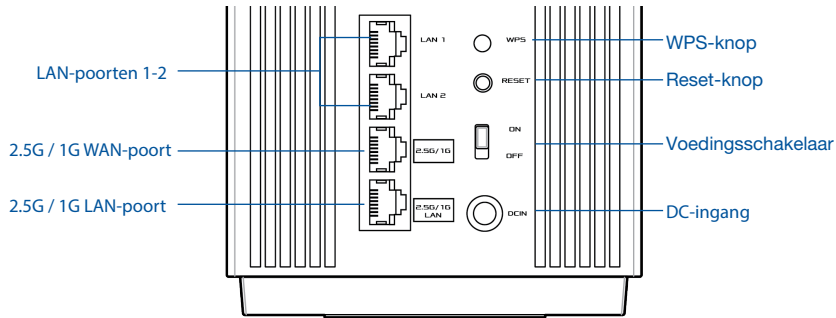

2.5G / 1G WAN-poort

Sluit uw optische modem aan op deze poort met een netwerkkabel.

LAN-poorten 1-2

Sluit uw pc aan op een LAN-poort met een netwerkkabel.

2.5G / 1G LAN-poort

Sluit uw pc aan op een 2.5G / 1G LAN-poort met een netwerkkabel.

Specificaties:

DC-voedingsadapter	DC-uitgang: +19V met max. stroom van 2,37A +19,5V met max. stroom van 2,31A		
Gebuijsttemperatuur	0~40°C	Opslag	0~70°C
Bedrijfsvochtigheid	50~90%	Opslag	20~90%



Voor De Instelling

01 Bezig met instellen van een onafhankelijke router

- 1 Ga naar **STAPPEN INSTELLING EEN ROUTER.**

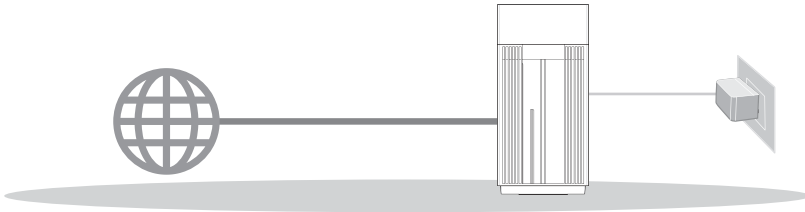

Instelling Een Router

02 Het instellen van een AiMesh-WiFi systeem voorbereiden

- 1 Maak twee of meer ASUS-routers klaar die AiMesh ondersteunen.
- 2 Wijs één toe als AiMesh-router en een andere als AiMesh-knooppunt.

** Als u meerdere AiMesh-routers hebt, raden wij u aan de router met de hoogste specificaties te gebruiken als uw AiMesh-router en de andere als AiMesh-knooppunten.

- 3 Ga naar **STAPPEN INSTELLING AiMesh.**

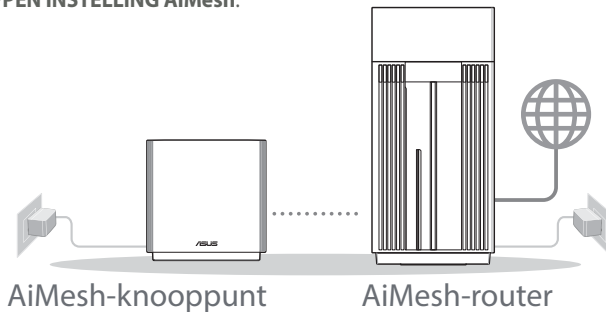

Stappen Instelling AiMesh



Stappen Instelling Een Router

01 Uw modem voorbereiden

- 1 Koppel de voedingskabel/DSL-modem los. Als er een back-upbatterij in het apparaat zit, moet u deze verwijderen. 

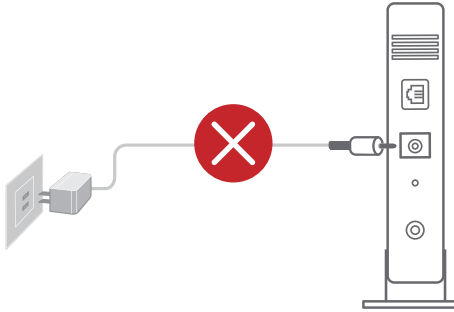

- 1 Als u DSL voor internet gebruikt, zult u uw gebruikersnaam/wachtwoord van uw internetprovider nodig hebben om de router correct te configureren.

- 2 Sluit uw modem aan op de router met de meegeleverde netwerkkabel.
- 3 Schakel de modem in. Sluit de modem aan op het stopcontact en schakel deze in.

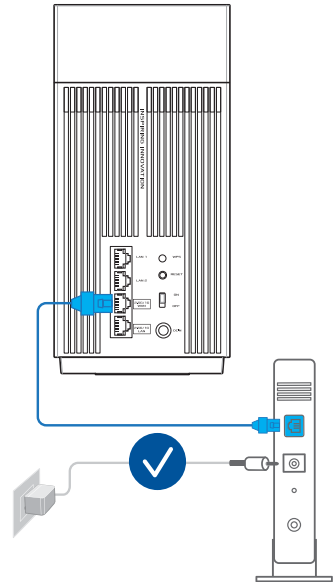

Achterkant modem

- 4 Controleer of de LED van de kabel/DSL-modem oplicht om zeker te zijn dat de verbinding actief is.

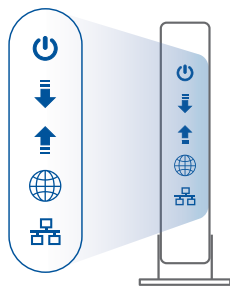

Voorzijde modem

02 Uw apparaat aansluiten

- 1 Schakel de router in.
Sluit aan op de netvoeding en druk op de Aan/uit-knop aan de achterzijde van uw computer.
- 2 Controleer of de LED stabiel blauw wordt om aan te geven dat de hardwareverbinding klaar is voor de instelling.

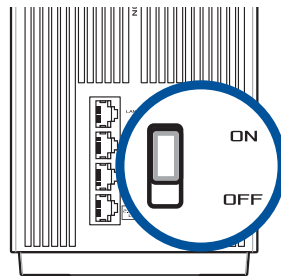

- 3 [Web] Sluit uw pc aan op de router met een extra netwerkkabel.
[App] U kunt ook een telefoon of pad gebruiken om de instelling van de ASUS Router-app te voltooien.

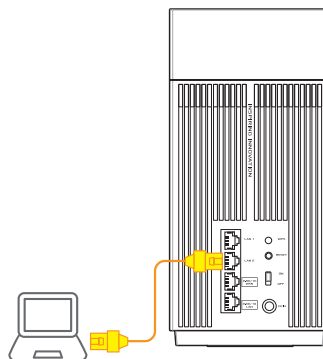

03 Aanmelden en verbinden

- 1 [Web] Open een webbrowser.

U wordt omgeleid naar de ASUS Setup Wizard (Wizard ASUS-instelling). Indien niet, navigeert u naar <http://router.asus.com>.



[App] Start de app ASUS Router en volg de instructies om de instelling te voltooien.

STAPPEN INSTELLING AiMesh

01 Voorbereiden

Plaats uw AiMesh-router en knooppunt binnen 3 meter van elkaar tijdens het installatieproces.

02 AiMesh-knooppunt

Houd de voeding ingeschakeld en stand-by voor de AiMesh-systeeminstellingen.

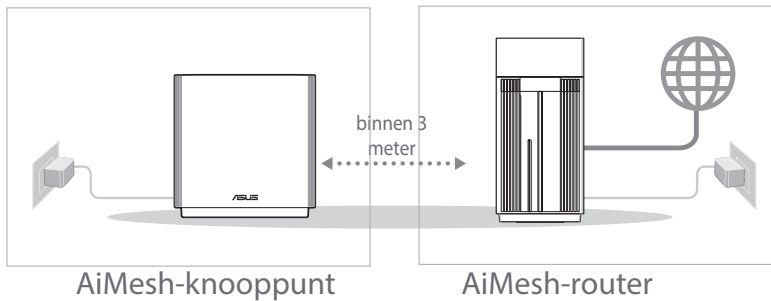

03 AiMesh-router

- 1 [Web] Raadpleeg **STAPPEN INSTELLING EEN ROUTER** om uw AiMesh-router te verbinden met uw pc en modem en meld dan aan bij de web-GUI.

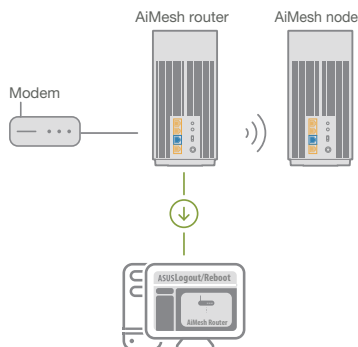

- 2 Ga naar de pagina Network Map (Netwerkaart), klik op het AiMesh-pictogram en zoek dan voor uw uitgebreid AiMesh-knooppunt.

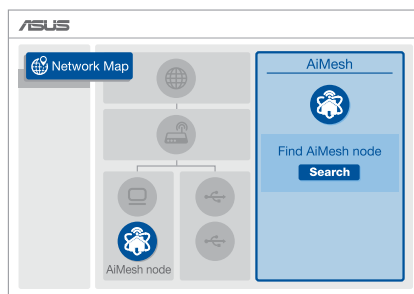

- 3 Klik op **Search (Zoeken)**, dit zal automatisch zoeken naar uw AiMesh-knooppunt in de buurt. Wanneer het AiMesh-knooppunt op deze pagina verschijnt, klikt u erop om het toe te voegen in het AiMesh-systeem.

** Als u geen AiMesh-knooppunt kunt vinden, ga dan naar **PROBLEMEN OPlossen**.

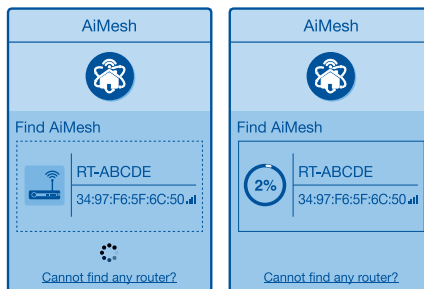

- 4 Een bericht verschijnt wanneer de synchronisatie is voltooid.

Successfully added **RT-ABCDE** to your AiMesh system, it will take awhile to show up as connected in the AiMesh router list.

OK

- 5 Gefeliciteerd! U zult merken dat de onderstaande pagina's verschijnen wanneer een AiMesh-knooppunt is toegevoegd aan het AiMesh-netwerk.

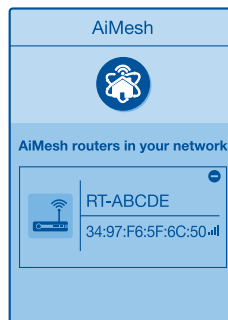

[App] Meld aan bij uw bestaande router via de ASUS Router-app en kies "AiMesh-knooppunt toevoegen" om de instelling te voltooien.

ASUS ROUTER-APP

Download gratis de ASUS Router-APP voor het configureren en beheren van uw router(s).





Problemen oplossen

Als uw AiMesh-router geen AiMesh-knooppunt in de buurt kan vinden of als de synchronisatie mislukt, controleer dan het volgende en probeer het opnieuw.

- a Zet uw AiMesh-knooppunt idealiter dichterbij de AiMesh-router. Zorg ervoor dat het zich binnen 3 meter bevindt.
- b Uw AiMesh-knooppunt is ingeschakeld.

Verplaatsing

DE BESTE PRESTATIE

Plaats de AiMesh-router en -knooppunt op de beste plek.

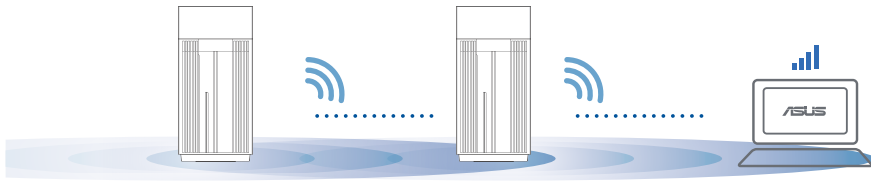



OPMERKINGEN:

Voor het minimaliseren van interferentie, moet u de routers weg houden van apparaten zoals draadloze telefoons, Bluetooth-apparaten en magnetrons.

Wij raden u aan om de routers op een open en ruime locatie te plaatsen.

ZenWiFi Pro XT12 LED-indicaties

-  Constant wit: Goed signaal
-  Constant geel: Zwak signaal
-  Constant rood: Geen signaal



FAQ VEELGESTELDE VRAGEN

V1: Biedt de AiMesh-router ondersteuning voor de modus Toegangspunt?

A: Ja. U kunt ervoor kiezen om de AiMesh-router in te stellen als routermodus of toegangspuntmodus. Ga naar de online GUI (<http://router.asus.com>), en ga naar de pagina **Administration (Beheer) > Operation Mode. (Bedieningsmodus)**.

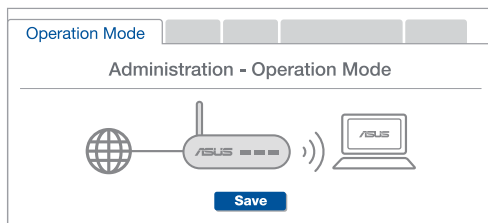

V2: Kan ik een bekabelde verbinding instellen tussen AiMesh-routers (Ethernet-backhaul)?

A: Ja. het AiMesh-systeem ondersteunt zowel draadloze als bekabelde verbinding tussen de AiMesh-router en het knooppunt om de doorvoer en stabiliteit te maximaliseren. AiMesh analyseert de sterkte van het draadloos signaal voor elke beschikbare frequentieband en bepaalt vervolgens automatisch of een draadloze of vast verbinding de beste is om dienst te doen als verbidingsbackbone tussen routers.

- 1 Volg eerst de installatiestappen om een verbinding te maken tussen de AiMesh-router en het knooppunt via WiFi.
- 2 Plaats het knooppunt op de ideale locaties voor de beste dekking. Plaats een ethernetkabel van de LAN-poort van de AiMesh-router naar de WAN-poort van het AiMesh-knooppunt.

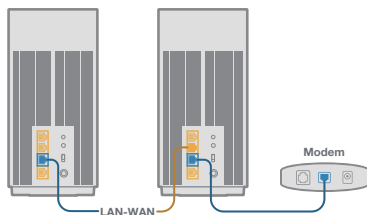

- 3 Het AiMesh-systeem zal automatisch het beste pad kiezen voor de gegevensoverdracht, bekabeld of draadloos.

Selgitused riistvara kohta

- 1 Ühendage adapter DC-IN porti ja vajutage toitelüliti.
- 2 Toite LED indikaator süttib, kui riistvara on valmis.

Selgitused nupu ja porti kohta

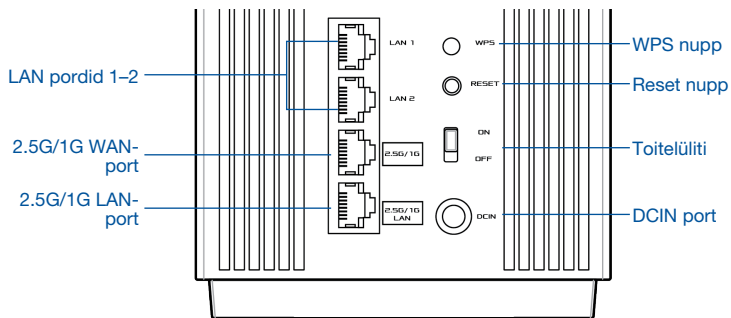

2.5G/1G WAN-port

Ühendage optiline modem sellesse porti, kasutades võrgukaablit.

LAN portid 1-2

Ühendage oma arvuti LAN porti, kasutades võrgukaablit.

2.5G/1G LAN port

Ühendage oma arvuti 2.5G/1G LAN porti, kasutades võrgukaablit.

Spetsifikatsioonid:

Alalisvoolutoite nupp	Alalisvoolu väljund: +19V, max 2,37A voolutugevusel +19,5V, max 2,31A voolutugevusel		
Töötemperatuur	0~40°C	Hoiundamine	0~70°C
Tööniiskus	50~90%	Hoiundamine	20~90%

SEADISTAMISEELSED TOIMINGUD

01 Eraldiseisva ruuteri seadistamiseks ette valmistamine

- 1 Minge jaotisse ONE ROUTER SETUP STEPS (SEADISTUSTOIMINGUD ÜHE RUUTERI JAOKS).

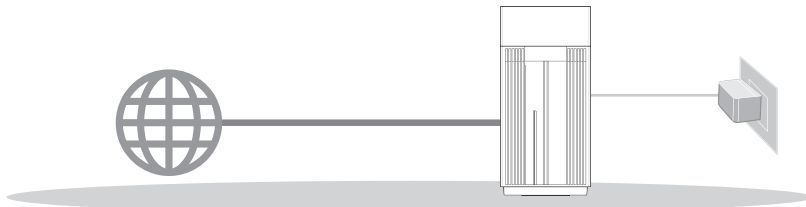

ÜHE RUUTERI SEADISTAMINE

02 AiMesh WiFi süsteemi ettevalmistamine seadistamiseks

- 1 Valmistage ette kaks või rohkem ASUS-e ruuterit, mis toetavad AiMesh-i.
- 2 Määrake üks AiMeshi ruuteriks ja teine AiMeshi sõlmeks.

** Kui teil on mitu AiMeshi ruuterit, siis soovitame kasutada kõrgeimate näitajatega seadet AiMeshi ruuterina ja teisi AiMeshi sõlmedena.

- 3 Minge jaotisse AiMesh SETUP STEPS (AiMeshi SEADISTUSTOIMINGUD).

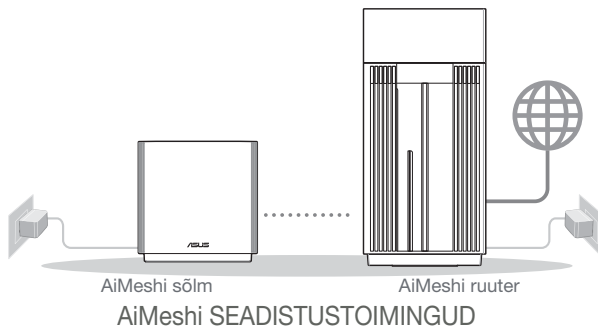

ÜHE RUUTERI SEADISTUSTOIMINGUD

01 Teie modemi ettevalmistus

- 1 Ühendage kaabel/DSL-modemi toitejuhe lahti. Kui see on varustatud akuga, eemaldage aku. 1

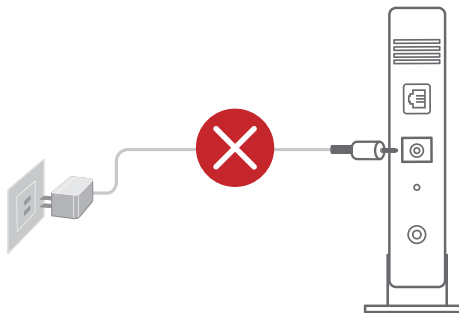

- 1 Kui te kasutate DSL Interneti-ühendust, vajate ruuteri korralikuks konfigureerimiseks oma kasutajanime/parooli, mille saate Interneti-teenuse pakkujalt.

- 2 Ühendage oma modem komplektis olevat võrgukaablit kasutades.
- 3 Lülitage modem sisse. Pange modemi toitejuhe pistikupessa ja lülitage sisse.

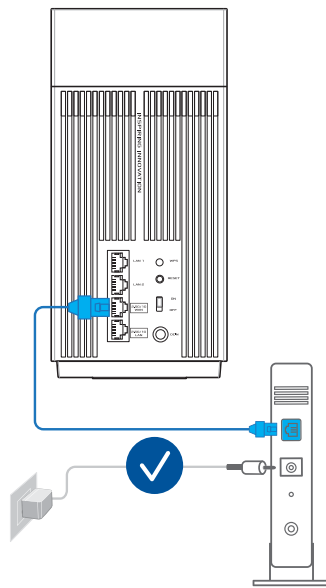

Modemi tagapaneel

- 4 Vaadake kaabel/DSL-modemi LED indikaatoreid, et kontrollida, kas ühendus on aktiivne.

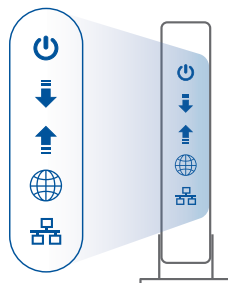

Modemi esipaneel

02 Ühendage oma seade

- 1 Lülitage ruuter sisse.
Pange pistik pessa ja vajutage ruuteri taga olevat toitenuppu Sees/Väljas.
- 2 Kontrollige, et LED-märgutuled põlevad püsivalt siniselt, mis näitab, et riistvara on ühendatud ja valmis seadistamiseks.
- 3 **[Veeb]** Ühendage oma arvuti ruuterile täiendava võrgukaabliga.
[Rakendus] Võite kasutada telefoni või tahvelarvutit, et teha seadistamine ASUS-e ruuteri rakenduse kaudu.

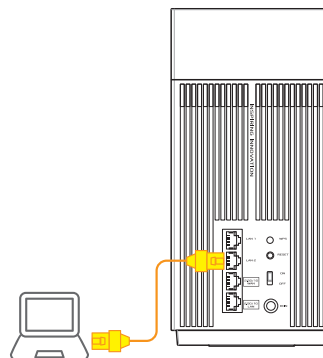
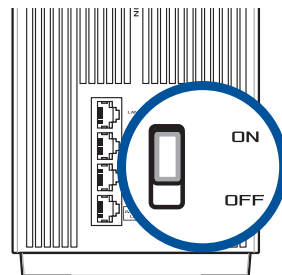

03 Sisselogimine ja ühendamine

1 [Veeb] Avage veebibrauser.

Teid suunatakse ASUSe häälestusviisardisse. Kui seda ei toimu, navigeerige lehele <http://router.asus.com>.



[Rakendus] Käivitage ASUS-e ruuteri rakendus ja järgige seadistamisjuhiseid.

AiMeshi SEADISTUSTOIMINGUD

01 Ettevalmistus

Pange AiMeshi ruuter ja sõlm häälestamise ajaks üksteisest 3 meetri kaugusele.

02 AiMeshi sõlm

Hoidke toide sees ja AiMeshi süsteemi sätted ootel.

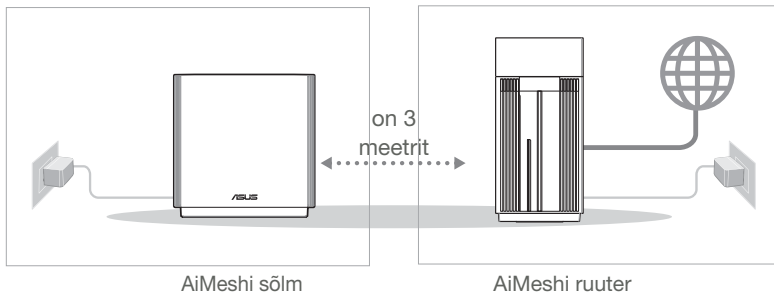

03 AiMeshi ruuter

[Veeb] 1 Juhinduge juhistest ONE ROUTER SETUP STEPS (SEADISTUSTOIMINGUD ÜHE RUUTERI JAOKS), et ühendada oma AiMeshi ruuter oma arvuti ja modemiga ja seejärel logige sisse GUI-kasutajaliidesesse.

2 Minge Network Mapi (Võrgukaart) lehele, klõpsake AiMeshi ikooni ja otsige seejärel oma AiMeshi sõlme laiendust.

3 Klõpsake Search (Otsing), see otsib automaatselt välja läheduses olevad AiMesh-i sõlmed. Kui sellel lehel on näidatud AiMeshi sõlm, klõpsake seda, et lisada see AiMeshi süsteemi.

** Kui te ei leia AiMeshi sõlme, siis vaadake TROUBLE SHOOTING (RIKKEOTSING).

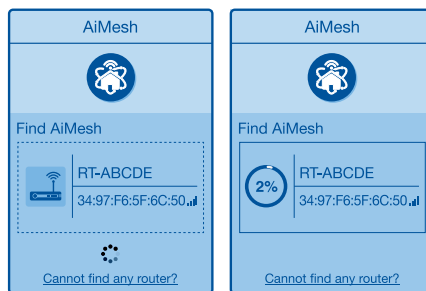
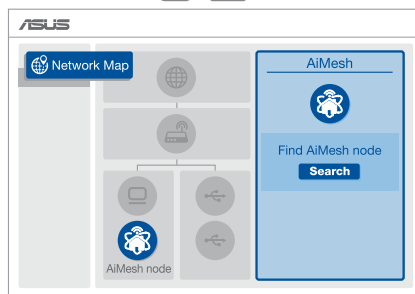
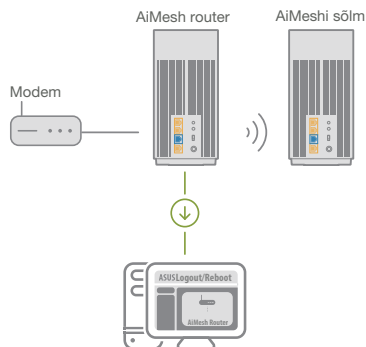

- 4 Pärast sünkroonimise lõpetamist kuvatakse sõnum.

Successfully added RT-ABCDE to your AiMesh system, it will take awhile to show up as connected in the AiMesh router list.

OK

- 5 Õnnitleme! Allpool näidatakse kas AiMeshi sõlm on edukalt AiMeshi võrku ühendatud.

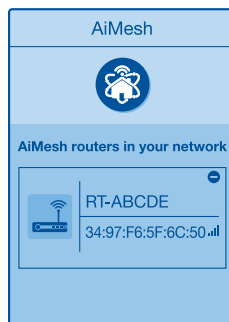

Eesti

[Rakendus] Log in to your existing router via ASUS Router App and choose “Add AiMesh Node” to complete the setup.

ASUS'E RUUTERI RAKENDUS

Laadige alla ASUS'e ruuteri tasuta RAKENDUS, et oma ruuterit (ruutereid) häälestada ja hallata.

ASUS Router



Tõrkeotsing

Kui AiMeshi ruuter ei leia lähedusest ühtegi AiMeshi sõlme või kui sünkroonimine ebaõnnestub, kontrollige järgmist ja proovige uuesti.

- Ideaaljuhul peaksite viima AiMeshi sõlme AiMeshi ruuterile lähemale. Veenduge, et nende vaheline kaugus on 3 meetrit
- Teie AiMeshi sõlm on sisse lülitatud.

Ümberpaigutamine

PARIM JÕUDLUS

Paigutage AiMeshi ruuter ja sõlm parimasse kohta.

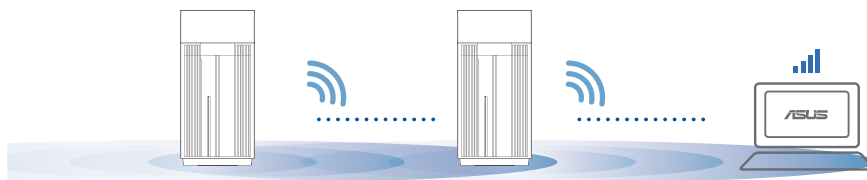

MÄRKUSED.

Häirete minimeerimiseks hoidke ruuterid eemal sellistest seadmetest nagu juhtmeta telefonid, Bluetooth-seadmed ja mikrolaineahjud.

Soovitav on paigutada ruuterid avatud ja avarasse kohta.

ZenWiFi Pro XT12 LED indikaatorite tähendused

- Püsivalt valge: hea signaal
- Püsivalt kollane: nõrk signaal
- Püsivalt punane: signaal puudub

KKK KORDUMA KIPPUVAD KÜSIMUSED

1. küsimus

Kas AiMeshi ruuter toetab pääsupunktirežiimi?

V: Jah. Te saate valida, kas seada AiMeshi ruuter toimima ruuteri-režiimis või pääsupunktirežiimis. Minge veebipõhisesse graafilisse kasutajaliidesesse (<http://router.asus.com>) ja minge lehele **Administration (Haldamine) > Operation Mode (Töörežiim)**.

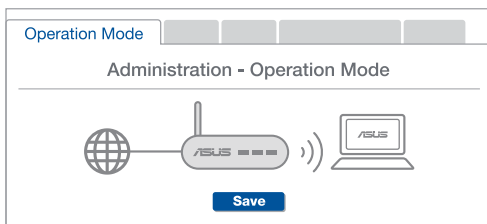

2. küsimus

Kas AiMeshi ruutereid saab juhtmega ühendada (Ethernet-tagasiühendus)?

V: Jah. AiMeshi süsteem toetab nii juhtmega kui juhtmeta ühendust AiMeshi ruuteri ja sõlme vahel, et tõsta läbilaskevõimet ning stabiilsust. AiMesh analüüsib raadiosignaali tugevust igal saadaoleval sagedusel ja seejärel määrab automaatselt, kas ruuterite omavahelise sidepidamise magistraalvõrguks on parim kasutada juhtmega või juhtmeta ühendust.

- 1 Järgige häälestustoiminguid, et luua AiMeshi ruuteri ja sõlme vahel esmalt WiFi-võrk.
- 2 Pange sõlm parimat katvust tagavasse kohta. Ühendage AiMeshi ruuteri LAN-port Etherneti kaabli abil AiMeshi sõlme WAN-pordiga.

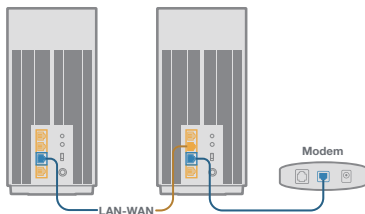

- 3 AiMeshi süsteem valib automaatselt parima raja andmeedastuseks, kas juhtmega või juhtmeta.

Présentation du matériel

- 1 Branchez l'adaptateur secteur au port d'alimentation (DCIN) et appuyez sur l'interrupteur d'alimentation.
- 2 Le voyant d'alimentation s'allume lorsque votre matériel est prêt.

Présentation des boutons et des ports

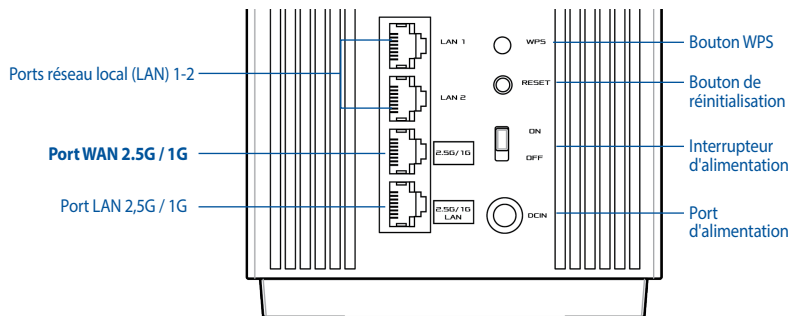

Port WAN 2.5G / 1G

Connectez votre modem à fibre optique à ce port à l'aide d'un câble réseau.

Ports réseau local (LAN) 1-2

Connectez votre ordinateur à un port réseau local (LAN) à l'aide d'un câble réseau.

Port LAN 2,5G / 1G

Connectez votre ordinateur à un port réseau local (LAN) 2,5G / 1G à l'aide d'un câble réseau.

Caractéristiques :

Adaptateur secteur CC	Sortie CC : 19V (2,37A max.);19,5V (2,31A max.)		
Température de fonctionnement	0-40°C	Température de stockage	0-70°C
Humidité de fonctionnement	50-90 %	Humidité de stockage	20-90 %



Avant l'installation

01 Configurer un routeur autonome

- 1 Allez dans **ÉTAPES DE CONFIGURATION AVEC ROUTEUR UNIQUE.**

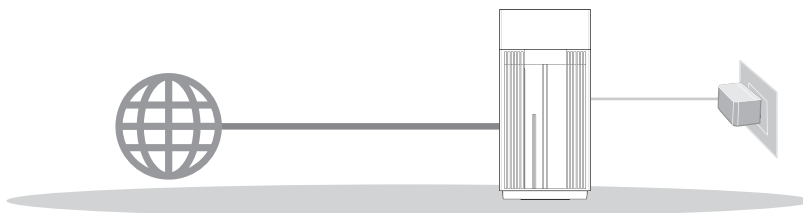

Configuration à routeur unique

Français

02 Configurer un système WiFi AiMesh

- 1 Préparez au moins deux routeurs ASUS compatibles AiMesh.
- 2 Assignez un routeur comme routeur AiMesh et l'autre comme nœud AiMesh.

** Si vous avez plusieurs routeurs AiMesh, nous vous recommandons d'utiliser le routeur disposant des spécifications les plus élevées en tant que routeur AiMesh et les autres routeurs en tant que nœuds AiMesh.

- 3 Allez dans **ÉTAPES DE CONFIGURATION AiMesh.**

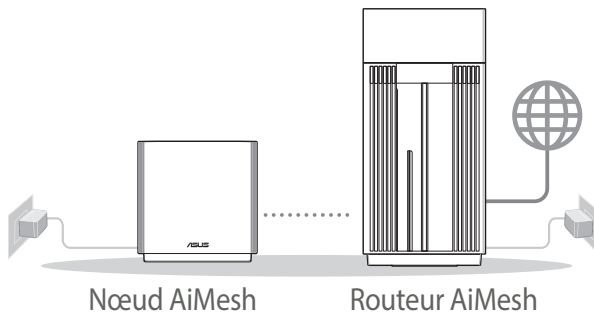

Étapes de configuration AiMesh



Étapes de configuration avec routeur unique

01 Préparer votre modem

- 1 Débranchez le câble d'alimentation / le modem DSL. Si votre modem possède une batterie de secours, retirez-la. **i**

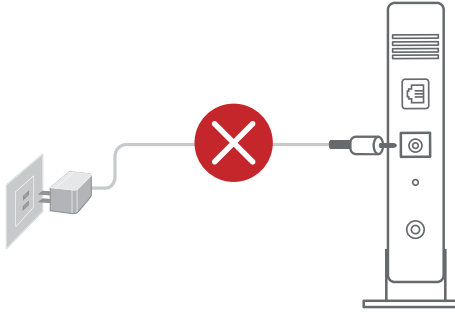

- i** Si vous utilisez le DSL pour accéder à Internet, vous aurez besoin du nom d'utilisateur et du mot de passe fournis par votre fournisseur d'accès internet (FAI) pour configurer votre routeur.

- 2 Raccordez votre modem au routeur à l'aide du câble réseau fourni.
- 3 Allumez le modem. Branchez le modem à une prise électrique puis allumez-le.

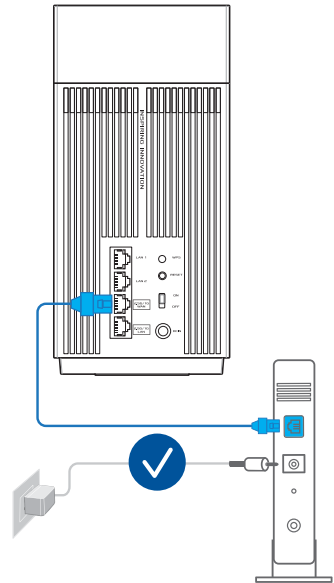

Arrière du modem

- 4 Vérifiez les voyants lumineux de votre modem pour vous assurer que la connexion est établie.

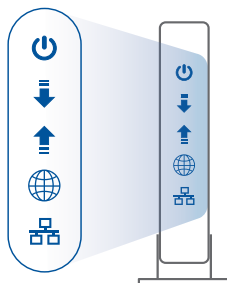

Avant du modem

02 Connecter votre appareil

- 1 Allumez le routeur.
Branchez l'adaptateur secteur et appuyez sur le bouton d'alimentation situé à l'arrière de votre routeur.
- 2 Vérifiez que le voyant lumineux affiche un bleu fixe, vous indiquant que le matériel est connecté et prêt à être configuré.
- 3 **[Web]** Connectez votre ordinateur au routeur à l'aide d'un câble réseau supplémentaire.
[App] Vous pouvez également utiliser un téléphone ou une tablette pour effectuer la configuration via l'application ASUS Router.

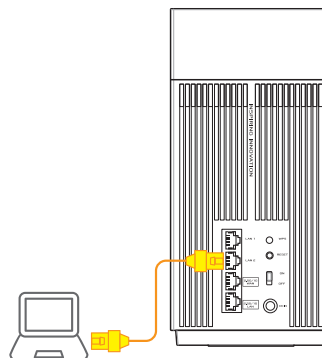
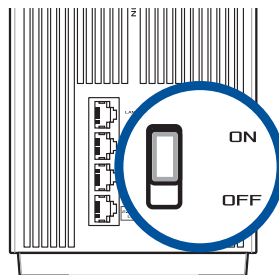

03 Vous connecter

- 1 [Web] Ouvrez un navigateur internet.

Vous serez automatiquement redirigé vers l'assistant de configuration ASUS. Dans le cas contraire, rendez-vous sur <http://router.asus.com>.



[App] Lancez l'application ASUS Router et suivez les instructions pour terminer la configuration.

Étapes de configuration AiMesh

01 Préparation

Placez le routeur et le nœud AiMesh à moins de 3 mètres l'un de l'autre pendant le processus de configuration.

02 Nœud AiMesh

Gardez votre nœud AiMesh sous tension et en attente des paramètres système AiMesh.

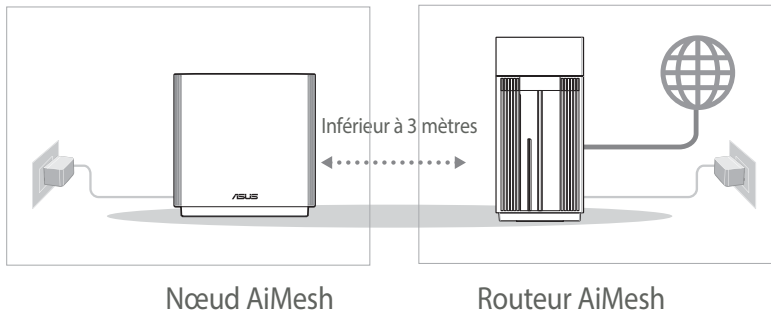

03 Routeur AiMesh

- [Web] 1 Reportez-vous à **ÉTAPES DE CONFIGURATION AVEC ROUTEUR UNIQUE** pour connecter votre routeur AiMesh à votre modem, puis connectez-vous à l'interface de gestion.

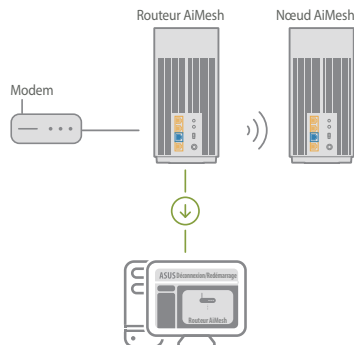

- 2 Accédez à la page Network Map (Carte du réseau), cliquez sur l'icône AiMesh puis sur Search (Rechercher) pour rechercher votre nœud AiMesh étendu.

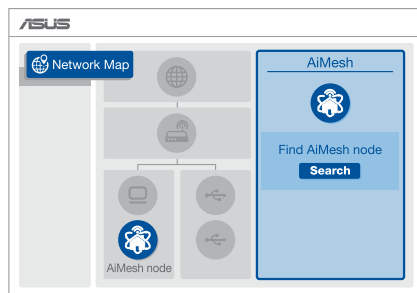

- 3 Cliquez sur **Search** (Rechercher), l'appareil recherche automatiquement le nœud AiMesh à proximité. Lorsque le nœud AiMesh apparaît sur cette page, cliquez dessus pour l'ajouter au système AiMesh.

** Si vous ne trouvez aucun nœud AiMesh, allez dans **DÉPANNAGE**.

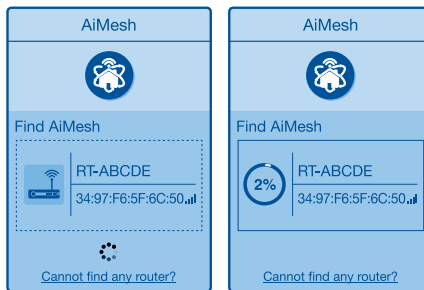

- 4 Un message s'affiche lorsque la synchronisation est terminée.

Le RT-ABCDE a été ajouté à votre système AiMesh, patientez un moment pour qu'il s'affiche comme connecté dans la liste des routeurs AiMesh.

OK

- 5 Félicitations ! Les pages ci-dessous s'afficheront une fois le nœud AiMesh ajouté au réseau AiMesh.

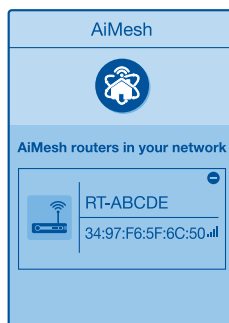

[App] Connectez-vous à votre routeur existant via l'application ASUS Router et sélectionnez "Ajouter un nœud AiMesh" pour terminer l'installation.

Application ASUS Router

Téléchargez gratuitement l'application ASUS Router pour configurer et gérer le(s) routeur(s).





Dépannage

Si votre routeur AiMesh ne trouve aucun nœud AiMesh à proximité ou si la synchronisation échoue, veuillez vérifier les points suivants et réessayer.

- a Rapprochez votre nœud AiMesh du routeur AiMesh dans un rayon de 3 mètres. Assurez-vous qu'il se situe à une distance inférieure 3 mètres.
- b Le nœud AiMesh est sous tension.

Placement

LES MEILLEURES PERFORMANCES

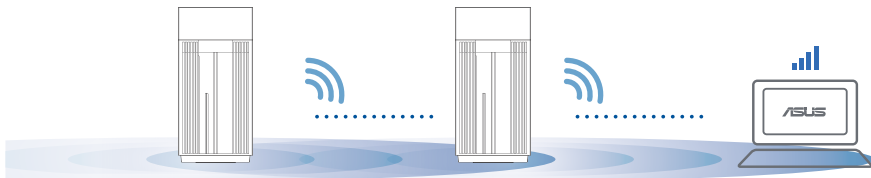

Placez le routeur et le nœud AiMesh au meilleur endroit.



REMARQUE: Pour réduire les interférences, ne placez pas les routeurs à proximité d'appareils tels que les téléphones sans fil, les appareils Bluetooth ou les fours à micro-ondes.

Il est recommandé de placer les routeurs dans un endroit dégagé et spacieux.

Indications de la LED du ZenWiFi Pro XT12

-  Blanche fixe : Bon signal
-  Jaune fixe : Signal faible
-  Rouge fixe : Pas de signal



FAQ FOIRE AUX QUESTIONS

Q1 : Est-ce que le routeur AiMesh prend en charge le mode point d'accès ?

A : Oui. Vous pouvez configurer le routeur AiMesh en mode routeur ou en mode point d'accès. Veuillez accéder à l'interface de gestion (<http://router.asus.com>) et aller dans **Administration > Operation Mode** (Mode de fonctionnement).

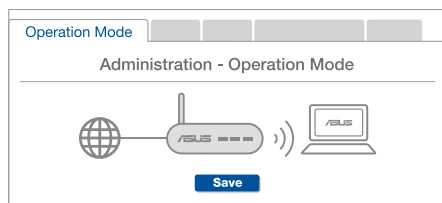

Q2 : Puis-je configurer une connexion filaire entre les routeurs AiMesh (Ethernet backhaul) ?

A : Oui. Le système AiMesh prend en charge les connexions sans fil et filaires entre le routeur et le nœud AiMesh pour optimiser le débit et la stabilité. AiMesh analyse la puissance du signal sans fil pour chaque bande de fréquence disponible, puis détermine automatiquement si une connexion sans fil ou filaire est la meilleure pour servir de backbone de connexion inter-routeur.

- 1 Suivez d'abord les étapes de configuration pour établir une connexion entre le routeur et le nœud AiMesh via le WiFi.
- 2 Placez le nœud à l'emplacement idéal pour une couverture optimale. Reliez le port réseau local (LAN) du routeur AiMesh et le port réseau étendu (WAN) du nœud AiMesh à l'aide d'un câble Ethernet.

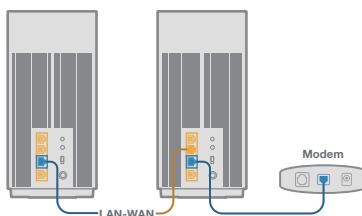

- 3 Le système AiMesh sélectionnera automatiquement le meilleur chemin pour la transmission de données, avec ou sans fil.

Laitteiston selitykset

- 1 Liitä verkkolaite DC-IN-porttiin ja paina virtakytkintä.
- 2 Virran LED-merkkivalo syttyy, kun laitteisto on valmiina.

Painikkeiden ja porttien selitykset

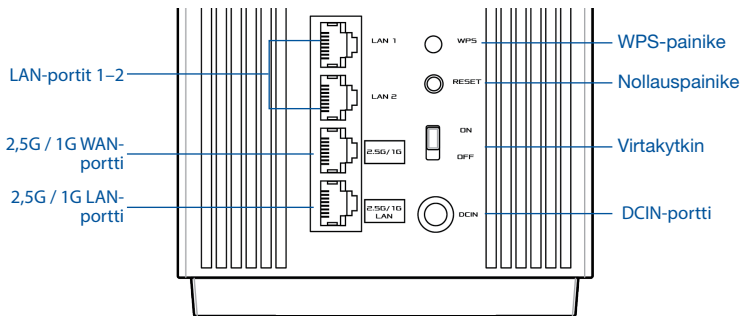

2,5 G / 1 G -WAN-portti

Liitä optinen modeemi verkkokaapelilla tähän porttiin.

LAN-portit 1–2

Liitä PC LAN-porttiin verkkokaapelilla.

2,5 G / 1 G -LAN-portti

Liitä PC 2,5 G / 1 G LAN-porttiin verkkokaapelilla.

Tekniset tiedot:

Verkkolaite	DC-lähtö +19 V maksimi 2,37 A:n virralla DC-lähtö +19,5 V maksimi 2,31 A:n virralla		
Käyttölämpötila	0–40 °C	Säilytys	0–70 °C
Käyttökosteus	50–90 %	Säilytys	20–90 %

Ennen Asettamista

01 Valmistautuminen itsenäisen reitittimen asettamiseen

- 1 Siirry kohtaan **YHDEN REITITTIMEN ASETUSOHJEET**.

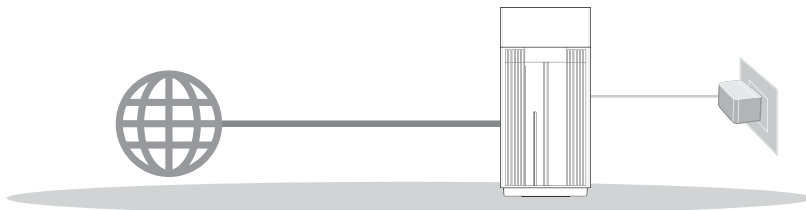

Yhden Reitittimen Asetus

02 AiMesh WiFi -järjestelmän asetuksen valmistelu

- 1 Valmistele kaksi tai useita ASUS-reititintä, jotka tukevat AiMeshiä.
- 2 Määritä toinen AiMesh-reitittimeksi ja toinen AiMesh-solmuksi.

** Jos sinulla on useita AiMesh-reitittimiä, on suositeltavaa käyttää AiMesh-reitittimenä reititintä, jolla on korkeimmat tekniset tiedot ja muita AiMesh-solmuina.

- 3 Siirry kohtaan **AiMesh-ASETUSOHJEET**.

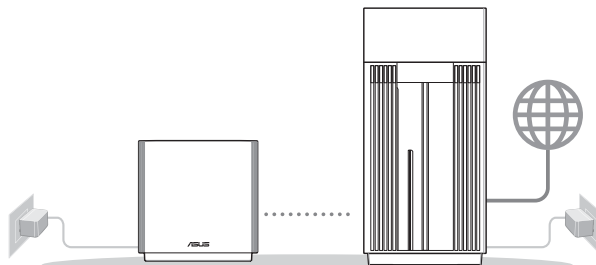

AiMesh-solmu

AiMesh-reititin

AiMesh-Asetusohjeet

Yhden Reitittimen Asetusohjeet

01 Modeemin valmistelu

- 1 Irrota virtakaapeli/DSL-modeemi. Jos sillä on akkuvarmistus, irrota akku. 1

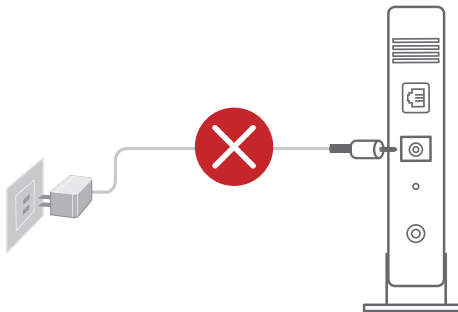

- 1 Jos käytät internet-yhteyteen DSL:ää, tarvitset käyttäjätunnuksen/salasanan internet-palveluntarjoajaltasi (ISP) määrittääksesi reitittimen oikein.

- 2 Liitä modeemi reitittimen toimitukseen kuuluvalla verkkokaapelilla.
- 3 Kytke modeemin virta päälle. Liitä modeemi virtalähteeseen ja käynnistä se.

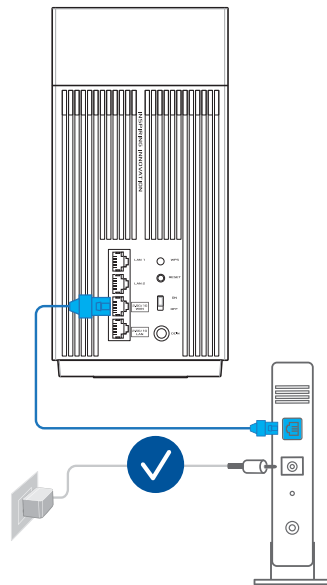

Modeemi takaa

- 4 Tarkista kaapelin/DSL-modeemin LED-valot varmistaaksesi, että yhteys on aktiivinen.

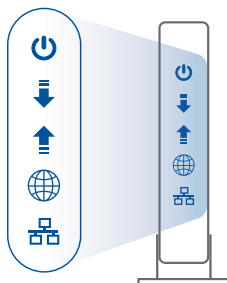

Modeemi edestä

02 Liitä laitteesi

- 1 Käynnistä modeemi.

Liitä reititin pistorasiaan ja paina laitteen takana olevaa Virta Päälle/Pois-kytkintä.

- 2 Tarkista, että LED-valo palaa tasaisesti sinisenä ilmaisten, että laitteistoyhteys on valmis asetettavaksi.

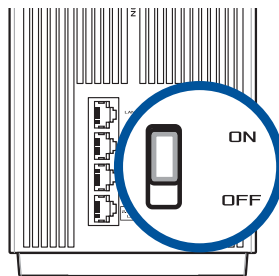

- 3 [Web] Liitä PC-tietokone reitittimeen lisäverkkokaapelilla.

[Sovellus] Tai voit käyttää puhelinta tai padia asetuksen suorittamiseksi loppuun ASUS-reititinsovelluksen kautta.

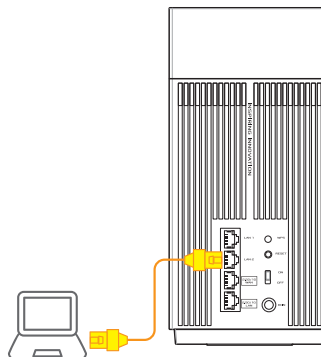

03 Kirjautu sisään ja yhdistä

- 1 [Web] Avaa verkkoselain.

Sinut ohjataan uudelleen ASUS-ohjattuun asetukseen. Jos ei, navigoi osoitteeseen <http://router.asus.com>.



[Sovellus] Käynnistä ASUS-reititinsovellus ja suorita asetus loppuun ohjeiden mukaisesti.

AiMesh-Asetusohjeet

01 Valmistele

Sijoita AiMesh-reititin ja solmu 3 metrin etäisyydelle toisistaan asetusprosessin aikana.

02 AiMesh-solmu

Pidä virta päällä ja ja valmiustilassa AiMesh-järjestelmäasetuksia varten.

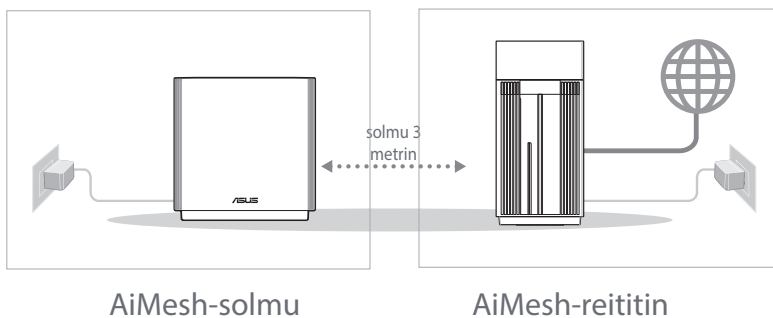

03 AiMesh-reititin

[Web] 1 Katso **YHDEN REITITTIMEN ASETUSOHJEET** liittääksesi AiMesh-reitittimen PC-tietokoneeseen ja modeemiin ja kirjautu sitten sisään graafiseen web-käyttöliittymään.

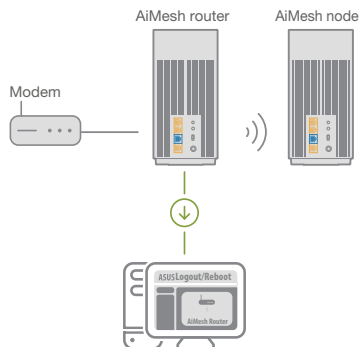

2 Siirry Verkkokarttasivulle, napsauta AiMesh-kuvaketta ja etsi sitten laajentuva AiMesh-solmuni.

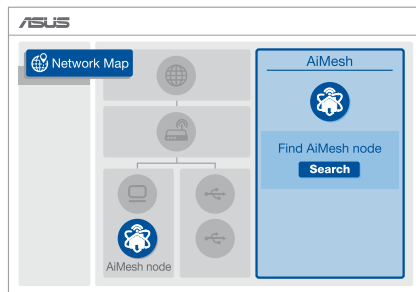

3 Napsauta **Search (Etsi)**, se hakee sinulle automattisesti lähellä olevan AiMesh-solmun. Kun AiMesh-solmu näkyy tällä sivulla, napsauta sitä lisätäksesi sen AiMesh-järjestelmään.

** Jollet löydä yhtään AiMesh-solmua, siirry kohtaan **VIANETSINTÄ**.

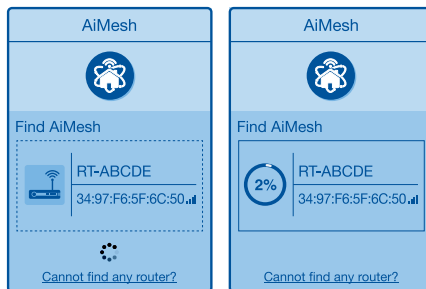

- 4 Viesti tulee näkyviin, kun synkronointi on valmis.

Successfully added RT-ABCDE to your AiMesh system, it will take awhile to show up as connected in the AiMesh router list.

OK

- 5 Onnittelut! Voit havaita seuraavien sivujen tulevan näkyviin, kun AiMesh-solmun lisääminen AiMesh-verkkoon on onnistunut.

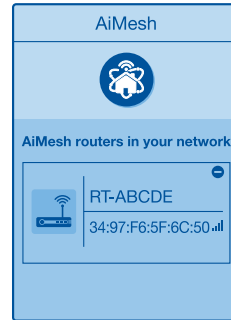

Suomi

[Sovellus] Kirjaudu sisään olemassa olevaan reitittimeen ASUS-reititinsovelluksella ja valitse "Lisää AiMesh-solmu" suorittaaksesi asetuksen loppuun.

ASUS-Reititinsovellus

Lataa ilmainen ASUS-reititinsovellus asettaaksesi ja hallitaksesi reitittimiäsi.

ASUS Router



Vianetsintä

Jos AiMesh-reititin ei löydä läheltä yhtään AiMesh-solmua tai synkronointi epäonnistuu, tarkista seuraava ja yritä uudelleen.

- Siirrä AiMesh-solmu lähemmäs AiMesh-reitittintä ideaalisesti. Varmista, että laitteiden välimatka on 3 metriä.
- AiMesh-solmuni on käynnistetty.

Uudelleensijoittaminen

PARAS SUORITUSKYKY

Sijoita AiMesh-reititin ja solmu parhaaseen paikkaan.

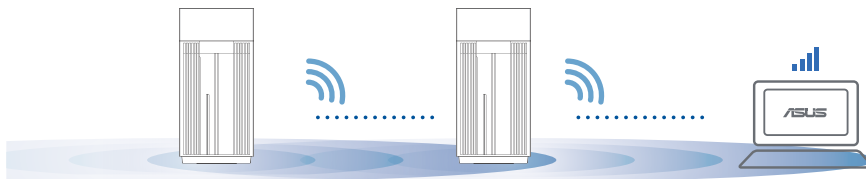

HUOMAUTUKSIA: Minimoidaksesi häiriöt, pidä reitittimet loitolla laitteista, kuten langattomat puhelimet, Bluetooth-laitteet ja mikroaaltouunit.

On suositeltavaa asettaa reitittimet avoimeen tai tilavaan paikkaan.

ZenWiFi Pro XT12:n LED-merkkivalot

- Tasainen valkoinen: Hyvä signaali
- Tasainen keltainen: Heikko signaali
- Tasainen punainen: Ei signaalia

USEIN USEIN KYSTTYJÄ KYSYMYKSIÄ KYSYTTYÄ

K1: Tukeeko AiMesh-reititin Tukiasema-tilaa?

V: Kyllä. Voit valita AiMesh-reitittimen asettamisen reitintilaan tai tukiasematilaan. Siirry graafiseen web-käyttöliittymään (<http://router.asus.com>) ja siirry sivulle **Administration (Hallinta) > Operation Mode (Käyttötila)**.

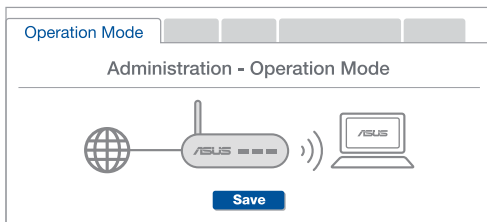

K2: Voinko asettaa langallisen yhteyden AiMesh-reitittimien välille (Ethernet-runkoliityntä)?

V: Kyllä. AiMesh-järjestelmä tukee sekä langatonta että langallista yhteyttä AiMesh-reitittimen ja solmun välillä läpimenon ja vakauden maksimoimiseksi. AiMesh analysoi langattoman signaalin voimakkuuden kullekin käytettävissä olevalle taajuuskaistalle ja määrittää sitten automaattisesti kumpi palvelee paremmin, langallinen vai langaton, reitittimien välisen yhteyden selkärunkana.

- 1 Muodosta ensin yhteys AiMesh-reitittimen ja solmun välillä WiFi-verkolla toimimalla asetusohjeiden mukaisesti.
- 2 Sijoita solmu ihanteelliseen sijaan parhaan peiton saamiseksi. Vie Ethernet-kaapeli AiMesh-reitittimen LAN-portista AiMesh-solmun WAN-porttiin.

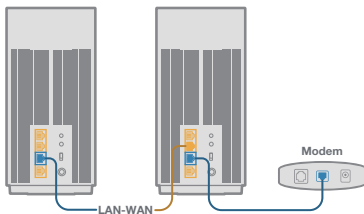

- 3 AiMesh-järjestelmä valitsee automaattisesti parhaan polun datan lähetykselle, joko langallisesti tai langattomasti.

Hardware-Übersicht

- 1 Schließen Sie das Netzteil an den DC-IN-Anschluss an und drücken Sie den Ein-/Ausmacher.
- 2 Die Betriebs-LED leuchtet, wenn Ihre Hardware bereit ist.

Erklärungen zu den Tasten und Anschlüssen

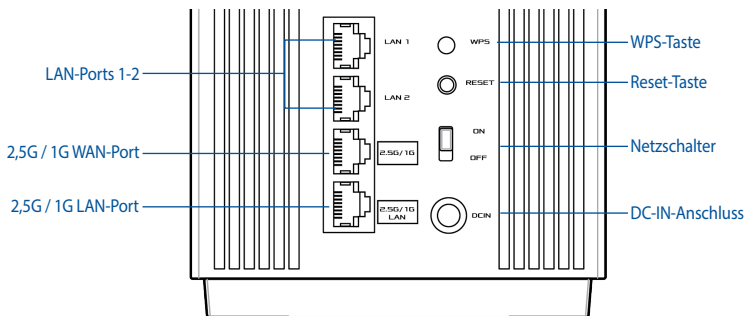

2,5G / 1G WAN-Port

Verbinden Sie Ihr optisches Modem über ein Netzwerkkabel mit diesem Anschluss.

LAN-Ports 1-2

Verbinden Sie Ihren PC über ein Netzwerkkabel mit einem LAN-Anschluss.

2,5G / 1G LAN-Port

Verbinden Sie Ihren PC über ein Netzwerkkabel mit einem 2,5G / 1G LAN-Anschluss.

Spezifikationen:

Netzteil	DC Ausgang: +19V mit max. 2,37A Stromstärke +19,5V mit max. 2,31A Stromstärke		
Betriebstemperatur	0~40 °C	Lagertemperatur	0~70 °C
Betriebsluftfeuchtigkeit	50~90%	Lagerluftfeuchtigkeit	20~90%



Vor der Einrichtung

01 Einen Einzelrouter einrichten

- 1 Gehen Sie zu **SCHRITTE ZUM EINRICHTEN EINES EINZELNEN ROUTERS**.

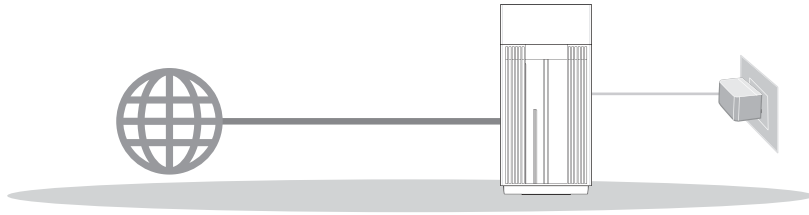

Einrichten eines einzelnen Routers

Deutsch

02 Ein AiMesh WLAN-System einrichten

- 1 Stellen Sie zwei oder mehr ASUS Router bereit, die AiMesh unterstützen.
- 2 Bestimmen Sie ein Gerät als AiMesh-Router und ein weiteres als AiMesh-Netznoten.

** Falls Sie über mehrere AiMesh-Router verfügen, empfehlen wir Ihnen, den Router mit der höchsten Leistung als Ihren AiMesh-Router und die anderen als AiMesh-Netznoten zu verwenden.

- 3 Gehen Sie zu **AiMesh EINRICHTUNGSSCHRITTE**.

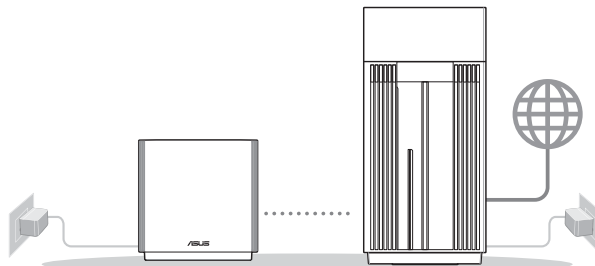

AiMesh-Netznoten AiMesh-Router

AiMesh Einrichtungsschritte



Schritte zum Einrichten eines einzelnen Routers

01 Bereiten Sie Ihr Modem vor

- 1 Trennen Sie das Netzkabel von der Steckdose und dem Kabel-/DSL-Modem. Falls Ihr Modem über einen Backup-Akku verfügt, entfernen Sie diesen ebenfalls. **1**

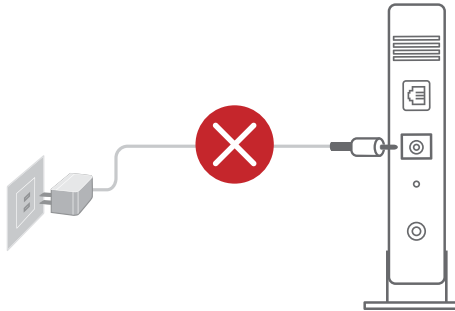

- 1 Falls Sie für Ihre Internetverbindung DSL benutzen, benötigen Sie Ihren Benutzernamen/Kennwort von Ihrem Internetanbieter, um den Router richtig konfigurieren zu können.

- 2 Verbinden Sie Ihr Modem über das mitgelieferte Netzkabel mit dem Router.
- 3 Schalten Sie das Modem ein. Dazu schließen Sie das Modem an die Steckdose an und schalten es ein.

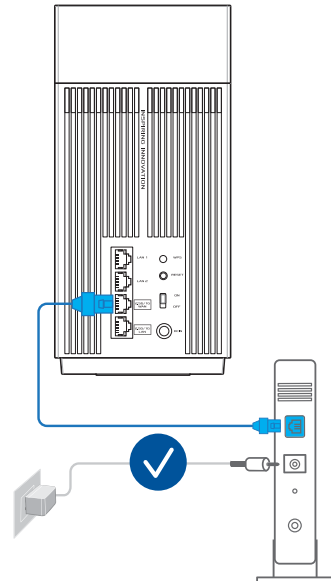

Modem-Rückseite



- 4 Überprüfen Sie die LED-Anzeigen Ihres Modems, um sicherzustellen, dass die Verbindung aktiv ist.

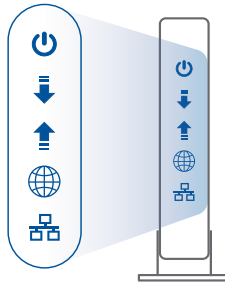

Modem-Frontseite

02 Ihr Gerät verbinden

- 1 Schalten Sie den Router ein.
Dazu schließen Sie den Router an die Steckdose an und betätigen die Ein-/Ausaste auf der Rückseite.
- 2 Überprüfen Sie, ob die LED dauerhaft blau leuchtet und damit anzeigt, dass die Hardware für die Einrichtung bereit ist.
- 3 **[Web]** Schließen Sie Ihren PC über ein zusätzliches Netzkabel an den Router an.
[App] Oder Sie können ein Smartphone oder Pad nutzen, um die Einrichtung über die ASUS Router-App fertigzustellen.

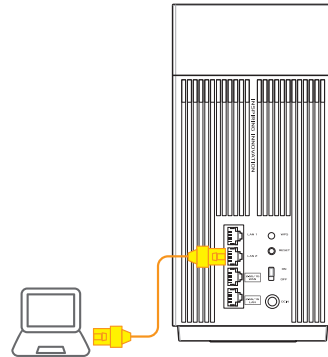
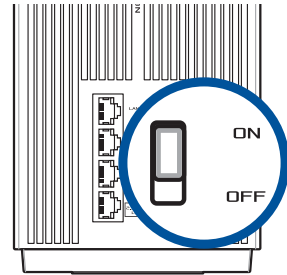

03 Anmelden und verbinden

- 1 [Web] Öffnen Sie einen Webbrowser.

Sie werden zum ASUS Setup-Assistenten weitergeleitet. Falls nicht, wechseln Sie zu <http://router.asus.com>.



[App] Starten Sie die ASUS Router-App und befolgen Sie die Anweisungen, um die Einrichtung abzuschließen.

AiMesh Einrichtungsschritte

01 Vorbereiten

Stellen Sie Ihren AiMesh-Router und AiMesh-Netznoten während des Einrichtungsvorgangs in einer Reichweite von 3 Metern voneinander auf.

02 AiMesh-Netznoten

Lassen Sie Ihren AiMesh-Netznoten für die AiMesh-Systemeinstellungen eingeschaltet und betriebsbereit.

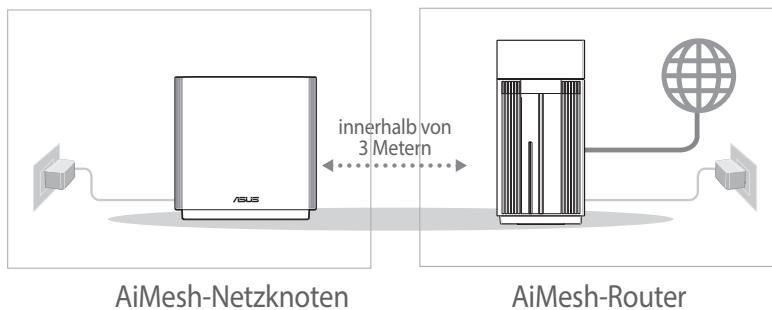

03 AiMesh-Router

- [Web] 1 Schauen Sie unter **SCHRITTE ZUM EINRICHTEN EINES EINZELNEN ROUTERS**, um Ihren AiMesh-Router mit Ihrem PC und Modem zu verbinden. Melden Sie sich dann an der Web-Benutzeroberfläche an.

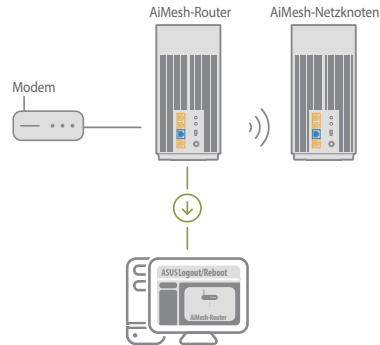

- 2 Gehen Sie auf die Netzwerkübersicht-Seite, klicken Sie auf das AiMesh-Symbol und suchen Sie dann nach Ihrem erweiterten AiMesh-Netznoten.

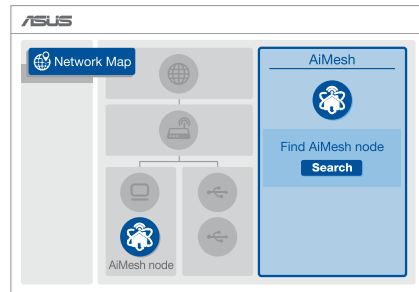

- 3 Klicken Sie auf **Search (Suche)**, und es wird automatisch in der Nähe nach Ihrem AiMesh-Netznoten gesucht. Wenn der AiMesh-Netznoten auf dieser Seite angezeigt wird, klicken Sie darauf, um ihn zum AiMesh-System hinzuzufügen.

** Falls Sie keinen AiMesh-Netznoten finden können, schauen Sie bitte unter **PROBLEMBEHANDLUNG**.

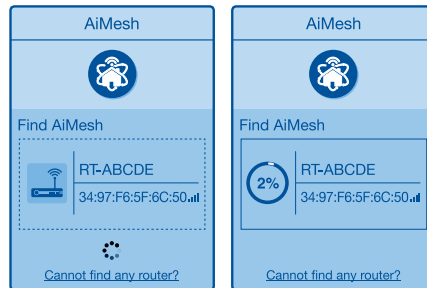

- 4 Nach Abschluss der Synchronisierung wird eine Meldung angezeigt.

Der RT-ABCDE wurde erfolgreich zu Ihrem AiMesh-System hinzugefügt. Es dauert eine Weile, bis er als verbundenes Gerät in der AiMesh-Routerliste angezeigt wird.

OK

- 5 Gratulation! Die folgende Seite wird angezeigt, wenn ein AiMesh-Netzknoten erfolgreich zum AiMesh-Netzwerk hinzugefügt wurde.

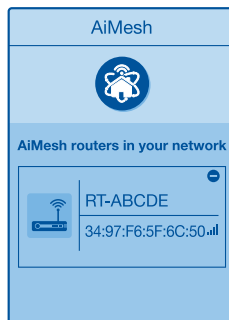

[App] Melden Sie sich über die ASUS Router-App an Ihrem vorhandenen Router an und wählen Sie **Add AiMesh Node (AiMesh-Netzknoten hinzufügen)**, um die Einrichtung fertigzustellen.

ASUS Router App

Laden Sie die gratis ASUS Router App herunter, um Ihre Router einzurichten und zu verwalten.

ASUS Router





Fehlerbehebung

Falls Ihr AiMesh-Router keinen AiMesh-Netzknoten in der Nähe finden kann oder die Synchronisierung fehlschlägt, überprüfen Sie bitte das Folgende und versuchen Sie es erneut.

- a Stellen Sie Ihren AiMesh-Netzknoten näher an den AiMesh-Router. Stellen Sie sicher, dass der Abstand nicht mehr als 3 Meter beträgt.
- b Stellen Sie sicher, dass Ihr AiMesh-Netzknoten eingeschaltet ist.

Aufstellung

DIE BESTE LEISTUNG

Platzieren Sie den AiMesh-Router und den AiMesh-Netzknoten an der besten Stelle.

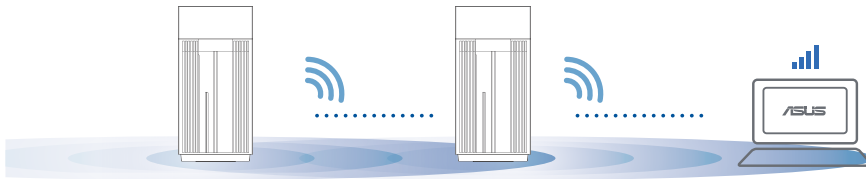

HINWEIS: Damit es nicht zu Störungen kommt, halten Sie die Router von anderen Sendegeräten fern – z. B. Schnurlostelefone, Bluetooth- und Mikrowellengeräte.

Wir empfehlen, Ihre Router an einer offenen oder geräumigen Stelle zu platzieren.

LED-Anzeige des ZenWiFi Pro XT12

- Dauerhaft weiß: gutes Signal
- Dauerhaft gelb: schwaches Signal
- Dauerhaft rot: kein Signal



FAQ HÄUFIG GESTELLTE FRAGEN

F1: Unterstützt der AiMesh-Router den Access-Point-Modus?

A: Ja. Sie können den AiMesh-Router im Routermodus oder Access-Point-Modus festlegen. Bitte öffnen Sie die Web-Benutzeroberfläche unter (<http://router.asus.com>) und rufen Sie die Seite **Administration > Operation Mode (Betriebsmodus)** auf.

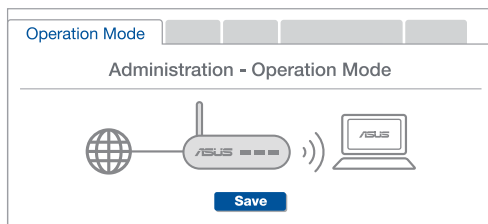

F2: Kann ich eine kabelgebundene Verbindung zwischen den AiMesh-Routern einrichten (Ethernet Backhaul)?

A: Ja. Das AiMesh-System unterstützt sowohl drahtlose als auch kabelgebundene Verbindungen zwischen dem AiMesh-Router und AiMesh-Netzknoten, um Durchsatz und Stabilität zu maximieren. AiMesh analysiert die Signalstärke zur drahtlosen Verbindung für jedes verfügbare Frequenzband und ermittelt dann automatisch, ob eine drahtlose oder kabelgebundene Verbindung am besten als Basisnetz zwischen den Routern dienen kann.

- 1 Befolgen Sie die Einrichtungsschritte, um zuerst über WLAN eine Verbindung zwischen dem AiMesh-Router und AiMesh-Netzknoten herzustellen.
- 2 Platzieren Sie den AiMesh-Netzknoten für eine optimale Abdeckung an einer bestens geeigneten Stelle. Führen Sie ein Ethernet-Kabel vom LAN-Anschluss des AiMesh-Routers zum WAN-Anschluss des AiMesh-Netzknotens.

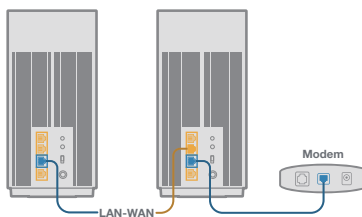

- 3 Das AiMesh-System wählt automatisch den besten Weg zur Datenübertragung, egal ob kabelgebunden oder drahtlos.

Επεξηγήσεις υλικού

- 1 Συνδέστε τον προσαρμογέα στη θύρα DC-IN και πατήστε το διακόπτης λειτουργίας.
- 2 Η ενδεικτική λυχνία LED θα ανάψει όταν το υλικό σας είναι σε ετοιμότητα.

Επεξηγήσεις κουμπιών και θυρών

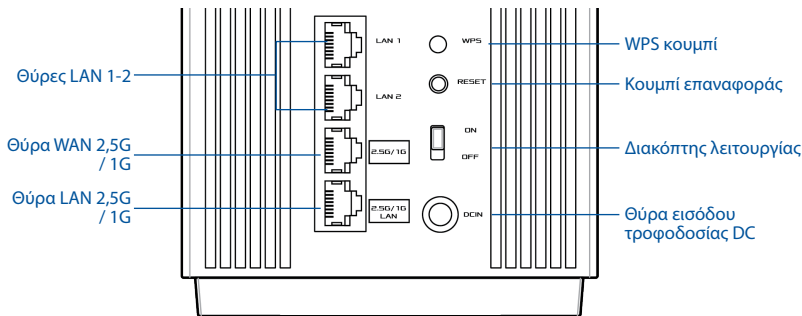

Θύρα WAN 2,5G / 1G

Συνδέστε το οπτικό σας μόντεμ σε αυτή τη θύρα με ένα καλώδιο δικτύου.

Θύρες LAN 1-2

Συνδέστε τον υπολογιστή σας σε θύρα LAN με καλώδιο δικτύου.

Θύρα LAN 2,5G / 1G

Συνδέστε τον υπολογιστή σας σε θύρα LAN 2,5G / 1G με καλώδιο δικτύου.

Προδιαγραφές:

Μετασχηματιστής ισχύος DC	Έξοδος DC +19V με μέγιστο ρεύμα 2,37A Έξοδος DC +19,5V με μέγιστο ρεύμα 2,31A		
Θερμοκρασία λειτουργίας	0~40°C	Αποθήκευση	0~70°C
Υγρασία λειτουργίας	50~90%	Αποθήκευση	20~90%

Πριν Τη Ρυθμιση

01 Προετοιμασία για τη εγκατάσταση ενός αυτόνομου δρομολογητή

- 1 Μεταβείτε στην παράγραφο **ΒΗΜΑΤΑ ΕΓΚΑΤΑΣΤΑΣΗΣ ΕΝΟΣ ΔΡΟΜΟΛΟΓΗΤΗ**.

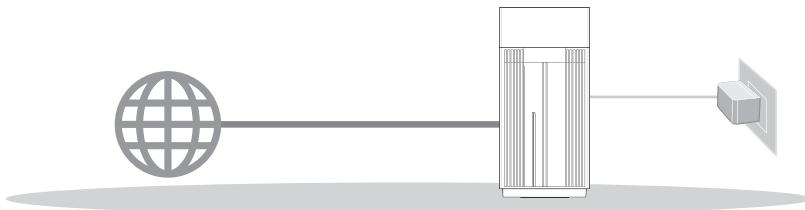

Εγκατασταση Ενός Δρομολογητή

02 Προετοιμασία για τη ρύθμιση ενός συστήματος AiMesh WiFi

- 1 Προετοιμάστε δύο ή περισσότερους δρομολογητές ASUS που υποστηρίζουν λειτουργία AiMesh.
- 2 Ορίστε τον ένα ως δρομολογητή AiMesh και τον άλλο ως κόμβο AiMesh.

** Αν έχετε πολλαπλούς δρομολογητές AiMesh, συνιστούμε να χρησιμοποιήσετε τον δρομολογητή με τις υψηλότερες προδιαγραφές ως δρομολογητή AiMesh και τους άλλους ως κόμβους AiMesh.

- 3 Μεταβείτε στην παράγραφο **ΒΗΜΑΤΑ ΕΓΚΑΤΑΣΤΑΣΗΣ AiMesh**.

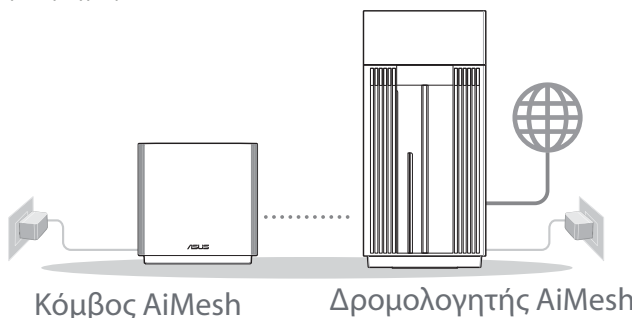

Βήματα Εγκαταστασης Aimesh

Βήματα Εγκατάστασης Ένός Δρομολογητή

01 Προετοιμάστε το μόντεμ σας

- 1 Αποσυνδέστε το καλώδιο τροφοδοσίας/μόντεμ DSL. Αν διαθέτετε εφεδρική μπαταρία, αφαιρέστε τη μπαταρία. 1

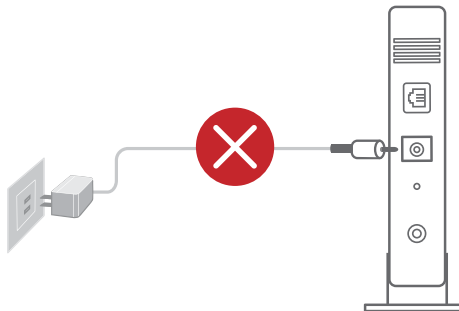

- 1 Αν χρησιμοποιείτε DSL για το Internet, θα χρειαστείτε το όνομα χρήστη/κωδικό πρόσβασης από τον πάροχο υπηρεσιών Internet (ISP) για τη σωστή διαμόρφωση του δρομολογητή.

- 2 Συνδέστε το μόντεμ σας με τον δρομολογητή με το παρεχόμενο καλώδιο δικτύου.

- 3 Ενεργοποιήστε το μόντεμ. Συνδέστε το μόντεμ στην πρίζα και ενεργοποιήστε το.

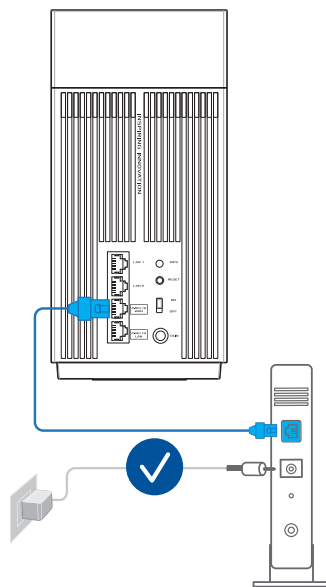

Πίσω πλευρά μόντεμ

- 4 Ελέγξτε τις λυχνίες LED του καλωδίου/μόντεμ DSL για να βεβαιωθείτε ότι η σύνδεση είναι ενεργή.

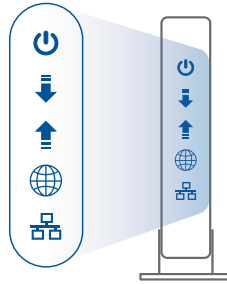

Μπροστινή πλευρά μόντεμ

02 Σύνδεση της συσκευής σας

- 1 Ενεργοποιήστε τον δρομολογητή.
Συνδέστε και πατήστε τον διακόπτη On/Off (Ενεργοποίηση/Απενεργοποίηση) στο πίσω μέρος του δρομολογητή σας.
- 2 Βεβαιωθείτε ότι η ενδεικτική λυχνία LED ανάβει με μπλε χρώμα για να υποδείξει ότι η σύνδεση υλικού είναι έτοιμη προς ρύθμιση.

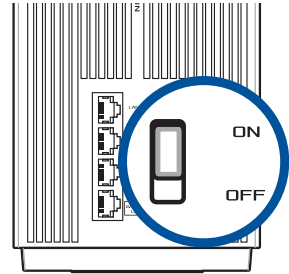

- 3 [Ιστός] Συνδέστε τον υπολογιστή σας στο δρομολογητή χρησιμοποιώντας ένα πρόσθετο καλώδιο δικτύου.
[Εφαρμογή] Εναλλακτικά, μπορείτε να χρησιμοποιήσετε ένα τηλέφωνο ή ραd για να ολοκληρώσετε τη ρύθμιση μέσω της εφαρμογής ASUS Router.

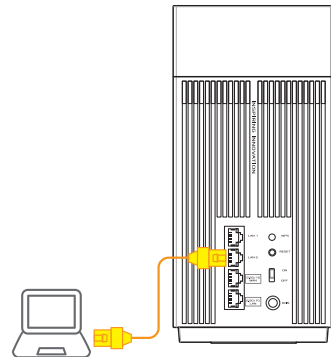



03 Είσοδος και σύνδεση

- 1 [Ιστός] Ανοίξτε ένα πρόγραμμα περιήγησης στο Web.

Θα μεταφερθείτε στον Οδηγό Εγκατάστασης ASUS. Εάν δεν μεταφερθείτε αυτόματα, πληκτρολογήστε τη διεύθυνση <http://router.asus.com>.



[Εφαρμογή] Εκκινήστε την εφαρμογή ASUS Router και, στη συνέχεια, ακολουθήστε τις οδηγίες που εμφανίζονται στην οθόνη για να ολοκληρώσετε την ρύθμιση.

Βήματα Εγκατάστασης AiMesh

01 Προετοιμασία

Τοποθετήστε τον δρομολογητή AiMesh και τον κόμβο σας σε απόσταση 3 μέτρων μεταξύ τους κατά τη διάρκεια της διαδικασίας ρύθμισης.

02 Κόμβος AiMesh

Διατηρήστε σε λειτουργία για τις ρυθμίσεις του συστήματος AiMesh.

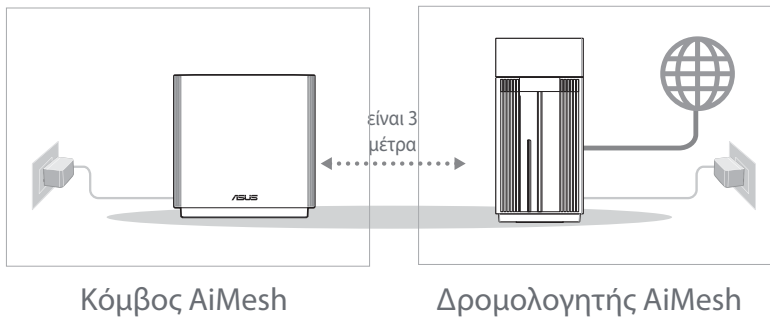

03 Δρομολογητής AiMesh

[Ιστός] 1 Ανατρέξτε στην παράγραφο **ΒΗΜΑΤΑ ΕΓΚΑΤΑΣΤΑΣΗΣ ΕΝΟΣ ΔΡΟΜΟΛΟΓΗΤΗ** για να συνδέσετε τον δρομολογητή AiMesh στον υπολογιστή και το μόντεμ σας και, στη συνέχεια, συνδεθείτε στο διαδικτυακό GUI.

2 Μεταβείτε στη σελίδα Network Map (Χάρτης δικτύου), κάντε κλικ στο εικονίδιο AiMesh και, στη συνέχεια, στην επιλογή Search for your extending AiMesh node (Αναζήτηση κόμβου επέκτασης AiMesh).

3 Κάντε κλικ στην επιλογή **Search (Αναζήτηση)** θα αρχίσει αυτόματα η αναζήτηση του κόμβου AiMesh. Όταν εμφανιστεί ο κόμβος AiMesh σε αυτήν τη σελίδα, κάντε κλικ για να τον προσθέσετε στο σύστημα AiMesh.

** Αν δεν μπορείτε να βρείτε κάποιον κόμβο AiMesh, μεταβείτε στην παράγραφο **ΑΝΤΙΜΕΤΩΠΙΣΗ ΠΡΟΒΛΗΜΑΤΩΝ**.

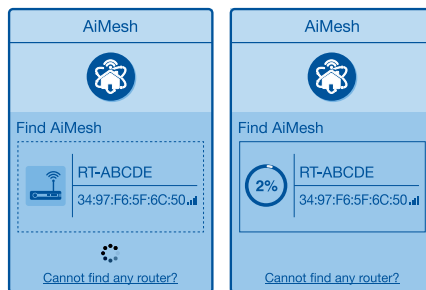
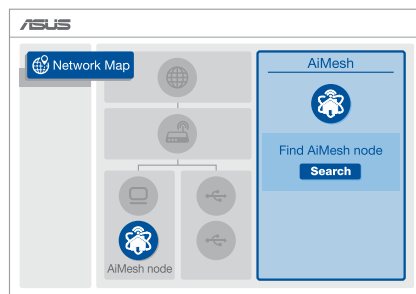
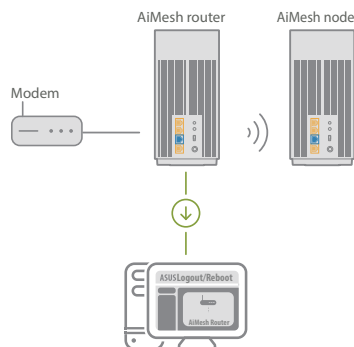

- 4 Εμφανίζεται ένα μήνυμα όταν ολοκληρωθεί ο συγχρονισμός.

Successfully added RT-ABCDE to your AiMesh system, it will take awhile to show up as connected in the AiMesh router list.

OK

- 5 Συγχαρητήρια! Θα βρείτε τις παρακάτω σελίδες που εμφανίζονται όταν ένας κόμβος AiMesh έχει προστεθεί με επιτυχία στο δίκτυο AiMesh.

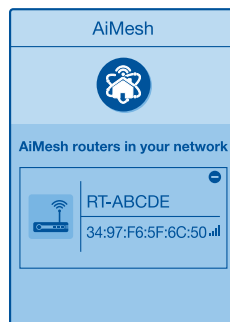

[Εφαρμογή] Συνδεθείτε στον υφιστάμενο δρομολογητή μέσω της εφαρμογής ASUS Router και επιλέξτε "Add AiMesh Node" (Προσθήκη κόμβου AiMesh) για να ολοκληρώσετε τη ρύθμιση.

Εφαρμογή ASUS Router

Κατεβάστε δωρεάν την εφαρμογή ASUS Router για να ρυθμίσετε και να διαχειριστείτε τον δρομολογητή σας.

ASUS Router



Αντιμετώπιση προβλημάτων

Εάν ο δρομολογητής AiMesh δεν μπορεί να βρει κανένα κοντινό κόμβο AiMesh ή ο συγχρονισμός αποτύχει, ελέγξτε τα ακόλουθα και δοκιμάστε ξανά.

- α Μετακινήστε τον κόμβο AiMesh πιο κοντά στον δρομολογητή AiMesh. Βεβαιωθείτε ότι η απόσταση είναι 3 μέτρα.
- β Ο κόμβος AiMesh είναι ενεργοποιημένος.

Μετατόπιση

ΒΕΛΤΙΣΤΗ ΑΠΟΔΟΣΗ

Τοποθετήστε τον δρομολογητή AiMesh και τον κόμβο στην καλύτερη θέση.

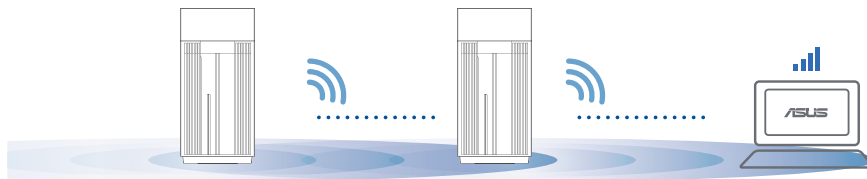

ΣΗΜΕΙΩΣΕΙΣ:

Για να ελαχιστοποιήσετε τις παρεμβολές, διατηρείτε τους δρομολογητές μακριά από συσκευές όπως ασύρματα τηλέφωνα, συσκευές Bluetooth και φούρνους μικροκυμάτων.

Συνιστάται να τοποθετείτε τους δρομολογητές σε ανοιχτή ή ευρύχωρη τοποθεσία.

Ενδεικτικές λυχνίες LED του ZenWiFi Pro XT12

- Ανάβει σταθερά με λευκό χρώμα: Καλό σήμα
- Ανάβει σταθερά με κίτρινο χρώμα: Ασθενές σήμα
- Ανάβει σταθερά με κόκκινο χρώμα: Δεν υπάρχει σήμα

Συχνές ΣΥΝΗΘΕΙΣ ΕΡΩΤΗΣΕΙΣ ερωτήσεις

Ερ.1: Υποστηρίζει ο δρομολογητής AiMesh λειτουργία σημείου πρόσβασης;

Απ.: Ναι. Μπορείτε να επιλέξετε λειτουργία του δρομολογητή AiMesh ως δρομολογητής ή σημείο πρόσβασης. Μεταβείτε στο διαδικτυακό GUI (<http://router.asus.com>) και μεταβείτε στη σελίδα **Administration (Διαχείριση) > Operation Mode (Κατάσταση λειτουργίας)**.

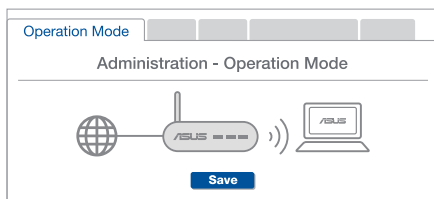

Ερ.2: Μπορώ να ρυθμίσω ενσύρματη σύνδεση μεταξύ δρομολογητών AiMesh (οπισθόζευξη Ethernet);

Απ.: Ναι. Το σύστημα AiMesh υποστηρίζει ασύρματη και ενσύρματη σύνδεση μεταξύ του δρομολογητή AiMesh και του κόμβου για μεγιστοποίηση της απόδοσης και της σταθερότητας. Το AiMesh αναλύει την ισχύ του ασύρματου σήματος για κάθε διαθέσιμη ζώνη συχνότητας και στη συνέχεια καθορίζει αυτόματα αν μια ασύρματη ή ενσύρματη σύνδεση είναι καλύτερη ως βάση για τη σύνδεση μεταξύ των δρομολογητών.

- 1 Ακολουθήστε τα βήματα εγκατάστασης για να δημιουργήσετε πρώτα μια σύνδεση μέσω WiFi μεταξύ του δρομολογητή AiMesh και του κόμβου.
- 2 Τοποθετήστε τον κόμβο στην ιδανική θέση για καλύτερη κάλυψη. Συνδέστε με ένα καλώδιο Ethernet τη θύρα LAN του δρομολογητή AiMesh με τη θύρα WAN του κόμβου AiMesh.

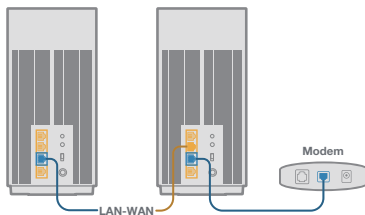

- 3 Το σύστημα AiMesh θα επιλέξει αυτόματα την καλύτερη διαδρομή μετάδοσης δεδομένων, ενσύρματη ή ασύρματη.



הסברים על החומרה

- 1 חבר את ספק הכוח לציאה DC-IN ולחץ על מתג הפעלה.
- 2 נורית חיווי ההפעלה תידלק כאשר החומרה תהיה מוכנה.

- 1
- 2

הסברים על לחצנים וציאות

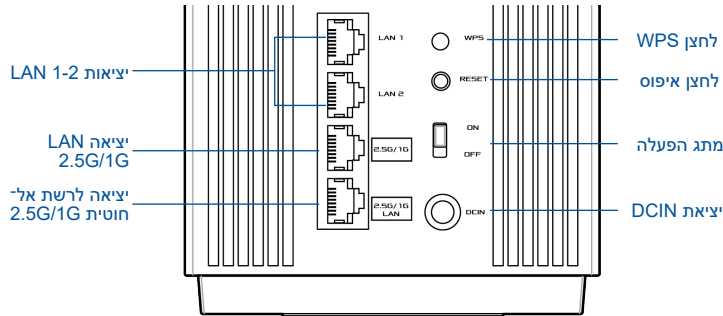

עברית

ציאה לרשת אלחוטית 2.5G/1G

חבר את המודם האופטי לציאה זו באמצעות כבל רשת.

ציאות LAN 1-2

חבר את המחשב לציאת LAN באמצעות כבל רשת.

ציאה LAN 2.5G/1G

חבר את המחשב לציאת LAN 2.5G/1G באמצעות כבל רשת.

מפרט:

מוצא מתג ישר +19V (DC) עם זרם מרבי 2.37A	מוצא מתג ישר +19.5V (DC) עם זרם מרבי 2.31A	ספק כוח (DC)
70°C~0	אחסון	40°C~0
90%~20	אחסון	90%~50
		טמפרטורת פעולה
		לחות בהפעלה



לפני ההגדרה

01 הכנה להגדרה של נתב עצמאי

1 עבור אל שלבים להגדרת נתב אחד.

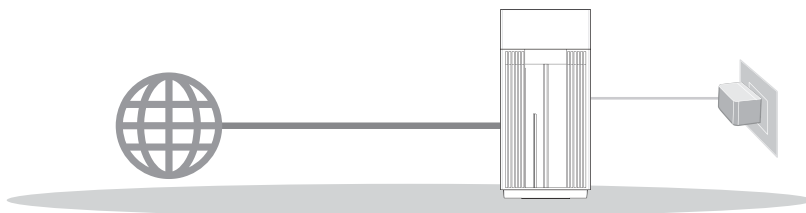

הגדרת נתב אחד

02 הכנה להגדרת מערכת AiMesh WiFi

1 הכן שני נתבי ASUS או יותר שתומכים ב-AiMesh.

2 הקצאת אחד כנתב AiMeshr, ונתב אחר כצומת AiMesh.

** אם ברשותך מספר נתבי AiMesh, אנו ממליצים להשתמש בנתב בעל המפרטים הגבוהים ביותר בתור נתב AiMesh ובאחרים בתור צומתי AiMesh.

3 עבור אל שלבים להגדרת AiMesh.

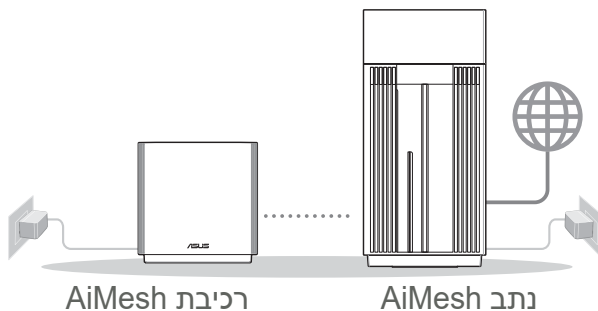

רכיבת AiMesh

נתב AiMesh

שלבי הגדרת AiMesh



שליבים להגדרת נתב אחד

01 הכנת המודם

עברית

1 נתק את כבל החשמל של מודם הכבלים/DSL. אם למודם יש סוללת גיבוי, הוצא את הסוללה. 1

1 אם אתה משתמש ב-DSL לחיבור לאינטרנט, תזדקק לשם המשתמש/סיסמה מספק האינטרנט (ISP) כדי להגדיר את הנתב כהלכה.

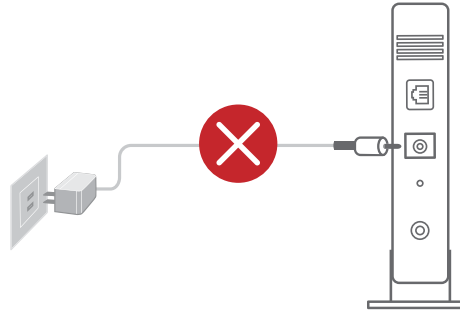

2 חבר את המודם לנתב בכבל הרשת המצורף.

3 הדלק את המודם. חבר את המודם לחשמל והדלק אותו.

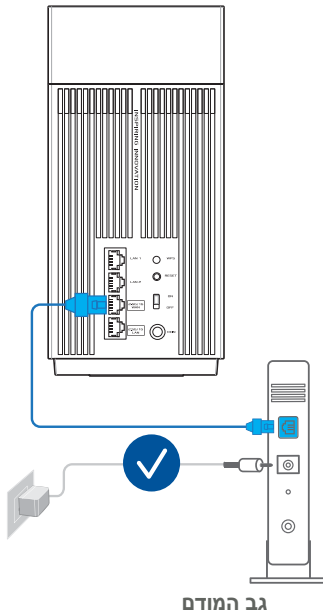

4 בדוק את נוריות המודם כדי לוודא שהחיבור פעיל.

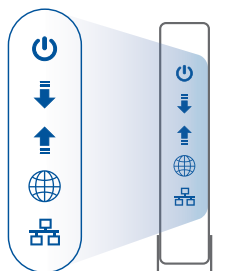

נוריות המודם

02 חיבור המכשיר

1 הדלק את הנתב.

חבר אותם ולחץ על לחצן ההדלקה/כיבוי שבגב הנתב.

2 ודא שהנוריות דולקות בכחול קבוע כדי לציין שחיבור החומרה מוכן להגדרה.

3 [אינטרנט] חבר את המחשב לנתב באמצעות כבל רשת נוסף.

[אפליקציה] או השתמש בטלפון או בטאבלט להשלמת תהליך ההגדרה באמצעות ASUS Router App.

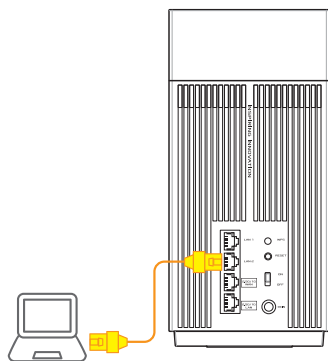
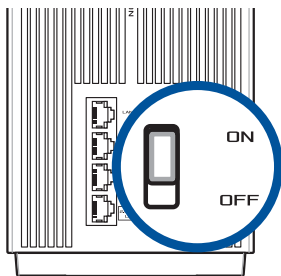



03 כניסה והתחברות

[אינטרנט] פתח דפדפן אינטרנט.

תועבר ישירות ל- ASUS Setup Wizard (אשף ההגדרה של ASUS). אם לא, נווט לכתובת <http://router.asus.com>.



[אפליקציה] פתח את ASUS Router App ופעל לפי ההנחיות להשלמת תהליך ההגדרה.

שלבי הגדרת AiMesh

01 הכן

במהלך קביעת ההגדרות, מקם את נתב ורכיב AiMesh במרחק של 3 מטרים אחד מהשני.

02 רכיבת AiMesh

השאר את רכיבת AiMesh פעיל ובמצב המתנה להגדרות מערכת AiMesh.

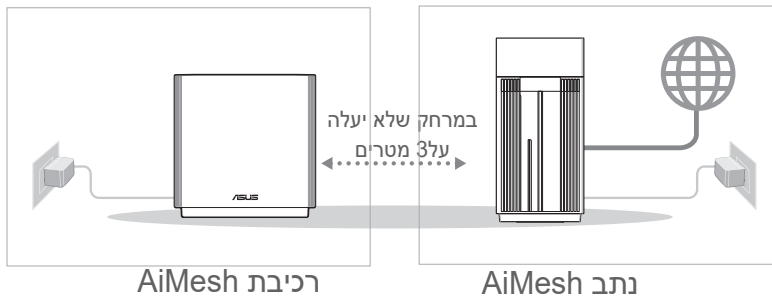

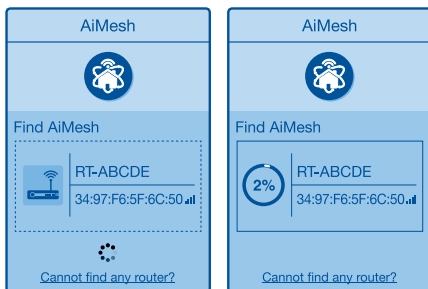
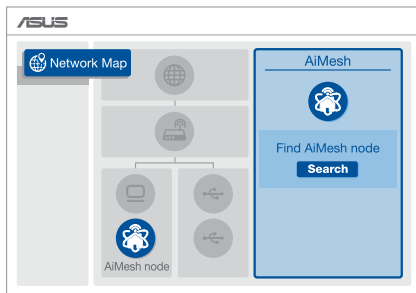
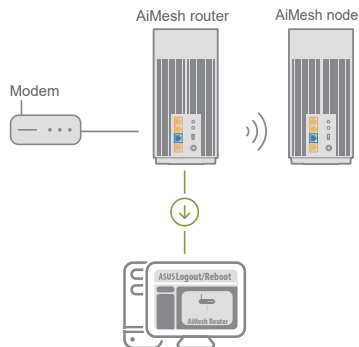

03 נתב AiMesh

1 **אינטרנט] עיין בפרק שלבים**
להגדרת נתב אחד לחיבור נתב
 AiMesh למחשב ולמודם ולאחר
 מכן התחבר לממשק האינטרנט.

2 עבור לדרך Network Map (מפת רשת),
 לחץ על סמל AiMesh ולאחר מכן על
 Search (חיפוש) כדי להרחיב את צומת
 AiMesh.

3 לחץ על Search (חיפוש), פעולה זו
 תפעיל חיפוש אוטומטי אחר צומת
 AiMesh. כשצומת ה-AiMesh
 מופיע בדף זה, לחץ עליו כדי להוסיפו
 למערכת AiMesh.

** אם אתה לא מוצא צומתי
 AiMesh, עבור אל פתרון בעיות.

Successfully added RT-ABCDE to your AiMesh system, it will take awhile to show up as connected in the AiMesh router list.

OK

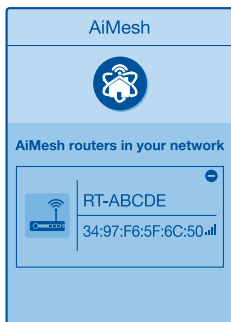

עם השלמת הסנכרון, הודעה מוצגת.

4

ברכתינו! הדפים שלהלן מוצגים כשצומת AiMesh נוסף בהצלחה לרשת AiMesh.

5

עברית

אפליקציה] התחבר לנתב הקיים באמצעות ASUS Router App ולחץ על "Add AiMesh Node" להשלמת תהליך ההגדרה.

היישום ASUS ROUTER

חורד את היישום החינמי ASUS Router כדי להגדיר ולנהל את הנתב/ים שברשותך.

ASUS Router



פתרון בעיות

אם נתב AiMesh לא הצליח לאתר רכיב AiMesh בקרבת מקום, או שהסנכרון נכשל, בדוק את הדברים הבאים ונסה שנית.

- a קרב את רכיב AiMesh אל נתב AiMesh כך שיהיה במרחק מתאים. ודא שהוא נמצא בטווח של 3 מטרים מנתב AiMesh.
- b רכיב AiMesh פועל.

שינוי מקום

הביצועים הטובים ביותר

מקם את נתב AiMesh בנקודה הטובה ביותר.

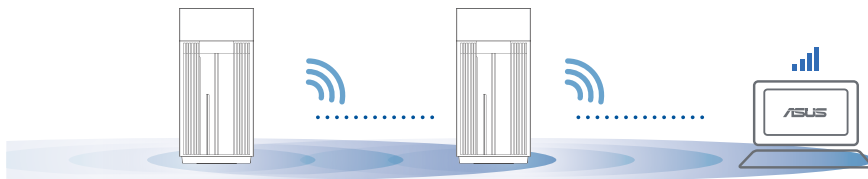

הערות: לצמצום ההפרעה למינימום, הרחק את הנתבים האחרים מהתקנים כגון טלפונים אלחוטיים, התקני Bluetooth ומכשירי מיקרוגל. מומלץ למקם את הנתבים באזור פתוח או מרווח.

חיווי נורית ZenWiFi Pro XT12

דולקת בצבע לבן: אות חזק

דולקת בצבע צהוב: אות חלש

דולקת בצבע אדום: אין אות



שאלות נפוצות שאלות נפוצות

ש1: האם נתב AiMesh תומך בנקודת גישה (AP)?

ת: כן. תוכל להגדיר את נתב AiMesh במצב נתב או במצב נקודת גישה. בקר בכתובת <http://router.asus.com>, ועבור אל הדף **Administration (ניהול מערכת) < Operation Mode (מצב פעולה)**.

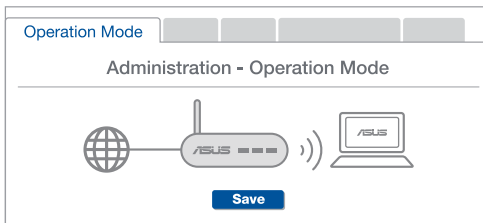

ש2: (העברת אתרנט) האם ניתן להגדיר חיבור קווי בין נתבי

ת: כן. מערכת AiMesh תומכת בחיבור קווי ואלחוטי בין נתב וצומת AiMesh למיקסום מהירות ההעברה והיציבות. AiMesh מנתחת את עוצמת האות האלחוטי לכל תחום תדרים זמין, וקובעת אוטומטית אם חיבור אלחוטי או קווי הוא הפתרון הטוב ביותר לשדרת חיבור בין נתבים.

- 1 פעל לפי שלבי ההגדרה כדי ליצור ראשית חיבור בין נתב וצומת AiMesh באמצעות WiFi.
- 2 הצב את הנתב במקומות המתאימים ביותר לקבלת הכיסוי הטוב ביותר. העבר את כבל האתרנט מחיבור ה-LAN של נתב AiMesh לחיבור ה-WAN של צומת AiMesh.

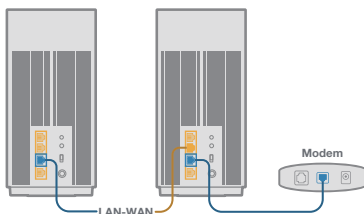

- 3 מערכת AiMesh תבחר אוטומטית את הנתב הטוב ביותר לשידור נתונים, קווי או אלחוטי.



Hardver magyarázatok

- 1 Csatlakoztassa az adaptert a DC-IN porthoz és nyomja meg a főkapcsoló.
- 2 A tápellátás LED felgyúl amikor a hardver készen áll.

Gombok és portok magyarázatai

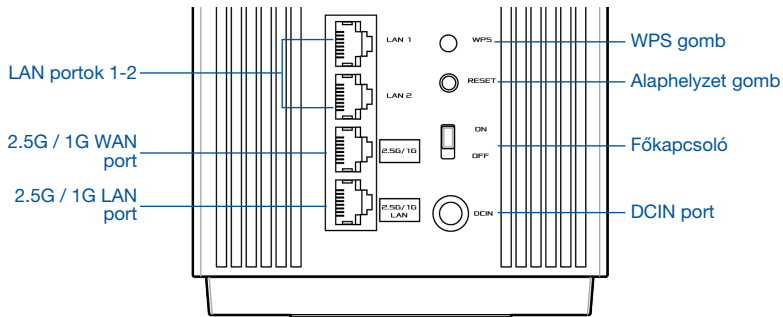

2.5G / 1G WAN port

Csatlakoztassa az optikai modemet ehhez a porthoz hálózati kábellel.

LAN portok 1-2

Csatlakoztassa a PC-t a LAN porthoz hálózati kábellel.

2.5G / 1G LAN port

Csatlakoztassa a PC-t a 2.5G / 1G LAN porthoz hálózati kábellel.

Jellemzők:

DC tápadapter	DC kimenet: +19V maximum 2,37 A áramerősség +19,5V maximum 2,31 A áramerősség		
Működési hőmérséklet	0~40°C	Tárolás	0~70°C
Működési páratartalom	50~90%	Tárolás	20~90%

Beállítás Előtti Teendők

01 A különálló router beállításának előkészítése

- 1 Lásd: **EGYETLEN ROUTER BEÁLLÍTÁSA – LÉPÉSEK.**

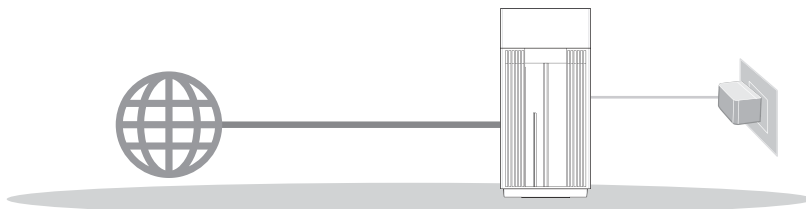

Egyetlen Router Beállítása

02 Az AiMesh WiFi rendszer beállításának előkészítése

- 1 Készítsen elő két vagy több, AiMesh rendszert támogató ASUS routert
 2 Jelölje ki az egyiket AiMesh routerként, a másikat pedig AiMesh csomópontként.

** Ha több AiMesh routerrel rendelkezik, azt javasoljuk, hogy azt a routert használja AiMesh routerként, amely a legmagasabb specifikációval rendelkezik, a többit pedig használja AiMesh csomópontként.

- 3 Lásd: **AZ AiMesh BEÁLLÍTÁSA – LÉPÉSEK.**

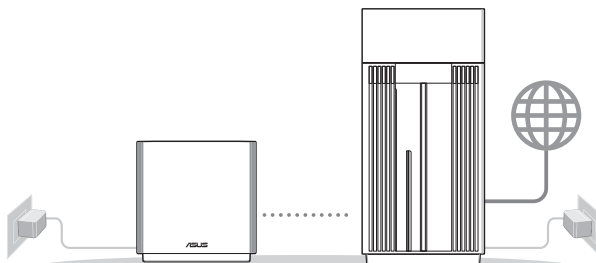

AiMesh csomópont

AiMesh router

AZ AiMesh BEÁLLÍTÁSA – LÉPÉSEK

Egyetlen Router Beállítása – Lépések

01 A modem előkészítése

- 1 Húzza ki a Ethernet-/DSL-modem tápkábelét. Ha tartalék akkumulátorral rendelkezik, azt is távolítsa el. **1**

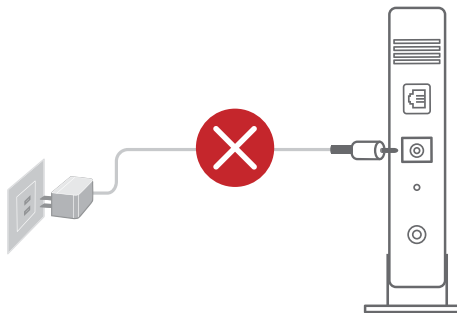

- 1 Ha DSL-kapcsolaton éri el az internetet, az internetszolgáltató (ISP) által megadott felhasználónévre/ jelszóra lesz szüksége a router konfigurálásához.

- 2 Csatlakoztassa a modemet a routerhez a mellékelt hálózati kábel segítségével.

- 3 Kapcsolja be a modemet. Csatlakoztassa a modemet a konnektorba, majd kapcsolja be.

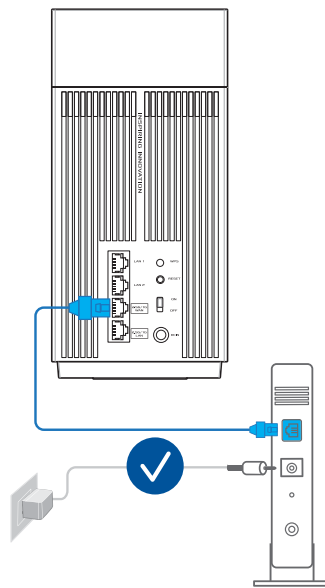

Modem hátoldala

- 4 Ellenőrizze a modem LED jelzőfényeit, hogy aktív-e az internetkapcsolat.

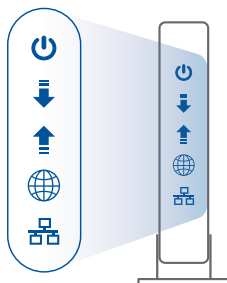

Modem előlapja

02 Az eszköz csatlakoztatása

- 1 Kapcsolja be a routert.

Csatlakoztassa és nyomja meg a Tápellátás Be/ki kapcsolót a router hátoldalán.

- 2 Ellenőrizze, hogy a LED folyamatos kékre vált, jelezve ezzel hogy a hardver csatlakozás készen áll telepítésre.

- 3 **[Web]** Csatlakoztassa a számítógépet a routerhez a plusz hálózati kábel segítségével.

[Alkalmazás] Vagy használhatja a telefont vagy a padot a telepítés befejezésére az ASUS Router alkalmazáson keresztül.

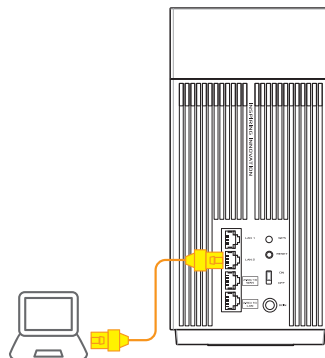
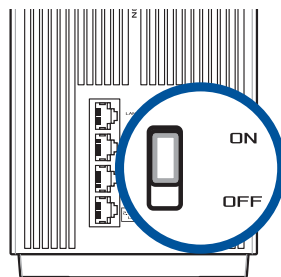



03 Bejelentkezés és csatlakozás

- 1 [Web] Nyisson meg egy webböngészőt.

A rendszer átirányítja az ASUS beállítási varázslóhoz. Ha ez nem történik meg, navigáljon a <http://router.asus.com> címre.



[Alkalmazás] Indítsa el az ASUS Router alkalmazást és kövesse az útmutatásokat a telepítés befejezéséhez.

Az Aimesh Beállítása – Lépések

01 Előkészítés

A beállítási folyamat során ügyeljen arra, hogy az AiMesh router és csomópont 3 méter távolságra legyen egymástól.

02 AiMesh csomópont

Hagyja bekapcsolva és készenléti módban az AiMesh rendszerbeállításokhoz.

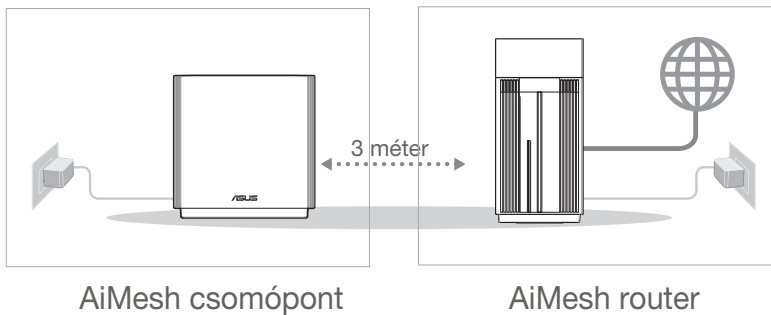

03 AiMesh router

[Web] 1 Csatlakoztassa az AiMesh routert a számítógéphez és a modemhez az **EGYETLEN ROUTER BEÁLLÍTÁSA – LÉPÉSEK** című részben leírtak szerint, majd jelentkezzen be a grafikus felhasználói felületen keresztül.

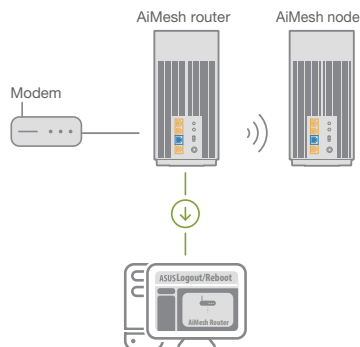

2 Navigáljon a Network Map (Hálózati térkép) oldalra, kattintson az AiMesh ikonra, majd keresse meg a kiterjesztett AiMesh csomópontot.

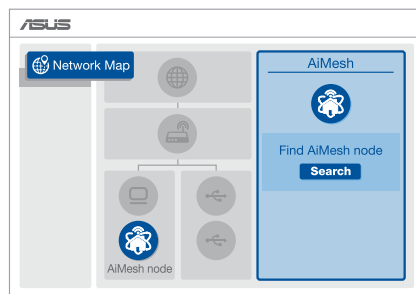

3 Kattintson a **Search (Keresés)** gombra, automatikusan megkeresi a közelben levő AiMesh csomópontot. Amikor az AiMesh csomópont megjelenik az oldalon, kattintson rá, és adja hozzá az AiMesh rendszerhez.

** Ha az AiMesh csomópont nem található, tekintse meg a **HIBAEMLÉKÉNY** című részt.

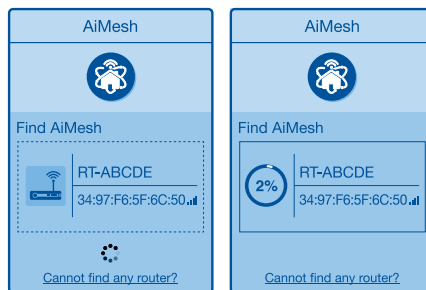

- 4 A szinkronizálás befejeződésekor megjelenik egy üzenet.

Successfully added RT-ABCDE to your AiMesh system, it will take awhile to show up as connected in the AiMesh router list.

OK

- 5 Gratulálunk! Ha az AiMesh csomópontot sikeresen hozzáadta az AiMesh hálózathoz, az alábbi oldalak jelennek meg.

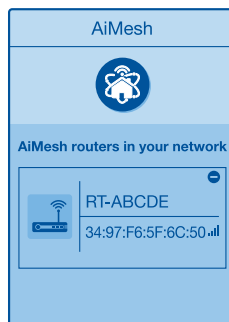

Magyar

[Alkalmazás] Jelentkezzen be a létező routerre az ASUS Router alkalmazáson keresztül és válassza "AiMesh csomópont hozzáadása" a telepítés befejezéséhez.

ASUS Router App

Töltse le az ingyenes ASUS Router alkalmazást, hogy beállítsa és kezelje a router(ek)e)t.

ASUS Router



Hibaelhárítás

Amennyiben az AiMesh router nem talál a közelben AiMesh csomópontot vagy a szinkronizálás sikertelen, kérjük ellenőrizze az alábbiakat és próbálja újra.

- Vigye közelebb az AiMesh csomópontot az AiMesh routerhez. Győződjön meg, hogy 3 méteren belül van.
- Az AiMesh csomópont be van kapcsolva.

Áthelyezés

A LEGJOBB TELJESÍTMÉNY

Helyezze az AiMesh routert és csomópontot a legjobb helyre.

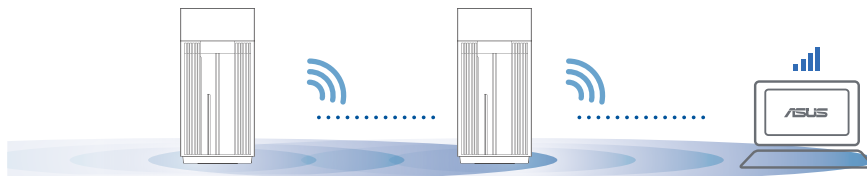

MEGJEGYZÉSEK: Az interferencia minimálisra csökkentéséhez tartsa a routert távol olyan eszközöktől, mint vezeték nélküli telefonok, Bluetooth eszközök és mikrohullámú sütők.

Ajánlott, hogy a routert egy nyitott és tágas helyre tegye.

ZenWiFi Pro XT12 LED jelzések

- Folyamatos fehér: Jó jel
- Folyamatos sárga: Gyenge jel
- Folyamatos vörös: Nincs jel

GYIK GYAKRAN INTÉZETT KÉRDÉSEK

K1: Az AiMesh router támogatja az Acces Point módot?

V: Igen. Választhat, hogy az AiMesh routert router módban vagy hozzáférési pont módban használja. Kérjük lépjen a webes felületre (<http://router.asus.com>), az oldalra **Administration (Adminisztráció) > Operation Mode (Működési mód)**.

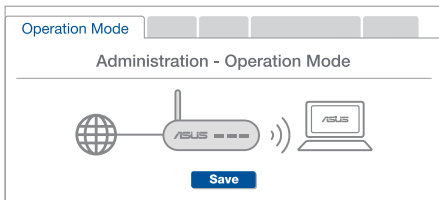

K2: Létrehozhatok vezetékes kapcsolatot az AiMesh routerek között (Ethernet backhaul)?

V: Igen. Az AiMesh rendszer a vezetékes és vezeték nélküli kapcsolatot egyaránt lehetővé teszi az AiMesh router és csomópont között a teljesítmény és a stabilitás maximalizálása érdekében. Az AiMesh minden egyes frekvenciasáv esetében kielemezi a vezeték nélküli jel erősségét, majd ezután automatikusan meghatározza, hogy a vezetékes vagy a vezeték nélküli kapcsolat lenne-e optimálisabb a routerek közötti kapcsolat gerinchálózataként.

- 1 Kövesse a beállítási lépéseket, és először az AiMesh router és csomópont között hozza létre a csatlakozást WiFi-kapcsolaton keresztül.
- 2 Tegye a csomópontot optimális helyre a megfelelő lefedettség érdekében. Csatlakoztassa az Ethernet-kábelt az AiMesh routeren lévő LAN-port és az AiMesh csomóponton lévő WAN-port közé.

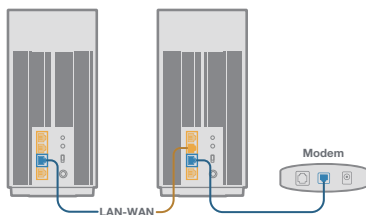

- 3 Az AiMesh rendszer automatikusan kiválasztja az optimális útvonalat az adatátvitelhez, függetlenül attól, hogy Ön vezetékes vagy vezeték nélküli kapcsolatot használ-e.

Specifiche hardware

- 1 Collegare l'adattatore alla porta DC-IN e premete il pulsante di accensione/spengimento.
- 2 Il LED di alimentazione si accende quando il dispositivo è pronto.

Panoramica di pulsanti e porte

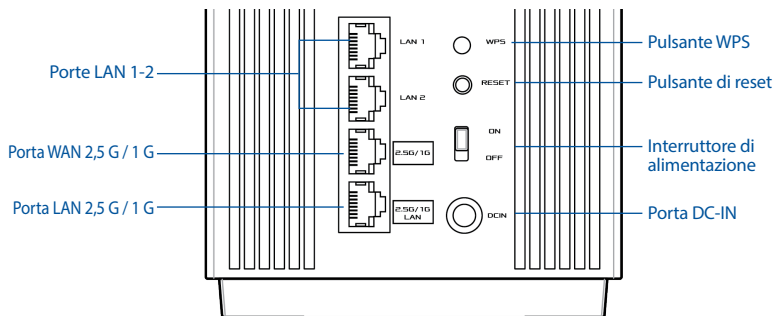

Porta WAN 2,5 G / 1 G

Collegate il modem ottico a questa porta con un cavo di rete.

Porte LAN 1-2

Collegate il vostro PC ad una porta LAN usando un cavo di rete.

Porta LAN 2,5 G / 1 G

Collegate il vostro PC ad una porta LAN 2,5 G / 1 G usando un cavo di rete.

Specifiche:

Adattatore di alimentazione DC:	Uscita DC: +19V con corrente massima 2.37 A +19.5V con corrente massima 2.31 A		
Temperatura di esercizio	0~40°C	Archiviazione	0~70°C
Umidità di esercizio	50~90%	Archiviazione	20~90%



Prima dell'installazione

01 Installazione come router singolo

- 1 Andate a **MODALITÀ ROUTER SINGOLO**.

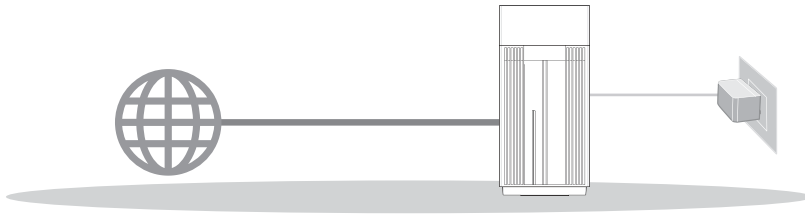

Configurazione router singolo

02 Configurazione di un sistema WiFi AiMesh

- 1 Procuratevi due o più router ASUS compatibili AiMesh.
- 2 Uno di questi sarà il router AiMesh, l'altro sarà il nodo AiMesh.

** Se disponete di router AiMesh diversi raccomandiamo di utilizzare il router più performante come router AiMesh e gli altri come nodi AiMesh.

- 3 Andate a **CONFIGURAZIONE di AiMesh**.

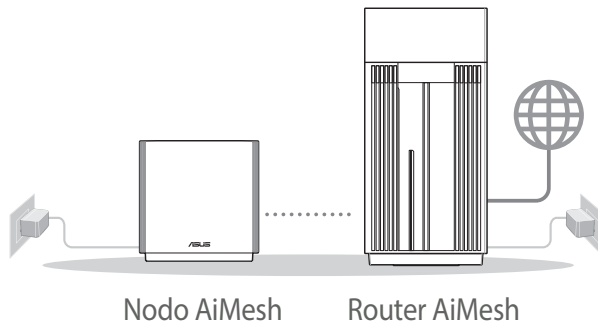

Configurazione di AiMesh



Modalità router singolo

01 Preparazione del modem

- 1 Scollegate il cavo di alimentazione/modem DSL. Se è presente una batteria di riserva, rimuovetela.

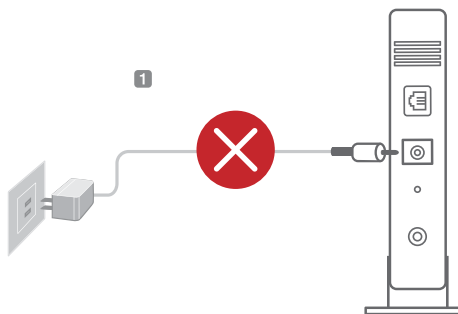

- 1 Se usate la linea DSL per Internet avrete bisogno di nome utente e password forniti dal vostro ISP (Internet Service Provider) per configurare il router correttamente.

- 2 Collegate il modem al router usando il cavo di rete in dotazione.
- 3 Accensione del modem. Collegate il modem alla presa di corrente e accendetelo.

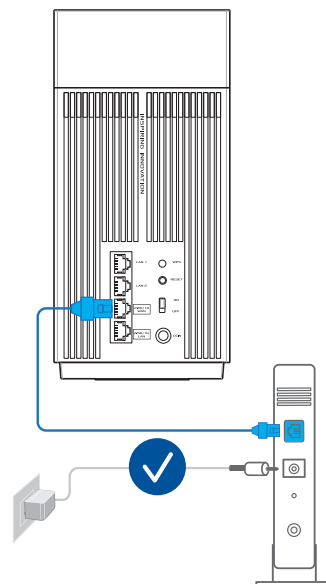

Retro del modem

- 4 Controllate i LED sul vostro modem per verificare che la connessione sia attiva.

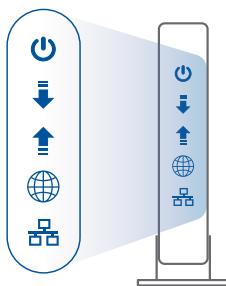

Fronte del modem

02 Collegamento del dispositivo

- 1 Accensione del router.

Collegate il cavo di alimentazione e attivate l'interruttore di accensione/spegnimento sul retro del router.

- 2 Verificate che il LED si accenda di una luce blu fissa, questo indica che il sistema è pronto per la configurazione.

- 3 **[Web]** Collegate il vostro PC al router usando un cavo di rete aggiuntivo.

[App] Potete completare la configurazione tramite l'app ASUS Router usando un telefono o un tablet.

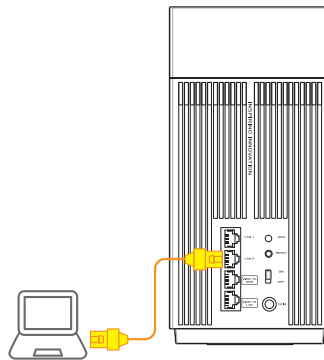
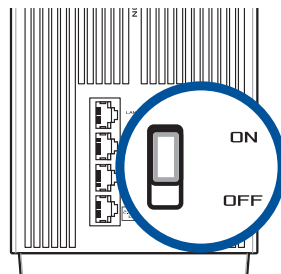

03 Accesso e connessione

- 1 **[Web]** Avviate un browser web.

Si aprirà automaticamente ASUS Setup Wizard. In caso contrario aprite la pagina <http://router.asus.com>.



[App] Avviate l'app ASUS Router e seguite le istruzioni per completare la configurazione.

Configurazione di AiMesh

01 Preparazione

Posizionate il vostro router AiMesh e il nodo ad una distanza massima di 3 metri, l'uno dall'altro, durante il processo di configurazione.

02 Nodo AiMesh

Mantenete il nodo AiMesh acceso e in attesa delle impostazioni di sistema AiMesh.

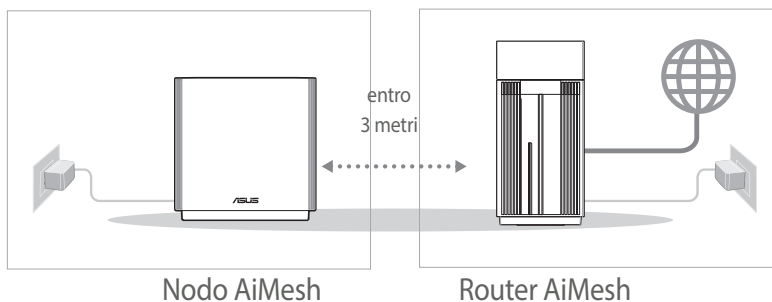

03 Router AiMesh

- [Web] 1 Fate riferimento alla sezione **MODALITÀ ROUTER SINGOLO** per collegare il vostro router AiMesh a PC e modem quindi eseguite l'accesso all'interfaccia web (GUI).

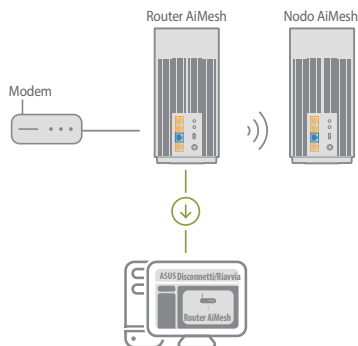

- 2 Andate alla pagina **Mapa di rete**, cliccate sull'icona AiMesh e poi su **Cerca** per cercare il nodo AiMesh.

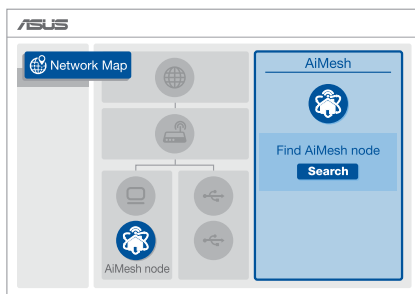

- 3 Cliccate su **Cerca**, il sistema cercherà automaticamente il vostro nodo AiMesh. Quando il nodo AiMesh verrà rilevato e visualizzato su questa pagina cliccate su di esso per aggiungerlo al sistema AiMesh.

** Se non riuscite a trovare alcun nodo AiMesh andate alla sezione «RISOLUZIONE DEI PROBLEMI».

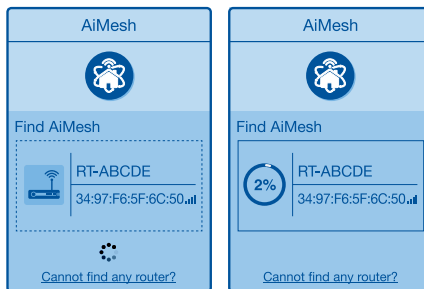

- 4 A sincronizzazione completata verrà visualizzato un messaggio.

RP-AX92U aggiunto con successo al sistema AiMesh. Servirà un po' di tempo prima che il nodo venga visualizzato come connesso nell'elenco del router AiMesh.

Ok

- 5 Congratulazioni! Quando un nodo AiMesh viene aggiunto correttamente alla rete AiMesh verrà visualizzato un messaggio di questo tipo.

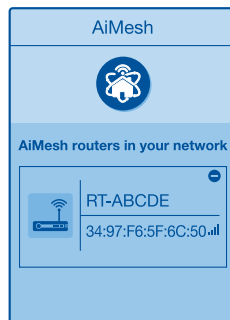

[App] Eseguite l'accesso al router esistente tramite l'app ASUS Router e selezionate "Aggiungi nodo AiMesh" per completare la configurazione.

App ASUS Router

Scaricate gratuitamente l'app ASUS Router per gestire i vostri router.





Risoluzione dei problemi

Se il vostro router AiMesh non trova alcun nodo AiMesh nelle vicinanze, o se la sincronizzazione fallisce, consultate questa sezione e riprovate.

- a Spostate il vostro nodo AiMesh più vicino al router AiMesh. Assicuratevi che i dispositivi siano ad una distanza massima di 3 metri.
- b Assicuratevi che il vostro nodo AiMesh sia acceso.

Riposizionamento

PRESTAZIONI MIGLIORI

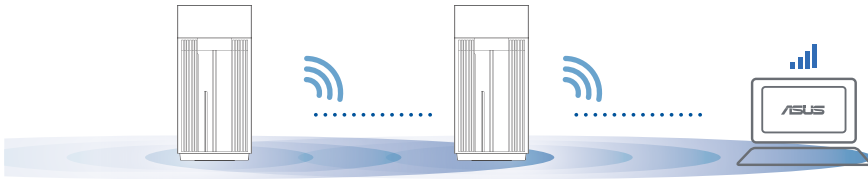

Posizionate il router AiMesh e il nodo nella miglior posizione possibile.



NOTE: Per minimizzare le interferenze tenete i router lontani da dispositivi come telefoni cordless, dispositivi Bluetooth e forni a microonde.

Vi raccomandiamo di installare i router in un ambiente aperto e spazioso.

Significato del LED di ZenWiFi Pro XT12

-  Bianco fisso: segnale buono
-  Giallo fisso: segnale debole
-  Rosso fisso: nessun segnale



FAQ DOMANDE FREQUENTI

D1: Il router AiMesh supporta la modalità Access Point?

R: Sì. Potete scegliere di configurare il router AiMesh nelle modalità router o access point. Entrate nell'interfaccia web (GUI) (<http://router.asus.com>) e andate su **Amministrazione > Modalità operativa.**

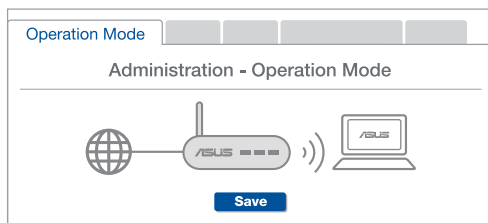

D2: Posso configurare una connessione cablata tra i router AiMesh (Ethernet backhaul)?

R: Sì. Il sistema AiMesh supporta entrambe le connessioni cablata e senza fili tra il router AiMesh e il nodo, per ottimizzare il throughput e la stabilità. AiMesh analizza la qualità del segnale senza fili per ciascuna frequenza e banda disponibile, in seguito AiMesh determina automaticamente quale tra la connessione cablata e la connessione senza fili è più adeguata per implementare il collegamento di dorsale tra i router.

- 1 Inizialmente seguite i passaggi di configurazione per stabilire la connessione senza fili tra il router AiMesh e il nodo.
- 2 Posizionate il nodo nella posizione ideale per ottenere copertura massima. Collegate un cavo dalla porta LAN del router AiMesh alla porta WAN del nodo AiMesh.

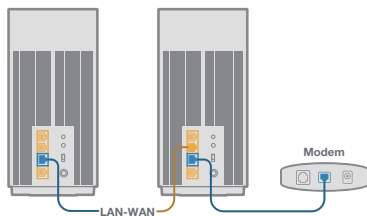

- 3 Il sistema AiMesh selezionerà automaticamente il percorso migliore per la trasmissione dei dati.

Aparatinės įrangos aprašas

- 1 Prijunkite adapterį prie nuolatinės srovės įvesties lizdo ir paspauskite įjungimo mygtuką.
- 2 Kai aparatinė įranga bus paruošta, užsidegs maitinimo kontrolinė lemputė.

Mygtukų ir prievadų aprašas

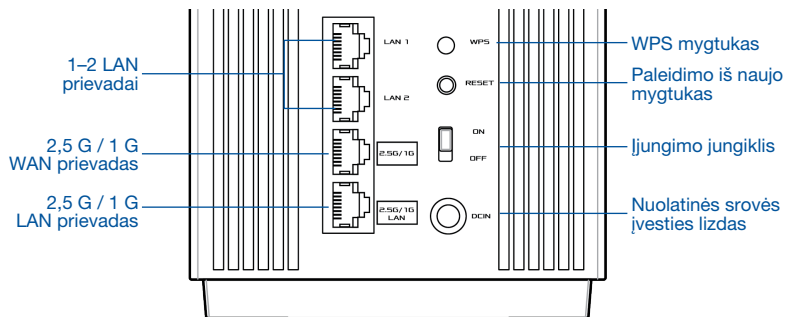

2,5 G / 1 G WAN prievadas

Prie šio prievado tinklo kabeliu prijunkite savo optinį modemą.

1–2 LAN prievadai

Prie LAN prievado tinklo kabeliu prijunkite savo asmeninį kompiuterį.

2,5 G / 1 G LAN prievadas

Prie 2.5 G / 1 G LAN prievado tinklo kabeliu prijunkite savo asmeninį kompiuterį.

Specifikacijos:

Nuolatinės srovės maitinimo adapteris	Nuolatinės srovės išvesties lizdas: +19 V, maks. 2,37 A el. stiprumo +19,5 V, maks. 2,31 A el. stiprumo		
Darbo aplinkos temperatūra	0–40 °C	Saugojimo vietos aplinkos temperatūra	0–70 °C
Darbo aplinkos drėgnumas	50–90 %	Saugojimo vietos aplinkos temperatūra	20–90 %

Prieš Nustatymą

01 Pasirengimas Maržrutizatoriaus konfigūravimas

- 1 Eikite į **AUTONOMINIO KELVEDŽIO SĄRANKOS ŽINGSNIAI**.

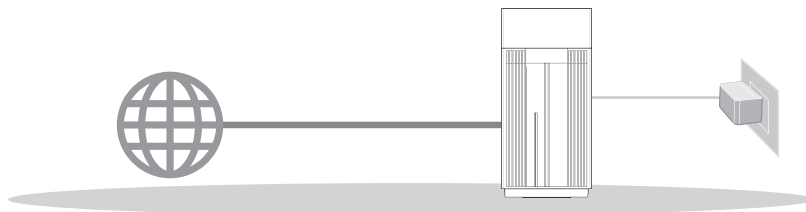

Autonominio Kelvedžio Nustatymas, Konfigūravimas

02 Pasirengimas „AiMesh“ „WiFi“ sistemos sąrankai

- 1 Paruoškite du ar daugiau ASUS kelvedžių, palaikančių „AiMesh“.
- 2 Vieną modelį priskirkite kaip „AiMesh“ kelvedį, kitą – kaip „AiMesh“ mazgą.
** Jei turite kelis „AiMesh“ kelvedžius, kaip „AiMesh“ kelvedį rekomenduojame naudoti geresnes specifikacijas turintį įrenginį, o kitus – kaip „AiMesh“ mazgus.
- 3 Eikite į **„AiMesh“ SĄRANKOS ŽINGSNIAI**.

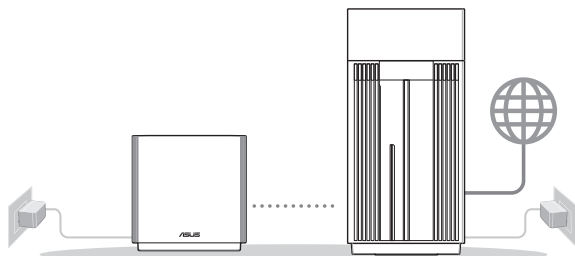

„AiMesh“ mazgas

„AiMesh“ kelvedis

„AiMesh“ Sąrankos Žingsniai

Autonominio Kelvedžio Sąrankos Žingsniai

01 Modemas ruošiamas

- 1 Ištraukite maitinimo kabelį / DSL modemą. Jei jame yra atsarginė baterija, ją išimkite.

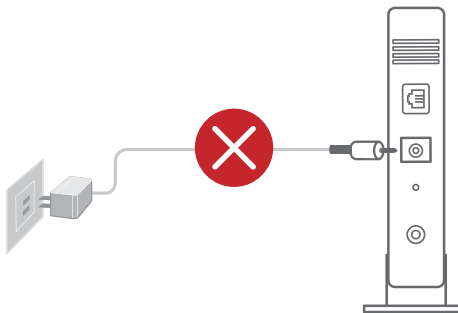

- 1 Jei naudojate DSL internetui, norint tinkamai konfigūruoti kelvedį Jums prireiks naudotojo vardo ir slaptažodžio. Jų teiraukitės savo interneto paslaugų teikėjo (ISP).

- 2 Tinklo kabeliu prijunkite modemą prie kelvedžio.

- 3 Įjunkite modemą. Prijunkite modemą prie elektros lizdo ir įjunkite.

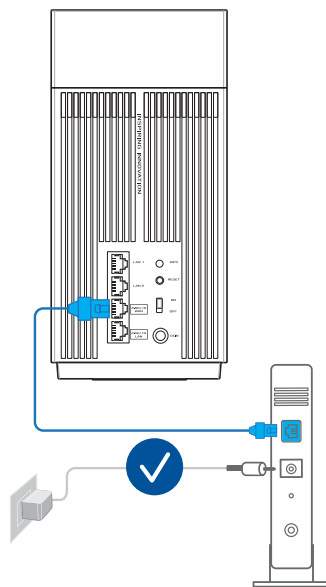

Modemo galinė pusė

- 4 Patikrinkite savo modemo šviesinius indikatorius (LED) ir įsitinkinkite, kad ryšys yra suaktyvintas.

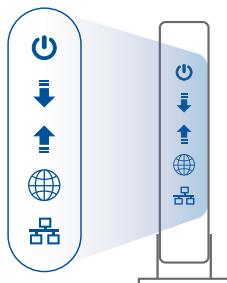

Modemo priekis

02 Prijunkite savo įrenginį

- 1 Įjunkite kelvedį.
Prijunkite ir paspauskite įjungimo / išjungimo mygtuką, esantį kelvedžio galinėje pusėje.
- 2 Patikrinkite, ar šviesos diodas šviečia mėlyna spalva, rodydamas, kad aparatinė įranga yra paruošta sąrankai.
- 3 **[Žiniatinklis]** Papildomu tinklo kabeliu prijunkite kompiuterį prie kelvedžio.
[Programėlė] Taip pat galite naudotis telefonu ar planšetiniu kompiuteriu sąrankai atlikti, naudojant programėlę „ASUS Router App“.

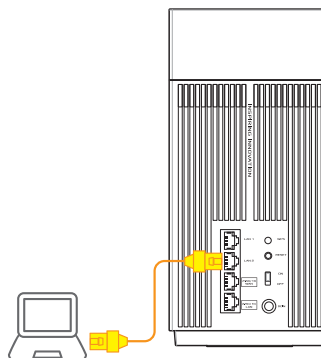
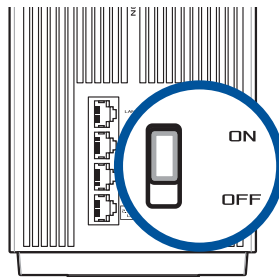



03 Registruokitės ir prisijunkite

- 1 **[Žiniatinklis]** Atidarykite interneto naršyklę.

Būsité nukreipti į sąrankos vedlį „ASUS Setup Wizard“. Jei ne, eikite į <http://router.asus.com>.



[Programėlė] Paleiskite programėlę „ASUS Router App“ ir vykdykite pateikiamus nurodymus, kad pabaigtumėte sąranką.

„Aimesh“ Sąrankos Žingsniai

01 Pasirengimas

Sąrankos metu padėkite „AiMesh“ kelvedį ir mazgą 3 metrų atstumu viena nuo kito.

02 „AiMesh“ mazgas

„AiMesh“ sistemos nustatymams palikite įjungtą maitinimą ir budėjimo režimą.

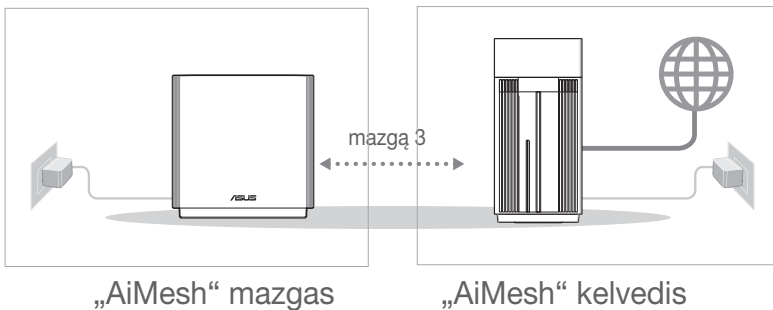

03 „AiMesh“ kelvedis

[Žiniatinklis] 1 Norėdami prijungti „AiMesh“ kelvedį prie kompiuterio ir modemo, vadovaukitės **AUTONOMINIO KELVEDŽIO SĄRANKOS ŽINGSNIAIS**, tada prisijunkite prie internetinio GUI.

2 Eikite į puslapį „Network Map“ (tinklo žemėlapis), spustelėkite „AiMesh“ piktogramą ir atlikite išplėstinio „AiMesh“ mazgo paiešką.

3 Spustelėkite **ieškoti**, bus automatiškai pradėta ieškoti šalia esančio jūsų „AiMesh“ mazgo. Kai šiame puslapyje bus rodomas „AiMesh“ mazgas, spustelėkite jį ir pridėkite prie „AiMesh“ sistemos.

** Jei nepavyko rasti jokio „AiMesh“ mazgo, eikite į **PROBLEMŲ SPRENDIMAS**.

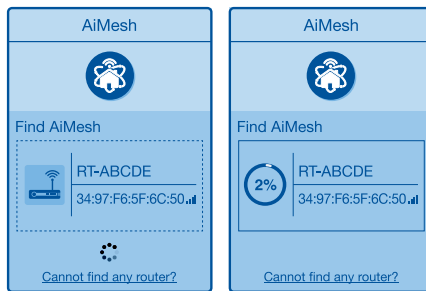
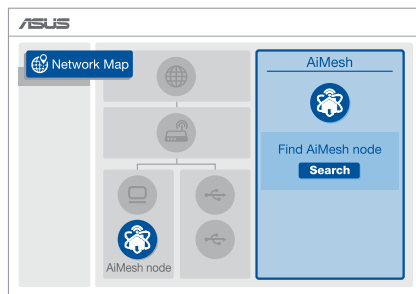
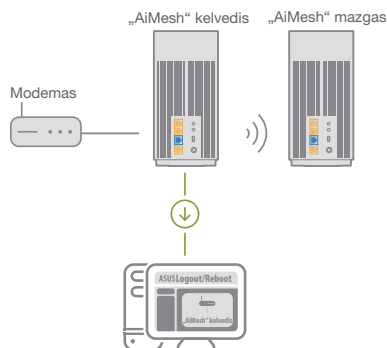

- 4 Užbaigus sinchronizavimą rodomas pranešimas.

Successfully added **RT-ABCDE** to your AiMesh system, it will take awhile to show up as connected in the AiMesh router list.

OK

- 5 Sveikiname! Kai „AiMesh“ mazgą sėkmingai pridėtas prie „AiMesh“ tinklo, bus rodomi toliau esantys puslapiai.

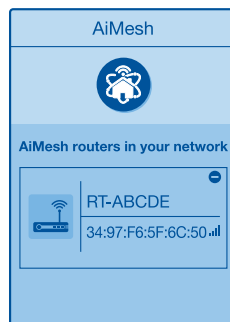

Lietuvių

[Programėlė] Prisijunkite prie savo esamo kelvedžio naudodamiesi programėle „ASUS Router App“ ir pabaikite sąranką, pasirinkę „Add AiMesh Node“ (Pridėti „AiMesh“ mazgą).

Programėlė „ASUS Router App“

Parsisiųskite nemokamą programėlę „ASUS Router APP“, kad galėtumėte nustatyti ir valdyti savo kelvedį (-džius).

ASUS Router



Trikčių šalinimas

Jei jūsų „AiMesh“ kelvedis negali aptikti jokio netoliese esančio „AiMesh“ mazgo arba įrenginių sinchronizuoti nepavyksta, patikrinkite toliau nurodytas priežastis ir bandykite dar kartą.

- Idealiu atveju, patraukite savo „AiMesh“ mazgą arčiau „AiMesh“ kelvedžio. Jis privalo būti 3 atstumu.
- Jūsų „AiMesh“ mazgas privalo būti įjungtas.

Perkėlimas

GERIAUSIAS VEIKIMAS

Pastatykite „AiMesh“ kelvedį ir mazgą geriausioje vietoje.

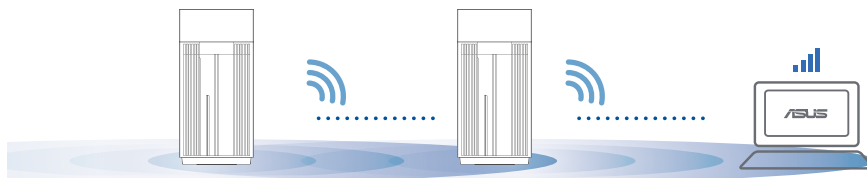

PASTABOS:

Norėdami, kad trukdžių kiltų minimaliai, kelvedžius laikykite atokiai nuo tokių įrenginių kaip belaidžiai telefonai, „Bluetooth“ įrenginiai ir mikrobangų krosnelės.

Kelvedžius rekomenduojame statyti atviroje ar erdvoje vietoje.

„ZenWiFi Pro XT12“ diodiniai indikatoriai

- Šviečia baltai: geras signalas
- Šviečia geltonai: silpnas signalas
- Šviečia raudonai: nėra signalo

DUK DAŽNAI UŽDUODAMI KLAUSIMAI

1 kl. Ar „AiMesh“ kelvedis turi prieigos taško režimą?

Ats.: Taip. Galite pasirinkti nustatyti „AiMesh“ kelvedį veikti kelvedžio režimu arba prieigos taško režimu. Apsilankykite tinklavietėje (<http://router.asus.com>) ir atverskite puslapį **Administration (Administravimas) > Operation Mode (Veikimo režimas)**.

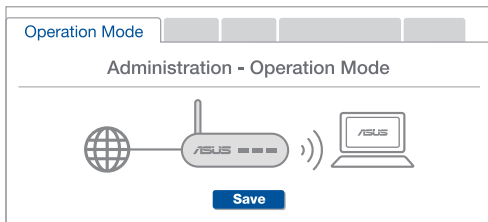

2 kl. Ar galiu sujungti „AiMesh“ kelvedžius laidiniu ryšiu (eterneto tarpinei ryšio linijai)?

Ats.: Taip. „AiMesh“ sistema palaiko belaidį ir laidinį ryšį tarp „AiMesh“ kelvedžio ir mazgo, užtikrindama maksimalų pralaidumą ir stabilumą. „AiMesh“ analizuoja belaidžio signalo stiprumą visose prieinamose dažnių juostose, tada automatiškai nustato, kuris ryšys, belaidis ar laidinis, geriausiai užtikrins vidinį kelvedžio ryšio pagrindą.

- 1 Norėdami pirmiausia nustatyti „WiFi“ ryšį tarp „AiMesh“ kelvedžio ir mazgo, vadovaukitės sąrankos žingsniais.
- 2 Padėkite mazgą tinkamiausioje vietoje, kur yra geriausia aprėptis. Prijunkite eterneto kabelį nuo „AiMesh“ kelvedžio LAN jungties prie „AiMesh“ mazgo WAN jungties.

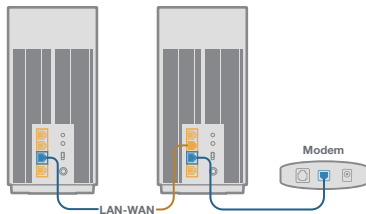

- 3 „AiMesh“ sistema automatiškai pasirinks geriausią duomenų perdavimo kelią, laidinį arba belaidį.

Aparatūras skaidrojums

- 1 Pievienojiet adapteri DC-IN līdzstrāvas ieejas portam un nospiediet barošanas pogu.
- 2 Kad aparatūra būs gatavībā, spīdēs barošanas LED gaisma.

Pogu un portu skaidrojumi

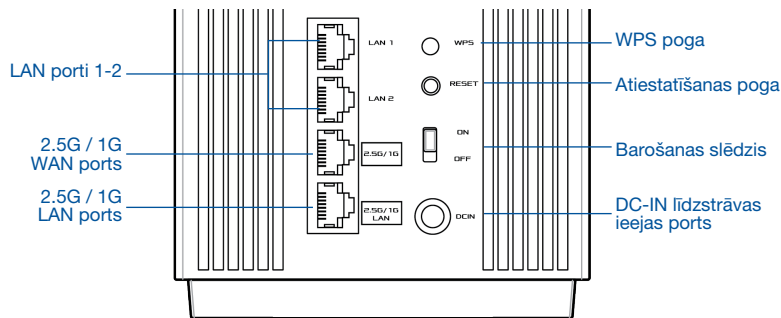

2.5G / 1G WAN ports

Pievienojiet optisko modemu šim portam ar tīkla kabeli.

LAN porti 1-2

Pievienojiet datoru LAN pieslēgvietai ar tīkla kabeli.

2.5G / 1G LAN ports

Pievienojiet datoru 2.5G / 1G LAN pieslēgvietai ar tīkla kabeli.

Tehniskie dati:

Līdzstrāvas adapteris	Līdzstrāvas izvade: +19 V ar maksimālo strāvu 2,37 A +19,5 V ar maksimālo strāvu 2,31 A		
Darba temperatūra	0~40°C	Uzglabāšana	0~70°C
Apkārtējās vides mitrums	50~90%	Uzglabāšana	20~90%



Pirms iestatīšanas

01 Sagatavošanās atsevišķa maršrutētāja iestatīšanai

- 1 Dodieties uz **ONE ROUTER SETUP STEPS (VIENA MARŠRUTĒTĀJA IESTATĪŠANAS SOĻI)**.

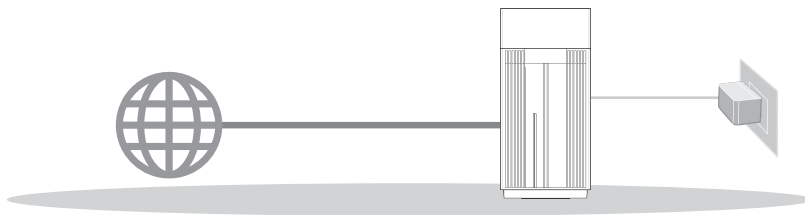

Viena Maršrutētāja Iestatīšana

Latviešu

02 Sagatavošanās AiMesh WiFi sistēmas iestatīšanai

- 1 Sagatavojiet divus vai vairākus ASUS maršrutētājus, kas atbalsta AiMesh.
- 2 Nozīmējiet vienu kā AiMesh maršrutētāju un otru kā AiMesh mezglpunktu.
** Ja jums ir vairāki AiMesh maršrutētāji, iesakām izmantot maršrutētāju ar labākajiem tehniskajiem datiem kā AiMesh maršrutētāju un pārējos kā AiMesh mezglpunktus.
- 3 Dodieties uz **AiMesh SETUP STEPS (AiMesh IESTATĪŠANAS SOĻI)**.

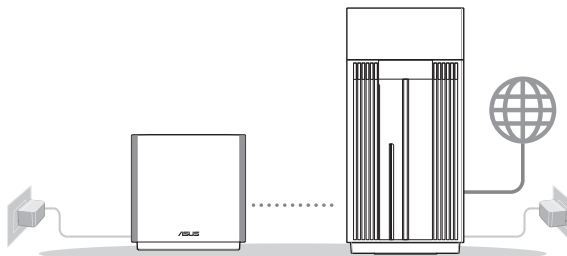

AiMesh mezglpunkts AiMesh maršrutētājs

Aimesh Iestatīšanas Soļi



Viena Maršrutētāja Iestatīšanas Soļi

01 Jūsu modems tiek sagatavots darbam

- 1 Atvienojiet barošanas kabeli / DSL modemu. Ja tam ir rezerves barošana no baterijas, izņemiet bateriju. 

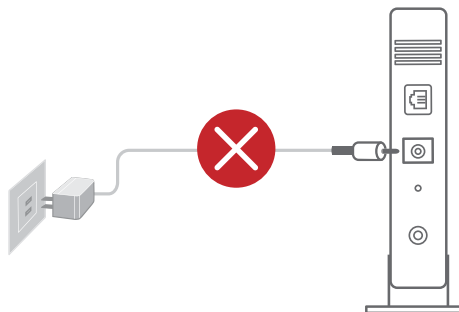

- 1 Ja jūs lietojat DSL internetam, jums būs vajadzīgs lietotājvārds / parole no jūsu interneta pakalpojumu sniedzēja (Internet Service Provider, ISP), lai pareizi konfigurētu maršrutētāju.

- 2 Savienojiet modemu ar maršrutētāju, izmantojot pievienoto tīkla kabeli.
- 3 Ieslēdziet modema barošanu. Pievienojiet modemu strāvas avotam un ieslēdziet.

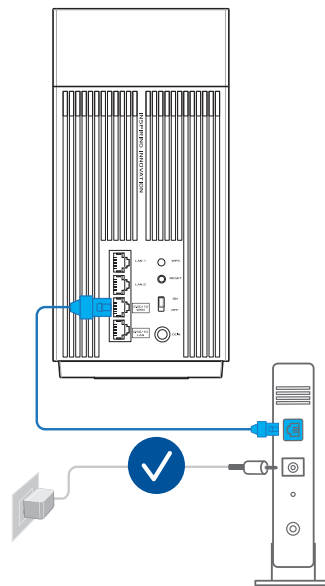

Modema aizmugure

- 4 Pārbaudiet modema LED gaismīņas, lai pārliecinātos, ka savienojums ir aktīvs.

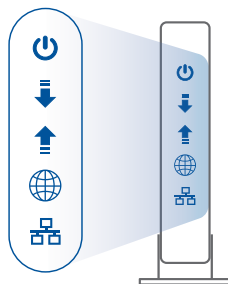

Modema priekšpuse

02 Pievienojiet savu ierīci

- 1 Ieslēdziet maršrutētāja barošanu.
Pievienojiet un nospiediet ieslēgšanas/
izslēgšanas slēdzi maršrutētāja aizmugurē.
- 2 Pārbaudiet, vai LED apgaismojums iedegas
zilā krāsā norādot, ka aparātūras savienojums
ir gatavs iestatīšanai.
- 3 **[Tīkls]** Pievienojiet datoru maršrutētājam,
izmantojot papildu tīkla kabeli.
[Lietotne] Var lietot arī tālruni vai tastatūru,
lai pabeigtu iestatīšanu, izmantojot ASUS
maršrutētāja lietotni.

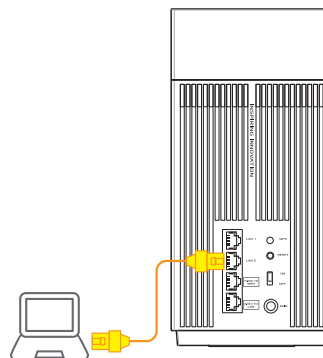
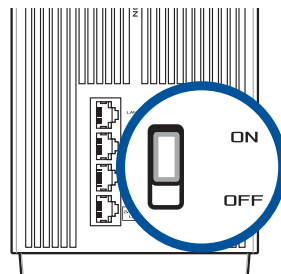

03 Piesakieties un pievienojieties

- 1 **[Tīkls]** Atveriet tīmekļa pārlūku.

Jūs pāradresēs uz ASUS iestatīšanas vedni. Ja tas neatveras, dodieties uz <http://router.asus.com>.



[Lietotne] Palaidiet ASUS maršrutētāja lietotni un izpildiet norādījumus, lai pabeigtu iestatīšanu.

Aimesh Iestatīšanas Soļi

01 Sagatavojieties

Iestatīšanas laikā novietojiet AiMesh maršrutētāju un mezglpunktu 3 metru attālumā vienu no otra.

02 AiMesh mezglpunkts

AiMesh sistēmas iestatījumiem turiet barošanu ieslēgtu un ierīci gaidstāves režīmā.

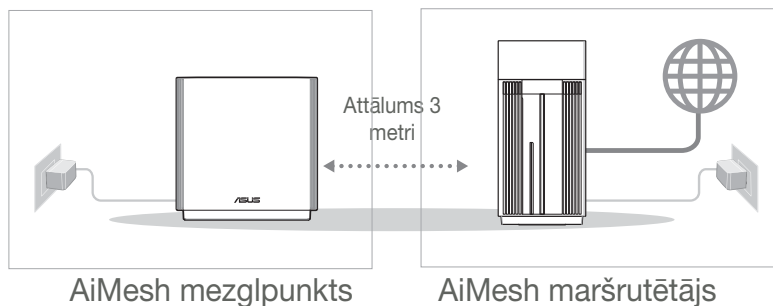

03 AiMesh maršrutētājs

[Tīkls] 1 Skatiet **ONE ROUTER SETUP STEPS (VIENA MARŠRUTĒTĀJA IESTATĪŠANAS SOĻI)**, lai pievienotu AiMesh maršrutētāju pie datora un modema, pēc tam piesakieties tīmekļa grafiskajā lietotāja saskarnē.

2 Dodieties uz lapu Network Map (Tīkla karte), noklikšķiniet uz AiMesh ikonas un tad uz Search (Meklēt) paplašināto AiMesh mezglpunktu.

3 Noklikšķiniet uz **Search (Meklēt)**, tas automātiski meklēs tuvumā esošo AiMesh mezglu. Kad šajā lapā redzams AiMesh mezglspunkts, noklikšķiniet uz tā, lai to pievienotu AiMesh sistēmai.

** Ja nevarat atrast AiMesh mezglpunktu, lūdzu, dodieties uz **TROUBLE SHOOTING (KĻŪMJU NOVĒRŠANA)**.

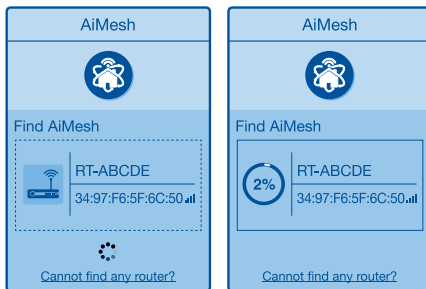
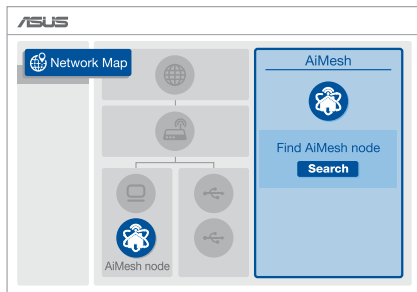
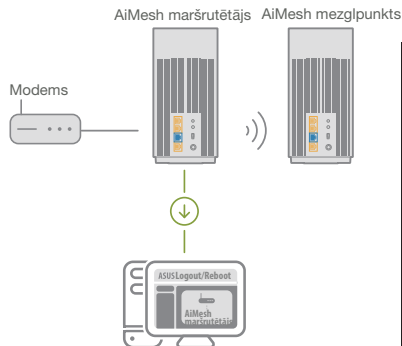

- 4 Kad pabeigta sinhronizācija, parādās paziņojums.

Successfully added **RT-ABCDE** to your AiMesh system, it will take awhile to show up as connected in the AiMesh router list.

OK

- 5 Apsveicam! Jūs redzēsiet zemāk parādīto attēlu, ja AiMesh mezgls ir veiksmīgi pievienots AiMesh tīklam.

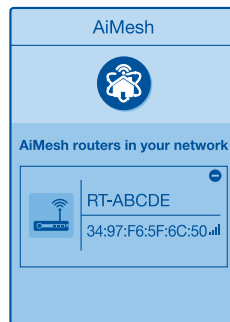

[Lietotne] Piesakieties esošajā maršrutētājā, izmantojot ASUS maršrutētāja lietotni, un izvēlieties “Add AiMesh Node” (Pievienot AiMesh mezglu), lai pabeigtu iestatīšanu.

ASUS Maršrutētāja Lietotne

Lejupielādējiet bezmaksas ASUS maršrutētāja lietotni, lai iestatītu un pārvaldītu maršrutētāju(-s).





Kļūdu novēršana

Ja AiMesh maršrutētājs nevar atrast tuvumā nevienu AiMesh mezglpunktu vai sinhronizācija neizdodas, lūdzu, pārbaudiet tālāk norādīto un mēģiniet vēlreiz.

- Novietojiet AiMesh mezglpunktu tuvāk AiMesh maršrutētājam ideālā variantā. Nodrošiniet, lai tas būtu 3 metru attālumā.
- AiMesh mezglpunkts ir ieslēgts.

PĀRVIETOŠANA

LABĀKĀ VEIKTSPĒJA

Novietojiet AiMesh maršrutētāju un mezglpunktu vislabākajā vietā.

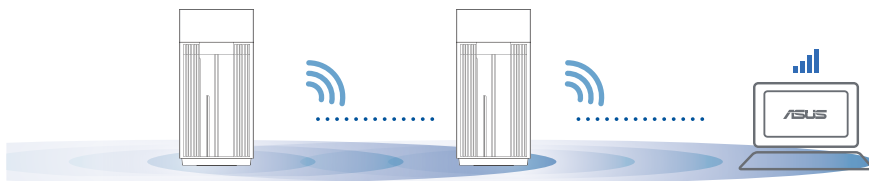

PIEZĪMES:

Lai samazinātu traucējumus, novietojiet maršrutētājus tālāk no tādām ierīcēm, kā mobilajiem tālruņiem, Bluetooth ierīcēm un mikroviļņu krāsnīm.

Mēs iesakām novietot maršrutētājus neaizsegta un plaša vietā.

ZenWiFi Pro XT12 LED indikācijas

- Nepārtraukti balts: labs signāls
- Nepārtraukti dzeltens: vājš signāls
- Nepārtraukti sarkans: nav signāla



BUJ Bieži uzdotie jautājumi

J1: Vai AiMesh maršrutētājs atbalsta Access Point (Piekļuves punkta) režīmu?

A.: Jā. Jūs varat izvēlēties iestatīt AiMesh maršrutētāju vai nu maršrutētāja, vai arī piekļuves punkta režīmā. Lūdzu, dodieties uz tīmekļa grafisko lietotāja saskarni (<http://router.asus.com>), pēc tam uz lapu **Administration (Administrācija) > Operation Mode (Lietošanas režīms)**.

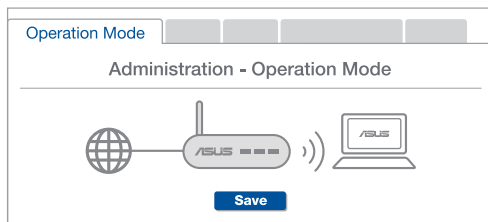

J2: Vai es varu iestatīt AiMesh savienojumu ar vadiem (Ethernet atvilces maršrutēšana)?

A.: Jā. AiMesh sistēma atbalsta kā bezvadu, tā arī vadu savienojumu starp AiMesh maršrutētāju un mezglpunktu, lai maksimāli palielinātu caurlaidspēju un stabilitāti. AiMesh analizē bezvadu signāla stiprumu katrai pieejamai frekvenču joslai un tad automātiski nosaka, kas vislabāk kalpos par maršrutētāju savienojuma pamattīklu - bezvadu vai vadu savienojums.

- 1 Izpildiet iestatīšanas soļus, lai vispirms izveidotu WiFi savienojumu starp AiMesh maršrutētāju un mezglpunktu.
- 2 Novietojiet mezglpunktu ideālās vietās labākam pārklājumam. Savienojiet ar Ethernet kabeli AiMesh maršrutētāja LAN pieslēgvietu un AiMesh mezglpunkta WAN pieslēgvietu.

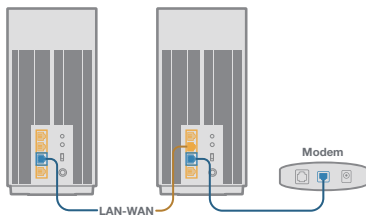

- 3 AiMesh sistēma automātiski atlasīs vislabāko ceļu datu pārsūtīšanai: vadu vai bezvadu.

Maskinvareforklaringer

- 1 Koble adapteren til likestrøminngangen, og trykk strømbryter.
- 2 Strøm-LED-lampen lyser når maskinvaren er klar.

Forklaringer for knapper og porter

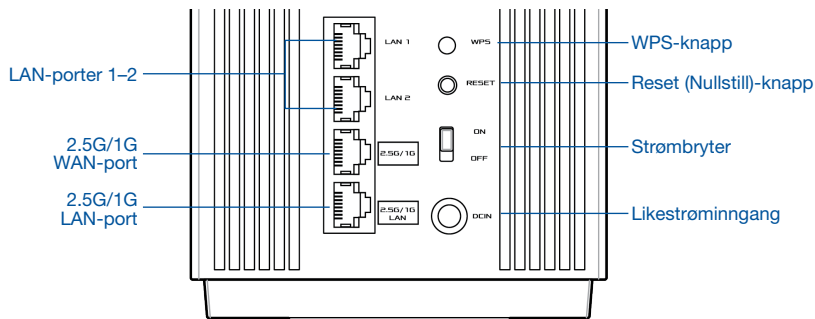

2.5G/1G WAN-port

Bruk en nettverkskabel til å koble det optiske modemet til denne porten.

LAN-porter 1-2

Kobler PC-en til en LAN-port med en nettverkskabel.

2.5G/1G LAN-port

Kobler PC-en til en 2.5/1G LAN-port med en nettverkskabel.

Spesifikasjoner:

Likestrømadapter	Likestrømutgang: +19 V med maks. 2,37 A strømstyrke +19,5 V med maks. 2,31 A strømstyrke		
Driftstemperatur	0–40 °C	Oppbevaring	0–70 °C
Luftfuktighet ved drift	50–90 %	Oppbevaring	20–90 %

Før Innstilling

01 Forbereder å sette opp en frittstående router

- 1 Gå til **TRINN FOR OPPSETT AV ÉN RUTER.**

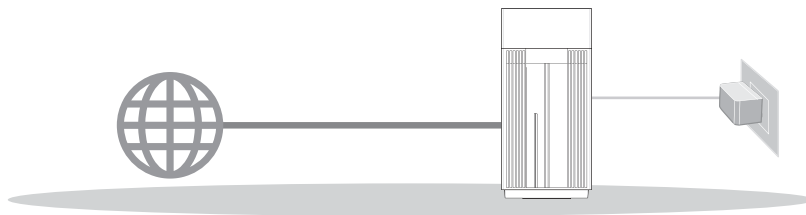

Oppsett Av Én Ruter

02 Forbereder å sette opp et AiMesh WiFi-system

- 1 Gjør klar to eller flere ASUS-rutere som støtter AiMesh.
- 2 Tilordne én som AiMesh-ruter og en annen som AiMesh-node.

** Hvis du har flere AiMesh-rutere, anbefaler vi at du bruker ruterens med de beste spesifikasjonene som AiMesh-ruter og de andre som AiMesh-noder.

- 3 Gå til **TRINN FOR OPPSETT AV AiMesh.**

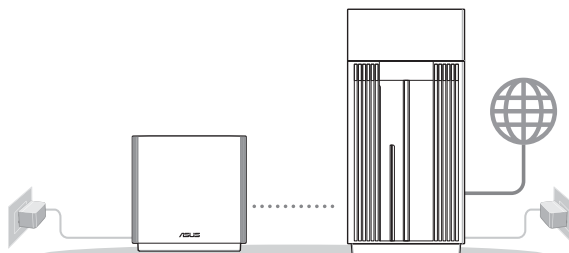

AiMesh-noden

AiMesh-ruter

Trinn For Oppsett Av AiMesh

Trinn For Oppsett Av Én Ruter

01 Forbereder modemmet

- 1 Koble kabel-/DSL-modemet fra strømmen. Hvis det har et reservebatteri, tar du det ut. **1**

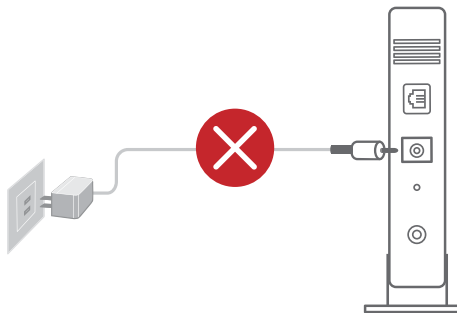

- 1 Hvis du bruker DSL-Internett, trenger du brukernavn/passord fra Internettleverandøren for å konfigurere ruter.

- 2 Koble modemmet til ruterens medfølgende nettverkskabel.

- 3 Slå på modemmet. Koble modemmet til stikkkontakten og slå på.

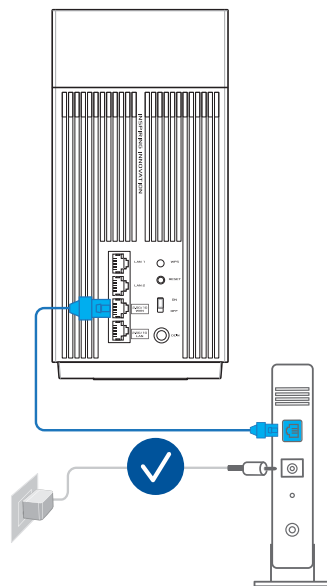

Modem bak

- 4 Se LED-lampen på -modemet for å kontrollere at forbindelsen er aktiv.

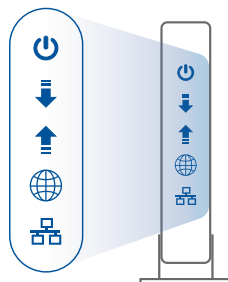

Modem foran

02 Koble til enheten

- 1 Slå på ruterer.
- Koble til og trykk strømbryteren på baksiden av ruterer.
- 2 Kontroller at LED-lampen lyser blått, noe som indikerer at maskinvarekoblingen er klar til bruk.
- 3 **[Nett]** Koble PC-en til ruterer med en til nettkabel.
- [App]** Eller så kan du bruke en telefon eller et nettbrett til å fullføre oppsettet via ASUS Router-appen.

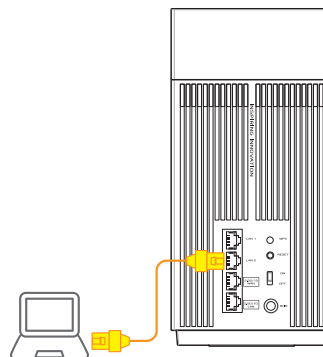
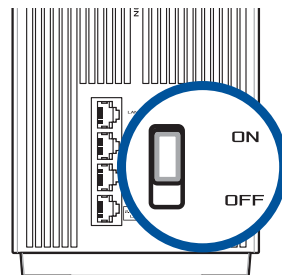



03 Logg på og koble til

- 1 [Nett] Åpne en nettleser.

Du blir omdirigert til ASUS' oppsettsveiviser. Hvis ikke går du til <http://router.asus.com>.



[App] Start ASUS Router appen og følg instruksjonene for å fullføre oppsettet.

Norsk

Trinn For Oppsett Av AiMesh

01 Forberedelse

Plasser AiMesh-ruteren og noden innen 3 meter fra hverandre under oppsett.

02 AiMesh-node

Hold strøm og ventemodus inne for AiMesh-systeminnstillinger.

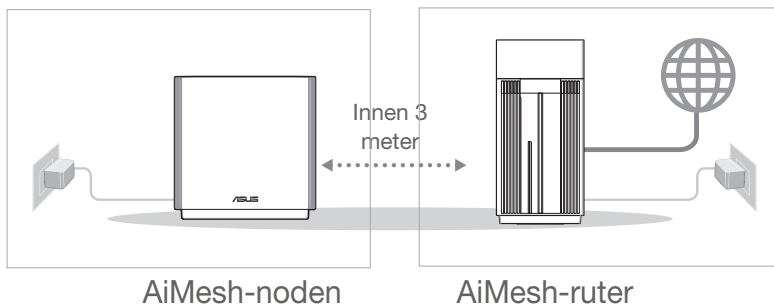

03 AiMesh-ruter

[Nett] 1 Se **TRINN FOR OPPSETT AV ÉN RUTER** for å koble AiMesh-ruteren til PC og modem, og logg deretter på web-grensesnittet.

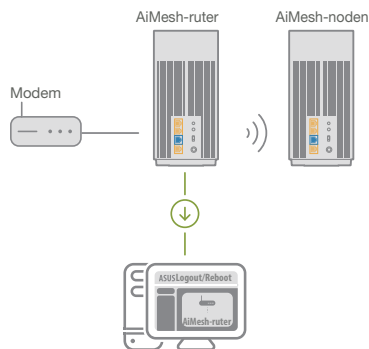

2 Gå til siden nettkartetsiden, klikk AiMesh-ikonet, og søk deretter etter den utvidende AiMesh-noden.

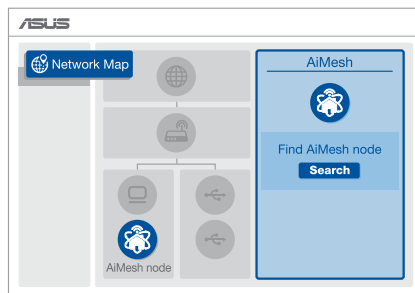

3 Klikk **Search (Søk)**, det søkes automatisk etter AiMesh-noden i nærheten. Når AiMesh-noden vises på denne siden, klikker du på den for å legge den til AiMesh-systemet.

** Hvis du ikke finner en AiMesh-node, kan du gå til **FEILSØKING**.

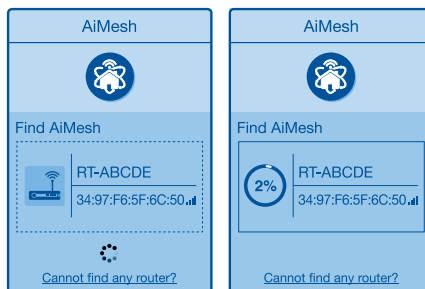

- 4 En melding vises når synkroniseringen er fullført.

Successfully added **RT-ABCDE** to your AiMesh system, it will take awhile to show up as connected in the AiMesh router list.

OK

- 5 Gratulerer! Sidene nedenfor skal vises når en AiMesh-node er lagt til AiMesh-nettverket.

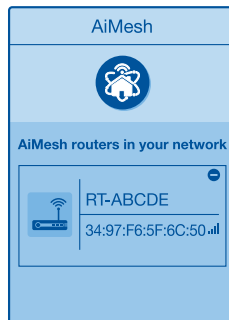

Norsk

[App] Logg på din eksisterende ruter via ASUS Router-appen og velg «Add AiMesh Node (Legg til AiMesh-node)» for å fullføre oppsettet.

ASUS Router-App

Last ned den gratis ASUS Router-appen for å sette opp og administrere ruterens din.

ASUS Router



Feilsøking

Hvis AiMesh-ruteren ikke finner noen AiMesh-noder i nærheten, eller hvis synkronisering mislykkes, sjekker du følgende og prøver på nytt.

- Flytt AiMesh-noden nærmere AiMesh-ruteren. Sørg for at den er innen 3 meter.
- AiMesh-noden er slått på.

Flytte

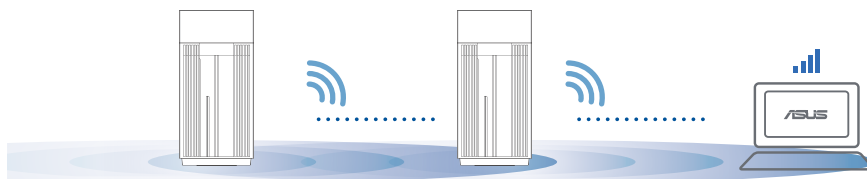

BEST YTELSE

Plasser AiMesh-ruteren og -nodene på best mulig sted.



MERKNADER: For å minimere interferens må du holde ruterne vekke fra enheter som trådløse telefoner, Bluetooth-enheter og mikrobølgeovner.
Vi anbefaler at du plasserer ruterne på et åpent eller romslig sted.

ZenWiFi Pro XT12 LED-indikatorer

-  Lyser hvitt: Bra signal
-  Lyser gult: Svakt signal
-  Lyser rødt: Ingen signal

OSS OFTE STILTE SPØRSMÅL

Q1 Støtter AiMesh-ruteren tilgangspunktsmodus?

Sv.: Ja. Du kan velge å sette AiMesh-ruteren i rutermodus eller tilgangspunktsmodus. Gå til web-grensesnittet (<http://router.asus.com>), og gå til siden **Administration (Administrasjon) > Operation Mode (Driftsmodus)**.

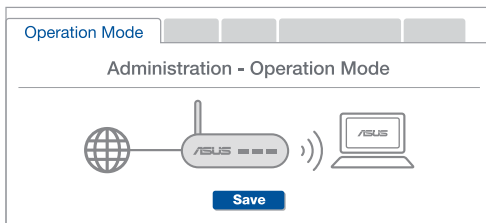

Q2 Kan jeg sette opp en kablet tilkobling mellom AiMesh-rutere (Ethernet backhaul)?

Sv.: Ja. AiMesh-systemet støtter både trådløs og kablet forbindelse mellom AiMesh-ruteren og noden for å maksimere gjennomstrømming og stabilitet. AiMesh analyserer den trådløse signalstyrken for hvert tilgjengelig frekvensbånd og bestemmer derav automatisk om en trådløs eller kablet tilkobling fungerer best som grensesnittets ryggrad.

- 1 Følg først trinnene for å sette opp en forbindelse mellom AiMesh-ruteren og noden via WiFi.
- 2 Plasser noden på ideelle steder for best mulig dekning. Legg en Ethernet-kabel fra LAN-porten på AiMesh-ruteren til WAN-porten på AiMesh-noden.

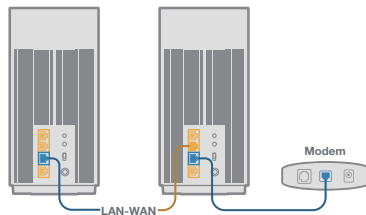

- 3 AiMesh-systemet vil automatisk velge den beste banen for dataoverføring, enten kablet eller trådløs.

Descrição do hardware

- 1 Ligue o transformador à porta de entrada DC e pressione o botão alimentação.
- 2 O LED de energia irá acender quando o aparelho estiver preparado.

Descrição dos botões e portas

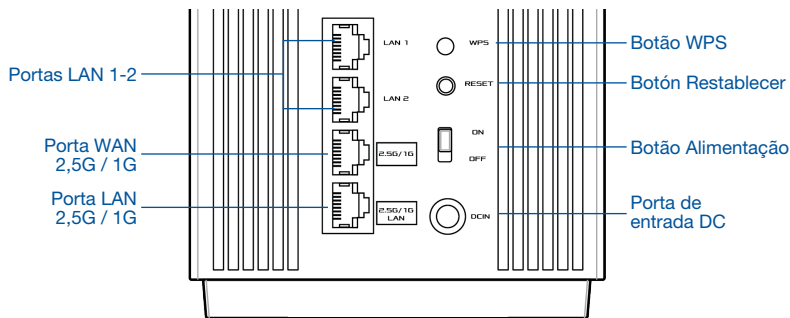

Porta WAN 2,5G / 1G

Ligue o seu modem ótico a esta porta com um cabo de rede.

Portas LAN 1-2

Ligue o seu PC a esta porta LAN com um cabo de rede.

Porta LAN 2,5G / 1G

Ligue o seu PC a esta porta 2.5G / 1G LAN com um cabo de rede.

Especificações:

Transformador DC	Saída DC: +19V com corrente máx. de 2,37A +19,5V com corrente máx. de 2,31A		
Temperatura de funcionamento	0 a 40°C	Armazenamento	0 a 70°C
Humidade em funcionamento	50 a 90%	Armazenamento	20 a 90%



Antes De Configurar

01 Preparar para configurar um router autónomo

- 1 Consulte **PASSOS DE CONFIGURAÇÃO DE UM ROUTER.**

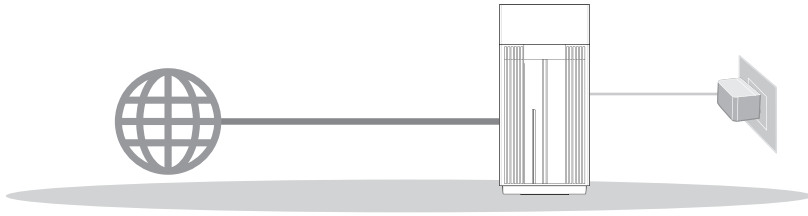

Configuração De Um Router

02 Preparar para configurar um sistema WiFi AiMesh

- 1 Prepare dois ou mais routers ASUS que suportem AiMesh.
- 2 Configure um como router AiMesh e outro como nó AiMesh.

** Caso possua vários routers AiMesh, recomendamos que utilize o router com especificações mais avançadas como router AiMesh e os restantes como nós AiMesh.

- 3 Consulte **PASSOS DE CONFIGURAÇÃO AiMesh.**

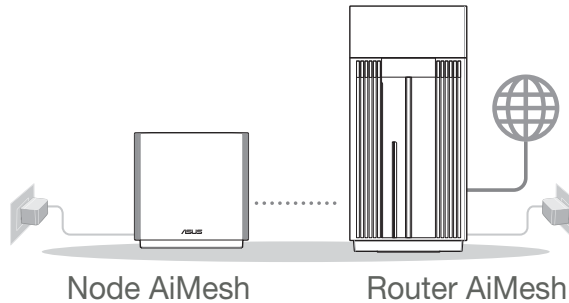

Passos De Configuração AiMesh



Passos De Configuração De Um Router

01 Preparar o modem

- 1 Desligue o modem por cabo/DSL. Se o mesmo tiver uma bateria de reserva, remova-a. 1

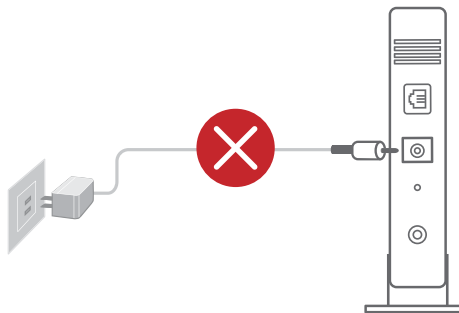

- 1 Se estiver a utilizar uma ligação DSL para aceder à Internet, precisará dos dados de nome de utilizador/palavra-passe fornecidos pelo seu fornecedor de serviços de Internet (ISP) para configurar corretamente o seu router.

- 2 Ligue o seu modem ao router com o cabo de rede fornecido.
- 3 Ligue o modem. Ligue o modem a uma tomada elétrica e ligue o aparelho.

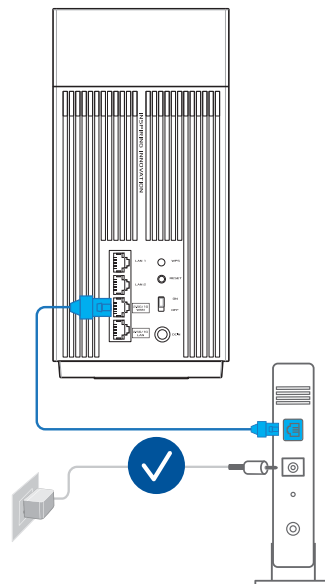

Traseira do modem



- 4 Verifique as luzes LED do modem por cabo/DSL para se certificar que a ligação está ativa.

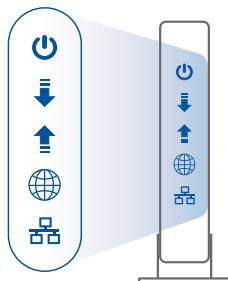

Frente do modem

02 Ligue o seu dispositivo

- 1 Ligue o router.
Ligue o cabo de alimentação e pressione o interruptor para Ligar/Desligar na traseira do router.
- 2 Certifique-se de que o LED acende em azul sólido para indicar que a ligação do hardware está pronta a ser configurada.

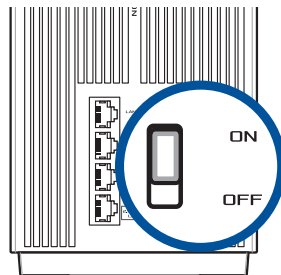

- 3 **[Web]** Ligue o seu PC ao router utilizando outro cabo de rede.
[Aplicação] Ou pode utilizar um telefone ou tablet para concluir a configuração através da aplicação ASUS Router.

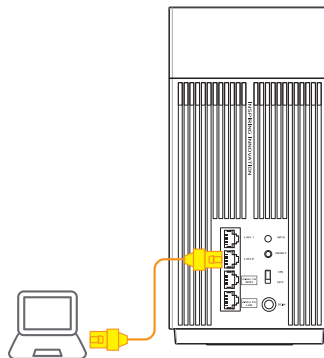

03 Iniciar sessão e ligar

- 1 [Web] Abra um navegador web.

Será redirecionado para o Assistente de Configuração da ASUS.
Caso contrário, aceda a <http://router.asus.com>.



[Aplicação] Abra a aplicação ASUS Router e siga as instruções para concluir a configuração.

Passos De Configuração AiMesh

01 Preparar

Coloque o seu router AiMesh e o nó a uma distância de 3 metros entre si durante o processo de configuração.

02 Nó AiMesh

Mantenha o dispositivo ligado e aguarde pelas definições do sistema AiMesh.

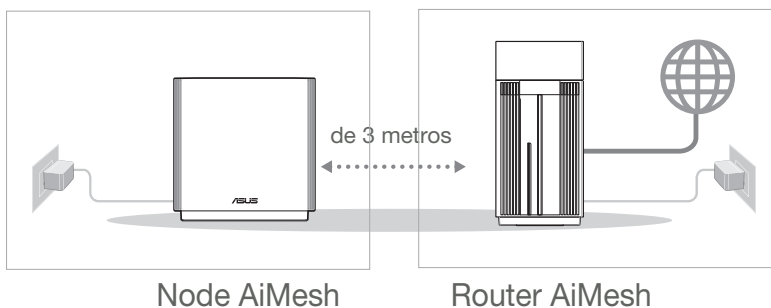

03 Router AiMesh

- [Web] 1 Consulte **PASSOS DE CONFIGURAÇÃO DE UM ROUTER** para ligar o seu router AiMesh ao PC e ao modem e, em seguida, inicie sessão na interface web.

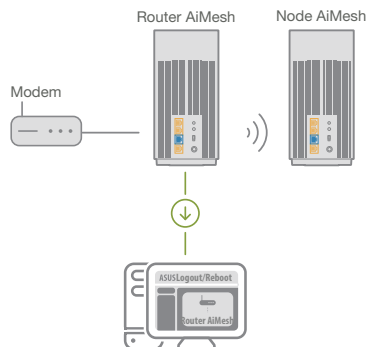

- 2 Aceda à página de Mapa de rede, clique no ícone AiMesh e procure o seu nó AiMesh.

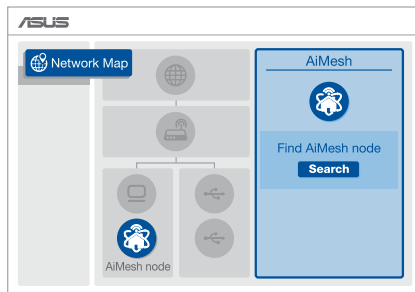

- 3 Clique em **Search (Procurar)**, irá procurar automaticamente o seu nó AiMesh nas proximidades. Quando o nó AiMesh for apresentado nesta página, clique no ícone para o adicionar ao sistema AiMesh.

** Se não encontrar nenhum nó AiMesh, consulte a secção **RESOLUÇÃO DE PROBLEMAS**.

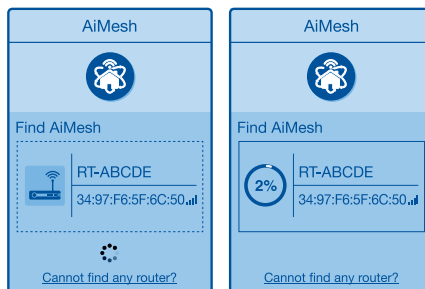

- 4 Será apresentada uma mensagem quando a sincronização estiver concluída.

Successfully added **RT-ABCDE** to your AiMesh system, it will take awhile to show up as connected in the AiMesh router list.

OK

- 5 Parabéns! A página abaixo será apresentada quando um nó AiMesh tiver sido adicionado com êxito à rede AiMesh.

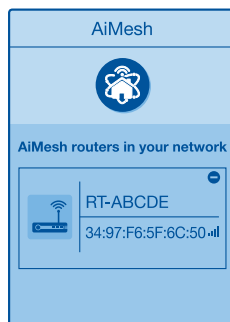

[Aplicação] Inicie o router existente através da aplicação ASUS Router e escolha “Adicionar nó AiMesh” para concluir a configuração.

Aplicação ASUS Router

Transfira a aplicação gratuita ASUS Router para configurar e gerir os seus routers.





Resolução de problemas

Se o seu router AiMesh não encontrar nenhum nó AiMesh nas proximidades ou a sincronização falhar, verifique o seguinte e tente novamente.

- a) Aproxime o nó AiMesh do router AiMesh. Certifique-se de que a distância entre os dispositivos é de 3 metros.
- b) O seu nó AiMesh está ligado.

Relocalização

O MELHOR DESEMPENHO

Coloque o router AiMesh e o nó no melhor local.

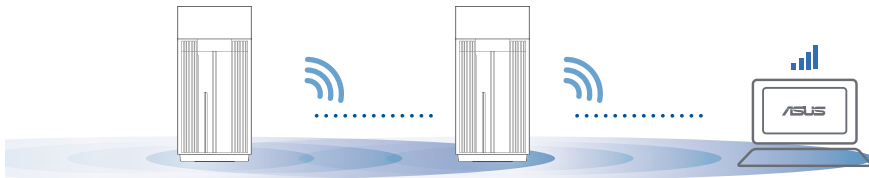

NOTAS: Para minimizar interferências, mantenha os routers afastados de dispositivos como telefones sem fios, dispositivos Bluetooth e fornos micro-ondas.

Recomendamos que coloque os routers num local aberto ou espaçoso.

Indicações LED do ZenWiFi Pro XT12

- Branco estático: Sinal bom
- Amarelo estático: Sinal fraco
- Vermelho estático: Sem sinal



FAQ PERGUNTAS FREQUENTES

P1 O router AiMesh suporta o modo de ponto de acesso?

R: Sim. Pode utilizar o router AiMesh no modo de router ou no modo de ponto de acesso. Abra a interface web (<http://router.asus.com>) e aceda à página **Administration (Administração) > Operation Mode (Modo de funcionamento)**.

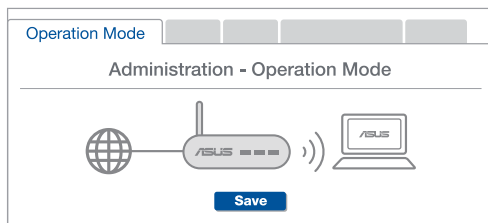

P2 Posso utilizar uma ligação com cabos entre routers AiMesh (ligação Ethernet)?

R: Sim. O sistema AiMesh suporta ligação com e sem fios entre o router e o nó AiMesh para otimizar a velocidade e estabilidade. O AiMesh analisa a intensidade do sinal sem fios para cada banda de frequências disponível e determina automaticamente qual o melhor método, com ou sem fios, para interligação dos routers.

- 1 Siga os passos de configuração para estabelecer primeiro uma ligação entre o router AiMesh e o nó através de WiFi.
- 2 Coloque o nó no local ideal para obter a melhor cobertura. Ligue um cabo Ethernet da porta LAN do router AiMesh à porta WAN do nó AiMesh.

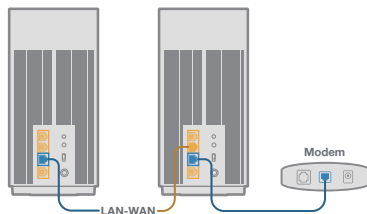

- 3 O sistema AiMesh selecionará automaticamente o melhor método de transmissão de dados, com ou sem fios.

Informacje na temat urządzenia

- 1 Podłącz zasilacz do portu DC-IN i naciśnij przycisk zasilania.
- 2 Gdy urządzenie będzie gotowe do użytkowania, zaświeci się wskaźnik LED zasilania.

Informacje o przyciskach i portach

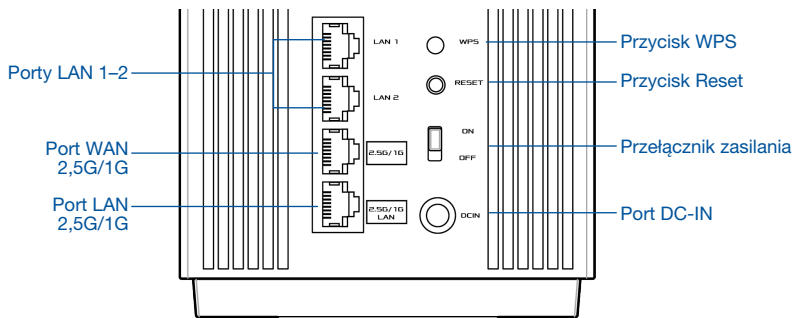

Port WAN 2,5G/1G

Podłącz do tego portu modem optyczny za pomocą kabla sieciowego.

Porty LAN 1-2

Podłącz komputer do portu LAN za pomocą kabla sieciowego.

Port LAN 2,5G/1G

Podłącz komputer do portu LAN 2,5G/1G za pomocą kabla sieciowego.

Specyfikacje:

Zasilacz DC	Wyjście DC: +19 V oraz maks. natężenie 2,37 A +19,5 V oraz maks. natężenie 2,31 A		
Temperatura robocza	0°C~40°C	Przechowywanie	0°C~70°C
Wilgotność robocza	50%~90%	Przechowywanie	20%~90%

Przed Konfiguracją

01 Przygotowanie do konfiguracji samodzielnego routera

- 1 Przejdź do części **INSTRUKCJE KONFIGURACJI JEDNEGO ROUTERA**.

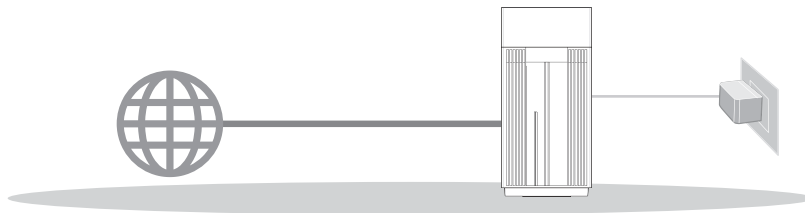

Konfiguracja Jednego Routera

02 Przygotowanie do konfiguracji systemu AiMesh WiFi

- 1 Przygotuj co najmniej dwa routery ASUS obsługujące system AiMesh.
- 2 Przypisz jeden jako router AiMesh, a drugi jako węzeł AiMesh.

** W przypadku posiadania kilku routerów AiMesh zalecane jest, aby funkcję routera AiMesh pełnił router o najwyższych specyfikacjach, a pozostałe mogą być używane jako węzły AiMesh.

- 3 Przejdź do części **INSTRUKCJE KONFIGURACJI SYSTEMU AiMesh**.

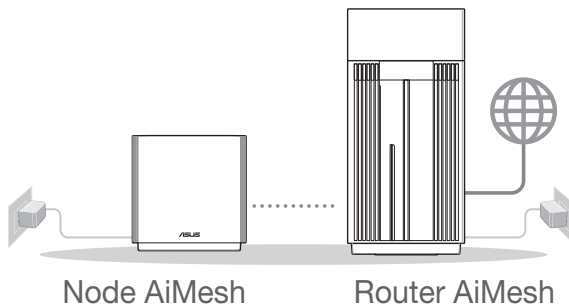

Node AiMesh

Router AiMesh

Instrukcje Konfiguracji Systemu Aimesh

Instrukcje Konfiguracji Jednego Routera

01 Przygotowanie modemu

- 1 Odłącz zasilanie od modemu kablowego /dsl. Jeśli zawiera on baterię podtrzymującą, wyjmij ją. **i**

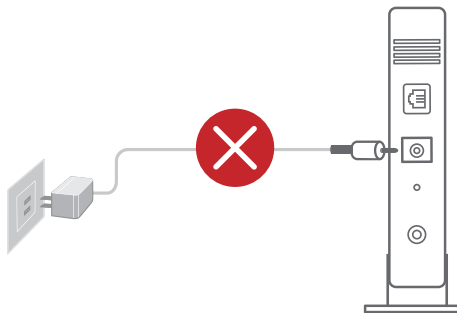

- 1 Jeśli modem kablowy/DSL służy do obsługi Internetu, konieczne będzie odpowiednie skonfigurowanie routera przy użyciu nazwy użytkownika/hasła uzyskanych od usługodawcy internetowego (ISP).

- 2 Podłącz modem do routera przy użyciu dostarczonego kabla sieciowego.

- 3 Włącz modem. Podłącz modem do gniazda elektrycznego i włącz zasilanie.

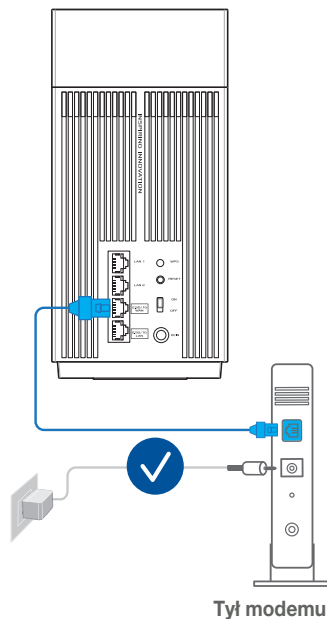

- 4 Sprawdź wskaźniki LED na modemie kablowym/DSL w celu upewnienia się, że połączenie jest aktywne.

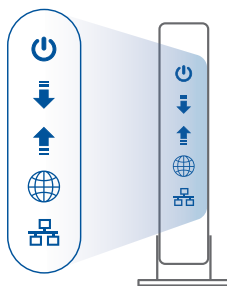

Przód modemu

02 Podłączanie urządzenia

- 1 Włącz router.
Podłącz i naciśnij przełącznik zasilania z tyłu routera.
- 2 Sprawdź, czy wskaźnik LED zaczął świecić stale na niebiesko, co oznacza, że połączenie sprzętowe jest gotowe do konfiguracji.

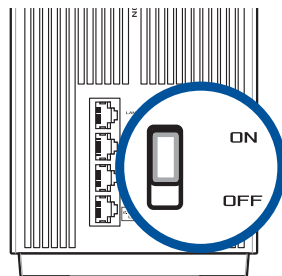

- 3 **[Sieć Web]** Podłącz komputer PC do routera przy użyciu dodatkowego kabla sieciowego.
- [Aplikacja]** Konfigurację można też dokończyć za pomocą aplikacji ASUS Router na telefonie lub tablecie.

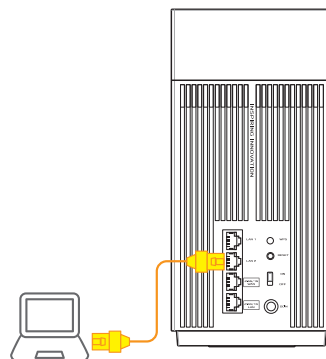



03 Logowanie i łączenie

- 1 **[Sieć Web]** Otwórz przeglądarkę internetową.

Nastąpi przekierowanie do kreatora konfiguracji ASUS. Jeśli nie, przejdź pod adres <http://router.asus.com>.

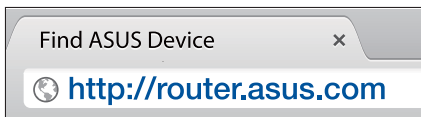

[Aplikacja] Uruchom aplikację ASUS Router i wykonaj instrukcje w celu dokończenia konfiguracji.

Instrukcje Konfiguracji Systemu Aimesh

01 Przygotowanie

Na czas konfiguracji umieść router i węzeł AiMesh w odległości 3 m od siebie.

02 Węzeł AiMesh

Oba routery muszą być włączone i gotowe do konfiguracji AiMesh.

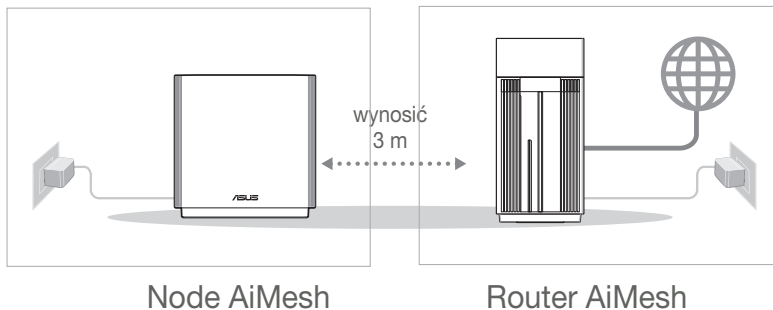

03 Router AiMesh

[Sieć Web] 1 Zapoznaj się z częścią **INSTRUKCJE KONFIGURACJI JEDNEGO ROUTERA**, aby połączyć router AiMesh z komputerem PC i modemem, a następnie zaloguj się do interfejsu Web GUI.

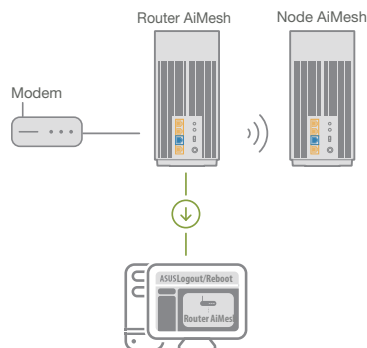

2 Przejdź na stronę Network Map (Mapa sieci), kliknij ikonę AiMesh, a następnie wyszukaj rozszerzający węzeł AiMesh.

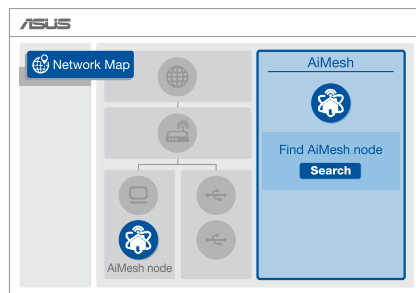

3 Kliknij przycisk **Search (Szukaj)**, spowoduje to automatyczne wyszukanie pobliskiego węzła AiMesh. Gdy węzeł AiMesh pojawi się na tej stronie, kliknij go w celu dodania do systemu AiMesh.

** Jeśli nie uda się znaleźć żadnego węzła AiMesh, należy przejść do części **ROZWIĄZYWANIE PROBLEMÓW**.

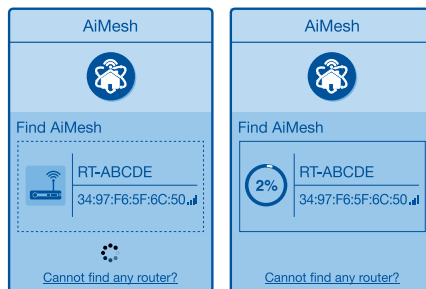

- 4 Po ukończeniu synchronizacji wyświetlony zostanie komunikat.

Successfully added **RT-ABCDE** to your AiMesh system, it will take awhile to show up as connected in the AiMesh router list.

OK

- 5 Gratulacje! Po pomyślnym dodaniu węzła AiMesh do sieci AiMesh wyświetlone zostaną poniższe strony.

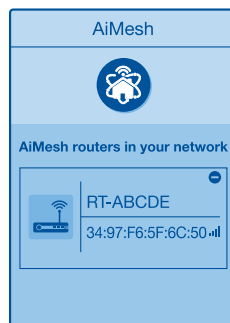

Polski

[Aplikacja] Zaloguj się do istniejącego routera za pomocą aplikacji ASUS Router i wybierz pozycję „Add AiMesh Node” (Dodaj węzeł AiMesh), aby dokończyć konfigurację.

Aplikacja ASUS Router

Pobierz bezpłatną aplikację ASUS Router do konfiguracji routerów i zarządzania nimi.

ASUS Router



Rozwiązywanie problemów

Jeśli router AiMesh nie znajdzie w pobliżu żadnego węzła AiMesh lub jeśli synchronizacja zakończy się niepowodzeniem, należy sprawdzić poniższe informacje i spróbować ponownie.

- Najlepiej byłoby umieścić węzeł AiMesh bliżej routera AiMesh. Urządzenia powinny znajdować się w odległości 3 m od siebie.
- Sprawdź, czy węzeł AiMesh jest włączony.

Zmiana lokalizacji

NAJWYŻSZA WYDAJNOŚĆ

Umieść router i węzeł AiMesh w najlepszej lokalizacji.

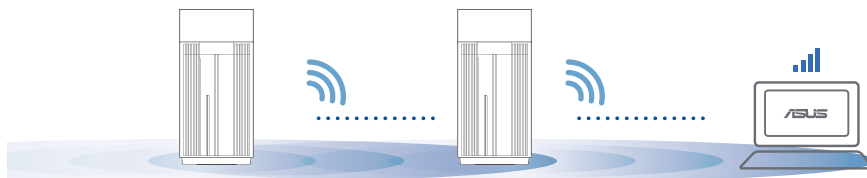

UWAGI: W celu zminimalizowania zakłóceń routery powinny znajdować się z dala od urządzeń, takich jak telefony bezprzewodowe, urządzenia Bluetooth i kuchenki mikrofalowe.

Zalecane jest umieszczenie routerów w otwartym lub przestronnym miejscu.

Stan wskaźnika LED routera ZenWiFi Pro XT12

- Świeci na biało: dobry sygnał
- Świeci na żółto: słaby sygnał
- Świeci na czerwono: brak sygnału

FAQ CZĘSTO ZADAWANE PYTANIA

P1: Czy router AiMesh obsługuje tryb punktu dostępu?

O: Tak. Dla routera AiMesh można ustawić tryb routera lub tryb punktu dostępu. Przejdź do interfejsu Web GUI (<http://router.asus.com>), a następnie na stronę **Administration (Administracja) > Operation Mode (Tryb działania)**.

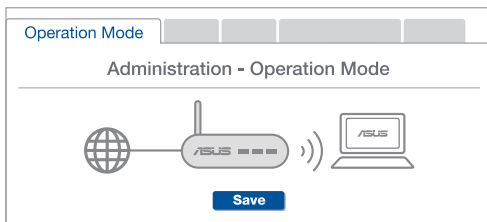

P2: Czy między routerami AiMesh można ustanowić połączenie przewodowe (sieć Ethernet typu backhaul)?

O: Tak. System AiMesh obsługuje zarówno bezprzewodowe, jak i przewodowe połączenie między routerem i węzłem AiMesh w celu zmaksymalizowania przepustowości oraz stabilności. AiMesh analizuje siłę sygnału bezprzewodowego każdego dostępnego pasma częstotliwości, a następnie określa automatycznie, czy jako podstawowe połączenie między routerami najlepiej sprawdzi się połączenie bezprzewodowe czy przewodowe.

- 1 Wykonaj najpierw instrukcje konfiguracji w celu ustanowienia połączenia sieci WiFi między routerem i węzłem AiMesh.
- 2 Umieść węzeł w odpowiedniej lokalizacji, aby zapewnić doskonały zasięg. Poprowadź kabel Ethernet od portu LAN routera AiMesh do portu WAN węzła AiMesh.

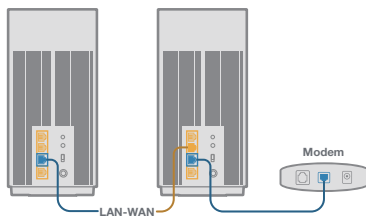

- 3 System AiMesh wybierze automatycznie najlepsze połączenie transmisji danych – przewodowe lub bezprzewodowe.

Устройство

- 1 Подключите блок питания к разъему питания и нажмите тумблер питания.
- 2 Индикатор питания загорится при готовности устройства.

Кнопки и разъемы

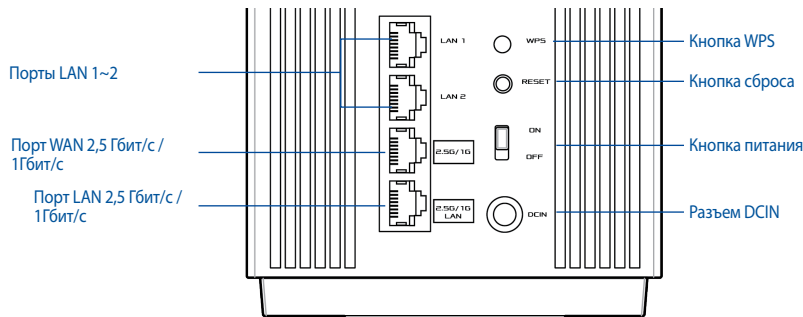

Порт WAN 2,5 Гбит/с / 1Гбит/с

Подключите этому порту модем с помощью сетевого кабеля.

Порты LAN 1~2

Подключите компьютер к роутеру с помощью сетевого кабеля.

Порт LAN 2,5 Гбит/с / 1Гбит/с

Подключите компьютер к порту LAN 2,5 Гбит/с / 1Гбит/с с помощью сетевого кабеля.

Спецификация:

Блок питания	Выходное напряжение: 19 В с максимальным током 2,37 А 19,5 В с максимальным током 2,31 А		
Температура при работе	0~40°C	Температура при хранении	0~70°C
Влажность при работе	50~90%	Влажность при хранении	20~90%



Подготовка

01 Настройка автономного роутера

- 1 Перейдите в **ИНСТРУКЦИИ ПО НАСТРОЙКЕ РОУТЕРА В ОДИНОЧНОМ РЕЖИМЕ.**

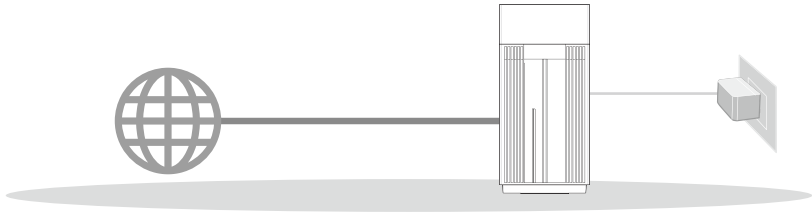

Настройка одного роутера

РУССКИЙ

02 Настройка системы AiMesh Wi-Fi

- 1 Подготовьте два или более роутера ASUS, поддерживающих AiMesh.
- 2 Настройте один в качестве роутера AiMesh, а второй в качестве узла AiMesh.
** Если у Вас несколько роутеров AiMesh, рекомендуем использовать наиболее мощный в качестве роутера AiMesh и другие в качестве узлов AiMesh.
- 3 Перейдите в **ИНСТРУКЦИИ ПО НАСТРОЙКЕ AiMesh.**

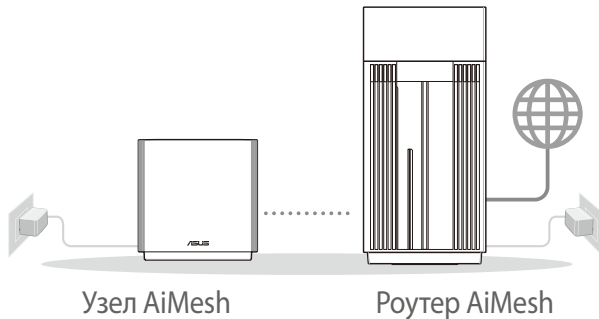

Инструкции по настройке AiMesh



Инструкции по настройке роутера в одиночном режиме

01 Подготовьте модем

- 1 Отключите питание от кабельного / DSL-модема. При наличии резервного аккумулятора, извлеките его. 1

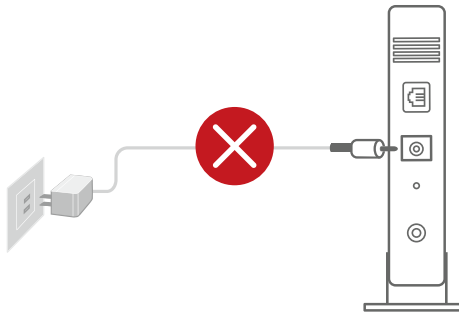

- 1 При использовании подключения DSL Вам потребуется ввести имя пользователя / пароль от провайдера (ISP).

- 2 Подключите роутер к модему или кабелю провайдера(ISP) с помощью сетевого кабеля.
- 3 Включите модем. Подключите модем к розетке и включите его.

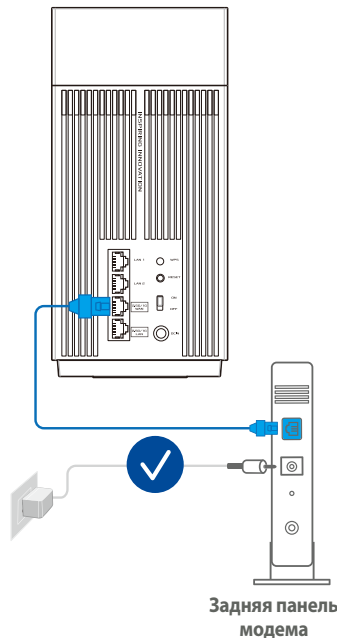



- 4 Проверьте индикаторы модема и убедитесь в наличии подключения.

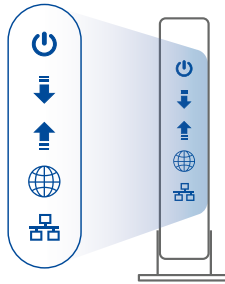

Передняя панель
модема

02 Подключите устройство

- 1 Включите роутер.
Нажмите тумблер питания на задней панели роутера.

- 2 Убедитесь, что индикатор горит синим цветом, что означает готовность аппаратного соединения к настройке.

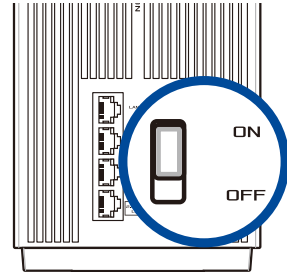

- 3 **[Web]** Подключите компьютер к роутеру с помощью дополнительного сетевого кабеля.

[Приложение] Или можно использовать смартфон или планшет для завершения настройки с помощью приложения ASUS Router.

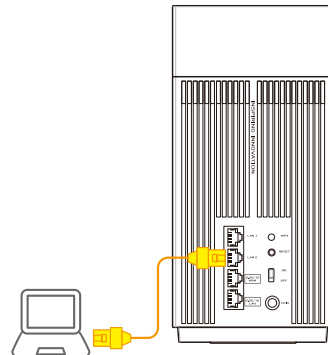

03 Вход и подключение

- 1 [Web] Откройте браузер.

Вы будете перенаправлены в мастер настройки. Если нет, перейдите на <http://router.asus.com>.



[Приложение] Запустите приложение ASUS Router и следуйте инструкциям на экране для завершения процесса настройки.

Инструкции по настройке AiMesh

01 Подготовка

В процессе настройки разместите роутер и узел AiMesh на расстоянии не более 3 метров друг от друга.

02 Узел AiMesh

Включите узел AiMesh и ожидайте настройки системы AiMesh.

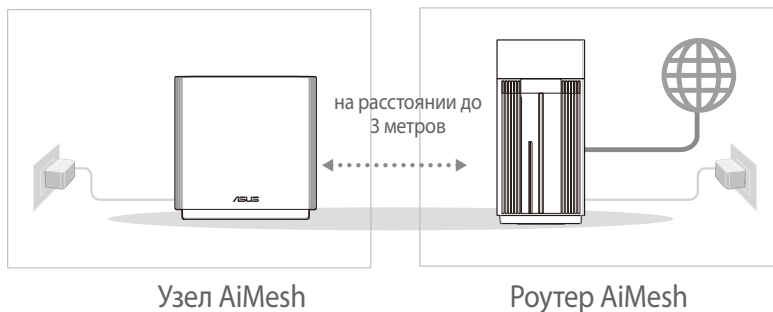

03 Роутер AiMesh

[Web] 1 Для подключения роутера AiMesh к компьютеру и модему обратитесь к **ИНСТРУКЦИИ ПО НАСТРОЙКЕ РОУТЕРА В ОДИНОЧНОМ РЕЖИМЕ**, затем войдите в веб-интерфейс.

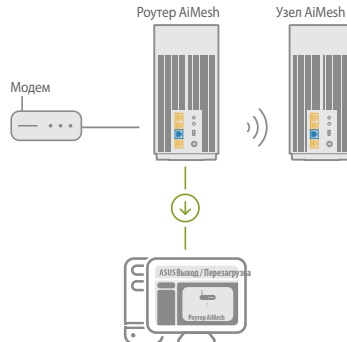

2 Перейдите на страницу Карта сети, нажмите иконку AiMesh и найдите дополнительный узел AiMesh.

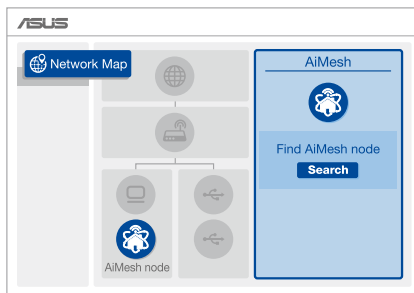

3 Нажмите **Поиск** для автоматического поиска узлов AiMesh. При появлении узла AiMesh, нажмите на него для добавления его в систему AiMesh.

** Если Вы не нашли узел AiMesh, перейдите в раздел **УСТРАНЕНИЕ НЕИСПРАВНОСТЕЙ**.

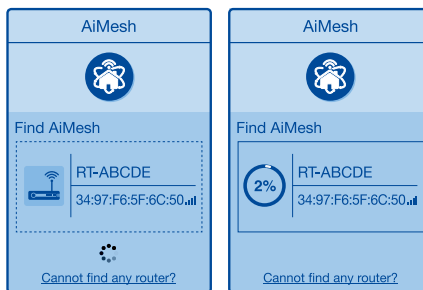

- 4 По завершении синхронизации отобразится сообщение.

Устройство RT-ABCDE успешно добавлено в систему AiMesh, через некоторое время оно отобразится в списке роутеров AiMesh.

OK

- 5 Поздравляем! Страница ниже появляется при успешном добавлении узла в сеть AiMesh.

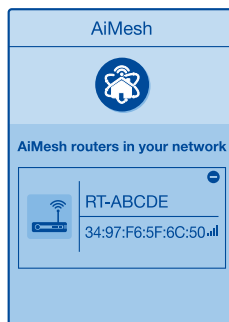

[Приложение] Войдите в существующий роутер через приложение ASUS Router и выберите "Добавить узел AiMesh" для завершения настройки.

Приложение ASUS Router

Скачайте бесплатное приложение ASUS Router для настройки и управления роутером.





Устранение неисправностей

Если роутер AiMesh не нашел узел AiMesh или появляется ошибка при синхронизации, выполните инструкции ниже и повторите попытку.

- a) Переместите узел AiMesh ближе к роутеру AiMesh. Убедитесь, что они находятся на расстоянии, не более 3 метров.
- b) Узел AiMesh включен.

Перемещение

УЛУЧШЕНИЕ ПРОИЗВОДИТЕЛЬНОСТИ

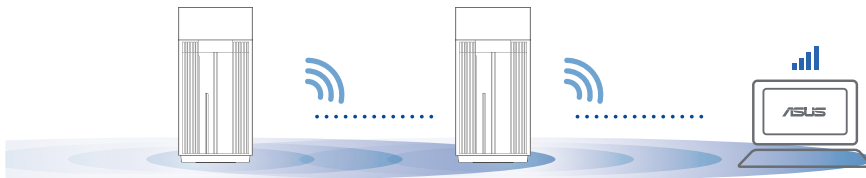

Найдите подходящее место для роутера и узла AiMesh.



ПРИМЕЧАНИЯ: Для уменьшения помех расположите роутеры вдали от беспроводных устройств, например беспроводных телефонов, устройств Bluetooth и микроволновых печей.

Рекомендуется разместить роутеры на открытом или просторном месте.

Индикация устройства

-  Горит белым цветом: хороший сигнал
-  Горит желтым цветом: слабый сигнал
-  Горит красным цветом: нет сигнала



FAQ ЧАСТО ЗАДАВАЕМЫЕ ВОПРОСЫ

B1: Роутера AiMesh поддерживает режим точки доступа?

О: Да. Можно настроить роутера AiMesh в режиме роутера или точки доступа. Войдите в веб-интерфейс (<http://router.asus.com>) и перейдите на страницу **Администрирование > Режим работы**.

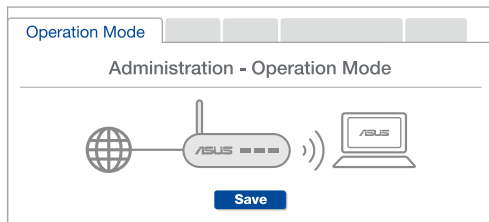

B2: Можно настроить подключение между роутерами AiMesh (Ethernet backhaul)?

О: Да. Система AiMesh поддерживает беспроводное и проводное подключение между роутером AiMesh и узлом для максимальной производительности и стабильности. AiMesh анализирует беспроводной сигнал для каждой полосы частот и выбирает наилучшее подключение между роутерами.

- 1 Сначала выполните инструкции по настройке беспроводного подключения между роутером и узлом AiMesh.
- 2 Расположите узел в идеальном месте для наилучшего приема сигнала. Подключите кабель Ethernet к порту LAN роутера AiMesh и к порту WAN узла AiMesh.

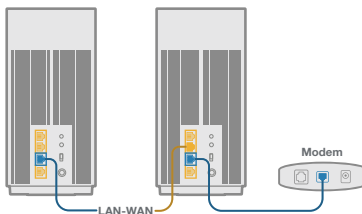

- 3 Система AiMesh автоматически выберет наилучшее подключение для для передачи данных (проводное или беспроводное).

Explicații hardware

- 1 Conectați adaptorul la portul de intrare c.c. și apăsați pe butonul de pornire.
- 2 LED-ul de alimentare iluminează atunci când hardware-ul este pregătit.

Explicații pentru butoane și porturi

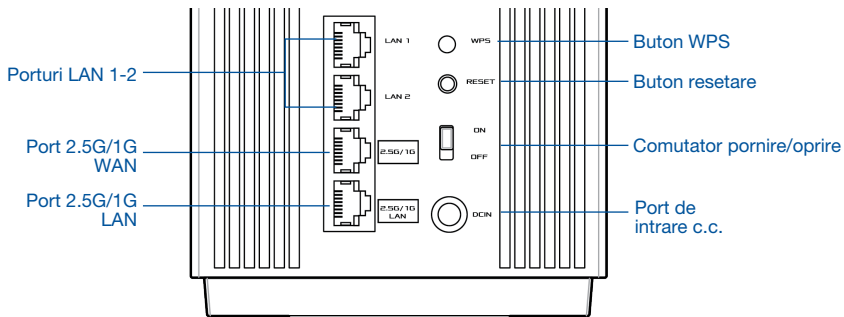

Port 2.5G/1G WAN

Conectați modemul optic la acest port cu un cablu de rețea.

Porturi LAN 1-2

Conectați PC-ul la un port LAN cu un cablu de rețea.

Port 2.5G/1G LAN

Conectați PC-ul la un port 2.5G/1G LAN cu un cablu de rețea.

Specificații:

Adaptor de alimentare de c.c.	Ieșire c.c.: +19 V cu curent max. de 2,37 A +19,5 V cu curent max. de 2,31 A		
Temperatură în stare de funcționare	0 ~ 40 °C	Depozitare	0 ~ 70 °C
Umiditate în stare de funcționare	50 ~ 90 %	Depozitare	20 ~ 90 %

ÎNAINTE DE SETARE

01 Pregătirea pentru configurarea unui router independent

- 1 Accesați **PAȘI DE CONFIGURARE CA ROUTER INDEPENDENT**.

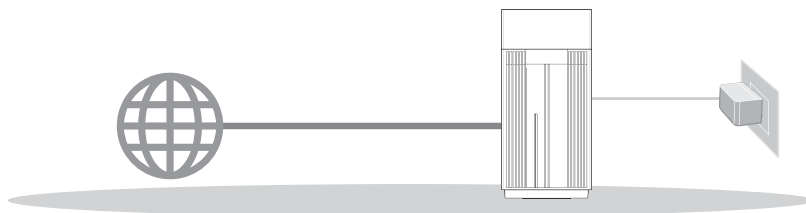

CONFIGURAREA CA ROUTER INDEPENDENT

02 Pregătirea pentru a configura un sistem AiMesh WiFi

- 1 Pregătiți două sau mai multe rutere ASUS care acceptă AiMesh.
- 2 Atribuiți unul ca router AiMesh și altul ca nod AiMesh.

** Dacă aveți mai multe rutere AiMesh, vă recomandăm să îl utilizați pe cel cu cele mai bune specificații AiMesh și pe celelalte ca noduri AiMesh.

- 3 Accesați **PAȘI DE CONFIGURARE AiMesh**.

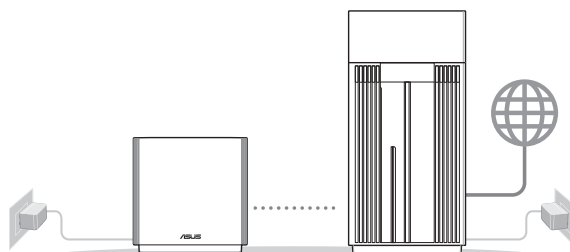

Nod AiMesh

Router AiMesh

PAȘI DE CONFIGURARE AiMesh

PAȘI DE CONFIGURARE CA ROUTER INDEPENDENT

01 Pregătirea modemului

- 1 Deconectați modemul DSL/prin cablu. Dacă acesta are o baterie de rezervă, scoateți bateria. **1**

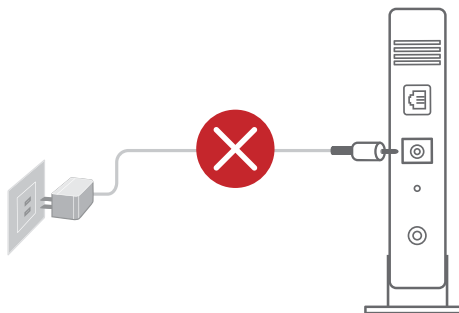

- 2 Conectați modemul la router folosind cablul de rețea furnizat.
- 3 Porniți modemul. Conectați modemul la priza electrică și porniți-l.

- 1 Dacă utilizați conexiunea DSL pentru internet, veți avea nevoie de numele de utilizator/parola de la furnizorul de servicii internet (ISP) pentru a configura corect router-ul.

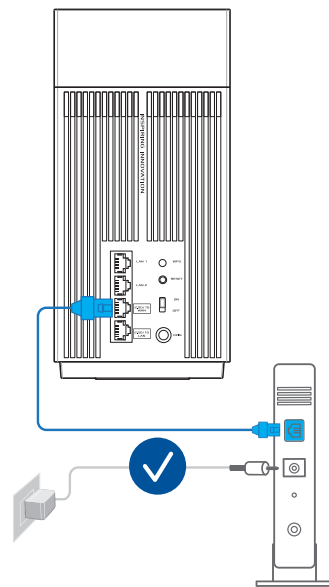

Sparte modem

- 4 Verificați indicatoarele luminoase LED de pe modemul DSL/prin cablu pentru a vă asigura că este activă conexiunea.

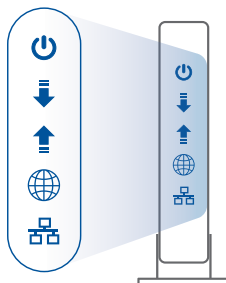

Față modem

02 Conectați dispozitivul

- 1 Porniți router-ul.
Conectați la sursa de alimentare și apăsați butonul de Pornire/Oprire din spatele routerului.
- 2 Verificați ca LED-ul să lumineze albastru constant pentru a indica faptul că conexiunea hardware-ului este pregătită pentru configurare.
- 3 **[Web]** Conectați PC-ul la router cu ajutorul cablului de rețea suplimentar.
[Aplicație] Sau puteți folosi un telefon sau un pad pentru a finaliza configurarea prin intermediul aplicației ASUS Router.

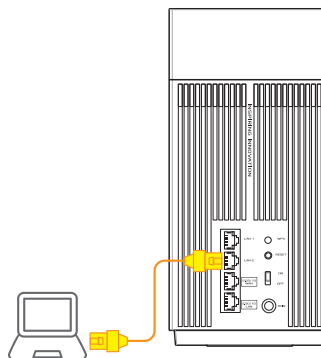
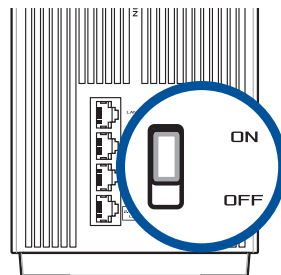



03 Autentificare și conectare

- 1 **[Web]** Deschideți un browser web.

Veți fi redirecționat către ASUS Setup Wizard (Expertul de configurare ASUS). Dacă acest lucru nu se întâmplă, navigați la adresa <http://router.asus.com>.

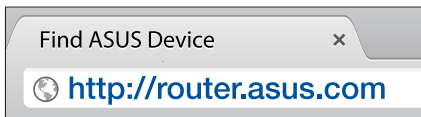

[Aplicație] Lansați aplicația ASUS Router și urmați instrucțiunile pentru a finaliza configurarea.

PAȘI DE CONFIGURARE AiMesh

01 Pregătirea

Amplasai router-ul și nodul AiMesh la 3 metri între ele în timpul procesului de configurare.

02 Nod AiMesh

Mențineți alimentarea pornită și în așteptare pentru setările sistemului AiMesh.

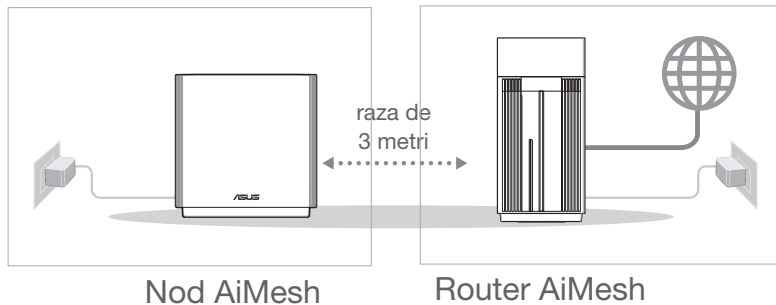

03 Router AiMesh

[Web] 1 Consultați **PAȘI DE CONFIGURARE CA ROUTER INDEPENDENT** pentru a conecta router-ul AiMesh la PC și modem și apoi autentificați-vă în GUI web.

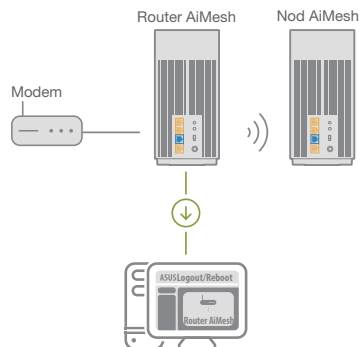

2 Accesați pagina Network Map (Hartă rețea), faceți clic pe pictograma AiMesh și apoi Search (Căutare) pentru nodul AiMesh folosit pentru extindere.

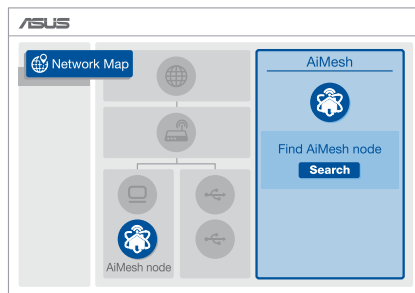

3 Faceți clic pe **Search (Căutare)**, va căuta automat nodul AiMesh în apropiere. Când nodul AiMesh este afișat pe această pagină, faceți clic pe acesta pentru a-l adăuga în sistemul AiMesh.

** Dacă nu puteți găsi niciun nod AiMesh, accesați **DEPANAREA**.

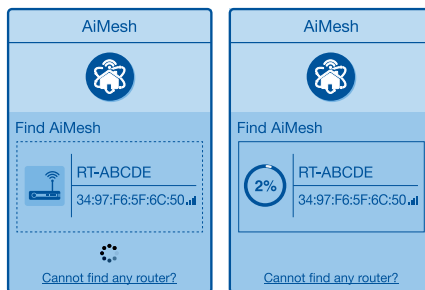

- 4 După finalizarea sincronizării este afișat un mesaj.

Successfully added **RT-ABCDE** to your AiMesh system, it will take awhile to show up as connected in the AiMesh router list.

OK

- 5 Felicitări! Veți descoperi că paginile de mai jos apar când un nod AiMesh a fost adăugat cu succes la rețeaua AiMesh.

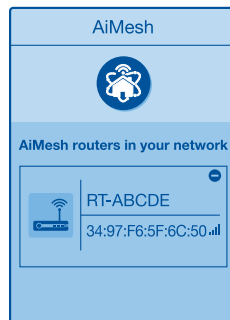

Română

[Aplicație] Conectați-vă la ruterul dvs. existent prin aplicația ASUS Router și alegeți „Add AiMesh Node (Adăugare nod AiMesh)” pentru a finaliza configurarea.

Aplicația ASUS ROUTER

Descărcați aplicația gratuită ASUS Router pentru a vă configura și a vă gestiona routerele.

ASUS Router



Depanarea

Dacă routerul AiMesh nu poate găsi niciun nod AiMesh în apropiere sau dacă sincronizarea nu reușește, verificați următoarele și încercați din nou.

- În mod ideal, mutați nodul AiMesh mai aproape de routerul AiMesh. Asigurați-vă că distanța dintre dispozitive este de 3 metri.
- Nodul AiMesh este pornit.

Relocare

PERFORMANȚE OPTIME

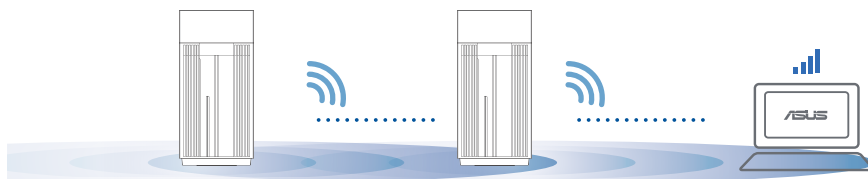

Amplasați nodul și routerul AiMesh în cel mai bun loc posibil.



NOTĂ: Pentru a reduce la minimum interferențele, mențineți routerele la distanță față de dispozitive precum telefoane fără fir, dispozitive Bluetooth și cuptoare cu microunde.

Vă recomandăm să amplasați routerele într-un spațiu deschis sau larg.

Indicații LED ZenWiFi Pro XT12

-  Alb constant: Semnal bun
-  Galben constant: Semnal slab
-  Roșu constant: Lipsă semnal

Întrebare1: Acceptă routerul AiMesh modul Access Point (Punct de acces)?

Răspuns: Da. Puteți alege să setați routerul AiMesh fie în modul de router, fie în modul de punct de acces. Accesați interfața grafică web (<http://router.asus.com>), și mergeți la pagina **Administration (Administrare) > Operation Mode (Mod funcționare)**.

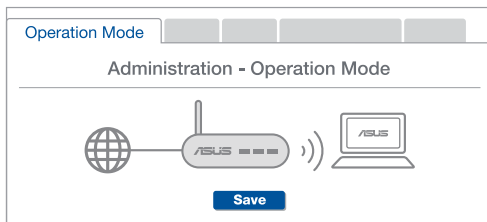

Întrebare2: Pot configura o conexiune cu fir între router-ele AiMesh (backhaul Ethernet)?

A:Da. Sistemul AiMesh acceptă conexiunea wireless și prin fir dintre router-ul AiMesh și nod pentru a maximiza rata de transfer stabilitatea. AiMesh analizează puterea semnalului wireless pentru fiecare bandă de frecvență disponibilă, apoi determină automat dacă o conexiune wireless sau prin fir este mai potrivită pentru a servi pe post de conexiune între routere.

- 1 Urmați pașii de configurare pentru a stabili o conexiune între nodul și router-ul AiMesh prin WiFi mai întâi.
- 2 Așezați nodul în locațiile ideale pentru cea mai bună acoperire. Conectați un cablu Ethernet la portul LAN al router-ului AiMesh și la portul WAN al nodului AiMesh.

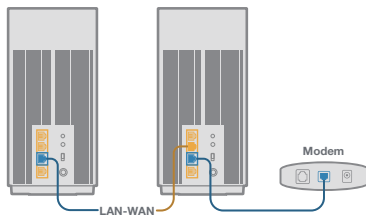

- 3 Sistemul AiMesh va selecta automat cea mai bună cale pentru transmisia datelor, fie prin fir, fie wireless.

Explicaciones relacionadas con el hardware

- 1 Conecte el adaptador al puerto ENTRADA-DC y presione el Interruptor de alimentación.
- 2 El LED de alimentación se iluminará cuando el hardware esté preparado.

Explicaciones de los botones y puertos

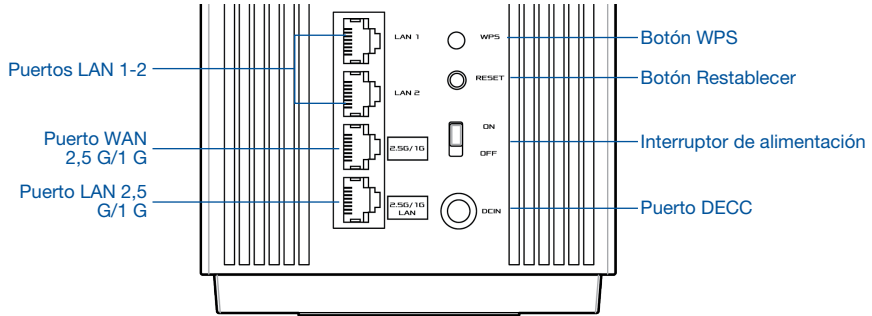

Puerto WAN 2,5 G/1 G

Permite conectar el módem óptico a este puerto con un cable de red.

Puertos LAN 1-2

Permite conectar su PC a un puerto LAN con un cable de red.

Puerto LAN 2,5 G/1 G

Permite conectar su PC a un puerto LAN 2,5 G/1 G con un cable de red.

Especificaciones:

Adaptador de alimentación de CC	Salida de CC: +19 V con una corriente máx. de 2,37 A +19,5 V con una corriente máx. de 2,31 A		
Temperatura de funcionamiento	0~40 °C	Almacenamiento	0~70 °C
Humedad de funcionamiento	50~90 %	Almacenamiento	20~90 %



Antes De La Configuración

01 Preparar la configuración de un router autónomo

- 1 Vaya a **PASOS DE CONFIGURACIÓN DE UN ROUTER.**

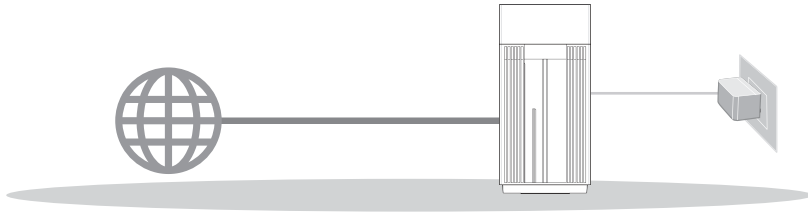

Español

Configuración De Un Router

02 Preparar la configuración de un sistema WiFi AiMesh

- 1 Prepare dos o más enrutadores ASUS compatibles con AiMesh.
- 2 Asigne uno como router AiMesh y otro como nodo AiMesh.

** Si tiene varios routers AiMesh, le recomendamos utilizar el router con las mejores especificaciones como router AiMesh y los otros como nodos AiMesh.

- 3 Vaya a **PASOS DE CONFIGURACIÓN DE AiMesh.**

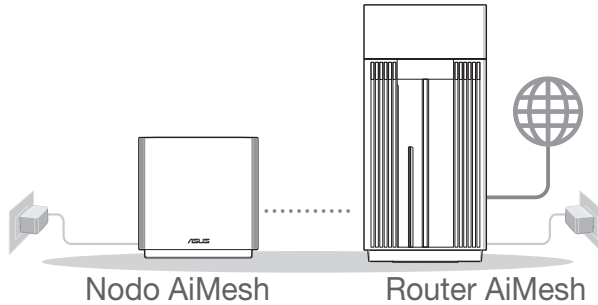

Pasos De Configuración De AiMesh



Pasos De Configuración De Un Router

01 Preparar el módem

- 1 Desenchufe la alimentación del módem de cable o DSL. Si tiene una batería de reserva, quítela. **1**

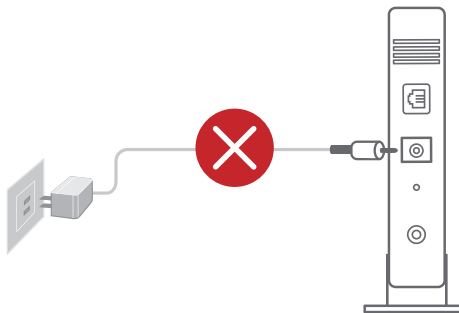

- 1 Si utiliza DSL para Internet, necesitará el nombre de usuario y la contraseña de su proveedor de servicio de Internet (ISP) para configurar adecuadamente el router.

- 2 Conecte el módem al router con el cable de red proporcionado.
- 3 Encienda el módem. Enchufe el módem a la toma de corriente eléctrica y enciéndalo.

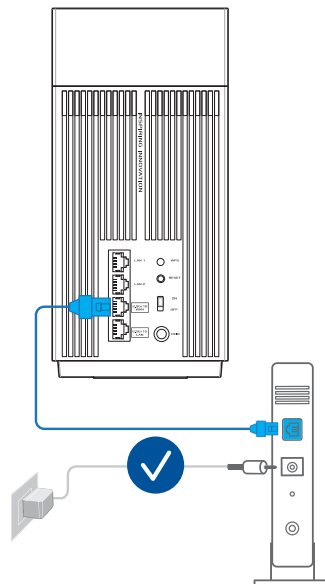

Parte posterior del módem



- 4 Compruebe la iluminación LED del módem de cable o DLS para asegurarse de que la conexión está activa.

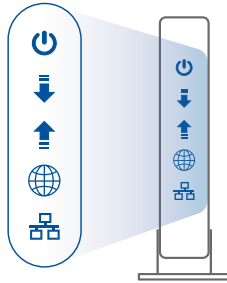

Parte frontal de módem

02 Conectar el dispositivo

- 1 Encienda el router.
Enchufe y presione el interruptor de encendido y apagado situado en la parte posterior del enrutador.
- 2 Compruebe que el LED se ilumina en azul permanentemente para indicar que la conexión de hardware está lista para la configuración.
- 3 **[Web]** Conecte su PC al router mediante un cable de red adicional.
[Aplicación] O bien, puede usar un teléfono o teclado para completar la configuración a través de la aplicación ASUS Router.

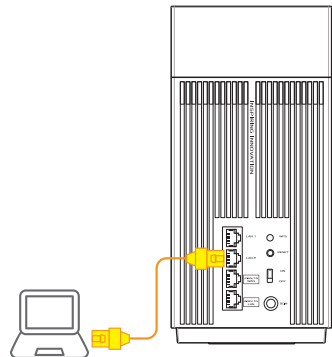
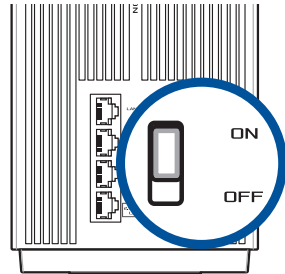

03 Inicio de sesión y conexión

- 1 **[Web]** Abra un explorador web.

Será redirigido al Asistente de configuración ASUS. Si no es así, navegue a <http://router.asus.com>.



[Aplicación] Inicie la aplicación ASUS Router y siga las instrucciones para completar la configuración.

Pasos De Configuración De AiMesh

01 Preparación

Coloque el router y el nodo AiMesh a una distancia de entre 3 metros entre sí.

02 Nodo AiMesh

Mantenga la alimentación encendida y en estado de espera para la configuración del sistema AiMesh.

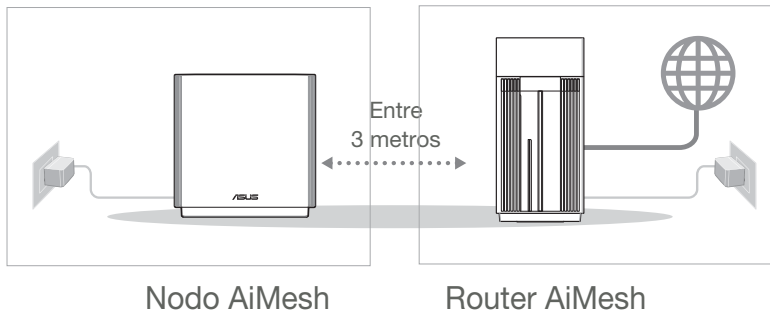

03 Router AiMesh

[Web] 1 Consulte **PASOS DE CONFIGURACIÓN DE UN ROUTER** para conectar el router AiMesh a su PC y módem y, a continuación, inicie sesión en la GUI web.

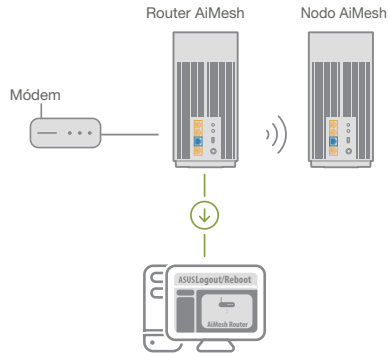

2 Vaya a la página Network Map (Mapa de red), haga clic en el icono AiMesh y luego en Search (Buscar) para encontrar el nodo de extensión AiMesh.

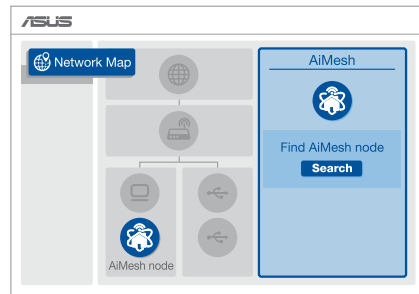

3 Haga clic en **Buscar** para buscar automáticamente el nodo AiMesh. Cuando el nodo AiMesh se muestre en esta página, haga clic en él para agregarlo al sistema AiMesh.

** Si no puede encontrar ningún nodo AiMesh, vaya a **SOLUCIONAR PROBLEMAS**.

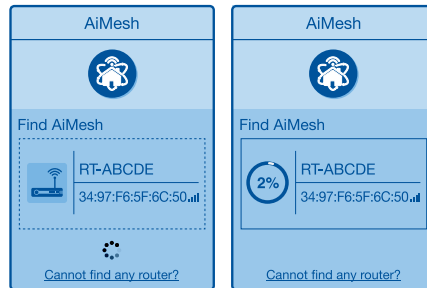

Español

- 4 Aparecerá un mensaje cuando la sincronización se complete.

Successfully added **RT-ABCDE** to your AiMesh system, it will take awhile to show up as connected in the AiMesh router list.

OK

- 5 ¡Enhorabuena! Una vez haya agregado un nodo correctamente, verá la siguiente imagen.

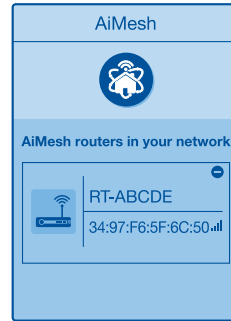

[Aplicación] Inicie sesión en su enrutador existente a través de la aplicación ASUS Router y seleccione “Add AiMesh Node” (Agregar nodo AiMesh) para completar la configuración.

Aplicación ASUS Router

Descargue la aplicación gratuita ASUS Router para configurar y administrar su routers.





Solución de problemas

Si el router AiMesh no puede encontrar ningún nodo AiMesh cerca o la sincronización no se puede realizar, compruebe lo siguiente e inténtelo de nuevo.

- a Acerque el nodo AiMesh al router AiMesh; es lo ideal. Asegúrese de que se encuentran a una distancia de entre 3 metros.
- b El nodo AiMesh está encendido.

Reubicación

EL MÁXIMO RENDIMIENTO

Coloque el nodo y el router AiMesh en el mejor lugar.

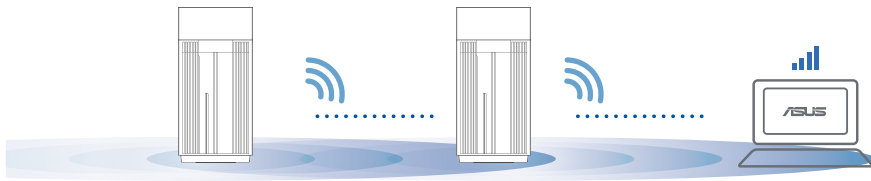

NOTAS: Para minimizar las interferencias, mantenga los routers alejados de dispositivos como teléfonos inalámbricos, dispositivos Bluetooth y hornos de microondas.

Le recomendamos que coloque los routers en una ubicación abierta o espaciosa.

Indicaciones del LED ZenWiFi Pro XT12

- Blanco permanente: Buena señal
- Amarillo permanente: Señal débil
- Rojo permanente: No hay señal



Preguntas más frecuentes

PREGUNTAS MÁS FRECUENTES

P1: ¿Admite el router AiMesh el modo Punto de acceso?

R: Sí. Puede optar por establecer el router AiMesh en modo Router o en modo Punto de acceso. Vaya a la GUI web (<http://router.asus.com>) y luego vaya a la página **Administration (Administración) > Operation Mode (Modo de funcionamiento)**.

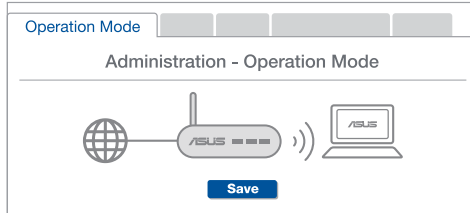

P2: ¿Puedo conectar los routers AiMesh por cable (retorno Ethernet)?

R: Sí. Para maximizar el rendimiento y la estabilidad, el sistema AiMesh admite tanto conexiones inalámbricas como cableadas entre el router y el nodo AiMesh. AiMesh analiza la intensidad de la señal inalámbrica para cada banda de frecuencia disponible y, a continuación, determina automáticamente si es mejor una conexión inalámbrica o por cable para servir como red principal de conexión entre routers.

- 1 Primero, siga los pasos de configuración para establecer una conexión entre el router y el nodo AiMesh a través de la conexión WiFi.
- 2 Para obtener la mejor cobertura posible, coloque el nodo en la ubicación ideal. Tienda un cable Ethernet desde el puerto LAN del router AiMesh hasta el puerto WAN del nodo AiMesh.

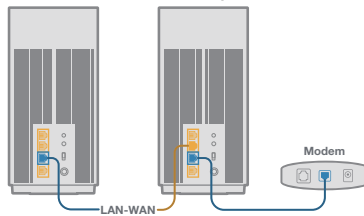

- 3 El sistema AiMesh detectará automáticamente la mejor trayectoria para la transmisión de datos, ya sea cableada o inalámbrica.

Objašnjenje hardvera

- 1 Priključite adapter u DC-IN ulaz i pritisnite prekidač za napajanje.
- 2 Lampica za napajanje će se upaliti kada vaš hardver bude bio spreman.

Objašnjenje tastera i ulaza

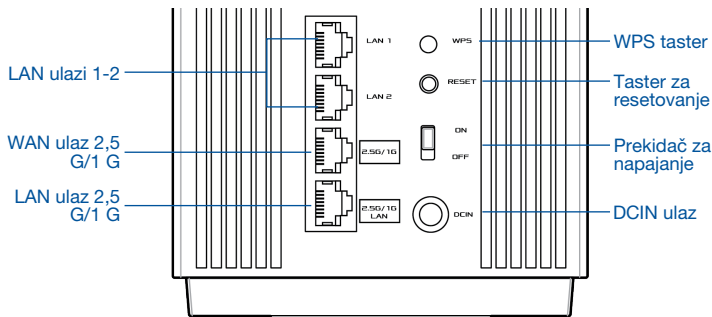

WAN ulaz 2,5 G/1 G

Povežite svoj optički modem za ovaj ulaz mrežnim kablom.

LAN ulazi 1-2

Povežite svoj PC za LAN ulaz mrežnim kablom.

LAN ulaz 2,5 G/1 G

Povežite svoj PC za LAN ulaz 2,5 G/1 G mrežnim kablom.

Specifikacije:

Adapter za DC napajanje	DC snaga: +19V sa maksimalnom jačinom struje od 2.37A +19.5V sa maksimalnom jačinom struje od 2.31A		
Radna temperatura	0~40°C	Skладиštenja:	0~70°C
Radna vlažnost vazduha	50~90%	Skладиštenja:	20~90%



PRE PODEŠAVANJA

01 Priprema za podešavanje samostalnog rutera

- 1 Idite na **ONE ROUTER SETUP STEPS (KORACI ZA PODEŠAVANJE JEDNOG RUTERA)**.

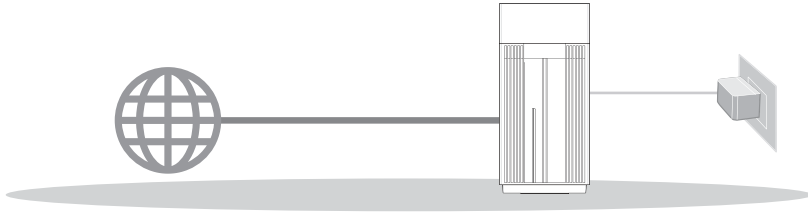

PODEŠAVANJE JEDNOG RUTERA

02 Priprema za podešavanje bežičnog AiMesh sistema

- 1 Pripravite dva ili više ASUS rutera koji podržavaju AiMesh.
- 2 Dodelite jedan kao AiMesh ruter, a drugi kao AiMesh računalo.

** Ukoliko imate više AiMesh rutera, preporučujemo da ruter sa najjačim specifikacijama koristite kao svoj AiMesh ruter, a druge kao AiMesh računala.

- 3 Idite na **AiMesh SETUP STEPS (KORACI ZA PODEŠAVANJE AiMesh-a)**.

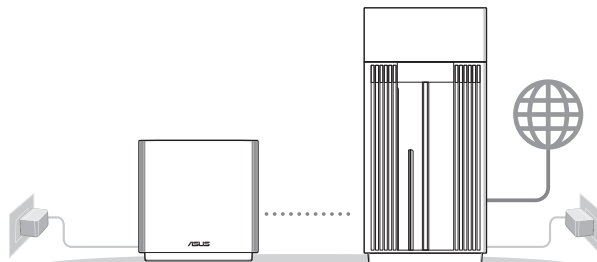

AiMesh mrežu

AiMesh ruter

KORACI ZA PODEŠAVANJE AiMesh-a



KORACI ZA PODEŠAVANJE JEDNOG RUTERA

01 Priprema vašeg modema

- 1 Izvucite kabl za struju/DSL modem. Ukoliko postoji baterija za podršku, izvadite bateriju. 1

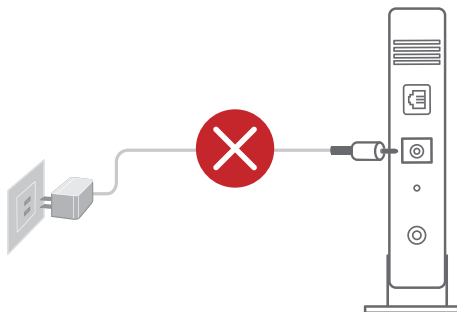

- 1 Ukoliko koristite DSL za internet, biće vam potrebni korisničko ime/lozinka od vašeg internet provajdera (ISP) da ispravno konfigurirate ruter.

- 2 Povežite svoj modem za ruter uz pomoć priloženog mrežnog kablja.
- 3 Uključite modem. Priključite modem u utičnicu za struju i uključite.

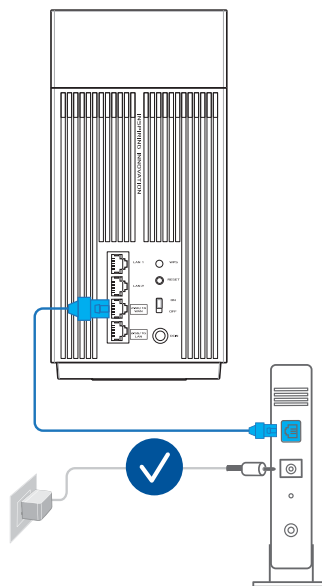

Modem pozadi

- 4 Proverite LED lampice svog kabela/DSL modema da proverite da je veza aktivna.

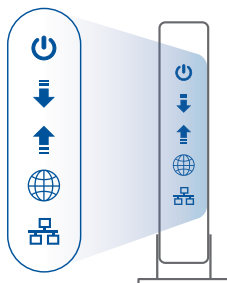

Modem spreda

02 Povežite svoj uređaj

- 1 Uključite ruter.
Priključite i pitisnete taster za napajanje na poleđini rutera.
- 2 Proverite da lampica gori postojano plavo, čime ukazuje da je hardverska veza spremna za podešavanje.
- 3 **[Veb]** Connect your PC to the router using an additional network cable.
[Aplikacija] Takođe možete da upotrebite telefon ili tablet da završite podešavanje preko ASUS Router aplikacije.

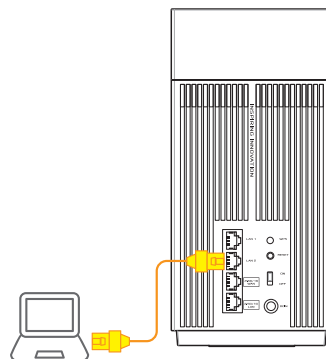
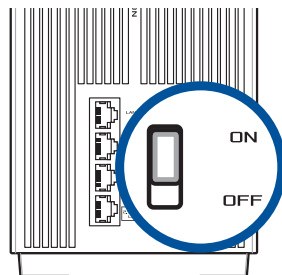



03 Prijavite se i povežite se

- 1 [Veb] Otvorite internet pregledač.

Bićete preusmereni na ASUS čarobnjak za podešavanje. Ukoliko se to ne desi, idite na <http://router.asus.com>.



[Aplikacija] Pokrenite ASUS Router aplikaciju i pratite uputstva da završite podešavanje.

KORACI ZA PODEŠAVANJE AiMesh-a

01 Pripremite

Postavite svoj AiMesh ruter i čvorište na udaljenost od 3 metra tokom procesa podešavanja.

02 AiMesh račvište

Vodite računa da je napajanje uključeno tokom podešavanja AiMesh sistema.

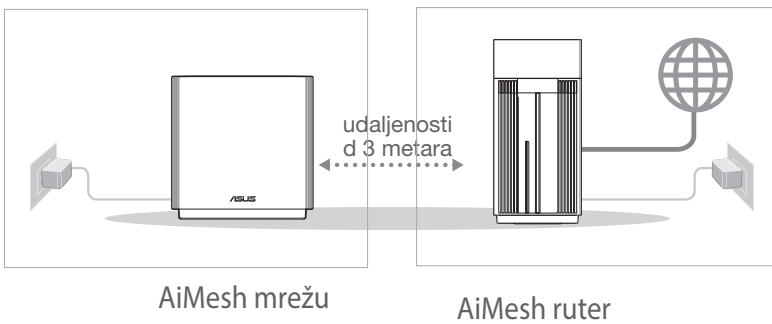

03 AiMesh ruter

[Veb] 1 Pogledajte **ONE ROUTER SETUP STEPS (KORAKE ZA PODEŠAVANJE JEDNOG RUTERA)** da povežete svoj AiMesh ruter za svoj PC i modem, a potom se prijavite na internet GUI.

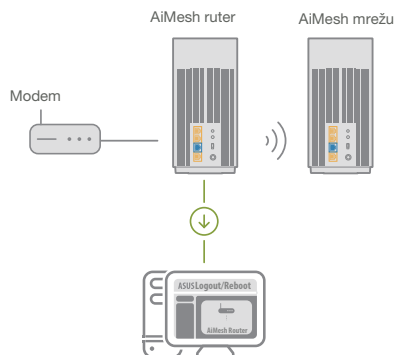

2 Idite na stranicu sa Network Map (Mapom mreže), kliknite na AiMesh ikonicu i potom na Search (Pretraga) za svoje AiMesh računike za proširenje.

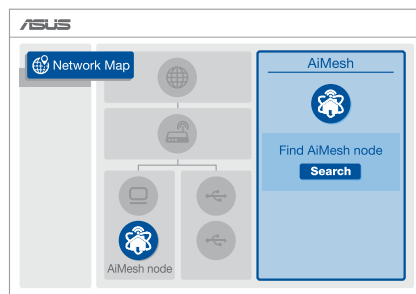

3 Kliknite na **Search (Pretraga)**, ona će automatski potražiti vaš AiMesh čvor u blizini. Kada se AiMesh računike prikaže na ovoj stranici, kliknite na njega da ga dodate u AiMesh sistem.

** Ukoliko ne možete da pronađete bilo koje AiMesh računike, idite na **TROUBLE SHOOTING (REŠAVANJE PROBLEMA)**.

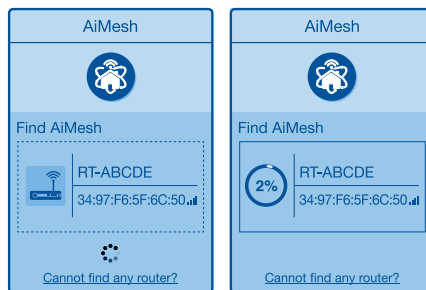

- 4 Poruka se prikazuje kada je sinhronizacija obavljena.

Successfully added **RT-ABCDE** to your AiMesh system, it will take awhile to show up as connected in the AiMesh router list.

OK

- 5 Čestitke! Videćete da se stranice ispod prikazuju kada je AiMesh računalo uspešno dodato na AiMesh mrežu.

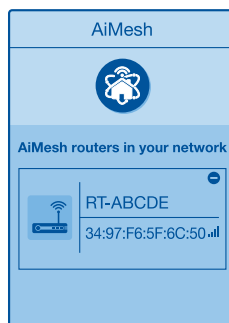

Srpski

[Applikacija] Prijavite se na svoj postojeći ruter preko ASUS Router aplikacije I odaberite "Add AiMesh Node" (Dodaj AiMesh čvor) da završite podešavanje.

Applikacija za ASUS Ruter

Preuzmite besplatnu aplikaciju za ASUS ruter da podesite i upravljajte svojim ruterom(ima).

ASUS Router



Rešavanje problema

Ukoliko vaš AiMesh ruter ne može da pronade bilo koje AiMesh čvorište u blizini ili sinhronizacija ne uspe, proverite sledeće i pokušajte ponovo.

- a Pomerite svoje AiMesh čvorište bliže AiMesh ruteru. Proverite da je na udaljenosti od 3 metara.
- b Vaše AiMesh čvorište treba da bude uključeno.

Menjanje položaja

NAJBOLJI RAD

Postavite AiMesh ruter i čvorište na najbolje mesto.

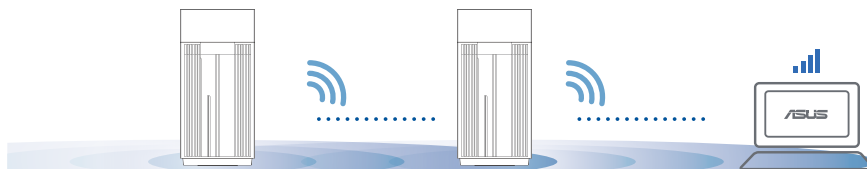

NAPOMENE: Da smanjite ometanje, držite rutere dalje od uređaja kao što su bežični telefoni, Bluetooth uređaji i mikrotalasne pećnice.

Preporučujemo da postavite rutere na otvorenu ili prostranu lokaciju.

ZenWiFi Pro XT12 LED indikacije

- Postojana bela: Dobar signal
- Postojana žuta: Slab signal
- Postojana crvena: Nema signala

Česta pitanja ČESTA PITANJA

P1: Da li AiMesh ruter podržava režim za tačku pristupa?

O: Da. Možete da odaberete da podesite AiMesh ruter u režim za ruter ili režim za tačku pristupa. Posetite internet GUI (<http://router.asus.com>) i odite do stranice **Administration (Administracija) > Operation Mode (Režim rada)**.

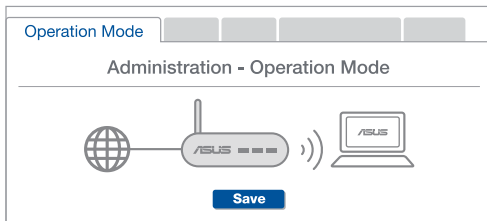

P2: Mogu li da podesim kablovsku vezu između AiMesh rutera (Ethernet backhaul)?

O: Da. AiMesh sistem podržava kako bežičnu, tako i kablovsku vezu između AiMesh rutera i račvišta da maksimalno poveća protok i stabilnost. AiMesh analizira jačinu bežičnog signala za svaki dostupan frekventni opseg, i odlučuje automatski da li je bežična ili kablovska veza najbolja da služi kao osnova za međusobno povezivanje između rutera.

- 1 Pratite korake za podešavanje da uspostavite vezu između AiMesh rutera i račvišta, prvo preko bežične veze.
- 2 Postavite račvište na idealne lokacije za najbolju pokrivenost. Razvedite Ethernet kabl sa LAN ulaza na AiMesh ruteru do WAN ulaza na AiMesh čvorištu.

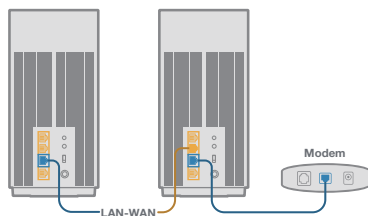

- 3 AiMesh sistem će automatski odabrati najbolju putanju za prenos podataka, bilo da se radi o bežičnoj ili kablovskoj vezi.

Informácie o hardvéri

- 1 Zapojte adaptér do portu na napájanie jednosmerným prúdom DC-IN a stlačte napájania vypínač.
- 2 Keď je hardvér pripravený, rozsvieti sa LED indikátor napájania.

Informácie o tlačidlách a portoch

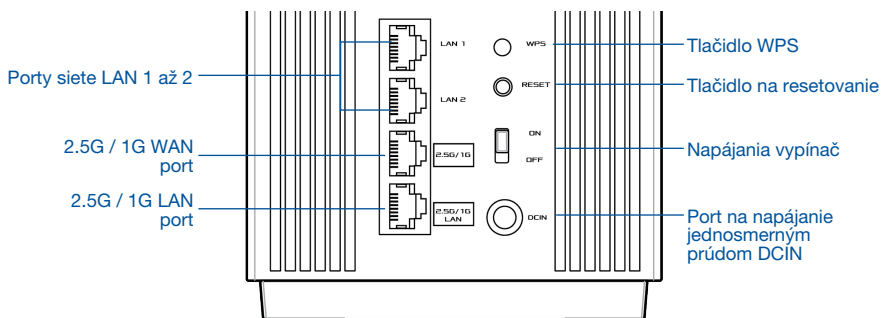

2.5G / 1G WAN port

Pomocou sieťového kábla pripojte k tomuto portu optický modem.

Porty siete LAN 1 až 2

Pomocou sieťového kábla pripojte k portu siete LAN svoj počítač.

2.5G / 1G LAN port

Pomocou sieťového kábla pripojte k portu siete 2.5G / 1G LAN svoj počítač.

Parametre:

Adaptér na napájanie striedavým prúdom	Výstup striedavého prúdu: +19 V s max. prúdom 2,37 A +19,5 V s max. prúdom 2,31 A		
Prevádzková teplota	0 až 40 °C	Skladovanie	0 až 70 °C
Prevádzková vlhkosť	50 až 90 %	Skladovanie	20 až 90 %



Pred Nastavením

01 Príprava na nastavenie samostatného smerovača

- 1 Prejdite na **KROKY NASTAVENIA JEDNÉHO SMEROVAČA**.

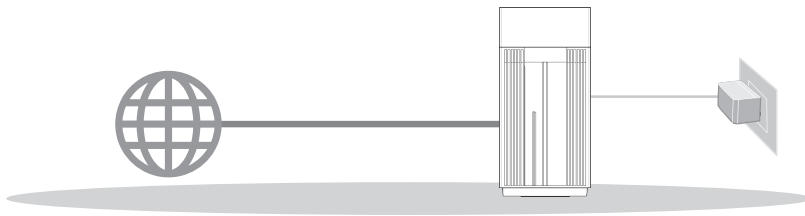

NASTAVENIE JEDNÉHO SMEROVAČA

02 Príprava na nastavenie systému siete WiFi AiMesh

- 1 Pripravte si dva alebo viac smerovačov ASUS, ktoré podporujú AiMesh.
- 2 Jeden smerovač určíte ako smerovač AiMesh a druhý ako uzol AiMesh.

** Ak máte viac smerovačov AiMesh, ako smerovač AiMesh odporúčame použiť smerovač s najvyššími parametrami a ostatné použite ako uzly AiMesh.

- 3 Prejdite na **KROKY NASTAVENIA FUNKCIE AiMesh**.

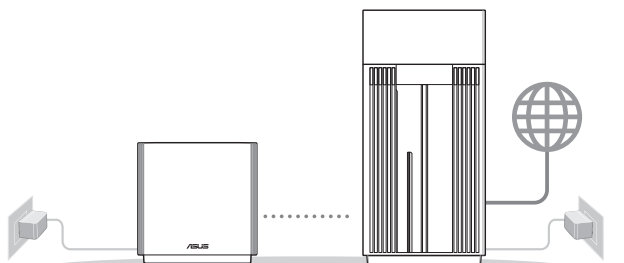

Uzol AiMesh

Smerovač AiMesh

KROKY NASTAVENIA FUNKCIE AiMesh



Kroky Nastavenia Jedného Smerovača

01 Príprava modemu

- 1 Odpojte napájací kábel/modem DSL. Ak je vybavený záložnou batériu, vyberte ju. ¹

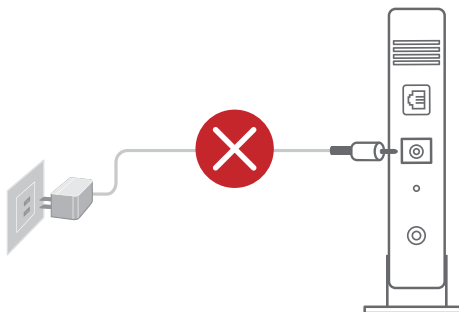

- 1 Ak na internetové pripojenie používate DSL, na správnu konfiguráciu smerovača budete musieť zadať svoje používateľské meno/heslo od vášho poskytovateľa internetových služieb (ISP).

- 2 Modem pripojte k smerovaču pomocou dodaného sieťového kábla.
- 3 Modem zapnite. Modem zapojte do elektrickej zásuvky a zapnite ho.

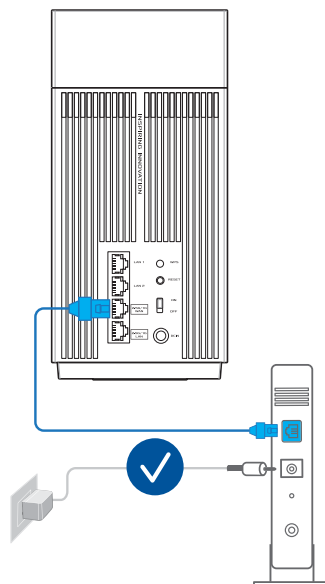

Zadná strana modemu

- 4 Skontrolujte kontrolky LED na modeme DSL/napájací kábel a uistite sa, že pripojenie je aktívne.

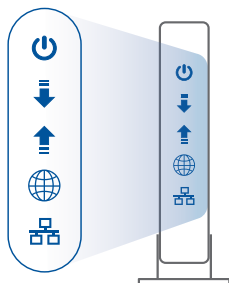

Predná strana modemu

02 Pripojenie zariadenia

- 1 Zapnite smerovač.
Zapojte a stlačte vypínač na zadnej strane smerovača.
- 2 Skontrolujte, či svieti modrá LED kontrolka, čo znamená, že pripojený hardvér je pripravený na nastavenie.
- 3 **[Web (Siet)]** Pomocou ďalšieho sieťového kábla pripojte PC k smerovaču.
[App (Aplikácia)] Nastavenie môžete tiež vykonať pomocou telefónu alebo tabletu cez aplikáciu ASUS Router.

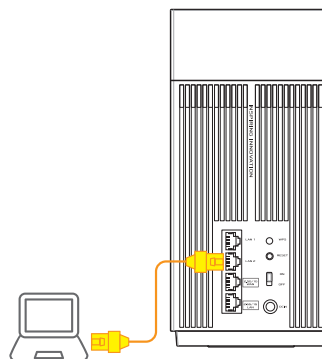
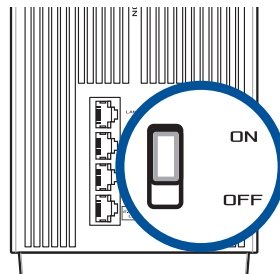

03 Prihlásenie a pripojenie

- 1 **[Web (Siet)]** Otvorte webový prehľadávač.

Budete presmerovaní na sprievodcu nastavením ASUS. Ak k tomu nedôjde, prejdite na stránku <http://router.asus.com>.



[App (Aplikácia)] Spustíte aplikáciu ASUS Router a na dokončenie nastavenia postupujte podľa pokynov.

Kroky Nastavenia Funkcie AiMesh

01 Príprava

Počas procesu nastavenia umiestnite smerovač a uzol AiMesh 3 metre od seba.

02 Uzol AiMesh

Na vykonanie nastavení systému AiMesh ponechajte napájanie zapnuté v pohotovostnom režime.

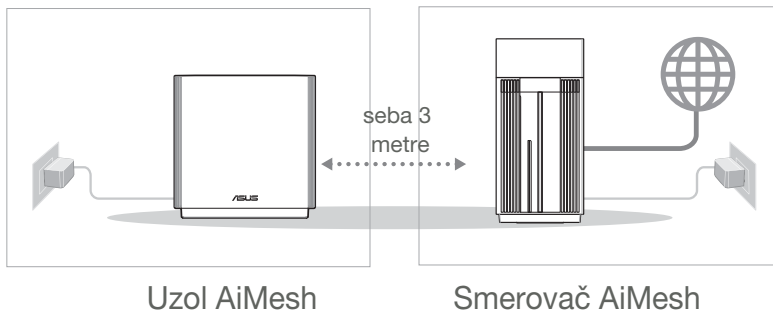

03 Smerovač AiMesh

[Web (Sieť)] 1 Podľa časti **KROKY NASTAVENIA JEDNÉHO SMEROVAČA** pripojte svoj smerovač AiMesh k PC a modemu; potom sa prihláste v rámci webového grafického používateľského rozhrania.

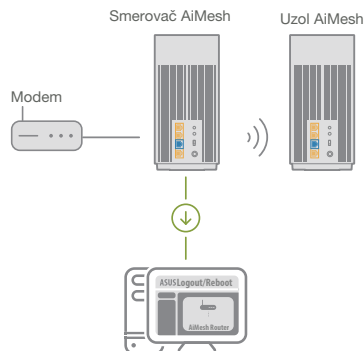

2 Prejdite na stránku Network Map (Mapa siete), kliknite na ikonu AiMesh a potom vyhľadajte rozširujúci uzol AiMesh.

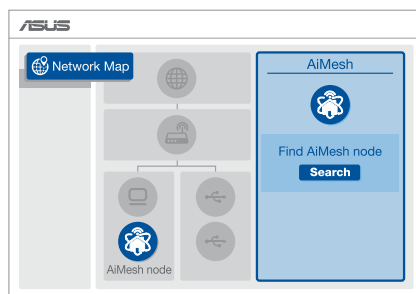

3 Kliknite na **Search (Vyhľadať)**, Automaticky vyhľadá váš uzol AiMesh v okolí. Keď sa uzol AiMesh zobrazí na tejto stránke, kliknutím naň ho pridáte do systému AiMesh.

** Ak nedokážete nájsť žiadny uzol AiMesh, prejdite na časť **RIEŠENIE PROBLÉMOV.**

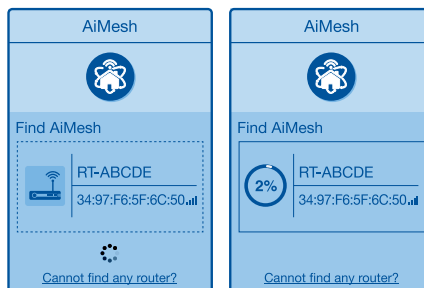

- 4 Po dokončení synchronizácie sa zobrazí správa.

Successfully added **RT-ABCDE** to your AiMesh system, it will take awhile to show up as connected in the AiMesh router list.

OK

- 5 Blahoželáme! Po úspešnom pridaní uzla AiMesh do siete AiMesh budú k dispozícii dolu zobrazené stránky.

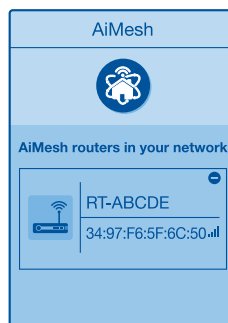

[App (Aplikácia)] Pomocou aplikácie ASUS Router sa prihláste do svojho existujúceho smerovača a na dokončenie nastavenia zvolte možnosť „Pridať uzol AiMesh“.

ASUS ROUTER APP

Na nastavenie a správu svojich smerovačov si stiahnite ASUS Router APP.

ASUS Router





Riešenie problémov

Ak smerovač AiMesh nedokáže nájsť žiadny uzol AiMesh v blízkosti alebo synchronizácia zlyhá, skontrolujte nasledovné a skúste znova.

- a) Ideálne premiestnite uzol AiMesh bližšie k smerovaču AiMesh. Vzdialenosť musí byť 3 metre.
- b) Uzol AiMesh zapnite.

Premiestnenie

NAJLEPŠÍ VÝKON

Smerovač a uzol AiMesh umiestnite na najlepšom mieste.

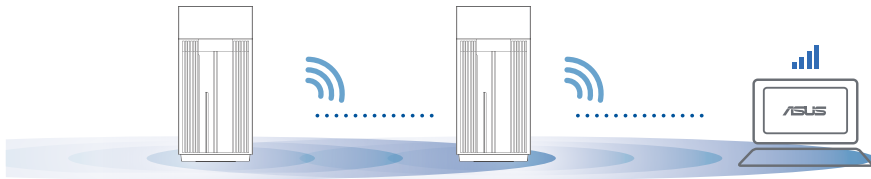

POZNÁMKY:

Aby sa minimalizovalo rušenie, smerovače musia byť v dostatočnej vzdialenosti od zariadení ako sú bezkáblové telefóny, zariadenia s rozhraním Bluetooth a mikrovlnné rúry.

Odporúčame umiestniť smerovače na otvorenom priestranstve.

LED indikátory ZenWiFi Pro XT12

- Neprerušovane na bielo: dobrý signál
- Neprerušovane na žltu: Slabý signál
- Neprerušovane na červeno: žiadny signál



NO NAJČASTEJŠIE OTÁZKY

Otázka Podporuje smerovač AiMesh režim Prístupový bod?

1:

Odpoveď: Áno. Smerovač AiMesh môžete nastaviť v režime Smerovač alebo v režime Prístupový bod. Otvorte grafické používateľské rozhranie GUI (<http://router.asus.com>) a prejdite na stránku **Administration (Správa) > Operation Mode (Režim prevádzky)**.

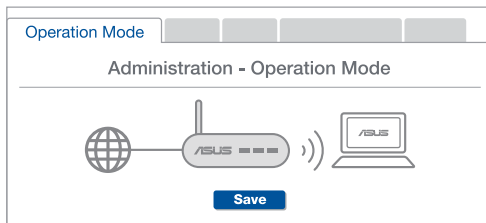

Otázka Môžem vykonať káblové pripojenie medzi smerovačmi AiMesh (spätný prenos cez sieť Ethernet)?

2:

Odpoveď: Áno. Systém AiMesh podporuje bezdrôtové aj káblové pripojenie medzi smerovačom a uzlom AiMesh na maximalizovanie priepustnosti a stability. AiMesh analyzuje silu bezdrôtového signálu pre každé dostupné frekvenčné pásmo a potom automaticky stanovuje, či je na základné pripojenie medzi smerovačmi lepšie použiť bezdrôtové alebo káblové pripojenie.

- 1 Najprv vykonajte kroky na vytvorenie pripojenia medzi smerovačom a uzlom AiMesh pomocou siete WiFi.
- 2 Uzol umiestnite na ideálne miesto s najlepším pokrytím. Port LAN na smerovači AiMesh pripojte pomocou kábla siete Ethernet k portu WAN na uzle AiMesh.

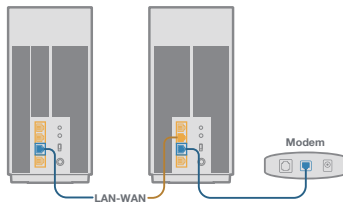

- 3 Systém AiMesh automaticky zvolí najlepšiu trasu na prenos dát, káblovú alebo bezdrôtovú.

Opis strojne opreme

- 1 Priključite polnilnik na priključek DC-IN in pritisnite stikalo za vklop/izklop.
- 2 LED-dioda za napajanje se vklopi, ko je strojna oprema pripravljena za uporabo.

Opis gumbov in priključkov

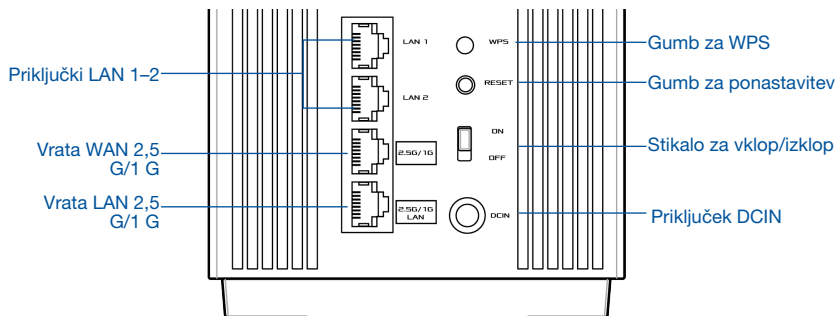

Vrata WAN 2,5 G/1 G

Optični modem priključite na ta priključek z omrežnim kablom.

Priključki LAN 1-2

Računalnik priključite na priključek LAN z omrežnim kablom.

Vrata LAN 2,5 G/1 G

Računalnik priključite na priključek LAN 2,5 G/1 G z omrežnim kablom.

Tehnični podatki:

Polnilnik za enosmerni tok	Izhod enosmernega toka: +19 V z največ 2,37 A toka +19,5 V z največ 2,31 A toka		
Delovna temperatura	0~40 °C	Shranjevanje	0~70 °C
Vlažnost pri delovanju	50~90 %	Shranjevanje	20~90 %

Pred Nastavitvijo

01 Priprava na nastavev samostojnega usmerjevalnika

- 1 Pomaknite se do razdelka **KORAKI ZA NASTAVITEV ENEGA USMERJEVALNIKA**.

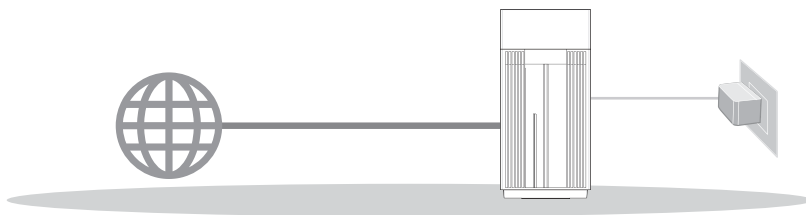

NASTAVITEV ENEGA USMERJEVALNIKA

02 Priprava na nastavev WiFi sistema AiMesh

- 1 Pripravite dva ali več usmerjevalnikov ASUS, ki podpirajo AiMesh.
- 2 En usmerjevalnik dodelite kot usmerjevalnik AiMesh, drugega pa kot vozlišče AiMesh.

** Če uporabljate več usmerjevalnikov AiMesh, priporočamo, da za usmerjevalnik AiMesh uporabite usmerjevalnik z najvišjimi specifikacijami, druge pa za vozlišča AiMesh.

- 3 Pomaknite se do razdelka **KORAKI ZA NASTAVITEV ZA AiMesh**.

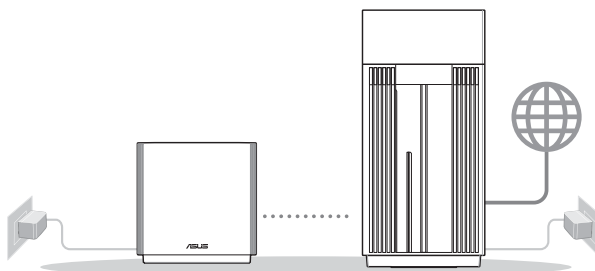

Vozlišče AiMesh

Usmerjevalnik AiMesh

AiMesh SETUP STEPS

Koraki Za Nastavitev Enega Usmerjevalnika.

01 Priprava modema

- 1 Izklopite kablski modem/modem DSL. Če je modem opremljen z rezervno baterijo, jo odstranite. **1**

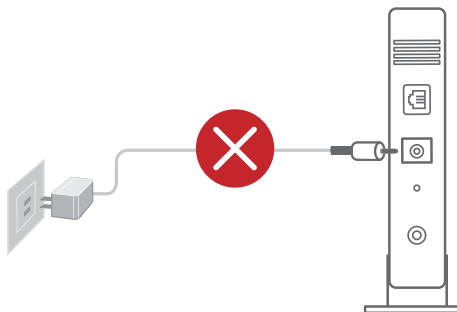

- 1 Če za dostop do interneta uporabljate DSL modem, za pravilno konfiguracijo usmerjevalnika potrebujete uporabniško ime in geslo ponudnika internetnih storitev.

- 2 S priloženim omrežnim kablom povežite modem z usmerjevalnikom.
- 3 Vključite modem. Modem priključite v vtičnico in ga prižgite.

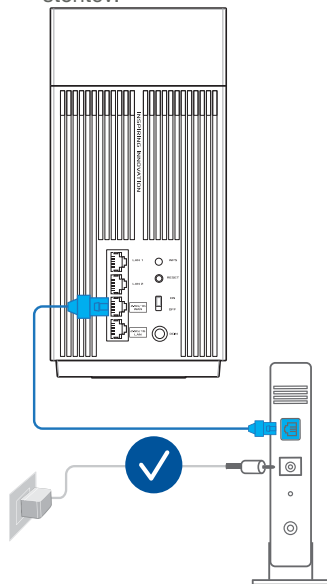

Zadnja stran modema

- 4 Preverite lučke LED kableskega modema/modema DSL in se prepričajte, da je povezava aktivna.

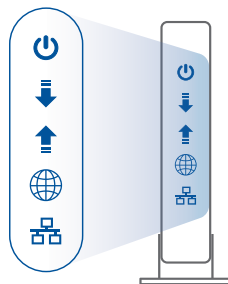

Sprednja stran modema

02 Vzpostavitev povezave z napravo

- 1 Vključite usmerjevalnik.
Priklopite in pritisnite stikalo za vklop/izklop na hrbtni strani usmerjevalnika.
- 2 Preverite, ali je LED-dioda začela svetiti neprekinjeno modro, kar označuje, da je strojna oprema pripravljena za nastavev.
- 3 **[Splet]** Z dodatnim omrežnim kablom povežite svoj računalnik z usmerjevalnikom.
[Aplikacija] Lahko pa uporabite telefon ali tablični računalnik, da dokončate nastavev prek aplikacije ASUS Router.

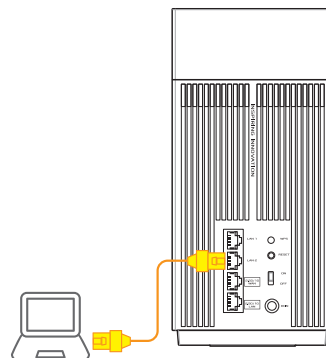
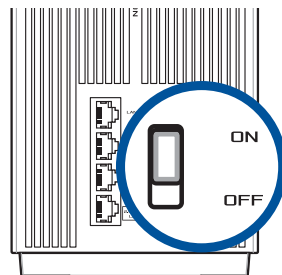

03 Prijava in vzpostavitev povezave

- 1 **[Splet]** Odprite spletni brskalnik.

Preusmerjeni boste na spletno stran čarovnika za nastavitve ASUS.

Če se to ne zgodi, obiščite spletno stran <http://router.asus.com>.



[Aplikacija] Zaženite aplikacijo ASUS Router in upoštevajte navodila na zaslonu, da dokončate nastavitve.

Koraki za Nastavitve za AiMesh

01 Priprava

Med postopkom nastavitve naj bosta usmerjevalnik in vozlišče AiMesh med seboj oddaljena med 3 metri.

02 Vozlišče AiMesh

Za nastavitve sistema AiMesh naj bo napajanje vklopljeno, naprava pa naj bo v stanju pripravljenosti.

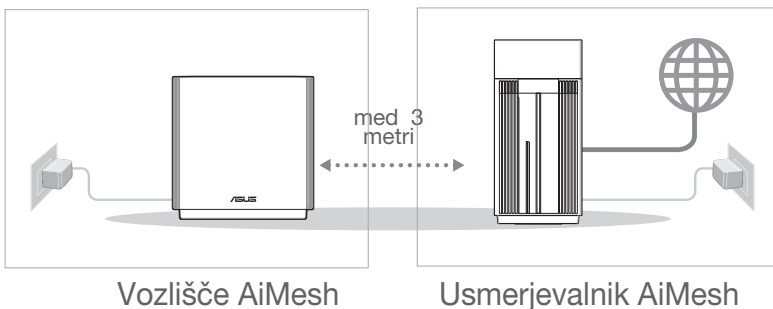

03 Usmerjevalnik AiMesh

[Splet] **1** Preberite razdelek **KORAKI ZA NASTAVITEV ENEGA USMERJEVALNIKA**, kjer boste izvedeli, kako povezati usmerjevalnik AiMesh z računalnikom in modemom; nato se prijavite v spletni grafični vmesnik.

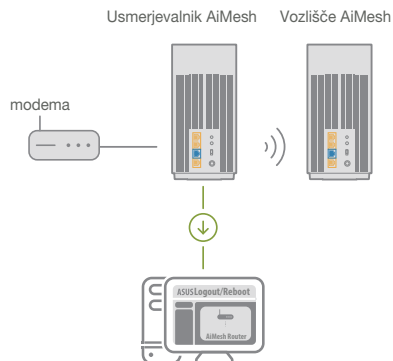

2 Odprite stran Network Map (Zemljevid omrežij), kliknite ikono AiMesh in nato poiščite svoje vozlišče AiMesh.

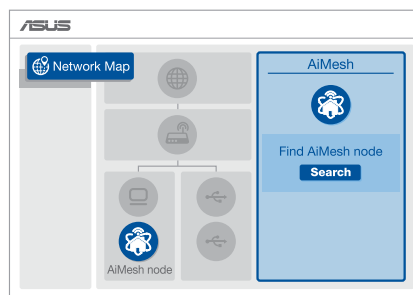

3 Če kliknete **Search (Poišči)**, Aplikacija bo samodejno poiskala vaše vozlišče AiMesh v bližini. Ko se na tej strani prikaže vozlišče AiMesh, ga kliknite, da ga dodate v sistem AiMesh.

** Če ne najdete nobenega vozlišča AiMesh, odprite razdelek **ODPRAVLJANJE TEŽAV**.

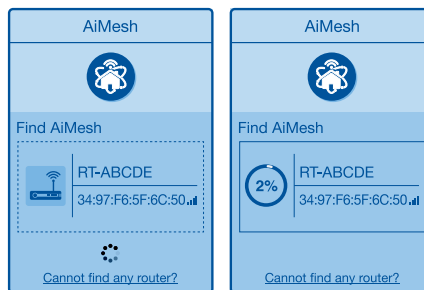

- 4 Ko je sinhronizacija končana, se prikaže sporočilo.

Successfully added **RT-ABCDE** to your AiMesh system, it will take awhile to show up as connected in the AiMesh router list.

OK

- 5 Čestitke! Spodnje strani bodo prikazane, če je bilo vozlišče AiMesh uspešno dodano v omrežje AiMesh.

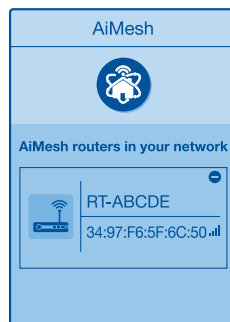

[Aplikacija] Prijavite se v svoj obstoječi usmerjevalnik prek aplikacije ASUS Router in izberite »Add AiMesh Node« (Dodaj vozlišče AiMesh), da dokončate nastavev.

APLIKACIJA ZA USMERJEVALNIK ASUS

Prenesite brezplačno aplikacijo za usmerjevalnik ASUS, s katero lahko nastavite in upravljate usmerjevalnike.

ASUS Router



Odpravljanje težav

Če usmerjevalnik AiMesh ne najde nobenega vozlišča AiMesh v bližini ali sinhronizacije ne uspe, upoštevajte spodnja navodila in poskusite znova.

- Vozlišče AiMesh premaknite bližje usmerjevalniku AiMesh. Prepričajte se, da je od usmerjevalnika oddaljen največ 3 metre.
- Vaše vozlišče AiMesh je vklopljeno.

Prestavite

NAJBOLJŠE DELOVANJE

Poiščite najboljše mesto za usmerjevalnik in vozlišče AiMesh.

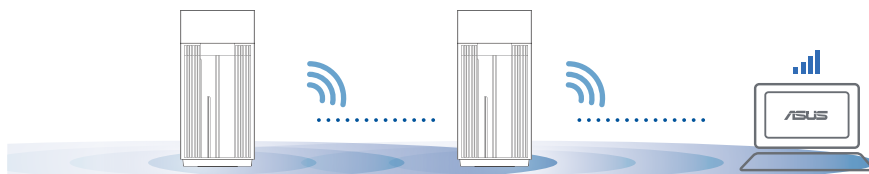

OPOMBE: usmerjevalniki ne smejo biti v bližini naprav, kot so brezžični telefoni, naprave Bluetooth in mikrovalovne pečice, da čim bolj zmanjšate motnje.

Priporočamo, da usmerjevalnike postavite na odprto in prostorno mesto.

LED-indikatorji naprave ZenWiFi Pro XT12

- Sveti belo: dober signal
- Sveti neprekinjeno rumeno: šibek signal
- Sveti neprekinjeno rdeče: ni signala

Pogosta vprašanja

Pogosta vprašanja

1. vpr. Ali usmerjevalnik AiMesh podpira način dostopne točke?

O: Da. Usmerjevalnik AiMesh lahko nastavite v način usmerjevalnika ali način dostopne točke. Odprite spletni grafični uporabniški vmesnik (<http://router.asus.com>) in odprite stran **Administration (Skrbnišтво) > Operation Mode (Načini delovanja)**.

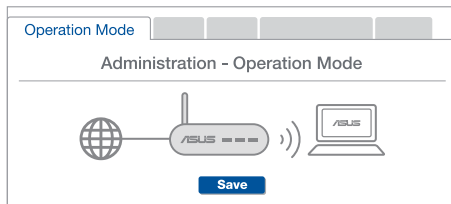

2. vpr. Ali lahko vzpostavim žično povezavo med usmerjevalniki AiMesh (povezovalno omrežje Ethernet)?

O: Da. Sistem AiMesh podpira tako brezžično kot žično povezavo med usmerjevalnikom in vozliščem AiMesh ter tako zagotavlja kar se da velik promet in stabilnost. AiMesh analizira moč brezžičnega signala za vsak frekvenčni pas, ki je na voljo, in nato samodejno določi, katera povezava (brezžična oz. žična) je bolj primerna za hrbtnično povezavo med usmerjevalniki.

- 1 Najprej upoštevajte navodila za vzpostavitev povezave med usmerjevalnikom in vozliščem AiMesh prek brezžičnega omrežja WiFi.
- 2 Vozlišče postavite na idealno mesto, da zagotovite čim boljši doseg. Ethernet kabel speljite iz vrat lokalnega omrežja (LAN) usmerjevalnika AiMesh do vrat brezžičnega omrežja (WAN) vozlišča AiMesh.

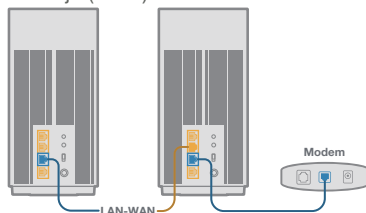

- 3 Sistem AiMesh bo samodejno izbral najboljšo pot (žično oz. brezžično) za prenos podatkov.

Förklaringar av maskinvaran

- 1 Anslut adaptern i DC-IN-porten, och tryck på strömbrytare.
- 2 Strömindikatorn 2,4 GHz/5 GHz tänds när maskinvaran är klar.

Förklaringar för knappar och portar

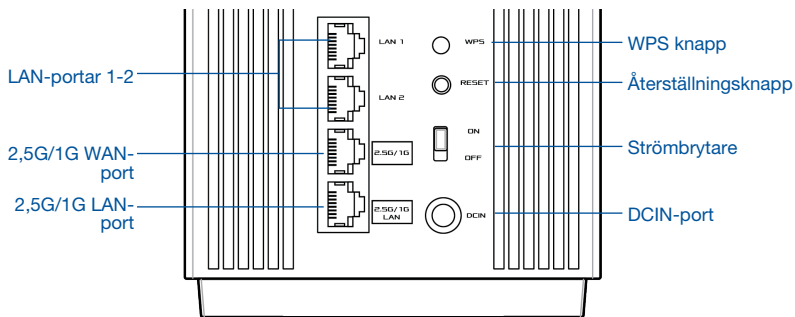

2,5G/1G WAN-port

Anslut det optiska modemmet till denna port med en nätverkskabel.

LAN-portar 1-2

Anslut datorn till en LAN-port med en nätverkskabel.

2,5G/1G LAN-port

Anslut datorn till en 2,5G/1G LAN-port med en nätverkskabel.

Specifikationer:

DC strömadapter	DC-uteffekt: +19 V med max 2,37 A spänning +19,5 V med max 2,31 A spänning		
Driftstemperatur	0~40 °C	Lagring	0~70 °C
Luftfuktighet vid drift	50~90 %	Lagring	20~90 %



Före Inställning

01 Förberedelse för inställning av en fristående router

- 1 Gå till **ONE ROUTER SETUP STEPS (INSTÄLLINGSSTEG FÖR EN ROUTER)**.

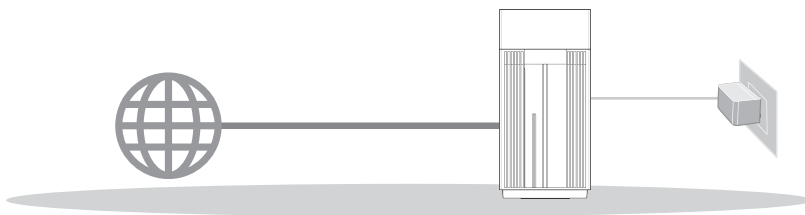

Inställning Av En Router

02 Förberedelse för inställning av ett AiMesh WiFi-system

- 1 Förbered två eller fler ASUS-routrar med stöd för AiMesh.
- 2 Tilldela en som AiMesh-router, och en som AiMesh-nod.

** Om du har flera AiMesh-routrar rekommenderar vi att du använder den router med de högsta specifikationerna som Aimeshrouter, och de andra som AiMesh-noder.

- 3 Gå till **AiMesh SETUP STEPS (INSTÄLLINGSSTEG FÖR AiMesh)**.

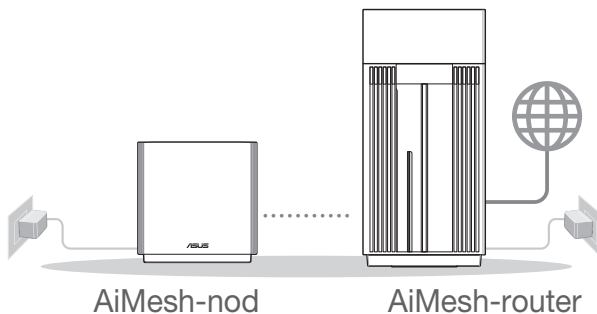

AiMesh-nod

AiMesh-router

Inställningssteg För AiMesh



Inställningssteg För En Router

01 Förbered ditt modem

- 1 Koppla ur strömkabeln/DSL-modemet. Om den har ett reservbatteri, ta bort batteriet. **1**

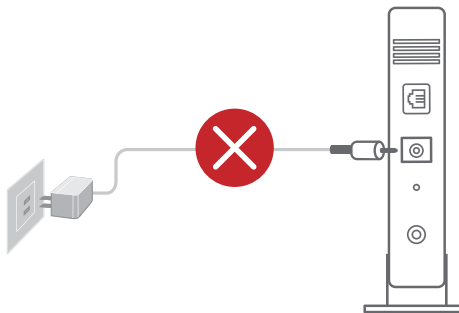

- 1 Om du använder DSL för Internet, kommer du att behöva ett användarnamn/lösenord från din Internet-leverantör (ISP) för att kunna konfigurera routern korrekt.

- 2 Anslut ditt modem till routern med den medföljande nätverkskabeln.
- 3 Starta modemmet. Anslut modemets kontakt til nätuttaget och slå på strömmen.

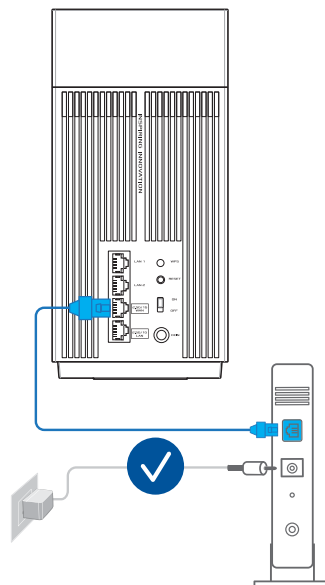

Modemets baksida



- 4 Kontrollera kabelns/DSL-modemets lysdioder för att försäkra dig om att anslutningen är aktiv.

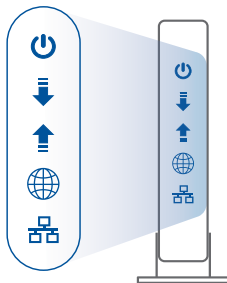

Modemets framsida

02 Du ansluter enheten

- 1 Startar routern.
Anslut och tryck på strömbrytaren på routerns baksida.
- 2 Kontrollera att indikatorn lyser med fast blått ljus för att indikera att maskinvaruanslutningen är klar för konfiguration.
- 3 **[Web]** Anslut datorn till routern med en extra nätverkskabel.
[App] Annars kan du använda en telefon eller knappsats för att genomföra konfigurationen via ASUS Router-app.

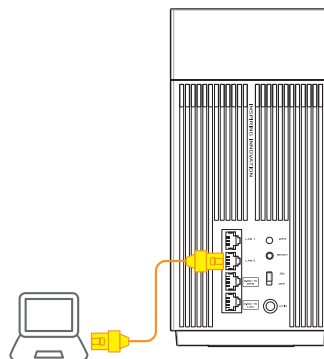
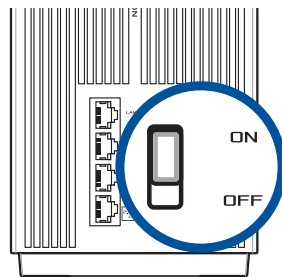

03 Logga in och anslut

- 1 **[Web]** Öppna en webbläsare.

Du kommer att bli omdirigerad till ASUS installationsguide. Om inte, navigera till <http://router.asus.com>.



[App] Starta ASUS Router-app och följ instruktionerna för att genomföra konfigurationen.

Inställningssteg För AiMesh

01 Förbered

Placera AiMesh-routern och noden inom 3 meter från varandra under inställningsprocessen.

02 AiMesh-nod

Låt strömmen vara på och i standby-läge för AiMesh-systemets inställningar.

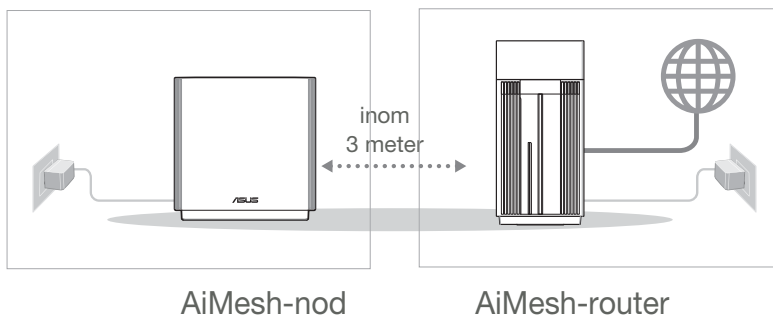

03 AiMesh-router

[Web] 1 Se **ONE ROUTER SETUP STEPS (INSTÄLLINGSSTEG FÖR EN ROUTER)** för att ansluta AiMesh-routern till datorn och modem, och logga in på webbanvändargränssnittet.

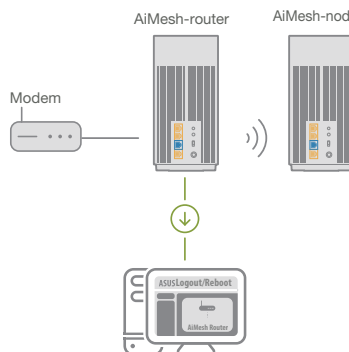

2 Gå till sidan Network Map (Nätverkskarta), klicka på AiMesh-ikonen och därefter Search (Sök) för att förlänga AiMesh-noden.

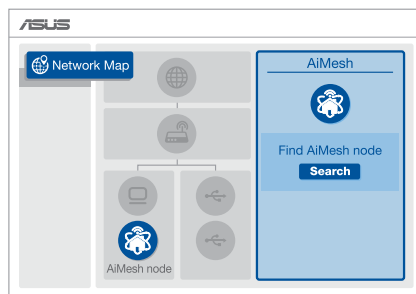

3 Klicka på **Search (Sök)**, den kommer automatiskt att söka efter din AiMesh-nod i närheten. När AiMesh-noden visas på sidan, klicka på den för att lägga till den i AiMesh-systemet.

** Kan du inte hitta någon AiMesh-nod, gå till **TROUBLE SHOOTING (FELSÖKNING)**.

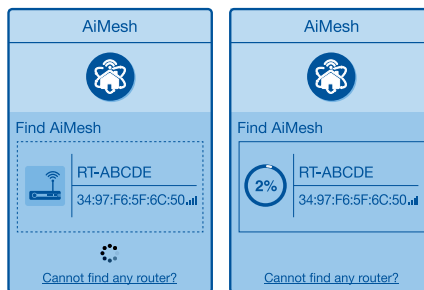

- 4 Ett meddelande visas när synkroniseringen är klar.

Successfully added **RT-ABCDE** to your AiMesh system, it will take awhile to show up as connected in the AiMesh router list.

OK

- 5 Grattis! Följande sidor kommer att visas när en AiMesh-nod har lagts till AiMesh-nätverket.

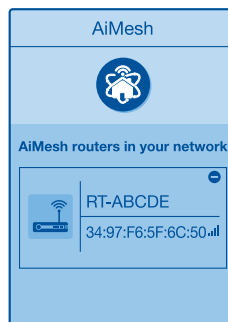

[App] Logga in på din befintliga router via ASUS Router-app och välj "Add AiMesh Node" (Lägg till AiMesh-nod) för att genomföra konfigurationen.

ASUS Router-App

Hämta ASUS Router-app gratis för att installera och hantera dina routrar.





Felsökning

Om AiMesh-routern inte kan hitta någon AiMesh-nod i närheten eller synkroniseringen misslyckas, kontrollera följande och försök igen.

- a Flytta din AiMesh-nod närmare AiMesh-routern. Se till att den är inom 3 meter.
- b Din AiMesh-nod är påslagen.

Omplacering

BÄSTA PRESTANDAN

Placera AiMesh-routern och noden på bästa plats.

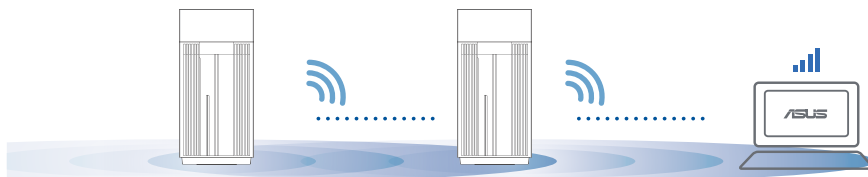

Anmärkningar:

För att minimera störningarna, ska routern inte placeras i närheten av trådlösa telefoner, Bluetooth-enheter och mikrovågsugnar.

Vi rekommenderar att du placerar routern på en öppen eller rymlig plats.

ZenWiFi Pro XT12-indikatorer

- Fast vitt sken: God signal
- Fast gult sken: Svag signal
- Fast rött sken: Ingen signal



Vanliga frågor VANLIGA FRÅGOR

F1: Stöds Access Point-läget av AiMesh-routern?

S: Ja. Du kan välja att ställa in AiMesh-routern på routerläge eller åtkomstpunktläge. Gå till web-GUI (<http://router.asus.com>), och gå till sidan **Administration > Operation Mode (Driftsläge)**.

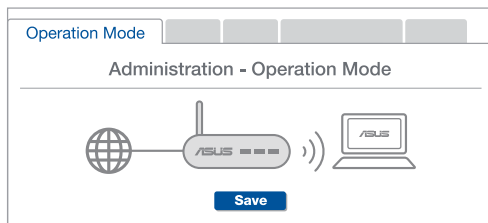

F2: Kan jag installera kabelanslutning mellan AiMesh-routrar (Ethernet-stamnät)?

S: Ja. AiMesh-system stödjer både trådlös och kabelansluten anslutning mellan AiMesh-router och nod för att maximera genomströmning och stabilitet. AiMesh analyserar den trådlösa signalstyrkan för varje tillgängligt frekvensband, och bestämmer sedan automatiskt om en trådlös eller kabelansluten anslutning passar bäst som ryggrad i anslutningen mellan routrar.

- 1 Följ installationsstegen för att etablera en anslutning mellan AiMesh-routern och noden via WiFi:n först.
- 2 Placera noden på den plats där den har bäst täckning. Dra en Ethernet-kabel från LAN-porten på AiMesh-routern till WAN-porten på AiMesh-noden.

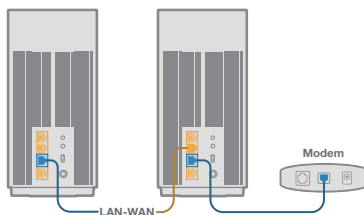

- 3 AiMesh-systemet kommer att välja bästa väg för dataöverföringen automatiskt, vare sig det är kabelansluten eller trådlös.

Donanım Açıklamaları

- 1 Adaptörü DC-IN bağlantı noktasına takıp güç düğmesine basın.
- 2 Donanımınız hazır olduğunda güç LED'i yanar.

Düğme ve Bağlantı Noktası Açıklamaları

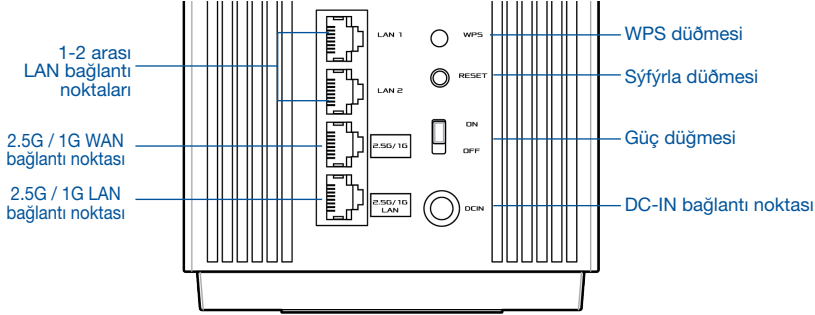

2.5G / 1G WAN bağlantı noktası

Optik modeminizi bir ağ kablosu ile bu bağlantı noktasına bağlayın.

1-2 arası LAN bağlantı noktaları

Bilgisayarınızı bir ağ kablosu ile bir LAN bağlantı noktasına bağlayın.

2.5G / 1G LAN bağlantı noktası

Bilgisayarınızı bir ağ kablosu ile bir 2.5G / 1G LAN bağlantı noktasına bağlayın.

Teknik Özellikler:

DC Güç adaptörü	DC Çıkışı: Maks 2.37A akım ile +19V Maks 2.31A akım ile +19.5V		
Çalışma Sıcaklığı	0~40°C	Saklama	0~70°C
Çalışma Nemi	50~90%	Saklama	20~90%

Kurulumdan Önce

01 Bağımsız bir yönlendirici kurulumaya hazırlanıyor

- 1 BİR YÖNLENDİRİCİ KURULUMU ADIMLARI ögesine gidin.

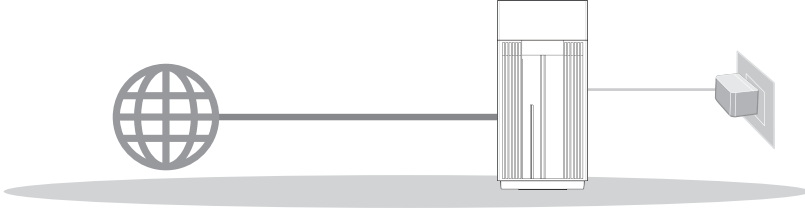

Bir Yönlendirici Kurulumu

02 AiMesh WiFi sistemini kurmak için hazırlama

- 1 AiMesh'i destekleyen iki veya daha fazla ASUS yönlendirici hazırlayın.
- 2 AiMesh yönlendiricisi olarak birini ve AiMesh düğümü olarak diğerini atayın.

** Birden fazla AiMesh yönlendiriciniz varsa yönlendiriciyi AiMesh yönlendiriciniz olarak en yüksek özelliklerle ve diğerlerini AiMesh düğümleri olarak kullanmanızı öneririz.

- 3 AiMesh KURULUMU ADIMLARI ögesine gidin.

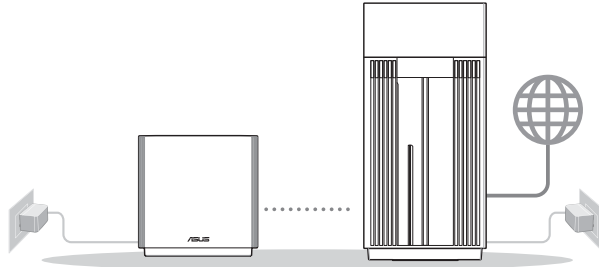

AiMesh yönlendiricisinin

AiMesh yönlendiricisi

AiMesh Kurulumu Adımları

Bir Yönlendirici Kurulumu Adımları

01 Modeminizi hazırlama

- 1 Kablo/DSL modemi kapatın. Bir yedek pili varsa, pili çıkarın. 1

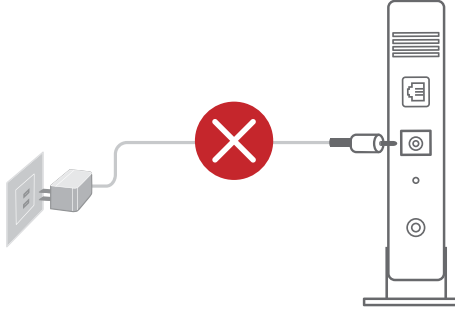

- 1 İnternet için DSL kullanıyorsanız, yönlendiriciyi uygun biçimde yapılandırmak için İnternet Servis Sağlayıcınızdan (ISS) kullanıcı adınızı/şifrenizi almanız gerekecektir.

- 2 Modeminizi, sağlanan ağ kablosuyla yönlendiriciye bağlayın.

- 3 Modemi açın. Modemi elektrik prizine takın ve gücü açın.

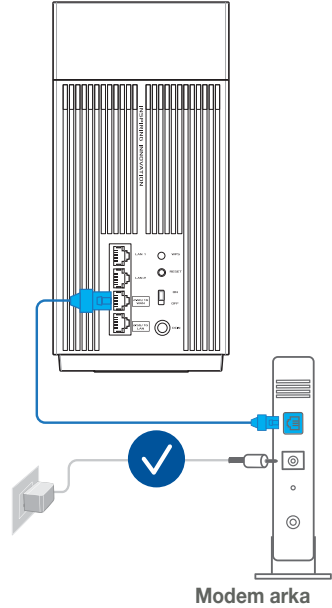

- 4 Bağlantının etkin olduğundan emin olmak için modeminizin LED ışıklarını denetleyin.

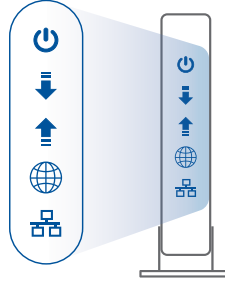

Modem ön

02 Aygıtınızı Bağlayın

- 1 Yönlendiriciyi açın.
Takın ve yönlendiricinizin arkasındaki Güç Açma/Kapama düğmesine basın.
- 2 LED'in donanım bağlantısının kurulumu hazır olduğunu gösterecek şekilde sabit mavi renkte yandığından emin olun.
- 3 **[Web]** Ek ağ kablosu kullanarak PC'nizi yönlendiriciye bağlayın.
[App] Veya kurulumu ASUS Router Uygulaması üzerinden tamamlamak için bir telefon veya pad kullanabilirsiniz

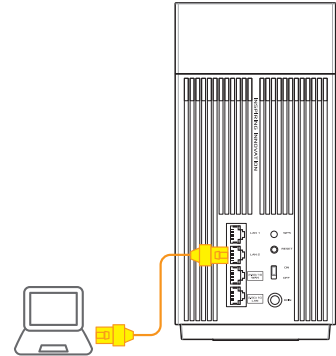
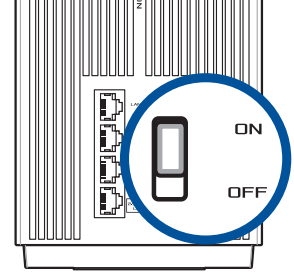

03 Oturum Açın ve Bağlanın

1 [Web] Web tarayıcısını açın.

ASUS Setup Wizard (Kurulum Sihirbazı) kısmına yönlendirileceksiniz. Aksi halde <http://router.asus.com> adresine gidin.



[App] ASUS Router App uygulamasını başlatın ve kurulumu tamamlamak için talimatları izleyin.

AiMesh Kurulumu Adımları

01 Hazırlayın

Kurulum işlemi sırasında AiMesh yönlendiricinizi ve düğümü birbirinden 3 metre arası mesafeye yerleştirin.

02 AiMesh düğümü

Gücü açık tutun ve AiMesh sistem ayarları için bekleyin.

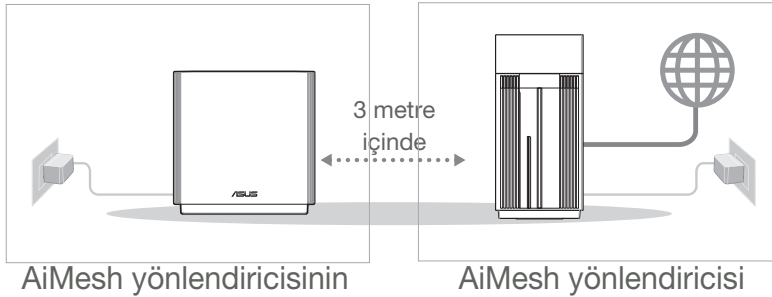

03 AiMesh yönlendiricisi

[Web] 1 AiMesh yönlendiricini PC'ye ve modeme bağlamak için **BİR YÖNLENDİRİCİ KURULUM ADIMLARI** konusuna bakın ve sonra web GUI'sinde oturum açın.

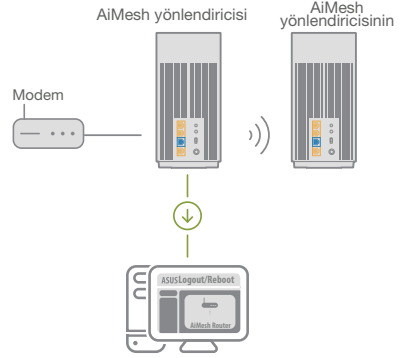

2 Ağ Haritası sayfasına gidin, AiMesh simgesini tıklayın ve sonra genişletilen AiMesh düğümünüz için Search'ü (Ara) tıklayın.

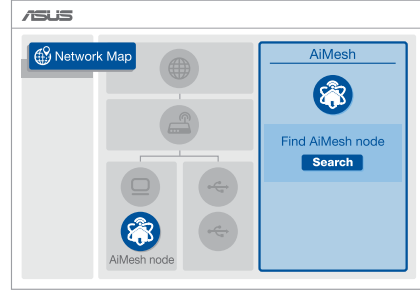

3 Search (Ara) öğesini tıklayın, yakındaki AiMesh düğümünüzü otomatik olarak arayacaktır. AiMesh düğümü bu sayfada gösterildiğinde, AiMesh sistemine eklemek için tıklayın.

** Herhangi bir AiMesh düğümünü bulamazsanız, lütfen **SORUN GİDERME** konusuna gidin.

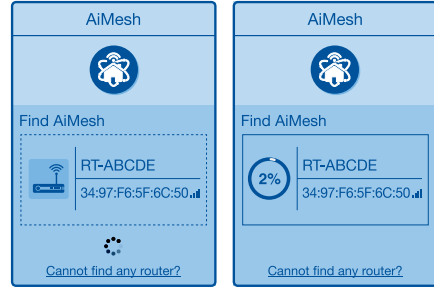

- 4 Eşitleme tamamlandığında bir mesaj görüntülenir.

Successfully added RT-ABCDE to your AiMesh system, it will take awhile to show up as connected in the AiMesh router list.

OK

- 5 Tebrikler! Bir AiMesh nodu başarıyla AiMesh ağına eklendiğinde aşağıdaki sayfalar gösterilir.

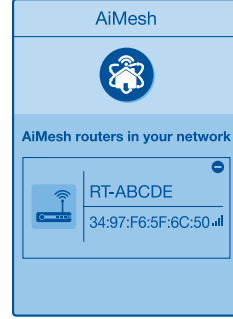

[App] ASUS Router Uygulaması üzerinden mevcut yönlendiricinize giriş yapın ve kurulumu tamamlamak için “AiMesh Düğümü Ekle” seçeneğini seçin.

ASUS ROUTER APP

Yönlendiricilerinizi kurup yönetmek için ücretsiz ASUS Router uygulamasını indirin.

ASUS Router



Türkçe

Sorun Giderme

AiMesh yönlendiriciniz yakında herhangi bir AiMesh düğümü bulamazsa veya senkronizasyon başarısız olursa, lütfen aşağıdakileri kontrol edip tekrar deneyin.

- AiMesh düğümünüzü AiMesh yönlendiricisine ideal mesafeye getirin. Bunun 3 metre arasında olduğundan emin olun.
- AiMesh düğümünüz açık.

Yer Değiştirme

EN İYİ PERFORMANS

AiMesh yönlendiricisini ve düğümünü en iyi konuma yerleştirin.

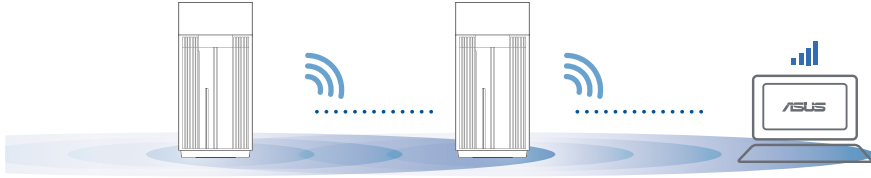

NOTLAR: Girişimi en aza indirmek için, yönlendiricileri kablosuz telefon, Bluetooth cihazı ve mikrodalga fırın gibi cihazlardan uzak tutun.

Yönlendiricileri açık veya geniş bir yere yerleştirmenizi öneririz.

ZenWiFi Pro XT12 LED göstergeleri

- Sabit beyaz: İyi sinyal
- Sabit sarı: Zayıf sinyal
- Sabit kırmızı: Sinyal yok

SSS SIK SORULAN SORULAR

S1: AiMesh yönlendirici Erişim Noktası modunu destekler mi?

C: Evet. AiMesh yönlendiricisini yönlendirici modu veya erişim noktası modu olarak ayarlayabilirsiniz. Lütfen web arayüzüne (GUI) (<http://router.asus.com> adresinde), ardından **Administration (Yönetim) > Operation Mode (İşletim Modu)** sayfasına gidin.

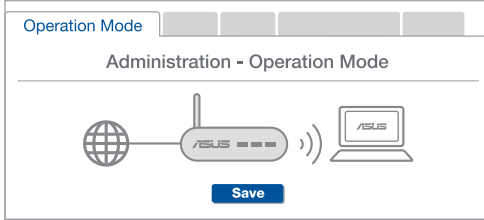

S2: AiMesh yönlendiricileri (Ethernet ana taşıyıcı) arasındaki kablolu bağlantıyı ayarlayabilir miyim?

C: Evet. AiMesh sistemi, verimi ve kararlılığı en iyi duruma getirmek için AiMesh yönlendiricisi ve düğüm arasındaki hem kablosuz hem de kablolu bağlantıyı destekler. AiMesh, kullanılabilir her frekans bandı için kablosuz sinyal gücünü analiz eder ve sonra yönlendiriciler arası bağlantı omurgası olarak hizmet vermek için bir kablosuz veya kablolu bağlantının en iyisi olduğunu otomatik belirler.

- 1 Önce WiFi yoluyla AiMesh yönlendiricisi ve düğüm arasındaki kurulum adımlarını izleyin.
- 2 En iyi kapsama için düğümü ideal konumlara yerleştirin. AiMesh yönlendiricisinin LAN bağlantı noktasından AiMesh düğümünün WAN bağlantı noktasına bir Ethernet kablosu kullanın.

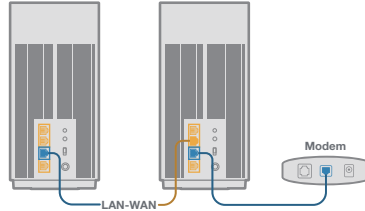

- 3 AiMesh sistemi kablolu veya kablosuz veri iletimi için en iyi yolu otomatik seçer.

Пояснення до апаратного забезпечення

- 1 Підключіть адаптер до порту входу постійного струму і натисніть кнопку вимикач.
- 2 Світлодіод Живлення загориться, коли апаратне забезпечення буде готове.

Пояснення до кнопок і портів

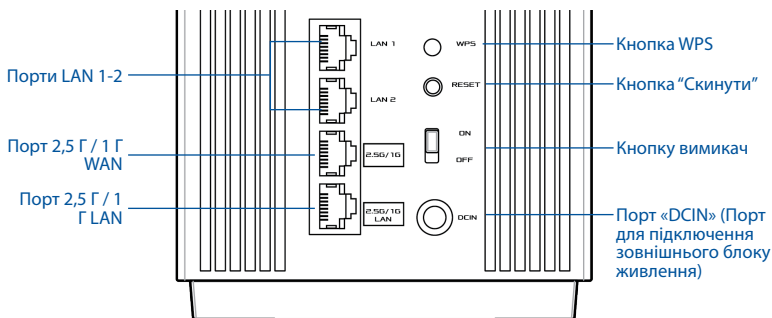

Порт 2,5 Г / 1 Г WAN

Мережевим кабелем підключіть до цього порту оптичний модем.

Порти LAN 1-2

Мережевим кабелем підключіть ПК до порту LAN.

Порт 2,5 Г / 1 Г LAN

Мережевим кабелем підключіть ПК до порту 2,5 Г / 1 Г LAN.

Технічні характеристики:

Адаптер живлення постійного струму	Вихід постійного струму: +19 В з максимальним струмом 2,37 А +19,5 В з максимальним струмом 2,31 А		
Робоча температура	0~40°C	Зберігання	0~70°C
Відносна вологість повітря під час експлуатації	50~90 %	Зберігання	20~90 %



Перед Налаштуванням

01 Підготовка до налаштування окремого маршрутизатора

- 1 Перейдіть до **ONE ROUTER SETUP STEPS** (Кроки налаштування одного маршрутизатора).

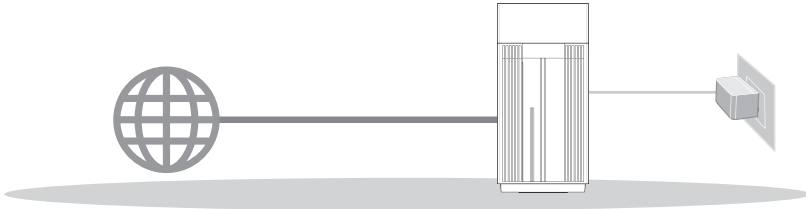

Налаштування Одного Маршрутизатора

02 Підготовка до налаштування системи WiFi AiMesh

- 1 Підготуйте один або більше маршрутизаторів, що підтримують AiMesh.
- 2 Призначте один маршрутизатором AiMesh, а другий – вузлом AiMesh.

** Якщо ви маєте декілька маршрутизаторів AiMesh, радимо користуватися маршрутизатором з найбільш сучасними характеристиками як маршрутизатором AiMesh, а іншими маршрутизаторами – як вузлами AiMesh.

- 3 Перейдіть до **AiMesh SETUP STEPS** (Кроки налаштування AiMesh).

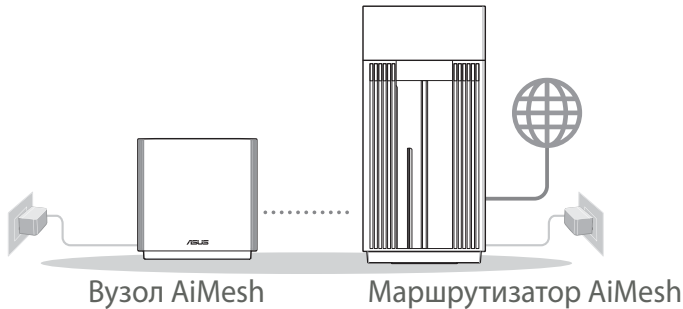

Кроки Налаштування AiMesh



Кроки Налаштування Одного Маршрутизатора

01 Підготуйте модем

- 1 Відключіть від електромережі шнур живлення кабельного або DSL-модему (за наявності). Якщо пристрій має акумулятор, вийміть його. 1

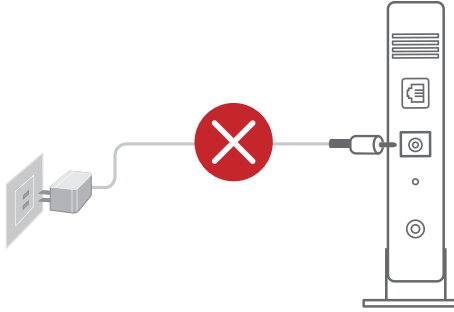

- 1 Якщо ви користуєтесь Інтернет через DSL, вам знадобиться ім'я користувача/пароль від Інтернет-провайдера, щоб правильно конфігурувати маршрутизатор.

- 2 Мережевим кабелем з комплекту підключіть модем до маршрутизатора.
- 3 Увімкніть живлення модема. Підключіть шнур живлення модема до електромережі та увімкніть живлення.

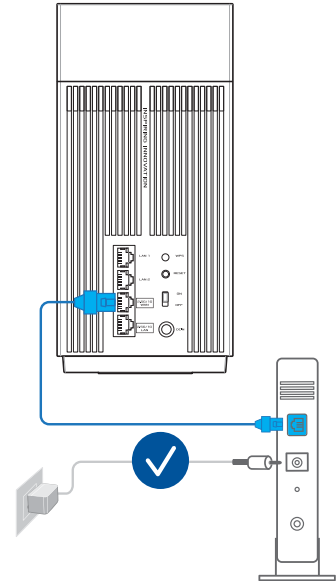

Задня панель модема

- 4 Перевірте світлодіодні індикатори модема, щоб пересвідчитися, що підключення активне.

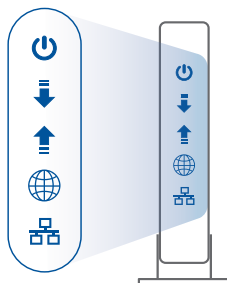

Передня панель модема

02 Підключіть пристрій

- 1 Увімкніть живлення модема.
Увімкніть шнур живлення до електромережі та натисніть перемикач Увімк./Вимк. живлення ззаду на маршрутизаторі.
- 2 Перевірте, що світлодіод стає постійно блакитним, позначаючи готовність підключення апаратного забезпечення до налаштування.
- 3 **[Інтернет]** Додатковим мережевим кабелем підключіть ПК до маршрутизатора.
[Додаток] або можна завершити налаштування через додаток ASUS Router з телефону або планшета.

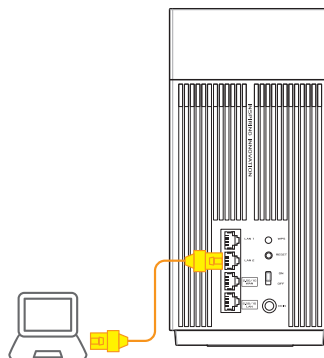
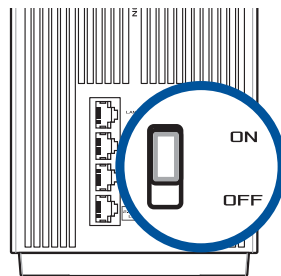

03 Увійдіть до системи та встановіть зв'язок

- 1 [Інтернет] Відкрийте веб-браузер.

Вас буде перенаправлено до програми-помічника налаштування ASUS. Якщо ні, то перейдіть за посиланням <http://router.asus.com>.



[Додаток] Запустіть додаток ASUS Router і виконуйте інструкції, щоб завершити налаштування.

Кроки Налаштування AiMesh

01 Підготовка

Під час процесу налаштування розташуйте маршрутизатор і вузол AiMesh на відстані 3 м один від одного.

02 Вузол AiMesh

Використовуються фабричні налаштування. Для налаштування системи AiMesh пристрій має бути ввімкненим і перебувати в режимі очікування.

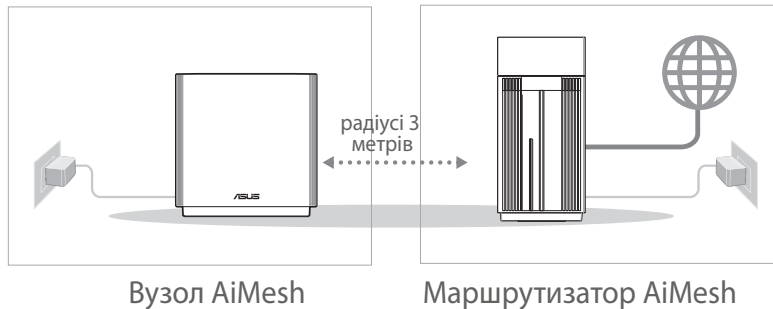

03 Маршрутизатор AiMesh

[Інтернет] **1** Скористайтесь **ONE ROUTER SETUP STEPS (Кроки налаштування одного маршрутизатора)**, щоб підключити маршрутизатор AiMesh до ПК і модема, а потім увійдіть до системи через графічний веб-інтерфейс.

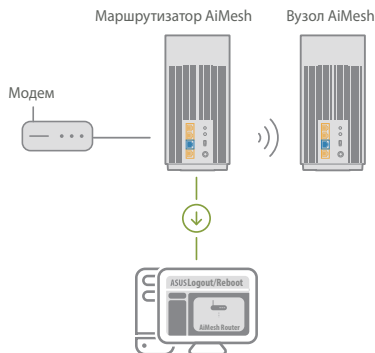

2 Перейдіть на сторінку Network Map (Карта мережі), натисніть на піктограму AiMesh і Search (Пошук) для пошуку нового вузла AiMesh.

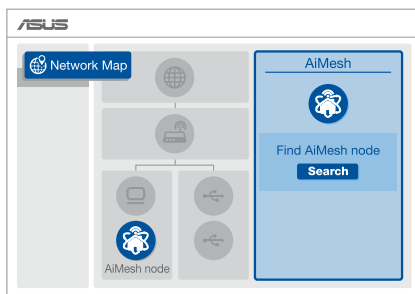

3 Натисніть **Search (Пошук)**, воно автоматично шукатиме найближчий вузол AiMesh. Коли на цій сторінці з'явиться вузол AiMesh, натисніть на ньому, щоб додати його до системи AiMesh.

** Якщо не знаходиться жодного вузла AiMesh, перейдіть до **TROUBLE SHOOTING (Усунення несправностей)**.

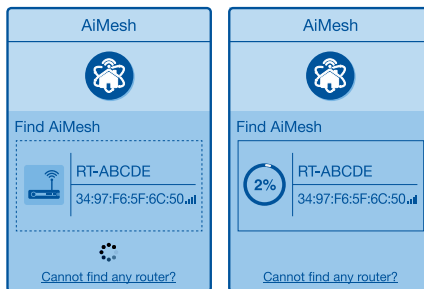

- 4 Коли синхронізацію завершено, з'являється повідомлення.

Successfully added **RT-ABCDE** to your AiMesh system, it will take awhile to show up as connected in the AiMesh router list.

OK

- 5 Вітаємо! Нижчеподані сторінки з'являться, коли вузол AiMesh буде успішно додано до мережі AiMesh.

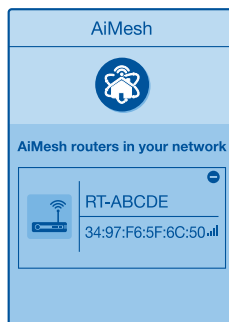

[Додаток] Увійдіть до додатку ASUS Router і виберіть Add AiMesh Node (Додати вузол AiMesh), щоб завершити налаштування.

Програма Маршрутизатора ASUS

Завантажте безкоштовну програму маршрутизатора ASUS, щоб керувати маршрутизатором(ами).





Усунення несправностей

Якщо маршрутизатор AiMesh не може знайти поруч жодного вузла AiMesh, або трапляється помилка синхронізації, перевірте наступне і повторіть спробу.

- В ідеалі варто пересунути вузол AiMesh ближче до маршрутизатора AiMesh. Переконайтеся, що він знаходиться у радіусі 3 метрів.
- Увімкнено живлення вузла AiMesh.

Переміщення

ЩОБ ОТРИМАТИ НАЙКРАЦІ РОБОЧІ ХАРАКТЕРИСТИКИ

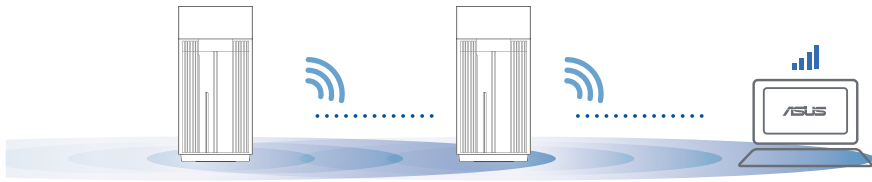

Знайдіть найкраще місце для маршрутизатора і вузла AiMesh.



ПРИМІТКИ: Щоб звести до мінімуму інтерференцію, розміщуйте маршрутизатори подалі від таких пристроїв як бездротові телефони, пристрої Bluetooth і мікрохвильові печі.

Радимо розміщувати маршрутизатори на відкритому або в просторому місці.

ZenWiFi Pro XT12 значення світлодіодних індикаторів

-  Постійний білий: Хороший сигнал
-  Постійний жовтий: Слабкий сигнал
-  Постійний червоний: Сигнал відсутній



Розпо Часті запитання всюджені питання

П1: Чи підтримує маршрутизатор ASUS режим точки доступу?

В: Так. Можна встановити маршрутизатор AiMesh у режим маршрутизатора або в режим точки доступу. **Перейдіть до графічного веб-інтерфейсу** (<http://router.asus.com>) і перейдіть на сторінку **Administration (Адміністрація) > Operation Mode (Режим роботи)**.

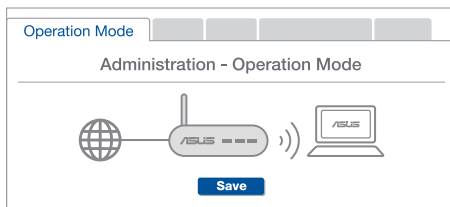

П2: Чи можна встановити дротове з'єднання між маршрутизаторами AiMesh (Ethernet-з'єднання)?

В: Так. Система AiMesh підтримує як бездротове, так і дротове підключення між маршрутизатором і вузлом AiMesh, щоб гарантувати максимальну пропускну здатність і стабільність. AiMesh аналізує силу бездротового сигналу для кожного з доступних діапазонів частот, а потім автоматично визначає, яке підключення—бездротове чи дротове—найкраще підходить для магістрального зв'язку між маршрутизаторами.

- 1 Виконайте кроки налаштування, щоб встановити підключення між маршрутизатором і вузлом AiMesh спочатку через WiFi.
- 2 Знайдіть ідеальне місце для вузла, щоб забезпечити найкраще покриття. Проведіть кабель Ethernet від порту LAN на маршрутизаторі AiMesh до порту WAN на вузлі AiMesh.

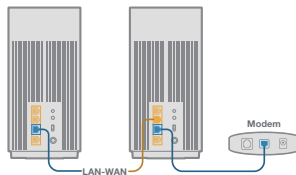

- 3 Система AiMesh автоматично вибере найкращий маршрут для передачі даних—як дротових, так і бездротових.

ASUS Recycling/Takeback Services

ASUS recycling and takeback programs come from our commitment to the highest standards for protecting our environment. We believe in providing solutions for you to be able to responsibly recycle our products, batteries, other components, as well as the packaging materials. Please go to <http://csr.asus.com/english/Takeback.htm> for the detailed recycling information in different regions.

REACH

Complying with the REACH (Registration, Evaluation, Authorisation, and Restriction of Chemicals) regulatory framework, we published the chemical substances in our products at ASUS REACH website at <http://csr.asus.com/english/REACH.htm>

Federal Communications Commission Statement

This device complies with Part 15 of the FCC Rules. Operation is subject to the following two conditions:

- This device may not cause harmful interference.
- This device must accept any interference received, including interference that may cause undesired operation.

This equipment has been tested and found to comply with the limits for a class B digital device, pursuant to part 15 of the FCC Rules. These limits are designed to provide reasonable protection against harmful interference in a residential installation.

This equipment generates, uses and can radiate radio frequency energy and, if not installed and used in accordance with the instructions, may cause harmful interference to radio communications. However, there is no guarantee that interference will not occur in a particular installation. If this equipment does cause harmful interference to radio or television reception, which can be determined by turning the equipment off and on, the user is encouraged to try to correct the interference by one or more of the following measures:

- Reorient or relocate the receiving antenna.
- Increase the separation between the equipment and receiver.
- Connect the equipment into an outlet on a circuit different from that to which the receiver is connected.
- Consult the dealer or an experienced radio/TV technician for help.



WARNING! Any changes or modifications not expressly approved by the party responsible for compliance could void the user's authority to operate the equipment.



Prohibition of Co-location

This device and its antenna(s) must not be co-located or operating in conjunction with any other antenna or transmitter.

IMPORTANT NOTE:

Radiation Exposure Statement: This equipment complies with FCC radiation exposure limits set forth for an uncontrolled environment. End users must follow the specific operating instructions for satisfying RF exposure compliance. To maintain compliance with FCC exposure compliance requirement, please follow operation instruction as documented in this manual.



WARNING! This equipment must be installed and operated in accordance with provided instructions and the antenna(s) used for this transmitter must be installed to provide a separation distance of at least 20 cm from all persons and must not be co-located or operating in conjunction with any other antenna or transmitter.

Compliance Statement of Innovation, Science and Economic Development Canada (ISED)

This device complies with Innovation, Science and Economic Development Canada licence exempt RSS standard(s). Operation is subject to the following two conditions: (1) this device may not cause interference, and (2) this device must accept any interference, including interference that may cause undesired operation of the device.

Operation in the band 5150–5250 MHz is only for indoor use to reduce the potential for harmful interference to co-channel mobile satellite systems.

CAN ICES-003(B)/NMB-003(B)

Radio Frequency (RF) Exposure Information

The radiated output power of the ASUS Wireless Device is below the Innovation, Science and Economic Development Canada radio frequency exposure limits. The ASUS Wireless Device should be used in such a manner such that the potential for human contact during normal operation is minimized.

This equipment should be installed and operated with a minimum distance of 20 cm between the radiator any part of your body.

This device has been certified for use in Canada. Status of the listing in the Innovation, Science and Economic Development Canada's REL (Radio Equipment List) can be found at the following web address:

http://www.ic.gc.ca/eic/site/ceb-bhst.nsf/eng/h_tt00020.html

Additional Canadian information on RF exposure also can be found at the following web:

<http://www.ic.gc.ca/eic/site/smt-gst.nsf/eng/sf08792.html>





Déclaration de conformité de Innovation, Sciences et Développement économique Canada (ISED)

Le présent appareil est conforme aux CNR d'Innovation, Sciences et Développement économique Canada applicables aux appareils radio exempts de licence. L'exploitation est autorisée aux deux conditions suivantes : (1) l'appareil ne doit pas produire de brouillage, et (2) l'utilisateur de l'appareil doit accepter tout brouillage radioélectrique subi, même si le brouillage est susceptible d'en compromettre le fonctionnement.

La bande 5150 – 5250 MHz est réservée uniquement pour une utilisation à l'intérieur afin de réduire les risques de brouillage préjudiciable aux systèmes de satellites mobiles utilisant les mêmes canaux.

CAN ICES-003(B)/NMB-003(B)

Informations concernant l'exposition aux fréquences radio (RF)

La puissance de sortie émise par cet appareil sans fil est inférieure à la limite d'exposition aux fréquences radio d'Innovation, Sciences et Développement économique du Canada (ISED). Utilisez l'appareil sans fil de façon à minimiser les contacts humains lors d'un fonctionnement normal.

Cet équipement doit être installé et utilisé avec un minimum de 20 cm de distance entre la source de rayonnement et votre corps.

L'utilisation de cet appareil est autorisée au Canada. Pour consulter l'entrée correspondant à l'appareil dans la liste d'équipement radio (REL - Radio Equipment List) d'Innovation, Sciences et Développement économique du Canada, rendez-vous sur: http://www.ic.gc.ca/eic/site/ceb-bhst.nsf/eng/h_tt00020.html

Pour des informations supplémentaires concernant l'exposition aux fréquences radio au Canada, rendez-vous sur: <https://www.ic.gc.ca/eic/site/smt-gst.nsf/eng/sf08792.html>

Перелік режимів роботи для України:

2,4 ГГц: 802.11b, 802.11g, 802.11n (HT20), 802.11n (HT40)

5 ГГц: 802.11a, 802.11n (HT20), 802.11n (HT40), 802.11ac (VHT20), 802.11ac (VHT40), 802.11ac (VHT80)

Частота, режим і максимальна випромінювана потужність для України:

2412–2472 МГц: 19,98 дБм; 5180–5240 МГц: 19,98 дБм;

5260–5320 МГц: 19,98 дБм; 5500–5670 МГц: 19,98 дБм;



Пристрій призначено для використання тільки у приміщенні під час роботи в частотному діапазоні 5150–5350 МГц.





Precautions for the use of the device

- a. Pay particular attention to the personal safety when use this device in airports, hospitals, gas stations and professional garages.
- b. Medical device interference: Maintain a minimum distance of at least 15 cm (6 inches) between implanted medical devices and ASUS products in order to reduce the risk of interference.
- c. Kindly use ASUS products in good reception conditions in order to minimize the radiation's level.
- d. Keep the device away from pregnant women and the lower abdomen of the teenager.

Précautions d'emploi de l'appareil

- a. Soyez particulièrement vigilant quant à votre sécurité lors de l'utilisation de cet appareil dans certains lieux (les avions, les aéroports, les hôpitaux, les stations-service et les garages professionnels).
- b. Évitez d'utiliser cet appareil à proximité de dispositifs médicaux implantés. Si vous portez un implant électronique (stimulateurs cardiaques, pompes à insuline, neurostimulateurs...), veuillez impérativement respecter une distance minimale de 15 centimètres entre cet appareil et votre corps pour réduire les risques d'interférence.
- c. Utilisez cet appareil dans de bonnes conditions de réception pour minimiser le niveau de rayonnement. Ce n'est pas toujours le cas dans certaines zones ou situations, notamment dans les parkings souterrains, dans les ascenseurs, en train ou en voiture ou tout simplement dans un secteur mal couvert par le réseau.
- d. Tenez cet appareil à distance des femmes enceintes et du bas-ventre des adolescents.

Условия эксплуатации:

- Температура эксплуатации устройства: 0-40 °С. Не используйте устройство в условиях экстремально высоких или низких температур.
- Не размещайте устройство вблизи источников тепла, например, рядом с микроволновой печью, духовым шкафом или радиатором.
- Использование несовместимого или несертифицированного адаптера питания может привести к возгоранию, взрыву и прочим опасным последствиям.
- При подключении к сети электропитания устройство следует располагать близко к розетке, к ней должен осуществляться беспрепятственный доступ.
- Утилизация устройства осуществляется в соответствии с местными законами и положениями. Устройство по окончании срока службы должны быть переданы в сертифицированный пункт сбора для вторичной переработки или правильной утилизации.
- Данное устройство не предназначено для детей. Дети могут пользоваться устройством только в присутствии взрослых.
- Не выбрасывайте устройство и его комплектующие вместе с обычными бытовыми отходами.



AEEE Yönetmeliğine Uygundur. IEEE Yönetmeliğine Uygundur.

- Bu Cihaz Türkiye analog şebekelerde çalışabilecek şekilde tasarlanmıştır.
- Cihazın ayrıntılı kurulum rehberi kutu içeriğinden çıkan CD içerisindedir. Cihazın kullanıcı arayüzü Türkçe'dir.
- Cihazın kullanılması planlanan ülkelerde herhangi bir kısıtlaması yoktur. Ülkeler simgeler halinde kutu üzerinde belirtilmiştir.



Manufacturer	ASUSTeK Computer Inc. Tel: +886-2-2894-3447 Address: 1F, No. 15, Lide Rd., Beitou Dist., Taipei City 112, Taiwan
Authorised representative in Europe	ASUS Computer GmbH Address: HARKORT STR. 21-23, 40880 RATINGEN, GERMANY
Authorised distributors in Turkey	BOGAZICI BILGISAYAR TICARET VE SANAYI A.S. Tel./FAX No.: +90 212 331 10 00 / +90 212 332 28 90 Address: ESENTEPE MAH. BUYUKDERE CAD. ERCAN HAN B BLOK NO.121 SISLI, ISTANBUL 34394
	CIZGI Elektronik San. Tic. Ltd. Sti. Tel./FAX No.: +90 212 356 70 70 / +90 212 356 70 69 Address: GURSEL MAH. AKMAN SK.47B 1 KAGITHANE/ ISTANBUL
	KOYUNCU ELEKTRONİK BİLGİ İŞLEM SİST. SAN. VE DİŞ TİC. A.S. Tel. No.: +90 216 5288888 Address: EMEK MAH.ORDU CAD. NO:18, SARIGAZI, SANCAKTEPE ISTANBUL
	ENDEKS BİLİŞİM SAN VE DİŞ TİC LTD ŞTİ Tel./FAX No.: +90 216 523 35 70 / +90 216 523 35 71 Address: NECİP FAZİL BULVARI, KEYAP CARSI SITESİ, G1 BLOK, NO:115 Y.DUDULLU, UMRANIYE, ISTANBUL
	PENTA TEKNOLOJİ URUNLERİ DAGITIM TICARET A.S Tel./FAX No.: +90 216 528 0000 Address: ORGANİZE SANAYİ BOLGESİ NATO YOLU 4.CADDE NO:1 UMRANIYE, ISTANBUL 34775

Networks Global Hotline Information

Area	Country/ Region	Hotline Number	Service Hours
Europe	Cyprus	800-92491	09:00-13:00; 14:00-18:00 Mon-Fri
	France	0033-170949400	09:00-18:00 Mon-Fri
	Germany	0049-1805010920	09:00-18:00 Mon-Fri 10:00-17:00 Mon-Fri
		0049-1805010923 (component support)	
		0049-2102959911 (Fax)	
	Hungary	0036-15054561	09:00-17:30 Mon-Fri
	Italy	06-97626662	09:00-13:00
			14:00-18:00 Mon-Fri
	Greece	00800-44142044	09:00-13:00 14:00-18:00 Mon-Fri
	Austria	0043-820240513	09:00-18:00 Mon-Fri
	Netherlands/ Luxembourg	0031-591570290	09:00-17:00 Mon-Fri
	Belgium	0032-78150231	09:00-17:00 Mon-Fri
	Norway	0047-2316-2682	09:00-18:00 Mon-Fri
	Sweden	+46-858769407	09:00-18:00 Mon-Fri
	Finland	00358-969379690	10:00-19:00 Mon-Fri
	Denmark	0045-38322943	09:00-18:00 Mon-Fri
	Poland	0048-225718040	08:30-17:30 Mon-Fri
	Spain	0034-902889688	09:00-18:00 Mon-Fri
	Portugal	00351-707500310	09:00-18:00 Mon-Fri
	Slovak Republic	00421-232162621	08:00-17:00 Mon-Fri
	Czech Republic	00420-596766888	08:00-17:00 Mon-Fri
	Switzerland-German	0041-848111010	09:00-18:00 Mon-Fri
	Switzerland-French	0041-848111014	09:00-18:00 Mon-Fri
Switzerland-Italian	0041-848111012	09:00-18:00 Mon-Fri	
United Kingdom	0044-1442265548	09:00-17:00 Mon-Fri	
Ireland	0035-31890719918	09:00-17:00 Mon-Fri	
Russia and CIS	008-800-100-ASUS	09:00-18:00 Mon-Fri	
Ukraine	0038-0445457727	09:00-18:00 Mon-Fri	

Networks Global Hotline Information

Area	Country/ Region	Hotline Numbers	Service Hours
Asia-Pacific	Australia	1300-278788	09:00-18:00 Mon-Fri
	New Zealand	0800-278788	09:00-18:00 Mon-Fri
	Japan	0800-1232787	09:00-19:00 Mon-Sun
		0081-570783886 (Non-Toll Free)	09:00-19:00 Mon-Sun
	Korea	0082-215666868	09:30-17:00 Mon-Fri
	Thailand	0066-24011717	09:00-18:00 Mon-Fri
		1800-8525201	
	Singapore	0065-64157917	11:00-19:00 Mon-Fri
		0065-67203835	11:00-19:00 Mon-Fri
		(Repair Status Only)	11:00-13:00 Sat
	Malaysia	1300-88-3495	9:00-18:00 Mon-Fri
	Philippine	1800-18550163	09:00-18:00 Mon-Fri
	India	1800-2090365	09:00-18:00 Mon-Sat
	India(WL/NW)		09:00-21:00 Mon-Sun
Indonesia	0062-2129495000	09:30-17:00 Mon-Fri	
	500128 (Local Only)	9:30 – 12:00 Sat	
Vietnam	1900-555581	08:00-12:00	
		13:30-17:30 Mon-Sat	
Hong Kong	00852-35824770	10:00-19:00 Mon-Sat	
Americas	USA	1-812-282-2787	8:30-12:00 EST Mon-Fri
	Canada		9:00-18:00 EST Sat-Sun
	Mexico	001-8008367847	08:00-20:00 CST Mon-Fri
08:00-15:00 CST Sat			

Networks Global Hotline Information

Area	Country/ Region	Hotline Numbers	Service Hours
Middle East + Africa	Egypt	800-2787349	09:00-18:00 Sun-Thu
	Saudi Arabia	800-1212787	09:00-18:00 Sat-Wed
	UAE	00971-42958941	09:00-18:00 Sun-Thu
	Turkey	0090-2165243000	09:00-18:00 Mon-Fri
	South Africa	0861-278772	08:00-17:00 Mon-Fri
	Israel	*6557/00972-39142800 *9770/00972-35598555	08:00-17:00 Sun-Thu 08:30-17:30 Sun-Thu
Balkan Countries	Romania	0040-213301786	09:00-18:30 Mon-Fri
	Bosnia Herzegovina	00387-33773163	09:00-17:00 Mon-Fri
	Bulgaria	00359-70014411 00359-29889170	09:30-18:30 Mon-Fri 09:30-18:00 Mon-Fri
	Croatia	00385-16401111	09:00-17:00 Mon-Fri
	Montenegro	00382-20608251	09:00-17:00 Mon-Fri
	Serbia	00381-112070677	09:00-17:00 Mon-Fri
	Slovenia	00368-59045400 00368-59045401	08:00-16:00 Mon-Fri
	Baltic Countries	Estonia	00372-6671796
Latvia		00371-67408838	09:00-18:00 Mon-Fri
Lithuania-Kaunas		00370-37329000	09:00-18:00 Mon-Fri
Lithuania-Vilnius		00370-522101160	09:00-18:00 Mon-Fri

NOTES:

- UK support e-mail: **network_support_uk@asus.com**
- For more information, visit the ASUS support site at: **<https://www.asus.com/support>**



UKCA statement

Simplified UKCA Declaration of Conformity

ASUSTek Computer Inc. hereby declares that this device is in compliance with the essential requirements and other relevant provisions of The Radio Equipment Regulations 2017 (S.I. 2017/1206). Full text of UKCA declaration of conformity is available at <https://www.asus.com/support/>.

The frequency, channel and the maximum transmitted power in UK are listed below:

2.4GHz: 802.11b, 802.11g, 802.11n (HT20), 802.11n (HT40), 802.11ac (VHT20), 802.11ac (VHT40), 802.11ax(HE20),802.11ax(HE40)

5GHz: 802.11a, 802.11n (HT20), 802.11n (HT40), 802.11ac (VHT20), 802.11ac(VHT40), 802.11ac (VHT80),802.11ac(VHT160), 802.11ax(HEW20), 802.11ax(HEW40), 802.11ax(HEW80), 802.11ax(HEW160)

6GHz: 802.11ax(HEW20), 802.11ax(HEW40), 802.11ax(HEW80), 802.11ax(HEW160)

The frequency, channel and the maximum transmitted power in EU are listed below:

2400-2483.5MHz (1-13): OFDM: 19.9dBm(97.7mW); CCK: 17.9dBm(61.7mW)

5150-5250MHz (36-48): 22.9dBm(195mW)

5250-5350MHz (52-64): 22.9dBm(195mW)

5470-5725MHz (100-140): 29.9dBm(977mW)

5945-6425MHz : 22.9dBm(195mW)

The device is restricted to indoor use only when operating in the 5150 to 5350 MHz frequency range.

The adapter shall be installed near the equipment and shall be easily accessible.

The WiFi operating in the band 5150-5350 MHz shall be restricted to indoor use for the country listed below:

UK

Authorized representative in United Kingdom:

ASUSTEK (UK) LIMITED

Address: 1st Floor, Sackville House, 143-149 Fenchurch Street, London, EC3M 6BL, England, United Kingdom

Tel: +44-01442-202-700

Fax: +44-01442-245-882

Support mail: network_support_uk@asus.com

<http://uk.asus.com>

UK CA



English

CE statement

Simplified EU Declaration of Conformity

ASUSTek Computer Inc. hereby declares that this device is in compliance with the essential requirements and other relevant provisions of Directive 2014/53/EU. Full text of EU declaration of conformity is available at https://www.asus.com/Networking-IoT-Servers/Whole-Home-Mesh-WiFi-System/ZenWiFi-WiFi-Systems/ASUS-ZenWiFi-Pro-XT12/HelpDesk_Manual/.

Declaration of Conformity for Ecodesign directive 2009/125/EC

Testing for eco-design requirements according to (EC) No 1275/2008 and (EU) No 801/2013 has been conducted. When the device is in Networked Standby Mode, its I/O and network interface are in sleep mode and may not work properly. To wake up the device, press the WiFi on/off, LED on/off, reset, or WPS button. This equipment complies with EU radiation exposure limits set forth for an uncontrolled environment. This equipment should be installed and operated with minimum distance 20 cm between the radiator & your body. All operational modes:

2.4GHz: 802.11b, 802.11g, 802.11n (HT20), 802.11n (HT40), 802.11ac(VHT20), 802.11ac (VHT40), 802.11ax(HE20), 802.11ax(HE40)

5GHz: 802.11a, 802.11n (HT20), 802.11n (HT40), 802.11ac (VHT20), 802.11ac(VHT40), 802.11ac (VHT80), 802.11ac(VHT160), 802.11ax(HEW20), 802.11ax(HEW40), 802.11ax(HEW80), 802.11ax(HEW160)

6GHz: 802.11ax(HEW20), 802.11ax(HEW40), 802.11ax(HEW80), 802.11ax(HEW160)

The frequency, channel and the maximum transmitted power in EU are listed below:

2400-2483.5MHz (1-13): OFDM: 19.9dBm(97.7mW); CCK: 17.9dBm(61.7mW)

5150-5250MHz (36-48): 22.9dBm(195mW)

5250-5350MHz (52-64): 22.9dBm(195mW)

5470-5725MHz (100-140): 29.9dBm(977mW)

5945-6425MHz : 22.9dBm(195mW)?

The adapter shall be installed near the equipment and shall be easily accessible.

The WiFi operating in the band 5150-5350MHz shall be restricted to indoor use for countries listed in the table below:

	AT	BE	BG	CZ	DK	EE	FR
	DE	IS	IE	IT	EL	ES	CY
	LV	LI	LT	LU	HU	MT	NL
	NO	PL	PT	RO	SI	SK	TR
	FI	SE	CH	HR	UK(NI)	UA	

Safety Notices

- Use this product in environments with ambient temperatures between 0°C(32°F) and 40°C(104°F).
- Refer to the rating label on the bottom of your product and ensure your power adapter complies with this rating.
- DO NOT place on uneven or unstable work surfaces. Seek servicing if the casing has been damaged.
- DO NOT place or drop objects on top and do not shove any foreign objects into the product.
- DO NOT expose to or use near liquids, rain, or moisture. DO NOT use the modem during electrical storms.
- DO NOT cover the vents on the product to prevent the system from getting overheated.
- DO NOT use damaged power cords, accessories, or other peripherals.
- If the Adapter is broken, do not try to fix it by yourself. Contact a qualified service technician or your retailer.
- To prevent electrical shock hazard, disconnect the power cable from the electrical outlet before relocating the system.

Danish

CE-erklæring

Forenklet EU-overensstemmelseserklæringen

ASUSTek Computer Inc. erklærer herved, at denne enhed er i overensstemmelse med hovedkravene og øvrige relevante bestemmelser i direktiv 2014/53/EU. Hele EU-overensstemmelseserklæringen kan findes på https://www.asus.com/Networking/loT-Servers/Whole-Home-Mesh-WiFi-System/ZenWiFi-WiFi-Systems/ASUS-ZenWiFi-Pro-XT12/HelpDesk_Manual/.

Overensstemmelseserklæring for miljøvenligt design i direktiv 2009/125/EC

Vedrørende testkrav af øko-design i henhold til (EC) nr. 1275/2008 og (EU) nr. 801/2013 er blevet gennemført. Når enheden er på netværk-standby, er dens I/O og netværksgrænseflade i dvale, og vil muligvis ikke virke ordentligt. For at aktivere enheden, skal du trykke på trådløs til/fra, LED til/fra, nulstil eller WPS-knappen. Dette udstyr er i overensstemmelse med EU's grænser, der er gældende i et ukontrolleret miljø. Dette udstyr skal installeres og bruges mindst 20 cm mellem radiatoren og din krop.

Alle driftsfunktioner:

2.4GHz: 802.11b, 802.11g, 802.11n (HT20), 802.11n (HT40), 802.11ac (VHT20), 802.11ac (VHT40), 802.11ax (HE20), 802.11ax (HE40)

5GHz: 802.11a, 802.11n (HT20), 802.11n (HT40), 802.11ac (VHT20), 802.11ac (VHT40), 802.11ac (VHT80), 802.11ac (VHT160), 802.11ax (HE20), 802.11ax (HE40), 802.11ax (HE80), 802.11ax (HE160)

Frekvensen, kanal og den maksimale overførte effekt i EU er anført på listen nedenfor:

2400-2483.5MHz (1-13): OFDM: 19.9dBm(97.7mW); CCK: 17.9dBm(61.7mW)

5150-5250MHz (36-48): 22.9dBm(195mW)

5250-5350MHz (52-64): 22.9dBm(195mW)

5470-5725MHz (100-140): 29.9dBm(977mW)

Adapteren skal bruges i nærheden af udstyret, og skal være let tilgængelig.

Wi-Fi, der bruger 5150-5350 MHz skal begrænses til indendørs brug i lande, der er anført i tabellen:

	AT	BE	BG	CZ	DK	EE	FR
	DE	IS	IE	IT	EL	ES	CY
	LV	LI	LT	LU	HU	MT	NL
	NO	PL	PT	RO	SI	SK	TR
	FI	SE	CH	HR	UK(NI)	UA	

Sikkerhedsinformation

- Anvend produktet i omgivelser med temperaturer på mellem 0°C(32°F) og 40°C(104°F).
- Sørg for, at din strømadapter passer til strømplysninger, der findes på bunden af dit produkt.
- Anbring IKKE på ujævne eller ustabile arbejdsoverflader. Send til reparation, hvis kabinettet er blevet beskadiget.
- Der må IKKE placeres eller tabes genstande på produktet. Og der må IKKE stikkes fremmedlegemer ind i produktet.
- Udsæt og brug den IKKE i nærheden af væsker, regn eller fugt. Brug IKKE modemmet under uvejr.
- Tildæk IKKE ventilationshullerne på produktet, da system ellers kan overophede.
- Brug IKKE beskadigede el-ledninger, perifere enheder og beskadiget tilbehør.
- Hvis strømforsyningen går i stykker, må du ikke prøve på selv at reparere den. Kontakt en autoriseret servicetekniker eller forhandleren.
- For at undgå faren for elektrisk stød, skal du fjerne netledningen fra stikkontakten, inden du flytter systemet til et andet sted.

Dutch

CE-verklaring

Vereenvoudigde EU-conformiteitsverklaring

ASUSTek Computer Inc. verklaart dat dit apparaat in overeenstemming is met de essentiële vereisten en andere relevante bepalingen van Richtlijn 2014/53/EU. Volledige tekst EU-conformiteitsverklaring is beschikbaar op https://www.asus.com/Networking-IoT-Servers/Whole-Home-Mesh-WiFi-System/ZenWiFi-WiFi-Systems/ASUS-ZenWiFi-Pro-XT12/HelpDesk_Manual/.

Conformiteitsverklaring voor Ecodesign Richtlijn 2009/125/EG

Testen van vereisten van ecodesign overeenkomstig (EG) nr. 1275/2008 en (EU) nr. 801/2013 zijn uitgevoerd. Wanneer het apparaat in de modus Stand-by in netwerk staat, staan de I/O en netwerkinterface in de slaapstand en werken wellicht niet goed. Om het apparaat uit de slaapstand te halen, drukt u op de knop WiFi aan/uit, LED aan/uit, reset of WPS.

Deze apparatuur voldoet aan EU-limieten voor blootstelling aan straling als uiteengezet voor een onbeheerste omgeving. Deze apparatuur moet worden geïnstalleerd en bediend met een minimumafstand van 20 cm tussen de radiator en uw lichaam.

Alle bedrijfsmodi:

2.4GHz: 802.11b, 802.11g, 802.11n (HT20), 802.11n (HT40), 802.11ac (VHT20), 802.11ac (VHT40), 802.11ax(HE20), 802.11ax(HE40)

5GHz: 802.11a, 802.11n (HT20), 802.11n (HT40), 802.11ac (VHT20), 802.11ac (VHT40), 802.11ac (VHT80), 802.11ac (VHT160), 802.11ax(HE20), 802.11ax(HE40), 802.11ax(HE80), 802.11ax(HE160)

De frequentie, kanaal en het afgegeven maximumvermogen in de EU wordt hieronder vermeld:

2400-2483.5MHz (1-13): OFDM: 19.9dBm(97.7mW); CCK: 17.9dBm(61.7mW)

5150-5250MHz (36-48): 22.9dBm(195mW)

5250-5350MHz (52-64): 22.9dBm(195mW)

5470-5725MHz (100-140): 29.9dBm(977mW)

De adapter moet zich in de buurt van het apparaat bevinden en moet gemakkelijk toegankelijk zijn.

De WiFi op 5150-5350MHz zal beperkt zijn tot binnengebruik voor in de tabel vermelde landen:

	AT	BE	BG	CZ	DK	EE	FR
	DE	IS	IE	IT	EL	ES	CY
	LV	LI	LT	LU	HU	MT	NL
	NO	PL	PT	RO	SI	SK	TR
	FI	SE	CH	HR	UK(NI)	UA	

Veiligheidsinformatie

- Gebruik dit product in omgevingen met omgevingstemperaturen tussen 0°C (32°F) en 40°C (104°F).
- Raadpleeg het typeplaatje op de onderkant van uw product en controleer of uw voedingsadapter voldoet aan dit type.
- NIET op onegale of instabiele werkoppervlakken plaatsen. Als de behuizing beschadigd is geraakt, dient u hulp bij onderhoud hulp te zoeken.
- Plaats of laat GEEN objecten vallen bovenop het product en schuif geen vreemde objecten in het product.
- NIET in de buurt van vloeistoffen, regen of vocht blootstellen of gebruiken. NIET de modem tijdens onweer gebruiken.
- Dek de uitlaatopeningen van het product NIET AF zodat het systeem niet oververhit raakt.
- NIET de ventilatieopeningen van de Desktop PC afdekken, om oververhitting van het systeem te voorkomen.
- Als de netvoeding is beschadigd, mag u niet proberen het zelf te repareren. Neem contact op met een bevoegde servicemonteur of uw handelaar.
- Verwijder, voordat u het systeem verplaatst, de stroomkabel uit de contactdoos om elektrische schok te vermijden.

French

Déclaration de la Communauté Européenne

Déclaration simplifiée de conformité de l'UE

ASUSTek Computer Inc. déclare par la présente que cet appareil est conforme aux critères essentiels et autres clauses pertinentes de la directive 2014/53/UE. La déclaration de conformité de l'UE peut être téléchargée à partir du site internet suivant: https://www.asus.com/Networking-IoT-Servers/Whole-Home-Mesh-WiFi-System/ZenWiFi-WiFi-Systems/ASUS-ZenWiFi-Pro-XT12/HelpDesk_Manual/.

Déclaration de conformité (Directive sur l'écoconception 2009/125/CE)

Test de la conformité aux exigences d'écoconception selon [CE 1275/2008] et [UE 801/2013]. Lorsque l'appareil est en mode Networked Standby, son panneau d'E/S et son interface réseau sont en mode veille et peuvent ne pas fonctionner correctement. Pour sortir l'appareil du mode veille, appuyez sur le bouton WiFi, LED, de réinitialisation ou WPS.

Cet appareil a été testé et s'est avéré conforme aux limites établies par l'UE en terme d'exposition aux radiations dans un environnement non contrôlé. Cet équipement doit être installé et utilisé avec un minimum de 20 cm de distance entre la source de rayonnement et votre corps.

Tous les modes de fonctionnement:

2.4GHz: 802.11b, 802.11g, 802.11n (HT20), 802.11n (HT40), 802.11ac (VHT20), 802.11ac (VHT40), 802.11ax (HE20), 802.11ax (HE40)

5GHz: 802.11a, 802.11n (HT20), 802.11n (HT40), 802.11ac (VHT20), 802.11ac (VHT40), 802.11ac (VHT80), 802.11ac (VHT160), 802.11ax (HE20), 802.11ax (HE40), 802.11ax (HE80), 802.11ax (HE160)

La fréquence, le canal et la puissance maximale transmise admissibles dans l'UE sont listés ci-dessous:

2400-2483.5MHz (1-13): OFDM: 19.9dBm(97.7mW); CCK: 17.9dBm(61.7mW)

5150-5250MHz (36-48): 22.9dBm(195mW)

5250-5350MHz (52-64): 22.9dBm(195mW)

5470-5725MHz (100-140): 29.9dBm(977mW)

L'adaptateur doit être installé à proximité de l'équipement et être aisément accessible.

Dans la plage de fréquence 5150-5350 MHz, le Wi-Fi est restreint à une utilisation en intérieur dans les pays listés dans le tableau ci-dessous :

	AT	BE	BG	CZ	DK	EE	FR
	DE	IS	IE	IT	EL	ES	CY
	LV	LI	LT	LU	HU	MT	NL
	NO	PL	PT	RO	SI	SK	TR
	FI	SE	CH	HR	UK(NI)	UA	

Avertissements de sécurité

- Utilisez ce produit dans un environnement dont la température ambiante est comprise entre 0°C (32°F) et 40°C (104°F).
- Référez-vous à l'étiquette située au dessous du produit pour vérifier que l'adaptateur secteur répond aux exigences de tension.
- NE PAS placer sur une surface irrégulière ou instable. Contactez le service après-vente si le châssis a été endommagé.
- NE PAS placer, faire tomber ou insérer d'objets sur/dans le produit.
- NE PAS exposer l'appareil à la pluie ou à l'humidité, tenez-le à distance des liquides. NE PAS utiliser le modem lors d'un orage.
- NE PAS bloquer les ouvertures destinées à la ventilation du système pour éviter que celui-ci ne surchauffe.
- NE PAS utiliser de cordons d'alimentation, d'accessoires ou autres périphériques endommagés.
- Si l'adaptateur est endommagé, n'essayez pas de le réparer vous-même. Contactez un technicien électrique qualifié ou votre revendeur.
- Pour éviter tout risque de choc électrique, débranchez le câble d'alimentation de la prise électrique avant de toucher au système.

Finnish

CE-merkintä

Yksinkertaistettu EU-vaatimustenmukaisuusvakuutus

ASUSTek Computer Inc. vakuuttaa täten, että tämä laite on 2014/53/EU-direktiivin olennaisten vaatimusten ja muiden asiaan kuuluvien lisäysten mukainen. Koko EU-vaatimustenmukaisuusvakuutuksen teksti on nähtävissä osoitteessa https://www.asus.com/Networking-IoT-Servers/Whole-Home-Mesh-WiFi-System/ZenWiFi-WiFi-Systems/ASUS-ZenWiFi-Pro-XT12/HelpDesk_Manual/.

Ekologisen suunnittelun direktiivin 2009/125/EY-vaatimustenmukaisuusvakuutus

Testaus (EY) N:o 1275/2008:n ja (EU) N:o 801/2013:n mukaisista ekologisista suunnitteluvaatimuksista on suoritettu. Kun laite on verkossa valmiustilassa, sen I/O- ja verkkoliittymä ovat lepotilassa eivätkä ne ehkä toimi oikein. Herättääksesi laitteen, paina WiFi päälle/pois -, LED päälle/pois -, nollaa- tai WPS-painiketta.

Tämä laite täyttää EU-säteilyrajoitukset, jotka on asetettu hallitsemattomaan ympäristöön. Tämä laitteisto tulee asentaa ja sitä tulee käyttää siten, että säteilijän ja kehosi välinen etäisyys on vähintään 20 cm.

Kaikki käyttötilat:

2.4GHz: 802.11b, 802.11g, 802.11n (HT20), 802.11n (HT40), 802.11ac (VHT20), 802.11ac (VHT40), 802.11ax (HE20), 802.11ax (HE40)

5GHz: 802.11a, 802.11n (HT20), 802.11n (HT40), 802.11ac (VHT20), 802.11ac (VHT40), 802.11ac (VHT80), 802.11ac (VHT160), 802.11ax (HE20), 802.11ax (HE40), 802.11ax (HE80), 802.11ax (HE160)

Taajuus, kanava maksimi lähetetty teho EU:ssa on listattu alla:

2400-2483.5MHz (1-13): OFDM: 19.9dBm(97.7mW); CCK: 17.9dBm(61.7mW)

5150-5250MHz (36-48): 22.9dBm(195mW)

5250-5350MHz (52-64): 22.9dBm(195mW)

5470-5725MHz (100-140): 29.9dBm(977mW)

Verkkolaite tulee liittää lähelle laitetta helposti tavoitettavissa olevaan paikkaan.

5 150 - 5 350 MHz:in taajuudella toimiva WiFi on rajoitettu sisäkäyttöön taulukossa luetelluissa maissa:

	AT	BE	BG	CZ	DK	EE	FR
	DE	IS	IE	IT	EL	ES	CY
	LV	LI	LT	LU	HU	MT	NL
	NO	PL	PT	RO	SI	SK	TR
	FI	SE	CH	HR	UK(NI)	UA	

Turvallisuustietoja

- Käytä tätä tuotetta ympäristöissä, joissa ympäristölämpötila on välillä 0°C (32°F) ja 40°C (104°F).
- Varmista tuotteen pohjassa sijaitsevasta arvokilvestä vastaako verkkolaite tätä nimellisarvoa.
- ÄLÄ aseta epätasaisille tai epävakailla pinnoille. Ota yhteys huoltoon, jos kotelo on vahingoittunut.
- ÄLÄ aseta tai pudota esineitä laitteen päälle äläkä anna minkään vieraiden esineiden joutua tuotteen sisään.
- ÄLÄ altista nesteille, sateelle tai kosteudelle tai käytä niiden lähellä. ÄLÄ käytä modeemia ukkosmyrskyn aikana.
- ÄLÄ peitä tuotteen tuuletusaukkoja estääksesi tuotteen ylikuumenemisen.
- ÄLÄ käytä vahingoittuneita virtajohtoja, lisävarusteita tai muita oheislaitteita.
- Jos virtalähde on rikkoutunut, älä itse yritä sitä korjata. Ota yhteys ammattimaiseen huoltohenkilöön tai jälleenmyyjäsi.
- Estääksesi sähköiskun vaaran irrota virtakaapeli pistorasiasta ennen järjestelmän paikan muuttamista.

German

CE-Erklärung

Vereinfachte EU-Konformitätserklärung

ASUSTeK Computer Inc. erklärt hiermit, dass dieses Gerät mit den grundlegenden Anforderungen und anderen relevanten Bestimmungen der Richtlinie 2014/53/EU übereinstimmt. Der gesamte Text der EU-Konformitätserklärung ist verfügbar unter: https://www.asus.com/Networking-IoT-Servers/Whole-Home-Mesh-WiFi-System/ZenWiFi-WiFi-Systems/ASUS-ZenWiFi-Pro-XT12/HelpDesk_Manual/.

Konformitätserklärung für Ökodesign-Richtlinie 2009/125/EC

Die Überprüfung der Ökodesign-Anforderungen nach (EC) Nr. 1275/2008 und (EU) Nr. 801/2013 wurde durchgeführt. Wenn sich das Gerät im Netzwerkbereitschaftsmodus befindet, werden die E/A- und Netzwerkschnittstellen in den Ruhezustand versetzt und arbeiten nicht wie gewöhnlich. Um das Gerät aufzuwecken, drücken Sie die WLAN Ein/Aus-, LED Ein/Aus-, Reset- oder WPS-Taste.

Dieses Gerät erfüllt die EU-Strahlenbelastungsgrenzwerte, die für ein unbeaufsichtigtes Umfeld festgelegt wurden. Dieses Gerät sollte mit einem Mindestabstand von 20 cm zwischen der Strahlungsquelle und Ihrem Körper installiert und betrieben werden.

Alle Betriebsarten:

2.4GHz: 802.11b, 802.11g, 802.11n (HT20), 802.11n (HT40), 802.11ac (VHT20), 802.11ac (VHT40), 802.11ax (HE20), 802.11ax (HE40)

5GHz: 802.11a, 802.11n (HT20), 802.11n (HT40), 802.11ac (VHT20), 802.11ac (VHT40), 802.11ac (VHT80), 802.11ac (VHT160), 802.11ax (HE20), 802.11ax (HE40), 802.11ax (HE80), 802.11ax (HE160)

Die Frequenz, der Kanal und die maximale Sendeleistung in der EU sind nachfolgend aufgeführt:

2400-2483.5MHz (1-13): OFDM: 19.9dBm(97.7mW); CCK: 17.9dBm(61.7mW)

5150-5250MHz (36-48): 22.9dBm(195mW)

5250-5350MHz (52-64): 22.9dBm(195mW)

5470-5725MHz (100-140): 29.9dBm(977mW)

Das Netzteil muss sich in der Nähe des Geräts befinden und leicht zugänglich sein.

Der WLAN-Betrieb im Band von 5150-5350 MHz ist für die in der unteren Tabelle aufgeführten Länder auf den Innenbereich beschränkt:

	AT	BE	BG	CZ	DK	EE	FR
	DE	IS	IE	IT	EL	ES	CY
	LV	LI	LT	LU	HU	MT	NL
	NO	PL	PT	RO	SI	SK	TR
	FI	SE	CH	HR	UK(NI)	UA	

Sicherheitshinweise

- Benutzen Sie das Gerät nur in Umgebungen, die eine Temperatur von 0 °C (32 °F) bis 40 °C (104 °F) aufweisen.
- Prüfen Sie am Aufkleber an der Geräteunterseite, ob Ihr Netzteil den Stromversorgungsanforderungen entspricht.
- Stellen Sie das Gerät NICHT auf schräge oder instabile Arbeitsflächen. Wenden Sie sich an das Wartungspersonal, wenn das Gehäuse beschädigt wurde.
- Legen Sie KEINE Gegenstände auf das Gerät, lassen Sie keine Gegenstände darauf fallen und schieben Sie keine Fremdkörper in das Gerät.
- Setzen Sie das Gerät KEINESFALLS Flüssigkeiten, Regen oder Feuchtigkeit aus, verwenden Sie es nicht in der Nähe derartiger Gefahrenquellen. Verwenden Sie das Modem nicht während eines Gewitters.
- Decken Sie die Lüftungsöffnungen am Gerät NICHT ab, um eine Überhitzung des Systems zu vermeiden.
- Benutzen Sie KEINE beschädigten Netzkabel, Zubehörteile oder sonstigen Peripheriegeräte.
- Falls das Netzteil defekt ist, versuchen Sie nicht, es selbst zu reparieren. Wenden Sie sich an den qualifizierten Kundendienst oder Ihre Verkaufsstelle.
- Um die Gefahr eines Stromschlags zu verhindern, ziehen Sie das Netzkabel aus der Steckdose, bevor Sie das System an einem anderen Ort aufstellen.

Greek

Δήλωση CE

Απλουστευμένη δήλωση συμμόρφωσης της ΕΕ

Με το παρόν, η ASUSTek Computer Inc. δηλώνει πως αυτή η συσκευή συμμορφώνεται με τις θεμελιώδεις απαιτήσεις και άλλες σχετικές διατάξεις της Οδηγίας 2014/53/ΕΕ. Το πλήρες κείμενο της δήλωσης συμμόρφωσης της ΕΕ είναι διαθέσιμο στη διεύθυνση https://www.asus.com/Networking-IoT-Servers/Whole-Home-Mesh-WiFi-System/ZenWiFi-WiFi-Systems/ASUS-ZenWiFi-Pro-XT12/HelpDesk_Manual/.

Δήλωση συμμόρφωσης για την οδηγία Ecodesign (Οικολογικός σχεδιασμός) 2009/125/ΕΚ

Έχει διενεργηθεί δοκιμή για τις απαιτήσεις οικολογικού σχεδιασμού σύμφωνα με τους κανονισμούς (ΕΚ) αριθ. 1275/2008 και (ΕΕ) αριθ. 801/2013. Όταν η συσκευή βρίσκεται σε λειτουργία Αναμονή δικτύου, η διασύνδεση I/O και δικτύου βρίσκονται σε κατάσταση αναμονής και ενδέχεται να μην λειτουργούν σωστά. Για να ενεργοποιήσετε τη συσκευή, πατήστε το πλήκτρο ενεργοποίησης/απενεργοποίησης WiFi, ενεργοποίησης/απενεργοποίησης λυχνίας LED, επαναφοράς ή το πλήκτρο WPS.

Ο παρόν εξοπλισμός συμμορφώνεται με τα όρια έκθεσης σε ακτινοβολία της ΕΕ που έχουν διατυπωθεί για μη ελεγχόμενο περιβάλλον. Ο συγκεκριμένος εξοπλισμός πρέπει να εγκατασταθεί και να λειτουργεί με ελάχιστη απόσταση 20 εκ μεταξύ της συσκευής ακτινοβολίας και του σώματός σας.

Όλοι οι τρόποι λειτουργίας:

2.4GHz: 802.11b, 802.11g, 802.11n (HT20), 802.11n (HT40), 802.11ac (VHT20), 802.11ac (VHT40), 802.11ax(HE20), 802.11ax(HE40)

5GHz: 802.11a, 802.11n (HT20), 802.11n (HT40), 802.11ac (VHT20), 802.11ac (VHT40), 802.11ac (VHT80), 802.11ac (VHT160), 802.11ax(HE20), 802.11ax(HE40), 802.11ax(HE80), 802.11ax(HE160)

Η συχνότητα, ο κανάλια και η μέγιστη μεταδιδόμενη ισχύς στην ΕΕ αναφέρονται παρακάτω:

2400-2483.5MHz (1-13): OFDM: 19.9dBm(97.7mW); CCK: 17.9dBm(61.7mW)

5150-5250MHz (36-48): 22.9dBm(195mW)

5250-5350MHz (52-64): 22.9dBm(195mW)

5470-5725MHz (100-140): 29.9dBm(977mW)

Η προσαρμογέας θα πρέπει να εγκατασταθεί κοντά στον εξοπλισμό και να είναι εύκολα προσβάσιμος.

Το WiFi που λειτουργεί στη ζώνη 5150-5350MHz περιορίζεται για χρήση σε εσωτερικούς χώρους για τις χώρες που αναφέρονται στον παρακάτω πίνακα:

	AT	BE	BG	CZ	DK	EE	FR
	DE	IS	IE	IT	EL	ES	CY
	LV	LI	LT	LU	HU	MT	NL
	NO	PL	PT	RO	SI	SK	TR
	FI	SE	CH	HR	UK(NI)	UA	

Πληροφορίες ασφαλείας

- Να χρησιμοποιείτε το προϊόν σε χώρους με θερμοκρασίες περιβάλλοντος από 0°C έως 40°C.
- Ανατρέξτε στην ετικέτα χαρακτηριστικών στο κάτω μέρος του προϊόντος σας και βεβαιωθείτε ότι ο προσαρμογέας τροφοδοσίας σας συμμορφώνεται με την αναγραφόμενη τιμή.
- ΜΗΝ τοποθετείτε τη συσκευή σε ανώμαλη ή ασταθή επιφάνεια εργασίας. Πηγαίνατε τη συσκευή για σέρβις αν το περιβλήμα έχει πάθει βλάβη.
- ΜΗΝ τοποθετείτε αντικείμενα επάνω και μην σπρώχνετε αντικείμενα μέσα στο προϊόν.
- ΜΗΝ την εκθέτετε ή τη χρησιμοποιείτε κοντά σε υγρά, βροχή, ή υγρασία. ΜΗΝ χρησιμοποιείτε το μόντεμ κατά τη διάρκεια ηλεκτρικής καταιγίδας.
- ΜΗΝ καλύπτετε τα ανοίγματα εξαερισμού στο προϊόν για να αποφύγετε τυχόν υπερθέρμανση του συστήματος.
- ΜΗΝ καλύπτετε τα ανοίγματα εξαερισμού στο Desktop PC για να αποφύγετε τυχόν υπερθέρμανση του συστήματος.
- Αν το καλώδιο παροχής ρεύματος πάθει βλάβη, μην προσπαθήσετε να το επιδιορθώσετε μόνοι σας. Επικοινωνήστε με κατάλληλα εκπαιδευμένο τεχνικό επισκευών ή με τον μεταπωλητή σας.
- Για να αποφύγετε τον κίνδυνο ηλεκτροπληξίας, αποσυνδέστε το καλώδιο παροχής ρεύματος από την πρίζα πριν αλλάξετε θέση στο σύστημα.

Italian

Dichiarazione di conformità CE

Dichiarazione di conformità UE semplificata

ASUSTek Computer Inc. con la presente dichiara che questo dispositivo è conforme ai requisiti essenziali e alle altre disposizioni pertinenti con la direttiva 2014/53/EU. Il testo completo della dichiarazione di conformità UE è disponibile all'indirizzo https://www.asus.com/Networking-IoT-Servers/Whole-Home-Mesh-WiFi-System/ZenWiFi-WiFi-Systems/ASUS-ZenWiFi-Pro-XT12/HelpDesk_Manual/.

Dichiarazione di conformità con la direttiva Ecodesign 2009/125/EC

I test per i requisiti eco-design (EC) N. 1275/2008 e (EU) N. 801/2013 sono stati eseguiti. Quando il dispositivo si trova nella modalità Standby di rete le sue interfacce di rete e I/O sono in sospensione e potrebbero non funzionare correttamente. Per riattivare il dispositivo premete uno tra i pulsanti WiFi on/off, LED on/off, reset o WPS.

Questo apparecchio è conforme ai limiti UE, per l'esposizione a radiazioni, stabiliti per un ambiente non controllato. Questo apparecchio deve essere installato e utilizzato ad una distanza di almeno 20 cm dal corpo. Tutte le modalità operative:

2.4GHz: 802.11b, 802.11g, 802.11n (HT20), 802.11n (HT40), 802.11ac(VHT20), 802.11ac (VHT40), 802.11ax(HE20), 802.11ax(HE40)

5GHz: 802.11a, 802.11n (HT20), 802.11n (HT40), 802.11ac (VHT20), 802.11ac(VHT40), 802.11ac (VHT80), 802.11ac(VHT160), 802.11ax(HE20), 802.11ax(HE40), 802.11ax(HE80), 802.11ax(HE160)

I valori di frequenza, canale e massima potenza di trasmissione per l'UE sono elencati di seguito:

2400-2483.5MHz (1-13): OFDM: 19.9dBm(97.7mW); CCK: 17.9dBm(61.7mW)

5150-5250MHz (36-48): 22.9dBm(195mW)

5250-5350MHz (52-64): 22.9dBm(195mW)

5470-5725MHz (100-140): 29.9dBm(977mW)

L'adattatore deve essere installato vicino al dispositivo e facilmente accessibile.

L'utilizzo della rete Wi-Fi con frequenza compresa nell'intervallo 5150-5350MHz deve essere limitato all'interno degli edifici per i paesi presenti nella seguente tabella:

	AT	BE	BG	CZ	DK	EE	FR
	DE	IS	IE	IT	EL	ES	CY
	LV	LI	LT	LU	HU	MT	NL
	NO	PL	PT	RO	SI	SK	TR
	FI	SE	CH	HR	UK(NI)		UA

Comunicazioni sulla sicurezza

- Usa questo prodotto in ambienti la cui temperatura sia compresa tra 0°C(32°F) e 40°C(104°F).
- Consulta l'etichetta indicante la potenza posta sul fondo del prodotto e assicurati che l'adattatore di alimentazione sia compatibile con tali valori.
- Non collocare il dispositivo su superfici irregolari o instabili. Contatta il servizio clienti se lo chassis è stato danneggiato.
- NON riporre oggetti sopra il dispositivo e non infilare alcun oggetto all'interno del dispositivo.
- NON esporre a liquidi, pioggia o umidità. NON usare il modem durante i temporali.
- NON coprire le prese d'aria del prodotto per evitare che il sistema si surriscaldi.
- NON utilizzare cavi di alimentazione, accessori o periferiche danneggiate.
- Se l'adattatore è danneggiato non provare a ripararlo. Contatta un tecnico qualificato o il rivenditore.
- Per prevenire il rischio di scosse elettriche scollega il cavo di alimentazione dalla presa di corrente prima di spostare il sistema.

Norwegian CE-erklæring

Forenklet EU-samsvarserklæring

ASUSTek Computer Inc. erklærer herved at denne enheten er i samsvar med hovedsaklige krav og andre relevante forskrifter i direktivet 2014/53/EU. Fullstendig tekst for EU-samsvarserklæringen finnes på https://www.asus.com/Networking/IoT-Servers/Whole-Home-Mesh-WiFi-System/ZenWiFi-WiFi-Systems/ASUS-ZenWiFi-Pro-XT12/HelpDesk_Manual/.

Samsvarserklæring for direktiv om miljøvennlig design 2009/125/EF

Testing for miljøutfordringskrav i henhold til (EF) nr. 1275/2008 og (EU) nr. 801/2013 er utført. Når enheten er i nettverksventemodus, er I/O- og nettverksgrensesnittet i hvilemodus og fungerer kanskje ikke som det skal. Trykk WiFi på/av-, LED på/av-, tilbakestill- eller WPS-knappen for å vekke enheten.

Dette utstyret samsvarer med FCC-grensene for strålingseksponering for et ukontrollert miljø. Dette utstyret bør installeres og brukes med en minimumsavstand på 20 cm mellom radiatoren og kroppen din.

Alle operasjonsmoduser:

2.4GHz: 802.11b, 802.11g, 802.11n (HT20), 802.11n (HT40), 802.11ac (VHT20), 802.11ac (VHT40), 802.11ax(HE20), 802.11ax(HE40)

5GHz: 802.11a, 802.11n (HT20), 802.11n (HT40), 802.11ac (VHT20), 802.11ac (VHT40), 802.11ac (VHT80), 802.11ac (VHT160), 802.11ax(HE20), 802.11ax(HE40), 802.11ax(HE80), 802.11ax(HE160)

Frekvens, kanal og maksimal overføringskraft i EU er oppført nedenfor:

2400-2483.5MHz (1-13): OFDM: 19.9dBm(97.7mW); CCK: 17.9dBm(61.7mW)

5150-5250MHz (36-48): 22.9dBm(195mW)

5250-5350MHz (52-64): 22.9dBm(195mW)

5470-5725MHz (100-140): 29.9dBm(977mW)

Adapteren skal plasseres nært utstyret og være lett tilgjengelig.

Wi-Fi-området 5150–5350 MHz skal begrenses til innendørs bruk for landene som er oppført i tabellen:

	AT	BE	BG	CZ	DK	EE	FR
	DE	IS	IE	IT	EL	ES	CY
	LV	LI	LT	LU	HU	MT	NL
	NO	PL	PT	RO	SI	SK	TR
	FI	SE	CH	HR	UK(NI)	UA	

Sikkerhetsinformasjon

- Bruk dette produktet i miljø med en romtemperatur mellom 0°C(32°F) og 40°C(104°F).
- Se etiketten på undersiden av produktet, og sørg for strømforsyningen er i samsvar med denne klassifiseringen.
- Må IKKE plasseres på ujevne eller ustabile overflater. Oppsøk service dersom kassen har blitt skadet.
- IKKE plasser eller slipp gjenstander på, eller skyv gjenstander inn i, produktet.
- Må IKKE eksponeres for eller brukes i nærheten av væsker, regn eller fuktighet. Modemet skal IKKE brukes under elektrisk storm.
- IKKE dekk til ventilene på produktet for å forhindre at systemet blir for varmt.
- Skadede strømledninger, tilleggsutstyr eller annet periferiutstyr skal IKKE brukes.
- Hvis strømforsyningen er ødelagt, må du ikke prøve å reparere det selv. Kontakt en kvalifisert servicetekniker eller forhandleren.
- For å forhindre elektrisk sjokk, koble strømkabelen fra det elektriske uttaket før du flytter systemet.

Portuguese

Declaração CE

Declaração de conformidade simplificada da UE

A ASUSTek Computer Inc. declara que este dispositivo está em conformidade com os requisitos essenciais e outras disposições relevantes da Diretiva 2014/53/CE. O texto integral da declaração de conformidade da UE está disponível em https://www.asus.com/Networking-IoT-Servers/Whole-Home-Mesh-WiFi-System/ZenWiFi-WiFi-Systems/ASUS-ZenWiFi-Pro-XT12/HelpDesk_Manual/.

Declaração de conformidade para a Diretiva Conção Ecológica 2009/125/CE

Foram realizados testes de requisitos de conceção ecológica de acordo com o N° 1275/2008 (CE) e N° 801/2013 (UE). Quando o dispositivo se encontra no modo de espera em rede, a interface de E/S e de rede encontram-se no modo de suspensão e poderão não funcionar corretamente. Para ativar o dispositivo, prima o botão para ativar/desativar WiFi, ativar/desativar o LED, repor ou WPS.

Este equipamento cumpre os limites de exposição à radiação estabelecidos pela UE para um ambiente não controlado. Este equipamento deve ser instalado e utilizado a uma distância mínima de 20 cm entre o transmissor e o seu corpo.

Todos os modos operacionais:

2.4GHz: 802.11b, 802.11g, 802.11n (HT20), 802.11n (HT40), 802.11ac(VHT20), 802.11ac (VHT40), 802.11ax(HE20), 802.11ax(HE40)

5GHz: 802.11a, 802.11n (HT20), 802.11n (HT40), 802.11ac (VHT20), 802.11ac(VHT40), 802.11ac (VHT80), 802.11ac(VHT160), 802.11ax(HE20), 802.11ax(HE40), 802.11ax(HE80), 802.11ax(HE160)

A frequência, o canal e a potência máxima na UE são apresentados abaixo:

2400-2483.5MHz (1-13): OFDM: 19.9dBm(97.7mW); CCK: 17.9dBm(61.7mW)

5150-5250MHz (36-48): 22.9dBm(195mW)

5250-5350MHz (52-64): 22.9dBm(195mW)

5470-5725MHz (100-140): 29.9dBm(977mW)

O adaptador deverá ser instalado próximo do equipamento e estar facilmente acessível.

A utilização das frequências WiFi de 5150 a 5350MHz está restrita a ambientes interiores nos países apresentados na tabela:

	AT	BE	BG	CZ	DK	EE	FR
	DE	IS	IE	IT	EL	ES	CY
	LV	LI	LT	LU	HU	MT	NL
	NO	PL	PT	RO	SI	SK	TR
	FI	SE	CH	HR	UK(NI)	UA	

Informações de segurança

- Utilize este equipamento em ambientes com temperaturas entre 0°C (32°F) e 40°C (104°F).
- Verifique a etiqueta relativa à tensão na parte inferior do seu dispositivo e assegure-se de que o seu transformador corresponde a essa tensão.
- NÃO coloque o computador em superfícies irregulares ou instáveis. Envie para reparação se a caixa se encontrar danificada.
- NÃO coloque nem deixe cair objetos em cima do aparelho e não introduza quaisquer objetos estranhos no produto.
- NÃO exponha o equipamento nem o utilize próximo de líquidos, chuva ou humidade. NÃO utilize o modem durante tempestades eléctricas.
- NÃO tape os orifícios de ventilação do produto para impedir o sobreaquecimento do sistema.
- NÃO utilize cabos de alimentação, acessórios ou outros periféricos danificados.
- Se a fonte de alimentação estiver avariada, não tente repará-la por si próprio. Contacte um técnico qualificado ou o seu revendedor.
- Para evitar o risco de choque eléctrico, desligue o cabo de alimentação da tomada eléctrica antes de deslocar o sistema.

Spanish

Declaración de la CE

Declaración de conformidad simplificada para la UE

Por el presente documento, ASUSTek Computer Inc. declara que este dispositivo cumple con los requisitos esenciales y otras disposiciones pertinentes de la Directiva 2014/53/UE. En <https://www.asus.com/Networking-IoT-Servers/Whole-Home-Mesh-WiFi-System/ZenWiFi-WiFi-Systems/ASUS-ZenWiFi-Pro-XT12/HelpDesk-Manual/> está disponible el texto completo de la declaración de conformidad para la UE.

Declaración de conformidad para la directiva de ecodiseño 2009/125/CE

Se han realizado pruebas para cumplir los requisitos de ecodiseño conforme a las directivas (CE) nº 1275/2008 y (UE) nº 801/2013. Cuando el dispositivo está en modo de espera y conectado en red, su interfaz de E/S y de red se encuentran en el modo de suspensión y pueden no funcionar correctamente. Para reactivar el dispositivo, presione el botón de activación y desactivación de la funcionalidad WiFi, el botón de encendido y apagado de LED, el botón de restablecimiento o el botón WPS.

El equipo cumple los límites de exposición de radiación de la UE fijados para un entorno no controlado. Este equipo se debe instalar y utilizar a una distancia mínima de 20 cm entre el dispositivo radiante y su cuerpo.

Todos los modos operativos:

2.4GHz: 802.11b, 802.11g, 802.11n (HT20), 802.11n (HT40), 802.11ac(VHT20), 802.11ac (VHT40), 802.11ax(HE20), 802.11ax(HE40)

5GHz: 802.11a, 802.11n (HT20), 802.11n (HT40), 802.11ac (VHT20), 802.11ac(VHT40), 802.11ac (VHT80), 802.11ac(VHT160), 802.11ax(HE20), 802.11ax(HE40), 802.11ax(HE80), 802.11ax(HE160)

A continuación figuran la frecuencia, el canal y la potencia máxima de transmisión en la UE:

2400-2483.5MHz (1-13): OFDM: 19.9dBm(97.7mW); CCK: 17.9dBm(61.7mW)

5150-5250MHz (36-48): 22.9dBm(195mW)

5250-5350MHz (52-64): 22.9dBm(195mW)

5470-5725MHz (100-140): 29.9dBm(977mW)

El adaptador debe estar instalado cerca del equipo y debe disponer de un acceso fácil.

La conexión WiFi con una frecuencia de funcionamiento de 5150-5350 MHz se restringirá al uso en interiores para los países enumerados en la tabla:

	AT	BE	BG	CZ	DK	EE	FR
	DE	IS	IE	IT	EL	ES	CY
	LV	LI	LT	LU	HU	MT	NL
	NO	PL	PT	RO	SI	SK	TR
	FI	SE	CH	HR	UK(NI)		UA

Información de seguridad

- Use este producto en entornos sometidos a una temperatura ambiente comprendida entre 0 °C (32 °F) y 40 °C (104 °F).
- Consulte la etiqueta de valores nominales situada en la parte inferior del producto y asegúrese de que su adaptador de alimentación cumple con dichos valores.
- NO coloque el equipo sobre una superficie irregular o inestable. Solicite asistencia técnica si la carcasa resulta dañada.
- NO coloque ni deje caer objetos en la parte superior del producto y no introduzca objetos extraños dentro de él.
- NO exponga el equipo a líquidos, lluvia o humedad, ni lo use cerca de ninguno de tales elementos. NO use el módem durante tormentas eléctricas.
- Para evitar que el sistema se sobrecaliente, no cubra las ranuras de ventilación del producto.
- NO cubra los orificios de ventilación del equipo de sobremesa para evitar que el sistema se caliente en exceso.
- No intente reparar la fuente de alimentación personalmente si se avería. Póngase en contacto con un técnico de mantenimiento autorizado o con su distribuidor.
- A fin de evitar posibles descargas eléctricas, desconecte el cable de alimentación de la toma de suministro eléctrico antes de cambiar la posición del sistema.

Swedish CE-meddelande

Förenklad EU-försäkran om överensstämmelse

ASUSTek Computer Inc. deklarerar härmed att denna enhet uppfyller väsentliga krav och andra relevanta bestämmelser i direktiv 2014/53/EU. Hela texten i EU-försäkran om överensstämmelse finns på https://www.asus.com/Networking-IoT-Servers/Whole-Home-Mesh-WiFi-System/ZenWiFi-WiFi-Systems/ASUS-ZenWiFi-Pro-XT12/HelpDesk_Manual/.

Försäkran om överensstämmelse för Ecodesign-direktivet 2009/125/EC

Test för ekodesingkrav i enlighet med (EC) nr 1275/2008 och (EU) nr 801/2013 har utförts. När enheten är i standby-läge för nätverk, är gränssnittet för I/O och nätverk försatta i viloläge och fungerar kanske inte ordentligt. För att väcka enheten, tryck på knappen för att slå på/stänga av WiFi, slå på/stänga av LED, återställa eller WPS-knappen.

Denna utrustning uppfyller EU:s strålningsexponeringsgräns för en okontrollerad miljö. Denna utrustning skall installeras och hanteras på minst 20 cm avstånd mellan strålkällan och din kropp.

Alla funktionslägen:

2.4GHz: 802.11b, 802.11g, 802.11n (HT20), 802.11n (HT40), 802.11ac(VHT20), 802.11ac (VHT40), 802.11ax(HE20), 802.11ax(HE40)

5GHz: 802.11a, 802.11n (HT20), 802.11n (HT40), 802.11ac (VHT20), 802.11ac(VHT40), 802.11ac (VHT80), 802.11ac(VHT160), 802.11ax(HE20), 802.11ax(HE40), 802.11ax(HE80), 802.11ax(HE160)

Frekvens, kanal och maximalt överförd ström i EU anges nedan:

2400-2483.5MHz (1-13): OFDM: 19.9dBm(97.7mW); CCK: 17.9dBm(61.7mW)

5150-5250MHz (36-48): 22.9dBm(195mW)

5250-5350MHz (52-64): 22.9dBm(195mW)

5470-5725MHz (100-140): 29.9dBm(977mW)

Adaptorn ska installeras nära utrustningen och ska vara lätt att komma åt.

WiFi som använder 5150-5350 MHz kommer att begränsas för användning inomhus i de länder som anges i tabellen:

	AT	BE	BG	CZ	DK	EE	FR
	DE	IS	IE	IT	EL	ES	CY
	LV	LI	LT	LU	HU	MT	NL
	NO	PL	PT	RO	SI	SK	TR
	FI	SE	CH	HR	UK(NI)	UA	

Säkerhetsinformation

- Använd denna produkt i en miljö med en omgivande temperatur mellan 0°C(32°F) och 40°C(104°F).
- Läs märketiketten på produktens undersida, och kontrollera att strömadaptorn uppfyller dessa märkdata.
- Placera den INTE på en ojämn eller instabil arbetsyta. Sök service om höljet har skadats.
- Placera och tappa INTE föremål ovanpå, och skjut inte in främmande föremål i produkten.
- Utsätt den INTE för eller använd i närheten av vätskor, i regn eller fukt. ANVÄND INTE modemmet under åskväder.
- Täck INTE över ventilationsöppningarna på produkten för att förhindra att systemet överhettas.
- ANVÄND INTE skadade strömsladdar, tillbehör eller annan kringutrustning.
- Om strömförsörjningen avbryts försök inte att laga det själv. Kontakta en kvalificerad servicetekniker eller din återförsäljare.
- För att förhindra elektriska stötar, koppla bort elkabeln från elnätet innan systemet flyttas.

Bulgarian

Изявление относно CE

Опростена декларация за съответствие на ЕС

С настоящото ASUSTek Computer Inc. декларира, че това устройство е в съответствие със съществените изисквания и другите приложими постановления на Директива 2014/53/ЕС. Пълният текст на декларацията за съответствие на ЕС е достъпен на адрес https://www.asus.com/Networking-IoT-Servers/Whole-Home-Mesh-WiFi-System/ZenWiFi-WiFi-Systems/ASUS-ZenWiFi-Pro-XT12/HelpDesk_Manual/.

Декларация за съответствие за Директива за екодизайн 2009/125/ЕО

Проведени са тестове за съвместимост с изискванията за екодизайн съгласно (ЕО) No. 1275/2008 и (ЕС) No. 801/2013. Когато устройството е в Networked Standby Mode (Режим на готовност на мрежа), I/O и мрежовият интерфейс са в спящ режим и може да не работят както трябва. За да събудите устройството, натиснете WiFi on/off (WiFi вкл./изкл.), LED on/off (LED вкл./изкл.), reset (нулиране) или бутона WPS.

Това устройство е в съответствие с границите за радиочестотно облъчване, установени от ЕС за неконтролирана среда. Това оборудване трябва да се инсталира и използва при разстояние най-малко 20 cm 20 cm между излъчващото тяло и човешкото тяло.

Всички режими на работа:

2.4GHz: 802.11b, 802.11g, 802.11n (HT20), 802.11n (HT40), 802.11ac (VHT20), 802.11ac (VHT40), 802.11ax(HE20), 802.11ax(HE40)

5GHz: 802.11a, 802.11n (HT20), 802.11n (HT40), 802.11ac (VHT20), 802.11ac (VHT40), 802.11ac (VHT80), 802.11ac (VHT160), 802.11ax(HE20), 802.11ax(HE40), 802.11ax(HE80), 802.11ax(HE160)

По-долу са посочени честотата, канал и максималното предавано захранване в ЕС.

2400-2483.5MHz (1-13): OFDM: 19.9dBm(97.7mW); CCK: 17.9dBm(61.7mW)

5150-5250MHz (36-48): 22.9dBm(195mW)

5250-5350MHz (52-64): 22.9dBm(195mW)

5470-5725MHz (100-140): 29.9dBm(977mW)

Адаптерът трябва да се намира в близост до оборудването и да бъде лесно достъпен.

WiFi, работеща в диапазон 5150-5350MHz, трябва да се ограничи до употреба на закрито за страните, посочени в таблицата по-долу:

	AT	BE	BG	CZ	DK	EE	FR
	DE	IS	IE	IT	EL	ES	CY
	LV	LI	LT	LU	HU	MT	NL
	NO	PL	PT	RO	SI	SK	TR
	FI	SE	CH	HR	UK(NI)	UA	

Бележки за безопасност

- Използвайте този продукт при температура на околната среда от 0°C (32°F) до 40°C (104°F).
- Вижете етикета на долната страна на Вашия продукт и се уверете, че Вашият адаптер отговаря на изискванията.
- НЕ поставяйте върху неравни или нестабилни работни повърхности. Обърнете се към сервиз, ако корпусът се повреди.
- НЕ поставяйте, не пускайте отгоре и не пъхайте никакви чужди предмети в продукта.
- НЕ излагайте на и не използвайте в близост до течности, дъжд или влага. НЕ използвайте модема по време на гръмотевични бури.
- НЕ покривайте вентилационните отвори на продукта, за да предотвратите прегряване на системата.
- НЕ използвайте повредени захранващи кабели, аксесоари или други периферни устройства.
- Ако адаптерът е повреден, не се опитвайте да го ремонтирате сами. Свържете се с квалифициран техник или с Вашия доставчик.
- За да избегнете риск от токов удар, изключете захранващия кабел от електрическата мрежа преди да преместите системата.

Croatian CE izjava

Pojednostavljena EU Izjava o sukladnosti

ASUSTek Computer Inc. ovime izjavljuje da je uređaj sukladan s osnovnim zahtjevima i ostalim važnim odredbama direktive 2014/53/EU. Cijeli tekst EU izjave o sukladnosti dostupan je na https://www.asus.com/Networking-IoT-Servers/Whole-Home-Mesh-WiFi-System/ZenWiFi-WiFi-Systems/ASUS-ZenWiFi-Pro-XT12/HelpDesk_Manual/.

Izjava o sukladnosti za direktivu o ekodizajnu 2009/125/EZ

Provedeno je testiranje zahtjeva na ekodizajn u skladu s (EC) No 1275/2008 i (EU) No 801/2013. Kada je uređaj u umreženom načinu mirovanja, njegovi ulazi/izlazi i mrežno sučelje su također u načinu mirovanja i možda neće ispravno raditi. Za pokretanje uređaja pritisnite tipku za uključivanje/isključivanje WiFi uređaja, uključivanje/isključivanje LED-a, ponovno postavljanje ili gumb za WPS.

Ova oprema sukladna je EU ograničenjima o izloženosti zračenju u nekontroliranom okruženju. Ovaj uređaj se mora postaviti i koristiti na minimalnoj udaljenosti od 20 cm između radijatora i vašeg tijela.

Svi načini rada:

2.4GHz: 802.11b, 802.11g, 802.11n (HT20), 802.11n (HT40), 802.11ac(VHT20), 802.11ac (VHT40), 802.11ax(HE20), 802.11ax(HE40)

5GHz: 802.11a, 802.11n (HT20), 802.11n (HT40), 802.11ac (VHT20), 802.11ac(VHT40), 802.11ac (VHT80), 802.11ac(VHT160), 802.11ax(HE20), 802.11ax(HE40), 802.11ax(HE80), 802.11ax(HE160)

U nastavku su navedeni frekvencija, kanal i maksimalna emitirana snaga u EU:

2400-2483.5MHz (1-13): OFDM: 19.9dBm(97.7mW); CCK: 17.9dBm(61.7mW)

5150-5250MHz (36-48): 22.9dBm(195mW)

5250-5350MHz (52-64): 22.9dBm(195mW)

5470-5725MHz (100-140): 29.9dBm(977mW)

Adapter se mora instalirati blizu uređaja i mora biti lako dostupan.

WiFi koji radi na opsegu frekvencija 5150-5350 MHz bit će ograničen na upotrebu u zatvorenom prostoru u zemljama na donjem popisu:

	AT	BE	BG	CZ	DK	EE	FR
	DE	IS	IE	IT	EL	ES	CY
	LV	LI	LT	LU	HU	MT	NL
	NO	PL	PT	RO	SI	SK	TR
	FI	SE	CH	HR	UK(NI)		UA

Sigurnosne napomene

- Ovaj proizvod koristite u okruženjima s temperaturom okruženja između 0 °C (32 °F) i 40 °C (104 °F).
- Pogledajte nazivnu oznaku na donjem dijelu proizvoda kako biste provjerili je li adapter sukladan.
- NE postavljajte uređaj na neravne i nestabilne radne površine. U slučaju oštećenja kućišta, zatražite pomoć servisera.
- NEMOJTE postavljati ili spuštati predmete na gornji dio uređaja i nemojte umetati strane predmete u proizvod.
- NE izlažite i ne upotrebljavajte uređaj u blizini tekućina, kiše ili vlage. NEMOJTE koristiti modem tijekom električne oluje.
- NEMOJTE prekrivati otvore na proizvodu kako ne biste uzrokovali pregrijavanje sustava.
- Nemojte koristiti oštećene kabele za napajanje, dodatnu opremu i ostale vanjske uređaje.
- Ako je adapter oštećen, nemojte ga popravljati sami. Obratite se kvalificiranom servisnom tehničaru ili dobavljaču.
- Kako biste spriječili opasnost od električnog udara, iskopčajte kabel iz električne utičnice prije premještanja sustava.

Czech Prohlášení CE

Zjednodušené prohlášení o shodě s EU

Společnost ASUSTek Computer Inc. tímto prohlašuje, že toto zařízení splňuje základní požadavky a další příslušná ustanovení směrnice 2014/53/EU. Plné znění prohlášení o shodě EU je k dispozici na adrese https://www.asus.com/Networking-IoT-Servers/Whole-Home-Mesh-WiFi-System/ZenWiFi-WiFi-Systems/ASUS-ZenWiFi-Pro-XT12/HelpDesk_Manual/.

Prohlášení o shodě se směrnicí o ekodesignu 2009/125/ES

Bylo provedeno testování požadavků na ekodesign podle směrnic (ES) č. 1275/2008 a (EU) č. 801/2013. Když se toto zařízení nachází v pohotovostním síťovém režimu, jeho vstupy/výstupy a síťové rozhraní jsou v režimu spánku a nemusí fungovat správně. Zařízení lze probudit vypínačem WiFi, vypínačem LED, resetovacím tlačítkem nebo tlačítkem WPS.

Toto zařízení vyhovuje limitům EU pro vystavení vyzářování stanoveným pro neřízené prostředí. Toto zařízení musí být nainstalováno a provozováno v minimální vzdálenosti 20 cm mezi zářičem a vaším tělem.

Všechny provozní režimy:

2.4GHz: 802.11b, 802.11g, 802.11n (HT20), 802.11n (HT40), 802.11ac(VHT20), 802.11ac (VHT40), 802.11ax(HE20), 802.11ax(HE40)

5GHz: 802.11a, 802.11n (HT20), 802.11n (HT40), 802.11ac (VHT20), 802.11ac(VHT40), 802.11ac (VHT80), 802.11ac(VHT160), 802.11ax(HE20), 802.11ax(HE40), 802.11ax(HE40), 802.11ax(HE160)

Niže je uvedena frekvence, kanál a maximální vysílaný výkon v EU:

2400-2483.5MHz (1-13): OFDM: 19.9dBm(97.7mW); CCK: 17.9dBm(61.7mW)

5150-5250MHz (36-48): 22.9dBm(195mW)

5250-5350MHz (52-64): 22.9dBm(195mW)

5470-5725MHz (100-140): 29.9dBm(977mW)

Používaný adaptér se musí nacházet v blízkosti zařízení a musí být snadno přístupný.

V zemích uvedených v tabulce je provoz sítě Wi-Fi ve frekvenčním rozsahu 5 150 - 5 350 MHz povolen pouze ve vnitřních prostorech:

	AT	BE	BG	CZ	DK	EE	FR
	DE	IS	IE	IT	EL	ES	CY
	LV	LI	LT	LU	HU	MT	NL
	NO	PL	PT	RO	SI	SK	TR
	FI	SE	CH	HR	UK(NI)	UA	

Bezpečnostní informace

- Počítač používejte jen při teplotě okolí 0 °C (32 °F) až 40 °C (104 °F).
- Informace naleznete na energetickém štítku na spodní straně vašeho produktu. Ujistěte se, že napájecí adaptér je v souladu s hodnotou na něm uvedenou.
- NEPOKLÁDEJTE na nerovné ani nestabilní pracovní povrchy. Pokud je skříň počítače poškozená, vyhledejte opravnu.
- NEDÁVEJTE ani neupouštějte předměty na horní stranu produktu ani do něj nezastrkujte žádné cizí objekty.
- NEVYSTAVUJTE ani nepoužívejte blízko teutinu, deště nebo vlhkosti. NEPOUŽÍVEJTE modem během bouřek.
- NEZAKRÝVEJTE otvory na produktu, které mají zabránit přehřátí systému.
- NEPOUŽÍVEJTE poškozené napájecí kabely, doplňky ani jiné periférie.
- Pokud je napájecí zdroj porouchaný, nepokoušejte se jej opravovat. Kontaktujte kvalifikovaného servisního technika nebo prodejce.
- Aby nedošlo k zásahu elektrickým proudem, odpojte napájecí kabel z elektrické zásuvky před přemístěním počítače.

Estonian CE-kinnitus

Lihtsustatud ELi vastavusdeklaratsioon

Käesolevaga kinnitab ASUSTek Computer Inc., et see seade on vastavuses direktiivi 2014/53/EL oluliste nõuete ja teiste asjakohaste sätetega. ELi vastavusdeklaratsiooni täielik tekst on saadaval aadressil https://www.asus.com/Networking-IoT-Servers/Whole-Home-Mesh-WiFi-System/ZenWiFi-WiFi-Systems/ASUS-ZenWiFi-Pro-XT12/HelpDesk_Manual/.

Vastavuse kinnitus ökodisaini direktiivile 2009/125/EÜ

Ökodisaini erinõuetele vastavust testiti kooskõlas määruste (EÜ) nr 1275/2008 ja (EÜ) nr 801/2013 nõuetega. Kui seade on võrku ühendatud ooterežiimis, on selle I/O ja võrguliides unerežiimis ning seetõttu on võimalik, et seade ei toimi nõuetekohaselt. Seadme äratamiseks vajutage WiFi on/off-nuppu, LED on/off-nuppu, lähtestusnuppu või WPS nuppu.

Käesolev seade vastab kontrollimata keskkonnale sätestatud ELi kiirgusnormidele. Antud seadme paigaldamisel ja kasutamisel tuleb arvestada, et see peab jääma radiaatorist ja teie kehast vähemalt 20 cm kaugusele.

Kõik töörežiimid:

2.4GHz: 802.11b, 802.11g, 802.11n (HT20), 802.11n (HT40), 802.11ac (VHT20), 802.11ac (VHT40), 802.11ax(HE20), 802.11ax(HE40)

5GHz: 802.11a, 802.11n (HT20), 802.11n (HT40), 802.11ac (VHT20), 802.11ac (VHT40), 802.11ac (VHT80), 802.11ac (VHT160), 802.11ax(HE20), 802.11ax(HE40), 802.11ax(HE80), 802.11ax(HE160)

Teave sageduse, kanal ja maksimaalse edastatava võimsuse kohta ELis on esitatud allpool:

2400-2483.5MHz (1-13): OFDM: 19.9dBm(97.7mW); CCK: 17.9dBm(61.7mW)

5150-5250MHz (36-48): 22.9dBm(195mW)

5250-5350MHz (52-64): 22.9dBm(195mW)

5470-5725MHz (100-140): 29.9dBm(977mW)

Adapter tuleb paigaldada seadme lähedusse, kus see on hõlpsalt kättesaadav.

Sagedusvahemikus 5150-5350 MHz töötava WiFi kasutamine on järgmistes riikides lubatud ainult siseruumides:

	AT	BE	BG	CZ	DK	EE	FR
	DE	IS	IE	IT	EL	ES	CY
	LV	LI	LT	LU	HU	MT	NL
	NO	PL	PT	RO	SI	SK	TR
	FI	SE	CH	HR	UK(NI)	UA	

Ohutusmärkused

- Seda seadet võib kasutada ümbritseva keskkonna temperatuuril 0 °C (32 °F) kuni 40 °C (104 °F).
- Vaadake seadme põhjal asuvat silti ja veenduge, et teie toiteadapter vastab toitepingele.
- ÄRGE asetage ebaühtlasele või ebastabiilsele pinnale. Kui aku ümbris on kahjustada saanud, pöörduge teenindusse.
- ÄRGE pange või laske kukkuda mingeid esemeid seadme peale ja ärge torgake midagi seadme sisse.
- ÄRGE kasutage seadet vihma käes ega vedelike ja niiskuse lähedal. ÄRGE kasutage modemit äikese ajal.
- ÄRGE katke kinni seadme ohutusavasid, et vältida selle ülekuumenemist.
- ÄRGE kasutage kahjustunud toitejuhtmeid, lisa- ega välisseadmeid.
- Kui toiteadapter on rikkis, siis ärge püüdke seda ise parandada. Võtke ühendust kvalifitseeritud hooldustehnikuga või jaemüüjaga.
- Elektrilöögi ohu vältimiseks ühendage toitekaabel pistikupesast lahti enne, kui süsteemi ümber paigutate.

Hungarian CE-nyilatkozat

Egyszerűsített EU-megfelelőségi nyilatkozat

Az ASUSTek Computer Inc. ezennel kijelenti, hogy ez a készülék megfelel a 2014/53/EU irányelv alapvető követelményeinek és egyéb vonatkozó rendelkezéseinek. Az EU-megfelelőségi nyilatkozat teljes szövegét a következő weboldalon tekintheti meg: https://www.asus.com/Networking-IoT-Servers/Whole-Home-Mesh-WiFi-System/ZenWiFi-WiFi-Systems/ASUS-ZenWiFi-Pro-XT12/HelpDesk_Manual/.

Megfelelőségi nyilatkozat a környezettudatos tervezésről szóló 2009/125/EK irányelvhez

A környezettudatos tervezés követelményeit illetően tesztelést végeztünk az (EK) 1275/2008 és (EU) 801/2013 előírásai szerint. Ha a készülék hálózati készenléti üzemmódra van állítva, akkor az I/O és a hálózati csatló alvó üzemmódba kerül, és elképzelhető, hogy nem működik megfelelően. A készülék felbresztéséhez nyomja meg a WiFi vagy a LED főkapcsolóját, a reset gombot vagy a WPS gombot.

Ez a berendezés megfelel az Európai Unió rádiófrekvenciás sugárzásra vonatkozó, ellenőrizetlen környezethez megállapított határértékeinek. A készülék telepítésekor és használata során legalább 20 cm távolságot kell hagyni a fűtőtest és a teste között.

Minden működési üzemmód:

2.4GHz: 802.11b, 802.11g, 802.11n (HT20), 802.11n (HT40), 802.11ac(VHT20), 802.11ac (VHT40), 802.11ax(HE20), 802.11ax(HE40)

5GHz: 802.11a, 802.11n (HT20), 802.11n (HT40), 802.11ac (VHT20), 802.11ac(VHT40), 802.11ac (VHT80), 802.11ac(VHT160), 802.11ax(HE20), 802.11ax(HE40), 802.11ax(HE80), 802.11ax(HE160)

Az alábbiakban megtekintheti az Európai Unióban érvényes frekvenciát, csatorna és maximális átviteli teljesítményt:

2400-2483.5MHz (1-13): OFDM: 19.9dBm(97.7mW); CCK: 17.9dBm(61.7mW)

5150-5250MHz (36-48): 22.9dBm(195mW)

5250-5350MHz (52-64): 22.9dBm(195mW)

5470-5725MHz (100-140): 29.9dBm(977mW)

Az adaptert a berendezés közelében kell telepíteni, és egyszerűen elérhetővé kell tenni.

Az 5150-5350 MHz-es sávban működő Wi-Fi-t beltéri használatra kell korlátozni az alábbi táblázatban felsorolt országokban:

	AT	BE	BG	CZ	DK	EE	FR
	DE	IS	IE	IT	EL	ES	CY
	LV	LI	LT	LU	HU	MT	NL
	NO	PL	PT	RO	SI	SK	TR
	FI	SE	CH	HR	UK(NI)	UA	

Biztonsági információ

- A terméket 0°C (32°F) és 40°C (104°F) közötti hőmérsékleten használja.
- Tekintse meg a termék alján lévő minősítési címkét, és ellenőrizze, hogy a hálózati adapter megfelel a minősítésnek.
- NE tegye a számítógépet labilis, vagy egyenetlen felületre. A sérült burkolatot javíttassa meg.
- NE helyezzen és NE ejtsen tárgyakat a készülék tetejére, és ne dugjon idegen tárgyakat a belsejébe.
- NE tegye ki folyadékknak, esőnek vagy nedvességnek, vagy használja azok közelében. NE használja a modemet villámlás közben.
- NE fedje be a készüléken lévő szellőzőnyílásokat, nehogy túlmelegedjen a rendszer.
- NE használjon sérült tápkábelt, kiegészítőt vagy más perifériát.
- Ha a tápegység elromlik, ne kísérelje meg saját maga megjavítani. Forduljon szakemberhez vagy a termék viszonteladóójához.
- Az áramütés elkerülése érdekében húzza ki a berendezés tápkábelét a konnektorból, mielőtt áthelyezné a rendszert.

Latvian CE pareiškimas

Vienkāršots ES paziņojums par atbilstību

Ar šo ASUSTek Computer Inc. paziņo, ka šī ierīce atbilst Direktīvas Nr. 2014/53/ES būtiskām prasībām un citiem attiecīgiem noteikumiem. Pilns ES atbilstības paziņojuma teksts ir pieejams šeit: https://www.asus.com/Networking-IoT-Servers/Whole-Home-Mesh-WiFi-System/ZenWiFi-WiFi-Systems/ASUS-ZenWiFi-Pro-XT12/HelpDesk_Manual/.

Atbilstības paziņojums ekodizaina Direktīvai Nr. 2009/125/EK

Veikta ekodizaina prasību pārbaude saskaņā ar Komisijas Regulu (EK) Nr. 1275/2008 un Komisijas Regulu (ES) Nr. 801/2013. Ja ierīce ir tikla gaidstāves režīmā, tās I/O (ievade/izvade) un tikla interfeiss ir miega režīmā un var nedarboties pareizi. Lai aktivizētu ierīci, nospiediet pogu WiFi on/off (WiFi ieslēgts/izslēgts), LED on/off (LED ieslēgts/izslēgts), reset (atiestatīt) vai WPS.

Šī ierīce atbilst ES radiācijas iedarbības ierobežojumiem, kas noteikti videi, kur šī iedarbība netiek kontrolēta. Šī ierīce ir jāuzstāda un jādarbina, ievērojot minimālo attālumu 20 cm starp radiatoru un ķermeni.

Visi darbības režīmi:

2.4GHz: 802.11b, 802.11g, 802.11n (HT20), 802.11n (HT40), 802.11ac(VHT20), 802.11ac (VHT40), 802.11ax(HE20), 802.11ax(HE40)

5GHz: 802.11a, 802.11n (HT20), 802.11n (HT40), 802.11ac (VHT20), 802.11ac(VHT40), 802.11ac (VHT80), 802.11ac(VHT160), 802.11ax(HE20), 802.11ax(HE40), 802.11ax(HE80), 802.11ax(HE160)

Frekvence, kanāls un maksimālā pārraidītā jauda ES ir norādīta tālāk.

2400-2483.5MHz (1-13): OFDM: 19.9dBm(97.7mW); CCK: 17.9dBm(61.7mW)

5150-5250MHz (36-48): 22.9dBm(195mW)

5250-5350MHz (52-64): 22.9dBm(195mW)

5470-5725MHz (100-140): 29.9dBm(977mW)

Adapterim ir jābūt novietotam ierīces tuvumā un viegli pieejamam.

Wi-Fi darbība 5150–5350 MHz ir jāierobežo lietošanai telpās valstīs, kuras norādītas tālāk.

	AT	BE	BG	CZ	DK	EE	FR
	DE	IS	IE	IT	EL	ES	CY
	LV	LI	LT	LU	HU	MT	NL
	NO	PL	PT	RO	SI	SK	TR
	FI	SE	CH	HR	UK(NI)		UA

Saugos pranešimai

- Lietojiet šo ierīci tikai vietās, kur apkārtējā temperatūra ir no 0°C (32°F) līdz 40°C (104°F).
- Skatiet strāvas parametru uzlīmi ierīces apakšā un pārliedzinieties, lai strāvas adapteris atbilstu parametriem.
- NENOVIETOT uz nelīdzenas un nestabilas darba virsmas. Vērsieties tehniskās palīdzības dienestā, ja ir bojāts ārējais ietvars.
- NENOVIETOT vai nemest priekšmetus uz virsmas un neievietot ierīcē nekādus svešķermeņus.
- NEPAKĻAUT šķidrumu, lietus vai mitruma ietekmei vai nelietot to tuvumā. NELIETOT modemu negaisa laikā.
- NEAPKĻĀT ierīces ventilācijas atveres, lai sistēma nepārkarstu.
- NELIETOT bojātus strāvas vadus, papildierīces vai citas ārējās ierīces.
- Ja adapteris ir bojāts, neveiciet tā remontu pats. Sazinieties ar kvalificētu speciālistu vai savu pārdevēju.
- Lai novērstu elektriskās strāvas trieciena risku, atvienojiet strāvas kabeli no strāvas kontaktligzdas pirms sistēmas pārvietošanas.

Lituanian

CE pareiškimas

Supaprastinta ES atitikties deklaracija

Šiame dokumente bendrovė „ASUSTek Computer Inc.“ pareiškia, kad šis prietaisas atitinka pagrindinius reikalavimus ir kitas susijusias Direktyvos 2014/53/EB nuostatas. Visą ES atitikties deklaracijos tekstą rasite https://www.asus.com/Networking-IoT-Servers/Whole-Home-Mesh-WiFi-System/ZenWiFi-WiFi-Systems/ASUS-ZenWiFi-Pro-XT12/HelpDesk_Manual/.

Ekologinio projektavimo direktyvos 2009/125/EB atitikties deklaracija

Atliktas ekologinio projektavimo reikalavimų pagal (EB) Nr. 1275/2008 ir (ES) Nr. 801/2013 atitikimo patikrinimas. Kai prietaisas yra prijungtas prie tinklo ir veikia budėjimo režimu, jo įjungimo / išjungimo ir tinklo sąsaja veikia miego režimu ir negali tinkamai veikti. Norėdami pažadinti prietaisą, paspauskite „WiFi“ įjungimo / išjungimo, šviesos diodo įjungimo / išjungimo, nustatymo iš naujo arba WPS mygtuką.

Ši įranga atitinka ES radiacijos poveikio ribas, nustatytas nekontroliuojamai aplinkai. Šį prietaisą reikia statyti ir naudoti ten, kur jis būtų bent 20 cm atstumu nuo jūsų kūno.

Visi operaciniai režimai:

2.4GHz: 802.11b, 802.11g, 802.11n (HT20), 802.11n (HT40), 802.11ac (VHT20), 802.11ac (VHT40), 802.11ax(HE20), 802.11ax(HE40)

5GHz: 802.11a, 802.11n (HT20), 802.11n (HT40), 802.11ac (VHT20), 802.11ac (VHT40), 802.11ac (VHT80), 802.11ac (VHT160), 802.11ax(HE20), 802.11ax(HE40), 802.11ax(HE80), 802.11ax(HE160)

Dažnis, kanalas ir maksimali signalų siuntimo galia ES nurodyta toliau:

2400-2483.5MHz (1-13): OFDM: 19.9dBm(97.7mW); CCK: 17.9dBm(61.7mW)

5150-5250MHz (36-48): 22.9dBm(195mW)

5250-5350MHz (52-64): 22.9dBm(195mW)

5470-5725MHz (100-140): 29.9dBm(977mW)

Adapteris privalo būti įrengtas šalia įrenginio ir jis turi būti lengvai pasiekiamas.

Toliau nurodytose šalyse „WiFi“ ryšiu, veikiančiu 5 150–5 350 MHz dažnio juostoje, galima naudotis tik patalpose:

	AT	BE	BG	CZ	DK	EE	FR
	DE	IS	IE	IT	EL	ES	CY
	LV	LI	LT	LU	HU	MT	NL
	NO	PL	PT	RO	SI	SK	TR
	FI	SE	CH	HR	UK(NI)		UA

Saugos pranešimai

- Naudokitės šiuo gaminiu tik esant 0°C (32°F)–40 °C (104°F) aplinkos oro temperatūrai.
- Žr. techninių charakteristikų etiketę, esančią gaminio apačioje, ir įsitikinkite, ar maitinimo adapteris atitinka tas charakteristikas.
- NESTATYKITE ant nelygių ar nestabilių darbinių paviršių. Kreipkitės pagalbos, jei pažeidėte korpusą.
- NEDĖKITE ant viršaus, neužmeskite arba nekiškite į gaminį pašalinių daiktų.
- NENAUDOKITE drėgnoje vietoje, šalia skysčių, kur yra drėgna, neleiskite aplyti. NENAUDOKITE modemo per elektros audras.
- NEUŽDENKITE gaminio ventilacijos angų, kad sistema neperkaistų.
- NENAUDOKITE pažeistų maitinimo laidų, priedų ar kitų periferinių įrenginių.
- Jei adapteris sugestų, nebandykite jo remontuoti patys. Kreipkitės į kvalifikuotą meistrą arba pardavėją.
- Norėdami išvengti elektros smūgio pavojaus, prieš perkeldami sistemą į kitą vietą, atjunkite maitinimo kabelį nuo elektros lizdo.

Polish

Oświadczenie dotyczące oznaczenia CE

Uproszczona deklaracja zgodności UE

Firma ASUSTek Computer Inc. niniejszym oświadcza, że urządzenie to jest zgodne z zasadniczymi wymogami i innymi właściwymi postanowieniami dyrektywy 2014/53/UE. Pełny tekst deklaracji zgodności UE jest dostępny pod adresem https://www.asus.com/Networking-IoT-Servers/Whole-Home-Mesh-WiFi-System/ZenWiFi-WiFi-Systems/ASUS-ZenWiFi-Pro-XT12/HelpDesk_Manual/.

Deklaracja zgodności dotycząca dyrektywy w sprawie ekoprojektu 2009/125/WE

Przeprowadzono testy pod kątem wymogów dotyczących ekoprojektu zgodnie z rozporządzeniem (WE) Nr 1275/2008 i (UE) Nr 801/2013. Gdy urządzenie jest w sieciowym trybie czuwania, jego porty We/Wy oraz interfejs sieciowy również znajdują się w trybie uśpienia i mogą nie działać prawidłowo. W celu wznowienia pracy urządzenia należy nacisnąć przycisk włączania/wyłączania sieci WiFi, przycisk włączania/wyłączania wskaźnika LED, przycisk resetowania lub WPS.

To urządzenie jest zgodne z limitami UE dotyczącymi ekspozycji na promieniowanie ustanowionymi dla niekontrolowanego środowiska. Urządzenie to powinno być zainstalowane i używane przy zachowaniu minimalnej odległości 20 cm między radiatorem, a ciałem.

Wszystkie tryby działania:

2.4GHz: 802.11b, 802.11g, 802.11n (HT20), 802.11n (HT40), 802.11ac(VHT20), 802.11ac (VHT40), 802.11ax(HE20), 802.11ax(HE40)

5GHz: 802.11a, 802.11n (HT20), 802.11n (HT40), 802.11ac (VHT20), 802.11ac(VHT40), 802.11ac (VHT80), 802.11ac(VHT160), 802.11ax(HE20), 802.11ax(HE40), 802.11ax(HE80), 802.11ax(HE160)

Poniżej wskazano częstotliwość, kanał i maksymalną moc nadawania w UE:

2400-2483.5MHz (1-13): OFDM: 19.9dBm(97.7mW); CCK: 17.9dBm(61.7mW)

5150-5250MHz (36-48): 22.9dBm(195mW)

5250-5350MHz (52-64): 22.9dBm(195mW)

5470-5725MHz (100-140): 29.9dBm(977mW)

Ten adapter należy zainstalować w pobliżu urządzenia i powinien on być łatwo dostępny.

W krajach wymienionych w tabeli działanie sieci Wi-Fi w paśmie 5150–5350 MHz powinno być ograniczone wyłącznie do pomieszczeń:

	AT	BE	BG	CZ	DK	EE	FR
	DE	IS	IE	IT	EL	ES	CY
	LV	LI	LT	LU	HU	MT	NL
	NO	PL	PT	RO	SI	SK	TR
	FI	SE	CH	HR	UK(NI)		UA

Informacje dotyczące bezpieczeństwa

- Ten produkt należy używać w miejscach o temperaturze otoczenia w zakresie 0°C (32°F) do 40°C (104°F).
- Należy sprawdzić tabliczkę znamionową na spodzie produktu i upewnić się, że zasilacz jest zgodny z podanymi wartościami.
- NIE NALEŻY umieszczać urządzenia na nierównych lub niestabilnych powierzchniach roboczych. Po uszkodzeniu obudowy należy przekazać komputer do serwisu.
- NIE NALEŻY umieszczać, upuszczać lub wpychać żadnych obcych obiektów na produkt.
- NIE NALEŻY wystawiać na działanie lub używać komputera w pobliżu płynów, na deszczu lub wilgoci. NIE NALEŻY używać modemu podczas burz z wyładowaniami elektrycznymi.
- Aby zapobiec przegrzaniu systemu NIE NALEŻY zakrywać szczelin produktu.
- NIE NALEŻY przykrywać szczelin wentylacyjnych komputera desktop PC, aby zapobiec przegrzaniu systemu.
- Jeśli uszkodzony zosatał zasilacz nie należy próbować naprawiać go samemu. Należy skontaktować się z wykwalifikowanym technikiem serwisu lub ze sprzedawcą.
- Aby zapobiec porażeniu prądem elektrycznym, przed przeniesieniem systemu należy odłączyć kabel zasilający od gniazdka elektrycznego.

Romanian Declarație CE

Declarație de conformitate UE simplificată

ASUSTek Computer Inc. declară că acest dispozitiv este în conformitate cu cerințele esențiale și cu alte prevederi relevante ale Directivei 2014/53/UE. Declarația de conformitate UE completă este disponibilă la adresa: https://www.asus.com/Networking-IoT-Servers/Whole-Home-Mesh-WiFi-System/ZenWiFi-WiFi-Systems/ASUS-ZenWiFi-Pro-XT12/HelpDesk_Manual/.

Declarația de conformitate pentru Directiva privind proiectarea ecologică 2009/125/CE

Testarea pentru cerințele de proiectare ecologică în conformitate cu (CE) nr. 1275/2008 și (UE) nr. 801/2013 a fost efectuată. Când dispozitivul se află în modul de standby în rețea, I/E și interfața de rețea se află în modul de repaus și pot să nu funcționeze corect. Pentru a reactiva dispozitivul, apăsați butonul de pornire/oprire WiFi, pornire/oprire LED, resetare sau butonul WPS.

Acest dispozitiv se încadrează în limitele de expunere la radiații UE stabilite pentru un mediu necontrolat. Acest echipament trebuie instalat și operat cu distanța minimă de 20 cm între radiator și corpul dvs.

Toate modulele de funcționare:

2.4GHz: 802.11b, 802.11g, 802.11n (HT20), 802.11n (HT40), 802.11ac(VHT20), 802.11ac (VHT40), 802.11ax(HE20), 802.11ax(HE40)

5GHz: 802.11a, 802.11n (HT20), 802.11n (HT40), 802.11ac (VHT20), 802.11ac(VHT40), 802.11ac (VHT80), 802.11ac(VHT160), 802.11ax(HE20), 802.11ax(HE40), 802.11ax(HE80), 802.11ax(HE160)

Frecvența, canal și puterea maximă transmisă în UE sunt enumerate mai jos:

2400-2483.5MHz (1-13): OFDM: 19.9dBm(97.7mW); CCK: 17.9dBm(61.7mW)

5150-5250MHz (36-48): 22.9dBm(195mW)

5250-5350MHz (52-64): 22.9dBm(195mW)

5470-5725MHz (100-140): 29.9dBm(977mW)

Adaptorul trebuie montat în apropierea echipamentului și trebuie să poată fi accesat ușor.

Pentru țările listate în tabelul de mai jos, rețelele WiFi care funcționează în banda de frecvență de 5.150-5.350 MHz trebuie utilizate doar în interior:

	AT	BE	BG	CZ	DK	EE	FR
	DE	IS	IE	IT	EL	ES	CY
	LV	LI	LT	LU	HU	MT	NL
	NO	PL	PT	RO	SI	SK	TR
	FI	SE	CH	HR	UK(NI)		UA

Informații pentru utilizarea în condiții de siguranță

- Utilizați PC-ul desktop în medii cu temperatura ambiantă cuprinsă între 0 °C (32 °F) și 40 °C (104 °F).
- Consultați eticheta de pe partea de jos a produsului pentru a vă asigura că adaptorul dvs. este conform.
- NU așezați produsul pe suprafețe de lucru neregulate sau instabile. În cazul în care carcasa s-a deteriorat, solicitați operații de service.
- NU plasați și nu scăpați obiecte pe partea de sus a produsului și nu introduceți obiecte externe în produs.
- NU expuneți PC-ul desktop la lichide, la ploaie sau la umezeală. NU utilizați PC-ul desktop în timpul furtunilor cu descărcări electrice.
- NU acoperiți orificiile de ventilare de pe produs. În caz contrar, este posibil ca sistemul să se supraîncălzească.
- NU utilizați cabluri de alimentare, accesorii sau echipamente periferice deteriorate.
- Dacă sursa de alimentare se defectează, nu încercați să o reparați singur. Contactați un tehnician de service calificat sau distribuitorul local.
- Pentru a preveni pericolul de electrocutare, deconectați cablul de alimentare de la priza electrică înainte de reamplasarea sistemului.

Serbian CE izjava

Pojednostavljena EU deklaracija o saglasnosti

ASUSTek Computer Inc. ovim potvrđuje da je ovaj uređaj u saglasnosti sa ključnim zahtevima i drugim relevantnim odredbama Direktive 2014/53/EU. Pun tekst EU deklaracije o saglasnosti je dostupan na adresi https://www.asus.com/Networking-IoT-Servers/Whole-Home-Mesh-WiFi-System/ZenWiFi-WiFi-Systems/ASUS-ZenWiFi-Pro-XT12/HelpDesk_Manual/.

Deklaracija o saglasnosti za Ekodizajn direktivu 2009/125/EC

Testiranje za eko-dizajn zahteve u skladu sa (EC) Br 1275/2008 i (EU) Br 801/2013 je obavljeno. Kada je ovaj uređaj u režimu za stanje pripravnosti mreže, njegov I/O i mrežni interfejs su u režimu za spavanje i možda neće raditi ispravno. Da probudite uređaj, pritisnite WiFi da uključite/isključite, uključite/isključite LED, resetujte ili WPS pritisnite taster.

Ova oprema u saglasnosti je sa EU ograničenjima za izloženost radijaciji, određenih za nekontrolisanu sredinu. Ova oprema treba da bude instalirana i da se njome upravlja sa minimalne udaljenosti od 20 cm između radijatora i vašeg tela.

Svi radni režimi:

2.4GHz: 802.11b, 802.11g, 802.11n (HT20), 802.11n (HT40), 802.11ac(VHT20), 802.11ac (VHT40), 802.11ax(HE20), 802.11ax(HE40)

5GHz: 802.11a, 802.11n (HT20), 802.11n (HT40), 802.11ac (VHT20), 802.11ac(VHT40), 802.11ac (VHT80), 802.11ac(VHT160), 802.11ax(HE20), 802.11ax(HE40), 802.11ax(HE80), 802.11ax(HE160)

Frekvencija, kanal i maksimalna snaga prenošenja u EU su navedeni ispod:

2400-2483.5MHz (1-13): OFDM: 19.9dBm(97.7mW); CCK: 17.9dBm(61.7mW)

5150-5250MHz (36-48): 22.9dBm(195mW)

5250-5350MHz (52-64): 22.9dBm(195mW)

5470-5725MHz (100-140): 29.9dBm(977mW)

Adapter treba da bude instaliran blizu opreme i lako dostupan.

WiFi koji radi u frekventnom opsegu od 5150 MHz do 5350 MHz ograničen je isključivo na upotrebu u zatvorenom prostoru za zemlje navedene u tabeli ispod:

	AT	BE	BG	CZ	DK	EE	FR
	DE	IS	IE	IT	EL	ES	CY
	LV	LI	LT	LU	HU	MT	NL
	NO	PL	PT	RO	SI	SK	TR
	FI	SE	CH	HR	UK(NI)	UA	

Bezbednosna obaveštenja

- Koristite ovaj proizvod u sredinama sa ambijentalnom temperaturom između 0°C (32°F) and 40°C (104°F).
- Pogledajte etiketu sa oznakom na dnu svog proizvoda i proverite da se vaš adapter za napajanje slaže sa ovom oznakom.
- NE stavljajte na neravnu ili nestabilnu radnu površinu. Potražite servisiranje ukoliko je kućište oštećeno.
- NE postavljajte i ne ispuštajte predmete na vrhu i ne gurajte strane predmete u proizvod.
- NE izlažite tečnostima i ne koristite u blizini tečnosti, kiše ili vlage. NE koristite modem tokom oluja sa grmljavinom.
- NE pokrivate otvore na proizvodu da biste sprečili da se sistem pregreje.
- NE koristite oštećene kablove za struju, dodatke ili druge periferne uređaje.
- Ukoliko se adapter polomi, ne pokušavajte da ga sami popravite. Pozovite kvalifikovanog tehničara za popravku ili svog prodavca.
- Da sprečite rizik od električnog šoka, isključite kabl za struju iz električne utičnice pre premeštanja sistema.

Slovanian Izjava CE

Poenostavljena izjava o skladnosti EU

ASUSTek Computer Inc. izjavlja, da je ta naprava skladna s temeljnimi zahtevami in drugimi relevantnimi določili Direktive 2014/53/EU. Celotno besedilo izjave EU o skladnosti je na voljo na spletnem mestu https://www.asus.com/Networking-IoT-Servers/Whole-Home-Mesh-WiFi-System/ZenWiFi-WiFi-Systems/ASUS-ZenWiFi-Pro-XT12/HelpDesk_Manual/.

Izjava o skladnosti za Direktivo o okoljsko primerni zasnovi 2009/125/ES

Testiranje glede zahtev za okoljsko primerno zasnovano v skladu z (ES) št. 1275/2008 in (EU) št. 801/2013 je bilo izvedeno. Če je naprava v omrežnem načinu pripravljena, sta vhodno-izhodni in omrežni vmesnik v načinu spanja in morda ne bosta delovala pravilno. Če želite napravo prebuditi, pritisnite gumb za vklop/izklop WiFi, vklop/izklop LED, ponastavitev ali WPS.

Oprema je v skladu z omejitvami EU o izpostavljenosti sevanju za nenadzorovano okolje. Opremo namestite in z njo upravljajte na najmanjši oddaljenosti 20 cm med radiatorjem in telesom.

Vsi načini delovanja:

2.4GHz: 802.11b, 802.11g, 802.11n (HT20), 802.11n (HT40), 802.11ac (VHT20), 802.11ac (VHT40), 802.11ax(HE20), 802.11ax(HE40)

5GHz: 802.11a, 802.11n (HT20), 802.11n (HT40), 802.11ac (VHT20), 802.11ac (VHT40), 802.11ac (VHT80), 802.11ac (VHT160), 802.11ax(HE20), 802.11ax(HE40), 802.11ax(HE80), 802.11ax(HE160)

Frekvenca, kanal in maksimalna oddajna moč v EU so navedene v nadaljevanju:

2400-2483.5MHz (1-13): OFDM: 19.9dBm(97.7mW); CCK: 17.9dBm(61.7mW)

5150-5250MHz (36-48): 22.9dBm(195mW)

5250-5350MHz (52-64): 22.9dBm(195mW)

5470-5725MHz (100-140): 29.9dBm(977mW)

Napajalnik morate namestiti blizu opreme, kjer je preprosto dostopen.

WiFi, ki deluje v pasovnem območju 5150-5350 MHz, mora biti v državah, navedenih v spodnjem seznamu, omejen na notranjo uporabo:

	AT	BE	BG	CZ	DK	EE	FR
	DE	IS	IE	IT	EL	ES	CY
	LV	LI	LT	LU	HU	MT	NL
	NO	PL	PT	RO	SI	SK	TR
	FI	SE	CH	HR	UK(NI)	UA	

Varnostna opozorila

- Izdelek uporabljajte v okoljih s temperaturo med 0 °C in 40 °C.
- Preberite oznake na nalepki na dnu vašega izdelka in se prepričajte, da je napajalnik skladen z zahtevami, navedenimi na nalepki.
- Naprave NE postavljajte na neravne ali nestabilne delovne površine. V primeru poškodbe ohišja poiščite pomoč servisa.
- Na napravo NE SMETE postavljati ali nanjo spuščati predmetov oz. vanjo potiskati kakršnega koli tujka.
- Naprave NE izpostavljajte oz. uporabljajte v bližini tekočin, dežja ali vlage. Modema NE SMETE uporabljati med nevihtami.
- Prezračevalnih rež na izdelku NE SMETE pokriti zato, da se sistem ne pregreje.
- NE uporabljajte poškodovanih napajalnih kablov, dodatkov ali drugih zunanjih naprav.
- Če je napajalnik poškodovan, ga ne poskušajte popraviti sami. Stopite v stik z usposobljenim serviserjem ali prodajalcem.
- Če želite preprečiti nevarnost električnega sunka, pred prestavljanjem sistema odklopite napajalni kabel iz električne vtičnice.

Slovakian

CE – Vyhlásenie o zhode

Zjednodušené vyhlásenie o zhode ES

Spoločnosť ASUSTek Computer Inc. týmto vyhlasuje, že toto zariadenie je v zhode s hlavnými požiadavkami a ostatnými príslušnými ustanoveniami smernice 2014/53/EÚ. Celý text vyhlásenia o zhode ES nájdete na adrese https://www.asus.com/Networking-LoT-Servers/Whole-Home-Mesh-WiFi-System/ZenWiFi-WiFi-Systems/ASUS-ZenWiFi-Pro-XT12/HelpDesk_Manual/.

Vyhlásenie o zhode podľa smernice o ekodizajne č. 2009/125/ES

Bolo vykonané testovanie na splnenie požiadaviek na ekodizajn podľa smernice (ES) č. 1275/2008 a (EÚ) č. 801/2013. Ak je zariadenie v pohotovostnom režime v rámci siete, jeho vstupné/výstupné a sieťové rozhranie sú v režime spánku a nemusia správne fungovať. Ak chcete zariadenie zobudiť, stlačte tlačidlo Zapnúť/Vypnúť WiFi / Zapnúť/Vypnúť LED / Resetovanie alebo WPS.

Toto zariadenie vyhovuje európskym (EÚ) limitným hodnotám pre vystavenie žiareniu stanoveným pre nekontrolované prostredie. Toto zariadenie sa má inštalovať a prevádzkovať minimálne v 20 cm vzdialenosti medzi žiarikom a telom.

Všetky prevádzkové režimy:

2.4GHz: 802.11b, 802.11g, 802.11n (HT20), 802.11n (HT40), 802.11ac (VHT20), 802.11ac (VHT40), 802.11ax (HE20), 802.11ax (HE40)

5GHz: 802.11a, 802.11n (HT20), 802.11n (HT40), 802.11ac (VHT20), 802.11ac (VHT40), 802.11ac (VHT80), 802.11ac (VHT160), 802.11ax (HE20), 802.11ax (HE40), 802.11ax (HE80), 802.11ax (HE160)

Frekvencia, kanál a maximálny prenosový výkon v EÚ sú uvedené nižšie:

2400-2483.5MHz (1-13): OFDM: 19.9dBm(97.7mW); CCK: 17.9dBm(61.7mW)

5150-5250MHz (36-48): 22.9dBm(195mW)

5250-5350MHz (52-64): 22.9dBm(195mW)

5470-5725MHz (100-140): 29.9dBm(977mW)

Vedľa zariadenia musí byť nainštalovaný adaptér, ktorý musí byť ľahko prístupný.

Činnosť WiFi v pásme 5150 - 5350 MHz bude obmedzená na použitie vo vnútornom prostredí pre krajiny uvedené v tabuľke nižšie:

	AT	BE	BG	CZ	DK	EE	FR
	DE	IS	IE	IT	EL	ES	CY
	LV	LI	LT	LU	HU	MT	NL
	NO	PL	PT	RO	SI	SK	TR
	FI	SE	CH	HR	UK(NI)	UA	

Bezpečnostné informácie

- Tento výrobok používajte v prostredíach s okolitou teplotou od 0°C (32°F) do 40°C (104°F).
- Pozrite si typový štítok na spodnej strane zariadenia a uistite sa, že napájací adaptér vyhovuje tomuto menovitému výkonu.
- NEUMIESTŇUJTE na nerovné a nestabilné pracovné povrchy. V prípade poškodenia skrinky vyhľadajte pomoc servisného strediska.
- Na hornú stranu zariadenia NEUMIESTŇUJTE ani NENECHÁVAJTE žiadne predmety a nekladajte doň žiadne cudzie predmety.
- NEVYSTAVUJTE ani nepoužívajte v blízkosti kvapalín, v daždi alebo vlhkom prostredí. NEPOUŽÍVAJTE modem počas búrky s výskytom bleskov.
- Vetracie otvory na zariadení NEZAKRÝVAJTE, aby sa neprehrievalo.
- NEPOUŽÍVAJTE káble, príslušenstvo alebo periférne zariadenia, ktoré sú poškodené.
- Keď je zdroj napájania poškodený, nepokúšajte sa ho sami opravovať. Obráťte sa na kompetentného servisného technika alebo svojho predajcu.
- Pred premiestňovaním zariadenia odpojte sieťový kábel z elektrickej zásuvky, aby sa zabránilo riziku úrazu elektrickým prúdom.

Turkish CE Beyanı

Basitleştirilmiş AB Uygunluk Bildirimi

ASUSTek Computer Inc., bu aygıtın temel gereksinimlerle ve 2014/53/EU Yönergesinin diğer ilgili koşullarıyla uyumlu olduğunu bildirir. AB uygunluk bildirimiminin tam metni https://www.asus.com/Networking-IoT-Servers/Whole-Home-Mesh-WiFi-System/ZenWiFi-WiFi-Systems/ASUS-ZenWiFi-Pro-XT12/HelpDesk_Manual/ adresinde bulunabilir.

2009/125/EC Çevreye Duyarlı Tasarım yönergesi için Uygunluk Bildirimi

(EC) No 1275/2008 ve (EU) No 801/2013 uyarınca çevreye duyarlı tasarım gereksinimlerine yönelik test işlemleri gerçekleştirilmiştir. Aygıt Ağa Bağlı Bekleme Modundayken, G/Ç ve ağ arabirimi uyku modundadır ve uygun biçimde çalışmayabilir. Aygıtı uyku durumundan çıkarmak için WiFi açık/kapalı, LED açık/kapalı, sıfırla veya WPS düğmesine basın.

Bu donanım, kontrolsüz bir ortam için belirlenen AB radyasyona maruz kalma sınırlarıyla uyumludur. Bu donanım, sinyal vericisi ve vücudunuz arasında en az 20 cm mesafe olacak şekilde yerleştirilmeli ve çalıştırılmalıdır.

Tüm işletim modları:

2.4GHz: 802.11b, 802.11g, 802.11n (HT20), 802.11n (HT40), 802.11ac(VHT20), 802.11ac (VHT40), 802.11ax(HE20), 802.11ax(HE40)

5GHz: 802.11a, 802.11n (HT20), 802.11n (HT40), 802.11ac (VHT20), 802.11ac(VHT40), 802.11ac (VHT80), 802.11ac(VHT160), 802.11ax(HE20), 802.11ax(HE40), 802.11ax(HE80), 802.11ax(HE160)

AB içinde frekans, kanal ve iletilen en fazla güç aşağıda listelenmektedir:

2400-2483.5MHz (1-13): OFDM: 19.9dBm(97.7mW); CCK: 17.9dBm(61.7mW)

5150-5250MHz (36-48): 22.9dBm(195mW)

5250-5350MHz (52-64): 22.9dBm(195mW)

5470-5725MHz (100-140): 29.9dBm(977mW)

Adaptör, donanımın yakınına kurulmalı ve kolayca erişilebilir olmalıdır.

5150-5350 MHz arasındaki WiFi çalışması, tabloda listelenen ülkeler için iç mekân kullanımıyla kısıtlanacaktır.

	AT	BE	BG	CZ	DK	EE	FR
	DE	IS	IE	IT	EL	ES	CY
	LV	LI	LT	LU	HU	MT	NL
	NO	PL	PT	RO	SI	SK	TR
	FI	SE	CH	HR	UK(NI)		UA

Güvenlik bilgileri

- Bu ürünü ortam sıcaklığı 0°C (32°F) ve 35°C (95°F) arasındaki sıcaklıklarda kullanın.
- Ürününüzün altındaki derecelendirme etiketine başvurun ve güç adaptörünüzün bununla uyumlu olduğundan emin olun.
- Düzgün veya sabit olmayan çalışma yüzeylerine YERLEŞTİRMEYİN. Kasa hasar görmüşse servise başvurun.
- Ürünün üzerine nesnelere koymayın veya düşürmeyin ve içine yabancı nesnelere itmeyin.
- Sıvılara, yağmura ya da neme maruz BIRAKMAYIN veya bunların yanında KULLANMAYIN. Şimşekli fırtınalarda modemi KULLANMAYIN.
- Sistemin aşırı ısınmasını önlemek için üründeki havalandırma deliklerinin üzerini kapatmayın.
- Sistemin aşırı ısınmasını önlemek için masaüstü PC'nin üzerindeki hava deliklerini KAPATMAYIN.
- Güç kaynağı bozulmuşsa, tek başınıza onarmaya çalışmayın. Yetkili servis teknisyeniyle veya satıcınızla bağlantı kurun.
- Elektrik çarpması riskini önlemek için, sistemin yerini değiştirmeden önce güç kablosunun elektrik prizi ile olan bağlantısını kesin.

