

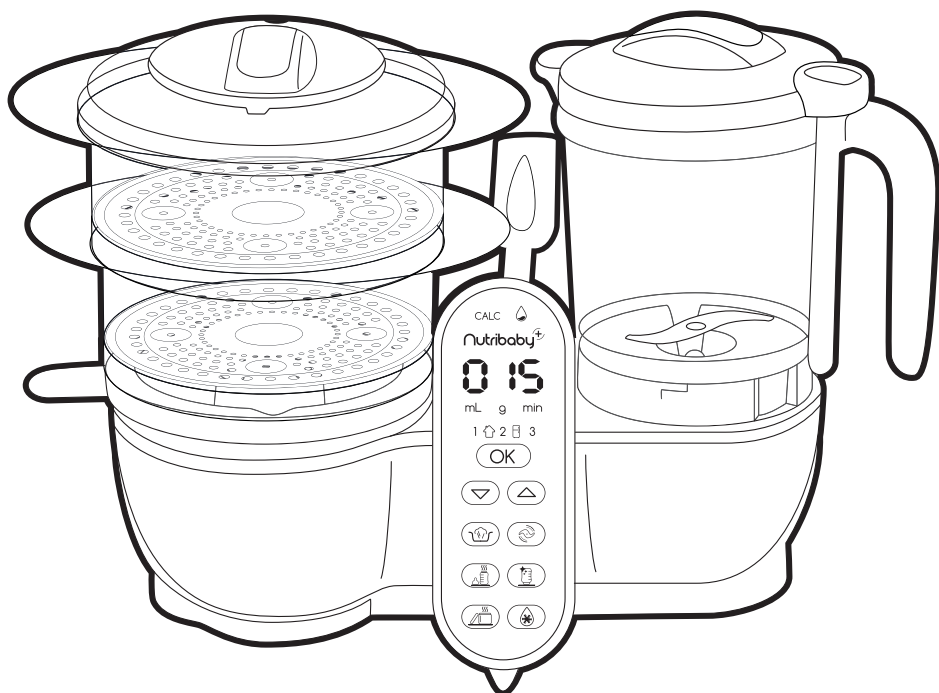

with mums

Garantie
À VIE*
LIFETIME
Warranty*

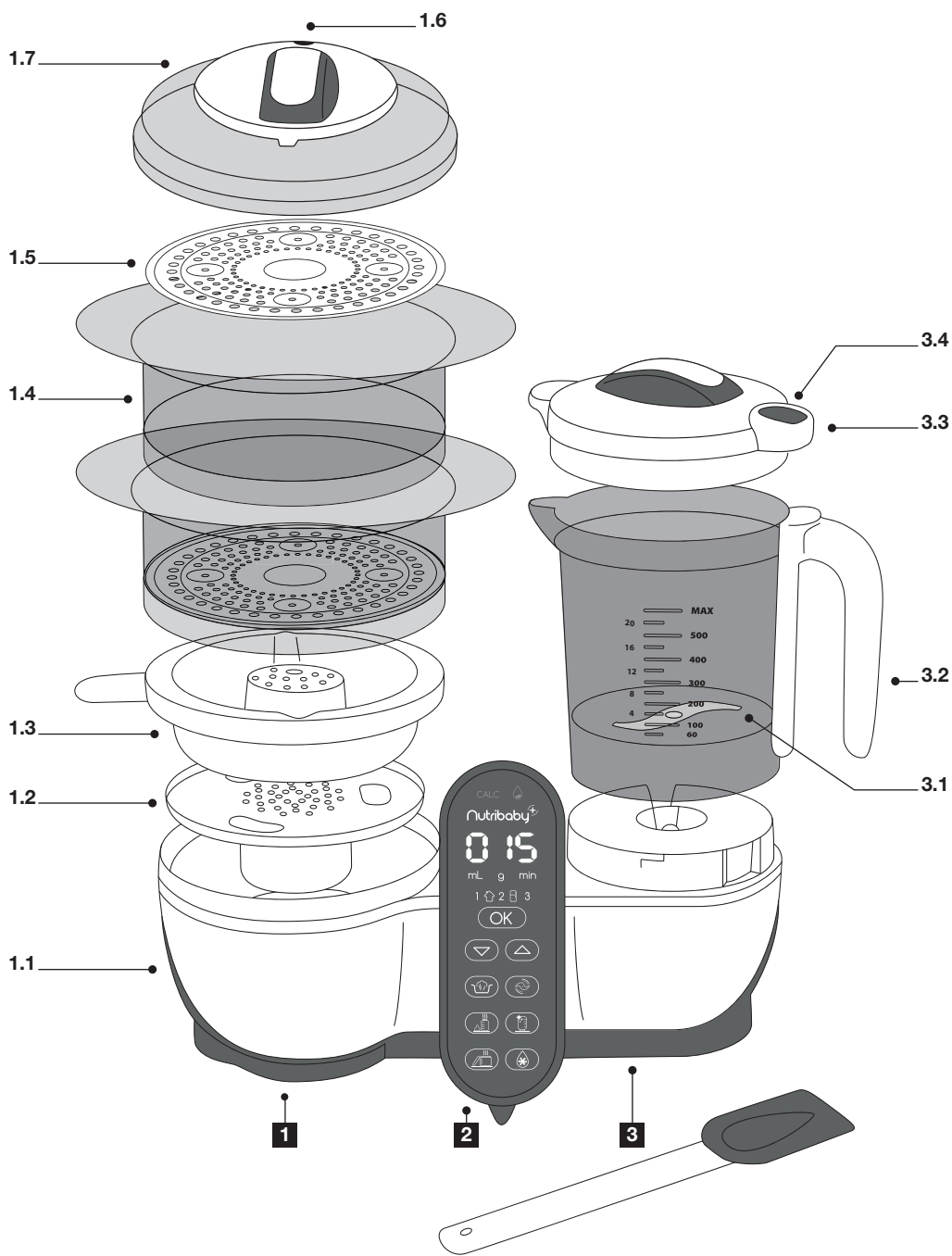

Nutribaby⁺
Réfs. : A001117 - A001124

Notice d'utilisation • Instructions for use • Benutzungsanleitung • Gebruikshandleiding
Instrucciones de uso • Instruções de uso • Istruzioni per l'uso • Návod k použití
Инструкция по использованию • Használati utasítás • Instrucțiuni de utilizare
Instrukcja użytkowania • Brugsanvisning • تعليمات الاستخدام



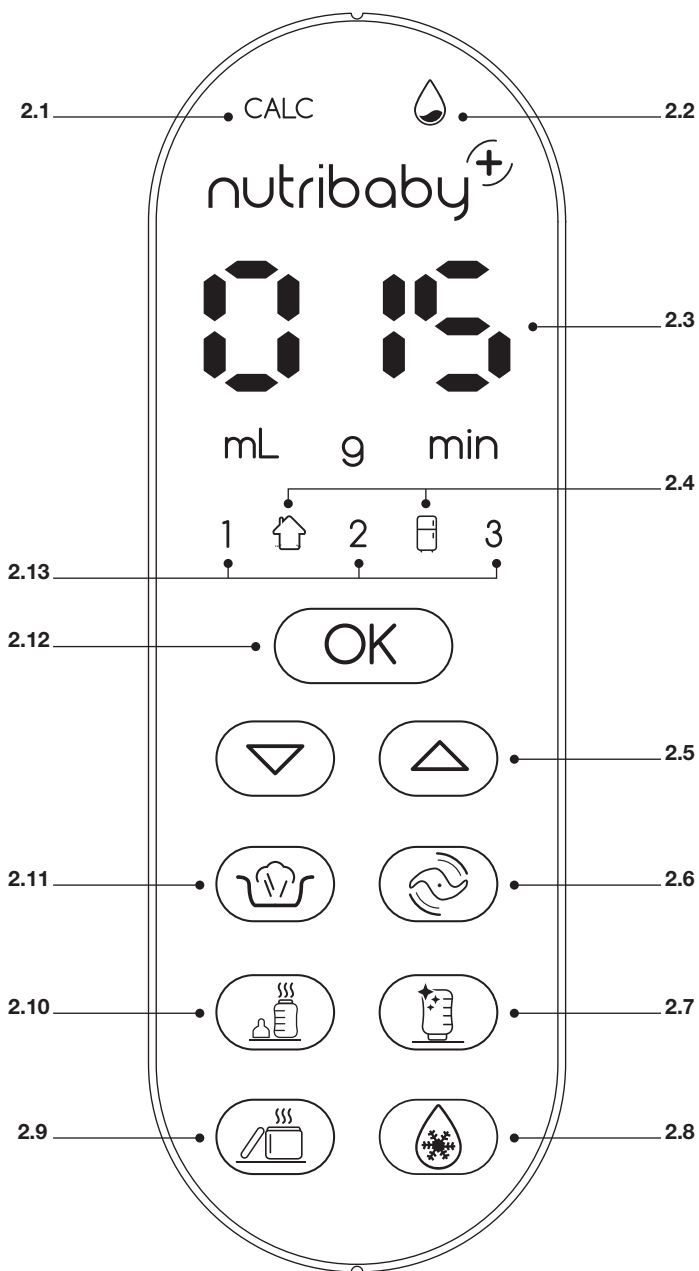

**COMMENT ASSEMBLER LE NUTRIBABY+ - HOW TO ASSEMBLE THE NUTRIBABY+
SO SETZEN SIE NUTRIBABY+ ZUSAMMEN - INEENZETTEN VAN DE NUTRIBABY+
CÓMO MONTAR LA NUTRIBABY+ - COMO MONTAR A NUTRIBABY+
COME ASSEMBLARE IL NUTRIBABY+ - JAK SESTAVIT NUTRIBABY+
КАК СОБРАТЬ NUTRIBABY+ - A NUTRIBABY+ KÉSZÜLÉK ÖSSZESZERELÉSÉNEK MÓDJA
MONTAREA PRODUSULUI NUTRIBABY+ - MONTAŻ NUTRIBABY+
SĀDAN SAMLES NUTRIBABY+ - كيفية تجميع نوتري بيبي بلس**



CONSIGNES DE SÉCURITÉ

PRÉCAUTIONS D'EMPLOI : lire attentivement toutes les instructions ci-jointes avant d'utiliser le Nutribaby+.

- Pour se protéger des décharges électriques, n'immergez pas l'appareil, le cordon dans l'eau ni dans aucun autre liquide.
- N'utilisez pas l'appareil pour un autre usage que pour cuire / chauffer / mixer / stériliser / décongeler. Toute autre utilisation peut-être dangereuse.
- Faites très attention quand vous manipulez les lames du mixeur, particulièrement quand vous retirez les lames du bol, quand vous videz le bol, et pendant le lavage.
- L'appareil ne contient aucune pièce utile à l'utilisateur pour une réparation. Ne pas démonter l'appareil.
- Surveillez l'appareil quand vous l'employez avec des enfants à proximité. Laissez l'appareil hors de portée des enfants.
- Cet appareil s'utilise en intérieur, ne l'utilisez pas dehors.
- Évitez de laisser le cordon dépasser de la table ou du compteur ou de le laisser à proximité de surfaces chaudes.
- Utilisez l'appareil sur une surface plane, stable et sèche.
- Ne mettez pas l'appareil sur une surface chaude ou à proximité d'un four ou d'une plaque de gaz ou tout ce qui s'apparente à une source de chaleur.
- Ne touchez pas les surfaces chaudes de l'appareil (chambre de chauffage).
- Ne déplacez pas l'appareil en service, une fois branché, ou s'il contient de l'eau chaude.

AVERTISSEMENTS

- **AVERTISSEMENT** : si le câble d'alimentation est endommagé, il doit être remplacé par le fabricant, son service après vente ou des personnes de qualification similaire afin d'éviter un danger.
 - Toujours débrancher l'appareil de la source d'alimentation s'il est laissé sans surveillance et avant l'assemblage, le démontage ou le nettoyage.
 - Cet appareil ne doit pas être utilisé par des enfants. Gardez l'appareil et son cordon d'alimentation hors de la portée des enfants. Les appareils peuvent être utilisés par des personnes avec des capacités physiques, sensorielles ou mentales réduites ou avec un manque d'expérience et de connaissance si on leur a donné la surveillance ou les consignes concernant l'utilisation de l'appareil d'une façon sûre et s'ils comprennent les dangers encourus.
 - Les enfants ne doivent pas jouer avec l'appareil.
 - Risque potentiel de blessure en cas de mauvaise utilisation de l'appareil
 - Soyez prudent si du liquide chaud est versé dans le bol de mixage car il peut être éjecté de l'appareil en raison d'un dégagement de vapeur d'eau soudain.
 - Respectez le temps de chauffe et assurez-vous que le biberon et son contenu sont à bonne température avant de donner la nourriture à votre bébé.
 - Cet appareil est destiné à être utilisé dans des applications domestiques et analogues telles que:
 - des coins cuisines réservés au personnel dans les magasins, bureaux et autres environnements professionnels,
 - des fermes,
 - l'utilisation par les clients des hôtels, motels et autres environnements à caractère résidentiel,
 - des environnements du type de chambres d'hôtes.
 - Utilisez des biberons en plastique ou en verre pouvant bouillir ou tous autres récipients thermorésistants avec cet appareil.
 - Vérifiez toujours vos ustensiles avant de les employer avec le Nutribaby+.
 - Les équipements électriques et électroniques font l'objet d'une collecte sélective. Ne pas se débarrasser des déchets d'équipements électriques et électroniques avec les déchets municipaux non triés, mais procéder à leur collecte sélective.
-  Ce symbole indique à travers l'Union Européenne que ce produit ne doit pas être jeté à la poubelle ou mélangé aux ordures ménagères, mais faire l'objet d'une collecte sélective.

COMPOSITION

1. Unité de cuisson

- 1.1. Réservoir d'eau et unité de chauffe
- 1.2. Plaque isolante
- 1.3. Récupérateur de jus de cuisson
- 1.4. Panier vapeur (x 2)
- 1.5. Plateau de cuisson amovible (x 2)
- 1.6. Sortie vapeur
- 1.7. Couvercle des paniers vapeur

2. Interface de commande

- 2.1. Alerte détartrage
- 2.2. Alerte niveau d'eau
- 2.3. Écran digital
- 2.4. Sélection de la température : ambiante / froide (pour la fonction de réchauffage uniquement)

- 2.5. +/- Flèches de sélection
- 2.6. Fonction mixage
- 2.7. Fonction stérilisation
- 2.8. Fonction décongélation
- 2.9. Fonction réchauffage de petits pots
- 2.10. Fonction chauffe-biberon
- 2.11. Fonction cuisson vapeur
- 2.12. Touche de validation « OK »
- 2.13. Affichage de la vitesse de mixage

3. Unité de mixage

- 3.1. Lame amovible
- 3.2. Bol de mixage
- 3.3. Couvercle du bol de mixage
- 3.4. Bouton de mixage

CUISSON VAPEUR ET DÉCONGÉLATION

1. Sélectionnez la fonction de cuisson vapeur.





2. Sélectionnez le temps de cuisson souhaité à l'aide des flèches.





3. Appuyez sur OK. Un BIP retentit, le minuteur clignote. Une alarme vous informe lorsque le repas est prêt !



- Retirez le récupérateur de jus de cuisson (1.3.) et remplissez le réservoir d'eau (1.1.) jusqu'au niveau de la plaque isolante (1.2.) (350 ml max.).
- Remplacez le récupérateur de jus de cuisson : il récupère le jus des aliments, ce qui vous permet de préserver la totalité de leur valeur nutritive.
- Placez les plateaux (1.5.) dans les paniers (1.4.) en fonction de la capacité désirée.
- Coupez les ingrédients en petits dés d'environ 1,5 cm x 1,5 cm et placez-les dans les paniers vapeur. Ne mettez pas plus de 400 g de nourriture dans chaque panier.
- Positionnez le couvercle (1.7.) de manière à ce que la sortie vapeur (1.6.) soit à l'arrière.
- Allumez l'appareil à l'aide du bouton  MARCHE / ARRÊT situé sur le dessus de l'interface de commande.
- Sélectionnez la fonction vapeur .
- Sélectionnez le temps de cuisson à l'aide des flèches. Le temps de cuisson dépend du type et de la quantité d'aliments que vous souhaitez cuire. Consultez le tableau des temps de cuisson pour plus d'informations.
- Appuyez sur OK. Le minuteur clignote, un BIP retentit. Une alarme vous informe lorsque le repas est prêt ! Appuyez sur OK pour éteindre l'alarme. Si vous souhaitez poursuivre la cuisson, utilisez les flèches pour ajouter des minutes et appuyez sur OK pour démarrer.
- Utilisez la poignée pour retirer le couvercle et les paniers vapeur. Attention de ne pas vous brûler !
- Bon appétit !

Conseils et astuces

1. Vous pouvez séparer les ingrédients par type (légumes / viande) ou par temps de cuisson. Par exemple, placez les pommes de terre, qui nécessitent un temps de cuisson relativement long, dans le panier du bas et les courgettes dans celui du haut puisqu'elles cuisent plus rapidement. Cela met fin aux problèmes de légumes trop cuits !
2. Grâce aux plateaux amovibles, vous pouvez moduler la capacité de cuisson : 1 petit panier, 2 paniers ou 1 grand panier en enlevant le plateau du milieu.
3. Grâce à ses valeurs nutritionnelles et à sa saveur, l'eau de cuisson des légumes peut être utilisée pour préparer des purées plus légères ou avec du lait en poudre pour le biberon de bébé.
4. Les temps de cuisson ne sont donnés qu'à titre indicatif. Vérifiez toujours que les aliments sont bien cuits avant de les manger. Si la cuisson n'est pas suffisante, réinitialisez le temps de cuisson. Vous devrez peut-être rajouter de l'eau. Il est possible de baisser  ou d'augmenter  le temps de cuisson pendant le cycle de chauffe.
5. Ne collez pas les aliments les uns aux autres afin de permettre une cuisson homogène.
6. Essayez d'utiliser des ingrédients biologiques et lavez-les bien avant utilisation.
7. Vous pouvez aussi cuire des œufs ! Il vous suffit de les placer sur le support prévu à cet effet dans les plateaux.
8. Nous vous conseillons de lire le chapitre « Entretien et nettoyage » pour savoir comment nettoyer votre Nutribaby(+) et optimiser sa durée de vie.

DÉCONGÉLATION

Pour décongeler, procédez de la même manière, mais en sélectionnant le mode décongélation ☼. N'oubliez pas de retirer les couvercles des récipients avant de démarrer la décongélation.

MIXAGE



- Connectez l'unité de mixage (3) sur le connecteur rétractable situé sur l'unité principale.
- Une fois que vos ingrédients sont cuits, ouvrez le couvercle du panier de cuisson (1.7.) et laissez les aliments refroidir quelques minutes.
- Transvasez-les ensuite dans le bol de mixage (3.2.) à l'aide de la spatule fournie.
- N.B. :** pour un résultat optimal, ne mixez pas plus de 400 g de fruits ou légumes cuits et pas plus de 300 g de mélange viande + légumes.
- Versez l'eau de cuisson (200 ml max) dans le bol de mixage jusqu'à obtention de la consistance désirée.
- Positionnez et verrouillez le couvercle (3.3.) sur le bol. Placez et verrouillez le bol sur la base.
- Allumez l'appareil en appuyant sur le bouton ☺ MARCHE / ARRÊT situé sur le dessus de l'interface de commande.

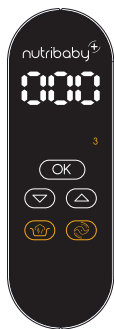
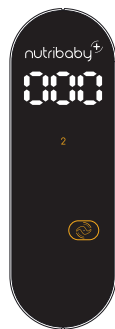
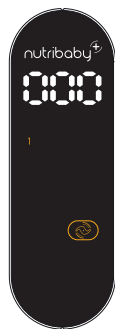

- Pour ajuster à la perfection la texture de vos soupes ou purées, vous pouvez choisir entre 3 vitesses de mixage. Appuyez sur l'icône de mixage ☼ afin d'activer le mode et d'augmenter ou de diminuer la vitesse de mixage, de 1 (la plus lente) à 3 (la plus rapide).
- Appuyez sur l'interrupteur de mixage (3.4.) situé sur le couvercle pendant max. 5 secondes. Attendez encore 5 secondes avant de recommencer à mixer, etc.

N.B. :

1. Respectez bien un intervalle de 5 secondes entre chaque cycle de mixage. N'appuyez pas sur le bouton pendant plus de 30 secondes d'affiliées pour éviter toute surchauffe de l'appareil.
2. Nous vous conseillons de lire le chapitre « Entretien et nettoyage » pour savoir comment nettoyer votre Nutribaby+ et optimiser sa durée de vie.

Conseils et astuces

La fonction de mixage peut toujours être sélectionnée, quel que soit le mode choisi. Vous pouvez par exemple utiliser la fonction de cuisson vapeur en même temps que la fonction de mixage. Pour annuler la fonction mixage, appuyez sur l'icône de mixage ☼ pendant 3 secondes.

3 sec.

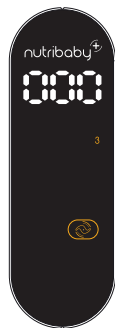

1. Sélectionnez la fonction stérilisation et appuyez sur OK. Un BIP retentit.

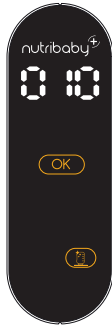

2. Le minuteur clignote. Une alarme vous informera lorsque la stérilisation sera terminée.

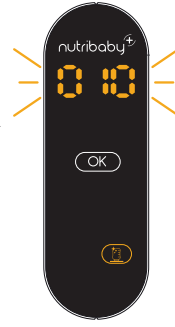

- Retirez le récupérateur de jus de cuisson **(1.3.)** et remplissez le réservoir d'eau **(1.1.)** jusqu'au niveau de la plaque isolante **(1.2.)** (350 ml max.).
 - Retirez les plateaux **(1.5.)** de chaque panier vapeur **(1.4.)**.
 - Empilez les paniers et positionnez-les sur la base **(1.)**.
 - Placez les biberons tête en bas ainsi que les autres accessoires que vous souhaitez stériliser directement sur la plaque isolante **(1.2.)**.
 - Positionnez le couvercle **(1.7.)** sur le panier supérieur.
 - Allumez l'appareil en appuyant sur le bouton \cup MARCHE / ARRÊT situé sur le dessus de l'interface de commande.
 - Sélectionnez la fonction stérilisation ☒ .
 - Appuyez sur OK. Un BIP retentit. Le minuteur clignote.
- Une alarme vous informera lorsque la stérilisation sera terminée.
Appuyez sur OK pour éteindre l'alarme.

N.B. : nous vous conseillons de lire le chapitre « Entretien et nettoyage » pour savoir comment nettoyer votre Nutribaby+ et optimiser sa durée de vie.

CHAUFFE-BIBERON

Remplissez le réservoir d'eau **(1.1.)** jusqu'au niveau de la plaque isolante **(1.2.)** (350 ml max.). Retirez les plateaux **(1.5.)** de chaque panier vapeur **(1.4.)**.
Empilez les paniers et positionnez-les sur la base **(1.)**. Placez le biberon sans la tétine directement sur la plaque isolante **(1.2.)**.
Allumez l'appareil en appuyant sur le bouton \cup MARCHE / ARRÊT situé sur le dessus de l'interface de commande.

1. Sélectionnez la fonction chauffe-biberon.
2. Sélectionnez la quantité de liquide à réchauffer en utilisant les flèches et appuyez sur OK. Un BIP retentit.
3. Sélectionnez la température actuelle de la nourriture (ambiante ☒ ou froide ☒) à l'aide des flèches et appuyez sur OK.
4. Appuyez sur OK. Un BIP retentit. Le minuteur clignote. Une alarme vous informera lorsque le biberon sera prêt !

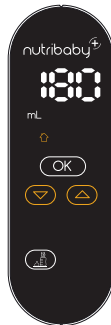

ATTENTION :

1. Afin d'éviter les risques de brûlure, vérifiez toujours la température de la préparation avant de nourrir votre bébé. Secouez bien le biberon pour mélanger le contenu, puis faites couler une goutte de lait sur l'intérieur de votre poignet afin de contrôler la température.
2. Les cycles pré-programmés sont calculés selon le temps moyen nécessaire pour réchauffer un biberon. Le matériau et l'épaisseur du biberon, la présence éventuelle d'un fond amovible peuvent influencer la température de la nourriture. Faire chauffer plus d'un biberon à la fois peut également influencer sur les temps de réchauffage. Si la nourriture est trop chaude ou trop froide, réduisez ou augmentez le temps de réchauffage à l'aide de la fonction « vapeur ».



RÉCHAUFFAGE DE PETITS POTS POUR BÉBÉ

Remplissez le réservoir d'eau (1.1.) jusqu'au niveau de la plaque isolante (1.2.) (350 ml max.). Retirez les plateaux (1.5.) de chaque panier vapeur (1.4.).

Empilez les paniers et positionnez-les sur la base (1). Placez le petit pot sans le couvercle directement sur la plaque isolante (1.2.). Allumez l'appareil en appuyant sur le bouton  MARCHE / ARRÊT situé sur le dessus de l'interface de commande.

1. Sélectionnez la fonction réchauffage de petits pots pour bébé.

2. Sélectionnez la quantité de nourriture à réchauffer en utilisant les flèches et appuyez sur OK. Un BIP retentit.

3. Sélectionnez la température actuelle de la nourriture (ambiante  ou froide ) à l'aide des flèches et appuyez sur OK.

4. Appuyez sur OK. Un BIP retentit. Le minuteur clignote. Une alarme vous informera lorsque le petit pot sera prêt !



ATTENTION :

1. Afin d'éviter les risques de brûlure, vérifiez toujours la température de la préparation avant de nourrir votre bébé.
2. Les cycles pré-programmés sont calculés selon le temps moyen nécessaire pour réchauffer un biberon ou un petit pot. La taille et l'épaisseur du petit pot pour bébé peuvent influencer la température de la nourriture. Si la nourriture est trop chaude ou trop froide, réduisez ou augmentez le temps de réchauffage à l'aide de la fonction « vapeur ».

PERSONNALISATION

Pour la première fois, Babymoov vous permet de personnaliser le look de votre Nutribaby+ en fonction de votre propre cuisine ! Vous allez adorer les coques personnalisables disponibles en magasin ou en ligne : réfs. **A001119 - A001120 - A001121 - A001122 - A001123...**



Avant de retirer la coque du boîtier de commande, nous vous conseillons de retirer l'unité mixeur et de laisser le connecteur retractable sorti. Enlevez ensuite la coque en faisant simplement glisser les côtés (gauche et droit) vers le haut. Soulevez l'unité de chauffe et déclipsez la partie inférieure de la coque. Procédez de la même manière pour positionner votre nouvelle coque en clipant la partie inférieure et en faisant coulisser les côtés vers le bas. Vérifiez que la coque est bien clipsée à l'arrière.

N'hésitez pas à nous envoyer une photo de **VOTRE** Nutribaby+ dans **VOTRE** cuisine !

ENTRETIEN ET NETTOYAGE

ALARMES

- Une alarme retentit et l'icône  s'allume sur l'interface de commande lorsque le réservoir d'eau est vide. Retirez les paniers vapeur et rajoutez de l'eau dans le réservoir (1.1.).

Appuyez sur OK pour éteindre l'alarme et appuyez à nouveau sur OK pour redémarrer le minuteur.

- Une alarme retentit à la fin du cycle pour vous avertir que la cuisson est terminée.

NETTOYAGE

ATTENTION : débranchez le Nutribaby+ et vérifiez qu'il est froid avant de le nettoyer ! Les unités de cuisson et de mixage ne doivent pas être lavées au lave-vaisselle.

- Nettoyez l'unité chauffante à l'intérieur du réservoir ainsi que la base de l'unité de mixage à l'aide d'une éponge ou d'un chiffon humide. N'utilisez aucun détergent ni nettoyant. Laissez sécher. Ne lavez pas le Nutribaby+ sous l'eau courante. Évitez toute infiltration d'eau dans les parties contenant des composants électriques.
- N'utilisez aucun produit de nettoyage abrasif ou décapant au risque d'endommager l'appareil et sa surface. Les paniers vapeur (1.4.), les plateaux amovibles (1.5.), le récupérateur de jus de cuisson (1.3.), les couvercles (1.7.) et (3.3.), la spatule et le bol de mixage (3.2.) peuvent être lavés à l'eau chaude, au moyen d'une éponge et de liquide vaisselle. Rincez bien et laissez sécher. Ces éléments passent également au lave-vaisselle.
- La lame (3.1) doit simplement être déverrouillée sous le bol dans le sens des aiguilles d'une montre afin d'être correctement nettoyée.

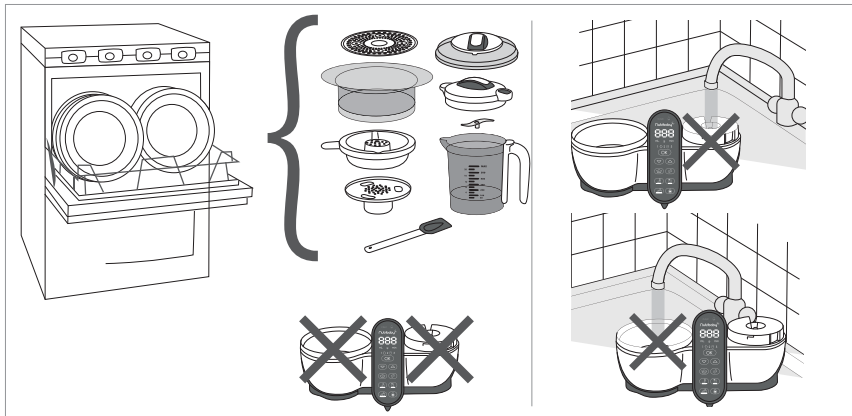

DÉTARTRAGE

Lorsque le Nutribaby+ a servi pendant une période prolongée, des dépôts de calcaire peuvent se former sur l'unité de chauffe et l'endommager. L'icône CALC (2.1) apparaît alors sur le boîtier de commande.

Il est recommandé de détartrer le réservoir d'eau régulièrement (tous les 50 cycles) en versant 100 ml d'eau chaude et 100 ml de vinaigre blanc. Laissez reposer pendant une à deux heures (ou plus si nécessaire), sans brancher l'appareil. Videz le mélange et essuyez l'intérieur du réservoir et de l'unité de chauffe à l'aide d'un chiffon humide. Pour faire disparaître l'icône CALC (2.1) une fois l'opération terminée, appuyez 5 secondes sur OK.

NB. : les 50 cycles sont une valeur indicative. Vous serez peut-être amené à effectuer un détartrage plus tôt si l'eau utilisée est très calcaire.

QUESTIONS FRÉQUENTES

LE NUTRIBABY+ S'ÉTEINT TOUT SEUL, EST-CE NORMAL ?

L'écran du Nutribaby+ se met en veille au bout de 5 minutes d'inactivité. Pour sortir de ce mode, appuyez sur le bouton OK.

OÙ DOIS-JE VERSER L'EAU DANS LE NUTRIBABY+ ?

Retirez l'unité de cuisson (1.3.) et remplissez le réservoir d'eau (1.1.) jusqu'au niveau de la plaque isolante (1.2.). L'unité de chauffe située dans le réservoir (1.1.) doit être directement en contact avec l'eau.

LA FONCTION MIXAGE NE FONCTIONNE PAS

Assurez-vous d'avoir bien mis en place la partie mixage en la reliant au connecteur comme indiqué en page 5.

UNE ALARME RETENTIT AVANT LA FIN DU CYCLE DE CUISSON

- L'icône  s'allume sur l'interface de commande. Cela signifie que le réservoir d'eau est vide. Retirez les paniers vapeur et rajoutez de l'eau dans le réservoir (1.1.). Appuyez sur OK pour éteindre l'alarme et appuyez à nouveau sur OK pour redémarrer le minuteur.

- Une alarme peut retentir en cours de cuisson même si de l'eau est présente dans la cuve. Cela est certainement un problème de tartre (cf. DÉTARTRAGE).

EST-IL POSSIBLE DE CUIRE EN MÊME TEMPS DES ALIMENTS SALÉS ET SUCRÉS ?

Oui, vous pouvez faire cuire des aliments salés et sucrés en même temps. Mais attention, cela pourrait avoir un impact sur leur goût.

Vous trouverez peut-être de nouvelles recettes à partager auprès de la Communauté Nutribaby !

EST-IL POSSIBLE DE CUIRE DU RIZ ET DES PÂTES AVEC LE NUTRIBABY+ ?

Oui, vous pouvez faire cuire du riz et des pâtes avec le Nutribaby+.

En fonction de la variété et de la taille, vous pouvez ajouter du riz ou des pâtes dans le récepteur de jus de cuisson en vérifiant régulièrement s'ils sont cuits.

SAFETY INSTRUCTIONS

Read all the instructions below carefully before using Nutribaby+.

- To prevent the risk of electric shock, do not immerse the apparatus or its electrical cord in water or any other liquid.
- Use the apparatus only to cook/heat/blend/sterilise or thaw. Any other use may be dangerous.
- Take care when handling the blender blades, especially when removing the blades from the bowl, and emptying or washing the bowl.
- The apparatus contains no parts useful to the user for repairs. Do not disassemble the apparatus.
- Monitor the apparatus when in use with children nearby. Keep the apparatus out of reach of children.
- This apparatus is for indoor use only. Do not use outdoors.
- Do not allow electrical cord to hang over the edge of the table or counter. Do not place near hot surfaces.
- Use the apparatus on a flat, stable and dry surface.
- Do not place the apparatus on a hot surface or near an oven or gas burner, or any other heat source.
- Do not touch the hot surfaces on the apparatus (heating chamber).
- Do not move the apparatus during use, once it has been plugged in, or if it contains hot water.

WARNINGS

- **WARNING:** To avoid danger, if the electrical cable is damaged, it must be replaced by the manufacturer, its after-sales service department or a qualified electrician.
- Always disconnect the appliance from the supply if it is left unattended and before assembling, disassembling or cleaning.
- This appliance shall not be used by children. Keep the appliance and its cord out of reach of children. Appliances can be used by persons with reduced physical, sensory or mental capabilities or lack of experience and knowledge if they have been given supervision or instruction concerning use of the appliance in a safe way and if they understand the hazards involved.
- Children shall not play with the appliance.
- The appliance potential injury from misuse.
- Be careful if hot liquid is poured into the blender as it can be ejected out of the appliance due to a sudden steaming.
- Respect heating times, and ensure the baby bottle and its contents are at a suitable temperature before feeding your baby.
- Use plastic or glass baby bottles suitable for boiling, or other heat-resistant recipients with this apparatus.
- Always check your utensils prior to using them with Nutribaby+.
- This appliance is designed to be used for domestic and suchlike applications such as:
 - kitchen areas reserved for personnel in stores, offices and other professional environments,
 - farms,
 - use by hotel, motel customers and other accommodation environments,
 - bed and breakfast environments.
- Electrical and electronic equipment can be recycled. Do not throw electrical or electronic apparatuses away with your household waste. Ensure they are recycled.



Throughout the European Union, this symbol indicates that the product must not be disposed of with household waste, but must be recycled.

COMPONENTS

1. Steaming unit

- 1.1. Water tank & heating unit
- 1.2. Insulating plate
- 1.3. Cooking water vessel
- 1.4. Steaming basket (x 2)
- 1.5. Removable cooking tray (x 2)
- 1.6. Steam outlet
- 1.7. Steamer lid

2. Control panel

- 2.1. Descaling alert
- 2.2. Water level alert
- 2.3. Time & quantity display
- 2.4. Temperature selection: room temperature / cold (for warming function only)

- 2.5. +/- Selection arrows
- 2.6. Blending function
- 2.7. Sterilizing function
- 2.8. Defrosting function
- 2.9. Baby food jar warming function
- 2.10. Baby bottle warming function
- 2.11. Steaming function
- 2.12. Validation "OK" function
- 2.13. Blending speed display

3. Blending unit

- 3.1. Removable blade
- 3.2. Blending jug
- 3.3. Blending lid
- 3.4. Blending switch

EN

STEAMING AND DEFROSTING

1. Select the steam cooking function.





2. Select the desired cooking time using the arrows.





3. Press OK. A beep sounds and the timer flashes. An alarm will sound to inform you that your meal is ready!



- Remove the cooking water vessel (1.3.) and pour water into the tank (1.1.) until it reaches the insulating plate (1.2.) (350 ml max.).
- Replace the cooking water vessel : it will collect the juices from the food, allowing you to preserve its nutritional value.
- Place the trays (1.5.) in the basket (1.4.) as desired.
- Cut the ingredients into small cubes measuring approx. 1,5 cm x 1,5 cm and place them in the steaming baskets. Place no more than 400 g of food in each basket.
- Place the lid (1.6.) on top with the steam outlet at the back.
- Turn on using the  ON/OFF switch on top of the control panel.
- Select the steaming function .
- Select the cooking time using the arrows. The time will depend on the type and amount of food you wish to cook. Refer to the cooking-time table.
- Press OK. The timer flashes and a beep sounds.
An alarm will sound to inform you that your meal is ready!
Press OK to turn off the alarm. If you wish to continue cooking, press the arrows to add minutes, then press OK to start.
- Use the handle to remove the lid and the steam baskets. Take care not to burn yourself!
- Enjoy your meal!

Hints & tips

1. Ingredients can be separated by type (vegetable/meat), or cooking time. For example: place potatoes which require a relatively long cooking time in the bottom basket, and courgettes in the upper basket as they cook more quickly. No more overcooked vegetables!
2. Thanks to the removable trays, you can adjust the capacity: 1 small basket, 2 baskets, or 1 large basket by removing the middle tray.
3. Thanks to its nutritional value and its taste, the cooking water from rice or vegetables can be used to thin purées or added to formula milk in babies' bottle.
4. The cooking times are for guidance only. Always check that food is thoroughly cooked before eating. If your food is not cooked enough, reset the time. You may need to add more water. It is possible to decrease  or increase  the cooking time while cooking.
5. Leave gaps between pieces of food to allow a good steam cooking
6. Try to use organic ingredients and washed them well before use.
7. You can also cook eggs! Just place the eggs in the egg supports built into the trays.
8. We recommend you to read the "Care and cleaning" part to know how to clean your Nutribaby+ and optimize its lifetime.

DEFROSTING

To defrost, proceed in the same way but selecting the defrosting mode ☺.
Remember to remove the lids of the containers to defrost.

BLENDING



- Plug the blending unit **(3)** onto the retractable connector located on the main unit.
- Once your ingredients are cooked, open the lid of the cooking jug **(1.7.)** and let the food cool down for a few minutes.
- Transfer into the blending bowl **(3.2.)** using the spatula provided.
N.B.: For best results, do not blend more than 400 g of cooked fruit or vegetables, or a total of 300g of meat+vegetables.
- Pour the cooking water (200ml max) into the blending jug to achieve the desired consistency.
- Place and lock the lid **(3.3.)** onto the jug. Place and lock the jug on the base.
- Turn on using the ⏻ ON/OFF switch at the top of the control panel.

- To perfectly adjust the texture of your soups or purées, 3 blending speeds are available. Press the blending icon ☺ to activate the blending mode, and increase or decrease the blending speed from 1 (the slowest) to 3 (the fastest).
- Press the blending switch **(3.4.)** located on the lid for 5 seconds max. Wait another 5 seconds before blending again, etc.

N.B. :

- 1.** Wait five seconds between each blending cycle. Do not hold down the button for more than 30 seconds at a time, to prevent the device from overheating.
- 2.** We recommend you to read the "Care and cleaning" part to know how to clean your Nutribaby+ and optimize its lifetime.

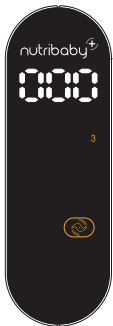

Hints & tips

The blending function can always be selected no matter the chosen mode. For instance, it is possible to use the steaming function at the same time as the blending function.

To cancel the blending function, press the blending icon ☺ for 3 seconds.

3 sec.

STERILIZING

1. Select the sterilizing function and press OK. A beep sounds.

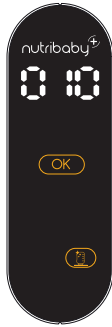

2. The timer is flashing. An alarm will sound to inform you that sterilization is over.

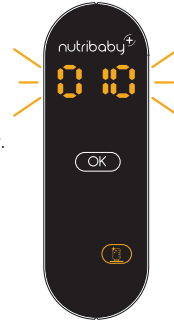

- Remove the cooking water vessel (1.3) and pour water into the tank (1.1) until it reaches the insulating plate (1.2) (350 ml max.).
- Remove the trays (1.5) from each steam basket (1.4).
- Stack the baskets and place them on the base (1).
- Place the baby bottles upside down and any accessories you wish to sterilize directly onto the insulating plate (1.2).
- Place the lid (1.7) on the upper basket.
- Turn on using the ON/OFF switch at the top of the control panel.
- Select the sterilizing function .
- Press OK. A beep sounds. The timer flashes.
- An alarm will sound to inform you that the sterilization is over.
- Press OK to turn off the alarm.

N.B.: We recommend you to read the "Care and precautions for use" part to know how to clean your Nutribaby+ and optimize its lifetime.

BABY BOTTLE HEATING

Pour water into the tank (1.1) until it reaches the insulating plate (1.2) (350 ml max.). Remove the trays (1.5) from each steam basket (1.4).

Stack the baskets and place them on the base (1). Place the baby bottle without the teat directly onto the insulating plate (1.2). Turn on using the ON/OFF switch at the top of the control panel.

1. Select the bottle heating function .
2. Select the quantity of liquid to heat using the arrows and press OK. A beep sounds.
3. Select your current food temperature (room temperature or cold) using the arrows and press OK.
4. Press OK. A beep sounds. The timer flashes. An alarm will sound to inform you that your bottle is ready!

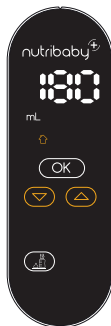

CAUTION:

1. To prevent risk of burns, always check the temperature of the food before feeding your baby. Shake baby bottles well to mix, then pour a drop of milk on the inside of your wrist to check the temperature.
2. The pre-programmed cycles are based on the average heating time of a baby bottle. The material and thickness of the baby bottle and whether or not it has a removable bottom may affect the temperature of the food. Heating more than one bottle at once may also affect heating times. If the food is too hot or too cold, reduce or increase the heating time, using the "steaming" function.

BABY FOOD JAR HEATING

Pour water into the tank **(1.1.)** until it reaches the insulating plate **(1.2.)** (350 ml max.). Remove the trays **(1.5.)** from each steam basket **(1.4.)**.

Stack the baskets and place them on the base **(1)**. Place the food jar without the lid directly on the insulating plate **(1.2.)**.



Turn on using the  ON/OFF switch on the top of the control panel.

1. Select the food jar heating function.



2. Select the quantity of food to heat using the arrows and press OK. A beep sounds.



3. Select your current food temperature (room temperature  or cold ) using the arrows and press OK.



4. Press OK. A beep sounds. The timer flashes. An alarm will sound to inform you that your jar is ready!



CAUTION:

1. To prevent risk of burns, always check the temperature of the food before feeding your baby.

2. The pre-programmed cycles are based on the average heating time of a baby bottle or baby food jar. The size and thickness of the baby food jar may affect the temperature of the food. If the food is too hot or too cold, reduce or increase the heating time, using the "steaming" function.

CUSTOMIZATION

For the first time, Babymoov allows you to customize your Nutribaby+ according to your own kitchen style!

You will love all the dedicated customizable covers available in store or online:

ref. **A001119 - A001120 - A001121 - A001122 - A001123...**



Before removing the control panel cover, we recommend you to disconnect the blending unit and take out the retractable connector. Then, simply remove the sides of the cover by sliding them up. Lift the heating unit and unclip the underside of the cover. Proceed in the same way with your new cover, clipping it in place then sliding each side downwards. We recommend you to check that the cover is well clipped on the back side.

Feel free to share us a photo of **YOUR** Nutribaby+ in **YOUR** kitchen!

CARE AND CLEANING

ALARMS

- An alarm will sound and the icon  will light up on the control panel if the tank runs out of water during the cooking cycle. Remove the steamer baskets and add water in the water tank **(1.1.)**.

Press OK to turn off the alarm, then press OK again to restart the timer.

- An alarm will sound at the end of the cycle to notify you that cooking is complete.

CLEANING

CAUTION: Unplug Nutribaby+ and ensure it is cool before cleaning! The bases of the steamer and blender must not be washed in a dishwasher.

- Wipe off the heating unit inside the tank, and the base of the blending unit with a damp cloth or sponge. Do not use detergents or cleaners. Allow to dry. Do not wash Nutribaby+ under running water. Do not allow water to enter parts containing electrical components.
 - Do not use abrasive or scouring cleansers for cleaning as they may damage the apparatus and its surface.
- The cooking baskets (1.4.), removable trays (1.5.), cooking water vessel (1.3.), lids (1.7.) and (3.3.), spatula and blending jug (3.2.) may be washed using a sponge, hot water and washing liquid. Rinse well and allow to dry. These elements are also dishwasher safe.
- To clean the blade (3.1.), simply unscrew it clockwise from beneath the jug.

EN

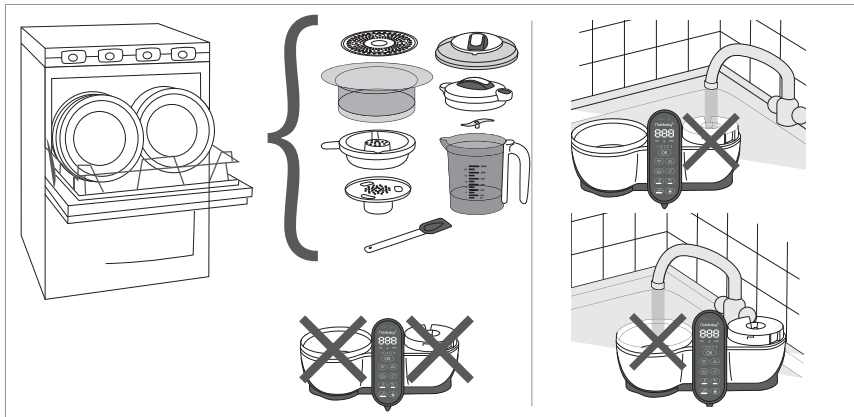

DESCALING

When the Nutribaby(+) has been used for a certain period of time, mineral deposits may form on the heating unit and damage it. Thus, the icon **CALC** (2.1) will be displayed on the control panel.

You should descale the water tank regularly (every 50 cycles), pouring 100 ml of hot water and 100 ml of white vinegar. Let it sit for one or two hours (or more if necessary), without plugging in the apparatus. Pour off the mixture and wipe off inside of the tank and the heating unit with a wet cloth.

Once the operation is completed, hold down **OK** for 5 seconds to make the icon **CALC** (2.1) disappear.

N.B.: 50 cycles is an average estimate. Descaling may need to be carried out more often if the water used has a high mineral content ("hard water").

FREQUENTLY ASKED QUESTIONS

THE NUTRIBABY+ SWITCHES OFF AUTOMATICALLY; IS THIS NORMAL?

The Nutribaby+ screen goes to sleep after 5 minutes of inactivity. To exit sleep mode, press **OK**.

WHERE SHOULD I PUT THE WATER IN THE NUTRIBABY+?

Remove the cooking water vessel (1.3.) and pour water into the tank (1.1.) until it reaches the insulating plate (1.2).

The heating unit located into the tank (1.1.) has to be directly in contact with the water.

THE BLENDING UNIT DOES NOT WORK

Ensure you have placed the blending unit correctly through the connector as shown on page 5.

AN ALARM SOUNDS BEFORE THE END OF THE COOKING CYCLE

- The icon  will lit on the control panel. It means the water tank has run out of water. Remove the steamer baskets and add water in the water tank (1.1.). Press **OK** to turn off the alarm, then press **OK** again to restart the timer.

- If the alarm sounds during cooking even though there is water in the tank, the device most likely needs descaling (see **DESCALING**).

CAN I COOK SIMULTANEOUSLY SALTY AND SWEET FOODS?

Yes, you can cook simultaneously salty and sweet foods. But, please note that flavors may be impacted.

You might find new recipes to share with the Nutribaby Community!

CAN I COOK RICE AND PASTA IN THE NUTRIBABY+?

Yes, you can cook rice and pasta in the Nutribaby+.

Depending on the type and size, you could add rice/pasta in the cooking water vessel and check regularly until it's cooked.

GEBRAUCHSANLEITUNG: Vor Einsatz des Nutribaby⁺ die nachstehenden Hinweise aufmerksam lesen.

- Damit es nicht zu Stromschlägen kommt, weder Gerät, noch Stromkabel in Wasser oder eine andere Flüssigkeit tauchen.
- Nutzen Sie das Gerät nur zum Kochen / Erwärmen / Mixen / Sterilisieren / Auftauen. Jeder andere Einsatz kann gefährlich sein.
- Seien Sie beim Umgang mit den Klingen des Mixers vorsichtig. Dies gilt insbesondere für das Entfernen der Klingen aus der Schüssel, das Leeren der Schüssel und während der Reinigung der Schüssel.
- Das Gerät enthält keine Teile, die dem Benutzer für eine Reparatur nützlich sein könnten. Bauen Sie das Gerät nicht auseinander.
- Überwachen Sie das Gerät, wenn während des Betriebs Kinder in der Nähe sind. Bewahren Sie das Gerät außerhalb der Reichweite von Kindern auf.
- Dieses Gerät ist nur für den Einsatz in Räumen geeignet. Benutzen Sie es nicht im Freien.
- Vermeiden Sie, dass das Stromkabel vom Tisch oder einem Tresen herab hängt. Lassen Sie es auch nicht in der Nähe heißer Flächen.
- Benutzen Sie das Gerät auf einer ebenen, stabilen und trockenen Fläche.
- Stellen Sie das Gerät nicht auf eine heiße Fläche, in die Nähe eines Ofens oder eines Gasbrenners oder eine sonstige Wärmequelle.
- Berühren Sie die heißen Flächen des Geräts (Erhitzungskammer) nicht.
- Bewegen Sie das Gerät nicht, wenn es angeschlossen und in Betrieb ist oder heißes Wasser enthält.

HINWEISE

- **HINWEIS:** Wenn das Stromkabel beschädigt ist, muss es zur Vermeidung von Gefahren vom Hersteller, dessen Kundendienst oder Personen mit ähnlicher Qualifikation ersetzt werden.
- Trennen Sie immer das Gerät von der Lieferung, wenn es unbeaufsichtigt (unbegleitet) und vor Zusammenbauen, Auseinanderbauen oder Reinigung gelassen (verlassen) wird.
- Dieses Gerät soll nicht durch Kinder verwendet werden. Halten Sie das Gerät und seine (ihre) für Kinder unerreichbare Schnur. Geräte können von Personen mit reduzierten physischen, sensorischen oder geistigen Fähigkeiten oder Mangel an der Erfahrung und Kenntnis verwendet werden, wenn ihnen Beaufsichtigung oder Anweisung bezüglich Gebrauches des Gerätes auf eine sichere Weise gegeben worden ist, und wenn sie die beteiligten Gefahren verstehen.
- Kinder sollen nicht mit dem Gerät spielen.
- Die Gerät-Potential-Verletzung von Mißbrauch.
- Seien Sie vorsichtig, wenn heiße Flüssigkeit in die Mischmaschine gegossen wird, wie es aus dem Gerät aufgrund eines plötzlichen Dämpfens vertrieben werden kann.
- Halten Sie die Aufwärmzeiten ein und prüfen Sie, dass das Fläschchen und sein Inhalt die richtige Temperatur haben, bevor Sie Ihr Kind füttern.
- Das Gerät ist nur für den häuslichen Gebrauch geeignet.
- Verwenden Sie zusammen mit diesem Gerät hitzebeständige Kunststoff- oder Glasfläschchen oder andere hitzebeständige Behälter.
- Prüfen Sie alle Utensilien, bevor Sie sie zusammen mit dem Nutribaby verwenden.
- Das Gerät ist für häusliche und ähnliche Anwendungen vorgesehen, zum Beispiel:
 - Küchenecken für das Personal in Geschäften, Büros und ähnlichen beruflichen Umfeldern,
 - Bauernhöfe,
 - den Gebrauch durch Kunden von Hotels, Motels und sonstigen Beherbergungsstätten,
 - Gästezimmer und ähnliche.
- Verwenden Sie zusammen mit diesem Gerät hitzebeständige Kunststoff- oder Glasfläschchen oder andere hitzebeständige Behälter.
- Prüfen Sie alle Utensilien, bevor Sie sie zusammen mit dem Nutribaby verwenden.
- Elektro- und Elektronikausstattung werden getrennt vom häuslichen Abfall gesammelt. Entsorgen Sie keine Abfälle von Elektrogeräten und elektronischen Geräten mit dem unsortierten Hausmüll, sondern entsorgen Sie sie ordnungsgemäß.



EU-weit zeigt dieses Symbol an, dass dieses Produkt nicht in den Hausmüll gehört, sondern getrennt zu entsorgen ist.

ZUSAMMENSETZUNG

1. Dampfgarer

- 1.1. Wassertank und Heizelement
- 1.2. Isolierplatte
- 1.3. Garwassergefäß
- 1.4. Garbehälter (x 2)
- 1.5. Herausnehmbare Garschalen (x 2)
- 1.6. Dampfauslass
- 1.7. Dampfgarer-Deckel

- 2.5. +/- Pfeiltasten
- 2.6. Mixfunktion
- 2.7. Sterilisierungsfunktion
- 2.8. Aufbaufunktion
- 2.9. Aufwärmfunktion für Gläschen
- 2.10. Aufwärmfunktion für Fläschchen
- 2.11. Dampfgarfunktion
- 2.12. Bestätigen „OK“
- 2.13. Anzeige der Mixstufe

2. Bedieneinheit

- 2.1. Entkalkungs-Anzeige
- 2.2. Wasserstandsalarm
- 2.3. Zeit- und Mengenanzeige
- 2.4. Temperaturwahl: Zimmertemperatur / kalt (nur für die Aufwärmfunktion)

3. Mixer

- 3.1. Abnehmbares Messer
- 3.2. Mixbecher
- 3.3. Mixer-Deckel
- 3.4. Mixtaste

DAMPFGAREN UND AUFTAUEN

1. Wählen Sie die Funktion Dampfgaren.

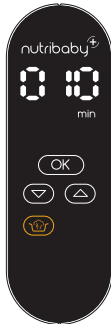



2. Wählen Sie die gewünschte Gardauer mit den Pfeiltasten.





3. Drücken Sie auf OK. Es ertönt ein akustischer Alarm, die Zeitanzeige blinkt. Wenn die Mahlzeit fertig ist, ertönt ein akustischer Alarm!



- Entfernen Sie das Garwassergefäß (1.3.) und gießen Sie Wasser in den Tank (1.1.) bis zur Isolierplatte (1.2.) (350 ml max.).
- Setzen Sie das Garwassergefäß wieder auf: Es fängt den aus den Lebensmitteln austretenden Saft auf, damit die Nährwerte erhalten bleiben.
- Setzen Sie die Schalen (1.5.) wie gewünscht in den Garbehälter (1.4.).
- Schneiden Sie die Zutaten in ungefähr 1,5 cm x 1,5 cm große Würfelchen und legen Sie sie in den Garbehälter. Geben Sie höchstens 400 g Lebensmittel in jeden Garbehälter.
- Setzen Sie den Deckel (1.7.) auf, so dass der Dampfauslass nach hinten zeigt (1.6.).
- Schalten Sie das Gerät mit dem  EIN/AUS-Schalter oben auf der Bedieneinheit ein.
- Wählen Sie die Dampfgarfunktion .
- Wählen Sie die Gardauer mit den Pfeiltasten. Die Gardauer hängt von der Art und der Menge der Lebensmittel, die Sie garen möchten, ab. Weitere Angaben finden Sie in der Gartabelle.
- Drücken Sie auf OK. Die Zeitanzeige blinkt, es ertönt ein akustischer Alarm. Wenn die Mahlzeit fertig ist, ertönt ein akustischer Alarm!
- Drücken Sie auf OK, um den Alarm auszuschalten. Wenn Sie den Garvorgang verlängern möchten, drücken Sie auf die Pfeiltasten, um weitere Minuten hinzuzufügen. Dann drücken Sie auf OK, um wieder einzuschalten.
- Benutzen Sie die Griffe, um den Deckel und die Garbehälter abzunehmen. Achten Sie darauf, dass Sie sich nicht verbrennen!
- Die Mahlzeit ist fertig!

Hinweise & tips

1. Die Zutaten können nach Art (Gemüse/Fleisch) oder Gardauer getrennt zubereitet werden. Zum Beispiel: Legen Sie Kartoffeln, die eine relativ lange Gardauer haben, in den unteren Garbehälter und Zucchini in den oberen Garbehälter, weil sie schneller durch sind. So wird das Gemüse nicht zerköchelt!
2. Mit den herausnehmbaren Garschalen kann das Fassungsvermögen angepasst werden: 1 kleiner Garbehälter, 2 Garbehälter oder 1 großer Garbehälter, wenn die mittlere Schale herausgenommen wird.
3. Aufgrund seiner Nährwerte und Aromen kann das Garwasser von Reis oder Gemüse verwendet werden, um Pürees zu verdünnen oder das Milchpulver für das Babyfläschchen anzurühren.
4. Die Gardauern sind lediglich Richtwerte. Überprüfen Sie vor dem Verzehr immer, ob die Nahrungsmittel vollkommen gar sind. Wenn Ihre Mahlzeit nicht genügend gegart ist, verlängern Sie die Garzeit. Es kann auch notwendig sein, mehr Wasser hinzuzugeben. Die Garzeit kann während des Erwärmszyklus verkürzt  oder verlängert  werden.
5. Lassen Sie Abstände zwischen den Lebensmittelwürfeln, damit der Gardampf zirkulieren kann.
6. Verwenden Sie bevorzugt Biolebensmittel und waschen Sie sie vor der Zubereitung.
7. Sie können auch Eier kochen! Legen Sie die Eier einfach in die Eierhalter in den Garschalen.
8. Bitte lesen Sie sich den Abschnitt „Pflege und Reinigung“ durch, um zu erfahren, wie Sie Ihren Nutribaby(+) richtig pflegen, damit Sie lange Freude an Ihrem Gerät haben werden.

AUFTAUEN

Zum Auftauen gehen Sie ebenso vor, indem Sie den Auftaumodus wählen ☺.
Vergessen Sie nicht, zum Auftauen immer die Deckel abzunehmen.

MIXEN

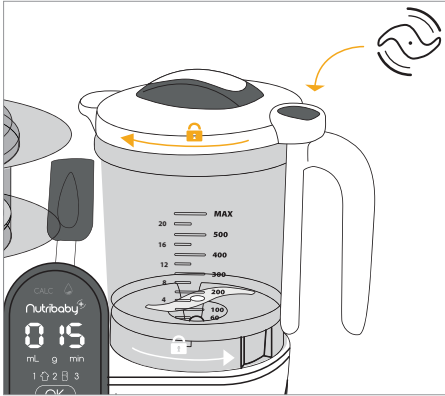

- Setzen Sie den Mixer **(3)** auf das versenkbare Anschlussstück am Hauptteil.
- Wenn Ihre Zutaten fertig gegart sind, öffnen Sie den Deckel des Garbehälters **(1.7.)** und lassen die Speise ein paar Minuten abkühlen.
- Gießen Sie sie in den Mixbecher **(3.2.)** Sie können den im Lieferumfang enthaltenen Schaber verwenden.

Hinweis: Das beste Ergebnis erhalten Sie, wenn Sie maximal 400 g gekochtes Obst oder Gemüse oder maximal 300 g Fleisch und Gemüse mixen.

- Gießen Sie das Garwasser (maximal 200 ml) in den Mixbecher, um die gewünschte Konsistenz zu erhalten.
- Setzen Sie den Deckel **(3.3.)** auf den Mixbecher und verriegeln Sie ihn. Setzen Sie den Mixbecher auf die Gerätebasis und verriegeln Sie ihn.
- Schalten Sie das Gerät mit dem ☺ EIN/AUS-Schalter oben auf der Bedieneinheit ein.

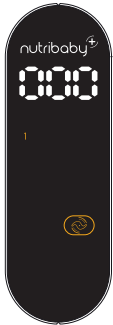

- Um die gewünschte Textur von Suppen und Pürees zu erhalten, können Sie unter 3 Mixstufen wählen. Drücken Sie das Mix-Symbol ☺, um den Mixvorgang einzuschalten, und erhöhen oder senken Sie die Mixgeschwindigkeit von 1 (die langsamste Mixstufe) bis 3 (die schnellste Mixstufe).
- Drücken Sie die Mixtaste **(3.4.)** auf dem Deckel maximal 5 Sekunden lang. Warten Sie weitere 5 Sekunden, bevor Sie erneut mixen usw.

Hinweis:

1. Warten Sie mindestens 5 Sekunden zwischen jedem Mixvorgang. Mixen Sie nie länger als 30 Sekunden ununterbrochen, um eine Überhitzung zu vermeiden.
2. Bitte lesen Sie sich den Abschnitt „Pflege und Reinigung“ durch, um zu erfahren, wie Sie Ihren Nutribaby(+) richtig pflegen, damit Sie lange Freude an Ihrem Gerät haben werden.

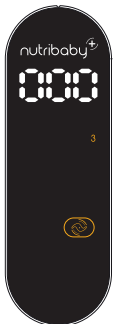

Hinweise & tips

Die Mixfunktion kann immer gewählt werden, egal welcher Modus eingestellt ist. Zum Beispiel können Sie die Dampfgarfunktion gleichzeitig mit der Mixfunktion benutzen.

Um die Mixfunktion zu löschen, drücken Sie das Mixsymbol ☺ 3 Sekunden lang.

3 sec.

STERILISIEREN

1. Wählen Sie die Sterilisierungsfunktion und drücken Sie auf OK. Es ertönt ein akustischer Alarm.

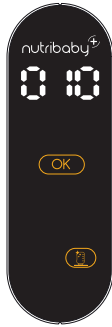

2. Dann blinkt die Zeitanzeige. Wenn die Sterilisierung abgeschlossen ist, ertönt ein akustischer Alarm!

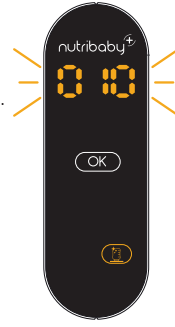

- Entfernen Sie das Garwassergeäß (**1.3**) und gießen Sie Wasser in den Tank (**1.1**) bis zur Isolierplatte (**1.2**) (350 ml max.).
- Entfernen Sie die Garschalen (**1.5**) aus jedem Garbehälter (**1.4**).
- Stapeln Sie die Garbehälter und stellen Sie sie auf die Basis (**1**).
- Stellen Sie die Fläschchen mit der Öffnung nach unten und alle Zubehöreile, die Sie sterilisieren möchten, direkt auf die Isolierplatte (**1.2**).
- Setzen Sie den Deckel (**1.7**) auf den oberen Garbehälter.
- Schalten Sie das Gerät mit dem EIN/AUS-Schalter oben auf der Bedieneinheit ein.
- Wählen Sie die Sterilisierungsfunktion .
- Drücken Sie auf OK. Es ertönt ein akustischer Alarm. Die Zeitanzeige blinkt.
- Wenn die Sterilisierung abgeschlossen ist, ertönt ein akustischer Alarm!
- Drücken Sie auf OK, um den Alarm auszuschalten.

Hinweis: Bitte lesen Sie sich den Abschnitt „Pflege und Reinigung“ durch, um zu erfahren, wie Sie Ihren Nutribaby(+) richtig pflegen, damit Sie lange Freude an Ihrem Gerät haben werden.

BABYFLÄSCHCHEN ERWÄRMEN

Gießen Sie Wasser in den Tank (**1.1**) bis zur Isolierplatte (**1.2**) (350 ml max.). Entfernen Sie die Garschalen (**1.5**) aus jedem Garbehälter (**1.4**).

Stapeln Sie die Garbehälter und stellen Sie sie auf die Basis (**1**). Stellen Sie das Fläschchen ohne den Sauger direkt auf die Isolierplatte (**1.2**).

Schalten Sie das Gerät mit dem EIN/AUS-Schalter oben auf der Bedieneinheit ein.

1. Wählen Sie die Aufwärmfunktion für Babyfläschchen.
2. Wählen Sie die Menge Flüssigkeit, die erwärmt werden soll, mit den Pfeiltasten und drücken Sie auf OK. Es ertönt ein akustischer Alarm.
3. Wählen Sie die aktuelle Temperatur der Speise (Zimmertemperatur oder kalt) mit den Pfeiltasten und drücken Sie dann auf OK.
4. Drücken Sie auf OK. Es ertönt ein akustischer Alarm. Die Zeitanzeige blinkt. Wenn das Fläschchen warm ist, ertönt ein akustischer Alarm!



ACHTUNG:

1. Um jede Verbrennungsgefahr auszuschließen, müssen Sie die Temperatur der Mahlzeit immer überprüfen, bevor Sie Ihr Kind füttern. Schütteln Sie das Fläschchen gut und geben Sie einen Tropfen Milch auf die Innenseite Ihres Handgelenks, um die Temperatur zu prüfen.
2. Die vorprogrammierten Zyklen entsprechen der durchschnittlichen Erwärmungsdauer für ein Babyfläschchen. Das Material und die Wanddicke des jeweiligen Fläschchens, eventuell ein abnehmbarer Boden können die Temperatur der Mahlzeit beeinflussen. Auch wenn mehr als ein Fläschchen auf einmal erwärmt wird, kann sich dies auf die notwendige Erwärmungsdauer auswirken. Wenn die Mahlzeit zu heiß oder zu kalt ist, verkürzen oder verlängern Sie die Erwärmungszeit mit der Funktion „Dampfgaren“.

BABYGLÄSCHEN ERWÄRMEN



Gießen Sie Wasser in den Tank (1.1.) bis zur Isolierplatte (1.2.) (350 ml max.). Entfernen Sie die Garschalen (1.5.) aus jedem Garbehälter (1.4.).

Stapeln Sie die Garbehälter und stellen Sie sie auf die Basis (1). Stellen Sie das Gläschen ohne den Deckel direkt auf die Isolierplatte(1.2.).

Schalten Sie das Gerät mit dem  EIN/AUS-Schalter oben auf der Bedieneinheit ein.

1. Wählen Sie die Aufwärmfunktion für Gläschen.

2. Wählen Sie die Menge des Inhalts, der erwärmt werden soll, mit den Pfeiltasten und drücken Sie auf OK. Es ertönt ein akustischer Alarm.

3. Wählen Sie die aktuelle Temperatur der Speise (Zimmertemperatur  oder kalt ) mit den Pfeiltasten und drücken Sie dann auf OK.

4. Drücken Sie auf OK. Es ertönt ein akustischer Alarm. Die Zeitanzeige blinkt. Wenn das Gläschen warm ist, ertönt ein akustischer Alarm!



ACHTUNG:

- Um jede Verbrennungsgefahr auszuschließen, müssen Sie die Temperatur der Mahlzeit immer überprüfen, bevor Sie Ihr Kind füttern.
- Die vorprogrammierten Zyklen entsprechen der durchschnittlichen Erwärmungsdauer für ein Babyfläschchen oder ein Babygläschen. Die Größe und die Wanddicke des Gläschens können die Temperatur der Mahlzeit beeinflussen. Wenn die Mahlzeit zu heiß oder zu kalt ist, verkürzen oder verlängern Sie die Erwärmungszeit mit der Funktion „Dampfgaren“.

PERSONALISIERUNG

Zum ersten Mal ermöglicht Ihnen Babymoov, Ihren Nutribaby(+) entsprechend dem Stil Ihrer Küche zu personalisieren!

Sie werden begeistert sein, wie viele Elemente in Ihrem Geschäft oder im Online-Shop erhältlich sind, um Ihr Gerät individuell zu gestalten:

Art.-Nr. **A001119 - A001120 - A001121 - A001122 - A001123...**



Vor Abnahme der Abdeckung der Bedieneinheit empfehlen wir, den Mixer abzunehmen und das versenkbare Anschlussstück draußen zu lassen. Dann entfernen Sie einfach die Seiten der Abdeckung, indem Sie sie nach oben schieben. Heben Sie das Heizelement an und entfernen Sie den unteren Teil der Abdeckung. Gehen Sie analog vor, um Ihre neue Abdeckung zu positionieren, indem Sie den unteren Teil einrasten und die Seiten nach unten schieben. Bitte überprüfen Sie, dass die Abdeckung auf der Rückseite richtig eingerastet ist.

Wir freuen uns, wenn Sie ein Foto **IHRER** Nutribaby+ in **IHRER** Küche mit uns teilen!

PFLEGE UND REINIGUNG

ALARMFUNKTIONEN

- Wenn während des Garzyklus kein Wasser mehr im Wassertank sein sollte, ertönt ein akustischer Alarm und das Symbol  an der Bedieneinheit leuchtet auf. Nehmen Sie die Garbehälter ab und geben Sie Wasser in den Wassertank (1.1.). Drücken Sie auf OK, um den Alarm auszuschalten, und drücken Sie dann erneut auf OK, um den Timer wieder einzuschalten.

- Am Ende eines Zyklus ertönt ein akustischer Alarm, um Ihnen zu melden, dass der Garvorgang abgeschlossen ist.

REINIGUNG

ACHTUNG: Stecken Sie den Nutribaby+ aus und warten Sie, bis er abgekühlt ist, bevor Sie ihn reinigen! Die Basiselemente des Dampfgarers und des Mixers dürfen nicht in der Spülmaschine gereinigt werden.

- Wischen Sie das Heizelement im Wassertank und die Basis des Mixers mit einem feuchten Tuch oder Schwamm ab. Benutzen Sie keine Wasch- oder Reinigungsmittel. Lassen Sie alle Teile gut trocknen. Reinigen Sie Nutribaby(+) nicht unter fließendem Wasser. Achten Sie darauf, dass in die Teile mit elektrischen Bauteilen kein Wasser eindringt.

- Verwenden Sie keine Scheuermittel oder aggressiven Reinigungsmittel, da sie das Gerät und seine Oberflächen beschädigen könnten.

Die Garbehälter (1.4.), die abnehmbaren Garschalen (1.5.), das Garwassergefäß (1.3.), die Deckel (1.7.) und (3.3.), der Spatel und der Mixbecher (3.2.) können mit einem Schwamm, warmem Wasser und Geschirrspülmittel gereinigt werden. Gut abspülen und alle Teile gut trocknen lassen. Diese Elemente sind auch spülmaschinenfest.

- Das Messer (3.1.) darf unter dem Mixbecher nur im Uhrzeigersinn abgeschraubt werden, um korrekt gereinigt werden zu können.

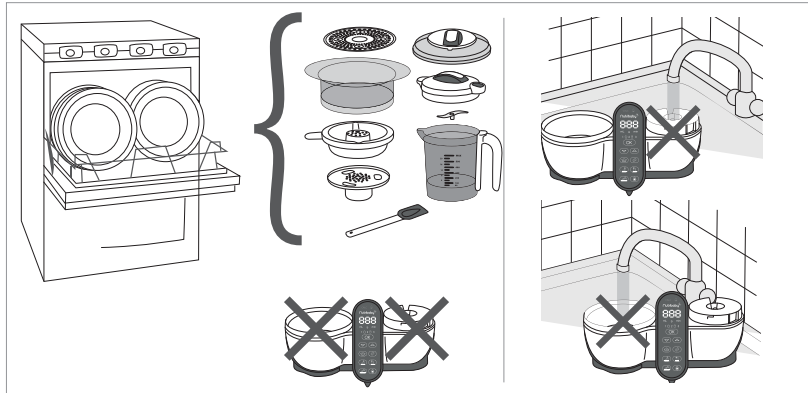

ENTKALKEN

Nach einer längeren Benutzung des Nutribaby+ können sich an den Heizelementen Kalkablagerungen bilden und sie beschädigen. Deshalb wird das Symbol CALC (2.1) an der Bedieneinheit aufleuchten.

Sie sollten den Wassertank regelmäßig (nach 50 Zyklen) mit 100 ml heißem Wasser und 100 ml weißem Essig entkalken. Lassen Sie diese 1 bis 2 Stunden (oder falls nötig länger) einwirken, ohne das Gerät einzustecken. Gießen Sie dann die Wasser-Essig-Mischung weg und wischen Sie den Tank und das Heizelement mit einem feuchten Tuch nach. Drücken Sie 5 Sekunden auf OK, damit das Symbol CALC (2.1) nach Beendigung des Vorgangs erlischt.

Hinweis: Die 50 Zyklen sind ein Richtwert. Wenn das verwendete Wasser sehr kalkhaltig ist, müssen Sie das Gerät vielleicht früher entkalken.

HÄUFIG GESTELLTE FRAGEN

NUTRIBABY+ GEHT VON SELBST AUS, IST DAS NORMAL?

Das Display des Nutribaby+ schaltet nach 5 Minuten Inaktivität in den Stand-by-Modus. Um diesen Modus zu verlassen, drücken Sie auf die Taste OK.

WO MUSS ICH BEIM NUTRIBABY+ WASSER EINFÜLLEN?

Entfernen Sie das Garwassergefäß (1.3.) und gießen Sie Wasser in den Tank (1.1.) bis auf Höhe der Isolierplatte (1.2.).

Das Heizelement in dem Tank (1.1.) muss direkten Kontakt zum Wasser haben.

DIE MIXFUNKTION FUNKTIONIERT NICHT

Vergewissern Sie sich, dass Sie das Mixteil auch tatsächlich angebracht haben, indem Sie es, wie auf Seite 5 angeführt, mit dem Anschlussstück verbinden.

VOR ENDE DES GARZYKLUS ERKLINGT EIN ALARMTON

- Das Symbol  an der Bedieneinheit leuchtet auf. Dies ist ein Hinweis, dass sich im Wassertank kein Wasser mehr befindet. Nehmen Sie die Garbehälter ab und geben Sie Wasser in den Wassertank (1.1.). Drücken Sie auf OK, um den Alarm auszuschalten, und drücken Sie dann erneut auf OK, um den Timer wieder einzuschalten.

- Während des Garzyklus kann ein akustischer Alarm ertönen, auch wenn sich Wasser im Wassertank befindet. Dies hängt vermutlich mit einem Verkalkungsproblem zusammen (vgl. ENTKALKEN).

KANN ICH SALZIGE UND SÜSSE LEBENSMITTEL GLEICHZEITIG GAREN?

Ja, Sie können salzige und süße Lebensmittel gleichzeitig garen. Beachten Sie aber bitte, dass sich dies auf die Aromen auswirken kann.

Zögern Sie nicht, neue Rezepte mit der Nutribaby Community zu teilen!

KANN ICH IM NUTRIBABY+ REIS UND NUDELN KOCHEN? ?

Ja, Sie können mit dem Nutribaby+ auch Reis und Nudeln kochen.

Je nach Art und Größe können Sie Reis oder Nudeln in das Garwassergefäß geben. Machen Sie dann regelmäßig eine Garprobe.

VOORZORGSMAATREGELEN BIJ GEBRUIK: Lees aandachtig de hier onderstaande aanwijzingen alvorens de Nutribaby+ te gebruiken.

- Het apparaat of de stekker nooit in water of ander vloeistof dompelen, om elektrische schokken te voorkomen.
- Gebruik dit apparaat alléén om te koken / opwarmen/ mixen / steriliseren / ontdoelen. Een gebruik voor andere doeleinden kan gevaarlijk zijn.
- Wees voorzichtig met de snijbladen van de mixer, vooral als u deze uit de kom haalt, of de kom leegt, en bij het reinigen.
- Geen enkel onderdeel van het apparaat kan door de gebruiker zelf gerepareerd worden. Het apparaat niet demonteren.
- Pas goed op wanneer u het apparaat in bijzijn van kinderen gebruikt. Het apparaat buiten bereik van kinderen bewaren.
- Dit apparaat alléén binnenshuis, et niet buitenshuis gebruiken.
- De stekker niet over de tafel of werkvlak laten hangen, of in de buurt van warme oppervlakten leggen.
- Het apparaat op een vlak, stevig en droog oppervlak gebruiken.
- Plaats het apparaat niet op een warm oppervlak; bij een oven of gasplaat, of een andere warmtebron.
- De warme onderdelen van het apparaat niet aanraken (verwarmingssysteem).
- Het apparaat niet verplaatsen als deze aanstaat en functioneert, of heet water bevat.
- De stekker uit het stopcontact halen als u het apparaat niet gebruikt, of wilt schoonmaken en opbergen.

WAARSCHUWINGEN

- **WAARSCHUWING:** Wanneer het snoer beschadigd is moet deze vervangen worden door de fabrikant, zijn klantenservice of een ander bevoegd persoon om gevaarlijke situaties te voorkomen.
- Dit apparaat is niet bestemd voor een gebruik door personen (kinderen inbegrepen) met beperkte lichamelijke, sensorische of mentale capaciteiten, zonder specifieke ervaring of kennis, behalve wanneer een persoon toezicht houdt, of de werking van het apparaat uitlegt. Pas op dat kinderen niet met het apparaat spelen.
- U moet de aangegeven opwarmtijd respecteren, en de temperatuur van de zuigfles en de inhoud controleren alvorens uw kindje te voeden.
- Dit apparaat is alleen voor huishoudelijk gebruik.
- Dit apparaat is alleen geschikt voor plastic of glazen zuigflessen die kunnen koken, of voor ieder ander hittebestendig recipiënt.
- Altijd uw keukengerei controleren alvorens deze met Nutribaby+ te gebruiken.
- Dit apparaat is bestemd voor gebruik thuis en dergelijke zoals:
 - keukenvoorzieningen bestemd voor het personeel in winkels, op kantoren en overige professionele omgevingen,
 - boerderijen,
 - gebruik door klanten in hotels, motels en overige accommodaties van residentiële aard,
 - accommodaties van het type B&B.
- Elektrische en elektronische apparaten moeten van ander afval gescheiden worden. Gooi elektrische- en elektronische apparaten niet bij het huishoudelijk afval, maar breng deze naar een verzamelpunt.
 -  Dit symbool betekent in de Europese Gemeenschap dat een product niet bij het huishoudelijk afval mag, maar naar een verzamelpunt gebracht moet worden.

SAMENSTELLING

1. Stomer

- 1.1. Waterreservoir en verwarmingselement
- 1.2. Isolatieplaat
- 1.3. Kookwaterreservoir
- 1.4. Stoommandje (x 2)
- 1.5. Verwijderbare tray (x 2)
- 1.6. Stoomuitlaat
- 1.7. Stoomdeksel

- 2.5. +/- Selectiepijlen

- 2.6. Blenderfunctie
- 2.7. Steriliseerfunctie
- 2.8. Ontdooifunctie
- 2.9. Opwarmingsfunctie potjes babyvoeding
- 2.10. Opwarmingsfunctie zuigfles
- 2.11. Stoomfunctie
- 2.12. 'OK' bevestigingstoets
- 2.13. Weergave blendersnelheid

2. Bedieningspaneel

- 2.1. Alarm ontkalking
- 2.2. Alarm waterpeil
- 2.3. Display tijd en hoeveelheid
- 2.4. Temperatuurselectie: kamertemperatuur / koud (uitsluitend voor opwarmingsfunctie)

3. Blender

- 3.1. Verwijderbaar mes
- 3.2. Blendertan
- 3.3. Blenderdeksel
- 3.4. Blendertoets

STOMEN EN ONTDOOIEN

1. Selecteer de stoomkookfunctie.



2. Selecteer de gewenste kooktijd met behulp van de pijlen.



3. Druk op OK. Nu klinkt een PIEPTOON, de timer knippert. U hoort een alarm als de maaltijd klaar is!



- Verwijder het kookwaterreservoir (1.3.) en vul het reservoir (1.1.) met water tot het waterpeil de isolatieplaat (1.2.) bereikt (350 ml max.).
- Plaats het kookwaterreservoir terug: het vangt het kookvocht van het voedsel op zodat u alle voedingsstoffen kunt behouden.
- Plaats de trays (1.5.) zoals gewenst in het mandje (1.4.).
- Snij de ingrediënten in kleine blokjes van ca. 1,5cm x 1,5cm en leg ze in de stoommandjes. In elk mandje mag u niet meer dan 400 g voedsel leggen.
- Plaats het deksel (1.7.) bovenaan met de stoomuitlaat naar achteren.
- Schakel het apparaat in met de toets ON/OFF bovenaan het bedieningspaneel.
- Selecteer de stoomfunctie .
- Selecteer de kooktijd met behulp van de pijlen. De tijd zal afhangen van het type en de hoeveelheid voedsel die u wilt koken. Raadpleeg de tabel met de kooktijden.
- Druk op OK. Il timer lampeggia, si sente un BIP. Als uw maaltijd klaar is hoort u een alarmgeluid!
Druk op OK om het alarm uit te schakelen. Als u verder wilt blijven koken, druk dan op de pijlen om minuten toe te voegen en daarna op OK om te starten.
- Gebruik het handvat om het deksel en de stoommandjes te verwijderen. Let op dat u zich niet verbrand!
- Eet smakelijk!

Aanwijzingen en tips

1. Ingrediënten kunnen worden gescheiden volgens type (groenten/vlees) of bereidingstijd. Plaats aardappelen die een relatief lange bereidingstijd hebben bijvoorbeeld in het onderste mandje, en courgettes die sneller gaar zijn in het bovenste mandje. Nooit meer te lang gekookte groenten!
2. Dankzij de verwisselbare trays kunt u de capaciteit aanpassen: 1 klein mandje, 2 mandjes of 1 grote mand als u de middelste tray wegneemt.
3. Het kookvocht van rijst of groenten heeft een goede voedingswaarde en is smaakvol. Gebruik het om puree dunner te maken of voeg het toe aan flessenmelk in de zuigfles van de baby.
4. De bereidingstijden dienen slechts als leidraad. Controleer altijd dat het voedsel goed gekookt is voor het eten. Als uw voeding niet genoeg gekookt is, stel de tijd dan opnieuw in. U moet wellicht meer water toevoegen. De kooktijd kan tijdens de opwarmingscyclus worden verkort of verlengd .
5. Laat ruimte tussen de stukken voedsel zodat het stoomkoken vlot verloopt.
6. Gebruik bij voorkeur biologische ingrediënten en was ze grondig voor gebruik.
7. U kunt ook eieren koken! Plaats de eieren gewoon in de hiervoor bestemde uitsparingen in de trays.
8. We raden aan om het onderdeel «Onderhoud en reiniging» te lezen zodat u weet hoe u uw Nutribaby(+) moet reinigen en voor een optimale levensduur kunt zorgen.

ONTDOOIEN

Ga voor ontdooien op dezelfde wijze te werk maar kies voor de modus ontdooien (☺).
Vergeet niet om de deksels te verwijderen om te ontdooien.

BLENDEN

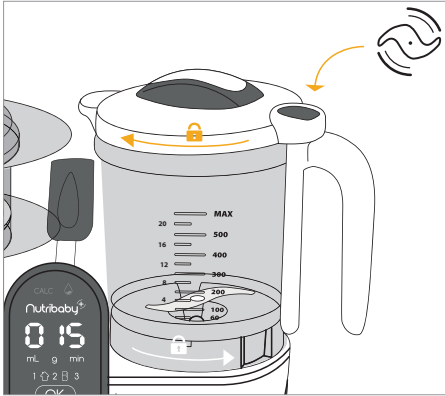

- Koppel de blender (3) aan de uitschuifbare connector van het hoofdapparaat.
- Zodra uw ingrediënten gaar zijn opent u het deksel (1.7.) van het kookgedeelte en laat u het voedsel enkele minuten afkoelen.
- Doe ze in de blenderkan (3.2.) met de bijgeleverde spatel.
- **Opmerking:** voor de beste resultaten raden we aan om niet meer dan 400 g bereid fruit of groenten te blenden of een totaal van 300 g vlees+groenten.
- Giet het kookwater (max. 200 ml) in de blenderkan zodat de gewenste consistentie wordt bereikt.
- Plaats het deksel (3.3.) op de kan en vergrendel het. Plaats de kan op de basis en vergrendel.
- Schakel het apparaat in met de toets (☺) ON/OFF bovenaan het bedieningspaneel.



- Om precies de textuur van uw soepen of puree te bepalen kunt u kiezen uit 3 blendernelheden. Druk op het pictogram (☺) om de blendermodus in te schakelen en verhoog of verlaag de blendernelheid van 1 (laagste) tot 3 (hoogste).
- Druk max. 5 seconden op de blendertoets (3.4.) die zich op het deksel bevindt. Wacht nogmaals 5 seconden voordat u opnieuw gaat blenden, enz.

Opmerking:

1. Hou zeker rekening met een interval van 5 seconden tussen elke mengcyclus. Druk nooit langer dan 30 seconden na elkaar op de knop om oververhitting van het apparaat te vermijden.
2. We raden aan om het onderdeel «Onderhoud en reiniging» te lezen zodat u weet hoe u uw Nutribaby+ moet reinigen en voor een optimale levensduur.

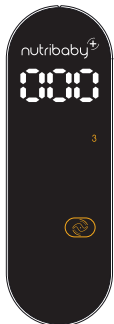

Aanwijzingen en tips

Ongeacht de gekozen modus is het altijd mogelijk om de blenderfunctie te selecteren. Het is bijvoorbeeld mogelijk om tegelijkertijd de stoomfunctie en de blenderfunctie te gebruiken. Druk gedurende 3 seconden op het pictogram (☺) voor blenden om de blenderfunctie uit te schakelen.

3 sec.

STERILISEREN

1. Selecteer de functie steriliseren en druk op OK. Nu klinkt een PIEPTOON.

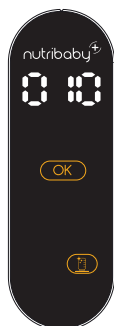

2. De timer knippert. U hoort een alarmgeluid als het steriliseren voltooid is.



- Verwijder het kookwaterreservoir (1.3.) en vul het reservoir (1.1.) met water tot het waterpeil de isolatieplaat (1.2.) bereikt (350 ml max.).
- Verwijder de trays (1.5.) uit elk stoommandje (1.4.).
- Stapel de mandjes en plaats ze op de basis (1.).
- Zet de zuigflessen ondersteboven en plaats accessoires die u wilt steriliseren direct op de isolatieplaat (1.2.).
- Plaats het deksel (1.7.) het bovenste mandje.
- Schakel het apparaat in met de toets ON/OFF bovenaan het bedieningspaneel.
- Selecteer de steriliseerfunctie .
- Druk op OK. Nu klinkt een PIEPTOON. De timer knippert. U hoort een alarmgeluid als het steriliseren voltooid is. Druk op OK om het alarm uit te schakelen.

Opmerking: We raden aan om het onderdeel «Onderhoud en reiniging» te lezen zodat u weet hoe u uw Nutribaby(+) moet reinigen en voor een optimale levensduur kunt zorgen.

ZUIGFLESSEN OPWARMEN

Vul het reservoir (1.1.) met water tot het aan de isolatieplaat (1.2.) komt (350 ml max.). Verwijder de trays (1.5.) uit elk stoommandje (1.4.).

Stapel de mandjes en plaats ze op de basis (1.). Plaats de zuigfles zonder speen direct op de isolatieplaat (1.2.). Schakel het apparaat in met behulp van de ON/OFF-schakelaar bovenaan het bedieningspaneel.

1. Selecteer de functie 'zuigflessen opwarmen'.
2. Selecteer de hoeveelheid vloeistof om op te warmen met behulp van de pijlen en druk op OK. Nu klinkt een PIEPTOON.
3. Selecteer de temperatuur van het voedsel (kamertemperatuur of koud) met behulp van de pijlen en druk op OK.
4. Druk op OK. Nu klinkt een PIEPTOON. De timer knippert. Als de zuigfles klaar is zult u een alarmgeluid horen!





OPGELET:

1. Om brandwonden te vermijden moet u altijd de temperatuur van het voedsel controleren voordat u het aan uw baby geeft. De zuigflessen goed schudden om te mengen. Laat vervolgens een druppel melk op de binnenkant van uw pols laten vallen om de temperatuur te controleren.
2. De voorgeprogrammeerde tijden zijn gebaseerd op de gemiddelde opwarmtijden van een zuigfles. Het materiaal en de dikte van de zuigfles en de aanwezigheid van een afneembare bodem kunnen de temperatuur van het voedsel beïnvloeden. Meer dan één zuigfles opwarmen kan ook de opwarmtijden beïnvloeden. Als het voedsel te warm of te koud is, verminder of verhoog de opwarmtijd met behulp van de «stoomfunctie».

POTJES BABYVOEDING OPWARMEN

Vul het reservoir **(1.1.)** met water tot het aan de isolatieplaat **(1.2.)** komt (350 ml max.). Verwijder de trays **(1.5.)** uit elk stoommandje **(1.4.)**. Stapel de mandjes en plaats ze op de basis **(1)**. Plaats het potje zonder deksel direct op de isolatieplaat **(1.2.)**. Schakel het apparaat in met behulp van de  ON/OFF-schakelaar bovenaan het bedieningspaneel.

1. Selecteer de functie 'potjes babyvoeding opwarmen'.
2. Selecteer de hoeveelheid op te warmen voedsel met behulp van de pijlen en druk op OK. Nu klinkt een PIEPTOON.
3. Selecteer de temperatuur van het voedsel (kamertemperatuur  of koud ) met behulp van de pijlen en druk op OK.
4. Druk op OK. Nu klinkt een PIEPTOON. De timer knippert. Als het potje babyvoeding klaar is zult u een alarmgeluid horen!



OPGELET:

1. Om brandwonden te vermijden moet u altijd de temperatuur van het voedsel controleren voordat u het aan uw baby geeft.
2. De voorgeprogrammeerde tijden zijn gebaseerd op de gemiddelde opwarmtijden van een zuigfles of een potje babyvoeding. De grootte en de dikte van het potje babyvoeding kunnen de temperatuur van het voedsel beïnvloeden. Als het voedsel te warm of te koud is, verminder of verhoog de opwarmtijd dan met behulp van de «stoomfunctie».

KIES UW STIJL

U kunt uw Nutribaby+ van Babymoov nu voor de eerste keer aanpassen aan uw eigen keukenstijl! De speciale deksels om hem aan uw keukenstijl aan te passen gaat u vast en zeker leuk vinden. Kijk in de winkel of online: ref. **A001119 - A001120 - A001121 - A001122 - A001123...**



Voordat u de schaal van de bedieningskast verwijdert, raden wij u aan om de mixunit los te koppelen en de intrekbare connector te verwijderen. Verwijder vervolgens de zijden van de afdekkap door ze naar boven te schuiven. Til het kookwaterreservoir op en klik het onderste gedeelte

van de afdekkap los. Ga op dezelfde manier te werk om uw nieuwe afdekkap aan te brengen. Klik het onderste gedeelte vast en schuif de zijanten naar onder. We raden aan te controleren of de afdekkap goed op de achterzijde vastgeklikt zit.

Aarzel niet om ons een foto op te sturen van **UW** Nutribaby+ in **UW** keuken!

ONDERHOUD EN REINIGING

ALARMEN

- Als het water in het reservoir leeg raakt dan klinkt een alarm en wordt het pictogram  weergegeven op het bedieningspaneel.

Verwijder de stoommandjes en vul water bij in het waterreservoir **(1.1.)**.

Druk op OK om het alarm uit te schakelen en druk nogmaals op OK om de timer opnieuw verder te laten lopen.

- U hoort een alarmgeluid aan het einde van de cyclus als melding dat de bereiding voltooid is.

REINIGING

OPGELET: haal de stekker van de Nutribaby+ uit het stopcontact en controleer of hij afgekoeld is vóór het reinigen! De basissen van de stomer en de blender mogen niet in de vaatwasser.

- Veeg de verwarmingselement in het reservoir en de basis van de blender schoon met een vochtige doek of spons. Gebruik geen was- of schoonmaakmiddelen. Laat drogen. De Nutribaby+ niet afwassen onder stromend water. Zorg ervoor dat er geen water binnendringt in de onderdelen met elektrische componenten.
- Gebruik geen agressieve of schurende reinigingsmiddelen voor het reinigen want ze kunnen het apparaat en de behuizing beschadigen. De stoommandjes (1.4.), verwijderbare trays (1.5.), kookwaterreservoir (1.3.), deksels (1.7.) en (3.3.), spatel en blenderkan (3.2.) mogen afgewassen worden met een spons, warm water en vloeibaar wasmiddel. Spoel goed af en laat drogen. Deze elementen zijn ook vaatwasmachinebestendig.
- Om het op de juiste manier te reinigen moet het mes (3.1.) onderin de kom worden losgeschroefd door het met de klok mee te draaien.

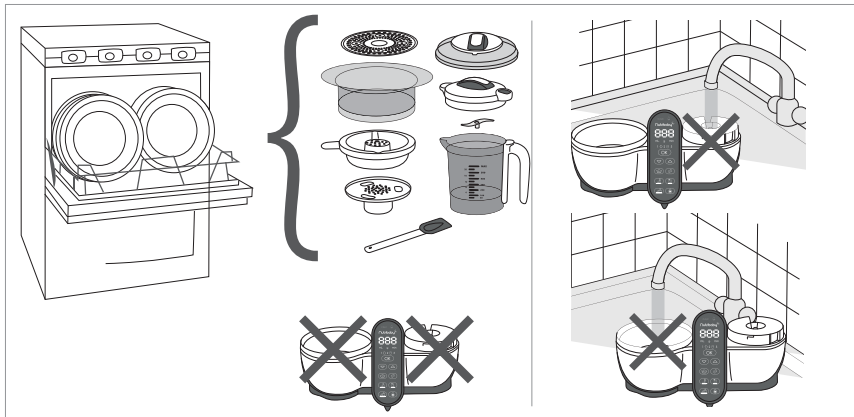

ONTKALKEN

Wanneer de Nutribaby+ voor een bepaalde tijd gebruikt werd kan er schadelijke kalkaanslag op het verwarmingselement komen. In dit geval verschijnt het pictogram **calc** (2.1) op het bedieningspaneel.

We raden aan om regelmatig het waterreservoir te ontkalken (om de 50 cycli) met 100 ml heet water en 100 ml witte azijn. Laat gedurende één à twee uur inwerken (of langer indien nodig) met de stekker van het apparaat uit het stopcontact. Giet het mengsel weg en veeg de binnenkant van het reservoir en het verwarmingselement schoon met een vochtige doek. Druk nadat de bewerking voltooid is 5 seconden op OK om het pictogram **calc** (2.1) te doen verdwijnen.

Opmerking: 50 cycli is slechts een aanwijzing. Het kan nodig zijn om uw apparaat eerder te ontkalken als het water dat u gebruikt zeer veel kalk bevat.

VEELGESTELDE VRAGEN

DE NUTRIBABY+ SCHAKELT AUTOMATISCH UIT. IS DIT NORMAAL?

Na 5 minuten inactiviteit gaat het scherm van de Nutribaby+ in stand-by. Druk op de knop OK om deze modus te verlaten.

WAAR KAN IK WATER BIJVULLEN IN DE NUTRIBABY+ ?

Verwijder het kookwaterreservoir (1.3.) en vul het reservoir (1.1.) met water tot het waterpeil de isolatieplaat (1.2.) bereikt. Het verwarmingselement in het reservoir (1.1.) moet direct in contact zijn met het water.

DE MIXFUNCTIE WERKT NIET

Vergewis u ervan dat het mixgedeelte goed werd geplaatst door het in overeenstemming met de aanwijzingen op pagina 5 met de connector te verbinden.

ER IS EEN ALARMGELUID VOOR HET EINDE VAN DE BEREIDINGSTIJD

- Het pictogram  wordt weergegeven op het bedieningspaneel. Dit betekent dat het waterreservoir leeg is. Verwijder de stoommandjes en vul water bij in het waterreservoir (1.1.). Druk op OK om het alarm uit te schakelen en druk nogmaals op OK om de timer opnieuw verder te laten lopen.
- Het kan gebeuren dat er tijdens de bereiding een alarmgeluid klinkt, zelfs als er water in het reservoir zit. Dit heeft hoogst waarschijnlijk te maken met een kalkprobleem (zie ONTKALKEN).

KAN IK TEGELIJKERTIJD HARTIGE EN ZOETE GERECHTEN KLAARMAKEN?

Ja, gelijktijdig klaarmaken van hartige en zoete voeding is mogelijk. Maar, let wel dat smaken hierdoor worden beïnvloed. Misschien ontdekt u nieuwe recepten om te delen met de Nutribaby Community!

KAN IK MET DE NUTRIBABY+ RIJST EN PASTA KLAARMAKEN?

Ja, met de Nutribaby+ is het mogelijk om rijst en pasta te bereiden. Afhankelijk van het type en de grootte kunt u rijst/pasta in het kookwaterreservoir doen en regelmatig controleren of het gaar is.

CONSIGNAS DE SEGURIDAD

PRECAUCIONES DE EMPLEO: leer atentamente todas las instrucciones adjuntas antes de utilizar el Nutribaby+.

- Para protegerse contra las descargas eléctricas, no sumerja el aparato ni el cordón en el agua ni en ningún otro líquido.
- No utilice el aparato para otro uso que no fuese cocer/ calentar/ batir/ esterilizar/ descongelar. Cualquier otra utilización puede resultar peligrosa.
- Tenga mucho cuidado cuando manipula las cuchillas de la batidora, especialmente cuando retira las cuchillas del recipiente, cuando vacía el recipiente, y durante el lavado.
- El aparato no contiene ninguna pieza útil al usuario para una eventual reparación. No desmonte el aparato.
- Vigile el aparato cuando lo emplea con niños a proximidad. Deje el aparato fuera del alcance de los niños.
- Este aparato se utiliza en interior, no lo utilice nunca fuera.
- Evite dejar que el cordón sobrepase de la mesa o del contador y no lo deje tampoco cerca de superficies calientes.
- Utilice el aparato sobre una superficie plana, estable y seca.
- No ponga el aparato sobre una superficie caliente o cerca de un horno o una placa de gas ni todo lo que se asemeja a una fuente de calor.
- No toque las superficies calientes del aparato (cámara de caldeo).
- No desplace el aparato cuando está en servicio, una vez conectado, o si contiene agua caliente.

ADVERTENCIAS

- **ADVERTENCIA:** si el cable de alimentación estuviese estropeado, deberá remplazarlo el fabricante, su servicio postventa o personas de calificación similar con el fin de evitar cualquier tipo de peligro.
- Siempre desenchufar el aparato de la fuente de alimentación si se deja sin vigilancia y antes de ensamblar, desmontar o limpiar
- Este aparato no debe ser usado por niños. Dejar el aparato y el cable de alimentación fuera del alcance de los niños. Los aparatos pueden ser usados por personas con capacidades físicas, sensoriales o mentales reducidas o con falta de experiencia y de conocimiento si están supervisadas o si tienen las instrucciones de utilización del aparato y si son advertidas de los posibles riesgos.
- Los niños no deben jugar con el aparato
- Riesgo potencial de daño en el caso de mala utilización del aparato
- Tenga precaución de los líquidos calientes que puedan ser servidos en la jarra de trituración, puede producirse salida repentina de vapor caliente.
- Respete el tiempo de calentamiento y asegúrese de que el biberón y su contenido estén a la buena temperatura antes de dar la comida a su bebé.
- Utilice biberones de plástico o de vidrio que puedan hervir o todos los recipientes termorresistentes con este aparato.
- Compruebe siempre sus utensilios antes de emplearlos con el Nutribaby
- Este aparato ha sido concebido para utilizarse en aplicaciones domésticas y similares, como:
 - puntos de cocina reservados para el personal de tiendas, oficinas y demás lugares de trabajo,
 - granjas,
 - la utilización por parte de clientes de hoteles, moteles y demás lugares de carácter residencial,
 - entornos de tipo casa de huéspedes.
- Los equipamientos eléctricos y electrónicos son objeto de una recogida selectiva. No desechar los residuos de equipamientos eléctricos y electrónicos con los residuos municipales no clasificados, sino proceder a una recogida selectiva.



Este símbolo indica a través de la Unión Europea que este producto no debe desecharse en el cubo de basura ni mezclarse con las basuras domésticas, sino ser objeto de una recogida selectiva.

COMPOSICIÓN

1. Unidad de cocción al vapor

- 1.1. Depósito de agua y unidad de calentamiento
- 1.2. Placa aislante
- 1.3. Recipiente de agua de cocinado
- 1.4. Cesta de cocción al vapor (x 2)
- 1.5. Bandeja de cocinado extraíble
- 1.6. Salida del vapor
- 1.7. Tapa del vaporizador

2. Panel de control

- 2.1. Alerta de descalcificación
- 2.2. Alerta de nivel de agua
- 2.3. Visualización de tiempo y cantidad
- 2.4. Selección de temperatura: temperatura ambiente/fría (para la función «calentar» solamente)

2.5. Flechas de selección +/-

- 2.6. Función de mezclado
- 2.7. Función de esterilización
- 2.8. Función de descongelación
- 2.9. Función de calentamiento de potito
- 2.10. Función de calentamiento de biberón
- 2.11. Función de cocción al vapor
- 2.12. Función «OK» de validación
- 2.13. Pantalla de velocidad de mezclado

3. Unidad de mezclado

- 3.1. Cuchilla extraíble
- 3.2. Jarra de mezclado
- 3.3. Tapa de mezclado
- 3.4. Botón de mezclado

COCCIÓN AL VAPOR Y DESCONGELACIÓN

1. Seleccione la función de cocinado al vapor.



2. Seleccione el tiempo de cocinado deseado utilizando las flechas.



3. Pulse OK. Sonará un pitido y parpadeará el temporizador. ¡Una alarma le informará de que la comida está lista!



- Retire el recipiente de agua de cocinado (1.3.) y vierta el agua en el depósito (1.1.) hasta que llegue a la placa aislante (1.2.) (350 ml max.).
- Vuelva a colocar el recipiente de agua de cocinado: recogerá los jugos de la comida permitiéndole preservar su valor nutricional.
- Coloque las bandejas (1.5.) en la cesta (1.4.) del modo que prefiera.
- Corte los ingredientes en dados pequeños que midan aprox. 1,5 cm x 1,5 cm y colóquelos en las cestas de cocción al vapor. No coloque más de 400 g de comida en cada cesta.
- Coloque la tapa (1.7.) encima con la salida del vapor en la parte trasera.
- Encienda utilizando () Botón ON/OFF en la parte superior del panel de control.
- Seleccione la función de cocción al vapor ().
- Seleccione el tiempo de cocinado utilizando las flechas. El tiempo dependerá del tipo y la cantidad de comida que desee cocinar. Consulte la tabla de tiempo de cocinado.
- Pulse OK. El temporizador parpadeará y sonará un pitido. Sonará una alarma para indicarle que la comida está lista. Pulse OK para apagar la alarma. Si desea continuar cocinando, pulse las flechas para añadir los minutos y a continuación pulse OK para comenzar.
- Utilice el asa para retirar la tapa y las cestas de cocción al vapor. ¡Tenga cuidado de no quemarse!
- ¡Disfrute de la comida!

Trucos y consejos

1. Los ingredientes se pueden clasificar por tipos (verdura/carne) o tiempo de cocinado. Por ejemplo, coloque las patatas en la cesta inferior, pues precisan relativamente más tiempo de cocinado y los calabacines en la cesta superior, pues se cocinan más rápido. ¡Se acabó el cocer las verduras más de la cuenta!
2. Gracias a las bandejas extraíbles, puede ajustar la capacidad: 1 cesta pequeña, 2 cestas o 1 cesta grande retirando la bandeja intermedia.
3. Gracias a su valor nutricional y su sabor, el agua de cocción del arroz o las verduras puede utilizarse para diluir los purés o puede añadirse a la leche de fórmula del biberón.
4. Los tiempos de cocinado se ofrecen a modo orientativo solamente. Compruebe siempre que la comida esté completamente cocinada antes de consumirla. Si la comida no está suficientemente cocinada, vuelva a ajustar el tiempo. Es posible que deba añadir más agua. Se puede disminuir () o aumentar () el tiempo de cocción durante el ciclo de calentamiento.
5. Deje espacio entre los trozos de comida para permitir una buena cocción.
6. Trate de utilizar ingredientes orgánicos y lávelos bien antes de cocinarlos.
7. ¡También puede cocinar huevos! Tan solo debe colocarlos en los soportes para huevos integrados en las bandejas.
8. Le recomendamos que lea el apartado «Cuidado y limpieza» para más información sobre la limpieza de su Nutribaby(+) y la optimización de su ciclo de vida útil.

DESCONGELACIÓN

Para descongelar, realice el mismo procedimiento pero seleccione el modo «descongelar» . Recuerde que debe retirar las tapas de los contenedores para descongelar.

MEZCLADO



- Enchufe la unidad de mezclado (3) en el conector retráctil ubicado en la unidad principal.
- Una vez que los ingredientes estén cocinados, abra la tapa de la jarra de cocinado (1.7.) y espere unos minutos hasta que la comida se enfríe.
- Trasládela al bol de mezclado (3.2.) utilizando la espátula proporcionada.
N.B.: Para obtener mejores resultados, no mezcle más de 400 g de fruta cocinada o verdura, o un total de 300 g de carne y verdura.
- Vierta el agua de cocinado (máx. 200 ml) en la jarra de mezclado para lograr la consistencia deseada.
- Coloque y bloquee la tapa (3.3.) en la jarra. Coloque y bloquee la jarra en la base.
- Encienda utilizando el botón  ON/OFF en la parte superior del panel de control.

- Para ajustar perfectamente la textura de los caldos o purés, están disponibles 3 velocidades de mezclado. Pulse el icono de mezclado  para activar el modo de mezclado, aumentar o disminuir la velocidad de mezclado de 1 (más lento) a 3 (más rápido).
- Pulse el botón de mezclado (3.4.) ubicado en la tapa durante un máx. de 5 segundos. Espere otros 5 segundos antes de volver a mezclar, etc.

N.B.:

1. No olvide esperar un intervalo de 5 segundos entre cada ciclo de mezclado. No pulse el botón durante más de 30 segundos seguidos para evitar que el aparato se sobrecaliente.
2. Le recomendamos que lea el apartado «Cuidado y limpieza» para más información sobre la limpieza de su Nutribaby+ y la optimización de su ciclo de vida útil.

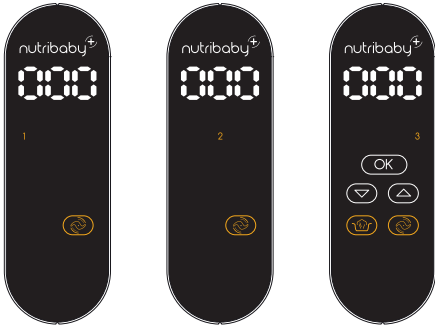

Trucos y consejos

La función de mezclado puede seleccionarse siempre independientemente del modo elegido. Por ejemplo, se puede utilizar la función de cocción al vapor al mismo tiempo que la función de mezclado.

Para cancelar la función de mezclado pulse el icono  durante 3 segundos.

3 sec.

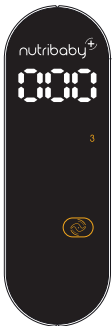



ESTERILIZACIÓN



1. Seleccione la función de esterilización y pulse OK. Sonará un pitido.

2. El temporizador parpadea. Sonará una alarma para indicarle que la esterilización ha terminado.



- Retire el recipiente de agua de cocinado (1.3.) y vierta el agua en el depósito (1.1.) hasta que llegue a la placa aislante (1.2.) (350 ml max.).
- Retire las bandejas (1.5.) de cada cesta de cocción al vapor (1.4.).
- Junte las cestas y colóquelas en la base (1).
- Coloque los biberones boca abajo y cualquier accesorio que desee esterilizar directamente en la placa aislante (1.2.).
- Coloque la tapa (1.7.) en la cesta superior.
- Encienda utilizando el botón  ON/OFF en la parte superior del panel de control.
- Seleccione la función de esterilización .
- Pulse OK. Sonará un pitido. El temporizador parpadeará. Sonará una alarma para indicarle que la esterilización ha terminado. Pulse OK para apagar la alarma.

N.B.: Le recomendamos que lea el apartado «Cuidado y limpieza» para más información sobre la limpieza de su Nutribaby(+) y la optimización de su ciclo de vida útil.

ES

CALENTAMIENTO DE BIBERONES



Vierta el agua en el depósito (1.1.) hasta que llegue a la placa aislante (1.2.) (350 ml max.). Retire las bandejas (1.5.) de cada cesta de cocción al vapor (1.4.).

Junte las cestas y colóquelas en la base (1). Coloque el biberón sin la tetina directamente en la placa aislante (1.2.).

Encienda utilizando el botón  ON/OFF en la parte superior del panel de control.

1. Seleccione la función de calentamiento del biberón.

2. Seleccione la cantidad de líquido que desee calentar utilizando las flechas y pulse OK. Sonará un pitido.

3. Seleccione la temperatura de la comida actual (temperatura ambiente  o fría ) utilizando las flechas y pulse OK.

4. Pulse OK. Sonará un pitido. El temporizador parpadeará. ¡Una alarma le informará de que el biberón está listo!



AVISO:

1. Para impedir el riesgo de quemaduras, compruebe siempre la temperatura de la comida antes de alimentar al bebé. Agite los biberones para que se mezclen bien, eche una gota de leche en el dorso de la mano para comprobar la temperatura.
2. Los ciclos preprogramados se calculan según el tiempo medio necesario para calentar un biberón. El material, el grosor del biberón y la presencia eventual de un fondo amovible pueden influir en la temperatura del alimento. Si se calienta más de un biberón al mismo tiempo, también pueden verse afectados los tiempos de calentamiento. Si la comida está demasiado fría o demasiado caliente, aumente o disminuya el tiempo de calentamiento utilizando la función «cocción al vapor».

CALENTAMIENTO DE POTITO

Vierta el agua en el depósito **(1.1.)** hasta que llegue a la placa aislante **(1.2.)** (350 ml max.). Retire las bandejas **(1.5.)** de cada cesta de cocción al vapor **(1.4.)**.



Junte las cestas y colóquelas en la base **(1)**. Coloque el potito sin la tapa directamente en la placa aislante **(1.2.)**. Encienda utilizando el botón  ON/OFF en la parte superior del panel de control.

1. Seleccione la función de calentamiento del potito.



2. Seleccione la cantidad de comida que desee calentar utilizando las flechas y pulse OK. Sonará un pitido.



3. Seleccione la temperatura de la comida actual (temperatura ambiente  o fría ) utilizando las flechas y pulse OK.



4. Pulse OK. Sonará un pitido. El temporizador parpadeará. ¡Una alarma le informará de que el potito está listo!



AVISO:

- Para impedir el riesgo de quemaduras, compruebe siempre la temperatura de la comida antes de alimentar al bebé.
- Los ciclos preprogramados se calculan según el tiempo medio necesario para calentar un biberón o un potito. El tamaño y el grosor del potito pueden influir en la temperatura del alimento. Si la comida está demasiado fría o demasiado caliente, aumente o disminuya el tiempo de calentamiento utilizando la función «cocción al vapor».

PERSONALIZACIÓN

Babymoov le permite por primera vez personalizar su Nutribaby+ conforme a su propio estilo de cocina.

Le encantarán todas las tapas específicas personalizables que ponemos a su disposición en la tienda o en Internet: refs. **A001119 - A001120 - A001121 - A001122 - A001123...**



Antes de retirar la tapa del panel de control, le recomendamos extraer la unidad de mezclado y dejar el conector retráctil fuera. A continuación, basta con retirar los laterales de la tapa deslizándolos hacia arriba. Levante la unidad de calentamiento y afloje la parte inferior de la tapa. Realice la misma operación para colocar su nueva tapa fijando la parte inferior y deslizando sus laterales hacia abajo. Le recomendamos que compruebe que la tapa esté bien sujeta en la parte posterior.

¡No dude en compartir con nosotros una foto de **SU** Nutribaby+ en **SU PROPIA** cocina!

CUIDADO Y LIMPIEZA

ALARMAS

- Sonará una alarma y se encenderá el icono  en el panel de control si el depósito se queda sin agua durante el ciclo de cocinado. Retire las cestas del vaporizador y añada agua al depósito **(1.1.)**.
- Pulse OK para apagar la alarma y vuelva a pulsar OK para poner en marcha el temporizador.
- Al final del ciclo sonará una alarma para avisarle de que el cocinado se ha completado.

LIMPIEZA

AVISO: Desconecte la Nutribaby+ y asegúrese de que se haya enfriado antes de limpiarla. Las bases del vaporizador y del mezclador no deben lavarse en el lavavajillas.

- Limpie la unidad de calentamiento dentro del depósito y la base de la unidad de mezclado con un paño húmedo o una esponja. No utilice detergentes ni limpiadores. Déjelas secar. No lave la Nutribaby+ manteniéndola debajo del agua corriente. No permita que el agua penetre en las partes que contengan componentes eléctricos.
- No utilice productos de limpieza abrasivos ni estropajos para limpiar, podrían estropear el aparato y su superficie. Las cestas de cocinado (1.4.), las bandejas extraíbles (1.5.), el recipiente de agua de cocinado (1.3.), las tapas (1.7.) y (3.3.), la espátula y la jarra de mezclado (3.2.) pueden lavarse utilizando una esponja, agua caliente y líquido de limpieza. Aclárelos bien y déjelos secar. Estos elementos también se lavan de forma segura en el lavavajillas.
- La cuchilla (3.1.) debe simplemente desbloquearse bajo el bol en el sentido de las agujas del reloj para poder limpiarse correctamente.

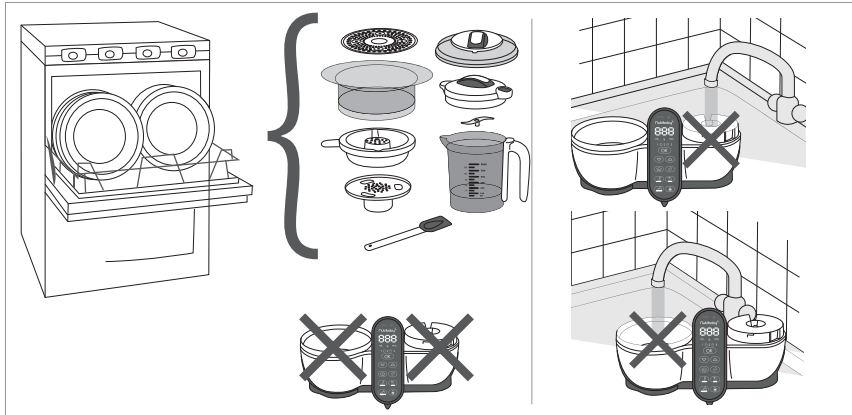

DESCALCIFICACIÓN

Cuando la Nutribaby+ se haya utilizado durante cierto periodo de tiempo, pueden formarse depósitos minerales en la unidad de calentamiento y estropear el aparato. En tal caso, el icono **calc (2.1)** se mostrará en el panel de control.

Debe descalcificar el depósito de agua con regularidad (cada 50 ciclos), vertiendo 100 ml de agua caliente y 100 ml de vinagre blanco. Deje que se asiente durante una o dos horas (o más en caso necesario) sin enchufar el aparato. Escurra la mezcla y limpie el interior del depósito y la unidad de calentamiento con un paño mojado. Para que aparezca **calc (2.1)** una vez termine la operación, pulse OK durante 5 segundos.

N.B.: los 50 ciclos son un valor indicativo. Es posible que tenga que realizar una descalcificación antes de lo previsto si el agua utilizada tiene mucha cal.

PREGUNTAS FRECUENTES

NUTRIBABY+ SE APAGA SOLA, ¿ES NORMAL?

La pantalla de Nutribaby+ entra en suspensión al cabo de 5 minutos de inactividad. Para salir de este modo, pulse el botón OK.

¿DÓNDE DEBO PONER EL AGUA EN LA NUTRIBABY+ ?

Retire el recipiente de agua de cocinado (1.3.) y vierta el agua en el depósito (1.1.) hasta que llegue a la placa aislante (1.2.). La unidad de calentamiento ubicada en el depósito (1.1.) debe estar en contacto directo con el agua.

LA FUNCIÓN DE MEZCLADO NO FUNCIONA

Asegúrese de haber colocado correctamente la unidad de mezclado conectándola al conector tal como se indica en la página 5.

SUENA UNA ALARMA ANTES DE QUE TERMINE EL CICLO DE COCINADO

- El icono  se iluminará en el panel de control. Esto significa que el depósito de agua se ha quedado sin agua. Retire las cestas del vaporizador y añada agua al depósito (1.1.). Pulse OK para apagar la alarma. El temporizador se pondrá en marcha de forma automática a partir del momento en que se haya detenido. Pulse OK para apagar la alarma y vuelva a pulsar OK para poner en marcha el temporizador.

- Puede sonar una alarma durante la cocción incluso si hay agua en el depósito. Esto se debe a un problema de cal (cf. DESCALCIFICACIÓN).

¿PUEDO COCINAR SIMULTÁNEAMENTE ALIMENTOS DULCES Y SALADOS?

Sí, se pueden cocinar al mismo tiempo alimentos dulces y salados. Pero tenga en cuenta que esto podría notarse en los sabores. ¡Puede encontrar nuevas recetas que compartir con la Comunidad Nutribaby!

PUEDO COCINAR ARROZ Y PASTA EN LA NUTRIBABY+ ?

Sí, se puede cocinar tanto arroz como pasta en la Nutribaby+.

En función del tipo y del tamaño, puede añadir arroz/pasta en el recipiente de agua de cocinado y comprobar los alimentos con regularidad hasta que estén cocinados.

MEDIDAS DE SEGURANÇA

PRECAUÇÕES DE USO: ler atentamente todas as instruções abaixo indicadas antes de utilizar o Nutribaby+.

- Para proteger-se das descargas eléctricas, não submerja o aparelho ou o cabo na água ou noutro líquido.
- Não utilize o aparelho senão para cozer / aquecer / misturar / esterilizar / descongelar. Qualquer outra utilização poderá ser perigosa.
- Tenha muito cuidado ao manipular as lâminas do misturador, principalmente quando retirar as mesmas do copo, quando esvaziar o copo e durante a lavagem.
- O aparelho não tem nenhuma peça útil para o utilizador usar para uma reparação. Não desmonte o aparelho.
- Vigie o aparelho quando o utilizar na proximidade de crianças. Deixe o aparelho fora do alcance das crianças.
- Este aparelho utiliza-se no interior, não o utilize no exterior.
- Evite deixar o cabo pendurado da mesa ou da bancada ou próximo de superfícies quentes.
- Utilize o aparelho sobre uma superfície lisa, estável e seca.
- Não coloque o aparelho sobre uma superfície quente ou próxima de um forno ou de uma placa de gás ou próximo de tudo o que aparente ser uma fonte de calor.
- Não toque nas superfícies quentes do aparelho (câmara de aquecimento).
- Não desloque o aparelho durante a sua utilização, uma vez ligado, ou se contém água quente.
- Desligue o aparelho quando não o estiver a utilizar ou antes de limpá-lo ou de guardá-lo.

AVISOS

- **AVISO:** se o cabo de alimentação estiver danificado, o mesmo deverá ser substituído pelo fabricante, pelo serviço pós-venda ou por pessoas com qualificações similares, para evitar qualquer perigo.
 - A utilização deste aparelho não está prevista para pessoas (inclusive crianças) cujas capacidades físicas, sensoriais ou mentais sejam reduzidas, ou por pessoas sem experiência ou conhecimento, salvo se beneficiaram, por intermédio de uma pessoa responsável pela sua segurança, de vigilância ou de instruções prévias relativamente ao uso do aparelho. Convém vigiar as crianças para assegurar-se de que não brincam com o aparelho.
 - Respeite o tempo de aquecimento e assegure-se de que o biberão e o seu conteúdo tenham a temperatura certa antes de dar os alimentos ao seu bebé.
 - Utilize os biberões em plásticos ou em vidro que possam ser fervidos ou quaisquer outros recipientes termo resistentes com este aparelho.
 - Verifique sempre os seus utensílios antes de utiliza-los com o Nutribaby+.
 - Este aparelho destina-se a ser utilizado em aplicações domésticas e análogas, tais como:
 - pequenas cozinhas reservadas ao pessoal em lojas, escritórios e outros ambientes profissionais,
 - quintas,
 - clientes de hotéis, motéis e outros ambientes de carácter residencial,
 - ambientes do tipo de quartos de hóspedes.
 - Os equipamentos eléctricos e electrónicos são objectos de uma colecta selectiva. Não coloque os desperdícios de equipamentos eléctricos e electrónicos com os desperdícios municipais não separados, mas proceda à sua colecta selectiva.
-  Este símbolo indica a nível Europeu que este produto não deverá ser colocado no lixo ou com os desperdícios domésticos, mas serem objecto de uma colecta selectiva.

COMPOSIÇÃO

1. Unidade de cozedura a vapor

- 1.1. Depósito de água e unidade de aquecimento
- 1.2. Placa isolante
- 1.3. Recipiente da água de cozedura
- 1.4. Cesto de cozedura a vapor (x 2)
- 1.5. Tabuleiro de cozedura amovível (x 2)
- 1.6. Saída de vapor
- 1.7. Tampa do vaporizador

2. Painel de controlo

- 2.1. Alerta de desincrustamento
- 2.2. Alerta do nível de água
- 2.3. Visor do tempo e quantidade
- 2.4. Seleção da temperatura: temperatura ambiente / fria (apenas para função de aquecimento)

- 2.5. +/- Setas de seleção
- 2.6. Função de mistura
- 2.7. Função de esterilização
- 2.8. Função de descongelação
- 2.9. Função de aquecimento da taça de comida de bebé
- 2.10. Função de aquecimento de biberões
- 2.11. Função de cozedura a vapor
- 2.12. Função "OK" de validação
- 2.13. Visor da velocidade de mistura

3. Unidade de mistura

- 3.1. Lâmina amovível
- 3.2. Copo de mistura
- 3.3. Tampa de mistura
- 3.4. Interruptor de mistura

COZEDURA A VAPOR E DESCONGELAÇÃO

1. Seleccione a função de cozedura a vapor.



2. Seleccione o tempo de cozedura pretendido com as setas.



3. Prima OK. É emitido um aviso sonoro e o temporizador pisca. Um alarme informa quando a refeição está pronta!



- Remova o recipiente da água de cozedura **(1.3.)** e verta água no depósito **(1.1.)** até atingir a placa isolante **(1.2.)** (350 ml max.).
- Volte a colocar o recipiente da água de cozedura: irá recolher os sucos dos alimentos, permitindo-lhe preservar o seu valor nutricional.
- Coloque os tabuleiros **(1.5.)** no cesto **(1.4.)** conforme pretendido.
- Corte os ingredientes em cubos pequenos com aproximadamente 1,5 cm x 1,5 cm e coloque-os nos cestos de cozedura a vapor. Não coloque mais do que 400 g de comida em cada cesto.
- Coloque a tampa **(1.7.)** no cimo da saída de vapor na parte posterior.
- Ligue com o interruptor LIGAR/DESLIGAR situado na parte superior do painel de controlo.
- Seleccione a função de cozedura a vapor .
- Seleccione o tempo de cozedura com as setas. O tempo dependerá do tipo e da quantidade de comida que pretende cozinhar. Consulte a tabela dos tempos de cozedura.
- Prima OK. O temporizador pisca e é emitido um aviso sonoro. Soará um alarme para informar que a refeição está pronta!
- Prima OK para desligar o alarme. Caso pretenda continuar com a cozedura, prima as setas para adicionar minutos e em seguida prima OK para começar.
- Use a pega para remover a tampa e os cestos de vapor. Tenha cuidado para não se queimar!
- Saboreie a sua refeição!

Dicas e sugestões

1. Os ingredientes podem ser separados por tipo (legume/carne) ou por tempo de cozedura. Por exemplo: coloque batatas, que requerem um tempo de cozedura relativamente longo, no cesto inferior e curgetes no cesto superior, pois cozem mais rapidamente. Acabaram-se os legumes recozidos!
2. Graças aos tabuleiros amovíveis, pode ajustar a capacidade: 1 cesto pequeno, 2 cestos ou 1 cesto grande removendo o tabuleiro central.
3. Devido ao seu valor nutricional e ao seu sabor, a água de cozedura de arroz ou legumes pode ser utilizada para diluir purés ou adicionada a leite em pó no biberão do bebé.
4. Os tempos de cozedura são indicados apenas como orientação. Verifique sempre se a comida está completamente cozida antes de comer. Se a comida não estiver suficientemente cozida, reponha o tempo. Pode ter de adicionar mais água. É possível baixar ou aumentar o tempo de cozedura durante o ciclo de aquecimento.
5. Deixe intervalos entre peças de comida para permitir uma boa cozedura a vapor.
6. Procure utilizar ingredientes biológicos e lave-os bem antes de utilizar.
7. Também pode cozer ovos! Basta colocar os ovos nos suportes para ovos integrados nos tabuleiros.
8. Recomendamos-lhe que leia a secção "Cuidados e limpeza" para saber como limpar a sua Nutribaby+ e otimizar a sua vida útil.

DESCONGELAÇÃO

Para descongelar, proceda da mesma forma, mas selecione o modo de descongelação ☹️.
Não se esqueça de remover as tampas dos recipientes para descongelar.

MISTURA



- Ligue a unidade de mistura (3) ao conector retrátil situado na unidade principal.
- Assim que os ingredientes estiverem cozidos, abra a tampa do copo de cozedura (1.7.) e deixe a comida arrefecer durante alguns minutos.
- Transfira para o copo de mistura (3.2.) com a espátula fornecida.
- Nota:** Para obter os melhores resultados, não misture mais do que 400 g de fruta ou legumes cozidos, ou um total de 300 g de carne + legumes.
- Verta a água de cozedura (máx. 200 ml) no copo de mistura para obter a consistência pretendida.
- Coloque e trave a tampa (3.3.) no copo. Coloque e trave o copo na base.
- Ligue com o interruptor LIGAR/DESLIGAR ⏻ situado na parte superior do painel de controlo.

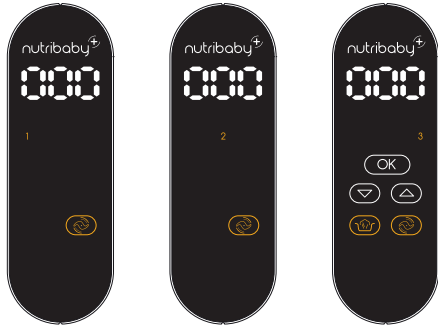

- Para ajustar perfeitamente a textura das suas sopas ou purés, estão disponíveis 3 velocidades de mistura. Prima o ícone de mistura (2) para ativar o modo de mistura e aumente ou diminua a velocidade de mistura de 1 (mais lenta) a 3 (mais rápida).
- Prima o interruptor de mistura (3.4.) situada na tampa durante 5 segundos no máximo. Aguarde mais 5 segundos antes de misturar novamente, etc.

Nota:

1. Respeite um intervalo de 5 segundos entre cada ciclo de mistura. Não prima o botão durante mais de 30 segundos consecutivos para evitar o sobreaquecimento do aparelho.
2. Recomendamos-lhe que leia a secção "Cuidados e limpeza" para saber como limpar a sua Nutribaby+ e otimizar a sua vida útil.

Dicas e sugestões

A função de mistura pode ser sempre selecionada independentemente do modo escolhido. Por exemplo, é possível utilizar a função de cozedura a vapor simultaneamente com a função de mistura.

Para cancelar a função de mistura, prima o ícone de mistura (2) durante 3 segundos.

3 sec.





ESTERILIZAÇÃO

1. Selecione a função de esterilização e prima OK. É emitido um aviso sonoro.



2. O temporizador começa a piscar. Soará um alarme para informar que a esterilização está concluída.



- Remova o recipiente da água de cozedura (1.3.) e verta água no depósito (1.1.) até atingir a placa isolante (1.2.) (350 ml max.).
- Remova os tabuleiros (1.5.) de cada cesto de cozedura a vapor (1.4.).
- Empilhe os cestos e coloque-os na base (1).
- Coloque os biberões do bebé virados de cima para baixo e quaisquer acessórios que pretenda esterilizar diretamente sobre a placa isolante (1.2.).
- Coloque a tampa (1.7.) no cesto superior.
- Ligue com o interruptor LIGAR/DESLIGAR  situado na parte superior do painel de controlo.
- Selecione a função de esterilização .
- Prima OK. É emitido um aviso sonoro. O temporizador pisca. Soará um alarme para informar que a esterilização está concluída. Prima OK para desligar o alarme.



Nota: Recomendamos-lhe que leia a secção “Cuidados e limpeza” para saber como limpar a sua Nutribaby(+) e otimizar a sua vida útil.

PT

AQUECIMENTO DE BIBERÕES

Verta água no depósito (1.1.) até atingir a placa isolante (1.2.) (350 ml max.). Remova os tabuleiros (1.5.) de cada cesto de cozedura a vapor (1.4.).

Empilhe os cestos e coloque-os na base (1). Coloque o biberão sem a tetina diretamente sobre a placa isolante (1.2.). Ligue com o interruptor  situado na parte superior do painel de controlo.

1. Selecione a função de aquecimento de biberões.
2. Selecione a quantidade de líquido a reaquecer com as setas e prima OK. É emitido um aviso sonoro.
3. Selecione a temperatura da comida atual (temperatura ambiente  ou fria ) com as setas e prima OK.
4. Prima OK. É emitido um aviso sonoro. O temporizador pisca. Um alarme informa-o quando o biberão está pronto!





CUIDADO:

1. Para prevenir o risco de queimaduras, verifique sempre a temperatura da comida antes de dá-la ao bebé. Agite bem os biberões para misturar e em seguida verta uma gota de leite sobre a parte interna do pulso para verificar a temperatura.
2. Os ciclos pré-programados são calculados de acordo com o tempo médio necessário para reaquecer um biberão. O material e a espessura do biberão e a presença eventual de um fundo amovível podem influenciar a temperatura do alimento. Aquecer mais do que um biberão de cada vez também poderá afetar os tempos de aquecimento. Se a comida estiver demasiado quente ou demasiado fria, reduza ou aumente o tempo de aquecimento através da função de cozedura a vapor.

AQUECIMENTO DE TAÇA DE COMIDA PARA BEBÊ

Verta água no depósito **(1.1.)** até atingir a placa isolante **(1.2.)** (350 ml max.). Remova os tabuleiros **(1.5.)** de cada cesto de cozedura a vapor **(1.4.)**.

Empilhe os cestos e coloque-os na base **(1)**. Coloque a taça de comida sem a tampa diretamente sobre a placa isolante **(1.2.)**. Ligue com o interruptor  situado na parte superior do painel de controlo.

1. Selecione a função de aquecimento de taça de comida.
2. Selecione a quantidade de alimento a reaquecer com as setas e prima OK. É emitido um aviso sonoro.
3. Selecione a temperatura da comida atual (temperatura ambiente  ou fria ) com as setas e prima OK.
4. Prima OK. É emitido um aviso sonoro. O temporizador pisca. Um alarme informa-o quando o bôião está pronto!



CUIDADO:

1. Para prevenir o risco de queimaduras, verifique sempre a temperatura da comida antes de dá-la ao bebé. Agite bem os biberões para misturar e em seguida verta uma gota de leite sobre a parte interna do pulso para verificar a temperatura.
2. Os ciclos pré-programados baseiam-se no tempo de aquecimento médio de um biberão ou taça de comida para bebé. Os ciclos pré-programados são calculados de acordo com o tempo médio necessário para reaquecer um biberão ou um bôião. O tamanho e a espessura do bôião podem influenciar a temperatura do alimento. Se a comida estiver demasiado quente ou demasiado fria, reduza ou aumente o tempo de aquecimento através da função de cozedura a vapor.

PERSONALIZAÇÃO

Pela primeira vez, a Babymoov permite-lhe personalizar a sua Nutribaby(+) de acordo com o estilo da sua própria cozinha!

Irá adorar as tampas personalizáveis dedicadas disponíveis em loja ou online:

ref. **A001119 - A001120 - A001121 - A001122 - A001123...**



Antes de retirar a caixa do painel de controlo, recomendamos que remova a unidade de mistura da corrente e que deixe o conector retráctil estendido. Em seguida, basta remover as peças laterais da tampa deslizando-as para cima. Levante e unidade de aquecimento e solte a parte inferior da caixa. Proceda da mesma forma para posicionar a nova caixa prendendo a parte inferior e fazendo deslizar os lados para baixo. Recomendamos-lhe que verifique se a tampa está bem encaixada na parte posterior.

Não hesite em enviar-nos uma fotografia da **SUA** Nutribaby+ na **SUA** cozinha!

CUIDADOS E LIMPEZA

ALARMES

- Soará um alarme e o ícone  irá acender-se no painel de controlo se o depósito ficar sem água durante o ciclo de cozedura. Remova os cestos de cozedura a vapor e adicione água ao depósito de água **(1.1.)**.
- Prima OK para desligar o alarme e prima novamente OK para reiniciar o temporizador.
- Soará um alarme no fim do ciclo para informar que a cozedura está concluída.

LIMPEZA

CUIDADO: Desligue a Nutribaby+ e certifique-se de que arrefeceu antes de limpar! As bases do vaporizador e da misturadora não devem ser lavadas na máquina da louça.

- Limpe a unidade de aquecimento no interior do depósito e a base da unidade de mistura com um pano ou uma esponja humedecida. Não utilize detergentes ou produtos de limpeza. Deixe secar. Não lave a Nutribaby(+) em água corrente. Não deixe entrar água nas peças que contêm componentes elétricos.
- Não utilize produtos de limpeza abrasivos ou de arear para limpar, pois poderão danificar o aparelho e a respetiva superfície. Os cestos de cozedura (1.4.), os tabuleiros amovíveis (1.5.), o recipiente da água de cozedura (1.3.), as tampas (1.7.) e a (3.3.), espátula e o copo de mistura (3.2.) podem ser lavados com uma esponja, água quente e líquido de lavagem. Enxague bem e deixe secar. Estes elementos também podem ser lavados na máquina da louça.
- A lâmina (3.1) deve simplesmente ser destravada sob o copo no sentido dos ponteiros de um relógio a fim de ser limpa corretamente.

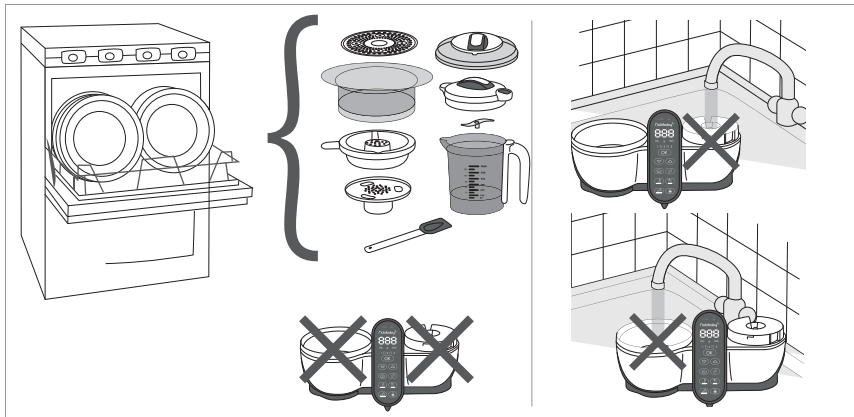

DESINCrustAMENTO

Quando a Nutribaby+ tiver sido utilizada durante um certo período de tempo, poderão formar-se depósitos minerais na unidade de aquecimento e danificá-la. Como tal, o ícone CALC (2.1) será apresentado no painel de controlo.

Deve desincrustar o depósito de água regularmente (a cada 50 ciclos) vertendo 100 ml de água quente e 100 ml de vinagre branco. Deixe atuar durante uma ou duas horas (ou mais, se necessário) sem ligar o aparelho. Despeje a mistura e limpe o interior do depósito e a unidade de aquecimento com um pano húmido. Para fazer desaparecer o ícone CALC (2.1) uma vez concluída a operação, prima OK durante 5 segundos.

Nota: os 50 ciclos são um valor indicativo. Poderá ser-lhe pedido para efetuar uma destartarização mais cedo se a água utilizada for muito calcária.

PERGUNTAS FREQUENTES

A NUTRIBABY+ DESLIGA-SE SOZINHA, É NORMAL?

O visor da Nutribaby+ muda para o modo de espera ao fim de 5 minutos de inatividade. Para sair deste modo, prima o botão OK.

ONDE DEVO PÔR A ÁGUA NA NUTRIBABY+ ?

Remova o recipiente da água de cozedura (1.3.) e verta água no depósito (1.1.) até atingir a placa isolante (1.2.).

A unidade de aquecimento situada no depósito (1.1.) tem de estar diretamente em contacto com a água.

A FUNÇÃO DE MISTURA NÃO FUNCIONA

Certifique-se de que colocou corretamente a parte de mistura ligando-a ao conector conforme indicado na página 5.

SOA UM ALARME ANTES DO FIM DO CICLO DE COZEDURA

- O ícone irá acender-se no painel de controlo. Significa que o depósito de água ficou sem água. Remova os cestos de cozedura a vapor e adicione água ao depósito de água (1.1.). Prima OK para desligar o alarme e prima novamente OK para reiniciar o temporizador.

- Pode soar um alarme durante a cozedura mesmo se houver água no depósito. Isso é certamente um problema de tártaro (cf. DESTARTARIZAÇÃO).

POSSO COZER SIMULTANEAMENTE ALIMENTOS SALGADOS E DOCES?

Sim, pode cozer simultaneamente alimentos salgados e doces. Note, porém, que os sabores poderão ser afetados.

Poderá encontrar novas receitas para partilhar com a Comunidade Nutribaby!

POSSO COZER ARROZ E MASSA NA NUTRIBABY+ ?

Sim, pode cozer arroz e massa na Nutribaby+.

Consoante o tipo e o tamanho, pode adicionar arroz/massa no recipiente da água de cozedura e verificar regularmente se está cozido.

CONSEGNE DI SICUREZZA

PRECAUZIONI D'USO: leggere attentamente tutte le allegate istruzioni prima di utilizzare il Nutribaby⁺.

- Per proteggersi dalle scariche elettriche, non immergete l'apparecchio o il cavo nell'acqua o in altri liquidi.
- Utilizzate l'apparecchio esclusivamente per cuocere / scaldare / frullare / sterilizzare / scongelare. Ogni altra utilizzazione può rivelarsi pericolosa.
- Prestate molta attenzione quando manipolate le lame del frullatore, particolarmente quando le rimuovete dal bicchiere, quando svotate il bicchiere stesso e durante il lavaggio.
- L'apparecchio non contiene pezzi utili all'utente per una riparazione quindi non smontatelo.
- Sorvegliate l'apparecchio quando lo utilizzate in presenza di bambini. Lasciate l'apparecchio fuori della portata dei medesimi.
- L'apparecchio si utilizza all'interno, non utilizzatelo fuori casa.
- Non lasciate sporgere il cavo dal tavolo o dal contatore e non lasciatelo vicino a superfici calde.
- Utilizzate l'apparecchio su una superficie piana, stabile e asciutta.
- Non mettete l'apparecchio su una superficie calda, vicino ad un forno, una piastra a gas o qualsiasi altra potenziale fonte di calore.
- Non toccate le superfici calde dell'apparecchio (camera termica).
- Non spostate l'apparecchio in servizio, se collegato alla corrente, o se contiene acqua calda.
- Disinserite l'apparecchio quando non lo utilizzate o prima di pulirlo e riporlo.

AVVERTENZE

- **AVVERTENZA:** se il cavo d'alimentazione è danneggiato va sostituito dal fabbricante, dal Servizio Clientela o da persone opportunamente qualificate onde evitare pericoli.
- Questo apparecchio non è progettato per utilizzazione da parte di persone (bambini compresi) di ridotte capacità fisiche, sensoriali o mentali, oppure da persone prive d'esperienza o conoscenza salvo il caso in cui possano avvalersi di un adulto responsabile della loro sicurezza che li sorveglia o fornisce istruzioni preliminari concernenti l'utilizzazione dell'apparecchio. Occorre pertanto sorvegliare i bambini per accertarsi che non giochino con l'apparecchio.
- Rispettate il tempo di riscaldamento e accertatevi che il biberon e relativo contenuto siano alla temperatura giusta prima di far mangiare il bebè.
- Utilizzate biberon di plastica o di vetro compatibili con l'ebollizione o qualsiasi altro recipiente termoresistente con questo apparecchio.
- Verificate sempre i vostri utensili prima di utilizzarli con il Nutribaby⁺.
- Questo apparecchio è destinato a essere utilizzato in strutture domestiche o analoghe come:
 - angoli cucina riservati al personale di negozi, uffici e altri ambienti professionali,
 - cascinali,
 - l'uso da parte di clienti di hotel, motel e altri ambienti a carattere residenziale,
 - ambienti del tipo di camere per gli ospiti.
- Le apparecchiature elettriche ed elettroniche sono oggetto di una raccolta selettiva. Non eliminare i rifiuti delle apparecchiature elettriche ed elettroniche con i rifiuti municipali non smistati, ma procedere alla loro raccolta selettiva.



Nell'Unione Europea questo simbolo indica che l'apparecchio non va gettato nella pattumiera o mescolato ai rifiuti domestici perché va eliminato secondo una raccolta selettiva.

COMPOSIZIONE

1. Unità di cottura a vapore

- 1.1. Serbatoio dell'acqua & unità riscaldante
- 1.2. Piatto di isolamento
- 1.3. Recipiente per l'acqua di cottura
- 1.4. Cestello vapore (x 2)
- 1.5. Vassoio di cottura amovibile (x 2)
- 1.6. Uscita vapore
- 1.7. Coperchio del cuocivapore

2. Pannello di controllo

- 2.1. Spia decalcificazione
- 2.2. Spia livello acqua
- 2.3. Display tempo e quantità
- 2.4. Selezione della temperatura: temperatura ambiente / fredda (solo per funzione riscaldamento)

2.5. Frecche di selezione +/-

- 2.6. Funzione frullatore
- 2.7. Funzione sterilizzazione
- 2.8. Funzione scongelamento
- 2.9. Funzione scalda omogeneizzati
- 2.10. Funzione scaldabiberon
- 2.11. Funzione cottura a vapore
- 2.12. Funzione «OK» per confermare scelte
- 2.13. Display della velocità del frullatore

3. Unità frullatore

- 3.1. Lama amovibile
- 3.2. Caraffa del frullatore
- 3.3. Coperchio del frullatore
- 3.4. Interruttore del frullatore

COTTURA A VAPORE E SCONGELAMENTO

1. Selezionare la funzione cottura a vapore.





2. Selezionare il tempo di cottura desiderato usando le frecce.





3. Premere OK. Si sente un BIP, il timer lampeggia. Un allarme informa quando la pietanza è pronta!



- Rimuovere il recipiente per l'acqua di cottura (1.3.) e versare l'acqua nel serbatoio (1.1.) finché non raggiunge il piatto di isolamento (1.2.) (350 ml max.).
- Riposizionare il recipiente per l'acqua di cottura: raccoglierà i succhi degli alimenti, permettendo di preservarne il valore nutrizionale.
- Mettere i vassoi (1.5.) nei cestelli (1.4.) nel modo desiderato.
- Tagliare gli ingredienti in piccoli cubetti della misura approssimativa di 1,5 cm x 1,5 cm e metterli nei cestelli di cottura a vapore. Non mettere più di 400 g di cibo in ogni cestello.
- Mettere il coperchio (1.7.) sulla parte superiore con l'uscita vapore sul retro.
- Accendere usando l'interruttore ON/OFF  sulla parte superiore del pannello di controllo.
- Selezionare la funzione cottura a vapore .
- Selezionare il tempo di cottura usando le frecce. Il tempo dipenderà dal tipo e dalla quantità di alimenti che si vogliono cuocere. Consultare la tabella dei tempi di cottura.
- Premere OK. Il timer lampeggia, si sente un BIP.
- Suonerà un allarme per informare che la pietanza è pronta! Premere OK per spegnere l'allarme. Se si vuole continuare a cuocere, premere le frecce per aggiungere minuti, quindi premere OK per riavviare la cottura.
- Usare il manico per rimuovere il coperchio e i cestelli vapore. Attenzione a non bruciarsi!
- Buon appetito!

Suggerimenti e consigli

1. Gli ingredienti possono essere separati per tipo (verdure/carne) o tempo di cottura. Per esempio: mettere le patate, che richiedono un tempo di cottura relativamente lungo, nel cestello inferiore e le zucchine, che richiedono un tempo di cottura più breve, in quello superiore. Mai più verdure stracotte!
2. Grazie ai vassoi amovibili, si può regolare la capacità: 1 cestello piccolo, 2 cestelli o 1 cestello grande rimuovendo il vassoio centrale.
3. Grazie ai suoi valori nutrizionali e al suo gusto, l'acqua di cottura del riso o delle verdure può essere usata per diluire un purè o essere aggiunto al latte artificiale nei biberon dei neonati.
4. I tempi di cottura sono indicativi. Controllare sempre che gli alimenti siano completamente cotti prima di mangiarli. Se gli alimenti non sono abbastanza cotti, resettare il tempo. Potrebbe essere necessario aggiungere dell'acqua. È possibile diminuire  o aumentare  il tempo di cottura durante il ciclo di riscaldamento.
5. Lasciare un po' di spazio tra i pezzi degli alimenti per consentire una buona cottura a vapore.
6. Cercare di usare ingredienti biologici e lavarli bene prima dell'uso.
7. Si possono cuocere anche le uova! Basta mettere le uova nel portaovva integrato nei vassoi.
8. Si raccomanda di leggere la parte "Manutenzione e pulizia" per sapere come pulire il Nutribaby+ e ottimizzare la sua durata.

SCONGELAMENTO

Per scongelare, procedere nello stesso modo descritto in precedenza ma selezionando la modalità scongelamento ☯. Ricordarsi di rimuovere i coperchi dei contenitori per scongelare.

FRULLARE



- Collegare l'unità frullatore **(3)** sul connettore retrattile situato sull'unità principale.
- Una volta che gli ingredienti sono cotti, aprire il coperchio della caraffa di cottura **(1.7.)** e lasciare raffreddare gli alimenti per qualche minuto.
- Trasferirli nella caraffa del frullatore **(3.2.)** usando la spatola fornita.
- **N.B.:** per migliori risultati non frullare più di 400 g di frutta o verdura cotta, o un totale di 300 g di carne+verdura.
- Versare l'acqua di cottura (max. 200 ml) nella caraffa del frullatore per ottenere la consistenza desiderata.
- Mettere e bloccare il coperchio **(3.3.)** sulla caraffa. Mettere e bloccare la caraffa sulla base.
- Accendere usando l'interruttore ON/OFF ☺ sulla parte superiore del pannello di controllo.



- Per regolare perfettamente la consistenza di zuppe e purè, il frullatore dispone di 3 velocità. Premere l'icona del frullatore ☯ per attivare la modalità frullatore e aumentare o diminuire la velocità del frullatore da 1 (la più lenta) a 3 (la più veloce).
- Premere l'interruttore del frullatore **(3.4.)** situato sul coperchio per max. 5 secondi. Aspettare altri 5 secondi prima di frullare ancora, ecc.

N.B. :

1. Rispettare un intervallo di 5 secondi dopo ogni ciclo di utilizzo del frullatore. Non premere il pulsante per più di 30 secondi di seguito per evitare il surriscaldamento dell'apparecchio.
2. Si raccomanda di leggere la parte "Manutenzione e pulizia" per sapere come pulire il Nutribaby+ e ottimizzare la sua durata.

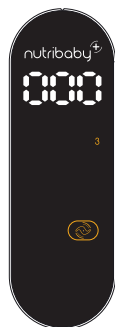

Suggerimenti e consigli

La funzione frullatore può sempre essere selezionata indipendentemente dalla modalità scelta. Per esempio è possibile usare la funzione di cottura a vapore contemporaneamente alla funzione frullatore.

Per annullare la funzione frullatore, premere l'icona del frullatore ☯ per 3 secondi.

3 sec.

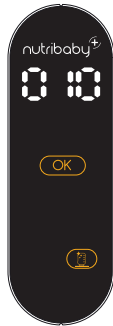

STERILIZZAZIONE

1. Selezionare la funzione sterilizzazione e premere OK. Si sente un BIP.

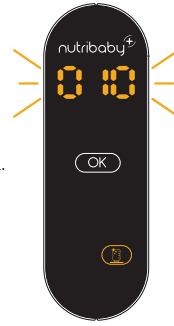

2. Il timer lampeggia. Suonerà un allarme per informare che la sterilizzazione è terminata.



- Rimuovere il recipiente per l'acqua di cottura (1.3.) e versare l'acqua nel serbatoio (1.1.) fino a raggiungere il piatto di isolamento (1.2.) (350 ml max.).
- Rimuovere i vassoi (1.5.) da ogni cestello vapore (1.4.).
- Impilare i cestelli e metterli sulla base (1).
- Mettere i biberon e gli altri oggetti da sterilizzare a testa in giù direttamente sul piatto di isolamento (1.2.).
- Mettere il coperchio (1.7.) sul cestello superiore.
- Accendere usando l'interruttore ON/OFF  sulla parte superiore del pannello di controllo.
- Selezionare la funzione sterilizzazione .
- Premere OK. Si sente un BIP. Il timer lampeggia.
- Suonerà un allarme per informare che la sterilizzazione è finita.
- Premere OK per spegnere l'allarme.

N.B.: Si raccomanda di leggere la parte "Manutenzione e pulizia" per sapere come pulire il Nutribaby+ e ottimizzare la sua durata.

IT

SCALDABIBERON



Versare l'acqua nel serbatoio (1.1.) fino a raggiungere il piatto di isolamento (1.2.) (350 ml max.). Rimuovere i vassoi (1.5.) da ogni cestello vapore (1.4.).

Impilare i cestelli e metterli sulla base (1). Mettere il biberon senza la tettarella direttamente sul piatto di isolamento (1.2.).

Accendere usando l'interruttore ON/OFF  sulla parte superiore del pannello di controllo.

1. Selezionare la funzione scalda biberon.

2. Selezionare la quantità di liquido da riscaldare utilizzando le frecce e premere OK. Si sente un BIP.

3. Selezionare l'attuale temperatura degli alimenti (temperatura ambiente  o fredda ) usando le frecce e premere OK.

4. Premere OK. Si sente un BIP. Il timer lampeggia. Un allarme informerà quando il biberon sarà pronto!



ATTENZIONE

1. Per prevenire rischi di ustioni, controllare sempre la temperatura del cibo prima di dare da mangiare al bambino. Scuotere bene il biberon per miscelare il contenuto, quindi versare una goccia di latte sull'interno del polso per controllare la temperatura.
2. I cicli pre-programmati sono calcolati secondo il tempo medio necessario per riscaldare un biberon. Il materiale e lo spessore del biberon e l'eventuale presenza di un fondo amovibile possono influenzare la temperatura dell'alimento. Anche scaldare più di un biberon per volta può influire sui tempi di riscaldamento. Se il cibo è troppo caldo o troppo freddo, ridurre o aumentare il tempo di riscaldamento, usando la funzione "vapore".



SCALDA OMOGENEIZZATI

Versare l'acqua nel serbatoio **(1.1.)** fino a raggiungere il piatto di isolamento **(1.2.)** (350 ml max.). Rimuovere i vassoi **(1.5.)** da ogni cestello vapore **(1.4.)**.

Impilare i cestelli e metterli sulla base **(1)**. Mettere l'omogeneizzato senza il coperchio direttamente sul piatto di isolamento **(1.2.)**. Accendere usando l'interruttore ON/OFF  sulla parte superiore del pannello di controllo.

1. Selezionare la funzione scalda omogeneizzati.

2. Selezionare la quantità di alimenti da riscaldare utilizzando le frecce e premere OK. Si sente un BIP.

3. Selezionare l'attuale temperatura degli alimenti (temperatura ambiente  o fredda ) usando le frecce e premere OK.

4. Premere OK. Si sente un BIP. Il timer lampeggia. Un allarme informerà quando l'omogeneizzato sarà pronto!



ATTENZIONE

1. Per prevenire rischi di ustioni, controllare sempre la temperatura del cibo prima di dare da mangiare al bambino.

2. I cicli pre-programmati sono calcolati secondo il tempo medio necessario per riscaldare un biberon o un omogeneizzato. La dimensione e lo spessore del vasetto di omogeneizzato possono influenzare la temperatura dell'alimento. Se il cibo è troppo caldo o troppo freddo, ridurre o aumentare il tempo di riscaldamento, usando la funzione "vapore".

PERSONALIZZAZIONE

Per la prima volta, Babymoov permette di personalizzare il Nutribaby+ secondo lo stile della propria cucina!

Apprezzerete tutti i coperchi dedicati personalizzabili disponibili in negozio o online:

ref. **A001119** - **A001120** - **A001121** - **A001122** - **A001123**...



Prima di rimuovere il coperchio del pannello di controllo, consigliamo di togliere l'unità frullatore e di lasciare il connettore retrattile estratto. Quindi rimuovere semplicemente i lati del coperchio facendoli scorrere verso l'alto. Sollevare l'unità riscaldante e sganciare la parte inferiore della copertura. Procedere nello stesso modo per posizionare la nuova copertura agganciando la parte inferiore e facendo scorrere i lati verso il basso. Si raccomanda di controllare che i coperchi siano ben agganciati sul lato posteriore.

Non esitate a condividere con noi una foto del **VOSTRO** Nutribaby+ nella **VOSTRO** cucina!

MANUTENZIONE E PULIZIA

ALLARMI

- Suonerà un allarme e l'icona  si accenderà sul pannello di controllo se durante il ciclo di cottura si esaurisce l'acqua nel serbatoio.

Rimuovere i cestelli vapore e aggiungere acqua nel serbatoio dell'acqua **(1.1.)**.

Premere OK per spegnere l'allarme e premere di nuovo OK per riavviare il timer.

- Suonerà un allarme alla fine del ciclo per segnalare che la cottura è completata.

PULIZIA

ATTENZIONE: Scollegare Nutribaby+ e assicurarsi che sia freddo prima di pulirlo! Le basi del cuocivapore e del frullatore non devono essere lavate in lavastoviglie.

- Pulire l'unità riscaldante all'interno del serbatoio e la base dell'unità frullatore con uno straccio bagnato o una spugna. Non usare detersivi né detersivi. Lasciare asciugare. Non lavare Nutribaby+ sotto acqua corrente. Non lasciare entrare acqua nelle parti che contengono componenti elettrici.
- Non usare detersivi abrasivi o corrosivi per pulire poiché possono danneggiare l'apparecchio e la sua superficie. I cestelli di cottura (1.4.), i vassoi amovibili (1.5.), il recipiente per l'acqua di cottura (1.3.), i coperchi (1.7.) e (3.3.), la spatola e la caraffa del frullatore (3.2.) possono essere lavati usando una spugna, acqua calda e liquido per piatti. Risciacquare bene e lasciare asciugare. Questi elementi sono anche lavabili in lavastoviglie.
- La lama (3.1) deve semplicemente essere sbloccata sotto la caraffa in senso orario per essere pulita correttamente.

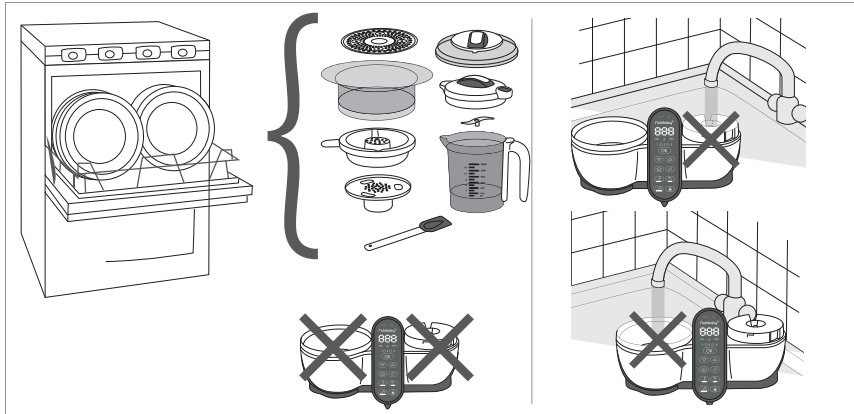

DECALCIFICAZIONE

Quando il Nutribaby+ è stato usato per un certo periodo di tempo, è possibile che si formino dei depositi minerali sull'unità riscaldante che possono danneggiarla. Allora sul pannello di controllo apparirà l'icona CALC (2.1).

Bisogna decalcificare il serbatoio dell'acqua regolarmente (ogni 50 cicli), versando 100 ml di acqua calda e 100 ml di aceto bianco. Lasciare agire per una o due ore (o di più se necessario) senza collegare l'apparecchio. Eliminare il liquido utilizzato per la decalcificazione, pulire l'interno del serbatoio e l'unità riscaldante con uno straccio umido. Per fare scomparire l'icona CALC (2.1) una volta terminata l'operazione, premere per 5 secondi OK.

NB: i 50 cicli sono un valore indicativo. Potrà essere necessario effettuare una decalcificazione prima se l'acqua utilizzata è molto calcarea.

DOMANDE FREQUENTI

IL NUTRIBABY+ SI SPEGNE DA SOLO, È NORMALE?

Lo schermo del Nutribaby+ si mette in stand-by dopo 5 minuti di inattività. Per uscire da questa modalità, premere il pulsante OK.

DOVE DEVO METTERE L'ACQUA NEL NUTRIBABY+ ?

Rimuovere il recipiente per l'acqua di cottura (1.3.) e versare l'acqua nel serbatoio (1.1.) fino a raggiungere il piatto di isolamento (1.2.). L'unità riscaldante situata nel serbatoio (1.1.) deve essere direttamente a contatto con l'acqua.

LA FUNZIONE FRULLATORE NON FUNZIONA

Assicurarsi di avere installato l'elemento frullatore collegandolo al connettore come indicato a pagina 5.

SUONA UN ALLARME PRIMA DELLA FINE DEL CICLO DI COTTURA

- L'icona  si accenderà sul pannello di controllo. Significa che si è esaurita l'acqua nel serbatoio dell'acqua. Rimuovere i cestelli vapore e aggiungere acqua nel serbatoio dell'acqua (1.1.). Premere OK per spegnere l'allarme e premere di nuovo OK per riavviare il timer.

- Può risuonare un allarme durante la cottura anche se è presente acqua nel recipiente. Questo è certamente un problema di calcare (cfr. DECALCIFICAZIONE).

POSSO CUOCERE CONTEMPORANEAMENTE ALIMENTI SALATI E DOLCI?

Sì, si possono cuocere contemporaneamente alimenti salati e dolci. Ma bisogna ricordare che i gusti possono esserne alterati. Potete trovare nuove ricette da condividere con la Community Nutribaby!

POSSO CUOCERE RISO E PASTA NEL NUTRIBABY+ ?

Sì, si possono cuocere riso e pasta nel Nutribaby+.

A seconda del tipo e della dimensione, si possono aggiungere riso/pasta nel recipiente per l'acqua di cottura e controllare regolarmente finché non sono cotti.

UPOZORNĚNÍ: před použitím přístroje Nutribaby+ si pozorně přečtěte následující pokyny.

- Dbejte, aby přístroj a elektrická šňůra nebyly ponořeny ve vodě či jiné tekutině. Zabráňte tím riziku probíjení.
- Nepoužívejte přístroj k jiným účelům než je vaření / ohřev / mixování / sterilizace / rozmrazování. Použití k jiným účelům může být nebezpečné.
- Při manipulaci s noži mixéru si počínejte velmi opatrně a to zejména při vyprazdňování mixéru, vyjmutí nožů a jejich mytí.
- Přístroj neobsahuje žádnou součástku, kterou může spotřebitel opravit. Nesnažte se jej rozmontovat.
- Přístroj nenechávejte v dosahu dětí. Při práci s přístrojem v blízkosti dětí dbejte na jejich bezpečnost.
- Přístroj je k určen k použití v interiéru. Nepoužívejte jej venku.
- Dbejte, aby přívodní šňůra nepřesahovala pracovní plochu, na které přístroj užíváte a aby nebyla v blízkosti tepelného zdroje.
- Přístroj používejte na rovné, stabilní a suché ploše.
- Nestavte přístroj na horké plochy nebo do blízkosti plynové trouby či hořáku nebo do blízkosti jiného zdroje tepla.
- Nedotýkejte se horkých částí přístroje (varná nádoba).
- Nepřemísťujte přístroj pokud je v chodu či zapojen do elektrické sítě a také pokud je v něm horká voda.
- Před umytím přístroj vypojte z elektrické sítě. Nenechávejte jej zapojený, pokud jej nepoužíváte.

UPOZORNĚNÍ

- **UPOZORNĚNÍ** : v případě poškození přívodní šňůry je nutno jí nechat vyměnit u výrobce nebo prostřednictvím prodejního servisu či jinou kvalifikovanou osobou. Zabráňte tím případnému nebezpečí.
 - Přístroj není určen k použití osobami (včetně dětí) se sníženými mentálními či fyzickými schopnostmi, nebo osobami, které nemají patřičné zkušenosti či znalosti. Tyto osoby mohou přístroj používat pouze v případě, že jim byly poskytnuty potřebné instrukce o použití přístroje anebo za asistence osoby zodpovědné za jejich bezpečnost. Je nutno zamezit hraní dětí s přístrojem.
 - Dodržujte čas ohřevu a než začnete krmit dítě ověřte, zda má kojenecká láhev a její obsah správnou teplotu.
 - Používejte pouze umělohmotné nebo skleněné láhve a jiné tepelně odolné nádoby, které mohou projít varem.
 - Zkontrolujte všechny pomůcky než je použijete s přístrojem Nutribaby+.
 - Tento přístroj je určený pouze pro použití v domácnosti či v jiných podobných zařízeních, jako jsou například:
 - kuchyňské kouty vyhrazené pro zaměstnance prodejen, kancelář a jiných pracovišť,
 - zemědělské usedlosti,
 - používání klienty, kteří jsou ubytováni v hotelích, motelech a jiných ubytovacích zařízeních,
 - používání v hotelových pokojích a podobných ubytovacích prostorách.
 - Elektrická a elektronická zařízení musí být odstraněna do tříděného odpadu. Nevyhazujte elektrická a elektronická zařízení do komunálního netříděného odpadu.
-  Tento symbol užívaný v Evropském společenství uvádí, že výrobek nesmí být vyhozen do domácího netříděného odpadu, ale pouze do tříděného sběrného odpadu.

SLOŽENÍ

1. Jednotka pro vaření v páře

- 1.1. Zásobník vody a topná jednotka
- 1.2. Izolační destička
- 1.3. Nádobna na zachycenou vodu z vaření
- 1.4. Koš na vaření v páře (x 2)
- 1.5. Odnímatelný podnos pro vaření (x 2)
- 1.6. Otvor pro vypouštění páry
- 1.7. Víko jednotky pro vaření v páře

2. Kontrolní panel

- 2.1. Upozornění na nutnost odvápnění
- 2.2. Upozornění na hladinu vody
- 2.3. Displej času a množství
- 2.4. Volba teploty: pokojová teplota / chladné (pouze pro funkci ohřívání)

- 2.5. +/- Šipky pro volbu
- 2.6. Funkce mixování
- 2.7. Funkce sterilizace
- 2.8. Funkce rozmrazování
- 2.9. Funkce ohřívání pro skleničky s dětskou výživou
- 2.10. Funkce ohřívání pro kojenecké lahve
- 2.11. Funkce vaření v páře
- 2.12. Potvrzení funkce "OK"
- 2.13. Zobrazení rychlosti mixování

3. Mixovací jednotka

- 3.1. Odnímatelný mixovací nůž
- 3.2. Mixovací džbán
- 3.3. Víko mixéru
- 3.4. Spínač mixování

VAŘENÍ V PÁŘE A ROZMRAZOVÁNÍ

1. Zvolte funkci vaření v páře.





2. Zvolte požadovaný čas vaření pomocí šipek.





3. Zmáčkněte OK. Ozve se zapípání, časovač bliká. Alarm Vás informuje, když je jídlo hotové.



- Vyndejte nádobu na zachycenou vodu z vaření (1.3.) a nalijte vodu do zásobníku (1.1.), tak aby dosáhla izolační destičky (1.2.) (350 ml max.).
- Vratte zpět nádobu na zachycenou vodu z vaření: bude se v ní shromažďovat šťáva z jídla, což Vám umožní zachovat jeho nutriční hodnotu.
- Umístěte podnosy (1.5.) do koše (1.4.) podle potřeby.
- Nakrájejte přísady na kostičky o rozměrech přibližně 1,5 cm x 1,5 cm a umístěte je do košů pro vaření v páře. Nedávejte více než 400 g potravin do každého koše.
- Nasaďte víko (1.7.) na horní část s otvorem pro vypouštění páry vzadu.
- Zapněte pomocí  přepínače ZAPNOUT/VYPNOUT v horní části kontrolního panelu.
- Zvolte funkci vaření v páře .
- Zvolte čas vaření pomocí šipek. Čas bude záviset na druhu a množství jídla, které si přejete vařit. Řiďte se tabulkou časů vaření.
- Zmáčkněte OK. Časovač bliká, ozve se zapípání. Zvuk alarmu Vás bude informovat, že jídlo je hotové. Zmáčkněte OK pro vypnutí alarmu. Pokud si přejete pokračovat ve vaření, zmáčkněte šipky, abyste přidali minuty, pak zmáčkněte OK pro start.
- Při sundávání víka a košů pro vaření v páře používejte držadla. Dejte pozor, abyste se nepopálili!
- Dobrou chuť!

Rady a tipy

1. Písady mohou být rozděleny podle druhu (zelenina/maso) nebo času vaření. Příklad: dejte brambory, které vyžadují poměrně dlouhý čas vaření, do spodního koše a cukety do horního koše, protože se vaří rychleji. Už nikdy převařená zelenina!
2. Díky odnímatelným podnosům můžete přizpůsobit kapacitu. 1 malý koš, 2 koše nebo 1 velký koš díky vyndání prostředního podnosu.
3. Voda zachycená po vaření rýže nebo zeleniny může být díky své nutriční hodnotě a chuti použita pro zředění pyré nebo přidána do kojeneckého mléka v kojenecké lahvi.
4. Časy vaření jsou pouze orientační. Před konzumací vždy zkontrolujte, zda je jídlo důkladně uvařené. Pokud jídlo není uvařené dostatečně, znovu nastavte čas. Může být potřeba přidat vodu. Je možné zkrátit  nebo prodloužit  dobu vaření během cyklu zahřívání.
5. Mezi kousky jídla nechávejte mezery, abyste umožnili dobré vaření v páře.
6. Snažte se používat bio suroviny a před použitím je dobře umyjte.
7. Můžete také vařit vejce! Jednoduše dejte vejce do jamek na vejce vestavěných v podnosech.
8. Doporučujeme Vám, abyste si přečetli část «Údržba a čištění», abyste věděli, jak čistit Nutribaby+ a jak optimalizovat jeho životnost.

ROZMRAZOVÁNÍ

Pro rozmrazování postupujte stejně, ale zvolte mód rozmrazování .
Před rozmrazováním nezapomeňte sundat víka z nádob.

MIXOVÁNÍ



- Nasadíte mixovací jednotku **(3)** na zásuvný konektor umístěný na hlavní jednotce.
- Když budou přísady uvařeny, otevřete víko vařicí nádoby **(1.7.)** a nechte jídlo několik minut zchladit.
- Přemístěte do mixovací nádoby **(3.2.)** pomocí přibalené lopatky.
POZN.: Pro co nejlepší výsledky nemixujte více než 400 g vařeného ovoce nebo zeleniny nebo více než celkem 300 g masa + zeleniny.
- Nalijte zachycenou vodu z vaření (max. 200 ml) do mixovacího džbánu, abyste dosáhli požadované konzistence.
- Nasadíte a zaaretujete víko **(3.3.)** sna džbán. Nasadíte džbán na základy a zaaretujete ho.
- Zapněte pomocí  přepínače ZAPNOUT/VYPNOUT v horní části kontrolního panelu.



- Pro přesné nastavení jemnosti polévek nebo pyré jsou k dispozici 3 rychlosti mixování. Zmáčknete ikonu mixování  abyste aktivovali mód mixování, a zvyšujete nebo snižujete rychlost mixování od 1 (nejpomalejší) do 3 (nejrychlejší).
- Zmáčknete spínač mixování **(3.4.)** umístěný na víku na max. 5 sekund. Před dalším mixováním vyčkejte dalších 5 sekund atd.

POZN.:

1. Dodržujte interval 5 sekund mezi každým cyklem mixování. Nemačkejte knoflík po dobu delší než 30 po sobě jdoucích sekund, abyste se vyhnuli přehřátí přístroje.
2. Doporučujeme Vám, abyste si přečetli část «Údržba a čištění», abyste věděli, jak čistit Nutribaby+ a jak optimalizovat jeho životnost.

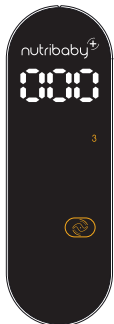

Rady a tipy

Bez ohledu na vybraný mód může být vždy zvolena funkce mixování. Je například možné používat funkci vaření v páře současně s funkcí mixování.
Pro zrušení funkce mixování zmáčknete na 3 sekundy ikonu mixování .

3 sec.

STERILIZACE

1. Zvolte funkci sterilizace a zmáčkněte OK. Ozve se zapípání.

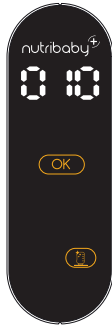

2. Časovač bliká. Zvuk alarmu Vás bude informovat, že sterilizace byla dokončena.

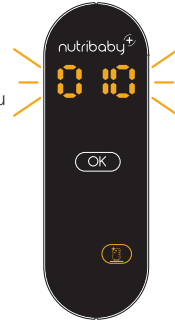

- Vyndejte nádobu na zachycenou vodu z vaření (1.3.) a nalijte vodu do zásobníku (1.1.) tak, aby dosáhla izolační destičky (1.2.) (350 ml max.).
- Vyndejte podnosy (1.5.) každého koše pro vaření v páře (1.4.).
- Naskládejte koše na sebe a nasadte je na základnu (1).
- Dejte kojenecké lahve dnem vzhůru spolu s veškerým příslušenstvím, které si přejete sterilizovat, přímo na izolační mřížku (1.2.).
- Nasadte víko (1.7.) na horní koš.
- Zapněte pomocí \cup přepínače ZAPNOUT/VYPNOUT v horní části kontrolního panelu.
- Zvolte funkci sterilizace P .
- Zmáčkněte OK. Ozve se zapípání. Časovač bliká.
- Zvuk alarmu Vás bude informovat, že sterilizace byla dokončena.
- Zmáčkněte OK pro vypnutí alarmu.

POZN.: Doporučujeme Vám, abyste si přečetli část «Údržba a čištění», abyste věděli, jak čistit Nutribaby(+) a jak optimalizovat jeho životnost.

OHŘÍVÁNÍ KOJENECKÝCH LAHVÍ

Nalijte vodu do zásobníku (1.1.) tak aby dosáhla izolační destičky (1.2.) (350 ml max.). Vyndejte podnosy (1.5.) dkaždého koše pro vaření v páře (1.4.).

Naskládejte koše na sebe a nasadte je na základnu (1). Dejte kojeneckou láhev bez dudlíku přímo na izolační destičku (1.2.).

Zapněte pomocí \cup přepínače ZAPNOUT/VYPNOUT v horní části kontrolního panelu.

1. Zvolte funkci ohřívání lahví.
2. Zvolte množství tekutiny, které se má ohřát, pomocí šipek a zmáčkněte OK. Ozve se zapípání.
3. Zvolte pomocí šipek aktuální teplotu jídla (pokořová teplota H nebo chladné B) a zmáčkněte OK.
4. Zmáčkněte OK. Ozve se zapípání. Časovač bliká. Alarm Vás bude informovat, až bude kojenecká láhev připravena.



VAROVÁNÍ:

1. Abyste předcházeli riziku popálení, vždy zkontrolujte teplotu jídla, dříve než začnete krmit své miminko. Dobře protřepejte kojenecké lahve, abyste promíchali obsah, a pak kápněte mléko na vnitřní stranu svého zápěstí, abyste zkontrolovali teplotu.
2. Předprogramované cykly jsou propočteny podle průměrného času potřebného k ohřátí kojenecké lahve. Materiál a tloušťka kojenecké lahve i případná přítomnost odnímatelného dna mohou ovlivnit teplotu jídla. Ohřívání více než jedné lahve najednou může mít také vliv na čas ohřevu. Pokud je jídlo příliš horké nebo příliš studené, snižte nebo zvyšte čas ohřevu pomocí funkce «vaření v páře».



OHŘÍVÁNÍ SKLENIČEK S DĚTSKOU VÝŽIVOU

Nalijte vodu do zásobníku (1.1.), tak, aby dosáhla izolační destičky (1.2.) (350 ml max.). Vyndejte podnosy (1.5.) z každého koše pro vaření v páře (1.4.).

Naskládejte koše na sebe a nasadte je na základnu (1). Dejte skleničku s výživou bez víčka přímo na izolační destičku (1.2.). Zapněte pomocí  přepínače ZAPNOUT/VYPNOUT v horní části kontrolního panelu.

1. Zvolte funkci ohřívání skleniček s výživou.

2. Zvolte množství jídla, které se má ohřát, pomocí šipek a zmáčkněte OK. Ozve se zapípnání.

3. Zvolte pomocí šipek aktuální teplotu jídla (pokojová teplota  nebo chladné ) a zmáčkněte OK.

4. Zmáčkněte OK. Ozve se zapípnání. Časovač bliká. Alarm Vás bude informovat, až bude sklenička s dětskou výživou připravena.

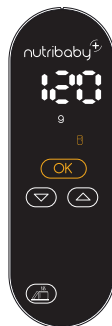

VAROVÁNÍ:

1. Abyste předcházeli riziku popálení, vždy zkontrolujte teplotu jídla, dříve než začnete krmit své miminko.

2. Předprogramované cykly jsou propočteny podle průměrného času potřebného k ohřátí kojenecké lahve nebo skleničky s dětskou výživou. Velikost a tloušťka skleničky s výživou pro dítě mohou ovlivnit teplotu jídla. Pokud je jídlo příliš horké nebo příliš studené, snižte nebo zvýšte čas ohřevu pomocí funkce «vaření v páře».

INDIVIDUÁLNÍ PŘÍZPŮSOBENÍ

Babymoov Vám teď poprvé umožňuje, abyste přizpůsobili své Nutribaby+ stylu své vlastní kuchyně!

Zamilujete se do všech dedikovaných individuálně přizpůsobitelných krytů, které jsou k dispozici v obchodech nebo online: ref. **A001119 - A001120 - A001121 - A001122 - A001123...**



Dříve než sundáte kryt kontrolního panelu, doporučujeme Vám sejmout mixovací jednotku a ponechat zásuvný konektor vysunutý. Pak jednoduše sejměte boky krytu tak, že je vysunete směrem vzhůru. Nadzvedněte jednotku pro vaření v páře a uvolněte spodní část krytu. Postupujte obdobným způsobem při umísťování nového krytu s tím, že zacvaknete spodní část a boky zasunete směrem dolů. Doporučujeme zkontrolovat, zda kryt vzadu dobře doléhá.

Uvítáme, když s námi budete sdílet fotografii **SVÉHO** Nutribaby+ ve **SVÉ** kuchyni!

ÚDRŽBA A ČIŠTĚNÍ

ALARMY

- Alarm zazní a ikona  na kontrolním panelu se rozsvítí, pokud v zásobníku během cyklu vaření dojde voda. Vyndejte koše pro vaření v páře a dolijte vodu do zásobníku vody (1.1.).

Zmáčkněte OK pro vypnutí alarmu a znovu zmáčkněte OK pro nové nastartování časovače.

- Alarm zazní na konci cyklu, aby Vás upozornil, že vaření je dokončeno.

ČIŠTĚNÍ

VAROVÁNÍ: Před čištěním odpojte Nutribaby+ ze sítě a ujistěte se, že je chladná! Základny jednotky pro vaření v páře a mixéru se nesmějí umývat v myčce nádobí.

- Utřete vlhkým hadříkem nebo houbičkou topnou jednotku uvnitř zásobníku a základnu mixovací jednotky. Nepoužívejte saponáty ani čisticí prostředky. Nechte uschnout. Neumývejte Nutribaby+ pod tekoucí vodou. Nedopusíte, aby se voda dostala do částí obsahujících elektrické součástky.

- Nepoužívejte abrazivní nebo žíravé čisticí prostředky, protože mohou poškodit přístroj a jeho povrch.

Varné koše (1.4.), odnímatelné podnosy (1.5.), nádobu na zachycení vody z vaření (1.3.), víka (1.7.) a (3.3.), lžice a mixovací džbán (3.2.) lze umývat pomocí houbičky, horké vody a mycího prostředku. Dobře opláchněte a nechte uschnout. Tyto díly jsou také vhodné pro mytí v myčce nádobí.

- Aby bylo možné správně očistit mixovací nůž (3.1.), stačí ho prostě odšroubovat pod nádobou ve směru hodinových ručiček.

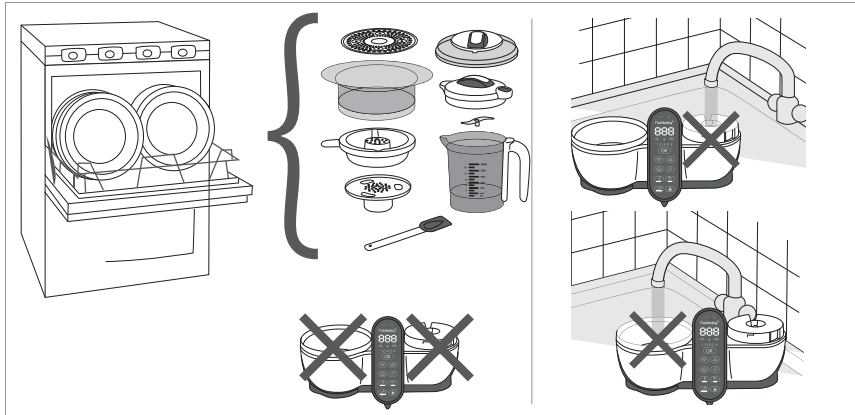

ODVÁPŇOVÁNÍ

Když se Nutribaby(+) nějakou dobu používá, na topné jednotce se mohou vytvořit minerální usazeniny, které ji mohou poškodit. V tom případě se na kontrolním panelu objeví ikona CALC (2.1).

Měli byste zásobník vody odvápnovat pravidelně (každých 50 cyklů) nalitím 100 ml horké vody a 100 ml bílého octa. Nechte působit jednu nebo dvě hodiny (nebo více, je-li to nutné), aniž zapojíte přístroj do sítě. Vylijte směs a utřete vnitřek zásobníku a topnou jednotku vlhkým hadříkem. Aby zmizela ikona CALC (2.1) poté, co je operace skončena, zmáčkněte na 5 sekund OK.

Pozn. : 50 cyklů je informativní hodnota. Možná, že budete muset provést odvápnění dříve, pokud je používaná voda velmi tvrdá.

CZ

ČASTÉ DOTAZY

NUTRIBABY+ SE VYPÍNÁ SÁM, JE TO NORMÁLNÍ?

Displej Nutribaby+ přejde po 5 minutách nečinnosti do režimu spánku. Abyste opustili tento mód, zmáčkněte knoflík OK.

KAM SE MÁ V NUTRIBABY+ DÁVAT VODA?

Vyndejte nádobu na zachycení vody z vaření (1.3.) a nalijte vodu do zásobníku (1.1.) tak aby dosáhla izolační destičky (1.2.). Topná jednotka umístěná v zásobníku (1.1.) musí být přímo v kontaktu s vodou.

FUNKCE MIXOVÁNÍ NEFUNGUJE

Zkontrolujte, zda jste dobře umístili mixovací část tak, že jste ji připojili ke konektoru, jak je uvedeno na straně 5.

ALARM ZAZNÍ PŘED KONCEM CYKLU VAŘENÍ

- Na kontrolním panelu se rozsvítí ikona 🔔. To znamená, že v zásobníku došla voda. Vyndejte koše pro vaření v páře a dolijte vodu do zásobníku vody (1.1.). Zmáčkněte OK pro vypnutí alarmu a znovu zmáčkněte OK pro nové nastartování časovače.
- Alarm může zaznít při vaření i v případě, že je v zásobníku voda. Jde určitě o problém s vodním kamenem (viz ODVÁPŇOVÁNÍ).

MŮŽU SOUČASNĚ VAŘIT SLANÁ I SLADKÁ JÍDLA?

Ano, můžete současně vařit slaná i sladká jídla. Ale vezměte prosím na vědomí, že to může mít vliv na chuť. Nové sdílené recepty můžete najít v Nutribaby Community.

MŮŽU V NUTRIBABY(+) VAŘIT RÝŽI A TĚSTOVINY?

Ano, v Nutribaby+ můžete vařit rýži a těstoviny.

V závislosti na druhu a velikosti můžete vařit rýži/těstoviny v nádobě na zachycení vody z vaření a pravidelně kontrolovat, dokud nebudou dovařené.

ПРАВИЛА БЕЗОПАСНОСТИ

МЕРЫ ПРЕДОСТОРОЖНОСТИ: перед использованием Nutribaby⁺ внимательно прочтите все нижеперечисленные инструкции.

- Во избежание поражения током, не погружайте ни сам прибор, ни его шнур в воду или любую другую жидкость.
- Используйте прибор только по его прямому назначению: для варки, разогревания, смешивания, стерилизации, размораживания. Любое иное применение может быть опасно.
- Будьте очень осторожны при использовании лезвий блендера, особенно при выемке лезвий из ёмкости, её опорожнении и мойке лезвий.
- Прибор не содержит деталей необходимых пользователю для ремонта. Не разбирайте прибор.
- Не оставляйте прибор без присмотра при его использовании в присутствии детей. Держите прибор в недоступном для детей месте.
- Прибор предназначен для домашнего использования, не используйте его вне помещения.
- Не допускайте свисания шнура питания с края стола или другой рабочей поверхности, и его контакта с горячими поверхностями.
- Используйте прибор на плоской, устойчивой и сухой поверхности.
- Не ставьте прибор на горячие поверхности или вблизи газовой плиты, духовки и иных источников тепла.
- Не прикасайтесь к горячим поверхностям аппарата (нагревательный элемент).
- Не перемещайте прибор во время эксплуатации, после включения или при наличии в нём горячей воды.
- Отсоедините прибор от розетки после его использования или перед операциями по уходу и очистке, или для хранения.

ПРЕДУПРЕЖДЕНИЯ

- **ПРЕДУПРЕЖДЕНИЕ** : если шнур питания повреждён, он должен быть заменен изготовителем, его мастерской послепродажного обслуживания либо лицом с соответствующей квалификацией во избежание опасности.
- Данный прибор не предусмотрен для использования лицами (в том числе детьми) с ограниченными физическими, сенсорными или умственными возможностями, или лицами лишёнными необходимых опыта или знаний, если им заранее не было объяснено функционирование аппарата лицом, отвечающим за их безопасность. Не позволяйте детям играть с прибором.
- Соблюдайте время подогрева и удостоверьтесь в том, что бутылочка и её содержимое нужной температуры прежде чем давать пищу Вашему ребёнку.
- Прибор предназначен исключительно для домашнего использования.
- С данным прибором в можете использовать стерилизуемые пластиковые или стеклянные бутылочки, а также другие термостойкие контейнеры.
- Всегда проверяйте Вашу посуду перед её использованием в Nutribaby⁺.
- Электрическое и электронное оборудование являюся объектом селективного сбора. Не выбрасывайте отходы электрического и электронного оборудования с остальными несортированными отходами.



Данный символ означает во всех странах Евросоюза, что данный продукт является объектом селективного сбора и не должен быть выброшен в мусор или смешан с бытовыми отходами.

ОПИСАНИЕ ПРИБОРА

1. Пароварка

- 1.1. Резервуар для воды с нагревательным элементом
- 1.2. Изолирующая пластина
- 1.3. Емкость для варочной воды
- 1.4. Паровая корзина (2 шт.)
- 1.5. Съёмный поддон (2 шт.)
- 1.6. Отверстие для выпуска пара
- 1.7. Крышка

- 2.5. Кнопки выбора +/-

- 2.6. Измельчение
- 2.7. Стерилизация
- 2.8. Размораживание
- 2.9. Разогрев детского питания в баночках
- 2.10. Разогрев детского питания в бутылочках
- 2.11. Приготовление на пару
- 2.12. Кнопка подтверждения (OK)
- 2.13. Скорость работы блендера

2. Панель управления

- 2.1. Сигнал об удалении накипи
- 2.2. Сигнал об уровне воды
- 2.3. Отображение времени и объема
- 2.4. Выбор температуры: комнатная / низкая (только для разогрева)

3. Блендер

- 3.1. Съёмное лезвие
- 3.2. Чаша блендера
- 3.3. Крышка блендера
- 3.4. Выключатель блендера

ПРИГОТОВЛЕНИЕ НА ПАРУ И РАЗМОРАЖИВАНИЕ

1. Выберите приготовление на пару.



2. Выберите время приготовления при помощи кнопок со стрелками.



3. Нажмите OK. Прозвучит звуковой сигнал, таймер начнет мигать. О готовности блюда сообщит звуковой сигнал!



- Снимите емкость для варочной воды (1.3.) налейте воду в резервуар (1.1.) до изолирующей пластины (1.2.).
- Установите на место емкость для варочной воды: с ее помощью вы сохраните стекающий сок с питательными веществами.
- Установите поддон (1.5.) в корзину (1.4.) по желанию.
- Нарезайте продукты кубиками размером приблизительно 1,5 x 1,5 см и положите в паровую корзину. В каждую корзину можно положить до 400 г продуктов.
- Установите крышку (1.7.) отверстием для выхода пара назад.
- Включите выключатель ☺ ВКЛ./ВЫКЛ. наверху панели управления.
- Выберите приготовление на пару 0:00.
- При помощи кнопок со стрелками выберите время приготовления. Оно зависит от типа и количества продуктов. См. таблицу времени приготовления.
- Нажмите OK. Таймер начнет мигать, прозвучит звуковой сигнал.
- О готовности блюда сообщит звуковой сигнал.
- Чтобы выключить сигнал, нажмите OK. Если вы хотите продолжить приготовление, добавьте время при помощи кнопок со стрелками и нажмите OK.
- Для снятия крышки и паровых корзин используйте рукоятку. Будьте осторожны, чтобы не обжечься!
- Наслаждайтесь готовым блюдом!

Советы и подсказки

1. Вы можете разделять ингредиенты по типу (овощи, мясо) или времени приготовления. Например, кладите в нижнюю корзину картофель, требующий относительно долгого приготовления, а в верхнюю — кабачки, которые готовятся быстрее. Овощи больше не переварятся!
2. Вы можете регулировать объем, благодаря съёмным поддонам, получив одну малую корзину, две корзины или одну большую корзину при снятом среднем поддоне.
3. Воду от приготовления риса и овощей, обладающую полезными свойствами и отличным вкусом, можно использовать для приготовления пюре и добавления в детское молочное питание.
4. Время приготовления указано приблизительно. Перед подачей обязательно проверьте, готово ли блюдо. Если оно не готово, увеличьте время. Возможно, потребуется добавить воды. Вы можете уменьшать ▽ или увеличивать △ время приготовления в ходе нагрева.
5. Оставляйте между продуктами пространство для циркуляции пара.
6. Старайтесь использовать органические продукты, тщательно мойте ингредиенты перед приготовлением.
7. Вы также можете варить яйца! Просто положите их в предусмотренные на поддонах места.
8. В разделе «Уход и очистка» вы можете узнать, как очищать Nutribaby(+) и продлить срок службы прибора.

РАЗМОРАЖИВАНИЕ

При размораживании действуйте, как описано выше, но выберите функцию размораживания . Не забудьте снять крышки с контейнеров с пищей.

ИЗМЕЛЬЧЕНИЕ



- Присоедините блендер (3) к выдвигному разъему на главном блоке.
- Когда продукты будут готовы, откройте крышку (1.7.) и дайте им остыть в течение нескольких минут.
- Переложите продукты в чашу блендера (3.2.) при помощи прилагаемой лопатки.
- Примечание:** для лучшего результата не измельчайте за один раз больше 400 г фруктов или овощей, или 300 г мяса с овощами.
- Перелейте варочную воду (не больше 200 мл) в чашу блендера для получения нужной консистенции.
- Установите на чашу и зафиксируйте крышку блендера (3.3.) Установите и зафиксируйте чашу на основании.
- Включите выключатель  ВКЛ./ВЫКЛ. наверху панели управления.

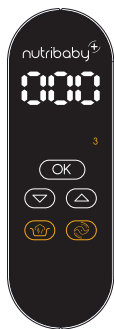
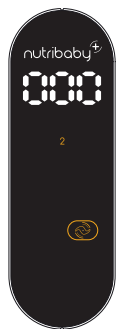

- Чтобы добиться нужной текстуры супов и пюре, предусмотрены три скорости измельчения. Нажмите на пиктограмму , чтобы включить режим измельчения и увеличить или уменьшить скорость от минимальной (1) до максимальной (3).
- Нажмите на кнопку включения блендера (3.4.) на крышке максимум на 5 секунд. Перед каждым новым включением блендера ожидайте 5 секунд.

Примечание:

1. Соблюдайте интервал 5 секунд между включениями блендера. Во избежание перегрева блендера, не держите кнопку нажатой больше 30 секунд.
2. В разделе «Уход и очистка» вы можете узнать, как очищать Nutribaby+ и продлить срок службы прибора.

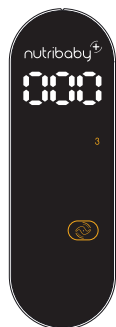

Советы и подсказки

Функцию измельчения можно включить в любое время независимо от выбранного режима работы. Можно использовать пароварку и блендер одновременно.

Чтобы отменить функцию измельчения, нажмите на пиктограмму  на 3 секунды.

3 sec.

СТЕРИЛИЗАЦИЯ

1. Выберите функцию стерилизации и нажмите ОК. Прозвучит звуковой сигнал.

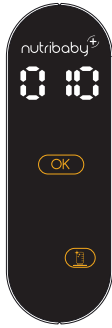

2. Таймер начнет мигать. О завершении стерилизации сообщит звуковой сигнал.



- Снимите емкость для варочной воды (1.3.) и налейте воду в резервуар (1.1.) до изолирующей пластины (1.2.).
- Извлеките поддоны (1.5.) из всех паровых корзин (1.4.).
- Сложите корзины и установите на основание (1).
- Установите перевернутые бутылочки и любые другие принадлежности, которые вы хотите простерилизовать, непосредственно на изолирующую пластину (1.2.).
- Установите на верхнюю корзину крышку (1.7.).
- Включите выключатель ВКЛ./ВЫКЛ. наверху панели управления.
- Выберите функцию стерилизации .
- Нажмите ОК. Прозвучит звуковой сигнал. Таймер начнет мигать.
- О завершении стерилизации сообщит звуковой сигнал.
- Чтобы выключить сигнал, нажмите ОК.

Примечание: В разделе «Уход и очистка» вы можете узнать, как очищать Nutribaby+ и продлить срок службы прибора.

РАЗОГРЕВ БУТЫЛОЧЕК С ДЕТСКИМ ПИТАНИЕМ

Налейте воду в резервуар (1.1.) до изолирующей пластины (1.2.). Извлеките поддоны (1.5.) из всех паровых корзин (1.4.). Сложите корзины и установите на основание (1). Установите бутылочку без соски непосредственно на изолирующую пластину (1.2.). Включите выключатель ВКЛ./ВЫКЛ. наверху панели управления.

1. Выберите функцию разогрева бутылочек.
2. При помощи кнопок со стрелками выберите объем разогреваемой жидкости и нажмите ОК. Прозвучит звуковой сигнал.
3. При помощи кнопок со стрелками выберите текущую температуру продуктов (комнатную или низкую) и нажмите ОК.
4. Нажмите ОК. Прозвучит звуковой сигнал. Таймер начнет мигать. О том, что бутылочка разогрета, сообщит звуковой сигнал!

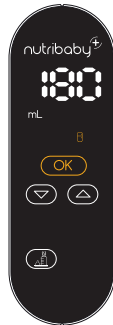

ОСТОРОЖНО!



1. Во избежание ожогов, обязательно проверяйте температуру пищи, прежде чем давать ее ребенку. Встряхните бутылочку, чтобы перемешать ее содержимое, а затем капните себе на внутреннюю сторону запястья, чтобы проверить температуру.
2. Запрограммированные циклы основаны на среднем времени разогрева бутылочек. На температуру пищи влияют материал, толщина стенок бутылочки и наличие съемного дна. Одновременный разогрев нескольких бутылочек может потребовать больше времени. Если пища слишком горячая или холодная, уменьшите или увеличьте время разогрева на пару.

РАЗОГРЕВ БАНОЧЕК С ДЕТСКИМ ПИТАНИЕМ

Налейте воду в резервуар (1.1.) до изолирующей пластины (1.2.). Извлеките поддоны (1.5.) из всех паровых корзин (1.4.). Сложите корзины и установите на основание (1). Установите баночку без крышки непосредственно на изолирующую пластину (1.2.). Включите выключатель  ВКЛ./ВЫКЛ. наверху панели управления.

1. Выберите функцию разогрева баночки.

2. При помощи кнопок со стрелками выберите объем разогреваемой пищи и нажмите ОК. Прозвучит звуковой сигнал.

3. При помощи кнопок со стрелками выберите текущую температуру продуктов (комнатную  или низкую ) и нажмите ОК.

4. Нажмите ОК. Прозвучит звуковой сигнал. Таймер начнет мигать. О том, что баночка разогрета, сообщит звуковой сигнал!



ОСТОРОЖНО!

1. Во избежание ожогов, обязательно проверяйте температуру пищи, прежде чем давать ее ребенку.
2. Запрограммированные циклы основаны на среднем времени разогрева бутылочек и баночек. На температуру пищи влияют размер и толщина стенок баночки. Если пища слишком горячая или холодная, уменьшите или увеличьте время разогрева на пару.

ИНДИВИДУАЛЬНЫЙ ДИЗАЙН

Благодаря Babymoov, вы впервые можете изменить дизайн Nutribaby+ в соответствии со стилем своей кухни! Вам понравятся специальные сменные накладки, которые можно приобрести в магазинах или на сайте: арт. A001119 - A001120 - A001121 - A001122 - A001123...



Прежде чем снимать накладку панели управления, мы рекомендуем отсоединить блендер и оставить выдвижной разъем выдвинутым. Затем просто поднимите боковые стороны накладки. Приподнимите блок нагрева и отсоедините нижнюю часть корпуса. Действуя так же, установите новый корпус, защелкните его нижнюю часть и сдвиньте боковые стороны вниз. Убедитесь, что накладку надежно зафиксировалась с обратной стороны. Отправьте нам фотографию ВАШЕЙ Nutribaby+ на ВАШЕЙ кухне!

УХОД И ОЧИСТКА

СИГНАЛЫ ТРЕВОГИ

- Если в ходе приготовления в резервуаре закончится вода, раздастся звуковой сигнал и загорится пиктограмма . Снимите паровые корзины и долейте воду в резервуар (1.1.). Нажмите ОК, чтобы выключить звуковой сигнал, нажмите ОК еще раз, чтобы вновь запустить таймер.
- Звуковой сигнал в конце цикла уведомляет вас о завершении приготовления.

ОЧИСТКА

ОСТОРОЖНО! Перед очисткой выключите Nutribaby+ из сети и убедитесь, что прибор остыл! Основания пароварки и блендера нельзя мыть в посудомоечной машине.

- Нагревательный элемент в резервуаре для воды и основание блендера протирайте влажной тканью или губкой. Не используйте моющие и чистящие средства. После очистки дайте прибору высохнуть. Не мойте Nutribaby+ под проточной водой. Не допускайте попадания воды в электронные блоки прибора.

- Не применяйте абразивные чистящие средства, поскольку они могут повредить прибор и его поверхность.

Корзины (1.4.), поддоны (1.5.), емкость для варочной воды (1.3.), крышки (1.7.) и (3.3.), лопатку и чашу блендера (3.2.) можно мыть губкой в горячей воде с добавлением средства для мытья посуды. Затем тщательно промойте эти части в чистой воде и дайте им высохнуть. Эти элементы также можно мыть в посудомоечной машине.

- Для правильной очистки лезвие (3.1.) следует разблокировать снизу чаши, повернув по часовой стрелке.

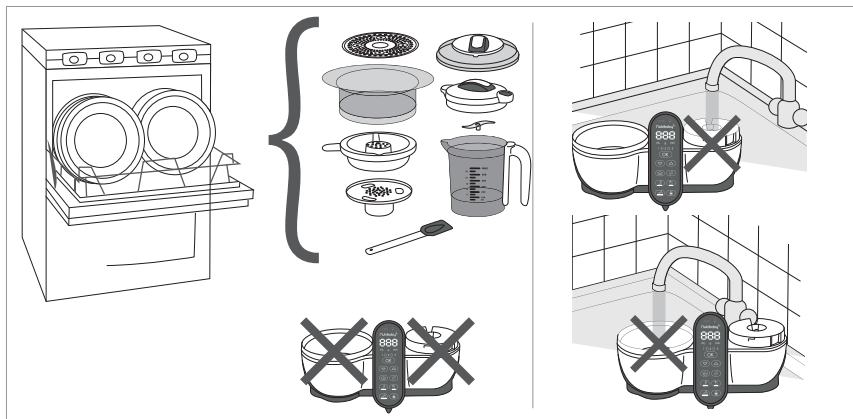

ОЧИСТКА ОТ НАКИПИ

В ходе эксплуатации Nutribaby+ на нагревательном элементе могут возникать минеральные отложения, вызывающие риск повреждения прибора. На панели управления загорается пиктограмма CALC (2.1).

Вы должны регулярно (через каждые 50 циклов нагрева) очищать резервуар для воды от накипи, используя раствор 100 мл горячей воды и 100 мл белого уксуса. Залейте раствор на 1-2 часа (при необходимости, больше), не включая прибор в сеть. Затем вылейте раствор и протрите внутреннюю поверхность резервуара и нагревательный элемент влажной тканью. Чтобы пиктограмма CALC (2.1) исчезла,

по завершении операции нажмите кнопку ОК на 5 секунд.

Примечание: 50 циклов — ориентировочное значение. При повышенной жесткости воды, возможно, очистку от накипи потребует выполнять чаще.

ЧАСТО ЗАДАВАЕМЫЕ ВОПРОСЫ

ДИСПЛЕЙ NUTRIBABY+ ВЫКЛЮЧАЕТСЯ САМ, НОРМАЛЬНО ЛИ ЭТО?

После 5 минут бездействия дисплей Nutribaby+ переходит в режим ожидания. Для выхода из этого режима, нажмите кнопку ОК.

КАК НАЛИТЬ ВОДУ В NUTRIBABY+ ?

Снимите емкость для варочной воды (1.3.) и налейте воду в резервуар (1.1.) до изолирующей пластины (1.2.). Нагревательный элемент внутри резервуара (1.1.) должен непосредственно контактировать с водой.

НЕ РАБОТАЕТ БЛЕНДЕР

Убедитесь, что блендер правильно установлен и соединен с разъемом, как показано на стр. 5.

ЗВУКОВОЙ СИГНАЛ РАЗДАЕТСЯ ДО ОКОНЧАНИЯ ПРИГОТОВЛЕНИЯ

- На панели управления загорается пиктограмма 🔔. Это означает, что в резервуаре не осталось воды. Снимите паровые корзины и долейте воду в резервуар (1.1.). Чтобы выключить сигнал, нажмите ОК. Таймер автоматически продолжит отсчет с момента, на котором он был остановлен. Нажмите ОК, чтобы выключить звуковой сигнал, нажмите ОК еще раз, чтобы вновь запустить таймер.

- В процессе приготовления может включиться звуковой сигнал, хотя в резервуаре есть вода. Это, скорее всего, вызвано образованием накипи (см. «Очистка от накипи»).

МОЖНО ЛИ ГОТОВИТЬ ОДНОВРЕМЕННО СОЛЕННЫЕ И СЛАДКИЕ БЛЮДА?

Да, вы можете готовить одновременно соленые и сладкие блюда. Но учтите, что их вкусы могут смешаться. Вы можете найти новые рецепты в сообществе Nutribaby!

МОЖНО ЛИ ГОТОВИТЬ В NUTRIBABY+ РИС И МАКАРОННЫЕ ИЗДЕЛИЯ??

Да, вы можете готовить в Nutribaby+ рис и макаронные изделия.

Поместите рис или макаронные изделия, учитывая их тип и размеры, в емкость для варочной воды и регулярно проверяйте степень готовности.

HASZNÁLATI ÓVINTÉZKEDÉSEK : olvassa el figyelmesen az itt található összes utasítást mielőtt használatba venné a Nutribaby+ -t.

- Áramütés elkerülése érdekében ne merítse vízbe a készüléket, a zsinórt sem vízbe vagy bármilyen más folyadékba.
- Ne használja a készüléket más rendeltetésre, mint a főzés / melegítés / mixerelés / sterilizálás / kiolvasztás. Bármilyen más használat veszélyes lehet.
- Nagyon ügyeljen, amikor a mixer késeivel bánik, különösen, amikor veszi ki őket a keverőtáliból, üríti ki a tálat vagy mossa el azt.
- A készülék nem tartalmaz egyetlen olyan alkatrészt sem, ami javításhoz használható lehetne. Ne szedje szét a készüléket.
- Ügyelje fel a készüléket, amikor gyermekek közelében használja. Tartsa távol gyermekek elérhetőségétől.
- Ez a készülék benti használatra szánt, ne használja kint.
- Ne hagyja, hogy a zsinór leljön az asztalról vagy a munkapultról. Ne hagyja meleg felületek közelében.
- Használja a készüléket sima, stabil és száraz felületen.
- Ne helyezze a készüléket meleg felületre, vagy tűzhely, gázkészülék vagy hőforrás közelébe.
- Ne érintse meg a készülék meleg felületeit (melegítő tartály).
- Ne mozgassa a készüléket működés közben, vagy amint áram van kapcsolva, vagy ha már melegvizet tartalmaz.
- Húzza ki a készüléket az áramforrásból, ha nem használja, vagy ha tisztítani vagy elpakolni akarja.

FIGYELMEZTETÉSEK

- **FIGYELMEZTETÉS :** ha a tápszinór megsérült, a gyártó által kell kicseréltetni, vagy a gyártó vevőszolgálatánál vagy hasonló kompetenciájú személyek által, hogy bármilyen veszélyt elkerülhessen.
- Ez a készülék nem olyan személyek (beleértve gyerekek) számára készült, akik fizikai, érzékszervi vagy mentális fogyatékosak. Olyan személyek számára sem, akik tapasztalat vagy ismeretek hiányában szenvednek, hacsak nem más személyek felügyelete vagy felelőssége által nem juthattak a készülék birtokába és előzetes utasítások mellett használhatják azt. Jó felügyelni a gyerekeket, hogy megbizonyosodjunk arról, hogy nem játszanak a készülékkel.
- Tartsa be a melegítési időt és bizonyosodjon meg arról, hogy a cumisüveg és annak tartalma megfelelő hőmérsékletű, mielőtt kisbabájának adja.
- Ez a készülék házi használatra alkalmazható, és hasonlóan még :
 - konyhaszobákban egy bolt, iroda vagy más szakmai környezetű személyzet számára ;
 - farmokon ;
 - szálloda, motel vagy más lakhatást biztosító környezetben ;
 - szállóvendég-fogadó típusú környezetben.
- Használjon hőálló műanyag vagy üveg cumisüvegeket vagy más hőálló edényeket ezzel a készülékkel.
- Mindig ellenőrizze a használatához szükséges eszközöket, amikor a Nutribabyt használja.
- Az elektromos és elektronikus készülékek szelektív hulladékgyűjtés tárgyát képezik. Ne dobja ezeket a készülékeket háztartási kollektív szeméttárolókba, hanem csak a kijelölt szelektív gyűjtőhelyekre.



Ez a szimbólum azt mutatja, hogy az Európai Unióban ezt a terméket nem szabad a kukába vagy háztartási hulladékok közé dobni, hanem csak szelektív hulladékgyűjtő helyre.

ÖSSZETÉTEL

1. Pároló egység

- 1.1. Vízartály és melegítőegység
- 1.2. Izoláló rács
- 1.3. Főzővizes edény
- 1.4. Pároló kosár (x 2)
- 1.5. Kivehető főzőlap (x 2)
- 1.6. Gőzkivezető nyílás
- 1.7. Pároló fedél

- 2.5. +/- kiválasztó nyilak
- 2.6. Turmix funkció
- 2.7. Sterilizáló funkció
- 2.8. Kioldó funkció
- 2.9. Bébiételes üveg melegítő funkció
- 2.10. Cumisüveg melegítő funkció
- 2.11. Pároló funkció
- 2.12. Megerősítő „OK” funkció
- 2.13. Turmixlási sebesség kijelző

2. Vezérlő panel

- 2.1. Vízkölerakódás riasztás
- 2.2. Vízszint riasztás
- 2.3. Idő és mennyiség kijelző
- 2.4. Hőmérséklet kiválasztása: szobahőmérséklet / hideg (csak a melegítő funkció esetében)

3. Turmix egység

- 3.1. Kivehető kés
- 3.2. Turmixkehely
- 3.3. Turmixfedél
- 3.4. Turmix kapcsoló

PÁROLÁS ÉS KIOLVASZTÁS

1. Válassza ki a pároló funkciót.



2. Válassza ki a kívánt főzési időt a nyilak segítségével.



3. Nyomja meg az OK gombot. A készülék egy hangjelzést ad ki, az időzítő pedig villog. Egy hangjelzés tájékoztatja, amikor az étel elkészült!



- Vegye ki az **(1.3.)** főzővizes edényt és öntsön vizet az **(1.1.)** tartályba addig, amíg a víz eléri az **(1.2.)** izoláló rácsot (350 ml max.).
- Helyezze vissza a főzővizes edényt: ez az ételből származó levek összegyűjtésére szolgál, így lehetővé teszi az étel tápértékének megőrzését.
- Tetszés szerint helyezze az **(1.5.)** lapokat az **(1.4.)** kosárba.
- Aprítsa fel az alapanyagokat kb. 1,5 cm x 1,5 cm-es kis kockákra és helyezze őket a pároló kosarakba. Ne tegyen 400 g-nál több ételt az egyes kosarakba.
- Helyezze az **(1.7.)** fedelet a pároló egység tetejére úgy, hogy a gőzkivezető nyílás hátul legyen.
- Kapcsolja be az egységet a vezérlőpanel tetején található be-/kikapcsoló gomb segítségével.
- Válassza ki a párolás funkciót.
- Válassza ki a főzési időt a nyilak segítségével. Az idő az elkészíteni kívánt étel típusától és mennyiségétől függ. Lásd a főzési időket tartalmazó táblázatot.
- Nyomja meg az OK gombot. Az időzítő villog, és a készülék egy hangjelzést ad ki. Egy hangjelzés fogja tájékoztatni Önt arról, hogy elkészült az étel!
- Nyomja meg az OK gombot a hangjelzés kikapcsolásához. Ha folytatni kívánja a főzést, nyomja meg a nyilakat a percek hozzáadásához, majd nyomja meg az OK gombot az indításhoz.
- Használja a fogantyút a fedél és a pároló kosarak eltávolításához. Vigyázzon, hogy ne égesse meg magát!
- Jó étvágyat!

Tipppek és javaslatok

1. Az alapanyagok elkülönítése típus (zöldség/hús) vagy főzési idő szerint történhet. Például: helyezze a viszonylag hosszú főzési időt igénylő burgonyát az alsó kosárba, a cukkinit pedig a felső kosárba, mivel az gyorsabban megfő. Többé nincsenek túlfőzött zöldségek!
2. A kivehető lapok segítségével módosíthatja a kapacitást: 1 kis kosár, 2 kosár, vagy 1 nagy kosár a középső lap eltávolításával.
3. A rizs vagy a zöldségek főzővize tápértékének és ízének köszönhetően felhasználható pürék hígításához vagy hozzáadható a cumisüvegben lévő tápszerhez.
4. A főzési idők csak tájékoztató jellegűek. Étkezés előtt mindig bizonyosodjon meg arról, hogy az étel teljesen megfőtt. Ha az étel nem főtt meg eléggé, indítsa újra az időt. Előfordulhat, hogy több víz hozzáadására van szükség. Az elkészítési idő a melegítési ciklus közben csökkenthető vagy növelhető .
5. Hagyjon hézagokat az ételdarabok között a megfelelő párolás elősegítése érdekében.
6. Lehetőség szerint használjon bio élelmiszer alapanyagokat és használjon előtt mossa meg őket alaposan.
7. Tojást is főzhet! Csak helyezze a tojásokat a lapokon található tojástartókba.
8. Javasoljuk, hogy olvassa el az „Karbantartás és tisztítás” című részt, hogy tájékozódjon a Nutribaby+ készülék tisztításának módjáról és élettartamának optimalizálásáról.

KIOLVASZTÁS

A kiolvasztásnál ugyanígy járjon el, csak válassza a kiolvasztó módot .
Ne felejtse el eltávolítani a tartályok fedelét a kiolvasztáshoz.

TURMIXOLÁS



- Csatlakoztassa a **(3)** turmix egységet a főegységen található visszatolható csatlakozóhoz.
- Ha az alapanyagok megfőttek, nyissa fel a főzőedény fedelét **(1.7.)** és hagyja az ételt hűlni néhány percig.
- A mellékelt lapátka segítségével helyezze át az ételt a **(3.2.)** turmixkehelybe.
Megjegyzés: A legjobb eredmény elérése érdekében ne turmixoljon 400 g-nál több főtt gyümölcsöt vagy zöldséget, vagy összesen 300 g-nál több hús+zöldséget.
- Öntse a főzővizet (max. 200 ml) a turmixkehelybe a kívánt sűrűség eléréséhez.
- Helyezze fel és rögzítse a **(3.3.)** fedelet a kehelyre. Helyezze és rögzítse a kehelyt a talpazatra.
- Kapcsolja be az egységet a vezérlőpanel tetején található  be-/kikapcsoló gomb segítségével.



- A levesek vagy pürék sűrűségének tökéletes szabályozása érdekében 3 turmixolási sebesség áll rendelkezésre. Nyomja meg a  turmixolás ikont a turmix üzemmód aktiválásához és a turmixolási sebesség szabályozásához (1 (leglassabb fokozat) - 3 (leggyorsabb fokozat)).
- Tartsa lenyomva a fedélen található **(3.4.)** turmix kapcsolót maximum 5 másodpercig. Várjon újabb 5 másodpercig, mielőtt újból turmixolna stb.

Megjegyzés:

1. Tartson 5 másodperc szünetet a turmixolási ciklusok között. A készülék túlmelegedésének megelőzése érdekében ne tartsa nyomva a gombot 30 másodpercnél hosszabb ideig egyhuzamban.
2. Javasoljuk, hogy olvassa el az „Karbantartás és tisztítás” című részt, hogy tájékozódjon a Nutribaby+ készülék tisztításának módjáról és élettartamának optimalizálásáról.



Típek és javaslatok

A turmix funkció a kiválasztott üzemmódtól függetlenül mindig kiválasztható. Például lehetőség van a párolási üzemmód és a turmix funkció egyidejű használatára.

A turmix funkció leállításához tartsa lenyomva a  turmix ikont 3 másodpercig.

3 sec.

STERILIZÁLÁS

1. Válassza ki a sterilizálás funkciót, majd nyomja meg az OK gombot. A készülék egy hangjelzést ad ki.



2. Az időzítő villog. Egy hangjelzés fogja tájékoztatni Önt arról, hogy befejeződött a sterilizálás.

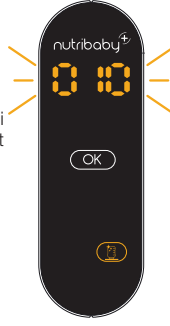

- Vegye ki az **(1.3.)** főzővízes edényt és öntsön vizet az **(1.1.)** tartályba addig, amíg a víz eléri az **(1.2.)** izoláló rácsot (350 ml max.).
- Vegye ki az **(1.5.)** lapokat mindegyik **(1.4.)** pároló kosárból.
- Helyezze egymásra a kosarakat és helyezze őket az **(1)** talapzatra.
- Helyezze a fejjel lefelé fordított cumisüvegeket és a sterilizálni kívánt valamennyi tartozékot közvetlenül az **(1.2.)**.
- Helyezze az **(1.7.)** fedelet a felső kosárra.
- Kapcsolja be az egységet a vezérlőpanel tetején található \cup be-/kikapcsoló gomb segítségével.
- Válassza ki a sterilizáló H funkciót.
- Nyomja meg az OK gombot. A készülék egy hangjelzést ad ki. Az időzítő villog. Egy hangjelzés fogja tájékoztatni Önt arról, hogy befejeződött a sterilizálás.
- Nyomja meg az OK gombot a hangjelzés kikapcsolásához.

Megjegyzés: Javasoljuk, hogy olvassa el a „Karbantartás és tisztítás” című részt, hogy tájékozódjon a Nutribaby(+) készülék tisztításának módjáról és élettartamának optimalizálásáról.

CUMISÜVEG MELEGÍTÉSE

Öntsön vizet az **(1.1.)** tartályba addig, amíg a víz eléri az **(1.2.)** (350 ml max.). Vegye ki az **(1.5.)** lapokat mindegyik **(1.4.)** pároló kosárból. Helyezze egymásra a kosarakat és helyezze őket az **(1)** talapzatra. Helyezze a cumisüveget a cumi nélkül közvetlenül az **(1.2.)** izoláló rácsra.

Kapcsolja be az egységet a vezérlőpanel tetején található \cup be-/kikapcsoló gomb segítségével.

1. Válassza ki a cumisüveg melegítő funkciót.
2. A nyílak segítségével válassza ki a melegíteni kívánt folyadék mennyiségét, majd nyomja meg az OK gombot. A készülék egy hangjelzést ad ki.
3. A nyílak segítségével válassza ki az étel aktuális hőmérsékletét (szobahőmérséklet H) vagy hideg H), majd nyomja meg az OK gombot.appuyez sur OK.
4. Nyomja meg az OK gombot. A készülék egy hangjelzést ad ki. Az időzítő villog. Egy hangjelzés tájékoztatja, amikor a cumisüveg tartalma felmelegedett!



VIGYÁZAT:



1. Az égési sérülés veszélyének elkerülése érdekében etetés előtt mindig ellenőrizze az étel hőmérsékletét. Állaposan rázza fel a cumisüveget a homogenizálás érdekében, majd csuklójának belső részére öntsön egy csepp tejet a hőmérséklet ellenőrzéséhez.
2. Az előre beprogramozott ciklusok ideje a cumisüvegek felmelegítéséhez szükséges átlagidő szerint kerül kiszámításra. A cumisüveg anyaga és vastagsága, illetve egy eltávolítható alsó rész esetleges jelenléte befolyásolhatja az étel hőmérsékletét. Az egyszerre több üveg melegítése szintén befolyásolja a melegítési időt. Ha az étel túl meleg vagy túl hideg, a „párolás” funkció segítségével csökkentse vagy növelje a melegítési időt.

BÉBIÉTELES ÜVEG MELEGÍTÉSE

Öntsön vizet az **(1.1.)** tartályba addig, amíg a víz eléri az **(1.2.)** (350 ml max.) izoláló rácsot. Vegye ki az **(1.5.)** lapokat mindegyik **(1.4.)** pároló kosárból.

Helyezze egymásra a kosarakat és helyezze őket az **(1)** talpazatra. Helyezze a bébiételes üveget fedél nélkül közvetlenül az **(1.2.)** izoláló rácsra.

Kapcsolja be az egységet a vezérlőpanel tetején található  be-/kikapcsoló gomb segítségével.

1. Válassza ki a bébiételes üveg melegítő funkciót.
2. A nyilak segítségével válassza ki a melegíteni kívánt étel mennyiségét, majd nyomja meg az OK gombot. A készülék egy hangjelzést ad ki.
3. A nyilak segítségével válassza ki az étel aktuális hőmérsékletét (szobahőmérséklet  vagy hideg ,), majd nyomja meg az OK gombot.
4. Nyomja meg az OK gombot. A készülék egy hangjelzést ad ki. Az időzítő villog. Egy hangjelzés tájékoztatja, amikor a bébiételes üveg tartalma felmelegedett!

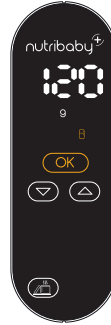

VIGYÁZAT:

1. Az égési sérülés veszélyének elkerülése érdekében etetés előtt mindig ellenőrizze az étel hőmérsékletét.
2. Az előre beprogramozott ciklusok ideje a cumisüvegek vagy a bébiételes üvegek felmelegítéséhez szükséges átlagidő szerint kerül kiszámításra. A bébiételes üveg mérete és vastagsága befolyásolhatja az étel hőmérsékletét. Ha az étel túl meleg vagy túl hideg, a „párolás” funkció segítségével csökkentse vagy növelje a melegítési időt.

SZEMÉLYRESZABÁS

Most először, a BabyMoov lehetővé teszi a Nutribaby+ készülékének személyre szabását, hogy összhangban legyen az Ön konyhájának a stílusával!

Biztosak vagyunk benne, hogy elnyerik a tetszését az üzleteinkben vagy online kapható személyre szabható burkolatok:

réfs. **A001119 - A001120 - A001121 - A001122 - A001123...** (hivatkozási számok).



Mielőtt eltávolítaná a vezérlő panel burkolatát javasoljuk, hogy válassza le a turmix egységet és hagyja kihűvni a kihúzható csatlakozót. Ezt követően felfelé történő csúsztatással egyszerűen távolítsa el a burkolat oldalsó részeit. Végül, csúsztassa előre a burkolat alsó részét. Emelje fel a melegítőegységet, és válassza le a burkolat alsó részét. Járjon el ugyanilyen módon az új burkolat felhelyezésekor. Csatlakoztassa az alsó részt, majd csúsztassa felfelé az oldalakat. Javasolt ellenőrizni, hogy a burkolat megfelelően csatlakozik-e a hátsó oldalon.

Összon meg velünk egy fényképet az **ÖN** konyhájában lévő **SAJÁT** Nutribaby+ készülékéről!

KARBANTARTÁS ÉS TISZTÍTÁS

HANGJELZÉSEK

- Egy hangjelzés szólal meg és a vezérlőpanelen található  ikon világítani kezd, ha a tartályból a főzési ciklus alatt kifogy a víz. Távolítsa el a pároló kosarakat és töltsön vizet az **(1.1.)** tartályba.

- A hangjelzés kikapcsolásához nyomja meg az OK gombot, az időzítő újraindításához pedig nyomja meg ismét.

- Egy hangjelzés szólal meg a ciklus végén, hogy tájékoztassa Önt arról, hogy a főzés befejeződött.

TISZTÍTÁS

VIGYÁZAT: Tisztítás előtt húzza ki a Nutribaby+ csatlakozódugóját a fali aljzatból, és győződjön meg arról, hogy a készülék lehűlt! A pároló és a turmix talapzatait tilos mosogatógépben mosni.

- Nedves törölkendővel vagy szivaccsal törölje le a tartály belsejében lévő melegítőegységet és a turmix egység talapzatát. Ne használjon mosószereket vagy tisztítószereket. Hagyja megszáradni. Ne mossa a Nutribaby+ készüléket folyóvíz alatt. Ügyeljen arra, hogy ne juthasson be víz az elektromos alkatrészeket tartalmazó részekbe.
- Ne használjon dörzsölő vagy súroló hatású tisztítószereket a tisztításhoz, mivel azok károsíthatják a készüléket és annak felületét. Az **(1.4.)** főző kosarak, az **(1.5.)** kivethető lapok, az **(1.3.)** főzővízes edény, az **(1.7.)** és **(3.3.)** fedelek, a lapátka és a **(3.2.)** turmixkehely tisztítása szivacs, melegvíz és mosogatószer használatával lehetséges. Óvítse el őket alaposan és hagyja megszáradni őket. Ezek az alkatrészek mosogatógépben is moshatók.
- A megfelelő tisztítás érdekében a **(3.1.)** csavarja ki a kehely alján az óramutató járásával megegyező irányban.

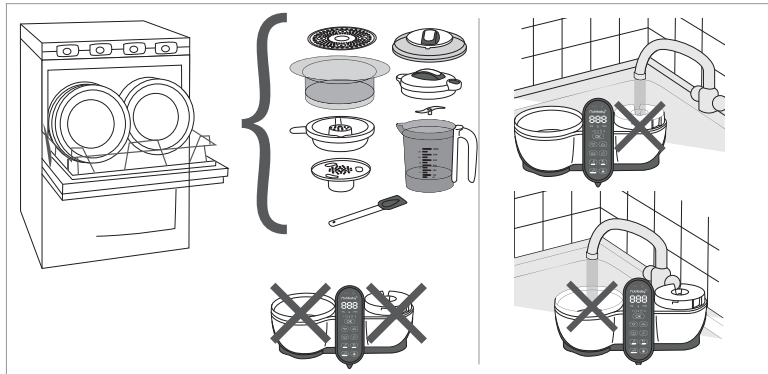

VÍZKŐELTÁVOLÍTÁS

A Nutribaby+ készülék használata során egy bizonyos idő elteltével ásványi anyag lerakódások képződhetnek a melegítőegységen, amelyek károsíthatják azt. Ebben az esetben az **CALC (2.1)** ikon megjelenik a vezérlőpanelen.

A víztartályról rendszeresen el kell távolítani a vízkövet (50 ciklusonként), 100 ml melegvíz és 100 ml fehérecet beöntésével. Hagyja benne az ecetes vizet egy vagy két órán keresztül (szükség esetén több ideig), anélkül, hogy a készüléket a fali aljzathoz csatlakoztatná. Öntse le az elegyet és nedves törölkendővel törölje le a tartály belsejét és a melegítőegységet. Ha a művelet végén el kívánja tüntetni az ikont (2.1), tartsa nyomva 5 másodpercig az OK gombot.

Megjegyzés : az 50 ciklus csupán tájékoztató érték. Előfordulhat, hogy hamarabb vízkőeltávolítást kell végeznie, ha nagyon kemény vizet használ.

GYAKRAN ISMÉTELT KÉRDÉSEK

A NUTRIBABY+ MAGÁTÓL KIKAPCSOL. EZ NORMÁLIS JELENSÉG?

A Nutribaby+ kijelzője készenléti állapotba kapcsol, ha 5 percig semmilyen műveletre nem kerül sor. Az üzemmódból való kilépéshez nyomja meg az OK gombot.

HOL ÖNTSEM BELE A VIZET A NUTRIBABY+ KÉSZÜLÉKBE?

Vegye ki az **(1.3.)** főzővízes edényt és öntsön vizet az **(1.1.)** tartályba addig, amíg a víz eléri az **(1.2.)** izoláló rácsot. Az **(1.1.)** tartályban található melegítőegységnek közvetlenül érintkeznie kell a vízzel.

A TURMIX FUNKCIÓ NEM MŰKÖDIK

Gondoskodjon a turmix egység megfelelő felhelyezéséről az 5. oldalon bemutatott módon való csatlakoztatásával.

EGY HANGJELZÉS SZÓL A FŐZÉSI CIKLUS VÉGE ELŐTT

- Az **(1.1.)** ikon világítani kezd a vezérlőpanelen. Ez azt jelenti, hogy a víztartályból kifogyott a víz. Távolítsa el a pároló kosarakat és töltsön vizet az **(1.1.)** tartályba. Nyomja meg az OK gombot a hangjelzés kikapcsolásához. Az időzítő automatikusan újraindul attól az időponttól kezdve, amikor leállításra került. A hangjelzés kikapcsolásához nyomja meg az OK gombot, az időzítő újraindításához pedig nyomja meg ismét.

- A főzés ideje alatt a készülék akkor is bocsáthat ki hangjelzést, ha a tartályban van víz. Ez minden bizonnyal vízkövesedésre utal (lásd a VÍZKŐELTÁVOLÍTÁS pontot).

FŐZHETEK EGYSZERRE SÓS ÉS ÉDES ÉTELEKET?

Igen, lehetőség van a sós és édes ételek egyszerre történő elkészítésére. Azonban figyelembe kell venni, hogy az ízekre ez hatással lehet.

Fedezzen fel és osszon meg új recepteket a Nutribaby közösségben!

FŐZHETEK RIZST ÉS TÉSztÁT A NUTRIBABY+ KÉSZÜLÉKBEN?

Igen, rizst és tésztát is főzhet a Nutribaby+ készülékben.

Típustól és mérettől függően bele kell helyezni a rizst/tésztát a főzővízes edénybe és rendszeresen ellenőrizni kell addig, amíg meg nem főtt.

SFATURI DE SIGURANTA

PRECAUTII DE FOLOSIRE : a se citi cu atentie urmatoarele instructiuni înainte de a utiliza aparatul Nutribaby+.

- Pentru a se proteja de descarcari electrice, nu introduceti nici aparatul, nici cordonul sau în apa sau în orice alt lichid.
- Nu folositi aparatul pentru o alta functiune decât pentru a gati/încalzi/mixa/steriliza/decongela. Orice alta utilizare poate fi periculoasa.
- Fiti foarte atenti când manipulati lamele mixerului, în mod special când retrageți lamele din bol, când goliți bolul si în timpul spalarii.
- Aparatul nu contine nici o piesa utila utilizatorului pentru o reparatie. Nu demontati aparatul.
- Supravegheati aparatul când îl folositi si sunt copii în apropiere. Lasati aparatul într-un loc care sa nu se afle în apropierea copiilor.
- Acest aparat se foloseste în interior, nu îl folositi în exterior.
- Evitati sa lasati cordonul sa atârne peste marginea mesei sau a altor locuri rezervate sau sa îl lasati în apropierea suprafetelor calde.
- Utilizati aparatul pe o suprafata plana, stabila si uscata.
- Nu asezati aparatul pe o suprafata calda sau alaturi de un cuptor sau de o placa de gatit cu gaz sau de orice tip de sursa de caldura.
- Nu atingeti suprafetele calde ale aparatului (camera de încălzire).
- Nu deplasati aparatul în functiune, dupa ce a fost bransat, sau daca contine apa calda.
- Debransati aparatul când nu îl utilizati, înainte de a-l curata sau de a-l aranja.

AVERTIZARI

- **AVERTIZARE :** în cazul în care cablul de alimentare este deteriorat, acesta trebuie înlocuit de catre fabricant, de serviciul sau de mentenanta sau de catre persoane cu o calificare similara, pentru a evita orice pericol.
- Acest aparat nu este prevazut pentru a fi folosit de catre persoane (inclusiv copii) ale caror capacitati fizice, senzoriale sau mentale sunt reduse, sau de catre persoane fara experienta sau cunostinte, cu exceptia cazului în care acestea au beneficiat de la partea unei persoane responsabile de securitatea lor, de o supraveghere sau de instructiuni prealabile cu privire la folosirea aparatului. Este necesara supravegherea copiilor pentru a se asigura ca acestia nu se joaca cu aparatul.
- Respectati timpul de încălzire si asigurati-va ca biberonul si continutul sau sunt la temperatura buna înainte de a va hrani bebelusul.
- Acest aparat este destinat sa fie folosit pentru necesitati familiale sau similare precum:
 - în spatii de bucatarie rezervate personalului în magazine, birouri sau în alte medii profesionale,
 - în ferme,
 - utilizarea de catre clientii hotelurilor, ai motelurilor si ai altor structuri cu caracter rezidential,
 - în structuri de tipul camerelor de vacanta la particulari.
- Cu acest aparat, folositi biberoane de plastic sau de sticla care se pot fierbe sau orice alte recipiente termorezistente.
- Verificati întotdeauna ustensilele dumneavoastra înainte de a le folosi cu aparatul Nutribaby+.
- Echipamentele electrice si electronice sunt colectate ca deseuri în mod separat. Nu aruncati deseurile de echipamente electrice si electronice cu deseurile municipale comune, realizati o triere pentru a le arunca în locurile special destinate.



Acest simbol indica pe tot cuprinsul Uniunii Europene ca acest produs nu trebuie aruncat la gunoi sau împreuna cu gunoaiile menajere, dar ca trebuie strâns în locuri special destinate.

ELEMENTE

1. Aparat de gătit la aburi

- 1.1. Rezervor de apă și unitate de încălzire
- 1.2. Placă izolantă
- 1.3. Recipient pentru apa de gătit
- 1.4. Coș pentru gătit la aburi (x 2)
- 1.5. Tavă de gătit detașabilă (x 2)
- 1.6. Orificiu de evacuare a aerului
- 1.7. Capacul aparatului de gătit la aburi

- 2.5. Săgeți de selectare +/-

- 2.6. Funcție mixer
- 2.7. Funcție sterilizare
- 2.8. Funcție decongelare
- 2.9. Funcție încălzire borcanel cu hrană bebeluși
- 2.10. Funcție încălzire biberon
- 2.11. Funcție aburi
- 2.12. Funcție de validare „OK”
- 2.13. Afișaj viteză mixer

2. Panou de comandă



- 2.1. Alertă detartrare
- 2.2. Alertă nivel apă
- 2.3. Afișaj oră și cantitate
- 2.4. Selectarea temperaturii: temperatura camerei / rece (doar pentru funcția de încălzire)

3. Mixer

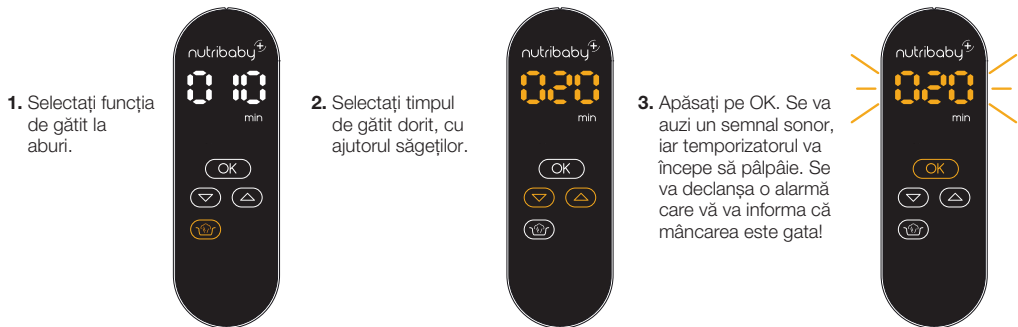

- 3.1. Cuțit detașabil
- 3.2. Recipientul de mixare
- 3.3. Capac mixer
- 3.4. Întrerupător mixer

GĂTITUL LA ABURI ȘI DECONGELAREA



1. Selectați funcția de gătit la aburi.
 2. Selectați timpul de gătit dorit, cu ajutorul săgeților.
 3. Apăsați pe OK. Se va auzi un semnal sonor, iar temporizatorul va începe să pălpăie. Se va declanșa o alarmă care vă va informa că mâncarea este gata!
- Scoateți recipientul pentru apa de gătit (1.3.) și turnați apă în rezervor (1.1.) până când ajunge la placa izolantă (1.2.).
 - Așezați la loc recipientul pentru apa de gătit: acesta va colecta lichidele din alimente, permițându-vă să păstrați valoarea nutritivă a acestora.
 - Așezați tăvile (1.5.) în coș (1.4.) după preferințe.
 - Taiati ingredientele în cubulețe de aproximativ 1,5 cm x 1,5 cm și așezați-le în coșurile pentru gătit la aburi. Nu așezați mai mult de 400 g de alimente în fiecare coș.
 - Așezați capacul (1.7.) deasupra, cu orificiul de evacuare a aerului la spate.
 - Porniți aparatul cu ajutorul întrerupătorului de PORNIRE/OPRIRE  din partea de sus a panoului de comandă.
 - Selectați funcția de gătit la aburi .
 - Selectați timpul de gătit, cu ajutorul săgeților. Timpul va depinde de tipul și cantitatea alimentelor pe care doriți să le gătiți. Consultați tabelul cu timpurile de gătit.
 - Apăsați pe OK. Temporizatorul pălpăie și se aude un semnal sonor. Se va declanșa o alarmă care vă va informa că mâncarea este gata!
 - Apăsați pe OK pentru a opri alarma. Dacă doriți să continuați să gătiți, apăsați pe săgeți pentru a adăuga minute, apoi apăsați pe OK pentru a începe.
 - Utilizați mânerul pentru a îndepărta capacul și coșurile pentru gătit la aburi. Aveți grijă să nu vă ardeți!
 - Poftă bună!

SUGESTII ȘI SFATURI

1. Ingredientele pot fi separate în funcție de tipul acestora (legume/carne) sau de timpul de gătit. De exemplu: așezați cartofii, care necesită un timp de gătit relativ îndelungat, în coșul inferior, iar dovleceii în coșul superior, deoarece aceștia se gătesc mai repede. S-a terminat cu legumele gătite prea mult!
2. Datorită tăvilor detașabile, puteți regla capacitatea: 1 coș mic, 2 coșuri sau 1 coș mare, prin îndepărtarea tăvii din mijloc.
3. Datorită valorii nutritive și gustului său, apa în care s-au gătit orezul ori legumele poate fi utilizată pentru a subția pireurile sau poate fi adăugată la laptele praf, în biberon.
4. Timpul de gătit sunt oferți cu titlu pur orientativ. Verificați întotdeauna dacă alimentele sunt gătite bine înainte de a le mânca. Dacă alimentele nu sunt gătite suficient, resetați timpul. Este posibil să fie necesar să mai adăugați apă. Puteți să reduceți  sau să măriți  durata de gătire în timpul ciclului de încălzire.
5. Lăsați spațiu între bucățile de alimente, pentru a permite o gătire corespunzătoare la aburi.
6. Încercați să utilizați ingrediente naturale și spălați-le bine înainte de utilizare.
7. Puteți găti și ouă! Trebuie doar să așezați ouăle în suporturile destinate acestora, care sunt integrate în tăvi.
8. Vă recomandăm să citiți partea „Întreținerea și curățarea”, pentru a afla cum se curăță aparatul dvs. Nutribaby+ și pentru a optimiza ciclul de viață al acestuia.

DECONGELAREA

Pentru a decongela produse, procedați în aceeași manieră, însă selectând modul de decongelare ☺.
Nu uitați să îndepărtați capacele recipientelor pe care doriți să le decongelați.

UTILIZAREA MIXERULUI



- Conectați mixerul (3) la conectorul retractabil situat pe unitatea principală.
 - După ce ingredientele dvs. sunt gătite, deschideți capacul recipientul pentru gătit (1.7.) și lăsați alimentele să se răcească timp de câteva minute.
 - Transferați-le în recipientul de mixare (3.2.) cu ajutorul spatulei furnizate împreună cu aparatul.
- Observație: Pentru a obține cele mai bune rezultate, nu mixați mai mult de 400 g de fructe sau legume gătite ori maximum 300 g de carne+legume.
- Turnați apa în care s-au gătit alimentele (max. 200 ml) în recipientul de mixare, pentru a obține consistența dorită.
 - Așezați și blocați capacul (3.3.) pe recipient. Așezați și blocați recipientul pe suport.
 - Porniți aparatul cu ajutorul întrerupătorului de PORNIRE/OPRIRE ☺ din partea de sus a panoului de comandă.



- Pentru a obține o textură perfectă a supelor sau pireurilor dvs., aveți la dispoziție 3 viteze de mixare. Apăsați simbolul mixerului ☺ pentru a activa modul de mixare și a schimba viteza de mixare (în sus sau în jos) de la 1 (cea mai lentă) la 3 (cea mai rapidă).
- Apăsați pe întrerupătorul mixerului 3.4., situat pe capac, timp de maximum 5 secunde. Așteptați alte 5 secunde înainte de a utiliza mixerul din nou etc.

Observație:

1. Păstrați un interval de 5 secunde între fiecare ciclu de mixare. Nu apăsați butonul timp de peste 30 de secunde odată, pentru a preveni încălzirea excesivă a aparatului.
2. Vă recomandăm să citiți partea „Întreținerea și curățarea”, pentru a afla cum se curăță aparatul dvs. Nutribaby+ și pentru a optimiza ciclul de viață al acestuia.

SUGESTII ȘI SFATURI ++

Funcția de mixare poate fi selectată întotdeauna, indiferent de modul ales. De exemplu, puteți utiliza funcția de gătit la aburi concomitent cu funcția de mixare.

Pentru a anula funcția de mixare, apăsați pe pictograma mixerului ☺ timp de 3 secunde.

3 sec.



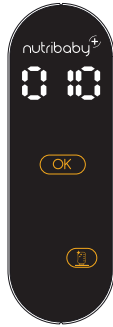

STERILIZAREA

1. Selectați funcția de sterilizare și apăsați pe OK. Se aude un semnal sonor.



2. Temporizatorul pâlpâie. Se va declanșa o alarmă care vă va informa că sterilizarea s-a încheiat.





- Scoateți recipientul pentru apa de gătit (1.3) și turnați apă în rezervor (1.1) până când ajunge la placa izolantă (1.2).
 - Îndepărtați tăvile 1.5. din fiecare coș pentru gătit la aburi (1.4).
 - Stivuiți coșurile și așezați-le pe suport (1.).
 - Așezați biberoanele cu gura în jos și orice accesorii pe care doriți să le sterilizați direct pe placa izolantă (1.2).
 - Așezați capacul (1.7.) pe coșul superior.
 - Porniți aparatul cu ajutorul întrerupătorului de PORNIRE/OPRIRE  din partea de sus a panoului de comandă.
 - Selectați funcția de sterilizare .
 - Apăsați pe OK. Se aude un semnal sonor. Temporizatorul pâlpâie. Se va declanșa o alarmă care vă va informa că sterilizarea s-a încheiat.
- Apăsați pe OK pentru a opri alarma.

Observație: Vă recomandăm să citiți partea „Întreținerea și curățarea”, pentru a afla cum se curăță aparatul dvs. Nutribaby+ și pentru a optimați ciclul de viață al acestuia.

ÎNCĂLZIREA BIBEROANELOR

„Turnați apă în rezervor (1.1) până când ajunge la placa izolantă (1.2). Îndepărtați tăvile (1.5.) din fiecare coș pentru gătit la aburi (1.4.). Stivuiți coșurile și așezați-le pe suport (1.). Așezați biberonul, fără tetină, direct pe placa izolantă (1.2.). Porniți aparatul cu ajutorul întrerupătorului de PORNIRE/OPRIRE  din partea de sus a panoului de comandă.”

1. Selectați funcția de încălzire a biberoanelor.
2. Selectați cantitatea de lichid pe care doriți să o încălziți, cu ajutorul săgeților, și apăsați pe OK. Se aude un semnal sonor.
3. Selectați temperatura actuală a alimentelor (la temperatura camerei  sau reci ) , cu ajutorul săgeților, și apăsați pe OK.
4. Apăsați pe OK. Se aude un semnal sonor. Temporizatorul pâlpâie. Se va declanșa o alarmă care vă va informa când conținutul biberonului va fi gata!



ATENȚIE!

1. Pentru a preveni riscul de arsuri, verificați întotdeauna temperatura alimentelor înainte de a hrăni bebelușul. Agitați bine biberoanele, pentru a omogeniza conținutul, apoi turnați o picătură de lapte pe partea interioară a încheieturii mâinii dvs., pentru a verifica temperatura.
2. Ciclurile pre-programate se bazează pe timpul mediu necesar pentru încălzirea unui biberon. Materialul și grosimea biberonului, precum și eventualul fund detașabil al unui recipient ar putea afecta temperatura alimentelor. De asemenea, încălzirea mai multor biberoane simultan poate afecta timpul de încălzire. Dacă alimentele sunt prea calde sau prea reci, reduceți sau măriți timpul de încălzire, cu ajutorul funcției de „gătit la aburi”.

ÎNCĂLZIREA BORCĂNELELOR CU HRANĂ PENTRU BEBELUȘI

Turnați apă în rezervor (1.1.) până când ajunge la placa izolantă (1.2.). Îndepărtați tăvile (1.5.) din fiecare coș pentru gătit la aburi (1.4.). Stivuiți coșurile și așezați-le pe suport (1.). Așezați borcânelul cu hrană, fără capac, direct pe placa izolantă (1.2.). Porniți aparatul cu ajutorul întrerupătorului de PORNIRE/OPRIRE (☺) din partea de sus a panoului de comandă.

1. Selectați funcția de încălzire a borcânelului cu hrană.

2. Selectați cantitatea de alimente pe care doriți să o încălziți, cu ajutorul săgeților, și apăsați pe OK. Se aude un semnal sonor.

3. Selectați temperatura actuală a alimentelor (la temperatura camerei ☺ sau reci ☺), cu ajutorul săgeților, și apăsați pe OK.

4. Apăsați pe OK. Se aude un semnal sonor. Temporizatorul pâlpâie. Se va declanșa o alarmă care va va informa când conținutul borcânelului va fi gata!



ATENȚIE!

1. Pentru a preveni riscul de arsuri, verificați întotdeauna temperatura alimentelor înainte de a hrăni bebelușul.
2. Ciclurile pre-programate se bazează pe timpul mediu necesar pentru încălzirea unui biberon sau borcânel. Dimensiunea și grosimea borcânelului ar putea afecta temperatura alimentelor. Dacă alimentele sunt prea calde sau prea reci, reduceți sau măriți timpul de încălzire, cu ajutorul funcției de „gătit la aburi”.

PERSONALIZAREA

Este pentru prima dată când Babymoov vă permite să personalizați aparatul dvs. Nutribaby+ în funcție de stilul propriei bucătării! Vă vor plăcea toate capacele personalizabile, disponibile în magazin și online: ref. **A001119 - A001120 - A001121 - A001122 - A001123** etc.



Înainte de a scoate capacul de pe panoul de comandă, vă recomandăm să detașați mixerul și să lăsați conectorul retractabil scos. Apoi, trebuie doar să îndepărtați părțile laterale ale capacului, prin glisarea în sus. În sfârșit, glisați înainte partea inferioară a capacului. Ridicați unitatea de încălzire și desprindeți partea inferioară a capacului. Procedați la fel pentru a plasa noul capac, fixând partea inferioară și glisând părțile laterale în jos. Vă recomandăm să verificați dacă este bine fixat capacul pe partea din spate. Nu ezitați să ne trimiteți o fotografie cu aparatul **DVS**. Nutribaby+ în bucătăria **DVS**!

ÎNTREȚINEREA ȘI CURĂȚAREA

ALARMELE

- Se va declanșa o alarmă, iar pictograma ☺ se va aprinde pe panoul de comandă, dacă rezervorul rămâne fără apă în timpul ciclului de gătit. Îndepărtați coșurile aparatului pentru gătit la aburi și adăugați apă în rezervor (1.1.). Apăsați pe OK pentru a opri alarma și apăsați din nou pe OK pentru a reporni temporizatorul.
- Se va declanșa o alarmă la finalul ciclului, pentru a vă anunța că ciclul de gătit s-a încheiat.

CURĂȚAREA

ATENȚIE! Deconectați aparatul Nutribaby+ și asigurați-vă că s-a răcit înainte de a-l curăța! Suporturile aparatului pentru gătit la aburi și ale mixerului nu trebuie spălate în mașina de spălat vase.

- Ștergeți unitatea de încălzire în interiorul rezervorului și baza mixerului cu o cârpă umedă sau un burete. Nu utilizați detergenți sau produse de curățare. Lăsați-le să se usuce. Nu spălați aparatul Nutribaby+ sub jet de apă. Nu permiteți pătrunderea apei în părțile care conțin componente electrice.
- Nu utilizați produse abrazive pentru a curăța produsul, deoarece acestea ar putea deteriora aparatul și suprafața acestuia. Coșurile pentru gătit (1.4), tăvile detașabile (1.5), recipientul pentru apa de gătit (1.3), capacele (1.7), (3.3), spatula și recipientul de mixare (3.2) pot fi spălate cu ajutorul unui burete, cu apă caldă și detergent lichid. Clățiți-le bine și lăsați-le să se usuce. Aceste elemente pot fi introduse și în mașina de spălat vase.
- Pentru a curăța cuțitul (3.1) în mod corespunzător, acesta trebuie deblocat într-o manieră simplă prin partea de jos a recipientului, rotindu-l în sensul acelor de ceasornic.

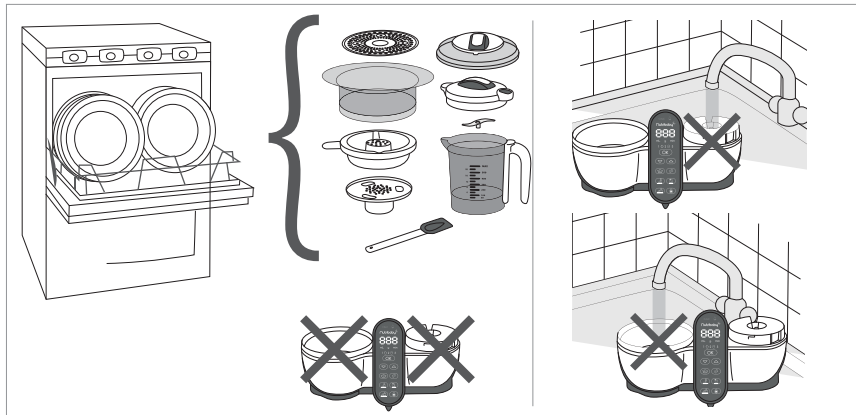

DETARTRAREA

După ce aparatul Nutribaby+ a fost utilizat o anumită perioadă de timp, pot apărea depuneri de minerale pe unitatea de încălzire și o pot deteriora. Astfel, pe panoul de comandă va apărea pictograma **CaLC (2.1)**.

Trebuie să detartrați rezervorul de apă în mod regulat (la fiecare 50 de cicluri), turnând 100 ml de apă fierbinte și 100 ml de oțet alb. Lăsați-le să acționeze o oră sau două (sau mai mult, dacă este cazul), fără a scoate aparatul din priză. Aruncați amestecul și ștergeți interiorul rezervorului și unitatea de încălzire cu o cârpă umedă. Pentru ca pictograma **CaLC (2.1)** să dispară după terminarea operațiunii, apăsați pe OK timp de 5 secunde.

Observație: cele 50 de cicluri sunt o valoare orientativă. Este posibil să fie necesară o detartrare mai timpurie dacă apa utilizată este foarte dură.

ÎNTREBĂRI FRECVENTE

APARATUL NUTRIBABY+ SE OPREȘTE DE LA SINE. ESTE NORMAL?

Ecranul aparatului Nutribaby+ trece în stare de veghe după 5 minute de inactivitate. Pentru a ieși din acest mod, apăsați pe butonul OK.

UNDE TREBUIE SĂ INTRODUC APA ÎN APARATUL NUTRIBABY+?

Scoateți recipientul pentru apa de gătit (1.3) și turnați apă în rezervor (1.1) până când ajunge la placa izolantă (1.2).

Unitatea de încălzire situată în rezervor (1.1) trebuie să intre în contact direct cu apa.

MIXAREA NU FUNCȚIONEAZĂ

Asigurați-vă că ați fixat corect partea pentru mixare conectând-o conform indicațiilor de la pagina 5.

SE DECLANȘEAZĂ O ALARMĂ ÎNAINTE DE FINALUL CICLULUI DE GĂTIT

- Pictograma  se va aprinde pe panoul de comandă. Acest lucru înseamnă că s-a terminat apa din rezervor. Îndepărtați coșurile aparatului pentru gătit la aburi și adăugați apă în rezervor (1.1). Apăsați pe OK pentru a opri alarma și apăsați din nou pe OK pentru a reporni temporizatorul.

- Este posibilă declanșarea unei alarme chiar și în timpul preparării alimentelor dacă există apă în cuvă. Aceasta este, cu siguranță, o problemă cauzată de depunerile de calcar (Vezi secțiunea DETARTRAREA).

POT GĂTI SIMULTAN ALIMENTE SĂRATE ȘI DULCI?

Da, puteți găti simultan alimente sărate și dulci. Însă țineți cont de faptul că aromele pot fi afectate.

Puteți găsi rețete noi, pe care să le împărtășiți Comunității Nutribaby!

POT GĂTI OREZ ȘI PASTE CU APARATUL NUTRIBABY+?

Da, puteți găti orez și paste cu aparatul Nutribaby+.

În funcție de tipul și dimensiunile acestora, puteți adăuga orez/paste în recipientul pentru apa de gătit și le puteți verifica în mod regulat, până când sunt gătite.

ŚRODKI OSTROŻNOŚCI: przed rozpoczęciem użytkowania Nutribaby+ zapoznać się ze wszystkimi załączonymi instrukcjami.

- W celu uniknięcia porażenia prądem: urządzenia, przewodów lub wtyczek nie zanurzać w wodzie ani w żadnym innym płynie.
- Nie używać urządzenia w innym celu niż gotowanie / podgrzewanie / miksowanie / sterylizowanie / rozmrażanie. Jakiegokolwiek niezgodne użytkowanie może okazać się niebezpieczne.
- Zachować szczególną ostrożność w trakcie operowania ostrzami miksera, dotyczy to w szczególności wyciągania ostrzy z pojemnika, podczas opróżniania pojemnika i w trakcie mycia.
- Urządzenie nie zawiera żadnych elementów do ponownego wykorzystania. Nie należy go demontować.
- Nadzorować urządzenie, kiedy jest używane w obecności dzieci. Urządzenie przechowywać poza zasięgiem dzieci.
- Urządzenie jest przeznaczone do użytkowania wewnątrz budynku, nie należy korzystać z niego na zewnątrz.
- Dopilnować, aby przewody nie wystawały poza blaty, nie pozostawiać urządzenia w pobliżu gorących powierzchni.
- Urządzenie stawiać na płaskiej, stabilnej i suchej powierzchni.
- Nie stawiać urządzenia na gorącej powierzchni, w pobliżu gorącego piekarnika lub płytki gazowej, bądź innych źródeł ciepła.
- Nie dotykać gorących powierzchni urządzenia.
- Nie przemieszczać pracującego urządzenia podłączonego do zasilania lub zawierającego gorącą wodę wewnątrz.
- Odłączyć urządzenie przed jego czyszczeniem, magazynowaniem lub wtedy, gdy nie jest używane.

OSTRZEŻENIE

- **OSTRZEŻENIE** : jeśli przewód zasilający jest uszkodzony, powinien zostać wymieniony przez producenta, serwis posprzedażny lub osoby posiadające odpowiednie kwalifikacje tak, aby uniknąć zagrożenia.
 - Urządzenie nie może być używane przez osoby (w tym dzieci), z ograniczoną sprawnością fizyczną, sensoryczną lub umysłową lub osoby nieposiadające doświadczenia i wiedzy na temat korzystania z urządzenia, chyba, że zostały odpowiednio przeszkolone przez osobę odpowiedzialną za ich bezpieczeństwo, używają urządzenia pod nadzorem osób trzecich lub otrzymały instrukcje dotyczące jego użytkowania. Należy nadzorować dzieci, aby upewnić się, że urządzenie nie służy im do zabawy.
 - Przestrzegać czasu podgrzewania, przed podaniem pokarmu dziecku sprawdzać, czy butelki i ich zawartość osiągnęły prawidłową temperaturę.
 - Urządzenie jest przeznaczone do użytku w warunkach domowych i podobnych, takich jak:
 - kąciki kuchenne zarezerwowane dla personelu w sklepach, biurach i innych miejscach pracy
 - gospodarstwa rolne
 - do wykorzystania przez klientów hoteli, moteli i innych miejscach o charakterze mieszkaniowym,
 - w pokojach gościnnych.
 - Korzystać z butelek plastikowych lub szklanych, które wytrzymują wysokie temperatury (wrzenia) lub pojemniki odporne na działanie wysokich temperatur.
 - Przed rozpoczęciem użytkowania Nutribaby sprawdzić, czy pojemniki i butelki nadają się do użytkowania z tym urządzeniem.
 - Elementy elektryczne i elektroniczne podlegają segregacji. Nie wyrzucać odpadów elektrycznych i elektronicznych razem z niesegregowanymi odpadami komunalnymi, należy je segregować.
-  W Unii Europejskiej ten symbol oznacza, że produkt należy oddać do specjalnego punktu zbiórki. Tak oznaczonych produktów nie wolno wyrzucać do domowego kosza na śmieci, lecz trzeba je oddawać do punktów zbiórki selektywnej.

ELEMENTY

1. Parowar

- 1.1. Zbiornik na wodę i grzałka
- 1.2. Płyta izolacyjna
- 1.3. Naczynie do gotowania wody
- 1.4. Koszyk parowaru (x 2)
- 1.5. Wyjmowana taca (x 2)
- 1.6. Wylot pary
- 1.7. Pokrywka parowaru

2.5. +/- Strzałki wyboru

- 2.6. Funkcja blendera
- 2.7. Funkcja sterylizatora
- 2.8. Funkcja odmrażania
- 2.9. Funkcja podgrzewania słoiczka
- 2.10. Funkcja podgrzewania butelki
- 2.11. Funkcja parowaru
- 2.12. Funkcja potwierdzania „OK”
- 2.13. Wyświetlacz obrotów blendera

2. Panel sterowania

- 2.1. Ostrzeżenie o kamieniu
- 2.2. Ostrzeżenie o poziomie wody
- 2.3. Wyświetlacz czasu i ilości
- 2.4. Funkcje temperatury: temperatura pokojowa/zimna (wyłącznie do funkcji podgrzewania)

3. Unité de mixage

- 3.1. Wyjmowane ostrze
- 3.2. Dzbanek blendera
- 3.3. Pokrywka blendera
- 3.4. Przełącznik blendera

CUISSON VAPEUR ET DÉCONGÉLATION

1. Wyjąć naczynie do gotowania wody.





2. Wybrać czas gotowania za pomocą strzałek.





3. Nacisnąć przycisk OK. Rozlega się sygnał dźwiękowy, minutnik miga. Sygnał dźwiękowy powiadomi, że danie jest już gotowe!



- Wyjąć naczynie do gotowania wody (1.3.) i napełnić zbiornik wodą (1.1.) do poziomu płyty izolacyjnej (1.2.) (350 ml max.).
- Włożyć naczynie do gotowania wody: będzie ono zbierać soki z gotowanych produktów, zachowując ich wartości odżywcze.
- Umieścić tacki (1.5.) w koszyku (1.4.) zgodnie z własnymi preferencjami.
- Pokroić składniki w kostkę o wymiarach około 1,5 cm x 1,5 cm i umieścić je w koszykach parowaru. Do każdego koszyka można włożyć maksymalnie 400 g produktu.
- Umieścić pokrywkę (1.7.) na górze tak (1.6.) aby wylot pary znajdował się z tyłu.
- Włączyć urządzenie za pomocą przycisku ON/OFF  w górnej części panelu sterowania.
- Wybrać funkcję parowaru. .
- Wybrać czas gotowania za pomocą strzałek. Czas będzie zależał od rodzaju i ilości przygotowywanych produktów. Należy odnieść się do tabeli gotowania.
- Przcisnąć OK. Rozlega się sygnał dźwiękowy, minutnik miga. Sygnał dźwiękowy powiadomi, że danie jest już gotowe!
- Przcisnąć OK, aby wyłączyć sygnał dźwiękowy. Jeżeli konieczne jest dalsze gotowanie, przycisnąć strzałki, aby dodać minuty, a następnie przycisnąć OK, aby uruchomić urządzenie.
- Do zdejmowania pokrywki i koszyków używać uchwytu. Uważaj, aby się nie poparzyć!
- Smacznego!

WSKAZÓWKI I PORADY

1. Produkty można podzielić w zależności od ich rodzaju (warzywa/mięso) lub czasu gotowania. Na przykład: umieścić ziemniaki, wymagające stosunkowo długiego czasu gotowania w dolnym koszyku, a kukinie w górnym koszyku, gdyż ugotują się szybciej. Koniec z rozgotowanymi warzywami!
2. Dzięki wyjmowanym tackom można dostosować wielkość urządzenia do potrzeb: 1 mały koszyk, 2 koszyki lub 1 duży koszyk po wyjęciu środkowej tacki.
3. Dzięki swoim wartościom odżywczym i smakowym, wody z gotowania ryżu lub warzyw można użyć do przygotowywania purée lub posiłków dla niemowląt.
4. Czas gotowania jest podany wyłącznie w celach informacyjnych. Przed podaniem zawsze sprawdzić, czy produkty są ugotowane. Jeżeli produkty wymagają dłuższego gotowania, zresetować ustawiony czas. Być może konieczne będzie dolaanie wody. Można skrócić  lub wydłużyć  czas gotowania podczas cyklu podgrzewania.
5. Pozostawić wolną przestrzeń między produktami, aby umożliwić skuteczne gotowanie na parze.
6. W miarę możliwości używać składników z ekologicznych upraw i dobrze je umyć przed użyciem.
7. Można również gotować jajka! Wystarczy umieścić jajka w zagłębieniach w tackach.
8. Zalecamy zapoznanie się z rozdziałem „Czyszczenie i konserwacja”, aby dowiedzieć się jak czyścić Nutribaby+ i zachować jego trwałość.

ODMRAŻANIE

Aby odmrozić produkty należy postępować w ten sam sposób, lecz wybierając tryb odmrażania . Pamiętaj o zdjęciu pokrywek z pojemników z zamrożoną żywnością.

MIKSOWANIE



- Podłączyć blender **(3)** do wyjmowanego złącza znajdującego się w głównej obudowie.
- Po ugotowaniu składników, otworzyć pokrywkę dzbanka **(1.7.)** i poczekać kilka minut aż żywność ostygnie.
- Przełożyć do miski blendera **(3.2.)** za pomocą dostarczonej łypatki.
Uwaga: Aby uzyskać jak najlepszy rezultat, nie miksować więcej, niż 400 g ugotowanych owoców lub warzyw ani więcej, niż 300 g mięsa i warzyw razem.
- Wlać wodę z gotowania (maks. 200 ml) do dzbanka blendera, aby uzyskać odpowiednią konsystencję.
- Zablokować pokrywkę **(3.3.)** dna dzbanku. Umieścić i zablokować dzbanek na podstawie.
- Włączyć urządzenie za pomocą przycisku ON/OFF  w górnej części panelu sterowania.



- Aby uzyskać idealną konsystencję zup lub purée, blender oferuje 3 prędkości miksowania. Przcisnąć ikonę miksowania  aby włączyć tryb miksowania i zwiększyć lub zmniejszyć prędkość miksowania, od 1 (najmniejsza) do 3 (największa).
- Przcisnąć przycisk miksowania **(3.4.)** znajdujący się na pokrywie przez maks. 5 sekund. Odczekać kolejne 5 sekund przez ponownym miksowaniem, itd.

N.B. :

1. Przestrzegać 5-sekundowych przerw między cyklami miksowania. Nie naciskać na przycisk dłużej niż przez 30 sekund, aby uniknąć przegrzania urządzenia.
2. Zalecamy zapoznanie się z rozdziałem „Czyszczenie i konserwacja”, aby dowiedzieć się jak czyścić Nutribaby(+), by urządzenie jak najdłużej pozostało sprawne.

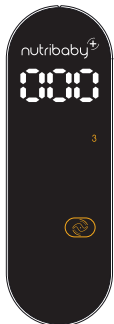

Conseils et astuces

Funkcję miksowania można wybrać zawsze, niezależnie od wybranego trybu. Na przykład, możliwe jest korzystanie z funkcji gotowania na parze i funkcji miksowania jednocześnie. Aby anulować funkcję miksowania, przycisnąć ikonę blendera  przez 3 sekundy.

3 sec.

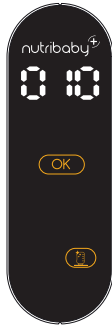

STERYLIZOWANIE

1. Wybrać funkcję sterylizacji i nacisnąć przycisk OK. Rozlega się sygnał dźwiękowy.

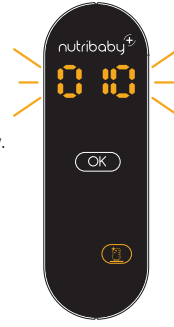

2. Miga minutnik. Po zakończeniu sterylizowania włączy się sygnał dźwiękowy.





- Wyjąć naczynie do gotowania wody (1.3.) i napełnić zbiornik wodą (1.1.) aż do poziomu płyty izolacyjnej (1.2.) (350 ml max.).
- Wyjąć tacki 1.5.) z każdego koszyka parowaru (1.4.).
- Ułożyć koszyki jeden na drugim i umieścić je na podstawie (1).
- Ułożyć butelki dla niemowląt do góry dnem oraz akcesoria do sterylizowania bezpośrednio na kratce izolacyjnej(1.2.).
- Umieścić pokrywę (1.7.) na górnym koszyku.
- Włączyć urządzenie za pomocą przycisku ON/OFF  w górnej części panelu sterowania.
- Wybrać funkcję sterylizowania .
- Nacisnąć przycisk OK. Rozlega się sygnał dźwiękowy. Miga minutnik. Po zakończeniu sterylizowania rozlegnie się sygnał dźwiękowy. Przynacisnąć OK, aby wyłączyć sygnał dźwiękowy.

Uwaga: Zalecamy zapoznanie się z rozdziałem „Czyszczenie i konserwacja”, aby dowiedzieć się jak czyścić Nutribaby+, by urządzenie jak najdłużej pozostało sprawne.

PODGRZEWANIE BUTELEK DLA NIEMOWIĄT

Wlać wodę do pojemnika (1.1.) do poziomu płyty izolacyjnej (1.2.) (350 ml max.). Zdjąć tacki (1.5.) ze wszystkich koszyków parowaru (1.4.). Ułożyć koszyki jeden na drugim i umieścić je na podstawie (1). Umieścić butelkę bez smoczka bezpośrednio na płycie izolacyjnej (1.2.).

Włączyć urządzenie za pomocą przycisku ON/OFF  w górnej części panelu sterowania”.

1. Wybrać funkcję podgrzewania butelki.
2. Wybrać ilość płynu do podgrzania używając strzałek i nacisnąć przycisk OK. Rozlega się sygnał dźwiękowy.
3. Wybrać aktualną temperaturę żywności (temperatura pokojowa  lub zimna ) za pomocą strzałek i przycisnąć OK.
4. Nacisnąć przycisk OK. Rozlega się sygnał dźwiękowy. Miga minutnik. Sygnał dźwiękowy powiadomi, że danie jest już gotowe!



UWAGA:

1. Aby uniknąć ryzyka poparzeń, zawsze sprawdzać temperaturę pokarmu przed podaniem go dziecku. Dobrze wstrząsnąć butelką, aby wymieszać jej zawartość, następnie wylać kroplę mleka na wewnętrzną stronę swojego nadgarstka, aby sprawdzić temperaturę.
2. Wstępnie zaprogramowane cykle są obliczone na podstawie średniego czasu potrzebnego do podgrzania butelki. Materiał, grubość butelki i ewentualny wyjmowany spód mogą wpłynąć na temperaturę pokarmu. Podgrzewanie więcej niż jednej butelki naraz również może wpłynąć na czas podgrzewania. Jeżeli pokarm jest zbyt gorący lub zbyt zimny, przedłużyć lub skrócić czas podgrzewania za pomocą funkcji „gotowanie na parze”.

PODGRZEWANIE SŁOICZKA DLA NIEMOWLĄT

Wlać wodę do pojemnika **(1.1.)** do poziomu płyty izolacyjnej **(1.2.)** (350 ml max.). Zdjąć tacki **(1.5.)** ze wszystkich koszyków do gotowania na parze **(1.4.)**. Ułożyć koszyki jeden na drugim i umieścić je na podstawie **(1)**. Umieścić słoiczek bez pokrywy bezpośrednio na płycie izolacyjnej **(1.2.)**. Włączyć urządzenie za pomocą przycisku ON/OFF ☺ w górnej części panelu sterowania.

1. Wybrać funkcję podgrzewania słoiczków.
2. Wybrać ilość pokarmu do podgrzania używając strzałek i nacisnąć przycisk. Rozlega się sygnał dźwiękowy.
3. Wybrać aktualną temperaturę żywności (temperatura pokojowa ☺ lub zimne ❄) za pomocą strzałek i przycisnąć OK.
4. Nacisnąć przycisk OK. Rozlega się sygnał dźwiękowy. Miga minutnik. Sygnał dźwiękowy powiadomi, że danie jest już gotowe!



UWAGA:

1. Aby uniknąć ryzyka poparzeń, zawsze sprawdzać temperaturę pokarmu przed podaniem go dziecku.
2. Wstępnie zaprogramowane cykle są obliczone na podstawie średniego czasu potrzebnego do podgrzania butelki lub słoiczka. Rozmiar i grubość słoiczka mogą wpłynąć na temperaturę pokarmu. Jeżeli pokarm jest za gorący lub za zimny, przedłużyć lub skrócić czas podgrzewania za pomocą funkcji „gotowania na parze”.

PERSONALIZACJA

Po raz pierwszy Babymoov umożliwia personalizację Nutribaby(+), aby dostosować urządzenie do stylu kuchni klienta! Klienci uwielbiają nasze personalizowane osłony dostępne w sklepach lub online: nr art. **A001119 - A001120 - A001121 - A001122 - A001123...**



Przed zdjęciem osłony z panelu sterowania, zalecamy zdjęcie blendera i pozostawienie wysuwanego złącza. Następnie wystarczy wysunąć do góry boki osłony. Na koniec wysunąć do przodu dolną część osłony. Unieść podgrzewacz i odciągnąć dolną część, czy osłona dobrze zakleszczyła się z tyłu.

Wyślij nam zdjęcie **TWOJEGO** Nutribaby+ w **TWOJEJ** kuchni!

CZYSZCZENIE I KONSERWACJA

Sygnaty dźwiękowe

- Jeżeli w urządzeniu zabraknie wody podczas cyklu gotowania włączy się sygnał dźwiękowy, a ikona 💧 zaświeci się na panelu sterowania. Zdjąć koszyki parowaru i dolać wody do zbiornika na wodę **(1.1.)**.

- Nacisnąć przycisk OK, aby wyłączyć sygnał dźwiękowy; nacisnąć ponownie przycisk OK, aby uruchomić minutnik.

- Sygnał dźwiękowy na końcu cyklu informuje o zakończeniu gotowania.

CZYSZCZENIE

UWAGA: Przed rozpoczęciem czyszczenia odłączyć Nutribaby+ od prądu i upewnić się, że urządzenie ostygło! Podstawy parowaru i blendera nie wolno myć w zmywarce.

- Wytrzeć grzałkę wewnątrz zbiornika i podstawę blendera wilgotną szmatką lub gąbką. Nie używać detergentów ani środków czyszczących. Pozostawić do wyschnięcia. Nie myć Nutribaby+ pod bieżącą wodą. Nie dopuścić, aby woda dostała się do części z elementami elektrycznymi.

- Nie używać ściernych środków czyszczących, gdyż mogą one uszkodzić urządzenie i jego powierzchnię.

Koszkyki do gotowania (1.4.), wyjmowane tacki (1.5.), naczynie do gotowania wody (1.3.), pokrywki (1.7.) i (3.3.), łąpatkę i dzbanek blendera (3.2.) można myć za pomocą gąbki, ciepłej wody i płynu do mycia naczyń. Dobrze opłukać i pozostawić do wyschnięcia. Elementy te można również myć w zmywarce.

- Aby dokładnie wyczyścić ostrze (3.1.) należy odkręcić je od spodu dzbanka w kierunku zgodnym z ruchem wskazówek zegara.

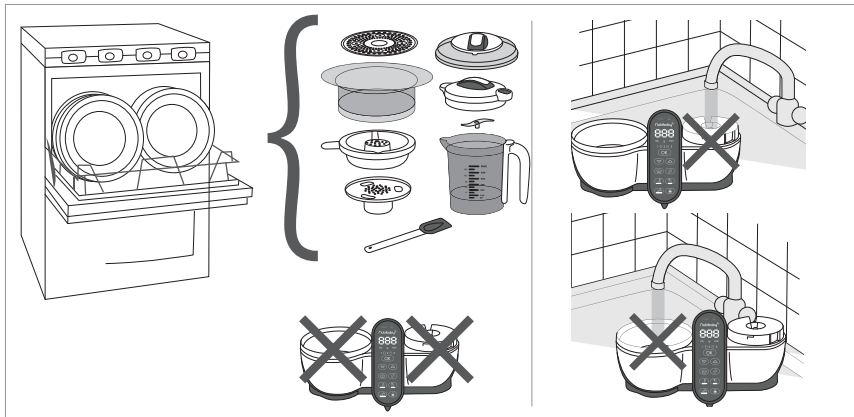

USUWANIE KAMIENIA

Po dłuższym używaniu Nutribaby+ na grzałce mogą zgromadzić się osady mineralne, które mogą ją uszkodzić. Wówczas na panelu sterowania pojawi się ikona CALC (2.1) Należy regularnie usuwać kamień ze zbiornika na wodę (co 50 cykli), wlewając 100 ml gorącej wody i 100 ml octu. Pozostawić roztwór na jedną do dwóch godzin (lub dłużej w razie potrzeby), nie podłączając urządzenia do prądu. Wylać roztwór i wytrzeć wnętrze zbiornika oraz grzałkę wilgotną szmatką. Aby ikona CALC (2.1) zniknęła po zakończeniu czynności, naciskać przez 5 sekund przycisk OK.

UWAGA: 50 cykli jest wartością przybliżoną. Być może usunięcie kamienia będzie trzeba przeprowadzić wcześniej, jeśli używana woda jest bardzo twarda.

CZĘSTO ZADAWANE PYTANIA

NUTRIBABY+ WYŁĄCZA SIĘ SAMO, CZY JEST TO NORMALNE?

Ekran urządzenia Nutribaby+ przechodzi w stan czuwania po 5 minutach nieużywania. Aby opuścić tryb czuwania należy nacisnąć przycisk OK.

GDZIE NALEŻY WLEWAĆ WODĘ W NUTRIBABY+?

Wyjąć naczynie do gotowania wody (1.3.) i napelnić zbiornik wodą (1.1.) do poziomu płyty izolacyjnej (1.2.).

Grzałka znajdującą się w zbiorniku (1.1.) musi być w bezpośrednim kontakcie z wodą.

FUNKCJA MIKSOWANIA NIE DZIAŁA

Sprawdzić czy część miksująca jest prawidłowo założona, łącząc ją ze złączem, jak pokazano na stronie 5.

PRZED ZAKOŃCZENIEM CYKLU GOTOWANIA WŁĄCZA SIĘ SYGNAŁ DŹWIĘKOWY

- Na panelu sterowania zaświeci się ikona  Oznacza to, że w zbiorniku zabrakło wody. Zdjąć koszyki parowaru i dolać wody do zbiornika na wodę (1.1.). Nacisnąć przycisk OK, aby wyłączyć sygnał dźwiękowy; nacisnąć ponownie przycisk OK, aby uruchomić minutnik.

- Podczas gotowania może włączyć się sygnał dźwiękowy, nawet jeśli w zbiorniku nie brakuje wody. Oznacza to z pewnością, że w zbiorniku osadził się kamień (patrz USUWANIE KAMIENIA).

CZY MOGĘ GOTOWAĆ JEDNOCZEŚNIE SŁONE I SŁODKIE PRODUKTY?

Tak, można gotować jednocześnie słone i słodkie produkty. Jednakże należy mieć na uwadze, że może to wpłynąć na ich smak. Zapraszamy do dzielenia się nowymi przepisami ze Społecznością Nutribaby!

CZY MOGĘ GOTOWAĆ JEDNOCZEŚNIE SŁONE I SŁODKIE PRODUKTY?

Tak, można gotować ryż i makaron w Nutribaby+.

W zależności od rodzaju i ilości, można dodać ryż/makaron do naczynia do gotowania wody i sprawdzać regularnie, czy jest już gotowy.

SIKKERHEDSREGLER

FORHOLDSREGLER VED BRUG: læs omhyggeligt samtlige vedlagte instrukser før du tager Nutribaby⁺ i brug.

- For at undgå elektrisk stød må apparatet og ledningen ikke neddykkes i vand eller nogen anden væske.
- Brug ikke apparatet til noget andet end / opvarmning / blending/ sterilisering / optøning. Enhver anden brug kan være farlig.
- Vær meget forsigtig når du håndterer blenderens klinger, navnlig når du tager klingene ud af skålen og ved vask.
- Apparatet indeholder ingen komponenter der kan benyttes af brugeren til reparation. Skil ikke apparatet ad.
- Hold øje med apparatet når det bruges i børns nærhed. Sørg for at apparatet er uden for børns rækkevidde.
- Dette apparat er til brug inden døre, brug det ikke uden døre.
- Sørg for at ledningen ikke hænger ud over bordet eller køkkendisken og sørg for at den ikke er i nærheden af varme overflader.
- Brug apparatet på en plan, stabil og tør overflade.
- Stil ikke apparatet på en varm overflade eller i nærheden af en ovn eller et gasbord eller enhver anden form for varmekilde.
- Rør ikke apparatets varme overflader (varmeelementet).
- Flyt ikke apparatet mens det er i brug, tilsluttet el, eller hvis det indeholder varmt vand.
- Tag apparatet ud af stikket når det ikke er i brug eller inden det rengøres eller stilles på plads.

ADVARSLER

- **ADVARSEL** : hvis ledningen er beskadiget skal den udskiftes af fabrikanten, dennes eftersalgsservice eller personer med lignende kvalifikationer, for at undgå enhver form for risiko.
- Dette apparat er ikke beregnet til at bruges af personer (børn indbefattet) med nedsatte fysiske, sans- eller mentale evner, eller af personer med manglende erfaring eller viden, med mindre de overvåges af de personer der er ansvarlige for deres sikkerhed, eller gennem disse eller har modtaget de nødvendige instrukser til betjening af apparatet. Børn bør overvåges så man sikrer sig, at de ikke leger med apparatet.
- Overhold den angivne varmetid og pas på at flasken og dens indhold har den rette temperatur før du giver din baby mad.
- Dette apparat er beregnet til almindeligt husholdningsbrug eller lignende som for eksempel:
 - kogeniche eller tekøkken forbeholdt personalet i butikker, kontorer og andre erhvervsmæssige miljøer,
 - bondegårde,
 - brug af kunder på hoteller, moteller motels og andre typer bolig,
 - udlejede gæsteværelser.
- Brug sutteflasker af plastik eller glas der kan koge eller enhver anden form for varmeresistente beholdere med dette apparat.
- Kontrollér at dit køkkengrej er i orden før du bruger det med Nutribaby⁺.
- Elektrisk og elektronisk udstyr indsamles for sig. Elektriske og elektroniske apparater må ikke smides væk sammen med usorteret husholdningsskrald, men skal indsamles eller afleveres for sig.



Dette symbol gælder i hele den Europæiske Union og angiver, at det pågældende produkt ikke må smides i den almindelige skraldebøtte eller blandes med køkken- eller husholdningsaffald, men skal indsamles eller afleveres for sig.

COMPOSITION

1. Dampenhed

- 1.1. Vandtank og varmer
- 1.2. Isoleringsplade
- 1.3. Kogevandsbeholder
- 1.4. Dampkurv (x2)
- 1.5. Aftagelige kogebakke (x2)
- 1.6. Dampudgang
- 1.7. Dampenhedens låg

2. Betjeningspanel

- 2.1. Advarsel om afkalkning
- 2.2. Advarsel om vandniveau
- 2.3. Visning af tid og mængde
- 2.4. Temperaturvalg: Rumtemperatur/kold (kun for opvarmningsfunktion)

- 2.5. +/- vælgerpile
- 2.6. Blenderfunktion
- 2.7. Steriliseringsfunktion
- 2.8. Optøningsfunktion
- 2.9. Funktion for opvarmning af glas med baby mad
- 2.10. Funktion for opvarmning af sutteflaske
- 2.11. Dampfunktion
- 2.12. Funktion for "OK"-godkendelse
- 2.13. Visning af blenderhastighed

3. Blender

- 3.1. Aftagelige knive
- 3.2. Blenderkande
- 3.3. Blenderlåg
- 3.4. Bouton de mixage

DAMPBEHANDLING OG OPTØNING

1. Vælg dampkogningsfunktionen.

2. Vælg den ønskede tilberedningstid ved brug af pilene.

3. Tryk på OK. Der lyder et BIP, timeren blinker. En alarm oplyser dig om, at måltidet er klar!

- Tag kogevandsbeholderen **(1.3.)** af, og hæld vand i tanken **(1.1.)** indtil det når isoleringspladen **(1.2.)** (350 ml max.).
- Sæt kogevandsbeholderen på igen: Den vil opsamle saften fra maden, så du bevarer madens næringsværdier.
- Sæt bakkerne **(1.5.)** i kurven **(1.4.)** efter ønske.
- Skær ingredienserne i små firkanter på ca. 1,5 cm x 1,5 cm, og læg dem i dampkurvene. Læg ikke mere end 400 g madvare i hver kurv.
- Læg låget **(1.7.)** ovenpå med dampudgangen bagud.
- Tænd ved brug af TÆND/SLUK-kontakten øverst på betjeningspanelet.
- Vælg dampfunktionen .
- Vælg den ønskede tilberedningstid ved brug af pilene. Tiden afhænger af typen og mængden af mad, der skal tilberedes. Se tabellen med tilberedningstider.
- Tryk på OK. En timer blinker, der udsendes et BIP. Der udsendes en alarm, når måltidet er klar! Tryk på OK for at slukke for alarmen. Hvis du ønsker at fortsætte tilberedningen, trykkes på pilene for at tilføje minutter, og tryk derefter på OK for at starte.
- Brug håndtaget, når låget og dampkurvene tages ud. Pas på, at du ikke brænder dig!
- God appetit!

RÅD OG TIPS

1. Ingredienserne kan adskilles efter type (grøntsager/kød) eller tilberedningstid. For eksempel: Læg kartofler, som kræver relativ lang tilberedningstid i bundkurven, og courgetter i den øverste kurv, da de kun kræver kort tilberedningstid. Aldrig mere udkogte grøntsager!
2. Du kan justere kapaciteten takket være de aftagelige bakker: 1 lille kurv, 2 kurve, eller 1 stor kurv ved at fjerne midterbakken.
3. Næringsværdien og smagen af kogevandet fra ris eller grøntsager kan anvendes til at fortynde mos eller føjes til mælkeblandinger i sutteflasken.
4. Tilberedningstiderne er kun vejledende. Kontroller altid, at maden er gennemkogt, før den spises. Hvis maden ikke er tilstrækkeligt kogt, skal du tilføje kogetid. Måske skal du tilføje mere vand. Det er muligt at reducere eller øge tilberedningstiden under opvarmningscyklussen.
5. Lad der være fri plads mellem madstykkerne for god dampkognition.
6. Prøv at bruge organiske ingredienser, og vask dem godt før brug.
7. Vælg den ønskede tilberedningstid ved brug af pilene. Tiden afhænger af typen og mængden af mad, der skal tilberedes. Se tabellen med tilberedningstider.
8. Vi anbefaler, at du læser afsnittet "Pleje og rengøring", så du ved, hvordan du skal rengøre din Nutribaby+, så du får glæde af den i så lang tid som muligt.

OPTØNING

For optøning skal du gå frem på samme måde, men du skal vælge optøningsfunktion . Husk at tage låget af beholderne for at optø.

BRUG AF BLENDER



- Sæt blender **(3)** på den udtrækkelige konektor, der sidder på hovedenheden.
- Når ingredienserne er kogt, åbnes låget på kogekanden **(1.7.)** og maden afkøles i få minutter.
- Hæld maden over i blenderskålen **(3.2.)** ved brug af den medfølgende spartel.
N.B.: For at opnå det bedste resultat skal du ikke blende mere end 400 g kogt frugt eller grøntsager, eller i alt 300 g kød + grøntsager.
- Hæld kogevandet (maks. 200 ml) i blenderkanden for at opnå den ønskede konsistens.
- Sæt låget **(3.3.)** på kanden, og bloker låget. Sæt kanden på basedelen, og bloker den.
- Tænd ved brug af TÆND/SLUK-kontakten øverst på betjeningspanelet.

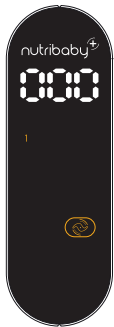

- Der er 3 blenderhastigheder, så du kan opnå lige præcis den konsistens på dine supper og mos, som du ønsker. Tryk på blenderikonet for at aktivere blenderfunktionen, og blenderhastigheden kan øges eller mindskes fra 1 (den mest langsomme) til 3 (den hurtigste).
- Tryk i maks. 5 sekunder på blenderkontakten **(3.4.)** der sidder på låget. Vent i 5 sekunder, før der blendes igen, osv.

N.B. :

1. Det er vigtigt at overholde et interval på 5 sekunder mellem hver aktivering af blenderen. Der må ikke trykkes på knappen i mere end 30 sekunder ad gangen for at undgå overophedning af apparatet.
2. Vi anbefaler, at du læser afsnittet "Pleje og rengøring", så du ved, hvordan du skal rengøre din Nutribaby+, så du får glæde af den i så lang tid som muligt.



RÅD OG TIPS

Blenderfunktionen kan altid vælges, uanset hvilken tilstand der er valgt. Det er f.eks. muligt at bruge dampfunktionen samtidig med blenderfunktionen.

Blenderfunktionen annulleres ved at trykke på blenderikonet i 3 sekunder.

3 sec.

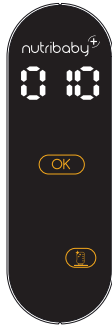

STERILISERING

1. Vælg funktionen sterilisering, og tryk på OK. Der lyder et BIP.

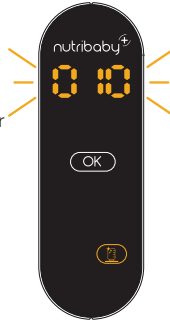

2. Timeren blinker. Der udsendes en alarm, når steriliseringen er færdig.





- Tag kogevandsbeholderen **(1.3)** af, og hæld vand i tanken **(1.1)** indtil det når isoleringspladen **(1.2)** (350 ml max.).
- Tag bakkerne **(1.5)** ud fra hver dampkurv **(1.4)**.
- Ståb kurvene, og sæt dem på basedelen **(1)**.
- Placer sutteflaskerne, så de står oprejst, og evt. tilbehør, som du også vil sterilisere, direkte på isoleringsristen **(1.2)**.
- Sæt låget **(1.7)** på den øverste kurv.
- Tænd ved brug af TÆND/SLUK-kontakten  øverst på betjeningspanelet.
- Vælg steriliseringsfunktionen .
- Tryk på OK. Der lyder et BIP. Timeren blinker. Der udsendes en alarm, når steriliseringen er færdig.
- Tryk på OK for at slukke for alarmen.

N.B. : Vi anbefaler, at du læser afsnittet "Pleje og rengøring", så du ved, hvordan du skal rengøre din Nutribaby+, så du får glæde af den i så lang tid som muligt.

OPVARMNING AF SUTTEFLASKE

Hæld vand i tanken **(1.1)** indtil det når isoleringspladen **(1.2)**. Tag bakkerne **(1.5)** ud fra hver dampkurv **(1.4)**. Ståb kurvene, og sæt dem på basedelen **(1)**. Sæt sutteflasken uden sutten direkte på isoleringspladen **(1.2)**. Tænd ved brug af TÆND/SLUK-kontakten  øverst på betjeningspanelet.

1. Vælg flaskevarmer-funktionen.
2. Vælg væskemængden, der skal opvarmes ved brug af pilene, og tryk på OK. Der lyder et BIP.
3. Vælg madens udgangstemperatur (rumtemperatur eller kold (rumtemperatur eller kold  ved brug af pilene )) og tryk på OK.
4. Tryk på OK. Der lyder et BIP. Timeren blinker. En alarm oplyser dig om, at måltidet er klar!



FORSIGTIG:

1. For at undgå risiko for forbrændinger, skal du altid kontrollere madens temperatur, før du giver maden til dit barn. Ryst sutteflasken godt for at blande, og hæld derefter nogle dråber mælk på indersiden af håndledet for at kontrollere temperaturen.
2. De forud-programmerede cyklusser er beregnet ud fra den gennemsnitlige nødvendige varighed for opvarmning af en sutteflaske. Flaskens materiale og tykkelse, en eventuel aftagelig bund kan påvirke madens temperatur. Opvarmning af mere end én flaske ad gangen kan også påvirke opvarmningstiderne. Hvis maden er for varm eller for kold, skal opvarmningstiden reduceres eller øges ved brug af "damp"-funktionen.

OPVARMNING AF BABYMAD I GLAS

Hæld vand i tanken (1.1.) indtil det når isoleringspladen (1.2.) (350 ml max.). Tag bakkene (1.5.) ud fra hver dampkurv (1.4.). Ståb kurvene, og sæt dem på basedelen (1). Sæt glasset uden låget direkte på isoleringspladen (1.2.). Tænd ved brug af TÆND/SLUK-kontakten ☺ øverst på betjeningspanelet.

1. Vælg glasvarmer-funktionen.

2. Vælg mængden af mad, der skal opvarmes ved brug af pilene, og tryk op OK. Der lyder et BIP.

3. Vælg madens udgangstemperatur (rumtemperatur eller kold ☺ af pilene ☺) og tryk på OK.

4. Tryk på OK. Der lyder et BIP. Timeren blinker. En alarm oplyser dig om, at glasset er klar!



FORSIGTIG:

1. For at undgå risiko for forbrændinger, skal du altid kontrollere madens temperatur, før du giver maden til dit barn.
2. De forud-programmerede cyklusser er beregnet ud fra den gennemsnitlige nødvendige varighed for opvarmning af en sutteflaske eller et lille glas. Størrelsen og tykkelsen af det lille glas til baby kan påvirke madens temperatur. Hvis maden er for varm eller for kold, skal opvarmningstiden reduceres eller øges ved brug af "damp"-funktionen.

VÆLG DIN STIL

For første gang er det nu muligt at du kan sætte dit eget præg på din Nutribaby+, så den passer ind i dit køkken! Du bliver vild med det store udvalg af covers, der kan fås i vores online-butik: ref. **A001119 - A001120 - A001121 - A001122 - A001123...**



Det tilrådes, inden coveret fjernes fra betjeningspanelet, at blenderen tages af, og at konnektoren ind og ud, forbliver ude. Derefter kan du ganske enkelt fjerne siderne af coveret ved at trække dem op. Løft varmeenheden, og afklips den nederste del af coveret. Gå frem på samme måde for at påsætte det nye cover ved at klipse den nederste del på og skubbe siderne nedad. Vi anbefaler, at du kontrollerer, at coveret er korrekt klippet på plads på bagsiden.

Du er meget velkommen til at sende os et foto af **DIN** Nutribaby+ i **DIT** køkken!

PLEJE OG RENGØRING

ALARMER

- Hvis tanken løber tør for vand under en kogecyklus, udsendes der en alarm, og ikonet ☺ tænder på betjeningspanelet. Tag dampkurvene af, og tilføj vand i tanken (1.1.).

Tryk på OK for at slukke alarmen, og tryk igen på OK for at starte timeren.

- Der udsendes en alarm ved slutningen af en cyklus for at oplyse dig om, at din tilberedning er færdig.

RENGØRING

FORSIGTIG : Frakobl Nutribaby(+) fra strømtilførslen, og kontroller, at den er afkølet, før du begynder på rengøringen. Basedelen på dampenheden og blenderen tåler ikke vask i opvaskemaskine.

- Aftør varmedelen indvendigt i tanken, og basedelen på blenderen med en fugtig klud eller svamp. Brug ikke opvaskemiddel eller rengøringsmidler. Lad det tørre. Vask ikke Nutribaby(+) under rindende vand. Der må ikke komme vand ind i dele med elektriske komponenter.
- Der må ikke bruges slibemidler eller skuremidler til rengøring, da de kan skade apparatet og dets overflade.
- N'utilisez aucun produit de nettoyage abrasif ou décapant au risque d'endommager l'appareil et sa surface.
- Kogekurvene (1.4.), de aftagelige bakker (1.5.), kogevandsbeholderen (1.3.), lågene (1.7.) og (3.3.), spartlen og blenderkande (3.2.) kan vaskes ved brug af en svamp, varmt vand og opvaskemiddel. Skyl godt, og lad det tørre. Disse elementer tåler også maskinopvask.
- Kniven (3.1.) skal blot være fastlåst under skålen i urets retning for at blive korrekt rengjort.

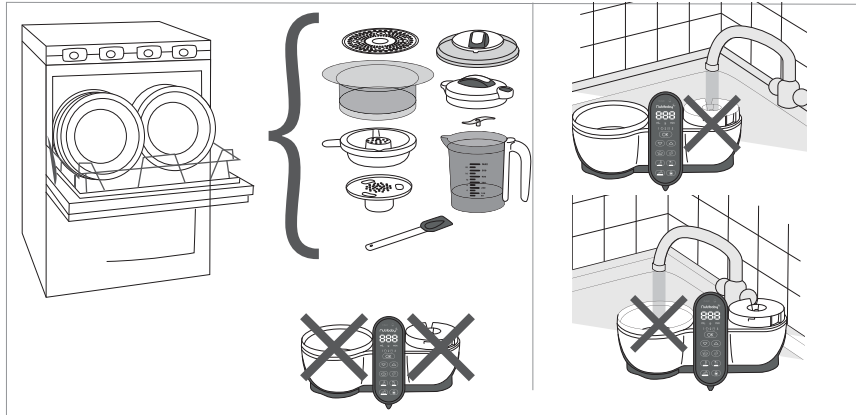

AFKALKNING

Når Nutribaby+ har været brugt i et stykke tid, kan der være afsætninger af mineraler på varmeren, som kan være skadelige for den. Når det er tilfældet, vises ikonet **calc** (2.1) på betjeningspanelet.

Du skal afkalke vandtanken jævnligt (for hver 50. cyklus) ved at hælde 100 ml varmt vand og 100 ml eddike i. Lad det virke i en eller to timer (eller mere om nødvendigt), uden at apparatet får tilført strøm. Hæld derefter eddikeblandingen ud, og aftør tanken indvendigt og varmeenheden med en våd klud. Tryk i 5 sekunder på OK for at få ikonet **calc** (2.1) væk, efter at handlingen er afsluttet.

NB: De 50 cyklusser er kun vejledende. Du bliver måske nødt til at udføre en afkalkning tidligere, hvis vandet, der anvendes, er meget kalkholdigt.

OFTE STILLEDE SPØRGSMAÅ

NUTRIBABY+ SLUKKER AF SIG SELV, ER DET NORMALT?

Skærmen på Nutribaby+ går i standby efter 5 minutter uden aktivitet. Tryk på knappen OK for at gå ud af denne tilstand.

HVOR SKAL JEG HÆLDE VANDET I NUTRIBABY+?

Tag kogevandsbeholderen (1.3.) af, og hæld vand i tanken (1.1.) indtil det når isoleringspladen (1.2.).

Varmeenheden i tanken (1.1.) skal være i direkte kontakt med vandet.

BLANDEFUNKTIONEN FUNGERER IKKE

Kontrollér, at blandedelen er korrekt påsat ved at forbinde den med konnektoren som anført på side 5.

DER LYDER EN ALARM FØR AFSLUTNINGEN AF EN KOGESYKLUS

- Ikonet  vises på betjeningspanelet. Det betyder, at vandtanken er løbet tør for vand. Tag dampkurvene af, og tilføj vand i tanken (1.1.). Tryk på OK for at slukke alarmen, og tryk igen på OK for at genstarte timeren.

- Der kan udsendes en alarm under tilberedningen, selv om der er vand i beholderen. Det skyldes sikkert, at afkalkning er påkrævet (se AFKALKNING).

KAN JEG TILBEREDE SALT OG SØDT MAD SAMTIDIGT?

Ja, du kan tilberede salt og sødt mad samtidigt. Men vær opmærksom på, at smagen kan blive påvirket.

Du kender måske nye opskrifter, som du vil dele med Nutribaby Community!

KAN JEG TILBEREDE RIS OG PASTA I NUTRIBABY+?

Ja, du kan tilberede ris og pasta i Nutribaby+.

Afhængigt af typen og størrelsen kan du fylde ris/pasta i kogevandsbeholderen og jævnligt kontrollere, indtil det er kogt.

تعليمات السلامة

يجب قراءة جميع التعليمات التالية بعناية قبل استخدام نوتري بيبي بلس.

- عدم غمس الجهاز أو السلك الكهربائي في الماء أو أي سوائل أخرى، لتجنب خطر حدوث صدمة كهربائية.
- يقتصر استخدام الجهاز على أغراض الطهي أو التسخين أو الخلط أو التعقيم أو الذوبان. قد يكون أي استخدام آخر أمر خطير.
- اتخاذ الحيطة والحذر عند التعامل مع شفرات الخلاط وخاصةً عند إزالة الشفرات من الوعاء وعند إفراغ الوعاء أو غسله.
- يرجى عدم تفكيك الجهاز، إذ لا يحتوي الجهاز على أجزاء مفيدة للمستخدم لإصلاحها.
- يرجى اتخاذ الحيطة عند استخدام الجهاز بالقرب من الأطفال. إذ يجب أن يُحفظ الجهاز بعيدًا عن متناول الأطفال.
- لا تجعل السلك الكهربائي يتدلى من على حافة الطاولة أو المنضدة. وتجنب وضعه بالقرب من الأسطح الساخنة.
- استخدم الجهاز على سطح مستوي ومستقر وجاف.
- تجنب وضع الجهاز على سطح ساخن أو بالقرب من الفرن أو الموقد الغازي أو أي مصدر حراري آخر.
- تجنب لمس الأسطح الساخنة للجهاز (غرفة التدفئة).
- تجنب تحريك الجهاز أثناء الاستخدام عند توصيله بالتيار الكهربائي أو إذا كان يحتوي على الماء الساخن.

التحذيرات

- **تحذير:** لتجنب الخطر، يجب استبدال الكابلات الكهربائية حال تلفها، من قبل الشركة المصنعة، قسم خدمة ما بعد البيع، أو كهربائي متخصص.
- فصل الجهاز دائمًا من التيار الكهربائي وذلك إذا ما تركت من دون مراقبة وقبل تجميعه أو تفكيكه أو تنظيفه.
- لا يجوز استخدام الأطفال لهذا الجهاز. يُحفظ الجهاز والكابل الكهربائي بعيدًا عن متناول الأطفال. بإمكان الأشخاص الذين يعانون من انخفاض القدرات البدنية أو القدرات الحسية أو العقلية المنخفضة أو من نقص الخبرة والمعرفة، استخدام هذا الجهاز إذا ما تم الإشراف عليهم أو إعطائهم التعليمات بشأن استخدام الجهاز بطريقة آمنة، وإذا ما فهموا مدى المخاطر التي ينطوي عليها استخدام هذا الجهاز.
- تجنب لعب الأطفال بهذا الجهاز.
- يحتمل حدوث إصابة في حالة إساءة استخدام الجهاز.
- كن حذرًا في حالة صب السائل الساخن في الخلاط فقد يخرج منه بسبب التبخير المفاجئ.
- بخصوص أوقات التسخين، ينبغي التأكد من أن زجاجة الطفل ومحتوياتها في درجة حرارة مناسبة قبل إرضاع طفلك.
- استخدام زجاجات الطفل البلاستيكية أو الزجاجية المناسبة للجليان أو غيرها من المكونات المقاومة للحرارة مع هذا الجهاز.
- تحقق دائمًا من الأواني الخاصة بك قبل استخدامها مع نوتري بيبي بلس.
- صُمم هذا الجهاز لاستخدامه للأغراض المنزلية وما شابهها مثل:
 - مناطق المطبخ المخصصة للأفراد في المتاجر والمكاتب وغيرها من الأماكن المهنية؛
 - المزارع؛
 - يُستخدم في الفنادق ويستخدمه نزلاء الفندق وفي غيرها من أماكن الإقامة؛
 - أماكن الإفطار والسراير.
- يمكن إعادة تدوير المعدات الكهربائية والإلكترونية. لذا لا تلقي الأجهزة الكهربائية أو الإلكترونية مع النفايات المنزلية الخاصة بك. وينبغي التأكد من إعادة تدويرها.
- يشير هذا الرمز في جميع أنحاء الاتحاد الأوروبي، إلى أنه يجب عدم التخلص من المنتج مع النفايات المنزلية، ولكن يجب إعادة تدويره.



المكونات

1. وحدة التبخير
 - 1.1. خزان مياه ووحدة تسخين
 - 2.1. طبقة عازلة
 - 3.1. وعاء مياه الطهي
 - 4.1. سلة التبخير (2 x)
 - 5.1. صينية لأغراض الطبخ قابلة للإزالة (2 x)
 - 6.1. منفذ بخار
 - 7.1. غطاء القدر البخاري
2. لوحة التحكم
 - 1.2. تنبيه إزالة الترسبات
 - 2.2. تنبيه مستوى المياه
 - 3.2. عرض الوقت والكمية
 - 4.2. اختيار درجة الحرارة: درجة حرارة الغرفة/ البرودة (لخاصية التدفئة فقط)
 - 5.2. 4+/- أسهم الاختيار
3. وحدة الخلط
 - 1.3. شفرة قابلة للإزالة
 - 2.3. وعاء لأغراض الخلط
 - 3.3. غطاء الخلط
 - 4.3. زر الخلط
- 6.2. خاصية المزج
- 7.2. خاصية التعقيم
- 8.2. خاصية إذابة الثلج
- 9.2. خاصية تدفئة إناء أغذية الأطفال
- 10.2. خاصية تدفئة زجاجة الطفل
- 11.2. خاصية التبخير
- 12.2. التحقق من خاصية زر «موافق»
- 13.2. عرض سرعة المزج

المكونات



3. اضغط موافق، يصدر الجهاز صوت ووميض عندها يعلمك الإنذار الصوتي أن وجبتك أصبحت جاهزة!



2. اختر مدة الطهي المطلوبة باستخدام الأسهم.



1. اختر خاصية الطهي بالبخار.

- قم بإزالة وعاء مياه الطهي (1 - 3) وصب المياه في الخزان (1-1) حتى تصل إلى طبقة العزل (1 - 2) (350 مل كحد أقصى).
- استبدل وعاء مياه الطهي: سيجمع عصارة الطعام مما يسمح لك بحفظ القيمة الغذائية.
- قم بوضع الصواني (1 - 5) في سلة التبخير (1-4) على النحو الموضح.
- قم بتقطيع المكونات إلى مكعبات صغيرة بحجم 1.5 سم x 1.5 سم تقريبًا وضعهم في سلال التبخير. تجنب وضع ما يزيد عن 400 جرام من الطعام في كل سلة.
- قم بوضع الغطاء (1 - 6) على الجزء العلوي والذي يسمح بخروج البخار من الخلف.
- قم بالتشغيل باستخدام زر تشغيل/غلق (أعلى لوحة التحكم).
- اختر خاصية التبخير 7+.
- حدد زمن الطهي باستخدام الأسهم. سيستمد الزمن على نوع الطعام الذي ترغب في طهيها وكميته. يرجى الرجوع إلى جدول زمن الطهي.
- اضغط موافق، وسيضيء جهاز ضبط الوقت ويصدر صافرة.
- سينبهك الإنذار بأن الوجبة جاهزة!
- اضغط موافقة لإيقاف الإنذار، وإذا رغبت في مواصلة الطهي، اضغط على سهم إضافة دقائق ثم اضغط على بدء.
- استخدم المقبض لإزالة الغطاء ولسال البخار. احترس من أن تحرق نفسك!
- استمتع بوجبتك!

إرشادات ونصائح

1. يمكن فصل المكونات حسب النوع (خضروات أو لحوم) أو زمن الطهي. فمثلاً: ضع البطاطس التي تتطلب وقت طهي أطول نسبيًا في السلة السفلية وضع الكوسا في السلة العلوية حيث أنها تطهى بسرعة. لا تضع الخضراوات التي تتطلب زمن طهي طويل.
2. يمكنك تعديل السعة بفضل الصواني القابلة للعزل: عدد (1) سلة صغيرة وعدد (2) سلة متوسطة أو عدد (1) سلة كبيرة من خلال عزل الصينية الوسطى.
3. يمكن استخدام مياه الطهي الناتجة عن الأرز أو الخضروات في الحساء الخفيف أو تضاف إلى الحليب الصناعي في زجاجة الرضع نظرًا لقيمتها الغذائية ومذاقها.
4. تستخدم أوقات الطهي للإرشاد فقط. وتأكد دائمًا من طهي الطعام جيدًا قبل تناوله. فإن لم يطهى الطعام بشكل كافي، قم بإعادة ضبط الوقت. وقد تحتاج إلى إضافة المزيد من المياه.
5. يمكن خفض أو زيادة ▲ أو زيادة ▼ مدة الطهي أثناء دورة التسخين.
6. اترك مسافات بين كل قطعة طعام وأخرى للطهي جيدًا باستخدام البخار.
7. حاول استخدام المكونات العضوية وقم بغسلها جيدًا قبل الاستخدام.
8. يمكنك طهي البيض أيضًا! قم فقط بوضع البيض في الأماكن المخصصة في الصواني.
9. نوصي بقرائة جزء «العناية والتنظيف» لمعرفة كيفية تنظيف نوتري بيبي بلس وإطالة عمر الجهاز.

إزالة الثلج

للتذويب، تتم المتابعة بالطريقة ذاتها ولكن باختيار خاصية إزالة الثلج. تذكر إزالة غطاء العبوات لتذويب الثلج.

الخلط



- قم بتوصيل وحدة الخلط (3) في الموصل المتحرك الموجود في الوحدة الرئيسية.
- أزل غطاء القدر (1 - 7) بمجرد طهي المكونات واترك الطعام يبرد لبضع دقائق.
- انتقل إلى وعاء الخلط (3 - 2) باستخدام الملعقة.
- ملاحظة: للحصول على أفضل نتائج، لا تمزج ما يزيد عن 400 جرام من الفاكهة أو الخضروات المطبوخة أو حوالي 300 جرام من اللحمة + الخضروات.
- صب ماء الطبخ (200 مل كحد أقصى) في وعاء الخلط للحصول على الكثافة المطلوبة.
- ضع الغطاء (3 - 3) على الوعاء وأغلقه. ثم ضع الوعاء على القاعدة وأغلقه.
- قم بالتشغيل باستخدام زر التشغيل أو الإيقاف في أعلى لوحة التحكم.

- يتوافر لديك 3 سرعات للخلط للحصول على أفضل ضبط للحساء أو الهرس. اضغط على زر الخلط لتفعيل نظام الخلط ولزيادة سرعة الخلط أو تقليلها من 1 (أقل سرعة) إلى 3 (أعلى سرعة).
- اضغط على زر الخلط (3 - 4) الموجود على الغطاء لمدة خمس ثوانٍ بعد أقصى، وانتظر لمدة 5 ثوانٍ قبل الخلط مرة أخرى وهكذا.

ملاحظة:

1. انتظر خمس ثوانٍ بين كل دورة خلط، ولا تضغط على الزر لما يزيد عن 30 ثانية في المرة الواحدة لتجنب رفع حرارة الجهاز.
2. نوصيك بقراءة جزء «العناية والتنظيف» لمعرفة كيفية تنظيف نوتري بيبي بلس وإطالة عمر الجهاز.

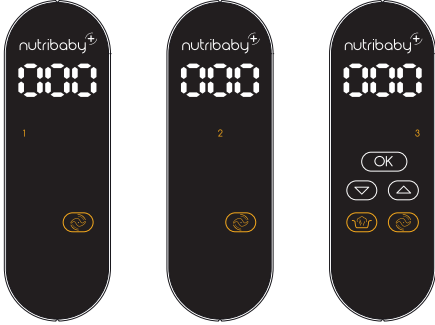

الإرشادات والنصائح

يمكن اختيار خاصية الخلط دائماً بغض النظر عن الوضع المختار، فعلى سبيل المثال، يمكن استخدام خاصية التبخير في الوقت ذاته الذي تستخدم فيه خاصية الخلط. لإلغاء خاصية الخلط، اضغط على أيقونة الخلط لمدة 3 ثواني.

3 ثواني

التعقيم



2. يضيء المؤقت وتتطلق صافرة الإنذار لتنبيهك بانتهاء عملية التعقيم.

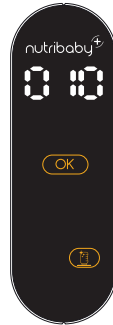

1. اختر خاصية التعقيم واضغط على موافق عندها تتطلق صافرة الإنذار.

- قم بإزالة وعاء مياه الطهي (1 - 3) وصب المياه في الخزان (1 - 1) حتى تصل إلى لوحة العزل (1 - 2) (350 مل كحد أقصى).
 - قم بإزالة الصواني (1 - 5) من كل سلة بخار (1 - 4).
 - قم بتجميع السلال وضعها في القاعدة (1).
 - ضع زجاجات الطفل بالمقلوب ومعها أي ملحقات ترغب في تعقيمها مباشرةً في لوحة العزل (1 - 2).
 - ضع الغطاء (1 - 7) في السلة العلوية.
 - قم بالتشغيل باستخدام زر التشغيل/ الإيقاف (⏻) في أعلى لوحة التحكم.
 - اختر خاصية التعقيم (⏻).
 - اضغط موافق. من ثم تتطلق صافرة ويضيء المؤقت.
 - ستتطلق صافرة الإنذار لتنبيهك بانتهاء عملية التعقيم.
 - اضغط على موافق لإيقاف الإنذار.
- ملاحظة:** توصيك بقراءة جزء «العناية واحتياطات الاستخدام» لمعرفة كيفية تنظيف نوتري ببي بلس وإطالة عمر الجهاز.

تسخين زجاجة الطفل

«صب المياه في الخزان (1-1) حتى يصل إلى لوحة العزل (2 1-) (350 مل بحد أقصى). قم بإزالة الصواني (1 - 5) من كل سلة تبخير (1 - 4). قم بتجميع السلال وضعهم على القاعدة (1). وضع زجاجة الطفل بدون الحلمة مباشرةً على لوحة العزل (1 - 2). قم بالتشغيل باستخدام زر التشغيل أو الإيقاف في أعلى لوحة التحكم.»

4. اضغط موافق، ستتطلق صافرة الإنذار وسيضيء المؤقت. ستتطلق صافرة الإنذار لتنبيهك بأن الزجاجة جاهزة.

3. اختر درجة حرارة الطعام الحالية (درجة حرارة الغرفة ☺ أو بارد ❄) باستخدام الأسهم واضغط موافق.

2. اختر كمية السائل المراد تسخينها باستخدام الأسهم واضغط موافق. ستتطلق صافرة الإنذار.

1. اختر خاصية تسخين الزجاجة.



تحذير:

1. لتجنب حدوث حروق، تحقق دائماً من درجة حرارة الطعام قبل إرضاع طفلك ورج زجاجة الطفل جيداً لمزجها وبعدها صب قطرة من الحليب على معصمك من الداخل للتحقق من درجة الحرارة.
2. تعتمد الدورات المبرمجة مسبقاً على متوسط زمن التسخين لزجاجة الطفل. قد تؤثر مادة زجاجة الطفل وسماكتها ومدى احتوائها على جزء سفلي قابل للإزالة أم لا، على درجة حرارة الطعام، وقد يؤدي تسخين أكثر من زجاجة في الوقت ذاته إلى التأثير على أوقات التسخين. فإذا كان الطعام ساخناً أو بارداً للغاية، اخفض أو زد زمن التسخين باستخدام خاصية التبخير.

تسخين وعاء طعام الطفل

«صب المياه في الغزان (1 - 1) حتى يصل إلى لوحة العزل (2 - 1) (350 مل بحد أقصى). قم بإزالة الصواني (5 - 1) من كل سلة تبخير (1 - 4).
قم بتجميع السلال وضعهم على القاعدة (1). وضع وعاء الطعام بدون الغطاء مباشرة على لوحة العزل (2 - 1). قم بالتشغيل باستخدام زر التشغيل أو الإيقاف في أعلى لوحة التحكم.

4. اضغط موافق، ستنتقل صافرة الإنذار وسيضيئ المؤقت. ستنتقل صافرة الإنذار لتنبيهك بأن وعاء الطعام جاهز.

3. اختر درجة حرارة الطعام العالية (درجة حرارة الغرفة) أو بارد (إيقاف) باستخدام الأسهم واضغط موافق.

2. اختر كمية الطعام المراد تسخينها باستخدام الأسهم واضغط موافق. ستنتقل صافرة الإنذار.

1. اختر خاصية تسخين وعاء الطعام.



تحذير:

1. لتجنب حدوث حروق، تحقق دائماً من درجة حرارة الطعام قبل إطعام طفلك.
2. تعتمد الدورات المبرمجة مسبقاً على متوسط زمن التسخين لراحة الطفل أو وعاء طعام الطفل. قد يؤثر حجم وسماكة وعاء طعام الطفل على درجة حرارة الطعام. إذا كان الطعام ساخناً أو بارداً للغاية، اخفض أو زد زمن التسخين باستخدام خاصية التبخير.

التخصيص

يسمح لك بابيموف، لأول مرة، بتخصيص نوتري بيبي بلس وفقاً لنظام مطبخك! وستحب جميع الأعطية المخصصة المتاحة في المتجر أو عبر الإنترنت.
مراجع: A001123 - A001122 - A001121 - A001120 - A001119 ...



قبل نزع غطاء علب التحكم، نتحكم بفصل وحدة الخلط وترك الموصل القابل للسحب خارج الجهاز. وبعدها، قم بإزالة جانبي الغطاء بسهولة عن طريق تحريكهم للأعلى. ارفع وحدة التسخين وقم بفك الجانب السفلي من الغطاء. وتابع بالطريقة ذاتها مع الغطاء الجديد. قم بتثبيتته في مكانه ومن ثم حرك كل شريحة إلى الأسفل. وننصحك من التأكد بأن الغطاء مثبت جيداً على الجانب الخلفي. لا تتردد في مشاركتنا صورة نوتري بيبي بلس في مطبخك.

العناية والتنظيف

الإنذارات

- ستنتقل صافرة الإنذار وستضيئ الأيقونة على لوحة التحكم عند نفاذ المياه من الغزان أثناء دورة الطهي. قم بإزالة سلال التبخير وأضف المياه في غزان المياه (1-1).
- اضغط على زر موافق لإيقاف الإنذار، ثم اضغط على زر موافق مرة أخرى لإعادة ضبط المؤقت.
- ستنتقل صافرة الإنذار في نهاية الدورة لتنبيهك باكتمال عملية الطهي.

تحذير: أفضل نوتري بيبي بلس وتأكد من أنها باردة قبل تنظيفها. ويحظر غسل قاعدة التبخير والخلط في غسالة الصحون.

- امسح وحدة التسخين داخل الخزان وقاعدة وحدة الخلط بقطعة قماش مبللة أو إسفنجية. ولا تستخدم المنظفات أو مواد التنظيف، واتركها لتجف. ولا تغسل نوتري بيبي بلس تحت المياه الجارية، ولا تسمح للمياه بالدخول إلى الأجزاء التي تحتوي على المكونات الكهربائية.
- لا تستخدم منظفات الجليخ في التنظيف حيث أنها قد تؤدي إلى تلف الجهاز وسطحه.
- يمكن غسل سلال الطهي (1 - 4) والصواني القابلة للإزالة (1 - 5) ووعاء مياه الطهي (1 - 7) و(3 - 3) والمعلقة وإناء الخلط (3 - 2) باستخدام الإسفنجية والماء الساخن وسائل الغسل ومن ثم اشطفها جيدا واتركها لتجف ويمكن غسل هذه القطع باستخدام غسالة الصحون.
- تنظيف الشفرة (3 - 1) قم بفكها في اتجاه عقارب الساعة من تحت الوعاء.

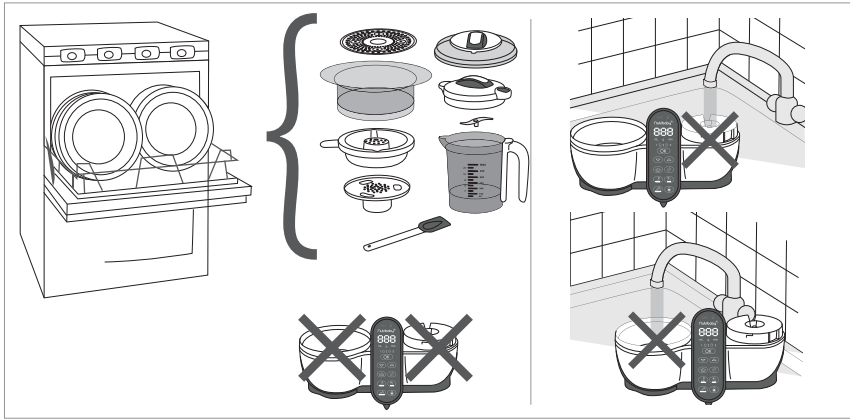

إزالة الترسبات

- يمكن أن تتشكل بعض الرواسب المعدنية على وحدة التسخين وتلتفها عند استخدام نوتري بيبي بلس لفترة من الوقت. لذلك ستظهر الأيقونة (1 - 2) على لوحة التحكم. ينبغي إزالة خزان المياه باستمرار (كل 50 دورة) وسكب 100 مل من المياه الساخنة و100 مل من الخل الأبيض. اتركه لمدة ساعة أو ساعتين (أو لمدة أطول إن لزم الأمر) بدون توصيل الجهاز بالتيار الكهربائي. تخلص من الخليط وامسحه داخل الخزان ووحدة التسخين بقطعة قماش مبللة.
- أضغط على زر موافق فور انتهاء العملية، لمدة خمس ثواني لكي تختفي الأيقونة (1 - 2). CALC.
- ملاحظة: تستغرق 50 دورة هي المعدل المتوسط. وقد يحتاج تنفيذ عملية إزالة الترسبات بشكل متكرر إذا احتوت المياه المستخدمة على نسبة معادن عالية («المياه الصلبة»).

الأسئلة الشائعة

يتوقف نوتري بيبي بلس تلقائياً، هل هذا الأمر طبيعياً؟

تنطفئ شاشة نوتري بيبي بلس بعد خمس دقائق من وقف نشاطها. اضغط موافق للخروج من وضع السكون.

أين أضغ الماء في نوتري بيبي بلس؟

قم بإزالة وعاء ماء الطهي (1 - 3) وصب المياه في الخزان (1 - 1) حتى يصل إلى لوحة العزل (1 - 2). ويجب أن تكون وحدة التسخين الموجودة في الخزان (1 - 1) متصلة مباشرة مع المياه.

وظيفة الخلط لا تعمل

تأكدوا من تركيب وحدة الخلط كما ينبغي عبر ربطها بالموصل كما هو مبين في الصفحة 5.

تنطق صافرة الإنذار قبل نهاية دورة الطهي؟

- ستضيء الأيقونة في لوحة التحكم، مما يعني أن الماء قد نفذ من خزان المياه. قم بإزالة سلال التبخير وأضغ المياه في خزان المياه (1 - 1) واضغط زر موافق لإيقاف الإنذار، ومن ثم اضغط زر موافق مرة أخرى لإعادة ضبط المؤقت.

- إذا أطلق الإنذار الصافرة خلال الطهي بالرغم من وجود مياه في الخزان، عندها ربما يحتاج الجهاز إلى إزالة الترسبات (انظر إرشادات إزالة الترسبات).

هل يمكنني طهي الأطعمة الحلوة والمالحة في وقت واحد؟

نعم، يمكنك طهي الأطعمة الحلوة والمالحة في الوقت ذاته. ولكن يرجى ملاحظة أن النكهات قد تتأثر. فقد تجد وصفات جديدة يمكن مشاركتها مع عالم نوتري بيبي.









هل يمكنني طهي الأرز والمكرونات في نوتري بيبي بلس؟







نعم، يمكنك طهي الأرز والمكرونات في نوتري بيبي بلس.

يمكن إضافة كمية الأرز أو المكرونات، بناءً على النوع والحجم، في وعاء مياه الطهي والتحقق منها باستمرار لحين الانتهاء من الطهي.

**TABLEAU DES TEMPS DE CUISSON - COOKING TIMES - TABELLE DER GARZEITEN
 KOOKSCHEMA - TABLA DE LOS TIEMPOS DE COCCIÓN
 TABELA DOS TEMPOS DE COZEDURA - TABELLA DEI TEMPI DI COTTURA
 TABULKA DOBY VARU POTRAVIN - ТАБЛИЦА ДЛИТЕЛЬНОСТИ
 FŐZÉSI IDŐ TÁBLÁZAT - TABLOU CU TIMPUL DE GATIRE - TABELA CZASU GOTOWANIA
 TABEL FOR TILBEREDNINGSTID - أوقات الطهي**

	 / Nb	
	300 g	15 - 17 min
	200 g	16 - 20 min
	200 g	18 - 20 min
	250 g	20 - 25 min
	300 g	10 - 12 min
	200 g	8 - 10 min
	400 g	20 - 25 min
	200 g	18 - 20 min
	1 - 2	20 - 25 min
	300 g	17 - 20 min
	200 g	12 - 15 min
	200 g	14 - 16 min
	250 g	12 - 15 min
	300 g	10 - 14 min
	100 g	8 - 10 min
	200 g	15 - 17 min
	200 g	12 - 14 min
	200 g	8 - 10 min
	200 g	8 - 12 min
	200 g	8 - 10 min
	200 g	8 - 10 min

	 / Nb	
	200 g	6 - 8 min
	200 g	3 - 7 min
	100 g	6 - 10 min
	200 g	12 - 14 min
	200 g	12 - 14 min
	500 g	14 - 18 min

	 / Nb	
	180 g	15 - 18 min
	120 g	10 - 12 min
	150 g	8 - 12 min
	120 g	8 - 10 min
	4	5 min
	4	12 - 15 min



1 Les parents remplissent le formulaire d'enregistrement

sur le site
www.service-babymoov.com



2 Ils joignent leur preuve d'achat

(scan du ticket de caisse ou facture) et valident le formulaire dans un délai de 2 mois maximum après la date d'achat du produit.



3 Ils reçoivent un mail

de confirmation d'activation de la garantie à vie.

FR

* **Garantie à vie.** Cette garantie est soumise à conditions. Liste des pays concernés, activation et renseignements en ligne à l'adresse suivante : www.service-babymoov.com

DE

* **Lebenslange Garantie.** Diese Garantie unterliegt bestimmten Konditionen. Liste der betroffenen Länder, Inanspruchnahme und Informationen unter: www.service-babymoov.com

ES

* **Garantía de por vida.** Esta garantía está sujeta a una serie de condiciones. En la siguiente dirección web, puede consultar on-line el listado de países, la activación y otras informaciones de su interés: www.service-babymoov.com

IT

* **Garanzia a vita.** La presente garanzia è subordinata a determinate condizioni. Elenco degli Paesi interessati, attivazione e informazioni disponibili al seguente indirizzo : www.service-babymoov.com

RU

* **Пожизненная гарантия.** Данная гарантия зависит от определенных условий. Список стран, активация и информация доступны на сайте: www.service-babymoov.com

RO

* **Garantie pe viață.** Această garanție este supusă anumitor condiții. Lista țării interesate, modul de activare și alte informații sunt disponibile la adresa următoare: www.service-babymoov.com

DK

* **Livstidsgaranti.** Denne garanti er underlagt visse betingelser. Liste over inkluderede lande, aktivering og informationer kan fås på følgende adresse: www.service-babymoov.com

EN

* **Lifetime warranty.** Warranty subject to terms and conditions. List of countries involved, activation and information online at this address: www.service-babymoov.com

NL

* **Levenslange garantie.** Deze garantie is aan voorwaarden onderworpen. Lijst met betrokken landen, activatie en inlichtingen online op volgend adres: www.service-babymoov.com

PT

* **Garantia vitalícia.** Esta garantia é subordinada a determinadas condições. A lista de países envolvidos, ativação e posteriores informações estão disponíveis no sítio eletrónico: www.service-babymoov.com

CZ

* **Doživotní záruka.** Tato záruka podléhá určitým podmínkám. Seznam zainteresovaných zemí, aktivace a informace jsou k dispozici na adrese: www.service-babymoov.com

HU

* **Örökélet Garancia.** A garancia teljesülése bizonyos feltételekhez kötött. Az érintett országok listájával, a garancia aktiválásával kapcsolatos információkat és egyéb tudnivalókat a www.service-babymoov.com honlapon olvashat.

PL

* **Dożywotnia gwarancja.** Gwarancja ta podlega pewnym warunkom. Lista krajów, aktywacja oraz informacje są dostępne pod następującym adresem: www.service-babymoov.com

AR

ضمان مدى الحياة. يخضع الضمان للبند والشروط. يمكن الاطلاع على قائمة الدول المشمولة بالضمان وتنزيله ومزيد من المعلومات على الرابط الإلكتروني التالي: www.service-babymoov.com