

beko

Chest Freezer

Instruction of use

Horizontale Gefrieranlage

Gebrauchsanweisung

Diepvrieskist

Gebruiksaanwijzing

Congelatore a Banco

Istruzioni per l'uso

Congelador de Arcón

Instrucciones para el uso

Congelador Horizontal

Instruções de utilização

Zamrażarka

Instrukcja obsługi

Šaldiklis

Naudojimo instrukcija

Hűtőláda

Használati útmutató

Καταψυκτης Μπαουλο

Οδηγίες χρήστη

Saldetava

Lietošanas instrukcija

Sūgavkūlmakirst

Kasutusjuhend

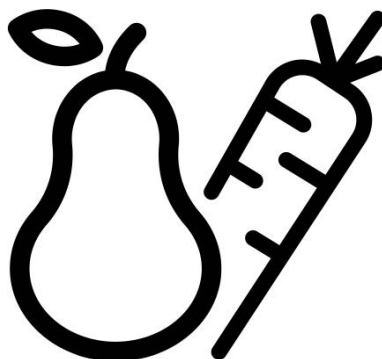

HSM40031

EN-D-NL-IT-ES-PT-PL-LT-HU-EL-LV-ET



WARNING!

In order to ensure a normal operation of your refrigerating appliance, which uses a completely environmentally friendly refrigerant the R600a (flammable only under certain conditions) you must observe the following rules:

- ♦ Do not hinder the free circulation of the air around the appliance.
- ♦ Do not use mechanic devices in order to accelerate the defrosting, others than the ones recommended by the manufacturer.
- ♦ Do not destroy the refrigerating circuit.
- ♦ Do not use electric appliances inside the food beeping compartment, others than those that might have been recommended by the manufacturer.

WARNUNG!

Ihr Gerät verwendet ein umweltverträgliches Kältemittel, R600a (nur unter bestimmten Umständen brennbar). Um einen einwandfreien Betrieb Ihres Gerätes sicherzustellen, beachten Sie bitte folgende Vorschriften:

- ♦ Die Luftzirkulation um das Gerät darf nicht behindert sein.
- ♦ Verwenden Sie außer der vom Hersteller empfohlenen, keine mechanischen Hilfsmittel, um den Abtauprozess zu beschleunigen.
- ♦ Der Kältemittelkreislauf darf nicht beschädigt werden.
- ♦ Verwenden Sie im Lebensmittelaufbewahrungsbereich Ihres Gerätes keine elektrischen Geräte, es sei denn, sie sind vom Hersteller empfohlen.

WAARSCHUWING!

U moet de volgende regels in acht nemen om de normale werking van uw koelkast, die het volledig milieuvriendelijke koelmiddel R600a gebruikt, te verzekeren:

- ♦ Hinder de vrije luchtcirculatie rond het toestel niet.
- ♦ Gebruik geen andere mechanische toestellen om het ontdooien te versnellen dan de toestellen die door de fabrikant worden aangeraden.
- ♦ Vernietig het koelcircuit niet.
- ♦ Gebruik geen andere elektrische toestellen in de bewaarlade voor etenswaren dan de toestellen die eventueel door de fabrikant worden aangeraden.

AVVERTENZA!

Per garantire il funzionamento adeguato dell'elettrodomestico, che utilizza il refrigerante R600a completamente adatto all'ambiente (infiammabile solo in determinate condizioni), è necessario attenersi alle seguenti regole:

- ♦ Non ostacolare la libera circolazione dell'aria attorno all'elettrodomestico.
- ♦ Per accelerare lo sbrinatorio non utilizzare dispositivi meccanici diversi da quelli consigliati dal produttore.
- ♦ Non danneggiare il circuito refrigerante.
- ♦ Non utilizzare all'interno del comparto del cibo elettrodomestici diversi da quelli consigliati dal produttore.

ADVERTENCIA

Con el fin de garantizar un funcionamiento normal de su frigorífico, que utiliza un refrigerante totalmente respetuoso con el medio ambiente, el R600a (inflamable sólo en ciertas condiciones), se deben observar las pautas siguientes:

- ♦ No impedir la libre circulación del aire alrededor del electrodoméstico.
- ♦ Para acelerar el deshielo no se deben utilizar dispositivos mecánicos que no sean aquellos recomendados por el fabricante.
- ♦ No destruir el circuito de refrigeración.
- ♦ No utilizar aparatos eléctricos dentro del compartimento de aviso de alimentos que no sean los que pudiera haber recomendado el fabricante.

AVISO!

Afim de assegurar um funcionamento normal do seu aparelho de refrigeração que utiliza um refrigerador, o R600a, completamente amigo do ambiente (inflamável apenas sob certas condições), deve observar as seguintes normas:

- ♦ Não obstrua a livre circulação do ar ao redor do aparelho.
- ♦ Não utilize dispositivos mecânicos que não os recomendados pelo fabricante para acelerar o descongelamento.
- ♦ Não destrua o circuito de refrigeração.
- ♦ Não utilize aparelhos elétricos que não aqueles que devem ter sido recomendados pelo fabricante dentro do compartimento para guardar comida.

UWAGA!

Aby zapewnić normalną pracę tej, wykorzystującej całkowicie przyjazny środowisku (łatwopalny tylko w pewnych warunkach) środek chłodniczy R600a, chłodziarko-zamrażarki, należy przestrzegać następujących zasad:

- ♦ Nie należy blokować swobodnego przepływu powietrza wokół chłodziarko-zamrażarki.
- ♦ W celu przyspieszenia rozmrażania nie należy używać żadnych innych urządzeń mechanicznych niż zalecane przez producenta.
- ♦ Nie wolno uszkodzić obwodu chłodniczego.
- ♦ Wewnątrz komory przechowywania żywności nie należy używać żadnych innych urządzeń elektrycznych niż ewentualnie zalecanych przez producenta.

DĒMESIO!

Kad uztikrintumēte normalu jūsu šaldytuvo veikimą, kuris naudoja draugišķā aplinkai šaldymo agentu R600a (užsidega tik tam tikromis sąlygomis) jūs privalote laikytis šių nurodymų:

- ♦ leiskite laisvai cirkuliuoti orui aplink prietaisą;
- ♦ nenaudokite jokių kitų priemonių, norėdami atitirpinti šaldytuvą ar šaldiklį, naudokite tik tas, kurias rekomenduoja gamintojas;
- ♦ nekeiskite šaldytuvo elektros grandinės;
- ♦ nenaudokite elektros prietaisų šaldytuvo viduje.



FIGYELMEZTETÉS!

Az R600a (csak bizonyos körülmények között gyúlékony) teljesen környezetberát gázzal működő hűtőberendezés normális működésének eléréséhez, kövesse a következő szabályokat:

- Ne gátolja a levegő keringését a készülék körül!
- Ne használjon más mechanikus eszközöket a gyorsabb felolvasztás érdekében, mint amit a gyártó ajánl!
- Ne szakítsa meg a hűtőközeg keringésrendszerét!
- Ne használjon más elektromos eszközöket a mélyfagyasztó részben, mint amiket a gyártó javasolhat!

ΠΡΟΕΙΔΟΠΟΙΗΣΗ!

Για να εξασφαλίσετε κανονική λειτουργία της ψυκτικής σας συσκευής, η οποία χρησιμοποιεί ένα πλήρως φιλικό προς το περιβάλλον ψυκτικό μέσο το R600a (εύφλεκτο μόνο υπό ορισμένες συνθήκες), πρέπει να τηρείτε τους ακόλουθους κανόνες:

- Μην εμποδίζετε την ελεύθερη κυκλοφορία του αέρα γύρω από τη συσκευή.
- Μην χρησιμοποιείτε μηχανικές διατάξεις για να επιταχύνετε την απόψυξη, εκτός από τα μέσα που συνιστά ο κατασκευαστής.
- Μην προκαλέσετε ζημιά στο ψυκτικό κύκλωμα.
- Μην χρησιμοποιείτε ηλεκτρικές συσκευές μέσα στο χώρο χώρους φύλαξης φαγητού, εκτός από αυτές που ενδεχομένως έχει συστήσει ο κατασκευαστής.

UZMANĪBU!

Lai garantētu jūsu sasaldēšanas iekārtas (kura izmanto viedei nekaitīgu dzesēšanas vielu R600a – uzliesmojošs tikai pie noteiktiem apstākļiem), ir nepieciešams ievērot sekojošo:

- Netrauciet gaisa cirkulācijai ap iekārtu.
- Neizmantojiet nekādas mehāniskās iekārtas atkausēšanas paātrināšanai.
- Nesabojājiet dzesēšanas ķēdi.
- Nodalījumā pārtikas produktu glabāšanai neizmantojiet nekādas mehāniskās iekārtas, ja ražotājs to neiesaka.

HOIATUS!

Et külmutusseade, mis kasutab igati keskkonnasõbralikku külmutusagensit R600a (tuleohtlik ainult teatavatel tingimustel), töötaks normaalselt, peate järgima järgmisi eeskirju:

- Ärge takistage õhu vaba ringlust seadme ümbruses.
- Ärge püüdke sulamist kiirendada mehaaniliste abivahenditega, mida tootja ei ole soovitanud.
- Ärge kahjustage külmutusagensikontuuri.
- Ärge kasutage toiduainete hoiukambrites elektriseadmeid, mida tootja ei ole soovitanud.

EN

Content

Advice for recycling of the old appliance /1
Packing Recycling /2
Transport instructions /2
Warnings and special advice /2
Setting up /3
Electric connection /3
Switching off /3
Appliance description /3
Freezer operation /4
Advice for food conservation /4
Defrosting of the appliance /5
Cleaning of the appliance /5
Replacing the interior light bulb /6
Defects finding guide /6

D

Inhalt

Empfehlungen zum Recycling Ihres alten Gerätes /7
Recycling der Verpackung /8
Transportvorschriften /8
Allgemeine Vorsichtsmaßnahmen und Empfehlungen /8
Die Umgebungstemperatur /9
Anschließen an das Spannungsnetz /9
Inbetriebnahme /10
Beschreibung des Gerätes /10
Einstellen der Temperatur /10
Tiefgefrieren von Lebensmitteln /11
Empfehlungen für das Enteisen des Gerätes /11
Innere Reinigung /12
Äußere Reinigung /12
Erneuern der inneren Glühbirne /12
Fehlersuchplan /12

NL

Inhoud

Advies voor het recyclen van het oude toestel /14
Recyclen van de verpakking /15
Transportinstructies /15 Waarschuwingen en speciaal advies /15
Installatie /16
Elektrische aansluiting /16 Uitschakelen /17
Beschrijving van toepassing /17 Invriezen /17
Advies voor voedselbewaring /18 Ontdooien van het apparaat /18
Reinigen van het apparaat /19
Het binnenlichtje vervangen /19
Probleemoplossing /20

IT

Indice

Consigli per il riciclaggio del vecchio elettrodomestico /21
Riciclaggio dell'imballo /22
Istruzioni per il trasporto /22
Avvisi e consigli specifici /22
Installazione /23
Collegamento elettronico /23
Spegnimento /23
Descrizione elettrodomestico /24
Funzionamento freezer /24
Consigli per la conservazione del cibo /24
Sbrinamento dell'elettrodomestico /25
Pulizia dell'elettrodomestico /26
Sostituzione della lampadina interna /26
Guida per l'individuazione di difetti /26

ES**Índice**

Consejos para reciclar el antiguo aparato /28
 Reciclado del embalaje; Instrucciones de transporte /29
 Advertencias y consejos especiales /29
 Instalación /30
 Conexiones eléctricas /30
 Desconexión /30
 Descripción del electrodoméstico /31
 Funcionamiento del congelador /31
 Consejos para la conservación de alimentos /31
 Uso de las cestas /32
 Deshielo del aparato /32
 Limpieza del aparato /33
 Sustitución de la bombilla interior /33
 Guía de localización de averías /33

PT**Índice**

Conselhos para a reciclagem do equipamento velho /35
 Reciclagem da Embalagem /36
 Instruções para transporte /36
 Avisos e conselhos especiais /36
 Instalação /37
 Ligaçãõ eléctrica /37
 Desligar /37
 Descrição do equipamento /38
 Funcionamento do congelador /38
 Conselhos para a conservação dos alimentos /38
 Descongelaçãõ do equipamento /39
 Limpeza do equipamento /40
 Substituição da lâmpada interior /40
 Guia para localizaçãõ dos defeitos /40

PL**Spis treści**

Odzysk starego urządzenia /42
 Odzysk opakowania /43
 Instrukcje transportu i ustawienia /43
 Środki ostrożności w trakcie użytkowania /43
 Montaż /44
 Podłączenie do zasilania /45
 Odłączanie /45
 Uruchamianie /45
 Zapoznaj się z twoim urządzeniem /45
 Regulacja temperatury /45
 Panel /45
 Przechowywanie żywności /46
 Rozmrażanie /46
 Czyszczenie i konserwacja /47
 Wymiana lampki wewnętrznej /47
 Rozwiązywanie podstawowych problemów /48
 Gwarancja jakości /49

LT**Turinys**

Sveikiname su Jūsų pasirinkimu /50
 Pakartotinas pakuotės panaudojimas /51
 Gabenimas /51
 Įspėjimai ir bendrosios nuorodos /51
 Prietaiso paruošimas /52
 Pajungimas /52
 Išjungimas /52
 Prietaiso naudojimas /52
 Prietaiso aprašymas /53
 Šaldymo programos /53
 Šaldytų maisto produktų laikymas /53
 Atitirpinimas /54
 Vidaus valymas /54
 Išorės valymas /54
 Apšvietimo lemputės keitimas /55
 Gedimų šalinimas /55

HU**Tartalom**

Tanácsok a régi készülék hasznosításához /56
 Gratulálunk a választásához /57
 Szállítási előírások /57
 Figyelmeztetések és általános tanácsok /57
 Beüzemelés /58
 Elektromos csatlakozás /58
 Kikapcsolás /59
 Használat /59
 A készülék leírása /59
 A fagyasztó működése /59
 Tartósítási tanácsok /59
 A belső izzólámpa cseréje /60
 A készülék leolvasztása /60
 A készülék tisztítása /61
 Hibakeresési útmutató /61

EL**Περιεχόμενα**

Συμβουλές για την ανακύκλωση της παλιάς συσκευής /62
 Ανακύκλωση της συσκευασίας /63
 Οδηγίες για τη μεταφορά /63
 Προειδοποιήσεις και εξειδικευμένες συμβουλές /63
 Εγκατάσταση /64
 Ηλεκτρική σύνδεση /64
 Απενεργοποίηση /65
 Λειτουργία /65
 Περιγραφή της συσκευής /65
 Λειτουργία του καταψύκτη /65
 Συμβουλές για τη διατήρηση των τροφίμων /66
 Απόψυξη της συσκευής /67
 Καθαρισμός της συσκευής /67
 Αντικατάσταση της εσωτερικής λάμπας /67
 Οδηγός ανεύρεσης βλαβών /68

Padoms par jūsu vecas iekārtas izmantošanu /69
 Iepakojuma izmantošana /70
 Transportēšanas instrukcijas /70
 Bridinājumi un vispārīgie Padomi /70
 Uzstādīšana /71
 Elektriskie savienojumi /71
 Izslegšana /71
 Eksploatacija /71
 Iekārtas apraksts /72
 Saldēšanas izmantošana /72
 Padomi par partikas glabāšanu /72
 Iekārtas atkāpšana /73
 Lampas nomainīšana /73
 Iekšējo daļu tīrīšana /74
 Ārējo daļu tīrīšana /74

Nõuandeid vana seadme utiliseerimiseks /75
 Pakendi utiliseerimine /76
 Transpordieeskirjad /76
 Hoiatused ja üldised nõuanded /76
 Paigaldamine /77
 Elektrihendus /77
 Väljalülitamine /78
 Seadme kirjeldus /78
 Sügavkülmi kasutamise /78
 Nõuandeid toidu säilitamiseks /78
 Seadme sulatamine /79
 Seadme puhastamine /79
 Sisevalgusti pirni vahetamine /80
 Rikete avastamise juhend /80

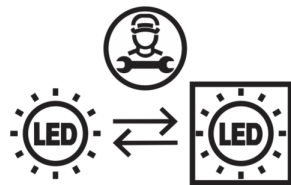

EN

This product is equipped with a lighting source of the "G" energy class. The lighting source in this product shall only be replaced by professional repairers.

D

Dieses Produkt ist mit einer Lichtquelle der Energieklasse „G“ ausgestattet. Die Lichtquelle in diesem Produkt darf nur von professionellen Reparaturtechnikern ersetzt werden.

NL

Dit product is uitgerust met een lichtbron van de "G"-energieklasse. De lichtbron in dit product mag enkel worden vervangen door professionele reparateurs

IT

Questo prodotto è dotato di una sorgente di illuminazione con classe energetica "G". La sorgente di illuminazione nel prodotto dovrà essere sostituita solo da professionisti nel campo della riparazione.

ES

Este producto está equipado con una fuente de iluminación de la clase energética "G". La fuente de iluminación de este producto sólo debe ser sustituida por reparadores profesionales.

PT

Este produto está equipado com uma fonte de iluminação da classe energética "G". A fonte de iluminação neste produto deve somente ser substituída por reparadores profissionais.

PL

Ten produkt jest wyposażony w źródło światła o klasie energetycznej "G". Źródło światła w tym produkcie może być wymieniane wyłącznie przez profesjonalnych serwisantów.

LT

Šiame produkte yra „G“ energijos klasės apšvietimo šaltinis. Šio produkto apšvietimo šaltinį gali pakeisti tik profesionalai.

HU

A termék „G” energiaosztályú fényforrással van felszerelve. A termékben lévő fényforrást csak szakszerviz cserélheti ki.

EL

Αυτό το προϊόν είναι εξοπλισμένο με φωτεινή πηγή ενεργειακής κλάσης "G". Η φωτεινή πηγή στο προϊόν αυτό θα πρέπει να αντικαθίσταται μόνο από επαγγελματίες επισκευαστές.

LV

Šim produktam ir "G" enerģijas klases gaismas avots. Gaismas avotu šajā produktā drīkst nomainīt tikai profesionāli remonta veicēji.

ET

Antud seade on varustatud G-energiaklassi valgusallikaga. Antud valgusallikat tohib vahetada ainult professionaalne remonditöökoda.

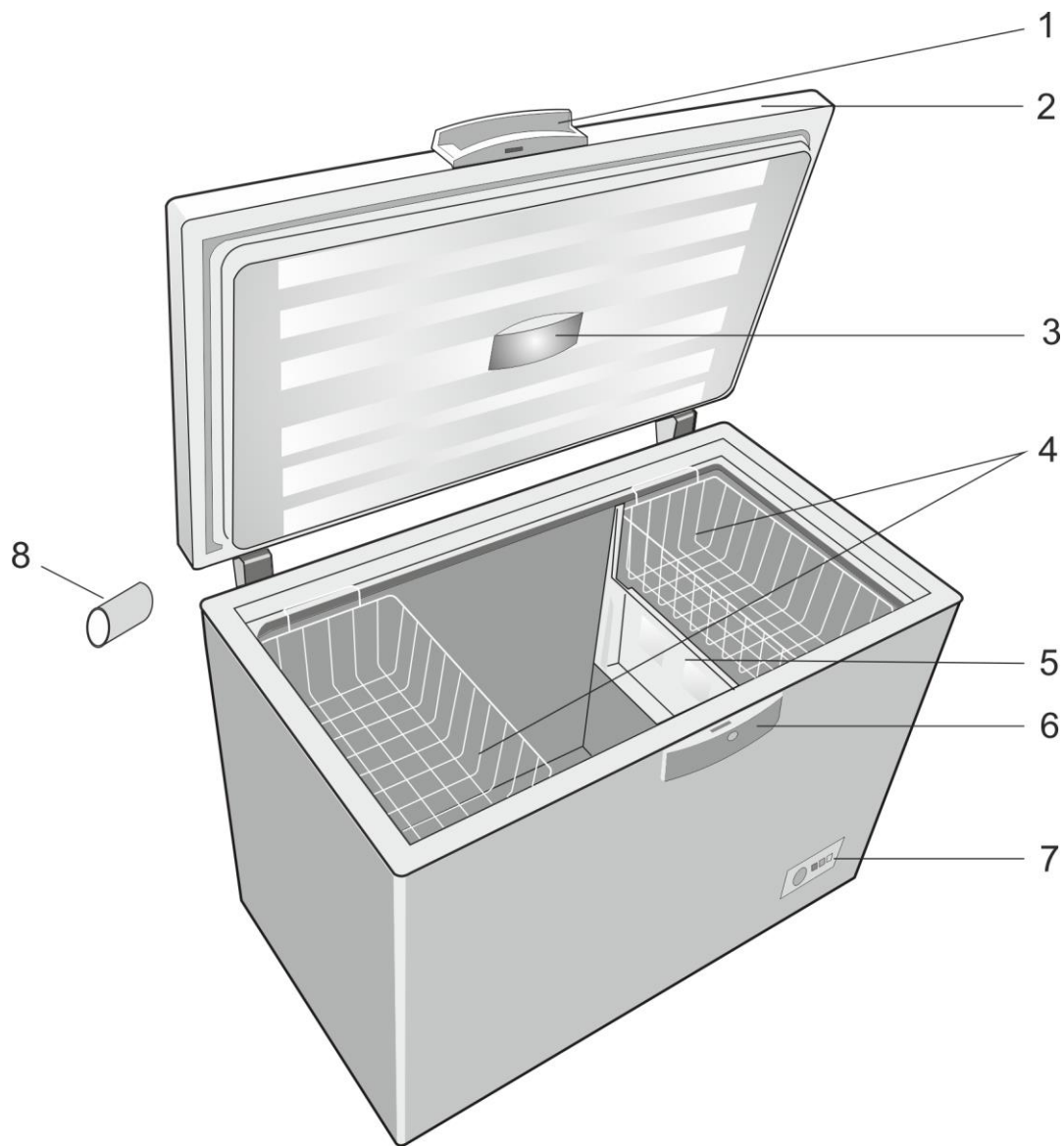

1

- ⓘ Figures that take place in this instruction manual are schematic and may not correspond exactly with your product. If the subject parts are not included in the product you have purchased, then it is valid for other models.
- ⓘ Abbildungen und Angaben in dieser Anleitung sind schematisch und können etwas von Ihrem Produkt abweichen. Falls Teile nicht zum Lieferumfang des erworbenen Gerätes zählen, gelten sie für andere Modelle.
- ⓘ De afbeeldingen in deze gebruiksaanwijzing zijn schematisch en hoeven niet exact met uw product overeen te komen. Wanneer onderdelen niet tot het product behoren dat u hebt gekocht, gelden deze voor andere modellen.
- ⓘ Le illustrazioni contenute in questa guida sono schematiche e potrebbero non corrispondere esattamente al prodotto in uso. Se le parti in oggetto non sono incluse nel prodotto acquistato, significa che sono da intendersi per altri modelli.
- ⓘ Las ilustraciones incluidas en el presente manual de instrucciones son esquemáticas y puede que no se adecúen a su aparato con exactitud. Si alguno de los elementos reflejados no se corresponde con el aparato que usted ha adquirido, entonces será válido para otros modelos.
- ⓘ As figuras que aparecem neste manual de instruções são esquemáticas e podem não corresponder exactamente ao seu produto. Se as partes referidas não estiverem incluídas no produto que adquiriu, é porque são válidas para outros modelos.
- ⓘ Rysunki w niniejszej instrukcji to tylko schematy i nie muszą ściśle odpowiadać Waszemu modelowi chłodziarki. Jeżeli pewnych części nie ma w Waszej chłodziarce, to znaczy, że odnoszą się do innych modeli.
- ⓘ Šiame eksploatavimo vadove pateikti paveikslėliai yra orientacinio pobūdžio; gali būti, kad jie tiksliai nevaizduoja jūsų turimo gaminio. Jei jūsų turimame gaminyje nėra aprašomų dalių, tai reiškia, jog tai taikoma kitiems modeliams.
- ⓘ A használati útmutatóban található képek szemléltető jellegűek, nem a valódi terméket ábrázolják. Amennyiben olyan részeket talál, melyek nem találhatók meg, az Ön által megvásárolt termékben, akkor azok más modellekre vonatkoznak.
- ⓘ Οι εικόνες σ' αυτό το εγχειρίδιο οδηγιών είναι σχηματικές και ενδέχεται να μην ανταποκρίνονται ακριβώς στο προϊόν σας. Αν ορισμένα εξαρτήματα δεν περιλαμβάνονται στο προϊόν που έχετε προμηθευτεί, τότε ισχύουν για άλλα μοντέλα.
- ⓘ Attēli šajā instrukciju rokasgrāmātā ir shematiski un var precīzi neatbilst jūsu iekārtai. Ja attiecīgās daļas nav iekļautas jūsu iegādātās iekārtas komplektācijā, tad tās attiecas uz citiem modeļiem.
- ⓘ Selles kasutusjuhendis esinevad joonised on skemaatilised ja ei pruugi täpselt vastata teie tootele. Kui kõnealused osad ei ole teie soetatud tootega kaasas, kehtib see teiste mudelite kohta

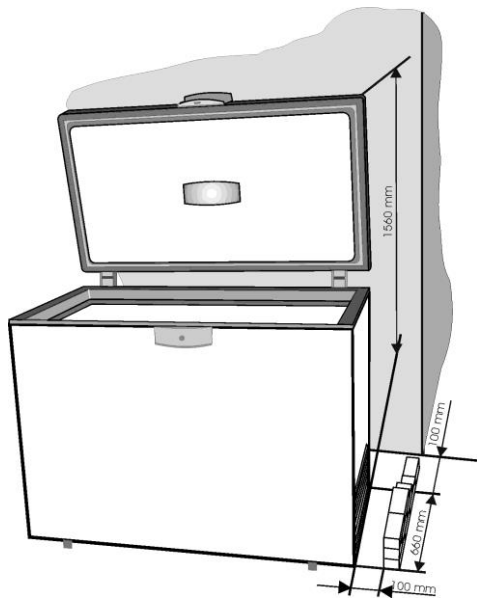

2

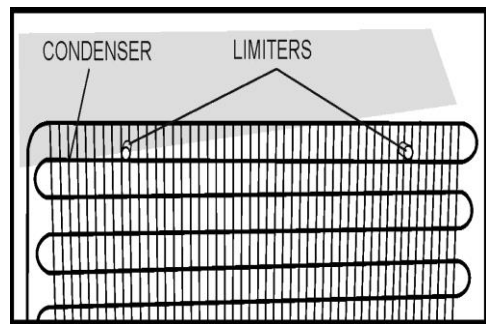

3

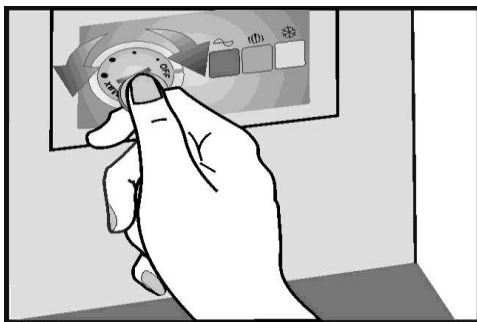

4

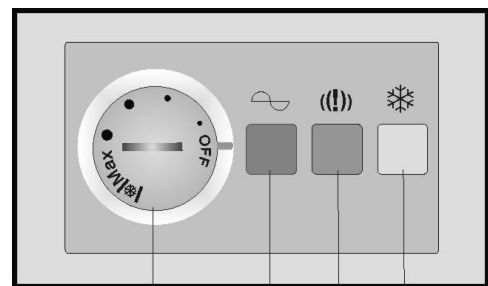

5

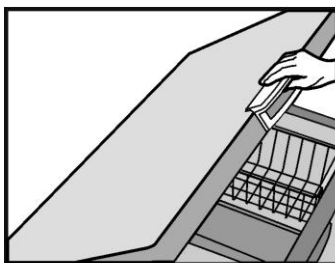

1

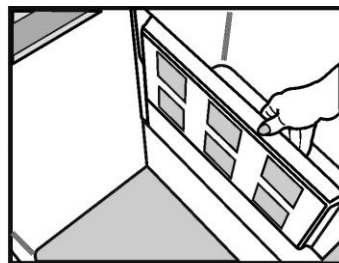

2

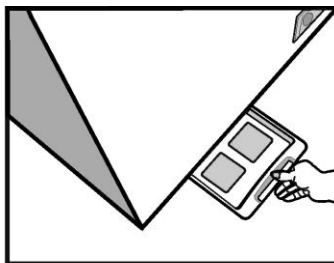

3

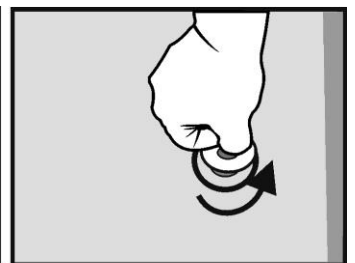

4

6

Congratulations for your choice!

The chest freezer you have purchased is one in the BEKO products range and represents a harmonious joining between the refrigeration technique with the aestetical outlook. It has a new and attractive design and is built according to the European and national standards which guarantee its operation and safety features. At the same time, the used refrigerant, R600a, is environment-friendly and it does not affect the ozone layer.

In order to use the best your freezer, we advise you to read carefully the information in these user instructions.

Advice for recycling your old appliance





If your newly purchased appliance replaces an older appliance, you must consider a few aspects.

The old appliances are not valueless scrap. Their disposal, while preserving the environment, allows the recovery of important raw materials.

Make your old appliance useless :

- disconnect the appliance from the supply;
 - remove the supply cord (cut it);
 - remove the eventual locks on the door to avoid the blocking of children inside, while playing, and the endangering of their lives.
- The refrigerating appliances contain insulating materials and refrigerants which require a proper recycling.

Original Spare parts will be provided for 10 years, following the product purchasing date.

|  INFORMATION | |
|--|--|
|  <p>SUPPLIER'S NAME MODEL IDENTIFIER → (*)</p> <p> </p> | <p>The model information as stored in the product data base can be reached by entering following website and searching for your model identifier (*) found on energy label.</p> <p>https://eprel.ec.europa.eu/</p> |

Please scan the QR code to find all the information relating to the packaging and how to manage the packaging waste

**This appliance is not intended for use by person with reduced physical, sensory or mental capabilities or lack of experience and knowledge unless they have been given supervision or instruction concerning use of the appliance by a person responsible for their safety.
Children should be supervised to ensure that they do not play with the appliance.**

Packing Recycling

WARNING!

Do not allow children to play with the packing or with parts of it. There is the risk of suffocation with parts of corrugated cardboard and with plastic film.

In order to get to you in good condition, the appliance was protected with a suitable packing. All the materials of the packing are compatible with the environment and recyclable. Please help us recycle the packing while protecting the environment !

IMPORTANT!

Before putting the appliance in operation, read carefully and entirely these instructions. They contain important information concerning the setting up, use and maintenance of the appliance.

The manufacturer is free of any responsibility if the information in this document are not observed. Keep the instructions in a safe place in order to reach them easily in case of need. They can also be useful subsequently by another user.

ATTENTION!

This appliance must be used only for its intended purpose, (household use), in suitable areas, far from rain, moisture or other weather conditions.

Transport instructions

The appliance must be transported, as much as possible, only in vertical position. The packing must be in perfect condition during transport.

If during transport the appliance was put in horizontal position (only according to the markings on the packing), it is advised that, before putting it into operation, the appliance is left to rest for 4 hours in order to allow the settling of the refrigerating circuit.

The failure to observe these instructions can cause the breakdown of the motorcompressor and the cancellation of its warranty.

Warnings and general advice

- Do not plug in the appliance if you noticed a failure.
- The repairs must be done only by qualified personnel.
- In the following situations please unplug the appliance from the mains:
 - when you defrost completely the appliance;
 - when you clean the appliance.

To unplug the appliance, pull by the plug, not by the cable!

- Ensure the minimum space between the appliance and the wall against which it is placed.
- Do not climb on the appliance.
- Do not allow the children to play or hide inside the appliance.
- Never use electric appliances inside the freezer, for defrosting.
- Do not use the appliance near heating appliances, cookers or other sources of heat and fire.
- Do not leave the freezer door open more than it is necessary to put in or take out the food.
- Do not leave the food in the appliance if it is not working.
- Do not keep inside products containing flammable or explosive gases.
- Do not keep inside fizzy drinks (juice, mineral water, champagne, etc.) in the freezer: the bottle can explode! Do not freeze drinks in plastic bottles.
- Do not eat ice cubes or icecream immediately after having taken them out of the freezer because they may cause „freezer burns“.
- Never touch cold metal parts or frozen food with wet hands because your hands can quickly freeze on the very cold surfaces.
- For the protection of the appliance during warehousing and transport, it is provided with spacers between the door and the cabinet (in the front and rear side). These spacers will be removed before putting the appliance into operation.

- Excess deposit of ice on the frame and the baskets should be removed regularly with the plastic scraper provided. Do not use any metal parts to remove the ice.

The presence of this ice build-up makes impossible to close the door correctly.

- If you do not use your appliance for a few days, it is not advisable to switch it off. If you do not use it for a longer period, please proceed as follows :
 - unplug the appliance;
 - empty the freezer;
 - defrost it and clean it;
 - leave the door open to avoid the formation of unpleasant smells.
- If the supply cord is damaged, it must be replaced by the manufacturer, its service agent or similarly qualified persons in order to avoid a hazard.
- If your appliance has a lock, keep it locked and store the key in a safe place, out of the reach of children. If you are discarding an appliance with lock, make sure that, is made ineffective. This is very important so as to avoid children being trapped inside, which may cause their loss of life.

Setting up

This appliance was designed to operate at an ambient temperature between -15°C and $+43^{\circ}\text{C}$. If the ambient temperature is above $+43^{\circ}\text{C}$, inside the appliance the temperature can increase.

Set up the appliance far from any source of heat and fire. Placing it in a warm room, the direct exposure to sunbeams or near a heat source (heaters, cookers, ovens), will increase the energy consumption and shorten the product life.

- Please observe the following minimum distances:
 - 100 cm from the cookers working with coal or oil;
 - 150 cm from the electric and gas cookers.
 - Ensure the free circulation of the air around the appliance, by observing the distances shown in Item 2.
- Assemble on the condenser (in the rear side) the supplied spacers. (Item 3).

- Place the appliance in a perfectly even, dry and well ventilated place.
- Assemble the supplied accessories.

Electric connection

Your appliance is intended to operate at a single-phase voltage of 220-240V/50 Hz. Before plugging in the appliance, please make sure that the parameters of the mains in your house (voltage, current type, frequency) comply to the operation parameters of the appliance.

- The information concerning the supply voltage and the absorbed power is given on the marking label placed in the back side of the freezer.
- The electric installation must comply with the law requirements.
- **The earthing of the appliance is compulsory. The manufacturer has no responsibility for any damage to persons, animals or goods which may arise from the failure to observe the specified conditions.**
- The appliance is endowed with a supply cord and a plug (European type, marked 10/16A) with double earthing contact for safety. If the socket is not the same type with the plug, please ask a specialised electrician to change it.
- Do not use extension pieces or multiple adapters.

Switching off

The switching off must be possible by taking the plug out of the socket or by means of a mains two-poles switch placed before the socket.

Operation

Before putting into operation, clean the inside of the appliance (see chapter „Cleaning“). After finishing this operation please plug in the appliance, adjust the thermostat knob to an average position. The green and red LEDs in the signalling block must light. Leave the appliance work for about 2 hours without putting food inside it. The freezing of the fresh food is possible after min. 20 hours of operation.

Appliance description

(Item. 1)

1. Door handle
2. Door
3. Lamp housing
4. Baskets
5. Tray
6. Lock housing
7. Thermostat box
8. Spacer for transport

Freezer operation

Temperature adjustment

The temperature of the freezer is adjusted by means of the knob assembled on the thermostat (item. 4), position „MAX” being the lowest temperature.

The achieved temperatures can vary according to the conditions of use of the appliance, such as: place of the appliance, ambient temperature, frequency of door opening, extent of filling with food of the freezer. The position of the thermostat knob will change according to these factors. Normally, for an ambient temperature of approx. 32°C, the thermostat will be adjusted on an average position.

The signalling system is placed on the front side of the freezer (Item 5).

It includes:

1. Thermostat adjustment knob – the inside temperature is adjusted.
2. green LED – shows that the appliance is supplied with electric energy.
3. red LED – damage – lights if the temperature in the freezer is too high. The LED will operate 15-45 minutes after the putting into operation of the freezer, then it must go off. If the LED goes on during the operation, this means that defects have occurred.
4. LED Orange– fast freeze function activated – by setting the knob to Superfreeze position the orange led goes on, showing that the appliance entered into the "fast freeze" mode. The exit of this mode is done automatically after 50 hours then the appliance runs in economic mode, and the orange led goes off.

The three LEDs give information about the mode of operation of the freezer.

Advice for food conservation

The freezer is intended to keep the frozen food for a long time, as well as to freeze fresh food.

One of the main elements for a successful food freezing is the packing.

The main conditions that the packing must fulfill are the following: to be airtight, to be inert towards the packed food, to resist to low temperatures, to be proof to liquids, grease, water vapours, smells, to be able to be washed.

These conditions are fulfilled by the following types of packings: plastic or aluminium film, plastic and aluminium vessels, waxed cardboard glasses or plastic glasses.

IMPORTANT!

- For freezing the fresh food please use the supplied baskets of the appliance.
- Do not place into the freezer a too large quantity of food at a time. The quality of the food is best kept if they are deeply frozen as quickly as possible. This is why it is advisable not to exceed the freezing capacity of the appliance specified in the "Product Fiche".
- The fresh food must not come into contact with the food already frozen.
- The frozen food you have bought can be placed into the freezer without having to adjust the thermostat.
- If the freezing date is not mentioned on the packing, please take into consideration a period of max. 3 months, as a general guide.
- The food, even partially defrosted, cannot be frozen again, it must be consumed immediately or cooked and then refrozen.
- The fizzy drinks will not be kept in the freezer.
- In case of a power failure, do not open the door of the appliance. The frozen food will not be affected if the failure lasts less than 36 hours.

Freezing with Superfrost

- Place the knob to super frost position. The Superfrost lamp comes on.
- Wait 24 hours.
- Place the fresh food in the freezer. In order to achieve fast freezing, food should be in contact with the interior walls when it is placed in the freezer.
- The Superfrost facility automatically switches the fast freezing procedure off after 50 hours.

Important

When you place the knob to Superfrost position, the compressor might not switch on for a few minutes. This is due to the integrated rise-delay switch which is designed to increase the life span of the refrigeration unit.

You should not switch on the Superfrost function:

- when placing frozen food in the freezer;
- when freezing up to approx. 2 kg fresh food daily.

Defrosting of the appliance

- We advise you to defrost the freezer at least twice a year or when the ice layer has an excessive thickness.
 - The ice build-up is a normal phenomenon.
 - The quantity and the rapidity of ice build-up depends on the ambient conditions and on the frequency of the door opening.
 - We advise you to defrost the appliance when the quantity of frozen food is the least.
 - Before defrosting, adjust the thermostat knob to a higher position so that the food stores more cold.
- Unplug the appliance.
 - Take out the frozen food, wrap it in several sheets of paper and put them in refrigerator or a cool place.

Take the separator panel and put it under the freezer in the direction of the dripping tube. Take out the obstructing plug. The water which results will be collected in the special tray (separator panel). After the melting of the ice and the run-off of the water please wipe with a cloth or with a sponge, then dry well. Put the obstruction plug back in its place. (Item. 6) For a fast thaw please leave the door open.

Do not use sharp metal objects to remove the ice.

Do not use hairdriers or other electric heating appliances for defrosting.

Inside cleaning

Before starting the cleaning, unplug the appliance from the mains.

- It is advisable to clean the appliance when you defrost it.
- Wash the inside with lukewarm water where you add some neutral detergent. Do not use soap, detergent, gasoline or acetone which can leave a strong odour.
- Wipe with a wet sponge and dry with a soft cloth.

During this operation, avoid the excess of water, in order to prevent its entrance into the thermal insulation of the appliance, which would cause unpleasant odours.

Do not forget to clean also the door gasket especially the bellow ribs, by means of a clean cloth.

Outside cleaning

- Clean the outside of the freezer by means of a sponge soaked in soapy warm water, wipe with a soft cloth and dry.
 - The cleaning of the outside part of the refrigerating circuit (motorcompressor, condenser, connection tubes) will be done with a soft brush or with the vacuum-cleaner. During this operation, please take care not to distort the tubes or detach the cables.
- Do not use scouring or abrasive materials !**
- After having finished the cleaning, replace the accessories at their places and plug in the appliance.

Replacing the interior light bulb

If the lamp burns out, disconnect the appliance from the mains. Take out the lamp trim. Make sure the lamp is screwed correctly. Plug in the appliance again. If the lamp still does not go on, replace it with another one model E14-15W. Mount back the lamp trim in its place.

The lamp(s) used in this appliance is not suitable for household room illumination. The intended purpose of this lamp is to assist the user to place foodstuffs in the refrigerator/freezer in a safe and comfortable way.

The lamps used in this appliance have to withstand extreme physical conditions such as temperatures below -20°C.

Defects finding guide

The appliance does not work.

- There is a power failure.
- The plug of the supply cord is not inserted well into the socket.
- The fuse is blown.
- The thermostat is in „OFF” position.

The temperatures are not low enough (red LED on).

- The food prevents the door closing.
- The appliance was not placed correctly.
- The appliance is placed too close to a heat source.
- The thermostat knob is not in the correct position.

Excessive ice build-up

- The door was not closed properly.

The inside lighting does not work

- The lamp is blown. Unplug the appliance from the mains, take out the lamp and replace it with a new one.

The following are not defects

- Possible noddings and cracks coming from the product: circulation of the refrigerant in the system.

Noises during operation

In order to keep the temperature at the value you have adjusted, the compressor of the appliance starts periodically.

The noises which can be heard in such situation are normal.

They are reduced as soon as the appliance reaches the operation temperature.

The humming noise is made by the compressor. It can become a little stronger when the compressor starts.

The bubbling and gurgling noises coming from the refrigerant circulating in the pipes of the appliance, are normal operating noises.

Warning !

Never try to repair yourself the appliance or its electric components. Any repair made by an unauthorised person is dangerous for the user and can result in the warranty cancellation.



The symbol  on the product or on packaging indicates that this product may not be treated as household waste. Instead it shall be handed over to the applicable collection point for the recycling of electrical and electronic equipment. By ensuring this product is disposed of correctly, you will help prevent potential negative consequences for the environment and human health, which could otherwise be otherwise be caused by inappropriate waste handling of this product. For more detailed information about recycling of this product, please contact your local city office, your household waste disposal service or the shop where you purchased the product.

Herzlichen Glückwunsch für Ihre Entscheidung !

Die von Ihnen erworbene waagerechte Tiefkühltruhe ist unser neuestes BEKO Produkt in der Baureihe . Sie hat ein neues ansprechendes Design, und wurde entwickelt, um den europäischen und nationalen Vorschriften zu entsprechen, was die beste Funktion und Sicherheit bietet.

Der Betrieb mit nur einem Kompressor, das Steuer- und Regelsystem mit einem einzigen Thermostat sichern einen guten Temperaturabgleich und einen geringen Energiebedarf. Hinzu sei erwähnt, daß das Kühlmittel R600a, welches in diesen Anlagen verwendet wird, umweltfreundlich ist und nicht die Ozonschicht der Atmosphäre beeinträchtigt.

Um dieses Gerät optimal zu nutzen, empfehlen wir ihnen, diese Betriebsanleitung aufmerksam durchzulesen.

Empfehlungen zum Recycling Ihres alten Gerätes

Sollte das neu erworbene Gerät ein altes ersetzen, bitten wir Sie, folgendes zu beachten:

- Die gebrauchten Geräte sind nicht wertlose Abfälle. Deren umweltfreundliche Entsorgung erlaubt die Rückgewinnung von wichtigen Rohstoffen.
 - Das alte Gerät kann unter Einhaltung folgender Schritte entsorgt werden:
 - Gerät vom elektrischen Netz abschließen
 - Spannungsversorgungskabel entfernen (abtrennen);
 - Eventuell vorhanden Schlösser entfernen, um das Einschließen von verhindern (z.B. Kinder) - Lebensgefahr.
 - Die Kühlgeräte enthalten Dämmmaterialien und Kühlmittel, welche besonderen Entsorgungsmethoden bedürfen.
- Originalersatzteile stehen für einen Zeitraum von 10 Jahren ab Kaufdatum zur Verfügung.

| | | |
|--|----------------|---|
| i | ANGABEN | |
|  | | <p>Die Modellinformationen, wie sie in der Produktdatenbank gespeichert sind, können durch Eingabe der folgenden Webseite und Suche nach Ihrer Modellkennung (*) auf dem Energieetikett erreicht werden.</p> <p>https://eprel.ec.europa.eu/</p> |
| <p>SUPPLIER'S NAME MODEL IDENTIFIER → (*)</p> <div style="display: flex; justify-content: space-around; align-items: center;"> <div style="border: 1px solid black; padding: 2px 10px; background-color: #ccc;">A</div> <div style="border: 1px solid black; padding: 2px 10px; background-color: #ccc;">A</div> </div> | | |

Dieses Gerät ist nicht dafür bestimmt durch Personen (einschließlich Kinder) mit eingeschränkten physischen, sensorischen oder geistigen Fähigkeiten oder mangels Erfahrung und/oder mangels Wissen benutzt zu werden, es sei denn, sie werden durch eine für ihre Sicherheit zuständige Person beaufsichtigt oder erhalten von ihr Anweisungen, wie das Gerät zu benutzen ist.

Recycling der Verpackung

Vorsicht!

Gestatten Sie den Kindern nicht, mit der Verpackung oder mit Teilen der Verpackung zu spielen. Es besteht Erstickungsgefahr durch Wellpapier oder Kunststoffolie. Um eine Beschädigung des Gerätes beim Transport zu verhindern, wurden alle Materialien der Verpackung entsprechend den Vorschriften zur umweltfreundlichen Entsorgung entwickelt. Wir empfehlen die Verwertung der Verpackung, um die Umwelt zu schonen!

WICHTIG!

Lesen Sie diese Anweisungen vollständig vor der Inbetriebnahme des Gerätes. Sie beinhalten wichtige Informationen zu der Aufstellung, dem Betrieb und der Wartung Ihres Gerätes.

Bewahren sie die Gebrauchsanweisungen sicher auf, um auch später leicht zugänglich zu sein, Sie sind auch weiteren Benutzern des Gerätes sehr behilflich.

WICHTIG!

Dieses Gerät ist nur für die vorgesehenen Zwecke zu betreiben (Haushalt), in entsprechenden Räumen, vor Regen, Feuchtigkeit oder anderen Umwelteinflüssen geschützt.

Transportvorschriften

Wir empfehlen, das Gerät auch beim Transport nur in waagerechter Position zu halten. Während dem Transport muß die Verpackung unbeschädigt sein. Vor der Inbetriebnahme lassen Sie das Gerät für 4 Stunden stehen.

Beim Transport sollte jedwelche Einwirkung auf den Kühlkreislauf vermieden werden (Gefahr von Verformungen an den Leitungen). Die Nichteinhaltung dieser Vorschriften kann zu Schäden an dem Motorkompressor führen und zum Erlöschen der Gewährleistung für das Gerät.

Allgemeine Vorsichtsmaßnahmen und Empfehlungen

- Nehmen Sie das Gerät nicht in Betrieb, wenn ein Fehler daran bemerkt wurde.
- Vermeiden Sie die Verformung des Kühlmittelkreislaufes (Leitungen) beim Transport und bei der Aufstellung des Gerätes.
- Die Tiefkühltruhe sollte nur zur Aufbewahrung von tiefgefrorenen Lebensmitteln, das Tiefrieren von frischen Lebensmitteln und für die Herstellung von Eiswürfeln verwendet werden.
- Lassen sie die Türe des Gerätes nicht länger offen, als zum Herausnehmen oder Einlegen von Lebensmitteln notwendig ist.
- Im Inneren dürfen keine Produkte gehalten werden, welche brennbare oder explosive Gase enthalten.
- Verzehren Sie nicht Eiswürfel gleich nachdem sie aus der Tiefkühltruhe geholt wurden. Sie können Frostbiss verursachen.
- Berühren Sie niemals kalte metallische Teile oder tiefgefrorene Lebensmittel mit feuchten Händen. Ihre Hand kann sehr schnell an die sehr kalten Oberflächen anfrieren.
- Verbieten Sie den Kindern, sich hinter dem Gerät zu verstecken oder da zu spielen.
- Vor jedwelcher Reinigungsarbeit ist das Gerät von dem Spannungsnetz zu trennen.
- Um das Gerät vom Netz zu trennen, ziehen Sie an dem Stecker, nicht am Kabel!
- Steigen Sie nicht auf das Gerät.
- Betreiben Sie nicht das Gerät in der Nähe von Heizkörpern, Kochöfen oder anderen Hitzequellen oder neben Feuer.
- Zum Schutz des Gerätes bei Lagerung und Transport befinden sich Distanzstücke zwischen Tür und Gehäuse (vorne und hinten). Diese Distanzstücke werden entfernt, bevor das Gerät in Betrieb genommen wird.
- Überschüssiges Eis an Rahmen und Ablagen sollte regelmäßig mit dem mitgelieferten Plastikschaber entfernt werden. Nutzen Sie keine Metallgegenstände zur Eisentfernung. Durch Eisansammlung lässt sich die Tür nicht mehr richtig schließen.

- Lassen Sie keine Lebensmittel in dem Gerät wenn es nicht in Betrieb ist.
- Wird das Gerät nur für ein paar Tage nicht genutzt, ist es ratsam, es gar nicht abzustellen. Sollten Sie es für einen längeren Zeitraum nicht benutzen, gehen Sie wie folgt vor:
 - Ziehen Sie den Stecker des Netzkabels aus der Steckdose
 - Leeren Sie die Tiefkühltruhe;
 - Entfrosteten Sie diese und reinigen Sie sie.;
 - Lassen Sie den Deckel offen um unangenehme Geruchsentwicklung zu vermeiden.
- Wenn die Netzanschlussleitung dieses Gerätes beschädigt wird, muss sie durch den Hersteller oder seinen Kundendienst oder eine ähnlich qualifizierte Person ersetzt werden, um Gefährdungen zu vermeiden.

Die Umgebungstemperatur

Das Gerät ist vorgesehen, seine Funktion zu gewährleisten mit der Einhaltung der Betriebskenndaten (lt. Betriebsanleitung und Kennplättchen) soweit die Umgebungstemperatur im Bereich -15°C bis 43°C liegt, Bei Umgebungstemperaturen unter der Minimalgrenze oder über der Maximalgrenze können Störungen im Betrieb des Gerätes auftreten.

Bei Umgebungstemperaturen über der Maximalgrenze von 43°C , umso mehr diese Temperatur überschritten wird, verkürzen sich die Pausen in dem Betrieb des Gerätes, dieses hat die Tendenz, ständig zu laufen, die inneren Temperaturen steigen an wie auch der Energieverbrauch.

Das Gerät ist weit von jedwelches Hitze- und Feuerquelle aufzustellen.

Das Aufstellen in einen warmen Raum oder in der Nähe von Hitzequellen (Heizkörper, Kochöfen, Backöfen usw.) führen zu einem erhöhten Stromverbrauch und mindern die Lebensdauer des Gerätes.

Bei der Aufstellung des Gerätes in Ihrer

Wohnung, sind folgende minimale Abstände einzuhalten:

- 100 cm von den Kochöfen, welche mit Kohle oder Öl geheizt werden;
- 150 cm von den elektrischen Kochöfen und/auch Gasöfen.

Sichern Sie die freie Luftzirkulation in der Umgebung des Gerätes indem Sie die Abstände einhalten, welche im Abb. 2 eingetragen sind.

Bauen Sie an den Kondensator die mitgelieferten Distanzstücke ein (Abb. 3).

- Der Boden oder das Gerüst, auf welches das Gerät aufgebaut wird, hat perfekt flach zu sein.

Bauen Sie das mitgelieferte Zubehör ein.

Anschließen an das Spannungsnetz

- Ihr Gerät ist gebaut, um unter Wechselstrom, bei 220-240V/50 Hz. betrieben zu werden. Bevor Sie das Gerät an das Netz anschließen, überprüfen Sie die Kenndaten des Stromnetzes (Spannung, Art des Stromes, Frequenz) und deren Übereinstimmung mit den Kenndaten des Gerätes. Informationen zu der Versorgungsspannung und die Leistungsabnahme finden Sie auf dem Typenschild auf der Rückseite des Gerätes.

- Die elektrische Anlage muß den gesetzlichen Vorschriften entsprechen.

- Es ist gesetzlich vorgeschrieben, daß das Gerät nur an eine Steckdose mit Schutzkontakt (Erdung) erlaubt ist.

Der Hersteller zieht sich aus jedwelcher Haftung zurück in Fällen, in denen Sachschäden oder Verletzungen an Tieren oder Personen wegen Nichteinhaltung der o.g. Vorschriften auftreten.

- Das Gerät ist mit einer elektrischen Anschlußschnur und einem Stecker nach europäischen Normen. Der Stecker trägt die Markierung 10/16A und hat doppelten Schutzkontakt für die Erdung.

- Sollte die Steckdose nicht zu diesem Stecker passen, ist ein autorisierter Elektriker mit dem Tausch der Steckdose zu beauftragen.

- Es wird empfohlen, das Gerät nicht über Verlängerungskabel oder Adapter anzuschließen.
Sollte das Gerät zwischen zwei Möbelstücken eingebaut sein, vergewissern Sie sich, daß diese nicht den Anschlußkabel zerquetschen.

Trennen vom Stromversorgungsnetz

Die Trennung von dem Netz sollte immer gegeben sein, entweder durch das Abziehen des Steckers aus der Steckdose oder durch einen zweiadrigen Netz-Trennschalter vor der Steckdose.

Inbetriebnahme

Vor der Inbetriebnahme ist der Innenteil des Gerätes zu säubern. (**näheres dazu unter Kapitel "Wartung und Reinigung des Gerätes"**).

Nach Beendigung dieses Arbeitsschrittes schließen Sie das Gerät an das Stromversorgungsnetz und drehen Sie den Thermostatregler in eine mittlere Position. Die grüne und die rote LED im Warnungsblock müssen aufleuchten. Lassen Sie das Gerät für etwa 2 Std. laufen, ohne Lebensmittel hineinzulegen.

Das Tiefgefrieren der frischen Lebensmittel ist erst nach mindestens 20 Std. Funktion gewährleistet.

Appliance description

(Abb. 1)

1. Griff
2. Tür
3. Glühbirne Innenbeleuchtung
4. Körbe
5. Trennwand
6. Schloß
7. Anzeigeblock
8. Abstandhalter für Transport

Einstellen der Temperatur

Die Temperatur der Tiefkühltruhe wird über den Drehknopf Thermostat geregelt (Abb. 4). „MAX“ bedeutet niedrigste Temperatur. Die erzielten Temperaturen können unterschiedlich sein, je nach der Umgebungstemperatur, Aufstellungsort des Gerätes, Häufigkeit der Öffnung der Tür, Befüllungsgrad mit Lebensmitteln. Die Einstellung an dem Drehknopf Thermostat hat nach diesen Kriterien stattzufinden..
Gewöhnlicherweise ist bei einer Außentemperatur von ca. 32°C, der Drehknopf auf eine mittlere Stellung zu bringen.

Das Anzeigesystem ist an der vorderen Seite des Gerätes angebracht (Abb. 5).

Es beinhaltet:

1. Drehknopf Regelung Thermostat - Innentemperatur wird eingestellt
2. LED grün - Bestätigt, daß das Gerät Spannungsversorgung hat.
3. LED rot - Störung - leuchtet auf, wenn die Temperatur im Inneren zu hoch ist. Die LED wird nach dem Einschalten des Gerätes für ca. 15-45 Minuten aufleuchten, danach muß sie aber erlöschen. Sollte die LED während des Betriebes leuchten, deutet dies auf einen Störung hin.
4. LED orange – Schnellgefrieren aktiviert. Nach Einstellung des Knopfs auf die Superfreeze-Position leuchtet die orange LED auf; sie zeigt an, dass das Gerät auf „Schnellgefrieren“ eingestellt ist. Dieser Modus wird nach 50 Stunden automatisch verlassen; anschließend läuft das Gerät im Energiesparmodus, die orange LED erlischt.

Tiefgefrieren von Lebensmitteln

Die Tiefkühltruhe dient zur zeitmäßig langen Aufbewahrung von tiefgefrorenen Lebensmitteln.

- Wichtig für das erfolgreiche Tiefgefrieren der Lebensmittel ist die Verpackung. Anbei die wichtigsten Merkmale einer guten Verpackung für tiefgefrorene Lebensmittel: diese sollten dicht sein, nicht mit den beinhalteten Lebensmitteln reagieren, tiefen Temperaturen standhalten, undurchlässig für Flüssigkeiten, Fette, Wasserdämpfe, Gerüche sein und auch waschbar sein. Diese Bedingungen werden von folgenden Arten von Verpackungen erfüllt: Folie aus Aluminium oder Kunststoff, Gefäße aus Kunststoff, Gefäße aus Aluminium, Becher auch Wachskarton oder Kunststoff.

Wichtig

Laden Sie die Tiefkühltruhe nicht auf einmal mit einer zu großen Menge an Lebensmitteln. Die Lebensmittel sollten möglichst schnell und vollständig tiefgefroren werden, da nur auf diese Weise der Vitamingehalt, der Nahrungswert, das Aussehen und der Geschmack erhalten bleiben. Deshalb sollte die Tiefgefrierleistung nicht überschritten werden. Diese ist auf dem Typenschild des Gerätes eingetragen.

- Beim Tiefgefrieren von frischen Lebensmitteln sind die Körbe in dem Gerät zu verwenden.
- Heiße Lebensmittel sind vor den Tiefgefrieren bis auf Raumtemperatur abkühlen zu lassen.
- Frische Lebensmittel sollten nicht mit tiefgefrorenen in Berührung kommen.
- Die tiefgefrorenen Lebensmittel, welche man aus dem Fachhandel bezogen hat, können direkt in die Tiefkühltruhe gelegt werden, ohne daß eine Einstellung am Thermostat durchzuführen wäre.
- Sollte auf der Verpackung nicht das Datum der Tiefgefrierens eingetragen sein, kann man eine maximale Frist von 3 Monaten in betracht nehmen (als Richtwert).
- Lebensmittel, welche nach dem Tiefgefrieren auch nur teilweise aufgetaut sind, dürfen nicht mehr tiefgefroren werden. Es ist sofort zu gebrauchen oder nach dem Kochen, als Fertigpräparat wieder tiefzufrieren.

- Sprudelgetränke sind nicht in der Tiefkühltruhe aufzubewahren.
- Bei einem Stromausfall ist die Tür des Gerätes nicht zu öffnen. Tiefgefrorene Lebensmittel sind nicht beeinträchtigt, wenn der Stromausfall nicht länger als 36 Stunden dauert.

Einfrieren mit Superfrost

- Stellen Sie den Knopf auf die Superfrost-Position ein. Die Superfrost-Lampe leuchtet auf.
- Warten Sie 24 Stunden.
- Geben Sie frische Lebensmittel in den Tiefkühlbereich. Damit die Lebensmittel schnell einfrieren, sollten sie beim Einlagern im Tiefkühlbereich mit Innenwänden in Kontakt stehen.
- Die Superfrost-Anlage schaltet das Verfahren zum Schnellgefrieren nach 50 Stunden automatisch ab.

Wichtig

Wenn Sie den Knopf auf die Superfrost-Position einstellen, schaltet sich der Kompressor möglicherweise einige Minuten nicht ein. Dies liegt am integrierten Einschaltverzögerungsschalter, der zur Erhöhung der Betriebslebenszeit des Kühlgerätes entwickelt wurde.

In folgenden Fällen sollten Sie die Superfrost-Funktion nicht einschalten:

- Wenn Sie gefrorene Lebensmittel in den Tiefkühlbereich geben;
- Wenn Sie etwa bis zu 2 kg frische Lebensmittel täglich einfrieren.

Empfehlungen für das Enteisen des Gerätes

- Die Bildung einer Eisschicht ist normal.
- Die Menge und die Geschwindigkeit der Ablagerung von Eis hängt von der Umgebungstemperatur ab und der Häufigkeit, mit der die Tür geöffnet wird.
- Wir empfehlen:
 - die Tiefkühltruhe wenigstens 2 mal im Jahr komplett auftauen zu lassen, oder auch jedes mal wenn die Eisschicht zu dick wird.
 - die Enteisung dann durchzuführen, wenn die Menge von Lebensmitteln am geringsten ist.
- Wenigstens 2 Stunden vor der Enteisung sollte die Taste „Schnelles Tiefgefrieren“ (4) gedrückt werden, damit die Lebensmittel eine möglichst große Menge an Kälte aufnehmen können.

- Trennen Sie das Gerät von dem Netz.
- Entnehmen Sie alle tiefgefrorenen Lebensmittel, Wickeln Sie diese in mehrere lagen Papier und legen Sie diese in einen Kühlschrank oder an eine kühlen Ort.
- Nehmen Sie die Trennwand und Legen Sie diese unter die Tiefkühltruhe, unter die Abflußleitung. Ziehen Sie den Verschlußstopfen. Das abgefangene Wasser wird in die Tafel der Trennwand aufgenommen. Nach dem Schmelzen des Eises un Abtropfen des Wassers, wischen Sie das Gerät mit einem Lappen oder einem Schwamm und trocknen Sie es gut ab. Stecken Sie den Verschlußstopfen zurück in die Ablaufleitung.
- Um das Auftauen zu beschleunigen, lassen Sie die Türe offen.

Es dürfen niemals spitze metallische Gegenstände für die Entfernung der Eiskruste verwendet werden.

Es dürfen nicht Haartrockner (Föhne) oder andere gleichartigen Heizgeräte zum beschleunigten Auftauen verwendet werden.

Innere Reinigung

Vor dem Reinigen schalten Sie das Gerät vom Netz ab.

- Es ist empfehlenswert, das Gerät bei dem Auftauen auch zu reinigen.
- Die inneren Flächen werden mit lauwarmem Wasser und einem neutralen Spülmittel gewaschen. Verwenden Sie keine Seife, Waschmittel, Benzin oder Azeton, da sie einen Prägnanten Geruch hinterlassen.
- Wischen Sie mit einem feuchten Schwamm und wischen Sie mit einem weichen Tuch.. Dabei ist ein Überschuß an Wasser zu vermeiden, um es zu verhindern, daß dieses in die Wärmeisolation des Gerätes dringt. Dieses könnte zu vermehrter Geruchsentwicklung beitragen.

Vermeiden Sie den Wassereintritt in die Kiste der Innenbeleuchtung!

Vergessen Sie nicht, auch die Dichtung der Tür mit einem reinen Lappen zu wischen.

Äußere Reinigung

- Die äußeren Bereiche des Gerätes wischen Sie mit einem feuchten Schwamm, in Spülmittellösung getränkt.
- Die Reinigung der äußeren Teile der Kühlanlage (Motorkompressor, Kondensator, Leitungen) erfolgt mit einer weichen Bürste oder mit dem Staubsauger. Dabei ist zu beachten, daß. Dabei ist Vorsicht zu tragen, um nicht die Leitungen zu verbiegen oder den Leitungssatz zu beschädigen.

Es darf kein Reinigungssand oder Scheuermittel verwendet werden!

- Nach dem Reinigen ist das ganze Zubehör zurück einzubauen.

Erneuern der inneren Glühbirne

Sollte die Glühbirne durchbrennen, trennen sie zu erst das Gerät von dem Netz. Bauen Sie die Leuchteinheit aus. Vergewissern Sie sich zu erst, ob die Birne richtig eingeschraubt war. Schließen Sie das Gerät wieder an. Sollte die Birne trotzdem nicht leuchten, ist sie durch eine vom Typ E14-15W erneuern. Bauen Sie die Leuchteinheit ein. Die Glühbirnen für dieses Haushaltsgerät sind für Beleuchtungszwecke nicht geeignet. Die beabsichtigte Aufgabe dieser Lampe ist es den Benutzer zu ermöglichen die Platzierung der Lebensmittel in den Kühlschrank / Eiskühltruhe sicher und bequem vorzunehmen.

Die in diesem Gerät verwendeten Lampen müssen extremen physikalischen Bedingungen, wie z. B. Temperaturen von -20°C, standhalten.

Fehlersuchplan

Sollte ihr Gerät nicht funktionieren, dan ist folgendes zu überprüfen:

- Stromversorgung unterbrochen.
- Stecker des Anschlußkabels richtig in Steckdose gesteckt. Der Stecker des Anschlußkabels ist richtig in die Steckdose gesteckt.
- Sicherung durchgebrannt
- Thermostat auf **OFF**.

Temperatur nicht niedrig genug (rote LED leuchte).

- Lebensmittel verhidern das vollständige Schließen der Tür.
- Gerät nicht ordnungsgemäß aufgestellt.
- Gerät zu nahe an einer Wärmequelle.
- Thermostatregeldreher nicht in der richtigen Position.

Übermäßige Eisbildung

Tür nicht richtig geschlossen.

Innenbeleuchtung hat keine Funktion.

- Glühbirne durchgebrannt.
- Automatischer Schalter in der Tür defekt.

Geräusche im Betrieb

Um die eingestellte Temperatur zu halten, muß der Motorkompressor von Zeit zu Zeit starten.

Die dabei entstehenden Geräusche sind normal.

Sie mindern sobald das Gerät die Betriebtemperatur erreicht hat.

Summen wird verursacht von dem Motorkompressor. Das Geräusch ist etwas lauter, wenn der Kompressor startet.

Gurgeln und Zurren werden von dem Kältemittel verursacht, wenn dieser durch die Leitungen der Kühlanlage rinnt. Diese Geräusche sind als normale Betriebsgeräusche zu betrachten.. Jedes mal wenn das Thermostat ein- oder ausschaltet, ist ein metallisches Klingeln zu hören.

**Bedeutung des Symbols „Mülltonne“**

Schonen Sie unsere Umwelt, Elektrogeräte gehören nicht in den Hausmüll.

Nutzen Sie die für die Entsorgung von Elektrogeräten vorgesehenen Sammelstellen und geben dort Ihre Elektrogeräte ab die Sie nicht mehr benutzen werden.

Sie helfen damit die potenziellen Auswirkungen, durch falsche Entsorgung, auf die Umwelt und die menschliche Gesundheit zu vermeiden.

Sie leisten damit Ihren Beitrag zur Wiederverwertung, zum Recycling und zu anderen Formen der Verwertung von Elektro- und Elektronik-Altgeräten.

Informationen, wo die Geräte zu entsorgen sind, erhalten Sie über Ihre Kommunen oder die Gemeindeverwaltungen.

In vielen Ländern der EU ist die Entsorgung von Elektro- und Elektronik-Altgeräten über den Haus- und/oder Restmüll ab 13.8.2005 verboten.

In Deutschland ab 23.3.2006.

Proficiat met uw keuze!

De diepvrieskist die u aangekocht hebt is er één uit het productgamma van BEKO en vertegenwoordigt een harmonieuze combinatie van koeltechniek met esthetisch uitzicht. Het toestel heeft een nieuw en aantrekkelijk ontwerp en is vervaardigd volgens de Europese en nationale normen die zijn werking en veiligheidsfuncties garanderen. Het gebruikte koelmiddel, R600a, is milieuvriendelijk en beïnvloedt de ozonlaag niet.

Om uw diepvriezer zo goed mogelijk te gebruiken, adviseren we u om de informatie in deze gebruikershandleiding zorgvuldig te lezen.

Advies voor het recyclen van uw oud apparaat



Indien uw nieuw aangekocht apparaat een ouder apparaat vervangt, moet u enkele aspecten in overweging nemen.

De oude apparaten zijn geen waardeloze afval. Hun verwijdering, maakt naast het behoud van het milieu ook het terugwinnen van belangrijke grondstoffen mogelijk.

Maak uw oude apparaten onbruikbaar:

- Koppel het toestel los van het stroomnetwerk.
- Verwijder het netsnoer (knip het af).
- Verwijder de eventuele grendels op de deur om het opsluiten van kinderen in het toestel tijdens het spel en het in gevaar brengen van hun leven te vermijden.

De koeltoestellen bevatten isolatiematerialen en koelmiddelen die een juiste recyclage vereisen.

|  INFORMATIE | |
|--|--|
|  <p>SUPPLIER'S NAME MODEL IDENTIFIER → (*)</p> <p>A A</p> | <p>De informatie van het model zoals opgeslagen in de product-databank is toegankelijk op de onderstaande website. Zoek uw model identificatie (*) vermeld op het energielabel.</p> <p>https://eprel.ec.europa.eu/</p> |

Dit toestel is niet geschikt voor gebruik door personen met fysieke of mentale problemen of met een gebrek aan ervaring of kennis tenzij er toezicht of uitleg over het product gegeven wordt door de persoon die de verantwoordelijkheid over hun veiligheid draagt.

Kinderen moeten onder toezicht staan zodat ze niet met het toestel kunnen spelen.

Recycleren van de verpakking

WAARSCHUWING!

Laat kinderen niet met de verpakking of delen ervan spelen. Er bestaat een risico op verstikking met delen van golfkarton en met plastic folie.

Om het toestel in een goede toestand tot bij u te krijgen, werd het beschermd door een geschikte verpakking. Alle materialen van de verpakking zijn compatibel met het milieu en recycleerbaar. Help ons de verpakking te recyclen om het milieu te beschermen.

BELANGRIJK!

Voor u het apparaat in werking stelt, moet u deze instructies zorgvuldig en volledig lezen. Ze bevatten belangrijke informatie betreffende de installatie, het gebruik en het onderhoud van het apparaat.

De fabrikant is niet verantwoordelijk indien de informatie in dit document niet in acht wordt genomen. Bewaar de instructies op een veilige plaats om ze indien nodig gemakkelijk te kunnen lezen. Ze kunnen vervolgens ook nuttig zijn voor een andere gebruiker.

OPGELET!

Dit apparaat moet enkel worden gebruikt voor het doel waarvoor het bestemd is (huishoudelijk gebruik), in geschikte gebieden, ver weg van regen, vochtigheid of andere weersomstandigheden.

Transportinstructies

Dit apparaat moet zoveel mogelijk uitsluitend in de verticale positie worden getransporteerd. De verpakking moet tijdens het transport in perfecte conditie zijn.

Indien het apparaat in de horizontale positie werd vervoerd (enkel volgens de markeringen op de verpakking), wordt geadviseerd dat voor het apparaat in werking wordt gesteld, men het best gedurende 4 uur laat staan om het koelcircuit te laten rusten.

Het niet inacht nemen van deze instructies kan een defect van de motorcompressor veroorzaken en de garantie annuleren.

Waarschuwingen en algemeen advies

- Steek de stekker van het apparaat niet in het stopcontact indien u een defect opmerkt.
- Reparaties mogen enkel worden uitgevoerd door bevoegd personeel.
- Verwijder de stekker uit het stopcontact in de volgende situaties:
 - wanneer u het apparaat volledig ontvriest;
 - wanneer u het apparaat reinigt.
- Om de stekker uit het stopcontact te verwijderen, trek aan de stekker en niet aan de kabel.**
- Zorg dat er een minimum ruimte is tussen het apparaat en de muur waartegen het apparaat wordt geplaatst.
- Klim niet op het apparaat.
- Laat kinderen niet met het apparaat spelen of erin klimmen.
- Gebruik nooit elektrische toestellen binnenin de diepvriezer om te ontdooien.
- Gebruik het apparaat niet nabij verwarmingstoestellen, fornuizen of andere bronnen van warmte en vuur.
- Laat de diepvriezer niet langer open staan dan nodig om voedsel erin te plaatsen of eruit te halen.
- Laat geen voedsel in het apparaat indien het niet werkt.
- Plaats geen producten in het apparaat die ontvlambare of explosieve gassen bevatten.
- Plaats geen bruisende dranken (sap, mineraal water, champagne, enz.) in de diepvriezer: de fles kan ontploffen! Vries geen dranken in plastic flessen in.
- Eet geen ijsblokjes of roomijs onmiddellijk nadat u deze uit de diepvriezer hebt genomen omdat ze "vriesbrandwonden" kunnen veroorzaken.
- Raak nooit koude metalen delen of bevroren voedsel aan met natte handen omdat uw handen snel kunnen bevriezen op zeer koude oppervlakken.
- Ter bescherming van het toestel in de opslagplaats en tijdens het transport worden tussenstukken geleverd tussen de deur en kast (aan de voorkant- en achterkant). Deze tussenstukken worden verwijderd voor het toestel in gebruik wordt genomen.

- Overdreven ijsaanslag op het frame en de manden moet regelmatig worden verwijderd met de plastic schraper, die bij het toestel werd geleverd. Gebruik geen metalen objecten om het ijs te verwijderen. De aanwezigheid van ijsaanslag maakt het onmogelijk om de deur correct te sluiten.
- Indien u het apparaat niet gebruikt gedurende enkele dagen, is het beter om het uit te schakelen. Indien u het niet gebruikt gedurende een langere periode, ga als volgt te werk:
 - Trek de stekker uit het stopcontact.
 - Maak de diepvriezer leeg.
 - Ontdooi en reinig de diepvriezer.
 - Laat de deur open staan om het vormen van onaangename geuren te vermijden.
- Indien het netsnoer beschadigd is, moet dit door de producent, de dealer of een ander gekwalificeerd persoon worden gerepareerd om gevaar te voorkomen.
- Indien uw apparaat een vergrendeling heeft, houd deze vergrendeld en bewaar de sleutel op een veilige plaats, buiten het bereik van kinderen. Indien u een apparaat met een slot vervangt, zorg ervoor dat het slot niet meer werkt. Dit is zeer belangrijk om te vermijden dat kinderen er niet in opgesloten kunnen geraken, wat hun leven in gevaar kan brengen.

Installatie

Het apparaat werd ontworpen om te werken bij een omgevingstemperatuur tussen -15°C en $+43^{\circ}\text{C}$. Indien de omgevingstemperatuur hoger is dan $+43^{\circ}\text{C}$, kan de temperatuur binnenin het apparaat oplopen. Installeer het apparaat ver verwijderd van een bron van warmte en vuur. Als u het in een warme kamer plaatst, of direct blootstelt aan zonnestralen of nabij een warmtebron (verwarmingstoestellen, fornuizen, ovens), verhoogt het stroomverbruik en verkort de levensduur.

- Neem de volgende minimum afstanden in acht:
 - 100 cm van fornuizen die met olie of kolen werken
 - 150 cm van elektrische en gasfornuizen
- Zorg voor de vrije luchtcirculatie rond het toestel door de afstanden in punt 2 in acht te nemen.

Plaats de meegeleverde tussenstukken op de condensator (aan de achterkant). (Afbeelding 3)

- Plaats het toestel in een perfect egale, droge en goed geventileerde ruimte. Installeer de meegeleverde accessoires.

Elektrische aansluiting

Uw apparaat is bedoeld om te werken bij een enkelfasige spanning van 220-240V/50Hz. Voor u de stekker van het apparaat in het stopcontact steekt, zorg ervoor dat de parameters van de netvoeding in uw huis (spanning, stroomtype, frequentie) voldoen aan de werkingsparameters van het apparaat.

- De informatie betreffende de netspanning en de geabsorbeerde stroom staat op het typeplaatje aan de achterkant van de diepvriezer.
- De elektrische installatie moet voldoen aan de wettelijke vereisten.
- **De aarding van het apparaat is verplicht. De fabrikant is niet verantwoordelijk voor schade aan personen, dieren of goederen die voortkomt uit de niet inachtneming van de gespecificeerde voorwaarden.**
- Het apparaat is uitgerust met een snoer en een stekker (Europees type, gemarkeerd 10/16A) met een dubbel aardingscontact voor veiligheid. Indien het stopcontact niet hetzelfde type is als de stekker, vraag een gespecialiseerde elektricien om het aan te passen.
- Gebruik geen verlengstukken of meervoudige adapter.

Uitschakelen

Het uitschakelen moet mogelijk zijn door de stekker te verwijderen uit het stopcontact of via een twee polen schakelaar geplaatst voor het stopcontact.

Bediening

Voor de indienstneming moet de binnenkant van het apparaat worden gereinigd (zie hoofdstuk "Reinigen").

Plaats na het reinigen de stekker in het stopcontact, stel de thermostaatknop in op een gemiddelde positie. De groene en rode lampjes in het signaleringsblok moeten branden. Laat het apparaat gedurende 2 uur werken zonder er voedsel in te plaatsen. Na een werking van ongeveer 20 uur is het invriezen van voedsel mogelijk.

Beschrijving van het apparaat

(Afb. 1)

1. Deurhandgreep
2. Deur
3. Lampbehuizing
4. Manden
5. Plaat
6. Slotbehuizing
7. Thermostaatdoos
8. Tussenstuk voor transport

Werking van de diepvriezer

Temperatuurinstelling

De temperatuur van de diepvriezer wordt ingesteld met behulp van een knop op de thermostaat (afb. 4), waarbij positie "Max" de laagste temperatuur geeft.

De temperatuur die binnenin verkregen wordt, kan variëren afhankelijk van de gebruiksomstandigheden van het toestel: de plaats van het toestel, de omgevingstemperatuur; de frequentie van het openen van de deur, de mate van vullen met voedsel van de diepvriezer. De positie van de thermostaatknop zal veranderen afhankelijk van deze factoren. Voor een omgevingstemperatuur van 32°C zal de temperatuur normaal worden ingesteld op de gemiddelde positie.

Het meldingssysteem bevindt zich aan de voorkant van de diepvriezer (afb. 5).

Het omvat:

1. Thermostaatinstellingsknop – de binnentemperatuur wordt aangepast.
2. Groen lampje – geeft aan dat het toestel elektrische stroom krijgt.
3. Rood lampje – schade – brandt wanneer de temperatuur in de diepvriezer te hoog is. Het lampje brandt gedurende 15-45 minuten na het inwerkingstellen van de diepvriezer, daarna moet het uitgaan. Indien het lampje begint te branden tijdens de werking, betekent dit dat er defecten zijn opgetreden.
4. Oranje led - snelvriesfunctie geactiveerd - door de knop op de Superfreeze-stand te zetten gaat het oranje led aan, wat aangeeft dat het apparaat in de snelvriesmodus staat. Na 50 uur wordt deze modus automatisch beëindigd, schakelt het apparaat naar de zuinige modus en gaat het oranje led uit.

De drie lampjes geven informatie over de werkingsmodus van de diepvriezer.

Advies voor het bewaren van voedsel

De diepvriezer is bedoeld om bevroren voedsel voor een lange tijd te bewaren, evenals om vers voedsel in te vriezen.

Een van de belangrijkste elementen voor het succesvolle invriezen van voedsel is de verpakking ervan.

De hoofdvoorwaarden waaraan de verpakking moet voldoen zijn de volgende: luchtdicht zijn, inert zijn tegenover het verpakte voedsel, bestand zijn tegen lage temperaturen, bestand zijn tegen vloeistoffen, vet, waterdampen, geuren en wasbaar zijn.

Deze voorwaarden zijn vervuld door de volgende soorten verpakkingen: plastic of aluminium folie, plastic en aluminium potten, glazen in waskarton of plastic.

BELANGRIJK!

- Gebruik de bijgeleverde manden van het apparaat om vers voedsel in te vriezen. Plaats niet teveel voedsel tegelijkertijd in de diepvriezer. De kwaliteit van het voedsel wordt het best bewaard wanneer het zo snel mogelijk wordt ingevroren. Daarom is het aan te raden de vriescapaciteit van het toestel die vermeld staat in het Apparaatgegevensblad - niet te overschrijden.
- Het vers voedsel mag niet in contact komen met voedsel dat al ingevroren is.
- Het ingevroren voedsel dat u gekocht hebt, kan in de diepvriezer worden geplaatst zonder de thermostaat aan te passen.
- Indien de vriesdatum niet vermeld staat op de verpakking, neem een periode van max. 3 maanden als algemene richtlijn.
- Het voedsel, zelfs gedeeltelijk ontdooien, kan niet opnieuw worden ingevroren, het moet onmiddellijk verbruikt worden of gekookt en vervolgens opnieuw ingevroren worden.
- Bruisende dranken mogen niet in de diepvriezer geplaatst worden.
- In het geval van een stroomonderbreking, open de deur van het apparaat niet. Ingevroren voedsel wordt niet aangetast indien de panne minder dan 36 uur duurt.

Invriezen met Superfrost

- Zet de knop op de superfrost-stand. Het lampje van superfrost gaat aan.
- Wacht 24 uur.
- Plaats het verse voedsel in de diepvriezer. Om snel invriezen te bereiken moet het voedsel in contact zijn met de binnenwand als het in de vriezer wordt geplaatst.
- De superfrost-functie schakelt de snelvriesprocedure na 50 uur automatisch uit.

Belangrijk

Als u de knop op de superfrost-stand zet, is het mogelijk dat de compressor gedurende een aantal minuten niet aanslaat. Dit komt door de geïntegreerde inschakeltijdschakelaar, die is ontworpen om de levensduur van de koeleenheid te verlengen.

U moet de superfrost-functie niet activeren:

- als u bevroren voedsel in de diepvriezer plaatst;
- als u dagelijks tot ongeveer 2 kg vers voedsel invriest.

Ontdooien van het apparaat

- We bevelen aan om het diepvriezergedeelte minstens tweemaal per jaar te ontdooien of wanneer de ijslaag te dik is.
- Ijsaanslag is een normaal fenomeen.
- De hoeveelheid en snelheid van de ijsaanslag hangt af van de omgevingsvoorwaarden en van hoe vaak de deur geopend wordt.
- We bevelen aan het toestel te ontdooien wanneer de hoeveelheid ingevroren voedsel het kleinst is.
- Voor het ontdooien, draai de thermostaatknop op de hoogste stand zodat de etenswaren kouder worden.
- Trek de stekker uit het stopcontact.
- Verwijder de diepgevroren etenswaren, verpak ze in verschillende lagen papier en plaats ze op een koude plaats.

Verwijder het scheidingspaneel en plaats het onderaan in de diepvriezer in de richting van de druppelbuis. Verwijder de sluitdop. Het water wordt opgevangen in een speciale vorm (scheidingspaneel). Nadat het ijs gesmolten is en het water weggelopen is, wrijf erover met een doek of spons en droog goed af. Plaats de sluitstop terug op zijn plaats. (Afb. 6) Laat de deur open om snel te ontdooien.

Gebruik geen scherpe metalen objecten om het ijs te verwijderen.
Gebruik geen haardrogers of andere elektrische verwarmingstoestellen voor het ontdooien.

Reinigen van binnenkant

Verwijder de stekker uit het stopcontact voor het reinigen.

- Het is aan te raden om het apparaat te reinigen wanneer u het ontdooit.
- Was de binnenkant met lauw water waaraan een neutraal reinigingsmiddel werd toegevoegd. Gebruik geen zeep, wasmiddel, benzine of aceton die een sterke geur kunnen nalaten.
- Wrijf af met een natte spons en droog met een zachte doek.

Vermijd tijdens het reinigen het gebruik van teveel water zodat het niet kan binnendringen in de thermische isolatie van het toestel wat onaangename geuren zou produceren.

Vergeet ook niet om de dichting van de deur te reinigen, vooral de balgribben, met een zuivere doek.

Reinigen van buitenkant

- Reinig de buitenkant van de diepvriezer met een spons die nat gemaakt werd in zeepwater en wrijf af met een zachte doek en droog af.
- Gebruik voor het reinigen van de buitenkant van het koelcircuit (motorcompressor, condensator, aansluitingsbuizen) een zachte borstel of een stofzuiger. Zorg ervoor dat de buizen niet vervormd worden of de kabels loskomen.

Gebruik geen schuurmaterialen!

- Plaats na het reinigen alle accessoires terug op hun plaats en steek de stekker in het stopcontact.

Het binnenlichtje vervangen

Indien het lampje niet meer brandt, verwijder de stekker uit het stopcontact. Verwijder de lampstrip. Controleer of de lamp goed vastgedraaid is. Plaats de stekker terug in het stopcontact. Indien de lamp nog niet brandt, vervang met een ander model E14 – 15W. Plaats de lampstrip terug op zijn plaats. De lamp of lampen voorzien in dit apparaat mogen niet worden gebruikt voor de verlichting van huishoudelijke ruimten. Het beoogde gebruik van deze lamp is de gebruiker te helpen etenswaren op veilige en comfortabele wijze in de koelkast/diepvriezer te plaatsen.

De lampen die in dit apparaat worden gebruikt moeten bestendig zijn tegen extreme fysieke omstandigheden, zoals temperaturen beneden de -20°C.

Probleemoplossing

Het toestel werkt niet

- Er is een stroomstoring.
- De stekker steekt niet goed in het stopcontact.
- De zekering is gesprongen.
- De thermostaat staat in de “uit” positie.

De temperatuur is niet laag genoeg (rood lampje brandt).

- Het voedsel verhindert dat de deur goed gesloten wordt.
- Het toestel werd niet goed gesloten.
- Het toestel staat te dicht bij een warmtebron.
- De thermostaatknop staat niet in de juiste positie.

Teveel ijsaanslag

- De deur was niet goed gesloten.

Het lampje binnenin brandt niet

- De lamp is gesprongen. Verwijder de stekker uit het stopcontact, verwijder de lamp en vervang door een andere.

De volgende zaken zijn geen defecten

- Mogelijke krakende geluiden die van het product komen: de circulatie van het koelmiddel in het systeem.

Geluiden tijdens de werking

Ten einde de temperatuur op de aangepaste waarde te houden, start de compressor van het toestel af en toe op.

De geluiden die u in deze situatie hoort, zijn normaal.

Ze worden minder luidruchtig als het toestel de werkingstemperatuur bereikt heeft.

Het zoemende geluid wordt voortgebracht door de compressor. Het kan iets luider worden wanneer de compressor start.

De bubbelende en gorgelende geluiden die worden voortgebracht door de koelvloeistof wanneer ze door de pijpen stroomt, zijn normale werkingsgeluiden.

Waarschuwing!

Probeer het toestel of zijn elektrische componenten nooit zelf te repareren. Elke reparatie die wordt uitgevoerd door een onbevoegd persoon, kan gevaarlijk zijn voor de gebruiker en kan de garantie annuleren.



Het symbool  op het product of op de verpakking geeft aan dat het product niet als huishoudelijke afval kan worden behandeld. In plaats daarvan moet het worden afgegeven in het toepasselijke recyclagecentrum voor het recyclen van elektrische en elektronische apparaten. Door ervoor te zorgen dat dit product op de juiste manier wordt verwijderd, helpt u potentiële negatieve gevolgen te vermijden voor het milieu en de menselijke gezondheid, die anders veroorzaakt zouden kunnen worden door de verkeerde afvalbehandeling van dit product. Voor meer gedetailleerde informatie over het recyclen van dit product, neem contact op met de plaatselijke instanties, uw huishoudafvalverwerkingsdienst of de winkel waar u het product hebt aangekocht.

 De garantie is geldig gedurende de verwachte levensduur.

Congratulazioni per la scelta!

Il congelatore a bancone acquistato è uno dei prodotti della gamma BEKO e rappresenta il punto di incontro armonico tra tecniche di congelamento e aspetto esteriore. Ha un design nuovo e attraente ed è costruito in base alle norme europee e nazionali che ne garantiscono il funzionamento e le funzioni di sicurezza. Nello stesso tempo, il refrigerante utilizzato, R600a, rispetta l'ambiente e non ha effetti negativi sull'ozono. Per un utilizzo ottimale del freezer, si consiglia di leggere attentamente le informazioni contenute in questo manuale per l'utente.



Consigli per il riciclaggio del vecchio elettrodomestico

Se l'elettrodomestico appena acquistato ne sostituisce uno vecchio, è necessario prendere in considerazione alcuni elementi.

I vecchi elettrodomestici non sono rottami senza valore. Lo smaltimento degli elettrodomestici da un lato rispetta l'ambiente dall'altro consente il recupero di importanti materie prime. Rendere inutilizzabile l'elettrodomestico:

- scollegarlo dall'alimentazione;
- Rimuovere il cavo di alimentazione (tagliarlo);
- rimuovere gli eventuali lucchetti sullo sportello per evitare che i bambini vi entrino durante il gioco mettendosi in pericolo di vita. I congelatori contengono materiali isolanti che richiedono un riciclaggio adeguato.

I pezzi di ricambio originali verranno forniti per 10 anni, successivamente alla data di acquisto del prodotto.

| | |
|---|--|
|  INFORMAZIONI | |
|  | <p>Le informazioni sul modello memorizzate nella banca dati dei prodotti possono essere consultate sul seguente sito web, cercando l'identificativo del modello (*) presente sull'etichetta energetica.</p> <p>https://eprel.ec.europa.eu/</p> |
| <p>SUPPLIER'S NAME</p> <p>A</p> | <p>MODEL IDENTIFIER (*)</p> <p>A</p> |

Scansiona il QR code per trovare tutte le informazioni relative all'imballo e come gestirne lo smaltimento

Questo apparecchio elettrico non e' inteso per essere utilizzato da persona con handicap fisico, e/o mentale o con mancanza di esperienza e competenza anche se ad esse siano state date istruzioni concernenti l'uso da un supervisore o da persona con esperienza. I bambini devono essere supervisionati da un un adulto affinche' non utilizzino l'apperecchio per il gioco.

Riciclaggio dell'imballo

AVVERTENZA!

Non permettere ai bambini di giocare con l'imballo o con parti di esso. Esiste il pericolo di soffocamento con parti del cartone ondulato e con la pellicola di plastica.

Per arrivare a destinazione in buone condizioni, l'elettrodomestico è protetto da un imballo adatto. Tutti i materiali di imballo sono compatibili con l'ambiente e sono riciclabili. Si consiglia di riciclare l'imballo per proteggere l'ambiente!

IMPORTANTE!

Prima di mettere in funzione l'elettrodomestico, leggere attentamente e in modo completo queste istruzioni, in quanto includono informazioni importanti sull'installazione, l'utilizzo e la manutenzione dell'elettrodomestico.

Il produttore è libero da ogni responsabilità se non vengono rispettate le informazioni contenute nella presente documentazione. Conservare queste istruzioni in un posto sicuro per averle a portata di mano in caso di necessità. Di conseguenza potrebbero risultare utili anche ad altri utenti.

ATTENZIONE!

È necessario utilizzare questo elettrodomestico solo per lo scopo per cui è stato progettato (utilizzo domestico), in aree adatte, lontano da pioggia, umidità o altri fenomeni atmosferici.

Istruzioni per il trasporto

È necessario trasportare l'elettrodomestico solo in posizione verticale. Durante il trasporto l'imballo deve essere in condizioni perfette.

Se l'elettrodomestico è stato trasportato in posizione orizzontale (solo in base alle segnalazioni sull'imballo), è necessario che prima della messa in funzione l'elettrodomestico venga lasciato a riposare 4 ore affinché il circuito di raffreddamento si stabilizzi.

La mancata osservanza di queste istruzioni può causare la rottura del motore compressore e l'annullamento della garanzia.

Avvertenze e consigli generali

- Non collegare l'elettrodomestico se si è notato un guasto.
- Le riparazioni devono essere effettuate esclusivamente da personale qualificato.
- Nelle seguenti situazioni scollegare l'elettrodomestico dalla rete elettrica:
 - durante lo sbrinamento completo;
 - durante la pulizia.

Per scollegare l'elettrodomestico, tirare dalla spina non dal cavo!

- Assicurarsi che vi sia lo spazio minimo tra l'elettrodomestico e la parete contro la quale è collocato.
 - Non salire sull'elettrodomestico.
 - Non consentire ai bambini di giocare o nascondersi all'interno dell'elettrodomestico.
 - Non utilizzare mai elettrodomestici all'interno del congelatore per sbrinare.
 - Non utilizzare l'elettrodomestico vicino a caloriferi, fornelli o altre fonti di calore e fuoco.
 - Non lasciare aperto lo sportello del freezer più a lungo del tempo necessario per inserire o estrarre i cibi.
 - Non lasciare cibo nell'elettrodomestico se quest'ultimo non è in funzione.
 - Non conservare all'interno prodotti che contengono gas infiammabili o esplosivi.
 - Non conservare all'interno del freezer bibite frizzanti (succhi, acqua minerale, champagne, ecc.): la bottiglia può esplodere! Non congelare bibite in bottiglie di plastica.
 - Non mangiare cubetti di ghiaccio o gelati appena usciti dal freezer poiché possono provocare "bruciate da freddo".
- Non toccare mai parti in metallo fredde o cibo congelato con le mani umide, poiché le mani potrebbero congelare velocemente su superfici molto fredde.
- Per la protezione dell'apparecchio durante l'imballaggio e il trasporto, sono forniti spaziatori tra lo sportello e il corpo (sulla parte anteriore e posteriore). Questi spaziatori saranno rimossi prima di mettere in funzione l'apparecchio.
 - Eccessivi depositi di ghiaccio sulla struttura devono essere rimossi regolarmente con i raschietti in plastica in dotazione. Non utilizzare oggetti metallici per rimuovere il ghiaccio.

La presenza di questa formazione di ghiaccio potrebbe rendere impossibile chiudere lo sportello.

- Sen non si utilizza l'elettrodomestico per alcuni giorni, non è consigliabile spegnerlo. Se non lo si utilizza per un periodo più lungo, procedere come segue:
 - scollegare l'elettrodomestico;
 - svuotare il freezer;
 - scongelarlo e pulirlo;
 - lasciare aperto lo sportello per evitare la formazione di odori sgradevoli.
- Se il cavo di alimentazione è danneggiato, deve essere sostituito dal produttore, dal suo agente per l'assistenza o da persone similmente qualificate per evitare rischi.
- Se il vostro dispositivo ha la serratura, tenetelo chiusi e tenete la chiave in luogo sicuro, fuori dalla portata dei bambini. Se state buttando un elettrodomestico con serratura, accertatevi che sia aperta. Questo è molto importante per evitare che i bambini vi restino intrappolati, cosa che può provocarne la morte.

Installazione

Questo elettrodomestico è stato progettato per operare ad una temperatura ambiente tra -15°C e $+43^{\circ}\text{C}$. Se la temperatura ambiente è al di sopra di $+43^{\circ}\text{C}$, la temperatura all'interno dell'elettrodomestico può salire.

Installare l'elettrodomestico lontano da fonti di calore o da fiamme. Se collocato in una stanza calda o sotto la luce diretta del sole o vicino a una fonte di calore (termosifoni, fornelli, forni), il consumo di energia aumenta e la durata del prodotto sarà inferiore.

- Rispettare le seguenti distanze minime:
 - 100 cm da fornelli a carbone o a olio combustibile;
 - 150 cm da fornelli elettrici o a gas.
- Verificare che l'aria circoli liberamente intorno all'elettrodomestico osservando le distanze mostrate nell'elemento 2. Montare sul condensatore (nella parte posteriore) i distanziatori forniti (elemento 3).
- Posizionare l'elettrodomestico in luoghi ben ventilati, perfettamente piani e asciutti. Montare gli accessori forniti.

Collegamento elettrico

L'elettrodomestico è progettato per il funzionamento con tensione monofase di 220-240V/50 Hz. Prima di collegare l'elettrodomestico, assicurarsi che i parametri della rete elettrica domestica (tensione, tipo di corrente, frequenza) siano conformi ai parametri di funzionamento dell'elettrodomestico.

- Le informazioni relative alla tensione di alimentazione e alla potenza di assorbimento sono riportate sull'etichetta posta nella parte posteriore del freezer.
- L'installazione elettrica deve essere conforme ai requisiti di legge.
- **È obbligatorio mettere a terra l'elettrodomestico. Il produttore non è responsabile per danni a persone, animali o cose che derivino dalla mancata osservanza delle condizioni specificate.**
- L'elettrodomestico è dotato di cavo di alimentazione e spina (tipo europeo, contrassegnata 10/16 A) con doppio contatto di messa a terra di sicurezza. Se la presa non è dello stesso tipo della spina, chiedere ad un elettricista specializzato di sostituirla.
- Non utilizzare prolunghe o adattatori multipli.

Spegnimento

Lo spegnimento dell'elettrodomestico deve essere possibile estraendo la spina dalla presa o tramite un interruttore a due poli posto prima della presa.

Funzionamento

Prima della messa in funzione, pulire l'interno dell'elettrodomestico (vedere il capitolo "Pulizia").

Dopo aver completato questa operazione, collegare l'elettrodomestico, regolare la manopola del termostato in posizione media. Le spie verde e rossa di segnalazione blocco devono illuminarsi. Lasciare l'elettrodomestico in funzione per almeno 2 ore senza cibo all'interno.

È possibile congelare cibi freschi dopo almeno 20 ore di funzionamento.

Descrizione dell'elettrodomestico

(Elemento 1)

1. Maniglia della porta:
2. Porta
3. Alloggiamento della lampadina
4. Cestello
5. Prova
6. Alloggiamento della serratura
7. Scatola del termostato
8. Distanziatore per trasporto

Funzionamento del freezer

Regolazione della temperatura

La temperatura del freezer viene regolata tramite una manopola montata sul termostato; (elemento 4) essendo la posizione "MAX" la temperatura più bassa.

Le temperature raggiunte possono variare in base alle condizioni di utilizzo dell'elettrodomestico, ad esempio: Posizione, temperatura ambientale, frequenza di apertura dello sportello, estensione di riempimento con cibo del freezer. La posizione della manopola del termostato cambierà in base a questi fattori. In genere con una temperatura ambientale di circa 32°C, il termostato verrà regolato su una posizione media.

Il sistema di segnalazione si trova sulla parte anteriore del freezer (elemento 5).

Include:

1. Manopola di regolazione del termostato: viene regolata la temperatura interna.
2. spia verde: indica che l'elettrodomestico è alimentato.
3. spia rossa - danno: si illumina se la temperatura interna del freezer è troppo elevata. La spia si illuminerà per 15-45 minuti dopo aver collegato l'elettrodomestico, quindi deve spegnersi. Se la spia si illumina durante il funzionamento, significa che si sono verificati dei guasti.

4. LED arancione - Funzione congelamento rapido attivato - impostando la manopola in posizione SuperFreeze il LED arancione si accende, mostrando che l'apparecchio è entrato in modalità "congelamento rapido". L'uscita di questa modalità è fatto automaticamente dopo 50 ore quindi l'apparecchio funziona in modalità economica, e la spia arancione si spegne. Le tre spie informano sulla modalità di funzionamento del freezer.

Consigli per la conservazione del cibo

Il freezer è progettato per la conservazione a lungo termine di cibi congelati e per congelare cibi freschi.

Uno degli elementi principali per il congelamento corretto dei cibi è la confezione.

Le condizioni principali che la confezione deve soddisfare sono le seguenti: essere a tenuta d'aria, essere inerte rispetto al cibo, resistere alle basse temperature, essere a prova di liquidi, grassi, vapore acqueo, odori e essere lavabile.

Queste condizioni sono soddisfatte dai seguenti tipi di confezioni: pellicola di plastica o alluminio, bicchieri di carta cerata o di plastica.

IMPORTANTE!

- Per congelare cibi freschi utilizzare il cestello in dotazione.
- Non posizionare nel freezer una quantità di cibo troppo grande in una sola volta. La qualità del cibo viene conservata al meglio se si congela completamente il più rapidamente possibile. Per tale motivo è sconsigliato superare la capacità di congelamento dell'elettrodomestico specificata nei "Scheda del Prodotto".
- Il cibo fresco non deve venire a contatto con cibo già congelato.
- Il cibo acquistato già congelato deve essere posto nel freezer senza regolazione del termostato.

Se la data di congelamento non è riportata sulla confezione, considerare un periodo di massimo 3 mesi in linea generale.

- Il cibo, anche parzialmente scongelato, non può essere ricongelato, deve essere consumato immediatamente o colto e ricongelato.
- Le bevande frizzanti non verranno conservate nel freezer.
- In caso di guasti all'alimentazione, non aprire lo sportello dell'elettrodomestico. Il cibo congelato non subirà effetti negativi se il guasto dura meno di 36 ore.

Congelare con SuperFrost

- Posizionare la manopola in posizione supergelo. La lampada Superfrost si accende.
- Attendere 24 ore.
- Collocare il cibo fresco nel freezer. Per raggiungere congelamento veloce, cibo deve essere a contatto con le pareti interne quando è messo nel congelatore.
- Il dispositivo SuperFrost commuta automaticamente la procedura di congelamento veloce fuori dopo 50 ore.

Importante

Quando si posiziona la manopola in posizione Superfrost, il compressore potrebbe non accendere per qualche minuto. Ciò è dovuto al ritardo interruttore-aumento integrato che è progettato per aumentare la durata dell'unità di refrigerazione.

Non è necessario inserire Superfrost:

- Quando si introducono prodotti già congelati;
- Se si introducono fino a ca. 2 kg di alimenti freschi al giorno.

Sbrinamento dell'elettrodomestico

- Si consiglia di sbrinare il freezer almeno due volte all'anno o quando lo spessore del ghiaccio diventa troppo elevato.
 - La formazione di ghiaccio è un fenomeno normale.
 - La quantità e la rapidità della formazione di ghiaccio dipende dalle condizioni ambientali e dalla frequenza di apertura dello sportello.
 - Si consiglia di sbrinare l'elettrodomestico quando la quantità di cibo congelato è minima.
 - Prima dello sbrinamento, regolare la manopola del termostato su una posizione superiore in modo che il cibo si conservi più freddo.
 - Scollegare l'elettrodomestico;
 - Estrarre il cibo congelato, avvolgerlo in vari fogli di carta e porli in luogo freddo o nel frigorifero.
- Prendere il pannello separatore e messo sotto il freezer in direzione del tubo gocciolamento. Tirare fuori la spina. L'acqua che i risultati saranno raccolti nel vassoio speciale (pannello separatore). Dopo lo sbrinamento del ghiaccio, rimuovere l'acqua con un panno o una spugna, poi asciugare bene. Collegare l'elettrodomestico e accenderlo. (Elemento 6) Lasciare aperti gli sportelli per evitare la formazione di odori sgradevoli;

Non utilizzare oggetti metallici acuminati per rimuovere il ghiaccio.

Non utilizzare asciugacapelli a alter apparecchiature di riscaldamento per sbrinare.

Pulizia interna

Prima di cominciare la pulizia, scollegare l'elettrodomestico dalla rete elettrica.

- Si consiglia di pulire l'elettrodomestico quando si esegue lo sbrinamento.
- Lavare l'interno con acqua tiepida con aggiunta di detersivi naturali. Non utilizzare sapone, detersivo, gasolio o acetone che possono lasciare odori forti.
- Pulire con una spugna bagnata e asciugare con un panno morbido.

Nel corso di questa operazione, evitare acqua in eccesso per prevenire che penetri nell'isolamento termico del dispositivo, il che potrebbe causare odori sgradevoli.

Non dimenticare di pulire anche la guarnizione dello sportello, soprattutto le stecche a soffietto, con un panno pulito.

Pulizia esterna

- Pulire l'esterno del freezer utilizzando una spugna immersa in acqua calda, strofinare con un panno morbido e asciutto.
- la pulizia dell'esterno del circuito di raffreddamento (motocompressore, condensatore, tubi di collegamento) verrà effettuata con una spazzola morbida o con l'aspirapolvere. Nel corso di questa operazione, fare attenzione a non distorcere i tubi e a non staccare i cavi.

Non utilizzare materiali per strofinamento o abrasivi!

- Dopo aver terminato la pulizia, riporre gli accessori in posizione e collegare l'elettrodomestico.

Sostituzione della lampadina interna

Se la lampadina si brucia, scollegare l'elettrodomestico dall'alimentazione principale. Tirare fuori la lampadina. Accertarsi che sia correttamente svitata. Collegare nuovamente l'elettrodomestico. Se la lampadina ancora non si accende sostituirla con un'altra modello E14-15W e montarla al suo posto.

La lampada (le lampade) usata (usate) nell'apparecchiatura non è (sono) adatta (adatte) per l'illuminazione domestica. L'obiettivo previsto per questa lampada è quello di assistere l'utente in fase di posizionamento degli alimenti all'interno del frigorifero / congelatore in modo sicuro e comodo.

Le lampadine utilizzate in questo apparecchio devono sopportare condizioni fisiche estreme come temperature inferiori a -20°C.

Guida per l'individuazione di difetti

L'elettrodomestico non funziona

- Vi è una mancanza di alimentazione.
- La spina del cavo di alimentazione non è ben inserita nella presa.
- Il fusibile è bruciato.
- Il termostato è in **posizione "OFF"**.

La temperatura non è abbastanza bassa (è acceso il LED su)

- Il cibo impedisce la chiusura dello sportello.
- L'elettrodomestico non è stato posizionato correttamente.
- L'elettrodomestico è posizionato troppo vicino a una fonte di calore.
- La manopola del termostato non è nella posizione corretta.

Formazione eccessiva di ghiaccio

- Lo sportello non è stato chiuso correttamente.

L'elettrodomestico non funziona

- La lampadina è bruciata. Scollegare l'elettrodomestico dalla rete di alimentazione, togliere la lampadina e sostituirla con una nuova.

Le seguenti condizioni non sono difetti

- Possibili oscillamenti e rumori provenienti dal prodotto: circolazione del refrigerante nel sistema.

Rumori durante il funzionamento

Per mantenere la temperatura al valore regolato, i compressori dell'elettrodomestico si avviano periodicamente.

I rumori avvertiti in questa situazione sono normali.

Si riducono appena l'elettrodomestico raggiunge la temperatura di funzionamento.

Il gorgoglio viene emesso dal compressore.

Può diventare un po' più forte quando il compressore si avvia.

I rumori di ribollito e gorgoglio, provocati dal refrigerante che circola nei tubi dell'elettrodomestico, sono normali durante il funzionamento.

Avvertenza!

Non provare mai a riparare l'elettrodomestico o i suoi componenti da soli. Tutte le riparazioni eseguite da persone non autorizzate sono pericolose per l'utente e possono causare l'annullamento della garanzia.



Il simbolo  sul prodotto o sulla confezione indica che questo prodotto non può essere trattato come normale rifiuto domestico. Invece deve essere portato al punto di raccolta adatto per il riciclaggio delle apparecchiature elettriche ed elettroniche. Assicurando il corretto smaltimento di questo prodotto, si evitano potenziali conseguenze negative per l'ambiente e la salute, che potrebbero derivare da una gestione inappropriata del prodotto. Per informazioni più dettagliate sul riciclaggio di questo prodotto, contattare l'ufficio cittadino locale, il servizio di smaltimento dei rifiuti domestici o il negozio dove è stato acquistato il prodotto.

¡Enhorabuena por su elección!

El congelador de arcón que ha adquirido pertenece a la gama de productos BEKO y representa una armoniosa conjunción de técnica de refrigeración y aspecto estético.

Posee un nuevo y atractivo diseño y se ha construido según los estándares europeos y nacionales que garantizan sus características de funcionamiento y seguridad. Al mismo tiempo, el refrigerante utilizado, R600a, es respetuoso con el medio ambiente y no afecta a la capa de ozono.

Con el fin de sacar el mejor partido de su congelador, aconsejamos leer detenidamente la información de estas instrucciones del usuario.

Consejos para reciclar el antiguo aparato

Si el aparato que se acaba de adquirir sustituye a un electrodoméstico antiguo, se deben tener en cuenta algunos aspectos.

Los electrodomésticos antiguos no son chatarra sin valor. Su eliminación, al tiempo de preservar el medio ambiente, permite la recuperación de importantes materias primas.

Inutilizar el antiguo electrodoméstico de esta forma:

- desconectar el aparato del suministro eléctrico;
- quitar el cable de suministro eléctrico (cortarlo);
- quitar las posibles cerraduras de la puerta, para evitar el bloqueo de niños en su interior mientras juegan, algo que puede poner en peligro sus vidas.

Los aparatos de refrigeración contienen materiales aislantes y refrigerantes que requieren un reciclado adecuado.

Se proporcionarán piezas de recambio originales durante 10 años, después de la fecha de compra del producto.

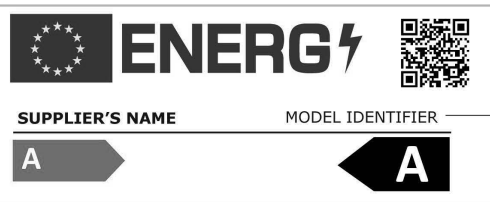
| | |
|--|--|
|  INFORMACIÓN | |
|  | <p>La información del modelo, tal como está almacenada en la base de datos de productos, puede ser consultada en la página web siguiente introduciendo el identificador del modelo (*) que se encuentra en la etiqueta de clasificación energética.</p> <p>https://eprel.ec.europa.eu/</p> |

Este aparato no ha sido diseñado para ser usado por personas con discapacidades físicas, sensoriales o mentales; tampoco para personas sin experiencia o conocimiento del aparato, a no ser que estén supervisadas o instruidas por alguien responsable de su seguridad.

Los niños deben de estar controlados para que no jueguen con el aparato.

Reciclado del embalaje

ADVERTENCIA

No deje que los niños jueguen con el embalaje o con alguna parte del mismo. Existe el riesgo de asfixia con las partes del cartón ondulado y con la película de plástico.

Para que llegue a usted en buenas condiciones, el aparato se ha protegido con un embalaje apropiado. Todos los materiales del embalaje son compatibles con el medio ambiente y son reciclables. Por favor, ayúdenos a reciclar el embalaje al tiempo que se protege el medio ambiente.

IMPORTANTE:

Antes de poner en marcha el electrodoméstico, leer detenidamente estas instrucciones en su totalidad. Contienen información importante relativa a la instalación, uso y mantenimiento del aparato. El fabricante no asume ninguna responsabilidad si no se cumplen las instrucciones de este documento. Guarde las instrucciones en un lugar seguro para tenerlas a mano en caso de necesidad. Pueden resultarles útiles a los usuarios posteriores.

¡ATENCIÓN!

Este electrodoméstico sólo debe usarse para su finalidad prevista (uso doméstico), en zonas apropiadas, lejos de la lluvia, la humedad o cualquier otro fenómeno meteorológico.

Instrucciones de transporte

En la medida de lo posible, el aparato se debe transportar solamente en posición vertical. Durante el transporte el embalaje debe estar en perfectas condiciones.

Si durante el transporte el electrodoméstico se colocó en posición horizontal (solamente según las marcas del embalaje), se aconseja que, antes de poner el electrodoméstico en funcionamiento, se deje sin actividad durante 4 horas, con el fin de permitir la estabilización del circuito refrigerante.

Si no se cumplen estas instrucciones, se puede provocar la avería del compresor del motor y la cancelación de su garantía.

Advertencias y consejos generales

- No enchufar el aparato si se advierte un fallo.
- Las reparaciones sólo deben hacerse por personal cualificado.
- En las siguientes situaciones desenchufar el aparato de la red eléctrica:
 - al deshelar completamente el aparato;
 - al limpiar el aparato.
- Para desenchufar el electrodoméstico, tirar del enchufe, no del cable.**
- Asegurarse de que existe el mínimo espacio entre el aparato y la pared frente a la que está colocado.
- No subirse encima del aparato.
- No dejar que los niños jueguen o se escondan dentro del aparato.
- No utilizar nunca aparatos eléctricos dentro del congelador para deshelar.
- No utilizar el electrodoméstico cerca de aparatos de calefacción, cocinas o cualquier otra fuente de calor y fuego.
- No dejar abierta la puerta del congelador más de lo necesario para meter o sacar los alimentos.
- No dejar los alimentos en el electrodoméstico si no está en funcionamiento.
- No tener dentro productos que contengan gases inflamables o explosivos.
- No tener en el congelador bebidas gaseosas (zumos, agua mineral, champán, etc.): ¡la botella puede explotar! No congelar bebidas en botellas de plástico.
- No tomar cubitos de hielo o helado inmediatamente después de haberlos sacado del congelador, porque pueden provocar "quemaduras" en los labios.
- No tocar nunca las partes metálicas frías o la comida congelada con las manos húmedas, porque sus manos se pueden congelar rápidamente en las superficies muy frías.
- Para proteger la aplicación durante su almacenamiento o traslado, se provee con separadores entre la puerta y el gabinete (en la parte frontal y trasera). Estos separadores se eliminarán antes de poner la aplicación en funcionamiento.

- Si existe una capa excesiva de hielo, eliminarla regularmente con el rascador de plástico incluido. No utilizar objetos metálicos afilados para quitar el hielo.

La presencia de esta acumulación de hielo evita que la puerta cierre correctamente.

- Si no se usa el electrodoméstico durante algunos días no es aconsejable apagarlo. Si no se usa durante un período prolongado, proceda de la siguiente manera:

- desenchufar el aparato;
- vaciar el congelador;
- deshelo y limpiarlo;
- dejar la puerta abierta para evitar la formación de olores desagradables.

- Si el cable de alimentación estuviera dañado, el fabricante, el servicio de atención al cliente o una persona cualificada deberán sustituirlo para evitar peligros.

- Si el electrodoméstico tiene un dispositivo de bloqueo, manténgalo trabado y mantenga la llave fuera del alcance de los niños. Al deshacerse de un electrodoméstico con bloqueo, compruebe que este dispositivo esté fuera de servicio. Esto es de suma importancia para evitar que un niño quede atrapado en su interior, lo que le podría causar la muerte.

Instalación

Este electrodoméstico ha sido diseñado para funcionar a una temperatura ambiente entre -15°C y $+43^{\circ}\text{C}$. Si la temperatura ambiente es superior a $+43^{\circ}\text{C}$, la temp. dentro del electrodoméstico puede aumentar.

Instalar el aparato lejos de cualquier fuente de calor y fuego. La colocación en una habitación caliente, la exposición directa a los rayos solares o cerca de una fuente de calor (calefacciones, cocinas, hornos), aumentarán el consumo de potencia y acortarán la vida del producto.

- Observar las siguientes distancias mínimas:
 - 100 cm desde las cocinas que funcionen con carbón o petróleo;
 - 150 cm desde las cocinas eléctricas y de gas.

- Garantizar la libre circulación del aire alrededor del aparato, observando las distancias mostradas en el Elemento 2. Montar en el condensador (en la parte posterior) los espaciadores suministrados. (Elemento 3).

- Colocar el electrodoméstico en un lugar perfectamente nivelado, seco y ventilado. Instalar los accesorios suministrados.

Conexiones eléctricas

Este electrodoméstico está diseñado para funcionar a una tensión monofásica de 220-240 V/50 Hz. Antes de enchufar el aparato, comprobar que los parámetros de la red de la casa (voltaje, tipo de corriente, frecuencia) cumplen los parámetros de funcionamiento del aparato.

- La información relativa al voltaje de alimentación y la potencia absorbida se indica en la placa de datos técnicos situada en la parte posterior del refrigerador.
- La instalación eléctrica debe cumplir los requisitos contemplados en las leyes.
- **La toma de tierra del electrodoméstico es obligatoria. El fabricante no asume ninguna responsabilidad de ningún daño a personas, animales o bienes que pueda surgir del incumplimiento de las condiciones especificadas.**
- El aparato está provisto de un cable de alimentación y un enchufe (tipo europeo, marcado 10/16A) con contacto de doble toma de tierra para mayor seguridad. Si la toma de corriente no es del mismo tipo que el enchufe, hay que pedirle a un electricista especializado que la cambie.
- No utilizar piezas de extensión o adaptadores múltiples.

Desconexión

La desconexión debe ser posible sacando el enchufe de la toma de corriente o por medio de un conmutador bipolar de red situado antes de la toma de corriente.

Funcionamiento

Antes de poner en funcionamiento el electrodoméstico, limpiar el interior (véase el capítulo ("Limpieza")).

Al terminar esta operación, enchufe el aparato y coloque el botón del termostato en una posición intermedia. Los indicadores luminosos de color verde y rojo situados en el bloque de señalización deberán encenderse. Dejar el aparato funcionando durante unas 2 horas sin colocar alimentos en su interior. La congelación de los alimentos frescos es posible después de un mínimo de 20 horas de funcionamiento.

Descripción del electrodoméstico

(Elemento 1)

1. Asa de la puerta
2. Puerta
3. Alojamiento de la lámpara
4. Cestas
5. Bandeja
6. Alojamiento del sistema de bloqueo
7. Caja del termostato
8. Espaciador para transporte

Funcionamiento del congelador

Ajuste de la temperatura

La temperatura del congelador se ajusta mediante un mando ubicado en el termostato (elemento nº 4), siendo la posición "MAX" la de menor temperatura.

Las temperaturas obtenidas pueden variar de acuerdo con las condiciones de uso del electrodoméstico, tales como: colocación del aparato, temperatura ambiente, frecuencia con que se abra la puerta, cantidad de alimentos que hay en el congelador. La posición del mando del termostato cambiará según estos factores. Normalmente, para una temperatura ambiente de aproximadamente 32^o C, el termostato estará ajustado en una posición intermedia.

El sistema de señalización está situado en el lado delantero del congelador (Elemento 5). Incluye:

1. Mando de ajuste del termostato – para ajustar la temperatura interior.
2. LED verde – indica que el aparato recibe suministro de energía.
3. LED rojo – defectos – se ilumina si la temperatura del congelador es demasiado alta. El LED se iluminará durante 15-45 minutos después de poner el aparato en funcionamiento; a continuación, se debe apagar. Si el LED se apaga durante el funcionamiento, significa que se ha producido algún problema.
4. LED de función de congelación de Orange-fast activado - estableciendo la perilla a la posición Superfreeze el led naranja se enciende, indicando que el aparato entró en el modo de "congelación rápida". La salida de este modo se realiza automáticamente después de 50 horas, después que el aparato funciona en modo económico, y el LED naranja se apaga.

Los tres LED informan sobre el modo de operación del congelador.

Consejos para la conservación de alimentos

El congelador está destinado a conservar la comida congelada durante un tiempo prolongado, así como a congelar alimentos frescos.

Uno de los elementos esenciales para una congelación satisfactoria de los alimentos es el envase.

Las condiciones principales que debe cumplir el envase son las siguientes: que sea hermético, que sea inerte hacia los alimentos envasados, que resista bajas temperaturas, que sea estanco a líquidos, grasa, vapores de agua, olores, que se pueda lavar.

Estas condiciones las cumplen los siguientes tipos de envases: película de plástico o aluminio, recipientes de plástico y aluminio, vasos de cartón parafinado o vasos de plástico.

IMPORTANTE:

- Para congelar alimentos frescos, emplee las cestas provistas con el aparato.
 - No colocar en el congelador una cantidad demasiado grande de alimentos a la vez. La calidad de los alimentos se conserva mejor si se congelan a fondo lo más rápidamente posible. Esta es la razón por la que es aconsejable no sobrepasar la capacidad de congelación del aparato, que se especifica en "Ficha de Producto".
 - Los alimentos frescos no deben entrar en contacto con los alimentos ya congelados.
 - Los alimentos congelados que se hayan comprado se pueden colocar en el congelador sin tener que ajustar el termostato.
- Si la fecha de congelación no se indica en el envase, hay que tener en cuenta un período de 3 meses como máximo, como norma general.
- Los alimentos, incluso parcialmente deshelados, no se pueden congelar de nuevo; se deben consumir inmediatamente o cocinarse y después volverse a congelar.
 - Las bebidas gaseosas no se guardarán en el congelador.
 - En caso de una interrupción de la corriente eléctrica, no abrir la puerta del electrodoméstico. Los alimentos congelados no se verán afectados si la avería dura menos de 36 horas.

Congelar con SuperFrost

- Coloque la perilla a la posición de súper congelación. La lámpara Superfrost se enciende.
- Espere 24 horas.
- Coloque los alimentos frescos en el congelador. Con el fin de lograr la congelación rápida, los alimentos deben estar en contacto con las paredes interiores cuando se coloca en el congelador.
- La instalación Superfrost cambia automáticamente el procedimiento de congelación rápida después de 50 horas.

Importante

Cuando se coloca el mando en posición Superfrost, el compresor no puede encender durante unos minutos. Esto es debido al interruptor de subida de retardo integrado que está diseñado para aumentar la vida útil de la unidad de refrigeración.

No es necesario activar la función Superfrost:

- Si se introducen alimentos ya congelados;
- Si se congelan hasta aprox. 2 kg de alimentos frescos todos los días.

Deshielo del aparato

- Aconsejamos que se deshiele el congelador al menos dos veces al año o cuando la capa de hielo tenga un grosor excesivo.
 - La acumulación de hielo es un fenómeno normal.
 - La cantidad y rapidez de la acumulación de hielo depende de las condiciones ambientales y de la frecuencia con que se abra la puerta.
 - Aconsejamos deshelar el aparato cuando la cantidad de alimentos congelados sea la menor.
 - Antes de deshelar, ajustar el mando del termostato a una posición superior, para que los alimentos se conserven más fríos.
 - Desenchufar el aparato;
 - Sacar los alimentos congelados, envolverlos en varias hojas de papel y colocarlos en el refrigerador o en un lugar fresco.
- Tome el panel separador y colóquelo bajo el congelador en el sentido del tubo de goteo. Retire el tapón. El agua resultante será recogida en una bandeja especial (panel separador). Una vez derretido el hielo y escurrida el agua, limpie con un paño o esponja y luego seque bien. Retorne el tapón a su sitio. (Elemento 6)
- Si desea acelerar el descongelamiento, deje abierta la puerta.

No utilizar objetos metálicos afilados para quitar el hielo.

No usar secadores de pelo o cualquier otro aparato de calentamiento para deshelar.

Limpieza del interior

Antes de iniciar la limpieza, desenchufar el aparato de la red.

- Es aconsejable limpiar el electrodoméstico cuando se deshiele.
- Limpiar el interior con agua tibia, a la que se añadirá algo de detergente neutro. No usar jabón, detergente, gasolina o acetona, que pueden dejar un olor fuerte.
- Limpiar con una esponja húmeda y secar con un paño suave.

Durante esta operación, evitar el exceso de agua, con el fin de impedir su entrada en el aislamiento térmico del aparato, lo que podría provocar olores desagradables.

No hay que olvidar limpiar también la junta de la puerta, especialmente los nervios del fuelle, con un paño limpio.

Limpieza del exterior

- Limpiar el exterior del congelador con una esponja empapada en agua tibia jabonosa, limpiar con un paño suave y secar.
- La limpieza de la parte exterior del circuito refrigerante (compresor del motor, condensador, conductos de conexión) se realizará con un cepillo suave o con la aspiradora. Durante esta operación, procurar no deformar los conductos ni separar los cables.

No utilizar materiales corrosivos ni abrasivos.

- Tras finalizar la limpieza, volver a colocar en su lugar los accesorios y enchufar el aparato.

Sustitución de la bombilla interior

Si la lámpara se quema, desenchufe el aparato. Retire la moldura que cubre la lámpara. Fíjese si la lámpara está bien enroscada. Vuelva a enchufar el aparato. Si la lámpara sigue sin encender, reemplácela por otra modelo E14-15W. Restituya la moldura que cubre la lámpara en su sitio.

Las bombillas de este electrodoméstico no sirven para la iluminación en el hogar. Su propósito es el de ayudar al usuario a colocar los alimentos en el frigorífico o congelador de forma cómoda y segura.

Las lámparas utilizadas en este electrodoméstico deben soportar unas condiciones físicas extremas como temperaturas inferiores a -20° C.

Guía de localización de averías

El electrodoméstico no funciona.

- Hay una interrupción de la corriente eléctrica.
- El enchufe del cable de alimentación no está bien introducido en la toma de corriente.
- El fusible está fundido.
- El termostato está en la posición "OFF".

Las temperaturas no son lo bastante bajas (el LED rojo está encendido).

- Los alimentos impiden que la puerta se cierre.
- El aparato no se colocó correctamente.
- El aparato está colocado demasiado cerca de una fuente de calor.
- El mando del termostato no está en la posición correcta.

Excesiva acumulación de hielo

- La puerta no se cerró correctamente.

La luz interior no funciona

- La lámpara se quemó. Desenchufe el aparato, retire la lámpara y cámbiela por una nueva.

Lo siguiente no se consideran defectos

- Posibles movimientos alternativos y crujidos procedentes del producto: circulación del refrigerante en el sistema.

Ruidos durante el funcionamiento

Para mantener la temperatura en el valor fijado, el compresor del aparato se enciende periódicamente.

Los ruidos que se escuchan en dicha situación son normales.

Estos se reducen tan pronto como el aparato alcanza la temperatura de funcionamiento.

El compresor emite un zumbido. Puede hacerse un poco más fuerte cuando arranca el compresor.

Los ruidos de burbujeo o borboteo procedentes del refrigerante que circula por los conductos del aparato son ruidos de funcionamiento normal.

Advertencia:

No intentar nunca reparar el electrodoméstico o sus componentes eléctricos. Cualquier reparación llevada a cabo por una persona no autorizada es peligrosa para el usuario y puede dar lugar a la cancelación de la garantía.



Este producto incorpora el símbolo de recogida selectiva de residuos de equipos eléctricos y electrónicos.

Ello significa que este producto debe ser manipulado teniendo en cuenta la Directiva Europea 2012/19/UE, en orden de ser reciclado o recuperado para minimizar su impacto en el medio ambiente. Para más información rogamos contacte con las autoridades locales o regionales más próximas a su domicilio.

Los productos electrónicos no incluidos en el proceso de recogida selectiva son potencialmente peligrosos para el medio ambiente y la salud humana debido a la presencia de ciertas sustancias.

Parabéns pela sua escolha!

O congelador horizontal que adquiriu faz parte da gama de produtos BEKO e representa uma conjugação harmoniosa entre a técnica de refrigeração com a concepção estética. Ele possui um novo e atractivo design e foi concebido de acordo com os padrões nacionais e europeus que garantem as características de funcionamento e de segurança. Ao mesmo tempo, o aparelho de refrigeração utilizado, o R600a, é amigo do ambiente e não afecta a camada de ozono.

Para tirar o máximo do seu congelador, aconselhamo-lo a ler cuidadosamente a informação contida nessas instruções do utilizador.

Conselhos para a reciclagem do seu equipamento velho

Se o seu equipamento recém-adquirido for substituir um equipamento mais velho, deve ter em atenção alguns aspectos. Os equipamentos velhos não são sucatas sem valor. A sua eliminação, enquanto preserva o ambiente, permite a recuperação de matérias-primas importantes.

Inutilize o seu equipamento velho:

- desligue o equipamento da corrente;
- remova o cabo de alimentação (corte-o);
- remova os eventuais trincos das portas para evitar que as crianças, ao brincarem, fiquem presas dentro dele e ponham em perigo as suas vidas.

Os equipamentos de refrigeração contêm materiais isolantes e produtos de refrigeração que necessitam de uma reciclagem apropriada.

As peças sobressalentes originais serão fornecidas durante 10 anos a partir da data da compra.



INFORMAÇÃO



ENERG



SUPPLIER'S NAME

MODEL IDENTIFIER

(*)

A

A

A informação do modelo conforme memorizada na base de dados do produto pode ser acedida entrando no seguinte sítio web e através da busca do identificador do seu modelo (*) que se encontra na etiqueta de classificação emergética.

<https://eprel.ec.europa.eu/>

Este aparelho não deve ser utilizado por pessoas com capacidades reduzidas quer a nível físico, psíquico ou mental ou com falta de experiência e conhecimento, excepto quando supervisionados ou se lhes foram dadas instruções relacionadas com a utilização do aparelho, por alguém responsável pela sua segurança.

As crianças devem ser supervisionadas para se assegurar que não brincam com o aparelho.

Reciclagem da Embalagem

AVISO!

Não permita que as crianças brinquem com a embalagem nem com partes dela. Há risco de asfixia com as partes de cartão ondulado e de película plástica.

Para chegar até si em boas condições, o equipamento foi protegido com uma embalagem adequada. Todos os materiais da embalagem são compatíveis com o meio ambiente e recicláveis. Por favor, ajude-nos a reciclar a embalagem para a protecção do meio ambiente!

IMPORTANTE!

Antes de colocar o equipamento a funcionar, leia total e cuidadosamente estas instruções. Elas contêm informações importantes referentes à instalação, utilização e manutenção do equipamento.

O fabricante está isento de qualquer responsabilidade se as informações contidas nesse documento não forem observadas. Guarde as instruções num local seguro e de fácil acesso para o caso de necessitar delas. Elas também podem ser úteis para o próximo utilizador, se houver.

ATENÇÃO!

Este equipamento só deve ser utilizado para o fim a que se destina (uso doméstico), em locais apropriadas, longe da chuva, humidade ou outras condições climáticas.

Instruções de transporte

O equipamento deve ser transportado, tanto quanto possível, apenas na posição vertical. A embalagem deve estar em perfeitas condições durante o transporte.

Se durante o transporte o equipamento for colocado na posição horizontal (apenas de acordo com as marcas na embalagem), é aconselhável que, antes de ser posto a funcionar, seja deixado em repouso por 4 horas para permitir a estabilização do circuito de refrigeração.

A não observância dessas instruções pode causar a avaria do motor compressor e a anulação da sua garantia.

Avisos e conselhos gerais

- Não ligue o equipamento se notou alguma avaria.
 - As reparações devem ser feitas apenas por pessoal qualificado.
 - Nas seguintes situações, por favor, desligue o equipamento da tomada:
 - quando descongelar completamente o equipamento;
 - quando limpar o equipamento.
- Para desligar o equipamento, puxe pela ficha e não pelo cabo!**
- Assegure o espaço mínimo entre o equipamento e a parede contra a qual ele está colocado.
 - Não suba em cima do equipamento.
 - Não permita que as crianças brinquem ou entrem dentro do equipamento.
 - Nunca utilize aparelhos eléctricos dentro do congelador para a descongelação.
 - Não use o equipamento próximo de aparelhos de aquecimento, fogões ou outras fontes de calor e fogo.
 - Não deixe a porta do congelador aberta por mais tempo que o necessário quando for colocar ou tirar alimentos.
 - Não deixe alimentos dentro do equipamento se ele não estiver a funcionar.
 - Não coloque dentro dele produtos que contenham gases inflamáveis ou explosivos.
 - Não coloque no congelador bebidas gaseificadas (sumo, água com gás, champanhe, etc.) a garrafa pode explodir! Não congele bebidas em garrafas plásticas.
 - Não consuma cubos de gelo ou gelados imediatamente após tê-los retirado do congelador, porque podem causar "queimaduras de frio".
 - Nunca toque nas partes metálicas frias ou nos alimentos congelados com as mãos molhadas; as suas mãos podem congelar-se rapidamente nas superfícies muito frias.
 - Para a protecção do equipamento durante o armazenamento e o transporte, o mesmo é fornecido com espaçadores entre a porta e o compartimento (no lado frontal e posterior). Esses espaçadores deverão ser removidos antes de ligar o equipamento.

- O depósito excessivo de gelo na estrutura e nos cestos deve ser periodicamente removido com a espátula de plástico fornecida. Não use qualquer peça metálica para remover o gelo. A presença desta acumulação de gelo impossibilita o fechamento apropriado da porta.

- Se não for utilizar o seu equipamento por alguns dias, não é aconselhável que o desligue. Se não for utilizá-lo por um período mais longo, por favor, proceda da seguinte forma:

- desligue o equipamento;
- esvazie o congelador;
- descongele-o e limpe-o;
- deixe a porta aberta para evitar a formação de odores desagradáveis.

- Se o cabo fornecido estiver danificado, deve ser substituído pelo fabricante, pelo seu agente de assistência ou pessoas igualmente qualificadas para evitar perigo.

- Se o seu equipamento tiver uma fechadura, mantenha-o fechado e guarde a chave num lugar seguro, longe do alcance das crianças. Se estiver a se desfazer de um equipamento com fechadura, certifique-se de que a deixa inutilizada. Isto é muito importante para evitar que as crianças fiquem presas dentro dele, o que pode causar a morte.

Instalação

Este equipamento foi concebido para operar numa temperatura ambiente entre -15°C e $+43^{\circ}\text{C}$. Se a temperatura ambiente estiver acima dos $+43^{\circ}\text{C}$, a temperatura no interior do equipamento pode aumentar.

Instale o equipamento longe de qualquer fonte de calor e fogo. Se o colocar num compartimento quente, a exposição directa aos raios solares ou a proximidade a fontes de calor (aquecedores, fogões, fornos), aumentará o consumo de energia e diminuirá a vida útil do produto.

- Por favor, observe as seguintes distâncias mínimas:

- 100 cm de fogões a carvão ou a óleo;
- 150 cm de fogões eléctricos ou a gás.

- Assegure-se de que haja livre circulação do ar em volta do equipamento, observando as distâncias mostradas no Item 2.

Monte o condensador nos separadores plásticos fornecidos (na parte de trás). (Item 3).

- Coloque sempre o equipamento num local seco e bem ventilado.

Monte os acessórios fornecidos.

Ligação eléctrica

O seu equipamento é para ser operado com uma voltagem monofásica de 220-240 V/50 Hz. Antes de colocar a ficha do equipamento na tomada, certifique-se de os parâmetros das tomadas na sua casa (voltagem, tipo de corrente, frequência) estão em conformidade com os parâmetros de operação do equipamento.

- A informação referente à voltagem eléctrica e a energia absorvida é fornecida na placa de marcação colocada na parte de trás do congelador.

- A instalação eléctrica deve estar em conformidade com os requisitos legais.

- **A ligação à terra do equipamento é obrigatória. O fabricante não se responsabiliza por quaisquer danos a pessoas, animais ou bens que possam advir da não observação das condições específicas.**

- O equipamento está munido de um cabo de alimentação e de uma ficha (modelo europeu, marcada 10/16A) com duplo contacto de terra para segurança. Se a tomada não for compatível com a ficha, por favor, peça a um electricista especializado para trocá-la.

- Não utilize extensões nem adaptadores múltiplos.

Desligar

O desligamento pode ser possível retirando a ficha da tomada ou por meio de um interruptor de tomadas de dois pólos colocado antes da tomada.

Funcionamento

Antes de colocá-lo em funcionamento, limpe o interior do equipamento (ver capítulo “Limpeza”).

Após terminar esta operação, por favor ligue o equipamento, ajuste o botão do termóstato para uma posição intermédia. Os LEDs verde e vermelho no bloco de sinalização devem acender. Deixe primeiro o equipamento funcionar durante cerca de 2 horas, antes de colocar os alimentos dentro dele.

O congelamento de alimentos frescos é possível após o mínimo de 20 horas de funcionamento.

Descrição do equipamento

(Item. 1)

1. Manípulo da porta
2. Porta
3. Suporte da lâmpada
4. Cestos
5. Tabuleiro
6. Suporte da fechadura
7. Caixa do termóstato
8. Espaçador para transporte

Funcionamento do congelador

Ajuste da temperatura

A temperatura do congelador é ajustada por através do botão encaixado no termóstato (item 4), posição „MAX”, que é a temperatura mais baixa.

As temperaturas atingidas podem variar de acordo com as condições de utilização do equipamento, tais como: localização do equipamento, temperatura ambiente, frequência de abertura da porta, quantidade de alimentos colocados no congelador. A posição do botão do termóstato será alterada de acordo com esses factores. Normalmente, para uma temperatura ambiente de aproximadamente 32°C, o termóstato será ajustado para uma posição intermédia.

O sistema de sinalização está colocado na parte da frente do congelador (Item 5).

Ele inclui:

1. Botão de ajuste do termóstato - a temperatura interior é ajustada.
2. LED verde - mostra que o equipamento está alimentado com energia eléctrica.
3. LED vermelho - perigo - acende se a temperatura no congelador estiver muito alta. O LED acenderá por 15-45 minutos após o início do funcionamento do congelador; depois disso, deve apagar. Se o LED acender durante o funcionamento, significa que ocorreu algum problema.
4. Botão laranja - função de congelação rápida activada – ao empurrar o botão para a posição de Super-congelação o led laranja acende, mostrando que o equipamento entrou no modo de “congelação rápida”. A saída deste modo é efectuada automaticamente após 50 horas, depois o equipamento passa a funcionar no modo económico e o led laranja apaga-se.

Os três LEDs informam sobre o modo de funcionamento do congelador.

Conselhos para a conservação dos alimentos

O congelador é destinado à manutenção de alimentos congelados por um longo período de tempo, bem como para a congelação de alimentos frescos.

Um dos principais elementos para uma congelação com sucesso de alimentos é a embalagem.

As principais condições que a embalagem deve reunir são as seguintes: ser hermética, manter-se imóvel em relação aos alimentos embalados, resistir às baixas temperaturas, ser à prova de líquidos, gordura, vapor d'água, cheiros e ser lavável.

Estas condições são plenamente preenchidas pelos seguintes tipos de embalagens: película plástica ou papel de alumínio, recipientes plásticos ou de alumínio, vasilhas de cartão encerado ou plásticas.

IMPORTANTE!

- Para congelar os alimentos frescos, por favor, utilize os cestos do equipamento fornecidos.
- Não coloque grandes quantidades de alimentos de uma vez só dentro do congelador. É mantida uma melhor qualidade dos alimentos se eles forem profundamente congelados o mais rápido possível. Por isso aconselha-se que não exceda a capacidade de congelação do equipamento, especificada na "Ficha do Produto".
- Os alimentos frescos não devem ficar em contacto com os alimentos já congelados.
- Os alimentos congelados que comprou podem ser colocados no congelador sem precisar de ajustar o termóstato.
- Se a data de congelação não estiver mencionada na embalagem, por favor, considere um período máximo de 3 meses, como uma orientação geral.
- Os alimentos, mesmo os parcialmente descongelados, não podem ser congelados novamente e devem ser consumidos imediatamente ou cozinhados para depois serem recongelados.
- As bebidas gaseificadas não poderão ser guardadas no congelador.
- No caso de uma falha eléctrica, não abra a porta do equipamento. Os alimentos congelados não deverão ser afectados se a falha durar menos de 36 horas.

Congelação com Superfrost

- Coloque o botão na posição de Superfrost. A lâmpada de Superfrost acende-se.
- Aguarde 24 horas.
- Coloque alimentos frescos no congelador. Para congelar rapidamente, o alimento deve estar em contacto com as paredes interiores quando é colocado no congelador.
- A funcionalidade de Superfrost desactiva o procedimento de congelação rápida após 50 horas.

IMPORTANTE!

Quando colocar o botão na posição de Superfrost, o compressor pode não ligar por alguns minutos. Isto é devido ao comutador de aumento-atraso integrado que destina-se a aumentar a vida útil da unidade de refrigeração.

Não deve ligar a função de Superfrost:

- ao colocar alimento congelado no congelador;
- ao congelar até cerca de 2 kg de alimentos frescos diariamente.

Descongelação do equipamento

- Aconselhamo-lo a descongelar o equipamento pelo menos duas vezes por ano ou quando a camada de gelo tiver uma espessura excessiva.
 - A acumulação de gelo é um fenómeno normal.
 - A quantidade e a rapidez da acumulação de gelo dependem das condições ambientais e da frequência de abertura da porta.
 - Aconselhamo-lo a descongelar o equipamento quando a quantidade de alimentos congelados for mínima.
 - Antes de descongelar, ajuste o botão do termóstato para uma posição mais alta, para que os alimentos acumulem mais frio.
 - Desligue o equipamento.
 - Retire os alimentos congelados, embrulhe-os em várias folhas de papel e coloque-os no frigorífico ou num lugar frio.
- Retire o painel separador e coloque-o sob o congelador na direcção do tubo de escoamento. Retire a tampa de obstrução. A água que surgir será recolhida no tabuleiro especial (painel separador). Após o gelo derreter e do escoamento da água, por favor, limpe com um pano ou uma esponja e depois seque bem. Volte a colocar a tampa de obstrução no seu lugar. (Item. 6) Para uma descongelação rápida, por favor, deixe a porta aberta.**

Não use objectos metálicos pontiagudos para remover o gelo.

Não use secadores de cabelos ou outros aparelhos de aquecimento eléctricos para a descongelação.

Limpeza do interior

Antes de começar a limpeza, desligue a ficha do equipamento da tomada.

- É aconselhável limpar o equipamento quando o descongelar.
- Lave o interior com água tépida à qual pode adicionar um pouco de detergente neutro. Não utilize sabão, detergente, gasolina ou acetona que podem deixar um cheiro forte.
- Limpe com uma esponja húmida e seque com um pano macio.

Durante essa operação, evite o excesso de água, para prevenir que entre dentro do isolamento térmico do equipamento, o que poderia causar odores desagradáveis. Não se esqueça de limpar também o vedante da porta, especialmente as reentrâncias dos foles, com um pano limpo.

Limpeza do exterior

- Limpe o exterior do congelador com uma esponja embebida em água morna e sabão, limpe com um pano macio e seque.
- A limpeza da parte exterior do circuito de refrigeração (motor compressor, condensador, tubos de ligação) deverá ser feita com uma escova macia ou aspirador. Durante esta operação, por favor, tenha cuidado para não torcer os tubos ou desprender os cabos.

Não utilize esfregões ou materiais abrasivos!

- Após terminar a limpeza, recoloque os acessórios nos seus lugares e ligue o equipamento.

Substituição da lâmpada interior

Se a lâmpada fundir, desligue o equipamento da alimentação eléctrica. Retire a armação da lâmpada. Certifique-se que a lâmpada está correctamente enroscada. Ligue de novo o equipamento. Se a lâmpada continuar a não acender, substitua-a por outra do modelo E14-15W. Volte a colocar a armação da lâmpada no seu lugar.

A(s) lâmpada(s) usada(s) neste aparelho não é ou não são adequada(s) para a iluminação do espaço. A finalidade desta lâmpada é auxiliar o utilizador a colocar produtos alimentares no frigorífico/congelador, de uma forma confortável e segura.

As lâmpadas usadas neste aparelho têm de suportar condições físicas extremas, tais como temperaturas abaixo de -20°C.

Guia para localização dos defeitos

O equipamento não funciona.

- Há uma falha eléctrica.
- A ficha do cabo de alimentação pode não estar bem introduzida na tomada.
- O fusível está queimado.
- O termóstato está na posição “DESLIGADO”.

As temperaturas não estão suficientemente baixas (LED vermelho aceso).

- Os alimentos impedem que a porta se feche.
- O equipamento não foi posicionado correctamente.
- O equipamento está muito próximo de uma fonte de calor.
- O botão do termóstato não está na posição correcta.

Acumulação excessiva de gelo.

- A porta não foi fechada adequadamente.

A iluminação interior não funciona

- A lâmpada está queimada. Desligue o aparelho das tomadas, retire a lâmpada e substitua-a por uma nova.

O mencionado a seguir não é considerado defeito

- Possíveis oscilações ou estalidos vindos do produto: circulação da refrigeração do sistema.

Ruídos durante o funcionamento

Afim de manter a temperatura no valor que ajustou, o compressor do equipamento começa a trabalhar periodicamente.

Os ruídos que podem ser ouvidos em tal situação são normais.

Eles são reduzidos assim que o aparelho atinge a temperatura de funcionamento.

O ruído sussurrante é produzido pelo compressor. Pode se tornar um pouco mais alto quando o compressor começa a trabalhar.

Os ruídos de borbulhar e sibilos que vêm da circulação do líquido de refrigeração nos tubos do equipamento, são ruídos normais de funcionamento.

Aviso!

Nunca tente reparar o equipamento ou os seus componentes eléctricos por conta própria. Qualquer reparação feita por uma pessoa não autorizada é perigosa para o utilizador e pode resultar na anulação da garantia.



O símbolo  no produto ou na embalagem indica que este produto não pode ser tratado como lixo doméstico normal. Ao contrário, deve ser encaminhado para o ponto de recolha aplicável para a reciclagem de equipamentos eléctricos e electrónicos. Ao assegurar que este equipamento seja eliminado correctamente, ajudará a prevenir potenciais efeitos negativos ao meio ambiente e à saúde humana, causados pela eliminação inadequada deste produto. Para informações mais detalhadas sobre a reciclagem deste produto, contacte a câmara municipal local, o serviço de recolha de lixo doméstico ou a loja onde adquiriu o produto.

Gratulujemy dokonania mądrego wyboru!

BEKO to jedna z wiodących marek sprzętu AGD w Europie. Produkty naszej marki to dla konsumentów w ponad 100 krajach synonim funkcjonalności, niezawodności i przystępnej ceny. Obecnie już ponad 250 milionów użytkowników urządzeń **BEKO** potwierdza, że był to mądry wybór.

Opisana tu zamrażarka jest najnowszym modelem urządzeń chłodniczych wchodzących w skład serii produktów **BEKO**. Została ona zaprojektowana i wyprodukowana zgodnie z międzynarodowymi normami. Przed przystąpieniem do użytkowania prosimy zapoznać się uważnie z instrukcją obsługi. Zastosowanie się do poniższych zaleceń zagwarantuje uzyskanie optymalnego zużycia energii elektrycznej i zapewnienie bezpieczeństwa eksploatacji oraz ochroni przed powstaniem przypadkowych uszkodzeń. Oryginalne części zamienne będą dostępne przez 10 lat od daty zakupu produktu.

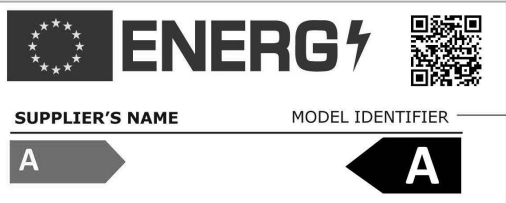
| i INFORMACJE | |
|--|---|
|  <p>SUPPLIER'S NAME MODEL IDENTIFIER → (*)</p> <p>A</p> | <p>Informacje o modelu zapisane w bazie danych produktów można uzyskać, wchodząc na następującą stronę internetową i wyszukując identyfikator modelu (*) znajdujący się na etykiecie efektywności energetycznej.</p> <p>https://eprel.ec.europa.eu/</p> |

Używanie urządzenia przez osoby z fizycznymi sensorycznymi lub mentalnymi ograniczeniami powinno odbywać się tylko pod kontrolą osób odpowiedzialnych za ich bezpieczeństwo. Należy dopilnować, aby dzieci nie używały urządzenia do zabawy.

Odzysk starego urządzenia chłodniczego

Jeżeli to urządzenie chłodnicze ma zastąpić urządzenie starsze, to prosimy przeczytać uważnie poniżej podane uwagi.

Stare urządzenia chłodnicze nie są beзуżytecznymi odpadkami; usunięcie ich zgodnie z przepisami o ochronie środowiska naturalnego pozwoli na odzyskanie wielu cennej surowców wtórnych.

Z urządzeniem, którego chcemy się pozbyć należy postąpić w następujący sposób:

- odłączyć je od źródła zasilania;
- odciąć kabel zasilania;
- wymontować wszelkie zamki drzwiowe, aby ochronić dzieci przed zatrzaśnięciem się wewnątrz.

Chłodziarko-zamrażarki zawierają materiały izolacyjne i czynniki chłodnicze, które należy poddać odpowiedniej utylizacji (uzdatnieniu do ponownego użycia). Urządzenie to zawiera czynnik chłodzący R600a, który spełnia wymogi norm ochrony środowiska. Prosimy dopilnować tego, aby nie uszkodzić obiegu chłodniczego i opróżnić z niego czynnik chłodniczy w sposób zgodny z obowiązującymi przepisami.

Odzysk opakowania

Ostrzeżenie!

Nie należy trzymać opakowań w zasięgu dzieci. Zabawa ze złożonymi kartonami lub arkuszami plastikowymi niesie ze sobą niebezpieczeństwo uduszenia się dziecka. Urządzenie to zostało zapakowane w sposób wystarczający na czas transportu. Wszystkie materiały pakunkowe zostały wyprodukowane zgodnie z przepisami ochrony środowiska i dlatego mogą być poddane odzyskowi. Prosimy o pomoc w ochronie środowiska naturalnego przez umożliwienie ponownego uzdatniania odpadów wszędzie tam, gdzie jest to możliwe.

UWAGA!

To urządzenie jest oznaczone zgodnie z Dyrektywą Europejską 2002/96/WE oraz polską Ustawą o zużytym sprzęcie elektrycznym i elektronicznym symbolem przekreślonego kontenera na odpady.



Takie oznakowanie informuje, że sprzęt ten, po okresie jego użytkowania nie może być umieszczany łącznie z innymi odpadami pochodzącymi z gospodarstwa domowego.

Użytkownik jest zobowiązany do oddania go prowadzącym zbieranie zużytego sprzętu elektrycznego i elektronicznego. Prowadzący zbieranie, w tym lokalne punkty zbiórki, sklepy oraz gminne jednostki, tworzą odpowiedni system umożliwiający oddanie tego sprzętu. Właściwe postępowanie ze zużytym sprzętem elektrycznym i elektronicznym przyczynia się do uniknięcia szkodliwych dla zdrowia ludzi i środowiska naturalnego konsekwencji, wynikających z obecności składników niebezpiecznych oraz niewłaściwego składowania i przetwarzania takiego sprzętu.

WAŻNE!

Przed podłączeniem urządzenia przeczytaj uważnie instrukcję. Zawiera ona niezbędne informacje dotyczące podłączenia, używania oraz pielęgnacji urządzenia. Producent nie podlega odpowiedzialności, jeżeli zasady instrukcji nie są przestrzegane. Trzymaj instrukcję w bezpiecznym i dostępnym miejscu aby w razie potrzeby sięgnąć po nią. Pamiętaj, że może ona później być używana przez kogoś innego.

UWAGA!

Urządzenie może być używane tylko zgodnie z przeznaczeniem, w odpowiednim pomieszczeniu, z dala od deszczu, wilgoci

Instrukcje transportu i ustawiania

Urządzenie musi być transportowane wyłącznie w pozycji pionowej. W trakcie transportu nie wolno naruszać opakowania. Gdyby jednak zdarzyło się, iż urządzenie było transportowane w pozycji poziomej, to przed uruchomieniem należy pozostawić je w pozycji pionowej - nie uruchamiając, przez co najmniej 4 godzin.

Niezastosowanie się do powyższej instrukcji może spowodować uszkodzenie sprężarki i nie uznanie naprawy gwarancyjnej. Przesuwając, ustawiając lub podnosząc urządzenie nie należy tego robić chwytając za rączki lub skraplacz (umieszczony z tyłu lodówki).

Nie zastosowanie się do tej instrukcji może uszkodzić kompresor i utratę gwarancji.

Środki ostrożności w trakcie

Użytkowania

- Nie podłączać urządzenia w przypadku zauważenia usterki.
- Wszelkie naprawy mogą być wykonywane wyłącznie przez autoryzowany serwis.
- Urządzenie należy odłączyć od źródła zasilania podczas odmrażania i czyszczenia. Urządzenie należy odłączać przez wyjęcie wtyczki z gniazdka. Nigdy nie wolno tego robić przez pociąganie za kabel.

- Upewnij się czy urządzenie stoi w odpowiedniej odległości od ściany
- Nie należy nigdy wspinać się na urządzenie lub stawać na jego poprzeczce, klapie, czy półkach.
- Zabronić dzieciom wchodzenia bądź chowania się wewnątrz urządzenia
- W urządzeniu nie wolno używać urządzeń elektrycznych
- Trzymać z daleka od źródeł ciepła (ogrzewania, kuchenek)
- Nie wolno zostawiać otwartej klapy urządzenia na dłużej, niż to jest konieczne do wyjęcia lub włożenia żywności.
- Gdy urządzenie nie jest używane, nie należy pozostawiać w nim żywności.
- W urządzeniu nie wolno przechowywać produktów lub pojemników zawierających palne lub wybuchowe gazy.
- Napoje gazowane (np. napoje bezalkoholowe, woda mineralna oraz szampan) nie powinny być przechowywane w zamrażarce; ich butelki mogą tam eksplodować. Nie należy zamrażać plastikowych butelek.
- Nie wolno nigdy dawać dzieciom lodów prosto z zamrażarki; niska temperatura może spowodować urazy.
- Nie należy dotykać zimnych części metalowych lub wewnętrznych ścianek urządzenia, gdyż mogą one spowodować odmrożenia.
- W celu zabezpieczenia tego urządzenia w trakcie magazynowania i transportu zaopatrzone je w rozpórki pomiędzy drzwiczkami a obudową (z przodu i z tyłu). Rozpórki te usuwa się przed uruchomieniem urządzenia.
- Nadmierne osady lodu należy regularnie usuwać z ramy i koszyków dostarczonym wraz z chłodziarką plastikowym skrobakiem. Do usuwania lodu nie należy używać żadnych przedmiotów metalowych. Osady lodu uniemożliwiają prawidłowe zamknięcie drzwiczek.

- Jeżeli urządzenie ma pozostać nie używane przez kilka dni, to nie ma potrzeby, żeby odłączyć je od zasilania. Jednak gdy przerwa ta ma trwać dłużej niż kilka dni, należy postępować w sposób następujący:
 - odłączyć urządzenie od sieci zasilającej;
 - opróżnić zamrażarkę;
 - odszronić i wyczyścić wnętrze urządzenia;
 - pozostawić otwartą klapę, aby zapobiec powstaniu nieprzyjemnych zapachów.
- W razie uszkodzenia przewodu zasilającego, aby uniknąć niebezpieczeństwa, musi go wymienić producent, jego agent serwisowy lub podobnie wykwalifikowany personel.
- Jeśli twoje urządzenie ma zamek, zamykaj je i trzymaj klucz w bezpiecznym miejscu, poza zasięgiem dzieci. Pozwoli to na uniknięcie sytuacji zatrzaśnięcia dziecka w środku, co może kosztować je życie.

Montaż

Urządzenie będzie pracować prawidłowo w zakresie temperatur otoczenia od -15°C do $+43^{\circ}\text{C}$. Jeżeli temperatura w pomieszczeniu przekroczy $+43^{\circ}\text{C}$, to wtedy temperatura wewnątrz urządzenia może wzrosnąć. Urządzenie należy umieścić w odpowiedniej odległości od ściany, z dala od grzejników, kuchenek lub innych źródeł ciepła. Będą one powodować niepotrzebne uruchamianie się całego urządzenia, co prowadzi do większego zużycia energii i skrócenia jego czasu eksploatacji.

Jeżeli jest to niemożliwe należy zachować następujące minimalne odległości:

- od kuchni olejnych lub węglowych 100 mm
- od kuchni elektrycznych lub gazowych 150 mm.

Należy zapewnić wolną przestrzeń wokół całego urządzenia w celu uzyskania prawidłowej cyrkulacji powietrza (patrz rys. 2). Dwie poprzeczki dystansowe skraplacza umożliwiające właściwą cyrkulację powietrza należy zamontować w sposób pokazany na rysunku 3 (patrz rys 3).

Podłączenie do zasilania

Urządzenie jest przeznaczone do pracy przy zasilaniu ~220-240V, 50 Hz. Przed podłączeniem urządzenia do sieci należy upewnić się, czy napięcie, rodzaj prądu i częstotliwość w sieci są zgodne z wartościami podanymi na tabliczce znamionowej urządzenia.

- Informacja na temat parametrów elektrycznych jest podana na tabliczce znamionowej.
- Podłączenie elektryczne musi być w zgodzie z obowiązującymi przepisami.
- * **Uziemienie urządzenia jest obowiązkowe. Producent nie ponosi odpowiedzialności za obrażenia ludzi, zwierząt lub przedmiotów powstałych w wyniku niezastosowania się do wytycznych podłączenia zamieszczonych w instrukcji.**

- Urządzenie jest zaopatrzone w kabel zasilający i wtyczkę z podwójnym uziemieniem dla bezpieczeństwa. Jeżeli gniazdko nie pasuje do wtyczki, poproś specjalistę o zmianę.
 - Nie należy podłączać urządzenia za pośrednictwem przedłużaczy elektrycznych.

Odlączenie

Urządzenie należy odłączać przez wyjęcie wtyczki z gniazdka. Nigdy nie wolno tego robić przez pociągnięcie za kabel.

Uruchamianie

Przed uruchomieniem urządzenia należy wyczyścić jego wnętrze (jak podano w rozdziale "Czyszczenie urządzenia"). Po zakończeniu czyszczenia, urządzenie należy podłączyć do sieci zasilającej, następnie otworzyć drzwi (powinna zaświecić się lampka) i ustawić pokrętkę termostatu w pozycji środkowej. Zielona i czerwona dioda (**rys. 5**) na panelu muszą się zaświecić. Pozostawić urządzenie uruchomione, lecz puste, przez około 2 godziny. Świeżą żywność można włożyć i zacząć zamrażać po upływie minimum 20 godzin od włączenia.

Zapoznaj się ze swoim urządzeniem (Rys. 1)

1. Uchwyt drzwi
2. Drzwi
3. Lampka
4. Koszyki
5. Taca
6. Zamek
7. Termostat
8. Blokada do transportu

Regulacja temperatury

Temperaturę wnętrza należy regulować pokrętką termostatu-Rys. 4 (pozycja „MAX” jest najwyższa). Może się jednak wahać w zależności od takich warunków jego użytkowania, jak: miejsce ustawienia, temperatura w pomieszczeniu, częstość otwierania klapy oraz ilość przechowywanej żywności; zależnie od tych warunków należy odpowiednio ustawiać pokrętkę termostatu. Przy normalnej temperaturze pomieszczenia, czyli poniżej 32°C zaleca się ustawienie pokrętki regulacji termostatu w pozycji środkowej.

Panel (Rys. 5)

1. Pokrętkę termostatu
2. Zielona dioda – sygnalizacja pracy urządzenia.
3. Czerwona dioda – sygnalizacja, iż temperatura wewnątrz zamrażarki jest za wysoka(!). Dioda będzie się świecić od 15 do 45 minut po włączeniu urządzenia do zasilania, a potem powinna się wyłączyć. Następnie, gdy temperatura wewnątrz zamrażarki obniży się odpowiednio, dioda gaśnie.
4. Pomarańczowa dioda LED Orange – aktywowana funkcja szybkiego zamrażania - po ustawieniu pokrętki w pozycji Superfreeze [Szybkie zamrażanie] zapala się pomarańczowa dioda LED, co oznacza, że urządzenie przełączono w tryb "szybkiego zamrażania". Wyjście z tego trybu następuje automatycznie po upływie 50 godzin, po czym urządzenie działa w trybie ekonomicznym, a pomarańczowa dioda gaśnie. Te trzy diody pokazują informację o obecnym trybie zamrażarki.

Porady odnośnie przechowywania zamrożonej żywności

Zamrażarka jest przeznaczona do zamrażania świeżej żywności oraz do przechowywania mrożonek przez dłuższy okres czasu.

Aby osiągnąć najlepsze rezultaty zamrażania, żywność należy szczelnie opakować.

Materiał opakowania powinien: nie przepuszczać powietrza, być obojętny chemicznie w stosunku do opakowanej żywności, odporny na niskie temperatury, nie nasiąkać płynami, tłuszczem, parą wodną i zapachami oraz powinien być zmywalny. Na opakowania odpowiednie są takie materiały jak folie plastikowe i aluminiowe oraz pojemniki plastikowe, aluminiowe.

WAŻNE!

- Świeżą żywność należy wkładać do kosza na produkty.
- Nie należy zamrażać jednocześnie dużych ilości żywności. Najlepsze rezultaty w przechowywaniu żywności są osiągane wtedy, gdy jest ona głęboko zamrażana w możliwie jak najkrótszym czasie. Dlatego nie powinno się przekraczać wydajności zamrażania, podanej w Karta produktu.
- Świeża żywność nie może mieć bezpośredniego kontaktu z żywnością już zamrożoną.
- Produkty spożywcze już zamrożone (gotowe mrożonki) można wkładać od razu do zamrażarki, bez potrzeby regulowania termostatu.
- Jeżeli na opakowaniu nie podano daty zamrożenia, to jako maksymalny okres przechowywania należy ogólnie przyjąć 3 miesiące.
- Nie wolno ponownie zamrażać żadnej rozmrożonej żywności, nawet, gdy jest ona tylko częściowo rozmrożona. Żywność taką należy skosztować niezwłocznie lub ugotować i dopiero wtedy - ponownie zamrozić.
- Gazowanych napojów nie należy trzymać w zamrażarce.
- W razie odcięcia prądu, nie należy otwierać urządzenia. Zamrożona żywność nie ulegnie zepsuciu, jeżeli spadek napięcia potrwa krócej niż 36 godzin.

Zamrażanie z funkcją SuperFrost

- Ustaw pokrętkę w pozycji super frost. Zapali się lampka Superfrost.
- Odczekaj 24 godziny.
- Włóż świeżą żywność do zamrażarki. Aby osiągnąć szybkie zamrożenie, żywność po włożeniu do zamrażarki powinna stykać się ze ściankami wewnętrznymi .
- Funkcja Superfrost automatycznie wyłącza szybkie zamrażanie po 50 godzinach.

Uwaga !

Po ustawieniu pokrętki w pozycji SuperFrost sprężarka może się nie załączyć przez kilka minut. Wynika to z działania zintegrowanego przełącznika opóźnienia wzrostu, który służy zwiększeniu trwałości tego urządzenia chłodniczego.

Funkcji SuperFrost nie należy załączać:

- gdy do zamrażarki wkłada się mrożonki;
- gdy zamraża się do ok. 2 kg świeżej żywności na dobę.

Rozmrażanie urządzenia

- Zalecamy rozmrażanie urządzenia przynajmniej 2 razy w roku lub gdy warstwa lodu jest nadmiernie gruba.
- Niewielki osad z szronu jest normalnym zjawiskiem..
- Wielkość lodowej pokrywy zależy od otaczających warunków oraz częstotliwości otwierania drzwiczek.
- Zalecamy rozmrażanie kiedy zawartość urządzenia jest niewielka
- Przed rozmrażaniem ustaw termostat na maksymalne mrożenie aby później rozmrażana żywność zachowała więcej zimna.
- Odłącz urządzenie
- Wyjmij zamrożone jedzenie, pozawijaj je osobno w papier i wstaw do lodówki lub połóż w chłodnym miejscu.
- Wyjmij tacę oddzielającą i umieść ją pod zamrażarką pod rurą odpływową. Wyjmij wtyczkę zabezpieczającą. Woda, która będzie wypływać zbierze się w ten sposób w tacy. Po stopieniu się lodu i wybraniu całej wody wytrzyj suchą ściereczką wewnątrz zamrażarki. Włóż z powrotem wtyczkę zabezpieczającą do rury odpływowej (Rys. 6)

W celu szybszego rozmrożenia zostaw drzwi zamrażarki otwarte.

Nie wolno używać ostrych narzędzi do usówania lodu.

Nie wolno używać suszarki ani innego elektrycznego urządzenia grzewczego w celu rozmrażania.

Czyszczenie wnętrza

Przed rozpoczęciem czyszczenia należy odłączyć urządzenie od sieci elektrycznej. Czyszczenie urządzenia zaleca się wykonywać po każdym jego odszronieniu. Wnętrze urządzenia należy czyścić letnią wodą z dodatkiem sody amoniakalnej (w stężeniu 1 łyżeczka sody na 4 litry wody); nie wolno nigdy używać mydła, detergentów, benzyny lub acetonu, gdyż mają one nieprzyjemny zapach. Do czyszczenia należy używać wilgotnej gąbki, a do suszenia - miękkiej szmatki.

W trakcie czyszczenia nie należy stosować nadmiaru wody, aby nie przedostała się ona do wnętrza izolacji termicznej, gdyż może to spowodować wydzielanie nieprzyjemnego zapachu. W trakcie czyszczenia prosimy pamiętać o dokładnym wytarciu suchą szmatką uszczelek drzwi.

Czyszczenie z zewnątrz

Części zewnętrzne należy czyścić gąbką nasączoną ciepłą wodą z mydłem, a następnie miękką suchą szmatką.

Nie należy używać proszków do czyszczenia, silnych detergentów lub narzędzi ściernych.

- Obudowę należy myć gąbką nasączoną ciepłą, namydloną wodą, wycierać miękką i suchą szmatką.
- Po umyciu urządzenia ustawić części na swoim miejscu i podłączyć urządzenie.

Wymiana lampki wewnętrznej

Jeżeli żarówka wypali się odłącz urządzenie z prądu. Zdejmij klosz lampki. Upewnij się że żarówka jest wkręcona. Podłącz ponownie urządzenie do prądu. Jeżeli lampka ciągle nie ziała, zastąp ją inną(model E14-15). Załóż z powrotem klosz.

Lampa (lampy) wykorzystywane w tym urządzeniu nie są przeznaczone do oświetlania pomieszczeń. Lampa ta ma pomagać użytkownikowi wygodnie i bezpiecznie umieszczać pożywienie w lodówce/zamrażarce.

Żarówki używane w urządzeniu muszą wytrzymać ekstremalne warunki fizyczne, jak np. temperatury poniżej -20°C.

Rozwiązywanie podstawowych problemów

Urządzenie nie działa

- Brak zasilania w gniazdku
- Wtyczka nie jest dobrze podłączona
- Przepalony bezpiecznik.
- Termostat jest w pozycji „OFF”

Temperatura nie jest wystarczająco niska(czerwona lampka).

- Jedzenie blokuje domknięcie drzwi.
- Urządzenie zostało nieprawidłowo ustawione.
- Urządzenie zostało ustalone w pobliżu źródła ciepła
- Termostat nie jest ustawiony w odpowiedniej pozycji

Nadmierne narastanie lodu

- Drzwiczki nie zostały zamknięte prawidłowo

To nie są problemy:

- Pomrukiwania i trzaski wydobywając się z urządzenia: spowodowane cyrkulacją czynnika chłodniczego.

Dźwięki wydawane podczas operacji

Urządzenie podczas pracy wydaje różne dźwięki – w większości są to normalne dźwięki słyszalne podczas prawidłowego funkcjonowania urządzenia.

Normalne dźwięki

- „Mruczenie” sprężarki podczas pracy. Głośniejszy dźwięk może być słyszany podczas zatrzymywania i uruchamiania się sprężarki.
- Bulgotanie, pomruk lub trzaski - spowodowane przez czynnik chłodzący przepływający przez system chłodzenia.
- "Kliknięcie" - może być słyszane podczas włączania lub wyłączania silnika elektrycznego przez termostat.

Ostrzeżenie !!

Nie wolno nigdy próbować samemu naprawiać urządzeń elektrycznych. Wszelkie naprawy wykonywane (oprócz czynności opisanych poniżej w tabeli) przez osoby nieuprawnione są niebezpieczne dla użytkownika i powodują utratę uprawnień gwarancyjnych.

Gwarancja jakości

Twój produkt marki BEKO posiada gwarancję jakości udzieloną przez Beko S.A z siedzibą w Warszawie ul. Puławska 366, 02-819 Warszawa (dalej Gwarant).

Gwarancja jakości udzielana jest wyłącznie na produkty marki BEKO wprowadzane do obrotu na terytorium Rzeczypospolitej Polskiej przez Gwaranta. Termin gwarancji wynosi 24 miesiące od daty zakupu produktu. Oświadczenie gwarancyjne określające warunki gwarancji znajdziesz na stronie internetowej www.beko.pl w sekcji serwis.

Warunkiem wykonywania uprawnień z gwarancji jest przedstawienie dowodu zakupu produktu lub zarejestrowanie produktu na stronie www.beko.pl w sekcji serwis .

Zarejestruj swój produkt.

Załącz konto oraz zarejestruj teraz swój produkt marki BEKO objęty gwarancją na naszej stronie internetowej www.beko.pl w sekcji serwis. Dzięki temu nie będziesz musiał się martwić w sytuacji gdy zgubisz dowód zakupu. Ponadto będziesz miał możliwość otrzymania oświadczenia gwarancyjnego w postaci „cyfrowej karty gwarancyjnej”.

Obsługa klienta – infolinia 22 250 14 14

W celu zgłoszenia reklamacji lub usterki produktu marki BEKO prosimy o kontakt telefoniczny z infolinią . Nasi konsultanci pomogą ci rozwiązać problem lub skierują do właściwego serwisu BEKO.

Infolinia czynna jest 7 dni w tygodniu od 8.00 do 20:00.

* Koszt połączenia jak za połączenie lokalne (z telefonu stacjonarnego) lub według stawek operatora sieci komórkowej.



Podpis i pieczęć instalatora (z numerem uprawnienia) w przypadku montażu urządzeń gazowych lub płyt i piekarników elektrycznych

Aby otrzymać więcej informacji dotyczących serwisu BEKO np. gdzie kupić części zamienne lub akcesoria należy odwiedzić stronę internetową www.beko.pl i wybrać zakładkę serwis.

Sveikiname su Jūsų pasirinkimu!

Jūsų pasirinktas BEKO šaldiklis reprezentuoja harmonijos junginį tarp šaldymo technikos ir estetiškos išvaizdos. Jis turi naują patrauklų dizainą ir yra sukurtas pagal tarptautinius europinius standartus, kurie garantuoja saugų ir ilgametį prietaiso tarnavimą. Taip pat šiame prietaise naudojamas šaldymo agentas R600a, kuris yra nekenksmingas aplinkai ir nedaro žalos ozono sluoksniui.

Tam, kad galėtumėte saugiai ir teisingai naudotis prietaisu, atidžiai perskaitykite instrukciją nuo pradžios iki galo.

Seno prietaiso utilizavimas

Norėdami pakeisti seną prietaisą nauju, atkreipkite dėmesį į šias nuorodas.

Seną prietaisą derėtų atiduoti perdirbimo ar utilizavimo įmonei. Juose esamos medžiagos, gali būti perdirbamos. Taip jūsaugosite gamtą.

Paruoškite seną prietaisą utilizavimui:

- išjunkite prietaisą iš elektros maitinimo tinklo;
- pašalinkite laidą (nupjaukite);
- pašalinkite visus galimus pavojingus priedus (spynas, rankenas), kad žaidžiantys vaikai neužsidarytų prietaiso viduje ir jų gyvybei negręstų pavojus.

Šaldymo prietaisų viduje yra izoliacinės ir šaldomosios medžiagos, kurias galima pakartotinai panaudoti.

Originalios atsarginės dalys tiekiamos 10 metų nuo gaminio įsigijimo dienos.



INFORMACIJA



ENERG



SUPPLIER'S NAME

MODEL IDENTIFIER (*)

A

A

Produkto duomenų bazėje saugomą modelio informaciją galima pasiekti užėjus į nurodytą svetainę ir suradus jūsų modelio identifikatorių (*), esantį energijos etiketėje.

<https://eprel.ec.europa.eu/>

Šis prietaisas nėra skirtas naudoti vartotojams su fizine ar protine negalia, padidintu jautrumu ar patirties bei žinių stoka; nebent jie privalo, prieš pradėdami naudoti prietaisą, būti supažindinti (atsakingo asmens) su naudojimo instrukcija ir informuoti apie prietaiso vartojimą bei jo saugą. Taip pat užtikrinant vaikų saugumą jie privalo būti įspėti, jog su prietaisu žaisti negalima.

Pakartotinas pakuotės panaudojimas

ISPĖJIMAS!

Neleiskite vaikams žaisti su pakuote ar jos dalimis. Jie gali uždusti neatsargiai elgdamiesi su kartono ar plastiko plėvelės dalimis.

Kad prietaisas saugiai pasiektų jus, jis yra supakuojamas į atitinkamą, saugią pakuotę. Visos pakuotei naudojamos medžiagos yra nekenksmingos aplinkai ir pakartotinai perdirbamos. Prašome pasirūpinti pakuotės pakartotinu perdirbimu ir taip apsaugoti aplinką!

SVARBU!

Prieš naudodamiesi prietaisu atidžiai ir nuosekliai perskaitykite instrukciją. Joje nurodoma svarbi informacija apie prietaiso pastatymą, naudojimą ir jo eksploataciją. Gamintojas neprisiima jokios atsakomybės, jei nebuvo laikomasi instrukcijoje pateiktais nurodymais. Laikykite instrukciją saugioje, lengvai pasiekiamoje vietoje. Ją perduokite kartu su prietaisu, jei sugalvotumėte šaldiklį parduoti.

DĖMESIO!

Šis prietaisas privalo būti naudojamas tik pagal paskirtį, namų sąlygomis, šildomose patalpose, apsaugotas nuo lietaus, drėgmės ar kitokio atmosferos poveikio.

Gabenimas

Prietaisas privalo būti gabenamas vertikaliajoje padėtyje. Transportavimo metu pakuotė negali būti pažeista.

Jei gabenant prietaisas buvo pastatytas į horizontalią padėtį (tik jei tai pažymėta ant pakuotės), informuojame, kad prieš įjungiant prietaisą, pastatykite jį ir 4 valandų palikite stovėti nejungdami į elektros tinklą, kad nusistovėtų skysčiai šaldymo sistemoje. Nepaisant instrukcijoje pateiktų nurodymų, prietaisas gali sugesti ir tokiems gedimams netaikomas nemokamas techninis aptarnavimas garantiniu laikotarpiu.

Įspėjimai ir bendrosios nuorodos

- Nejunkite prietaiso jei pastebėjote gedimą.
- Netaisykite prietaiso patys, kreipkitės į įgaliotą servisą.
- Išjunkite prietaisą iš elektros tinklo jei:
 - norite prietaisą atitirpinti;
 - norite prietaisą išvalyti.
- Išjungdami prietaisą, laikykite už kištuko, o ne už laido!**
- Tarp prietaiso ir sienos palikite vietos orui laisvai cirkuliuoti.
- Nelipkite ant prietaiso.
- Neleiskite vaikams žaisti ar slėptis prietaiso viduje.
- Nenaudokite jokių elektrinių prietaisų šaldiklio viduje pagreitinti atitirpinimą.
- Nenaudokite prietaiso šalia šildymo prietaisų, viryklių ar ugnies šaltinių.
- Nepalikite atidarytų šaldiklio durelių. Jos gali būti atidarytos tik tol kol įdedate ar išimate maisto produktus.
- Nepalikite maisto šaldiklyje, jei jis neveikia.
- Nelaikykite šaldiklio viduje degių, prisotintų angliarūgšte produktų.
- Nelaikykite viduje putojančių gėrimų (sulčių, mineralinio vandens, šampano). Šaldiklyje buteliai gali sprogti! Nešaldykite gėrimų plastikiniuose buteliuose.
- Nevalgykite ką tik išimtų iš šaldiklio ledų ar ledo kubelių, nes jie gali būti per šalti.
- Niekada nelieskite šaltų metalo dalių ar šaldytų produktų šlapiomis rankomis, nes jūsų rankos gali greitai prisalti prie įšalusio paviršiaus.
- Tam, kad prietaisas būtų apsaugotas sandėliavimo ir gabenimo metu, pateikiami tarp durų ir korpuso (priekinėje ir galinėje pusėse) dedami tarpikliai. Prieš eksploatuojant prietaisą šiuos tarpiklius reikia išimti.
- Su pateiktu plastikiniu grandikliu reguliariai reikia nuvalyti ant rėmo ir krepšelių susiformavusias ledo sankaupas. Ledui valyti nenaudokite jokių metalinių priemonių. Ledo sankaupos trukdo tinkamai uždaryti duris.

- Jei nesinaudojate prietaisu keletą dienų, jo nebūtina išjungti. Tačiau jei nenaudojate prietaiso ilgesnį laiką, vadovaukitės šiomis nuorodomis:

- išjunkite prietaisą iš tinklo;
- išimkite visus produktus iš šaldiklio;
- atitirpinkite ir išvalykite jį;
- palikite dureles atidarytas, kad išsivėdintų nemalonūs kvapai.

- Prietaiso laidą gali pakeisti tik įgalioto serviso meistras.

- Jei jūsų šaldymo prietaisas turi užraktą, laikykite jį užrakintą, o raktą laikykite saugioje, vaikams nepasiekiamoje vietoje. Jeigu jūs išmetate šaldiklį. Kuris turi užraktą, būtinai prieš tai sugadinkite užraktą, kad jis nerakintų. Tai yra labai svarbu, nes vaikai gali įlįsti į vidų, užsitrenkti ir numirti.

- Jeigu maitinimo laidas pažeistas, jį leidžiama keisti tik gamintojui, gamintojo klientų aptarnavimo atstovui arba panašios kvalifikacijos asmenims – kitaip gali kilti pavojus.

Prietaiso paruošimas

Šis prietaisas skirtas naudoti aplinkoje, kurios temperatūra yra nuo $-15\text{ }^{\circ}\text{C}$ iki $+43\text{ }^{\circ}\text{C}$. Jei aplinkos temperatūra yra aukštesnė nei $+43\text{ }^{\circ}\text{C}$, šaldiklio viduje temperatūra gali padidėti.

- Laikykite prietaisą toli nuo kaitinimo ar ugnies šaltinių. Prietaisą statykite šildomoje patalpoje, atokiau nuo tiesioginių saulės spindulių ar kaitinimo prietaisų (radiatorių, viryklių, krosnių), nes tai gali sutrumpinti prietaiso veikimo laiką ir padidėtų šaldytuvo funkcijų įtampa.

- Prašome laikytis nurodomų minimalių atstumų:
 - 100 cm nuotolis nuo anglinių ar žibalinų viryklių;
 - 150 cm nuotolis nuo elektrinių ir dujinių viryklių.

- Pasirūpinkite, kad aplink šaldiklį būtų pakankamai vietos orui cirkuliuoti (2 pav.). Ant kondensatoriaus, kuris yra prietaiso galinėje dalyje, pritvirtinkite atstumo laikiklius (3 pav.).

- Šaldiklį statykite lygioje, sausoje ir vėdinamoje patalpoje. Pritvirtinkite visas prietaiso papildomas dalis.

Pajungimas

Šis prietaisas pritaikytas veikti elektrinės srovės stiprumu 220-240V/50Hz. Prieš prijungiant prietaisą prie elektros tiekimo, patikrinkite, ar Jūsų namų įtampa ir dažnis atitinka šaldiklio pajungimo parametrus, nurodytus techninių duomenų lentelėje.

- Visa informacija apie prietaiso elektrinius parametrus yra nurodyta duomenų lentelėje, kuri pritvirtinta galinėje prietaiso dalyje, apačioje, dešinėje pusėje.

- Elektros instaliacija turi pilnai atitikti nustatytus reikalavimus.

- **Šio šaldiklio įžeminimas yra privalomas. Gamintojas neprisiima jokios atsakomybės dėl netinkamo elgesio su prietaisu (žmonių, gyvūnų ar pan.).**

- Prietaisas turi laidą su kištuku (europinio tipo, pažymėtu 10/16 A) su dvigubu įžeminimu. Jei kištukas netelpa į rozetę, iškvieskite įgaliotą elektriką, kuris jums pakeis rozetę.

- Nenaudokite prailginamojo laido ar daugialypio adaptoriaus.

Išjungimas

Prietaisą galima išjungti traukiant jungiklį iš elektros tinklo, arba tiesiogiai, jungtuku atjungus elektros padavimą į elektros lizdą.

Prietaiso naudojimas

Prieš naudodami prietaisą, jį išvalykite (žiūrėkite į nuorodą „Valymas“). Išvalius, įjunkite prietaisą ir nustatykite termostato rodyklę ties vidutine padėtimi. Žalias ir raudonas mygtukai turi šviesti.

Palikite prietaisą įjungtą apie 2 valandas ir tik tuomet sudėkite maistą.

Šviežią maistą užšaldyti bus galima ne anksčiau kaip po 20 valandų įjungus šaldiklį.

Prietaiso aprašymas

(1 pav.)

1. Durų rankena
2. Durys
3. Lempos gaubtas
4. Krepšeliai
5. Padėklas
6. Spynos gaubtas
7. Termostato dėžutė
8. Atstumo laikikliai

Šaldymo programos

Temperatūros reguliavimas

Šaldiklio vidaus temperatūra reguliuojama termostato rankenėle (4 pav.). „MAX“ – tai žemiausios temperatūros nustatymas.

Temperatūra gali svyruoti priklausomai: nuo vietos kur prietaisas yra pastatytas, aplinkos temperatūros, durelių varstymo dažnumo, nuo patalpinto šaldiklyje maisto produktų kiekio. Atsižvelgiant į išvardintus veiksnius galima keisti termostato rankenėlės padėtį. Paprastai vidaus temperatūra yra apytiksliai 43°C, kai termostato rodyklė nustatyta ties vidutine žyma.

Signalines lemputes rasite šaldiklio priekinėje dalyje (5 pav.).

1. Reguluojama termostato rankenėlė, kuria nustatoma temperatūra šaldiklio viduje.
2. žalia signalinė lemputė rodo energijos tiekimą.
3. raudona signalinė lemputė rodo trukdžius. Ji užsidega, kai šaldiklio temperatūra viduje yra per aukšta. Įjungus šaldiklį ši lemputė dega apie 15-45 min., tada užgęsta. Jei lemputė įsijungia šaldikliui beveikiant kurį tai laiko tarpą, reiškia atsirado gedimas.
4. oranžinė diodinė lemputė – pasukus rankenėlę ties padėtimi „Superfreeze“, įjungta greitojo užšaldymo funkcija: užsidega oranžinė diodinė lemputė, rodanti, kad prietaisas ėmė veikti „greitojo užšaldymo“ režimu. Šis režimas automatiškai išsijungia praėjus 50 valandų; paskui prietaisas veikia ekonominiu režimu ir oranžinė diodinė lemputė užgęsta.

Visos trys signalinės lemputės parodo nuolat veikiančio šaldiklio funkcijas.

Šaldytų maisto produktų laikymas

Šis šaldiklis padės jums išlaikyti šaldytus maisto produktus ilgą laiką, be to, jame galite sušaldyti ir laikyti šviežius maisto produktus. Teisingas maisto produktų įpakavimas užšaldant, padės išsaugoti produktus ilgesnį laiką ir pasiekti norimų rezultatų. Įpakavimas turėtų atitikti šias nuorodas: nepraleisti oro, turi būti įterpiamas tarp supakuoto maisto, atsparus minusinei temperatūrai, nepralaidus skysčiui, riebalams, oro garams ir kvapams, tinkamas plauti. Įpakavimas turėtų būti iš plastiko ar aliuminio folijos, plastiko ar aliuminio buitinių indų, kartoninių ar plastiko, hermetiškai atsparių indų.

Svarbu!

- Šviežių maisto produktų užšaldymui naudokite tik tam skirtus indus.
- Vienu metu nešaldykite didelio kiekio maisto produktų. Maisto kokybė bus geriausia, jei visą sušaldysite per kuo trumpesnę laiką. Todėl patartina naudoti maksimalią temperatūrą neperpildžius šaldiklio talpos.
- Nesumaišykite šaldytų ir šviežių maisto produktų.
- Dedant į šaldiklį sušalusius maisto produktus, nereikia reguliuoti termoregulatoriaus rankenėlės.
- Saugaus maisto užšaldymo nuorodas galite rasti ant šaldiklio vidinių durelių. Jei ant produkto pakuotės nenurodyta produkto laikymo data, tuomet maistą šaldiklyje laikykite ne ilgiau kaip 3 mėnesius.
- Atitirpintas maistas negali būti vėl užšaldomas. Jis privalo būti nedelsiant suvartotas arba pagaminamas ir vėl užšaldomas.
- Šaldiklyje negalima laikyti putojančių gėrimų.
- Jei nutrūko elektros energijos tiekimas, neatidarykite durų. Sušaldytas maistas nepradės atitirpti, jei elektros energijos tiekimo gedimas netruks ilgiau nei 36 valandos.

Užšaldymas naudojant funkciją „Superfrost“

- Pasukite rankenėlę ties greitojo užšaldymo padėtimi. Užsidegs funkcijos „Superfrost“ lemputė.
- Palaukite 24 valandas.
- Dėkite šviežią maistą į šaldiklį. Norint, kad maistas būtų greitai užšaldytas, įdėjus jį į šaldiklį, jis neturi liesti vidaus sienelių.
- Praėjus 50 valandų funkcija „Superfrost“ automatiškai išjungia greitojo užšaldymo režimą.

Svarbu!

Pasukus rankenėlę ties padėtimi „Superfrost“, kompresorius gali įsijungti po kelių minučių. Tai dėl įrengtos temperatūros keitimo delsos jungiklio, skirto pailginti šaldymo bloko eksploatavimo laiką.

Funkcijos „Superfrost“ nereikėtų naudoti šiais atvejais:

- dedant į šaldiklį jau užšaldytą maistą;
- kasdien užšaldant iki 2 kg šviežio maisto.

Atitirpinimas

- Šaldiklį atitirpinkite du kartus per metus arba kai susiformuoja storas ledo sluoksnis.
- Ledo kaupimasis aplink sieneles yra normalus reiškinys.
- Ledo sluoksnio kaupimasis priklauso nuo šaldomų produktų kiekio ir kaip dažnai yra varstomos šaldiklio durelės.
- Šaldiklį patartina atitirpinti tada kai lieka nedidelis kiekis užšaldytų maisto produktų.
- Prieš atitirpinimą, pasukite termostato rankenėlę iki šalčiausio temperatūros taško. Taip produktai išliks ilgesnį laiką šaltesni.
- Išjunkite prietaisą.
- Visus maisto produktus susukite į laikraštį ir padėkite vėsiai (pavyzdžiui į sandėliuką ar šaldytuvą).

Paimkite padėklą ir padėkite jį po šaldikliu tiesiogiai po varvančiu vamzdeliu. Išvalykite užsikimšusias angas, kad netrukdytų bėgti atitirpusiam vandeniui. Vanduo, kuris kaupiasi tirpstant ledui, turi būti kaupiamas į specialų padėklą. Po to, kai ledas atitirpsta, o vanduo išbėga, išvalykite skudurėliu ar kempine ir tada dar kartą nuvalykite labai sausai. Tada atgal padėkite padėklą (žr. 6 pav.)

Negramdykite ledo aštriais metaliniais daiktais.

Nemėginkite atitirpinimo proceso paspartinti elektriniu plaukų džiovintuvu, elektriniu radiatorium ar panašiais elektriniais prietaisais.

Vidaus valymas

Prieš pradėdant valyti prietaisą, išjunkite jį iš elektros tinklo.

- Valykite prietaisą tuo pat metu kada jį atitirpinate.
- Plovimui naudokite šiltą neutralų vandenį. Tam nenaudokite muilo, skalbimo miltelių, benzino ar acetono. Tai gali palikti stiprų kvapą šaldiklio viduje.
- Atitirpusį vandenį išvalykite kempine ar švaria šluoste.

Valant prietaisą, žiūrėkite, kad vanduo nepatektų tarp sienelių izoliacinės medžiagos ar į valdymo skydelį. Vandeniui patekus tarp izoliacinės medžiagos gali atsirasti nemalonūs kvapai. Nepamirškite išvalyti durelių sandarinimo gumų. Jas reikėtų labai gerai nusausti.

Išorės valymas

- Šaldiklio išorę valykite su šiltu muiluotu vandeniu minkšta pašluoste ir nusauskite.
 - Išorinių dalių valymui (tokių kaip kompresorius, kondensatorius) naudokite švelnų šepetį ar dulkių siurbį. Būkite atsargūs valydami išorines dalis, nes galite pažeisti radiatoriaus vamzdelius ar prisiliesti prie laido.
- Nenaudokite jokių aštrių ar abrazyvinių valymo priemonių.**
- Pabaigus valyti, sudėkite atgal visas papildomas detales ir įjunkite prietaisą.

Apšvietimo lemputės keitimas

Jei lemputė perdega, išjunkite prietaisą. Pasižiūrėkite, ar lemputė tvarkinga (gera). Įsitikinkite, kad lemputė prisukta teisingai. Įjunkite prietaisą. Jei lemputė vis tiek nedega, pakeiskite ją (modelis E14-15 W). Įsukite gerą lemputę į tą pačią vietą.

Šajā ierīcē izmantotā lampa nav piemērota istabu apgaismojumam. Šīs lampas mērķis ir padarīt pārtikas produktu ievietošanu ledusskapī/saldētavā drošu un ērtu.

Šajā ierīcē izmantotajām lampām ir jāspēj funkcionēt ekstrēmos fiziskos apstākļos, piemēram, temperatūrā, kas nepārsniedz -20°C.

Gedimų šalinimas

Jei prietaisas neveikia patikrinkite ar:

- nedingusi elektros energijos srovė.
- jungiklis iki galo įjungtas į rozetę.
- neperdegęs saugiklis.
- termoregulatoriaus rankenėlė nėra ties padėtimi „OFF“.

Jei temperatūra nėra pakankamai žema (dega raudona lemputė), gali būti kad:

- šaldiklio durelės uždarytos nesandariai.
- durelės neužsidaro dėl per daug pridėto į šaldiklį maisto.
- prietaisas yra pastatytas per arti kaitinimo šaltinių.
- yra blogai nustatyta termoregulatoriaus rankenėlė.

Jeį susikaupė per didelis kiekis ledo:

- nesandariai uždarytos durelės.

Nedega apšvietimo lemputė:

- lemputė yra perdegusi. Išjunkite prietaisą, pakeiskite lemputę.

Tai nėra gedimas jei:

- spragsėjimas ir burzgimas sklinda iš prietaiso vidaus. Šiuos garsus sukelia sistemoje cirkuliuojantis šaldymo skystis.

Veikimo garsai

Kad būtų išlaikyta jūsų pasirinkta temperatūra, prietaise esantis kompresorius įsijungia periodiškai. Tokioje situacijoje atsirandantys garsai yra visiškai normalūs. Jie nurimsta tada, kai prietaisas pasiekia efektyvią temperatūrą.

Užiančius garsus sukelia kompresorius. Šie garsai gali būti šiek tiek garsesni, kai įsijungia kompresorius.

Burbuliavimas ir kliuksėjimas yra normalūs garsai, atsirandantys iš šaldiklio.

ĮSPĖJIMAS!

Niekada netaisykite ar nekeiskite elektros detalių prietaiso patys. Taip galite sukelti pavojų savo gyvybei ir netekti teisės į nemokamą garantinį aptarnavimą.



Ant prietaiso arba pakuotės esantis simbolis  nurodo, kad su šiuo prietaisu negalima elgtis kaip su buitineis šiukšlėmis. Jį reikia perduoti atitinkam surinkimo punktui, kad elektros ir elektronikos prietaisas būtų perdirbtas. Tinkamai išmesdami šį gaminį, prisidėsite prie apsaugos nuo galimo neigiamo poveikio aplinkai ir žmonių sveikatai, kuris gali būti padarytas šį gaminį netinkamai išmetant. Dėl išsamesnės informacijos apie šio gaminio perdirbimą, prašom kreiptis į savo miesto valdžios instituciją, buitinių atliekų išvežimo tarnybą arba parduotuvę, kurioje pirkote šį prietaisą.

Gratulálunk a választásához

Az Ön által megvásárolt hűtőláda **BEKO** termékcsalád tagja és harmonikusan ötvözi a hűtőtechnológiát az esztétikus kinézettel. Új, vonzó kialakítással rendelkezik valamint az európai és nemzeti előírások szerint készült, amely garancia a megfelelő működésre és a biztonságosságára. Ugyanakkor a használt hűtőközeg az R600a környezetbarát és nincs káros hatással az ózonrétegre.

Tanácsok a régi készülék hasznosításához

Ha az újonnan megvásárolt készülék egy régi készülék helyére kerül, néhány szempontot figyelembe kell venni.

A régi készülék nem értéktelen szemét. A megsemmisítése, a környezet megóvásával együtt, segíti a fontos alapanyagok újrahasznosítását.

A régi készülék használhatatlanná tétele:

- Húzza ki a készüléket az elektromos hálózathoz.
- Távolítsa el a hálózati vezetékét (vágja el).
- Távolítsa el az ajtón lévő zárat, hogy elkerülje a gyermekek bezáródását és mások életének veszélyeztetését.

A hűtőgépek szigetelőanyagot és hűtőközeget tartalmaznak, amelyek megfelelő újrahasznosítást igényelnek.

INFORMÁCIÓ



A termékadatbázisban tárolt modellinformációkat elérheti a következő weboldalra belépéssel és az energiacímként található modell azonosítójának (*) megkeresésével.

<https://eprel.ec.europa.eu/>

Ennek a készüléknek a használata, csökkentett szellemi és fizikai képességekkel rendelkezők számára csak felügyelet mellett tanácsos.

A készülék a gyerekek számára veszélyes, ezért, csak felügyelet mellett használhatják.

A készülék nem játékszer.

Gratulálunk a választásához

Vigyázat!

Ne engedje, hogy a gyermekek játszanak a csomagolással vagy a csomagolás darabjaival.

Fulladás veszélye áll fenn a hullámpapír és a műanyag zacskók miatt.

Azért, hogy a készüléket jó állapotban kapja meg, a készüléket megfelelő csomagolással védjük. A csomagolás minden eleme környezetbarát és újrahasznosítható. Kérjük segítse a környezet megóvását a csomagolóanyag újrahasznosításával.

Fontos!

A készülék használatba vétele előtt figyelmesen olvassa át a teljes használati útmutatót. Ezek fontos információkat tartalmaznak a készülék beállításával és karbantartásával kapcsolatban.

A gyártó nem vállal semmilyen felelősséget, ha a használati útmutatóban található információk nem kerülnek betartásra. A használati útmutatót őrizze meg, olyan helyen, ahonnan bármikor elő tudja venni, ha szüksége van rá.

Más felhasználóknak is jól jöhet.

Figyelem!

A készüléket csak arra szabad használni, amire tervezték (háztartásban), a megfelelő helyen, esőtől, nedvességtől és egyéb környezeti ártalmaktól távol.

Szállítási előírások

A készüléket lehetőség szerint függőleges helyzetben kell szállítani. A csomagolás szállítás közben tökéletes állapotban legyen. Ha szállítás közben a készüléket vízszintes helyzetbe tette (csak a csomagoláson feltüntetett jelzés szerint), javasoljuk, hogy használatba vétele előtt a készüléket hagyja 4 órán át pihenni, hogy a hűtőkör leülepedjen.

Ezen előírások benemertartása a motorkompresszor tönkremeneteléhez vezethet és a garancia érvényét veszti.

Figyelmeztetések és általános tanácsok

- Ne csatlakoztassa a készüléket az elektromos hálózathoz, ha hibát észlel rajta.
- A javítást kizárólag szakszerviz végezheti.
- Az alábbi esetekben kérjük, hogy húzza ki a csatlakozót a hálózati aljzathoz:
 - Ha a készüléket teljesen leolvasztja.
 - Ha a készüléket tisztítja.

A hálózathoz ne a vezetéknel, hanem a csatlakozónál fogva húzza ki a vezetékét!

- Biztosítsa a fal és a készülék között a minimális távolságot.
- Ne másszon fel a készülékre.
- Ne engedje, hogy a gyermekek a készülékben játszanak vagy oda bújjanak el.
- Soha ne használjon elektromos készülékeket a fagyasztóban a készülék leolvasztásának elősegítésére.
- Ne használja a készüléket fűtőtestek, tűzhelyek vagy egyéb hőforrások közelében.
- Ne hagyja a fagyasztó fedelét a szükségesnél hosszabb időre nyitva.
- Ne hagyja az ételt a készülékben, ha nem működik.
- Ne tartson a fagyasztóban gyúlékony vagy robbanásveszélyes anyagokat.
- Ne tartson a készülékben szénsavas italokat, mert a flakon felrobbanhat! Ne fagyasszon italokat műanyag flakonban.
- Ne egyen jégkrémet vagy jégkockát rögtön azután, hogy kivette a fagyasztóból, mert fagyási sérülést okozhat.
- Ne érjen a hideg fém részekhez vagy a fagyott ételhez nedves kézzel, mert a keze gyorsan odafagyhat a nagyon hideg felülethez.
- A készülékbe a szállítás és raktározás közbeni védelem érdekében merevítőket helyeztek be az ajtó és a tároló rész közé (az első és hátsó oldalra). Ezeket a merevítőket a készülék üzembehelyezése előtt el kell távolítani.
- A rácsra és kosarakra lerakódott jeget rendszeresen el kell távolítani a mellékelt műanyag kaparóval. Ne használjon fémtárgyakat a jég eltávolításához. Ez a jéglerakódás megakadályozza az ajtók megfelelő záródását.

- Ha a készüléket pár napig nem használja, nem javasoljuk, hogy kikapcsolja. Ha hosszabb ideig nem fogja használni, kérjük az alábbiak szerint járjon el:
 - Húzza ki a készüléket a hálózathoz.
 - Ürítse ki a fagyasztót.
 - Olvassza le és tisztítsa ki.
 - Hagyja a fedelét nyitva a kellemetlen szagok kialakulásának megelőzése érdekében.
- Ha az áramellátó zsinór megsérült, annak kicserélését a gyártóval, a gyártó szervizelőjével vagy hasonló képzett szakemberrel kell elvégeztetni a veszély elkerülése érdekében.
- Ha a készüléken van zár, zárja be és a kulcsot biztos helyen tárolja, gyermekek által elérhetetlen helyen. Ha zárral rendelkező készüléket készül kidobni, a zárat tegye használhatatlanná. Ez azért nagyon fontos, mert így a gyermekek nem tudnak bennragadni.

Beüzemelés

A készüléket -15°C és $+43^{\circ}\text{C}$ közötti környezeti hőmérsékleten történő működésre tervezték. Ha a környezeti hőmérséklet $+43^{\circ}\text{C}$ fölött van, a készülék belsejében a hőmérséklet növekedhet.

A készüléket hőforrástól messze helyezze üzembe.

Meleg szobában vagy hőforrások közvetlen közelében üzemeltetve illetve közvetlen napfénynek kitéve az energiafogyasztás növekszik és a termék élettartama csökken.

- Kérjük, vegye figyelembe az alábbi minimális távolságokat:
 - Szén vagy olajtűzhelyektől 100 cm.
 - Elektromos vagy gáztűzhelyektől 150 cm.
- Biztosítsa a készülék körüli szabad légáramlást a 2. ábra szerinti távolságok betartásával.
- A párologtatókra szerelje rá a készülékhez kapott távtartókat (3. ábra).
- A készüléket tökéletesen egyenletes, száraz és jól szellőző helyre tegye.
- Szerelje fel a készülékhez kapott tartozékokat.

Elektromos csatlakozás

A készülék egyfázisú, 220-240V/ 50Hz hálózati áramról működtethető. A készülék elektromos hálózathoz történő csatlakoztatása előtt győződjön meg róla, hogy az elektromos rendszer (feszültség, áram típusa, frekvencia) megfelel a készüléken feltüntetett feszültségeknek.

- A hálózati feszültség és a teljesítmény fel van tüntetve a készülék adatlapján a fagyasztó belsejében.
- Az elektromos hálózatnak meg kell felelnie a hatósági előírásoknak.
- **A készüléket földelni kötelező. A gyártó nem vállal felelősséget személyek vagy állatok sérüléséért vagy anyagi kárért, amelyek a meghatározott feltételek betartásának elmulasztása miatt következnek be.**
- A készülék kettős földelő érintkezővel rendelkező hálózati vezetékkel és csatlakozóval (európai típus, 10/16A jelöléssel) rendelkezik. Ha a hálózati aljzat nem illeszkedik a csatlakozóhoz, kérjen meg egy villanyszerelőt, hogy cserélje ki az aljzatot.
- Ne használjon hosszabbító vezetékot vagy elosztót.

Kikapcsolás

A készüléket úgy lehet kikapcsolni, hogy kihúzza az elektromos hálózati aljzatból vagy az aljzat előtt található kétállású kapcsolót lekapcsolja.

Használat

Mielőtt a készüléket üzembe helyezi, tisztítsa ki a készülék belsejét (lásd. „Tisztítás” fejezet).

Ezután csatlakoztassa a készüléket az elektromos hálózathoz és állítsa a hőfokszabályzót középső állásba. A zöld és a piros LEDeknek fel kell kapcsolódnuk.

Legalább 2 órán keresztül hagyja bekapcsolva a készüléket, mielőtt ételt tesz bele. Friss ételek fagyasztása kb. 20 perc működés után lehetséges.

A készülék leírása

1. ábra

1. Fedél fogantyú
2. Fedél
3. Lámpa bura
4. Kosár
5. Osztás
6. Zár ház
7. Termosztát doboz
8. Szállítási távtartó

A fagyasztó működése

Hőmérséklet beállítás

A fagyasztó hőmérsékletét a termosztátra erősített gomb elforgatásával lehet beállítani (4. ábra). A „MAX” a legalacsonyabb hőmérsékletet jelenti.

Az elért hőmérséklet a használati feltételektől függ: a készülék helye, a környezeti hőmérséklet, az ajtónyitás gyakorisága, a benne tárolt étel mennyisége. A termosztát kapcsoló helyzetét ezek alapján változtassa. Normál esetben, 32°C környezeti hőmérséklet esetén a termosztátot középállásba kell állítani.

A jelzőrendszer a fagyasztó elején található (5. ábra).

Az alábbiakat tartalmazza:

1. Termosztát szabályzó gomb – a belső hőmérsékletet állítja.
2. Zöld LED – mutatja, hogy a készülék kap elektromos áramot.
3. Piros LED – kár – mutatja, ha a fagyasztóban a hőmérséklet nagyon magas. A LED bekapcsolás után 15-45 percig világít, majd el kell aludnia. Ha a LED továbbra is világít, az hibát jelez.
4. Narancssárga LED – gyorsfagyasztás funkció aktiválva – a gombot Superfreeze (szuperfagyasztás) állásba helyezve, a narancssárga LED kigyullad és jelzi, hogy a készülék „gyorsfagyasztás” üzemmódba került. Ebből az üzemmódból a kilépés 50 óra után automatikusan megtörténik, ezt követően a készülék takarékos üzemmódban működik, a narancssárga LED pedig kialszik.

Ez a három LED nyújt információt a készülék működéséről.

Tartósítási tanácsok

A fagyasztó fagyasztott étel hosszú ideig történő eltartására illetve friss étel lefagyasztására való.

A sikeres fagyasztás egyik kulcseleme a csomagolás.

A csomagolásnak az alábbi alapvető feltételeket kell teljesítenie: légmentes, közömbös az étellel szemben, ellenáll az alacsony hőmérsékletnek, nem ereszti át a folyadékokat, zsírokat, a párákat és a szagokat, valamint tisztítható.

Ezeket a feltételeket az alábbi típusú csomagolások teljesítik: műanyag vagy alufólia, műanyag és alumínium edények. Mázas kartonpoharak vagy műanyag poharak.

Fontos!

- Friss ételek fagyasztásához használja a készülék kosarait.
- Ne tegyen egyszerre túl nagy mennyiségű ételt a fagyasztóba. Az étel minősége akkor marad meg a legjobban, ha a lehető leggyorsabban hűl le. Ezért javasoljuk, hogy ne lépje túl a készülék fagyasztási kapacitását, amelyet a **Product Fiche** fejezetben találhat meg.
- A friss étel nem érintkezhet a már lefagyasztott étellel.
- A vásárolt mirelit ételek a termosztát átállítása nélkül behelyezhetők a készülékbe.
- Ha a fagyasztási dátum nincs feltüntetve a csomagoláson, általános irányelvként maximum 3 hónapig tárolja.
- Az étel, még ha csak részlegesen olvadt is ki, nem fagyasztható le újra. El kell fogyasztani vagy meg kell főzni illetve sütni.
- Szénsavas italokat ne tartson a fagyasztóban.
- Ha nincs áram, ne nyissa ki a fagyasztó fedelét. A fagyasztott étel nem fog károsodni, ha az áramkimaradás kevesebb, mint 36 órát tart.

Fagyasztás a „Superfrost” segítségével

- Állítsa a gombot szuperfagyasztás állásba. A „Superfrost” lámpa kigyullad.
- Várjon 24 órát.
- Helyezze be a friss ételt a fagyasztóba. A gyors lefagyasztás érdekében az ételnek a fagyasztóba történő behelyezéskor érintkeznie kell a belső falakkal.
- A Superfrost lehetőség 50 óra után automatikusan kikapcsolja a gyorsfagyasztást.

Fontos!

Amikor a gombot Superfrost pozícióba állítja, a kompresszor lehet, hogy néhány percig még nem kapcsol be. Ennek oka a beépített fokozatkésleltető kapcsoló, amelynek célja a hűtőegység élettartamának növelése.

A Superfrost funkciót nem szabad bekapcsolni:

- amikor ételt helyez be a fagyasztóba;
- ha naponta max. kb. 2 kg friss ételt fagyaszt le.

A belső izzólámpa cseréje

Ha az izzó kiég, húzza ki a készüléket az elektromos hálózathoz. Vegye le a lámpa borítást. Győződjön meg róla, hogy a lámpát jól csavarozta vissza.

Csatlakoztassa a készüléket a hálózathoz. Ha a lámpa ezután sem világít, cserélje ki egy másik E1415W típusúra.

Csavarozza vissza a lámpa fedelét a helyére.

A készülékben lévő lámpa/lámpák háztartásban lévő helyiségek megvilágítására nem alkalmas/alkalmasak. A lámpa rendeltetése, hogy segítse a felhasználót az élelmiszerek

űtőszekrénybe/fagyasztószekrénybe való gyors és biztonságos behelyezésében.

A készülékben használt lámpáknak extrém környezeti hatásokat kell kibírniuk, mint pl. a -20°C hőmérséklet.

Leolvasztás

- Javasoljuk, hogy évente legalább kétszer olvassza le a fagyasztót vagy ha a jég túl vastag.
- A jegesedés normális jelenség.
- A jég lerakódásának mennyisége és sebessége a környezeti feltételektől és az ajtónyitás gyakoriságától függ.
- Javasoljuk, hogy a leolvasztást akkor végezze, amikor a lehető legkevesebb étel van a fagyasztóban.
- Leolvasztás előtt állítsa a termosztátot magasabb állásra, hogy az étel több hideget tároljon.
- Húzza ki a készüléket a hálózathoz.
- Vegye ki a fagyasztott ételeket, csavarja be jó pár réteg papírba és tegye őket a hűtőszekrénybe vagy hűvös helyre. Vegye ki az elválasztó lapot és tegye a fagyasztó alá a csepegtető cső irányába. Húzza ki a dugót. A víz a különleges tálcában (elválasztó lap) fog összegyűlni. Miután a jég megolvadt és a víz lefolyt, törölje le egy ruhával vagy szivaccsal és alaposan szárítsa meg. Tegye vissza a dugót (6. ábra). A gyors leolvasztás érdekében a fedelet hagyja nyitva.

Ne használjon éles tárgyakat a jég lekaparásához.

Ne használjon hajszárítót vagy egyéb elektromos fűtőkészüléket a leolvasztás gyorsításához.

Belső tisztítás

A tisztítás megkezdése előtt húzza ki a készüléket az elektromos hálózathoz.

- Javasoljuk, hogy leolvasztáskor tisztítsa is ki a készüléket.

- A belső részt kézmeleg vízzel mossa le, amihez tegyen egy kevés semleges tisztítószeret. Ne használjon szappant, mosószert, benzint vagy acetont, mert ezek erős szagot hagynak maguk után.
- Törölje le nedves szivaccsal és szárítsa meg puha ronggyal.

Eközben ne használjon sok vizet, hogy jusson be a készülék hőszigetelésébe, ami kellemetlen szagot okozhat.

Ne felejtse el letisztítani az ajtótomítást sem, főleg a bordázat alatt egy tiszta ronggyal.

Külső tisztítás

- A készülék külsejét meleg, szappanos vízbe mártott szivaccsal takarítsa le., majd puha ronggyal törölje le és szárítsa meg.

- A hűtőáramkör külső részeit (kompresszor, párologtató, csatlakozócsövek) puha kefével vagy porszívóval tisztítsa le. Eközben ügyeljen rá, hogy ne hajlítsa el a csöveket és ne húzza szét a vezetéseket.

Ne használjon súroló vagy dörzsölőszereket!

- A tisztítás befejezése után tegye vissza a tartozékokat a helyükre és csatlakoztassa a készüléket az elektromos hálózathoz.

Hibakeresési útmutató

A berendezés nem működik.

- Áramszünet van.
 - Nincs a dugó megfelelően csatlakoztatva a konnektorba.
 - Lecsapódott a biztosíték.
 - Ha a termostat „OFF” pozícióban van.
- Nem megfelelő a hőmérséklet** (a piros jelzőfény világít)
- Az étel nem engedi becsukni az ajtót.
 - Nem a megfelelő helyre tette a berendezést.
 - A berendezés közelében van egy hőforrás.
 - A hőszabályzó gomb nincs a megfelelő pozícióban.

Túlzott jégképződés

- Az ajtó nem volt megfelelően becsukva.

A belső világítás nem működik

- A lámpa kiégett. Húzza ki a készüléket a hálózatról, vegye ki az izzót és cserélje ki egy újjal.

Az alábbiak nem minősülnek hibának

- Lehetséges zajok a gépből: hűtőközeg áramlása a rendszerben

FIGYELMEZTETÉS!

Ne próbálja megjavítani a berendezést vagy annak elektromos alkatrészeit. Bármiféle képzetlen személy javítása veszélyes lehet a használóra és a garancia elvesztését okozhatja.



A terméken vagy a csomagoláson található  ábra azt jelzi, hogy a termék nem kezelhető háztartási hulladékként, hanem a megfelelő, az elektromos és elektronikus felszerelések újrahasznosítására létesült begyűjtő pontokban kell leadni. Ha gondoskodik a termék megfelelő leselejtezéséről, segít megelőzni azokat a környezetre és egészségre káros hatásokat, amelyeket a termék nem megfelelő leselejtezése eredményezne. A termék leselejtezésével kapcsolatos további részletekért forduljon a lakóhelyén található háztartási hulladék begyűjtőhöz vagy az áruházhoz, ahol a terméket megvásárolta.

Συγχαρητήρια για την επιλογή σας!

Ο καταψύκτης που έχετε προμηθευτεί είναι ένα από τα προϊόντα της σειράς ΒΕΚΟ και αντιπροσωπεύει έναν αρμονικό συνδυασμό τεχνολογίας ψύξης και αισθητικού αποτελέσματος. Διαθέτει νέο και ελκυστικό σχεδιασμό και είναι κατασκευασμένος με τα Ευρωπαϊκά και τα διεθνή πρότυπα τα οποία εγγυώνται τη λειτουργία της και τα χαρακτηριστικά ασφάλειας που προσφέρει. Συγχρόνως, το ψυκτικό μέσο που χρησιμοποιεί, το R600a, είναι φιλικό προς το περιβάλλον και δεν επηρεάζει τη στιβάδα του όζοντος.

Για να χρησιμοποιήσετε τον καταψύκτη σας με τον καλύτερο τρόπο, σας συμβουλεύουμε να διαβάσετε προσεκτικά τις πληροφορίες σ' αυτές τις οδηγίες χρήσης.

Συμβουλές για την ανακύκλωση της παλιάς σας συσκευής

Αν η συσκευή που μόλις προμηθευτήκατε αντικαθιστά μια παλαιότερη συσκευή, πρέπει να λάβετε υπόψη σας ορισμένα θέματα.

Οι παλαιές συσκευές δεν είναι απορρίμματα χωρίς αξία. Η απόρριψή τους με τρόπο που προστατεύει το περιβάλλον επιτρέπει την ανάκτηση πολύτιμων πρώτων υλών.

Θέστε την παλαιά σας συσκευή εκτός δυνατότητας χρήσης:

- αποσυνδέστε τη συσκευή από το ρεύμα,
- αφαιρέστε το καλώδιο ρεύματος (κόψτε το),
- αφαιρέστε τυχόν συστήματα ασφάλισης από την πόρτα για να αποφύγετε να παγιδευτούν μέσα παιδιά ενώ παίζουν και να τεθούν σε κίνδυνο οι ζωές τους.

Οι συσκευές ψύξης περιέχουν μονωτικά υλικά και ψυκτικά μέσα τα οποία απαιτούν κατάλληλη ανακύκλωση.

ΠΛΗΡΟΦΟΡΙΕΣ

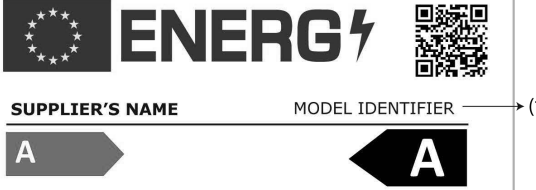
| | |
|---|---|
|  <p>SUPPLIER'S NAME MODEL IDENTIFIER → (*)</p> <p>A</p> | <p>Η πρόσβαση στις πληροφορίες για το μοντέλο όπως είναι αποθηκευμένες στη βάση δεδομένων για τα προϊόντα είναι εφικτή με την είσοδο στον παρακάτω ιστότοπο και την αναζήτηση για το αναγνωριστικό του μοντέλου (*) της συσκευής σας που αναφέρεται στην ετικέτα ενεργειακής σήμανσης.</p> <p>https://eprel.ec.europa.eu/</p> |
|---|---|

Η συσκευή δεν προορίζεται για χρήση από άτομα με μειωμένες σωματικές και διανοητικές ικανότητες ή έλλειψη εμπειρίας και γνώσης εκτός αν βρίσκονται υπό την παρακολούθηση ατόμου που είναι υπεύθυνο για την ασφάλειά τους.

Τα παιδιά πρέπει να επιτηρούνται για να επιβεβαιωθείτε ότι δεν παίζουν με την συσκευή.

Ανακύκλωση της συσκευασίας

ΠΡΟΕΙΔΟΠΟΙΗΣΗ!

Μην επιτρέπετε σε παιδιά να παίζουν με τη συσκευασία ή μέρη από αυτήν. Υπάρχει ο κίνδυνος πνιγμού με τμήματα από κυματοειδές χαρτόνι και με πλαστικές μεμβράνες.

Για να φθάσει σε σας σε καλή κατάσταση, η συσκευή έχει προστατευθεί με κατάλληλη συσκευασία. Όλα τα υλικά της συσκευασίας είναι συμβατά με το περιβάλλον και ανακυκλώσιμα. Παρακαλούμε βοηθήστε μας να ανακυκλώσουμε τη συσκευασία προστατεύοντας συγχρόνως το περιβάλλον.

ΣΗΜΑΝΤΙΚΕΣ ΠΑΡΑΤΗΡΗΣΕΙΣ!

Πριν θέσετε τη συσκευή σε λειτουργία, διαβάστε προσεκτικά όλες αυτές τις οδηγίες. Περιέχουν σημαντικές πληροφορίες σχετικά με την εγκατάσταση, τη χρήση και τη συντήρηση της συσκευής.

Ο κατασκευαστής δεν φέρει καμία ευθύνη αν δεν τηρούνται οι πληροφορίες σ' αυτό το έγγραφο. Διατηρείτε τις οδηγίες σε ασφαλές μέρος για να τις βρείτε εύκολα σε περίπτωση ανάγκης. Μπορούν επίσης να είναι χρήσιμες αργότερα και για επόμενο χρήστη της συσκευής.

ΠΡΟΣΟΧΗ!

Η συσκευή πρέπει να χρησιμοποιείται μόνο για τη χρήση για την οποία προορίζεται (οικιακή χρήση), σε κατάλληλους χώρους, μακριά από βροχή, υγρασία ή άλλα καιρικά φαινόμενα.

Οδηγίες για τη μεταφορά

Η συσκευή θα πρέπει να μεταφέρεται, όσο το δυνατόν περισσότερο, σε όρθια θέση. Η συσκευασία πρέπει να είναι σε άριστη κατάσταση κατά τη μεταφορά.

Αν κατά τη διάρκεια της μεταφοράς η συσκευή τέθηκε σε οριζόντια θέση (μόνο σε σχέση με τη σήμανση στη συσκευασία), συμβουλευόμαστε, πριν τεθεί σε λειτουργία, να αφήσετε τη συσκευή σε ηρεμία για 4 ώρες για να εξισορροπηθεί το ψυκτικό κύκλωμα.

Σε περίπτωση μη τήρησης αυτών των οδηγιών, μπορεί να προκληθεί σοβαρή βλάβη του συμπιεστή και η ακύρωση της εγγύησης της συσκευής.

Προειδοποιήσεις και γενικές συμβουλές

- Μη συνδέσετε τη συσκευή στο ρεύμα αν προσέξετε μια βλάβη.
- Οι επισκευές πρέπει να διεξάγονται μόνο από εξουσιοδοτημένο προσωπικό.
- Στις ακόλουθες καταστάσεις παρακαλούμε να αποσυνδέετε τη συσκευή από την πρίζα:
 - όταν εκτελείτε πλήρη απόψυξη της συσκευής,
 - όταν καθαρίζετε τη συσκευή.

Για να αποσυνδέσετε τη συσκευή από την πρίζα, τραβήξτε το φως, όχι το καλώδιο!

- Εξασφαλίστε την ελάχιστη απόσταση ανάμεσα στη συσκευή και τον τοίχο δίπλα στον οποίον τοποθετείται.
- Μην ανεβαίνετε στη συσκευή.
- Μην επιτρέπετε σε παιδιά να παίζουν με τη συσκευή ή να κρύβονται μέσα σ' αυτή.
- Ποτέ μη χρησιμοποιείτε ηλεκτρικές συσκευές μέσα στον καταψύκτη, για απόψυξη.
- Μη χρησιμοποιείτε τη συσκευή κοντά σε συσκευές θέρμανσης, κουζίνες μαγειρέματος ή άλλες πηγές θερμότητας και φωτιάς.
- Μην αφήνετε την πόρτα του καταψύκτη ανοικτή περισσότερο απ' όσο απαιτείται για να βάλετε ή να βγάλετε τα τρόφιμα.
- Μην αφήνετε τα τρόφιμα μέσα στη συσκευή αν δεν λειτουργεί.
- Μη διατηρείτε μέσα στη συσκευή προϊόντα που περιέχουν εύφλεκτα ή εκρηκτικά αέρια.
- Μη διατηρείτε μέσα στον καταψύκτη αεριούχα ποτά (χυμούς, μεταλλικό νερό, σαμπάνια κλπ.): το μπουκάλι μπορεί να εκραγεί! Μην παγώνετε ποτά σε πλαστικά μπουκάλια.
- Μην καταναλώνετε παγάκια ή παγωτό αμέσως αφού τα βγάλετε από τον καταψύκτη, επειδή μπορούν να προκαλέσουν "κρυσπαγήματα".
- Ποτέ μην αγγίζετε μεταλλικά κομμάτια ή κατεψυγμένα τρόφιμα με υγρά χέρια, επειδή τα χέρια σας μπορεί να παγώσουν πολύ γρήγορα πάνω στις πολύ παγωμένες επιφάνειες.
- Για την προστασία της συσκευής κατά τη διάρκεια της αποθήκευσης και της μεταφοράς της, έχουν χρησιμοποιηθεί αποστάτες μεταξύ της πόρτας και του θαλάμου (στη μπροστινή και στην πίσω πλευρά). Οι αποστάτες αυτοί πρέπει να αφαιρεθούν πριν τεθεί σε λειτουργία η συσκευή.

• Αν υπάρχουν υπερβολικές αποθέσεις πάγου στο πλαίσιο και στα καλάθια, αυτές θα πρέπει να αφαιρούνται τακτικά με το παρεχόμενο πλαστικό ξέστρο. Μη χρησιμοποιήσετε οποιοδήποτε μεταλλικό αντικείμενο για να αφαιρέσετε τον πάγο.

Η παρουσία αυτής της συσσώρευσης πάγου δεν επιτρέπει να κλείσει σωστά η πόρτα.

• Αν δεν χρησιμοποιείτε τη συσκευή σας για λίγες ημέρες, δεν συνιστούμε να την απενεργοποιήσετε. Αν δεν τη χρησιμοποιείτε για μεγαλύτερη περίοδο, παρακαλούμε προχωρήστε ως εξής:

- αποσυνδέστε τη συσκευή από το ρεύμα,
- αδειάστε τον καταψύκτη,
- κάνετε απόψυξη και καθαρίστε τον,
- αφήστε την πόρτα ανοικτή για να αποφύγετε την ανάπτυξη δυσάρεστων οσμών.

• Αν το καλώδιο τροφοδοσίας έχει υποστεί ζημιά, για να αποφύγετε κινδύνους, αυτό θα πρέπει να αντικατασταθεί από τον κατασκευαστή, τον αντιπρόσωπό του για τεχνική εξυπηρέτηση ή άλλα άτομα με παρόμοια εξουσιοδότηση.

• Αν η συσκευή σας διαθέτει κλειδωμά, κρατάτε τη κλειδωμένη και φυλάξτε το κλειδί σε ασφαλές μέρος, που δεν μπορούν να το φθάσουν τα παιδιά. Αν πρόκειται να απορρίψετε μια συσκευή που διαθέτει κλειδαριά, φροντίστε απαραίτητα να θέσετε την κλειδαριά εκτός δυνατότητας χρήσης. Αυτό είναι πολύ σημαντικό, για να εμποδιστεί η παγίδευση παιδιών μέσα στη συσκευή, πράγμα που μπορεί να επιφέρει το θάνατό τους.

Εγκατάσταση

Η συσκευή έχει σχεδιαστεί να λειτουργεί σε θερμοκρασία περιβάλλοντος από -15°C έως $+43^{\circ}\text{C}$. Αν η θερμοκρασία περιβάλλοντος υπερβεί τους $+43^{\circ}\text{C}$, η θερμοκρασία στο εσωτερικό της συσκευής μπορεί να αυξηθεί. Εγκαταστήστε τη συσκευή μακριά από οποιαδήποτε πηγή θερμότητας και φωτιάς. Αν την τοποθετήσετε σε ένα θερμό χώρο, η άμεση έκθεσή της σε ακτίνες ηλίου ή κοντά σε

πηγή θερμότητας (θερμαντικά σώματα, κουζίνες, φούρνους), θα αυξήσει την κατανάλωση ενέργειας και θα συντομεύσει τη ζωή του προϊόντος.

• Παρακαλούμε τηρείτε τις ακόλουθες ελάχιστες αποστάσεις:

- 100 cm από κουζίνες που λειτουργούν με κάρβουνο ή πετρέλαιο,
- 150 cm από κουζίνες ρεύματος και αερίου.

• Εξασφαλίστε την ελεύθερη κυκλοφορία του αέρα γύρω από τη συσκευή, τηρώντας τις αποστάσεις που φαίνονται στο σχήμα 2. Τοποθετήστε στο συμπυκνωτήρα (στην πίσω πλευρά) τους αποστάτες που παρέχονται (σχήμα 3).

• Τοποθετήστε τη συσκευή σε εντελώς επίπεδη, ξηρή και καλά αεριζόμενη θέση. Τοποθετήστε τα παρεχόμενα αξεσουάρ.

Ηλεκτρική σύνδεση

Η συσκευή σας προορίζεται για λειτουργία με μονοφασικό ρεύμα 220-240V/50 Hz. Πριν συνδέσετε τη συσκευή στο ρεύμα, παρακαλούμε βεβαιωθείτε ότι οι παράμετροι της παροχής ρεύματος στο σπίτι σας (τάση, τύπος ρεύματος, συχνότητα) συμφωνούν με τις παραμέτρους λειτουργίας της συσκευής.

• Οι πληροφορίες που αφορούν το ρεύμα τροφοδοσίας και την κατανάλωση ισχύος παρέχονται στην πινακίδα στοιχείων που είναι τοποθετημένη στην πίσω πλευρά του καταψύκτη.

• Η ηλεκτρική εγκατάσταση θα πρέπει να συμμορφώνεται με τις απαιτήσεις του νόμου.

• **Η γείωση της συσκευής είναι υποχρεωτική. Ο κατασκευαστής δεν φέρει ευθύνη για οποιαδήποτε βλάβη σε άτομα, ζώα ή αγαθά η οποία μπορεί να προκύψει από μη τήρηση των συνθηκών των προδιαγραφών.**

• Η συσκευή είναι εξοπλισμένη με καλώδιο ρεύματος και φισ (Ευρωπαϊκού τύπου, με σήμανση 10/16A) με διπλή επαφή γείωσης για λόγους ασφαλείας. Αν η πρίζα δεν είναι του ίδιου τύπου με το φισ, παρακαλούμε ρωτήστε έναν εξειδικευμένο ηλεκτρολόγο για να την αλλάξετε.

• Μη χρησιμοποιείτε προεκτάσεις ή πολύπριζα.

Απενεργοποίηση

Η απενεργοποίηση πρέπει να είναι δυνατή με αφαίρεση του φιν από την πρίζα ή με ένα διπολικό διακόπτη παροχής ρεύματος τοποθετημένου πριν την πρίζα.

Λειτουργία

Πριν θέσετε τη συσκευή σε λειτουργία, καθαρίστε το εσωτερικό της συσκευής (βλέπε κεφάλαιο „Καθαρισμός“).

Αφού ολοκληρωθεί αυτή η εργασία, παρακαλούμε συνδέστε τη συσκευή στην πρίζα και ρυθμίστε το κουμπί του θερμοστάτη σε μια μεσαία θέση. Το πράσινο και το κόκκινο LED στο συγκρότημα ενδείξεων πρέπει να ανάβουν. Αφήστε τη συσκευή να λειτουργήσει για 2 ώρες χωρίς να τοποθετήσετε τρόφιμα στο εσωτερικό της. Η κατάψυξη νωπών τροφίμων είναι δυνατή μετά από τουλάχιστον 20 ώρες λειτουργίας.

Περιγραφή της συσκευής

(σχήμα 1)

1. Λαβή πόρτας
2. Πόρτα
3. Περίβλημα λάμπας
4. Καλάθια
5. Δίσκος
6. Κλειδαριά
7. Κουτί θερμοστάτη
8. Αποστάτης για μεταφορά

Λειτουργία του καταψύκτη

Ρύθμιση θερμοκρασίας

Η θερμοκρασία του καταψύκτη ρυθμίζεται με χρήση του κουμπιού που βρίσκεται στο θερμοστάτη (σχήμα 4), όπου η θέση „MAX“ αντιστοιχεί στην πιο χαμηλή θερμοκρασία. Οι θερμοκρασίες που επιτυγχάνονται ποικίλλουν ανάλογα με τις συνθήκες χρήσης της συσκευής, όπως: θέση της συσκευής, θερμοκρασία περιβάλλοντος, συχνότητα ανοίγματος της πόρτας, ποσοστό πλήρωσης του καταψύκτη με τρόφιμα. Η θέση του κουμπιού του θερμοστάτη θα αλλάζει ανάλογα με τους παράγοντες αυτούς. Κανονικά για θερμοκρασία περιβάλλοντος περίπου 32°C, ο θερμοστάτης θα είναι ρυθμισμένος σε μια μεσαία θέση.

Το σύστημα ενδείξεων βρίσκεται στη μπροστινή πλευρά του καταψύκτη (σχήμα 5). Περιλαμβάνει:

1. Κουμπί ρύθμισης θερμοστάτη – για τη ρύθμιση της εσωτερικής θερμοκρασίας.
2. πράσινο LED – δείχνει ότι η συσκευή τροφοδοτείται με ηλεκτρικό ρεύμα.
3. κόκκινο LED – βλάβη – ανάβει όταν η θερμοκρασία μέσα στον καταψύκτη είναι πολύ υψηλή. Το LED θα είναι αναμμένο για 15-45 λεπτά αφού τεθεί σε λειτουργία ο καταψύκτης και μετά πρέπει να σβήσει. Αν το LED ανάψει κατά την κανονική λειτουργία, αυτό σημαίνει ότι έχει προκύψει βλάβη.
4. Πορτοκαλί λυχνία LED – ενεργοποιημένη λειτουργία ταχείας κατάψυξης – θέτοντας το περιστροφικό κουμπί στη θέση Ταχεία κατάψυξη (Superfreeze), ανάβει η πορτοκαλί λυχνία LED, η οποία δείχνει ότι η συσκευή έχει εισέλθει στη λειτουργία "ταχεία κατάψυξη". Η έξοδος από αυτή τη λειτουργία γίνεται αυτόματα μετά από 50 ώρες και κατόπιν η συσκευή εισέρχεται σε οικονομική λειτουργία και η πορτοκαλί λυχνία LED σβήνει.

Τα τρία LED δίνουν πληροφορίες σχετικά με την κατάσταση λειτουργίας του καταψύκτη.

Συμβουλές για τη διατήρηση των τροφίμων

Ο καταψύκτης προορίζεται για να διατηρεί τα κατεψυγμένα τρόφιμα για πολύ χρόνο, καθώς και να καταψύχει νωπά τρόφιμα.

Ένα από τα κύρια στοιχεία για επιτυχημένη κατάψυξη των τροφίμων είναι η συσκευασία.

Οι κύριες προϋποθέσεις που πρέπει να εκπληρώνει η συσκευασία είναι οι ακόλουθες: να είναι αεροστεγής, να μην επηρεάζει το συσκευασμένο τρόφιμα, να έχει αντοχή σε χαμηλές θερμοκρασίες, να μην επηρεάζεται από υγρά, λίπη, υδρατμούς, οσμές, να μπορεί να πλυθεί.

Οι προϋποθέσεις αυτές εκπληρώνονται από τους ακόλουθους τύπους συσκευασίας: μεμβράνη από πλαστικό ή αλουμίνιο, πλαστικά και αλουμινένια δοχεία, ποτήρια από χαρτόνι με επικάλυψη κεριού ή πλαστικά.

ΣΗΜΑΝΤΙΚΕΣ ΠΑΡΑΤΗΡΗΣΕΙΣ!

- Για την κατάψυξη νωπών τροφίμων παρακαλούμε χρησιμοποιείτε τα παρεχόμενα καλάθια της συσκευής.

- Μην τοποθετείτε στον καταψύκτη ταυτόχρονα πολύ μεγάλη ποσότητα τροφίμων. Η ποιότητα του φαγητού διατηρείται καλύτερα αν αυτό καταψυχθεί σε χαμηλή θερμοκρασία όσο το δυνατό συντομότερα. Γι' αυτό συνιστούμε να μην υπερβαίνετε την ικανότητα κατάψυξης για τη συσκευή η οποία δίνεται στο " Δελτίο Προϊόντων".

- Τα νωπά τρόφιμα δεν πρέπει να έρθουν σε επαφή με τα ήδη κατεψυγμένα τρόφιμα.

- Τα κατεψυγμένα τρόφιμα που έχετε αγοράσει μπορούν να τοποθετηθούν στον καταψύκτη χωρίς να χρειάζεται να αλλάξετε ρύθμιση στον καταψύκτη.

- Αν στη συσκευασία δεν αναφέρεται η ημερομηνία κατάψυξης, παρακαλούμε να έχετε υπ' όψη σας, σα γενική οδηγία, μια μέγιστη περίοδο διατήρησης 3 μηνών.

- Τα τρόφιμα, ακόμα και αν αποψυχθούν μερικώς, δεν μπορούν να καταψυχθούν πάλι. Πρέπει να καταναλωθούν άμεσα ή να μαγειρευτούν και μετά να καταψυχθούν πάλι.
- Τα αεριούχα ποτά δεν πρέπει να τοποθετούνται στον καταψύκτη.
- Σε περίπτωση διακοπής ρεύματος, μην ανοίγετε την πόρτα της συσκευής. Τα κατεψυγμένα τρόφιμα δεν θα επηρεαστούν αν η διακοπή κρατήσει λιγότερο από 36 ώρες.

Κατάψυξη τροφίμων με τη λειτουργία Ταχεία κατάψυξη (Superfrost)

- Τοποθετήστε το περιστροφικό κουμπί στη θέση ταχείας κατάψυξης. Ανάβει η λυχνία Ταχείας κατάψυξης.
- Περιμένετε 24 ώρες.
- Τοποθετήστε τα νωπά τρόφιμα στον καταψύκτη. Για να επιτύχετε γρήγορη κατάψυξη, τα τρόφιμα θα πρέπει να είναι σε επαφή με τα εσωτερικά τοιχώματα όταν τοποθετούνται στον καταψύκτη.
- Η λειτουργία Ταχεία κατάψυξη απενεργοποιείται αυτόματα μετά από 50 ώρες.

Σημαντικό

Όταν τοποθετείτε το περιστροφικό κουμπί στη θέση Ταχεία κατάψυξη (Superfrost), ο συμπιεστής μπορεί να μην ενεργοποιηθεί για λίγα λεπτά. Αυτό οφείλεται στον ενσωματωμένο διακόπτη καθυστέρησης ενεργοποίησης που έχει σχεδιαστεί για να αυξήσει την διάρκεια ζωής της μονάδας ψύξης.

Δεν πρέπει να ενεργοποιείτε τη λειτουργία Ταχείας κατάψυξης:

- όταν τοποθετείτε κατεψυγμένα τρόφιμα στον καταψύκτη,
- όταν καταψύχετε έως περίπου 2 κιλά νωπά τρόφιμα την ημέρα.

Απόψυξη της συσκευής

- Σας συμβουλεύουμε να κάνετε απόψυξη στον καταψύκτη τουλάχιστον δύο φορές το χρόνο ή όταν το στρώμα πάγου έχει αποκτήσει υπερβολικό πάχος.
 - Ο σχηματισμός πάγου είναι κανονικό φαινόμενο.
 - Η ποσότητα και η ταχύτητα σχηματισμού του πάγου εξαρτάται από τις συνθήκες περιβάλλοντος και από το πόσο συχνά ανοίγεται η πόρτα.
 - Σας συνιστούμε να κάνετε απόψυξη στη συσκευή όταν η ποσότητα του φαγητού είναι η ελάχιστη.
 - Πριν κάνετε απόψυξη, ρυθμίστε το κουμπί του θερμοστάτη σε εντονότερη ψύξη ώστε τα αποθηκευμένα τρόφιμα να είναι πιο κρύα.
 - Αποσυνδέστε τη συσκευή από το ρεύμα.
 - Βγάλτε τα κατεψυγμένα τρόφιμα, τυλίξτε το σε αρκετά φύλλα χαρτιού και τοποθετήστε τα στο ψυγείο ή σ' ένα κρύο μέρος.
- Πάρτε την επιφάνεια διαχωρισμού και τοποθετήστε τη κάτω από τον καταψύκτη στην κατεύθυνση του σωλήνα αποστράγγισης. Βγάλτε το πώμα. Το νερό που παράγεται θα συλλεχθεί στον ειδικό δίσκο (επιφάνεια διαχωρισμού). Μετά την τήξη του πάγου και το στράγγισμα του νερού, παρακαλούμε σκουπίστε τη συσκευή με ένα πανί ή ένα σφουγγάρι και μετά στεγνώστε τη καλά. Τοποθετήστε το πώμα πίσω στη θέση του. (σχήμα 6)
- Για γρηγορότερη απόψυξη παρακαλούμε αφήστε την πόρτα ανοικτή.

Μη χρησιμοποιείτε αιχμηρά μεταλλικά αντικείμενα για να απομακρύνετε τον πάγο.

Μη χρησιμοποιείτε για την απόψυξη πιστολάκι μαλλιών ή άλλες ηλεκτρικές συσκευές θέρμανσης.

Εσωτερικός καθαρισμός

Πριν αρχίσετε τον καθαρισμό, αποσυνδέστε τη συσκευή από το δίκτυο παροχής ρεύματος.

- Συνιστούμε να καθαρίζετε τη συσκευή όταν της κάνετε απόψυξη.
- Πλύνετε το εσωτερικό με χλιαρό νερό όπου έχετε προσθέσει λίγο ουδέτερο απορρυπαντικό. Μη χρησιμοποιείτε σαπούνι,

απορρυπαντικό, βενζίνη ή ασετόν που μπορούν να αφήσουν έντονη οσμή.

- Σκουπίστε με ένα υγρό σφουγγάρι και στεγνώστε με ένα μαλακό πανί.
- Στη διάρκεια αυτής της εργασίας, αποφύγετε τη χρήση υπερβολικής ποσότητας νερού, για να αποφύγετε την είσοδο του στη θερμική μόνωση της συσκευής, πράγμα που θα προκαλούσε δυσάρεστες οσμές. Μην ξεχνάτε να καθαρίζετε το λάστιχο στεγανοποίησης της πόρτας, ειδικά τις πτυχωτές νευρώσεις, με ένα καθαρό πανί.

Εξωτερικός καθαρισμός

- Καθαρίστε το εξωτερικό του καταψύκτη με ένα σφουγγάρι με διάλυμα απορρυπαντικού σε χλιαρό νερό, σκουπίστε το με ένα μαλακό πανί και αφήστε το να στεγνώσει.
 - Ο καθαρισμός του εξωτερικού μέρους του κυκλώματος ψύξης (συμπιεστής, συμπυκνωτήρας, σωλήνες σύνδεσης) θα πρέπει να γίνει με μαλακή βούρτσα ή με ηλεκτρική σκούπα. Κατά τη διάρκεια αυτής της εργασίας, παρακαλούμε φροντίστε να μην παραμορφώσετε τους σωλήνες και να μην αποσυνδέσετε τα καλώδια.
- Μη χρησιμοποιείτε υλικά που χαράζουν ή λειαινούν!**
- Αφού έχετε τελειώσει τον καθαρισμό, τοποθετήστε πάλι τα αξεσουάρ στις θέσεις τους και συνδέστε τη συσκευή στην πρίζα.

Αντικατάσταση της εσωτερικής λάμπας

Αν καεί η λάμπα, αποσυνδέστε τη συσκευή από την παροχή ρεύματος. Βγάλτε το κάλυμμα της λάμπας. Βεβαιωθείτε ότι η λάμπα είναι βιδωμένη σωστά. Συνδέστε πάλι τη συσκευή στο ρεύμα. Αν η λάμπα εξακολουθεί να μην ανάβει, αντικαταστήστε τη με άλλη μοντέλου E14-15W. Τοποθετήστε πάλι το κάλυμμα λάμπας στη θέση του.

Ο λαμπτήρας (οι λαμπτήρες) που χρησιμοποιεί αυτή η συσκευή δεν είναι κατάλληλος(-οι) για φωτισμό των οικιακών χώρων. Ο σκοπός αυτού του λαμπτήρα είναι να βοηθά το χρήστη να βρίσκει με ασφάλεια και άνεση τα τρόφιμα στη συντήρηση/κατάψυξη. Οι λάμπες που χρησιμοποιούνται σε αυτή τη συσκευή πρέπει να είναι ανθεκτικές σε ακραίες φυσικές συνθήκες, όπως θερμοκρασίες κάτω από -20°C.

Οδηγός ανεύρεσης βλαβών

Η συσκευή δεν λειτουργεί.

- Υπάρχει διακοπή ρεύματος.
- Το φως του καλωδίου ρεύματος δεν έχει μπει καλά στην πρίζα.
- Έχει καεί η ασφάλεια.
- Ο θερμοστάτης είναι στη θέση απενεργοποίησης „OFF”.

Οι θερμοκρασίες δεν είναι αρκετά χαμηλές (κόκκινο LED αναμμένο).

- Τα τρόφιμα δεν επιτρέπουν το κλείσιμο της πόρτας.
- Η συσκευή δεν έχει τοποθετηθεί σε σωστή θέση.
- Η συσκευή έχει τοποθετηθεί πολύ κοντά σε πηγή θερμότητας.
- Το κουμπί του θερμοστάτη δεν είναι στη σωστή θέση.

Υπερβολική συσσώρευση πάγου

- Η πόρτα δεν κλείστηκε κανονικά.

Δεν λειτουργεί ο εσωτερικός φωτισμός

- Έχει καεί η λάμπα. Αποσυνδέστε τη συσκευή από την πρίζα, βγάλτε τη λάμπα και αντικαταστήστε τη με νέα.

Τα ακόλουθα δεν αποτελούν βλάβη

- Πιθανοί θόρυβοι και ξεροί ήχοι (κρακ) που προέρχονται από το προϊόν: κυκλοφορία του ψυκτικού μέσου στο σύστημα.

Θόρυβοι κατά τη λειτουργία

Για να διατηρεί τη θερμοκρασία στη ρυθμισμένη τιμή, ο συμπιεστής της συσκευής ξεκινά περιοδικά τη λειτουργία του.

Οι θόρυβοι που μπορούν να ακουστούν σε μια τέτοια περίπτωση είναι φυσιολογικοί. Οι θόρυβοι μειώνονται όταν η συσκευή φθάσει τη θερμοκρασία λειτουργίας.

Ο βόμβος προέρχεται από το συμπιεστή. Μπορεί να είναι λίγο ισχυρότερος κατά το ξεκίνημα του συμπιεστή.

Οι θόρυβοι φυσαλίδων και γουργουρητού που προέρχονται από το ψυκτικό που κυκλοφορεί στους σωλήνες της συσκευής, είναι κανονικοί θόρυβοι λειτουργίας.

Προσοχή!

Ποτέ μην προσπαθήσετε να επισκευάσετε μόνοι σας τη συσκευή ή τα ηλεκτρικά της μέρη. Οποιαδήποτε επισκευή γίνει από μη εξουσιοδοτημένο άτομο είναι επικίνδυνη για το χρήστη και μπορεί να έχει σαν αποτέλεσμα την ακύρωση της εγγύησης.



Το σύμβολο  στο προϊόν ή στη συσκευασία του δηλώνει ότι δεν επιτρέπεται να πετάξετε το προϊόν αυτό στα κοινά οικιακά απορρίμματα. Αντίθετα θα πρέπει να παραδοθεί στο αρμόδιο σημείο συλλογής για την ανακύκλωση ηλεκτρικών και ηλεκτρονικών συσκευών. Εξασφαλίζοντας τη σωστή απόρριψη του προϊόντος, θα βοηθήσετε στην πρόληψη ενδεχόμενων αρνητικών συνεπειών για το περιβάλλον και την ανθρώπινη υγεία, που αλλιώς θα μπορούσαν να προκληθούν από ακατάλληλο χειρισμό του προϊόντος αυτού ως αποβλήτου. Αν θέλετε να μάθετε περισσότερες λεπτομέρειες σχετικά με την ανακύκλωση αυτού του προϊόντος, απευθυνθείτε στην τοπική σας δημοτική αρχή, στην υπηρεσία αποκομιδής οικιακών απορριμμάτων ή στο κατάστημα όπου προμηθευτήκατε το προϊόν.

Apsveicam ar jūsu izvēli!

Saldetava, ko jūs esat iegādājušies ir viens no BEKO produktiem un harmoniski kombine sevi lielisku darbspeju un estētisku ārējo izskatu. Tai ir jauns pievilcīgs dizains un ta ir konstrueta, ieverojot Eiropas un nacionalos standartus, kas garante saldetavas drošību. Bez tam lietota saldetava nekaite apkartejai videi un neietekme ozona slani.

Lai pareizi izmantotu jūsu saldetaavu, uzmanīgi izlasiet šo lietošanas instrukciju.

Padoms par jūsu vecas iekartas utilizaciju

Ja jūsu iegadata iekarta aizvietos veco, tad jums ir jaievero daži aspekti.

Vecas iekartas nav liekie krami. To utilizacija lauj pasargat apkartejo vidi, ka ari atkartoti izmantot noteiktus materialus.

Padariet jūsu veco iekartu nelietojamu:

- atsledziet jūsu iekartu no barošanas;
- nonemiet barošanas vadu (nogrieziet to);
- nonemiet durvis sledžus, lai berni, spelejojties, neaizvertu sevi iekša.

Saldešanas iekartas satur izolācijas materialus un dzesejošas vielas, kurus nepieciešams pareizi utilizet.

Originalios atsarginēs dalys tiekamos 10 metų nuo gaminio įsigijimo dienos.

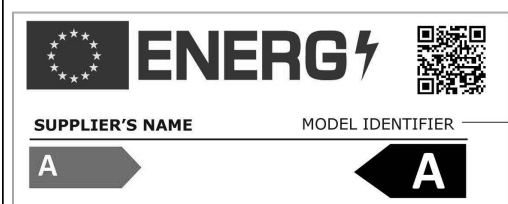
i INFORMĀCIJA

Produktu datubāzē saglabātajai modeļa informācijai var piekļūt, ievadot tālāk norādīto tīmekļa vietni un meklējot jūsu modeļa identifikatoru (*), kas norādīts uz enerģētikas marķējuma.

<https://eprel.ec.europa.eu/>

Šī ierīce nav paredzēta, lai to izmantotu persona ar ierobežotām garīgām un fiziskām spējām, bez pieredzes un zināšanām, un arī ja viņš nav apmācīts. Šī ierīce jālieto tikai tā cilvēka klātbūtnē, kurš atbildīgs par personas drošību.

Bērni šo ierīci drīkst lietot tikai tā cilvēka klātbūtnē, kurš par tiem ir atbildīgs, lai novērstu nelaimes gadījumus un to, lai bērni ar ierīci nespēlētos.

Iepakojuma utilizešana

BRI DINAJUMS!

Nelaujiet bērniem spēlēties ar iepakojumu vai ta sastāvdaļām. Pastāv risks iegriezt sev ar plastiku dalam vai filmām.

Lai iekartu varetu jums nogadat laba stavokli, ta tika iepakota. Visi iepakojuma materiāli nekaite apkartejai videi un tos var utilizēt. Ludzu, palīdziet mums utilizēt iepakojumu un pasargāt apkartejo vidi!

SVARĪGĪ!

Pirms iekartas lietošana kartīgi izlasiet šo lietošanas instrukciju. Ta satur svarīgu informāciju par iekartas uzstādīšanu, lietošana un apkalpošanu.

Ražotājs nav atbildīgs par jebkuriem zaudējumiem un jebkuru traumām, ja lietotājs nav izlasījis lietošanas instrukciju. Saglabājiet šo lietošanas instrukciju turpmākam uzzinām. Ta var noderēt arī nākamajam šī iekartas lietotājam.

UZMANĪBU!

Šo iekartu drīkst izmantot tikai tiem uzdevumiem, kuriem ta ir paredzēta (majas apstākļos) un noteiktās vietās, nepakļaujot to mitrumam.

Transportēšanas instrukcijas

Iekartu ir jāparvada pēc iespējas vertikālajā stavoklī. Parvadājuma laikā iekartas iepakojumam jābūt perfekta stavoklī. Ja parvadājot iekartu, ta tika novietota horizontāli (tikai saskana ar marķējumiem uz iepakojuma), tad ir iesakams atstat iekartu vertikālajā stavoklī uz 4 stundām un šajā laikā to nepieslegt pie barošanas. Šo prasību neievērošana var izraisīt kompresora bojāšanos un garantijas atcelšanu.

Bridinājumi un visparīgie Padomi

- Ja jūs konstatējat iekartas bojāšanos, nepiesledziet to pie barošanas.
- Visus remontdarbus var veikt tikai kvalificētie speciālisti.
- Ludzu, atsledziet iekartu no barošanas sekojošos gadījumos:
 - ja jūs atkausejiet iekartu;
 - ja jūs tiriet iekartu;

Atsledzot iekartu no barošanas, velciet aiz kontaktdakšas, nevis aiz vada!

- Atstājiet nelielu atstarpi starp iekartu un sienu, kurai blakus iekarta tiek uzstādīta.
- Nestāviet uz iekartas.
- Nelaujiet bērniem spēlēties vai spēlēties iekartas iekšā.
- Nekad neizmantojiet elektriskas ierīces iekartas atkausešanai.
- Neizmantojiet iekartu siltumiekartu vai citu siltuma avotu tuvumā.
- Neatstājiet durvis atvertas uz ilgu laiku.
- Neglabājiet produktus saldētava, ja ta nestrada.
- Neglabājiet produktus, kas satur uzliesmojošas vai spragstošas vielas.
- Neglabājiet saldētava dzerienus. Pudeles var uzspragt! Nesasaldejiet dzerienus plastika pudeles.
- Neediet ledus kubīnus vai saldejumu, kas bija tikko izvilkti no saldētavas, jo var iegūt ledus apdegumus.
- Nepieskarieties aukstiem metāliskiem priekšmetiem, ja jūsu rokas ir slapjas.
- Iekārtas aizsardzībai uzglabāšanas laikā noliktavā un transportējot starp tās durvīm un korpusu atrodas starplikas. Pirms iekārtas izmantošanas sākšanas šīs starplikas tiks izņemtas.
- Ledus, kas pārāk biežā kārtā izveidojies uz saldētavas sienām un grozos, regulāri jānotīra ar komplektā ietilpstošo plastmasas kasīkli. Ledus nokasīšanai nekādā gadījumā neizmantojiet metāla priekšmetus. Šīs biežās ledus kārtas dēļ nav iespējams kārtīgi aizvērt durtiņas.

- Ja jus nelietosiet iekartu dažas dienas, tad mes iesakam to izslegt. Ja jus to neizmantosiet vel ilgaku laiku, izdariet sekojošo:
 - atsledziet iekartu no barošanas;
 - iznemiet visus produktus no saldetavas;
 - atkausejiet to un nomazgajiet;
 - atstajiet durvis atvertas, lai nerastos nepatikamas smakas.
- Lai izvairītos no bīstamām situācijām elektrības kabeļa bojājuma gadījumā, nomaīņa jāuztic ražotājam, tā pakalpojumu sniedzējam vai līdžīgi kvalificētām personām.
- Ja jūsu iekarta ir aprikota ar sledzi, turiet to aizvertu un atslegu glabajiet droša, bērniem nepieejama vieta. Ja jus gribat izmest veco iekartu, kas aprikota ar sledzi, tad salauziet sledzi. Tas ir ļoti svarīgi, jo citādi bērni nejauši var sevi aizvert saldetavas iekša, kas var novest pie naves.

Uzstadišana

Jūsu iekārta ir paredzēta izmantošanai apkārtējās vides temperatūrā no -15°C līdz $+43^{\circ}\text{C}$.

Ja apkārteja vides temperatūra ir lielāka par $+43^{\circ}\text{C}$, tad temperatūra iekartas iekša var būt augstāka par normālo.

Uzstadiet iekartu tālu no siltuma avotiem vai kamina. Uzstādot to silta telpa, uz tiešajiem saules stariem vai tuvu siltuma avotam (sildītājiem, plītim, krasnim), enerģijas paterinš klus lielāks un iekartas kalpošanas laiks – īsāks.

- Ludzu, ieverojiet sekojošs minimalus attālumus:
 - 100 cm no plītim, kas strada ar ellu vai oglem;
 - 150 cm no elektriskajam un gāzes plītim.
 - Nodrošiniet iekartai nepieciešamu ventilāciju, ieverojot iepriekš minetas distances.
 - Uzstadiet uz kondensatora (aizmugure) komplekta esošas starplikas. (elements 3).
 - Uzstadiet iekartu uz perfekti gludas virsmas sausa un labi ventilejama telpa.
- Piestipriniet komplekta esošos aksesuārus.

Elektriskie savienojumi

Jūsu iekarta ir paredzēta darbam 230V/50 Hz elektrotīkla. Pirms pieslegt iekartu pie barošanas, parliecinieties, ka elektrotīkla parametri (spriegums, strāvas tips, frekvence) atbilst iekartas prasībām.

- Informācija par barošanas spriegumu un patereto jaudu ir dota marķējuma, kas atrodas uz iekartas aizmugurejas sienas.
- Elektriskie savienojumi jāveic saskana ar likumdošanas prasībām.
- **Iekarta ir obligāti jāiezēme. Ražotājs nav atbildīgs par jebkuriem zaudējumiem un traumām, kas tika iegūtas minēto nosacījumu neieverošanas dēļ.**
- Iekarta ir aprikota ar barošanas vadu un kontaktdakšu (Eiropas variants, marķeta ar 10/16A) ar dubulto izēmešanas kontaktu jūsu drošības labad. Ja komplekta esoša kontaktdakša nav savietojama ar jūsu rozeti, tad griezieties pie kvalificēta elektrika, lai viņš to samainītu pret citu.
- Neizmantojiet vadu pagarinātajus vai vairākus adapterus.

Izslegšana

Lai izslegtu iekartu, atvienojiet barošanas vadu no rozetes vai uzstadiet divpolu parsledzeju, kas izsledez rozeti, un izmantojiet to.

Ekspluācija

Pirms sakt iekartas ekspluāciju, iztiriet to (sadala „Tirišana”).

Pec tirišanas piesledziet iekartu pie barošanas un uzstadiet termostatu uz videjo poziciju. Iedegsies zaļš un sarkans indikatori. Dodiet iekartai pastradat bez produktiem vismaz 2 stundas.

Svaigo produktu sasaldešana ir iespējama tikai pēc vismaz 20 stundām.

Iekartas apraksts (elements 1)

1. Rokturis
2. Durvis
3. Lampa
4. Grozi
5. Paplāte
6. Slēdži
7. Termostats
8. Starplika transportēšanai

Saldetavas izmantošana**Temperatūras regulēšana**

Temperatūra saldētavas iekša tiek regulēta ar riteni uz termostata (elements 4), kur „MAX” apzīmē viszemāko temperatūru.

Temperatūras līmenis var būt dažāds atkarībā no iekartas izmantošanas apstākļiem, tādēļ, ka: Uzstādīšanas vieta, apkartejas vides temperatūra, durvju atveršanas biežums, produktu daudzums. Termostata ritenis mainīsies atkarībā no minētajiem apstākļiem. Parasti, ja apkartejas vides temperatūra ir apmēram +32°C, tad termostata ritenis ir jāuzstāda uz vidējās pozīcijas.

Signalizācijas sistēma atrodas saldētavas priekšpusē (elements 5).

Ta sastāv no:

1. Termostata regulēšanas ritenis, kas regulē saldētavas iekšējo temperatūru;
2. zāla indikators, kas norāda uz to, ka iekārta ir pieslēgta pie barošanas;
3. sarkana indikators, kas iedegas, kad iekšējā temperatūra ir parak augsta; Šis indikators deg pirmas 15-45 minūtes pēc iekartas ieslēgšanas un pazudis, kad temperatūra sasniegs pietiekami zemu līmeni. Ja šis indikators deg visu laiku, tad iekārta ir bojāta.
4. Oranža gaismas diode — ātrās sasaldēšanas funkcija ir aktivizēta: novietojot pārslēgu iepretim iestatījumam *Superfreeze*, iedegas oranžā gaismas diode, norādot, ka iekārta ir pārslēgta „ātrās sasaldēšanas” režīmā. Iziešana no šī režīma notiek automātiski pēc 50 iekārtas darba stundām. Pēc tam iekārta turpina darbu ekonomiskajā režīmā un oranžā gaismas diode nodziest. Trīs gaismas indikatori sniedz informāciju par saldētavas darba režīmu.

Padomi par partikas glabāšanu

Saldētava ir paredzēta sasaldētu produktu glabāšanai, kā arī svaigu produktu sasaldēšanai.

Viens elements, kas nodrošina labu sasaldēšanu, ir iepakojums.

Galvenie nosacījumi, kuriem jāatbilst iepakojums ir sekojoši: tas jābūt hermetisks, izturīgs pret zemu temperatūru, izturīgs pret šķidrums, tvaikiem, smakam, kā arī tam jābūt mazgājamam.

Šiem nosacījumiem atbilst sekojošie iepakojuma materiāli: plastika vai alumīnija folija vai trauki.

SVARĪGĪ!

- Svaigu produktu sasaldēšanai izmantojiet komplekta esošos grozus.
- Neielieciet saldētava parak daudz produktu vienlaicīgi. Produktu kvalitātes tiek pasargātas jo labāk, jo stiprāk produkti ir sasaldēti. Tāpēc ir svarīgi nepārsniegt iekartas sasaldēšanas kapacitāti, kas dota iekartas tehniskajā specifikācijā.
- Svaigie produkti nedrīkst pieskarties sasaldētiem.
- Saldētus produktus, kurus jūs iegadāties veikala, var glabāt saldētava, neregulējot termostatu.
- Ja uz produktu iepakojuma nav norādīts glabāšanas termiņš, tad atcerieties, ka produkts nedrīkst glabāt saldētava ilgāk par 3 mēnešiem.
- Atkausētus produktus nedrīkst sasaldēt atkārtoti.
- Saldētava nedrīkst glabāt dzērienus.
- Ja notiek elektrības zudumi, neatveriet saldētavas durvis. Šajā gadījumā produktus var glabāt vēl 36 stundas.

Sasaldēšana ar funkciju *Superfrost*

- Novietojiet pārslēgu iepretim funkcijas *Superfrost* iestatījumam. Iedegas funkcijas *Superfrost* indikators.
- Pagaidiet 24 stundas.
- Ievietojiet svaigo pārtiku saldētavā. Lai panāktu ātru sasaldēšanu, saldētavā ievietotajai pārtikai ir jāsaskaras ar tās iekšējām sienām.
- Pēc 50 darba stundām funkcija *Superfrost* automātiski izslēdz ātrās sasaldēšanas procesu.

Svarīgi!

Novietojot pārslēgu iepretim funkcijas *Superfrost* iestatījumam, kompresors var ieslēgties tikai pēc pāris minūtēm. Tā iemesls ir integrētais signāla aizkaves slēdzis, kas ir paredzēts saldēšanas bloka darbmūža pagarināšanai.

Jums nevajag ieslēgt funkciju *Superfrost*:

- ievietojot saldētavā sasaldētu pārtiku;
- katru dienu sasaldējot aptuveni 2 kg svaigas pārtikas.

Iekartas atkausešana

- Mes iesakam atkauset saldetavu vismaz divas reizes gada vai kad ledus slānis kļūst parak biezs.
 - Ledus veidošanas ir normāls efekts.
 - Ledus daudzums un tā veidošanas intensitāte ir atkarīgi no apkārtnes vides apstākļiem un no tā, cik bieži tiek atvertas durvis.
 - Mes iesakam atkauset saldetavu, kad tajā ir maz produktu.
 - Pirms atkausešanas iestatiet viszemāko temperatūru, lai produkti dzīlāk sasaldētos.
 - Atsledziet iekartu no barošanas;
 - Iznemiet saldetus produktus un apvelciet tos ar dažam papīra lapam, tad ielieciet to ledusskapi vai auksta vieta.
- Panemiet paplati un uzlieciet to zem ūdens izliešanas snipja. Iznemiet snipja vacinu. Ūdens noteces paplāte. Pēc atkausešanas noslaukiet saldetavu ar mikstu lupatu. Uzstadiet snipja vacinu atpakaļ.
- Lai ledusskapis atrak kļūtu sauss, atstājiet durvis atvertas.

Neizmantojiet asus metaliskus priekšmetus ledus kasišanai. Neizmantojiet matu fenu vai citus elektriskus sildīšanas ierīces saldetavas atkausešanai.

Lampas nomaiņa

Ja lampu ir nepieciešams nomainīt, vispirms atslēdziet saldētavu no barošanas. Noņemiet lampas apvalku. Pārliedzinieties, ka lampa tiek pieskrūvēta pareizi. Pieslēdziet saldētavu pie barošanas. Ja lampa joprojām nestrādā, tad nomainiet to pret jaunu E14-15W lampu. Piestipriniet lampas apvalku.

Prietaise naudojamos lempuētės nėra skirtos kambarių apšvietimui namų sąlygomis. Šios lempuētės yra skirtos pagelbėti naudotojui saugiai ir patogiai sudėti maisto produktus į šaldytuvą ar šaldiklį.

Šiame prietaise naudojamos lempos turi atlaikyti ekstremalias sąlygas, pavyzdžiui, žemesnę nei -20°C temperatūrą.

lekšejo dalu tirišana

Pirms tirišanas atsledziet ierīci no barošanas.

- Mes iesakam tīrīt saldetavu, kad tā tiek atkausēta.
 - Iztīriet iekšējas daļas ar siltu ūdeni. Var arī izmantot kādu neitrālu mazgāšanas līdzekli. Neizmantojiet ziepes, benzīnu vai acetonu, jo šīs vielas var atstāt stipru nepatīkamu smaržu.
 - Noslaukiet ar mitru lupatu un pēc tam ar sausu lupatu.
- Neizmantojiet parak daudz ūdens, jo tas nedrīkst nokļūt pari izolācijai.
- Neaizmirstiet iztīrīt durvis blīvlenti, izmantojot tīru lupatu.

Arejo dalu tirišana

- ♦ Arejas virsmas var tīrīt ar lupatu, samitrinātu ūdeni ar ziepēm. Pēc tam noslaukiet ar sausu lupatu.
 - ♦ Dzesešanas kedes arejie mezgli (kompresors, kondensators, savienošanas caurules) tiek tīrīti ar mikstu birsti vai putekļu suceju. Šī procedūras laikā esiet uzmanīgi, lai neatvienotu nekādas caurules vai kabelus.
- Neizmantojiet abrazīvus tīrīšanas līdzekļus!**
- ♦ Pēc tīrīšanas uzstadiet atpakaļ visus aksesuārus un pieslēdziet saldetavu pie barošanas.



Simbols  uz produkta vai tā iepakojuma norāda, ka jūs nedrīkstiet no tā atbrīvoties kā no mājsaimniecības atkritumiem. Tā vietā šis produkts jānogādā attiecīgajā savākšanas punktā, kurā tiek pieņemtas elektriskās un elektroniskās iekārtas otrreizējai izejvielu pārstrādei. Pareizi atbrīvojoties no šī produkta, jūs palīdzēsiet novērst tā potenciālo negatīvo ietekmi uz vidi un cilvēku veselību, kas var rasties tad, ja neatbrīvosities no šī produkta pareizā veidā. Lai saņemtu sīkāku informāciju par šī produkta otrreizējo pārstrādāšanu, lūdzu, sazinieties ar savu vietējo pilsētas biroju, savu mājsaimniecības atkritumu savākšanas dienestu vai veikalu, kurā jūs šo produktu iegādājāties.

Palju õnne hea valiku puhul!

Teie ostetud sügavkülmakirst kuulub BEKO tootevalikusse ning esindab külmutustehnoloogia ja esteetilise välimuse harmoonilist liitu. Sellel on uus ja pilkupüüdev disain ning see on valmistatud vastavalt Euroopa ja riiklikele standarditele, mis tagavad töökindluse ja turvalisuse. Samas on kasutatav külmutusagens R600a keskkonnasõbralik ja ei kahjusta osoonikihti.

Et oma sügavkülmiku parimaid omadusi ära kasutada, soovitame teil põhjalikult tutvuda käesolevas kasutusjuhendis leiduva teabega.

Nõuandeid vana seadme utiliseerimiseks

Kui ostate uue seadme vana väljavahetamiseks, peate arvestama mõningaid aspekte.



Vanad seadmed ei ole väärtusetu praht. Nende keskkonnasäästlik utiliseerimine võimaldab taaskasutada väärtuslikke tooraineid.

Muutke oma vana seade kasutuskõlbmatuks:

- lahutage seade vooluvõrgust;
- eemaldage toitejuhe (lõigake see ära);
- eemaldage võimalikud ukسلukud, et lapsed ei saaks mänguhoos seadme sisemusse eluohtlikult löksu jääda.

Külmutusseadmed sisaldavad isolatsioonimaterjale ja külmutusaineid, mida tuleb käidelda nõuetekohaselt.

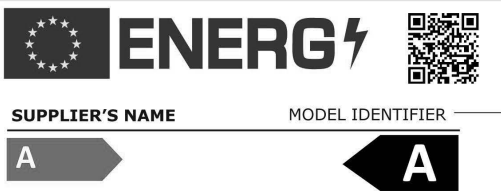
Originaalvaruosad on saadaval 10 aasta jooksul seadme valmistamisest.

| | |
|---|---|
|  TEAVE | |
|   | <p>. Tooteandmebaasis säilitatava mudeli kohta käiva teabe juurde pääseb järgmisele veebisaidile sisenedes ja otsides energiamärgiselt oma mudeli identifikaatori (*).</p> <p>https://eprel.ec.europa.eu/</p> |
| <p>SUPPLIER'S NAME</p> <p>A</p> | <p>MODEL IDENTIFIER (*)</p> <p>A</p> |

Seade ei ole mõeldud kasutamiseks füüsilise, mee- või vaimupuudega või nappide kogemuste ja teadmistega inimestele, välja arvatud juhul, kui nad kasutavad seda oma ohutuse eest vastutava isiku järelevalve all või on saanud vastavad juhised.

Lastel tuleb silma peal hoida, et nad ei saaks seadmega mängida.

Pakendi utiliseerimine

HOIATUS!

Ärge laske lastel pakendi või selle osadega mängida. Lainepapist ja kilest detailid võivad põhjustada lämbumist.

Et seade jõuaks teieni tervena, kaitseb seda vastav pakend. Kõik pakkematerjalid on keskkonnasõbralikud ja taaskasutatavad. Palun aidake meil pakend keskkonnasäästlikult taaskasutusele suunata!

NB!

Enne seadme kasutuselevõtmist lugege kogu kasutusjuhend põhjalikult läbi. See sisaldab olulist teavet seadme paigaldamise, kasutamise ja hooldamise kohta.

Käesolevas dokumendis sisalduva teabe eiramisel ei kannata tootja mingit vastutust. Hoidke neid juhiseid kindlas kohas, et need oleksid vajadusel käepärast. Neid võib kunagi vaja minna ka järgmisel kasutajal.

TÄHELEPANU!

Seadet tohib kasutada ainult ettenähtud otstarbeks (kodumajapidamises), sobiva ruumis, kaitstuna vihma, niiskuse ja muude ilmastikutingimuste eest.

Transpordieeskirjad

Võimalusel tuleb seadet transportida ainult vertikaalasendis. Pakend peab olema transportimisel ideaalses seisukorras. Kui seadet transporditi horisontaalselt (ainult vastavalt pakendil olevatele tähistele), on soovitatav lasta sellel enne töölepanemist 4 tundi seista, et külmutusahel saaks taastuda. Nende juhiste eiramine võib lõppeda mootorkompressori rikkega ja selle garantii kehtetuks muutumisega.

Hoiatused ja üldised nõuanded

- Ärge ühendage seadet vooluvõrku, kui avastasite sellel mõne rikke.
- Seadet võivad parandada ainult vastava väljaõppega spetsialistid.
- Järgmistel juhtudel eemaldage seade vooluvõrgust:
 - seadme täielikul sulatamisel;
 - seadme puhastamisel.

Seadme pistiku väljatõmbamisel seinakontaktist hoidke kinni pistikust, mitte juhtmest!

- Jätke seadme ja sellega külgneva seina vahele piisavalt ruumi.
- Ärge ronige seadme otsa.
- Ärge laske lastel seadme sees mängida ega end seadmesse peita.
- Ärge asetage sulatamiseks sügavkülmikusse kunagi elektriseadmeid.
- Ärge kasutage seadet kütteseadmete, pliidi või muude kütte- ja tulekollete läheduses.
- Ärge jätke sügavkülmiku ust lahti kauemaks, kui on vajalik toidu sissepanemiseks või väljavõtmiseks.
- Ärge jätke toitu mittetöötavasse seadmesse.
- Ärge hoidke seadmes tooteid, mis sisaldavad tule- või plahvatusohtlikke gaase.
- Ärge hoidke sügavkülmikus gaseeritud jooke (mahla, mineraalvett, šampust vms) – pudel võib plahvatada! Ärge külmutage plastpudelitesse villitud jooke.
- Ärge sööge jäätist ja jääkuubikuid kohe pärast sügavkülmikust välja võtmist, sest need võivad tekitada külmakahjustusi.
- Ärge kunagi puudutage jäiseid metalloosi või külmunud toiduaineid märgade kätega, sest käed võivad hetkega nende külge jääda.
- Seadme kaitsmiseks ladustamise ja transportimise ajal on sellel ukse ja kapiosa vahel vahetükid (esi- ja tagaküljel). Enne seadme töölepanemist tuleb need vahetükid eemaldada.

- Korpuse ja korvide küljest tuleb korrapäraselt eemaldada liigne jää, kasutades seadmega kaasas olevat plastkaabitsat. Ärge kasutage jää eemaldamiseks metallist esemeid.

Liigse jää tõttu ei saa ust korralikult sulgeda.

- Kui te ei kavatse seadet paar päeva kasutada, ei soovitata seda välja lülitada. Kui te ei kavatse seadet pikemat aega kasutada, toimige järgmiselt:

- eemaldage seade vooluvõrgust;
- tühjendage sügavkülmik;
- sulatage ja puhastage see;
- jätke uks lahti, et vältida ebameeldiva lõhna teket.

- Toitejuhet võib vahetada ainult volitatud isik.
- Kui teie seadmel on lukk, hoidke see lukus ja pange võti kindlasse kohta, kust lapsed seda kätte ei saa. Kui viskate minema lukuga varustatud seadme, tuleb lukk töökõlbmatuks muuta. See on väga oluline, et vältida laste lõksujäämist seadmesse, mis võib lõppeda surmaga.
- Ohtude vältimiseks peab defektse toitejuhtme välja vahetama tootja, volitatud teenindus või samaväärse kvalifikatsiooniga isik.

Paigaldamine

Seade on ette nähtud tööks ümbritseva keskkonna temperatuuril vahemikus -15 °C kuni +43 °C.

Kui ümbritseva keskkonna temperatuur on üle +43 °C, võib see tõsta seadme sisetemperatuuri.

Paigutage seade kütte- ja tulekolletest eemale. Soojas toas, otsese päikesevalguse käes või soojusallika (kütteseadmed, pliidid, ahjud) läheduses paikneva seadme energiakulu on suurem ja kasutusiga lühem.

- Palun järgige järgmisi minimaalse vahekauguse nõudeid:
 - söe- või õliküttega pliidi puhul 100 cm;
 - elektri- või gaasipliidi puhul 150 cm.

- Veenduge, et õhk saab seadme ümber vabalt ringelda, järgides joonisel 2 näidatud vahekaugusi.

Paigaldage kondensaatori peale (tagaküljel) komplekti kuuluvad vahetükid (joonis 3).

- Paigutage seade hea ventilatsiooniga kuiva kohta tasasele pinnale.
- Paigaldage komplekti kuuluvad lisatarvikud.

Elektriühendus

Teie seade on mõeldud tööks ühefaasilise pingega 220–240 V / 50 Hz. Enne seadme ühendamist vooluvõrku veenduge, et kohaliku vooluvõrgu parameetrid (pinge, voolu tüüp, sagedus) vastavad seadme tööparameetritele.

- Andmed toitepinge ja kasutatava võimsuse kohta on kirjas andmesildil, mis paikneb sügavkülmiku tagaküljel.
- Elektrisüsteem peab vastama ametlikult kehtestatud nõuetele.
- **Seade peab olema maandatud. Tootja ei vastuta inimestele, loomadele ega varale osaks saava kahju eest, mis võib tuleneda ettenähtud nõuete eiramisest.**
- Seadmel on toitejuhe ja pistik (Euroopa tüüpi, tähis 10/16A) turvalise kahekordse maanduskontaktiga. Kui pistikupesa on teist tüüpi kui pistik, laske pädeval elektrikul see välja vahetada.
- Ärge kasutage laiendusadaptereid ega harupesasid.

Väljalülitamine

Seadet peab saama välja lülitada pistiku eemaldamisega pistikupesast või pistikupesast ette paigaldatud kahepooluselise võrgulüliti abil.

Kasutamine

Enne töölepanemist puhastage seadme sisemus (vt jaotist "Puhastamine"). Pärast seda ühendage seade vooluvõrku ja seadke termostaadi nupp keskmisse asendisse. Märgutulede paneelil peaksid süttima roheline ja punane valgusdiod. Enne toidu asetamist seadmesse laske seadmel umbes 2 tundi töötada. Värskeid toiduaineid saab külmutada pärast seda, kui seade on vähemalt 20 tundi töötanud.

Seadme kirjeldus

(joonis 1)

1. Uksekäepide
2. Uks
3. Valgusti
4. Korvid
5. Küna
6. Lukk
7. Termostaadi karp
8. Vahetükk transpordi ajaks

Sügavkülmiku kasutamine

Temperatuuri reguleerimine

Sügavkülmiku temperatuuri reguleeritakse termostaadi külge monteeritud nupu abil (joonis 4), kusjuures kõige madalamale temperatuuril vastab nupu asend MAX. Saavutatud temperatuur võib varieeruda vastavalt seadme kasutustingimustele, nagu näiteks seadme asukoht, ümbritseva keskkonna temperatuur, ukse avamise sagedus ja toidu kogus sügavkülmikus. Termostaadi nupu asend muutub vastavalt nendele teguritele. Kui ümbritseva keskkonna temperatuur on umbes 32°C, seatakse termostaat üldjuhul keskmisse asendisse.

Sügavkülmiku esiküljel paikneb juhtimissüsteem (joonis 5).

See koosneb järgmistest osadest:

1. Termostaadi reguleerimise nupp – sisetemperatuuri reguleerimiseks.
2. Roheline valgusdiod – näitab, et seade on voolu all.
3. Punane valgusdiod – häire – süttib, kui temperatuur sügavkülmikus on liiga kõrge. Valgusdiod põleb 15–45 minutit pärast sügavkülmiku sisselülitamist, seejärel peaks see kustuma. Kui valgusdiod süttib töötamise ajal, annab see märku rikkest.
4. Oranž valgusdiod – kiirkülmutuse funktsioon on sisse lülitatud – kui keerata nupp superkülmutuse asendisse, süttib oranž valgusdiod, mis näitab seadme lülitumist kiirkülmutusrežiimile. Seade väljub sellest režiimist automaatselt 50 tunni möödumisel ning lülitub ökonoomsele režiimile, misjärel oranž valgusdiod kustub.

Kolm valgusdiodi teavitavad sügavkülmiku töörežiimist.

Nõuandeid toidu säilitamiseks

Sügavkülmik on mõeldud külmutatud toiduainete pikaajaliseks säilitamiseks ja värskete toiduainete külmutamiseks. Toiduainete eduka külmutamise üks tähtsamaid elemente on pakend. Pakend peab vastama eelkõige järgmistele tingimustele: see peab olema õhukindel, ei tohi reageerida sellesse pakitud toiduga, peab taluma madalat temperatuuri, ei tohi läbi lasta vedelikku, rasva, veeauru ega lõhna ning peab olema pestav. Nendele tingimustele vastavad järgmised pakkematerjalid: kile, foolium, plast- ja alumiiniumnõud, plasttops ja vahatatud papptopsid.

NB!

- Värske toiduainete külmutamiseks kasutage seadme juurde kuuluvaid korve.
- Ärge asetage sügavkülmikusse korraga liiga palju toitu. Toit säilitab oma kvaliteedi kõige paremini siis, kui see võimalikult kiiresti läbi külmub. Seepärast ei soovitata ületada seadme külmutusjõudlust, mis on „Tootekirjeldus”.

- Värsked ja külmutatud toiduained ei tohi omavahel kokku puutuda.
- Poest ostetud külmutatud toiduained võib asetada sügavkülmikusse termostaati reguleerimata.
- Kui külmutamise kuupäev ei ole pakendil kirjas, jälgige rusikareeglina, et aeg ei ületaks 3 kuud.
- Kui toit on kas või ainult osaliselt sulanud, ei tohi seda enam uuesti külmutada, vaid see tuleb kohe ära tarvitada või kuumtöödelda ja seejärel uuesti külmutada.
- Sügavkülmikus ei tohi hoida gaseeritud jooke.
- Elektrikatkestuse korral ärge avage seadme ust. Kui voolukatkestus kestab vähem kui 67 tundi, ei mõjuta see külmutatud toiduainete säilivust.

Külmutamine funktsiooniga Superfrost

- Seadke lüliti asendisse Superfrost. Süttib Superfrosti funktsiooni tuli.
- Oodake 24 tundi.
- Paigutage värsked toiduained sügavkülmikusse. Selleks, et toiduained kiiresti läbi külmuksid, peavad need puutuma vastu sügavkülmiku siseseinu.
- 50 tunni möödumisel lülitab Superfrosti funktsioon kiirkülmutuse automaatselt välja.

NB!

Nupu keeramisel Superfrosti asendisse ei pruugi kompressor kohe (paari minuti jooksul) tööle hakata. Põhjuseks on sisseehitatud viitelüliti, mis on mõeldud külmutusseadme eluea pikendamiseks.

Superfrosti funktsiooni pole põhjust kasutada järgmistel juhtudel:

- kui panete sügavkülmikusse külmutatud toiduaineid;
- kui külmutate ööpäevas vähem kui 2 kg värskeid toiduaineid.

Seadme sulatamine

- Soovitame teil sügavkülmikut sulatada vähemalt kaks korda aastas või kui jääkiht muutub liiga paksuks.
- Jää tekkimine on normaalne nähtus.
- Jää kogus ja selle tekkimise kiirus sõltuvad ümbritsevatest tingimustest ja ukse avamise sagedusest.

- Soovitame seadet sulatada siis, kui külmutatud toiduaineid on võimalikult vähe.
- Enne sulatamist seadke termostaadi nupp suuremale väärtusele, et toiduained oleksid külmemad.
- Eemaldage seade vooluvõrgust.
- Võtke külmutatud toiduained välja, pakkige need mitmekihiliselt paberisse ja asetage külmikusse või jahedasse kohta. Võtke eraldusplaat välja ja asetage see sügavkülmiku alla tühjendustoru poole. Eemaldage sulgur. Vesi koguneb spetsiaalsesse künasse (eraldusplaat). Pärast jää sulamist ja vee väljavoolamist pühkige pinnad lapi või käsna üle ja kuivatage hoolikalt. Pange sulgur tagasi kohale (joonis 6). Sulamise kiirendamiseks jätke uks lahti. **Ärge kasutage jää eemaldamiseks teravaid metallesemeid.** **Ärge kasutage sulatamiseks fööni või muid elektrilisi kütteseadmeid.**

Sisemuse puhastamine

Enne puhastama asumist eemaldage seade vooluvõrgust.

- Seadet soovitatakse puhastada pärast sulatamist.
- Peske sisemust leige veega, millele on lisatud veidi neutraalset puhastusvahendit. Ärge kasutage seepi, pesuvahendit, bensiini ega atsetooni, mis võivad kappi jätta vänge lõhna.
- Pühkige niiske käsna ja kuivatage pehme lapiga. Seejuures ei tohiks kasutada liiga ohtralt vett, et vältida selle sattumist seadme soojusisolatsiooni vahele, kus see võib haisema minna. Ärge unustage puhastamast ka uksetihendit, eriti lõõtsavaheleid, kasutades puhast lappi.

Välispindade puhastamine

- Puhastage sügavkülmiku välispindu sooja seebivette kastetud käsnaga, pühkige pehme lapiga üle ja laske kuivada.
- Külmutusahela (mootorkompressor, kondensaator, ühendusvoolikud) puhastamiseks kasutage pehmet harja või tolmuimejat. Seejuures vältige voolikute painutamist ja kaablite lahtitulemist.

Ärge kasutage küürimisvahendeid ega abrasiivseid aineid!

- Pärast puhastamise lõppu asetage tarvikud tagasi kohale ja lülitage seade vooluvõrku.

Sisevalgusti pirni vahetamine

Lambipirni läbipõlemisel eemaldage seade vooluvõrgust. Võtke välja lambi raam. Veenduge, et pirn on korralikult pesasse kruvitud. Ühendage seade uuesti vooluvõrku. Kui lamp ikka ei sütti, asendage see uuega (mudel E14, 15 W). Paigaldage uuesti lambi raam.

Lamp/lambid, mida selles seades kasutatakse, ei sobi kodumajapidamise siseruumide valgustamiseks. Selle lambi sihtotstarbeks, on aidata kasutajal paigutada toiduaineid külmikusse/sügavkülmikusse ohutult ja mugavalt.

Las lámparas utilizadas en este electrodoméstico deben soportar unas condiciones físicas extremas como temperaturas inferiores a -20° C.

Rikete avastamise juhend

Seade ei tööta.

- Voolu ei ole.
 - Toitejuhtme pistik pole korralikult seinakontaktis.
 - Kaitse on läbi põlenud.
 - Termostaat on **välja lülitatud**.
- Temperatuur ei ole piisavalt madal** (punane valgusdiodid põleb).
- Toit ei lase uksele sulguda.
 - Seade on valesti paigaldatud.
 - Seade paikneb soojusallikale liiga lähedal.
 - Termostaadi nupp ei ole õiges asendis.

Jääd on liiga palju

- Uks ei ole korralikult suletud.

Sisevalgusti ei tööta

- Lambipirn on läbi põlenud. Eemaldage seade vooluvõrgust, võtke pirn välja ja asendage see uuega.

Alljärgnevad ilmingud ei viita rikkele

- Toode võib tekitada nagisevat ja raksuvat heli: seda tekitab süsteemis ringlev külmutusaine.

Töömüra

Et hoida temperatuuri ettenähtud tasemel, lülitub aeg-ajalt sisse seadme kompressor.

Sellises olukorras kostvad helid on ootuspärased.

Seadme töötemperatuuri saavutamisel need vähenevad.

Undavat heli tekitab kompressor. Kompressori käivitumisel võib see veidi tugevneda.

Mulksumine ja solin, mida tekitab seadme torudes ringlev külmutusaine, kuuluvad tavapärase töömüra juurde.

Hoiatus!

Ärge kunagi üritage seadet ega selle elektriosi ise remontida. Volitamata isikute tehtud remont seab kasutaja ohtu ja võib muuta garantii kehtetuks.



Sümbol  tootel või pakendil näitab, et toodet ei või käidelda olmejäätmena. See tuleb toimetada vastavasse kogumispunkti, mis tegeleb elektri- ja elektroonikaseadmete ringlussevõtiga. Tagades toote nõuetekohase kasutuselt kõrvaldamise, aitate ära hoida võimalikke negatiivseid tagajärgi keskkonnale ja inimeste tervisele, mida võib põhjustada kõnealuse toote ebapiisav jäätmekäitlus. Täpsema teabe saamiseks toote ringlussevõtu kohta pöörduge kohaliku omavalitsuse, olmejäätmeid käitleva ettevõtte või toote müünud kaupluse poole.

beko

Horizontalni Zamrzivač

Uputstvo za upotrebu

Škrinja Zamrzivač

Uputstvo za upotrebu

Сандак Замрзнувач

Упатство за употреба

Arka Ngrirese

Udhëzimi i përdorimit

Zamrzovalna Škrinja

Navodila za uporabo

Škrinja za Zamrzavanje

Upute za uporabu

Congélateur Horizontal

Notice d'utilisation

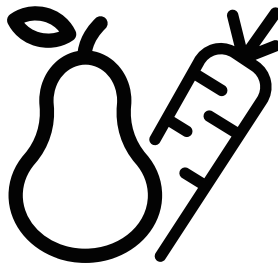

HSM40031

SR-BS-MK-AL-SL-HR-FR

CE



UPOZORENJE!

Da biste osigurali normalan rad Vašeg frižidera, koji koristi sredstvo za hlađenje R600a koje je potpuno bezopasno po okolinu (zapaljiv samo u određenim uslovima), morate da se držite sledećih pravila:

- Ne sprečavajte slobodnu cirkulaciju vazduha oko uređaja.
- Ne koristite mehaničke aparate da biste ubrzali odmrzavanje, osim onih koje je preporučio proizvođač.
- Ne uništavajte sklop za hlađenje.
- Ne koristite električne aparate u odeljku za držanje hrane, osim onih koje je preporučio proizvođač.

UPOZORENJE!

Kako bi se osigurao normalan rad vašeg zamrzivača koji koristi kompletno ekološki prihvatljivo rashladno sredstvo R600a (zapaljivo samo pod određenim uvjetima), trebate se pridržavati slijedećih pravila:

- Ne ometati slobodnu cirkulaciju zraka oko zamrzivača.
- Ne koristiti mehanička sredstva za ubrzavanje odleđivanja, koja nije preporučio proizvođač.
- Paziti da se ne ošteti krug rashladnog sredstva.
- Unutar prostora zamrzivača za spremanje namirnica ne koristiti električne uređaje koje nije preporučio proizvođač.

ПРЕДУПРЕДУВАЊЕ!

Со цел да се обезбеди нормално функционирање на уредот, кој користи целосно еколошки разладувач (фреон) R600a (запалив само под одредени услови), морате да се придржувате кон следните правила:

- Немојте да ја попречувате слободната циркулација на воздухот околу уредот.
- Немојте да употребувате механички предмети за да го забрзате процесот на одмрзнување. Користете ги само оние кои се препорачани од производителот.
- Немојте да го оштетувате разладното коло.
- Не употребувајте електрични апарати внатре во уредот. Користете ги само оние кои се препорачани од производителот.

KUJDES!

Për të siguruar një përdorim normal të frigoriferit tuaj, që përdor një mjet ftohës plotësisht ekologjik, R600a (i ndezshëm vetëm në kushte të veçanta), duhet të ndiqni rregullat vijuese:

- Mos pengoni qarkullimin e lirë të ajrit përreth aparatit.
- Mos përdorni sende mekanike që nuk janë rekomanduar nga prodhuesi, për ta përshpejtuar shkrijen e akullit.
- Mos e prishni qarkun ftohës.
- Mos përdorni aparate elektrike të parekomanduara nga prodhuesi brenda dhomës për mbajtjen e ushqimeve.



OPOZORILO!

Za normalno delovanje vaše zamrzovalne naprave, ki uporablja naravi prijazno hladilno sredstvo R600a (vnetljivo samo pod določenimi pogoji), je treba upoštevati naslednja pravila:

- ♦ Ne zadržujte prostega pretoka zraka okoli naprave.
- ♦ Za hitrejšo odtajanje, ne uporabljajte mehanskih naprav, ki jih ni priporočil proizvajalec.
- ♦ Ne uničujte hladilnega kroženja.
- ♦ V prostoru za hrano ne uporabljajte električnih naprav, ki jih ni priporočil proizvajalec.

UPOZORENJE!

Kako bi se osigurao normalan rad vašeg zamrzivača koji koristi kompletno ekološki prihvatljivo rashladno sredstvo R600a (zapaljivo samo pod određenim uvjetima), trebate se pridržavati slijedećih pravila:

- ♦ Ne ometati slobodnu cirkulaciju zraka oko zamrzivača.
- ♦ Ne koristiti mehanička sredstva za ubrzanje odleđivanja, koja nije preporučio proizvođač.
- ♦ Paziti da se ne ošteti krug rashladnog sredstva.
- ♦ Unutar prostora zamrzivača za spremanje namirnica ne koristiti električne uređaje koje nije preporučio proizvođač.

ATTENTION!

Pour assurer un fonctionnement normal de votre appareil qui utilise un agent frigorigère complètement écologique, R600a (inflammable seulement dans certaines conditions) vous devez respecter les règles suivantes:

- ♦ N'empêchez pas la libre circulation de l'air autour de l'appareil.
- ♦ N'utilisez pas des dispositifs mécaniques pour accélérer le dégivrage, autres que ceux recommandés par le fabricant.
- ♦ Ne détruisez pas le circuit frigorigère.
- ♦ N'utilisez pas des appareils électriques à l'intérieur du compartiment pour conserver les denrées, apart celles qui sont éventuellement recommandés par le fabricant.

SR**Sadržaj**

Ćestitamo Vam na izboru! /1
 ReciklaŹa pakovanja /2
 Uputstva vezana za transport /2
 Upozorenje i opŹti saveti /2
 Postavljanje /3
 Elektriĉno prikljuĉivanje /3
 Iskljuĉivanje /3
 Rad /4
 Opis aparata /5
 Rad zamrzivaĉa /5
 Saveti za ĉuvanje hrane /5
 Odmrzavanje aparata /6
 Ćišćenje unutraŹnosti /6
 Ćišćenje spoljaŹnjeg dela /6
 Vodiĉ za pronalaŹenje kvarova /6
 Promena lampe za osvetljenje /7

BS**Sadržaj**

Savjet za recikliranje starog ureĉaja /8
 Recikliranje pakovanja /9
 Upute vezane za transport /9
 Upozorenja i poseban savjet /9
 Postavljanje /10
 Elektriĉne veze /10
 Iskljuĉivanje /10
 Opis aparata /11
 Rad zamrzivaĉa /11
 Savjet za konzerviranje hrane /11
 Odmrzavanje aparata /12
 Ćišćenje aparata /12
 Mijenanje lampice za osvjetljenje /13
 Vodiĉ za otkrivanje kvarova /13

MK**Содржина**

Совети за рециклажа на стариот
 апарат /14
 Рециклажа на пакувањето /15
 Инструкции за транспорт /15
 Предупредувања и посебни совети /15
 Подесување /16
 Електрично поврзување /16
 Исклучување на уредот /16
 Опис на апаратот /17
 Оперирање на замрзнувачот /17
 Совети за чување храна /17
 Одрмрзување на уредот /18
 Чистење на уредот /18
 Водич за дткривање на дефекти /19
 Менување на светилката за
 Осветлување /19

AL**Përmbajtje**

Këshilla për riciklimin e aparatit të vjetër /20
 Riciklimi i ambalazhit /21
 Udhëzime transporti /21
 Paralajmërime dhe këshilla të veçanta /21
 Përgatitja /22
 Lidhja elektrike /22
 Fikja /22
 Përshkrimi i aparatit /23
 Përdorimi i ngrirësit /23
 Këshilla për konservimin e ushqimeve /23
 Shkrija e akullit të aparatit /24
 Pastrimi i aparatit /24
 Udhëzues për gjetje defektesh /25
 Ndërrimi i llambës së ndriçimit /25

SL**Vsebina**

Nasveti za recikliranje stare naprave /26
 Recikliranje embalaŹe /27
 Navodila za prevoz /27
 Opozorila in posebni nasveti /27
 Priprava /28
 Elektriĉna povezava /28
 Izklapljanje /29
 Opis naprave /29
 Delovanje zamrzovalnika /29
 Nasveti za shranjevanje hrane /30
 Odtajanje naprave /30
 Ćišćenje naprave /31
 Zamenjava notranje Źarnice /31
 Vodiĉ za iskanje napak /31

HR**Sadržaj**

Savjeti za reiklaŹu starog ureĉaja /32
 ReciklaŹa pakiranja /33
 Upute za prijevoz /33
 Upozorenja i posebni savjeti /33
 Instalacija /34
 Elektriĉno spajanje /34
 skljuĉivanje /34
 Opis ureĉaja /34
 Rad Źkrinje /34
 Savjeti za ĉuvanje hrane /35
 Odmrzavanje ureĉaja /35
 Ćišćenje ureĉaja /35
 Zamjena unutarnje Źarulje /35
 Vodiĉ za nalaŹenje kvarova /35

Recyclage de votre ancien appareil /36
 Recyclage de l'emballage /37
 Instructions de transport /37
 Avertissements et conseils /37
 Installation /38
 Raccordement au réseau électrique /38
 Mise en fonctionnement /39
 Description de l'appareil /39
 Fonctionnement du congélateur /39
 Conseils pour conserver les denrées /40
 Dégivrage de l'appareil /41
 Nettoyage de l'appareil /41
 Remplacement de la lampe /41
 Dysfonctionnements /42

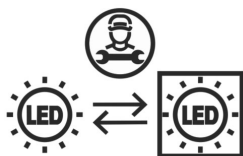

SR

Ovaj proizvod je opremljen izvorom osvetljenja energetske klase „G“.Izvor osvetljenja u ovom proizvodu mogu zameniti samo stručni serviseri.

BS

Ovaj je proizvod opremljen izvorom osvetljenja energetskog razreda „G“. Izvor osvetljenja u ovom proizvodu mogu zamijeniti samo stručni serviseri.

MK

Овој производ е опремен со извор на осветлување од енергетската класа „G“.Изворот на осветлување во овој производ треба да го замени само стручен сервисер.

AL

Ky produkt është i pajisur me një burim ndriçimi të klasës energjetike "G".Burimi i ndriçimit në këtë produkt duhet të zëvendësohet vetëm nga riparues profesionistë.

SL

Ta izdelek je opremljen z svetlobnim virom energijskega razreda "G".Svetlobni vir v tem izdelku lahko zamenjajo samo poklicni serviserji.

HR

Ovaj proizvod opremljen je izvorom osvetljenja energetske klase „G“.Izvor osvetljenja u ovom proizvodu smiju zamijeniti samo stručni serviseri.

FR

Cet appareil est doté d'une source d'éclairage de classe énergétique "G".Seuls des réparateurs qualifiés sont autorisés à procéder au remplacement de la source d'éclairage de cet appareil.

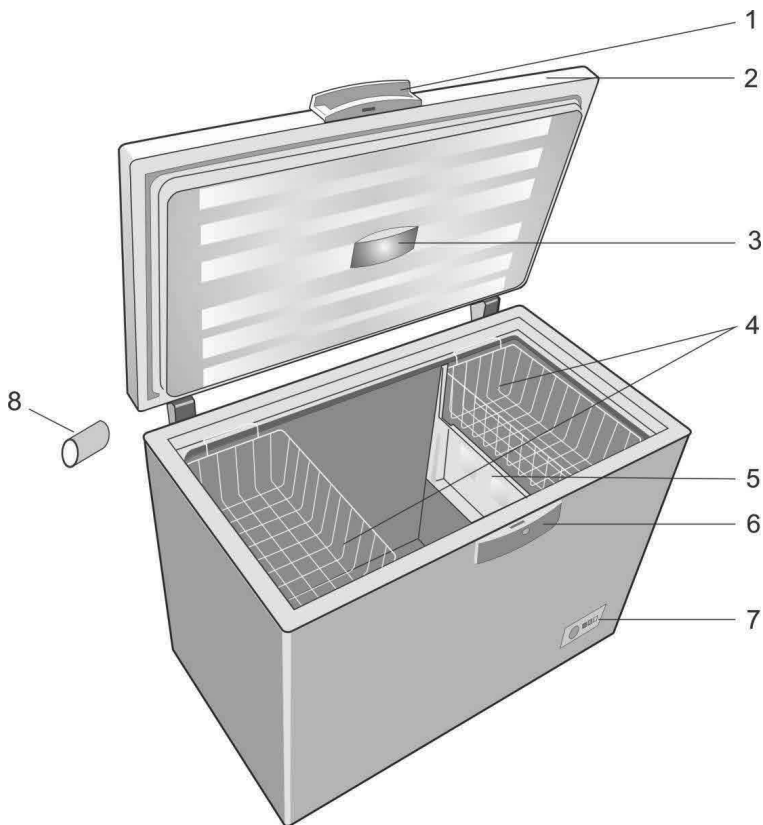

1

❗ Slike koje su uključene u ovom uputstvu za upotrebu su šematske i možda ne odgovaraju tačno Vašem proizvodu. Ako delovi teme nisu uključeni u proizvod koji ste kupili, onda to važi za druge modele.

❗ Ilustracije koje se nalaze u ovome uputstvu za upotrebu su shematske i mogu da se razlikuju od stvarnog izgleda vašeg proizvoda. Ukoliko su opisani neki dijelovi koji nisu uključeni u proizvod koji ste vi kupili, onda se oni odnose na druge modele.

❗ Сликите што се прикажани во ова упатство за употреба се шематски и може да не соодветствуваат точно со производот. Ако деловите од поглавјето не се вклучени во производот што сте го купиле, тогаш тие важат за други модели.

❗ Figurat që ndodhen në këtë manual janë skematike dhe mund të mos korrespondojnë saktësisht me produktin tuaj. Nëse pjesët e subjektit nuk janë përfshirë në produktin që keni blerë atëherë janë të vlefshme për modele të tjera.

❗ Rysunki w niniejszej instrukcji to tylko schematy i nie muszą ściśle odpowiadać Waszemu modelowi chłodziarki. Jeśli pewnych części nie ma w Waszej chłodziarce, to znaczy, że odnoszą się do innych modeli.

❗ Slike koje se nalaze u ovom priručniku su shematske i možda se ne ogovaraju u potpunosti vašem proizvodu. Ako dijelovi naslova nisu sadržani u proizvodu koji ste kupili, onda to vrijedi za ostale modele.

❗ Les illustrations présentées dans cette notice d'utilisation sont schématiques et peuvent ne pas correspondre exactement à votre produit. Si des pièces présentées ne sont pas comprises dans le produit que vous avez acheté, elles sont valables pour d'autres modèles.

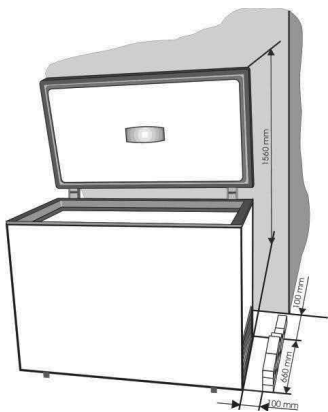

2

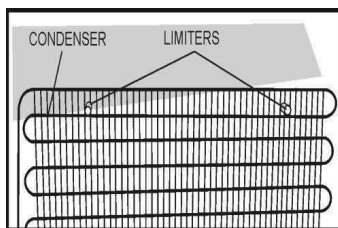

3

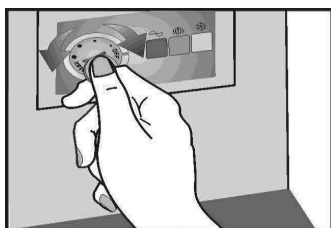

4

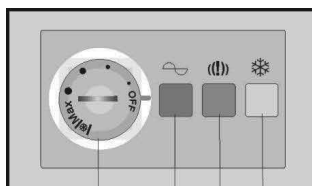

5



1

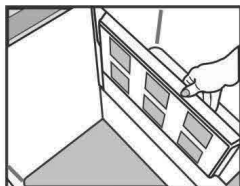

2

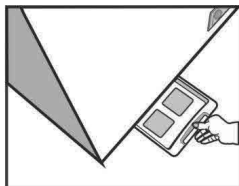

3

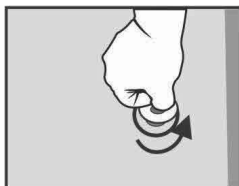

4

6

Čestitamo Vam na izboru!

Zamrzivač koji ste kupili je jedan od BEKO proizvoda i predstavlja harmonično sjedinjenje tehnike hlađenja i estetskog izgleda. Ima novi i atraktivni dizajn i izgrađen je prema evropskim i nacionalnim standardima koji garantuju njegov rad i bezbednost. U isto vreme, korišćeno rashladno sredstvo, R600a, je bezbedno za sredinu i ne utiče na ozonski sloj. Da biste najbolje koristili Vaš frižider, savetujemo Vam da pažljivo pročitate informacije u ovim uputstvima.

Saveti za reciklažu Vašeg starog aparata

Ako Vaš novi aparat koji ste kupili zamenjuje stariji aparat, morate da imate na umu nekoliko aspekata.

Stari aparati nisu bezvredni otpad. Njihovo odlaganje, osim što štiti sredinu, omogućava dobijanje važnih sirovina.

Onesposobite Vaš stari aparat:

- isključite aparat iz struje;
- uklonite strujni kabl (odsecite ga);
- skinite eventualne brave na vratima da biste izbegli da se deca zaglave unutra dok se igraju i ugroze svoj život.

Aparati za hlađenje sadržavaju izolatore i sredstva za hlađenje kojima treba pravilna reciklaža.

Originalni rezervni delovi će biti obezbeđeni za 10 godina od dana kupovine proizvoda.

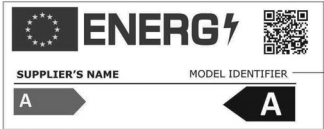
| | |
|---|---|
|  PODACI | |
|  <p>SUPPLIER'S NAME MODEL IDENTIFIER (*)</p> <p>A A</p> | <p>Podaci o modelu sačuvani u bazi podataka o proizvodu mogu se dobiti unosom sledeće internet stranice i pretragom po identifikacionom broju vašeg modela (*) koji se nalazi na oznaci potrošnje električne energije.</p> <p>https://eprel.ec.europa.eu/</p> |

Ovaj aparat nije namenjen za upotrebu od strane lica sa smanjenim fizičkim, čulnim ili mentalnim sposobnostima ili nedostatkom iskustva i znanja osim ako nije pod nadzorom ili je naučen da rukuje aparatom od strane lica koje je odgovorno za njegovu/njenu sigurnost. Deca trebaju da budu pod nadzorom da biste bili sigurni da se ne igraju s aparatom.

Reciklaža pakovanja

UPOZORENJE!

Ne puštajte deci da se igraju s pakovanjem ili njegovim delovima. Postoji opasnost od gušenja delovima naboranog kartona i s plastičnim premazom.

Da bi do Vas došao u dobrom stanju, aparat je zaštićen odgovarajućim pakovanjem. Svi materijali pakovanja su kompatibilni sa sredinom i mogu da se recikliraju. Molimo pomozite nam s reciklažom pakovanja dok štite sredinu.

VAŽNO!

Pre uključivanja aparata, pažljivo pročitajte cela ova uputstva. Ona sadržavaju važne informacije u vezi postavljanja, upotrebe i održavanja aparata.

Proizvođač je slobodan od svake odgovornosti ako se ne budete pridržavali ovih informacija. Držite ova uputstva na bezbednom mestu da biste lako došli do njih ako Vam trebaju. Takođe mogu da budu korisni kasnije i drugom korisniku.

PAŽNJA!

Ovaj aparat sme da se koristi samo za predviđenu namenu (upotreba u domaćinstvu) u odgovarajućim područjima, dalje od kiše, vlage i drugim uticajima vremena.

Uputstva vezana za transport

Aparat mora da se prevozi, koliko god je moguće, samo u verikalnom položaju.

Pakovanje mora da bude u savršenom stanju za vreme transporta.

Ako je za vreme transporta aparat u horizontalnom položaju (samo prema oznakama na pakovanju), savetuje se da se pre uključivanja aparat ostavi bar 4 časova da bi se omogućili da se sklop za hlađenje slegne.

Nepridržavanje ovih uputstava može da dovede do kvara motora kompresora i ukidanje garancije.

Upozorenje i opšti saveti

- Ne uključujte aparat ako ste primetili kvar.
- Popravak sme da vrši samo kvalifikovani majstor.
- U sledećim situacijama molimo isključite aparat iz struje:
 - kad potpuno odmrznete aparat;
 - kad čistite aparat.

Da isključite aparat iz struje, povlačite za utikač, ne za kabl!

- Osigurajte minimalan razmak između aparata i zida pored kojeg je postavljen.
 - Ne penjite se na aparat.
 - Ne puštajte decu da se igraju s uređajem ili se sakrivaju u njemu.
 - Nikad ne koristite električne aparate u zamrzivaču za odmrzavanje.
 - Ne koristite aparat blizu grejalica, šporeta ili drugih izvora toplote i plamena.
 - Ne stavljajte vrata zamrzivača otvorena više nego što je potrebno da biste stavili ili izvadili hranu.
 - Ne stavljajte hranu u aparat ako ne radi.
 - Ne držite unutra proizvode koji sadržavaju zapaljive ili eksplozivne gasove.
 - Ne držite gazirana pića (sokove, kiselu vodu, šampanjac, itd.) u zamrzivaču: flaša može da eksplodira! Ne zamrzavajte pića u plastičnim flašama.
 - Ne jedite kockice leda ili sladoled odmah kad ga izvadite iz zamrzivača jer mogu da uzrokuju „ledene opekotine“.
 - Nikad ne dirajte metalne delove ili smrznutu hranu s mokrim rukama jer Vaše ruke mogu brzo da se zamrznu na jako hladnim površinama.
 - Zbog zaštite aparata za vreme držanja u magacinu i transporta, postavljeni su delovi koji održavaju razdaljinu između vrata i kućišta (prednja i zadnja strana). Ti delovi se skinu pre stavljanja aparata u pogon.
 - Višak nakupljenog leda na okviru i korpama mora redovno da se skida dostavljenim strugačem. Ne koristite metalne predmete za skidanje leda.
- Prisutnost nakupljenog leda onemogućava pravilno zatvaranje vrata.

● Ako ne koristite Vaš aparat nekoliko dana, savetujemo Vam da ga ne isključujete. Ako ga ne koristite duže vreme, molimo nastavite na sledeći način:

- isključite aparat iz struje;

- ispraznite frižider;

- odmrznite ga i obrišite;

- ostavite vrata otvorena da biste izbegli stvaranje neugodnih mirisa.

● Ako je električni kabl oštećen, mora da ga zameni proizvođač, njegov serviser ili slično kvalifikovano lice kako bi se izbegla opasnost.

● Ako Vaš aparat ima bravu, držite je zaključanu i držite ključ na sigurnom mestu, van doseg dece. Ako odbacujete aparat s bravom, pazite da ga onesposobite. To je jako važno zato da sprečite zaglavljivanje dece unutra, što može da dovede do smrti.

Postavljanje

Ovaj aparat je napravljen da radi na sobnoj temperaturi između -15°C i $+43^{\circ}\text{C}$ (SN-T klasa). Ako je sobna temperatura iznad $+43^{\circ}\text{C}$, temperatura unutrašnjosti aparata može da se poveća.

Podesite aparat dalje od izvora toplote i vatre. Stavljajte u toplu prostoriju, direktno izlaganje zrakama sunca ili blizu izvora toplote (grejalice, šporeti, rerne) povećava potrošnju energije i smanjuje vek trajanja proizvoda.

● Molimo držite sledeće minimalne udaljenosti:

- 100 cm od šporeta na ugajl ili naftu;
- 150 cm od šporeta na struju i gas.

● Obezbedite slobodnu cirkulaciju Vazduha oko aparata i držite udaljenost kako je prikazano na Slici 2.

Montaža dostavljenih razmaka na kondenzator (na zadnjoj strani). (Slika 3).

● Stavite aparat na savršeno ravno, suvo i dobro provetravano mesto.

Montirajte dostavljene dodatke.

Električno priključivanje

Vaš aparat je namenjen za rad na jednofaznom naponu od 220-240V/50 Hz. Pre uključivanja aparata, pazite da su parametri struje u Vašoj kući (napon, vrsta struje, frekvencija) usklađeni s radnim parametrima aparata.

● Informacije o naponu struje i potrošnji energije je data na oznaci koja se nalazi na zadnjok strani frižidera.

● Elektroinstalacije moraju da budu usklađene s pravnim zahtevima.

● **Uzemljenje aparata je obavezno.**

Proizvođač nije odgovoran za bilo kakvu štetu prema licima, životinjama ili predmetima do koje može da dođe zbog nepridržavanja određenih uslova.

● Aparat ke opremljen strujnim kablom i utikačem (evropski tip, označen s 10/16A) s dvostrukim uzemljenim kontaktom zbog bezbednosti. Ako utičnica nije iste vrste kao utikač, tražite od specijalizovanog električara da je zameni.

● Ne koristite produžne kablove ili adaptere s više utičnica.

Isključivanje

Isključivanje mora da bude moguće izvlačenjem utikača iz utičnice ili pomoću dvopolnog strujnog prekidača koji se nalazi pre utičnice.

Rad

Pre uključivanja, očistite unutrašnjost aparata (pogledajte glavu „Čišćenje”).

Kad završite ovu operaciju, uključite aparat u struju, podesite taster termostata na srednji položaj. Zelene i crvene LED lampice na signalnom bloku moraju da budu upaljene. Ostavite aparat da radi otprilike 2 časa pre nego što stavite hranu u njega.

Zamrzavanje sveže hrane je moguće posle 20 časova rada.

Opis aparata

(Slika 1)

1. Ručka
2. Vrata
3. Kućište sijalice
4. Korpe
5. Pokušajte
6. Zaključavanje stanovanja
7. Kutija termostata
8. Deo za održavanje razmaka za vreme transporta

Rad zamrzivača

Podešavanje temperature

Temperatura zamrzivača se podešava pomoću tastera koji je montiran na termostatu (slika. 4) položaj „MAX” je najniža temperatura.

Postignute temperature mogu da budu različite prema uslovima upotrebe aparata, kao što su: mesto na kojem se aparat nalazi, temperatura okoline, učestalost otvaranja vrata, količina ispunjenosti frižidera vodom. Položaj tastera termostata će se promeniti prema tim faktorima. normalno, za temperaturu okoline od otprilike 32°C, termostat će da bude podešen na prosečnom položaju.

Sistem za signalizaciju se nalazi na prednjem delu zamrzivača (Slika 5).

On uključuje:

1. Taster za podešavanje termostata – podešena je unutrašnja temperatura.
2. zelena dioda – pokazuje da se aparat napaja električnom energijom.
3. crvena dioda – kvar – pali se ako je temperatura zamrzivača previsoka. Dioda će da radi 15-45 minuta posle uključivanja zamrzivača, zatim mora da se isključi. Ako dioda ostane uključena za vreme rada, to znači da je došlo do kvara.
4. Narandžasti taster – brzo zamrzavanje – pritiskom na njega narandžasta dioda ostaje uključena, pokazujući da je aparat ušao u režim „brzo zamrzavanje”. Iz tog režima se izlazi ponovnim pritiskom na taster, i narandžasta dioda se isključuje. Tri diode daju informacije o radu zamrzivača.

Saveti za čuvanje hrane

Zamrzivač je namenjen čuvanju zamrznute hrane duže vreme, kao i zamrzavanju sveže hrane.

Jedan od glavnih elemenata za uspešno zamrzavanje hrane je pakovanje.

Glavni uslovi koje pakovanje treba da ispuni su sledeći: da ne propušta vazduh, da bude inertno prema spakovanoj hrani, da bude otporno na tečnost, mast, vodu, paru, mirise, da može da se pere.

Ti uslovi se ispunjavaju sledećom vrstom pakovanja: plastični ili aluminijumski premaz, plastične i aluminijumske posude, čaše od kartona premazanog voskom ili plastične čaše.

VAŽNO!

- Za zamrzavanje sveže hrane molimo upotrebljavajte dostavljene korpe u aparatu.
- Ne stavljajte preveliku količinu hrane u frižider u isto vreme. Kvalitet hrane se najbolje održava ako se što brže zamrzne. Zbog toga savetujemo da ne prelazite kapacitet aparata koji je naveden na „PRODUCT FICHE”. Da biste smanjili vreme zamrzavanja, pritisnite taster za „brzo zamrzavanje”.
- Sveža hrana ne sme da dođe u kontakt s već zamrznutom hranom.
- Zamrznutu hranu koju ste kupili možete da stavite u zamrzivač a da ne podešavate termostat.

Ako se datum zamrzavanja ne spominje na pakovanju, molimo uzmite u obzir period od maksimalno 3 meseca kao opšte pravilo.

- Hrana, čak i delimično odmrznuta, ne sme opet da se zamrzava, mora da se pojedje odmah ili skuva i onda zamrzne.

- Gazirana pića ne smeju da se drže u zamrzivaču.

- U slučaju nestanka struje, ne otvarajte vrata aparata. To neće uticati na zamrznutu hranu struje nema manje od 36 časova.

NE ZABORAVITE!

Posle 24 časa od kad je hrana stavljena unutra, molimo opozovite „brzo zamrzavanje“ tako da opet pritisnete taster 4 kad se isključi narandžasto svetlo.

Odmrzavanje aparata

- Savetujemo Vam da odmrznete zamrzivač bar dva puta godišnje ili kad nivo leda bude previše debeo.
- Nakupljanje leda je normalna pojava.
- Količina i brzina nakupljanja leda zavisi o uslovima okoline i učestalosti otvaranja vrata.
- Savetujemo Vam da odmrznete aparat kad je količina zamrznute hrane najmanja.
- Pre odmrzavanja, podesite taster termostata na viši položaj tako da hrana zadrži što više hladnoće.

- Isključite aparat.

- Izvadite zamrznutu hranu, zamotajte je u nekoliko listova papira i stavite ih u frižider ili na hladno mesto.

Uzmite tablu separatora i stavite je pod zamrzivač u smeru creva za kapljanje. Izvadite čep. Voda koja se stvori će se skupljati u posebnu posudu (tabla separatora). Posle odmrzavanja leda i oticanja vode, molimo obrišite krpom ili sunderom i dobro osušite. Stavite čep nazad na mesto. **(Slika 6)**

Za brzo topljenje ostavite vrata otvorena.

Ne koristite metalne predmete za skidanje leda.

Ne koristite fenove ili druge električne aparate za grejanje za odmrzavanje.

Čišćenje unutrašnjosti

Pre nego što počnete da čistite, isključite aparat iz struje.

- Savetujemo da čistite aparat kad ga odmrznete.
- Čistite unutrašnjost mlakom vodom u koju ste dodali malo neutralnog deterdženta. Ne koristite sapun, deterdžent, naftu ili aceton koji mogu da ostave jak miris.
- Obrišite mokrim sunderom i osušite mekom krpom.

Za vreme te operacije, izbegnite višak vode da biste sprečili ulazak u termalnu izolaciju aparata, što može da uzrokuje neprijatne mirise.

Nemojte da zaboravite da takođe očistite zaptivač vrata, posebno ispod rebafra, pomoću čiste krpe.

Čišćenje spoljašnjeg dela

- Očistite spoljašnji deo zamrzivača pomoću sundera natopljenog u toplu vodu sa sapunicom, obrišite mekom krpom i osušite.
- Čišćenje spoljašnjeg dela sklopa za hlađenje (kompresor motora, kondenzator, cevi za spajanje) se vrši mekom četkom ili usisivačem. Za vreme ove operacije, pazite da ne poremetite cevi ili otključate kablove.

Nemojte da koristite izgrizajuće ili abrazivne materijale!

- Kad završite s čišćenjem, vratite dodatke na mesto i uključite aparat u struju.

Vodič za pronalaženje kvarova

Aparat ne radi.

- Struja je nestala.
- Utikač strujnog kabla nije umetnut u utičnicu.
- Osigurač je pregoreo.
- Termostat je na položaju „**ISKLJUČENO**“.

Temperature nisu dovoljno niske(crvena dioda je uključena).

- Hrana sprečava zatvaranje vrata.
- Aparat nije pravilno postavljen.
- Aparat se nalazi preblizu izvoru toplote.
- Taster termostata nije na tačnom položaju.

Preterano nakupljanje leda

- Vrata nisu zatvorena kako treba.

Sledeće nisu kvarovi

- Moguće krckanje i puvketanje koje dolazi iz aparata: cirkulacija sredstva za hlađenje u sistemu.

Promena lampe za osvetljenje

Ako lampica pregori, isključite aparat iz električne mreže. Izvadite oblogu lampe. Uverite se da je lampa pravilno zavrnuti. Ponovo uključite aparat. Ako se lampica i dalje ne pali, zamenite je drugim modelom E14-15V. Postavite zadnji deo obloge lampe na njegovo mesto.

Lampa (e) koja se koristi u ovom uređaju nije pogodna za domaćinsko osvetljenje. Namena ove lampe je da pomogne korisniku da stavi namirnice u frižider/zamrzivač na sigurno i udoban način.

Lampe korišćene u ovom uređaju moraju da izdrže ekstremne fizičke uslove, kao što su temperature ispod -20°C.

Buka za vreme rada

Da biste održali temperaturu na vrednosti koju ste podesili, kompresor aparata se povremeno uključuje.

Buka koja može da se čuje u takvoj situaciji je prirodna.

Ona se smanjuje čim aparat dostigne temperaturu rada.

Zujanje proizvodi kompresor. Može da bude malo jače kad se kompresor uključi.

Buka vrenja i kloktanja koja dolazi od rashladnog sredstva koje kola po cevima je normalna buka kod rada.

Upozorenje!

Nikada nemojte sami da pokušavate da popravite aparat ili električne komponente. Bilo kakav popravak od strane neovlašćenog lica je opasan za korisnika i može da dovede do prekida garancije.



Znak  na proizvodu ili pakovanju označava da proizvod ne sme da se tretira kao kućni otpad. Umesto toga, treba da se preda u odgovarajućem centru za reciklažu električne i elektronske opreme. Osiguranjem pravilnog odlaganja ovog proizvoda, pomoćićete u sprečavanju mogućih negativnih posledica na sredinu i zdravlje ljudi, koji bi inače bili uzrokovani neodgovarajućim rukovanjem otpadom ovog proizvoda. Za detaljnije informacije o reciklaži ovog proizvoda, molimo javite se u kancelariju lokalne samouprave, Vašu tvrtku za odlaganje otpada ili trgovinu u kojoj ste kupili proizvod.

Čestitamo na vašem izboru!

Škrinja zamrzivač koji ste kupili je jedan u BEKO rangu proizvoda i predstavlja harmonično spajanje tehnike frižidera sa estetskim izgledom. On ima novi i atraktivan dizajn i izrađen je prema evropskim i državnim standardima koji garantuju njegov rad i sigurnosna svojstva. U isto vrijeme, korišteni rashladni medij, R600a, je pogodan za okoliš i nema uticaja na ozonski omotač.

Da biste na najbolji način koristili vaš frižider, savjetujemo vam da pažljivo pročitate informacije u ovom uputstvu za korisnika.

Savjet za recikliranje vašeg starog uređaja

Ako će vaš novi uređaj koji ste kupili zamijeniti neki stari uređaj, morate razmotriti nekoliko aspekata.

Stari uređaji nisu bezvrijedni otpad. Njihovo odlaganje, pored zaštite okoliša, omogućava obnavljanje bitnih sirovina.

Učinite vaš stari uređaj neupotrebljivim:

- isključite aparat sa napajanja;
- uklonite napojni kabal (presjecite ga);
- uklonite eventualne brave na vratima da izbjegnute zatvaranje djece unutra, dok se igraju, kao i dovođenje njihovih života u opasnost.

Rashladni uređaji sadrže izolirajuće materijale i rashladne medije koji zahtijevaju pravilno recikliranje.

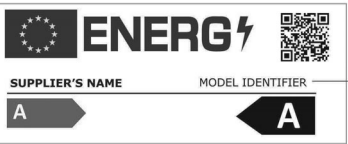
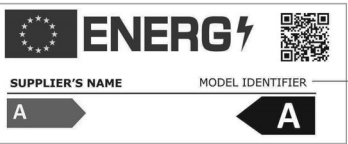
| | |
|--|---|
|  PODACI | |
|  <p>SUPPLIER'S NAME MODEL IDENTIFIER → (*)</p> <p>A A</p> | <p>Podaci o modelu pohranjeni u bazi podataka o proizvodu mogu se dobiti unosom sledeće mrežne stranice i pretragom po identifikacionom broju vašeg modela (*) koji se nalazi na oznaci potrošnje električne energije.</p> <p>https://eprel.ec.europa.eu/</p> |

Aparat nije pogodan za upotrebu od strane osoba umanjениh fizičkih, senzornih ili mentalnih sposobnosti ili osoba ograničenog iskustva i znanja, osim pod nadzorom i u skladu sa uputama osobe zadužene za njihovu sigurnost. Potrebno je paziti da se djeca ne igraju sa uređajem.

Recikliranje ambalaže

UPOZORENJE!

Nemojte dopustiti djeci da se igraju sa ambalažom ili njenim dijelovima. Postoji rizik od gušenja dijelovima valovitog kartona i plastičnom/najlonskom folijom.

Da bi uređaj došao do vas u ispravnom stanju, on je zaštićen prikladnim pakovanjem. Svi materijali korišteni na pakovanju su kompatibilni sa okolišem i mogu se reciklirati. Molimo vas pomozite nam da recikliramo ambalažu dok štitimo okoliš!

VAŽNO!

Prije puštanja uređaja u rad, pažljivo i u potpunosti pročitajte ova uputstva. Ona sadrže važne informacije koje se tiču postavljanja, upotrebe i održavanja uređaja. Proizvođač je oslobođen bilo kakve odgovornosti ukoliko se informacije u ovom dokumentu ne slijede. Čuvajte ova uputstva na sigurnom mjestu kako biste ih mogli lako dosegnuti u slučaju potrebe. Ona također mogu biti korisne naknadno od strane drugog korisnika.

PAŽNJA!

Ovaj uređaj se mora koristiti samo u svrhe za koje je namijenjen, (kućna upotreba), u pogodnim područjima, daleko od kiše, vlage ili drugih vremenskih uslova.

Upute za transport

Uređaj se mora transportovati, koliko god je to moguće, samo u uspravnom položaju.

Pakovanje mora biti u savršenom stanju za vrijeme pakovanja.

Ako se uređaj za vrijeme transporta satvi u horizontalan položaj (samo u skladu sa oznakama na pakovanju), preporučuje se da se, prije puštanja u rad, uređaj ostavi da odmara 4 sati kako bi se omogućilo slegnuo kruženje medija.

Na pridržavanje ovih uputstava može uzrokovati kvar kompresora motora i poništavanje njegove garancije.

Upozorenja i opšti savjeti

- Nemojte uključivati uređaj u utičnicu ako ste primjetili kvar.
- Popravak moraju izvoditi samo kvalifikovane osobe.
- U sljedećim situacijama molimo vas isključite uređaj iz elektro mreže:
 - kada u potpunosti odmrzavate uređaj;
 - kada čistite uređaj.

Da isključite uređaj iz utičnice, povucite za utikač, a ne za kabal!

- Osigurajte minimum prostora između uređaja i zida naspram kojeg je postavljen.
- Nemojte se penjati na uređaj.
- Ne dopustite djeci da se igraju, niti da se skrivaju u uređaju.
- Nikada nemojte koristiti električne uređaje unutar zamrzivača da odmrzavate.
- Nemojte koristiti uređaj u blizini uređaja za grijanje, štednjaka, ili drugih izvora topline ili vatre.
- Nemojte ostavljati vrata zamrzivača otvorenim duže nego je potrebno da stavite ili izvadite hranu.
- Ne ostavljate namirnice u aparat ako nije uključen.
- Ne ostavljajte proizvode koji sadrže zapaljive ili eksplozivne plinove.
- Nemojte držati pjenušava/gazirana pića (đus, mineralnu vodu, šampanjac itd.) u zamrzivaču: flaša može eksplodirati! Nemojte zamrzavati pića u plastičnim flašama.
- Nemojte jesti ledene kocke ili sladoled odmah nakon što ih izvadite iz zamrzivača jer oni mogu izazvati "opekline od smrzavanja".
- Nikada ne dodirujte metalne dijelove ili smrznutu hranu mokrim rukama jer se vaše ruke mogu brzo zalijepiti za veoma hladne površine.
- Radi zaštite uređaja za vrijeme skladištenja i transporta, on je obezbijeđen umetcima između vrata i kabineta (s prednje i stražnje strane). Ove umetke treba ukloniti prije puštanja uređaja u rad.

● Prekomjerni talog leda na okviru i korpama bi trebalo uklanjati redovno pomoću plastične strugalice koja je isporučena. Nemojte koristiti nikakve metalne dijelove da uklanjate led.

Pristupstvo tih naslaga leda onemogućava pravilno zatvaranje vrata.

● Ako ne koristite vaš uređaj nekoliko dana, isključivanje uređaja nije preporučljivo.

Ukoliko uređaj ne koristite na duži period, molimo da se pridržavate sljedećeg:

- iskopčajte aparat;

- ispraznite zamrzivač;

- odmrznite ga i očistite;

- ostavite vrata otvorena da biste izbjegli stvaranje nerijetkih mirisa.

● Ako je napojni kabal oštećen, mora se zamijeniti od strane proizvođača, njegovog servisnog zastupnika ili osobe sličnih kvalifikacija da biste izbjegli opasnost.

● Ako vaš uređaj ima bravu, držite je zaključanom i ostavite ključ na sigurno mjesto, van dohvata djece. Ako odlazete neki uređaj sa bravom, osigurajte da je brava stavljena van funkcije. To je vrlo važno kako bi se izbjeglo da djeca budu zatvorena unutra, što može prouzrokovati gubitak njihovog života.

Postavljanje

Ovaj uređaj je dizajniran da radi u ambijentu gdje je temperatura između -15°C i $+43^{\circ}\text{C}$. Ako je temperatura u okolini viša od $+43^{\circ}\text{C}$, temperatura unutar uređaja se može povećati.

Postavite uređaj dalje od bilo kojeg izvora topline i vatre. Postavljanje uređaja u toplu prostoriju, direktna izloženost sunčevim zrakama ili u blizina izvora topline (grijalice, štednjaci, pećnice) će povećati potrošnju energije i skratiti vijek trajanja proizvoda.

● Molimo da se pridržavata sljedećih minimalnih udaljenosti:

• 100 cm od peći na ugalj ili naftu;

• 150 cm od električnih i plinskih štednjaka.

● Osigurajte slobodnu cirkulaciju zraka oko uređaja, poštujući udaljenosti prikazane u stavci 2.

Montirajte na kondenzatoru (na stražnjoj strani) isporučene umetke. (stavka 3).

● Postavite uređaj na savršeno ravno, suho i dobro ventilirano mjesto.

Montirajte isporučenu dodatnu opremu.

Električne veze

Vaš uređaj je namijenjen za rad pri monofaznom naponu od 220-240V/50 Hz. Prije uključivanja uređaja, molimo vas uvjerite se da su parametri električne mreže u vašoj kući (napon, struja, frekvencija) u skladu sa radnim parametrima uređaja.

● Informacije vezane za napon napajanja i apsorbovanu snagu date su na etiketi sa oznakama koja se nalazi na stražnjoj strani zamrzivača.

● Električna instalacija mora biti u skladu sa zakonskim potrebama.

● **Uzemljenje uređaja je obavezno. Proizvođač ne snosi nikakvu odgovornost za bilo kakvu povredu/oštećenje osoba, životinja ili dobara koje može biti prouzrokovano propustom i nepoštivanjem specificiranih uslova.**

● Uređaj je isporučen sa napojnim kablom i utikačem (evropski tip, oznaka 10/16A) s dvostrukim kontaktom za uzemljenje radi sigurnosti. Ukoliko utičnica nije istog tipa kao utikač, obratite se kvalifikovanom električaru radi izmjene.

● Nemojte koristiti produžetke ili višestruke adaptere.

Isključivanje

Isključivanje mora biti moguće vađenjem utikača iz utičnice ili pomoću dvopolne sklopke postavljene prije utičnice.

Rad

Prije puštanja u rad, očistite unutrašnjost uređaja (vidi poglavlje "Čišćenje").

Nakon dovršavanja operacije čišćenja molimo vas uključite uređaj u utičnicu, podesite tipku termostata u srednji položaj. Zeleni i crveni LED u bloku signaliziranja moraju svijetliti.

Ostavite uređaj da radi oko 2 sata bez stavljanja namirnica u njega.

Zamrzavanje svježe hrane je moguće nakon minimalno 20 sati rada.

Opis aparata

(Stavka. 1)

1. Ručka vrata
2. Vrata
3. Kućište sijalice
4. Korpe
5. Proba
6. Blokadom stanovanje
7. Kutija termostata
8. Umetci za transport

Rad zamrzivača

Podešavanje temperature

Temperatura zamrzivača se podešava pomoću tipke montirane na termostatu (stavka. 4), položaj "MAX" znači najniža temperatura.

Temperature koje se postignu mogu varirati u skladu sa uslovima upotrebe uređaja, kao što su: mjesto uređaja, temperatura okoline, učestalost otvaranja vrata, mjera punjenja zamrzivača hranom. Položaj tipke termostata će se promijeniti u skladu sa ovim faktorima. Obično, za temperaturu okoline od otprilike 32 °C, termostat će biti podešen u srednji položaj.

Sistem signaliziranja je smješten na prednjoj strani zamrzivača (Stavka 5).

To uključuje:

1. Tipku za podešavanje termostata - unutrašnja temperatura je podešena.
2. Zeleni LED indikator - pokazuje da se uređaj snabdijeva električnom energijom.
3. Crveni LED – oštećenje – svijetli ukoliko je temperatura zamrzivača previsoka. LED će raditi 15-45 minuta nakon puštanja zamrzivača u rad, zatim se mora ugasi. Ako LED nastavi tokom rada, to znači da se pojavio kvar.
4. Narandžasta tipka – brzo zamrzavanje – pritiskanjem te tipke narandžasti led indikator se pali, pokazujući da je uređaj ušao u režim "brzo zamrzavanje". Izlaz iz ovog režima se vrši pritiskanjem iste tipke ponovo, a narandžasti led indikator se gasi.

Tri LED indikatora daju informacije o režimu rada zamrzivača.

Savjet za konzerviranje hrane

Zamrzivač je namijenjen da održava zamrznutu hranu na duže vrijeme, kao i da zamrzava svježiju hranu.

Jedan od glavnih elemenata za uspješno zamrzavanje hrane je pakovanje.

Glavni uslovi koje pakovanje mora ispunjavati su sljedeći: da bude hermetički zatvoreno, da bude inertno prema pakovanoj hrane, da bude otporno na niske temperature, da bude otporno na tečnosti, masnoće, isparavanje vode, mirise, da ga je moguće prati. Ove uslove ispunjavaju sljedeće vrste pakovanja: plastična/najlonska ili aluminijska folija, plastične i aluminijske posude, papirne čaše ili plastične čaše premazane voskom.

VAŽNO!

- Za zamrzavanje svježije hrane molimo vas koristite isporučene korpe uređaja.
- Nemojte stavljati u zamrzivač prevelike količine hrane istovremeno. Kvalitet hrane se najbolje očuva ukoliko se ona duboko zamrzne što je brže moguće. Stoga se preporučuje da ne premašujete kapacitet zamrzavanja uređaja koji je specificiran u "PRODUCT FICHE". Da biste skratili vrijeme zamrzavanja, pritisnite tipku za "brzo zamrzavanje".
- Svježa hrana ne smije doći u dodir sa hranom koja je već zamrznuta.
- Zamrznuta hrana koju ste kupili može se staviti u zamrzivač bez potrebe za podešavanjem termostata.
- Ako datum zamrzavanja nije naveden na pakovanju, molimo vas uzmite u obzir period od max. 3 mjeseca, kao neki opšti vodič.
- Hrana, čak i djelimično zamrznuta, ne može biti zamrznuta ponovo, mora se odmah konzumirati ili skuhati i onda ponovo zamrznuti.
- Gazirana i pjenušava pića se ne mogu držati u zamrzivaču.
- U slučaju pada napona, nemojte otvarati vrata uređaja. Na zamrznutu hranu ne bi trebalo biti uticaja ako pad napona traje manje od 36 sati.

NE ZABORAVITE!

Nakon 24 sata od momenta kada je hrana stavljena u zamrzivač, molimo otkazite režim "brzo zamrzavanje" ponovnim pritiskanjem tipke 4, kada se narandžasto svjetlo ugasi.

Odmrzavanje aparata

- Preporučujemo vam da odmrznete zamrzivač najmanje dva puta godišnje ili kada su naslage leda prevelike debljine.
- Naslaga leda je normalna pojava.
- Količina i brzina stvaranja leda ovisi o uslovima okoline i o učestalosti otvaranja vrata.
- Preporučujemo vam da odmrznete uređaj pri najmanjoj količini zamrznute hrane.
- Prije zamrzavanja, podesite tipku termostata u viši položaj tako da namirnice pohranjuju više hladnoće.

- Isključite uređaj iz utičnice.

- Izvadite zamrznutu hranu, umotajte je u nekoliko slojeva papira i stavite je u frižider ili na hladno mjesto.

Uzmite separatorsku ploču i stavite je ispod zamrzivača u smjeru cijevi za kapanje. Izvadite čep koji zatvara. Voda koja se javlja će biti prikupljena u posebnu posudu (separatorska ploča). Nakon otapanja leda i isticanja vode, molimo vas obrišite krpom ili spužvom, a zatim dobro posušite. Postavite čep za zatvaranje natrag u njegovo ležište. (Stavka. 6)

Za brzo otapanje molimo vas ostavite vrata otvorena.

Nemojte koristiti oštre metalne predmete da uklanjate led.

Nemojte koristiti fenove za kosu ili druge električne uređaje za zagrijavanje da biste odmrzavali.

Čišćenje unutrašnjosti

Prije čišćenja, isključite uređaj iz električne mreže.

- Preporučljivo je da očistite uređaj kada ga odmrzavate.
- Operite unutrašnjost mlakom vodom u koju ćete dodati malo neutralnog deterdženta. Nemojte koristiti sapun, deterdžent, benzin ili aceton koji mogu ostaviti jake mirise.
- Obrišite mokrom spužvom i posušite mekanom krpom.

Za vrijeme ovih radnji, izbjegavajte previše vode, kako biste spriječili njeno prodiranje u termalnu izolaciju uređaja, što bi uzrokovalo neprijatne mirise.

Ne zaboravite očistiti takođe zaptivač na vratima, naročito ispod izbočina, pomoću čiste krpe.

Čišćenje spoljašnjosti

- Očistite spoljašnjost zamrzivača pomoću spužve umočene u sapunastu toplu vodu, prebrišite mekanom krpom i posušite.
- Čišćenje spoljašnjeg dijela rashladnog kruženja (kompresor motora, kondenzator, priključne cijevi) može se uraditi mekanom četkom ili pomoću usisivača. Molimo da tokom ovog postupka vodite računa da ne iskrivljujete priključne cijevi ili da ne odvajate kablove.

Nemojte koristiti materijale za čišćenje ili abrazivne materijale!

- Nakon što završite čišćenje, vratite dodatke na svoje mjesto i uključite uređaj u utičnicu.

Mijenjanje lampice za osvjetljenje

Ako lampica pregori, isključite aparat iz električne mreže. Izvadite oblogu lampe. Provjerite je li lampa pravilno zavrnuti. Ponovo uključite aparat. Ako se lampica i dalje ne pali, zamijenite je drugim modelom E14-15W. Postavite stražnji dio obloge lampe na njegovo mjesto.

Lampa (e) koji se koristi u ovom uređaju nije prikladna za kućno osvjetljenje. Cilj ove lampe je da pomogne korisniku da postavi hranu u hladnjak/zamrzivač na siguran i ugodan način. Lampice koje se koriste u ovom uređaju moraju podnositi ekstremne fizičke uslove kao što su temperature ispod -20°C.

Vodič za otkrivanje grešaka

Aparat ne radi.

- Desio se pad napona.
- Utikač napojnog kabla nije priključen u utičnicu na odgovarajući način.
- Osigurač je pregorio.
- Termostat je u položaju „ISKLJ.” („OFF”).

Temperature nisu dovoljno niske(crveni LED je uklj.).

- Hrana sprječava zatvaranje vrata.
- Uređaj nije pravilno postavljen.
- Uređaj je postavljen preblizu izvoru topline.
- Tipka termostata nije u ispravnom položaju.

Prekomjerno stvaranje leda

- Vrata nisu ispravno zatvorena.

Sljedeće nije greška

- Mogući tragovi ili pukotine koji se javljaju na proizvodu: cirkulacija rashladnog medija u sistemu.

Buka za vrijeme rada

Da bi se temperatura održavala na vrijednostima koje ste vi podesili, kompresor u uređaju se uključuje periodično.

Buka koja se može čuti u takvoj situaciji je normalna pojava.

Ona se smanjuje čim uređaj dosegne radnu temperaturu.

Brujanje proizvodi kompresor. To može postati malo jače kada se kompresor uključuje.

Buka u vidu klučanja i žuborenja koja dolazi od kruženja rashladnog medija u cijevima uređaja, normalna je buka tokom rada.

Upozorenje !

Nikada ne pokušavajte sami popravljati uređaj ili njegove električne komponente. Bilo koji popravak načinjen od strane neovlaštene osobe je opasan za korisnika i može rezultirati poništavanjem garancije.



Simbol  na proizvodu ili pakovanju pokazuje da se ovaj proizvod ne može tretirati kao otpad iz domaćinstva. Potrebno ga je odložiti na definirano mjesto radi recikliranja električne i elektronske opreme. Kada se pobrinete da se proizvod odloži na pravilan način, pomoći ćete sprječavanje potencijalno negativnih posljedica po životnu sredinu i zdravlje ljudi, do kojih bi inače došlo nepravilnim odlaganjem proizvoda. Za više detaljnih informacija o recikliranju ovog proizvoda, molimo kontaktirajte lokalni gradski ured, službu za odlaganje kabastog otpada ili prodavnicu u kojoj ste kupili proizvod.

Ви честитае на изборот!

Замрзнувачот кој што го купивте е еден од производите на ВЕКОИ претставува хармоничен спој на техниката на замрзнување и естетскиот изглед. Има нов и атрактивен дизајн и произведен е спрема Европските и националните стандарди кои го гарантираат неговото функционирање и сигурносните карактеристики. Во исто време, сретството за разладување, R600a, не влијае штетно на околината и на озонската дупка.

За да го добиете најдоброто од вашиот замрзнувач, внимателно прочитајте ги информациите кои се дадени во ова упатство.

Совети за рециклирање на стариот апарат

Ако вашиот нов купен уред го заменува вашиот стар уред, мора да ги имате во предвид следните аспекти:

Стариот уред не е безвреден отпадок. Отстранете го стариот уред според стандардите за рециклирање. Контакттирајте ги локалните институции кои ја имаат таа надлежност.

Вашиот стар уред може да се рециклира. Напревете ги следите чекорите:

- исклучете ја машината од штекер;
- отстранете го струјниот кабел (пресечете го);
- извадете ги бравите од вратата (ако има) за избегнување повреди на деца додека си играат и опасности по нивниот живот. Апаратот содржи изолирачки супстанции и фреон (разладувач) кои бараат правилна рециклажа.

Оригиналните резервни делови ќе ги добивате 10 години по датумот кога е набавен производот.

i ИНФОРМИИ

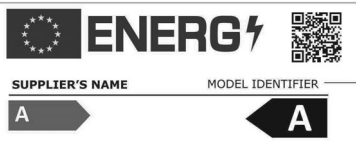

Информациите за моделот се чуваат во базата на податоци и до нив можете да стигнете ако одите на следнава веб-локација и да го побарате идентификаторот на вашиот модел (*) кој се наоѓа на налепницата за енергија.

<https://eprel.ec.europa.eu/>

Овој уред не е наменет за употреба од страна на лица со намалени физички, сензорни или ментални способности или со недостаток на искуство и знаење, освен кога се надгледувани или им се дадени инструкции за користењето на уредот од страна на лице кое е одговорно за нив.

Децата треба да се надгледувани за да не играат со уредот.

Рециклирање на пакувачките материјали

Внимание!

Не дозволувајте децата да си играат со пакувачките материјали или со делови од нив. Постои ризик од задушвање од картонот или пластичниот филм. За превенција од оштета на уредот за време на транспортот, сите пакувачки материјали се дизајнирани во согласност со рециклирачките барања и за заштита на човековата околина.

ВАЖНО!

Пред да го уклучите уредот, внимателно прочитајте го ова упатство за употреба. Упатството содржи важни информации за инсталацијата, употребата и одржувањето на апаратот.

Произведувачот е ослободен од одговорноста ако не се придржувате на информациите содржани во упатството. Зачувајте го упатството за идни потсетувања.

ВНИМАНИЕ!

Уредот треба да се користи само за предвидената цел (употреба во домаќинството), на соодветни места, заштитен од дожд, влага или други атмосферски влијанија.

Упатство за транспорт

Апаратот треба да се транспортира само во вертикална положба. Кутијата во која што е спакуван апаратот не смее да се оштети за време на транспортот. Транспортот може да се изврши и во хоризонтална позиција во согласност со ознаките на пакувањето. Во оваа ситуација се препорачува да не се користи апаратот најмалку 4 часа за да се стабилизира составот. Непридржувањето кон овие инструкции може да резултира со оштетување на компресорот и правата на гаранцијата нема да има важност.

Предупредувања и општи совети

- Не го уклучувајте уредот во струја ако сте приметиле некоја грешка.
- Поправките треба да ги изведуваат само квалификувани лица.
- Во следните ситуации, ве молиме да го исклучите уредот од струја:
 - кога го одмрзнувате уредот
 - кога го чистите уредот
- За исклучување на уредот од струја, со еднаста рака држете го штекерот а со другата повлечете го кабеллот!**
- Обезбедете минимален простор помеѓу уредот и ѕидот на кој е уредот наслонет.
- Не се качувајте на уредот.
- Не им дозволувајте на децата да си играат со уредот или во уредот.
- Никогаш не користите електрични апарати во замрзнувачот.
- Не го користите уредот во близина на уреди за грил, шпорет или други извори на топлина и оган.
- Не го оставајте уредот отворен подолго октоклку што е потребно да поставите храна или да ја извадите.
- Ако уредот не работи, не поставувајте храна во него.
- Не чувајте производи во него кои содржат запаливи или експлозивни состојки.
- Не чувајте газирани пијалоци (сок, минерална вода, шампањ, итн.)- шишињата може да експлодираат! Не замрзнувајте пијалоци во пластични шишиња.
- Не конзумирајте мраз или сладолед директно по вадењето од замрзнувач,, затоа што може да предизвикаат опекотини поради ниската температура.
- Никогаш не ги допирајте ладните метални делови со мокри раце, затоа што мorkите раце може да замрзнат на така ладните површини.
- За заштита на уредот за време на транспорт и складирање, тој е обезбеден со изолација помеѓу вратата и внатрешноста (на предниот и задниот дел). Оваа изолација треба да се отстрани пред вклучувањето на уредот, и работата со него.

Вишокот на мраз на рамката и полиците треба да се отстранува регуларно со пластичниот алат кој е обезбеден со уредот. Присуството на наталожениот мраз оневозможува правилно затварање на вратата.

- Ако не го користите уредот неколку дена не го исклучувајте од струја. Но ако не го користите подолг период (пр.годишен одмор) , направете го следното:
 - исклучете го уредот од струја;
 - изпразнете го уредот;
 - одмрзнете го и исчистете го;
 - оставете ја вратата отворена да спречите стварање на непријатен мирис.
- Ако кабелот за напојување е оштетен, овластен сервисер или слични квалификувани лица за да се избегне ризик.
- Ако вашиот уред има брава за заклучување, држете го заклучен и ставете го клучот на сигурно место подалеку од дофатот на децата. Ако го депонираате уредот, онеспособите ја бравата, за да не може децата да се заглават во него.

Подесување

Овој уред е дизајниран да работи на температура на околината помеѓу -15°C и $+43^{\circ}\text{C}$. Доколку температурата е над $+43^{\circ}\text{C}$, може да се зголеми температурата во уредот.

Уредот поставете го подалеку од топлотни извори. Поставувањето во топла соба, директно изложување на сонце или во близина на радијатор, шпорет, печка, може да ја зголеми потрошувачката на енергија а да го намали векот на трење на уредот.

- Ве молиме да ги одржувате следните минимални растојанија:
 - 100 cm од шпорет на јаглен или уље;
 - 150 cm од електричен и плински шпорет.
- Осигурајте слободен проток на воздух околу апаратот, придржувајќи се на растојанијата од Првиот дел. Споите ги доставените делови за одржување на просторот на кондензаторот (на задната страна) (слика)
- Поставете го уредот на совршено и суво место.

Електрично приклучување

Вашиот апарат е наменет да работи на еднофазна струја од 220-240V/50 Hz. Пред уклучување на апаратот, ве молиме да внимавате на параметрите на струјата во вашиот дом (напон, тип на струја, фреквенција) да се совпаѓаат со параметрите на уредот. Информациите за напонот и потрошувачката на енергија се дадени на ознаката која се наоѓа на задната страна на уредот.

- Електричната инсталација мора да ги задоволува законските норми.
- **Заземјувањето на уредот е задолжително. Произведувачот нема да биде одговорен за било каква штета над особите, животните или предметите кои може да бидат последица од непридржувањето кон одредените норми.**
- Уредот е опремен со кабел и утикач (европски тип, означен 10/16 A) со двополен контакт за заземјување поради сигурност. Ако штекерот не е од ист тип како утикачот, побарајте помош од квалификуван електричар за да го замени.
- Не користете продолжен кабел и троштекер.

Исклучување на уредот

Исклучувањето мора да се изведува со исклучување од штекер со помош на прекинувач со два пола кој се поставува пред штекерот.

Функционирање

Пред да го уклучите апаратот, исчистете ја внатрешноста на уредот (види „Чистење,..“) По завршувањето на оваа постапка, повторно уклучете го уредот во струја и подесите го копчето на термостатот на средна позиција. Зеленото и црвеното светло на LED мора да светат. Оставете го уредот да работи околу 2 часа без да поставувате храна во него. Заmrзнување на свежа храна е возможно после 20 минути работење.

Опис на уредот

(Дел. 1)

1. Рачка на вратата
2. Врата
3. Куќиште на ламбата
4. Корпи
5. Сад (послужавник)
6. Заклучи го куќиштето
7. Кутија на термостатот
8. Дел за одржување на растојание за транспорт

Оперирање на замрзнувачот

Подесување на температурата

Температурата на замрзнувачот се подесува со копче на термостатот, позиција „MAX“ е најниската температура. Постигнувањето на температурата е различно и зависи од условите на употреба, како што се: местото на кое е поставен, температурата на околината, зачестеноста на отварањето на вратата, количината на храна и др. Положбата на копчето на термостатот ќе се менува спрема овие фактори. Обично, ако температурата на околината е 32°C, термостатот ќе биде прилагоден на средната позиција.

Сигналната табла се наоѓа на предниот дел на замрзнувачот

1. Копче за подесување на термостатот - подесување на внатрешната температура.
2. Зелена LED сијалица - покажува дека уредот прима струја.
3. Црвена LED сијалица - свети ако температурата во замрзнувачот е превисока. LED сијалицата ќе свети околку 15-45 минуто после уключувањето на уредот. Ако LED сијалицата се уклучи за време на функционирањето, тоа значи дека има дефект.
4. Портокалово копче - брзо замрзнување - со притискање на портокаловото копче, карактеристиката се уклучува и покажува дека уредот започнал со начинот на работа „брзо замрзнување“. За деактивирање на оваа функција, повторно притиснете го копчето и светлото ќе се исклучи.

Три LED сијалици ви даваат информации за начинот на работењето на уредот.

Совети за чување храна

Овој уред е наменет за чување на замрзната храна подолг период како и за замрзнување на свежа храна.

Еден од главните елементи за успешно замрзнување е пакувањето.

При пакувањето мора да се запазат следните работи: непропуштањена воздух, отпорни на ниски температури, отпорни на течности, маснотии, водена пареа, мирис и да може да се миат.

Следните типови на пакувања ги задоволуваат горенаведените барања: пластични и алуминиумски фолии, пластични и алуминиумски ќеси, чаши од картон кои се премачкани со восок или пластични чаши.

ВАЖНО!

- За замрзнување на свежа храна, користете ја корпата во уредот.
- Не поставувајте голема количина на храна во уредот истовремено. Квалитетот на храната најдобро се одржува ако замрзнувањето е што побрзо. Затоа се советува да не го преминувате капацитетот на полнење наведен во „Информации за уредот“. За да го намалите времето за замрзнување, притиснете го копчето „брзо замрзнување“.
- Свежата храна не смее да дојде во контакт со веќе замрзнатата храна.
- Замрзнатата храна која сте ја купиле, може да се постави во замрзнувачот без подесување на термостатот.
- Ако на пакувањето не е наведен датумот, како општ податок земете го најмногу три месеци.
- Храната, дури и ако е делумно замрзната, не смее повторно да се замрзнува. Мора да се конзумира или да се приготви па потоа да се замрзнува.
- Газирани пијалоци не смее да се чуваат во замрзнувачот.
- Во случај на прекин на струја, не ја оварувајте вратата на замрзнувачот. На смрзнатата храна нема да и биде ништо ако прекиног трае помалку од 36 часа.

Не заборавајте!

После 24 часа, откако храната е поставена внатре, прекинтете ја функционијата „брзо замрзнување,, со повторно притискање на копчето, со што портокаловото светло ќе се исклучи.

Одмрзнување на уредот

- Ве советуваме да го одмрзнувате уредот најмалку два пати годишно или кога слојот на мразот е предебел.
 - Насобирањето на мраз е сосема нормално.
 - Количината на формируваниот мраз и брзината на неговото создавање зависат од условите и зачестеноста на отварањето на вратата.
 - Ве советуваме да го одмрзнувате замрзнувачот кога количината на храна во него е помала.
 - Пред одмрзнувањето, поставете го копчето на термостатот на највисока положба така да храната биде што повеќе замрзната.
- исклучете го уредот од струја.
 - извадете ја замрзнатата храна, замотајте ја во неколку листови хартија и ставете ја на ладно место.
 Земете ја разладната плоча и ставите ја под замрзнувачот во правец на цевката за истекување. Извадите го чепот. Водата која истекува ќе се одлева во посебна плоча. После топењето на мразот и истекувањето на водата, избришете го со крпа или сунгер и потоа пребришите за да се исуши. Вратете го чепот назад на местото. (Слика 6)
 За брзо топење оставете ја вратата отворена.

Не користите остри метални предмети за отстранување на мразот.

Не користите фен за сушење коса или електрични апарати за греење за одмрзнување.

Чистење на внатрешноста

Пред да стартувате со постапката на чистење, исклучете го уредот од штекер.

- Се препорачува да го чистите кога ќе го размрзнете.
- Измиете ја внатрешноста со млека вода во која сте додале природен детергент. Не употребувајте сапун, детергент, ацетон кои може да остават чуден мирис.
- Избришете со влажен сунгер и исушете со мека крпа.

За време на оваа постапка, внимавајте да не навлезе вода во термалната изолација на уредот, која може да предизвика непријатен мирис.

Не заборавајте да ја исчистете решетката на вратата посебно под ребрата со чиста крпа.

Чистење на надворешноста

- Чистете ја надворешноста на апаратот со сунгер потопен во млека сапуњеста вода и избришете го потоа со сува и нежна крпа.
- Чистењето на надворешноста на компонентите од колото за разладување, (компресорот, кондензаторот, цевките за поврзување) треба да се изведе со употреба на правосмукалка на која ќе ја поставите нежната четка. За време на постапката внимавајте да не ги извлечете каблите или да ги откачете цевките.

Не употребувајте абразивни сретства и детергенти !

- После завршувањето на чистењето, вратете ги додаточите на нивното место и конектирајте го во штекер уредот.

Водич за откривање на дефекти

Уредот не работи.

- Има прекин на струја.
- Струјниот кабел не е инсертиран добро во штекерот.
- Осигурачот е прегорен.
- Термостатот е на „OFF” исклучен.

Температурата не е доволно ниска (црвено светло на LED вклучено).

- Храната го спречува затварањето на вратата.
- Уредот не е поставен правилно.
- Уредот е поставен многу близу до топлотен извор.
- Копчето на термостатот не е на правилна позиција.

Прекумерно формирање на мраз

- Вратата не била затворена правилно.

Следното не претставува дефект

- Можното клатаење и удари кои доаѓаат од апаратот: циркулација на сретството за ладење на составот.

Менување на светилката за осветлување

Ако ламбата изгори, исклучете го апаратот од електричната мрежа. Извадете ја облогата на ламбата. Осигурете се дека ламбата е правилно зезнана. Повторно вклучете го апаратот. Ако светилката сè уште не се запали, заменете ја со друг модел E14-15W. Поставете го задниот дел од облогата на ламбата на своето место. Сијалицата што се користи во овој уред не служи за осветлување на соби во домот. Намената на сијалицата е да му помогне на корисникот да ја стави храната во фрижидерот безбедно и удобно. Сијалиците што се користат во овој производ треба да ги издржуваат екстремните физички услови, како што се температурите под -20°C .

Бука за време на оперирањето

Во согласност да се одржи подесената температура, компресорот на уредот стартува периодично.

Буката која може да се слушне во вакви ситуации е сосема нормална.

Буката се намалува штом уредот ќе ја постигне температурата на оперирање.

Буката на брчење се прави од компресорот. Постапува малку посилен кога компресорот стартува.

Бучавата од клокотот и шумолењето доаѓаат од циркулацијата на фреонот во цевките на уредот е нормална бучава.

Предупредување !

Никогаш не се обидувајте сами да го поправате уредот или електричните компоненти. Секоја поправка направена од неавторизирано лице е опасна по животот и може да резултира со понуштување на гаранцијата.



Симболот  на производот или на пакувањето индицира дека производот не треба да се третира како домашен отпад. Треба да се предаде на соодветно место каде што се рециклира електронска и електрична опрема. Со тоа што ќе се осигурате дека производот е отстранет правилно, ќе помогнете во превентирањето на потенцијалните негативни последици врз околината и човековото здравје, кои се предизвикани од неправилно отстранување на производот. За подетални информации во врска со рециклирањето на овој производ, ве молиме контактирајте ги локалните власти, овластени сервисери или продавницата каде што сте го купиле производот.

Urime për zgjedhjen tuaj!

Arka ngrirëse të cilën e keni blerë gjendet në spektrin e produkteve BEKO dhe përfaqëson një bashkim harmonik të teknikës së ngrirjes me pamjen estetike. Ka një disenjo të ri tërheqës dhe është e konstruktuar sipas normave europiane dhe ndërkombëtare, të cilat garantojnë funksionimin e saj dhe vetitë e sigurisë. Njëkohësisht, mjeti ftohës që përdoret, R600a, është ekologjik dhe nuk dëmton shtresën e ozonit.

Për ta përdorur ngrirësin tuaj më së miri, ju rekomandojmë të lexoni me kujdes informacionet në këto udhëzime përdorimi.

Këshilla për riciklimin e aparatit tuaj të vjetër

Në qoftë se aparati juaj i sapoblerë zëvendëson një aparat më të vjetër, duhet të keni parasysh disa aspekte.

Aparatet e vjetra nuk janë hekurishte pa vlerë. Kthimi i tyre për riciklim jo vetëm e ruan mjedisin, por edhe mundëson nxjerrjen e lëndëve të para të rëndësishme.

Bëjeni aparatin tuaj të vjetër të papërdorshëm:

- shkëputeni aparatin nga burimi i energjisë;
- hiqni kabllon elektrike (priteni);
- hiqni bravat eventuale nga dera për të mënjanuar mundësinë e bllokimit të fëmijëve që luajnë brenda, dhe të rrezikimit të jetës së tyre.

Frigoriferët përbajnë materiale izoluese dhe mjete ftohëse, të cilave u duhet një riciklim i mirëfilltë.

Pjesët origjinale të ndërrimit do të ofrohen për 10 vite, pas datës së blerjes së produktit.

INFORMACIONE

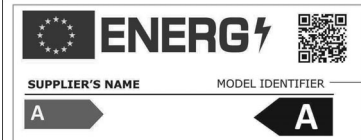

ENERGY

SUPPLIER'S NAME MODEL IDENTIFIER (*)

A A

Informacionet e modelit të ruajtura në bazën e të dhënave të produktit mund të arrihen duke hyrë në faqen e mëposhtme të internetit dhe duke kërkuar për identifikuesin e modelit tuaj (*) që gjendet në etiketën e energjisë.

<https://eprel.ec.europa.eu/>

Ky aparat nuk parashikohet për përdorim nga persona me aftësi të kufizuara fizike, shqisore ose mendore ose mungesë përvojë dhe njohurie, përderisa nuk mbikëqyren ose udhëzohen për përdorimin e aparatit nga një person përgjegjës për sigurinë e tyre. Fëmijët duhet të mbikëqyren për të siguruar që të mos luajnë me aparatin.

Riciklimi i ambalazhit

KUJDES!

Mos lejoni që fëmijë të luajnë me ambalazhin ose me pjesë të tij. Ekziston rreziku i asfiksionit me pjesë të kartonit të valëzuar dhe me fletën e plastikut.

Për të arritur te ju në gjendje të mirë, aparati u mbrojt me një ambalazh të përshtatshëm. Të gjitha materialet e ambalazhit janë të pajtueshme me mjedisin dhe të riciklueshme. Ju lutem na ndihmoni për ta ricikluar ambalazhin duke e mbrojtur mjedisin!

E RENDESISHME!

Para se ta vini aparatën në përdorim, lexojini këto udhëzime me kujdes dhe në tërësi. Përmbajnë informacione të rëndësishme për ngritjen, përdorimin dhe mirëmbajtjen e aparatit. Prodhuesi është i lirë nga çfarëdo përgjegjësie në qoftë se informacionet në këtë dokument nuk respektohen. Ruajini udhëzimet në një vend të sigurtë për t'i arritur lehtë në rast nevojë. Gjithashtu mund të jenë të dobishme më pas për një përdorues tjetër.

KUJDES!

Ky aparat duhet të përdoret vetëm për qëllimin e tij të parashikuar (përdorim shtëpiak) në zona të përshtatshme, larg shiut, lagështisë ose kushteve të tjera të motit.

Udhëzime transporti

Aparati duhet të transportohet sipas mundësisë vetëm në pozitën vertikale. Ambalazhi duhet të jetë në gjendje perfekte gjatë transportit.

Në qoftë se gjatë transportit aparati u vendos në pozitën horizontale (vetëm sipas shënimeve mbi ambalazhin), rekomandohet që para vënies në përdorim, aparati të lihet për 4 orë, kështu që qarku ftohës të stabilizohet.

Mosrespektimi i këtyre udhëzimeve mund të shkaktojë avarinë e motorkompresorit dhe anulimin e garancisë së tij.

Paralajmërime dhe këshilla të veçanta

- Mos e lidhni aparatën me korrent nëse keni vënë re një defekt.
- Riparimet duhet të bëhen vetëm nga personel i kualifikuar.
- Në situatat vijuese ju lutem hiqeni aparatën nga rrjeti:
 - kur shkruani plotësisht akullin e aparatit;
 - kur e pastroni aparatën.

Për ta hequr aparatën nga priza, tërhiqeni fishën, jo kabllo!

- Siguroni hapësirën minimale midis aparatit dhe murit kundër të cilit është vendosur.
- Mos u ngjitni mbi aparatën.
- Mos lejoni që fëmijë të luajnë ose fshihen brenda aparatit.
- Mos përdorni kurrë aparate elektrike brenda ngrirësit për heqjen e akullit.
- Mos e përdorni aparatën pranë aparateve nxehtëse, sobave ose burimeve të tjera nxehtësie dhe zjarri.
- Mos lini derën e ngrirësit të hapur më shumë sesa nevojitet për ta vënë ose nxjerrë ushqimin.
- Mos e lini ushqimin në aparat në qoftë se ai nuk punon.
- Mos mbani brenda produkte që përmbajnë gazra të ndezshme ose të shpërthyeshme.
- Mos mbani pije shkumëzuese (lëng, ujë mineral, shampanjë etj.) në ngrirës: shishja mund të shpërthehet! Mos ngrini pije në shishe plastiku.
- Mos hani kube akulli ose akullore menjëherë pas nxjerrjes nga ngrirësi sepse mund të shkaktojnë "ndeze ngrirësi".
- Mos prekni kurrë pjesë metalike ose ushqim të ngrirë me duar të lagështa sepse duart tuaja mund të ngrihen shpejt mbi sipërfaqet shumë të ftohta.
- Për mbrojtjen e aparatit gjatë magazinimit dhe transportit, ai është i pajisur me ndarës midis derës dhe dhomëzës (në anën e përparme dhe në anën e pasme). Këta ndarës do të hiqen para se aparati të vihet në përdorim.

● Depozitimi i tepërt i akullit mbi kornizën dhe koshat duhet të hiqet rregullisht me kruajtësen e furnizuar prej plastiku. Mos përdorni pjesë metalike për ta hequr akullin.

Prania e këtij grumbullimi akulli e bën mbylljen e saktë të derës të pamundur.

● Në qoftë se nuk e përdorni aparatit tuaj për disa ditë, nuk rekomandohet ta fikni. Në qoftë se nuk e përdorni për një periudhë më të gjatë, ju lutem veproni si vijon:

- hiqeni aparatit nga prizat;

- mbylleni ngrirësin;

- shkrini akullin dhe pastrojeni;

- mbajeni derën të hapur për të evituar formimin e erërave të pakëndshme.

● Kablloja elektrike mund të zëvendësohet vetëm nga një person i autorizuar.

● Në qoftë se aparatit juaj ka një bravë, mbajeni të mbyllur dhe ruajeni çelësin në një vend të sigurtë të paarrtshëm për fëmijë. Në qoftë se mënjanoi një aparat me bravë, bëjeni të papërdorshme. Kjo është shumë e rëndësishme për të evituar zënien e fëmijëve brenda, gjë që mund të shkaktojë humbjen e jetës së tyre.

Përgatitja

Ky aparat u konstruktua për një përdorim në një temperaturë ambienti midis +10°C dhe +43°C (klasa SN-T). Në qoftë se temperatura e ambientit është mbi +43°C, temperatura brenda aparatit mund të rritet.

Ngriteni aparatit larg çdo burimi nxehtësie dhe zjarri. Nëse e vendosni në një dhomë të ngrohtë, ndikimi i drejtpërdrejtë i rrezeve të diellit ose afërsia e një burimi nxehtësie (ngrohëse, soba, furra) do të rrisë harxhimin e energjisë dhe të shkurtojë jetën e produktit.

● Ju lutem respektoni distancat vijuese minimale:

• 100 cm nga soba që funksionojnë me qymyr ose naftë;

• 150 cm nga soba elektrike dhe me gaz.

● Siguroni qarkullimin e lirë të ajrit përreth aparatit duke respektuar distancat në pikën 2.

Montoni ndarësit e furnizuara mbi kondensatorin (mbi anën e pasme) (artikulli 3).

● Vendoseni aparatit në një vend plotësisht të sheshtë, të thatë dhe të ajrosur mirë.

Montoni aksesoret e furnizuar.

Lidhja elektrike

Aparati juaj parashikohet të funksionojë me një tension njëfazor prej 220-240 V/50 Hz. Para se ta fusni aparatit në prizë, ju lutem vini re që parametrat e rrjetit elektrik në shtëpinë tuaj (tensioni, tipi i korrentit, frekuenca) të përputhen me parametrat e funksionimit të aparatit.

● Informacionet për tensionin e furnizimit dhe energjinë e thithur jepen në etiketën e shënimit, që gjendet mbi anën e pasme të ngrirësit.

● Instalimi elektrik duhet të përputhet me kërkesat e ligjit.

● **Tokëzimi i aparatit është i detyrueshëm. Prodhuesi nuk mban asnjë përgjegjësi për dëme ndaj personave, kafshëve ose sendeve që mund të shkaktohen nga mosrespektimi i kushteve të përcaktuara.**

● Aparati është i pajisur me një kablo elektrike dhe një fishë (tipi european, i shënuar 10/16A) me kontakt të dyfishtë tokëzimi për siguri. Në qoftë se prizat nuk është tipi i njëjtë si fisha, ju lutem kërkoni nga një electricist i specializuar ta ndërrojë.

● Mos përdorni pjesë zgjatjeje ose adaptorë të shumëfishtë.

Fikja

Fikja duhet të jetë e mundur duke hequr fishën nga prizat ose me anë të një çelësi dypolësh për rrjetin elektrik të vendosur para prizës.

Përdorimi

Para vënies në përdorim, pastroni brendinë e aparatit (shih kapitullin "Pastrimi").

Pas mbarimit të pastrimit, futeni fishën e aparatit në prizë dhe rregulloni çelësin e termostatit në një pozitë të mesme. Llamba e gjelbër dhe ajo e kuqe në bllokun e sinjalizimit duhet të ndizen. Lëreni aparatit të punojë për rreth 2 orë pa vënë ushqim brenda.

Ngrirja e ushqimit të freskët është e mundur pas së paku 20 orëve përdorimi.

Përshkrimi i aparatit

(Artikulli 1)

1. Doreza e derës
2. Dera
3. Strehimi i llambës
4. Koshat
5. Govata
6. Lock housing
7. Kutia e termostatit
8. Ndarësi për transportin

Përdorimi i ngrirësit

Përshtatja e temperaturës

Temperatura e ngrirësit përshtatet me anë të çelësit të montuar mbi termostatin (artikulli 4), ku pozita "MAX" është temperatura më e ulët. Temperaturat e arritura mund të ndryshojnë në varësi të kushteve të përdorimit të aparatit, si: vendi i aparatit, temperatura e ambientit, shpeshësia e hapjes së derës, përmasa e mbushjes së ngrirësit me ushqim. Pozita e çelësit të termostatit do të ndryshojë sipas këtyre faktorëve. Zakonisht, për një temperaturë ambienti prej rreth 32⁰C, termostati do të rregullohet në një pozitë mesatare.

Sistemi i sinjalizimit vendoset në anën e përparme të ngrirësit (artikulli 5).

Përfshin:

1. Celës për përshtatjen e termostatit - përshtatet temperatura e brendshme.
2. llamba e gjelbër - tregon që aparati furnizohet me energji elektrike.
3. llamba e kuqe – dëm – ndizet kur temperatura në ngrirës është tepër e lartë. Llamba ndriçon për 15-45 minuta pas vënies së ngrirësit në përdorim, pastaj duhet të fiket. Në qoftë se llamba vazhdon të ndriçojë gjatë përdorimit, kjo do të thotë që kanë ndodhur defekte.
4. Tasti i portokalltë - ngrirja e shpejtë - me t'u shtypur, ndizet llamba ngjyre portokalli, që tregon që aparati ka hyrë në modin e ngrirjes së shpejtë. Dilni nga ky mod duke e shtypur butonin përsëri, dhe llamba e portokalltë fiket.

Të tri llambat informojnë për modin e funksionimit të ngrirësit.

Këshilla për konservimin e ushqimeve

Ngrirësi synohet ta mbajë ushqimin e ngrirë për një kohë të gjatë si dhe të ngrijë ushqim të freskët.

Njëri nga elementet kryesore për një ngrijje të suksesshme ushqimi është ambalazhimi. Kushtet kryesore që duhet të plotësohen nga ambalazhimi janë si vijon: të jetë hermetik, të mos reagojë me ushqimin e ambalazhuar, të jetë i qëndrueshëm ndaj temperaturave të ulëta, të jetë i papërshkueshëm nga lëngje, yndyra, avuj uji, erëra, të jetë i larshëm. Këto kushte plotësohen nga tipat vijuese ambalazhimi: fleta plastiku ose alumini, enë plastiku dhe alumini, gota nga kartoni i dyllosur ose gota nga plastiku.

E RENDESISHME!

- Për të ngrirë ushqime të freskëta, ju lutem përdorni koshat e furnizuara të aparatit.
- Mos vendosni një sasi tepër të madhe ushqimesh përnjëherë në ngrirës. Cilësia e ushqimit mbahet më mirë kur ngrihet sa më shpejt thëllësisht. Prandaj rekomandohet të mos tejkalohet kapaciteti i ngrirjes i aparatit, që përcaktohet në "Fletën e të dhënave teknike të aparatit". Për të reduktuar kohën e ngrirjes, shtypni butonin për "ngrijje të shpejtë".
- Ushqimet e freskëta nuk duhet të hyjnë në kontakt me ushqimet tashmë të ngrira.
- Ushqimet e ngrira, të cilat i keni blerë, mund të vendosen në ngrirës pa nevojë për ta rregulluar termostatin.
- Në qoftë se data e ngrirjes nuk përmendet në ambalazh, ju lutem merrni parasysh një periudhë prej më së shumti 3 muajsh si orientim të përgjithshëm.
- Ushqimet, edhe nëse akulli është vetëm pjesërisht i shkrirë, nuk duhet të ngrihen përsëri, duhet të konsumohen menjëherë ose të gatohen dhe pastaj të ringrihen.
- Pije shkumëzuese nuk duhet të mbahen në ngrirës.
- Në rastin e një ndërprerjeje korrenti, mos hapni derën e aparatit. Ushqimet e ngrira nuk do të prishen në qoftë se ndërprerja zgjat më pak se 36 orë.

MOS HARRONI!

24 orë pasi ushqimet u futën brenda, ju lutem anuloni modin e "ngrirjes së shpejtë" duke shtypur butonin 4 përsëri kur të fiket llamba e portokalltë.

Shkrirja e akullit të aparatit

- Ju rekomandoni të shkrini akullin e ngrirësit së paku dy herë në vit ose kur shkresa e akullit të jetë tepër e trashë.
- Grumbullimi i akullit është një dukuri normale.
- Sasia dhe shpejtësia e grumbullimit të akullit varet nga kushtet e ambientit dhe nga shpeshësia e hapjes së derës.
- Ju rekomandojmë ta shkrini akullin e aparatit kur sasia e ushqimeve të ngrira është sa më e vogël.
- Para shkrirjes së akullit, rregulloni çelësin e termostatit në një pozitë më të lartë, kështu që ushqimet të ruhen në një temperaturë më të ftohtë.

- Hiqeni aparatit nga priza.

- Nxirrini ushqimet e ngrira, mbështillini në disa fletë letre dhe vendosini në frigorifer ose një vend të ftohtë.

Mermi panelin ndarës dhe vendoseni nën ngrirësin në drejtimin e tubit që pikon ujë. Hiqni shtupën bllokuese. Uji rezultues do të mbledhet në govatën e posaçme (panelin ndarës). Pas shkrirjes së akullit dhe rrjedhjes së ujit, ju lutem fshijeni me një leckë ose me një sfungjer, pastaj thani mirë. Rivendoseni shtupën bllokuese në vendin e vet. (artikulli 6)

Për një shkrirje të shpejtë, ju lutem lëreni derën të hapur.

Mos përdorni sende të mprehta metalike për ta hequr akullin.

Mos përdorni tharëse flokësh ose aparate të tjera elektrike ngrohëse për shkrirjen e akullit.

Pastrimi i brendshëm

Para se ta filloni pastrimin, hiqeni aparatit nga rrjeti.

- Rekomandohet ta pastroni aparatit kur t'ia shkrini akullin.
- Lani brendinë me ujë të vakët, të cilit i shtoni pak detergjent neutral. Mos përdorni sapun, detergjent, benzinë ose aceton, që mund të lëshojë një erë të fortë.
- Fshijeni me një sfungjer të lagësht dhe thajeni me një leckë të butë.

Gjatë kësaj, mos përdorni ujë të tepërt për të parandaluar hyrjen e tij në izolimin termik të aparatit, gjë që do të shkaktonte erëra të pakëndshme.

Mos harroni të pastroni edhe shtuposjen e derës, sidomos brinjët e gjyrykta, me anë të një leckë të pastër.

Pastrimi i jashtëm

- Pastroni anën e jashtme të ngrirësit me anë të një sfungjeri të qullur në ujë të ngrohtë me sapun, fshijeni me një leckë të butë dhe thajeni.

- Pastrimi i pjesës së brendshme të qarkut ftohës (motorkompresori, kondensatori, tubat e lidhjes) bëhet me një furçë të butë ose me fshesën elektrike. Gjatë kësaj, ju lutem vini re t'i mos shtrembëroni tubat dhe t'i mos shkëputeni kabllot.

Mos përdorni materiale fërkuese ose gërryese!

- Pas mbarimit të pastrimit, rivendosini aksesoret në vendin e tyre dhe futeni fishën e aparatit në prizë.

Udhëzues për gjetje defektesh

Aparati nuk punon.

- Ka një ndërprerje korrenti.
- Fisha e kablllos elektrike nuk është futur mirë në prizë.
- Siguresa është djegur.
- Termostati është në pozitën e **FIKUR**.

Temperaturat nuk janë mjaft të ulëta (llamba e kuqe e ndezur).

- Ushqimet pengojnë mbylljen e derës.
- Aparati nuk u vendos në mënyrë të saktë.
- Aparat është vendosur tepër afër një burimi nxehtësie.
- Celësi i termostatit nuk është në pozitën e saktë.

Grumbullim i tepërt akulli

- Dera nuk u mbyll mirë.

Dukuritë vijuese nuk janë defekte

- Dridhje dhe kërcitje të mundshme që vijnë nga produkti: qarkullimi i mjetit ftohës në sistem.

Ndërrimi i llambës së ndriçimit

Nëse llamba digjet, shkëputeni pajisjen nga rrjeti elektrik. Hiqni zbukurimin e llambës. Sigurohuni që llamba të jetë vidhosur si duhet. Lidhni pajisjen përsëri. Nëse llamba ende nuk ndizet, zëvendësojeni atë me një model tjetër E14-15W. Montoni përsëri zbukurimin e llambës në vendin e saj.

Llamba(t) e përdorur në këtë pajisje nuk është e përshtatshme për ndriçimin e dhomave të shtëpisë. Qëllimi i kësaj llambe është të ndihmojë përdoruesin të vendosë ushqime në frigorifer/ngrirës në një mënyrë të sigurt dhe të lehtë.

Llambat e përdorura në këtë pajisje duhet t'i rezistojnë kushteve fizike ekstreme si temperaturat nën -20°C.

Zhurma gjatë përdorimit

Për ta mbajtur temperaturën në vlerën të cilën e keni rregulluar, kompresori i aparatit niseth periodikisht.

Zhurmat që mund të dëgjohen në një situatë të tillë janë normale.

Ulen sapo të krijohet temperatura e funksionimit në aparat.

Zhurma gumëzhuese bëhet nga kompresori. Mund të bëhet pak më e fortë kur kompresori niseth.

Zhurmat gurgulluese që vijnë nga mjeti ftohës, që qarkullon në tubat e aparatit, janë zhurma normale të funksionimit.

Kujdes!

Mos u përpqeni kurrë të riparoni vetë aparatit ose komponentet e tij elektrike. Cdo riparim i kryer nga një person i paautorizuar është i rrezikshëm për përdoruesin dhe mund të çojë deri tek anulimi i garancisë.



Simboli  mbi produktin ose mbi ambalazhin tregon që ky produkt nuk duhet të trajtohet si mbeturinë shtëpiake. Në vend të kësaj duhet të dorëzohet në pikën e përshtatshme mbledhëse për riciklimin e aparateve elektrike dhe elektronike. Duke siguruar që ky produkt të mënjanohet siç duhet, ndihmoni të parandalohen pasoja të mundshme negative për mjedisin dhe shëndetin e njeriut, që mund të shkaktohen përndryshe nga trajtimi i papërshtatshëm i mbeturinave të këtij produkti. Për informacione më të hollësishme për riciklimin e këtij produkti, ju lutem kontaktoni zyrën lokale të qytetit tuaj, shërbimin tuaj të mënjanimet të mbeturinave shtëpiake ose dyqanin në të cilin e keni blerë produktin.

Čestitamo vam za vašo izbiro!

Zamrzovalna skrinja, ki ste jo kupili, je ena izmed izdelkov iz serije izdelkov BEKO ter predstavlja harmonično združenje tehnologije hlajenja z estetskim videzom. Ima novo in privlačno obliko ter je zgrajena po evropskih in državnih standardih, kar zagotavlja njeno delovanje in varnost. Hkrati pa je uporabljen hladilni sistem R600a okolju prijazen in nima negativnih učinkov na ozonski plašč.

Za pravilno uporabo vašega zamrzovalnika vam svetujemo, da si previdno preberete informacije v teh navodilih.

Nasveti za recikliranje vaše stare naprave

Če bo kupljena naprava zamenjala vašo staro napravo, je treba upoštevati nekaj vidikov.

Vaša stara naprava ni odpadek brez vrednosti. Ob tem, da njeno uničenje ohranja okolje, prav tako omogoča obnovev pomembnih surovin.

Onesposobite svojo staro napravo na naslednji način:

- izklopite napravo iz elektrike;
- odstranite napajalni kabel (odrežite ga);
- odstranite morebitne ključavnice in preprečite, da bi se otroci med igranjem zaklenili noter ali se poškodovali.

Zamrzovalna skrinja vsebuje izolacijske materiale in hladilna sredstva, ki zahtevajo pravilno recikliranje.

Originalne nadomestne dele zagotavljamo 10 let od dneva nakupa izdelka.

| i INFORMACIJE | |
|--|--|
| <p>The image shows an ENERGY label. On the left is the European Union flag. Next to it is the word "ENERGY" in large, bold letters with a lightning bolt symbol. To the right is a QR code. Below the QR code, there are two arrows pointing towards each other, each containing the letter "A". Above the left arrow is the text "SUPPLIER'S NAME" and above the right arrow is "MODEL IDENTIFIER". An arrow points from the text "(*)" to the right side of the label.</p> | <p>Do informacij o modelu, ki so shranjene v zbirki podatkov o izdelkih, lahko pridete tako, da obiščete naslednje spletno mesto in poiščete identifikator modela (*), ki je naveden na energijski nalepki.</p> <p>https://eprel.ec.europa.eu/</p> |

Uporaba te naprave ni namenjena osebam s slabšimi fizičnimi, senzornimi ali duševnimi zmožnostmi ter osebam, ki nimajo potrebnih izkušenj in znanja, razen če so prejele navodila za uporabo ali so pod nadzorom osebe, ki je odgovorna za njihovo varnost.

Otroci se ne smejo igrati z napravo.

Recikliranje embalaže

OPOZORILO!

Otroci se ne smejo igrati z embalažo ali njenimi deli. Obstaja nevarnost zadušitve z valovito lepenko ali s plastičnim trakom.

Da je naprava dostavljena nepoškodovana, jo zavarujemo s primerno embalažo. Vsi materiali embalaže so združljivi z okoljem in primerni za recikliranje. Varujte okolje in nam pomagajte reciklirati embalažo.

POMEMBNO!

Pred uporabo naprave, previdno in v celoti preberite ta navodila. Vsebujejo pomembne informacije glede priprave, uporabe in vzdrževanja naprave.

Proizvajalec ni odgovoren, če teh navodil ne upoštevate. Hranite navodila na varnem in vidnem mestu, kjer jih lahko čim prej uporabite. Pozneje so lahko uporabna še za drugega uporabnika.

POZOR!

Napravo lahko uporabljate samo za določene namene (gospodinjstva) in na primernih območjih, brez dežja, vlage ali drugih vremenskih vplivov.

Navodila za prevoz

Če se le da, je napravo treba prevažati v navpičnem položaju. Med prevozom mora biti embalaža v brezhibnem stanju.

Če je bila naprava med prevozom dana v vodoravni položaj (kot kažejo oznake na embalaži), je priporočljivo, da pred uporabo, počiva 4 ur, da se ponovno nastavi tok hlajenja.

Neupoštevanje teh navodil lahko pripelje do okvare motornega kompresorja in preklica njegove garancije.

Opozorila in splošni nasveti

- Če ste zasledili napako, naprave ne priklaplajte.
- Popravila lahko izvede samo usposobljeno osebje.
- Izklopite napravo iz napetosti, ko:
 - popolnoma odtajate napravo;
 - čistite napravo.

Ko izklapljate napravo, povlecite za vtič in ne za kabel.

- Zagotovite, da bo med napravo in steno, pred katero stoji, čim manj prostora.
- Ne obešajte se na vrata naprave.
- Otrokom ne dovolite, da se igrajo z napravo.
- Za odtajanje notranjosti zamrzovalnika nikoli ne uporabljate električnih naprav.
- Naprave ne uporabljajte v bližini naprav za ogrevanje, kuhalnikov ali drugih virov toplote in ognja.
- Zamrzovalnika ne puščajte odprtega dlje kot je treba, ko vanj dajete hrano in jo jemljete ven.
- Ne puščajte v napravi hrane, če naprava ne deluje.
- V zamrzovalniku ne shranjujte izdelkov, ki vsebujejo vnetljive ali eksplozivne pline.
- V zamrzovalniku ne shranjujte pijač z mehurčki (sokovi, mineralna voda, šampanjec itd.), saj lahko plastenka eksplodira. Ne zamrzujte pijač v plastenkah.
- Kock ledu ali sladoleda ne jejte takoj po tem, ko jih vzamete iz zamrzovalnika, saj lahko povzročijo ozeblino.
- Z mokrimi rokami se nikoli ne dotikajte kovinskih delov ali zamrznjene hrane, saj lahko vaše roke hitro zamrznejo na zelo mrzli površini.
- Med skladiščenjem in prevozom naprave poskrbite za njeno varnost in uporabite distančnike med vrati in predalnikom (na sprednji in zadnji strani). Pred uporabo distančnike odstranite.

● Odvečen led na okvirju in košari je treba s priloženim plastičnim strgalom redno odstranjevati. Za odstranjevanje ledu ne uporabljajte kovinskih delov.

Zaradi prevelike količine ledu se vrata ne zapirajo pravilno.

● Če naprave ne uporabljate nekaj dni, je ni priporočljivo izklopiti. Če je ne uporabljate dalj časa, naredite naslednje:

- izkjučite napravo;

- izpraznite zamrzovalnik;

- odmrznite in očistite ga;

- pustite vrata odprta, da se ne pojavijo neprijetne vonjave.

● Če je napajalni kabel poškodovan, ga mora zamenjati proizvajalec, njegov servis ali podobno usposobljene osebe, da se izognete nevarnosti.

● Če ima vaša naprava ključavnico, jo zaklenite in shranite ključ na varnem mestu, izven dosega otrok. Če želite odvreči napravo s ključavnico, jo onesposobite. To je zelo pomembno, saj se izognete, da bi se otroci ujeli v napravo in tako ogrozili svojo varnost.

Priprava

Ta izdelek je oblikovan za delovanje v prostoru s temperaturo med -15 in $+43^{\circ}\text{C}$. Če je temperatura prostora nad $+43^{\circ}\text{C}$, se lahko zviša tudi temperatura v napravi.

Napravo postavite daleč stran od vseh virov toplote in ognja. Če napravo postavite v toplo sobo, jo izpostavite sončnim žarkom ali kakšnemu drugemu viru toplote (ogrevalniki, kuhalniki, pečice), bo poraba energije večja in življenjska doba izdelka krajša.

- Upoštevajte naslednje najmanjše razdalje:
 - 100 cm od kuhalnika na premog ali olje;
 - 150 cm od električnega in plinskega kuhalnika.

- Zagotovite prost pretok zraka okoli naprave, kot prikazuje slika 2.

Na kondenzator (na zadnji strani) namestite priložene distančnike. (slika 3).

- Napravo položite na raven in suh prostor z dobrim zračenjem.

Namestite priložene dodatke.

Električna povezava

Vaša naprava deluje pri enofazni napetosti 220-240V/50 Hz. Preden priklopite napravo, se prepričajte, da vsi parametri glavnega električnega omrežja v vašem gospodinjstvu (napetost, tip toka, frekvenca) ustrezajo delujočim parametrom naprave.

- Podatki o napajalni napetosti in absorbirani moči se nahajajo na nalepki na zadnji strani zamrzovalnika.

- Električna napeljava mora ustrezati zahtevam zakona.

● **Ozemljitev naprave je obvezna.**

Proizvajalec ne odgovarja za kakršne koli poškodbe ljudi, živali ali dobrin, ki so nastale zaradi neupoštevanja določenih pogojev.

- Zaradi varnosti je naprava opremljena s kablom in vtičnem (evropski tip, označen z 10/16A) z dvojnim ozemljitvenim stikom za varnost. Če vtičnica ni istega tipa kot vtičak, prosite specializiranega električarja, da ga zamenja.

- Ne uporabljajte podaljškov ali večnamenskih prilagojevalnikov.

Izklopitanje

Napravo izklopitate tako, da odstranite vtikač iz vtičnice ali iz stikala z dvema poloma, ki se nahaja pred vtičnico.

Delovanje

Pred uporabo očistite notranjost naprave (glejte poglavje »Čiščenje«).

Po čiščenju vklopite napravo in nastavite gumb za termostat na sredino. Zelena in rdeča svetleča dioda na signalni plošči morata zasvetiti. Naprava naj deluje približno 2 uri, preden vanjo spravite hrano.

Svežo hrano lahko zamrznete po najmanj 20 urah delovanja.

Opis naprave

(Slika 1)

1. Kljuka
2. Vrata
3. Ohišje luči
4. Košare
5. Pladenj
6. Ohišje ključavnice
7. Ohišje termostata
8. Distančnik za prevoz

Delovanje zamrzovalnika

Nastavitev temperature

Temperatura se nastavi s pomočjo gumba na termostatu (slika 4), pri tem položaj »MAX« predstavlja najvišjo temperaturo.

Dosežena temperatura se razlikuje glede na pogoje uporabe, kot so npr.: položaj naprave, temperatura prostora, pogostost odpiranja vrat, preobilno polnjenje zamrzovalnika s hrano. Glede na te dejavnike se položaj gumba na termostatu spreminja. Če je temperatura prostora okoli 32°C, se bo termostat nastavil na srednji položaj.

Sistem signaliziranja se nahaja na sprednji strani zamrzovalnika (slika 5).

Vključuje:

1. Nastavitveni gumb na termostatu – nastavi temperaturo v notranjosti.
2. Zelena dioda – kaže, da se naprava napaja z električno energijo.
3. Rdeča dioda – napaka – zasveti, če je temperatura v zamrzovalniku previsoka. Dioda bo svetila 15-45 minut po začetku delovanja zamrzovalnika, nato se mora ugasniti. Če dioda svetli med delovanjem, je prišlo do napake.
4. Oranžna lučka LED – vklopljena funkcija za hitro zamrzovanje – če gumb nastavite na položaj »Superfreeze«, zasveti oranžna luč, kar pomeni, da je naprava v načinu »hitrega zamrzovanja«. Ta način se samodejno izklopi po 50 urah, na kar naprava deluje v varčnem načinu oranžna lučka pa ugasne.

Tri diode dajejo podatke o načinu delovanja zamrzovalnika.

Nasveti za shranjevanje hrane

Zamrzovalnik je namenjen za daljše shranjevanje zamrznjene hrane kot tudi za zamrzovanje sveže hrane.

Eden od osnovnih elementov za uspešno zamrzovanje je embalaža.

Osnovi pogoji, ki jih mora imeti embalaža, so: biti mora nepropustna za zrak, ne sme vplivati na hrano, biti mora odporna na nizke temperature, tekočine, maščobo, vodno paro, vonjave in mora se dati čistiti.

Te pogoje izpolnjujejo naslednje embalaže: plastični ali aluminijasti film, plastična ali aluminijasta posoda, kozarci iz povoskane lepenke ali plastični kozarec.

POMEMBNO!

- Za zamrzovanje sveže hrane uporabite košare, ki so priložene napravi.
- Ne dajajte v zamrzovalnik prevelike količine hrane naenkrat. Kakovost hrane se najbolje ohrani, če je ta globoko zamrznjena v čim krajšem času. Zato ni priporočljivo preseči zmožnosti zamrzovanja naprave, ki je točno določena na »IZDELKA DOKUMENT«.
- Sveža hrana ne sme priti v stik z že zamrznjeno hrano.
- Če ste kupili že zamrznjeno hrano, jo lahko spravite v zamrzovalnik brez nastavljanja termostata.
- Če datum zamrzovanja ni omenjen na embalaži, vzemite za osnovno merilo obdobje največ treh mesecev.
- Hrane, tudi delno odmrznjene, ne smete ponovno zamrzniti. Treba jo je takoj uporabiti ali skuhati in nato ponovno zamrzniti.
- Pijače z mehurčki se v zamrzovalniku ne bodo ohranile.
- V primeru izpada elektrike, ne odpirajte vrat naprave. Zamrznjena hrana ne bo prizadeta, če izpad traja manj kot 36 ur.

Zamrzovanje s funkcijo »Superfrost«

- Nastavite gumb na položaj za super zamrzovanje. Vklopi se lučka »Superfrost«.
- Počakajte 24 ur.
- Sveža živila postavite v zamrzovalnik. Da bi živila hitro zamrznila, jih morate ob namestitvi v zamrzovalnik postaviti v stik z notranjimi stenami.

- Med delovanjem funkcije »Superfrost« se hitro zamrzovanje po 50 urah samodejno izklipi.

Pomembno

Ko gumb nastavite na položaj »Superfrost«, se kompresor morda nekaj minut ne bo vklopil. To je posledica vgrajenega stikala za zamik dviga temperature, ki podaljšuje življenjsko dobo naprave.

Funkcije »Superfrost« ne vklopite:

- ko v zamrzovalniku shranjujete zamrznjena živila;
- ko dnevno zamrznete do pribl. 2 kg svežih živil.

Odtajanje naprave

- Priporočamo, da odtajate zamrzovalnik vsaj dvakrat na leto ali ko je debelina plasti ledu prevelika.
- Nastajanje ledu je normalen pojav.
- Količina in hitrost nastajanja ledu je odvisna od prostorskih pogojev in pogostosti odpiranja vrat zamrzovalnika.
- Priporočamo, da napravo odtajate, ko je količina zamrznjene hrane najmanjša.
- Pred odtajanjem nastavite gumb na termostatu na višji položaj, da se hrana shrani bolj mrzla.
- Izključite napravo.
- Odstranite zamrznjeno hrano, jo zavijte v več plasti papirja in jo postavite v hladilnik ali v hladen prostor.
- Vzemite ploščo za ločevanje in jo postavite v zamrzovalnik v smeri kapalne cevi. Odstranite zapiralni čep. Voda se bo zbirala na posebni pladenj (plošča za ločevanje). Ko se led odtali in voda odteče, obrišite s krpo ali gobo in pustite, da se dobro posuši. Vrnite zapiralni čep na njegovo mesto. (Slika 6)
- Za hitreše odtajanje pustite vrata odprta.
- Za odstranjevanje ledu ne uporabljajte ostrih kovinskih delov.**
- Za odtajanje ne uporabljajte sušilnikov za lase ali drugih električnih naprav za segrevanje.**

Notranje čiščenje

Pred začetkom čiščenja, izklopite napravo iz električnega napajanja.

- Napravo je priporočljivo čistiti po odtajanju.
 - Notranjost očistite z mlačno vodo, kateri ste dodali nekaj nevtralnega čistilnega sredstva. Ne uporabljajte sredstev, ki puščajo močan vonj, kot so milo, pralna sredstva, bencin ali aceton.
 - Obrišite z mokro gobo in posušite z mehko krpo.
- Pri tem ne uporabljajte preveč vode, saj se lahko izlije v toplotno izolacijo naprave in povzroči neprijetne vonjave. Ne pozabite s čisto krpo očistiti tudi tesnila na vratih, še posebej pod rebri.

Zunanje čiščenje

- Zunanost zamrzovalnika očistite z gobo, namočeno v toplo milnico, jo obrišite z mehko krpo in pustite, da se posuši.
- Zunanje dele hladilnega sistema (motorni kompresor, kondenzator, cev za povezavo) očistite z mehko krtačko ali s sesalnikom. Pri tem pazite, da ne poškodujete cevi ali izključite kablov.

Ne uporabljajte čistilnih ali abrazivnih sredstev.

- Po čiščenju postavite dodatke na njihovo mesto in vključite napravo.

Zamenjava notranje žarnice

Če žarnica pregori, izključite napravo iz električnega napajanja. Odstranite okrov žarnice. Prepričajte se, da je luč žarnica pivita. Ponovno vključite napravo. Če luč še vedno ne sveti, jo zamenjajte z drugo, model E14-15W. Privijte okrov žarnice na svoje mesto.

Lučka, uporabljena v tej napravi, ni primerna za razsvetljavo prostorov v gospodinjstvu.

Namembnost te lučke je pomagati uporabniku, da lahko daje živila v hladilnik / zamrzovalnik na varen in udoben način.

Luči, uporabljene v tej napravi, morajo prenesti ekstremne fizične pogoje, kot so temperature pod -20°C.

Vodič za iskanje napak

Naprava ne deluje.

- Napaka pri napajanju.
- Vtičič na napajalnem kablu ni dobro vstavljen v vtičnico.
- Varovalka je pregorela.
- Termostat je na položaju »OFF«.

Temperatura ni dovolj nizka (sveti rdeča dioda).

- Hrana preprečuje zapiranje vrat.
- Naprava ni pravilno postavljena.
- Naprava je postavljena preblizu toplotnega vira.
- Gumb na termostatu ni na pravem položaju.

Pretirano nastajanje ledu

- Vrata niso pravilno zaprta.

Notranja luč ne deluje

- Žarnica je pregorela. Izklopite napravo iz napeljave, odstranite žarnico in jo zamenjajte z novo.

Naslednje napake niso dejanske napake:

- Zvoki in hrup, ki prihaja iz naprave: kroženje hladila v sistemu.

Hrup med delovanjem

Da bi temperatura ostala takšna, kot ste jo nastavili, se mora kompresor naprave občasno vključiti.

Hrup, ki se ob tem sliši, je povsem normalen. Hrup se zmanjša, ko naprava doseže temperaturo delovanja.

Kompresor oddaja brneči zvok. Ob vklopu kompresorja lahko postane zvok močnejši.

Šumenje in kлокotanje, ki ga povzroča kroženje hladila v napravi, je povsem normalen pojav pri delovanju.

Opozorilo!

Naprave ali njenih električnih delov nikoli ne popravljajte sami. Popravila, ki jih izvede nepooblaščen oseba, so nevarna za uporabnika in pomenijo preklic garancije.



Če se na izdelku ali embalaži nahaja znak,  to pomeni, da z izdelkom ne smete ravnati tako kot z ostalimi gospodinjskimi odpadki. Napravo morate oddati na primernem zbirališču za recikliranje električnih in elektronskih naprav. Nepravilno odlaganje izdelka lahko pripelje do negativnih učinkov na okolje in zdravje ljudi, kar pa lahko preprečite s pravilnim odlaganjem vaše stare naprave. Za podrobne informacije o recikliranju tega izdelka se obrnite na lokalni mestni urad, komunalno službo ali trgovino, kjer ste izdelek kupili.

Čestitamo na Vašem izboru!

Hladnjak koji ste kupili je jedam od proizvoda tvrtke BEKO i predstavlja uravnoteženi spoj tehnike zamrzavanja i estetskog izgleda. Ima novi i atraktivni dizajn i građen je prema europskim i državnim standardima koji jamče njegov rad i sigurnosne osobine. U isto vrijeme, tvar za hlađenje, R600a, ne šteti okolišu i ozonski omotač.

Da biste dobili najbolje od Vašeg hladnjaka, savjetujemo Vam da pažljivo pročitate informacije koje su dane u ovim uputama.

Savjeti za reciklažu starog aparata

Ako vaš novi kupljeni uređaj zamjenjuje stari uređaj, morate imati na umu nekoliko aspekata:

Stari aparati nisu bezvrijedno smeće. Njihovo odlaganje, uz čuvanje okoliša, omogućava reciklažu važnih sirovina.

Onemogućite Vaš stari uređaj:

- isključite uređaj iz struje;
- uklonite strujni kabel (prerežite ga);
- uklonite eventualne brave na vratima da biste spriječili da se djeca zaglave unutra dok se igraju i ugrize život.

Uređaji za zamrzavanje sadrže izolacijski materijal i tvari za zamrzavanje kojim atreba odgovarajuća reciklaža.

PODACI



Podaci o modelu pohranjeni u bazi podataka o proizvodu mogu se dobiti unosom sledeće mrežne stranice i pretragom po identifikacionom broju vašeg modela (*) koji se nalazi na oznaci potrošnje električne energije.

<https://eprel.ec.europa.eu/>

Uređaj ne smiju koristiti osobe smanjenjih fizičkih, osjetilnih ili mentalnih sposobnosti, te osobe koje nemaju dovoljno iskustva i znanja, osim ako su pod nadzorom ili ih je uporabi proizvoda poučila osoba odgovorna za njihovu sigurnost. Djecu je potrebno nadzirati kako se ne bi igrala uređajem.

Reciklaža pakiranja

Upozorenje!

Nemojte dopustiti djeci da se igraju s pakiranjem ili njegovim dijelovima. Postoji opasnost od gušenja ambalažom od valovitog kartoba i plastičnom folijom.

Da Vam bio dostavljen u dobrom stanju, uređaj je zaštićen odgovarajućim pakiranjem. Svi materijali pakiranja ne štete okolišu i mogu se reciklirati. Molimo pomozite nam sa reciklažom pakiranja i zaštitom okoliša!

VAŽNO!

Prije stavljanja uređaja u pogon, pažljivo i u potpunosti pročitajte ove upute. One sadrže važne informacije koje se tiču instalacije, uporabe i održavanja uređaja. Proizvođač je osobođen odgovornosti ako se ne budete pridržavali informacija sadržanih u ovom dokumentu. Držite upute na sigurnom da biste lako mogli do njih u slučaju da vam zatrebaju. Također ih kasnije može koristiti drugi korisnik.

PAŽNJA!

Uređaj se mora koristiti samo za predviđenu svrhu (uporaba u kućanstvu), u odgovarajućim područjima, zaštićen od kiše, vlage ili drugih vremenskih utjecaja.

Upute za prijevoz

Uređaj se, koliko god je to moguće, treba prevoziti u uspravnom položaju. Pakiranje za vrijeme transporta mora biti u savršenom stanju.

Ako je za vrijeme transporta uređaj bio postavljen horizontalno (samo prema oznakama na pakiranju), savjetuje se da se uređaj prije stavljanja u pogon ostavi da miruje 4 sati da bi se dozvolilo da se sklop hladnjaka slegne. Nepridržavanje ovih pravila može prouzročiti kvar kompresora motora i povlačenje jamstva.

Upozorenja i opći savjeti

- Ne uključujte aparat u struju ako ste primijetili grešku.
- Popravke moraju vršiti samo kvalificirane osobe.
- U sljedećim situacijama, molimo isključite uređaj iz struje:
 - kad potpuno odleđujete uređaj;
 - kad čistite uređaj.

Da biste isključili uređaj iz struje, vucite za utikač, ne za kabe!

- Osigurajte minimalni prostor između uređaja i zida na koji je uređaj naslonjen.
 - Ne penjite se na uređaj.
 - Ne dopustite djeci da se igraju s uređajem ili u uređaju.
 - Nikada ne koristite električne aparate u hladnjaku za odmrzavanje.
 - Ne koristite uređaj blizu uređaja za grijanje, štednjaka ili drugih izvora topline i vatre.
 - Ne ostavljajte uređaj otvoren dulje nego je to potrebno da biste ostavili ili izvadili hranu.
 - Ne ostavljajte hranu u uređaju ako ne radi.
 - Ne stavljajte unutra proizvode koje sadrže zapaljive ili eksplozivne plinove.
 - Ne držite gazirana pića (sok, mineralnu vodu, pjenušac, itd.) škrinji. boca može eksplodirati! Ne zamrzavajte pića u plastičnim bocama.
 - ne jedite led ili sladoled odmah nakon što ste ih izvadili iz škrinje jer mogu prouzročiti ozljede slične opeklinama.
 - Nikada ne dirajte hladne metalne dijelove mokrim rukama jer se Vaše mokre ruke mogu brzo zamrznuti na jako hladnim površinama.
 - Za uporabu aparata tijekom skladištenja i transporta, dostavljeni su graničnici između vrata i ormara (na prednjoj i stražnjoj strani). Graničnici se trebaju ukloniti prije uključivanja uređaja.
 - Pretjerane nakupine leda na okviru i košarama treba redovito uklanjati pomoću dostavljenog plastičnog strugača. Ne koristite bilo kakve metalne predmete za uklanjanje leda.
- Prisutnost ovih nakupina leda onemogućava pravilno zatvaranje vrata.

● Ako nekoristite uređaj nekoliko dana, ne savjetuje se da ga isključite. Ako ga ne koristite dulje vrijeme, molimo napravite sljedeće:

- isključite uređaj iz struje;
- ispraznite škrinju;
- odmrznite ga i očistite;
- ostavite vrata otvorena da bi spriječili stvaranje neugodnih mirisa.

● Ako je kabel napajanja oštećen, mora ga zamijeniti proizvođač, njegov serviser ili jednako kvalificirana osoba da bi se izbjegla opasnost.

● Ako Vaš uređaj ima bravu za zaključavanje, držite ga zaključanim i spremite ključ na sigurno mjesto, van dohvata djece. Ako odlažete uređaj s bravom za zaključavanje, pazite da je onesposobljena. Vrlo je važno to napraviti da bi se spriječilo da se djeca ne zaglave unutra, zbog čega bi mogla poginuti.

Instalacija

Ovaj uređaj je dizajniran za rad pri temperaturi okoline između -15°C i $+43^{\circ}\text{C}$. Ukoliko je temperatura okoline iznad $+43^{\circ}\text{C}$, može se povisiti temperatura unutar uređaja.

Uređaj postavite što dalje od bilo kakvih izvora topline i vatre. Postavljanje u toplu sobu, direktno izlaganje sunčevoj svjetlosti ili blizu izvora topline (grijalice, štednjaci, pećnice), može povećati potrošnju energije i smanjiti vijek trajanja proizvoda.

- Molimo održavajte sljedeće minimalne udaljenosti:
 - 100 cm od štednjaka na ugljen ili ulje;
 - 150 cm od električnih i plinskih štednjaka.

● Osigurajte slobodan protok zraka oko uređaja, poštujući udaljenosti prikazane u Dijelu 1

Spajajte dostavljene dijelove za održavanje prostora na kondenzator (na stražnjoj strani). (Slika 3)

- Stavite uređaj na savršeno ravno, suho i dobro prozračeno mjesto.
- Spojite dostavljene dodatke.

Električno spajanje

Vaš aparat je namijenjen uporabi pri jednofaznoj struji od 220-240V/50 Hz. Prije uključivanja uređaja, molimo pazite da se parametri struje u vašoj kući (napon, vrsta struje, frekvencija) slažu s radnim parametrima uređaja.

- Informacije koje se tiču napona struje i potrošnje snage su dane na oznaci koja se nalazi na stražnjoj strani škrinje.
- Električne instalacije moraju udovoljavati zakonskim uvjetima.
- **Uzemljenje uređaja je obvezatno. Proizvođač nije odgovoran ni za kakvu štetu nad osobama, životinjama ili stvarima koje mogu biti posljedica nepridržavanja određenih uvjeta.**
- Uređaj je opremljen kabelom i utikačem (europski tip, označen 10/16 A) s dvostrukim kontaktom uzemljenja zbog sigurnosti. Ako utičnica nije iste vrste kao utikač, molimo zatražite od kvalificiranog električara da ga zamijeni.
- Ne koristite produžne kabele ili višestruke adaptere.

Isključivanje

Isključivanje mora biti moguće isključenjem iz utičnice pomoću prekidača s dva pola koji se stavlja ispred utičnice.

Rad

Prije stavljanja u pogon, očistite unutrašnjost uređaja (vidite poglavlje „Čišćenje”)

Nakon završetka ove operacije, molimo ponovno uključite uređaj u struju, prilagodite gumb termostata na srednji položaj. Zelena i crvena LED svjetla moraju svijetliti. Ostavite uređaj da radi otprilike 2 sata bez stavljanja hrane unutra.

Zamrzavanje svježe hrane je moguće nakon 20 minuta rada.

Opis uređaja

(Slika 1)

1. Drška vrata
2. Vrata
3. Kućište svjetla
4. Košare
5. Pladanj
6. Kućište brave
7. Kutija termostata
8. Dio za održavanje razdaljine za transport

Rad škrinje

Postavljanje temperature

Temperatura škrinje se prilagođava gumbom montiranim na termostatu (slika. 4), položaj „MAX” je najniža temperatura.

Postignute temperature se mogu razlikovati prema uvjetima uporabe, kao što su: mjesto na kojem uređaj stoji, temperatura okolinom, učestalost otvaranja vrata, količina punjenja hranom. Položaj gumba termostata će se mijenjati prema ovim faktorima. Obično, ako je na primjer temperatura okoline 32°C, termostat će biti prilagođen na srednji položaj.

Signalni sustav se nalazi na prednjem dijelu škrinje (Slika 5)

On uključuje:

1. Gumb za prilagođavanje termostata – podešavanje unutarnje temperature.
2. zelena LED lampica - pokazuje da uređaj prima struju.
3. crvena LED lampica – svijetli ako je temperatura u škrinji previsoka. LED lampica će svijetliti oko 15-45 minuta nakon uključivanja uređaja, nakon toga se mora isključiti. Ako se LED lampica uključi za vrijeme rada, to znači da je došlo do kvara.
4. Narančasti gumb – aktivirana funkcija brzog zamrzavanja – namještanjem gumba u položaj Superzamrzavanje uključit će se narančasta LED dioda koja ukazuje na to da je uređaj započeo s načinom rada „brzo zamrzavanje”. Ovaj način rada prekida se automatski nakon 50 sati, potom uređaj radi u ekonomičnom načinu rada i isključuje se narančasta LED dioda.

Tri LED lampice pružaju informacije o načinu rada škrinje.

Savjeti za čuvanje hrane

Škrinja je zamišljena za čuvanje smrzbute hrane dulje vrijeme, kao i za smrzavanje svježije hrane. Jedan od glavnih elemenata za uspješno zamrzavanje je pakiranje.

Glavni uvjeti koje pakiranje mora zadovoljavati su sljedeći: da ne propušta zrak, da bude inertno prema pakiranoj hrani, da bude otporno na niske temperature, da bude otporno na tekućine, masnoću, vodenu paru, mirise i da se može prati.

Ove uvjete zadovoljavaju sljedeće vrste pakiranja: plastične i aluminijske folije, plastične i aluminijske vrećice, čaše od kartona premazane voskom ili plastične čaše.

VAŽNO!

- Za zamrzavanje svježije hrane, molimo koristite dostavljene košare za uređaj.
- Ne stavljajte u škrinju velike količine hrane odjednom. Kvaliteta hrane se najbolje očuva ako se duboko smrzne čim prije. Zato se savjetuje da ne prijeđete kapacitet zamrzavanja uređaja naveden u „Informacijama o uređaju”.
- Svježija hrana ne smije doći u kontakt s hranom koja je već zamrznuta.
- Smrznuta hrana koju ste kupili se može staviti u škrinju bez podešavanja termostata.
- Ako na pakiranju nije naveden datum, molimo uzmite u obzir razdoblje od najviše 3 mjeseca kao opću uputu.
- Hrana, čak i ako je djelomično odmrznuta, se ne smije opet zamrzavati, mora se odmah konzumirati ili skuhati i onda ponovno zamrznuti.
- Gazirana pića se ne smiju držati u škrinji.
- U slučaju nestanka struje, ne otvarajte vrata uređaja. Smrznutoj hrani neće biti ništa ako nestanak struje traje kraće od 36 sata.

Zamrzavanje pomoću funkcije

Superzamrzavanje

- Okrenite gumb u položaj superzamrzavanje. Upalit će se lampica Superzamrzavanje.
- Pričekajte 24 sata.
- Stavite svježu hranu u zamrzivač. Da bi se postiglo brzo zamrzavanje, hrana bi trebala dodirivati unutarnje stijenke pri stavljanju u zamrzivač.
- Uređaj za superzamrzavanje automatski isključuje postupak brzog zamrzavanja nakon 50 sati.

Važno

Kad okrenete gumb u položaj Superzamrzavanje, kompresor se možda neće uključiti nekoliko minuta. Razlog tomu je ugrađena sklopka s odgodom porasta koja je namijenjena povećanju životnog vijeka rashladne jedinice.

Funkciju Superzamrzavanja ne smijete uključiti:

- kad stavljate zamrznutu hranu u zamrzivač,
- kad zamrzavate do otprilike 2 kg svježe hrane dnevno.

Odmrzavanje uređaja

- Savjetujemo Vam da odmrzavate uređaj najmanje dva puta godišnje ili kad led postane predebeo.
- Nakupljanje leda je posve normalno.
- Količina i brzina nakupljanja leda ovisi o uvjetima okoline i učestalosti otvaranja vrata.
- Savjetujemo Vam da odmrzavate škrinju kad je količina smrznute hrane najmanja.
- Prije odmrzavanja, prilagodite gumb termostata na viši položaj tako da hrana bude više smrznuta.

- isključite uređaj iz struje.

- Izvadite smrznutu hranu, umotajte je u nekoliko listova papira i stavite je na hladno mjesto.

Uzmite razdjelnu ploču I stavite je ispod škrinje u smjeru cijevi za otjecanje. Izvadite čep. Voda koja bude otjecala će se odlići u poseban pladanje (odjelna ploča). Nakok topljenja leda i otjecanja vode, molimo obrišite krpom ili spužvom, I zatim dobro osušite. Vratite čep nazad na mjesto. (Slika 6)

Za brzo topljenje molimo ostavite vrata otvorena.

Ne koristite oštre metalne predmete za uklanjanje leda.

Ne koristite fen ili električne aparate za grijanje za odmrzavanje.

Čišćenje unutrašnjosti

Prije počertka čišćenja, isključite uređaj iz struje.

- Savjetujemo čišćenje aparata kad ga odmrznete.
- Operite unutrašnjost mlakom vodom u koju ste dodali malo neutralnog deterđenta. Ne koristite sapun, deterđent, benzin ili aceton jer mogu ostaviti jak miris.

- Obrišite mokrom spužvom i osušite mekom krpom.

Za vrijeme te operacije, izbjegavajte višak vode, da biste spriječili njen ulazak u termalnu izolaciju uređaja, što može rezultirati neugodnim mirisima.

Ne zaboravite također čistom krpom očistiti rešetku vrata, posebno ispod rebara.

Čišćenje vanjskog dijela

- Očistite vanjski dio škrinje spužvom i toplom vodom sa sapunom, obrišite mekom krpom i osušite.
- Čišćenje vanjskog dijela sklopa za zamrzavanje (kompresor motora, kondenzator, cijevi za spajanje) se treba izvršiti mekom četkom ili usisavačem. Za vrijeme te operacije, molimo pazite da ne pomaknete cijevi ili otpojite kabele.

Ne koristite tvari za čišćenje ili abrazivne tvari!

- Nakon što završite sa čišćenjem vratite dodatke na mjesto i ukljulate uređaj.

Zamjena unutarnje žarulje

Ako žarulja izgori, isključite uređaj iz struje. Izvadite okvir žarulje. Pazite da je žarulja dobro zavrnutu. Ponovno uključite uređaj. Ako se lampa još ne pali, zamijenite je drugom, modelom E14-15W. Ponovno namontirajte okvir žarulje na mjesto.

Lampa koja se koristi u ovom uređaju nije podesna za uporabu za osvjetljenje doma. Predviđena namjena ove lampe je da pomogne korisniku da stavi hranu u hladnjak/škrinju na siguran i ugodan način. Svjetiljke ovog uređaja moraju podnijeti ekstremne uvjete poput temperatura nižih od -20°C.

Vodič za pronalaženje kvarova

Uređaj ne radi.

- Došlo je do nestanka struje.
- Utikač kabela nije dobro umetnut u utičnicu.
- Pregorio je osigurač.
- **Termostat je na položaju „O”.**

Temperature nisu dovoljno niske (svijetli crvena lampica).

- Vrata se ne mogu zatvoriti od hrane.
- Uređaj nije postavljen kako treba.
- Uređaj je preblizu izvoru topline.
- Gumb termostata nije na točnom položaju.

Pretjerano nakupljanje leda

- Vrata nisu zatvorena kako treba.

Unutarnje svjetlo ne radi

- Pregorjela je žarulja. Isključite uređaj iz struje, izvadite žarulju i zamijenite je novom.

Sljedeće nisu kvarovi

- Moguće klimanje i udarci koji dolaze iz aparata: cirkulacija tvari za hlađenje u sustavu.

Buka za vrijeme rada

Da bi održao temperaturu na vrijednosti koju ste postavili, kompresor uređaja se povremeno uključuje.

Buka koja se čuje u takvim situacijama je normalna.

Ona se smanjuje čim uređaj dosegne temperaturu rada.

Zujanje dolazi od kompresora. Može postati malo jače kad se kompresor uključi.

Zvuk tekućine dolazi iz sredstva za hlađenje koje kruži cijevima uređaja, i potpuno je normalan.

Upozorenje!

Nikad nemojte sami pokušavati popraviti aparat ili njegove električne komponente. Bilo koja popravka koju izvrše neovlaštene osobe može dovesti do poništenja jamstva.



Znak  na proizvodu ili pakiranju označava da se proizvod ne smije tretirati kao kućni otpad. Umjesto toga, treba se predati u odgovarajućem centru za reciklažu električne i elektronske opreme. Osiguranjem pravilnog odlaganja ovog proizvoda, pomoći ćete u sprječavanju mogućih negativnih posljedica na okolinu i zdravlje ljudi, koji bi inače bili uzrokovani neodgovarajućim rukovanjem otpadom ovog proizvoda. Za detaljnije informacije o reciklaži ovog proizvoda, molimo javite se u ured lokalne samouprave, Vašu tvrtku za zbrinjavanje otpada ili trgovinu u kojoj ste kupili proizvod.

Félicitations pour votre choix!

Le congélateur que vous avez acheté est un des produits de la marque BEKO. Construit conformément aux standards européens et internationaux, cet appareil a été conçu dans le respect de l'environnement et la recherche de performances pour vous apporter la plus grande satisfaction.

Pour une meilleure utilisation de votre congélateur, nous vous conseillons de lire attentivement cette notice.

Recyclage de votre ancien appareil

Si l'appareil que vous venez d'acheter remplace un ancien appareil, vous devez tenir compte de ce qui suit pour vous en débarrasser.

Les anciens appareils ne sont pas des déchets sans valeur. Leur recyclage permet la récupération des matières premières importantes tout en préservant l'environnement.

Rendez inutilisable votre ancien appareil:

- débranchez l'appareil du réseau électrique;
- enlevez le câble d'alimentation (coupez-le);
- enlevez les éventuels blocages de la porte pour éviter que des enfants puissent restés enfermés dans le congélateur et mettre en danger leurs vies.

Les appareils frigorifiques contiennent des matériaux d'isolation et des agents frigorifiques qui ont besoin d'un recyclage adapté.

Les pièces détachées d'origine sont disponibles pendant 10 ans, à compter de la date d'achat du produit.



INFORMATIONS



ENERG



SUPPLIER'S NAME

MODEL IDENTIFIER

(*)

A

A

Vous pouvez accéder aux informations relatives au modèle telles que sauvegardées dans la base de données des produits en entrant le site internet suivant et en recherchant l'identifiant de votre modèle (*) qui se trouve sur la vignette énergie

<https://eprel.ec.europa.eu/>

Cet appareil ne sera pas utilisé par des personnes ayant capacités physiques, sensorielles ou mentales réduites, ou sans expérience concernant l'utilisation de l'appareil, si une personne responsable de leur sécurité ne les a pas instruites pour ce but.

Les enfants doivent être surveillés pour avoir la certitude qu'ils ne jouent pas avec l'appareil.

Recyclage de l'emballage

ATTENTION!

Ne laissez pas les enfants jouer avec l'emballage. Des pièces de carton ondulé ou film en plastique peuvent provoquer la suffocation.

Pour vous parvenir dans de bonnes conditions, l'appareil a été protégé avec un emballage approprié. Tous les matériaux de l'emballage sont compatibles avec l'environnement et recyclables. Respectez la collecte de déchets recyclables, en vous renseignant auprès des autorités locales.

Instructions de transport

L'appareil doit être transporté, si possible, en position verticale. L'emballage doit être en condition parfaite pendant le transport. Si pendant le transport l'appareil a été placé en position horizontale (conformément aux marquages sur l'emballage), nous vous recommandons de laisser reposer l'appareil durant 4 heures avant la mise en fonctionnement, pour permettre la stabilisation du circuit frigorifique. Si ces instructions ne sont pas respectées, cela peut provoquer le dérèglement du compresseur et l'annulation de la garantie.

Avertissements et conseils

IMPORTANT!

Avant la mise en fonctionnement de l'appareil, lisez attentivement et entièrement ces instructions. Elles contiennent des informations importantes concernant l'installation, l'utilisation et l'entretien de l'appareil.

Le fabricant se dégage de toute responsabilité si les informations contenues dans ce document ne sont pas respectées. Gardez cette notice dans une place sûre pour le consulter en cas de besoin. Si l'appareil est cédé à une tierce personne, cette notice doit accompagner l'appareil.

ATTENTION!

Cet appareil doit être utilisé seulement dans le but pour lequel il a été conçu (utilisation domestique), dans des lieux adéquats, loin de la pluie et de l'humidité.

- Ne branchez pas l'appareil si vous avez constaté un défaut.
- Les réparations doivent être effectuées exclusivement par une personne qualifiée.
- Dans les situations suivantes nous vous prions de débrancher l'appareil:
 - quand vous dégivrez complètement l'appareil;
 - quand vous nettoyez l'appareil.

Pour débrancher l'appareil, tirez sur la fiche, non pas le câble!

- Assurez l'espace minimum entre l'appareil et le mur.
- Ne montez pas sur l'appareil.
- Ne permettez pas aux enfants de jouer ou se cacher dans l'appareil.
- N'utilisez en aucun cas d'appareils électriques dans le congélateur pour le dégivrage.
- N'installez pas le congélateur près des appareils de chauffage, cuisinières ou autres sources de chaleur.
- Ne laissez pas la porte du congélateur ouverte plus qu'il est nécessaire pour y introduire ou enlever des denrées.
- Ne laissez pas les denrées dans l'appareil s'il ne fonctionne pas.
- Ne mettez pas dans le congélateur de produits inflammables ou explosives.
- Ne mettez pas de boissons acidulées (jus, eau minérale, champagne, etc.) dans le congélateur; la bouteille peut exploser! Ne congelez pas de boissons dans des bouteilles en plastique.
- Ne mangez pas des cubes de glace ou de la glace immédiatement après les avoir sortis du congélateur.
- Ne touchez jamais les parties métalliques froides ou les denrées congelées avec les mains humides.
- Pour la protection de l'appareil pendant le stockage et le transport, il est prévu avec des pièces d'écartement entre la porte et le cabinet (dans la partie avant et arrière). Ces pièces d'écartement seront enlevées avant de mettre l'appareil en fonction.

- L'accumulation excessive de glace sur le cadre et sur les paniers doit être enlevée régulièrement à l'aide de la palette en plastique livrée avec l'appareil. Cette accumulation de glace a pour conséquence l'impossibilité de fermer correctement la porte.
- Si vous n'utilisez pas votre appareil sur une longue période, nous vous conseillons de procéder comme suit:
 - débranchez l'appareil;
 - videz l'appareil;
 - dégivrez-le et nettoyez-le;
 - laissez la porte ouverte pour éviter la formation d'odeurs désagréables.
- Si le cordon d'alimentation est endommagé, celui-ci doit être remplacé par le fabricant, ses agents agréés ou tout autre agent qualifié afin d'être à l'abri de tout danger.
- Gardez votre appareil fermé à clé et rangez la clé dans un lieu sûr, loin de la portée des enfants. Si vous recyclez un appareil avec une serrure, assurez-vous que le système de blocage soit inutilisable. Cela est très important pour éviter que des enfants puissent rester enfermés dedans.

Installation

Cet appareil a été conçu pour fonctionner à une température ambiante comprise entre -15°C et $+43^{\circ}\text{C}$. Si la température ambiante est supérieure à $+43^{\circ}\text{C}$, la température peut augmenter à l'intérieur l'appareil. Installez l'appareil loin de toute source de chaleur et de feu. L'installation dans une chambre chaude ou près d'une source de chaleur (réchauds, cuisinières, fours, etc.), ou encore l'exposition directe aux rayons du soleil vont augmenter la consommation d'énergie et raccourcir la durée de vie du congélateur.

- Nous vous prions de respecter les distances minimales suivantes (figure 2):
 - 100 cm des cuisinières à charbons ou à l'huile;
 - 150 cm des cuisinières électriques ou à gaz.
- Mettez sur le condenseur (dans la partie arrière) les limiteurs livrés avec l'appareil. (figure 3).
- Installez l'appareil sur un sol parfaitement plan et horizontal dans un lieu sec et bien aéré. Montez les accessoires livrés.

Raccordement au réseau électrique

Votre appareil est conçu pour fonctionner à une tension monophasique de 220-240V/50 Hz. Avant de brancher l'appareil, vérifiez que les paramètres du réseau de votre maison (tension, type de courant, fréquence) correspondent aux paramètres de fonctionnement de l'appareil.

- Les informations concernant la tension d'alimentation et la puissance se trouvent sur la plaque signalétique située dans la partie arrière du congélateur.
- L'installation électrique doit être conforme à la réglementation.
- **La mise à la terre de l'appareil est obligatoire. Le fabricant ne peut être tenu pour responsable de tout incident sur les personnes, animaux ou biens, si ces conditions ne sont pas respectées.**
 - L'appareil est muni d'un cordon d'alimentation et d'une fiche (type européen, marque 10/16A) avec un contact double de mise à la terre pour sécurité. Si la prise de courant n'est pas du même type que la fiche, nous vous recommandons de la faire remplacer par un électricien.
 - N'utilisez pas de rallonge ou multiprise.
 - La mise hors tension de l'appareil doit être possible en débranchant la fiche de la prise de courant ou par un interrupteur de réseau à deux pôles placé avant la prise.

Mise en fonctionnement

Avant la mise en fonctionnement, nettoyez l'intérieur de l'appareil (voir le chapitre "Nettoyage").
Branchez l'appareil, et réglez le bouton du thermostat à une position moyenne. Les voyants verts et rouges du bloc de signalisation doivent s'allumer. Laissez l'appareil fonctionner pendant environ 2 heures sans y mettre de denrées. La congélation des denrées fraîches est possible après un minimum de 20 heures de fonctionnement.

Description de l'appareil

(fig. 1)

- 1 - Poigné de porte
- 2 - Porte
- 3 - Lampe
- 4 - Paniers
- 5 - Panneau de séparation
- 6 - Serrure
- 7 - Signalisations
- 8 - Écarteur pour le transport

Le dispositif de signalisation se trouve à l'avant du congélateur (fig. 5).

1. Bouton de réglage du thermostat
2. Voyant vert – indique que l'appareil est sous tension.
3. Voyant rouge – s'allume si la température dans le congélateur est trop élevée. A la mise en fonctionnement, le voyant s'allume 15 à 45 minutes après. Il s'éteint lorsque l'appareil atteint une température de fonctionnement normale.
4. Le témoin orange -fonction congélation rapide- s'illumine lorsque vous réglez la molette sur la position SuperCongélation, ce qui indique que l'appareil se met en mode "congélation rapide". L'appareil sortira automatiquement de ce mode après 50 heures de fonctionnement. Il passera ensuite en mode économique, et le témoin orange s'éteindra.

Conseils pour la conservation des denrées

Le congélateur sert à conserver les denrées congelées pour une longue période de temps, ainsi que pour congeler les denrées fraîches. Un des éléments principaux pour une bonne congélation des denrées est l'emballage. L'emballage doit être imperméable à l'air, aux liquides, graisses, vapeur d'eau et odeurs. Elle doit également être inerte pour les denrées emballées et résistante à des températures basses.

IMPORTANT!

- Pour placer les denrées fraîches, utilisez les paniers livrés avec l'appareil.
- Ne mettez pas dans le congélateur une quantité trop importante de denrées à la fois. La conservation des denrées est meilleure si elles sont congelées en profondeur et rapidement. Nous vous recommandons de ne pas dépasser la capacité de congélation de l'appareil, indiquée dans les "Fiche du Produit".
- Les denrées fraîches ne doivent pas entrer en contact avec les denrées déjà congelées.
- Les denrées congelées achetées en magasin peuvent être mises dans le congélateur sans toucher au réglage du thermostat.
- Si la date de congélation n'est pas indiquée sur l'emballage, nous vous conseillons de considérer une période maximale de 3 mois pour la conservation.
- Les denrées, même partiellement décongelées, ne peuvent pas être congelées à nouveau. Elles doivent être consommées immédiatement ou préparées et ensuite congelées.
- En cas d'interruption du courant, n'ouvrez pas la porte de l'appareil. Les denrées congelées ne seront pas affectées si l'interruption dure moins de 36 heures.

Congélation avec Superfrost

- Réglez la molette en position Superfrost. L'indicateur Superfrost s'allumera.
- Attendez 24 heures.
- Rangez les aliments frais dans le congélateur. Pour atteindre le niveau de congélation, la nourriture doit être en contact avec les parois internes de l'appareil, au moment où vous y installez les aliments.
- La fonctionnalité Superfrost sortira automatiquement du mode congélation rapide après 50 heures de fonctionnement.

IMPORTANT!

Lorsque vous réglez la molette sur la position Superfrost, il se peut que le compresseur ne passe pas immédiatement en mode congélation rapide. Ceci est dû au commutateur intégré de mise en route retardée, conçu pour augmenter la durée de vie du bloc réfrigérant.

Vous ne devez pas activer la fonction Superfrost :

- lorsque vous mettez des aliments congelés dans le congélateur ;
- lorsque vous congelez plus de 2 kg d'aliments frais par jour.

Dégivrage de l'appareil

- Nous vous conseillons de dégivrer le congélateur au moins deux fois par an, ou quand la couche de glace est trop épaisse.
- La formation de glace est un phénomène normal.
- La quantité et la rapidité de formation de la glace dépend des conditions ambiantes et de la fréquence d'ouverture de la porte.
- Nous vous conseillons de dégivrer l'appareil quand la quantité de denrées est la faible.
- Avant le dégivrage, réglez le bouton du thermostat dans une position supérieure, pour permettre aux denrées d'accumuler plus de froid.

Débranchez l'appareil.

Enlevez les denrées congelées, enveloppez-les dans plusieurs feuilles de papier et mettez-les dans un réfrigérateur ou autre place froide.

Prenez le panneau de separation et mettez-le sous le congélateur dans la direction du tube d'écoulement. Enlevez le bouchon d'obturation. L'eau qui resulte sera collectée dans le plateau special (panneau separateur). Après la fonte de la glace et l'écoulement de l'eau, nous vous prions de l'essuyer avec un chiffon ou une éponge, ensuite sechez bien. Mettez a sa place le bouchon d'obturation (Fig. 6)

Pour une fonte rapide, laissez la porte ouverte.

N'employez pas des objets métalliques pointus pour enlever la glace.

N'utilisez pas de séchoirs électriques ou d'autres appareils de chauffage pour le dégivrage.

Nettoyage de l'intérieur

Avant de commencer le nettoyage, débranchez l'appareil.

- Nous vous recommandons de nettoyer l'appareil quand vous le dégivrez.
- Nettoyez l'intérieur avec de l'eau tiède et du détergent neutre. N'utilisez pas du savon, du détergent, de l'essence, de l'acétone au tout autre nettoyant qui pourrait laisser une odeur persistante.

- Nettoyez avec une éponge humide et essuyez avec un chiffon mou. Durant cette opération, évitez l'excès d'eau. L'eau peut s'introduire dans l'isolation thermique de l'appareil et provoquer des odeurs désagréables.
- N'oubliez pas de nettoyer aussi le joint de la porte, et en particulier les nervures du soufflet avec un chiffon propre.

Nettoyage de l'extérieur

- Nettoyez l'extérieur du congélateur à l'aide d'une éponge avec de l'eau chaude et du savon. Essayez ensuite avec un chiffon mou et sec.
- Le nettoyage de la partie extérieure du circuit frigorifique (compresseur, condenseur, tubes de connection) sera fait avec une brosse molle ou avec l'aspirateur. Pendant cette opération, nous vous prions de faire attention de ne pas déformer les tubes ou détacher les cables.

N'utilisez pas de poudres abrasives!

- Après avoir fini le nettoyage, mettez les accessoires à leurs places et branchez l'appareil.

Remplacement de la lampe

Si la lampe est grillée, débranchez l'appareil. Détachez l'ornement de la lampe. Assurez-vous que la lampe soit vissée correctement. Branchez l'appareil. Si la lampe ne s'allume pas, remplacez-la avec une autre, modèle E14-15W. Mettez l'ornement de la lampe a sa place.

La lampe (s) utilisé dans cet appareil ne convient pas pour l'éclairage de la salle de ménage. Le but visé par cette lampe est d'aider à l'utilisateur de placer les aliments dans le réfrigérateur / congélateur d'une manière sûre et confortable. Les voyants utilisés dans cet appareil doivent résister aux conditions physiques extrêmes telles que des températures inférieures à -20°C.

Dysfonctionnements

L'appareil ne fonctionne pas

- L'alimentation électrique a été coupée.
- La fiche du câble d'alimentation n'est pas bien introduite dans la prise de courant.
- Le fusible a sauté.
- Le thermostat est en position "OFF".

Les températures ne sont pas assez basses (le voyant rouge s'allume)

- Les denrées empêchent la porte de se fermer.
- L'appareil n'est pas placé correctement.
- L'appareil est placé trop près d'une source de chaleur.
- Le bouton du thermostat n'est pas dans la position correcte.

Formation excessive de glace

- La porte n'a pas été bien fermée.

L'éclairage intérieure ne fonctionne pas

- La lampe est grillée. Procédez à son remplacement comme indiqué plus haut.

Bruits pendant le fonctionnement

Pour maintenir la température à la valeur que vous avez réglée, le compresseur de l'appareil se met en marche périodiquement. Les bruits que vous entendez dans cette situation sont normaux.

Ils diminuent en intensité à mesure que l'appareil atteint la température de fonctionnement.

Le bruit de bourdonnement est dû au compresseur. Il peut devenir un peu plus fort quand le compresseur démarre.

Les cliquetis de l'agent frigorigère qui circule dans les tubes de l'appareil, sont des bruits normaux.

Attention!

N'essayez jamais de réparer vous-même l'appareil ou tout composant électrique. Toute réparation effectuée par une personne qui n'est pas autorisée est dangereuse pour l'utilisateur et peut avoir comme conséquence l'annulation de la garantie.

Recyclage



Ce produit est marqué du symbole du tri sélectif, relatif aux déchets d'équipements électriques et électroniques. Cela signifie que ce produit doit être pris en charge par un système de collecte sélectif conformément à la directive européenne 2012/19/UE, afin de pouvoir être recyclé ou démantelé dans le but de réduire tout impact sur l'environnement. Attention les produits électroniques n'ayant pas fait l'objet d'un tri sélectif sont potentiellement dangereux pour l'environnement et la santé humaine en raison de la présence potentielle de substances dangereuses.



FR

Cet appareil
et ses accessoires
se recyclent

REPRISE
À LA LIVRAISON

OU

À DÉPOSER
EN MAGASIN

OU

À DÉPOSER
EN DÉCHÈTERIE

FR

ÉLÉMENTS
PAPIER



Points de collecte sur www.quefairede mesdechets.fr
Privilégiez la réparation ou le don de votre appareil !

