



MS550/MX550/MW550/MH550

Proiettore digitale

Manuale utente

Garanzia e informazioni sul copyright

Garanzia limitata

BenQ garantisce questo prodotto contro qualsiasi difetto nei materiali e nella lavorazione, in condizioni normali di utilizzo e di conservazione.

Ad ogni richiesta di applicazione della garanzia, sarà necessario allegare una prova della data di acquisto. Nel caso questo prodotto si riveli difettoso entro il periodo coperto da garanzia, l'unico obbligo di BenQ e il rimedio esclusivo per l'utente sarà la sostituzione delle eventuali parti difettose (manodopera inclusa). Per ottenere assistenza in garanzia, avvisare immediatamente del difetto il rivenditore presso il quale il prodotto è stato acquistato.

Importante: la garanzia di cui sopra sarà invalida in caso di utilizzo del prodotto diversamente da quanto indicato nelle istruzioni di BenQ, in particolar modo l'umidità ambientale deve essere compresa tra 10% e 90%, la temperatura tra 0°C e 35°C, l'altitudine deve essere inferiore a 4920 piedi ed è necessario evitare l'uso del proiettore in un ambiente polveroso. Oltre ai diritti legali specifici stabiliti dalla presente garanzia, l'utente può godere di altri diritti concessi dalla giurisdizione di appartenenza.

Per ulteriori informazioni, visitare il sito Web www.BenQ.com.

Copyright

Copyright © 2017 di BenQ Corporation. Tutti i diritti riservati. È severamente vietato riprodurre, trasmettere, trascrivere, memorizzare in un sistema di recupero o tradurre in qualsiasi lingua o linguaggio parti della presente pubblicazione, in qualsiasi forma o con qualsiasi mezzo, elettronico, meccanico, magnetico, ottico, chimico, manuale o altro, senza previa autorizzazione scritta da parte di BenQ Corporation.

Esclusione di responsabilità

BenQ Corporation non si assume alcuna responsabilità, esplicita o implicita, in merito al contenuto della presente pubblicazione e nega qualsiasi garanzia di commerciabilità o di utilizzo per scopi specifici. BenQ Corporation si riserva inoltre il diritto di rivedere la presente pubblicazione e di apportare di volta in volta modifiche alle informazioni ivi contenute senza l'obbligo di notificare ad alcuno tali operazioni.

*DLP, Digital Micromirror Device e DMD sono marchi di Texas Instruments. Altri marchi sono copyright delle rispettive società e organizzazioni.

Brevetti

Andare su <http://patmarking.benq.com/> per i dettagli sulla copertura del brevetto del proiettore BenQ.

Sommario

Garanzia e informazioni sul copyright	2
Importanti istruzioni sulla sicurezza	4
Introduzione	7
Contenuto della confezione	7
Vista dall'esterno del proiettore	8
Comandi e funzioni	9
Collocazione del proiettore	12
Scelta della posizione	12
Scelta delle dimensioni desiderate per l'immagine proiettata	13
Installazione del proiettore	16
Regolazione dell'immagine proiettata	17
Collegamento	19
Funzionamento	21
Avvio del proiettore	21
Uso dei menu	22
Protezione del proiettore	24
Commutazione del segnale di ingresso	25
Spegnimento del proiettore	26
Spegnimento diretto	26
Funzionamento dei menu	27
Menu Di base	27
Menu Avanzate	29
Manutenzione	38
Manutenzione del proiettore	38
Informazioni sulla lampada	38
Risoluzione dei problemi	44
Specifiche tecniche	45
Specifiche del proiettore	45
Dimensioni	46
Tabella dei tempi	47

Importanti istruzioni sulla sicurezza

Il proiettore è stato progettato e sottoposto a test per soddisfare i più recenti standard di sicurezza previsti per le apparecchiature informatiche. Tuttavia, per un utilizzo sicuro del prodotto, è importante seguire le istruzioni riportate nel presente manuale e indicate sul prodotto stesso.

1. **Leggere il presente manuale prima di utilizzare il proiettore.** Conservarlo per poterlo consultare in seguito.

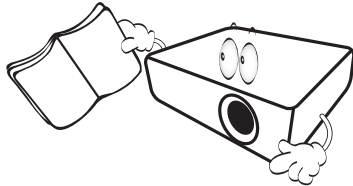

2. **Durante l'uso, non guardare direttamente nell'obiettivo del proiettore.** L'intenso raggio luminoso potrebbe provocare danni alla vista.

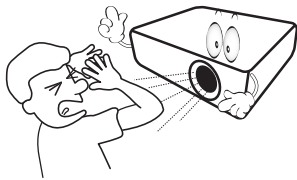

3. **Per la manutenzione rivolgersi a personale tecnico qualificato.**

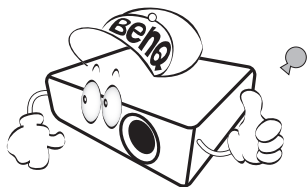

4. **Aprire sempre l'otturatore dell'obiettivo (se presente) o rimuovere il coperchio dell'obiettivo (se presente) quando la lampada del proiettore è accesa.**

5. Durante il funzionamento dell'apparecchio, la lampada raggiunge temperature elevate. Lasciare raffreddare il proiettore per circa 45 minuti prima di rimuovere il complesso lampada per la sostituzione.

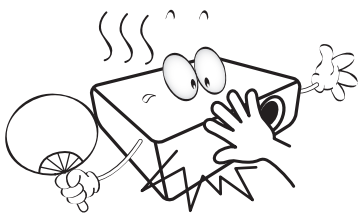

6. In alcuni Paesi, la tensione di linea NON è stabile. Questo proiettore è stato progettato per funzionare conformemente agli standard di sicurezza a una tensione compresa tra 100 e 240 VCA; tuttavia, potrebbero verificarsi guasti in caso di interruzioni o variazioni di tensione di ± 10 volt. **Nelle zone soggette a variazioni o cadute di tensione, si consiglia di collegare il proiettore tramite uno stabilizzatore di tensione, un limitatore di sovratensione o un gruppo di continuità (UPS).**

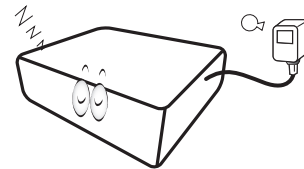

7. Non bloccare l'obiettivo di proiezione con oggetti durante il funzionamento del proiettore per evitare il rischio che gli oggetti si surriscaldino, si deformino o che si sviluppino incendi. Per spegnere temporaneamente la lampada, usare la funzione vuoto.

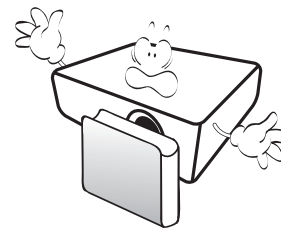

8. Non utilizzare le lampade oltre il periodo di durata nominale. Un utilizzo eccessivo della lampada oltre il periodo nominale potrebbe causare, in rari casi, il danneggiamento della stessa.

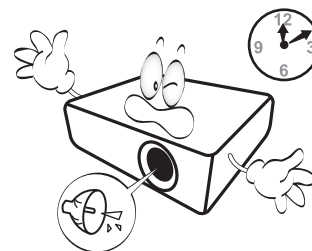

9. Non sostituire il complesso lampada o qualsiasi altro componente elettronico quando il proiettore è collegato alla presa di alimentazione.

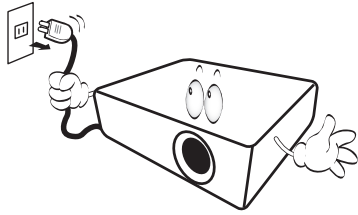

10. Non collocare il prodotto su tavoli, sostegni o carrelli non stabili. Il prodotto potrebbe cadere e riportare seri danni.

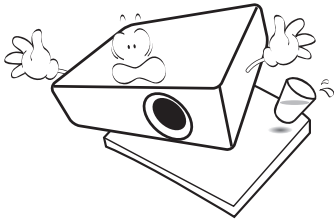

11. Non tentare di smontare il proiettore. L'alta tensione presente all'interno del dispositivo potrebbe essere letale in caso si venisse a contatto con parti scoperte. L'unica parte riparabile dall'utente è la lampada, dotata di un coperchio estraibile.

Non smontare né estrarre in nessun caso altri coperchi. Per la manutenzione rivolgersi unicamente a personale tecnico qualificato.

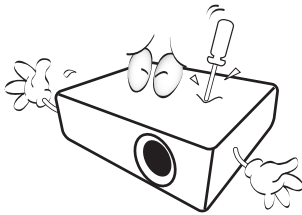

12. Non ostruire le aperture di ventilazione.

- Non collocare il proiettore su coperte, lenzuola o altre superfici morbide.
- Non coprire il proiettore con un panno o altri oggetti.
- Non collocare materiali infiammabili vicino al proiettore.

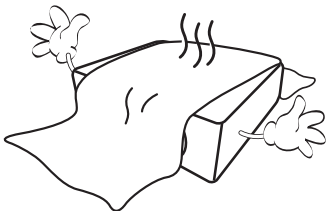

Se le aperture di ventilazione sono ostruite, il surriscaldamento del proiettore può provocare un incendio.

13. Durante il funzionamento, collocare il proiettore su una superficie piana orizzontale.

- Non posizionare l'unità con il lato sinistro inclinato di oltre 10 gradi rispetto a quello destro o il lato anteriore inclinato di oltre 15 gradi rispetto a quello posteriore. L'utilizzo del proiettore su un piano non completamente orizzontale potrebbe causare il malfunzionamento della lampada, nonché danneggiarla.

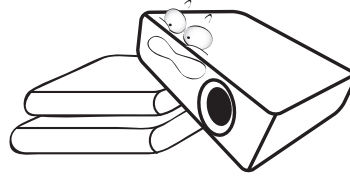

14. Non collocare l'unità in posizione verticale. Così facendo si può causare la caduta dell'apparecchio, che provocherebbe lesioni all'operatore o danni all'apparecchio stesso.

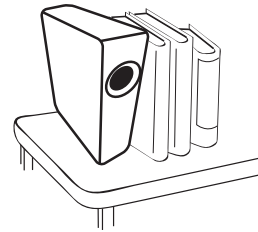

15. Non calpestare il proiettore, né collocare oggetti sopra di esso. Oltre ai danni fisici al proiettore, potrebbero infatti verificarsi incidenti, con pericolo di lesioni.

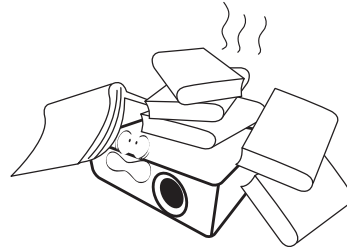

16. Quando il proiettore è in funzione, dalla griglia di ventilazione possono fuoriuscire odore e aria calda. Questo è un fenomeno normale e non un difetto del prodotto.

17. Non collocare liquidi accanto o sopra al proiettore. Eventuali infiltrazioni di sostanze liquide possono danneggiare il proiettore. In tal caso, scollegare il cavo di alimentazione dalla presa di alimentazione e contattare BenQ per richiedere la riparazione del proiettore.

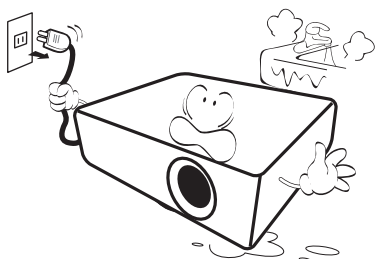

18. Questo prodotto è in grado di riprodurre immagini invertite per le installazioni a soffitto/parete.

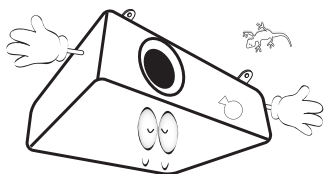

19. Questo apparato deve essere collegato a terra.



Hg – La lampada contiene mercurio. Maneggiare secondo quanto previsto dalle leggi locali sullo smaltimento. Vedere www.lamprecycle.org.

20. Non collocare il proiettore in ambienti con le seguenti caratteristiche.

- Spazi poco ventilati o chiusi. Posizionare il proiettore a una distanza di almeno 50 cm dalle pareti e lasciare uno spazio sufficiente per assicurare un'adeguata ventilazione intorno all'unità.
- Ambienti con temperature eccessivamente elevate, ad esempio l'interno di un'automobile con i finestrini chiusi.
- Ambienti eccessivamente umidi, polverosi o fumosi che possono contaminare i componenti ottici, riducendo la vita utile del proiettore e oscurandone lo schermo.

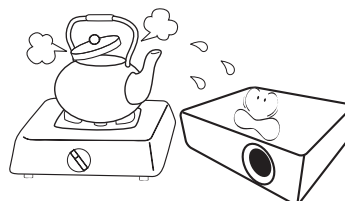

- Luoghi posti nelle vicinanze di allarmi antincendio.
- Ambienti con temperature superiori a 40°C / 104°F
- Luoghi la cui altitudine superiore a 3000 m (10000 piedi).

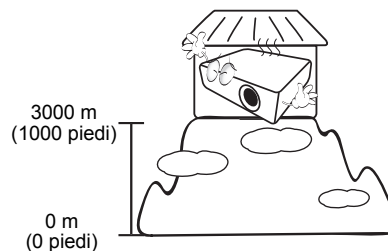

Introduzione

Contenuto della confezione

Disimballare con cura e verificare la presenza di tutti gli articoli elencati di seguito. Qualora uno o più articoli risultino mancanti, rivolgersi al rivenditore.

Accessori standard

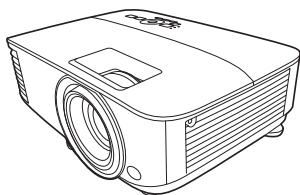

Proiettore

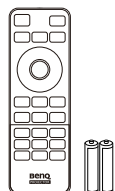

Telecomando con batterie

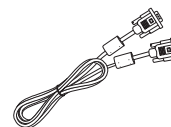

Cavo VGA



Guida rapida



Garanzia*

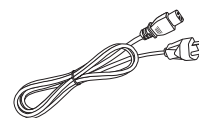

Cavo di alimentazione



• Gli accessori vengono forniti in base al paese in cui il proiettore viene utilizzato e possono differire da quelli illustrati.

• *La garanzia limitata viene fornita solo in paesi specifici. Rivolgersi al rivenditore per ottenere informazioni dettagliate.

Accessori opzionali

1. Kit lampada di ricambio
2. Occhiali 3D
3. Filtro polvere

Sostituzione delle batterie del telecomando

1. Premere e aprire il coperchio della batteria, come illustrato.
2. Rimuovere le vecchie batterie (se presenti) e inserire due batterie AAA. Assicurarsi che le estremità positivo e negativo siano posizionate correttamente, come illustrato.
3. Riposizionare il coperchio della batteria fino a bloccarlo in posizione.

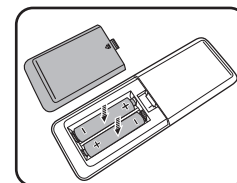
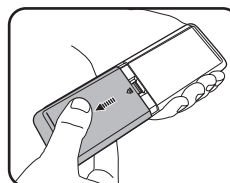

• Evitare di lasciare il telecomando e le batterie in ambienti troppo umidi o caldi come cucina, bagno, sauna, solarium o auto.

• Utilizzare solo batterie del tipo consigliato dal produttore o di tipo equivalente.

• Per lo smaltimento delle batterie esaurite, attenersi alle disposizioni del produttore e alle normative locali in materia ambientale.

• Non gettare mai le batterie nel fuoco. Poiché potrebbero verificarsi delle esplosioni.

• Se le batterie sono esaurite o si prevede di non utilizzare il telecomando per un periodo di tempo prolungato, rimuovere le batterie onde evitare danni causati da un'eventuale fuoriuscita del liquido.

Vista dall'esterno del proiettore

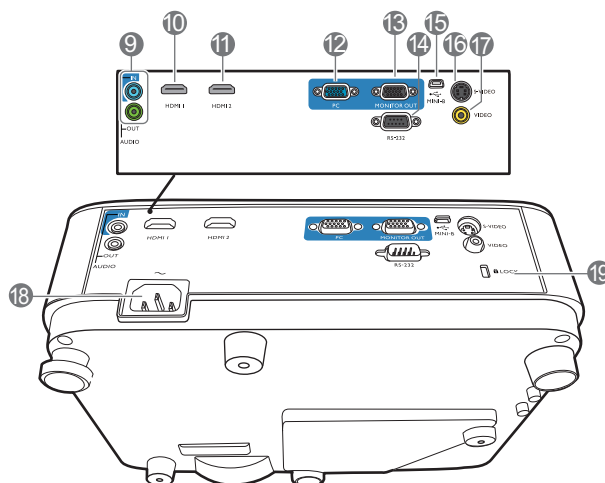
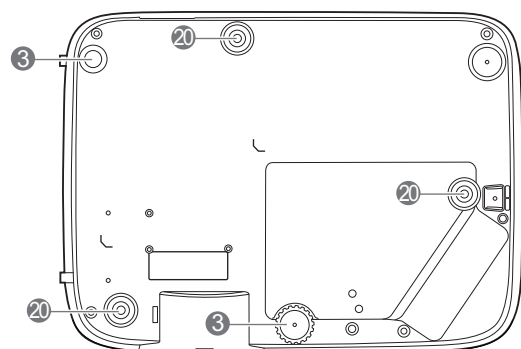
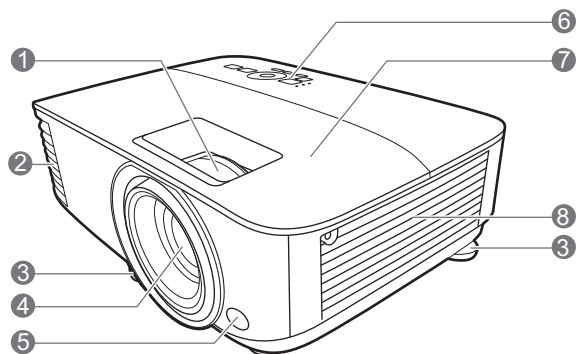

1. Anello di messa a fuoco e anello zoom
2. Apertura (fuoriuscita dell'aria)
3. Piedino di regolazione
4. Obiettivo di proiezione
5. Sensore telecomando IR
6. Pannello di controllo esterno
(Vedere [Comandi e funzioni a pagina 9.](#))
7. Coperchio lampada
8. Apertura (ingresso aria)
9. Jack ingresso audio
Jack uscita audio
10. Porta ingresso HDMI 1
11. Porta ingresso HDMI 2

12. Jack ingresso segnale RGB (PC)
13. Jack uscita segnale RGB (PC)
14. Porta di controllo RS-232
15. Porta USB tipo Mini-B
16. Jack ingresso S-Video
17. Jack ingresso video
18. Jack alimentazione CA
19. Slot per blocco antifurto Kensington
20. Fori per viti per il montaggio a parete

Comandi e funzioni

Proiettore e telecomando



Tutti i dati descritti nel presente manuale sono disponibili sul telecomando o sul proiettore.

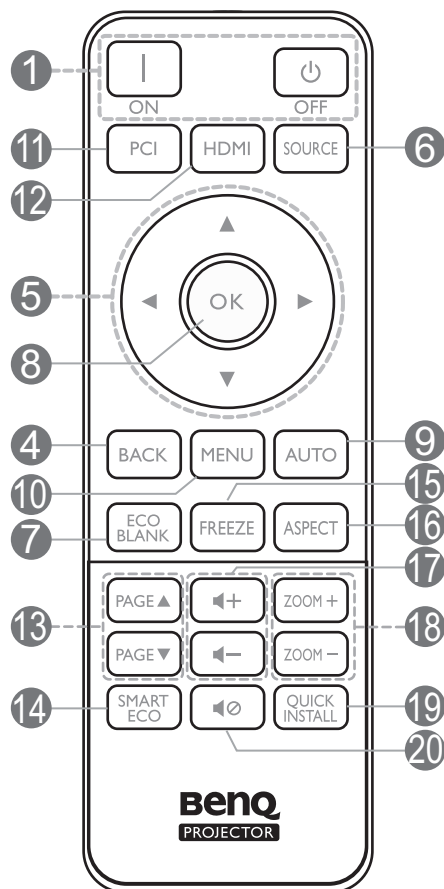
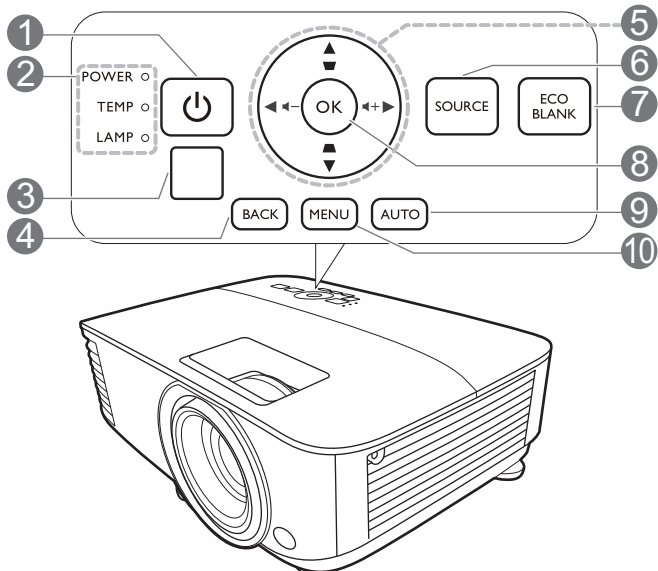

1. **ACCENSIONE**

Consente di accendere il proiettore e di passare alla modalità standby.

 **ON** /  **Off**

Consente di accendere il proiettore e di passare alla modalità standby.

2. **POWER (Spia alimentazione)/TEMP (Spia temperatura)/LAMP (Spia lampada)**

(Vedere [Indicatori a pagina 43.](#))

3. Sensore telecomando IR

4. **BACK**

Consente di tornare al precedente menu OSD, di uscire e di salvare le impostazioni.

5. Tasti freccia (, , ,)

Quando il menu OSD (On-Screen Display) è attivo, i tasti freccia vengono utilizzati come tasti di direzione per selezionare le voci di menu ed effettuare le modifiche desiderate.

Tasti trapezio (, )

Consente di visualizzare la pagina di correzione trapezoidale.

Tasti volume  - / 

Consente di ridurre o aumentare il volume del proiettore.

6. SOURCE

Consente di visualizzare la barra per la selezione della sorgente.

7. ECO BLANK

Consente di nascondere l'immagine visualizzata sullo schermo.



Non bloccare l'obiettivo di proiezione con oggetti durante il funzionamento del proiettore per evitare il rischio che gli oggetti si surriscaldino e si deformino o che si sviluppino incendi.

8. OK

Consente di confermare la voce del menu OSD (On-Screen Display) selezionata.

9. AUTO

Determina automaticamente le impostazioni temporali ottimali per l'immagine visualizzata quando viene selezionato il segnale PC (RGB analogico).

10. MENU

Consente di attivare il menu OSD (On-screen display).

11. Tasto di selezione sorgente: PC I

Consente di selezionare una sorgente di input **PC I** per il display.

12. Tasto di selezione sorgente: HDMI

Consente di selezionare una sorgente di input **HDMI** per il display.

13. PAGE+/PAGE-

Consente di utilizzare il programma software dello schermo (su un computer collegato) che risponde ai comandi pagina su/giù (come in Microsoft PowerPoint).

14. SMART ECO

Consente di visualizzare il menu **Modalità Lampada** per la selezione di una modalità di funzionamento della lampada adatta.

15. FREEZE

Consente di bloccare l'immagine proiettata.

16. ASPECT

Consente di selezionare il rapporto dello schermo.

17. Tasti volume /

Consente di ridurre o aumentare il volume del proiettore.

18. ZOOM+/ZOOM-

Consente di aumentare o ridurre le dimensioni delle immagini proiettate.

19. QUICK INSTALL

Consente di selezionare rapidamente diverse funzioni per regolare l'immagine proiettata e visualizzare il modello di test.

20.

Consente di attivare o disattivare l'audio del proiettore.

Campo d'azione effettivo del telecomando

Affinché il telecomando funzioni correttamente, tenerlo con un'angolazione massima di 30 gradi rispetto al sensore IR del proiettore. La distanza tra il telecomando e il sensore non dovrebbe superare gli 8 metri (~ 26 piedi).

Accertarsi che tra il telecomando e il sensore IR sul proiettore non sia posizionato alcun oggetto che possa ostacolare i raggi infrarossi.

- Funzionamento del proiettore dalla parte anteriore

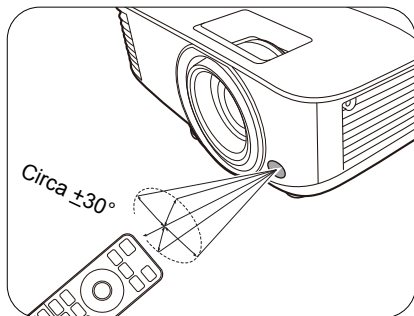

- Funzionamento del proiettore dalla parte superiore

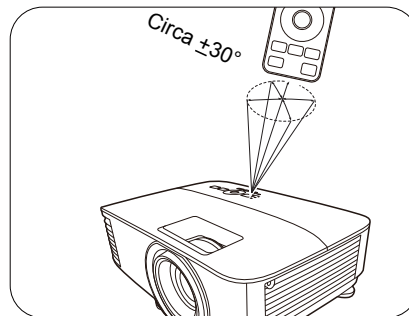

Collocazione del proiettore

Scelta della posizione

Prima di scegliere la posizione di installazione del proiettore, prendere in considerazione i seguenti fattori.

- Dimensione e posizione dello schermo
- Posizione della presa elettrica
- Posizione e distanza tra il proiettore e le altre apparecchiature

È possibile installare il proiettore nei seguenti modi.

1. Frontale tavolo

Scegliere questa posizione quando il proiettore è appoggiato su un tavolo e si trova di fronte allo schermo. Questa è la posizione più semplice del proiettore e consente una rapida configurazione e una migliore portabilità.

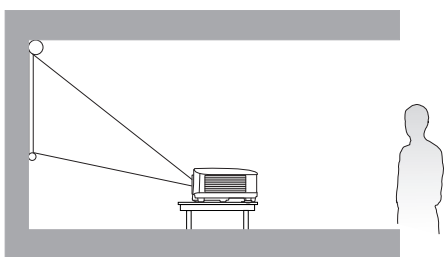

2. Poster. tavolo

Scegliere questa posizione quando il proiettore è appoggiato su un tavolo e si trova dietro lo schermo. In questo caso, è necessario utilizzare un apposito schermo per retroproiezione.

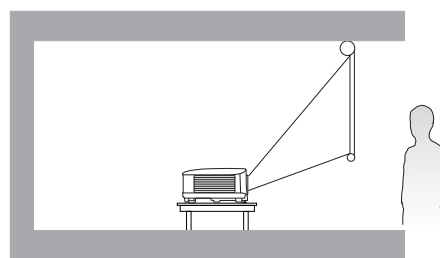

3. Frontale soffitto

Scegliere questa posizione quando il proiettore è montato capovolto e si trova di fronte allo schermo. Se si sceglie di montare il proiettore, acquistare il kit di installazione a soffitto/parete del proiettore BenQ presso il rivenditore.

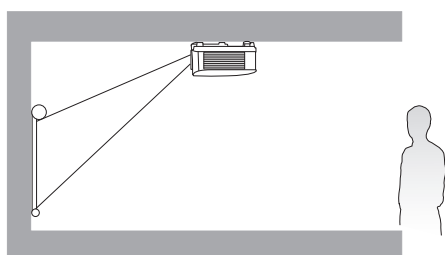

4. Poster. soffitto

Scegliere questa posizione quando il proiettore è montato capovolto e si trova dietro lo schermo. In questo caso, è necessario utilizzare un apposito schermo per retroproiezione e il kit di installazione a soffitto/parete del proiettore BenQ.

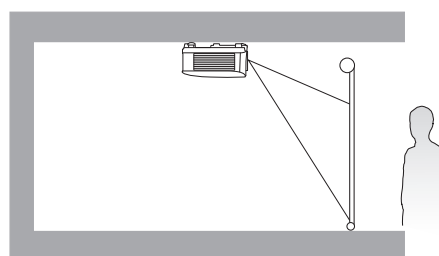

Una volta acceso il proiettore, andare al **menu Avanzate - Impostazioni > Installazione proiettore > Installazione proiettore** e premere ◀/▶ per selezionare un'impostazione.

È anche possibile usare **QUICK INSTALL** sul telecomando per accedere a questo menu.

Scelta delle dimensioni desiderate per l'immagine proiettata

La distanza dall'obiettivo del proiettore allo schermo, l'impostazione dello zoom (se disponibile) e il formato video influiscono sulle dimensioni dell'immagine proiettata.

Dimensioni di proiezione

MS550/MX550

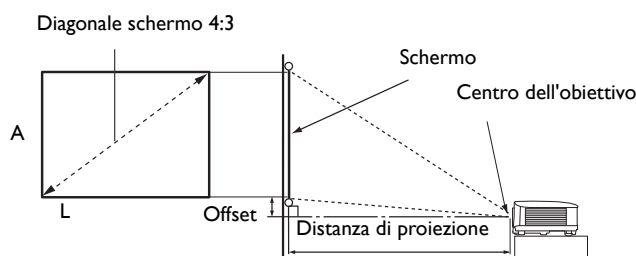

- Le proporzioni dello schermo sono impostate su 4:3 e l'immagine proiettata è 4:3

Dimensioni schermo			Distanza di proiezione (mm)			Spostamento (mm)	
Diagonale		A (mm)	L (mm)	Distanza minima	Media		Distanza massima
Pollici	mm			(zoom massimo)			(zoom minimo)
30	762	457	610	1195	1253	1311	45
40	1016	610	813	1593	1670	1748	61
50	1270	762	1016	1991	2088	2184	76
60	1524	914	1219	2390	2505	2621	91
70	1778	1067	1422	2788	2923	3058	107
80	2032	1219	1626	3186	3341	3495	122
90	2286	1372	1829	3584	3758	3932	137
100	2540	1524	2032	3983	4176	4369	152
110	2794	1676	2235	4381	4593	4806	168
120	3048	1829	2438	4779	5011	5243	183
130	3302	1981	2642	5178	5428	5679	198
140	3556	2134	2845	5576	5846	6116	213
150	3810	2286	3048	5974	6264	6553	229
160	4064	2438	3251	6372	6681	6990	244
170	4318	2591	3454	6771	7099	7427	259
180	4572	2743	3658	7169	7516	7864	274
190	4826	2896	3861	7567	7934	8301	290
200	5080	3048	4064	7965	8352	8738	305
250	6350	3810	5080	9957	10439	10922	381
300	7620	4572	6096	11948	12527	13106	457

Ad esempio, se si sta utilizzando uno schermo da 120 pollici, la distanza di proiezione consigliata è 5011 mm.

Se la distanza di proiezione calcolata è pari a 6200 mm, il valore corrispondente più simile, indicato nella colonna "**Distanza di proiezione (mm)**", sarà pari a 6264 mm. Secondo i valori riportati su questa riga, è necessario utilizzare uno schermo di 150" (circa 3,8 m).



Per ottimizzare la qualità di proiezione, si consiglia di eseguire la proiezione all'interno dell'area non grigia.

Tutte le misurazioni sono approssimative e possono variare dalle dimensioni effettive.

Se si desidera installare in modo permanente il proiettore, BenQ consiglia di controllare fisicamente le dimensioni delle immagini proiettate e la distanza utilizzando il proiettore sul posto prima di procedere all'operazione, in modo da valutare le caratteristiche ottiche del dispositivo. In questo modo è possibile determinare la posizione di montaggio più adatta all'installazione.

MW550

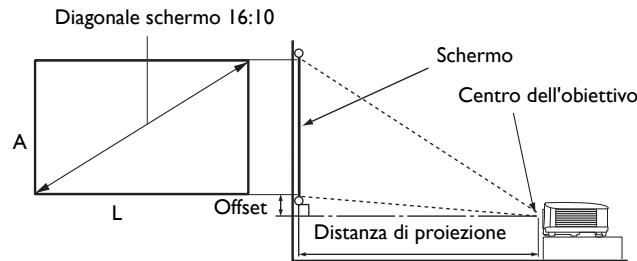

- Le proporzioni dello schermo sono impostate su 16:10 e l'immagine proiettata è 16:10

Dimensioni schermo			Distanza di proiezione (mm)			Spostamento (mm)	
Diagonale		A (mm)	L (mm)	Distanza minima	Media		Distanza massima
Pollici	mm			(zoom massimo)			(zoom minimo)
30	762	406	646	1002	1050	1098	0
40	1016	538	862	1335	1400	1465	0
50	1270	673	1077	1669	1750	1831	0
60	1524	808	1292	2003	2100	2197	0
70	1778	942	1508	2337	2450	2563	0
80	2032	1007	1723	2671	2800	2929	0
90	2286	1212	1939	3005	3150	3295	0
100	2540	1346	2154	3339	3500	3662	0
110	2794	1481	2369	3672	3850	4028	0
120	3048	1615	2585	4006	4200	4394	0
130	3302	1750	2800	4340	4550	4760	0
140	3556	1885	3015	4676	4900	5126	0
150	3810	2019	3231	5008	5250	5492	0
160	4064	2154	3446	5342	5600	5859	0
170	4318	2289	3662	5676	5950	6225	0
180	4572	2423	3877	6009	6300	6591	0
190	4826	2558	4092	6343	6650	6957	0
200	5080	2692	4308	6677	7000	7323	0
250	6350	3365	5385	8346	8750	9154	0
300	7620	4039	6462	10016	10500	10985	0

Ad esempio, se si sta utilizzando uno schermo da 120 pollici, la distanza di proiezione consigliata è 4200 mm.

- Se la distanza di proiezione calcolata è pari a 5200 mm, il valore corrispondente più simile, indicato nella colonna "**Distanza di proiezione (mm)**", sarà pari a 5250 mm. Secondo i valori riportati su questa riga, è necessario utilizzare uno schermo di 150" (circa 3,8 m).



Per ottimizzare la qualità di proiezione, si consiglia di eseguire la proiezione all'interno dell'area non grigia.

Tutte le misurazioni sono approssimative e possono variare dalle dimensioni effettive.

Se si desidera installare in modo permanente il proiettore, BenQ consiglia di controllare fisicamente le dimensioni delle immagini proiettate e la distanza utilizzando il proiettore sul posto prima di procedere all'operazione, in modo da valutare le caratteristiche ottiche del dispositivo. In questo modo è possibile determinare la posizione di montaggio più adatta all'installazione.

MH550

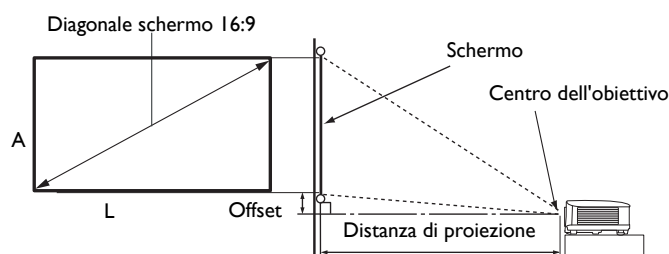

- Le proporzioni dello schermo sono impostate su 16:9 e l'immagine proiettata è 16:9

Dimensioni schermo			Distanza di proiezione (mm)			Spostamento (mm)	
Diagonale		A (mm)	L (mm)	Distanza minima	Media		Distanza massima
Pollici	mm			(zoom massimo)			(zoom minimo)
30	762	374	664	990	1039	1089	30
40	1016	498	886	1319	1386	1452	40
50	1270	623	1107	1649	1732	1815	50
60	1524	747	1328	1979	2079	2178	60
70	1778	872	1550	2309	2425	2541	70
80	2032	996	1771	2639	2772	2905	80
90	2286	1121	1992	2969	3118	3268	90
100	2540	1245	2214	3299	3465	3631	100
110	2794	1370	2435	3628	3811	3994	110
120	3048	1494	2657	3958	4158	4357	120
130	3302	1619	2878	4288	4504	4720	130
140	3556	1743	3099	4618	4850	5083	139
150	3810	1868	3321	4948	5197	5446	149
160	4064	1992	3542	5278	5543	5809	159
170	4318	2117	3763	5608	5890	6172	169
180	4572	2241	3985	5937	6236	6535	179
190	4826	2366	4206	6267	6583	6898	189
200	5080	2491	4428	6597	6929	7261	199
250	6350	3113	5535	8246	8661	9077	249
300	7620	3736	6641	9896	10394	10892	299

Ad esempio, se si sta utilizzando uno schermo da 120 pollici, la distanza di proiezione consigliata è 4158 mm.

Se la distanza di proiezione calcolata è pari a 5200 mm, il valore corrispondente più simile, indicato nella colonna "**Distanza di proiezione (mm)**", sarà pari a 5197 mm. Secondo i valori riportati su questa riga, è necessario utilizzare uno schermo di 150" (circa 3,8 m).



Per ottimizzare la qualità di proiezione, si consiglia di eseguire la proiezione all'interno dell'area non grigia.

Tutte le misurazioni sono approssimative e possono variare dalle dimensioni effettive.

Se si desidera installare in modo permanente il proiettore, BenQ consiglia di controllare fisicamente le dimensioni delle immagini proiettate e la distanza utilizzando il proiettore sul posto prima di procedere all'operazione, in modo da valutare le caratteristiche ottiche del dispositivo. In questo modo è possibile determinare la posizione di montaggio più adatta all'installazione.

Installazione del proiettore

Se si desidera installare il proiettore, si consiglia vivamente di utilizzare il kit di installazione BenQ adatto al proiettore scelto e verificare che sia installato correttamente e in totale sicurezza.

Utilizzando un kit di installazione di un'altra marca, l'apparecchio potrebbe cadere a causa di un montaggio errato mediante l'uso di viti di lunghezza e diametro non adeguati, provocando pertanto seri danni.

Prima di installare il proiettore

- Acquistare il kit di installazione del proiettore BenQ direttamente presso il rivenditore BenQ.
- BenQ consiglia inoltre di acquistare un cavo di sicurezza compatibile con il blocco Kensington e collegarlo saldamente sia allo slot del blocco Kensington sul proiettore che alla base della staffa di installazione. In questo modo, il proiettore rimane assicurato al soffitto anche nel caso il relativo attacco alla staffa di montaggio si allenti.
- Chiedere al rivenditore di procedere all'installazione. L'installazione del proiettore senza aiuto può causarne la caduta e lesioni.
- Intraprendere le procedure necessarie per evitare che il proiettore cada ad esempio durante un terremoto.
- La garanzia non copre qualsiasi danno al prodotto causato dall'installazione del proiettore con un kit di installazione non BenQ.
- Tenere in considerazione la temperatura dell'ambiente quando il proiettore viene installato a soffitto/parete. Se vengono utilizzate apparecchiature per il riscaldamento, la temperatura attorno al soffitto/parete potrebbe essere superiore a quella prevista.
- Leggere il manuale utente del kit di installazione per conoscere l'intervallo della coppia. L'uso di una coppia che supera l'intervallo consigliato può causare danni al proiettore e la caduta.
- Assicurarsi che la presa di corrente sia a un'altezza accettabile in modo da poter spegnere il proiettore con semplicità.

Diagramma di installazione per il montaggio a soffitto/parete

Vite per installazione a soffitto/parete: M4
(Max. L = 25 mm; Min. L = 20 mm)

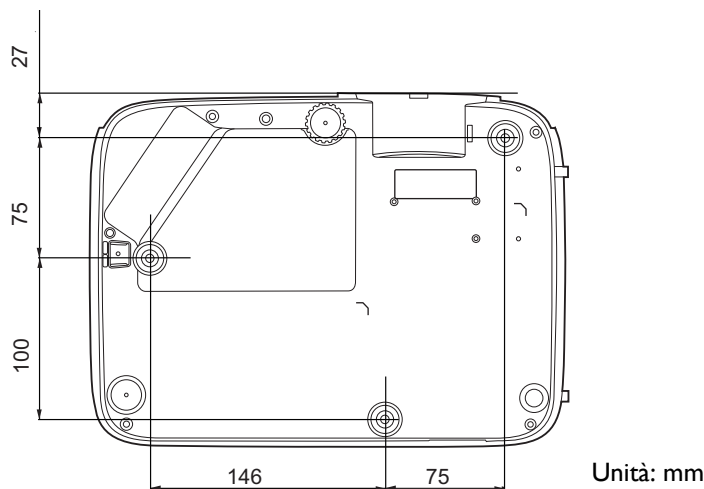

Regolazione dell'immagine proiettata

Regolazione dell'angolo di proiezione

Se il proiettore non è collocato su una superficie piana oppure lo schermo e il proiettore non sono perpendicolari l'uno all'altro, l'immagine proiettata assume una forma trapezoidale. È possibile ruotare i piedini di regolazione per definire con precisione l'angolo orizzontale.

Per ritrarre il piedino, avvitare il piedino di regolazione nella direzione contraria.

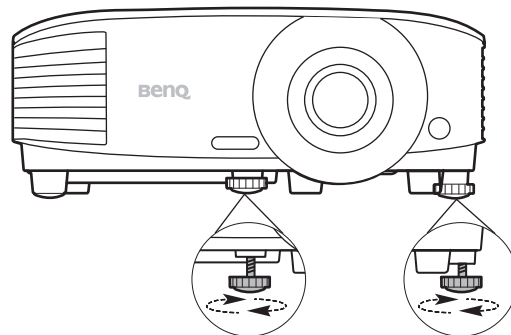

Non guardare nell'obiettivo del proiettore quando la lampada è accesa. La luce della lampada può provocare danni alla vista.

Regolazione automatica dell'immagine

In alcuni casi, potrebbe essere necessario ottimizzare manualmente la qualità dell'immagine. A tale scopo, premere **AUTO**. Entro 3 secondi, la funzione di regolazione automatica intelligente incorporata modifica le impostazioni di frequenza e clock per garantire una qualità ottimale dell'immagine.

Le informazioni sulla sorgente in uso vengono visualizzate nell'angolo dello schermo per 3 secondi.



Questa funzione è disponibile solamente quando viene selezionato il segnale PC (RGB analogico).

Regolazione delle dimensioni e della nitidezza dell'immagine

L'anello di zoom dell'obiettivo consente di regolare le dimensioni dell'immagine proiettata.

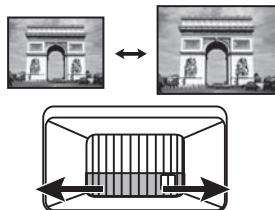

Ruotando l'anello di messa a fuoco, è possibile rendere più nitida l'immagine.

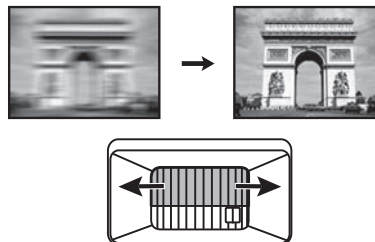

Correzione della distorsione trapezoidale

La distorsione trapezio si verifica quando l'immagine proiettata assume una forma trapezoidale a causa della proiezione angolata.

Per correggere il problema, sarà necessario procedere manualmente seguendo le procedure descritte di seguito.

1. Attenersi a una delle seguenti procedure per visualizzare la pagina di correzione trapezoidale.

- Premere \triangle / ∇ sul proiettore o sul telecomando.
- Premere **QUICK INSTALL** sul telecomando. Premere \blacktriangledown per evidenziare **Trapezio** e premere **OK**.
- Andare al **menu Avanzate - Display > Trapezio** e premere **OK**.



2. Viene quindi visualizzata la pagina di correzione **Trapezio**. Premere \triangle per correggere la distorsione trapezoidale nella parte superiore dell'immagine. Premere ∇ per correggere la distorsione trapezoidale nella parte inferiore dell'immagine.

Collegamento

Quando si collega qualsiasi sorgente di segnale al proiettore, effettuare le seguenti operazioni:

1. Spegner l'apparecchiatura prima di effettuare qualsiasi collegamento.
2. Utilizzare i cavi di segnale corretti per ciascuna origine.
3. Inserire saldamente i cavi.

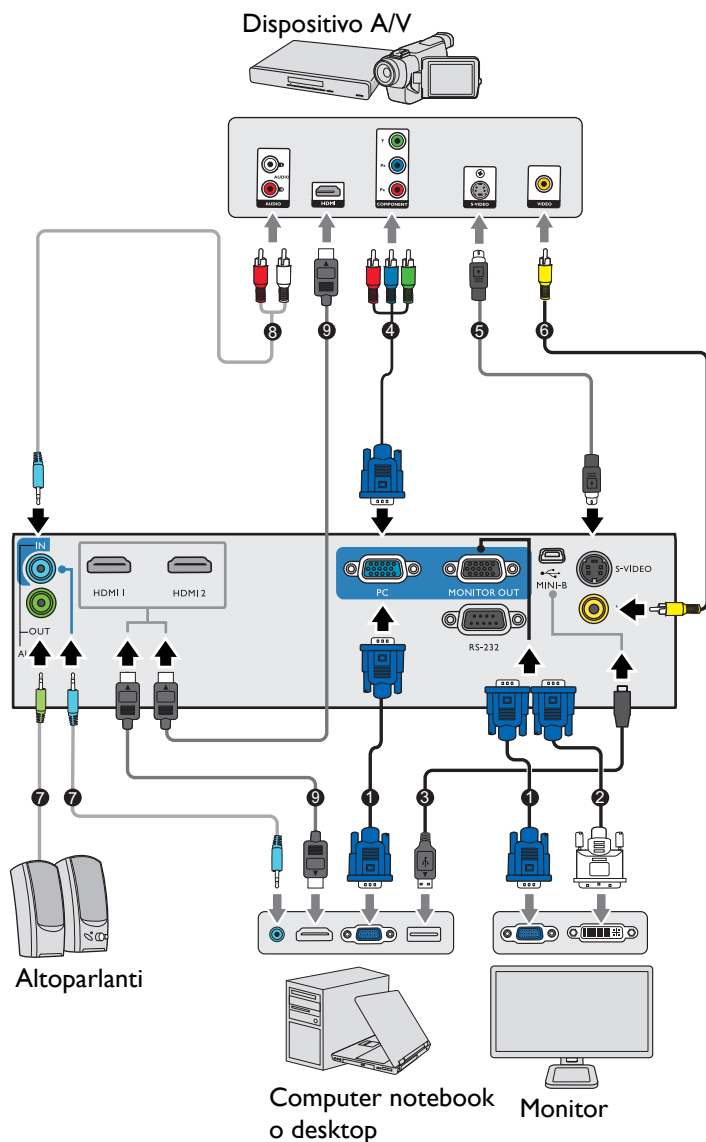





1	Cavo VGA
2	Cavo VGA-DVI-A
3	Cavo USB
4	Cavo adattatore Component Video-VGA (D-Sub)
5	Cavo S-Video
6	Cavo video
7	Cavo audio
8	Cavo audio L/R
9	Cavo HDMI



- Alcuni dei cavi usati nelle connessioni illustrate in precedenza potrebbero non essere forniti con il proiettore (vedere [Contenuto della confezione a pagina 7](#)). È possibile acquistare tali cavi nei negozi di elettronica.
- Le illustrazioni per il collegamento sono solo di riferimento. I jack di collegamento posteriori disponibili sul proiettore variano in relazione al modello di proiettore.
- Molti notebook non attivano le porte video esterne quando vengono collegati a un proiettore. Di solito una combinazione di tasti, ad esempio FN + tasto funzione con il simbolo del monitor, attiva o disattiva lo schermo esterno. Premere contemporaneamente questo tasto e il tasto FN. Per informazioni sulle combinazioni dei tasti del notebook, consultare la relativa documentazione.
- Se l'immagine video selezionata non viene visualizzata dopo l'accensione del proiettore pur avendo selezionato la sorgente video corretta, verificare che il dispositivo sorgente sia acceso e funzioni correttamente. Verificare inoltre che i cavi di segnale siano stati collegati correttamente.

È sufficiente collegare il proiettore al dispositivo sorgente video utilizzando uno dei metodi sopra indicati. Tuttavia, ciascuno di essi offre un livello di qualità video diverso.

Terminale		Qualità immagine
HDMI		Migliore
Component Video (tramite input RGB)		Ottima
S-Video		Buona
Video		Normale

Collegamento dell'audio

Il proiettore è dotato di altoparlanti mono incorporati progettati per fornire funzionalità audio di base, di supporto alle presentazioni di dati ad uso esclusivamente commerciale. Non sono stati progettati né possono essere utilizzati per la riproduzione di audio stereo come avviene nelle applicazioni home theater home cinema. L'ingresso audio stereo (se disponibile) viene unito all'uscita audio mono comune mediante gli altoparlanti del proiettore.

Gli altoparlanti integrati verranno disattivati quando viene collegato il jack **AUDIO OUT**.





- Anche se è collegato un ingresso audio stereo, il proiettore può eseguire solo la riproduzione in audio mono misto.
- Se l'immagine video selezionata non viene visualizzata dopo l'accensione del proiettore pur avendo selezionato la sorgente video corretta, verificare che il dispositivo sorgente sia acceso e funzioni correttamente. Verificare inoltre che i cavi di segnale siano stati collegati correttamente.

Funzionamento

Avvio del proiettore

1. Collegare il cavo di alimentazione. Accendere l'interruttore per attivare la presa di alimentazione (dove applicabile). L'indicatore di accensione sul proiettore si illumina di colore arancione una volta che viene applicata l'alimentazione.

2. Premere  sul proiettore o  sul telecomando per avviare il proiettore. Quando il proiettore viene acceso, la spia di alimentazione lampeggia e si accende in verde.

La procedura di avvio dura circa 30 secondi. Nell'ultima fase di avvio, viene proiettata una schermata di avvio.

Se necessario, ruotare l'anello di messa a fuoco per regolare la nitidezza dell'immagine.

3. Se il proiettore viene acceso per la prima volta, selezionare la lingua per l'OSD seguendo le istruzioni su schermo.

4. Se viene richiesta una password, premere i tasti freccia per immettere una password a 6 cifre. Vedere [Uso della funzione di protezione mediante password a pagina 24](#).

5. Accendere tutte le apparecchiature collegate.

6. Il proiettore avvia la ricerca dei segnali di ingresso. Viene visualizzato il segnale di ingresso corrente sottoposto a scansione. Se il proiettore non rileva un segnale valido, il messaggio "Nessun segnale" rimane visualizzato finché il proiettore non rileva un segnale di ingresso.

È anche possibile premere **SOURCE** per selezionare il segnale di ingresso desiderato. Vedere [Commutazione del segnale di ingresso a pagina 25](#).

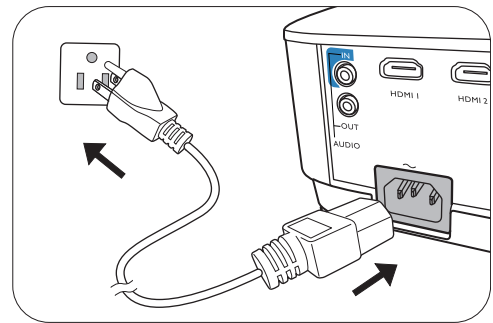

- Utilizzare esclusivamente accessori originali (p.e. cavo di alimentazione) per evitare situazioni pericolose ad esempio folgorazioni e incendio.
- Se il proiettore è ancora caldo a causa di un'attività precedente, viene attivata la ventola di raffreddamento per circa 90 secondi prima dell'accensione della lampada.



- Le schermate della Procedura guidata di impostazione sono solo di riferimento, e possono differire dal design attuale.
- Se la frequenza/risoluzione del segnale di ingresso supera il campo d'azione del proiettore, viene visualizzato il messaggio "Fuori campo" sullo schermo. Passare a un segnale di ingresso compatibile con la risoluzione del proiettore oppure impostare un valore più basso per il segnale di ingresso. Vedere [Tabella dei tempi a pagina 47](#).
- Nel caso in cui non venga rilevato alcun segnale nell'arco di 3 minuti, il proiettore entrerà automaticamente in modalità risparmio.

Uso dei menu

Il proiettore è dotato di 2 tipi di menu OSD (On-Screen Display) che consentono di effettuare regolazioni e selezionare varie impostazioni.

- Menu OSD **Di base**: mette a disposizione le funzioni principali del menu. (Vedere [Menu Di base a pagina 27](#))
- Menu OSD **Avanzate**: mette a disposizione le funzioni complete del menu. (Vedere [Menu Avanzate a pagina 29](#))

Per accedere dal menu OSD, premere **MENU** sul proiettore o sul telecomando.

- Utilizzare i tasti freccia (▲/▼/◀/▶) sul proiettore o sul telecomando per scorrere gli elementi del menu.
- Usare **OK** sul proiettore o sul telecomando per confermare l'elemento del menu selezionato.

La prima volta che viene utilizzato il proiettore (una volta completata l'impostazione iniziale), viene visualizzato il menu OSD Base.



Le schermate dell'OSD di seguito sono solo di riferimento, e possono differire dal design attuale.

Di seguito una panoramica del menu OSD **Di base**.

<p>1. Titolo del menu: Menu Di base</p> <p>2. Elementi principali: Luminosità, Rapporto, Modalità immagine, Volume, Modalità Lampada, LAN wireless, Informazioni, Tipo menu.</p> <p>3. Segnale ingresso attuale: Computer1/YPbPr1</p> <p>4. Tasto OK / Invio</p> <p>5. Tasto MENU / Esci</p> <p>6. Barra di stato inferiore</p>	<p>1. Tipo menu</p> <p>2. Menu principale</p> <p>3. Segnale ingresso attuale</p>	<p>4. Premere OK per accedere al menu.</p> <p>5. Stato</p> <p>6. Premere MENU per uscire.</p>
--	--	---

Se si desidera passare dal menu OSD **Di base** al menu OSD **Avanzate**, seguire le istruzioni di seguito:

1. Andare al **menu Di base > Tipo menu**.
2. Premere **OK** e premere ▲/▼ per selezionare **Avanzate**. La volta successiva che si accende il proiettore, è possibile accedere al menu OSD **Avanzate** premendo **MENU**.

Di seguito una panoramica del menu OSD **Avanzate**.

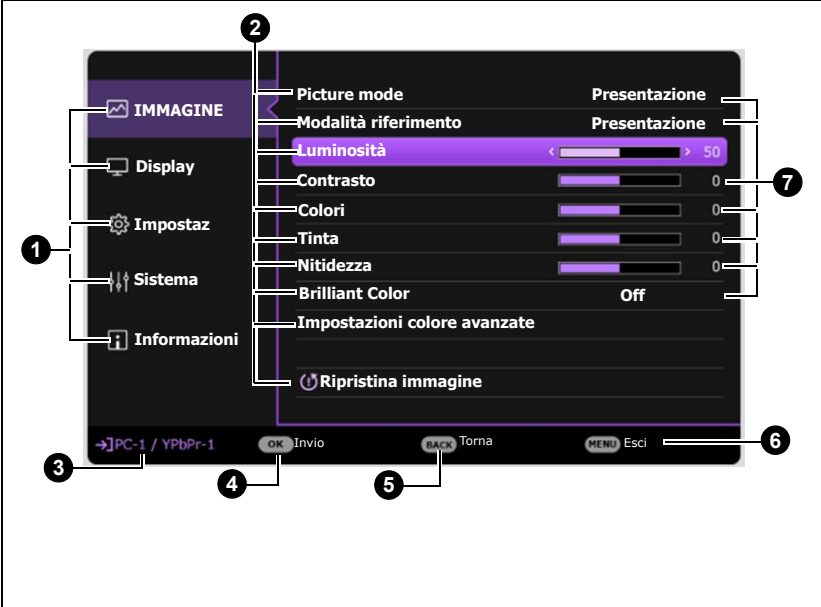
	<p>1 Menu principale e icona del Menu principale</p>	<p>5 Premere BACK per passare alla pagina precedente.</p>
	<p>2 Sottomenu</p>	<p>6 Premere MENU per uscire.</p>
	<p>3 Segnale ingresso attuale</p>	<p>7 Stato</p>
	<p>4 Premere OK per accedere al menu.</p>	

Allo stesso modo, se si desidera passare dal menu OSD **Avanzate** al menu OSD **Di base**, seguire le istruzioni di seguito:

1. Andare al **menu Avanzate - Sistema > Impostazioni Menu** e premere **OK**.
2. Selezionare **Tipo menu** e **OK**.
3. Premere **▲/▼** per selezionare **Di base**. La volta successiva che si accende il proiettore, è possibile accedere al menu OSD **Di base** premendo **MENU**.

Protezione del proiettore

Uso di un cavo blocco di sicurezza

Il proiettore deve essere installato in un luogo sicuro per evitarne il furto. In caso contrario, acquistare un blocco, come ad esempio un blocco Kensington, per proteggere il proiettore. L'apertura per il blocco Kensington si trova sul retro del proiettore. Consultare l'elemento 19 a [pagina 8](#).

Generalmente un blocco Kensington è la combinazione di chiave(i) e lucchetto. Per conoscere come utilizzare il blocco, fare riferimento alla documentazione allegata.

Uso della funzione di protezione mediante password

Impostazione della password

1. Andare al **menu Avanzate - Impostazioni > Impostaz. protezione**. Premere **OK**. Viene visualizzata la pagina **Impostaz. protezione**.
2. Evidenziare **Modifica password** e premere **OK**.
3. I quattro tasti freccia (▲, ►, ▼, ◀) rappresentano rispettivamente 4 cifre (1, 2, 3, 4). In relazione alla password che si desidera impostare, premere i tasti freccia per inserire la password a sei cifre.
4. Immettere nuovamente la nuova password per confermare.
Dopo l'impostazione, il menu OSD torna alla pagina **Impostaz. protezione**.
5. Per attivare la funzione **Blocco accensione**, premere ▲/▼ per evidenziare **Blocco accensione** e premere ◀/► per selezionare **On**. Inserire nuovamente la password.

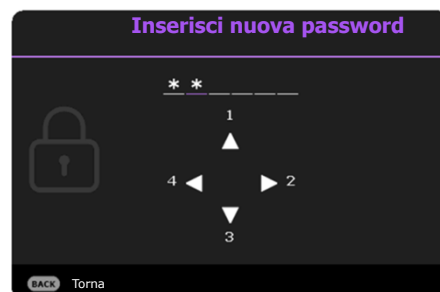

- Le cifre inserite vengono visualizzate sullo schermo come asterischi. Annotare la password scelta e conservarla in luogo sicuro in modo da averla disponibile qualora si dovesse dimenticare.
- Dopo aver impostato la password e attivato il blocco accensione, è necessario inserire la password ogni volta che si desidera utilizzare il proiettore.

Se si dimentica la password

Se viene inserita la password errata, viene visualizzato un messaggio di errore e, successivamente, il messaggio **INPUT PASSWORD**. Se proprio non si ricorda la password, è possibile usare la procedura di recupero della password. Vedere [Procedura di richiamo della password a pagina 25](#).

Se si inserisce una password errata 5 volte di seguito, il proiettore si spegne automaticamente.

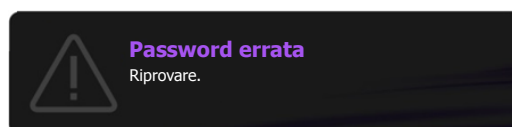

Procedura di richiamo della password

1. Tenere premuto **AUTO** per 3 secondi. Il proiettore visualizza un numero codificato sullo schermo.
2. Annotare il numero e spegnere il proiettore.
3. Rivolgersi al centro di assistenza BenQ più vicino per decodificare il numero. È possibile che venga richiesta la documentazione relativa all'acquisto per verificare che non si tratti di utenti non autorizzati.

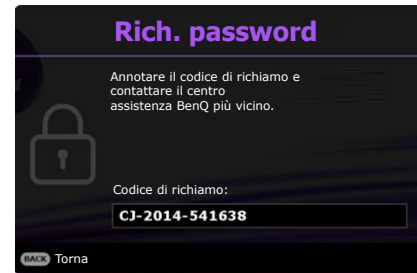

Modifica della password

1. Andare al **menu Avanzate - Impostazioni > Impostaz. protezione > Modifica password**.
2. Premere **OK**. Viene visualizzato il messaggio **"INPUT PASSWORD"**.
3. Inserire la vecchia password.
 - Se la password è corretta, viene visualizzato un altro messaggio **"Inserisci nuova password"**.
 - Se la password non è corretta, viene visualizzato un messaggio di errore, quindi viene visualizzato il messaggio **"INPUT PASSWORD"** per un secondo tentativo. Premere il pulsante **BACK** per annullare la modifica o inserire un'altra password.
4. Inserire una nuova password.
5. Immettere nuovamente la nuova password per confermare.

Disattivazione della funzione password

Per disattivare la protezione con password, andare al **menu Avanzate - Impostazioni > Impostaz. protezione > Blocco accensione** e premere **◀/▶** per selezionare **Off**. Viene visualizzato il messaggio **"INPUT PASSWORD"**. Inserire la password attuale.

- Se la password è corretta, il menu OSD torna alla pagina **Impostaz. protezione**. Alla successiva accensione del proiettore, non è necessario inserire la password.
- Se la password non è corretta, viene visualizzato un messaggio di errore, quindi viene visualizzato il messaggio **"INPUT PASSWORD"** per un secondo tentativo. Premere il pulsante **BACK** per annullare la modifica o inserire un'altra password.



Anche se la funzione della password è disattivata, è necessario conservare la vecchia password se si desidera riattivare la funzione tramite l'inserimento della vecchia password.

Commutazione del segnale di ingresso

Il proiettore può essere collegato contemporaneamente a più apparecchiature. Tuttavia, è possibile visualizzare solo un'apparecchiatura alla volta. Quando viene avviato, il proiettore ricerca automaticamente i segnali disponibili.

Assicurarsi che il **menu Avanzate - Impostazioni > Ricerca sorgente automatica** sia **On** se si desidera che il proiettore effettui la ricerca automatica dei segnali.

Per selezionare la sorgente:

1. Premere **SOURCE**. Viene visualizzata la barra per la selezione della sorgente.
2. Premere **▲/▼** finché non viene selezionato il segnale desiderato e premere **OK**.

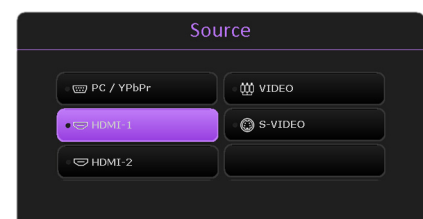





Una volta rilevato il segnale, le informazioni sulla sorgente selezionata vengono visualizzate nell'angolo dello schermo per alcuni secondi. Se più di un apparecchiatura è collegata con il proiettore, ripetere le operazioni 1-2 per cercare un nuovo segnale.



- Il livello di luminosità dell'immagine proiettata cambia di conseguenza quando si passa da un segnale di input all'altro.
- Per ottenere i migliori risultati di visualizzazione dell'immagine, si deve selezionare ed utilizzare un segnale di input che trasmette alla risoluzione nativa del proiettore. Le altre risoluzioni saranno adattate dal proiettore a seconda dell'impostazione "rapporto", che potrebbe provocare la distorsione dell'immagine o perdita di nitidezza. Vedere [Rapporto a pagina 27](#).

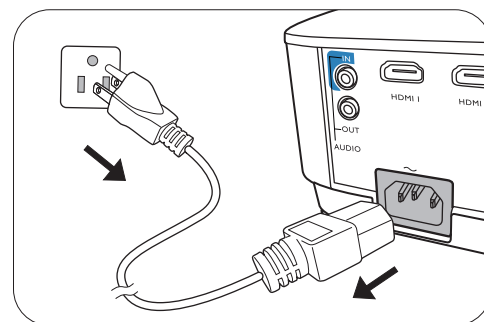

Spegnimento del proiettore

1. Premere  sul proiettore o  sul telecomando, sullo schermo viene visualizzato un messaggio di richiesta conferma. Se non si risponde entro qualche secondo, il messaggio scompare.
2. Premere nuovamente  o . L'indicatore di alimentazione lampeggia in arancione, la lampada di proiezione si spegne mentre le ventole continuano a girare per circa 90 secondi per raffreddare il proiettore.
3. Una volta terminato il processo di raffreddamento, la spia di alimentazione è a luce fissa arancione e le ventole si fermano. Scollegare il cavo di alimentazione dalla presa a muro.



- Per evitare che la lampada possa danneggiarsi, durante il processo di raffreddamento il proiettore non risponde a nessun comando.
- Per rendere più breve il tempo di raffreddamento, è possibile attivare la funzione Raffreddamento rapido. Vedere [Raffreddamento rapido a pagina 34](#).
- Evitare di accendere il proiettore subito dopo averlo spento poiché il calore eccessivo può ridurre la vita della lampada.
- La durata della lampada varia in relazione alle condizioni ambientali e all'uso.

Spegnimento diretto

Il cavo di alimentazione CA può essere rimosso non appena il proiettore è spento. Per proteggere la lampada, attendere 10 minuti prima di riaccendere il proiettore. Se si prova a riavviare il proiettore, si potrebbero avviare le ventole per alcuni minuti per eseguire il raffreddamento. In questi casi, premere nuovamente  o  per avviare il proiettore dopo che le ventole si sono arrestate, l'indicatore di alimentazione diventa arancione.

Funzionamento dei menu

I menu dell'OSD (On-Screen Display) variano a seconda del tipo di segnale selezionato e il modello di proiettore che si sta usando.

Le voci dei menu sono disponibili quando il proiettore rileva almeno un segnale valido. Se non ci sono apparecchiature collegate al proiettore o non viene rilevato alcun segnale è possibile accedere solo ad alcune voci di menu.

Menu Di base

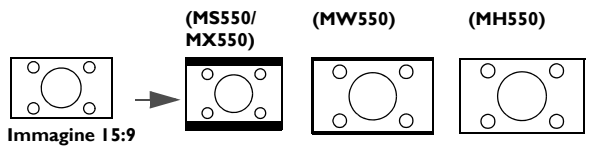
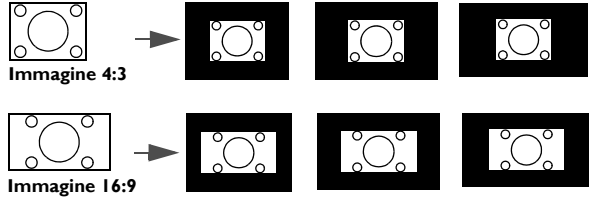
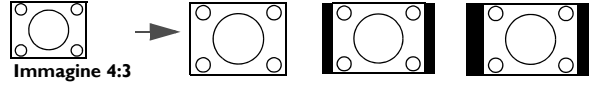
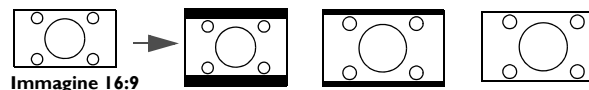
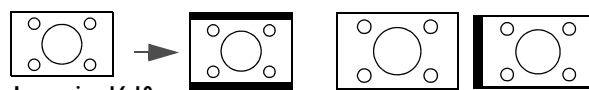
<p>Luminosità</p>	<p>Aumentando il valore, l'immagine risulta più chiara. Regolare questa impostazione in modo che le aree scure dell'immagine appaiano nere e i dettagli in tali aree siano visibili.</p>
<p>Rapporto</p>	<p>Per impostare le proporzioni dell'immagine è necessario selezionare alcune opzioni che dipendono dalla sorgente del segnale di ingresso.</p> <ul style="list-style-type: none"> <p>• Auto: consente di modificare le proporzioni dell'immagine per adattarla alla larghezza orizzontale o verticale della risoluzione originale.</p>  <p>• Reale: proietta l'immagine nella sua risoluzione originale, e la ridimensiona per adattarla all'area di visualizzazione. Per i segnali in ingresso con risoluzioni inferiori, l'immagine proiettata sarà visualizzata nella sua dimensione originale.</p>  <p>• 4:3: consente di adattare l'immagine per poterla visualizzare nel centro dello schermo con un rapporto di 4:3.</p>  <p>• 16:9: consente di adattare l'immagine per poterla visualizzare nel centro dello schermo con un rapporto di 16:9.</p>  <p>• 16:10: consente di adattare l'immagine per poterla visualizzare nel centro dello schermo con un rapporto di 16:10.</p> 

<p>Modalità immagine</p>	<p>Il proiettore dispone di varie modalità immagine predefinite che è possibile selezionare in base all'ambiente operativo in uso e al tipo di immagine del segnale di ingresso.</p> <ul style="list-style-type: none"> • Luminoso: consente di ottimizzare la luminosità dell'immagine proiettata. Questa modalità è ideale per ambienti in cui è necessario un livello di luminosità elevato, ad esempio quando si utilizza il proiettore in stanze ben illuminate. • Presentazione: specifica per le presentazioni. In questa modalità, la luminosità è particolarmente curata per soddisfare le colorazioni su PC e notebook. • sRGB: consente di aumentare al massimo la purezza dei colori RGB per ottenere immagini reali indipendentemente dall'impostazione della luminosità. È la modalità più adatta per la visualizzazione di foto scattate con una fotocamera compatibile sRGB e adeguatamente calibrata, nonché per visualizzare applicazioni grafiche e di disegno per computer, ad esempio AutoCAD. • Infografico: è perfetta per presentazioni che contengono testo e grafica, grazie all'alta luminosità dei colori e ad una migliore gradazione dei colori per vedere chiaramente i dettagli. • 3D: è appropriata per riprodurre immagini e video clip in 3D. • Uten 1/Uten 2: richiama le impostazioni personalizzate basate sulle modalità immagine attualmente disponibili. Vedere Modalità riferimento a pagina 29.
<p>Volume</p>	<p>Consente di regolare il livello dell'audio.</p>
<p>Modalità Lampada</p>	<p>Vedere Impostazione della Modalità Lampada a pagina 39.</p>
<p>Informazioni</p>	<ul style="list-style-type: none"> • Risoluzione nativa: indica la risoluzione originale del proiettore. • Risoluzione rilevata: consente di visualizzare la risoluzione originale del segnale di ingresso. • Sorgente: consente di visualizzare l'origine del segnale corrente. • Modalità immagine: consente di visualizzare la modalità selezionata nel menu Immagine. • Modalità Lampada: consente di visualizzare la modalità selezionata nel menu Impostazioni lampada. • Formato 3D: consente di visualizzare la modalità 3D corrente. • Sistema di colore: consente di visualizzare il formato di ingresso del sistema. • Vita utile della lampada: consente di visualizzare il numero di ore in cui la lampada è stata utilizzata. • Versione firmware: consente di visualizzare la versione firmware del proiettore.
<p>Tipo menu</p>	<p>Consente di passare al menu OSD Avanzate. Vedere Uso dei menu a pagina 22.</p>

Menu Avanzate

Immagine

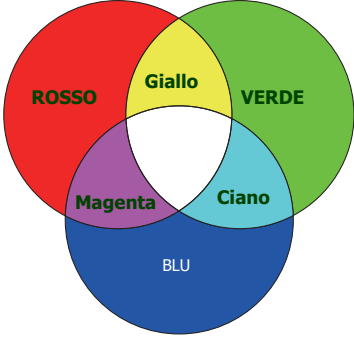

Modalità immagine	<p>Il proiettore dispone di varie modalità immagine predefinite che è possibile selezionare in base all'ambiente operativo in uso e al tipo di immagine del segnale di ingresso.</p> <ul style="list-style-type: none">• Luminoso: consente di ottimizzare la luminosità dell'immagine proiettata. Questa modalità è ideale per ambienti in cui è necessario un livello di luminosità elevato, ad esempio quando si utilizza il proiettore in stanze ben illuminate.• Presentazione: specifica per le presentazioni. In questa modalità, la luminosità è particolarmente curata per soddisfare le colorazioni su PC e notebook.• sRGB: consente di aumentare al massimo la purezza dei colori RGB per ottenere immagini reali indipendentemente dall'impostazione della luminosità. È la modalità più adatta per la visualizzazione di foto scattate con una fotocamera compatibile sRGB e adeguatamente calibrata, nonché per visualizzare applicazioni grafiche e di disegno per computer, ad esempio AutoCAD.• Infografico: è perfetta per presentazioni che contengono testo e grafica, grazie all'alta luminosità dei colori e ad una migliore gradazione dei colori per vedere chiaramente i dettagli.• 3D: è appropriata per riprodurre immagini e video clip in 3D.• Uten 1/Uten 2: richiama le impostazioni personalizzate basate sulle modalità immagine attualmente disponibili. Vedere Modalità riferimento a pagina 29.
Modalità riferimento	<p>Se le modalità immagine correnti disponibili non soddisfano le proprie esigenze, vi sono due modalità definibili dall'utente. È possibile utilizzare una delle modalità immagine (ad eccezione di Uten 1/Uten 2) come punto di partenza e personalizzare le impostazioni.</p> <ol style="list-style-type: none">1. Andare su Immagine > Modalità immagine.2. Premere ◀/▶ per selezionare Uten 1 o Uten 2.3. Premere ▼ per evidenziare Modalità riferimento, quindi premere ◀/▶ per selezionare la modalità immagine più vicina alle proprie necessità.4. Premere ▼ per selezionare la voce di menu da modificare e regolare il valore. Le regolazioni definiscono la modalità utente selezionata.
Luminosità	<p>Aumentando il valore, l'immagine risulta più chiara. Regolare questa impostazione in modo che le aree scure dell'immagine appaiano nere e i dettagli in tali aree siano visibili.</p>
Contrasto	<p>Aumentando il valore, si ottiene un contrasto maggiore. Utilizzare questa impostazione per impostare il livello massimo dei bianchi dopo aver regolato l'impostazione della luminosità massima per adattarla all'ambiente di visualizzazione e al segnale di input selezionati.</p>
Colori	<p>Impostando un valore più basso si ottengono colori meno saturi. Impostando un valore troppo alto, i colori dell'immagine saranno molto forti e ciò renderà l'immagine poco realistica.</p>
Tinta	<p>Aumentando il valore, l'immagine assume una tonalità tendente al verde. Diminuendo il valore, l'immagine assume una tonalità tendente al rosso.</p>

Nitidezza	Aumentando il valore, l'immagine risulta più nitida.
Brilliant Color	<p>Questa funzione utilizza un nuovo algoritmo di elaborazione del colore e ottimizzazione dei livelli di sistema per consentire una maggiore luminosità insieme a colori più vivaci nell'immagine. Permette un miglioramento della luminosità del 50% nelle immagini a mezzi toni, che si trovano di solito in video e scene naturali, consentendo al proiettore di riprodurre colori più realistici. Se si desidera riprodurre immagini con questa qualità, selezionare On.</p> <p>Quando viene selezionato Off, la funzione Temperatura colore non è disponibile.</p>
Impostazioni colore avanzate	<p>Temperatura colore</p> <p>Sono disponibili diverse impostazioni di temperatura colore predefinite. Le impostazioni disponibili variano in relazione al tipo di segnale selezionato.</p> <ul style="list-style-type: none"> • Normale: mantiene le colorazioni normali del bianco. • Freddo: conferisce al bianco una tonalità bluastra. • Caldo: conferisce al bianco una tonalità rossastra.
	<p>Definizione temperatura colore</p> <p>È anche possibile impostare la temperatura colore preferita regolando le seguenti opzioni.</p> <ul style="list-style-type: none"> • Guadagno R/Guadagno G/Guadagno B: consente di regolare i livelli di contrasto di rosso, verde e blu. • Offset R/Offset G/Offset B: consente di regolare i livelli di luminosità di rosso, verde e blu.

<p>Impostazioni colore avanzate</p>	<p>Gestione colori</p> <p>Per la regolazione, è dotato di sei impostazioni (RGBCMY) dei colori. Quando viene selezionato il colore, è possibile regolare indipendentemente l'intervallo e la saturazione del colore in relazione alle proprie preferenze.</p> <ul style="list-style-type: none"> • Colori primari: consente di selezionare un colore tra R (Rosso), G (Verde), B (Blu), C (Ciano), M (Magenta) o Y (Giallo). • Tonalità: aumenti nella gamma comprendono colori composti da proporzioni variabili dei due colori adiacenti. Fare riferimento all'illustrazione per vedere come i colori si relazionano tra di loro. Ad esempio, se si seleziona Rosso e si imposta l'intervallo su 0, nell'immagine proiettata viene selezionato solamente il rosso puro. Aumentando l'intervallo verrà incluso il rosso vicino al giallo e rosso vicino al magenta. • Saturazione: regola il valori alla preferenze personali. Ogni regolazione apportata si rifletterà immediatamente sull'immagine. Ad esempio, se si seleziona Rosso e si imposta l'intervallo su 0, solamente la saturazione del rosso puro avrà effetto.  <p>Saturazione è la quantità di colore presente nell'immagine video. Impostando un valore più basso si ottengono colori meno saturi; impostando "0" l'immagine viene visualizzata in bianco e nero. Se la saturazione è troppo alta, i colori dell'immagine saranno molto forti e ciò renderà l'immagine poco realistica.</p> <ul style="list-style-type: none"> • Guadagno: regola il valori alla preferenze personali. Ciò avrà effetto sul livello di contrasto selezionato per il colore primario. Ogni regolazione apportata si rifletterà immediatamente sull'immagine.
	<p>Colore parete</p> <p>Corregge il colore dell'immagine proiettata nel caso la superficie di proiezione sia colorata come una parete tinteggiata che potrebbe non essere bianca, la funzione Colore parete corregge i colori dell'immagine proiettata per evitare possibili differenze cromatiche fra la sorgente e le immagini proiettate. Sono disponibili diversi colori pre-calibrati fra cui scegliere: Giallo chiaro, Rosa, Verde chiaro, Blu e Lavagna.</p>
<p>Ripristina immagine</p>	<p>Rutte le regolazioni apportate per il menu Immagine selezionato saranno ripristinate ai valori predefiniti di fabbrica.</p>



Display

<p>Rapporto</p>	<p>Per impostare le proporzioni dell'immagine è necessario selezionare alcune opzioni che dipendono dalla sorgente del segnale di ingresso.</p> <ul style="list-style-type: none"> • Auto: consente di modificare le proporzioni dell'immagine per adattarla alla larghezza orizzontale o verticale della risoluzione originale. • Reale: proietta l'immagine nella sua risoluzione originale, e la ridimensiona per adattarla all'area di visualizzazione. Per i segnali in ingresso con risoluzioni inferiori, l'immagine proiettata sarà visualizzata nella sua dimensione originale. • 4:3: consente di adattare l'immagine per poterla visualizzare nel centro dello schermo con un rapporto di 4:3. • 16:9: consente di adattare l'immagine per poterla visualizzare nel centro dello schermo con un rapporto di 16:9. • 16:10: consente di adattare l'immagine per poterla visualizzare nel centro dello schermo con un rapporto di 16:10.
<p>Trapezio</p>	<p>Consente di correggere la distorsione trapezoidale dell'immagine. Vedere Correzione della distorsione trapezoidale a pagina 18.</p>
<p>Test formato</p>	<p>Consente di regolare le dimensioni dell'immagine e la messa a fuoco e verifica che l'immagine sia proiettata senza distorsione.</p>
<p>Regolazione YPbPr PC/Component</p>	<ul style="list-style-type: none"> • Fase: regola la fase di clock per ridurre la distorsione dell'immagine. Questa funzione è disponibile solamente quando viene selezionato il segnale PC (RGB analogico) o YPbPr. • Dimens orizzontali: consente di regolare la dimensione orizzontale dell'immagine. Questa funzione è disponibile solo quando viene selezionato un segnale da PC (RGB analogico).
<p>Posizione</p>	<p>Consente di visualizzare la pagina di regolazione della posizione. Per spostare l'immagine proiettata, utilizzare i tasti freccia. Questa funzione è disponibile solo quando viene selezionato un segnale da PC (RGB analogico).</p>



<p>3D</p>	<p>Questo proiettore offre una funzione 3D che consente di seguire film in 3D, video ed eventi sportivi in modo più realistico, con immagini che permettono di apprezzare la profondità. Per poter vedere le immagini in 3D è necessario indossare gli occhiali per il 3D.</p> <ul style="list-style-type: none"> • Modalità 3D: l'impostazione predefinita è Off. Per consentire al proiettore di scegliere automaticamente un formato 3D adeguato durante il rilevamento di contenuti 3D, selezionare Auto. Se il proiettore non riesce a riconoscere il formato 3D, premere ▲/▼ per scegliere una modalità 3D tra In alto-In basso, Sequenza fotogrammi, Frame Packing e Affiancato.  <p>Quando la funzione 3D è attiva:</p> <ul style="list-style-type: none"> • Il livello di luminosità dell'immagine diminuisce. • Le seguenti impostazioni non possono essere regolate: Modalità immagine, Modalità riferimento. • Trapezio può essere regolato solo entro una variazione limitata in gradi. • Inverti sincronizzazione 3D: se si scopre un'inversione della profondità delle immagini, attivare questa funzione per correggere il problema. • Applica impostazioni 3D: una volta salvate le impostazioni 3D, è possibile decidere se applicarle scegliendo un serie di impostazioni 3D salvate. Una volta applicate, il proiettore riproduce automaticamente i contenuti 3D in ingresso se corrispondenti alle impostazioni 3D salvate.  <p>Sono disponibili solamente le serie di impostazioni 3D con i dati memorizzati.</p> <ul style="list-style-type: none"> • Salva impostazioni 3D: una volta visualizzato il contenuto 3D dopo aver eseguito le regolazioni appropriate, è possibile attivare la funzione e scegliere una serie di impostazioni 3D per salvare le impostazioni 3D correnti.
<p>Formato HDMI</p>	<p>Seleziona un formato colore adeguato per ottimizzare la qualità di visualizzazione.</p> <ul style="list-style-type: none"> • Auto: seleziona automaticamente un spazio colore e il livello di grigio adeguato per il segnale HDMI in ingresso. • RGB limitato: utilizza l'intervallo limitato RGB 16-235. • RGB completo: utilizza l'intervallo completo RGB 0-255. • YUV limitato: utilizza l'intervallo limitato YUV 16-235. • YUV completo: utilizza l'intervallo completo YUV 0-255.
<p>Zoom digitale</p>	<p>Consente di aumentare o ridurre le dimensioni delle immagini proiettate. Una volta visualizzata la pagina Zoom digitale, premere ZOOM+/ZOOM- per ridurre o ingrandire l'immagine alla dimensione desiderata. Premere i tasti freccia (▲, ▼, ◀, ▶) sul proiettore o sul telecomando per navigare nell'immagine.</p>  <p>Si può navigare nell'immagine solo dopo averla ingrandita. Si può ingrandire ulteriormente l'immagine mentre si cercano i dettagli.</p>
<p>Ripristina visualizzazione</p>	<p>Rutte le regolazioni apportate per il menu Display selezionato saranno ripristinate ai valori predefiniti di fabbrica.</p>

Impostazioni

Installazione proiettore	Vedere Scelta della posizione a pagina 12 .
Ricev telecomando	Consente di attivare tutti i ricevitori remoti o un ricevitore remoto specifico sul proiettore.
Ricerca sorgente automatica	Consente al proiettore di cercare automaticamente il segnale.
Regolazione automatica segnale	<ul style="list-style-type: none"> • On: consente al proiettore di determinare automaticamente le impostazioni temporali ottimali per l'immagine visualizzata quando viene selezionato il segnale PC (RGB analogico) e premuto AUTO. • Off: il proiettore non risponde quando viene premuto AUTO.
Impostazioni lampada	<ul style="list-style-type: none"> • Modalità Lampada: consultare Impostazione della Modalità Lampada a pagina 39. • Ripristina timer lampada: consultare Ripristino del timer della lampada a pagina 42. • Timer lampada: consente di visualizzare il numero di ore in cui la lampada è stata utilizzata.
Impostazioni di funzionamento	<p>Raffreddamento rapido:</p> <p>Selezionando On si attiva la funzione e l'intervallo di raffreddamento del proiettore sarà inferiore di 15 secondi rispetto alla durata standard di 90 secondi.</p>
	<p>Timer vuoto</p> <p>Consente di impostare il tempo di attesa dell'immagine quando non viene eseguita alcuna attività sullo schermo vuoto. Una volta trascorso questo intervallo di tempo, viene nuovamente visualizzata l'immagine. Se gli intervalli di tempo predefiniti non sono disponibili, selezionare Disattiva. Sia che Timer vuoto sia attivo o meno, è possibile premere molti dei tasti del proiettore o del telecomando per ripristinare l'immagine.</p>
	<p>Messaggio promemoria</p> <p>Consente di attivare o disattivare i promemoria.</p>

Impostazioni di funzionamento	<p>Modalità altitudine elevata</p> <p>Si consiglia di utilizzare Modalità altitudine elevata quando l'ambiente è a 1500 m –3000 m sul livello del mare, e la temperatura è compresa tra 0°C–30°C.</p> <p>Quando si utilizza il proiettore in "Modalità altitudine elevata", il livello di rumore può aumentare poiché la ventola funziona a maggiore velocità per migliorare il sistema di raffreddamento e le prestazioni generali.</p> <p>Se si utilizza il proiettore in condizioni estreme diverse da quelle descritte sopra, il sistema potrebbe spegnersi automaticamente per evitare che il proiettore si surriscaldi. In questi casi, è necessario passare alla modalità Altitudine elevata per ovviare a questi fenomeni. Tuttavia, il proiettore non è adatto al funzionamento in qualsiasi condizione estrema.</p> <p> Non utilizzare Modalità altitudine elevata se il proiettore viene usato in ambienti fra 0 m e 1500 m e temperature ambiente fra 0°C e 35°C. Il proiettore verrà raffreddato eccessivamente se si imposta questa modalità in tali condizioni.</p>
	<p>Impostazioni accensione/spegnimento</p> <ul style="list-style-type: none"> • Accensione diretta: consente di accendere automaticamente il proiettore una volta collegato il cavo di alimentazione. • Accensione su ricezione segnale: consente di scegliere se accendere il proiettore senza premere  ACCENSIONE o  ON quando il proiettore è in modalità standby e rileva un segnale VGA o HDMI con alimentazione 5V. • Auto spegnimento: consente di spegnere automaticamente il proiettore se non si rileva alcun segnale di ingresso dopo un intervallo di tempo prestabilito per evitare il consumo della lampada. • Timer spegnimento: imposta il timer per lo spegnimento automatico.
	<p>Riavvio immediato</p> <p>Consente di riavviare il proiettore 90 secondi dopo che è stato spento.</p>
Impostaz. protezione	<p>Vedere Uso della funzione di protezione mediante password a pagina 24.</p>
Baud rate	<p>Consente di selezionare un baud rate identico a quello del computer in modo da poter collegare il proiettore utilizzando un cavo RS-232 adatto e scaricare o aggiornare il firmware del proiettore. Questa funzione deve essere utilizzata solamente da personale qualificato.</p>
Equalizzatore HDMI	<p>Consente di regolare le impostazioni di guadagno dell'equalizzatore per un segnale HDMI. Più alta è l'impostazione, più intenso sarà il valore del guadagno. Se sul proiettore è presente più di una porta HDMI, selezionare la porta HDMI prima di regolare il valore.</p>
Ripristina impostazioni	<p>Tutte le regolazioni apportate per il menu Impostazioni selezionato saranno ripristinate ai valori predefiniti di fabbrica.</p>

Sistema

Lingua	Consente di impostare la lingua desiderata per i menu OSD (On-Screen Display).
Impostaz standby	<ul style="list-style-type: none"> • Uscita monitor: consente al proiettore di inviare un segnale VGA quando è in modalità standby e i jack PC e MONITOR OUT sono collegati correttamente al dispositivo. • Pass through audio: il proiettore è in grado di riprodurre un suono quando è in modalità standby e i jack sono collegati correttamente ai dispositivi. Premere ◀/▶ per scegliere la sorgente da utilizzare. Vedere Collegamento a pagina 19 per conoscere come eseguire il collegamento.
Impostazioni sfondo	<ul style="list-style-type: none"> • Sfondo: consente di impostare il colore dello sfondo per il proiettore. • Schermata d'avvio: consente di selezionare il logo da visualizzare sullo schermo all'accensione del proiettore.
Impostazioni Menu	<ul style="list-style-type: none"> • Tipo menu: consente di passare al menu OSD Di base. • Tempo visualizz. menu: consente di impostare il tempo in cui l'OSD rimane attivo da quando viene premuto l'ultimo pulsante.
Impostazioni audio	<ul style="list-style-type: none"> • Mute: consente di disattivare temporaneamente l'audio. • Volume: consente di regolare il livello dell'audio. • Accensione/spengimento tono: consente di attivare o disattivare l'audio durante il processo di avvio e spegnimento del proiettore.  <p>Il solo modo per cambiare Accensione/spengimento tono è impostarlo su On o Off da qui. La disattivazione dell'audio o il cambiamento del livello dell'audio non hanno effetto su Accensione/spengimento tono.</p>
Sottotitoli chiusi	<ul style="list-style-type: none"> • Attiva sottotitoli chiusi: consente di attivare la funzione selezionando On quando il segnale in ingresso selezionato contiene sottotitoli chiusi.  <p>Sottotitoli: visualizzazione su schermo di dialoghi, commenti e effetti sonori dei programmi TV e video che contengono sottotitoli chiusi (in genere indicati con "CC" nell'elenco programmi TV).</p> <ul style="list-style-type: none"> • Versione sottotitoli: consente di selezionare la modalità sottotitoli chiusi preferita. Per visualizzare i sottotitoli, selezionare CC1, CC2, CC3, o CC4 (CC1 visualizza i sottotitoli nella lingua principale della propria zona).
Predefiniti di fabbrica	<p>Consente di ripristinare tutte le impostazioni sui valori predefiniti.</p>  <p>Vengono mantenute tutte le seguenti impostazioni: Trapezio, Installazione proiettore, Timer lampada, Modalità altitudine elevata, Impostaz. protezione, Baud rate, Equalizzatore HDMI.</p>
Ripristina sistema	Tutte le regolazioni apportate per il menu Sistema selezionato saranno ripristinate ai valori predefiniti di fabbrica.

Informazioni

Informazioni	<ul style="list-style-type: none">• Risoluzione nativa: indica la risoluzione originale del proiettore.• Risoluzione rilevata: consente di visualizzare la risoluzione originale del segnale di ingresso.• Sorgente: consente di visualizzare l'origine del segnale corrente.• Modalità immagine: consente di visualizzare la modalità selezionata nel menu Immagine.• Modalità Lampada: consente di visualizzare la modalità selezionata nel menu Impostazioni lampada.• Formato 3D: consente di visualizzare la modalità 3D corrente.• Sistema di colore: consente di visualizzare il formato di ingresso del sistema.• Vita utile della lampada: consente di visualizzare il numero di ore in cui la lampada è stata utilizzata.• Versione firmware: consente di visualizzare la versione firmware del proiettore.
---------------------	--

Manutenzione

Manutenzione del proiettore

Pulizia dell'obiettivo

Pulire l'obiettivo ogni volta che vi si deposita dello sporco o della polvere. Assicurarsi che il proiettore sia spento e raffreddato completamente prima di pulire l'obiettivo.

- Rimuovere la polvere utilizzando una bomboletta di aria compressa.
- Per rimuovere lo sporco o eventuali macchie, utilizzare un panno specifico per la pulizia delle lenti o inumidire un panno morbido con un detergente per lenti e pulire delicatamente la superficie dell'obiettivo.
- Non usare mai panni abrasivi, solventi alcalini/acidi, polvere abrasiva o solventi spray, come ad esempio alcool, benzina, diluente o insetticida. L'uso di questi materiali o il contatto prolungato con materiale gommoso o vinilico può causare danni alla superficie del proiettore e alla scocca.

Pulizia della parte esterna del proiettore

Prima di pulire la parte esterna, spegnere il proiettore utilizzando la procedura di spegnimento appropriata descritta in [Spegnimento del proiettore a pagina 26](#), quindi scollegare il cavo di alimentazione.

- Per rimuovere lo sporco o la polvere, utilizzare un panno morbido che non lascia residui.
- Per rimuovere lo sporco più resistente o eventuali macchie, inumidire un panno morbido con acqua e del detergente a PH neutro e passarlo sulle parti esterne.



Non utilizzare mai cera, alcol, benzene, diluenti o altri detergenti chimici poiché potrebbero danneggiare il proiettore.

Conservazione del proiettore

Se si prevede di non utilizzare il proiettore per un periodo di tempo prolungato, conservarlo secondo le istruzioni riportate di seguito:

- Assicurarsi che la temperatura e l'umidità del luogo di conservazione rientrino nei limiti indicati per il proiettore. Per informazioni su tali limiti, vedere [Specifiche tecniche a pagina 45](#) o contattare il rivenditore.
- Ritrarre i piedini di regolazione.
- Rimuovere la batteria dal telecomando.
- Riporre il proiettore nella confezione originale o in una confezione analoga.

Trasporto del proiettore

Si raccomanda di spedire il proiettore riponendolo nella confezione originale o in una analoga.

Informazioni sulla lampada

Conoscere le ore di utilizzo della lampada

Quando il proiettore è in funzione, il tempo di utilizzo della lampada espresso in ore viene calcolato automaticamente dal timer incorporato. Per calcolare le ore lampada equivalenti, seguire il metodo riportato di seguito:

Ore utilizzo lampada = (ore di utilizzo in modalità **Normale**) + (ore di utilizzo in modalità **Risparmio**) + (ore di utilizzo in modalità **Eco intelligente**) + (ore di utilizzo in modalità **LampSave**)

Ore lampada totalil (equivalenti) = 3 x (ore di utilizzo in modalità **Normale**) + 1,5 x (ore di utilizzo in modalità **Risparmio**) + 1,5 x (ore di utilizzo in modalità **Eco intelligente**) + 1 x (ore di utilizzo in modalità **LampSave**)

Per visualizzare le informazioni sulle ore di utilizzo della lampada:

1. Andare al **menu Avanzate - Impostazioni > Impostazioni lampada** e premere **OK**. Viene visualizzata la pagina **Impostazioni lampada**.
2. Premere **▼** per selezionare **Timer lampada** e premere **OK**. Vengono visualizzate le informazioni **Timer lampada**.

È anche possibile visualizzare queste impostazioni nel menu **Informazioni**.

Aumentare la durata della lampada

- Impostazione della **Modalità Lampada**

Andare al **menu Avanzate - Impostazioni > Impostazioni lampada > Modalità Lampada** e selezionare una potenza lampada adeguata tra le modalità disponibili.

L'impostazione del proiettore in modalità **Risparmio**, **Eco intelligente** o **LampSave** prolunga la durata della lampada.

Modalità Lampada	Descrizione
Normale	Consente di usare la luminosità massima della lampada
Risparmio	Consente di ridurre la luminosità per estendere la durata della lampada e ridurre il rumore della ventola
Eco intelligente	Consente di regolare automaticamente la potenza della lampada in relazione al livello di luminosità dei contenuti e ottimizzare la qualità di visualizzazione
LampSave	Consente di regolare automaticamente la potenza della lampada in relazione al livello di luminosità dei contenuti, offre una durata maggiore della lampada

- Impostazioni **Auto spegnimento**

Questa funzione consente di spegnere automaticamente il proiettore se non si rileva alcun segnale di ingresso dopo un intervallo di tempo prestabilito per evitare il consumo della lampada.

Per impostare **Auto spegnimento**, andare al **menu Avanzate - Impostazioni > Impostazioni di funzionamento > Impostazioni accensione/spegnimento > Auto spegnimento** e premere **◀/▶**.

Sostituzione della lampada

Quando l'**Indicatore lampada** si illumina o viene visualizzato un messaggio che suggerisce di sostituire la lampada, consultare il rivenditore o andare su <http://www.BenQ.com> prima di installare una nuova lampada. L'uso di una lampada usurata può causare malfunzionamenti e, in alcuni casi, rischi di esplosione della lampada stessa.



- La luminosità apparente dell'immagine proiettata varia in base alle condizioni di illuminazione ambientale e alle impostazioni di contrasto/luminosità del segnale di input selezionato, ed è direttamente proporzionale alla distanza di proiezione.
- La luminosità della lampada diminuisce nel tempo e può variare a seconda delle specifiche del produttore della lampada. Si tratta di un fatto normale e previsto.
- **LAMP (Spia lampada)** e **TEMP (Spia temperatura)** si illuminano se la lampada diviene troppo calda. Spegnerne il proiettore e lasciarlo raffreddare per 45 minuti. Se quando viene riattivata l'alimentazione, l'indicatore Lamp o quello Temp si riaccende, rivolgersi al locale rivenditore. Vedere [Indicatori a pagina 43](#).

I seguenti messaggi di avviso indicano che è necessario sostituire la lampada.

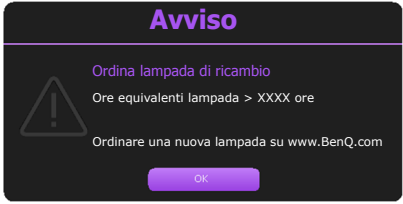
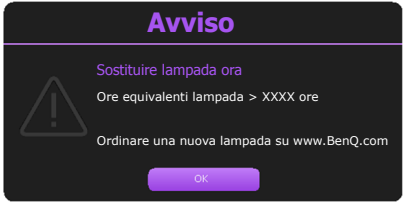
	<p>Installare una nuova lampada per prestazioni ottimali. Premere OK per chiudere il messaggio.</p>
	<p>A questo punto è necessario sostituire la lampada. La lampada è un oggetto di consumo. La luminosità della lampada diminuisce con l'uso. Si tratta di una condizione normale. È possibile sostituire la lampada in qualsiasi momento si noti una notevole diminuzione del livello di luminosità. Premere OK per chiudere il messaggio.</p>
 	<p>È NECESSARIO sostituire la lampada prima di poter utilizzare il proiettore normalmente. Premere OK per chiudere il messaggio.</p>



I numeri "XXXX" presenti nel messaggio precedente variano in relazione ai diversi modelli.

Sostituzione della lampada



- Per ridurre il rischio di scossa elettrica, spegnere sempre il proiettore e scollegare il cavo di alimentazione prima di cambiare la lampada.
- Per evitare gravi ustioni, lasciare raffreddare il proiettore per almeno 45 minuti prima di sostituire la lampada.
- Per ridurre il rischio di lesioni alle dita e di danni ai componenti interni, rimuovere con attenzione i frammenti della lampada in caso di rottura.
- Per evitare lesioni alle mani e/o non compromettere la qualità dell'immagine, non toccare lo scomparto vuoto della lampada dopo averla rimossa.
- Questa lampada contiene mercurio. Per lo smaltimento della lampada, consultare le normative locali relative allo smaltimento di rifiuti pericolosi.
- Perché il proiettore assicuri prestazioni ottimali, si raccomanda di acquistare una lampada per proiettori certificata per effettuare la sostituzione.
- Se la sostituzione della lampada viene eseguita mentre il proiettore è montato capovolto, assicurarsi che nessuno si trovi sotto la lampada per evitare il pericolo di lesioni o danni agli occhi causati dalla lampada rotta.
- Assicurare una corretta ventilazione durante la gestione delle lampade danneggiate. Si consiglia di usare maschere antigas, lenti di protezione, occhiali o maschere e indossare indumenti protettivi come ad esempio i guanti.

1. Spegnere il proiettore e scollegarlo dalla presa di corrente. Se la lampada è calda, attendere circa 45 minuti per il raffreddamento per evitare di scottarsi.
2. Allentare la vite che fissa il coperchio della lampada sul lato del proiettore fino ad allentare il coperchio.

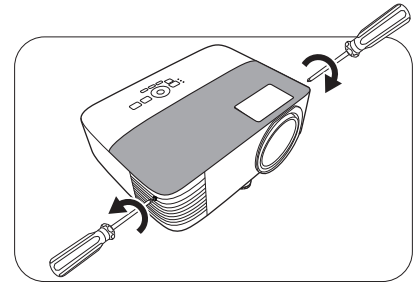

3. Rimuovere il coperchio della lampada dal proiettore.



- Non accendere il proiettore se il coperchio della lampada è stato aperto.
- Non mettete le dita fra la lampada e il proiettore. Gli spigoli taglienti all'interno del proiettore possono causare lesioni

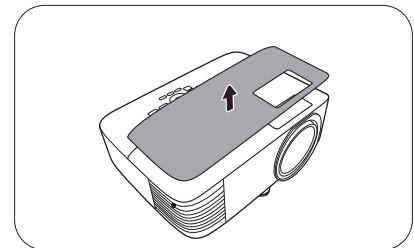

4. Scollegare il connettore della lampada.
5. Allentare la vite di fissaggio della lampada interna.
6. Sollevare la maniglia per posizionare il proiettore verticalmente.

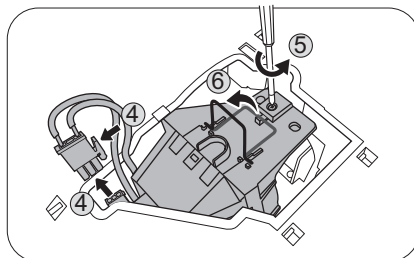

7. Utilizzare la maniglia per estrarre lentamente la lampada dal proiettore.

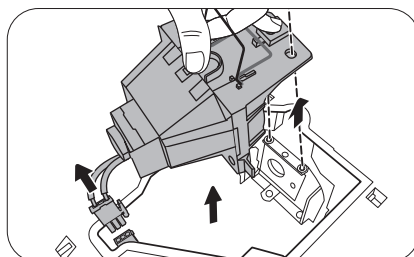



- Se la lampada viene estratta troppo velocemente, potrebbe rompersi e i frammenti di vetro potrebbero finire nel proiettore.
- Posizionare la lampada lontano dall'acqua, da materiali infiammabili e tenerla fuori dalla portata dei bambini.
- Non introdurre le mani nel proiettore dopo l'estrazione della lampada. Gli spigoli taglienti all'interno del proiettore possono causare lesioni. Non toccare i componenti ottici interni onde evitare disomogeneità nei colori ed eventuali distorsioni delle immagini proiettate.

8. Inserire la nuova lampada come mostrato in figura. Allineare il connettore della lampada e le due punte con il proiettore e premere la lampada per bloccarla in posizione.

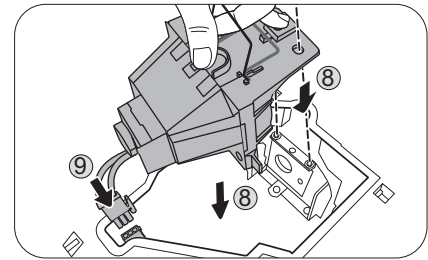

9. Inserire il connettore della lampada.

10. Stringere le viti di fissaggio del coperchio della lampada.

11. Assicurarsi che la maniglia sia in posizione perfettamente piana e ben fissata.

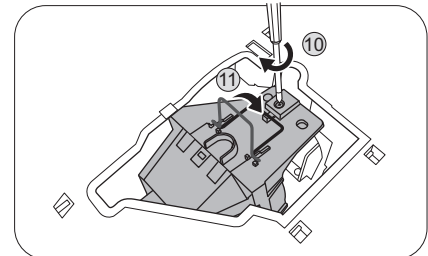

- La vite allentata potrebbe rendere instabile il collegamento, con conseguente malfunzionamento del sistema.
- Non stringere eccessivamente la vite.

12. Sostituire il coperchio della lampada sul proiettore.

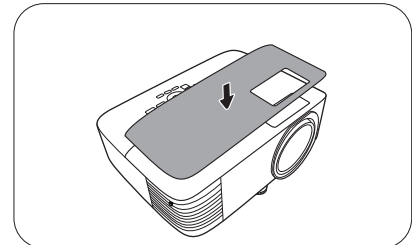

13. Stringere la vite di fissaggio del coperchio della lampada.



- La vite allentata potrebbe rendere instabile il collegamento, con conseguente malfunzionamento del sistema.
- Non stringere eccessivamente la vite.

14. Collegare l'alimentazione e accendere il proiettore.

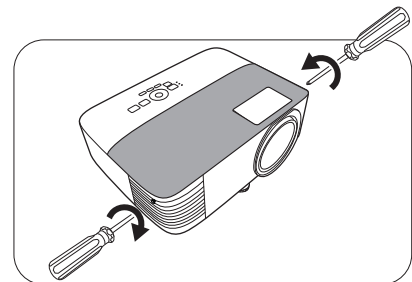

Ripristino del timer della lampada

15. Dopo la visualizzazione della schermata di avvio contenente il logo, aprire il menu OSD (On-Screen Display). Andare al **menu Avanzate - Impostazioni > Impostazioni lampada** e premere **OK**. Viene visualizzata la pagina **Impostazioni lampada**. Evidenziare **Ripristina timer lampada** e premere **OK**. Viene visualizzato un messaggio di avviso con la richiesta di ripristinare il timer della lampada. Evidenziare **Ripristina** e premere **OK**. Il timer della lampada viene ripristinato su "0".



Per evitare danni alla lampada, eseguire questa operazione solo in caso di sostituzione.

Indicatori

Luce			Stato e descrizione
POWER ◦	TEMP ◦	LAMP ◦	
Eventi relativi all'alimentazione			
			Modalità standby
			Accensione
			Funzionamento normale
			Spegnimento con raffreddamento normale
			Download
			Avvio di CW non riuscito
Eventi relativi alla lampada			
			Errore lampada durante il normale funzionamento
			La lampada non è accesa
			Vita lampada esaurita
Eventi relativi alla temperatura			
			Errore ventola 1 (la velocità effettiva della ventola è al di sopra della velocità desiderata)
			Errore ventola 2 (la velocità effettiva della ventola è al di sopra della velocità desiderata)
			Errore temperatura 1 (temperatura oltre il limite)

	: Off	: arancione acceso : arancione lampeggiante	: verde acceso : verde lampeggiante	: rosso acceso : rosso lampeggiante
--	-------	--	--	--

Risoluzione dei problemi

? Il proiettore non si accende.

Causa	Rimedio
Il proiettore non riceve alimentazione dall'apposito cavo.	Inserire il cavo di alimentazione nel jack alimentazione CA sul proiettore e nella presa di alimentazione. Se la presa di alimentazione è dotata di un interruttore, verificare che questo si trovi nella posizione di accensione.
Si è tentato di accendere il proiettore durante il processo di raffreddamento.	Attendere il completamento del processo di raffreddamento.

? Nessuna immagine

Causa	Rimedio
La sorgente video non è accesa o non è collegata correttamente.	Accendere la sorgente video e verificare che il cavo di segnale sia collegato correttamente.
Il proiettore non è collegato correttamente al dispositivo del segnale di ingresso.	Controllare il collegamento.
Il segnale di ingresso non è stato selezionato correttamente.	Selezionare il segnale di ingresso corretto usando il tasto SOURCE .
Il coperchio dell'obiettivo non è stato tolto.	Rimuovere il coperchio dell'obiettivo.

? L'immagine è sfocata

Causa	Rimedio
La messa a fuoco dell'obiettivo di proiezione non è corretta.	Regolare la messa a fuoco dell'obiettivo mediante l'anello di messa a fuoco.
Il proiettore e lo schermo non sono allineati correttamente.	Regolare l'angolo di proiezione, la direzione e l'altezza del proiettore se necessario.
Il coperchio dell'obiettivo non è stato tolto.	Rimuovere il coperchio dell'obiettivo.

? Il telecomando non funziona.

Causa	Rimedio
Le batterie sono esaurite.	Sostituirle con batterie nuove.
Un ostacolo è frapposto tra il telecomando e il proiettore.	Rimuovere l'ostacolo.
La distanza dal proiettore è eccessiva.	Non posizionarsi a più di 8 metri (26 piedi) dal proiettore.

? La password non è corretta.

Causa	Rimedio
La password è stata dimenticata.	Vedere Procedura di richiamo della password a pagina 25 .

Specifiche tecniche

Specifiche del proiettore



Tutte le specifiche sono soggette a modifiche senza preavviso.

Parte ottica

Risoluzione

- 800 x 600 SVGA (MS550)
- 1024 x 768 XGA (MX550)
- 1280 x 800 WXGA (MW550)
- 1920 (H) x 1080 (V) (MH550)

Sistema di visualizzazione

1-CHIP DMD

Obiettivo

F = 2,56 ~ 2,68, f = 22 ~ 24,1 mm

Lampada

Lampada da 200 W

Parte elettrica

Alimentazione

CA 100–240 V, 3,2 A, 50–60 Hz (Automatico)

Consumo energetico

280 W (massimo); < 0,5 W (standby)

Parte meccanica

Peso

2,3 Kg (5,1 lbs)

Terminali output

Uscita RGB

D-Sub da 15-pin (femmina) x 1

Altoparlante

2 watt x 1

Uscita segnale audio

Jack audio per PC x 1

Controllo

USB

Mini-B x 1

Controllo seriale RS-232

9 pin x 1

Ricevitore infrarossi x 2

Terminali di ingresso

Ingresso computer

Ingresso RGB

D-Sub da 15-pin (femmina) x 1

Ingresso segnale video

S-VIDEO

Mini Din a 4 pin x 1

VIDEO

Jack RCA x 1

Ingresso segnale SD/HDTV

Analogico - Component

(tramite input RGB)

Digitale - HDMI x 2

Ingresso segnale audio

Ingresso audio

Jack audio per PC x 1

Requisiti ambientali

Temperatura operativa

0°C–40°C sul livello del mare

Umidità relativa operativa

10%–90% (senza condensa)

Altitudine operativa

0–1499 m a 0°C–35°C

1500–3000 m a 0°C–30°C (con Modalità altitudine elevata)

Temperatura di conservazione

-20°C–60°C sul livello del mare

Umidità di conservazione

10%–90% di umidità relativa (senza condensa)

Altitudine stoccaggio

30°C a 0~12.200 m sul livello del mare

Trasporto

Confezione originale o equivalente consigliata

Riparazione

Visitare il sito web di seguito e scegliere il paese per trovare le informazioni di contatto per l'assistenza.

<http://www.benq.com/welcome>

Dimensioni

296 mm (L) x 120 mm (A) x 221 mm (P)

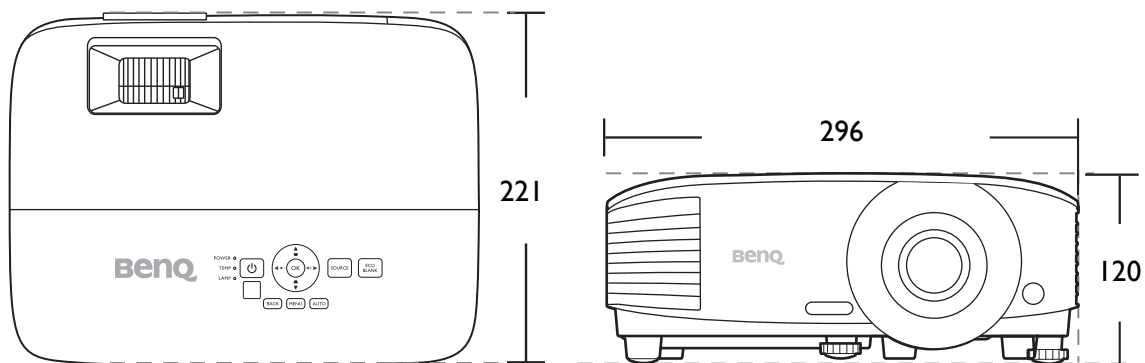

Unità: mm

Tabella dei tempi

Intervallo di tempo supportato per ingressi PC

Risoluzione	Modalità	Frequenza verticale (Hz)	Frequenza orizzontale (kHz)	Frequenza pixel (MHz)	Formato 3D supportato		
					Sequenza fotogrammi	In alto-In basso	Affiancato
640 x 480	VGA_60	59,940	31,469	25,175	V	V	V
	VGA_72	72,809	37,861	31,500			
	VGA_75	75,000	37,500	31,500			
	VGA_85	85,008	43,269	36,000			
720 x 400	720 x 400_70	70,087	31,469	28,3221			
800 x 600	SVGA_60	60,317	37,879	40,000	V	V	V
	SVGA_72	72,188	48,077	50,000			
	SVGA_75	75,000	46,875	49,500			
	SVGA_85	85,061	53,674	56,250			
	SVGA_120 (Reduce Blanking)	119,854	77,425	83,000	V		
1024 x 768	XGA_60	60,004	48,363	65,000	V	V	V
	XGA_70	70,069	56,476	75,000			
	XGA_75	75,029	60,023	78,750			
	XGA_85	84,997	68,667	94,500			
	XGA_120 (Reduce Blanking)	119,989	97,551	115,5	V		
1152 x 864	1152 x 864_75	75	67,5	108			
1024 x 576	BenQ Notebook_timing	60,0	35,820	46,966			
1024 x 600	BenQ Notebook_timing	64,995	41,467	51,419			
1280 x 720	1280 x 720_60	60	45,000	74,250	V	V	V
1280 x 768	1280 x 768_60	59,87	47,776	79,5	V	V	V
1280 x 800	WXGA_60	59,810	49,702	83,500	V	V	V
	WXGA_75	74,934	62,795	106,500			
	WXGA_85	84,880	71,554	122,500			
	WXGA_120 (Reduce Blanking)	119,909	101,563	146,25	V		
1280 x 1024	SXGA_60	60,020	63,981	108,000		V	V
	SXGA_75	75,025	79,976	135,000			
	SXGA_85	85,024	91,146	157,500			
1280 x 960	1280 x 960_60	60,000	60,000	108,000		V	V
	1280 x 960_85	85,002	85,938	148,500			
1360 x 768	1360 x 768_60	60,015	47,712	85,5		V	V
1440 x 900	WXGA+_60	59,887	55,935	106,500		V	V
1400 x 1050	SXGA+_60	59,978	65,317	121,750		V	V
1600 x 1200	UXGA	60,000	75,000	162,000		V	V
1680 x 1050	1680 x 1050_60	59,954	65,290	146,250		V	V
640 x 480@67 Hz	MAC13	66,667	35,000	30,240			
832 x 624@75 Hz	MAC16	74,546	49,722	57,280			
1024 x 768@75 Hz	MAC19	74,93	60,241	80,000			
1152 x 870@75 Hz	MAC21	75,060	68,680	100,000			



Le impostazioni temporali mostrate in precedenza potrebbero non essere supportate a causa del file EDID e le limitazioni della scheda grafica VGA. È possibile che alcuni intervalli di tempo non possano essere scelti.

Intervallo di tempo supportato per ingresso HDMI (HDCP)

• Intervalli di tempo PC

Risoluzione	Modalità	Frequenza verticale (Hz)	Frequenza orizzontale (kHz)	Frequenza pixel (MHz)	Formato 3D supportato		
					Sequenza fotogrammi	In alto-In basso	Affiancato
640 x 480	VGA_60	59,940	31,469	25,175	V	V	V
	VGA_72	72,809	37,861	31,500			
	VGA_75	75,000	37,500	31,500			
	VGA_85	85,008	43,269	36,000			
720 x 400	720 x 400_70	70,087	31,469	28,3221			
800 x 600	SVGA_60	60,317	37,879	40,000	V	V	V
	SVGA_72	72,188	48,077	50,000			
	SVGA_75	75,000	46,875	49,500			
	SVGA_85	85,061	53,674	56,250			
	SVGA_120 (Reduce Blanking)	119,854	77,425	83,000	V		
1024 x 768	XGA_60	60,004	48,363	65,000	V	V	V
	XGA_70	70,069	56,476	75,000			
	XGA_75	75,029	60,023	78,750			
	XGA_85	84,997	68,667	94,500			
	XGA_120 (Reduce Blanking)	119,989	97,551	115,5	V		
1152 x 864	1152 x 864_75	75	67,5	108			
1024 x 576@60 Hz	BenQ Notebook Timing	60,00	35,820	46,996			
1024 x 600@65 Hz	BenQ Notebook Timing	64,995	41,467	51,419			
1280 x 720	1280 x 720_60	60	45,000	74,250	V	V	V
1280 x 768	1280 x 768_60	59,870	47,776	79,5	V	V	V
1280 x 800	WXGA_60	59,810	49,702	83,500	V	V	V
	WXGA_75	74,934	62,795	106,500			
	WXGA_85	84,880	71,554	122,500			
	WXGA_120 (Reduce Blanking)	119,909	101,563	146,25	V		
1280 x 1024	SXGA_60	60,020	63,981	108,000		V	V
	SXGA_75	75,025	79,976	135,000			
	SXGA_85	85,024	91,146	157,500			
1280 x 960	1280 x 960_60	60,000	60,000	108		V	V
	1280 x 960_85	85,002	85,938	148,500			
1360 x 768	1360 x 768_60	60,015	47,712	85,500		V	V
1440 x 900	WXGA+_60	59,887	55,935	106,500		V	V
1400 x 1050	SXGA+_60	59,978	65,317	121,750		V	V
1600 x 1200	UXGA	60,000	75,000	162,000		V	V
1680 x 1050	1680 x 1050_60	59,954	65,290	146,250		V	V
640 x 480@67 Hz	MAC13	66,667	35,000	30,240			
832 x 624@75 Hz	MAC16	74,546	49,722	57,280			
1024 x 768@75 Hz	MAC19	75,020	60,241	80,000			
1152 x 870@75 Hz	MAC21	75,06	68,68	100,00			
1920 x 1080@60 Hz	1920 x 1080_60	60	67,5	148,5		V	V
1920 x 1200	1920 x 1200_60 (Reduce Blanking)	59,950	74,038	154,0000		V	V



Le impostazioni temporali mostrate in precedenza potrebbero non essere supportate a causa del file EDID e le limitazioni della scheda grafica VGA. È possibile che alcuni intervalli di tempo non possano essere scelti.

• Intervalli di tempo video

Intervallo di tempo	Risoluzione	Frequenza verticale (Hz)	Frequenza orizzontale (kHz)	Frequenza pixel (MHz)	Formato 3D supportato			
					Sequenza fotogrammi	Frame Packing	In alto-In basso	Affiancato
480i	720 x 480	59,94	15,73	27	V			
480p	720 x 480	59,94	31,47	27	V			
576i	720 x 576	50	15,63	27				
576p	720 x 576	50	31,25	27				
720/50p	1280 x 720	50	37,5	74,25		V	V	V
720/60p	1280 x 720	60	45,00	74,25	V	V	V	V
1080/50i	1920 x 1080	50	28,13	74,25				V
1080/60i	1920 x 1080	60	33,75	74,25				V
1080/24P	1920 x 1080	24	27	74,25		V	V	V
1080/25P	1920 x 1080	25	28,13	74,25				
1080/30P	1920 x 1080	30	33,75	74,25				
1080/50P	1920 x 1080	50	56,25	148,5			V	V
1080/60P	1920 x 1080	60	67,5	148,5			V	V

Frequenze supportate per ingressi Component-YPbPr

Intervallo di tempo	Risoluzione	Frequenza verticale (Hz)	Frequenza orizzontale (kHz)	Frequenza pixel (MHz)	Formato 3D supportato
					Sequenza fotogrammi
480i	720 x 480	59,94	15,73	13,5	V
480p	720 x 480	59,94	31,47	27	V
576i	720 x 576	50	15,63	13,5	
576p	720 x 576	50	31,25	27	
720/50p	1280 x 720	50	37,5	74,25	
720/60p	1280 x 720	60	45,00	74,25	V
1080/50i	1920 x 1080	50	28,13	74,25	
1080/60i	1920 x 1080	60	33,75	74,25	
1080/24P	1920 x 1080	24	27	74,25	
1080/25P	1920 x 1080	25	28,13	74,25	
1080/30P	1920 x 1080	30	33,75	74,25	
1080/50P	1920 x 1080	50	56,25	148,5	
1080/60P	1920 x 1080	60	67,5	148,5	



La visualizzazione di un segnale 1080i(1125i)@60 Hz o 1080i(1125i)@50 Hz può causare una leggera vibrazione dell'immagine.

Timing supportato per ingressi Video e S-Video

Modalità video	Frequenza orizzontale (kHz)	Frequenza verticale (Hz)	Frequenza sub-portante per il colore (MHz)	Formato 3D supportato
				Sequenza fotogrammi
NTSC	15,73	60	3,58	V
PAL	15,63	50	4,43	
SECAM	15,63	50	4,25 o 4,41	
PAL-M	15,73	60	3,58	
PAL-N	15,63	50	3,58	
PAL-60	15,73	60	4,43	
NTSC4,43	15,73	60	4,43	