

beurer

LR 220



DE	Luftreiniger Gebrauchsanweisung	IT	Depuratore d'aria Istruzioni per l'uso.....	2	50
EN	Air purifier Instructions for use	TR	Hava temizleyici Kullanım kılavuzu	14	62
FR	Purificateur d'air Mode d'emploi.....	RU	Воздухоочиститель Инструкция по применению.....	26	74
ES	Purificador de aire Instrucciones de uso.....	PL	Oczyszczacz powietrza Instrukcja obsługi.....	38	86



Lesen Sie diese Gebrauchsanweisung sorgfältig durch, bewahren Sie sie für den späteren Gebrauch auf, machen Sie sie anderen Benutzern zugänglich und beachten Sie die Hinweise.

WARNUNG

- Das Gerät ist nur für den Einsatz im häuslichen/privaten Umfeld bestimmt, nicht im gewerblichen Bereich.
- Dieses Gerät kann von Kindern ab 8 Jahren und darüber sowie von Personen mit verringerten physischen, sensorischen oder mentalen Fähigkeiten oder Mangel an Erfahrungen und Wissen benutzt werden, wenn sie beaufsichtigt oder bezüglich des sicheren Gebrauchs des Gerätes unterwiesen wurden und die daraus resultierenden Gefahren verstehen.
- Kinder dürfen nicht mit dem Gerät spielen.
- Reinigungs- und Benutzer-Wartung dürfen nicht von Kindern ohne Beaufsichtigung durchgeführt werden.
- Trennen Sie das Gerät während dem Reinigen vom Netz.
- Reinigen Sie das Gerät nur in der angegebenen Weise. Es darf keinesfalls Flüssigkeit in die Ventilatoreinheit eindringen.
- Verwenden Sie keine lösungsmittelhaltigen Reiniger.
- Wenn die Netzanschlussleitung dieses Geräts beschädigt wird, muss sie entsorgt werden. Ist sie nicht abnehmbar, muss das Gerät entsorgt werden.

Sehr geehrte Kundin, sehr geehrter Kunde,

wir freuen uns, dass Sie sich für ein Produkt unseres Sortimentes entschieden haben. Unser Name steht für hochwertige und eingehend geprüfte Qualitätsprodukte aus den Bereichen Wärme, Gewicht, Blutdruck, Körpertemperatur, Puls, Sanfte Therapie, Massage, Beauty, Baby und Luft.

Mit freundlicher Empfehlung
Ihr Beurer-Team

Zum Kennenlernen

Der Mensch verbringt den größten Teil seiner Zeit in geschlossenen Räumen. Oft ist diese Luft mit Staubpartikeln, Pollen, Tierhaaren, Gerüchen, schädlichen Gasen sowie diversen Bakterien und Viren belastet. Der Luftreiniger LR220 reinigt die Raumluft mit Hilfe eines dreischichtigen Filtersystems.

Der Luftreiniger LR 220

- filtert die Luft mit einem Kombifilter (Vorfilter / **HEPA-Filter H 13** / Aktivkohlefilter)
- arbeitet geräuscharm mit drei Leistungsstufen (Nachtmodus, Stufe I und II) und einem Turbomodus,
- besitzt eine Timer-Funktion (zwei, vier oder acht Stunden),
- eignet sich für Raumgrößen von 13 m² ¹⁾ - 37 m² ²⁾,
- ist energiesparend,
- schaltet sich automatisch ab, wenn der Gehäuseboden geöffnet und der Filter entnommen wird.

¹⁾ (ANSI/AHAM AC-1 2015)

²⁾ (NRCC 54013-2011)

Prinzip der Luftreinigung

1. Der Ventilator des Luftreinigers saugt die verschmutzte Luft an.
2. Der Vorfilter filtert größere Partikel wie Staub, Schmutz und Haare.
3. Anschließend werden durch den HEPA-Filter kleine Partikel wie Pollen, Bakterien oder Viren gefiltert.
4. Zuletzt werden durch den Aktivkohlefilter Formaldehyde, Benzol und andere giftige Gase und Gerüche aus der Raumluft gefiltert.
5. Die gereinigte Luft wird über den Luftauslass an der Oberseite des Luftreinigers an die Raumluft abgegeben.

 Die Filterleistung des HEPA H 13 Filters beträgt $\geq 99,95\%$. Das heißt $99,95\%$ der Partikel mit einer Größe $\geq 0,3 \mu\text{m}$ (z.B. Bakterien, Viren und Feinstaub) können herausgefiltert werden.

Verunreinigte, ungefilterte Luft kann folgende Auswirkungen haben:

- Infektionen und Erkrankungen der Atemwege werden begünstigt,
- Beeinträchtigung der Gesundheit durch schädliche Gase.

Inhaltsverzeichnis

1. Lieferumfang	3	7.3 Timer-Funktion	9
2. Zeichenerklärung	3	7.4 Filterwechsel	9
3. Bestimmungsgemäßer Gebrauch	4	8. Reinigung und Pflege	10
4. Warn- und Sicherheitshinweise	4	8.1 Filter reinigen	10
5. Gerätebeschreibung	6	8.2 Gehäuse reinigen	10
6. Inbetriebnahme	8	8.3 Aufbewahrung	10
6.1 Luftreiniger entnehmen	8	9. Zubehör- und Ersatzteile	11
6.2 Luftreiniger aufstellen	8	10. Was tun bei Problemen?	11
7. Anwendung	8	11. Entsorgung	12
7.1 Luftreiniger einschalten	8	12. Technische Angaben	12
7.2 Lüftergeschwindigkeit wählen	8	13. Garantie / Service	12







1. Lieferumfang

Überprüfen Sie den Lieferumfang auf äußere Unversehrtheit der Kartonverpackung und auf die Vollständigkeit des Inhalts. Vor dem Gebrauch ist sicherzustellen, dass das Gerät und Zubehör keine sichtbaren Schäden aufweisen und jegliches Verpackungsmaterial entfernt wird. Benutzen Sie es im Zweifelsfall nicht und wenden Sie sich an Ihren Händler oder an die angegebene Kundendienstadresse.

- 1x Luftreiniger
- 1x Filter (Vorfilter / HEPA-Filter Klasse H 13 / Aktivkohlefilter)
- 1x Diese Gebrauchsanweisung

2. Zeichenerklärung

Auf dem Gerät, in der Gebrauchsanweisung, auf der Verpackung und auf dem Typschild des Geräts werden folgende Symbole verwendet:

	WARNUNG Warnhinweis auf Verletzungsgefahren oder Gefahren für Ihre Gesundheit		Hersteller
	Achtung Sicherheitshinweis auf mögliche Schäden an Gerät/Zubehör		CE-Kennzeichnung Dieses Produkt erfüllt die Anforderungen der geltenden europäischen und nationalen Richtlinien.
	Produktinformation Hinweis auf wichtige Informationen		Verpackung umweltgerecht entsorgen

	Anweisung lesen		Zertifizierungszeichen für Produkte, die in die Russische Föderation und in die Länder der GUS exportiert werden
	Entsorgung gemäß Elektro- und Elektronik-Altgeräte EG-Richtlinie WEEE (Waste Electrical and Electronic Equipment)		"Geprüfte Sicherheit"-Sicherheitszeichen
	Nur in geschlossenen Räumen verwenden		Das Gerät ist doppelt schutzisoliert und entspricht damit der Schutzklasse 2.

3. Bestimmungsgemäßer Gebrauch

Dieser Luftreiniger ist ausschließlich zur Reinigung der Luft in Innenräumen bestimmt.

Verwenden Sie dieses Gerät nur für den Zweck für den es entwickelt wurde und auf die in der Gebrauchsanweisung angegebene Art und Weise. Jeder unsachgemäße Gebrauch kann gefährlich sein. Jegliche andere Verwendung, die nicht vom Hersteller empfohlen wird, kann zu Bränden, Stromschlägen oder Verletzungen von Personen führen. Der Hersteller kann nicht für Schäden haftbar gemacht werden, die durch unsachgemäßen oder leichtsinnigen Gebrauch entstehen.

WARNUNG

Wenn Sie an einer schweren Krankheit der Atemwege oder Lunge leiden, befragen Sie vor der Benutzung des Luftreinigers Ihren Arzt.

4. Warn- und Sicherheitshinweise

Lesen Sie die Hinweise sorgfältig! Ein Nichtbeachten der nachfolgenden Hinweise kann Personen- oder Sachschäden verursachen.

WARNUNG

Halten Sie Kinder von Verpackungsmaterial fern. Es besteht Erstickungsgefahr.

Stromschlag

WARNUNG

Wie jedes elektrische Gerät ist auch dieser Luftreiniger vorsichtig und umsichtig zu gebrauchen, um Gefahren durch elektrische Schläge zu vermeiden.

- Benutzen Sie das Gerät nicht, wenn das Gerät oder Zubehör sichtbare Schäden aufweisen (zum Beispiel wenn Kabel oder Netzstecker beschädigt sind, wenn sich der Motorlüfter nicht dreht, nach einer Fehlfunktion des Geräts oder wenn es heruntergefallen oder in irgendeiner Weise beschädigt wurde. Wenden Sie sich in diesem Fall an den Kundendienst).
- Betreiben Sie das Gerät nur mit der auf dem Gerät notierten Netzspannung (das Typschild befindet sich auf der Rückseite des Geräts).
- Betreiben Sie das Gerät nicht während eines Gewitters.
- Schalten Sie das Gerät im Falle von Defekten oder Betriebsstörungen sofort aus und trennen Sie das Gerät vom Stromanschluss.
- Ziehen Sie nicht am Stromkabel oder am Gerät um den Netzstecker aus der Steckdose zu ziehen.
- Halten oder tragen Sie das Gerät niemals am Netzkabel. Halten Sie Abstand zwischen dem Kabel und warmen Oberflächen.
- Schalten Sie das Gerät immer aus, bevor Sie den Netzstecker ziehen.
- Ziehen Sie den Netzstecker niemals mit nassen oder feuchten Händen heraus.
- Stecken Sie das Gerät direkt in eine richtige Netzsteckdose, um die Gefahr eines Brandes oder Stromschlags zu vermeiden.
- Zum Schutz vor elektrischen Gefahren NICHT in Wasser oder andere Flüssigkeiten eintauchen. Nicht in der Nähe von Wasser verwenden.
- Kinder können die mit der Verwendung elektrischer Geräte verbundenen Gefahren nicht einschätzen. Beaufsichtigen Sie Kinder daher immer, wenn sie sich in der Nähe des Geräts aufhalten.

- Ziehen Sie immer den Netzstecker des Luftreinigers, bevor Sie ihn bewegen, den Gehäuseboden öffnen, die Filter wechseln oder reinigen oder wenn der Luftreiniger nicht verwendet wird.
- Stecken Sie keine Gegenstände in Geräteöffnungen oder in die rotierenden Teile. Achten Sie darauf, dass die beweglichen Teile sich immer frei bewegen können. Lassen Sie niemals Gegenstände in die Geräteöffnungen fallen.
- Betreiben Sie das Gerät nicht im Freien.
- Blockieren Sie niemals die Luftöffnungen oder Gitter/Auslässe und stellen Sie das Gerät nicht auf eine weiche Oberfläche wie z. B. ein Bett oder ein Sofa, da das Gerät sonst umkippen und die Lufteinlass- oder Luftauslassöffnung blockiert werden könnte.
- Legen Sie KEINE Gegenstände auf das Gerät.
- Verlegen Sie das Kabel NICHT unter dem Teppich.
- Decken Sie das Kabel NICHT mit Teppichen, Läufern oder dergleichen ab.
- Verlegen Sie das Kabel NICHT unter Möbeln oder Geräten.
- Verlegen Sie das Kabel NICHT in stark frequentierten Bereichen.
- Verlegen Sie das Kabel so, dass es keine Stolperfalle darstellt.
- Versuchen Sie NICHT, elektrische oder mechanische Funktionen an diesem Gerät zu reparieren oder zu verstellen. Andernfalls erlischt Ihre Garantie. Innerhalb des Geräts gibt es keine Teile, die vom Benutzer gewartet werden können. Alle Wartungsarbeiten dürfen nur von qualifiziertem Personal durchgeführt werden.
- Um die Gefahr eines Brandes oder Stromschlags zu verringern, verwenden Sie dieses Gerät nicht mit einem Festkörper-Drehzahlregler.
- Stellen Sie sicher, dass die Öffnungen des Geräts und die Netzleitung nicht mit Wasser, Dampf oder anderen Flüssigkeiten in Berührung kommen.
- Greifen Sie keinesfalls nach einem Gerät, das ins Wasser gefallen ist. Ziehen Sie sofort den Netzstecker.

Brandgefahr



WARNUNG

Bei nicht bestimmungsgemäßem Gebrauch bzw. Missachtung der vorliegenden Gebrauchsanweisung besteht unter Umständen Brandgefahr!

- Betreiben Sie das Gerät nie unter einer Abdeckung, wie z.B. Decke, Kissen, etc.
- Betreiben Sie das Gerät nie in der Nähe von Benzin oder anderen leicht entflammbaren Stoffen.
- Legen Sie das Kabel nicht in die Nähe von Heizregistern, Heizkörpern, Öfen oder Heizstrahlern, um die Brandgefahr zu verringern.
- Betreiben Sie das Gerät nicht in der Nähe von brennbaren oder explosiven Gasgemischen.
- Halten Sie das Gerät von Wärmequellen fern, da das Gehäuse schmelzen und ein Feuer auslösen könnte.

Reparatur



WARNUNG

- Reparaturen an Elektrogeräten dürfen nur von Fachkräften durchgeführt werden. Durch unsachgemäße Reparaturen können erhebliche Gefahren für den Benutzer entstehen. Wenden Sie sich bei Reparaturen an den Kundenservice oder an einen autorisierten Händler.
- Die Ventilatoreinheit darf nicht geöffnet werden.

Handhabung



ACHTUNG

- Schalten Sie nach jedem Gebrauch und vor jeder Reinigung das Gerät aus und ziehen Sie den Stecker aus der Steckdose.
- Stellen Sie keine Gegenstände auf dem Gerät ab.
- Schützen Sie das Gerät vor hohen Temperaturen.
- Schützen Sie das Gerät vor Sonnenstrahlen und Stößen und lassen Sie es nicht fallen.
- Schütteln Sie niemals das Gerät.
- Stellen Sie das Gerät auf eine feste, waagerechte und trockene Unterlage.
- Verlegen Sie das Kabel stolpersicher.

5. Gerätbeschreibung

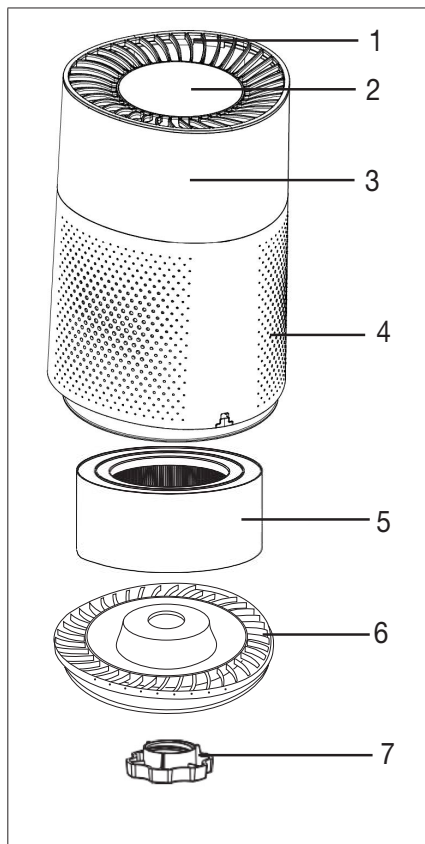

1. Luftauslass

2. Bedienpanel

3. Gehäuse

4. Lufteinlass

5. Filter (Vorfilter/HEPA-Filter H 13/Aktivkohlefilter)

Vorfilter: Filtert groben Staub und Schmutz, z.B. Haare

HEPA-Filter H 13: Filtert Partikel wie Bakterien, Viren, Milben, Pollen und Feinstaub

Aktivkohlefilter: Gegen schädliche Gase und unangenehme Gerüche

6. Gehäuseboden

7. Drehverschluss zum Wechseln des Filters

Display und Tasten

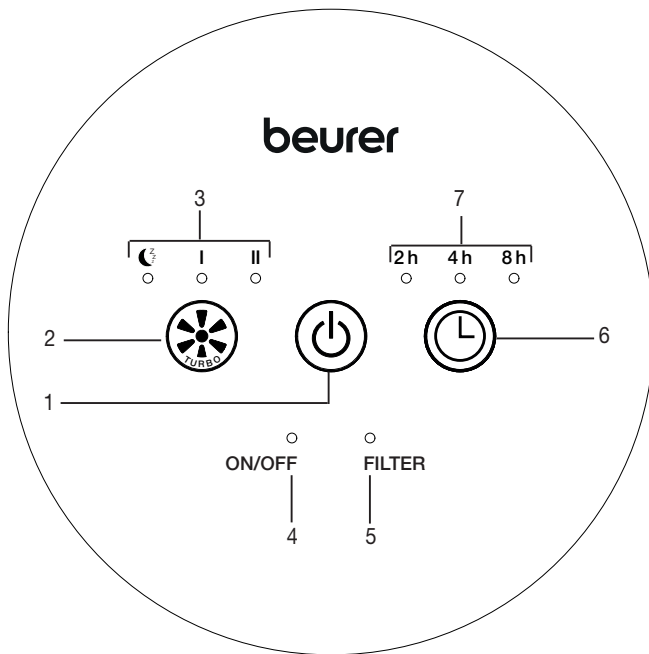

<p>1 EIN/AUS-Taste Zum Ein/Ausschalten des Geräts</p>	<p>5 FILTER-Anzeige Die FILTER-Anzeige leuchtet nach 4260 Betriebsstunden automatisch auf und signalisiert Ihnen, dass der Filter ausgetauscht werden muss.</p>
<p>2 LÜFTERGESCHWINDIGKEIT-Taste Zum Einstellen der Lüftergeschwindigkeit.</p>	<p>6 TIMER-Taste Zum Einschalten und Auswählen des Timers.</p>
<p>3 LÜFTERGESCHWINDIGKEIT-Anzeige I = niedrige Lüftergeschwindigkeit II = hohe Lüftergeschwindigkeit I & II = Turbomodus = Nachtmodus</p>	<p>7 TIMER-Anzeige 2h = 2 Stunden Timerdauer 4h = 4 Stunden Timerdauer 8h = 8 Stunden Timerdauer</p>
<p>4 ON/OFF-Anzeige Wenn die ON/OFF-Anzeige leuchtet, ist der Luftreiniger eingeschaltet.</p>	

6. Inbetriebnahme

6.1 Luftreiniger entnehmen

1. Öffnen Sie die Kartonverpackung.
2. Lassen Sie den Folienbeutel verschlossen und nehmen Sie das Gerät nach oben heraus.
3. Entfernen Sie nun alle Folien. Entnehmen Sie den Kombifilter aus dem Gerät (siehe Kapitel „Filterwechsel“) und nehmen Sie ihn aus der Folie heraus. Setzen Sie den Kombifilter anschließend wieder in das Gerät ein.
4. Überprüfen Sie Gerät, Netzstecker und Kabel auf Beschädigungen.

6.2 Luftreiniger aufstellen

1. Stellen Sie den Luftreiniger auf einen ebenen, festen Untergrund, um Vibrationen und Lärm zu vermeiden.

ACHTUNG

Wenn Sie den Luftreiniger neu positionieren möchten, tragen Sie ihn ausschließlich mit beiden Händen aufrecht.

2. Stellen Sie den Luftreiniger so auf, dass um das Gerät herum 30 cm Freiraum zu allen Seiten besteht.
3. Achten Sie darauf, dass Lufteinlass und Luftauslass niemals blockiert sind.

7. Anwendung

7.1 Luftreiniger einschalten

1. Befolgen Sie die Anweisungen aus Kapitel „Inbetriebnahme“.
2. Stecken Sie den Netzstecker in die Steckdose. Verlegen Sie das Kabel stolpersicher.
3. Um den Luftreiniger einzuschalten, drücken Sie die EIN/AUS-Taste .

Hinweis

Bei der ersten Inbetriebnahme ist der Luftreiniger auf Stufe I.

7.2 Lüftergeschwindigkeit wählen

Der Luftreiniger besitzt drei dauerhafte Lüftergeschwindigkeiten (Stufe I / Stufe II / Nachtmodus) sowie einen 15-minütigen Turbomodus.

Stufe I

Der Lüfter des Luftreinigers arbeitet auf niedriger Stufe.

Stufe II





Der Lüfter des Luftreinigers arbeitet auf hoher Stufe.

Turbomodus

Im Turbomodus arbeitet der Lüfter des Luftreinigers für 15 Minuten auf höchster Stufe. Auf dem Display beginnen I und II zu leuchten. Nach Ablauf der 15 Minuten schaltet der Luftreiniger automatisch auf Stufe I.



Nachtmodus

Im Nachtmodus arbeitet der Lüfter des Luftreinigers besonders leise auf niedrigster Stufe. Nach 5 Sekunden erlischt das beleuchtete Display. Um den Nachtmodus zu beenden, drücken Sie eine beliebige Taste. Der Lüfter arbeitet auf Stufe I weiter.

1x EIN/AUS-Taste  drücken	=	Luftreiniger schaltet sich ein und beginnt auf Stufe I
1x Lüftergeschwindigkeit-Taste  drücken	=	Luftreiniger schaltet auf Stufe II
2x Lüftergeschwindigkeit-Taste  drücken	=	Der Luftreiniger schaltet in den Turbomodus
3x Lüftergeschwindigkeit-Taste  drücken	=	Luftreiniger schaltet in den Nachtmodus
4x Lüftergeschwindigkeit-Taste  drücken	=	Luftreiniger schaltet zurück auf Stufe I

7.3 Timer-Funktion

Der Luftreiniger besitzt eine Timer-Funktion, mit der Sie festlegen können, in wie vielen Stunden sich der Luftreiniger selbstständig ausschalten soll. Der Luftreiniger besitzt drei Timer-Zeiten: 2h (zwei Stunden), 4h (vier Stunden) und 8h (acht Stunden). Die automatische Abschaltung erfolgt nach Ablauf der eingestellten Zeit in allen Lüftergeschwindigkeits-Stufen.

- Um zwischen den einzelnen Timer-Zeiten zu wechseln, drücken Sie die TIMER-Taste . In der TIMER-Anzeige des Displays leuchtet die aktuell eingestellte TIMER-Zeit auf (2h, 4h oder 8h). Der Luftreiniger schaltet sich nun automatisch nach Ablauf des eingestellten Stundenwerts aus.
- Um den Timer auszuschalten, drücken Sie so oft die TIMER-Taste , bis kein Licht mehr in der TIMER-Anzeige aufleuchtet. Der Luftreiniger reinigt nun kontinuierlich.

7.4 Filterwechsel

Sie sollten den dreischichtigen Filter nach 4260 Betriebsstunden durch einen Neuen ersetzen. Nach 4260 Betriebsstunden leuchtet auf dem Display die FILTER-Anzeige dauerhaft rot. Um den Filter zu wechseln, gehen Sie wie folgt vor:

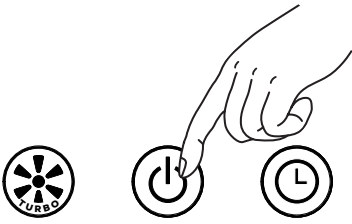
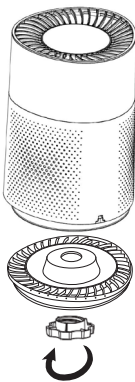
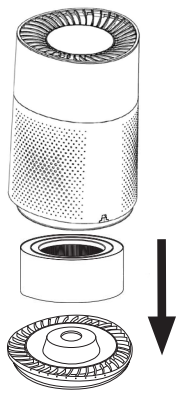
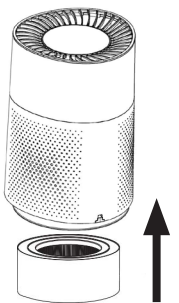
 <p>1. Drücken Sie auf die EIN/AUS-Taste, um den Luftreiniger auszuschalten. Trennen Sie den Luftreiniger von der Steckdose.</p>	 <p>2. Drehen Sie an der Unterseite den großen Drehverschluss auf.</p>
 <p>3. Der Filter und der Gehäuseboden lassen sich nun nach unten abnehmen.</p>	 <p>4. Setzen Sie einen neuen Filter ein.</p>

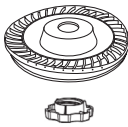
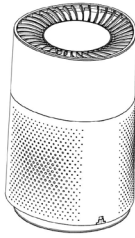

5. Setzen Sie den Gehäuseboden wieder ein und drehen Sie den großen Drehverschluss an der Unterseite fest zu.

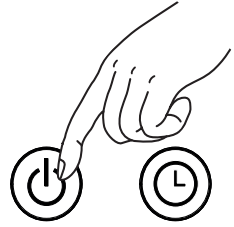

6. Halten Sie die EIN/AUS-Taste am eingeschalteten Luftfilter für 20 Sekunden gedrückt, bis die rote FILTER-Anzeige erlischt.

 Achten Sie darauf, den Gehäuseboden mit dem Gehäuse mittels der Aussparungen korrekt zu verbinden, bevor Sie den Drehverschluss zudrehen.

 Wenn Sie den Filter in bestimmten persönlichen Zeitrhythmen wechseln möchten (z.B. alle 6 Monate), befindet sich auf der oberen Kante des Filters ein Sticker, auf dem Sie ein Datum eintragen können.

8. Reinigung und Pflege

 **WARNUNG**
Vergewissern Sie sich vor jeder Reinigung, dass der Netzstecker des Luftreinigers ausgesteckt ist!

8.1 Filter reinigen

Eine regelmäßige Reinigung des Filters (einmal im Monat) ist Voraussetzung für einen hygienischen, störungsfreien Betrieb. Reinigen Sie die Außenseiten des Filters mit dem Bürstenaufsatz eines Staubsaugers oder einem trockenen Tuch.

 **ACHTUNG**
Der dreischichtige Filter sollte nach 4260 Betriebsstunden gewechselt werden (siehe Kapitel „Filterwechsel“). Der dreischichtige Filter kann nicht gewaschen werden.

8.2 Gehäuse reinigen

Reinigen Sie das Gehäuse des Luftreinigers mit einem leicht angefeuchteten Tuch (Wasser oder eine milde Reinigungslösung). Verwenden Sie keine Lösungsmittel, andere aggressive Reinigungs- / Scheuermittel oder Alkohol, da die Oberfläche beschädigt werden könnte.

8.3 Aufbewahrung

Wenn Sie das Gerät längere Zeit nicht verwenden, empfehlen wir Ihnen, es gereinigt in der Originalverpackung in trockener Umgebung und ohne Beschwerung aufzubewahren.

9. Zubehör- und Ersatzteile

Für den Erwerb von Zubehör- und Ersatzteilen besuchen Sie www.beurer.com oder wenden Sie sich an die jeweilige Serviceadresse (lt. Serviceadressliste) in Ihrem Land. Außerdem sind Zubehör- und Ersatzteile zusätzlich im Handel erhältlich.

Bezeichnung	Artikel- bzw. Bestellnummer
Filter (Vorfilter / HEPA-Filter Klasse H13 / Aktivkohle)	680.07

10. Was tun bei Problemen?

Problem	Mögliche Ursache	Behebung
Der Luftreiniger lässt sich nicht einschalten.	Der Gehäuseboden ist nicht korrekt eingesetzt.	Vergewissern Sie sich, dass der Gehäuseboden korrekt eingesetzt ist.
	Der dreischichtige Filter ist überhaupt nicht oder nicht korrekt eingesetzt.	Vergewissern Sie sich, dass der dreischichtige Filter korrekt eingesetzt ist.
	Das Steckernetzteil ist nicht eingesteckt.	Stecken Sie das Steckernetzteil in eine geeignete Steckdose.
Unzureichender Luftdurchlass	Der Filter ist verschmutzt.	Reinigen Sie den Filter (siehe Kapitel „Reinigung und Pflege“).
	Der Lufteinlass/-auslass ist blockiert.	Vergewissern Sie sich, dass der Lufteinlass/-auslass nicht blockiert ist.
Luftreiniger ist sehr laut	Es befindet sich ein Fremdkörper im Lufteinlass/-auslass.	Entfernen Sie den Fremdkörper aus dem Lufteinlass/-auslass.
	Der Filter ist verstopft.	Reinigen Sie den Filter (siehe Kapitel „Reinigung und Pflege“).
	Der Filter ist nicht korrekt eingesetzt.	Setzen Sie den Filter korrekt ein.
	Der Luftreiniger ist auf einer unebenen Oberfläche positioniert.	Positionieren Sie den Luftreiniger auf einer ebenen Oberfläche.

11. Entsorgung

Im Interesse des Umweltschutzes darf das Gerät am Ende seiner Lebensdauer nicht mit dem Hausmüll entsorgt werden. Die Entsorgung kann über entsprechende Sammelstellen in Ihrem Land erfolgen. Entsorgen Sie das Gerät gemäß der Elektro- und Elektronik Altgeräte EG-Richtlinie – WEEE (Waste Electrical and Electronic Equipment). Bei Rückfragen wenden Sie sich an die für die Entsorgung zuständige kommunale Behörde.



12. Technische Angaben

Type	LR 220
Netzspannung	220-240 V AC, 50/60 Hz
Leistung	38 W
Maße (L x B x H)	220 x 220 x 340 mm
Leergewicht	2,9 kg
Geeignet für Raumgrößen	13 m ² (ANSI/AHAM AC-1 2015) - 37 m ² (NRCC 54013-2011)
Lautstärke	ca. 55 dB (Turbomodus)
Zul. Betriebsbedingungen	+5°C bis +40°C, ≤ 90% relative Luftfeuchte (nicht kondensierend)
Schutzklasse	Schutzklasse II / <input type="checkbox"/>

13. Garantie / Service

Die Beurer GmbH, Söflinger Straße 218, D-89077 Ulm (nachfolgend „Beurer“ genannt) gewährt unter den nachstehenden Voraussetzungen und in dem nachfolgend beschriebenen Umfang eine Garantie für dieses Produkt.

Die nachstehenden Garantiebedingungen lassen die gesetzlichen Gewährleistungsverpflichtungen des Verkäufers aus dem Kaufvertrag mit dem Käufer unberührt.

Die Garantie gilt außerdem unbeschadet zwingender gesetzlicher Haftungsvorschriften.

Beurer garantiert die mangelfreie Funktionstüchtigkeit und die Vollständigkeit dieses Produktes.

Die weltweite Garantiezeit beträgt 3 Jahre ab Beginn des Kaufes des neuen, ungebrauchten Produktes durch den Käufer.

Diese Garantie gilt nur für Produkte, die der Käufer als Verbraucher erworben hat und ausschließlich zu persönlichen Zwecken im Rahmen des häuslichen Gebrauchs verwendet. Es gilt deutsches Recht.

Falls sich dieses Produkt während der Garantiezeit als unvollständig oder in der Funktionstüchtigkeit als mangelhaft gemäß der nachfolgenden Bestimmungen erweist, wird Beurer gemäß diesen Garantiebedingungen eine kostenfreie Ersatzlieferung oder Reparatur durchführen.

Wenn der Käufer einen Garantiefall melden möchte, wendet er sich zunächst an den Beurer Kundenservice:

Beurer GmbH, Servicecenter

Tel: +49 731 3989-144

Für eine zügige Bearbeitung nutzen Sie bitte unser Kontaktformular auf der Homepage www.beurer.com unter der Rubrik ‚Service‘.

Der Käufer erhält dann nähere Informationen zur Abwicklung des Garantiefalles, z.B. wohin er das Produkt kostenfrei senden kann und welche Unterlagen erforderlich sind.

Eine Inanspruchnahme der Garantie kommt nur in Betracht, wenn der Käufer

- eine Rechnungskopie/Kaufquittung und
- das Original-Produkt

Beurer oder einem autorisierten Beurer Partner vorlegen kann.

Ausdrücklich ausgenommen von dieser Garantie sind

- Verschleiß, der auf normalem Gebrauch oder Verbrauch des Produktes beruht;
- zu diesem Produkt mitgelieferte Zubehörteile, die sich bei sachgemäßem Gebrauch abnutzen bzw. verbraucht werden (z.B. Batterien, Akkus, Manschetten, Dichtungen, Elektroden, Leuchtmittel, Aufsätze, Inhalatorzubehör);
- Produkte, die unsachgemäß und/oder entgegen der Bestimmungen der Bedienungsanleitung verwendet, gereinigt, gelagert oder gewartet wurden sowie Produkte, die vom Käufer oder einem nicht von Beurer autorisierten Servicecenter geöffnet, repariert oder umgebaut wurden;
- Schäden, die auf dem Transportweg zwischen Hersteller und Kunde bzw. zwischen Servicecenter und Kunde entstehen
- Produkte, die als 2.Wahl-Artikel oder als gebrauchte Artikel gekauft wurden;
- Folgeschäden, welche auf einem Mangel dieses Produktes beruhen (es können für diesen Fall jedoch Ansprüche aus Produkthaftung oder aus anderen zwingenden gesetzlichen Haftungsbestimmungen bestehen).

Reparaturen oder ein Komplettaustausch verlängern in keinem Fall die Garantiezeit.



Read these instructions for use carefully and keep them for later use, be sure to make them accessible to other users and observe the information they contain.



WARNING

- The device is intended only for domestic/private use, not for commercial use.
- This device may be used by children over the age of 8 and by people with reduced physical, sensory or mental capabilities or a lack of experience or knowledge, provided that they are supervised or have been instructed on how to use the device safely and are fully aware of the consequent risks of use.
- Children must not play with the device.
- Cleaning and user maintenance must not be performed by children unless supervised.
- Disconnect the device from the mains supply during cleaning.
- Clean the device using only the methods specified. Under no circumstances must liquid enter the fan unit.
- Do not use any solvent-based cleaning products.
- If the mains connection cable of this device is damaged, it must be disposed of. If it cannot be removed, the device must be disposed of.

Dear customer,

Thank you for choosing a product from our range. Our name is synonymous with high-quality, thoroughly tested products for applications in the areas of heat, weight, blood pressure, body temperature, pulse, gentle therapy, massage, beauty, baby and air.

With kind regards,
Your Beurer team

Getting to know your device

Humans spend a large proportion of their time indoors. The air indoors is often polluted with dust particles, pollen, animal hair, odours, harmful gases as well as various bacteria and viruses. The LR 220 air purifier cleans the ambient air using a three-layered filter system.

The LR 220 air purifier

- filters the air with a combi filter (pre-filter / **HEPA filter H 13** / activated carbon filter)
- operates quietly with three power levels (night mode, settings I and II) and a turbo mode
- has a timer function (two, four or eight hours)
- is suitable for room sizes of 13 m² ¹⁾ - 37 m² ²⁾
- is energy-saving
- switches off automatically when the housing base is opened and the filter is removed.

¹⁾ (ANSI/AHAM AC-1 2015)

²⁾ (NRCC 54013-2011)

Principle of air cleaning

1. The air purifier's fan sucks in the contaminated air.
2. The pre-filter filters out larger particles such as dust, dirt and hairs.
3. The HEPA filter then filters out small particles such as pollen, bacteria or viruses.
4. Next, the activated carbon filter filters formaldehyde, benzene and other poisonous gases and odours out of the ambient air.
5. The cleaned air is emitted via the air outlet on top of the air purifier into the ambient air.

 The HEPA H13 filter has a filter performance of $\geq 99.95\%$. That means that 99.95% of particles measuring $\geq 0.3 \mu\text{m}$ (e.g. bacteria, viruses and fine dust) can be filtered out.

Contaminated, unfiltered air can have the following effects:

- Infections and respiratory diseases are more likely to occur
- Damage to health through harmful gases

Table of contents

1. Included in delivery	15	7.3 Timer function	21
2. Signs and symbols	15	7.4 Changing the filter	21
3. Proper use	16	8. Cleaning and maintenance	22
4. Warnings and safety notes	16	8.1 Cleaning the filter	22
5. Device description	18	8.2 Cleaning the housing	22
6. Initial use	20	8.3 Storage	22
6.1 Unpacking the air purifier	20	9. Accessories and replacement parts	23
6.2 Setting up the air purifier	20	10. What if there are problems?	23
7. Using the device	20	11. Disposal	24
7.1 Switching on the air purifier	20	12. Technical specifications	24
7.2 Selecting the fan speed	20	13. Warranty/service	24







1. Included in delivery







Check that the exterior of the cardboard packaging is intact and make sure that all contents are present. Before use, ensure that there is no visible damage to the device or accessories and that all packaging material has been removed. If you have any doubts, do not use the device and contact your retailer or the specified Customer Service address.

- 1x air purifier
- 1x filter (pre-filter / HEPA filter class H13 / activated carbon filter)
- 1x these instructions for use

2. Signs and symbols

The following symbols are used on the device, in these instructions for use, on the packaging and on the type plate for the device:

	WARNING Warning notice indicating a risk of injury or damage to health		Manufacturer
	Important Safety note indicating possible damage to the device/accessory		CE labelling This product satisfies the requirements of the applicable European and national directives.
	Product information Note on important information	 	Dispose of packaging in an environmentally friendly manner

	Read the instructions		Certification symbol for products that are exported to the Russian Federation and members of the CIS
	Disposal in accordance with the Waste Electrical and Electronic Equipment EC Directive – WEEE		“Geprüfte Sicherheit” safety mark
	Only use indoors		The device is double protected and therefore corresponds to protection class 2.

3. Proper use

This air purifier is intended exclusively for cleaning the air indoors.

This device must only be used for the purpose for which it was designed and in the manner specified in the instructions for use. Any improper use may be dangerous. Any other use not recommended by the manufacturer may result in fire, electric shock or personal injury. The manufacturer is not liable for damage resulting from improper or careless use.



WARNING

If you suffer from severe respiratory or lung disease, consult your doctor before using the air purifier.

4. Warnings and safety notes

Read the notes carefully. Non-observance of the following information may result in personal injury or material damage.



WARNING

Keep packaging material away from children. There is a risk of suffocation.

Electric shock



WARNING

As with every electrical device, use this air purifier carefully and cautiously, in order to avoid hazards due to electric shock.

- Do not use the device if there is visible damage to the device or accessories (e.g. if the cable or mains plug is damaged, if the motor fan does not rotate, after a malfunction of the device or if it has been dropped or damaged in any way. In this case, contact Customer Service).
- Only operate the device at voltages indicated on the device (the type plate is located on the back of the device).
- Do not operate the device during a storm.
- In the event of defects or operational faults, switch the device off immediately and disconnect it from the mains socket.
- Do not pull on the mains cable or on the device to disconnect the mains plug from the socket.
- Never hold or carry the device by the mains cable. Keep the cable away from hot surfaces.
- Always switch off the device before disconnecting the mains plug.
- Never disconnect the mains plug with wet or damp hands.
- To avoid the risk of fire or electric shock, plug the device directly into a proper power outlet.
- DO NOT immerse in water or other fluids in order to protect against electrical hazards. Do not use near water.
- Children cannot assess the dangers associated with the use of electrical devices. Therefore, always supervise children when they are near the device.
- Always unplug the air purifier before moving it, opening the housing base, changing or cleaning the filters or when the air purifier is not in use.
- Do not place any objects in device openings or in rotating parts. Ensure that the moving parts can move freely at all times. Never drop objects into the openings of the device.
- Do not operate the device outside.

- Never block the air vents or grilles/outlets and do not place the device on a soft surface such as a bed or sofa, as this could cause the device to tip over and block the air inlet or outlet.
- Do not place ANY objects on the device.
- DO NOT run the cable under the carpet.
- DO NOT cover the cable with carpets, runners or anything similar.
- DO NOT run the cable under furniture or equipment.
- DO NOT run the cable in high traffic areas.
- Lay the cable so that it does not pose a trip hazard.
- DO NOT attempt to repair or adjust any electrical or mechanical functions on this device. Failure to do so voids your warranty. There are no user-serviceable parts inside the device. All maintenance work must only be carried out by qualified personnel.
- To reduce the risk of fire or electric shock, do not use this device with a solid-state speed controller.
- Ensure that the openings of the device and the mains cable do not come into contact with water, steam or other liquids.
- Never reach for a device that is submerged in water. Disconnect the mains plug immediately.

Risk of fire



WARNING

There is a risk of fire if the device is used improperly or these instructions for use are ignored.

- Never operate the device underneath a cover, such as a blanket, pillow, etc.
- Never operate the device near petrol or other highly flammable substances.
- To reduce the risk of fire, do not place the cable near heating coils, heating pads, ovens or radiators.
- Do not operate the device in close proximity to flammable or explosive gas mixtures.
- Keep the device away from sources of heat, as the housing could melt and trigger a fire.

Repairs



WARNING

- Only specialist personnel may perform repairs on electrical devices. Improper repairs may subject users to considerable danger. For repairs, please contact Customer Services or an authorised retailer.
- Do not open the fan unit.

Handling



IMPORTANT

- After each use and before each cleaning, switch off the device and pull the plug out of the socket.
- Do not place any objects on the device.
- Do not expose the device to high temperatures.
- Protect the device against sunlight and impacts and do not drop it.
- Never shake the device.
- Place the device on a firm, level and dry surface.
- Ensure that the cable does not pose a trip hazard.

5. Device description

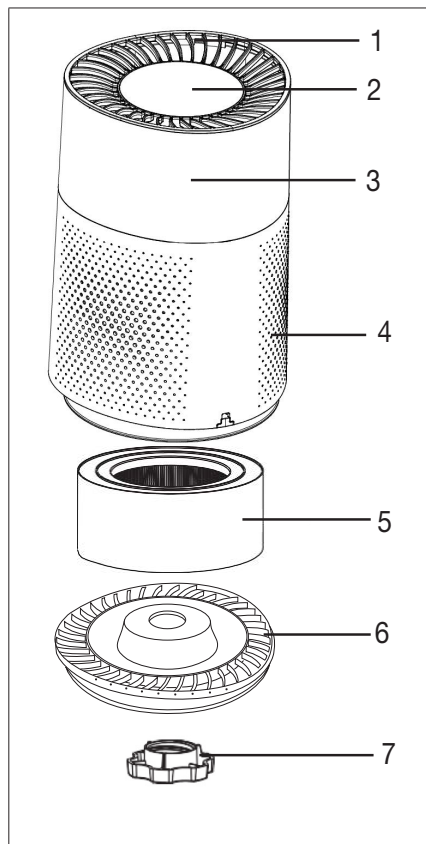

1. Air outlet

2. Control panel

3. Housing

4. Air inlet

5. Filter (pre-filter/HEPA filter H 13/activated carbon filter)

Pre-filter: Filters coarse dust and dirt, such as hairs

HEPA filter H 13: Filters particles such as bacteria, viruses, mites, pollen and fine dust

Activated carbon filter: To counter harmful gases and unpleasant smells

6. Housing base

7. Twist lock for filter replacement

Display and buttons

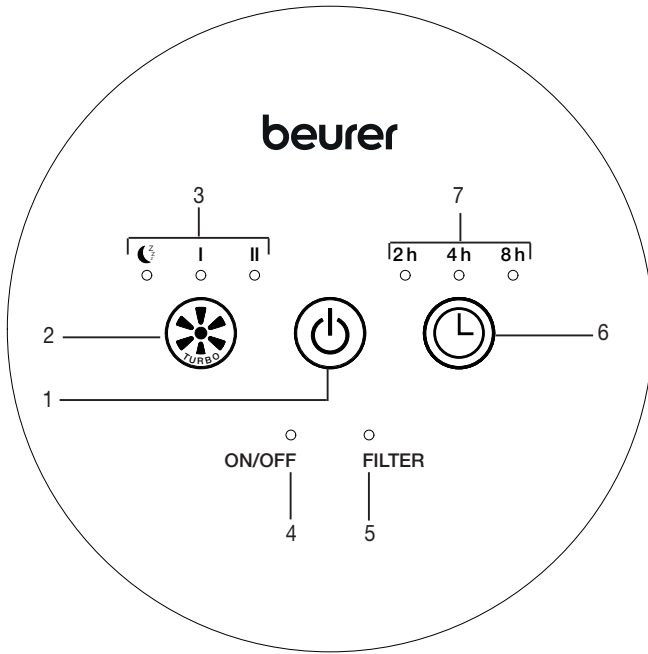

<p>1 ON/OFF button To switch the device on/off</p>	<p>5 FILTER indicator The FILTER indicator lights up automatically after 4260 hours of operation and signals that the filter must be replaced.</p>
<p>2 FAN SPEED button For setting the fan speed.</p>	<p>6 TIMER button To switch on and select the timer.</p>
<p>3 FAN SPEED display I = low fan speed II = high fan speed I & II = turbo mode  = night mode</p>	<p>7 TIMER display 2h = 2-hour timer duration 4h = 4-hour timer duration 8h = 8-hour timer duration</p>
<p>4 ON/OFF indicator If the ON/OFF indicator is illuminated, the air purifier is switched on.</p>	

6. Initial use

6.1 Unpacking the air purifier

1. Open the cardboard packaging.
2. Remove the device from the top of the box without opening the film bag.
3. Now remove all plastic films. Remove the combi filter from the device (see “Filter change” section) and take it out of the plastic film. Then re-insert the combi filter into the device.
4. Check the device, mains plug and cable for damage.

6.2 Setting up the air purifier

1. Place the air purifier on a firm, level surface to prevent vibrations and noise.

IMPORTANT

If you want to reposition the air purifier, always use both hands to support it.

2. Set up the air purifier in such a way that provides 30 cm clearance on all sides.
3. Make sure that the air inlet and air outlet are never blocked.

7. Using the device

7.1 Switching on the air purifier

1. Follow the instructions in the “Initial use” chapter.
2. Insert the mains plug into the socket. Ensure that the cable does not pose a trip hazard.
3. Press the ON/OFF button  to switch on the air purifier.

Note

The air purifier is at setting **I** at initial start-up.

7.2 Selecting the fan speed

The air purifier has three permanent fan speeds (setting **I** / setting **II** / night mode) and a 15-minute turbo mode.

Setting I

The air purifier fan operates at low speed.

Setting II





The air purifier fan operates at high speed.

Turbo mode

In turbo mode, the air purifier fan operates at the highest setting for 15 minutes. **I** and **II** start to light up on the display. After the 15 minutes have elapsed, the air purifier automatically switches to setting **I**.



Night mode

In night mode, the air purifier fan operates particularly quietly at the lowest setting. The illuminated display goes out after 5 seconds. To exit night mode, press any button. The fan continues to operate at setting **I**.

Press the ON/OFF button  once	= Air purifier switches on and starts at setting I
Press the fan speed button  once	= Air purifier switches to setting II
Press the fan speed button  twice	= The air purifier switches to turbo mode
Press the fan speed button  three times	= Air purifier switches to night mode
Press the fan speed button  four times	= Air purifier switches back to setting I

7.3 Timer function

The air purifier features a timer function that you can use to determine the number of hours the air purifier should run for before it automatically switches itself off. The air purifier has three timer periods: 2h (two hours), 4h (four hours) and 8h (eight hours). The automatic switch-off takes place after the set time has elapsed in all fan speed settings.

- To switch between the individual timer periods, press the TIMER button . In the TIMER display of the display, the currently set TIMER time lights up (2h, 4h or 8h). The air purifier will now automatically switch off after the set number of hours has passed.
- To switch off the timer, repeatedly press the TIMER button  until the light above the TIMER display goes out. The air purifier now cleans continuously.

7.4 Changing the filter

The three-layered filter should be replaced with a new one after 4260 operating hours. After 4260 operating hours have elapsed, the FILTER indicator will light up red on the display. To change the filter, proceed as follows:

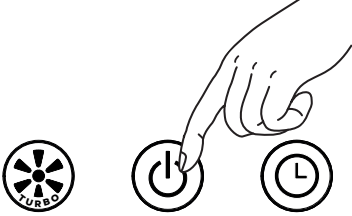
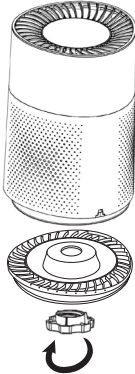
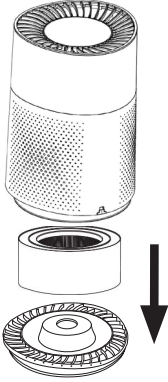
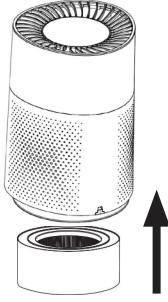
 <p>1. Press the ON/OFF button to switch off the air purifier. Disconnect the air purifier from the socket.</p>	 <p>2. Unscrew the large twist lock on the underside.</p>
 <p>3. The filter and housing base can now be removed downwards.</p>	 <p>4. Insert a new filter.</p>

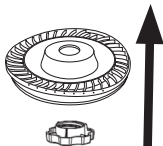
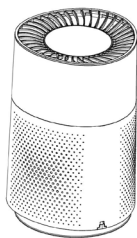

5. Replace the housing base and tighten the large twist lock on the underside.

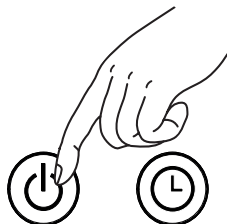

6. Press and hold the ON/OFF button on the activated air filter for 20 seconds until the red FILTER indicator goes out.

i Make sure that the housing base is correctly connected to the housing by means of the recesses before tightening the twist lock.

i If you wish to change the filter at specific personal intervals (e.g. every 6 months), there is a sticker on the upper edge of the filter on which a date can be entered.

8. Cleaning and maintenance

⚠ WARNING
Before cleaning, always ensure that the mains plug of the air purifier has been properly disconnected.

8.1 Cleaning the filter

Regular cleaning of the filter (once a month) is a prerequisite for hygienic and fault-free operation. Clean the outside of the filter with the brush attachment of a vacuum cleaner or a dry cloth.

⚠ IMPORTANT
The three-layered filter should be changed after 4260 operating hours (see “Changing the filter” section). The three-layered filter cannot be washed.

8.2 Cleaning the housing

Clean the housing of the air purifier with a damp cloth (water or a mild cleaning solution). Do not use solvents, other aggressive cleaning/scrubbing agents or alcohol as the surface could be damaged.

8.3 Storage

If you do not plan to use the device for a long period of time, we recommend that you clean it and store it in the original packaging in a dry environment, ensuring it is not weighed down by additional items.

9. Accessories and replacement parts

To purchase accessories and replacement parts, please visit www.beurer.com or contact the corresponding service address (according to the service address list) in your country. Accessories and replacement parts are also available from retailers.

Designation	Item number and/or order number
Filters (pre-filter/HEPA filter class H13/activated carbon)	680.07

10. What if there are problems?

Problem	Possible cause	Solution
The air purifier will not switch on.	The housing base is not inserted correctly.	Make sure that the bottom of the housing is correctly inserted.
	The three-layered filter is not inserted at all or is not inserted correctly.	Ensure that the three-layered filter is correctly inserted.
	The mains part plug is not plugged in.	Plug the mains part plug into a suitable socket.
Insufficient passage of air	The filter is dirty.	Clean the filter (see chapter "Cleaning and maintenance").
	The air intake/air outlet is blocked.	Ensure that the air intake/air outlet is not blocked.
Air purifier is very loud	There is a foreign body in the air intake/air outlet.	Remove the foreign body from the air intake/air outlet.
	The filter is blocked.	Clean the filter (see chapter "Cleaning and maintenance").
	The filter is not correctly inserted.	Insert the filter correctly.
	The air purifier is positioned on an uneven surface.	Position the air purifier on a level surface.

11. Disposal

For environmental reasons, do not dispose of the device in household waste at the end of its service life. Dispose of the device at a suitable local collection or recycling point in your country. Dispose of the device in accordance with EC Directive – WEEE (Waste Electrical and Electronic Equipment). If you have any questions, please contact the local authorities responsible for waste disposal.



12. Technical specifications

Type	LR 220
Mains voltage	220-240 V AC, 50/60 Hz
Output	38 W
Dimensions (L x W x H)	220 x 220 x 340 mm
Deadweight	2.9 kg
Suitable for room sizes	13 m ² (ANSI/AHAM AC-1 2015) - 37 m ² (NRCC 54013-2011)
Volume	approx. 55 dB (turbo mode)
Permissible operating conditions	+5°C to +40°C, ≤ 90% relative humidity (non-condensing)
Protection class	Protection class II/□

13. Warranty/service

Beurer GmbH, Söflinger Straße 218, 89077 Ulm, Germany (hereinafter referred to as “Beurer”) provides a warranty for this product, subject to the requirements below and to the extent described as follows.

The warranty conditions below shall not affect the seller's statutory warranty obligations which ensue from the sales agreement with the buyer.

The warranty shall apply without prejudice to any mandatory statutory provisions on liability.

Beurer guarantees the perfect functionality and completeness of this product.

The worldwide warranty period is 3 years, commencing from the purchase of the new, unused product from the seller.

The warranty only applies to products purchased by the buyer as a consumer and used exclusively for personal purposes in the context of domestic use.

German law shall apply.

During the warranty period, should this product prove to be incomplete or defective in functionality in accordance with the following provisions, Beurer shall carry out a repair or a replacement delivery free of charge, in accordance with these warranty conditions.

If the buyer wishes to make a warranty claim, they should approach their local retailer in the first instance: see the attached “International Service” list of service addresses.

The buyer will then receive further information about the processing of the warranty claim, e.g. where they can send the product and what documentation is required.

- A warranty claim shall only be considered if the buyer can provide Beurer, or an authorised Beurer partner, with
- a copy of the invoice/purchase receipt, and
 - the original product.

The following are explicitly excluded from this warranty:

- deterioration due to normal use or consumption of the product;
- accessories supplied with this product which are worn out or used up through proper use (e.g. batteries, rechargeable batteries, cuffs, seals, electrodes, light sources, attachments and nebuliser accessories);
- products that are used, cleaned, stored or maintained improperly and/or contrary to the provisions of the instructions for use, as well as products that have been opened, repaired or modified by the buyer or by a service centre not authorised by Beurer;
- damage that arises during transport between manufacturer and customer, or between service centre and customer;
- products purchased as seconds or as used goods;
- consequential damage arising from a fault in this product (however, in this case, claims may exist arising from product liability or other compulsory statutory liability provisions).

Repairs or an exchange in full do not extend the warranty period under any circumstances.



Lisez attentivement ce mode d'emploi, conservez-le pour un usage ultérieur, mettez-le à disposition des autres utilisateurs et suivez les consignes qui y figurent.



AVERTISSEMENT

- L'appareil ne doit être utilisé que dans un environnement domestique/privé et non dans un cadre professionnel.
- Cet appareil peut être utilisé par les enfants à partir de 8 ans ainsi que les personnes souffrant d'un handicap physique, sensoriel ou mental et celles ayant peu de connaissances ou d'expérience à la condition qu'elles soient surveillées ou sachent comment l'utiliser en toute sécurité et en comprennent les risques.
- Les enfants ne doivent pas jouer avec cet appareil.
- Le nettoyage et l'entretien ne doivent pas être effectués par des enfants sans surveillance.
- Débranchez l'appareil pendant son nettoyage.
- Nettoyez l'appareil en suivant rigoureusement les instructions. Aucun liquide ne doit pénétrer dans le ventilateur.
- N'utilisez pas de produit nettoyant contenant des solvants.
- Si le câble d'alimentation électrique de l'appareil est endommagé, il doit être mis au rebut. S'il n'est pas détachable, l'appareil doit être mis au rebut.

Chère cliente, cher client,

Nous vous remercions d'avoir choisi l'un de nos produits. Notre société est réputée pour l'excellence de ses produits et les contrôles de qualité auxquels ils sont soumis. Nos produits couvrent les domaines de la chaleur, du poids, de la pression sanguine, de la température corporelle, de la thérapie douce, des massages, de la beauté, des soins pour bébé et de l'amélioration de l'air.

Sincères salutations,
Votre équipe Beurer

Familiarisation avec l'appareil

Nous passons la plus grande partie de notre temps dans des pièces fermées. L'air contenu dans ces pièces est souvent chargé de particules de poussières, pollen, poils d'animaux, odeurs, gaz nocifs, ainsi que de bactéries et de virus. Le purificateur d'air LR 220 nettoie l'air ambiant à l'aide d'un système de filtre à trois couches.

Le purificateur d'air LR 220

- filtre l'air à l'aide d'un filtre combiné (pré-filtre/**filtre HEPA H 13**/filtre à charbon actif),
- fonctionne de manière silencieuse avec trois niveaux de puissance (mode nuit, niveaux I et II) et un mode turbo ,
- dispose d'une fonction minuterie (deux, quatre ou huit heures)
- convient pour des pièces de 13 m² ¹⁾ à 37 m² ²⁾,
- consomme peu d'énergie,
- s'éteint automatiquement lorsque le fond du boîtier est ouvert et que le filtre est retiré.

¹⁾ (ANSI/AHAM AC-1 2015)

²⁾ (NRCC 54013-2011)

Principe de fonctionnement du purificateur d'air

1. Le ventilateur du purificateur d'air aspire l'air pollué.
2. Le pré-filtre filtre les grosses particules telles que la poussière, la saleté et les cheveux.
3. Ensuite, les particules fines telles que le pollen, les bactéries et les virus sont filtrées par le filtre HEPA.
4. Le formaldéhyde, le benzol et autres gaz nocifs, de même que les odeurs, sont ensuite filtrés de l'air ambiant grâce à un filtre au charbon actif.
5. L'air nettoyé est rejeté dans l'air ambiant par la sortie d'air sur le dessus du purificateur d'air.

 Les performances de filtrage du filtre HEPA H 13 s'élevèrent à $\geq 99,95\%$. En d'autres termes, $99,95\%$ des particules d'une taille de $\geq 0,3 \mu\text{m}$ (par exemple les bactéries, les virus et les poussières fines) peuvent être filtrées.

L'air pollué non filtré peut avoir les effets suivants :

- il peut provoquer des infections et maladies des voies respiratoires,
- il a un impact négatif sur la santé à cause des gaz nocifs.

Table des matières

1. Contenu27	7.2 Sélectionner la vitesse de ventilation .32
2. Symboles utilisés27	7.3 Fonction minuterie 33
3. Utilisation conforme aux recommandations28	7.4 Changement du filtre..... 33
4. Consignes d'avertissement et de mise en garde28	8. Nettoyage et entretien 34
5. Description de l'appareil 30	8.1 Nettoyer le filtre 34
6. Mise en service 32	8.2 Nettoyer le boîtier..... 34
6.1 Sortir le purificateur d'air..... 32	8.3 Stockage 34
6.2 Installer le purificateur d'air 32	9. Accessoires et pièces de rechange35
7. Utilisation 32	10. Que faire en cas de problèmes ? 35
7.1 Allumer le purificateur d'air 32	11. Élimination 36
	12. Caractéristiques techniques36
	13. Garantie/maintenance 36







1. Contenu





Vérifiez si l'emballage carton extérieur du kit est intact et si tous les éléments sont inclus. Avant l'utilisation, assurez-vous que l'appareil et les accessoires ne présentent aucun dommage visible et que la totalité de l'emballage a bien été retirée. En cas de doute, ne l'utilisez pas et adressez-vous à votre revendeur ou au service client indiqué.

- 1x purificateur d'air
- 1x filtre (préfiltre/filtre HEPA classe H 13/filtre à charbon actif)
- 1x mode d'emploi

2. Symboles utilisés

Les symboles suivants sont utilisés sur le mode d'emploi, sur l'emballage et sur la plaque signalétique de l'appareil :

	AVERTISSEMENT Ce symbole vous avertit des risques de blessures ou des dangers pour votre santé		Fabricant
	Attention Ce symbole vous avertit des éventuels dommages au niveau de l'appareil ou d'un accessoire		Sigle CE Ce produit répond aux exigences des directives européennes et nationales en vigueur.
	Information sur le produit Indication d'informations importantes		Éliminer l'emballage dans le respect de l'environnement

	Lire les consignes		Marque de certification pour les produits, qui sont exportés en Fédération de Russie et dans les pays de la CEI
	Élimination conformément à la directive européenne WEEE (Waste Electrical and Electronic Equipment) relative aux déchets d'équipements électriques et électroniques		Marque de sécurité « Sécurité testée »
	N'utiliser l'appareil que dans des pièces fermées		L'appareil bénéficie d'une double isolation de protection et répond ainsi à la classe de sécurité 2.

3. Utilisation conforme aux recommandations

Ce purificateur d'air est conçu exclusivement pour le nettoyage de l'air intérieur.

N'utilisez cet appareil qu'aux fins pour lesquelles il a été conçu et conformément aux indications données par ce mode d'emploi. Toute utilisation inappropriée peut être dangereuse. Toute autre utilisation, non recommandée par le fabricant, peut provoquer un incendie, une décharge électrique ou des blessures. Le fabricant ne peut être tenu responsable des dommages causés par une utilisation inappropriée ou non conforme.

AVERTISSEMENT

Si vous souffrez d'une maladie grave des voies respiratoires ou des poumons, consultez votre médecin avant d'utiliser le purificateur d'air.

4. Consignes d'avertissement et de mise en garde

Lisez attentivement ces remarques ! Le non-respect des instructions suivantes est susceptible d'entraîner des dommages corporels ou matériels.

AVERTISSEMENT

Conservez les emballages hors de la portée des enfants. Ils pourraient s'étouffer.

Décharge électrique

AVERTISSEMENT

Comme tout appareil électrique, ce purificateur d'air doit être utilisé avec précaution et prudence afin d'éviter les dangers dus aux chocs électriques.

- N'utilisez pas l'appareil si l'appareil ou les accessoires présentent des dommages visibles (par exemple, si le câble ou la prise d'alimentation sont endommagés, si le ventilateur du moteur ne tourne pas, si l'appareil fonctionne mal ou si l'appareil est tombé ou a été endommagé d'une manière ou d'une autre. Dans ce cas, contactez le service après-vente).
- Utilisez l'appareil uniquement à la tension indiquée sur l'appareil (la plaque signalétique se trouve à l'arrière de l'appareil).
- N'utilisez pas l'appareil pendant un orage.
- En cas de défaut ou de panne, éteignez immédiatement l'appareil et débranchez l'alimentation.
- Ne tirez pas sur le câble d'alimentation ou sur l'appareil pour retirer la fiche de la prise électrique.
- Ne tenez ou ne portez jamais l'appareil par le câble d'alimentation. Gardez le câble éloigné des surfaces chaudes.
- Éteignez toujours l'appareil avant de débrancher la prise.
- Ne débranchez jamais la prise avec les mains humides ou mouillées.
- Branchez l'appareil directement sur une prise secteur adaptée afin d'éviter tout risque d'incendie ou de décharge électrique.
- Pour éviter tout risque électrique, NE PAS immerger dans l'eau ou d'autres liquides. Ne pas utiliser à proximité de l'eau.
- Les enfants ne sont pas en mesure d'évaluer les dangers liés à l'utilisation d'appareils électriques. Surveillez toujours les enfants lorsqu'ils se trouvent à proximité de l'appareil.

- Débranchez toujours la fiche secteur du purificateur d'air avant de le déplacer, d'ouvrir le fond du boîtier, de remplacer ou de nettoyer les filtres ou lorsque le purificateur d'air n'est pas utilisé.
- N'insérez aucun objet dans les ouvertures de l'appareil ou dans les pièces rotatives. Assurez-vous que les parties mobiles sont toujours libres de mouvement. Ne laissez jamais tomber d'objets dans les ouvertures de l'appareil.
- N'utilisez pas l'appareil en plein air.
- Ne bloquez jamais les ouvertures d'aération ou les grilles/sorties d'air et ne placez pas l'appareil sur une surface molle, comme un lit ou un canapé, car cela pourrait renverser l'appareil et bloquer l'entrée ou la sortie d'air.
- Ne posez aucun objet sur l'appareil.
- Ne placez PAS le câble sous un tapis.
- Ne couvrez PAS le câble avec des tapis, des carpettes ou autres.
- Ne placez PAS le câble sous des meubles ou des appareils.
- Ne placez PAS le câble dans des endroits très fréquentés.
- Placez le câble de manière à ce que personne ne trébuche.
- N'essayez PAS de réparer ou de modifier les fonctions électriques ou mécaniques de cet appareil. Dans le cas contraire, votre garantie sera annulée. L'utilisateur n'a aucune pièce à entretenir à l'intérieur de l'appareil. Seul du personnel qualifié est autorisé à effectuer les opérations de maintenance.
- Pour réduire le risque d'incendie ou de décharge électrique, n'utilisez pas cet équipement avec un variateur de vitesse à semi-conducteurs.
- Assurez-vous que l'ouverture de l'appareil et le câble d'alimentation n'entrent pas en contact avec de l'eau, de la vapeur ou d'autres liquides.
- Ne saisissez jamais un appareil qui est tombé dans l'eau. Débranchez immédiatement l'appareil.

Risque d'incendie



AVERTISSEMENT

Toute utilisation inappropriée ou non conforme au présent mode d'emploi peut entraîner un risque d'incendie !

- N'utilisez jamais l'appareil dans un endroit couvert, sous une couverture ou des coussins par exemple.
- N'utilisez jamais l'appareil à proximité d'essence ou d'autres matières inflammables.
- Pour réduire le risque d'incendie, ne placez pas le câble à proximité de batteries de chauffage, de radiateurs, de fours ou de radiateurs.
- N'utilisez pas l'appareil à proximité de mélanges gazeux inflammables ou explosifs.
- Conservez l'appareil éloigné des sources de chaleur afin d'éviter que le boîtier ne fonde et ne cause un incendie.

Réparation



AVERTISSEMENT

- Seul un spécialiste peut réparer des appareils électriques. Toute réparation inappropriée peut engendrer un danger important pour l'utilisateur. Pour toute réparation, adressez-vous au service client ou à un revendeur agréé.
- Le ventilateur ne doit pas être ouvert.

Utilisation



ATTENTION

- Après chaque utilisation et avant chaque nettoyage, éteignez l'appareil et débranchez-le de la prise.
- Ne posez aucun objet sur l'appareil.
- N'exposez pas l'appareil à des températures élevées.
- Évitez d'exposer l'appareil aux rayons du soleil ou de le heurter ou le faire tomber.
- Ne secouez pas l'appareil.
- Posez l'appareil sur une surface solide, horizontale et sèche.
- Placez le câble de manière à ne pas trébucher dessus.

5. Description de l'appareil

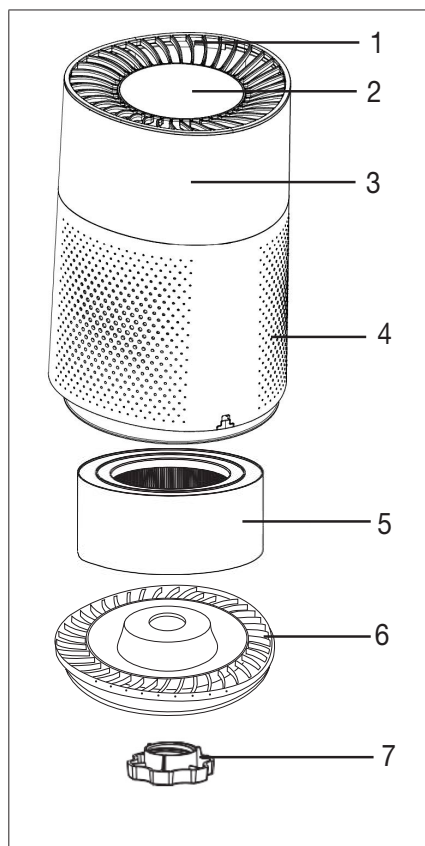

1. Sortie d'air

2. Panneau de commande

3. Boîtier

4. Entrée d'air

5. Filtre (préfiltre/filtre HEPA H 13/filtre à charbon actif)

Pré-filtre : filtre les poussières et les saletés grossières, par exemple les cheveux

Filtre HEPA H 13 : filtre les particules telles que les bactéries, les virus, les acariens, le pollen et les poussières fines

Filtre au charbon actif : contre les gaz nocifs et les odeurs désagréables

6. Fond du boîtier

7. Bouchon à visser pour le remplacement du filtre

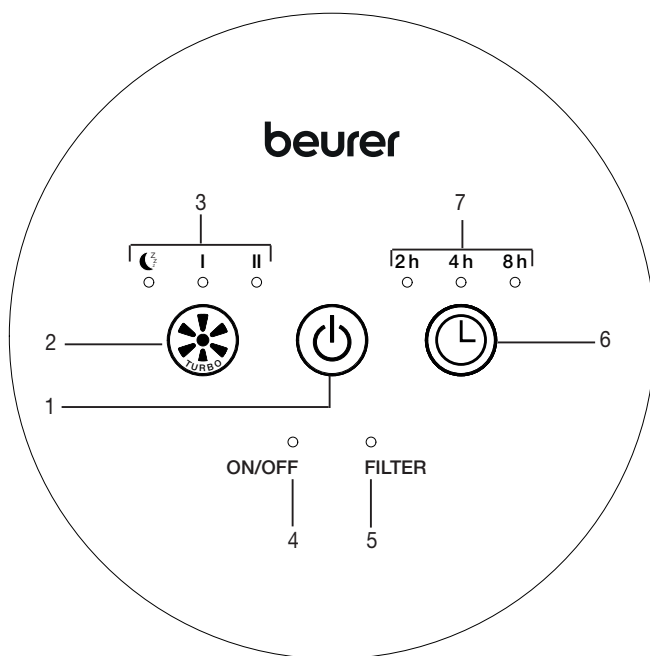

<p>1 Touche ON/OFF Pour allumer et éteindre l'appareil</p>	<p>5 Voyant du filtre Le voyant du filtre s'allume automatiquement après 4 260 heures de fonctionnement et vous indique qu'il faut remplacer le filtre.</p>
<p>2 Touche VITESSE DE VENTILATION Pour régler la vitesse de ventilation.</p>	<p>6 Touche MINUTERIE Pour activer et sélectionner la minuterie.</p>
<p>3 Indicateur VITESSE DE VENTILATION I = faible vitesse de ventilation II = vitesse de ventilation élevée I & II = mode turbo  = mode Nuit</p>	<p>7 Indicateur MINUTERIE 2h = minuterie de 2 heures 4h = minuterie de 4 heures 8h = minuterie de 8 heures</p>
<p>4 Témoin ON/OFF Lorsque le témoin ON/OFF est allumé, le purificateur d'air est allumé.</p>	

6. Mise en service

6.1 Sortir le purificateur d'air

1. Ouvrez l'emballage en carton.
2. Sortez l'appareil vers le haut en laissant les films de protection.
3. Retirez à présent l'ensemble des films de protection. Retirez le filtre combiné de l'appareil (voir le chapitre « Changement du filtre ») et sortez-le du film de protection. Insérez à nouveau le filtre combiné dans l'appareil.
4. Vérifiez que l'appareil, la prise et le câble ne sont pas endommagés.

6.2 Installer le purificateur d'air

1. Posez le purificateur d'air sur une surface plane et solide afin d'éviter les vibrations et les bruits.

ATTENTION

Si vous souhaitez repositionner le purificateur d'air, portez-le uniquement à deux mains en position verticale.

2. Laissez un espace d'environ 30 cm autour du purificateur d'air.
3. Assurez-vous que les entrées et sorties d'air ne soient jamais bloquées.

7. Utilisation

7.1 Allumer le purificateur d'air

1. Suivez les instructions du chapitre « Mise en service ».
2. Branchez la prise sur le secteur. Placez le câble de manière à ne pas trébucher dessus.
3. Pour allumer le purificateur d'air, appuyez sur la touche ON/OFF .

Remarque

Lors de la première mise en service, le purificateur d'air est au niveau I.

7.2 Sélectionner la vitesse de ventilation

Le purificateur d'air dispose de trois vitesses de ventilation permanentes (niveau I/niveau II/mode nuit) ainsi que d'un mode turbo de 15 minutes.

Niveau I

Le ventilateur du purificateur d'air fonctionne à un niveau faible.

Niveau II





Le ventilateur du purificateur d'air fonctionne à un niveau élevé.

Mode turbo

En mode turbo, le ventilateur du purificateur d'air fonctionne au niveau le plus élevé pendant 15 minutes. I et II s'allument à l'écran. Une fois les 15 minutes écoulées, le purificateur d'air passe automatiquement au niveau I.

Mode nuit

En mode nuit, le ventilateur du purificateur d'air fonctionne de manière particulièrement silencieuse au niveau le plus bas. Au bout de 5 secondes, l'écran s'éteint. Pour quitter le mode nuit, appuyez sur n'importe quelle touche. Le ventilateur continue de tourner au niveau I.

1 pression sur la touche ON/OFF 	=	Le purificateur d'air s'allume et commence au niveau I
1 pression sur la touche de vitesse de ventilation 	=	Le purificateur d'air passe au niveau II
2 pressions sur la touche de vitesse de ventilation 	=	Le purificateur d'air passe en mode turbo
3 pressions sur la touche de vitesse de ventilation 	=	Le purificateur d'air passe en mode nuit
4 pressions sur la touche de vitesse de ventilation 	=	Le purificateur d'air revient au niveau I

7.3 Fonction minuterie ⏰

Le purificateur d'air dispose d'une fonction minuterie grâce à laquelle vous pouvez déterminer le nombre d'heures après lequel l'appareil doit s'arrêter. Le purificateur d'air dispose de trois durées de minuterie : 2 h (deux heures), 4 h (quatre heures) et 8 h (huit heures). L'arrêt automatique a lieu à l'expiration du temps réglé à toutes les vitesses de ventilateur.

- Pour passer d'une durée de minuterie à une autre, appuyez sur la touche MINUTERIE ⏰. Dans l'affichage MINUTERIE de le temps de MINUTERIE actuellement réglé s'allume (2 h, 4 h ou 8 h). Le purificateur d'air s'éteint alors automatiquement après le nombre d'heures défini.
- Pour désactiver la minuterie, appuyez sur la touche MINUTERIE jusqu'à ce qu'il ne reste aucun voyant allumé au-dessus de la touche ⏰. Le purificateur d'air nettoie alors l'air en continu.

7.4 Changement du filtre

Vous devez remplacer le filtre à trois couches après 4 260 heures d'utilisation. Après 4 260 heures de fonctionnement, le témoin lumineux du filtre s'allume en rouge en continu. Procédez comme suit pour remplacer le filtre :

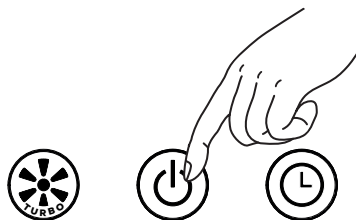

1. Appuyez sur la touche ON/OFF pour éteindre le purificateur d'air. Débranchez le purificateur d'air de la prise.

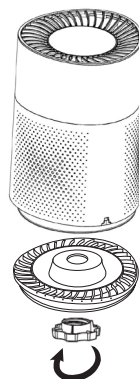

2. Ouvrez la grande fermeture rotative sur la face inférieure.

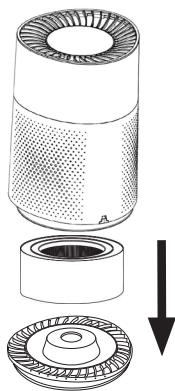

3. Le filtre et le fond du boîtier peuvent à présent être retirés par le bas.

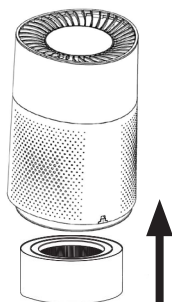

4. Insérez un nouveau filtre.

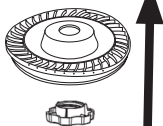
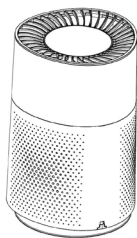

5. Remettez en place le fond du boîtier et vissez fermement le grand bouchon sur la face inférieure.

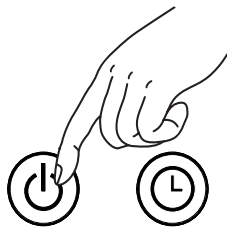

6. Appuyez sur la touche ON/OFF du filtre à air sous tension et maintenez-la enfoncée pendant 20 secondes jusqu'à ce que le voyant rouge du filtre s'éteigne.

 Veillez à ce que le fond du boîtier soit correctement fixé au boîtier à l'aide des évidements avant de fermer la fermeture rotative.

 Si vous souhaitez changer le filtre combiné à un rythme défini personnellement (par exemple tous les 6 mois), vous pouvez utiliser l'autocollant situé sur le bord supérieur du filtre combiné pour noter la date.

8. Nettoyage et entretien

AVERTISSEMENT

Avant de nettoyer l'appareil, vérifiez que l'alimentation du purificateur d'air est bien débranchée.

8.1 Nettoyer le filtre

Il est nécessaire de nettoyer régulièrement le filtre (une fois par mois) pour une utilisation efficace et hygiénique. Nettoyez l'extérieur du filtre à l'aide de l'embout de brosse d'un aspirateur ou d'un chiffon sec.

ATTENTION

Le filtre à trois couches doit être remplacé après 4 260 heures d'utilisation (voir le chapitre « Changement du filtre »).

Le filtre à trois couches ne peut pas être lavé.

8.2 Nettoyer le boîtier

Nettoyez le boîtier du purificateur d'air avec un chiffon légèrement humide (avec de l'eau ou une solution de nettoyage douce). N'utilisez pas de solvants, d'autres produits nettoyants/abrasifs agressifs ou de l'alcool, car cela pourrait endommager la surface.

8.3 Stockage

Si vous n'utilisez pas l'appareil pendant une période prolongée, nous vous recommandons de le ranger nettoyé dans son emballage d'origine sans rien poser dessus.

9. Accessoires et pièces de rechange

Pour commander des accessoires et des pièces de rechange, rendez-vous sur le site www.beurer.com ou contactez le service après-vente concerné dans votre pays (cf. la liste des adresses du service après-vente). Les accessoires et les pièces de rechange sont également disponibles dans certaines boutiques.

Désignation	Numéro d'article ou référence
Filtre (préfiltre/filtre HEPA classe H 13/filtre à charbon actif)	680.07

10. Que faire en cas de problèmes ?

Problème	Cause possible	Solution
Impossible d'allumer le purificateur d'air.	Le fond du boîtier n'est pas correctement inséré.	Assurez-vous que le fond du boîtier est correctement inséré.
	Le filtre à trois couches n'est pas du tout inséré ou il n'est pas inséré correctement.	Assurez-vous que le filtre à trois couches est correctement positionné.
	L'adaptateur secteur n'est pas branché.	Branchez l'adaptateur secteur sur une prise secteur adaptée.
Le passage d'air est insuffisant	Le filtre est sale.	Nettoyez le filtre (voir le chapitre « Nettoyage et entretien »).
	L'entrée/la sortie d'air est bloquée.	Assurez-vous que l'entrée/la sortie d'air n'est pas bloquée.
Le purificateur d'air est très bruyant	Un corps étranger est situé dans l'entrée/la sortie d'air.	Retirez le corps étranger de l'entrée/la sortie d'air.
	Le filtre à air est bouché.	Nettoyez le filtre (voir le chapitre « Nettoyage et entretien »).
	Le filtre n'est pas installé correctement.	Placez le filtre correctement.
	Le purificateur d'air est posé sur une surface irrégulière.	Placez le purificateur d'air sur une surface plane.

11. Élimination

Dans l'intérêt de la protection de l'environnement, l'appareil ne doit pas être jeté avec les ordures ménagères à la fin de sa durée de service. L'élimination doit se faire par le biais des points de collecte compétents dans votre pays. Éliminez l'appareil conformément à la directive européenne – WEEE (Waste Electrical and Electronic Equipment) relative aux appareils électriques et électroniques usagés. Pour toute question, adressez-vous aux collectivités locales responsables de l'élimination et du recyclage de ces produits.



12. Caractéristiques techniques

Type	LR 220
Tension	220-240 V AC / 50/60 Hz
Puissance	38 W
Dimensions (L/I/H)	220 x 220 x 340 mm
Poids à vide	2,9 kg
Adapté aux grandes pièces	13 m ² (ANSI/AHAM AC-1 2015) - 37 m ² (NRCC 54013-2011)
Volume sonore	env. 55 dB (mode turbo)
Conditions d'utilisation admissibles	+5 °C à +40 °C, ≤ 90 % d'humidité relative de l'air (sans condensation)
Classe de sécurité	Classe de sécurité II/☐

13. Garantie/maintenance

La société Beurer GmbH, sise Söflinger Straße 218, 89077 Ulm, Allemagne, (ci-après désignée « Beurer ») propose une garantie pour ce produit dans les conditions suivantes et dans la mesure prévue ci-après.

Les conditions de garantie suivantes n'affectent en rien les obligations de garantie du vendeur découlant du contrat de vente conclu avec l'acheteur.

La garantie s'applique également sans préjudice de la responsabilité légale obligatoire.

Beurer garantit le bon fonctionnement et l'intégrité de ce produit.

La période de garantie mondiale est de 3 ans à compter de la date d'achat par l'acheteur du produit neuf et non utilisé.

Cette garantie ne s'applique qu'aux produits achetés par l'acheteur en tant que consommateur et utilisés uniquement à des fins personnelles dans le cadre d'une utilisation domestique.

Le droit allemand s'applique.

Si, au cours de la période de garantie, ce produit s'avère incomplet ou défectueux conformément aux dispositions suivantes, Beurer s'engage à proposer gratuitement un remplacement ou une réparation conformément aux présentes Conditions de garantie.

Si l'acheteur souhaite faire valoir la garantie, il doit d'abord s'adresser au revendeur local : cf. liste « Service client à l'international » ci-jointe pour connaître les adresses du service après-vente.

L'acheteur recevra ensuite des informations complémentaires concernant le déroulement de la demande de garantie, par exemple, l'adresse à laquelle envoyer le produit et les documents requis.

Une demande de garantie ne peut être prise en compte que si l'acheteur présente

- une copie de la facture/du reçu et
- le produit d'origine

à Beurer ou à un partenaire autorisé de Beurer.

La présente Garantie exclut expressément

- toute usure découlant de l'utilisation ou de la consommation normale du produit ;
- les accessoires fournis avec le produit qui s'usent ou qui sont consommés dans le cadre d'une utilisation normale du produit (par exemple, piles, piles rechargeables, manchettes, joints, électrodes, ampoules, embouts et accessoires pour inhalateur) ;
- les produits utilisés, nettoyés, stockés ou entretenus de manière inappropriée et/ou contraire aux conditions d'utilisation, ainsi que les produits ouverts, réparés ou modifiés par l'acheteur ou par un service client non agréé par Beurer ;
- les dommages survenus lors du transport entre le fabricant et le client ou entre le service client et le client ;
- les produits achetés en tant qu'article de second choix ou d'occasion ;
- les dommages consécutifs qui résultent d'une défaillance du produit (dans ce cas, toutefois, des réclamations peuvent être soulevées relatives à la responsabilité du fait des produits ou à d'autres dispositions légales obligatoires relatives à la responsabilité).

Les réparations ou le remplacement complet ne prolongent en aucun cas la période de garantie.



Lea atentamente estas instrucciones de uso, consérvelas para su futura utilización, póngalas a disposición de otros usuarios y respete las indicaciones.



ADVERTENCIA

- Este aparato se ha diseñado exclusivamente para su uso privado o en el hogar y no para uso industrial.
- Este aparato puede ser utilizado por niños mayores de 8 años, así como por personas con facultades físicas, sensoriales o mentales limitadas, o con poca experiencia o conocimientos, siempre que estén vigiladas o se les indique cómo usarlo de forma segura y entiendan los peligros que conlleva.
- Los niños no deberán jugar nunca con el aparato.
- Las tareas de limpieza y de mantenimiento ordinario no deberán ser realizadas por niños sin supervisión.
- Desconecte el aparato de la red durante la limpieza.
- Limpie el aparato únicamente de la forma indicada. Bajo ningún concepto deben penetrar líquidos en la unidad del ventilador.
- No use limpiadores que contengan disolventes.
- Si el cable de alimentación de red de este aparato se daña, deberá sustituirse. Si el cable no se puede extraer, deberá sustituirse el aparato.

Estimada clienta, estimado cliente:

Nos complace que haya elegido un producto de nuestra colección. Nuestro nombre es sinónimo de productos de alta y comprobada calidad en los ámbitos de aplicación de calor, peso, presión arterial, temperatura corporal, pulso, tratamiento suave, masaje, belleza, bebés y aire.

Atentamente,
El equipo de Beurer

Información general

El ser humano pasa la mayor parte del tiempo en espacios cerrados. A menudo, el aire de estos espacios contiene partículas de polvo, polen, pelos de animales, olores, gases nocivos y diversas bacterias y virus. El purificador de aire LR 220 limpia el aire de la habitación con ayuda de un sistema de filtrado de tres capas.

El purificador de aire LR 220

- filtra el aire con un filtro combinado (prefiltro / **filtro HEPA H 13** / filtro de carbón activo);
- funciona de forma silenciosa con tres niveles de potencia (modo nocturno, niveles I y II) y un modo turbo;
- dispone de una función de temporizador (dos, cuatro u ocho horas);
- resulta apropiado para habitaciones de entre 13 m² ¹⁾ y 37 m² ²⁾;
- ahorra energía;
- se desconecta automáticamente cuando se abre la base de la carcasa y se extrae el filtro.

¹⁾ (ANSI/AHAM AC-1 2015)

²⁾ (NRCC 54013-2011)

Principio de la limpieza del aire

1. El ventilador del purificador de aire aspira el aire sucio.
2. El prefiltro filtra partículas de mayor tamaño, como polvo, suciedad y pelos.
3. A continuación se filtran pequeñas partículas como polen, bacterias o virus por medio del filtro HEPA.
4. Por último, se filtran los formaldehídos, bencenos y otros gases y olores tóxicos del aire por medio del filtro de carbón activo.
5. El aire limpio se emite al aire de la habitación por la salida de aire situada en el lado superior del purificador de aire.

 La eficacia de filtrado del filtro HEPA H 13 es $\geq 99,95\%$. Es decir, se puede filtrar el 99,95 % de las partículas con un tamaño $\geq 0,3 \mu\text{m}$ (por ejemplo, bacterias, virus y polvo fino).

Un aire sucio no filtrado puede tener las siguientes consecuencias:

- se favorece la aparición de infecciones y dolencias de las vías respiratorias;
- daños en la salud por gases nocivos.

Índice

1. Artículos suministrados	39	7.3 Función de temporizador	45
2. Explicación de los símbolos	39	7.4 Cambio de filtro.....	45
3. Uso previsto	40	8. Limpieza y cuidado	46
4. Indicaciones de advertencia y de seguridad	40	8.1 Limpiar el filtro.....	46
5. Descripción del aparato	42	8.2 Limpiar la carcasa	47
6. Puesta en funcionamiento	44	8.3 Conservación	47
6.1 Desembalar el purificador de aire	44	9. Accesorios y piezas de repuesto	47
6.2 Colocar el purificador de aire	44	10. Resolución de problemas	47
7. Utilización	44	11. Eliminación	48
7.1 Encender el purificador de aire	44	12. Datos técnicos	48
7.2 Seleccionar la velocidad del ventilador	44	13. Garantía/asistencia	48

1. Artículos suministrados

Compruebe que el embalaje de los artículos suministrados esté intacto y que su contenido esté completo. Antes de utilizar el aparato deberá asegurarse de que ni este ni los accesorios presentan daños visibles y de que se retira el material de embalaje correspondiente. En caso de duda, no los use y póngase en contacto con su distribuidor o con la dirección del servicio de atención al cliente indicada.

- 1 purificador de aire
- 1 filtro (prefiltro / filtro HEPA clase H 13 / filtro de carbón activo)
- Estas instrucciones de uso

2. Explicación de los símbolos

En el aparato, en las instrucciones de uso, en el embalaje y en la placa de características del aparato se utilizan los siguientes símbolos:

	ADVERTENCIA Indicación de advertencia sobre peligro de lesiones u otros peligros para la salud		Fabricante
	Atención Indicación de seguridad sobre posibles daños en el aparato o los accesorios		Marcado CE Este producto cumple los requisitos de las directivas europeas y nacionales vigentes
	Información sobre el producto Indicación de información importante		Eliminar el embalaje respetando el medioambiente

	Leer las instrucciones		Sello de certificación para los productos que se exportan a la Federación de Rusia y a los países de la CEI
	Eliminación según la Directiva europea sobre residuos de aparatos eléctricos y electrónicos (RAEE)		Marca de seguridad "Geprüfte Sicherheit"
	Utilizar únicamente en espacios cerrados		El aparato tiene una protección de aislamiento doble y cumple así las especificaciones de la clase de protección 2.

3. Uso previsto

Este purificador de aire ha sido diseñado exclusivamente para limpiar el aire en interiores.

Utilice este aparato únicamente para el fin para el que ha sido diseñado y del modo indicado en las instrucciones de uso. Todo uso inadecuado puede ser peligroso. Cualquier otro uso que no esté recomendado por el fabricante puede provocar incendios, descargas eléctricas o lesiones. El fabricante no se responsabiliza de los daños derivados de un uso inadecuado o irresponsable.

ADVERTENCIA

Si padece alguna enfermedad grave de las vías respiratorias o los pulmones, consulte a su médico antes de utilizar el purificador de aire.

4. Indicaciones de advertencia y de seguridad

Lea detenidamente estas indicaciones. El incumplimiento de las siguientes indicaciones puede ocasionar daños personales o materiales.

ADVERTENCIA

No deje el material de embalaje al alcance de los niños. Existe peligro de asfixia.

Descarga eléctrica

ADVERTENCIA

Como todos los aparatos eléctricos, este purificador de aire debe utilizarse con extremo cuidado para prevenir el riesgo de descargas eléctricas.

- No utilice el aparato si este o sus accesorios presentan daños visibles (por ejemplo, si el cable o el conector de red están dañados, si el ventilador del motor no gira, si el aparato no funciona correctamente, si se ha caído o si ha sufrido daños de cualquier tipo. Póngase en contacto con el servicio de atención al cliente).
- Utilice el aparato únicamente con la tensión de red indicada en el aparato (la placa de características se encuentra en la parte trasera del aparato).
- No utilice el aparato durante una tormenta eléctrica.
- Apague el aparato inmediatamente en caso de detectar defectos o fallos de funcionamiento y desenchúfelo de la toma de corriente.
- No tire del cable de corriente ni del aparato para desenchufarlo.
- No sujete ni transporte el aparato agarrándolo por el cable de alimentación. Mantenga el cable alejado de las superficies calientes.
- Apague siempre el aparato antes de extraer el conector de red.
- No extraiga nunca el conector de red con las manos mojadas o húmedas.
- Enchufe el aparato directamente a una toma de corriente adecuada para evitar el riesgo de incendio o descarga eléctrica.
- NO lo sumerja en agua ni en ningún otro líquido para evitar peligros eléctricos. No utilizar cerca del agua.
- Los niños no pueden evaluar los peligros asociados al uso de aparatos eléctricos. Por tanto, vigile siempre a los niños cuando se encuentren cerca del aparato.

- Desenchufe siempre el conector de red del purificador de aire antes de moverlo, de abrir la base de la carcasa, de cambiar o limpiar los filtros o cuando no se esté utilizando.
- No introduzca ningún objeto en las aberturas del aparato ni en las piezas rotatorias. Asegúrese de que las piezas móviles se puedan mover siempre bien. No deje caer ningún objeto en los orificios del aparato.
- No utilice el aparato al aire libre.
- No bloquee los orificios de ventilación ni las rejillas/salidas ni coloque el dispositivo sobre una superficie blanda, como una cama o un sofá, ya que podría volcar el dispositivo e impedir la entrada o salida de aire.
- No coloque NINGÚN objeto encima del dispositivo.
- NO pase el cable por debajo de una alfombra.
- NO cubra el cable con alfombras, alfombrillas o similares.
- NO pase el cable por debajo de muebles ni dispositivos.
- NO pase el cable por zonas muy frecuentadas.
- Coloque el cable de forma que no se pueda tropezar con él.
- NO intente reparar ni ajustar las funciones eléctricas o mecánicas de este aparato. De lo contrario, la garantía quedará anulada. No hay piezas reparables por el usuario en el interior de la máquina. Solo el personal cualificado podrá realizar las tareas de mantenimiento.
- Para reducir el riesgo de incendio y descarga eléctrica, no utilice este equipo con un controlador de velocidad de estado sólido.
- Asegúrese de que los orificios del aparato y el cable de red no entren en contacto con agua, vapor u otros líquidos.
- No toque nunca un aparato que se haya caído al agua. Extraiga inmediatamente el conector de red.

Peligro de incendio



ADVERTENCIA

En determinadas circunstancias, el uso indebido del aparato o el incumplimiento de las presentes instrucciones puede ocasionar un peligro de incendio.

- No use nunca el aparato si está cubierto, p. ej., por una manta, un cojín, etc.
- No utilice nunca el aparato cerca de gasolina o de otras sustancias fácilmente inflamables.
- Para reducir el riesgo de incendio, no coloque el cable cerca de serpentines de calefacción, radiadores, hornos ni radiadores.
- No utilice el aparato cerca de mezclas gaseosas inflamables o explosivas.
- Mantenga el aparato alejado de fuentes de calor, ya que la carcasa se podría fundir y se podría provocar un incendio.

Reparación



ADVERTENCIA

- Las reparaciones de los aparatos eléctricos solo debe llevarlas a cabo personal especializado, ya que una reparación inadecuada puede ocasionar peligros considerables para el usuario. Diríjase al servicio de atención al cliente o a un distribuidor autorizado para llevar a cabo las reparaciones.
- La unidad del ventilador no debe abrirse.

Manejo



ATENCIÓN

- Apague siempre el aparato después de usarlo y antes de limpiarlo y desenchúfelo de la toma de corriente.
- No coloque objetos sobre el aparato.
- Proteja el aparato de temperaturas elevadas.
- Proteja el aparato de los rayos del sol y de golpes y no deje que se caiga.
- No sacuda nunca el aparato.
- Coloque el aparato sobre una superficie firme, horizontal y seca.
- Coloque el cable de forma que no se pueda tropezar con él.

5. Descripción del aparato

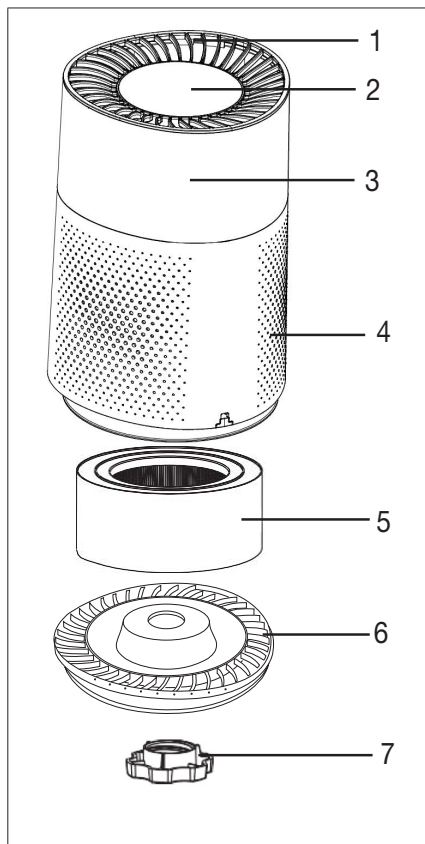

1. Salida de aire
2. Panel de control
3. Carcasa
4. Entrada de aire
5. Filtro (prefiltro/filtro HEPA H 13/filtro de carbón activo)

Prefiltro Filtra polvo grueso y suciedad, p. ej., pelos

Filtro HEPA H 13: Filtra partículas como bacterias, virus, ácaros, polen y polvo fino

Filtro de carbón activo: Contra gases nocivos y olores desagradables

6. Base de la carcasa
7. Cierre giratorio para cambiar el filtro

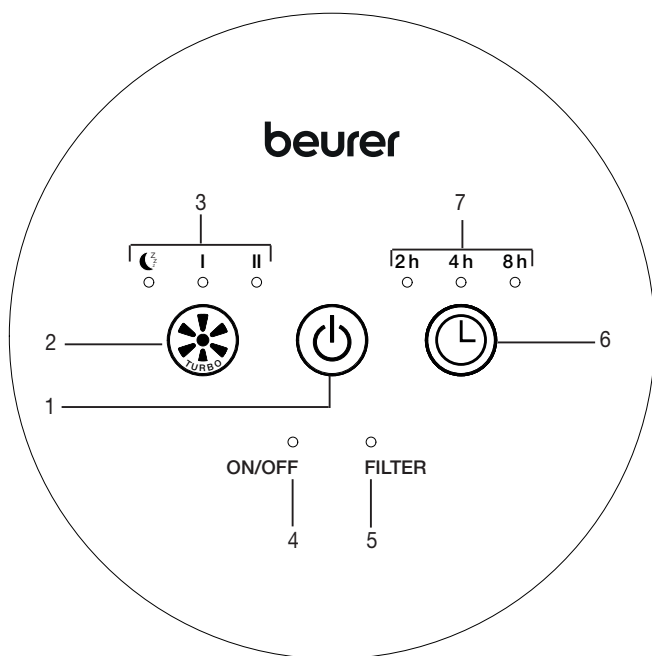

<p>1 Botón de encendido y apagado Para el encendido y apagado del aparato.</p>	<p>5 Indicador "FILTER" El indicador "FILTER" se ilumina automáticamente tras 4 260 horas de funcionamiento y le indica que es necesario sustituir el filtro.</p>
<p>2 Botón "LÜFTERGESCHWINDIGKEIT" Para ajustar la velocidad del ventilador.</p>	<p>6 Botón "TIMER" Pulse para activar y seleccionar el temporizador.</p>
<p>3 Indicador "LÜFTERGESCHWINDIGKEIT"</p> <ul style="list-style-type: none"> I = velocidad del ventilador baja II = velocidad del ventilador alta I & II = Modo turbo ☾ = Modo de noche 	<p>7 Indicador "TIMER"</p> <ul style="list-style-type: none"> 2h = Duración del temporizador de 2 horas 4h = Duración del temporizador de 4 horas 8h = Duración del temporizador de 8 horas
<p>4 Indicador "ON/OFF" Cuando se ilumina el indicador "ON/OFF", el purificador de aire está encendido.</p>	

6. Puesta en funcionamiento

6.1 Desembalar el purificador de aire

1. Abra el embalaje de cartón.
2. Deje la bolsa de plástico cerrada y extraiga el aparato tirando de él hacia arriba.
3. Retire ahora todas las láminas de plástico. Retire el filtro combinado del aparato (véase el capítulo “Cambio de filtro”) y extraígalo de la lámina de plástico. A continuación vuelva a colocar el filtro combinado en el aparato.
4. Compruebe que el aparato, el enchufe y el cable no presenten daños.

6.2 Colocar el purificador de aire

1. Coloque el purificador de aire sobre una superficie lisa y estable para evitar vibraciones y ruido.



ATENCIÓN

Si desea recolocar el purificador de aire, sujételo exclusivamente con las dos manos.

2. Coloque el purificador de aire de forma que por todos los lados alrededor del aparato quede un espacio libre de 30 cm.
3. Asegúrese de que la entrada y la salida de aire no estén nunca bloqueadas.

7. Utilización

7.1 Encender el purificador de aire

1. Siga las instrucciones del capítulo “Puesta en funcionamiento”.
2. Enchufe el conector de red a la toma de corriente. Coloque el cable de forma que no se pueda tropezar con él.
3. Para encender el purificador de aire pulse el botón de encendido y apagado .



Nota

La primera vez que se pone en funcionamiento, el purificador de aire está en el nivel I.

7.2 Seleccionar la velocidad del ventilador

El purificador de aire dispone de tres velocidades del ventilador permanentes (nivel I / nivel II / modo nocturno) y un modo turbo de 15 minutos.

Nivel I

El ventilador del purificador de aire funciona a un nivel bajo.

Nivel II





El ventilador del purificador de aire funciona al nivel alto.

Modo turbo

En el modo turbo, el ventilador del purificador de aire funciona durante 15 minutos al nivel más alto. En la pantalla comienza a iluminarse I y II. Transcurridos los 15 minutos, el purificador de aire cambia automáticamente al nivel I.



Modo de noche

En el modo de noche, el ventilador del purificador de aire funciona de forma especialmente silenciosa al nivel más bajo. Transcurridos 5 segundos, la pantalla iluminada se apaga. Para salir del modo nocturno, pulse cualquier tecla. El ventilador sigue funcionando al nivel I.

Pulsar 1 vez el botón de  encendido y apagado	= El purificador de aire se enciende y comienza en el nivel I.
Pulsar 1 vez el botón de velocidad  del ventilador	= El purificador de aire cambia al nivel II.
Pulsar 2 veces el botón  de velocidad del ventilador	= El purificador de aire cambia al modo turbo.
Pulsar 3 veces el botón de velocidad  del ventilador	= El purificador de aire cambia al modo de noche.
Pulsar 4 veces el botón de velocidad  del ventilador	= El purificador de aire vuelve al nivel I.

7.3 Función de temporizador

El purificador de aire dispone de una función de temporizador con la que se puede establecer en cuántas horas se apagará automáticamente el purificador de aire. El purificador de aire dispone de tres tiempos: 2 h (2 horas), 4 h (4 horas) y 8 h (8 horas). La parada automática tiene lugar una vez transcurrido el tiempo ajustado en todos los niveles de velocidad del ventilador.

- Para cambiar entre los distintos tiempos del temporizador, pulse el botón “TIMER” . En el indicador “TIMER” de la pantalla se ilumina el tiempo “TIMER” ajustado actualmente (2 h, 4 h u 8 h). El purificador de aire se apaga automáticamente una vez transcurrido el valor de hora ajustado.
- Para apagar el temporizador, pulse el botón “TIMER” repetidamente  hasta que se apague la luz del indicador “TIMER”. Ahora el purificador de aire limpia de forma continua.

7.4 Cambio de filtro

Debería sustituir el filtro de tres capas después de 4 260 horas de funcionamiento por uno nuevo. Tras 4 260 horas de funcionamiento, el indicador “FILTER” se ilumina permanentemente en rojo en la pantalla. Para cambiar el filtro, proceda del modo siguiente:

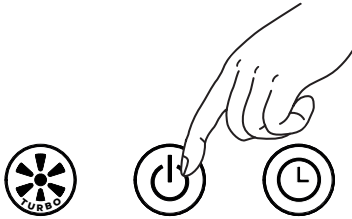
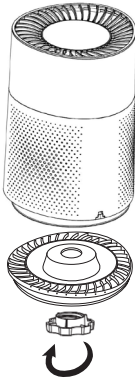
 <p>1. Pulse la tecla de encendido y apagado para apagar el purificador de aire. Desconecte el purificador de aire de la toma de corriente.</p>	 <p>2. Gire el cierre giratorio grande de la parte inferior.</p>
-----------------------------------------------------------------------------------------------------------------------------------------------------------------------------------------------------------------------------------	----------------------------------------------------------------------------------------------------------------------------------------------------

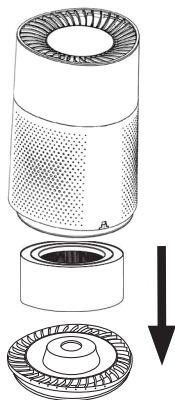

3. El filtro y la base de la carcasa pueden retirarse ahora hacia abajo.

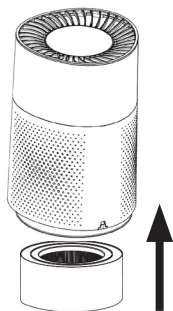

4. Coloque un nuevo filtro.

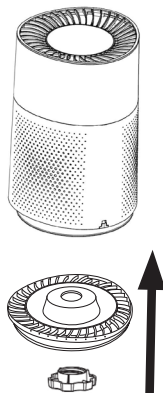

5. Vuelva a colocar la base de la carcasa y apriete bien el cierre giratorio grande situado en la parte inferior.

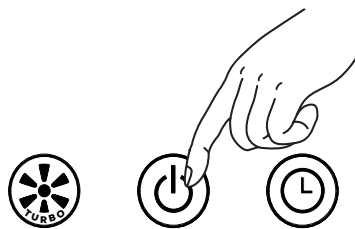

6. Mantenga pulsada la tecla de encendido y apagado del purificador de aire encendido durante 20 segundos hasta que se apague la indicación "FILTER" roja.

i Asegúrese de conectar correctamente la base de la carcasa con la carcasa mediante las entalladuras antes de cerrar el cierre giratorio.

i Si desea cambiar el filtro combinado cada determinado periodo de tiempo personal (p. ej., cada 6 meses), encontrará una etiqueta adhesiva en el borde superior del filtro combinado donde podrá anotar la fecha.

8. Limpieza y cuidado

⚠ ADVERTENCIA
Antes de cada limpieza, asegúrese de que el conector de red del purificador de aire esté desenchufado.

8.1 Limpiar el filtro

Una limpieza regular del filtro (una vez al mes) resulta esencial para un funcionamiento higiénico y sin errores. Limpie la parte exterior del filtro con un aspirador o un paño seco.

ATENCIÓN

El filtro de tres capas debería cambiarse después de 4 260 horas de funcionamiento (véase el capítulo “Cambio de filtro”).

El filtro de tres capas no se puede lavar.

8.2 Limpiar la carcasa

Limpié la carcasa del purificador de aire con un paño ligeramente humedecido (agua o una solución de limpieza suave). No utilice disolventes, otros detergentes agresivos ni alcohol, ya que podrían dañar la superficie.

8.3 Conservación

Si no va a utilizar el aparato durante un largo periodo de tiempo, le recomendamos que, una vez limpio, lo guarde en su embalaje original en un ambiente seco y sin soportar cargas.

9. Accesorios y piezas de repuesto

Para adquirir accesorios y piezas de repuesto visite www.beurer.com o diríjase a la dirección de servicio técnico de su país (indicada en la lista de direcciones de servicio técnico). Además, las piezas de repuesto y los accesorios también pueden adquirirse en establecimientos comerciales.

Denominación	Número de artículo o de pedido
Filtro (prefiltro / filtro HEPA clase H 13 / carbón activo)	680.07

10. Resolución de problemas

Problema	Posible causa	Solución
El purificador de aire no se puede encender.	La base de la carcasa no está bien colocada.	Asegúrese de que el fondo de la carcasa esté colocado correctamente.
	El filtro de tres capas no está colocado o está mal colocado.	Asegúrese de que el filtro de tres capas se haya colocado correctamente.
	El bloque de alimentación no está enchufado.	Enchufe el bloque de alimentación en una toma de corriente adecuada.
Salida del aire insuficiente.	El filtro está sucio.	Limpié el filtro (consulte el capítulo “Limpieza y cuidados”).
	La entrada/salida de aire está bloqueada.	Compruebe que la entrada/salida de aire no esté bloqueada.
El purificador de aire es muy ruidoso.	Hay un cuerpo extraño en la entrada/salida de aire.	Elimine el cuerpo extraño de la entrada/salida de aire.
	El filtro está obstruido.	Limpié el filtro (consulte el capítulo “Limpieza y cuidados”).
	No se ha colocado correctamente el filtro.	Coloque el filtro correctamente.
	El purificador de aire está posicionado sobre una superficie irregular.	Coloque el purificador de aire sobre una superficie plana.

11. Eliminación

A fin de preservar el medioambiente, cuando el aparato llegue al final de su vida útil no lo deseche con la basura doméstica. Lo puede desechar en los puntos de recogida adecuados disponibles en su zona. Deséchelo según la Directiva europea sobre residuos de aparatos eléctricos y electrónicos (RAEE). Para más información, póngase en contacto con la autoridad municipal competente en materia de eliminación de residuos.



12. Datos técnicos

Tipo	LR 220
Tensión de red	220-240 V CA, 50/60 Hz
Potencia	38 W
Medidas (largo x ancho x alto)	220 x 220 x 340 mm
Peso sin carga	2,9 kg
Adecuado para habitaciones	13 m ² (ANSI/AHAM AC-1 2015) - 37 m ² (NRCC 54013-2011)
Volumen	aprox. 55 dB (modo turbo)
Condiciones de almacenamiento admisibles	+5 °C hasta +40 °C, ≤90 % de humedad relativa del aire (sin condensación)
Clase de protección	Clase de protección II /

13. Garantía/asistencia

Beurer GmbH, Söflinger Straße 218, D-89077 Ulm (en lo sucesivo, “Beurer”) concede una garantía para este producto. La garantía está sujeta a las siguientes condiciones y el alcance de la misma se describe a continuación.

Las siguientes condiciones de garantía no afectan a las obligaciones de garantía que la ley prescribe para el vendedor y que emanan del contrato de compra celebrado con el comprador.

La garantía se aplicará además sin perjuicio de las normas legales preceptivas.

Beurer garantiza el perfecto funcionamiento y la integridad de este producto.

La garantía mundial tiene una validez de 3 años a partir de la fecha de compra del producto nuevo y sin utilizar por parte del comprador.

Esta garantía se ofrece solo para productos que el comprador haya adquirido en tanto que consumidor con fines exclusivamente personales en el marco de una utilización privada en el hogar.

Se aplica la legislación alemana.

En el caso de que, durante el periodo de garantía, este producto resultara estar incompleto o no funcionara correctamente conforme a lo dispuesto en las siguientes disposiciones, Beurer se compromete a sustituir el producto o a repararlo según las presentes condiciones de garantía.

Cuando el comprador desee recurrir a la garantía lo hará dirigiéndose en primera instancia al distribuidor local: véase la lista adjunta “Servicio internacional” que contiene las distintas direcciones de servicio técnico.

A continuación, el comprador recibirá información pormenorizada sobre la tramitación de la garantía, como el lugar al que debe enviar el producto y qué documentos deberá adjuntar.

El comprador solo podrá invocar la garantía cuando pueda presentar:

- una copia de la factura o del recibo de compra y
 - el producto original
- a Beurer o a un socio autorizado por Beurer.

Quedan excluidos explícitamente de la presente garantía

- el desgaste que se produce por el uso o el consumo normal del producto;
- los accesorios suministrados con el producto que se desgastan o consumen durante un uso normal (p. ej., pilas, baterías, brazaletes, juntas, electrodos, luminarias, cabezales y accesorios de inhalación);
- productos cuyo uso, limpieza, almacenamiento o mantenimiento sea indebido o vaya contra lo dispuesto en las instrucciones de uso, así como productos que hayan sido abiertos, reparados o modificados por el comprador o por un centro de servicio técnico no autorizado por Beurer;
- daños que se hayan producido durante el transporte entre las instalaciones del fabricante y las del cliente o bien entre el centro de servicio técnico y el cliente;
- productos que se hayan adquirido como productos de calidad inferior o de segunda mano;
- daños derivados que resulten de una falta del producto. En este caso, podrían invocarse eventualmente derechos derivados de la normativa de responsabilidad de productos o de otras disposiciones de responsabilidad legal preceptiva.

Las reparaciones o la sustitución del producto no prolongarán en ningún caso el periodo de garantía.



Leggere attentamente le presenti istruzioni per l'uso, conservarle per impieghi futuri, renderle accessibili ad altri utenti e attenersi alle indicazioni.



AVVERTENZA

- L'apparecchio è destinato solo a uso domestico/privato e non commerciale.
- Questo apparecchio può essere utilizzato da ragazzi di età superiore a 8 anni e da persone con ridotte capacità fisiche, percettive o mentali o non in possesso della necessaria esperienza e conoscenza esclusivamente sotto supervisione oppure se sono stati istruiti in merito alle misure di sicurezza e comprendono i rischi ad esse correlati.
- I bambini non devono giocare con l'apparecchio.
- La pulizia e la manutenzione a cura dell'utente non devono essere eseguite da bambini, a meno che non siano sorvegliati.
- Scollegare l'apparecchio dalla rete elettrica durante le operazioni di pulizia.
- Pulire l'apparecchio solo nel modo indicato. Non deve in nessun caso penetrare liquido nell'unità di ventilazione.
- Non utilizzare detergenti contenenti solventi.
- Se il cavo di alimentazione dell'apparecchio è danneggiato, è necessario smaltirlo. Nel caso non sia possibile rimuoverlo, è necessario smaltire l'apparecchio.

Gentile cliente,

grazie per aver scelto un prodotto del nostro assortimento. Il nostro marchio è garanzia di prodotti di elevata qualità, controllati nei dettagli, relativi ai settori calore, peso, pressione, temperatura corporea, pulsazioni, terapia dolce, massaggio, Beauty, Baby e aria.

Cordiali saluti
Il team Beurer

Introduzione

L'uomo trascorre la maggior parte del proprio tempo in ambienti chiusi. Spesso l'aria è inquinata da particelle di polvere, pollini, peli di animali, odori, gas nocivi e vari batteri e virus. Il depuratore d'aria LR220 purifica l'aria dell'ambiente grazie a un sistema di filtro a tre strati.

Il depuratore d'aria LR 220

- filtra l'aria con un filtro combinato (prefiltro / **filtro HEPA H 13** / filtro ai carboni attivi)
- è silenzioso e può essere impostato su tre livelli di potenza (modalità notturna, livello I e II) e sulla modalità turbo,
- dispone di una funzione timer (due, quattro o otto ore),
- è adatto per ambienti di 13 m²¹⁾ - 37 m²²⁾,
- è a basso consumo energetico,
- si spegne automaticamente quando la base del corpo viene aperta e il filtro viene rimosso.

¹⁾ (ANSI/AHAM AC-1 2015)

²⁾ (NRCC 54013-2011)

Principio di depurazione dell'aria

1. Il ventilatore del depuratore d'aria aspira l'aria sporca.
2. Il pre-filtro filtra le particelle più grosse quali polvere, sporco e peli.
3. Dopodiché, tramite il filtro HEPA vengono filtrate le particelle più piccole quali pollini, batteri e virus.
4. Infine, il filtro ai carboni attivi filtra formaldeide, benzolo e altri gas tossici e odori sgradevoli dall'aria ambiente.
5. L'aria così ripulita viene immessa nell'aria ambiente attraverso l'uscita aria situata sul lato superiore del depuratore.

 Il filtro HEPA H 13 ha una capacità filtrante $\geq 99,95\%$. Ciò significa che il 99,95% delle particelle con una dimensione $\geq 0,3 \mu\text{m}$ (ad esempio batteri, virus e particolato) può essere filtrato.

L'aria inquinata e non filtrata può avere i seguenti effetti:

- Maggior facilità di contrarre infezioni e malattie delle vie respiratorie
- Danneggiamento della salute a causa di gas nocivi

Indice

1. Fornitura	51	7.3 Funzione timer	57
2. Spiegazione dei simboli	51	7.4 Sostituzione del filtro	57
3. Uso conforme	52	8. Pulizia e cura	58
4. Avvertenze e indicazioni di sicurezza	52	8.1 Pulizia del filtro	58
5. Descrizione dell'apparecchio	54	8.2 Pulizia del corpo	59
6. Messa in funzione	56	8.3 Conservazione	59
6.1 Estrazione del depuratore d'aria	56	9. Accessori e ricambi	59
6.2 Posizionamento del depuratore d'aria	56	10. Che cosa fare in caso di problemi?	59
7. Utilizzo	56	11. Smaltimento	60
7.1 Accensione del depuratore d'aria	56	12. Dati tecnici	60
7.2 Selezione della velocità di ventilazione	56	13. Garanzia / Assistenza	60

1. Fornitura

Controllare l'integrità esterna della confezione e la completezza del contenuto. Prima dell'uso assicurarsi che l'apparecchio e gli accessori non presentino nessun danno palese e che il materiale di imballaggio sia stato rimosso. In caso di dubbio, non utilizzare l'apparecchio e consultare il proprio rivenditore o contattare il Servizio clienti indicato.

- 1x depuratore d'aria
- 1x filtro (prefiltro / filtro HEPA classe H 13 / filtro ai carboni attivi)
- 1x istruzioni per l'uso

2. Spiegazione dei simboli

I seguenti simboli sono utilizzati nelle istruzioni per l'uso, sull'imballo e sulla targhetta dell'apparecchio:

	AVVERTENZA Avvertimento di pericolo di lesioni o di pericoli per la salute		Produttore
	Attenzione Indicazione di sicurezza per possibili danni all'apparecchio/agli accessori		Marcatura CE Il presente prodotto soddisfa i requisiti delle direttive europee e nazionali vigenti.
	Informazioni sul prodotto Indicazione di informazioni importanti		Smaltire la confezione nel rispetto dell'ambiente

	Leggere le istruzioni		Marchio di certificazione per i prodotti esportati nella Federazione Russa e nei paesi CSI
	Smaltimento secondo la direttiva europea sui rifiuti di apparecchiature elettriche ed elettroniche (RAEE)		Marchio "Geprüfte Sicherheit"
	Utilizzare solo in ambienti chiusi		L'apparecchio è dotato di doppio isolamento di protezione e corrisponde quindi alla classe di protezione 2.

3. Uso conforme

Questo depuratore d'aria è concepito esclusivamente per la purificazione dell'aria negli ambienti chiusi. Utilizzare questo apparecchio solo per lo scopo per il quale è stato concepito e descritto nelle presenti istruzioni per l'uso. Qualsiasi uso non conforme comporta un pericolo. Qualsiasi altro utilizzo non consigliato dal produttore può provocare incendi, scosse elettriche o lesioni personali. Il produttore non è da ritenersi responsabile in caso di danni riconducibili a un uso non conforme o sconsiderato.

AVVERTENZA

Consultare il proprio medico prima di utilizzare il depuratore d'aria in caso di gravi patologie polmonari o delle vie respiratorie.

4. Avvertenze e indicazioni di sicurezza

Leggere attentamente le presenti indicazioni. Il mancato rispetto delle seguenti indicazioni può provocare danni alle persone o alle cose.

AVVERTENZA

Tenere lontani i bambini dal materiale d'imballaggio. Pericolo di soffocamento.

Scossa elettrica

AVVERTENZA

Come qualsiasi apparecchio elettrico, anche questo depuratore d'aria deve essere maneggiato con attenzione e cautela al fine di evitare il rischio di scosse elettriche.

- Non utilizzare l'apparecchio o gli accessori se presentano danni visibili (ad esempio, se i cavi o il connettore sono danneggiati, se la ventola del motore non gira, se l'apparecchio è malfunzionante, se è caduto o è stato in qualche modo danneggiato). In questo caso, contattare il Servizio clienti).
- Utilizzare l'apparecchio esclusivamente con la tensione di rete indicata (la targhetta si trova sul retro dell'apparecchio),
- Non utilizzare l'apparecchio in caso di temporale.
- In caso di difetti o malfunzionamenti, spegnere immediatamente l'apparecchio e staccarlo dalla corrente.
- Non tirare il cavo o l'apparecchio per estrarre la spina dalla presa.
- Non tenere né trasportare l'apparecchio dal cavo di alimentazione. Tenere il cavo lontano dalle superfici calde.
- Spegnere sempre l'apparecchio prima di estrarre la spina.
- Non estrarre mai la spina quando si hanno mani bagnate o umide.
- Collegare l'apparecchio direttamente a una presa di corrente adeguata per evitare il rischio di incendi o scosse elettriche.
- Per evitare i rischi elettrici NON immergere l'apparecchio in acqua o altri liquidi. Non utilizzare in prossimità di acqua.
- I bambini non sono in grado di valutare i pericoli associati all'uso di apparecchi elettrici. Sorvegliare sempre i bambini quando si trovano nelle vicinanze dell'apparecchio.
- Staccare sempre la spina del depuratore d'aria prima di spostarlo, aprire la base del corpo, sostituire o pulire i filtri oppure quando il depuratore d'aria non è in uso.

- Non infilare alcun oggetto nelle aperture dell'apparecchio o nelle parti rotanti. Accertarsi che le parti mobili siano sempre libere. Non far cadere oggetti nelle fessure dell'apparecchio.
- Non utilizzare l'apparecchio all'aperto.
- Non ostruire mai le prese d'aria o le griglie/uscite dell'aria e non appoggiare l'apparecchio su una superficie morbida, come un letto o un divano, per evitare che si ribalti impedendo l'ingresso o l'uscita dell'aria.
- NON appoggiare alcun oggetto sull'apparecchio.
- NON posizionare il cavo sotto un tappeto.
- NON coprire il cavo con tappeti, passatoie o simili.
- NON posizionare il cavo sotto mobili o apparecchi.
- NON posizionare il cavo in aree di forte passaggio.
- Posizionare il cavo in modo che non vi si possa inciampare.
- NON tentare di riparare o regolare le funzioni elettriche o meccaniche dell'apparecchio. In caso contrario, la garanzia decade. All'interno dell'apparecchio non vi sono parti riparabili dall'utente. Qualsiasi intervento di manutenzione deve essere eseguito esclusivamente da personale qualificato.
- Per ridurre il rischio di incendio o scossa elettrica, non utilizzare questo apparecchio con un regolatore di velocità a stato solido.
- Accertarsi che le aperture dell'apparecchio e il cavo di alimentazione non entrino in contatto con acqua, vapore o altri liquidi.
- Non recuperare mai un apparecchio che è caduto in acqua. Estrarre subito la spina.

Pericolo di incendio



AVVERTENZA

In caso di uso non conforme o mancato rispetto delle presenti istruzioni per l'uso, sussiste il pericolo d'incendio!

- Non coprire mai l'apparecchio durante l'uso, ad esempio con una coperta, un cuscino, ecc.
- Non azionare l'apparecchio in prossimità di benzina o altre sostanze facilmente infiammabili.
- Non posizionare il cavo in prossimità di termoresistenze, elementi riscaldanti, stufe o radiatori per ridurre il rischio di incendio.
- Non azionare l'apparecchio in prossimità di miscele gassose infiammabili o esplosive.
- Tenere l'apparecchio lontano da fonti di calore, in quanto il corpo potrebbe fondersi e provocare un incendio.

Riparazione



AVVERTENZA

- Le riparazioni degli apparecchi elettrici devono essere effettuate esclusivamente da personale specializzato. Riparazioni non conformi possono rappresentare un grave pericolo per l'utente. Per le riparazioni rivolgersi al Servizio clienti o a un rivenditore autorizzato.
- Non aprire l'unità di ventilazione.

Impiego



ATTENZIONE

- Dopo ogni utilizzo e prima delle operazioni di pulizia, spegnere l'apparecchio e staccare la spina dalla presa.
- Non posizionare oggetti sull'apparecchio.
- Proteggere l'apparecchio dalle temperature elevate.
- Proteggere l'apparecchio dai raggi del sole e non farlo cadere.
- Non scuotere l'apparecchio.
- Posizionare l'apparecchio su una superficie stabile, orizzontale e asciutta.
- Posare il cavo di alimentazione in modo che nessuno possa inciampare.

5. Descrizione dell'apparecchio

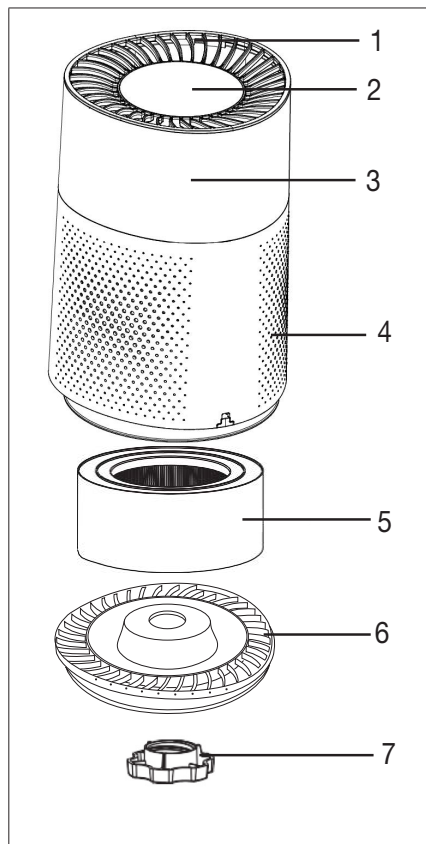

1. Uscita aria

2. Pannello di comando

3. Corpo

4. Ingresso aria

5. Filtro (prefiltro/HEPA H13/filtro ai carboni attivi)

Prefiltro: Filtra particelle grosse di polvere e sporco, ad es. i peli

Filtro HEPA H 13: Filtra particelle quali batteri, virus, acari, pollini e polveri sottili

Filtro ai carboni attivi: Contro gas nocivi e odori sgradevoli

6. Base del corpo

7. Tappo a vite per la sostituzione del filtro

Display e pulsanti

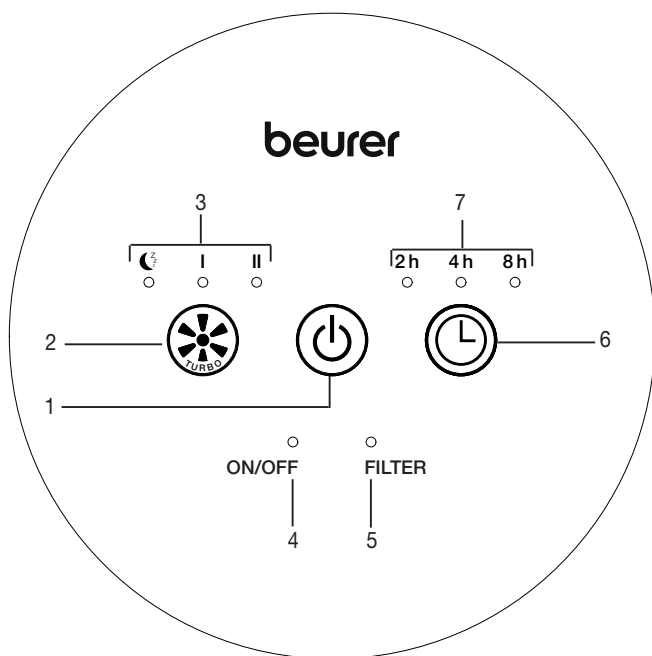

1 Pulsante ON/OFF Per accendere/spengere l'apparecchio	5 Indicatore FILTER L'indicatore FILTER si accende automaticamente dopo 4260 ore di funzionamento e segnala che il filtro deve essere sostituito.
2 Pulsante VELOCITÀ DI VENTILAZIONE Per regolare la velocità di ventilazione.	6 Pulsante TIMER Per attivare e selezionare il timer.
3 Indicatore VELOCITÀ DI VENTILAZIONE I = velocità di ventilazione bassa II = velocità di ventilazione alta I & II = modalità turbo ☾ = modalità notturna	7 Indicatore TIMER 2h = Durata timer 2 ore 4h = Durata timer 4 ore 8h = Durata timer 8 ore
4 Indicatore ON/OFF Quando l'indicatore ON/OFF è acceso, il depuratore d'aria è acceso.	

6. Messa in funzione

6.1 Estrazione del depuratore d'aria

1. Aprire la confezione di cartone.
2. Non togliere l'involucro di cellophane ed estrarre l'apparecchio tirandolo verso l'alto.
3. A questo punto, rimuovere tutti gli involucri. Rimuovere il filtro combinato dall'apparecchio (vedere il capitolo "Sostituzione del filtro") ed estrarlo dal cellophane. Infine reinserire il filtro combinato nell'apparecchio.
4. Controllare la presenza di danni sull'apparecchio, la spina e il cavo.

6.2 Posizionamento del depuratore d'aria

1. Posizionare il depuratore d'aria su una superficie piana e stabile per evitare vibrazioni e rumori.



ATTENZIONE

Se si desidera riposizionare il depuratore d'aria, metterlo in posizione verticale utilizzando sempre entrambe le mani.

2. Posizionare il depuratore d'aria in modo che vi sia uno spazio libero di 30 cm su tutti i lati.
3. Assicurarsi che l'uscita e la presa dell'aria non siano mai bloccate.

7. Utilizzo

7.1 Accensione del depuratore d'aria

1. Attenersi alle istruzioni contenute nel capitolo "Messa in funzione".
2. Inserire la spina nella presa. Posare il cavo di alimentazione in modo che nessuno possa inciampare.
3. Per accendere il depuratore d'aria, premere il pulsante ON/OFF .



Indicazione

Alla prima messa in funzione, il depuratore d'aria è impostato sul livello I.

7.2 Selezione della velocità di ventilazione

Il depuratore d'aria è dotato di tre velocità di ventilazione permanenti (livello I / livello II / modalità notturna) e di una modalità turbo da 15 minuti.

Livello I

La ventola del depuratore d'aria funziona a bassa velocità.

Livello II

La ventola del depuratore d'aria funziona ad alta velocità.

Modalità turbo

In modalità turbo, la ventola del depuratore d'aria funziona alla massima velocità per 15 minuti. Sul display si accendono I e II. Trascorsi i 15 minuti, il depuratore d'aria passa automaticamente al livello I.

Modalità notturna

Nella modalità notturna, il funzionamento della ventola del depuratore d'aria è particolarmente silenzioso. Dopo 5 secondi il display illuminato si spegne. Per uscire dalla modalità notturna, premere un pulsante qualsiasi. La ventola continua a funzionare al livello I.



Premere 1 volta il pulsante ON/OFF 	= Il depuratore d'aria si accende e inizia a girare al livello I
Premere 1 volta il pulsante della velocità di ventilazione 	= Il depuratore d'aria passa al livello II
Premere 2 volte il pulsante della velocità di ventilazione 	= Il depuratore d'aria passa alla modalità turbo

Premere 3 volte il pulsante della velocità di ventilazione  = Il depuratore d'aria passa alla modalità notturna

Premere 4 volte il pulsante della velocità di ventilazione  = Il depuratore d'aria torna al livello I

7.3 Funzione timer

Il depuratore d'aria è dotato di una funzione timer grazie alla quale è possibile stabilire dopo quante ore l'apparecchio si spegne automaticamente. Il depuratore d'aria dispone di tre orari per il timer: 2h (due ore), 4h (quattro ore) e 8h (otto ore). Lo spegnimento automatico avviene allo scadere del tempo impostato in tutte le velocità di ventilazione.

- Per commutare tra i singoli orari del timer, premere il pulsante TIMER . L'indicatore TIMER del display si accende in base al tempo del TIMER attualmente impostato (2h, 4h o 8h). Il depuratore d'aria si spegne automaticamente al raggiungimento del valore impostato.
- Per disattivare il timer, premere il pulsante TIMER  finché tutte le luci dell'indicatore TIMER sono spente. Il depuratore d'aria funzionerà quindi in modo continuo.

7.4 Sostituzione del filtro

Dopo 4260 ore di esercizio, è necessario sostituire il filtro a tre strati. Dopo 4260 ore di funzionamento, l'indicatore FILTER sul display rimane acceso in rosso. Per sostituire il filtro, procedere come segue:

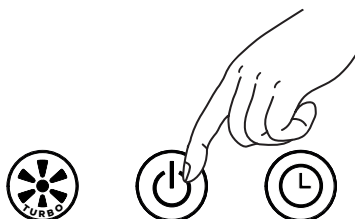

1. Premere il pulsante ON/OFF per spegnere il depuratore d'aria. Scollegare il depuratore d'aria dalla presa.

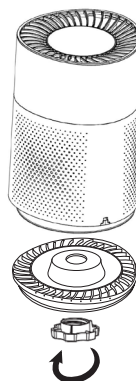

2. Svitare il grande tappo a vite sul lato inferiore.

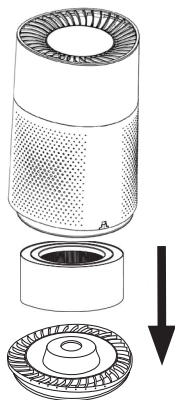

3. A questo punto è possibile rimuovere verso il basso il filtro e la base del corpo.

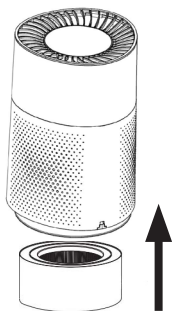

4. Inserire un nuovo filtro.

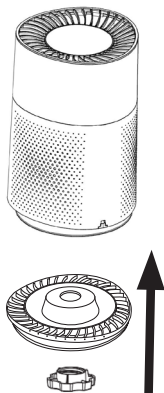

5. Reinserire la base del corpo e avvitare saldamente il grosso tappo a vite sul lato inferiore.

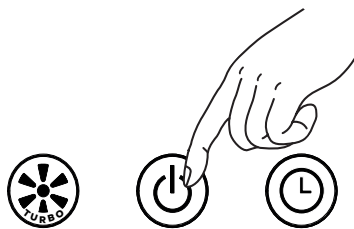

6. Tenere premuto il pulsante ON/OFF sul depuratore d'aria acceso per 20 secondi finché l'indicatore FILTER rosso non si spegne.

i Prima di chiudere il tappo a vite, assicurarsi di collegare correttamente la base al corpo mediante le apposite scanalature.

i Se si desidera sostituire il filtro a intervalli di tempo personalizzati (ad es. ogni 6 mesi), sopra il bordo superiore del filtro è disponibile un adesivo su cui è possibile apporre una data.

8. Pulizia e cura

⚠ AVVERTENZA
Prima della pulizia, accertarsi che la spina del depuratore d'aria non sia collegata alla presa!

8.1 Pulizia del filtro

Una pulizia regolare del filtro (una volta al mese) è la premessa indispensabile per garantire l'igiene e il perfetto funzionamento. Pulire le parti esterne del filtro con la spazzola di un aspirapolvere o un panno asciutto.

ATTENZIONE

Dopo 4260 ore di esercizio, è necessario sostituire il filtro a tre strati (vedere il capitolo "Sostituzione del filtro"). Non è possibile lavare il filtro a tre strati.

8.2 Pulizia del corpo

Pulire il corpo del depuratore d'aria con un panno leggermente inumidito (con acqua o una soluzione detergente delicata). Non utilizzare solventi né altri detergenti aggressivi, prodotti abrasivi o alcool che potrebbero danneggiare la superficie.

8.3 Conservazione

Se l'apparecchio non viene usato per lunghi periodi, si consiglia di conservarlo pulito nell'imballo originale in un ambiente asciutto senza sovrapporvi carichi.

9. Accessori e ricambi

Per l'acquisto di accessori e ricambi visitare www.beurer.com o rivolgersi al Servizio Clienti del proprio Paese (consultare l'elenco con gli indirizzi). Inoltre, gli accessori e i ricambi sono disponibili anche in commercio.

Denominazione	Cod. articolo o cod. ordine
Filtro (prefiltro / filtro HEPA classe H13 / filtro ai carboni attivi)	680.07

10. Che cosa fare in caso di problemi?

Problema	Possibile causa	Soluzione
Il depuratore d'aria non si accende.	La base del corpo non è inserita correttamente.	Assicurarsi che la base del corpo sia inserita correttamente.
	Il filtro a tre strati non è inserito o non è inserito correttamente.	Accertarsi che il filtro a tre strati sia inserito correttamente.
	L'alimentatore non è inserito.	Inserire l'alimentatore in una presa di corrente adeguata.
Flusso dell'aria insufficiente	Il filtro è sporco.	Pulire il filtro (vedere il capitolo "Pulizia e cura").
	L'ingresso/uscita aria è bloccato.	Accertarsi che l'ingresso/uscita aria non sia bloccato.
Il depuratore d'aria è molto rumoroso	È presente un corpo estraneo nell'ingresso/uscita aria.	Rimuovere il corpo estraneo dall'ingresso/uscita aria.
	Il filtro dell'aria è otturato.	Pulire il filtro (vedere il capitolo "Pulizia e cura").
	Il filtro a tre strati non è inserito correttamente.	Inserire correttamente il filtro.
	Il depuratore d'aria è posizionato su una superficie non piana.	Posizionare il depuratore d'aria su una superficie piana.

11. Smaltimento

A tutela dell'ambiente, al termine del suo ciclo di vita, l'apparecchio non deve essere smaltito nei rifiuti domestici, ma conferito negli appositi centri di raccolta. Smaltire l'apparecchio secondo la direttiva europea sui rifiuti di apparecchiature elettriche ed elettroniche (RAEE). In caso di dubbi, rivolgersi alle autorità comunali competenti per lo smaltimento.



12. Dati tecnici

Tipo	LR 220
Tensione di rete	220-240 V CA, 50/60 Hz
Potenza	38 W
Dimensioni (Lu x La x A)	220 x 220 x 340 mm
Peso a vuoto	2,9 kg
Dimensioni della stanza	13 m ² (ANSI/AHAM AC-1 2015) - 37 m ² (NRCC 54013-2011)
Volume	ca. 55 dB (modalità turbo)
Condizioni di funzionamento ammesse	Tra +5 °C e +40 °C, ≤ 90% umidità relativa (senza condensa)
Classe di protezione	Classe di protezione II / 

13. Garanzia / Assistenza

Beurer GmbH, Söflinger Strasse 218, D-89077 Ulm (di seguito denominata "Beurer") offre una garanzia per questo prodotto, nel rispetto delle seguenti condizioni e nella misura descritta di seguito.

Le seguenti condizioni di garanzia lasciano invariati gli obblighi di garanzia di legge del venditore stabiliti nel contratto di acquisto con l'acquirente.

La garanzia si applica inoltre fatte salve le prescrizioni di legge obbligatorie in materia di responsabilità.

Beurer garantisce la perfetta funzionalità e la completezza di questo prodotto.

La garanzia mondiale è di 3 anni a partire dall'acquisto del prodotto nuovo, non usato, da parte dell'acquirente.

Questa garanzia copre solo i prodotti che l'acquirente ha acquistato come consumatore e che utilizza esclusivamente a scopo personale, in ambito domestico.

Vale il diritto tedesco.

Nel caso in cui il prodotto, durante il periodo di garanzia, si dimostrasse incompleto o presentasse difetti di funzionamento in linea con le seguenti disposizioni, Beurer provvederà a sostituire o riparare gratuitamente il prodotto in base alle presenti condizioni di garanzia.

Per segnalare un caso di garanzia, l'acquirente deve rivolgersi innanzitutto al proprio rivenditore locale: vedere l'elenco "Service International" in cui sono riportati gli indirizzi dei centri di assistenza.

L'acquirente riceverà quindi informazioni più dettagliate sulla gestione del caso di garanzia, ad esempio dove deve inviare il prodotto e quali documenti sono necessari.

L'attivazione della garanzia viene presa in considerazione solo se l'acquirente può presentare

– una copia della fattura/prova d'acquisto e

– il prodotto originale

a Beurer o a un partner Beurer autorizzato.

Sono espressamente esclusi dalla presente garanzia

- l'usura dovuta al normale utilizzo o al consumo del prodotto;
- gli accessori forniti assieme a questo prodotto che, in caso di utilizzo conforme, si consumano o si esauriscono (ad es. batterie, batterie ricaricabili, manicotti, guarnizioni, elettrodi, lampadine, accessori e accessori per inalatore);
- i prodotti che sono stati utilizzati, puliti, conservati o sottoposti a manutenzione in modo improprio e/o senza rispettare le disposizioni riportate nelle istruzioni per l'uso, nonché i prodotti che sono stati aperti, riparati o smontati e rimontati dall'acquirente o da un centro di assistenza non autorizzato da Beurer;
- i danni occorsi nel trasporto dal produttore al cliente o tra il centro di assistenza e il cliente;
- i prodotti acquistati come articoli di seconda scelta o usati;
- i danni conseguenti che dipendono da un difetto del prodotto (in questo caso possono tuttavia esistere diritti derivanti dalla responsabilità per i prodotti o da altre disposizioni di legge obbligatorie in materia di responsabilità).

Le riparazioni o la sostituzione completa non prolungano in alcun caso il periodo di garanzia.



Bu kullanım kılavuzunu dikkatle okuyun, ileride gerekebileceği için saklayın, diğer kullanıcıların erişebilmesini sağlayın ve içindeki yönergelere uyun.



UYARI

- Cihaz ticari kullanım için değil, yalnızca evde/kişisel amaçlarla kullanılmak üzere tasarlanmıştır.
- Bu cihaz, 8 yaş ve üzeri çocuklar ve fiziksel, algısal ve akli becerileri kısıtlı veya tecrübesi ve bilgisi yetersiz olan kişiler tarafından ancak gözetim altında veya cihazın emniyetli kullanımını hakkında bilgilendirilmiş olmaları ve cihazın kullanımı sonucu ortaya çıkabilecek tehlikelerin bilincinde olmaları koşuluyla kullanılabilir.
- Çocuklar cihazla oynamamalıdır.
- Temizlik ve kullanıcı bakımı, gözetim altında olmadıkları sürece çocuklar tarafından yapılmamalıdır.
- Temizlemeden önce cihazın fişini elektrik prizinden çıkarın.
- Cihazı yalnızca belirtilen şekilde temizleyin. Fan ünitesine kesinlikle sıvı girmemelidir.
- Çözücü maddeler içeren temizlik malzemeleri kullanmayın.
- Bu cihazın elektrik bağlantı kablosu hasar gördüğünde bertaraf edilmelidir. Elektrik bağlantı kablosu çıkarılamıyorsa, cihaz bertaraf edilmelidir.

Sayın müşterimiz,

Ürünlerimizden birini seçtiğiniz için teşekkür ederiz. Isı, ağırlık, kan basıncı, vücut sıcaklığı, nabız, yumuşak terapi, masaj, güzellik, bebek ve hava konularında değerli ve titizlikle test edilmiş kaliteli ürünlerimiz, dünyanın her tarafında tercih edilmektedir.

Yeni cihazınızı iyi günlerde kullanmanızı dileriz
Beurer Ekibiniz

Ürün özellikleri

İnsanlar zamanlarının çoğunu kapalı alanlarda geçirirler. Bu hava sıklıkla toz parçacıkları, polen, hayvan tüyü, koku, zararlı gazlar ve çeşitli bakteriler ve virüsler içerir. LR220 hava temizleyici, oda havasını üç katmanlı bir filtre sistemiyle temizler.

LR 220 hava temizleyici

- havayı bir kombi filtre (ön filtre/**HEPA filtre H 13**/aktif karbon filtre) ile süzer,
- üç farklı güç kademesi (gece modu, Kademe I ve II) ve bir de turbo modu ile sessiz şekilde çalışır,
- zamanlama fonksiyonu içerir (iki, dört veya sekiz saat),
- 13 m² ¹⁾ - 37 m² ²⁾ büyüklüğünde odalar için uygundur,
- enerji tasarrufu sağlar,
- cihaz tabanı açıldığında ve filtre çıkarıldığında otomatik olarak kapanır.

¹⁾ (ANSI/AHAM AC-1 2015)

²⁾ (NRCC 54013-2011)

Hava temizleme prensibi

1. Hava temizleyicinin vantilatörü kirli havayı emer.
2. Ön filtre ile toz, kir ve kıl gibi kaba partiküller süzülür.
3. Ardından HEPA filtre aracılığıyla polenler, bakteriler veya virüsler gibi küçük partiküller süzülür.
4. Son olarak aktif karbon filtre sayesinde formaldehitler, benzol, diğer zehirli gazlar ve kokular oda havasından süzülür.
5. Temizlenmiş hava, hava temizleyicinin üst tarafındaki hava çıkışından oda havasına verilir.

 HEPA H13 filtrenin filtreleme kapasitesi \geq %99,95 düzeyindedir. Yani boyutu \geq 0,3 μ m olan partiküller (örn. bakteriler, virüsler ve ince toz) %99,95 oranında filtrelenebilmektedir.

Kirli, filtre edilmemiş hava şunlara yol açabilir:

- Solunum yolları enfeksiyonları ve hastalıklarına yakalanmak kolaylaşır,
- Zararlı gazlar sebebiyle sağlık olumsuz etkilenebilir.

İçindekiler

1. Teslimat kapsamı.....	63	7.3 Zamanlayıcı fonksiyonu	69
2. İşaretlerin açıklaması	63	7.4 Filtre değişimi	69
3. Amacına uygun kullanım.....	64	8. Temizlik ve bakım	70
4. Uyarılar ve güvenlik yönergeleri.....	64	8.1 Filtreyi temizleme.....	70
5. Cihaz açıklaması.....	66	8.2 Gövdeyi temizleme.....	70
6. İlk çalıştırma.....	68	8.3 Saklama.....	70
6.1 Hava temizleyiciyi ambalajından çıkarma.....	68	9. Aksesuarlar ve yedek parçalar	71
6.2 Hava temizleyiciyi yerleştirme	68	10. Sorunların giderilmesi	71
7. Kullanım.....	68	11. Bertaraf etme	72
7.1 Hava temizleyiciyi açma	68	12. Teknik veriler.....	72
7.2 Fan hızını seçme	68	13. Garanti/servis.....	72







1. Teslimat kapsamı

Teslimat kapsamını kontrol ederek karton ambalajın dıştan hasar görmemiş ve içeriğin eksiksiz olduğundan emin olun. Kullanmadan önce cihazda ve aksesuarlarında görünür hasarlar olmadığından ve tüm ambalaj malzemelerinin çıkarıldığından emin olun. Şüpheli durumlarda kullanmayın ve satıcınıza veya belirtilen müşteri hizmetleri adresine başvurun.

- 1x adet hava temizleyici
- 1x adet filtre (ön filtre/H13 sınıfı HEPA filtre)/aktif karbon filtre)
- 1x adet bu kullanım kılavuzu

2. İşaretlerin açıklaması

Cihazın üzerinde, kullanım kılavuzunda, ambalajında ve model etiketinde aşağıdaki simgeler kullanılmıştır:

	UYARI Yaralanma tehlikelerine veya sağlığınızla ilgili tehlikelere yönelik uyarı		Üretici
	Dikkat Cihazda ve aksesuarlarda meydana gelebilecek hasarlara yönelik güvenlik uyarısı		CE işareti Bu ürün geçerli Avrupa Birliği yönergelerinin ve ulusal yönergelerin gereklerini yerine getirmektedir.
	Ürün bilgileri Önemli bilgilere yönelik not		Ambalaj çevreye zarar vermeyecek şekilde bertaraf edilmelidir

	Kullanım kılavuzunu okuyun		Rusya ve Bağımsız Devletler Topluluğu ülkelerine ihraç edilecek ürünler için sertifika işareti
	Elektrikli ve elektronik atık cihazlarla ilgili AB direktifine (WEEE - Waste Electrical and Electronic Equipment) uygun şekilde bertaraf edilmelidir		“Test edilmiş güvenlik” güvenlik işareti
	Yalnızca kapalı alanlarda kullanılmalıdır		Cihaz çift koruyucu izolasyonludur ve bu nedenle Koruma Sınıfı 2'ye tabidir.

3. Amacına uygun kullanım

Bu hava temizleyici yalnızca iç mekan havasının temizlenmesi için tasarlanmıştır.

Cihazı sadece geliştirilme amacına uygun ve bu kullanım kılavuzunda belirtilen şekilde kullanın. Usulüne uygun olmayan her türlü kullanım tehlikeli olabilir. Üretici tarafından tavsiye edilmeyen diğer tüm kullanım şekilleri yangına, elektrik çarpmasına veya fiziksel yaralanmaya neden olabilir. Usulüne uygun olmayan ve dikkatsiz kullanım sonucu oluşan hasarlardan üretici firma sorumlu tutulamaz.



UYARI

Solunum yollarında veya akciğerlerinizde ciddi bir rahatsızlığınız varsa, hava temizleyiciyi kullanmadan önce doktorunuza danışın.

4. Uyarılar ve güvenlik yönergeleri

Yönergeleri dikkatle okuyun! Aşağıdaki yönergelerin dikkate alınmaması, yaralanmaya veya maddi hasara neden olabilir.



UYARI

Çocukları ambalaj malzemesinden uzak tutun. Boğulma tehlikesi vardır.

Elektrik çarpması



UYARI

Elektrik çarpmasından kaynaklanan tehlikeleri önlemek için, her elektrikli cihaz gibi bu hava temizleyicinin de dikkatle ve sağduyuyla kullanılması gerekir.

- Cihazda veya aksesuarda görünür bir hasar varsa cihazı kullanmayın (örneğin elektrik kablosu veya elektrik adaptörü zarar görmüşse, motor fanı dönmüyorsa, cihazda fonksiyon arızası oluşmuşsa, cihaz düşmüşse veya başka bir şekilde zarar görmüşse. Bu durumda müşteri hizmetlerine başvurun).
- Cihazı yalnızca cihaz üzerinde belirtilen şebeke gerilimi ile kullanın (tip levhası cihazın arka tarafında yer alır).
- Cihazı fırtınalı havalarda çalıştırmayın.
- Arıza veya fonksiyon bozukluğu durumunda cihazı hemen kapatın ve fişini prizden çekin.
- Elektrik adaptörünü prizden çekerken elektrik kablosundan veya cihazdan tutarak çekmeyin.
- Cihazı elektrik kablosundan tutmayın veya bu şekilde taşımayın. Kablo ile sıcak yüzeyler arasında mesafe bırakın.
- Elektrik adaptörünü prizden çekmeden önce her zaman cihazı kapatın.
- Elektrik adaptörünü asla ıslak veya nemli elinizle tutmayın.
- Yangın veya elektrik çarpması tehlikesini önlemek için cihazı doğrudan uygun bir elektrik prizine takın.
- Elektrik tehlikelerine karşı koruma sağlamak amacıyla cihazı kesinlikle suya veya başka sıvılara DALDIRMAYIN. Suya yakın alanlarda cihazı kullanmayın.
- Çocuklar, elektrikli cihazlar nedeniyle oluşabilecek tehlikeleri tahmin edemez. Bu nedenle cihazın yakınlarındayken çocukları kesinlikle gözünüzün önünden ayırmayın.
- Hava temizleyiciyi hareket ettirmeden, cihaz tabanını açmadan, filtre değişimi veya temizlik yapmadan önce ya da hava temizleyici artık kullanılmıyacaksa cihazın elektrik fişini mutlaka çekin.

- Cihazın açıklıklarına veya dönen parçalarının içine herhangi bir nesne sokmayın. Hareketli parçaların her zaman serbest hareket edebilir durumda olmasına dikkat edin. Cihazdaki açık bölümlerden içeri cisim düşmesine kesinlikle izin vermeyin.
- Cihazı yalnızca kapalı yerlerde kullanın.
- Hava deliklerini veya ızgaraları/çıkışları kesinlikle bloke etmeyin ve cihazı yatak veya koltuk gibi yumuşak bir zemin üzerine koymayın. Aksi halde cihaz devrilebilir ve hava giriş ve çıkış delikleri bloke olabilir.
- Cihazın üzerine cisim KOYMAYIN.
- Kabloyu halının altından geçirerek DÖŞEMEYİN.
- Kablonun halı, kilim veya benzeri malzemelerle örtülmesine izin VERMEYİN.
- Kabloyu mobilyaların veya başka cihazların altından geçirerek DÖŞEMEYİN.
- Kabloyu çok yoğun kullanılan yerlerden geçirerek DÖŞEMEYİN.
- Kabloyu kimsenin takılmayacağı şekilde yerleştirin.
- Bu cihazdaki elektrikli veya mekanik fonksiyonları onarmayı veya değiştirmeyi DENEMEYİN. Aksi halde cihazın garantisi geçerliliğini yitirir. Cihazın iç kısmında kullanıcı tarafından bakımı yapılabilecek hiçbir parça yoktur. Tüm bakım çalışmaları sadece kalifiye personel tarafından gerçekleştirilmelidir.
- Yangın veya elektrik çarpması tehlikesini azaltmak için bu cihazı bir solid state devir sayısı regülatörü ile kullanmayın.
- Cihazın açıklıklarının ve elektrik kablosunun su, buhar veya başka sıvılara temas etmemesine dikkat edin.
- Suya düşmüş bir cihazı kesinlikle dokunmayın. Elektrik adaptörünü derhal prizden çekin.

Yangın tehlikesi



UYARI

Amacına uygun olmayan kullanım veya bu kullanım kılavuzunun dikkate alınmaması gibi durumlar yangın tehlikesine yol açar!

- Cihazı battaniye veya yastık gibi nesnelere örtterek kullanmayın.
- Cihazı hiçbir zaman benzin veya benzeri kolay alev alabilen maddelerin yakınında çalıştırmayın.
- Yangın riskini azaltmak için kabloyu ısı menfezlerinin, radyatörlerin, sobaların veya radyant ısıtıcıların yakınına yerleştirmeyin.
- Cihazı alev alabilir veya patlayabilir gaz karışımlarının yakınında çalıştırmayın.
- Cihazı ısı kaynaklarından uzakta tutun; aksi halde gövdesi eriyebilir ve yangına yol açabilir.

Onarım



UYARI

- Elektrikli cihazlar sadece uzmanlar tarafından onarılmalıdır. Usulüne uygun olmayan onarımlar, kullanıcı için ciddi tehlikeler oluşturabilir. Onarım için müşteri hizmetlerine veya yetkili bir satıcıya başvurun.
- Fan ünitesinin açılmasına izin verilmez.

Kullanırken dikkat edilmesi gereken noktalar



DİKKAT

- Her kullanımdan sonra ve her temizlikten önce cihazı kapatın ve fişini prizden çekin.
- Cihazın üzerine hiçbir nesne koymayın.
- Cihazı yüksek sıcaklıklardan koruyun.
- Cihazı güneş ışınlarından ve darbelerden koruyun ve düşürmeyin.
- Cihazı asla sallamayın.
- Cihazı sağlam, yatay ve kuru bir zemine yerleştirin.
- Kabloyu, takılıp düşmeye yol açmayacak şekilde yerleştirin.

5. Cihaz açıklaması

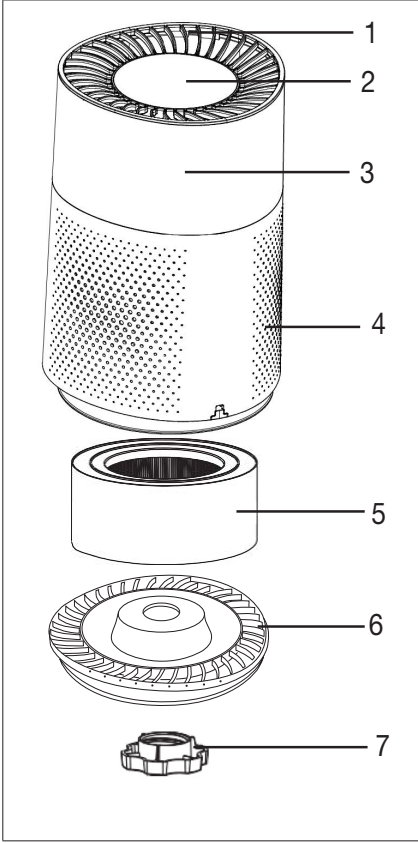

1. Hava çıkışı

2. Kumanda paneli

3. Gövde

4. Hava girişi

5. Filtre (ön filtre/H 13 sınıfı HEPA filtre/aktif karbon filtre)

Ön filtre: Kaba tozları ve kirleri filtreler, örn. kıllar ve saçlar
HEPA filtre H 13: Bakteriler, virüsler, akarlar, polenler ve ince tozlar gibi parçacıkları filtreler

Aktif karbon filtre: Zararlı gazlara ve hoş olmayan kokulara karşı kullanılır

6. Cihaz tabanı

7. Filtre değişimi için döner kilit

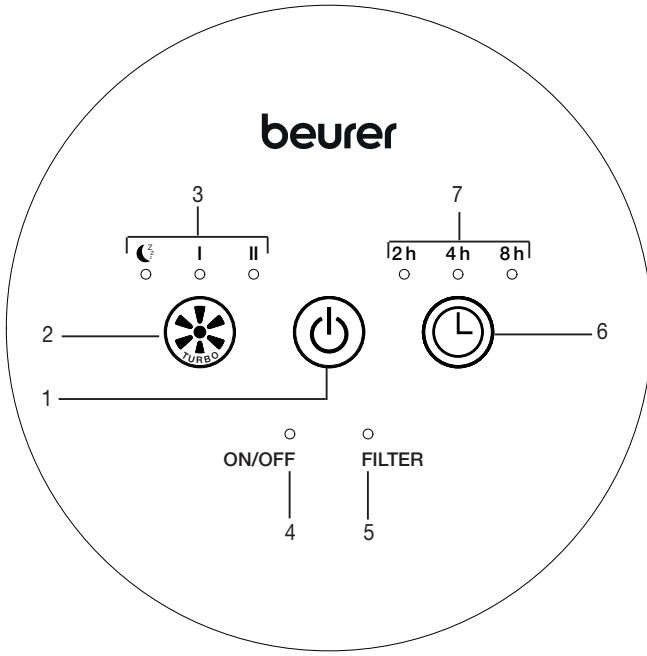

1 AÇMA/KAPATMA tuşu Cihazı açar ve kapatır	5 FİLTRE göstergesi FİLTRE göstergesi, 4260 çalışma saatinden sonra otomatik olarak yanar ve size filtrenin değiştirilmesi gerektiğini bildirir.
2 FAN HIZI tuşu Fan hızını ayarlar.	6 ZAMANLAYICI tuşu Zamanlayıcıyı açar ve seçer.
3 FAN HIZI göstergesi I = düşük fan hızı II = yüksek fan hızı I ve II = Turbo modu ☾ = Gece modu	7 ZAMANLAYICI göstergesi 2h = 2 saat zamanlayıcı süresi 4h = 4 saat zamanlayıcı süresi 8h = 8 saat zamanlayıcı süresi
4 ON/OFF göstergesi ON/OFF göstergesi yanıyorsa hava temizleyici açık demektir.	

6. İlk alıřtırma

6.1 Hava temizleyiciyi ambalajından ıkarma

1. Karton ambalajı aın.
2. Folyo kılıfı kapalı bırakın ve cihazı yukarıya dođru ekerek ıkarın.
3. Őimdi btn folyoları ıkarın. Kombi filtreyi cihazdan ıkarın (bkz. “Filtre deđiřimi” blm) ve folyodan ıkarın. Ardından kombi filtreyi tekrar cihazın iine yerleřtirin.
4. Cihazda, fiřte ve kabloda hasar olup olmadıđını kontrol edin.

6.2 Hava temizleyiciyi yerleřtirme

1. Titreřimi ve grlty nlemek iin hava temizleyiciyi dz, sađlam bir zemin zerine yerleřtirin.

DİKKAT

- Hava temizleyicinin konumunu deđiřtirmek istiyorsanız, cihazı sadece iki elinizle tutarak dikey Őekilde tařıyın.
2. Hava temizleyiciyi yanlarında 30 cm bořluk kalacak Őekilde yerleřtirin.
 3. Hava giriřinin ve ıkıřının hibir zaman bloke edilmemesine dikkat edin.

7. Kullanım

7.1 Hava temizleyiciyi ama

1. “İlk alıřtırma” blmndeki talimatlara uyun.
2. Elektrik adaptrn prize takın. Kabloyu, takılıp dřmeye yol amayacak Őekilde yerleřtirin.
3. Hava temizleyiciyi amak iin AMA/KAPATMA tuřuna  basın.

Not

İlk alıřtırmada hava temizleyici I kademesine ayarlanmıřtır.

7.2 Fan hızını seme

Hava temizleyicide c srekli fan kademesi (Kademe I/Kademe II/Gece modu) ve 15 dakikalık bir turbo modu mevcuttur.

Kademe I

Hava temizleyicinin fanı dřk kademede alıřır.

Kademe II





Hava temizleyicinin fanı yksek kademede alıřır.

Turbo modu

Turbo modunda, hava temizleyicinin fanı 15 dakika boyunca en yksek kademede alıřır. Ekranda I ve II yanmaya bařlar. 15 dakika dolduktan sonra hava temizleyici otomatik olarak Kademe I ayarına gelir.



Gece modu

Gece modunda, hava temizleyicinin fanı en dřk kademede son derece sessiz bir Őekilde alıřır. 5 saniye sonra ekran iřiđi sner. İstedięiniz bir tuřa basarak gece modunu sona erdirebilirsiniz. Fan Kademe I ayarında alıřmaya devam eder.

AMA/KAPATMA tuřuna  1 kez basıldıđında	= Hava temizleyici aılır ve Kademe I ile alıřmaya bařlar
Fan hızı tuřuna  1 kez basıldıđında	= Hava temizleyici Kademe II ayarına geer
Fan hızı tuřuna  2 kez basıldıđında	= Hava temizleyici turbo moduna geer
Fan hızı tuřuna  3 kez basıldıđında	= Hava temizleyici gece moduna geer
Fan hızı tuřuna  4 kez basıldıđında	= Hava temizleyici tekrar Kademe I ayarına geer

7.3 Zamanlayıcı fonksiyonu

Hava temizleyicinin kaç saat kendiliğinden kapanacağını ayarlayabileceğiniz bir zamanlayıcı fonksiyonu bulunur. Hava temizleyicinin üç zamanlayıcı süresi vardır: 2h (iki saat), 4h (dört saat) ve 8h (sekiz saat). Tüm fan hızı kademelerinde, ayarlanan süre dolduktan sonra otomatik kapanma gerçekleşir.

- Zamanlayıcı süreleri arasında geçiş yapmak için ZAMANLAYICI tuşuna  basın. Ekrandaki ZAMANLAYICI göstergesinde, ayarlanmış olan güncel ZAMANLAYICI süresi (2h, 4h veya 8h) yanar. Ayarlanan süre bittiğinde hava temizleyici otomatik olarak kapanır.
- Zamanlayıcıyı kapatmak için, ZAMANLAYICI tuşu üzerindeki ışık sönüncüye kadar ZAMANLAYICI tuşuna  basın. Hava temizleyici şimdi sürekli olarak çalışır.

7.4 Filtre değişimi

Her 4260 çalışma saatinden sonra üç katmanlı filtreyi yenisiyle değiştirmeniz gerekir. 4260 çalışma saatinden sonra, ekrandaki FİLTRE göstergesi sürekli olarak kırmızı yanmaya başlar. Filtreyi değiştirmek için aşağıdakileri yapın:

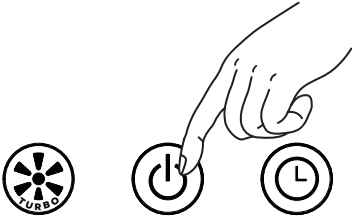
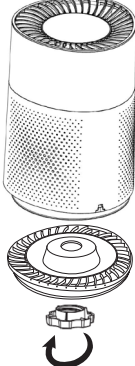
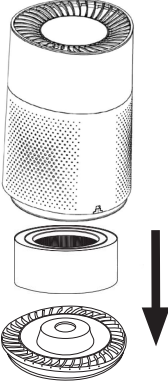
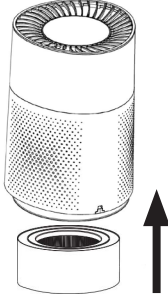
 <p>1. AÇMA/KAPATMA tuşuna basarak hava temizleyiciyi kapatın. Hava temizleyicinin fişini prizden çekin.</p>	 <p>2. Cihazın alt tarafındaki büyük döner kilidi çevirerek açın.</p>
 <p>3. Şimdi filtreyi ve gövde tabanını aşağıya doğru çekerek çıkarabilirsiniz.</p>	 <p>4. Yeni bir filtre takın.</p>

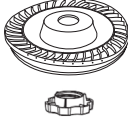
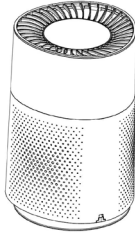

5. Cihaz tabanını yeniden yerleştirin ve alt taraftaki büyük döner kilidi çevirerek sıkıştırın.

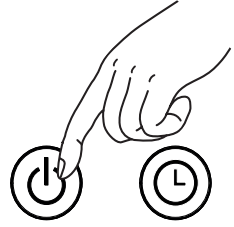

6. Hava temizleyici açık durumdayken, kırmızı FİLTRE göstergesi sönünceye kadar AÇMA/KA-PATMA tuşunu 20 saniye basılı tutun.

i Döner kilidi çevirerek sıkıştırmadan önce, girintilere bakarak gövde tabanının gövdeye doğru şekilde oturmasına dikkat edin.

i Filtreyi kendinize özel zaman aralıklarıyla (örn. 6 ayda bir) değiştirmek istiyorsanız, filtrenin üst kenarında üzerine tarih yazabileceğiniz bir etiket bulunmaktadır.

8. Temizlik ve bakım

⚠ UYARI

Her temizleme işleminden önce hava temizleyicinin fişinin prizden çıkarılmış olduğundan emin olun!

8.1 Filtreyi temizleme

Hijyenik, arızasız çalışma için filtrenin düzenli olarak (ayda bir kez) temizlenmesi şarttır. Filtrenin dış taraflarını, bir elektrikli süpürge fırça başlığı ile veya kuru bir bez ile temizleyin.

⚠ DİKKAT

Üç katmanlı filtre 4260 çalışma saatinden sonra değiştirilmelidir (bkz. "Filtre değişimi" bölümü). Üç katmanlı filtre yıkanamaz.

8.2 Gövdeyi temizleme

Hava temizleyicinin gövdesini hafif nemlendirilmiş bir bezle silin (su veya yumuşak bir temizleme maddesiy-le). Yüzeye zarar verebileceği için çözücü maddeler, başka aşındırıcı temizleme veya ovalama maddeleri ya da alkol kullanmayın.

8.3 Saklama

Cihazı uzun süre kullanmayacaksanız, cihazı temizlenmiş halde orijinal ambalajı içinde, kuru bir ortamda ve üzerinde ağırlık olmadan muhafaza etmenizi öneririz.

9. Aksesuarlar ve yedek parçalar

Yedek parça ve aksesuar satın almak için www.beurer.com adresini ziyaret edin veya (servis adresi listesine göre) ülkenizdeki ilgili servis adresine başvurun. Yedek parçaları ve aksesuarları mağazalarda da bulabilirsiniz.

Tanım	Ürün veya sipariş numarası
Filtre (ön filtre/H 13 sınıfı HEPA filtre)/aktif karbon filtre)	680.07

10. Sorunların giderilmesi

Sorun	Olası neden	Çözüm
Hava temizleyici açılmıyor.	Cihaz tabanı doğru şekilde takılmamıştır.	Cihaz tabanının doğru şekilde takıldığından emin olun.
	Üç katmanlı filtre hiç takılmamış veya doğru takılmamıştır.	Üç katmanlı filtrenin doğru takıldığından emin olun.
	Fişli elektrik adaptörü takılmamıştır.	Fişli elektrik adaptörünü uygun bir prize takın.
Hava geçirimi yetersiz	Filtre kirlenmiştir.	Filtreleri temizleyin (bkz. “Temizlik ve bakım” bölümü).
	Hava girişi/çıkışı tıkanmıştır.	Hava girişi/çıkışının tıkanmamış olduğundan emin olun.
Hava temizleyici çok gürültülü çalışıyor	Hava girişi/çıkışı içinde yabancı cisim vardır.	Hava girişi/çıkışı içindeki yabancı cisimi çıkarın.
	Filtre tıkanmıştır.	Filtreleri temizleyin (bkz. “Temizlik ve bakım” bölümü).
	Filtre doğru şekilde takılmamıştır.	Filtreyi doğru şekilde takın.
	Hava temizleyici düz olmayan bir yüzey üzerine yerleştirilmiştir.	Hava temizleyiciyi düz bir yüzeye yerleştirin.

11. Bertaraf etme

Çevreyi korumak için, kullanım ömrü dolan cihaz evsel atıklarla beraber bertaraf edilmemelidir. Cihaz, ülkenizdeki uygun atık toplama merkezleri aracılığıyla bertaraf edilebilir. Cihazı, elektrikli ve elektronik hurda cihazlarla ilgili AB direktifine (WEEE - Waste Electrical and Electronic Equipment) uygun şekilde bertaraf edin. Bertaraf etme ile ilgili sorularınızı, ilgili yerel makamlara iletebilirsiniz.



12. Teknik veriler

Tip	LR 220
Şebeke gerilimi	220-240 V AC, 50/60 Hz
Güç	38 W
Ölçüler (U x G x Y)	220 x 220 x 340 mm
Boş ağırlık	2,9 kg
Uygun olduğu oda boyutu	13 m ² (ANSI/AHAM AC-1 2015) - 37 m ² (NRCC 54013-2011)
Ses düzeyi	yakl. 55 dB (turbo modu)
İzin verilen kullanım koşulları	+5°C ila +40°C, ≤ %90 bağıl hava nemi (yoğuşmasız)
Koruma sınıfı	Koruma sınıfı II/□

13. Garanti/servis

Beurer GmbH, Söflinger Straße 218, D-89077 Ulm (aşağıda “Beurer” olarak anılacaktır) bu ürün için aşağıdaki koşullar çerçevesinde ve aşağıda açıklanan kapsamda bir garanti sunmaktadır.

Aşağıdaki garanti koşulları, satıcının müşteri ile yaptığı satış sözleşmesinden doğan yasal garanti yükümlülüklerini etkilemez.

Garanti, yasalarla zorunlu kılınan sorumlulukların kapsamında herhangi bir kısıtlamaya neden olmazsınız geçerlidir.

Beurer, bu ürünün kusursuz bir şekilde çalıştığını ve eksiksiz olduğunu garanti eder.

Yeni ve kullanılmamış bir ürünün müşteri tarafından satın alınmasıyla başlayan ve dünya genelinde geçerli olan garanti süresi 3 yıldır.

Bu garanti sadece tüketici olarak müşteri tarafından satın alınan ve bireysel amaçlarla sadece evde kullanılan ürünler için geçerlidir.

Alman yasaları geçerlidir.

Bu ürünün garanti süresi içinde aşağıda belirtilen hükümler uyarınca eksiksiz olmadığı veya çalışma açısından kusurlu olduğu saptanırsa, Beurer bu garanti koşulları kapsamında ücretsiz bir ikame ürün teslimatı veya onarım gerçekleştirmekle yükümlüdür.

Müşteri bir garanti talebinde bulunmak istediğinde önce yerel satıcıya başvuracaktır: Servis adreslerinin olduğu ekteki “Uluslararası Servis” listesini inceleyin.

Bu durumda müşteriye, garanti işlemlerinin yürütülmesiyle ilgili olarak örneğin ürünün nereye gönderileceği ve hangi belgelerin gerekli olduğu gibi ayrıntılı bilgiler verilecektir.

Garanti talebi ancak müşterinin

- faturanın/satın alma belgesinin bir kopyasını ve
- orijinal ürünü

yetkili bir Beurer iş ortağına sunabilmesi halinde işleme konabilir.

Aşağıdaki durumlar kesinlikle bu garanti kapsamının dışındadır:

- Ürünün normal kullanımından veya tüketiminden kaynaklanan aşınmalar ve yıpranmalar;
- Bu ürün ile birlikte teslim edilen ve usulüne uygun kullanıldığında da yıpranabilecek veya tükenebilecek aksesuar parçaları (örneğin piller, şarj edilebilir piller, manşetler, contalar, elektrotlar, aydınlatma malzemeleri, başlıklar ve nebulizatör aksesuarları);
- Kullanım kılavuzundaki bilgiler dikkate alınmadan ve/veya usulüne uygun olmayan bir şekilde kullanılan, temizlenen, depolanan veya bakımı yapılan ürünler ve Beurer tarafından yetkilendirilmemiş bir servis merkezi veya müşterinin kendisi tarafından açılan, onarılan veya üzerinde değişiklik yapılan ürünler;
- Ürünün üreticiden müşteriye nakliyesi sırasında oluşan hasarlar;
- İkinci kalite ürün veya kullanılmış ürün olarak satın alınan ürünler;
- Bu üründeki bir kusurdan kaynaklanan müteakip hasarlar (ancak bu durumda ürün sorumluluğu veya yasal zorunlu sorumluluk hükümleri uyarınca tüketici hakları olabilir).

Onarım veya komple değişim garanti süresini hiçbir şekilde uzatmaz.



Внимательно прочтите инструкцию по применению, сохраните ее для последующего использования, храните в доступном для других пользователей месте и следуйте ее указаниям.



ПРЕДУПРЕЖДЕНИЕ

- Прибор предназначен только для домашнего/индивидуального использования. Использование прибора в коммерческих целях запрещено.
- Данный прибор может использоваться детьми старше 8 лет, а также лицами с ограниченными физическими, сенсорными или умственными способностями или с недостаточными знаниями и опытом в том случае, если они находятся под присмотром или проинструктированы о безопасном применении прибора и отдают себе отчет о возможных опасностях.
- Не позволяйте детям играть с прибором.
- Дети не должны выполнять очистку прибора и уход за ним без присмотра взрослых.
- Перед очисткой отсоединяйте прибор от сети.
- Очищайте прибор только указанным способом. Вода ни в коем случае не должна попасть в блок вентилятора.
- Не используйте чистящие средства, содержащие растворители.
- Если провод сетевого питания прибора поврежден, его необходимо утилизировать. Если он несъемный, то необходимо утилизировать весь прибор.

Уважаемый покупатель!

Благодарим Вас за выбор продукции нашей компании. Мы производим современные, тщательно протестированные высококачественные изделия для обогрева тела, измерения массы, кровяного давления, температуры тела, пульса, для легкой терапии, массажа, косметических процедур, ухода за детьми и очистки воздуха.

С наилучшими пожеланиями,
Ваша компания Veurer

Ознакомительная информация

Большую часть времени человек проводит в закрытых помещениях. Нередко воздух в таких помещениях бывает загрязнен частицами пыли, цветочной пылью, шерстью животных, запахами, вредными газами, а также различными бактериями и вирусами. Воздухоочиститель LR 220 очищает воздух в помещениях с помощью трехуровневой системы фильтров.

Воздухоочиститель LR 220

- очищает воздух с помощью комбинированного фильтра (фильтр предварительной очистки/**HEPA-фильтр H 13**/фильтр с активированным углем);
- работает бесшумно и имеет три уровня мощности (ночной режим, ступень I и II) и турборежим;
- снабжен функцией таймера (на два, четыре или восемь часов);
- подходит для помещений площадью от 13 м²¹⁾ до 37 м²²⁾;
- экономит электроэнергию;
- автоматически отключается, когда открывается дно корпуса и вынимается фильтр.

¹⁾ (ANSI/AHAM AC-1 2015).

²⁾ (NRCC 54013-2011).

Принцип очистки воздуха

1. Вентилятор воздухоочистителя всасывает загрязненный воздух.
2. Фильтр грубой очистки задерживает более крупные частицы, например пыль, грязь и волосы.
3. Кроме того, HEPA-фильтр удаляет такие частицы, как пыльца, бактерии или вирусы.
4. Затем фильтр с активированным углем очищает воздух от паров формальдегида, бензола и от других вредных газов и неприятных запахов.
5. Очищенный воздух выходит в помещение через отверстие для выпуска воздуха на верхней стороне воздухоочистителя.

 Эффективность фильтрации фильтра HEPA H 13 составляет $\geq 99,95\%$. Это означает, что отфильтровывается $99,95\%$ частиц (например, бактерий, вирусов и мелкой пыли) размером $\geq 0,3$ мкм.

Неочищенный, нефильтрованный воздух может иметь различные последствия, среди которых:

- возникновение благоприятных условий для инфекций и заболеваний дыхательных путей;
- опасность для здоровья в результате вредного воздействия газов.

Содержание

1. Комплект поставки.....	75	7.3 Функция таймера	81
2. Пояснения к символам	75	7.4 Замена фильтра.....	81
3. Использование по назначению	76	8. Очистка и уход	83
4. Предупреждения и указания по технике безопасности	76	8.1 Очистка фильтра	83
5. Описание прибора	78	8.2 Очистка корпуса.....	83
6. Подготовка к работе	80	8.3 Хранение	83
6.1 Распаковка воздухоочистителя	80	9. Принадлежности и запасные детали	83
6.2 Установка воздухоочистителя.....	80	10. Что делать при возникновении проблем?	84
7. Применение	80	11. Утилизация.....	84
7.1 Включение воздухоочистителя	80	12. Технические характеристики	85
7.2 Выбор скорости вентилятора	80	13. Гарантия/сервисное обслуживание	85

1. Комплект поставки

Проверьте комплектность поставки и убедитесь в том, что на картонной упаковке нет внешних повреждений. Перед использованием убедитесь в том, что прибор и его принадлежности не имеют видимых повреждений и все упаковочные материалы удалены. При наличии сомнений не используйте прибор и обратитесь к продавцу или в сервисную службу по указанному адресу.

- 1x воздухоочиститель
- 1x фильтр (фильтр предварительной очистки/фильтр HEPA класса H 13/фильтр с активированным углем)
- 1x инструкция по применению

2. Пояснения к символам

На приборе, в инструкции по применению, на упаковке и фирменной табличке прибора используются следующие символы.

	ПРЕДУПРЕЖДЕНИЕ Предупреждает об опасности травмирования или нанесения вреда здоровью		Производитель
	Внимание Указывает на возможные повреждения прибора или принадлежностей		Маркировка CE Это изделие соответствует требованиям действующих европейских и национальных директив
	Информация о продукте Содержит важную информацию		Утилизация упаковки должна производиться в соответствии с предписаниями по охране окружающей среды

	Прочтите инструкцию		Сертификационный знак для изделий, экспортируемых в Российскую Федерацию и страны СНГ
	Утилизация прибора в соответствии с директивой ЕС по отходам электрического и электронного оборудования — WEEE (Waste Electrical and Electronic Equipment)		Geprüfte Sicherheit (GS) — знак безопасности
	Применение только в закрытых помещениях		Прибор имеет двойную защитную изоляцию и соответствует классу защиты 2

3. Использование по назначению

Воздухоочиститель предназначен исключительно для очистки воздуха в помещениях.

Используйте прибор только в тех целях, для которых он был разработан, и только тем способом, который описан в данной инструкции по применению. Любое применение не по назначению может быть опасным. Какое-либо иное применение, не рекомендуемое производителем, может привести к возгоранию, удару током или травмированию людей. Производитель не несет ответственности за ущерб, причиненный вследствие ненадлежащего использования прибора или халатного обращения с ним.

ПРЕДУПРЕЖДЕНИЕ

При тяжелых заболеваниях дыхательных путей или легких перед применением воздухоочистителя проконсультируйтесь у врача.

4. Предупреждения и указания по технике безопасности

Внимательно прочтите указания! Несоблюдение следующих указаний может привести к травмам или материальному ущербу.

ПРЕДУПРЕЖДЕНИЕ

Не давайте упаковочный материал детям. Они могут задохнуться.

Удар электрическим током

ПРЕДУПРЕЖДЕНИЕ

Во избежание поражения электрическим током используйте данный воздухоочиститель осторожно и аккуратно, как и любой другой электрический прибор.

- Не используйте прибор, если имеется очевидное повреждение прибора или аксессуаров (например, если кабель или вилка повреждены, если вентилятор мотора не вращается, после поломки прибора или если он упал или был поврежден каким-либо другим образом. В этом случае обратитесь в службу сервиса).
- Эксплуатируйте прибор только при указанном на нем напряжении (типовая табличка расположена на задней стороне прибора).
- Не используйте прибор во время грозы.
- В случае появления дефектов и неполадок в работе немедленно отключите прибор и отсоедините его от сети.
- Никогда не тяните за сетевой кабель или за прибор, чтобы вынуть вилку из розетки.
- Никогда не перемещайте прибор, держа его за сетевой кабель. Электрический кабель должен находиться на достаточном расстоянии от горячих поверхностей.
- Всегда выключайте прибор, прежде чем извлечь сетевую вилку из розетки.
- Не извлекайте сетевую вилку влажными или мокрыми руками.
- Подключайте прибор в правильную розетку во избежание опасности возгорания или удара током.
- Для защиты от опасностей, связанных с электричеством, НЕ погружайте прибор в воду или в другие жидкости. Не используйте рядом с водой.

- Дети не могут оценить риски, связанные с использованием электрических приборов. Поэтому всегда контролируйте детей, находящихся рядом с прибором.
- Всегда вынимайте вилку воздухоочистителя из розетки перед его перемещением, открыванием дна корпуса, при замене или очистке фильтров или в случаях, когда воздухоочиститель не используется.
- Не втыкайте никакие предметы в отверстия на приборе и не вставляйте ничего между его вращающимися частями. Следите за тем, чтобы подвижные части перемещались свободно. Не допускайте попадания предметов в отверстия прибора.
- Не используйте прибор на свежем воздухе.
- Никогда не закрывайте вентиляционные отверстия или решетки/выпускные отверстия и не ставьте прибор на мягкие поверхности, например на кровать или диван, так как в этом случае прибор может перевернуться, а также могут быть заблокированы выпускные или выпускные вентиляционные отверстия.
- Не кладите на прибор НИКАКИЕ предметы.
- НЕ прокладывайте провод под ковром.
- НЕ накрывайте провод коврами, дорожками или подобными предметами.
- НЕ прокладывайте провод под мебелью или приборами.
- НЕ прокладывайте провод в местах с высокой посещаемостью.
- Разместите провод таким образом, чтобы его никто не задевал.
- НЕ пытайтесь ремонтировать или регулировать функции работы электрических или механических систем прибора. В противном случае гарантия теряет силу. Внутри прибора нет никаких деталей, техническое обслуживание которых может выполнить пользователь. Все работы по техобслуживанию должны выполняться только квалифицированным персоналом.
- Для снижения опасности возгорания или удара током не используйте этот прибор с твердотельным регулятором частоты вращения.
- Убедитесь в том, что отверстия прибора и сетевой провод не контактируют с водой, паром или другими жидкостями.
- Ни в коем случае не пытайтесь взять прибор в руки, если он упал в воду. Немедленно вытащите вилку из розетки.

Опасность пожара



ПРЕДУПРЕЖДЕНИЕ

Использование прибора не по назначению или несоблюдение правил, указанных в данной инструкции по применению, при определенных обстоятельствах может привести к пожару!

- Не накрывайте прибор во время использования, например одеялом или подушкой и т. д.
- Никогда не используйте прибор вблизи емкостей с бензином или другими легковоспламеняющимися веществами.
- Не прокладывайте провод вблизи батарей отопления, нагревательных элементов, печей или электрокаминов для снижения риска возгорания.
- Не эксплуатируйте прибор вблизи горючих или взрывоопасных газовых смесей.
- Прибор должен быть расположен вдали от источников тепла, иначе корпус может расплавиться и стать причиной возгорания.

Ремонт



ПРЕДУПРЕЖДЕНИЕ

- Ремонт электроприборов должен выполняться только специалистами. Неквалифицированное выполнение ремонта влечет за собой серьезную опасность для пользователя. Для ремонта обратитесь в сервисную службу или к официальному дистрибьютору.
- Запрещено открывать блок вентилятора.

Обслуживание прибора

ВНИМАНИЕ

- После каждого использования и перед каждой очисткой выключайте прибор и вынимайте вилку из розетки.
- Не ставьте на прибор предметы.
- Берегите прибор от высоких температур.
- Берегите прибор от солнечных лучей, ударов и падений.
- Не встряхивайте прибор.
- Установите прибор на устойчивую горизонтальную сухую поверхность.
- Проложите провод так, чтобы об него нельзя было споткнуться.

5. Описание прибора

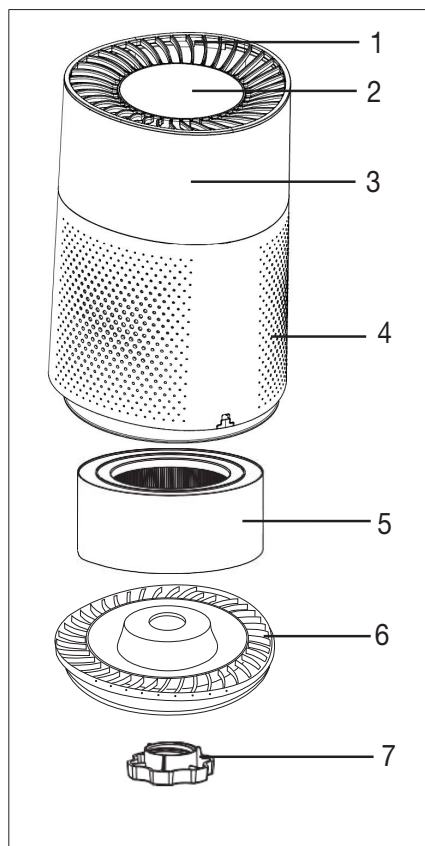

1. Отверстие для выпуска воздуха
2. Панель управления
3. Корпус
4. Воздухозаборник
5. Фильтр (фильтр предварительной очистки/фильтр HEPA класса H 13/фильтр с активированным углем)

Фильтр предварительной очистки: отфильтровывает крупные частицы пыли и грязи, например волосы.

HEPA-фильтр H 13: отфильтровывает частицы, среди которых бактерии, вирусы, клещи, цветочная пыльца и мелкая пыль.

Фильтр с активированным углем: защищает от вредоносных газов и неприятных запахов.

6. Дно корпуса
7. Поворотный затвор для замены фильтра

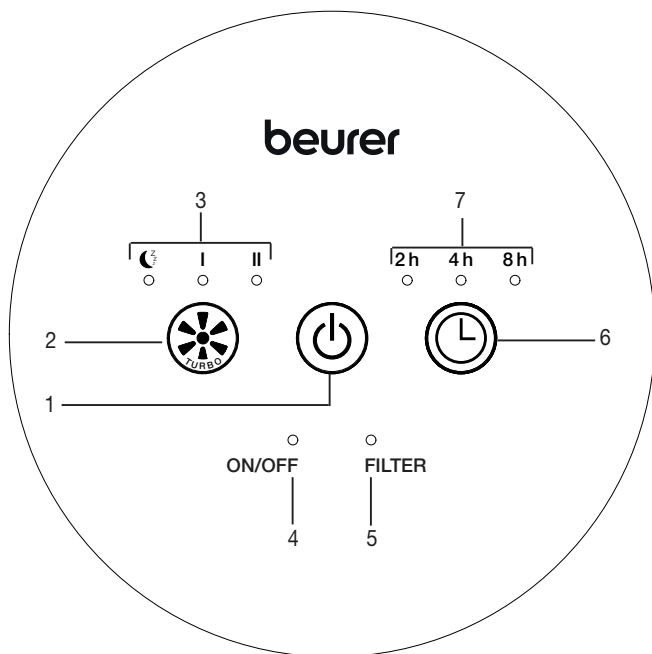

<p>1 Кнопка ВКЛ./ВЫКЛ. Включение и выключение прибора.</p>	<p>5 Индикация ФИЛЬТРА Индикация ФИЛЬТРА автоматически загорается через 4260 часов работы и сигнализирует о том, что нужно заменить фильтр.</p>
<p>2 Кнопка СКОРОСТЬ ВЕНТИЛЯТОРА Для настройки скорости вентилятора.</p>	<p>6 Кнопка ТАЙМЕР Для включения и выбора таймера.</p>
<p>3 Индикация СКОРОСТЬ ВЕНТИЛЯТОРА I = низкая скорость вентилятора; II = высокая скорость вентилятора; I & II = турборежим;  = ночной режим работы.</p>	<p>7 Индикация ТАЙМЕРА 2h = длительность таймера 2 часа; 4h = длительность таймера 4 часа; 8h = длительность таймера 8 часов.</p>
<p>4 Индикация ВКЛ./ВЫКЛ. Если горит индикация ВКЛ./ВЫКЛ., значит, воздухоочиститель включен.</p>	

6. Подготовка к работе

6.1 Распаковка воздухоочистителя

1. Вскройте картонную упаковку.
2. Не открывая пакет, извлеките прибор.
3. Удалите все пленки. Извлеките комбинированный фильтр из прибора (см. раздел «Замена фильтра») и снимите с него пленку. Затем правильно установите комбинированный фильтр обратно в прибор.
4. Убедитесь в том, что прибор, сетевая вилка и кабель не повреждены.

6.2 Установка воздухоочистителя

1. Установите воздухоочиститель на ровную и устойчивую поверхность, чтобы избежать вибраций и шума.



ВНИМАНИЕ

При переносе воздухоочистителя в другое место обязательно держите его вертикально обеими руками.

2. Установите воздухоочиститель так, чтобы вокруг него оставалось свободное пространство радиусом 30 см.
3. Следите за тем, чтобы отверстия для впуска (воздухозаборник) и выпуска воздуха не были заблокированы.

7. Применение

7.1 Включение воздухоочистителя

1. Следуйте указаниям из раздела «Ввод в эксплуатацию».
2. Вставьте сетевую вилку в розетку. Проложите провод так, чтобы об него нельзя было споткнуться.
3. Для включения воздухоочистителя нажмите кнопку ВКЛ./ВЫКЛ. .



Указание

При первом включении воздухоочиститель необходимо установить на ступень I.

7.2 Выбор скорости вентилятора

У воздухоочистителя имеются три постоянных скорости вентилятора (ступень I/ступень II/ночной режим), а также 15-минутный турборежим.

Ступень I

Вентилятор воздухоочистителя работает на низкой мощности.

Ступень II





Вентилятор воздухоочистителя работает на высокой мощности.

Турборежим

В турборежиме вентилятор воздухоочистителя работает 15 минут на максимальной мощности. На дисплее загораются I и II. По истечении 15 минут воздухоочиститель автоматически переключается на ступень I.



Ночной режим работы

В ночном режиме вентилятор воздухоочистителя работает особенно тихо, на минимальной мощности. Через 5 секунд подсветка дисплея гаснет. Для отключения ночного режима нажмите на любую кнопку. Далее вентилятор работает на ступени I.

Нажатие кнопки ВКЛ./ВЫКЛ.  один раз	= воздухоочиститель включается и начинает работу на ступени I
Нажатие кнопки скорости вентилятора  один раз	= воздухоочиститель переключается на ступень II
Нажатие кнопки скорости вентилятора  два раза	= воздухоочиститель переключается в турборежим
Нажатие кнопки скорости вентилятора  три раза	= воздухоочиститель переключается в ночной режим
Нажатие кнопки скорости вентилятора  четыре раза	= воздухоочиститель переключается обратно на ступень I

7.3 Функция таймера

В воздухоочистителе предусмотрена функция таймера, с помощью которой можно настроить, через сколько часов воздухоочиститель должен отключиться самостоятельно. Для воздухоочистителя предусмотрено три возможности установки времени таймера: 2 ч (два часа), 4 ч (четыре часа) и 8 ч (восемь часов). Автоматическое отключение происходит по истечении настроенного времени на всех ступенях скорости вентилятора.

- Чтобы выбрать время таймера, нажмите кнопку TIMER . На дисплее в индикации ТАЙМЕРА загорается текущее установленное время работы ТАЙМЕРА (2 ч, 4 ч или 8 ч). Воздухоочиститель отключается автоматически по истечении установленного значения времени.
- Чтобы отключить таймер, несколько раз нажмите кнопку TIMER , пока не погаснет светоиндикатор. После этого воздухоочиститель будет работать непрерывно.

7.4 Замена фильтра

Трехслойный фильтр необходимо заменять на новый через каждые 4260 часов работы. Через 4260 часов эксплуатации на дисплее загорится красным цветом непрерывная индикация ФИЛЬТР. Для замены фильтра действуйте следующим образом.

 <p>1. Нажмите кнопку ВКЛ./ВЫКЛ., чтобы отключить воздухоочиститель. Отсоедините воздухоочиститель от сети.</p>	 <p>2. Поверните большой поворотный затвор на нижней стороне прибора.</p>
---------------------------------------------------------------------------------------------------------------------------------------------------------------------------------------------------	-------------------------------------------------------------------------------------------------------------------------------------------------------------

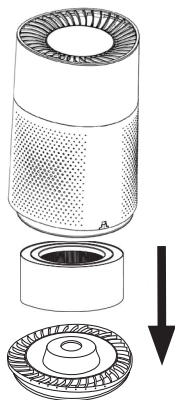

3. Теперь фильтр и дно прибора можно снять в направлении вниз.

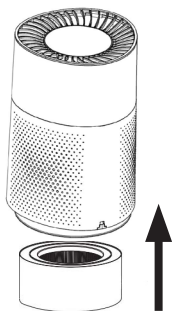

4. Установите новый фильтр.

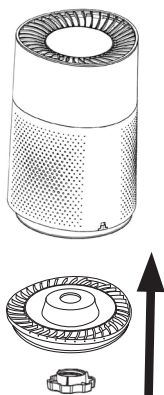

5. Установите обратно дно прибора и крепко затяните большой поворотный затвор на нижней стороне.

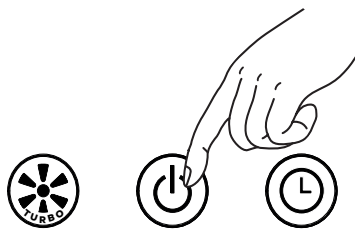

6. Держите нажатой в течение 20 секунд кнопку ВКЛ./ВЫКЛ. на включенном воздухоочистителе, пока не погаснет красная индикация ФИЛЬТР.

i Проверьте правильность соединения дна корпуса с самим корпусом с помощью пазов, прежде чем Вы закрутите поворотный затвор.

i Для смены фильтра по собственному расписанию (например, каждые 6 месяцев) используйте размещенную у верхнего края фильтра наклейку, чтобы указывать дату замены.

8. Очистка и уход

 **ПРЕДУПРЕЖДЕНИЕ**
Перед каждой очисткой необходимо убедиться в том, что сетевой штекер воздухоочистителя извлечен из розетки!

8.1 Очистка фильтра

Регулярная очистка фильтра (один раз в месяц) является главным условием его бесперебойной работы и соблюдения гигиены. Очистите внешние части фильтра с помощью щетки-насадки на пылесос или с помощью сухой тканевой салфетки.

 **ВНИМАНИЕ**
Трехслойный фильтр следует заменять через каждые 4260 часов работы (см. раздел «Замена фильтра»). Запрещается мыть трехслойный фильтр.

8.2 Очистка корпуса

Очищайте корпус воздухоочистителя влажной салфеткой (смоченной водой или слабым раствором для очистки). Не используйте растворители, а также другие агрессивные очистители или абразивные чистящие средства или спирт, поскольку они могут повредить поверхность прибора.

8.3 Хранение

Если прибор не используется длительное время, мы рекомендуем хранить его в очищенном виде в сухом месте в оригинальной упаковке. При этом не следует класть на прибор какие-либо предметы.

9. Принадлежности и запасные детали

Принадлежности и запасные детали можно приобрести на сайте www.beurer.com или через сервисную службу в Вашей стране (см. список адресов сервисной службы). Принадлежности и запасные детали также можно приобрести в розничных магазинах.

Наименование	Артикульный номер или номер для заказа
Фильтр (фильтр предварительной очистки/фильтр HEPA класса H 13/фильтр с активированным углем)	680.07

10. Что делать при возникновении проблем?

Проблема	Возможные причины	Меры по устранению
Воздухоочиститель не включается.	Неправильная установка дна корпуса.	Убедитесь, что дно корпуса установлено правильно.
	Трехслойный фильтр вообще не установлен или установлен неправильно.	Убедитесь, что трехслойный фильтр установлен правильно.
	Сетевой адаптер не подключен к розетке.	Вставьте сетевой адаптер в подходящую розетку.
Недостаточный поток воздуха.	Фильтр загрязнен.	Очистите фильтр (см. главу «Очистка и уход»).
	Заблокирован воздухозаборник/отверстие для выпуска воздуха.	Убедитесь в том, что воздухозаборник/отверстие для выпуска воздуха не заблокировано.
Воздухоочиститель работает слишком громко.	В воздухозаборник/отверстие для выпуска воздуха попало твердое тело.	Извлеките твердое тело из воздухозаборника/отверстия для выпуска воздуха.
	Фильтр засорился.	Очистите фильтр (см. главу «Очистка и уход»).
	Неправильная установка фильтра.	Установите фильтр правильно.
	Воздухоочиститель находится на неровной поверхности.	Установите воздухоочиститель на ровную поверхность.

11. Утилизация

В целях защиты окружающей среды по окончании срока службы прибора запрещается утилизировать его вместе с бытовыми отходами. Утилизация должна производиться через соответствующие пункты сбора в стране использования изделия. Прибор следует утилизировать согласно директиве ЕС об отходах электрического и электронного оборудования — WEEE (Waste Electrical and Electronic Equipment). При возникновении вопросов обращайтесь в местную коммунальную службу, ответственную за утилизацию отходов.



12. Технические характеристики

Тип	LR 220
Напряжение сети	220–240 В переменного тока, 50/60 Гц
Мощность	38 Вт
Размеры (Д x Ш x В)	220 x 220 x 340 мм
Масса без воды	2,9 кг
Подходит для помещений площадью	от 13 м ² (ANSI/AHAM AC-1 2015) до 37 м ² (NRCC 54013-2011)
Громкость	ок. 55 дБ (турборежим)
Допустимые условия эксплуатации	от +5 до +40 °С, относительная влажность воздуха ≤ 90 % (без образования конденсата)
Класс защиты	класс защиты II/□

13. Гарантия/сервисное обслуживание

Более подробная информация по гарантии/сервису находится в гарантийном/сервисном талоне, который входит в комплект поставки.

Производитель оставляет за собой право на внесение изменений и не исключает наличия неточностей.



Należy dokładnie przeczytać niniejszą instrukcję obsługi, zachować ją i przechowywać w miejscu dostępnym dla innych użytkowników oraz przestrzegać podanych w niej wskazówek.



OSTRZEŻENIE

- Urządzenie jest przeznaczone wyłącznie do użytku domowego/prywatnego, a nie do celów komercyjnych.
- Dzieci od 8. roku życia oraz osoby z ograniczoną sprawnością fizyczną, ruchową i umysłową lub brakiem doświadczenia i wiedzy mogą obsługiwać urządzenie tylko wtedy, gdy znajdują się pod nadzorem lub zostały im przekazane instrukcje dotyczące bezpiecznego korzystania z urządzenia i są świadome zagrożeń wynikających z jego użytkowania.
- Dzieciom nie wolno bawić się urządzeniem.
- Dzieciom nie wolno czyścić ani konserwować urządzenia bez nadzoru osoby dorosłej.
- Przed czyszczeniem należy odłączyć urządzenie od sieci.
- Czyścić urządzenie tylko w opisany sposób. W żadnym wypadku do wnętrza wentylatora nie może się dostać ciecz.
- Nie należy używać środków czyszczących zawierających rozpuszczalniki.
- Jeśli kabel zasilający urządzenia ulegnie uszkodzeniu, należy go zutylizować. Jeśli nie ma możliwości wyjęcia kabla, należy zutylizować urządzenie.

Drodzy Klienci!

cieszymy się, że zdecydowali się Państwo na zakup naszego produktu. Firma Beurer oferuje dokładnie przetestowane produkty wysokiej jakości przeznaczone do pomiaru wagi, ciśnienia krwi, temperatury ciała i tętna, do łagodnej terapii, masażu, ogrzewania i nawilżania powietrza, a także urządzenia do pielęgnacji urody i ułatwiające opiekę nad dziećmi.

Z poważaniem
Zespół Beurer

Informacje ogólne

Człowiek spędza większość czasu w zamkniętych pomieszczeniach. Często panujące w nich powietrze jest zanieczyszczone cząstkami kurzu, pyłkami, sierścią zwierząt, zapachami, szkodliwymi gazami oraz różnymi bakteriami i wirusami. Oczyszczacz powietrza LR220 oczyszcza powietrze w pomieszczeniu za pomocą trójwarstwowego systemu filtrów.

Oczyszczacz powietrza LR 220

- filtruje powietrze za pomocą filtra kombinowanego (filtr wstępny / **filtr HEPA H 13** / filtr z węglem aktywnym),
- pracuje cicho na trzech poziomach mocy (tryb nocny, poziom I i II) oraz w trybie turbo,
- jest wyposażony w funkcję minutnika (dwie, cztery lub osiem godzin),
- nadaje się do pomieszczeń o powierzchni od 13 m²¹⁾ do 37 m²²⁾,
- jest energooszczędny,
- wyłącza się automatycznie po otwarciu dolnej części obudowy i wyjęciu filtra.

¹⁾ (ANSI/AHAM AC-1 2015)

²⁾ (NRCC 54013-2011)

Zasada oczyszczania powietrza

1. Wentylator oczyszczacza powietrza zasysa zabrudzone powietrze.
2. Filtr wstępny oddziela większe cząstki, takie jak kurz, brud i włosy.
3. Następnie filtr HEPA filtruje małe cząsteczki, takie jak pyłki, bakterie lub wirusy.
4. Wreszcie, filtr z węglem aktywnym filtruje formaldehyd, benzen i inne toksyczne gazy oraz zapachy z powietrza w pomieszczeniu.
5. Oczyszczone powietrze jest przekazywane przez znajdujący się w górnej części nawilżacza otwór wylotowy powietrza do pomieszczenia.

 Wydajność filtra HEPA H 13 wynosi $\geq 99,95\%$. Oznacza to, że $99,95\%$ cząsteczek o wielkości $\geq 0,3 \mu\text{m}$ (np. bakterii, wirusów i drobnego pyłu) może zostać odfiltrowane.

Zanieczyszczone i niefiltrowane powietrze może mieć następujące negatywne skutki:

- rozwój infekcji i chorób dróg oddechowych,
- negatywny wpływ na zdrowie spowodowany działaniem szkodliwych gazów.

Spis treści

1. Zawartość opakowania.....	87	7.4 Wymiana filtra.....	93
2. Objasnienie symboli.....	87	8. Czyszczenie i konserwacja.....	94
3. Uzytkowanie zgodne z przeznaczeniem	88	8.1 Czyszczenie filtra.....	94
4. Ostrzeżenia i uwagi dotyczące		8.2 Czyszczenie obudowy.....	95
bezpieczeństwa.....	88	8.3 Przechowywanie.....	95
5. Opis urządzenia.....	90	9. Akcesoria i części zamienne.....	95
6. Pierwsze uruchomienie.....	92	10. Postępowanie w przypadku	
6.1 Wyjmowanie oczyszczacza powietrza	92	problemów.....	95
6.2 Ustawianie oczyszczacza powietrza ...	92	11. Utylizacja.....	96
7. Zastosowanie.....	92	12. Dane techniczne.....	96
7.1 Włączanie oczyszczacza powietrza ...	92	13. Gwarancja/serwis.....	96
7.2 Wybór prędkości wentylatora	92		
7.3 Funkcja minutnika	93		

1. Zawartość opakowania

Zestaw należy sprawdzić pod kątem zewnętrznych uszkodzeń kartonowego opakowania oraz kompletności zawartości. Przed użyciem należy się upewnić, że urządzenie i akcesoria nie wykazują żadnych widocznych uszkodzeń, a wszystkie elementy opakowania zostały usunięte. W razie wątpliwości należy zaprzestać używania urządzenia i zwrócić się do sprzedawcy lub napisać na podany adres działu obsługi klienta.

- 1 x oczyszczacz powietrza
- 1 x filtr (filtr wstępny / filtr HEPA klasy H 13 / filtr z węglem aktywnym)
- 1 x niniejsza instrukcja obsługi

2. Objasnienie symboli

Na urządzeniu, w instrukcji obsługi, na opakowaniu i tabliczce znamionowej urządzenia zastosowano następujące symbole:

	OSTRZEŻENIE Ostrzeżenie przed niebezpieczeństwem utraty zdrowia lub odniesienia obrażeń ciała.		Producent.
	Uwaga Wskazówki bezpieczeństwa odnoszące się do możliwości uszkodzenia urządzenia/akcesoriów.		Oznaczenie CE Niniejszy produkt spełnia wymagania obowiązujących dyrektyw europejskich i krajowych.
	Informacje o produkcie Sygnalizuje ważne informacje.		Zutylizować opakowanie w sposób przyjazny dla środowiska.

	Należy przeczytać instrukcję.		Oznakowanie certyfikacyjne produktów eksportowanych do Federacji Rosyjskiej oraz państw WNP.
	Utylizacja zgodnie z dyrektywą WE o zużytych urządzeniach elektrycznych i elektronicznych – WEEE (Waste Electrical and Electronic Equipment).		Znak bezpieczeństwa „Sprawdzone bezpieczeństwo”.
	Używać tylko w zamkniętych pomieszczeniach.		Urządzenie posiada podwójną izolację ochronną i jest zgodne tym samym z klasą ochronności II.

3. Użytkowanie zgodnie z przeznaczeniem

Ten oczyszczacz powietrza jest przeznaczony wyłącznie do oczyszczania powietrza wewnątrz pomieszczeń. Urządzenie należy stosować tylko w celu, dla którego zostało zaprojektowane, i w sposób określony w niniejszej instrukcji obsługi. Nieprawidłowe użycie może być niebezpieczne. Każde inne użycie, niezalecane przez producenta, może spowodować pożar, porażenie prądem elektrycznym lub obrażenia ciała. Producent nie ponosi odpowiedzialności za szkody wynikłe z nieprawidłowego bądź lekkomyślnego użycia.

OSTRZEŻENIE

Osobom, które cierpią na ciężką chorobę dróg oddechowych lub płuc zaleca się skonsultowanie się z lekarzem przed rozpoczęciem korzystania z urządzenia.

4. Ostrzeżenia i uwagi dotyczące bezpieczeństwa

Należy dokładnie przeczytać wskazówki! Nieprzestrzeganie poniższych wskazówek może doprowadzić do obrażeń ciała i szkód materialnych.

OSTRZEŻENIE

Opakowanie należy przechowywać w miejscu niedostępnym dla dzieci. Istnieje ryzyko uduszenia.

Porażenie prądem elektrycznym

OSTRZEŻENIE

Z tego oczyszczacza powietrza należy korzystać ostrożnie, tak jak z każdego urządzenia elektrycznego, aby uniknąć porażenia prądem elektrycznym.

- Nie należy używać urządzenia w przypadku widocznych uszkodzeń urządzenia lub akcesoriów (na przykład, gdy kabel lub wtyczka są uszkodzone, gdy wentylator silnika nie obraca się, gdy urządzenie nie działa prawidłowo lub gdy urządzenie zostało upuszczone lub uszkodzone w jakikolwiek sposób. W tym przypadku należy się skontaktować z działem obsługi klienta).
- Urządzenie należy eksploatować tylko przy napięciu sieciowym podanym na urządzeniu (tabliczka znamionowa znajduje się z tyłu urządzenia).
- Nie należy używać urządzenia podczas burzy z piorunami.
- W razie uszkodzeń lub niewłaściwego działania urządzenie należy natychmiast wyłączyć i odłączyć od zasilania.
- Wyciągając wtyczkę sieciową z gniazdka, nie wolno ciągnąć za kabel ani za urządzenie.
- Nie wolno trzymać ani przenosić urządzenia za kabel zasilania. Zachować odległość pomiędzy kablem i ciepłymi powierzchniami.
- Przed wyjęciem wtyczki z gniazdka należy zawsze wyłączyć urządzenie.
- Nie należy wyjmować wtyczki mokrymi lub wilgotnymi rękami.
- Urządzenie należy podłączyć bezpośrednio do odpowiedniego gniazdka elektrycznego, aby uniknąć ryzyka pożaru lub porażenia prądem.
- W celu ochrony przed zagrożeniami elektrycznym NIE wolno zanurzać urządzenia w wodzie ani innych płynach. Nie używać w pobliżu wody.

- Dzieci nie potrafią ocenić ryzyka związanego z używaniem sprzętu elektrycznego. Dlatego należy zawsze nadzorować dzieci przebywające w pobliżu urządzenia.
- Zawsze należy odłączyć oczyszczacz powietrza przed jego przeniesieniem, otwarciem dolnej części obudowy, wymianą lub czyszczeniem filtrów lub gdy oczyszczacz powietrza ma nie być używany.
- Nie wkładać żadnych przedmiotów do otworów urządzenia ani pomiędzy obracające się części. Zadbaj o to, aby części ruchome mogły się swobodnie poruszać. Nie wolno dopuszczać do tego, aby do otworów urządzenia wpadały przedmioty.
- Nie używać urządzenia na wolnym powietrzu.
- Nigdy nie należy blokować otworów wentylacyjnych bądź kratek/wylotów ani umieszczać urządzenia na miękkiej powierzchni, takiej jak łóżko lub kanapa, ponieważ może to spowodować przewrócenie się urządzenia i zablokowanie wlotu lub wylotu powietrza.
- Nie umieszczać żadnych przedmiotów na urządzeniu.
- NIE przeprowadzać kabla pod dywanem.
- Nie przykrywać kabla dywanami, bieżnikami itp.
- Nie przeprowadzać kabla pod meblami ani urządzeniami.
- Nie przeprowadzać kabla w miejscach o dużym natężeniu ruchu.
- Kabel należy układać tak, aby nie stwarzał zagrożenia potknięciem.
- NIE próbować naprawiać ani regulować funkcji elektrycznych lub mechanicznych tego urządzenia. W przeciwnym razie gwarancja zostanie unieważniona. Wewnątrz urządzenia nie ma części przeznaczonych do konserwowania przez użytkownika. Wszelkie prace konserwacyjne mogą być wykonywane wyłącznie przez wykwalifikowany personel.
- Aby zmniejszyć ryzyko pożaru lub porażenia elektrycznego, nie należy używać tego urządzenia z półprzewodnikowym regulatorem prędkości obrotowej.
- Należy pamiętać, aby otwory urządzenia i przewód sieciowy nie miały kontaktu z wodą, parą ani innymi cieczami.
- W żadnym wypadku nie wolno sięgać po urządzenie, które wpadło do wody. Należy natychmiast wyjąć wtyczkę z gniazda.

Zagrożenie pożarowe



OSTRZEŻENIE

W przypadku użycia niezgodnego z przeznaczeniem lub nieprzestrzegania niniejszej instrukcji obsługi może dojść do zagrożenia pożarowego!

- Nigdy nie należy używać urządzenia pod przykryciem, takim jak koc, poduszka itp.
- Nie używać urządzenia w pobliżu benzyny lub innych materiałów łatwopalnych.
- Aby zmniejszyć ryzyko pożaru, nie należy umieszczać kabla w pobliżu rejestrów ciepła, grzejników, pieców lub nagrzewnic.
- Nie należy używać urządzenia w pobliżu palnych lub wybuchowych mieszanek gazów.
- Urządzenie należy trzymać z dala od źródeł ciepła, aby uniknąć stopienia się jego obudowy, co stworzyłoby zagrożenie pożarem.

Naprawa



OSTRZEŻENIE

- Naprawy urządzeń elektrycznych mogą być wykonywane wyłącznie przez specjalistów. Nieodpowiednio przeprowadzona naprawa może spowodować poważne zagrożenia dla użytkownika. Naprawy należy zlecać serwisowi lub autoryzowanemu dystrybutorowi.
- Nie wolno otwierać jednostki wentylatora.

Obsługa

UWAGA

- Po każdym użyciu i przed każdym czyszczeniem, należy wyłączyć urządzenie oraz odłączyć je od gniazdka elektrycznego.
- Nie należy stawiać żadnych przedmiotów na urządzeniu.
- Należy chronić urządzenie przed wysoką temperaturą.
- Należy chronić urządzenie przed promieniami słonecznymi, uderzeniem oraz upadkiem.
- Nie potrząsać urządzeniem.
- Umieścić urządzenie na twardej, poziomej i suchej powierzchni.
- Ułożyć kabel tak, aby nie można było się o niego potknąć.

5. Opis urządzenia

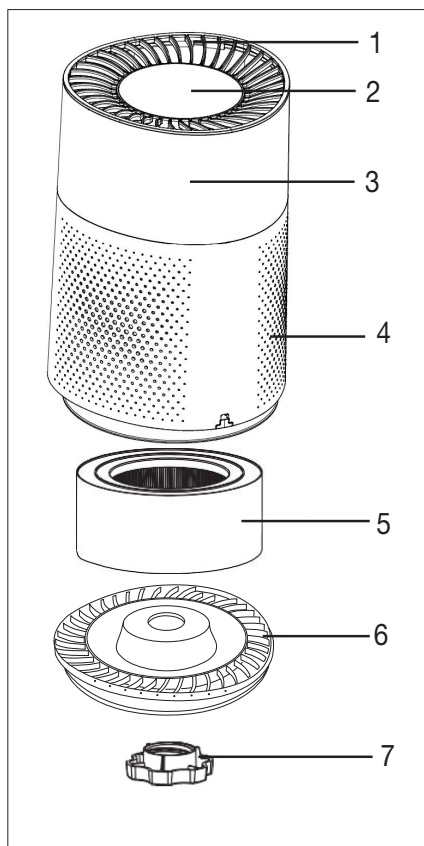

1. Wylot powietrza

2. Panel obsługi

3. Obudowa

4. Wlot powietrza

5. Filtr (filtr wstępny / filtr HEPA H 13 / filtr z węglem aktywnym)

Filtr wstępny: Odfiltruje grubszy kurz i zabrudzenia, np. włosy

Filtr HEPA H 13: Filtruje cząsteczki takie jak bakterie, wirusy, roztocza, pyłki i drobny pył.

Filtr z węglem aktywnym: Przeciwno szkodliwym gazom i nieprzyjemnym zapachom

6. Dno obudowy

7. Blokada obrotowa do wymiany filtra

Wyświetlacz i przyciski

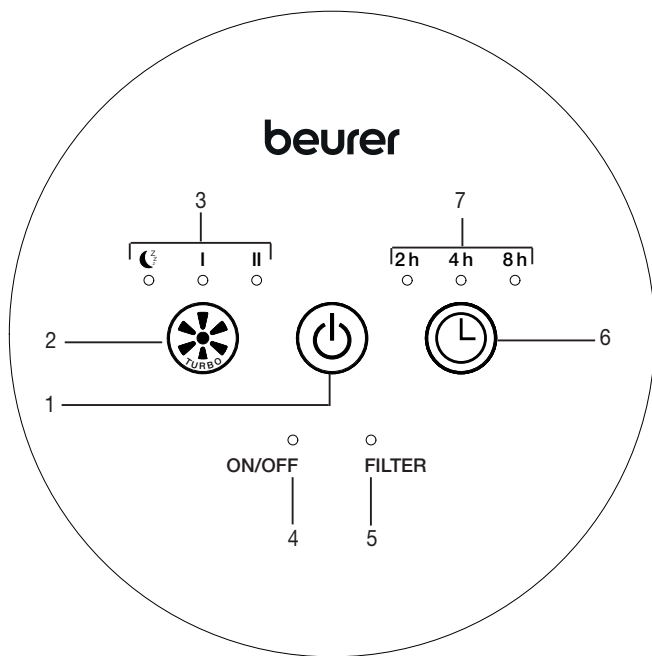

1 Przycisk WŁ./WYŁ. Włączanie/wyłączanie urządzenia	5 Wyświetlacz FILTRA Wskaźnik FILTR zapala się automatycznie po 4260 godzinach pracy, co wskazuje na konieczność wymiany filtra.
2 Przycisk PRĘDKOŚCI WENTYLATORA Służy do regulacji prędkości obrotowej wentylatora.	6 Przycisk MINUTNIKA Służy do włączania i wybierania minutnika.
3 Przycisk PRĘDKOŚCI WENTYLATORA I = niska prędkość wentylatora II = wysoka prędkość wentylatora I i II = tryb turbo ☾ = tryb nocny	7 Wskazanie MINUTNIKA 2h = 2 godziny czasu minutnika 4h = 4 godziny czasu minutnika 8h = 8 godzin czasu minutnika
4 Wskaźnik WŁ./WYŁ. Jeśli świeci wskaźnik WŁ./WYŁ., oczyszczacz powietrza jest włączony.	

6. Pierwsze uruchomienie

6.1 Wymywanie oczyszczacza powietrza

1. Otworzyć kartonowe opakowanie.
2. Pozostawić zamknięty worek foliowy i wyjąć urządzenie do góry.
3. Zdjąć wszystkie folie. Wyciągnąć filtr kombinowany z urządzenia (patrz rozdział „wymiana filtra”) i wyjąć go z folii. Następnie umieścić filtr kombinowany w urządzeniu.
4. Sprawdzić, czy urządzenie, wtyczka sieciowa i kabel nie są uszkodzone.

6.2 Ustawianie oczyszczacza powietrza

1. Proszę ustawić oczyszczacz powietrza na płaskim i twardym podłożu, aby uniknąć wibracji i hałasu.



UWAGA

Aby zmienić położenie oczyszczacza powietrza, należy go przenosić wyłącznie obiema rękami w pozycji pionowej.

2. Zapewnić ok. 30 cm wolnej przestrzeni wokół urządzenia.
3. Należy pamiętać, że otwór wlotowy ani wylotowy powietrza nie może być zakryty.

7. Zastosowanie

7.1 Włączanie oczyszczacza powietrza

1. Należy przestrzegać instrukcji podanych w punkcie „Pierwsze uruchomienie”.
2. Włożyć wtyczkę do gniazda zasilania. Ułożyć kabel tak, aby nie można było się o niego potknąć.
3. Aby włączyć oczyszczacz powietrza, należy nacisnąć przycisk WŁ./WYŁ. .



Wskazówka

Podczas pierwszego uruchamiania oczyszczacz powietrza pracuje na poziomie I.

7.2 Wybór prędkości wentylatora

Oczyszczacz powietrza posiada trzy stałe prędkości wentylatora (poziom I / poziom II / tryb nocny) oraz 15-minutowy tryb turbo.

Poziom I

Wentylator oczyszczacza powietrza pracuje na niskim poziomie.

Poziom II



Wentylator oczyszczacza powietrza pracuje na wysokim poziomie.



Tryb turbo

W trybie turbo wentylator oczyszczacza powietrza pracuje na najwyższych obrotach przez 15 minut. Na wyświetlaczu zaczną się świecić symbole I i II. Po upływie 15 minut oczyszczacz powietrza automatycznie przełączy się na poziom I.

Tryb nocny



W trybie nocnym wentylator oczyszczacza powietrza pracuje wyjątkowo cicho na najniższym poziomie. Po 5 sekundach gaśnie podświetlenie wyświetlacza. Aby wyjść z trybu nocnego, należy nacisnąć dowolny przycisk. Wentylator dalej pracuje na poziomie I.

1 naciśnięcie przycisku WŁ./WYŁ. 	= Oczyszczacz powietrza włącza się i zaczyna pracować na poziomie I
1 naciśnięcie przycisku prędkości wentylatora 	= Oczyszczacz powietrza przełącza się na poziom II
2 naciśnięcia przycisk prędkości wentylatora 	= Oczyszczacz powietrza przełącza się do trybu turbo

3 naciśnięcia przycisk prędkości wentylatora 	= Oczyszczacz powietrza przełącza się na tryb nocny
4 naciśnięcia przycisk prędkości wentylatora 	= Oczyszczacz powietrza ponownie przełącza się na poziom I

7.3 Funkcja minutnika

Oczyszczacz powietrza posiada funkcję minutnika, dzięki której można ustalić, po ilu godzinach urządzenie powinno się samoczynnie wyłączyć. Oczyszczacz powietrza posiada trzy opcje ustawiania minutnika: 2h (dwie godziny), 4h (cztery godziny) i 8h (osiem godzin). Po upływie ustawionego czasu następuje automatyczne wyłączenie na wszystkich poziomach prędkości wentylatora.

- Aby zmieniać poszczególne ustawienia minutnika, należy nacisnąć przycisk MINUTNIK . Na wyświetlaczu MINUTNIKA zaświeci się aktualnie ustawiony czas MINUTNIKA (2h, 4h lub 8h). Oczyszczacz powietrza wyłączy się automatycznie po upływie ustawionego czasu.
- Aby wyłączyć minutnik, należy naciskać przycisk MINUTNIKA , aż zgaśnie światło nad przyciskiem Minutnik. Oczyszczacz powietrza pracuje teraz stale.

7.4 Wymiana filtra

Trójwarstwowy filtr należy wymienić na nowy po 4260 godzinach pracy urządzenia. Po 4260 godzinach pracy wskaźnik FILTR świeci na czerwono w sposób ciągły. Aby wymienić filtr, należy wykonać następujące czynności:

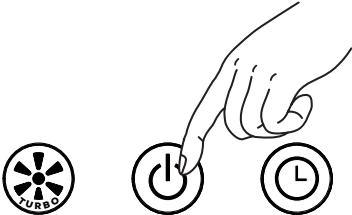
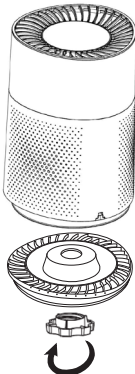
 <p>1. Nacisnąć przycisk WŁ/WYŁ., aby wyłączyć oczyszczacz powietrza. Odłączyć oczyszczacz powietrza od gniazdka.</p>	 <p>2. Odkręcić dużą blokadę obrotową na spodzie urządzenia.</p>
--------------------------------------------------------------------------------------------------------------------------------------------------------------------------------------------------------	----------------------------------------------------------------------------------------------------------------------------------------------------

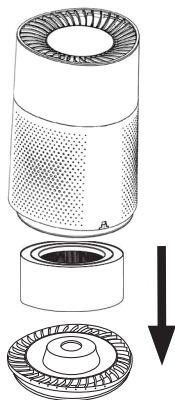

3. Teraz można zdjąć w dół filtr i dno obudowy.

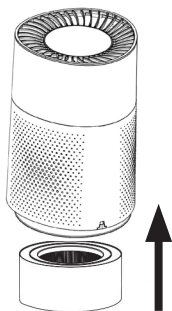

4. Włożyć nowy filtr.

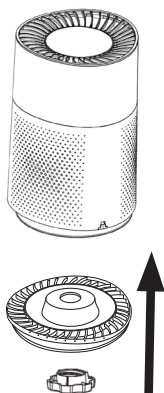

5. Założyć z powrotem dno obudowy i mocno dokręcić blokadę obrotową na spodzie urządzenia.

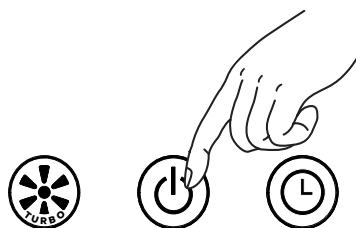

6. Nacisnąć i przytrzymać wciśnięty przycisk WŁ./ WYŁ. na włączonym oczyszczaczu powietrza przez 20 sekund, aż zgaśnie czerwony wskaźnik FILTR.

i Przed dokręceniem blokady obrotowej upewnić się, że dno obudowy jest prawidłowo połączone z obudową, wykorzystując wgłębienia.

i Jeśli filtr kombinowany ma być wymieniany w ustalonym, spersonalizowanym rytmie czasu (np. co 6 miesięcy), na naklejce na jego górnej krawędzi można wpisać datę.

8. Czyszczenie i konserwacja

⚠ OSTRZEŻENIE
Przed czyszczeniem upewnić się, że wtyczka sieciowa oczyszczacza powietrza jest wyjęta z gniazdka!

8.1 Czyszczenie filtra

Regularne czyszczenie filtra (raz w miesiącu) to warunek higienicznej i bezusterkowej pracy urządzenia. Oczyszczyć zewnętrzne powierzchnie filtra odkurzaczem z końcówką szczotkową lub suchą szmatką.

UWAGA

Filtr trójwarstwowy powinien być wymieniany po 4260 godzinach pracy (patrz rozdział „Wymiana filtra”). Nie można myć filtra trójwarstwowego.

8.2 Czyszczenie obudowy

Obudowę oczyszczacza powietrza należy czyścić ściereczką lekko zwilżoną wodą lub delikatnym roztworem czyszczącym. Nie używać rozpuszczalników albo innych agresywnych środków czyszczących/szorujących ani alkoholu, ponieważ mogłyby one uszkodzić powierzchnię.

8.3 Przechowywanie

Jeśli urządzenie ma nie być używane przez dłuższy czas, należy je przechowywać w oryginalnym opakowaniu w suchym miejscu. Nie należy kłaść innych przedmiotów na opakowaniu.

9. Akcesoria i części zamienne

Aby zakupić akcesoria i części zamienne, należy odwiedzić stronę www.beurer.com lub skontaktować się z odpowiednim serwisem (zgodnie z listą adresów serwisowych) w swoim kraju. Akcesoria i części zamienne są także dostępne w handlu.

Nazwa	Nr artykułu lub nr katalogowy
Filtr (filtr wstępny / filtr HEPA klasy H 13 / węgiel aktywny)	680.07

10. Postępowanie w przypadku problemów

Problem	Możliwa przyczyna	Rozwiązanie
Nie można włączyć oczyszczacza powietrza.	Dno obudowy nie jest prawidłowo zamontowane.	Sprawdzić, czy dno obudowy jest prawidłowo zamontowane.
	Filtr trójwarstwowy nie jest w ogóle założony lub jest założony nieprawidłowo.	Upewnić się, czy filtr trójwarstwowy jest założony prawidłowo.
	Zasilacz nie jest podłączony do gniazdka.	Włożyć wtyczkę zasilacza do odpowiedniego gniazdka.
Niedostateczny przepływ powietrza	Filtr jest zabrudzony.	Wyczyścić filtr (patrz rozdział „Czyszczenie i pielęgnacja”).
	Wlot/wylot powietrza jest zablokowany.	Upewnić się, czy wlot/wylot powietrza nie jest zablokowany.
Oczyszczacz powietrza pracuje bardzo głośno.	We wlocie/wylocie powietrza znajduje się ciało obce.	Usunąć ciało obce z wlotu/wylotu powietrza.
	Filtr powietrza jest zatkany.	Wyczyścić filtr (patrz rozdział „Czyszczenie i pielęgnacja”).
	Filtr założono nieprawidłowo.	Założyć filtr prawidłowo.
	Oczyszczacz powietrza ustawiono na nierównej powierzchni.	Ustawić oczyszczacz powietrza na równej powierzchni.

11. Utylizacja

W związku z wymogami w zakresie ochrony środowiska nie należy wyrzucać urządzenia po zakończeniu eksploatacji wraz z odpadami domowymi. Należy je oddać do utylizacji w odpowiednim punkcie zbiórki. Urządzenie należy zutylizować zgodnie z dyrektywą WE w sprawie zużytych urządzeń elektrycznych i elektronicznych – WEEE (ang. Waste Electrical and Electronic Equipment). Wszelkie pytania kierować do właściwej lokalnej instytucji odpowiedzialnej za utylizację.



12. Dane techniczne

Typ	LR 220
Napięcie sieciowe	220–240 V AC, 50/60 Hz
Moc	38 W
Wymiary (dł. x szer. x wys.)	220 x 220 x 340 mm
Masa pustego urządzenia	2,9 kg
Zastosowanie w pomieszczeniach o powierzchni	13 m ² (ANSI/AHAM AC-1 2015) do 37 m ² (NRCC 54013-2011)
Głośność	ok. 55 dB (tryb turbo)
Dopusz. warunki eksploatacji	Od +5°C do +40°C, ≤90% wilgotności względnej powietrza (bez kondensacji)
Klasa ochronności	Klasa ochronności II /

13. Gwarancja/serwis

Firma Beurer GmbH, Söflinger Straße 218, D-89077 Ulm (zwana dalej „Beurer”) udziela gwarancji na ten produkt na następujących warunkach i w poniżej opisanym zakresie.

Poniższe warunki gwarancji nie naruszają ustawowych zobowiązań gwarancyjnych sprzedającego wynikających z umowy kupna zawartej z kupującym.

Gwarancja obowiązuje również w sposób nienaruszający bezwzględnie obowiązujących przepisów dot. odpowiedzialności.

Firma Beurer gwarantuje bezawaryjne działanie oraz kompletność niniejszego produktu.

Obowiązujący na całym świecie okres gwarancji obejmuje 3 lata, licząc od zakupu nowego, nieużywanego produktu przez kupującego.

Niniejsza gwarancja dotyczy tylko produktów nabytych przez kupującego jako konsumenta wyłącznie w celach prywatnych w ramach użytku domowego.

Obowiązuje niemieckie prawo.

Jeśli w okresie obowiązywania gwarancji produkt zostanie uznany za niekompletny lub wadliwy w działaniu zgodnie z poniższymi postanowieniami, firma Beurer bezpłatnie wymieni go lub naprawi zgodnie z niniejszymi warunkami gwarancji.

Jeśli kupujący chce zgłosić reklamację gwarancyjną, najpierw kontaktuje się z lokalnym dealerem: patrz załączona lista „Service International” z adresami serwisowymi.

Następnie kupujący otrzymuje dalsze informacje dot. rozpatrywania reklamacji gwarancyjnej, np. gdzie wysłać produkt i jakie dokumenty są wymagane.

Roszczenie z tytułu gwarancji będzie rozpatrywane tylko wtedy, gdy kupujący może przedłożyć

- kopię faktury / paragon zakupu oraz
 - oryginalny produkt
- firmie Beurer lub autoryzowanemu partnerowi firmy Beurer.

Niniejsza gwarancja wyraźnie nie obejmuje:

- zużycia wynikającego z normalnego użytkowania lub zużywania się produktu;
- dostarczanych z tym produktem akcesoriów, które zużywają się lub ulegają zużyciu podczas prawidłowego użytkowania (np. baterii, akumulatorów, mankietów, uszczelek, elektrod, źródeł światła, nakładek i akcesoriów inhalatora);
- produktów, które były używane, czyszczone, przechowywane lub konserwowane w niewłaściwy sposób i/ lub niezgodnie z treścią instrukcji obsługi, a także produktów, które zostały otwarte, naprawione lub zmodyfikowane przez kupującego lub centrum serwisowe nieautoryzowane przez firmę Beurer;
- uszkodzeń powstałych podczas transportu między producentem a klientem lub między centrum serwisowym a klientem;
- produktów, które zostały zakupione jako artykuły grupy B („B-Ware”) lub jako artykuły używane;
- szkód następczych, które wynikają z wady tego produktu (w tym przypadku mogą jednak istnieć roszczenia z tytułu odpowiedzialności za produkt lub wynikające z innych bezwzględnie obowiązujących przepisów prawa dot. odpowiedzialności).

Naprawy lub całkowita wymiana w żadnym wypadku nie przedłużają okresu gwarancji.

