

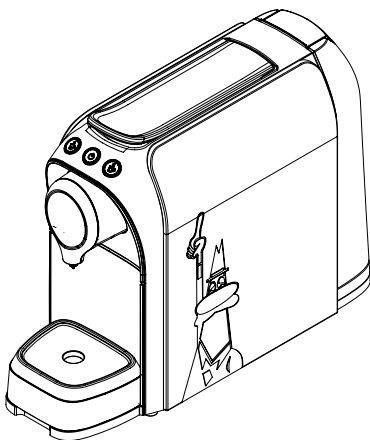

SUPER

CF69



Istruzioni per l'uso

IT

Instructions for use

EN

Instructions d'emploi

FR

Gebrauchsanleitung

DE

Instrucciones de uso

ES

IT Istruzioni originali..... 5

EN Translation of original instructions..... 34

FR Traduction des instructions d'origine..... 63

DE Übersetzung der Originalanleitung..... 92

ES Traducción de las instrucciones originales..... 121

1. Introduzione

Gentile cliente,

Lei ha appena acquistato una macchina da Caffè Espresso Bialetti! La ringraziamo per avere scelto un nostro prodotto e confidiamo che questa scelta soddisfi a pieno le sue aspettative.

Il Sistema Espresso Bialetti è il risultato di anni di passione e di attenta ricerca sul caffè e sui modi di prepararlo. Sin dal 1933, con l'invenzione ed il lancio di Moka Express, l'omino con i baffi è, a tutti gli effetti, sinonimo di caffè e icona dell'autentico espresso italiano.

Grazie alla presenza di un innovativo sensore la sua macchina può essere utilizzata esclusivamente con le **originali capsule Bialetti** in alluminio, perfettamente dosate, che sono state da noi studiate per garantirle anche a casa un caffè come quello del bar.

La invitiamo a leggere attentamente il seguente libretto prima di utilizzare questo apparecchio e a collegarsi al sito www.bialetti.com per avere tutte le informazioni per accedere ai vantaggi riservati ai nostri clienti.

Nell'augurarle una piacevole degustazione in tazza, Bialetti Industrie la saluta cordialmente.

Dichiarazione di conformità



Il Produttore dichiara sotto la propria responsabilità che l'apparecchio a cui si riferisce il presente "libretto di istruzioni per l'uso" è conforme a quanto prescritto dalla Direttiva CE in materia di apparecchi ad uso domestico, come LVD, EMC, EMF, ErP, RoHS, REACH, "Food contact".

Al fine di migliorare il prodotto e/o per esigenze costruttive, il produttore si riserva di apportare variazioni tecnologiche, estetiche e dimensionali senza obbligo di preavviso.

Informazioni Normative

L'apparecchio oggetto del presente libretto è conforme alle Direttive 2014/30/UE; 2014/35/UE ; Reg. (CE) n.1935/2004 e Reg. (CE) n.2023/2006.

2. Avvertenze

Descrizione dei simboli adottati

ATTENZIONE



Osservare sempre scrupolosamente le informazioni contrassegnate con il pittogramma ATTENZIONE o AVVERTENZA. La segnalazione AVVERTENZA indica il pericolo di possibili lesioni gravi; ATTENZIONE indica invece il pericolo di possibili lesioni lievi.

LEGGERE IL MANUALE D'UTILIZZO



Indica di leggere il presente manuale prima dell'utilizzo per un corretto funzionamento e per evitare qualsiasi rischio di shock elettrico e/o scottatura.

ATTENZIONE – SUPERFICIE CALDA!



La temperatura superficiale della zona cui è applicato può raggiungere valori pericolosi e per questo motivo deve essere evitato il contatto diretto con la pelle e con tessuti/materiali sensibili al calore.

RACCOMANDAZIONI



Questo simbolo indica di seguire le raccomandazioni che vengono indicate dall'azienda costruttrice per la salvaguardia e l'uso corretto del prodotto che si sta utilizzando.

2. Avvertenze

AVVERTENZE GENERALI



Leggere attentamente le avvertenze contenute nelle presenti istruzioni in quanto forniscono importanti indicazioni riguardanti la sicurezza di installazione, d'uso e di manutenzione. Conservare con cura questo libretto per ogni ulteriore consultazione.

QUESTO APPARECCHIO È INTESO PER USO DOMESTICO O SIMILARE, COME AD ESEMPIO:

- AREE CUCINA IN NEGOZI, UFFICI E ALTRI AMBIENTI LAVORATIVI;
- CASCINE;
- BED AND BREAKFAST E STRUTTURE SIMILI;
- HOTEL, MOTEL E ALTRI AMBIENTI RESIDENZIALI (SOLO DAI CLIENTI).



I BAMBINI DEVONO ESSERE SORVEGLIATI PERCHÉ NON GIOCHINO CON L'APPARECCHIO.

2. Avvertenze



L'APPARECCHIO PUÒ ESSERE UTILIZZATO DA BAMBINI DI ETÀ NON INFERIORE A 8 ANNI PURCHÉ SOTTO SORVEGLIANZA OPPURE DOPO CHE LE STESSE ABBIANO RICEVUTO ISTRUZIONI RELATIVE ALL'USO SICURO DELL'APPARECCHIO E ALLA COMPrensIONE DEI PERICOLI AD ESSO INERENTI. LE OPERAZIONI DI PULIZIA E MANUTENZIONE POSSONO ESSERE EFFETTUATE DA BAMBINI DI ETÀ NON INFERIORE AGLI 8 ANNI ADEGUATAMENTE SORVEGLIATI. TENERE IL PRODOTTO ED IL SUO CAVO DI ALIMENTAZIONE LONTANO DAI BAMBINI DI ETÀ INFERIORE AGLI 8 ANNI.



L'APPARECCHIO PUÒ ESSERE UTILIZZATO DA PERSONE CON CAPACITÀ FISICHE, SENSORIALI O MENTALI RIDOTTE O PRIVE DI ESPERIENZA E CONOSCENZA DELL'APPARECCHIO PURCHÉ SIANO SOTTO CONTROLLO O AD ESSE SIANO STATE IMPARTITE ISTRUZIONI SU COME USARE L'APPARECCHIO IN SICUREZZA E SUI RISCHI CONNESSI ALL'USO DELLO STESSO.

2. Avvertenze



NON IMMERGERE L'APPARECCHIO IN ACQUA O IN ALTRI LIQUIDI.



SE IL CAVO DI ALIMENTAZIONE DI QUESTO APPARECCHIO È DANNEGGIATO, DEVE ESSERE SOSTITUITO ESCLUSIVAMENTE DA UN CENTRO ASSISTENZA TECNICA AUTORIZZATO DAL COSTRUTTORE, POICHÉ SONO NECESSARI UTENSILI SPECIALI.



DURANTE L'EROGAZIONE DELLA BEVANDA, PRESTARE ATTENZIONE AD EVENTUALI SCHIZZI DI LIQUIDO CALDO. NON TOCCARE LE PARTI CALDE DELL'APPARECCHIO SUBITO DOPO L'USO PER EVITARE IL RISCHIO DI USTIONE. L'USO SCORRETTO PUÒ PROVOCARE LESIONI.

2. Avvertenze



QUESTO APPARECCHIO È STATO CONCEPITO PER PRODURRE CAFFÈ ESPRESSO IN CAPSULA BIALETTI E DEVE ESSERE UTILIZZATO SOLO PER QUESTO SCOPO. OGNI ALTRO USO È DA CONSIDERARSI IMPROPRIO E QUINDI PERICOLOSO. IL COSTRUTTORE NON PUÒ ESSERE CONSIDERATO RESPONSABILE PER EVENTUALI DANNI DERIVANTI DA USI IMPROPRI, ERRONEI ED IRRAGIONEVOLI.

- L'apparecchio è stato progettato solo per uso interno e per temperature non estreme; non lasciare esposto l'apparecchio ad agenti atmosferici (pioggia, sole, etc.).
- In caso di uso commerciale, movimentazione o uso impropri, eventuali danni derivanti dall'uso per altri scopi, cattivo funzionamento, riparazione non professionale o inosservanza delle istruzioni, il produttore declina qualsiasi responsabilità ed è autorizzato a non applicare i termini di garanzia.
- Dopo aver tolto l'imballaggio e prima di ogni uso, assicurarsi dell'integrità meccanica dell'apparecchio e di tutti i suoi accessori. La guaina e la spina del cavo di alimentazione non devono evidenziare screpolature o rotture. Nel caso si verifichi quanto sopra, staccare subito la spina dalla presa di corrente e portare l'apparecchio presso un centro di assistenza tecnica autorizzato per le necessarie verifiche.
- Gli elementi dell'imballaggio (sacchetti in plastica, polistirolo espanso, chiodi, ecc.) non devono essere lasciati alla portata dei bambini in quanto potenziali fonti di pericolo.
- Posizionare l'apparecchio su una superficie piana, regolare e stabile. Non posizionarlo accanto a/su ripiani roventi, come caloriferi, piani cottura, forni, cucine a gas, fiamme libere, etc.
- Prima di collegare l'apparecchio accertarsi che i dati targa siano rispondenti a quelli della rete di distribuzione elettrica. La targa è situata sul fondo del corpo dell'apparecchio.
- In caso di incompatibilità tra la presa e la spina dell'apparecchio fare

2. Avvertenze

sostituire la presa con altra di tipo adatto da personale professionalmente qualificato. Quest'ultimo, in particolare, dovrà anche accertare che la sezione dei cavi della presa sia idonea alla potenza assorbita dall'apparecchio. In generale è sconsigliabile l'uso di adattatori, prese multiple e/o prolunghe. Qualora il loro uso si rendesse indispensabile, è necessario utilizzare solamente adattatori semplici o multipli e prolunghe conformi alle vigenti norme di sicurezza, facendo però attenzione a non superare il limite di portata, in valore di corrente, marcato sull'adattatore semplice e sulle prolunghe, e quello di massima potenza marcato sull'adattatore multiplo.

- Non lasciare l'apparecchio inutilmente inserito. Staccare la spina dalla rete di alimentazione quando l'apparecchio non è utilizzato.
- Se si intende lasciare inattivo l'apparecchio per un periodo di tempo piuttosto lungo, svuotare il serbatoio dell'acqua.
- Non mettere l'apparecchio in un mobile durante il funzionamento.



COLLEGARE L'APPARECCHIO ALL'IMPIANTO ELETTRICO ESCLUSIVAMENTE CON UNA SPINA DI MESSA A TERRA.



SI CONSIGLIA DI ALIMENTARE L'APPARECCHIO TRAMITE UN INTERRUTTORE DIFFERENZIALE (RDC) CON CORRENTE D'INTERVENTO NON SUPERIORE A 30MA.

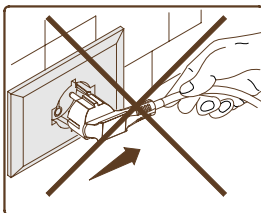
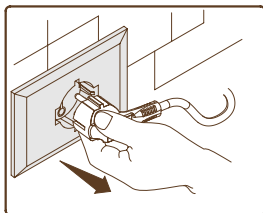

EVITARE DI SCOLLEGARE L'APPARECCHIO TIRANDO IL CAVO DI ALIMENTAZIONE.

2. Avvertenze



DURANTE IL FUNZIONAMENTO, LA PRESA DI CORRENTE DEVE ESSERE FACILMENTE ACCESSIBILE NEL CASO IN CUI FOSSE NECESSARIO SCOLLEGARE L'APPARECCHIO.

PRECAUZIONI

- Non toccare l'apparecchio con mani bagnate o umide.
- Non usare l'apparecchio a piedi nudi.
- Non accostare il cavo a bordi taglienti, non fissarlo o lasciarlo pendere.
- Per evitare surriscaldamenti pericolosi, si raccomanda di svolgere per tutta la sua lunghezza il cavo di alimentazione e di utilizzare l'apparecchio come consigliato nel paragrafo "Avvertenze" relative all'uso corretto dell'apparecchio.
- Non ostruire le aperture o le fessure di ventilazione o di smaltimento calore.
- In caso di guasto e/o di cattivo funzionamento dell'apparecchio, spegnerlo e non manometterlo. Per l'eventuale riparazione rivolgersi solamente ad un centro di assistenza tecnica autorizzato dal costruttore, richiedendo l'utilizzo di parti e ricambi originali. Il mancato rispetto di quanto sopra può compromettere la sicurezza dell'apparecchio.
- Allorché si decida di non utilizzare più un apparecchio di questo tipo, è consigliabile di renderlo inoperante tagliandone il cavo di alimentazione dopo aver staccato la spina dalla presa di corrente. Si raccomanda, inoltre, di rendere innocue quelle parti dell'apparecchio suscettibili di costituire un pericolo, specialmente per i bambini che potrebbero servirsi dell'apparecchio fuori uso per i propri giochi.



IL PRODOTTO DEVE ESSERE UTILIZZATO SECONDO LE ISTRUZIONI DEL COSTRUTTORE. UN ERRATO UTILIZZO PUÒ CAUSARE DANNI A PERSONE, ANIMALI O COSE, NEI CONFRONTI DEI QUALI IL COSTRUTTORE NON PUÒ ESSERE CONSIDERATO RESPONSABILE

2. Avvertenze

- Non lasciare incustodito l'apparecchio durante il funzionamento.



NON UTILIZZARE L'APPARECCHIO SENZA ACQUA NEL SERBATOIO.

- Non spostare l'apparecchio quando è in funzione.



A SEGUITO DELL'INSTALLAZIONE INIZIALE, L'APPARECCHIO POTREBBE EMANARE ODORE DI BRUCIATO A CAUSA DEI MATERIALI ISOLANTI E DEGLI ELEMENTI RISCALDANTI; IL TUTTO È NORMALE.

3. Contenuto della confezione

- 1 Macchina da caffè espresso;
- 1 Libretto di istruzioni;
- 1 Opuscolo informativo "I caffè d'Italia";
- 1 Confezione di prova delle miscele "I caffè d'Italia" (solo se indicato sulla confezione).

4. Descrizione dell'apparecchio

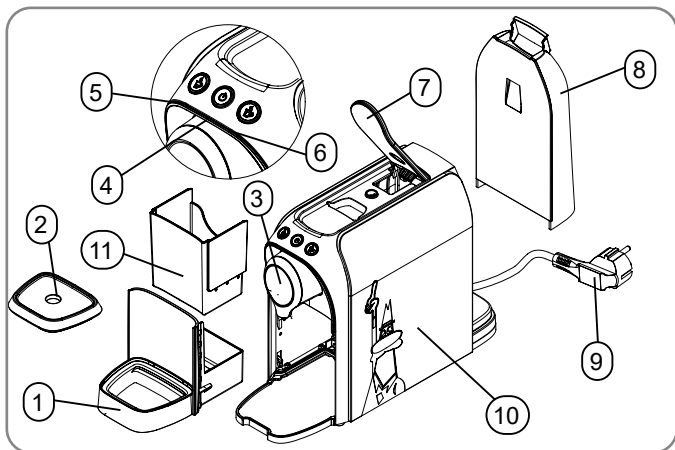

Legenda

1	Vassoio raccogli gocce
2	Griglia poggia tazzina
3	Erogatore
4	Pulsante on/off
5	pulsante erogazione caffè espresso
6	pulsante erogazione caffè lungo
7	Leva
8	Serbatoio acqua estraibile con coperchio
9	Cavo di alimentazione

10 Corpo apparecchio

11 Contenitore capsule usate (massimo 8)

Dati tecnici

Dimensioni LxPxH(mm)	12x32x23
Tensione di alimentazione (V)	220-240 V 50-60 Hz
Potenza (W)	1145-1360
Capacità massima serbatoio acqua	0,7 l
Tempo automatico di spegnimento	circa 10'

5. Primo utilizzo dell'apparecchio

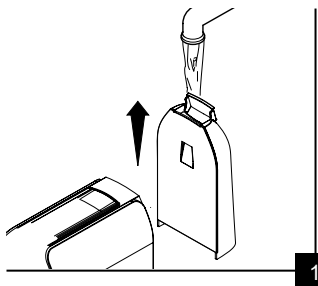

A macchina scollegata, estrarre il serbatoio (8) e riempirlo di acqua potabile, senza superare il livello MAX.

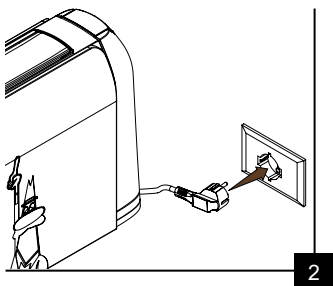

Inserire la spina (9) dell'apparecchio nella presa, seguendo le indicazioni riportate nella sezione 'Avvertenze'.

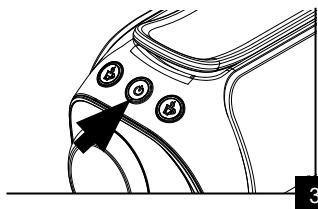

Accendere la macchina tramite l'interruttore (4) posto nella parte superiore della macchina.

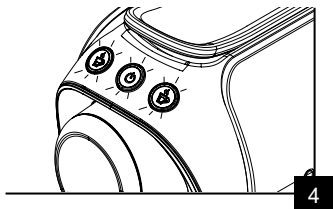

Durante il riscaldamento della caldaia, la spia del pulsante on/off (4) e le spie dei pulsanti di erogazione (5-6) lampeggiano di rosso. Quando le spie diventano di colore verde fisse, la macchina è pronta per l'erogazione.



NON UTILIZZARE MAI L'APPARECCHIO SENZA ACQUA NEL SERBATOIO.

5. Primo utilizzo dell'apparecchio

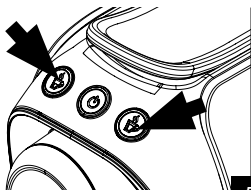

Tenendo la leva (7) abbassata, posizionare una tazza capiente sull'apposita griglia e attivare la modalità pulizia premendo il pulsante di erogazione caffè espresso (5) e caffè lungo(6) contemporaneamente per 5 sec. Stappare la modalità pulizia, premendo uno dei due tasti di erogazione quando il serbatoio sarà vuoto.

DURANTE LA FUNZIONE PULIZIA PER UN MINUTO CIRCA LA MACCHINA EROGHERA' ACQUA AD INTERMITTENZA IN MODO DA PULIRE E RISCIAQUARE A FONDO I CIRCUITI INTERNI. DOPO UN MINUTO L'EROGAZIONE TORNERA' CONTINUA. DURANTE TUTTO QUESTO CICLO LE SPIE DEI DUE PULSANTI DI EROGAZIONE E LA SPIA DEL PULSANTE ON/OFF, LAMPEGGERANNO DI COLORE VERDE VELOCEMENTE.



NON INSERIRE MAI LA CAPSULA DURANTE IL PRIMO UTILIZZO E DURANTE LA MODALITÀ PULIZIA



6. Preparazione del caffè

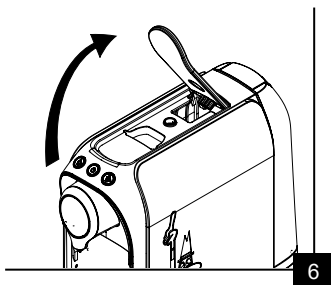

Prima di procedere con l'erogazione, controllare il livello di acqua nel serbatoio (8) e accertarsi che i pulsanti di erogazione (5-6) e la spia del pulsante on/off (4) siano accesi di colore verde, quindi sollevare la leva (7).

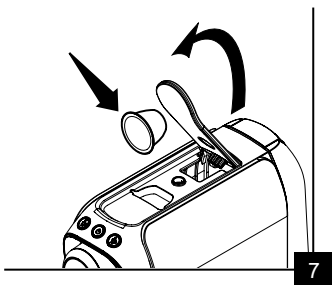

Inserire la capsula nell'apposito alloggiamento e chiudere la leva (7) prestando attenzione per evitare lo schiacciamento delle mani.



SE LA CAPSULA È DEFORMATA, SISTEMARE I BORDI.

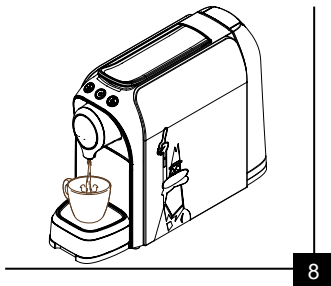

Posizionare una tazza sulla griglia (2). Iniziare l'erogazione desiderata del caffè, secondo le procedure descritte di seguito.

6. Preparazione del caffè



NON INSERIRE LE DITA FRA I MECCANISMI, NÉ NELL'ALLOGGIAMENTO DELLA CAPSULA.



NON SOLLEVARE MAI LA LEVA DURANTE IL FUNZIONAMENTO

6. Preparazione del caffè

PROCEDURA PREPARAZIONE CAFFÈ ESPRESSO

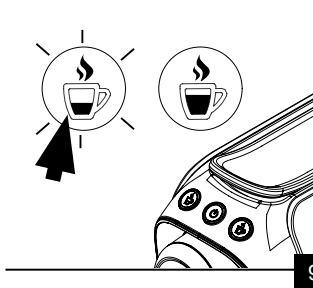

Premere il pulsante di erogazione caffè espresso (5). La spia del pulsante di erogazione caffè lungo (6) si spegne.

NOTA: Durante l'erogazione, la spia del pulsante di erogazione caffè espresso (5) inizia a lampeggiare di colore verde.

Una volta terminata l'erogazione, la macchina ritorna in modalità pronta per l'uso: entrambe le spie dei pulsanti di erogazione e il tasto ON/OFF sono accese.

NOTA: La quantità di erogazione del caffè espresso è di 25 ml. Per modificare questa quantità consultare il capitolo '7. Impostazione quantità di caffè erogato.

PROCEDURA PREPARAZIONE CAFFÈ LUNGO

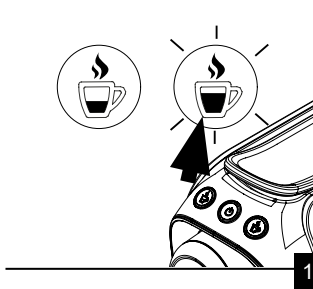

Premere il pulsante di erogazione caffè lungo (6). La spia del pulsante di erogazione caffè espresso (5) si spegne.

NOTA: Durante l'erogazione, la spia del pulsante di erogazione caffè lungo (6) inizia a lampeggiare di colore verde.

Una volta terminata l'erogazione, la macchina ritorna in modalità pronta per l'uso: entrambe le spie dei pulsanti di erogazione e il tasto ON/OFF sono accese.

NOTA: La quantità di erogazione del caffè lungo è di 40 ml. Per modificare questa quantità consultare il capitolo '7. Impostazione quantità di caffè erogato.

6. Preparazione del caffè

Per ogni caffè successivo, sollevare la leva (7) per inserire una nuova capsula.

NOTA: Sollevando la leva (7), la capsula utilizzata viene espulsa automaticamente all'interno del contenitore capsule usate (11).

NOTA: E' possibile in qualsiasi momento interrompere l'erogazione del caffè premendo uno qualsiasi dei due pulsanti di erogazione.

QUANDO SI ESAURISCE L'ACQUA DURANTE IL FUNZIONAMENTO

Quando la spia del pulsante ON/OFF lampeggia in rosso il serbatoio acqua è vuoto.

Espellere la capsula e richiudere la leva SENZA caricare una nuova capsula. Riempire il serbatoio fino al livello MAX.

Premere uno dei due tasti di erogazione e attendere che la macchina termini il ciclo di caricamento del circuito idraulico.

Quando tutte le spie diventano di colore verde fisso, la macchina è pronta per l'utilizzo.



LA MACCHINA E' PROVVISAMENTE DOTATA DI UNO SPECIALE SENSORE CHE CONSENTE L'UTILIZZO DELLA MACCHINA SOLO CON CAPSULE DI ALLUMINIO.



IN CASO DI UTILIZZO DI CAPSULE IN PLASTICA LA MACCHINA NON EROGHERA' IL CAFFE' LE SPIE DEI PULSANTI DI EROGAZIONE E LA SPIA DEL PULSANTE ON/OFF LAMPEGGERANNO DI ROSSO PER 3 SEC CIRCA.



IN CASO DI TENTATA EROGAZIONE SENZA CAPSULA LA MACCHINA NON EROGHERA' IL CAFFE' LE SPIE DEI PULSANTI DI EROGAZIONE E LA SPIA DEL PULSANTE ON/OFF LAMPEGGERANNO DI ROSSO PER 3 SEC CIRCA.

6. Preparazione del caffè



IN CASO DI TENTATA EROGAZIONE SENZA ACQUA NEL SERBATOIO, LA MACCHINA NON EROGHERA' IL CAFFE' E LA SPIA DEL PULSANTE ON/OFF LAMPEGGERA' DI ROSSO. IN QUESTA FASE SCARICARE SEMPRE LA CAPSULA, CHIUDERE LA LEVA E PREMERE UNO DEI DUE TASTI DI EROGAZIONE PER RICARICARE IL CIRCUITO IDRAULICO.



IN CASO SIA NECESSARIO EROGARE ACQUA, ATTIVARE LA MODALITA' PULIZIA PREMENDO IL PULSANTE DI EROGAZIONE CAFFE' ESPRESSO (5) E CAFFE' LUNGO (6) CONTEMPORANEAMENTE PER 5 SEC. ACCERTARSI CHE NON SIA INSERITA LA CAPSULA DURANTE QUESTA FUNZIONE.

7. Impostazione quantità di erogazione

In questa tipologia di macchina da caffè espresso è possibile modificare la quantità di caffè erogato.

IMPOSTAZIONE QUANTITÀ DI EROGAZIONE DEL CAFFÈ ESPRESSO



DURANTE QUESTA FASE È NECESSARIO CHE ALL'INTERNO DELLA MACCHINA SIA PRESENTE UNA CAPSULA DI ALLUMINIO.

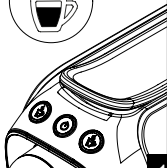

11

Quando la macchina è pronta all'uso, premere il pulsante di erogazione caffè espresso (5) per più di 3 secondi, la macchina inizia l'erogazione del caffè. Una volta raggiunto il volume desiderato, premere nuovamente il pulsante di erogazione caffè espresso (5) per interrompere l'erogazione. Il tempo di erogazione verrà memorizzato per il pulsante di erogazione caffè espresso (5).

PER RIPRISTINARE LE IMPOSTAZIONI DI FABBRICA

Per ripristinare le impostazioni programmate dalla fabbrica, tenere premuto il pulsante ON/OFF (4) e il pulsante di erogazione caffè espresso (5) per 3 sec. Le due spie dei pulsanti di erogazione lampeggeranno per 3 secondi verde/rosso per confermare l'avvenuto reset.



IL VOLUME DI EROGAZIONE IMPOSTABILE PER IL CAFFÈ ESPRESSO È COMPRESO TRA 15 ML E 250 ML CIRCA.

7. Impostazione quantità di erogazione

IMPOSTAZIONE QUANTITÀ DI EROGAZIONE DEL CAFFÈ LUNGO



DURANTE QUESTA FASE È NECESSARIO CHE ALL'INTERNO DELLA MACCHINA SIA PRESENTE UNA CAPSULA DI ALLUMINIO.

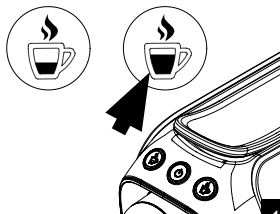

12

Quando la macchina è pronta all'uso, premere il pulsante di erogazione caffè lungo (6) per più di 3 secondi, la macchina inizia l'erogazione del caffè. Una volta raggiunto il volume desiderato, premere nuovamente il pulsante di erogazione caffè lungo (6) per interrompere l'erogazione. Il tempo di erogazione verrà memorizzato per il pulsante di erogazione caffè lungo (6).

PER RIPRISTINARE LE IMPOSTAZIONI DI FABBRICA

Per ripristinare le impostazioni programmate dalla fabbrica, tenere premuto il pulsante ON/OFF (4) e il pulsante di erogazione caffè espresso (5) per 3 sec. Le due spie dei pulsanti di erogazione lampeggeranno per 3 secondi verde/rosso per confermare l'avvenuto reset.



IL VOLUME DI EROGAZIONE IMPOSTABILE PER IL CAFFÈ LUNGO È COMPRESO TRA 15 ML E 250 ML CIRCA.

8. Manutenzione

PULIZIA DELL'APPARECCHIO



PRIMA DI EFFETTUARE L'OPERAZIONE DI PULIZIA, DISINSERIRE SEMPRE LA SPINA DALLA PRESA DI CORRENTE. NON IMMERGERE MAI IL CORPO DELL'APPARECCHIO IN ACQUA O ALTRI LIQUIDI E NON LAVARE IN LAVASTOVIGLIE ALCUN COMPONENTE DELL' APPARECCHIO.

- Per la pulizia del corpo apparecchio, usare un panno umido evitando l'impiego di detersivi abrasivi.
- E' preferibile risciacquare ogni giorno il serbatoio. Non lasciare acqua nel serbatoio per più di 5 giorni o, se questo dovesse accadere, cambiare l'acqua ed erogarne 50 ml utilizzandola la funzione pulizia

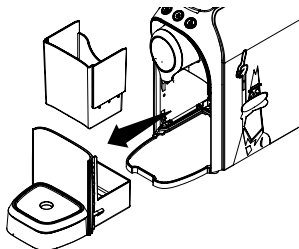

13

Il contenitore delle capsule usate (11) è estraibile; rimuoverlo periodicamente e svuotare quando è pieno.

Il contenitore può contenere sino a 6-8 capsule usate prima di dover essere svuotato. È consigliabile controllare il livello delle capsule.

Non azionare la macchina con il contenitore delle capsule (11) piena per evitare di danneggiarla.

Fare attenzione durante lo svuotamento del contenitore delle capsule, in quanto potrebbero esserci residui di acqua e/o caffè.

8. Manutenzione

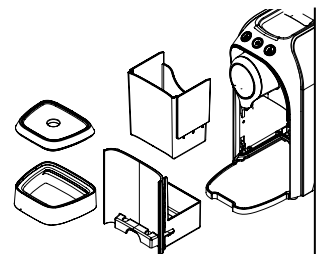

Lavare il vassoio raccogli gocce (1), la griglia poggia tazzina (2), il contenitore capsule usate (11) con acqua e detersivo per piatti.

Non lavare tali componenti in lavastoviglie.

14

ALLARME DECALCIFICAZIONE

la macchina è dotata di un sistema di allarme che dopo 400 erogazioni, avverte l'utilizzatore tramite luce lampeggiante verde/rossa del pulsante on/off che la macchina necessita di decalcificazione. Per ripristinare tale allarme è necessario eseguire un ciclo completo di decalcificazione con funzione pulizia. Vedi paragrafo seguente.

PROCEDURA DI DECALCIFICAZIONE

Il normale utilizzo della macchina con acque naturali minerali in bottiglia o da rubinetto comporta la formazione di calcare.

Si consiglia di eseguire la decalcificazione quando il sistema di allarme si attiva o quando si osserva una riduzione costante della portata nel flusso di caffè erogato.



LA FREQUENZA DI QUESTA OPERAZIONE DIPENDE DAL GRADO DI DUREZZA DELL'ACQUA UTILIZZATA.

- A) Versare nel serbatoio acqua (8) una dose di soluzione decalcificante Bialetti o equivalente (purché non tossica e adatta per macchine da caffè).



NON UTILIZZARE ACETO O SOLUZIONI A BASE D'ACETO COME DECALCIFICANTE.

8. Manutenzione

- B) Riempire con acqua fredda il serbatoio fino al raggiungimento della tacca MAX.
- C) Premere il pulsante on/off (4) per accendere la macchina.
- D) Accertarsi che non vi siano capsule nella macchina. Se necessario, aprire e chiudere la leva (7)
- E) Posizionare una tazza capiente sull' apposita griglia e attivare la modalità pulizia premendo il pulsante di erogazione caffè espresso (5) e caffè lungo (6) contemporaneamente per 5s.



DURANTE LA FUNZIONE PULIZIA PER UN MINUTO CIRCA LA MACCHINA EROGHERA' ACQUA AD INTERMITTENZA IN MODO DA PULIRE E RISCIAQUARE A FONDO I CIRCUITI INTERNI. DOPO UN MINUTO L'EROGAZIONE TORNERA' CONTINUA. DURANTE TUTTO QUESTO CICLO LE SPIE DEI DUE PULSANTI DI EROGAZIONE E LA SPIA DEL PULSANTE ON/OFF LAMPEGGERANNO DI COLORE VERDE.

- F) Stappare la modalità pulizia, premendo uno dei tre pulsanti, quando l'acqua avrà raggiunto circa metà della capienza del serbatoio.
- G) Lasciare agire il decalcificante per circa 15-20 minuti con la macchina spenta.
- H) Accendere la macchina ed eseguire nuovamente le operazioni descritte al punto E), fino al completo svuotamento del serbatoio.
- I) Lasciare spenta la macchina per circa 5 minuti.
- J) Estrarre il serbatoio e risciacquarlo abbondantemente con acqua fredda pulita.
- K) Riempire il serbatoio con acqua pulita fino al livello "MAX" e inserirlo nell'apposita sede.
- L) Attivare la modalità pulizia premendo il pulsante di erogazione caffè espresso (5) e caffè lungo (6) contemporaneamente per 5sec sino al completo svuotamento del serbatoio. Se necessario, avviare più volte la modalità di pulizia (la macchina ha un sistema di sicurezza che interrompe l'erogazione automaticamente dopo dopo aver erogato 0,7L di liquido consecutivamente).
- M) Ripetere le operazioni descritte al punto L).

9. Modalità di risparmio energetico

Questo apparecchio è stato progettato in conformità alle direttive europee EC1275 /2008 e 2009/125/EC relative ai requisiti della modalità di risparmio energetico.

Questo apparecchio integra una funzione di auto spegnimento che si attiva dopo 10 minuti di inattività nel caso in cui non venga erogato alcun caffè'. Per riattivare la macchina è necessario premere il pulsante on/off (4) posto sulla parte frontale dell'apparecchio; la macchina avvierà la fase di pre-riscaldamento della caldaia (led rossi pulsanti di erogazione e pulsante di accensione) e, una volta raggiunta la temperatura operativa, indicherà lo stato di pronto (led verde pulsante di erogazione e pulsante di accensione).

IL TEMPO DI PRE-RISCALDAMENTO DIPENDE DAL TEMPO IN CUI L'APPARECCHIO È RIMASTO INATTIVO E PUÒ DURARE FINO A 50 SECONDI.

10. Risoluzione dei problemi

Problemi	Causa	Soluzioni
La macchina non si riscalda.	Macchina non collegata alla rete elettrica.	Collegare la macchina alla rete elettrica.
	La macchina non è accesa.	Accendere la macchina tramite il pulsante di accensione on/off.
La macchina non eroga caffè.	La capsula è incastrata o posizionata male.	Scollegare l'apparecchio dalla presa di corrente e attendere che si raffreddi; sollevare la leva e togliere la capsula manualmente. Utilizzare un utensile, non usare mai le dita.
	Una capsula potrebbe essere caduta all'interno della macchina.	Estrarre il contenitore di raccolta e verificare.
	Manca acqua nel serbatoio.	Caricare il serbatoio d'acqua.
	I condotti sono ostruiti dal calcare.	Effettuare un ciclo di decalcificazione.
Il caffè risulta freddo.	L'apparecchio non ha riscaldato completamente l'acqua prima di erogare il caffè.	Prima di erogare il caffè, attendere sempre che le spie verdi dei pulsanti di erogazione siano illuminate.
	L'apparecchio è parzialmente ostruito dal calcare.	Eseguire un ciclo di decalcificazione.
La spia del pulsante on/off è di colore rosso fisso	Temperature non corretta	Spegner e riaccendere la macchina, se il problema persiste, rivolgersi ad un centro assistenza Bialetti.
	Time out riscaldamento non rispettato	
	Il sensore NTC è scollegato o in cortocircuito	

10. Risoluzione dei problemi

Problemi	Causa	Soluzioni
Non è possibile abbassare la leva.	La capsula è incastrata o posizionata male.	Scollegare l'apparecchio dalla presa di corrente e attendere che si raffreddi; sollevare la leva e togliere la capsula manualmente. Utilizzare un utensile, non usare mai le dita.
	Il contenitore delle capsule usate è pieno.	Svuotare il contenitore.
La capsula cade dall'alloggiamento.	La leva non è completamente alzata.	Abbassare completamente la leva e ri aprirla fino a fine corsa.
La macchina non eroga ed entrambe le spie dei pulsanti di erogazione (5-6) lampeggiano di rosso.	é presente una capsula in plastica o la sede della capsula è vuota	Estrarre la capsula in plastica e inserire una capsula in alluminio Bialetti, premere i pulsanti di erogazione (5-6) per 3 sec al fine di ritornare nelle condizioni di erogazione.
Il tasto on/off lampeggia rosso-verde	La macchina necessita di un ciclo di decalcificazione	Eseguire un ciclo di decalcificazione come da paragrafo 8.
Il tasto on/off lampeggia rosso	Mancanza di acqua nel serbatoio	Riempire il serbatoio e premere un tasto qualsiasi per uscire dalla modalità allarme. Premere il tasto espresso o lungo per ripetere l'erogazione.

11. Consigli per un buon caffè

- Per una crema più spessa e persistente: usa tazzine con una base interna ovoidale.

12. Capsule Bialetti



Le nuove capsule brevettate Bialetti sono uniche nel mercato perché garantiscono in un unico prodotto tutti i requisiti necessari per un Espresso Bialetti perfetto:

- **PERFETTAMENTE DOSATE:** contengono 7 grammi di caffè, come espressamente previsto dall'Espresso Italiano Certificato.
- **IN ALLUMINIO:** l'unico materiale che, a differenza delle comuni capsule in plastica, è in grado di preservare tutte le sostanze organiche del caffè, garantendo un prodotto sempre fresco ed con tutto l'aroma del caffè appena macinato.

Le capsule "I caffè d'Italia Bialetti" possono essere acquistate:

1. Nei Negozi Bialetti, presso più di 500 punti vendita Partner Bialetti e nei migliori supermercati.
L'elenco completo e aggiornato è consultabile sul sito **www.bialetti.com**
2. Chiamando (solo per l'Italia) comodamente da casa:



3. Accedendo allo shop online sul sito:

www.bialetti.com

13. Garanzia

L'apparecchio è garantito per un periodo di due anni dalla data di consegna, fa fede la data riportata sullo scontrino/fattura, a meno che l'acquirente non provi che la consegna sia avvenuta successivamente. In caso di difetto del prodotto preesistente alla data di consegna, Bialetti garantisce la riparazione o la sostituzione senza spese dell'apparecchio, salvo che uno dei due rimedi risulti sproporzionato rispetto all'altro. L'acquirente è tenuto a denunciare al venditore qualsiasi difetto di conformità entro due mesi dalla scoperta dello stesso.

Non sono coperte da garanzia tutte le parti che dovessero risultare difettose a causa di negligenza o trascuratezza nell'uso, ad esempio:

- Danni causati da urti, cadute o graffi dovuti all'utilizzo di utensili non appropriati.
- Guasti causati dal calcare o da una mancata decalcificazione periodica.
- Mancata osservanza delle istruzioni per il funzionamento dell'apparecchio.
- Errata installazione o manutenzione operate da persone non autorizzate.
- Normale usura.
- Danni causati da modifiche apportate internamente.
- Danni causati da un voltaggio diverso da quello indicato sul manuale di uso e manutenzione.
- Danni da trasporto ovvero circostanze che comunque non possono essere riconducibili a difetti di fabbricazione dell'apparecchio.
- Danni causati da interventi eseguiti da centri di assistenza non autorizzati.

La garanzia è inoltre esclusa in tutti i casi di uso improprio dell'apparecchio e in caso di uso professionale. Bialetti declina ogni responsabilità per eventuali danni che possano essere causati direttamente o indirettamente da persone, cose ed animali domestici come conseguenza della mancata osservanza di tutte le prescrizioni indicate in questo libretto di istruzione in tema di installazione, uso e manutenzione dell'apparecchio.

Sono fatte salve le azioni contrattuali di garanzia nei confronti del venditore.

L'AZIENDA PRODUTTRICE SI RISERVA DI APPORTARE AI PRODOTTI, A PROPRIA DISCREZIONE, OGNI OPPORTUNA MODIFICA DETTATA DA RAGIONI NORMATIVE, INDUSTRIALI, COMMERCIALI O ESTETICHE.

14. Smaltimento

- Questo prodotto è conforme alla direttiva 2012/19/CE.
- Il simbolo del cestino barrato riportato sull'apparecchio indica che il prodotto, alla fine della propria vita utile, dovendo essere trattato separatamente dai rifiuti domestici, deve essere conferito in un centro di raccolta differenziata per apparecchiature elettriche ed elettroniche oppure riconsegnato al rivenditore al momento dell'acquisto di una nuova apparecchiatura equivalente.



- L'utente è responsabile del conferimento dell'apparecchio a fine vita alle appropriate strutture di raccolta, pena le sanzioni previste dalla vigente legislazione sui rifiuti.
- L'adeguata raccolta differenziata per l'avvio successivo dell'apparecchio dismesso al riciclaggio, al trattamento e allo smaltimento ambientalmente compatibile contribuisce ad evitare possibili effetti negativi sull'ambiente e sulla salute e favorisce il riciclo dei materiali di cui è composto il prodotto.
- Per informazioni più dettagliate inerenti i sistemi di raccolta disponibili, rivolgersi al servizio locale di smaltimento rifiuti, o al negozio in cui è stato effettuato l'acquisto.
- I produttori e gli importatori ottemperano alla loro responsabilità per il riciclaggio, il trattamento e lo smaltimento ambientalmente compatibile sia direttamente sia partecipando ad un sistema collettivo.

Nota/Remarks/Note/Notizen/Notes

A series of horizontal dotted lines for writing notes.

1. Getting Started

Dear Customer,
Congratulations on choosing to purchase a Bialetti Espresso coffee machine!

Thank you for choosing one of our products; we are sure that you will be completely satisfied with your choice.

The Bialetti Espresso System is the result of years of passion and careful research on coffee and the various methods of preparation. Since 1933, with the invention and launch of the Moka Express, the little man with moustache has been and continues to be a genuine icon of the authentic Italian espresso.

Thanks to its innovative sensor, your machine can only be used with the **original Bialetti capsules** in aluminium that contain the correct dose and are designed to offer an espresso, like that made at the bar, in the comfort of your own home.

Please read this manual with care before using this appliance and visit our website www.bialetti.com for any information and to access the advantages reserved to our customers.

Bialetti Industrie wishes you a pleasant tasting.

Declaration of conformity



The manufacturer declares under his own responsibility that the appliance that this "Instruction manual" refers to complies with the EC Directive on appliances for domestic use, as LVD, EMC, EMF, ErP, RoHS, REACH, "Food contact".

In order to improve the product and/or for manufacturing purposes, the manufacturer reserves the right make technological, aesthetic or dimensional variations without notice.

Regulatory information

The appliance object of this manual complies with the Directive 2014/30/EU; 2014/35/EU; Reg. (EC) n.1935/2004 and Reg. (EC) n.2023/2006.

2. Warnings

Description of symbols



ATTENTION

Always strictly comply with the information marked with ATTENTION or WARNING pictograms.

The WARNING sign warns against a serious injury hazard, while ATTENTION warns against minor injury hazard.



READING THE OPERATING MANUAL

It states to read this manual before using for a correct functioning and to prevent any electric shock and/or burn hazard.



ATTENTION - HOT SURFACE!

The surface temperature of the area where it is located may reach dangerous values and for this reason the direct contact with the skin and heat-sensitive fabrics/materials must be avoided.



RECOMMENDATIONS

This symbol warns to follow the recommendations of the manufacturer concerning safeguard and proper use of the product being used.

2. Warnings

GENERAL WARNINGS



Please read this booklet carefully, as it provides important information on the safe installation, use and maintenance of the appliance.

Keep this booklet in a safe place for future reference.

THIS APPLIANCE IS INTENDED FOR HOUSEHOLD USE OR SIMILAR, AS:

- KITCHEN AREAS IN SHOPS, OFFICES AND OTHER WORKING PLACES;
- FARMHOUSES;
- BED AND BREAKFASTS AND SIMILAR STRUCTURES;
- HOTELS, MOTELS AND OTHER RESIDENTIAL ENVIRONMENTS (FOR CUSTOMER'S USE ONLY).



CHILDREN SHOULD BE SUPERVISED TO ENSURE THAT THEY DO NOT PLAY WITH THE APPLIANCE.

2. Warnings



THIS APPLIANCE CAN BE USED BY CHILDREN AGED FROM 8 YEARS AND ABOVE IF THEY HAVE BEEN GIVEN SUPERVISION OR INSTRUCTION CONCERNING USE OF THE APPLIANCE IN A SAFE WAY AND IF THEY UNDERSTAND THE HAZARDS INVOLVED. CLEANING AND USER MAINTENANCE SHALL NOT BE MADE BY CHILDREN UNLESS THEY ARE OLDER THAN 8 AND SUPERVISED. KEEP THE APPLIANCE AND THE POWER CORD OUT OF REACH OF CHILDREN UNDER 8 YEARS OF AGE.



APPLIANCES CAN BE USED BY PERSONS WITH REDUCED PHYSICAL, SENSORY OR MENTAL CAPABILITIES OR LACK OF EXPERIENCE AND KNOWLEDGE IF THEY HAVE BEEN GIVEN SUPERVISION OR INSTRUCTION CONCERNING USE OF THE APPLIANCE IN A SAFE WAY AND UNDERSTAND THE HAZARDS INVOLVED.

2. Warnings



NEVER IMMERSE THE APPLIANCE IN WATER OR OTHER LIQUIDS.



IF THE ELECTRICAL CORD OF THIS APPLIANCE IS DAMAGED, IT MUST BE REPLACED BY AN AUTHORIZED CUSTOMER SERVICE CENTRE SINCE SPECIALIZED TOOLS ARE NECESSARY.



DURING DISPENSING OF THE BEVERAGE, PAY ATTENTION TO ANY POSSIBLE SPLASHES OF HOT LIQUID. DO NOT TOUCH THE APPLIANCE HOT PARTS IMMEDIATELY AFTER USE TO PREVENT THE RISK OF BURNS. IMPROPER USE MAY CAUSE INJURY.



THIS APPLIANCE WAS DESIGNED TO MAKE ESPRESSO COFFEE IN BIALETTI CAPSULES AND MUST BE USED FOR THIS PURPOSE ONLY. ANY OTHER USE IS CONSIDERED IMPROPER AND THEREFORE DANGEROUS. THE MANUFACTURER CANNOT BE HELD RESPONSIBLE FOR ANY DAMAGE ARISING FROM IMPROPER, INCORRECT, OR UNREASONABLE USES.

2. Warnings

- The appliance was designed only for indoor use and non-extreme temperature conditions; do not leave it exposed to the elements (rain, sun, etc.).
- The manufacturer accepts no responsibility and the warranty will not apply for any commercial use, inappropriate handling or use of the appliance, any damage resulting from use for other purposes, malfunctioning, non-professional repair or failure to comply with the instructions.
- After removing the packaging, and before use, make sure the appliance and all the attachments are working well. The electrical plug and sheath should not be cracked or broken. If the conditions described above are observed, immediately unplug the appliance from mains outlet and take it to an authorized After-Sales Service Centre for necessary checking.
- The packing materials (plastic bags, expanded polystyrene, nails, etc.) should be kept away from children since they are potential sources of danger.
- Place the appliance on a flat, smooth, and stable surface. Do not put it close to/on hot surfaces, as heaters, cooking hobs, ovens, gas ranges, open flames, etc.
- Before connecting the appliance, make sure the line voltage is correct. The label is located on the bottom of the appliance body.
- If the plug does not fit into the wall outlet, have the wall outlet replaced with another type by a qualified electrician. He/she must also check that the cord is suitable for the power absorbed by the appliance. In general, it is not advisable to use an adaptor, multiple socket or an extension cord. If they are necessary, use only simple or multiple adaptors and extension cords that conform to safety regulations, being careful not to exceed the load limits indicated on the adaptor and the extension cord, and the maximum power indicated on the multiple adaptor.
- Do not leave the appliance connected when not in use. Remove the plug from the mains outlet when the appliance is not used.
- If the appliance is not intended to be used for a quite long period, empty the water tank.
- Do not put the appliance into a cupboard during use.

2. Warnings



CONNECT THE APPLIANCE TO THE POWER MAINS ONLY WITH AN EARTHED PLUG.



FOR YOUR PERSONAL SAFETY, IT IS ADVISABLE TO POWER THE APPLIANCE BY MEANS OF A DIFFERENTIAL SWITCH (RCD), WHOSE OPERATING CURRENT DOES NOT EXCEED 30MA.

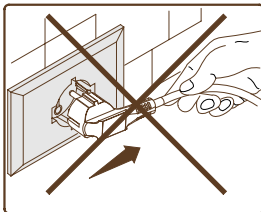
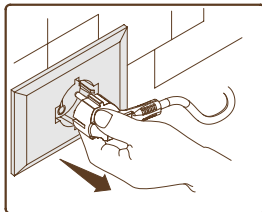

AVOID UNPLUGGING THE APPLIANCE BY PULLING THE POWER CORD.



WHILE IN USE, THE POWER SOCKET MUST BE EASILY REACHABLE IN CASE IT IS NECESSARY TO UNPLUG THE APPLIANCE.

2. Warnings

PRECAUTIONS

- Do not touch the appliance with wet or damp hands.
- Do not use the appliance with bare feet.
- Do not put the wire close to sharp edges, do not fix it and do not leave it hang.
- To avoid dangerous overheating, it is recommended that you unwind the electrical cord to its entire length and that you use the appliance as recommended in "Warnings" related to a correct use of the appliance.
- Do not block vent openings/intakes or heat outlets.
- If the appliance breaks down or functions improperly, shut it off and do not tamper with it. Repairs must only be carried out by an after-sales centre authorized by the manufacturer. Non-compliance with what has been stated above could compromise the safety of the appliance.
- If the appliance of this type is not be used anymore, it is recommended to make it inoperable by cutting off the power cord after removing the plug from the mains outlet. You should also render harmless those parts of the appliance that could be dangerous, especially for children who might use an abandoned appliance as a toy.



THE PRODUCTS MUST BE USED ACCORDING TO THE MANUFACTURER'S INSTRUCTIONS. IMPROPER USE COULD CAUSE DAMAGE TO PERSON, ANIMALS AND THINGS, FOR WHICH THE MANUFACTURER CANNOT BE HELD RESPONSIBLE.

2. Warnings

- Do not leave the appliance unattended while turned on.



DO NOT USE THE APPLIANCE WHEN THE WATER TANK IS EMPTY.

- Do not move the appliance whilst operating.



WHEN USING THE APPLIANCE FOR THE FIRST TIME, IT MAY EMIT SMELL OF BURNING OWING TO INSULATION MATERIALS AND HEATING ELEMENTS; ALL THIS IS NORMAL.

3. Package contents

- 1 Espresso coffee machine
- 1 Instructions manual
- 1 Consumer leaflet "I Caffè d'Italia"
- 1 Tester kit of blends "I Caffè d'Italia" (only if indicated on the package)

4. Description of the appliance

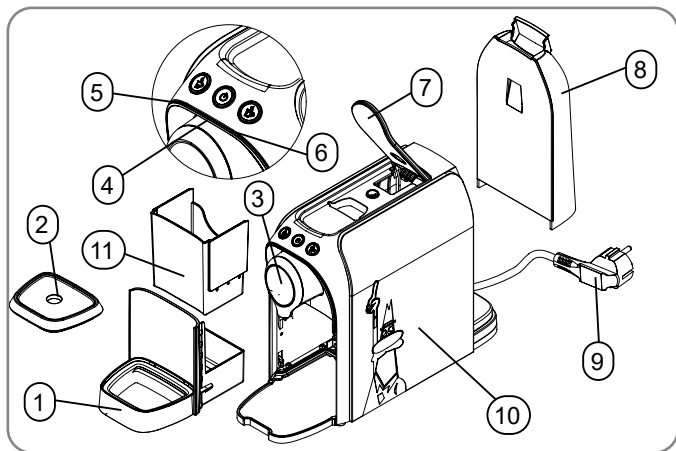

Key

1	Drip tray
2	Cup rack
3	Nozzle
4	On/Off button
5	espresso coffee push button
6	long coffee push button
7	Lever
8	Removable water tank with lid
9	Power cord
10	Appliance body

11 Compartment of used capsules (max 8)

Technical Data

Dimensions LxDxH(mm)	12x32x23
Voltage (V)	220-240 V 50-60 Hz
Power (W)	1145-1360
Max. water tank capacity	0.7 l
Automatic switching off time	about 10'

5. First use of the appliance

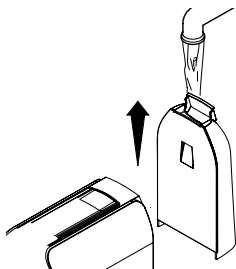

1

With the machine unplugged, take the tank (8) out and fill it with drinking water up to the MAX level.

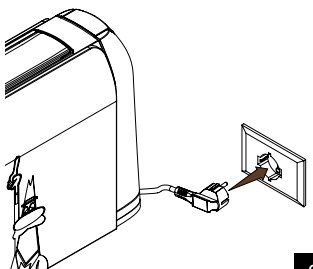

2

Insert the power cord (9) of the appliance in the socket as per instructions of "Warnings" section.

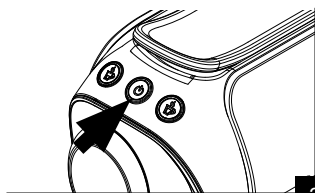

3

Switch on the machine using the switch (4) on the machine top.

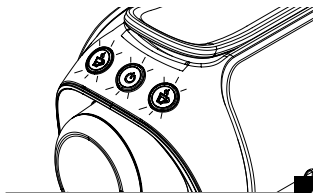

4

During boiler heating, the light of the on/off button (4) and the lights of the pouring push buttons (5-6) blink in red. Once the lights turn steady green, the machine is ready for dispensing.



NEVER USE THE APPLIANCE IF THE TANK IS EMPTY.

5. First use of the appliance

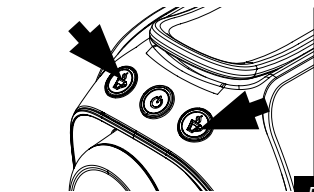

Keeping the lever (7) lowered, position a suitable cup on the opposite rack and start the cleaning mode using the espresso coffee push button (5) and the long coffee one (6) at the same time for 5 secs. Stop the cleaning mode by pressing one of the two pouring push buttons, when the tank will be empty.



DURING CLEANING MODE, FOR ABOUT ONE MINUTE, THE MACHINE DISPENSES WATER INTERMITTENTLY IN ORDER TO CLEAN AND RINSE THE INNER CIRCUITS OF THE MACHINE DEEPLY. AFTER ONE MINUTE, DISPENSING IS CONTINUOUS AGAIN. DURING THIS CYCLE, THE LIGHTS OF THE TWO POURING PUSH BUTTONS AND THE LIGHT OF THE ON/OFF BUTTON WILL BLINK IN GREEN QUICKLY.

6. Coffee making

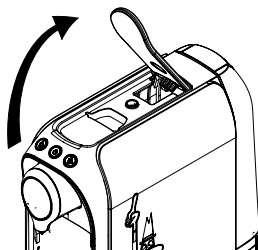

6

Before dispensing, check water level in the tank (8) and make sure the pouring push buttons (5-6) and the light of the On/Off button (4) are on in green, then lift the lever (7).

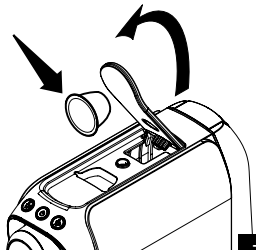

7

Insert the capsule in the opposite compartment and close the lever (7), being careful to prevent hand crushing.



IF THE CAPSULE IS MISSHAPEN, BEND THE EDGES BACK INTO SHAPE.

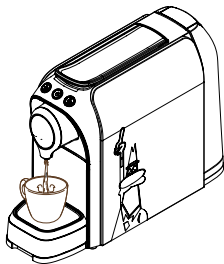

8

Place a cup onto the rack (2). Start the required dispensing of coffee, according to the following procedures.

6. Coffee making



NEVER PLACE FINGERS BETWEEN THE MECHANISMS OR INSIDE THE CAPSULE COMPARTMENT.



NEVER PULL UP THE LEVER DURING OPERATION.

6. Coffee making

ESPRESSO COFFEE MAKING PROCEDURE

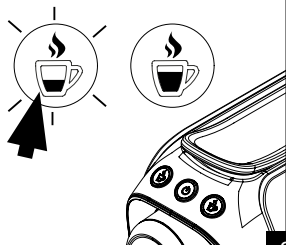

9

Press the espresso coffee push button (5). The light of the long coffee push button (6) turns off.

NOTE: During dispensing, the light of the espresso coffee push button (5) starts blinking in green.

At the end of dispensing, the machine goes back to the ready mode. Both lights of the pouring push buttons are on.

NOTE: The dispensing quantity of espresso coffee is 25 ml. To modify this quantity, refer to the chapter '7. Setting quantity of coffee dispensed.

LONG COFFEE MAKING PROCEDURE

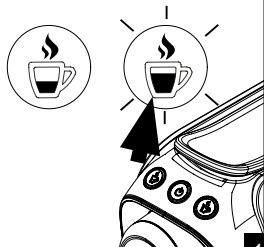

10

Press the long coffee push button (6). The light of the espresso coffee push button (5) turns off.

NOTE: During dispensing, the light of the long coffee push button (6) starts blinking.

At the end of dispensing, the machine goes back to the ready mode. Both lights of the pouring push buttons are on.

NOTE: The dispensing quantity of long coffee is 40 ml. To modify this quantity, refer to the chapter '7. Setting quantity of coffee dispensed.

6. Coffee making

For every following coffee, pull the lever (7) up to insert a new capsule.

NOTE: *By pulling the lever (7) up, the capsule used is automatically ejected into the compartment of used capsules (11).*

NOTE: *Coffee dispensing can be stopped at any time by pressing one of the two pouring push buttons.*

WHEN THE WATER FINISHES DURING OPERATION:

When the light of On/Off button blinks red means the water tank is empty.

Eject the capsule pulling the lever. Close the lever WITHOUT insert any new capsule. Fill the water tank up to the MAX level.

Press one of the two brewing button and wait for the machine to complete the water circuit filling cycle.

Once all the lights turn steady green, the machine is ready to use.



THE MACHINE IS EQUIPPED WITH AN APPPOSITE SENSOR, WHICH ALLOWS TO USE THE MACHINE WITH ALUMINIUM CAPSULES ONLY.



IN CASE OF PLASTIC CAPSULES, THE MACHINE DOES NOT DISPENSE COFFEE, THE LIGHTS OF THE POURING PUSH BUTTONS AND THE LIGHT OF THE ON/OFF BUTTON WILL BLINK RED FOR ABOUT 3 SECONDS.



WHEN TRYING TO DISPENSE WITHOUT CAPSULE, THE MACHINE WILL NOT DISPENSE COFFEE, THE LIGHTS OF THE POURING BUTTONS AND THE ON/OFF BUTTON WILL BLINK IN RED FOR ABOUT 3 SEC.

6. Coffee making



WHEN TRYING TO DISPENSE WITHOUT WATER IN THE TANK, THE MACHINE WILL NOT DELIVER COFFEE AND THE LIGHT OF THE ON/OFF BUTTON WILL FLASH IN RED. IN THIS STAGE, ALWAYS REMOVE THE CAPSULE, CLOSE THE LEVER AND PRESS ONE OF THE TWO POURING BUTTONS FOR REFILLING THE WATER CIRCUIT.



TO DISPENSE WATER, START THE CLEANING MODE USING THE ESPRESSO COFFEE PUSH BUTTON (5) AND THE LONG COFFE ONE (6) AT THE SAME TIME FOR 5 SECS. MAKE SURE THE CAPSULE IS NOT INSERTED DURING THIS FUNCTION.

7. Setting dispensing quantity

This type of espresso coffee machine allows to modify the quantity of coffee dispensed.

SETTING ESPRESSO COFFEE DISPENSING QUANTITY



DURING THIS STAGE, THERE MUST BE AN ALUMINIUM CAPSULE INSIDE THE MACHINE.

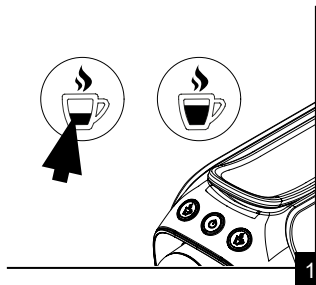

When the machine is ready for use, press the espresso coffee push button (5) for more than 3 seconds to start coffee dispensing. Once having reached the required volume, press the espresso coffee push button (5) again to stop dispensing. The dispensing time is saved for the espresso coffee push button (5).

RESETTING THE DEFAULT SETTINGS

To reset the default settings, keep pressed the On/Off push button (4) and the espresso coffee push button (5) for 3 secs at the same time. The two lights of the pouring push buttons will blink in green/red for 3 seconds to confirm reset.



THE DISPENSING VOLUME THAT CAN BE SET FOR THE ESPRESSO COFFEE RANGES APPROX. LY FROM 15 ML TO 250 ML.

7. Setting dispensing quantity

SETTING THE LONG COFFEE DISPENSING QUANTITY



DURING THIS STAGE, THERE MUST BE AN ALUMINIUM CAPSULE INSIDE THE MACHINE.

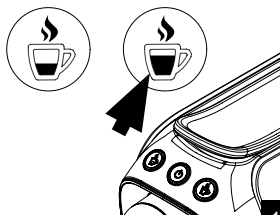

12

When the machine is ready for use, press the long coffee push button (6) for more than 3 seconds to start coffee dispensing. Once having reached the required volume, press the long coffee push button (6) again to stop dispensing. The dispensing time is saved for the long coffee push button (6).

RESETTING THE DEFAULT SETTINGS

To reset the default settings, keep pressed the On/Off push button (4) and the espresso coffee push button (5) for 3 secs at the same time. The two lights of the pouring push buttons will blink in green/red for 3 seconds to confirm reset.



THE DISPENSING VOLUME THAT CAN BE SET FOR THE LONG COFFEE RANGES APPROX. LY FROM 15 ML TO 250 ML.

8. Maintenance

APPLIANCE CLEANING



ALWAYS UNPLUG THE APPLIANCE BEFORE CLEANING IT. NEVER IMMERSE THE APPLIANCE BODY IN WATER OR OTHER LIQUIDS AND DO NOT PUT ANY APPLIANCE PART IN THE DISHWASHER.

- To clean the appliance body, use a wet cloth but avoid abrasive detergents.
- It is recommended to rinse the tank on a daily base. Never leave water in the tank for more than 5 days or, if it occurs, change water and dispense 50ml of water using the cleaning mode.

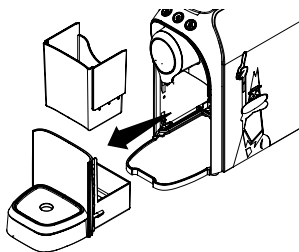

13

The compartment of used capsules (11) is removable; take it out regularly and empty it when full.

The compartment can hold up to 6-8 used capsules before it needs emptying. It is advisable to check the capsule level.

Do not run the machine with full compartment of used capsules (11) to prevent damage.

Be careful when emptying the compartment of used capsules as it could contain water and/or coffee remains.

8. Maintenance

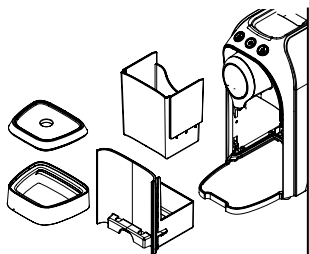

Wash the drip tray (1), the cup rack (2), the compartment of used capsules (11) with water and dish detergent.

Do not put these parts in the dishwasher.

14

DESCALING ALARM

the machine is equipped with an alarm system that warns the user of the need of descaling of the machine after 400 dispensing series via a blinking green/red light of the On/Off button. To reset such alarm, carry out a complete descaling cycle with the cleaning mode. See following paragraph.

DESCALING PROCEDURE

The normal use of the machine with natural mineral water, both in bottle and from the tap, entails the formation of limescale.

It is recommended to carry out the descaling cycle when a constant decrease of the dispensed coffee flow is noticed.



THE FREQUENCY OF THIS OPERATION DEPENDS ON THE HARDNESS OF WATER USED.

- A) Pour a dose of Bialetti descaling solution or equivalent (provided it is not toxic and is suitable for coffee machines) into the water tank (8).



DO NOT USE VINEGAR OR VINEGAR-BASED SOLUTIONS AS DESCALING AGENT.

8. Maintenance

- B) Fill the tank with cold water up to the MAX level.
- C) Press On/Off button (4) to switch the machine on.
- D) Make sure the machines does not contain any capsule. If needed, open and close the lever (7).
- E) Position a suitable cup on the apposite rack and start the cleaning mode pressing the espresso coffee push button (5) and the long coffee one (6) at the same time for 5 secs.

DURING CLEANING MODE, FOR ABOUT ONE MINUTE, THE MACHINE DISPENSES WATER INTERMITTENTLY IN ORDER TO CLEAN AND RINSE THE INNER CIRCUITS OF THE MACHINE DEEPLY. AFTER ONE MINUTE, DISPENSING IS CONTINUOUS AGAIN. DURING THIS ENTIRE CYCLE, THE LIGHTS OF THE TWO POURING PUSH BUTTONS AND THE LIGHT OF THE ON/OFF BUTTON WILL BLINK IN GREEN.



- F) Stop the cleaning mode by pressing one of the three buttons, when water reaches about half of the tank capacity.
- G) Let the descaling agent act for aprox.ly 15-20 minutes with the machine off.
- H) Switch the machine on and carry out again the operations described in point E) until the tank is completely empty.
- I) Leave the machine off for approx.ly 5 minutes.
- J) Remove the tank and rinse it thoroughly with clean cold water.
- K) Fill the tank with clean water up to the "MAX" level and insert it in its seat.
- L) Start the cleaning mode pressing the espresso coffee push button (5) and the long coffee one (6) at the same time for 5 secs until the tank is completely empty. If necessary, start the cleaning mode several times (the machine features a safety system, which interrupts dispensing automatically after having dispensed 0.7 l of liquid consecutively).
- M) Carry out the operations described in point L).

9. Energy saving mode

This appliance was designed in compliance with the European Directives EC1275/2008 and 2009/125/EC, stating the need to adopt the energy saving mode.

This appliance features an auto power off function that activates after 10 minutes of downtime if no coffee is dispensed.

To restart the machine it is necessary to press the On/Off button (4) located on the front side of the appliance: the machine will start the pre-heating stage of the boiler (red pour push buttons LEDs and On/Off button) and once it reaches the operating temperature, it will indicate the ready state (green pour push button LED and On/Off button).

TIME OF PRE-HEATING IS BASED ON THE DOWNTIME OF THE MACHINE, AND CAN LAST UP TO 50 SECONDS.

10. Troubleshooting

Problem	Cause	Solution
The machine does not heat up.	The machine is not connected to the mains power.	Connect the machine to the mains power.
	The machine is not switched on.	On/off button to switch on the machine.
The machine does not pour coffee.	The capsule is stuck or badly positioned.	Unplug the machine from the power mains and wait for it to cool down; lift the lever and remove the capsule manually. Use a tool, never use fingers.
	A capsule may have fallen into the machine.	Take out the capsule compartment and check.
	There is no water in the tank.	Fill the tank with water.
The coffee is cold.	The pipes are clogged with scale.	Carry out a scale removal cycle.
	The machine has not completely heated the water before pouring the coffee.	Before dispensing coffee, always await the green lights of the dispensing buttons are on.
	The machine is partly clogged by scale.	Carry out a descaling cycle.
The On/Off button light is steady red.	Incorrect temperature.	Switch the machine off and then on again and, if the problem still occurs, contact a Bialetti service centre.
	Heating time out not observed.	
	The NTC sensor is disconnected or in short-circuit.	

10. Troubleshooting

Problem	Cause	Solution
It is not possible to lower the lever.	The capsule is stuck or badly positioned.	Unplug the machine from the power mains and wait for it to cool down; lift the lever and remove the capsule manually. Use a tool, never use fingers.
	The compartment of used capsules is full.	Empty the compartment.
The capsule falls from its compartment	The lever is not completely raised.	Completely lower the lever and open it until it gets to its end point.
The machine does not dispense and both lights of the pour push buttons (5-6) blink in red.	there is a plastic capsule or the capsule seat is empty.	Remove the plastic capsule and insert a Bialetti aluminium capsule, press the pour push buttons (5-6) for 3 secs to return to the dispensing conditions.
The On/off button blinks red/green.	The machine requires a descaling cycle.	Carry out a descaling cycle as per paragraph 8.
The On/off button blinks red.	No water in the tank.	Fill the tank and press any button to exit the alarm mode. Press the espresso or long buttons to repeat dispensing.

11. Tips for a good coffee

- In order to obtain a thicker and more persistent cream, use cups with an inner ovoid-shape base.

12. Bialetti capsules



The new patented capsules from Bialetti are unique on the market because they guarantee everything necessary for a perfect Bialetti Espresso in a single product:

- **THE PERFECT AMOUNT:** they contain 7 grams of coffee, as expressly envisaged by Espresso Italiano Certificato (Certified Italian Espresso).
- **ALUMINIUM:** the only material that, unlike the common plastic capsules, can preserve all of the organic substances of coffee, ensuring a product that is always fresh with the flavour of freshly ground coffee.

The capsules of "I caffè d'Italia Bialetti" can be bought:

1. In the Bialetti stores, in more than 500 Bialetti partner points of sale, as well as in the best supermarkets.
The complete, updated list is on the web site **www.bialetti.com**
2. Calls (for Italy only) from the comfort of our own homes:



3. Access to the online shop on the web site:

www.bialetti.com

13. Guarantee

The appliance is guaranteed for two years from the date of delivery, as shown by the date on the receipt/invoice, unless the purchaser can prove that delivery took place on a later date. In case of defects on the product existing prior to delivery, Bialetti guarantees the repair or replacement of same, at no charge to the purchaser, unless one of the two remedies is disproportionate to the other. The purchaser is responsible for reporting any conformity defects no later than two months from discovery of same.

The warranty does not cover those parts found to be faulty as a result of negligence or careless use, for example:

- Damages caused by impacts, falls or scratches owing to the use of improper objects.
- Damages caused by limestone or failure to decalcify it on a regular basis.
- Failure to abide by the operating instructions for the appliance.
- Incorrect installation or maintenance carried out by unauthorized persons
- Normal wear and tear.
- Damages caused by modifications made to the inside of the appliance.
- Damages caused through use of a voltage other than that stated in the use and maintenance manual.
- Damages from transport or circumstances that cannot be attributed to defects in the material or workmanship of the appliance.
- Damages arising from repairing carried out by unauthorized service centres.

The warranty also excludes all cases of improper use of the appliance or any instances of professional use. Bialetti refuses to accept any liability for damage that may directly or indirectly be caused to people, property or pets as a result of failure to abide by all of the guidelines and instructions in this booklet concerning the installation, use and maintenance of the appliance.

This warranty is without prejudice to contractual guarantees made to the retailer.

THE MANUFACTURER RESERVES THE RIGHT TO MAKE CHANGES FOR REGULATORY, INDUSTRIAL, COMMERCIAL OR AESTHETIC REASONS.

14. Disposal of the appliance

- This product complies with the Directive 2012/19/EC.
- The symbol representing the crossed out trash can on the appliance indicates that the product, at the end of its useful life, must be treated separately from domestic waste. It must be taken to a recycling centre for electrical and electronic appliances or turned in to the point of sale when purchasing a new, equivalent, appliance.



- The user is responsible for taking the appliance to the recycling centre at the end of its life, under penalty of the sanctions foreseen by the current legislation on waste handling.
- Correct consignment of the no-longer used appliance to a recycling centre for treatment and environmentally compatible elimination contributes to avoiding a negative impact on the environment and public health, and permits recycling of the materials from which the product is made.
- For more detailed information regarding the available collection systems, contract the local refuse centre or the store where the product was purchased.
- The manufacturer and the importers comply with their responsibility for recycling, treating, and environmentally compatible disposal of waste both directly and in a collective system.

1. Introduction

Cher client,

Vous venez d'acheter une machine à Café Espresso Bialetti !
Nous vous remercions pour ce choix, certains qu'il saura satisfaire pleinement vos attentes.

Le système Espresso Bialetti est le résultat d'années de passion et de recherches attentives sur le café et sur les différentes façons de le préparer. Depuis 1933, avec l'invention et l'introduction sur le marché de Moka Express, l'homme aux moustaches est, à tous les effets, synonyme de café et icône de l'expresso italien authentique.

Grâce à la présence d'un nouveau capteur innovant, votre machine est utilisable exclusivement avec les **capsules originales Bialetti** en aluminium, parfaitement dosées, que nous avons mises au point pour vous garantir de déguster chez vous un café aussi savoureux qu'au bar.

Nous vous invitons à lire attentivement cette notice d'instructions avant d'utiliser l'appareil et à visiter notre site www.bialetti.it afin d'obtenir toutes les informations nécessaires pour accéder aux avantages réservés à nos clients.

En vous souhaitant une agréable dégustation d'une tasse de café, Bialetti Industrie vous salue bien cordialement.

Déclaration de conformité



Le fabricant déclare sous sa propre responsabilité que l'appareil auquel se réfère ce « Manuel de mode d'emploi » est conforme aux prescriptions de la directive CE en matière d'appareils à usage domestique, comme LVD, EMC, EMF, ErP, RoHS, REACH, « Food contact ».

Afin d'améliorer le produit et/ou pour des exigences de fabrication, le producteur se réserve le droit d'apporter des modifications techniques, esthétiques et dimensionnelles sans obligation de notification.

Informations sur les Normatives

L'appareil faisant l'objet de cette notice est conforme aux Directives 2014/30/UE; 2014/35/UE ; Rég. (CE) n.1935/2004 et Rég. (CE) n.2023/2006.

2. Remarques

Description des symboles employés

ATTENTION



Suivre toujours scrupuleusement les informations portant le pictogramme d'ATTENTION ou d'AVERTISSEMENT. Le signal AVERTISSEMENT indique un danger de possibles lésions graves ; ATTENTION indique par contre un danger de possibles lésions légères.

LIRE LE MANUEL DE MODE D'EMPLOI



Indique qu'il faut lire ce manuel avant l'utilisation de l'appareil pour un fonctionnement correct afin d'éviter tout risque de choc électrique et/ou de brûlures.

ATTENTION - SURFACE CHAUDE !



La température superficielle de la zone d'installation peut atteindre des valeurs dangereuses et il faut donc, pour cette raison, éviter le contact direct avec la peau et avec les tissus/matériaux sensibles à la chaleur.

CONSEILS



Ce symbole indique les conseils indiqués par le constructeur de l'appareil pour l'intégrité et l'usage correct du produit.

2. Remarques

AVERTISSEMENTS GÉNÉRAUX



Lire attentivement les avertissements contenus dans ces instructions car ils fournissent des indications importantes sur la sécurité d'installation, d'emploi et d'entretien.

Conserver avec soin cette notice pour toute consultation ultérieure.

CET APPAREIL EST CONÇU POUR UN USAGE DOMESTIQUE OU SIMILAIRE, COMME PAR EXEMPLE :

- LES ZONES DESTINÉES A LA CUISINE DANS LES MAGASINS, LES BUREAUX ET AUTRES LIEUX PROFESSIONNELS ;
- HABITATIONS RURALES ;
- CHAMBRES D'HÔTES ET STRUCTURES SIMILAIRES ;
- HÔTEL, MOTEL ET AUTRES LIEUX RÉSIDENTIELS (SEULEMENT POUR CLIENTS).



LES ENFANTS DOIVENT ÊTRE SURVEILLÉS AFIN QU'ILS NE JOUENT PAS AVEC L'APPAREIL.

2. Remarques



L'APPAREIL PEUT ÊTRE UTILISÉ PAR LES ENFANTS DE MOINS DE 8 ANS À CONDITION QU'ILS SOIENT SURVEILLÉS OU QU'ILS AIENT REÇU UNE FORMATION ADEQUATE SUR L'USAGE DE L'APPAREIL ET SUR LA COMPRÉHENSION DES DANGERS QUI Y SONT LIÉS. LES OPÉRATIONS DE NETTOYAGE ET D'ENTRETIEN PEUVENT ÊTRE EFFECTUÉES PAR DES ENFANTS DE PLUS DE 8 ANS CORRECTEMENT SURVEILLÉS. GARDER L'APPAREIL, AINSI QUE SON CORDON D'ALIMENTATION, HORS DE LA PORTÉE DES ENFANTS DE MOINS DE 8 ANS.



L'APPAREIL PEUT ÊTRE UTILISÉ PAR LES PERSONNES À CAPACITÉS PHYSIQUES, SENSORIELLES, OU MENTALES RÉDUITES, OU DÉPOURVUES DE L'EXPÉRIENCE ET DE LA CONNAISSANCE NÉCESSAIRES, À CONDITION QU'ILS SOIENT SURVEILLÉS OU QU'ILS AIENT REÇU UNE FORMATION ADEQUATE SUR L'USAGE DE L'APPAREIL ET SUR LA COMPRÉHENSION DES DANGERS QUI Y SONT LIÉS.

2. Remarques



NE PAS PLONGER L'APPAREIL DANS DE L'EAU OU AUTRES LIQUIDES.



SI LE CORDON D'ALIMENTATION DE CET APPAREIL EST ENDOMMAGÉ, IL DOIT ÊTRE REMPLACÉ EXCLUSIVEMENT PAR UN CENTRE TECHNIQUE AGRÉÉ PAR LE CONSTRUCTEUR ET AVEC DES PIÈCES SPÉCIALES ET APPROPRIÉES AU BON FONCTIONNEMENT DE L'APPAREIL.



PENDANT LA DISTRIBUTION DE LA BOISSON, PRÊTER LA PLUS GRANDE ATTENTION AUX ÉVENTUELLES ÉCLA-BOUSSURES DE LIQUIDE CHAUD. NE TOUCHEZ PAS LES PARTIES CHAUDES DE L'APPAREIL TOUT DE SUITE APRÈS SON UTILISATION POUR ÉVITER LES RISQUES DE BRÛLURE. UN USAGE INCORRECT PEUT ENTRAÎNER DES LÉSIONS.

2. Remarques



CET APPAREIL A ÉTÉ CONÇU POUR PRODUIRE DES CAFÉS EXPRESSO ET DES INFUSIONS EN CAPSULE BIALETTI ET IL DOIT ÊTRE DESTINÉ EXCLUSIVEMENT A CET USAGE. TOUT AUTREUTILISATION EST CONSIDÉRÉE IMPROPRE ET DONC DANGEREUSE. LE CONSTRUCTEUR NE PEUT ÊTRE TENU RESPONSABLE POUR D'ÉVENTUELS DOMMAGES DÉRIVANT D'UNE MAUVAISE UTILISATION, IMPROPRE, ERRONÉE OU DÉRAISONNÉE.

- L'appareil a été conçu pour un usage interne et non pas pour des températures extrêmes ; par conséquent, ne l'exposez pas aux agents atmosphériques (pluie, soleil, etc.).
- En cas d'usage commercial, de déplacement ou d'usage impropre, de dommages éventuels dérivant de destinations d'usage impropres, de mauvais fonctionnement, de réparation non professionnelle ou de non observance des instructions, le producteur décline toute responsabilité et est autorisé à ne pas appliquer les termes de la garantie.
- Après avoir enlevé l'emballage et avant l'utilisation de cet appareil, vérifier son intégrité mécanique et de tous ses accessoires. La gaine et la fiche du cordon d'alimentation ne doivent pas présenter de ruptures ou de fissures. Si c'est le cas, débrancher immédiatement la fiche de la prise de courant et porter l'appareil dans un centre d'assistance agréé pour effectuer les vérifications nécessaires.
- Les éléments d'emballage (sachet plastique, polystyrène expansé, agrafe, etc.) ne doivent pas être laissés à la portée des enfants afin d'éviter tout danger.
- Positionner l'appareil sur une surface plane, régulière et stable. Ne jamais positionner l'appareil près ou sur des plans réchauffés comme les radiateurs, les plaques de cuisson, les fours, les cuisinières au gaz, les flammes libres, etc.
- Avant de brancher l'appareil, s'assurer que les données indiquées sur

2. Remarques

la plaque signalétique correspondent à celles du réseau d'alimentation électrique. La plaque est apposée sur le fond du corps de l'appareil.

- En cas d'incompatibilité entre la prise de votre appareil et celle de la prise secteur, faire substituer la prise par une prise adaptée, par un professionnel qualifié. Ce dernier en particulier, devra vérifier que la section des câbles de la prise est conforme à la puissance absorbée par l'appareil. En général, l'emploi d'adaptateurs, de prises multiples et / ou de rallonges est déconseillé. Si toutefois leur emploi était indispensable, il est nécessaire de n'utiliser que des adaptateurs simples ou multiples et des rallonges conformes aux normes de sécurité en vigueur, en veillant cependant à ce que la limite de résistance en valeur de courant, indiquée sur l'adaptateur simple et sur les rallonges, ainsi que la limite de puissance maximale indiquée sur l'adaptateur multiple, ne soient pas dépassées.
- Ne pas laisser l'appareil inutilement sous tension. Débrancher la prise d'alimentation lorsque l'appareil n'est pas utilisé.
- Si l'appareil n'est pas utilisé pendant une période de temps plutôt prolongée, vider le réservoir de l'eau.
- Ne pas mettre l'appareil dans un meuble pendant le fonctionnement.



BRANCHER L'APPAREIL A L'INSTALLATION ÉLECTRIQUE EXCLUSIVEMENT AVEC UNE FICHE DE MISE À LA TERRE.



IL EST RECOMMANDÉ D'ALIMENTER L'APPAREIL AVEC UN INTERRUPTEUR DIFFÉRENTIEL (RCD) DONT LE COURANT DE FONCTIONNEMENT NE DÉPASSE PAS 30MA.

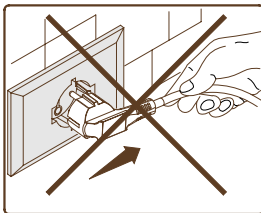
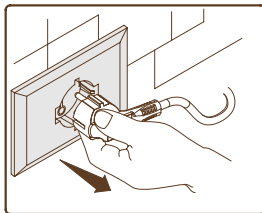

ÉVITER DE DÉBRANCHER L'APPAREIL EN TIRANT SUR LE CORDON D'ALIMENTATION.

2. Remarques



PENDANT LE FONCTIONNEMENT, LA PRISE DE COURANT DOIT ÊTRE FACILEMENT ACCESSIBLE DANS LE CAS OÙ IL SERAIT NÉCESSAIRE DE DÉBRANCHER L'APPAREIL.

PRÉCAUTIONS

- Ne touchez pas l'appareil avec les mains mouillées ou humides.
- N'utilisez pas l'appareil nu-pieds.
- Ne pas approcher le cordon à des rebords coupants, ne pas le fixer pas et ne pas le laisser pendre.
- Pour éviter les surchauffes dangereuses, il est conseillé de dérouler le cordon d'alimentation sur toute sa longueur et d'utiliser l'appareil selon les instructions reportées dans le paragraphe « Avertissements » concernant l'usage correct de l'appareil.
- Ne bouchez pas les ouvertures ou les fentes de ventilation ou d'évacuation de la chaleur.
- En cas de dommage et/ou de mauvais fonctionnement de l'appareil, l'éteindre sans le modifier. Pour l'éventuelle réparation contacter uniquement un centre d'assistance technique habilité par le constructeur pour commander les pièces de rechanges originales. La non observation de cette recommandation peut compromettre la sécurité de l'appareil.
- Dès lors que vous décidez de ne plus utiliser un appareil de ce type et de vous en séparer, nous vous recommandons de le rendre inopérant en coupant la prise après l'avoir débranché de la prise secteur. Aussi, est-il recommandé de rendre inutilisables toutes les parties dangereuses de l'appareil, surtout pour les enfants qui pourraient jouer avec l'appareil.



CE PRODUIT DOIT ÊTRE UTILISÉ CONFORMÉMENT AUX INDICATIONS DU FABRICANT. UN USAGE IMPROPRE PEUT CAUSER DES DOMMAGES AUX PERSONNES, AUX ANIMAUX OU AUX CHOSES, POUR LESQUELS LE FABRICANT NE POURRA EN AUCUN CAS ÊTRE TENU RESPONSABLE

2. Remarques

- Ne jamais laisser l'appareil sans surveillance pendant le fonctionnement.



NE PAS UTILISER L'APPAREIL AVEC SON RÉSERVOIR VIDE.

- Ne pas déplacer l'appareil pendant son fonctionnement.



LORS DE L'INSTALLATION INITIALE, L'APPAREIL PEUT ÉMANER UNE ODEUR DE BRÛLÉ À CAUSE DES MATÉRIAUX D'ISOLATION ET DES ÉLÉMENTS RÉCHAUFFANTS ; CELA EST NORMAL.

3. Contenu de l'emballage

- 1 Machine à Café Espresso ;
- 1 Notice d'instructions ;
- 1 Opuscule informatif « I Caffè d'Italia » ;
- 1 Emballage d'essai avec les mélanges de « I Caffè d'Italia » (seulement si cette information est indiquée sur l'emballage).

4. Description de l'appareil

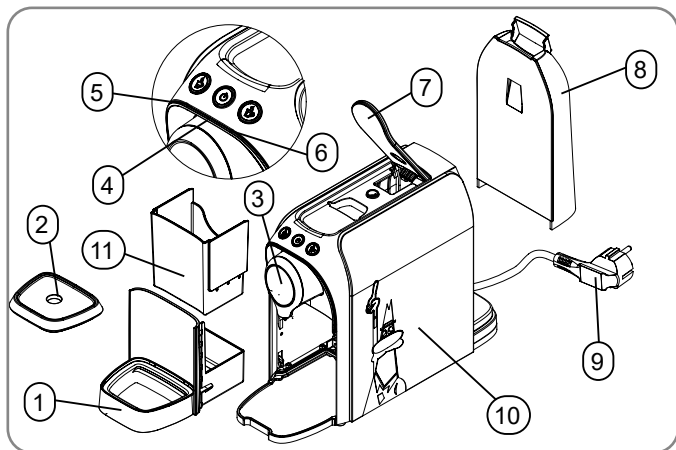

Légende

1	Plateau à gouttes
2	Grille de soutien de la tasse
3	Distributeur
4	Touche ON/OFF
5	touche de distribution du café expresso
6	touche de distribution du café léger
7	Levier
8	Réservoir amovible de l'eau avec couvercle
9	Cordon d'alimentation

10 Corps de l'appareil

11 Réceptacle pour capsules usées (8 au maximum)

Caractéristiques techniques

Dimensions LxPxH(mm)	12x32x23
Tension d'alimentation (V)	220-240 V 50-60 Hz
Puissance (W)	1145-1360
Capacité maximum du réservoir d'eau	0,7 l
Temps automatique d'arrêt	environ 10 minutes

5. Première utilisation de l'appareil

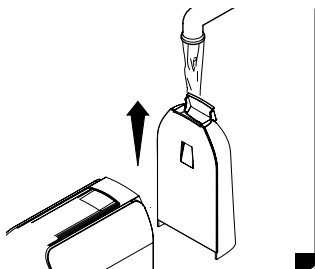

1

Avec la machine débranchée, extraire le réservoir (8) et le remplir avec de l'eau potable, sans dépasser le niveau MAX.

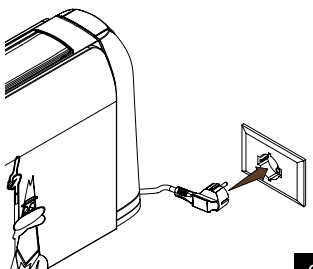

2

Brancher le cordon d'alimentation (9) de l'appareil au secteur en suivant les indications reportées dans la section «Mises en garde».

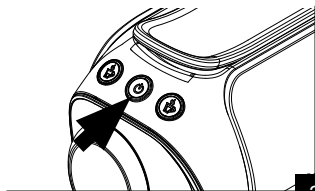

3

Allumer la machine à l'aide de la touche ON/OFF (4) situé sur la partie supérieure de la machine.

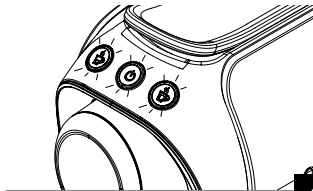

4

Lors du réchauffement de la chaudière, le voyant lumineux de la touche ON/OFF (4) et les voyants des touches de distribution (5-6) clignotent en rouge. Quand les voyants deviennent verts et fixes, la machine est prête pour la distribution.



NE JAMAIS UTILISER L'APPAREIL SANS EAU DANS LE RÉSERVOIR.

5. Première utilisation de l'appareil

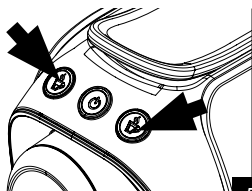

En gardant le levier (7) abaissé, placer une grande tasse sur la grille et activer le mode nettoyage en appuyant simultanément pendant 5 secondes sur le touche de distribution Café expresso (5) et Café léger (6). Interrompre le mode nettoyage en appuyant sur l'une des deux touches de distribution lorsque le réservoir est vide.

PENDANT LA FONCTION NETTOYAGE, LA MACHINE DISTRIBUERA DE L'EAU PAR INTERMITTENCE PENDANT ENVIRON UNE MINUTE AFIN DE NETTOYER ET RINCER À FOND LES CIRCUITS INTERNES DE LA MACHINE. AU BOUT D'UNE MINUTE, LA DISTRIBUTION REDEVIENT CONTINUE. PENDANT TOUT CE CYCLE, LES VOYANTS LUMINEUX DES TOUCHES DE DISTRIBUTION ET LE VOYANT DE LA TOUCHE ON/OFF CLIGNOTENT EN VERT EN MODE RAPIDE.



NE JAMAIS INTRODUIRE LA CAPSULE LORS DE LA PREMIÈRE UTILISATION ET DURANT LE MODE NETTOYAGE



6. Préparation du café

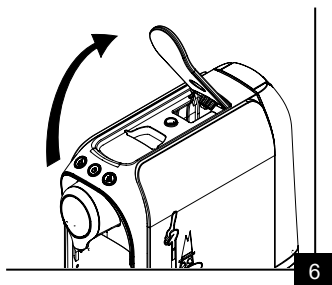

Avant de procéder à la distribution de la boisson, contrôler le niveau d'eau dans le réservoir (8) et s'assurer que les touches de distribution (5-6) et le voyant lumineux de la touche ON/OFF (4) soient allumés en vert ; soulever ensuite le levier (7).

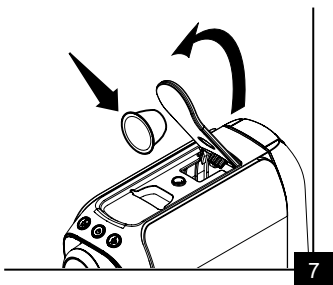

Insérer la capsule dans le logement prévu à cet effet et fermer le levier (7) en faisant attention de ne pas s'écraser les doigts de la main.



SI LA CAPSULE EST DÉFORMÉE, REDRESSER LES BORDS.

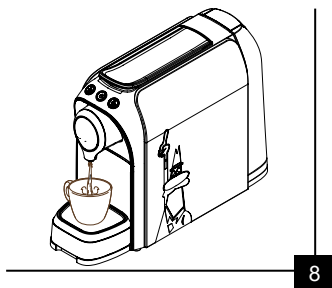

Positionner une tasse sur la grille (2). Lancer la distribution désirée du café selon les indications reportés ci-dessous.

6. Préparation du café



NE PAS INTRODUIRE LES MAINS ENTRE LES ENGRENAGES, NI DANS LE LOGEMENT DE LA CAPSULE.



NE JAMAIS SOULEVER LE LEVIER PENDANT LE FONCTIONNEMENT.

6. Préparation du café

PROCÉDURE DE PRÉPARATION DU CAFÉ EXPRESSO

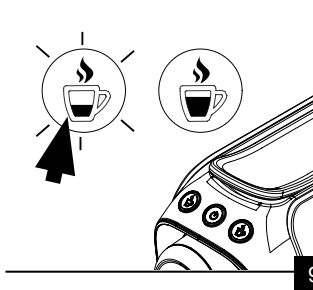

Appuyer sur la touche de distribution Café expresso (5). Le voyant de la touche de distribution Café léger (6) s'éteint.

N.B. : Pendant la distribution, le voyant de la touche de distribution Café expresso (5) se met à clignoter en vert.

À la fin de la distribution, la machine retourne en mode Prête à l'emploi : les deux voyants lumineux des touches de distribution et de la touche ON/OFF sont allumés.

N.B. : La quantité distribuée de café expresso est de 25 ml. Pour modifier cette quantité, consulter le chapitre '7. Programmation quantité de café distribué.

PROCÉDURE DE PRÉPARATION DU CAFÉ LÉGER

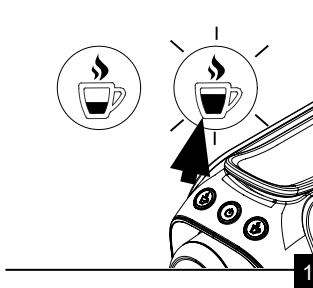

Appuyer sur la touche de distribution Café léger (6). Le voyant de la touche de distribution Café expresso (5) s'éteint.

N.B. : Pendant la distribution, le voyant lumineux de la touche de distribution Café léger (6) se met à clignoter en vert.

À la fin de la distribution, la machine retourne en mode Prête à l'emploi : les deux voyants lumineux des touches de distribution et de la touche ON/OFF sont allumés.

N.B. : La quantité distribuée de café léger est de 40 ml. Pour modifier cette quantité, consulter le chapitre '7. Programmation quantité de café distribué.

6. Préparation du café

Pour tous les autres cafés distribués, soulever le levier (7) pour introduire une nouvelle capsule.

N.B. : *En soulevant le levier (7), la capsule utilisée est expulsée automatiquement à l'intérieur du récipient pour capsules usées (11).*

N.B. : *Il est possible d'interrompre la distribution du café à tout moment en appuyant sur l'une des deux touches de distribution.*

QUAND L'EAU S'ÉPUISE PENDANT LE FONCTIONNEMENT

Lorsque le voyant du bouton ON/OFF clignote en rouge, le réservoir d'eau est vide.

Ejectez la capsule et fermez le levier SANS charger une nouvelle capsule. Remplissez le réservoir jusqu'au niveau MAX.

Appuyez sur l'une des deux touches de distribution et attendez que la machine termine le cycle de chargement du circuit d'eau.

Lorsque tous les voyants passent au vert fixe, la machine est prête à être utilisée.



LA MACHINE EST DOTÉE D'UN CAPTEUR DÉDIÉ NE PERMETTANT D'UTILISER LA MACHINE QU'AVEC DES CAPSULES EN ALUMINIUM.



EN CAS D'UTILISATION DE CAPSULES EN PLASTIQUE, LA MACHINE NE DISTRIBUE PAS DE CAFÉ; LES VOYANTS LUMINEUX DES TOUCHES DE DISTRIBUTION ET DE LA TOUCHE ON/OFF CLIGNOTENT EN ROUGE PENDANT 3 SECONDES ENVIRON.



EN CAS DE TENTATIVE DE DISTRIBUTION SANS CAPSULE, LA MACHINE NE DISTRIBUE PAS DE CAFÉ; LES VOYANTS LUMINEUX DES TOUCHES DE DISTRIBUTION ET DE LA TOUCHE ON/OFF CLIGNOTENT EN ROUGE PENDANT 3 SECONDES ENVIRON.

6. Préparation du café



SI ON ESSAIE DE DISTRIBUER UN CAFÉ SANS EAU DANS LE RÉSERVOIR, LA MACHINE NE VERSE PAS DE CAFÉ ET LE VOYANT DU BOUTON ON/OFF CLIGNOTE EN ROUGE. PENDANT CETTE PHASE, IL FAUT TOUJOURS EXTRAIRE LA CAPSULE, FERMER LE LEVIER ET APPUYER SUR L'UNE DES DEUX TOUCHES DE DISTRIBUTION POUR RECHARGER LE CIRCUIT D'EAU.



EN CAS DE NÉCESSITÉ DE DISTRIBUER DE L'EAU, ACTIVER LA MODALITÉ NETTOYAGE EN APPUYANT SIMULTANÉMENT SUR LES TOUCHES DE DISTRIBUTION CAFÉ EXPRESSO (5) ET CAFÉ LÉGER (6) PENDANT 5 SECONDES. S'ASSURER QUE LA CAPSULE NE SOIT PAS INSÉRÉE PENDANT L'ACTIVATION DE CETTE FONCTION.

7. Programmation quantité distribuée

Dans ce type de machine à Café Espresso, il est possible de modifier la quantité de café distribué.

PROGRAMMATION QUANTITÉ DE CAFÉ EXPRESSO DISTRIBUÉ



LORS DE CETTE PHASE, IL EST NÉCESSAIRE QU'UNE CAPSULE EN ALUMINIUM SOIT PRÉSENTE À L'INTÉRIEUR DE LA MACHINE.

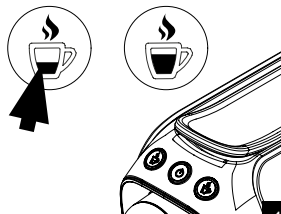

11

Lorsque la machine est prête à l'emploi, appuyer sur la touche de distribution Café expresso (5) pendant plus de 3 secondes ; la machine commence à distribuer le café. Après avoir atteint le volume désiré, appuyer de nouveau sur la touche de distribution Café expresso (5) pour interrompre la distribution.

Le temps de distribution sera enregistrée pour la touche de distribution Café expresso (5).

RÉINITIALISATION DES RÉGLAGES

Pour rétablir les paramètres programmés lors de la fabrication en usine, maintenir la touche ON/OFF (4) appuyée ainsi que la touche de distribution Café expresso (5) pendant 3 secondes. Les deux voyants lumineux des touches de distribution se mettent à clignoter pendant 3 secondes en vert/rouge pour confirmer la réinitialisation.



LE VOLUME DE DISTRIBUTION PROGRAMMABLE POUR LE CAFÉ EXPRESSO EST COMPRIS ENTRE 15 ML ET 250 ML ENVIRON.

7. Programmation quantité distribuée

PROGRAMMATION QUANTITÉ DE CAFÉ LÉGER DISTRIBUÉ



LORS DE CETTE PHASE, IL EST NÉCESSAIRE QU'UNE CAPSULE EN ALUMINIUM SOIT PRÉSENTE À L'INTÉRIEUR DE LA MACHINE.

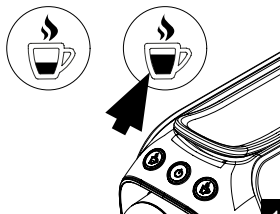

12

Lorsque la machine est prête pour l'utilisation, appuyer sur la touche Café léger (6) pendant plus de 3 secondes. La machine commence à distribuer le café. Après avoir atteint le volume désiré, appuyer de nouveau sur la touche de distribution Café léger (6) pour interrompre la distribution. Le temps de distribution sera mémorisé pour la touche de distribution Café léger (6).

RÉINITIALISATION DES RÉGLAGES

Pour rétablir les paramètres programmés lors de la fabrication en usine, maintenir la touche ON/OFF (4) appuyée ainsi que la touche de distribution Café expresso (5) pendant 3 secondes. Les deux voyants lumineux des touches de distribution se mettent à clignoter pendant 3 secondes en vert/rouge pour confirmer la réinitialisation.



LE VOLUME DE DISTRIBUTION PROGRAMMABLE POUR LE CAFÉ LÉGER EST COMPRIS ENTRE 15 ML ET 250 ML ENVIRON.

8. Entretien

NETTOYAGE DE L'APPAREIL



AVANT D'EFFECTUER LES OPÉRATIONS DE NETTOYAGE, TOUJOURS DÉBRANCHER LA FICHE DE LA PRISE DE COURANT. LE CORPS DE L'APPAREIL NE DOIT JAMAIS ÊTRE PLONGÉ DANS DE L'EAU OU D'AUTRES LIQUIDES ET AUCUN ÉLÉMENT DONT IL EST COMPOSÉ NE DOIT ÊTRE LAVÉ AU LAVE-VAISSELLE.

- Pour nettoyer le corps de l'appareil, utiliser un chiffon humide en évitant l'emploi de produits abrasifs.
- Il est préférable de rincer le réservoir tous les jours. Ne pas laisser de café dans le réservoir pendant plus de 5 jours ou, si cela devait se produire, changer l'eau puis distribuer 50 ml d'eau en utilisant la fonction nettoyage.

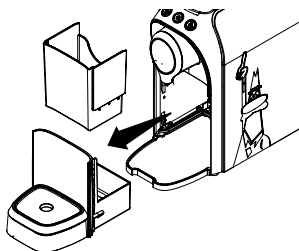

13

Le récipient pour capsules usées (11) est amovible ; enlevez-le périodiquement afin de pouvoir l'extraire pour le vider quand il est plein.

Le récipient peut contenir jusqu'à 6-8 capsules usées avant d'être vidé. Il est conseillé de contrôler le niveau des capsules dans le récipient.

Ne pas actionner la machine avec le récipient pour capsules usées (11) plein pour éviter d'endommager la machine.

Faire attention quand on vide le récipient des capsules : il peut contenir des résidus d'eau et/ou de café.

8. Entretien

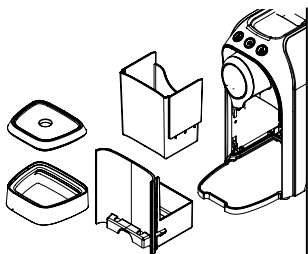

Laver le plateau à gouttes (1), la grille de support de la tasse à café (2), le récipient pour capsules usées (11) avec de l'eau et un produit vaisselle ordinaire.

Ne pas laver les composants au lave-vaisselle.

ALARME DÉCALCIFICATION 14

La machine est munie d'un système d'alarme qui, après 400 distributions, avertit l'opérateur, à travers le voyant lumineux clignotant vert/rouge de la touche ON/OFF, que la machine nécessite une intervention de décalcification. Pour réinitialiser cette alarme, il est nécessaire d'effectuer un cycle complet de décalcification avec la fonction nettoyage. Voir paragraphe précédent.

PROCÉDURE DE DÉCALCIFICATION

L'utilisation normale de la machine avec des eaux minérales en bouteille ou du robinet comporte la formation de calcaire.

Nous conseillons d'effectuer la décalcification lorsque le système d'alarme se déclenche ou quand on observe une réduction constante du débit de café distribué.



LA FRÉQUENCE DE CETTE OPÉRATION DÉPEND DU DEGRÉ DE DURETÉ DE L'EAU UTILISÉE.

- A) Verser dans le réservoir à eau (8) une dose de solution décalcifiante Bialetti ou équivalente (non toxique et indiquée pour les machines à café).



NE PAS UTILISER PAS DE VINAIGRE OU DE SOLUTIONS À BASE DE VINAIGRE COMME DÉCALCIFIANT.

- B) Remplir le réservoir avec de l'eau froide jusqu'au niveau MAX indiqué

8. Entretien

sur le réservoir.

- C) Appuyer sur la touche ON/OFF (4) pour allumer la machine.
- D) S'assurer qu'il n'y ait aucune capsule dans la machine. Si nécessaire, ouvrir et fermer le levier (7).
- E) Positionner une grande tasse sur la grille et activer la modalité nettoyage en appuyant simultanément sur les touches de distribution café expresso (5) et café léger (6) pendant 5 s.



PENDANT LA FONCTION NETTOYAGE, LA MACHINE DISTRIBUERA DE L'EAU PAR INTERMITTENCE PENDANT ENVIRON UNE MINUTE AFIN DE NETTOYER ET RINCER À FOND LES CIRCUITS INTERNES DE LA MACHINE. AU BOUT D'UNE MINUTE, LA DISTRIBUTION REDEVIENT CONTINUE. PENDANT TOUT CE CYCLE, LES VOYANTS LUMINEUX DES DEUX TOUCHES DE DISTRIBUTION ET DE LA TOUCHE ON/OFF CLIGNOTENT EN VERT.

- F) Interrompre le mode nettoyage en appuyant sur l'une des 3 touches, lorsque l'eau aura atteint environ la moitié de la capacité du réservoir.
- G) Laisser agir le décalcifiant pendant 15-20 minutes environ avec la machine éteinte.
- H) Rallumer la machine et répéter les opérations décrites au point E), jusqu'à ce que le récipient soit entièrement vidé.
- I) Éteindre de nouveau la machine pendant 5 minutes environ.
- J) Extraire le réservoir et le rincer abondamment avec de l'eau froide propre.
- K) Remplir le réservoir avec de l'eau propre jusqu'au niveau « MAX » et le remettre à sa place.
- L) Activer la modalité nettoyage en appuyant simultanément sur les touches de distribution café expresso (5) et café léger (6) pendant 5sec jusqu'à ce que le réservoir soit complètement vide. Si besoin, lancer plusieurs fois le mode nettoyage (la machine possède un système de sécurité qui interrompt la distribution automatiquement après avoir distribué de façon continue 0,7 l de liquide).
- M) Répéter les opérations décrites au point L).

9. Mode d'économie d'énergie

Cet appareil a été conçu conformément aux directives EC1275/2008 et 2009/125/EC qui prévoient la nécessité d'adopter la modalité d'économie d'énergie.

Cet appareil intègre une fonction d'arrêt automatique qui s'active après 10 minutes d'inactivité, si aucun café n'est distribué.

Pour remettre la machine en marche, appuyer sur la touche ON/OFF (4) située sur la partie frontale de l'appareil ; la machine démarre la phase de réchauffement de la chaudière (voyants rouges sur les touches de distribution et sur la touche de mise en marche) et, quand la chaudière atteint la température de fonctionnement, la machine indique l'état « prête à l'emploi » (voyant vert sur la touche de distribution et sur la touche de mise en marche).

LE TEMPS DE RÉCHAUFFEMENT DÉPEND DU TEMPS PENDANT LEQUEL LA MACHINE EST RESTÉE ARRÊTÉE ET PEUT DURER JUSQU'À 50 SECONDES.

10. Résolution des problèmes

Problèmes	Cause	Solutions
La machine ne se réchauffe pas.	La machine n'est pas branchée au réseau électrique.	Brancher la machine à la prise de courant.
	La machine n'est pas allumée.	Allumer la machine à l'aide de la touche de mise en marche ON/OFF.
La machine ne distribue pas de café.	La capsule est encastrée ou mal positionnée.	Débrancher la machine de la prise de courant et attendre qu'il se refroidisse ; soulever le levier et retirer la capsule manuellement. Utiliser un outil, ne jamais utiliser les doigts.
	Une capsule pourrait être tombée à l'intérieur de la machine.	Extraire le récipient et vérifier.
	Manque d'eau dans le réservoir.	Remplir le réservoir d'eau.
	Les conduites sont obstruées par le calcaire.	Effectuer un cycle de décalcification.
Le café versé est froid.	L'appareil n'a pas réchauffé complètement l'eau avant de distribuer le café.	Avant de distribuer le café, attendre toujours que les voyants verts des touches de distribution soient allumés.
	L'appareil est partiellement obstrué par du calcaire.	Effectuer un cycle de décalcification.
Le voyant de la touche ON/OFF est allumé en rouge en mode fixe	Température non correcte	Éteindre et rallumer la machine ; si le problème persiste, contacter un centre d'assistance après-vente Bialletti.
	Temps limite de réchauffement non respecté	
	Le capteur NTC est débranché ou en court-circuit	

10. Résolution des problèmes

Problèmes	Cause	Solutions
Il est impossible de baisser le levier.	La capsule est encastrée ou mal positionnée.	Débrancher la machine de la prise de courant et attendre qu'il se refroidisse ; soulever le levier et retirer la capsule manuellement. Utiliser un outil, ne jamais utiliser les doigts.
	Le récipient des capsules usées est plein.	Vider le récipient.
La capsule tombe en dehors du logement.	Le levier n'est pas entièrement levé.	Baisser entièrement le levier et le relever jusqu'à sa fin de course.
La machine ne distribue pas et les deux voyants des touches de distribution (5-6) clignotent en rouge.	présence d'une capsule en plastique ou le siège de la capsule est vide	Extraire la capsule en plastique et introduire une capsule en aluminium Bialetti ; appuyer sur les touches de distribution (5-6) pendant 3 sec afin de revenir sur les conditions de distribution.
La touche ON/OFF clignote en rouge-vert	La machine nécessite un cycle de décalcification	Effectuer un cycle de décalcification comme indiqué au paragraphe 8.
La touche ON/OFF clignote en rouge	Manque d'eau dans le réservoir	Remplir le réservoir et frapper une touche quelconque pour quitter la condition d'alarme. Frapper les touches expresso ou café léger pour répéter la distribution.

11. Conseils pour un bon café

- Pour obtenir une crème plus épaisse et plus persistante : utilisez une tasse avec une base interne ovoïdale.

12. Capsules Bialetti



Les nouvelles capsules brevetées Bialetti sont uniques sur le marché car elles garantissent en un seul produit toutes les caractéristiques requises pour obtenir un Espresso Bialetti parfait :

- **PARFAITEMENT DOSÉES** : elles contiennent 7 grammes de café, comme expressément prévu par l'Espresso Italien Certifié.
- **EN ALUMINIUM** : le seul matériau qui, à la différence des capsules communes en plastique, est en mesure de préserver tous les substances organiques du café, en garantissant un produit toujours frais et un café comme à peine moulu.

Les capsules « I caffè d'Italia Bialetti » peuvent être achetées :

1. Dans les magasins Bialetti, auprès de plus de 500 points de vente Partenaires Bialetti et dans les meilleurs supermarchés. Vous trouverez la liste complète et mise à jour sur le site **www.bialetti.com**
2. En appelant (seulement pour l'Italie) le fabricant :



3. En accédant à la boutique en ligne sur le site :

www.bialetti.com

13. Garantie

L'appareil est garanti pour une période de deux ans à compter de la date de livraison. La date faisant foi sera celle reportée sur le bon d'achat/facture, à moins que l'acheteur ne prouve que la livraison a été successive à cette date. En cas de vice du produit préexistant à la date de livraison, Bialetti garantit la réparation ou la substitution de l'appareil sans aucun frais, à moins que l'une des deux solutions résulte disproportionnée par rapport à l'autre. L'acheteur a le devoir de dénoncer au vendeur le défaut de conformité dans les deux mois qui suivent la découverte du défaut.

La garantie ne couvre pas les parties résultant défectueuses à cause d'une négligence ou d'une utilisation impropre, comme par exemple :

- Dommages dérivant de heurts, chutes ou rayures dues à l'emploi d'ustensiles non appropriés.
- Pannes causées par le calcaire ou par une décalcification non périodique.
- Non respect des instructions pour le fonctionnement de l'appareil.
- Installation incorrecte ou mauvais entretien effectués par des personnes non autorisées.
- Usure normale.
- Dommages provoqués par des modifications effectuées par l'acheteur.
- Dommages dus à un voltage différent de celui indiqué sur le manuel de mode d'emploi et d'entretien.
- Dommages dus au transport à savoir à des circonstances qui ne peuvent pas être imputées à des vices de fabrication de l'appareil.
- Dommages provoqués par des interventions effectuées par des centres de service après-vente non qualifiés.

La garantie est par ailleurs exclue dans tous les cas d'usage impropre de l'appareil et en cas d'usage professionnel. Bialetti décline toute responsabilité face aux éventuels dommages directs ou indirects envers les personnes, choses et animaux domestiques, dérivant de la non observation de toutes les prescriptions indiquées dans cette notice d'instructions en thème d'installation, d'usage et d'entretien de l'appareil.

Exception faite pour les actions contractuelles de garantie envers le vendeur.

LE FABRICANT SE RÉSERVE LE DROIT D'APPORTER À SES PRODUITS TOUTE MODIFICATION OPPORTUNE DICTÉE PAR DES RAISONS NORMATIVES, INDUSTRIELLES, COMMERCIALES OU ESTHÉTIQUES.

14. Élimination de l'appareil

- Ce produit est conforme à la directive 2012/19/CE.
- Le symbole de la corbeille barrée reporté sur l'appareil indique que le produit doit être traité séparément des déchets urbains à la fin de sa durée de vie. Il doit être remis à un centre de récolte différenciée pour appareillages électriques et électroniques ou bien au vendeur lors de l'acquisition d'un nouvel appareil équivalent.



- L'utilisateur est responsable de la remise de l'appareil en fin de vie aux structures de collecte appropriées, sous peine de sanctions prévues par la loi en vigueur en matière de déchets.
- La récolte différenciée, permettant l'envoi successif de l'appareil usagé au recyclage, au traitement et à l'élimination dans le respect de l'environnement, permet d'éviter tout impact négatif sur l'environnement et sur la santé, et favorise le recyclage des matières du produit.
- Pour plus d'informations sur les systèmes de collecte disponibles, s'adresser au service locale d'élimination des déchets, ou au magasin où la cafetière a été achetée.
- Les constructeurs et les importateurs obtiennent, sous leur propre responsabilité, au recyclage, au traitement et à l'élimination dans le respect de l'environnement, soit directement, soit en participant à un système collectif.

1. Einführung

Verehrter Kunde,
 Sie haben gerade eine Bialetti Espresso-Maschine erworben!
 Wir danken Ihnen für die Wahl eines unserer Produkte und sind gewiss,
 dass die Maschine Ihre Erwartungen voll erfüllen wird.

Das Bialetti Espresso-System ist das Ergebnis langer, leidenschaftlicher
 und sorgfältiger Forschung über Kaffee und seine Zubereitung. Seit
 1933, mit der Erfindung und der Markteinführung von Moka Express,
 ist der kleine Männchen mit dem Schnurrbart zum Emblem für Kaffee
 und zum Symbol für echten italienischen Espresso geworden.

Dank des Vorhandenseins eines innovativen Sensors funktioniert Ihre
 Maschine nur mit **Original Bialetti- Kapseln** aus Aluminium, perfekt
 dosiert und wurden von uns entwickelt, um Ihnen auch zu Hause einen
 Espresso zu gewährleisten, der so gut ist, wie in einem italienischen
 Café.

Bitte lesen Sie diese Anleitung, bevor Sie das Gerät in Betrieb nehmen,
 und holen Sie sich auf der Website www.bialetti.com alle Informatio-
 nen, um in den Genuss der Vorteile zu können, die wir unseren Kunden
 vorbehalten.

Bialetti Industrie wünscht Ihnen angenehmen Kaffeegenuss und ver-
 bleibt mit freundlichen Grüßen

Konformitätserklärung



Der Hersteller erklärt unter eigener Verantwortung, dass
 das Gerät, auf welches sich diese Betriebsanleitung
 bezieht, mit den Vorschriften der EG-Richtlinien für
 Haushaltsgeräte konform ist, wie LVD, EMC, EMF, ErP,
 RoHS, REACH, "Food contact".

Der Hersteller behält sich das Recht vor, zur Verbesserung des Pro-
 dukts und aus konstruktiven Gründen alle technologischen, ästhe-
 tischen und größenmäßigen Änderungen vorzunehmen, ohne dies
 ankündigen zu müssen.

Angewandte Vorschriften

Das Gerät, das Gegenstand dieser Betriebsanleitung ist, ist konform
 mit den Richtlinien 2014/30/UE; 2014/35/UE; Verordnung (EG) Nr.
 1935/2004 und Verordnung (EG) Nr. 2023/2006.

2. Hinweise

Beschreibung der verwendeten Symbole

ACHTUNG



Informationen, die mit dem Piktogramm ACHTUNG oder WARNHINWEIS gekennzeichnet sind, müssen stets strikt eingehalten werden.

Die Angabe „WARNHINWEIS“ weist auf die Gefahr möglicher schwerer Verletzungen hin. Die Angabe „ACHTUNG“ weist dagegen auf die Gefahr möglicher leichter Verletzungen hin.

BITTE BETRIEBSANLEITUNG LESEN



Es weist auf die Notwendigkeit hin, vor Beginn des Betriebs die vorliegenden Anleitung zu lesen, um eine einwandfreie Funktion zu erzielen und die Gefahr von Stromschlägen und/oder Verbrennungen zu vermeiden.

ACHTUNG - HEISSE OBERFLÄCHE!



Die Oberflächentemperatur des Bereichs, an dem diese Warnung angebracht ist, kann gefährlich hoch sein. Aus diesem Grund muss der direkte Kontakt mit der Haut und mit hitzeempfindlichen Geweben oder Materialien vermieden werden.

EMPFEHLUNGEN



Dieses Symbol bedeutet, dass die Empfehlungen des Herstellers bezüglich des Schutzes und der korrekten Verwendung des jeweiligen Produkts befolgt werden müssen.

2. Hinweise

ALLGEMEINE HINWEISE



Die Bedienungshinweise in der vorliegenden Bedienungsanleitung aufmerksam durchlesen, da sie wichtige Anweisungen für Installation, Gebrauch und Wartung des Geräts enthalten. Das Handbuch sorgfältig für die spätere Einsichtnahme aufbewahren.

DIESES GERÄT IST FÜR DEN HAUSGEBRAUCH BZW. EINEN VERGLEICHBAREN EINSATZ AUSGELEGT, WIE BEISPIELSWEISE:

- TEEKÜCHEN IN GESCHÄFTEN, BÜROS UND ANDEREN ARBEITSPLÄTZEN;
- BAUERNHÖFE;
- BED AND BREAKFASTS UND VERGLEICHBAREN STRUKTUREN;
- HOTELS, MOTELS UND SONSTIGE UNTERKÜNFTE (NUR FÜR KUNDEN).



KINDER MÜSSEN ÜBERWACHT WERDEN, DAMIT SIE NICHT MIT DEM GERÄT SPIELEN.

2. Hinweise



DAS GERÄT KANN VON KINDERN AB 8 JAHREN VERWENDET WERDEN, WENN SIE BEAUF SICHTIGT WERDEN ODER ANWEISUNGEN ZUM SICHEREN GEBRAUCH DES GERÄTS ERHALTEN HABEN UND DIE DAMIT VERBUNDENEN GEFAHREN KENNEN. DIE REINIGUNG UND WARTUNG KANN VON KINDERN IM ALTER VON MINDESTENS 8 JAHREN DURCHGEFÜHRT WERDEN, WENN SIE ORDNUNGSGEMÄSS BEAUF SICHTIGT WERDEN. DAS PRODUKT UND DAS ZUGEHÖRIGE VERSORGUNGSKABEL AUS DER REICHWEITE VON KINDERN UNTER 8 JAHREN FERNHALTEN.



DAS GERÄT DARF VON PERSONEN MIT BESCHRÄNKTEN KÖRPERLICHEN, SENSORIELLEN ODER GEISTIGEN FÄHIGKEITEN, MANGEL AN ERFAHRUNG ODER KENNTNIS, NUR UNTER AUFSICHT BENUTZT WERDEN, NACHDEM SIE IN DIE SICHERE VERWENDUNG DES GERÄTS DURCH EINE PERSON EWIESEN WURDEN, DIE FÜR IHRE SICHERHEIT VERANTWORTLICH IST.

2. Hinweise



DAS GERÄT NIEMALS IN WASSER ODER ANDERE FLÜSSIGKEITEN TAUCHEN.



SOLLTE DAS VERSORGUNGSKABEL DES GERÄTS BESCHÄDIGT SEIN, DARF ES AUSSCHLIESSICH VON EINEM AUTORISIERTEN KUNDENDIENSTZENTRUM DES HERSTELLERS AUSGETAUSCHT WERDEN, DA DAZU SPEZIALWERKZEUG ERFORDERLICH IST.



WÄHREND DER AUSGABE DES GETRÄNKES MUSS AUF EVENTUELL HERAUSSPRITZENDE HEISSE FLÜSSIGKEIT GEACHTET WERDEN. DIE HEISSEN TEILE DES GERÄTS NICHT SOFORT NACH DEM GEBRAUCH BERÜHREN, UM EINE VERBRENNUNGSGEFAHR ZU VERMEIDEN. UNSACHGEMÄSSE VERWENDUNG KANN ZU VERLETZUNGEN FÜHREN.

2. Hinweise



DIESES GERÄT WURDE FÜR DIE ZUBE-
REITUNG VON ESPRESSO-KAFFEE MIT
BIALETTI-KAPSELN ENTWICKELT UND
DARF NUR ZU DIESEM ZWECK VER-
WENDET WERDEN. JEDE ANDERE VER-
WENDUNG IST ALS MISSBRÄUCLICH
ANZUSEHEN UND DAMIT GEFÄHR-
LICH. DER HERSTELLER HAFTET NICHT FÜR
SCHÄDEN, DIE AUS UNSACHGEMÄ-
SSER, FALSCHER ODER VERNUNFT-
WIDRIGER VERWENDUNG ENTSTEHEN.

- Das Gerät wurde für den Einsatz in Innenräumen konzipiert und ist nicht für extreme Außentemperaturen geeignet. Das Gerät darf keinen Wittereinflüssen ausgesetzt werden (Regen, Sonne usw.).
- Im Fall kommerzieller Verwendung, unsachgemäße Beförderung oder Missbrauch, Schäden infolge der Verwendung zu anderweitigen Zwecken, nicht fachgerecht ausgeführten Reparaturen und Nichteinhaltung der vorliegenden Anleitung verweigert der Hersteller jede Haftung und ist berechtigt, die Garantieleistung zu verweigern.
- Prüfen Sie sofort nach dem Auspacken und vor jedem Gebrauch, ob das Gerät und alle seine Zubehörteile unbeschädigt sind. Der Kabelmantel und der Stecker dürfen keine Risse oder Bruchstellen aufweisen. Sollte das hingegen der Fall sein, dann ziehen Sie den Stecker sofort aus der Steckdose und bringen Sie das Gerät zu einem autorisierten Kundendienst.
- Alle Verpackungsteile (wie Plastikbeutel, Styropor, Nägel usw.) müssen außerhalb der Reichweite von Kindern aufbewahrt werden, weil sie eine mögliche Gefahrenquelle darstellen.
- Das Gerät auf einer ebenen, gleichmäßigen und stabilen Fläche aufstellen. Nicht neben oder auf heißen Flächen wie Heizkörpern, Kochplatten, Backöfen, Gasherden, offenen Flammen usw. aufstellen.
- Bevor das Gerät an den Strom angeschlossen wird, sicherstellen, dass die Angaben auf dem Typenschild mit den Merkmalen des Stromnetzes übereinstimmen. Das Typenschild befindet sich am

2. Hinweise

Boden des Geräts.

- Sollten die Steckdose und der Stecker des Geräts nicht zusammenpassen, die Steckdose von Fachkräften durch eine geeignete ersetzen lassen. Der Fachmann muss dabei darauf achten, dass der Kabelquerschnitt des neuen Steckers für die Leistungsaufnahme des Geräts geeignet ist. Im Allgemeinen sollte man auf die Benutzung von Adaptern, Mehrfachsteckdosen und/oder Verlängerungskabeln verzichten. Sollte deren Verwendung aber unumgänglich sein, benutzen Sie nur einfache oder mehrfache Adapter und Verlängerungskabel, die den geltenden Sicherheitsbestimmungen entsprechen, und achten Sie auch darauf, dass der Grenzwert der Strombelastbarkeit (auf einfachen Adaptern und Verlängerungskabeln angegeben) nicht überschritten wird. Bei mehrfachen Adaptern achten Sie auf die angegebene Maximalleistung.
- Das Gerät nicht unnötig eingeschaltet lassen. Wenn es nicht gebraucht wird, den Stecker aus der Steckdose ziehen.
- Wenn das Gerät längere Zeit nicht benutzt wird, sollte der Wassertank entleert werden.
- Das Gerät während des Betriebs nicht in einen Schrank stellen.



DAS GERÄT MUSS UNBEDINGT AN EINE GEERDETE STECKDOSE ANGESCHLOSSEN WERDEN.



DAS GERÄT SOLLTE ÜBER EINEN FEHLERSTROMSCHUTZSCHALTER (RCD) MIT AUSLÖSESTROM NICHT ÜBER 30MA GESPEIST WERDEN.

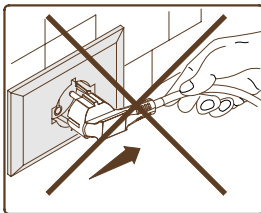
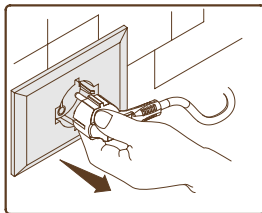

NICHT AM STROMKABEL ZIEHEN, UM DEN STECKER AUS DER STECKDOSE ZU ENTFERNEN.

2. Hinweise



WÄHREND DES BETRIEBS MUSS DIE STECKDOSE FÜR DEN FALL, DASS DIE STROMVERSORGUNG DES GERÄTS UNTERBROCHEN WERDEN MUSS, LEICHT ZU ERREICHEN SEIN.

VORSICHTSMASSNAHMEN

- Das Gerät nicht mit nassen oder feuchten Händen anfassen.
- Das Gerät nicht barfuß benutzen.
- Das Kabel nicht über scharfe Kanten führen, befestigen oder hängen lassen.
- Um ein gefährliches Überhitzen zu vermeiden, sollte das Kabel in seiner ganzen Länge ausgerollt werden. Außerdem müssen die Empfehlungen im Abschnitt „Hinweise für korrekten Einsatz des Geräts“ eingehalten werden.
- Die Öffnungen oder Schlitze für Belüftung bzw. Ableitung der Wärme dürfen nicht verschlossen werden.
- Bei Schäden und/oder Funktionsstörungen das Gerät ausschalten, ohne Eingriffe daran vorzunehmen. Für Reparaturen wenden Sie sich ausschließlich an eine vom Hersteller autorisierte Kundendienststelle. Verlangen Sie nur Originalersatzteile. Die Nichtbeachtung dieser Bestimmungen kann die Sicherheit des Gerätes in Frage stellen.
- Wenn Sie beschließen, ein Gerät dieses Typs nicht mehr zu benutzen, muss es funktionsuntüchtig gemacht werden, indem das Elektrokabel nach Herausziehen des Steckers durchgeschnitten wird. Außerdem sollte man die Teile des Gerätes unschädlich machen, die eine Gefahrenquelle für Kinder darstellen, wenn diese damit spielen sollten.



DAS GERÄT MUSS HINSICHTLICH DER ANWEISUNGEN DES HERSTELLERS BENUTZT WERDEN. EINEN FALSCHEN GEBRAUCH KANN SCHÄDEN AN PERSONEN, TIEREN ODER SACHEN VERURSACHEN, FÜR DIE DER HERSTELLER NICHT HAFTET.

2. Hinweise

- Während des Betriebs das Gerät nicht unbeaufsichtigt lassen.



DAS GERÄT NICHT BEI LEEREM WASSERTANK BENUTZEN.

- Das Gerät nicht transportieren, solange es in Betrieb ist.



NACH DER ANFANGSINSTALLATION DES GERÄTS IST ES MÖGLICH, DASS DURCH DIE VERWENDETEN ISOLIERSTOFFE UND DIE HEIZELEMENTE EIN GEWISSER BRANDGERUCH ENTSTEHT. DIES IST GANZ NORMAL.

3. Packungsinhalt

- 1 Espressomaschine;
- 1 Gebrauchsanleitung;
- 1 Informationsblatt über die Reihe "I caffè d'Italia";
- 1 Probepackung mit den Kaffeemischungen "I caffè d'Italia" (wenn auf der Packung angegeben)

4. Beschreibung des Geräts

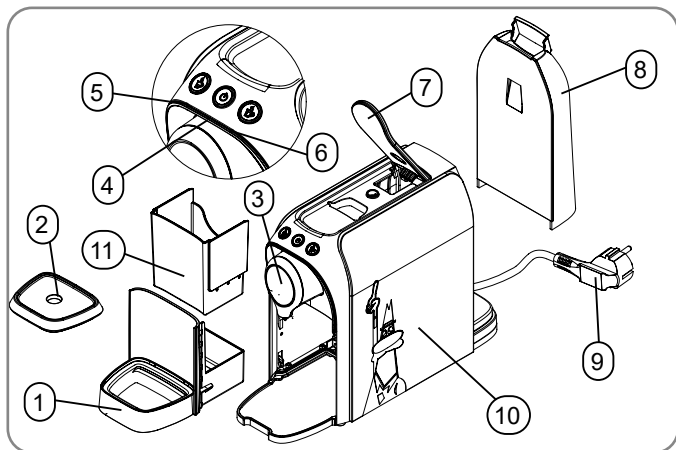

Legende

1	Tropfschale
2	Tassenabstellgitter
3	Ausgabe
4	EIN/AUS-Taste
5	Ausgabetaste für Espresso
6	Ausgabetaste für Großen Espresso
7	Hebel
8	Abnehmbarer Wassertank mit Deckel
9	Versorgungskabel
10	Gerätegehäuse

11 Behälter für leere Kapseln
(maximal 8)

Technische Daten

Abmessungen BxTxH (mm)	12x32x23
Versorgungsspannung (V)	220-240 V 50-60 Hz
Leistung (W)	1145-1360
Maximal Kapazität des Wassertanks	0,7 l
Automatische Abschaltzeit	etwa 10 Min.

5. Erste Verwendung des Geräts

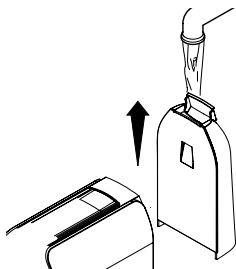

1

Bei ausgeschalteter Maschine den Wassertank (8) abnehmen und mit Frischwasser füllen, ohne den MAX-Wert zu überschreiten.

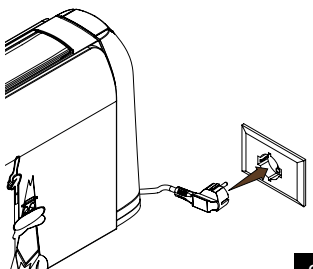

2

Stecken Sie den Versorgungskabel (9) des Gerätes in die Steckdose und folgen Sie den Anweisungen im Abschnitt „Warnungen“.

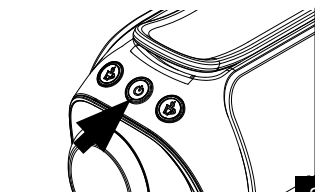

3

Schalten Sie die Maschine mit dem Schalter (4) am oberen Teil der Maschine ein.

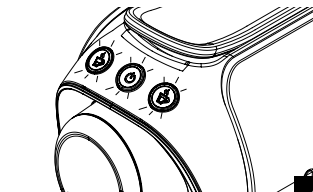

4

Während des Aufheizens des Kessels, blinken die EIN/AUS-Taste (4) und die Ausgabetasten (5-6) rot. Wenn die Kontrolllampen durchgehend grün leuchten, ist die Maschine für die Ausgabe bereit.



DAS GERÄT NICHT BEI LEEREM WASSERTANK BENUTZEN.

5. Erste Verwendung des Geräts

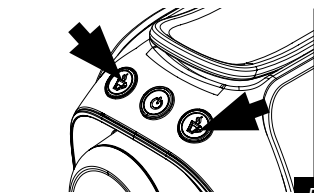

Halten Sie den Hebel (7) gedrückt, stellen Sie eine große Tasse auf das Gitter und aktivieren Sie den Reinigungsmodus, indem Sie die Ausgabetaste für Espresso (5) und die Ausgabetaste für Großen Espresso (6) gleichzeitig 5 Sekunden lang gedrückt halten. Stoppen Sie den Reinigungsmodus, indem Sie eine der beiden Ausgabetasten drücken, wenn der Tank leer ist.

WÄHREND DER REINIGUNGSFUNKTION GIBT DIE MASCHINE ETWA EINE MINUTE LANG INTERMITTIEREND WASSER AB, UM DIE INTERNEN KREISLÄUFE DER MASCHINE GRÜNDLICH ZU REINIGEN UND ZU SPÜLEN. NACH EINER MINUTE IST DIE AUSGABE KONTINUIERLICH. WÄHREND DES GANZEN ZYKLUSSES BLINKEN DIE BEIDEN AUSGABETASTEN UND EINSCHALT-TASTE SCHNELL IN DER FARBE GRÜN.



SETZEN SIE DIE KAPSEL NIEMALS BEI DER ERSTEN VERWENDUNG UND IM REINIGUNGSMODUS EIN.



6. Zubereitung des Kaffees

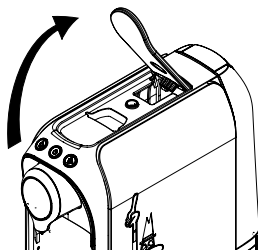

6

Bevor Sie mit dem Ausgabefortfahren, überprüfen Sie den Wasserstand im Tank (8) und vergewissern Sie sich, dass die Ausgabetasten (5-6) und die EIN/AUS-Taste (4) grün leuchten, und heben Sie dann den Hebel (7) an.

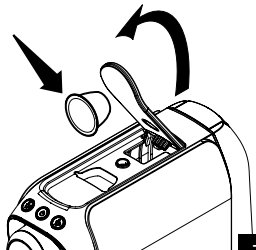

7

Die Kapsel in das Kapselfach einsetzen und den Hebel (7) vorsichtig schließen, um eine Quetschgefahr der Hände zu vermeiden.



WENN DIE KAPSEL VERFORMT IST, DIE RÄNDER RICHTEN.

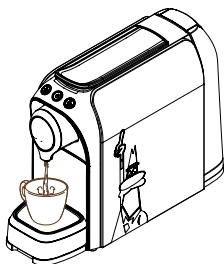

8

Eine Tasse auf das Gitter (2) stellen.
Die gewünschten Ausgabe nach den nachstehenden Anleitungen starten.

6. Zubereitung des Kaffees



DIE FINGER NICHT ZWISCHEN DIE INNENTEILE ODER IN DAS KAPSELFACH STECKEN.



NIEMALS DEN HEBEL WÄHREND DES BETRIEBS ANHEBEN.

6. Zubereitung des Kaffees

ZUBEREITUNG EINES ESPRESSOS

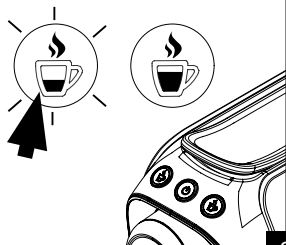

Die Ausgabetaste für Espresso (5) drücken. Die Kontrolllampe der Ausgabetaste für Großen Espresso (6) erlischt.

HINWEIS: Während der Ausgabe beginnt die Kontrolllampe der Ausgabetaste für Espresso (5) in der Farbe Grün zu blinken.

Nach Beendigung der Ausgabe kehrt die Maschine in den Bereitschaftsmodus zurück: Beide Kontrolllampen an den Ausgabetasten und die EIN/AUS-Taste leuchten auf.

HINWEIS: Die Menge des ausgegebenen Espresso-Kaffees beträgt 25 ml. Zur Änderung dieser Ausgabemenge siehe Kapitel 7. Legen Sie die Menge des ausgegebenen Kaffees fest.

ZUBEREITUNG EINES GROSSEN ESPRESSOS

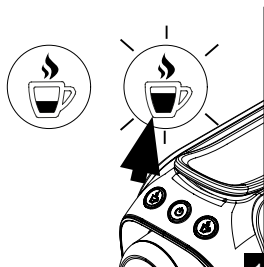

Drücken Sie die Ausgabetaste für Großen Espresso (6). Die Kontrolllampe der Ausgabetaste für Espresso (5) erlischt.

HINWEIS: Während der Ausgabe beginnt die Kontrolllampe der Ausgabetaste für Großen Espresso (6) zu blinken.

Nach Beendigung der Ausgabe kehrt die Maschine in den Bereitschaftsmodus zurück: Beide Kontrolllampen an den Ausgabetasten und die EIN/AUS-Taste leuchten auf.

HINWEIS: Die auszugebende Kaffeemenge beträgt 40 ml. Zur Änderung dieser Ausgabemenge siehe Kapitel 7. Legen Sie die Menge des ausgegebenen Kaffees fest.

6. Zubereitung des Kaffees

Für jeden weiteren Kaffee den Hebel (7) heben und eine neue Kapsel einlegen.

HINWEIS: Die Kapsel wird in den Behälter (11) automatisch ausgestoßen, sobald den Hebel (7) nach oben gezogen wird.

HINWEIS: Die Kaffeeausgabe kann jederzeit durch Drücken einer Ausgabetaste unterbrochen werden.

WENN DAS WASSER WÄHREND DES BETRIEBS GERING IST

Wenn die Kontrollleuchte der EIN/AUS-Taste rot blinkt, ist der Wasserbehälter leer.

Werfen Sie die Kapsel aus und schließen Sie den Hebel, OHNE eine neue Kapsel einzulegen. Füllen Sie den Wasserbehälter bis zum MAX-Füllstand.

Drücken Sie eine der beiden Dosiertasten und warten Sie, bis die Maschine den Ladezyklus des Wasserkreislaufes beendet hat.

Wenn alle Kontrollleuchten konstant grün leuchten, ist das Gerät betriebsbereit.



DIE MASCHINE IST MIT EINEM SPEZIELLEN SENSOR AUSGESTATTET, DER DEN EINSATZ DER MASCHINE NUR MIT ALUMINIUMKAPSELN ERLAUBT.



BEI VERWENDUNG VON KUNSTSTOFFKAPSELN GIBT DIE MASCHINE KEINEN KAFFEE AUS, DIE KONTROLLAMPEN DER AUSGABETASTEN UND DER EIN/AUS-TASTE BLINKEN ROT FÜR ETWA 3 SEKUNDEN.



BEI VERWENDUNG DER MASCHINE OHNE KAPSELN GIBT DIESE KEINEN KAFFEE AUS, DIE KONTROLLAMPEN DER AUSGABETASTEN UND DER EIN/AUS-TASTE BLINKEN ROT FÜR ETWA 3 SEKUNDEN.

6. Zubereitung des Kaffees



WENN SIE VERSUCHEN, EINE AUSGABE OHNE WASSER IM BEHÄLTER AUSZUFÜHREN, KANN DIE MASCHINE KEINEN KAFFEE AUSGEBEN UND DIE EIN/AUS -TASTE BLINKT ROT. ENTFERNEN SIE WÄHREND DIESER PHASE STETS DIE KAPSEL, SCHLIESSEN SIE DEN HEBEL UND DRÜCKEN SIE EINE DER BEIDEN AUSGABETASTEN, UM DEN WASSERKREISLAUF WIEDER AUFZULADEN.



FALLS ES NOTWENDIG IST, WASSER AUSZUGEBEN, AKTIVIEREN SIE DEN REINIGUNGSMODUS, INDEM SIE DIE AUSGABETASTE FÜR ESPRESSO (5) UND FÜR GROSSEN ESPRESSO (6) GLEICHZEITIG 5 SEKUNDEN LANG GEDRÜCKT HALTEN. STELLEN SIE SICHER, DASS DIE KAPSEL WÄHREND DES BETRIEBS NICHT EINGEFÜHRT WIRD.

7. Einstellung der Ausgabemeng

Bei dieser Art von Espressomaschine ist es möglich, die ausgegebene Kaffeemenge zu verändern.

EINSTELLUNG DER AUSGABEMENGE FÜR ESPRESSO



WÄHREND DIESER PHASE IST ES NOTWENDIG, EINE ALUMINIUMKAPSEL IM INNEREN DER MASCHINE ZU HABEN.

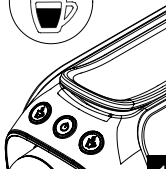

11

Wenn die Maschine betriebsbereit ist, die Ausgabetaaste für Espresso (5) länger als 3 Sekunden drücken. Die Maschine beginnt mit der Ausgabe des Kaffees. Nach Erreichen des gewünschten Volumens, drücken Sie erneut die Ausgabetaaste für Espresso (5), um die Ausgabe zu stoppen. Die Ausgabezeit wird für die Ausgabetaaste für Espresso (5) gespeichert.

SO STELLEN SIE DIE WERKSEINSTELLUNGEN WIEDER HER

Um das Gerät auf die Werkseinstellungen zurückzusetzen, halten Sie die EIN/AUS-Taste (4) und die Ausgabetaaste für Espresso (5) für 3 Sekunden gedrückt. Die beiden Kontrollleuchten an den Ausgabetaasten blinken 3 Sekunden lang grün/rot, um den Reset zu bestätigen.



DAS EINSTELLBARE AUSGABEMENGE FÜR ESPRESSO-LIEGT ZWISCHEN 15 ML UND 250 ML.

7. Einstellung der Ausgabemenge

EINSTELLUNG DER AUSGABEMENGE FÜR GROSSEN ESPRESSO



WÄHREND DIESER PHASE IST ES NOTWENDIG, EINE ALUMINIUMKAPSEL IM INNEREN DER MASCHINE ZU HABEN.

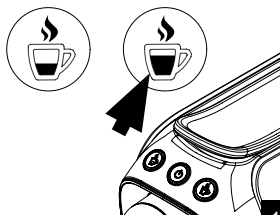

12

Wenn die Maschine betriebsbereit ist, die Ausgabetaaste für Großen Espresso (6) länger als 3 Sekunden drücken. Die Maschine beginnt mit der Ausgabe des Kaffees. Nach Erreichen des gewünschten Volumens, drücken Sie erneut die Ausgabetaaste für Großen Espresso (6), um die Ausgabe zu stoppen. Die Ausgabezeit wird für die Ausgabetaaste für Großen Espresso (6) gespeichert.

SO STELLEN SIE DIE WERKSEINSTELLUNGEN WIEDER HER

Um das Gerät auf die Werkseinstellungen zurückzusetzen, halten Sie die EIN/AUS-Taste (4) und die Ausgabetaaste für Espresso (5) für 3 Sekunden gedrückt. Die beiden Kontrollleuchten an den Ausgabetaasten blinken 3 Sekunden lang grün/rot, um den Reset zu bestätigen.



DAS EINSTELLBARE AUSGABEMENGE FÜR GROSSEN ESPRESSO LIEGT ZWISCHEN 15 ML UND 250 ML.

8. Wartung

REINIGUNG DES GERÄTS



BEVOR DIE REINIGUNG VORGENOMMEN WIRD, IMMER DEN STECKER AUS DER STECKDOSE ZIEHEN. DAS GEHÄUSE DES GERÄTS KEINESFALLS INS WASSER ODER SONSTIGE FLÜSSIGKEITEN TAUCHEN UND KEINE TEILE DES GERÄTS IN DER SPÜLMASCHINE WASCHEN.

- Zur Reinigung des Gehäuses ein feuchtes Tuch verwenden und den Einsatz von Scheuermitteln vermeiden.
- Der Tank sollte jeden Tag ausgespült werden. Kein Wasser länger als 5 Tage im Tank lassen oder falls dies geschieht, das Wasser auswechseln und vor der Ausgabe von Kaffee eine Ausgabe von 50 ml über die Reinigungsfunktion ohne Kapsel vornehmen.

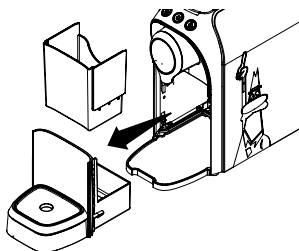

13

Der Behälter für leere Kapseln (11) kann heraus genommen werden; entnehmen und entleeren Sie diesen regelmäßig. Der Behälter kann bis zu 6-8 Kapseln enthalten, bevor er geleert werden muss. Es ist ratsam, das Niveau der Kapseln zu überprüfen. Die Maschine nicht mit vollem Behälter für leere Kapseln (11) betreiben, da dies die Maschine beschädigen könnte.

Seien Sie vorsichtig beim Entleeren des Kapselbehälters, da Wasser- und/oder Kaffeereste vorhanden sein könnten.

8. Wartung

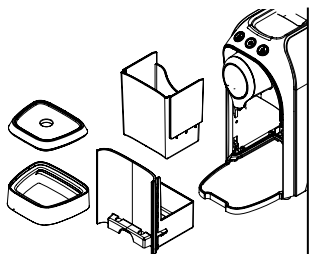

Waschen Sie die Tropfschale (1), das Tassenabstellgitter (2), den Behälter für leere Kapseln (11) mit Wasser und Geschirrspülmittel.

Diese Teile nicht in der Spülmaschine waschen.

14

ENTKALKUNGSLARM

die Maschine ist mit einem Alarmsystem ausgestattet, das den Benutzer nach 400 Ausgaben durch ein grünes/rotes Blinklicht der Einschalttaste warnt, dass die Maschine entkalkt werden muss. Um diesen Alarm zurückzusetzen, ist es notwendig, einen kompletten Entkalkungszyklus mit Reinigungsfunktion durchzuführen. Siehe folgenden Absatz.

ENTKALKEN DER MASCHINE

Der normale Gebrauch der Maschine mit Mineralwasser aus der Flasche oder aus der Wasserleitung bewirkt die Bildung von Kalk. Es wird empfohlen, eine Entkalkung durchzuführen, wenn das Alarmsystem aktiviert wird oder sobald eine konstante Verringerung des ausgegebenen Kaffeeflusses festgestellt wird.



DIE HÄUFIGKEIT DIESES VORGANGS HÄNGT VOM HÄRTEGRAD DES VERWENDETEN WASSERS AB.

- A) Eine Dosis Bialetti-Entkalkungslösung oder ein gleichwertiges Produkt (ungiftig und für Kaffeemaschinen geeignet) in den Wassertank (8) geben.



KEINEN ESSIG ODER ESSIGLÖSUNGEN ALS ENTKALKER VERWENDEN.

8. Wartung

- B) Den Tank bis zum maximalen Füllstand mit kaltem Wasser füllen.
- C) Die Maschine anhand der EIN/AUS-Taste (4) einschalten.
- D) Kontrollieren, dass sich keine Kapsel in der Maschine befindet. Falls notwendig, den Hebel (7) öffnen und schließen.
- E) Positionieren Sie eine große Tasse auf das Gitter und aktivieren Sie den Reinigungsmodus, indem Sie die Ausgabetaste für Espresso (5) und die Ausgabetaste für Großen Espresso (6) gleichzeitig für 5 Sekunden drücken.



WÄHREND DER REINIGUNGSFUNKTION GIBT DIE MASCHINE ETWA EINE MINUTE LANG INTERMITTIEREND WASSER AB, UM DIE INTERNEN KREISLÄUFE DER MASCHINE GRÜNDLICH ZU REINIGEN UND ZU SPÜLEN. NACHEINER MINUTE IST DIE AUSGABE KONTINUIERLICH. WÄHREND DES GANZEN ZYKLUS BLINKEN DIE BEIDEN AUSGABETASTEN UND EINSCHALTTASTE SCHNELL IN DER FARBE GRÜN.

- F) Stoppen Sie den Reinigungsmodus durch Drücken einer der drei Tasten, wenn das Wasser etwa die Hälfte der Tankkapazität erreicht hat.
- G) Entkalkungsmittel ca. 15-20 Minuten bei ausgeschalteter Maschine einwirken lassen.
- H) Schalten Sie die Maschine ein und führen Sie die unter Punkt E) beschriebenen Vorgänge erneut durch, bis der Wassertank vollständig entleert ist.
- I) Maschine erneut ca. 5 Minuten lang ausschalten.
- J) Tank entnehmen und gründlich mit kaltem sauberem Wasser ausspülen.
- K) Tank mit sauberem Wasser bis zum Füllstand „MAX“ auffüllen und in die entsprechende Aufnahme einsetzen.
- L) Aktivieren Sie den Reinigungsmodus, indem Sie die Ausgabetaste für Espresso (5) und die Ausgabetaste für Großen Espresso (6) gleichzeitig 5 Sekunden lang drücken, bis der Tank vollständig entleert ist. Falls erforderlich, starten Sie den Reinigungsmodus mehrmals (die Maschine verfügt über ein Sicherheitssystem, das die Ausgabe automatisch unterbricht, nachdem 0,7 l Flüssigkeit nacheinander abgegeben wurden).
- M) Wiederholen Sie die unter Punkt L) beschriebenen Vorgänge.

9. Energie- sparbetrieb

Dieses Gerät wurden in Konformität mit den Richtlinien EG 1275/2008 und 2009/125/EG entwickelt, welche die Anwendung einer Energiesparfunktion vorschreiben.

Diese Maschine verfügt über eine Selbstabschaltfunktion, die nach 10 Minuten Inaktivität aktiviert wird, wenn kein Kaffee ausgegeben wird.

Um die Maschine wieder zu aktivieren, drücken Sie die Einschalttaste (4) auf der Vorderseite der Maschine; diese Maschine startet die Vorheizphase des Kessels (rote LED der Ausgabetasten und der Einschalttaste) und zeigt, sobald die Betriebstemperatur erreicht ist, den Bereitschaftszustand an (grüne LED der Ausgabetasten und der Einschalttaste).

DIE AUFWÄRMZEIT IST DAVON ABHÄNGIG, WIE LANGE DAS GERÄT NICHT BENUTZT WURDE, DIE WARTEZEIT KANN BIS ZU 50 SEKUNDEN BETRAGEN.

10. Behebung von Störungen

Störung	Ursache	Abhilfe
Die Maschine heizt nicht.	Die Maschine ist nicht am Stromnetz angeschlossen.	Den Stecker der Maschine in die Steckdose stecken.
	Die Maschine ist nicht eingeschaltet.	Die Maschine anhand der Einschalttaste einschalten.
Die Maschine gibt keinen Kaffee aus.	Die Kapsel ist verklemmt oder nicht richtig positioniert.	Das Gerät aus der Steckdose ziehen und warten, bis es abgekühlt ist; den Hebel anheben und die Kapsel von Hand entfernen. Ein Werkzeug benutzen, niemals die Finger.
	Eine Kapsel kann in die Maschine gefallen sein.	Den Behälter entnehmen und ihn kontrollieren.
	Kein Wasser im Tank.	Wasser in den Tank füllen.
	Die Leitungen sind verkalkt.	Die Maschine entkalken.
Der aufgegebene Kaffee ist nicht heiß.	Die Maschine hat das Wasser vor der Ausgabe nicht ausreichend erhitzt.	Vor der Ausgabe von Kaffee abwarten, dass die grünen Kontrolllampen der Ausgabetafeln aufleuchten.
	Der Boiler ist teilweise verkalkt.	Die Maschine entkalken.
Die Einschalttaste leuchtet stetig rot.	Temperaturen nicht korrekt.	Schalten Sie die Maschine aus und wieder ein, wenn das Problem weiter besteht, wenden Sie sich an ein Bialletti-Servicezentrum.
	Time-out Heizung nicht eingehalten.	
	NTC-Sensor ist abgeklemmt oder kurzgeschlossen.	

10. Behebung von Störungen

Störung	Ursache	Abhilfe
Der Hebel kann nicht gesenkt werden.	Die Kapsel ist verklemmt oder nicht richtig positioniert.	Das Gerät aus der Steckdose ziehen und warten, bis es abgekühlt ist; den Hebel anheben und die Kapsel von Hand entfernen. Ein Werkzeug benutzen, niemals die Finger.
	Der Behälter der verwendeten Kapseln ist voll.	Den Behälter entfernen.
Die Kapsel fällt aus dem Kapselfach.	Der Hebel ist nicht ganz angehoben.	Den Hebel ganz absenken und wieder öffnen, bis das Hubende erreicht wird.
Die Maschine gibt keinen Kaffee aus und die beiden Kontrolllampen an den Ausgabetasten (5-6) blinken rot.	Es ist eine Kunststoffkapsel vorhanden oder der Kapselbehälter ist leer.	Entfernen Sie die Kunststoffkapsel und setzen Sie eine Bialetti-Aluminiumkapsel ein, drücken Sie die Ausgabetasten (5-6) 3 Sekunden lang, um zu den Ausgabebedingungen zurückzukehren.
Die Einschalttaste blinkt rot-grün.	Die Maschine benötigt einen Entkalkungszyklus.	Führen Sie einen Entkalkungszyklus gemäß Absatz 8 durch.
Die Einschalttaste blinkt rot.	Kein Wasser im Tank.	Füllen Sie den Tank und drücken Sie eine beliebige Taste, um den Alarmmodus zu verlassen. Drücken Sie die Taste für einen Espresso oder einen Großen Espresso, um die Ausgabe zu wiederholen.

11. Empfehlungen für einen guten Kaffee

- Für eine anhaltende und cremigere Beschaffenheit: Tasse mit eiförmigem Boden verwenden.

12. Bialetti- Kapseln



Die neuen, von Bialetti patentierten Kapseln sind auf dem Markt einzigartig, da sie in einem einzigen Produkt alle Merkmale gewährleisten, die für einen perfekten Espresso Bialetti:

- **PERFEKTE DOSIERUNG:** sie enthalten 7 Gramm Kaffee, entsprechend der ausdrücklichen Vorschrift für Zertifizierten Italienischen Espresso.
- **AUS ALUMINIUM:** das einzige Material, das im Unterschied zu den allgemein üblichen Kunststoffkapseln in der Lage ist, alle organoleptischen Eigenschaften des Kaffees zu schützen, ein stets frisches Produkt und einen wie frisch gemahlene Kaffee zu gewährleisten.

Die Kapseln "I caffè d'Italia Bialetti" sind erhältlich:

1. In den Bialetti-Geschäften, in über 500 Verkaufsstellen der Bialetti-Partner und in den besten Supermärkten.
Eine vollständig und aktuelle Liste finden Sie auf der Website **www.bialetti.com**
2. Durch bequeme telefonische Bestellung (nur Italien):



3. Über den Online-Shop auf der Website:

www.bialetti.com

13. Garantie

Das Gerät hat eine Garantie von zwei Jahren ab Lieferdatum. Ausschlaggebend ist das Datum des Kassenzettels bzw. der Rechnung, es sei denn dass der Käufer eine spätere Lieferung nachweisen kann. Im Fall von Mängeln des Produkts, die im Moment des Kaufs bereits vorhanden waren, gewährleistet Bialetti die kostenlose Reparatur bzw. den Austausch des Geräts, falls eine der beiden Lösungen übermäßige Kosten mit sich bringt. Der Käufer ist gehalten, Konformitätsmängel beim Verkäufer innerhalb von zwei Monaten ab Feststellung des Mangels zu melden.

Von der Garantie ausgeschlossen sind alle Teile, deren Schaden auf Nachlässigkeit oder unsachgemäße Verwendung zurückzuführen ist, wie beispielsweise:

- Schäden infolge von Stößen, Stürzen oder Kratzern wegen Verwendung ungeeigneter Küchengeräte.
- Störungen infolge von Verkalkung bzw. nicht regelmäßiger Entkalkung.
- Mangelnde Einhaltung der Betriebsanleitung des Geräts.
- Falsche Installation oder Wartung durch nicht autorisierte Personen.
- Normaler Verschleiß.
- Schäden durch willkürliche Veränderungen im Inneren des Geräts.
- Schäden durch Betrieb mit einer nicht den Angaben des Betriebs- und Wartungsanleitung übereinstimmenden Spannung.
- Schäden durch Transport oder sonstige Umstände, die nicht als Fertigungsfehler des Geräts zu betrachten sind.
- Schäden infolge von Reparaturen, die bei nicht qualifizierten Kundendienststellen ausgeführt wurden.

Die Garantie wird auch in allen Fällen unsachgemäßen oder professionellen Gebrauchs des Geräts hinfällig. Bialetti trägt keinerlei Haftung für Schäden an Personen, Sachen und Haustieren, die durch mangelnde Einhaltung der in dieser Anleitung aufgeführten Anweisungen bezüglich der Installation, des Betriebs und der Wartung des Geräts zustande kommen.

Vertraglich vorgesehene Garantieleistungs-Maßnahmen gegen den Verkäufer sind vorbehalten.

DER HERSTELLER BEHÄLT SICH DAS RECHT VOR, AN SEINEN PRODUKTEN NACH EIGENEM ERMESSEN JEDE VERÄNDERUNG VORZUNEHMEN, DIE ER AUS GESETZLICHEN, INDUSTRIELLEN, GEWERBLICHEN ODER ÄSTHETISCHEN GRÜNDEN FÜR NÖTIG BEFINDET.

14. Entsorgung

- Dieses Produkt ist mit der Richtlinie 2012/19/EG konform.
- Das Symbol des durchgestrichenen Abfallkorbs auf dem Gerät bedeutet, dass das Produkt am Ende seiner Standzeit getrennt vom Hausmüll entsorgt und in ein Zentrum für getrennte Abfallsammlung von elektrischen und elektronischen Altgeräten gebracht werden muss oder bei Erwerb eines gleichwertigen Geräts beim Händler abgegeben werden kann.



- Der Benutzer ist für die Ablieferung des Altgeräts bei der Sammelstelle seines Gebiets verantwortlich, bei Strafe der in den geltenden Abfallgesetzen vorgesehenen Sanktionen.
- Eine sachgerechte Mülltrennung, die das Altgerät der Wiederverwertung und umweltverträglichen Entsorgung zuführt, trägt dazu bei, mögliche negative Auswirkungen auf die Umwelt und die Gesundheit zu vermeiden und fördert die Wiederverwendung der Materialien, aus denen das Produkt besteht.
- Nähere Informationen bezüglich der zur Verfügung stehenden Sammelsysteme erhalten Sie beim örtlichen Abfallentsorgungsdienst oder bei dem Geschäft, in dem sie das Gerät gekauft haben.
- Hersteller und Importeure können ihrer Verpflichtung zu Recycling und umweltverträglicher Entsorgung sowohl direkt als auch durch Beteiligung an Kollektivsystemen nachkommen.

1. Introducción

Estimado cliente,
¡Enhorabuena! ¡Usted acaba de comprar una máquina para Café Expres Bialetti!

Le agradecemos que haya elegido un producto nuestro y esperamos que esta elección satisfaga totalmente sus expectativas.

El Sistema Expres Bialetti es el resultado de años de pasión y de cuidadosa investigación sobre el café y sus modos de prepararlo. Desde el 1933, con la invención y el lanzamiento de Moka Express, el hombrecillo con el bigote es, sinónimo de café e icono del auténtico expres italiano.

Gracias a la presencia de un sensor innovador, su máquina funciona solo con las **cápsulas originales Bialetti** de aluminio, perfectamente dosificadas y concebidas para garantizarle incluso en casa un café como el del bar.

Le invitamos a leer atentamente el siguiente manual antes de utilizar este aparato y a conectarse al sitio www.bialetti.com para recibir todas las informaciones y acceder a todas las ventajas reservadas a los clientes Bialetti.

Deseándole una agradable degustación en taza, Industrias Bialetti le saluda cordialmente.

Declaración de conformidad



El Productor declara bajo su propia responsabilidad que el aparato al cual se refiere el presente "manual de instrucciones para el uso" cumple con lo prescrito por la Directiva CE en materia de aparatos de uso doméstico, como LVD, EMC, EMF, ErP, RoHS, REACH, "Food contact".

Con el fin de mejorar el producto y/o por exigencias constructivas, el productor se reserva el derecho de aportar variaciones tecnológicas, estéticas y dimensionales sin la obligación de aviso previo.

Información normativa

El aparato objeto de este manual cumple con las Directivas 2014/30/UE; 2014/35/UE; Reg. (CE) n.º 1935/2004 y Reg. (CE) n.º 2023/2006.

2. Advertencias

Descripción de los símbolos adoptados

ATENCIÓN



Siga siempre escrupulosamente las informaciones marcadas con el pictograma de ATENCIÓN o ADVERTENCIA.

La señal de ADVERTENCIA indica el peligro de posibles lesiones graves; ATENCIÓN indica el peligro de posibles lesiones leves.

LEA EL MANUAL DE USO



Indica que debe leer el presente manual antes del uso para un buen funcionamiento y para evitar cualquier riesgo de choque eléctrico y/o quemadura.

ATENCIÓN – ¡SUPERFICIE CALIENTE!



La temperatura superficial de la zona en la que está aplicado puede alcanzar valores peligrosos y por este motivo debe evitarse el contacto directo con la piel y con tejidos/materiales sensibles al calor.

RECOMENDACIONES



Este símbolo indica que deben seguirse las recomendaciones indicadas por la empresa fabricante para la salvaguardia y el uso correcto del producto que se está utilizando.

2. Advertencias

ADVERTENCIAS GENERALES



Lea atentamente las advertencias incluidas en estas instrucciones ya que proporcionan indicaciones importantes sobre la seguridad para la instalación, uso y mantenimiento.

Conserve cuidadosamente este manual para ulteriores consultas.

ESTE APARATO SE DEBE USAR EN AMBIENTES DOMÉSTICOS O SIMILARES, COMO POR EJEMPLO:

- ÁREAS DE COCINA EN TIENDAS, OFICINAS Y OTROS AMBIENTES DE TRABAJO;
- CASAS RURALES;
- BED AND BREAKFAST Y ESTRUCTURAS SIMILARES;
- HOTELES, MOTELES Y OTROS AMBIENTES RESIDENCIALES (SOLO POR LOS CLIENTES).



LOS NIÑOS DEBEN SER VIGILADOS PARA QUE NO JUEGUEN CON EL APARATO.

2. Advertencias



EL APARATO PUEDEN UTILIZARLO LOS NIÑOS MAYORES DE 8 AÑOS, SIEMPRE QUE ESTÉN VIGILADOS O DESPUÉS DE HABER RECIBIDO INSTRUCCIONES RELATIVAS SOBRE EL USO SEGURO DEL APARATO Y HAYAN COMPRENDIDO LOS PELIGROS ASOCIADOS A EL. LAS OPERACIONES DE LIMPIEZA Y MANTENIMIENTO PUEDEN SER EFECTUADAS SOLO POR NIÑOS MAYORES DE 8 AÑOS ADECUADAMENTE VIGILADOS. MANTENGA EL APARATO Y EL CABLE CORRESPONDIENTE DE ALIMENTACIÓN FUERA DEL ALCANCE DE LOS NIÑOS MENORES DE 8 AÑOS.



EL APARATO PUEDEN USARLO PERSONAS CON CAPACIDADES FÍSICAS, SENSORIALES O MENTALES REDUCIDAS, O SIN EXPERIENCIA NI CONOCIMIENTOS ACERCA DEL APARATO, A CONDICIÓN DE QUE ESTÉN VIGILADOS Y HAYAN RECIBIDO INSTRUCCIONES SOBRE EL USO SEGURO DEL APARATO Y LOS PELIGROS PRESENTES DURANTE EL USO DEL APARATO.

2. Advertencias



NO SUMERJA EL APARATO EN EL AGUA O EN OTROS LÍQUIDOS.



SI EL CABLE DE ALIMENTACIÓN DE ESTE APARATO ESTÁ DAÑADO, DEBE SER SUSTITUIDO EXCLUSIVAMENTE POR UN CENTRO DE ASISTENCIA TÉCNICA AUTORIZADO POR EL FABRICANTE, YA QUE SE NECESITAN HERRAMIENTAS ESPECIALES.



DURANTE EL SUMINISTRO DE LA BEBIDA PRESTE ATENCIÓN A POSIBLES SALPICADURAS DE LÍQUIDO CALIENTE. NO TOQUE LAS PARTES CALIENTES DEL APARATO JUSTO DESPUÉS DEL USO PARA EVITAR EL RIESGO DE QUEMADURA. EL USO INCORRECTO PUEDE CAUSAR LESIONES.

2. Advertencias



ESTE APARATO HA SIDO CONCEBIDO PARA PREPARAR CAFÉ EXPRESO CON CÁPSULAS BIALETTI Y DEBE SER UTILIZADO SOLO PARA ESTA FINALIDAD. CUALQUIER OTRO USO DEBE CONSIDERARSE INAPROPIADO Y, POR TANTO, PELIGROSO. EL CONSTRUCTOR NO PUEDE SER CONSIDERADO RESPONSABLE POR EVENTUALES DAÑOS OCASIONADOS POR USOS IMPROPIOS, ERRÓNEOS E IRRACIONALES.

- El aparato se ha diseñado solamente para uso interno y para temperaturas que no sean extremas; no deje expuesto el aparato a los agentes atmosféricos (lluvia, sol, etc.).
- En caso de uso comercial, desplazamiento o uso inapropiado, los posibles daños derivados del uso para otros fines, mal funcionamiento, reparación no profesional o incumplimiento de las instrucciones, el fabricante declina cualquier responsabilidad y está autorizado a no aplicar los términos de garantía.
- Luego de haber quitado el embalaje y antes de cada uso controle la integridad mecánica del aparato y de todos sus accesorios. La vaina y el enchufe del cable de alimentación no tienen que presentar fisuras o roturas. Si se verifican los casos anteriormente mencionados, desconecte inmediatamente el enchufe de la toma de corriente y lleve el aparato a un centro de asistencia técnica autorizado para los pertinentes controles.
- Los materiales del embalaje (bolsas de plástico, poliestireno expandido, clavos, etc.) no deben dejarse al alcance de los niños ya que constituyen potencial fuente de peligro.
- Coloque el aparato sobre una superficie plana, regular y estable. No coloque el aparato junto o sobre superficies calientes, como radiadores, placas de cocción, hornos, cocinas de gas, llamas desnudas, etc.
- Antes de conectar el aparato controle que los datos indicados en la ficha técnica concuerden con los de la red de distribución eléctrica.

2. Advertencias

- La placa se encuentra en el fondo del cuerpo del aparato.
- En caso de incompatibilidad entre la toma y el enchufe del aparato, haga sustituir la toma con otra de tipo adecuado por personal calificado profesionalmente. Éste último, en especial, deberá también constatar que la sección de los cables de la toma es idónea para la potencia absorbida por el aparato. Procure no utilizar adaptadores, enchufes múltiples o extensiones. En el caso de que su uso fuera indispensable, utilice solo adaptadores simples o múltiples y prolongadores conformes con las normas vigentes de seguridad, prestando atención a no superar el límite de capacidad, en valor de corriente, marcado en el adaptador simple y en los prolongadores, y el de máxima potencia marcado en el adaptador múltiple.
- No deje el aparato enchufado inútilmente. Desconecte el enchufe de la red de alimentación cuando no utilice el aparato.
- Si tiene intención de dejar inactivo el aparato durante un periodo de tiempo más bien largo, vacíe el depósito del agua.
- No coloque el aparato en un armario durante el funcionamiento.



CONECTE EL APARATO A LA INSTALACIÓN ELÉCTRICA EXCLUSIVAMENTE CON UN ENCHUFE DE PUESTA A TIERRA.



SE ACONSEJA ALIMENTAR EL APARATO POR MEDIO DE UN INTERRUPTOR DIFERENCIAL (RDC) CON CORRIENTE DE INTERVENCIÓN NO SUPERIOR A 30MA.

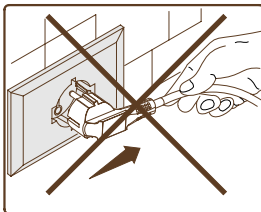
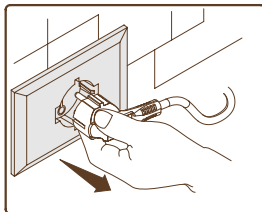

EVITE DESCONECTAR EL APARATO TIRANDO DEL CABLE DE ALIMENTACIÓN.

2. Advertencias



DURANTE EL FUNCIONAMIENTO, LA TOMA DE CORRIENTE TIENE QUE SER FÁCILMENTE ACCESIBLE EN EL CASO EN QUE FUERA NECESARIO DESCONECTAR EL APARATO.

PRECAUCIONES

- No toque el aparato con las manos mojadas o húmedas.
- No use el aparato con los pies descalzos.
- No acerque el cable a bordes cortantes, no lo bloquee ni lo deje colgando.
- Para evitar recalentamientos peligrosos, se recomienda desenrollar todo el cable de alimentación y usar el aparato como se indica en el apartado "Advertencias" relativo al uso correcto del aparato.
- No obstruya las bocas o rendijas de ventilación o de eliminación de calor.
- En caso de averías y/o mal funcionamiento del aparato, apáguelo y no lo altere. Para efectuar eventuales reparaciones, acuda exclusivamente a un centro de asistencia técnica autorizado por el fabricante, solicite el uso de piezas y recambios originales. El incumplimiento de lo anteriormente expuesto pone en peligro la seguridad del dispositivo.
- Cuando se decida no usar más un aparato de este tipo, se recomienda inutilizarlo cortando el cable de alimentación luego de haber desconectado el enchufe de la toma de corriente. También se recomienda neutralizar aquellas partes del aparato que podrían constituir fuente de peligro, especialmente para los niños que podrían utilizarlo durante sus juegos.



EL PRODUCTO DEBE UTILIZARSE SIGUIENDO LAS INSTRUCCIONES DEL FABRICANTE. UN USO INCORRECTO PUEDE PROVOCAR DAÑOS A PERSONAS, ANIMALES O COSAS, ANTE LO CUAL EL FABRICANTE NO PODRÁ SER CONSIDERADO RESPONSABLE

2. Advertencias

- No deje sin vigilancia el aparato durante el funcionamiento.



NO UTILICE EL APARATO SIN AGUA EN EL CONTENEDOR.

- No desplace el aparato cuando esté en marcha.



TRAS LA INSTALACIÓN INICIAL, EL APARATO PODRÍA EMANAR OLOR A QUEMADO A CAUSA DE LOS MATERIALES AISLANTES Y DE LOS ELEMENTOS CALEFACTORES; ESTO ES NORMAL.

3. Contenido del envase

- 1** Máquina de café expreso;
- 1** Manual de instrucciones;
- 1** Folleto informativo «I Caffè d'Italia»;
- 1** Caja de prueba con las mezclas de «I Caffè d'Italia» (Solo si está indicado en el envase).

4. Descripción del aparato

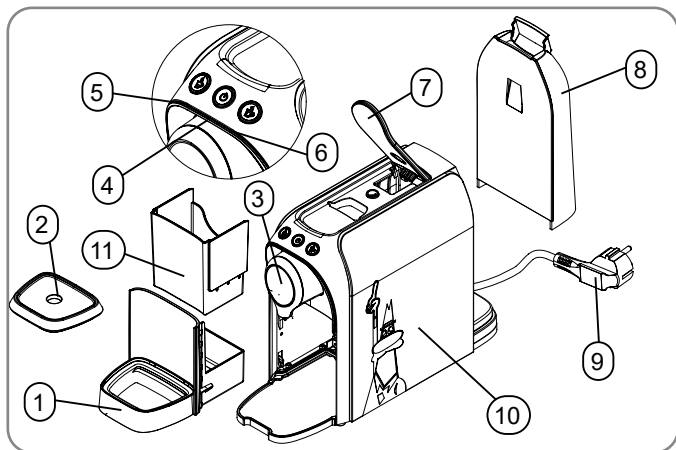

Leyenda

1	Bandeja antigoteo
2	Rejilla para apoyar las tazas
3	Dispensador
4	Botón on/off
5	botón de suministro de café expresso
6	botón de suministro de café largo
7	Palanca
8	Depósito de agua, extraíble con tapa
9	Cable de alimentación

10 Cuerpo del aparato

11 Contenedor de cápsulas usadas (máximo 8)

Datos técnicos

Dimensiones LxPxH(mm)	12x32x23
Tensión de alimentación (V)	220-240 V 50-60 Hz
Potencia (W)	1145-1360
Capacidad máxima depósito de agua	0,7 l
Tiempo de apagado automático	aprox. 10'

5. Primer empleo del aparato

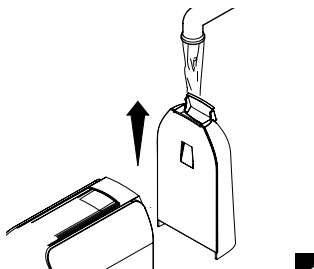

1

Con la máquina desconectada, extraiga el depósito (8) y llénelo con agua potable, sin superar el nivel MAX.

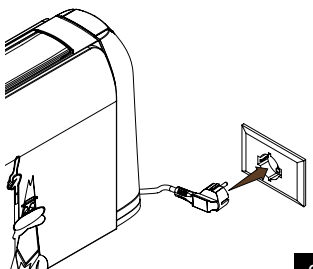

2

Introduzca el enchufe (9) del aparato en la toma, siguiendo las indicaciones que figuran en la sección 'Advertencias'.

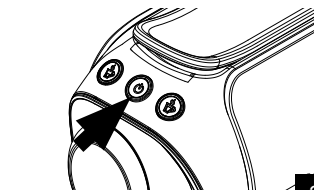

3

Encienda la máquina mediante el interruptor (4) colocado en la parte superior de la máquina.

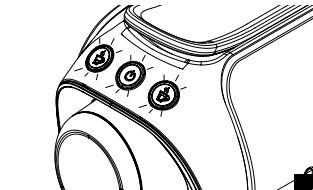

4

Durante el calentamiento de la caldera, el testigo del botón on/off (4) y los testigos de los botones de suministro (5-6) parpadean de color rojo. Cuando los testigos se vuelven de color verde fijo, la máquina está lista para el suministro.



NO UTILICE NUNCA EL APARATO SIN AGUA EN EL DEPÓSITO.

5. Primer empleo del aparato

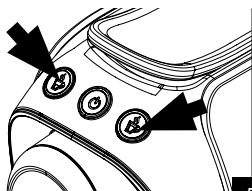

5

Manteniendo la palanca (7) en posición baja, coloque una taza espaciosa sobre la pertinente rejilla y active la modalidad de limpieza pulsando contemporáneamente el botón de suministro de café expreso (5) y de café largo (6) durante 5 segundos. Detenga la modalidad de limpieza pulsando uno de los dos botones de suministro cuando el depósito esté vacío.



DURANTE LA OPERACIÓN DE LIMPIEZA, LA MÁQUINA SUMINISTRARÁ AGUA DURANTE UN MINUTO DE FORMA INTERMITENTE PARA LIMPIAR Y ACLARAR A FONDO LOS CIRCUITOS INTERNOS. DESPUÉS DE UN MINUTO EL SUMINISTRO SERÁ DE NUEVO CONTINUO. DURANTE TODO ESTE CICLO, LOS TESTIGOS DE LOS DOS BOTONES DE SUMINISTRO Y EL TESTIGO DEL BOTÓN ON/OFF PARPADEARÁN RÁPIDAMENTE DE COLOR VERDE.



NO INTRODUZCA NUNCA LA CÁPSULA LA PRIMERA VEZ QUE USE LA MÁQUINA NI DURANTE LA MODALIDAD DE LIMPIEZA

6. Preparación del café

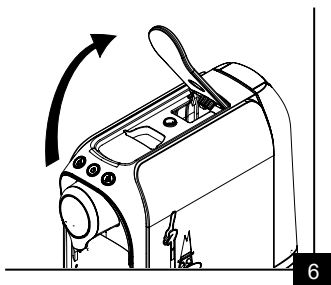

Antes de proceder con el suministro, controle el nivel de agua en el depósito (8) y asegúrese de que los botones de suministro (5-6) y el testigo del botón on/off (4) estén encendidos de color verde, luego suba la palanca (7).

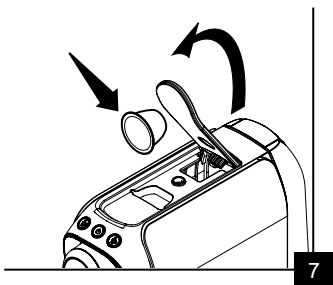

Introduzca la cápsula en el correspondiente alojamiento y cierre la palanca (7) prestando atención para no aplastarse los dedos.



SI LA CÁPSULA ESTÁ DEFORMADA, ARREGLE LOS BORDES.

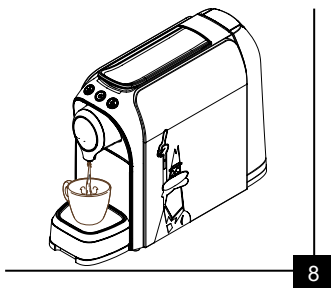

Coloque una taza en la rejilla (2). Inicie el suministro del café deseado siguiendo las instrucciones descritas a continuación.

6. Preparación del café



NO INTRODUZCA LOS DEDOS ENTRE LOS ENGRANAJES, NI EN EL ALOJAMIENTO DE LA CÁPSULA.



NO LEVANTE NUNCA LA PALANCA DURANTE EL FUNCIONAMIENTO

6. Preparación del café

PROCEDIMIENTO DE PREPARACIÓN DEL CAFÉ EXPRESO

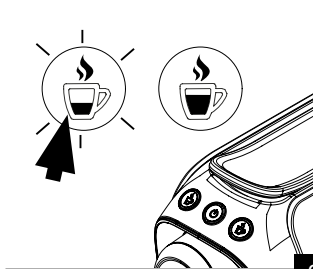

9

Pulse el botón de suministro de café expreso (5). El testigo del botón de suministro de café largo (6) se apaga.

NOTA: Durante el suministro, el testigo del botón de suministro de café expreso (5) empieza a parpadear de color verde.

Una vez terminado el suministro, la máquina vuelve a estar lista para usar: los dos testigos de los botones de suministro y el botón ON/OFF están encendidos.

NOTA: La cantidad de café expreso suministrada es de 25 ml. Para modificar esta cantidad, véase el capítulo 7. Configuración de la cantidad de café suministrado.

PROCEDIMIENTO DE PREPARACIÓN DEL CAFÉ LARGO

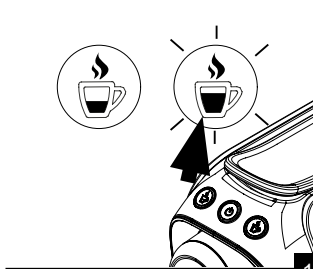

10

Pulse el botón de suministro de café largo (6). El testigo del botón de suministro de café expreso (5) se apaga.

NOTA: Durante el suministro, el testigo del botón de suministro de café largo (6) empieza a parpadear de color verde.

Una vez terminado el suministro, la máquina vuelve a estar lista para usar: los dos testigos de los botones de suministro y el botón ON/OFF están encendidos.

NOTA: La cantidad de café largo suministrado es de 40 ml. Para modificar esta cantidad, véase el capítulo 7. Configuración de la cantidad de café suministrado.

6. Preparación del café

Para cada café sucesivo, levante la palanca (7) para introducir una nueva cápsula.

NOTA: Al levantar la palanca (7), el sistema expulsará automáticamente la cápsula dentro del contenedor de cápsulas usadas (11).

NOTA: Es posible interrumpir el suministro de café en cualquier momento, pulsando uno de los botones de suministro.

CUANDO SE AGOTA EL AGUA DURANTE EL FUNCIONAMIENTO

Cuando el testigo del botón ON/OFF parpadea de color rojo, el depósito de agua está vacío.

Expulse la cápsula y cierre la palanca SIN cargar una nueva cápsula. Llene el depósito hasta el nivel MAX.

Pulse una de las dos teclas de suministro y espere a que la máquina termine el ciclo de carga del circuito hidráulico.

Cuando todos los testigos se vuelvan de color verde fijo, la máquina estará lista para usar.



LA MÁQUINA ESTÁ EQUIPADA CON UN SENSOR ESPECIAL QUE PERMITE UTILIZAR LA MÁQUINA SOLO CON CÁPSULAS DE ALUMINIO.



EN CASO DE QUE SE UTILICEN CÁPSULAS DE PLÁSTICO, LA MÁQUINA NO SUMINISTRARÁ EL CAFÉ. LOS TESTIGOS DE LOS BOTONES DE SUMINISTRO Y EL TESTIGO DEL BOTÓN ON/OFF PARPADEARÁN DE COLOR ROJO POR UNOS 3 SEGUNDOS.



EN CASO DE QUE SE TRATE DE EFECTUAR UN SUMINISTRO SIN CÁPSULA, LA MÁQUINA NO SUMINISTRARÁ EL CAFÉ. LOS TESTIGOS DE LOS BOTONES DE SUMINISTRO Y EL TESTIGO DEL BOTÓN ON/OFF PARPADEARÁN DE COLOR ROJO POR UNOS 3 SEGUNDOS.

6. Preparación del café



EN CASO DE QUE SE TRATE DE EFECTUAR UN SUMINISTRO SIN AGUA EN EL DEPÓSITO, LA MÁQUINA NO SUMINISTRARÁ EL CAFÉ Y EL TESTIGO DEL BOTÓN ON/OFF PARPADEARÁ DE COLOR ROJO. EN ESTA FASE, EXPULSE SIEMPRE LA CÁPSULA, CIERRE LA PALANCA Y PULSE UNA DE LAS DOS TECLAS DE SUMINISTRO PARA RECARGAR EL CIRCUITO HIDRÁULICO.



ENCASO DE QUE SE ANE NECESARIO SUMINISTRAR AGUA, ACTIVE LA MODALIDAD DE LIMPIEZA PULSANDO CONTEMPORÁNEAMENTE EL BOTÓN DE SUMINISTRO DE CAFÉ EXPRESO (5) Y DE CAFÉ LARGO (6) POR 5 SEGUNDOS. ASEGÚRESE DE QUE NO HAYA UNA CÁPSULA INTRODUCIDA DURANTE ESTA FUNCIÓN.

7. Configuración de la cantidad suministrada

En este tipo de máquina de café expreso es posible modificar la cantidad de café suministrado.

CONFIGURACIÓN DE LA CANTIDAD SUMINISTRADA DE CAFÉ EXPRESO



DURANTE ESTA FASE, ES NECESARIO QUE DENTRO DE LA MÁQUINA ESTÉ COLOCADA UNA CÁPSULA DE ALUMINIO.

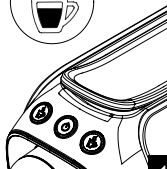

11

Cuando la máquina esté lista para el uso, pulse el botón de suministro de café expreso (5) por más de 3 segundos. La máquina comenzará a suministrar el café. Una vez obtenido el volumen deseado, pulse de nuevo el botón de suministro de café expreso (5) para interrumpir el suministro. El tiempo de suministro del botón de café expreso (5) quedará memorizado.

PARA RESTABLECER LAS CONFIGURACIONES DE FÁBRICA

Para restablecer las configuraciones programadas de fábrica, mantenga pulsado el botón ON/OFF (4) y el botón de suministro de café expreso (5) durante 3 segundos. Los dos testigos de los botones de suministro parpadearán por 3 segundos de color verde/rojo para confirmar el restablecimiento efectuado.



EL VOLUMEN DE SUMINISTRO QUE SE PUEDE CONFIGURAR PARA EL CAFÉ EXPRESO ESTÁ COMPRENDIDO ENTRE 15 ML Y 250 ML APROXIMADAMENTE.

7. Configuración de la cantidad suministrada

CONFIGURACIÓN DE LA CANTIDAD SUMINISTRADA DE CAFÉ LARGO



DURANTE ESTA FASE, ES NECESARIO QUE DENTRO DE LA MÁQUINA ESTÉ COLOCADA UNA CÁPSULA DE ALUMINIO.

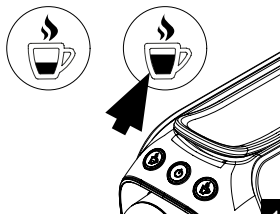

12

Cuando la máquina esté lista para el uso, pulse el botón de suministro de café largo (6) por más de 3 segundos. La máquina comenzará a suministrar el café. Una vez obtenido el volumen deseado, pulse de nuevo el botón de suministro de café largo (6) para interrumpir el suministro. El tiempo de suministro del botón de café largo (6) quedará memorizado.

PARA RESTABLECER LAS CONFIGURACIONES DE FÁBRICA

Para restablecer las configuraciones programadas de fábrica, mantenga pulsado el botón ON/OFF (4) y el botón de suministro de café expreso (5) durante 3 segundos. Los dos testigos de los botones de suministro parpadearán por 3 segundos de color verde/rojo para confirmar el restablecimiento efectuado.



EL VOLUMEN DE SUMINISTRO QUE SE PUEDE CONFIGURAR PARA EL CAFÉ LARGO ESTÁ COMPRENDIDO ENTRE 15 ML Y 250 ML APROXIMADAMENTE.

8. Mantenimiento

LIMPIEZA DEL APARATO



ANTES DE EFECTUAR LA OPERACIÓN DE LIMPIEZA, DESCONECTE SIEMPRE EL ENCHUFE DE LA TOMA DE CORRIENTE. NO SUMERJA NUNCA EL CUERPO DEL APARATO EN EL AGUA O EN OTROS LÍQUIDOS NI LAVE NINGUNA DE SUS PARTES EN EL LAVAVAJILLAS.

- Para la limpieza del cuerpo del aparato, use un trapo húmedo evitando emplear detergentes abrasivos.
- Es preferible aclarar cada día el depósito. No deje agua en el depósito durante más de 5 días o, si esto sucediera, sustituya el agua y realice un suministro de 50 ml utilizando la función de limpieza

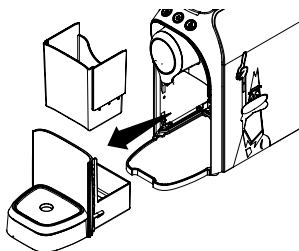

13

El contenedor de las cápsulas usadas (11) es extraíble; sáquelo periódicamente y vacíelo cuando esté lleno.

El contenedor puede contener hasta 6-8 cápsulas usadas antes de ser vaciado. Se recomienda controlar el nivel de las cápsulas. No accione la máquina con el contenedor de las cápsulas (11) lleno para no dañarla.

Ponga atención durante el vaciado del contenedor de las cápsulas ya que podría contener residuos de agua y/o café.

8. Mantenimiento

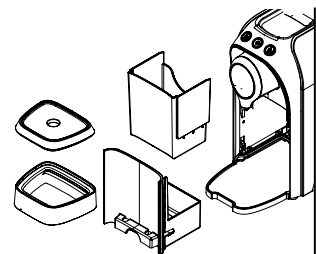

Lave la bandeja antigoteo (1), la rejilla apoyataza (2), el contenedor de cápsulas usadas (11) con agua y detergente para platos.

No lave estos componentes en el lavavajillas.

14

ALARMA DESCALCIFICACIÓN

la máquina está equipada con un sistema de alarma que, después de 400 erogaciones, advierte al usuario mediante una luz intermitente verde/roja del botón on/off de que la máquina necesita efectuar la descalcificación. Para restablecer dicha alarma, es necesario efectuar un ciclo completo de descalcificación con la función limpieza. Véase el apartado siguiente.

PROCEDIMIENTO DE DESCALCIFICACIÓN

El uso normal de la máquina con aguas naturales minerales ya sea en botella que del grifo conlleva la formación de cal.

Se aconseja realizar la descalcificación cuando el sistema de alarma se dispare o cuando se observe una reducción constante del caudal en el flujo del café suministrado.



LA FRECUENCIA DE ESTA OPERACIÓN DEPENDE DEL GRADO DE DUREZA DEL AGUA USADA.

- A) Vierta en el depósito del agua (8) una dosis de solución descalcificadora Bialetti o equivalente (que no sea tóxica y que sea adecuada para máquinas de café).



NO UTILICE VINAGRE NI SOLUCIONES A BASE DE VINAGRE PARA DESCALCIFICAR.

8. Mantenimiento

- B) Llene con agua fría el depósito hasta llegar a la marca MAX.
- C) Pulse el botón on/off (4) para encender la máquina.
- D) Cerciórese de que no haya cápsulas en la máquina. Si es necesario, abra y cierre la palanca (7)
- E) Coloque una taza espaciosa sobre la pertinente rejilla y active la modalidad de limpieza pulsando contemporáneamente el botón de suministro de café expreso (5) y de café largo (6) por 5 segundos.



DURANTE LA OPERACIÓN DE LIMPIEZA, LA MÁQUINA SUMINISTRARÁ AGUA DURANTE UN MINUTO DE FORMA INTERMITENTE PARA LIMPIAR Y ACLARAR A FONDO LOS CIRCUITOS INTERNOS. DESPUÉS DE UN MINUTO EL SUMINISTRO SERÁ DE NUEVO CONTINUO. DURANTE TODO ESTE CICLO, LOS TESTIGOS DE LOS DOS BOTONES DE SUMINISTRO Y EL TESTIGO DEL BOTÓN ON/OFF PARPADEARÁN DE COLOR VERDE.

- F) Detenga la modalidad de limpieza pulsando uno de los tres botones cuando el agua haya alcanzado aproximadamente la mitad de la capacidad del depósito.
- G) Deje que actúe el descalcificador durante 15-20 minutos aproximadamente con la máquina apagada.
- H) Encienda la máquina y realice de nuevo las operaciones descritas en el punto E) hasta vaciar por completo el depósito.
- I) Apague de nuevo la máquina durante 5 minutos.
- J) Extraiga el depósito y aclárelo abundantemente con agua fría limpia.
- K) Llene el depósito con agua limpia hasta el nivel "MAX" y acóplelo en su lugar.
- L) Active la modalidad de limpieza pulsando contemporáneamente el botón de suministro de café expreso (5) y de café largo (6) por 5 segundos hasta vaciar por completo el depósito. Si fuese necesario, active varias veces la modalidad de limpieza (la máquina tiene un sistema de seguridad que interrumpe el suministro automáticamente después de haber suministrado 0,7 litros de líquido consecutivamente).
- M) Repita las operaciones descritas en el punto L).

9. Modalidad de ahorro energético

Este aparato se ha diseñado de conformidad con las directivas europeas EC1275 /2008 e 2009/125/EC relativas a los requisitos de la modalidad de ahorro energético.

Este aparato dispone de una función de apagado automático que se activa tras 10 minutos de inactividad en caso de que no se suministre ningún café.

Para reactivar la máquina es necesario pulsar el botón on/off (4) ubicado en la parte frontal del aparato; la máquina iniciará la fase de precalentamiento de la caldera (leds rojos en los botones de suministro y en el botón de encendido) y, una vez alcanzada la temperatura operativa, indicará el estado de máquina lista (led verde en el botón de suministro y en el botón de encendido).

EL TIEMPO DE PRECALENTAMIENTO DEPENDE DEL TIEMPO QUE EL APARATO HA PERMANECIDO INACTIVO, Y PUEDE DURAR HASTA 50 SEGUNDOS.

10. Solución a los problemas

Problemas	Causa	Soluciones
La máquina no se calienta.	La máquina no está conectada a la red eléctrica.	Conectar la máquina a la red eléctrica.
	La máquina no está encendida.	Encienda la máquina mediante el botón de encendido on/off.
La máquina no suministra café.	La cápsula está atascada o mal colocada.	Desconecte el aparato de la toma de corriente y espere a que se enfríe; levante la palanca y quite la cápsula manualmente. Use algún utensilio, no lo haga nunca con los dedos.
	Una cápsula se podría haber caído dentro de la máquina.	Extraiga el contenedor de recogida y controle.
	Falta agua en el depósito.	Llene el depósito de agua.
	Los conductos están obstruidos por la cal.	Efectúe un ciclo de descalcificación.
El café resulta frío.	El aparato no ha calentado completamente el agua antes de suministrar el café.	Antes de suministrar café, espere siempre a que los testigos verdes de los botones de suministro estén iluminados.
	El aparato está parcialmente obstruido por la cal.	Efectúe un ciclo de descalcificación.
El testigo del botón on/off está rojo fijo	Temperaturas incorrectas	Apague y vuelva a encender la máquina; si persiste el problema, acuda a un centro de asistencia Bialetti.
	Tiempo límite de calentamiento no respetado	
	El sensor NTC está desconectado o en cortocircuito	

10. Solución a los problemas

Problemas	Causa	Soluciones
No se puede bajar la palanca.	La cápsula está atascada o mal colocada.	Desconecte el aparato de la toma de corriente y espere a que se enfríe; levante la palanca y quite la cápsula manualmente. Use algún utensilio, no lo haga nunca con los dedos.
	El contenedor de las cápsulas usadas esté lleno.	Vacíe el contenedor.
La cápsula cae del alojamiento.	La palanca no está completamente alzada.	Baje completamente la palanca y vuelva a abrirla hasta su final de carrera.
La máquina no efectúa el suministro y los dos testigos de los botones de suministro (5-6) parpadean de color rojo.	está presente una cápsula de plástico o el alojamiento de la cápsula está vacío	Extraiga la cápsula de plástico e introduzca una cápsula de aluminio Bialetti, pulse los botones de suministro (5-6) durante 3 segundos para volver a las condiciones de suministro.
El botón on/off parpadea de color rojo-verde	La máquina necesita un ciclo de descalcificación	Ejecute un ciclo de descalcificación como se indica en el apartado 8.
El botón on/off parpadea de color rojo	Ausencia de agua en el depósito	Llene el depósito y pulse una tecla cualquiera para salir de la modalidad de alarma. Pulse las teclas para café expreso o largo para repetir el suministro.

11. Consejos para un buen café

- Para una crema más densa y persistente: use tazas con una base interna oval.

12. Cápsulas Bialetti



Las nuevas cápsulas patentadas Bialetti son únicas en el mercado porque garantizan en un único producto todos los requisitos necesarios para un perfecto Café Espresso Bialetti:

- **PERFECTAMENTE DOSIFICADAS:** contienen 7 gramos de café, como requiere el Expres Italiano Certificado.
- **EN ALUMINIO:** el único material que a diferencia de las comunes cápsulas de plástico, es capaz de preservar las sustancias orgánicas del café, garantizando un producto siempre fresco y un aroma del café como recién molido.

Las cápsulas de "I caffè d'Italia Bialetti" se pueden comprar:

1. En las tiendas Bialetti, en los más de 500 puntos de venta socios Bialetti y en los mejores supermercados.
Puede consultar la lista completa y actualizada en el sitio web **www.bialetti.com**
2. Llamando (solo para Italia) cómodamente desde casa:



3. Accediendo a la tienda en línea en el sitio web:

www.bialetti.com

13. Garantía

El aparato tiene una garantía de dos años a partir de la fecha de entrega, indicada en el ticket/factura de compra, a no ser que el comprador demuestre que la entrega se ha producido sucesivamente. En caso de defecto del producto ya existente antes de la fecha de entrega, Bialetti garantiza la reparación o la sustitución del aparato sin gastos por parte del cliente, a menos que uno de los remedios resulte desproporcionado respecto al otro. Compete al comprador comunicar el defecto de conformidad al vendedor en el plazo de dos meses desde que se ha detectado dicho defecto.

La garantía no cubre aquellas partes que resultaran defectuosas a causa de negligencia o distracción en el uso, por ejemplo:

- Daños causados por golpes, caídas o arañazos debidos al uso de utensilios inapropiados.
- Averías causadas por la cal o por una descalcificación irregular.
- Incumplimiento de las instrucciones para el funcionamiento del aparato.
- Instalación incorrecta o mantenimiento efectuado por personas no autorizadas.
- Desgaste normal.
- Daños causados por modificaciones aportadas internamente.
- Daños causados por un voltaje diferente de aquel indicado en el manual de uso y mantenimiento.
- Daños por el transporte o circunstancias que no puedan asociarse a defectos de fabricación del aparato.
- Daños causados por intervenciones efectuadas por centros de asistencia no autorizados.

La garantía queda excluida en todos los casos de uso inadecuado del aparato y en caso de uso profesional. Bialetti no se responsabiliza por eventuales daños que puedan directamente o indirectamente derivar a personas, cosas y animales domésticos como consecuencia del incumplimiento de todas las prescripciones indicadas en este manual de instrucciones en tema de instalación, uso y mantenimiento del aparato.

Todo ello sin perjuicio de las reclamaciones de garantía contractuales contra el vendedor.

LA EMPRESA FABRICANTE SE RESERVA EL DERECHO DE APORTAR A LOS PRODUCTOS, A PROPIA DISCRECIÓN, CUALQUIER OPORTUNA MODIFICACIÓN DICTADA POR RAZONES NORMATIVAS, INDUSTRIALES, COMERCIALES O ESTÉTICAS.

14. Eliminación

- Este producto cumple con la Directiva 2012/19/CE.
- El símbolo del contenedor de basura tachado presente en el aparato indica que el producto, al final de su vida útil, debiendo ser tratado por separado de los desechos domésticos, debe ser entregado a un centro de recogida selectiva para aparatos eléctricos y electrónicos o devolverlo al revendedor cuando compre un nuevo aparato equivalente.



- El usuario es responsable de entregar el aparato al final de su vida útil a las estructuras apropiadas de recogida, bajo pena de aplicación de las sanciones previstas por la legislación vigente en materia de desechos.
- La recogida selectiva adecuada para el posterior reciclaje, tratamiento, eliminación ambientalmente compatible del aparato contribuye a evitar posibles efectos negativos en el ambiente y en la salud y favorece el reciclaje de los materiales que componen el producto.
- Para informaciones más detalladas inherentes a los sistemas de recolección disponibles, acuda al servicio local de eliminación de desechos o a la tienda en la cual ha comprado el producto.
- Los fabricantes y los importadores cumplen con su responsabilidad para el reciclaje, el tratamiento y la eliminación compatible para el medio ambiente tanto directamente como participando en un sistema colectivo.



BIALETTI

**Via Fogliano 1
25030 Coccaglio (BS)
Italy
www.bialetti.com**

Scarica dal sito www.bialetti.com l'elenco dei Centri di Assistenza

Bialetti nella sezione Prodotti/Piccoli Elettrodomestici.



(Italy only)

451.73.121.2

Ed. 07/2021