



LIBRETTO ISTRUZIONI INSTRUCTION BOOKLET BEDIENUNGSANLEITUNG NOTICE D'INSTRUCTIONS FOLLETO DE INSTRUCCIONES

Termoventilatore Murale PTC
Wall PTC fan heater
Wandheizlüfter
Thermoventilateur mural PTC
PTC Wandheizlüfter
type HP090 (mod. KPT-2000B 4503L)

Il presente prodotto è adatto solo a ambienti correttamente isolati o ad un uso occasionale.

This product is only suitable for well insulated spaces or occasional use.
Dieses Produkt ist für gut isolierte Räume oder gelegentlichen Gebrauch geeignet.

Ce produit convient uniquement à des espaces bien isolés ou occasionnels.
Este producto está indicado únicamente en lugares abrigados o para una utilización puntual.



L'apparecchio da lei acquistato è un termoventilatore a parete per il riscaldamento d'ambiente locale.



Questo simbolo vi invita a leggere attentamente queste istruzioni prima dell'uso dell'apparecchio, ed eventualmente informare terzi, se necessario. Conservare il libretto per ulteriori consultazioni e per l'intera durata di vita dell'apparecchio. Se nella lettura di queste istruzioni d'uso alcune parti risultassero difficili nella comprensione o se sorgessero dubbi, prima di utilizzare il prodotto contattare l'azienda all'indirizzo scritto in ultima pagina.



Questo simbolo significa:

ATTENZIONE! e invita alla lettura delle istruzioni di modalità per l'utilizzo sicuro.



Questo simbolo significa:

PERICOLO! e invita alla lettura delle avvertenze di installazione e le condizioni di impiego sicuro.

IPX2

Questo simbolo indica che la classe di isolamento IPX2: l'apparecchio è protetto contro la caduta delle gocce d'acqua con inclinazione max di 15°.



Questo simbolo indica:

Attenzione l'apparecchio è di classe II.



Questo simbolo indica:

ATTENZIONE: per evitare il surriscaldamento non coprire l'apparecchio.

AVVERTENZE

- Questo apparecchio è destinato solo al riscaldamento di ambienti interni domestici e similari, va installato unicamente a parete, e utilizzato secondo le modalità indicate in queste istruzioni; è da considerarsi inoltre apparecchio supplementare di riscaldamento, e non come impianto di riscaldamento centrale.

Esempi di apparecchi per ambiente domestico sono apparecchi per tipiche funzioni domestiche, usati in ambito

domestico, che possono essere utilizzati anche da persone non esperte:

- in negozi, uffici e altri luoghi di lavoro similari;
- in aziende agricole o similari;
- da clienti di alberghi, motel e altri ambienti di tipo residenziale;
- in ambienti del tipo bed and breakfast.

- L'apparecchio deve essere installato come indicato al paragrafo "Installazione", non deve essere utilizzato in ambienti polverosi o con materiali estremamente volatili (potrebbero ostruire griglie), o in ambienti con elevata umidità, o con prodotti infiammabili. Ogni altro uso è da considerarsi improprio e pericoloso.



Attenzione:

- L'uso di qualsiasi apparecchio elettrico comporta sempre il rispetto di precauzioni elementari di sicurezza per evitare rischi di scosse elettriche, di lesioni fisiche, di incendio, e fra queste segnaliamo:
 - a) non toccare l'apparecchio con mani bagnate o umide
 - b) non toccare l'apparecchio a piedi nudi
 - c) non lasciare l'apparecchio senza sorveglianza quando è in funzione, specialmente laddove sono presenti bambini e persone vulnerabili.
- Alcune parti del presente prodotto possono diventare molto calde e provocare ustioni. Bisogna prestare particolare attenzione laddove sono presenti bambini e persone vulnerabili.
- L'apparecchio può essere utilizzato da bambini di età non inferiore a 8 anni e da persone con ridotte capacità fisiche,

sensoriali o mentali, o prive di esperienza o della necessaria conoscenza, purché sotto sorveglianza oppure dopo che le stesse abbiano ricevuto istruzioni relative all'uso sicuro dell'apparecchio e alla comprensione dei pericoli ad esso inerenti. I bambini non devono giocare con l'apparecchio. La pulizia e la manutenzione destinata ad essere effettuata dall'utilizzatore non deve essere effettuata da bambini senza sorveglianza.

- I bambini di età inferiore ai 3 anni dovrebbero essere tenuti a distanza se non continuamente sorvegliati. I bambini di età compresa tra i 3 e gli 8 anni devono solamente accendere/spegnere l'apparecchio purché sia stato posto o installato nella sua normale posizione di funzionamento e che essi ricevano sorveglianza o istruzioni riguardanti l'utilizzo dell'apparecchio in sicurezza e ne capiscano i pericoli. I bambini di età compresa tra i 3 e gli 8 anni non devono inserire la spina, regolare o pulire l'apparecchio né eseguire la manutenzione a cura dell'utilizzatore.



Pericolo:

- Scollegare sempre l'apparecchio dalla presa di corrente:
 - a. prima dell'installazione
 - b. quando si rileva un'anomalia di funzionamento
 - c. se si decide di non utilizzare per brevi o lunghi periodi l'apparecchio
 - d. prima di pulire l'apparecchio
- L'apparecchio non deve essere posizionato immediatamente al di sotto di una presa di corrente fissa.

- La presa di corrente deve essere facilmente accessibile in modo da poter disinserire con facilità la spina in caso di emergenza.
- Non utilizzare l'apparecchio nelle immediate vicinanze di una vasca da bagno, di una doccia o di una piscina, lavandini, ecc.
- Se il cavo di alimentazione è danneggiato, esso deve essere sostituito dal costruttore o dal suo servizio assistenza tecnica o comunque da una persona con qualifica simile, in modo da prevenire ogni rischio.
- Non tirare il cavo di alimentazione per disinserire la spina dalla presa di corrente.
- Non utilizzare questo apparecchio di riscaldamento con programmatori, temporizzatori o con qualsiasi altro dispositivo che accenda automaticamente l'apparecchio, in quanto esiste il rischio di incendio nel caso in cui l'apparecchio sia coperto o posizionato in modo non corretto.
- Verificare periodicamente l'integrità dell'apparecchio. In caso d'imperfezioni o nel dubbio rivolgersi a personale professionalmente qualificato.
- La griglia di protezione non fornisce completa protezione a bambini o a persone con ridotte capacità fisiche, sensoriali o mentali.

INSTALLAZIONE

- Dopo aver tolto l'imballaggio, assicurarsi dell'integrità dell'apparecchio; in caso di dubbio non utilizzarlo e rivolgersi a personale professionalmente qualificato. Gli elementi di imballaggio (sacchetti in plastica, polistirolo espanso, chiodi, ecc.) non devono essere lasciati alla portata di mano di bambini in quanto potenziali fonti di pericolo.
- Prima di installare l'apparecchio accertarsi che:
 - l'impianto elettrico a cui l'apparecchio verrà collegato sia conforme alle norme vigenti e abbia cavi la cui sezione sia idonea alla potenza assorbita

- i valori di tensione riportati sulla targa dati corrispondano a quelli della rete elettrica. Verificare che sulla linea elettrica non siano collegati altri apparecchi ad elevato assorbimento, per evitare sovraccarichi e rischi di incendio. In caso di incompatibilità tra la presa e la spina dell'apparecchio, far sostituire la presa con altra di tipo adatto da personale professionalmente qualificato, il quale accerti che la sezione dei cavi della presa sia idonea alla potenza assorbita dall'apparecchio. In generale è sconsigliato l'uso di adattatori e/o prolunghe; se il loro uso si rendesse indispensabile, devono essere conformi alle vigenti norme di sicurezza e la loro portata di corrente (ampères) non deve essere inferiore a quella massima dell'apparecchio.

- all'interno della parete non vi siano tubazioni di acqua, gas o cavi elettrici incorporati nella parete.

- la parete a cui fissare l'apparecchio sia in muratura e/o in materiale termoresistente ignifugo (non in legno o materiale sintetico) e solido, che sia piana e priva di asperità; anche il soffitto deve essere in materiale ignifugo e resistente al calore.

- l'apparecchio possa essere installato ad almeno 2,0m dal suolo (quota riferita al lembo inferiore dell'apparecchio), risulti posizionato in modo che non possa subire urti e che la griglia di uscita dell'aria abbia uno spazio libero di almeno 100cm, mentre ai lati di almeno 40cm. Se va installato in una stanza da bagno, oltre all'altezza dal suolo tenere ben conto che gli interruttori e i dispositivi di comando non possano essere toccati e/o raggiungibili da una persona che si trovi nella vasca da bagno o nella doccia.

- l'apparecchio sia lontano da altre fonti di calore, da materiali infiammabili (tende, tappezzerie, ecc.), da gas infiammabili o materiale esplosivo (bombolette spray) e da materiali che possono deformarsi con il calore.

• Questo apparecchio non deve essere usato in alcun tipo di veicolo o in spazi ristretti (ascensori, camper, automobili, cabine ecc.).

• Per il montaggio dell'apparecchio, procedere nel modo seguente e prendere come riferimento le figure:

- l'apparecchio deve essere fissato in modo che sia orizzontale e che la griglia di uscita dell'aria risulti sul lato inferiore.

- per il fissaggio è previsto tramite 2 viti che si impegnano nelle 2 asole a "foro di serratura" ricavate sul pannello posteriore.

Eseguire 2 fori perfettamente orizzontali, con interasse 39,8cm e distanti dal pavimento almeno 215cm (per tracciare i fori utilizzare la dima ricavata nella patella inferiore dell'imballo). Inserire il tassello ad espansione e avvitare viti con testa diam. 8mm, idonea cioè ad alloggiarsi nelle asole (vedi figura a lato,

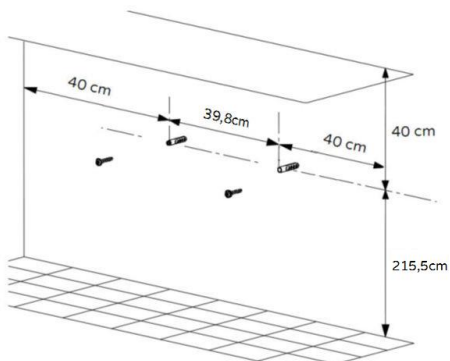

• Assicurarsi che il cavo sia posizionato correttamente e che non sia a contatto con parti calde o spigoli taglienti, né avvolto intorno all'apparecchio o attorcigliato su se stesso.

• In caso di guasto o cattivo funzionamento spegnere l'apparecchio e farlo controllare da personale professionalmente qualificato.

USO

Le funzioni dell'apparecchio si azionano con la tastiera del pannello comandi e alcune solo con il telecomando che deve essere puntato frontalmente (distanza max di circa 4m) in direzione del display; al primo utilizzo bisogna sfilare la linguetta di plastica trasparente dalla sede della batteria (n.1 batteria tipo CR2025).

Per sostituire la batteria "CR2025" del telecomando, spostare la linguetta verso il centro (utilizzare un piccolo cacciavite) e contemporaneamente sfilare il porta-batteria,

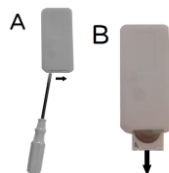

sostituire la batteria (rispettando la polarità) e richiudere il porta-batteria. Per lunghi periodi di inattività del telecomando togliere la batteria.

Il telecomando è suddiviso in 3 settori:

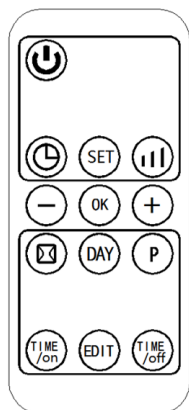



Settore i cui tasti attivano il funzionamento in modalità normale

Settore i cui tasti regolano e confermano le funzioni selezionate

Settore i cui tasti attivano la programmazione settimanale

Per azionare l'apparecchio, inserire la spina nella presa di corrente: premere

l'interruttore laterale in pos.I, si illumina la scritta sul display  (indica lo stato di

stand-by); per attivare l'apparecchio premere il tasto "  " e selezionare le funzioni desiderate.

L'apparecchio può essere utilizzato in due modalità:

-Normale: le varie funzioni (potenza, temp.ambiente, tempo funzionamento) si attivano si regolano e si interrompono agendo sul pannello di controllo o col telecomando.

-Con programma settimanale: le varie funzioni (potenza, temp.ambiente, tempi funzionamento e interruzione) si regolano e si programmano per i 7 giorni della settimana, e si attivano tramite il telecomando.

Se il programma settimanale e la selezione della temperatura non vengono impostati, l'apparecchio funziona ininterrottamente per 12 ore dopodiché l'apparecchio andrà in modalità stand-by.

Utilizzo normale

L'apparecchio ha i seguenti elementi di regolazione e comando:

- Interruttore principale (I/O), posto lateralmente: in pos. "I" l'apparecchio rimane in stand-by, in pos. "0" l'apparecchio è spento.
- Tasto "⏻" della tastiera e del telecomando: avvia la ventilazione e attiva le altre funzioni, e mette in stand-by l'apparecchio. Sul display appare il simbolo "- -".
- Tasto "|||" della tastiera e del telecomando: seleziona le potenze della resistenza e la sola ventilazione:
 - "I" (1000W): aria calda
 - "II" (2000W): aria molto calda
 - "- -" sola ventilazione

Sul display appare il simbolo corrispondente a ciascuna funzione.

- Tasto "🕒" della tastiera e del telecomando;
Funge da timer quando l'apparecchio è attivo: ad ogni pressione incrementa di 1 ora il funzionamento (max 12h), e allo scadere l'apparecchio si spegne. Sul display il tempo appare il tempo selezionato (lampeggerà qualche istante), appare e il led a lato

del simbolo 🕒, oltre al simbolo delle funzione attive. Per disattivare il timer premere il tasto ripetutamente sino a che appare "00". L'immagine a lato mostra il tempo di funzionamento per 8h.

Funge da programmatore di accensione quando l'apparecchio è in stand by: ad ogni pressione incrementa 1 ora il tempo (max 12h) al cui termine l'apparecchio si accenderà. Sul display appare il tempo selezionato (lampeggerà qualche istante) che si riduce di ora in ora sino all'avvio, e si accende il led

a lato del simbolo 🕒.

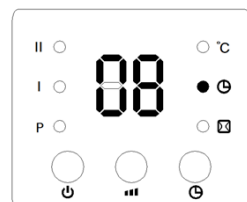
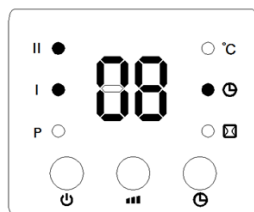







- Tasti "+" e "-" del telecomando: regolano la temperatura ambiente (10-49°C); la temp. predefinita è 23°C premendo il tasto "+" aumenta, premendo il tasto "-" diminuisce. In base allo scostamento fra la temp. selezionata e quella ambiente, il programma attiva la potenza 1000W o 2000W o la sola ventilazione: raggiunta la temp. impostata, l'apparecchio si spegne. Con l'apparecchio in stand-by, se la temperatura ambiente scende oltre 2°C rispetto a quella impostata, il programma riattiva il riscaldamento. Se la temp. impostata è inferiore a quella ambiente l'apparecchio non si attiva. Per escludere la temp. ambiente impostata, premere il tasto "|||" e selezionare la potenza I o II: l'apparecchio riscalda così











privo di limitazione di temperatura, e sul display il simbolo °C non viene più visualizzato e appare il simbolo “- -“. L'apparecchio funzionerà per 12 ore alla potenza impostata, poi per 30 secondi funziona la sola ventilazione e poi messo in stand-by.

- Tasto  del telecomando: conferma il valore di temperatura selezionato, e nella programmazione settimanale i le regolazioni del tempo (orologio/giorno).

Utilizzo con programmazione settimanale (si attiva solo tramite il telecomando)

- Tasto  del telecomando: indica il “sensore finestra” che, qualora la temperatura ambiente scenda di 5-10°C entro 10 minuti, il sensore interrompe il funzionamento per 30 minuti e poi mette in stand-by l'apparecchio.
- Tasto  del telecomando: seleziona ciascuno dei 7 giorni della settimana (d1-d7).
- Tasto  del telecomando: attiva la programmazione settimanale.
- Tasto  del telecomando: seleziona l'ora di accensione per ciascuno dei programmi giornalieri.
- Tasto  del telecomando: attiva la programmazione giornaliera, per un massimo di 6 periodi (P1-P6) .
- Tasto  del telecomando: seleziona l'ora di arresto per ciascuno dei programmi giornalieri.

Attivare le seguenti regolazioni e funzioni tramite il telecomando:

- **Impostazione ORA/MINUTI/GIORNO correnti** (l'apparecchio deve essere o in stand by/ o in funzione). Premere il tasto , sul display si illumina il numero “12” (numero predefinito), impostare l'ora corrente premendo il tasto  o il tasto  per aumentare o diminuire. Premere nuovamente il tasto , sul display si illumina “30” (minuti predefiniti), impostare i minuti correnti premendo i tasti  o  per aumentare o diminuire. Premere nuovamente il tasto , sul display si illumina “ d1 ” (giorno predefinito), premere i tasti  o  per impostare il giorno corrente (d1=Lunedì; d2=Martedì; d3=Mercoledì; d4=Giovedì; d5=Venerdì; d6=Sabato; d7=Domenica). Premere il tasto  per confermare le funzioni selezionate, e sul display appare tempo e giorno impostati (ore/minuti/giorno progressivo) e temperatura ambiente.

Di seguito un esempio: 09.30 a.m., 3° giorno (mercoledì), 25°C, Il livello potenza.

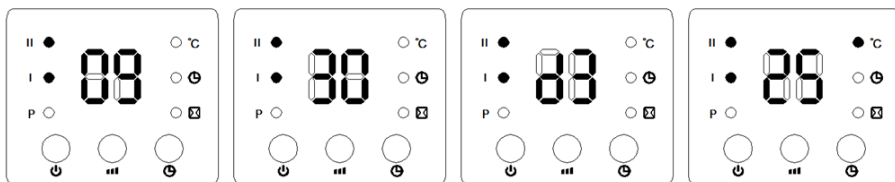

Nota: se l'apparecchio viene spento (interruttore laterale in pos.0), o se viene tolta la spina dalla presa di corrente, le impostazioni vengono azzerate, ed è necessario reimpostarle al successivo riavvio (ora/minuti/giorno).

- **Regolazione della TEMPERATURA AMBIENTE.** Con l'apparecchio in funzione, premere il tasto \oplus o \ominus : il display visualizza "23" la temp. predefinita (23°C). Premere il tasto \oplus o \ominus per impostare i °C desiderati (fra 10°C e 49°C): confermare la selezione premendo il tasto OK .

Esempio:

con temperatura ambiente di 15°C e temperatura impostata a 25°C, il display appare come nell'immagine a lato.

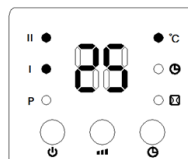

Se la temperatura ambiente è inferiore al valore impostato sul display, rimane in stand-by.

- **PROGRAMMAZIONE GIORNALIERA:** Si attiva solo se sono già impostati ora, minuti e giorno.

1. Premere il tasto P : l'apparecchio si attiva.
2. Premere il tasto DAY : si attiva la programmazione, sul display si illumina il led a lato di "P"
3. Premere il tasto DAY (sul display apparirà d1) e ad ogni pressione varia il giorno (d1= lunedì; d2= martedì; d3=mercoledì; d4=giovedì; d5=venerdì; d6=sabato; d7=domenica). Immagine a lato visualizza il display con acceso il LED accanto a "P", e sigla "d1" cioè lunedì.

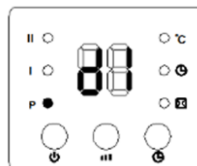

4. Premere il tasto  e sul display appare la sigla “P1” per la 1° programmazione giornaliera: ad ogni pressione il tasto attiva le successive programmazioni giornaliere (massimo 6). L’immagine a lato visualizza il display con acceso il LED accanto a “P”, e sigla “P1” cioè la 1° programmazione del girono selezionato.

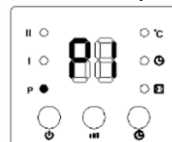



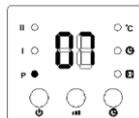

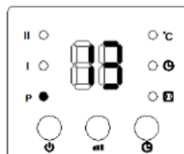

5. Premere il tasto  per selezionare l’ora di avvio della programmazione: il display visualizza “00” (impostazione predefinita), e a ogni pressione del tasto il tempo incrementa di 1 ora. L’immagine a lato visualizza il display con acceso il LED accanto a “P”, e sigla “07” cioè avvio alle ore 7 delle funzioni del girono selezionato.



6. Premere il tasto  per selezionare l’ora di spegnimento della programmazione in esame: il display visualizza l’ora d’pressione precedentemente impostata, ad ogni pressione del tasto il tempo incrementa di 1 ora. L’immagine a lato visualizza il display con acceso il LED accanto a “P”, e sigla “13” cioè lo spegnimento alle ore 13 delle funzioni del programma selezionato.



7. Impostare la temperatura ambiente, operando come descritto al paragrafo precedente (regolazione della temperatura ambiente).
8. Ripetere i passaggi dal punto n.2 al n.7 sopra descritti per programmare l’intera settimana, poi premere il tasto  per confermare.
9. Per escludere il programma settimanale, premere il tasto : il LED accanto a “P” si spegne, e così il programmazione è sospesa. L’apparecchio ritornerà alle funzioni precedentemente impostate. Per riattivare il programma settimanale premere nuovamente il tasto “P”.

Completate le programmazioni, si possono verificarle premendo i tasti  /  /  / : il LED accanto a “P” deve essere acceso. Con la stessa modalità è possibile modificare la programmazione.

Note:



Per la regolazione del tempo si selezionano le ore (0~24h): per i minuti non è prevista regolazione.

L’orario di spegnimento non può essere inferiore a quello dell’accensione.

Quando l’orario di accensione e quello di spegnimento coincidono, per quel periodo di tempo l’apparecchio rimarrà in modalità stand by.

- **PROGRAMMAZIONE SENSORE FINESTRA:**

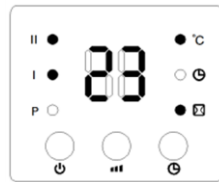

1. Premere il tasto : l’apparecchio si attiva.

2. Premere il tasto  per regolare la temperatura di intervento del sensore: il display visualizza “23” (cioè la temperatura pre-definita dal programma) e premere i tasti  o  per aumentarla o diminuirla. Sul



display si accendono i LED a lato de simboli , °C, “I”e”II” dei livello di potenza selezionata.

Se la temperatura scenderà oltre il valore impostato in breve tempo, il programma spegne l'apparecchio e poi lo mette in stand-by: per riattivarlo premere

nuovamente il tasto . Per disattivare la funzione, premere il tasto : la spia corrispondente si spegnerà; l'apparecchio funzionerà secondo le selezioni precedentemente impostate.

3. Quando sono attivi contemporaneamente le funzioni “sensore finestra” e “programmazione settimanale” nelle fasi di - interruzione delle funzioni - l'apparecchio non è in funzione: durante le fasi di - attivazione delle funzioni - la temperatura è soggetta alla regolazione del sensore finestra.

Per disattivare l'apparecchio, premere il tasto , poi l'interruttore in pos. 0 e togliere la spina dalla presa di corrente.

PULIZIA E MANUTENZIONE

Attenzione: prima di pulire l'apparecchio spegnerlo, disinserire la spina dalla presa di corrente ed attendere che si sia raffreddato.

- Per la pulizia del corpo utilizzare un panno morbido leggermente umido; non utilizzare pagliette metalliche o prodotti abrasivi.
- Non immergere nessuna parte del termoventilatore in acqua o altro liquido: nel caso dovesse succedere non immergere la mano nel liquido ma per prima cosa togliere la spina dalla presa di corrente. Asciugare con cura l'apparecchio e verificare che tutte le parti elettriche siano asciutte: in caso di dubbio rivolgersi a personale professionalmente qualificato.
- Al fine di evitare ogni rischio di scossa elettrica, non immergere mai la spina, il cordone elettrico e l'apparecchio nell'acqua od in nessun altro liquido.
- Periodicamente necessità pulire la griglia di uscita aria e le griglie di aspirazione eliminando lanugine, polvere o alti depositi, in modo da favorire un buon rendimento e funzionamento; questo dovrà essere effettuato dopo aver disinserito la spina dalla presa di corrente. Se è necessario rimuovere l'accumulo di polvere con un'aspirapolvere.
- Se si decide di non utilizzare più l'apparecchio, si raccomanda di renderlo inoperante tagliando il cavo di alimentazione (prima assicurarsi d'aver tolto la spina dalla presa di corrente), e di rendere innocue quelle parti che sono pericolose qualora utilizzate per gioco dai bambini.
- La batteria del telecomando esausta deve essere smaltita negli appositi centri di raccolta siti nel comune di appartenenza o comunque in appositi contenitori. In questo modo, verranno rispettate le normative di legge.

Avvertenze per il corretto smaltimento del prodotto ai sensi della Direttiva Europea direttiva 2011/65/UE.

Alla fine della sua vita utile il prodotto non deve essere smaltito insieme ai rifiuti urbani. Può essere consegnato presso gli appositi centri di raccolta differenziata predisposti dalle amministrazioni comunali, oppure presso i rivenditori che forniscono questo servizio.

Smaltire separatamente un elettrodomestico consente di evitare possibili conseguenze negative per l'ambiente e per la salute derivanti da un suo smaltimento inadeguato e permette di recuperare i materiali di cui è composto al fine di ottenere un importante risparmio di energia e di risorse. Per rimarcare l'obbligo di smaltire separatamente gli elettrodomestici, sul prodotto è riportato il marchio del contenitore di spazzatura mobile barrato. Lo smaltimento abusivo del prodotto da parte dell'utente comporta l'applicazione delle sanzioni amministrative previste dalla normativa vigente.



Wall mounted heater for indoor heating



This symbol invites you to read these instructions carefully before using the appliance, and also inform third parties of them, if necessary. Store this booklet for future reference and for the entire lifetime of the device. If any parts of these instructions prove difficult to understand or if in doubt, contact the company at the address written on the last page before using the product.

WARNING!



This symbol means :

DANGER! And invites you to read the safety conditions and installation advertisements

IPX2

This symbol indicates the isolation class IPX2. The appliance is protected against water drops with a maximum inclination of 15°.

This symbol means :

Attention the appliance is a second class appliance

This symbol means :



ATTENTION: to avoid overheating don't cover the appliance.

GENERAL ADVISE

- This appliance is destined only to the heating of domestic or similar environments and in compliance with these instructions. It has to be considered only a supplementary source of heating and not as a central heating element.

This appliance is intended to be used in household and similar applications such as:

- staff kitchen in shops, offices and other working environments;
 - farm houses
 - by clients in hotels, motels and other residential environments
 - bed and breakfast environments
- The appliance must not be used in dusty environments or in the presence of extremely volatile materials which could obstruct grids or heat exchanger, nor in very damp environments, in the presence of inflammable products, outdoors. Any other use is to

be considered inappropriate and therefore dangerous. The manufacturer cannot be held responsible for eventual damage caused by inappropriate, improper or irresponsible use and/or for repairs made to the product by unauthorized personnel.

- The appliance reaches quite a high temperature when working; contact must be limited to the handle and plastic knobs. Avoid contact with the heating element.
- Children under 3 years of age should be kept away unless continuously supervised. Children aged between 3 and 8 years shall only switch on/off the appliance only if it has been placed or installed in its intended normal operating position and they have been given supervision or instruction concerning use of the appliance in a safe way and understand the hazards involved. Children aged between 3 and 8 years shall not plug in, regulate and clean the appliance or perform user maintenance.

CAUTION: Some parts of this product can become very hot and cause burns. Particular attention has to be given where children and vulnerable people are present.

- This appliance can be used by children aged 8 or more years. People with reduced physical, sensory or mental capabilities or lack of experience and knowledge can use this appliance only if they have been given supervision or instruction concerning use of the appliance in a safe way and if they understand the hazards involved. Children should not play with the appliance. Cleaning and user maintenance should not be made by children without supervision.
- Attention: when using electric appliances, the basic safety precautions must always be observed to avoid risks of fire, electric shocks and physical injury.
- Do not touch the heater with wet hands or feet.

- Do not expose the heater to the external weather conditions (sun, rain, etc.).
- Do not move the appliance when it is in function.
- If the appliance should fall over or show signs of faulty operation, disconnect the electrical cable immediately. Check that no part is damaged and switch on after the appliance has been thoroughly checked: in case of doubt, contact qualified professional personnel.
- Do not move the appliance when it is in function.
- In order to avoid any risk of electrical shock, never immerse the plug, the mains cable and the appliance in water or in any other liquid.
- Never use the fan heater to dry damp garments.
- Unplug the appliance from the wall socket:
 - e. Before installation
 - f. In case of breakdown or fault
 - g. When the appliance is not in use
 - h. Before cleaning the appliance
- The appliance should not be installed near a wall socket.
- The wall socket has to be easy to reach in order to easily unplug the appliance in case of emergency.
- Never use this heater in the immediate surroundings of a bath, a shower or a swimming pool,
- In the case of a breakdown or fault, switch the appliance off and have it checked by a professionally qualified technician; repairs made by unqualified people can be dangerous and render void the warranty.
- Do not pull on the power cord or the appliance to unplug the appliance from the wall socket. Never move the appliance

by pulling the cord.

- All repairs should be made by a competent qualified electrician. Any faulty appliances should be returned to this service.
- The grate does not give complete protection for children or people with reduced physical capabilities.

INSTALLATION

- After removing the packing materials, check the integrity of the heater; if you are unsure, do not use it and ask for qualified professional help. The packing materials (plastic bags, polystyrene foam, nails, etc.) must be kept out the reach of children because they are potential sources of danger.
- Before connecting the appliance, check that the voltage shown on the data plate matches that of your mains. In the event of incompatibility between the electric outlet and the plug of the heater, have the outlet replaced with another more suitable by professionally qualified personnel, who will make sure that the section of the wires of the outlet is appropriate for the absorbed power of the heater. Check that the mains are not connected equipment; high absorption to prevent overloading and fire risks. Check that the mains are not connected equipment; high absorption to prevent overloading and fire risks. In general, the use of adapters or extension cords is not recommended; if their use is indispensable, they must conform to existing safety standards and their current capacity (amperes) must not be less than the maximum of the heater. Attention: before using the appliance remove the detachable coupon to stick the handle.
- The heater must only be used if secured to a wall: the wall must be flat, smooth, very stable (as the appliance could tip over) and heat resistant. The heater must be positioned in a way that: -The air exit grill has a minimum of free space of 100 cm., while to the sides, the free space must be at least 40 cm.
- Position the fan heater far from other sources of heat, inflammable materials (curtains, carpets, etc.), inflammable gases or explosive materials (spray cans) and from materials that can deform on exposure to heat.
- If the appliance is fitted to a wall, the same must be made of masonry and/ or of heat-resistant material (not of wood or synthetic material which rapidly heats up), care should be taken not to fit panels where water pipes or electrical wiring might be embedded in the walls; follow the indications below for installation:

- The heater must be installed at least 1,8 m above the floor; fit using the two “lock hole slots” in the rear panel: make two holes in wall 39.8cm. apart, at a height of at least 215 cm. from the floor and perfectly horizontal; insert expansion wall anchors into the same and screw in round-head 8 mm. diameter screws suitable for the slots (see fig. 1)

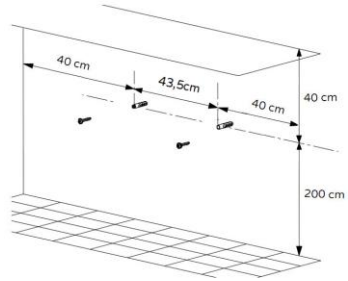

- If fixed in a bathroom shall state that the heater is to be installed so that switches and other controls cannot be touched by a person in the bath or shower.
- Warning: don't use wet hand touch the working machine and don't cover the wind outlet and inlet.
- Before each use, verify that the heater is in good condition and that the electrical cord is not damaged: in the case of doubt, ask for professionally qualified help.
- Make sure that the cable is correctly positioned and that it is not in contact with hot parts or sharp edges, nor wrapped around the device or twisted.
- The power socket must be easy to reach so the plug can be removed quickly in case of emergency.
- Make sure that the fan heater is working correctly: if not, turn the heater off and have it checked by professionally qualified personnel.
- Make sure that the air-intake grid is not obstructed by objects, fabrics or anything else to avoid the heater overheating or breaking.
- In the case of a breakdown or fault, switch off the appliance and have it checked by a professionally qualified technician; repairs made by unqualified persons can be dangerous and render void the warranty.

USO

The functions of this appliance can be started using they keyboard of the control panel or the remote control which has to be pointed in the correct direction (at a max distance of 4m); for the first use remove the plastic tab from the battery (N.1 battery type: CR2025)

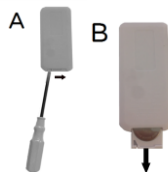

To substitute the battery move the plastic tab to the centre and simultaneously remove the battery slot.

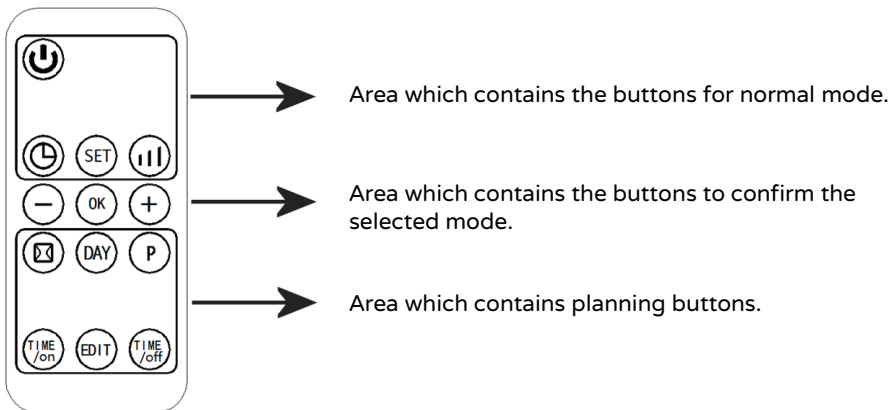

Substitute the battery (following the right polarity) and close the battery slot. For longer inactivity periods please remove the battery.

The remote control is divided in 3 areas:





To start the appliance insert the plug in the power grip: press the button on the side in pos. I, this should light up on the display  (it means the appliance is in stand-by) to start the appliance press the "  " button and select the right mode.

The appliance can be used in two different modes:

- Normal: power, temperature and time are regulated by the control panel and the remote control.
 - Weekly program: power, temperature and time are regulated and preset for the 7 weekdays, they are activated by the remote control.
- If there is no preset for the temperature the appliance will work for 12 hours and then go into stand-by.

Normal mode.

L'apparecchio ha i seguenti elementi di regolazione e comando:

- Main switch(I/O) if it is in pos."I" the appliance is in stand-by, in pos. "O" the appliance is off.
- The "  "button on the keyboard and on the remote control: starts ventilation and activates the other functions. It puts the appliance in stand-by. This symbol lights up on the display " - -".
- The "  "button on the keyboard and on the remote control: it defines power of ventilation:
 - "I" (1000W): hot air
 - "I I" (2000W): very hot air
 - "- -" only ventilation
 It lights up the symbol of the function activated on the display.
- The button "  "on the keyboard and on the remote control;





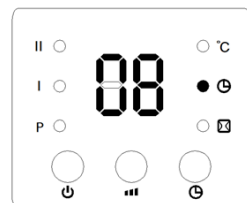
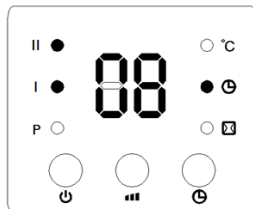

Is the timer when the appliance is on, every time you press the button it extends the working time of the appliance by one hour (max 12h), when the time runs out the appliance switches to off automatically. On the display appears the selected time next this simbol

, beside the one of the active functions. To disable the timer press the button repeatedly until “00” appears. The picture shows the timer with “8 hours” selected.



The timer is also a start programmer when the appliance is in stand-by: every time the button gets pressed the timer adds one hour of stand-by, when the time runs out the appliance starts automatically. The remaining time (in hours) is written on the display until the time runs out and the appliance starts to





work. .













- The buttons  and  on the remote control: define the temperature (10-49°C); the default temperature is 23°C and it increases if you press the  button and decreases if you press the  button. The power depends on the difference between the selected temperature and the outside temperature and it can vary between 1000W, 2000W or “only ventilation” mode: when the selected temperature is reached the appliance stops automatically. If the appliance is in Stand-by and the temperature decreases 2°C from the selected temperature the program starts the appliance automatically. If the selected temperature is lower than the room temperature the appliance will not work. To leave out the room temperature press the  button and select power I or II: the appliance works in this mode without temperature limit. The symbol °C disappears from the display and the symbol “-” appears. The appliance will work for 12 hours at the selected power, then it will work for 30 seconds as “only ventilation” and then go into stand-by.
- The  button on the remote control confirms the selected temperature or the selected time.

Weekly program (only remote control)

- The  button on the remote control: shows the “window sensor” that checks if the temperature goes down by 5-10°C in less than 10 minutes and if it does it stops the appliance for 30 minutes and then goes in stand-by.
- The  button on the remote control: chooses the days of the week (d1-d7).

- The  button on the remote control: activates the weekly program.
- The  button on the remote control: selects the start time of the daily program.
- The  button on the remote control: activates the day program with a maximum of 6 periods (P1-P6) .
- The  button on the remote control: selects the stop time of the daily program.



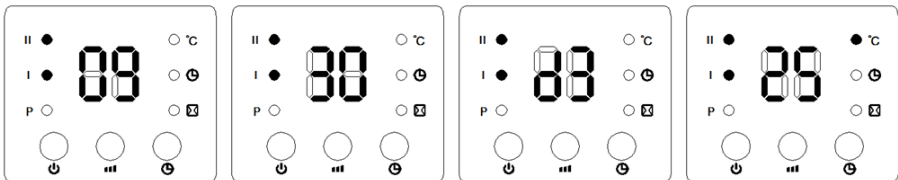

These functions are regulated with the remote control:

- **HOURL/MINUTES/DAY setting** (appliance has to be on or in stand-by). Press the  button, you should see the number “12” on the display, set the right hour with the  and the  button. Press the  button again, you should see the number “30” on the display, set the correct minutes with the  and the  button. Press the  button, you should see “d1” on the display, set the correct day with the  and  button. (d1=Monday; d2=Tuesday; d3=Wednesday; d4=Thursday; d5=Friday; d6=Saturday; d7=Sunday). Press the  button to confirm, on the display you can see the information set.

For example: 09.30 a.m., 3° day (Wednesday), 25°C, II power level.



Note: if the appliance is switched off or if the plug is removed from the outlet the instructions are erased which mean they have to be reinserted.

- **TEMPERATURE regulation** when the appliance is in function press the  and or the  button, on the display you'll see the default temperature “23”. Press the  and the  button to decide the right temperature (between 10°C and 49°C): press the  button to confirm.

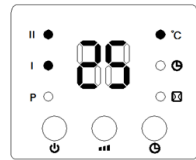

For example:

with a room temperature of 15°C and set temperature of 25°C, the display shows up like this.



If the room temperature is lower than the temperature shown on the display the appliance stays in stand-by.

• **Daily program:** can be activated only if minutes, hours and day are already set.

1. Press the  button to start the appliance.
2. Press the  button to start the programming, display turns on.
3. Press the  button (d1 will appear on the display) to set the right day (d1= Monday; d2= Tuesday; d3=Wednesday; d4=Thursday; d5=Friday; d6=Saturday; d7=Sunday). For example “ d1 “is Monday.

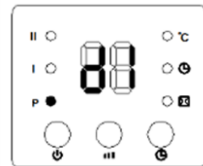

4. Press the  button, “P1” will appear on the screen for the first daily program, if you press it again it will activate another daily program (maximum 6 programs). For example we have the first program (P1).

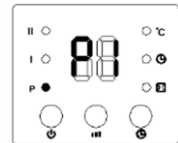

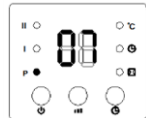

5. Press the  button to select the starting time, “00” appears on the display and every time the button is pressed it adds one hour to the starting time.

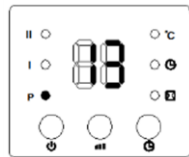

6. Press the  button to set the shut-down time, the display shows the starting time, every time the button is pressed it adds an hour to the shut-down time.



7. Set the temperature as explained in the previous chapter.
8. Repeat n.2 to n.7 to set the entire week, then press  to confirm.
9. To stop the weekly program, press the  button: the light next to “P” will shut down, and the program is stopped. To restart the programming press “P” again.

To verify the programmation press the  /  /  /  buttons: the light next to “P” lights up.





Note:

there is no regulation in minutes.

The shut-down time can not be lower than the starting time.

If the starting time and the shut-down time coincide the appliance goes into stand-by.

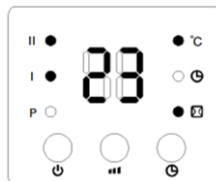

- **Window sensor settings:**

1. Press the  button: the appliance switches on.
2. Press the  button to set the temperature: the display shows “23” (the default temperature) press the  or the  button to increase or decrease temperature. The



lights next to these symbols , °C, “I”e”II” should light up.

If the temperature goes down too quickly the program switches the appliance to

stand-by mode: press the  button to start the appliance. Press the  button to disable the program: the corresponding light will shut-down and the appliance works with the previous functions.

3. When both “window sensor settings” and “weekly program” are active the appliance is on when both functions are active and is off if the functions are inactive.

To switch off the appliance, press the  button, then eject the plug from the power outlet.

CLEANING AND MAINTENANCE

Attention: before cleaning the appliance, switch off, unplug and wait for before it has completely cooled down.

- To clean the body use a soft damp cloth; do not use abrasive products.
- Do not submerge any part of the heater in water or other liquids; if this should happen, do not put your hands into the liquid, firstly remove the plug from the power socket. Carefully dry the appliance and check that all the electrical parts are dry: if in doubt, contact professionally qualified personnel.
- From time to time clean the grid to remove fluff, dust or other deposits, to improve the performance. Use a vacuum cleaner or a cloth.
- If you decide not to use the appliance any more, we recommend making it inoperative by cutting the power cord (after making sure you have disconnected the plug from the socket) and make dangerous parts harmless if children are allowed to play with them.

- Used battery of the remote control must be disposed of at appropriate collection centres at your local authority or in suitable containers. In this way, local laws will be respected.

IMPORTANT INFORMATION FOR CORRECT DISPOSAL OF THE PRODUCT IN ACCORDANCE WITH EC DIRECTIVE 2011/65/EU.

At the end of its working life, the product must not be disposed of as urban waste. It must be taken to a special local authority differentiated waste collection centre or to a dealer providing this service. Disposing of a household appliance separately avoids possible negative consequences for the environment and health deriving from inappropriate disposal and enables the constituent materials to be recovered to obtain significant savings in energy and resources. As a reminder of the need to dispose of household appliances separately, the product is marked with a crossed-out wheeled dustbin.



Wandheizlüfter zum Heizen von lokalen Räumen



Dieses Symbol fordert Sie auf, diese Anleitung vor dem Gebrauch des Geräts zu lesen und bei Bedarf auch andere Personen darüber zu informieren. Bewahren Sie diese Anleitung zum späteren Nachschlagen und über die gesamte Lebensdauer des Geräts auf. Sollten Teile dieser Anleitung schwer verständlich sein oder wenn Sie Zweifel haben, kontaktieren Sie bitte das Unternehmen unter der auf der letzten Seite genannten Adresse, bevor Sie das Produkt benutzen.



ACHTUNG!

Dieses Symbol kennzeichnet Hinweise und Warnungen für die sichere Benutzung.



Dieses Symbol: zeigt an, dass es sich um eine Gerät der Klasse II handelt.

Dieses Symbol bedeutet:

ACHTUNG! Bitte die Bedienungsanleitung sorgfältig durchlesen

IPX2

Dieses Symbol bedeutet :

Bittet Sie die Sicherheitsbedingungen zu lesen.



Dieses Symbol bedeutet:

Die Isolierungsklasse ist IPX2. Das Gerät ist geschützt von Wassertropfen mit einem maximalen Winkel von 15°.

Dieses Symbol bedeutet :



ACHTUNG dieses ist ein Zweitklassgerät

Dieses Symbol bedeutet :

ACHTUNG :um Überhitzung zu vermeiden das Gerät niemals decken.

GEBRAUCHSANWEISUNGEN

- Dieses Gerät ist ausschließlich dazu bestimmt, Wohnräume und Ähnliches anhand der Hinweise dieser Bedienungsanleitung zu heizen. Außerdem ist es als Zusatzheizung und nicht als Zentralheizung gedacht.

Das Gerät soll im Haushalt und in ähnlichen Anwendungen verwendet werden, wie:

- Personalküche in Geschäften, Büros und anderen Arbeitsumgebungen;
- Bauernhäuser

- Von Kunden in Hotels, Motels und anderen Wohntypen
- Bed and Breakfast Umgebungen

- Der Betrieb des Geräts ist unter folgenden Bedingungen untersagt: - in staubigen Räumen; - in Räumen, in denen sich Saugmaterial, dünne Stoffe, Papierstückchen usw. befinden (davon könnten Schutzgitter oder Wärmetauscher verstopft werden); - in Räumen mit zu hoher relativer Luftfeuchtigkeit; - im Außenbereich. Wir übernehmen keine Haftung für Schäden, welche durch unsachgemäße Behandlung entstanden sind und/oder durch Reparaturen, die nicht von Fachpersonal gemacht sind.
- Während des Gebrauchs wird das Gerät heiß: berühren Sie nur die Plastikgriffe und die Schalter. Berühren Sie nicht die strahlenden Teile.
- Kinder unter 3 Jahren sollten ferngehalten werden wenn sie nicht ständig überwacht werden. Kinder ab 3 Jahren und unter 8 Jahren, sollten das Gerät nur ein-/ausschalten unter der Voraussetzung, dass es in der vorgesehenen normalen Betriebsposition platziert und installiert wurde und sie eine Beaufsichtigung bzw. Anweisung für die Nutzung des Geräts auf eine sichere Art und Weise erfahren haben und sie die verbundenen Gefahren verstehen. Kinder ab 3 Jahren und unter 8 Jahren, sollten das Gerät nicht an das Netz anschließen, regulieren, reinigen oder die Wartung vornehmen.

ACHTUNG: Einige Teile dieses Produkts können sehr heiß werden und Verbrennungen verursachen. Besondere Vorsicht gilt, wo Kinder und gefährdete Personen anwesend sind.

- Kinder unter 8 Jahren, Personen mit eingeschränkten körperlichen, sensorischen oder geistigen Fähigkeiten sowie Personen ohne entsprechende Erfahrung oder Kenntnisse dürfen dieses Gerät nur unter Aufsicht oder nach Erhalt aller Anweisungen für die sichere Verwendung des Gerätes sowie Auskunft über die damit verbundenen Gefahren benutzen. Kinder sollten beaufsichtigt werden, um sicherzustellen, dass sie nicht mit dem Gerät spielen. Vom

Anwender durchzuführende Reinigungs- und Wartungsarbeiten dürfen nicht von Kindern ohne Aufsicht durchgeführt werden.

- Achtung: Beim Umgang mit Elektrogeräten immer die grundsätzlichen Sicherheitsmaßnahmen beachten. Damit vermeiden Sie Brandgefahr sowie die Gefahr von Stromschlägen und Körperverletzungen.
- Ziehen Sie niemals an der Anschlussleitung, um das Gerät zu bewegen.
- Berühren Sie das Gerät nie mit nassen Händen oder barfuß.
- Setzen Sie das Gerät keinen Witterungsbeständigkeit aus (Sonne, Regen usw.).
- Sollte das Gerät fallen oder schlecht funktionieren, ziehen Sie sofort den Stecker aus der Steckdose. Überprüfen Sie, dass kein Teil beschädigt ist, und schalten Sie das Gerät erst dann wieder ein. Falls Sie Zweifel haben, wenden Sie sich an qualifiziertes Fachpersonal zu.
- Um die Gefahr eines elektrischen Schlags zu vermeiden, tauchen Sie den Stecker, das Netzkabel und das Gerät nie ins Wasser oder in eine andere Flüssigkeit.
- Eine beschädigte Anschlussleitung muss vom Lieferanten, vom Kundendienst oder von einem Fachmann ausgewechselt werden.
- Keine Wäscheteile zum Trocknen über das Gerät legen.
- Bei Verschrottung des Gerätes müssen die einschlägigen Bestimmungen über die Entsorgung von Altöl befolgt werden.
- Das Gerät darf nicht in Räumen betrieben werden, die kleiner als 4m² sind bzw. in Räumen, in denen sich entzündliche Flüssigkeiten oder Produkte befinden.
- Stellen Sie das Gerät nicht gerade unterhalb einer Steckdose auf.
- Die Steckdose muss leicht zugänglich sein: Damit kann der Stecker im Bedarfsfall problemlos aus der Steckdose gezogen werden.
- Falls das Gerät nicht richtig, oder gar nicht funktioniert, schalten Sie es bitte aus, und wenden Sie sich an einen Fachmann.

- Benutzen Sie das Gerät nicht mit einer Zeitschaltuhr oder einem Programmierungssystem um Brandgefahr zu vermeiden.
- Bei einer Störung oder Fehlfunktion das Gerät sofort abschalten und von einer qualifizierten Fachkraft überprüfen lassen. Reparaturen, die nicht von qualifizierten Fachkräften durchgeführt werden, können gefährlich sein und der Hersteller lehnt in solchen Fällen jede Garantieübernahme ab.
- Der Radiator darf ausschließlich mit den mitgelieferten Rollen betrieben werden. Diese sind ordnungsgemäß anzubringen, siehe dazu nachstehenden Abschnitt.

INSTALLATION

- Prüfen Sie nach dem Auspacken, ob das Gerät unversehrt ist; benutzen Sie im Zweifelsfall auf keinen Fall das Gerät und wenden Sie sich an eine Fachkraft. Lassen Sie das Verpackungsmaterial (Kunststoffbeutel, PS- Hartschaum, Nägel usw.) nicht in Reichweite von Kindern. Es stellt eine Gefahrenquelle für Kinder dar.
Achtung: Bevor Sie dieses Gerät benutzen, vergewissern Sie sich Bitte, dass Sie den am Griff hängenden Zettel abnehmen.
- Kontrollieren Sie, ob die Netzspannung mit der auf dem Gerät vermerkten Spannung übereinstimmt bevor Sie den Stecker in die Steckdose stecken. Im Fall einer Unvereinbarkeit zwischen dem Stecker und der Steckdose, lassen Sie die Anschlussleitung von einem Fachmann auswechseln, der sich vergewissert wird, dass die Netzspannung mit der der Anschlussleitung übereinstimmt. Im Allgemeinen ist es abgeraten Verlängerungsschnur oder Adapter zu benutzen. Falls es jedoch unbedingt notwendig wäre, diese zu benutzen, vergewissern Sie sich, dass diese den geltenden Sicherheitsvorschriften entsprechen, und ihre Leistung (Ampère) darf keinesfalls kleiner als die maximale Leistung des Gerätes sein.
- Stellen Sie den Gerät nicht in der Nähe von anderen Wärmequellen, entzündbaren Stoffen (Vorhänge, Tapeten usw.), von feuergefährlichem Gas oder explosionsgefährdetem Material (Sprühdosen usw).
- Das Gerät muss für den Betrieb an der Wand befestigt werden. Die Wand muss eben, glatt, stabil (damit sie das Gewicht des Geräts tragen kann) und wärmebeständig sein. Das Gerät muss wie folgt angeordnet werden: - Über dem Luftaustrittsgitter muss ein Freiraum von mindestens 100cm und auf den Seiten von mindestens 40cm gelassen werden. - Die Ansaugöffnung unter dem Deckel "1" darf nicht verdeckt werden (durch Decken, Vorhänge oder ähnliches), damit stets ausreichend Luft angesaugt werden kann und sich das Gerät nicht überhitzt oder Schaden nimmt. - Das Gerät muss entfernt von Wärmequellen angeordnet werden. - Das Gerät muss entfernt von Badewannen und Duschen angebracht werden, damit es nicht von Spritzwasser oder Dampf getroffen werden kann.
- Wird das Gerät an einer Wand angebracht ist, die gleiche von Mauerwerk und / oder aus hitzebeständigem Material (nicht aus Holz oder Kunststoff, der schnell aufheizt) geleistet werden, sollte darauf geachtet werden, dass Platten passen, an dem

Wasser-oder Elektroinstallationen Verkabelung könnte in den Wänden eingebettet werden, folgen Sie den Hinweisen zur Installation unter:

Verwenden Sie zum Befestigen die zwei "schlüssel förmigen Langlöcher" an der Rückwand: Bei 215 cm Mindestabstand vom Boden 2 Löcher (Achsabstand 39,8cm) bohren und darauf achten, dass sie perfekt waagrecht zueinander stehen. Spreizdübel einsetzen und Zylinderschrauben (8 mm Durchmesser) aufschrauben, die für Langlöcher geeignet sind (siehe Abb. 1).

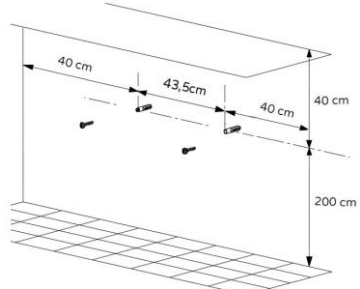

- Vergewissern Sie sich, dass der Ventilator richtig funktioniert: Schalten Sie andernfalls das Gerät aus und lassen Sie es von einem Fachmann überprüfen.
- Prüfen Sie vor jedem Gebrauch, dass das Gerät in gutem Zustand und dass das Netzkabel nicht beschädigt ist: wenden Sie sich bei Zweifeln an eine Fachkraft.
- Vergewissern Sie sich, dass das Kabel korrekt verlegt ist, keine heißen Oberflächen oder scharfe Kanten berührt, dass es nicht um das Gerät gewickelt oder verknötet ist.
- Die Steckdose muss leicht zugänglich sein: Damit kann der Stecker im Bedarfsfall problemlos aus der Steckdose gezogen werden.
- Stellen Sie das Gerät nicht gerade unterhalb einer Steckdose auf.
- Achten Sie darauf, dass das Sauggitter nicht mit Gegenständen, Stoffen oder ähnlichem verstellt wird; das Gerät kann überhitzen und beschädigt werden.
- Um Feuergefahr zu umgehen, benutzen Sie das Gerät nicht mit einer Zeitschaltuhr, einem Programmierungssystem oder mit einem System, Zum Vermeiden von Brandgefahr, falls das Gerät abgedeckt ist oder nicht ordnungsgemäß positioniert ist. Stellen Sie außerdem sicher, dass auf derselben elektrischen Leitung keine anderen Geräte mit hoher Leistungsaufnahme angeschlossen sind.
- Schalten Sie das Gerät bei einem Defekt oder einer Störung ab und lassen Sie dasselbe von einer Fachkraft kontrollieren.

Verwendung

Die Funktionen des Gerät schaltet man mit der Fernbedienung oder mit den Control Panel ein.

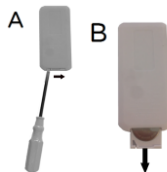

Um die Batterie "CR2025" der Fernbedienung zu ersetzen, schieben sie die Zunge im Mittelpunkt und ziehen sie die Batteriekiste aus.

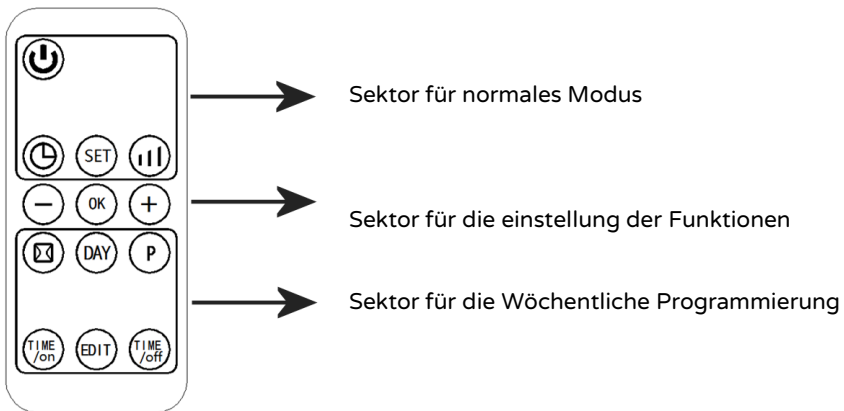

Beim ersetzen der Batterie bitte die Polarität respektieren. Bei längeren Leerlaufzeiten die Batterie ablegen.

Die Fernbedienung ist 3 Sektoren geteilt:





Um das Gerät zu starten stecken Sie den Stecker in die Steckdose und drücken Sie den Schalter. Auf dem display erscheint  (stand-by Modus); um das Gerät einzuschalten drücken Sie auf die  Taste und wählen Sie gewünschten Funktionen..

Das Gerät kann in zwei Modus laufen:

- Normales Modus: die Funktionen (Kraft, Temperatur, Laufzeit) werden direkt mit der Fernbedienung festgelegt.
- Wöchentliche Programmierung: die Funktionen (Kraft, Temperatur, Laufzeit) werden für die Woche programmiert.

Normales Modus.

Das Gerät hat die folgende Bedienungen:

- Hauptschalter (I/O), in pos."I" ist das Gerät in stand-by, in pos. "0" ist das Gerät aus.
-  Taste auf der Fernbedienung: startet die Lüftung und schaltet stand-by Modus ein. "- -" erscheint auf den Display.
-  Taste auf der Fernbedienung:: Wählt dieKraft der Lüftung :
 - "I" (1000W): warme Luft
 - "I I" (2000W): sehr warme Luft
 - "- -" nur Lüftung
 Das entsprechende Symbol erscheint auf den Display.
-  Taste auf der Fernbedienung;

Regelt den Timer wenn das Gerät läuft: bei jeden Druck erhöht der Timer die Laufzeit von einer Stunde (max 12h), wenn die Zeit auf dem Timer fertig ist geht das Gerät aus. Auf den Display leuchtet ein LED



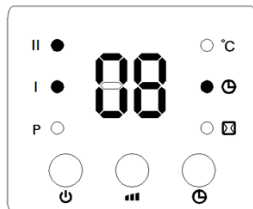



neben den  Symbol. Drücken Sie die Taste bis " 00 " erscheint um den Timer auszuschalten. Das Bild zeigt ein Timer mit Laufzeit 8 Stunden.

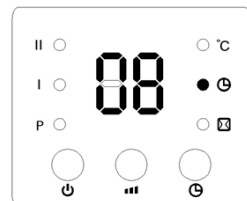





Schaltet das Gerät ein wenn es auf stand-by Modus ist und jeden Druck erhöht der Timer die Laufzeit von einer Stunde (max 1Stunden) wenn die Zeit auf dem Timer fertig ist geht das Gerät an. Auf dem Display

leuchtet ein LED neben den  Symbol.



-  und  Tasten der Fernbedienung regeln die Temperatur (10-49°C); die Grundtemperatur ist 23°C beim Drücken der  Taste steigt sie, beim Drücken der  Taste sinkt sie. Die Kraft hängt von der Temperatur ab und verändert sich zwischen 1000W und 2000W: wenn die gewünschte Temperatur erreicht wird schaltet sich das Gerät aus. Wenn das Gerät auf stand-by Modus ist und die Temperatur sinkt geht das Gerät automatisch wieder an. um die Temperaturbedienung auszuschalten drücken Sie auf die  Taste und wählen Sie die Kraft I oder II: das Gerät hat so keine Temperaturgrenze, auf dem Display leuchtet das Symbol "- -". Das Gerät funktioniert 12 Stunden mit der gewählten Kraft und schaltet dann das Stand-by Modus ein.
-  Taste der Fernbedienung: bestätigt die gewählte Temperatur.

Wöchentliche Programmierung (mit der Fernbedienung einschalten)

-  Taste der Fernbedienung: deutet den Fenstersensor auf: falls die Temperatur 5-10°C in 10 oder weniger Minuten sinkt stellt der Sensor das Gerät auf stand-by.
-  Taste der Fernbedienung: wählt den richtigen Wochentag (d1-d7).
-  Taste der Fernbedienung: schaltet die Wöchentliche Programmierung ein.
-  Taste der Fernbedienung: wählt die Startuhr der Programme.
-  Taste der Fernbedienung: startet die Tägliche Programmierung, mit ein maximum von 6 Zeiten (P1-P6) .

- **TIME OFF** Taste der Fernbedienung: wählt die Stillstandsuhr der Programme.
- **Einstellung von Stunden/Minuten/Tage** (das Gerät muss ein oder in stand-by sein). **SET** Taste drücken, auf dem Display erscheint die Nummer "12", wählen Sie die korrekte Uhrzeit mit den **+** und **-** Tasten. **SET** Taste drücken, auf dem Display erscheint die Nummer "30", wählen Sie die korrekte Minuten mit **+** und **-** Tasten. **SET** Taste drücken, auf dem Display erscheint "d1", **+** und **-** Tasten drücken um den korrekten Tag zu wählen (d1=Montag; d2=Dienstag; d3=Mittwoch; d4=Donnerstag; d5=Freitag; d6=Samstag; d7=Sonntag). **OK** Taste drücken um die Informationen zu bestätigen, auf dem Display erscheinen die gewählte Stunden, Minuten und Tage.

Zum Beispiel: 09.30 a.m., 3^o Tag der Woche (mercoledì), 25°C, II Kraftniveau.

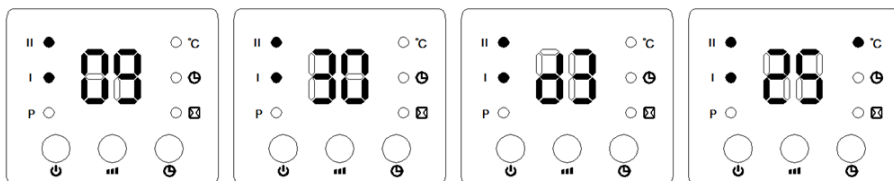

Hinweis: wenn das Gerät ausgeschaltet wird werden die Einstellungen verloren.

Einstellung der Raumtemperatur.

- **+** und **-** drücken um die Temperatur zu wählen: der Display zeigt "23" als Defaulttemperatur (23°C). **+** und **-** drücken um die Temperatur zu wählen (zwischen 10°C und 49°C): Taste **OK** drücken um zu bestätigen.

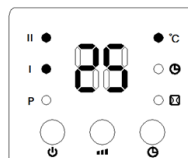

Zum Beispiel:

con temperatura ambiente di 15°C e temperatura impostata a 25°C, il display appare come nell'immagine a lato.



Se la temperatura ambiente è inferiore al valore impostato sul display, rimane in stand-by.

- **Tagesprogrammierung:**

-  Taste: das Gerät schaltet sich ein.
-  Taste: die Programmierung startet, LED leuchtet neben den "P"
-  Taste drücken (auf dem display erscheint d1) jeden Druck ändert den Tag (d1=Montag; d2=Dienstag; d3=Mittwoch; d4=Donnerstag; d5=Freitag; d6=Samstag; d7=Sonntag).

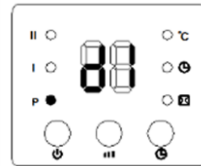

-  Taste drücken, auf dem Display erscheint "P1" für die erste Tagesprogrammierung. Auf dem Bild ist die Programmierung von Tag 1 (Montag) gezeigt.

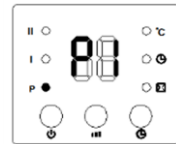



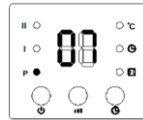

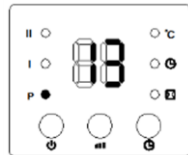

-  Taste drücken um die Startuhr der Programme zu wählen. Auf dem Display erscheint "00", bei jedem Druck erhöht sich die Startuhrzeit von einer Stunde.. Das Bild zeigt eine Funktion dass startet um 7 Uhr.



-  Taste drücken um die Stillstandsuh der Programme zu wählen: der Display zeugt die Startuhr und bei jedem Druck erhöht sich die Stillstanduhrzeit von einer Stunde. Das Bild zeigt das die Programme um 13 Uhr stoppen.



- Temperatur wählen wie im vorherigen Kapitel gezeigt.
- n.2 bis n.7 wiederholen um die ganze Woche zu programmieren, dann  Taste drücken um zu bestätigen.
- Um die Wöchentliche Programmierung zu stoppen  Taste drücken: der LED neben "P" schaltet sich aus. Um die Wöchentliche Programmierung wieder einzuschalten "P" Taste drücken.



Die Einstellungen können mit dem Drücken dieser Tasten  /  /  /  geändert werden: der LED neben "P" muss leuchten.

Hinweis:



Die Minuten können nicht eingestellt werden.

Die Startuhrzeit muss niedriger sein als die Stillstandsuhzeit.

Einstellung des Fenstersensor:

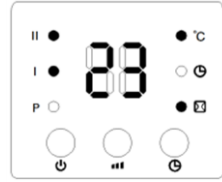
-  Taste drücken: das Gerät schaltet sich ein
-  Taste drücken um die Einsatztemperatur des Sensors einzustellen. Der display zeigt "23"



(Defaulttemperatur).  oder  um die Temperatur zu erhöhen oder reduzieren. Die LED neben den folgenden symbole erscheinen auf den

Display , °C, "I"e"II".

Wenn die Temperatur zu schnell verringert schaltet sich das Gerät automatisch

aus. Um es wieder einzuschalten  Taste drücken. Um den Programm zu

stoppen  Taste drücken.

- Wenn beide Programme "Fenstersensor" und "Wöchentliche Programmierung" laufen ist die Temperatur vom Fenstersensor geregelt.

Um das Gerät auszuschalten  Taste drücken und den Hauptschalter in pos. 0 schalten.

REINIGUNG UND PFLEGE

Achtung: schalten Sie das Gerät aus, ziehen Sie den Stecker aus der Steckdose, und lassen Sie das Gerät abkühlen bevor Sie es reinigen.

- Tauchen Sie keinesfalls irgendein Teil des Geräts in Wasser oder andere Flüssigkeiten: Sollte dies geschehen, keinesfalls die Hand in die Flüssigkeit tauchen, sondern als Erstes den Netzstecker aus der Netzsteckdose ziehen. Trocknen Sie das Gerät sorgfältig und vergewissern Sie sich, dass alle elektrischen Teile trocken sind: Wenden Sie sich im Zweifelsfall an einen Fachmann.
- In regelmäßigen Abständen das Ansauggitter reinigen und Fusseln, Staub oder sonstige Ablagerungen entfernen. Damit sind Leistungsfähigkeit und ein einwandfreier Betrieb gewährleistet. Staubsauger oder Tuch verwenden.
- Die Anschlussleitung muss mit einem speziellen Werkzeug ausgewechselt werden: Bitte wenden Sie sich an einen Fachmann.
- Falls Sie entscheiden sollten, das Gerät nicht mehr zu benutzen, sollten Sie es unbrauchbar machen, indem Sie das Versorgungskabel durchtrennen (vergewissern Sie sich vorher, dass Sie den Stecker aus der Steckdose gezogen haben). Teile wie beispielsweise die Rundklinge, die eine Gefahr für spielende Kinder darstellen könnten.
- Die leeren Batterie müssen an entsprechenden Sammelstellen in der zuständigen Gemeinde bzw. in entsprechenden Behältern entsorgt werden. Auf diese Weise werden die gesetzlichen Vorschriften eingehalten.

WICHTIGER HINWEIS FÜR DIE KORREKTE ENTSORGUNG DES PRODUKTS IN ÜBEREINSTIMMUNG MIT DER EG-RICHTLINIE 2011/65/EU.

Am Ende seiner Nutzungszeit darf das Produkt NICHT mit dem Hausmüll entsorgt werden. Es muss zu einer örtlichen Sammelstelle für Sondermüll oder zu einem Fachhändler gebracht werden, der einen Rücknahmeservice anbietet. Die getrennte Entsorgung eines Haushaltsgerätes vermeidet mögliche negative Auswirkungen auf die Umwelt und die menschliche Gesundheit, die durch eine nicht vorschriftsmäßige Entsorgung bedingt sind. Zudem ermöglicht dies die Wiederverwertung der Materialien, aus denen das Gerät hergestellt wurde, was erhebliche Einsparungen an Energie und Rohstoffen mit sich bringt.



L'appareil que vous avez acheté est un thermoventilateur mural pour le chauffage d'environnement local.



Ce symbole vous invite à lire attentivement ces instructions avant d'utiliser l'appareil et éventuellement d'informer d'autres utilisateurs, si besoin. Conserver ce livret pour le consulter ultérieurement et pour toute la durée de vie de l'appareil. Si à la lecture de ces instructions certaines parties étaient difficile à comprendre ou en cas de doute, avant d'utiliser le produit, contactez la société à l'adresse indiquée à la dernière page.



Ce symbole signifie :

ATTENTION ! et invite à lire des instructions de modalités pour une utilisation en toute sécurité.



Ce symbole signifie :

DANGER ! et invite à lire les instructions d'installation et les conditions d'utilisation en toute sécurité.

IPX2

Ce symbole indique l'indice de protection IPX2 : l'appareil est protégé contre la chute de gouttes d'eau, l'appareil étant incliné de 15°.



Ce symbole indique :

Attention l'appareil est de classe II.



Ce symbole indique :

ATTENTION : ne pas couvrir l'appareil pour éviter les risques de surchauffe.

AVERTISSEMENTS

- Cet appareil est conçu pour une utilisation dans des environnements domestiques et similaires, est à installer uniquement sur un mur et est à utiliser dans les modalités décrites dans cette notice ; il doit être considéré uniquement comme un chauffage d'appoint et non comme système de chauffage central. Des exemples d'appareils pour environnement domestique sont des appareils pour des fonctions domestiques typiques, utilisés dans l'environnement domestique et qui peuvent être utilisés même par des personnes non-expertes :

- dans des magasins, des bureaux et d'autres lieux de travail similaires ;
- dans des exploitations agricoles ou similaires ;
- par des clients dans des hôtels, motels et autres environnements de type résidentiel ;
- dans des établissements tels des bed & breakfast.
- L'appareil doit être installé comme indiqué au paragraphe « Installation », ne doit pas être utilisé dans des environnements poussiéreux ou en présence de matériaux extrêmement volatils (cela pourrait bloquer les grilles), dans des environnements humides, près de produits inflammables. Toute autre utilisation est considérée comme impropre et dangereuse.

 **Attention:**

- L'utilisation de tout appareil électrique implique toujours le respect des précautions de sécurité de base pour éviter les risques de chocs électriques, de lésions physiques, d'incendie, et parmi celles-ci, nous signalons :
 - a) ne pas toucher l'appareil avec les mains mouillées ou humides
 - b) ne pas toucher l'appareil pieds nus
 - c) ne pas laisser l'appareil sans surveillance lorsqu'il est en marche, surtout s'il y a des enfants et des personnes vulnérables.
- Certaines parties du produit peuvent devenir très chaudes et provoquer des brûlures. Soyez spécialement vigilants en présence d'enfants ou de personnes vulnérables.
- Cet appareil peut être utilisé par des enfants d'au moins 8 ans et par des personnes ayant un handicap physique, sensoriel ou mental ou avec un manque d'expérience et de connaissances, si elles sont surveillées ou si elles ont reçu les informations nécessaires pour une utilisation en toute sécurité de l'appareil et qu'elles sont conscientes des dangers potentiels. Les enfants ne

doivent pas jouer avec l'appareil. Les enfants ne doivent pas effectuer les opérations d'entretien et de nettoyage sans surveillance.

- Les enfants de moins de 3 ans doivent être tenus à distance de l'appareil s'ils ne sont pas surveillés. Les enfants de 3 à 8 ans doivent se limiter à allumer / éteindre l'appareil, à condition qu'il soit placé ou installé dans sa position de fonctionnement normale et qu'ils reçoivent la surveillance ou les instructions nécessaires à son utilisation, et qu'ils comprennent les dangers liés à l'appareil. Les enfants de 3 à 8 ans ne doivent pas brancher, régler ou nettoyer l'appareil, ni en effectuer l'entretien.



Danger :

- Toujours débrancher l'appareil de la prise de courant :
 - a. avant l'installation
 - b. lorsqu'un défaut de fonctionnement est détecté
 - c. si vous décidez de ne pas utiliser l'appareil pendant de courtes ou de longues périodes
 - d. avant de nettoyer l'appareil
- L'appareil ne doit pas être placé juste en dessous d'une prise électrique fixe.
- La prise de courant doit être facilement accessible, afin de pouvoir débrancher facilement la fiche en cas d'urgence.
- Ne pas utiliser l'appareil près d'une baignoire, d'une douche ou d'une piscine, éviers, etc.
- Si le cordon d'alimentation est endommagé, il doit être remplacé par le fabricant ou par son service d'assistance technique ou par une personne tout aussi qualifiée afin d'éviter tout danger.

- Ne pas tirer sur le câble d'alimentation pour débrancher la fiche de la prise de courant.
- Ne pas utiliser cet appareil de chauffage avec des programmateurs, des minuteurs, ou d'autres appareils censés mettre en marche l'appareil automatiquement, à cause de la présence d'un risque d'incendie si l'appareil est couvert ou placé non correctement.
- Vérifier périodiquement l'intégrité de l'appareil. En cas d'imperfections ou de doute, consulter un technicien qualifié.
- La grille de protection n'assure pas une protection complète des enfants ou des personnes à capacités physiques, sensorielles ou mentales réduites.

INSTALLATION

- Après avoir retiré l'emballage, vérifier que l'appareil soit complet ; en cas de doute, ne pas l'utiliser et contacter un technicien qualifié et agréé. Les éléments de l'emballage (sacs en plastique, polystyrène, clous, etc...) ne doivent pas être laissés à la portée des enfants, car ils sont potentiellement dangereux.
- Avant d'installer l'appareil, s'assurer que :
 - le système électrique auquel l'appareil sera connecté soit conforme aux normes en vigueur et ait des câbles dont la section est adaptée à la puissance absorbée
 - les valeurs de tension sur la plaque correspondent à celles de votre réseau de distribution électrique. Vérifier que d'autres appareils à forte consommation ne soient pas branchés sur la même ligne électrique, pour éviter les surcharges et les risques d'incendie. En cas d'incompatibilité entre la prise et la fiche de l'appareil, faire appel à un professionnel qualifié pour remplacer la fiche avec une autre du type adapté et pour vérifier que le diamètre des câbles de la prise est adapté à la puissance absorbée par l'appareil. De façon générale, l'utilisation d'adaptateurs ou de rallonges est déconseillée ; si leur utilisation est indispensable, ces dernières doivent respecter les normes de sécurité en vigueur et la portée de courant ne doit pas être inférieure à la portée maximale de l'appareil.
 - à l'intérieur du mur il n'y a pas de tuyaux d'eau, de gaz ou de câbles électriques encastrés dans le mur.
 - le mur sur lequel fixer l'appareil soit fait en béton et/ou d'un matériau thermorésistant ignifuge (pas en bois ou en matériau synthétique) et solide, plate et sans aspérités ; le plafond doit également être en matériau ignifuge et résistant à la chaleur.
 - l'appareil puisse être installé à au moins 2,0 m du sol (hauteur se référant au bord inférieur de l'appareil), positionné de sorte à ce qu'il ne puisse pas être heurté et que la grille de sortie d'air ait un espace libre d'au moins 100 cm devant, alors que sur les côtés cet espace doit être d'au moins 40 cm. S'il doit être installé dans une salle de bain, en plus de la hauteur au-dessus du sol, faire bien attention à ce que les interrupteurs

et les dispositifs de commande ne puissent pas être touchés et/ou joignables par une personne qui se trouve dans la baignoire ou dans la douche.

- l'appareil soit loin des sources de chaleur, de matériaux inflammables (rideaux, tapisseries, etc.), de gaz inflammables ou de matériaux explosifs (bombes aérosol) et de matériaux pouvant se déformer avec la chaleur.

- Cet appareil ne doit être utilisé dans aucun type de véhicule ou espace étroit (ascenseurs, camping-cars, voitures, cabines, etc.).
- Pour assembler l'appareil, procéder de la façon suivante et prendre comme référence les figures :
- l'appareil doit être fixé de façon à ce qu'il soit horizontal et que la grille de sortie d'air soit sur le côté inférieur.
- la fixation est prévue par le biais de 2 vis qui s'engagent dans les 2 boutonnières à « trou de serrure » réalisées sur le panneau arrière.

Faire 2 trous parfaitement horizontaux, avec une distance entre les centres de 39,8 cm et au moins 215 cm du sol (pour tracer les trous, utiliser le gabarit fait dans le rabat inférieur de l'emballage). Insérer la cheville à expansion et visser les vis avec diam. 8 mm, c'est à dire adaptée à se loger dans les boutonnières (voir figure ci-contre,

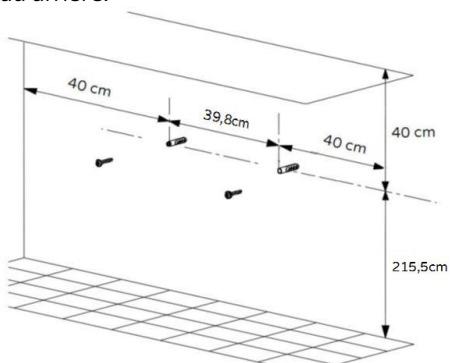

- Vérifier que le câble est positionné correctement et qu'il n'est pas en contact avec des parties chaudes ou tranchantes, ni enroulé autour de l'appareil ou sur lui-même.
- En cas de panne ou de dysfonctionnement, éteindre l'appareil et le faire contrôler par une personne qualifiée.

UTILISATION

Les fonctions de l'appareil sont actionnées avec le clavier du panneau de commande et certaines uniquement avec la télécommande qui doit être pointée frontalement (distance maximale d'environ 4m) dans la direction de l'écran ; lors de la première utilisation, retirer la languette transparente en plastique de l'emplacement de la batterie (1 batterie type CR2025).

Pour remplacer la batterie « CR2025 » de la télécommande, déplacer la languette vers le centre (utiliser un petit tournevis) et retirer simultanément le porte-batterie,

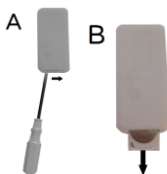

remplacer la batterie (en respectant la polarité) et refermer le porte-batterie. Pour de longues périodes d'inactivité de la télécommande, enlever la batterie.

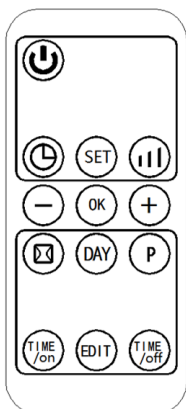

La télécommande est subdivisée en 3 secteurs :



Secteur dont les touches activent le fonctionnement en mode normal

Secteur dont les touches règlent et confirment les fonctions sélectionnées

Secteur dont les touches activent la programmation hebdomadaire



Pour actionner l'appareil, insérer la fiche dans la prise de courant : appuyer sur l'interrupteur latéral en pos. I, du texte sur l'écran s'affiche  (il indique l'état de veille) ; pour activer l'appareil, appuyer sur la touche «  » et sélectionner les fonctions souhaitées.

L'appareil peut être utilisé en deux modes :

- Normal : les différentes fonctions (alimentation, temp. ambiante, temps de fonctionnement) sont activées et peuvent être réglées et arrêtées à l'aide du panneau de commande ou de la télécommande.
 - Avec un programme hebdomadaire : les différentes fonctions (puissance, temp. ambiante, temps de fonctionnement et interruption) sont réglées et programmées pour les 7 jours de la semaine et activées à l'aide de la télécommande.
- Si le programme hebdomadaire et la sélection de la température ne sont pas réglés, l'appareil fonctionnera en continu pendant 12 heures, après quoi l'appareil passera en mode veille.

Utilisation normale.

L'appareil possède les éléments de réglage et de commande suivants :

- Interrupteur principal (I/O), situé sur le côté : en pos. « I » l'appareil reste en veille, en pos. « 0 » l'appareil est éteint.
- Touche «  » du clavier et de la télécommande : elle démarre la ventilation et active les autres fonctions et met en veille l'appareil. Sur l'afficheur le symbole « - - » apparaît.
- Touche «  » du clavier et de la télécommande : elle sélectionne les puissances de la résistance et la ventilation toute seule :
 - « I » (1000W) : air chaud
 - « I I » (2000W) : air très chaud
 - « - - » uniquement ventilation

Sur l'afficheur apparaît le symbole correspondant à chaque fonction.





- Touche «  » du clavier et de la télécommande ;
Il agit comme une minuterie lorsque l'appareil est actif : à chaque pression, le fonctionnement est augmenté d'1 heure (12h maximum) et à la fin l'appareil s'éteint. Sur l'écran le temps sélectionné (il clignotera quelques instants) et la del à côté du

symbole  apparaissent outre le symbole des fonctions actives. Pour désactiver la minuterie, appuyer plusieurs fois sur la touche jusqu'à ce que « 00 » apparaisse. L'image ci-contre indique la durée de fonctionnement pour 8h.

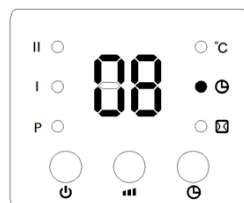
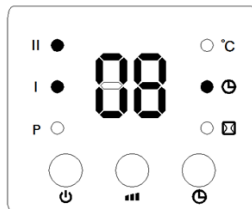
Elle agit comme un programmeur lorsque l'appareil est en veille : à chaque pression, le temps est augmenté d'1 heure (12h max) à la fin duquel l'appareil s'éteindra. Sur l'écran, le temps sélectionné apparaît (il clignotera quelques instants) qui se réduit de heure en heure jusqu'au démarrage et la del à côté

du symbole s'allume  .









- Touches  et  de la télécommande : elles règlent la température ambiante (10-49°C) ; la temp. prédéfinie est 23°C en appuyant sur la touche  elle augmente, en appuyant sur la touche  elle diminue. En fonction de la différence entre la temp. sélectionnée et celle ambiante, le programme active la puissance 1000W ou 2000W ou la seule ventilation : lorsque la temp. réglée est atteinte, l'appareil s'éteint. Avec l'appareil en mode veille, si la température ambiante descend de plus de 2°C sous la valeur définie, le programme réactive le chauffage. Si la temp. réglée est inférieure à l'ambiante, l'appareil ne s'active pas.











Pour exclure la temp. ambiante définie, appuyer sur le bouton  et sélectionner la puissance I ou II : l'appareil réchauffe ainsi sans limite de température et sur l'écran le symbole °C n'est plus affiché et le symbole « -- » apparaît. L'appareil fonctionnera pendant 12 heures à la puissance réglée, puis pendant 30 secondes seulement la ventilation fonctionnera puis sera mis en veille.

- Touche  de la télécommande : elle confirme la valeur de température sélectionnée et dans la programmation hebdomadaire les réglages du temps (heure/jour).

Utiliser avec programmation hebdomadaire (s'active uniquement via la télécommande)

- Touche  de la télécommande : elle indique le « capteur fenêtre » qui, si la température ambiante descend de 5-10°C dans les 10 minutes, interrompt le fonctionnement pendant 30 minutes puis met en veille l'appareil.
- Touche  de la télécommande : elle sélectionne chacun des 7 jours de la semaine (d1-d7).
- Touche  de la télécommande : elle active la programmation hebdomadaire.
- Touche  de la télécommande : elle sélectionne l'heure d'activation pour chacun des programmes quotidiens.
- Touche  de la télécommande : elle active la programmation quotidienne, pour un maximum de 6 périodes (P1-P6).
- Touche  de la télécommande : elle sélectionne l'heure à laquelle chacun des programmes quotidiens sera éteint.

Activer les paramètres et fonctions suivantes à l'aide de la télécommande :

- **Réglage HEURE/MINUTES/JOUR actuels** (l'appareil doit être ou en veille ou en fonction). Appuyer sur la touche , sur l'écran le numéro « 12 » s'illumine (numéro prédéfini), régler l'heure actuelle en appuyant sur la touche  ou la touche  pour augmenter ou diminuer. Appuyer à nouveau sur la touche , sur l'écran « 30 » s'illumine (minutes prédéfinis), régler les minutes actuelles en appuyant sur les touches  ou  pour augmenter ou diminuer. Appuyer à nouveau sur la touche , sur l'écran « d1 » s'illumine (jour prédéfini), appuyer sur les touches  ou  pour régler le jour actuel (d1=Lundi ; d2=Mardi ; d3=Mercredi ; d4=Jeudi ; d5=Vendredi ; d6=Samedi ; d7=Dimanche). Appuyer sur la touche  pour confirmer les fonctions sélectionnées et sur l'écran le temps et le jour définis apparaissent (heure/minutes/jour progressif) et température ambiante.

Ci-après, un exemple : 09.30 a.m., 3^{ème} jour (mercredi), 25°C, II niveau de puissance

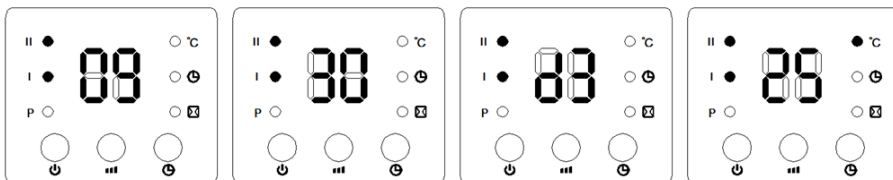

Remarque : si l'appareil est éteint (interrupteur latéral en pos.0), ou si la fiche est retirée de la prise, les réglages sont remis à zéro, et il est nécessaire de les régler à nouveau à la prochaine réinitialisation (heure/minute/jour).

- **Réglage de la TEMPÉRATURE AMBIANTE.** Avec l'appareil en fonction, appuyer sur la touche \oplus ou \ominus : l'écran affiche « 23 » la temp. prédéfinie (23°C). Appuyer sur la touche \oplus ou \ominus pour régler les °C souhaités (entre 10°C et 49°C) : confirmer la sélection en appuyant sur la touche OK .

Exemple :

avec une température ambiante de 15°C et une température réglée à 25°C, l'écran apparaît comme indiqué sur l'image ci-contre.

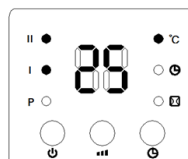

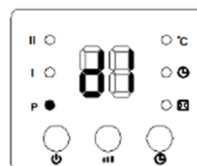

Si la température ambiante est inférieure à la valeur définie sur l'affichage, il reste en veille.

- **PROGRAMMATION QUOTIDIENNE :** elle s'active uniquement si l'heure, les minutes et le jour sont déjà réglés.
 1. Appuyer sur la touche ON : l'appareil s'active.
 2. Appuyer sur la touche P : la programmation s'active, sur l'écran la DEL à côté de « P » s'allume.
 3. Appuyer sur la touche DAY (sur l'écran d1 apparaîtra) et à chaque pression le jour varie (d1= lundi ; d2= mardi ; d3=mercredi ; d4=jeudi ; d5=vendredi ; d6=samedi ; d7=dimanche). L'image ci-contre montre l'écran avec la DEL à côté de « P » allumée, et le sigle « d1 » c'est-à-dire lundi.

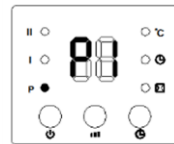

4. Appuyer sur la touche  et sur l'écran le sigle « P1 » pour la 1^{ère} programmation quotidienne apparaît : à chaque pression la touche active les programmations quotidiennes suivantes (maximum 6). L'image ci-contre montre l'écran avec la DEL à côté de « P » allumée, et l'abréviation « P1 » c'est-à-dire 1^{ère} programmation du jour sélectionné.





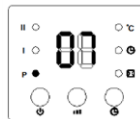

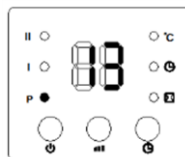

5. Appuyer sur la touche  pour sélectionner l'heure de début de la programmation : l'affichage indique « 00 » (par défaut), et à chaque pression de la touche, la durée augmente d'1 heure. L'image ci-contre montre l'écran avec la DEL à côté de « P » allumée, et le sigle « 07 » c'est-à-dire démarrage des fonctions du jour sélectionné à 7h.



6. Appuyer sur la touche  pour sélectionner l'heure d'extinction de la programmation en question : l'affichage indique l'heure d'allumage réglée précédemment. À chaque pression de la touche, la durée augmente d'1 heure. L'image ci-contre montre l'écran avec la DEL à côté de « P » allumée, et le sigle « 13 » c'est-à-dire extinction des fonctions du programme sélectionné à 13h.



7. Régler la température ambiante en opérant comme décrit au paragraphe précédent (réglage de la température ambiante).
8. Répéter les étapes du point 2 au 7 décrites ci-dessus pour programmer toute la semaine, puis appuyer sur le bouton  pour confirmer.
9. Pour exclure le programme hebdomadaire, appuyer sur la touche  : la DEL à côté de « P » s'éteint et ainsi la programmation est interrompue. L'appareil retournera aux fonctions précédemment définies. Pour réactiver le programme hebdomadaire, appuyer à nouveau sur la touche « P ». Compléter les programmations, il est possible de les contrôler en appuyant sur les touches  /  /  /  : la DEL à côté de « P » doit être allumée. Avec la même modalité il est possible de modifier la programmation.

Remarque :



Pour régler le temps, sélectionner les heures (0~24h) : aucun réglage n'est requis pour les minutes.

L'heure d'arrêt ne peut pas être inférieure à l'heure d'allumage.

Lorsque les heures de mise en marche et d'arrêt coïncident, l'appareil reste en veille tant que cette situation ne change pas.

• PROGRAMMATION CAPTEUR HUBLOT :

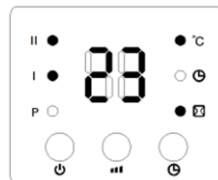

1. Appuyer sur la touche  : l'appareil s'active.

2. Appuyer sur la touche  pour régler la température d'intervention du capteur : l'écran indique « 23 » (c'est-à-dire la température prédéfinie par le programme) et appuyer sur les touches  ou  pour l'augmenter ou la diminuer. Sur l'écran les DEL



s'allument à côté des symboles , °C, « I » et « II » des niveaux de puissance sélectionnée.

Si la température descend rapidement sous la valeur réglée, le programme éteint l'appareil et le met en veille : pour le réactiver, appuyer à nouveau sur la touche

. Pour désactiver la fonction, appuyer sur le bouton  : le voyant correspondant s'éteindra ; l'appareil fonctionnera selon les sélections précédemment définies.

3. Lorsque les fonctions « capteur fenêtre » et « programmation hebdomadaire » sont actives en même temps dans les phases d'interruption de fonctions, l'appareil n'est pas en marche : pendant les phases d'activation des fonctions, la température est soumise au réglage du capteur fenêtre.

Pour désactiver l'appareil, appuyer sur la touche , puis sur l'interrupteur « 0 », puis débrancher la fiche de la prise de courant.

NETTOYAGE ET ENTRETIEN

Attention : avant de nettoyer l'appareil, l'éteindre, le débrancher et attendre son refroidissement.

- Pour nettoyer le corps de l'appareil utiliser un chiffon doux légèrement humide (ne pas utiliser de tampons en acier ou de produits abrasifs).
- Ne plonger aucune partie du thermoventilateur dans l'eau ou un autre liquide : si cela se produit, ne pas plonger la main dans le liquide, mais retirer d'abord la fiche de la prise. Sécher soigneusement l'appareil et vérifier que toutes les parties électriques soient sèches : en cas de doute, consulter un professionnel qualifié.
- Afin de se protéger de tout risque d'électrocution, ne pas immerger la fiche, le câble électrique et l'appareil dans l'eau ou dans n'importe quel autre liquide.
- Il est nécessaire de nettoyer périodiquement la grille de sortie d'air et les grilles d'admission, en éliminant les duvets, la poussière ou d'autres dépôts, afin de favoriser la bonne performance et le bon fonctionnement. Cela doit être effectué après la déconnexion de la fiche de la prise. S'il est nécessaire, enlever l'accumulation de poussière avec un aspirateur.
- Si on décide de ne plus utiliser l'appareil, il doit être rendu inopérant en coupant le cordon d'alimentation (vérifiez d'abord d'avoir enlevé la fiche de la prise), et les parties qui sont dangereuses lorsqu'elles sont utilisées comme des jouets par les enfants doivent être rendues inoffensives.
- La batterie de la télécommande déchargée doit être éliminée dans les centres de tri ou dans les conteneurs prévus à cet effet. Ainsi, les prescriptions légales seront respectées.

Avertissements pour une élimination adéquate du produit aux termes de la Directive Européenne 2011/65/UE.

A la fin de sa vie, le produit ne doit pas être jeté avec les déchets domestiques.

Il peut être remis à un des centres spéciaux de recyclage mis à disposition par les services publics ou à des revendeurs assurant ce service.

Jeter séparément un appareil électroménager permet d'éviter d'éventuelles conséquences négatives pour l'environnement et pour la santé humaine résultant d'une élimination inappropriée et permet de récupérer les matériaux qui le composent afin d'obtenir des économies significatives d'énergie et de ressources. Pour rappeler la nécessité de jeter les appareils électroménagers séparément, sur le produit il y a une poubelle sur roulettes barrée. Se débarrasser illégalement du produit par l'utilisateur entraîne l'application des sanctions administratives prévues par la loi en vigueur.



El aparato que ha comprado es un termoventilador de pared para la calefacción de ambiente local.



Este símbolo le invita a leer atentamente las instrucciones antes de utilizar el aparato y a comunicarlas a terceros si es necesario. Guarde este folleto para referencias futuras y durante toda la vida del aparato. Si cualquier parte de estas instrucciones de uso es difícil de comprender o si tiene dudas, contacte con la empresa a la dirección que aparece en la última página antes de utilizar el producto.



Este símbolo significa:

ALERTA le invita a leer las instrucciones de modo de uso seguro.



Este símbolo significa:

PELIGRO le invita a leer las advertencias de instalación y las condiciones de uso seguro.

IPX2

Este símbolo indica la clase de aislamiento IPX2: el aparato está protegido contra la caída de gotas de agua con inclinación máx. de 15°.



Este símbolo indica:

Alerta el aparato es de clase II.



Este símbolo indica:

ALERTA: para evitar el sobrecalentamiento no cubra el aparato.

ADVERTENCIAS

- Este aparato está destinado sólo para la calefacción de ambientes internos domésticos y similares, debe instalarse únicamente en la pared y utilizarse según las modalidades indicadas en estas instrucciones; además debe considerarse un aparato de calefacción suplementario y no como instalación de calefacción central.

Ejemplos de aparatos para uso en un entorno doméstico son aparatos utilizados para funciones domésticas típicas incluso por personas no expertas:

- en tiendas, oficinas y otros lugares de trabajo similares;

- en empresas agropecuarias u otras similares;
 - por huéspedes de hoteles, moteles y otros entornos de tipo residencial;
 - en entornos del tipo bed and breakfast.
- El aparato debe instalarse según lo indicado en el apartado "instalación" no debe utilizarse en entornos polvorientos o con materiales sumamente volátiles (podrían obstruir rejillas), en ambientes con elevada humedad o con productos inflamables. Cualquier otro uso debe considerarse inadecuado y peligroso.



Alerta:

- El uso de cualquier aparato eléctrico implica que se respeten siempre las precauciones de seguridad básicas para evitar el riesgo de descargas eléctricas, de lesiones físicas, de incendios y entre éstas indicamos:
 - a) no tocar el aparato con las manos mojadas o húmedas.
 - b) no tocar el aparato con los pies descalzos.
 - c) no dejar el aparato desatendido cuando esté en funcionamiento, especialmente en presencia de niños y personas vulnerables.
- Algunas partes de este producto pueden volverse muy calientes y provocar quemaduras. Se necesita un cuidado especial si hay niños y personas vulnerables.
- Este aparato puede ser utilizado por niños de edad no inferior a 8 años y por personas con capacidades mentales, sensoriales y físicas reducidas o sin experiencia o conocimientos, con tal que reciban la supervisión o las instrucciones necesarias acerca del uso seguro del aparato y que estén conscientes de los peligros potenciales. Los niños no deben jugar con el aparato. La limpieza y el mantenimiento que corresponden al usuario no deben ser efectuados por niños sin vigilancia.

- Los niños de edad inferior a 3 años deben mantenerse a distancia si no se vigilan constantemente. Los niños de edad comprendida entre 3 y 8 años pueden únicamente encender/apagar el aparato con tal que se haya ubicado o instalado en su posición de funcionamiento normal y que reciban la vigilancia o las instrucciones relativas al uso del aparato en condiciones seguras y comprendan sus peligros. Los niños de edad comprendida entre 3 y 8 años no pueden conectar el enchufe, ajustar o limpiar el aparato ni llevar a cabo el mantenimiento a cargo del usuario.



Peligro:

- Desconecte siempre el aparato de la toma de corriente:
 - a. antes de la instalación
 - b. al detectar una anomalía de funcionamiento
 - c. si se decide no utilizar el aparato por periodos breves o prolongados
 - d. antes de limpiar el aparato
- El aparato no debe colocarse inmediatamente debajo de una toma de corriente fija.
- La toma de corriente debe ser de fácil acceso para poder desconectar fácilmente el enchufe en caso de emergencia.
- No utilice el aparato en los alrededores de una bañera, de una ducha o de una piscina, fregaderos, etc.
- Si el cable de corriente está dañado, el fabricante o su centro de asistencia técnica o alguien con una función similar debe reemplazarlo para prevenir cualquier riesgo.
- No hale el cable de corriente para desconectar el enchufe de la toma de corriente.
- No utilice este aparato de calefacción con programadores, temporizadores o con cualquier otro dispositivo que encienda

automáticamente el aparato, ya que existe el riesgo de incendio en caso de que el aparato esté cubierto o colocado de manera incorrecta.

- Verifique periódicamente la integridad del aparato. Si hay imperfecciones o si tiene alguna duda, contacte con un técnico calificado.
- La rejilla de protección no proporciona una protección completa a niños o a personas con capacidades físicas, sensoriales o mentales reducidas.

INSTALACIÓN

- Después de desempacar, asegúrese de la integridad del aparato, si tiene dudas, no lo use y contacte con un técnico calificado. Los materiales de embalaje (bolsas de plástico, poliestireno expandido, clavos, etc.) no deben dejarse al alcance de los niños pues constituyen posibles fuentes de peligro.
- Antes de instalar el aparato asegúrese de que:
 - la instalación eléctrica en la cual se conectará el aparato sea conforme a las normas vigentes y que la sección de los cables de la toma sea idónea a la potencia absorbida
 - los valores de tensión indicados en la placa de datos correspondan a los de la red eléctrica. Controle que en la línea eléctrica no estén conectados otros aparatos de absorción elevada, para evitar sobrecargas y el riesgo de incendios. En caso de incompatibilidad entre la toma y el enchufe del aparato, encargue a personal calificado para que sustituya la toma con otra del tipo adecuado y para que se cerciore de que la sección de los cables de la toma sea idónea a la potencia absorbida por el aparato. En general, no se recomienda usar adaptadores y/o extensiones; si es absolutamente necesario utilizarlos, deben cumplir con las normas de seguridad vigentes y su capacidad de corriente (amperes) no debe ser inferior a la capacidad máxima del aparato.
 - en el interior de la pared no haya tuberías de agua, gas o cables eléctricos incorporados en la pared.
 - la pared a la cual fijar el aparato sea de albañilería y/o de material termorresistente ignífugo (no de madera o material sintético) y sólido, que sea plana y sin asperezas; incluso el techo debe ser de material ignífugo y resistente contra el calor.
 - el aparato pueda instalarse a por lo menos 2,0 m. del suelo (altura referida al extremo inferior del aparato), esté colocado de manera que no pueda recibir golpes y que la rejilla de salida del aire tenga un espacio libre de por lo menos 100 cm, mientras que a los lados de por lo menos 40 cm. Si se instala en un baño, además de la altura desde el suelo es necesario garantizar que los interruptores y los dispositivos de mando no puedan ser tocados y/o alcanzados por una persona que se encuentre en la bañera o en la ducha.

- el aparato esté lejos de otras fuentes de calor, de materiales inflamables (cortinas, tapices, etc.), de gases inflamables o material explosivo (aerosoles) y de materiales que puedan deformarse con el calor.
- Este aparato no se puede utilizar en ningún tipo de vehículo o en espacios estrechos (ascensores, autocaravanas, automóviles, cabinas etc.).
- Para el montaje del aparato, proceda de la siguiente manera y tome como referencia las figuras:
- el aparato debe fijarse de manera horizontal y de modo que la rejilla de salida del aire se encuentre en la parte inferior.
- para la fijación utilice 2 tornillos que se encajan en las 2 ranuras a “ojo de cerradura” que se encuentran en el panel trasero.

Realice 2 orificios perfectamente horizontales, con una distancia entre los ejes de 39,8 cm. y a una distancia del suelo de por lo menos 215 cm. (para trazar los orificios utilice el patrón que se encuentra en la solapa inferior del embalaje). Introduzca el taco de expansión y acople los tornillos con cabeza diám. 8 mm, es decir adecuada para alojarse en las ranuras (véase figura al lado,

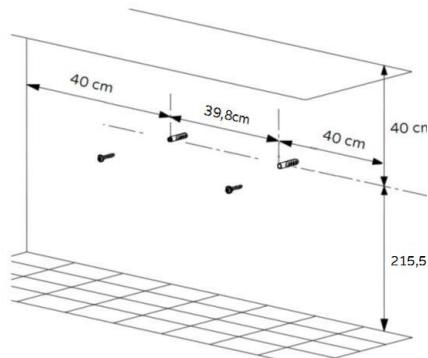

- Asegúrese de que el cable esté colocado correctamente y de que no esté en contacto con partes calientes o aristas cortantes, ni enrollado alrededor del aparato o torcido sobre sí mismo.
- En caso de avería o funcionamiento defectuoso apague el aparato y encargue a un profesional calificado para que lo revise.

USO

Las funciones del aparato se accionan con el teclado del panel de mandos y algunas sólo con el mando a distancia que se debe apuntar en la parte delantera (distancia máx. de aproximadamente 4 m.) hacia la pantalla; cuando se usa por primera vez es necesario extraer la lengüeta de plástico transparente del alojamiento de la batería (n.1 batería tipo CR2025).

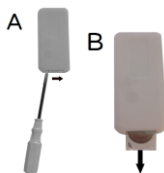

Para sustituir la batería “CR2025” del mando a distancia, desplace la lengüeta hacia el centro (utilice un pequeño destornillador) y al mismo tiempo extraiga el soporte de baterías,

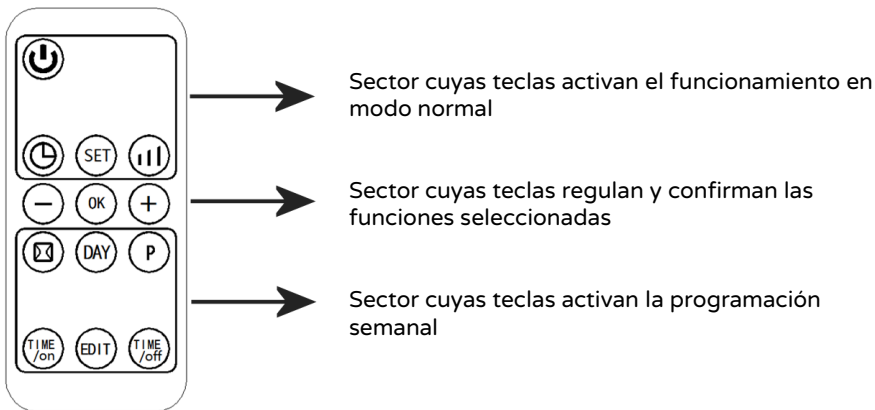

sustituya la batería (según la polaridad correcta) y cierre el soporte de baterías. En caso de periodos de inactividad prolongados del mando a distancia quite la batería.

El mando a distancia está dividido en 3 sectores:



Para accionar el aparato, conecte el enchufe en la toma de corriente: pulse el interruptor lateral y colóquelo en pos. I, se ilumina el texto en la pantalla  (indica el estado de espera); para activar el aparato pulse la tecla “” y seleccione las funciones deseadas.

El aparato se puede utilizar en dos modos:



-Normal: las varias funciones (potencia, temp. ambiente, tiempo de funcionamiento) se activan, se regulan y se interrumpen operando mediante el panel de control o con el mando a distancia.

-Con programa semanal: las varias funciones (potencia, temp. ambiente, tiempo de funcionamiento e interrupción) se regulan y se programan para los 7 días de la semana y se activan mediante el mando a distancia.

Si el programa semanal y la selección de la temperatura no se configuran, el aparato funciona sin interrupciones por 12 horas luego el aparato se pondrá en modo de espera.

Uso normal.

El aparato tiene los siguientes elementos de ajuste y mando:

- Interruptor principal (I/O), ubicado lateralmente: en pos. “I” el aparato permanece en espera, en pos. “O” el aparato está apagado.
- Tecla “” del teclado y del mando a distancia: pone en marcha la ventilación y activa las demás funciones, y pone en espera el aparato. En la pantalla aparece el símbolo “- -”.
- Tecla “” del teclado y del mando a distancia: selecciona las potencias de la resistencia y sólo ventilación:
 - “I” (1000W): aire caliente
 - “I I” (2000W): aire muy caliente
 - “- -” sólo ventilación

En la pantalla aparece el símbolo correspondiente a cada función.





- Tecla “

enciende el led al lado del símbolo  además del símbolo de las funciones activas. Para desactivar el temporizador pulse la tecla varias veces hasta que aparezca “00” En la imagen al lado se muestra el tiempo de funcionamiento por 8h.

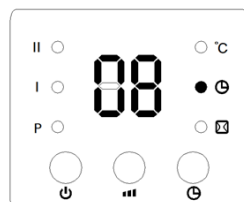
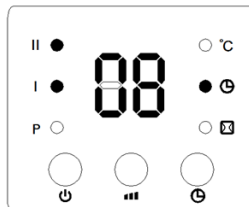
Funciona como programador de encendido cuando el aparato está en espera: cada vez que se pulsa el tiempo aumenta 1 hora (máx. 12h) transcurrido el cual se encenderá el aparato. En la pantalla aparece el tiempo seleccionado (parpadeará algunos instantes) que se reduce de hora en hora hasta la puesta en marcha y se enciende el led al lado del

símbolo .









- Teclas  y  del mando a distancia: regulan la temperatura ambiente (10-49°C); la temp. predeterminada es 23°C al pulsar la tecla  aumenta, al pulsar la tecla  se reduce. En base a la diferencia entre la temp. seleccionada y la temperatura ambiente, el programa activa la potencia 1000W o 2000W o sólo ventilación: una vez alcanzada la temp. configurada, el aparato se apaga. Con el aparato en espera, si la temperatura ambiente baja más de 2°C respecto a la configurada, el programa vuelve a activar la calefacción. Si la temp. configurada es inferior a la del ambiente el aparato no se activa. Para excluir la temp.











ambiente configurada, pulse la tecla  y seleccione la potencia I o II: así el aparato calienta sin limitación de temperatura, y en la pantalla ya no se visualiza el símbolo °C y aparece el símbolo “- -”. El aparato funcionará durante 12 horas a la potencia configurada, luego por 30 segundos funciona sólo la ventilación y luego se pone en espera.

- Tecla  del mando a distancia: confirma el valor de temperatura seleccionado y en la programación semanal los ajustes del tiempo (reloj/día).

Uso con programación semanal (se activa sólo mediante el mando a distancia)

- Tecla  del mando a distancia: indica el “sensor ventana” que, si la temperatura ambiente se reduce 5-10°C en 10 minutos, el sensor interrumpe el funcionamiento por 30 minutos y luego pone en espera el aparato.
- Tecla  del mando a distancia: selecciona cada uno de los 7 días de la semana (d1-d7).
- Tecla  del mando a distancia: activa la programación semanal.
- Tecla  del mando a distancia: selecciona la hora de encendido para cada uno de los programas diarios.
- Tecla  del mando a distancia: activa la programación diaria, para un máximo de 6 periodos (P1-P6).
- Tecla  del mando a distancia: selecciona la hora de parada para cada uno de los programas diarios.

Active los siguientes ajustes y funciones mediante el mando a distancia:

- **Configuración HORA/MINUTOS/DÍA actuales** (el aparato debe estar en espera/ o en funcionamiento). Pulse la tecla , en la pantalla se ilumina el número “12” (número predeterminado), configure la hora actual pulsando la tecla  o la tecla  para aumentar o reducir. Pulse nuevamente la tecla , en la pantalla se ilumina “30” (minutos predeterminados), configure los minutos actuales pulsando la tecla  o la tecla  para aumentar o reducir. Pulse nuevamente la tecla , en la pantalla se ilumina “d1” (día predeterminado), pulse la tecla  o la tecla  para configurar el día actual (d1=Lunes; d2=Martes; d3=Miércoles; d4=Jueves; d5=Viernes; d6=Sábado; d7=Domingo). Pulse la tecla  para confirmar las funciones seleccionadas y en la pantalla aparece el tiempo y el día configurados (horas/minutos/día progresivo) y temperatura ambiente.
A continuación, se hace un ejemplo: 09.30 a.m., 3º día (miércoles), 25°C, II nivel de potencia.

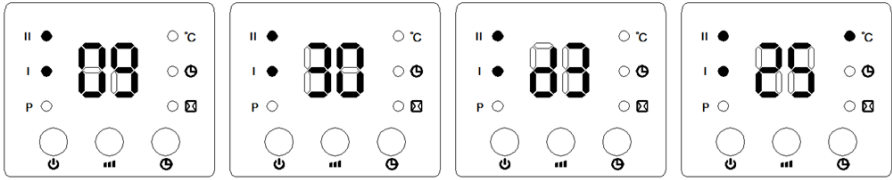

Nota: si el aparato se apaga (interruptor lateral en pos. 0), o si se desconecta el enchufe de la toma de corriente, la configuración se pone a cero y es necesario configurar de nuevo durante la próxima puesta en marcha (hora/minutos/día).

- **Ajuste de la TEMPERATURA AMBIENTE.** Con el aparato en funcionamiento, pulse la tecla \oplus o \ominus : en la pantalla se visualiza “23” la temp. predeterminada (23°C). Pulse la tecla \oplus o \ominus para configurar los °C deseados (entre 10°C y 49°C): confirme la selección pulsando la tecla OK .

Ejemplo:

con temperatura ambiental de 15°C y temperatura configurada en 25°C, la pantalla se ve como indicado en la imagen al lado.

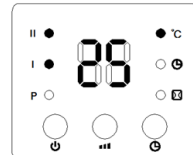

Si la temperatura ambiente es inferior al valor configurado en la pantalla, permanece en espera.

- **PROGRAMACIÓN DIARIA:** Se activa sólo si ya se han configurado hora, minutos y día.

1. Pulse la tecla ON : el aparato se activa.
2. Pulse la tecla P : se activa la programación, en la pantalla se ilumina el led al lado de “P”
3. Pulse la tecla DAY (en la pantalla aparecerá d1) y cada vez que se pulsa varía el día (d1= lunes; d2= martes; d3=miércoles; d4=jueves; d5=viernes; d6=sábado; d7=domingo). En la imagen al lado se visualiza la pantalla con el LED encendido al lado de “ P “, y sigla“ d1 “es decir lunes.

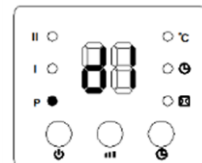

4. Pulse la tecla  y en la pantalla aparece la sigla “P1” para la 1º programación diaria: cada vez que se pulsa, la tecla activa las siguientes programaciones diarias (máximo 6). En la imagen al lado se visualiza la pantalla con el LED al lado de “ P “ encendido, y sigla “P1 “es decir la 1º programación del día seleccionado.

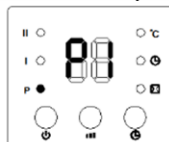

5. Pulse la tecla  para seleccionar la hora de puesta en marcha de la programación: en la pantalla se visualiza “00” (configuración predeterminada), y cada vez que se pulsa la tecla el tiempo aumenta 1 hora. En la imagen al lado aparece la pantalla con el LED encendido al lado de “ P “, y sigla “07 “es decir puesta en marcha de las funciones del día seleccionado a las 7 horas.

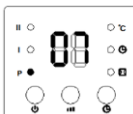

6. Pulse la tecla  para seleccionar la hora de apagado de la programación correspondiente: en la pantalla se visualiza la hora de encendido configurada anteriormente, cada vez que se pulsa la tecla el tiempo aumenta 1 hora. En la imagen al lado se visualiza la pantalla con el LED encendido al lado de “ P “, y sigla “13 “es decir el apagado a las 13 horas de las funciones del programa seleccionado.

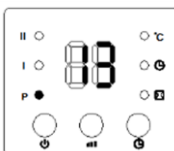





7. Configure la temperatura ambiente, siguiendo el procedimiento indicado en el apartado anterior (ajuste de la temperatura ambiente).

8. Repita las operaciones indicadas del punto n.2 al n.7 indicadas arriba para programar toda la semana, luego pulse la tecla  para confirmar.

9. Para excluir el programa semanal, pulse la tecla : el LED al lado de “P” se apaga, y así se detiene la programación. El aparato volverá a las funciones configuradas anteriormente. Para volver a activar el programa semanal pulse nuevamente la tecla “P”.

Una vez que se hayan completado las programaciones, se pueden controlar

pulsando las teclas  /  /  / : el LED al lado de “P” debe estar encendido. De la misma manera es posible modificar la programación.

Notas:



Para el ajuste del tiempo se seleccionan las horas (0~24h): no se ha establecido el ajuste para los minutos.

El horario del apagado no puede ser inferior al del encendido.

Cuando el horario de encendido y el de apagado coinciden, durante ese lapso el aparato permanecerá en modo de espera.

• PROGRAMACIÓN DEL SENSOR VENTANA:

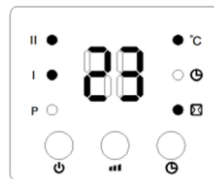

1. Pulse la tecla : el aparato se activa.

2. Pulse la tecla  para ajustar la temperatura de intervención del sensor: en la pantalla se visualiza “23” (es decir la temperatura predeterminada por el programa) y pulse la tecla  o la tecla  para aumentarla o reducirla. En la pantalla se encienden los



ledes al lado de los símbolos , °C, “I” y “II” del nivel de potencia seleccionada.

Si la temperatura se reduce por debajo del valor configurado en poco tiempo, el programa apaga el aparato y luego lo pone en espera: para volverlo a activar pulse

nuevamente la tecla . Para desactivar la función, pulse la tecla : el indicador luminoso correspondiente se apagará; el aparato funcionará según las selecciones configuradas anteriormente.

3. Cuando están activas al mismo tiempo las funciones “sensor ventana” y “programación semanal” en las fases de - interrupción de las funciones - el aparato no está en funcionamiento: durante las fases de - activación de las funciones - la temperatura está regulada por el sensor ventana.

Para desactivar el aparato, pulse el botón , luego coloque el interruptor en pos. 0 y desconecte el enchufe de la toma de corriente.

LIMPIEZA Y MANTENIMIENTO

Alerta: antes de limpiar el aparato apáguelo, desconecte el enchufe de la toma de corriente y espere que se haya enfriado.

- Para la limpieza del cuerpo utilice un paño suave levemente húmedo; no use lana de acero ni productos abrasivos.
- No sumerja ninguna parte del termoventilador en agua u otro líquido: si esto sucediera, no introduzca la mano dentro del líquido; lo primero que hay que hacer es desconectar el enchufe de la toma de corriente. Seque minuciosamente el aparato y controle que todas las partes eléctricas estén secas: si tiene alguna duda, contacte con un técnico calificado.
- Para evitar cualquier riesgo de descargas eléctricas, no sumerja nunca el enchufe, el cable de corriente ni el aparato en agua ni en ningún otro líquido.
- Periódicamente es necesario limpiar la rejilla de salida del aire y las rejillas de aspiración eliminando pelusas, polvo o depósitos elevados, para ofrecer un buen rendimiento y funcionamiento; esto deberá efectuarse después de haber desconectado el enchufe de la toma de corriente. Es necesario eliminar la acumulación de polvo con una aspiradora.
- Si decidió ya no usar más el aparato, debe ponerse fuera de servicio cortando el cable de corriente (primero asegúrese de haber desconectado el enchufe de la toma de corriente) y deben hacerse inofensivas las piezas que se consideran peligrosas cuando se utilizan como juguetes para niños.

- Las batería del mando a distancia agotada debe desecharse en los centros de recogida correspondientes ubicados en el municipio al que pertenece o de todos modos en contenedores específicos. De esta manera, se cumplirá con las normativas.

Advertencias para el desecho correcto del producto de conformidad con la Directiva Europea directiva 2011/65/UE.

Al final de su vida útil, el producto no debe eliminarse como parte de un desecho ordinario.

Puede entregarse en centros de recolección diferenciada específicos establecidos por el municipio o a minoristas que ofrecen dicho servicio.

La eliminación diferenciada del electrodoméstico evita posibles consecuencias negativas para el medio ambiente y para la salud que resultan del desecho inadecuado y permite recuperar los materiales que lo forman para obtener un ahorro significativo de energía y recursos. Como recordatorio de la obligación de desechar los electrodomésticos por separado, el producto está marcado con el símbolo de un contenedor de desechos con ruedas tachado. La eliminación incorrecta del producto por parte del usuario implicará sanciones administrativas de conformidad con el reglamento vigente.



Tabella/Table 2

Informazioni obbligatorie per gli apparecchi per il riscaldamento d'ambiente locale elettrici
Information requirements for electric local space heaters

Identificativo del modello/Model identifier (s): type HP1090 (mod. PTC-2000B 4503L)					
Dato/Item	Simbolo Symbol	Valore Value	Unità Unit	Dato/Item	Unità/Unit
Potenza termica Heat Output				Tipo di potenza termica solo per gli apparecchi per il riscaldamento d'ambiente locale elettrici ed accumulo (indicare una sola opzione)/ Type of heat input, for electric storage local space heaters (select one)	
Potenza termica nominale Nominal heat output	P_{nom}	2	kW	Controllo manuale del carico termico, con termostato integrato/Manual heat charge control with integrated thermostat	no
Potenza termica minima (Indicativa)/Minimum heat output (indicative)	P_{min}	0	kW	Controllo manuale del carico termico con riscontro della temperatura ambiente e/o esterna/Manual heat charge control with room and/or outdoor temperature feedback	no
Massima potenza termica continua/ Maximum continuous heat output	P_{maxc}	2	kW	Controllo elettronico del carico termico con riscontro della temperatura ambiente e/o esterna/ Electronic heat charge control with room and/or outdoor temperature feedback	no
Consumo ausiliario di energia elettrica Auxiliary electricity consumption				Potenza termica assistita da ventilatore Fan assisted heat output	no
Alla potenza termica nominale/At nominal heat output	e_{lmax}	0	kW	Tipo di potenza termica/ controllo della temperatura ambiente (indicare una sola opzione)/Type of heat output/room temperature control (select one)	
Alla potenza termica Minima/At minimum heat output	e_{lmin}	0	kW	Potenza termica a fase unica senza controllo della temperatura ambiente/Single stage heat output and no room temperature control	no
In modo stand-by In standby mode	e_{lsg}	0	kW	due o più fasi manuali senza controllo della temperatura ambiente/Two or more manual stages, no room temperature control	no
				con controllo della temperatura ambiente tramite termostato meccanico/with mechanic thermostat room temperature control	no
				Con controllo elettronico della temperatura ambiente/ with electronic room temperature control	no
				Con controllo elettronico della temperatura ambiente e temporizzatore giornaliero/ Electronic room temperature control plus day timer	no
				Con controllo elettronico della temperatura ambiente e temporizzatore settimanale/ Electronic room temperature control plus week timer	si/yes

	Altre opzioni di controllo (è possibile selezionare più opzioni) Other control options (multiple selection possible)	
	Controllo della temperatura ambiente con rilevamento di presenza/Room temperature control, with presence detection	no
	Controllo della temperatura ambiente con rilevamento di finestre aperte/Room temperature control, with open window detection	si/yes
	Con opzione di controllo a distanza With distance control option	no
	Con controllo di avviamento adattabile With adaptive start control	no
	Con limitazione del tempo di funzionamento With working time limitation	si/yes
	Con termometro a globo nero With black bulb sensor	no

Tableau/Tabelle/Cuadro 2

Exigences d'informations applicables aux dispositifs de chauffage décentralisés électriques
Erforderliche Angaben zu elektrischen Einzelraumheizgeräten
Requisitos de información que deben cumplir los aparatos de calefacción local eléctricos

Référence(s) du modèle/Modellkennung(en)/Identificador(es) del modelo: type HP1090 (mod. PTC-2000B 4503L)					
Caractéristique/An gabe/Partida	Simbole Symbol Simbolo	Valeur Wert Valor	Unité Einheit Unidad	Caractéristique/Angabe/Partida	Unité Einheit Unidad
Puissance thermique Wärmeleistung Potencia calorífica				Type d'apport de chaleur, pour les dispositifs de chauffage décentralisés électriques à accumulation uniquement (sé lectionner un seul type)/ Nur bei elektrischen Speicher Einzelraumheizgeräten: Art der Regelung der Wärmezufuhr (bitte eine Möglichkeit auswählen)/Tipo de aportación de calor, únicamente para los aparatos de calefacción local eléctricos de	
Puissance thermique nominale Nennwärmeleistung Potencia calorífica	P_{nom}	2	kW	contrôle thermique manuel de la charge avec thermostat intégré manuelle Regelung der Wärmezufuhr mit integriertem Thermostat control manual de la carga de calor, con termostato integrado	non/nein/ no
Puissance thermique minimale (indicative) Mindestwärmeleistung (Richtwert) Potencia calorífica mínima (indicativa)	P_{min}	0	kW	contrôle thermique manuel de la charge avec réception d'informations sur la température de la pièce et/ou extérieure/ manuelle Regelung der Wärmezufuhr mit Rückmeldung der Raum- und/oder Außentemperatur/control manual de la carga de calor con res puesta a la temperatura interior o exterior	non/nein/ no
Puissance thermique maximale continue Maximale kontinuierliche Wärmeleistung Potencia calorífica máxima continuada	P_{maxc}	2	kW	contrôle thermique électronique de la charge avec réception d'informations sur la température de la pièce et/ou extérieure/ elektronische Regelung der Wärmezufuhr mit Rückmeldung der Raum- und/oder Außentemperatur/control electrónico de la carga de calor con res puesta a la temperatura interior o exterior	non/nein/ no
Consommation d'électricité auxiliaire Hilfsstromverbrauch Consumo auxiliar de electricidad				puissance thermique réglable par ventilateur Wärmeabgabe mit Gebläseunterstützung potencia calorífica asistida por ventiladores	non/nein/ no
À la puissance thermique nominale Bei Nennwärmeleistung	e_{max}	0	kW	Type de contrôle de la puissance thermique/de la température de la pièce (sélectionner un seul type)/Art der Wärmeleistung/Raumtemperaturkontrolle (bitte eine Möglichkeit auswählen)/Tipo de control de potencia calorífica/de temperatura interior (seleccione uno)	

A potencia calorífica nominal					
À la puissance thermique minimale Bei Mindestwärmeeleistung A potencia calorífica mínima	e_{min}	0	kW	contrôle de la puissance thermique à un palier pas de contrôle de la température de la pièce/einstufige Wärmeleistung, keine Raumtemperaturkontrolle/ potencia calorífica de un solo nivel, sin control de temperatura interior	non/nein/ no
En mode veille Im Bereitschaftszustand En modo de espera	e_{sg}	0	kW	contrôle à deux ou plusieurs paliers manuels, pas de contrôle de la température de la pièce/zwei oder mehr manuell einstellbare Stufen, keine Raumtemperaturkontrolle/ Dos o más niveles manuales, sin control de temperatura interior	non/nein/ no
				contrôle de la température de la pièce avec thermostats mécanique Raumtemperaturkontrolle mit mechanischem Thermostat con control de temperatura interior mediante termostato mecánico	Non/nein/no
				contrôle électronique de la température de la pièce mit elektronischer Raumtemperaturkontrolle con control electrónico de temperatura interior	non/nein/ no
				contrôle électronique de la température de la pièce et programmateur journalier/elektronische Raumtemperaturkontrolle und Tageszeitregelung/control electrónico de temperatura interior y temporizador diario	non/nein/ no
				contrôle électronique de la température de la pièce et programmateur hebdomadaire/elektronische Raumtemperaturkontrolle und Wochentagsregelung/control electrónico de temperatura interior y temporizador semanal	Oui/ja/ si
				Autres options de contrôle (sélectionner une ou plusieurs options)/Sonstige Regelungsoptionen (Mehrfachnennungen möglich)/Otras opciones de control (pueden seleccionarse varias)	
				contrôle de la température de la pièce, avec détecteur de présence Raumtemperaturkontrolle mit Präsenzerkennung control de temperatura interior con detección de presencia	non/nein/ no

				contrôle de la température de la pièce, avec détecteur de fenêtre ouverte/Raumtemperaturkontrolle mit Erkennung offener Fenster/ control de temperatura interior con detección de ventanas abiertas	Oui/ja/ si
				option contrôle à distance mit Fernbedienungsoption con opción de control a distancia	non/nein/ no
				contrôle adaptatif de l'activation mit adaptiver Regelung des Heizbeginns con control de puesta en marcha adaptable	non/nein/ no
				limitation de la durée d'activation mit Betriebszeitbegrenzung con limitación de tiempo de funcionamiento	Oui/ja/ si
				capteur à globe noir mit Schwarzkugelsensor con sensor de lámpara negra	non/nein/ no
Coordonnées de contact/ Kontaktangaben/ Información de contacto:	Nom et adresse du fabricant ou de son mandataire/ Name und Anschrift des Herstellers oder seines autorisierten Vertreters./ Nombre y dirección del fabricante de su representante autorizado.				



Via G. Amendola, 16/18
25019 Sirmione (BS) – ITALY

www.bimar-spa.it

Servizio clienti:



info@bimaritaly.it

HP090_IB_180622