



Questo manuale d'istruzione è fornito da trovaprezzi.it. Scopri tutte le offerte per [Bosch Climate 3000i mono split 9000 btu](#) o cerca il tuo prodotto tra le [migliori offerte di Condizionatori e Deumidificatori](#)

trovaprezzi.it

Questo manuale d'istruzione è fornito da trovaprezzi.it. Scopri tutte le offerte per [Bosch Climate 3000i 2.6 kW](#) o cerca il tuo prodotto tra le [migliori offerte di Condizionatori e Deumidificatori](#)



BOSCH

Climate 3000i

CL3000i-Set 26 E | CL3000i-Set 35 E | CL3000i-Set 53 E | CL3000i-Set 70 E

bg	Климатична сплит система	Ръководство за обслужване за потребителя	2
cs	Splitová klimatizační jednotka	Návod k obsluze pro provozovatele	12
da	Split-klimaanlæg	Betjeningsvejledning til ejeren	21
de	Split-Klimagerät	Bedienungsanleitung für den Betreiber	31
el	Κλιματιστικό Split_type	Οδηγίες χρήσης για τον υπεύθυνο λειτουργίας	41
en	Split air conditioner	Operating instructions for users	51
es	Climatizador split	Manual de usuario para el cliente	61
fr	Climatiseur split	Notice d'utilisation destinée à l'exploitant	71
hr	Mono split klima-uređaj	Upute za uporabu za korisnika	81
hu	Split klímakészülék	Kezelési útmutató az üzemeltető számára	91
it	Condizionatore split	Manuale utente	101
mk	Сплит клима уред	Упатства за ракување за корисникот	111
nl	Split-airconditioning	Gebbruksinstructie voor de vakman	121
pl	Urządzenie klimatyzacyjne split	Instrukcja obsługi dla użytkownika	131
pt	Aparelho de ar condicionado Split	Manual de instruções para o utilizador	141
ro	Aparat de aer condiționat	Instrucțiuni de utilizare destinate utilizatorului	151
sl	Split klimatska naprava	Navodila za uporabo	161
sq	Kondicioner Split	Manuali i përdorimit	171
sr/cnr	Split klima uređaj	Uputstvo za upotrebu za korisnika	181
tr	Split tipi klima cihazı	Kullanıcılara Yönelik Kullanma Kılavuzu	191
uk	Спліт кондиціонер	Інструкція з експлуатації для користувача	201

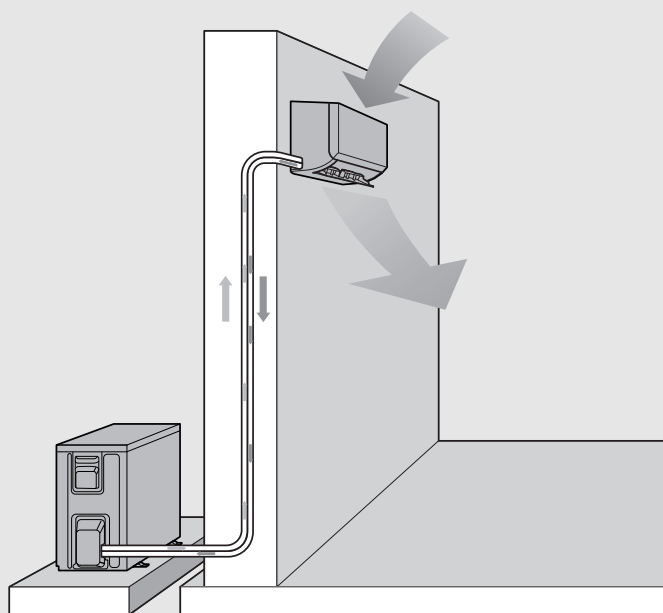

0010032905-001



Съдържание

1	Обяснение на символите и указания за безопасност	2
1.1	Обяснение на символите	2
1.2	Общи указания за безопасност	3
1.3	Указания към това ръководство	4
2	Данни за продукта	4
2.1	Декларация за съответствие	4
2.2	Технически данни: дистанционно управление	4
2.3	Използване с Multisplit-климатик	4
3	Обслужване	4
3.1	Преглед на вътрешното тяло	4
3.2	Преглед : дистанционно управление	4
3.3	Използване на дистанционното управление	6
3.4	Настройка на главния режим на работа	6
3.5	Настройка на таймера	6
3.6	Други функции	7
3.6.1	Настройка на функцията за накланяне	7
3.6.2	Превключване на показанието и алармата (Mute Mode)	7
3.6.3	Функции за пестене на енергия	7
3.6.4	Намаляване на шума (Silent Mode)	7
3.6.5	Индиректен въздушен поток (Wind avoid me)	7
3.6.6	Бързо охлаждане/бързо загряване	7
3.6.7	Самостоятелно почистване (I clean)	7
3.6.8	Защита от замръзване (8 °C Heating)	7
3.6.9	Блокировка на бутоните	7
3.6.10	Разширени работни функции	8
4	Отстраняване на неизправности	9
4.1	Неизправности с показание (Self diagnosis function)	9
4.2	Неизправности без показание	9
5	Техническо обслужване	10
5.1	Смяна на батериите	10
5.2	Почистване на уреда и дистанционното управление	10
5.3	Почистване на въздушния филтър	10
5.4	По-продължително извеждане от експлоатация	10
5.5	Ръчен работен режим	10
6	Защита на околната среда и депониране като отпадък	11
7	Политика за защита на данните	11

1 Обяснение на символите и указания за безопасност

1.1 Обяснение на символите

Предупредителни указания

В предупредителните указания сигналните думи обозначават начина и тежестта на последиците, ако не се следват мерките за предотвратяване на опасността.

Дефинирани са следните сигнални думи и същите могат да бъдат използвани в настоящия документ:



ОПАСНОСТ

ОПАСНОСТ означава, че ще възникнат тежки до опасни за живота телесни повреди.



ПРЕДУПРЕЖДЕНИЕ

ПРЕДУПРЕЖДЕНИЕ означава, че могат да се получат тежки до опасни за живота телесни повреди.



ВНИМАНИЕ

ВНИМАНИЕ означава, че могат да настъпят леки до средно тежки телесни повреди.

УКАЗАНИЕ

УКАЗАНИЕ означава, че могат да възникнат материални щети.

Важна информация



Важна информация без опасност за хора или вещи се обозначава с показания информационен символ.



Символ	Значение
	Предупреждение за запалими материали: Хладилният агент R32 в този продукт е газ с ниска горимост и ниска отровност (A2L или A2).
	Поддръжката трябва да се извършва от квалифицирано лице съгласно инструкциите в ръководството за техническо обслужване.
	При работа спазвайте инструкциите на ръководството за обслужване.

Табл. 1

1.2 Общи указания за безопасност

Указания за целевата група

Това ръководство за обслужване е предназначено за потребителя на климатичната инсталация.

Указанията във всички свързани с инсталацията ръководства трябва да се спазват. При неспазване е възможно да възникнат материални щети и телесни повреди или дори опасност за живота.

- ▶ Прочетете ръководствата за обслужване на всички съставни части на инсталацията преди използването и ги запазете.
- ▶ Следвайте указанията за безопасност и предупредителните инструкции.

Употреба по предназначение

Вътрешното тяло е предназначено за инсталацията вътре в сградата с връзка към едно външно тяло и други компоненти на системата, например управляващи устройства.

Външното тяло е предназначено за монтаж извън сградата с връзка към едно или повече вътрешни тела и други компоненти на системата, например управляващи устройства.

Всяко друго приложение не е използвано по предназначение. Не се поема отговорност за неправилна употреба на уреда и произтекли от такава употреба щети.

За монтаж на специални места (подземен паркинг, технически помещения, балкон или всяка полуотворена зона):

- ▶ Първо, спазвайте изискванията за мястото на инсталиране в техническата документация.

Общи опасности от хладилния агент

- ▶ Този уред е напълнен с хладилния агент R32. Газообразният хладилен агент може да образува отровни газове при контакт с огън.
- ▶ Погрижете се за редовното инспектиране и техническо обслужване на инсталацията от оторизирана сервизна фирма.
- ▶ Ако има подозрение за изтичащ хладилен агент, проветрете добре помещението и уведомете оторизирана сервизна фирма.

Изменения и ремонти

Неправомерните изменения на климатичната инсталация могат да доведат до телесни повреди и/или материални щети.

- ▶ Възлагайте извършването на работите само на оторизирана сервизна фирма.
- ▶ Не извършвайте изменения на външното тяло, вътрешното тяло или на други части на климатичната инсталация.
- ▶ Преди всякакви работи по поддръжката разединете климатичната инсталация от електрическото захранване.

Указания за боравенето с инсталацията

Грешната употреба на климатичната инсталация може да навреди на здравето ви.

- ▶ Не излагайте тялото за по-продължително време директно на въздушния поток.
- ▶ За кърмачета, деца, възрастни хора, хора на легло или такива с увреждания се уверете, че температурата в помещението е подходяща за намиращите се в помещението лица.
- ▶ Никога не вкарвайте предмети в уреда, защото можете да се нараните.

Грешното боравене с уреда може да доведе до намаляване на мощността, до повреди на уреда и лични наранявания.

- ▶ Не блокирайте входовете и изходите за въздух на уреда.
- ▶ Затваряйте вратите и прозорците по време на работа.
- ▶ Пазете вътрешното тяло от навлизане на вода.
- ▶ Проверявайте редовно монтажната рама на външното тяло за износване и стабилно захващане.
- ▶ Не прилагайте тежести, като напр. предмети или хора, върху външното тяло.
- ▶ Поддържайте праха, изпаренията и влагата в помещението на инсталиране на вътрешното тяло минимални.
- ▶ Не използвайте лесно възпламеними газове в близост до уредите, напр. от спрей флакони.
- ▶ Ако нещо с климатика не изглежда в ред (напр. миризма на изгоряло, повреден кабел), незабавно спрете работа и разединете електрическото захранване.

⚠ Сигурност на електрическите уреди за битова употреба и подобни цели

За предотвратяване на опасности от електрически уреди в съответствие с EN 60335-1 са валидни следните изисквания:

«Този уред може да се използва от деца на възраст над 8 години, както и от лица с ограничени физически, сетивни или умствени способности или без опит и познания само ако те са под наблюдение и са били инструктирани относно безопасното използване на уреда и разбират рисковете от това. Децата не трябва да играят с уреда. Почистването и обслужването не трябва да се извършват от деца без надзор.»

«Ако проводникът за свързване към захранването е повреден, той трябва да бъде подменен от производителя или от негов сервизен представител, или от лице със съответната квалификация, за да се предотврати опасността.»

1.3 Указания към това ръководство

Фигурите ще намерите на едно място в края на това ръководство. Текстът съдържа референции към фигурите.

Продуктите могат да се различават в зависимост от модела от изображенията в това ръководство.

2 Данни за продукта

2.1 Декларация за съответствие

По своята конструкция и работно поведение този продукт отговаря на европейските и националните изисквания.

CE С CE знака се декларира съответствието на продукта с всички приложими законови изисквания на ЕС, които предвиждат поставянето на този знак.

Пълният текст на декларацията за съответствие е наличен в интернет: www.bosch-thermotechnology.com/bg/bg/.

2.2 Технически данни: дистанционно управление

Захранване с напрежение	2 AAA батерии
Обхват на сигнала	8 m
Допустима температура на околната среда	-5 °C ... 60 °C

Табл. 2

2.3 Използване с Multisplit-климатик

Вътрешното тяло може да бъде използвано в система Multisplit-климатик. В този случай са деактивирани следните функции:

- Функции за пестене на енергия **ECO** и **GEAR**
- Самостоятелно почистване (I clean)
- Намаляване на шума (Silent Mode)
- Ръчен работен режим
- Детектор за изтичане на хладилен агент
- Автоматичен режим за пестене на енергия в режим на готовност (1 W standby)

3 Обслужване

3.1 Преглед на вътрешното тяло

Легенда към фиг. 1:

- [1] Горен капак
- [2] Място за малък филтър
- [3] Въздушен филтър
- [4] Задна страна на дисплея
- [5] Бутон за ръчен режим
- [6] Насочваща клапа за въздух

Дисплей на вътрешното тяло

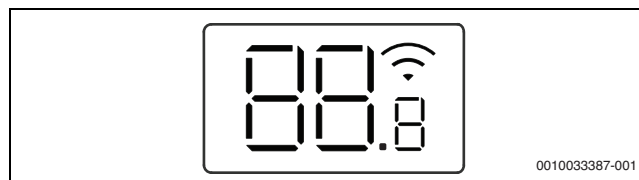

Символ	Обяснение
Число	Показание за температурата
	WLAN връзка ¹⁾ АКТУВЕН
	Показва се при някои функции, когато те бъдат включени. При изключено вътрешно тяло показва, че таймерът за включване е активен.
OF	Показва се при някои функции, когато те бъдат изключени.
dF	Автоматично размразяване активно
FP	Защита от замръзване активна: вътрешното тяло поддържа температурата в помещението на минимум 8 °C.
CL	Функцията за самостоятелно почистване е активна (I clean)
Ex, Pх, Fx	Код за неизправност («x» е на мястото на произволна цифра).

1) Възможно само с IP гейтуей като допълнителна принадлежност.

Табл. 3 Символи на дисплея

3.2 Преглед : дистанционно управление

Бутони на дистанционното управление

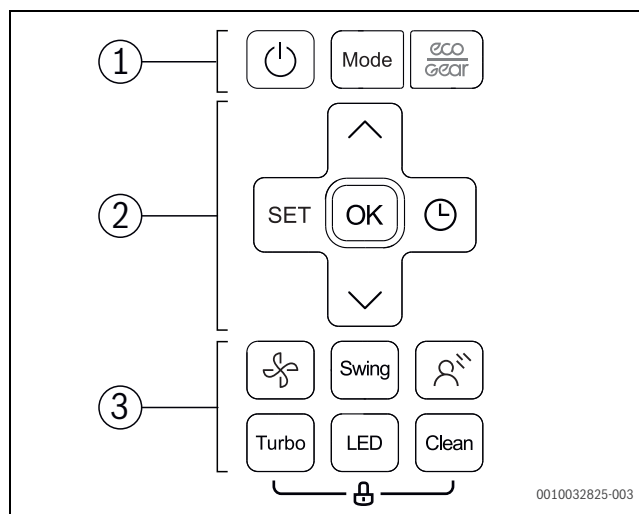

Поз.	Натиснете бутона	Функция
1		Включване/изключване.
	Mode	Настройка на работния режим.
		Функция за енергоспестяване
2	SET	Избор на разширени работни функции.
	OK	Потвърждение на избора.
		Настройка на таймера.
		Повишаване на температурата.
		Намаляване на температурата.
		Степен на вентилатора
3	Swing	Настройка на функцията за накланяне.
		Индиректен въздушен поток (Wind avoid me)
	Turbo	Бързо охлаждане/бързо загряване
	LED	Изключване на дисплея на вътрешното тяло и алармата (Mute Mode).
	Clean	Самостоятелно почистване (I clean)

Табл. 4 Бутони на дистанционното управление

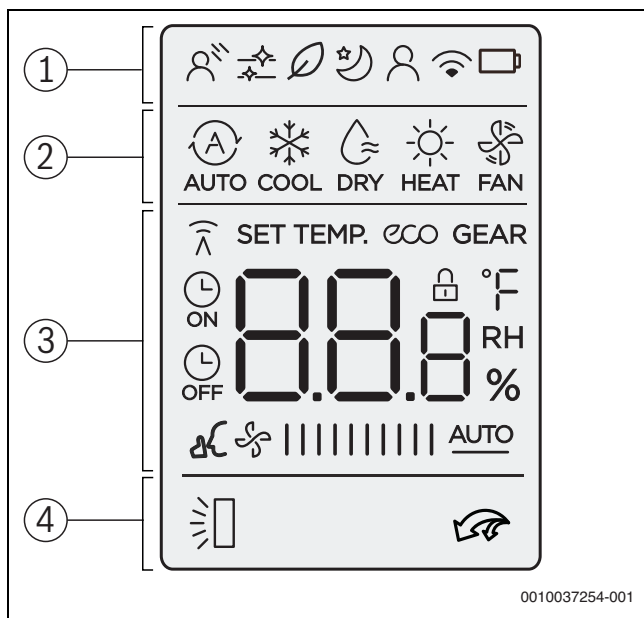
Показание на дистанционното управление

Поз.	Символ	Обяснение	
1		Работната функция: индиректният въздушен поток е активен (Wind avoid me).	
		Информационна графика: самостоятелно почистване е активно (I clean).	
		Без функция.	
		Работна функция: режим на понижаване е активен.	
		Работна функция: функцията "Следвай ме" е активна (Follow Me); измерване на температурата при дистанционното управление.	
		Информационна графика: безжична функция за управление.	
		Информационна графика: състояние на батерията	
	2		Работен режим: автоматичен режим
			Работен режим: режим на охлаждане
			Работен режим: режим на премахване на влага
		Работен режим: режим отопление	
		Работен режим: работа на вентилатор	
3			Показание на стойност: показва стандартно настроената температура, скоростта на вентилатора или (при активиран таймер) настройката на таймера.
		Информационна графика: показание за излъчване, светва, когато дистанционното управление изпраща сигнал към вътрешното тяло.	
		Информационна графика: функция за енергоспестяване е активна.	
		Информационна графика: функция за енергоспестяване е активна.	
		Информационна графика: таймер за включване/изключване е активен.	
		Информационна графика: намаляване на шума е активно (Silent Mode).	
		Показание на стойност: показва текущата степен на вентилатора. Има 10 различни степени на мощност и настройката AUTO за автоматично управление.	
	4		Информационна графика: автоматичната вертикална функция за накланяне е активна (хагоре/надолу).
			Информационна графика: бързо охлаждане/бързо загряване е активно.

Табл. 5 Символи на дисплея

3.3 Използване на дистанционното управление

Обхватът на сигнала е 8 m. Стоящи на пътя предмети или използването на определени осветителни тела в същото помещение може да повлияе на преноса на сигнала.

- ▶ Насочете дистанционното управление към прозореца за прием на сигнал на уреда и натиснете желания бутон. Уредът издава звуков сигнал, когато приема сигнал.

УКАЗАНИЕ

Безупречната функция на дистанционното управление може да се влоши за постоянно.

- ▶ Не излагайте дистанционното управление на директна слънчева светлина.
- ▶ Не оставяйте дистанционното управление в близост до отопление.
- ▶ Пазете дистанционното управление от влага и удари.

3.4 Настройка на главния режим на работа

Включване/изключване на уреда

- ▶ Натиснете бутона , за да включите или изключите уреда. Уредът стартира в настроенния режим на работа.

Също и в изключено състояние могат да се извършат настройки. Уредът запамятава настройките, също и при прекъсване на електрозахранването.



След изключване уредът остава в режим на готовност. Интелигентната технология за включване/изключване позволява автоматичен енергоспестяващ режим в режим на готовност (1 W standby).

Автоматичен режим



В автоматичен режим уредът превключва автоматично между режим на загряване и на охлаждане, за да поддържа желаната температура.

- ▶ Натискайте бутона **Mode** дотогава, докато на дисплея се покаже .
- ▶ Настройте желаната температура с бутоните \wedge и \vee .





В автоматичен режим степента на вентилатора не може да се настройва.

Режим на охлаждане

- ▶ Натискайте бутона **Mode** дотогава, докато на дисплея се покаже .
- ▶ Натискайте бутона  дотогава, докато бъде достигната желаната скорост на вентилатора.
- ▶ Настройте желаната температура с бутоните \wedge и \vee .

Работа на вентилатора

- ▶ Натискайте бутона **Mode** дотогава, докато на дисплея се покаже .
- ▶ Натискайте бутона  дотогава, докато бъде достигната желаната степен на вентилатора. За автоматичното управление може да се избере **AUTO**.



В режим на работа на вентилатора температурата не може да се настройва или показва.



Режим на премахване на влага

- ▶ Натискайте бутона **Mode** дотогава, докато на дисплея се покаже .
- ▶ Настройте желаната температура с бутоните \wedge и \vee .



В режим за премахване на влага степента на вентилатора не може да се настройва.

Режим на отопление

- ▶ Натискайте бутона **Mode**, докато на дисплея се покаже .
- ▶ Настройте желаната температура с бутоните \wedge и \vee .
- ▶ Натискайте бутона  дотогава, докато бъде достигната желаната скорост на вентилатора.





При много ниски външни температури отоплителната мощност на климатичната инсталация е възможно да не достига. Ние препоръчваме да включите допълнително топлогенератор.



3.5 Настройка на таймера

Таймери за включване и изключване могат да бъдат настроени от 0 до 24 часа, за първите 10 часа с размер на стъпката от 30 минути, а след това с размер на стъпката 1 час. Чрез настройване на 0 часа таймерът прекъсва.

Настройка на таймер за включване

- ▶ Натиснете бутона  дотогава, докато се покаже символът .
- ▶ Натискайте бутона \wedge или \vee , за да настроите желания час. След кратко време настройката се приема.

Настройка на таймер за изключване

- ▶ Натиснете бутона  дотогава, докато се покаже символът .
- ▶ Натискайте бутона \wedge или \vee , за да настроите желания час. След кратко време настройката се приема.

Прекъсване на таймер

- ▶ С бутона  изберете съответния таймер.
- ▶ Настройте 0,0 часа. След кратко време таймерът прекъсва.

Комбиниране на таймери

Двата таймера могат да се настройват едновременно. Всеки таймер може да се програмира така, че да се активира преди другия.

- ▶ Настройте таймера за включване и изключване. Настройките се комбинират автоматично.

Актуално време	13:00 ч
Настройка на таймер за включване	4,0 ч
Настройка на таймер за изключване	8,5 ч
Време за включване	17:00 ч
Време за изключване	21:30 ч

Табл. 6 Пример



Таймерите за включване и изключване не могат да бъдат програмирани така, че уредът да работи с различни температури или други настройки.

3.6 Други функции

3.6.1 Настройка на функцията за наклоняне

УКАЗАНИЕ

Ако ламелите за въздушни поток по време на режим на охлаждане останат в най-долната позиция за дълго време, може да потече конденз. Ръчното вертикално регулиране на ламелите за въздушния поток може да доведе до неизправности.

- ▶ За вертикално регулиране на ламелите за въздушния поток използвайте само дистанционното управление.

Хоризонтално наклоняне (наляво/надясно)

Хоризонталната позиция трябва да се настрои с ръка.

- ▶ Изключете вътрешното тяло и прекъснете електрическото захранване.
- ▶ Завъртете надолу насочващата клапа за въздух (→ Фиг. 2).
- ▶ Наклонете ламелите за въздушния поток с ръка хоризонтално в желаната позиция.
- ▶ Върнете обратно насочващата клапа за въздух в първоначалната позиция.

Автоматично вертикално наклоняне (нагоре/надолу)

- ▶ Задръжте натиснат бутон **Swing** за по-дълго от 2 секунди, за да активирате автоматичното вертикално наклоняне. Дистанционното управление показва символа .
- ▶ За да прекратите автоматичното вертикално наклоняне: натиснете отново бутон **Swing**.

Позиция за почистване

За по-лесно почистване ламелите за въздушния поток могат да бъдат поставени в специална позиция (в зависимост от модела).

- ▶ При изключен уред натиснете задръжте натиснати бутоните **Mode** и **Swing** едновременно за една секунда.
- ▶ За да напуснете позицията за почистване: Задръжте отново натиснати двата бутона заедно.

3.6.2 Превключване на показанието и алармата (Mute Mode)

- ▶ За да включите или изключите дисплея на вътрешното тяло: натиснете бутон **LED**.
- ▶ За да покажете температурата в помещението: задръжте натиснат бутон **LED** за 5 секунди.
- ▶ За да покажете настроената температура: задръжте натиснат бутон **LED** за още 5 секунди.

3.6.3 Функции за пестене на енергия

Уредът има за избор следните функции за пестене на енергия:

- **ECO**¹⁾: работа със степен на вентилатора **AUTO** и настроена температура от минимум 24 °C
- **GEAR** (75%): намаляване на консумацията на ток с 25 %
- **GEAR** (50%): намаляване на консумацията на ток с 50 %
- Никой от горните символи: нормална работа
- ▶ За да активирате функцията за пестене на енергия, натискайте бутон  дотогава, докато бъде показана желаната функция.



Функцията **ECO** настройва автоматично 24 °C, ако предварително настроената температура е по-малка. Функцията се изключва, когато температурата падне под 24 °C.

1) Само в режим на охлаждане

3.6.4 Намаляване на шума (Silent Mode)

Тази функция намалява шумовете на външното и вътрешното тяло по време на работа. Тя е от особена полза тогава, когато нощем трябва да се съобразите със съседите.

- ▶ По време на работа натиснете бутон  за 2 секунди.

Прекратяване на функцията:

- ▶ Натиснете бутон  отново за 2 секунди.

-или-

- ▶ Натиснете бутон , бутон **Mode**, бутон **Turbo** или бутон **Clean**.



По време на тихия режим на работа на външното тяло поради работата с ниска честота на компресора охлаждащата/отоплителната мощност е възможно да не бъдат достигнати.

3.6.5 Индиректен въздушен поток (Wind avoid me)

Тази функция предотвратява директен въздушен поток към тялото.



Функцията е налична само в режим на охлаждане, режим на премахване на влага и режим на работа с вентилатор.

3.6.6 Бързо охлаждане/бързо загряване

При бързо охлаждане/бързо загряване вътрешното тяло работи с максимална мощност, за да загрее или охладни бързо помещението.

- ▶ Бързо охлаждане: включете режима за охлаждане и натиснете бутон **Turbo**.
- ▶ Бързо загряване: включете режима за отопление и натиснете бутон **Turbo**.

Прекратяване на функцията:

- ▶ Натиснете отново бутон **Turbo**.

3.6.7 Самостоятелно почистване (I clean)

Уредът има функция за самостоятелно почистване на изпарителя. Самостоятелното почистване замразява прах, мухъл и мазнина. След това всичко отново се размразява бързо и се изсушава с горещ въздух.

- ▶ За да активирате самостоятелното почистване: натиснете бутон **Clean**.

По време на самостоятелното почистване дисплеят на вътрешното тяло показва **CL**. След 20 до 45 минути самостоятелното почистване приключва автоматично.

3.6.8 Защита от замръзване (8 °C Heating)

Защитата от замръзване може да се активира, за да се поддържа температурата в помещението на минимум 8 °C.

- ▶ В режим отопление 2x натиснете в рамките на 1 секунда бутон .

Уредът остава изключен, докато температурата падне под 8 °C.

Прекратяване на функцията:



- ▶ Натиснете бутон , бутон **Mode**, бутон **Turbo** или бутон **Clean**.

3.6.9 Блокировка на бутоните

С блокировката на бутоните бутоните на дистанционното управление могат да бъдат блокирани.

- ▶ За да включите/изключите блокировката на бутоните: натиснете бутон **Clean** и бутон **Turbo** едновременно за 5 секунди. При активирана блокировка на бутоните дисплеят показва символа .

3.6.10 Разширени работни функции

- ▶ Натиснете бутона **Set**.
- ▶ Изберете функция с бутона **Set** или с бутоните **^**, **v**.
 -  = функция за режим на покой
 -  = функция "Следвай ме"
 -  = безжична функция за управление
- ▶ Потвърдете избора с бутона **OK**.

Прекратяване на функцията:

- ▶ Повторете стъпките по-горе.

Режим на понижение

Тази функция служи за пестене на енергия в часове на покой. След един час уредът загрева или охлажда по-малко силно. За целта настроената температура се променя с 1 °C. След два часа настроената температура се променя с още 1 °C. След това тя остава на новата температура.



Функцията не е налична в режим на премахване на влага и режим на работа с вентилатор.

Функция "Следвай ме" (Follow Me)

Тази функция активира дистанционното управление на текущото му място за измерване на температурата в 3-минутен интервал. Вътрешното тяло сега се управлява в зависимост от тези измерени стойности.



Функцията е налична само в режим на охлаждане, режим на отопление и автоматичен режим.

Безжична функция за управление

Тази функция служи за осъществяване на връзка чрез WLAN. Ако уредът не показва функцията, вместо това бутонът **LED** трябва да бъде натиснат бързо седем пъти един след друг.



За свързването с WLAN е необходим вграден IP гейтуей (допълнителна принадлежност).

4 Отстраняване на неизправности

4.1 Неизправности с показание (Self diagnosis function)

Ако по време на работа се появи неизправност, светодиодите мигат за по-продължително време или дисплеят показва код на неизправност (напр. EH 02).

Ако възникне неизправност за повече от 10 минути:

- ▶ Прекъснете захранването с напрежение за кратко време и включете отново вътрешното тяло.

Когато дадена неизправност не може да бъде отстранена:

- ▶ Обадете се на сервизния център и съобщете кода на неизправността, както и данните на уреда.

4.2 Неизправности без показание

Ако по време на работа възникнат неизправности, които не могат да бъдат отстранени:

- ▶ Обадете се на сервизния център и информирайте за неизправността, както и данните на уреда.

Неизправност	Възможна причина
Мощността на вътрешното тяло е твърде слаба.	Температурата е настроена твърде висока или твърде ниска.
	Въздушният филтър е замърсен и трябва да бъде почистен.
	Неблагоприятно влияние на околната среда върху вътрешното тяло, напр. поради препятствия пред въздушните отвори на уредите, поради отворени врати/прозорци в помещението или поради силни топлинни източници в помещението.
	Безшумният режим е активиран и предотвратява използването на пълната мощност.
Вътрешното тяло не включва.	Вътрешното тяло има защитен механизъм срещу претоварване. Може да отнеме 3 минути, докато е възможно повторно стартиране на вътрешното тяло.
	Батериите на дистанционното управление са изтощени.
	Таймерът е включен.
Работният режим сменя от охлаждане или загряване на работа с вентилатор.	Вътрешното тяло променя работния режим, за да предотврати образуването на скреж.
	Настроената температура е достигната преждевременно.
Вътрешното тяло генерира бяла мъгла.	Във влажни региони голяма разлика в температурата между въздуха в помещението и климатизирания въздух може да причини бяла мъгла.
Вътрешното тяло и външното тяло генерират бяла мъгла.	Ако след автоматичното размразяване заработи директно режим отопление, поради увеличената влажност на въздуха може да се образува бяла мъгла.
Вътрешното тяло и външното тяло издават шумове.	Шумолящ шум във вътрешното тяло може да възникне, когато решетката за въздушния поток нулира своята позиция.
	Тих съскащ шум по време на работа е нормален. Той се причинява от протичането на хладилен агент.
	Може да възникне свистящ звук, защото металните и пластмасовите части на уреда се разширяват или свиват при загряване/охлаждане.
	Външното тяло издава различни шумове по време на работа, които са нормални.
Вътрешното тяло или външното тяло изхвърля прах.	При по-продължителни периоди на извеждане от експлоатация в уредите може да се събере прах, ако те не бъдат покрити.
Лоша миризма по време на работа.	В уредите могат да навлязат и да бъдат разпространени лоши миризми от въздуха.
	Въздушният филтър може да е мухлясал и трябва да се почисти.
Вентилаторът на външното тяло не работи постоянно.	За оптимална работа вентилаторът се управлява вариращо.
Работата е неравномерно или непредвидима, или вътрешното тяло не реагира.	Интерференции от мобилни радио кули или чужди сигнални усилватели могат да повлияят на вътрешното тяло.
	▶ Изключете вътрешното тяло за кратко време от електрическото захранване и го стартирайте отново.
Насочващата клапа за въздух или ламелите за въздушния поток не се движат правилно.	Въздушната клапа за въздух или ламелите за въздушния поток са били регулирани с ръка или не са монтирани правилно.
	▶ Изключете вътрешното тяло и проверете, дали компонентите са фиксирани правилно.
	▶ Включете вътрешното тяло.

Табл. 7

5 Техническо обслужване



ВНИМАНИЕ

Опасност поради токов удар или подвижни части

- ▶ Преди всички работи по поддръжката прекъсвайте електрическото захранване.
- ▶ Непосочени тук стъпки за поддръжка трябва да се извършват само от оторизирана сервизна фирма.

5.1 Смяна на батериите

Нуждаете се от 2 батерии с размер AAA. Използването на презареждащи се батерии не се препоръчва.

- ▶ Свалете капачето на отделението за батериите (→ Фиг. 3).
- ▶ Поставете нови батерии и внимавайте за правилната полярност.
- ▶ Поставете отново капачето на отделението за батериите.

5.2 Почистване на уреда и дистанционното управление

УКАЗАНИЕ

Повреди на уреда вследствие на неправилно почистване!

- ▶ Не пръскайте или поливайте директно с вода.
- ▶ Не използвайте гореща вода, абразивен прах или силни разтворители.
- ▶ За почистване избършете вътрешното тяло и дистанционното управление с мека кърпа.
- ▶ Поверявайте почистването на външното тяло само на оторизирана сервизна фирма.

5.3 Почистване на въздушния филтър

УКАЗАНИЕ

Въздушният филтър може да се деформира под пряка слънчева светлина.

- ▶ Не излагайте въздушния филтър на пряка слънчева светлина.

Почиствайте въздушните филтри на всеки 2 седмици, както и преди и след по-продължително извеждане от експлоатация.

- ▶ Изключете вътрешното тяло.
- ▶ Вдигнете горния капак на вътрешното тяло.
- ▶ Натиснете нагоре и извадете въздушния филтър (→ Фиг. 4).
- ▶ Извадете малкия въздушен филтър, ако е наличен (→ Фиг. 1, [2]).
- ▶ Почистете малкия въздушен филтър с ръчна прахосмукачка.
- ▶ Изперете големия въздушен филтър с топла вода и мек почистващ препарат, и изсушете на сянка.
- ▶ Поставете отново малкия въздушен филтър и големия въздушен филтър.

5.4 По-продължително извеждане от експлоатация

Преди по-продължително извеждане от експлоатация:

- ▶ Почистете въздушния филтър.
- ▶ Активирайте самостоятелното почистване на вътрешното тяло с бутона **Clean**.
- ▶ След самостоятелното почистване включете режима на работа с вентилатор, докато вътрешното тяло изсъхне.
- ▶ Изключете вътрешното тяло и го разединете от електрическото захранване.
- ▶ Извадете батериите от дистанционното управление.
- ▶ Защитете уредите от прах.

5.5 Ръчен работен режим

УКАЗАНИЕ

Повреди на работа вследствие на неправилна работа

Ръчният режим не е предвиден за продължителна употреба.

- ▶ Използвайте само за тестови цели или в аварийен случай.
- ▶ Използвайте само за кратко време.
- ▶ Изключете вътрешното тяло.
- ▶ Вдигнете горния капак на вътрешното тяло.
- ▶ С тънък предмет натиснете бутона за ръчен режим на охлаждане:
 - Натискане веднъж: принудителен автоматичен режим.
 - Натискане два пъти: принудителен режим на охлаждане.
 - Натискане три пъти: вътрешното тяло се изключва.
- ▶ За да възстановите нормалната работа, използвайте дистанционното управление.

6 Защита на околната среда и депониране като отпадък

Опазването на околната среда е основен принцип на групата Bosch. За Bosch качеството на продуктите, ефективността и опазването на околната среда са равнопоставени цели. Законите и наредбите за опазване на околната среда се спазват стриктно.

За опазването на околната среда използваме най-добрата възможна техника и материали, като отчитаме аргументите от гледна точка на икономическата рентабилност.

Опаковка

По отношение на опаковката ние участваме в специфичните системи за утилизация, гарантиращи оптимално рециклиране. Всички използвани опаковъчни материали са екологично чисти и могат да се използват многократно.

Излязъл от употреба уред

Бракуваните уреди съдържат ценни материали, които трябва да се подложат на рециклиране.

Конструктивните възли се отделят лесно. Пластмасовите детайли са обозначени. По този начин различните конструктивни възли могат да се сортират и да се предадат за рециклиране или изхвърляне като отпадъци.

Излезли от употреба електрически и електронни уреди



Този символ означава, че продуктът не трябва да се изхвърля заедно с други отпадъци, а трябва да бъде предаден на съответните места за обработка, събиране, рециклиране и изхвърляне на отпадъци.

Символът важи за страните с разпоредби относно електронните устройства, като например Директива 2012/19/ЕС относно отпадъци от електрическо и електронно оборудване (ОЕЕО). Тези разпоредби определят рамковите условия, които са в сила в съответната държава за предаването като отпадък и рециклирането на стари електронни устройства.

Тъй като електронните уреди може да съдържат опасни вещества, те трябва да бъдат рециклирани отговорно с цел свеждането до минимум на възможните щети за околната среда и опасностите за човешкото здраве. В допълнение на това рециклирането на електронни отпадъци допринася и за запазването на природните ресурси.

За допълнителна информация относно утилизацията на стари електрически и електронни уреди моля да се обърнете към отговорния орган на място, към местното сметосъбирателно дружество или към търговеца, от когото сте закупили продукта.

Допълнителна информация ще намерите тук:
www.weee.bosch-thermotechnology.com/

Батерии

Батериите не трябва да се изхвърлят в битовата смет. Употребявани батерии трябва да се изхвърлят от местните организации за събиране на отпадъци.

Хладилен агент R32



Уредът съдържа флуориран парников газ R32 (парников потенциал 675¹⁾) с ниска горимост и ниска отровност (A2L или A2).

Съдържащото се количество е посочено върху табелката с техническите данни на външното тяло.

Хладилните агенти са опасни за околната среда и трябва да се събират и изхвърлят отделно.

7 Политика за защита на данните



Ние, **Роберт Бош ЕООД, бул. Черни връх 51 Б, 1407 София, България**, обработваме технически данни за продукта и инсталацията, данни за връзка, комуникационни данни, данни за регистрацията на продукта и данни за историята на клиента, с цел да осигурим функционалността на продукта (ОРЗД,

чл. 6, алинея 1, буква б), да изпълняваме нашите задължения за експлоатационен надзор на продукта, безопасност на продукта и от съображения за безопасност (ОРЗД, чл. 6, алинея 1, буква е), за защита на нашите права във връзка с въпроси, свързани с гаранцията и регистрацията на продукта (ОРЗД, чл. 6, алинея 1, буква е), както и за анализиране на дистрибуцията на нашите продукти и предоставяне на индивидуални и специфични за продукта информации и оферти (ОРЗД, чл. 6, алинея 1, буква е). За предоставяне на услуги като продажби и маркетингови услуги, управление на договори, обработка на плащания, програмиране, хостинг на данни и услуги за телефонна гореща линия можем да поверяваме и предаваме данни на външни доставчици на услуги и/или дъщерни дружества на Bosch съгласно § 15 и следв. на германския Закон за акционерните дружества. В някои случаи, но само ако е осигурена адекватна защита на данните, личните данни могат да се предават на получатели, намиращи се извън Европейската икономическа зона. Допълнителна информация се предоставя при поискване. Можете да се свържете с корпоративното длъжностно лице по защитата на данните на адрес: Data Protection Officer, Information Security and Privacy (C/ISP), Robert Bosch GmbH, Postfach 30 02 20, 70442 Stuttgart, Germany.

Имате право по всяко време да възразите срещу обработката на Вашите лични данни въз основа на ОРЗД, чл. 6, алинея 1, буква е, на основания, свързани с Вашата конкретна ситуация или свързани с целите на директния маркетинг. За да упражните Вашите права, моля, свържете се с нас чрез **DPO@bosch.com**. За да получите повече информация, моля, сканирайте QR кода.

1) въз основа на Приложение I на Разпоредба (ЕС) № 517/2014 на Европейския парламент и на Съвета от 16 април 2014 г.

Obsah

1	Vysvětlení symbolů a bezpečnostní pokyny	12
1.1	Použité symboly	12
1.2	Všeobecné bezpečnostní pokyny	13
1.3	Poznámky k tomuto návodu	14
2	Údaje o výrobku	14
2.1	Prohlášení o shodě	14
2.2	Technické údaje dálkového ovládání	14
2.3	Použití s multi splitovou klimatizační jednotkou	14
3	Obsluha	14
3.1	Přehledné uspořádání vnitřní jednotky	14
3.2	Přehledné uspořádání dálkového ovládání	14
3.3	Použití dálkového ovládání	15
3.4	Nastavení hlavního provozního režimu	16
3.5	Nastavení časovače	16
3.6	Další funkce	16
3.6.1	Nastavení směru proudění vzduchu	16
3.6.2	Přepínání zobrazení a poplašného bzučáku (Mute Mode)	17
3.6.3	Funkce úspory energie	17
3.6.4	Tlumení hluku (Silent Mode)	17
3.6.5	Nepřímý proud vzduchu (Wind avoid me)	17
3.6.6	Rychlé ochlazení/rychlý ohřev	17
3.6.7	Samočištění (I clean)	17
3.6.8	Protizámrazová ochrana (8 °C Heating)	17
3.6.9	Blokování tlačítek	17
3.6.10	Pokročilé provozní funkce	17
4	Odstraňování poruch	18
4.1	Zobrazované poruchy (Self diagnosis function)	18
4.2	Poruchy bez zobrazení	18
5	Údržba	19
5.1	Výměna baterií	19
5.2	Čištění zařízení a dálkového ovládání	19
5.3	Čištění vzduchového filtru	19
5.4	Delší odstavení z provozu	19
5.5	Ruční provoz	19
6	Ochrana životního prostředí a likvidace odpadu	20
7	Informace o ochraně osobních údajů	20

1 Vysvětlení symbolů a bezpečnostní pokyny

1.1 Použité symboly

Výstražné pokyny

Signální výrazy označují druh a závažnost následků, které mohou nastat, nebudou-li dodržena opatření k odvrácení nebezpečí.

Následující signální výrazy jsou definovány a mohou být použity v této dokumentaci:



NEBEZPEČÍ znamená, že dojde k těžkým až život ohrožujícím újmám na zdraví osob.



VAROVÁNÍ znamená, že může dojít k těžkým až život ohrožujícím újmám na zdraví osob.



UPOZORNĚNÍ znamená, že může dojít k lehkým až středně těžkým újmám na zdraví osob.



OZNÁMENÍ

OZNÁMENÍ znamená, že může dojít k materiálním škodám.

Důležité informace



Důležité informace neobsahující ohrožení člověka nebo materiálních hodnot jsou označeny zobrazeným informačním symbolem.

Symbol	Význam
	Varování před vznětlivými látkami: Chladivo R32 v tomto výrobku je plyn s nízkou hořlavostí a nízkou toxicitou (A2L nebo A2).
	Údržbu by měla provádět kvalifikovaná osoba a dodržovat pokyny uvedené v návodu k údržbě.
	Při provozu nutno dodržovat pokyny uvedené v návodu k obsluze.

Tab. 1

1.2 Všeobecné bezpečnostní pokyny

Pokyny pro cílovou skupinu

Tento návod k obsluze je určen provozovatelům klimatizačních zařízení. Pokyny ve všech návodech souvisejících se zařízením musejí být dodrženy. Jejich nerespektování může vést k materiálním škodám, poškození zdraví osob nebo dokonce k ohrožení jejich života.

- ▶ Před zahájením obsluhy si přečtěte a uschovejte návody k obsluze všech komponent zařízení.
- ▶ Řiďte se bezpečnostními a výstražnými pokyny.

Užívání k určenému účelu

Vnitřní jednotka je určena k instalaci v rámci budovy s připojením na venkovní jednotku a další systémové komponenty, např. regulace.

Venkovní jednotka je určena k instalaci mimo budovu s připojením na jednu nebo více vnitřních jednotek a další systémové komponenty, např. regulace.

Každé jiné použití se považuje za použití v rozporu s původním určením. Neodborné používání a škody, které z toho plynou, jsou vyloučeny z odpovědnosti.

K instalaci na speciálních místech (podzemní garáž, technické prostory, balkon nebo na libovolných, zcela otevřených plochách):

- ▶ Nejprve věnujte pozornost požadavkům na místo instalace v technické dokumentaci.

Všeobecná nebezpečí v souvislosti s chladivem

- ▶ Toto zařízení je naplněno chladivem R32. Plynné chladivo může při kontaktu s ohněm vytvářet jedovaté plyny.
- ▶ Údržbu a prohlídku systému svěřujte pravidelně autorizované odborné firmě.
- ▶ Existuje-li podezření na unikající chladivo, vyvětrejte důkladně místnost a informujte autorizovanou odbornou firmu.

Opravy a přestavby

Neodborné úpravy klimatizačních systémů mohou způsobit újmu na zdraví osob a/nebo materiální škody.

- ▶ Práci svěřte pouze autorizované odborné firmě.
- ▶ Neprovádějte žádné úpravy na venkovní a vnitřní jednotce ani na jiných dílech klimatizačního systému.
- ▶ Před veškerými pracemi v souvislosti s údržbou odpojte klimatizaci od napájení.

Poznámky k zacházení se systémem

Nesprávné používání klimatizace může poškodit vaše zdraví.

- ▶ Tělo nevystavujte na delší dobu přímo vzdušnému proudu.
- ▶ U kojenců, dětí, starších osob, lidí upoutaných na lůžko nebo osob zdravotně postižených zajistěte, aby teplota prostoru byla pro osoby nacházející se v místnosti vhodná.
- ▶ Do zařízení nikdy nezavádějte žádné předměty, mohli byste se zranit.

Nesprávné zacházení se zařízením může vést ke snížení výkonu a poškodit je nebo způsobit újmu na zdraví osob.

- ▶ Neblokujte vzduchové vstupy ani výstupy.
- ▶ Dveře a okna při provozu zavřete.
- ▶ Vnitřní jednotku chraňte před vniknutím vody.
- ▶ U montážního podstavce venkovní jednotky pravidelně kontrolujte, zda není opotřeбенý a zda je pevně usazený.
- ▶ Venkovní jednotku ničím nezatěžujte, např. předměty nebo osobami.
- ▶ Dbejte na to, aby v místě instalace vnitřní jednotky bylo minimum prachu, par a vlhkosti.
- ▶ V blízkosti zařízení nepoužívejte snadno vznětlivé plyny, např. ze sprejů.
- ▶ Pokud se vám zdá, že s klimatizační jednotkou není něco v pořádku (např. zápach po spálenině, vadný kabel), okamžitě přerušete provoz a odpojte napájení.

Bezpečnost elektrických přístrojů pro domácí použití a podobné účely

Aby se zamezilo ohrožení elektrickými přístroji, platí podle EN 60335-1 tato pravidla:

„Tento přístroj mohou používat děti starší 8 let, jakož i osoby se sníženými fyzickými, smyslovými či mentálními schopnostmi nebo nedostatečnými zkušenostmi a znalostmi, pokud byly pod dohledem nebo ve vztahu k bezpečnému užívání přístroje poučeny a chápou nebezpečí, které jim z toho hrozí. Přístroj se nesmí stát předmětem dětské hry. Čištění a uživatelskou údržbu nesmějí provádět děti bez dohledu.“

„Dojde-li k poškození síťového kabelu, musí být za účelem zamezení vzniku ohrožení osob vyměněn výrobcem nebo jeho zákaznickým servisem či podobně kvalifikovanou osobou.“

1.3 Poznámky k tomuto návodu

Obrázky najdete souhrnně na konci tohoto návodu. Text obsahuje odkazy na obrázky.

Výrobky se v závislosti na modelu mohou od znázornění v tomto návodu lišit.

2 Údaje o výrobku

2.1 Prohlášení o shodě

Tento výrobek vyhovuje svou konstrukcí a provozními vlastnostmi příslušným evropským a národním požadavkům.

 Označením CE je prohlášena shoda výrobku se všemi použitelnými právními předpisy EU, které stanovují použití tohoto označení.

Úplný text prohlášení o shodě je k dispozici na internetu: www.junkers.cz.

2.2 Technické údaje dálkového ovládání

Elektrické napájení	2 AAA Baterie
Dosah signálu	8 m
přípustná teplota prostředí	-5 °C ... 60 °C

Tab. 2

2.3 Použití s multi splitovou klimatizační jednotkou

Vnitřní jednotku lze použít v systému s multi splitovou klimatizační jednotkou. V tomto případě jsou deaktivovány následující funkce:

- Funkce úspory energie **ECO** a **GEAR**
- Samočištění (I clean)
- Tlumení hluku (Silent Mode)
- Ruční provoz
- Detekce vytékajícího chladiva
- Automatický úsporný energetický režim v pohotovostním provozu (1 W standby)

3 Obsluha



3.1 Přehledné uspořádání vnitřní jednotky

Legenda k obr. 1:

- [1] Horní kryt
- [2] Místo pro malý filtr
- [3] Vzduchový filtr
- [4] Zadní strana displeje
- [5] Tlačítko pro ruční provoz
- [6] Druhý panel pro vertikální směřování vzduchu

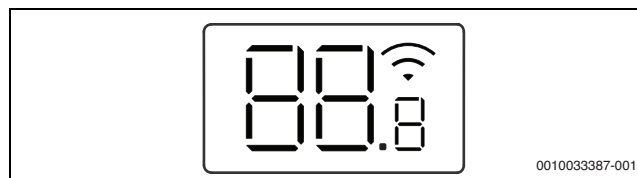
Displej vnitřní jednotky



Symbol	Popis
Číslo	Zobrazení teploty
	Sběrníkové spojení WLAN ¹⁾ aktivní
	Zobrazuje se při mnoha funkcích, jsou-li zapnuté. Při vypnuté vnitřní jednotce indikuje, že časovač zapnutí je aktivní.
0F	Zobrazuje se při mnoha funkcích, jsou-li vypnuté.
dF	Automatické rozmrazování aktivní
FP	Protizámrazová ochrana aktivní: Vnitřní jednotka udržuje teplotu prostoru minimálně na 8 °C.
CL	Funkce samočištění je aktivní (I clean)
Ex, Px, Fx	Poruchový kód („x“ zastupuje jakoukoliv číslici).

1) Možno pouze s IP bránou jako příslušenství.

Tab. 3 Symboly na displeji

3.2 Přehledné uspořádání dálkového ovládání

Tlačítka dálkového ovládání

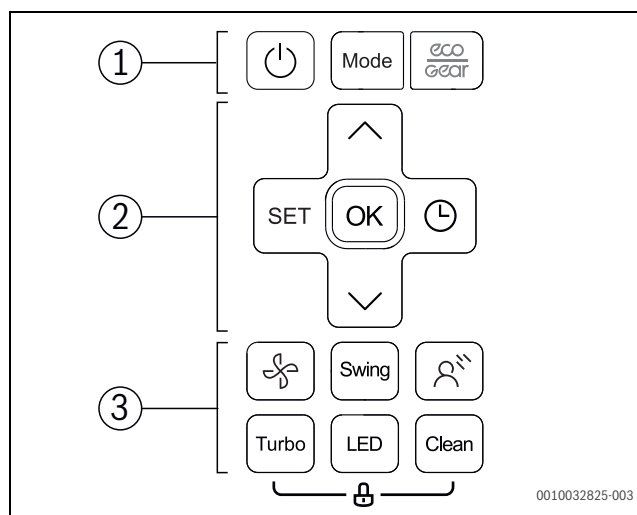

Poz.	Tlačítko	Funkce
1		Zapnutí/vypnutí.
	Mode	Nastavení provozního režimu.
		Funkce úspory energie
2	SET	Volba pokročilých provozních funkcí.
	OK	Potvrzení volby.
		Nastavení časovače.
		Zvýšení teploty.
		Snížení teploty.
		Stupeň ventilátoru
3	Swing	Nastavení směru proudění vzduchu.
		Nepřímý proud vzduchu (Wind avoid me)
	Turbo	Rychlé ochlazení/rychlý ohřev
	LED	Vypnutí displeje vnitřní jednotky a poplašného bzučáku (Mute Mode).
	Clean	Samočištění (I clean)

Tab. 4 Tlačítka dálkového ovládání

Zobrazení na dálkovém ovládání

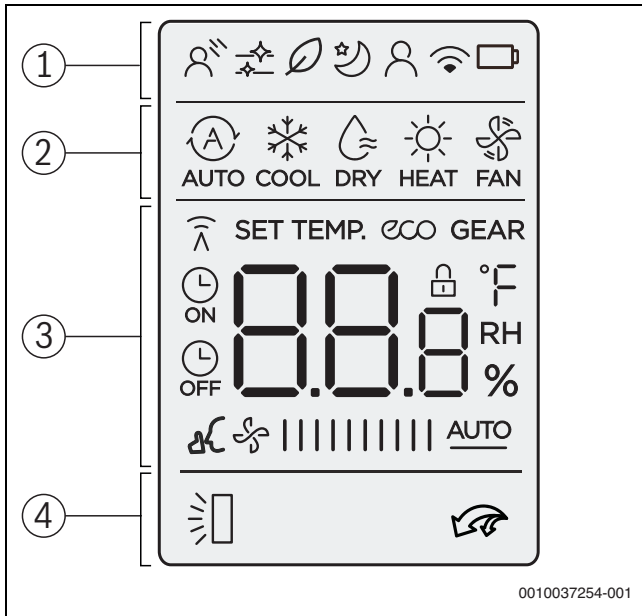

Poz.	Symbol	Výklad
1		Provozní funkce: Nepřímý proud vzduchu je aktivní (Wind avoid me).
		Informační ikona: Samočištění je aktivní (I clean).
		Bez funkce.
		Provozní funkce: Režim útlumu je aktivní.
		Provozní funkce: Funkce Následuj mne je aktivní (Follow Me); měření teploty na dálkovém ovládání.
		Informační ikona: Bezdrátová řídicí funkce.
		Informační ikona: Stav baterie
2		Provozní režim: Automatický provoz
		Provozní režim: Provoz chlazení
		Provozní režim: Provoz odvlhčení
		Provozní režim: Provoz vytápění
		Provozní režim: Provoz ventilátoru
		Informační ikona: Indikace přenosu; rozsvítí se, vysílá-li dálkové ovládání signál do vnitřní jednotky.
3		Informační ikona: Funkce úspory energie je aktivní.
	GEAR	Informační ikona: Funkce úspory energie je aktivní.
		Informační ikona: Časovač zapnutí/vypnutí je aktivní.
		Informační ikona: Tlumení hluku je aktivní (Silent Mode).
		Zobrazení hodnoty: Indikuje aktuální stupeň ventilátoru. Existuje 10 různých výkonových stupňů a nastavení AUTO pro automatické řízení.
		Zobrazení hodnoty: Zobrazuje standardně nastavenou teplotu, otáčky ventilátoru nebo (při aktivovaném časovači) nastavení časovače.
4		Informační ikona: Automatická funkce svislého směřování vzduchu je aktivní (nahoru/dolů).
		Informační ikona: Rychlé ochlazení/rychlý ohřev je aktivní.
		Informační ikona: Automatická funkce svislého směřování vzduchu je aktivní (nahoru/dolů).

Tab. 5 Symboly na displeji

3.3 Použití dálkového ovládání

Dosah signálu činí 8 m. Objekty stojící v jeho cestě nebo použití určitých zářivkových svítidel v téže místnosti mohou přenos signálu ovlivnit.

- ▶ Dálkové ovládání namířte na okénko pro příjem signálu zařízení a stiskněte požadované tlačítko. Zařízení vydá pípnavý tón, přijme-li signál.

OZNÁMENÍ

Bezchybná funkce dálkového ovládání může být trvale negativně ovlivněna.

- ▶ Dálkové ovládání nevystavujte přímému slunečnímu světlu.
- ▶ Dálkové ovládání neponechávejte v blízkosti vytápění.
- ▶ Dálkové ovládání chraňte před vlhkostí a nárazy.

3.4 Nastavení hlavního provozního režimu

Zapnutí/vypnutí zařízení

- ▶ Pro zapnutí nebo vypnutí zařízení stiskněte tlačítko . Zařízení se spustí v nastaveném provozním režimu.



Nastavení lze provádět i ve vypnutém stavu. Zařízení ukládá nastavení i při výpadku proudu.



Po vypnutí zůstane zařízení v pohotovostním provozu. Inteligentní zapínací/vypínací technologie umožňuje automatický úsporný energetický režim v pohotovostním provozu (1 W standby).

Automatický provoz





V automatickém provozu přepíná zařízení automaticky mezi provozem vytápění a chlazení, aby se udržovala požadovaná teplota.

- ▶ Tlačítko **Mode** stiskněte tolikrát, dokud se na displeji nezobrazí .
- ▶ Požadovanou teplotu nastavte tlačítky  a .





V automatickém provozu nelze nastavovat stupeň ventilátoru.

Provoz chlazení

- ▶ Tlačítko **Mode** stiskněte tolikrát, dokud se na displeji nezobrazí .
- ▶ Tlačítko  stiskněte tolikrát, dokud není dosažena požadovaná rychlost ventilátoru.
- ▶ Požadovanou teplotu nastavte tlačítky  a .



Provoz ventilátoru

- ▶ Tlačítko **Mode** stiskněte tolikrát, dokud se na displeji nezobrazí .
- ▶ Tlačítko  stiskněte tolikrát, dokud není dosažen požadovaný stupeň ventilátoru. Pro automatické řízení lze zvolit **AUTO**.



V provozu ventilátoru nelze nastavit nebo zobrazit teplotu.





Provoz odvlhčení

- ▶ Tlačítko **Mode** stiskněte tolikrát, dokud se na displeji nezobrazí .
- ▶ Požadovanou teplotu nastavte tlačítky  a .



V provozu odvlhčení nelze nastavovat stupeň ventilátoru.

Provoz vytápění

- ▶ Stiskněte tlačítko **Mode**, dokud se na displeji nezobrazí .
- ▶ Požadovanou teplotu nastavte tlačítky  a .
- ▶ Tlačítko  stiskněte tolikrát, dokud není dosažena požadovaná rychlost ventilátoru.







Při velmi nízkých venkovních teplotách nemusí být eventuálně topný výkon klimatizace dostačující. Doporučujeme připojit další zdroje tepla.





3.5 Nastavení časovače

Časové spínače pro zapnutí a vypnutí lze nastavovat od 0 do 24 hodin, pro prvních 10 hodin v krocích po 30 minutách, poté v krocích po 1 hodině. Nastavením 0 hodin se časový spínač zruší.

Nastavení časovače zapnutí

- ▶ Tlačítko  stiskněte tolikrát, dokud nezobrazí symbol .
- ▶ Stiskněte tlačítko  nebo  pro nastavení požadovaného času. Po krátké době je nastavení převzato.

Nastavení časovače vypnutí

- ▶ Tlačítko  stiskněte tolikrát, dokud nezobrazí symbol .
- ▶ Stiskněte tlačítko  nebo  pro nastavení požadovaného času. Po krátké době je nastavení převzato.

Zrušení časovače

- ▶ Tlačítkem  zvolte příslušný časovač.
- ▶ Nastavte 0.0 hodin. Po krátkém čase se časovač zruší.

Kombinace časovačů

Oba časovače lze nastavovat současně. Každý časovač lze naprogramovat tak, aby se aktivoval před druhým časovačem.

- ▶ Nastavte časovače pro zapnutí a vypnutí. Nastavení se kombinují automaticky.

Aktuální čas	13:00 hod
Nastavení časovače zapnutí	4,0 h
Nastavení časovače vypnutí	8,5 h
Čas zapnutí	17:00 hod
Čas vypnutí	21:30 hod

Tab. 6 Příklad



Časovače pro zapnutí a vypnutí nelze naprogramovat k tomu, aby zařízení pracovalo s různými teplotami nebo s jinými nastaveními.

3.6 Další funkce

3.6.1 Nastavení směru proudění vzduchu

OZNÁMENÍ

Setrvává-li lamela pro proudění vzduchu během provozu chlazení po delší dobu v nejnižší poloze, může vytékat kondenzát. Ručně prováděné svislé přestavování lamely pro proudění vzduchu může způsobit poruchy.

- ▶ Pro svislé přestavení lamely pro proudění vzduchu používejte pouze dálkové ovládání.

Vodorovné směřování vzduchu (vlevo/vpravo)

Vodorovnou polohu je nutné nastavovat rukou.

- ▶ Vypněte vnitřní jednotku a přerušte napájení.
- ▶ Usměrňovač vzduchového proudu sklopte dolů (→ obr. 2).
- ▶ Lamelu pro proudění vzduchu vychyľte vodorovně rukou do požadované polohy.
- ▶ Usměrňovač vzduchového proudu uveďte zpět do původní polohy.

Automatické svislé směřování vzduchu (nahoru/dolů)

- ▶ Stiskněte tlačítko **Swing** a podržte je déle než 2 vteřiny stisknuté, abyste aktivovali automatické svislé vychýlení. Na dálkovém ovládání se objeví symbol .
- ▶ Pro ukončení automatického svislého vychýlení stiskněte znovu tlačítko **Swing**.

Čistící poloha

Pro usnadnění čištění lze lamelu pro proudění vzduchu uvést do zvláštní polohy (podle modelu).

- ▶ Při vypnutí zařízení stiskněte současně tlačítka **Mode** a **Swing** a podržte jednu vteřinu.
- ▶ Pro opuštění čistící polohy znovu stiskněte a podržte obě tlačítka.

3.6.2 Přepínání zobrazení a poplašného bzučáku (Mute Mode)

- ▶ Pro vypnutí displeje na vnitřní jednotce a poplašného bzučáku stiskněte tlačítko **LED**.
- ▶ Pro zobrazení aktuální teploty prostoru stiskněte a podržte tlačítko **LED** na 5 vteřin.
- ▶ Pro zobrazení nastavené teploty stiskněte tlačítko **LED** a podržte je dalších 5 sekund stisknuté.

3.6.3 Funkce úspory energie

U zařízení lze volit z těchto funkcí úspory energie:

- **ECO**¹⁾: Provoz se stupněm ventilátoru **AUTO** a nastavenou teplotou nejméně 24 °C
- **GEAR** (75%): snížení příkonu o 25 %
- **GEAR** (50%): snížení příkonu o 50 %
- Žádný ze shora uvedených symbolů: Normální provoz
- ▶ Pro aktivaci funkce úspory energie stiskněte tlačítko  tolikrát, dokud se nezobrazí požadovaná funkce.



Funkce **ECO** automaticky nastaví 24 °C, byla-li předtím nastavená teplota nižší. Funkce se vypne, klesne-li teplota pod 24 °C.

3.6.4 Tlumení hluku (Silent Mode)

Tato funkce tlumí hluk vnitřní a venkovní jednotky během provozu. Výhodná je zejména tehdy, musíte-li v noci brát ohled na sousedy.

- ▶ Během provozu stiskněte a podržte tlačítko  na 2 vteřiny.

Ukončení funkce:

- ▶ Tlačítko  stiskněte znovu na 2 vteřiny.

-nebo-

- ▶ Stiskněte tlačítko , tlačítko **Mode**, tlačítko **Turbo** nebo tlačítko **Clean**.



Během tichého provozu venkovní jednotky nebude z důvodů nízkofrekvenčního provozu kompresoru případně možné dosáhnout potřebného chladicího/tepelného výkonu.

3.6.5 Nepřímý proud vzduchu (Wind avoid me)

Tato funkce zabraňuje přímému proudění vzduchu na těleso.



Funkce je k dispozici pouze v provozu chlazení, provozu odvlhčení a při provozu ventilátoru.

3.6.6 Rychlé ochlazení/rychlý ohřev

Při rychlém ochlazení/ohřevu pracuje vnitřní jednotka na maximální výkon, aby místnost rychle vytopila nebo ochladila.

- ▶ Rychlé ochlazení: Zapněte provoz chlazení a stiskněte tlačítko **Turbo**.
- ▶ Rychlý ohřev: Zapněte provoz vytápění a stiskněte tlačítko **Turbo**.

Ukončení funkce:

- ▶ Stiskněte znovu tlačítko **Turbo**.

3.6.7 Samočištění (I clean)

Zařízení má funkci pro samočištění výparníku. Samočištění zmrazí prach, plíseň a tuk. Poté se vše zase rychle rozmrazí a vysuší horkým vzduchem.

- ▶ Pro aktivaci samočištění stiskněte tlačítko **Clean**. Během samočištění se na displeji vnitřní jednotky zobrazuje **CL**. Po 20 až 45 minutách skončí samočištění automaticky.

3.6.8 Protizámrazová ochrana (8 °C Heating)

Protizámrazovou ochranu lze aktivovat pro udržování teploty prostoru minimálně kolem 8 °C.

- ▶ V provozu vytápění stiskněte 2x v průběhu 1 vteřiny tlačítko . Zařízení zůstane vypnuté, dokud teplota neklesne pod 8 °C.

Ukončení funkce:





- ▶ Stiskněte tlačítko , tlačítko **Mode**, tlačítko **Turbo** nebo tlačítko **Clean**.

3.6.9 Blokování tlačítek

Pomocí funkce Blokování tlačítek lze zablokovat tlačítka dálkového ovládání.

- ▶ Pro vypnutí blokování tlačítek stiskněte současně tlačítko **Clean** a tlačítko **Turbo** a podržte 5 vteřin. Při aktivovaném blokování tlačítek zobrazuje displej symbol .

3.6.10 Pokročilé provozní funkce

- ▶ Stiskněte tlačítko **Set**.
- ▶ Funkci zvolte tlačítkem **Set** nebo tlačítky , .
 -  = Funkce Klidový režim
 -  = Funkce Následuj mne
 -  = Bezdrátová řídicí funkce
- ▶ Volbu potvrďte tlačítkem **OK**.

Ukončení funkce:

- ▶ Kroky opakujte odshora.

Režim útlumu

Tato funkce slouží k úspoře energie v období klidu. Po jedné hodině zařízení vytápí nebo chladí méně silně. Za tím účelem se změní nastavená teploty o 1 °C. Po dvou hodinách se změní nastavená teplota o další 1 °C. Poté zůstane na nové teplotě.



Funkce není k dispozici v provozu chlazení a při provozu ventilátoru.

Funkce Následuj mne (Follow Me)

Tato funkce aktivuje dálkové ovládání v aktuálním stanovišti pro měření teploty v intervalu 3 minut. Vnitřní jednotka je nyní řízena v závislosti na těchto naměřených hodnotách.



Funkce je k dispozici pouze v provozu chlazení, provozu vytápění a v automatickém provozu.

Bezdrátová řídicí funkce

Tato funkce slouží k navázání spojení prostřednictvím WLAN. Pokud zařízení funkci neukazuje, je místo toho nutno sedmkrát za sebou rychle stisknout tlačítko **LED**.



Pro spojení s WLAN je zapotřebí zabudovaná IP brána (příslušenství).

1) Pouze v provozu chlazení

4 Odstraňování poruch

4.1 Zobrazované poruchy (Self diagnosis function)

Pokud během provozu dojde k poruše, blikají po delší dobu kontrolky LED nebo se na displeji objeví poruchový kód (např. EH 02).

Pokud porucha trvá déle než 10 minut:

- ▶ Přerušete na krátkou dobu napájení a vnitřní jednotku opět zapnete.

Pokud poruchu nelze odstranit:

- ▶ Spojte se telefonicky se zákaznickým servisem a sdělte jim poruchový kód a data zařízení.

4.2 Poruchy bez zobrazení

Pokud dojde během provozu k poruchám, které nelze odstranit:

- ▶ Spojte se telefonicky se zákaznickým servisem a sdělte poruchu a data zařízení.

Porucha	Možná příčina
Výkon vnitřní jednotky je příliš slabý.	Teplota je nastavena příliš vysoko nebo příliš nízko. Vzduchový filtr je znečištěný a nutno jej vyčistit. Nepříznivý vliv okolí na vnitřní jednotku, např. kvůli překážkám před vzduchovými otvory zařízení, kvůli otevřeným dveřím/oknům v místnosti nebo kvůli silným zdrojům tepla v místnosti. Je aktivován tichý provoz a zabraňuje využití plného výkonu.
Vnitřní jednotka se nezapíná.	Vnitřní jednotka má ochranný mechanismus proti přetížení. Může trvat 3 minuty, než bude možné vnitřní jednotku znovu spustit. Baterie dálkového ovládání jsou vybité. Je zapnutý časovač.
Provozní režim přepíná z chlazení nebo vytápění na provoz ventilátoru.	Vnitřní jednotka mění provozní režim, aby zamezila tvorbě námrazy. Nastavená teplota je předběžně dosažena.
Vnitřní jednotka vytváří bílou mlhu.	Ve vlhkých oblastech může větší teplotní rozdíl mezi vzduchem z prostoru a klimatizovaným vzduchem způsobit tvorbu bílé mlhy.
Vnitřní jednotka a venkovní jednotka vytvářejí bílou mlhu.	Pokud po automatickém rozmrazování běží přímo provoz vytápění, může kvůli zvýšené vlhkosti vzduchu vznikat bílá mlha.
Vnitřní jednotka a venkovní jednotka jsou hlučné.	Šumivý hluk ve vnitřní jednotce se může vyskytnout tehdy, vrátí-li se mřížka pro proudění vzduchu zpět do své polohy. Tichý syčivý zvuk během provozu je normální. Je způsoben průtokem chladiva. Skřípavý zvuk se může vyskytnout proto, že se kovové a plastové díly zařízení při vytápění/chlazení roztahují nebo smršťují. Venkovní jednotka vytváří během provozu různé další zvuky, které jsou normální.
Vnitřní jednotka a venkovní jednotka emitují prach.	Při delších obdobích odstavení z provozu se prach může usazovat v zařízeních, pokud se nezakryjí.
Nepříjemný zápach během provozu.	Do zařízení se mohou dostávat nepříjemné zápachy a šířit se dál. Vzduchový filtr může být zplsnivělý a nutno jej vyčistit.
Ventilátor venkovní jednotky neběží trvale.	Za účelem optimálního provozu je ventilátor řízen rozdílně.
Provoz je nepravděelný nebo nepředvídatelný nebo vnitřní jednotka nereaguje.	Interference radiokomunikačních věží nebo cizích zesilovačů signálu mohou vnitřní jednotku ovlivňovat. ▶ Vnitřní jednotku odpojte na chvíli od napájení a spusťte znovu.
Usměrňovač vzduchového proudu nebo lamela pro proudění vzduchu se nepohybují správně.	Usměrňovač vzduchového proudu nebo lamela pro proudění vzduchu byly přestavovány ručně nebo byly nesprávně namontovány. ▶ Vnitřní jednotku vypněte a zkontrolujte, zda jsou díly správně zaklapnuté. ▶ Zapněte vnitřní jednotku.

Tab. 7

5 Údržba



UPOZORNĚNÍ

Nebezpečí úrazu elektrickým proudem nebo pohybujícími se díly

- ▶ Před veškerou údržbou přerušete napájení.
- ▶ Úkony spojené s údržbou, které zde nejsou uvedeny, pověřte pouze autorizovanou odbornou firmu.

5.1 Výměna baterií

Potřebovat budete 2 baterie typu AAA. Používání nabíjecích baterií se nedoporučuje.

- ▶ Sejměte kryt prostoru pro baterie (→ obr. 3).
- ▶ Vložte nové baterie a dbejte na správnou polaritu.
- ▶ Kryt prostoru pro baterie opět nasadíte.

5.2 Čištění zařízení a dálkového ovládání

OZNÁMENÍ

Možnost poškození zařízení v důsledku neodborného čištění!

- ▶ Na zařízení nestříkejte ani nelijte vodu.
- ▶ Nepoužívejte horkou vodu, prášek na drhnutí nebo silná rozpouštědla.
- ▶ Vnitřní jednotku a dálkové ovládání při čištění otírejte mírně navlhčeným hadříkem.
- ▶ Čištěním venkovní jednotky pověřte pouze autorizovanou odbornou firmu.

5.3 Čištění vzduchového filtru

OZNÁMENÍ

Vzduchový filtr se na přímém slunečním světle může deformovat.

- ▶ Vzduchový filtr nevystavujte přímému slunečnímu světlu.

Vzduchové filtry čistěte každé 2 týdny před a po delším odstavení z provozu.

- ▶ Vypněte vnitřní jednotku.
- ▶ Horní kryt vnitřní jednotky odklopte nahoru.
- ▶ Vzduchový filtr zatlačte nahoru a vytáhněte (→ obr. 4).
- ▶ Malé vzduchové filtry vyjměte, jsou-li přítomné (→ obr. 1, [2]).
- ▶ Malé vzduchové filtry vyčistěte ručním vysavačem.
- ▶ Velký vzduchový filtr vymyjte teplou vodou s jemným čisticím prostředkem a nechte ve stínu uschnout.
- ▶ Malé vzduchové filtry a velký vzduchový filtr opět namontujte.

5.4 Delší odstavení z provozu

Před delším odstavení z provozu:

- ▶ Vyčistěte vzduchový filtr.
- ▶ Tlačítkem **Clean** aktivujte samočištění vnitřní jednotky.
- ▶ Po samočištění zapněte provoz ventilátoru, dokud se vnitřní jednotka nevysuší.
- ▶ Vnitřní jednotku vypněte a odpojte od napájení.
- ▶ Z dálkového ovládání vyjměte baterie.
- ▶ Zařízení chraňte před prachem.

5.5 Ruční provoz

OZNÁMENÍ

Možnost poškození zařízení v důsledku neodborného provozu

Ruční provoz není určen pro trvalé používání.

- ▶ Používejte jej pouze při testování nebo v případě nouze.
- ▶ Používejte pouze na krátkou dobu.
- ▶ Vypněte vnitřní jednotku.
- ▶ Horní kryt vnitřní jednotky odklopte nahoru.
- ▶ Tenkým předmětem stiskněte tlačítko pro ruční provoz chlazení:
 - Jedno stisknutí: Vynutí se automatický provoz.
 - Dvojí stisknutí: Vynutí se provoz chlazení.
 - Trojí stisknutí: Vnitřní jednotka se vypne.
- ▶ Pro obnovení normálního provozu použijte dálkové ovládání.

6 Ochrana životního prostředí a likvidace odpadu

Ochrana životního prostředí je podniková zásada skupiny Bosch. Kvalita výrobků, hospodárnost provozu a ochrana životního prostředí jsou rovnocenné cíle. Zákony a předpisy týkající se ochrany životního prostředí jsou přísně dodržovány.

K ochraně životního prostředí používáme s důrazem na hospodárnost nejlepší možnou technologii a materiály.

Balení

Obaly, které používáme, jsou v souladu s recyklačními systémy příslušných zemí zaručujícími jejich optimální opětovné využití. Všechny použité obalové materiály jsou šetrné vůči životnímu prostředí a lze je znovu zužitkovat.

Staré zařízení

Stará zařízení obsahují hodnotné materiály, které lze recyklovat. Konstrukční skupiny lze snadno oddělit. Plasty jsou označeny. Takto lze rozdílné konstrukční skupiny roztrždit a provést jejich recyklaci nebo likvidaci.

Stará elektrická a elektronická zařízení



Tento symbol znamená, že výrobek nesmí být likvidován spolu s ostatními odpady a je nutné jej odevzdat do sběrných míst ke zpracování, sběru, recyklaci a likvidaci.

Symbol platí pro země, které se řídí předpisy o elektronickém odpadu, např. "Směrnice Evropského parlamentu a Rady 2012/19/EU o odpadních elektrických a elektronických zařízeních". Tyto předpisy stanovují rámcové podmínky, které platí v jednotlivých zemích pro vrácení a recyklaci odpadních elektrických zařízení.

Jelikož elektronická zařízení mohou obsahovat nebezpečné látky, je nutné je uvědoměle recyklovat, aby se minimalizovaly škody na životním prostředím a nebezpečí pro lidské zdraví. Recyklace elektronického odpadu kromě toho přispívá k ochraně přírodních zdrojů.

Pro další informace o ekologické likvidaci odpadních elektrických a elektronických zařízení se obraťte na příslušné úřady v dané zemi, na firmy zabývající se likvidací odpadů nebo na prodejce, od kterého jste výrobek zakoupili.

Další informace najdete zde:

www.weee.bosch-thermotechnology.com/

Baterie

Baterie je zakázáno likvidovat s domovním odpadem. Vybité baterie je nutné likvidovat v místních sběrnách.

Chladivo R32



Zařízení obsahuje fluorovaný skleníkový plyn R32 (potenciál globálního oteplování 675¹⁾) s nízkou hořlavostí a nízkou toxicitou (A2L nebo A2).

Obsažené množství je uvedeno na typovém štítku venkovní jednotky.

Chladiva jsou nebezpečím pro životní prostředí a je nutné je shromažďovat a likvidovat odděleně.

7 Informace o ochraně osobních údajů



My, společnost **Bosch Thermotechnika s.r.o., Průmyslová 372/1, 108 00 Praha - Štěrboholy, Česká republika**, zpracováváme informace o výrobcích a pokyny k montáži, technické údaje a údaje o připojení, údaje o komunikaci, registraci výrobků a o historii klientů za účelem zajištění funkcí výrobků

(čl. 6, odst. 1, písmeno b nařízení GDPR), abychom mohli plnit svou povinnost dohledu nad výrobky a zajišťovat bezpečnost výrobků (čl. 6, odst. 1, písmeno f nařízení GDPR) s cílem ochránit naše práva ve spojitosti s otázkami záruky a registrace výrobků (čl. 6, odst. 1, písmeno f GDPR) a abychom mohli analyzovat distribuci našich výrobků a poskytovat přizpůsobené informace a nabídky související s výrobky (čl. 6, odst. 1, písmeno f nařízení GDPR). V rámci poskytování služeb, jako jsou prodejní a marketingové služby, správa smluvních vztahů, evidence plateb, programování, hostování dat a služby linky hotline, můžeme pověřit zpracováním externí poskytovatele služeb a/nebo přidružené subjekty společnosti Bosch a přenést data k nim. V některých případech, ale pouze je-li zajištěna adekvátní ochrana údajů, mohou být osobní údaje předávány i příjemcům mimo Evropský hospodářský prostor. Další informace poskytujeme na vyžádání. Našeho pověřence pro ochranu osobních údajů můžete kontaktovat na následující adrese: Data Protection Officer, Information Security and Privacy (C/ISP), Robert Bosch GmbH, Postfach 30 02 20, 70442 Stuttgart, NĚMECKO.

Máte právo kdykoli vznést námitku vůči zpracování vašich osobních údajů, jehož základem je čl. 6 odst. 1 písmeno f nařízení GDPR, na základě důvodů souvisejících s vaší konkrétní situací nebo v případech, kdy se zpracovávají osobní údaje pro účely přímého marketingu. Chcete-li uplatnit svá práva, kontaktujte nás na adrese **DPO@bosch.com**. Další informace najdete pomocí QR kódu.

1) na základě dodatku I Nařízení (EU) č. 517/2014 Evropského parlamentu a Rady ze dne 16. dubna 2014.

Indholdsfortegnelse

1	Symbolforklaring og sikkerhedsanvisninger	21
1.1	Symbolforklaring	21
1.2	Generelle sikkerhedshenvisninger	22
1.3	Henvisninger til denne vejledning	23
2	Oplysninger om produktet	23
2.1	Overensstemmelseserklæring	23
2.2	Tekniske data for fjernbetjening	23
2.3	Brug med Multi-Split-klimaapparat	23
3	Betjening	23
3.1	Oversigt over indendørsenhed	23
3.2	Oversigt over fjernbetjening	23
3.3	Anvendelse af fjernbetjening	25
3.4	Indstilling af hoveddriftsform	25
3.5	Indstilling af timer	25
3.6	Yderligere funktioner	26
3.6.1	Indstilling af svingfunktion	26
3.6.2	Omskift visning og alarmbrummer (Mute Mode)	26
3.6.3	Energisparefunktioner	26
3.6.4	Støjreduktion (Silent Mode)	26
3.6.5	Indirekte luftstrøm (Wind avoid me)	26
3.6.6	Hurtigafkøling/hurtigopvarmning	26
3.6.7	Selvrensgøring (I clean)	26
3.6.8	Frostsikring (8 °C Heating)	26
3.6.9	Tastaturlås	26
3.6.10	Avancerede driftsfunktioner	27
4	Fejlafhjælpning	28
4.1	Fejl med visning (Self diagnosis function)	28
4.2	Fejl uden visning	28
5	Vedligeholdelse	29
5.1	Udskiftning af batterier	29
5.2	Rengøring af apparatet og fjernbetjeningen	29
5.3	Rengøring af luftfilter	29
5.4	Længerevarende standsning	29
5.5	Manuel drift	29
6	Miljøbeskyttelse og bortskaffelse	30
7	Bemærkning om databeskyttelse	30

1 Symbolforklaring og sikkerhedsanvisninger

1.1 Symbolforklaring

Advarselshenvisninger

Under advarselshenvisninger viser tekstadvarsler art og omfanget af følger, hvis forholdsregler til at forhindre farer ikke følges.

Følgende signalord er definerede og kan forekomme i det foreliggende dokument:

 **FARE**

FARE betyder, at der kan forekomme alvorlige og endog livsfarlige personskader.

 **ADVARSEL**

ADVARSEL betyder, at der kan opstå alvorlige og endog livsfarlige personskader.

 **FORSIGTIG**



FORSIGTIG betyder, at der kan opstå personskader af lettere til middel grad.

BEMÆRK

BEMÆRK betyder, at der kan opstå materielle skader.

Vigtige informationer

 Vigtige informationer uden farer for personer eller ting vises med de viste info-symboler.

Symbol	Betydning
	Advarsel mod brændbare stoffer: Kølemidlet R32 i dette produkt er en gas med lav brændbarhed og lav giftighed (A2L eller A2).
	Vedligeholdelsen bør udføres af en kvalificeret person, og anvisninger i vedligeholdelsesvejledningen skal overholdes.
	Følg anvisningerne i denne betjeningsvejledning under drift.

Tab. 1

1.2 Generelle sikkerhedshenvisninger

⚠ Anvisninger for målgruppen

Denne betjeningsvejledning henvender sig til klimaanlæggets ejer. Anvisningerne i alle anlægsrelevante vejledninger skal følges. Hvis anvisningerne ikke overholdes, kan det forårsage materielle skader og/eller personskader, som kan være livsfarlige.

- ▶ Betjeningsvejledningerne til alle anlæggets bestanddele skal læses før betjening og opbevares.
- ▶ Overhold sikkerheds- og advarselshenvisningerne.

⚠ Forskriftsmæssig anvendelse

Indendørsenheden er beregnet til indendørs montering i en bygning med tilslutning til en udvendig enhed og yderligere systemkomponenter, f.eks. styringer.

Den udvendige enhed er beregnet til montering uden for bygningen med tilslutning til en eller flere indendørsenheder og andre systemkomponenter, f.eks. styringer.

Al anden anvendelse er ikke forskriftsmæssig. Usagkyndig brug af og heraf resulterende skader er ikke omfattet af garantien.

Til installering på særlige steder (parkeringskældre, altaner eller andre halvåbne arealer):

- ▶ Bemærk ført kravene til installationsstedet i den tekniske dokumentation.

⚠ Almene farer forårsaget af kølemiddel

- ▶ Apparatet er fyldt med kølemidlet R32. Kølemiddelgas kan danne giftige gasser ved kontakt med ild.
- ▶ Anlægget skal afprøves og vedligeholdes af en autoriseret installatør med jævne mellemrum.
- ▶ Hvis der er mistanke om kølemiddeludslip, skal rummet ventileres grundigt og en autoriseret installatør tilkaldes.

⚠ Ombygning og reparationer

Usagkyndige ændringer på klimaanlægget kan føre til personskader og/eller materielle skader.

- ▶ Arbejdet må kun udføres af en autoriseret installatør.
- ▶ Foretag ingen ændringer på den udvendige enhed, indendørsenheden eller på andre dele af klimaanlægget.
- ▶ Adskil klimaanlægget fra strømforsyningen før alle vedligeholdelsesarbejder.

⚠ Henvisninger til håndtering af anlægget

Forkert brug af klimaanlægget kan skade din sundhed.

- ▶ Udsæt ikke din krop direkte for luftstrømmen i længere tid.
- ▶ For spædbørn, børn, ældre mennesker, sengeliggende eller handicappede personer skal det sikres, at rumtemperaturen er egnet til personen, der befinder sig i rummet.
- ▶ Før aldrig gester ind i apparatet. Du kan komme til skade herved.

Forkert håndtering af apparatet kan resultere i forringet effekt og i yderste konsekvens også apparat- og personskader.

- ▶ Luftindgangene og luftudgangene på apparaterne må ikke blokeres.
- ▶ Luk døre og vinduer under driften.
- ▶ Beskyt indendørsenheden mod indtrængende vand.
- ▶ Kontrollér monteringsstedet til den udvendige enhed med henblik på slitage og solid fastgørelse.
- ▶ Påfør ingen vægtræfter på den udvendige enhed, f.eks. fra genstande eller personer.
- ▶ Begræns så vidt muligt støv, dampe og fugt i opstillingsrummet til indendørsenheden.
- ▶ Anvend ingen let antændelige gasser i nærheden af apparaterne, f.eks. fra spraydåser.
- ▶ Hvis det antages, at klimaapparatet har en fejl (f.eks. brændt lugt, defekt kabel etc.), skal driften øjeblikkeligt standses og strømforsyningen afbrydes.

⚠ Sikkerhed ved elektrisk udstyr til husholdningsbrug og lignende formål

For at undgå farer på grund af elektrisk udstyr gælder følgende bestemmelser iht. EN 60335-1:

„Dette apparat kan bruges af børn over 8 år samt af personer med reducerede fysiske, sensoriske og psykiske evner eller manglende erfaring og viden, hvis de er under opsyn eller er blevet undervist i apparatets brug og de farer, der kan være forbundet med det. Børn må ikke lege med apparatet. Rengøring og brugervedligeholdelse må kun udføres af børn, hvis de er under opsyn.“

„Hvis tilslutningsledningen beskadiges, skal den udskiftes af producenten eller dennes kundeservice eller af en tilsvarende kvalificeret person, så farlige situationer undgås.“

1.3 Henvisninger til denne vejledning

Der findes en samlet oversigt over figurene sidst i denne vejledning. Teksten indeholder henvisninger til figurene.

Produkterne kan afhængigt af modellen afvige fra afbildningen i denne vejledning.

2 Oplysninger om produktet

2.1 Overensstemmelseserklæring

Dette produkt opfylder i sin konstruktion og sin driftsfunktion de europæiske og nationale krav.

CE Med CE-mærkningen erklæres produktets overensstemmelse med alle relevante EU-retsbestemmelser, der foreskriver anbringelsen af denne mærkning.

Overensstemmelseserklæringens fulde tekst findes på internettet: www.bosch-climate.dk.

2.2 Tekniske data for fjernbetjening

Strømforsyning	2 AAA Batterier
Signalrækkevidde	8 m
Tilladt omgivelsestemperatur	-5 °C ... 60 °C

Tab. 2

2.3 Brug med Multi-Split-klimaapparat

Indendørsenheden kan anvendes i et system med multisplit-klimaapparat. I så fald er følgende funktioner deaktiveret:

- Energisparefunktioner **ECO** og **GEAR**
- Selvrenøgning (I clean)
- Støjreduktion (Silent Mode)
- Manuel drift
- Detektering af kølemiddellækager
- Automatisk energisparefunktion i standby-drift (1 W standby)

3 Betjening

3.1 Oversigt over indendørsenhed

Forklaring til fig. 1:

- [1] Øvre afdækning
- [2] Plads til lille filter
- [3] Luftfilter
- [4] Displayets bagside
- [5] Tast til manuel drift
- [6] Luftledeplade

Display til indendørsenhed

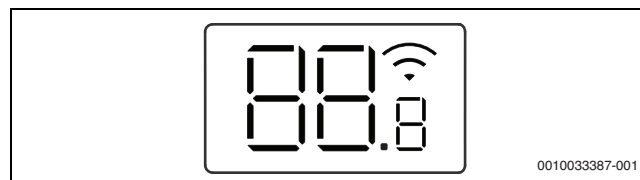

Symbol	Forklaring
Tal	Temperaturvisning
	WLAN-forbindelse ¹⁾ aktiv
	Vises ved nogle funktioner, når de aktiveres. Viser, at indkoblingstimeren er aktiv, når indendørsenheden er slukket.
OF	Vises ved nogle funktioner, når de deaktiveres.
dF	Automatisk optøning aktiv
FP	Frostsikring aktiv: Indendørsenheden holder rumtemperaturen på mindst 8 °C.
CL	Selvrenøgningfunktionen er aktiv (I clean)
Ex, Px, Fx	Fejlkode (,,x“ står for et vilkårligt ciffer).

1) Kun muligt med IP-gateway som tilbehør.

Tab. 3 Symboler i displayet

3.2 Oversigt over fjernbetjening

Fjernbetjeningens taster

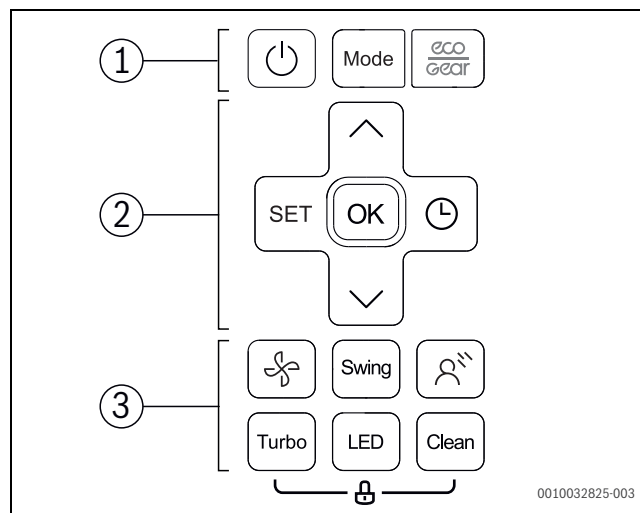

Pos.	Tast	Funktion
1		Tænd/sluk.
	Mode	Indstilling af driftsform.
		Energisparefunktion
2	SET	Vælg avancerede driftsfunktioner.
	OK	Bekræft valg.
		Indstil timer.
		Øg temperaturen.
		Reducér temperaturen.
		Ventilatortrin
3	Swing	Indstil svingfunktionen.
		Indirekte luftstrøm (Wind avoid me)
	Turbo	Hurtigafkøling/hurtigopvarmning
	LED	Sluk for indendørsenhedens display og alarmbrummeren (Mute Mode).
	Clean	Selvrensning (I clean)

Tab. 4 Fjernbetjeningens taster

Fjernbetjeningens display

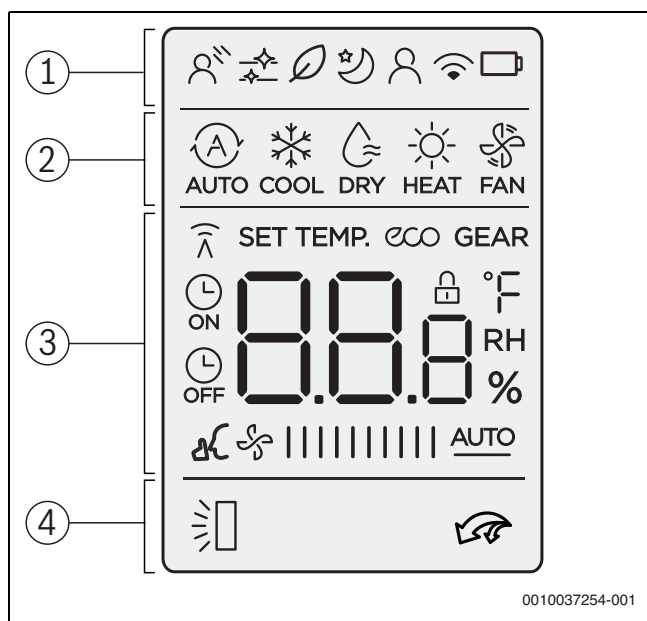

Pos.	Symbol	Forklaring	
1		Driftsfunktion: Indirekte luftstrøm er aktiv (Wind avoid me).	
		Infografik: Selvrensning er aktiv (I clean).	
		Ikke i brug.	
		Driftsfunktion: Sænkingsdrift er aktiv.	
		Driftsfunktion: Følg-mig-funktion er aktiv (Follow Me); temperaturmåling på fjernbetjening.	
		Infografik: trådløs styringsfunktion.	
		Infografik: Batteristatus	
	2		Driftsform: Automatisk drift
			Driftsform: Køledrift
			Driftsform: Affugtningsdrift
		Driftsform: Varmedrift	
		Driftsform: Ventilatordrift	
3			Værdivisning: Viser standardmæssigt den indstillede temperatur, ventilatorens hastighed eller (ved aktiveret timer) timer-indstillingen.
		Infografik: Overførselsvisning; lyser, når fjernbetjeningen sender et signal til indendørsenheden.	
		Infografik: Energisparefunktion er aktiv.	
	GEAR	Infografik: Energisparefunktion er aktiv.	
		Infografik: Indkoblings-/udkoblingstimer er aktiv.	
		Infografik: Støjreduktion er aktiv. (Silent Mode).	
		Værdivisning: Viser det aktuelle ventilatortrin. Der findes 10 forskellige effektrin og indstillingen AUTO til automatisk regulering.	
4		Infografik: Automatisk lodret svingfunktion er aktiv (op/ned).	
		Infografik: Hurtigafkøling/hurtigopvarmning er aktiv.	

Tab. 5 Symboler i displayet

3.3 Anvendelse af fjernbetjening

Signalets rækkevidde er på 8 m. Genstande, der står i vejen, eller brug af bestemte lysstofrør i samme rum kan påvirke overførslen af signalet.

- ▶ Ret fjernbetjeningen mod apparatets signalmodtagevindue, og tryk på den ønskede tast.
Apparatet udsender et bip, når det modtager et signal.

BEMÆRK

Fjernbetjeningens upåklagelige funktion kan forringes permanent.

- ▶ Udsæt ikke fjernbetjeningen for direkte sollys.
- ▶ Lad ikke fjernbetjeningen ligge i nærheden af et varmeapparat.
- ▶ Beskyt fjernbetjeningen mod fugt og slag.

3.4 Indstilling af hoveddriftsform

Tænding/slukning af apparatet

- ▶ Tryk på tasten  for at tænde eller slukke for apparatet.
Apparatet starter op i den indstillede driftsform.

Der kan også foretages indstillinger, når apparatet er slukket. Apparatet gemmer indstillingerne, også i forbindelse med strømsvigt.



Efter at være frakoblet, forbliver enheden i standby-drift. Intelligent tænd/sluk-teknologi-tillader en automatisk energisparefunktion i standby-drift (1 W standby).

Automatisk drift





I automatisk drift skifter apparatet automatisk mellem varme- og køle-drift for at opretholde den ønskede temperatur.

- ▶ Tryk på tasten **Mode**, indtil  vises på displayet.
- ▶ Indstil den ønskede temperatur med tasterne  og .



I automatisk drift kan ventilatortrinnene ikke indstilles.

Køledrift

- ▶ Tryk på tasten **Mode**, indtil  vises på displayet.
- ▶ Tryk på tasten , indtil den ønskede ventilatorhastighed er nået.
- ▶ Indstil den ønskede temperatur med tasterne  og .

Ventilatordrift

- ▶ Tryk på tasten **Mode**, indtil  vises på displayet.
- ▶ Tryk på tasten , indtil det ønskede ventilatortrin er nået. Til automatisk regulering kan **AUTO** vælges.



I ventilatordrift kan temperaturen ikke indstilles eller vises.





Affugtningsdrift

- ▶ Tryk på tasten **Mode**, indtil  vises på displayet.
- ▶ Indstil den ønskede temperatur med tasterne  og .



I affugtningsdrift kan ventilatortrinnene ikke indstilles.

Varmedrift

- ▶ Tryk på tasten **Mode**, indtil  vises på displayet.
- ▶ Indstil den ønskede temperatur med tasterne  og .
- ▶ Tryk på tasten , indtil den ønskede ventilatorhastighed er nået.







Ved meget lave udetemperaturer er klima anlæggets varmeydelse muligvis ikke tilstrækkelig. Vi anbefaler, at der tilkobles yderligere varmeproducenter.





3.5 Indstilling af timer

Indkoblings- og udkoblingstimer kan indstilles fra 0 til 24 timer, for de første 10 timer med intervallet 30 minutter og derefter med intervallet 1 time. Ved indstilling af 0 timer afbrydes timeren.

Indstilling af indkoblingstimer

- ▶ Tryk på tasten , indtil symbolet  kommer til syne.
- ▶ Tryk på tasten  eller  for at indstille den ønskede tid.
Indstillingen overtages efter kort tid.

Indstilling af udkoblingstimer

- ▶ Tryk på tasten , indtil symbolet  kommer til syne.
- ▶ Tryk på tasten  eller  for at indstille den ønskede tid.
Indstillingen overtages efter kort tid.

Afbrydelse af timer

- ▶ Vælg den pågældende timer med tasten .
- ▶ Indstil 0.0 timer.
Timeren afbrydes efter kort tid.

Kombinering af timere

De to timere kan også indstilles samtidigt. Den enkelte timer kan programmeres således, at den aktiveres inden den anden.

- ▶ Indstil indkoblings- og udkoblingstimeren.
Indstillingerne kombineres automatisk.

Aktuelt klokkeslæt	Kl. 13:00
Indstilling af indkoblingstimer	4,0 h
Indstilling af udkoblingstimer	8,5 h
Indkobl.tid	Kl. 17:00
Udkobl.tid	Kl. 21:30

Tab. 6 Eksempel



Indkoblings- og udkoblingstimer kan ikke programmeres til at anvende apparatet med forskellige temperaturer eller andre indstillinger.

3.6 Yderligere funktioner

3.6.1 Indstilling af svingfunktion

BEMÆRK

Hvis luftstrømslamellen bliver i den nederste position i længere tid under køledriften, kan der slippe kondensat ud. Manuel vertikal indstilling af luftstrømslamellen kan medføre fejl.

- ▶ Anvend kun fjernbetjeningen til vertikal indstilling af luftstrømslamellen.

Vandret svingning (mod venstre/højre)

Den vandrette position skal indstilles manuelt.

- ▶ Sluk for indendørsenheden og afbryd strømforsyningen.
- ▶ Klap luftledepladen ned (→ fig. 2).
- ▶ Sving manuelt luftstrømslamellen vandret til den ønskede position.
- ▶ Sæt luftledepladen tilbage til udgangsstillingen.

Automatisk lodret svingning (op/ned)

- ▶ Tryk på tasten **Swing** i mere end 2 sekunder for at aktivere den automatiske lodrette svingning. Fjernbetjeningen viser symbolet .
- ▶ Sådan afsluttes den automatiske lodrette svingning: Tryk igen på tasten **Swing**.

Rengøringsposition

Luftstrømslamellen kan bringes i en særlig position (afhængigt af modellen) for at lette rengøringen.

- ▶ Tryk samtidigt på tasterne **Mode** og **Swing** og hold dem nede i ét sekund, mens apparatet er slukket.
- ▶ Rengøringspositionen forlades ved at trykke begge taster ned igen.

3.6.2 Omskift visning og alarmbrummer (Mute Mode)

- ▶ Displayet på indendørsenheden eller den udvendige enhed tændes eller slukkes ved at trykke på knappen **LED**.
- ▶ Den aktuelle rumtemperatur vises ved at holde tasten **LED** nede i 5 sekunder.
- ▶ Den indstillede temperatur vises ved at holde tasten **LED** nede i yderligere 5 sekunder.

3.6.3 Energisparefunktioner

På apparatet kan der vælges mellem følgende energisparefunktioner:

- **ECO**¹⁾: drift med ventilatortrin **AUTO** og indstillet temperatur på mindst 24 °C
- **GEAR** (75%): Sænk strømforbrug med mindst 25 %
- **GEAR** (50%): Sænk strømforbrug med mindst 50 %
- Ingen af ovenstående symboler: Normal drift
- ▶ For at aktivere en energisparefunktion trykkes der på tasten , indtil den ønskede funktion vises.



Funktionen **ECO** indstiller automatisk 24 °C, når den forinden indstillede temperatur er lavere. Funktionen frakobler, så snart temperaturen sænkes til under 24 °C.

3.6.4 Støjreduktion (Silent Mode)

Denne funktion reducerer støjen fra den indvendige og den udvendige enhed under driften. Den er særligt fordelagtig, når du skal tage hensyn til naboer om natten.

- ▶ Tryk på tasten  i 2 sekunder under driften.

Sådan afsluttes funktionen:

- ▶ Tryk igen på tasten  i 2 sekunder.

-eller-

- ▶ Tryk på tasten , tasten **Mode**, tasten **Turbo** eller tasten **Clean**.



Under den støjsvage drift af den udvendige enhed kan det forekomme, at køle-/varmeeffekten ikke nås på grund af kompressorens lavfrekvensdrift.

3.6.5 Indirekte luftstrøm (Wind avoid me)

Denne funktion forhindrer, at en direkte luftstrøm strømmer mod leget.



Funktionen er kun tilgængelig i køledrift, afgangningsdrift og ventilatordrift.

3.6.6 Hurtigafkøling/hurtigopvarmning

Ved hurtigafkøling/hurtigopvarmning arbejder indendørsenheden med maksimal effekt for at opvarme eller afkøle rummet hurtigt.

- ▶ Hurtigafkøling: Tænd for køledriften og tryk på tasten **Turbo**.
- ▶ Hurtigopvarmning: Tænd for varmedriften og tryk på tasten **Turbo**.

Sådan afsluttes funktionen:

- ▶ Tryk igen på tasten **Turbo**.

3.6.7 Selvrengøring (I clean)

Apparatet har en funktion til selvrengøring af fordampere. Selvrengøringen nedfryser støv, skimmel og fedt. Derefter tøs det hele op igen hurtigt og tørres med varmluft.

- ▶ Selvrengøringen aktiveres ved at trykke på tasten **Clean**. Under selvrengøringen vises displayet på indendørsenheden **CL**. Efter 20 til 45 minutter slutter selvrengøringen automatisk.

3.6.8 Frostsikring (8 °C Heating)

Frostsikringen kan aktiveres for at holde rumtemperaturen på mindst 8 °C.

- ▶ Tryk under varmedrift 2x inden for 1 sekund på tasten . Apparatet forbliver frakoblet, indtil temperaturen falder til under 8 °C.

Sådan afsluttes funktionen:

- ▶ Tryk på tasten , tasten **Mode**, tasten **Turbo** eller tasten **Clean**.



3.6.9 Tastaturlås

Tasterne på fjernbetjeningen kan låses med tastaturlåsen.

- ▶ Tastaturlåsen aktiveres/deaktiveres ved at trykke samtidigt på tasten **Clean** og tasten **Turbo** i 5 sekunder. Når tastaturlåsen er aktiv, viser displayet symbolet .

1) Kun i køledrift

3.6.10 Avancerede driftsfunktioner

- ▶ Tryk på tasten **Set**.
- ▶ Vælg funktionen med tasten **Set** eller tasterne **^**, **v**.
 -  = dvaletilstands-funktion
 -  = følg-mig-funktion
 -  = trådløs styringsfunktion
- ▶ Bekræft valget med tasten **OK**.

Sådan afsluttes funktionen:

- ▶ Gentag ovenstående trin.

Sænkingsdrift

Denne funktion har til formål at spare energi i hviletider. Efter en time opvarmer eller afkøler apparatet mindre kraftigt. Hertil ændres den indstillede temperatur med 1 °C. Efter to timer ændres den indstillede temperatur med yderligere 1 °C. Derefter opretholdes den nye temperatur.



Funktionen er ikke tilgængelig i affugtningsdrift og ventilatordrift.

Følg-mig-funktion (Follow Me)

Denne funktion aktiverer fjernbetjeningen på det aktuelle driftssted til måling af temperaturen i et 3 minutters interval. Indendørsenheden styres nu afhængigt af disse måleværdier.



Funktionen er kun tilgængelig i køledrift, affugtningsdrift og ventilatordrift.

Trådløs styringsfunktion

Denne funktion anvendes til etablering af forbindelsen via WLAN. Hvis ikke apparatet viser funktionen, skal der i stedet trykkes syv gange hurtigt efter hinanden på tasten **LED**.



Til forbindelse med WLAN skal der være installeret en IP-gateway (tilbehør).

4 Fejlafhjælpning

4.1 Fejl med visning (Self diagnosis function)

Hvis der forekommer en fejl under driften, blinker LED'erne i længere tid, eller displayet viser en fejlkode (f.eks. EH 02).

Hvis en fejl optræder i mere end 10 minutter:

- ▶ Afbryd strømforsyning i kort tid, og tænd for indendørsenheden igen.

Hvis fejlen ikke kan afhjælpes:

- ▶ Ring til kundeservice og meddel fejlkoden og kedlens data.

4.2 Fejl uden visning

Hvis der opstår fejl under driften, der ikke kan afhjælpes:

- ▶ Ring til kundeservice og meddel fejlen og kedlens data.

Fejl	Mulig årsag
Indendørsenhedens ydelse er for lav.	Temperaturen er indstillet for højt eller for lavt.
	Luftfilteret er tilsmudset og skal renses.
	Ugunstig påvirkning af indendørsenheden fra omgivelserne, f.eks. på grund af forhindringer foran apparaternes luftåbninger, på grund af åbne døre/vinduer i rummet eller på grund af kraftige varmekilder i rummet.
	Den støjsvage drift er aktiveret og forhindrer, at den fulde ydelse udnyttes.
Indendørsenheden tilkobles ikke.	Indendørsenheden har en beskyttelsesmekanisme mod overbelastning. Det kan vare 3 minutter, indtil der kan foretages genstart af indendørsenheden.
	Batterierne til fjernbetjeningen er tomme.
	Timeren er indkoblet.
Driftsformen skifter fra køling eller opvarmning til ventilatordrift.	Indendørsenheden ændrer driftsformen for at forhindre, at der dannes frost.
	Den indstillede temperatur er foreløbigt nået.
Indendørsenheden frembringer hvid tåge.	I fugtige områder kan der som følge af en stor temperaturforskel mellem rumluft og klimatiseret luft dannes en hvid tåge.
Indendørsenheden og den udvendige enhed frembringer hvid tåge.	Hvis varmedriften er aktiv direkte efter den automatiske optøning, kan der opstå hvid tåge på grund af øget luftfugtighed.
Indendørsenheden og den udvendige enhed udsender lyde.	Der kan opstå en brusende lyd i indendørsenheden, når luftstrømningsgitteret tilbagestiller sin position.
	En svag hvislende lyd under driften er normal. Den forårsages af det strømmende kølemiddel.
	Der kan opstå en hvinende lyd, da metal- og plastdele på apparatet udvider sig eller trækker sig sammen under opvarmning/afkøling.
	Den udvendige enhed udsender forskellige andre lyde under driften, hvilket er normalt.
Indendørsenheden eller den udvendige enhed udsender støv.	Ved længere tid uden drift kan der samles sig støv i apparaterne, hvis disse ikke tildækkes.
Dårlig lugt under driften.	Under driften kan dårlig lugt fra luften trænge ind i apparaterne og brede sig.
	Luftfilteret kan eventuelt være muggent og skal renses.
Ventilatoren til den udvendige enhed kører ikke uafbrudt.	Ventilatoren reguleres forskelligt for at opnå en optimal drift.
Driften er uregelmæssig eller uforudsigelig, eller indendørsenheden reagerer ikke.	Interferens fra mobiltelefon-sendetårne eller fremmede signalforsærkere kan påvirke indendørsenheden. ▶ Adskil indendørsenheden i kort tid fra strømforsyningen, og genstart den.
Luftledepladen eller luftstrømslamellen bevæger sig ikke korrekt.	Luftledepladen eller luftstrømslamellen er blevet indstillet manuelt eller ikke monteret korrekt. ▶ Sluk for indendørsenheden og kontrollér, om komponenterne sidder rigtigt på plads. ▶ Tænd for indendørsenheden.

Tab. 7

5 Vedligeholdelse



FORSIGTIG

Fare på grund af strømstød eller bevægelige dele

- ▶ Afbryd strømforsyningen inden alle vedligeholdelsesarbejder.
- ▶ Vedligeholdelsestrin, der ikke er anført her, må kun udføres af en autoriseret installatør.

5.1 Udskiftning af batterier

Der behøves 2 batterier af størrelsen AAA. Det anbefales ikke at anvende genopladelige batterier.

- ▶ Tag batterirumslåget af (→ fig. 3).
- ▶ Isæt de nye batterier, og sørg for korrekt polaritet.
- ▶ Anbring batterirumslåget igen.

5.2 Rengøring af apparatet og fjernbetjeningen

BEMÆRK

Apparatskader på grund af ukorrekt rengøring!

- ▶ Der må ikke sprøjtes vand direkte på apparatet eller hældes vand over apparatet.
- ▶ Anvend ikke varmt vand, skurepulver eller stærke opløsningsmidler.
- ▶ Tør indendørsenheden og fjernbetjeningen af med en blød klud ved rengøring.
- ▶ Den udvendige enhed må kun rengøres af en autoriseret installatør.

5.3 Rengøring af luftfilter

BEMÆRK

Luftfilteret kan blive deformeret i direkte sollys.

- ▶ Luftfilteret må ikke udsættes for direkte sollys.

Rengør luftfilteret hver 2. uge samt før og efter længere perioder uden drift.

- ▶ Sluk for indendørsenheden.
- ▶ Klap den øvre afdækning til indendørsenheden opad.
- ▶ Tryk luftfilteret opad og træk det ud (→ fig. 4).
- ▶ Tag de små luftfiltre ud, hvis de er monteret (→ fig. 1, [2]).
- ▶ Rengør de små luftfiltre med en håndstøvsuger.
- ▶ Vask det store luftfilter med varmt vand og et mildt rengøringsmiddel, og lad det tørre i skygge.
- ▶ Anbring de små luftfiltre og det store luftfilter igen.

5.4 Længerevarende standsning

Inden længerevarende standsning:

- ▶ Rengør luftfilteret.
- ▶ Aktivér selvrensningen af indendørsenheden med tasten **Clean**.
- ▶ Efter selvrensningen aktiveres ventilatordriften, indtil indendørsenheden er tør.
- ▶ Sluk for indendørsenheden, og adskil den fra strømforsyningen.
- ▶ Fjern batterierne fra fjernbetjeningen.
- ▶ Beskyt apparaterne mod støv.

5.5 Manuel drift

BEMÆRK

Skader på apparatet på grund af ukorrekt drift

Den manuelle drift er ikke beregnet til permanent brug.

- ▶ Må kun anvendes til testformål eller i nødstilfælde.
- ▶ Må kun anvendes i kort tid.
- ▶ Sluk for indendørsenheden.
- ▶ Klap den øvre afdækning til indendørsenheden opad.
- ▶ Tryk på tasten til manuel køledrift med en tynd genstand:
 - Efter ét tryk: Automatisk drift fremtvinges.
 - Efter to tryk: Køledrift fremtvinges.
 - Efter tre tryk: Indendørsenheden slukkes.
- ▶ Anvend fjernbetjeningen til at genoprette den normale drift.

6 Miljøbeskyttelse og bortskaffelse

Miljøbeskyttelse er et virksomhedsprincip for Bosch-gruppen. Produkternes kvalitet, økonomi og miljøbeskyttelse har samme høje prioritet hos os. Love og forskrifter til miljøbeskyttelse overholdes nøje. For beskyttelse af miljøet anvender vi den bedst mulige teknik og de bedste materialer og fokuserer hele tiden på god økonomi.

Emballage

Med hensyn til emballagen deltager vi i de enkelte landes genbrugssystemer, som garanterer optimal recycling. Alle emballagematerialer er miljøvenlige og kan genbruges.

Udtjente apparater

Udtjente apparater indeholder materialer, som kan genanvendes. Komponenterne er lette at skille ad. Plastmaterialerne er mærkede. Dermed kan de forskellige komponenter sorteres og genanvendes eller bortskaffelse.

Udtjente elektro- og elektronikprodukter



Dette symbol betyder, at produktet ikke må bortskaffes sammen med andet affald, men skal bringes til affaldsindsamlingsstedet til behandling, indsamling, genanvendelse og bortskaffelse.

Symbolet gælder for lande med regler for elektronisk affald, f.eks. "Europæisk direktiv 2012/19 / EF om affald af elektrisk og elektronisk udstyr". Disse regler definerer de generelle betingelser, der gælder for retur og genbrug af gamle elektroniske enheder i de enkelte lande.

Da elektroniske apparater kan indeholde farlige stoffer, skal de genanvendes ansvarligt for at minimere mulige miljøskader og farer for menneskers sundhed. Derudover bidrager genanvendelse af elektronisk affald med at bevare naturressourcer.

For mere information om miljøvenlig bortskaffelse af elektrisk og elektronisk udstyr, bedes du kontakte de ansvarlige lokale myndigheder, dit affaldsaffalds firma eller den forhandler, hvor du købte produktet.

Yderligere informationer findes her:
www.veee.bosch-thermotechnology.com

Batterier

Batterier må ikke bortskaffes som almindeligt affald. Brugte batterier skal bortskaffes ved de lokale indsamlingssystemer.

Kølemiddel R32



Apparatet indeholder fluorholdig drivhusgas R32 (drivhuspotentiale 675¹⁾) med lav brændbarhed og lav giftighed (A2L eller A2).

Den indeholdte mængde er angivet på den udvendige enheds typeskilt.

Kølemiddel er til fare for miljøet og skal indsamles og bortskaffes separat.

7 Bemærkning om databeskyttelse



Vi, **Robert Bosch A/S, Telegrafvej 1, 2750 Ballerup, Danmark** behandler oplysninger om produkt og montering foruden tekniske data og forbindelsesdata, kommunikationsdata samt produktregistrerings- og kundehistorikdata for at give produktfunktionalitet (art. 6 pgf. 1 nr. 1 b GDPR), for at opfylde vores for-

pligtelse hvad angår produktovervågning, og grundet produktsikkerhed (GDPR, art. 6 pgf. 1 nr. 1 f), for at sikre vores rettigheder i forbindelse med spørgsmål vedrørende garanti og produktregistrering (GDPR, art. 6 pgf. 1 nr. 1 f) og for at analysere distributionen af vores produkter, og for at tilbyde individualiserede oplysninger og tilbud relateret til produktet (GDPR, art. 6 pgf. 1 nr. 1 f). For at tilbyde tjenester såsom salgs- og markedsførings tjenester, kontraktstyring, betalingshåndtering, programmering, dataopbevaring og hotline-tjenester, kan vi hyre eksterne serviceudbydere og/eller Bosch-partnerselskaber, og overføre data til disse. I nogle tilfælde, men kun når der er sørget for passende databeskyttelse, kan persondata overføres til modtagere udenfor Det Europæiske Økonomiske Samarbejdsområde. Yderligere oplysninger gives efter forespørgsel. De kan kontakte vores databeskyttelsesansvarlige ved at kontakte: Data Protection Officer, Information Security and Privacy (C/ISP), Robert Bosch GmbH, Postfach 30 02 20, 70442 Stuttgart, TYSKLAND.

De er til enhver tid berettiget til at modsætte Dem behandlingen af Deres personoplysninger baseret på GDPR art. 6 pgf. 1 nr. 1 f efter grunde relateret til Deres egen situation eller til direkte markedsføringsformål. For at udøve Deres rettigheder, bedes De kontakte os via **DPO@bosch.com**. Følg venligst QR-koden for yderligere oplysninger.

1) på grundlag af bilag I i forordning (EU) nr. 517/2014 fra Det Europæiske Parlament og Rådet af 16. april 2014.

Inhaltsverzeichnis

1	Symboleklärung und Sicherheitshinweise	31
1.1	Symboleklärung	31
1.2	Allgemeine Sicherheitshinweise	32
1.3	Hinweise zu dieser Anleitung	33
2	Angaben zum Produkt	33
2.1	Konformitätserklärung	33
2.2	Technische Daten Fernbedienung	33
2.3	Verwendung mit Multisplit-Klimagerät	33
3	Bedienung	33
3.1	Übersicht Inneneinheit	33
3.2	Übersicht Fernbedienung	33
3.3	Verwendung der Fernbedienung	34
3.4	Hauptbetriebsart einstellen	35
3.5	Timer einstellen	35
3.6	Weitere Funktionen	36
3.6.1	Schwenkfunktion einstellen	36
3.6.2	Anzeige und Alarmsummer umschalten (Mute Mode)	36
3.6.3	Energiesparfunktionen	36
3.6.4	Geräuschreduktion (Silent Mode)	36
3.6.5	Indirekter Luftstrom (Wind avoid me)	36
3.6.6	Schnellabkühlen/Schnellaufheizen	36
3.6.7	Selbstreinigung (I clean)	36
3.6.8	Frostschutz (8 °C Heating)	36
3.6.9	Tastensperre	36
3.6.10	Erweiterte Betriebsfunktionen	37
4	Störungsbehebung	38
4.1	Störungen mit Anzeige (Self diagnosis function)	38
4.2	Störungen ohne Anzeige	38
5	Wartung	39
5.1	Batterien wechseln	39
5.2	Reinigung des Geräts und der Fernbedienung	39
5.3	Luftfilter reinigen	39
5.4	Längere Außerbetriebnahme	39
5.5	Manueller Betrieb	39
6	Umweltschutz und Entsorgung	40
7	Datenschutzhinweise	40

1 Symboleklärung und Sicherheitshinweise

1.1 Symboleklärung

Warnhinweise

In Warnhinweisen kennzeichnen Signalwörter die Art und Schwere der Folgen, falls die Maßnahmen zur Abwendung der Gefahr nicht befolgt werden.

Folgende Signalwörter sind definiert und können im vorliegenden Dokument verwendet sein:

 **GEFAHR**
GEFAHR bedeutet, dass schwere bis lebensgefährliche Personenschäden auftreten werden.

 **WARNUNG**
WARNUNG bedeutet, dass schwere bis lebensgefährliche Personenschäden auftreten können.



 **VORSICHT**
VORSICHT bedeutet, dass leichte bis mittelschwere Personenschäden auftreten können.

HINWEIS
HINWEIS bedeutet, dass Sachschäden auftreten können.

Wichtige Informationen



Wichtige Informationen ohne Gefahren für Menschen oder Sachen werden mit dem gezeigten Info-Symbol gekennzeichnet.

Symbol	Bedeutung
	Warnung vor entflammenden Stoffen: Das Kältemittel R32 in diesem Produkt ist ein Gas mit geringer Brennbarkeit und geringer Giftigkeit (A2L oder A2).
	Die Wartung sollte von einer qualifizierte Person unter Beachtung der Anweisungen in der Wartungsanleitung durchgeführt werden.
	Beim Betrieb die Anweisungen der Bedienungsanleitung beachten.

Tab. 1

1.2 Allgemeine Sicherheitshinweise

⚠ Hinweise für die Zielgruppe

Diese Bedienungsanleitung richtet sich an die Betreiber der Klimaanlage. Die Anweisungen in allen anlagenrelevanten Anleitungen müssen eingehalten werden. Bei Nichtbeachten können Sachschäden und Personenschäden bis hin zur Lebensgefahr entstehen.

- ▶ Bedienungsanleitungen aller Anlagenbestandteile vor der Bedienung lesen und aufbewahren.
- ▶ Sicherheits- und Warnhinweise beachten.

⚠ Bestimmungsgemäße Verwendung

Die Inneneinheit ist bestimmt für die Installation innerhalb des Gebäudes mit Anschluss an eine Außeneinheit und weitere Systemkomponenten, z. B. Regelungen.

Die Außeneinheit ist bestimmt für die Installation außerhalb des Gebäudes mit Anschluss an eine oder mehrere Inneneinheiten und weitere Systemkomponenten, z. B. Regelungen.

Jede andere Verwendung ist nicht bestimmungsgemäß. Unsachgemäßer Gebrauch und daraus resultierende Schäden sind von der Haftung ausgeschlossen.

Zur Installation an besonderen Orten (Tiefgarage, Technikräume, Balkon oder an beliebigen halb offenen Flächen):

- ▶ Beachten Sie zunächst die Anforderungen an den Installationsort in der technischen Dokumentation.

⚠ Allgemeine Gefahren durch das Kältemittel

- ▶ Dieses Gerät ist mit dem Kältemittel R32 gefüllt. Kältemittelgas kann bei Kontakt mit Feuer giftige Gase bilden.
- ▶ Anlage regelmäßig durch einen zugelassenen Fachbetrieb inspizieren und warten lassen.
- ▶ Wenn Verdacht auf austretendes Kältemittel besteht, den Raum gründlich lüften und zugelassenen Fachbetrieb benachrichtigen.

⚠ Umbau und Reparaturen

Unsachgemäße Veränderungen an der Klimaanlage können zu Personenschäden und/oder Sachschäden führen.

- ▶ Arbeiten nur von einem zugelassenen Fachbetrieb ausführen lassen.
- ▶ Keine Änderungen an Außeneinheit, Inneneinheit oder an anderen Teilen der Klimaanlage vornehmen.
- ▶ Vor sämtlichen Wartungsarbeiten die Klimaanlage von der Stromversorgung trennen.

⚠ Hinweise zum Umgang mit der Anlage

Die falsche Verwendung der Klimaanlage kann Ihre Gesundheit beeinträchtigen.

- ▶ Den Körper nicht für längere Zeit direkt dem Luftstrom aussetzen.
- ▶ Für Säuglinge, Kinder, ältere Menschen, bettlägerige oder behinderte Menschen sicherstellen, dass die Raumtemperatur für die im Raum befindlichen Personen geeignet ist.
- ▶ Niemals Gegenstände in das Gerät einführen, Sie könnten sich verletzen.

Der falsche Umgang mit dem Gerät kann zu Verminderung der Leistung bis hin zu Geräte- und Personenschäden führen.

- ▶ Die Lufteintritte und Luftaustritte der Geräte nicht blockieren.
- ▶ Türen und Fenster während des Betriebs schließen.
- ▶ Die Inneneinheit vor Wassereintritt schützen.
- ▶ Das Montagegestell der Außeneinheit regelmäßig auf Verschleiß und festen Sitz überprüfen.
- ▶ Kein Gewicht auf die Außeneinheit ausüben, z. B. durch Gegenstände oder Personen.
- ▶ Staub, Dämpfe und Feuchtigkeit im Aufstellraum der Inneneinheit minimal halten.
- ▶ Keine leicht entflammaren Gase in der Nähe der Geräte verwenden, z. B. aus Sprühdosen.
- ▶ Wenn irgendetwas mit dem Klimagerät nicht in Ordnung scheint (z. B. verbrannter Geruch, defektes Kabel), den Betrieb sofort stoppen und die Stromversorgung trennen.

⚠ Sicherheit elektrischer Geräte für den Hausgebrauch und ähnliche Zwecke

Zur Vermeidung von Gefährdungen durch elektrische Geräte gelten entsprechend EN 60335-1 folgende Vorgaben:

„Dieses Gerät kann von Kindern ab 8 Jahren und darüber sowie von Personen mit verringerten physischen, sensorischen oder mentalen Fähigkeiten oder Mangel an Erfahrung und Wissen benutzt werden, wenn sie beaufsichtigt oder bezüglich des sicheren Gebrauchs des Gerätes unterwiesen wurden und die daraus resultierenden Gefahren verstehen. Kinder dürfen nicht mit dem Gerät spielen. Reinigung und Benutzer-Wartung dürfen nicht von Kindern ohne Beaufsichtigung durchgeführt werden.“

„Wenn die Netzanschlussleitung beschädigt wird, muss sie durch den Hersteller oder seinen Kundendienst oder eine ähnlich qualifizierte Person ersetzt werden, um Gefährdungen zu vermeiden.“

1.3 Hinweise zu dieser Anleitung

Abbildungen finden Sie gesammelt am Ende dieser Anleitung. Der Text enthält Verweise auf die Abbildungen.

Die Produkte können modellabhängig von der Darstellung in dieser Anleitung abweichen.

2 Angaben zum Produkt

2.1 Konformitätserklärung

Dieses Produkt entspricht in Konstruktion und Betriebsverhalten den europäischen und nationalen Anforderungen.

CE Mit der CE-Kennzeichnung wird die Konformität des Produkts mit allen anzuwendenden EU-Rechtsvorschriften erklärt, die das Anbringen dieser Kennzeichnung vorsehen.

Der vollständige Text der Konformitätserklärung ist im Internet verfügbar: www.bosch-einfach-heizen.de.

2.2 Technische Daten Fernbedienung

Spannungsversorgung	2 AAA Batterien
Signalreichweite	8 m
zulässige Umgebungstemperatur	-5 °C ... 60 °C

Tab. 2

2.3 Verwendung mit Multisplit-Klimagerät

Die Inneneinheit kann in einem System mit Multisplit-Klimagerät verwendet werden. In diesem Fall sind folgende Funktionen deaktiviert:

- Energiesparfunktionen **ECO** und **GEAR**
- Selbstreinigung (I clean)
- Geräuschreduktion (Silent Mode)
- Manueller Betrieb
- Detektion von auslaufendem Kältemittel
- Automatischer Energiesparmodus im Standby-Betrieb (1 W standby)

3 Bedienung

3.1 Übersicht Inneneinheit

Legende zu Bild 1:

- [1] Obere Abdeckung
- [2] Platz für kleinen Filter
- [3] Luftfilter
- [4] Rückseite des Displays
- [5] Taste für manuellen Betrieb
- [6] Luftleitblech

Display der Inneneinheit

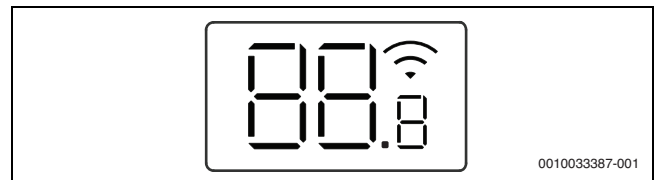

Symbol	Erläuterung
Zahl	Temperaturanzeige
	WLAN-Verbindung ¹⁾ aktiv
	Wird bei manchen Funktionen angezeigt, wenn diese eingeschaltet werden. Zeigt bei ausgeschalteter Inneneinheit an, dass der Einschalt-Timer aktiv ist.
OF	Wird bei manchen Funktionen angezeigt, wenn diese ausgeschaltet werden.
dF	Automatische Abtauung aktiv
FP	Frostschutz aktiv: Die Inneneinheit hält die Raumtemperatur auf mindestens 8 °C.
CL	Selbstreinigungsfunktion ist aktiv (I clean)
Ex, Px, Fx	Störungscode („x“ steht für eine beliebige Ziffer).





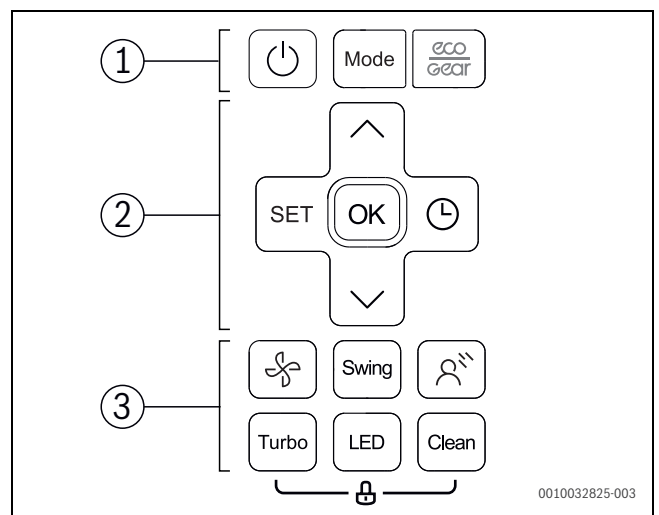

1) Nur mit IP-Gateway als Zubehör möglich.

Tab. 3 Symbole im Display

3.2 Übersicht Fernbedienung

Tasten der Fernbedienung









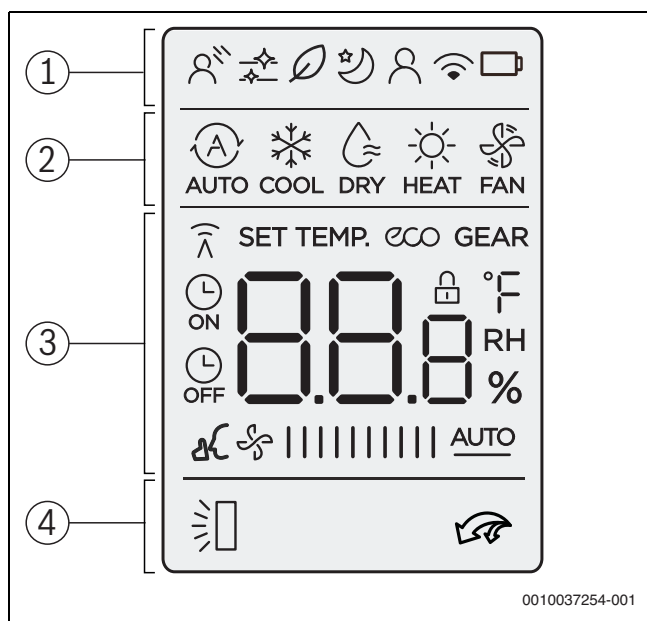













Pos.	Taste	Funktion
1		Ein-/ausschalten.
	Mode	Betriebsart einstellen.
		Energiesparfunktion
2	SET	Erweiterte Betriebsfunktionen auswählen.
	OK	Auswahl bestätigen.
		Timer einstellen.
		Temperatur erhöhen.
		Temperatur verringern.
		Ventilatorstufe
3	Swing	Schwenkfunktion einstellen.
		Indirekter Luftstrom (Wind avoid me)
	Turbo	Schnellabkühlen/Schnellaufheizen
	LED	Display der Inneneinheit und Alarmsummer ausschalten (Mute Mode).
	Clean	Selbstreinigung (I clean)

Tab. 4 Tasten der Fernbedienung

Anzeige der Fernbedienung



Pos.	Symbol	Erklärung	
1		Betriebsfunktion: Indirekter Luftstrom ist aktiv (Wind avoid me).	
		Infografik: Selbstreinigung ist aktiv (I clean).	
		Ohne Funktion.	
		Betriebsfunktion: Absenkbetrieb ist aktiv.	
		Betriebsfunktion: Mir-Folgen-Funktion ist aktiv (Follow Me); Temperaturmessung an der Fernbedienung.	
		Infografik: drahtlose Steuerungsfunktion.	
		Infografik: Batteriestatus	
	2		Betriebsart: Automatikbetrieb
			Betriebsart: Kühlbetrieb
			Betriebsart: Entfeuchtungsbetrieb
		Betriebsart: Heizbetrieb	
		Betriebsart: Ventilatorbetrieb	
3		Wertanzeige: Zeigt standardmäßig die eingestellte Temperatur, die Lüftergeschwindigkeit oder (bei aktiviertem Timer) die Timer-Einstellung an.	
		Infografik: Übertragungsanzeige; leuchtet auf, wenn die Fernbedienung ein Signal an die Inneneinheit sendet.	
		Infografik: Energiesparfunktion ist aktiv.	
	GEAR	Infografik: Energiesparfunktion ist aktiv.	
		Infografik: Ein-/Ausschalt-Timer ist aktiv.	
			
		Infografik: Geräuschreduktion ist aktiv (Silent Mode).	
		Wertanzeige: Zeigt die aktuelle Ventilatorstufe. Es gibt 10 verschiedene Leistungsstufen und die Einstellung AUTO für automatische Regelung.	
4		Infografik: Automatische vertikale Schwenkfunktion ist aktiv (hoch/runter).	
		Infografik: Schnellabkühlen/Schnellaufheizen ist aktiv.	

Tab. 5 Symbole im Display

3.3 Verwendung der Fernbedienung

Die Signalreichweite beträgt 8 m. Im Weg stehende Objekte oder die Verwendung bestimmter Leuchtstofflampen im selben Raum kann die Übertragung des Signals beeinflussen.

- Fernbedienung auf das Signalempfangsfenster des Geräts richten und die gewünschte Taste drücken.
Das Gerät macht einen Piepton, wenn es ein Signal empfängt.

HINWEIS

Die einwandfreie Funktion der Fernbedienung kann dauerhaft beeinträchtigt werden.

- Fernbedienung nicht dem direktem Sonnenlicht aussetzen.
- Fernbedienung nicht in der Nähe einer Heizung liegen lassen.
- Fernbedienung vor Feuchtigkeit und Stößen schützen.

3.4 Hauptbetriebsart einstellen

Gerät ein-/ausschalten

- ▶ Taste  drücken, um das Gerät ein- oder auszuschalten. Das Gerät startet in der eingestellten Betriebsart.



Auch im ausgeschalteten Zustand können Einstellungen erfolgen. Das Gerät speichert die Einstellungen, auch bei Stromausfall.



Nach Ausschalten bleibt das Gerät im Standby-Betrieb. Intelligente Ein-Aus-Technologie ermöglicht einen automatischen Energiesparmodus im Standby-Betrieb (1 W standby).

Automatikbetrieb





Im Automatikbetrieb schaltet das Gerät automatisch zwischen Heiz- und Kühlbetrieb um, um die gewünschte Temperatur zu halten.

- ▶ Taste **Mode** so oft drücken, bis  im Display erscheint.
- ▶ Gewünschte Temperatur mit Tasten  und  einstellen.





Im Automatikbetrieb kann die Ventilatorstufe nicht eingestellt werden.

Kühlbetrieb

- ▶ Taste **Mode** so oft drücken, bis  im Display erscheint.
- ▶ Taste  so oft drücken, bis die gewünschte Lüftergeschwindigkeit erreicht ist.
- ▶ Gewünschte Temperatur mit Tasten  und  einstellen.



Ventilatorbetrieb

- ▶ Taste **Mode** so oft drücken, bis  im Display erscheint.
- ▶ Taste  so oft drücken, bis die gewünschte Ventilatorstufe erreicht ist. Für die automatische Regelung kann **AUTO** gewählt werden.



Im Ventilatorbetrieb kann die Temperatur nicht eingestellt oder angezeigt werden.





Entfeuchtungsbetrieb

- ▶ Taste **Mode** so oft drücken, bis  im Display erscheint.
- ▶ Gewünschte Temperatur mit den Tasten  und  einstellen.



Im Entfeuchtungsbetrieb kann die Ventilatorstufe nicht eingestellt werden.

Heizbetrieb

- ▶ Taste **Mode** drücken, bis  im Display erscheint.
- ▶ Gewünschte Temperatur mit den Tasten  und  einstellen.
- ▶ Taste  so oft drücken, bis die gewünschte Lüftergeschwindigkeit erreicht ist.







Bei sehr tiefen Außentemperaturen reicht die Heizleistung der Klimaanlage ggf. nicht aus. Wir empfehlen weitere Wärmereizeger hinzuschalten.





3.5 Timer einstellen

Einschalt- und Ausschalt-Timer können von 0 bis 24 Stunden eingestellt werden, für die ersten 10 Stunden mit Schrittweite 30 Minuten, danach mit Schrittweite 1 Stunde. Durch das Einstellen von 0 Stunden bricht der Timer ab.

Einschalt-Timer einstellen

- ▶ Taste  so oft drücken, bis das Symbol  erscheint.
- ▶ Taste  oder  drücken, um die gewünschte Zeit einzustellen. Nach kurzer Zeit wird die Einstellung übernommen.

Ausschalt-Timer einstellen

- ▶ Taste  so oft drücken, bis das Symbol  erscheint.
- ▶ Taste  oder  drücken, um die gewünschte Zeit einzustellen. Nach kurzer Zeit wird die Einstellung übernommen.

Timer abbrechen

- ▶ Mit Taste  den entsprechenden Timer wählen.
- ▶ 0.0 Stunden einstellen. Nach kurzer Zeit bricht der Timer ab.

Timer kombinieren

Die beiden Timer können gleichzeitig eingestellt werden. Jeder Timer kann so programmiert werden, dass er vor dem anderen aktiviert wird.

- ▶ Einschalt- und Ausschalt-Timer einstellen. Die Einstellungen werden automatisch kombiniert.

Aktuelle Uhrzeit	13:00 Uhr
Einstellung Einschalt-Timer	4,0 h
Einstellung Ausschalt-Timer	8,5 h
Einschaltzeit	17:00 Uhr
Ausschaltzeit	21:30 Uhr

Tab. 6 Beispiel



Ein- und Ausschalt-Timer können nicht dazu programmiert werden, das Gerät mit unterschiedlichen Temperaturen oder anderen Einstellungen zu betreiben.

3.6 Weitere Funktionen

3.6.1 Schwenkfunktion einstellen

HINWEIS

Wenn die Luftstromlamelle während des Kühlbetriebs über einen längeren Zeitraum in der untersten Position verbleiben, kann Kondensat austreten. Das händische vertikale Verstellen der Luftstromlamelle kann zu Störungen führen.

- ▶ Zum vertikalen Verstellen der Luftstromlamelle nur die Fernbedienung verwenden.

Horizontales Schwenken (links/rechts)

Die horizontale Position muss mit der Hand eingestellt werden.

- ▶ Inneneinheit ausschalten und die Stromversorgung unterbrechen.
- ▶ Luftleitblech nach unten klappen (→ Bild 2).
- ▶ Luftstromlamelle mit der Hand horizontal in die gewünschte Position schwenken.
- ▶ Luftleitblech in die ursprüngliche Position zurückbringen.

Automatisches vertikales Schwenken (hoch/runter)

- ▶ Taste **Swing** länger als 2 Sekunden gedrückt halten, um das automatische vertikale Schwenken zu aktivieren. Die Fernbedienung zeigt Symbol .
- ▶ Um das automatische vertikale Schwenken zu beenden: Taste **Swing** erneut drücken.

Reinigungsposition

Zur einfacheren Reinigung kann die Luftstromlamelle in eine besondere Position gebracht werden (modellabhängig).

- ▶ Bei ausgeschaltetem Gerät die Tasten **Mode** und **Swing** eine Sekunde lang gleichzeitig gedrückt halten.
- ▶ Um die Reinigungsposition zu verlassen: Beide Tasten erneut gedrückt halten.

3.6.2 Anzeige und Alarmsummer umschalten (Mute Mode)

- ▶ Um das Display an der Inneneinheit und den Alarmsummer ein- oder auszuschalten: Taste **LED** drücken.
- ▶ Um die aktuelle Raumtemperatur anzuzeigen: Taste **LED** 5 Sekunden lang halten.
- ▶ Um die eingestellte Temperatur anzuzeigen: Taste **LED** weitere 5 Sekunden lang gedrückt halten.

3.6.3 Energiesparfunktionen

Das Gerät hat folgende Energiesparfunktionen zur Auswahl:

- **ECO**¹⁾: Betrieb mit Ventilatorstufe **AUTO** und eingestellter Temperatur von mindestens 24 °C
- **GEAR** (75%): Stromverbrauch um 25 % senken
- **GEAR** (50%): Stromverbrauch um 50 % senken
- Keins der obigen Symbole: Normaler Betrieb
- ▶ Um eine Energiesparfunktion zu aktivieren, Taste  so oft drücken, bis die gewünschte Funktion angezeigt wird.



Die Funktion **ECO** stellt automatisch 24 °C ein, wenn die zuvor eingestellte Temperatur kleiner ist. Die Funktion schaltet aus, sobald die Temperatur unter 24 °C gesenkt wird.

3.6.4 Geräuschreduktion (Silent Mode)

Diese Funktion verringert die Geräusche der Innen- und Außeneinheit während des Betriebs. Sie ist besonders dann vorteilhaft, wenn Sie nachts auf die Nachbarn Rücksicht nehmen müssen.

- ▶ Während des Betriebs die Taste  2 Sekunden lang drücken.

Beenden der Funktion:

- ▶ Taste  erneut 2 Sekunden lang drücken.

-oder-

- ▶ Taste , Taste **Mode**, Taste **Turbo** oder Taste **Clean** drücken.



Während des Leisebetriebs der Außeneinheit kann aufgrund des Niederfrequenzbetriebs des Kompressors die Kühl-/Heizleistung eventuell nicht erreicht werden.

3.6.5 Indirekter Luftstrom (Wind avoid me)

Diese Funktion verhindert, dass ein direkter Luftstrom auf den Körper strömt.



Die Funktion ist nur im Kühlbetrieb, Entfeuchtungsbetrieb und Ventilatorbetrieb verfügbar.

3.6.6 Schnellabkühlen/Schnellaufheizen

Beim Schnellabkühlen/Schnellaufheizen arbeitet die Inneneinheit mit maximaler Leistung, um den Raum schnell zu heizen oder zu kühlen.

- ▶ Schnellabkühlen: Kühlbetrieb einschalten und die Taste **Turbo** drücken.
- ▶ Schnellaufheizen: Heizbetrieb einschalten und die Taste **Turbo** drücken.

Beenden der Funktion:

- ▶ Taste **Turbo** erneut drücken.

3.6.7 Selbstreinigung (I clean)

Das Gerät hat eine Funktion zur Selbstreinigung des Verdampfers. Die Selbstreinigung gefriert Staub, Schimmel und Fett. Anschließend wird alles schnell wieder aufgetaut und mit Heißluft getrocknet.

- ▶ Um die Selbstreinigung zu aktivieren: Taste **Clean** drücken. Während der Selbstreinigung zeigt das Display der Inneneinheit **CL**. Nach 20 bis 45 Minuten endet die Selbstreinigung automatisch.

3.6.8 Frostschutz (8 °C Heating)

Der Frostschutz kann aktiviert werden, um die Raumtemperatur bei mindestens 8 °C zu halten.

- ▶ Im Heizbetrieb 2x innerhalb 1 Sekunde die Taste  drücken. Das Gerät bleibt aus, bis die Temperatur unter 8 °C sinkt.

Beenden der Funktion:

- ▶ Taste , Taste **Mode**, Taste **Turbo** oder Taste **Clean** drücken.



3.6.9 Tastensperre

Mit der Tastensperre lassen sich die Tasten der Fernbedienung sperren.

- ▶ Um die Tastensperre ein-/auszuschalten: Taste **Clean** und Taste **Turbo** 5 Sekunden lang gleichzeitig drücken. Bei aktiver Tastensperre zeigt das Display das Symbol .

1) Nur im Kühlbetrieb

3.6.10 Erweiterte Betriebsfunktionen

- ▶ Taste **Set** drücken.
- ▶ Funktion mit der Taste **Set** oder den Tasten **^**, **v** wählen.
 -  = Ruhemodus-Funktion
 -  = Mir-Folgen-Funktion
 -  = Drahtlose Steuerungsfunktion
- ▶ Die Auswahl mit der Taste **OK** bestätigen.

Beenden der Funktion:

- ▶ Die Schritte von oben wiederholen.

Absenkbetrieb

Diese Funktion dient zum Einsparen von Energie in Ruhezeiten. Nach einer Stunde heizt oder kühlt das Gerät weniger stark. Dafür wird die eingestellte Temperatur um 1 °C verändert. Nach zwei Stunden ändert sich die eingestellte Temperatur um weitere 1 °C. Anschließend bleibt es bei der neuen Temperatur.



Die Funktion ist im Entfeuchtungsbetrieb und Ventilatorbetrieb nicht verfügbar.

Mir-Folgen-Funktion (Follow Me)

Diese Funktion aktiviert die Fernbedienung am aktuellen Standort zur Messung der Temperatur im 3 Minuten Intervall. Die Inneneinheit wird nun abhängig von diesen Messwerten gesteuert.



Die Funktion ist nur im Kühlbetrieb, Heizbetrieb und Automatikbetrieb verfügbar.

Drahtlose Steuerungsfunktion

Diese Funktion dient zum Verbindungsaufbau über WLAN. Wenn das Gerät die Funktion nicht zeigt, muss stattdessen die Taste **LED** sieben mal schnell hintereinander gedrückt werden.



Für das Verbinden mit WLAN ist ein eingebautes IP-Gateway (Zubehör) erforderlich.

4 Störungsbehebung

4.1 Störungen mit Anzeige (Self diagnosis function)

Wenn während des Betriebs eine Störung auftritt, blinken die LEDs über einen längeren Zeitraum oder das Display zeigt einen Störungs-Code (z. B. EH 02).

Wenn eine Störung länger als 10 Minuten auftritt:

- ▶ Spannungsversorgung für kurze Zeit unterbrechen und die Inneneinheit wieder einschalten.

Wenn sich eine Störung nicht beseitigen lässt:

- ▶ Kundendienst anrufen und Störungs-Code sowie Gerätedaten mitteilen.

4.2 Störungen ohne Anzeige

Wenn während des Betriebs Störungen auftreten, die sich nicht beseitigen lassen:

- ▶ Kundendienst anrufen und Störung sowie Gerätedaten mitteilen.

Störung	Mögliche Ursache
Leistung der Inneneinheit ist zu schwach.	Temperatur zu hoch oder zu niedrig eingestellt.
	Luftfilter ist verschmutzt und muss gereinigt werden.
	Ungünstiger Umgebungseinfluss auf die Inneneinheit, z. B. wegen Hindernissen vor den Luftöffnungen der Geräte, wegen offenen Türen/Fenstern im Raum oder wegen starken Wärmequellen im Raum.
	Der geräuscharme Betrieb ist aktiviert und verhindert das Nutzen der vollen Leistung.
Inneneinheit schaltet nicht ein.	Die Inneneinheit hat einen Schutzmechanismus gegen Überlastung. Es kann 3 Minuten dauern bis ein Neustart der Inneneinheit möglich ist.
	Die Batterien der Fernbedienung sind leer.
	Der Timer ist eingeschaltet.
Betriebsart wechselt von Kühlen oder Heizen zu Ventilatorbetrieb.	Die Inneneinheit ändert die Betriebsart, um die Bildung von Frost zu verhindern.
	Die eingestellte Temperatur ist vorläufig erreicht.
Inneneinheit erzeugt weißen Nebel.	In feuchten Regionen kann ein großer Temperaturunterschied zwischen Raumluft und klimatisierter Luft weißen Nebel verursachen.
Inneneinheit und Außeneinheit erzeugen weißen Nebel.	Wenn nach der automatischen Abtauung direkt der Heizbetrieb läuft, kann wegen der erhöhten Luftfeuchte weißer Nebel entstehen.
Inneneinheit und Außeneinheit machen Geräusche.	Ein rauschendes Geräusch in der Inneneinheit kann auftreten, wenn das Luftströmungsgitter seine Position zurücksetzt.
	Ein leises zischendes Geräusch während des Betriebs ist normal. Es wird durch das Fließen des Kältemittels verursacht.
	Ein quietschendes Geräusch kann auftreten, da sich die Metall- und Kunststoffteile des Geräts beim Heizen/Kühlen ausdehnen oder zusammenziehen.
	Die Außeneinheit macht während des Betriebs diverse weitere Geräusche, die normal sind.
Inneneinheit oder Außeneinheit stößt Staub aus.	Bei längeren Zeiträumen der Außerbetriebnahme kann sich Staub in den Geräten ansammeln, wenn diese nicht abgedeckt werden.
Schlechter Geruch während des Betriebs.	Es können schlechte Gerüche aus der Luft in die Geräte eindringen und weiterverbreitet werden.
	Der Luftfilter könnte verschimmelt sein und muss gereinigt werden.
Der Ventilator der Außeneinheit läuft nicht dauernd.	Für einen optimalen Betrieb wird der Ventilator unterschiedlich geregelt.
Der Betrieb ist unregelmäßig oder unvorhersehbar oder die Inneneinheit reagiert nicht.	Interferenzen von Mobilfunktürmen oder fremden Signalverstärkern können die Inneneinheit beeinflussen. ▶ Inneneinheit kurze Zeit von der Stromversorgung trennen und neu starten.
Luftleitblech oder Luftstromlamelle bewegt sich nicht richtig.	Luftleitblech oder Luftstromlamelle wurden mit der Hand verstellt oder nicht richtig montiert.
	▶ Inneneinheit ausschalten und prüfen, ob die Bauteile richtig eingerastet sind.
	▶ Inneneinheit einschalten.

Tab. 7

5 Wartung



VORSICHT

Gefahr durch Stromschlag oder bewegte Teile

- ▶ Vor sämtlichen Wartungsarbeiten die Stromversorgung unterbrechen.
- ▶ Hier nicht aufgeführte Wartungsschritte nur durch einen zugelassenen Fachbetrieb durchführen lassen.

5.1 Batterien wechseln

Sie benötigen 2 Batterien der Größe AAA. Die Verwendung von wieder-aufladbaren Batterien wird nicht empfohlen.

- ▶ Batteriefachdeckel abnehmen (→ Bild 3).
- ▶ Neue Batterien einsetzen und auf die richtige Polarität achten.
- ▶ Batteriefachdeckel wieder anbringen.

5.2 Reinigung des Geräts und der Fernbedienung

HINWEIS

Geräteschaden durch unsachgemäße Reinigung!

- ▶ Nicht direkt mit Wasser bespritzen oder übergießen.
- ▶ Kein heißes Wasser, Scheuerpulver oder starke Lösungsmittel verwenden.
- ▶ Inneneinheit und Fernbedienung zur Reinigung mit einem weichen Tuch abwischen.
- ▶ Außeneinheit nur durch einen zugelassenen Fachbetrieb reinigen lassen.

5.3 Luftfilter reinigen

HINWEIS

Der Luftfilter kann sich im direkten Sonnenlicht verformen.

- ▶ Luftfilter nicht dem direkten Sonnenlicht aussetzen.

Die Luftfilter alle 2 Wochen reinigen sowie vor und nach längerer Außerbetriebnahme.

- ▶ Inneneinheit ausschalten.
- ▶ Obere Abdeckung der Inneneinheit nach oben klappen.
- ▶ Luftfilter nach oben drücken und herausziehen (→ Bild 4).
- ▶ Die kleinen Luftfilter entnehmen, wenn vorhanden (→ Bild 1, [2]).
- ▶ Die kleinen Luftfilter mit einem Handsauger reinigen.
- ▶ Den großen Luftfilter mit warmem Wasser und einem milden Reinigungsmittel auswaschen und im Schatten trocknen.
- ▶ Die kleinen Luftfilter und den großen Luftfilter wieder anbringen.

5.4 Längere Außerbetriebnahme

Vor längerer Außerbetriebnahme:

- ▶ Luftfilter reinigen.
- ▶ Selbstreinigung der Inneneinheit mit der Taste **Clean** aktivieren.
- ▶ Nach der Selbstreinigung den Ventilatorbetrieb einschalten, bis die Inneneinheit trocken ist.
- ▶ Inneneinheit ausschalten und von der Stromversorgung trennen.
- ▶ Batterien aus der Fernbedienung entfernen.
- ▶ Geräte vor Staub schützen.

5.5 Manueller Betrieb

HINWEIS

Geräteschaden durch unsachgemäßen Betrieb

Der manuelle Betrieb ist nicht für die dauerhafte Nutzung vorgesehen.

- ▶ Nur zu Testzwecken oder im Notfall verwenden.
- ▶ Nur für kurze Zeit verwenden.
- ▶ Inneneinheit ausschalten.
- ▶ Obere Abdeckung der Inneneinheit nach oben klappen.
- ▶ Mit einem dünnen Gegenstand die Taste für manuellen Kühlbetrieb drücken:
 - Einmal drücken: Automatikbetrieb wird erzwungen.
 - Zweimal drücken: Kühlbetrieb wird erzwungen.
 - Dreimal drücken: Inneneinheit wird ausgeschaltet.
- ▶ Um den normalen Betrieb wiederherzustellen, Fernbedienung verwenden.

6 Umweltschutz und Entsorgung

Der Umweltschutz ist ein Unternehmensgrundsatz der Bosch-Gruppe. Qualität der Produkte, Wirtschaftlichkeit und Umweltschutz sind für uns gleichrangige Ziele. Gesetze und Vorschriften zum Umweltschutz werden strikt eingehalten.

Zum Schutz der Umwelt setzen wir unter Berücksichtigung wirtschaftlicher Gesichtspunkte bestmögliche Technik und Materialien ein.

Verpackung

Bei der Verpackung sind wir an den länderspezifischen Verwertungssystemen beteiligt, die ein optimales Recycling gewährleisten.

Alle verwendeten Verpackungsmaterialien sind umweltverträglich und wiederverwertbar.

Altgerät

Altgeräte enthalten Wertstoffe, die wiederverwertet werden können. Die Baugruppen sind leicht zu trennen. Kunststoffe sind gekennzeichnet. Somit können die verschiedenen Baugruppen sortiert und wiederverwertet oder entsorgt werden.

Elektro- und Elektronik-Altgeräte



Dieses Symbol bedeutet, dass das Produkt nicht zusammen mit anderen Abfällen entsorgt werden darf, sondern zur Behandlung, Sammlung, Wiederverwertung und Entsorgung in die Abfallsammelstellen gebracht werden muss.

Das Symbol gilt für Länder mit Elektronikschrottvorschriften, z. B. „Europäische Richtlinie 2012/19/EG über Elektro- und Elektronik-Altgeräte“. Diese Vorschriften legen die Rahmenbedingungen fest, die für die Rückgabe und das Recycling von Elektronik-Altgeräten in den einzelnen Ländern gelten.

Da elektronische Geräte Gefahrstoffe enthalten können, müssen sie verantwortungsbewusst recycelt werden, um mögliche Umweltschäden und Gefahren für die menschliche Gesundheit zu minimieren. Darüber hinaus trägt das Recycling von Elektronikschrott zur Schonung der natürlichen Ressourcen bei.

Für weitere Informationen zur umweltverträglichen Entsorgung von Elektro- und Elektronik-Altgeräten wenden Sie sich bitte an die zuständigen Behörden vor Ort, an Ihr Abfallentsorgungsunternehmen oder an den Händler, bei dem Sie das Produkt gekauft haben.

Weitere Informationen finden Sie hier:

www.veee.bosch-thermotechnology.com/

Batterien

Batterien dürfen nicht im Hausmüll entsorgt werden. Verbrauchte Batterien müssen in den örtlichen Sammelsystemen entsorgt werden.

Kältemittel R32



Das Gerät enthält fluoriertes Treibhausgas R32 (Treibhauspotential 675¹⁾) mit geringer Brennbarkeit und geringer Giftigkeit (A2L oder A2).

Die enthaltene Menge ist auf dem Typenschild der Außeneinheit angegeben.

Kältemittel sind eine Gefahr für die Umwelt und müssen gesondert gesammelt und entsorgt werden.

7 Datenschutzhinweise



Wir, die **[DE] Bosch Thermotechnik GmbH, Sophienstraße 30-32, 35576 Wetzlar, Deutschland**, **[AT] Robert Bosch AG, Geschäftsbereich Thermotechnik, Göllnergasse 15-17, 1030 Wien, Österreich**, **[LU] Ferroknepper Buderus S.A., Z.I. Um Monkeler, 20, Op den Drieschen, B.P.201 L-4003**

Esch-sur-Alzette, Luxemburg verarbeiten Produkt- und Installationsinformationen, technische Daten und Verbindungsdaten, Kommunikationsdaten, Produktregistrierungsdaten und Daten zur Kundenhistorie zur Bereitstellung der Produktfunktionalität (Art. 6 Abs. 1 S. 1 b DSGVO), zur Erfüllung unserer Produktüberwachungspflicht und aus Produktsicherheitsgründen (Art. 6 Abs. 1 S. 1 f DSGVO), zur Wahrung unserer Rechte im Zusammenhang mit Gewährleistungs- und Produktregistrierungsfragen (Art. 6 Abs. 1 S. 1 f DSGVO), zur Analyse des Vertriebs unserer Produkte sowie zur Bereitstellung von individuellen und produktbezogenen Informationen und Angeboten (Art. 6 Abs. 1 S. 1 f DSGVO). Für die Erbringung von Dienstleistungen wie Vertriebs- und Marketingdienstleistungen, Vertragsmanagement, Zahlungsabwicklung, Programmierung, Datenhosting und Hotline-Services können wir externe Dienstleister und/oder mit Bosch verbundene Unternehmen beauftragen und Daten an diese übertragen. In bestimmten Fällen, jedoch nur, wenn ein angemessener Datenschutz gewährleistet ist, können personenbezogene Daten an Empfänger außerhalb des Europäischen Wirtschaftsraums übermittelt werden. Weitere Informationen werden auf Anfrage bereitgestellt. Sie können sich unter der folgenden Anschrift an unseren Datenschutzbeauftragten wenden: Datenschutzbeauftragter, Information Security and Privacy (C/ISP), Robert Bosch GmbH, Postfach 30 02 20, 70442 Stuttgart, DEUTSCHLAND.

Sie haben das Recht, der auf Art. 6 Abs. 1 S. 1 f DSGVO beruhenden Verarbeitung Ihrer personenbezogenen Daten aus Gründen, die sich aus Ihrer besonderen Situation ergeben, oder zu Zwecken der Direktwerbung jederzeit zu widersprechen. Zur Wahrnehmung Ihrer Rechte kontaktieren Sie uns bitte unter **[DE] privacy.ttde@bosch.com**, **[AT] DPO@bosch.com**, **[LU] DPO@bosch.com**. Für weitere Informationen folgen Sie bitte dem QR-Code.

1) auf Grundlage von Anhang I der Verordnung (EU) Nr. 517/2014 des Europäischen Parlaments und des Rates vom 16. April 2014.

Πίνακας περιεχομένων

1	Επεξήγηση συμβόλων και υποδείξεις ασφαλείας	41
1.1	Επεξήγηση συμβόλων	41
1.2	Γενικές υποδείξεις ασφαλείας	42
1.3	Ειδοποιήσεις σχετικά με τις παρούσες οδηγίες	43
2	Στοιχεία για το προϊόν	43
2.1	Δήλωση συμμόρφωσης	43
2.2	Τεχνικά χαρακτηριστικά τηλεχειριστηρίου	43
2.3	Χρήση με κλιματιστικό τύπου Multi Split	43
3	Χειρισμός	43
3.1	Επισκόπηση εσωτερικής μονάδας	43
3.2	Επισκόπηση τηλεχειριστηρίου	43
3.3	Χρήση του τηλεχειριστηρίου	44
3.4	Ρύθμιση κύριου τρόπου λειτουργίας	45
3.5	Ρύθμιση χρονοδιακόπτη	45
3.6	Περαιτέρω λειτουργίες	46
3.6.1	Ρύθμιση λειτουργίας στρέψης	46
3.6.2	Ενεργοποίηση/απενεργοποίηση οθόνης ενδείξεων και βομβητή συναγερμού (Mute Mode)	46
3.6.3	Λειτουργίες εξοικονόμησης ενέργειας	46
3.6.4	Μείωση θορύβου (Silent Mode)	46
3.6.5	Εκτροπή ροής αέρα (Wind avoid me)	46
3.6.6	Γρήγορη ψύξη/γρήγορη θέρμανση	46
3.6.7	Αυτοκαθαρισμός (I clean)	46
3.6.8	Αντιπαγετική προστασία (8 °C Heating)	46
3.6.9	Κλειδωμα πλήκτρων	46
3.6.10	Εκτεταμένες λειτουργίες	47
4	Αποκατάσταση βλαβών	48
4.1	Βλάβες με ένδειξη (Self diagnosis function)	48
4.2	Βλάβες χωρίς ένδειξη	48
5	Συντήρηση	49
5.1	Αντικατάσταση μπαταριών	49
5.2	Καθαρισμός της συσκευής και του τηλεχειριστηρίου	49
5.3	Καθαρισμός φίλτρων αέρα	49
5.4	Παρατεταμένη μη λειτουργία	49
5.5	Χειροκίνητη λειτουργία	49
6	Προστασία του περιβάλλοντος και απόρριψη	50
7	Ειδοποίηση σχετικά με την προστασία δεδομένων προσωπικού χαρακτήρα	50

1 Επεξήγηση συμβόλων και υποδείξεις ασφαλείας
1.1 Επεξήγηση συμβόλων
Προειδοποιητικές υποδείξεις

Στις προειδοποιητικές υποδείξεις, λέξεις κλειδιά υποδεικνύουν το είδος και τη σοβαρότητα των συνεπειών που επιφέρει η μη τήρηση των μέτρων για την αποφυγή του κινδύνου.

Οι παρακάτω λέξεις κλειδιά έχουν οριστεί και μπορεί να χρησιμοποιούνται στο παρόν έγγραφο:

ΚΙΝΔΥΝΟΣ

ΚΙΝΔΥΝΟΣ σημαίνει, ότι θα προκληθούν σοβαροί έως θανατηφόροι τραυματισμοί.

ΠΡΟΕΙΔΟΠΟΙΗΣΗ

ΠΡΟΕΙΔΟΠΟΙΗΣΗ σημαίνει ότι υπάρχει κίνδυνος πρόκλησης σοβαρών έως θανατηφόρων τραυματισμών.

ΠΡΟΣΟΧΗ



ΠΡΟΣΟΧΗ σημαίνει ότι υπάρχει κίνδυνος πρόκλησης ελαφρών ή μέτριας σοβαρότητας τραυματισμών.

ΕΙΔΟΠΟΙΗΣΗ

ΕΙΔΟΠΟΙΗΣΗ σημαίνει ότι υπάρχει κίνδυνος πρόκλησης υλικών ζημιών.

Σημαντικές πληροφορίες

Σημαντικές πληροφορίες που δεν αφορούν κινδύνους για άτομα ή αντικείμενα επισημαίνονται με το εμφανιζόμενο σύμβολο πληροφοριών.

Σύμβολο	Σημασία
	Προειδοποίηση για εύφλεκτες ουσίες: Το ψυκτικό μέσο R32 σε αυτό το προϊόν είναι ένα ελάχιστο εύφλεκτο και χαμηλής τοξικότητας αέριο (A2L ή A2).
	Η συντήρηση πρέπει να εκτελείται από καταρτισμένο άτομο, που θα τηρεί τις υποδείξεις των οδηγιών συντήρησης.
	Κατά τη λειτουργία τηρείτε τις υποδείξεις των οδηγιών χρήσης.

Πίν. 1

1.2 Γενικές υποδείξεις ασφαλείας

⚠ Υποδείξεις για την ομάδα ενδιαφέροντος

Οι παρούσες οδηγίες χρήσης απευθύνονται στον υπεύθυνο λειτουργίας του συστήματος κλιματισμού. Οι οδηγίες που υπάρχουν σε όλα τα σχετιζόμενα με την εγκατάσταση εγχειρίδια πρέπει να τηρούνται. Η μη τήρηση μπορεί να οδηγήσει σε υλικές ζημιές και τραυματισμούς ή ακόμα και να θέσει σε κίνδυνο τη ζωή ατόμων.

- ▶ Διαβάστε τις οδηγίες χρήσης όλων των τμημάτων της εγκατάστασης πριν από τον χειρισμό και φυλάξτε τις.
- ▶ Τηρείτε τις υποδείξεις ασφαλείας και προειδοποίησης.

⚠ Προβλεπόμενη χρήση

Η εσωτερική μονάδα προορίζεται για εγκατάσταση στο εσωτερικό του κτηρίου με σύνδεση σε μια εξωτερική μονάδα και επιπλέον εξαρτήματα συστήματος, π.χ. στοιχεία ρύθμισης.

Η εξωτερική μονάδα προορίζεται για εγκατάσταση στο εξωτερικό του κτηρίου με σύνδεση σε μία ή περισσότερες εσωτερικές μονάδες και επιπλέον εξαρτήματα συστήματος, π.χ. στοιχεία ρύθμισης.

Κάθε άλλη χρήση θεωρείται μη προδιαγραφόμενη. Η εταιρεία δεν φέρει καμία ευθύνη για μη προβλεπόμενη χρήση και τυχόν ζημιές που θα προκληθούν από τέτοια χρήση.

Για την εγκατάσταση σε ορισμένους χώρους (υπόγεια γκαράζ, λεβητοστάσια, μπαλκόνια ή οποιουδήποτε ημιυπαίθριους χώρους):

- ▶ Λάβετε αρχικά υπόψη σας τις απαιτήσεις του χώρου εγκατάστασης, όπως αυτές ορίζονται στο τεχνικό εγχειρίδιο.

⚠ Γενικοί κίνδυνοι από το ψυκτικό υγρό

- ▶ Η συσκευή αυτή έχει πληρωθεί με το ψυκτικό υγρό R32. Το ψυκτικό αέριο μπορεί να σχηματίσει τοξικά αέρια σε περίπτωση επαφής με φωτιά.
- ▶ Η εγκατάσταση πρέπει να επιθεωρείται και να συντηρείται τακτικά από εξουσιοδοτημένο συνεργάτη.
- ▶ Αν υπάρχει υποψία διαρροής ψυκτικού υγρού, αερίστε καλά τον χώρο και ενημερώστε την εγκεκριμένη τεχνική εταιρεία.

⚠ Μετατροπές και επισκευές

Τυχόν μη προβλεπόμενες τροποποιήσεις στο σύστημα κλιματισμού ενδέχεται να προκαλέσουν τραυματισμούς ή/και υλικές ζημιές.

- ▶ Αναθέτετε τις εργασίες μόνο σε εκπαιδευμένο συνεργάτη.
- ▶ Μην πραγματοποιείτε τροποποιήσεις στην εξωτερική μονάδα, στην εσωτερική μονάδα ή σε άλλα τμήματα του συστήματος κλιματισμού.
- ▶ Πριν από όλες τις εργασίες συντήρησης, αποσυνδέστε το σύστημα κλιματισμού από την παροχή ηλεκτρικού ρεύματος.

⚠ Υποδείξεις για τον χειρισμό της εγκατάστασης

Η ασφαλή χρήση του συστήματος κλιματισμού μπορεί να βλάψει την υγεία σας.

- ▶ Μην αφήνετε το σώμα εκτεθειμένο για παρατεταμένο χρονικό διάστημα απευθείας στο ρεύμα αέρα.
- ▶ Για βρέφη, παιδιά, ηλικιωμένους, κληνήρεις ή άλλα άτομα με αναπηρία βεβαιωθείτε ότι η θερμοκρασία χώρου είναι κατάλληλη για τα άτομα που βρίσκονται στον χώρο.
- ▶ Ποτέ μην εισάγετε αντικείμενα στη συσκευή, υπάρχει κίνδυνος τραυματισμού.

Ο ασφαλέστερος χειρισμός της συσκευής μπορεί να προκαλέσει από μείωση της ισχύος έως ζημιές στη συσκευή και τραυματισμούς.

- ▶ Μην μπλοκάρτε τις εισόδους και τις εξόδους αέρα των συσκευών.
- ▶ Κλείνετε τις πόρτες και τα παράθυρα κατά τη διάρκεια της λειτουργίας.
- ▶ Προστατεύετε την εσωτερική μονάδα από είσοδο νερού.
- ▶ Ελέγχετε τακτικά τον σκελετό στήριξης της εξωτερικής μονάδας για φθορά και σταθερή έδραση.
- ▶ Μην ασκείτε βάρος στην εξωτερική μονάδα, π.χ. με αντικείμενα ή άτομα.
- ▶ Διατηρείτε στο ελάχιστο σκόνη, ατμούς και υγρασία στον χώρο τοποθέτησης της εσωτερικής μονάδας.
- ▶ Μην χρησιμοποιείτε εύφλεκτα αέρια κοντά στη συσκευή, π.χ. από σπρέι.
- ▶ Αν κάτι σχετικά με το κλιματιστικό δεν φαίνεται εντάξει (π.χ. οσμή καμένου, χαλασμένο καλώδιο), διακόψτε αμέσως τη λειτουργία και αποσυνδέστε την παροχή ηλεκτρικού ρεύματος.

⚠️ Ασφάλεια ηλεκτρικών συσκευών για οικιακή και άλλες παρόμοιες χρήσεις

Για την αποφυγή κινδύνων από ηλεκτρικές συσκευές ισχύουν σύμφωνα με το πρότυπο EN 60335-1 οι παρακάτω προδιαγραφές:

«Η χρήση αυτής της συσκευής από παιδιά άνω των 8 ετών καθώς και από άτομα με μειωμένες φυσικές, αισθητηριακές και νοητικές δεξιότητες ή ελλιπή εμπειρία και γνώση επιτρέπεται, εφόσον βρίσκονται κάτω από επιτήρηση ή έχουν ενημερωθεί για την ασφαλή χρήση της συσκευής και έχουν κατανοήσει τους κινδύνους που απορρέουν από τη χρήση της. Τα παιδιά δεν επιτρέπεται να χρησιμοποιούν τη συσκευή ως παιχνίδι. Ο καθαρισμός και η συντήρηση εκ μέρους του χρήστη δεν επιτρέπεται να εκτελούνται από παιδιά χωρίς επιτήρηση.»

«Αν υπάρχει βλάβη στη γραμμή ηλεκτρικής τροφοδοσίας θα πρέπει να αντικατασταθεί από τον κατασκευαστή ή το σχετικό τμήμα εξυπηρέτησης πελατών ή από άτομο με κατάλληλη κατάρτιση, προκειμένου να αποφευχθούν οι κίνδυνοι.»

1.3 Ειδοποιήσεις σχετικά με τις παρούσες οδηγίες

Οι εικόνες βρίσκονται όλες μαζί στο τέλος του παρόντος εγχειριδίου. Το κείμενο περιλαμβάνει παραπομπές σε αυτές τις εικόνες.

Ανάλογα με το μοντέλο, τα προϊόντα μπορεί να διαφέρουν από την απεικόνιση του παρόντος εγχειριδίου.

2 Στοιχεία για το προϊόν

2.1 Δήλωση συμμόρφωσης

Το προϊόν αυτό συμμορφώνεται όσον αφορά στην κατασκευή και στη λειτουργία του με τις ευρωπαϊκές και εθνικές προδιαγραφές.

CE Με τη σήμανση CE δηλώνεται η συμμόρφωση του προϊόντος με όλη την εφαρμοσμένη νομοθεσία ΕΕ, η οποία προβλέπει την εφαρμογή αυτής της σήμανσης.

Το πλήρες κείμενο της δήλωσης συμμόρφωσης διατίθεται στο διαδίκτυο: www.bosch-climate.gr.

2.2 Τεχνικά χαρακτηριστικά τηλεχειριστηρίου

Τροφοδοσία τάσης	Μπαταρίες 2 AAA
Εμβέλεια σήματος	8 m
Επιτρεπόμενη θερμοκρασία περιβάλλοντος	-5 °C ... 60 °C

Πίν. 2

2.3 Χρήση με κλιματιστικό τύπου Multi Split

Η εσωτερική μονάδα μπορεί να χρησιμοποιηθεί σε ένα σύστημα με κλιματιστικό τύπου Multi Split. Στην περίπτωση αυτή είναι απενεργοποιημένες οι εξής λειτουργίες:

- Λειτουργίες εξοικονόμησης ενέργειας **ECO** και **GEAR**
- Αυτοκαθαρισμός (I clean)
- Μείωση θορύβου (Silent Mode)
- Χειροκίνητη λειτουργία
- Ανίχνευση διαρροής ψυκτικού μέσου
- Αυτόματη λειτουργία εξοικονόμησης ενέργειας στη λειτουργία αναμονής (1 W standby)

3 Χειρισμός

3.1 Επισκόπηση εσωτερικής μονάδας

Υπόμνημα για το Σχήμα 1:

- [1] Επάνω κάλυμμα
- [2] Χώρος για μικρό φίλτρο
- [3] Φίλτρο αέρα
- [4] Πίσω πλευρά της οθόνης
- [5] Πλήκτρο για χειροκίνητη λειτουργία
- [6] Πλάκα οδήγησης αέρα

Οθόνη της εσωτερικής μονάδας

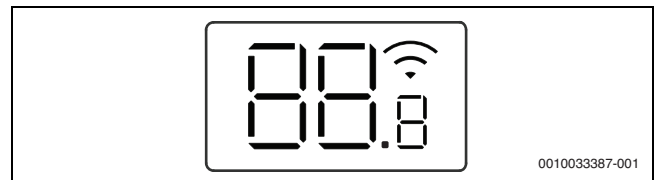

001003387-001

Σύμβολο	Επεξήγηση
Αριθμός	Ένδειξη θερμοκρασίας
	Σύνδεση WLAN ¹⁾ ενεργή
	Εμφανίζεται για ορισμένες λειτουργίες, αν αυτές ενεργοποιηθούν. Δείχνει με απενεργοποιημένη την εσωτερική μονάδα ότι ο χρονοδιακόπτης ενεργοποίησης είναι ενεργός.
OF	Εμφανίζεται για ορισμένες λειτουργίες, αν αυτές απενεργοποιηθούν.
dF	Αυτόματη αποπάγωση ενεργή
FP	Αντιπαγετική προστασία ενεργή: Η εσωτερική μονάδα διατηρεί τη θερμοκρασία χώρου τουλάχιστον στους 8 °C.
CL	Η λειτουργία αυτοκαθαρισμού είναι ενεργή (I clean)
Ex, Px, Fx	Κωδικός βλάβης (το «x» αντικαθίσταται από οποιονδήποτε αριθμό).

1) Δυνατή μόνο με IP-Gateway ως πρόσθετος εξοπλισμός.

Πίν. 3 Σύμβολα της οθόνης

3.2 Επισκόπηση τηλεχειριστηρίου

Πλήκτρα του τηλεχειριστηρίου

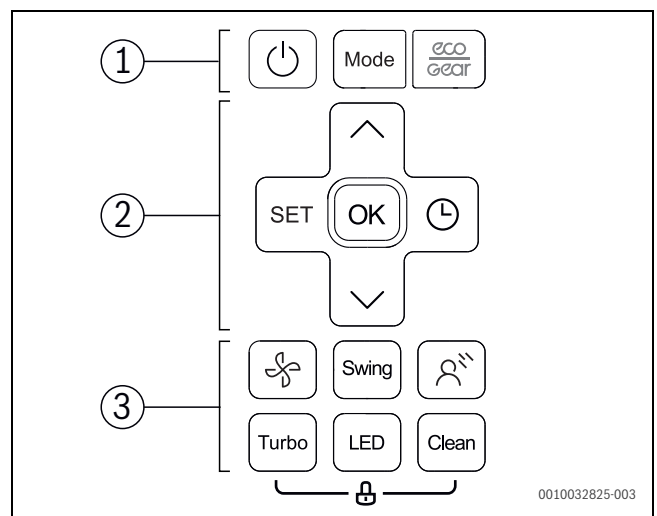

001003285-003

Θέση	Πατήστε το πλήκτρο	Λειτουργία
1		Ενεργοποίηση/απενεργοποίηση
	Mode	Ρύθμιση τρόπου λειτουργίας
		Λειτουργία εξοικονόμησης ενέργειας
2	SET	Επιλογή περισσότερων λειτουργιών
	OK	Επιβεβαίωση επιλογής
		Ρύθμιση χρονοδιακόπτη
		Αύξηση θερμοκρασίας
		Μείωση θερμοκρασίας
3		Βαθμίδα ανεμιστήρα
	Swing	Ρύθμιση λειτουργίας στρέψης
		Εκτροπή ροής αέρα (Wind avoid me)
	Turbo	Γρήγορη ψύξη/γρήγορη θέρμανση
	LED	Απενεργοποίηση οθόνης ενδείξεων της εσωτερικής μονάδας και του βομβητή συναγερμού (Mute Mode)
	Clean	Αυτοκαθαρισμός (I clean)

Πίν. 4 Πλήκτρα του τηλεχειριστηρίου

Ενδείξεις του τηλεχειριστηρίου

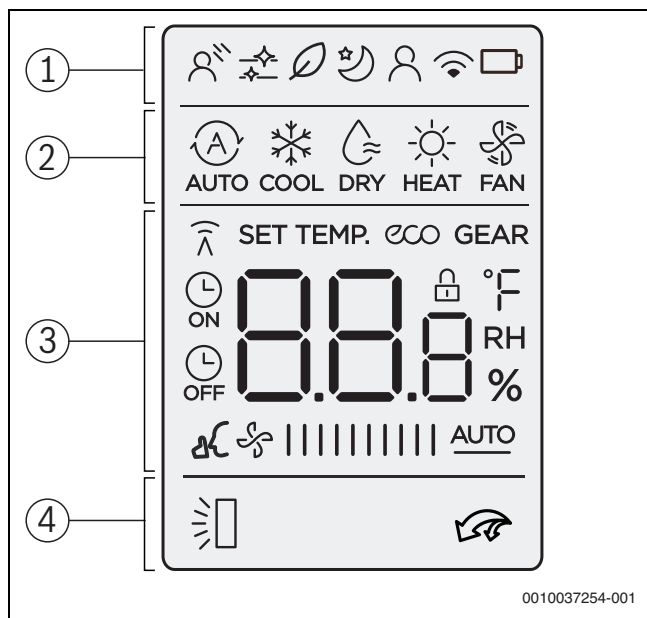

0010037254-001

Θέση	Σύμβολο	Επεξήγηση	
1		Λειτουργία: Η εκτροπή ροής αέρα είναι ενεργή (Wind avoid me).	
		Εικονίδιο: Ο αυτοκαθαρισμός είναι ενεργός (I clean).	
		Δεν χρησιμοποιείται.	
		Λειτουργία: Η λειτουργία μείωσης είναι ενεργή.	
		Λειτουργία: Η λειτουργία Follow me είναι ενεργή (Follow Me), μέτρηση θερμοκρασίας στο τηλεχειριστήριο.	
		Εικονίδιο: Λειτουργία ασύρματου ελέγχου.	
		Εικονίδιο: Κατάσταση μπαταρίας	
	2		Τρόπος λειτουργίας: Αυτόματη λειτουργία
			Τρόπος λειτουργίας: Λειτουργία ψύξης
			Τρόπος λειτουργίας: Λειτουργία αφύγρανσης
		Τρόπος λειτουργίας: Λειτουργία θέρμανσης	
		Τρόπος λειτουργίας: Λειτουργία ανεμιστήρα	
3			Ένδειξη τιμής: Εμφανίζει από προεπιλογή τη ρυθμισμένη θερμοκρασία, την ταχύτητα του ανεμιστήρα ή (με ενεργοποιημένο χρονοδιακόπτη) τη ρύθμιση του χρονοδιακόπτη.
		Εικονίδιο: Ένδειξη μετάδοσης, ανάβει όταν το τηλεχειριστήριο στέλνει σήμα στην εσωτερική μονάδα.	
		Εικονίδιο: Η λειτουργία εξοικονόμησης ενέργειας είναι ενεργή.	
		Εικονίδιο: Η λειτουργία εξοικονόμησης ενέργειας είναι ενεργή.	
		Εικονίδιο: Ο χρονοδιακόπτης ενεργοποίησης/απενεργοποίησης είναι ενεργός.	
		Εικονίδιο: Η μείωση θορύβου είναι ενεργή (Silent Mode).	
		Ένδειξη τιμής: Δείχνει την τρέχουσα βαθμίδα ανεμιστήρα. Υπάρχουν 10 διαφορετικές βαθμίδες ισχύος και η επιλογή AUTO για αυτόματη ρύθμιση.	
	4		Εικονίδιο: Η αυτόματη λειτουργία κάθετης στρέψης είναι ενεργή (επάνω/κάτω).
			Εικονίδιο: Η γρήγορη ψύξη/γρήγορη θέρμανση είναι ενεργή.

Πίν. 5 Σύμβολα της οθόνης

3.3 Χρήση του τηλεχειριστηρίου

Η εμβέλεια σήματος είναι 8 m. Αντικείμενα που βρίσκονται στη μέση ή η χρήση ορισμένων λαμπτήρων φθορισμού στον ίδιο χώρο μπορεί να επηρεάσει τη μετάδοση του σήματος.

- ▶ Στρέψτε το τηλεχειριστήριο προς το παράθυρο λήψης σήματος της συσκευής και πατήστε το επιθυμητό πλήκτρο. Η συσκευή κάνει έναν ήχο "μπιπ", όταν λάβει ένα σήμα.

ΕΙΔΟΠΟΙΗΣΗ

Η απρόσκοπτη λειτουργία του τηλεχειριστηρίου μπορεί να επηρεαστεί μόνιμα.

- ▶ Μην αφήνετε το τηλεχειριστήριο εκτεθειμένο σε άμεσο ηλιακό φως.
- ▶ Μην αφήνετε το τηλεχειριστήριο κοντά σε πηγές θερμότητας.
- ▶ Προστατεύστε το τηλεχειριστήριο από υγρασία και χτυπήματα.

3.4 Ρύθμιση κύριου τρόπου λειτουργίας

Ενεργοποίηση/απενεργοποίηση συσκευής

- ▶ Πατήστε το πλήκτρο , για να ενεργοποιήσετε ή να απενεργοποιήσετε τη συσκευή.
Η συσκευή εκκινεί στον ρυθμισμένο τρόπο λειτουργίας.



Ρυθμίσεις μπορούν να πραγματοποιηθούν ακόμα και σε απενεργοποιημένη κατάσταση. Η συσκευή αποθηκεύει τις ρυθμίσεις ακόμα και σε περίπτωση διακοπής ρεύματος.



Μετά την απενεργοποίηση η συσκευή παραμένει σε λειτουργία αναμονής. Η έξυπνη τεχνολογία ενεργοποίησης/απενεργοποίησης επιτρέπει την αυτόματη λειτουργία εξοικονόμησης ενέργειας στη λειτουργία αναμονής (1 W standby).

Αυτόματη λειτουργία





Στην αυτόματη λειτουργία, η συσκευή μεταβαίνει αυτόματα από τη λειτουργία θέρμανσης στη λειτουργία ψύξης και αντίστροφα, για να διατηρήσει την επιθυμητή θερμοκρασία.

- ▶ Πατήστε το πλήκτρο **Mode** όσες φορές χρειάζεται, μέχρι να εμφανιστεί στην οθόνη η ένδειξη .
- ▶ Ρυθμίστε την επιθυμητή θερμοκρασία με τα πλήκτρα  και .





Στην αυτόματη λειτουργία δεν μπορεί να ρυθμιστεί η βαθμίδα ανεμιστήρα.

Λειτουργία ψύξης

- ▶ Πατήστε το πλήκτρο **Mode** όσες φορές χρειάζεται, μέχρι να εμφανιστεί στην οθόνη η ένδειξη .
- ▶ Πατήστε το πλήκτρο  όσες φορές χρειάζεται, μέχρι να επιτευχθεί η επιθυμητή ταχύτητα ανεμιστήρα.
- ▶ Ρυθμίστε την επιθυμητή θερμοκρασία με τα πλήκτρα  και .



Λειτουργία ανεμιστήρα

- ▶ Πατήστε το πλήκτρο **Mode** όσες φορές χρειάζεται, μέχρι να εμφανιστεί στην οθόνη η ένδειξη .
- ▶ Πατήστε το πλήκτρο  όσες φορές χρειάζεται, μέχρι να επιτευχθεί η επιθυμητή βαθμίδα ανεμιστήρα. Για αυτόματη ρύθμιση μπορεί να οριστεί η επιλογή **AUTO**.



Στη λειτουργία ανεμιστήρα η θερμοκρασία δεν μπορεί να ρυθμιστεί και δεν εμφανίζεται.



Λειτουργία αφύγρανσης

- ▶ Πατήστε το πλήκτρο **Mode** όσες φορές χρειάζεται, μέχρι να εμφανιστεί στην οθόνη η ένδειξη .
- ▶ Ρυθμίστε την επιθυμητή θερμοκρασία με τα πλήκτρα  και .



Στη λειτουργία αφύγρανσης δεν μπορεί να ρυθμιστεί η βαθμίδα ανεμιστήρα.

Λειτουργία θέρμανσης

- ▶ Πατήστε το πλήκτρο **Mode**, μέχρι να εμφανιστεί στην οθόνη η ένδειξη .
- ▶ Ρυθμίστε την επιθυμητή θερμοκρασία με τα πλήκτρα  και .
- ▶ Πατήστε το πλήκτρο  όσες φορές χρειάζεται, μέχρι να επιτευχθεί η επιθυμητή ταχύτητα ανεμιστήρα.







Σε πολύ χαμηλές εξωτερικές θερμοκρασίες η ισχύς θέρμανσης του συστήματος κλιματισμού ενδέχεται να μην επαρκεί. Συνιστούμε να ενεργοποιήσετε περισσότερους θερμαντήρες.





3.5 Ρύθμιση χρονοδιακόπτη

Οι χρονοδιακόπτες ενεργοποίησης και απενεργοποίησης μπορούν να ρυθμιστούν από 0 έως 24 ώρες, για τις πρώτες 10 ώρες με μέγεθος βήματος 30 λεπτών, στη συνέχεια με μέγεθος βήματος 1 ώρα. Με τη ρύθμιση 0 ωρών η λειτουργία του χρονοδιακόπτη διακόπτεται.

Ρύθμιση χρονοδιακόπτη ενεργοποίησης

- ▶ Πατήστε το πλήκτρο  όσες φορές χρειάζεται, μέχρι να εμφανιστεί το σύμβολο .
- ▶ Πατήστε το πλήκτρο  ή , για να ρυθμίσετε τον επιθυμητό χρόνο. Μετά από λίγο η ρύθμιση εφαρμόζεται.

Ρύθμιση χρονοδιακόπτη απενεργοποίησης

- ▶ Πατήστε το πλήκτρο  όσες φορές χρειάζεται, μέχρι να εμφανιστεί το σύμβολο .
- ▶ Πατήστε το πλήκτρο  ή , για να ρυθμίσετε τον επιθυμητό χρόνο. Μετά από λίγο η ρύθμιση εφαρμόζεται.

Διακοπή λειτουργίας χρονοδιακόπτη

- ▶ Με το πλήκτρο  επιλέξτε τον αντίστοιχο χρονοδιακόπτη.
- ▶ Ρυθμίστε 0.0 ώρες.
Μετά από λίγο η λειτουργία του χρονοδιακόπτη διακόπτεται.

Συνδυασμός χρονοδιακοπών

Οι δύο χρονοδιακόπτες μπορούν να ρυθμιστούν ταυτόχρονα. Κάθε χρονοδιακόπτης μπορεί να προγραμματιστεί έτσι, ώστε να ενεργοποιείται πριν από τον άλλο.

- ▶ Ρυθμίστε τον χρονοδιακόπτη ενεργοποίησης και απενεργοποίησης. Οι ρυθμίσεις συνδυάζονται αυτόματα.

Τρέχουσα ώρα	Ώρα 13:00
Ρύθμιση του χρονοδιακόπτη ενεργοποίησης	4,0 h
Ρύθμιση του χρονοδιακόπτη απενεργοποίησης	8,5 h
Χρόνος ενεργοποίησης	Ώρα 17:00
Χρόνος απενεργοποίησης	Ώρα 21:30

Πίν. 6 Παράδειγμα



Οι χρονοδιακόπτες ενεργοποίησης και απενεργοποίησης δεν μπορούν να προγραμματιστούν έτσι ώστε η συσκευή να λειτουργεί με διαφορετικές θερμοκρασίες ή άλλες ρυθμίσεις.

3.6 Περαιτέρω λειτουργίες

3.6.1 Ρύθμιση λειτουργίας στρέψης

ΕΙΔΟΠΟΙΗΣΗ

Αν οι περιόδους ροής αέρα παραμείνουν κατά τη διάρκεια της λειτουργίας ψύξης για παρατεταμένο χρονικό διάστημα στη χαμηλότερη θέση, μπορεί να εκφύσει συμπύκνωμα. Η κάθετη ρύθμιση των περιόδων ροής αέρα με το χέρι μπορεί να προκαλέσει βλάβες.

- ▶ Για την κάθετη ρύθμιση των περιόδων ροής αέρα χρησιμοποιείτε μόνο το τηλεχειριστήριο.

Οριζόντια στρέψη (αριστερά/δεξιά)

Η οριζόντια θέση πρέπει να ρυθμιστεί με το χέρι.

- ▶ Απενεργοποιήστε την εσωτερική μονάδα και διακόψτε την παροχή ηλεκτρικού ρεύματος.
- ▶ Ανοίξτε το έλασμα οδήγησης αέρα προς τα κάτω (→ Σχ. 2).
- ▶ Στρέψτε τις περιόδους ροής αέρα με το χέρι οριζόντια στην επιθυμητή θέση.
- ▶ Επαναφέρετε το έλασμα οδήγησης αέρα στην αρχική θέση.

Αυτόματη κάθετη στρέψη (επάνω/κάτω)

- ▶ Κρατήστε πατημένο το πλήκτρο **Swing** για πάνω από 2 δευτερόλεπτα, για να ενεργοποιήσετε την αυτόματη κάθετη στρέψη. Το τηλεχειριστήριο δείχνει το σύμβολο .
- ▶ Για να τερματίσετε την αυτόματη κάθετη στρέψη: Πατήστε ξανά το πλήκτρο **Swing**.

Θέση καθαρισμού

Για πιο εύκολο καθαρισμό, οι περιόδους ροής αέρα μπορούν να τεθούν σε ειδική θέση (ανάλογα με το μοντέλο).

- ▶ Με απενεργοποιημένη τη συσκευή, κρατήστε πατημένα ταυτόχρονα τα πλήκτρα **Mode** και **Swing** για ένα δευτερόλεπτο.
- ▶ Για έξοδο από τη θέση καθαρισμού: Κρατήστε πατημένα ξανά τα δύο πλήκτρα.

3.6.2 Ενεργοποίηση/απενεργοποίηση οθόνης ενδείξεων και βομβητή συναγερμού (Mute Mode)

- ▶ Για να ενεργοποιήσετε ή να απενεργοποιήσετε την οθόνη ενδείξεων και τον βομβητή συναγερμού της εσωτερικής μονάδας, πατήστε το πλήκτρο **LED**.
- ▶ Για να εμφανίσετε την τρέχουσα θερμοκρασία χώρου: Κρατήστε πατημένο το πλήκτρο **LED** για 5 δευτερόλεπτα.
- ▶ Για να εμφανίσετε τη ρυθμισμένη θερμοκρασία, κρατήστε πατημένο το πλήκτρο **LED** για 5 δευτερόλεπτα ακόμα.

3.6.3 Λειτουργίες εξοικονόμησης ενέργειας

Η συσκευή προσφέρει τις ακόλουθες λειτουργίες εξοικονόμησης ενέργειας:

- **ECO¹⁾**: Λειτουργία με βαθμίδα ανεμιστήρα **AUTO** και ρυθμισμένη θερμοκρασία τουλάχιστον 24 °C
- **GEAR (75%)**: Μείωση κατανάλωσης ρεύματος κατά 25 %
- **GEAR (50%)**: Μείωση κατανάλωσης ρεύματος κατά 50 %
- Κανένα από τα παραπάνω σύμβολα: Κανονική λειτουργία
- ▶ Για να ενεργοποιήσετε τη λειτουργία εξοικονόμησης ενέργειας, πατήστε το πλήκτρο  όσες φορές χρειάζεται, μέχρι να εμφανιστεί η επιθυμητή λειτουργία.

i

Η λειτουργία **ECO** ρυθμίζεται αυτόματα στους 24 °C, αν η προηγούμενη ρυθμισμένη θερμοκρασία είναι μικρότερη. Η λειτουργία απενεργοποιείται, μόλις η θερμοκρασία πέσει κάτω από τους 24 °C.

1) Μόνο στη λειτουργία ψύξης

3.6.4 Μείωση θορύβου (Silent Mode)

Η λειτουργία αυτή μειώνει τους θορύβους της εσωτερικής και εξωτερικής μονάδας κατά τη διάρκεια της λειτουργίας. Είναι ιδιαίτερα χρήσιμη για να μην ενοχλείτε το βράδυ τους γείτονες.

- ▶ Κατά τη διάρκεια της λειτουργίας πατήστε το πλήκτρο  για 2 δευτερόλεπτα.

Τερματισμός της λειτουργίας:

- ▶ Πατήστε το πλήκτρο  ξανά για 2 δευτερόλεπτα.

-ή-

- ▶ Πατήστε το πλήκτρο , το πλήκτρο **Mode**, το πλήκτρο **Turbo** ή το πλήκτρο **Clean**.

i

Κατά τη διάρκεια της λειτουργίας χαμηλού θορύβου της εξωτερικής μονάδας ενδέχεται λόγω της λειτουργίας χαμηλής συχνότητας του συμπιεστή να μην μπορεί να επιτευχθεί η ισχύς ψύξης/θέρμανσης.

3.6.5 Εκτροπή ροής αέρα (Wind avoid me)

Η λειτουργία αυτή εμποδίζει την άμεση κατεύθυνση ενός ρεύματος αέρα πάνω στο σώμα.

i

Η λειτουργία είναι διαθέσιμη μόνο στη λειτουργία ψύξης, τη λειτουργία αφύγρανσης και τη λειτουργία ανεμιστήρα.

3.6.6 Γρήγορη ψύξη/γρήγορη θέρμανση

Στη γρήγορη ψύξη/γρήγορη θέρμανση η εσωτερική μονάδα λειτουργεί με μέγιστη ισχύ, για να θερμάνει ή να ψύξει γρήγορα τον χώρο.

- ▶ Γρήγορη ψύξη: Ενεργοποιήστε τη λειτουργία ψύξης και πατήστε το πλήκτρο **Turbo**.
- ▶ Γρήγορη θέρμανση: Ενεργοποιήστε τη λειτουργία θέρμανσης και πατήστε το πλήκτρο **Turbo**.

Τερματισμός της λειτουργίας:

- ▶ Πατήστε ξανά το πλήκτρο **Turbo**.

3.6.7 Αυτοκαθαρισμός (I clean)

Η συσκευή διαθέτει μια λειτουργία για τον αυτοκαθαρισμό του εξαμιστή. Ο αυτοκαθαρισμός παγώνει τη σκόνη, τη μούχλα και τα λίπη. Στη συνέχεια ξεπαγώνουν ξανά όλα γρήγορα και στεγνώνουν με θερμό αέρα.

- ▶ Για να ενεργοποιήσετε τον αυτοκαθαρισμό: Πατήστε το πλήκτρο **Clean**.

Κατά τη διάρκεια του αυτοκαθαρισμού η οθόνη της εσωτερικής μονάδας δείχνει **CL**. Μετά από 20 έως 45 λεπτά ο αυτοκαθαρισμός τερματίζεται αυτόματα.

3.6.8 Αντιπαγετική προστασία (8 °C Heating)

Η αντιπαγετική προστασία μπορεί να ενεργοποιηθεί για τη διατήρηση της θερμοκρασίας χώρου τουλάχιστον στους 8 °C.

- ▶ Στη λειτουργία θέρμανσης πατήστε 2x εντός 1 δευτερολέπτου το πλήκτρο .

Η λειτουργία της συσκευής σταματάει, μέχρι η θερμοκρασία να πέσει κάτω από τους 8 °C.

Τερματισμός της λειτουργίας:

- ▶ Πατήστε το πλήκτρο , το πλήκτρο **Mode**, το πλήκτρο **Turbo** ή το πλήκτρο **Clean**.



3.6.9 Κλείδωμα πλήκτρων

Με το κλείδωμα πλήκτρων κλειδώνουν τα πλήκτρα του τηλεχειριστηρίου.

- ▶ Για να ενεργοποιήσετε/απενεργοποιήσετε το κλείδωμα πλήκτρων: Πατήστε ταυτόχρονα το πλήκτρο **Clean** και το πλήκτρο **Turbo** για 5 δευτερόλεπτα.

Όταν είναι ενεργοποιημένο το κλείδωμα πλήκτρων, η οθόνη εμφανίζει το σύμβολο .

3.6.10 Εκτεταμένες λειτουργίες

- ▶ Πατήστε το πλήκτρο **Set**.
- ▶ Επιλέξτε τη λειτουργία με το πλήκτρο **Set** ή τα πλήκτρα **^**, **v**.
 -  = Λειτουργία ηρεμίας
 -  = Λειτουργία Follow me
 -  = Λειτουργία ασύρματου ελέγχου
- ▶ Επιβεβαιώστε την επιλογή με το πλήκτρο **OK**.

Τερματισμός της λειτουργίας:

- ▶ Επαναλάβετε τα παραπάνω βήματα.

Λειτουργία μείωσης

Η λειτουργία αυτή χρησιμεύει στην εξοικονόμηση ενέργειας κατά τις ώρες ηρεμίας. Μετά από μία ώρα, η συσκευή θερμαίνει ή ψύχει με λιγότερη ένταση. Για τον σκοπό αυτόν, η ρυθμισμένη θερμοκρασία μεταβάλλεται κατά 1 °C. Μετά από δύο ώρες η ρυθμισμένη θερμοκρασία μεταβάλλεται κατά 1 °C ακόμη. Στη συνέχεια διατηρείται η νέα θερμοκρασία.



Η λειτουργία δεν είναι διαθέσιμη στη λειτουργία αφύγρανσης και τη λειτουργία ανεμιστήρα.

Λειτουργία Follow me (Follow Me)

Η λειτουργία αυτή ενεργοποιεί το τηλεχειριστήριο στην τρέχουσα τοποθεσία για τη μέτρηση της θερμοκρασίας ανά διαστήματα 3 λεπτών. Η εσωτερική μονάδα ελέγχεται τώρα με βάση αυτές τις τιμές μέτρησης.



Η λειτουργία είναι διαθέσιμη μόνο στη λειτουργία ψύξης, τη λειτουργία θέρμανσης και την αυτόματη λειτουργία.

Λειτουργία ασύρματου ελέγχου

Η λειτουργία αυτή χρησιμεύει στη δημιουργία σύνδεσης μέσω WLAN. Αν η συσκευή δεν εμφανίζει τη λειτουργία, πρέπει να πατηθεί γρήγορα το πλήκτρο **LED** επτά φορές διαδοχικά.



Για τη σύνδεση με το WLAN απαιτείται ένα ενσωματωμένο IP-Gateway (πρόσθετος εξοπλισμός).

4 Αποκατάσταση βλαβών

4.1 Βλάβες με ένδειξη (Self diagnosis function)

Αν κατά τη λειτουργία παρουσιαστεί μια βλάβη, οι λυχνίες LED αναβοσβήνουν για παρατεταμένο χρονικό διάστημα ή η οθόνη εμφανίζει έναν κωδικό βλάβης (π.χ. EH 02).

Αν μια βλάβη εμφανίζεται για περισσότερα από 10 λεπτά:

- ▶ Διακόψτε την τροφοδοσία τάσης για σύντομο χρονικό διάστημα και ενεργοποιήστε ξανά την εσωτερική μονάδα.

Όταν μια βλάβη δεν μπορεί να αντιμετωπιστεί:

- ▶ Επικοινωνήστε με το τμήμα εξυπηρέτησης πελατών και αναφέρετε τον κωδικό βλάβης, καθώς και τα στοιχεία της συσκευής.

4.2 Βλάβες χωρίς ένδειξη

Αν κατά τη διάρκεια της λειτουργίας παρουσιαστούν βλάβες, που δεν μπορούν να αντιμετωπιστούν:

- ▶ Επικοινωνήστε με το τμήμα εξυπηρέτησης πελατών και αναφέρετε τη βλάβη, καθώς και τα στοιχεία της συσκευής.

Βλάβη	Πιθανή αιτία
Η ισχύς της εσωτερικής μονάδας είναι πολύ χαμηλή.	<p>Η θερμοκρασία έχει ρυθμιστεί σε πολύ υψηλή ή πολύ χαμηλή τιμή.</p> <p>Το φίλτρο αέρα είναι βρόμικο και πρέπει να καθαριστεί.</p> <p>Δυσμενής περιβαλλοντική επίδραση στην εσωτερική μονάδα, π.χ. λόγω εμποδίων μπροστά από τα ανοίγματα των συσκευών, λόγω ανοιχτών πορτών/παραθύρων στον χώρο ή λόγω ισχυρών πηγών θερμότητας στον χώρο.</p> <p>Η λειτουργία χαμηλού θορύβου είναι ενεργοποιημένη και εμποδίζει την αξιοποίηση της πλήρους ισχύος.</p>
Η εσωτερική μονάδα δεν ενεργοποιείται.	<p>Η εσωτερική μονάδα διαθέτει έναν μηχανισμό προστασίας έναντι υπερφόρτωσης. Μπορεί να χρειαστούν 3 λεπτά μέχρι να είναι δυνατή η επανεκκίνηση της εσωτερικής μονάδας.</p> <p>Οι μπαταρίες του τηλεχειριστηρίου είναι άδειες.</p> <p>Ο χρονοδιακόπτης είναι ενεργοποιημένος.</p>
Ο τρόπος λειτουργίας αλλάζει από ψύξη ή θέρμανση σε λειτουργία ανεμιστήρα.	<p>Η εσωτερική μονάδα αλλάζει τον τρόπο λειτουργίας, για να αποφευχθεί ο σχηματισμός πάγου.</p> <p>Η ρυθμισμένη θερμοκρασία επιτεύχθηκε προσωρινά.</p>
Η εσωτερική μονάδα παράγει λευκό νέφος.	<p>Σε υγρές περιοχές, μια μεγάλη διαφορά θερμοκρασίας ανάμεσα στον εσωτερικό αέρα και τον αέρα κλιματισμού μπορεί να προκαλέσει λευκό νέφος.</p>
Η εσωτερική μονάδα και η εξωτερική μονάδα παράγουν λευκό νέφος.	<p>Αν μετά την αυτόματη αποτάγωση λειτουργήσε κατευθείαν η θέρμανση, μπορεί να δημιουργηθεί λευκό νέφος λόγω της αυξημένης υγρασίας του αέρα.</p>
Η εσωτερική μονάδα και η εξωτερική μονάδα κάνουν θόρυβο.	<p>Μπορεί να ακουστεί ένας θόρυβος στην εσωτερική μονάδα όταν το πλέγμα ρεύματος αέρα επανέρχεται στη θέση του.</p> <p>Ένας σιγανός θόρυβος σφουρίγματος κατά τη διάρκεια της λειτουργίας είναι φυσιολογικός. Προκαλείται από τη ροή του ψυκτικού υγρού.</p> <p>Μπορεί να ακουστεί ένα τρίζιμο, καθώς τα μεταλλικά και τα πλαστικά μέρη της συσκευής διαστέλλονται ή συστέλλονται κατά τη θέρμανση/ψύξη.</p> <p>Η εξωτερική μονάδα κάνει κατά τη διάρκεια της λειτουργίας διάφορους άλλους θορύβους, οι οποίοι είναι φυσιολογικοί.</p>
Η εσωτερική μονάδα ή η εξωτερική μονάδα βγάζει σκόνη.	<p>Σε περίπτωση παρατεταμένου χρονικού διαστήματος μη λειτουργίας μπορεί να συσσωρευτεί σκόνη στις συσκευές, αν αυτές δεν καλυφθούν.</p>
Άσχημη οσμή κατά τη λειτουργία.	<p>Μπορεί να εισχωρήσουν άσχημες οσμές από τον αέρα στις συσκευές και να εξαπλωθούν.</p> <p>Το φίλτρο αέρα μπορεί να έχει μουλιάσει και πρέπει να καθαριστεί.</p>
Ο ανεμιστήρας της εξωτερικής μονάδας δεν λειτουργεί μόνιμα.	<p>Για τη βέλτιστη λειτουργία ο ανεμιστήρας ρυθμίζεται διαφορετικά.</p>
Η λειτουργία είναι ακανόνιστη ή απρόβλεπτη ή η εσωτερική μονάδα δεν αντιδρά.	<p>Τυχόν παρεμβολές από πύργους κινητής τηλεφωνίας ή εξωτερικούς ενισχυτές σήματος μπορεί να επηρεάσουν την εσωτερική μονάδα.</p> <ul style="list-style-type: none"> ▶ Αποσυνδέστε για λίγο την εσωτερική μονάδα από την παροχή ηλεκτρικού ρεύματος και επανεκκινήστε την.
Το έλασμα οδήγησης αέρα ή οι περσίδες ροής αέρα δεν κινούνται σωστά.	<p>Το έλασμα οδήγησης αέρα ή οι περσίδες ροής αέρα ρυθμίστηκαν με το χέρι ή δεν έχουν τοποθετηθεί σωστά.</p> <ul style="list-style-type: none"> ▶ Απενεργοποιήστε την εσωτερική μονάδα και ελέγξτε αν τα εξαρτήματα έχουν ασφαλιστεί σωστά. ▶ Ενεργοποιήστε την εσωτερική μονάδα.

Πίν. 7

5 Συντήρηση



ΠΡΟΣΟΧΗ

Κίνδυνος από ηλεκτροπληξία ή κινούμενα μέρη

- ▶ Πριν από όλες τις εργασίες συντήρησης, διακόψτε την τροφοδοσία ρεύματος.
- ▶ Τα βήματα συντήρησης, που δεν αναφέρονται εδώ, πρέπει να εκτελούνται μόνο από εξουσιοδοτημένο συνεργάτη.

5.1 Αντικατάσταση μπαταριών

Χρειάζεστε 2 μπαταρίες μεγέθους AAA. Δεν συνιστάται η χρήση επαναφορτιζόμενων μπαταριών.

- ▶ Αφαιρέστε το κάλυμμα της θήκης μπαταριών (→ Σχήμα 3).
- ▶ Τοποθετήστε καινούργιες μπαταρίες προσέχοντας τη σωστή πολικότητα.
- ▶ Τοποθετήστε ξανά το κάλυμμα της θήκης μπαταριών.

5.2 Καθαρισμός της συσκευής και του τηλεχειριστήριου

ΕΙΔΟΠΟΙΗΣΗ

Ζημιές στη συσκευή λόγω ακατάλληλου καθαρισμού!

- ▶ Μην ψεκάζετε ή ρίχνετε απευθείας νερό.
- ▶ Μην χρησιμοποιείτε ζεστό νερό, λειαντική σκόνη ή ισχυρούς διαλύτες.
- ▶ Για τον καθαρισμό σκουπίστε την εσωτερική μονάδα και το τηλεχειριστήριο με ένα μαλακό πανί.
- ▶ Αναθέστε τον καθαρισμό της εξωτερικής μονάδας μόνο σε εξουσιοδοτημένο συνεργάτη.

5.3 Καθαρισμός φίλτρων αέρα

ΕΙΔΟΠΟΙΗΣΗ

Το φίλτρο αέρα μπορεί να παραμορφωθεί στο άμεσο ηλιακό φως.

- ▶ Μην αφήνετε τα φίλτρα αέρα εκτεθειμένα σε άμεσο ηλιακό φως.

Καθαρίζετε τα φίλτρα αέρα κάθε 2 εβδομάδες, καθώς και πριν και μετά από παρατεταμένη μη λειτουργία.

- ▶ Απενεργοποιήστε την εσωτερική μονάδα.
- ▶ Ανοίξτε το επάνω κάλυμμα της εσωτερικής μονάδας προς τα επάνω.
- ▶ Πιέστε το φίλτρο αέρα προς τα πάνω και αφαιρέστε το (→ Σχήμα 4).
- ▶ Αφαιρέστε το μικρό φίλτρο αέρα, αν υπάρχει (→ Σχήμα 1, [2]).
- ▶ Καθαρίστε το μικρό φίλτρο αέρα με ηλεκτρικό σκουπάκι.
- ▶ Πλύνετε το μεγάλο φίλτρο αέρα με ζεστό νερό και με ήπιο καθαριστικό και στεγνώστε το στη σκιά.
- ▶ Τοποθετήστε ξανά το μικρό και το μεγάλο φίλτρο αέρα.

5.4 Παρατεταμένη μη λειτουργία

Πριν από παρατεταμένη μη λειτουργία

- ▶ Καθαρίστε τα φίλτρα αέρα.
- ▶ Ενεργοποιήστε τον αυτοκαθαρισμό της εσωτερικής μονάδας με το πλήκτρο **Clean**.
- ▶ Μετά τον αυτοκαθαρισμό ενεργοποιήστε τη λειτουργία ανεμιστήρα, μέχρι να στεγνώσει η εσωτερική μονάδα.
- ▶ Απενεργοποιήστε την εσωτερική μονάδα και αποσυνδέστε την από την παροχή ηλεκτρικού ρεύματος.
- ▶ Αφαιρέστε τις μπαταρίες από το τηλεχειριστήριο.
- ▶ Προστατεύστε τις συσκευές από σκόνη.

5.5 Χειροκίνητη λειτουργία

ΕΙΔΟΠΟΙΗΣΗ

Ζημιές στις συσκευές λόγω ακατάλληλης λειτουργίας

Η χειροκίνητη λειτουργία δεν προορίζεται για μόνιμη χρήση.

- ▶ Πρέπει να χρησιμοποιείται μόνο για λόγους δοκιμής ή σε περίπτωση έκτακτης ανάγκης.
- ▶ Χρησιμοποιείτε μόνο για λίγο.
- ▶ Απενεργοποιήστε την εσωτερική μονάδα.
- ▶ Ανοίξτε το επάνω κάλυμμα της εσωτερικής μονάδας προς τα επάνω.
- ▶ Με ένα λεπτό αντικείμενο πιέστε το πλήκτρο για τη χειροκίνητη λειτουργία ψύξης:
 - Πάτημα μία φορά: Η αυτόματη λειτουργία εφαρμόζεται.
 - Πάτημα δύο φορές: Η λειτουργία ψύξης εφαρμόζεται.
 - Πάτημα τρεις φορές: Η εσωτερική μονάδα απενεργοποιείται.
- ▶ Για να επαναφέρετε την κανονική λειτουργία, χρησιμοποιήστε τηλεχειριστήριο.

6 Προστασία του περιβάλλοντος και απόρριψη

Η προστασία του περιβάλλοντος αποτελεί θεμελιώδη αρχή του ομίλου Bosch.

Η ποιότητα των προϊόντων, η αποδοτικότητα και η προστασία του περιβάλλοντος αποτελούν για εμάς στόχους ίδιας βαρύτητας. Οι νόμοι και κανονισμοί για την προστασία του περιβάλλοντος τηρούνται αυστηρά. Για να προστατεύσουμε το περιβάλλον χρησιμοποιούμε τη βέλτιστη τεχνολογία και τα καλύτερα υλικά, λαμβάνοντας πάντα υπόψη μας τους παράγοντες για την καλύτερη αποδοτικότητα.

Συσκευασία

Για τη συσκευασία συμμετέχουμε στα εγχώρια συστήματα ανακύκλωσης που αποτελούν εγγύηση για βέλτιστη ανακύκλωση. Όλα τα υλικά συσκευασίας είναι φιλικά προς το περιβάλλον και ανακυκλώσιμα.

Παλαιά συσκευή

Οι χρησιμοποιημένες συσκευές περιέχουν αξιοποιήσιμα υλικά, τα οποία μπορούν να επαναχρησιμοποιηθούν. Οι διατάξεις της συσκευής μπορούν εύκολα να διαχωριστούν και τα πλαστικά μέρη φέρουν σήμανση. Τα πλαστικά μέρη φέρουν σήμανση. Έτσι μπορούν να ταξινομηθούν σε κατηγορίες τα διάφορα τμήματα και να διατεθούν για ανακύκλωση ή απόρριψη.

Παλιές ηλεκτρικές και ηλεκτρονικές συσκευές



Το σύμβολο αυτό σημαίνει ότι το προϊόν δεν επιτρέπεται να απορριφθεί μαζί με άλλα απορρίμματα, αλλά πρέπει να διατίθεται για διαχείριση, συλλογή, επαναχρησιμοποίηση και απόρριψη στα ειδικά σημεία συλλογής απορριμμάτων.

Το σύμβολο ισχύει για χώρες όπου υπάρχουν προδιαγραφές για άχρηστα ηλεκτρονικά υλικά, π.χ. "Ευρωπαϊκή Οδηγία 2012/19/EK σχετικά με τα απόβλητα ηλεκτρικού και ηλεκτρονικού εξοπλισμού (ΑΗΗΕ)". Οι προδιαγραφές αυτές ορίζουν τους όρους-πλαίσιο που ισχύουν για την επιστροφή και ανακύκλωση των αποβλήτων ηλεκτρονικού εξοπλισμού σε κάθε χώρα ξεχωριστά.

Δεδομένου ότι οι ηλεκτρονικές συσκευές ενδέχεται να περιέχουν επικίνδυνα υλικά, πρέπει να ανακυκλώνονται υπεύθυνα, έτσι ώστε να ελαχιστοποιούνται πιθανές ζημιές στο περιβάλλον και κίνδυνοι για την ανθρώπινη υγεία. Επιπλέον, η ανακύκλωση ηλεκτρονικών αποβλήτων συνδράμει στην προστασία των φυσικών πόρων.

Για περισσότερες πληροφορίες σχετικά με την οικολογική απόρριψη ηλεκτρικών και ηλεκτρονικών αποβλήτων απευθυνθείτε στις κατά τόπο αρμόδιες αρχές, στις εταιρείες διαχείρισης αποβλήτων της περιοχής σας ή στον εμπορικό αντιπρόσωπο, από τον οποίο αγοράσατε το προϊόν.

Περισσότερες πληροφορίες θα βρείτε εδώ:
www.weee.bosch-thermotechnology.com/

Μπαταρίες

Οι μπαταρίες δεν επιτρέπεται να απορρίπτονται μαζί με τα οικιακά απορρίμματα. Οι χρησιμοποιημένες μπαταρίες πρέπει να διατίθενται στα κατά τόπους συστήματα συλλογής.

Ψυκτικό υγρό R32



Η συσκευή περιέχει φθοριούχο αέριο θερμοκηπίου R32 (δυναμικό υπερθέρμανσης του πλανήτη 675¹⁾) το οποίο είναι ελάχιστα εύφλεκτο και χαμηλής τοξικότητας (A2L ή A2).

Η περιεχόμενη ποσότητα αναγράφεται στην πινακίδα τεχνικών χαρακτηριστικών.

Τα ψυκτικά υγρά αποτελούν κίνδυνο για το περιβάλλον και πρέπει να συλλέγονται και να απορρίπτονται ξεχωριστά.

7 Ειδοποίηση σχετικά με την προστασία δεδομένων προσωπικού χαρακτήρα



Η εταιρεία **Robert Bosch A.E., ΕΡΧΕΙΑΣ 37, Τ.Κ. 19400 ΚΟΡΩΠΙ, Ελλάδα**, υποβάλλει σε επεξεργασία τις πληροφορίες προϊόντος και εγκατάστασης, τα τεχνικά δεδομένα και δεδομένα σύνδεσης, τα δεδομένα επικοινωνίας, τα δεδομένα καταχώρισης προϊόντος και του ιστορικού πελατών με σκοπό την

παροχή των λειτουργιών του προϊόντος [άρθρο 6 (1) στοιχείο 1 (β) ΓΚΠΔ], για την εκπλήρωση της υποχρέωσης μας να επιτηρούμε το προϊόν και για σκοπούς ασφάλειας του προϊόντος [αρ. 6 (1) στοιχείο 1 (στ) ΓΚΠΔ], τη διαφύλαξη των δικαιωμάτων της εταιρείας μας σε σχέση με τις ερωτήσεις που αφορούν την εγγύηση και την καταχώριση του προϊόντος [άρθρο 6 (1) στοιχείο 1 (στ) ΓΚΠΔ] και την ανάλυση των δεδομένων διανομής των προϊόντων μας καθώς και την παροχή εξατομικευμένων πληροφοριών και προσφορών που σχετίζονται με το προϊόν [άρθρο 6 (1) στοιχείο 1 (στ) ΓΚΠΔ]. Αναφορικά με την παροχή υπηρεσιών, όπως είναι οι υπηρεσίες πωλήσεων και μάρκετινγκ, η διαχείριση συμβάσεων, ο διακανονισμός πληρωμών, ο προγραμματισμός, η φιλοξενία δεδομένων και οι υπηρεσίες ανοικτής τηλεφωνικής γραμμής, μπορούμε να τις αναθέτουμε και να μεταβιβάζουμε δεδομένα σε εξωτερικούς παρόχους υπηρεσιών ή/και θυγατρικές επιχειρήσεις της Bosch. Σε ορισμένες περιπτώσεις, μόνο εφόσον διασφαλίζεται η προσηκούσα προστασία δεδομένων, τα προσωπικά δεδομένα ενδέχεται να μεταβιβάζονται σε αποδέκτες με έδρα εκτός του Ευρωπαϊκού Οικονομικού Χώρου. Περισσότερες πληροφορίες παρέχονται κατόπιν σχετικού αιτήματος. Μπορείτε να επικοινωνήσετε με τον υπεύθυνο προστασίας δεδομένων της εταιρείας μας στην εξής διεύθυνση: Data Protection Officer, Information Security and Privacy (C/ISP), Robert Bosch GmbH, Postfach 30 02 20, 70442 Stuttgart, GERMANIA.

Διατηρείτε ανά πάσα στιγμή το δικαίωμα να αντιπαθείτε στην εκ μέρους μας επεξεργασία των προσωπικών σας δεδομένων, με βάση το άρθρο 6 (1) στοιχείο 1 (στ) ΓΚΠΔ, για λόγους που αφορούν την ειδική κατάσταση σας ή εφόσον τα προσωπικά σας δεδομένα υποβάλλονται σε επεξεργασία για άμεσους εμπορικούς σκοπούς. Για την άσκηση των δικαιωμάτων σας επικοινωνήστε μαζί μας στη διεύθυνση **DPO@bosch.com**. Για περισσότερες πληροφορίες ακολουθήστε τον κωδικό QR.

1) βάσει του παραρτήματος Ι του Κανονισμού (ΕΕ) αρ. 517/2014 του Ευρωπαϊκού Κοινοβουλίου και του Συμβουλίου της 16ης Απριλίου 2014.

Table of contents

1	Explanation of symbols and safety instructions	51
1.1	Explanation of symbols	51
1.2	General safety instructions	52
1.3	Notices regarding these instructions.	53
2	Product Information	53
2.1	Declaration of conformity	53
2.2	Specifications of remote control	53
2.3	Usage with multi-split air conditioner	53
3	Operation	53
3.1	Indoor unit overview	53
3.2	Remote control overview	53
3.3	Using the remote control	54
3.4	Setting main operating mode	55
3.5	Setting timer	55
3.6	Other functions	56
3.6.1	Setting the swing function	56
3.6.2	Changing over display and alarm buzzer (Mute Mode)	56
3.6.3	Energy saving functions	56
3.6.4	Noise reduction (Silent Mode)	56
3.6.5	Indirect airflow function (Wind avoid me)	56
3.6.6	Turbo cool/Turbo heat	56
3.6.7	Self-cleaning (I clean)	56
3.6.8	Frost protection (8 °C Heating)	56
3.6.9	Key lock function	56
3.6.10	Advanced operating functions	57
4	Troubleshooting	58
4.1	Faults with indication (Self diagnosis function)	58
4.2	Faults without indication	58
5	Maintenance	59
5.1	Replacing the batteries	59
5.2	Cleaning the unit and the remote control	59
5.3	Cleaning the air filter	59
5.4	Decommissioning for longer periods	59
5.5	Manual operation	59
6	Environmental protection and disposal	60
7	Data Protection Notice	60

1 Explanation of symbols and safety instructions

1.1 Explanation of symbols

Warnings

In warnings, signal words at the beginning of a warning are used to indicate the type and seriousness of the ensuing risk if measures for minimizing danger are not taken.

The following signal words are defined and can be used in this document:

 **DANGER**
DANGER indicates that severe or life-threatening personal injury will occur.

 **WARNING**
WARNING indicates that severe to life-threatening personal injury may occur.

 **CAUTION**
CAUTION indicates that minor to medium personal injury may occur.

NOTICE
NOTICE indicates that material damage may occur.

Important information

 The info symbol indicates important information where there is no risk to people or property.



Symbol	Meaning
	Warning regarding flammable substances: the R32 refrigerant used in this product is a gas with mild combustibility and low toxicity (A2L or A2).
	Maintenance by a qualified person should be done while following the instructions of the service manual.
	For operation follow the operating instructions for users.

Table 1

1.2 General safety instructions

⚠ Notices for the target group

These operating instructions are intended for the operator of the air conditioning system. All system-relevant instructions must be observed. Failure to comply with instructions may result in material damage and personal injury, including danger to life.

- ▶ Read and retain the operating instructions of all system components prior to use.
- ▶ Observe the safety instructions and warnings.

⚠ Intended use

The indoor unit is intended for installation inside the building with connection to an outdoor unit and further system components, e.g. controls.

The outdoor unit is intended for installation outside the building with connection to an indoor unit or units and further system components, e.g. controls.

Any other use is considered inappropriate. Any damage that may result from misuse is excluded from liability.

For installation at special locations (underground garage, mechanical rooms, balcony or at any semi-open areas):

- ▶ First refer to the requirements for the installation site in the technical documentation.

⚠ General dangers posed by the refrigerant

- ▶ This appliance is filled with refrigerant R32. If the refrigerant gas gets into contact with fire, it may generate toxic gas.
- ▶ Have the system inspected and serviced regularly by an approved contractor.
- ▶ If there is a possibility that refrigerant has escaped, thoroughly ventilate the room and notify the approved contractor.

⚠ Conversion and repairs

If modifications to the air conditioning system are not carried out correctly, this can result in personal injury and/or material damage.

- ▶ Have work carried out only by an approved contractor.
- ▶ Do not make any changes to the outdoor unit, indoor unit or other parts of the air conditioning system.
- ▶ Disconnect the air conditioning system from the power supply before carrying out any maintenance work.

⚠ Notices on handling the system

If the air conditioning system is used incorrectly, this could impair your health.

- ▶ Do not stand directly in the airflow for any length of time.
- ▶ Ensure that the room temperature is suitable for all people in the room, including babies, children, elderly, bedridden or disabled people.
- ▶ Never insert objects into the unit, you could injure yourself.

If the unit is handled incorrectly, this can lead to reduced performance and also damage to the unit and personal injury.

- ▶ Do not block the air inlets and outlets of the unit.
- ▶ Shut doors and windows when the unit is in operation.
- ▶ Protect the indoor unit from water ingress.
- ▶ Check the outdoor unit mounting rack periodically for wear and to make sure it is firmly in place.
- ▶ Do not apply any weight to the outdoor unit, e.g. objects or persons.
- ▶ Keep dust, steam and moisture in the installation room of the indoor unit to a minimum.
- ▶ Do not use highly-flammable gases, e.g. from spray cans, in the vicinity of the units.
- ▶ If there appears to be something wrong with the air conditioner (burning smell or faulty cable for example), stop using it immediately and disconnect the power supply.

⚠ Safety of electrical devices for domestic use and similar purposes

The following requirements apply in accordance with EN 60335-1 in order to prevent hazards from occurring when using electrical appliances:

“This appliance can be used by children of 8 years and older, as well as by people with reduced physical, sensory or mental capabilities or lacking in experience and knowledge, if they are supervised and have been given instruction in the safe use of the appliance and understand the resulting dangers. Children shall not play with the appliance. Cleaning and user maintenance must not be performed by children without supervision.”

“If the power cable is damaged, it must be replaced by the manufacturer, its customer service department or a similarly qualified person, so that risks are avoided.”

1.3 Notices regarding these instructions

The figures are shown together at the end of these instructions. The text contains references to the figures.

Depending on the model, the products may be different to those shown in these instructions.

2 Product Information

2.1 Declaration of conformity

The design and operating characteristics of this product comply with the European and national requirements.

CE The CE marking declares that the product complies with all the applicable EU legislation, which is stipulated by attaching this marking.

The complete text of the Declaration of Conformity is available on the Internet: worcester-bosch.co.uk.

2.2 Specifications of remote control

Power supply	2 AAA batteries
Signal range	8 m
Permissible ambient temperature	-5 °C ... 60 °C

Table 2

2.3 Usage with multi-split air conditioner

The indoor unit can be used in a system with multi-split air conditioner. In this case, the following functions are disabled:

- Energy saving functions **ECO** and **GEAR**
- Self-cleaning (I clean)
- Noise reduction (Silent Mode)
- Manual operation
- Refrigerant Leak Detection
- Automatic energy-saving mode when on standby mode (1 W standby)

3 Operation

3.1 Indoor unit overview

Key to Fig. 1:

- [1] Top panel
- [2] Space for small filter
- [3] Air filter
- [4] Back of the display
- [5] Button for manual operation
- [6] Airflow panel

Indoor unit display



Symbol	Explanation
Number	Temperature display
	WLAN connection ¹⁾ active
	Displayed with some functions, if these are switched on. Indicates that the ON timer is active when the indoor unit is switched off.
OF	Displayed with some functions, if these are switched off.
dF	Automatic defrosting active
FP	Frost protection active: the indoor unit keeps the room temperature at minimum 8 °C.
CL	Self-cleaning function is active (I clean)
Ex, Px, Fx	Fault code ("x" stands for any digit).

1) Only available as accessory with IP-Gateway.

Table 3 Symbols in the display

3.2 Remote control overview

Keys on remote control

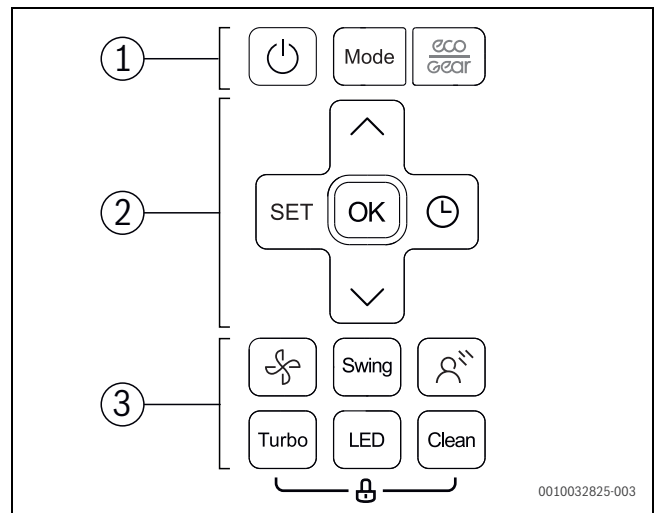

Pos.	Key	Function
1		Switch on/off
	Mode	Set operating mode
		Eco operation mode
2	SET	Select advanced operating functions
	OK	Confirm choice
		Setting timer
		Increase temperature
		Reduce temperature
		Fan speed
3	Swing	Set swing function
		Indirect airflow (Wind avoid me)
	Turbo	Turbo cool/Turbo heat
	LED	Switch off display of indoor unit and alarm buzzer (Mute Mode)
	Clean	Self-cleaning (I clean)

Table 4 Keys on remote control

Remote control display

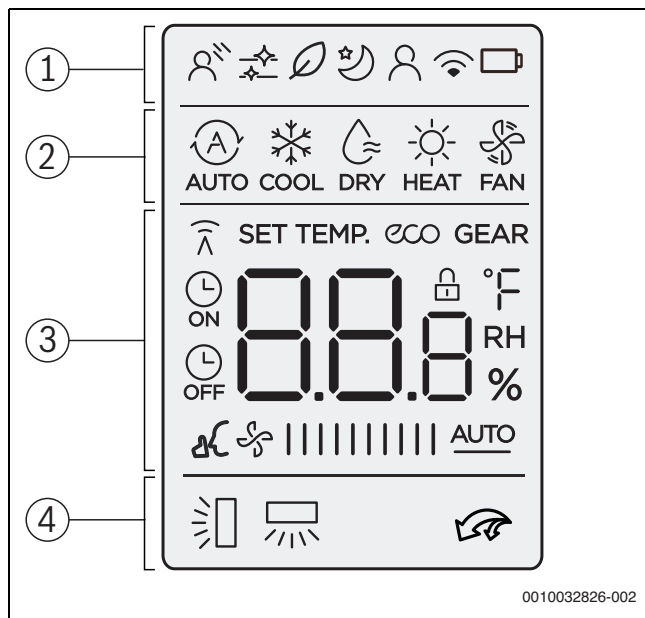

Pos.	Symbol	Explanation
1		Operating function: indirect airflow is active (Wind avoid me).
		Infographic: self-cleaning is active (I clean).
		Without function.
		Operating function: sleep mode is active.
		Operating function: follow me function is active (Follow Me); temperature measurement at the remote control.
		Infographic: wireless control function.
		Infographic: battery status
	2	
		Operating mode: cooling mode
		Operating mode: dehumidification mode
		Operating mode: heating mode
		Operating mode: fan mode
3		
		Infographic: transmission indicator, lights up when the remote control sends a signal to the indoor unit.
		Infographic: energy saving function active.
		Infographic: energy saving function active.
		Infographic: ON/OFF timer active.
		Infographic: noise reduction is active (Silent Mode).
		Value display: shows the current fan speed. There are 10 different output stages and the AUTO setting for automatic control.
	4	
		Infographic: Turbo cool/Turbo heat is active.

Table 5 Symbols in the display

3.3 Using the remote control

The signal range is 8 m. If objects are in the way or certain fluorescent lamps are used in the same room this can affect transmission of the signal.

- ▶ Point the remote control towards the signal receiver window of the unit and press the desired key.
The unit emits a beep when it receives a signal.

NOTICE

The remote control may be permanently prevented from working correctly.

- ▶ Do not expose the remote control to direct sunlight.
- ▶ Do not leave the remote control near a heating appliance.
- ▶ Protect the remote control from moisture and impacts.

3.4 Setting main operating mode

Switching on/off the unit

- ▶ Press the  key to switch the unit on or off:
The unit starts in the set operating mode.



Settings can also be made when the unit is switched off. The unit saves the settings, and also retains them in the event of a power failure.



After turning off, the unit remains in standby mode. Intelligent on-off technology enables an automatic energy-saving mode when on standby mode (1 W standby).

Automatic mode





In automatic mode, the unit automatically switches between heating and cooling mode to maintain the desired temperature.

- ▶ Press **Mode** key repeatedly until  appears on the display.
- ▶ Select the required temperature with the  and  keys.





The fan speed cannot be adjusted in automatic mode.

Cooling mode

- ▶ Press **Mode** key repeatedly until  appears on the display.
- ▶ Press the  key until the required air speed is reached.
- ▶ Select the required temperature with the  and  keys.



Fan (Only) mode

- ▶ Press **Mode** key repeatedly until  appears on the display.
- ▶ Press the  key until the required fan speed is reached. **AUTO** can be selected to enable automatic control.



The temperature cannot be adjusted or displayed in fan mode.





Dehumidification mode

- ▶ Press **Mode** key repeatedly until  appears on the display.
- ▶ Set the required temperature with the  and  keys.



The fan speed cannot be adjusted in dehumidification mode.

Heating mode

- ▶ Press **Mode** key repeatedly until  appears on the display.
- ▶ Set the required temperature with the  and  keys.
- ▶ Press the  key until the required fan speed is reached.







If the outside temperature is very low, the heating capacity of the air conditioning system may not be sufficient. We recommend connecting additional heat sources.





3.5 Setting timer

ON and OFF timers can be set to between 0 and 24 hours, in 30-minute increments for the first 10 hours, then in 1-hour increments. If 0 hours is set, the timer is cancelled.

Setting the on timer

- ▶ Press the  key until the  symbol appears.
- ▶ Press the  or  key to set the desired time.
The setting is applied shortly afterwards.

Setting the off timer

- ▶ Press the  key until the  symbol appears.
- ▶ Press the  or  key to set the desired time.
The setting is applied shortly afterwards.

Cancelling timer

- ▶ Press the  key to select the corresponding timer.
- ▶ Set 0.0 hours.
The timer is cancelled after a short time.

Combining timers

The two timers can be set at the same time. Either timer can be programmed to activate prior to the other

- ▶ Set the on timer and off timer.
The settings will be automatically combined.

Current time	13:00 o'clock
Setting of ON timer	4.0 h
Setting of OFF timer	8.5 h
Switch-on time	17:00 o'clock
Switch-off time	21:30 o'clock

Table 6 Example



You can not program the on timer and off timer to operate the unit at different temperatures or with other settings.

3.6 Other functions

3.6.1 Setting the swing function

NOTICE

If the louver remain at the lowest position during cooling mode for an extended period, condensate may form. Adjusting the louver vertically by hand may cause faults.

- ▶ Only use the remote control to adjust the louver vertically.

Horizontal swing mode (left/right)

The horizontal position must be set by hand

- ▶ Switch off the indoor unit and disconnect the power supply.
- ▶ Flip down the air flow panel (→ Fig. 2).
- ▶ Swivel the louver horizontally by hand into the required position.
- ▶ Put the air flow panel back in the original position.

Automatic vertical swing mode (up/down)

- ▶ Press the **Swing** key for longer than 2 seconds to activate the automatic vertical Swing mode.
The remote control displays the symbol .
- ▶ To cancel the automatic vertical Swing mode: press the **Swing** key again.

Cleaning position

To make cleaning easier, the louver can be brought into a special position (depending on model).

- ▶ Press the **Mode** and **Swing** keys simultaneously for one second when the unit is switched off.
- ▶ To exit the cleaning position: press and hold both keys again.

3.6.2 Changing over display and alarm buzzer (Mute Mode)

- ▶ To switch on or off the display at the indoor unit and the alarm buzzer: press **LED** key.
- ▶ To display the current room temperature, press the **LED** key and hold for 5 seconds.
- ▶ To display the set temperature: press and hold the **LED** key for another 5 seconds.

3.6.3 Energy saving functions

The following energy saving functions can be selected at the unit:

- **ECO**¹⁾: operation with fan speed **AUTO** and set temperature of at least 24 °C
- **GEAR** (75%): reduce power consumption by 25 %
- **GEAR** (50%): reduce power consumption by 50 %
- None of the above symbols: normal operation
- ▶ To activate an energy saving function, press  key until the required function is displayed.





The **ECO** function automatically sets a temperature of 24 °C if the previously set temperature is lower. The function switches off as soon as the temperature is lowered to less than 24 °C.

3.6.4 Noise reduction (Silent Mode)

This function reduces the noises emitted by the indoor and outdoor unit when it is in operation. This is particularly advantageous at night, if you need to show consideration for your neighbours.

- ▶ During operation, press the  key for 2 seconds.

Exiting the function:

- ▶ Press the  key again for 2 seconds.
- or-
- ▶ Press the  key, **Mode** key, **Turbo** key or **Clean** key.



When the outdoor unit is in quiet mode, it may not be possible to achieve the required cooling/heating capacity because the compressor operates at a low frequency.

3.6.5 Indirect airflow function (Wind avoid me)

This function prevents a direct airflow onto the body.



The function is only available in cooling mode, dehumidification mode and fan mode.

3.6.6 Turbo cool/Turbo heat

When Turbo cool/Turbo heat is active, the indoor unit operates at maximum power to heat or cool the room quickly.

- ▶ Turbo cool: switch on Cooling mode and press the **Turbo** key.
- ▶ Turbo heat: switch on heating mode and press the **Turbo** key.

Exiting the function:

- ▶ Press the **Turbo** key again.

3.6.7 Self-cleaning (I clean)

The unit has a self-cleaning function for the evaporator. The self-cleaning freezes dust, mould and grease. Everything is then quickly defrosted and dried with hot air.

- ▶ To activate the self-cleaning: press the **Clean** key.
CL appears on the display of the indoor unit when self-cleaning is in progress. Self-cleaning ends automatically after 20 to 45 minutes.

3.6.8 Frost protection (8 °C Heating)

The frost protection can be activated to keep the room temperature at a minimum of 8 °C.

- ▶ In heating mode, press the  key 2x within 1 second.
The unit remains off until the temperature falls below 8 °C.

Exiting the function:

- ▶ Press the  key, **Mode** key, **Turbo** key or **Clean** key.



3.6.9 Key lock function

The keys of the remote control can be locked with the keylock.

- ▶ To switch the keylock on/off: press the **Clean** and **Turbo** keys simultaneously for 5 seconds.
The symbol  appears in the display when the keylock is active.

1) Only in cooling mode

3.6.10 Advanced operating functions

- ▶ Press the **Set** key.
- ▶ Press the **Set** key or **^**, **v** keys to select the function.
 -  = Sleep mode function
 -  = Follow me function
 -  = Wireless control function
- ▶ Confirm selection with the **OK** key.

Exiting the function:

- ▶ Repeat the above steps.

Sleep mode

The purpose of this function is to save energy during idle times. After an hour, the unit heats or cools less intensely. To do this, the set temperature is changed by 1 °C. After two hours the set temperature changes by a further 1 °C. The new temperature then remains constant.



The function is not available in dehumidification mode and fan mode.

Follow Me function (Follow Me)

The function activates the remote control at the current location in order to measure the temperature at 3-minute intervals. The indoor unit is now controlled with reference to these measurements.



The Follow Me function is only available in cooling mode, heating mode and automatic mode.

Wireless control function

The purpose of this function is to establish a connection via WLAN. If the unit is not displaying the function, the **LED** key must be pressed quickly seven times in succession instead.



To connect to WLAN an IP-Gateway (accessory) must be installed.

4 Troubleshooting

4.1 Faults with indication (Self diagnosis function)

If a fault occurs during operation, the LEDs flash for an extended period or an error code is displayed (e.g. EH 02).

If a fault is present for more than 10 minutes:

- ▶ Briefly disconnect the power supply and switch the indoor unit back on.

If a fault persists:

- ▶ Call customer service and provide the fault code and details of the appliance.

4.2 Faults without indication

If faults occur during operation that cannot be eliminated:

- ▶ Call customer service about the fault, providing details of the unit.

Fault	Possible Cause
The output of the indoor unit is too low.	Temperature is set too high or too low.
	Air filter is soiled and must be cleaned.
	Unfavourable ambient conditions for the indoor unit, e.g. the ventilation openings of the units are obstructed, doors/windows in the room are open or the room contains powerful heat sources.
	Low-noise operation is activated and prevents the full output from being used.
Indoor unit does not switch on.	The indoor unit has a safety mechanism to prevent overloading. It may take 3 minutes until the indoor unit can be restarted.
	The batteries of the remote control are empty.
	The timer is switched on.
Operating mode changes from Cooling or Heating to Fan Mode.	The indoor unit changes operating mode to prevent the formation of frost.
	The set temperature is reached provisionally.
A white mist is coming from the indoor unit.	In humid regions, white mist may appear if there is a significant temperature difference between the indoor air and air-conditioned air.
White mist is emerging from the indoor unit and outdoor unit.	If heating mode is activated directly after automatic defrosting, this can generate white mist due to the higher level of humidity.
There is noise coming from the indoor unit and outdoor unit.	A swooshing noise may be heard inside the indoor unit if the position of the airflow grille is set back.
	A quiet hissing noise is normal during operation. This is caused by the flow of refrigerant.
	Creaks and squeaks may be heard, as the metal and plastic parts of the unit expand or contract during heating/cooling.
	The outdoor unit also emits a range of other noises during operation which is normal.
Dust is being discharged from the indoor unit or outdoor unit.	Dust may accumulate in the units if they are shut down for an extended period and not covered.
Unpleasant odour during operation.	Unpleasant odours in the air may enter the units and spread.
	There may be mould on the air filter and it must therefore be cleaned.
The fan of the outdoor unit is not running continuously.	Variable fan control is used to ensure optimum operation.
Operation is irregular or unpredictable or the indoor unit is not responding.	The indoor unit may be affected by interference from mobile radio masts or external signal amplifiers.
	▶ Briefly disconnect the indoor unit from the power supply then restart it.
Air flow panel or louver is not moving correctly.	Air flow panel or louver has been adjusted manually or has not been correctly installed.
	▶ Switch off the indoor unit and check whether the components are engaged correctly.
	▶ Power on the indoor unit.

Table 7

5 Maintenance



CAUTION

Danger due to electric shock or moving parts

- ▶ Disconnect the power supply before carrying out any maintenance work.
- ▶ Have any maintenance steps that are not listed here carried out by an approved contractor.

5.1 Replacing the batteries

You require 2 size AAA batteries. Using rechargeable batteries is not recommended.

- ▶ Remove the battery cover (→ Fig. 3).
- ▶ Insert new batteries, ensuring correct polarity.
- ▶ Reinstall the cover.

5.2 Cleaning the unit and the remote control

NOTICE

Damage to unit due to incorrect cleaning!

- ▶ Do not directly splash or pour water onto them.
 - ▶ Do not use hot water, thinner, abrasive powders or strong solvents.
-
- ▶ Clean indoor unit and remote control by wiping them with a soft cloth.
 - ▶ Only have the outdoor unit cleaned by an approved contractor.

5.3 Cleaning the air filter

NOTICE

The air filter may deform in direct sunlight.

- ▶ Do not expose the air filter to direct sunlight.

Clean the air filter every 2 weeks, and also before and after decommissioning for longer periods.

- ▶ Switch off the indoor unit.
- ▶ Fold the top cover of the indoor unit up.
- ▶ Push the air filter up and pull it out (→ Fig. 4).
- ▶ Take out the small air filters, if installed (→ Fig. 1, [2]).
- ▶ Clean the small air filters with a handheld vacuum cleaner.
- ▶ Wash the large air filter with warm water and a mild cleaning agent and dry in the shade.
- ▶ Reattach the small air filter and the large air filter.

5.4 Decommissioning for longer periods

Before decommissioning for longer periods:

- ▶ Clean the air filter.
- ▶ Activate the self-cleaning function using the **Clean** key.
- ▶ After self-cleaning is complete, activate fan mode until the indoor unit is dry.
- ▶ Switch off the indoor unit and disconnect it from the power supply.
- ▶ Take batteries out of the remote control.
- ▶ Protect the units from dust.

5.5 Manual operation

NOTICE

Damage to units due to incorrect operation

Use of manual operation on a continuous basis is not envisaged.

- ▶ This must only be used for testing purposes or in emergencies.
 - ▶ Only use for a short time.
-
- ▶ Switch off the indoor unit.
 - ▶ Fold the top cover of the indoor unit up.
 - ▶ Press the key for the manual cooling mode by inserting a thin object:
 - Press once: unit is forced into automatic mode.
 - Press twice: unit is forced into cooling mode.
 - Press three times: indoor unit is switched off.
 - ▶ Use remote control to restore normal mode.

6 Environmental protection and disposal

Environmental protection is a fundamental corporate strategy of the Bosch Group.

The quality of our products, their economy and environmental safety are all of equal importance to us and all environmental protection legislation and regulations are strictly observed.

We use the best possible technology and materials for protecting the environment taking account of economic considerations.

Packaging

Where packaging is concerned, we participate in country-specific recycling processes that ensure optimum recycling.

All of our packaging materials are environmentally compatible and can be recycled.

Used appliances

Used appliances contain valuable materials that can be recycled.

The various assemblies can be easily dismantled. Synthetic materials are marked accordingly. Assemblies can therefore be sorted by composition and passed on for recycling or disposal.

Old electrical and electronic appliances



This symbol means that the product must not be disposed of with other waste, and instead must be taken to the waste collection points for treatment, collection, recycling and disposal.

The symbol is valid in countries where waste electrical and electronic equipment regulations apply, e.g. "European Directive 2012/19/EC on old electronic and electrical appliances". These regulations define the framework for the return and recycling of old electronic appliances that apply in each country.

As electronic devices may contain hazardous substances, it needs to be recycled responsibly in order to minimize any potential harm to the environment and human health. Furthermore, recycling of electronic scrap helps preserve natural resources.

For additional information on the environmentally compatible disposal of old electrical and electronic appliances, please contact the relevant local authorities, your household waste disposal service or the retailer where you purchased the product.

You can find more information here:

www.weee.bosch-thermotechnology.com/

Batteries

Batteries must not be disposed together with your household waste.

Used batteries must be disposed of in local collection systems.

Refrigerant R32



The appliance contains fluorinated gas R32 (global warming potential 675¹⁾) mild combustibility and low toxicity (A2L or A2).

Contained quantity is indicated on the equipment outdoor unit name label.

Refrigerant is hazardous to the environment and must be collected and disposed of separately.

7 Data Protection Notice



We, **Bosch Thermotechnology Ltd., Cotswold Way, Warndon, Worcester WR4 9SW, United Kingdom** process product and installation information, technical and connection data, communication data, product registration and client history data to provide product functionality (art. 6 (1) sentence 1 (b)

GDPR), to fulfil our duty of product surveillance and for product safety and security reasons (art. 6 (1) sentence 1 (f) GDPR), to safeguard our rights in connection with warranty and product registration questions (art. 6 (1) sentence 1 (f) GDPR) and to analyze the distribution of our products and to provide individualized information and offers related to the product (art. 6 (1) sentence 1 (f) GDPR). To provide services such as sales and marketing services, contract management, payment handling, programming, data hosting and hotline services we can commission and transfer data to external service providers and/or Bosch affiliated enterprises. In some cases, but only if appropriate data protection is ensured, personal data might be transferred to recipients located outside of the European Economic Area. Further information are provided on request. You can contact our Data Protection Officer under: Data Protection Officer, Information Security and Privacy (C/ISP), Robert Bosch GmbH, Postfach 30 02 20, 70442 Stuttgart, GERMANY.

You have the right to object, on grounds relating to your particular situation or where personal data are processed for direct marketing purposes, at any time to processing of your personal data which is based on art. 6 (1) sentence 1 (f) GDPR. To exercise your rights, please contact us via privacy.ttgb@bosch.com To find further information, please follow the QR-Code.

1) Based on ANNEX I of REGULATION (EU) No 517/2014 of the European Parliament and of the Council of 16 April 2014.

Índice

1	Explicación de los símbolos e indicaciones de seguridad	61
1.1	Explicación de los símbolos	61
1.2	Indicaciones generales de seguridad	62
1.3	Indicaciones sobre estas instrucciones	63
2	Datos sobre el producto	63
2.1	Declaración de conformidad	63
2.2	Datos técnicos del mando a distancia	63
2.3	Uso de climatizador Multisplit	63
3	Funcionamiento	63
3.1	Vista general unidad interior	63
3.2	Vista general mando a distancia	63
3.3	Uso del mando a distancia	64
3.4	Ajustar el tipo de funcionamiento principal	65
3.5	Ajustar la temporización	65
3.6	Otras funciones	66
3.6.1	Ajustar la salida de aire	66
3.6.2	Cambiar la pantalla y el zumbador de alarma (Mute Mode)	66
3.6.3	Función de ahorro de energía	66
3.6.4	Reducción sonora (Silent Mode)	66
3.6.5	Corriente indirecta de aire (Wind avoid me)	66
3.6.6	Frío rápido/calor rápido	66
3.6.7	Autolimpieza (I clean)	66
3.6.8	Protección antiheladas (8 °C Heating)	66
3.6.9	Bloqueo teclas	66
3.6.10	Funciones operativas ampliadas	67
4	Eliminación de fallos	68
4.1	Errores con indicaciones (Self diagnosis function)	68
4.2	Averías sin indicación	68
5	Mantenimiento	69
5.1	Cambiar las baterías	69
5.2	Limpieza del aparato y del mando a distancia	69
5.3	Limpiar filtro de aire	69
5.4	Puesta fuera de servicio mayor	69
5.5	Funcionamiento manual	69
6	Protección del medio ambiente y eliminación de residuos	70
7	Aviso de protección de datos	70

1 Explicación de los símbolos e indicaciones de seguridad

1.1 Explicación de los símbolos

Advertencias

En las advertencias, las palabras de señalización indican el tipo y la gravedad de las consecuencias que conlleva la inobservancia de las medidas de seguridad indicadas para evitar riesgos.

Las siguientes palabras de señalización están definidas y pueden utilizarse en el presente documento:

 **PELIGRO**
PELIGRO significa que pueden haber daños personales graves.



 **ADVERTENCIA**
ADVERTENCIA advierte sobre la posibilidad de que se produzcan daños personales de graves a mortales.

 **ATENCIÓN**
ATENCIÓN indica que pueden producirse daños personales de leves a moderados.

AVISO
AVISO significa que puede haber daños materiales.

Información importante

 La información importante que no conlleve riesgos personales o materiales se indicará con el símbolo que se muestra a continuación.

Símbolo	Significado
	Advertencia por materiales inflamables: El refrigerante R32 en este producto es un gas con reducida combustibilidad y toxicidad (A2L o A2).
	El mantenimiento debe ser realizado por una persona cualificada, bajo consideración de las indicaciones en las instrucciones de mantenimiento.
	Tener en cuenta las indicaciones presentadas en el manual de usuario.

Tab. 1

1.2 Indicaciones generales de seguridad

⚠ Avisos para el grupo objetivo

Este manual de servicio está dirigido al usuario de la instalación de aire acondicionado. Cumplir con las indicaciones de todos los manuales relevantes para las instalaciones. La inobservancia puede ocasionar daños materiales y/o lesiones a las personas, incluso peligro de muerte.

- ▶ Leer y guardar los manuales de servicio adjuntos de todos los componentes del aparato.
- ▶ Tener en cuenta las advertencias e indicaciones de seguridad.

⚠ Uso conforme al empleo previsto

La unidad interior ha sido diseñada para la instalación dentro de un edificio con conexión a una unidad exterior y a otros componentes del sistema, p. ej. regulaciones.

La unidad exterior ha sido diseñada para la instalación fuera de un edificio con conexión a una o a varias unidades interiores y a otros componentes del sistema, p. ej. regulaciones.

Cualquier otro uso se considera inapropiado. La empresa no asume ninguna responsabilidad por los daños causados por el uso inapropiado.

Para instalar en lugares especiales (garaje subterráneo, salas de servicio técnico, balcón o áreas semicubiertas):

- ▶ Tener en cuenta primero los requerimientos al lugar de instalación, descritos en la documentación técnica.

⚠ Peligros generales por el refrigerante

- ▶ Este aparato ha sido llenado con refrigerante R32. Una fuga del refrigerante puede generar gases venenosos al tener contacto con fuego.
- ▶ Encargar a un servicio especializado la inspección y el mantenimiento periódico de la instalación.
- ▶ En caso de haber alguna sospecha de una fuga de refrigerante, ventilar bien la habitación y contactar al servicio técnico autorizado.

⚠ Reformas y reparaciones

las modificaciones inadecuadas en la instalación de aire acondicionado pueden causar daños personales y/o materiales.

- ▶ Permitir realizar trabajos únicamente a una empresa autorizada.
- ▶ No realizar modificaciones en la unidad exterior, interior o en otros componentes de la instalación de aire acondicionado.
- ▶ Antes de empezar con los trabajos de mantenimiento, desconectar la instalación de aire acondicionado de la alimentación eléctrica.

⚠ Indicaciones acerca del manejo de la instalación

El uso erróneo de la instalación de aire acondicionado puede tener consecuencias en su salud.

- ▶ No exponer el cuerpo directamente a un chorro de aire durante un tiempo elevado.
- ▶ Asegurarse que la temperatura ambiente sea la adecuada para las personas que se encuentren en la habitación, especialmente para bebés, niños, ancianos, enfermos o discapacitados.
- ▶ No introducir objetos al aparato; pueden causar lesiones.

El manejo erróneo del aparato puede conllevar la reducción de la potencia, incluyendo daños materiales y personales.

- ▶ No bloquear las entradas y salidas de aire de los aparatos.
- ▶ Cerrar las puertas y ventanas durante el funcionamiento.
- ▶ Proteger la unidad interior contra el ingreso de agua.
- ▶ Comprobar el desgaste y el asiento fijo del bastidor de montaje de la unidad exterior.
- ▶ No ejercer peso en la unidad exterior, p.ej. mediante objetos o personas.
- ▶ Mantener el polvo, los vapores y la humedad en la sala de instalación de la unidad interior en un nivel mínimo.
- ▶ No utilizar gases de fácil combustión en la cercanía de los aparatos, p. ej. aerosoles.
- ▶ En caso de haber alguna situación sospechosa (p. ej. olor a quemado, cable defectuoso), detener inmediatamente el funcionamiento y desconectar de la alimentación eléctrica.

⚠ Seguridad de aparatos eléctricos para el uso doméstico y fines similares

Para evitar peligros en aparatos eléctricos son válidas las siguientes normas, según EN 60335-1:

“Este aparato puede ser utilizado por niños a partir de 8 años y por personas con capacidades físicas, sensoriales o mentales mermadas o que carezcan de experiencia y conocimiento, siempre y cuando estén bajo la supervisión de otra persona o hayan sido instruidas sobre el manejo seguro del aparato y comprendan los peligros que de él pueden derivarse. Los niños no deben jugar con el aparato. Los niños sin supervisión no deben llevar a cabo la limpieza ni el mantenimiento de usuario.”

“Si el cable de conexión a red sufre daños, tendrá que ser sustituido por el fabricante, su servicio técnico u otra persona igualmente cualificada para evitar peligros.”

1.3 Indicaciones sobre estas instrucciones

Imágenes constan conjuntamente al final de este manual. El texto contiene referencias a las imágenes.

Dependiendo del modelo, los productos pueden diferir de la visualización en este manual.

2 Datos sobre el producto

2.1 Declaración de conformidad

La construcción y el funcionamiento de este producto cumplen con las directivas europeas y nacionales.

CE Con la identificación CE se declara la conformidad del producto con todas las directivas legales aplicables en la UE que prevén la colocación de esta identificación.

El texto completo de la declaración de conformidad está disponible en internet: www.bosch-climate.es.

2.2 Datos técnicos del mando a distancia

Fuente de alimentación	Baterías 2 AAA
Distancia de señal	8 m
Temperatura ambiente permitida	-5 °C ... 60 °C

Tab. 2

2.3 Uso de climatizador Multisplit

Es posible usar la unidad interior en un sistema con un aparato de climatización Multisplit. En este caso se desactivaron las siguientes funciones:

- Funciones de ahorro de energía **ECO** y **GEAR**
- Autolimpieza (I clean)
- Reducción sonora (Silent Mode)
- Funcionamiento manual
- Detección de medios refrigerantes derramados
- Modo automático de ahorro de energía en el modo ausencia (1 W standby)

3 Funcionamiento

3.1 Vista general unidad interior

Leyenda de la fig. 1:

- [1] Cubierta superior
- [2] Espacio para filtro pequeño
- [3] Filtro de aire
- [4] Lado posterior de la pantalla
- [5] Tecla para el funcionamiento manual
- [6] Chapa-guía de aire

Pantalla de la unidad interior

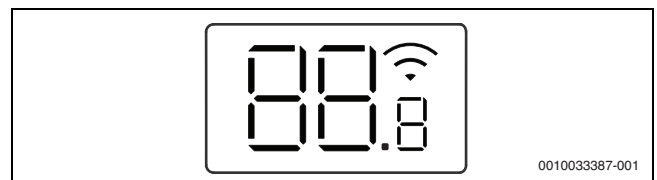

Símbolo	Explicación
Número	Indicación de temperatura
	Conexión WLAN ¹⁾ activo
	En caso de algunas funciones, se indica cuando se las conecta. Si la unidad interior está desconectada, indica que la temporización de conexión está activada.
OF	En caso de algunas funciones, se indica cuando se las desconecta.
dF	Desescarche automático activo
FP	Protección antiheladas activa: La unidad interior mantiene la temperatura ambiente a mín. 8 °C.
CL	La función de autolimpieza está activa (I clean)
Ex, Px, Fx	Código de averías ("x" indica un número aleatorio).

1) Sólo posible con portal IP como accesorio.

Tab. 3 Símbolos en el display

3.2 Vista general mando a distancia

Teclas del mando a distancia

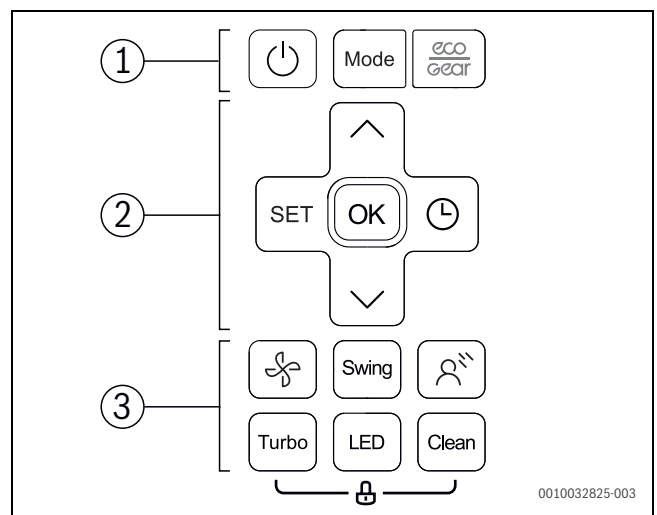

0010032825-003

Pos.	Pulsar nuevamente la tecla	Función
1		Encender/apagar.
	Modo	Ajustar el tipo de funcionamiento.
		Función de ahorro de energía
2	SET	Elegir funciones operativas ampliadas.
	OK	Confirmar la selección.
		Ajustar la temporización.
		Incrementar la temperatura.
		Reducir la temperatura.
3		Velocidad ventilador
	Swing	Ajustar la función de oscilación.
		Corriente indirecta de aire (Wind avoid me)
	Turbo	Frío rápido/calor rápido
	LED	Desconectar la pantalla y el zumbador de alarma de la unidad interior (Mute Mode).
	Clean	Autolimpieza (I clean)

Tab. 4 Teclas del mando a distancia

Indicación del mando a distancia

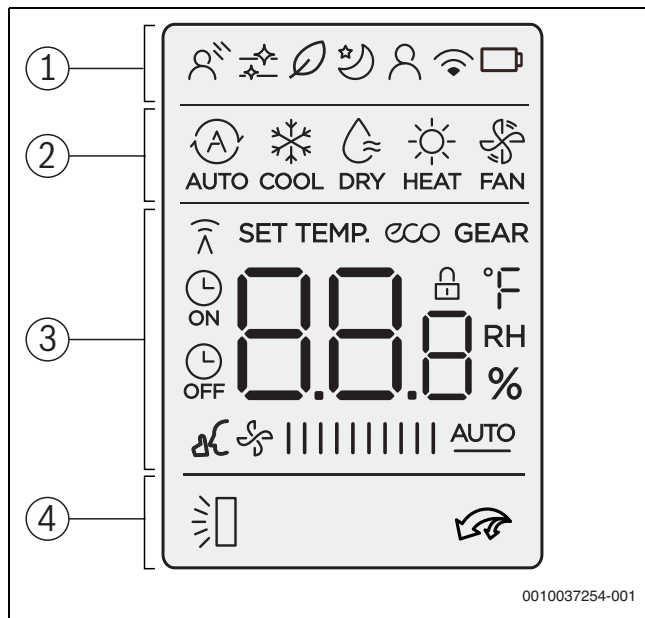

0010037254-001

Pos.	Símbolo	Descripción	
1		Función operativa: Corriente indirecta de aire activa (Wind avoid me).	
		Gráfico informativo: la autolimpieza está activa (I clean).	
		Sin función.	
		Funcionamiento: el modo reducido está activo.	
		Funcionamiento: La función "Follow Me" está activa (Follow Me); medición de temperatura en el mando a distancia.	
		Gráfico informativo: función de control inalámbrico.	
		Gráfico informativo: estado de batería	
	2		Tipo de funcionamiento: modo automático
			Tipo de funcionamiento: modo frío
			Modo de funcionamiento: modo de deshumectación
		Funcionamiento: Modo de calefacción	
		Tipo de funcionamiento: modo ventilación	
3			Indicación de valor: Indica la temperatura configurada, la velocidad del ventilador o la configuración del temporizador (con temporizador activado).
		Gráfico informativo: Indicación de transmisión, reduce si el mando a distancia emite una señal a la unidad interior.	
		Gráfico informativo: Función de ahorro de energía activo.	
		Gráfico informativo: Función de ahorro de energía activo.	
		Gráfico informativo: Temporización ON/OFF está activa.	
		Gráfico informativo: La reducción sonora está activa (Silent Mode).	
		Indicación de valores: indica la velocidad actual del ventilador. Existen 10 diferentes niveles y la configuración AUTO para la regulación automática.	
	4		Gráfico informativo: La función de giro vertical automática está activa (arriba/abajo).
			Gráfico informativo: Frío rápido/calor rápido está activo.

Tab. 5 Símbolos en el display

3.3 Uso del mando a distancia

El alcance de la señal es de 8 m: Cualquier obstáculo o uso de ciertas lámparas fluorescentes en la misma habitación pueden influir en la transmisión de la señal.

- ▶ Dirigir el mando a distancia hacia la ventana receptora de señales del aparato y pulsar la tecla deseada. El aparato emite una confirmación acústica cuando recibe la señal.

AVISO

El funcionamiento correcto del mando a distancia puede ser influenciado de manera permanente.

- ▶ No exponer el mando a distancia directamente a la luz solar.
- ▶ No dejar el mando a distancia cerca de una calefacción.
- ▶ Proteger el mando a distancia contra la humedad y contra impactos.

3.4 Ajustar el tipo de funcionamiento principal

Conectar/desconectar el aparato

- ▶ Pulsar la tecla  para conectar o desconectar el aparato. El aparato arranca en el modo funcionamiento configurado.



También en estado desconectado se pueden realizar configuraciones. El aparato guarda las configuraciones, aun en caso de un corte de alimentación.



Después de desconectar, el aparato permanece en el modo ausencia. La tecnología ON/OFF inteligente permite un modo automático de ahorro de energía en el modo ausencia (1 W standby).

Funcionamiento automático





En el modo automático, el aparato cambia automáticamente entre modo calor y modo frío, para mantener la temperatura deseada.

- ▶ Pulsar la tecla **Modo** hasta que se visualice  en la pantalla.
- ▶ Ajustar la temperatura deseada con las teclas  y .





En el modo automático no se puede ajustar el nivel de ventilador.

Modo refrigerante

- ▶ Pulsar la tecla **Modo** hasta que se visualice  en la pantalla.
- ▶ Pulsar la tecla  hasta haber alcanzado la velocidad deseada del ventilador.
- ▶ Ajustar la temperatura deseada con las teclas  y .



Modo ventilación

- ▶ Pulsar la tecla **Modo** hasta que se visualice  en la pantalla.
- ▶ Pulsar la tecla  hasta haber alcanzado el nivel deseado del ventilador. Para la regulación automática se puede seleccionar **AUTO**.



En el modo ventilación no se puede ajustar o visualizar la temperatura.





Modo de deshumectación

- ▶ Pulsar la tecla **Modo** hasta que se visualice  en la pantalla.
- ▶ Ajustar la temperatura deseada con las teclas  y .



En el modo de deshumectación no se puede ajustar el nivel del ventilador.

Funcionamiento de la calefacción

- ▶ Pulsar la tecla **Modo** hasta que se visualice  en la pantalla.
- ▶ Ajustar la temperatura deseada con las teclas  y .
- ▶ Pulsar la tecla  hasta haber alcanzado la velocidad deseada del ventilador.







En caso de temperaturas exteriores muy bajas, puede darse el caso de que la capacidad calefactora de la instalación de acondicionamiento de aire no sea suficiente. Recomendamos añadir generadores adicionales de calor.





3.5 Ajustar la temporización

Temporización ON/OFF pueden ser configuradas de 0 a 24 horas; para las primeras 10 horas con pasos de 30 minutos, a continuación con pasos de 1 hora. Al configurar 0 horas, la temporización se desconecta.

Configurar la temporización ON

- ▶ Pulsar la tecla  hasta que se visualice el símbolo .
- ▶ Pulsar la tecla  o  para configurar el tiempo deseado. Después de cierto tiempo se adopta la configuración.

Configurar la temporización OFF

- ▶ Pulsar la tecla  hasta que se visualice el símbolo .
- ▶ Pulsar la tecla  o  para configurar el tiempo deseado. Después de cierto tiempo se adopta la configuración.

Cancelar la temporización

- ▶ Seleccionar la temporización respectiva con la tecla .
- ▶ Configurar 0.0 horas. Después de poco tiempo, la temporización se desactiva.

Combinar la temporización

Los dos temporizadores pueden ser configurados de manera simultánea. Cada temporizador puede ser programado de tal manera que se activa antes del otro.

- ▶ Configurar la temporización ON/OFF. Las configuraciones se combinan de manera automática.

Hora actual	Hora 13:00
Configuración temporización ON	4,0 h
Configuración temporización de desconexión	8,5 h
Tiempo de conexión	Hora 17:00
Tiempo de desconexión	Hora 21:30

Tab. 6 Ejemplo



No es posible programar la Temporización ON/OFF para que el aparato funcione a diferentes temperaturas o a configuraciones diferentes.

3.6 Otras funciones

3.6.1 Ajustar la salida de aire

AVISO

En caso de que las laminillas de flujo de aire permanezcan en la posición inferior durante el modo frío durante un periodo más largo, puede producirse condensado. El ajuste vertical manual de las laminillas de aire puede causar una avería.

- ▶ Para ajustar la posición vertical de las laminillas, usar únicamente el mando a distancia.

Giro horizontal (izquierda/derecha)

La posición horizontal debe ser ajustada con la mano.

- ▶ Desconectar la unidad interior e interrumpir la alimentación eléctrica.
- ▶ Girar la chapa-guía de aire hacia abajo (→ fig. 2).
- ▶ Girar las laminillas de corriente de aire horizontalmente a la posición deseada.
- ▶ Colocar la chapa-guía de aire en la posición original.

Giro vertical automático (arriba/abajo)

- ▶ Pulsar la tecla **Swing** durante más de 2 segundos para activar el giro vertical automático.

El mando a distancia presenta el símbolo .

- ▶ Para finalizar el giro vertical automático: pulsar nuevamente la tecla **Swing**.

Posición de limpieza

Para una limpieza más sencilla, es posible ubicar las laminillas de corriente de aire en una posición especial (dependiendo del modelo).

- ▶ Con el aparato desconectado, pulsar las teclas **Modo** y **Swing** simultáneamente durante un segundo.
- ▶ Para cancelar la posición de limpieza: pulsar nuevamente ambas teclas.

3.6.2 Cambiar la pantalla y el zumbador de alarma (Mute Mode)

- ▶ Para conectar o desconectar la pantalla y el zumbador de alarma, pulsar la tecla **LED**.
- ▶ Para visualizar la temperatura ambiente actual: Pulsar la tecla **LED** durante 5 segundos.
- ▶ Para visualizar la temperatura configurada: Pulsar la tecla **LED** durante otros 5 segundos.

3.6.3 Función de ahorro de energía

El aparato cuenta con las siguientes funciones de ahorro de energía:

- **ECO**¹⁾: funcionamiento con la velocidad de ventilador **AUTO** y con temperatura configurada de mín. 24 °C
- **GEAR** (75%): Reducir el consumo de corriente un 25 %
- **GEAR** (50%): Reducir el consumo de corriente un 50 %
- Ninguno de los símbolos de arriba: Funcionamiento normal
- ▶ Para activar una función de ahorro de energía, pulsar la tecla  hasta que se visualice la función deseada.



La función **ECO** configura automáticamente 24 °C, si la temperatura previamente configurada es menor. La función se desconecta tan pronto la temperatura cae debajo de los 24 °C.

3.6.4 Reducción sonora (Silent Mode)

Esta función reduce los niveles sonoros de la unidad interior y exterior durante el funcionamiento. Es especialmente ventajosa si es necesario tener consideración de los vecinos durante la noche.

- ▶ Durante el funcionamiento, pulsar la tecla  durante 2 segundos.

Finalizar la función:

- ▶ Pulsar la tecla  nuevamente durante 2 segundos.

-o-

- ▶ Pulsar la tecla , la tecla **Modo**, la tecla **Turbo** o la tecla **Clean**.



Durante el funcionamiento silencioso de la unidad exterior, puede darse el caso de no poder alcanzar la capacidad de enfriamiento/calefactora por el funcionamiento de baja frecuencia del compresor.

3.6.5 Corriente indirecta de aire (Wind avoid me)

Esta función evita que una corriente de aire directa fluya directamente al cuerpo.



La función sólo está disponible en el modo frío, en el modo de deshumectación y en el modo ventilación.

3.6.6 Frío rápido/calor rápido

En caso de un enfriamiento/calentamiento rápido, la unidad interior funciona a máxima potencia, para calentar o enfriar la habitación lo más pronto posible.

- ▶ Frío turbo: conectar el modo frío y pulsar la tecla **Turbo**.
- ▶ Calor turbo: Conectar el modo calor y pulsar la tecla **Turbo**.

Finalizar la función:

- ▶ Volver a pulsar la tecla **Turbo**.

3.6.7 Autolimpieza (I clean)

El aparato tiene una función para la autolimpieza del evaporador. La autolimpieza congela el polvo, el moho y las grasas. A continuación se descongela todo rápidamente y se seca con aire caliente.

- ▶ Para activar la autolimpieza: pulsar la tecla **Clean**. Durante la autolimpieza, la pantalla de la unidad interior visualiza **CL**. Después de 20 a 45 minutos, la autolimpieza finaliza de manera automática.

3.6.8 Protección antiheladas (8 °C Heating)

Es posible activar la función anticongelante para mantener la temperatura ambiente a mín. 8 °C.

- ▶ En el modo calor 2x pulsar la tecla  en el lapso de 1 segundo. El aparato permanece desconectado hasta que la temperatura cae bajo los 8 °C.

Finalizar la función:

- ▶ Pulsar la tecla , la tecla **Modo**, la tecla **Turbo** o la tecla **Clean**.

3.6.9 Bloqueo teclas



Con el bloqueo de teclas se pueden bloquear las teclas del mando a distancia.

- ▶ Para conectar/desconectar el bloqueo de teclas, pulsar simultáneamente la tecla **Clean** y **Turbo** durante 5 segundos.

Con el bloqueo de teclas activado, la pantalla visualiza el símbolo .

1) Sólo en el modo frío

3.6.10 Funciones operativas ampliadas

- ▶ Pulsar la tecla **Set**.
- ▶ Seleccionar la función con la tecla **Set** o con las teclas **^**, **v**.
 -  = Función de modo reposo
 -  = Función "Follow Me"
 -  = Función de control inalámbrico
- ▶ Confirmar la selección con la tecla **OK**.

Finalizar la función:

- ▶ Repetir los pasos de arriba.

Modo descanso

Esta función sirve para ahorrar energía en tiempos de reposo. Después de una hora, el aparato reduce su potencia de calefacción o de enfriamiento. Para ello se modifica la temperatura configurada por 1 °C. Después de dos horas, la temperatura configurada cambia por otros 1 °C. A continuación permanece en la temperatura nueva.



La función no está disponible en el modo de deshumectación y en el modo ventilación.

Función "Follow Me" (Follow Me)

Esta función activa el mando a distancia en el lugar actual para medir la temperatura en un intervalo de 3 minutos. La unidad interior es controlada según estos valores medidos.



La función sólo está disponible en el modo calefacción y en el modo automático.

Función de control inalámbrico

Esta función sirve para establecer una conexión mediante WLAN. Si el aparato no visualiza la función, es necesario pulsar rápidamente la tecla **LED** durante siete veces consecutivas.



Para conectar con WLAN, es necesario usar un portal IP incluido (accesorios).

4 Eliminación de fallos

4.1 Errores con indicaciones (Self diagnosis function)

En caso de surgir un error durante el funcionamiento, los LEDs parpadearán durante un periodo mayor o la pantalla visualizará un código de error (p. ej. EH 02).

En caso de surgir un fallo durante más de 10 minutos:

- ▶ Interrumpir brevemente la alimentación eléctrica y conectar nuevamente la unidad interior.

Si una avería no se puede resolver:

- ▶ Ponerse en contacto con el servicio de atención al cliente correspondiente comunicándoles el código de error y los datos del aparato.

4.2 Averías sin indicación

En caso de producirse fallos durante el funcionamiento que no se dejan eliminar:

- ▶ Ponerse en contacto con el servicio de atención al cliente correspondiente comunicándoles el código fallo y los datos del aparato.

Error	Causas posibles
La potencia de la unidad interior es insuficiente.	Temperatura configurada demasiado alta o demasiado baja. El filtro de aire está sucio y es necesario limpiarlo. Influencia desfavorable en la unidad interior, p.ej. por obstáculos delante de los orificios de aire de los aparatos por puertas/ventanas abiertas en la habitación o por fuertes fuentes de calor en la habitación. El funcionamiento silencioso está activado y evita el uso de la potencia completa del aparato.
La unidad interior no se activa.	La unidad interior cuenta con un mecanismo protector contra una posible sobrecarga. Puede durar hasta 3 minutos hasta poder reiniciar la unidad interior. Las baterías del mando a distancia están vacías. La temporización está conectada.
El tipo de funcionamiento cambia del modo frío o del modo calor al modo ventilación.	La unidad interior cambia el tipo de funcionamiento para evitar la formación de escarcha. Se alcanzó la temperatura configurada.
La unidad interior genera niebla blanca.	En regiones húmedas, la diferencia de temperatura entre el aire interior y el aire climatizado puede causar niebla blanca.
La unidad interior y la exterior generan niebla blanca.	En caso de funcionar el modo calor directamente después del desescarche automático, se puede producir niebla blanca por valores excesivos de humedad.
La unidad interior y exterior generan ruidos.	En la unidad interior puede producirse un zumbido si la rejilla de flujo de aire resetea su posición. Un ruido zumbante silencioso durante el funcionamiento es normal. Es causado por el flujo del refrigerante. Puede surgir un ruido chirriante debido a que piezas metálicas y de plástico del aparato se expanden o se contraen al calentarse/enfriarse. La unidad exterior genera diversos ruidos durante el funcionamiento, los cuales son normales.
La unidad interior o exterior expulsa polvo.	En caso de una puesta fuera de servicio durante periodos más largos, se puede asentar polvo en los aparatos, si no se los cubrió.
Mal olor durante el funcionamiento.	Malos olores pueden acceder a los aparatos a través del aire y ser repartidos por éstos. El filtro de aire puede estar con moho y es necesario limpiarlo.
El ventilador de la unidad exterior no funciona de manera permanente.	Para un funcionamiento óptimo, se regula el ventilador de manera diferente.
El funcionamiento es irregular o impredecible o la unidad interior no reacciona.	Interferencias de torres repetidoras de telefonía móvil o amplificadores externos de señales pueden influir en la unidad interior. ▶ Separar la unidad interior durante un breve tiempo de la alimentación eléctrica y reiniciarla.
La chapa-guía de aire y las laminillas de corriente de aire no se mueven correctamente.	La chapa-guía de aire o las laminillas de corriente de aire han sido ajustadas manualmente o no han sido correctamente montadas. ▶ Desconectar la unidad interior y comprobar si los componentes están correctamente encastrados. ▶ Conectar la unidad interior.

Tab. 7

5 Mantenimiento



ATENCIÓN

Peligro de electrocución o por piezas móviles

- ▶ Interrumpir la alimentación de corriente antes de iniciar con trabajos de mantenimiento.
- ▶ Pasos de mantenimiento no presentados aquí solo deben ser realizados por un servicio técnico autorizado.

5.1 Cambiar las baterías

Se necesitan 2 baterías del tamaño AAA. No se recomienda usar baterías recargables.

- ▶ Retirar la tapa del compartimiento de baterías (→ fig. 3).
- ▶ Colocar nuevas baterías y tener en cuenta la polaridad correcta.
- ▶ Colocar nuevamente la tapa del compartimiento de baterías.

5.2 Limpieza del aparato y del mando a distancia

AVISO

Daños del aparato por limpieza inadecuada.

- ▶ No rociar o salpicar directamente con agua.
 - ▶ No usar agua caliente, polvo limpiador o disolventes fuertes.
-
- ▶ Usar un paño suave para limpiar la unidad interior y el mando a distancia.
 - ▶ La unidad exterior solo debe ser limpiada por un servicio técnico autorizado.

5.3 Limpiar filtro de aire

AVISO

El filtro de aire puede deformarse en la luz solar directa.

- ▶ No exponer el filtro de aire a la luz solar directa.

Limpia los filtros de aire cada 2 semanas, así como antes y después de una puesta fuera de servicio durante un tiempo mayor.

- ▶ Desconectar la unidad interior.
- ▶ Girar el recubrimiento superior de la unidad interior hacia arriba.
- ▶ Empujar el filtro de aire hacia arriba y retirarlo (→ fig. 4).
- ▶ Retirar el filtro de aire pequeño, en caso de constar (→ fig. 1, [2]).
- ▶ Limpiar el filtro de aire pequeño con una aspiradora manual.
- ▶ Limpiar el filtro de aire mayor con agua templada y con un agente de limpieza suave y dejar secarlo en la sombra.
- ▶ Colocar nuevamente los filtros de aire.

5.4 Puesta fuera de servicio mayor

Previo a una puesta fuera de servicio más larga:

- ▶ Limpiar filtro de aire.
- ▶ Activar la autolimpieza de la unidad interior con la tecla **Clean**.
- ▶ Después de la autolimpieza, conectar el modo ventilación, hasta que la unidad interior esté seca.
- ▶ Desconectar la unidad interior y separarla de la alimentación eléctrica.
- ▶ Retirar las baterías del mando a distancia.
- ▶ Proteger los aparatos contra el polvo.

5.5 Funcionamiento manual

AVISO

Daños del aparato por un funcionamiento incorrecto

El modo manual no ha sido previsto para el uso permanente.

- ▶ Usar solo por motivos de pruebas o en casos de emergencia.
 - ▶ Usar solo durante un breve tiempo.
-
- ▶ Desconectar la unidad interior.
 - ▶ Girar el recubrimiento superior de la unidad interior hacia arriba.
 - ▶ Pulsar la tecla para el modo frío manual con un objeto fino:
 - Pulsar una vez: Se activa el modo automático forzado.
 - Pulsar dos veces: se activa el modo frío forzado.
 - Pulsar tres veces: se desconecta la unidad interior.
 - ▶ Para restablecer el funcionamiento normal, usar el mando a distancia.

6 Protección del medio ambiente y eliminación de residuos

La protección del medio ambiente es uno de los principios empresariales del grupo Bosch.

La calidad de los productos, la productividad y la protección del medio ambiente representan para nosotros objetivos del mismo nivel. Las leyes y los reglamentos para la protección del medio ambiente son respetados de forma estricta.

Para la protección del medio ambiente utilizamos la mejor técnica y los mejores materiales posibles considerando los puntos de vista económicos.

Tipo de embalaje

En el embalaje seguimos los sistemas de reciclaje específicos de cada país, ofreciendo un óptimo reciclado.

Todos los materiales de embalaje utilizados son compatibles con el medio ambiente y recuperables.

Aparatos usados

Los aparatos viejos contienen materiales que pueden volver a utilizarse. Los materiales son fáciles de separar y los plásticos se encuentran señalados. Los materiales plásticos están señalizados. Así pueden clasificarse los diferentes grupos de construcción y llevarse a reciclar o ser eliminados.

Aparatos usados eléctricos y electrónicos



Este símbolo significa que el producto no debe ser eliminado con otros desperdicios, sino que debe ser llevado a puntos limpios para el tratamiento, la recopilación, el reciclaje y la eliminación.

El símbolo vale para países con directivas de desperdicios electrónicos, p.ej. "Directiva europea 2012/19/CE acerca de aparatos eléctricos y electrónicos usados". Estas directivas fijan las condiciones marginales, válidas para la devolución y el reciclaje de aparatos electrónicos usados en diferentes países.

Debido a que aparatos electrónicos contienen materiales nocivos, necesitan ser reciclados de manera responsable para minimizar posibles peligros para la salud humana. Adicionalmente, el reciclaje de desperdicios electrónicos, ayuda a cuidar los recursos naturales.

Para informaciones adicionales acerca de la eliminación de residuos respetuosa con el medio ambiente de aparatos eléctricos y electrónicos usados, contactar a las autoridades locales respectivas, a su empresa de eliminación de residuos o al vendedor al que le compró el producto.

Informaciones adicionales constan en:

www.weee.bosch-thermotechnology.com/

Baterías

No tirar las baterías en la basura de casa. Las baterías usadas deben eliminarse en sistemas recolectores locales.

refrigerante R32



El aparato contiene gases fluorados efecto invernadero R32 (potencial de calentamiento global 675¹⁾) con combustibilidad reducida y baja toxicidad (A2L o A2).

La cantidad está indicada en la placa de características de la unidad exterior.

Los refrigerantes son un peligro para el medio ambiente y necesitan ser recogidos y eliminados de una manera especial.

7 Aviso de protección de datos



Nosotros, **Robert Bosch España S.L.U., Bosch Thermotecnica, Avenida de la Institución Libre de Enseñanza, 19, 28037 Madrid, España**, tratamos información del producto y la instalación, datos técnicos y de conexión, datos de comunicación, datos del registro del producto y del historial del cliente para

garantizar el funcionamiento del producto (art. 6 (1), párr. 1 (b) del RGPD), para cumplir nuestro deber de vigilancia del producto, para la seguridad del producto y por motivos de seguridad (art. 6 (1), párr. 1 (f) del RGPD), para salvaguardar nuestros derechos en relación con cuestiones de garantía y el registro del producto (art. 6 (1), párr. 1 (f) del RGPD) y para analizar la distribución de nuestros productos y proporcionar información y ofertas individualizadas relativas al producto (art. 6 (1), párr. 1 (f) del RGPD). Para prestar servicios, tales como servicios de ventas y marketing, gestión de contratos, tramitación de pagos, programación, servicios de línea directa y alojamiento de datos, podemos encargar y transferir datos a proveedores de servicios externos y/o empresas afiliadas a Bosch. En algunos casos, pero solo si se asegura una protección de datos adecuada, se podrían transferir datos personales a receptores ubicados fuera del Espacio Económico Europeo. Póngase en contacto con nosotros para solicitarnos más información.

Dirección de contacto de nuestro responsable de protección de datos: Data Protection Officer, Information Security and Privacy (C/ISP), Robert Bosch GmbH, Postfach 30 02 20, 70442 Stuttgart, ALEMANIA.

Usted podrá ejercitar su derecho de acceso, rectificación, cancelación, solicitar la limitación del tratamiento, la portabilidad de los datos y el olvido de los mismos escribiendo un correo electrónico a **privacy.rbib@bosch.com**. Escanee el código CR para obtener más información.

1) en base al anexo I de la directiva (UE) N° 517/2014 del Parlamento Europeo y del Consejo del 16. de abril del 2014.

Sommaire

1	Explication des symboles et mesures de sécurité	71
1.1	Explications des symboles	71
1.2	Consignes générales de sécurité	72
1.3	Remarques relatives à cette notice	73
2	Informations sur le produit	73
2.1	Déclaration de conformité	73
2.2	Caractéristiques techniques de la commande à distance	73
2.3	Utilisation d'un climatiseur Multisplit	73
3	Utilisation	73
3.1	Aperçu de l'unité intérieure	73
3.2	Aperçu commande à distance	73
3.3	Utilisation de la commande à distance	74
3.4	Régler le mode principal	75
3.5	Régler la minuterie	75
3.6	Autres fonctions	76
3.6.1	Régler la fonction pivotement	76
3.6.2	Commuter l'affichage et le vibreur d'alarme (Mute Mode)	76
3.6.3	Fonctions économie d'énergie	76
3.6.4	Réduction sonore (Silent Mode)	76
3.6.5	Circulation d'air indirecte (Wind avoid me)	76
3.6.6	Puissance max froid/puissance max chaud	76
3.6.7	Auto-nettoyage (I clean)	76
3.6.8	Protection antigel (8 °C Heating)	76
3.6.9	Verrouillage des touches	76
3.6.10	Extensions de fonctions	77
4	Elimination des défauts	78
4.1	Défauts avec affichage (Self diagnosis function)	78
4.2	Défauts sans affichage	78
5	Entretien	79
5.1	Changer les piles	79
5.2	Nettoyage de l'appareil et de la commande à distance	79
5.3	Nettoyer le filtre à air	79
5.4	Mise hors service prolongée	79
5.5	Mode manuel	79
6	Protection de l'environnement et recyclage	80
7	Déclaration de protection des données	80

1 Explication des symboles et mesures de sécurité

1.1 Explications des symboles

Avertissements

Les mots de signalement des avertissements caractérisent le type et l'importance des conséquences éventuelles si les mesures nécessaires pour éviter le danger ne sont pas respectées.

Les mots de signalement suivants sont définis et peuvent être utilisés dans le présent document :

 **DANGER**
DANGER signale la survenue d'accidents graves à mortels en cas de non respect.



 **AVERTISSEMENT**
AVERTISSEMENT signale le risque de dommages corporels graves à mortels.

 **PRUDENCE**
PRUDENCE signale le risque de dommages corporels légers à moyens.

AVIS
AVIS signale le risque de dommages matériels.

Informations importantes

 Les informations importantes ne concernant pas de situations à risques pour l'homme ou le matériel sont signalées par le symbole d'info indiqué.

Symbole	Signification
	Avertissement concernant les substances inflammables : le réfrigérant R32 contenu dans ce produit est un gaz dont l'inflammabilité et la toxicité (A2L ou A2) sont moindres.
	La maintenance doit être effectuée par une personne qualifiée dans le respect des consignes de la notice de maintenance.
	En fonctionnement, respecter les consignes de la notice d'utilisation.

Tab. 1

1.2 Consignes générales de sécurité

⚠ Consignes pour le groupe cible

Cette notice d'utilisation s'adresse à l'utilisateur du climatiseur. Les consignes de toutes les notices concernant l'installation doivent être respectées. Le non-respect peut entraîner des dommages matériels, des dommages corporels, voire la mort.

- ▶ Lire et conserver les notices d'utilisation de tous les composants de l'installation avant utilisation.
- ▶ Respecter les consignes de sécurité et d'avertissement.

⚠ Utilisation conforme à l'usage prévu

L'unité intérieure convient pour l'installation en intérieur du bâtiment avec raccordement sur une unité extérieure et d'autres composants du système, par ex. régulations.

L'unité extérieure convient pour l'installation en extérieur du bâtiment avec raccordement sur un ou plusieurs unités intérieures et d'autres composants du système, par ex. régulations.

Toute autre utilisation n'est pas conforme. Une utilisation non conforme et tous dégâts qui en résulteraient sont exclus de la garantie.

Pour une installation sur des sites spéciaux (parking souterrain, pièces techniques, balcon ou sur toute surface semi-ouverte) :

- ▶ Tenez compte tout d'abord des exigences requises pour le lieu d'installation mentionnées dans la documentation technique.

⚠ Risques généraux dus au réfrigérant

- ▶ Cet appareil est rempli de réfrigérant R32. Le fluide frigorigène peut former des gaz toxiques en contact avec du feu.
- ▶ Faire inspecter et entretenir régulièrement l'installation par une entreprise qualifiée.
- ▶ En cas de soupçon de fuite de réfrigérant, aérer la pièce à fond et informer l'entreprise qualifiée.

⚠ Transformation et réparations

Les modifications non conformes sur le climatiseur peuvent entraîner des blessures et/ou des dommages matériels.

- ▶ Faire réaliser ces travaux exclusivement par une entreprise spécialisée qualifiée.
- ▶ N'effectuer aucune modification sur les unités extérieure et intérieure ni sur d'autres composants du climatiseur.
- ▶ Couper l'alimentation électrique avant d'effectuer tous types de travaux d'entretien sur le climatiseur.

⚠ Remarques concernant l'utilisation de l'installation

L'utilisation non conforme du climatiseur peut nuire à la santé.

- ▶ Ne pas soumettre le corps directement au débit d'air pendant une longue période.
- ▶ En ce qui concerne les nouveaux-nés, les enfants, les personnes âgées, les personnes alitées ou handicapées, s'assurer que la température ambiante convient aux personnes qui se trouvent dans la pièce.
- ▶ Ne jamais introduire d'objets dans l'appareil pour éviter de se blesser.

La manipulation non conforme de l'appareil peut en diminuer la puissance, voire l'endommager et blesser les personnes présentes.

- ▶ Ne pas bloquer les entrées et sorties d'air des appareils.
- ▶ Fermer les portes et les fenêtres pendant le fonctionnement.
- ▶ Éviter la pénétration d'eau dans l'unité intérieure.
- ▶ Contrôler régulièrement l'usure et la bonne fixation du support de montage de l'unité extérieure.
- ▶ Ne pas peser sur l'unité extérieure, par ex. en y posant des objets ou en s'appuyant dessus.
- ▶ Veiller à ce que la poussière, la vapeur et l'humidité soient réduites au minimum dans le local d'installation.
- ▶ Ne pas utiliser de gaz facilement inflammables à proximité des appareils, par ex. provenant des sprays.
- ▶ Si le climatiseur semble ne pas fonctionner correctement (par ex. odeur de brûlé, câble défectueux), l'arrêter immédiatement et le déconnecter.

⚠ Sécurité des appareils électriques à usage domestique et utilisations similaires

Pour éviter les risques dus aux appareils électriques, les prescriptions suivantes s'appliquent conformément à la norme EN 60335-1 :

«Cet appareil peut être utilisé par des enfants à partir de 8 ans ainsi que par des personnes aux capacités physiques, sensorielles ou mentales réduites ou dénuées d'expérience ou de connaissance, s'ils (si elles) sont correctement surveillé(e)s ou si des instructions relatives à l'utilisation de l'appareil en toute sécurité leur ont été données et si les risques encourus ont été appréhendés. Les enfants ne doivent pas jouer avec l'appareil. Le nettoyage et l'entretien ne doivent pas être exécutés par des enfants sans surveillance.»

«Si le raccordement au réseau électrique est endommagé, il doit être remplacé par le fabricant, son service après-vente ou une personne disposant d'une qualification similaire pour éviter tout danger.»

1.3 Remarques relatives à cette notice

Les illustrations sont regroupées en fin de document. Le texte contient des renvois vers les illustrations.

Selon les modèles, les produits peuvent différer des représentations figurant dans cette notice.

2 Informations sur le produit

2.1 Déclaration de conformité

La fabrication et le fonctionnement de ce produit répondent aux directives européennes et nationales en vigueur.

CE Le marquage CE prouve la conformité du produit avec toutes les prescriptions européennes légales, qui prévoient la pose de ce marquage.

Le texte complet de la déclaration de conformité est disponible sur Internet : www.bosch-chauffage.fr.

2.2 Caractéristiques techniques de la commande à distance

Alimentation électrique	2 piles AAA
Portée du signal	8 m
Température d'ambiance admissible	-5 °C ... 60 °C

Tab. 2

2.3 Utilisation d'un climatiseur Multisplit

L'unité intérieure peut être utilisée dans un système avec un climatiseur Multisplit. Dans ce cas, les fonctions suivantes sont désactivées :

- Fonctions économie d'énergie **ECO** et **GEAR**
- Auto-nettoyage (I clean)
- Réduction sonore (Silent Mode)
- Mode manuel
- Détection de fuite de réfrigérant
- Mode économie d'énergie automatique en mode veille (1 W standby)

3 Utilisation

3.1 Aperçu de l'unité intérieure

Légende de la figure 1:

- [1] Protection supérieure
- [2] Emplacement pour petit filtre
- [3] Filtre à air
- [4] Face arrière de l'écran
- [5] Touche pour mode manuel
- [6] Tôle de guidage de l'air

Écran de l'unité intérieure

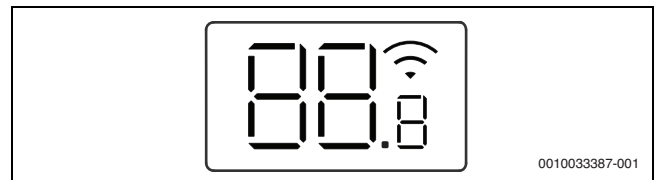

Symbole	Explication
Nombre 200	Affichage de la température
	Connexion WLAN ¹⁾ active
	S'affiche pour certaines fonctions lorsque celles-ci sont activées. Indique que le minuteur d'activation est actif lorsque l'unité intérieure est désactivée.
0F	S'affiche pour certaines fonctions lorsque celles-ci sont désactivées.
dF	Dégivrage automatique actif
FP	Protection antigel active : l'unité intérieure maintient la température ambiante à au moins 8 °C.
CL	La fonction auto-nettoyage est active (I clean)
Ex, Px, Fx	Code de défaut («x» pour n'importe quel chiffre).

1) Possible uniquement avec la passerelle IP comme accessoire.

Tab. 3 Symboles à l'écran

3.2 Aperçu commande à distance

Touches de la commande à distance

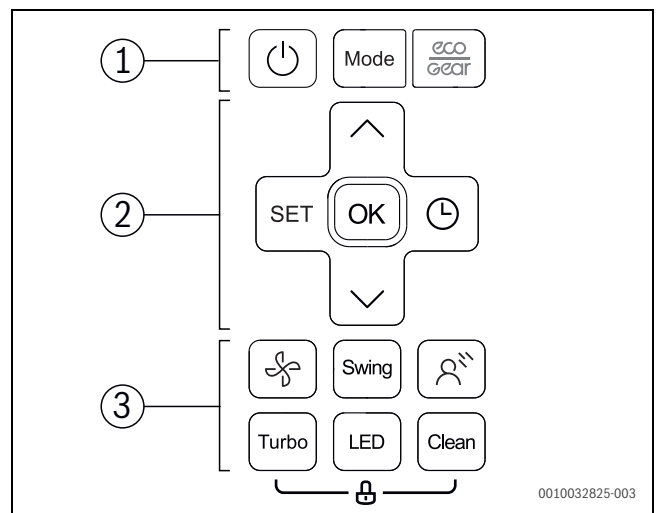

0010032825-003

Pos.	Touche	Fonction
1		Activer/désactiver.
	Mode	Réglage du mode de fonctionnement.
		Fonction économie d'énergie
2	SET	Sélectionner des extensions de fonction.
	OK	Confirmer la sélection.
		Régler la minuterie.
		Augmenter la température.
		Diminuer la température.
3		Vitesse de rotation du ventilateur
	Swing	Régler la fonction pivotement.
		Circulation d'air indirecte (Wind avoid me)
	Turbo	Puissance max froid/puissance max chaud
	LED	Désactiver l'écran de l'unité intérieure et le vibreur d'alarme (Mute Mode).
	Clean	Auto-nettoyage (I clean)

Tab. 4 Touches de la commande à distance

Affichage de la commande à distance

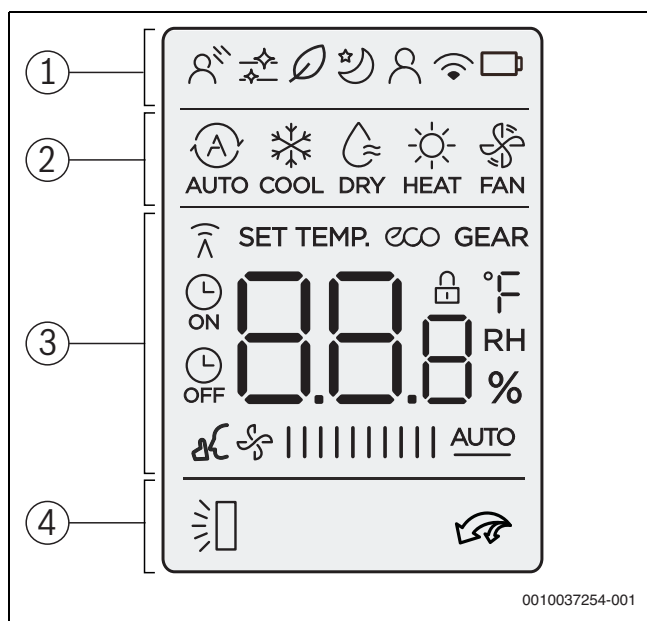

0010037254-001

Pos.	Symbole	Explication
1		Fonction : la circulation d'air indirecte est inactive (Wind avoid me).
		Infographie : l'auto-nettoyage est actif (I clean).
		Sans fonction.
		Fonction : le mode réduit est actif.
		Fonction : la fonction suivez-moi est active (Follow Me) ; mesure de la température sur la commande à distance.
		Infographie : fonction de commande sans fil.
		Infographie : état des piles
	2	
		Mode : refroidissement
		Mode de fonctionnement : mode déshumidification actif
		Mode de fonctionnement : chauffage
		Mode de fonctionnement : ventilateur
3		Affichage de valeurs : affichage standard de la température réglée, de la vitesse du ventilateur ou (si la minuterie est activée) du réglage de la minuterie.
		Infographie : affichage de transmission ; s'allume lorsque la commande à distance envoie un signal à l'unité intérieure.
		Infographie : la fonction économie d'énergie est active.
		Infographie : la fonction économie d'énergie est active.
		Infographie : la minuterie marche/arrêt est active.
		Infographie : la réduction sonore est active (Silent Mode).
		Affichage de valeurs : affiche la vitesse actuelle du ventilateur. Il existe 10 vitesses différentes et le réglage AUTO pour la régulation automatique.
4		Infographie : la fonction de pivotement vertical automatique est active (vers le haut/vers le bas).
		Infographie : puissance max froid/puissance max chaud est actif.

Tab. 5 Symboles à l'écran

3.3 Utilisation de la commande à distance

La portée du signal est de 8 m. Les objets mal placés ou l'utilisation de certaines lampes fluorescentes dans la même pièce peut influencer la transmission du signal.

- ▶ Orienter la commande à distance vers l'écran de réception du signal et appuyer sur la touche souhaitée. L'appareil émet un bip lorsqu'il reçoit un signal.

AVIS

Le bon fonctionnement de la commande à distance peut être entravé en permanence.

- ▶ Ne pas soumettre la commande à distance à la lumière solaire directe.
- ▶ Ne pas laisser la commande à distance à proximité d'un chauffage.
- ▶ Protéger la commande à distance de l'humidité et des chocs.

3.4 Régler le mode principal

Mise en marche / arrêt de l'appareil

- ▶ Appuyer sur la touche  pour activer ou désactiver l'appareil. L'appareil démarre dans le mode réglé.



Même à l'arrêt, les réglages peuvent être effectués. L'appareil enregistre les réglages même en cas de panne de courant.



Après la mise en arrêt de l'appareil, ce dernier reste en mode veille. La technologie intelligente ON/OFF permet un mode veille automatique (1 W standby).

Mode automatique





En mode automatique, l'appareil commute automatiquement entre le chauffage et le refroidissement pour maintenir la température souhaitée.

- ▶ Appuyer plusieurs fois sur la touche **Mode** jusqu'à ce que l'écran affiche .
- ▶ Régler la température souhaitée à l'aide des touches  et .





La vitesse du ventilateur ne peut pas être réglée en mode automatique.

Mode refroidissement

- ▶ Appuyer plusieurs fois sur la touche **Mode** jusqu'à ce que l'écran affiche .
- ▶ Appuyer plusieurs fois sur la touche  jusqu'à atteindre la vitesse souhaitée du ventilateur.
- ▶ Régler la température souhaitée à l'aide des touches  et .



Mode ventilateur

- ▶ Appuyer plusieurs fois sur la touche **Mode** jusqu'à ce que l'écran affiche .
- ▶ Appuyer plusieurs fois sur la touche  jusqu'à atteindre la vitesse souhaitée du ventilateur. Pour la régulation automatique, **AUTO** peut être sélectionné.



En mode ventilateur, la température ne peut pas être réglée ni affichée.





Mode déshumidification

- ▶ Appuyer plusieurs fois sur la touche **Mode** jusqu'à ce que l'écran affiche .
- ▶ Régler la température souhaitée à l'aide des touches  et .



La vitesse du ventilateur ne peut pas être réglée en mode déshumidification.

Mode chauffage

- ▶ Appuyer sur la touche **Mode** pour afficher .
- ▶ Régler la température souhaitée à l'aide des touches  et .
- ▶ Appuyer plusieurs fois sur la touche  jusqu'à atteindre la vitesse souhaitée du ventilateur.







Si les températures extérieures sont très basses, il se peut que la puissance calorifique du climatiseur ne suffise pas. Nous recommandons de rajouter d'autres générateurs de chaleur.





3.5 Régler la minuterie

Les minuteries d'activation et de désactivation peuvent être réglées de 0 à 24 heures, pour les 10 premières heures par étapes de 30 minutes, puis par étapes de 1 heure. La minuterie s'arrête si le réglage est de 0 heure.

Réglage de la minuterie d'activation

- ▶ Appuyer plusieurs fois sur la touche  jusqu'à ce que le symbole  apparaisse.
- ▶ Pour régler l'heure souhaitée, appuyer plusieurs fois sur la touche  ou . Le réglage est enregistré rapidement.

Régler la minuterie de désactivation

- ▶ Appuyer plusieurs fois sur la touche  jusqu'à ce que le symbole  apparaisse.
- ▶ Pour régler l'heure souhaitée, appuyer plusieurs fois sur la touche  ou . Le réglage est enregistré rapidement.

Couper la minuterie

- ▶ Sélectionner la minuterie correspondante à l'aide de la touche .
- ▶ Régler des heures
La minuterie se désactive rapidement.

Combiner les minuteries

Les deux minuteries peuvent être réglées en même temps. Chaque minuterie peut être programmée de manière à être active avant l'autre.

- ▶ Régler la minuterie d'activation et de désactivation. Les réglages sont combinés automatiquement.

Heure actuelle :	13:00 h
Réglage de la minuterie d'activation	4,0 h
Réglage de la minuterie de désactivation	8,5 h
Heure d'enclenchement	17:00 h
Délai de désactivation	21:30 h

Tab. 6 Exemple



Les minuteries d'activation et de désactivation ne peuvent pas être programmées de manière à faire fonctionner l'appareil à des températures différentes ou avec d'autres réglages.

3.6 Autres fonctions

3.6.1 Régler la fonction pivotement

AVIS

Si les lamelles de débit d'air restent longtemps en position minimale pendant le mode refroidissement, des condensats peuvent s'écouler. Le réglage vertical manuel des lamelles de débit d'air peut entraîner des défauts.

- ▶ Utiliser uniquement la commande à distance pour le réglage vertical des lamelles de débit d'air.

Mode angle variable horizontal (gauche/droite)

La position horizontale doit être réglée à la main.

- ▶ Désactiver l'unité intérieure et couper l'alimentation électrique.
- ▶ Rabattre le déflecteur d'air vers le bas (→ fig. 2).
- ▶ Pivoter les lamelles horizontalement avec la main dans la position souhaitée.
- ▶ Remettre le déflecteur d'air dans sa position d'origine.

Mode angle variable vertical automatique (vers le haut/vers le bas)

- ▶ Maintenir la touche **Swing** pendant plus de 2 secondes pour activer le pivotement vertical automatique.
La commande à distance affiche le symbole .
- ▶ Pour quitter le pivotement vertical automatique : réappuyer sur la touche **Swing**.

Position de nettoyage

Pour faciliter le nettoyage, les lamelles de débit d'air peuvent être placées dans une position particulière (en fonction du modèle).

- ▶ Lorsque l'appareil est désactivé, appuyer simultanément pendant une seconde sur les touches **Mode** et **Swing**.
- ▶ Pour quitter la position nettoyage : réappuyer et maintenir les deux touches.

3.6.2 Commuter l'affichage et le vibreur d'alarme (Mute Mode)

- ▶ Pour activer ou désactiver l'écran de l'unité intérieure et le vibreur d'alarme : appuyer sur la touche **LED**.
- ▶ Pour afficher la température ambiante actuelle : appuyer sur la touche **LED** pendant 5 secondes.
- ▶ Pour afficher la température réglée : appuyer sur la touche **LED** pendant 5 secondes supplémentaires.

3.6.3 Fonctions économie d'énergie

L'appareil dispose des fonctions économie d'énergie suivantes :

- **ECO**¹⁾ : fonctionnement avec la vitesse de ventilateur **AUTO** et une température réglée de minimum 24 °C
- **GEAR** (75%) : diminuer la consommation de courant de 25 %
- **GEAR** (50%) : diminuer la consommation de courant de 50 %
- Aucun des symboles ci-dessus : mode normal
- ▶ Pour activer une fonction économie d'énergie, appuyer plusieurs fois sur la touche  jusqu'à ce que la fonction souhaitée s'affiche.



La fonction **ECO** règle automatiquement 24 °C si la température réglée auparavant est inférieure. La fonction est désactivée dès que la température descend en dessous de 24 °C.

3.6.4 Réduction sonore (Silent Mode)

Cette fonction diminue les bruits de l'unité intérieure et extérieure en cours de fonctionnement. Elle est particulièrement avantageuse lorsqu'il est nécessaire de tenir compte des voisins pendant la nuit.

- ▶ Appuyer sur la touche  pendant 2 secondes en cours de marche.

Quitter la fonction :

- ▶ Réappuyer sur la touche  pendant 2 secondes.

-ou-

- ▶ Appuyer sur la touche , la touche **Mode**, la touche **Turbo** ou la touche **Clean**.



Pendant le fonctionnement silencieux de l'unité extérieure, la puissance de refroidissement/calorifique peut éventuellement ne pas être atteinte en raison de la basse fréquence du compresseur.

3.6.5 Circulation d'air indirecte (Wind avoid me)

Cette fonction empêche le débit d'air d'atteindre le corps directement.



Cette fonction n'est disponible qu'en mode refroidissement, déshumidification et ventilateur.

3.6.6 Puissance max froid/puissance max chaud

Pour la puissance max froid/puissance max chaud, l'unité intérieure fonctionne à puissance maximale pour chauffer ou refroidir la pièce rapidement.

- ▶ Puissance max froid : activer le refroidissement et appuyer sur la touche **Turbo**.
- ▶ Puissance max chaud : activer le chauffage et appuyer sur la touche **Turbo**.

Quitter la fonction :

- ▶ Réappuyer sur la touche **Turbo**.

3.6.7 Auto-nettoyage (I clean)

L'appareil dispose d'une fonction pour l'auto-nettoyage de l'évaporateur. L'auto-nettoyage congèle la poussière, la moisissure et la graisse. Tout est ensuite décongelé rapidement puis séché à l'air chaud.

- ▶ Pour activer l'auto-nettoyage : appuyer sur la touche **Clean**.
Pendant l'auto-nettoyage, l'écran de l'unité intérieure affiche **CL**.
L'auto-nettoyage s'arrête automatiquement après 20 à 45 minutes.

3.6.8 Protection antigel (8 °C Heating)

La protection hors gel peut être activée pour maintenir la température ambiante à minimum 8 °C.

- ▶ En mode chauffage 2x appuyer sur la touche  dans un délai de 1 seconde.
L'appareil reste désactivé jusqu'à ce que la température soit inférieure à 8 °C.

Quitter la fonction :

- ▶ Appuyer sur la touche , la touche **Mode**, la touche **Turbo** ou la touche **Clean**.



3.6.9 Verrouillage des touches

Le verrouillage des touches permet de verrouiller les touches de la commande à distance.

- ▶ Pour activer/désactiver le verrouillage des touches : appuyer simultanément sur les touches **Clean** et **Turbo** pendant 5 secondes.
Si le verrouillage des touches est actif, l'écran affiche le symbole .

1) Uniquement en mode refroidissement

3.6.10 Extensions de fonctions

- ▶ Appuyer sur la touche **Set**.
- ▶ Sélectionner la fonction avec la touche **Set** ou les touches **^**, **v**.
 -  = fonction mise en veille
 -  = fonction suivez-moi
 -  = fonction commande sans fil
- ▶ Confirmer la sélection avec la touche **OK**.

Quitter la fonction :

- ▶ Répéter les étapes ci-dessus.

Mode réduit

Cette fonction sert à économiser l'énergie pendant les heures de veille. Après une heure, l'appareil chauffe ou refroidit moins. Pour cela, la température réglée est modifiée de 1 °C. Après deux heures, la température réglée change de 1 °C supplémentaire. Puis la nouvelle température est maintenue.



Cette fonction n'est pas disponible en mode déshumidification et ventilateur.

Fonction suivez-moi (Follow Me)

Cette fonction active la commande à distance à l'emplacement actuel pour mesurer la température toutes les 3 minutes. L'unité intérieure est maintenant commandée en fonction de ces valeurs de mesure.



Cette fonction n'est disponible qu'en mode refroidissement, chauffage et automatique.

Fonction commande sans fil

Cette fonction sert à établir la connexion via WLAN. Si l'appareil n'affiche pas la fonction, il faut appuyer sept fois à la suite rapidement sur la touche **LED**.



Pour la connexion avec WLAN, une passerelle IP intégrée (accessoire) est nécessaire.

4 Elimination des défauts

4.1 Défauts avec affichage (Self diagnosis function)

Si un défaut survient en cours de marche, les LED clignotent pendant un certain temps ou l'écran affiche un code de défaut (par ex. EH 02).

Si un défaut persiste pendant plus de 10 minutes :

- ▶ Couper l'alimentation électrique pendant un bref moment puis remettre l'unité intérieure en marche.

Si un défaut ne peut pas être éliminé :

- ▶ Contacter le service après-vente et indiquer le code de défaut et les paramètres de l'appareil.

4.2 Défauts sans affichage

Si des défauts surviennent en cours de marche, et ne peuvent pas être éliminés :

- ▶ Contacter le service après-vente et indiquer la panne ainsi que les caractéristiques de l'appareil.

Défaut	Cause possible
La puissance de l'unité intérieure est trop faible.	Température réglée trop haut ou trop bas.
	Le filtre à air est encrassé et doit être nettoyé.
	Influence ambiante défavorable sur l'unité intérieure, par ex. en raison d'obstacles placés devant les ouvertures d'air des appareils, de portes/fenêtres ouvertes dans la pièce ou de sources de chaleur importantes dans la pièce.
	Le fonctionnement silencieux est activé et empêche l'utilisation de la pleine puissance.
L'unité intérieure ne s'enclenche pas.	L'unité intérieure dispose d'un mécanisme de protection contre la surcharge. Le redémarrage de l'unité intérieure peut prendre 3 minutes.
	Les piles de la commande à distance sont vides.
	La minuterie est activée.
Le mode passe des modes refroidissement ou chauffage au mode ventilateur.	L'unité intérieure change le mode pour éviter la formation de gel.
	La température réglée est temporairement atteinte.
L'unité intérieure génère une brume blanche.	Dans les régions humides, une forte différence de température entre l'air ambiant et l'air climatisé peut former une brume blanche.
Les unités intérieure et extérieure génèrent une brume blanche.	Si le chauffage tourne juste après le dégivrage automatique, le taux important d'humidité de l'air peut générer de la brume blanche.
Les unités intérieure et extérieure font du bruit.	L'unité intérieure peut faire du bruit lorsque la grille de circulation d'air réinitialise sa position.
	Un léger bruit de sifflement pendant la marche est normal. Il est généré par la circulation du réfrigérant.
	Un grincement peut provenir de la dilatation ou de la rétraction des éléments en métal ou en plastique sur l'appareil lors du chauffage/refroidissement.
	Pendant le fonctionnement, l'unité extérieure fait divers autres bruits qui sont normaux.
Les unités intérieure ou extérieure évacuent de la poussière.	Si la mise hors service dure longtemps, de la poussière peut s'accumuler dans les appareils s'ils ne sont pas recouverts.
Mauvaise odeur pendant le fonctionnement.	Des mauvaises odeurs provenant de l'air peuvent pénétrer et se répartir dans les appareils.
	Le filtre à air peut être moisi et doit être nettoyé.
Le ventilateur de l'unité extérieure tourne constamment.	Le ventilateur est réglé différemment afin d'assurer un fonctionnement optimal.
Le fonctionnement est irrégulier ou imprévisible ou l'unité intérieure ne réagit pas.	Des interférences provenant de stations de téléphonie mobile ou d'amplificateurs de signaux externes peuvent agir sur l'unité intérieure.
	▶ Couper l'unité intérieure de l'alimentation électrique pendant un court instant, puis la redémarrer.
Le déflecteur d'air ou les lamelles de débit d'air ne bougent pas correctement.	Le déflecteur d'air ou les lamelles de débit d'air ont été réglés manuellement ou sont mal montés.
	▶ Désactiver l'unité intérieure et vérifier si les composants sont bien enclenchés.
	▶ Enclencher l'unité intérieure.

Tab. 7

5 Entretien



PRUDENCE

Risque d'électrocution ou danger dû à des pièces en mouvement

- ▶ Avant tous types de travaux d'entretien, couper l'alimentation électrique.
- ▶ Ne faire réaliser les étapes d'entretien non indiquées ici que par une entreprise qualifiée.

5.1 Changer les piles

2 piles AAA sont nécessaires. L'utilisation de piles rechargeables n'est pas recommandée.

- ▶ Retirer le cache du compartiment des piles (→ fig. 3).
- ▶ Introduire les nouvelles piles et veiller à la polarité exacte.
- ▶ Remettre le cache en place.

5.2 Nettoyage de l'appareil et de la commande à distance

AVIS

Appareils endommagés suite à un nettoyage non conforme !

- ▶ Ne pas verser d'eau dessus ni éclabousser directement.
 - ▶ Ne pas utiliser d'eau chaude, de poudre à récurer ou de détergents puissants.
-
- ▶ Pour nettoyer l'unité et la commande à distance, les essuyer avec un chiffon doux.
 - ▶ L'unité extérieure ne peut être nettoyée que par un professionnel qualifié.

5.3 Nettoyer le filtre à air

AVIS

Le filtre à air peut se déformer s'il est soumis à la lumière directe du soleil.

- ▶ Ne pas soumettre le filtre à air à la lumière directe du soleil.

Nettoyer le filtre à air toutes les 2 semaines ainsi qu'avant et après une mise hors service prolongée.

- ▶ Désactiver l'unité intérieure.
- ▶ Relever le couvercle supérieur de l'unité intérieure.
- ▶ Appuyer le filtre à air vers le haut et le retirer (→ fig. 4).
- ▶ Retirer les petits filtres à air si existants (→ fig. 1, [2]).
- ▶ Nettoyer les petits filtres à air avec un aspirateur à main.
- ▶ Rincer le grand filtre à air avec de l'eau chaude et un détergent doux, puis le sécher à l'ombre.
- ▶ Remettre les petits filtres à air et le grand filtre à air en place.

5.4 Mise hors service prolongée

Avant une mise hors service prolongée :

- ▶ Nettoyer le filtre à air.
- ▶ Activer l'auto-nettoyage de l'unité intérieure avec la touche **Clean**.
- ▶ Après l'auto-nettoyage, enclencher le ventilateur jusqu'à ce que l'unité intérieure soit sèche.
- ▶ Désactiver l'unité intérieure et la couper de l'alimentation électrique.
- ▶ Retirer les piles de la commande à distance.
- ▶ Protéger l'appareil de la poussière.

5.5 Mode manuel

AVIS

Appareils endommagés suite à un fonctionnement non conforme

Le mode manuel n'est pas prévu pour une utilisation durable.

- ▶ Ne l'utiliser que pour les tests et les cas d'urgence.
 - ▶ Ne l'utiliser que pendant un court moment.
-
- ▶ Désactiver l'unité intérieure.
 - ▶ Relever le couvercle supérieur de l'unité intérieure.
 - ▶ Avec un objet fin, appuyer sur la touche du refroidissement manuel :
 - Appuyer une fois : le mode automatique est forcé.
 - Appuyer deux fois : le mode refroidissement est forcé.
 - Appuyer trois fois : l'unité intérieure est désactivée.
 - ▶ Pour rétablir le fonctionnement normal, utiliser la commande à distance.

6 Protection de l'environnement et recyclage

La protection de l'environnement est un principe de base du groupe Bosch.

Nous accordons une importance égale à la qualité de nos produits, à leur rentabilité et à la protection de l'environnement. Les lois et prescriptions concernant la protection de l'environnement sont strictement observées.

Pour la protection de l'environnement, nous utilisons, tout en respectant les aspects économiques, les meilleures technologies et matériaux possibles.

Emballages

En matière d'emballages, nous participons aux systèmes de mise en valeur spécifiques à chaque pays, qui visent à garantir un recyclage optimal.

Tous les matériaux d'emballage utilisés respectent l'environnement et sont recyclables.

Appareils usagés

Les appareils usés contiennent des matériaux qui peuvent être réutilisés.

Les composants se détachent facilement. Les matières synthétiques sont marquées. Ceci permet de trier les différents composants en vue de leur recyclage ou de leur élimination.

Appareils électriques et électroniques usagés



Ce symbole signifie que le produit ne doit pas être éliminé avec les autres déchets, mais doit être acheminé vers des points de collecte de déchets pour le traitement, la collecte, le recyclage et l'élimination.

Le symbole s'applique aux pays concernés par les règlements sur les déchets électroniques, par ex. la « Directive européenne 2012/19/CE sur les appareils électriques et électroniques usagés ». Ces règlements définissent les conditions-cadres qui s'appliquent à la reprise et au recyclage des appareils électroniques usagés dans certains pays.

Comme les appareils électroniques peuvent contenir des substances dangereuses, ils doivent être recyclés de manière responsable pour réduire les éventuels dommages environnementaux et risques pour la santé humaine. De plus, le recyclage des déchets électroniques contribue à préserver les ressources naturelles.

Pour de plus amples informations sur l'élimination écologique des appareils électriques et électroniques usagés, veuillez contacter l'administration locale compétente, les entreprises chargées de l'élimination des déchets ou les revendeurs, auprès desquels le produit a été acheté.

Des informations complémentaires sont disponibles ici : www.weee.bosch-thermotechnology.com/

Piles

Les piles ne doivent pas être recyclées avec les ordures ménagères. Les piles usagées doivent être collectées dans les systèmes de collecte locale.

Fluide frigorigène R32



L'appareil contient un gaz à effet de serre fluoré R32 (potentiel de réchauffement global 675¹⁾) dont l'inflammabilité et la toxicité sont moindres (A2L ou A2).

Le volume contenu est indiqué sur la plaque signalétique de l'unité extérieure.

Les réfrigérants sont un danger pour l'environnement et doivent être collectés et recyclés séparément.

7 Déclaration de protection des données



Nous, [FR] elm.leblanc S.A.S., 124-126 rue de Stalingrad, 93711 Drancy Cedex, France, [BE] Bosch Thermotechnology n.v./s.a., Zandvoortstraat 47, 2800 Mechelen, Belgique, [LU] Ferroknepper Buderus S.A., Z.I. Um Monkeler, 20, Op den Drieschen, B.P.201 L-4003 Esch-sur-Alzette,

Luxembourg, traitons les informations relatives au produit et à son installation, l'enregistrement du produit et les données de l'historique du client pour assurer la fonctionnalité du produit (art. 6 (1) phrase 1 (b) du RGPD), pour remplir notre mission de surveillance et de sécurité du produit (art. 6 (1) phrase 1 (f) RGPD), pour protéger nos droits en matière de garantie et d'enregistrement de produit (art. 6 (1) phrase 1 (f) du RGPD), pour analyser la distribution de nos produits et pour fournir des informations et des offres personnalisées en rapport avec le produit (art. 6 (1) phrase 1 (f) du RGPD). Pour fournir des services tels que les services de vente et de marketing, la gestion des contrats, le traitement des paiements, la programmation, l'hébergement de données et les services d'assistance téléphonique, nous pouvons exploiter les données et les transférer à des prestataires de service externes et/ou à des entreprises affiliées à Bosch. Dans certains cas, mais uniquement si une protection des données appropriée est assurée, les données à caractère personnel peuvent être transférées à des destinataires en dehors de l'Espace économique européen. De plus amples informations sont disponibles sur demande. Vous pouvez contacter notre responsable de la protection des données à l'adresse suivante : Data Protection Officer, Information Security and Privacy (C/ISP), Robert Bosch GmbH, Postfach 30 02 20, 70442 Stuttgart, ALLEMAGNE.

Vous avez le droit de vous opposer à tout moment au traitement de vos données à caractère personnel conformément à l'art. 6 (1) phrase 1 (f) du RGPD pour des motifs qui vous sont propres ou dans le cas où vos données personnelles sont utilisées à des fins de marketing direct. Pour exercer votre droit, contactez-nous via l'adresse [FR] privacy.ttfr@bosch.com, [BE] privacy.ttbe@bosch.com, [LU] DPO@bosch.com. Pour de plus amples informations, veuillez scanner le QR code.

1) conformément à l'annexe I de l'ordonnance (UE) n° 517/2014 du Parlement Européen et du Conseil du 16 Avril

Sadržaj

1	Objašnjenje simbola i upute za siguran rad	81
1.1	Objašnjenje simbola	81
1.2	Opće sigurnosne upute	82
1.3	Napomene o ovim uputama	82
2	Podaci o proizvodu	83
2.1	Izjava o usklađenosti	83
2.2	Tehnički podaci daljinskog upravljača	83
2.3	Uporaba s multi split klima uređajem	83
3	Rukovanje	83
3.1	Pregled unutarnje jedinice	83
3.2	Pregled daljinskog upravljača	83
3.3	Primjena daljinskog upravljača	84
3.4	Podešavanje glavnog načina rada	85
3.5	Postavljanje brojača vremena	85
3.6	Ostale funkcije	86
3.6.1	Podešavanje funkcije zakretanja	86
3.6.2	Prebacivanje prikaza i zujalice alarma (Mute Mode)	86
3.6.3	Funkcije štednje energije	86
3.6.4	Smanjenje buke (Silent Mode)	86
3.6.5	Neizravno strujanje zraka (Wind avoid me)	86
3.6.6	Brzo hlađenje / brzo grijanje	86
3.6.7	Samostalno čišćenje (I clean)	86
3.6.8	Zaštita od smrzavanja (8 °C Heating)	86
3.6.9	Blokada tipki	86
3.6.10	Napredne radne funkcije	87
4	Uklanjanje problema	88
4.1	Smetnje s prikazom (Self diagnosis function)	88
4.2	Smetnje bez prikaza	88
5	Održavanje	89
5.1	Zamjena baterija	89
5.2	Čišćenje uređaja i daljinskog upravljača	89
5.3	Čišćenje zračnog filtra	89
5.4	Dulje stavljanje izvan pogona	89
5.5	Ručni pogon	89
6	Zaštita okoliša i zbrinjavanje u otpad	90
7	Napomena o zaštiti podataka	90

1 Objašnjenje simbola i upute za siguran rad
1.1 Objašnjenje simbola
Upute upozorenja

U uputama za objašnjenje signalne riječi označavaju vrstu i težinu posljedica u slučaju nepridržavanja mjera za uklanjanje opasnosti.

Sljedeće signalne riječi su definirane i mogu biti upotrijebljene u ovom dokumentu:



OPASNOST znači da će se pojaviti teške do po život opasne ozljede.



UPOZORENJE znači da se mogu pojaviti teške do po život opasne tjelesne ozljede.





OPREZ znači da može doći do lakše ili umjerene tjelesne ozljede.

NAPOMENA

NAPOMENA znači da može doći do materijalne štete.

Važne informacije

Ovim simbolom označene su važne informacije koje ne predstavljaju opasnost za ljude ili stvari.

Simbol	Značenje
	Upozorenje na zapaljive tvari: rashladno sredstvo R32 u ovom proizvodu sadrži plin niske zapaljivosti i niske otrovnosti (A2L ili A2).
	Održavanje treba obavljati kvalificirana osoba koja se pridržava napomena iz uputa za održavanje.
	Tijekom rada slijedite napomene iz uputa za rukovanje.

tab. 1

1.2 Opće sigurnosne upute

⚠ Napomene za ciljanu grupu

Ove upute za rukovanje namijenjene su korisnicima klima-uređaja. Napomene u svim uputama relevantnima za sustav moraju se poštovati. Nepoštivanje može dovesti do materijalnih šteta i osobnih ozljeda ili opasnosti po život.

- ▶ Prije korištenja pročitajte i sačuvajte upute za rukovanje svih sastavnih dijelova sustava.
- ▶ Pridržavajte se uputa za siguran rad i upozorenja.

⚠ Namjenska upotreba

Unutarnja jedinica namijenjena je instalaciji unutar zgrade s priključkom na vanjsku jedinicu i dodatne dijelove sustava, npr. regulator.

Vanjska jedinica namijenjena je instalaciji izvan zgrade s priključkom na jednu ili više unutarnjih jedinica i dodatne dijelove sustava, npr. regulatori.

Svaka druga primjena nije propisna. Nepravilna uporaba i pritom nastala šteta ne podliježu jamstvu.

Za instalaciju na posebnim mjestima (podzemna garaža, tehničke prostorije, balkon ili drugi poluotvoreni prostori):

- ▶ Prije svega se držiet zahtjeva za mjesto instalacije u tehničkoj dokumentaciji.

⚠ Opće opasnosti rashladnog sredstva

- ▶ Ovaj je uređaj napunjen rashladnim sredstvom R32. Plin rashladnog sredstva može stvoriti otrovne plinove u dodiru s vatrom.
- ▶ redovito pozovite ovlaštenog stručnjaka da provjeri i održi sustav.
- ▶ Sumnjate li da istječe rashladno sredstvo, dobro prozračite prostoriju i obavijestite ovlašteni stručni servis.

⚠ Promjene i popravci

Nestručne promjene na klima-uređaju mogu uzrokovati ozljede i/ili materijalne štete.

- ▶ Radove smije izvoditi samo ovlašteni stručni servis.
- ▶ Ne vršite promjene na vanjskoj i unutarnjoj jedinici ili na drugim dijelovima klima-uređaja.
- ▶ Prije bilo kakvih radova održavanja odvojite klima-uređaj od opskrbe strujom.

⚠ Napomene o rukovanju sustavom

Pogrešna uporaba klima-uređaja može utjecati na vaše zdravlje.

- ▶ Ne izlažite tijelo dulje vrijeme izravnoj zračnoj struji.
- ▶ Nalaze li se u prostoriji dojenčad, djeca, starije osobe, osobe vezane za krevet ili invalidi, osigurajte da je temperatura u prostoriji primjerena za njih.
- ▶ Nikada ne umećite predmete u uređaj – možete se ozlijediti.

Pogrešno rukovanje uređajem može dovesti do smanjenja snage, oštećenja uređaja i ozljeda.

- ▶ Ne blokirajte ulaze i izlaze zraka na uređajima.
- ▶ Vrata i prozori trebaju biti zatvoreni tijekom rada.
- ▶ Zaštitite unutarnju jedinicu od ulaska vode.
- ▶ Redovito provjeravajte istrošenost i čvrst dosjed montažnog postolja vanjske jedinice.
- ▶ Ne opterećujte vanjsku jedinicu, npr. predmetima ili osobama.
- ▶ Prašinu, pare i vlagu u prostoru gdje je postavljena unutarnja jedinica držite na najmanjoj mogućoj mjeri.
- ▶ Ne upotrebljavajte lako zapaljive plinove u blizini uređaja, npr. iz limenki za raspršivanje.
- ▶ Ako vam se čini da nešto nije u redu s klima-uređajem (npr. miris izgaranja, neispravan kabel), odmah obustavite rad uređaja i odvojite ga od opskrbe strujom.

⚠ Sigurnost električnih uređaja za uporabu u kući i slične svrhe

Za izbjegavanje opasnosti od električnih uređaja vrijede sljedeće norme prema EN 60335-1:

„Ovaj uređaj mogu koristiti djeca od 8 godina i osobe sa ograničenim fizičkim, osjetilnim ili mentalnim sposobnostima ili nedostatkom iskustva i znanja samo ako ih se nadzire ili ako su temeljito upućeni u sigurno korištenje uređaja te stoga razumiju moguće opasnosti koje mogu nastati. Djeca se ne smiju igrati uređajem. Čišćenje i održavanje od strane korisnika ne smiju izvoditi djeca bez nadzora.“

„Ako je vod mrežnog priključka oštećen, nadomjestiti ga moraju proizvođač, služba za korisnike ili neka druga kvalificirana osoba, kako bi se izbjegle opasnosti.“

1.3 Napomene o ovim uputama

Sve se slike nalaze na kraju ovih uputa. Tekst sadrži upućivanja na slike.

Određeni modeli proizvoda mogu se razlikovati od prikaza u ovim uputama.

2 Podaci o proizvodu

2.1 Izjava o usklađenosti

Po konstrukciji i ponašanju u radu ovaj proizvod odgovara europskim i nacionalnim standardima.

CE "CE" oznaka sukladnosti potvrđuje usklađenost proizvoda sa svim primjenjivim pravnim propisima EU, koji predviđaju stavljanje te oznake.

Cjeloviti tekst EU-izjave o sukladnosti dostupan je na internetu: www.bosch-climate.com.hr.

2.2 Tehnički podaci daljinskog upravljača

Napajanje naponom	2 AAA Baterije
Domet signala	8 m
Dopuštena temperatura okoline	-5 °C ... 60 °C

tab. 2

2.3 Uporaba s multi split klima uređajem

Unutarnja jedinica može se rabiti u sustavu s multi split klima uređajem. U tom su slučaju sljedeće funkcije deaktivirane:

- Funkcije štednje energije **ECO i GEAR**
- Samostalno čišćenje (I clean)
- Smanjenje buke (Silent Mode)
- Ručni pogon
- Otkrivanje propuštanja rashladnog sredstva
- Automatski pogon štednje energije u pogonu pripravnosti (1 W standby)

3 Rukovanje

3.1 Pregled unutarnje jedinice

Legenda uz sl. 1:

- [1] Gornji poklopac
- [2] Mjesto za mali filter
- [3] Zračni filter
- [4] Poledina zaslona
- [5] Tipka za ručni pogon
- [6] Lim za vođenje zraka

Zaslon unutarnje jedinice

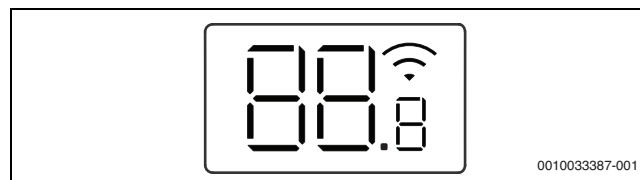

Simbol	Tumačenje
Broj	Indikator temperature
	Veza WLAN ¹⁾ aktivan
	Pokazuje se kada se uključuju određene funkcije. Kada je isključena unutarnja jedinica, pokazuje da je aktivan brojač vremena za uključivanje.
OF	Pokazuje se kada se isključuju određene funkcije.
dF	Automatsko odmrzavanje aktivno
FP	Zaštita od smrzavanja aktivna: unutarnja jedinica održava sobnu temperaturu na najmanje 8 °C.
CL	Funkcija samostalnog čišćenja je aktivna (I clean)
Ex, Px, Fx	Kôd smetnje („x“ predstavlja bilo koju brojku).



1) Dostupno samo s IP gatewayjem kao priborom.

tab. 3 Simboli na zaslonu

3.2 Pregled daljinskog upravljača

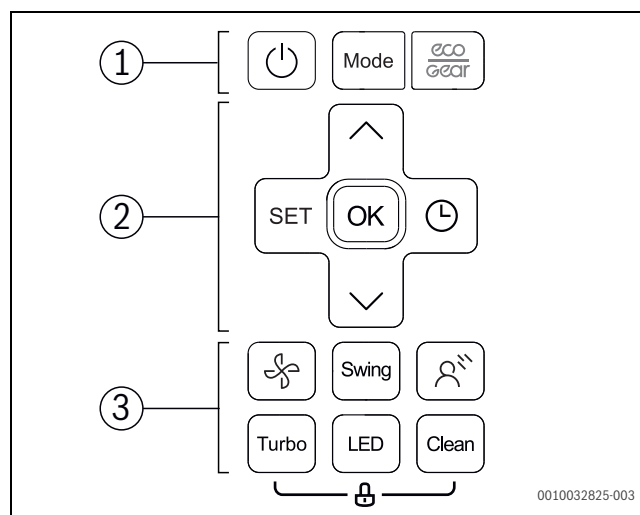
Tipke daljinskog upravljača





Poz.	Ponovno pritisnite tipku	Funkcija
1		Uključite/isključite uređaj.
	Mode	Podesite vrstu pogona.
		Funkcija štednje energije
2	SET	Odaberite napredne radne funkcije.
	OK	Potvrdite odabir.
		Postavite brojač vremena.
		Povisite temperaturu.
		Smanjite temperaturu.
	3	
Swing		Podesite funkciju zakretanja.
		Neizravno strujanje zraka (Wind avoid me)
Turbo		Brzo hlađenje / brzo grijanje
LED		Isključite zaslon unutarnje jedinice i zujalicu alarma (Mute Mode).
Clean		Samostalno čišćenje (I clean)

tab. 4 Tipke daljinskog upravljača

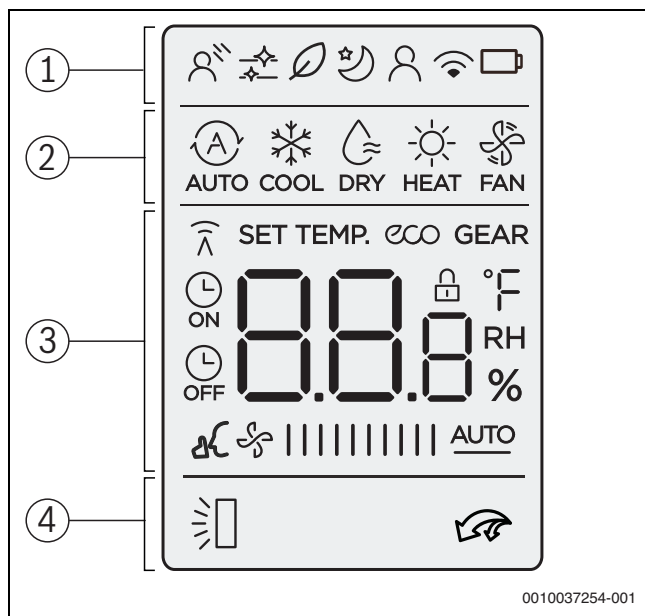
Prikaz daljinskog upravljača



Poz.	Simbol	Objašnjenje
1		Funkcija pogona: aktivno je neizravno strujanje zraka (Wind avoid me).
		Infografika: aktivno je samostalno čišćenje (I clean).
		Bez funkcije.
		Radna funkcija: aktivan je način spuštanja.
		Radna funkcija: aktivna je funkcija "slijedi me" (Follow Me); mjerenje temperature daljinskim upravljačem.
		Infografika: funkcija bežičnog upravljanja.
		Infografika: stanje baterije
2		Način rada: automatski režim
		Način rada: pogon hlađenja
		Način rada: režim odvlaživanja
		Način rada: pogon grijanja
		Način rada: ventilatorski režim
	3	
		Infografika: prikaz prijena; zasvijetli kada daljinski upravljač pošalje signal unutarnjoj jedinici.
		Infografika: aktivna je funkcija štednje energije.
		Infografika: aktivna je funkcija štednje energije.
		Infografika: aktivan je brojač vremena za uključivanje/isključivanje.
		Infografika: aktivno je smanjenje buke (Silent Mode).
		Prikaz vrijednosti: prikazuje trenutnu razinu ventilatora. Postoje 10 različitih razina snage i postavka AUTO za automatsku regulaciju.
4		Infografika: aktivna je funkcija automatskog okomitog zakretanja (gore/dolje).
		Infografika: aktivno je brzo hlađenje / brzo grijanje.

tab. 5 Simboli na zaslonu

3.3 Primjena daljinskog upravljača

Domet signala iznosi 8 m. Objekti koji se nalaze na putu ili upotreba određenih fluorescentnih svjetiljki u istoj prostoriji mogu utjecati na prijenos signala.

- ▶ Usmjerite daljinski upravljač u prozor za prijam signala na uređaju i pritisnite željenu tipku.
Uređaj će ispustiti zvučni signal kada primi signal.

NAPOMENA

Besprijekorna funkcija daljinskog upravljača može biti trajno narušena.

- ▶ Ne izlažite daljinski upravljač izravnom sunčevom svjetlu.
- ▶ Ne ostavljajte daljinski upravljač u blizini grijača.
- ▶ Zaštitite daljinski upravljač od vlage i udaraca.

3.4 Podešavanje glavnog načina rada

Uključivanje/isključivanje uređaja

- ▶ Pritisnite tipku  da biste uključili ili isključili uređaj. Uređaj se pokreće u podešenom načinu rada.



Uređaj možete podešavati i dok je isključen. Uređaj sprema postavke, čak i ako nestane struje.



Nakon isključivanja uređaj ostaje u pogonu pripravnosti. Tehnologija pametnog uključivanja i isključivanja omogućuje automatski način štednje energije u pogonu pripravnosti (1 W standby).

Automatski režim





Uređaj u automatskom režimu automatski prebacuje između pogona grijanja i pogona hlađenja da bi održao željenu temperaturu.

- ▶ Pritišćite tipku **Mode** dok se na zaslonu ne pojavi .
- ▶ Podesite željenu temperaturu tipkama  i .





U automatskom režimu ne možete podesiti razinu ventilatora.

Pogon hlađenja

- ▶ Pritišćite tipku **Mode** dok se na zaslonu ne pojavi .
- ▶ Pritišćite tipku  dok ne dostignete željenu brzinu ventilatora.
- ▶ Podesite željenu temperaturu tipkama  i .



Ventilatorski režim

- ▶ Pritišćite tipku **Mode** dok se na zaslonu ne pojavi .
- ▶ Pritišćite tipku  dok ne dostignete željenu razinu ventilatora. Za automatsku regulaciju možete odabrati **AUTO**.



U ventilatorskom režimu ne može se podešavati ili prikazati temperatura.





Režim odvlaživanja

- ▶ Pritišćite tipku **Mode** dok se na zaslonu ne pojavi .
- ▶ Podesite željenu temperaturu tipkama  i .



U režimu odvlaživanja ne možete podesiti razinu ventilatora.

Pogon grijanja

- ▶ Pritišćite tipku **Mode** dok se na zaslonu ne pojavi .
- ▶ Podesite željenu temperaturu tipkama  i .
- ▶ Pritišćite tipku  dok ne dostignete željenu brzinu ventilatora.







Pri vrlo niskim vanjskim temperaturama možda neće biti dovoljna snaga grijanja klima-uređaja. Preporučujemo da uključite dodatni izvor topline.





3.5 Postavljanje brojača vremena

Brojač vremena za uključivanje i isključivanje možete podesiti od 0 do 24 sata: za prvih 10 sati u koracima od 30 minuta, a zatim u koracima od 1 sata. Namjestite li 0 sati, brojač vremena se prekida.

Podešavanje brojača vremena za uključivanje

- ▶ Pritišćite tipku  dok se ne pojavi simbol .
- ▶ Pritisnite tipku  ili  da biste podesili željeno vrijeme. Nakon kraćeg vremena postavka se preuzima.

Podešavanje brojača vremena za isključivanje

- ▶ Pritišćite tipku  dok se ne pojavi simbol .
- ▶ Pritisnite tipku  ili  da biste podesili željeno vrijeme. Nakon kraćeg vremena postavka se preuzima.

Prekid brojača vremena

- ▶ Tipkom  odaberite željeni brojač vremena.
- ▶ Podesite 0.0 sati. Nakon kraćeg vremena prekida se brojač vremena.

Kombiniranje brojača vremena

Možete istovremeno podesiti oba brojača vremena. Svaki brojač vremena možete programirati tako da se aktivira prije drugoga.

- ▶ Podesite brojač vremena za uključivanje i isključivanje. Postavke se automatski kombiniraju.

Aktualno vrijeme	13:00 h
Postavka brojača vremena za uključivanje	4,0 h
Postavka brojača vremena za isključivanje	8,5 h
Vrijeme uključivanja	17:00 h
Vrijeme isključivanja	21:30 h

tab. 6 Primjer



Brojač vremena za uključivanje i isključivanje ne možete programirati za rad uređaja s različitim temperaturama ili drugim postavkama.

3.6 Ostale funkcije

3.6.1 Podešavanje funkcije zakretanja

NAPOMENA

Ako lamela za zračnu struju ostane u najnižem položaju u pogonu hlađenja tijekom duljeg vremena, može curiti kondenzat. Ručno okomito pomicanje lamele za zračnu struju može uzrokovati smetnje.

- ▶ Okomito pomičite lamelu za zračnu struju samo daljinskim upravljačem.

Vodoravno zakretanje (lijevo/desno)

Vodoravni položaj morate ručno namjestiti.

- ▶ Isključite unutarnju jedinicu i prekinite opskrbu strujom.
- ▶ Preklopote lim za vođenje zraka prema dolje (→ slika 2).
- ▶ Rukom vodoravno zakrenite lamelu za zračnu struju u željeni položaj.
- ▶ Vratite lim za vođenje zraka u početni položaj.

Automatsko okomito zakretanje (gore/dolje)

- ▶ Držite tipku **Swing** dulje od 2 sekunde da biste aktivirali automatsko okomito zakretanje.
Daljinski upravljač pokazuje simbol .
- ▶ Da biste prekinuli automatsko okomito zakretanje: ponovo pritisnite tipku **Swing**.

Položaj za čišćenje

Da bi vam čišćenje bilo lakše, možete postaviti lamelu za zračnu struju u poseban položaj (ovisno o modelu).

- ▶ Dok se uređaj isključen, istovremeno pritisnite tipke **Mode** i **Swing** jednu sekundu.
- ▶ Da biste napustili položaj za čišćenje: ponovo pritisnite obje tipke.

3.6.2 Prebacivanje prikaza i zujalice alarma (Mute Mode)

- ▶ Da biste uključili ili isključili zaslon na unutarnjoj jedinici i zujalicu alarma: pritisnite tipku **LED**.
- ▶ Da biste vidjeli trenutnačnu sobnu temperaturu: pritisnite tipku **LED** 5 sekundi.
- ▶ Da biste vidjeti podešenu temperaturu: držite tipku **LED** još 5 sekundi.

3.6.3 Funkcije štednje energije

Uređaj ima sljedeće funkcije štednje energije koje možete odabrati:

- **ECO**¹⁾: pogon s razinom ventilatora **AUTO** i podešenom temperaturom od najmanje 24 °C
- **GEAR** (75%): smanjite potrošnju struje za 25 %
- **GEAR** (50%): smanjite potrošnju struje za 50 %
- Nijedan od gornjih simbola: normalan pogon
- ▶ Da biste aktivirali neku funkciju štednje energije, pritisnite tipku  dok se ne prikaže željena funkcija.



Funkcija **ECO** automatski podešava 24 °C ako je prethodno podešena temperatura niža. Funkcija se isključuje čim temperatura padne ispod 24 °C.

3.6.4 Smanjenje buke (Silent Mode)

Ova funkcija smanjuje buku koju unutarnja i vanjska jedinica stvaraju tijekom rada. Posebno je korisna kada noću želite biti obzirni prema susjedima.

- ▶ Tijekom rada držite tipku  2 sekunde.

Završetak funkcije:

- ▶ Ponovo držite tipku  2 sekunde.

-ili-

- ▶ Pritisnite tipku , tipku **Mode**, tipku **Turbo** ili tipku **Clean**.



Tijekom tihog rada vanjske jedinice možda neće biti moguće dostići učinak hlađenja/grijanja zbog niskofrekvencijskog rada kompresora.

3.6.5 Neizravno strujanje zraka (Wind avoid me)

Ova funkcija sprječava da izravna zračna struja struji po tijelu.



Funkcija je dostupna samo u pogonu hlađenja, režimu odvlaživanja i ventilatorskom režimu.

3.6.6 Brzo hlađenje / brzo grijanje

Pri brzom hlađenju / brzom grijanju unutarnja jedinica radi maksimalnom snagom da bi brzo zagrijala ili ohladila prostoriju.

- ▶ Brzo hlađenje: uključite pogon hlađenja i pritisnite tipku **Turbo**.
- ▶ Brzo grijanje: uključite pogon grijanja i pritisnite tipku **Turbo**.

Završetak funkcije:

- ▶ Ponovo pritisnite tipku **Turbo**.

3.6.7 Samostalno čišćenje (I clean)

Uređaj ima funkciju za samostalno čišćenje isparivača. Samostalno čišćenje zamrzava prašinu, plijesan i mast. Na kraju se sve odmrzava i suši vrućim zrakom.

- ▶ Da biste aktivirali samostalno čišćenje: pritisnite tipku **Clean**.
Tijekom samostalnog čišćenja zaslon unutarnje jedinice pokazuje **CL**.
Samostalno čišćenje automatski završava nakon 20 do 45 minuta.

3.6.8 Zaštita od smrzavanja (8 °C Heating)

Zaštitu od zamrzavanja možete aktivirati da biste sobnu temperaturu održavali pri najmanje 8 °C.

- ▶ U pogonu grijanja 2x pritisnite tipku  unutar 1 sekunde.
Uređaj ostaje isključen dok temperatura ne padne ispod 8 °C.

Završetak funkcije:

- ▶ Pritisnite tipku , tipku **Mode**, tipku **Turbo** ili tipku **Clean**.

3.6.9 Blokada tipki



Blokadom tipki možete blokirati tipke daljinskog upravljača.

- ▶ Da biste uključili/isključili blokadu tipki: istovremeno držite tipku **Clean** i tipku **Turbo** 5 sekundi.

Kada je aktivna blokada tipki, na zaslonu se prikazuje simbol .

1) Samo u pogonu hlađenja

3.6.10 Napredne radne funkcije

- ▶ Pritisnite tipku **Set**.
- ▶ Odaberite funkciju tipkom **Set** ili tipkama **^**, **v**.
 -  = funkcija načina mirovanja
 -  = funkcija "slijedi me"
 -  = funkcija bežičnog upravljanja
- ▶ Odabir potvrdite tipkom **OK**.

Završetak funkcije:

- ▶ Ponovite prethodne korake.

Način spuštanja

Ova funkcija služi za štednju energije tijekom mirovanja. Nakon jednog sata uređaj slabije grije ili hladi. Da bi to bilo moguće, podešena se temperatura mijenja za 1 °C. Nakon dva se sata podešena temperatura mijenja za još 1 °C. Zatim ostaje pri novoj temperaturi.



Funkcija nije dostupna u režimu odvlaživanja i ventilatorskom režimu.

Funkcija "slijedi me" (Follow Me)

Ova funkcija aktivira daljinski upravljač na trenutačnoj lokaciji za mjerenje temperature u intervalima od 3 minute. Tada se unutarnjom jedinicom upravlja ovisno o tim mjernim vrijednostima.



Funkcija je dostupna samo u pogonu hlađenja, pogonu grijanja i automatskom režimu.

Funkcija bežičnog upravljanja

Ova funkcija služi za uspostavljanje veze preko mreže WLAN. Ako uređaj ne prikazuje funkciju, morate pritisnuti tipku **LED** sedam puta brzo zaredom.



Za povezivanje s mrežom WLAN potreban je ugrađeni IP gateway (pribor).

4 Uklanjanje problema

4.1 Smetnje s prikazom (Self diagnosis function)

Ako se tijekom rada pojavi smetnja, LED svjetla trepere dulje vrijeme ili se na zaslonu pojavljuje kôd smetnje (npr. EH 02).

Ako je smetnja prisutna dulje od 10 minuta:

- ▶ Nakratko prekinite napajanje naponom i ponovo uključite unutarnju jedinicu.

Ako se smetnja ne može ukloniti:

- ▶ Nazovite stručni servis te prijavite kôd smetnje i podatke uređaja.

4.2 Smetnje bez prikaza

Ako se tijekom rada pojave smetnje koje ne možete otkloniti:

- ▶ Nazovite stručni servis te prijavite smetnju i podatke uređaja.

Smetnja	Mogući uzrok
Snaga unutarnje jedinice preslaba je.	Temperatura je postavljena na previsoku ili prenisoku vrijednost.
	Zračni je filter zaprljan i morate ga očistiti.
	Nepovoljan utjecaj na unutarnju jedinicu, npr. zbog prepreka ispred otvora za zrak uređaja, zbog otvorenih vrata/prozora u prostoriji ili zbog jakih izvora topline u prostoriji.
	Tihi je pogon aktiviran i sprječava rad punom snagom.
Unutarnja se jedinica ne uključuje.	Unutarnja jedinica ima zaštitni mehanizam protiv preopterećenja. Možda ćete morati pričekati do 3 minute da postane moguće ponovno pokretanje unutarnje jedinice.
	Baterije daljinskog upravljača prazne su.
	Uključen je vremenski brojač.
Način rada mijenja se iz hlađenja ili grijanja u ventilatorski režim.	Unutarnja jedinica mijenja način rada da bi spriječila nastanak mraza.
	Podešena je temperatura privremeno postignuta.
Unutarnja jedinica proizvodi bijelu maglu.	Velika razlika u temperaturi zraka prostorije i klimatiziranog zraka može u vlažnim regijama uzrokovati bijelu maglu.
Unutarnja i vanjska jedinica proizvode bijelu maglu.	Ako se nakon automatskog odmrzavanja odmah uključi pogon grijanja, može nastati bijela magla zbog povećane vlage u zraku.
Unutarnja i vanjska jedinica proizvode zvukove.	Unutarnja jedinica može brujati kada se rešetka za strujanje zraka vraća u početni položaj.
	Normalno je da se tijekom rada čuje blago pištanje. Uzrokuje ga tok rashladnog sredstva.
	Može se čuti škripanje jer se metalni i plastični dijelovi uređaja šire ili skupljaju tijekom grijanja/hlađenja.
	Vanjska jedinica tijekom rada proizvodi razne druge zvukove koji su normalni.
Unutarnja ili vanjska jedinica izbacuje prašinu.	Ako uređaji stoje izvan pogona dulje vrijeme nepokriveni, u njima se može nakupiti prašina.
Neugodan miris tijekom rada.	Neugodni mirisi iz zraka mogu ući u uređaje i proširiti se.
	Zračni filter može biti pljesniv i morate ga očistiti.
Ventilator vanjske jedinice ne radi trajno.	Ventilatorom se različito upravlja da bi se postigao optimalan rad.
Rad je neredovit ili nepredvidljiv ili unutarnja jedinica ne reagira.	Interferencije mobilnih radiotornjeva ili stranih pojačivača signala mogu utjecati na unutarnju jedinicu.
	▶ Nakratko odvojite unutarnju jedinicu od opskrbe strujom i ponovo je pokrenite.
Lim za vođenje zraka ili lamela za zračnu struju ne pomiče se pravilno.	Lim za vođenje zraka ili lamele za zračnu struju ručno su podešeni ili nisu pravilno montirani.
	▶ Isključite unutarnju jedinicu i provjerite jesu li dijelovi ispravno uglavljeni.
	▶ Uključite unutarnju jedinicu.

tab. 7

5 Održavanje



OPREZ

Opasnost od strujnog udara ili dijelova u pokretu

- ▶ Prije bilo kakvih radova održavanja prekinite opskrbu strujom.
- ▶ Korake održavanja koji ovdje nisu navedeni smije obavljati samo ovlašteni stručni servis.

5.1 Zamjena baterija

Potrebne su 2 baterije veličine AAA. Ne preporučujemo upotrebu punjivih baterija.

- ▶ Skinite poklopac pretinca za baterije (→ slika 3).
- ▶ Umetnite nove baterije i pritom pazite na ispravni polaritet.
- ▶ Vratite poklopac pretinca za baterije.

5.2 Čišćenje uređaja i daljinskog upravljača

NAPOMENA

Oštećenje uređaja zbog nestručnog čišćenja!

- ▶ Ne prskajte ili polijevajte izravno vodom.
- ▶ Ne upotrebljavajte vruću vodu, abrazivni prašak ili jaka otapala.
- ▶ Očistite unutarnju jedinicu i daljinski upravljač tako da ih prebrišete vlažnom krpom.
- ▶ Vanjsku jedinicu smije čistiti samo ovlašteni stručni servis.

5.3 Čišćenje zračnog filtra

NAPOMENA

Zračni se filtar može izobličiti na izravnom sunčevom svjetlu.

- ▶ Ne izlažite zračni filtar izravnom sunčevom svjetlu.

Čistite zračne filtre svaka 2 tjedna te prije i nakon duljih razdoblja kada je uređaj izvan pogona.

- ▶ Isključite unutarnju jedinicu.
- ▶ Otklopite gornji poklopac unutarnje jedinice.
- ▶ Pritisnite zračni filtar prema gore i izvucite ga (→ slika 4).
- ▶ Uklonite male zračne filtre ako postoje (→ slika 1, [2]).
- ▶ Očistite male zračne filtre ručnim usisavačem.
- ▶ Isperite veliki zračni filtar toplom vodom i blagim sredstvom za čišćenje te ga ostavite u sjeni da se osuši.
- ▶ Ponovo postavite male zračne filtre i veliki zračni filtar.

5.4 Dulje stavljanje izvan pogona

Prije duljeg stavljanja izvan pogona:

- ▶ Očistite zračni filtar.
- ▶ Aktivirajte samostalno čišćenje unutarnje jedinice tipkom **Clean**.
- ▶ Nakon samostalnog čišćenja uključite ventilatorski režim i pričekajte da se unutarnja jedinica osuši.
- ▶ Isključite unutarnju jedinicu i odvojite je od opskrbe strujom.
- ▶ Izvadite baterije iz daljinskog upravljača.
- ▶ Zaštitite uređaje od prašine.

5.5 Ručni pogon

NAPOMENA

Oštećenje uređaja zbog nepravilnog rada

Ručni pogon nije namijenjen za trajnu uporabu.

- ▶ Upotrebljavajte ga samo za ispitivanja ili hitne slučajeve.
- ▶ Upotrebljavajte ga samo nakratko.
- ▶ Isključite unutarnju jedinicu.
- ▶ Otklopite gornji poklopac unutarnje jedinice.
- ▶ Tankim predmetom pritisnite tipku za ručni pogon hlađenja:
 - Pritisnite jednom: prisilno se uključuje automatski režim.
 - Pritisnite dvaput: prisilno se uključuje pogon hlađenja.
 - Pritisnite triput: isključuje se unutarnja jedinica.
- ▶ Da biste vratili normalni pogon, upotrijebite daljinski upravljač.

6 Zaštita okoliša i zbrinjavanje u otpad

Zaštita okoliša je osnovno načelo poslovanja tvrtke Bosch Gruppe. Kvaliteta proizvoda, ekonomičnost i zaštita okoliša su jednako važni za nas. Striktno se pridržavamo zakona i propisa o zaštiti okoliša. U svrhu zaštite okoliša te poštivanja ekonomskih načela koristimo samo najbolju tehniku i materijale.

Ambalaža

Kod ambalažiranja držimo se sustava recikliranja koji su specifični za određene države te koje osiguravaju optimalnu reciklažu. Svi upotrijebljeni materijali za ambalažu ne štete okolini i mogu se reciklirati.

Stari uređaj

Stari uređaji sadrže materijale koji se mogu ponovno vrednovati. Komponente se lako mogu odvojiti. Plastični dijelovi su označeni. Tako se mogu sortirati razne skupine komponenata te ponovno iskoristiti ili zbrinuti.

Elektronički i električki stari uređaji



Ovaj simbol označava da se proizvod ne smije odložiti s drugim otpadom, nego se mora predati prihvatnom centru za obradu, skupljanje, recikliranje i odlaganje.

Simbol vrijedi za države s propisima za odlaganje električnog i elektroničkog otpada, npr.. "Europska

Direktiva 2012/19/EZ o otpadnoj električnoj i elektroničkoj opremi". Ti propisi određuju okvirne uvjete koji vrijede za povrat i recikliranje starih elektroničkih uređaja u pojedinim državama.

Budući da elektronički uređaji mogu sadržavati opasne tvari, moraju se reciklirati savjesno kako bi se smanjile moguće ekološke štete i opasnosti za ljudsko zdravlje. Osim toga recikliranje elektroničkog otpada pridonosi očuvanju prirodnih resursa.

Dodatne informacije o ekološkom odlaganju otpadne električne i elektroničke opreme potražite kod odgovornih ustanova u blizini, svojoj tvrtki za odlaganje otpada ili trgovca koji vam je prodao proizvod.

Dodatne informacije potražite na:
www.weee.bosch-thermotechnology.com/

Baterije

Baterije se ne smiju bacati u kućanski otpad. Istrošene baterije moraju se odlagati u sklopu lokalnih sustava za zbrinjavanje otpada.

Rashladno sredstvo R32



Uređaj sadrži fluorirani staklenički plin R32 (potencijal globalnog zatopljenja 675¹⁾) niske zapaljivosti i niske otrovnosti (A2L ili A2).

Sadržana količina navedena je na tipskoj pločici vanjske jedinice.

Rashladna sredstva predstavljaju opasnost za okoliš te ih morate zasebno prikupiti i odložiti u otpad.

7 Napomena o zaštiti podataka



Mi, **Robert Bosch d.o.o., Toplinska tehnika, Kneza Branimira 22, 10 040 Zagreb - Dubrava, Hrvatska**, obrađujemo informacije o proizvodu i upute za ugradnju, tehničke podatke i podatke o spajanju, podatke o komunikaciji, podatke o registraciji proizvoda i povijest kupaca da bismo zajamčili

funkcionalnost proizvoda (čl. 6 st. 1. podst. 1 b GDPR-a), kako bismo ispunili svoju odgovornost nadzora proizvoda, zbog sigurnosti proizvoda i iz sigurnosnih razloga (čl. 6. st. 1. podst. 1 f GDPR-a), da bismo zajamčili svoje pravo u vezi jamstva i pitanja registracije proizvoda (čl. 6. st. 1. podst. 1 f GDPR-a) i da bismo analizirali distribuciju svojih proizvoda i pružili individualizirane informacije i ponude povezane s proizvodom (čl. 6. st. 1. podst. 1 f GDPR-a). Za pružanje usluga kao što su usluge prodaje i marketinga, upravljanje ugovorima, upravljanje plaćanjima, programiranje, hosting podataka i telefonske usluge, možemo naručiti i prenijeti podatke vanjskim pružateljima usluga i/ili povezanim poduzećima tvrtke Bosch. U nekim slučajevima, ali samo ako je zajamčena odgovarajuća zaštita podataka, osobni se podaci mogu prenijeti primateljima izvan područja Europske ekonomske zajednice. Više informacija pruža se na upit. Možete se obratiti našem službeniku za zaštitu podataka na adresi: Data Protection Officer, Information Security and Privacy (C/ISP), Robert Bosch GmbH, Postfach 30 02 20, 70442 Stuttgart, NJEMAČKA.

Imate pravo prigovora na obradu vaših osobnih podataka na temelju čl. 6. st. 1. podst. 1 f GDPR-a na temelju stanja koja se odnose na vašu određenu situaciju ili kada se osobni podaci obrađuju zbog izravnih marketinških svrha, i to bilo kada. Kako biste ostvarili svoja prava, obratite nam se putem privacy.rbkn@bosch.com. Za više informacija slijedite QR kod.

1) na temelju Priloga I. Uredbe (EU) br. 517/2014 Europskog parlamenta i Vijeća od 16. travnja 2014.

Tartalomjegyzék

1 Szimbólumok magyarázata és biztonsági tudnivalók	91
1.1 Szimbólum-magyarázatok	91
1.2 Általános biztonsági tudnivalók	92
1.3 Ezzel az utasítással kapcsolatos tudnivalók	93
2 A termékre vonatkozó adatok	93
2.1 Megfelelőségi nyilatkozat	93
2.2 A távvezérlő műszaki adatai	93
2.3 Használat multi split légkondicionáló berendezéssel	93
3 Kezelés	93
3.1 A beltéri egység áttekintése	93
3.2 A távvezérlés áttekintése	93
3.3 A távvezérlő kezelése	94
3.4 A fő üzemmód beállítása	95
3.5 Időzítő beállítása	95
3.6 További funkciók	96
3.6.1 Levegőáramlás funkció beállítása	96
3.6.2 A kijelző és a riasztó berregőjének kikapcsolása (Mute Mode)	96
3.6.3 Energiatakarékos funkciók	96
3.6.4 Zajcsökkentés (Silent Mode)	96
3.6.5 Közvetett levegőáramlás (Wind avoid me)	96
3.6.6 Gyors lehűtés/gyors felfűtés	96
3.6.7 Öntisztítás (I clean)	96
3.6.8 Fagyvédelem (8 °C Heating)	96
3.6.9 Billentyűzár	96
3.6.10 Kibővített működési funkciók	97
4 Zavarelhárítás	98
4.1 Üzemzavarok kijelzéssel (Self diagnosis function)	98
4.2 Kijelzés nélküli üzemzavarok	98
5 Karbantartás	99
5.1 Elemek kicserélése	99
5.2 A készülék és a távvezérlő tisztítása	99
5.3 A levegőszűrő cseréje	99
5.4 Hosszabb idejű üzemén kívül helyezés	99
5.5 Kézi üzem	99
6 Környezetvédelem és megsemmisítés	100
7 Adatvédelmi nyilatkozat	100

1 Szimbólumok magyarázata és biztonsági tudnivalók
1.1 Szimbólum-magyarázatok
Figyelmeztetések

A figyelmeztetésekben jelzőszavak jelölik a következmények fajtáját és súlyosságát, ha a veszély elhárítására vonatkozó intézkedések nem történnek meg.

A következő jelzőszavak vannak definiálva és kerülhetnek felhasználásra a jelen dokumentumban:

VESZÉLY

VESZÉLY azt jelenti, hogy súlyos, akár életveszélyes személyi sérülések következhetnek be.

FIGYELMEZTETÉS

FIGYELMEZTETÉS azt jelenti, hogy súlyos vagy életveszélyes személyi sérülések léphetnek fel.

VIGYÁZAT



VIGYÁZAT – azt jelenti, hogy könnyű vagy közepesen súlyos személyi sérülések léphetnek fel.

ÉRTESÍTÉS

ÉRTESÍTÉS – azt jelenti, hogy anyagi károk léphetnek fel.

Fontos információk

Az emberre vagy tárgyra vonatkozó, nem veszélyt jelző információkat a szöveg mellett látható tájékoztató szimbólum jelöli.

Szimbólum	Jelentés
	Figyelmeztetés gyúlékony anyagokra: az ebben a termékben található R32 hűtőközeg egy olyan gáz, amely alacsony gyúlékonyságú és alacsony toxicitású (A2L vagy A2).
	Karbantartást csak szakképzett személy végezhet, a karbantartási utasításban szereplő utasítások betartásával.
	Az üzemeltetés során vegye figyelembe a kezelési útmutatóban szereplő utasításokat.

1. tábl.

1.2 Általános biztonsági tudnivalók

⚠ Tudnivalók a célcsoport számára

Ez a kezelési útmutató a klímaberendezés üzemeltetője számára készült. A berendezésre vonatkozó utasításokban szereplő összes előírást be kell tartani. Figyelmen kívül hagyásuk anyagi károkhoz és/vagy személyi sérülésekhez vagy akár életveszélyhez is vezethet.

- ▶ A használat előtt olvassa el a berendezés összes alkatrészének a kezelési útmutatóját és őrizze meg őket a későbbi felhasználás céljából.
- ▶ Vegye figyelembe a biztonsági tudnivalókat és a figyelmeztetéseket.

⚠ Rendeltetésszerű használat

A beltéri egységet az épületen belül történő telepítésre szánják, kültéri egységhez és egyéb rendszerelemekhez, pl. szabályozók, csatlakoztatva.

A kültéri egységet az épületen kívül történő telepítésre szánják, egy vagy több beltéri egységhez és egyéb rendszerelemekhez, pl. szabályozók, csatlakoztatva.

Minden másféle használat nem rendeltetésszerű használatnak minősül. A szakszerűtlen használatért és az ebből eredő károkért nem vállalunk felelősséget.

Speciális helyekre (mélygarázs, műszaki helyiségek, erkély vagy bármely félig nyitott terület) történő telepítéshez:

- ▶ Először vegye figyelembe a telepítés helyére vonatkozó követelményeket a műszaki dokumentációban.

⚠ A hűtőközeggel kapcsolatos általános veszélyek

- ▶ Ez a készülék R32 hűtőközeggel van feltöltve. A hűtőközeggaz tűzzel érintkezve mérgező gázokat fejleszt.
- ▶ A berendezést rendszeresen ellenőriztesse egy arra feljogosított szakszervizzel és végeztesse el velük a karbantartási munkákat.
- ▶ Ha fennáll annak a lehetősége, hogy hűtőközeg szivárgott ki, a helyiséget alaposan ki kell szellőztetni és az illetékes szakembert értesíteni kell.

⚠ Átszerelés és javítások

A klímaberendezés szakszerűtlen megváltoztatása személyi sérülésekhez és/vagy anyagi károkhoz vezethet.

- ▶ Csak engedéllyel rendelkező szakvállalattal végeztesse el a munkákat.
- ▶ Soha ne módosítsa a kültéri egységet, a beltéri egységet, illetve a klímaberendezés más alkatrészeit.
- ▶ A klímaberendezést bármiféle karbantartás előtt le kell választani az áramellátásról.

⚠ A berendezés kezelésével kapcsolatos tudnivalók

A klímaberendezés helytelen használata az egészséget károsíthatja.

- ▶ Ne tegye ki hosszabb ideig közvetlen légáramnak a testét.
- ▶ Újszülöttek, gyerekek, idős korúak, ágyhoz kötött betegek vagy korlátozott személyek esetén győződjön meg róla, hogy a helyiség hőmérséklete a helyiségben tartózkodók számára megfelelő.
- ▶ Soha ne dugjon be tárgyakat a készülékbe, mivel ez sérülésveszéllyel jár.

A készülék nem megfelelő kezelése a teljesítmény csökkenésétől kezdve akár a készülék károsodásához vagy személyi sérülésekhez is vezethet.

- ▶ Ne takarja le a készülék levegőbelépési és -kilépési nyílásait.
- ▶ Üzemeltetés közben csukja be az ajtókat és az ablakokat.
- ▶ A beltéri egységet védje a nedvesség behatolásával szemben.
- ▶ Rendszeresen ellenőrizze a kültéri egység szerelőkeretének kopottságát és szilárd rögzítését.
- ▶ Ne terhelje meg a kültéri egységet, pl. tárgyak vagy személyek által.
- ▶ A beltéri egység felállítási helyén tartsa minimális szinten a port, a gőzöket és a nedvességet.
- ▶ A készülék közelében ne használjon gyúlékony gázokat, például hajtógázos flakonokat.
- ▶ Ha úgy tűnik, hogy a klímaberendezéssel kapcsolatban valami nincs rendben (pl. égett szagot érez vagy a kábel megsérült), azonnal állítsa le az üzemeltetését és válassza le az áramellátásról.

⚠️ Házi és egyéb hasonló használatú elektromos készülékek biztonsága

Az elektromos készülékek okozta veszélyek elkerülésére az EN 60335-1 szerint a következő szabályok érvényesek:

„Ezt a készüléket a 8 éves vagy annál idősebb gyermekeknek, valamint lecsökkent fizikai, érzékszervi vagy mentális képességekkel vagy a tapasztalat és tudás hiányával rendelkező személyeknek csak felügyelet mellett vagy a készülék biztonságos használatára vonatkozó oktatás után és a veszélyek tudatában szabad kezelniük. A gyermekeknek nem szabad játszaniuk a készülékkel. Gyermekeknek nem szabad végezniük tisztítást és felhasználói karbantartást.“

„Ha hálózati csatlakozóvezeték megsérül, akkor azt a gyártónak, az ő vevőszolgálatának vagy egy hasonló képesítésű személynek kell kicserélnie, hogy a veszélyek elkerülhetők legyenek.“

1.3 Ezzel az utasítással kapcsolatos tudnivalók

Az ábrákat az utasítás végére összegyűjtve találja meg. A szövegek utalnak az ábrákra.

A termékek a modelltől függően eltérhetnek az ebben az utasításban szereplő ábráktól.

2 A termékre vonatkozó adatok

2.1 Megfelelési nyilatkozat

Ez a termék felépítését és üzemi viselkedését tekintve megfelel az európai irányelveknek és a nemzeti követelményeknek.

CE A CE-jelölés azt jelzi, hogy a termék megfelel a jelölés elhelyezéséről rendelkező összes EU jogi előírásnak.

A megfelelőségi nyilatkozat teljes szövege az Interneten elérhető: www.bosch-climate.hu.

2.2 A távszabályozó műszaki adatai

Feszültségellátás	2 AAA elem
A jel hatótávolsága	8 m
megengedett környezeti hőmérséklet	-5 °C ... 60 °C

2. tábl.

2.3 Használat multi split légkondicionáló berendezéssel

A beltéri egység multi split légkondicionáló berendezéssel ellátott rendszerben használható. Ebben az esetben a következő funkciókat inaktívvá teszi:

- **ECO** és **GEAR** energiatakarékos funkciók
- Öntisztítás (I clean)
- Zajcsökkentés (Silent Mode)
- Kézi üzem
- Szivárgó hűtőközeg észlelése
- Automatikus energiatakarékos mód készenléti módban (1 W standby)

3 Kezelés

3.1 A beltéri egység áttekintése

Jelmagyarázat a 1. ábrához:

- [1] Felső burkolat
- [2] Hely a kis méretű szűrőnek
- [3] Levegőszűrő
- [4] A kijelző hátoldala
- [5] Gomb kézi üzemhez
- [6] Légtérelő lemez

A beltéri egység kijelzője

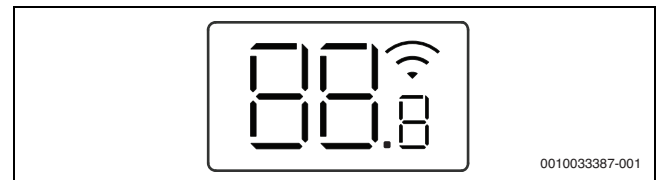

0010033387-001

Szimbólum	Magyarázat
Szám	Hőmérséklet-kijelzés
	WLAN-kapcsolat ¹⁾ aktív
	Néhány funkciónál megjelenik, ha ezt bekapcsolják. Kikapcsolt beltéri egységnél jelzi, hogy a bekapcsolási időzítő aktív.
0F	Néhány funkciónál megjelenik, ha ezt kikapcsolják.
dF	Automatikus leolvasztás aktív
Talppont	Fagyvédelem aktív: a beltéri egység a helyiség hőmérsékletét legalább 8 °C-on tartja.
CL	Öntisztítás funkció aktív (I clean)
Ex, Px, Fx	Hibakód (az „x” egy tetszőleges számjegyet jelöl).

1) Csak IP-gateway tartozék esetén lehetséges.

3. tábl. Szimbólumok a kijelzőn

3.2 A távszabályozás áttekintése

A távszabályozó gombjai

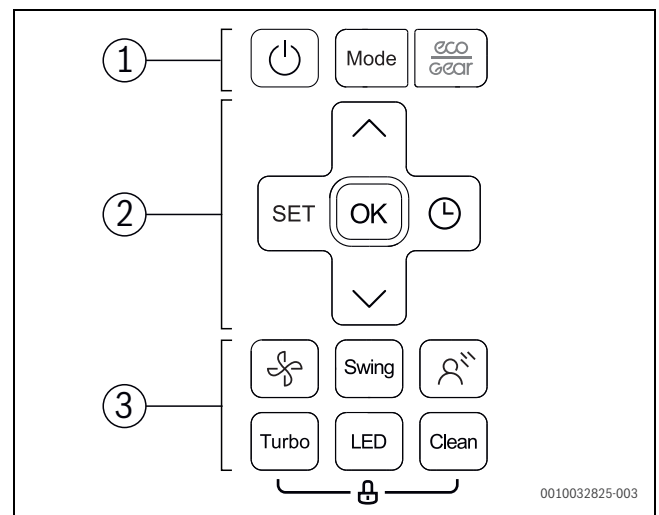



0010032825-003

Poz.	gomb	Funkció
1		Be-/kikapcsolás.
	Mode	Üzem mód beállítása.
		Energiatakarékos funkció
2	SET	Kibővített működési funkciók kiválasztása.
	OK	Kiválasztás megerősítése.
		Időzítő beállítása.
		Hőmérséklet növelése.
		Hőmérséklet csökkentése.
		Ventilátor fokozat
3	Swing	Levegőáramlás funkció beállítása.
		Közvetett levegőáramlás (Wind avoid me)
	Turbo	Gyors lehűtés/gyors felfűtés
	LED	A beltéri egység kijelzőjének és a riasztó berregőjének kikapcsolása (Mute Mode).
	Clean	Öntisztítás (I clean)

4. tábl. A távszabályozó gombjai

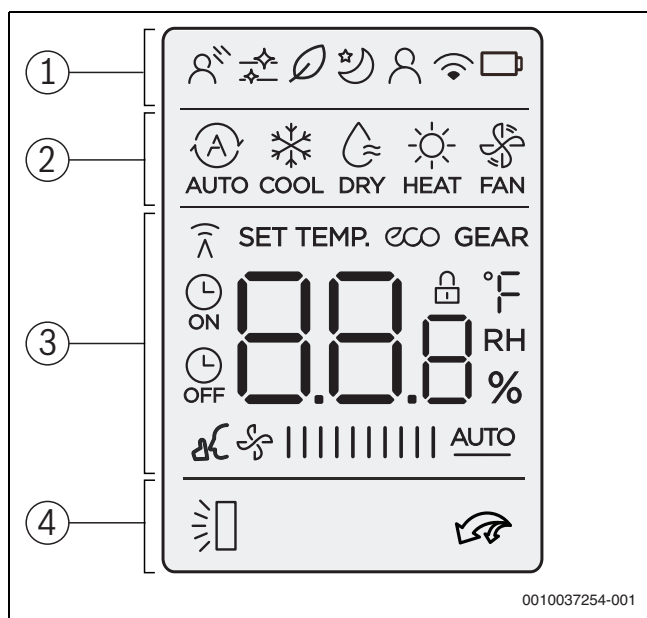
A távszabályozó kijelzője



Poz.	Szimbólum	Magyarázat
1		Működési funkció: közvetett levegőáramlás aktív (Wind avoid me).
		Infó grafika: öntisztítás aktív (I clean).
		Nincs funkciója.
		Működési funkció: éjszakai üzemmód aktív.
		Működési funkció: kövessen-engem funkció aktív (Follow Me); hőmérséklet mérése a távszabályozón.
		Infó grafika: vezeték nélküli vezérlési funkció.
		Infó grafika: az elem állapota
	2	
		Üzem mód: hűtési üzemmód
		Üzem mód: páramentesítő üzemmód
		Üzem mód: fűtési üzemmód
		Üzem mód: ventilátor üzemmód
3		
		Infó grafika: az átvitel kijelzése; akkor világít, ha a távszabályozó jelet küld a beltéri egységnek.
		Infó grafika: energiatakarékos funkció aktív.
	GEAR	Infó grafika: energiatakarékos funkció aktív.
		Infó grafika: időzítő be-/kikapcsolás aktív.
		Infó grafika: zajscsökkentés aktív (Silent Mode).
		Értékkijelző: az aktuális ventilátor fokozatot jeleníti meg. 10 különböző teljesítményfokozat van és az AUTO beállítás az automatikus szabályozáshoz.
4		Infó grafika: automatikus függőleges levegőáramlás funkció aktív (fel/le).
		Infó grafika: gyors lehűtés/gyors felfűtés aktív.

5. tábl. Szimbólumok a kijelzőn

3.3 A távszabályozó kezelése

A jel hatótávolsága 8 m. Az útban álló tárgyak vagy az azonos helyiségben használt egyes neonsöves lámpák a jel átvitelét befolyásolhatják.

- ▶ A távszabályozót irányozza a készülék jelvételi ablaka felé, majd nyomja meg a kívánt gombot.
A készülék jel fogadása esetén sípoló hangot ad ki.

ÉRTESÍTÉS

A távszabályozó kifogástalan működése tartósan károsodhat.

- ▶ A távszabályozót ne tegye ki közvetlen napsütésnek.
- ▶ A távszabályozót ne hagyja a fűtés közelében.
- ▶ A távszabályozót óvja a nedvességtől és az ütődésektől.

3.4 A fő üzemmód beállítása

A készülék be-/kikapcsolása

- ▶ A készülék be- vagy kikapcsolásához nyomja meg a  gombot. A készülék a beállított üzemmódban elindul.



A beállítások kikapcsolt állapotban is elvégezhetők. A készülék megőrzi a beállításokat, még áramszünet esetén is.



Kikapcsolás után a készülék készenléti állapotban marad. Az intelligens be-ki technológia készenléti módban automatikus energiatakarékos módot tesz lehetővé (1 W standby).

Automatikus üzem





Automatikus üzemmódban a készülék automatikusan vált a fűtési és hűtési üzemmód között annak érdekében, hogy a kívánt hőmérsékletet tartsa.

- ▶ A **Mode** gombot nyomja meg annyiszor, míg a kijelzőn a következő nem jelenik meg: .
- ▶ A kívánt hőmérséklet a  és  gombokkal állítható be.





Automatikus üzemmódban a ventilátorfokozat nem állítható.

Hűtési üzem

- ▶ A **Mode** gombot nyomja meg annyiszor, míg a kijelzőn a következő nem jelenik meg: .
- ▶ A  gombot nyomja meg többször, míg a kívánt ventilátorsebességet el nem éri.
- ▶ A kívánt hőmérséklet a  és  gombokkal állítható be.



Ventilátor üzemmód

- ▶ A **Mode** gombot nyomja meg annyiszor, míg a kijelzőn a következő nem jelenik meg: .
- ▶ A  gombot nyomja meg többször, míg a kívánt ventilátorfokozatot el nem éri. Az automatikus szabályozáshoz válassza az **AUTO** lehetőséget.



Ventilátor üzemmódban a hőmérséklet nem állítható be és nem jeleníthető meg.





Páramentesítő üzemmód

- ▶ A **Mode** gombot nyomja meg annyiszor, míg a kijelzőn a következő nem jelenik meg: .
- ▶ A kívánt hőmérséklet a  és  gombokkal állítható be.



Páramentesítő üzemmódban a ventilátorfokozat nem állítható.

Fűtési üzemmód

- ▶ A **Mode** gombot nyomja addig, míg a kijelzőn a következő nem jelenik meg: .
- ▶ A kívánt hőmérséklet a  és  gombokkal állítható be.
- ▶ A  gombot nyomja meg többször, míg a kívánt ventilátorsebességet el nem éri.







Nagyon alacsony külső hőmérsékletek esetén elképzelhető, hogy a klímaberendezés fűtési teljesítménye nem elegendő. Ilyen esetben egy további hőtermelő bekapcsolását javasoljuk.





3.5 Időzítő beállítása

A bekapcsolási és kikapcsolási időzítők 0 és 24 óra között állíthatók be, az első 10 órában 30 perces, azt követően 1 órás lépésekben. 0 óra beállítása esetén az időzítés törlődik.

A bekapcsolási időzítő beállítása

- ▶ Nyomja meg annyiszor a  gombot, amíg a  meg nem jelenik.
- ▶ A kívánt időpont beállításához nyomja meg a  vagy a  gombot. A beállítás rövid idő után átvételre kerül.

A kikapcsolási időzítő beállítása

- ▶ Nyomja meg annyiszor a  gombot, amíg a  meg nem jelenik.
- ▶ A kívánt időpont beállításához nyomja meg a  vagy a  gombot. A beállítás rövid idő után átvételre kerül.

Az időzítő megszakítása

- ▶ A  gombbal válassza ki a megfelelő időzítőt.
- ▶ Állítsa be a 0.0 óra értéket. Rövid idő múlva az időzítő megszakad.

Az időzítők kombinálása

A két időzítő egyidejűleg is beállítható. Minden időzítőt úgy állítson be, hogy az még a másik előtt aktiválódjon.

- ▶ Állítsa be a bekapcsolási és a kikapcsolási időzítőt. A beállítások automatikusan kombinálódnak.

Aktuális időpont	13:00 óra
A bekapcsolási időzítő beállítása	4,0 h
A kikapcsolási időzítő beállítása	8,5 h
Bekapcsolási idő	17:00 óra
Kikapcsolási idő	21:30 óra

6. tábl. Példa



A be- és kikapcsolási időzítők arra nem programozhatók be, hogy a készüléket eltérő hőmérsékletekkel vagy eltérő beállításokkal üzemeltesse.

3.6 További funkciók

3.6.1 Levegőáramlás funkció beállítása

ÉRTESÍTÉS

Ha a légterelő lamella hűtési üzemmódban hosszabb ideig a legalsó pozícióban áll, akkor rajta kondenzátum képződhet. A légterelő lamella kézzel függőleges helyzetbe való állítása üzemzavarokat okozhat.

- ▶ A légterelő lamella függőleges helyzetbe való állításához a távszabályozót használja.

Vízszintes levegőáramlás (bal/jobbr)

A vízszintes helyzetet kézzel kell beállítani.

- ▶ Kapcsolja ki a beltéri egységet és szakítsa meg az áramellátását.
- ▶ Hajtsa le a légterelő lemezt (→ 2. ábra).
- ▶ A légterelő lamellát kézzel állítsa be a kívánt vízszintes helyzetbe.
- ▶ A légterelő lemezt hajtsa vissza az eredeti pozíciójába.

Automatikus függőleges levegőáramlás (fel/le)

- ▶ A **Swing** gombot tartva nyomva 2 másodpercnél hosszabban ahhoz, hogy az automatikus függőleges levegőáramlás aktiválódjon. A távszabályozón a  szimbólum látható.
- ▶ Az automatikus függőleges levegőáramlás befejezéséhez nyomja meg újra a **Swing** gombot.

Tisztítási pozíció

Az egyszerű tisztításhoz a légterelő lamella egy speciális állásba mozgatható (modelltől függő).

- ▶ Kikapcsolt készüléken tartva lenyomva egyidejűleg egy másodperc hosszan a **Mode** és a **Swing** gombokat.
- ▶ A tisztítási pozíció elhagyása: tartva újra lenyomva mindkét gombot.

3.6.2 A kijelző és a riasztó berregőjének kikapcsolása (Mute Mode)

- ▶ A beltéri egység kijelzőjének és a riasztó berregőjének be- és kikapcsolása: nyomja meg a **LED** gombot.
- ▶ A helyiség aktuális hőmérsékletének kijelzése: nyomja meg 5 másodperc hosszan a **LED** gombot.
- ▶ A beállított hőmérséklet kijelzése: tartva további 5 másodpercig lenyomva a **LED** gombot.

3.6.3 Energiatakarékos funkciók

A készüléken a következő energiatakarékos funkciók választhatók ki:

- **ECO**¹⁾: üzemeltetés **AUTO** ventilátorfokozattal és legalább 24 °C beállított hőmérséklettel
- **GEAR** (75%): az áramfogyasztás csökkentése 25 %-kal
- **GEAR** (50%): az áramfogyasztás csökkentése 50 %-kal
- A fenti szimbólumok egyike sem látszik: normál üzemmód
- ▶ Az energiatakarékos funkció aktiválásához nyomja meg annyiszor a  gombot, amíg a kívánt funkció meg nem jelenik.



Az **ECO** funkció automatikusan 24 °C-ot állít be, ha az előzőleg beállított hőmérséklet ennél alacsonyabb. A funkció kikapcsol, amint a hőmérséklet 24 °C alá csökken.

3.6.4 Zajcsökkentés (Silent Mode)

Ez a funkció a bel- és kültéri egység zaját csökkenti üzem közben. Ez különösen akkor előnyös, ha éjszaka a szomszédokra is tekintettel kíván lenni.

- ▶ Üzem közben nyomja meg 2 másodperc hosszan a  gombot.

A funkció befejezése:

- ▶ Nyomja meg újra 2 másodperc hosszan a  gombot.

-vagy-

- ▶ Nyomja meg a , a **Mode**, a **Turbo** vagy a **Clean** gombokat.



Elképzelhető, hogy a kültéri egység halk üzemmódja során a kompresszor kisméretű hálózati üzemmódja miatt a hűtési/fűtési teljesítmény nem érhető el.

3.6.5 Közvetett levegőáramlás (Wind avoid me)

Ez a funkció megelőzi, hogy a testét közvetlen légáramnak tegye ki.



A funkció csak hűtési üzemmódban, páramentesítési üzemmódban és ventilátor üzemmódban érhető el.

3.6.6 Gyors lehűtés/gyors felfűtés

A gyors lehűtés/gyors felfűtés során a beltéri egység maximális teljesítménnyel dolgozik annak érdekében, hogy a helyiséget gyorsan lehűtse, illetve felfűtse.

- ▶ Gyors lehűtés: kapcsolja be a hűtési üzemmódot, majd nyomja meg a **Turbo** gombot.
- ▶ Gyors felfűtés: kapcsolja be a fűtési üzemmódot, majd nyomja meg a **Turbo** gombot.

A funkció befejezése:

- ▶ Nyomja meg újra a **Turbo** gombot.

3.6.7 Öntisztítás (I clean)

A készülék kompresszor öntisztítási funkcióval rendelkezik. Az öntisztítás során a por, a penész és a zsír megfagy. Ezután mindent gyorsan leolvasztunk és forró levegővel szárítjuk.

- ▶ Az öntisztítás aktiválásához nyomja meg a **Clean** gombot. Az öntisztítás alatt a beltéri egység kijelzőjén a **CL** felirat látható. 20–45 perc után az öntisztítás automatikusan befejeződik.

3.6.8 Fagyvédelem (8 °C Heating)

A fagyvédelem bekapcsolásával a helyiség hőmérséklete nem csökken 8 °C alá.

- ▶ Fűtési üzemmódban 1 másodpercen belül nyomja meg 2x a  gombot. A készülék kikapcsolt állapotban marad, amíg a hőmérséklet 8 °C alá nem süllyed.

A funkció befejezése:

- ▶ Nyomja meg a , a **Mode**, a **Turbo** vagy a **Clean** gombokat.



3.6.9 Billentyűzár

A billentyűzár funkcióval a távszabályozó gombjai zárhatók.

- ▶ A billentyűzár be- és kikapcsolása: egyidejűleg és legalább 5 másodpercig tartva lenyomva a **Clean** és a **Turbo** gombokat. Aktív billentyűzár esetén a  szimbólum látható.

1) Csak hűtési üzemmódban

3.6.10 Kibővített működési funkciók

- ▶ Nyomja meg a **Set** gombot.
- ▶ A **Set** vagy a \wedge , \vee gombokkal válassza ki a funkciót.
 -  = nyugalmi üzemmód funkció
 -  = kövessen-engem funkció
 -  = vezeték nélküli vezérlési funkció
- ▶ A kiválasztást erősítse meg az **OK** gombbal.

A funkció befejezése:

- ▶ Ismételje meg a fenti lépéseket.

Éjszakai üzemmód

Ez a funkció az éjszakai időszak alatti energiamegtakarítást szolgálja. Egy óra után a készülék kevésbé erősen fűt, illetve hűt. Ehhez a beállított hőmérséklet 1 °C-kal változik. Két óra után a beállított hőmérséklet további 1 °C-kal változik. Végül ez az új hőmérséklet marad beállítva.



A funkció páramentesítési üzemmódban és ventilátor üzemmódban nem érhető el.

Kövessen-engem funkció (Follow Me)

Ez a funkció az aktuális helyszínen egy 3 perces időszakra aktiválja a távszabályozást a hőmérséklet mérésére. A beltéri egységet ezen mérési eredmények alapján vezéreljük.



Ez a funkció csak hűtési üzemmódban, fűtési üzemmódban és automatikus üzemmódban érhető el.

Vezeték nélküli vezérlési funkció

Ez a funkció a WLAN-on keresztüli csatlakozáshoz szükséges. Ha a készülék nem jelzi ki a funkciót, akkor nyomja meg gyors egymásután hétszer a **LED** gombot.



A WLAN-on keresztüli csatlakozáshoz beépített IP-gateway (tartozék) szükséges.

4 Zavarelhárítás

4.1 Üzemzavarok kijelzéssel (Self diagnosis function)

Ha üzemelés közben üzemzavar lép fel, akkor a LED-ek hosszabb ideig villognak, illetve a kijelzőn megjelenik az üzemzavar kódja (pl. EH 02).

Ha egy üzemzavar 10 percnél hosszabb ideig fennáll:

- ▶ Rövid időre szakítsa meg az áramellátást, majd kapcsolja újra be a beltéri egységet.

Amennyiben egy üzemzavart nem lehet megszüntetni:

- ▶ Hívja fel a vevőszolgálatot, és adja meg az üzemzavar kódját, valamint a készülék adatait.

4.2 Kijelzés nélküli üzemzavarok

Ha üzem közben olyan üzemzavarok lépnek fel, amelyeket nem tud elhárítani:

- ▶ Hívja fel a vevőszolgálatot, és tájékoztassa őket az üzemzavarról és a készülék adatairól.

Üzemzavar	Lehetséges ok
A beltéri egység teljesítménye túl gyenge.	<p>A hőmérséklet túl magasra vagy túl alacsonyra van beállítva.</p> <p>A levegőszűrő szennyezett és meg kell tisztítani.</p> <p>Kedvezőtlen környezeti hatások érik a beltéri egységet, például a készülék levegőnyílásai előtt akadályok vannak, a helyiségben nyitva vannak az ajtók/ablakok, vagy a helyiségben erős hőforrás található.</p> <p>A zajszegény üzemmód aktiválva van, és ez megakadályozza a teljes teljesítmény kihasználását.</p>
A beltéri egység nem kapcsol be.	<p>A beltéri egység túlterhelés elleni védőmechanizmussal van ellátva. Várjon 3 percet, míg a beltéri egység újraindítható lesz.</p> <p>A távszabályozó eleme lemerült.</p> <p>Az időzítő bekapcsolt.</p>
Az üzemmód hűtésből vagy fűtésből ventilátor üzemmódba vált.	<p>A beltéri egység a fagyképződés megelőzése érdekében megváltoztatta az üzemmódot.</p> <p>A beállított előremenő hőmérséklet nem kerül elérésre.</p>
A beltéri egységből fehér ködöt képez.	Nedves területeken a helyiség és a klimatizált levegő közötti nagyobb hőmérséklet-különbségek esetén fehér köd képződik.
A beltéri és a kültéri egység fehér ködöt képez.	Ha az automatikus leolvasztás után közvetlenül fűtési üzemmód működik, akkor a megnövekedett légnedvesség miatt fehér köd képződhet.
A beltéri és a kültéri egység zajosan működik.	<p>A beltéri egységben zörgő hang előfordulhat, amikor a levegőterelő rács visszaáll a pozíciójára.</p> <p>Üzem közben a halk sziszegő hang normális jelenség. Ezt a hűtőközeg áramlása okozza.</p> <p>Csikorgó hang akkor jelentkezhet, amikor a készülék fém- és műanyag alkatrészei fűtési/hűtési üzemmódban kitágulnak, illetve összehúzódnak.</p> <p>A kültéri egység üzem közben normál esetben különféle további zajokat is kiad.</p>
A beltéri vagy a kültéri egységből por száll ki.	Hosszabb időtartamú üzemén kívül helyezés esetén előfordulhat, hogy por rakódik le a készülékekben, ha azok nincsenek letakarva.
Roszszag üzem közben.	<p>A készülékbe a levegőből rosszszagok juthatnak be, és abból továbbvezetődhetnek.</p> <p>A levegőszűrő bepenészedhet, ilyenkor meg kell tisztítani.</p>
A kültéri egység ventilátora nem jár folyamatosan.	Az optimális üzemeltetéshez a ventilátor változó módon vezérlődik.
A működés rendszertelen vagy nem kiszámítható, illetve a beltéri egység nem reagál.	<p>A beltéri egység működésére kihatással lehetnek a rádiófrekvenciás adótornyok és a külső jelerősítők.</p> <p>▶ A beltéri egységet rövid időre válassza le az áramellátásról, majd indítsa el újra.</p>
A légterelő lemez vagy a légterelő lamella nem mozog megfelelően.	<p>A légterelő lemezt vagy a légterelő lamellát kézzel elállították vagy nem megfelelően szerelték fel.</p> <p>▶ Kapcsolja ki a beltéri egységet, és ellenőrizze, hogy az alkatrészek megfelelően illeszkednek-e.</p> <p>▶ Kapcsolja be a beltéri egységet.</p>

7. tábl.

5 Karbantartás



VIGYÁZAT

Áramütés vagy mozgó alkatrészek miatti veszély

- ▶ Minden karbantartási munka előtt szakítsa meg az áramellátást.
- ▶ Az itt fel nem sorolt karbantartási lépéseket csak engedéllyel rendelkező szakcéggel végeztesse el.

5.1 Elemek kicserélése

2 darab AAA méretű elemre van szüksége. Az újratölthető elemek használatát nem javasoljuk.

- ▶ Vegye le az elemtartó rekesz fedelét (→ 3. ábra).
- ▶ Helyezze be az új elemeket ügyelve a megfelelő polarításukra.
- ▶ Helyezze vissza az elemtartó rekesz fedelét.

5.2 A készülék és a távszabályozó tisztítása

ÉRTESÍTÉS

A készülék károsodása a szakszerűtlen tisztítás miatt!

- ▶ Ne permetezzen vizet közvetlenül a készülékre, illetve ne öntsön rá vizet.
- ▶ Ne használjon forró vizet, súrolószert vagy erős oldószert.

- ▶ A beltéri egységet és a távszabályozót a tisztításhoz egy puha törülőkendővel törölje le.
- ▶ A kültéri egységet csak erre feljogosított szakcéggel tisztíttassa.

5.3 A levegőszűrő cseréje

ÉRTESÍTÉS

A levegőszűrő a közvetlen napfény hatására deformálódhat.

- ▶ A levegőszűrőt ne tegye ki közvetlen napfénynek.

A levegőszűrőt 2 hetente, illetve hosszabb üzemszünetek előtt és után tisztítsa meg.

- ▶ Kapcsolja ki a beltéri egységet.
- ▶ Hajtsa fel a beltéri egység felső burkolatát.
- ▶ A levegőszűrőt nyomja felfelé, majd húzza ki (→ 4. ábra).
- ▶ Ha van, akkor vegye ki a kis levegőszűrőt (→ 1. ábra, [2]).
- ▶ A kis levegőszűrőt kézi porszívóval tisztítsa meg.
- ▶ A nagy levegőszűrőt meleg vízzel és enyhe tisztítószerrel mossa ki, majd árnyékos helyen hagyja megszáradni.
- ▶ Helyezze vissza a kis és a nagy levegőszűrőt.

5.4 Hosszabb idejű üzemen kívül helyezés

Hosszabb idejű üzemen kívül helyezés előtt

- ▶ Tisztítsa meg a levegőszűrőt.
- ▶ Indítsa le a beltéri egység öntisztítását a **Clean** gombbal.
- ▶ Az öntisztítás után kapcsolja be a ventilátor üzemmódot, és járassa addig, amíg a beltéri egység megszárad.
- ▶ Kapcsolja ki a beltéri egységet, majd válassza le az áramellátásról.
- ▶ Vegye ki az elemeket a távszabályozóból.
- ▶ Védje a készüléket a portól.

5.5 Kézi üzem

ÉRTESÍTÉS

A készülék károsodása szakszerűtlen üzemeltetés miatt

A kézi üzemmód tartós használatra nem alkalmas.

- ▶ Kizárólag tesztelési célra vagy vészhelyzetben használja.
- ▶ Csak rövid ideig használja.

- ▶ Kapcsolja ki a beltéri egységet.
- ▶ Hajtsa fel a beltéri egység felső burkolatát.
- ▶ Egy vékony eszközzel nyomja meg a manuális hűtési üzemmód gombját:
 - Egyszer megnyomva: kényszerített automatikus üzemmód.
 - Kétszer megnyomva: kényszerített hűtési üzemmód.
 - Háromszor megnyomva: a beltéri egység kikapcsol.
- ▶ A normál üzemmóddhoz való visszatéréshez használja a távszabályozót.

6 Környezetvédelem és megsemmisítés

A környezetvédelem a Bosch csoport vállalati alapelvét képezi. A termékek minősége, a gazdaságosság és a környezetvédelem számunkra egyenrangú célt képez. A környezetvédelmi törvények és előírások szigorúan betartásra kerülnek. A környezet védelmére a gazdasági szempontokat figyelembe véve a lehető legjobb technológiát és anyagokat alkalmazzuk.

Csomagolás

A csomagolásnál részesei vagyunk az országspecifikus értékesítési rendszereknek, amelyek optimális újrafelhasználást biztosítanak. Minden általunk használt csomagolóanyag környezetbarát és újrahasznosítható.

Régi készülék

A régi készülékek tartalmaznak olyan anyagokat, amelyeket újra lehet hasznosítani.

Az egyes szerkezeti csoportokat könnyen szét lehet választani. A műanyagok meg vannak jelölve. Így osztályozhatók a különböző szerelvénycsoportok és továbbíthatók újrafelhasználás, ill. ártalmatlanítás céljára.

Régi elektromos és elektronikus készülékek



Ez a szimbólum azt jelenti, hogy a terméket nem szabad más hulladékokkal együtt ártalmatlanítani, hanem kezelés, gyűjtés, újrahasznosítás és ártalmatlanítás céljából el kell vinni a hulladékgyűjtő helyekre.

A szimbólum elektronikus hulladékokra vonatkozó előírásokkal, például „2012/19/EK európai rendelet használt elektromos és elektronikus készülékekre” rendelkező országokra érvényes. Ezek az előírások azokat a keretfeltételeket rögzítik, amelyek az egyes országokban a használt elektronikus készülékek visszaadására és újrahasznosítására érvényesek.

Mivel az elektronikus készülékek veszélyes anyagokat tartalmazhatnak, azokat a felelősség tudatában kell újrahasznosítani annak érdekében, hogy a lehetséges környezeti károkat és az emberek egészségére vonatkozó veszélyeket minimalizálni lehessen. Ezen túlmenően az elektronikus hulladék újrahasznosítása a természetes források kíméléséhez is hozzájárul.

Kérjük, hogy a használt elektromos és elektronikus készülékek környezet számára elviselhető ártalmatlanítására vonatkozó további információkért forduljon az illetékes helyi hatóságokhoz, az Önnel kapcsolatban álló hulladék-ártalmatlanító vállalathoz vagy ahhoz a kereskedőhöz, akitől a terméket vásárolta.

További információkat itt találhat:

www.weee.bosch-thermotechnology.com/

Akkumulátorok

Az elemeket, akkumulátorokat tilos a háztartási hulladékkal együtt kezelni. Az elhasznált elemeket, akkumulátorokat a helyi gyűjtőrendszerekben kell ártalmatlanítani.

R32 hűtőközeg



A készülék fluorozott R32 hajtógázt tartalmaz (üvegházhatási potenciál: 675¹⁾), amely alacsony gyúlékonyságú és alacsony toxicitású (A2L vagy A2).

A tartalmazott mennyiség a kültéri egység típus tábláján van feltüntetve.

A hűtőközegek veszélyt jelentenek a környezetre, a gyűjtésüket és az ártalmatlanításukat elkülönítve kell végezni.

7 Adatvédelmi nyilatkozat



Cégünk, a **Robert Bosch Kft., Termotechnika Üzletág, 1103 Budapest, Gyömrői út 104., Magyarország**, termék- és beépítési tudnivalókat, technikai és csatlakozási adatokat, kommunikációs adatokat, termékregisztrációs és ügyféladatok előzményeit dolgoz fel a termék funkcionalitásának

biztosítása érdekében (GDPR 6. cikk, 1. bekezdés 1 b albekezdés), a termékfelügyeleti kötelezettség teljesítése és a termékbiztonsági és biztonsági okok miatt (GDPR 6. cikk, 1. bekezdés 1 f albekezdés), a garanciális és termékregisztrációs kérdésekkel kapcsolatos jogaink védelme érdekében (GDPR 6. cikk, 1. bekezdés 1 f albekezdés) valamint, hogy elemezzük termékeink forgalmazását, és személyre szabott információkat és ajánlatokat adjunk a termékhez (GDPR 6. cikk, 1. bekezdés 1. albekezdés). Az olyan szolgáltatások nyújtása érdekében, mint az értékesítési és marketing szolgáltatások, szerződéskezelés, fizetéskezelés, programozás, adattárolás és a forródrót-szolgáltatások, összeállíthatunk és továbbíthatunk adatokat külső szolgáltatók és/vagy a Bosch kapcsolt vállalkozásai részére. Bizonyos esetekben, de csak akkor, ha megfelelő adatvédelem biztosított, a személyes adatokat az Európai Gazdasági Térségen kívüli címzettek részére is továbbítani lehet. További információ nyújtása kérésre történik. A következő címen léphet kapcsolatba az adatvédelmi tisztviselővel: Adatvédelmi tisztviselő, információbiztonság és adatvédelem (C/ISP), Robert Bosch GmbH, Postafiók 30 02 20, 70442 Stuttgart, NÉMETORSZÁG.

Önnek joga van ahhoz, hogy bármikor tiltakozzon a személyes adatainak a kezelése ellen (GDPR 6. cikk, 1. bekezdés 1 f albekezdés alapján) az Ön konkrét helyzetével vagy közvetlen marketing céllal kapcsolatos okokból. Jogainak gyakorlásához kérjük, lépjen kapcsolatba velünk a **DPO@bosch.com** címen. További információért kérjük, kövesse a QR-kódot.

1) az Európai Parlament és a Tanács 2014. április 16-i, 517/2014 (EU) sz. európai rendelete I. függeléke alapján.

Indice	
1	Significato dei simboli e avvertenze di sicurezza 101
1.1	Significato dei simboli 101
1.2	Avvertenze di sicurezza generali 102
1.3	Informazioni sulle presenti istruzioni 103
2	Descrizione del prodotto 103
2.1	Dichiarazione di conformità 103
2.2	Dati tecnici del termoregolatore ambiente 103
2.3	Utilizzo con condizionatore multisplit 103
3	Utilizzo 103
3.1	Panoramica dell'unità interna 103
3.2	Panoramica del termoregolatore ambiente. 103
3.3	Utilizzo del termoregolatore ambiente 104
3.4	Impostazione del tipo di funzionamento principale . . 105
3.5	Impostazione della programmazione oraria 105
3.6	Altre funzioni. 106
3.6.1	Impostazione del modo swing 106
3.6.2	Commutazione della visualizzazione e del cicalino di allarme (Mute Mode) 106
3.6.3	Funzioni di risparmio energetico 106
3.6.4	Riduzione del rumore (Silent Mode) 106
3.6.5	Flusso d'aria indiretto (Wind avoid me) 106
3.6.6	Raffrescamento/riscaldamento massimo 106
3.6.7	Autopulizia (I clean) 106
3.6.8	Protezione antigelo (8 °C Heating) 106
3.6.9	Blocco dei tasti 106
3.6.10	Funzioni avanzate 107
4	Risoluzione dei problemi 108
4.1	Disfunzioni con indicazioni (Self diagnosis function) 108
4.2	Disfunzioni senza visualizzazione 108
5	Manutenzione 109
5.1	Sostituzione batterie 109
5.2	Pulizia dell'apparecchio e del termoregolatore ambiente 109
5.3	Pulizia dei filtri dell'aria 109
5.4	Spegnimento per periodi prolungati 109
5.5	Funzionamento manuale 109
6	Protezione ambientale e smaltimento 110
7	Informativa sulla protezione dei dati 110

1 Significato dei simboli e avvertenze di sicurezza

1.1 Significato dei simboli

Avvertenze di sicurezza generali

Nelle avvertenze le parole di segnalazione indicano il tipo e la gravità delle conseguenze che possono derivare dalla non osservanza delle misure di sicurezza.

Di seguito sono elencate e definite le parole di segnalazione che possono essere utilizzate nel presente documento:

 **PERICOLO**

PERICOLO significa che succederanno danni gravi o mortali alle persone.

 **AVVERTENZA**

AVVERTENZA significa che possono verificarsi danni alle persone da gravi a mortali.

 **ATTENZIONE**



ATTENZIONE significa che possono verificarsi danni lievi o medi alle persone.

AVVISO

AVVISO significa che possono verificarsi danni a cose.

Informazioni importanti

 Informazioni importanti che non comportano pericoli per persone o cose vengono contrassegnate dal simbolo info mostrato.

Simbolo	Significato
	Avvertenza di sostanze infiammabili: il refrigerante R32 contenuto in questo prodotto è un gas che presenta infiammabilità e tossicità ridotte (A2L o A2).
	Far eseguire la manutenzione da una persona qualificata seguendo le istruzioni del manuale di manutenzione.
	Per il funzionamento, attenersi alle istruzioni per l'uso.

Tab. 1

1.2 Avvertenze di sicurezza generali

⚠ Informazioni per il gruppo di destinatari

Le presenti istruzioni per l'uso si rivolgono ai gestori del condizionatore. Osservare le indicazioni riportate in tutti i manuali di istruzioni relativi all'impianto. La mancata osservanza delle indicazioni può causare lesioni alle persone e/o danni materiali fino ad arrivare al pericolo di morte.

- ▶ Prima dell'uso, leggere e conservare le istruzioni per l'uso di tutti i componenti dell'impianto.
- ▶ Rispettare le avvertenze e gli avvisi di sicurezza.

⚠ Utilizzo conforme alle indicazioni

L'unità interna è destinata all'installazione all'interno di edifici con collegamento a un'unità esterna e altri componenti di sistema, ad es. termoregolazioni.

L'unità esterna è destinata all'installazione all'esterno di edifici con collegamento a una o più unità interne e altri componenti di sistema, ad es. termoregolazioni.

L'apparecchio non è progettato per altri usi. L'uso improprio e gli eventuali danni risultanti non sono coperti dalla garanzia.

Per l'installazione in posti particolari (parcheggi sotterranei, locali tecnici, balconi o qualsiasi area semi-aperta):

- ▶ Osservare innanzitutto i requisiti sul luogo di installazione nella documentazione tecnica.

⚠ Pericoli generali derivanti dal refrigerante

- ▶ Questo apparecchio contiene al suo interno il refrigerante R32. Entrando a contatto con il fuoco, il gas refrigerante può dare origine a gas tossici.
- ▶ far eseguire, da un'azienda specializzata autorizzata, l'ispezione regolare e la manutenzione dell'impianto.
- ▶ Se si sospettano fuoriuscite di refrigerante, arieggiare bene il locale e informare l'azienda specializzata autorizzata.

⚠ Conversione e riparazioni

Modifiche improprie all'impianto di condizionamento possono causare danni alle persone e/o a cose.

- ▶ Fare eseguire i lavori solo a un'azienda specializzata autorizzata.
- ▶ Non apportare modifiche all'unità esterna, all'unità interna o ad altre parti dell'impianto di condizionamento.
- ▶ Prima di qualsiasi lavoro di manutenzione, scollegare l'impianto di condizionamento dall'alimentazione elettrica.

⚠ Informazioni per l'utilizzo dell'impianto

L'uso scorretto del condizionatore può essere dannoso per la salute.

- ▶ Evitare lunghe esposizioni dirette al flusso d'aria.
- ▶ Nel caso di neonati, bambini, anziani, persone allettate o disabili assicurarsi che la temperatura aria ambiente sia adatta per la loro permanenza nel locale.
- ▶ Per evitare il pericolo di lesioni, non introdurre mai oggetti nell'apparecchio.

L'uso errato dell'apparecchio può ridurre la potenza e causare danni all'apparecchio stesso e alle persone.

- ▶ Non bloccare le aperture di ingresso e di uscita dell'aria dell'apparecchio.
- ▶ Chiudere porte e finestre durante il funzionamento.
- ▶ Proteggere l'unità interna dalla penetrazione d'acqua.
- ▶ Controllare regolarmente il telaio di montaggio dell'unità esterna per verificare l'assenza di usura e il saldo fissaggio.
- ▶ Non esercitare pesi sull'unità esterna, ad es. con oggetti o persone.
- ▶ Contenere il più possibile la presenza di polvere, vapore e umidità nel luogo di posa dell'unità interna.
- ▶ Non utilizzare gas facilmente infiammabili in prossimità dell'apparecchio, ad es. bombolette spray.
- ▶ Se il condizionatore si comporta in modo anomalo (ad es. odore di bruciato, cavo conduttore difettoso), interrompere immediatamente il funzionamento e scollegare l'alimentazione elettrica.

⚠ Sicurezza degli apparecchi elettrici per l'uso domestico ed utilizzi simili

Per evitare pericoli derivanti da apparecchi elettrici, valgono le seguenti direttive secondo CEI EN 60335-1:

«Questo apparecchio può essere utilizzato da bambini a partire dagli 8 anni in su di età, e da persone con ridotte capacità fisiche, sensoriali o mentali o con esperienza e conoscenza inadeguate, solo se sono supervisionati o se sono stati istruiti sull'utilizzo sicuro dell'apparecchio e se hanno compreso i pericoli derivanti da esso. I bambini non devono giocare con l'apparecchio. La pulizia e la manutenzione non devono essere eseguite da bambini senza supervisione.»

«Se viene danneggiato il cavo di alimentazione alla rete, questo deve essere sostituito dal produttore, dal suo servizio di assistenza clienti o da una persona parimenti qualificata, al fine di evitare pericoli.»

1.3 Informazioni sulle presenti istruzioni

Le figure sono raggruppate nella sezione finale delle presenti istruzioni. Il testo contiene rimandi alle figure.

A seconda del modello, i prodotti possono differire dalle figure contenute nelle presenti istruzioni.

2 Descrizione del prodotto

2.1 Dichiarazione di conformità

Questo prodotto soddisfa, per struttura e funzionamento, le disposizioni europee e nazionali vigenti ed integrative.

CE Con la marcatura CE si dichiara la conformità del prodotto con tutte le disposizioni di legge UE da utilizzare, che prevede l'applicazione di questo marchio.

Il testo completo della dichiarazione di conformità è disponibile su Internet: www.bosch-clima.it.

2.2 Dati tecnici del termostato ambiente

Tensione di alimentazione elettrica	Batterie 2 AAA
Portata del segnale	8 m
Temperatura ambiente ammessa	-5 °C ... 60 °C

Tab. 2

2.3 Utilizzo con condizionatore multisplit

L'unità interna può essere utilizzata in un sistema con condizionatore multisplit. In questo caso le seguenti funzioni sono disattivate:

- Funzioni di risparmio energetico **ECO** e **GEAR**
- Autopulizia (I clean)
- Riduzione del rumore (Silent Mode)
- Funzionamento manuale
- Rilevamento di perdite di refrigerante
- Modalità di risparmio energetico automatica in funzionamento in stand-by (1 W standby)

3 Utilizzo

3.1 Panoramica dell'unità interna

Legenda della fig. 1:

- [1] Pannello protettivo superiore
- [2] Sede del filtro piccolo
- [3] Filtro dell'aria
- [4] Lato posteriore del display
- [5] Tasto funzionamento manuale
- [6] Deflettore aria

Display dell'unità interna

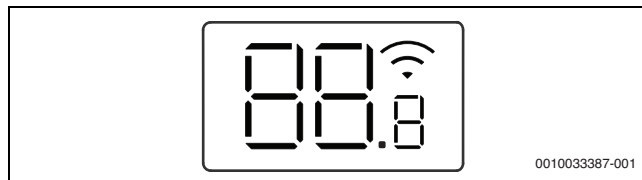

Simbolo	Spiegazione
Numero	Visualizzazione della temperatura
	Collegamento WLAN ¹⁾ attivo
	Viene visualizzato all'attivazione di alcune funzioni. Indica, con l'unità interna spenta, che il timer accensione è attivo.
OF	Viene visualizzato alla disattivazione di alcune funzioni.
dF	Sbrinamento automatico attivo
FP	Protezione antigelo attiva: l'unità interna mantiene la temperatura aria ambiente ad almeno 8 °C.
CL	Funzione di autopulizia attiva (I clean)
Ex, Px, Fx	Codice disfunzione («x» sta per il numero del codice).

1) Disponibile come accessorio solo in abbinamento all'IP Gateway.

Tab. 3 Simboli sul display

3.2 Panoramica del termostato ambiente

Tasti del termostato ambiente

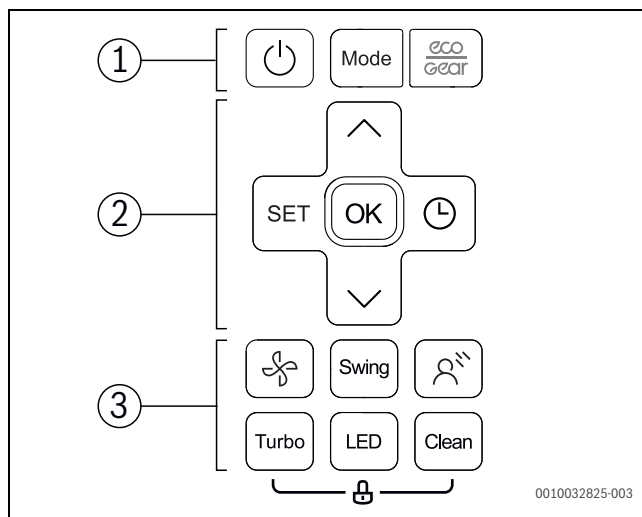

Pos.	Tasto	Funzione
1		Accensione/spengimento.
	Mode	Impostare il tipo di funzionamento.
		Funzione di risparmio energetico
2	SET	Selezionare le funzioni di funzionamento avanzate.
	OK	Conferma della selezione.
		Impostare il timer.
		Aumentare la temperatura.
		Ridurre la temperatura.
3		Livello del ventilatore
	Swing	Impostare il modo swing.
		Flusso d'aria indiretto (Wind avoid me)
	Turbo	Raffrescamento/riscaldamento massimo
	LED	Spegnere il display dell'unità interna e il cicalino di allarme (Mute Mode).
	Clean	Autopulizia (I clean)

Tab. 4 Tasti del termoregolatore ambiente

Display del termoregolatore ambiente

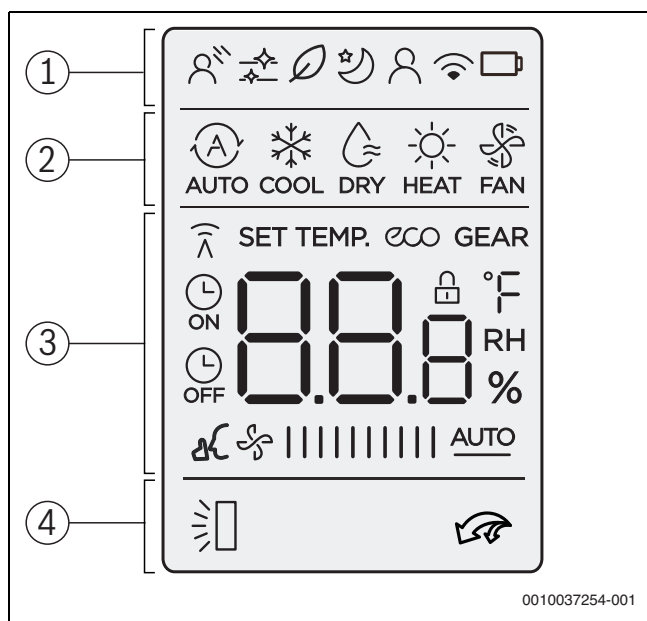

Pos.	Simbolo	Spiegazione
1		Funzione operativa: flusso d'aria indiretto attivo (Wind avoid me).
		Infografica: l'autopulizia è attiva (I clean).
		Privo di funzione.
		Funzione operativa: il funzionamento in attenuazione è attivo.
		Funzione operativa: la funzione Seguimi è attiva (Follow Me); misurazione della temperatura sul termoregolatore ambiente.
		Infografica: funzione di comando wireless.
		Infografica: stato batteria
	2	
		Tipo di funzionamento: raffrescamento
		Tipo di funzionamento: deumidificazione
		Tipo di funzionamento: riscaldamento
		Tipo di funzionamento: ventilazione
3		Visualizzazione di un valore: di default viene visualizzata la temperatura impostata, il livello del ventilatore o l'impostazione della programmazione oraria (se attiva).
		Infografica: trasmissione in corso; compare quando il termoregolatore ambiente sta trasmettendo un segnale all'unità interna.
		Infografica: la funzione di risparmio energetico è attiva.
		Infografica: la funzione di risparmio energetico è attiva.
		Infografica: il timer accensione/spengimento è attivo.
		Infografica: la riduzione del rumore è attiva (Silent Mode).
		Visualizzazione di un valore: mostra il livello attuale del ventilatore. Esistono 10 livelli di potenza e l'impostazione AUTO per la termoregolazione automatica.
4		Infografica: il modo swing verticale automatico è attivo (alto/basso).
		Infografica: il raffrescamento/riscaldamento massimo è attivo.

Tab. 5 Simboli sul display

3.3 Utilizzo del termoregolatore ambiente

La portata del segnale è di 8 m. La presenza di ostacoli frapposti o l'uso di alcuni tipi di lampade fluorescenti nello stesso locale può interferire con la trasmissione del segnale.

- ▶ Puntare il termoregolatore ambiente verso la finestra di ricezione del segnale dell'apparecchio e premere il tasto desiderato. Alla ricezione del segnale, l'apparecchio emette un bip.

AVVISO

Alcune condizioni possono compromettere in modo permanente il regolare funzionamento del termoregolatore ambiente.

- ▶ Non esporre il termoregolatore ambiente alla luce solare diretta.
- ▶ Non lasciare il termoregolatore ambiente vicino a una fonte di riscaldamento.
- ▶ Proteggere il termoregolatore ambiente dall'umidità e dagli urti.

3.4 Impostazione del tipo di funzionamento principale

Accensione/spengimento dell'apparecchio

- ▶ Premere il tasto  per accendere o spegnere l'apparecchio. L'apparecchio si avvia con il tipo di funzionamento impostato.

Le impostazioni possono essere eseguite anche ad apparecchio spento. L'apparecchio memorizza le impostazioni anche in caso di interruzione dell'alimentazione elettrica.



Dopo lo spegnimento l'apparecchio rimane in funzionamento in stand-by. La tecnologia on/off intelligente consente una modalità di risparmio energetica automatica nel funzionamento in stand-by (1 W standby).

Esercizio automatico



Nell'esercizio automatico l'apparecchio commuta automaticamente tra riscaldamento e raffrescamento per mantenere costante la temperatura desiderata.

- ▶ Premere ripetutamente il tasto **Mode** finché sul display non compare .
- ▶ Impostare la temperatura desiderata con i tasti \wedge e \vee .





Nell'esercizio automatico non è possibile impostare il livello del ventilatore.

Funzionamento in raffreddamento

- ▶ Premere ripetutamente il tasto **Mode** finché sul display non compare .
- ▶ Premere ripetutamente il tasto  fino a raggiungere il livello desiderato per il ventilatore.
- ▶ Impostare la temperatura desiderata con i tasti \wedge e \vee .

Modalità ventilazione

- ▶ Premere ripetutamente il tasto **Mode** finché sul display non compare .
- ▶ Premere ripetutamente il tasto  fino a raggiungere il livello desiderato per il ventilatore. Per impostare la termoregolazione automatica è possibile selezionare **AUTO**.



In modalità ventilazione non si può impostare o visualizzare la temperatura.



Funzionamento in deumidificazione

- ▶ Premere ripetutamente il tasto **Mode** finché sul display non compare .
- ▶ Impostare la temperatura desiderata con i tasti \wedge e \vee .



Nel funzionamento in deumidificazione non è possibile impostare il livello del ventilatore.

Funzionamento in riscaldamento

- ▶ Premere il tasto **Mode** finché sul display non compare .
- ▶ Impostare la temperatura desiderata con i tasti \wedge e \vee .
- ▶ Premere ripetutamente il tasto  fino a raggiungere il livello desiderato per il ventilatore.





In presenza di temperature esterne molto basse, la potenza termica dell'impianto di condizionamento potrebbe non bastare. Raccogliamo di accendere anche altri generatori di calore.



3.5 Impostazione della programmazione oraria

I timer accensione e spegnimento possono essere impostati per un arco di tempo da 0 a 24 ore, con intervalli di 30 minuti per le prime 10 ore e successivamente con intervalli di 1 ora. Impostando il valore a 0 h, la programmazione oraria viene annullata.

Impostazione del timer accensione

- ▶ Premere ripetutamente il tasto  finché non compare il simbolo .
- ▶ Premere il tasto \wedge o \vee per impostare l'ora desiderata. L'impostazione viene accettata poco dopo.

Impostazione del timer spegnimento

- ▶ Premere ripetutamente il tasto  finché non compare il simbolo .
- ▶ Premere il tasto \wedge o \vee per impostare l'ora desiderata. L'impostazione viene accettata poco dopo.

Annullamento della programmazione oraria

- ▶ Selezionare con il tasto  la programmazione oraria interessata.
- ▶ Impostare 0.0 h. Poco dopo la programmazione oraria viene annullata.

Uso combinato delle programmazioni orarie

Le due programmazioni orarie possono essere impostate contemporaneamente. Ogni programmazione oraria può essere programmata in modo tale da attivarsi prima dell'altra.

- ▶ Impostazione dei timer accensione e spegnimento. Le impostazioni vengono combinate automaticamente.

Ora attuale	Ore 13:00
Impostazione timer accensione	4,0 h
Impostazione timer spegnimento	8,5 h
Orario di accensione	Ore 17:00
Tempo di spegnimento	Ore 21:30

Tab. 6 Esempio



Non è possibile impostare i timer accensione e spegnimento per far funzionare l'apparecchio a temperature diverse o con impostazioni differenti.

3.6 Altre funzioni

3.6.1 Impostazione del modo swing

AVVISO

Se le alette di convogliamento del flusso d'aria rimangono per lungo tempo nella posizione inferiore durante il funzionamento in raffrescamento, può verificarsi la fuoriuscita di condensa. Riportare manualmente le alette di convogliamento del flusso d'aria in posizione verticale può provocare disfunzioni.

- ▶ Per portare le alette di convogliamento del flusso d'aria in posizione verticale, utilizzare sempre il termoregolatore ambiente.

Modo swing orizzontale (sinistra/destra)

La posizione orizzontale deve essere regolata manualmente.

- ▶ Spegnerne l'unità interna e interrompere l'alimentazione elettrica.
- ▶ Ruotare verso il basso il deflettore aria (→ fig. 2).
- ▶ Ruotare manualmente le alette di convogliamento del flusso d'aria in senso orizzontale fino alla posizione desiderata.
- ▶ Riportare il deflettore aria nella posizione originaria.

Modo swing verticale automatico (alto/basso)

- ▶ Tenere premuto il tasto **Swing** per più di 2 secondi per attivare il modo swing verticale automatico.
Il termoregolatore ambiente mostra il simbolo .
- ▶ Per uscire dal modo swing verticale automatico: premere di nuovo il tasto **Swing**.

Posizione di pulizia

Per semplificare le operazioni di pulizia, è possibile portare le alette di convogliamento del flusso d'aria in una particolare posizione (variabile in funzione del modello).

- ▶ Con l'apparecchio spento, premere contemporaneamente i tasti **Mode** e **Swing** per un secondo.
- ▶ Per abbandonare la posizione di pulizia: premere di nuovo entrambi i tasti.

3.6.2 Commutazione della visualizzazione e del cicalino di allarme (Mute Mode)

- ▶ Per spegnere o accendere il display dell'unità interna e il cicalino di allarme: premere il tasto **LED**.
- ▶ Per visualizzare la temperatura aria ambiente attuale: premere il tasto **LED** per 5 secondi.
- ▶ Per visualizzare la temperatura impostata: premere il tasto **LED** per altri 5 secondi.

3.6.3 Funzioni di risparmio energetico

Sull'apparecchio è possibile selezionare le seguenti funzioni di risparmio energetico:

- **ECO**¹⁾: funzionamento con livello del ventilatore **AUTO** e temperatura impostata ad almeno 24 °C
- **GEAR** (75%): riduzione del consumo di corrente del 25 %
- **GEAR** (50%): riduzione del consumo di corrente del 50 %
- Nessuno dei simboli sopra riportati: funzionamento normale
- ▶ Per attivare una funzione di risparmio energetico, premere ripetutamente il tasto  finché non viene visualizzata la funzione desiderata.

i

La funzione **ECO** imposta automaticamente la temperatura a 24 °C, se precedentemente la temperatura era impostata su un valore inferiore. La funzione si disattiva non appena la temperatura scende sotto i 24 °C.

3.6.4 Riduzione del rumore (Silent Mode)

Questa funzione riduce la rumorosità dell'unità interna ed esterna durante il funzionamento. È particolarmente utile per non disturbare i vicini nelle ore notturne.

- ▶ Durante il funzionamento, premere il tasto  per 2 secondi.

Per terminare la funzione:

- ▶ premere di nuovo il tasto  per 2 secondi.

-oppure-

- ▶ premere il tasto , il tasto **Mode**, il tasto **Turbo** o il tasto **Clean**.

i

Durante il funzionamento silenzioso dell'unità esterna potrebbe risultare impossibile raggiungere la potenza utile frigorifera/termica a causa del funzionamento a bassa frequenza del compressore.

3.6.5 Flusso d'aria indiretto (Wind avoid me)

Questa funzione impedisce che il flusso d'aria investa direttamente il corpo delle persone.

i

La funzione è disponibile soltanto nel funzionamento in raffrescamento, nel funzionamento in deumidificazione e nella modalità ventilazione.

3.6.6 Raffrescamento/riscaldamento massimo

Con il raffrescamento/riscaldamento massimo l'unità interna funziona alla massima potenza per riscaldare o raffrescare velocemente il locale.

- ▶ Raffrescamento massimo: attivare il funzionamento in raffrescamento e premere il tasto **Turbo**.
- ▶ Riscaldamento massimo: attivare il funzionamento in riscaldamento e premere il tasto **Turbo**.

Per terminare la funzione:

- ▶ premere di nuovo il tasto **Turbo**.

3.6.7 Autopulizia (I clean)

L'apparecchio dispone di una funzione di autopulizia dell'evaporatore. La funzione di autopulizia congela polvere, muffa e grasso. Successivamente ha luogo un ciclo di sbrinamento rapido e di essiccazione ad aria calda.

- ▶ Per attivare l'autopulizia: premere il tasto **Clean**.
Durante l'autopulizia, sul display dell'unità interna compare **CL**. Dopo 20 - 45 minuti l'autopulizia si conclude automaticamente.

3.6.8 Protezione antigelo (8 °C Heating)

La protezione antigelo può essere attivata per mantenere la temperatura aria ambiente ad almeno 8 °C.

- ▶ Nel funzionamento in riscaldamento, premere 2x il tasto  entro 1 secondo.
L'apparecchio rimane spento finché la temperatura non scende sotto gli 8 °C.

Per terminare la funzione:

- ▶ premere il tasto , il tasto **Mode**, il tasto **Turbo** o il tasto **Clean**.



3.6.9 Blocco dei tasti

Il blocco dei tasti permette di disabilitare i tasti del termoregolatore ambiente.

- ▶ Per attivare/disattivare il blocco dei tasti: premere contemporaneamente il tasto **Clean** e il tasto **Turbo** per 5 secondi.
Quando è attivo il blocco dei tasti, sul display compare il simbolo .

1) Solo nel funzionamento in raffrescamento

3.6.10 Funzioni avanzate

- ▶ Premere il tasto **Set**.
- ▶ Selezionare la funzione con il tasto **Set** o con i tasti **^**, **v**.
 -  = funzione di riposo
 -  = funzione Seguimi
 -  = funzione di comando wireless
- ▶ Confermare la selezione con il tasto **OK**.

Per terminare la funzione:

- ▶ ripetere le operazioni sopra descritte.

Funzionamento attenuazione

Questa funzione serve a risparmiare energia nelle ore di riposo. Dopo un'ora l'apparecchio riscalda o raffresca con minore potenza. A questo scopo, la temperatura impostata viene modificata di 1 °C. Dopo due ore, la temperatura impostata viene modificata di nuovo di 1 °C. Successivamente la temperatura si mantiene su questo valore.



La funzione non è disponibile nel funzionamento in deumidificazione e nella modalità ventilazione.

Funzione Seguimi (Follow Me)

Questa funzione attiva nel termoregolatore ambiente la misurazione della temperatura a intervalli di 3 minuti nel punto in cui si trova al momento il termoregolatore. L'unità interna viene quindi gestita in funzione di questi valori di misura.



La funzione è disponibile solo nel funzionamento in raffrescamento, nel funzionamento in riscaldamento e nell'esercizio automatico.

Funzione di comando wireless

Questa funzione serve a instaurare una connessione via WLAN. Se l'apparecchio non mostra la funzione, premere per sette volte in rapida successione il tasto **LED**.



Per instaurare la connessione con la WLAN è necessario che l'apparecchio disponga di un IP Gateway integrato (accessorio abbinabile).

4 Risoluzione dei problemi

4.1 Disfunzioni con indicazioni (Self diagnosis function)

Se durante il funzionamento si verifica una disfunzione, i LED lampeggiano a lungo oppure sul display viene visualizzato un codice disfunzione (ad es. EH 02).

Se la disfunzione permane per più di 10 minuti:

- ▶ interrompere per breve tempo l'alimentazione elettrica e quindi riaccendere l'unità interna.

Se non è possibile eliminare la disfunzione:

- ▶ chiamare il servizio assistenza clienti e comunicare il codice disfunzione e i dati dell'apparecchio.

4.2 Disfunzioni senza visualizzazione

Se durante il funzionamento si verificano disfunzioni che non è possibile eliminare:

- ▶ chiamare il servizio assistenza clienti e comunicare la disfunzione e i dati dell'apparecchio.

Disfunzione	Possibile causa
La potenza dell'unità interna è insufficiente.	La temperatura è impostata su un valore troppo alto o troppo basso. Il filtro dell'aria è sporco e deve essere pulito. Condizioni ambientali sfavorevoli per l'unità interna, ad es. oggetti che ostruiscono le aperture dell'aria dell'apparecchio, porte/finestre aperte nel locale o presenza di forti fonti di calore. È attivo il funzionamento silenzioso e quindi l'apparecchio non può sfruttare la sua massima potenza.
L'unità interna non si accende.	L'unità interna dispone di un meccanismo di protezione contro i sovraccarichi. Possono essere necessari fino a 3 minuti di attesa per poter avviare di nuovo l'unità interna. Le batterie del termoregolatore ambiente sono scariche. La programmazione oraria è attiva.
Il tipo di funzionamento è passato dal raffrescamento o riscaldamento alla modalità ventilazione.	L'unità interna cambia tipo di funzionamento per evitare la formazione di gelo. La temperatura impostata è stata raggiunta provvisoriamente.
L'unità interna produce una nebbiolina bianca.	Nelle regioni umide, la forte differenza di temperatura tra l'aria ambiente e l'aria condizionata può causare la formazione di una nebbiolina bianca.
L'unità interna e l'unità esterna producono una nebbiolina bianca.	Quando dallo sbrinamento automatico si passa subito al funzionamento in riscaldamento, la maggiore umidità dell'aria può provocare la formazione di nebbiolina bianca.
L'unità interna e l'unità esterna sono rumorose.	L'unità interna può emettere un fruscio quando la griglia di aerazione ritorna nella propria posizione. Un lieve sibilo è normale durante il funzionamento. Il rumore è prodotto dalla circolazione del refrigerante. Un cigolio può verificarsi per effetto della dilatazione o contrazione delle parti in metallo e in plastica dell'apparecchio durante il riscaldamento/raffrescamento. L'unità esterna emette durante il funzionamento anche altri rumori, che sono normali.
L'unità interna o l'unità esterna espelle polvere.	Quando gli apparecchi rimangono spenti a lungo senza essere stati coperti, al loro interno si può accumulare della polvere.
Cattivo odore durante il funzionamento.	I cattivi odori presenti nell'aria possono penetrare all'interno degli apparecchi, che a loro volta possono poi diffonderli nell'ambiente. Il filtro dell'aria potrebbe essere ammassato e in tal caso deve essere pulito.
Il ventilatore dell'unità esterna non è sempre acceso.	Per garantire un funzionamento ottimale, la regolazione del ventilatore è variabile.
Il funzionamento è irregolare o imprevedibile oppure l'unità interna non reagisce.	Le interferenze provocate da ripetitori di telefonia mobile o da forti amplificatori di segnale possono influenzare l'unità interna. ▶ Scollegare per breve tempo l'unità interna dall'alimentazione elettrica e riavviarla.
Il deflettore aria o le alette di convogliamento del flusso non si muovono correttamente.	Il deflettore aria o le alette di convogliamento del flusso sono stati spostati manualmente oppure non sono stati montati correttamente. ▶ Spegnerne l'unità interna e controllare se i componenti sono correttamente innestati in posizione. ▶ Accendere l'unità interna.

Tab. 7

5 Manutenzione



ATTENZIONE

Pericolo di scossa elettrica o di parti mobili

- ▶ Prima di qualsiasi lavoro di manutenzione, interrompere l'alimentazione elettrica.
- ▶ Per i lavori di manutenzione non riportati in questo elenco, rivolgersi a un'azienda specializzata autorizzata.

5.1 Sostituzione batterie

Sono necessarie 2 batterie AAA. Si sconsiglia l'uso di batterie ricaricabili.

- ▶ Rimuovere il coperchio del vano batterie (→ fig. 3).
- ▶ Introdurre le batterie nuove, prestando attenzione alla corretta polarità.
- ▶ Applicare di nuovo il coperchio del vano batterie.

5.2 Pulizia dell'apparecchio e del termoregolatore ambiente

AVVISO

Danni all'apparecchio in caso di pulizia impropria!

- ▶ Non spruzzare o versare acqua direttamente sull'apparecchio.
 - ▶ Non utilizzare acqua calda, polvere abrasiva o solventi aggressivi.
-
- ▶ Pulire l'unità interna e il termoregolatore ambiente con un panno morbido.
 - ▶ Per la pulizia dell'unità esterna, rivolgersi esclusivamente a un'azienda specializzata autorizzata.

5.3 Pulizia dei filtri dell'aria

AVVISO

Il filtro dell'aria può deformarsi se esposto alla luce solare diretta.

- ▶ Non esporre il filtro dell'aria alla luce solare diretta.

Pulire i filtri dell'aria ogni 2 settimane, nonché prima e dopo lunghi periodi di inattività.

- ▶ Spegnerne l'unità interna.
- ▶ Ruotare verso l'alto il pannello protettivo superiore dell'unità interna.
- ▶ Spingere verso l'alto il filtro dell'aria ed estrarlo (→ fig. 4).
- ▶ Rimuovere i filtri piccoli dell'aria, se presenti (→ fig. 1, [2]).
- ▶ Pulire i filtri piccoli dell'aria con un aspirapolvere portatile.
- ▶ Lavare il filtro grande dell'aria con acqua calda e un detergente delicato e lasciarlo asciugare all'ombra.
- ▶ Applicare di nuovo i filtri piccoli e il filtro grande dell'aria.

5.4 Spegnimento per periodi prolungati

Prima dello spegnimento per periodi prolungati:

- ▶ pulire i filtri dell'aria.
- ▶ Attivare l'autopulizia dell'unità interna con il tasto **Clean**.
- ▶ Dopo l'autopulizia, attivare la modalità ventilazione per il tempo necessario ad asciugare completamente l'unità interna.
- ▶ Spegnerne l'unità interna e scollegarla dall'alimentazione elettrica.
- ▶ Rimuovere le batterie dal termoregolatore ambiente.
- ▶ Proteggere gli apparecchi dalla polvere.

5.5 Funzionamento manuale

AVVISO

Danni all'apparecchio in caso di funzionamento improprio

Il funzionamento manuale non è destinato all'uso continuo.

- ▶ Utilizzarlo solo per l'esecuzione di prove o in caso di emergenza.
 - ▶ Utilizzarlo solo per brevi periodi.
-
- ▶ Spegnerne l'unità interna.
 - ▶ Ruotare verso l'alto il pannello protettivo superiore dell'unità interna.
 - ▶ Con un oggetto sottile premere il tasto del funzionamento manuale in raffreddamento:
 - premendo una volta: attivazione forzata dell'esercizio automatico.
 - Premendo due volte: attivazione forzata del funzionamento in raffreddamento.
 - Premendo tre volte: spegnimento dell'unità interna.
 - ▶ Per ripristinare il normale funzionamento, utilizzare il termoregolatore ambiente.

6 Protezione ambientale e smaltimento

La protezione dell'ambiente è un principio fondamentale per il gruppo Bosch.

La qualità dei prodotti, il risparmio e la tutela dell'ambiente sono per noi obiettivi di pari importanza. Ci atteniamo scrupolosamente alle leggi e alle norme per la protezione dell'ambiente.

Per proteggere l'ambiente impieghiamo la tecnologia e i materiali migliori tenendo conto degli aspetti economici.

Imballo

Per quanto riguarda l'imballo ci atteniamo ai sistemi di riciclaggio specifici dei rispettivi paesi, che garantiscono un ottimale riutilizzo.

Tutti i materiali impiegati per gli imballi rispettano l'ambiente e sono riutilizzabili.

Apparecchi obsoleti

Gli apparecchi dismessi contengono materiali che possono essere riciclati.

I componenti sono facilmente separabili. Le materie plastiche sono contrassegnate. In questo modo è possibile classificare i vari componenti e destinarli al riciclaggio o allo smaltimento.

Apparecchi elettronici ed elettrici di generazione precedente



Questo simbolo significa che il prodotto non può essere smaltito insieme agli altri rifiuti, ma deve essere conferito nelle aree ecologiche adibite alla raccolta, al trattamento, al riciclaggio e allo smaltimento dei rifiuti.

Il simbolo è valido nei Paesi in cui vigono norme sui rifiuti elettronici, ad es. la "Direttiva europea 2012/19/CE sui rifiuti di apparecchiature elettriche ed elettroniche". Tali norme definiscono nei singoli Paesi le condizioni generali per la restituzione e il riciclaggio di rifiuti di apparecchiature elettriche ed elettroniche.

Poiché gli apparecchi elettronici possono contenere sostanze pericolose, devono essere riciclati in modo responsabile per limitare il più possibile eventuali danni ambientali e pericoli per la salute umana. Il riciclaggio dei rifiuti di apparecchiature elettriche ed elettroniche contribuisce inoltre a preservare le risorse naturali.

Per maggiori informazioni sullo smaltimento ecologico dei rifiuti di apparecchiature elettriche ed elettroniche invitiamo a rivolgersi agli enti locali preposti, all'azienda di smaltimento rifiuti di competenza o al rivenditore presso il quale si è acquistato il prodotto.

Per ulteriori informazioni consultare:

www.weee.bosch-thermotechnology.com/

Batterie

Le batterie non possono essere smaltite nei rifiuti domestici. Le batterie usate devono essere smaltite nei centri di raccolta in loco.

Refrigerante R32



L'apparecchio contiene un gas serra fluorurato R32 (potenziale di riscaldamento globale 675¹⁾) con infiammabilità e tossicità ridotte (A2L o A2).

La quantità contenuta è indicata sulla targhetta identificativa dell'unità esterna.

I refrigeranti sono un pericolo per l'ambiente e devono essere raccolti e smaltiti separatamente.

7 Informativa sulla protezione dei dati



Robert Bosch S.p.A., Società Unipersonale, Via M.A. Colonna 35, 20149 Milano, Italia, elabora informazioni su prodotti e installazioni, dati tecnici e di collegamento, dati di comunicazione, dati di cronologia clienti e registrazione prodotti per fornire funzionalità prodotto (art. 6 (1) sottopar. 1 (b) GDPR), per

adempiere al proprio dovere di vigilanza unitamente a ragioni di sicurezza e tutela del prodotto (art. 6 (1) sottopar. 1 (f) GDPR), per salvaguardare i propri diritti in merito a garanzia e domande su registrazione di prodotti (art. 6 (1) sottopar. 1 (f) GDPR), nonché per analizzare la distribuzione dei prodotti e fornire informazioni personalizzate e offerte correlate al prodotto (art. 6 (1) sottopar. 1 (f) GDPR). Al fine di fornire servizi come vendita e marketing, gestione contratti e pagamenti, programmazione servizi hotline e data hosting possiamo commissionare e trasferire dati a fornitori di servizi esterni e/o aziende affiliate a Bosch. Talvolta, ma soltanto con adeguata garanzia di tutela, i dati personali potrebbero essere trasferiti a destinatari non ubicati nello Spazio Economico Europeo. Ulteriori informazioni sono disponibili su richiesta. Può rivolgersi al Titolare del trattamento dei dati presso Data Protection Officer, Information Security and Privacy (C/ISP), Robert Bosch GmbH, Postfach 30 02 20, 70442 Stoccarda, GERMANIA.

Ha il diritto di opporsi in qualsiasi momento al trattamento dei dati personali in base all'art. 6 (1) sottopar. 1 (f) GDPR in riferimento alla sua situazione in particolare o in caso di utilizzo a fini di direct marketing. Per esercitare tali diritti ci contatti tramite DPO@bosch.com. Segua il Codice QR per ulteriori informazioni.

1) secondo l'appendice I del Regolamento (UE) n. 517/2014 del Parlamento e del Consiglio europeo del 16 aprile 2014).

Содржина

1	Објаснување на симболите и безбедносни напомени	111
1.1	Објаснување на симболите	111
1.2	Општи безбедносни напомени	112
1.3	Напомени за овој прирачник	113
2	Податоци за производот	113
2.1	Изјава за сообразност	113
2.2	Технички податоци за далечинскиот управувач	113
2.3	Употреба со мулти-сплит клима уред	113
3	Ракување	113
3.1	Преглед на внатрешната единица	113
3.2	Преглед на далечинскиот управувач	113
3.3	Употреба на далечинскиот управувач	115
3.4	Поставување на главниот режим на работа	115
3.5	Поставување тајмер	115
3.6	Други функции	116
3.6.1	Поставување на функција за дување во повеќе насоки	116
3.6.2	Вклучување на индикаторот и алармот (Mute Mode)	116
3.6.3	Функции за заштеда на енергија	116
3.6.4	Намалување на бучава (Silent Mode)	116
3.6.5	Индиректно дување на воздухот (Wind avoid me)	116
3.6.6	Брзо ладење/загревање	116
3.6.7	Самостојно чистење (I clean)	116
3.6.8	Заштита од мраз (8 °C Heating)	116
3.6.9	Заклучување на копчињата	117
3.6.10	Напредни функции за работата	117
4	Отстранување дефекти	118
4.1	Дефекти со приказ на код (Self diagnosis function)	118
4.2	Дефекти без приказ на код	118
5	Одржување	119
5.1	Замена на батериите	119
5.2	Чистење на уредот и далечинскиот управувач	119
5.3	Чистење на филтерот за воздух	119
5.4	Подолго време на неработење	119
5.5	Режим на рачна работа	119
6	Заштита на животната средина и исфрлање во отпад	120

1 Објаснување на симболите и безбедносни напомени
1.1 Објаснување на симболите
Предупредување

Во предупредувањата, сигналните зборови посочуваат кон типот и сериозноста на последиците ако не се следат мерките за избегнување на опасноста.

Дефинирани се следните сигнални зборови и може да се употребуваат во овој документ:

ОПАСНОСТ

ОПАСНОСТ означува дека ќе се случат тешки до смртни лични повреди.

ПРЕДУПРЕДУВАЊЕ

ПРЕДУПРЕДУВАЊЕ означува дека може да се случат тешки до смртни лични повреди.

ВНИМАНИЕ



ВНИМАТЕЛНО означува дека може да се случат лесни до средни лични повреди.

НАПОМЕНА

НАПОМЕНА значи дека може да се случат материјални штети.

Важни информации

Важните информации без опасности за лични или материјални штети се означени со прикажаниот симбол за информации.

Симбол	Значење
	Предупредување за запаливи супстанции: разладното средство R32 во овој производ е во гасна состојба и има слаба запаливост и ниска токсичност (A2L или A2).
	Одржувањето треба да го спроведува квалификувано лице, кое ќе ги следи насоките во упатствата за одржување.
	Внимавајте при работата на насоките во упатствата за ракување.

Таб. 1

1.2 Општи безбедносни напомени

⚠ Напомени за целната група

Овие упатства за ракување се наменети за корисникот на клима уредот. Мора да се следат насоките во сите упатства релевантни за системот. Ако не се следат насоките, може да дојде до материјални штети и лични повреди, коишто може да бидат дури и смртоносни.

- ▶ Прочитајте ги и чувајте ги упатствата за ракување за сите составни делови на системот.
- ▶ Внимавајте на безбедносните напомени и предупредувањата.

⚠ Прописна употреба

Внатрешната единица е предвидена за инсталација во објект со поврзување со надворешната единица и дополнителните компоненти на системот, на пример, регулатори.

Надворешната единица е предвидена за инсталација надвор од објект со поврзување со една или повеќе внатрешни единици и дополнителните компоненти на системот, на пример, регулатори.

Секоја друга употреба се смета за непрописна. Непрописната употреба и штетите што резултираат од неа се исклучени од гаранцијата.

За инсталација на специјални локации (подземно паркиралиште, балкон или други полуотворени простори):

- ▶ Внимавајте на барањата за местото на инсталација наведени во техничката документација.

⚠ Општи опасности предизвикани од разладното средство

- ▶ Овој уред е наполнет со разладно средство R32. Гасот од разладното средство може да биде токсичен ако дојде во контакт со оган.
- ▶ Редовно проверувајте го и одржувајте го системот со помош на сертифициран специјалист.
- ▶ Ако се сомневате дека некаде протекува разладното средство од системот, темелно проветрете ја просторијата и известете сертифициран специјалист.

⚠ Модификации и поправки

Непрописните измени на системот за климатизација може да предизвика лични повреди и/или материјални штети.

- ▶ Работите треба да ги изведува само сертифициран специјалист.
- ▶ Не правете никакви измени на надворешната единица, внатрешната единица или на другите делови на системот за климатизација.
- ▶ Исклучете го системот за климатизација од струја пред секое одржување.

⚠ Напомени за ракувањето со системот

Погрешната употреба на системот за климатизација може да го наруши вашето здравје.

- ▶ Не задржувајте се предолго директно под воздухот што дува.
- ▶ Погрижете се собната температура да е соодветна за лицата што се наоѓаат во просторијата, како во случајот на бебиња, деца, постари лица, неподвижни или лица со пречки.
- ▶ Никогаш не ставајте предмети во уредот, така може да се повредите.

Погрешното ракување со уредот може да ја влоши неговата работа, или дури и тој да се оштети и да претрпите лични повреди.

- ▶ Не блокирајте ги отворите за влез и излез на воздухот на уредот.
- ▶ Затворајте ги вратите и прозорците од просторијата додека уредот работи.
- ▶ Заштитете ја внатрешната единица од навлегување на вода во неа.
- ▶ Редовно проверувајте ја монтажната рамка на надворешната единица за да видите дали е изабена и дали е цврста.
- ▶ Не ставајте тешки работи врз надворешната единица, на пример, други предмети, и не качувајте се врз неа.
- ▶ Правта, испарувањата и влагата треба да бидат минимални во просторијата каде што е поставена внатрешната единица.
- ▶ Не користете лесно запаливи гасови во близина на уредот, на пример, спрејови.
- ▶ Ако има нешто што не е во ред со клима уредот (на пример, мирис на изгорено, дефектен кабел), тогаш веднаш исклучете го од струја.

⚠ Безбедност на електричните уреди за домашна употреба и слични намени

Со цел да се избегнат опасности, важат следниве спецификации во однос на EN 60335-1:

«Овој уред можат да го користат деца над 8-годишна возраст, како и лица со намалени физички, сетилни или ментални способности, или пак без искуство и знаење, земајќи предвид дека се под надзор или добиваат упатства како безбедно да го користат уредот и ги разбираат опасностите што произлегуваат од употребата. Децата не смеат да си играат со уредот. Чистењето и одржувањето не смеат да се изведуваат од страна на деца без да бидат под надзор.»

«Доколку се оштети кабелот за струја, истиот мора да го замени производителот или сервисна служба, или пак друго квалификувано лице со цел да се избегнат опасностите што произлегуваат од замената.»

1.3 Напомени за овој прирачник

Ќе пронајдете збир од илустрации на крајот од овој прирачник. Текстот содржи упатувања кон илустрациите.

Во зависност од моделот, вашиот производ може да се разликува од тој во илустрациите во овој прирачник.

2 Податоци за производот

2.1 Изјава за сообразност

Овој производ соодветствува на европските и националните законски побарувања во поглед на конструкцијата и работата.

CE Со CE-ознаката се упатува на тоа дека производот е сообразен во однос на сите применливи регулативи на ЕУ со кои се предвидува примената на ознаката.

Целосниот текст од изјавата за сообразност можете да ја пронајдете на интернет: www.bosch-climate.rs.

2.2 Технички податоци за далечинскиот управувач

Напојување	2 AAA Батерии
Опсег на сигналот	8 m
Дозволена амбиентална температура	-5 °C ... 60 °C

Таб. 2

2.3 Употреба со мулти-сплит клима уред

Внатрешната единица може да се користи со систем на мулти-сплит клима уред. Во таков случај, деактивирајте ги следните функции:

- Функции за заштеда на енергија **ECO** и **GEAR**
- Самостојно чистење (I clean)
- Намалување на бучава (Silent Mode)
- Режим на рачна работа
- Откривање на протекување разладно средство
- Автоматски режим на заштеда на енергија во режим на подготвеност (1 W standby)

3 Ракување

3.1 Преглед на внатрешната единица

Легенда за слика 1:

- [1] Горен капак
- [2] Место за мал филтер
- [3] Филтер за воздух
- [4] Задна страна на дисплејот
- [5] Копче за рачна работа
- [6] Препрада за воздухот

Дисплеј на внатрешната единица

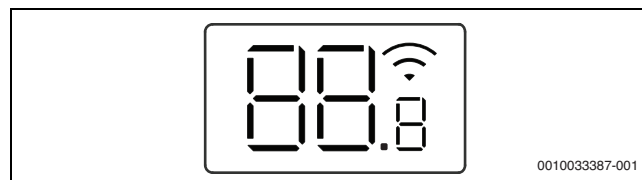

Симбол	Објаснување
Број	Приказ на температурата
	WLAN-поврзување ¹⁾ активно
	Се прикажува за одредени функции кога се вклучени. Кога внатрешната единица е исклучена, укажува на тоа дека е активен тајмерот за вклучување.
OF	Се прикажува за одредени функции кога се исклучени.
dF	Активно автоматско одмрзнување
FP	Заштитата од мраз е активна: внатрешната единица ја одржува собната температура на најмалку 8 °C.
CL	Функцијата за самостојно чистење е активна (I clean)
Ex, Pх, Fx	Код за дефект («x» означува цифра).

1) Можно е само со IP-Gateway како опрема.



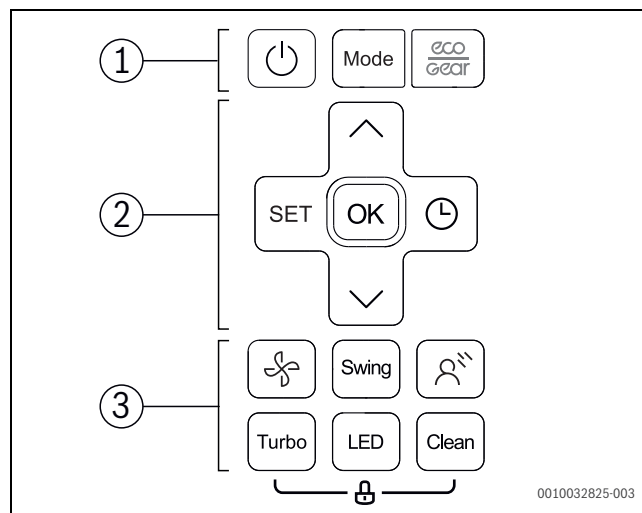

Таб. 3 *Симболи на дисплејот*

3.2 Преглед на далечинскиот управувач

Копчиња за далечинско управување











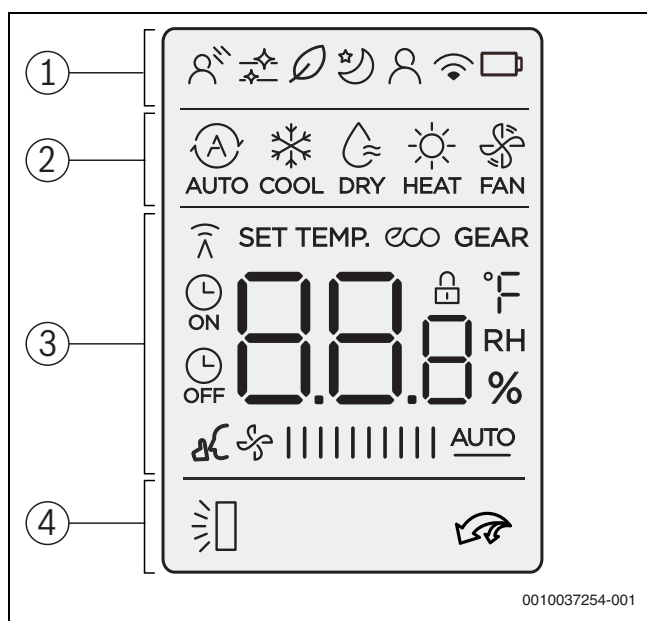











0010032825-003

Поз.	Копче	Функција
1		Вклучување/исклучување.
	Mode	Поставување режим на работа.
		Функција за заштеда на енергија
2	SET	Бирање напредни функции за работата.
	OK	Потврда на изборот.
		Поставување тајмер.
		Зголемување температура.
		Намалување температура.
3		Степен на вентилаторот
	Swing	Поставување на функција за дување во повеќе насоки.
		Индирантно дување на воздухот (Wind avoid me)
	Turbo	Брзо ладење/загревање
	LED	Исклучување на дисплејот на внатрешната единица и алармот (Mute Mode).
	Clean	Самостојно чистење (I clean)

Таб. 4 Копчиња за далечинско управување

Приказ на далечинскиот управувач



Поз.	Симбол	Објаснување
1		Функција за работата: активно е индирантно дување на воздухот (Wind avoid me).
		Инфографик: активно е самостојното чистење (I clean).
		Без функција.
		Функција за работата: активен е режим на намалување.
		Функција за работата: активна е функцијата "Следи ме" (Follow Me); мерење на температурата со далечинскиот управувач.
		Инфографик: безжична контрола.
		Инфографик: статус на батеријата
2		Начин на работа: автоматска работа
		Начин на работа: ладење
		Начин на работа: одвлажнување
		Начин на работа: греење
		Начин на работа: режим на вентилатор
3		Приказ на вредност: стандардно се прикажува поставената температура, брзината на фенот или (при активен тајмер) поставката за тајмерот.
		Инфографик: показател за пренос; засветува кога далечинскиот управувач испраќа сигнал до внатрешната единица.
		Инфографик: активна е функцијата за заштеда на енергија.
	GEAR	Инфографик: активна е функцијата за заштеда на енергија.
		Инфографик: активен е тајмерот за вклучување/исклучување.
		Инфографик: активно е намалувањето на бучава (Silent Mode).
		Приказ на вредност: прикажан е моменталниот степен на вентилаторот. Има 10 различни степени на моќност и поставување на AUTO за автоматска регулација.
4		Инфографик: активна е автоматската функција за вертикално дување во повеќе насоки (нагоре/надолу).
		Инфографик: активна е функцијата за брзо ладење/греење.

Таб. 5 Симболи на дисплејот

3.3 Употреба на далечинскиот управувач

Опсегот на сигналот изнесува 8 m. Предметите што го попречуваат патот на сигналот или флуоресцентните светла што можеби се употребуваат во просторијата може да имаат влијание врз преносот на сигналот.

- ▶ Насочете го далечинскиот управувач кон сензорот за сигнал на уредот и притиснете го посакуваното копче. Уредот ќе испушти звук кога сигналот е примен.

НАПОМЕНА

Беспрекорната функција на далечинскиот управувач може трајно да се влоши.

- ▶ Не поставувајте го далечинскиот управувач под директна сончева светлина.
- ▶ Не оставајте го далечинскиот управувач во близина на грејно тело.
- ▶ Заштитете го далечинскиот управувач од влага и удари.

3.4 Поставување на главниот режим на работа

Вклучување/исклучување на уредот

- ▶ Притиснете го копчето  за да го вклучите или исклучите уредот. Уредот започнува со поставениот режим на работа.

Поставките може да се прават и додека уредот е исклучен. Уредот ги зачувува поставките во случај кога снемума струја.



По исклучувањето, уредот останува во режим на подготвеност. Интелигентната технологија на вклучување и исклучување овозможува автоматски режим на заштеда на енергија во режим на подготвеност (1 W standby).

Автоматска работа



При автоматска работа, уредот автоматски преминува од ладење кон греење и обратно за да ја оддржи посакуваната температура.

- ▶ Притискајте го копчето **Mode** додека на дисплејот не се прикаже .
- ▶ Поставете ја посакуваната температура со копчињата \wedge и \vee .





Не можете да го поставите степенот на вентилаторот кога уредот е во режим на автоматска работа.

Ладење

- ▶ Притискајте го копчето **Mode** додека на дисплејот не се прикаже .
- ▶ Притискајте го копчето  додека не ја достигнете посакуваната брзина на дување.
- ▶ Поставете ја посакуваната температура со копчињата \wedge и \vee .

Режим на вентилатор

- ▶ Притискајте го копчето **Mode** додека на дисплејот не се прикаже .
- ▶ Притискајте го копчето  додека не го достигнете посакуваниот степен на вентилаторот. За автоматската регулација можете да изберете **AUTO**.



Не можете да ја одредувате или видите температурата кога сте поставиле режим на вентилатор.



Одвлажнување

- ▶ Притискајте го копчето **Mode** додека на дисплејот не се прикаже .
- ▶ Поставете ја посакуваната температура со копчињата \wedge и \vee .



Не можете да го одредувате степенот на вентилаторот кога уредот е во режим на одвлажнување.

Греење

- ▶ Притискајте го копчето **Mode** додека на дисплејот не се прикаже .
- ▶ Поставете ја посакуваната температура со копчињата \wedge и \vee .
- ▶ Притискајте го копчето  додека не ја достигнете посакуваната брзина на дување.





Кога надворешната температура е многу ниска, резултатите од работата на системот за климатизација може да не бидат задоволителни. Во такви случаи, препорачуваме да поставите дополнително грејно тело.



3.5 Поставување тајмер

Тајмерот за вклучување и исклучување можете да го поставувате меѓу 0 до 24 часа, при што првите 10 часа можете да ги поставувате во периоди од по 30 минути, а повеќе од тоа во периоди од по 1 час. Ако поставите на 0 часа, тајмерот се поништува.

Поставување на тајмер за вклучување на уредот

- ▶ Притискајте го копчето  додека не се прикаже симболот .
- ▶ Притискајте на \wedge или \vee додека не се постави посакуваното време. По кратко време, поставката се презема.

Поставување на тајмер за исклучување на уредот

- ▶ Притискајте го копчето  додека не се прикаже симболот .
- ▶ Притискајте на \wedge или \vee додека не се постави посакуваното време. По кратко време, поставката се презема.

Откажување на тајмерот

- ▶ Изберете го соодветниот тајмер со копчето .
- ▶ Поставете на 0,0 часа. По кратко време, тајмерот ќе се откаже.

Комбинирање на тајмерот

Двата тајмера може истовремено да се поставуваат. Секој тајмер може да се испрограмира да се активира пред другиот.

- ▶ Поставете го тајмерот за вклучување и исклучување на уредот. Поставките автоматски се комбинираат.

Актуелно време	13:00 час
Поставки за тајмерот за вклучување	4,0 часа
Поставки за тајмерот за исклучување	8,5 часа
Време на вклучување	17:00 час
Време на исклучување	21:30 час

Таб. 6 Пример



Не може да се испрограмира тајмерот за вклучување и исклучување за уредот да работи со различни температури или други поставки.

3.6 Други функции

3.6.1 Поставување на функција за дување во повеќе насоки

НАПОМЕНА

Кога перката за насочување на воздухот се задржува во најдолната позиција подолг временски период за време на ладењето, може да се појави кондензација. Рачното вертикално приспособување на перката за насочување на воздухот може да предизвика дефект.

- ▶ Употребувајте го само далечинскиот управувач за да ја приспособите вертикално перката за насочување на воздухот.

Хоризонтално движење на перката (лево/десно)

Хоризонталната позиција мора да се постави рачно.

- ▶ Исклучете ја внатрешната единица од струја.
- ▶ Спуштете ја надолу преградата за воздух (→ Слика 2).
- ▶ Занишајте ја перката за насочување на воздухот со рака хоризонтално во посакуваната позиција.
- ▶ Вратете ја преградата за воздух во оригиналната позиција.

Автоматско вертикално движење на перката (нагоре/надолу)

- ▶ Држете го копчето **Swing** притиснато подолго од 2 секунди за да се активира вертикалното движење на перките. На далечинскиот управувач ќе се појави симболот .
- ▶ За да заврши автоматското вертикално движење на перките: повторно притиснете го копчето **Swing**.

Позиција на чистење

За поедноставно чистење, можете да ја наместите перката за насочување на воздухот во посебна позиција (зависно од моделот).

- ▶ Кога уредот е исклучен, држете ги притиснати истовремено копчињата **Mode** и **Swing** во траење од една секунда.
- ▶ За да ја смените позицијата на чистење: повторно држете ги двете копчиња притиснати.

3.6.2 Вклучување на индикаторот и алармот (Mute Mode)

- ▶ За да го вклучите или исклучите дисплејот на внатрешната единица и алармот: притиснете го копчето **LED**.
- ▶ За да се прикаже актуелната собна температура: држете го копчето **LED** притиснато 5 секунди.
- ▶ За да се прикаже поставената температура: држете го копчето **LED** притиснато уште 5 секунди.

3.6.3 Функции за заштеда на енергија

Уредот ги нуди следните функции за заштеда на енергијата:

- **ECO**¹⁾: работа со степен на вентилаторот **AUTO** и поставена температура од најмалку 24 °C
- **GEAR** (75%): потрошувачката на струја се намалува за 25 %
- **GEAR** (50%): потрошувачката на струја се намалува за 50 %
- Ако нема ниту еден од симболите горе: нормална работа
- ▶ За да ја активирате функцијата за заштеда на енергија, притискајте го копчето  додека не се прикаже посакуваната функција.



Функцијата **ECO** се поставува автоматски на 24 °C ако однапред поставената температура е пониска. Функцијата се исклучува ако температурата падне под 24 °C.

3.6.4 Намалување на бучава (Silent Mode)

Оваа функција ја намалува бучавата на внатрешната и надворешната единица за време на работата. Особено е корисна кога треба да ги земете предвид соседите вечерно време.

- ▶ Држете го копчето  во траење од 2 секунди за време на работата.

Запирање на функцијата:

- ▶ Повторно држете го копчето  во траење од 2 секунди.

-или-

- ▶ Притиснете го копчето , копчето **Mode**, копчето **Turbo** или копчето **Clean**.



Кога надворешната единица работи тивко поради ниско-фреквентна работа на компресорот, не се достигнува капацитетот на компресорот за ладење/греење.

3.6.5 Индиректно дување на воздухот (Wind avoid me)

Со оваа функција се спречува директно дување на воздухот кон луѓе.



Функцијата е достапна само во режимот за ладење, одvlaжнување и вентилатор.

3.6.6 Брзо ладење/загревање

При брзото ладење/загревање, внатрешната единица работи со максимална моќност за просторијата да може брзо да се загрее или излади.

- ▶ Брзо ладење: вклучете го ладењето и притиснете на копчето **Turbo**.
- ▶ Брзо загревање: вклучете го греењето и притиснете на копчето **Turbo**.

Запирање на функцијата:

- ▶ Повторно притиснете го копчето **Turbo**.

3.6.7 Самостојно чистење (I clean)

Уредот има функција за самостојно чистење на испарувачот. Со самостојното чистење, правта, мувлата и замастеноста се замрзнуваат. На крајот, сето тоа брзо се одмрзнува и се суши со топол воздух.

- ▶ За да го активирате самостојното чистење: притиснете на копчето **Clean**. За време на самостојното чистење, дисплејот на внатрешната единица прикажува **CL**. По 20 до 45 минути, самостојното чистење автоматски завршува.

3.6.8 Заштита од мраз (8 °C Heating)

Заштитата од мраз може да се активира за да се одржува температурата на најмалку 8 °C.

- ▶ За време на греењето 2x притиснете го копчето  во рок од 1 секунда. Уредот останува исклучен додека температурата не падне под 8 °C.

Запирање на функцијата:

- ▶ Притиснете го копчето , копчето **Mode**, копчето **Turbo** или копчето **Clean**.



1) Само при ладење

3.6.9 Заклучување на копчињата

Со ова копчињата на далечинскиот управувач се заклучени.

- ▶ За да ги отклучите/заклучите копчињата: држете ги копчињата **Clean** и **Turbo** истовремено во траење од 5 секунди. Кога копчињата се заклучени, на дисплејот се прикажува симболот .

3.6.10 Напредни функции за работата

- ▶ Притиснете го копчето **Set**.
- ▶ Изберете ја функцијата со копчето **Set** или копчињата \wedge , \vee .
 -  = функција за тивок режим
 -  = функција "Следи ме"
 -  = функција за безжична контрола
- ▶ Потврдете го изборот со копчето **OK**.

Запирање на функцијата:

- ▶ Повторете ги чекорите горе.

Режим на намалување

Оваа функција служи за заштеда на енергија во време на мирување. По еден час, уредот грее или лади послабо. За таа цел, поставената температура се намалува за 1 °C. По два часа, поставената температура се менува за уште 1 °C. На крајот, се задржува на новата температура.



Функцијата не е достапна во режимот за ладење, одвлажнување и вентилатор.

Функција "Следи ме" (Follow Me)

Оваа функција го активира далечинскиот управувач таму каде што тој се наоѓа моментално за да ја мери температурата во интервали од 3 минути. Внатрешната единица ќе работи само според тие измерени вредности.



Функцијата е достапна само во режимот за ладење, греење и автоматска работа.

Функција за безжична контрола

Оваа функција служи за воспоставување на врска преку WLAN. Ако уредот не ја прикажува функцијата, мора да го притиснете копчето **LED** седум пати брзо.



За поврзување со WLAN потребен е вграден IP-Gateway (опрема).

4 Отстранување дефекти

4.1 Дефекти со приказ на код (Self diagnosis function)

Ако се случи некаков дефект на уредот, трепкаат LED-сијаличките подолго време или дисплејот го покажува кодот за дефект (пр. ЕН 02).

Ако некој дефект не престане и по 10 минути:

- ▶ Исклучете ја кратко и повторно вклучете ја внатрешната единица.

Ако дефектот продолжи:

- ▶ Јавете се во корисничката служба и кажете го кодот на дефект и дајте податоци за уредот.

4.2 Дефекти без приказ на код

Ако се појават дефекти за време на работата што не може да се отстранат:

- ▶ Јавете се во корисничката служба и кажете го дефектот и дајте податоци за уредот.

Дефект	Можна причина
Моќноста на внатрешната единица е можеби преслаба.	<p>Температурата е превисоко или прениско поставена.</p> <p>Филтерот за воздух е извалкан и мора да се исчисти.</p> <p>Неповолни влијанија од околината врз внатрешната единица, на пример, попречени отвори за воздух на уредот, отворени врати/прозорци во просторијата или многу јаки извори на топлина во просторијата.</p> <p>Се активира тивката работа и спречува целосно искористување на капацитетот.</p>
Внатрешната единица не се вклучува.	<p>Внатрешната единица има механизам за заштита од преоптоварување. Може да поминат 3 минути додека да биде возможно повторно стартување на внатрешната единица.</p> <p>Батериите на далечинскиот управувач се празни.</p> <p>Тајмерот е вклучен.</p>
Начинот на работа се менува од ладење или греење во режим на вентилатор.	<p>Внатрешната единица го менува начинот на работа за да го спречи формирањето мраз.</p> <p>Поставената температура е привремено достигната.</p>
Внатрешната единица генерира бела магла.	<p>Големите температурни разлики меѓу воздухот во просторијата и климатизираниот воздух во влажни региони може да предизвика бела магла.</p>
Внатрешната и надворешната единица генерираат бела магла.	<p>Ако греењето се вклучи директно по одмрзнувањето, може да се создаде бела магла поради зголемената влажност на воздухот.</p>
Внатрешната и надворешната единица создаваат бучава.	<p>Може да се создаде звук на шуштење во внатрешната единица ако решетката за струење на воздухот се ресетира.</p> <p>Малото шуштење поради работата е сосема нормално. Може да се создаде поради протекување на разладното средство.</p> <p>Може да се појави звук на чкрипење додека се шират или собираат металните и пластичните делови на уредот за време греењето/ладењето.</p> <p>Надворешната единица прави разни звуци за време на работата, коишто се нормални.</p>
Внатрешната или надворешната единица испушта прав.	<p>За време на подолги периоди на исклучен уред, може да се насобере прав во него ако не бил покриен.</p>
Лош мирис за време на работата.	<p>Лошиот мирис што се шири во воздухот може да навлезе во уредот и уредот да го рашири.</p> <p>Филтерот за воздух има мувла и мора да се исчисти.</p>
Вентилаторот на надворешната единица не работи постојано.	<p>Вентилаторот работи различно заради оптимална работа.</p>
Работата е непостојана, непредвидлива или внатрешната единица не реагира.	<p>Може да има пречки предизвикани од предаватели за мобилна телефонија или засилувачи на сигнал.</p> <p>▶ Исклучете ја внатрешната единица краткотрајно од струја и повторно вклучете ја.</p>
Преградата за воздухот или перката за насочување на воздухот не се движи правилно.	<p>Преградата за воздухот или перката за насочување на воздухот била приспособена рачно или не е правилно монтирана.</p> <p>▶ Исклучете ја внатрешната единица и проверете дали компонентите се правилно наместени.</p> <p>▶ Вклучете ја внатрешната единица.</p>

Таб. 7

5 Одржување



ВНИМАНИЕ

Опасност поради струен удар или подвижни делови

- ▶ Исклучете го уредот од струја пред одржувањето.
- ▶ Сите чекори за одржување што не се наведени овде треба да ги извршува само сертифициран специјалист.

5.1 Замена на батериите

Потребни ви се 2 батерии со големина AAA. Не се препорачува употреба на батерии што може да се полнат.

- ▶ Отстранете го капачето за преградата за батерии (→ Слика 3).
- ▶ Поставете нови батерии и внимавајте на точниот поларитет.
- ▶ Повторно вратете го капачето за преградата за батериите.

5.2 Чистење на уредот и далечинскиот управувач

НАПОМЕНА

Уредот може да се оштети поради непрописно чистење!

- ▶ Не прскајте директно со вода или не потопувајте го во вода.
- ▶ Не користете жешка вода, абразивен прашок или јаки средства за разредување.
- ▶ По чистењето, избришете ја внатрешната единица и далечинскиот управувач со мека крпа.
- ▶ Надворешната единица треба да ја чисти само сертифициран специјалист.

5.3 Чистење на филтерот за воздух

НАПОМЕНА

Филтерот за воздух може да се изобличи ако се остави на директна сончева светлина.

- ▶ Не поставувајте го филтерот за воздух на директна сончева светлина.

Чистете го филтерот за воздух на секои 2 недели, како и пред или по подолго време на неработење.

- ▶ Исклучете ја внатрешната единица.
- ▶ Кренете го капакот на внатрешната единица.
- ▶ Притиснете го и извадете го филтерот за воздух нагоре (→ Слика 4).
- ▶ Извадете го малиот филтер за воздух, ако има таков (→ Слика 1, [2]).
- ▶ Исчистете го малиот филтер за воздух со мала рачна правосмукалка.
- ▶ Исчистете го големиот филтер за воздух со топла вода и умерено средство за чистење и оставете го да се исуши во сенка.
- ▶ Вратете ги малиот и големиот филтер за воздух.

5.4 Подолго време на неработење

Ако треба уредот да биде надвор од употреба подолго време:

- ▶ Исчистете го филтерот за воздух.
- ▶ Активирајте го самостојното чистење на внатрешната единица со копчето **Clean**.
- ▶ По самостојното чистење, оставете вентилаторот да работи додека внатрешната единица не се исуши.
- ▶ Исклучете ја внатрешната единица од струја.
- ▶ Отстранете ги батериите од далечинскиот управувач.
- ▶ Заштитете го уредот од прашина.

5.5 Режим на рачна работа

НАПОМЕНА

Оштетување на уредот поради неправилно работење

Режимот на рачна работа на уредот не е наменета за постојана употреба.

- ▶ Таа се применува само во случај на тестирање или во итен случај.
- ▶ Се употребува само кратко време.

- ▶ Исклучете ја внатрешната единица.
- ▶ Кренете го капакот на внатрешната единица.
- ▶ Притиснете го копчето за рачен режим на ладење со помош на тенок предмет:
 - Притиснете еднаш: се присилува автоматска работа.
 - Притиснете двапати: се присилува ладење.
 - Притиснете трипати: внатрешната единица се исклучува.
- ▶ За да го вратите уредот во нормален режим на работа, употребете го далечинскиот управувач.

6 Заштита на животната средина и исфрлање во отпад

Заштитата на животната средина е корпоративен принцип на групацијата Bosch.

Квалитетот на производите, економичноста и заштитата на животната средина се од еднаква важност за нас. Строго се придржуваме до законите и прописите за заштитата на животната средина.

За да ја заштитиме животната средина, ги користиме најдобрата можна технологија и материјали, земајќи ги предвид економските аспекти.

Пакување

Кога се работи за пакувањето и амбалажата, вклучени сме во националните системи за рециклирање со цел да се загарантира оптимално рециклирање.

Сите употребени материјали за пакувањето се пополни во однос на животната средина и може да се рециклираат.

Стар уред

Старите уреди содржат вредни материјали коишто може да се пренаменат.

Лесно се расклопуваат компонентите. Пластиката е означена. Така можете да ги сортирате и рециклирате или исфрлите различните компоненти.

Електрични и електронски стари уреди



Овој симбол значи дека производот не смее да се исфрла во отпад со обичниот отпад од домаќинството, туку мора да се однесе во соодветен центар за рециклажа каде што ќе се истретира, рециклира и исфрли.

Симболот важи за земјите со прописи за електронски отпаден материјал, на пример, европската регулатива 2012/19/EG за електронски и електрични стари уреди. Таквите прописи ги дефинираат општите услови што се однесуваат на враќањето и рециклирањето на електронските стари уреди што се на сила во поединечните земји.

Со оглед дека електронските уреди содржат опасни супстанции, мора да се рециклираат за да се минимизираат можните ризици по животната околина и човековото здравје. Освен тоа, рециклирањето на електронските отпадни материјали помага да се зачуваат производните ресурси.

За повеќе информации околу еколошкиот начин на исфрлање на електрични и електронски стари уреди, обратете се кај локалните надлежни власти, во комуналното претпријатие или таму каде што сте го купиле производот.

Повеќе информации ќе пронајдете овде:
www.weee.bosch-thermotechnology.com/

Батерии

Батериите не смее да се исфрлаат со отпадот од домаќинството. Употребените батерии мора да се однесат во локален центар за собирање таков отпад.

Разладно средство R32



Уредот содржи флуориран гас со ефект на стаклена градина R32 (потенцијал на глобално затоплување од 675¹⁾) со слаба запаливост и ниска токсичност (A2L или A2).

Содржената количина е наведена на фабричката табличка на надворешниот уред.

Разладните средства се опасност за животната средина и мора да се соберат и исфрлат на посебен начин.

1) поради Прилог 1 од Директивата (ЕУ) бр. 517/2014 на Европскиот парламент и на советот од 16. април 2014 година.

Inhoudsopgave

1	Toelichting bij de symbolen en veiligheidsinstructies . . .	121
1.1	Toelichting op de symbolen	121
1.2	Algemene veiligheidsinstructies	122
1.3	Aanwijzingen bij deze instructie	123
2	Productinformatie	123
2.1	Conformiteitsverklaring	123
2.2	Technische gegevens afstandsbediening	123
2.3	Gebruik met multisplit-airconditioning	123
3	Bediening	123
3.1	Overzicht binneneenheid	123
3.2	Overzicht afstandsbediening	123
3.3	Gebruik van de afstandsbediening	124
3.4	Hoofdbedrijfsmodus instellen	125
3.5	Timer instellen	125
3.6	Overige functies	126
3.6.1	Zwenkfunctie instellen	126
3.6.2	Weergave en alarmzoemer omschakelen (Mute Mode)	126
3.6.3	Energiespaarfuncties	126
3.6.4	Geluidsreductie (Silent Mode)	126
3.6.5	Indirecte luchtstroom (Wind avoid me)	126
3.6.6	Snelafkoelen/snelopwarmen	126
3.6.7	Zelfreiniging (I clean)	126
3.6.8	Vorstbescherming (8 °C Heating)	126
3.6.9	Toetsblokkering	126
3.6.10	Uitgebreide bedrijfsfuncties	127
4	Storingen verhelpen	128
4.1	Storingen met weergave (Self diagnosis function)	128
4.2	Storingen zonder weergave	128
5	Onderhoud	129
5.1	Batterijen vervangen	129
5.2	Reiniging toestel en afstandsbediening	129
5.3	LuchtfILTER reinigen	129
5.4	Buitenbedrijfstelling voor langere tijd	129
5.5	Handbediening	129
6	Milieubescherming en afvalverwerking	130
7	Informatie inzake gegevensbescherming	130

1 Toelichting bij de symbolen en veiligheidsinstructies

1.1 Toelichting op de symbolen

Waarschuwingen

Bij waarschuwingen geven signaalwoorden de soort en de ernst van de gevolgen aan indien de maatregelen ter voorkoming van het gevaar niet worden opgevolgd.

De volgende signaalwoorden zijn vastgelegd en kunnen in dit document worden gebruikt:

 **GEVAAR**
GEVAAR betekent dat ernstig tot levensgevaarlijk lichamelijk letsel zal ontstaan.



 **WAARSCHUWING**
WAARSCHUWING betekent dat zwaar tot levensgevaarlijk lichamelijk letsel kan ontstaan.

 **VOORZICHTIG**
VOORZICHTIG betekent, dat licht tot middelzwaar lichamelijk letsel kan ontstaan.

OPMERKING
OPMERKING betekent dat materiële schade kan ontstaan.

Belangrijke informatie

 Belangrijke informatie, zonder gevaar voor mens of materialen, wordt met het getoonde info-symbool gemarkeerd.

Symbol	Betekenis
	Waarschuwing voor ontvlambare stoffen: het koudemiddel R32 in dit product is een gas met geringe brandbaarheid en geringe giftigheid (A2L of A2).
	Het onderhoud moet door een gekwalificeerd persoon worden uitgevoerd volgens de instructies in de onderhoudsinstructie.
	Tijdens gebruik de instructies in de gebruiksinstructie aanhouden.

Tabel 1

1.2 Algemene veiligheidsinstructies

⚠ Instructies voor de doelgroep

Deze gebruiksinstructie is bedoeld voor de gebruiker van de airconditioning. De instructies in alle installatierellevante handleidingen moeten worden aangehouden. Indien deze niet worden aangehouden kan materiële schade en lichamelijk letsel en zelfs levensgevaar ontstaan.

- ▶ Lees de gebruiksinstructies van alle componenten van de installatie voor de bediening en bewaar deze zorgvuldig.
- ▶ Houd de veiligheids- en waarschuwingeninstructies aan.

⚠ Correct gebruik

De binnenunit is bedoeld voor de installatie in het gebouw met aansluiting op een buitenunit en andere systeemcomponenten, bijvoorbeeld regelingen.

De buitenunit is bedoeld voor de installatie buiten het gebouw met aansluiting op één of meerdere binnenunits en andere systeemcomponenten, bijvoorbeeld regelingen.

Ieder ander gebruik komt niet overeen met de voorschriften. Verkeerd gebruik en daaruit resulterende schade valt niet onder de aansprakelijkheid.

Voor de installatie op speciale locaties (parkeergarages, technische ruimte, balkon of andere half open plaatsen):

- ▶ Houd de eisen aan de installatieplaats in de technische documentatie aan.

⚠ Algemene gevaren door het koudemiddel

- ▶ Dit toestel is met koudemiddel R32 gevuld. Koudemiddelgas kan bij contact met vuur giftige gassen vormen.
- ▶ Laat de installatie regelmatig door een erkende installateur inspecteren en onderhouden.
- ▶ Wanneer vermoeden van ontsnappend koudemiddel bestaat, de ruimte grondig ventileren en een erkende installateur inschakelen.

⚠ Ombouw en reparaties

Verkeerde aanpassingen aan de airconditioning of andere delen van de installatie kunnen persoonlijk letsel en/of materiële schade tot gevolg hebben.

- ▶ Laat werkzaamheden alleen door een erkend gespecialiseerd bedrijf uitvoeren.
- ▶ Voer geen veranderingen uit aan de buitenunit, binnenunit of andere onderdelen van de airconditioning.
- ▶ Koppel voor uitvoeren van alle onderhoudswerkzaamheden de airconditioning los van de voedingspanning.

⚠ Aanwijzingen betreffende de omgang met de installatie

Verkeerd gebruik van de airconditioning kan uw gezondheid in gevaar brengen.

- ▶ Het lichaam niet gedurende langere tijd direct aan de luchtstroom blootstellen.
- ▶ Voor zuigelingen, kinderen, oudere mensen, bedlegerige of gehandicapte mensen waarborgen, dat de kamertemperatuur geschikt is voor de personen die zich in de ruimte bevinden.
- ▶ Steek nooit objecten in het toestel. U kunt gewond raken.

Verkeerd omgaan met het toestel kan vermindering van het vermogen, materiële schade of lichamelijk letsel tot gevolg hebben.

- ▶ Blokkeer de luchtinlaten en luchtuitlaten van de toestellen niet.
- ▶ Sluit deuren en ramen tijdens het gebruik.
- ▶ Bescherm de binnenunit tegen binnendringen van water.
- ▶ Controleer het montageframe van de buitenunit regelmatig op slijtage en goede bevestiging.
- ▶ Oefen geen gewicht uit op de buitenunit, bijvoorbeeld door voorwerpen of personen.
- ▶ Houd stof, damp en vochtigheid in de opstellingsruimte van de binnenunit tot een minimum beperkt.
- ▶ Gebruik geen licht ontvlambare gassen in de nabijheid van de toestellen, bijvoorbeeld uit spuitbusen.
- ▶ Wanneer iets met de airconditioning niet in orde lijkt te zijn (bijvoorbeeld brandlucht, defecte kabel), stop dan direct met het gebruik en ontkoppel de voedingsspanning.

⚠ Veiligheid van huishoudelijke en soortgelijke elektrische toestellen

Ter voorkoming van gevaar door elektrische apparatuur gelden conform EN 60335-1 de volgende instructies:

“Dit toestel kan door kinderen vanaf 8 jaar en ouder en door personen met verminderde fysieke, sensorische of mentale capaciteiten of gebrek aan ervaring en kennis worden gebruikt, wanneer deze onder toezicht staan of voor wat betreft het veilig gebruik van het toestel zijn geïnstrueerd en de daaruit resulterende gevaren begrijpen. Kinderen mogen niet met het toestel spelen. Reiniging en gebruikersonderhoud mogen niet door kinderen zonder toezicht worden uitgevoerd.”

“Wanneer de netaansluitkabel wordt beschadigd, moet deze door de fabrikant of haar servicedienst of een gekwalificeerde persoon worden vervangen, om gevaar te vermijden.”

1.3 Aanwijzingen bij deze instructie

Afbeeldingen vindt u verzameld aan het eind van deze instructie. De tekst bevat verwijzingen naar de afbeeldingen.

De producten kunnen afhankelijk van het model afwijken van de weergave in deze instructie.

2 Productinformatie

2.1 Conformiteitsverklaring

Dit product voldoet qua constructie en werking aan de Europese en nationale vereisten.

CE Met de CE-markering wordt de conformiteit van het product met alle toepasbare EU-voorschriften bevestigd, welke samenhangen met het aanbrengen van deze markering.

De volledige tekst van de conformiteitsverklaring is via internet beschikbaar: www.bosch-thermotechniek.nl.

2.2 Technische gegevens afstandsbediening

Voedingsspanning	2 AAA batterijen
Signaalbereik	8 m
Toegestane omgevingstemperatuur	-5 °C ... 60 °C

Tabel 2

2.3 Gebruik met multisplit-airconditioning

De binnenunit kan in een systeem met multisplit-airconditioning worden gebruikt. In dit geval zijn de volgende functies gedeactiveerd:

- Energiespaarfunctie **ECO** en **GEAR**
- Zelfreiniging (I clean)
- Geluidsreductie (Silent Mode)
- Handbediening
- Detectie van ontsnappend koudemiddel
- Automatische energiespaarmodus in stand-bybedrijf (1 W standby)

3 Bediening

3.1 Overzicht binnenunit

Legenda bij afb. 1:

- [1] Bovenste afdekking
- [2] Plaats voor klein filter
- [3] Luchtfilter
- [4] Achterzijde van het display
- [5] Toets voor handbediening
- [6] Luchtgeleidingsplaat

Display van de binnenunit

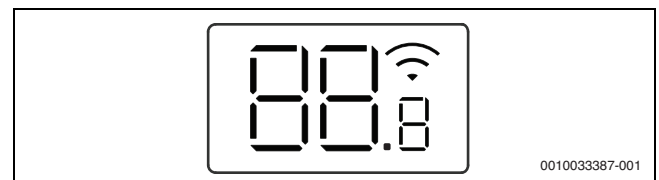

Symbol	Toelichting
Getal	Temperatuurweergave
	WLAN-verbinding ¹⁾ Actief
	Wordt bij veel functies getoond, wanneer deze worden ingeschakeld. Geeft bij uitgeschakelde binnenunit aan, dat de inschakel-timer actief is.
OF	Wordt bij veel functies getoond, wanneer deze worden uitgeschakeld.
dF	Automatisch ontdooiing actief
FP	Vorstbescherming actief: de binnenunit houdt de kamertemperatuur op minimaal 8 °C.
CL	Zelfreinigingsfunctie is actief (I clean)
Ex, Px, Fx	Storingscode ("x" staat voor een willekeurig cijfer).

1) Alleen met IP-gateway als accessoire mogelijk.

Tabel 3 Symbolen in display

3.2 Overzicht afstandsbediening

Toetsen van de afstandsbediening

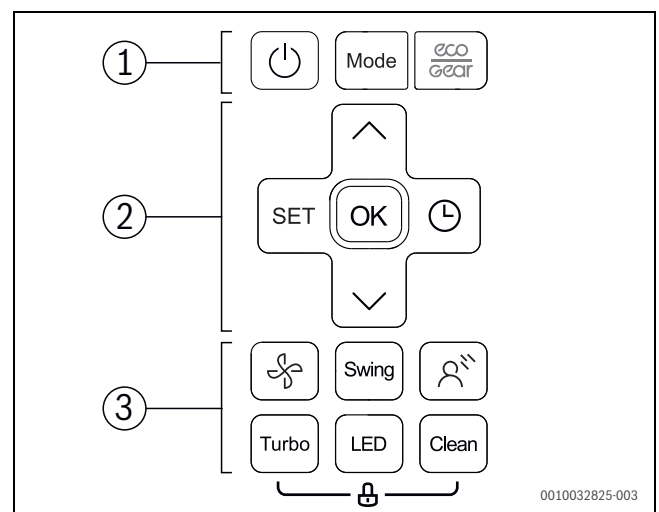

Pos.	Toets	Functie
1		In-/uitschakelen.
	Modus	Instellen bedrijfsmodus.
		Energiespaarfunctie
2	SET	Uitgebreide bedrijfsfuncties kiezen.
	OK	Keuze bevestigen.
		Timer instellen.
		Temperatuur verhogen.
		Temperatuur verlagen.
		Ventilatorstand
3	Swing	Zwenkfunctie instellen.
		Indirecte luchtstroom (Wind avoid me)
	Turbo	Snelafkoelen/snelopwarmen
	LED	Display van de binnenunit en alarmzoemer uitschakelen (Mute Mode).
	Clean	Zelfreiniging (I clean)

Tabel 4 Toetsen van de afstandsbediening

Weergave van de afstandsbediening

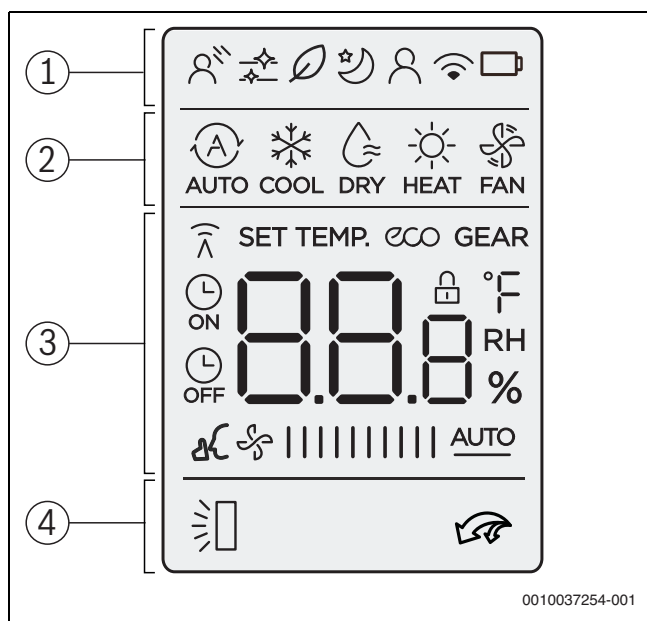

Pos.	Symbol	Toelichting	
1		Bedrijfsfunctie: indirecte luchtstroom is actief (Wind avoid me).	
		Infografiek: zelfreiniging is actief (I clean).	
		geen functie.	
		Bedrijfsfunctie: nachtbedrijf is actief.	
		Bedrijfsfunctie: mij-volgen-functie is actief (Follow Me); temperatuurmeting aan de afstandsbediening.	
		Infografiek: draadloze besturingsfunctie.	
		Infografiek: batterijstatus	
	2		Bedrijfsmodus: automatisch bedrijf
			Bedrijfsmodus: koelmodus
			Bedrijfsmodus: ontvochtigingsmodus
		Bedrijfsmodus: verwarmen	
		Bedrijfsmodus: ventilatorbedrijf	
		Infografiek: overdrachtindicatie; gaat branden, wanneer de afstandsbediening een signaal aan de binnenunit zendt.	
3		Infografiek: functie voor energiebesparing is actief.	
	GEAR	Infografiek: functie voor energiebesparing is actief.	
		Infografiek: in-/uitschakel-timer is actief.	
		Infografiek: geluidsreductie actief (Silent Mode).	
		Waarde-indicatie: toont de actuele ventilatorstand. Er zijn 10 verschillende vermogenstrappen en de instelling AUTO voor automatische regeling.	
4		Infografiek: automatische verticale zwenkfunctie is actief (omhoog/omlaag).	
		Infografiek: snelafkoelen/snelopwarmen is actief.	

Tabel 5 Symbolen in display

3.3 Gebruik van de afstandsbediening

Het signaalbereik is 8 m. In de weg staande objecten of het gebruik van bepaalde TL-lampen in dezelfde ruimte kan de overdracht van het signaal beïnvloeden.

- ▶ Afstandsbediening op het signaalontvangstvenster van het toestel richten en de gewenste toets indrukken.
Het toestel genereert een pieptoon, wanneer het een signaal ontvangt.

OPMERKING

De optimale werking van de afstandsbediening kan constant worden beïnvloed.

- ▶ Afstandsbediening niet blootstellen aan direct zonlicht.
- ▶ Afstandsbediening niet in de buurt van een verwarming laten liggen.
- ▶ Afstandsbediening beschermen tegen vocht en stoten.

3.4 Hoofdbedrijfsmodus instellen

Toestel in-/uitschakelen

- ▶ Toets  indrukken, om het toestel aan of uit te schakelen. Het toestel start in de ingestelde bedrijfsmodus.



Ook in uitgeschakelde toestand kunnen instellingen worden uitgevoerd. Het toestel bewaart de instellingen, ook bij stroomuitval.



Na uitschakeling blijft het toestel in stand-bybedrijf. Intelligente aan-uit-technologie maakt automatische energiespaarmodus in stand-bybedrijf mogelijk (1 W standby).

automatisch bedrijf





In automatisch bedrijf schakelt het toestel automatisch tussen verwarmingsmodus en koelmodus, om de gewenste temperatuur vast te houden.

- ▶ Druk toets **Mode** zo vaak in tot in het display  verschijnt.
- ▶ Gewenste temperatuur met toetsen  en  instellen.





In automatisch bedrijf kan de ventilatorstand niet worden ingesteld.

Koelmodus

- ▶ Druk toets **Mode** zo vaak in tot in het display  verschijnt.
- ▶ Toets  net zo vaak indrukken, tot de gewenste ventilatorsnelheid is bereikt.
- ▶ Gewenste temperatuur met toetsen  en  instellen.



Ventilatorbedrijf

- ▶ Druk toets **Mode** zo vaak in tot in het display  verschijnt.
- ▶ Toets  net zo vaak indrukken, tot de gewenste ventilatorstand is bereikt. Voor de automatische regeling kan **AUTO** worden gekozen.



In ventilatorbedrijf kan de temperatuur niet worden ingesteld of weergegeven.





Ontvochtigingsmodus

- ▶ Druk toets **Mode** zo vaak in tot in het display  verschijnt.
- ▶ Gewenste temperatuur met toetsen  en  instellen.



In ontvochtigingsbedrijf kan de ventilatorstand niet worden ingesteld.

Cv-bedrijf

- ▶ Druk toets **Mode** in tot in het display  verschijnt.
- ▶ Gewenste temperatuur met toetsen  en  instellen.
- ▶ Toets  net zo vaak indrukken, tot de gewenste ventilatorsnelheid is bereikt.







Bij zeer lage buitentemperaturen is het verwarmingsvermogen van de airconditioning eventueel niet voldoende. Wij adviseren aanvullende warmtebronnen bij te schakelen.



3.5 Timer instellen

Inschakel- en uitschakeltimer kunnen van 0 tot 24 uur worden ingesteld, voor de eerste 10 uur met stapgrootte 30 minuten, daarna met stapgrootte 1 uur. Door het instellen van 0 uur wordt de timer onderbroken.

Inschakel-timer instellen

- ▶ Druk toets  zo vaak in tot op het display het symbool  verschijnt.
- ▶ Druk op toets  of , om de gewenste tijd in te stellen. Na korte tijd wordt de instelling overgenomen.

Uitschakel-timer instellen

- ▶ Druk toets  zo vaak in tot op het display het symbool  verschijnt.
- ▶ Druk op toets  of , om de gewenste tijd in te stellen. Na korte tijd wordt de instelling overgenomen.

Timer annuleren

- ▶ Met toets  de betreffende timer kiezen.
- ▶ 0,0 uur instellen. Na korte tijd wordt de timer onderbroken.

Timer combineren

De beide timers kunnen gelijktijdig worden ingesteld. Elke timer kan zodanig worden geprogrammeerd, dat deze voor de andere wordt geactiveerd.

- ▶ Inschakel- en uitschakel-timer instellen. De instellingen worden automatisch gecombineerd.

Actuele tijd	13:00 uur
Instelling inschakel-timer	4,0 h
Instelling uitschakel-timer	8,5 h
Inschakeltijd	17:00 uur
Uitschakeltijd	21:30 uur

Tabel 6 Voorbeeld



In- en uitschakel-timer kunnen niet zodanig worden geprogrammeerd, dat het toestel met verschillende temperaturen of andere instellingen wordt gebruikt.

3.6 Overige functies

3.6.1 Zwenkfunctie instellen

OPMERKING

Wanneer de luchtstroomlamel tijdens de koelmodus gedurende een langere periode in de onderste stand blijven staan, kan condenswater ontsnappen. Handmatig verstellen van de luchtstroomlamel kan storingen veroorzaken.

- ▶ Gebruik voor het verticaal verstellen van de luchtstroomlamel alleen de afstandsbediening.

Horizontaal zwenken (links/rechts)

De horizontale positie moet met de hand worden ingesteld.

- ▶ Binnenunit uitschakelen en de voedingsspanning onderbreken.
- ▶ Luchtgeleidingsplaat naar beneden klappen (→ afb. 2).
- ▶ Luchtstroomlamel met de hand horizontaal in de gewenste positie zwenken.
- ▶ Luchtgeleidingsplaat in de oorspronkelijke positie terugzetten.

Automatisch verticaal zwenken (omhoog/omlaag)

- ▶ Toets **Swing** langer dan 2 seconden ingedrukt houden, om het automatische verticale zwenken te activeren.
De afstandssymbool toont het symbool .
- ▶ Om het automatisch verticaal zwenken te beëindigen: toets **Swing** opnieuw indrukken.

Reinigingspositie

Voor eenvoudiger reiniging kan de luchtstroomlamel in een speciale positie worden gezet (afhankelijk van het model).

- ▶ Bij uitgeschakeld toestel de toetsen **Mode** en **Swing** een seconde lang tegelijkertijd ingedrukt houden.
- ▶ Om de reinigingspositie te verlaten: beide toetsen opnieuw ingedrukt houden.

3.6.2 Weergave en alarmzoemer omschakelen (Mute Mode)

- ▶ Om het display op de binnenunit en de alarmzoemer aan of uit te schakelen: toets **LED** indrukken.
- ▶ Om de actuele kamertemperatuur weer te geven: toets **LED** 5 seconden ingedrukt houden.
- ▶ Om de ingestelde temperatuur weer te geven: toets **LED** extra 5 seconden ingedrukt houden.

3.6.3 Energiespaarfuncties

Het toestel biedt keuze uit de volgende energiespaarfuncties:

- **ECO**¹⁾: bedrijf met ventilatorstand **AUTO** en ingestelde temperatuur van minimaal 24 °C
- **GEAR** (75%): stroomverbruik met 25 % reduceren
- **GEAR** (50%): stroomverbruik met 50 % reduceren
- Geen van de bovenstaande symbolen: normaal bedrijf
- ▶ Om een energiespaarfunctie te activeren, toets  zo vaak indrukken, tot de gewenste functie wordt getoond.



De functie **ECO** stelt automatisch 24 °C in, wanneer de eerder ingestelde temperatuur lager is. De functie schakelt uit, zodra de temperatuur tot onder 24 °C afneemt.

3.6.4 Geluidsreductie (Silent Mode)

Deze functie vermindert het geluid van de binnen- en buitenunit tijdens bedrijf. Dit is vooral nuttig, wanneer u 's nachts rekening met de burens moet houden.

- ▶ Tijdens bedrijf de toets  2 seconden lang indrukken.

Beëindigen van de functie:

- ▶ Druk de toets  opnieuw 2 seconden lang in.

-of-

- ▶ Toets , toets **Mode**, toets **Turbo** of toets **Clean** indrukken.



Tijdens het fluisterbedrijf van de buitenunit kan vanwege de laagfrequentiemodus van de compressor het koel-/verwarmingsvermogen eventueel niet worden bereikt.

3.6.5 Indirecte luchtstroom (Wind avoid me)

Deze functie voorkomt, dat een directe luchtstroom op het lichaam terecht komt.



De functie is alleen in koelmodus, ontvochtigingsmodus en ventilatorbedrijf beschikbaar.

3.6.6 Snelafkoelen/snelopwarmen

Bij snelafkoelen/snelopwarmen werkt de binnenunit met maximaal vermogen, om de ruimte sneller te verwarmen of te koelen.

- ▶ Snelafkoelen: koelmodus inschakelen en de toets **Turbo** indrukken.
- ▶ Snelopwarmen: verwarmingsmodus inschakelen en de toets **Turbo** indrukken.

Beëindigen van de functie:

- ▶ Druk opnieuw op toets **Turbo**.

3.6.7 Zelfreiniging (I clean)

Het toestel heeft een functie voor zelfreiniging van de verdamper. De zelfreiniging befrist stof, schimmel en vet. Vervolgens wordt alles snel weer ontdooit en met hete lucht gedroogd.

- ▶ Om de zelfreiniging te activeren, de toets **Clean** indrukken.
Tijdens de zelfreiniging toont het display van de binnenunit **CL**. Na 20 tot 45 minuten eindigt de zelfreiniging automatisch.

3.6.8 Vorstbescherming (8 °C Heating)

De vorstbescherming kan geactiveerd worden, om de kamertemperatuur op minimaal 8 °C te houden.

- ▶ In verwarmingsmodus 2x binnen 1 seconde de toets  indrukken.
Het toestel blijft uit, tot de temperatuur tot onder 8 °C afneemt.

Beëindigen van de functie:

- ▶ Toets , toets **Mode**, toets **Turbo** of toets **Clean** indrukken.



3.6.9 Toetsblokkering

Met de toetsblokkering kunnen de toetsen van de afstandsbediening worden geblokkeerd.

- ▶ Om de toetsblokkering aan/uit te schakelen: toets **Clean** en toets **Turbo** tegelijkertijd 5 seconden indrukken.
Bij actieve toetsblokkering toont het display het symbool .

1) Alleen in koelmodus

3.6.10 Uitgebreide bedrijfsfuncties

- ▶ Druk de toets **Set** in.
- ▶ Functie met de toets **Set** of de toetsen **^**, **v** kiezen.
 -  = rustmodus-functie
 -  = mij-volgen-functie
 -  = draadloze besturingsfunctie
- ▶ De keuze met de toets **OK** bevestigen.

Beëindigen van de functie:

- ▶ De stappen van boven herhalen.

Nachtbedrijf

Deze functie is bedoeld om tijdens rusttijden energie te besparen. Na een uur verwarmt of koelt het toestel minder krachtig. Daarvoor wordt de ingestelde temperatuur met 1 °C veranderd. Na twee uur verandert de ingestelde temperatuur nogmaals met 1 °C. Vervolgens blijft de nieuwe temperatuur behouden.



De functie is in ontvochtigingsmodus en ventilatorbedrijf niet beschikbaar.

Mij-volgen-functie (Follow Me)

Deze functie activeert de afstandsbediening op de actuele locatie voor het meten van de temperatuur met intervallen van 3 minuten. De binnenunit wordt nu afhankelijk van deze meetwaarde gestuurd.



De functie is alleen in koelmodus, verwarmingsmodus en automatisch bedrijf beschikbaar.

Draadloze besturingsfunctie

Deze functie is bedoeld voor de verbindingsofbouw via WLAN. Wanneer het toestel de functie niet weergeeft, moet in plaats daarvan de toets **LED** zeven keer snel achter elkaar worden ingedrukt.



Voor het verbinden met WLAN is een ingebouwde IP-gateway (accessoire) nodig.

4 Storingen verhelpen

4.1 Storingen met weergave (Self diagnosis function)

Wanneer tijdens bedrijf een storing optreedt, knipperen de leds gedurende een langere periode of het display toont een storingscode (bijvoorbeeld EH 02).

Wanneer een storing langer dan 10 minuten optreedt:

- ▶ Voedingsspanning gedurende korte tijd onderbreken en de binnenunit weer inschakelen.

Wanneer een storing niet kan worden opgelost:

- ▶ Contact opnemen met de servicedienst en de storingscode en de toestelgegevens doorgeven.

4.2 Storingen zonder weergave

Wanneer tijdens bedrijf storingen optreden, die niet kunnen worden opgelost:

- ▶ Contact opnemen met de servicedienst en de storing en de toestelgegevens doorgeven.

Storing	Mogelijke oorzaak
Vermogen van de binnenunit is te laag.	Temperatuur te hoog of te laag ingesteld.
	Luchtfilter is vervuild en moet worden gereinigd.
	Ongunstige omgevingsomstandigheden aan de binnenunit, bijvoorbeeld vanwege hindernissen voor de luchttoevoeropeningen van de toestellen, vanwege open deuren/ramen in de ruimte of vanwege krachtige warmtebronnen in de ruimte.
	Het geluidsarm bedrijf is geactiveerd en verhindert het gebruik van het volledige vermogen.
Binnenunit schakelt niet in.	De binnenunit heeft een beveiligingsmechanisme tegen overbelasting. Het kan 3 minuten duren voordat opnieuw starten van de binnenunit mogelijk is.
	De batterijen van de afstandsbediening zijn leeg.
	De timer is ingeschakeld.
Bedrijfsmodus wisselt van koelen of verwarmen naar ventilatorbedrijf.	De binnenunit verandert de bedrijfsmodus, om de bevroering te voorkomen.
	De ingestelde temperatuur is voorlopig bereikt.
Binnenunit genereert witte nevel.	In vochtige regio's kan een groot temperatuurverschil tussen kamerlucht en geklimatiseerde lucht witte nevel veroorzaken.
Binnenunit en buitenunit genereren witte nevel.	Wanneer na de automatische ontdooiing direct de verwarmingsmodus actief wordt, kan vanwege de verhoogde luchtvochtigheid witte nevel ontstaan.
Binnenunit en buitenunit maken geluid.	Een ruisend geluid in de binnenunit kan optreden, wanneer het luchtstromingsrooster van positie verandert.
	Een zacht sissend geluid tijdens bedrijf is normaal. Het wordt door het stromen van het koudemiddel veroorzaakt.
	Een piepend geluid kan optreden, omdat metalen en kunststof onderdelen van het toestel bij het verwarmen/koelen uitzetten of krimpen.
	De buitenunit maakt tijdens bedrijf diverse andere geluiden, die normaal zijn.
Binnenunit of buitenunit stoot stof uit.	Bij langere perioden buitenbedrijfstelling kan stof in de toestellen zich verzamelen wanneer deze niet worden afgedekt.
Onaangename geur tijdens bedrijf.	Er kan onaangename geur uit de lucht in de toestellen binnendringen en verder worden verspreid. Het luchtfilter kan beschimmeld zijn en moet worden gereinigd.
De ventilator van de buitenunit draait niet continu.	Voor een optimaal bedrijf wordt de ventilator verschillend geregeld.
Het bedrijf is onregelmatig of onvoorspelbaar of de binnenunit reageert niet.	Interferenties van mobiele telefoonmasten of externe signaalversterkers kunnen de binnenunit beïnvloeden. ▶ Binnenunit korte tijd van de voedingsspanning losmaken en opnieuw starten.
Luchtgeleidingsplaat of luchtstroamlamel beweegt niet correct.	De luchtgeleidingsplaat of de luchtstroamlamel is met de hand versteld of niet correct gemonteerd. ▶ Binnenunit uitschakelen en controleren, of de onderdelen juist zijn geborgd. ▶ Binnenunit inschakelen.

Tabel 7

5 Onderhoud



VOORZICHTIG

Gevaar door elektrische schokken of bewegende delen

- ▶ Voor alle onderhoudswerkzaamheden de voedingsspanning onderbreken.
- ▶ Hier niet genoemde onderhoudsstappen alleen door een erkende installateur laten uitvoeren.

5.1 Batterijen vervangen

U heeft 2 batterijen type AAA nodig. Gebruik van oplaadbare batterijen wordt afgeraden.

- ▶ Deksel batterijcompartiment afnemen (→ afb. 3).
- ▶ Nieuwe batterijen plaatsen en op de juiste polariteit letten.
- ▶ Deksel batterijcompartiment weer aanbrengen.

5.2 Reiniging toestel en afstandsbediening

OPMERKING

Schade aan het toestel door verkeerde reiniging!

- ▶ Niet direct met water bespuiten of begieten.
- ▶ Geen heet water, schuurmiddel of krachtig oplosmiddel gebruiken.
- ▶ Binnenunit en afstandsbediening voor de reiniging met een zachte doek afvegen.
- ▶ Buitenunit alleen door een erkend installateur laten reinigen.

5.3 Luchtfilter reinigen

OPMERKING

Het luchtfilter kan in direct zonlicht vervormen.

- ▶ Luchtfilter niet aan direct zonlicht blootstellen.

Het luchtfilter elke 2 weken reinigen en voor en na een langere buitenbedrijfstelling.

- ▶ Binnenunit uitschakelen.
- ▶ Bovenste afdekking van de binnenunit naar boven klappen.
- ▶ Luchtfilter naar boven drukken en uittrekken (→ afb. 4).
- ▶ Het kleine luchtfilter uitnemen, indien aanwezig (→ afb. 1, [2]).
- ▶ Het kleine luchtfilter met een handzuiger reinigen.
- ▶ Het grote luchtfilter met warm water en een mild reinigingsmiddel uitswassen en in de schaduw drogen.
- ▶ Het kleine luchtfilter en het grote luchtfilter weer aanbrengen.

5.4 Buitenbedrijfstelling voor langere tijd

Voor langere buitenbedrijfstelling:

- ▶ Luchtfilter reinigen.
- ▶ Zelfreiniging van de binnenunit met de toets **Clean** activeren.
- ▶ Na de zelfreiniging het ventilatorbedrijf inschakelen, tot de binnenunit droog is.
- ▶ Binnenunit uitschakelen en van de voedingsspanning loskoppelen.
- ▶ Batterijen uit de afstandsbediening verwijderen.
- ▶ Toestellen tegen stof beschermen.

5.5 Handbediening

OPMERKING

Apparaatschade door ondeskundig gebruik

De handbediening is niet voor permanent gebruik bedoeld.

- ▶ Gebruik deze alleen voor testdoeleinden of in noodgevallen.
- ▶ Alleen gedurende korte tijd gebruiken.
- ▶ Binnenunit uitschakelen.
- ▶ Bovenste afdekking van de binnenunit naar boven klappen.
- ▶ Met een dun object de toets voor handmatige koelmodus indrukken:
 - Eenmaal indrukken: automatisch bedrijf wordt geforceerd.
 - Tweemaal indrukken: koelmodus wordt geforceerd.
 - Driemaal indrukken: binnenunit wordt uitgeschakeld.
- ▶ Om het normale bedrijf weer te herstellen, afstandsbediening gebruiken.

6 Milieubeschermtng en afvalverwerking

Milieubeschermtng is een ondernemingsprincipe van de Bosch Groep. Productkwaliteit, economische rendabiliteit en milieubeschermtng zijn gelijkwaardige doelen voor ons. Milieuwet- en regelgeving worden strikt nageleefd. Ter bescherming van het milieu passen wij, met inachtneming van bedrijfseconomische aspecten, de best mogelijke technieken en materialen toe.

Verpakking

Bij het verpakken zijn we betrokken bij de landspecifieke recyclingsystemen, die een optimale recycling waarborgen. Alle gebruikte verpakkingsmaterialen zijn milieuvriendelijk en recyclebaar.

Recyclen

Oude producten bevatten materialen die gerecycled kunnen worden. De componenten kunnen gemakkelijk worden gescheiden en kunststoffen zijn gemarkeerd. Daardoor kunnen ze worden gesorteerd en voor recycling of afvalverwerking worden afgegeven.

Afgedankte elektrische en elektronische apparaten



Dit symbool betekent dat het product niet samen met ander afval mag worden afgevoerd, maar voor behandeling, inzameling, recycling en afvalverwerking naar de daarvoor bedoelde verzamelplaatsen moet worden gebracht.

Dit symbool geldt voor landen met voorschriften op het gebied van verschromten van elektronica, bijv. de "Europese richtlijn 2012/19/EG betreffende oude elektrische en elektronische apparaten". In deze regelgeving is het kader vastgelegd voor de inlevering en recycling van oude elektronische apparaten in de afzonderlijke landen.

Aangezien elektronische apparatuur gevaarlijke stoffen kan bevatten, moet deze op verantwoorde wijze worden gerecycled om mogelijke milieuschade en risico's voor de menselijke gezondheid tot een minimum te beperken. Bovendien draagt het recyclen van elektronisch schroot bij aan het behoud van natuurlijke hulpbronnen.

Voor meer informatie over de milieuvriendelijke verwijdering van afgedankte elektrische en elektronische apparatuur kunt u contact opnemen met de plaatselijke autoriteiten, uw afvalverwerkingsbedrijf of de verkoper bij wie u het product hebt gekocht.

Meer informatie vindt u hier:

www.weee.bosch-thermotechnology.com/

Batterijen

Batterijen mogen niet met het huishoudelijk afval worden afgevoerd. Lege batterijen moeten via de voorgeschreven inzamelingssystemen worden afgevoerd.

Koudemiddel R32



Het toestel bevat gefluoreerd broeikasgas R32 (aardopwarmingsvermogen 675¹⁾) met geringe brandbaarheid en geringe giftigheid (A2L of A2).

De opgenomen hoeveelheid is op de typeplaat van de buitenunit aangegeven.

Koudemiddelen zijn een gevaar voor het milieu en moeten afzonderlijk worden verzameld en afgevoerd.

7 Informatie inzake gegevensbescherming



Wij, **Bosch Thermotechniek B.V., Zweedsestraat 1, 7418 BG Deventer, Nederland** verwerken product- en installatie-informatie, technische - en aansluitgegevens, communicatiegegevens, productregistraties en historische klantgegevens om productfunctionaliteit te realiseren (art. 6 (1) subpar. 1 (b) AVG) om aan

onze plicht tot producttoezicht te voldoen en om redenen van productveiligheid en beveiliging (art. 6 (1) subpar. 1 (f) AVG), vanwege onze rechten met betrekking tot garantie- en productregistratievragen (art. 6 (1) subpar. 1 (f) AVG), voor het analyseren van de distributie van onze producten en om te voorzien in geïndividualiseerde informatie en aanbiedingen gerelateerd aan het product (art. 6 (1) subpar. 1 (f) AVG). Om diensten te verlenen zoals verkoop- en marketing, contractmanagement, betalingsverwerking, ontwikkeling, data hosting en telefonische diensten kunnen wij gegevens ter beschikking stellen en overdragen aan externe dienstverleners en/of bedrijven gelieerd aan Bosch. In bepaalde gevallen, maar alleen indien een passende gegevensbeveiliging is gewaarborgd, kunnen persoonsgegevens worden overgedragen aan ontvangers buiten de Europese Economische Ruimte (EER). Meer informatie is op aanvraag beschikbaar. U kunt contact opnemen met onze Data Protection Officer onder: Data Protection Officer, Information Security and Privacy (C/ISP), Robert Bosch GmbH, Postfach 30 02 20, 70442 Stuttgart, DUITSLAND.

U heeft te allen tijde het recht om bezwaar te maken tegen de verwerking van uw persoonsgegevens conform art. 6 (1) subpar. 1 (f) AVG om redenen met betrekking tot uw specifieke situatie of voor direct marketingdoeleinden. Neem voor het uitoefenen van uw recht contact met ons op via privacy.ttnl@bosch.com. Voor meer informatie, scan de QR-code.

1) op basis van bijlage I van de verordening (EU) nr. 517/2014 van het Europese parlement en de commissie van 16 april 2014.

Spis treści

1	Objaśnienie symboli i wskazówki dotyczące bezpieczeństwa	131
1.1	Objaśnienie symboli	131
1.2	Ogólne zalecenia bezpieczeństwa	132
1.3	Wskazówki dot. niniejszej instrukcji	133
2	Informacje o produkcie	133
2.1	Deklaracja zgodności	133
2.2	Dane techniczne pilota zdalnego sterowania	133
2.3	Stosowanie z urządzeniem klimatyzacyjnym typu multi split	133
3	Obsługa	133
3.1	Przegląd jednostki wewnętrznej	133
3.2	Przegląd pilota zdalnego sterowania	133
3.3	Zastosowanie pilota zdalnego sterowania	134
3.4	Ustawianie głównego trybu pracy	135
3.5	Ustawianie zegara sterującego	135
3.6	Pozostałe funkcje	136
3.6.1	Ustawianie funkcji wachlowania	136
3.6.2	Przełączanie wskazania i brzęczyka alarmowego (Mute Mode)	136
3.6.3	Funkcje oszczędzania energii	136
3.6.4	Redukcja szumów (Silent Mode)	136
3.6.5	Niebezpośredni strumień powietrza (Wind avoid me)	136
3.6.6	Szybkie chłodzenie / szybkie ogrzewanie	136
3.6.7	Funkcja samoczyszczenia (I clean)	136
3.6.8	Ochrona przed zamarzaniem (8 °C Heating)	136
3.6.9	Blokada przycisków	136
3.6.10	Zaawansowane funkcje pracy	137
4	Usuwanie usterek	138
4.1	Usterki wskazywane na wyświetlaczu (Self diagnosis function)	138
4.2	Usterki bez wskazania	138
5	Konserwacja	139
5.1	Wymiana baterii	139
5.2	Czyszczenie urządzenia i pilota zdalnego sterowania	139
5.3	Czyszczenie filtra powietrza	139
5.4	Dłuższe wyłączenie z eksploatacji	139
5.5	Tryb ręczny	139
6	Ochrona środowiska i utylizacja	140
7	Informacja o ochronie danych osobowych	140

1 Objąsnienie symboli i wskazówki dotyczące bezpieczeństwa
1.1 Objąsnienie symboli
Wskazówki ostrzegawcze

We wskazówkach ostrzegawczych zastosowano hasła ostrzegawcze oznaczające rodzaj i ciężar gatunkowy następstw zaniechania działań zmierzających do uniknięcia niebezpieczeństwa.

Zdefiniowane zostały następujące wyrazy ostrzegawcze używane w niniejszym dokumencie:

NIEBEZPIECZEŃSTWO

NIEBEZPIECZEŃSTWO oznacza poważne ryzyko wystąpienia obrażeń ciała zagrażających życiu.

OSTRZEŻENIE

OSTRZEŻENIE oznacza możliwość wystąpienia ciężkich obrażeń ciała, a nawet zagrożenie życia.

OSTROŻNOŚĆ



OSTROŻNOŚĆ oznacza ryzyko wystąpienia obrażeń ciała w stopniu lekkim lub średnim.

WSKAZÓWKA

WSKAZÓWKA oznacza ryzyko wystąpienia szkód materialnych.

Ważne informacje

Ważne informacje, które nie zawierają ostrzeżeń przed zagrożeniami dotyczącymi osób lub mienia, oznaczono symbolem informacji przedstawionym obok.

Symbol	Znaczenie
	Ostrzeżenie przed substancjami łatwopalnymi: Czynnik chłodniczy R32 zastosowany w tym produkcie jest gazem o niskiej palności i niskiej toksyczności (A2L lub A2).
	Konserwację przy uwzględnieniu wskazówek zawartych w instrukcji konserwacji powinien wykonywać odpowiednio wykwalifikowany pracownik.
	Podczas eksploatacji przestrzegać wskazówek zawartych w instrukcji obsługi.

Tab. 1

1.2 Ogólne zalecenia bezpieczeństwa

⚠ Wskazówki dla grupy docelowej

Niniejsza instrukcja obsługi jest skierowana do użytkowników instalacji klimatyzacyjnej. Należy przestrzegać wskazówek zawartych we wszystkich instrukcjach dotyczących instalacji. Ignorowanie tych wskazówek grozi uszkodzeniami materialnymi i urazami cielesnymi ze śmiercią włącznie.

- ▶ Przed obsługą należy przeczytać instrukcje obsługi wszystkich komponentów instalacji i zachować je.
- ▶ Postępować zgodnie ze wskazówkami dotyczącymi bezpieczeństwa oraz ostrzegawczymi.

⚠ Zastosowanie zgodne z przeznaczeniem

Jednostka wewnętrzna jest przeznaczona do montażu w obudowie z przyłączem do jednostki zewnętrznej i innych komponentów systemowych, np. sterowników.

Jednostka zewnętrzna jest przeznaczona do montażu poza obudowę z przyłączem do jednej lub kilku jednostek wewnętrznych i innych komponentów systemowych, np. sterowników.

Jakiegokolwiek inne użytkowanie jest uważane za niezgodne z przeznaczeniem. Szkody powstałe w wyniku nieprawidłowego użytkowania urządzenia są wyłączone z odpowiedzialności producenta.

W przypadku montażu w miejscach nietypowych (jak np. garaż podziemny, pomieszczenia techniczne, balkon i różne powierzchnie półotwarte):

- ▶ W pierwszej kolejności przestrzegać wymagań co do miejsca instalacji podanych w dokumentacji technicznej.

⚠ Ogólne niebezpieczeństwa ze strony czynnika chłodniczego

- ▶ Niniejsze urządzenie jest napełnione czynnikiem chłodniczym R32. Gaz chłodniczy podczas kontaktu z ogniem może powodować powstawanie trujących gazów.
- ▶ Regularnie zlecać uprawnionej firmie instalacyjnej przeprowadzenie przeglądu instalacji i jej konserwację.
- ▶ W przypadku podejrzenia wycieku czynnika chłodniczego dokładnie przewietrzyć pomieszczenie i zawiadomić autoryzowaną firmę instalacyjną.

⚠ Przebudowa i naprawy

Nieprawidłowe wykonanie modyfikacji instalacji klimatyzacyjnej może spowodować szkody osobowe i/ lub szkody materialne.

- ▶ Prace mogą być wykonywane wyłącznie przez autoryzowane firmy instalacyjne.
- ▶ Nie wprowadzać żadnych modyfikacji w jednostce zewnętrznej, wewnętrznej ani w innych częściach instalacji klimatyzacyjnej.
- ▶ Przed przystąpieniem do jakichkolwiek prac konserwacyjnych odłączyć instalację klimatyzacyjną od zasilania elektrycznego.

⚠ Wskazówki dotyczące obsługi instalacji

Nieprawidłowe zastosowanie instalacji klimatyzacyjnej może mieć negatywny wpływ na zdrowie.

- ▶ Nie wystawiać ciała na długotrwałe, bezpośrednie działanie strumienia powietrza.
- ▶ W przypadku niemowląt, dzieci, osób starszych, obłożnie chorych lub z niepełnosprawnością upewnić się, że temperatura jest odpowiednia dla znajdujących się w pomieszczeniu osób.
- ▶ Pod żadnym pozorem nie wprowadzać w urządzenie żadnych przedmiotów, ponieważ mogłoby to spowodować obrażenia ciała.

Nieprawidłowa obsługa urządzenia może prowadzić do obniżenia wydajności, uszkodzenia urządzenia i powstania szkód osobowych.

- ▶ Nie blokować wlotów i wylotów powietrza.
- ▶ Na czas pracy urządzenia zamykać okna i drzwi.
- ▶ Chronić jednostkę wewnętrzną przed dostaniem się do niej wody.
- ▶ Stelaż montażowy jednostki zewnętrznej regularnie sprawdzać pod kątem zużycia i stabilnego zamocowania.
- ▶ Nie dociążyć jednostkami zewnętrzną, np. przedmiotami lub osobami.
- ▶ Kurz, opary i wilgoć w pomieszczeniu zainstalowania jednostki wewnętrznej utrzymywać na minimalnym poziomie.
- ▶ Nie stosować w pobliżu urządzenia żadnych gazów łatwopalnych, np. w spreju.
- ▶ W przypadku stwierdzenia jakichkolwiek nieprawidłowości urządzenia klimatyzacyjnego (np. zapach spalenizny, uszkodzony kabel), natychmiast zatrzymać jego eksploatację i odłączyć od zasilania elektrycznego.

⚠️ Bezpieczeństwo elektrycznych urządzeń do użytku domowego itp.

Aby uniknąć zagrożeń powodowanych przez urządzenia elektryczne, należy przestrzegać następujących przepisów normy EN 60335-1:

„Urządzenie może być używane przez dzieci od 8 roku życia oraz osoby o ograniczonych zdolnościach fizycznych, sensorycznych lub umysłowych lub osoby niemające odpowiedniego doświadczenia i wiedzy, jeśli są one pod nadzorem lub zostały poinstruowane pod kątem bezpiecznego użycia urządzenia oraz znają wynikające z tego niebezpieczeństwa. Urządzenie nie może być używane przez dzieci do zabawy. Czyszczenie i konserwacja wykonywana przez użytkownika nie mogą być przeprowadzane przez dzieci bez nadzoru.“

„Aby uniknąć zagrożeń, uszkodzony przewód zasilania sieciowego musi być wymieniony przez producenta, serwis techniczny lub wykwalifikowanego specjalistę.“

1.3 Wskazówki dot. niniejszej instrukcji

Ilustracje zostały zebrane na końcu instrukcji. W tekście zawarto odnośniki do ilustracji.

W zależności od modelu produkty mogą wyglądać inaczej niż przedstawiono na ilustracjach.

2 Informacje o produkcie

2.1 Deklaracja zgodności

Konstrukcja i charakterystyka robocza tego wyrobu spełniają wymagania europejskie i krajowe.

CE Oznakowanie CE wskazuje na zgodność produktu z wszelkimi obowiązującymi przepisami prawnymi UE, przewidującymi umieszczenie oznakowania CE na produkcie.

Pełny tekst deklaracji zgodności UE dostępny jest w internecie: www.junkers.pl.

2.2 Dane techniczne pilota zdalnego sterowania

Zasilanie elektryczne	Baterie 2 AAA
Zasięg sygnału	8 m
Dopuszczalna temperatura otoczenia	-5 °C ... 60 °C

Tab. 2

2.3 Stosowanie z urządzeniem klimatyzacyjnym typu multi split

Jednostka wewnętrzna może być stosowana w systemie z urządzeniem klimatyzacyjnym multi split. W takim przypadku są wyłączone następujące funkcje:

- Funkcje oszczędzania energii **ECO** i **GEAR**
- Funkcja samoczyszczenia (I clean)
- Redukcja szumów (Silent Mode)
- Tryb ręczny
- Wykrywanie wycieków czynnika chłodniczego
- Automatyczny tryb oszczędzania energii w trybie czuwania (1 W standby)

3 Obsługa

3.1 Przegląd jednostki wewnętrznej

Legenda do rys. 1:

- [1] Pokrywa górna
- [2] Miejsce na mały filtr
- [3] Filtr powietrza
- [4] Tylna strona wyświetlacza
- [5] Przycisk trybu ręcznego
- [6] Zaluzja regulacji kierunku nawiewu

Wyświetlacz jednostki wewnętrznej

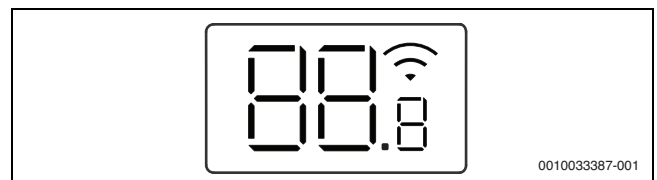

Symbol	Objaśnienie
Liczba	Wskaźnik temperatury
	Połączenie WLAN ¹⁾ jest aktywny.
	Wskazanie wyświetlane przy włączonych niektórych funkcjach. W przypadku wyłączonej jednostki wewnętrznej wskazuje aktywny czas do włączenia.
OF	Wskazanie wyświetlane przy wyłączonych niektórych funkcjach.
dF	Automatyczne odmrażanie aktywne
FP	Ochrona przed zamarzaniem aktywna: Jednostka wewnętrzna utrzymuje temperaturę pomieszczenia na poziomie co najmniej 8 °C.
CL	Funkcja samoczyszczenia aktywna (I clean)
Ex, Px, Fx	Kod usterki („x” oznacza dowolną cyfrę).

1) Możliwe wyłącznie z osprzętem w postaci bramy sieciowej IP.

Tab. 3 Symbole na wyświetlaczu

3.2 Przegląd pilota zdalnego sterowania

Przyciski na pilocie zdalnego sterowania

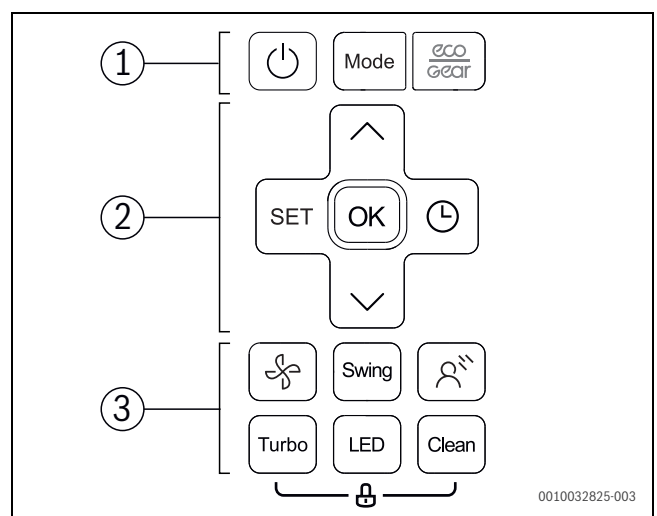

0010032825-003

Poz.	Przycisk	Funkcja
1		Włączyć/wyłączyć.
	Mode	Ustawić tryb pracy.
		Funkcja oszczędzania energii
2	SET	Wybrać zaawansowane funkcje pracy.
	OK	Potwierdzić wybór.
		Ustawić zegar sterujący.
		Zwiększyć temperaturę.
		Zmniejszyć temperaturę.
		Prędkość wentylatora
3	Swing	Ustawić funkcję wachlowania.
		Niebezpośredni strumień powietrza (Wind avoid me)
	Turbo	Szybkie chłodzenie / szybkie ogrzewanie
	LED	Wyłączyć wyświetlacz jednostki wewnętrznej i brzęczyk alarmowy (Mute Mode).
	Clean	Funkcja samoczyszczenia (I clean)

Tab. 4 Przyciski na pilocie zdalnego sterowania

Wskaźnik pilota zdalnego sterowania

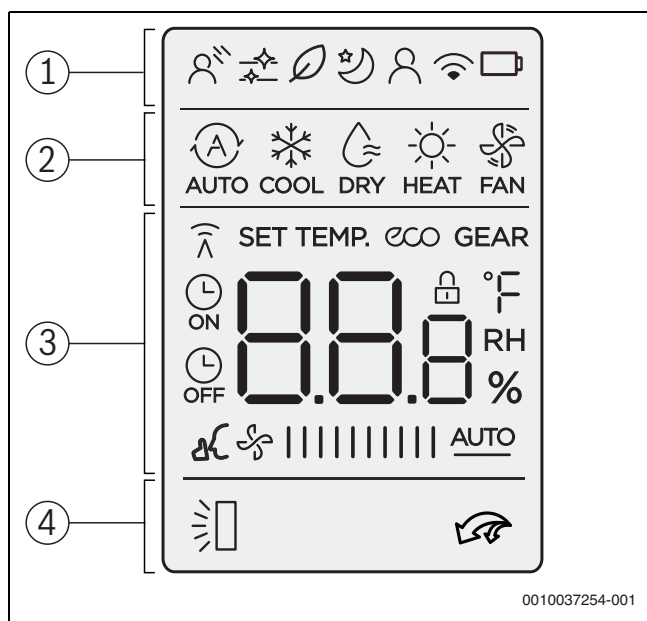

0010037254-001

Poz.	Symbol	Objaśnienie
1		Funkcja pracy: Niebezpośredni strumień powietrza aktywny (Wind avoid me).
		Infografika: Samoczyszczenie jest aktywne (I clean).
		Brak funkcji.
		Funkcja robocza: Tryb obniżenia jest aktywny.
		Funkcja robocza: Skuteczność działania jest aktywna (Follow Me); pomiar temperatury na pilocie zdalnego sterowania.
		Infografika: Bezprzewodowe funkcje sterowania.
		Infografika: Stan baterii
	2	
		Tryb pracy: tryb chłodzenia
		Tryb pracy: tryb osuszania
		Tryb pracy: tryb grzania
		Tryb pracy: tryb nawiewu wentylatora
3		
		Infografika: Wskaźnik transmisji; świeci, gdy pilot zdalnego sterowania wysyła sygnał do jednostki wewnętrznej.
		Infografika: Funkcja oszczędności energii jest aktywna.
		Infografika: Funkcja oszczędności energii jest aktywna.
		Infografika: Czas do włączenia/wyłączenia jest aktywny.
		Infografika: Redukcja szumów jest aktywna (Silent Mode).
		Wskaźnik wartości: Na wyświetlaczu pojawia się aktualna prędkość wentylatora. Dostępnych jest 10 poziomów wentylacji oraz ustawienie AUTO do regulacji automatycznej.
	4	
		Infografika: Szybkie chłodzenie / szybkie ogrzewanie jest aktywne.

Tab. 5 Symbole na wyświetlaczu

3.3 Zastosowanie pilota zdalnego sterowania

Zasięg sygnału wynosi 8 m. obiekty znajdujące się na jego drodze lub stosowanie w tym samym pomieszczeniu niektórych świetlówek może wpływać na transmisję sygnału.

- ▶ Pilot zdalnego sterowania nakierować na okienko odbioru sygnału na urządzeniu i wcisnąć żądany przycisk. Urządzenie wyda dźwięk potwierdzający odbiór sygnału.

WSKAZÓWKA

Niezawodne działanie pilota zdalnego sterowania może być trwale zakłócone.

- ▶ Nie wystawiać pilota zdalnego sterowania na bezpośrednie działanie promieniowania słonecznego.
- ▶ Nie pozostawiać pilota zdalnego sterowania w pobliżu ogrzewania.
- ▶ Chronić pilota zdalnego sterowania przed wilgocią i uderzeniami.

3.4 Ustawianie głównego trybu pracy

Włączanie/wyłączanie urządzenia

- ▶ Wcisnąć przycisk , aby włączyć lub wyłączyć urządzenie. Urządzenie uruchamia się w ustawionym trybie pracy.



Ustawienia można wprowadzać nawet podczas wyłączenia urządzenia. Urządzenie zapisuje ustawienia nawet przy awarii zasilania.



Po wyłączeniu urządzenie pozostaje w trybie czuwania. Inteligentna technologia włączania/wyłączania pozwala na automatyczny tryb oszczędzania energii w trybie czuwania (1 W standby).

Tryb automatyczny





W trybie automatycznym urządzenie automatycznie przełącza między trybem grzania a chłodzenia w celu utrzymania żądanej temperatury.

- ▶ Naciskać przycisk **Mode** aż do pojawienia się na wyświetlaczu symbolu .
- ▶ Ustawić żądaną temperaturę przyciskami  i .





W trybie automatycznym nie można ustawić prędkości wentylatora.

Tryb chłodzenia

- ▶ Naciskać przycisk **Mode** aż do pojawienia się na wyświetlaczu symbolu .
- ▶ Naciskać przycisk  tyle razy, aż ustawiona będzie żądana prędkość wentylatora.
- ▶ Ustawić żądaną temperaturę przyciskami  i .



Tryb nawiewu wentylatora

- ▶ Naciskać przycisk **Mode** aż do pojawienia się na wyświetlaczu symbolu .
- ▶ Naciskać przycisk  tyle razy, aż ustawiona będzie żądana prędkość wentylatora. W celu automatycznej regulacji można wybrać **AUTO**.



W trybie wentylatora nie można ustawić ani wyświetlić temperatury.





Tryb osuszania

- ▶ Naciskać przycisk **Mode** aż do pojawienia się na wyświetlaczu symbolu .
- ▶ Ustawić żądaną temperaturę przyciskami  i .



W trybie osuszania nie można ustawić prędkości wentylatora.

Tryb grzania

- ▶ Naciskać przycisk **Mode** aż do pojawienia się na wyświetlaczu symbolu .
- ▶ Ustawić żądaną temperaturę przyciskami  i .
- ▶ Naciskać przycisk  tyle razy, aż ustawiona będzie żądana prędkość wentylatora.







W przypadku bardzo niskich temperatur zewnętrznych moc grzewcza instalacji klimatyzacyjnej może nie być wystarczająca. Zalecamy stosowanie dodatkowych urządzeń grzewczych.





3.5 Ustawianie zegara sterującego

Zegar sterujący włączania i wyłączania można ustawić w zakresie od 0 do 24 godzin. Dla pierwszych 10 godzin są dostępne interwały 30-minutowe, a dla kolejnych 1-godzinowe. Ustawienie 0 godzin anuluje pracę zegara sterującego.

Ustawianie czasu do włączenia

- ▶ Naciskać przycisk  aż do pojawienia się symbolu .
 - ▶ Aby ustawić żądany czas, nacisnąć przycisk  lub .
- Po krótkim czasie ustawienie zostanie zastosowane.

Ustawianie czasu do wyłączenia

- ▶ Naciskać przycisk  aż do pojawienia się symbolu .
 - ▶ Aby ustawić żądany czas, nacisnąć przycisk  lub .
- Po krótkim czasie ustawienie zostanie zastosowane.

Anulowanie zegara sterującego

- ▶ Przyciskiem  wybrać odpowiednią wartość zegara sterującego.
 - ▶ Ustawić 0.0 godzin.
- Po krótkim czasie zegar sterujący zostanie anulowany.

Stosowanie różnych zegarów sterujących

Oba zegary sterujące mogą być ustawione jednocześnie. Każdy zegar sterujący można zaprogramować w taki sposób, aby włączał się przed następnym.

- ▶ Ustawić czas do włączenia i wyłączenia.
- Ustawienia zostaną automatycznie połączone.

Aktualna godzina	godz. 13:00
Ustawienie czasu do włączenia	4,0 h
Ustawienie czasu do wyłączenia	8,5 h
Czas włączenia	godz. 17:00
Czas wyłączenia	godz. 21:30

Tab. 6 Przykład



Czasu włączenia i wyłączenia nie można zaprogramować w celu eksploatacji urządzenia z różnymi temperaturami lub ustawieniami.

3.6 Pozostałe funkcje

3.6.1 Ustawianie funkcji wachlowania

WSKAZÓWKA

Jeśli lamela strumienia powietrza w trybie chłodzenia pozostanie przez dłuższy czas w najniższej pozycji, wówczas może dochodzić do wycieku kondensatu. Ręczne przestawianie lameli strumienia powietrza w pionie może spowodować usterki.

- ▶ Do przestawiania lameli w pionie używać wyłącznie pilota zdalnego sterowania.

Tryb wachlowania w poziomie (lewo/prawo)

Położenie poziome należy ustawić ręcznie.

- ▶ Wyłączyć jednostkę wewnętrzną i odciąć zasilanie elektryczne.
- ▶ Żaluzję regulacji kierunku nawiewu odchylić ku dołowi (→ rys. 2).
- ▶ Lamelę strumienia powietrza ręcznie nachylić w poziomie w celu ustawienia żądanej pozycji.
- ▶ Przywrócić pierwotne położenie żaluzji regulacji kierunku nawiewu.

Automatyczny tryb wachlowania w pionie (górze/dół)

- ▶ Przycisk **Swing** wcisnąć na dłużej niż 2 s, aby włączyć tryb automatycznego wachlowania. Pilot zdalnego sterowania wskazuje symbol .
- ▶ Przycisk **Swing** wcisnąć ponownie, aby zakończyć tryb automatycznego wachlowania.

Położenie do czyszczenia

W celu ułatwienia czyszczenia lamelę strumienia powietrza ustawić w specjalnym położeniu (w zależności od modelu).

- ▶ Przy wyłączonym urządzeniu wcisnąć równocześnie przyciski **Mode** i **Swing** na 1 s.
- ▶ W celu wyjścia z położenia do czyszczenia: ponownie wcisnąć i przytrzymać oba przyciski.

3.6.2 Przelączenie wskazania i brzęczyka alarmowego (Mute Mode)

- ▶ W celu włączenia lub wyłączenia wyświetlacza na jednostce wewnętrznej oraz brzęczyka alarmowego: wcisnąć przycisk **LED**.
- ▶ Aby wyświetlić aktualną temperaturę w pomieszczeniu: przycisk **LED** trzymać wcisnięty przez 5 s.
- ▶ Aby wyświetlić ustawioną temperaturę: nacisnąć i przytrzymać przycisk **LED** przez kolejnych 5 s.

3.6.3 Funkcje oszczędzania energii

W urządzeniu dostępne są następujące funkcje oszczędzania energii:

- **ECO**¹⁾: praca z prędkością wentylatora **AUTO** i ustawioną temperaturą min. 24 °C
- **GEAR** (75%): redukcja zużycia energii elektrycznej o 25 %
- **GEAR** (50%): redukcja zużycia energii elektrycznej o 50 %
- Żaden z powyższych symboli: Normalny tryb pracy
- ▶ W celu włączenia funkcji oszczędzania energii naciskać przycisk  aż do wyświetlenia żądanej funkcji.



Funkcja **ECO** ustawia automatycznie 24 °C, jeśli ustawiona wcześniej temperatura jest niższa. Funkcja wyłącza się, gdy temperatura spadnie poniżej 24 °C.

3.6.4 Redukcja szumów (Silent Mode)

Ta funkcja redukuje odgłosy jednostki wewnętrznej i zewnętrznej podczas eksploatacji. Jest zalecana zwłaszcza wtedy, gdy w nocy trzeba pamiętać o niezakłócaniu spokoju sąsiadów.

- ▶ Podczas pracy przycisk  przytrzymać wcisnięty przez 2 s.

Zakończenie funkcji:

- ▶ Ponownie wcisnąć przycisk  na 2 s.

-lub-

- ▶ Wcisnąć przycisk , przycisk **Mode**, przycisk **Turbo** lub przycisk **Clean**.



W cichym trybie pracy jednostki zewnętrznej ze względu na niską częstotliwość sprężarki moc chłodzenia/grzewcza mogą nie zostać osiągnięte.

3.6.5 Niebezpośredni strumień powietrza (Wind avoid me)

Ta funkcja zapobiega nakierowaniu na ciało bezpośredniego strumienia powietrza.



Funkcja jest dostępna tylko w trybie chłodzenia, osuszania i nawiewu wentylatora.

3.6.6 Szybkie chłodzenie / szybkie ogrzewanie

W trybie Szybkiego chłodzenia / Szybkiego ogrzewania jednostka wewnętrzna pracuje z maksymalną mocą w celu szybkiego ogrzania lub ochłodzenia pomieszczenia.

- ▶ Szybkie chłodzenie: Włączyć tryb chłodzenia i wcisnąć przycisk **Turbo**.
- ▶ Szybkie ogrzewanie: Włączyć tryb ogrzewania i wcisnąć przycisk **Turbo**.

Zakończenie funkcji:

- ▶ Ponownie nacisnąć przycisk **Turbo**.

3.6.7 Funkcja samoczyszczenia (I clean)

Urządzenie posiada funkcję samoczyszczenia parownika. W trakcie samoczyszczenia dochodzi do zamrożenia kurzu, pleśni i tłuszczu. Następnie wszystko jest z powrotem szybko odmrażane i osuszane gorącym powietrzem.

- ▶ W celu włączenia funkcji samoczyszczenia: wcisnąć przycisk **Clean**. W trakcie funkcji samoczyszczenia wyświetlacz jednostki wewnętrznej wskazuje **CL**. Po 20 do 45 min funkcja samoczyszczenia kończy się automatycznie.

3.6.8 Ochrona przed zamarzaniem (8 °C Heating)

Ochronę przed zamarzaniem można włączyć w celu utrzymania temperatury w pomieszczeniu na poziomie min. 8 °C.

- ▶ W trybie grzania 2x wcisnąć przycisk  w przeciągu 1 s. Urządzenie pozostanie wyłączone aż do spadku temperatury poniżej 8 °C.

Zakończenie funkcji:

- ▶ Wcisnąć przycisk , przycisk **Mode**, przycisk **Turbo** lub przycisk **Clean**.



3.6.9 Blokada przycisków

Blokada przycisków pozwala na zablokowanie przycisków na pilocie zdalnego sterowania.

- ▶ W celu włączenia/wyłączenia blokady przycisków: jednocześnie nacisnąć przycisk **Clean** i przycisk **Turbo** i przytrzymać przez ok. 5 s. W przypadku aktywnej blokady przycisków na wyświetlaczu jest widoczny symbol .

1) Tylko w trybie chłodzenia

3.6.10 Zaawansowane funkcje pracy

- ▶ Nacisnąć przycisk **Set**.
- ▶ Wybrać funkcję przyciskiem **Set** lub przyciskami **^**, **v**.
 -  = Tryb spoczynku
 -  = Skuteczność działania
 -  = Bezprzewodowe funkcje sterowania
- ▶ Wybór potwierdzić przyciskiem **OK**.

Zakończenie funkcji:

- ▶ Powtórzyć powyższe czynności.

Tryb obniżenia

Ta funkcja służy oszczędzaniu energii w czasie spoczynku. Po godzinie urządzenie grzeje lub chłodzi z mniejszą mocą. W tym celu ustawiona temperatura jest zmniejszana o 1 °C. Po dwóch godzinach ustawiona temperatura zmienia się znowu o 1 °C. Następnie zachowana zostaje nowa temperatura.



Funkcja jest niedostępna w trybie osuszania i nawiewu wentylatora.

Skuteczność działania (Follow Me)

Ta funkcja włącza pilota zdalnego sterowania w aktualnej lokalizacji w celu pomiaru temperatury z częstotliwością co 3 min. Jednostka wewnętrzna jest sterowana zależnie od zmierzonych wartości.



Funkcja jest dostępna tylko w trybie chłodzenia, grzania i automatycznym.

Bezprzewodowe funkcje sterowania

Ta funkcja służy do nawiązywania połączenia za pomocą WLAN. Jeśli urządzenie nie wskazuje tej funkcji, zamiast tego należy wówczas wcisnąć szybko siedem razy przycisk **LED**.



W celu nawiązania połączenia za pomocą WLAN wymagane jest zamontowanie bramy sieciowej IP (osprzęt).

4 Usuwanie usterek

4.1 Usterki wskazywane na wyświetlaczu (Self diagnosis function)

Jeśli podczas eksploatacji wystąpi usterka, diody LED migają przez dłuższy czas lub na wyświetlaczu zostaje wskazany kod usterki (np. EH 02).

Jeśli usterka występuje dłużej niż 10 min:

- ▶ Na krótko odłączyć zasilanie elektryczne i ponownie włączyć jednostkę wewnętrzną.

Jeżeli nie można usunąć usterki:

- ▶ Zadzwoń do biura obsługi klienta i podać kod usterki oraz dane urządzenia.

4.2 Usterki bez wskazania

Jeśli podczas eksploatacji wystąpią usterki, których nie zostaną usunięte:

- ▶ Zadzwoń do biura obsługi klienta i opisać usterkę oraz podać dane urządzenia.

Usterka	Możliwa przyczyna
Moc jednostki wewnętrznej jest zbyt niska.	Ustawiono zbyt wysoką lub zbyt niską temperaturę. Filtr powietrza jest zabrudzony i trzeba go oczyścić. Niekorzystne warunki otoczenia wpływające na jednostkę wewnętrzną, np. z powodu zablokowania otworów powietrznych urządzenia, otwartych drzwi/okien lub silnych źródeł ciepła w pomieszczeniu. Cicha praca jest włączona i uniemożliwia pracę na pełnej mocy.
Jednostka wewnętrzna nie włącza się.	Jednostka wewnętrzna jest wyposażona w mechanizm ochronny przed przeciążeniem. Może zająć 3 min, aż ponowne uruchomienie jednostki wewnętrznej będzie możliwe. Baterie pilota zdalnego sterowania są wyczerpane. Zegar sterujący jest włączony.
Tryb pracy zmienia się z chłodzenia na grzanie w trybie nawiewu wentylatora.	Jednostka wewnętrzna zmienia tryb pracy w celu zapobiegania tworzenia się oblodzenia. Ustawiona temperatura została tymczasowo osiągnięta.
Jednostka wewnętrzna generuje białą mgiełkę.	W rejonach o dużej wilgotności powietrza znaczne różnice temperatur między powietrzem w pomieszczeniu a powietrzem klimatyzowanym mogą powodować tworzenie się białej mgiełki.
Jednostka wewnętrzna i jednostka zewnętrzna generują białą mgiełkę.	Jeśli po automatycznym odmrażaniu włączony jest bezpośrednio tryb grzania, wówczas ze względu na zwiększoną wilgotność powietrza może tworzyć się biała mgiełka.
Jednostka wewnętrzna i jednostka zewnętrzna generują odgłosy.	Odgłos szumienia w jednostce wewnętrznej może powstawać, jeśli kratka przepływu powietrza wraca do swojego położenia. Cichy szum podczas pracy jest zjawiskiem normalnym. Jest powodowany przepływem czynnika chłodniczego. Odgłos skrzypienia może wystąpić ze względu na rozszerzanie i kurczenie się elementów metalowych i plastikowych urządzenia podczas grzania/chłodzenia. Podczas eksploatacji jednostka zewnętrzna generuje wiele innych odgłosów, które są zjawiskiem normalnym.
Jednostka wewnętrzna i jednostka zewnętrzna wyrzuca pył.	W przypadku dłuższego wyłączenia z eksploatacji na nieprzykrytych urządzeniach może gromadzić się kurz.
Nieprzyjemny zapach podczas pracy.	Z powietrza do urządzenia mogą dostawać się nieprzyjemne zapachy, które są w urządzeniu dalej przetwarzane. Filtr powietrza może być pokryty pleśnią i trzeba go oczyścić.
Wentylator jednostki zewnętrznej nie pracuje bez przerw.	Dla zapewnienia optymalnej eksploatacji wentylator jest regulowany w różny sposób.
Praca jest nieregularna, nieprzewidywalna lub jednostka wewnętrzna nie reaguje.	Zakłócenia ze strony masztów telekomunikacyjnych lub obcych wzmacniaczy sygnału mogą mieć wpływ na jednostkę wewnętrzną. ▶ Na krótko odłączyć jednostkę wewnętrzną od zasilania elektrycznego i ponownie uruchomić.
Żaluzja regulacji kierunku nawiewu lub lamela strumienia powietrza porusza się w nieprawidłowy sposób.	Żaluzja regulacji kierunku nawiewu lub lamele strumienia powietrza została przestawiona ręcznie lub jest nieprawidłowo zamontowana. ▶ Wyłączyć jednostkę wewnętrzną i sprawdzić, czy części są prawidłowo zatrzasknięte. ▶ Włączyć jednostkę wewnętrzną.

Tab. 7

5 Konserwacja



OSTROŻNOŚĆ

Niebezpieczeństwo porażenia prądem elektrycznym i ze strony ruchomych części

- ▶ Przed przystąpieniem do jakichkolwiek czynności konserwacyjnych odłączyć zasilanie elektryczne.
- ▶ Niezamieszczone tutaj czynności konserwacyjne zlecać tylko autoryzowanej firmie instalacyjnej.

5.1 Wymiana baterii

Wymagane są 2 baterie AAA. Nie zaleca się stosowania baterii z możliwością ponownego naładowania.

- ▶ Zdjąć pokrywę schowka na baterie (→ rys. 3).
- ▶ Włożyć nowe baterie i zwracać uwagę na prawidłową biegunowość.
- ▶ Ponownie nałożyć pokrywę schowka na baterie.

5.2 Czyszczenie urządzenia i pilota zdalnego sterowania

WSKAZÓWKA

Uszkodzenie urządzenia spowodowane nieprawidłowym czyszczeniem!

- ▶ Nie kierować bezpośredniego strumienia wody i nie zalewać wodą.
- ▶ Nie stosować gorącej wody, proszków do czyszczenia ani silnych rozpuszczalników.

- ▶ Jednostkę wewnętrzną i pilota zdalnego sterowania czyścić przecierając miękką ściereczką.
- ▶ Czyszczenie jednostki zewnętrznej zlecać tylko autoryzowanej firmie instalacyjnej.

5.3 Czyszczenie filtra powietrza

WSKAZÓWKA

Pod wpływem bezpośredniego działania promieniowania słonecznego filtr powietrza może się odkształcać.

- ▶ Nie wystawiać modułu filtra powietrza na bezpośrednie działanie promieniowania słonecznego.

Filtry powietrza czyścić co 2 tygodnie, a także przed i po dłuższym wyłączeniu z eksploatacji.

- ▶ Wyłączyć jednostkę wewnętrzną.
- ▶ Odchylić górną pokrywę jednostki wewnętrznej do góry.
- ▶ Pociągnąć filtr powietrza do góry i wyjąć (→ rys. 4).
- ▶ Wyjąć małe filtry powietrza, jeśli zamontowano (→ rys. 1, [2]).
- ▶ Małe filtry powietrza czyścić odkurzaczem.
- ▶ Duży filtr powietrza opłukać ciepłą wodą z dodatkiem łagodnego środka czyszczącego i osuszyć w cieniu.
- ▶ Ponownie zamontować małe i duży filtr powietrza.

5.4 Dłuższe wyłączenie z eksploatacji

Przed dłuższym wyłączeniem z eksploatacji:

- ▶ Oczyszczyć filtr powietrza.
- ▶ Włączyć funkcję samoczyszczenia jednostki wewnętrznej wciskając przycisk **Clean**.
- ▶ Po zakończeniu samoczyszczenia włączyć tryb nawiewu wentylatora aż do osuszenia jednostki wewnętrznej.
- ▶ Wyłączyć jednostkę wewnętrzną i odłączyć od zasilania elektrycznego.
- ▶ Wyjąć baterie z pilota zdalnego sterowania.
- ▶ Chronić baterie przed kurzem.

5.5 Tryb ręczny

WSKAZÓWKA

Uszkodzenie urządzenia wskutek niewłaściwej eksploatacji

Tryb ręczny nie jest przeznaczony do ciągłego stosowania.

- ▶ Stosować wyłącznie do celów testowych i w sytuacjach awaryjnych.
- ▶ Stosować tylko przez krótki czas.

- ▶ Wyłączyć jednostkę wewnętrzną.
- ▶ Odchylić górną pokrywę jednostki wewnętrznej do góry.
- ▶ Cienkim przedmiotem wcisnąć przycisk ręcznego trybu chłodzenia:
 - Jednokrotne wciśnięcie: włączony zostaje tryb automatyczny.
 - Dwukrotne wciśnięcie: włączony zostaje tryb chłodzenia.
 - Trzykrotne wciśnięcie: jednostka wewnętrzna zostanie wyłączona.
- ▶ W celu przywrócenia normalnego trybu pracy użyć pilota zdalnego sterowania.

6 Ochrona środowiska i utylizacja

Ochrona środowiska to jedna z podstawowych zasad działalności grupy Bosch.

Jakość produktów, ekonomiczność i ochrona środowiska stanowią dla nas cele równorzędne. Ściśle przestrzegane są ustawy i przepisy dotyczące ochrony środowiska.

Aby chronić środowisko, wykorzystujemy najlepsze technologie i materiały, uwzględniając przy tym ich ekonomiczność.

Opakowania

Nasza firma uczestniczy w systemach przetwarzania opakowań, działających w poszczególnych krajach, które gwarantują optymalny recykling.

Wszystkie materiały stosowane w opakowaniach są przyjazne dla środowiska i mogą być ponownie przetworzone.

Zużyty sprzęt

Stare urządzenia zawierają materiały, które mogą być ponownie wykorzystane.

Moduły można łatwo odłączyć. Tworzywa sztuczne są oznakowane.

W ten sposób różne podzespoły można sortować i ponownie wykorzystać lub utylizować.

Zużyty sprzęt elektryczny i elektroniczny



Ten symbol oznacza, że produkt nie może być usunięty wraz z innymi odpadami, lecz należy go oddać do punktu zbiórki odpadów w celu przetworzenia, przejęcia, recyklingu lub utylizacji.

Ten symbol dotyczy krajów z regulacjami prawnymi dotyczącymi odpadów elektronicznych, np. "dyrektywą europejską 2012/19/WE o zużytym sprzęcie elektrycznym i elektronicznym". Takie przepisy wyznaczają warunki ramowe, obowiązujące w zakresie oddawania i recyklingu użytego sprzętu elektronicznego w poszczególnych krajach.

Ponieważ sprzęt elektroniczny może zawierać substancje niebezpieczne, należy poddawać go recyklingowi w sposób odpowiedzialny, aby dzięki temu zminimalizować ryzyko potencjalnego zagrożenia dla środowiska i zdrowia ludzi. Ponadto recykling odpadów elektronicznych przyczynia się do ochrony zasobów naturalnych.

Więcej informacji na temat przyjaznej dla środowiska utylizacji użytego sprzętu elektrycznego i elektronicznego można uzyskać w odpowiednich urzędach lokalnych, w zakładzie utylizacji odpadów lub u sprzedawcy, u którego nabyto produkt.

Więcej informacji można znaleźć tutaj:

www.weee.bosch-thermotechnology.com/

Baterie

Baterie nie mogą być utylizowane wraz z odpadami domowymi. Zużyte baterie muszą być utylizowane zgodnie z lokalnym systemem zbiórki.

Czynnik chłodniczy R32



Urządzenie zawiera fluorowany gaz cieplarniany R32 (potencjał tworzenia efektu cieplarnianego 675¹⁾) o niskiej palności i niskiej toksyczności (A2L lub A2).

Zawarta ilość jest podana na tabliczce znamionowej na jednostce zewnętrznej.

Czynniki chłodnicze stanowią zagrożenie dla środowiska i należy je oddzielnie zbierać i utylizować.

7 Informacja o ochronie danych osobowych



My, **Robert Bosch Sp. z o.o., ul. Jutrzenki 105, 02-231 Warszawa, Polska**, przetwarzamy informacje o wyrobach i wskazówki montażowe, dane techniczne i dotyczące połączeń, komunikacji, rejestracji wyrobów i historii klientów, aby zapewnić funkcjonalność wyrobu (art. 6 § 1, ust. 1 b RODO), wywiązać się z

naszego obowiązku nadzoru nad wyrobem oraz zagwarantować bezpieczeństwo wyrobu (art. 6 § 1, ust. 1 f RODO), chronić nasze prawa w związku z kwestiami dotyczącymi gwarancji i rejestracji wyrobu (art. 6 § 1, ust. 1 f RODO) oraz analizować sposób dystrybucji naszych wyrobów i móc dostarczać zindywidualizowane informacje oraz przedstawiać odpowiednie oferty dotyczące wyrobów (art. 6 § 1, ust. 1 f RODO). Możemy korzystać z usług zewnętrznych usługodawców i/lub spółek stowarzyszonych Bosch i przesyłać im dane w celu realizacji usług dotyczących sprzedaży i marketingu, zarządzania umowami, obsługi płatności, programowania, hostingu danych i obsługi infolinii. W niektórych przypadkach, ale tylko, jeśli zagwarantowany jest odpowiedni poziom ochrony danych, dane osobowe mogą zostać przesłane odbiorcom spoza Europejskiego Obszaru Gospodarczego. Szczegółowe informacje przesyłamy na życzenie. Z naszym inspektorem ochrony danych można skontaktować się, pisząc na adres: Data Protection Officer, Information Security and Privacy (C/ISP), Robert Bosch GmbH, Postfach 30 02 20, 70442 Stuttgart, NIEMCY.

Mają Państwo prawo wyrazić w dowolnej chwili sprzeciw względem przetwarzania swoich danych osobowych na mocy art. 6 § 1, ust. 1 f RODO w związku z Państwa szczególną sytuacją oraz względem przetwarzania danych bezpośrednio w celach marketingowych. Aby skorzystać z przysługującego prawa, prosimy napisać do nas na adres **DPO@bosch.com**. Dalsze informacje można uzyskać po zeskanowaniu kodu QR

1) na podstawie załącznika I do rozporządzenia (EU) nr 517/2014 Parlamentu Europejskiego i Rady z 16 kwietnia 2014.

Índice

1	Esclarecimento dos símbolos e indicações de segurança ..	141
1.1	Explicação dos símbolos ..	141
1.2	Indicações gerais de segurança ..	142
1.3	Notas acerca destas instruções ..	143
2	Informações sobre o produto ..	143
2.1	Declaração de conformidade ..	143
2.2	Dados técnicos do comando ..	143
2.3	Uso com aparelho de ar condicionado Multisplit ..	143
3	Operação ..	143
3.1	Visão geral da unidade interior ..	143
3.2	Visão geral do comando ..	143
3.3	Utilização do comando à distância ..	144
3.4	Definir o modo de operação principal ..	145
3.5	Definir o temporizador ..	145
3.6	Outras funções ..	146
3.6.1	Definir função de oscilação ..	146
3.6.2	Alternar exibição e campanha de alarme (Mute Mode) ..	146
3.6.3	Funções de economia de energia ..	146
3.6.4	Função silêncio (Silent Mode) ..	146
3.6.5	Fluxo de ar indireto (Wind avoid me) ..	146
3.6.6	Arrefecimento rápido/Aquecimento rápido ..	146
3.6.7	Auto-limpeza (I clean) ..	146
3.6.8	Proteção anti-gelo (8 °C Heating) ..	146
3.6.9	Bloqueio de teclas ..	146
3.6.10	Funções operacionais estendidas ..	147
4	Eliminação de avarias ..	148
4.1	Indicação de avarias (Self diagnosis function) ..	148
4.2	Avarias sem indicação no display ..	148
5	Manutenção ..	149
5.1	Substituir as pilhas ..	149
5.2	Limpeza do dispositivo e do comando ..	149
5.3	Limpar o filtro de ar ..	149
5.4	Desativação longa ..	149
5.5	Operação manual ..	149
6	Proteção ambiental e eliminação ..	150
7	Aviso de Proteção de Dados ..	150

1 Esclarecimento dos símbolos e indicações de segurança

1.1 Explicação dos símbolos

Indicações de aviso

Nas indicações de aviso as palavras de aviso indicam o tipo e a gravidade das consequências caso as medidas de prevenção do perigo não sejam respeitadas.

As seguintes palavras de aviso estão definidas e podem ser utilizadas no presente documento:

 **PERIGO**
PERIGO significa que vão ocorrer danos pessoais graves a fatais.



 **AVISO**
AVISO significa que podem ocorrer lesões corporais graves a fatais.

 **CUIDADO**
CUIDADO significa que podem ocorrer lesões corporais ligeiras a médias.

INDICAÇÃO
INDICAÇÃO significa que podem ocorrer danos materiais.

Informações importantes

 As informações importantes sem perigo para pessoas ou bens são assinaladas com o símbolo de informação indicado.

Clicar no símbolo.	Significado
	Aviso de substâncias inflamáveis: o refrigerante R32 presente neste produto é um gás com inflamabilidade e toxicidade reduzidas (A2L ou A2).
	A manutenção deve ser realizada por uma pessoa qualificada, seguindo as instruções de manutenção.
	Siga as instruções de operação durante a operação.

Tab. 1

1.2 Indicações gerais de segurança

⚠ Indicações para grupo-alvo

Este manual de instruções destina-se aos utilizadores do sistema de ar condicionado. As instruções de todos os manuais devem ser respeitadas. A não observância destas instruções pode provocar danos materiais, lesões corporais e perigo de morte.

- ▶ Leia e guarde as instruções de operação de todos os componentes do sistema antes da operação.
- ▶ Ter em atenção as indicações de segurança e de aviso.

⚠ Utilização conforme as disposições

A unidade interior destina-se à instalação no interior do edifício com ligação a uma unidade exterior e outros componentes do sistema, por ex., regulações.

A unidade exterior destina-se à instalação no exterior do edifício com ligação a uma ou várias unidades interiores e outros componentes do sistema, por ex., regulações.

Qualquer outro tipo de utilização é considerado incorreto. Não é assumida qualquer responsabilidade por danos resultantes de um uso inadequado.

Para instalação em locais especiais (garagem subterrânea, salas técnicas, varanda ou qualquer área semiaberta):

- ▶ Considere primeiro os requisitos para o local de instalação na documentação técnica.

⚠ Perigos gerais do refrigerante

- ▶ Este dispositivo está carregado com o refrigerante R32. O gás refrigerante pode produzir gases tóxicos quando entra em contacto com o fogo.
- ▶ Faça com que o sistema seja inspecionado e reparado regularmente por uma empresa especializada autorizada.
- ▶ Se houver suspeita de fuga de refrigerante, ventile bem a sala e notifique um especialista autorizado.

⚠ Modificações e reparações

Alterações inadequadas no aparelho de ar condicionado podem causar ferimentos e/ou danos materiais.

- ▶ Os trabalhos apenas podem ser efetuados por uma empresa especializada autorizada.
- ▶ Não faça alterações na unidade exterior, na unidade interior ou noutras partes do ar condicionado.
- ▶ Desconecte o ar condicionado da fonte de alimentação antes de qualquer trabalho de manutenção.

⚠ Instruções para o manuseio do sistema

O uso inadequado do ar condicionado pode afetar a sua saúde.

- ▶ Não exponha o corpo diretamente ao fluxo de ar durante muito tempo.
- ▶ Para bebés, crianças, idosos, pessoas acamadas ou com deficiência, é importante garantir que a temperatura ambiente seja adequada para as pessoas na sala.
- ▶ Nunca insira objetos no dispositivo uma vez que se pode magoar.

O manuseio inadequado do dispositivo pode levar a uma redução no desempenho e até a danos no dispositivo e nas pessoas.

- ▶ Não bloqueie as entradas e saídas de ar dos dispositivos.
- ▶ Feche portas e janelas durante a operação.
- ▶ Proteja a unidade interior contra a entrada de água.
- ▶ Verifique regularmente o suporte de montagem da unidade exterior quanto a desgaste e ajuste.
- ▶ Não coloque peso sobre a unidade exterior, por exemplo, objetos ou pessoas.
- ▶ Mantenha o mínimo de poeira, vapores e humidade no local onde está instalada a unidade interior.
- ▶ Não use gases inflamáveis perto dos dispositivos como por exemplo latas de spray.
- ▶ Se houver algo errado com o ar condicionado (por exemplo, cheiro a queimado, cabo danificado), pare a operação imediatamente e desconecte a fonte de alimentação.

⚠ Segurança de aparelhos com ligação elétrica para utilização doméstica e fins semelhantes

Para evitar perigos devido a aparelhos elétricos são válidas, de acordo com EN 60335-1, as seguintes especificações:

“Esta instalação pode ser utilizada por crianças a partir dos 8 anos, assim como por pessoas com capacidades físicas, sensoriais ou mentais limitadas ou falta de experiência e conhecimentos, caso sejam monitorizadas ou tenham recebido instruções acerca de como utilizar a instalação de forma segura e compreendam os perigos daí resultantes. As crianças não podem brincar com o aparelho. A limpeza e a manutenção pelo operador não podem ser efetuadas por crianças sem monitorização.”

“Caso o cabo de ligação à rede seja danificado deve ser substituído pelo fabricante, pelo seu serviço de apoio ao cliente ou uma pessoa com qualificação idêntica para evitar perigos.”

1.3 Notas acerca destas instruções

Pode encontrar imagens no fim deste manual. O texto contém referências às imagens.

Dependendo do modelo, os produtos podem diferir do que é mostrado nestas instruções.

2 Informações sobre o produto

2.1 Declaração de conformidade

Este produto corresponde na construção e funcionamento aos requisitos europeus e nacionais.

CE Com a identificação CE é esclarecida a conformidade do produto com todas prescrições legais UE aplicáveis que preveem a colocação desta identificação.

O texto completo da declaração de conformidade UE encontra-se disponível na internet: www.junkers.pt.

2.2 Dados técnicos do comando

Alimentação elétrica	2 Pilhas AAA
Alcance do sinal	8 m
Temperatura ambiente permitida	-5 °C ... 60 °C

Tab. 2

2.3 Uso com aparelho de ar condicionado Multisplit

A unidade interior pode ser usada num sistema com aparelho de ar condicionado Multisplit. Neste caso estão desativadas as seguintes funções:

- Funções de economia de energia **ECO** e **GEAR**
- Auto-limpeza (I clean)
- Função silêncio (Silent Mode)
- Operação manual
- Detecção de derrame de refrigerante
- Modo automático de poupança de energia no modo férias (1 W standby)

3 Operação

3.1 Visão geral da unidade interior

Legenda da fig. 1:

- [1] Painel frontal
- [2] Ranhura para filtro pequeno
- [3] Filtro de ar
- [4] Parte traseira do display
- [5] Botão de operação manual
- [6] Defletor de ar

Display unidade interior

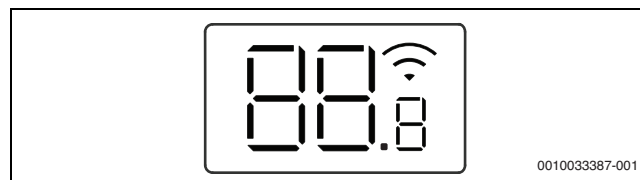

Clicar no símbolo.	Explicação
Número	Indicação da temperatura
	Ligação WLAN ¹⁾ ativo
	Aparece para algumas funções quando estão ligadas. Se a unidade interior estiver desligada, indica que o temporizador de ativação está ativo.
OF	Aparece para algumas funções quando estão desligadas.
dF	A descongelação automática está ativa
FP	Proteção anti-gelo ativa: a unidade interior mantém a temperatura ambiente, pelo menos, a 8 °C.
CL	A função de auto-limpeza está ativa (I clean)
Ex, Px, Fx	Código de falha ("x" significa qualquer número).

1) Só é possível com um gateway IP como acessório.

Tab. 3 Símbolos no visor

3.2 Visão geral do comando

Botões do comando

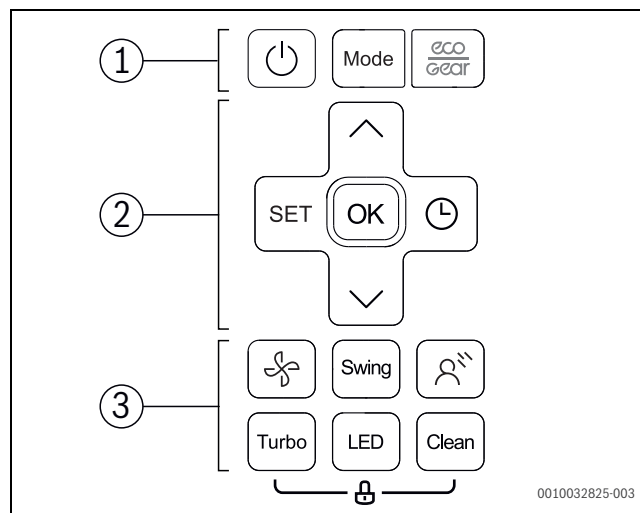

Item	Premir a tecla	Funcionamento
1		Ligar/desligar.
	Mode	Ajustar o modo de funcionamento.
		Função de economia de energia
2	SET	Selecionar funções operacionais avançadas.
	OK	Confirmar seleção.
		Definir o temporizador.
		Aumentar a temperatura.
		Diminuir a temperatura.
		Velocidade do ventilador
3	Swing	Definir a função de oscilação.
		Fluxo de ar indireto (Wind avoid me)
	Turbo	Arrefecimento rápido/Aquecimento rápido
	LED	Desligar o visor da unidade interior e campainha de alarme (Mute Mode).
	Limpar	Auto-limpeza (I clean)

Tab. 4 Botões do comando

Visor do comando

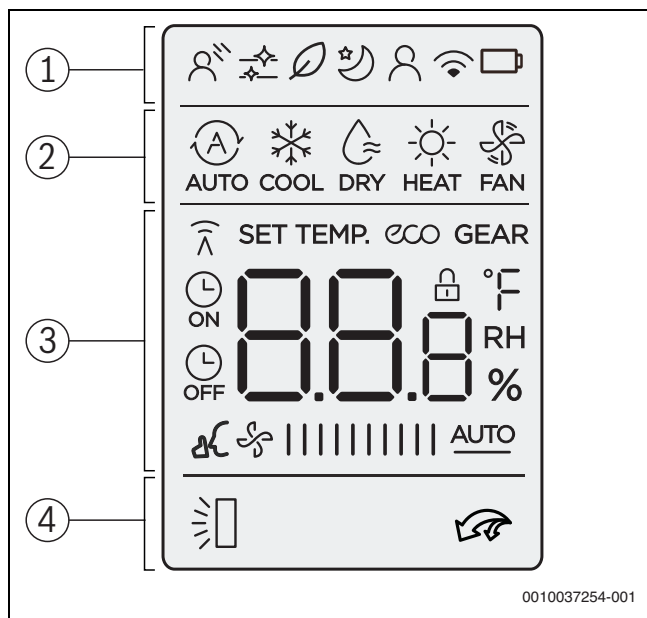

Item	Clicar no símbolo.	Explicação	
1		Função de operação: fluxo de ar indireto está ativo (Wind avoid me).	
		Infográfico: a auto-limpeza está ativa (I clean).	
		Sem função.	
		Função de operação: o modo noturno está ativo.	
		Função de operação: a função Seguir está ativa (Follow Me); medição de temperatura no comando remoto.	
		Infográfico: função de comando Wi-Fi.	
		Infográfico: estado das pilhas	
	2		Modo de operação: modo automático
			Modo de operação: modo de arrefecimento
			Modo de operação: modo desumidificação
		Modo de operação: modo de aquecimento	
		Modo de operação: modo ventilação	
3			Exibição de valor: por defeito, exibe a temperatura definida, a velocidade do ventilador ou (se o temporizador estiver ativado) a configuração do temporizador.
		Infográfico: indicador de transmissão; acende quando o comando remoto envia um sinal para a unidade interior.	
		Infográfico: a função de economia de energia está ativa.	
		Infográfico: a função de economia de energia está ativa.	
		Infográfico: a função temporizador ligar/desligar o está ativa.	
		Infográfico: a função silêncio está ativa (Silent Mode).	
		Exibição de valor: mostra o nível atual do ventilador. Existem 10 níveis diferentes e a configuração AUTO para controlo automático.	
	4		Infográfico: a função automática de oscilação vertical está ativa (para cima/baixo).
			Infográfico: o arrefecimento rápido/aquecimento rápido está ativo.

Tab. 5 Símbolos no visor

3.3 Utilização do comando à distância

O alcance do sinal é de 8 m. Objetos no caminho ou o uso de certas lâmpadas fluorescentes na mesma sala podem afetar a transmissão do sinal.

- Direcione o comando para a janela de receção de sinal do dispositivo e pressione o botão desejado. O dispositivo emite um sinal sonoro quando recebe um sinal.

INDICAÇÃO

O funcionamento correto do comando pode ser prejudicado permanentemente.

- Não exponha o comando à luz solar direta.
- Não deixe o comando perto de um aquecedor.
- Proteja o comando contra humidade e choques.

3.4 Definir o modo de operação principal

Ligar e desligar o aparelho

- ▶ Pressione o botão  para ligar ou desligar o dispositivo. O dispositivo inicia no modo de operação definido.



As configurações também podem ser feitas quando o dispositivo está desligado. O dispositivo guarda as configurações, mesmo em caso de falta de energia.



Depois de desligado, o aparelho permanece em modo férias. A tecnologia inteligente on-off permite o modo automático de poupança de energia em modo férias (1 W standby).

Funcionamento automático





No modo automático, o dispositivo alterna automaticamente entre os modos de aquecimento e arrefecimento para manter a temperatura desejada.

- ▶ Pressione a tecla **Mode** repetidamente até  aparecer no visor.
- ▶ Defina a temperatura desejada usando os botões  e .





A velocidade do ventilador não pode ser definida no modo automático.

Modo de arrefecimento

- ▶ Pressione a tecla **Mode** repetidamente até  aparecer no visor.
- ▶ Pressione o botão  repetidamente até que a velocidade de ventilação desejada seja atingida.
- ▶ Defina a temperatura desejada usando os botões  e .



Modo ventilação

- ▶ Pressione a tecla **Mode** repetidamente até  aparecer no visor.
- ▶ Pressione o botão  repetidamente até atingir o nível de ventilação desejado. Pode selecionar **AUTO** para o controlo automático.



A temperatura não pode ser definida ou exibida no modo ventilação.





Modo desumidificação

- ▶ Pressione a tecla **Mode** repetidamente até  aparecer no visor.
- ▶ Defina a temperatura desejada com os botões  e .



A velocidade do ventilador não pode ser definida no modo de desumidificação.

Modo de aquecimento

- ▶ Pressione o botão **Mode** até  aparecer no visor.
- ▶ Defina a temperatura desejada com os botões  e .
- ▶ Pressione o botão  repetidamente até que a velocidade de ventilação desejada seja atingida.







Se a temperatura exterior for muito baixa, a capacidade de aquecimento do sistema de ar condicionado pode não ser suficiente. Recomendamos adicionar geradores de calor adicionais.





3.5 Definir o temporizador

Os temporizadores de ativação e desativação podem ser definidos de 0 a 24 horas, durante as primeiras 10 horas com um incremento de 30 minutos e, em seguida, com um incremento de 1 hora. O temporizador é cancelado definindo 0 horas.

Definir temporizador de ativação

- ▶ Pressione o botão  repetidamente até o símbolo  aparecer.
- ▶ Pressione o botão  ou  para definir o tempo desejado. A configuração é aceite após um curto período de tempo.

Definir o temporizador de desativação

- ▶ Pressione o botão  repetidamente até o símbolo  aparecer.
- ▶ Pressione o botão  ou  para definir o tempo desejado. A configuração é aceite após um curto período de tempo.

Cancelar temporizador

- ▶ Use o botão  para selecionar o temporizador apropriado.
- ▶ Defina 0,0 horas. O temporizador para após um curto período de tempo.

Combinar temporizadores

Os dois temporizadores podem ser configurados em simultâneo. Cada temporizador pode ser programado para ser ativado antes do outro.

- ▶ Ligar e desligar o temporizador. As configurações são combinadas automaticamente.

Hora atual	13:00 horas
Configuração do temporizador de ativação	4,0 h
Configuração do temporizador de desativação	8,5 h
Hora de ativação	17:00 horas
Hora de desativação	21:30 horas

Tab. 6 Exemplo



Os temporizadores de ativação e desativação não podem ser programados para operar o dispositivo com temperaturas diferentes ou outras configurações.

3.6 Outras funções

3.6.1 Definir função de oscilação

INDICAÇÃO

Se as lamelas da abertura de ventilação permanecerem na posição mais baixa por um longo período de tempo durante o arrefecimento, poderá vazar condensação. O ajuste vertical manual das lamelas da abertura de ventilação pode conduzir ao mau funcionamento.

- ▶ Use apenas o comando remoto para ajustar verticalmente as lamelas da abertura de ventilação.

Oscilação horizontal (esquerda/direita)

A posição horizontal deve ser ajustada manualmente.

- ▶ Desligue a unidade interior e desconecte a alimentação elétrica.
- ▶ Mova o defletor de ar para baixo (→ imagem 2).
- ▶ Girar as lamelas da abertura de ventilação horizontalmente para a posição desejada.
- ▶ Mova o defletor de ar para a posição original.

Oscilação vertical automática (para cima/baixo)

- ▶ Mantenha pressionado o botão **Swing** por mais de 2 segundos para ativar a oscilação vertical automática. O comando mostra o símbolo .
- ▶ Para finalizar a oscilação vertical automática: pressione o botão **Swing** novamente.

Posição de limpeza

A lamela da abertura de ventilação pode ser movida para uma posição especial para facilitar a limpeza (dependendo do modelo).

- ▶ Com o dispositivo desligado, pressione continuamente os botões **Mode** e **Swing** simultaneamente durante um segundo.
- ▶ Para sair da posição de limpeza: pressione continuamente os dois botões novamente.

3.6.2 Alternar exibição e campanha de alarme (Mute Mode)

- ▶ Para ligar ou desligar o visor na unidade interior e a campanha de alarme: premir o botão **LED**.
- ▶ Para exibir a temperatura atual da sala: mantenha o botão **LED** pressionado durante 5 segundos.
- ▶ Para exibir a temperatura definida: manter pressionado o botão **LED** durante mais 5 segundos.

3.6.3 Funções de economia de energia

O dispositivo possui as seguintes funções de economia de energia:

- **ECO**¹⁾: operação com velocidade do ventilador **AUTO** e temperatura definida de pelo menos 24 °C
- **GEAR** (75%): reduzir o consumo de energia 25 %
- **GEAR** (50%): reduzir o consumo de energia 50 %
- Nenhum dos símbolos acima: operação normal
- ▶ Para ativar uma função de economia de energia, pressione o botão  repetidamente até que a função desejada seja exibida.



A função **ECO** define automaticamente 24 °C se a temperatura definida anteriormente for mais baixa. A função desliga assim que a temperatura desce abaixo de 24 °C.

3.6.4 Função silêncio (Silent Mode)

Esta função reduz o ruído da unidade interior e exterior durante a operação. É particularmente vantajoso se tiver que ter em consideração os seus vizinhos à noite.

- ▶ Pressione o botão  durante 2 segundos durante a operação.

Concluir função:

- ▶ Pressione o botão  novamente durante 2 segundos.

-ou-

- ▶ Pressione o botão , botão **Mode**, botão **Turbo** ou botão **Clean**.



Durante a operação silenciosa da unidade exterior, o desempenho de arrefecimento/aquecimento pode não ser alcançado devido à operação de baixa frequência do compressor.

3.6.5 Fluxo de ar indireto (Wind avoid me)

Esta função evita que o fluxo de ar direto flua para o corpo.



A função está disponível apenas nos modos de arrefecimento, desumidificação e ventilação.

3.6.6 Arrefecimento rápido/Aquecimento rápido

No caso de arrefecimento rápido/aquecimento rápido, a unidade interior opera no máximo para aquecer ou arrefecer a divisão rapidamente.

- ▶ Arrefecimento rápido: ligue o modo de arrefecimento e pressione o botão **Turbo**.
- ▶ Aquecimento rápido: ligue o modo de aquecimento e pressione o botão **Turbo**.

Concluir função:

- ▶ Pressione o botão **Turbo** novamente.

3.6.7 Auto-limpeza (I clean)

O dispositivo tem uma função de auto-limpeza do evaporador. A auto-limpeza congela poeira, mofo e gordura. Depois, tudo é rapidamente descongelado e seco com ar quente.

- ▶ Para ativar a auto-limpeza: pressione o botão **Clean**. O visor da unidade interna mostra **CL** durante a auto-limpeza. A auto-limpeza termina automaticamente após 20 a 45 minutos.

3.6.8 Proteção anti-gelo (8 °C Heating)

A proteção contra congelamento pode ser ativada para manter a temperatura ambiente pelo menos 8 °C.

- ▶ Pressione o botão  durante 1 segundo no modo de aquecimento 2x. O dispositivo permanece desligado até a temperatura cair abaixo de 8 °C.

Concluir função:

- ▶ Pressione o botão , botão **Mode**, botão **Turbo** ou botão **Clean**.



3.6.9 Bloqueio de teclas

Os botões no comando podem ser bloqueados com o bloqueio de teclas.

- ▶ Para ativar/desativar o bloqueio de teclas: pressione o botão **Clean** e o botão **Turbo** simultaneamente durante 5 segundos. Quando o bloqueio de teclas é ativado, o visor mostra o símbolo .

1) Apenas no modo arrefecimento

3.6.10 Funções operacionais estendidas

- ▶ Pressione o botão **Set**.
- ▶ Selecione a função com o botão **Set** ou os botões **^**, **v**.
 -  = Função do modo de suspensão
 -  = Função Seguir
 -  = Função de comando sem fio
- ▶ Confirme a seleção com o botão **OK**.

Concluir função:

- ▶ Repita as etapas acima.

Função noturna

Esta função é usada para economizar energia durante os períodos de descanso. Após uma hora, o dispositivo aquece ou arrefece com menos força. Para fazer isso, a temperatura definida é alterada 1 °C. Após duas horas, a temperatura ajustada muda outro 1 °C. Depois permanece na nova temperatura.



A função não está disponível no modo de desumidificação e no modo de ventilação.

Função Seguir (Follow Me)

Esta função ativa o comando para medir a temperatura no local atual a cada 3 minutos. A unidade interior agora é controlada dependendo desses valores medidos.



A função está disponível apenas nos modos de arrefecimento, aquecimento e automático.

Função de comando sem fio

Esta função é usada para estabelecer uma conexão via WLAN. Se o dispositivo não mostrar a função, o botão **LED** deve ser pressionado sete vezes numa sucessão rápida.



É necessário um gateway IP embutido (acessório) para conectar-se com WLAN.

4 Eliminação de avarias

4.1 Indicação de avarias (Self diagnosis function)

Se ocorrer uma avaria durante a operação, os LEDs irão piscar por um longo período de tempo ou o display exibirá um código de avaria (por exemplo EH 02).

Se ocorrer uma avaria por mais de 10 minutos:

- ▶ Desconecte a alimentação elétrica por um curto período de tempo e ligue a unidade interior novamente.

Caso não seja possível eliminar uma avaria:

- ▶ Ligue para o atendimento ao cliente e forneça o código de avaria e os dados do aparelho.

4.2 Avarias sem indicação no display

Se ocorrerem avarias durante a operação que não podem ser eliminadas:

- ▶ Ligue para o atendimento ao cliente e relate o mau funcionamento e os dados do dispositivo.

Avaria	Causa possível
O desempenho da unidade interior é muito fraco.	Temperatura ajustada muito alta ou muito baixa.
	O filtro de ar está sujo e precisa de ser limpo.
	Influência ambiente desfavorável na unidade interior, por exemplo devido a obstáculos à frente das aberturas de ar dos dispositivos, devido a portas/janelas abertas na sala ou devido a fortes fontes de calor na sala.
	A função silêncio está ativada e impede o uso de toda a potência.
A unidade interior não liga.	A unidade interior possui um mecanismo de proteção contra sobrecarga. Pode levar 3 minutos para reiniciar a unidade interior.
	As pilhas do comando estão gastas.
	O temporizador está ligado.
O modo de funcionamento muda de arrefecimento ou aquecimento para modo de ventilação.	A unidade interior altera o modo de operação para evitar a formação de gelo.
	A temperatura definida foi atingida por enquanto.
A unidade interior cria névoa branca.	Em regiões húmidas, uma grande diferença de temperatura entre o ar interior e o ar condicionado pode causar névoa branca.
A unidade interior e exterior criam névoa branca.	Se a operação de aquecimento começar imediatamente após a descongelção automática, poderá surgir névoa branca devido ao aumento da humidade.
A unidade interior e exterior fazem barulho.	Pode ocorrer um ruído estridente na unidade interior quando o defletor de ar comuta a sua posição.
	Um chiado silencioso durante a operação é normal. É causado pelo fluxo do refrigerante.
	Um som estridente pode ocorrer porque as partes de metal e plástico do dispositivo se expandem ou contraem durante o aquecimento/arrefecimento.
	A unidade exterior faz vários outros ruídos normais durante a operação.
A unidade interior ou exterior emite poeira.	Durante períodos mais longos de desativação, pode acumular poeira nos dispositivos se eles não estiverem cobertos.
Mau cheiro durante a operação.	Maus cheiros do ar podem entrar no dispositivo e espalhar-se.
	O filtro de ar pode estar com mofo e precisa de ser limpo.
O ventilador da unidade exterior não funciona continuamente.	O ventilador é regulado de maneira diferente para uma operação ideal.
A operação é irregular ou imprevisível ou a unidade interior não está a responder.	A interferência de torres de rede móvel ou outros amplificadores de sinal pode afetar a unidade interior.
	▶ Desconecte a unidade interior da fonte de alimentação por um curto período de tempo e reinicie.
O defletor de ar ou a lamela da abertura de ventilação não está a mover-se corretamente.	O defletor de ar ou as lamelas da abertura de ventilação foram ajustadas manualmente ou não foram instaladas corretamente.
	▶ Desligue a unidade interior e verifique se os componentes estão encaixados corretamente.
	▶ Ligue a unidade interior.

Tab. 7

5 Manutenção



CUIDADO

Risco de choque elétrico ou peças móveis

- ▶ Desconecte a fonte de alimentação antes de todos os trabalhos de manutenção.
- ▶ Somente as etapas de manutenção não listadas aqui são realizadas por uma empresa especializada autorizada.

5.1 Substituir as pilhas

Precisa de 2 pilhas AAA. A utilização de pilhas recarregáveis não é recomendado.

- ▶ Retire a tampa do compartimento das pilhas (→ imagem 3).
- ▶ Coloque pilhas novas e preste atenção à polaridade correta.
- ▶ Volte a colocar a tampa do compartimento das pilhas.

5.2 Limpeza do dispositivo e do comando

INDICAÇÃO

Danos no dispositivo devido a limpeza inadequada!

- ▶ Não borrife ou derrame água diretamente sobre o dispositivo.
 - ▶ Não use água quente, pó de limpeza ou solventes fortes.
-
- ▶ Limpe a unidade interior e o comando com um pano macio para limpeza.
 - ▶ A unidade exterior deve ser limpa apenas por uma empresa especialista autorizada.

5.3 Limpar o filtro de ar

INDICAÇÃO

O filtro de ar pode deformar-se sob a luz direta do sol.

- ▶ Não exponha os filtros de ar à luz solar direta.

Limpe os filtros de ar a cada 2 semanas e antes e após um longo período de desativação.

- ▶ Desligue a unidade interior.
- ▶ Abra o painel frontal da unidade interior.
- ▶ Empurre o filtro de ar para cima e puxe-o para fora (→ imagem 4).
- ▶ Remova os pequenos filtros de ar, se houver (→ imagem 1, [2]).
- ▶ Limpe os pequenos filtros de ar com um aspirador manual.
- ▶ Lave o filtro de ar grande com água morna e detergente neutro e seque à sombra.
- ▶ Reinstale os filtros de ar pequenos e filtro de ar grande.

5.4 Desativação longa

Antes da desativação:

- ▶ Limpar o filtro de ar.
- ▶ Ative a auto-limpeza da unidade interior com o botão **Clean**.
- ▶ Após a auto-limpeza, ligue o ventilador até que a unidade interior esteja seca.
- ▶ Desligue a unidade interior e desconecte-a da fonte de alimentação.
- ▶ Retire as pilhas do comando.
- ▶ Proteja os dispositivos contra poeira.

5.5 Operação manual

INDICAÇÃO

Danos no dispositivo devido a operação inadequada

A operação manual não se destina ao uso permanente.

- ▶ Use apenas para fins de teste ou em caso de emergência.
 - ▶ Use apenas por um curto período de tempo.
-
- ▶ Desligue a unidade interior.
 - ▶ Abra o painel frontal da unidade interior.
 - ▶ Pressione o botão do modo manual com um objeto fino:
 - Pressione uma vez: o modo automático é ativado.
 - Pressione duas vezes: o modo de arrefecimento é ativado.
 - Pressione três vezes: a unidade interior é desligada.
 - ▶ Use o comando para restaurar a operação normal.

6 Proteção ambiental e eliminação

Proteção do meio ambiente é um princípio empresarial do Grupo Bosch. Qualidade dos produtos, rentabilidade e proteção do meio ambiente são objetivos com igual importância. As leis e decretos relativos à proteção do meio ambiente são seguidas à risca.

Para a proteção do meio ambiente são empregados, sob considerações económicas, as mais avançadas técnicas e os melhores materiais.

Embalagem

No que diz respeito à embalagem, participamos nos sistemas de reciclagem vigentes no país, para assegurar uma reciclagem otimizada.

Todos os materiais de embalagem utilizados são ecológicos e recicláveis.

Aparelho usado

Aparelhos obsoletos contêm materiais que podem ser reutilizados. Os módulos podem ser facilmente separados e os plásticos são identificados. Desta maneira, poderão ser separados em diferentes grupos e posteriormente enviados a uma reciclagem ou eliminados.

Aparelhos elétricos e eletrónicos em fim de vida



Este símbolo significa que o produto não pode ser eliminado com outros resíduos, mas tem de ser levado para os pontos de recolha de resíduos para tratamento, recolha, reciclagem e eliminação.

O símbolo é válido para países que possuem diretivas relativas a resíduos eletrónicos, por ex., "Diretiva da União Europeia 2012/19/CE sobre aparelhos elétricos e eletrónicos em fim de vida". Estas disposições definem o quadro regulamentador da diretiva válido para o retorno e reciclagem de aparelhos eletrónicos usados em cada país.

Os aparelhos eletrónicos que podem conter substâncias perigosas têm de ser reciclados de forma responsável para minimizar os possíveis danos ao meio ambiente e perigos para a saúde das pessoas. Para esse efeito, a reciclagem de resíduos eletrónicos contribui para a preservação de recursos naturais.

Para obter mais informações sobre a eliminação ecologicamente segura de aparelhos elétricos e eletrónicos usados, contacte as entidades responsáveis do local, a empresa de eliminação de resíduos ou distribuidor no qual comprou o produto.

Pode encontrar mais informações aqui:
www.weee.bosch-thermotechnology.com/

Baterias

As baterias não devem ser descartadas no lixo doméstico. As baterias gastas devem ser descartadas nos sistemas de recolha locais.

Refrigerante R32



O aparelho contém gases fluorados com efeito de estufa R32 (potencial de aquecimento global 675¹⁾) com inflamabilidade e toxicidade reduzidas (A2L ou A2).

A quantidade contida é indicada na placa de identificação da unidade exterior.

Os refrigerantes são um perigo para o meio ambiente e devem ser recolhidos e descartados separadamente.

7 Aviso de Proteção de Dados



Nós, **Bosch Termotecnologia, S.A., com sede em Av. Infante D. Henrique Lotes 2E-3E, 1800-220 Lisboa, Portugal**, tratamos informações de produto e de instalação, dados técnicos e de ligação, dados de comunicação, dados de registo do produto e de histórico do cliente com vista a fornecer a funcionalidade do produto

(art.º 6 §1.1 b do RGPD), para cumprir o nosso dever de vigilância do produto e por motivos de segurança e proteção do produto (art.º 6 §1.1 f do RGPD), para salvaguardar os nossos direitos relacionados com questões no âmbito da garantia e do registo do produto (art.º 6 §1.1 f do RGPD), bem como para analisar a distribuição dos nossos produtos e para fornecer informações e ofertas individualizadas relacionadas com o produto (art.º 6 §1.1 f do RGPD). Para fornecer serviços, tais como vendas e marketing, gestão de contratos, gestão de pagamentos, programação, alojamento de dados e serviços de linhas diretas, podemos solicitar e transferir dados a fornecedores de serviços externos e/ou empresas filiais da Bosch. Em alguns casos, mas apenas se for garantida a proteção adequada dos dados, os dados pessoais poderão ser transferidos para destinatários localizados fora do Espaço Económico Europeu. São fornecidas informações adicionais mediante pedido. Pode contactar o nosso Encarregado da Proteção de Dados em: Data Protection Officer, Information Security and Privacy (C/ISP), Robert Bosch GmbH, Postfach 30 02 20, 70442 Stuttgart, ALEMANHA.

Tem o direito de objeção ao tratamento dos seus dados pessoais em qualquer momento, com base no art.º 6 §1.1 f do RGPD por motivos relacionados com a sua situação específica ou se os seus dados forem usados para fins de marketing direto. Para exercer os seus direitos, contacte-nos através de privacy.ttpo@bosch.com. Para obter mais informações, siga o código QR.

1) com base no anexo I do Regulamento (UE) nº 517/2014 do Parlamento e do Conselho Europeu, de 16 de abril de 2014.

Cuprins

1	Explicarea simbolurilor și instrucțiuni de siguranță	151
1.1	Explicarea simbolurilor	151
1.2	Instrucțiuni generale de siguranță	152
1.3	Indicații referitoare la aceste instrucțiuni	153
2	Date despre produs	153
2.1	Declarație de conformitate	153
2.2	Date tehnice telecomandă	153
2.3	Utilizarea cu aparat de aer condiționat de tip multi-split	153
3	Utilizare	153
3.1	Privire de ansamblu asupra unității interioare	153
3.2	Privire de ansamblu asupra telecomenzii	153
3.3	Utilizarea telecomenzii	154
3.4	Setarea regimului de funcționare principal	155
3.5	Setarea temporizatorului	155
3.6	Alte funcții	156
3.6.1	Reglarea funcției de oscilație	156
3.6.2	Comutarea afișajului și a dispozitivului de alarmă (Mute Mode)	156
3.6.3	Funcția de economisire a energiei	156
3.6.4	Reducerea zgomotului (Silent Mode)	156
3.6.5	Flux de aer indirect (Wind avoid me)	156
3.6.6	Răcire rapidă/Încălzire rapidă	156
3.6.7	Curățare automată (I clean)	156
3.6.8	Protecție împotriva înghețului (8 °C Heating)	156
3.6.9	Blocarea tastelor	156
3.6.10	Funcții de utilizare avansate	157
4	Remediarea defecțiunilor	158
4.1	Defecțiuni cu afișaj (Self diagnosis function)	158
4.2	Defecțiuni fără afișaj	158
5	Întreținere	159
5.1	Înlocuirea bateriilor	159
5.2	Curățarea aparatului și telecomanda	159
5.3	Curățarea filtrului de aer	159
5.4	Scoaterea din funcțiune pe o perioadă îndelungată	159
5.5	Regim manual	159
6	Protecția mediului și eliminarea ca deșeu	160
7	Notificare privind protecția datelor	160

1 Explicarea simbolurilor și instrucțiuni de siguranță
1.1 Explicarea simbolurilor
Indicații de avertizare

În indicațiile de avertizare există cuvinte de semnalare, care indică tipul și gravitatea consecințelor care pot apărea dacă nu se respectă măsurile pentru evitarea pericolului.

Următoarele cuvinte de semnalare sunt definite și pot fi întâlnite în prezentul document:

PERICOL

PERICOL înseamnă că pot rezulta vătămări personale grave până la vătămări care pun în pericol viața.

AVERTIZARE

AVERTIZARE înseamnă că pot rezulta daune personale grave până la daune care pun în pericol viața.

PRECAUȚIE



PRECAUȚIE înseamnă că pot rezulta vătămări corporale ușoare până la vătămări corporale grave.

ATENȚIE

ATENȚIE înseamnă că pot rezulta daune materiale.

Informații importante

Informațiile importante fără pericole pentru persoane și bunuri sunt marcate prin simbolul afișat Info.

Atingeți simbolul	Semnificație
	Avertizare cu privire la materialele inflamabile: Agentul frigorific R32 din acest produs este un gaz cu inflamabilitate redusă și toxicitate redusă (A2L sau A2).
	Întreținerea trebuie să fie realizată de o persoană calificată, respectând indicațiile din instrucțiunile de întreținere.
	Respectați indicațiile din instrucțiunile de utilizare în timpul procesului de utilizare.

Tab. 1

1.2 Instrucțiuni generale de siguranță

⚠️ Indicații privind grupul țintă

Aceste instrucțiuni de utilizare sunt adresate utilizatorului instalației de aer condiționat. Trebuie respectate indicațiile din toate instrucțiunile relevante pentru instalație. Nerespectarea poate conduce la daune materiale și/sau daune personale și pericol de moarte.

- ▶ Citiți instrucțiunile de utilizare ale tuturor componentelor instalației înainte de utilizare și păstrați-le.
- ▶ Țineți cont de indicațiile de siguranță și de avertizare.

⚠️ Utilizarea conform destinației

Unitatea interioară este adecvată pentru instalarea în interiorul clădirii și conectarea cu o unitate exterioară și alte componente ale sistemului, de ex. reglatoare. Unitatea exterioară este adecvată pentru instalarea la exteriorul clădirii și conectarea la una sau mai multe unități interioare și alte componente ale sistemului, de ex. reglatoare.

Orice altă utilizare nu este conformă destinației. Utilizarea neconformă cu destinația și daunele rezultate în urma acesteia nu sunt acoperite de garanție.

Pentru instalarea în locuri speciale (garaje subterane, săli de mașini, balcoane sau spații semi-deschise):

- ▶ Respectați în primul rând cerințele privind locul de instalare din documentația tehnică.

⚠️ Pericole generale din cauza agentului frigorific

- ▶ Acest aparat este umplut cu agentul frigorific R32. Agentul frigorific sub formă de gaz poate forma gaze toxice la contactul cu focul.
- ▶ Dispuneți efectuarea periodică a verificărilor și lucrărilor de inspecție și întreținere la instalație de către o firmă de specialitate autorizată.
- ▶ Dacă suspectați existența unor scurgeri de agent frigorific, aerisiți temeinic încăperea și notificați o firmă de specialitate autorizată.

⚠️ Modificări și reparații

Modificările necorespunzătoare efectuate asupra instalației de aer condiționat pot provoca vătămarea persoanelor și/sau daune materiale.

- ▶ Lucrările se vor efectua numai de către o firmă de specialitate autorizată.
- ▶ Nu efectuați modificări la nivelul unității exterioare, unității interioare sau al altor piese ale instalației de aer condiționat.
- ▶ Înainte de orice lucrări de întreținere, decuplați instalația de aer condiționat de la alimentarea cu energie electrică.

⚠️ Indicații privind manipularea instalației

Utilizarea incorectă a instalației de aer condiționat vă poate afecta sănătatea.

- ▶ Nu expuneți corpul la acțiunea directă a curentului de aer pentru o perioadă îndelungată.
- ▶ Pentru sugari, copii, persoane în vârstă, persoane imobilizate la pat sau persoane cu dizabilități, asigurați-vă că temperatura încăperii este adecvată persoanelor care se află în aceasta.
- ▶ Nu introduceți obiecte în aparat, acest lucru poate duce la vătămări.

Manipularea necorespunzătoare a aparatului poate duce la diminuarea puterii sau chiar la deteriorarea aparatului sau vătămarea persoanelor.

- ▶ Nu blocați calea de intrare a aerului și calea de ieșire a aerului de la nivelul aparatului.
- ▶ Închideți ușile și ferestrele în timpul utilizării.
- ▶ Protejați unitatea interioară împotriva pătrunderii apei.
- ▶ Verificați cadrul de montaj ale unității exterioare în mod regulat în privința uzurii și fixării corespunzătoare.
- ▶ Nu aplicați greutate pe unitatea exterioară, de ex. prin așezarea obiectelor sau persoanelor.
- ▶ Mențineți un nivel minim de praf, vapori și umiditate în încăperea de amplasare a unității interioare.
- ▶ Nu utilizați gaze inflamabile în apropierea aparatului, de ex. din tuburi de aerosoli.
- ▶ Atunci când ceva pare în neregulă la nivelul aparatului de aer condiționat (de ex. miroase a ars, un cablu este defect), încetați imediat utilizarea și decuplați alimentarea cu energie electrică.

⚠ Siguranța aparatelor electrice pentru uz casnic și similar

Pentru a evita punerea în pericol prin aparate electrice se impun următoarele indicații conforme cu EN 60335-1:

„Acest aparat poate fi utilizat de copii cu vârsta de peste 8 ani, precum și de persoane cu o capacitate fizică, senzorială sau mintală redusă, sau cu lipsă de experiență și de cunoștințe dacă sunt supravegheate sau dacă au fost informate cu privire la utilizarea în siguranță a aparatului și înțeleg pericolele care pot rezulta. Copiii nu trebuie să se joace cu aparatul. Curățarea și lucrările de întreținere destinate utilizatorului nu trebuie efectuate de copii nesupravegheați.“

„Dacă se deteriorează cablul de conectare la rețea, acesta trebuie înlocuit de către serviciul pentru clienți ori de către o persoană calificată, pentru a se evita punerea în pericol.“

1.3 Indicații referitoare la aceste instrucțiuni

Figurile pot fi găsite la sfârșitul acestor instrucțiuni. Textul conține referințe la figuri.

În funcție de model, produsele pot fi diferite de reprezentarea din aceste instrucțiuni.

2 Date despre produs

2.1 Declarație de conformitate

Acest produs corespunde în construcția și comportamentul său de funcționare cerințelor europene și naționale.

CE Prin intermediul marcatului CE este declarată conformitatea produsului cu toate prescripțiile legale UE aplicabile, prevăzute la nivelul marcatului.

Textul complet al declarației de conformitate este disponibil pe Internet: www.bosch-climate.ro.

2.2 Date tehnice telecomandă

Alimentarea cu tensiune	Baterii 2 AAA
Raza semnalului	8 m
Temperatură ambientală admisă	-5 °C ... 60 °C

Tab. 2

2.3 Utilizarea cu aparat de aer condiționat de tip multi-split

Unitatea interioară poate fi utilizată într-un sistem cu aparat de aer condiționat de tip multi-split. În acest caz, următoarele funcții sunt dezactivate:

- Funcția de economisire a energiei **ECO** și **GEAR**
- Curățare automată (I clean)
- Reducerea zgomotului (Silent Mode)
- Regim manual
- Detectarea scurgerilor de agenți frigorifici
- Mod automat de economisire a energiei în regimul de operare standby (1 W standby)

3 Utilizare

3.1 Privire de ansamblu asupra unității interioare

Legendă la Fig. 1:

- [1] Capac superior
- [2] Spațiu pentru filtrul de dimensiuni mici
- [3] Filtru de aer
- [4] Parte din spate a display-ului
- [5] Tastă pentru regim manual
- [6] Tablă de ghidare a aerului

Display-ul unității interioare

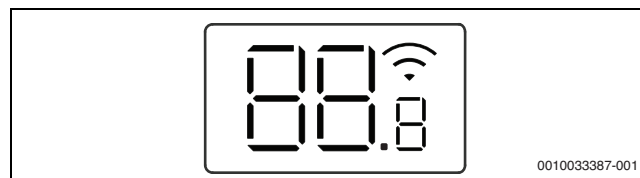

Atingeți simbolul	Explicație
Număr	Indicator de temperatură
	Conexiune WLAN ¹⁾ activ
	Este afișat în cazul majorității funcțiilor, atunci când acestea sunt activate. Afișează temporizatorul de pornire activ atunci când unitatea interioară este oprită.
OF	Este afișat în cazul majorității funcțiilor, atunci când acestea sunt dezactivate.
dF	Dezghețare automată activă
FP	Protecție împotriva înghețului activă: unitatea interioară menține temperatura încăperii la minim 8 °C.
CL	Funcția de curățare automată este activă (I clean)
Ex, Px, Fx	Coduri de eroare („x” reprezintă o cifră).

1) Posibil doar cu portal IP ca accesoriu.





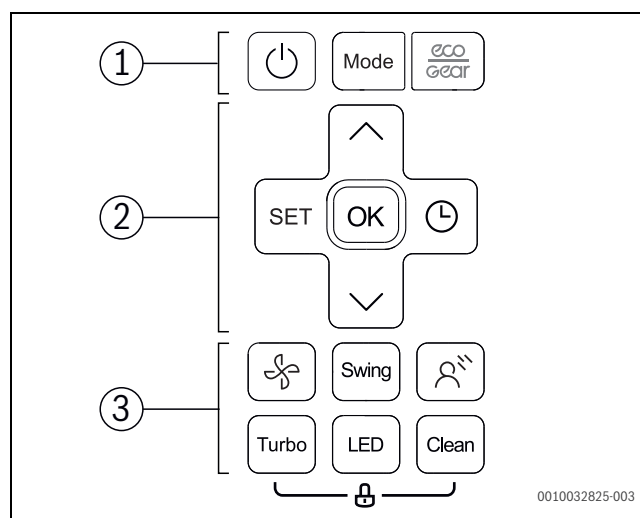

Tab. 3 Simboluri afișate pe display

3.2 Privire de ansamblu asupra telecomenzii

Tastele telecomenzii











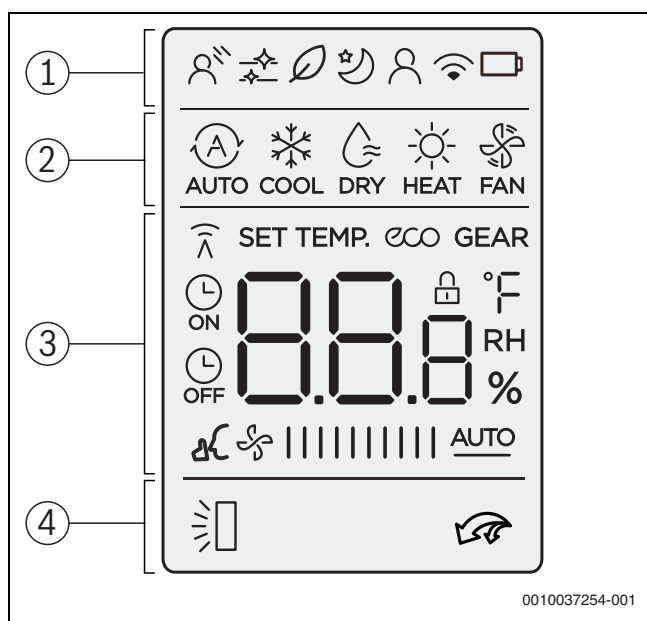













0010032825-003

Poz.	Apăsăți tasta	Funcție
1		Pornire/oprire.
	Mode	Setați regimul de funcționare.
		Funcție de economisire a energiei
2	SET	Selectați funcții de utilizare avansate.
	OK	Confirmați opțiunea.
		Setați temporizatorul.
		Creșteți temperatura.
		Reduceți temperatura.
3		Treaptă ventilator
	Swing	Reglați funcția de oscilație.
		Flux de aer indirect (Wind avoid me)
	Turbo	Răcire rapidă/Încălzire rapidă
	LED	Opriiți afișajul unității interioare și dispozitivul de alarmă (Mute Mode).
	Clean	Curățare automată (I clean)

Tab. 4 Tastele telecomenzii

Afișajul telecomenzii



Poz.	Atingeți simbolul	Explicație
1		Funcție de utilizare: fluxul de aer indirect este activ (Wind avoid me).
		Element grafic informativ: curățarea automată este activă (I clean).
		Fără funcție.
		Funcție de utilizare: Regimul redus este activ.
		Funcție de utilizare: funcția de urmărire este activă (Follow Me); măsurarea temperaturii la telecomandă.
		Element grafic informativ: funcție de comandă fără fir.
		Element grafic informativ: Stare baterie
	2	
		Regim de funcționare: Regim de răcire
		Regim de funcționare: Regim de deumidificare
		Regim de funcționare: Regim de încălzire
		Regim de funcționare: Regim de ventilație
3		
		Element grafic informativ: indicatorul de transmitere luminează atunci când telecomanda trimite un semnal către unitatea interioară.
		Element grafic informativ: Funcția de economisire a energiei este activă.
		Element grafic informativ: Funcția de economisire a energiei este activă.
		Element grafic informativ: Temporizatorul de pornire/oprire este activ.
		Element grafic informativ: reducerea zgomotului este activă (Silent Mode).
		Afișaj de valori: Afișează treapta actuală a ventilatorului. Există 10 trepte de putere diferite și setarea AUTO pentru reglarea automată.
4		Element grafic informativ: funcția automată de oscilație verticală este activă (sus/jos).
		Element grafic informativ: Răcirea rapidă/Încălzirea rapidă este activă.

Tab. 5 Simboluri afișate pe display

3.3 Utilizarea telecomenzii

Raza semnalului este de 8 m. Transmiterea semnalului poate fi afectată de obiectele care se află în calea semnalului sau de utilizarea în aceeași încăpere a anumitor lămpi fluorescente utilizate.

- ▶ Îndreptați telecomanda către fereastra de recepționare a semnalului a aparatului și apăsați tasta dorită. Aparatul emite un sunet la recepționarea semnalului.

ATENȚIE

Funcționarea ireproșabilă a telecomenzii poate fi afectată permanent.

- ▶ Nu expuneți telecomanda la acțiunea directă a razelor soarelui.
- ▶ Nu lăsați telecomanda în apropierea unui sistem de încălzire.
- ▶ Protejați telecomanda de umiditate și impacturi.

3.4 Setarea regimului de funcționare principal

Conectarea/deconectarea aparatului

- ▶ Apăsați tasta  pentru a porni sau opri aparatul. Aparatul pornește în regimul de funcționare setat.



Pot fi realizate setări și în stare oprită. Aparatul salvează setările și în caz de întrerupere a curentului.



După oprire, aparatul rămâne în regimul de operare standby. Tehnologia inteligentă de pornire/oprire facilitează un mod automat de economisire a energiei în regimul de operare standby (1 W standby).

Regim automat de funcționare





În regimul automat de funcționare, aparatul comută automat între regimul de încălzire și regimul de răcire pentru a menține temperatura dorită.

- ▶ Apăsați repetat tasta **Mode** până când  este afișat pe display.
- ▶ Setări temperatura dorită cu tastele  și .





În regimul automat de funcționare nu pot fi setate treptele ventilatorului.

Regim de răcire

- ▶ Apăsați repetat tasta **Mode** până când  este afișat pe display.
- ▶ Apăsați repetat tasta  până când este atinsă viteza dorită a ventilatorului.
- ▶ Setări temperatura dorită cu tastele  și .



Regim de ventilație

- ▶ Apăsați repetat tasta **Mode** până când  este afișat pe display.
- ▶ Apăsați repetat tasta  până când este atinsă treapta dorită a ventilatorului. Pentru reglarea automată se poate selecta **AUTO**.



În regimul de ventilație, temperatura nu poate fi setată sau afișată.





Regim de dezumidificare

- ▶ Apăsați repetat tasta **Mode** până când  este afișat pe display.
- ▶ Setări temperatura dorită cu tastele  și .



În regimul de dezumidificare, treapta ventilatorului nu poate fi setată.

Regim de încălzire

- ▶ Apăsați tasta **Mode** până când  este afișat pe display.
- ▶ Setări temperatura dorită cu tastele  și .
- ▶ Apăsați repetat tasta  până când este atinsă viteza dorită a ventilatorului.







La temperaturi exterioare foarte scăzute, puterea de încălzire a instalației de aer condiționat nu este suficientă. Recomandăm utilizarea unui generator termic suplimentar.





3.5 Setarea temporizatorului

Temporizatorul de pornire și oprire poate fi setat de la 0 la 24 de ore, cu intervale de 30 de minute pentru primele 10 ore și apoi cu intervale de 1 oră. Prin setarea la 0 ore, temporizatorul este oprit.

Setarea temporizatorului de pornire

- ▶ Apăsați repetat tasta  până când este afișat simbolul .
- ▶ Apăsați  sau  pentru a seta timpul dorit. După scurt timp, setarea va fi preluată.

Setarea temporizatorului de oprire

- ▶ Apăsați repetat tasta  până când este afișat simbolul .
- ▶ Apăsați  sau  pentru a seta timpul dorit. După scurt timp, setarea va fi preluată.

Oprirea temporizatorului

- ▶ Selectați temporizatorul corespunzător cu tasta .
- ▶ Setări 0.0 ore. După un scurt timp, temporizatorul este oprit.

Combinarea temporizatorului

Ambele temporizatoare pot fi setate în același timp. Fiecare temporizator poate fi programat astfel încât să fie activat înaintea celuilalt.

- ▶ Setări temporizatorul de pornire și de oprire. Setările sunt combinate automat.

Ora actuală	ora 13:00
Setare temporizator de pornire	4,0 h
Setare temporizator de oprire	8,5 h
Timp de comutare	ora 17:00
Timp de oprire	ora 21:30

Tab. 6 Exemplu



Temporizatoarele de pornire și de oprire nu pot fi programate astfel încât aparatul să fie utilizat cu temperaturi diferite sau cu alte setări.

3.6 Alte funcții

3.6.1 Reglarea funcției de oscilație

ATENȚIE

Atunci când lamelele pentru fante de ventilație rămân în poziție inferioară o durată lungă de timp, în regimul de răcire, poate apărea condens. Deplasarea verticală manuală a lamelor pentru fante de ventilație poate duce la defecțiuni.

- ▶ Pentru deplasarea verticală a lamelor pentru fante de ventilație utilizați doar telecomanda.

Oscilație orizontală (stânga/dreapta)

Poziția orizontală trebuie să fie setată manual.

- ▶ Oprii unitatea interioară și întrerupeți alimentarea cu energie electrică.
- ▶ Rabatați în jos tabla de ghidare a aerului (→ Fig. 2).
- ▶ Rabatați manual lamelele pentru fante de ventilație pe orizontală, în poziția dorită.
- ▶ Aduceți tabla de ghidare a aerului înapoi în poziția inițială.

Oscilație automată verticală (sus/jos)

- ▶ Țineți apăsată tasta **Swing** mai mult de 2 secunde, pentru a activa oscilația verticală automată.
Telecomanda afișează simbolul .
- ▶ Pentru a opri oscilația verticală automată: Apăsați din nou pe tasta **Swing**.

Poziția de curățare

Pentru facilitarea curățării, lamelele pentru fante de ventilație pot fi aduse într-o anumită poziție (în funcție de model).

- ▶ Apăsați simultan tastele **Mode** și **Swing** timp de o secundă, atunci când aparatul este oprit.
- ▶ Pentru a părăsi poziția de curățare: Țineți apăsată din nou ambele taste.

3.6.2 Comutarea afișajului și a dispozitivului de alarmă (Mute Mode)

- ▶ Pentru a porni sau opri afișajul de la nivelul unității interioare și dispozitivul de alarmă: apăsați tasta **LED**.
- ▶ Pentru a afișa temperatura actuală a încăperii: Țineți apăsată tasta **LED** timp de 5 secunde.
- ▶ Pentru a afișa temperatura setată: țineți apăsată tasta **LED** încă 5 secunde.

3.6.3 Funcția de economisire a energiei

La nivelul aparatului pot fi selectate următoarele funcții de economisire a energiei:

- **ECO¹⁾**: Utilizare cu treapta de ventilator **AUTO** și cu o temperatură setată de minim 24 °C
- **GEAR (75%)**: Consumul de curent scade la 25 %
- **GEAR (50%)**: Consumul de curent scade la 50 %
- Niciunul dintre simbolurile de mai sus: Utilizare normală
- ▶ Pentru a activa funcția de economisire a energiei, apăsați repetat tasta  până când este afișată funcția dorită.



Funcția **ECO** setează automat temperatura de 24 °C atunci când temperatura setată anterior este mai mică. Funcția se oprește imediat ce temperatura scade sub 24 °C.

3.6.4 Reducerea zgomotului (Silent Mode)

Această funcție reduce zgomotul unității interioare și exterioare în timpul utilizării. Această funcție este utilă noaptea, pentru a nu deranja vecinii.

- ▶ În timpul funcționării, apăsați tasta  timp de 2 secunde.

Oprirea funcției:

- ▶ Apăsați din nou tasta  timp de 2 secunde.

-sau-

- ▶ Apăsați tasta , tasta **Mode**, tasta **Turbo** sau tasta **Clean**.



În timpul regimului silențios, este posibil ca unitatea exterioară să nu poată atinge puterea de răcire/încălzire din cauza regimului de funcționare cu frecvență joasă al compresorului.

3.6.5 Flux de aer indirect (Wind avoid me)

Această funcție împiedică îndreptarea curentului de aer direct către corp.



Funcția este disponibilă doar în regimul de răcire, în regimul de dezumidificare și în regimul de ventilație.

3.6.6 Răcire rapidă/Încălzire rapidă

În cazul răcirii rapide/încălzirii rapide, unitatea interioară funcționează cu putere maximă pentru a încălzi sau răci repede încăperea.

- ▶ Răcire rapidă: Porniți regimul de răcire și apăsați tasta **Turbo**.
- ▶ Încălzire rapidă: Porniți regimul de încălzire și apăsați tasta **Turbo**.

Oprirea funcției:

- ▶ Apăsați din nou tasta **Turbo**.

3.6.7 Curățare automată (I clean)

Aparatul dispune de o funcție pentru curățarea automată a vaporizatorului. Curățarea automată îngheață praful, mușgaiul și unsoarea. Apoi totul este dezghețat rapid și uscat cu aer cald.

- ▶ Pentru activarea curățării automate: Apăsați tasta **Clean**.
În timpul curățării automate, display-ul unității interioare afișează **CL**. După 20 până la 45 de minute, procesul de curățare este oprit automat.

3.6.8 Protecție împotriva înghețului (8 °C Heating)

Protecția împotriva înghețului poate fi activată pentru a menține temperatura încăperii la minim 8 °C.

- ▶ În regimul de încălzire, apăsați de 2x într-o secundă tasta .
Aparatul rămâne oprit, până când temperatura scade sub 8 °C.

Oprirea funcției:

- ▶ Apăsați tasta , tasta **Mode**, tasta **Turbo** sau tasta **Clean**.



3.6.9 Blocarea tastelor

Cu ajutorul funcției de blocare a tastelor pot fi blocate tastele telecomenzii.

- ▶ Pentru a activa/dezactiva funcția de blocare a tastelor: Apăsați simultan tasta **Clean** și tasta **Turbo** timp de 5 secunde.
Atunci când este activată funcția de blocare a tastelor, display-ul afișează simbolul .

1) Doar în regim de răcire

3.6.10 Funcții de utilizare avansate

- ▶ Apăsați tasta **Set**.
- ▶ Selectați funcția cu tasta **Set** sau tastele **^**, **v**.
 -  = Funcția mod inactiv
 -  = Funcția de urmărire
 -  = Funcție de comandă fără fir
- ▶ Confirmați selecția cu tasta **OK**.

Oprirea funcției:

- ▶ Repetați pașii de mai sus.

Regim redus

Această funcție servește la economisirea de energie în timpii de inactivitate. După o oră, aparatul se încălzește sau se răcește foarte mult. De aceea, temperatura setată este modificată cu 1 °C. După două ore, temperatura setată este modificată cu încă 1 °C față de nouă temperatură.



Funcția nu este disponibilă în regimul de deumidificare și în regimul de ventilație.

Funcția de urmărire (Follow Me)

Această funcție activează telecomanda în locul de amplasare actual pentru măsurarea temperaturii la intervale de 3 minute. Unitatea interioară este acum controlată în funcție de aceste valori de măsurare.



Funcția este disponibilă doar în regimul de răcire, regimul de încălzire și regimul automat de funcționare.

Funcție de comandă fără fir

Această funcție servește la realizarea conexiunii prin WLAN. Atunci când aparatul nu afișează funcția, trebuie apăsată rapid tasta **LED** de șapte ori consecutiv.



Pentru conexiunea cu WLAN este necesar un portal IP integrat (accesoriu).

4 Remedierea defecțiunilor

4.1 Defecțiuni cu afișaj (Self diagnosis function)

Dacă apare o defecțiune în timpul utilizării, LED-urile iluminează intermitent pentru o perioadă îndelungată sau afișajul indică un cod de defecțiune (de ex. EH 02).

Atunci când o defecțiune durează mai mult de 10 minute:

- ▶ Întrerupeți alimentarea cu energie electrică pentru un scurt timp și porniți din nou unitatea interioară.

Dacă nu puteți remedia un deranjament:

- ▶ Contactați serviciul de relații cu clienții și comunicați codul de defecțiune, precum și datele aparatului.

4.2 Defecțiuni fără afișaj

Atunci când apar defecțiuni în timpul utilizării, care nu pot fi remediate:

- ▶ Contactați serviciul de relații cu clienții și comunicați defecțiunea și datele aparatului.

Defecțiune	CAUZĂ POSIBILĂ
Puterea unității interioare este prea mică.	Temperatura este setată la o valoare prea mare sau prea mică.
	Filtrul de aer este murdar și trebuie să fie curățat.
	Influențe negative ale mediului înconjurător asupra unității interioare, de ex. obstacole în dreptul orificiilor de aer ale aparatului, uși/ferestre deschise în încăperea sau surse de căldură puternice în încăperea.
	Regimul de funcționare silențios este activ și împiedică utilizarea întregii puteri.
Unitatea interioară nu pornește.	Unitatea interioară are un mecanism de protecție împotriva suprasarcinii. Poate dura până la 3 minute înainte ca repornirea unității interioare să fie posibilă.
	Bateriile telecomenzii sunt goale.
	Temporizatorul este pornit.
Regimul de funcționare este comutat de la răcire sau încălzire la regimul de ventilație.	Unitatea interioară schimbă regimul de funcționare pentru a evita formarea de gheață.
	Temperatura setată a fost deja atinsă.
Unitatea interioară produce vapori albi.	În regiuni umede, o diferență de temperatură mare între aerul din încăperea și aerul condiționat poate provoca apariția unor vapori albi.
Unitatea interioară și unitatea exterioară produc vapori albi.	Atunci când regimul de încălzire este activat direct după dezghețarea automată, datorită umidității ridicate a aerului pot fi produși vapori albi.
Unitatea interioară și unitatea exterioară produc zgomote.	Poate fi auzit un foșnet din unitatea interioară, atunci când grilajul pentru curentul de aer și-a schimbat poziția.
	Un ușor zgomot suierător în timpul utilizării este normal. Acesta este produs de curgerea agentului frigorific.
	Poate fi produs un scârțâit de piesele din metal și plastic ale aparatului care se extind sau se contractă la încălzire/răcire.
Unitatea exterioară emite diverse alte zgomote în timpul utilizării, care sunt normale.	Unitatea exterioară emite diverse alte zgomote în timpul utilizării, care sunt normale.
	În cazul unor perioade lungi de scoatere din funcțiune, dacă aparatul nu este acoperit, se poate acumula praf în acesta.
Unitatea interioară sau unitatea exterioară degajă praf.	În cazul unor perioade lungi de scoatere din funcțiune, dacă aparatul nu este acoperit, se poate acumula praf în acesta.
	Mirosurile neplăcute din aer pot pătrunde în aparat și apoi pot fi propagate.
Miros neplăcut în timpul utilizării.	Mirosurile neplăcute din aer pot pătrunde în aparat și apoi pot fi propagate.
	Filtrul de aer poate fi mușcat și trebuie curățat.
Ventilatorul unității exterioare nu funcționează continuu.	Pentru o utilizare optimă, sunt necesare reglări diferite ale ventilatorului.
Aparatul funcționează neregulat sau în mod imprevizibil sau unitatea interioară nu reacționează.	Interferențe din partea turnurilor radio de telefonie mobilă sau amplificatoarelor de semnal externe pot afecta unitatea interioară.
	▶ Decuplați unitatea interioară de la alimentarea cu energie electrică pentru o scurtă perioadă de timp și apoi reporniți-o.
Tabla de ghidare a aerului sau lamela pentru fanta de ventilație nu se deplasează corect.	Tabla de ghidare a aerului sau lamelele pentru fante de ventilație au fost deplasate manual sau nu sunt montate corect.
	▶ Opriti unitatea interioară și verificați dacă piesele sunt montate corect.
	▶ Porniți unitatea interioară.

Tab. 7

5 Întreținere



PRECAUȚIE

Pericol de electrocutare sau din cauza pieselor mobile

- ▶ Înainte de orice lucrări de întreținere, întrerupeți alimentarea cu energie electrică.
- ▶ Pașii de întreținere care nu sunt descriși aici pot fi efectuați doar de către o firmă de specialitate autorizată.

5.1 Înlocuirea bateriilor

Aveți nevoie de 2 baterii AAA. Nu este recomandată utilizarea bateriilor reincărcabile.

- ▶ Îndepărtați capacul compartimentului pentru baterii (→ Fig. 3).
- ▶ Introduceți bateriile noi și respectați polaritatea.
- ▶ Montați din nou capacul compartimentului pentru baterii.

5.2 Curățarea aparatului și telecomanda

ATENȚIE

Daune la nivelul aparatului din cauza curățării necorespunzătoare!

- ▶ Nu stropiți direct cu apă sau nu turnați apă peste aparat.
- ▶ Nu utilizați apă fierbinte, praf de curățare sau dizolvanți puternici.
- ▶ Ștergeți unitatea interioară și telecomanda cu o lavetă moale pentru a le curăța.
- ▶ Dispuneți curățarea unității exterioare numai de către o firmă de specialitate autorizată.

5.3 Curățarea filtrului de aer

ATENȚIE

Filtrul de aer se poate deforma sub acțiunea directă a razelor soarelui.

- ▶ Nu expuneți filtrul de aer la acțiunea directă a razelor soarelui.

Curățați filtrul de aer la fiecare 2 săptămâni, precum și înainte și după perioade lungi de scoatere din funcțiune.

- ▶ Opriti unitatea interioară.
- ▶ Rabatați în sus capacul superior al unității interioare.
- ▶ Apăsati filtrul de aer în sus și îndepărtați-l (→ Fig. 4).
- ▶ Îndepărtați filtrul de aer de dimensiuni mici, dacă există (→ Fig. 1, [2]).
- ▶ Curățați filtrul de aer de dimensiuni mici cu un aspirator de mână.
- ▶ Spălați filtrul de aer de dimensiuni mari cu apă caldă și un agent de curățare delicat și lăsați-l să se usuce la umbră.
- ▶ Montați din nou filtrul de aer de dimensiuni mici și filtrul de aer de dimensiuni mari.

5.4 Scoaterea din funcțiune pe o perioadă îndelungată

Înainte de scoaterea din funcțiune pe o perioadă îndelungată:

- ▶ Curățați filtrul de aer.
- ▶ Activați curățarea automată a unității interioare cu tasta **Clean**.
- ▶ După curățarea automată, activați regimul de ventilație până când unitatea interioară este uscată.
- ▶ Opriti unitatea interioară și decuplați-o de la alimentarea cu energie electrică.
- ▶ Scoateți bateriile din telecomandă.
- ▶ Protejați aparatul împotriva depunerilor de praf.

5.5 Regim manual

ATENȚIE

Daune la nivelul aparatului din cauza utilizării necorespunzătoare

Regimul manual nu este prevăzut pentru utilizarea pe o perioadă îndelungată.

- ▶ Utilizați acest regim doar pentru teste sau în cazuri de urgență.
- ▶ Utilizați acest regim doar pentru perioade scurte de timp.
- ▶ Opriti unitatea interioară.
- ▶ Rabatați în sus capacul superior al unității interioare.
- ▶ Apăsati tasta pentru regim de răcire manual cu un obiect subțire:
 - O singură apăsare: regimul automat de funcționare este activat forțat.
 - Două apăsări: regimul de răcire este activat forțat.
 - Trei apăsări: unitatea interioară este oprită.
- ▶ Pentru a restabili funcționarea normală, utilizați telecomanda.

6 Protecția mediului și eliminarea ca deșeu

Protecția mediului este unul dintre principiile fundamentale ale grupului Bosch.

Pentru noi, calitatea produselor, rentabilitatea și protecția mediului, ca obiective, au aceeași prioritate. Legile și prescripțiile privind protecția mediului sunt respectate în mod riguros.

Pentru a proteja mediul, utilizăm cele mai bune tehnologii și materiale ținând cont și de punctele de vedere economice.

Ambalaj

În ceea ce privește ambalajul, participăm la sistemele de valorificare specifice fiecărei țări, care garantează o reciclare optimă.

Toate ambalajele utilizate sunt nepoluante și reutilizabile.

Deșuri de echipamente

Aparatele uzate conțin materiale de valoare, ce pot fi revalorificate. Grupele constructive sunt ușor de demontat. Materialele plastice sunt marcate. În acest fel diversele grupe constructive pot fi sortate și reutilizate sau reciclate.

Deșuri de echipamente electrice și electronice



Acest simbol indică faptul că produsul nu trebuie eliminat împreună cu alte deșuri, ci trebuie dus la un centru de colectare a deșeurilor în scopul tratării, colectării, reciclării și eliminării ca deșeu.

Simbolul este valabil pentru țări cu reglementări privind deșeurile electronice, de ex. "Directiva europeană 2012/19/CE privind deșeurile de echipamente electrice și electronice". Aceste prevederi definesc condițiile-cadru valabile pentru returnarea și reciclarea deșeurilor de echipamente electronice în țările individuale.

Deoarece aparatele electronice pot conține substanțe nocive, acestea trebuie reciclate în mod responsabil, pentru a minimiza posibilele daune aduse mediului și posibilele pericole pentru sănătatea oamenilor. De asemenea, reciclarea deșeurilor electronice contribuie la conservarea resurselor naturale.

Pentru mai multe informații privind eliminarea ecologică a deșeurilor de echipamente electrice și electronice, adresați-vă autorităților locale competente, firmelor de eliminare a deșeurilor sau comerciantului de la care ați achiziționat produsul.

Pentru mai multe informații, accesați:
www.veee.bosch-thermotechnology.com/

Bateriile

Bateriile nu trebuie eliminate împreună cu gunoiul menajer. Bateriile uzate trebuie eliminate prin intermediul sistemelor de colectare locale.

Agent frigorific R32



Aparatul conține gaz fluorurat cu efect de seră R32 (Potențial de gaz cu efect de seră 675¹⁾) cu inflamabilitate redusă și toxicitate redusă (A2L sau A2).

Cantitatea conținută este specificată pe plăcuța de identificare a unității exterioare.

Agentul frigorific reprezintă un pericol pentru mediu și trebuie să fie colectat separat și eliminat ca deșeu.

7 Notificare privind protecția datelor



La **Robert Bosch S.R.L., Departamentul Termotehnică, Str. Horia Măcelariu 30-34, 013937 București, Romania**, prelucram informații privind produsele și instalațiile, date tehnice și date de conectare, date de comunicare, date privind

înregistrarea produselor și istoricul clienților pentru a asigura funcționalitatea produselor (art. 6, alin. (1), lit. b) din RGPD), în vederea îndeplinirii obligației noastre de supraveghere a produselor și din motive de siguranță a produselor și de securitate (art. 6, alin. (1), lit. f) din RGPD), pentru asigurarea și apărarea drepturilor noastre în legătură cu întrebările referitoare la garanția și înregistrarea produsului (art. 6, alin. (1), lit. f) din RGPD) și pentru a analiza distribuția produselor noastre și a furniza informații și oferte personalizate privind produsul (art. 6, alin. (1), lit. f) din RGPD). Pentru a furniza servicii, precum servicii de vânzări și marketing, management-ul contractelor, gestionarea plăților, servicii de programare, găzduirea de date și servicii call center, putem încredința și transmite datele către furnizori de servicii externi și/sau întreprinderi afiliate firmei Bosch. În anumite cazuri și numai dacă se asigură o protecție corespunzătoare a datelor, datele cu caracter personal pot fi transmise unor destinatari din afara Spațiului Economic European. Mai multe informații pot fi furnizate la cerere. Puteți contacta responsabilul nostru cu protecția datelor la adresa: Ofițer Responsabil cu Protecția Datelor, Confidențialitatea și Securitatea Informației (C/ISP), Robert Bosch GmbH, cod poștal 30 02 20, 70442 Stuttgart, GERMANIA.

Aveți dreptul de a vă opune în orice moment prelucrării datelor dumneavoastră cu caracter personal în baza art. 6, alin. (1), lit. f) din RGPD din motive legate de situația dumneavoastră particulară sau în scopuri de marketing direct. Pentru a vă exercita drepturile, vă rugăm să ne contactați la adresa DPO@bosch.com. Pentru mai multe informații, scanați codul QR.

1) în baza Anexei I a Ordonanței (UE) nr. 517/2014 a Parlamentului și Consiliului European din 16 aprilie 2014.

Vsebina

1	Razlaga simbolov in varnostna opozorila	161
1.1	Razlage simbolov	161
1.2	Splošni varnostni napotki	162
1.3	Napotki k tem navodilom	162
2	Podatki o izdelku	163
2.1	Izjava o skladnosti	163
2.2	Tehnični podatki daljinskega upravljalnika	163
2.3	Uporaba z multisplit klimatsko napravo	163
3	Upravljanje	163
3.1	Pregled notranje enote	163
3.2	Pregled daljinskega upravljalnika	163
3.3	Uporaba daljinskega upravljalnika	164
3.4	Nastavitev glavnega načina obratovanja	165
3.5	Nastavitev časomera	165
3.6	Dodatne funkcije	166
3.6.1	Nastavitev funkcije nihanja	166
3.6.2	Preklop prikaza in zvonca alarma (Mute Mode)	166
3.6.3	Funkcije varčevanja z energijo	166
3.6.4	Zmanjšanje hrupa (Silent Mode)	166
3.6.5	Posredni tok zraka (Wind avoid me)	166
3.6.6	Hitro hlajenje/hitro segrevanje	166
3.6.7	Samočiščenje (I clean)	166
3.6.8	Protizmrovalna zaščita (8 °C Heating)	166
3.6.9	Zapora tipk	166
3.6.10	Razširjene funkcije obratovanja	167
4	Odpravljanje motenj	168
4.1	Motnje s prikazom (Self diagnosis function)	168
4.2	Motnje brez prikaza	168
5	Vzdrževanje	169
5.1	Zamenjajte baterijo	169
5.2	Čiščenje naprave in daljinskega upravljalnika	169
5.3	Čiščenje filtra za zrak	169
5.4	Daljše ustavitve obratovanja	169
5.5	Ročni način delovanja	169
6	Varovanje okolja in odstranjevanje	170
7	Opozorilo glede varstva podatkov	170

1 Razlaga simbolov in varnostna opozorila
1.1 Razlage simbolov
Varnostna opozorila

Pri varnostnih opozorilih opozorilna beseda dodatno izraža vrsto in težo posledic nevarnosti, ki nastopi, če se ukrepi za odpravljanje nevarnosti ne upoštevajo.

Naslednje opozorilne besede so definirane in se lahko uporabljajo v tem dokumentu:

NEVARNO

NEVARNO pomeni, da bodo zagotovo nastopile hujše telesne ali smrtno nevarne poškodbe.

POZOR

POZOR opozarja, da grozi nevarnost težkih ali smrtno nevarnih telesnih poškodb.

PREVIDNO



PREVIDNO pomeni, da lahko pride do lažjih do srednje težkih telesnih poškodb.

OPOZORILO

OPOZORILO pomeni, da lahko pride do materialne škode.

Pomembne informacije

Pomembne informacije za primere, ko ni nevarnosti telesnih poškodb ali poškodb na opremi, so v teh navodilih označene s simbolom Info.

Simbol	Pomen
	Opozorilo pred vnetljivimi snovmi: hladilno sredstvo R32 v tem proizvodu je plin z z nizko vnetljivostjo in nizko toksičnostjo (A2L ali A2).
	Vzdrževanje mora izvajati usposobljena oseba ob upoštevanju navodil v navodilih za vzdrževanje.
	Med obratovanjem upoštevajte napotke v navodilih za uporabo.

Tab. 1

1.2 Splošni varnostni napotki

⚠ Napotki za ciljno skupino

Ta navodila za uporabo so namenjena uporabniku klimatske naprave. Upoštevati je treba vse napotke v vseh navodilih, ki zadevajo sistem. V primeru neupoštevanja navodil lahko pride do materialne škode in telesnih poškodb, tudi smrtne nevarnosti.

- ▶ Pred uporabo preberite navodila za uporabo vseh sestavnih delov naprave in jih shranite.
- ▶ Upoštevajte varnostne napotke in opozorila.

⚠ Predvidena uporaba

Notranja enota je namenjena za namestitev znotraj stavbe s priključitvijo na zunanjo enoto in druge sistemske komponente, npr. regulacije.

Zunanja enota je namenjena za namestitev zunaj stavbe s priključitvijo na eno ali več notranjih enot in druge sistemske komponente, npr. regulacije.

Vsaka druga uporaba se šteje kot nenamenska uporaba. Nepravilna uporaba in škoda, ki zaradi tega nastane, sta izključeni iz garancije.

Za namestitev na posebnih lokacijah (podzemna garaža, strojni prostori, balkon ali poljubne polodprte površine):

- ▶ Najprej upoštevajte zahteve glede mesta namestitve v tehnični dokumentaciji.

⚠ Splošne nevarnosti zaradi hladilnega sredstva

- ▶ Ta naprava je polnjena s hladilnim sredstvom R32. Hladilni plin lahko v stiku z ognjem tvori strupene pline.
- ▶ Sistem naj redno pregleda in izvede vzdrževanje pooblaščen strokovnjak.
- ▶ Če sumite, da hladilno sredstvo pušča, temeljito prezračite prostor in obvestite pooblaščen servis.

⚠ Predelava in popravila

Nestrokovne spremembe na klimatski napravi lahko privedejo do telesnih poškodb in/ali materialne škode.

- ▶ Ta dela sme izvajati samo pooblaščen strokovno osebje.
- ▶ Ne izvajajte sprememb na zunanji enoti, notranji enoti ali drugih delih klimatske naprave.
- ▶ Pred vsemi vzdrževalnimi deli odklopite klimatsko napravo z napajanja.

⚠ Napotki za ravnanje z napravo

Nepravilna uporaba klimatske naprave lahko škoduje vašemu zdravju.

- ▶ Telesa ne izpostavljajte dlje časa neposredno zračnemu toku.
- ▶ Zagotovite, da je sobna temperatura primerna za ljudi v sobi, tj. dojenčke, otroke, starejše, nepokretne ali invalide.
- ▶ Nikoli ne vstavljajte predmetov v napravo, saj se lahko poškodujete.

Nepravilno ravnanje z napravo lahko zmanjša njeno zmogljivost in celo vodi do škode na napravi ter telesnih poškodb.

- ▶ Ne blokirajte odprtih naprav za vstop in izstop zraka.
- ▶ Med obratovanjem zaprite okna in vrata.
- ▶ Notranjo enoto zaščitite pred vdorom vode.
- ▶ Redno preverjajte montažno ogrodje zunanje enote glede obrabe in pritrditve.
- ▶ Ne obremenjujte zunanje enote, npr. s predmeti ali ljudmi.
- ▶ V prostoru, kjer je nameščena notranja enota, naj bo čim manj prahu, hlapov in vlage.
- ▶ V bližini naprav ne uporabljajte lahko vnetljivih plinov, npr. iz pršilne doze.
- ▶ Če se zdi, da je s klimatsko napravo kaj narobe (npr. vonj po zgorelem, okvarjen kabel), takoj ustavite delovanje in odklopite napajanje.

⚠ Varnost električnih naprav za gospodinjsko uporabo in podobne namene

Da bi se izognili poškodbam zaradi električnih naprav, skladno s standardom EN 60335-1 veljajo naslednje zahteve:

„Otroci, stari 8 let ali več, in osebe z zmanjšanimi telesnimi, senzoričnimi ali duševnimi sposobnostmi ali s pomanjkljivimi izkušnjami ter znanjem lahko napravo uporabljajo le pod nadzorom, ali če so seznanjeni z varno uporabo naprave ter se zavedajo nevarnosti, ki jih uporaba naprave predstavlja. Otroci se z napravo ne smejo igrati. Otroci brez nadzora naprave ne smejo čistiti in opravljati vzdrževalnih del.“

„Da uporabnik ne bi ogrožal lastne varnosti, mora poškodovano priključno napeljavo zamenjati proizvajalec - njegova tehnična služba oziroma pooblaščen serviser.“

1.3 Napotki k tem navodilom

Na koncu teh navodil najdete zbirko slik. Besedilo vsebuje sklice na slike. Izdelki se lahko razlikujejo od slike v teh navodilih, odvisno od modela.

2 Podatki o izdelku

2.1 Izjava o skladnosti

Ta proizvod glede konstrukcije in načina obratovanja ustreza zahtevam zadevnih direktiv EU in nacionalnim zahtevam.

CE S CE-znakom se dokazuje skladnost proizvoda z vsemi relevantnimi EU-predpisi, ki predvidevajo opremljanje s tem znakom.

Popolno besedilo Izjave o skladnosti je na voljo na spletnem naslovu: www.bosch-climate.si.

2.2 Tehnični podatki daljinskega upravljalnika

Električno napajanje	2 AAA Baterije
Doseg signala	8 m
Dovoljena temperatura okolice	-5 °C ... 60 °C

Tab. 2

2.3 Uporaba z multisplit klimatsko napravo

Notranja enota se lahko uporablja v sistemu z multi-split klimatsko napravo. V tem primeru so izključene naslednje funkcije:

- Funkcije varčevanja z energijo **ECO** in **GEAR**
- Samočiščenje (I clean)
- Zmanjšanje hrupa (Silent Mode)
- Ročni način delovanja
- Zaznavanje iztekajočega hladilnega sredstva
- Samodejni način varčevanja z energijo v načinu pripravljenosti (1 W standby)

3 Upravljanje

3.1 Pregled notranje enote

Legenda k sl. 1:

- [1] Zgornji pokrov
- [2] Prostor za majhen filter
- [3] Zračni filter
- [4] Zadnja stran zaslona
- [5] Tipka za ročni način
- [6] Zračna loputa

Zaslon notranje enote

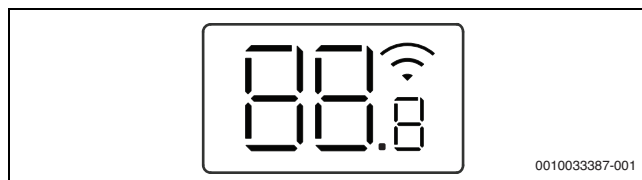

Simbol	Opis
Število	Prikaz temperature
	WLAN-povezava ¹⁾ aktivno
	Prikazano za nekatere funkcije, ko so vklopljene. Ko je notranja enota izklopljena, prikazuje, da je vklopni časomer aktiven.
OF	Prikazano za nekatere funkcije, ko so izklopljene.
dF	Samodejno odtaljevanje aktivno
ZT	Protizmrazovalna zaščita aktivna: notranja enota ohranja sobno temperaturo na najmanj 8 °C.
CL	Funkcija samočiščenja je aktivna (I clean)
Ex, Px, Fx	Koda motnje („x“ pomeni poljubno številko).

1) Možno le z IP-Gateway kot dodatna oprema.

Tab. 3 Simboli na zaslonu

3.2 Pregled daljinskega upravljalnika

Tipke daljinskega upravljalnika

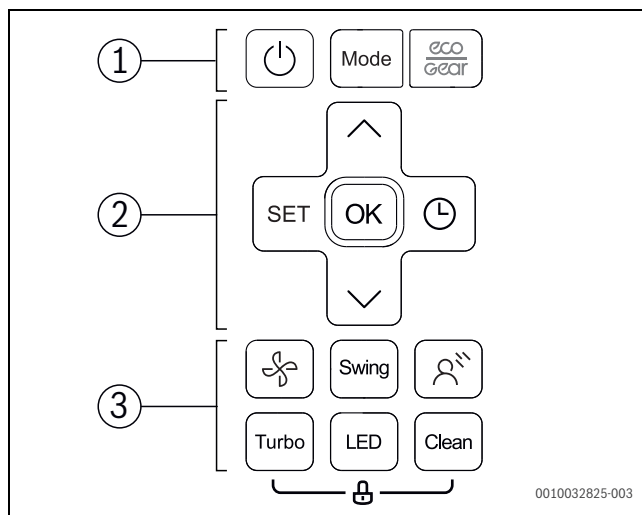







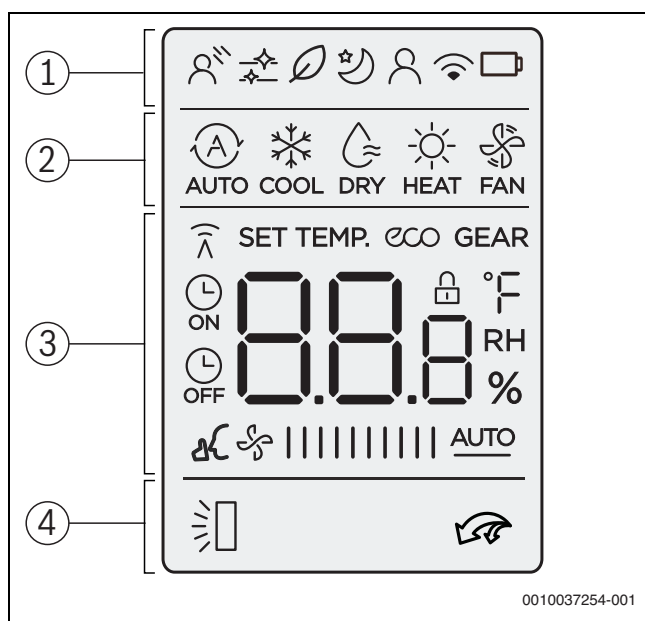







Poz.	Pritisnite tipko	Funkcija
1		Vklop/izklop.
	Način	Nastavite način delovanja.
		Funkcija varčevanja z energijo
2	SET	Izberite razširjene funkcije obratovanja.
	OK	Potrdite izbiro.
		Nastavite časomer.
		Povišajte temperaturo.
		Znižajte temperaturo.
3		Stopnja ventilatorja
	Swing	Nastavite funkcijo nihanja.
		Posredni tok zraka (Wind avoid me)
	Turbo	Hitro hlajenje/hitro segrevanje
	LED	Izklop zaslona notranje enote in zvonca alarma (Mute Mode).
	Clean	Samočiščenje (I clean)

Tab. 4 Tipke daljinskega upravljalnika

Prikaz daljinskega upravljalnika



Poz.	Simbol	Razlaga
1		Funkcija obratovanja: posreden tok zraka je aktiven (Wind avoid me).
		Informacijski simbol: samočiščenje je aktivno (I clean).
		Brez funkcije.
		Funkcija obratovanja: delovanje z nižjo temperaturo je aktivno.
		Funkcija obratovanja: funkcija Sledi mi je aktivna (Follow Me); merjenje temperature na daljinskem upravljalniku.
		Informacijski simbol: funkcija brezžičnega krmiljenja.
2		Informacijski simbol: stanje baterije
		Način obratovanja: avtomatski način
		Način obratovanja: hlajenje
		Način obratovanja: razvlaževanje
		Način obratovanja: ogrevanje
		Način obratovanja: delovanje ventilatorja
3		Prikaz vrednosti: privzeto prikaže nastavljeno temperaturo, hitrost ventilatorja ali (če je časomer aktiviran) nastavev časomera.
		Informacijski simbol: indikator prenosa zasveti, ko daljinski upravljalnik pošlje signal notranji enoti.
		Informacijski simbol: funkcija varčevanja z energijo je aktivna.
	GEAR	Informacijski simbol: funkcija varčevanja z energijo je aktivna.
		Informacijski simbol: časomer vklopa/izklopa je aktiven.
		Informacijski simbol: zmanjšanje hrupa je aktivno (Silent Mode).
4		Prikaz vrednosti: kaže trenutno stopnjo ventilatorja. Obstaja 10 različnih stopenj moči in nastavev AUTO za samodejno regulacijo.
		Informacijski simbol: funkcija samodejnega navpičnega nihanja je aktivna (gor/dol).
		Informacijski simbol: hitro hlajenje/hitro segrevanje je aktivno.

Tab. 5 Simboli na zaslonu

3.3 Uporaba daljinskega upravljalnika

Doseg signala je 8 m. Predmeti, ki stojijo na poti, ali uporaba nekaterih fluorescenčnih luči v istem prostoru lahko vplivajo na prenos signala.

- ▶ Daljinski upravljalnik usmerite v okno za sprejem signala naprave in pritisnite zeleno tipko.
Naprava odda pisk, ko prejme signal.

OPOZORILO

Brezhibno delovanje daljinskega upravljalnika je lahko trajno oslABLJENO.

- ▶ Daljinskega upravljalnika ne izpostavljajte neposredni sončni svetlobi.
- ▶ Daljinskega upravljalnika ne puščajte v bližini grelnika.
- ▶ Daljinski upravljalnik zaščitite pred vlago in udarci.

3.4 Nastavitev glavnega načina obratovanja

Vklop/izklop naprave

- ▶ Pritisnite tipko , da vklopite ali izklopite napravo. Naprava se zažene v nastavljenem načinu obratovanja.



Nastavitve lahko nastavite tudi, ko je naprava izklopljena. Naprava shrani nastavitve tudi v primeru izpada električnega napajanja.



Po izklopu ostane naprava v stanju pripravljenosti. Pametna tehnologija vklopa in izklopa omogoča samodejni način varčevanja z energijo v stanju pripravljenosti (1 W standby).

Avtomatski obratovalni način





V avtomatskem načinu obratovanja naprava samodejno preklopi med ogrevanjem in hlajenjem, da ohrani zeleno temperaturo.

- ▶ Tipko **Mode** pritiskajte tako dolgo, dokler se na zaslonu ne pojavi .
- ▶ S tipko  ali  nastavite zeleno temperaturo.





Stopnje ventilatorja ni mogoče nastaviti v avtomatskem načinu obratovanja.

Hlajenje

- ▶ Tipko **Mode** pritiskajte tako dolgo, dokler se na zaslonu ne pojavi .
- ▶ Tipko  pritiskajte tako dolgo, dokler ni dosežena zelena hitrost ventilatorja.
- ▶ S tipko  ali  nastavite zeleno temperaturo.



Delovanje ventilatorja

- ▶ Tipko **Mode** pritiskajte tako dolgo, dokler se na zaslonu ne pojavi .
- ▶ Tipko  pritiskajte tako dolgo, dokler ni dosežena zelena hitrost ventilatorja. Za samodejno regulacijo lahko izberete **AUTO**.



Temperature ni mogoče nastaviti ali prikazati v načinu delovanja ventilatorja.





Razvlaževanje

- ▶ Tipko **Mode** pritiskajte tako dolgo, dokler se na zaslonu ne pojavi .
- ▶ Želena temperaturo nastavite s tipkama  in .



Stopnje ventilatorja ni mogoče nastaviti v načinu razvlaževanja.

Ogrevanje

- ▶ Tipko **Mode** pritiskajte tako dolgo, dokler se na zaslonu ne pojavi .
- ▶ Želena temperaturo nastavite s tipkama  in .
- ▶ Tipko  pritiskajte tako dolgo, dokler ni dosežena zelena hitrost ventilatorja.







Pri zelo nizkih zunanjih temperaturah ogrevalna moč klimatskega sistema morda ne bo zadostna. Priporočamo priklop dodatnih grelnikov.





3.5 Nastavitev časomera

Časomere za vklop in izklop lahko nastavite od 0 do 24 ur, prvih 10 ur v korakih po 30 minut, nato v korakih po 1 uro. Časomer se prekine z nastavitvijo 0 ur.

Nastavitev časomera za vklop

- ▶ Tipko  pritiskajte tako dolgo, dokler se ne pojavi simbol .
- ▶ Pritisnite tipko  ali , da nastavite zeleni čas. Nastavitev se po kratkem času prevzame.

Nastavitev časomera za izklop

- ▶ Tipko  pritiskajte tako dolgo, dokler se ne pojavi simbol .
- ▶ Pritisnite tipko  ali , da nastavite zeleni čas. Nastavitev se po kratkem času prevzame.

Prekinitev časomera

- ▶ S tipko  izberite ustrezen časomer.
- ▶ Nastavite 0.0 ur. Časomer se po kratkem času prekine.

Kombiniranje časomerov

Oba časomera lahko nastavite hkrati. Vsak časomer je mogoče programirati tako, da se aktivira pred drugim.

- ▶ Nastavite časomer za vklop in izklop. Nastavitve se samodejno kombinirajo.

Trenutni čas	13:00 ura
Nastavitev časomera za vklop	4,0 ure
Nastavitev časomera za izklop	8,5 ure
Čas vklopa	17:00 ura
Čas izklopa	21:30 ura

Tab. 6 Primer



Časomerov za vklop in izklop ni mogoče programirati za delovanje naprave pri različnih temperaturah ali drugih nastavitvah.

3.6 Dodatne funkcije

3.6.1 Nastavitev funkcije nihanja

OPOZORILO

Če lamela zračnega toka med hlajenjem dlje časa ostane v najnižjem položaju, lahko izteka kondenzat. Ročno navpično prestavljanje lamele zračnega toka lahko privede do motenj.

- ▶ Za navpično prestavljanje lamele zračnega toka uporabljajte samo daljinski upravljalnik.

Vodoravno nihanje (levo/desno)

Vodoravni položaj je treba nastaviti ročno.

- ▶ Izklopite notranjo enoto in prekinite napajanje.
- ▶ Spustite zračno loputo (→ Sl. 2).
- ▶ Lamelo zračnega toka ročno obrnite vodoravno v zeleni položaj.
- ▶ Zračno loputo vrnite v prvotni položaj.

Samodejno navpično nihanje (gor/dol)

- ▶ Tipko **Swing** držite pritisnjeno dlje kot 2 sekundi, da aktivirate samodejno navpično nihanje.
Daljinski upravljalnik prikazuje simbol .
- ▶ Če želite končati samodejno navpično nihanje: znova pritisnite tipko **Swing**.

Položaj čiščenja

Za lažje čiščenje lahko lamelo zračnega toka postavite v poseben položaj (odvisno od modela).

- ▶ Pri izklopljeni napravi držite tipki **Mode** in **Swing** hkrati pritisnjeni eno sekundo.
- ▶ Če želite zapustiti položaj čiščenja: znova držite obe tipki pritisnjeni.

3.6.2 Preklop prikaza in zvonce alarma (Mute Mode)

- ▶ Če želite vklopiti ali izklopiti zaslon in zvonec alarma na notranji enoti: pritisnite tipko **LED**.
- ▶ Za prikaz trenutne sobne temperature: tipko **LED** držite pritisnjeno 5 sekund.
- ▶ Za prikaz nastavljenе temperature: tipko **LED** držite pritisnjeno nadaljnjih 5 sekund.

3.6.3 Funkcije varčevanja z energijo

Naprava ima na izbiro naslednje funkcije varčevanja z energijo:

- **ECO**¹⁾: obratovanje s stopnjo ventilatorja **AUTO** in nastavljeno temperaturo najmanj 24 °C
- **GEAR** (75%): znižajte porabo energije za 25 %
- **GEAR** (50%): znižajte porabo energije za 50 %
- Noben od zgornjih simbolov: normalno obratovanje
- ▶ Če želite aktivirati funkcijo varčevanja z energijo, tipko  pritisnite tako dolgo, dokler se ne prikaže zelena funkcija.



Funkcija **ECO** samodejno nastavi 24 °C, če je predhodno nastavljena temperatura nižja. Funkcija se izklopi takoj, ko se temperatura zniža pod 24 °C.

3.6.4 Zmanjšanje hrupa (Silent Mode)

Ta funkcija med delovanjem zmanjša hrup notranje in zunanje enote. Še posebej koristna je, če morate biti ponoči občirni do sosedov.

- ▶ Med obratovanjem tipko  pritisnite 2 sekundi.

Izhod iz funkcije:

- ▶ Tipko  ponovno pritisnite 2 sekundi.

-ali-

- ▶ Pritisnite tipko , tipko **Mode**, tipko **Turbo** ali tipko **Clean**.



Medtem tihim obratovanjem zunanje enote zmogljivosti hlajenja/ogrevanja morda ne bo mogoče doseči zaradi nizkofrekvenčnega delovanja kompresorja.

3.6.5 Posredni tok zraka (Wind avoid me)

Ta funkcija preprečuje neposreden tok zraka na telo.



Funkcija je na voljo samo v načinu hlajenja, načinu razvlaževanja in načinu delovanja ventilatorja.

3.6.6 Hitro hlajenje/hitro segrevanje

Pri hitrem hlajenju/hitrem ogrevanju notranja enota deluje z največjo močjo za hitro ogrevanje ali hlajenje prostora.

- ▶ Hitro hlajenje: vklopite način hlajenja in pritisnite tipko **Turbo**.
- ▶ Hitro ogrevanje: vklopite način ogrevanja in pritisnite tipko **Turbo**.

Izhod iz funkcije:

- ▶ Znova pritisnite tipko **Turbo**.

3.6.7 Samočiščenje (I clean)

Naprava ima samočistilno funkcijo uparjalnika. Samočiščenje zmrzne prah, plesen in maščobe. Potem se vse spet hitro odtali in posuši z vročim zrakom.

- ▶ Za aktiviranje samočiščenja: pritisnite tipko **Clean**.
Med samočiščenjem zaslon notranje enote prikazuje **CL**.
Samočiščenje se samodejno konča po 20 do 45 minutah.

3.6.8 Protizmrovalna zaščita (8 °C Heating)

Zaščito pred zmrzaljo je mogoče aktivirati, da temperatura v prostoru ostane najmanj 8 °C.

- ▶ V načinu ogrevanja 2x pritisnite tipko  v roku 1 sekunde.
Naprava ostane izključena, dokler temperatura ne pade pod 8 °C.

Izhod iz funkcije:

- ▶ Pritisnite tipko , tipko **Mode**, tipko **Turbo** ali tipko **Clean**.



3.6.9 Zapora tipk

Z zaporo tipk lahko zaklenete tipke daljinskega upravljalnika.

- ▶ Za vklop/izklop zapore tipk: tipko **Clean** in tipko **Turbo** držite 5 sekund hkrati pritisnjeni.
Ko je zapora tipk aktivna, se na zaslonu prikaže simbol .

1) Le pri hlajenju

3.6.10 Razširjene funkcije obratovanja

- ▶ Pritisnite tipko **Set**.
- ▶ Funkcijo izberite s tipko **Set** ali tipkami **^**, **v**.
 -  = Funkcija mirovanja
 -  = Funkcija Sledi mi
 -  = Funkcija brezžičnega krmiljenja
- ▶ Izbiro potrdite s tipko **OK**.

Izhod iz funkcije:

- ▶ ponovite zgornje korake.

Obratovanje z nižano temperaturo

Ta funkcija se uporablja za varčevanje z energijo v času mirovanja. Po eni uri naprava ogreva ali hladi manj močno. V ta namen se nastavljena temperatura spremeni za 1 °C. Po dveh urah se nastavljena temperatura spremeni še za 1 °C. Nato ostane na novi temperaturi.



Funkcija ni na voljo v načinu razvlaževanja in načinu delovanja ventilatorja.

Funkcija Sledi mi (Follow Me)

Ta funkcija aktivira daljinski upravljalnik na trenutni lokaciji za merjenje temperature vsake 3 minute. Notranja enota se zdaj krmili glede na te izmerjene vrednosti.



Funkcija je na voljo samo v načinu hlajenja, načinu ogrevanja in avtomatičnem načinu delovanja.

Funkcija brezžičnega krmiljenja

Ta funkcija se uporablja za vzpostavitev povezave prek WLAN. Če naprava ne prikazuje funkcije, je treba namesto tega tipko **LED** sedemkrat hitro zaporedoma pritisniti.



Za povezavo z WLAN je potreben vgrajen IP-Gateway (dodatna oprema).

4 Odpravljanje motenj

4.1 Motnje s prikazom (Self diagnosis function)

Če se med obratovanjem pojavi motnja, LED-diode daljši čas utripajo ali zaslon prikaže kodo motnje (npr. EH 02).

Če motnja traja več kot 10 minut:

- ▶ Za kratek čas prekinite napajanje in ponovno vklopite notranjo enoto.

Če motnje ni mogoče odpraviti:

- ▶ Pokličite pooblaščen servis ter sporočite kodo motnje in podatke o napravi.

4.2 Motnje brez prikaza

Če med delovanjem pride do motenj, ki jih ni mogoče odpraviti:

- ▶ Pokličite servisno službo in sporočite motnjo in podatke o napravi.

Motnja	Možni vzrok
Moč notranje enote je prešibka.	Temperatura je previsoko ali prenizko nastavljena. Filter za zrak je umazan in ga je treba očistiti. Neugoden vpliv okolja na notranjo enoto, npr. zaradi ovir pred zračnimi odprtini naprav, zaradi odprtih vrat/oken v prostoru ali zaradi močnih virov toplote v prostoru. Tiho delovanje je aktivirano in preprečuje uporabo celotne moči.
Notranja enota se ne vklopi.	Notranja enota ima mehanizem za zaščito pred preobremenitvijo. Pred ponovnim zagonom notranje enote lahko minejo 3 minute. Baterije daljinskega upravljalnika so prazne. Časomer je vklopljen.
Način obratovanja preklopi iz hlajenja ali ogrevanja v delovanje ventilatorja.	Notranja enota spremeni način obratovanja, da prepreči nastajanje zmrzali. Nastavljena temperatura je začasno dosežena.
Notranja enota ustvarja belo meglico.	V vlažnih regijah lahko velika temperaturna razlika med zrakom v prostoru in klimatiziranim zrakom povzroči belo meglico.
Notranja in zunanja enota ustvarjata belo meglico.	Če ogrevanje teče takoj po samodejnem odtaljevanju, lahko zaradi povečane vlažnosti zraka nastane bela meglica.
Notranja in zunanja enota ustvarjata hrup.	Ko rešetka toka zraka ponastavi svoj položaj, lahko v notranji enoti nastane sikajoč hrup. Tih sikajoč hrup med obratovanjem je normalno. Povzroča ga pretok hladilnega sredstva. Ko se kovinski in plastični deli naprave med ogrevanjem/hlajenjem raztezajo ali krčijo, lahko pride do škripanja. Zunanja enota med obratovanjem oddaja druge običajne zvoke.
Notranja ali zunanja enota oddaja prah.	Med daljšimi obdobji izklopa se v napravah lahko nabira prah, če niso pokrite.
Neprijeten vonj med obratovanjem.	Neprijetni vonji iz zraka lahko prodrejo v naprave in se razširijo. Filter za zrak je lahko plesniv in ga je treba očistiti.
Ventilator zunanje enote ne deluje neprekinjeno.	Ventilator je za optimalno obratovanje različno reguliran.
Obratovanje je neredno, nepredvidljivo ali pa se notranja enota ne odziva.	Interference mobilnih radijskih stolpov ali ojačevalnikov signala drugih proizvajalcev lahko vplivajo na notranjo enoto. ▶ Notranjo enoto za kratek čas odklopite iz napajanja in znova zaženite.
Zračna loputa ali lamela zračnega toka se ne premika pravilno.	Zračna loputa ali lamela zračnega toka je bila ročno prestavljena ali nepravilno montirana. ▶ Izklopite notranjo enoto in preverite, ali so komponente pravilno zaskočene. ▶ Vključite notranjo enoto.

Tab. 7

5 Vzdrževanje



PREVIDNO

Nevarnost zaradi električnega udara ali gibljivih delov

- ▶ Pred kakršnimi koli vzdrževalnimi deli odklopite napajanje.
- ▶ Postopke vzdrževanja, ki niso tukaj navedeni, sme izvajati le pooblaščen specialistizirano podjetje.

5.1 Zamenjajte baterijo

Potrebujete 2 bateriji velikosti AAA. Uporaba polnilnih baterij ni priporočljiva.

- ▶ Odstranite pokrovček baterijskega predalčka (→ Sl. 3).
- ▶ Vstavite nove baterije in poskrbite za pravilno polarnost.
- ▶ Ponovno namestite pokrovček baterijskega predalčka.

5.2 Čiščenje naprave in daljinskega upravljalnika

OPOZORILO

Nevarnost škode na napravi zaradi nepravilnega čiščenja!

- ▶ Ne pršite in ne polivajte neposredno z vodo.
- ▶ Ne uporabljajte vroče vode, čistilnega praška ali močnih topil.
- ▶ Za čiščenje notranjo enoto in daljinski upravljalnik obrišite z mehko krpo.
- ▶ Zunanjo enoto sme čistiti le pooblaščen specialistizirano podjetje.

5.3 Čiščenje filtra za zrak

OPOZORILO

Filter za zrak se lahko na neposredni sončni svetlobi deformira.

- ▶ Filtra za zrak ne izpostavljajte neposredni sončni svetlobi.

Filtre za zrak očistite vsaka 2 tedna ter pred in po dolgih izklopih.

- ▶ Izklopite notranjo enoto.
- ▶ Dvignite zgornji pokrov notranje enote.
- ▶ Filter za zrak pritisnite navzgor in ga izvlecite (→ Sl. 4).
- ▶ Odstranite majhne filtre za zrak, če so na voljo (→ Sl. 1, [2]).
- ▶ Majhne filtre za zrak očistite z ročnim sesalnikom.
- ▶ Velik filter za zrak izperite s toplo vodo in blagim detergentom ter posušite v senci.
- ▶ Ponovno namestite majhne filtre za zrak in velik filter za zrak.

5.4 Daljše ustavitve obratovanja

Pred daljšimi ustavitvami obratovanja:

- ▶ Očistite filtre za zrak.
- ▶ Aktivirajte samočiščenje notranje enote s tipko **Clean**.
- ▶ Po samočiščenju vklopite delovanje ventilatorja, dokler se notranja enota ne posuši.
- ▶ Notranjo enoto izklopite in jo odklopite iz napajanja.
- ▶ Odstranite baterije iz daljinskega upravljalnika.
- ▶ Naprave zaščitite pred prahom.

5.5 Ročni način delovanja

OPOZORILO

Nevarnost škode na napravi zaradi nepravilnega obratovanja

Ročno obratovanje ni namenjeno trajni uporabi.

- ▶ Uporabljajte ga samo za testne namene ali v primeru sile.
- ▶ Uporabljajte ga le kratek čas.
- ▶ Izklopite notranjo enoto.
- ▶ Dvignite zgornji pokrov notranje enote.
- ▶ S tankim predmetom pritisnite tipko za ročno hlajenje:
 - Pritisnite enkrat: avtomatski način je prisiljen.
 - Pritisnite dvakrat: hlajenje je prisiljeno.
 - Pritisnite trikrat: notranja enota se izklopi.
- ▶ Z daljinskim upravljalnikom obnovite normalno obratovanje.

6 Varovanje okolja in odstranjevanje

Varstvo okolja je temeljno načelo delovanja skupine Bosch. Kakovost izdelkov, gospodarnost in varovanje okolja so za nas enakovredni cilji. Zakoni in predpisi za varovanje okolja so strogo upoštevani.

Za varovanje okolja ob upoštevanju gospodarskih vidikov uporabljamo najboljšo tehniko in materiale.

Embalaža

Pri embalaranju sodelujemo s podjetji za gospodarjenje z odpadki, ki zagotavljajo optimalno recikliranje.

Vsi uporabljeni embalažni materiali so ekološko sprejemljivi in jih je mogoče reciklirati.

Odslužena oprema

Odslužene naprave vsebujejo snovi, ki jih je mogoče reciklirati. Sklope je mogoče enostavno ločiti. Umetne snovi so označene. Tako je možno posamezne sklope sortirati in jih oddati v reciklažo ali med odpadke.

Odpadna električna in elektronska oprema



Ta simbol pomeni, da proizvoda ne smete odstranjevati skupaj z drugimi odpadki, pač pa ga je treba oddati na zbirnih mestih odpadkov za obdelavo, zbiranje, reciklažo in odstranjevanje.

Simbol velja za države s predpisi za elektronske odpadke, kot je npr. "Evropska direktiva 2012/19/ES o odpadni električni in elektronski opremi". Ti predpisi določajo okvirne pogoje, ki veljajo za vračilo in recikliranje odpadne elektronske opreme v posameznih državah.

Ker lahko elektronske naprave vsebujejo nevarne snovi, jih je treba odgovorno reciklirati, da se omeji morebitno okoljsko škodo in nevarnosti za zdravje ljudi. Poleg tega recikliranje odpadnih elektronskih naprav prispeva k ohranjanju naravnih virov.

Za nadaljnje informacije o okolju prijaznem odstranjevanju odpadne električne in elektronske opreme se obrnite na pristojne lokalne organe, na vaše podjetje za ravnanje z odpadki ali na prodajalca, pri katerem ste kupili proizvod.

Več informacij najdete na naslednji povezavi:
www.weee.bosch-thermotechnology.com/

Baterij

Baterij ni dovoljeno metati med gospodinjne odpadke. Izrabljene baterije je treba odstraniti v skladu z lokalnim sistemom zbiranja odpadkov.

Hladilno sredstvo R32



Naprava vsebuje fluorirani toplogredni plin R32 (potencial globalnega segrevanja 675¹⁾) z nizko vnetljivostjo in nizko toksičnostjo (A2L ali A2).

Vsebovana količina je navedena na napisni ploščici zunanje enote.

Hladilna sredstva so nevarna za okolje in jih je treba zbirati in odstranjevati ločeno.

7 Opozorilo glede varstva podatkov



Mi, **Robert Bosch d.o.o., Oddelek Toplotne Tehnike, Kidričeva cesta 81, 4220 Škofja Loka, Slovenija** obdelujemo produktne informacije, podatke o namestitvi in tehnične podatke, podatke o povezavah in komunikaciji, podatke o registraciji izdelka ter zgodovino strank, in sicer z namenom zagotavljanja

funktionalnosti (6. člen 1. odstavek pododstavki 1b GDPR), izpolnjevanja dolžnega nadzora in zagotavljanja varne uporabe izdelkov ter iz drugih varnostnih razlogov (6. člen 1. odstavek pododstavki 1 f GDPR), z namenom varovanja naših pravic v povezavi z garancijo in vprašanji, povezanimi z registracijo izdelkov (6. člen 1. odstavek pododstavki 1 f GDPR), z namenom analize distribucije naših izdelkov in za zagotavljanje individualiziranih informacij ter ponudb, povezanih s izdelkom (6. člen 1. odstavek pododstavki 1 f GDPR). Za zagotavljanje storitev, kot so prodajne in marketinške storitve, pogodbeni management, upravljanje izplačil, programiranje, podatkovno gostovanje telefonske storitve, imamo pravico podatke posredovati zunanjim ponudnikom storitev in/ali podjetjem, pridruženim skupini Bosch. V nekaterih primerih - vendar le, če je zagotovljena ustrezna zaščita podatkov - lahko osebne podatke prenesemo prejemnikom, ki se nahajajo izven Evropskega gospodarskega prostora. Več informacij na zahtevo. Z našo pooblaščen osebo za varstvo podatkov lahko stopite v stik prek naslova: Data Protection Officer, Information Security and Privacy (C/ISP), Robert Bosch GmbH, Postfach 30 02 20, 70442 Stuttgart, GERMANY.

Kadarkoli imate pravico ugovarjati obdelavi vaših osebnih podatkov, skladno s 6. členom 1. odstavka pododstavka 1 f GDPR, in sicer na podlagi dejstev, povezanih z vašo posebno situacijo ali za namene neposrednega trženja. Za uveljavljanje vaših pravic stopite z nami v stik prek e-naslova **DPO@bosch.com**. Za več informacij sledite QR kodi.

1) na podlagi Priloge I k Uredbi (EU) št. 517/2014 Evropskega parlamenta in Sveta z dne 16. aprila 2014.

Përmbajtja

1	Shpjegimi i simboleve dhe udhëzimet e sigurisë	171
1.1	Shpjegimi i simboleve	171
1.2	Këshilla të përgjithshme sigurie	172
1.3	Shënimet në këtë manual	173
2	Të dhëna për produktin	173
2.1	Deklarata e konformitetit	173
2.2	Të dhënat teknike të telekomandës	173
2.3	Përdorimi me kondicioner Multisplit	173
3	Përdorimi	173
3.1	Përmbledhje e njësisë së brendshme	173
3.2	Përmbledhje e telekomandës	173
3.3	Përdorimi i telekomandës	174
3.4	Caktimi i modalitetit kryesor të punës	175
3.5	Konfigurimi i kohëmatësit	175
3.6	Funksione të tjera	176
3.6.1	Caktimi i funksionit të lëvizjes	176
3.6.2	Çelësi i ekranit dhe i sinjalizuesit të alarmit (Mute Mode)	176
3.6.3	Funksionet e kursimit të energjisë	176
3.6.4	Ulja e zhurmës (Silent Mode)	176
3.6.5	Fluks indirekt i ajrit (Wind avoid me)	176
3.6.6	Ftohje/ngrohje e përsheptuar	176
3.6.7	Vetëpastrimi (I clean)	176
3.6.8	Mbrojtja ndaj ngricës (8 °C Heating)	176
3.6.9	Kyçja e tasteve	176
3.6.10	Funksionet e avancuara të punës	177
4	Zgjidhja e problemeve	178
4.1	Gabimet me tregues (Self diagnosis function)	178
4.2	Gabime pa tregues	178
5	Mirëmbajtja	179
5.1	Ndërrimi i baterive	179
5.2	Pastrimi i pajisjes dhe i telekomandës	179
5.3	Pastrimi i filtrave të ajrit	179
5.4	Lënia pa punë për kohë më të gjatë	179
5.5	Modaliteti manual	179
6	Mbrojtja e ambientit dhe hedhja	180

1 Shpjegimi i simboleve dhe udhëzimet e sigurisë

1.1 Shpjegimi i simboleve

Këshilla sigurie

Tek këshillat paralajmëruese, fjalët sinjalizuese karakterizojnë llojin dhe ashpërsinë e pasojave, nëse nuk respektohen masat për parandalimin e rreziqeve.

Fjalët e mëposhtme sinjalizuese janë të përcaktuara dhe mund të jenë përdorur në dokumentin që keni para:

 **RREZIK**

RREZIK do të thotë që mund të shkaktohen dëme të rënda dhe deri me rrezik për jetën.

 **PARALAJMËRIM**

PARALAJMËRIM do të thotë që mund të shkaktohen dëme të rënda deri në rrezik për jetën.

 **KUJDES**

KUJDES do të thotë që mund të shkaktohen dëme të lehta deri të mesme të rënda në persona.



KËSHILLË

KËSHILLË do të thotë që mund të shkaktohen dëme materiale.

Informacione të rëndësishme



Informacionet e rëndësishme pa rreziqe për njerëzit ose sendet shënohen me simbolin informues Info.

Simboli	Kuptimi
	Paralajmërim për substancat e djegshme: freoni R32 në këtë produkt është një gaz me djegshmëri të ulët dhe toksicitet të ulët (A2L ose A2).
	Mirëmbajtja duhet kryer nga një person i kualifikuar në përputhje me udhëzimet në manualin e mirëmbajtjes.
	Respektoni udhëzimet e manualit të përdorimit gjatë punës.

tab. 1

1.2 Këshilla të përgjithshme sigurie

⚠ Udhëzime për grupin e synuar

Ky manual synohet për përdoruesit e sistemit të kondicionerit. Duhet të respektohen udhëzimet në të gjitha manualet në lidhje me impiantin. Në rast mosrespektimi mund të rezultojnë dëme materiale dhe lëndime në persona deri në rrezikim për jetën.

- ▶ Lexojini dhe ruajini manualet e përdorimit për të gjithë komponentët e sistemit përpara përdorimit.
- ▶ Respektoni këshillat e mëposhtme të sigurisë dhe të mirëmbajtjes.

⚠ Përdorimi në përputhje me qëllimin e duhur

Njësia e brendshme synohet për instalim brenda ndërtesës me lidhje drejt një njësie të jashtme dhe komponentëve të tjerë të sistemit, p.sh. rregullatorë. Njësia e jashtme synohet për instalim jashtë ndërtesës me lidhje drejt një a më shumë njësive të brendshme dhe komponentëve të tjerë të sistemit, p.sh. rregullatorë.

Çdo përdorim tjetër konsiderohet në kundërshtim me përdorimin e parashikuar. Përdorimi i papërshtatshëm dhe dëmet si pasojë e këtij përjashtohen nga detyrimet tona.

Për instalimin në vende të posaçme (garazhe nëntokësore, salla tenike, ballkone apo në ambiente gjysmë të hapura):

- ▶ Fillimisht kini parasysh kërkesat për vendin e instalimit të përcaktuara në dokumentacionin teknik.

⚠ Rreziqet e përgjithshme nga freoni

- ▶ Kjo pajisje është e mbushur me freon R32. Gazi i freonit mund të shkaktojë gaze toksike kur bie në kontakt me zjarrin.
- ▶ Kontrolloni rregullisht sistemin nga një specialist i licencuar dhe lëreni të presë.
- ▶ Nëse ka dyshim për rrjedhje freoni, ajroseni mirë ambientin dhe njoftoni specialistin e miratuar.

⚠ Restaurimi dhe riparimet

Modifikimet e papërshtatshme të sistemit të kondicionerit mund të shkaktojnë lëndime dhe/ose dëmtime të pronës.

- ▶ Kryeni punime vetëm nga një kompani të licencuar.
- ▶ Mos u bëni modifikime njësisë së jashtme, të brendshme apo pjesëve të tjera të sistemit të kondicionerit.
- ▶ Hiqeni kondicionerin nga korrenti përpara të gjitha punëve të mirëmbajtjes.

⚠ Këshilla për administrimin e sistemit

Përdorimi i gabuar i kondicionerit mund t'ju cenojë shëndetin.

- ▶ Mos e ekspozoni trupin drejtpërdrejt në rrymën e ajrit për periudha të gjata kohe.
- ▶ Për foshnjat, fëmijët, të moshuarit, personat në shtrat apo invalidë, sigurohuni që temperatura e ambientit të jetë e përshtatshme për ata që ndodhen në ambient.
- ▶ Mos fusni kurrë sende në pajisje, mund të lëndoheni.

Keqpërdorimi i pajisjes mund të sjellë rënie të rendimentit, si dhe dëmtim të pajisjes dhe lëndim.

- ▶ Mos i bllokoni hyrjet dhe daljet e ajrit të pajisjeve.
- ▶ Mbyllini dyert dhe dritaret gjatë funksionimit.
- ▶ Mbrojeni njësinë e brendshme nga hyrja e ujit.
- ▶ Kontrolloni rregullisht skeletin e montimit të njësisë së jashtme për konsumim dhe fiksimin e duhur.
- ▶ Mos ushtroni peshë mbi njësinë e jashtme, p.sh. me objekte apo persona.
- ▶ Mbajini në minimum pluhurin, avujt dhe lagështinë në ambientin e instalimit të njësisë së brendshme.
- ▶ Mos përdorni gaze që digjen lehtësisht pranë pajisjeve, si p.sh. nga kënaçet spërkatëse.
- ▶ Nëse diçka nuk ju duket në rregull me kondicionerin (p.sh. erë e djegur, kablo me defekt), ndalojeni funksionimin dhe hiqeni menjëherë nga korrenti.

⚠ Siguria e pajisjeve elektrike për përdorimin në shtëpi dhe për qëllime të ngjashme

Për mënjanimin e rreziqeve nga pajisjet elektrike vlejné në përputhje me EN 60335-1 standardet e mëposhtme:

„Kjo pajisje mund të përdoret nga fëmijë mbi 8 vjeç ose nga persona me aftësi të kufizuara fizike, ndijore ose mendore, ose me mungesë përvoje dhe dijesh nëse ata mbahen nën vëzhgim ose udhëzohen në lidhje me përdorimin e sigurt të pajisjes dhe kuptojnë rreziqet që lindin nga përdorimi i saj. Fëmijët nuk lejohen të luajnë me pajisjen. Pastrimi dhe mirëmbajtja nga ana e përdoruesit nuk lejohet të kryhet nga fëmijët pa qenë nën vëzhgim.“

„Nëse dëmtohet linja e lidhjes në rrjet, ajo duhet zëvendësuar nga prodhuesi ose shërbimi i tij i klientit ose një person me kualifikim të ngjashëm, për të mënjeluar rreziqet.“

1.3 Shënimet në këtë manual

Figurat mund të gjenden të përmbledhura në fund të këtij manuali. Teksti përmban referenca për tek ilustrimet.

Produktet mund të ndryshojnë në varësi të modelit të shfaqur në këtë manual.

2 Të dhëna për produktin

2.1 Deklarata e konformitetit

Ndërtimi dhe funksionimi i këtij produkti është në përputhje me direktivat evropiane dhe kriteret plotësuese këmbëtare.

CE Me markimin CE shpjegohet konformiteti i produktit me të gjitha rregullat e zbatueshme ligjore të BE-së, të cilat parashikojnë vendosjen e këtij markimi.

Teksti i plotë i deklaratës së konformitetit është i disponueshëm në internet: www.bosch-climate.gr.

2.2 Të dhënat teknike të telekomandës

Ushqimi elektrik	2 AAA Bateritë
Rrezja e sinjalit	8 m
temperatura e lejueshme e ambientit	-5 °C ... 60 °C

tab. 2

2.3 Përdorimi me kondicioner Multisplit

Njësia e brendshme mund të përdoret në një sistem me kondicioner Multisplit. Në këtë rast, funksionet e mëposhtme janë joaktive:

- Funksionet e kursimit të energjisë **ECO** dhe **GEAR**
- Vetëpastrimi (I clean)
- Ulja e zhurmës (Silent Mode)
- Modaliteti manual
- Zbulimi i rrjedhjes së freonit
- Modaliteti automatik i kursimit të energjisë në modalitet gatishmërie (1 W standby)

3 Përdorimi

3.1 Përmbledhje e njësisë së brendshme

Legjenda për figurën 1:

- [1] Kapaku i sipërm
- [2] Hapësira për filtrin e vogël
- [3] Filtri i ajrit
- [4] Shpina e ekranit
- [5] Butoni për modalitetin manual
- [6] Fleta e ajrit

Ekran i njësisë së brendshme

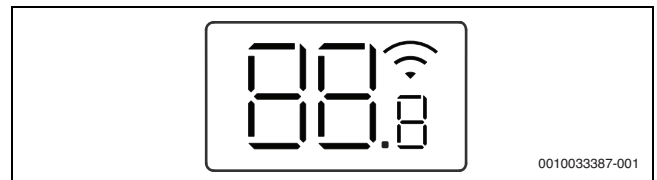

Simboli	Shpjegim
Numri	Treguesi i temperaturës
	Lidhja WLAN ¹⁾ aktive
	Shfaqet në disa funksione kur aktivizohen. Tregon që është aktiv kohëmatësi i ndezjes kur njësia e brendshme është e fikur.
0F	Shfaqet në disa funksione kur janë të fikura.
dF	Shkrijta automatike aktive
FP	Antifrizi aktiv: Njësia e brendshme e mban temperaturën e ambientit të paktën 8 °C.
CL	Funksioni i vetëpastrimit është aktiv (I clean)
Ex, Px, Fx	Kodi i gabimit („x“ është për çfarëdo shifre).





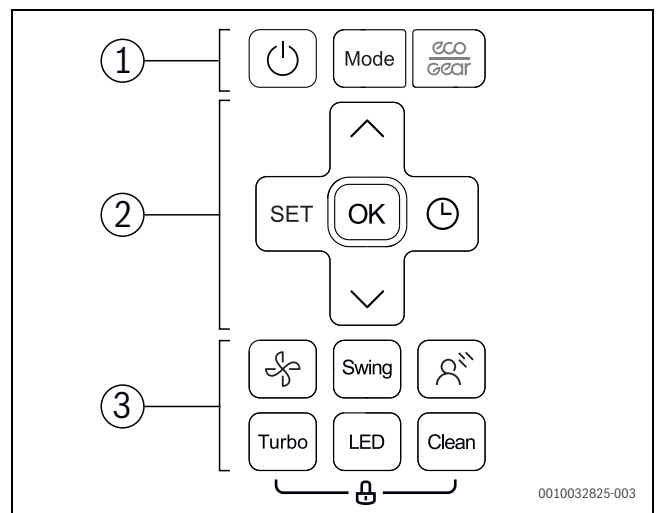

1) E mundshme vetëm me portëkalim IP si aksesori.

tab. 3 Simbolet në ekran

3.2 Përmbledhje e telekomandës

Butonat e telekomandës









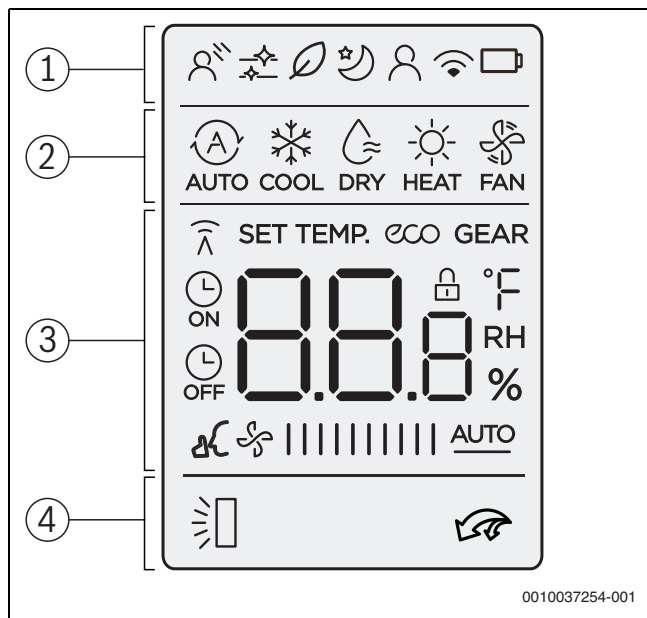













Poz.	Butoni	Funksioni
1		Aktivizo/çaktivizo.
	Mode	Caktoni modalitetin e funksionimit.
		Funksioni i kursimit të energjisë
2	SET	Zgjedhja e funksioneve të avancuara të punës.
	OK	Konfirmoni zgjedhjen.
		Konfiguroni kohëmatësin.
		Rrisni temperaturën.
		Ulni temperaturën.
		Niveli i ventilatorit
3	Swing	Caktoni funksionin e lëvizjes.
		Fluks indirekt i ajrit (Wind avoid me)
	Turbo	Ftohje/ngrohje e përsheptuar
	LED	Fikeni ekranin e njësisë së brendshme dhe sinjalizuesin e alarmit (Mute Mode).
	Clean	Vetëpastrimi (I clean)

tab. 4 Butonat e telekomandës

Treguesi në telekomandë



Poz.	Simboli	Shpjegim	
1		Funksioni i punës: Fluksi indirekt i ajrit është aktiv (Wind avoid me).	
		Infografik: Vetëpastrimi është aktiv (I clean).	
		Pa funksion.	
		Funksioni i punës: Modaliteti i qetësisë është aktiv.	
		Funksioni i punës: Funksioni i ndjekjes së personit është aktiv (Follow Me); Matja e temperaturës në telekomandë.	
		Infografik: Funksioni i kontrollit me valë.	
		Infografik: Statusi i baterisë	
	2		Modaliteti i punës: Modalitet manual
		Modaliteti i punës: Modalitet ftohjeje	
		Modaliteti i punës: Modalitet heqjeje të lagështisë	
		Modaliteti i punës: Modaliteti i ngrohjes	
		Modaliteti i punës: Modaliteti me ventilator	
3			Treguesi i vlerës: Si rregull tregon temperaturën, shpejtësinë e ventilatorit ose (në rast aktivizimi të kohëmatësit) cilësimin e kohëmatësit.
		Infografik: Treguesi i transmetimit, ndizet kur telekomanda i dërgon një sinjal njësisë së brendshme.	
		Infografik: Funksioni i kursimit të energjisë është aktiv.	
	GEAR	Infografik: Funksioni i kursimit të energjisë është aktiv.	
		Infografik: Kohëmatësi i ndezjes/fikjes është aktiv.	
		Infografik: Ulja e zhurmës është aktive (Silent Mode).	
		Treguesi i vlerës: Tregon nivelin aktual të ventilatorit. Ka 10 nivele të ndryshme fuqie dhe cilësimin AUTO për kontroll automatik.	
	4		Infografik: Funksioni i rrotullimit automatik vertikal është aktiv (lart/poshtë).
			Infografik: Ftohja/ngrohja e shpejtë është aktive.

tab. 5 Simbolet në ekran

3.3 Përdorimi i telekomandës

Rrezja e sinjalit është 8 m. Objektet që ndodhen midis apo që përdorin llamba të caktuara fluoreshente në të njëjtën hapësirë mund të ndikojnë në transmetimin e sinjalit.

- Drejtojeni telekomandën në dritaren marrëse të sinjalit të pajisjes dhe shtypni butonin e dëshiruar.
Pajisja bën një bip kur merr një sinjal.

KËSHILLË

Funksionimi i duhur i telekomandës mund të pamundësohet përfundimisht.

- Mos e ekspozoni telekomandën në dritën e drejtpërdrejtë të diellit.
- Mos e lini telekomandën pranë një ngrohësi.
- Mbrojeni telekomandën nga lagështia dhe goditjet.

3.4 Caktimi i modalitetit kryesor të punës

Ndezja/fikja e pajisjes

- ▶ Shtypni butonin , për ta ndezur apo fikur pajisjen. Pajisja fillon në modalitetin e caktuar të punës.



Cilësimet mund të bëhen edhe kur është e fikur. Pajisja i ruan cilësimet edhe nëse shkëputet korrenti.



Pas fikjes, pajisja qëndron në gatishmëri. Teknologjia inteligjente e aktivizim-çaktivizimit mundëson një modalitet automatik kursimi energjie në modalitetin e gatishmërisë (1 W standby).

Modaliteti automatik





Në modalitetin automatik njësia kalon automatikisht mes modalitetit të ngrohjes dhe të ftohjes për të ruajtur temperaturën e dëshiruar.

- ▶ Shtypni butonin **Mode** derisa të shfaqet  në ekran.
- ▶ Rregulloni temperaturën e dëshiruar me butonat  dhe .





Në modalitetin automatik niveli i ventilatorit nuk mund të caktohet.

Modaliteti i ftohjes

- ▶ Shtypni butonin **Mode** derisa të shfaqet  në ekran.
- ▶ Shtypni butonin  derisa të arrihet shpejtësia e dëshiruar e ventilatorit.
- ▶ Rregulloni temperaturën e dëshiruar me butonat  dhe .



Modaliteti i ventilatorit

- ▶ Shtypni butonin **Mode** derisa të shfaqet  në ekran.
- ▶ Shtypni butonin  derisa të arrihet niveli i dëshiruar i ventilatorit. Për kontrollin automatik mund të zgjidhni **AUTO**.



Në modalitetin e ventilatorit temperatura nuk mund të caktohet apo shfaqet.





Modaliteti i heqjes së lagështisë

- ▶ Shtypni butonin **Mode** derisa të shfaqet  në ekran.
- ▶ Rregulloni temperaturën e dëshiruar me butonat  dhe .



Në modalitetin e heqjes së lagështisë, niveli i ventilatorit nuk mund të rregullohet.

Funksioni i ngrohjes

- ▶ Shtypni **Mode** derisa të shfaqet  në ekran.
- ▶ Rregulloni temperaturën e dëshiruar me butonat  dhe .
- ▶ Shtypni butonin  derisa të arrihet shpejtësia e dëshiruar e ventilatorit.







Në temperatura shumë të ulëta të jashtme kapaciteti i ngrohjes i sistemit të kondicionerit mund të mos jetë i mjaftueshëm. Ne rekomandojmë të shtoni më shumë gjeneratorë ngrohjeje.





3.5 Konfigurimi i kohëmatësit

Kohëmatësit e ndezjes dhe të fikjes mund të caktohen nga 0 në 24 orë, për 10 orët e para me rritje 30-minutëshe, pastaj me rritje 1-orëshe. Caktimi në 0 orë e ndalon kohëmatësin.

Caktimi i kohëmatësit të ndezjes

- ▶ Shtypni butonin  derisa të shfaqet simboli .
- ▶ Shtypni butonin  ose  për të caktuar kohën e dëshiruar. Konfigurimi zbatohet pas një kohe të shkurtër.

Caktimi i kohëmatësit të fikjes

- ▶ Shtypni butonin  derisa të shfaqet simboli .
- ▶ Shtypni butonin  ose  për të caktuar kohën e dëshiruar. Konfigurimi zbatohet pas një kohe të shkurtër.

Anulimi i kohëmatësit

- ▶ Përdorni butonin  për të zgjedhur kohëmatësin e duhur.
- ▶ Caktoni 0.0 orë. Kohëmatësi ndalon pas një kohe të shkurtër.

Kombinimi i kohëmatësve

Dy kohëmatës mund të caktohen në të njëjtën kohë. Secili kohëmatës mund të programohet për t'u aktivizuar përpara tjetrit.

- ▶ Caktoni kohëmatësin e ndezjes dhe të fikjes. Cilësimet kombinohen automatikisht.

Ora aktuale	Ora 13:00
Caktimi i kohëmatësit të ndezjes	4,0 h
Caktimi i kohëmatësit të fikjes	8,5 h
Koha e ndezjes	Ora 17:00
Koha e fikjes	Ora 21:30

tab. 6 Shembull



Kohëmatësi i ndezjes dhe i fikjes nuk mund të programohet për vënien në punë të pajisjes në temperatura të ndryshme apo cilësime të tjera.

3.6 Funksione të tjera

3.6.1 Caktimi i funksionit të lëvizjes

KËSHILLË

Nëse fletët e lëvizjes së ajrit qëndrojnë në pozicionin më të ulët gjatë modalitetit të ftohjes për një periudhë të gjatë kohe, mund ketë rrjedhje kondensati. Rregullimi manual vertikal i fletëve të lëvizjes së ajrit mund të shkaktojë interferencë.

- ▶ Për të rregulluar vertikalisht fletët e lëvizjes së ajrit përdorni vetëm telekomandën.

Lëvizja horizontale (majtas/djathtas)

Pozicioni horizontal duhet caktuar me dorë.

- ▶ Fikni njësinë e brendshme dhe ndërpersi korrentin.
- ▶ Palosni për lart pllakën drejtuese të ajrit (→ figura 2).
- ▶ Lëvizini fletët e ajrit horizontalisht me dorë në pozicionin e dëshiruar.
- ▶ Kthejeni pllakën drejtuese të ajrit në pozicionin e vet fillestar.

Lëvizja automatike vertikale (lart/poshtë)

- ▶ Shtypni e mbani butonin **Swing** për mbi 2 sekonda, për të aktivizuar lëvizjen automatike vertikale. Telekomanda tregon simbolin .
- ▶ Për të ndaluar lëvizjen automatike vertikale: shtypni sërish butonin **Swing**.

Pozicioni i pastrimit

Për pastrim më të thjeshtë, fletët e lëvizjes së ajrit mund të vendosen në një pozicion të posaçëm (në varësi të modelit).

- ▶ Kur fiket pajisja, shtypni e mbani njëherësh për një sekondë butonin **Mode** dhe **Swing**.
- ▶ Për të dalë nga pozicioni i pastrimit: shtypini e mbajini sërish të dy butonat.

3.6.2 Çelësi i ekranit dhe i sinjalizuesit të alarmit (Mute Mode)

- ▶ Për ta ndezur apo fikur ekranin në njësinë e brendshme dhe sinjalizuesin e alarmit: Shtypni tastin **LED**.
- ▶ Për të shfaqur temperaturën aktuale të ambientit: mbani butonin **LED** për 5 sekonda.
- ▶ Për të shfaqur temperaturën e caktuar: Mbani shtypur për 5 sekonda të tjera tastin **LED**.

3.6.3 Funksionet e kursimit të energjisë

Pajisja ka funksionet e mëposhtme të kursimit të energjisë prej nga mund të zgjidhni:

- **ECO**¹⁾: funksionim me fazën e ventilatorit **AUTO** dhe temperaturë të rregulluar për së paku 24 °C
- **GEAR** (75%): ulni konsumin e energjisë me 25 %
- **GEAR** (50%): ulni konsumin e energjisë me 50 %
- Asnjë prej simboleve të mësipërme: funksionim normal
- ▶ Për të aktivizuar një funksion kursimi energjie, shtypni butonin  derisa të shfaqet funksioni i dëshiruar.

i

Funksioni **ECO** cakton automatikisht 24 °C, nëse temperatura e caktuar më parë ishte më e ulët. Funksioni çaktivizohet sapo temperatura bie nën 24 °C.

3.6.4 Ulja e zhurmës (Silent Mode)

Ky funksion ul zhurmën e njësisë së brendshme dhe të jashtme gjatë funksionimit. Është veçanërisht i dobishëm nëse nuk doni të shqetësoni fqinjët gjatë natës.

- ▶ Gjatë funksionimit shtypni butonin  për 2 sekonda.

Për të ndaluar funksionin:

- ▶ Shtypni sërish butonin  për 2 sekonda.

-ose-

- ▶ Shtypni butonin , butonin **Mode**, butonin **Turbo** ose butonin **Clean**.

i

Për shkak të funksionimit me frekuencë të ulët të kompresorit, fuqia e ftohjes/ngrohjes mund të mos arrihet gjatë funksionimit të qetë të njësisë së jashtme.

3.6.5 Fluks indirekt i ajrit (Wind avoid me)

Ky funksion parandalon fryrjen e ajrit direkt drejt trupit.

i

Funksioni ofrohet vetëm në modalitet ftohjeje, heqjeje lagështie dhe ventilatori.

3.6.6 Ftohje/ngrohje e përshpejtuar

Kur ftohni/ngrohni shpejt njësi e jashtme punon në fuqi maksimale për ta ngrohur ose ftohur shpejt ambientin.

- ▶ Ftohja e shpejtë: aktivizoni modalitetin e ftohjes dhe shtypni butonin **Turbo**.
- ▶ Ngrohja e shpejtë: aktivizoni modalitetin e ngrohjes dhe shtypni butonin **Turbo**.

Për të ndaluar funksionin:

- ▶ Shtypni sërish butonin **Turbo**.

3.6.7 Vetëpastrimi (I clean)

Pajisja ka një funksion për vetëpastrimin e avulluesit. Vetëpastrimi ngrin pluhurin, mykun dhe yndyrën. Në vijim çdo gjë shkrihet dhe thahet shpejt me ajër të nxehtë.

- ▶ Për të aktivizuar vetëpastrimin: shtypni butonin **Clean**. Gjatë vetëpastrimit, ekrani i njësisë së brendshme tregon **CL**. Pas 20 deri në 45 minutash vetëpastrimi mbaron automatikisht.

3.6.8 Mbrojtja ndaj ngricës (8 °C Heating)

Mund të aktivizohet kundërngrirja për ta mbajtur temperaturën e ambientit së paku 8 °C.

- ▶ No modalitetin e ngrohjes 2x shtypni brenda 1 sekonde butonin . Pajisja qëndron fikur derisa temperatura të bjerë nën 8 °C.

Për të ndaluar funksionin:

- ▶ Shtypni butonin , butonin **Mode**, butonin **Turbo** ose butonin **Clean**.



3.6.9 Kçja e tasteve

Blokimi i butonave mund të përdoret për bllokimin e butonave të telekomandës.

- ▶ Për të aktivizuar/çaktivizuar bllokimin e butonave: shtypni njëherësh butonat **Clean** dhe **Turbo** për 5 sekonda. Kur është aktiv bllokimi i butonave, ekrani tregon simbolin .

1) Vetëm në modalitet ftohjeje

3.6.10 Funksionet e avancuara të punës

- ▶ Shtypni butonin **Set**.
- ▶ Zgjidhni funksionin me butonin **Set** ose butonin **^**, **v**.
 -  = funksioni i modalitetit të gjumit
 -  = funksioni i ndjekjes së personit
 -  = funksioni i komandimit me valë
- ▶ Konfirmoni zgjedhjen me butonin **OK**.

Për të ndaluar funksionin:

- ▶ Përsëritni hapat nga më lart.

Modaliteti i qetësimit

Ky funksion përdoret për kursimin e energjisë gjatë periudhave të pushimit. Pas një ore, pajisja ngroh ose ftoh më pak. Për këtë qëllim temperatura ndryshohet me 1 °C. Pas dy orësh temperatura e caktuar ndryshon edhe me 1 °C. Në vijim qëndron në temperaturën e re.



Funksioni nuk ofrohet në modalitetin e heqjes së lagështisë dhe të ventilatorit.

Funksioni i ndjekjes së personit (Follow Me)

Ky funksion aktivizon telekomandën në pikën aktuale për të matur temperaturën me interval 3 minutash. Njësia e brendshme tani komandohet në bazë të këtyre matjeve.



Funksioni ofrohet vetëm në modalitetin e ftohjes, ngrohjes dhe automatik.

Funksioni i komandimit me valë

Ku funksion përdoret për të vendosur një lidhje përmes WLAN. Nëse pajisja nuk e tregon funksionin, duhet shtypur shtatë herë rresht butoni **LED**.



Për lidhjen me WLAN nevojitet një portëkalim i integruar IP (aksesor).

4 Zgjidhja e problemeve

4.1 Gabimet me tregues (Self diagnosis function)

Nëse ndodhin gabime gjatë funksionimit, llambat pulsojnë për një periudhë të zgjatur kohe ose ekrani tregon një kod gabimit (p.sh. EH 02).

Nëse ndodh një gabim për më shumë se 10 minuta:

- ▶ Ndërprisni korrentin për pak dhe ndizeni sërish njësinë e brendshme.

Kur një defekt nuk mund të mënjanohet:

- ▶ Telefonojini shërbimit të klientit dhe jepini kodin e gabimit dhe të dhënat pajisjes.

4.2 Gabime pa tregues

Nëse ndodhin gabime gjatë funksionimit të cilat nuk mund të shmangen:

- ▶ Telefonojini shërbimit të klientit dhe raportoni gabimin dhe të dhënat e pajisjes.

Problemi	Shkaku i mundshëm
Rendimenti i njësisë së brendshme është shumë i dobët.	Temperatura e caktuar është shumë e lartë ose e ulët. Filtër i ajrit është i ndotur dhe duhet pastruar. Ndikim i pafavorshëm i ambientit mbi njësinë e brendshme, p.sh. për shkak të pengesave përpara daljeve të ajrit të pajisjeve, për shkak të dymave/dritareve të hapura në ambient apo për shkak të burimeve të forta të nxehtësisë në ambient. Funksionimi me zhurmë të ulët është aktivizuar dhe pengon fuqinë e plotë.
Njësia e brendshme nuk ndizet.	Njësia e brendshme ka një mekanizëm mbrojtës kundër mbingarkimit. Rindezja e njësisë së brendshme mund të marrë 3 minuta. Kanë rënë bateritë e telekomandës. Është aktivizuar kohëmatësi.
Modaliteti i punës ndryshon nga ftohja apo ngrohja në modalitet ventilatori.	Njësia e brendshme ndryshon modalitetin e punës për të parandaluar formimin e brymës. Temperatura e caktuar arrihet përkohësisht.
Njësia e brendshme krijon mjegull të bardhë.	Në rajone me lagështirë, diferenca e madhe në temperaturë mes njësisë së brendshme dhe ajrit të kondicionuar mund të shkaktojë mjegull të bardhë.
Njësia e brendshme dhe njësia e jashtme krijojnë mjegull të bardhë.	Nëse modaliteti i ngrohjes punon direkt pas shkrirjes automatike, mund të krijohet mjegull e bardhë për shkak të lagështisë së shtuar.
Njësia e brendshme dhe e jashtme bëjnë zhurmë.	Një zhurmë si fishkëllimë në njësinë e brendshme mund të ndodhë kur rrjeta e ajrit rivendos pozicionin e vet. Një fishkëllimë e lehtë gjatë funksionimit është normale. Kjo shkaktohet nga rrjedhja e freonit. Një zhurmë kërcitëse mund të ndodhë kur pjesët metalike dhe plastike të pajisjes bymehen apo tkurren gjatë ngrohjes/ftohjes. Njësia e jashtme bën zhurmë të ndryshme gjatë punës, që janë normale.
Njësia e brendshme ose e jashtme lëshon pluhur.	Për periudha të gjata të lëna pa punë mund të mbliidhet pluhur në pajisje nëse nuk e mbuloni.
Erë jo e mirë gjatë funksionimit.	Erërat e këqija nga ajri mund të penetrojnë e të përhapen nëpër pajisje. Filtër i ajrit mund të ketë marrë myk dhe duhet pastruar.
Ventilatori i njësisë së jashtme nuk punon gjithë kohës.	Për funksionim optimal, ventilatori kontrollohet me tjetër formë.
Funksionimi është i çrregullt ose i paparashikueshëm ose njësia e brendshme nuk reagon.	Interferenca nga stacionet celulare ose amplifikatorët e sinjaleve të palëve të treta mund të ndikojnë mbi njësinë e brendshme. ▶ Shkëputeni dhe rinisni njësinë e brendshme për një kohë të shkurtër.
Penda e ajrit ose fleta e lëvizjes së ajrit nuk lëviz siç duhet.	Penda e ajrit ose fleta e lëvizjes së ajrit është rregulluar me dorë ose nuk është montuar siç duhet. ▶ Fikeni njësinë e brendshme dhe kontrolloni nëse komponentët janë kyçur mirë në vend. ▶ Ndizni njësinë e brendshme.

tab. 7

5 Mirëmbajtja



KUJDES

Rreziku nga elektroshoku ose pjesët lëvizëse

- ▶ Hiqeni nga korrenti përpara të gjitha punimeve të mirëmbajtjes.
- ▶ Hapat e mirëmbajtjes që nuk përmenden këtu kryejini vetëm nga një kompani e specializuar e miratuar.

5.1 Ndërrimi i baterive

Ju duhen 2 bateri të madhësisë AAA. Nuk rekomandohet përdorimi i baterive të karikueshme.

- ▶ Hiqni kapakun e folesë së baterive (→ figura 3).
- ▶ Futni bateritë e reja dhe kushtojini kujdes polaritetit të saktë.
- ▶ Rivendosni kapakun e folesë së baterive.

5.2 Pastrimi i pajisjes dhe i telekomandës

KËSHILLË

Pajisja mund të dëmtohet nëse nuk pastrohet saktë!

- ▶ Mos e spërkatni e mos i hidhni ujë drejtpërdrejt.
- ▶ Mos përdorni ujë të ngrohtë, pluhur abraziv apo solucione të forta.
- ▶ Fshijeni njësinë e brendshme dhe telekomandën me një leckë të butë.
- ▶ Pastrojini njësinë e jashtme vetëm nga një kompani e specializuar e miratuar.

5.3 Pastrimi i filtrave të ajrit

KËSHILLË

Filtri i ajrit mund të deformohet nën dritën e drejtpërdrejtë të diellit.

- ▶ Mos i ekspozoni filtrat e ajrit në dritën e drejtpërdrejtë të diellit.

Pastrojini filtrat e ajrit çdo 2 javë dhe përpara e pas lënies pa punë për kohë të gjata.

- ▶ Fikni njësinë e brendshme.
- ▶ Palosni kapakun e sipërm të njësisë së brendshme për lart.
- ▶ Shtyjeni filtrin e ajrit për lart dhe nxirreni (→ figura 4).
- ▶ Hiqini filtrat e vegjël të ajrit, nëse ka (→ figura 1, [2]).
- ▶ Pastrojini filtrat e vegjël të ajrit me një fshesë dore me korrent.
- ▶ Lajeni filtrin e madh të ajrit me ujë të ngrohtë dhe një detergjent të butë dhe thajeni në hije.
- ▶ Rivendosini filtrat e vegjël dhe filtrin e madh të ajrit.

5.4 Lënia pa punë për kohë më të gjatë

Përpara fikjes për kohë të gjatë:

- ▶ Pastrojini filtrat e ajrit.
- ▶ Aktivizoni vetëpastrimin e njësisë së brendshme me butonin **Clean**.
- ▶ Pas vetëpastrimit aktivizoni modalitetin e ventilatorit derisa njësia e brendshme të thahet.
- ▶ Fikeni pajisjen e brendshme dhe shkëputeni nga korrenti.
- ▶ Hiqini bateritë nga telekomanda.
- ▶ Mbrojini pajisjet nga pluhuri.

5.5 Modaliteti manual

KËSHILLË

Dëmtimi i pajisjes për shkak të përdorimit të papërshtatshëm

Funksionimi manual nuk synohet për përdorim të përhershëm.

- ▶ Përdoreni vetëm për provë apo në raste emergjence.
- ▶ Përdoreni vetëm për kohë të shkurtër.
- ▶ Fikni njësinë e brendshme.
- ▶ Palosni kapakun e sipërm të njësisë së brendshme për lart.
- ▶ Shtypni butonin e modalitetit të ftohjes manuale me një send të hollë:
 - Shtypni një herë: imponohet modaliteti automatik.
 - Shtypni dy herë: imponohet modaliteti i ftohjes.
 - Shtypni tri herë: njësia e brendshme fiket.
- ▶ Për të rikthyer funksionimin normal, përdorni telekomandën.

6 Mbrojtja e ambientit dhe hedhja

Mbrojtja e ambientit është një parim i korporatës së grupit Bosch. Cilësia e produkteve, kursimi dhe mbrojtja e ambientit janë për ne objekte të të njëjtit nivel. Ligjet dhe rregulloret në lidhje me mbrojtjen e ambientit respektohet me rigorozitet.

Për mbrojtjen e ambientit, duke marrë parasysh pikëpamjet ekonomike, përdorim teknologjinë dhe materialet më të mira të mundshme.

Paketimi

Në rastin e paketimit ne përfshihemi në sistemet e riciklimit sipas specifikave të vendit përkatës, për të garantuar një riciklim optimal. Të gjitha materialet e përdorura për paketimin nuk janë të dëmshme për ambientin dhe mund të riciklohen.

Pajisja e vjetër

Pajisjet e vjetra përmbajnë materiale me vlerë që mund të riciklohen. Pjesët mund të ndahen lehtë. Plastikak janë etiketuar. Në këtë mënyrë, pjesët e ndryshme mund të klasifikohen, të riciklohen ose të hidhen.

Pajisjet e vjetra elektrike dhe elektronike



Ky simbol do të thotë që produkti duhet hedhur së bashku me mbeturina të tjera, por duhet lënë në pikat e grumbullimit të mbeturinave për trajtim, grumbullim, riciklim dhe asgjësim.

Simboli vlen për shtetet me legjislacion për mbetjet elektrike, si p.sh. direktiva evropiane 2012/19/KE për pajisjet e vjetra elektrike dhe elektronike. Këto rregulla përcaktojnë kuadrin e kushteve për kthimin dhe riciklimin e pajisjeve të vjetra elektronike në secilin shtet.

Duke qenë se pajisjet elektronike mund të përmbajnë substanca të rrezikshme, ato duhen ricikluar me përgjegjësi për të zvogëluar dëmin në mjedis dhe rreziqet ndaj shëndetit të njeriut. Për më tej, riciklimi i mbetjeve elektronike kontribuon në ruajtjen e burimeve natyrore.

Për më shumë rreth hedhjes ekologjike të mbetjeve elektrike dhe elektronike kontaktoni me autoritetet vendase, kompaninë tuaj për menaxhimin e mbetjeve apo shitësin nga ku keni blerë produktin.

Informacion të mëtejshëm mund të gjeni këtu:
www.weee.bosch-thermotechnology.com/

Bateritë

Bateritë nuk duhen hedhur me mbeturinat e shtëpisë. Bateritë e përdorura duhen hedhur në sistemet lokale të grumbullimit.

Freon R32



Pajisja përmban gaz të fluorinuar efekti serrë R32 (potenciali i efektit serrë 675¹⁾) me djegshmëri dhe toksicitet të ulët (A2L ose A2).

Sasia e përmbajtur përcaktohet në pllakën e markës së njësisë së jashtme.

Freoni është rrezik për mjedisin dhe duhet grumbulluar e hedhur veçmas.

1) sipas shtojcë I të rregullores (BE) Nr. 517/2014 të Parlamentit Evropian dhe të Këshillit të 16 prillit 2014.

Sadržaj

1	Tumačenje simbola i sigurnosna uputstva ..	181
1.1	Objašnjenja simbola ..	181
1.2	Opšta sigurnosna uputstva ..	182
1.3	Napomene o ovom uputstvu ..	183
2	Podaci o proizvodu ..	183
2.1	Izjava o usaglašenosti ..	183
2.2	Tehnički podaci daljinskog upravljanja ..	183
2.3	Primena sa multi split klima uređajem ..	183
3	Rukovanje ..	183
3.1	Pregled unutrašnje jedinice ..	183
3.2	Pregled daljinskog upravljanja ..	183
3.3	Primena daljinskog upravljanja ..	184
3.4	Podešavanje glavnog načina rada ..	185
3.5	Podešavanje tajmera ..	185
3.6	Ostale funkcije ..	186
3.6.1	Podešavanje okretne funkcije ..	186
3.6.2	Prebacivanje prikaza i zvučnog signala alarma (Mute Mode) ..	186
3.6.3	Funkcije štednje energije ..	186
3.6.4	Redukcija buke (Silent Mode) ..	186
3.6.5	Indirektno strujanje vazduha (Wind avoid me) ..	186
3.6.6	Brzo hlađenje/brzo zagrevanje ..	186
3.6.7	Samočišćenje (I clean) ..	186
3.6.8	Zaštita od zamrzavanja (8 °C Heating) ..	186
3.6.9	Zaključavanje tastera ..	186
3.6.10	Dodatne radne funkcije ..	187
4	Otklanjanje smetnji ..	188
4.1	Smetnje sa indikatorom (Self diagnosis function) ..	188
4.2	Smetnje bez indikatora ..	188
5	Održavanje ..	189
5.1	Zamena baterija ..	189
5.2	Čišćenje uređaja i daljinskog upravljanja ..	189
5.3	Čišćenje filtera za vazduh ..	189
5.4	Stavljanje van pogona na duži period ..	189
5.5	Ručni režim ..	189
6	Zaštita životne okoline i odlaganje otpada ..	190

1 Tumačenje simbola i sigurnosna uputstva

1.1 Objašnjenja simbola

Upozorenja

U uputstvima za upozorenje signalne reči označavaju vrstu i stepen posledica do kojih može da dođe ukoliko se ne poštuju mere za sprečavanje opasnosti.

Sledeće signalne reči su definisane i moguće je da su korišćene u ovom dokumentu:

OPASNOST

OPASNOST znači da može doći do teških telesnih povreda i telesnih povreda opasnih po život.

UPOZORENJE

UPOZORENJE znači da može da dođe do teških do smrtnih telesnih povreda.

OPREZ

OPREZ znači da može da dođe do lakših do srednje teških telesnih povreda.



PAŽNJA

PAŽNJA znači da može da dođe do materijalne štete.

Važne informacije



Važne informacije za pojave za koje ne postoje opasnosti od povreda ili materijalne štete, označene simbolom za informacije.

Simbol	Značenje
	Upozorenje na zapaljive materije: rashladno sredstvo R32 u ovom proizvodu je gas niske zapaljivosti i niske toksičnosti (A2L ili A2).
	Održavanje treba da vrši kvalifikovano lice uz pridržavanje informacija iz uputstva za održavanje.
	Tokom rada se pridržavati informacija iz uputstva za upotrebu.

tab. 1

1.2 Opšta sigurnosna uputstva

⚠ Uputstva za ciljnu grupu

Ovo uputstvo za upotrebu je namenjeno korisniku klima uređaja. Instrukcije iz svih uputstava relevantne za uređaj moraju da se poštuju. U suprotnom može doći do materijalne štete i telesnih povreda, pa čak i do opasnosti po život.

- ▶ Uputstva za upotrebu svih komponenti instalacije pročitati pre korišćenja i sačuvati.
- ▶ Obratiti pažnju na sigurnosna uputstva i upozorenja.

⚠ Pravilna upotreba

Unutrašnja jedinica je namenjena za instalaciju unutar zgrade sa priključkom na spoljnu jedinicu i druge komponente sistema, npr. regulatore.

Spoljna jedinica je namenjena za instalaciju izvan zgrade sa priključkom na jednu ili više unutrašnjih jedinica i druge komponente sistema, npr. regulatore.

Svaka drugačija upotreba je nepravilna. Nestručna upotreba i oštećenja koja proizađu iz iste, nisu obuhvaćena garancijom.

Za instalaciju na posebna mesta (podzemna garaža, tehničke prostorije, balkon ili na bilo koje poluotvorene površine):

- ▶ Obratite pažnju prvo na zahteve u pogledu mesta instalacije u tehničkoj dokumentaciji.

⚠ Opšte opasnosti od rashladnog sredstva

- ▶ Ovaj uređaj je napunjen rashladnim sredstvom R32. Pri kontaktu sa plamenom rashladno sredstvo može da obrazuje otrovne gasove.
- ▶ Sistem treba redovno da kontroliše i održava ovlašćeno stručno lice.
- ▶ Ukoliko postoji sumnja na curenje rashladnog sredstva, temeljno provetriti prostoriju i obavestiti ovlašćeni specijalizovani servis.

⚠ Prerada i popravke

Nestručne izmene na klima uređaju mogu dovesti do telesnih povreda i/ili materijalnih oštećenja.

- ▶ Radove sme da vrši samo ovlašćeni specijalizovani servis.
- ▶ Ne preduzimati izmene na spoljnoj jedinici, unutrašnjoj jedinici ili drugim delovima klima uređaja.
- ▶ Pre svih radova održavanja klima uređaja odspojiti ga od snabdevanja strujom.

⚠ Napomene o rukovanju instalacijama

Pogrešna primena klima uređaja može da ugrozi vaše zdravlje.

- ▶ Ne izlagati telo na duže vreme direktnom strujanju vazduha.
- ▶ Za dojenčad, decu, starije osobe, osobe koje leže u krevetu ili osobe sa invaliditetom, osigurati da sobna temperatura odgovara osobama koje se nalaze u prostoriji.
- ▶ Nikada ne uvoditi predmete u uređaj, mogli bi da se povredite.

Pogrešno rukovanje uređajem može dovesti do smanjenja snage, ali i do telesnih povreda i oštećenja uređaja.

- ▶ Ne blokirati ulaze i izlaze za vazduh na uređaju.
- ▶ Zatvoriti vrata i prozore za vreme rada.
- ▶ Unutrašnju jedinicu zaštititi od prodora vode.
- ▶ Montažno postolje spoljne jedinice redovno proveravati na dotrajalost i dobru pričvršćenost.
- ▶ Ne izlagati spoljnu jedinicu težinama, npr. predmetima ili osobama.
- ▶ Prašinu, isparenja i vlagu u prostoriji postavljanja unutrašnje jedinice održavati na minimumu.
- ▶ Ne koristiti lako zapaljive gasove u blizini uređaja, npr. iz sprejeva.
- ▶ Ukoliko bilo šta sa klima uređajem ne izgleda kako treba (npr. miris izgorelog, neispravan kabl), odmah ga isključiti i odspojiti od snabdevanja strujom.

⚠ Bezbednost električnih uređaja za kućnu upotrebu i slične namene

Da bi se izbegle opasnosti od električnih uređaja, u skladu sa važi sledeće: Da bi se izbegle opasnosti od električnih uređaja, u skladu sa EN 60335-1 važi sledeće:

„Ovaj uređaj mogu da koriste deca starija od 8 godina kao i osobe sa smanjenim fizičkim, senzoričkim ili mentalnim sposobnostima ili osobe koje nemaju dovoljno znanja i iskustva ako su pod nadzorom ili ako su podučena o bezbednoj upotrebi uređaja i opasnostima koje se pri tom mogu javiti. Deca ne smeju da se igraju sa ovim uređajem. Čišćenje i održavanje od strane korisnika ne smeju da obavljaju deca bez nadzora.“

„Ukoliko je oštećen kabl za priključivanje na električnu mrežu, neophodno je da ga zameni proizvođač ili njegova servisna služba ili slično kvalifikovano lice da bi se izbegle opasnosti.“

1.3 Napomene o ovom uputstvu

Slike možete pronaći sakupljene na kraju ovog uputstva. Tekst sadrži reference na slike.

Proizvodi mogu da odstupaju od prikaza u ovom uputstvu, što zavisi od modela.

2 Podaci o proizvodu

2.1 Izjava o usaglašenosti

Po svojoj konstrukciji i načinu rada ovaj proizvod odgovara evropskim i nacionalnim propisima.

CE CE-oznakom potvrđuje se usaglašenost proizvoda sa svim primenljivim pravnim propisima EU koje predviđa ovo označavanje.

Kompletan tekst Izjave o usaglašenosti na raspolaganju je na internetu: www.bosch-climate.rs.

2.2 Tehnički podaci daljinskog upravljanja

Napon napajanja	2 AAA baterije
Domet signala	8 m
Dozvoljena temperatura okruženja	-5 °C ... 60 °C

tab. 2

2.3 Primena sa multi split klima uređajem

Unutrašnja jedinica može da se koristi u sistemu sa multi split klima uređajem. U tom slučaju su deaktivirane sledeće funkcije:

- Funkcije štednje energije **ECO i GEAR**
- Samočišćenje (I clean)
- Redukcija buke (Silent Mode)
- Ručni režim
- Detekcija iscorelog rashladnog sredstva
- Automatski režim štednje energije u standby režimu rada (1 W standby)

3 Rukovanje

3.1 Pregled unutrašnje jedinice

Objašnjenje sl. 1:

- [1] Gornji poklopac
- [2] Mesto za mali filter
- [3] Filter za vazduh
- [4] Zadnja strana displeja
- [5] Taster za ručni režim
- [6] Usmerivač vazduha

Displej unutrašnje jedinice

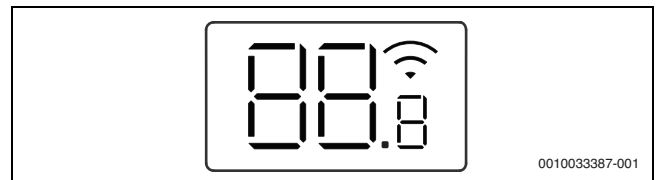

Simbol	Objašnjenje
Broj	Prikaz temperature
	WLAN veza ¹⁾ aktivno
	Prikazuje se kod nekih funkcija kada su uključene. Kada je isključena unutrašnja jedinica pokazuje da je aktiviran tajmer za uključivanje.
OF	Prikazuje se kod nekih funkcija kada su isključene.
dF	Aktivno automatsko odmrzavanje
FP	Aktivna zaštita od mraza: Unutrašnja jedinica održava sobnu temperaturu na najmanje 8 °C.
CL	Aktivna funkcija samočišćenja (I clean)
Ex, Px, Fx	Šifra smetnje („x“ stoji za proizvoljnu cifru).

1) Moguće samo sa IP-Gateway-em kao dodatnom opremom.

tab. 3 Simboli na displeju

3.2 Pregled daljinskog upravljanja

Tasteri daljinskog upravljanja

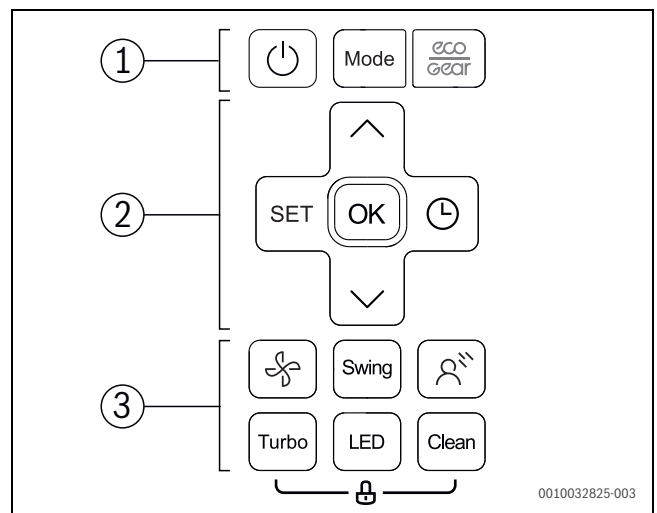

Poz.	Taster	Funkcija
1		Uključiti/isključiti.
	Mode	Podesiti način rada.
		Funkcija uštede energije
2	SET	Izabrati dodatne radne funkcije.
	OK	Potvrditi izbor.
		Podesiti tajmer.
		Povećati temperaturu.
		Smanjiti temperaturu.
3		Stepen ventilatora
	Swing	Podesiti funkciju okretanja.
		Indirektni protok vazduha (Wind avoid me)
	Turbo	Brzo hlađenje/brzo zagrevanje
	LED	Isključiti/uključiti displej unutrašnje jedinice i zvučni ton alarma (Mute Mode).
	Clean	Samочиšćenje (I clean)

tab. 4 Tasteri daljinskog upravljanja

Prikaz daljinskog upravljača

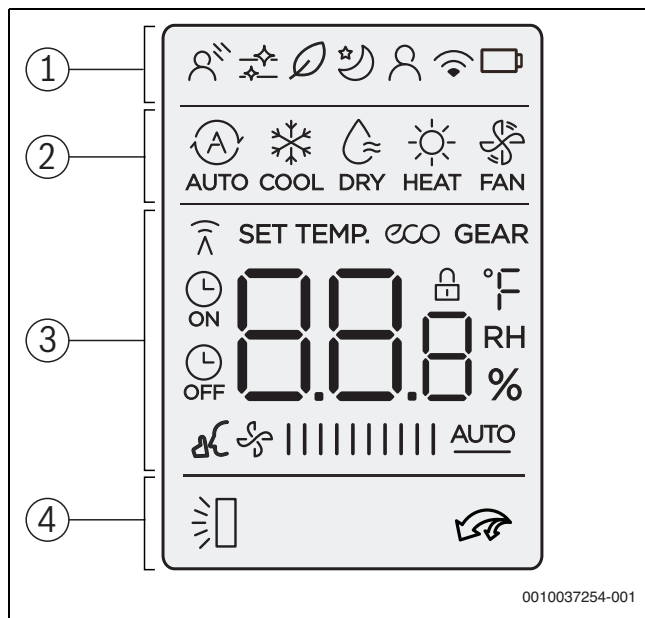

Poz.	Simbol	Objašnjenje
1		Radna funkcija: indirektni protok vazduha je aktivan (Wind avoid me).
		Informativna grafika: samочиšćenje je aktivno (I clean).
		Nema funkciju.
		Radna funkcija: režim smanjenog grejanja je aktivan.
		Radna funkcija: funkcija Prati me je aktivna (Follow Me); merenje temperature na daljinskom upravljanju.
		Informativna grafika: bežična funkcija upravljanja.
2		Informativna grafika: status baterije
		Način rada: automatski režim
		Način rada: režim hlađenja
		Način rada: režim izvlačenja vlage
		Način rada: režim grejanja
		Način rada: režim ventilatora
3		Prikaz vrednosti: standardno pokazuje podešenu temperaturu, brzinu ventilatora ili (pri aktiviranom tajmeru) podešavanja tajmera.
		Informativna grafika: prikaz prenosa; svetli kada daljinsko upravljanje pošalje signal unutrašnjoj jedinici.
		Informativna grafika: funkcija uštede energije je aktivna.
		Informativna grafika: funkcija uštede energije je aktivna.
		Informativna grafika: tajmer uključivanja/isključivanja je aktivan.
		Informativna grafika: redukcija buke je aktivna (Silent Mode).
4		Prikaz vrednosti: pokazuje aktuelni stepen ventilatora. Postoji 10 različitih stepena snage i podešavanja AUTO za automatsku regulaciju.
		Informativna grafika: automatska vertikalna funkcija okretanja je aktivna (nagore/nadole).
		Informativna grafika: brzo hlađenje/brzo zagrevanje je aktivno.

tab. 5 Simboli na displeju

3.3 Primena daljinskog upravljanja

Domet signala iznosi 8 m. Objekti koji stoje na putu ili primena određenih fluorescentnih svetiljki u istoj prostoriji mogu da ometaju prenos signala.

- ▶ Daljinsko upravljanje usmeriti na prozor za prijem signala na uređaju i pritisnuti željeni taster.
Uređaj se oglašava kratkim pištanjem kada primi signal.

PAŽNJA

Neometana funkcija daljinskog upravljanja može trajno da se poremeti.

- ▶ Daljinsko upravljanje ne izlagati direktnim sunčevim zracima.
- ▶ Daljinsko upravljanje ne postavljati u blizini grejanja.
- ▶ Daljinsko upravljanje zaštititi od vlage i udaraca.

3.4 Podešavanje glavnog načina rada

Uključivanje/isključivanje uređaja

- ▶ Pritisnuti taster  radi uključivanja ili isključivanja uređaja. Uređaj počinje da radi u podešenom načinu rada.



Podešavanja mogu da se vrše i kada je uređaj isključen. Uređaj čuva podešavanja i u slučaju prekida snabdevanja strujom.



Nakon isključivanja uređaj ostaje u standby režimu rada. Inteligentna tehnologija uključivanja/isključivanja omogućava automatski režim štednje energije u standby režimu rada (1 W standby).

Automatski pogon





U automatskom režimu se uređaj automatski prebacuje između režima grejanja i hlađenja radi održavanja željene temperature.

- ▶ Taster **Mode** pritisnuti više puta dok se na displeju ne prikaže .
- ▶ Podesiti željenu temperaturu pomoću tastera  i .





U automatskom režimu ne može da se podesi stepen ventilatora.

Režim hlađenja

- ▶ Taster **Mode** pritisnuti više puta dok se na displeju ne prikaže .
- ▶ Pritiskati taster  sve dok se ne postigne željena brzina ventilatora.
- ▶ Podesiti željenu temperaturu pomoću tastera  i .



Režim ventilatora

- ▶ Taster **Mode** pritisnuti više puta dok se na displeju ne prikaže .
- ▶ Pritiskati taster  sve dok se ne postigne željeni stepen ventilatora. Za automatsku regulaciju može da se izabere **AUTO**.



U režimu ventilatora ne može da se podešava ili prikazuje temperatura.





Režim izvlačenja vlage

- ▶ Taster **Mode** pritisnuti više puta dok se na displeju ne prikaže .
- ▶ Podesiti željenu temperaturu pomoću tastera  i .



U režimu izvlačenja vlage ne može da se podesi stepen ventilatora.

Režim grejanja

- ▶ Taster **Mode** pritisnuti dok se na displeju ne prikaže .
- ▶ Podesiti željenu temperaturu pomoću tastera  i .
- ▶ Pritiskati taster  sve dok se ne postigne željena brzina ventilatora.







U slučaju veoma niskih spoljnih temperatura snaga grejanja klima uređaja eventualno neće biti dovoljna. Preporučujemo priključivanje drugih generatora toplote.





3.5 Podešavanje tajmera

Tajmeri za uključivanje i isključivanje mogu da se podeše od 0 do 24 sata, za prvih 10 sati u rasponima od 30 minuta, a zatim od po 1 sat. Podešavanjem 0 sati tajmer prekida s radom.

Podešavanje tajmera za uključivanje

- ▶ Taster  pritisnuti više puta dok se ne pojavi simbol .
- ▶ Pritisnuti taster  ili  radi podešavanja željenog vremena. Podešavanje se preuzima nakon kraćeg vremena.

Podešavanje tajmera za isključivanje

- ▶ Taster  pritisnuti više puta dok se ne pojavi simbol .
- ▶ Pritisnuti taster  ili  radi podešavanja željenog vremena. Podešavanje se preuzima nakon kraćeg vremena.

Prekid tajmera

- ▶ Pomoću tastera  izabrati odgovarajući tajmer.
- ▶ Podesiti 0.0 sati. Nakon kraćeg vremena rad tajmera se prekida.

Kombinovanje tajmera

Oba tajmera mogu da se podeše istovremeno. Svaki tajmer može da se programira da ga onaj drugi aktivira.

- ▶ Podesiti tajmere za uključivanje i isključivanje. Podešavanja se automatski kombinuju.

Trenutno vreme	13:00 sati
Podešavanje tajmera za uključivanje	4,0 h
Podešavanje tajmera za isključivanje	8,5 h
Vreme uključivanja	17:00 sati
Vreme isključivanja	21:30 sati

tab. 6 Primer



Tajmeri za uključivanje i isključivanje ne mogu da se programiraju da uređaj radi sa različitim temperaturama ili drugim podešavanjima.

3.6 Ostale funkcije

3.6.1 Podešavanje okretne funkcije

PAŽNJA

Kada lamela za strujanje vazduha za vreme režima hlađenja na duže vreme ostane u najdonjoj poziciji, može da dođe do curenja kondenzata. Ručno vertikalno nameštanje lamele za strujanje vazduha može da dovede do smetnji.

- ▶ Za vertikalno nameštanje lamele za strujanje vazduha koristiti samo daljinsko upravljanje.

Horizontalno okretanje (nalevo/nadesno)

Horizontalna pozicija mora da se podesi ručno.

- ▶ Isključiti unutrašnju jedinicu i prekinuti snabdevanje strujom.
- ▶ Lim za vazduh preklopiti nadole (→ sl. 2).
- ▶ Lamelu za strujanje vazduha rukom okrenuti horizontalno u željenu poziciju.
- ▶ Lim za vođenje vazduha vratiti u prvobitnu poziciju.

Automatsko vertikalno okretanje (nagore/nadole)

- ▶ Taster **Swing** držati pritisnutim duže od 2 sekunde radi aktivacije automatskog vertikalnog okretanja. Daljinsko upravljanje pokazuje simbol .
- ▶ Za završetak automatskog vertikalnog okretanja: ponovo pritisnuti taster **Swing**.

Pozicija za čišćenje

Radi jednostavnijeg čišćenja lamela za strujanje vazduha može da se dovede u posebnu poziciju (zavisno od modela).

- ▶ Kada je uređaj isključen, tastere **Mode** i **Swing** držati istovremeno pritisnutim jednu sekundu.
- ▶ Za napuštanje pozicije za čišćenje: oba tastera ponovo držati pritisnutim.

3.6.2 Prebacivanje prikaza i zvučnog signala alarma (Mute Mode)

- ▶ Za uključivanje i isključivanje displeja unutrašnje jedinice i zvučnog signala alarma: pritisnuti taster **LED**.
- ▶ Za prikaz aktuelne sobne temperature: taster **LED** držati pritisnutim 5 sekundi.
- ▶ Za prikaz podešene temperature: taster **LED** držati pritisnutim još 5 dodatnih sekundi.

3.6.3 Funkcije štednje energije

Uređaj ima na raspolaganju sledeće funkcije štednje energije:

- **ECO**¹⁾: Rad sa stepenom ventilatora **AUTO** i podešenom temperaturom od najmanje 24 °C
- **GEAR** (75%): smanjenje potrošnje struje za 25 %
- **GEAR** (50%): smanjenje potrošnje struje za 50 %
- Nijedan od ovih simbola: normalan rad
- ▶ Za aktivaciju funkcije štednje energije pritisnuti taster  dok se ne prikaže željena funkcija.



Funkcija **ECO** automatski zadaje 24 °C kada je prethodno podešena temperatura niža. Funkcija se isključuje čim se temperatura spusti ispod 24 °C.

3.6.4 Redukcija buke (Silent Mode)

Ova funkcija smanjuje buku unutrašnje i spoljne jedinice tokom rada. Ona je naročito pogodna kada želite noću da budete obzirni prema susedima.

- ▶ Za vreme rada pritisnuti taster  na 2 sekunde.

Isključivanje funkcije:

- ▶ Taster  ponovo pritisnuti na 2 sekunde.

-ili-

- ▶ Pritisnuti taster , taster **Mode**, taster **Turbo** ili taster **Clean**.



Za vreme tihog rada spoljne jedinice, usled rada kompresora sa niskom frekvencijom, eventualno neće moći da se postigne snaga hlađenja/grejanja.

3.6.5 Indirektno strujanje vazduha (Wind avoid me)

Ova funkcija sprečava da iz kućišta struji direktna struja vazduha.



Funkcija je na raspolaganju samo u režimu hlađenja, režimu izvlačenja vlage i režimu ventilatora.

3.6.6 Brzo hlađenje/brzo zagrevanje

U slučaju brzog hlađenja/brzog zagrevanja, unutrašnja jedinica radi sa maksimalnom snagom kako bi mogla brzo da zagreje ili ohladi prostoriju.

- ▶ Brzo hlađenje: uključiti režim hlađenja i pritisnuti taster **Turbo**.
- ▶ Brzo zagrevanje: uključiti režim grejanja i pritisnuti taster **Turbo**.

Isključivanje funkcije:

- ▶ Ponovo pritisnuti taster **Turbo**.

3.6.7 Samočišćenje (I clean)

Uređaj poseduje funkciju za samočišćenje isparivača. Samočišćenje zamrzava prašinu, plesan i masnoće. Zatim se sve brzo ponovo otapa i suši vrelim vazduhom.

- ▶ Za aktivaciju samočišćenja: pritisnuti taster **Clean**. Za vreme samočišćenja displej unutrašnje jedinice pokazuje **CL**. Nakon 20 do 45 minuta samočišćenje se automatski završava.

3.6.8 Zaštita od zamrzavanja (8 °C Heating)

Zaštita od zamrzavanja može da se aktivira radi održavanja sobne temperature na minimalnih 8 °C.

- ▶ U režimu grejanja 2x u roku od 1 sekunde pritisnuti taster . Uređaj ostaje isključen dok temperatura ne spadne ispod 8 °C.

Isključivanje funkcije:

- ▶ Pritisnuti taster , taster **Mode**, taster **Turbo** ili taster **Clean**.



3.6.9 Zaključavanje tastera

Pomoću zaključavanja tastera mogu da se zaključaju tasteri daljinskog upravljanja.

- ▶ Za uključivanje/isključivanje zaključavanja tastera: istovremeno pritisnuti taster **Clean** i taster **Turbo** na 5 sekundi. Kada je zaključavanje tastera aktivno, displej pokazuje simbol .

1) Samo u režimu hlađenja

3.6.10 Dodatne radne funkcije

- ▶ Pritisnuti taster **Set**.
- ▶ Izabrati funkciju pomoću tastera **Set** ili tastera \wedge , \vee .
 -  = Funkcija modusa mirovanja
 -  = Funkcija Prati me
 -  = Bežična funkcija upravljanja
- ▶ Izbor potvrditi tasterom **OK**.

Isključivanje funkcije:

- ▶ Ponoviti prethodno navedene korake.

Režim smanjenog grejanja

Ova funkcija služi za uštedu energije u modusu mirovanja. Nakon jednog sata uređaj greje ili hladi manjom jačinom. Zbog toga se podešena temperatura menja za 1 °C. Nakon dva sata se podešena temperatura menja za još 1 °C. Na kraju ostaje pri novoj temperaturi.



Funkcija nije na raspolaganju u režimu izvlačenja vlage i režimu ventilatora.

Funkcija Prati me (Follow Me)

Ova funkcija aktivira daljinsko upravljanje na aktuelnom mestu na kom se nalazi radi merenja temperature u intervalu od 3 minuta. Unutrašnja jedinica se sada upravlja zavisno od ovih mernih vrednosti.



Funkcija je na raspolaganju samo u režimu hlađenja, režimu grejanja i u automatskom režimu.

Bežična funkcija upravljanja

Ova funkcija služi za uspostavljanje povezivanja preko WLAN. Kada uređaj ne pokazuje funkciju, umesto toga taster **LED** mora da se pritisne brzo sedam puta.



Za povezivanje sa WLAN je potreban ugrađeni IP-Gateway (dodatna oprema).

4 Otklanjanje smetnji

4.1 Smetnje sa indikatorom (Self diagnosis function)

Ukoliko tokom rada dođe do smetnje, LED lampice trepere na duži period ili se na displeju prikazuje šifra smetnje (npr. EH 02).

Kada se neka smetnja javlja duže od 10 minuta:

- ▶ Snabdevanje naponom prekinuti na kratko vreme i ponovo uključiti unutrašnju jedinicu.

Ukoliko smetnja ne može da se otkloni:

- ▶ Pozvati servis za kupce i navesti šifru smetnje i podatke uređaja.

4.2 Smetnje bez indikatora

Ukoliko tokom rada dođe do smetnji koje se ne mogu otkloniti:

- ▶ Pozvati servis za kupce i saopštite podatke o smetnji i uređaju.

Smetnja	Mogući uzrok
Snaga unutrašnje jedinice je slaba.	Temperatura suviše visoko ili suviše nisko podešena. Filter za vazduh je prljav i mora da se očisti. Nepovoljni uticaji okruženja na unutrašnju jedinicu, npr. usled prepreka ispred otvora za vazduh na uređaju, usled otvorenih vrata/prozora u prostoriji ili usled jakih izvora toplote u prostoriji. Aktiviran je rad sa manje buke i sprečava korišćenje pune snage.
Unutrašnja jedinica se ne uključuje.	Unutrašnja jedinica poseduje zaštitni mehanizam od preopterećenja. Može potrajati 3 minuta dok novo uključivanje unutrašnje jedinice ne postane moguće. Baterije daljinskog upravljanja su prazne. Uključen je tajmer.
Način rada se menja sa hlađenja ili grejanja na režim ventilatora.	Unutrašnja jedinica menja način rada kako bi se sprečilo obrazovanje mraza. Podešena temperatura je privremeno dostignuta.
Unutrašnja jedinica obrazuje belu maglu.	U vlažnim regijama, velika temperaturna razlika između sobne temperature i klimatizovanog vazduha može da prouzrokuje belu maglu.
Unutrašnja jedinica i spoljna jedinica obrazuju belu maglu.	Kada se nakon automatskog otapanja direktno uključi režim grejanja, usled povećane vlažnosti vazduha može da nastane bela magla.
Unutrašnja jedinica i spoljna jedinica su bučne.	Zvuk šuštanja u unutrašnjoj jedinici može da se javi kada rešetka za vazduh pomeri svoju poziciju unazad. Tih zvuk šuštanja za vreme rada je normalan. Prouzrokuje ga protok rashladnog sredstva. Zvuk škripanja može da se javi jer se metalni i plastični delovi uređaja rastežu i skupljaju tokom grejanja/hlađenja. Spoljna jedinica tokom rada pravi i druge razne zvuke koji su normalni.
Unutrašnja jedinica ili spoljna jedinica izbacuje prašinu.	U slučaju dužih intervala stavljanja van pogona može da se nakupi prašina u uređajima kada nisu pokriveni.
Neprijatan miris za vreme rada.	Neprijatni mirisi iz vazduha mogu da prodru u uređaje i da se u njima obrađuju. Filter za vazduh je možda plesniv i mora da se očisti.
Ventilator spoljne jedinice ne radi stalno.	Za optimalan rad se ventilator različito reguliše.
Rad je neredovan ili nepredvidiv ili unutrašnja jedinica ne reaguje.	Interference tornjeva mobilne telefonije ili eksterni pojačivači signala mogu da ometaju unutrašnju jedinicu. ▶ Unutrašnju jedinicu na kratko vreme odspojiti od snabdevanja strujom i ponovo uključiti.
Lim za vazduh ili lamela se ne pokreće ispravno.	Lim ili lamela za vazduh je pomerana rukom ili nije ispravno montirana. ▶ Isključiti unutrašnju jedinicu i proveriti da li su komponente ispravno uskočile. ▶ Isključiti unutrašnju jedinicu.

tab. 7

5 Održavanje



OPREZ

Opasnost od strujnog udara ili delova u pokretu

- ▶ Pre svih radova održavanja prekinuti dovod struje.
- ▶ Radove održavanja koji nisu ovde navedeni mora da izvrši ovlašćeni specijalizovani servis.

5.1 Zamena baterija

Potrebne su vam 2 baterije veličine AAA. Primena punjivih baterija se ne preporučuje.

- ▶ Skinuti poklopac prostora za baterije (→ sl. 3).
- ▶ Staviti nove baterije i voditi računa o polaritetu.
- ▶ Ponovo staviti poklopac prostora za baterije.

5.2 Čišćenje uređaja i daljinskog upravljanja

PAŽNJA

Oštećenja uređaja usled nestručnog čišćenja!

- ▶ Ne prskati direktno vodom ili polivati.
 - ▶ Ne koristiti vrelu vodu, abrazivni prašak ili jake rastvarače.
-
- ▶ Unutrašnju jedinicu i daljinsko upravljanje očistiti mekom krpom.
 - ▶ Spoljnu jedinicu sme da čisti samo ovlašćeni specijalizovani servis.

5.3 Čišćenje filtera za vazduh

PAŽNJA

Filter za vazduh može da se deformiše kada se direktno izloži sunčevim zracima.

- ▶ Filter za vazduh ne izlagati direktnim sunčevim zracima.

Filter za vazduh očistiti na svake 2 nedelje, kao i pre i posle dužeg stavljanja van pogona.

- ▶ Isključiti unutrašnju jedinicu. Isključiti unutrašnju jedinicu.
- ▶ Gornji poklopac unutrašnje jedinice preklopiti nagore.
- ▶ Filter za vazduh pritisnuti nagore i izvući (→ sl. 4).
- ▶ Izvaditi mali filter za vazduh, ako ga ima (→ sl. 1, [2]).
- ▶ Mali filter za vazduh očistiti ručnim usisivačem.
- ▶ Veliki filter za vazduh isprati toplom vodom i blagim sredstvom za čišćenje i ostaviti da se suši na senovitom mestu.
- ▶ Ponovo staviti mali i veliki filter za vazduh.

5.4 Stavljanje van pogona na duži period

Pre stavljanja van pogona na duži period:

- ▶ Očistiti filter za vazduh.
- ▶ Aktivirati samočišćenje unutrašnje jedinice uz pomoć tastera **Clean**.
- ▶ Nakon samočišćenja uključiti režim ventilatora dok se unutrašnja jedinica ne osuši.
- ▶ Isključiti unutrašnju jedinicu i odspojiti od snabdevanja strujom.
- ▶ Izvaditi baterije iz daljinskog upravljanja.
- ▶ Uređaje zaštititi od prašine.

5.5 Ručni režim

PAŽNJA

Oštećenja uređaja usled nepravilnog rada

Manuelni režim nije predviđen za trajno korišćenje.

- ▶ Koristiti samo za testiranje ili u slučaju nužde.
 - ▶ Koristiti samo kratko vreme.
-
- ▶ Isključiti unutrašnju jedinicu. Isključiti unutrašnju jedinicu.
 - ▶ Gornji poklopac unutrašnje jedinice preklopiti nagore.
 - ▶ Tankim predmetom pritisnuti taster za manuelni režim hlađenja:
 - Pritisak jedan put: automatski režim se uključuje prisilno.
 - Pritisak dva puta: režim hlađenja se uključuje prisilno.
 - Pritisak tri puta: unutrašnja jedinica se isključuje.
 - ▶ Za uspostavljanje normalnog režima rada koristiti daljinsko upravljanje.

6 Zaštita životne okoline i odlaganje otpada

Zaštita životne okoline predstavlja princip poslovanja grupe Bosch. Kvalitet proizvoda, ekonomičnost i zaštita životne okoline su za nas ciljevi istog prioriteta. Zakoni i propisi o zaštiti životne okoline se strogo poštuju.

Da bismo zaštitili životnu okolinu, koristimo najbolju moguću tehniku i materijale s aspekta ekonomičnosti.

Pakovanje

Kod pakovanja smo vodili računa o specifičnim sistemima razdvajanja otpada u zemljama upotrebe proizvoda radi obezbeđivanja optimalne reciklaže.

Svi korišćeni materijali za pakovanje su ekološki prihvatljivi i mogu da se recikliraju.

Dotrajali uređaj

Dotrajali uređaji sadrže dragocene materijale koji se mogu reciklirati.

Moduli se lako razdvajaju. Plastični materijali su označeni. Na taj način se mogu sortirati različiti sklopovi i ponovo iskoristiti ili odložiti u otpad.

Dotrajali električni i elektronski uređaji



Ovaj simbol znači da proizvod ne sme da se baca zajedno sa ostalim smećem, već mora da se odnese na za to predviđeno mesto za tretman, prikupljanje, reciklažu i bacanje.

Simbol važi za zemlje sa propisima o elektronskom otpadu, npr. "Evropska direktiva 2012/19/EZ o električnim i elektronskim dotrajanim uređajima". Ovi propisi postavljaju okvirne uslove koji važe za vraćanje i reciklažu elektronskih dotrajalih uređaja u pojedinačnim zemljama.

S obzirom da elektronski uređaji mogu da sadrže opasne materije, moraju odgovorno da se recikliraju kako bi se minimizovala ekološka šteta i opasnosti po ljudsko zdravlje. Osim toga, reciklaža elektronskog otpada doprinosi zaštiti prirodnih resursa.

Za dodatne informacije o ekološkom bacanju električnih i elektronskih dotrajalih uređaja molimo da se obratite nadležnim službama na mestu instalacije, komunalnom preduzeću čije usluge koristite ili trgovcu od kog ste kupili proizvod.

Dodatne informacije možete da pronaete ovde:

www.weee.bosch-thermotechnology.com/

Baterije

Baterije ne smeju da se bacaju u kućno smeće. Stare baterije moraju da se odlažu u lokalne sisteme za sakupljanje.

Rashladno sredstvo R32



Uređaj sadrži visoko zapaljiv fluorisani staklenički gas R32 (potencijal globalnog zagrevanja 675¹⁾) niske zapaljivosti i niske toksičnosti (A2L ili A2).

Sadržana količina je navedena na tipskoj pločici spoljne jedinice.

Rashladna sredstva predstavljaju opasnost za životnu sredinu i moraju odvojeno da se skupljaju i bacaju.

1) na osnovu aneksa I uredbe (EU) br. 517/2014 Evropskog parlamenta i Saveta od 16. aprila 2014.

İçindekiler

1 Sembol Açıklamaları ve Emniyetle İlgili Bilgiler	191
1.1 Sembol açıklamaları	191
1.2 Emniyetle İlgili Genel Bilgiler	192
1.3 Bu kılavuz ile ilgili uyarılar	193
2 Ürün ile İlgili Bilgiler	193
2.1 Uygunluk Beyanı	193
2.2 Uzaktan kumanda ile ilgili teknik veriler	193
2.3 Split tipi klima cihazı ile kullanım	193
3 Kullanım	193
3.1 İç üniteye genel bakış	193
3.2 Uzaktan kumandaya genel bakış	193
3.3 Uzaktan kumandanın kullanılması	194
3.4 Ana çalışma modunun ayarlanması	195
3.5 Program saati ayarı	195
3.6 Diğer fonksiyonlar	196
3.6.1 Salınım fonksiyonunun ayarlanması	196
3.6.2 Göstergenin ve sesli alarm vericinin açılması ve kapatılması (Mute Mode)	196
3.6.3 Enerji tasarruf fonksiyonları	196
3.6.4 Gürültü azaltma (Silent Mode)	196
3.6.5 Dolaylı hava akımı (Wind avoid me)	196
3.6.6 Güçlü soğutma/güçlü ısıtma	196
3.6.7 Otomatik temizlik (I clean)	196
3.6.8 Donma koruması (8 °C Heating)	196
3.6.9 Tuş kilidi	196
3.6.10 Gelişmiş çalışma fonksiyonları	197
4 Arıza giderme	198
4.1 Göstergesi olan arızalar (Self diagnosis function)	198
4.2 Göstergesi olmayan arızalar	198
5 Bakım	199
5.1 Pillerin değiştirilmesi	199
5.2 Cihazın ve uzaktan kumandanın temizlenmesi	199
5.3 Hava filtresinin temizlenmesi	199
5.4 Uzun süre devre dışı bırakma	199
5.5 Manuel işletim	199
6 Çevre koruması ve imha	200

1 Sembol Açıklamaları ve Emniyetle İlgili Bilgiler
1.1 Sembol açıklamaları
Uyarılar

Uyarı bilgilerindeki uyarı sözcükleri, hasarların önlenmesine yönelik tedbirlere uyulmaması halinde ortaya çıkabilecek tehlikelerin türlerini ve ağırlıklarını belirtmektedir.

Altta, bu dokümanda kullanılan uyarı sözcükleri ve bunların tanımları yer almaktadır:

 **TEHLİKE**

TEHLİKE: Ağır veya ölümcül yaralanmaların meydana geleceğini gösterir.

 **İKAZ**

İKAZ: Ağır veya ölümcül yaralanmaların meydana gelebileceğini gösterir.

 **DİKKAT**



DİKKAT: Hafif ve orta ağırlıkta yaralanmalar meydana gelebileceğini gösterir.

UYARI

UYARI: Hasarların oluşabileceğini gösterir.

Önemli bilgiler

İnsan için tehlikenin veya maddi hasar tehlikesinin söz konusu olmadığı önemli bilgiler, gösterilen sembol ile belirtilmektedir.

Sembol	Anlamı
	Yanıcı maddeler ikazı: Bu üründeki R32 soğutucu akışkan, düşük yanıcı ve az zehirli bir gazdır (A2L veya A2).
	Bakım çalışmaları, yeterliliklere sahip bir kişi tarafından ve bakım kılavuzundaki talimatlar dikkate alınarak gerçekleştirilmelidir.
	İşletim sırasında kullanma kılavuzundaki talimatları dikkate alın.

Tab. 1

1.2 Emniyetle İlgili Genel Bilgiler

⚠ Hedef Grubu İçin Bilgiler

Bu kullanma kılavuzu, klima sisteminin sahibi ve işletmecisi için hazırlanmıştır. Sistem ile ilgili tüm kılavuzlardaki talimatlara uyulmalıdır. Talimatların dikkate alınmaması, maddi hasarlara, yaralanmalara ve ölüm tehlikesine yol açabilir.

- ▶ Tüm sistem bileşenlerinin kullanma kılavuzlarını kullanım öncesi okuyun ve daha sonra başvurmak üzere saklayın.
- ▶ Emniyetle ilgili bilgileri ve uyarı bilgilerini dikkate alın.

⚠ Talimatlara uygun kullanım

İç ünite, bir dış üniteye ve örneğin kumanda panelleri gibi sistem bileşenlerine bağlantısı bulunan bina içindeki yerlere monte edilmesi için tasarlanmıştır.

Dış ünite, bir veya daha fazla iç üniteye ve örneğin kumanda panelleri gibi sistem bileşenlerine bağlantısı bulunan bina dışındaki yerlere monte edilmesi için tasarlanmıştır.

Bunun dışındaki kullanımlar amacına uygun olmayan kullanım olarak kabul edilmektedir. Usulüne uygun olmayan kullanım nedeniyle meydana gelen hasarlar için üretici firma herhangi bir sorumluluk üstlenmez. Özel yerlere (kapalı otopark, teknik odalar, balkon veya yarı açık yerler) monte edilmesi ile ilgili hususlar:

- ▶ Öncelikle teknik dokümantasyonda belirtilen montaj yeri ile ilgili gereklilikleri dikkate alın.

⚠ Soğutucu akışkana bağlı genel tehlikeler

- ▶ Bu cihaza R32 soğutucu akışkanı doldurulmuştur. Soğutucu akışkan gazı alev ile temas ettiğinde zehirli gazlar oluşturabilir.
- ▶ Tesisatın, düzenli zaman aralıklarında yetkili servis tarafından kontrol edilmesini ve bakımının yapılmasını sağlayın.
- ▶ Soğutucu akışkanın dışarı sızdığından şüphelenildiği takdirde odayı iyice havalandırın ve yetkili servise haber verin.

⚠ Dönüşüm ve onarımlar

Klima sisteminde usulüne uygun olmayan değişikliklerin yapılması, insanların yaralanmasına ve/veya maddi hasarlara neden olabilir.

- ▶ Gerekli çalışmaların, sadece yetkili bir servis tarafından yapılmasını sağlayın.
- ▶ Dış ünite, iç ünite veya klima sisteminin diğer parçalarında herhangi bir değişiklik yapmayın.
- ▶ Tüm bakım çalışmalarından önce klima sisteminin elektrik beslemesinden ayırın.

⚠ Sistemin kullanımı ile ilgili uyarılar

Klima sistemi yanlış kullanıldığı takdirde sağlığını olumsuz etkileyebilir.

- ▶ Vücudunuzu uzun süre doğrudan hava akımına maruz bırakmayın.
- ▶ Bebekler, çocuklar, yaşlılar, yatalak veya engelli kişiler söz konusu olduğunda, oda sıcaklığının odada bulunan kişiler için uygun olduğundan emin olun.
- ▶ Cihazın içine kesinlikle hiçbir cisim sokmayın, aksi takdirde yaralanabilirsiniz.

Cihaz yanlış kullanıldığı takdirde performans kaybı, cihazda hasar ve sağlık sorunları meydana gelebilir.

- ▶ Cihazın hava girişlerini ve hava çıkışlarını bloke etmeyin.
- ▶ Cihaz çalışırken kapıları ve pencereleri kapatın.
- ▶ İç üniteyi suya karşı koruyun.
- ▶ Dış ünitenin montaj çerçevesinde aşınma bulunmadığını ve yerinde sıkı şekilde oturduğunu düzenli olarak kontrol edin.
- ▶ Dış ünite üzerine cisimler veya insanlar vs. ile ağırlık uygulamayın.
- ▶ İç ünitenin yerleştirildiği odada tozu, buharı ve nemi minimum düzeyde tutun.
- ▶ Cihazların yakınında, sprey şişeler vs. gibi kolay tutuşabilen gazlar kullanmayın.
- ▶ Klima cihazında aroza belirtileri olduğunda (örneğin yanık kokusu, hasarlı kablo) cihazı hemen durdurun ve elektrik beslemesini kesin.

⚠ Evlerde kullanım ve benzeri amaçlar için imal edilen elektrikli cihazların emniyeti

Elektrikli cihazların yol açtığı tehlikelerin önlenmesi amacıyla, EN 60335-1 standardına uygun olarak aşağıda belirtilen hükümler geçerlidir:

“Bu cihaz, gözetim altında tutuldukları veya cihazın güvenli kullanımı konusunda bilgilendirildikleri ve kullanımdan kaynaklanabilecek tehlikelerin bilincinde oldukları sürece 8. yaşını aşmış çocuklar ve kısıtlı fiziksel, duyuşsal veya mental yeteneklere sahip veya eksik deneyime ve bilgiye sahip kişiler tarafından kullanılabilir. Çocuklar cihaz ile oynamamalıdır. Temizlik ve kullanıcı tarafından yapılması gereken bakım çalışmalarının, gözetim altında tutulmayan çocuklar tarafından yapılması yasaktır.”

“Şebeke bağlantı kablosu hasar gördüğünde, muhtemel tehlikelerin önlenmesi için bu kablo, üretici, üreticinin müşteri hizmetleri veya eşdeğer niteliklere sahip kişiler tarafından değiştirilmelidir.”

1.3 Bu kılavuz ile ilgili uyarılar

Şekiller, toplu şekilde bu kılavuzun sonunda yer almaktadır. Metin, şekillere referanslar içermektedir.

Ürünler, modele bağlı olarak bu kılavuzdaki şekillerden farklı olabilir.

2 Ürün İle İlgili Bilgiler

2.1 Uygunluk Beyanı

Bu ürün, yapısı ve çalışma şekli bakımından Avrupa Birliği yönetmeliklerince ve ulusal yönetmeliklerce öngörülen gerekliliklere uygundur.

 CE işareti ile ürünün, ürünün CE ile işaretlendirilmesini gerektiren ve uygulanması gereken yasal Avrupa Birliği yönetmeliklerine uygunluğu beyan edilir.

Uygunluk Beyanı'nın eksiksiz metnine İnternet üzerinden ulaşabilirsiniz: www.bosch-thermotechnology.com/tr.

2.2 Uzaktan kumanda ile ilgili teknik veriler

Gerilim beslemesi	2 AAA pil
Sinyal kapsama alanı	8 m
İzin verilen ortam sıcaklığı	-5 °C ... 60 °C

Tab. 2

2.3 Split tipi klima cihazı ile kullanım

İç ünite, Split tipi klima cihazı içeren bir sistemde kullanılabilir. Bu durumda, aşağıda belirtilen fonksiyonlar devre dışı bırakılır:

- Enerji tasarruf fonksiyonları **ECO** ve **GEAR**
- Otomatik temizlik (I clean)
- Gürültü azaltma (Silent Mode)
- Manuel işletim
- Dışarı akan soğutucu akışkanların tespit edilmesi
- Bekleme modunda otomatik enerji tasarrufu modu (1 W standby)

3 Kullanım



3.1 İç üniteye genel bakış

Şekil 1 ile ilgili açıklamalar:

- [1] Üst kapak
- [2] Küçük filtre yeri
- [3] Hava filtresi
- [4] Ekranın arka tarafı
- [5] "Manuel işletim" tuşu
- [6] Hava yönlendiricisi

İç ünitenin ekranı



Sembol	Açıklama
Sayı	Sıcaklık göstergesi
	WLAN bağlantısı ¹⁾ etkin
	Bazı fonksiyonlar etkinleştirildiğinde gösterilir. İç ünite kapalıyken açma program saatinin etkin olduğunu gösterir.
OF	Bazı fonksiyonlar kapatıldığında gösterilir.
dF	Otomatik buz çözme etkin
FP	Donma koruması etkin: İç ünite, oda sıcaklığını en az 8 °C değerinde tutar.
CL	Otomatik temizleme fonksiyonu etkin (I clean)
Ex, Px, Fx	Arıza kodu ("x" yerine belirli bir rakam bulunur).

1) Sadece aksesuar olarak IP ağ geçidi ile mümkündür.

Tab. 3 Ekrandaki semboller

3.2 Uzaktan kumandaya genel bakış

Uzaktan kumandanın tuşları

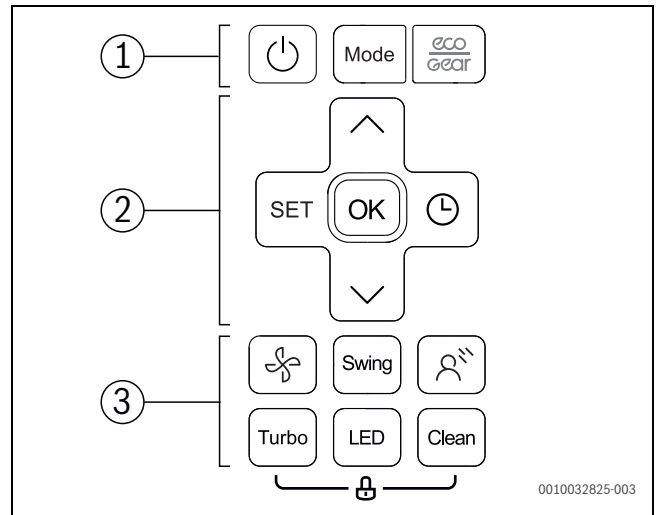







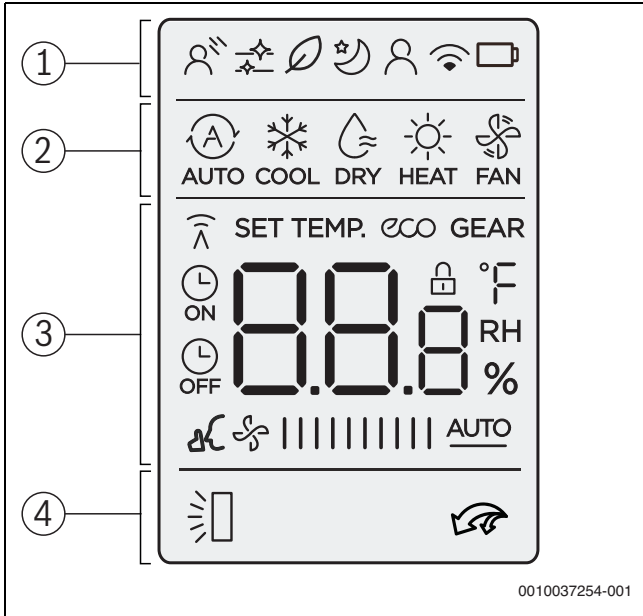











Poz.	Tuş	Fonksiyon
1		Açın/kapatın.
	Mod	Çalışma modunu ayarlayın.
		Enerji tasarruf fonksiyonu
2	SET	Gelişmiş çalışma fonksiyonlarını seçin.
	Tamam	Seçimi onaylayın.
		Program saatini ayarlayın.
		Sıcaklığı yükseltin.
		Sıcaklığı düşürün.
		Fan hızı
3	Swing	Salınım fonksiyonunu ayarlayın.
		Dolaylı hava akımı (Wind avoid me)
	Turbo	Güçlü soğutma/güçlü ısıtma
	LED	İç ünite ekranını ve sesli alarm vericiyi kapatın (Mute Mode).
	Clean	Otomatik temizlik (I clean)

Tab. 4 Uzaktan kumandanın tuşları

Uzaktan kumanda göstergesi



Poz.	Sembol	Açıklama	
1		İşletim fonksiyonu: Dolaylı hava akımı etkin (Wind avoid me).	
		İnfografik: Otomatik temizlik etkin (I clean).	
		İşlevsiz.	
		İşletim fonksiyonu: Uyku etkin.	
		İşletim fonksiyonu: Beni takip et fonksiyonu etkin (Follow Me); uzaktan kumandada sıcaklık ölçümü.	
		İnfografik: Kablosuz kontrol fonksiyonu.	
		İnfografik: Pil şarj seviyesi	
	2		Çalışma modu: Otomatik çalışma modu
			Çalışma modu: Soğutma modu
			Çalışma modu: Nem alma modu
		Çalışma modu: Isıtma modu	
		Çalışma modu: Fan modu	
3			Değer göstergesi: Standart olarak ayarlanan sıcaklığı, fan hızını veya (program saati etkin olduğunda) program saati ayarını gösterir.
		İnfografik: Aktarım göstergesidir ve uzaktan kumanda iç üniteye bir sinyal gönderdiğinde yanar.	
		İnfografik: Enerji tasarruf fonksiyonu etkin.	
		İnfografik: Enerji tasarruf fonksiyonu etkin.	
		İnfografik: Açma/kapatma program saati etkin.	
		İnfografik: Gürültü azaltma etkin (Silent Mode).	
		Değer göstergesi: Güncel fan hızını gösterir. 10 farklı güç kademesi ve otomatik kontrol için AUTO ayarı mevcuttur.	
	4		İnfografik: Otomatik dikey salınım fonksiyonu etkin (yukarı/aşağı).
			İnfografik: Güçlü soğutma/güçlü ısıtma etkin.

Tab. 5 Ekrandaki semboller

3.3 Uzaktan kumandanın kullanılması

Sinyal kapsama alanı 8 metredir. Cihaz ile kumanda arasında bulunan nesnelere veya bazı floresan lambaların aynı odada kullanılması, sinyal iletimini olumsuz etkileyebilir.

- ▶ Uzaktan kumandayı cihazın sinyal alma ünitesine tutun ve tercih ettiğiniz tuşa basın.
Cihaz bir sinyal aldığında bip sesi duyulur.

UYARI

Uzaktan kumandanın sorunsuz çalışması, bazı durumlardan olumsuz etkilenebilir.

- ▶ Uzaktan kumandayı doğrudan güneş ışığına maruz bırakmayın.
- ▶ Uzaktan kumandayı bir ısıtıcının yakınına bırakmayın.
- ▶ Uzaktan kumandayı neme ve darbelere karşı koruyun.

3.4 Ana çalışma modunun ayarlanması

Cihazın açılması/kapatılması

- ▶ Cihazı açmak veya kapatmak için  tuşuna basın. Cihaz, ayarlanmış çalışma modunda başlatılır.



Cihaz kapalı durumdayken de ayar yapılabilir. Cihaz, elektrik kesintisi durumunda da ayarları kaydeder.



Kapatma sonrası cihaz bekleme modunda kalır. Akıllı Açma-Kapama teknolojisi, bekleme modunda otomatik enerji tasarrufu modunu mümkün kılmaktadır (1 W standby).

Otomatik çalışma modu





İstenen sıcaklığı sabit tutmak için, otomatik çalışma modunda cihaz ısıtma ve soğutma modu arasında geçiş yapar.

- ▶ Ekranda  gösterilene kadar **Mode** tuşuna basın.
- ▶ İstedığınız sıcaklığı  ve  tuşları ile ayarlayın.





Otomatik çalışma modunda fan hızı ayarlanamaz.

Soğutma modu

- ▶ Ekranda  gösterilene kadar **Mode** tuşuna basın.
- ▶ İstenen fan çalışma hızına ulaşılan kadar  tuşunu basıp bırakın.
- ▶ İsteddiğiniz sıcaklığı  ve  tuşları ile ayarlayın.



Fan modu

- ▶ Ekranda  gösterilene kadar **Mode** tuşuna basın.
- ▶ İstenen fan hızına ulaşılan kadar  tuşunu basıp bırakın. Otomatik kontrol için **AUTO** seçilebilir.



Fan modunda sıcaklık ayarlanamaz veya görüntülenemez.





Nem alma modu

- ▶ Ekranda  gösterilene kadar **Mode** tuşuna basın.
- ▶ İsteddiğiniz sıcaklığı  ve  tuşları ile ayarlayın.



Nem alma modunda fan hızı ayarlanamaz.

Isıtma modu

- ▶ Ekranda  gösterilene kadar **Mode** tuşuna basın.
- ▶ İsteddiğiniz sıcaklığı  ve  tuşları ile ayarlayın.
- ▶ İstenen fan çalışma hızına ulaşılan kadar  tuşunu basıp bırakın.







Dış hava sıcaklığı çok düşük olduğunda klima sisteminin ısıtma kapasitesi yeterli olmayabilir. Ek ısıtma cihazlarının kullanılmasını öneririz.





3.5 Program saati ayarı

Açma ve kapatma program saatleri, 0 ile 24 saat arasında ayarlanabilir ve ilk 10 saat için 30 dakikalık, ardından 1 saatlik aralıklarla ayar yapılabilir. 0 saat ayarlandığında program saati iptal edilir.

Açma program saatinin ayarlanması

- ▶  sembolü gösterilinceye kadar  tuşuna basın.
- ▶ İstenen zamanı ayarlamak için  veya  tuşuna basın. Kısa süre sonra yapılan ayar kaydedilir.

Kapatma program saatinin ayarlanması

- ▶  sembolü gösterilinceye kadar  tuşuna basın.
- ▶ İstenen zamanı ayarlamak için  veya  tuşuna basın. Kısa süre sonra yapılan ayar kaydedilir.

Program saatinin iptal edilmesi

- ▶  tuşu ile program saatini seçin.
- ▶ 0.0 saati ayarlayın. Kısa süre sonra program saati iptal edilir.

Program saati kombinasyonu

Her iki program saati de aynı anda ayarlanabilir. Her program saati, diğerinden önce etkinleştirilecek şekilde ayarlanabilir.

- ▶ Açma ve kapatma program saatini ayarlayın. Ayarlar otomatik olarak kombine edilir.

Güncel saat	13:00 saat
Açma program saati ayarı	4,0 saat
Kapatma program saati ayarı	8,5 saat
Açılma zamanı	17:00 saat
Kapanma zamanı	21:30 saat

Tab. 6 Örnek



Açma ve kapatma program saati, cihazı farklı sıcaklıklarda ve farklı ayarlarda çalıştırmak için programlanamaz.

3.6 Diğer fonksiyonlar

3.6.1 Salınım fonksiyonunun ayarlanması

UYARI

Soğutma modu sırasında hava akım kanadı uzun süre en alt pozisyonda kaldığında yoğunlaşma suyu sızabilir. Hava akım kanadı elle dikey olarak ayarlandığı takdirde arıza meydana gelebilir.

- ▶ Hava akım kanadının dikey ayarı için sadece uzaktan kumandayı kullanın.

Yatay salınım modu (sol/sağ)

Yatay pozisyon elle ayarlanmalıdır.

- ▶ İç üniteyi kapatın ve elektrik beslemesini kesin.
- ▶ Hava yönlendiricisini aşağı katlayın (→ Şekil 2).
- ▶ Hava akım kanadını elle yatay şekilde istenen pozisyona çevirin.
- ▶ Hava yönlendiricisini asıl pozisyonuna geri getirin.

Otomatik dikey salınım modu (yukarı/aşağı)

- ▶ Otomatik dikey salınım modunu etkinleştirmek için **Swing** tuşunu 2 saniyeden uzun süre basılı tutun. Uzaktan kumandada  sembolü gösterilir.
- ▶ Otomatik dikey salınım modunu sonlandırmak için: **Swing** tuşuna tekrar basın.

Temizlik pozisyonu

Kolay temizlik için hava akım kanadı özel bir pozisyona getirilebilir (modele bağlıdır).

- ▶ Cihaz kapalıyken **Mode** ve **Swing** tuşlarını aynı anda bir saniye boyunca basılı tutun.
- ▶ Temizlik pozisyonundan çıkmak için: Her iki tuşu tekrar basılı tutun.

3.6.2 Göstergenin ve sesli alarm vericinin açılması ve kapatılması (Mute Mode)

- ▶ İç üniteye ekranı ve sesli alarm vericisini açmak veya kapatmak için: **LED** tuşuna basın.
- ▶ Güncel oda sıcaklığını görüntülemek için: **LED** tuşunu 5 saniye basılı tutun.
- ▶ Ayarlanan sıcaklığı görüntülemek için: **LED** tuşunu 5 saniye daha basılı tutun.

3.6.3 Enerji tasarruf fonksiyonları

Cihazda aşağıdaki enerji tasarruf fonksiyonları mevcuttur:

- **ECO¹⁾**: **AUTO** fan hızı ve en az 24 °C sıcaklık ile işletim
- **GEAR** (75%): Elektrik tüketimini 25 % oranında azaltma
- **GEAR** (50%): Elektrik tüketimini 50 % oranında azaltma
- Yukarıdaki sembollerin hiçbiri olmadığında: Normal işletim
- ▶ Enerji tasarruf fonksiyonunu etkinleştirmek için, istenen fonksiyon gösterilene kadar  tuşunu basıp bırakın.

i

Önceden ayarlanan sıcaklık daha düşük olduğunda, **ECO** fonksiyonu otomatik olarak 24 °C değerini ayarlar. Sıcaklık 24 °C altına düştüğünde fonksiyon kapatılır.

3.6.4 Gürültü azaltma (Silent Mode)

Bu fonksiyon, işletim sırasında iç ve dış ünitenin gürültüsünü azaltır. Fonksiyon, özellikle geceleri komşuları rahatsız etmemek için kullanılabilir.

- ▶ İşletim sırasında  tuşuna 2 saniye boyunca basın.

Fonksiyonun sonlandırılması:

- ▶  tuşuna tekrar 2 saniye boyunca basın.

-veya-

- ▶  tuşuna, **Mode** tuşuna, **Turbo** tuşuna veya **Clean** tuşuna basın.

i

Dış ünitenin sessiz çalışma modunda, kompresörün de düşük frekansta çalışması nedeniyle istenen soğutma/ısıtma kapasitesi elde edilemeyebilir.

3.6.5 Dolaylı hava akımı (Wind avoid me)

Bu fonksiyon, insan bedenine doğrudan hava akımı yapılmasını önler.

i

Fonksiyon sadece soğutma modunda, nem alma modunda ve fan modunda kullanılabilir.

3.6.6 Güçlü soğutma/güçlü ısıtma

Güçlü soğutma/güçlü ısıtma modunda iç ünite, odayı hızlı şekilde ısıtmak veya soğutmak için maksimum kapasitede çalışır.

- ▶ Güçlü soğutma: Soğutma modunu açın ve **Turbo** tuşuna basın.
- ▶ Güçlü ısıtma: Isıtma modunu açın ve **Turbo** tuşuna basın.

Fonksiyonun sonlandırılması:

- ▶ **Turbo** tuşuna tekrar basın.

3.6.7 Otomatik temizlik (I clean)

Cihazda, evaporatörü otomatik temizleme fonksiyonu bulunmaktadır. Otomatik temizleme tozu, küfü ve yağı dondurur. Ardından hepsi hızlı şekilde çözdürülür ve sıcak hava ile kurutulur.

- ▶ Otomatik temizliği etkinleştirmek için: **Clean** tuşuna basın. Otomatik temizlik sırasında iç ünitenin ekranında **CL** gösterilir. 20 - 45 dakika sonra otomatik temizlik sona erer.

3.6.8 Donma koruması (8 °C Heating)

Oda sıcaklığını en az 8 °C değerinde tutmak için donma koruması etkinleştirilebilir.

- ▶ Isıtma modunda, 1 saniye içinde 2x  tuşuna basın. Sıcaklık 8 °C altına düşene kadar cihaz kapalı kalır.

Fonksiyonun sonlandırılması:

- ▶  tuşuna, **Mode** tuşuna, **Turbo** tuşuna veya **Clean** tuşuna basın.



3.6.9 Tuş kilidi

Tuş kilidi ile uzaktan kumandanın tuşları kilitlenebilir.

- ▶ Tuş kilidini açmak/kapatmak için: **Clean** tuşuna ve **Turbo** tuşuna 5 saniye boyunca aynı anda basın. Tuş kilidi etkin olduğunda ekranda  sembolü gösterilir.

1) Sadece soğutma modunda

3.6.10 Gelişmiş çalışma fonksiyonları

- ▶ **Set** tuşuna basın.
- ▶ Fonksiyonu **Set** veya \wedge , \vee tuşları ile seçin.
 -  = Uyku modu fonksiyonu
 -  = Beni takip et fonksiyonu
 -  = Kablosuz kontrol fonksiyonu
- ▶ Seçimi **OK** tuşu ile onaylayın.

Fonksiyonun sonlandırılması:

- ▶ Yukarıdaki adımları tekrarlayın.

Uyku modu

Bu fonksiyon, dinlenme zamanı boyunca enerji tasarrufu sağlar. Cihaz, bir saat sonunda ısıtma veya soğutma gücünü azaltır. Bunun için ayarlanan sıcaklık 1 °C kadar değiştirilir. İki saat sonra ayarlanan sıcaklık 1 °C daha değiştirilir. Ardından cihaz yeni sıcaklıkta kalır.



Fonksiyon, nem alma modunda ve fan modunda kullanılamaz.

Beni takip et fonksiyonu (Follow Me)

Bu fonksiyon, sıcaklığı 3 dakika aralıklarla ölçmek için uzaktan kumandayı bulunduğu konumda etkinleştirir. İç ünite, bu ölçüm değerlerine bağlı olarak kontrol edilir.



Fonksiyon sadece soğutma modunda, ısıtma modunda ve otomatik çalışma modunda kullanılabilir.

Kablosuz kontrol fonksiyonu

Bu fonksiyon, WLAN üzerinden bağlantı kurulmasını sağlar. Cihaz fonksiyonu göstermediğinde, bunun yerine **LED** tuşuna arka arkaya yedi kez hızlı şekilde basılmalıdır.



WLAN ile bağlantı kurmak için entegre IP ağ geçidi (aksesuar) gereklidir.

4 Arıza giderme

4.1 Göstergesi olan arızalar (Self diagnosis function)

Çalışma sırasında arıza meydana geldiğinde, LED'ler uzun süre yanıp söner veya ekranda bir arıza kodu gösterilir (örn. EH 02).

10 dakikadan uzun süre arıza meydana geldiğinde:

- Elektrik beslemesini kısa süreliğine kesin ve iç üniteyi tekrar devreye alın.

Bir arıza giderilemediğinde:

- Müşteri hizmetlerini arayın, arıza kodunu ve cihaz bilgilerini belirtin.

4.2 Göstergesi olmayan arızalar

Çalışma sırasında, giderilmesi mümkün olmayan arızalar meydana geldiğinde:

- Müşteri hizmetlerini arayın, arızayı ve cihaz bilgilerini belirtin.

Arıza	Muhtemel nedeni
İç ünite kapasitesi çok düşük.	Sıcaklık çok yüksek veya çok düşük ayarlanmış. Hava filtresi kirlenmiştir ve temizlenmesi gerekmektedir. Cihazların hava delikleri önündeki engeller, odadaki açık kapılar/pencereler veya odadaki güçlü ısı kaynakları nedeniyle iç ünitenin ortam koşulları uygun değildir. Sessiz çalışma etkinleştirilmiştir ve tam kapasite kullanımı engellemektedir.
İç ünite devreye girmiyor.	İç ünite, aşırı yükü karşı koruma mekanizması bulunmaktadır. İç ünitenin yeniden başlatılması için 3 dakika geçmesi gerekebilir. Uzaktan kumandanın pilleri boştur. Program saati açıktır.
Çalışma modu soğutma veya ısıtma modundan fan moduna geçiyor.	Don oluşmasını önlemek için, iç ünite çalışma modunu değiştirir. Ayarlanan sıcaklığa geçici olarak erişilir.
İç ünite beyaz sis oluşuyor.	Nemli bölgelerde, iç ortam havası ile iklimlendirme yapılan hava arasında büyük sıcaklık farkları mevcut olduğunda beyaz bir sis oluşabilir.
İç ünite ve dış ünite beyaz sis oluşur.	Otomatik buz çözme sonrasında doğrudan ısıtma modu çalıştırıldığında, yüksek hava nemi nedeniyle beyaz sis oluşabilir.
İç ünite ve dış ünite gürültü oluşur.	Hava akış ızgarası kendi pozisyonuna geri döndüğünde, iç ünite gürültü oluşabilir. Çalışma sırasında hafif uğultulu bir ses çıkması normaldir. Bu sese, soğutucu akışkanın akışı neden olmaktadır. Cihazın metal ve plastik parçaları ısıtma/soğutma sırasında genişlediği veya büzüldüğü için gıcırtilı bir ses meydana gelebilir. Dış ünite. çalışma sırasında başka normal sesler çıkarabilir.
İç ünite veya dış ünite toz çıkarıyor.	Cihaz uzun süre devre dışı bırakıldığında, cihazların üzeri örtülmediği takdirde toz birikebilir.
Çalışma sırasında kötü koku geliyor.	Havadaki kötü kokular cihazlara girerek ortama yayılabilir. Hava filtresi küflenmiş olabilir ve temizlenmesi gerekmektedir.
Dış ünitenin fanı sürekli çalışmıyor.	İdeal düzeyde işletim için fan farklı şekilde kontrol edilir.
Çalışma düzensiz, öngörülemez halde veya iç ünite tepki vermiyor.	Baz istasyonlarına veya harici sinyal güçlendiricilerine bağlı enterferanslar, iç üniteyi olumsuz etkileyebilir. ► İç üniteyi elektrik beslemesinden kısa süre ayırın ve yeniden başlatın.
Hava yönlendiricisi veya hava akım kanadı doğru hareket etmiyor.	Hava yönlendiricisi veya hava akım kanadını elle ayarlanmıştır veya doğru monte edilmemiştir. ► İç üniteyi kapatın ve yapı elemanlarının yerine doğru oturduğunu kontrol edin. ► İç üniteyi devreye alın.

Tab. 7

5 Bakım



DİKKAT

Elektrik çarpması veya hareketli parçalar nedeniyle tehlike

- ▶ Tüm bakım çalışmalarından önce elektrik beslemesini kesin.
- ▶ Burada yer almayan bakım çalışmalarının, sadece yetkili servis tarafından gerçekleştirilmesini sağlayın.

5.1 Pillerin değiştirilmesi

2 adet AAA tipi pil gereklidir. Şarj edilebilir pillerin kullanılması önerilmez.

- ▶ Pil bölmesi kapağını çıkarın (→ Şekil 3).
- ▶ Yeni pilleri takın ve kutupların doğru olmasına dikkat edin.
- ▶ Pil bölmesi kapağını tekrar takın.

5.2 Cihazın ve uzaktan kumandanın temizlenmesi

UYARI

Usulüne uygun olmayan temizlik nedeniyle cihaz zarar görebilir!

- ▶ Cihaza su püskürtmeyin veya dökmeyin.
- ▶ Sıcak su, aşındırıcı toz veya güçlü çözücü maddeler kullanmayın.
- ▶ İç üniteyi ve uzaktan kumandayı temizlemek için yumuşak bir bezle silin.
- ▶ Dış ünitenin temizliği sadece yetkili servis tarafından yapılmalıdır.

5.3 Hava filtresinin temizlenmesi

UYARI

Hava filtresi doğrudan güneş ışığına maruz kaldığında deforme olabilir.

- ▶ Hava filtresini doğrudan güneş ışığına maruz bırakmayın.

Hava filtresini her 2 haftada bir ve cihaz uzun süre devre dışı bırakıldığında temizleyin.

- ▶ İç üniteyi kapatın.
- ▶ İç ünitenin üst kapağını yukarıya doğru açın.
- ▶ Hava filtresini yukarı doğru bastırın ve çekerek çıkarın (→ Şekil 4).
- ▶ Varsa küçük hava filtrelerini çıkarın (→ Şekil 1, [2]).
- ▶ Küçük hava filtrelerini bir el süpürgesi ile temizleyin.
- ▶ Büyük hava filtresini sıcak su ve hafif bir temizlik maddesi ile yıkayın ve gölgede kurumaya bırakın.
- ▶ Küçük hava filtrelerini ve büyük hava filtrelerini tekrar takın.

5.4 Uzun süre devre dışı bırakma

Uzun süre devre dışı bırakmadan önce:

- ▶ Hava filtresini temizleyin.
- ▶ İç ünite otomatik temizliği **Clean** tuşu ile etkinleştirin.
- ▶ Otomatik temizlik sonrasında, iç ünite kuruyana kadar fan modunu etkinleştirin.
- ▶ İç üniteyi kapatın ve elektrik beslemesinden ayırın.
- ▶ Pilleri uzaktan kumandadan çıkarın.
- ▶ Cihazları toza karşı koruyun.

5.5 Manuel işletim

UYARI

Usulüne aykırı işletim nedeniyle cihaz zarar görebilir

Manuel işletim, sürekli kullanım için öngörülmemiştir.

- ▶ Sadece test amacıyla veya acil durumda kullanılmalıdır.
- ▶ Sadece kısa süreliğine kullanılmalıdır.

- ▶ İç üniteyi kapatın.
- ▶ İç ünitenin üst kapağını yukarıya doğru açın.
- ▶ İnce bir cisim ile manuel soğutma modu tuşuna basın:
 - Bir kez basıldığında otomatik çalışma moduna geçmeye zorlanır.
 - İki kez basıldığında soğutma moduna geçmeye zorlanır.
 - Üç kez basıldığında iç ünite kapatılır.
- ▶ Normal işleme geri dönmek için uzaktan kumandayı kullanın.

6 Çevre koruması ve imha

Çevre koruması, Bosch Grubu'nun temel bir şirket prensibidir. Ürünlerin kalitesi, ekonomiklik ve çevre koruması, bizler için aynı önem seviyesindedir. Çevre korumasına ilişkin yasalara ve talimatlara çok sıkı bir şekilde uyulmaktadır.

Çevrenin korunması için bizler, mümkün olan en iyi teknolojiyi ve malzemeyi kullanmaya özen gösteririz.

Ambalaj

Ürünlerin ambalajında, optimum bir geri kazanıma (Recycling) imkan sağlayan, ülkeye özel geri kazandırma sistemleri kullanılmaktadır. Kullandığımız tüm paketleme malzemeleri çevreye zarar vermeyen, geri dönüşümlü malzemelerdir.

Eski cihaz

Eski cihazlar, tekrar kullanılabilir malzemeler içermektedir. Bileşenleri kolayca birbirinden ayrılabilir. Plastikler işaretlenmiştir. Böylelikle farklı grupları ayrıştırılabilir ve geri dönüştürme veya imha için yönlendirilebilir.

Eski Elektrikli ve Elektronik Cihazlar



Bu sembol, ürünün diğer evsel atıklar ile imha edilemeyeceği, aksine işlenmesi, toplanması, geri dönüştürülmesi ve imha edilmesi için atık toplama yerlerine götürülmesi gerektiği anlamına gelmektedir.

Sembol, örneğin 2012/19/AB sayılı Atık Elektrikli ve Elektronik Eşya Direktifi yönetmeliği gibi elektronik hurda yönetmeliğine sahip ülkelerde geçerlidir. Bu yönetmelikler, atık elektrikli ve elektronik eşyaların iade edilmesi ve geri dönüştürülmesi ile ilgili yönetmeliklerin geçerli olduğu ülkelerde çerçeve koşullarını belirler.

Elektrikli ve elektronik cihazlar tehlikeli maddeler içerebileceğinden dolayı, olası çevre zararlarının ve insan sağlığı risklerinin en aza indirgenmesi için bunlar sorumluluk bilinci ile geri dönüştürülmelidir. Ayrıca elektronik hurdaların geri dönüştürülmesi, doğal kaynakların korunmasına da katkı sağlar.

Atık elektrikli ve elektronik cihazların çevreye uygun bir şekilde imha edilmesi ile ilgili daha fazla bilgi edinmek amacıyla, bulunduğunuz yerdeki yetkili kuruma, atık imha kuruluşuna veya ürünü satın aldığınız yetkili satıcıya başvurun.

Bu konuya ilişkin daha fazla bilgi için bkz:
www.weee.bosch-thermotechnology.com/

Piller

Piller evsel atık çöpüne atılmamalıdır. Kullanılmış piller, yerel toplama sistemlerinde imha edilmelidir.

Soğutucu akışkan R32



Cihazda, az yanıcı ve az zehirli florlu sera gazı bulunmaktadır R32 (küresel ısınma potansiyeli 675¹) düşük yanıcı ve az zehirli bir gazdır (A2L veya A2).

İçerikteki miktar, dış ünitenin tip levhasında yer almaktadır.

Soğutucu akışkanlar çevre için risk teşkil etmektedir ve ayrı şekilde toplanıp imha edilmelidir.

1) Avrupa Parlamentosu ve Konseyinin 16 Nisan 2014 tarihli ve (AB) 517/2014 sayılı yönetmeliği Ek I esas alınmaktadır

Bosch Termoteknik Isıtma ve Klima Sanayi Ticaret Anonim Şirketi

Merkez: Organize Sanayi Bölgesi - 45030 Manisa
İrtibat Adresi: Aydınlar Mahallesi İnönü Caddesi No:20
Küçükyalı Ofis Park A Blok
34854 Maltepe/İstanbul

Tel: (0216) 432 0 800
Faks: (0216) 432 0 986
Isı Sistemleri Servis Destek Merkezi: 444 2 474
www.bosch-thermotechnology.com/tr

Üretici Firma:
Bosch Thermoteknik GmbH
Junkersstr. 20 - 24
D-73249 Wernau / Germany
www.bosch-thermotechnology.com

Çin'de üretilmiştir.
Kullanım Ömrü 10 Yıldır

Şikayet ve itirazlarınız konusundaki başvurularınızı tüketici mahkemelerine ve tüketici hakem heyetlerine yapabilirsiniz.

- Malın ayıplı olması durumunda;
- Satılanı alıyokup ayıp oranında satış bedelinden indirim isteme,
 - Satılanı alıyokup ayıp oranında satış bedelinden indirim isteme,
 - Aşırı bir masraf gerektirmediği takdirde, bütün masrafları satıcıya ait olmak üzere satılanın ücretsiz onarılmasını isteme,
 - İmkân varsa, satılanın ayıpsız bir misli ile değiştirilmesini isteme, haklarından birisi kullanılabilir.

Зміст

1	Умовні позначення та вказівки щодо техніки безпеки ..	201
1.1	Умовні позначення ..	201
1.2	Загальні вказівки щодо техніки безпеки ..	202
1.3	Вказівки до цієї інструкції ..	203
2	Дані про виріб ..	203
2.1	Сертифікат відповідності ..	203
2.2	Технічні характеристики пульта дистанційного керування ..	203
2.3	Використання з мульти-спліт кондиціонером ..	203
3	Експлуатація ..	204
3.1	Огляд внутрішнього блока ..	204
3.2	Огляд пульта дистанційного керування ..	204
3.3	Використання пульта дистанційного керування ..	205
3.4	Налаштування основних режимів роботи ..	205
3.5	Налаштування таймера ..	206
3.6	Інші функції ..	206
3.6.1	Налаштування функції обертання жалюзі ..	206
3.6.2	Перемикання зображення та зумера тривоги (Mute Mode) ..	206
3.6.3	Функції заощадження енергії ..	206
3.6.4	Система зниження шуму (Silent Mode) ..	207
3.6.5	Непрямий потік повітря (Wind avoid me) ..	207
3.6.6	Швидкісне охолодження/нагрівання ..	207
3.6.7	Самоочищення (I clean) ..	207
3.6.8	Захист від замерзання (8 °C Heating) ..	207
3.6.9	Функція блокування елементів керування ..	207
3.6.10	Додаткові робочі функції ..	207
4	Усунення несправностей ..	208
4.1	Індикація несправностей (Self diagnosis function) ..	208
4.2	Несправності без індикації ..	208
5	Техобслуговування ..	209
5.1	Заміна елементів живлення ..	209
5.2	Чищення приладу та пульта дистанційного керування ..	209
5.3	Чищення повітряного фільтра ..	209
5.4	Виведення системи з експлуатації протягом тривалого часу ..	209
5.5	Ручний режим ..	209
6	Захист довкілля та утилізація ..	210
7	Вказівки щодо захисту даних ..	210

1 Умовні позначення та вказівки щодо техніки безпеки
1.1 Умовні позначення
Вказівки з техніки безпеки

У вказівках із техніки безпеки зазначені сигнальні символи, тип і важкість наслідків в разі недотримання правил техніки безпеки.

Наведені нижче сигнальні слова мають такі значення і можуть використовуватися в цьому документі:

НЕБЕЗПЕКА

НЕБЕЗПЕКА означає тяжкі людські травми та небезпеку для життя.

ПОПЕРЕДЖЕННЯ

ПОПЕРЕДЖЕННЯ означає можливість виникнення тяжких людських травм і небезпеки для життя.

ОБЕРЕЖНО



ОБЕРЕЖНО означає ймовірність виникнення людських травм легкого та середнього ступеню.

УВАГА

УВАГА означає ймовірність пошкоджень обладнання.

Важлива інформація

Важлива інформація без небезпеки для людей чи пошкодження обладнання позначена таким інформативним символом.

Символ	Значення
	Попередження щодо займистих речовин: холодоагент R32 у цьому виробі – це низькогорючий слабо токсичний газ (A2L або A2).
	Технічне обслуговування повинно проводитися кваліфікованою особою із дотриманням інструкцій, наведених у відповідному посібнику.
	Під час роботи дотримуйтеся вказівок інструкції з експлуатації.

Таб. 1

1.2 Загальні вказівки щодо техніки безпеки

⚠ Вказівки для цільової групи

Ця інструкція з експлуатації призначена для користувача системи кондиціонування повітря. Обов'язково дотримуйтеся вказівок в усіх інструкціях до системи. Недотримання цих приписів може призвести до пошкодження майна та тілесних ушкоджень, які становлять небезпеку для життя.

- ▶ Перед початком роботи слід прочитати інструкції з експлуатації усіх складових системи та зберегти їх.
- ▶ Необхідно дотримуватися вказівок із техніки безпеки та попереджень.

⚠ Використання за призначенням

Внутрішній блок встановлюється всередині будівлі та підключається до зовнішнього блоку й інших компонентів системи, наприклад, систем керування.

Зовнішній блок встановлюється за межами будівлі та підключається до одного або кількох внутрішніх блоків й інших компонентів системи, наприклад, систем керування.

Будь-яке застосування з іншою метою вважається використанням не за призначенням. Гарантійні зобов'язання не поширюються на пошкодження, які виникли в результаті використання не за призначенням.

Монтаж у місцях, що мають особливості (підземний паркінг, технічні приміщення, балкон або будь-які напіввідкриті майданчики):

- ▶ Насамперед дотримуйтеся вимог щодо місця монтажу, наведених у технічній документації.

⚠ Загальна небезпека через холодоагент

- ▶ Цей прилад заповнений холодоагентом R32. Газоподібний холодоагент в результаті контакту з полум'ям може утворювати отруйні гази.
- ▶ Фахівці спеціалізованої компанії повинні регулярно проводити технічний огляд системи та забезпечувати технічне обслуговування.
- ▶ В разі виникнення підозри щодо витіку холодоагенту ретельно провітрити кімнату та повідомте фахівців спеціалізованої компанії.

⚠ Технічне обслуговування

Здійснені некваліфікованим персоналом зміни в системі кондиціонування та її компонентах можуть призвести до травмування людей і/або пошкодження обладнання.

- ▶ Роботи дозволяється виконувати тільки фахівцям спеціалізованого підприємства.
- ▶ Нічого не змінюйте у зовнішньому та внутрішньому блоках або інших компонентах системи кондиціонування повітря.
- ▶ Перш ніж проводити будь-які роботи з технічного обслуговування відключіть систему кондиціонування повітря від електропостачання.

⚠ Вказівки щодо експлуатації системи

Неправильна експлуатація системи кондиціонування повітря може бути шкідливим для здоров'я.

- ▶ Не піддавайте організм безпосередньому впливу потоку повітря протягом тривалого часу.
- ▶ Забезпечте, щоб кімнатна температура була підходящою для осіб, що знаходяться у приміщенні, зокрема для немовлят, дітей, людей похилого віку, прикутих до ліжка або з обмеженими можливостями.
- ▶ Не вставляйте предмети в прилад, це може призвести до травмування.

Неналежна експлуатація приладу може призвести до зменшення потужності або до його пошкодження чи тілесних ушкоджень.

- ▶ Не перекривайте отвори приладу для впуску і випуску повітря.
- ▶ Закривайте вікна та двері під час експлуатації.
- ▶ Забезпечте захист внутрішнього блоку від потрапляння води.
- ▶ Виконуйте регулярну перевірку монтажних стійок зовнішнього блоку на предмет зносу та надійність кріплення.
- ▶ Не наступайте та не кладіть на зовнішній блок жодних предметів.
- ▶ Мінімізуйте рівень пилу, пари та вологості у місці встановлення внутрішнього блоку.
- ▶ Не використовуйте легкозаймисті гази біля приладів, наприклад із аерозольних балончиків.
- ▶ Якщо щось турбує у роботі кондиціонера (наприклад, запах гару, пошкоджений кабель), негайно припиніть експлуатацію та відключіть від електропостачання.

⚠ Техніка безпеки при використанні електричних приладів в домашніх умовах та для інших цілей

Для запобігання нещасних випадків і пошкоджень приладу обов'язково дотримуйтеся цих вказівок EN 60335-1:

«Цей пристрій можуть використовувати діти старші 8 років, особи з обмеженими фізичними або розумовими здібностями чи особи без достатнього досвіду і знань, якщо вони використовують пристрій під наглядом або були проінструктовані щодо експлуатації пристрою в безпечний спосіб і усвідомлюють, яку небезпеку він може становити. Діти не повинні гратися із пристроєм. Чищення та обслуговування пристрою повинні виконуватися кваліфікованим персоналом.»

«Якщо кабель мережевого живлення цього пристрою пошкоджений, він підлягає заміні виробником, сервісною службою або іншим компетентним фахівцем, щоб уникнути небезпеки.»

1.3 Вказівки до цієї інструкції

Усі рисунки див. наприкінці цієї інструкції. Текст містить посилання на рисунки.

Зовнішній вигляд окремих моделей виробів може відрізнятися від зображення, наведеного у цій інструкції.

2 Дані про виріб

2.1 Сертифікат відповідності

За конструкцією та робочими характеристиками цей виріб відповідає європейським і національним вимогам.

CE Маркування CE пояснює відповідність продукту всім застосовним нормативним актам ЄС, які передбачають використання цього маркування.

Повний текст документу про відповідність продукції доступний в Інтернеті: www.bosch-climate.com.ua.

2.2 Технічні характеристики пульта дистанційного керування

Електроживлення	Елементи живлення 2 AAA
Межі досягнення сигналу	8 м
Допустима температура зовнішнього повітря	-5 °C ... 60 °C

Таб. 2

2.3 Використання з мульти-спліт кондиціонером

Внутрішній блок може використовуватися у системі з мульти-спліт кондиціонером. У такому разі наведені нижче функції будуть деактивовані:

- Функції заощадження енергії **ECO** та **GEAR**
- Самоочищення (I clean)
- Система зниження шуму (Silent Mode)
- Ручний режим
- Функція виявлення витоку холодоагенту
- Автоматичний режим заощадження енергії під час роботи у режимі очікування (1 W standby)

3 Експлуатація

3.1 Огляд внутрішнього блока

Пояснення до рис. 1:

- [1] Лицьова панель
- [2] Місце для додаткових фільтрів
- [3] Повітряний фільтр
- [4] Задня сторона дисплея
- [5] Кнопка ручного режиму
- [6] Повітрянапрямна панель

Дисплей внутрішнього блока

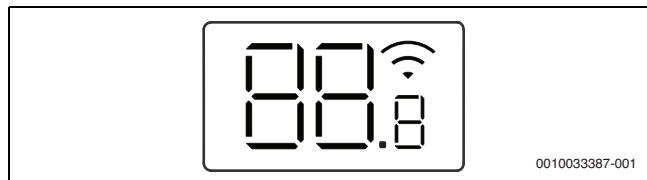

Символ	Пояснення
Число	Налаштовуваний параметр температури
	Підключення WLAN ¹⁾ активовано
	Відображається для певних функцій під час їх вимкнення. Відображається, коли таймер ввімкнення активовано, але внутрішній блок вимкнений.
OF	Відображається для певних функцій під час їх вимкнення.
dF	Автоматичне відтавання активовано
BP	Захист від замерзання активовано: внутрішній блок утримує кімнатну температуру на позначці не нижче 8 °C.
CL	Функція самоочищення активна (I clean)
Ex, Pх, Fx	Код несправності («х» – це будь-яка цифра).

1) Можливо лише за допомогою IP-шлюзу, що входить до додаткових комплектуючих.

Таб. 3 Символи на дисплеї

3.2 Огляд пульта дистанційного керування

Кнопки пульта дистанційного керування

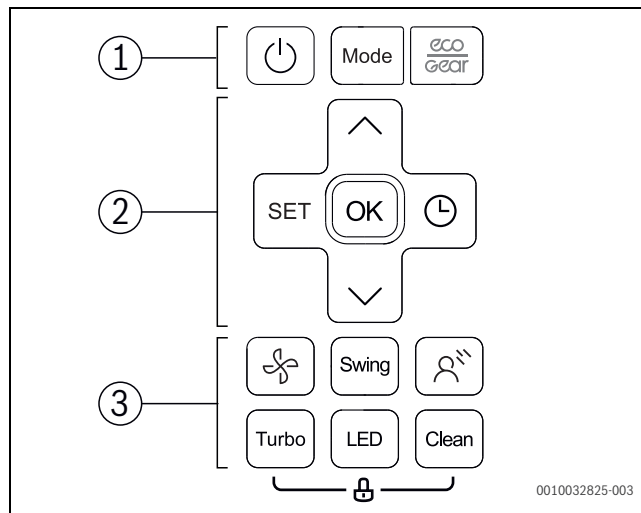

Поз.	Кнопка	Функція
1		Увімкніть/вимкніть.
	Mode	Налаштуйте режим роботи.
		Функція заощадження енергії
2	SET	Виберіть додаткові функції.
	OK	Підтвердьте вибір.
		Налаштуйте таймер.
	^	Збільште значення температури.
3	v	Зменште значення температури.
		Швидкість вентилятора
	Swing	Налаштуйте функцію обертання жалюзі.
		Непрямий потік повітря (Wind avoid me)
	Turbo	Швидкісне охолодження/нагрівання
	LED	Вимкніть дисплей внутрішнього блока та зумер тривоги (Mute Mode).
	Clean	Самоочищення (I clean)

Таб. 4 Кнопки пульта дистанційного керування

Індикація пульта дистанційного керування

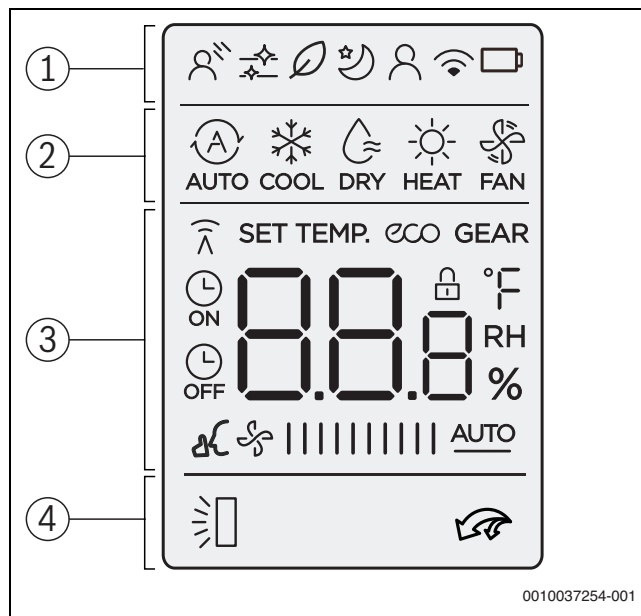

Поз.	Символ	Пояснення
1		Робоча функція: непрямий потік повітря активовано (Wind avoid me).
		Інфографіка: самоочищення активовано (I clean).
		Без функції.
		Робоча функція: режим очікування активовано.
		Робоча функція: активовано функцію "слідуй за мною" (Follow Me); вимірювання температури за допомогою пульта дистанційного керування.
		Інфографіка: функція бездротового керування.
		Інфографіка: стан елемента живлення
2		Режим роботи: автоматичний режим
		Режим роботи: режим охолодження
		Режим роботи: режим осушення
		Режим роботи: режим опалення
		Режим роботи: режим "Тільки вентилятор"
3		Індикація даних: відображає встановлену температуру, швидкість вентилятора або (при активному таймері) налаштування таймера.
		Інфографіка: індикація передачі даних; загоряється під час відправлення пультом дистанційного керування сигналу на внутрішній блок.
		Інфографіка: функцію заощадження енергії активовано.
		Інфографіка: функцію заощадження енергії активовано.
		Інфографіка: таймер ввімкнення/вимкнення активовано.
		Інфографіка: систему зниження шуму активовано (Silent Mode).
		Індикація даних: відображає поточну швидкість вентилятора. Існує 10 різних ступенів потужності та налаштування AUTO автоматичного керування.
4		Інфографіка: функцію автоматичного обертання жалюзі у вертикальній площині активовано (вгору/вниз).
		Інфографіка: швидкісне охолодження/нагрівання активовано.

Таб. 5 Символи на дисплеї

3.3 Використання пульта дистанційного керування

Межі досягнення сигналу становлять 8 м. Об'єкти, що знаходяться на шляху, або використання певних люмінесцентних ламп у тій самій кімнаті можуть впливати на передачу сигналу.

- ▶ Спрямуйте пульт дистанційного керування на віконце отримання сигналу приладу та натисніть потрібну кнопку. Прилад видасть звук "піп" після отримання сигналу.

УВАГА

Функціонування пульта дистанційного керування може бути некоректним під впливом таких обставин.

- ▶ Не піддавайте пульт дистанційного керування впливу прямих сонячних променів.
- ▶ Не кладіть пульт дистанційного керування біля системи опалення.
- ▶ Забезпечте захист пульта дистанційного керування від вологи та ударів.

3.4 Налаштування основних режимів роботи

Увімкнення/вимкнення приладу

- ▶ Щоб увімкнути або вимкнути прилад, натисніть кнопку . Прилад почне працювати у встановленому режимі роботи.

Крім того, налаштування можливо здійснити у вимкненому стані. У разі знеструмлення прилад зберігає налаштування.



Після вимкнення пристрій продовжує працювати у режимі очікування. Технологія інтелектуального ввімкнення/вимкнення дозволяє забезпечити роботу у автоматичному режимі заощадження енергії під час роботи у режимі очікування (1 W standby).

Автоматичний режим

У автоматичному режимі роботи прилад здійснює автоматичне перемикання між режимами опалення та охолодження для підтримання потрібної температури.

- ▶ Натискайте кнопку **Mode**, доки на дисплеї не з'явиться .
- ▶ Встановіть потрібну температуру за допомогою кнопок і .



У автоматичному режимі неможливо встановити швидкість вентилятора.

Режим охолодження

- ▶ Натискайте кнопку **Mode**, доки на дисплеї не з'явиться .
- ▶ Натискайте кнопку , доки не буде досягнуто потрібної швидкості вентилятора.
- ▶ Встановіть потрібну температуру за допомогою кнопок і .

Режим "Тільки вентилятор"

- ▶ Натискайте кнопку **Mode**, доки на дисплеї не з'явиться .
- ▶ Натискайте кнопку , доки не буде досягнуто потрібної швидкості вентилятора. Для автоматичного керування можна обрати **AUTO**.



У режимі "Тільки вентилятор" неможливо встановити або відобразити температуру.

Режим осушення

- ▶ Натискайте кнопку **Mode**, доки на дисплеї не з'явиться .
- ▶ Встановіть потрібну температуру за допомогою кнопок і .



У режимі осушення неможливо встановити швидкість вентилятора.

Режим опалення

- ▶ Натискайте кнопку **Mode**, доки на дисплеї не з'явиться .
- ▶ Встановіть потрібну температуру за допомогою кнопок і .
- ▶ Натискайте кнопку , доки не буде досягнуто потрібної швидкості вентилятора.







При дуже низьких температурах зовнішнього повітря теплопродуктивності системи кондиціонування повітря може не вистачати. Рекомендуємо підключити додаткові теплогенератори.





3.5 Налаштування таймера

Таймери ввімкнення та вимкнення можна налаштувати на час від 0 до 24 годин, для перших 10 годин із кроком 30 хвилин, а потім із кроком 1 годину. В разі налаштування 0 годин таймер скасовується.

Налаштування таймера ввімкнення

- ▶ Натискайте кнопку , доки не з'явиться символ .
- ▶ Натисніть кнопку  або , щоб встановити потрібний час. Через невеликий проміжок часу налаштування будуть активними.

Налаштування таймера вимкнення

- ▶ Натискайте кнопку , доки не з'явиться символ .
- ▶ Натисніть кнопку  або , щоб встановити потрібний час. Через невеликий проміжок часу налаштування будуть активними.

Скасування таймера

- ▶ Оберіть за допомогою кнопки  відповідний таймер.
- ▶ Встановіть 0.0 годин. Через короткий час таймер буде скасовано.

Комбінування таймерів

Обидва таймери можливо налаштувати одночасно. Кожен з таймерів можна запрограмувати таким чином, щоб він активувався перед іншим.

- ▶ Налаштуйте таймери ввімкнення та вимкнення. Налаштування комбінуються автоматично.

Поточний час	13:00 год
Налаштування таймера ввімкнення	4,0 години
Налаштування таймера вимкнення	8,5 години
Час ввімкнення	17:00 год
Час вимкнення	21:30 год

Таб. 6 Приклад



Неможливо запрограмувати таймери ввімкнення та вимкнення на експлуатацію приладу з різними температурами або іншими налаштуваннями.

3.6 Інші функції

3.6.1 Налаштування функції обертання жалюзі

УВАГА

Якщо жалюзі для спрямування потоку повітря під час роботи у режимі охолодження протягом тривалого часу знаходяться у найнижчому положенні, може утворитися конденсат. Переміщення вручну жалюзі у вертикальній площині для спрямування потоку повітря може призвести до виникнення несправностей.

- ▶ Використовуйте для переміщення жалюзі у вертикальній площині тільки пульт дистанційного керування.

Обертання у горизонтальній площині (ліворуч/праворуч)

Горизонтальне положення слід налаштувати вручну.

- ▶ Вимкніть внутрішній блок та припиніть електропостачання.
- ▶ Відкидання прямої повітряної панелі вниз (→ Рис. 2).
- ▶ Поверніть жалюзі вручну в горизонтальній площині у потрібне положення.
- ▶ Поверніть пряму повітряну панель у початкове положення.

Автоматичне обертання у вертикальній площині (вгору/вниз)

- ▶ Натисніть та утримуйте кнопку **Swing** понад 2 секунди для активації автоматичного обертання у вертикальній площині. На пульті дистанційного керування з'явиться символ .
- ▶ Для завершення автоматичного обертання у вертикальній площині ще раз натисніть кнопку **Swing**.

Положення чищення

З метою полегшення чищення жалюзі можна встановити у спеціальне положення (залежно від моделі).

- ▶ При вимкненому приладі одночасно натисніть кнопки **Mode** та **Swing** і утримуйте протягом однієї секунди.
- ▶ Для виходу з положення чищення ще раз нажміть та утримуйте обидві кнопки.

3.6.2 Перемикання зображення та зумера тривоги (Mute Mode)

- ▶ Для ввімкнення або вимкнення дисплея на внутрішньому блоці та зумера тривоги натисніть кнопку **LED**.
- ▶ Для відображення поточної кімнатної температури утримуйте кнопку **LED** протягом 5 секунд.
- ▶ Для відображення налаштованої температури натисніть та утримуйте кнопку **LED** протягом ще 5 секунд.

3.6.3 Функції заощадження енергії

У приладі можна обрати одну з таких функцій заощадження енергії:

- **ECO¹⁾**: експлуатація із швидкістю вентилятора **AUTO** та встановленою температурою від 24 °C
- **GEAR (75%)**: зниження споживання електроенергії на 25 %;
- **GEAR (50%)**: зниження споживання електроенергії на 50 %;
- жоден з наведених вище символів: нормальний режим роботи.
- ▶ Для активації функції заощадження енергії натискайте кнопку , доки не з'явиться потрібна функція.



Функція **ECO** автоматично встановлює 24 °C, якщо налаштована заздалегідь температура буде нижчою. Функція вимикається, якщо температура опуститься нижче за 24 °C.

1) Тільки у режимі охолодження

3.6.4 Система зниження шуму (Silent Mode)

Ця функція дозволяє знизити рівень шуму, що виникає під час експлуатації внутрішнього та зовнішнього блоків. Вона знадобиться зокрема у тому випадку, якщо вночі необхідно не заважати сусідам.

- ▶ Під час експлуатації натисніть кнопку  і утримуйте протягом 2 секунд.

Завершення функції:

- ▶ Ще раз натисніть кнопку  та утримуйте протягом 2 секунд.

-або-

- ▶ Натисніть кнопку , кнопку **Mode**, кнопку **Turbo** або кнопку **Clean**.



Під час роботи зовнішнього блока у режимі зниження рівня шуму через низькочастотний режим компресора неможливо досягнення потужності охолодження/теплопродуктивності.

3.6.5 Непрямий потік повітря (Wind avoid me)

Ця функція дозволяє запобігти спрямуванню прямого потоку повітря на людину.



Ця функція доступна тільки у режимі охолодження, осушення та режимі "Тільки вентилятор".

3.6.6 Швидкісне охолодження/нагрівання

При швидкісному охолодженні/нагріванні внутрішній блок працює з максимальною потужністю для швидкого опалення чи охолодження кімнати.

- ▶ Швидкісне охолодження: увімкніть режим охолодження та натисніть кнопку **Turbo**.
- ▶ Швидкісне нагрівання: увімкніть режим опалення та натисніть кнопку **Turbo**.

Завершення функції:

- ▶ Натисніть кнопку **Turbo** ще раз.

3.6.7 Самоочищення (I clean)

Прилад устатковано функцією самоочищення випарника. Під час самоочищення пил, пліснява та жир заморожуються. Потім усе швидко знову відтає та висушується за допомогою гарячого повітря.

- ▶ Для активації самоочищення натисніть кнопку **Clean**. Під час самоочищення на дисплеї внутрішнього блока відобразиться **CL**. Самоочищення завершується автоматично через 20–45 хвилин.

3.6.8 Захист від замерзання (8 °C Heating)

Захист від замерзання можна активувати для утримання кімнатної температури на позначці від 8 °C.

- ▶ У режимі опалення 2x натисніть протягом 1 секунди кнопку . Прилад не працюватиме, доки температура не опуститься нижче 8 °C.

Завершення функції:





- ▶ Натисніть кнопку , кнопку **Mode**, кнопку **Turbo** або кнопку **Clean**.

3.6.9 Функція блокування елементів керування

За допомогою функції блокування елементів керування можна заблокувати кнопки пульта дистанційного керування.

- ▶ Для ввімкнення/вимкнення функції блокування елементів керування натисніть одночасно кнопку **Clean** та кнопку **Turbo** і утримуйте протягом 5 секунд. При активному блокуванні елементів керування на дисплеї відображається символ .

3.6.10 Додаткові робочі функції

- ▶ Натисніть кнопку **Set**.
- ▶ Оберіть функцію за допомогою кнопки **Set** або кнопок , .
 -  = функція режиму очікування
 -  = функція "слідуй за мною"
 -  = функція бездротового керування
- ▶ Для підтвердження вибору натисніть кнопку **OK**.

Завершення функції:

- ▶ Повторіть вищезазначені кроки.

Режим очікування

Ця функція дозволяє заощадити енергію під час простою. Через годину прилад здійснює нагрівання або охолодження з меншою потужністю. Для цього встановлена температура змінюється на 1 °C. Через дві години встановлена температура змінюється ще на 1 °C. Потім постійно залишається нова температура.



Ця функція не доступна у режимі осушення та режимі "Тільки вентилятор".

Функція "слідуй за мною" (Follow Me)

Ця функція дозволяє активувати датчик температури в пульті дистанційного керування у поточному місцезнаходженні для вимірювання температури із 3-хвилинним інтервалом. Тепер керування внутрішнім блоком здійснюється залежно від цих результатів вимірювання.



Ця функція доступна тільки у режимі охолодження, опалення та у автоматичному режимі.

Функція бездротового керування

Ця функція дозволяє встановити зв'язок через WLAN. Якщо прилад не відображає функцію, замість цього необхідно швидко натиснути кнопку **LED** сім разів поспіль.



Для з'єднання з WLAN необхідно встановити IP-шлюз (додаткові комплектуючі).

4 Усунення несправностей

4.1 Індикація несправностей (Self diagnosis function)

Якщо під час експлуатації виникає несправність, світлодіоди блиматимуть протягом тривалого часу або на дисплеї відобразиться код несправності (наприклад, EH 02).

Якщо несправність триває протягом більш ніж 10 хвилин:

- ▶ Припиніть електроживлення на деякий час та знову увімкніть внутрішній блок.

Якщо несправність не усувається:

- ▶ Зателефонуйте до служби з обслуговування клієнтів та повідомте код несправності, а також дані приладу.

4.2 Несправності без індикації

Якщо під час експлуатації виникають несправності, які не вдається усунути:

- ▶ Зателефонуйте до служби з обслуговування клієнтів та повідомте про несправність, а також дані приладу.

Несправність	Можлива причина
Низька потужність внутрішнього блока.	Встановлена температура висока або низька.
	Повітряний фільтр забруднено та його необхідно очистити.
	Несприятливі зовнішні умови для внутрішнього блока, наприклад, через перешкоди перед отворами приладу для повітря, через відкриті двері/вікна або через сильні джерела тепла у кімнаті.
	Активовано режим зниження рівня шуму, який перешкоджає роботі на повній потужності.
Внутрішній блок не вмикається.	Внутрішній блок має механізм захисту від перенавантаження. Перезапуск внутрішнього блока може тривати до 3 хвилин.
	Елементи живлення пульта дистанційного керування розряджені.
	Ввімкнено таймер.
Режим роботи перемикається з охолодження чи опалення у режим "Тільки вентилятор".	Внутрішній блок змінює режим роботи для запобігання замерзанню.
	Встановленої температури тимчасово досягнуто.
Внутрішній блок виробляє білий туман.	У регіонах з підвищеною вологістю через велику різницю температур між повітрям в приміщенні та повітрям, що видає система кондиціонування, може утворитися білий туман.
Внутрішній та зовнішній блоки виробляють білий туман.	Якщо після автоматичного відтавання безпосередньо запускається режим опалення, через підвищену вологість повітря може утворитися білий туман.
Внутрішній та зовнішній блоки утворюють шум.	Шум у внутрішньому блоці може виникати, якщо решітка жалюзі для повітряного потоку повертається у вихідне положення.
	Тихий свист під час експлуатації є нормою. Він спричинений потоком холодоагенту.
	Писк може виникати, оскільки металеві та пластикові деталі приладу розширюються або стискаються під час нагрівання/охолодження.
	Зовнішній блок під час експлуатації видає й інші звуки, що є нормою.
Внутрішній або зовнішній блоки видують пил.	В разі виведення системи з експлуатації протягом тривалого часу у ненакритих приладах може накопичуватися пил.
Поганий запах під час експлуатації.	Погані запахи можуть проникати у прилади з повітря та розповсюджуватися далі.
	Повітряний фільтр може бути вкритий пліснявою та його необхідно очистити.
Вентилятор зовнішнього блока не працює протягом тривалого часу.	Задля забезпечення оптимальної експлуатації регулювання вентилятора відбувається по-різному.
Неналежна або непередбачувана експлуатація або внутрішній блок не відповідає.	Перешкоди від вишок мобільного зв'язку або зовнішніх підсилювачів сигналів можуть впливати на внутрішній блок. ▶ Відключіть внутрішній блок на короткий час від електропостачання та увімкніть знову.
Напрямний повітряний кожух або жалюзі для спрямування потоку повітря рухаються неправильно.	Напрямний повітряний кожух або жалюзі було відрегульовано вручну або встановлено неправильно. ▶ Вимкніть внутрішній блок та перевірте правильність фіксації компонентів. ▶ Увімкніть внутрішній блок.

Таб. 7

5 Техобслуговування



ОБЕРЕЖНО

Небезпека ураження струмом або через рухомі деталі

- ▶ Перш ніж виконувати будь-які роботи з технічного обслуговування припиніть електропостачання.
- ▶ Кроки з технічного обслуговування, наведені у цій інструкції, можуть виконувати лише фахівці спеціалізованої компанії.

5.1 Заміна елементів живлення

Необхідно 2 елементи живлення AAA. Не рекомендується використовувати елементи живлення, які можна перезаряджати.

- ▶ Зніміть кришку відсіку для елементів живлення (→ Рис. 3).
- ▶ Встановіть нові елементи живлення. Дотримуйтеся правильної полярності.
- ▶ Встановіть кришку відсіку для елементів живлення.

5.2 Чищення приладу та пульта дистанційного керування

УВАГА

Пошкодження приладу через неправильне чищення!

- ▶ Не піддавайте безпосередньому опрыскуванню або поливанню водою.
- ▶ Не використовуйте гарячу воду, абразивні миючі засоби або сильні розчинники.
- ▶ Для очищення витріть внутрішній блок та пульт дистанційного керування м'якою тканиною.
- ▶ Зовнішній блок можуть очищувати лише фахівці спеціалізованої компанії.

5.3 Чищення повітряного фільтра

УВАГА

Повітряний фільтр може деформуватися під впливом прямих сонячних променів.

- ▶ Не піддавайте повітряний фільтр впливу прямих сонячних променів.

Проводьте чищення повітряних фільтрів раз на 2 тижні, а також перед виведенням з експлуатації на тривалий час і після нього.

- ▶ Вимкніть внутрішній блок.
- ▶ Відкиньте вгору верхній корпус внутрішнього блока.
- ▶ Натисніть вгору на повітряний фільтр та витягніть його (→ Рис. 4).
- ▶ За наявності зніміть додаткові фільтри (→ Рис. 1, [2]).
- ▶ Виконайте чищення додаткових фільтрів за допомогою ручного пилососа.
- ▶ Промийте великий повітряний фільтр теплою водою з використанням м'якого засобу для чищення та висушіть у тіні.
- ▶ Встановіть додаткові та основний повітряні фільтри.

5.4 Виведення системи з експлуатації протягом тривалого часу

Перш ніж вивести прилад з експлуатації на тривалий час:

- ▶ Виконайте чищення повітряного фільтра.
- ▶ Активуйте самоочищення внутрішнього блока за допомогою кнопки **Clean**.
- ▶ Після самоочищення увімкніть прилад у режимі "Тільки вентилятор", доки внутрішній блок просушиться.
- ▶ Вимкніть внутрішній блок та від'єднайте його від електропостачання.
- ▶ Дістаньте елементи живлення з пульта дистанційного керування.
- ▶ Забезпечте захист приладів від пилу.

5.5 Ручний режим

УВАГА

Пошкодження приладу внаслідок неправильної експлуатації

Ручний режим не передбачено для постійного використання.

- ▶ Використовуйте його лише з метою тестування або у аварійному випадку.
- ▶ Використовуйте лише протягом короткого часу.
- ▶ Вимкніть внутрішній блок.
- ▶ Відкиньте вгору верхній корпус внутрішнього блока.
- ▶ Тонким предметом натисніть кнопку ручного режиму охолодження:
 - Натисніть один раз: ввімкнеться вимушений автоматичний режим.
 - Натисніть двічі: ввімкнеться вимушений режим охолодження.
 - Натисніть тричі: внутрішній блок вимкнеться.
- ▶ Для відновлення нормальної експлуатації використовуйте пульт дистанційного керування.

6 Захист довкілля та утилізація

Захист довкілля є основоположним принципом діяльності групи Bosch.

Якість продукції, економічність і екологічність є для нас пріоритетними цілями. Необхідно суворо дотримуватися законів і приписів щодо захисту навколишнього середовища. Для захисту навколишнього середовища ми використовуємо найкращі з точки зору економічних аспектів матеріали та технології.

Упаковка

Що стосується упаковки, ми беремо участь у програмах оптимальної утилізації відходів.

Усі пакувальні матеріали, які використовуються, екологічно безпечні та придатні для подальшого використання.

Обладнання, що відслужило свій термін

Обладнання, що відслужило свої терміни містять цінні матеріали, які можна використати повторно.

Конструктивні вузли легко демонтуються. На пластик нанесено маркування. Таким чином можна сортувати конструктивні вузли та передавати їх на повторне використання чи утилізацію.

Електричні та електронні старі прилади



Цей символ означає, що виріб забороняється утилізувати разом із іншими відходами. Його необхідно передати для обробки, збирання, переробки та утилізації до пункту прийому сміття.

Цей символ є дійсним для країн, у яких передбачено положення про переробку електронних відходів, наприклад "Директива 2012/19/ЄС про відходи електричного та електронного обладнання". Ці положення передбачають рамкові умови, що діють для здачі та утилізації старих електронних приладів у окремих країнах.

Оскільки електронні прилади можуть містити небезпечні речовини, їх необхідно утилізувати з усією відповідальністю, щоб звести до мінімуму можливу шкоду довкіллю та небезпеку для здоров'я людей. Крім того, утилізація електронного обладнання сприяє збереженню природних ресурсів.

Більш детальну інформацію щодо безпечної для довкілля утилізації старих електронних та електричних приладів можна отримати у компетентних установах за місцезнаходженням, у підприємстві з утилізації відходів або у дилера, у якого було куплено виріб.

Більш детальну інформацію див.:
www.weee.bosch-thermotechnology.com/

Акумулятори

Акумулятори забороняється утилізувати разом з побутовим сміттям. Вживані акумулятори необхідно утилізувати в місцевих смітєвих установах.

Холодоагент R32



Прилад містить фтористий парниковий низькогорючий слабо токсичний газ R32 (потенціал глобального потепління 675¹) (A2L або A2).

Кількість, що міститься, зазначено на фірмовій табличці зовнішнього блока.

Холодоагент є небезпечним для довкілля та повинен збиратися та утилізуватися окремо.

7 Вказівки щодо захисту даних



Ми, компанії із групи Роберт Бош (Robert Bosch) (зокрема, ТОВ «Роберт Бош Лтд», місцезнаходження: 02152, м. Київ, пр-т П.Тичини 1-в, офіс А701; DPO@bosch.com; info@ua.bosch.com; Телефон +380 (44) 490-2400, Факс +380 (44) 490-2486), обробляємо

інформацію про товар та його встановлення, технічні дані та дані про з'єднання, дані зв'язку, реєстрацію товару та дані історії клієнта, що можуть вважатись персональними даними.

Ми обробляємо такі дані із законною метою, котра не обов'язково вимагає наявності згоди суб'єкта персональних даних, а може здійснюватися на інших правових підставах відповідно до Закону України «Про захист персональних даних» (далі «Закон»), - щоб забезпечити функціональність товару (на підставі п. 3 ч. 1 ст. 11 Закону), щоб виконати наш обов'язок з нагляду за товарами та з міркувань безпеки товару (п. 6 ч. 1 ст. 11 Закону), щоб захистити наші права у зв'язку з питаннями гарантії та реєстрації товару (п. 6 ч. 1 ст. 11 Закону) та щоб проаналізувати розповсюдження нашого товару та надати індивідуальну інформацію та пропозиції, пов'язані з товаром (п. 6 ч. 1 ст. 11 Закону).

Для продажу товарів та надання маркетингових послуг, ведення договорів, обробки платежів, програмування, розміщення даних та послуг гарячої лінії, ми можемо замовляти та передавати Ваші персональні дані зовнішнім постачальникам послуг та/або компаніям групи Роберт Бош (Robert Bosch).

У деяких випадках, але лише за умови забезпечення належного захисту даних, персональні дані можуть передаватися третім особам, розташованим за межами України та Європейського економічного простору. Додаткова інформація надається на запит (контакти ТОВ «Роберт Бош Лтд» вказано вище).

Ви можете також зв'язатися з нашою Уповноваженою особою по захисту персональних даних (Група Роберт Бош) за адресою: Уповноважена особа по захисту персональних даних, Роберт Бош ГмбХ, (Robert Bosch GmbH, Postfach 30 02 20, 70442 Stuttgart, GERMANY - Німеччина).

Ви маєте право заперечувати щодо обробки персональних даних на підставах, що стосуються Вашої конкретної ситуації, або коли персональні дані обробляються для цілей прямого маркетингу. Щоб скористатися своїми правами, зв'яжіться з нами. Текст Закону, яким передбачено Ваші права, доступний на сайті Парламенту: <https://zakon.rada.gov.ua/laws/show/2297-17>. Щоб отримати додаткову інформацію, будь ласка, скористайтесь QR-кодом.

1) потенціал глобального потепління (GWP), згідно з Додатком І до Регламенту (ЄС) № 517/2014 Європейського Парламенту і Ради від 16 квітня 2014 р.

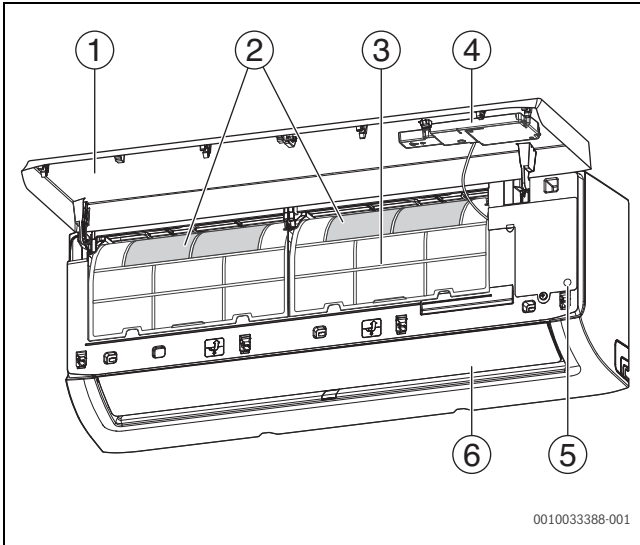

1

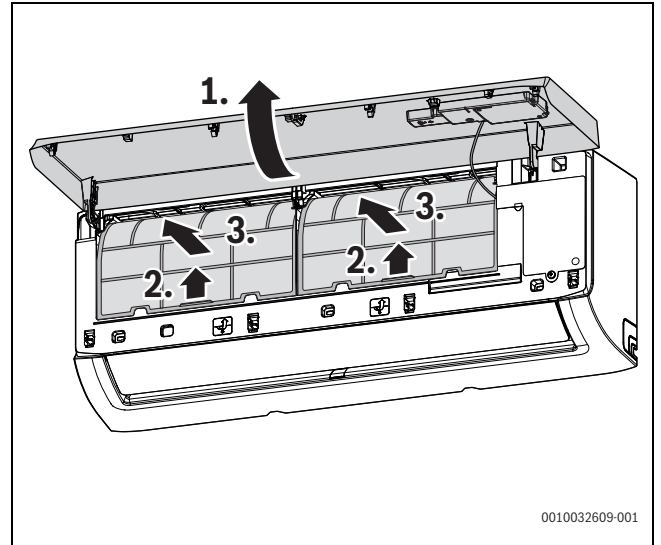

4

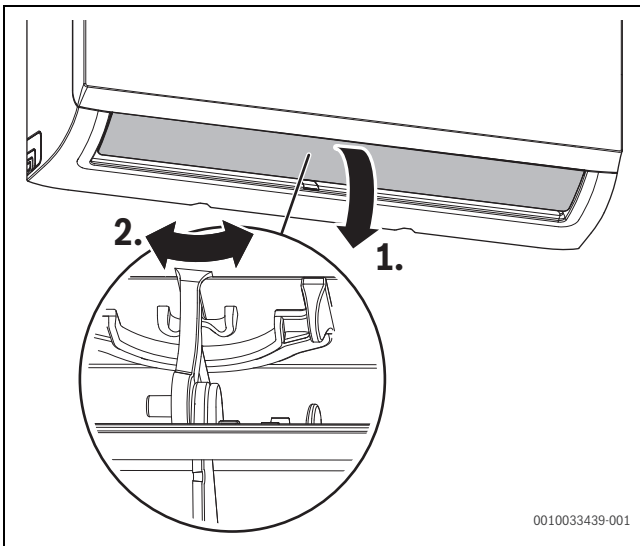

2

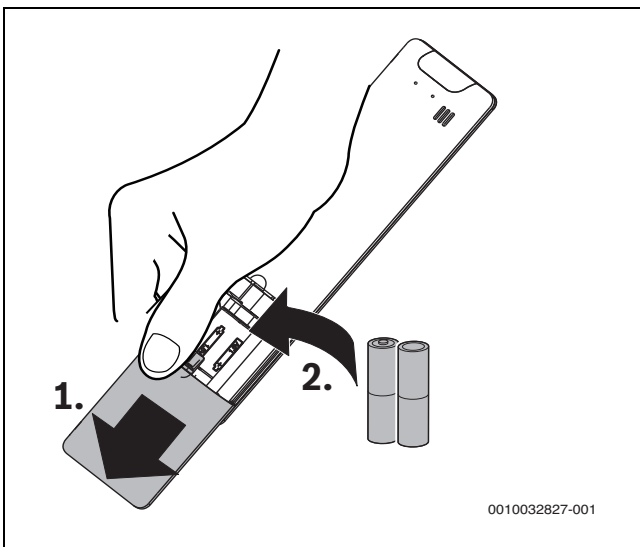

3

Bosch Thermotechnik GmbH
Junkersstrasse 20-24
D-73249 Wernau

www.bosch-thermotechnology.com