



Register your new Bosch now:
www.bosch-home.com/welcome



**Lavatrice
WAT ...**



BOSCH

it Istruzioni per l'uso e l'installazione

La vostra nuova lavatrice

Grazie per aver scelto una lavatrice Bosch.

Concedetevi qualche minuto di tempo per la lettura dei testi e scoprirete i vantaggi della vostra nuova lavatrice.

Per soddisfare gli elevati requisiti di qualità della marca Bosch, tutte le nostre lavatrici vengono sottoposte a un severo controllo prima di lasciare la fabbrica, finalizzato ad accertarne il corretto funzionamento e ad assicurarsi che siano prive di difetti.

Per ulteriori informazioni sui nostri prodotti, accessori e ricambi o per ricevere assistenza tecnica è possibile consultare il sito www.bosch-home.com o rivolgersi ai nostri centri di assistenza clienti.

Il manuale di utilizzo e installazione fa riferimento a vari modelli; le differenze vengono indicate nei singoli passaggi delle funzioni.



Mettere in funzione la lavatrice solo dopo aver letto le istruzioni per l'uso e l'installazione riportate nel presente manuale!

Interpretazioni di simboli / parole chiave

Pericolo!

La combinazione del simbolo e della parola precedente indica una situazione potenzialmente pericolosa. Il mancato rispetto delle indicazioni può provocare lesioni o portare alla morte.

Attenzione!

Indica una situazione potenzialmente pericolosa. Il mancato rispetto delle indicazioni può provocare danni a cose e/o all'ambiente.

Indicazione / consiglio

Indicazioni per un impiego ottimale dell'apparecchio / informazioni utili.

1. 2. 3. / a) b) c)







Le procedure da seguire sono indicate tramite numeri o lettere.

■ / -

Gli elenchi sono indicati tramite una casella o un trattino.

Indice

	Uso corretto	4	Accensione dell'apparecchio/Selezione del programma	16
	Istruzioni di sicurezza	5	Modificare le impostazioni di programma	17
	Sicurezza elettrica	5	Selezionare impostazioni di programma aggiuntive	17
	Pericoli di lesioni	5	Introdurre la biancheria nel cestello ..	17
	Sicurezza bambini	6	Dosare e introdurre il detersivo e l'additivo	18
	Tutela dell'ambiente	7	Avvio del programma	18
	Imballaggio/apparecchio dismesso ..	7	Sicurezza bambini/ Blocco del pannello di comando	18
	Consigli per risparmiare	7	Aggiungere biancheria	19
	Conoscere l'apparecchio	8	Cambio del programma	19
	Lavatrice	8	Interruzione del programma	19
	Elementi di comando	9	Fine del programma	19
	Bucato	11	Estrarre il bucato/spegnere l'apparecchio	20
	Preparare il bucato	11	i-DOS	
	Dividere il bucato	11	Sistema di dosaggio intelligente 20	
	Inamidare	12	Sistema di dosaggio intelligente nel cassetto del detersivo	20
	Tingere/Decolorare	12	Messa in funzione/Riempire il serbatoio	20
	Ammollo	12	Nell'uso quotidiano	21
	Detersivo	12	Impostazioni di base	22
	Corretta scelta del detersivo	12	Dosaggio manuale	23
	Risparmiare energia e detersivo	13		
P+	Impostazioni del programma ..	13	Impostazioni dell'apparecchio 24	
	Temperatura	13	Attivazione della modalità di impostazione	24
	Velocità di centrifuga	13	Modifica del volume del segnale	24
	Fine tra	13	Modificare la luminosità del display touch screen	25
	Impostazioni i-DOS	14	Selezionare/Deselezionare la funzione di promemoria per la cura del cestello	25
	Programma Memory	15	Fine della modalità di impostazione ..	25
P+	Impostazioni di programma aggiuntive	15		
	SpeedPerfect	15	Analisi sensoriale	25
	EcoPerfect	15	Automatismo quantità	25
	Stirofacile	15	Controllo antisbilanciamento	25
	Acqua e risciacquo+	16	VoltCheck	25
	Prelavaggio	16		
	Utilizzare l'apparecchio	16		
	Preparare la lavatrice	16		

	Pulizia e manutenzione	26
	Corpo della macchina/Pannello comandi.	26
	Cestello	26
	Decalcificazione.	26
	Cassetto detersivo e relativo alloggiamento i-DOS	27
	Pompa di scarico acqua otturata, svuotamento di emergenza	28
	Raccordo flessibile di scarico otturato in corrispondenza del sifone	29
	Filtro nel raccordo di carico acqua otturato	30
	Guasti, Che fare se?	30
	Sblocco di emergenza.	30
	Indicazioni del display	31
	Guasti, Che fare se?	32
	Servizio di assistenza clienti	35
	Dati tecnici.	35
	Installazione e allacciamento	36
	Fornitura	36
	Istruzioni di sicurezza.	36
	Superficie di posizionamento della lavatrice	37
	Installazione della macchina sopra a uno zoccolo o su un pavimento in travi di legno	37
	Installazione su di una pedana con cassetto.	37
	Installazione sottopiano/incasso dell'apparecchio in una cucina modulare componibile.	37
	Rimuovere i blocchi di trasporto	38
	Lunghesse di raccordi e del cavo elettrico	38
	Alimentazione idraulica	39
	Scarico dell'acqua.	40
	Livellamento.	41
	Allacciamento elettrico.	41
	La prima messa in funzione.	42
	Trasporto	42
	Garanzia Aqua-Stop	43

Uso corretto

- Utilizzare esclusivamente per uso privato e in ambiente domestico.
- La lavatrice è idonea al lavaggio di tessuti lavabili in lavatrice e di capi in lana lavabili a mano in acqua e detersivo.
- L'apparecchio è idoneo per l'impiego con acqua potabile fredda e detersivi e additivi reperibili in commercio idonei all'impiego in lavabiancheria.
- Per il dosaggio di tutti i detersivi, additivi e detergenti osservare attentamente le indicazioni del produttore.
- La lavatrice può essere utilizzata da bambini a partire da 8 anni di età, da persone con capacità fisiche, psichiche o sensoriali ridotte o da persone che non hanno familiarità con l'apparecchio o non ne conoscono a sufficienza il funzionamento, solamente **sotto sorveglianza** o se sono **state istruite** da persona responsabile. Se non sorvegliati, i bambini non possono eseguire lavori di pulizia e di manutenzione.
- Tenere lontano dalla lavatrice i bambini al di sotto dei 3 anni.
- Questo apparecchio è progettato solo per l'utilizzo fino ad un'altezza di massimo 4000 metri sul livello del mare.
- Tenere lontani dalla lavatrice gli animali domestici.

Prima di mettere in funzione

l'apparecchio: leggere le istruzioni per l'uso e l'installazione e tutte le altre informazioni accluse alla lavatrice e attenersi a esse.
Conservare la documentazione per l'uso futuro oppure per eventuali successivi proprietari.

Istruzioni di sicurezza

Sicurezza elettrica

Avviso

Pericolo di morte!!

Rischio di folgorazione in caso di contatto con componenti sotto tensione.

- Non toccare mai la spina di alimentazione con le mani bagnate.
- Staccare il cavo di alimentazione sempre dalla presa e mai tirando il cavo, perchè si rischia di danneggiarlo.

Pericoli di lesioni

Avviso

Pericolo di lesioni!

- Nella fase di trasporto della lavatrice non impugnare parti sporgenti (ad es. oblò di carico); questi componenti possono rompersi e provocare lesioni. Non sollevare la lavatrice dai componenti sporgenti.
- Se si sale sulla lavatrice, il piano di lavoro potrebbe rompersi e causare lesioni. Non salire sulla lavatrice.

- Se ci si appoggia all'oblò di carico aperto, la lavatrice potrebbe rovesciarsi e causare lesioni. Non appoggiarsi all'oblò di carico aperto.
- Toccare il cestello in rotazione può causare lesioni alle mani. Non toccare il cestello in rotazione. Attendere che il cestello sia fermo.

Avviso

Pericolo di scottature!

Durante il lavaggio ad alte temperature, il contatto con acqua di lavaggio bollente (ad es. durante la fase di scarico in un lavandino) può provocare scottature. Non toccare l'acqua di lavaggio calda.

Sicurezza bambini

Avviso

Pericolo di morte!

- Non permettere ai bambini di utilizzare la lavatrice come un gioco: potrebbero trovarsi in situazioni di pericolo o ferirsi.
 - Non lasciare i bambini privi di sorveglianza nei pressi della lavatrice!
 - Non permettere ai bambini di giocare con la lavatrice!
- I bambini potrebbero chiudersi all'interno dell'apparecchio mettendo così in pericolo la propria vita.
Per apparecchi fuori uso:
 - staccare la spina di alimentazione.
 - trancare il cavo di alimentazione ed eliminarlo insieme alla spina.
 - distruggere la chiusura dell'oblò di carico.

Avviso

Pericolo di asfissia!

Giocando, i bambini potrebbero avvolgersi nell'imballaggio, nei fogli di plastica e negli elementi dell'imballaggio; potrebbero inoltre infilarsi tali oggetti sulla testa rimanendo soffocati. Tenere imballaggi, fogli di plastica ed elementi di imballaggio fuori dalla portata dei bambini.

Avviso

Pericolo di intossicazione!

Detersivi e additivi, se ingeriti, possono provocare avvelenamenti. Tenere detersivi e additivi fuori dalla portata dei bambini.

Avviso

Irritazioni degli occhi e della pelle!

Il contatto con detersivi e additivi può provocare irritazioni agli occhi e alla pelle. Tenere detersivi e additivi fuori dalla portata dei bambini.

Avviso

Pericolo di lesioni!

Durante il lavaggio ad alte temperature il vetro dell'oblò di carico si surriscalda. Non permettere ai bambini di toccare l'oblò di carico.

Tutela dell'ambiente

Imballaggio/apparecchio dismesso



Smaltire l'imballaggio secondo le normative ambientali vigenti. Questo apparecchio dispone di contrassegno ai sensi della direttiva europea 2012/19/UE in materia di apparecchi elettrici ed elettronici (waste electrical and electronic equipment - WEEE). Questa direttiva definisce le norme per la raccolta e il riciclaggio degli apparecchi dismessi valide su tutto il territorio dell'Unione Europea.

Consigli per risparmiare



- Per ogni specifico programma di lavaggio immettere la quantità massima di biancheria ammessa. Panoramica del programma → Istruzioni per l'uso e installazione
- Lavare senza prelavaggio la biancheria con sporco normale.
- Per il lavaggio di capi dallo sporco leggero o normale è possibile ridurre l'energia e il detersivo utilizzati. → *Pagina 13*
- Il dosaggio del detersivo con il **sistema di dosaggio intelligente** (i-DOS) aiuta a risparmiare detersivo e acqua.
- Le temperature selezionabili si riferiscono alle indicazioni di lavaggio riportate sui capi. Le temperature raggiunte nella macchina possono discostarsi da quelle indicate per garantire la combinazione ottimale di risparmio energetico e risultato di lavaggio.
- **Indicazioni per il consumo di energia e acqua:**

Gli indicatori forniscono informazioni circa il rispettivo livello del consumo di energia e acqua nei programmi selezionati.

Più tacche si illuminano, maggiore sarà il relativo consumo.

In questo modo è possibile confrontare i consumi nei programmi con la scelta di diverse impostazioni di programma e decidere event. di scegliere un'impostazione di programma che faccia risparmiare energia e acqua.



-  Consumo di energia
-  Consumo di acqua

- **Modalità risparmio energetico:** l'illuminazione del del display touch screen si spegne dopo pochi minuti, il tasto  lampeggia. Per attivare l'illuminazione toccare il display touch screen. La modalità di risparmio energetico non viene attivata durante lo svolgimento di un programma.
- **Spegnimento automatico** (solo prima dell'avvio del programma o dopo la fine del programma): se l'apparecchio resta a lungo inutilizzato, si spegne automaticamente per risparmiare energia. Per accendere l'apparecchio premere di nuovo il pulsante dell'interruttore principale.
- Se al termine del lavaggio la biancheria sarà asciugata nell'asciugatrice, selezionare una velocità di centrifuga secondo le istruzioni del produttore dell'asciugatrice.

Conoscere l'apparecchio

Lavatrice

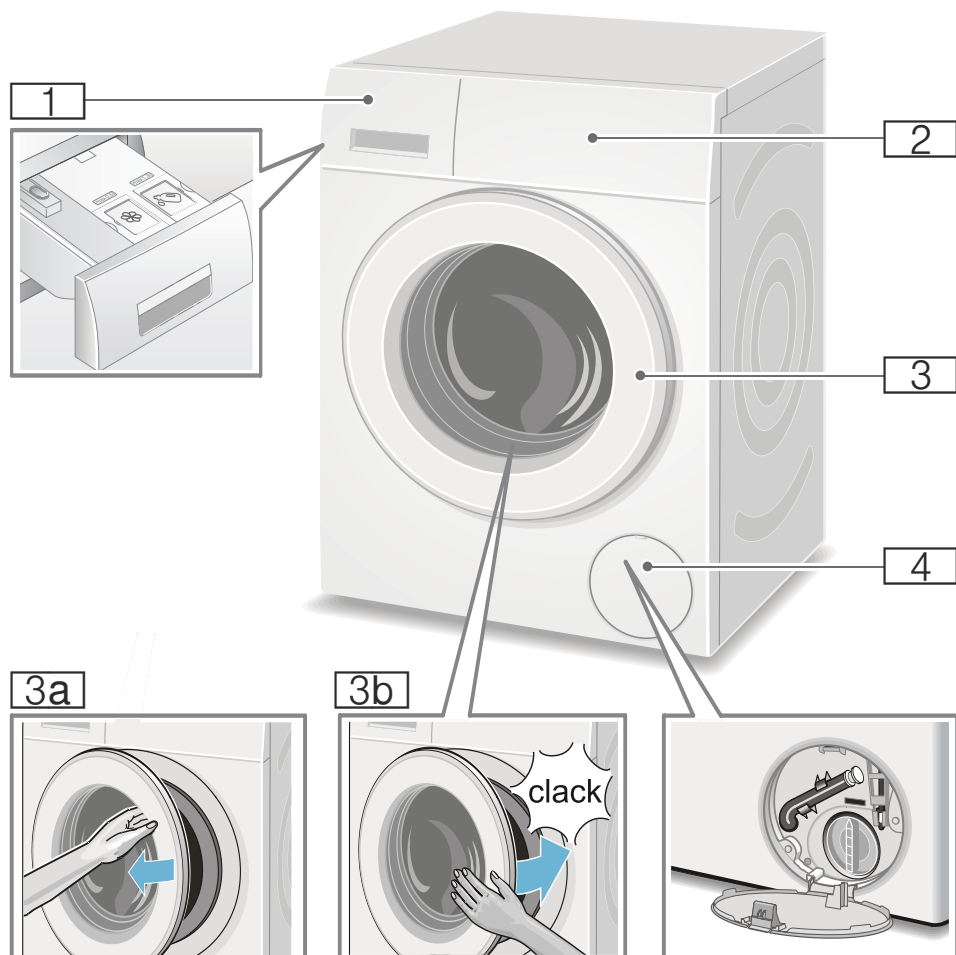

- 1** Cassetto del detersivo
→ *Pagina 18*
- 2** Elementi di comando
- 3** Oblò di carico con maniglia
- 3a** Aprire l'oblò di carico
- 3b** Chiudere l'oblò di carico
- 4** Sportello di servizio

Elementi di comando

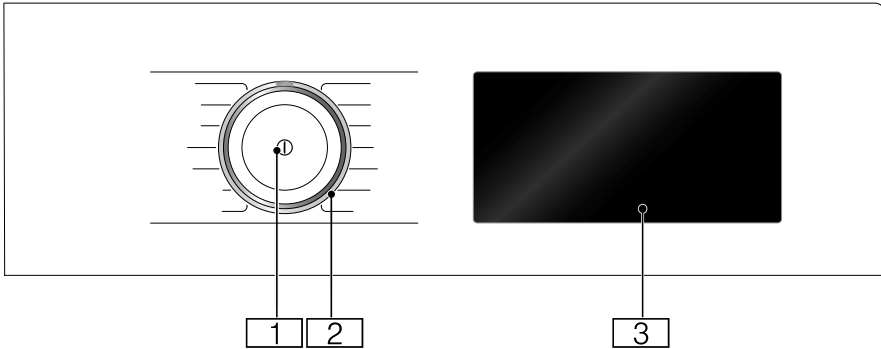







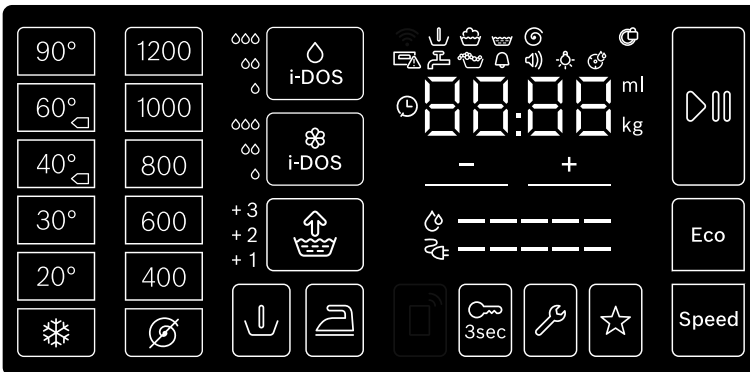

















- 1 Interruttore principale**
Spegner e accendere l'apparecchio con il tasto ①.
- 2 Selettore programmi**
Ruotare il selettore programmi in entrambe le direzioni (sinistra e destra).













- 3 Display touch screen**
Qui vengono visualizzate le informazioni del programma e le possibilità di scelta relative alle impostazioni ed è possibile selezionare le impostazioni toccando i campi bordati o sottolineati.

Contenuti del display touch screen



Campi di visualizzazione e di comando	Display per i valori di regolazione	Impostazione
90°, 60°  , 40°  , 30°, 20°, 		Temperatura in °C;  = fredda
1400*, 1200, 800, 600, 400, 		Velocità di centrifuga;  = senza centrifuga
i-Dos 	 ,  ,  , disattivato	Livello di dosaggio per il detersivo
i-Dos 	 ,  ,  , disattivato	Livello di dosaggio per l'ammorbidente
Speed		SpeedPerfect
Eco		EcoPerfect
	+1, +2, +3, disattivato	Acqua e risciacquo+; + cicli di risciacquo aggiuntivi
		Stirofacile
		Prelavaggio
 3 sec		Sicurezza bambini/Blocco del pannello di comando
☆		Programma Memory
		Avvio/Pausa
	   	Impostazioni dell'apparecchio: segnale di avviso, segnale di comando, luminosità del display touch screen, funzione di promemoria per la cura del cestello
+ , -	Modifica dei valori di regolazione Avvertenza: Su una scala composta da più valori di impostazione, toccando o mantenendo la pressione su + , - scorrono automaticamente i valori di regolazione fino all'ultimo valore possibile. Toccare ancora una volta il campo e modificare nuovamente i valori di regolazione.	

* Velocità di centrifuga in base all'apparecchio

Altre indicazioni	Informazioni relative a
 -----	Consumo di energia
 -----	Consumo di acqua
   	Stato del programma: prelavaggio lavaggio, risciacquo, centrifuga
	Oblò di carico bloccato
	Cassetto del detersivo aperto
	Rubinetto dell'acqua chiuso/Pressione dell'acqua insufficiente
	È stata individuata schiuma
 : 	Durata del programma ad es. 1:51; Fine tra ad es.  8,5 h; carico consigliato ad es. 8,0 kg; stato del programma ad es. Fine; quantità di dosaggio base ad es. 36 ml



Bucato

Preparare il bucato

Attenzione!

Danni all'apparecchio/danni ai tessuti

Corpi estranei (es. monete, clips, spille, chiodi) possono danneggiare i capi o i componenti della lavatrice.

Attenersi alle seguenti indicazioni nella preparazione del bucato:

- Vuotare le tasche dei capi da lavare.

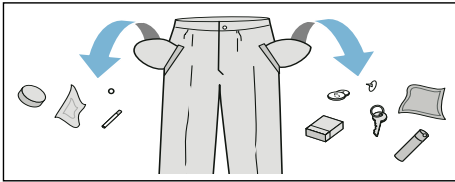

- Attenzione alle parti metalliche (fermagli per carta ecc.); se presenti, rimuoverle.
- Raccogliere i capi delicati in una retina/sacchetto (calze e reggiseni con rinforzi).
- Chiudere le chiusure lampo, abbottonare le federe.
- Spazzolare la sabbia dalle tasche e dai risvolti.
- Rimuovere le rotelline di sostegno delle tende oppure legarle in una rete/sacchetto.

Dividere il bucato

Suddividere il bucato secondo le indicazioni del produttore per la cura dei capi riportate sull'etichetta in base a:

- Tipo di tessuto/materiale
- Colore

Avvertenza: Il bucato può perdere il colore o non tornare perfettamente pulito. Lavare separatamente i capi bianchi dai capi colorati.

Il primo lavaggio di capi colorati nuovi deve essere effettuato separatamente.

- Grado di sporco
Suddividere i capi in base al grado di sporco.

Alcuni esempi sui gradi di sporco si trovano → *Pagina 13*.

- **sporco leggero:** non effettuare il prelavaggio, event. selezionare l'impostazione **Speed**
- **normale**
- **molto sporco:** inserire un minor numero di capi, selezionare un programma con prelavaggio
- **Macchie:** rimuovere/pretrattare le macchie finché sono ancora recenti. Quindi detergere senza strofinare con liscivia di sapone. Infine lavare il bucato con il programma corrispondente. Talvolta le macchie ostinate/secche possono essere rimosse soltanto dopo più lavaggi.

- Simboli sull'etichetta

Avvertenza: Le cifre presenti nei simboli indicano la temperatura massima di lavaggio.

- adatto a lavaggio normale; ad es. programma Baumwolle (Cotone)
- adatto a lavaggio delicato; ad es. programma Pflegeleicht (Sintetici)
- adatto a lavaggio estremamente delicato; ad es. programma Fein/Seide (Delicati/Seta)
- si addice al lavaggio a mano; per es. programma Wolle (Lana)
- Non lavare la biancheria nella lavatrice.

Inamidare

Avvertenza: La biancheria non deve essere stata trattata con ammorbidente.

1. Accendere l'apparecchio.
2. Selezionare il programma **Risciacquo**.
3. Aggiungere l'amido fluido nello scomparto di sinistra (pulirlo prima, se necessario) secondo le indicazioni del produttore.
4. Toccare il pannello di comando ▷|||.

Tingere/Decolorare

Colorare solo in quantità adatte all'uso domestico. Il sale può intaccare l'acciaio. Attenersi alle indicazioni del produttore di coloranti.

Non decolorare il bucato nella lavatrice!

Ammollo

1. Accendere l'apparecchio.
2. Selezionare il programma **Cotone 30 °C**.
3. Dosare il detersivo con i-DOS oppure introdurlo nello scomparto di sinistra seguendo le indicazioni del produttore.
4. Toccare il pannello di comando ▷|||. Il programma si avvia.
5. Dopo ca. 10 minuti toccare ▷||| per sospendere il programma.
6. Trascorso il tempo di ammollo desiderato, toccare nuovamente ▷|||, se si desidera far proseguire il programma oppure modificare il programma.

Avvertenze

- Introdurre biancheria dello stesso colore.
- Non è necessario aggiungere detersivo. La liscivia dell'ammollo viene usata per tutto il ciclo di lavaggio.



Detersivo

Corretta scelta del detersivo

Per la corretta scelta del detersivo, della temperatura e del trattamento di lavaggio è determinante il simbolo di trattamento. → vedere anche www.sartex.ch

Su www.cleanright.eu si trova un gran numero di altre informazioni su detersivi, additivi e detergenti per l'uso domestico.

- **Detersivo universale con sbiancanti ottici**
adatto per biancheria bianca lavabile a 90° in lino o cotone
Programma: Cotone / a freddo - max. 90 °C
- **Detersivo per capi colorati senza candeggiante e sbiancanti ottici**
adatto per biancheria colorata in lino o cotone
Programma: Cotone / a freddo - max. 60°C
- **Detersivo per capi delicati/colorati senza sbiancanti ottici**
adatto per biancheria colorata in fibre facili da trattare, fibre sintetiche
Programma: Sintetici / a freddo - max. 60°C
- **Detersivo per capi delicati**
adatto per tessuti pregiati delicati, seta o viscosa
Programma: Delicati/Seta / a freddo - max. 40°C
- **Detersivo per lana**
adatto per la lana
Programma: Lana / a freddo - max. 40°C

Risparmiare energia e detersivo

Con biancheria poco sporca o normalmente sporca si possono risparmiare energia (riduzione della temperatura di lavaggio) e detersivo.

Risparmio	Grado di sporco/avvertenza
 <p>Temperatura ridotta e quantità di detersivo secondo dosaggio consigliato.</p> <p>Temperatura secondo l'etichetta del capo e quantità di detersivo secondo dosaggio consigliato/grado di sporco 'molto sporco'</p>	<p>leggero</p> <p>Nessuna macchia di sporco riconoscibile. I capi d'abbigliamento hanno assorbito l'odore del corpo, ad es.:</p> <ul style="list-style-type: none"> ■ capi sportivi/estivi leggeri (indossati per poche ore) ■ T-Shirt, camicie, camicette, (indossate per 1 giornata) ■ lenzuola e asciugamani degli ospiti (usati 1 giorno)
	<p>normale</p> <p>Sporco visibile o si riconoscono piccole macchie leggere, ad es.:</p> <ul style="list-style-type: none"> ■ T-Shirt, camicie, camicette (sporche di sudore, indossate più volte) ■ asciugamani, lenzuola (usati per 1 settimana)
	<p>molto sporco</p> <p>Sporco e/o macchie evidenti ad es. strofinacci per stoviglie, biancheria per neonati, abbigliamento professionale</p>

Avvertenza: Nel dosaggio di tutti i detersivi, coadiuvanti, additivi e detergenti osservare scrupolosamente le istruzioni generali e le istruzioni del produttore. → *Pagina 18*

P+ Impostazioni del programma

Le preimpostazioni del programma vengono visualizzate sul display touch screen dopo aver selezionato il programma e possono essere modificate.

Una panoramica di tutte le impostazioni di programma possibili sono riportate nell'allegato delle istruzioni per l'uso e l'installazione.

Temperatura

A seconda dell'avanzamento del programma, è possibile modificare la temperatura impostata sia prima dell'avvio del programma, sia a programma avviato.

La massima temperatura impostabile dipende dal programma scelto.

Velocità di centrifuga

È possibile modificare la velocità di centrifuga (in giri/minuto) sia prima dell'avvio del programma, sia a programma avviato.

Impostazione ☺: senza centrifuga, l'acqua non viene scaricata. La biancheria rimane bagnata nel cestello, ad es. per la biancheria che non si deve centrifugare.

Il numero massimo di giri che è possibile impostare dipende dal programma scelto e dal modello utilizzato.

Fine tra

A seconda della selezione del programma viene visualizzata la durata del programma, ad es. **1:51** (in h:min (ore:minuti)).

Prima dell'avvio del programma è possibile posticipare, a intervalli di 30 minuti, l'orario in cui il programma dovrebbe terminare, fino al massimo di 24h (h=ore).

Dopo l'avvio del programma viene visualizzato il tempo selezionato ad es. **8,5h** e viene eseguito un conto alla rovescia sino a quando il programma di lavaggio avrà inizio. Segue poi la visualizzazione della durata del programma.

Avvertenza: La durata del programma viene regolata automaticamente durante il corso del programma. Le modifiche sia delle preimpostazioni e delle impostazioni del programma che delle opzioni, del sistema di rilevamento della schiuma, dello squilibrio, del carico e del grado di sporco, potrebbero comportare dei cambiamenti della durata del programma.

Dopo l'avvio del programma, durante il conto alla rovescia, il tempo può essere modificato nel modo seguente:

1. Toccare il pannello di comando ▷▢.
2. Toccando + o - modificare il tempo.
3. E toccare nuovamente ▷▢.

Dopo l'avvio del programma, mentre scorre la durata del programma, è possibile, in caso di necessità, aggiungere o estrarre il bucato.
→ *Pagina 19*

Impostazioni i-DOS

La lavatrice è dotata di un sistema di dosaggio intelligente per il detersivo liquido e l'ammorbidente.

Nella maggior parte dei programmi della lavatrice, il dosaggio del detersivo e dell'ammorbidente avviene automaticamente.

Di fabbrica è preimpostato per:

- ◊ i-DOS: ◊
Detersivo per biancheria poco sporca
- ☼ i-DOS: ∞
Ammorbidente per biancheria con sporco normale

i-DOS◊ per il detersivo

Valori di regolazione per il livello di dosaggio

- ◊ basso:
Per biancheria poco sporca
 - ∞ medio:
per biancheria con sporco normale
 - ∞∞ alto:
per biancheria particolarmente sporca o macchiata
- dis selezionato dosaggio automatico,
atti dosaggio manuale → *Pagina 23*
vat
o

Prima dell'avvio del programma di lavaggio e durante il prelavaggio (se selezionato) è possibile modificare le impostazioni per il dosaggio automatico del detersivo. Toccare a tal proposito il pannello di comando i-DOS◊.

Le indicazioni in merito ai gradi di sporco si trovano a → *Pagina 13*.

i-DOS☼ per l'ammorbidente

Valori di regolazione per livelli di dosaggio

- ◊ basso:
per biancheria poco morbida
 - ∞ medio:
per biancheria con un grado di morbidezza normale
 - ∞∞ alto:
per biancheria particolarmente morbida
- dis selezionato dosaggio automatico
atti
vat
o

A seconda dell'avanzamento del programma è possibile modificare le impostazioni per il dosaggio automatico dell'ammorbidente. Toccare a tal proposito il pannello di comando i-DOS®.

Programma Memory



Qui è possibile memorizzare un programma selezionato con le proprie impostazioni preferite .

Per memorizzare:

1. Accendere l'apparecchio.
2. Selezionare il programma.
3. Modificare le impostazioni e/o scegliere impostazioni aggiuntive.
4. Toccare sul pannello di comando ☆ e mantenere la pressione per ca. 3 secondi.

Il programma è memorizzato quando tutte le impostazioni lampeggiano brevemente.

Per utilizzare il programma memorizzato, dopo l'accensione dell'apparecchio toccare brevemente ☆.

Per modificare il programma memorizzato, dopo aver scelto le nuove impostazioni, toccare di nuovo ☆ e mantenere la pressione per ca. 3 secondi.

Impostazioni di programma aggiuntive

Una panoramica di tutte le impostazioni supplementari selezionabili per ogni programma sono riportate nell'allegato delle istruzioni per l'uso e l'installazione.

SpeedPerfect

Speed

Per il lavaggio in breve tempo con risultato di lavaggio paragonabile, al programma selezionato senza impostazione SpeedPerfect ma con un maggiore risparmio energetico.

Avvertenza: Non superare il carico massimo.

EcoPerfect

Eco

Lavaggio a risparmio energetico grazie alla riduzione della temperatura con risultato di lavaggio paragonabile al programma selezionato senza impostazione EcoPerfect.

Stirofacile



Riduce la formazione di sgualciture per mezzo di uno speciale ciclo di centrifuga con successive pause e velocità di centrifuga ridotta.

Avvertenza: Umidità residua della biancheria più alta.

Acqua e risciacquo+



Valori di regolazione:

+1	+ 1 Risciacquo
+2	+ 2 Risciacqui
+3	+ 3 Risciacqui

disatti Impostazione selezionata
vato

Il livello dell'acqua maggiore e i risciacqui aggiuntivi dipendono dal programma, durata prolungata del programma per pelli particolarmente sensibili e/o zone in cui l'acqua è molto dolce.

Prelavaggio



Per biancheria molto sporca.

Avvertenze

- Con il **dosaggio intelligente selezionato** il detersivo viene dosato automaticamente per il prelavaggio e il lavaggio principale.
- Per biancheria molto sporca, selezionando un programma con prelavaggio, generalmente il dosaggio **DOS medio** è sufficiente.
- Con il **dosaggio manuale** dividere il detersivo per prelavaggio e lavaggio principale. Introdurre il detersivo per il prelavaggio nel cestello ed il detersivo in polvere per il lavaggio principale nello scomparto di sinistra.



Utilizzare l'apparecchio

Preparare la lavatrice

Avvertenza: La lavatrice **deve essere installata e collegata** in modo appropriato. Da .

1. Inserire la spina.
2. Aprire il rubinetto dell'acqua.
3. Aprire l'oblò di carico.
4. Verificare che il cestello sia stato svuotato completamente. Svuotarlo se necessario.

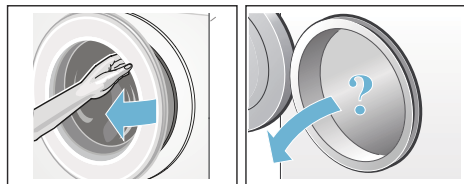

Accensione dell'apparecchio/ Selezione del programma

Premere il tasto . L'apparecchio è acceso.

Di seguito viene proposto sempre il programma preimpostato di fabbrica **Cotone**.

Le impostazioni attuali e le informazioni sul programma si illuminano a una luminosità più intensa, l'indicatore  lampeggia.

Le impostazioni selezionabili vengono visualizzate a una luminosità meno intensa.

Avvertenze

- Se l'indicatore  lampeggia brevemente avverte di eseguire di seguito il programma **Pulizia cestello** o un altro programma a scelta con una temperatura di lavaggio di almeno 60 °C.

- Se l'indicatore ∞ 3 sec lampeggia, la sicurezza bambini è attiva. Questa funzione deve sempre essere disattivata prima di modificare le impostazioni o di avviare un programma.
→ *Pagina 18*

Per apparecchi con **illuminazione interna del cestello**:

Il cestello s'illumina dopo l'accensione dell'apparecchio, dopo l'apertura e la chiusura l'oblò di carico e dopo l'avvio del programma. L'illuminazione si spegne automaticamente.

È possibile:

- utilizzare questo programma e immettere la biancheria.
→ *Pagina 17*
- o selezionare un altro programma. Una panoramica di tutti i programmi è riportata sull'allegato delle istruzioni per l'uso e l'installazione.
- o modificare le preimpostazioni di programma. → *Pagina 17*
- e/o selezionare le impostazioni di programma aggiuntive.
→ *Pagina 17*

Modificare le impostazioni di programma

Per la modifica delle impostazioni attuali toccare il pannello di comando desiderato, l'indicatore relativo viene visualizzato a una luminosità maggiore.

Modificare Pronto in toccando $+$ o $-$.

Avvertenza: Dopo lo spegnimento della lavatrice le impostazioni i-DOS vengono mantenute in memoria fino alla prossima modifica.

Preimpostazioni del programma
→ *Pagina 13*

Selezionare impostazioni di programma aggiuntive

Attraverso la scelta di impostazioni aggiuntive è possibile adattare il lavaggio in modo ottimale al proprio carico di biancheria.

Per la modifica delle impostazioni attuali toccare a tal proposito il pannello di comando desiderato, l'indicatore relativo viene visualizzato a una luminosità maggiore.

Impostazioni di programma aggiuntive
→ *Pagina 15*

Introdurre la biancheria nel cestello

Avviso **Pericolo di morte!**

I capi di biancheria preventivamente trattati con detergenti contenenti solventi, ad. es. smacchiatori o trielina, dopo l'introduzione nella lavatrice potrebbero provocare un'esplosione. Lavare accuratamente a mano questi capi prima di introdurli nella lavatrice.

Avvertenze

- Mescolare capi grandi e piccoli. Capi di biancheria di diverse dimensioni si suddividono meglio durante la centrifuga. Capi di biancheria singoli possono provocare squilibri.
 - Rispettare la quantità di carico massima indicata. Un carico eccessivo peggiora il risultato di lavaggio e favorisce la formazione di pieghe.
1. Inserire il bucato smistato nel cestello facendo attenzione che i capi non siano piegati.

it Utilizzare l'apparecchio

- Assicurarsi che nessun capo sia rimasto impigliato tra l'oblò di carico e il manicotto in gomma e chiudere l'oblò di carico.



Dosare e introdurre il detersivo e l'additivo

Nella maggior parte dei programmi della lavatrice, il dosaggio del detersivo e dell'ammorbidente avviene automaticamente, in questo programma ciò è impostato di fabbrica e può essere modificato.

Oltre al dosaggio intelligente, se necessario, attraverso lo scomparto di sinistra possono essere aggiunti manualmente additivi di lavaggio (ad es. addolcitore, candeggiante o sale smacchiatore).

Nei programmi, per i quali un dosaggio intelligente non è possibile o è possibile su richiesta (in tal caso disporre il dosaggio intelligente su disattivato) introdurre manualmente il detersivo nello scomparto di sinistra.

Avvio del programma

Toccare il pannello di comando .

Il programma si avvia e il display  si illumina in modo duraturo.

L'oblò di carico viene bloccato e si illumina il relativo display .

Mentre il programma è avviato, vengono indicate le informazioni su programma in corso:

- Pronto in o dopo l'avvio del programma di lavaggio la durata del programma
- e i display dello stato avanzamento del programma si illuminano.
→ Pagina 9

Informazioni relative ai progressi del programma e impostazioni, che possono ancora essere modificate quando il programma è in corso, si illuminano di un giallo meno intenso.

Avvertenza: Riconoscimento schiuma

Se si illumina anche il display , la lavatrice ha rilevato troppa schiuma durante l'esecuzione del programma e di conseguenza ha aggiunto automaticamente cicli di risciacquo supplementari per eliminare la schiuma.

Al lavaggio seguente con lo stesso carico dosare una minore quantità di detersivo.

Per impedire modifiche di programma accidentali, attivare la sicurezza bambini.

Sicurezza bambini/ Blocco del pannello di comando

 3 sec

È possibile impedire la modifica accidentale delle funzioni impostate sul pannello di comando.

Per **attivare/disattivare la sicurezza bambini** toccare  3 sec sul pannello di comando e tenere premuto per ca. 3 secondi. La luminosità dell'indicatore diventa più intensa.

Se in caso di sicurezza bambini attivata, il selettore programmi viene ruotato o si tocca su un pannello di comando, viene visualizzato brevemente l'indicatore  3 sec e viene emesso un segnale acustico. Il programma continua immutato fino al termine del programma.

Avvertenze

- Per rimuovere la biancheria al termine del programma, disattivare la sicurezza bambini.
- La sicurezza bambini può essere attivata in ogni stato dell'apparecchio.
- La sicurezza bambini rimane attiva anche dopo lo spegnimento della lavatrice.
- Se l'apparecchio viene spento mentre è in corso un programma e la sicurezza bambini è attiva, al momento della riaccensione il programma riprende il funzionamento.

Aggiungere biancheria

Dopo l'avvio del programma è possibile, in caso di necessità, aggiungere o estrarre il bucato.

Toccare a tal proposito  sul pannello di comando.

L'indicatore lampeggia. La macchina è ferma su pausa e verifica se è possibile aggiungere biancheria.

Se l'indicatore  si spegne, è possibile aggiungere biancheria. A seguito di ciò l'oblò di carico è sbloccato e può essere aperto.

Per far proseguire il programma toccare nuovamente .

Il programma verrà ripreso automaticamente.



Avvertenze

- Quando si aggiunge il bucato non lasciare aperto l'oblò di carico troppo a lungo: l'acqua che cola dal bucato potrebbe fuoriuscire.

- Se il livello dell'acqua supera il bordo inferiore dell'oblò di carico, la temperatura è molto calda oppure il cestello è in rotazione, l'oblò di carico resta bloccato per motivi di sicurezza e non è possibile aggiungere il bucato. Osservare le avvertenze sul display.
- L'indicazione di carico non è attiva durante l'immissione di biancheria.

Cambio del programma

Nel caso di avvio di un programma errato, è possibile modificare il programma nel modo seguente:



1. Toccare  sul pannello di comando.
2. Selezionare un altro programma.
3. Toccare nuovamente . Il nuovo programma comincia dall'inizio.

Interruzione del programma



Nei programmi ad alta temperatura:

1. Toccare  sul pannello di comando.
2. Per far raffreddare la biancheria: selezionare **Risciacquo**.
3. E toccare nuovamente .

Nei programmi a bassa temperatura:

1. Toccare .
2. Selezionare **Centrifuga** o **Scarico acqua**.
3. E toccare nuovamente .

Fine del programma

Sul display si accende **End** e gli indicatori  e  sono spenti.

Avvertenza: Se l'indicatore  avverte di eseguire entro breve il programma **Pulizia cestello** o un altro programma a scelta con una temperatura di almeno 60° C.

Estrarre il bucato/spegnere l'apparecchio

1. Aprire l'oblò di carico ed estrarre la biancheria.
2. Spegnerne l'apparecchio.
3. Chiudere il rubinetto dell'acqua.

Avvertenza: Non è necessario nei modelli con Aqua-Stop.

Avvertenze

- Non dimenticare capi di biancheria nel cestello. Nel lavaggio seguente possono restringersi oppure colorare altri capi.
- Rimuovere dal cestello e dalla manichetta di gomma corpi estranei – Potenziale formazione di ruggine.
- Asciugare la manichetta di gomma.

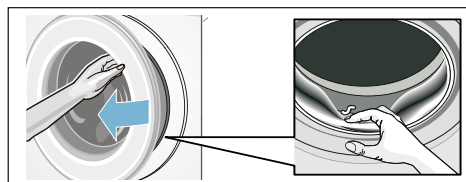



- Lasciare l'oblò di carico e il cassetto detersivo aperti, affinché i residui di umidità possano evaporare.
- Attendere sempre la fine del programma, altrimenti l'apparecchio potrebbe rimanere ancora bloccato. Dopodiché riaccendere l'apparecchio e attendere che si sblocchi.

i-DOS Sistema di dosaggio intelligente



Sistema di dosaggio intelligente nel cassetto del detersivo

i-DOSSistema di dosaggio intelligente

La lavatrice è dotata di un sistema di dosaggio intelligente per il detersivo liquido e l'ammorbidente.

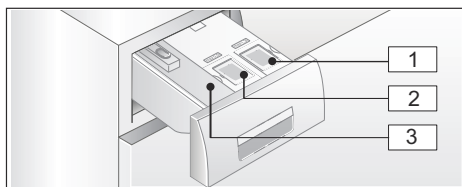
A tal fine oltre al cassetto detersivo sono disponibili dei i-DOS serbatoi  e .



- 1 Contenitore  (1,3 l) per detersivo liquido
- 2 Contenitore  (0,5 l) per ammorbidente
- 3 Scomparto di sinistra per dosaggio manuale → *Pagina 23*

Per mezzo dei contenitori i-DOS quantità ottimali di detersivo/ammorbidente si dosano in funzione del programma selezionato e delle impostazioni.

Messa in funzione/Riempire il serbatoio



Nella scelta del detersivo e dell'ammorbidente seguire le indicazioni del produttore. Consigliamo detersivo liquido scorrevole completo, universale e per capi colorati per tutti i capi colorati lavabili in lavatrice in cotone e sintetici.

Avvertenze

- Utilizzare solo prodotti liquidi scorrevoli la cui aggiunta in un cassetto detersivo è consigliata dal produttore.
- Non mescolare detersivi liquidi diversi. In caso di cambio del detersivo liquido (tipo, produttore, ...) svuotare completamente il serbatoio di dosaggio e pulirlo. → *Pagina 27*
- Non usare prodotti contenenti solventi, prodotti corrosivi o che emettono gas (ad es. candeggiante liquido).
- Non mescolare detersivi e ammorbidenti.
- Non utilizzare prodotti composti e fortemente concentrati.
- Per evitare l'essiccazione non lasciare il coperchio di carico aperto per troppo tempo.

Riempire il serbatoio:

I serbatoi nel cassetto detersivo sono contrassegnati dai relativi coperchi di carico:

-  Detersivo completo/universale
 -  ammorbidente
1. Estrarre il cassetto detersivo.
 2. Aprire il coperchio di carico.
 3. Riempire il detersivo/ammorbidente. Riempire il contenitore al massimo fino alla tacca di riferimento **max**.

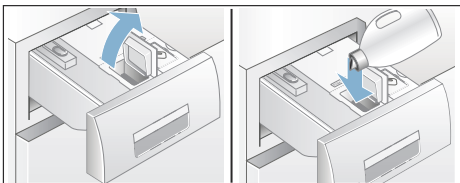

4. Chiudere il coperchio di carico.
5. Richiudere lentamente e completamente il cassetto detersivo.

Con il cassetto del detersivo completamente inserito l'indicatore  è spento ad apparecchio acceso.

Nell'uso quotidiano

Indicatori:

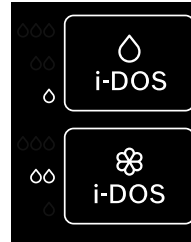





- L'indicatore è **acceso**, quando per il contenitore è stato selezionato il dosaggio intelligente.
- L'indicatore per i valori di regolazione ad es. **lampeggia** se, a dosaggio intelligente selezionato, il livello di riempimento del serbatoio è sceso sotto il minimo.



Selezione ed esclusione del dosaggio intelligente e adeguare il dosaggio:

Il dosaggio intelligente di detersivo e ammorbidente è selezionato all'origine in tutti i programmi nei quali è possibile il dosaggio automatico.

Una panoramica di tutte le impostazioni di programma possibili è riportata nell'allegato delle istruzioni per l'uso e l'installazione.

Il dosaggio per il detersivo  è preimpostato su  (biancheria poco sporca) e per l'ammorbidente  su  (biancheria normalmente morbida) e può essere modificato singolarmente per ogni programma. → *Pagina 14*

Oltre al dosaggio intelligente, se necessario, attraverso lo scomparto sinistro possono essere aggiunti additivi di lavaggio (ad es. sale smacchiatore. → *Pagina 23*)

Avvertenza: La selezione (attivato/disattivato) e il dosaggio rispettivamente selezionato di i-DOS  e i-DOS  si conservano per ciascun

programma fino alla successiva modifica, anche se si spegne la macchina.

Riempire il detersivo/ammorbidente:

L'intermittenza del relativo indicatore, a dosaggio intelligente selezionato indica che il livello di riempimento è sceso al di sotto del minimo. Il contenuto basta ancora fino a ca. 3 lavaggi.

Ora in qualsiasi momento può essere aggiunto lo stesso detersivo o ammorbidente. Se si cambia il prodotto/produttore, consigliamo di pulire prima i serbatoi. → *Pagina 27*
Event. adeguare il dosaggio base.

Impostazioni di base

I dosaggi base corrispondono a:

- **Per il detersivo** – al dosaggio consigliato dal produttore per sporco normale e alla rispettiva durezza dell'acqua.
- **Per ammorbidente** - al dosaggio consigliato dal produttore per una morbidezza media.

Rilevare questi dati dall'etichetta della confezione del detersivo/ammorbidente o chiedere direttamente al produttore.

Per accertare la durezza dell'acqua disponibile, utilizzare una striscia reattiva per test oppure chiedere alla proprio ente di approvvigionamento idrico.

La mia durezza dell'acqua:



ecco un esempio per il dosaggio di detersivo presente sull'etichetta di una confezione:

Gradi di sporco → Addolcitore ↓	leggero	normale	molto sporco	extra alto
morbido/medio	55 ml	75 ml	120 ml	160 ml
duro/extra duro	75 ml	95 ml	150 ml	180 ml

Impostazione di fabbrica del dosaggio base è stabilita a livello regionale (ad es. per detersivo 75 ml, per ammorbidente 36 ml).

Impostare la quantità di dosaggio base per il detersivo seguendo le informazioni presenti sull'etichetta della relativa confezione. Tenere in considerazione a tal proposito la durezza dell'acqua.

Selezionare la quantità di dosaggio base per l'ammorbidente a seconda della morbidezza desiderata.

La modifica della quantità di dosaggio base agisce ugualmente su tutti e tre i livelli di dosaggio.

Avvertenze

- In caso di detersivi più concentrati ridurre la quantità di dosaggio base.
- Se durante il lavaggio si ripetesce una forte formazione di schiuma, verificare l'impostazione di dosaggio base e il grado di dosaggio. Inoltre alcuni detersivi liquidi possono tendere ad una eccessiva formazione di schiuma. Se sia l'impostazione del dosaggio di base che il grado di dosaggio sono esatti, si consiglia di utilizzare un altro detersivo liquido.

Modifica dei dosaggi base:

1. Toccare il pannello di controllo-DOS corrispondente (○oppure⊗) tenere premuto per ca. 3 secondi. Compare la quantità di dosaggio base preimpostata.
2. Toccando + o - impostare la quantità di dosaggio base desiderata. L'impostazione è attiva senza conferma.
3. Toccare di nuovo sul corrispondente pannello di comando i-DOS per tornare alla situazione di partenza.

Avvertenza: Le impostazioni vengono mantenute fino alla successiva modifica, anche se si spegne la macchina.

Dosaggio manuale

Nei programmi, per i quali un dosaggio intelligente non è possibile o è possibile su richiesta (in tal caso disporre il dosaggio intelligente su disattivato) introdurre il detersivo nello scomparto sinistro.

Oltre al dosaggio intelligente, al detersivo possono essere aggiunti anche additivi, come ad es. anticalcare, candeggiante o sale smacchiatore.

⚠ Avviso**Irritazioni degli occhi e della pelle!**

Aperto il cassetto del detersivo, durante la fase di funzionamento, è possibile che possano fuoriuscire spruzzi di detersivo/additivo.

Aprire il cassetto con cautela.

Se si entra in contatto con detersivi e additivi, sciacquare abbondantemente gli occhi e la pelle.

In caso di ingestione accidentale, consultare un medico.

Attenzione!**Danni all'apparecchio**

Detergenti e prodotti per pretrattare il bucato (es. smacchiatori, spray per il prelavaggio...) possono danneggiare le superfici della lavatrice se entrano in contatto con queste ultime.

Non far entrare in contatto questi prodotti con le superfici della lavatrice. Rimuovere tempestivamente eventuali schizzi e altri residui/gocce con un panno umido.

Avvertenze

- Per il dosaggio di tutti i detersivi, additivi e detergenti osservare attentamente le indicazioni del produttore.
- In caso di dosaggio manuale di detersivo, non dosare detersivo supplementare attraverso il dosaggio intelligente (disporre quindi il dosaggio intelligente su disattivato); questo impedisce l'eccesso di dosaggio e la formazione di schiuma
- Diluire con acqua ammorbidenti e appretti densi per evitare otturazioni.

Dosare e introdurre il detersivo:

1. estrarre il cassetto del detersivo.

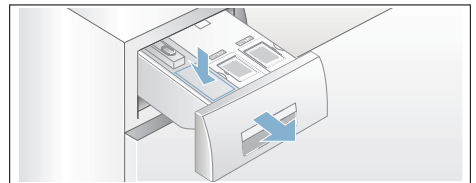

2. Dosare nello scomparto di sinistra secondo:
 - grado di sporco,
 - durezza dell'acqua (informarsi presso il proprio ente di approvvigionamento idrico),
 - quantità di bucato,
 - istruzioni del produttore.
3. Chiudere il cassetto del detersivo.





Impostazioni dell'apparecchio

È possibile modificare le seguenti impostazioni nel pannello di comando e di visualizzazione:

- il volume dei segnali di avviso (ad es. al termine del programma),
- il volume dei segnali di avviso,
- la luminosità nel pannello di comando e di visualizzazione,
- Selezionare/Deselezionare la funzione di promemoria per la cura del cestello.

Per modificare le impostazioni è sempre necessario attivare innanzitutto la modalità di impostazione.

Attivazione della modalità di impostazione

1. Accendere l'apparecchio.
Compaiono le impostazioni del programma attuale.
2. Toccare  sul pannello di comando. La modalità di impostazione è attivata e si accendono l'indicatore per i segnali di avviso  e il volume preimpostato.

Ora è possibile modificare le impostazioni:



Modifica del volume del segnale

Toccare a tal proposito il pannello di comando $+$ o $-$ finché non compare il valore di regolazione desiderato per il volume dei **segnali di avviso**:

Valori di regolazione:

- 0 disattivato
- 1 basso
- 2 medio
- 3 alto
- 4 molto alto



Terminare la modalità di impostazione 0:

Toccare nuovamente su . Si accendono l'indicatore per i **segnali di comando**  e il volume preimpostato.

Toccando $+$ o $-$ modificare il valore di regolazione (come sopra).

Terminare la modalità di impostazione 0:

Modificare la luminosità del display touch screen

Toccare nuovamente su . Si accendono l'indicatore per la luminosità del display touch screen  e la luminosità preimpostata.



Toccando + o - modificare il valore di regolazione:

Valori di regolazione:

- 1 poco chiaro
- 2 normalmente chiaro
- 3 chiaro
- 4 molto chiaro

Terminare la modalità di impostazione o:

Selezionare/Deselezionare la funzione di promemoria per la cura del cestello

Toccare nuovamente su . Si accende l'indicatore per la funzione di promemoria per la pulizia del cestello .

Toccando + o - selezionare (on) o deselezionare (off) la funzione di promemoria.

Fine della modalità di impostazione

Per terminare e salvare le impostazioni:

- Attendere circa 15 minuti o
- toccare un'ultima volta  o
- Spegner l'apparecchio. Le impostazioni selezionate saranno operative al successivo avvio.

Analisi sensoriale

Automatismo quantità

A seconda del tipo di tessuto e del carico di biancheria, il dispositivo di regolazione automatica della quantità adegua in modo ottimale il consumo di acqua in ogni programma.

Controllo antisbilanciamento

Il sistema automatico di controllo dello sbilanciamento del carico di biancheria, con una fase di redistribuzione del carico, rilancia la centrifuga.

Nel caso in cui, causa la distribuzione del carico della biancheria, permanga lo sbilanciamento, per motivi di sicurezza la velocità di centrifuga viene ridotta.

Avvertenza: Introdurre nel castello capi piccoli e grandi. → *Pagina 32*

VoltCheck

A seconda del modello

I due punti dell'indicatore Pronto in:

- **lampeggia**, se attualmente la tensione non raggiunge il valore minimo.
- **pulsa**, se durante il programma è stata riconosciuta una tensione inferiore al valore minimo.



Avvertenza: Le tensioni inferiori al livello previsto possono causare ad es. estensione del programma e/o un risultato di centrifuga non soddisfacente.



Pulizia e manutenzione

Avviso

Pericolo di morte!

Rischio di folgorazione in caso di contatto con componenti sotto tensione. Spegnerne l'apparecchio e staccare la spina di alimentazione.

Avviso

Pericolo di intossicazione!

Detergenti contenenti solventi, come la trielina, possono generare vapori tossici.

Non utilizzare detergenti contenenti solventi.

Attenzione!

Danni all'apparecchio

Detergenti contenenti solventi, come la trielina, possono danneggiare i componenti e le superfici della macchina.

Non utilizzare detergenti contenenti solventi.

Così si previene la formazione di biofilm e di cattivi odori:

Avvertenze

- Provvedere a una buona ventilazione del luogo di installazione della lavatrice.
- Lasciare leggermente aperti l'oblò di carico e la vaschetta detersivo quando la lavatrice non viene utilizzata.
- Di tanto in tanto eseguire un lavaggio con il programma **Cotone 60 °C** utilizzando un detergente universale in polvere.

Corpo della macchina/ Pannello comandi

- Strofinare l'apparecchio e il pannello comandi con un panno morbido inumidito.
- Rimuovere subito eventuali residui di detergente.
- È vietato l'utilizzo di idropultrici.

Cestello

Utilizzare detergenti senza cloro, non utilizzare lana d'acciaio.

Se si formano odori nella lavatrice o per pulire il cestello eseguire il programma **Pulizia cestello 90 °C** senza introdurre biancheria. Utilizzare il detersivo universale in polvere.

Decalcificazione

Se il detersivo viene dosato correttamente, non è necessario utilizzare prodotti anticalcare. In caso di necessità, procedere secondo le indicazioni del produttore dell'anticalcare. Idonei prodotti anticalcare possono essere acquistati attraverso il nostro sito Internet o tramite il servizio assistenza clienti.

→ *Pagina 35*

Cassetto detersivo e relativo alloggiamento i-DOS

1. Svuotare i serbatoi:

I serbatoi dispongono nella parte anteriore aperture per lo svuotamento. Per lo scarico rimuovere prima l'impugnatura del cassetto, come illustrato:

a) Estrarre il cassetto detersivo.

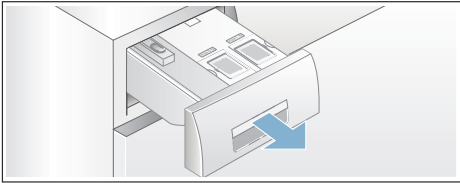

b) Tirare leggermente verso di sé la leva di sblocco (A) dietro all'impugnatura del cassetto (in basso al centro) e nello stesso tempo estrarre l'impugnatura del cassetto sbloccata (B) tirandola verso l'alto.

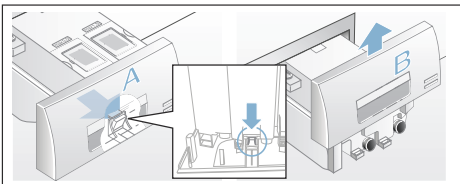

c) Per svuotare il serbatoio, tirare con cautela il rispettivo tappo e scaricare il contenuto in un idoneo contenitore.

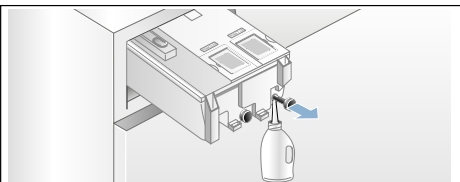

d) Inserire di nuovo il tappo fino all'arresto.

2. Pulire i serbatoi/il cassetto del detersivo:

Il cassetto del detersivo può essere completamente rimosso per la pulizia degli scomparti.

a) Prima della rimozione, svuotare i serbatoi.

Avvertenza: Solo dopo la pulizia applicare di nuovo l'impugnatura sul cassetto.

b) Aprire il cassetto.

c) Premere la leva di sblocco e rimuovere completamente il cassetto.

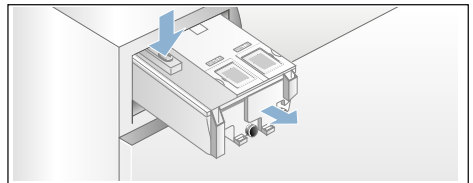

d) Rimuovere con precauzione il coperchio del cassetto.

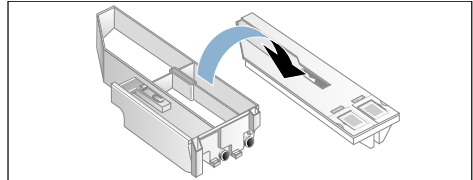

Attenzione!

Il cassetto detersivo può subire danni!

Il cassetto del detersivo contiene componenti elettrici. Questi possono essere danneggiati dal contatto con l'acqua.

- Non lavare il coperchio in lavastoviglie né immergerlo nell'acqua.

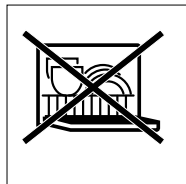

- Proteggere la spina posteriore del cassetto da umidità, detersivo o residui di ammorbidente, se necessario pulire le superfici esterne con un panno morbido e umido. Asciugarlo prima di inserirlo.
- e) Pulire vaschetta e coperchio con un panno morbido, umido o con la doccetta a mano. Pulire anche le superfici interne con un panno morbido, umido.

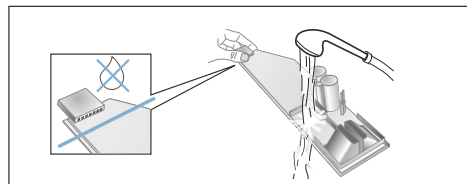

- f) Asciugare vaschetta e coperchio e rimontarli.
- g) Inserire l'impugnatura del cassetto dall'alto finché non si sente lo scatto di arresto.
- h) Pulire l'interno dell'alloggiamento del cassetto del detersivo.
- i) Introdurre completamente il cassetto detersivo.

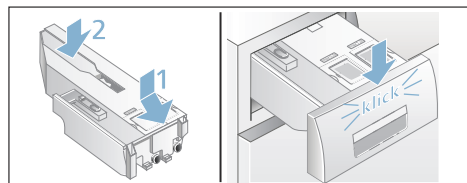

Pompa di scarico acqua otturata, svuotamento di emergenza

Avviso

Pericolo di scottature!

Nel lavaggio ad alte temperature l'acqua si riscalda molto. Il contatto con l'acqua di lavaggio bollente può provocare scottature. Fare raffreddare l'acqua.

1. Chiudere il rubinetto dell'acqua, per evitare l'afflusso di altra acqua che dovrebbe poi essere fatta defluire tramite la pompa di scarico.
2. Spegner l'apparecchio. Staccare la spina di alimentazione.
3. Aprire e rimuovere lo sportello di servizio.

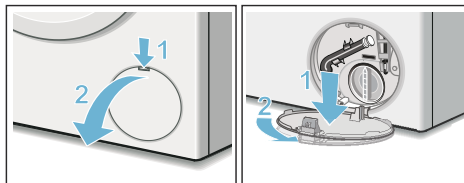

4. Staccare il tubo flessibile di svuotamento dal suo alloggiamento. Estrarre il tappo di chiusura. Fare scorrere l'acqua in un idoneo contenitore. Applicare il tappo di chiusura e ricollocare il tubo flessibile di svuotamento nel suo alloggiamento.

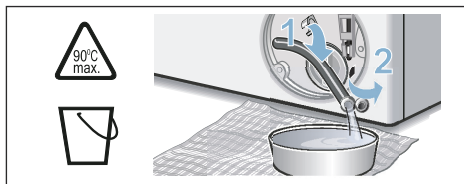

5. Svitare con cautela il coperchio della pompa, l'acqua residua può fuoriuscire.

Pulire l'interno, la filettatura del coperchio della pompa e il corpo della pompa. L'elica della pompa di scarico dell'acqua deve poter girare liberamente.

Applicare di nuovo il coperchio della pompa e serrarlo a fondo.

L'impugnatura deve essere in posizione verticale.

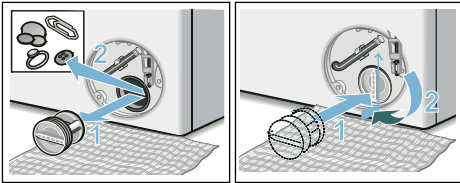

6. Applicare, far scattare e chiudere lo sportello di servizio.

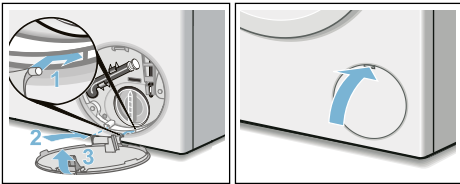

Avvertenza: Per impedire che al successivo lavaggio il detersivo si depositi inutilizzato nel circuito di scarico, versare 1 litro di acqua nello scomparto di sinistra e avviare il programma **Scarico acqua**.

Raccordo flessibile di scarico otturato in corrispondenza del sifone

1. Spegnerne l'apparecchio. Staccare la spina di alimentazione.
2. Allentare le fascette. Sfilare con cautela il tubo flessibile di scarico, l'acqua residua può fuoriuscire.
3. Pulire il raccordo dello scarico e il sifone.

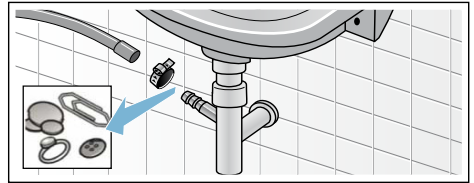

4. Collegare il tubo di scarico nel raccordo di scarico e serrare la fascetta stringitubo.

Filtro nel raccordo di carico acqua otturato

1. Scaricare la pressione residua dell'acqua dal raccordo di carico:
 - a) Chiudere il rubinetto dell'acqua.
 - b) Selezionare un programma qualsiasi (tranne Risciacquo/Centrifuga/Scarico acqua).
 - c) Avviare il programma e farlo funzionare per ca. 40 secondi.
 - d) Spegnerne l'apparecchio.
 - e) Staccare la spina di alimentazione.
2. Pulire i filtri:
 - a) Staccare il tubo flessibile dal rubinetto dell'acqua.
Pulire il filtro con una piccola spazzola.

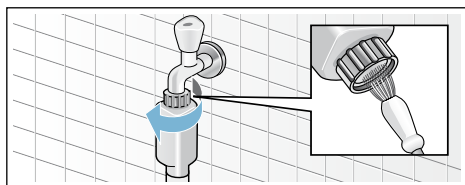

- b) Nei modelli Standard e Aqua-Secure pulire il filtro nella parte posteriore dell'apparecchio: Svitare il tubo flessibile dal lato posteriore dell'apparecchio, Estrarre il filtro con la pinza e lavarlo.

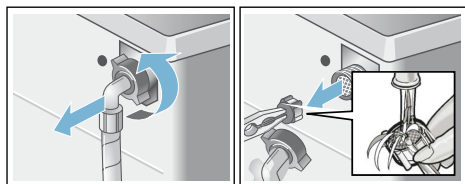

- c) Ricollegare il tubo flessibile e controllare la sua corretta tenuta.

Guasti, Che fare se?

Sblocco di emergenza

ad es. in caso di interruzione dell'alimentazione elettrica

Il programma riprende quando la tensione elettrica viene ripristinata.

Se tuttavia la biancheria dovesse essere prelevata, l'oblò di carico può essere aperto come descritto qui di seguito:

Avviso

Pericolo di scottature!

Durante il lavaggio ad alte temperature, il contatto con liscivia e bucato bollente può provocare scottature. Eventualmente lasciare raffreddare adeguatamente.

Avviso

Pericolo di lesioni!

Introdurre le mani nel cestello ancora in rotazione può causare lesioni alle mani. Non toccare il cestello in rotazione. Attendere che il cestello sia fermo.

Attenzione!







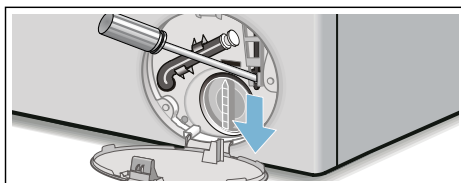







Danni provocati dall'acqua

L'uscita di acqua può causare danni. Non aprire l'oblò di carico se si vede l'acqua a livello del vetro.

1. Spegnerne l'apparecchio. Staccare la spina di alimentazione.
2. Scaricare l'acqua di lavaggio.
→ *Pagina 28*
3. Provvedere ad azionare lo sblocco di emergenza tirando verso il basso e rilasciando il dispositivo. Ora l'oblò di carico si apre.



Indicazioni del display



Indicatore	Causa/Rimedio
 disattivato	L'oblò di carico è sbloccato, al termine del programma o con apparecchio in pausa, quando è possibile aggiungere la biancheria.
 si accende	<ul style="list-style-type: none"> ■ Nel corso del programma. Oblò di carico bloccato. ■ Con apparecchio in pausa: temperatura troppo elevata. Attendere l'abbassamento della temperatura. ■ Con apparecchio in pausa: velocità di centrifuga troppo elevata. Attendere finché il cestello non si ferma. ■ Con apparecchio in pausa: livello dell'acqua troppo alto. Impossibile aggiungere biancheria. Per far proseguire il programma toccare .
 lampeggia	<ul style="list-style-type: none"> ■ lentamente: l'oblò di carico non può essere al momento bloccato o sbloccato. Tempo di attesa necessario. ■ rapidamente: chiudere l'oblò di carico, perché l'acqua potrebbe fuoriuscire.
 disattivato	al termine del programma, con oblò di carico aperto
 si accende	dopo l'avvio del programma
 lampeggia	prima dell'avvio del programma, con apparecchio in pausa
Valore di regolazione i-DOSad es. ∞ lampeggia	Riconosciuto livello di riempimento nel relativo serbatoio, rabboccare. → <i>Pagina 22</i>
 si accende	Il cassetto del detersivo è stato estratto.
 si accende	Pressione dell'acqua insufficiente è possibile prolungare la durata del programma.
 lampeggia	Nessun carico acqua: <ul style="list-style-type: none"> ■ Aprire completamente il rubinetto dell'acqua. ■ Tubo di carico piegato/schiacciato. ■ Eventualmente pulire il filtro. → <i>Pagina 30</i>
 3 sec si accende	Sicurezza bambini attivata; disattivarla. → <i>Pagina 18</i>
 3 sec lampeggia	Sicurezza bambini attivata, il selettore programmi viene ruotato o si tocca un pannello di comando.
 lampeggia	Eseguire il programma Pulizia cestello 90 °C o un programma a 60 °C-per la pulizia e la cura del cestello e del contenitore della soluzione. Avvertenze <ul style="list-style-type: none"> ■ Eseguire il programma senza biancheria. ■ Utilizzare detersivo universale in polvere o un detergente contenente candeggina. Per evitare la formazione di schiuma utilizzare solo la metà della quantità di detersivo consigliata dal produttore. Non utilizzare detersivo per capi in lana o delicati. ■ Segnale di avvertenza Accendere/spegnere
 si accende	Presente troppa schiuma, vengono aggiunti dei cicli di risciacquo. Al lavaggio seguente con lo stesso carico dosare una minore quantità di detersivo.





it Guasti, Che fare se?

Indicatore	Causa/Rimedio
E:10 si alterna con -00, -10 o -20	Errore nel sistema i-DOS. La funzione i-DOSviene automaticamente disattivata. L'apparecchio può essere utilizzato normalmente con il dosaggio manuale. Per la riparazione del sistema i-DOSsi prega di chiamare al servizio assistenza clienti.
E:60 si alterna con -2b e End	al termine del programma. Nessuna anomalia dell'apparecchio – Il controllo antisbilanciamento ha interrotto la centrifuga a causa di una distribuzione irregolare del bucato. Distribuire nel cestello capi di biancheria piccoli e grandi. Eventualmente eseguire nuovamente la centrifuga.
E:35 si alterna con -10	Acqua nel sottofondo, l'apparecchio perde. Chiudere il rubinetto dell'acqua. Rivolgersi al servizio di assistenza clienti! → <i>Pagina 35</i>
E: 36 si alterna con -10	<ul style="list-style-type: none">■ Pompa di scarico acqua otturata. Pulire la pompa di scarico acqua. → <i>Pagina 28</i>■ Tubo/tubo flessibile di scarico otturati. Pulire il tubo flessibile di scarico in corrispondenza del sifone. → <i>Pagina 29</i>
Altre indicazioni	Spegnere l'apparecchio, attendere 5 secondi e riaccenderlo. Se l'indicazione appare di nuovo, rivolgersi al servizio di assistenza clienti. → <i>Pagina 35</i>

Guasti, Che fare se?

Guasti	Causa/Rimedio
Perdita di acqua.	<ul style="list-style-type: none">■ Fissare correttamente/sostituire il tubo di scarico.■ Avvitare bene il tubo di carico.
Nessuna immissione di acqua. Il detersivo è rimasto nel cassetto.	<ul style="list-style-type: none">■ Il programma non è avviato?■ Il rubinetto dell'acqua non è stato aperto?■ Il filtro è otturato? Pulire il filtro. → <i>Pagina 30</i>■ Il tubo di carico è piegato o schiacciato?
Il serbatoio è vuoto e la spia di livello non lampeggia.	<ul style="list-style-type: none">■ Coperchio/spina del cassetto sporchi? Pulire il cassetto del detersivo. → <i>Pagina 27</i>■ Cassetto detersivo non inserito correttamente? → <i>Pagina 21</i>
Nel serbatoio è stato introdotto detersivo/ammorbidente sbagliato.	Il serbatoio: <ol style="list-style-type: none">4. vuotarlo e pulirlo. → <i>Pagina 27</i>5. riempirlo di nuovo.
Il detersivo/ammorbidente nello scomparto apposito si è addensato.	Pulire il serbatoio e riempirlo di nuovo.
L'oblò di carico non si apre.	<ul style="list-style-type: none">■ È attiva la funzione di sicurezza. Programma interrotto? → <i>Pagina 19</i>■ L'apertura è possibile solo mediante lo sblocco d'emergenza? → <i>Pagina 30</i>

Guasti	Causa/Rimedio
Il programma non si avvia.	<ul style="list-style-type: none"> ■ Il programma è avviato o è stato selezionato Pronto in? ■ L'oblò di carico è chiuso? ■ Sicurezza bambini attivata? Disattivarla. → <i>Pagina 18</i> ■  si accende. Il cassetto del detersivo non è inserito completamente? Introdurre correttamente il cassetto detersivo.
Breve scatto/rotazione del cestello dopo l'avvio del programma.	Nessun errore - all'avvio del programma di lavaggio può verificarsi un breve scatto del cestello, causato da un test del motore interno.
L'acqua di lavaggio non viene scaricata.	<ul style="list-style-type: none"> ■ Pulire la pompa di scarico acqua. → <i>Pagina 28</i> ■ Pulire il tubo rigido di scarico e/o il tubo flessibile di scarico.
Nel cestello non si vede l'acqua.	Nessun errore - L'acqua è al di sotto della zona visibile.
Il risultato di centrifuga è insoddisfacente. Biancheria bagnata/ troppo umida.	<ul style="list-style-type: none"> ■ Nessun errore - Il controllo antisbilanciamento ha interrotto la centrifuga a causa di una distribuzione irregolare del bucato. Distribuire nel cestello capi di biancheria piccoli e grandi. ■ È stato selezionato Stirofacile? → <i>Pagina 15</i> ■ È stata selezionata una velocità di centrifuga troppo bassa?
Centrifuga ripetuta.	Nessun errore - Il controllo antisbilanciamento si adegua in funzione dello squilibrio.
Il programma dura più del normale.	<ul style="list-style-type: none"> ■ Nessun errore - Il controllo antisbilanciamento compensa lo squilibrio mediante una ripetuta distribuzione della biancheria. ■ Nessun errore - È attivo il sistema di controllo schiuma - viene aggiunto un ciclo di risciacquo.
La durata del programma varia durante il ciclo di lavaggio.	Nessun errore - L'esecuzione del programma viene ottimizzata in ogni ciclo di lavaggio. Ciò può portare alla modifica della durata del programma sul display.
Acqua residua nello scomparto di sinistra per gli additivi.	■ Nessun errore - L'effetto dell'additivo non viene vanificato.
Odori nella lavatrice.	<p>Eseguire il programma Pulizia cestello o Cotone a 90 °C senza biancheria. Utilizzare il detersivo universale in polvere o un detergente contenente candeggina.</p> <p>Avvertenza: Per evitare la formazione di schiuma utilizzare solo la metà della quantità di detersivo consigliata dal produttore. Non utilizzare detersivo per capi in lana o delicati.</p>
L'indicatore  si accende sul display touch screen. Eventuale fuoriuscita di schiuma dal cassetto del detersivo.	<p>È stato utilizzato troppo detersivo?</p> <p>Diluire 1 cucchiaino di ammorbidente in 1/2 l di acqua e versarlo nello scomparto di sinistra (non per indumenti outdoor, capi sportivi e piumini!).</p> <p>Ridurre la dose di detersivo nel lavaggio successivo.</p>
Ripetuta, forte formazione di schiuma.	<ul style="list-style-type: none"> ■ Verificare l'impostazione di dosaggio base e il grado di dosaggio. ■ Se necessario impiegare un altro detersivo liquido.

Guasti	Causa/Rimedio
Dal manicotto gocciola detersivo/ammorbidente e si raccoglie sull'oblò o nella piega dell'anello di tenuta.	Eccesso di detersivo/ammorbidente nei serbatoi di dosaggio. Rispettare il massimo carico ammesso contrassegnato dalla tacca max .
Forti rumori, vibrazioni e «spostamento» della macchina durante la centrifuga.	<ul style="list-style-type: none"> ■ L'apparecchio è in piano? Mettere in piano l'apparecchio. → <i>Pagina 41</i> ■ I piedini dell'apparecchio sono fissati? Fissare i piedini. → <i>Pagina 41</i> ■ I blocchi di trasporto sono stati rimossi? Rimuovere i blocchi di trasporto. → <i>Pagina 38</i>
Il display touch screen non funziona durante l'esercizio.	<ul style="list-style-type: none"> ■ Interruzione dell'energia elettrica? ■ È scattato il fusibile? Inserire/sostituire il fusibile. ■ Se l'inconveniente si ripete, rivolgersi al servizio di assistenza clienti.
Residui di detersivo sulla biancheria.	<ul style="list-style-type: none"> ■ Alcuni detersivi senza fosfati contengono residui non solubili in acqua. ■ Selezionare Risciacquo oppure dopo il lavaggio spazzolare il bucato.
Con l'apparecchio in pausa,  lampeggia e  si accende.	<ul style="list-style-type: none"> ■ Livello dell'acqua troppo alto. Impossibile aggiungere biancheria. Chiudere immediatamente l'oblò di carico. ■ Per proseguire il programma toccare .
Con l'apparecchio in pausa,  lampeggia e  è spento.	L'oblò di carico è sbloccato. È possibile aggiungere la biancheria.
Se non si riesce a risolvere un guasto autonomamente (dopo aver spento e riacceso l'apparecchio) oppure se è necessaria una riparazione:	
<ul style="list-style-type: none"> ■ Spegnerne l'apparecchio ed estrarre la spina d'alimentazione. ■ Chiudere il rubinetto dell'acqua e rivolgersi al servizio di assistenza clienti. 	



Servizio di assistenza clienti

Se non si riesce a eliminare autonomamente l'anomalia, rivolgersi al nostro servizio di assistenza clienti. → retro

Troviamo sempre la soluzione adatta, evitando di coinvolgere un tecnico quando non è strettamente necessario.

Preghiamo di indicare al servizio di assistenza clienti la sigla del prodotto (E-Nr.) e il numero di fabbricazione (FD) dell'apparecchio.

E-Nr. _____ FD _____

E-Nr Codice prodotto
FD Numero di fabbricazione

*A seconda del modello, questi dati si trovano:

su oblò di carico interno*/sportello di servizio aperto* e lato posteriore dell'apparecchio.

Fidatevi della competenza del costruttore.

Rivolgetevi a noi. Così è garantito che la riparazione sia eseguita da tecnici qualificati del servizio di assistenza clienti, che dispongono dei ricambi originali.



Dati tecnici

Dimensioni:

850 x 600 x 590 mm

(altezza x larghezza x profondità)

Peso:

70 - 85 kg (a seconda del modello)

Allacciamento alla rete elettrica:

Tensione di rete 220-240 V, 50Hz

Corrente nominale 10 A

Potenza nominale 1900-2300 W

Pressione dell'acqua:

100 - 1000 kPa (1 - 10 bar)

Potenza assorbita ad apparecchio

spento:

0,12 W

Potenza assorbita ad apparecchio non

spento:

0,43 W

Installazione e allacciamento

Fornitura

Avvertenza: Controllare eventuali danni subiti dalla lavatrice durante il trasporto. Non mettere in funzione una macchina danneggiata. In caso di contestazioni rivolgersi al fornitore presso il quale l'apparecchio è stato acquistato oppure al nostro servizio di assistenza clienti.

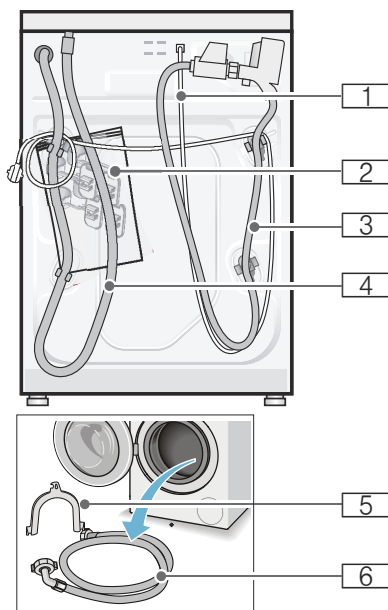

- 1 Cavo di rete
- 2 Sacchetto:
 - Istruzioni per l'uso e l'installazione
 - Elenco dei centri del servizio di assistenza clienti*
 - Garanzia*
 - Tappi di copertura per i fori presenti dopo la rimozione dei blocchi di trasporto
 - Chiave inglese*

- 3 Raccordo flessibile di carico dell'acqua nel modello AquaStop
- 4 Raccordo flessibile di scarico dell'acqua
- 5 Gomito per fissare il raccordo flessibile di scarico dell'acqua
- 6 Raccordo di carico dell'acqua nei modelli Standard/Aqua-Secure
 - * a seconda del modello

Inoltre per il collegamento del raccordo flessibile di scarico dell'acqua a un sifone è necessaria una fascetta stringitubo \varnothing 24 - 40 mm (reperibile nei negozi specializzati).

Utensili necessari

- Livella per livellamento
- Chiave inglese da:
 - SW13 per rimuovere i blocchi di trasporto e
 - SW17 per regolare i piedini dell'apparecchio

Istruzioni di sicurezza

Avviso **Pericolo di lesioni!!**

- La lavatrice è molto pesante. Sollevare e trasportare la lavatrice con la massima cautela.
- Nella fase di trasporto della lavatrice non impugnare parti sporgenti (ad es. oblò di carico, piano di appoggio); questi componenti possono rompersi e provocare lesioni.
- Non trasportare la lavatrice afferrandola dalle parti sporgenti.
- Posizionare i raccordi o il cavo di alimentazione elettrica in modo non appropriato può creare pericoli dovuti a eventuali inciampi o cadute. Disporre i raccordi e i cavi elettrici in modo che non siano di intralcio.

Attenzione!

Danni all'apparecchio

I raccordi di carico/scarico se soggetti a basse temperature possono rompersi. Non installare la lavatrice in luoghi esposti a pericolo di gelo e/o all'aperto.

Attenzione!

Danni prodotti dall'acqua

Gli allacciamenti dei raccordi flessibili di carico e di scarico dell'acqua sono sottoposti a una pressione dell'acqua elevata. Per evitare perdite o danni, attenersi alle indicazioni riportate in questo capitolo.

Avvertenze

- Oltre alle istruzioni qui riportate, osservare le regolamentazioni dettate dall'ente comunale acquedotto e dal gestore dell'energia elettrica.
- In casi di dubbio fare eseguire il collegamento dal tecnico del servizio di assistenza clienti autorizzato.

Superficie di posizionamento della lavatrice

Avvertenza: La stabilità è importante per evitare spostamenti indesiderati della lavatrice!

- La superficie di posizionamento deve essere solida e in piano.
- I pavimenti rivestiti di superfici morbide non sono idonei.

Installazione della macchina sopra a uno zoccolo o su un pavimento in travi di legno

Attenzione!

Danni all'apparecchio

Durante la centrifuga la lavatrice può spostarsi e ribaltarsi/cadere dallo zoccolo.

È indispensabile ancorare i piedini con i blocchi di fissaggio.

Codice ord. WMZ 2200, WX 9756, Z 7080X0

Avvertenza: In caso di pavimento in travi di legno posizionare la lavatrice:

- possibilmente in un angolo,
- su una base in legno resistente all'acqua (spessore min. 30 mm), ben fissata al pavimento.

Installazione su di una pedana con cassetto

Codice ord. pedana: WMZ 20490, WZ 20490, WZ 20510, WZ 20520

Installazione sottopiano/ incasso dell'apparecchio in una cucina modulare componibile

Avviso

Pericolo di morte!!

Rischio di folgorazione in caso di contatto con componenti sotto tensione. Non rimuovere il piano di copertura dell'apparecchio.

Avvertenze

- È necessaria una larghezza della nicchia di 60 cm.
- Posizionare la lavatrice soltanto sotto un piano di lavoro continuo, ben fissato ai mobili adiacenti.

Rimuovere i blocchi di trasporto

Attenzione!

Danni all'apparecchio

- Durante il trasporto la macchina è assicurata con blocchi di trasporto. La mancata rimozione dei blocchi di trasporto può causare danni al funzionamento della macchina (può, ad esempio, danneggiare il cestello). Al primo impiego rimuovere obbligatoriamente i 4 blocchi di trasporto al completo. Metterli da parte.
- Per evitare danni durante il trasporto successivo, rimontare tassativamente i blocchi prima di procedere al trasporto.

Avvertenza: Conservare le viti e le boccole.

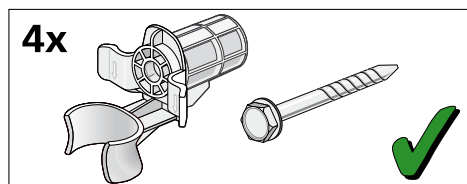

1. Staccare i raccordi flessibili dai fermi.

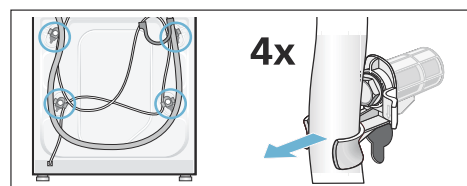

2. Svitare e rimuovere tutte le 4 viti dei blocchi per il trasporto. Rimuovere le boccole. Staccare il cavo di alimentazione dai fermi.

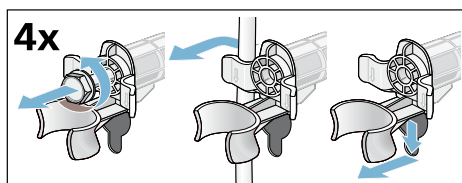

3. Applicare le coperture. Bloccarle saldamente premendo sul gancio di fermo.

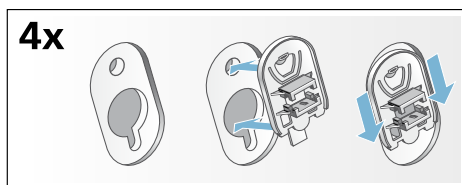

Lunghezze di raccordi e del cavo elettrico

- Allacciamento sul lato sinistro

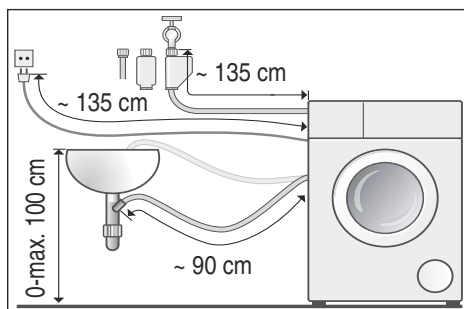

■ Allacciamento sul lato destro

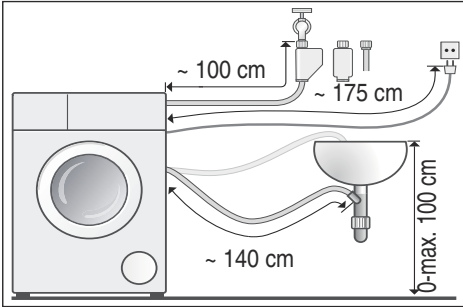

Consiglio: Presso i rivenditori specializzati o il servizio di assistenza clienti sono disponibili:

- una prolunga per tubo di carico Aqua-Stop o dell'acqua fredda (ca. 2,50 m); codice ord. WMZ2380, WZ10130, CZ11350, Z7070X0
- un raccordo flessibile di carico più lungo (ca. 2,20 m) per modelli standard

Alimentazione idraulica

Avviso

Pericolo di morte!!

Rischio di folgorazione in caso di contatto con componenti sotto tensione. Non immergere in acqua la valvola di sicurezza Aqua-Stop (contiene una valvola elettrica)

Durante l'allacciamento attenersi alle seguenti indicazioni

Avvertenze

- Utilizzare la lavatrice solo con acqua potabile fredda.
- Non collegare la macchina a una batteria di miscelazione di un boiler depressurizzato.
- Utilizzare solamente il raccordo di carico fornito a corredo dell'apparecchio o acquistato in un negozio specializzato; non utilizzare mai raccordi usati.

- Non piegare, schiacciare, modificare o tagliare il raccordo flessibile di carico dell'acqua (la resistenza non è più garantita).
- Effettuare il serraggio dei raccordi a mano. Il serraggio effettuato con l'utilizzo di un utensile (pinza) può risultare eccessivo e danneggiare quindi il filetto.

Pressione idrica ottimale nella rete di distribuzione

minimo 100 kPa (1 bar)

massimo 1000 kPa (10 bar)

A rubinetto completamente aperto portata min. 8 l/min.

In caso di pressione idrica eccessiva applicare una valvola di riduzione della pressione.

Allacciamento

Collegare il raccordo flessibile di carico dell'acqua al rubinetto ($\frac{3}{4}$ " = 26,4 mm) e all'apparecchio (non necessario per i modelli con Aquastop, poiché dotati di installazione fissa):

- Modello: **Standard**

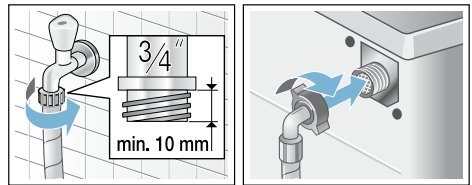

- Modello: **Aqua-Secure**

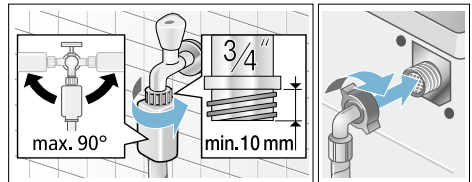

■ Modello: **Aquastop**

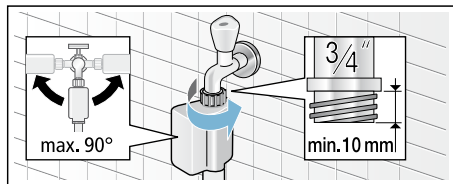

Avvertenza: Aprire con cautela il rubinetto dell'acqua e controllare eventuali perdite degli allacciamenti. Il raccordo è sotto pressione di acquedotto.

Scarico dell'acqua

⚠ Avviso

Pericolo di scottature!

Durante il lavaggio ad alte temperature, il contatto con liscivia bollente (ad es. durante la fase di scarico nel lavandino) può provocare scottature. Non toccare la liscivia bollente.

Attenzione!

Danni prodotti dall'acqua

Se, a causa dell'elevata pressione dell'acqua, il raccordo flessibile di scarico si sgancia, durante la fase di scarico, dal lavandino o dall'allacciamento, la conseguente perdita di acqua potrebbe causare danni.

Assicurare il flessibile di scarico per evitare che si sganci.

Attenzione!

Danni all'apparecchio/danni agli indumenti

Se l'estremità del raccordo flessibile di scarico viene immersa nell'acqua di scarico, l'acqua può venire aspirata all'interno dell'apparecchio e danneggiare la macchina o gli indumenti.

Assicurarsi che:

- il tappo non chiuda lo scarico del lavandino.

- l'estremità del raccordo flessibile di scarico non sia immersa nell'acqua di scarico.
- l'acqua scorra abbastanza velocemente.

Avvertenza: Non piegare il tubo di scarico dell'acqua o tirarlo longitudinalmente.

Allacciamento

■ **Scarico libero in un lavandino**

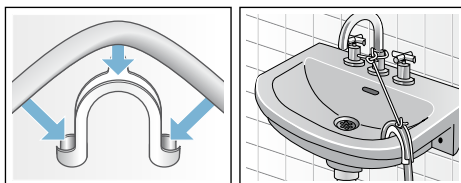

■ **Scarico a sifone**

Assicurare il punto di raccordo con una fascetta stringitubo, Ø 24-40 mm (rivenditore specializzato).

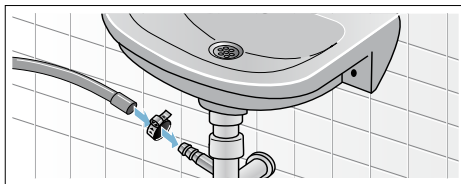

- **Raccordo di scarico a muro con manicotto in gomma oppure libero scarico nel pozzetto**

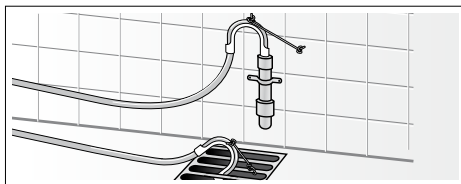

Livellamento

Livellare l'apparecchio con una livella a bolla d'aria.

Forti rumori, vibrazioni e spostamenti incontrollati dell'apparecchio, sono la conseguenza di un livellamento non corretto!

1. Con la chiave allentare i controdadi in senso orario.
2. Controllare il livellamento della lavatrice con una livella, se necessario correggerlo. Variare l'altezza mediante rotazione del piedino dell'apparecchio. Tutti i quattro piedini dell'apparecchio devono poggiare saldamente sul pavimento.
3. Stringere saldamente il controdado contro il corpo della macchina. Ciò facendo mantenere fermo il piedino per evitare lo spostamento in altezza. I controdadi di tutti i quattro piedini dell'apparecchio devono essere ben stretti contro il corpo della macchina!

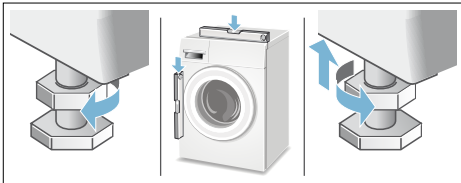

Allacciamento elettrico

Avviso **Pericolo di morte!!**

Rischio di folgorazione in caso di contatto con componenti sotto tensione.

- Non toccare mai la spina di alimentazione con le mani bagnate.
- Staccare il cavo di alimentazione sempre dalla presa e mai tirando il cavo, perchè si rischia di danneggiarlo.

- Non staccare mai la spina di alimentazione durante il funzionamento dell'apparecchio.

Rispettare le seguenti avvertenze:

Avvertenze

- la tensione di rete e l'indicazione di tensione sulla targhetta della lavatrice devono coincidere. Sulla targhetta portadati sono indicati il valore di allacciamento, nonché il necessario dispositivo di sicurezza.
- Collegare la lavatrice solo a corrente alternata, utilizzando una presa dotata di connettore di messa a terra installato a norma.
- Spina di alimentazione e presa elettrica devono essere compatibili.
- La sezione del cavo elettrico deve essere sufficiente.
- Il sistema di messa a terra deve essere installato a norma.
- Fare eseguire la sostituzione del cavo di alimentazione (se necessario) solo da un elettricista specializzato. Il cavo di alimentazione di ricambio è in vendita presso il servizio di assistenza clienti.
- Non utilizzare spine/prese multiple e prolunghe.
- Se si utilizza un interruttore differenziale, usare solo un tipo con questo simbolo  Solo questo simbolo garantisce l'osservanza delle norme oggi in vigore.
- La spina di alimentazione deve essere sempre raggiungibile.
- Non piegare, schiacciare, modificare o tagliare il cavo di alimentazione e non farlo entrare in contatto con fonti di calore.



La prima messa in funzione

Prima di lasciare la fabbrica, la lavatrice viene testata in modo approfondito. Per eliminare gli eventuali residui di acqua del ciclo di prova, eseguire il primo lavaggio **senza** biancheria.

Avvertenze

- La lavatrice **deve essere installata e collegata in modo appropriato**. Da → *Pagina 36*
- Non mettere mai in funzione una macchina danneggiata. Informare il servizio di assistenza clienti.

Lavori di preparazione:

1. Controllare la macchina.
2. Riempire il serbatoio  e . → *Pagina 20*
3. Rimuovere il film protettivo dal pannello di comando.
4. Inserire la spina di alimentazione.
5. Aprire il rubinetto dell'acqua.

Eseguire il programma senza biancheria:

1. Accendere l'apparecchio.
2. Chiudere l'oblò di carico (non introdurre bucato!).
3. Impostazione del programma **Pulizia cestello 90 °C**.
4. Aprire il cassetto del detersivo.
5. Versare ca. 1 litro di acqua nello scomparto di sinistra.
6. Introdurre del detersivo universale nello scomparto di sinistra .

Avvertenza: Per evitare la formazione di schiuma utilizzare solo la metà della quantità di detersivo consigliata dal produttore. Non utilizzare detersivo per capi in lana o delicati.

7. Chiudere il cassetto del detersivo.
8. Avviare il programma
9. Alla fine del programma spegnere l'apparecchio.

La lavatrice è ora pronta per l'uso.

Trasporto

ad es. in caso di trasloco

Attenzione!

Danni all'apparecchio a causa della fuoriuscita di detersivo/ammorbidente dai serbatoi di dosaggio

La fuoriuscita di detersivo/ammorbidente può pregiudicare il funzionamento dell'apparecchio ad es. con danni all'elettronica. Prima del trasporto dell'apparecchio, vuotare assolutamente i serbatoi del detersivo.

Lavori di preparazione:

1. Chiudere il rubinetto dell'acqua.
2. Eliminare la pressione dell'acqua nel tubo flessibile di alimentazione: → *Pagina 30*; Pulizia e manutenzione: filtro nel raccordo di carico acqua otturato.
3. Staccare la lavatrice dalla corrente.
4. Scaricare la liscivia residua: → *Pagina 28*; Pulizia e manutenzione: pompa di scarico acqua otturata, svuotamento di emergenza
5. Smontare i raccordi flessibili.
6. Svuotare i serbatoi. → *Pagina 27*

Montare i blocchi di trasporto:

1. Rimuovere le coperture e conservarle.
Se necessario usare un cacciavite.

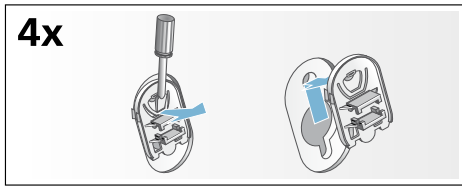

2. Inserire tutte le 4 boccole. Fissare il cavo di alimentazione nei fermi. Reinserrire le viti dei blocchi per il trasporto e fissarle con una chiave inglese da 13.

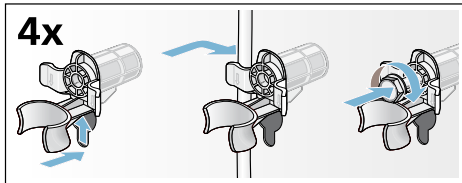
**Prima di una nuova messa in servizio:****Avvertenze**

- È **obbligatorio** rimuovere i blocchi di trasporto!
- Per evitare che durante il lavaggio successivo il detersivo si depositi inutilizzato nel circuito di scarico: versare circa 1 litro di acqua nello scomparto di sinistra e selezionare e avviare il programma **Scarico acqua**.

Aqua
Stop**Garanzia Aqua-Stop****Solo per apparecchi dotati di Aqua-Stop**

In aggiunta ai diritti previsti dalla garanzia convenzionale, derivanti dal contratto di compravendita nei confronti del venditore, e in aggiunta alla nostra garanzia sull'apparecchio, forniamo indennizzo alle seguenti condizioni:

1. Se un difetto del sistema Aqua-Stop dovesse causare danni da perdite di acqua, indennizziamo i danni di utenti privati.
2. La garanzia riferita alla responsabilità civile ha validità per l'intera durata della macchina.
3. Condizione per il diritto alla garanzia è che l'apparecchio con Aqua-Stop sia stato installato e collegato nel modo corretto e seguendo le istruzioni da noi fornite; ciò comprende anche il montaggio a regola d'arte della prolunga Aqua-Stop, se disponibile (accessorio originale).

La nostra garanzia non si estende a tubi di alimentazione o raccorderia difettosi prima del collegamento tra Aqua-Stop e il rubinetto dell'acqua.

4. In generale, durante il funzionamento non è necessario sorvegliare gli apparecchi dotati di Aqua-Stop, né metterli in sicurezza successivamente chiudendo il rubinetto dell'acqua. Solo in caso di un'assenza prolungata dalla propria abitazione, ad es. nel caso di una vacanza di più settimane, è necessario chiudere il rubinetto dell'acqua.



Ordine di riparazione e consulenza in caso di guasti

I 800 829120 (Linea verde)

CH 0848 840 040

I dati di contatto di tutti i paesi sono reperibili nell'elenco dei centri di assistenza clienti allegato.

Robert Bosch Hausgeräte GmbH
Carl-Wery-Straße 34
81739 München, GERMANY



9001098388 (9612)