



Registra subito il tuo nuovo dispositivo su MyBosch e approfitta di vantaggi gratuiti: bosch-home.com/welcome



Lavasciuga

WNA13400IT

it Manuale di istruzioni e di installazione

La vostra nuova lavasciuga

Avete scelto una lavasciuga di marca Bosch.

Concedetevi qualche minuto di tempo per la lettura dei testi e scoprirete i vantaggi della vostra lavasciuga.

Per soddisfare gli elevati requisiti di qualità della marca Bosch, tutte le lavasciuga vengono sottoposte a un severo controllo prima di lasciare la fabbrica, finalizzato ad accertarne il corretto funzionamento e ad assicurarsi che siano prive di difetti.

Per ulteriori informazioni sui nostri prodotti, accessori e ricambi o per ricevere assistenza tecnica è possibile consultare il nostro sito Internet www.bosch-home.com o rivolgersi ai nostri centri di assistenza clienti.

Il manuale di utilizzo e installazione fa riferimento a vari modelli differenti, le differenze vengono indicate nei singoli passaggi delle funzioni.



Azionare la lavasciuga soltanto dopo aver letto questo manuale di utilizzo e installazione!

Interpretazioni di simboli / parole chiave

Pericolo!

La combinazione del simbolo e della parola precedente indica una situazione potenzialmente pericolosa. Il mancato rispetto delle indicazioni può provocare lesioni o portare alla morte.

Attenzione!

Indica una situazione potenzialmente pericolosa. Il mancato rispetto delle indicazioni può provocare danni a cose e/o all'ambiente.

Indicazione / consiglio

Indicazioni per un impiego ottimale dell'apparecchio / informazioni utili.

1. 2. 3. / a) b) c)

Le procedure da seguire sono indicate tramite numeri o lettere.

■ / -

Gli elenchi sono indicati tramite una casella o un trattino.

Indice

	Usò conforme alle norme 4		Detergenti e prodotti per la pulizia 29
	Avvertenze di sicurezza 5		Raccomandazioni sui detersivi 30
	Bambini/persone/animali domestici . . 5		Tabella programmi 31
	Installazione 6		Programma selezionabile 31
	Funzionamento 9		Tabella di asciugatura 35
	Pulizia/Manutenzione 12		Impostazioni predefinite del programma 37
	Tutela dell'ambiente 13		⌵ Temperatura 37
	Imballaggi/Apparecchio usato 13		⌚ Centrifuga 37
	Risparmio energetico e delle risorse 13		⌚ Fine fra/ My Time 37
	Modalità risparmio energetico 14		Impostazioni supplementari del programma 38
	Posizionamento e collegamento . 14		☀ Tipo di asciugatura 38
	Accessori standard 14		⌵ Prelavaggio 38
	Avvertenze di sicurezza 15		🌀 Stira meno 39
	Superficie di installazione 15		⌚ SpeedPerfect 39
	Installazione su un basamento o soppalco in legno 16		Messa in funzione dell'apparecchio 39
	Installazione dell'apparecchio in un cucinino 16		Preparazione dell'apparecchio 39
	Rimozione dei fermi di trasporto . . . 16		Selezione di un programma/accensione dell'apparecchio 40
	Rimozione dei rinforzi di supporto . . 17		Carico del bucato nel cestello 40
	Lunghezza di flessibili e cavi 18		Dosare e introdurre detersivo e additivi 40
	Ingresso dell'acqua 18		Avvio del programma 42
	Scarico dell'acqua 19		Sicurezza bambini 42
	Livellamento 20		Aggiunta/Rimozione di bucato 42
	Collegamento elettrico 21		Modifica del programma 42
	Prima del primo lavaggio 21		Annullare il programma 43
	Trasporto 22		Fine del programma 43
	Conoscere l'apparecchio 24		Rimozione del bucato/Spengimento dell'apparecchio 43
	Apparecchio 24		Impostazioni dell'apparecchio . 44
	Pannello comandi 25		Sensori 44
	Pannello display 26		Sistema di controllo antisbilanciamento 44
	Bucato 27		
	Preparare il bucato 27		
	Preparare la biancheria per l'asciugatura 28		
	Inamidare 28		
	Tingere/Decolorare 28		



Pulizia e manutenzione 45

Corpo della macchina/Pannello di comando	45
Cestello	45
Decalcificazione.	45
Svuotamento e pulizia del cassetto del detersivo e del suo alloggiamento. .	46
Pompa di scarico bloccata	46
Il tubo flessibile di scarico del sifone è bloccato.	47
Il filtro nell'alimentazione dell'acqua è bloccato.	48



Anomalie e rimedi 49

Sblocco di emergenza.	49
Informazioni sul pannello display. . .	50
Anomalie e rimedi.	51



Servizio di assistenza clienti . . 55

Codice prodotto (E-Nr.) e codice di produzione (FD).	55
--	----



Valori relativi al consumo 57



Dati tecnici. 58



Garanzia Aquastop. 58



Uso conforme alle norme

- Questo apparecchio è pensato per un uso esclusivamente domestico.
- Non installare o mettere in funzione questo apparecchio in zone a rischio di congelamento e/o in ambienti esterni. In questo caso si corre il rischio che l'apparecchio subisca dei danni se si ghiaccia l'acqua rimasta al suo interno. Se i tubi si ghiacciano è possibile che si spezzino/scoppino.
- Questo apparecchio deve essere utilizzato esclusivamente per il lavaggio di biancheria domestica, in particolare di capi di tipo lavabile in lavatrice e capi di lana lavabili a mano (vedere etichetta del capo). Un utilizzo dell'apparecchio per scopi diversi esula dalle applicazioni per le quali è stato concepito ed è vietato.
- Questo apparecchio deve essere utilizzato solo per asciugare e rinfrescare biancheria domestica, in particolare di capi lavati con acqua che si prestino per l'asciugatura con centrifuga (vedere etichetta sul capo). Un utilizzo dell'apparecchio per scopi diversi esula dalle applicazioni per le quali è stato concepito ed è vietato.
- Questo apparecchio è adatto per essere utilizzato con acqua corrente e con detersivi e additivi disponibili in commercio (che devono essere adatti per l'utilizzo in lavatrice).
- Questo apparecchio è progettato per essere utilizzato ad un'altezza massima di 4000 metri sopra il livello del mare.

Prima di accendere l'apparecchio:

Controllare che non vi siano danni visibili sull'apparecchio. Non mettere in funzione l'apparecchio se danneggiato. Se si dovessero presentare problemi di qualsiasi tipo, contattare il proprio rivenditore specializzato oppure il nostro servizio di assistenza clienti.

Leggere e seguire le istruzioni per la messa in funzione e l'installazione nonché tutte le altre informazioni fornite con questo apparecchio.

Conservare tutti i documenti per impieghi successivi o per eventuali futuri proprietari.



Avvertenze di sicurezza

Le seguenti informazioni di sicurezza e avvertenze sono allegate per proteggervi da lesioni ed evitare danni materiali alle aree circostanti.

È in ogni caso fondamentale prendere le precauzioni necessarie e procedere con attenzione durante l'installazione, manutenzione, pulizia e funzionamento dell'apparecchio.

Bambini/persone/animali domestici

⚠️ Avviso

Pericolo di morte!

I bambini e altre persone che non sono in grado di comprendere i rischi correlati all'utilizzo dell'apparecchio possono procurarsi lesioni o mettere in pericolo la propria vita. Pertanto ricordarsi sempre di quanto segue:

- L'apparecchio può essere utilizzato da bambini al di sopra degli 8 anni di età e da persone con ridotte capacità fisiche, sensoriali o mentali oppure da persone inesperte se sorvegliate o se sono state loro fornite informazioni su come utilizzare l'apparecchio in modo sicuro e che siano consapevoli dei potenziali rischi legati all'utilizzo dell'apparecchio.
- I bambini non devono giocare con il presente apparecchio.
- Non permettere ai bambini di pulire o effettuare manutenzioni sull'apparecchio se non sono sorvegliati.
- Tenere i bambini con età inferiore ai 3 anni e animali domestici lontani dall'apparecchio.

- Non lasciare l'apparecchio non sorvegliato quando bambini o altre persone che non sono in grado di comprenderne i rischi si trovano nei pressi dell'apparecchio.

 **Avviso**
Pericolo di morte!

I bambini possono rimanere chiusi all'interno degli apparecchi e trovarsi in pericolo di vita.

- Non posizionare l'apparecchio dietro una porta, poiché potrebbe ostacolare l'oblò dell'apparecchio o impedirne la completa apertura.
- Una volta che un apparecchio ha esaurito la propria vita utile, togliere la spina di alimentazione dalla presa **prima** di tagliare il cavo di alimentazione, e quindi distruggere la chiusura dell'oblò dell'apparecchio.

 **Avviso**
Pericolo di soffocamento!

Se lasciati giocare con imballaggi/pellicole di plastica o elementi di imballaggio, i bambini possono rimanervi intrappolati oppure rischiare di soffocare mettendoli sopra la testa.

Tenere imballaggi, pellicole di plastica e parti di imballaggio fuori dalla portata dei bambini.

 **Avviso**
Pericolo di avvelenamento!

Detersivi e additivi possono provocare avvelenamento se ingeriti.

In caso di ingestione accidentale, consultare il medico. Tenere i detersivi e gli additivi fuori dalla portata dei bambini.

 **Avviso**
Irritazioni agli occhi/alla pelle!

Il contatto con i detersivi e gli additivi può causare irritazioni agli occhi o alla pelle. Risciacquare accuratamente gli occhi e la pelle in caso di contatto con detersivi o additivi. Tenere i detersivi e gli additivi fuori dalla portata dei bambini.

Installazione

 **Avviso**
**Rischio di scosse elettriche/
incendio/danni materiali/danni
all'apparecchio!**

Un'installazione non eseguita correttamente può condurre a una situazione pericolosa. Verificare quanto segue:

- La tensione di alimentazione della presa di alimentazione deve corrispondere alla tensione nominale indicata sull'apparecchio (targhetta identificativa). Le potenze di allaccio e la protezione fusibile richiesti sono specificati sulla targhetta identificativa.
- L'apparecchio non deve essere alimentato mediante un dispositivo di accensione esterno, come un timer, né connesso a un circuito che viene regolarmente acceso e spento da un'utenza.
- La spina di alimentazione e la presa con contatto di protezione devono corrispondere e il sistema di messa a terra deve essere installato in modo corretto.
- L'installazione deve avere una sezione adeguata.
- La spina di alimentazione deve essere liberamente accessibile in qualsiasi momento. Se questo non fosse possibile, al fine di ottemperare alle relative norme di sicurezza, deve essere realizzato un interruttore (interruttore a 2 poli) nell'installazione permanente in conformità alle norme di installazione elettrica.
- Nel caso venga utilizzato un interruttore di circuito differenziale, sia utilizzato soltanto se reca il seguente marchio: . Soltanto la presenza del presente marchio garantisce la conformità a tutte le regolazioni applicabili.

⚠ Avviso

**Rischio di scosse elettriche/
incendio/danni materiali/danni
all'apparecchio!**

Se il cavo di alimentazione dell'apparecchio è danneggiato o alterato, possono verificarsi scosse elettriche, cortocircuiti o incendi causati dal surriscaldamento.

Il cavo di alimentazione non sia aggrovigliato, schiacciato o alterato, e non venga a contatto con fonti di calore.

⚠ Avviso

**Rischio di incendio/danni
materiali/danni
all'apparecchio!**

L'utilizzo di prolunghie o prese elettriche multiple, può provocare incendi causati dal surriscaldamento o cortocircuiti.

Collegare l'apparecchio direttamente a una presa dotata di messa a terra montata in modo corretto. Non utilizzare prolunghie, prese multiple o unità di accoppiamento multiple.

Avviso

Rischio di lesioni/danni materiali/danni all'apparecchio!

- L'apparecchio può vibrare o spostarsi durante il funzionamento e quindi potenzialmente provocare lesioni o danni materiali. Posizionare l'apparecchio su una superficie pulita, uniforme e solida e, utilizzando una livella a bolla come guida, metterlo in piano con i piedini avvitati.
- Se si afferra un qualsiasi componente sporgente dell'apparecchio (ad es. l'oblò dell'apparecchio) per sollevarlo o spostarlo, tali componenti possono rompersi e causare lesioni. Non afferrare alcun componente sporgente dell'apparecchio per spostarlo.

Avviso

Pericolo di lesioni!

- L'apparecchio è molto pesante. Il suo sollevamento può provocare lesioni. Non sollevare l'apparecchio da sé.
- L'apparecchio ha bordi affilati che possono provocare tagli alle mani. Non afferrare l'apparecchio dai bordi affilati. Indossare guanti di protezione per sollevarlo.

- Se i tubi flessibili e i cavi di alimentazione non sono instradati in modo corretto, vi è il pericolo di rimanervi impigliati e quindi di lesioni. Instradare i tubi flessibili e i cavi in modo da impedire l'eventualità di rimanervi impigliati.

Attenzione!

Rischio di danni materiali/danni all'apparecchio

- Se la pressione dell'acqua è troppo elevata o troppo bassa, l'apparecchio potrebbe non essere in grado di funzionare in modo corretto, e potrebbero inoltre verificarsi danni materiali o danni all'apparecchio. Assicurarsi che la pressione dell'acqua nell'impianto di alimentazione acqua sia di almeno 100 kPa (1 bar), e non superi i 1000 kPa (10 bar).
- Se i tubi flessibili dell'acqua sono alterati o danneggiati, potrebbero verificarsi danni materiali o danni all'apparecchio. I tubi flessibili dell'acqua non devono essere aggrovigliati, schiacciati, alterati o tagliati.

- L'utilizzo di tubi flessibili di altre marche per collegare l'alimentazione dell'acqua può provocare danni materiali o danni all'apparecchio. Utilizzare soltanto i tubi flessibili in dotazione con l'apparecchio o tubi flessibili di ricambio originali.
- L'apparecchio è messo in sicurezza per il trasporto tramite dispositivi di blocco di trasporto. Se i dispositivi di blocco di trasporto non vengono rimossi prima dell'avvio dell'apparecchio, esso può subire danni. È importante rimuovere completamente tutti i dispositivi di blocco di trasporto prima di utilizzare l'apparecchio per la prima volta. Assicurarsi di conservare separatamente tali dispositivi di blocco di trasporto. È importante reinserire i dispositivi di blocco di trasporto nel caso in cui l'apparecchio debba essere trasportato, per evitare che subisca danni durante il trasporto.

Funzionamento



Avviso

Rischio di esplosione/ incendio!

Bucato che è entrato a contatto con solventi, olio, cera, decerante, pittura, grasso o smacchiatore, potrebbe prendere fuoco se asciugato nella macchina, oppure causare l'esplosione dell'apparecchio. Pertanto ricordarsi sempre di:

- Risciacquare il bucato accuratamente con acqua calda e detersivo prima di asciugarlo nella macchina.
- Non inserire nel presente apparecchio bucato da asciugare che non sia stato lavato preliminarmente.
- Non utilizzare l'apparecchio se sono stati utilizzati prodotti chimici industriali per la pulizia del bucato.



Avviso

Rischio di esplosione/ incendio!

- Bucato preventivamente trattato con detersivi contenenti solventi, ad es. smacchiatori/sgrassatori, può causare esplosioni nel cestello. Risciacquare il bucato accuratamente con acqua prima di lavarlo in lavatrice.

- Alcuni oggetti possono prendere fuoco durante l'esecuzione dell'asciugatura, oppure causare l'incendio o l'esplosione dell'apparecchio. Rimuovere accendini o fiammiferi dalle tasche dei capi.
- In presenza di farina o polvere di carbone nell'aria circostante l'apparecchio, è possibile che si verifichi un'esplosione. Assicurarsi che l'area intorno all'apparecchio sia tenuta pulita quando è in funzionamento.

Avviso

Rischio di scosse elettriche/ incendio/danni materiali/danni all'apparecchio!

Se un programma viene terminato prima del termine del ciclo di asciugatura, il bucato non si raffredda a sufficienza ed è possibile che prenda fuoco, oppure è possibile che si verifichino danni materiali o danni all'apparecchio.

- Durante l'ultima fase del ciclo di asciugatura, il bucato nel cestello non viene riscaldato (ciclo di raffreddamento). Ciò garantisce che il bucato resti a una temperatura alla quale non verrà danneggiato.

- Non spegnere l'apparecchio prima del termine del ciclo di asciugatura, a meno che non si rimuova immediatamente tutti i capi di bucato e li si divida (per dissipare il calore).

Avviso

Pericolo di avvelenamento!

Si possono sprigionare fumi tossici a causa di detersivi contenenti solventi, ad es. sgrassatore.

Non usare detersivi che contengono solventi.

Avviso

Pericolo di lesioni!

- Se ci si sostiene/ci si siede sull'oblò dell'apparecchio quando è aperto, l'apparecchio potrebbe ribaltarsi e quindi causare lesioni. Non sostenersi all'oblò dell'apparecchio quando è aperto.
- Se si sale sull'apparecchio, il piano di lavoro potrebbe rompersi e quindi causare lesioni. Non salire sull'apparecchio.
- Inserire le mani nel cestello ancora in movimento potrebbe causare lesioni alle mani. Attendere fino a che il cestello non è completamente fermo.

⚠ Avviso**Pericolo di scottature!**

Durante il lavaggio ad alte temperature, vi è il rischio di scottature se si entra in contatto con soluzione di lavaggio calda (ad es. durante lo scarico della soluzione di lavaggio calda nel lavabo). Non toccare la soluzione di lavaggio calda.

⚠ Avviso**Irritazioni agli occhi/alla pelle!**

Se viene aperto il cassetto del detersivo mentre l'apparecchio è in funzione, detersivi e additivi possono schizzare fuori. Risciacquare accuratamente gli occhi e la pelle in caso di contatto con detersivi o additivi. In caso di ingestione accidentale, consultare il medico.

Attenzione!**Rischio di danni materiali/ danni all'apparecchio**

- Se la quantità di bucato nell'apparecchio supera la massima capacità di carico, esso potrebbe non essere in grado di funzionare in modo corretto, oppure potrebbero verificarsi danni materiali o danni all'apparecchio. Non superare la capacità di carico massima per l'asciugatura del bucato. Assicurarsi di attenersi alle capacità di carico massime indicate per ciascuno dei programmi .
- Schiuma e gommapiuma potrebbero deformarsi o sciogliersi se asciugate nell'apparecchio. Non asciugare capi di bucato che contengono schiuma o gommapiuma nell'apparecchio.
- Se si versa una quantità errata di detersivo o di detergente nell'apparecchio, potrebbero verificarsi danni materiali o danni all'apparecchio. Utilizzare detersivi/additivi/ detersivi e ammorbidenti rispettando le istruzioni del produttore.

Pulizia/Manutenzione

Avviso

Pericolo di morte!

L'apparecchio è alimentato a energia elettrica. Rischio di scosse elettriche in caso di contatto con componenti sotto tensione. Pertanto ricordarsi sempre di:

- Spegnere l'apparecchio. Scollegare l'apparecchio dall'alimentazione (estrarre la spina).
- Non toccare mai la spina di alimentazione con le mani bagnate.
- Nel rimuovere la spina di alimentazione dalla presa, afferrare la spina stessa e mai il cavo di alimentazione, in caso contrario il cavo di alimentazione potrebbe subire danni.
- Non apportare nessuna modifica tecnica all'apparecchio o alle sue caratteristiche.
- Riparazioni e qualsiasi altro lavoro sull'apparecchio devono essere eseguiti unicamente dal nostro servizio di assistenza clienti oppure da un elettricista. Lo stesso vale per la sostituzione del cavo di alimentazione (quando necessario).

- È possibile ordinare cavi di alimentazione di ricambio dal nostro servizio di assistenza clienti.

Avviso

Pericolo di avvelenamento!

Si possono sprigionare fumi tossici a causa di detersivi contenenti solventi, ad es. sgrassatore.

Non usare detersivi che contengono solventi.

Avviso

Rischio di scosse elettriche/ danni materiali/ danni all'apparecchio!

Nel caso in cui penetri dell'umidità nell'apparecchio, potrebbe verificarsi un cortocircuito.

Non utilizzare un'idropulitrice, un pulitore a vapore, un'idropistola o una pistola a spruzzo per la pulizia dell'apparecchio.

Avviso

Rischio di lesioni/danni materiali/danni all'apparecchio!

L'utilizzo di parti di ricambio e accessori di altre marche è rischioso e potrebbe provocare lesioni, danni materiali o danni all'apparecchio.

Per ragioni di sicurezza, utilizzare solo parti di ricambio e accessori originali.

Attenzione! Rischio di danni materiali/ danni all'apparecchio

Detergenti e pretrattanti per bucato (ad es. smacchiatori, spray di prelavaggio, etc) possono causare danni in caso di contatto con le superfici dell'apparecchio. Pertanto ricordarsi sempre di:

- Non far entrare in contatto tali detergenti con le superfici dell'apparecchio.
- Pulire l'apparecchio soltanto con acqua e un panno umido e morbido.
- Rimuovere immediatamente qualsiasi residuo di detersivo o spray o altri.



Tutela dell'ambiente

Imballaggi/Apparecchio usato



Smaltire l'imballaggio nel rispetto dell'ambiente. Il presente apparecchio è classificato in conformità alla Direttiva europea 2012/19/EU relativa agli apparecchi elettronici ed elettrici usati (Waste Electrical and Electronic Equipment - WEEE). La direttiva stabilisce un quadro valido a livello europeo per il ritiro e il riciclo di apparecchiature usate.

Risparmio energetico e delle risorse

Attenendosi alle presenti istruzioni, l'apparecchio consumerà meno energia e meno acqua.

Selezionare i programmi a basse temperature e tempi di lavaggio più lunghi ed utilizzare il carico massimo → *Pagina 31*.

- Il consumo di energia e di acqua è più efficiente.

Utilizzare le impostazioni del programma economy.

- Correggendo le impostazioni di un programma, il display mostrerà il consumo previsto.

Aggiungere → *Pagina 30* detersivo sulla base del grado di sporcizia del bucato.

- Per capi leggermente-normalmente sporchi è sufficiente una piccola quantità di detersivo. Osservare le raccomandazioni di dosaggio del produttore del detersivo.

Ridurre la temperatura di lavaggio per bucato leggermente-normalmente sporco.

- L'apparecchio consuma meno energia a basse temperature. Per sporcizia lieve-normale, sono sufficienti anche le temperature inferiori a quelle indicate sull'etichetta.

Impostare la velocità di centrifuga massima se successivamente si desidera asciugare il bucato in un'asciugatrice.

it Posizionamento e collegamento

- Più asciutto è il bucato, più breve sarà la durata del programma durante l'asciugatura che, a sua volta, riduce il consumo di energia. Una velocità di centrifuga maggiore riduce l'umidità residua del bucato aumentando il volume del rumore della centrifuga stessa.

Lavare il bucato senza prelavaggio.

- Il lavaggio con prelavaggio aumenta la durata del programma e il conseguente consumo di energia ed acqua.

L'apparecchio dispone di una funzione di regolazione automatica e continua del carico.

- In base al tipo di tessuto e alla capacità di carico, la funzione di regolazione automatica e continua del carico corregge eccezionalmente il consumo di acqua e la durata del programma.

Modalità risparmio energetico

Nel caso in cui l'apparecchio rimanga inattivo per un tempo prolungato (circa 5 minuti), commuta automaticamente alla modalità di risparmio energetico, l'illuminazione del display si spegne prima dell'avvio del programma e a programma terminato, — (spia del tasto ) lampeggia. Toccare un punto qualsiasi del display per attivare la retroilluminazione del display.

modalità risparmio energetico non deve essere attivato durante l'esecuzione del programma.

Posizionamento e collegamento

Accessori standard

Avvertenza: Controllare la presenza di danni da trasporto sull'apparecchio. Non utilizzare mai un apparecchio danneggiato. Per eventuali lamentele, contattare il rivenditore dove è stato acquistato l'apparecchio o il nostro servizio di assistenza clienti.

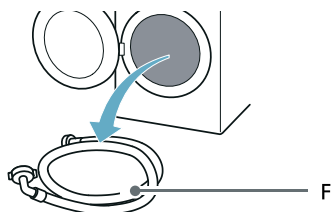
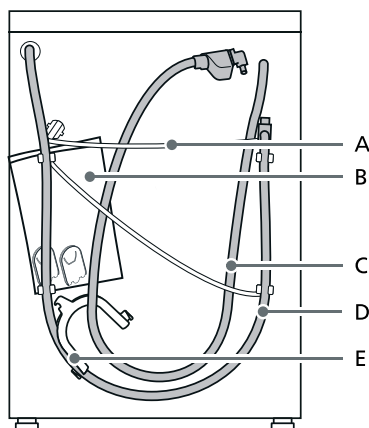

A Cavo di rete

- B Sacchetto:
 - Istruzioni per l'installazione e la messa in funzione
 - Elenco sedi del servizio di assistenza clienti*
 - Garanzia*
 - Libretto supplementare per le istruzioni di installazione e di messa in funzione*
 - Tappi di copertura per le aperture dopo che sono stati rimossi i sostegni di trasporto
 - Guide per l'installazione di Home Connect*
- C Tubo flessibile di mandata acqua del sistema AquaStop
- D Tubo flessibile di scarico acqua
- E Gomito per fissare il tubo flessibile di scarico acqua*
- G Tubo flessibile di mandata acqua fredda dei modelli Standard/AquaSecure
- * A seconda del modello

In aggiunta, una fascetta per tubo flessibile (24 - 40 mm di diametro, disponibile presso rivenditori specializzati) è necessaria per collegare il tubo flessibile di scarico dell'acqua a un sifone.

Strumenti utili

- Livella a bolla per allineamento
- Chiave inglese da:
 - 13 per allentare i sostegni di trasporto e
 - 17 per allineare i piedini dell'apparecchio

Avvertenze di sicurezza



Avviso Pericolo di lesioni!

- L'apparecchio è molto pesante. Prestare molta attenzione durante il sollevamento/trasporto dell'apparecchio.

- Se l'apparecchio viene sollevato tramite componenti sporgenti (ad es. l'oblo dell'apparecchio), i componenti possono rompersi e causare lesioni. Non sollevare l'apparecchio tramite le parti sporgenti.
- Se il tubo flessibile e il cavo di alimentazione non sono instradati in modo corretto, vi è il pericolo di rimanervi impigliati o di lesioni. Disporre i tubi flessibili e i cavi in modo da impedire l'eventualità di rimanervi impigliati.

Attenzione!

Danni all'apparecchio

Se i tubi flessibili ghiacciano possono lacerarsi/scoppiare. Non installare l'apparecchio in zone a rischio di congelamento o esterne.

Attenzione!

Danni causati dall'acqua

I punti di collegamento per il tubo flessibile di alimentazione acqua e il tubo flessibile di scarico acqua sono sotto elevata pressione dell'acqua. Per evitare perdite e danni causati dall'acqua, seguire le istruzioni contenute in questa sezione.

Avvertenze

- In aggiunta alle informazioni di sicurezza qui elencate, l'ente di fornitura idrica ed elettrica locale può avere esigenze specifiche.
- In caso di dubbi, fare collegare l'apparecchio da un tecnico.

Superficie di installazione

Avvertenza: L'apparecchio deve essere allineato in modo stabile tale da non permetterne lo spostamento.

- La superficie di installazione deve essere solida e piana.
- I pavimenti/rivestimenti morbidi non sono adatti.

Installazione su un basamento o soppalco in legno

Attenzione!

Danni all'apparecchio

L'apparecchio può "spostarsi" e ribaltarsi/rovesciarsi dalla base durante la centrifuga.

I piedini dell'apparecchio devono essere assicurati con staffe di fissaggio. N. d'ordine WMZ 2200, WX 975600, CZ 110600, Z 7080X0.

Avvertenza: Su soppalchi in legno installare l'apparecchio:

- In un angolo, se possibile,
- Su un asse in legno impermeabile (min. 30 mm di spessore) avvitata saldamente al pavimento.

Installazione dell'apparecchio in un cucinino

⚠ Avviso

Pericolo di morte!

Rischio di scosse elettriche in caso di contatto con componenti sotto tensione. Non rimuovere la placca di copertura dell'apparecchio.

Avvertenze

- È necessario un vano di almeno 60 cm di larghezza.
- Installare l'apparecchio unicamente sotto un piano di lavoro continuo collegato saldamente agli armadietti adiacenti.

Rimozione dei fermi di trasporto

Attenzione!

Danni all'apparecchio

- L'apparecchio è messo in sicurezza per il trasporto tramite fermi di trasporto. Se i fermi di trasporto non vengono rimossi, l'apparecchio può subire danni quando viene messo in funzione. Prima di utilizzare l'apparecchio per la prima volta, assicurarsi di aver completamente rimosso tutti e quattro i fermi di trasporto. Conservare i fermi in un luogo sicuro.
- Per evitare danni durante il trasporto, se l'apparecchio viene trasportato in un momento successivo, è necessario applicare nuovamente i fermi di trasporto prima di trasportare l'apparecchio.

Avvertenza: Conservare le viti e le boccole in un luogo sicuro.

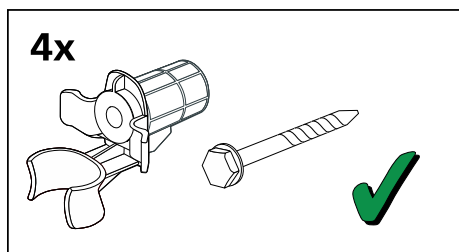

1. Estrarre i tubi flessibili dai supporti.

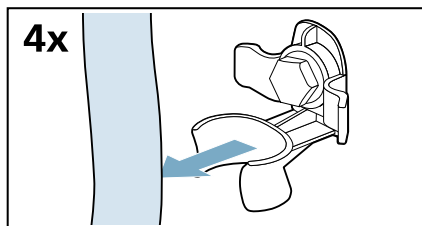

2. Svitare e rimuovere tutte le viti dei quattro sostegni di trasporto.

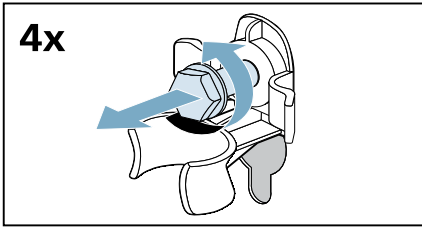

- a) Rimuovere il cavo di alimentazione dai supporti.

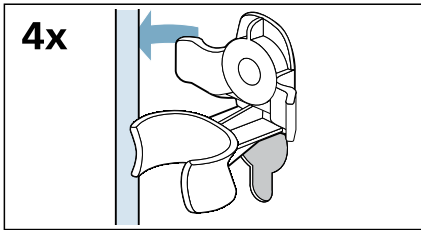

- b) Rimuovere le boccole.

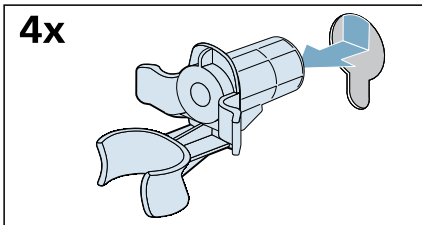

3. Montare le coperture.

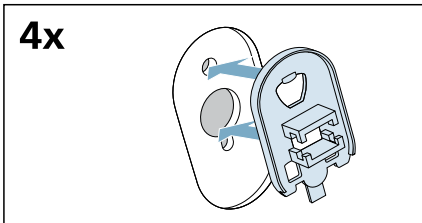

4. Bloccare saldamente in posizione le coperture facendo pressione sugli agganci a scatto.

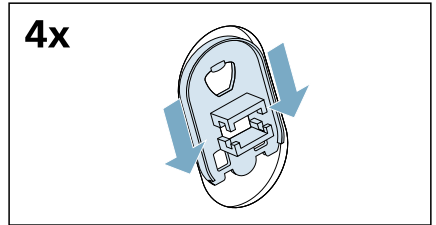

Rimozione dei rinforzi di supporto

1. Svitare e rimuovere tutte le viti dai rinforzi di trasporto verticali.

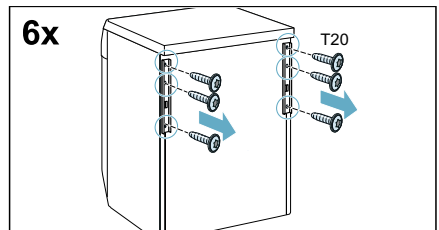

2. Rimuovere i rinforzi di trasporto.

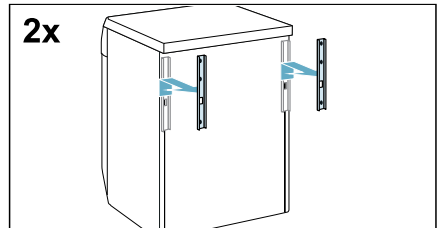

Lunghezza di flessibili e cavi

Collegamento sul lato sinistro

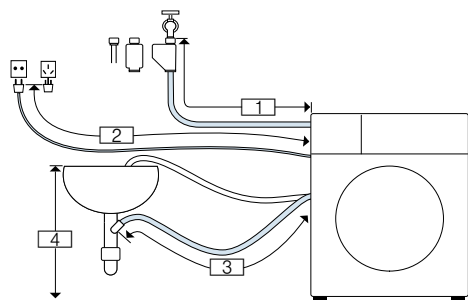

- 1 ~ 105 cm
- 2 ~ 145 cm
- 3 ~ 95 cm
- 4 60 cm ~ 100 cm

oppure

Collegamento sul lato destro

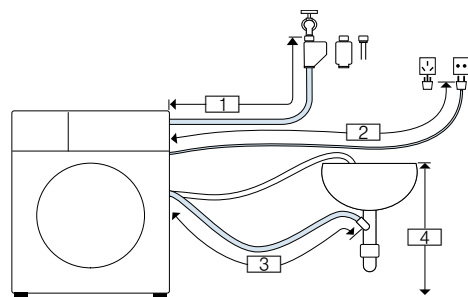

- 1 ~ 60 cm
- 2 ~ 195 cm
- 3 ~ 140 cm
- 4 60 cm ~ 100 cm

Avvertenza: Se il tubo flessibile di alimentazione è troppo corto per il collegamento, è possibile ordinare una prolunga contattando il servizio di assistenza tecnica.

Ingresso dell'acqua

Avviso **Pericolo di morte!**

Rischio di scosse elettriche in caso di contatto con componenti sotto tensione. Non immergere in acqua la valvola di sicurezza Aquastop* (contiene un'elettrovalvola).

* A seconda del modello

Rispettare quanto segue nel collegare l'apparecchio:

Avvertenze

- Far funzionare l'apparecchio soltanto con acqua di alimentazione fredda.
- Non collegare l'apparecchio a un rubinetto miscelatore di un boiler di acqua calda non pressurizzato.
- Non utilizzare un tubo flessibile di alimentazione usato. Utilizzare solo il tubo di alimentazione in dotazione o un tubo acquistato presso un rivenditore specializzato autorizzato.
- Non piegare, schiacciare, modificare o tagliare il tubo flessibile di alimentazione (in caso contrario, non è più garantita la sua solidità).
- Stringere i raccordi a vite soltanto a mano. Se i raccordi a vite sono stretti eccessivamente con un attrezzo (pinze), la filettatura può danneggiarsi.

Pressione dell'acqua ottimale della rete di alimentazione

Minima 100 kPa (1 bar)

Massima 1000 kPa (10 bar)

Quando il rubinetto è aperto, il flusso dell'acqua è pari ad almeno 8 l/min.

Qualora la pressione dell'acqua risulti più elevata, è necessario installare una valvola di riduzione della pressione.

Collegamento

1. Collegare il tubo flessibile di alimentazione acqua al rubinetto dell'acqua ($\frac{3}{4}$ " = 26,4 mm) e all'apparecchio:
 - Modello: **Standard**

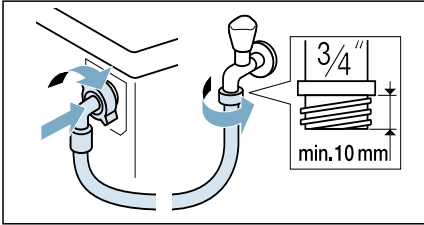

- Modello: **Aqua-Secure**

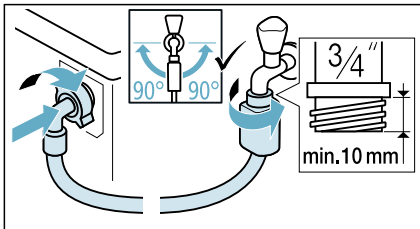

- Modello: **Aqua-Stop**

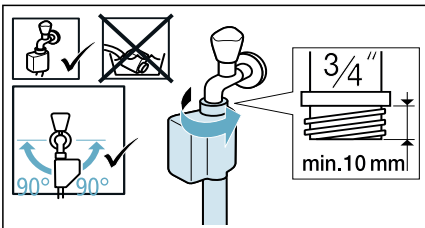

Consiglio: Collegare anche un filtro dell'acqua esterno (a seconda del modello) tra il tubo flessibile di alimentazione acqua e il rubinetto. Il filtro filtra le particelle di sporco eliminandole dall'acqua. Il filtro dell'acqua deve essere pulito regolarmente per rimuovere gli agenti contaminanti. In questo modo

si eviteranno blocchi. Vedere anche → istruzioni separate di installazione e pulizia per il filtro dell'acqua.

2. Aprire con cautela il rubinetto dell'acqua, controllando la tenuta dei punti di collegamento. Il raccordo a vite è sotto la pressione delle tubature principali dell'acqua.

Scarico dell'acqua

⚠ Avviso

Pericolo di scottature!

Durante il lavaggio ad alte temperature, vi è il rischio di scottature se si entra in contatto con acqua bollente (ad es. durante lo scarico dell'acqua bollente in un lavabo).

Non toccare l'acqua bollente.

Attenzione!

Danni causati dall'acqua

Qualsiasi perdita può provocare danni causati da acqua, per esempio se il tubo flessibile di scarico scivola via dal lavabo o dai punti di collegamento durante lo scarico a causa dell'elevata pressione dell'acqua.

Fissare il tubo flessibile di scarico in modo che non possa scivolare via.

Attenzione!

Danni all'apparecchio/Capi

Nel caso in cui l'estremità del tubo flessibile di scarico è immersa nell'acqua scaricata, l'acqua potrebbe essere risucchiata all'interno dell'apparecchio e causare danni alla lavatrice/ai capi.

Assicurarsi che:

- Il tappo non blocchi lo scarico dell'acqua dal lavello.
- L'estremità del tubo flessibile di scarico non sia immersa nell'acqua scaricata.
- L'acqua si scarichi in modo sufficientemente veloce.

Avvertenza: Non aggrovigliare il tubo di scarico dell'acqua o creare tensione sulla sua lunghezza.

Collegamento

■ Scarico a sifone

Bloccare il punto di fissaggio con una fascetta stringitubo, \varnothing 24–40 mm (rivenditore specializzato).

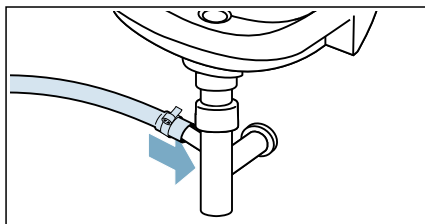

■ Scarico in un lavandino

Assicurare il tubo flessibile di scarico per evitare che si sganci. Collettore disponibile presso il servizio di assistenza tecnica: Codice pezzo singolo 00655300

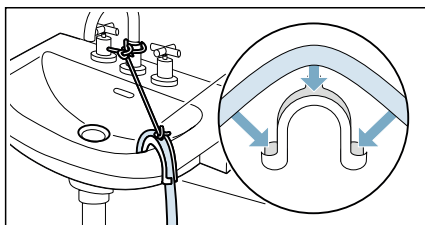

■ Scarico in un tubo di plastica con una boccola in gomma o in un pozzetto di scarico

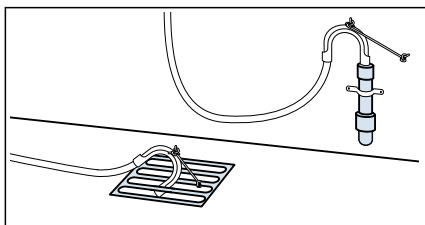

Avvertenza: Il tubo di plastica non è un accessorio standard, disponibile presso i rivenditori specializzati.

Livellamento

Mettere in piano l'apparecchio utilizzando una livella a bolla.

Un livellamento non corretto può causare rumore intenso, vibrazioni e "spostamento".

1. Allentare i dadi di bloccaggio con una chiave ruotandola in senso orario.

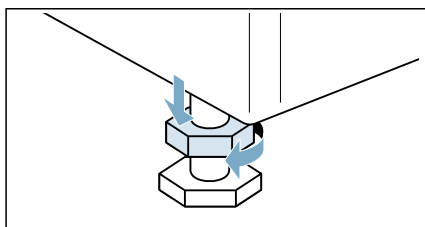

2. Verificare l'allineamento dell'apparecchio con una livella a bolla, regolarlo se necessario. Regolare l'altezza ruotando i piedini dell'apparecchio. Tutti e quattro i piedini dell'apparecchio devono poggiare saldamente al suolo.

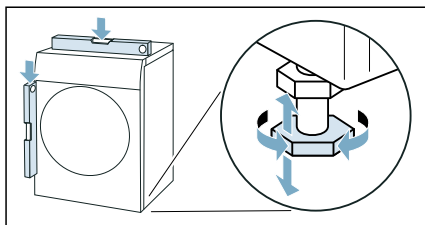

3. Avvitare saldamente il dado di bloccaggio contro la struttura della lavasciuga.
 Nel farlo, tenere saldamente il piedino e non regolarne l'altezza. I dadi di bloccaggio di tutti e quattro i piedini dell'apparecchio devono essere avvitati saldamente contro la struttura della lavatrice.

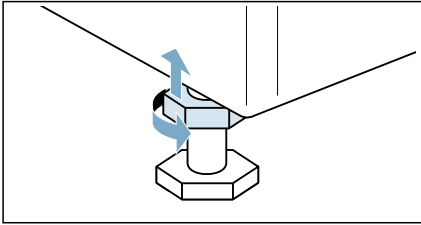

Collegamento elettrico



Avviso

Pericolo di morte!

Rischio di scosse elettriche in caso di contatto con componenti sotto tensione.

- Non toccare mai la spina di alimentazione con le mani bagnate.
- Scollegare il cavo di alimentazione solo dalla spina e mai tirando il cavo, poiché potrebbe danneggiarlo.

Rispettare le seguenti informazioni e assicurarsi che:

Avvertenze

- La tensione di alimentazione e la tensione indicata sull'apparecchio (targhetta) siano uguali. La potenza di allaccio e il fusibile richiesti sono specificati sulla targhetta.
- L'apparecchio sia collegato soltanto a una sorgente di corrente alternata tramite una presa di messa a terra installata in modo corretto.
- La spina di alimentazione sia inserita nella presa.
- L'impianto di messa a terra sia installato in modo corretto.

- Il cavo di alimentazione venga sostituito soltanto da un elettricista qualificato (se necessario). I cavi di alimentazione di ricambio sono disponibili presso il servizio di assistenza clienti.
- Non siano utilizzate prese multiple/ accoppiamenti o prolunghe.
- Nel caso venga utilizzato un interruttore di circuito con dispersione a terra, sia utilizzato soltanto il tipo indicato dal simbolo . Soltanto tale simbolo garantisce la conformità alle attuali regolamentazioni applicabili.
- La spina di alimentazione sia sempre accessibile.
- Il cavo di alimentazione non sia piegato, schiacciato, modificato, tagliato o a contatto con fonti di calore.

Prima del primo lavaggio

L'apparecchio è stato ispezionato minuziosamente prima di lasciare la fabbrica. Per rimuovere completamente l'acqua dei test eseguiti in fabbrica, avviare il programma **Cotone 90°C** la prima volta **senza** introdurre bucato.

Avvertenza:

- L'apparecchio deve essere stato installato e allacciato nel modo corretto.
 → "Posizionamento e collegamento" a pagina 14
 - Non accendere mai un apparecchio danneggiato.
1. Inserire la spina di alimentazione nella presa.
 2. Aprire il rubinetto dell'acqua.
 3. Chiudere lo sportello. Non introdurre bucato.
 4. Selezionare il programma **Cotone 90°C**.
 5. Aprire il cassetto del detersivo.

6. Versare circa 1 litro di acqua nello Scomparto II.
7. Aggiungere del comune detersivo nello Scomparto II in base alle indicazioni del produttore per uno sporco leggero.

Avvertenza: Per evitare la formazione di schiuma, utilizzare solo la metà della dose di detersivo raccomandata. Non utilizzare detersivi per lana o delicati.

8. Chiudere il cassetto del detersivo.
9. Selezionare  **Avvio/Agg. bucato**.
10. Portare il selettore programmi su **Spento** quando il programma termina.

L'apparecchio è ora pronto per l'uso.

Trasporto

ad es. durante un trasloco

Operazioni preliminari:

1. Chiudere il rubinetto dell'acqua.
2. Eliminare la pressione dell'acqua nel tubo flessibile di alimentazione.
→ *Pagina 48*
3. Scaricare qualsiasi residuo di acqua.
→ *Pagina 46*
4. Scollegare l'apparecchio dalla rete elettrica.
5. Rimuovere i tubi flessibili.
6. Svuotare gli scomparti.

Attenzione!

Pericolo di danneggiamenti all'apparecchio causati dalla fuoriuscita di detersivo/ammorbidente dagli scomparti

La fuoriuscita di detersivo/ammorbidente può prevenire il corretto funzionamento dell'apparecchio, ad es. a causa di un danneggiamento al sistema elettronico.

Svuotare gli scomparti prima di trasportare l'apparecchio.

Installazione dei fermi di trasporto:

1. Rimuovere le coperture e conservarle in un luogo sicuro.

Avvertenza: Utilizzare un cacciavite se necessario.

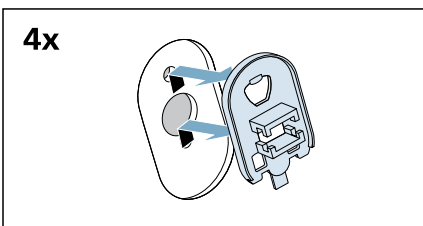
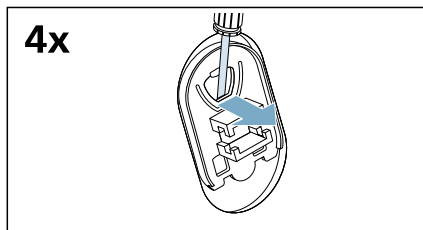

2. Inserire tutte e quattro le boccole.

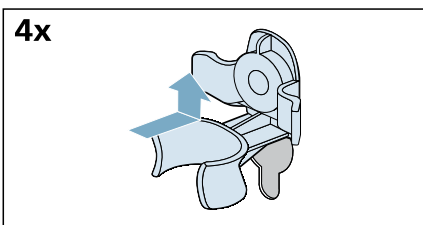

- a) Fissare saldamente il cavo di alimentazione nei supporti.

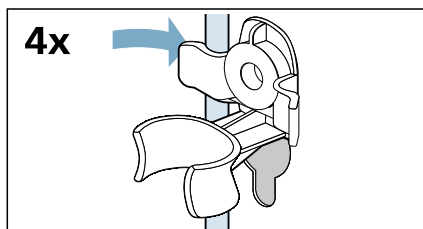

b) Inserire e stringere le viti.

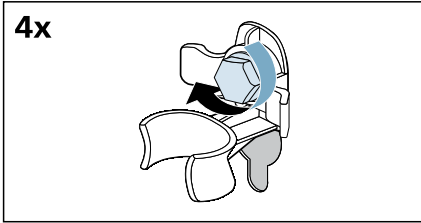

c) Fissare saldamente i tubi flessibili nei supporti.

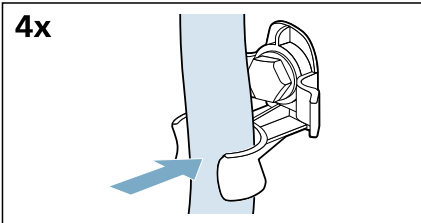

Prima di accendere nuovamente l'apparecchio:

Avvertenze

- I rinforzi di supporto **devono** essere rimossi.
→ "Rimozione dei rinforzi di supporto" a pagina 17
- I sostegni di trasporto **devono** essere rimossi.
→ "Rimozione dei fermi di trasporto" a pagina 16
- Versare circa 1 litro di acqua nello Scomparto II, selezionare il programma **Scarico acqua** e avviare.
Ciò eviterà che durante il lavaggio successivo il detersivo scorra direttamente nello scarico.

Conoscere l'apparecchio

Apparecchio

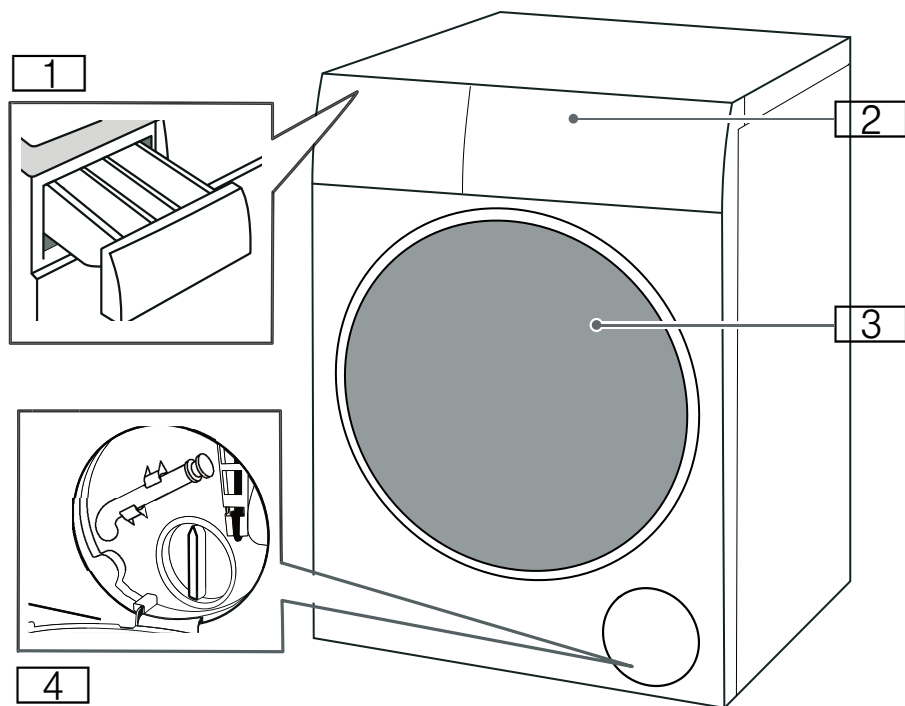

- 1 Cassetto del detersivo
- 2 Pannello comandi
- 3 Oblò di carico
- 4 Sportellino di manutenzione

Pannello comandi

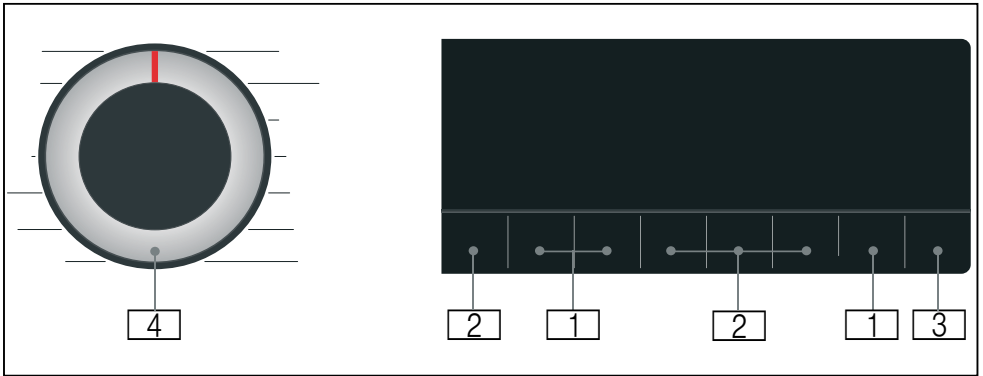

- 1** Le **impostazioni predefinite del programma** possono essere modificate.
Panoramica di tutte le impostazioni predefinite del programma → *Pagina 37*
- 2** Le **impostazioni supplementari del programma** possono essere selezionate.
Panoramica di tutte le impostazioni supplementari del programma → *Pagina 38*
- 3** Tasto **▶** **Avvio/Agg. bucato** per avviare, interrompere (ad es. per aggiungere capi al bucato) e annullare un programma.
- 4** **Selettore programmi** per la selezione del programma e l'accensione e lo spegnimento della macchina.

Pannello display

Impostazioni predefinite del programma

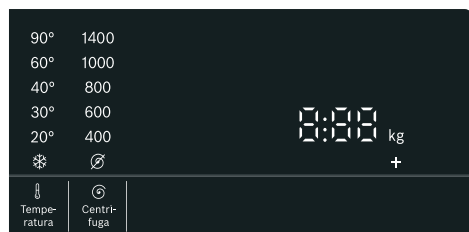

Display	Impostazione	Descrizione
* - 90°	Ⓘ Temperatura	Temperatura impostabile in °C * = a freddo
⌀ - 1400*	Ⓒ Centrifuga	Velocità centrifuga in giri/min (giri al minuto) ⌀ = nessuna centrifuga
2:30*	Tempo rimanente del programma	Il tempo rimanente del programma dipende dalla selezione del programma in h:min (ore:minuti)
0,5 - 24 h	⌚ Fine fra/ My Time	Fine del programma dopo ...h (h = ore)
8,0* kg/ 5,0* kg	Carico massimo per lavaggio/asciugatura	Carico consigliato in kg
* A seconda del modello e del programma selezionati.		

Impostazioni supplementari del programma

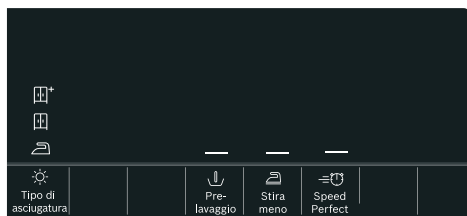

Display	Impostazione
⊞*/⊞/⌋	☀ Tipo di asciugatura
—	⏴ Prelavaggio
—	⌋ Stira meno
—	⌚ SpeedPerfect

Indicatori dello stato di avanzamento del programma (sequenza del programma)

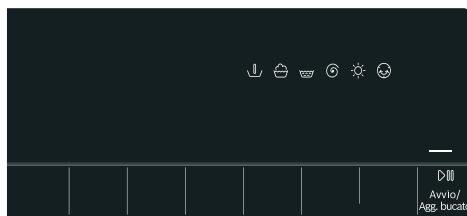

Display	Impostazione
—	▶ Avvio/Agg. bucato
⏴	Prelavaggio
⌋	Lavaggio
⌚	Risciacquo
Ⓒ	Centrifuga/Scarico acqua
☀	Asciugatura
☺	Anti piega
End (Fine)	Fine programma



Bucato

Preparare il bucato

Protezione della biancheria e dell'apparecchio

Attenzione!

Danni all'apparecchio/ai capi

Oggetti estranei (ad es. monete, graffette, aghi, chiodi) possono compromettere il lavaggio o i componenti dell'apparecchio.

Bisogna rispettare le seguenti istruzioni quando si prepara il bucato:

- Attenersi sempre alle indicazioni del produttore per il dosaggio di detersivi, detergenti e additivi.
- Non superare il carico massimo. Il sovraccarico compromette il risultato di lavaggio.
- Tenere detersivi e agenti per pretrattare il bucato (ad es. smacchiatori, spray prelavaggio, ecc.) lontano dalle superfici dell'apparecchio. Utilizzando un panno umido, rimuovere immediatamente ogni residuo di spray e ogni altro residuo o goccia.
- Svuotare tutte le tasche. Rimuovere qualsiasi oggetto estraneo.
- Rimuovere parti in metallo (graffette, ecc.).
- Pantaloni, maglie e capi lavorati a maglia, ad es. indumenti in jersey, t-shirt o felpe vanno lavati al rovescio.
- Assicurarsi che i reggiseni con rinforzi siano lavabili in lavatrice.
- Lavare i capi delicati in una rete o in un sacchetto (calze, reggiseni con rinforzi, ecc).
- Chiudere le cerniere, abbottonare le federe.
- Spazzolare la sabbia dalle tasche e dai risvolti.
- Rimuovere i ganci delle tende o inserirli nella rete/nel sacchetto.

Suddivisione del bucato

Suddividere il bucato in base alle indicazioni del produttore riportate sulle etichette, a seconda del:



- Tipo di tessuto/fibra
 - Colore
- Avvertenza:** Il bucato potrebbe stingere. Lavare separatamente capi bianchi e colorati. I capi nuovi colorati devono essere lavati separatamente la prima volta.
- Sporco
 - Lavare insieme bucato con lo stesso grado di sporco.
 - **Leggero:** non eseguire un pretrattamento; selezionare l'impostazione **SpeedPerfect** se necessario.
 - **Normale**
 - **Intenso:** caricare una quantità inferiore di bucato, è necessario pretrattare o mettere prima in ammollo la biancheria.
 - **Macchie:** rimuovere/pretrattare le macchie quando sono ancora fresche. Prima tamponare con acqua e detersivo; non strofinare. Successivamente lavare i capi di bucato con il programma adatto. A volte sono necessari diversi lavaggi per rimuovere macchie secche o ostinate.
 - Simboli sulle etichette
 - Adatto a un lavaggio normale; ad es. programma Cotone
 - È necessario un lavaggio delicato; ad es. programma Sintetici
 - È necessario un lavaggio particolarmente delicato; ad es. programma Delicati/ Seta
 - Adatto per lavaggio a mano; ad es. programma Lana
 - Non lavare in lavatrice.

Preparare la biancheria per l'asciugatura

Avvertenza: Per ottenere un risultato di asciugatura uniforme, suddividere il bucato in base a:

- Tipo di tessuto
- Simboli indicati sulle etichette dei capi.

Asciugare solo bucato che presenta sull'etichetta l'indicazione "adatto all'asciugatura in asciugatrice" o i seguenti simboli relativi alla cura dei capi:

-  : è possibile selezionare **Asciugatura intensiva**
-  : è possibile selezionare **Asciugatura delicata**

I seguenti tessuti non devono essere asciugati nella lavasciuga:

-  = simbolo "Non asciugare in asciugatrice"
- Delicati (seta, tende sintetiche).
- Tessuti contenenti gommapiuma o materiali simili.
- Tessuti che sono stati trattati con liquidi infiammabili quali smacchiatori, etere di petrolio, solventi. Pericolo di esplosione!
- Tessuti che contengono residui di spray per capelli o sostanze simili.



Avvertenze

- Prima di procedere all'asciugatura, i tessuti lavati a mano devono essere sottoposti a centrifuga alla velocità appropriata.
- Prima di asciugare, centrifugare alla velocità ottimale. Per i tessuti in cotone si raccomanda una velocità di centrifuga maggiore di 1000 giri/min, per i tessuti sintetici maggiore di 800 giri/min.

- Non stirare il bucato immediatamente dopo averlo asciugato. Si raccomanda di distendere il bucato per distribuire uniformemente l'umidità residua.
- Per ottenere un buon risultato di asciugatura, asciugare separatamente asciugamani in spugna, trapunte e altri capi molto ampi.
- Non superare il carico massimo.

Inamidare

Avvertenza: Il bucato non deve essere trattato con ammorbidente.

1. Accendere l'apparecchio.
2. Selezionare il programma **Risciacquo**.
3. Dosare l'amido nello scomparto  rispettando le indicazioni del produttore (prima pulire se necessario).
4. Toccare il tasto  **Avvio/Agg. bucato**.

Tingere/Decolorare

Tingere solo in quantità per un normale uso domestico. Il sale può provocare danni all'acciaio inossidabile. Rispettare sempre le indicazioni del produttore del colorante.

Non utilizzare l'apparecchio per il candeggio dei capi.



Detergenti e prodotti per la pulizia

È possibile proteggere il proprio apparecchio e il proprio bucato selezionando ed utilizzando i detergenti e prodotti per la pulizia corretti. È possibile utilizzare tutti i detergenti e prodotti per la pulizia idonei per il proprio apparecchio.

Avvertenza: Leggere le informazioni di sicurezza → *Pagina 5* per garantire l'utilizzo sicuro dell'apparecchio.

Le istruzioni del produttore sull'uso e sul dosaggio sono indicate sulla confezione.

Avvertenze

- Utilizzare esclusivamente detersivi liquidi
- Non mischiare detersivi liquidi diversi
- Non mischiare detersivo e ammorbidente
- Non utilizzare prodotti che presentano uno strato superiore o sono estremamente addensati
- Non utilizzare prodotti contenenti solventi, sostanze caustiche o volatili (ad es. candeggiante)
- Utilizzare i coloranti con moderazione in quanto il sale può attaccare l'acciaio inossidabile
- Non utilizzare candeggianti all'interno dell'apparecchio

Raccomandazioni sui detersivi









Tali informazioni sono fornite al fine di aiutare l'utente nella scelta del corretto detersivo per i propri capi.





























Tessuti	Detersivo	Programma	Temperatura
Capi bianchi termoresistenti in cotone o lino	Detersivo standard con sbiancanti ottici	Cottons	Da lavaggio a freddo fino a 90 °C
Capi colorati in cotone o lino	Detersivo per colorati senza candeggiante o sbiancanti ottici	Cottons	Da lavaggio a freddo fino a 60 °C
Capi colorati in tessuto easy-care o materiali sintetici	Detersivo per colorati/delicati senza sbiancanti ottici	Easy Care	Da lavaggio a freddo fino a 60 °C
Capi delicati in seta o viscosa	Delicati	Delicates/Silk	Da lavaggio a freddo fino a 40 °C
Wool	Detersivo per capi in lana	Wool	Da lavaggio a freddo fino a 40 °C

























Consiglio: Ulteriori informazioni su detersivi, additivi e agenti pulenti per uso domestico sono disponibili sul sito www.cleanright.eu.



Tabella programmi

Programma selezionabile

Programma/tipo di bucato	Opzioni/informazioni
<p>Nome del programma</p> <p>Breve spiegazione del programma e dei tessuti per i quali è adatto.</p>	<p>Carico max. per il lavaggio/ carico max. per l'asciugatura</p> <p>Carico massimo in kg a seconda del modello e del programma</p> <p>temperatura selezionabile* in °C</p> <p>velocità di centrifuga selezionabile* in giri/min</p> <p>possibili impostazioni supplementari del programma*</p> <p>impostazione possibile di asciugatura* (de)selezionabile ✓, non selezionabile -</p> <p>ammorbidente</p>
<p>Cotone</p> <p>Tessuti robusti e termoresistenti in cotone o lino.</p> <p>Avvertenze</p> <ul style="list-style-type: none"> ■ Il simbolo  (segnale informazioni pulizia cestello) lampeggia se non sono stati utilizzati programmi con una temperatura di 60 °C o superiore per un periodo prolungato. Non caricare il bucato e selezionare il programma Cotone 90°C per la pulizia e la manutenzione del cestello e del mastello esterno, quindi il simbolo scompare. → <i>Pagina 50</i> ■ Accensione e spegnimento del segnale di informazioni sulla pulizia del cestello. → <i>"Impostazioni dell'apparecchio" a pagina 44</i> 	<p>8,0 (5,0**) kg/5,0 kg</p> <p>* - 90 °C</p> <p>400 - 1400 giri/min</p> <p> Prelavaggio,  Stira meno,  SpeedPerfect</p> <p> Tipo di asciugatura ✓ (+ ✓,  ✓,  ✓)</p> <p>possibile</p>
<p>* A seconda del modello e del programma.</p> <p>** Carico ridotto con l'impostazione del programma supplementare  SpeedPerfect.</p>	

Programma/tipo di bucato	Opzioni/informazioni
<p>Eco 40-60</p> <p>Idoneo per il lavaggio di tessuti in cotone, lino e misti normalmente sporchi e l'asciugatura per essere immediatamente riposti nell'armadio.</p> <p>Avvertenze</p> <ul style="list-style-type: none"> I tessuti che secondo l'apposito simbolo sono lavabili da 40°C  a 60°C  possono essere lavati insieme nello stesso ciclo. Le prestazioni di lavaggio sono conformi alla classe di prestazioni di lavaggio più alta possibile come definito dalle norme di legge. Per raggiungere l'efficienza energetica ottimale con le migliori prestazioni di lavaggio possibili, la temperatura di lavaggio viene regolata automaticamente in base alla capacità di carico e non può essere modificata. Il programma di lavaggio ed asciugatura può essere raggiunto selezionando il programma Eco 40-60 ed attivando  Tipo di asciugatura. 	<p>8,0 kg/5,0 kg</p> <p>-</p> <p>400 - 1400 giri/min</p> <p> Prelavaggio,  Stira meno</p> <p> Tipo di asciugatura ✓ (+ ✓,  ✓,  ✓,  ✓)</p> <p>possibile</p>
<p>Sintetici</p> <p>Tessuti realizzati in materiale sintetico o fibre miste.</p>	<p>4,0 kg/2,5 kg</p> <p> - 60 °C</p> <p>400 - 1400 giri/min</p> <p> Prelavaggio,  Stira meno,  SpeedPerfect</p> <p> Tipo di asciugatura ✓ (+ ✓,  ✓,  ✓,  ✓)</p> <p>possibile</p>
<p>Mix</p> <p>Carico misto di capi in cotone e sintetici.</p>	<p>4,0 kg/2,5 kg</p> <p> - 60 °C</p> <p>400 - 1400 giri/min</p> <p> Prelavaggio,  Stira meno,  SpeedPerfect</p> <p> Tipo di asciugatura ✓ (+ ✓,  ✓,  ✓,  ✓)</p> <p>possibile</p>
<p>* A seconda del modello e del programma.</p> <p>** Carico ridotto con l'impostazione del programma supplementare  SpeedPerfect.</p>	

Programma/tipo di bucato	Opzioni/informazioni
<p>Sport/Fitness</p> <p>Per il lavaggio delicato di abbigliamento sportivo e informale in microfibra, pile o materiali sintetici. Asciugatura a bassa temperatura per proteggere i tessuti. Selezionare il risultato di asciugatura richiesto.</p>	<p>2,0 kg/2,0 kg</p> <p>* - 40 °C</p> <p>400 - 800 giri/min</p> <p> Prelavaggio,  Stira meno</p> <p> Tipo di asciugatura ✓ ( ✓,  ✓,  -)</p> <p>non possibile</p>
<p>Rapido 15 min./ Wash & Dry 60 min.</p> <p>Per piccole quantità di indumenti leggermente sporchi realizzati in cotone, lino, materiale sintetico o fibre miste. Circa 15 min. per il lavaggio. Se è selezionata la funzione di asciugatura, segue un altro ciclo di asciugatura di circa 45 minuti.</p> <p>Avvertenza: Il programma predefinito è Rapido 15 min. È possibile commutare al programma Wash & Dry 60 min. toccando il tasto  Tipo di asciugatura.</p>	<p>2,0 kg/1,0 kg</p> <p>* - 40 °C</p> <p>400 - 1000 giri/min</p> <p>-</p> <p> Tipo di asciugatura ✓ ( -,  ✓,  -)</p> <p>possibile</p>
<p>Risciacquo</p> <p>Per eseguire il risciacquo con un successivo ciclo di centrifuga.</p>	<p>-/-</p> <p>-</p> <p> - 1400 giri/min</p> <p> Stira meno</p> <p> Tipo di asciugatura ✓ ( ✓,  ✓,  ✓)</p> <p>possibile</p>
<p>Centrifuga/Scarico acqua</p> <p>Per la centrifuga con velocità selezionabile della centrifuga e successivo scarico. Se si seleziona , il programma Scarico acqua si avvia, l'acqua viene scaricata soltanto dopo il processo di risciacquo, nessun ciclo di centrifuga.</p>	<p>-/-</p> <p>-</p> <p> - 1400 giri/min</p> <p> Stira meno</p> <p> Tipo di asciugatura ✓ ( ✓,  ✓,  ✓)</p> <p>non possibile</p>
<p>* A seconda del modello e del programma.</p> <p>** Carico ridotto con l'impostazione del programma supplementare  SpeedPerfect.</p>	

Programma/tipo di bucato	Opzioni/informazioni
<p>Lana </p> <p>Capi totalmente o parzialmente in lana lavabili a mano o in lavatrice;</p> <p>programma di lavaggio particolarmente delicato per evitare che il bucato si restringa, con pause più lunghe (durante cui i capi rimangono nell'acqua).</p>	<p>2,0 kg/-</p> <p>❄ - 40 °C</p> <p>🌀 - 800 giri/min</p> <p>-</p> <p>☀ Tipo di asciugatura - possibile</p>
<p>Delicati/Seta</p> <p>Per tessuti delicati lavabili in lavatrice, ad es. realizzati in seta, satin, fibre sintetiche o miste (ad es. camicette o foulard in seta).</p>	<p>2,0 kg/-</p> <p>❄ - 40 °C</p> <p>🌀 - 800 giri/min</p> <p>📄 Prelavaggio, 🧺 Stira meno</p> <p>☀ Tipo di asciugatura - possibile</p>
<p>Iron Assist </p> <p>Programma per rimuovere gli odori e diminuire le pieghe, adatto a capi in lana e lino, a completi maschili e ad altri capi che non necessitano di lavaggi frequenti.</p> <p>Avvertenze</p> <ul style="list-style-type: none"> ■ Si consiglia di appendere il bucato in un ambiente aerato per 3-5 minuti al termine del programma. In caso di utilizzo ripetuto del programma refresh, si raccomanda di eseguire un ciclo di lavaggio tra ciascun ciclo di programma refresh per eliminare gli odori dall'apparecchio. ■ Per questo programma non è possibile aggiungere detersivo. 	<p>-/1,0 kg</p> <p>-</p> <p>-</p> <p>-</p> <p>☀ Tipo di asciugatura - non possibile</p>
<p>☀ Asciugatura My Time</p> <p>Capi misti; per capi in cotone e sintetici con un grado di sporco leggero.</p> <p>La durata del programma è impostabile a ogni ciclo per almeno 20 minuti. La durata massima del programma è di 120 minuti e può essere ridotta in incrementi di 10 minuti.</p> <p>Avvertenze</p> <ul style="list-style-type: none"> ■ Impossibile selezionare l'impostazione predefinita del programma 🕒 Fine fra/ My Time per questo programma. ■ Il programma è utilizzato esclusivamente per il ciclo di asciugatura, non è possibile aggiungere detersivo. ■ Si raccomanda l'utilizzo di una funzione di asciugatura automatica per ottenere il miglior risultato di asciugatura e risparmiare energia. 	<p>-/5,0 kg</p> <p>-</p> <p>-</p> <p>-</p> <p>☀ Tipo di asciugatura - non possibile</p>
<p>* A seconda del modello e del programma.</p> <p>** Carico ridotto con l'impostazione del programma supplementare  SpeedPerfect.</p>	

Programma/tipo di bucato	Opzioni/informazioni
☀ Asciugatura delicata Programma di asciugatura delicato singolo per l'asciugatura di capi a bassa temperatura, - selezionando + per ottenere un risultato di asciugatura automatica Armadio+, - selezionando per ottenere un risultato di asciugatura automatica Armadio, - selezionando per ottenere un risultato di asciugatura automatica Stiratura con ferro.	-/2,5 kg - - - ☀ Tipo di asciugatura ✓ (+ ✓, ✓, ✓) non possibile
☀ Asciugatura intensiva Programma di asciugatura normale singolo per l'asciugatura di capi a temperatura più elevata, - selezionando + per ottenere un risultato di asciugatura automatica Armadio+, - selezionando per ottenere un risultato di asciugatura automatica Armadio, - selezionando per ottenere un risultato di asciugatura automatica Stiratura con ferro.	-/5,0 kg - - - ☀ Tipo di asciugatura ✓ (+ ✓, ✓, ✓) non possibile
* A seconda del modello e del programma. ** Carico ridotto con l'impostazione del programma supplementare SpeedPerfect .	

Tabella di asciugatura

Programma di asciugatura consigliato	Carico per l'asciugatura (kg)	Tempo di asciugatura previsto (min)		
		(Stiratura con ferro)	(Asciugatura normale)	+ (Asciugatura normale+)
☀ Asciugatura intensiva	0,5-2,0	40-70	40-90	60-100
	2,0-3,0	70-90	90-120	100-130
	3,0-5,0	90-130	120-210	130-240

- i La tabella dei tempi di asciugatura è esclusivamente indicativa. Per il programma di lavaggio + asciugatura, la durata di lavaggio deve essere aggiunta al tempo totale del programma.
- i Il tempo indicato qui sopra è il valore di riferimento, l'effetto effettivo di asciugatura può essere influenzato dal tipo di capo, dal suo peso, dal grado di disidratazione e dalla temperatura ambiente.
- i Per ottenere un effetto uniforme di asciugatura, si consiglia di distinguere tra abbigliamento pesante e leggero. Ad esempio, dividere gli asciugamani spessi e le camicie per l'asciugatura.
- i Si consiglia + (**Asciugatura normale+**) per l'asciugatura di abbigliamento spesso o pesante.
- i Per ridurre la piegatura dell'abbigliamento dopo l'asciugatura, si consiglia di asciugare una piccola quantità di abbigliamento.
- i Per il tempo di asciugatura del programma non indicato nella tabella precedente, fare riferimento al display del pannello.

it Tabella programmi

☀ Asciugatura delicata	0,5-1,5	20-50	30-60	70-120
	1,5-2,5	50-80	60-110	120-160

- i La tabella dei tempi di asciugatura è esclusivamente indicativa. Per il programma di lavaggio + asciugatura, la durata di lavaggio deve essere aggiunta al tempo totale del programma.
- i Il tempo indicato qui sopra è il valore di riferimento, l'effetto effettivo di asciugatura può essere influenzato dal tipo di capo, dal suo peso, dal grado di disidratazione e dalla temperatura ambiente.
- i Per ottenere un effetto uniforme di asciugatura, si consiglia di distinguere tra abbigliamento pesante e leggero. Ad esempio, dividere gli asciugamani spessi e le camicie per l'asciugatura.
- i Si consiglia * (**Asciugatura normale+**) per l'asciugatura di abbigliamento spesso o pesante.
- i Per ridurre la piegatura dell'abbigliamento dopo l'asciugatura, si consiglia di asciugare una piccola quantità di abbigliamento.
- i Per il tempo di asciugatura del programma non indicato nella tabella precedente, fare riferimento al display del pannello.

P+ Impostazioni predefinite del programma

È possibile modificare le impostazioni predefinite per i programmi selezionati. Le impostazioni possono essere modificate anche a programma in corso. Le conseguenze variano in base all'avanzamento del programma.



Temperatura

Prima e dopo l'avvio del programma, è possibile cambiare l'impostazione della temperatura, a seconda della fase in cui si trova il programma, regolando la temperatura desiderata sul display.

La temperatura massima impostabile dipende dal programma selezionato.

Centrifuga

A seconda dello stato di avanzamento del programma, la velocità di centrifuga (in giri al minuto) può essere modificata prima di avviare il programma e a programma in corso regolando la velocità desiderata sul display.

Impostazione : ="Nessuna centrifuga". L'acqua di risciacquo viene scaricata senza centrifuga finale. Il bucato all'interno del cestello resta molto bagnato, ad es. per capi che non devono essere centrifugati.



È possibile selezionare "Nessuna centrifuga" per evitare la formazione di grigni nel caso in cui il bucato non venga estratto dall'apparecchio subito dopo la fine del programma.

La velocità massima impostabile dipende dal modello e dal programma selezionato.

Fine fra/ My Time

Prima di avviare il programma, è possibile preselezionare la fine del programma (tempo di "Finish in") in incrementi da 0,5h (h = ora) (tra il "tempo di fine minimo selezionabile" e 9,5h) o da 1 ora (tra 10h e 24h) fino a un massimo di 24 ore.

Per farlo:



1. Selezionare un programma (eccetto il programma  **Asciugatura My Time***). Viene visualizzata la durata del programma per il programma selezionato, ad es. **2:30** (ore:minuti).
2. Selezionare ripetutamente il tasto  **Fine fra/ My Time** finché non verrà visualizzato il numero di ore richiesto.
3. Selezionare il tasto  **Avvio/Agg. bucato** . Il programma si avvia. Il numero di ore selezionato (ad es. **8h**) viene visualizzato sul pannello display e diminuisce fino all'avvio del programma. Viene quindi visualizzata la durata del programma.

Avvertenza: La lunghezza del programma viene regolata automaticamente quando il programma è in corso. Modifiche delle impostazioni predefinite o supplementari del programma possono anche modificare la durata del programma.

Dopo l'avvio del programma (se è stato selezionato un tempo di "Finish in" e il programma non si è ancora avviato), è possibile modificare il numero delle ore predefinito come segue:

1. Selezionare il tasto  **Avvio/Agg. bucato** .

* A seconda del modello

2. Selezionare ripetutamente il tasto  **Fine fra/ My Time** finché non verrà visualizzato il numero di ore richiesto.
3. Selezionare il tasto  **Avvio/Agg. bucato**.

Impostazioni supplementari del programma

Avvertenza: Per impostazioni supplementari dei programmi fare riferimento alla tabella; quest'ultime sono diverse a seconda del modello.

Selezionando le impostazioni supplementari del programma, è possibile adattare meglio il ciclo di lavaggio/asciugatura ai capi del bucato.

Le impostazioni possono essere selezionate o deselectionate in base allo stato di avanzamento del programma.

Le spie luminose dei tasti si illuminano se un'impostazione è attivata.

Le impostazioni non vengono mantenute dopo lo spegnimento dell'apparecchio.

Tipo di asciugatura





Toccare  **Tipo di asciugatura** per attivare o disattivare la funzione di asciugatura. Il ciclo continuo di lavaggio ed asciugatura è possibile se la funzione è attivata (solo per i programmi **Asciugatura opzionale**). È possibile selezionare tre diverse modalità di asciugatura:

 (**Asciugatura normale**): per tessuti di un solo strato. Gli indumenti possono essere piegati o appesi in un armadio. Si tratta di una modalità di asciugatura standard. In questa modalità, il tempo di

asciugatura viene automaticamente impostato in base al bucato da asciugare.

* (**Asciugatura normale+**): per capi spessi e multistrato, che necessitano di un tempo di asciugatura maggiore. Gli indumenti possono essere piegati o appesi in un armadio. Bucato più asciutto rispetto all'asciugatura Cupboard dry (Armadio).

 (**Stiratura con ferro**): per capi delicati. Tessuti che possono essere stirati (stirare i capi per evitare le pieghe). Gli indumenti possono essere ulteriormente appesi per essere asciugati.

Il processo di asciugatura si avvia dopo il processo di lavaggio se è attivato  **Tipo di asciugatura**. Se è necessario il programma di asciugatura singolo, è possibile selezionare  **Asciugatura intensiva**,  **Asciugatura delicata** o  **Asciugatura My Time**.

Avvertenze

- Non superare il carico massimo previsto per l'asciugatura. Tabella programmi → "Programma selezionabile" a pagina 31
- La velocità di centrifuga massima per il programma con asciugatura sarà automaticamente selezionata per ottenere un buon risultato di asciugatura.

Prelavaggio

Prelavaggio per bucato molto sporco.

Toccare il simbolo  **Prelavaggio** per attivare o disattivare.

Avvertenza: Mettere il detersivo negli scomparti **I** e **II**.

Stira meno

Un'operazione speciale a velocità di centrifuga ridotta seguita da una fase anti piega per aiutare a ridurre le grinze.

Toccare il simbolo  **Stira meno** per attivare o disattivare.

Avvertenza: Se  **Stira meno** è stato attivato, il bucato avrà mantenuto un livello di umidità superiore rispetto al livello medio dopo la centrifuga.

SpeedPerfect

Lavaggio più breve con lo stesso risultato di lavaggio rispetto a quello normale.

Toccare  **SpeedPerfect** per attivare o disattivare questa impostazione del programma supplementare.

Avvertenza: Quando l'impostazione del programma supplementare  **SpeedPerfect** è attivata, il carico massimo di lavaggio è ridotto e il processo di lavaggio richiede una quantità maggiore di acqua.

Messa in funzione dell'apparecchio

Preparazione dell'apparecchio

L'apparecchio è stato testato prima della consegna. Per rimuovere completamente l'acqua dei test effettuati in fabbrica, è necessario eseguire il primo ciclo di lavaggio senza introdurre bucato e utilizzando il programma **Cotone 90°C**.

→ "Prima del primo lavaggio" a pagina 21

Avvertenze

- Non accendere mai un apparecchio danneggiato!
- Informare il servizio di assistenza clienti!

1. Inserire la spina di alimentazione nella presa.

Avviso

Pericolo di morte per folgorazione!

Pericolo di morte in caso di contatto con parti sotto tensione.

- Non estrarre mai la spina strattinando il cavo di alimentazione.
- Inserire/estrarre la spina soltanto con le mani asciutte.

2. Aprire il rubinetto dell'acqua.

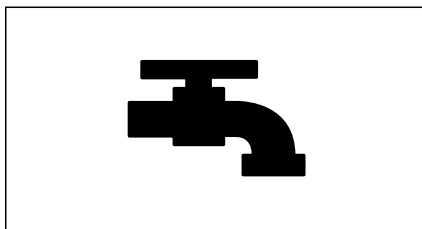

3. Aprire l'oblò dell'apparecchio.

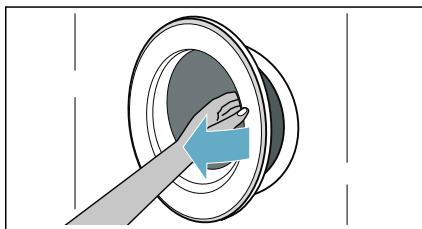

Selezione di un programma/ accensione dell'apparecchio

Avvertenza: Se la sicurezza bambini è attiva, è necessario disattivarla prima di impostare un programma.

Selezionare il programma desiderato con il selettore programmi. Il selettore programmi può essere ruotato in entrambe le direzioni.

L'apparecchio è acceso.

Le **impostazioni predefinite** del programma selezionato sono visualizzate sul pannello display:

- Il carico massimo e
- la durata del programma e
- ...

Carico del bucato nel cestello

Aprire l'oblò, inserire la biancheria nel cestello, assicurarsi che nessun capo del bucato sia incastrato tra l'oblò e la guarnizione in gomma e chiudere l'oblò.

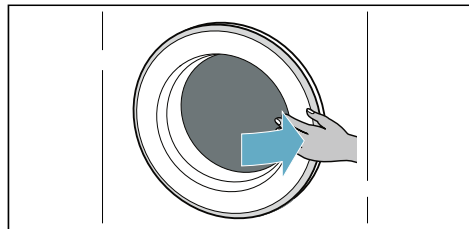
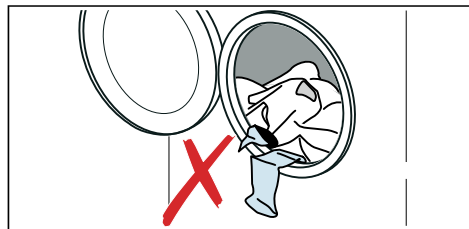

Avvertenze

- Distendere e caricare il bucato precedentemente suddiviso. Lavare insieme capi di biancheria grandi e piccoli. Capi di differenti dimensioni si distribuiscono meglio durante il ciclo di centrifuga. Singoli capi di bucato potrebbero creare un carico sbilanciato.
- Rispettare il carico massimo specificato. Il sovraccarico influisce negativamente sul risultato di lavaggio/asciugatura e favorisce la formazione di pieghe.

Dosare e introdurre detersivo e additivi

Attenzione!

Danni all'apparecchio

Detersivi e agenti per pretrattare il bucato (es. smacchiatori, spray prelavaggio, ecc.) possono danneggiare le superfici della lavasciuga.

Tenere tali agenti lontano dalle superfici della lavasciuga. Utilizzando un panno umido, rimuovere immediatamente ogni residuo di spray e ogni altro residuo/goccia.

Dosaggio

Dosare i detersivi e gli additivi in base a:

- durezza dell'acqua (informarsi presso l'ente di fornitura idrica competente),
- le indicazioni del produttore riportate sulla confezione,
- la quantità di bucato,
- il grado di sporco.

Riempimento degli scomparti

1. Estrarre il cassetto del detersivo.



Avviso

Irritazioni agli occhi/alla pelle!

Se il cassetto del detersivo viene aperto quando l'apparecchio è in funzione, il detersivo/l'additivo potrebbero fuoriuscire.

Aprire il cassetto con cautela.

Se il detersivo/l'additivo entra in contatto con gli occhi o con la pelle, sciacquare accuratamente.

In caso di ingestione, consultare il medico.

2. Versare il detersivo e/o il detergente.

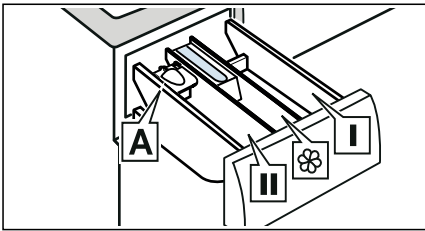

- Scomparto **I** Detergente per pretrattamento e disinfezione dei capi. (solamente per l'apparecchio con funzione di pretrattamento e disinfezione)
- Scomparto  Ammorbidente, amido. Non superare il carico massimo.
- Scomparto **II** Detersivo per il ciclo di lavaggio principale, addolcitore, candeggiante, smacchiatore.
- Scomparto **A*** Per dosare il detersivo liquido.

*a seconda del modello

Avvertenze

- Attenersi sempre alle indicazioni del produttore per il dosaggio di detersivi, detergenti e additivi.
- Diluire con acqua l'ammorbidente e l'appretto densi. In questo modo si eviteranno blocchi.

- Aprire con cautela il cassetto del detersivo se l'apparecchio è in funzione.

Misurino A* per il detersivo liquido

*a seconda del modello

Posizionare il misurino A per dosare la quantità corretta di detersivo liquido:

1. Estrarre il cassetto del detersivo. Premere verso il basso l'inserto ed estrarre completamente il cassetto.

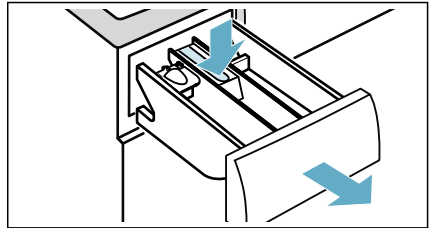

2. Far scorrere in avanti il misurino, piegarlo verso il basso e farlo scattare in posizione.

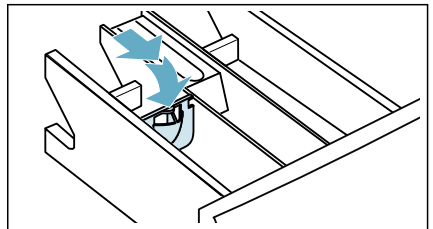

3. Reinscrivere il cassetto.

Avvertenza: Non utilizzare il misurino per detersivi in gel e in polvere, per programmi con pretrattamento o per programmi in cui è stato selezionato "Fine tra".

In modelli privi di misurino, versare il detergente liquido nello scomparto appropriato e inserirlo nel cestello.

Avvio del programma

Toccare e tenere premuto il tasto  **Avvio/Agg. bucato** per 1~2 secondi, poi rilasciare il tasto. Il programma si avvia e l'oblò si blocca.



Il tempo mancante viene visualizzato sul pannello del display e diminuisce fino all'avvio del programma. Dopo l'avvio del programma, compare la durata del programma. E i simboli dello stato di avanzamento del programma si illuminano.



Sicurezza bambini

È possibile bloccare l'apparecchio per impedire che le impostazioni vengano modificate inavvertitamente. A tale scopo, attivare la sicurezza bambini.

Per attivare la sicurezza bambini:



Dopo l'avvio del programma, toccare e tenere premuto il tasto 

SpeedPerfect e  **Fine fra/ My Time** per 3 secondi. Il simbolo  si illumina sul pannello display.

-  si illumina: la sicurezza bambini è attiva.
-  lampeggia: se il programma è attivo e le relative impostazioni vengono configurate mentre la sicurezza bambini è attivata.

Avvertenza: Al termine del programma, viene visualizzato *End* (**Fine**). L'oblò è sbloccato. Il simbolo  rimane acceso per ricordare di disattivare la sicurezza bambini.

Per disattivare la sicurezza bambini:



Toccare e tenere premuti i tasti  **SpeedPerfect** e  **Fine fra/ My Time** finché il simbolo  non scompare.

Aggiunta/Rimozione di bucato

Dopo aver avviato il programma (solo di lavaggio), è possibile aggiungere o estrarre del bucato se necessario.

Toccare il tasto  **Avvio/Agg. bucato**. L'apparecchio verifica se è possibile aggiungere bucato.

Se sul pannello del display compare quanto indicato di seguito:

- Scompare il simbolo , è possibile aggiungere bucato.
- Il simbolo  si illumina, non è possibile aggiungere bucato.



Per continuare il programma, toccare il tasto  Avvio/Agg. bucato. Il programma prosegue automaticamente.

Avvertenze

- Non lasciare l'oblò aperto troppo a lungo durante l'aggiunta o la rimozione di bucato poiché potrebbe fuoriuscire dell'acqua.
- Per ragioni di sicurezza, l'oblò della lavatrice resta bloccato quando il livello dell'acqua o la temperatura sono elevati, o mentre il cestello è in movimento, e non è quindi possibile aggiungere del bucato.

Modifica del programma



Se è stato avviato il programma sbagliato, è possibile cambiarlo nel modo seguente:

1. Toccare il tasto  **Avvio/Agg. bucato**.
2. Selezionare un altro programma.
3. E toccare di nuovo il tasto  **Avvio/Agg. bucato**. Il nuovo programma comincia dall'inizio.



Avvertenza: Se l'asciugatura è attivata, è possibile cambiare il programma con il selettore programmi direttamente.

Annullare il programma

Per programmi di lavaggio ad alta temperatura:

1. Toccare il tasto  **Avvio/Agg. bucato** .
2. Per raffreddare il bucato: selezionare **Risciacquo**.
3. Toccare il tasto  **Avvio/Agg. bucato** .

Per programmi di lavaggio a bassa temperatura:

1. Toccare il tasto  **Avvio/Agg. bucato** .
2. Selezionare **Centrifuga/Scarico acqua**.
3. Toccare il tasto  **Avvio/Agg. bucato** .

Per programmi con asciugatura:

1. Ruotare il selettore programmi su qualsiasi altro programma.
2. Attendere alcuni minuti per permettere che la biancheria si raffreddi. L'oblò quindi si sblocca.

Fine del programma

End (Fine) si accende sul display e le indicazioni **—** e  sono spente.

Se si seleziona , l'acqua viene scaricata soltanto dopo il processo di risciacquo, nessun ciclo di centrifuga.

Avvertenze

- Se **Hot (caldo)** lampeggia sul display prima che il programma di asciugatura termini, la temperatura nel cestello è troppo alta. Il programma per raffreddare il cestello continua fino a quando la temperatura nel cestello non si è abbassata.

- Il processo anti piega inizia al termine dell'asciugatura per evitare che la biancheria si sguaiisca se non viene estratta entro 15 minuti. Il processo richiede circa 30 minuti. **0:00, ERR, E0 e End** vengono visualizzati alternativamente sul display mentre il simbolo  viene visualizzato come simbolo di stato. È possibile toccare qualsiasi tasto per terminare questo processo, l'oblò verrà quindi sbloccato e potrà essere estratta la biancheria.

Rimozione del bucato/ Spegnimento dell'apparecchio

1. Impostare il selettore programmi su **Spento**.
2. Aprire l'oblò ed estrarre il bucato.
3. Chiudere il rubinetto dell'acqua.
Avvertenza: Non necessario per i modelli Aquastop.

Avvertenze

- Estrarre dal cestello tutti i capi. Nel corso del lavaggio successivo potrebbero restringersi o macchiare un altro capo.
- Per evitare la formazione di ruggine, togliere eventuali corpi estranei dal cestello e dalla guarnizione in gomma.
- Asciugare la guarnizione in gomma.

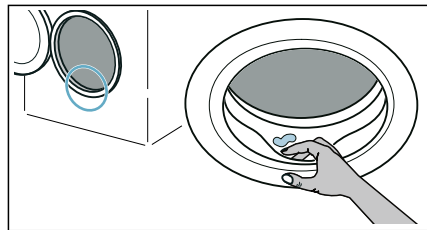

- Lasciare aperto il cassetto del detersivo e l'oblò in modo che l'acqua residua possa evaporare.

- Attendere sempre la fine del programma perché l'apparecchio potrebbe essere ancora bloccato. Accendere quindi l'apparecchio e attendere che sia sbloccato.



Impostazioni dell'apparecchio

È possibile modificare le seguenti impostazioni:

- Il volume del segnale di fine.
- Il volume del segnale del tasto.
- L'accensione e lo spegnimento del segnale di informazioni sulla manutenzione del cestello.

Per modificare tali impostazioni, è necessario attivare la modalità impostazioni.

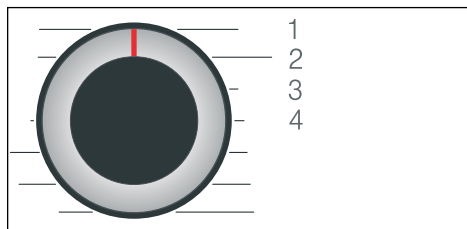

1/2/3/4... posizioni sul selettore programmi

Attivazione della modalità impostazioni:

1. Impostare il selettore programmi sulla posizione 1. L'apparecchio è acceso.
2. Toccare e tenere premuto il tasto **Centrifuga** e, contemporaneamente, ruotare il selettore programmi in senso orario sulla posizione 2. Rilasciare il tasto **Centrifuga**.

La modalità impostazioni è attivata e il pannello del display indica l'impostazione preconfigurata.

Modifica del volume e delle informazioni sulla manutenzione del cestello

Utilizzare il tasto **Fine fra/ My Time** per modificare le seguenti impostazioni nelle posizioni corrispondenti del selettore programmi:

- 2: il volume del segnale di fine.
- 3: il volume dei segnali dei tasti.



0 = off, 1 = silenzioso,
2 = medio, 3 = alto,
4 = molto alto

- 4: l'accensione e lo spegnimento del segnale di informazioni sulla manutenzione del cestello.

On

Off

Uscita dalla modalità impostazioni

È ora possibile terminare la procedura e impostare il selettore programmi su **Spento**. Le impostazioni vengono salvate.



Sensori

Sistema di controllo antisbilanciamento

Il sistema di controllo antisbilanciamento rileva squilibri e assicura la distribuzione uniforme del bucato avviando e fermando ripetutamente la rotazione del cestello.

Se il bucato è distribuito in modo eccessivamente disuniforme, viene ridotta la velocità di centrifuga oppure non viene eseguito il ciclo di centrifuga per motivi di sicurezza.

Avvertenza: Caricare capi piccoli e grandi nel cestello in modo uniforme.



Pulizia e manutenzione

Avviso

Pericolo di morte!

Rischio di scosse elettriche in caso di contatto con componenti sotto tensione. Ruotare il selettore programmi su **Spento**. Estrarre la spina dalla presa.

Attenzione!

Pericolo di incendio e di esplosione!

Si possono produrre vapori tossici a causa di detersivi contenenti solventi, ad es. sgrassatore. Non usare detersivi che contengono solventi.

Attenzione!

L'apparecchio potrebbe essere danneggiato!

Detersivi che contengono solventi, ad es. sgrassatore, possono provocare danni alle superfici e ai componenti dell'apparecchio. Non usare detersivi che contengono solventi.

Corpo della macchina/ Pannello di comando

- Rimuovere subito i residui di detersivo e detergente.
- Strofinare l'apparecchio e il pannello di comando con un panno morbido inumidito.
- Non usare panni, spugne e detersivi abrasivi (detersivi per acciaio inox).
- Non pulire con un getto d'acqua.

Cestello

Avviso

Pericolo di lesioni/danni materiali e all'apparecchio!

Il lavaggio permanente alle basse temperature e un'aerazione errata dell'apparecchio possono danneggiare il cestello e causare lesioni. Eseguire regolarmente un programma per la pulizia del cestello o lavare a temperature di almeno 60 °C. Lasciare asciugare l'apparecchio dopo ogni funzionamento con lo sportello e il cassetto del detersivo aperti.

Utilizzare detersivi senza cloro, non utilizzare pagliette di acciaio.

In presenza di odori sgradevoli nell'apparecchio, oppure per pulire il cestello, avviare il programma **Cotone 90°C** senza carico.

Decalcificazione

Se il dosaggio del detersivo è corretto, non dovrebbe essere necessaria la decalcificazione. Tuttavia, se necessario, seguire le indicazioni del produttore del decalcificante. Decalcificatori idonei sono disponibili sul nostro sito o tramite il servizio di assistenza clienti.

Svuotamento e pulizia del cassetto del detersivo e del suo alloggiamento

Se l'apparecchio contiene residui di detersivo o ammorbidente:

1. Estrarre il cassetto del detersivo. Premere verso il basso l'inserto ed estrarre completamente il cassetto.

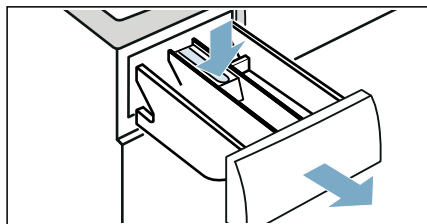

2. Per rimuovere l'inserto: Spingere l'inserto dal basso verso l'alto con un dito.

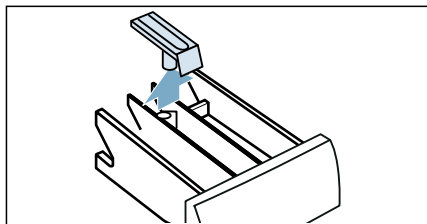

3. Pulire il vano dello scomparto detersivo e l'inserto con acqua e una spazzola e asciugare. Pulire anche l'interno della struttura.

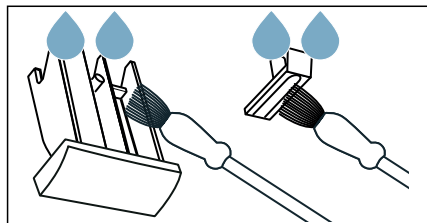

4. Montare l'inserto e bloccarlo in posizione (spingere il cilindro sull'elemento guida).

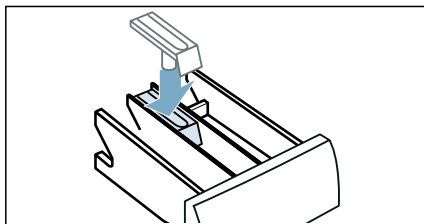

5. Inserire completamente il cassetto del detersivo.

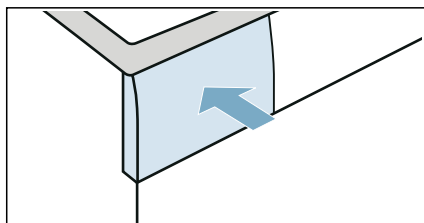

Avvertenza: Lasciare il cassetto del detersivo aperto in modo che ogni residuo di acqua si possa asciugare.

Pompa di scarico bloccata

Avvertenza: Chiudere il rubinetto dell'acqua per impedire l'ingresso di ulteriore acqua e per accertarsi che venga scaricata tramite la pompa.

Avviso **Pericolo di scottature!**

Quando si lava ad alte temperature, l'acqua diventa bollente. In caso di contatto con l'acqua bollente, vi è il rischio di scottature. Lasciare prima raffreddare l'acqua.

1. Ruotare il selettore programmi su **Spento**. Estrarre la spina dalla presa.

2. Aprire lo sportellino di manutenzione.

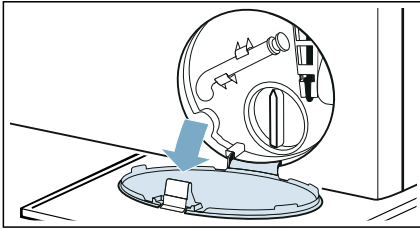

3. Rimuovere il tubo flessibile di scarico dal supporto. Rimuovere il tappo di chiusura e versare l'acqua nell'apposito contenitore. Sostituire il tappo di chiusura e collocare il tubo flessibile di scarico nel supporto.

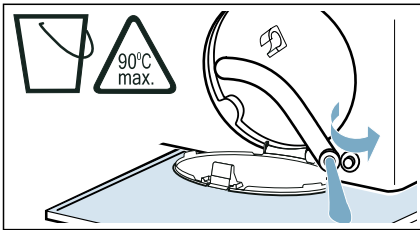

4. Svitare con cautela la copertura della pompa; è possibile la fuoriuscita di acqua residua. Pulire la parte interna, la filettatura della copertura della pompa e la struttura della pompa. La girante all'interno della pompa di scarico deve poter ruotare liberamente.

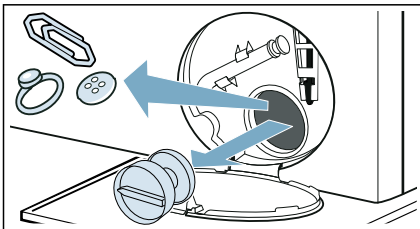

5. Applicare nuovamente la copertura della pompa e serrarla. L'impugnatura deve essere in posizione verticale.

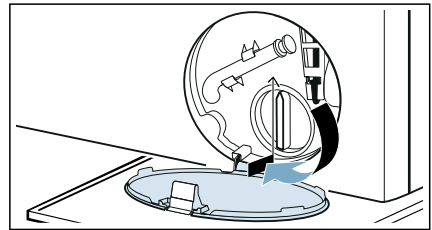

6. Chiudere lo sportellino di manutenzione.

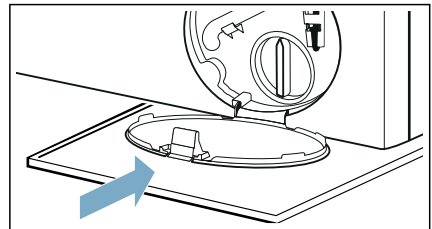

Avvertenza: Per evitare che il detersivo inutilizzato scorra nello scarico durante il lavaggio successivo: versare 1 litro di acqua nello Scomparto II e avviare il programma **Scarico acqua**.

Il tubo flessibile di scarico del sifone è bloccato

1. Ruotare il selettore programmi su **Spento**. Estrarre la spina dalla presa.
2. Allentare la fascetta del tubo flessibile. Rimuovere con cautela il tubo flessibile di scarico; è possibile la fuoriuscita di acqua residua.

3. Pulire l'elemento di collegamento del sifone e del tubo flessibile di scarico.

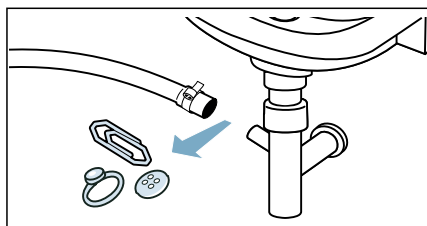

2. Utilizzare delle pinze per rimuovere il filtro.

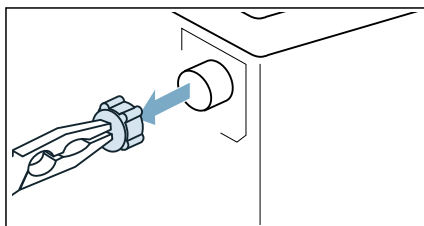

4. Ricollegare il tubo flessibile di scarico e assicurare il punto di collegamento tramite la fascetta del tubo flessibile.

Il filtro nell'alimentazione dell'acqua è bloccato

Sblocco della pressione dell'acqua nel tubo flessibile di alimentazione:

1. Chiudere il rubinetto dell'acqua.
2. Selezionare un programma qualsiasi (eccetto i programmi **Risciacquo**, **Centrifuga**, **Scarico acqua**).
3. Selezionare il tasto **Avvio/Agg. bucato**. Lasciare funzionare il programma per circa 40 secondi.
4. Ruotare il selettore programmi su **Spento**.
5. Estrarre la spina dalla presa.

Pulizia dei filtri:

1. Scollegare il tubo flessibile dal retro dell'apparecchio.

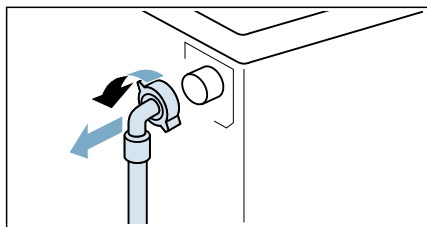

3. Pulire il filtro con una spazzola di piccole dimensioni.

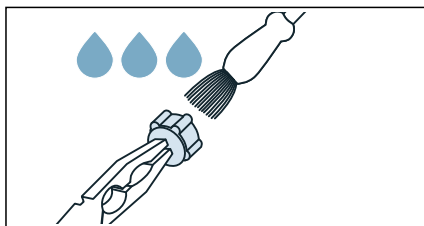

4. Collegare il tubo flessibile e verificarne la tenuta.

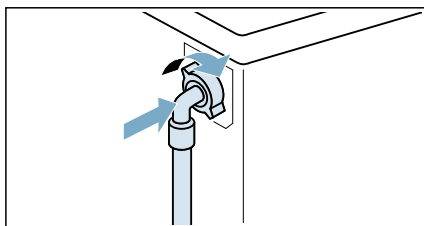

Anomalie e rimedi

Sblocco di emergenza

Ad es. black-out o in caso di interruzione della corrente

Il programma prosegue quando viene ripristinata l'alimentazione elettrica.

Tuttavia, se è necessario estrarre il bucato, l'oblò dell'apparecchio può essere aperto come segue:

Avviso

Pericolo di scottature!

Durante il lavaggio ad alte temperature, vi è il rischio di scottature se si entra in contatto con l'acqua e il bucato bollenti. Se possibile, lasciar prima raffreddare.

Avviso

Pericolo di lesioni!

Toccare l'interno del cestello quando sta ancora girando può causare lesioni alle mani.

Non toccare l'interno del cestello quando sta girando.

Attendere fino a che il cestello non è completamente fermo.

Attenzione!

Danni causati dall'acqua!

Qualsiasi perdita può provocare danni causati dall'acqua.

Non aprire l'oblò se si vede acqua attraverso il vetro.



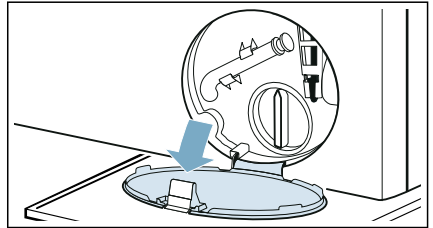

1. Ruotare il selettore programmi su **Spento**. Estrarre la spina dalla presa.
2. Aprire lo sportellino di manutenzione.

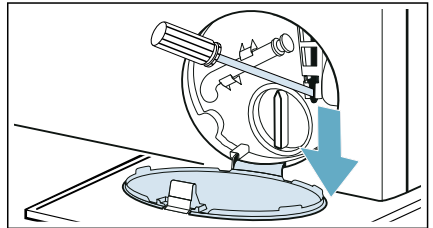

3. Scaricare l'acqua. → *Pagina 46*
4. Tirare lo sblocco d'emergenza verso il basso con un attrezzo e rilasciarlo. È ora possibile aprire l'oblò.







Informazioni sul pannello display

Display	Causa/rimedio
	<ul style="list-style-type: none"> ■ Lampeggio rapido + segnale: l'oblò è stato aperto e il livello di acqua è troppo elevato. Chiudere l'oblò, continuare il programma tramite il tasto  Avvio/Agg. bucato oppure selezionare Scarico acqua. ■ Lampeggio lento: la temperatura della chiusura di sicurezza è troppo elevata per aprire l'oblò. Attendere circa 30 secondi fino all'abbassamento della temperatura della chiusura di sicurezza.
H₀L (caldo)	La temperatura nel cestello è troppo elevata. Attendere il raffreddamento del bucato da parte dell'apparecchio finché H₀L (caldo) non scompare dal pannello del display; dopodiché è possibile aprire l'oblò.
	<ul style="list-style-type: none"> ■ Lampeggio (l'acqua non è alimentata): il rubinetto è aperto? Il filtro nell'alimentazione dell'acqua è bloccato? → <i>"Il filtro nell'alimentazione dell'acqua è bloccato" a pagina 48</i> Il tubo flessibile di alimentazione è aggrovigliato o schiacciato? ■ Si illumina (pressione dell'acqua bassa): solo a scopo informativo. Non influisce sull'avanzamento del programma. La durata del programma si allunga.
 si illumina	La sicurezza bambini è attivata - disattivarla.
Il simbolo  lampeggia	<p>Avviare il programma Cotone 90°C per la pulizia e la manutenzione del cestello e del mastello esterno.</p> <p>Avvertenze</p> <ul style="list-style-type: none"> ■ Avviare il programma senza bucato. ■ Utilizzare detersivo in polvere o un detersivo liquido contenente candeggiante. Per evitare la formazione di schiuma, utilizzare soltanto metà della dose di detersivo raccomandata dal produttore del detersivo. Non utilizzare detersivo specifico per capi in lana o delicati. ■ Accensione e spegnimento del segnale di informazioni sulla manutenzione del cestello. → <i>Pagina 44</i>
E:36 alternato a -10	<ul style="list-style-type: none"> ■ Il tubo di scarico o il tubo flessibile di scarico dell'acqua è bloccato. Pulire il tubo di scarico e il tubo flessibile di scarico dell'acqua. ■ Il tubo di scarico o il tubo flessibile di scarico dell'acqua è bloccato o intasato. Verificare che il tubo di scarico e il tubo flessibile di scarico dell'acqua non siano aggrovigliati o schiacciati. ■ La pompa di scarico è bloccata. → <i>"Pompa di scarico bloccata" a pagina 46</i> ■ Il tubo flessibile di scarico del sifone è bloccato. → <i>"Il tubo flessibile di scarico del sifone è bloccato" a pagina 47</i> ■ Il tubo flessibile di scarico dell'acqua è collegato troppo alto. Installare il tubo flessibile di scarico dell'acqua a un'altezza massima di 1 metro. → <i>Pagina 18</i>
E:35 alternato a -10 (adatto per modelli speciali)	Presenza di acqua sul punto più basso della base, l'apparecchio ha delle perdite. Chiudere il rubinetto dell'acqua. Rivolgersi al servizio di assistenza clienti.

Display	Causa/rimedio
H:95 alternato a End (Fine) con programma terminato	Acqua non rilevata nella fase di asciugatura, possibili risultati di asciugatura non soddisfacenti. → "Il filtro nell'alimentazione dell'acqua è bloccato" a pagina 48
H:32 alternato a End (Fine) con programma terminato	Il sistema di controllo antisbilanciamento ha interrotto il ciclo di centrifuga perché la distribuzione del bucato non è uniforme. Distribuire capi piccoli e grandi nel cestello in modo uniforme.
Altre indicazioni	Portare il selettore programmi su Spento , attendere cinque secondi e riaccenderlo. Se il display visualizza di nuovo il messaggio, rivolgersi al servizio di assistenza clienti.

Anomalie e rimedi.

Anomalie	Causa/rimedio
Perdita d'acqua dall'apparecchio.	<ul style="list-style-type: none"> ■ Fissare in modo corretto il tubo flessibile di scarico o sostituirlo. ■ Stringere l'inserto a vite sul tubo flessibile di alimentazione.
Impossibile aprire l'oblò.	<ul style="list-style-type: none"> ■ ---- (ammollo a fine ciclo = senza scarico finale) è attivato (a seconda del modulo). Continuare il programma selezionando Centrifuga/Scarico acqua e premendo ▶ Avvio/Agg. bucato. ■ La temperatura nel cestello è troppo elevata per aprire l'oblò. ■ La funzione di sicurezza è attivata. Fermare il programma? ■ Il livello dell'acqua nel cestello è troppo elevato. ■ È possibile aprire l'oblò solo mediante lo sblocco di emergenza? → "Sblocco di emergenza" a pagina 49
L'apparecchio non si riempie di acqua. Il detersivo rimane nel cassetto.	<ul style="list-style-type: none"> ■ Il programma non si avvia? ■ Il rubinetto dell'acqua è aperto? ■ Potrebbe essere bloccato il filtro nell'alimentazione dell'acqua? → "Il filtro nell'alimentazione dell'acqua è bloccato" a pagina 48 ■ Avvertenza: Se è stato installato un filtro dell'acqua supplementare (in base al modello), verificare la presenza di contaminanti e pulire se necessario → istruzioni di installazione e pulizia separate per il filtro dell'acqua. ■ Il tubo flessibile di alimentazione è aggrovigliato o schiacciato?

Anomalie	Causa/rimedio
Il programma non si avvia.	<ul style="list-style-type: none"> ■ È stato toccato il tasto  Avvio/Agg. bucato o selezionato  Fine fra/My Time ? ■ È chiuso l'oblò? ■ La sicurezza bambini è attivata? Disattivare la sicurezza bambini. ■ È stata attivata la modalità demo? Se sul display compare SHO per 5 s dopo l'accensione dell'apparecchio, significa che quest'ultimo si trova in modalità demo. Attendere che il messaggio SHO scompaia dal display. Toccare e tenere premuto  Avvio/Agg. bucato per minimo 5 s. OFF appare sul pannello del display. Ruotare il selettore programmi su Spento. La modalità demo è stata già disattivata. È possibile utilizzare l'apparecchio come di consueto.
L'acqua non viene scaricata.	<ul style="list-style-type: none"> ■ Il tubo di scarico o il tubo flessibile di scarico dell'acqua è bloccato. Pulire il tubo di scarico e il tubo flessibile di scarico dell'acqua. ■ Il tubo di scarico o il tubo flessibile di scarico dell'acqua è bloccato o intasato. Verificare che il tubo di scarico e il tubo flessibile di scarico dell'acqua non siano aggrovigliati o schiacciati. ■ La pompa di scarico è bloccata. → "Pompa di scarico bloccata" a pagina 46 ■ Il tubo flessibile di scarico del sifone è bloccato. → "Il tubo flessibile di scarico del sifone è bloccato" a pagina 47 ■  (ammollo a fine ciclo = senza scarico finale) è attivato (a seconda del modello). Continuare il programma selezionando Centrifuga/Scarico acqua e premendo  Avvio/Agg. bucato . ■ Il tubo flessibile di scarico dell'acqua è collegato troppo alto. Installare il tubo flessibile di scarico dell'acqua a un'altezza massima di 1 metro. → "Lunghezza di flessibili e cavi" a pagina 18
Nel cestello non si vede acqua.	Nessuna anomalia - l'acqua è al di sotto della zona visibile.
Non è stato versato il giusto detersivo/ammorbidente nello/negli scomparto/i.	<p>Svuotare lo/gli scomparto/i, pulirlo/i e versare il prodotto corretto. → "Svuotamento e pulizia del cassetto del detersivo e del suo alloggiamento" a pagina 46</p> <p>→ "Dosare e introdurre detersivo e additivi" a pagina 40</p>
Detersivo/ammorbidente solidificato negli scomparti.	<p>Svuotare lo/gli scomparto/i, pulirlo/i e versare il prodotto corretto. → "Svuotamento e pulizia del cassetto del detersivo e del suo alloggiamento" a pagina 46</p> <p>→ "Dosare e introdurre detersivo e additivi" a pagina 40</p>
Fuoriuscita di schiuma dal cassetto del detersivo.	<p>È stato utilizzato troppo detersivo?</p> <p>Diluire 1 cucchiaino di ammorbidente in ½ litro di acqua e versarlo nello scomparto II. (Non per tessuti sportivi, da esterni e imbottiti!)</p> <p>Nel ciclo di lavaggio successivo ridurre il dosaggio del detersivo.</p> <p>Utilizzare detersivi e additivi poco schiumosi reperibili in commercio e che siano idonei all'impiego nella macchina.</p>
Presenza costante di schiuma abbondante.	È stato utilizzato troppo detersivo? Aggiungere una quantità inferiore di detersivo nel successivo ciclo di lavaggio con il medesimo carico.

Anomalie	Causa/rimedio
Perdita di detersivo/ammorbidente dalla guarnizione e conseguente deposito sull'oblò o nelle pieghe della guarnizione.	Quantità eccessiva di detersivo/ammorbidente negli scomparti. Non riempire gli scomparti oltre la tacca max .
Il risultato della centrifuga è insoddisfacente. Il bucato è troppo bagnato/troppo umido.	<ul style="list-style-type: none"> ■ Nessuna anomalia – il sistema di controllo antisbilanciamento ha interrotto il ciclo di centrifuga per la distribuzione non uniforme del bucato. Distribuire capi piccoli e grandi nel cestello in modo uniforme. ■ È selezionata l'impostazione del programma supplementare  Stira meno (a seconda del modello)? ■ È selezionata l'impostazione del programma supplementare Silent o è selezionato il programma Silent (a seconda del modello)? ■ È stata selezionata una velocità di rotazione troppo bassa?
Il ciclo di centrifuga si avvia ripetutamente.	Nessuna anomalia – il sistema di controllo antisbilanciamento sta compensando uno squilibrio.
Il programma è più lungo del solito.	<ul style="list-style-type: none"> ■ Nessuna anomalia – il sistema di controllo antisbilanciamento sta compensando uno squilibrio distribuendo ripetutamente il bucato. ■ Nessuna anomalia – il sistema di controllo schiuma è attivato – è stato avviato un ciclo di risciacquo.
La durata del programma cambia nel corso del ciclo di lavaggio.	Nessuna anomalia - la sequenza del programma è ottimizzata per il singolo processo di lavaggio. Ciò può variare la durata del programma visualizzata sul pannello del display.
Odori sgradevoli, presenza di macchie nell'apparecchio.	<p>Avviare il programma Cotone 90°C senza bucato.</p> <p>Aggiungere detersivo in polvere o un detersivo contenente candeggiante.</p> <p>Avvertenza: Per evitare la formazione di schiuma, utilizzare soltanto metà della dose di detersivo raccomandata dal produttore del detersivo. Non utilizzare detersivi specifici per capi in lana o delicati.</p>
Rumori intensi, vibrazioni e "spostamento" dell'apparecchio durante il ciclo di centrifuga.	<ul style="list-style-type: none"> ■ L'apparecchio è stato allineato? → "<i>Livellamento</i>" a pagina 20 ■ I piedini dell'apparecchio sono fissati bene? Fissare i piedini dell'apparecchio. ■ I fermi di trasporto sono stati rimossi? → "<i>Rimozione dei fermi di trasporto</i>" a pagina 16
Durante il funzionamento, le spie luminose del pannello del display non funzionano.	<ul style="list-style-type: none"> ■ Si è verificata un'interruzione di corrente? ■ I fusibili sono saltati? Ripristinare/sostituire i fusibili. ■ Se l'anomalia si ripete, contattare il servizio di assistenza clienti.
Presenza di detersivo residuo sul bucato.	<ul style="list-style-type: none"> ■ Alcuni detersivi senza fosfati contengono residui insolubili in acqua. ■ Selezionare Risciacquo oppure spazzolare la biancheria dopo il lavaggio.
Rumore della centrifuga durante la fase di asciugatura.	Si tratta di un processo innovativo detto "centrifuga termica", utilizzato per ridurre il consumo energetico durante la fase di asciugatura. La funzione è progettata in questo modo; attendere la fine del programma.
È stata trovata lanugine sul bucato.	Avviare il programma Cotone * (a freddo) senza introdurre bucato né detersivo, per rimuovere la lanugine che si è accumulata nel cestello durante il ciclo di asciugatura precedente.

Anomalie	Causa/rimedio
Rumore di ingresso dell'acqua durante la fase di asciugatura.	La lavasciuga utilizza la tecnologia di condensazione dell'acqua; l'acqua è continuamente necessaria per asciugare il bucato. Perciò il rubinetto dell'acqua deve essere aperto per tutto il tempo, fino al termine della fase di asciugatura.
La durata dell'asciugatura è aumentata.	<ul style="list-style-type: none"> ■ Avviare il programma Cotone * (a freddo) per rimuovere la lanugine che si è depositata nel cestello durante la fase di asciugatura. ■ Se la temperatura dell'ambiente è maggiore di 30 °C, il tempo di asciugatura potrebbe prolungarsi. ■ Una circolazione d'aria insufficiente nella stanza può aumentare il tempo di asciugatura. Ventilare la stanza.
Il programma di asciugatura non si avvia.	<ul style="list-style-type: none"> ■ L'impostazione del programma di asciugatura supplementare non è selezionata? ■ L'oblò non è stato chiuso correttamente?
Formazione di pieghe.	<ul style="list-style-type: none"> ■ La formazione di pieghe si verifica quando si supera il carico massimo o si seleziona il programma sbagliato per il tipo di tessuto. Tutte le informazioni richieste si trovano nella tabella panoramica dei programmi. ■ Rimuovere i vestiti subito dopo l'asciugatura; si possono formare pieghe se vengono lasciati nel cestello.
Il risultato di asciugatura è insoddisfacente (la biancheria non è abbastanza asciutta).	<ul style="list-style-type: none"> ■ Dopo la fine del programma, il bucato caldo sembra più umido di quanto non sia in realtà. Stendere il bucato e permettere al calore di disperdersi. ■ Temperatura dell'ambiente eccessivamente alta (sopra i 30 °C) o ventilazione inadeguata della stanza in cui si trova la lavasciuga. ■ Il bucato non è stato centrifugato sufficientemente bene prima dell'asciugatura. Impostare sempre la massima velocità di centrifuga selezionabile per il programma di lavaggio specifico. ■ Lavasciuga troppo carica: rispettare le raccomandazioni circa il carico massimo specificato nella tabella dei programmi e sul display di carico. Non sovraccaricare la lavasciuga, poiché il carico massimo consentito per la fase di asciugatura è inferiore al carico massimo per il ciclo di lavaggio. Scaricare la lavasciuga dopo un lavaggio con il carico massimo e dividere il bucato in due cicli di asciugatura. ■ La tensione di alimentazione è troppo bassa (inferiore a 200 V) - fornire un'alimentazione elettrica adeguata. ■ La pressione dell'acqua è bassa. Secondo il principio di condensazione dell'acqua, in caso di una bassa pressione dell'acqua, il vapore evaporato non condensa in modo corretto e completo. ■ Il rubinetto dell'acqua è chiuso durante l'asciugatura. Poiché per l'asciugatura viene usata la tecnologia di condensazione dell'acqua è necessario che il rubinetto dell'acqua collegato venga mantenuto aperto durante il processo di asciugatura, altrimenti non è possibile garantire un'asciugatura adeguata. ■ Capi spessi multistrato o capi con pesanti imbottiture asciugano facilmente in superficie, ma non al loro interno. Il processo di asciugatura potrebbe durare di più per equilibrare questa differenza.

Se non è possibile eliminare un'anomalia autonomamente (dopo aver portato il selettore programma su **Spento** e poi di nuovo su On) o se è necessaria una riparazione:

- Ruotare il selettore programmi su **Spento**. Estrarre la spina dalla presa.
- Chiudere il rubinetto e contattare il servizio di assistenza clienti.



Servizio di assistenza clienti

In caso di domande sull'utilizzo, se non si è in grado di correggere gli errori dell'apparecchio autonomamente o se l'apparecchio necessita di interventi di riparazione, contattare il servizio di assistenza clienti.

È possibile risolvere diversi problemi autonomamente consultando le informazioni corrispondenti riportate sul manuale di istruzioni o sul nostro sito web. Diversamente, contattare il servizio di assistenza clienti.

Troveremo sempre una soluzione appropriata cercando di evitare visite superflue da parte di un tecnico dell'assistenza.

In caso di rivendicazioni di garanzia, garantiremo l'intervento da parte di tecnici istruiti e con ricambi originali, anche dopo la scadenza della garanzia del produttore.

Per motivi di sicurezza, le riparazioni all'apparecchio devono essere eseguite esclusivamente da personale tecnico specializzato. La rivendicazione di garanzia diventa nulla se le riparazioni o gli interventi sono stati eseguiti da personale da noi non autorizzato a tale scopo o se i nostri apparecchi sono stati dotati di parti di ricambio, accessorie o complementari non originali che hanno causato un difetto.

I ricambi funzionali originali, conformi al regolamento Eco-design, possono essere richiesti al servizio di assistenza clienti per un periodo di almeno 10 anni dalla data in cui l'apparecchio è stato messo sul mercato all'interno dello Spazio Economico Europeo.

Avvertenza: La fruizione del servizio di assistenza clienti è gratuita secondo i termini della garanzia del produttore.

I dettagli sul periodo e sui termini di garanzia del proprio paese possono essere richiesti al nostro servizio di assistenza clienti, al proprio rivenditore o essere consultati sul nostro sito web.

Contattando il servizio di assistenza clienti, sarà necessario munirsi del codice prodotto (E-Nr.) e del codice di produzione (FD) dell'apparecchio.

I dettagli di contatto del servizio di assistenza clienti sono riportati nell'elenco apposito allegato o sul nostro sito web.

Codice prodotto (E-Nr.) e codice di produzione (FD)

Il codice prodotto (E-Nr.) e il codice di produzione (FD) dell'apparecchio sono riportati sull'apposita targhetta di identificazione.

A seconda del modello, la targhetta è posizionata:

- All'interno dell'oblò.
- All'interno dello sportellino di manutenzione.
- Sul retro dell'apparecchio.

Prendere nota dei dettagli dell'apparecchio e del numero di telefono del servizio di assistenza clienti per ritrovarli velocemente.

Ulteriori informazioni sul proprio modello sono riportate online su <https://energylabel.bsh-group.com> * Il presente indirizzo web è collegato al database ufficiale dei prodotti EPREL UE. Al momento della stampa, l'indirizzo web non era ancora stato pubblicato. Seguire le istruzioni sulla ricerca dei modelli. L'identificatore del modello è costituito dai caratteri prima dello slash nel codice prodotto (E-Nr.) sulla targhetta di identificazione. In alternativa, è possibile reperirlo nella prima riga dell'etichetta energetica UE.

Fidatevi dell'esperienza del produttore. Contattateci. In questo modo sarete sicuri che le riparazioni saranno eseguite da personale di servizio qualificato e con pezzi di ricambio originali.

* Tale condizione si applica esclusivamente ai paesi dello Spazio Economico Europeo.



Valori relativi al consumo

Le seguenti informazioni sono fornite in base al regolamento Eco-design europeo. I valori forniti per i programmi diversi da Eco 40-60 sono puramente indicativi e sono stati determinati in base alle norme EN60456 ed EN62512 applicabili.

La funzione di dosaggio automatica è stata disattivata a tale scopo.

Nota sul test comparativo: disattivare la funzione di dosaggio automatico a meno che la funzione non sia oggetto del test.

Programma	Capacità nominale [kg]	Consumo energetico [kWh/ciclo] *	Consumo di acqua [l/ciclo] *	Durata del programma [h:min] *	Temperatura massima [°C] * 5 min	Velocità di centrifuga [giri al minuto]*	Umidità residua [%] *
Eco 40-60 **	8,0	1,102	56,0	3:32	46	1400	53
Eco 40-60 **	4,0	0,580	43,0	2:48	36	1400	53
Eco 40-60 **	2,0	0,145	24,0	2:10	23	1400	53
Eco 40-60 + ☀ Tipo di asciugatura + ☒ (Asciugatura normale)**	5,0	3,850	87,0	7:30	39	-	-0,1
Eco 40-60 + ☀ Tipo di asciugatura + ☒ (Asciugatura normale)**	2,5	2,040	45,0	5:05	35	-	-0,1
Cotone 20 °C	8,0	0,390	90,0	3:05	26	1400	53
Cotone 40 °C	8,0	1,140	90,0	3:21	42	1400	53
Cotone 40 °C + ⏴ Prelavaggio	8,0	1,170	96,0	3:51	42	1400	53
Cotone 60 °C	8,0	1,450	90,0	3:17	53	1400	53
Sintetici 40 °C	4,0	0,815	66,5	2:29	43	1400	23
Mix 40 °C	4,0	0,655	48,0	1:00	40	1400	48
Lana 🌀 30 °C	2,0	0,215	41,5	0:41	27	800	48

* I valori verificati possono discostarsi da quelli indicati per la pressione, la durezza e la temperatura dell'acqua in ingresso; la temperatura dell'ambiente, il tipo, la quantità e il grado di sporco del bucato; il detersivo utilizzato; le oscillazioni della tensione di rete e le funzioni supplementari selezionate.

** Programma di prova conforme al regolamento Eco-design europeo e al regolamento europeo sull'etichettatura energetica con acqua fredda (15 °C).



Dati tecnici

Dimensioni:

84,8 cm x 59,8 cm x 59,0 cm
(altezza x larghezza x profondità)

Peso:

71 kg

Allacciamento elettrico:

Tensione nominale 220-240V, 50 Hz

Protezione d'installazione minima
(\Rightarrow)10 A

Potenza nominale 1900-2300 W

Pressione dell'acqua:

100–1000 kPa (1–10 bar)



Garanzia Aquastop

Solo per apparecchi con Aquastop

In aggiunta agli interventi coperti da garanzia del venditore in base al contratto di vendita e alla nostra garanzia sull'apparecchio, sono compresi i risarcimenti dei danni alle seguenti condizioni:

1. Danni causati dall'acqua per un guasto nel nostro sistema Aquastop: i nostri clienti privati saranno risarciti per i danni subiti.
2. La garanzia di responsabilità è valida per la vita utile dell'apparecchio.
3. Prerequisito di ogni intervento coperto da garanzia è la corretta installazione e collegamento dell'apparecchio con Aquastop in conformità alle nostre istruzioni, incluso il corretto montaggio dell'estensione Aquastop (accessori originali).

La nostra garanzia non copre linee di alimentazione difettose o impianti nel collegamento Aquastop al rubinetto.

4. Apparecchi con sistema Aquastop non necessitano di supervisione durante il funzionamento, né di successivamente essere assicurati chiudendo il rubinetto.

Il rubinetto va chiuso unicamente in caso di assenza prolungata, ad es. un periodo di vacanza di diverse settimane.



Grazie per aver comprato un elettrodomestico Bosch!

Registra subito il tuo nuovo dispositivo su MyBosch e approfitta di:

- **consigli di esperti e trucchi per l'elettrodomestico**
- **opzioni di estensione della garanzia**
- **sconti per accessori e ricambi**
- **manuale digitale e tutti i dati dell'elettrodomestico a portata di mano**
- **facile accesso al servizio assistenza elettrodomestici Bosch**

registrazione gratuita e semplice, anche sui telefoni cellulari:

www.bosch-home.com/welcome



Serve aiuto? Lo troverai qui.

Consulenza di esperti per il tuo elettrodomestico Bosch, aiuto con problemi o una riparazione dai tecnici Bosch.

Scopri tutti i modi in cui Bosch ti può supportare:

www.bosch-home.com/service

Le informazioni di contatto per tutti i Paesi sono elencati nella cartella allegata relativa all'assistenza.

Robert Bosch Hausgeräte GmbH

Carl-Wery-Straße 34

81739 München, GERMANY

www.bosch-home.com



9001550894 (0012)

it