



Questo manuale d'istruzione è fornito da trovaprezzi.it. Scopri tutte le offerte per [Bose Bass Module 700 Bianco](#) o cerca il tuo prodotto tra le [migliori offerte di Diffusori Audio](#)



Questo manuale d'istruzione è fornito da trovaprezzi.it. Scopri tutte le offerte per [Bose Bass Module 700 Bianco](#) o cerca il tuo prodotto tra le [migliori offerte di Soundbar e Home Theatre](#)



**BASS MODULE 700**

## **Leggere e conservare tutte le istruzioni per la sicurezza e per l'uso.**

### **Importanti istruzioni di sicurezza**

1. Leggere queste istruzioni.
2. Conservare queste istruzioni.
3. Prestare attenzione a tutte le avvertenze.
4. Seguire tutte le istruzioni.
5. Non utilizzare l'apparecchio in prossimità di acqua.
6. Utilizzare solo un panno asciutto per la pulizia.
7. Non ostruire le aperture di ventilazione. Installare il prodotto in conformità con le istruzioni fornite dal produttore.
8. Non installare in prossimità di fonti di calore, quali termosifoni, radiatori, stufe o altri apparati (compresi gli amplificatori) che generano calore.
9. Fare in modo che il cavo di alimentazione non venga calpestato o schiacciato, soprattutto in corrispondenza di spine, prese e nel punto di uscita dall'apparecchio.
10. Utilizzare solo sistemi di aggancio/accessori specificati dal produttore.
11. Scollegare l'apparato durante i temporali o quando rimane inutilizzato a lungo.
12. Affidarsi a personale qualificato per tutti gli interventi di assistenza. Gli interventi di assistenza si rendono necessari quando l'apparato ha subito danni di qualsiasi tipo, ad esempio se il cavo di alimentazione o la spina sono danneggiati, se è stato versato del liquido o sono caduti oggetti sull'apparato, se l'apparato è stato esposto a pioggia o umidità, se non funziona normalmente o è caduto.

## AVVISI/AVVERTENZE



Questo simbolo sul prodotto indica la presenza di tensioni pericolose non isolate all'interno dell'involucro del prodotto e del conseguente rischio di scosse elettriche.



Questo simbolo sul prodotto indica importanti istruzioni di uso e manutenzione contenute in questo manuale.



Questo prodotto contiene una superficie in vetro temperato. Usare con cautela per evitare possibili impatti. In caso di rottura, fare molta attenzione nel maneggiare pezzi di vetro rotti.



Questo prodotto contiene materiale magnetico. Rivolgersi al proprio medico per eventuali domande sui possibili effetti del prodotto sui dispositivi medici impiantati nel corpo umano.

- Per ridurre il rischio di incendi o scosse elettriche, EVITARE di esporre il prodotto a pioggia, liquidi o umidità.
- NON esporre il prodotto a gocce o schizzi e non porre oggetti colmi di liquidi, quali vasi, sopra o accanto al prodotto.
- Tenere il prodotto lontano dal fuoco e da fonti di calore. NON collocare sorgenti di fiamme libere (ad esempio candele accese) sull'apparecchio o nelle sue vicinanze.
- NON apportare alterazioni non autorizzate al prodotto.
- NON utilizzare un invertitore di corrente con questo prodotto.
- NON utilizzare all'interno di veicoli o imbarcazioni.
- Il cavo dei diffusori e i cavi per i collegamenti forniti in dotazione con il sistema non sono approvati per l'installazione a parete. Consultare le norme locali per l'edilizia per individuare i tipi di cavi richiesti per l'installazione a parete.
- La spina dell'alimentazione o dell'accoppiatore deve essere raggiungibile facilmente e rapidamente se è utilizzata come dispositivo di spegnimento.



仅适用于 2000 m 以下地区安全使用

Utilizzare ad altitudini inferiori ai 2000 metri.

- A causa dei requisiti di ventilazione, Bose sconsiglia di posizionare il prodotto in spazi chiusi o angusti, ad esempio una nicchia a parete o un armadietto.
- L'etichetta identificativa è situata sul fondo del prodotto.

**NOTA:** questa apparecchiatura è stata sottoposta a collaudo ed è risultata conforme ai limiti relativi ai dispositivi digitali di Classe B previsti dalla Parte 15 delle norme FCC. Tali limiti sono stati fissati allo scopo di assicurare un'adeguata protezione dalle interferenze dannose nell'ambito di un'installazione residenziale. Questa apparecchiatura genera, utilizza e può irradiare energia a radiofrequenza e, se non viene installata e utilizzata in conformità alle istruzioni fornite, può interferire negativamente con le comunicazioni radiofoniche. Non esiste tuttavia alcuna garanzia che in una particolare installazione non si verificherà alcuna interferenza. Se questo dispositivo dovesse provocare interferenze con la ricezione radiotelevisiva (determinabili spegnendo e riaccendendo l'apparecchio), si dovrà provare a eliminare tali interferenze effettuando una o più delle seguenti operazioni:

- Riorientare o riposizionare l'antenna ricevente.
- Aumentare la distanza tra il dispositivo che provoca interferenza e il ricevitore.
- Collegare l'apparecchiatura a una presa appartenente a un circuito diverso rispetto a quella a cui è collegato il ricevitore.
- Rivolgersi al distributore o a un tecnico radiotelevisivo specializzato per ottenere assistenza.

Eventuali modifiche o alterazioni non espressamente approvate da Bose Corporation possono rendere nulla l'autorizzazione dell'utente all'utilizzo dell'apparecchiatura stessa.

Questo dispositivo è conforme alla parte 15 delle Norme FCC e agli standard Industry Canada RSS esenti da licenza. Il funzionamento è soggetto alle due seguenti condizioni: (1) il dispositivo non può causare interferenze dannose e (2) deve accettare le interferenze ricevute, incluse quelle che potrebbero causare un funzionamento indesiderato del dispositivo.

Questo apparecchio rispetta i limiti previsti dalle norme FCC e da Industry Canada per la popolazione in generale in merito alle radiazioni in radiofrequenza.

L'apparecchiatura deve essere installata e utilizzata a una distanza minima di 20 cm tra il radiatore e il proprio corpo. Il trasmettitore non deve essere collocato oppure utilizzato in prossimità di altri radiotrasmettitori o antenne.

Se sintonizzato sulla banda compresa tra i 5150 e i 5250 MHz, il dispositivo deve essere utilizzato esclusivamente in luoghi chiusi, per evitare di causare potenziali interferenze dannose a sistemi satellitari mobili che impiegano lo stesso canale.

Categoria ricevitore = 2

## CAN ICES-3 (B)/NMB-3(B)

### Normativa per la gestione dei dispositivi a radiofrequenza a bassa potenza

#### Articolo XII

Ai sensi della "Normativa per la gestione dei dispositivi a radiofrequenza a bassa potenza", senza autorizzazione concessa dalla NCC, non si autorizza nessuna società, impresa o utente a cambiare frequenza, incrementare la potenza di trasmissione o alterare le caratteristiche originali nonché le prestazioni di un dispositivo a radiofrequenza a bassa potenza.

#### Articolo XIV

I dispositivi a radiofrequenza a bassa potenza non devono interferire in alcun modo con la sicurezza aerea o le comunicazioni legali; qualora si riscontrasse una situazione di questo genere, l'utente dovrà eliminare immediatamente qualsiasi interferenza. Per "comunicazioni legali" si intendono le comunicazioni radio operate in conformità con il Telecommunications Act (Legge sulle telecomunicazioni degli Stati Uniti).

I dispositivi a radiofrequenza a bassa potenza devono essere suscettibili di interferenze provenienti da comunicazioni legali o dispositivi irradianti onde radio ISM.

**CE** Bose Corporation dichiara che il presente prodotto è conforme ai requisiti essenziali e ad altre disposizioni applicabili della Direttiva 2014/53/UE e di tutte le altre direttive UE applicabili. La dichiarazione di conformità completa è disponibile all'indirizzo: [www.Bose.com/compliance](http://www.Bose.com/compliance)

Il prodotto, ai sensi della Direttiva 2009/125/CE in merito ai requisiti di progettazione ecocompatibile per i prodotti connessi all'energia, è conforme a uno o più dei seguenti regolamenti o documenti: Regolamento (CE) n. 1275/2008, emendato dal Regolamento (UE) n. 801/2013.

Informazioni richieste sullo stato di alimentazione	Modalità di alimentazione	
	Standby	Standby in rete
Consumo energetico nella modalità di alimentazione specificata, con tensione di ingresso pari a 230 V/50 Hz	≤ 0,5 W	Bose Wireless ≤ 2,0 W
Tempo trascorso il quale l'apparecchiatura passa automaticamente in modalità	≤ 2 ore	≤ 20 minuti
Consumo energetico in modalità standby in rete con tutte le porte di rete cablate collegate e tutte le porte di rete wireless attivate, con tensione di ingresso pari a 230 V/50 Hz	N/D	≤ 2,0 W
Procedure di disattivazione/attivazione delle porte di rete. La disattivazione di tutte le reti abilita la modalità standby.	Come da Allegato II 3(a) del Regolamento 801/2013 ("Lotto 26", emendamento della norma 1275/2008), il requisito di disattivazione di una porta wireless "non si applica ai prodotti che si affidano a un'unica connessione di rete wireless per l'uso previsto e non sono dotati di connessione di rete cablata."	

**Per l'Europa:**

**Banda di frequenza di funzionamento: 2400-2483,5 MHz:**

- Wi-Fi: potenza in uscita massima inferiore a 20 dBm EIRP.

**Bande di frequenza di funzionamento: 5150-5350 MHz e 5470-5725 MHz:**

- Wi-Fi: potenza in uscita massima inferiore a 20 dBm EIRP.

Se sintonizzato su una banda compresa tra i 5150 e i 5350 MHz, il dispositivo deve essere utilizzato esclusivamente all'interno, in tutti gli stati membri dell'UE elencati nella tabella.

									
BE	DK	IE	UK	FR	CY	SK	HU	AT	SE
BG	DE	PT	EL	HR	LV	LT	MT	PL	
CZ	EE	FI	ES	IT	RO	LU	NL	SI	



Questo simbolo indica che il prodotto non deve essere smaltito con i rifiuti domestici, ma deve essere consegnato a una struttura di raccolta appropriata per il riciclaggio. Uno smaltimento e un riciclaggio corretti aiutano a preservare le risorse naturali, la salute e l'ambiente. Per ulteriori informazioni sullo smaltimento e sul riciclaggio di questo prodotto, rivolgersi alle autorità locali, al servizio di smaltimento dei rifiuti o al negozio presso il quale è stato acquistato.

### Tabella delle limitazioni delle sostanze pericolose (Cina)

Nome e contenuto delle sostanze o degli elementi tossici o pericolosi						
Nome parte	Sostanze ed elementi tossici o pericolosi					
	Piombo (Pb)	Mercurio (Hg)	Cadmio (Cd)	Cromo esavalente (CR(VI))	Bifenile polibromurato (PBB)	Difenil etero polibromurato (PBDE)
Circuiti stampati	X	0	0	0	0	0
Parti di metallo	X	0	0	0	0	0
Parti di plastica	0	0	0	0	0	0
Diffusori	X	0	0	0	0	0
Cavi	X	0	0	0	0	0

Questa tabella è stata messa a punto in accordo a quanto previsto dallo standard SJ/T 11364.  
 0: indica che la quantità della sostanza tossica o pericolosa contenuta in tutti i materiali omogenei della parte è inferiore al limite previsto dallo standard GB/T 26572.  
 X: indica che la quantità della sostanza tossica o pericolosa contenuta in almeno uno dei materiali omogenei della parte è superiore al limite previsto dallo standard GB/T 26572.



### Tabella delle limitazioni delle sostanze pericolose (Taiwan)

Nome dispositivo: Modulo bassi, designazione del tipo: 419357, 419356						
Unità	Sostanze soggette a restrizioni e relativi simboli chimici					
	Piombo (Pb)	Mercurio (Hg)	Cadmio (Cd)	Cromo esavalente (Cr+6)	Bifenili polibromurati (PBB)	Difenil eteri polibromurati (PBDE)
Circuiti stampati	-	o	o	o	o	o
Parti di metallo	-	o	o	o	o	o
Parti di plastica	o	o	o	o	o	o
Diffusori	-	o	o	o	o	o
Cavi	-	o	o	o	o	o

**Nota 1:** "o" indica che il contenuto percentuale delle sostanze soggette a restrizioni non supera il valore di presenza della percentuale di riferimento.  
**Nota 2:** il trattino "-" indica che la sostanza soggetta a restrizioni corrisponde all'esenzione.

#### Compilare e conservare le seguenti informazioni

Questi numeri sono riportati sul fondo del modulo bassi.

Numero di serie: \_\_\_\_\_

Numero di modello: \_\_\_\_\_

È consigliabile conservare lo scontrino fiscale insieme al manuale di istruzioni. Prima di procedere, è consigliabile registrare il prodotto Bose. La registrazione può essere eseguita facilmente sul sito <http://global.Bose.com/register>

**Data di produzione:** l'ottava cifra del numero di serie corrisponde all'anno di produzione; ad esempio, "8" indica 2008 o 2018.

**Importatore per la Cina:** Bose Electronics (Shanghai) Company Limited, Part C, Plan 9, No. 353 North Ruying Road, China (Shanghai) Pilot Free Trade Zone

**Importatore per l'UE:** Bose Products B.V., Gorslaan 60, 1441 RG Purmerend, Paesi Bassi

**Importatore per Taiwan:** Bose Taiwan Branch, 9F-A1, No.10, Section 3, Minsheng East Road, Taipei City 104, Taiwan  
 Numero di telefono: +886-2-2514 7676

**Importatore per il Messico:** Bose de México, S. de R.L. de C.V., Paseo de las Palmas 405-204, Lomas de Chapultepec, 11000 México, D.F. Numero di telefono: +5255 (5202) 3545

**Assorbimento in entrata:** 100-240 V 50/60 Hz, 180 W

Android, Google Play e il logo Google Play sono marchi commerciali di Google LLC.

Il marchio in lettere e i loghi *Bluetooth*® sono marchi registrati di proprietà di Bluetooth SIG, Inc. e qualsiasi uso da parte di Bose Corporation è soggetto a licenza.



I termini HDMI e HDMI High-Definition Multimedia Interface e il logo HDMI sono marchi o marchi registrati di HDMI Licensing LLC negli Stati Uniti e in altri Paesi.

Apple e il logo Apple sono marchi di Apple Inc., registrati negli Stati Uniti e in altri Paesi. App Store è un marchio di servizio di Apple Inc.

ADAPTiq, Bose, Bose Bass Module, Bose Music, il logo Bose Music, Bose Soundbar, Bose Surround Speakers, Lifestyle, SoundTouch, il disegno della nota wireless, UNIFY e Virtually Invisible sono marchi registrati di Bose Corporation negli Stati Uniti e/o in altri paesi.

Sede principale di Bose Corporation: 1-877-230-5639

©2018 Bose Corporation. Nessuna parte di questo documento può essere riprodotta, modificata, distribuita o usata in altro modo senza previa autorizzazione scritta.

**CONTENUTO DELLA CONFEZIONE**

Sommario.....	10
---------------	----

**COLLOCAZIONE DEL MODULO BASSI**

Consigli .....	11
Posizionamento di un secondo modulo bassi.....	12

**ALIMENTAZIONE**

Collegare il modulo bassi all'alimentazione.....	13
--	----

**COLLEGARE A UNA SOUNDBAR**

Scegliere il metodo di connessione .....	14
Connessione mediante l'app Bose Music .....	15
Cosa fare se non si conosce l'app Bose Music?.....	15
Connessione mediante il telecomando SoundTouch 300 .....	16
Verifica dell'audio .....	16
Collegamento di un secondo modulo bassi (opzionale).....	17
Moduli bassi compatibili .....	17
Collegamento con Bose Soundbar 500, Bose Soundbar 700 o soundbar SoundTouch 300 .....	17
Collegamento a un sistema di home entertainment Lifestyle 650/600.....	17

**CALIBRAZIONE AUDIO ADAPTIQ**

Scegliere il metodo di calibrazione audio preferito .....	18
Eseguire la calibrazione audio ADAPTIQ mediante l'app Bose Music .....	19
Configurazione iniziale .....	19
Uso del menu Settings.....	19
Eseguire la calibrazione audio ADAPTIQ mediante il telecomando SoundTouch 300.....	20

**IMPOSTAZIONE BASSI**

Scegliere il metodo di regolazione dei bassi .....	22
Regolare i bassi mediante l'app Bose Music .....	23
Regolare i bassi mediante il telecomando SoundTouch 300 .....	23
Ripristinare i bassi .....	24

**STATO DEL MODULO BASSI**

Spia di stato .....	25
---------------------	----

**MANUTENZIONE**

Pulire il modulo bassi.....	26
Parti di ricambio e accessori .....	26
Garanzia limitata .....	26

**RISOLUZIONE DEI PROBLEMI**

Provare prima queste soluzioni .....	27
Altre soluzioni .....	27
Impossibile completare la calibrazione ADAPTiQ con la soundbar SoundTouch 300.....	29
Eseguire la connessione con un cavo audio.....	30

## SOMMARIO

Verificare che i seguenti componenti siano inclusi:

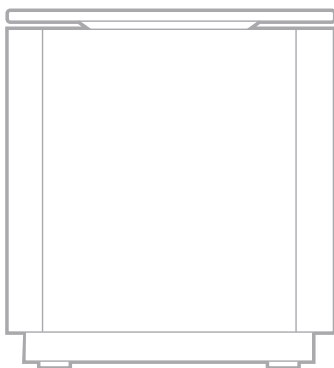

Bose Bass Module 700



Cavo di alimentazione\*

\*La confezione potrebbe includere più cavi di alimentazione. Utilizzare quello adatto al proprio paese.

**NOTA:** se il prodotto presenta parti danneggiate o se il vetro del modulo dei bassi è rotto, NON utilizzarlo. Contattare il rivenditore autorizzato Bose locale o il centro di assistenza tecnica Bose.

Visitare: [worldwide.Bose.com/Support/BASS700](http://worldwide.Bose.com/Support/BASS700)

## CONSIGLI

Per garantire prestazioni ottimali, attenersi a questi consigli durante il posizionamento del modulo bassi:

NON collocare oggetti sopra il modulo dei bassi.

Per evitare interferenze wireless, tenere tutti gli altri apparati wireless a 0,3 - 0,9 m dal modulo bassi. Collocare il modulo bassi fuori e lontano da cabinet metallici e da altri componenti audio/video nonché da fonti dirette di calore.

Collocare il modulo bassi su una superficie stabile e piana. Le vibrazioni possono infatti causare lo spostamento del modulo, soprattutto su superfici lisce come marmo, vetro o legno molto levigato.

Collocare il modulo bassi lungo la stessa parete del televisore o contro una delle pareti nel terzo frontale della stanza.

Tenere il lato anteriore del modulo dei bassi (lato opposto a quello del connettore di alimentazione) a una distanza di almeno 7,6 cm da qualsiasi altra superficie. L'ostruzione della porta alla base di questo lato può compromettere le prestazioni acustiche del modulo.

Per potenziare l'uscita dei bassi, avvicinare il modulo a pareti e angoli. Per ridurre l'uscita dei bassi, allontanare il modulo bassi da pareti e angoli.

Assicurarsi che nelle vicinanze sia presente una presa elettrica a corrente alternata (CA).

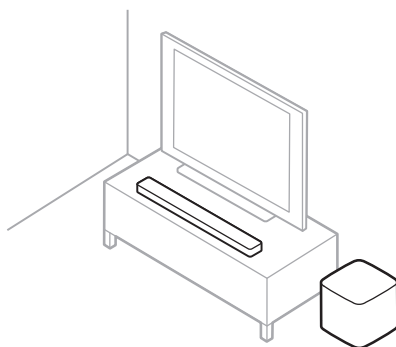

**ATTENZIONE:** NON appoggiare il modulo bassi sul lato superiore o sui lati quando è in uso.

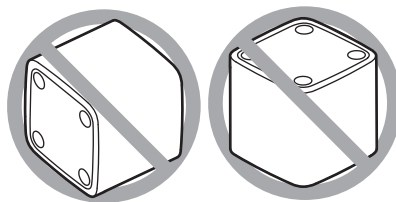

## **Posizionamento di un secondo modulo bassi**

Provare a collocare ogni modulo bassi in più posizioni per trovare quella in cui il suono è migliore rispetto all'area d'ascolto. Dopo aver collocato un modulo in una nuova posizione, eseguire la calibrazione audio ADAPTiQ (vedere pagina 18). Per potenziare l'uscita dei bassi, avvicinare tra loro i moduli o collocarli in prossimità di pareti e angoli.

## COLLEGARE IL MODULO BASSI ALL'ALIMENTAZIONE

1. Collegare il cavo di alimentazione al connettore  $\text{POWER}$  del modulo bassi.

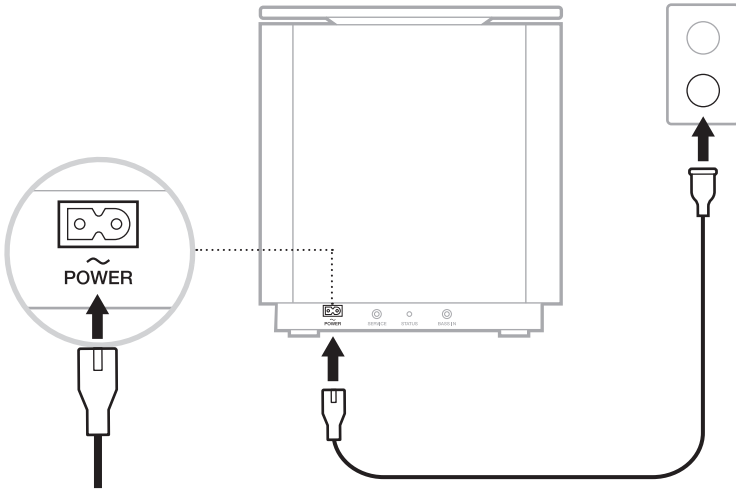

2. Inserire l'estremità opposta del cavo di alimentazione nella presa di corrente CA.

## SCEGLIERE IL METODO DI CONNESSIONE

La modalità di connessione del modulo bassi dipende dalla soundbar in uso. Scegliere il metodo di connessione dalla tabella in basso.

SOUNDBAR	METODO DI CONNESSIONE
<b>Bose Soundbar 500 o Bose Soundbar 700</b>	Effettuare la connessione mediante l'app Bose Music (vedere pagina 15). <b>NOTA:</b> se non è possibile accedere o si incontrano problemi nella connessione con l'app Bose Music, vedere “Risoluzione dei problemi” a pagina 27.
<b>Soundbar SoundTouch 300</b>	Effettuare la connessione mediante il telecomando della soundbar in uso (vedere pagina 16).

## CONNESSIONE MEDIANTE L'APP BOSE MUSIC

1. Se si utilizza l'app Bose Music, dalla schermata **My Bose** selezionare la soundbar in uso.
2. Fare clic sull'immagine della soundbar, nell'angolo inferiore destro della schermata.
3. Fare clic su **Settings > Accessory Speakers > Add Bose Accessory Speakers**.  
Seguire le istruzioni dell'applicazione.

### Cosa fare se non si conosce l'app Bose Music?

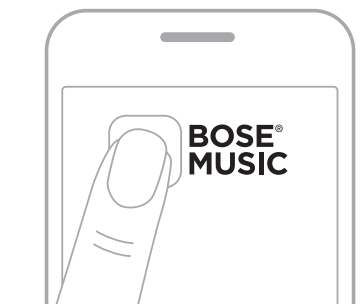

1. Scaricare l'app Bose Music sul dispositivo mobile in uso.





2. Seguire le istruzioni dell'app.

**NOTA:** per ricevere informazioni sull'assistenza relativa all'app Bose Music, visitare il sito: [global.Bose.com/Support](https://global.Bose.com/Support)

## CONNESSIONE MEDIANTE IL TELECOMANDO SOUNDTOUCH 300

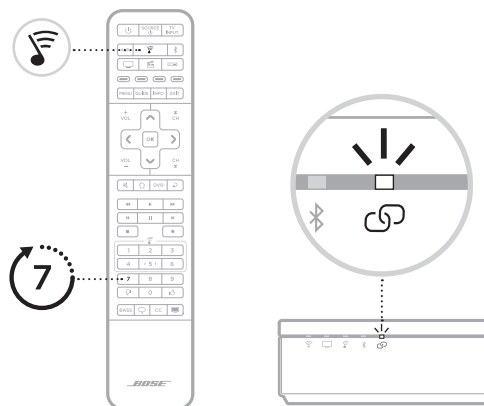
1. Sul telecomando di SoundTouch 300, premere il pulsante SoundTouch .
2. Premere e tenere premuto 7 fino a quando la spia di connessione  posta sulla soundbar non lampeggia in bianco.



Una volta effettuata la connessione, si attiva un segnale acustico. La spia posta sul retro del modulo bassi e la spia  sulla soundbar si accendono in bianco.

**NOTE:** la connessione potrebbe richiedere diversi minuti.

Se la connessione del modulo bassi alla soundbar non dovesse riuscire, vedere “Risoluzione dei problemi” a pagina 27.

### Verifica dell'audio

**NOTA:** per evitare che il suono venga distorto, disattivare gli altoparlanti del televisore. Per ulteriori informazioni, consultare le istruzioni per l'uso del televisore.

1. Accendere il televisore.
2. Se si usa un ricevitore via cavo/satellitare o un'altra sorgente secondaria:
  - a. Accendere la sorgente.
  - b. Se questa sorgente è collegata al televisore, selezionare l'ingresso appropriato sul televisore.
3. Accendere la soundbar.

Si percepisce il suono proveniente dal modulo bassi.

**NOTA:** se il modulo non emette alcun suono, vedere “Risoluzione dei problemi” a pagina 27.

## **COLLEGAMENTO DI UN SECONDO MODULO BASSI (OPZIONALE)**

Connettendo un secondo modulo bassi si potrebbe ottenere un livello di bassi più omogeneo o potente in tutta l'area d'ascolto.

### **NOTE:**

Per le istruzioni sulla collocazione di un secondo modulo bassi, vedere pagina 12.

Se l'attuale modulo bassi è collegato alla soundbar o al sistema con un cavo audio da 3,5 mm (vedere pagina 30), non è possibile connettere un secondo modulo bassi.

### **Moduli bassi compatibili**

Come secondo modulo bassi, è possibile collegare un sistema Bose Bass Module 700 o Acoustimass 300.

### **Collegamento con Bose Soundbar 500, Bose Soundbar 700 o soundbar SoundTouch 300**

Scegliere il metodo di connessione più adatto alla soundbar (vedere pagina 14).

### **Collegamento a un sistema di home entertainment Lifestyle 650/600**

1. Sul telecomando di Lifestyle 600/650, premere SETUP.
2. Dal menu UNIFY, selezionare **Gestione dei diffusori**, quindi **Configurazione Secondo modulo bassi**.
3. Seguire le istruzioni sullo schermo per connettere il secondo modulo.

Dopo aver configurato il modulo bassi ed averlo collegato alla soundbar, eseguire una calibrazione audio ADAPTIQ per garantire prestazioni acustiche ottimali. La calibrazione audio ADAPTIQ consente di personalizzare il suono del sistema di diffusori in base all'acustica dell'area di ascolto, rilevando cinque misurazioni dell'audio. Per eseguire una calibrazione audio, sono necessari 10 minuti e un ambiente silenzioso.

Durante la calibrazione audio ADAPTIQ, un microfono posto in cima alle cuffie ADAPTIQ (in dotazione alla soundbar) misura le caratteristiche sonore della stanza per determinare la qualità audio ottimale.

Se non si dispone più delle cuffie ADAPTIQ, contattare il servizio clienti Bose per richiederne delle altre.

## SCEGLIERE IL METODO DI CALIBRAZIONE AUDIO PREFERITO

La modalità di esecuzione della calibrazione audio ADAPTIQ dipende dalla soundbar in uso. Scegliere il metodo di calibrazione audio dalla tabella in basso.

SOUNDBAR	METODO DI CALIBRAZIONE AUDIO
<b>Bose Soundbar 500 o Bose Soundbar 700</b>	Eseguire la calibrazione audio ADAPTIQ mediante l'app Bose Music (vedere pagina 19).
<b>Soundbar SoundTouch 300</b>	Eseguire la calibrazione audio ADAPTIQ mediante il telecomando della soundbar (vedere pagina 20).

## ESEGUIRE LA CALIBRAZIONE AUDIO ADAPTiq MEDIANTE L'APP BOSE MUSIC

### Configurazione iniziale

Dopo aver collegato il modulo bassi alla soundbar, l'app Bose Music richiede l'esecuzione della calibrazione audio ADAPTiq. Seguire le istruzioni dell'applicazione.

### Uso del menu Settings

Se in un secondo tempo si dovessero collegare i diffusori surround Bose Surround Speakers o Virtually Invisible 300 opzionali, oppure spostare il modulo bassi o eventuali arredi, eseguire la calibrazione audio ADAPTiq per garantire una qualità audio ottimale.



1. Se si utilizza l'app Bose Music, dalla schermata **My Bose** fare clic sulla soundbar in uso.
2. Fare clic sull'immagine della soundbar, nell'angolo inferiore destro della schermata.
3. Toccare **Settings > ADAPTiq > Run again**.

## ESEGUIRE LA CALIBRAZIONE AUDIO ADAPTIQ MEDIANTE IL TELECOMANDO SOUNDTOUCH 300

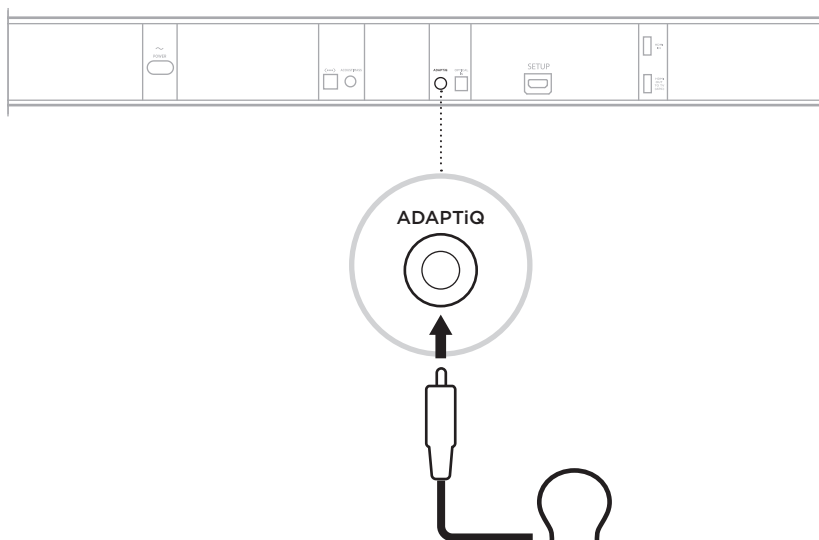
1. Inserire il cavo delle cuffie ADAPTIQ nel connettore ADAPTIQ sul lato posteriore della soundbar SoundTouch 300.





2. Indossare le cuffie ADAPTIQ.

3. Sul telecomando, premere il pulsante SoundTouch .
4. Premere e tenere premuto 8 fino a quando la spia  sul televisore e la spia del *Bluetooth*  sulla soundbar non si accendono in verde.

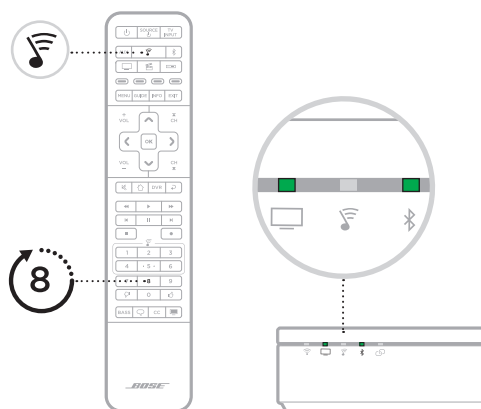
Ha inizio la calibrazione audio ADAPTİQ.



**NOTA:** se la lingua non è quella desiderata, premere  e  sul pad di navigazione per scorrere tra le diverse lingue. Per reimpostare la lingua, premere e tenere premuto 8 per 10 secondi.

5. Seguire le istruzioni vocali finché la procedura ADAPTİQ non è stata completata.  
Se si sente un messaggio di errore e non si riesce a completare la calibrazione audio ADAPTİQ, vedere pagina 29.
6. Scollegare le cuffie ADAPTİQ dalla soundbar e custodirle in un posto sicuro.

**SUGGERIMENTO:** se in un secondo tempo si dovessero collegare i diffusori surround Bose Surround Speakers o Virtually Invisible 300 opzionali, oppure spostare il modulo bassi o eventuali arredi, ripetere la calibrazione audio ADAPTİQ per garantire una qualità audio ottimale.

## SCEGLIERE IL METODO DI REGOLAZIONE DEI BASSI

La modalità di regolazione dei bassi dipende dalla soundbar in uso. Scegliere il metodo di regolazione dei bassi dalla tabella in basso.

SOUNDBAR	METODO DI REGOLAZIONE DEI BASSI
<b>Bose Soundbar 500 o Bose Soundbar 700</b>	Regolare i bassi mediante l'app Bose Music (vedere pagina 23).
<b>Soundbar SoundTouch 300</b>	Regolare i bassi mediante il telecomando SoundTouch 300 (vedere pagina 23). <b>NOTA:</b> per ottenere una qualità audio ottimale nei programmi costituiti solamente da dialoghi, ad esempio telegiornali e talk show, abilitare la modalità dialogo. Per ulteriori informazioni, consultare il manuale di istruzioni di SoundTouch 300. Visitare: <a href="http://global.Bose.com/Support/ST300">global.Bose.com/Support/ST300</a>

## REGOLARE I BASSI MEDIANTE L'APP BOSE MUSIC













































1. Se si utilizza l'app Bose Music, dalla schermata **My Bose** selezionare la soundbar in uso.
2. Fare clic sull'immagine della soundbar, nell'angolo in basso a destra della schermata.
3. Per regolare i bassi fare clic su **Adjustments**.

## REGOLARE I BASSI MEDIANTE IL TELECOMANDO SOUNDTOUCH 300

1. Sul telecomando SoundTouch 300 premere **BASS**.



Le spie poste sulla soundbar si illuminano in base all'impostazione bassi corrente.

IMPOSTAZIONE BASSI	ATTIVITÀ DELLE SPIE
+4	    
+3	    
+2	    
+1	    
0 (predefinito)	    
-1	    
-2	    
-3	    
-4	    

- Regolare i bassi eseguendo una delle procedure indicate:  
 Premere il pulsante di aumento del volume  $\uparrow_{VOL}$  per incrementare i bassi.  
 Premere il pulsante di riduzione del volume  $\downarrow_{VOL}$  per diminuire i bassi.
- Premere **BASS**.  
 La soundbar salva le impostazioni.

### Ripristinare i bassi

Sul telecomando, premere e tenere premuto **BASS** fino a quando la spia SoundTouch  sulla soundbar non lampeggia due volte.

Viene ripristinata l'impostazione dei bassi predefinita.

## SPIA DI STATO

La spia sul retro del modulo mostra lo stato del sistema.

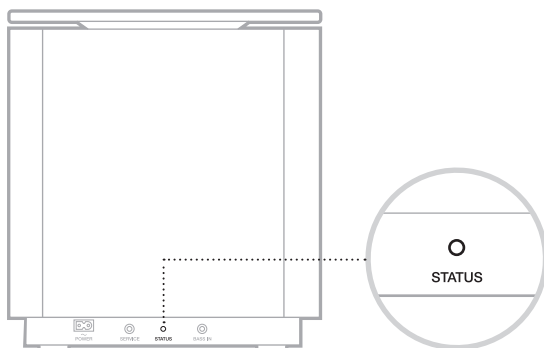

ATTIVITÀ DELLE SPIE	STATO DEL SISTEMA
<b>Bianco fisso</b>	Connesso alla soundbar
<b>Bianco lampeggiante</b>	Download di un aggiornamento software in corso
<b>Ambra fisso (debole)</b>	Disconnesso dalla soundbar
<b>Arancione lampeggiante</b>	Pronto alla connessione alla soundbar
<b>Spenta</b>	Modalità di risparmio energetico
<b>Rosso lampeggiante</b>	Errore - contattare l'assistenza clienti Bose

## **PULIRE IL MODULO BASSI**

Pulire la superficie esterna del modulo bassi con un panno morbido e asciutto.

### **AVVERTENZE:**

NON versare liquidi sul modulo bassi o nelle aperture.

NON utilizzare prodotti spray vicino al modulo bassi.

NON utilizzare solventi, prodotti chimici o soluzioni detergenti contenenti alcol, ammoniaca o abrasivi.

NON far cadere oggetti nelle aperture.

## **PARTI DI RICAMBIO E ACCESSORI**

Per ordinare parti di ricambio e accessori, rivolgersi al servizio clienti Bose.

Visitare: [worldwide.Bose.com/Support/BASS700](http://worldwide.Bose.com/Support/BASS700)

## **GARANZIA LIMITATA**

Il modulo bassi è coperto da una garanzia limitata. Per i dettagli della garanzia limitata, consultare il nostro sito web all'indirizzo [global.Bose.com/warranty](http://global.Bose.com/warranty).

Per effettuare la registrazione del prodotto, consultare [global.Bose.com/register](http://global.Bose.com/register) per istruzioni. La mancata registrazione non inciderà in alcun modo sui diritti previsti dalla garanzia limitata.

## PROVARE PRIMA QUESTE SOLUZIONI

Se si dovessero riscontrare problemi con il modulo bassi:

Scollegare i cavi di alimentazione dal modulo dei bassi e dalla soundbar, attendere 30 secondi, quindi collegarli a una presa di corrente CA attiva.

Fissare bene tutti i cavi.

Controllare lo stato del modulo bassi (vedere pagina 25).

Allontanare il modulo dei bassi e la soundbar da possibili fonti di interferenze (router wireless, telefoni cordless, televisori, microonde, ecc.).

Spostare il modulo bassi entro il raggio di portata del segnale del router wireless o del dispositivo mobile, per un funzionamento corretto.

Posizionare il modulo dei bassi come indicato nelle linee guida sul posizionamento (vedere pagina 11).

## ALTRE SOLUZIONI

Se non si riesce a risolvere il problema, consultare la tabella seguente per individuare i sintomi e le possibili soluzioni dei problemi più comuni. Se non si è in grado di risolvere il problema, contattare il servizio clienti Bose.

Visitare: [worldwide.Bose.com/Support/BASS700](http://worldwide.Bose.com/Support/BASS700)

SINTOMO	SOLUZIONE
<b>L'app Bose Music non funziona sul dispositivo mobile</b>	Assicurarsi che l'app Bose Music sia compatibile con il dispositivo in uso. Visitare: <a href="http://global.Bose.com/Support">global.Bose.com/Support</a>
<b>Il modulo bassi non si connette alla soundbar</b>	<p>Confermare che la spia di stato lampeggi in color ambra, ad indicare che il modulo bassi è pronto per la connessione (vedere pagina 25).</p> <p>Ripetere la procedura di connessione (pagina 14).</p> <p>Scollegare i cavi di alimentazione dal modulo dei bassi e dalla soundbar, attendere 30 secondi, quindi collegarli a una presa di corrente CA attiva.</p> <p>Collegare il modulo bassi alla soundbar utilizzando un cavo audio da 3,5 mm (vedere pagina 30).</p> <p><b>NOTA:</b> se non si dispone di un cavo audio da 3,5 mm (di norma utilizzato per le cuffie e i dispositivi mobili), contattare il servizio clienti Bose per richiederne uno. È anche possibile acquistare il cavo presso un qualsiasi rivenditore di prodotti elettronici.</p>

SINTOMO	SOLUZIONE
<b>Audio intermittente o assente</b>	<p>Riattivare l'audio del sistema.</p> <p>Aumentare il volume.</p> <p>Confermare che la soundbar riproduca l'audio. In caso contrario, per la risoluzione dei problemi fare riferimento al manuale di istruzioni della soundbar. Visitare:</p> <p>Bose Soundbar 500: <a href="http://worldwide.Bose.com/Support/SB500">worldwide.Bose.com/Support/SB500</a></p> <p>Bose Soundbar 700: <a href="http://worldwide.Bose.com/Support/SB700">worldwide.Bose.com/Support/SB700</a></p> <p>Soundbar SoundTouch 300: <a href="http://global.Bose.com/Support/ST300">global.Bose.com/Support/ST300</a></p> <p>Verificare che la spia di stato del sistema sia accesa con luce bianca fissa, ad indicare che il modulo bassi è connesso alla soundbar (vedere pagina 25).</p> <p>Provare diverse sorgenti (se disponibili).</p> <p>Assicurarsi che l'audio riprodotto presenti frequenze dei bassi, ad esempio musica o film.</p> <p>Ripetere la procedura di connessione (vedere pagina 14).</p> <p>Posizionare il modulo dei bassi come indicato nelle linee guida sul posizionamento (vedere pagina 11).</p>
<b>Audio scarso o distorto proveniente dal modulo bassi</b>	<p>Provare diverse sorgenti (se disponibili).</p> <p>Posizionare il modulo dei bassi come indicato nelle linee guida sul posizionamento (vedere pagina 11).</p> <p>Rimuovere tutte le pellicole protettive dal modulo dei bassi.</p> <p>Eseguire la calibrazione audio ADAPTiQ (vedere pagina 18).</p> <p><b>NOTA:</b> se non si dispone più delle cuffie ADAPTiQ (in dotazione con la soundbar), contattare il servizio clienti Bose per richiederne la sostituzione.</p>
<b>I bassi sono troppo carichi o bassi</b>	<p>Regolare i bassi (vedere pagina 22).</p> <p>Eseguire la calibrazione audio ADAPTiQ (vedere pagina 18).</p> <p><b>NOTA:</b> se non si dispone più delle cuffie ADAPTiQ (in dotazione con la soundbar), contattare il servizio clienti Bose per richiederne la sostituzione.</p> <p>Posizionare il modulo dei bassi come indicato nelle linee guida sul posizionamento (vedere pagina 11).</p>

## IMPOSSIBILE COMPLETARE LA CALIBRAZIONE ADAPTIQ CON LA SOUNDBAR SOUNDTOUCH 300

Se non è possibile portare a termine la calibrazione audio ADAPTIQ con la soundbar SoundTouch 300, seguire le istruzioni vocali relative ai seguenti messaggi di errore:

MESSAGGIO D'ERRORE	PROBLEMA	AZIONE
1	Il microfono delle cuffie ADAPTIQ non rileva il suono.	<p>Fissare bene tutti i cavi.</p> <p>Scollegare il cavo delle cuffie ADAPTIQ e ricollegarlo saldamente al connettore ADAPTIQ della soundbar.</p> <p>Verificare che l'apertura del microfono nella parte superiore delle cuffie ADAPTIQ non sia ostruita.</p> <p>Le cuffie ADAPTIQ potrebbero essere danneggiate. Contattare l'assistenza clienti Bose per richiedere le parti di ricambio.</p>
2	Nella stanza c'è troppo rumore.	Eseguire di nuovo la calibrazione audio ADAPTIQ quando nella stanza torna il silenzio.
3	Le cuffie ADAPTIQ sono troppo vicine ai diffusori.	Allontanare le cuffie ADAPTIQ dai diffusori.
4	Le posizioni di ascolto sono troppo simili.	Allontanarsi di 0,3 - 0,6 m dalla posizione di ascolto precedente.
5	Le cuffie ADAPTIQ non riescono a prendere le misure perché sono in movimento.	Tenere ferma la testa.

Dopo aver corretto il problema, è necessario eseguire di nuovo la calibrazione audio ADAPTIQ (vedere pagina 18).

Se si sente un messaggio di errore diverso, contattare l'assistenza clienti Bose per ricevere ulteriori istruzioni.

## ESEGUIRE LA CONNESSIONE CON UN CAVO AUDIO

Per connettere il modulo alla soundbar è possibile utilizzare anche un cavo audio da 3,5 mm (non in dotazione).

Se non si dispone di un cavo audio da 3,5 mm (comunemente usato per cuffie e dispositivi mobili), contattare il servizio clienti Bose per richiederne uno. È anche possibile acquistare il cavo presso un qualsiasi rivenditore di prodotti elettronici.

1. Collegare un'estremità di un cavo audio da 3,5 mm al connettore **BASS IN** del modulo bassi.

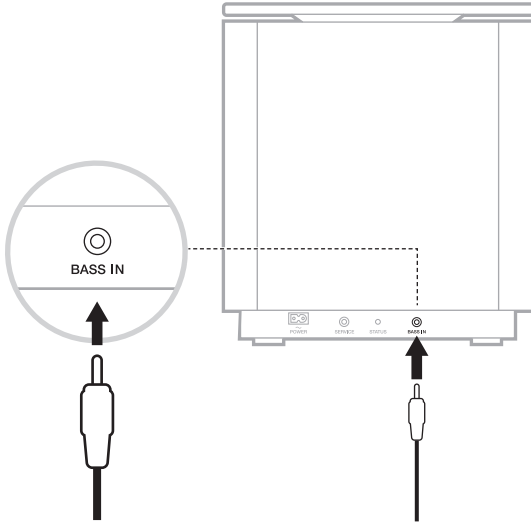

2. Collegare l'altra estremità del cavo al connettore del modulo bassi sul retro della soundbar (vedere pagina 31).

**SOUNDBAR**

**POSIZIONE DEL CONNETTORE DEL MODULO BASSI**

**Bose Soundbar 500**

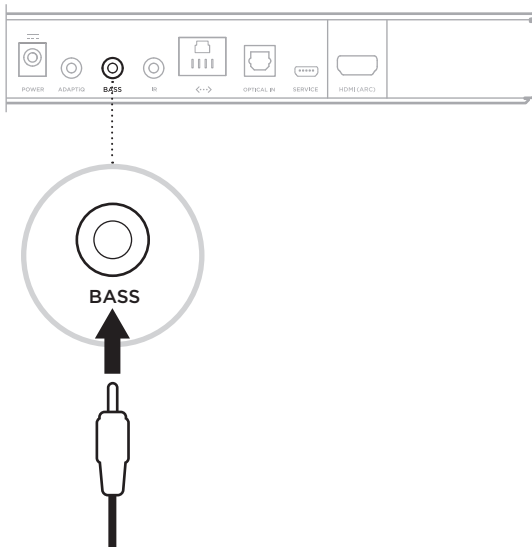

**Bose Soundbar 700**

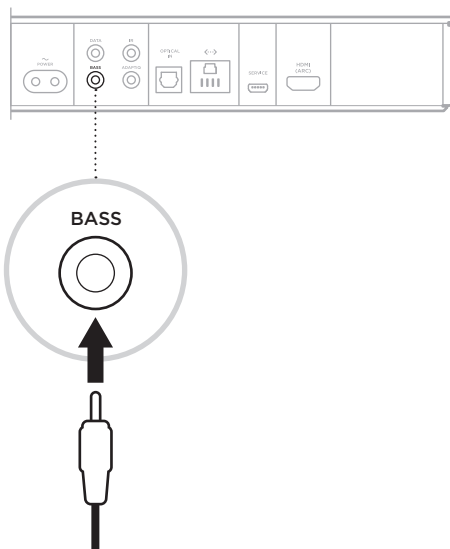

**SOUNDBAR**

**POSIZIONE DEL CONNETTORE DEL MODULO BASSI**

**Soundbar  
SoundTouch 300**

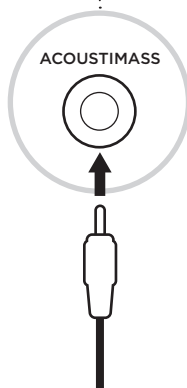
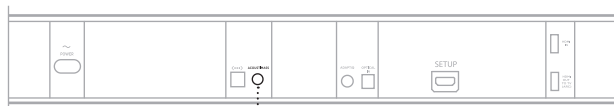





772090-0020