



SOUNDLINK REVOLVE + II

Please read and keep all safety, security, and use instructions.

CE Bose Corporation hereby declares that this product is in compliance with the essential requirements and other relevant provisions of Directive 2014/53/EU and all other applicable EU directive requirements. The complete declaration of conformity can be found at: www.Bose.com/compliance

**UK
CA** This product conforms to all applicable Electromagnetic Compatibility Regulations 2016 and all other applicable UK regulations. The complete declaration of conformity can be found at: www.Bose.com/compliance

Bose Corporation hereby declares that this product is in compliance with the essential requirements per Radio Equipment Regulations 2017 and all other applicable UK regulations. The complete declaration of conformity can be found at: www.Bose.com/compliance

Important Safety Instructions

1. Read these instructions.
2. Keep these instructions.
3. Heed all warnings.
4. Follow all instructions.
5. Do not install near any heat sources such as radiators, heat registers, stoves, or other apparatus (including amplifiers) that produce heat.
6. Only use attachments/accessories specified by the manufacturer.
7. Unplug this apparatus during lightning storms or when unused for long periods of time.
8. Refer all servicing to qualified personnel. Servicing is required when the apparatus has been damaged in any way, such as power-supply cord or plug is damaged, objects have fallen into the apparatus, does not operate normally, or has been dropped.

WARNINGS/CAUTIONS



This symbol means there is uninsulated, dangerous voltage within the product enclosure that may constitute a risk of electrical shock.



This symbol means there are important operating and maintenance instructions in this guide.



This product contains magnetic material. Consult your physician on whether this might affect your implantable medical device.

- Keep the product away from fire and heat sources. Do NOT place naked flame sources, such as lighted candles, on or near the product.
- Do NOT make unauthorized alterations to this product.
- Do NOT use a power inverter with this product.
- Use this product only with the power supply provided.
- Where the mains plug or an appliance coupler is used as the disconnect device, the disconnect device shall remain readily operable.
- Do not expose products containing batteries to excessive heat (e.g. from storage in direct sunlight, fire or the like).
- The product label is located on the bottom of the product.

NOTE: This equipment has been tested and found to comply with the limits for a Class B digital device, pursuant to Part 15 of the FCC Rules. These limits are designed to provide reasonable protection against harmful interference in a residential installation. This equipment generates, uses, and can radiate radio frequency energy and, if not installed and used in accordance with the instructions, may cause harmful interference to radio communications. However, there is no guarantee that interference will not occur in a particular installation. If this equipment does cause harmful interference to radio or television reception, which can be determined by turning the equipment off and on, the user is encouraged to try to correct the interference by one or more of the following measures:

- Reorient or relocate the receiving antenna.
- Increase the separation between the equipment and receiver.
- Connect the equipment into an outlet on a circuit different from that to which the receiver is connected.
- Consult the dealer or an experienced radio/TV technician for help.

Changes or modifications not expressly approved by Bose Corporation could void the user's authority to operate this equipment.

This device complies with part 15 of the FCC Rules and with ISED Canada license-exempt RSS standard(s). Operation is subject to the following two conditions: (1) This device may not cause harmful interference, and (2) this device must accept any interference received, including interference that may cause undesired operation.

This device complies with FCC and ISED Canada radiation exposure limits set forth for general population. This equipment should be installed and operated with a minimum distance of 20 cm between radiator and your body. This transmitter must not be co-located or operating in conjunction with any other antenna or transmitter.

Meets IMDA Requirements.

CAN ICES-3(B)/NMB-3(B)

Management Regulation for Low-power Radio-frequency Devices

Article XII

According to "Management Regulation for Low-power Radio-frequency Devices" without permission granted by the NCC, any company, enterprise, or user is not allowed to change frequency, enhance transmitting power or alter original characteristic as well as performance to an approved low power radio-frequency devices.

Article XIV

The low power radio-frequency devices shall not influence aircraft security and interfere legal communications; If found, the user shall cease operating immediately until no interference is achieved. The said legal communications means radio communications operated in compliance with the Telecommunications Act.

The low power radio-frequency devices must be susceptible with the interference from legal communications or ISM radio wave radiated devices.

DON'T attempt to remove the rechargeable lithium-ion battery from this product. Contact your local Bose retailer or other qualified professional for removal.



Please dispose of used batteries properly, following local regulations. Do not incinerate.



This symbol means the product must not be discarded as household waste, and should be delivered to an appropriate collection facility for recycling. Proper disposal and recycling helps protect natural resources, human health and the environment. For more information on disposal and recycling of this product, contact your local municipality, disposal service, or the shop where you bought this product.



Removal of the rechargeable lithium-ion battery in this product should be conducted only by a qualified professional. Please contact your local Bose retailer or see products.bose.com/static/compliance/index.html for further information.



Product Power State Table

The product, in accordance with the Ecodesign Requirements for Energy Related Products Directive 2009/125/EC and the Ecodesign for Energy-Related Products and Energy Information (Amendment) (EU Exit) Regulations 2020, is in compliance with the following norm(s) or document(s): Regulation (EC) No. 1275/2008, as amended by Regulation (EU) No. 801/2013.

Required Power State Information	Power Modes	
	Standby	Networked Standby
Power consumption in specified power mode, at 230V/50Hz input	≤ 0.5 W	<i>Bluetooth</i> * ≤ 2.0 W
Time after which equipment is automatically switched into mode	≤ 20 minutes	≤ 5 minutes
Power consumption in networked standby if all wired network ports are connected and all wireless network ports are activated, at 230V/50Hz input	N/A	≤ 2.0 W
Network port deactivation/activation procedures. Deactivating all networks will enable standby mode.	<i>Bluetooth</i> : Deactivate by clearing the pairing list by pressing and holding the <i>Bluetooth</i> button for 10 seconds. Activate by pairing with a <i>Bluetooth</i> source.	

External Power Supply Technical Information

The external power supply provided with the product, in accordance with the Ecodesign Requirements for Energy Related Products Directive 2009/125/EC, is in compliance with the following norms(s) or documents(s): Commission Regulation (EU) 2019/1782.

Manufacturer	Bose Products B.V.
Commercial registration number	36037901
Address	Gorslaan 60 1441 RG Purmerend The Netherlands
Model identifier	F5V-1.6C-1U-WW
Input voltage	100V-240V
Input AC frequency	50Hz/60Hz
Output voltage	5V DC
Output current	1.6A
Output power	8W
Average active efficiency	78.8%
Efficiency at low load (10%)	73.4%
No-load power consumption	0.07W

Manufacturer	Bose Products B.V.
Commercial registration number	36037901
Address	Gorslaan 60 1441 RG Purmerend The Netherlands
Model identifier	S008AIM0500160
Input voltage	100V-240V
Input AC frequency	50Hz/60Hz
Output voltage	5V DC
Output current	1.6A
Output power	8W
Average active efficiency	78.5%
Efficiency at low load (10%)	74.5%
No-load power consumption	0.06W

For Europe:

Frequency band of operation 2400 to 2483.5 MHz.

Maximum transmit power less than 20 dBm EIRP.

Maximum transmit power is below regulatory limits such that SAR testing is not necessary and exempt per applicable regulations.

China Restriction of Hazardous Substances Table

Names and Contents of Toxic or Hazardous Substances or Elements						
Part Name	Toxic or Hazardous Substances and Elements					
	Lead (Pb)	Mercury (Hg)	Cadmium (Cd)	Hexavalent (CR(VI))	Polybrominated Biphenyl (PBB)	Polybrominated diphenylether (PBDE)
PCBs	X	0	0	0	0	0
Metal Parts	X	0	0	0	0	0
Plastic Parts	0	0	0	0	0	0
Speakers	X	0	0	0	0	0
Cables	X	0	0	0	0	0
This table is prepared in accordance with the provisions of SJ/T 11364.						
O: Indicates that this toxic or hazardous substance contained in all of the homogeneous materials for this part is below the limit requirement of GB/T 26572.						
X: Indicates that this toxic or hazardous substance contained in at least one of the homogeneous materials used for this part is above the limit requirement of GB/T 26572.						

Taiwan Restriction of Hazardous Substances Table

Equipment name: Bose SoundLink Revolve+ II, Type designation: 419356						
Unit	Restricted substances and its chemical symbols					
	Lead (Pb)	Mercury (Hg)	Cadmium (Cd)	Hexavalent chromium (Cr+6)	Polybrominated biphenyls (PBB)	Polybrominated diphenyl ethers (PBDE)
PCBs	-	o	o	o	o	o
Metal Parts	-	o	o	o	o	o
Plastic Parts	o	o	o	o	o	o
Speakers	-	o	o	o	o	o
Cables	-	o	o	o	o	o
<p>Note 1: "o" indicates that the percentage content of the restricted substance does not exceed the percentage of reference value of presence.</p> <p>Note 2: The "-" indicates that the restricted substance corresponds to the exemption.</p>						

Please complete and retain for your records

The serial and model numbers are located bottom of the speaker.

Serial number: _____

Model number: 419356

Please keep your receipt with your owner's guide. Now is a good time to register your Bose product.

You can easily do this by going to global.bose.com/register

Date of Manufacture: The eighth digit in the serial number indicates the year of manufacture; "0" is 2010 or 2020.

China Importer: Bose Electronics (Shanghai) Company Limited, Part C, Plant 9, No. 353 North Riying Road, China (Shanghai) Pilot Free Trade Zone

EU Importer: Bose Products B.V., Gorslaan 60, 1441 RG Purmerend, The Netherlands

Taiwan Importer: Bose Taiwan Branch, 9F-A1, No. 10, Section 3, Minsheng East Road, Taipei City 104, Taiwan
Phone Number: +886-2-2514 7676

Mexico Importer: Bose de México, S. de R.L. de C.V., Paseo de las Palmas 405-204, Lomas de Chapultepec, 11000 México, D.F. Phone Number: +5255 (5202) 3545

UK Importer: Bose Limited, Bose House, Quayside Chatham Maritime, Chatham, Kent, ME4 4QZ, United Kingdom

The CMIIT ID is located on the rubber foot on the bottom of the product.

Security Information

This product is capable of receiving security updates from Bose automatically when connected to the Bose Connect app. In order to receive security updates via the mobile application, you must complete the product setup process in the Bose Connect app. **If you do not complete the setup process, you will be responsible for installing security updates that Bose makes available via btu.bose.com**

Apple, the Apple logo, iPad, iPhone, iPod, and Siri are trademarks of Apple Inc., registered in the U.S. and other countries. App Store is a service mark of Apple Inc. The trademark “iPhone” is used in Japan with a license from Aiphone K.K.

The *Bluetooth*[®] word mark and logos are registered trademarks owned by Bluetooth SIG, Inc. and any use of such marks by Bose Corporation is under license.

Google and Google Play are trademarks of Google LLC.

The N-Mark is a trademark or registered trademark of NFC Forum, Inc. in the United States and in other countries.

Bose, Bose Home Speaker, Bose Music, Bose Portable Home Speaker, Bose Soundbar, SimpleSync, SoundLink, and SoundLink Revolve are trademarks of Bose Corporation.

Bose Corporation Headquarters: 1-877-230-5639

©2021 Bose Corporation. No part of this work may be reproduced, modified, distributed, or otherwise used without prior written permission.

WHAT'S IN THE BOX

Contents 12

BOSE CONNECT APP SETUP

Download the Bose Connect app 13

SPEAKER PLACEMENT

Placement guidelines 14

POWER

Connect to power 15

Power on/off your speaker 15

Battery protection mode 16

Auto-off 16

 Disable auto-off..... 16

SPEAKER CONTROLS

Media playback and volume 18

Phone calls..... 19

 Access voice control..... 19

 Voice alerts..... 19

VOICE PROMPTS

Pre-installed languages 20

Select a language 20

Change the language 20

Disable voice prompts 20

BLUETOOTH® CONNECTIONS

Choose your pairing method 21

Pair your mobile device 22

Pair a mobile device with NFC 23

Pair an additional mobile device 24

Disconnect a device 24

Reconnect a device 24

MULTIPLE BLUETOOTH CONNECTIONS

Identify connected mobile devices 25

Switch between two connected devices 25

Connect a previously paired device 25

Clear the speaker pairing list 25

Use the Bose Connect app 25

WIRED CONNECTIONS

Connect the 3.5 mm stereo cable 26

Connect the USB cable 26

SPEAKER STATUS

Battery status 28

Bluetooth status 28

Input status 28

PAIR BOSE PRODUCTS

Choose your pairing method 29

Pair with another Bose SoundLink *Bluetooth* speaker 29

Pair the speakers using the Bose Connect app (recommended)..... 29

Pair the speakers manually 30

Switch between Party mode and Stereo mode..... 31

Disable Party mode or Stereo mode..... 31

Pair with a Bose Home Speaker or Soundbar 32

Compatible products 32

Pair using the Bose Music app 32

Reconnect to a Bose Home Speaker or Soundbar 33

CARE AND MAINTENANCE

Clean the speaker 34

Replacement parts and accessories..... 34

Limited warranty 34

Technical information 34

TROUBLESHOOTING

Try these solutions first 35

Other solutions 35

Reset your speaker..... 37

CONTENTS

Confirm that the following parts are included:

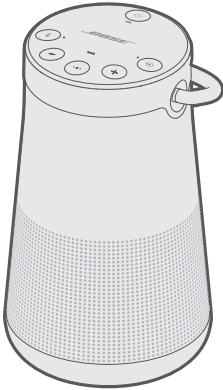

SoundLink Revolve+ II
Bluetooth speaker



USB power supply*



USB cable

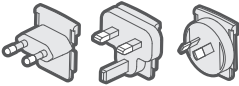

AC power adapters*

*The USB power supply and AC power adapters may vary slightly. Use the AC power adapter for your region.

NOTE: If any part of the product is damaged, don't use it. Contact your authorized Bose dealer or Bose customer service.

Visit: worldwide.Bose.com/Support/SLRPii

The Bose Connect app lets you set up and control the speaker from any mobile device, such as a smartphone or tablet.

Using the app, you can manage *Bluetooth* connections, choose your voice prompt language, manage speaker settings, and get new features.

DOWNLOAD THE BOSE CONNECT APP

1. On your mobile device, download the Bose Connect app.



2. Follow the app instructions.

PLACEMENT GUIDELINES

- For best *Bluetooth* performance, place your mobile device within 33 ft (10 m) of your speaker, and make sure there is a clear line of sight between you and your speaker. Moving your device farther away, or not having a clear line of sight may impact sound quality, and your device may disconnect from your speaker.
- Keep other wireless equipment at least 3 ft (1 m) away from your speaker.
- Place your speaker and your device outside of and away from metal cabinets, other audio/video components, and direct heat sources.

CAUTIONS

- Stand your speaker on its base. Standing your speaker on any other side may cause damage to your speaker and affect sound quality.
- Avoid placing your speaker on wet or dirty surfaces.

CONNECT TO POWER

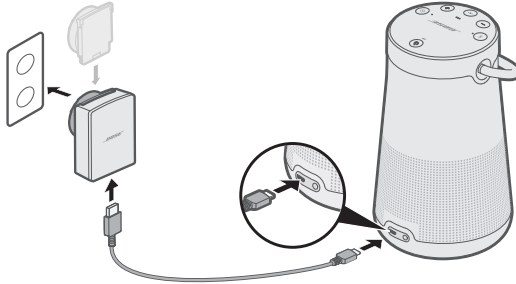

Your speaker ships with a partial charge. Before using your speaker for the first time, connect it to an AC (mains) outlet. Your speaker does not need to be fully charged, but it does require the initial connection to activate the battery.

1. Plug the small end of the USB cable into the micro-B USB connector on your speaker.



2. Plug the other end into the USB power supply.
3. Plug the USB power supply into an AC (mains) outlet.

NOTE: If necessary, plug the AC adapter for your region into the AC (mains) outlet.

The battery light  blinks amber, and your speaker emits a tone. When fully charged,  glows green.

POWER ON/OFF YOUR SPEAKER

On the button pad, press the Power button .

- The first time you power on your speaker, the *Bluetooth* light glows blue, and you hear a voice prompt to select a language (see page 20).
- If you have already powered on your speaker and paired at least one mobile device, the *Bluetooth* light blinks white and connects to the last two paired mobile devices. You hear "Battery <number> percent. Connected to <mobile device name>." The *Bluetooth* light glows solid white.

BATTERY PROTECTION MODE

When your speaker is unplugged and unused for more than three days with a remaining charge of less than 10 percent, it enters battery protection mode to preserve battery power. To reactivate your speaker, connect it to AC (mains) power.

When not in use, store your speaker in a cool place.

CAUTION: Do not store your speaker for extended periods when fully charged or when the battery light  blinks red.

AUTO-OFF

Your speaker powers off after 20 minutes of inactivity (no sound coming from your speaker) while using the following connections and power sources:

- AUX connection operating on battery or AC (mains) power.
- *Bluetooth* connection operating on battery power.

Disable auto-off

1. Press and hold + and the Input mode button  simultaneously.
You hear "Auto-off disabled."
2. Repeat to re-enable the auto-off feature.

The button pad enables you to power on your speaker and control your speaker's playback, volume, and speakerphone.

NOTE: Certain mobile devices may not support these functions.

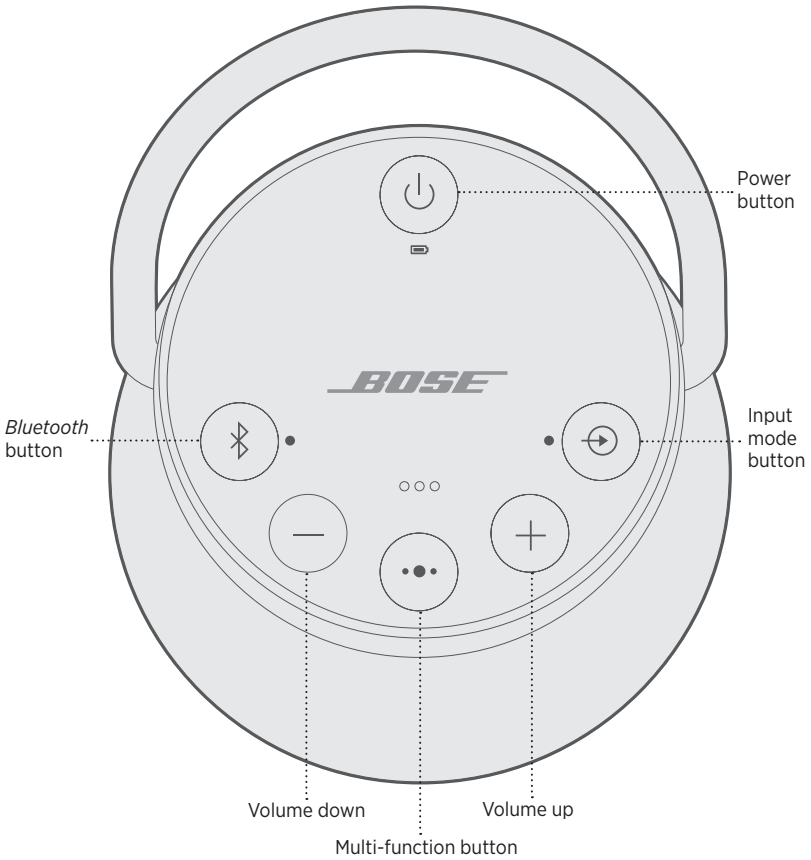

The Multi-function button **•••** controls music sources and speakerphone calls on your mobile device from your speaker.

MEDIA PLAYBACK AND VOLUME

FUNCTION	WHAT TO DO
Play/Pause	Press ••• . NOTE: In Input mode, pressing ••• mutes the audio (see page 26).
Skip forward to the next track	Double-press ••• .
Skip backward to the previous track	Triple-press ••• .
Volume up	Press + .
Volume down	Press - .

PHONE CALLS

FUNCTION	WHAT TO DO
Make a call	Press and hold the Multi-function button ••• to activate voice control on your mobile device. See “Access voice control” below.
Switch a call from speakerphone to your mobile device, while on a call	Press and hold ••• .
Answer/End a call	Press ••• .
Decline an incoming call	Press and hold ••• .
Answer a second incoming call and put the current call on hold	While on a call, press ••• to answer a second call.
Decline a second incoming call and stay on current call	While on a call, press and hold ••• for one second.
Switch between two calls	With two active calls, double-press ••• .
Mute/unmute a call	While on a call, press + and – simultaneously.

Access voice control

The microphone in the speaker acts as an extension of the microphone in your smartphone. Using **•••** on the speaker, you can access voice control on your mobile device to make/take calls, play music, tell you the weather, give you the score of a game, and more.

Press and hold **•••** to access voice control on your device. You hear a tone that indicates voice control is active.

Voice alerts

Your speaker identifies incoming callers (when applicable). To disable this feature, see page 20.

Voice prompts guide you through the *Bluetooth* pairing and connecting processes.

PRE-INSTALLED LANGUAGES

- English
- German
- Korean
- Swedish
- Polish
- Spanish
- Mandarin
- Italian
- Dutch
- French
- Japanese
- Portuguese
- Russian

SELECT A LANGUAGE

1. Press — or + to scroll through available languages.
2. When you hear your language preference, press and hold the Multi-function button ●● to select it.

You hear a beep and “Ready to pair.”

CHANGE THE LANGUAGE

1. Press and hold — and the Input mode button ⊕ simultaneously until you hear the voice prompt for the first language option.
2. Press — or + to scroll through available languages.
3. When you hear your language preference, press and hold ●● until you hear a beep, and “Connected to <mobile device name>.”

DISABLE VOICE PROMPTS

Press and hold — and + simultaneously until you hear “Voice prompts off.”

NOTE: Repeat to re-enable voice prompts.

Bluetooth wireless technology lets you stream music from mobile devices such as smartphones, tablets, and computers. Before you can stream music from a device, you must pair the device with your speaker.

CHOOSE YOUR PAIRING METHOD

You can pair your device with your speaker using *Bluetooth* wireless technology or Near Field Communication (NFC).

You can also use the Bose Connect app to pair your device (see page 13).

What is NFC?

NFC is a technology that enables mobile devices to establish wireless communication with each other by simply tapping the devices together. Refer to your device owner's guide to see if your model supports NFC.

<p>If your device does not support <i>Bluetooth</i> pairing via NFC or if you are unsure:</p>	<p>Follow the instructions for “Pair your mobile device” on page 22.</p>
<p>If your device supports <i>Bluetooth</i> pairing using NFC:</p>	<p>Follow the instructions for “Pair a mobile device with NFC” on page 23.</p>

NOTE: If your device supports *Bluetooth* pairing via NFC, you can use either pairing method.

PAIR YOUR MOBILE DEVICE

When you power on your speaker for the first time, the speaker automatically searches for your mobile device.

1. On your device, turn on the *Bluetooth* feature.

TIP: The *Bluetooth* feature is usually found in the Settings menu.

2. Select your Bose Revolve+ II SoundLink speaker from the device list.

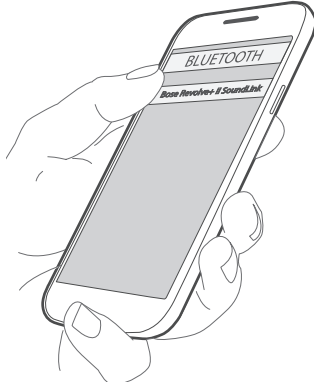

Once paired, you hear “Connected to <mobile device name>,” and the *Bluetooth* light glows solid white.

NOTE: To pair an additional device, see page 24.

PAIR A MOBILE DEVICE WITH NFC

NOTE: When you power on your speaker for the first time, make sure a language is selected before you pair your mobile device with NFC.

1. Unlock your mobile device, and turn on the *Bluetooth* and *NFC* features.
Refer to your device owner's guide to learn more about these features.
2. Tap and hold the NFC touchpoint on your device to the top center of your speaker. The target area is the Bose logo.

Your device may prompt you to accept pairing.

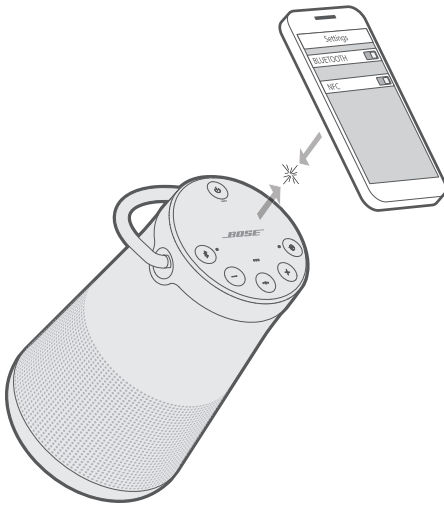

Once paired, you hear “Connected to <mobile device name>,” and the *Bluetooth* light glows solid white.

PAIR AN ADDITIONAL MOBILE DEVICE

You can store up to eight paired mobile devices in the speaker pairing list.

- Press and hold the *Bluetooth* button  until the *Bluetooth* light blinks blue, and you hear, “Ready to pair another device.” Pair your device to the speaker (see page 23).
- If your device supports pairing via NFC, see page 23.

DISCONNECT A DEVICE

- Turn off the *Bluetooth* feature on your device.
- If your device supports pairing via NFC, tap and hold the NFC touchpoint on your device to the top center of your speaker. The target area is the Bose logo.

RECONNECT A DEVICE

When powered on, your speaker tries to reconnect with the two most recently-connected devices.

NOTE: The devices must be within range and powered on.

If your device supports pairing via NFC, tap and hold the NFC touchpoint on your device to the top of your speaker. The target area is the Bose logo.

You can store up to eight paired mobile devices in the speaker pairing list, and your speaker can be actively connected to two mobile devices at a time.

NOTE: You can only play audio from one device at a time.



IDENTIFY CONNECTED MOBILE DEVICES

Press the *Bluetooth* button  to hear which devices are currently connected.

SWITCH BETWEEN TWO CONNECTED DEVICES

1. Pause audio on your first device.
2. Play audio on your second device.

CONNECT A PREVIOUSLY PAIRED DEVICE

1. Press  to hear which device is currently connected.
2. Press  within two seconds to connect to the next device in your speaker's pairing list.
3. Repeat until you hear the desired device name.
You hear a tone that indicates the device is connecting.
4. Play audio on the connected device.

CLEAR THE SPEAKER PAIRING LIST

1. Press and hold  for 10 seconds, until you hear “*Bluetooth* device list cleared. Ready to pair.”
All devices are cleared and your speaker is ready to pair a new device.
2. Delete your speaker from the *Bluetooth* list on your device.

USE THE BOSE CONNECT APP

You can also easily manage multiple connected devices using the Bose Connect app (see page 13).

You can connect the audio output of a smartphone, tablet, computer or other type of mobile device to the AUX connector or micro-B USB connector.

CONNECT THE 3.5 MM STEREO CABLE

The AUX connector accepts a 3.5 mm stereo cable plug (not provided).

1. Using a 3.5 mm stereo cable, connect your mobile device to the AUX connector on your speaker.

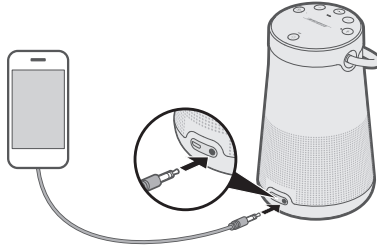

2. Press the Power button ⏻ on your speaker.
3. Press and release the Input mode button ⊕ until you hear “AUX audio.”

CONNECT THE USB CABLE

1. Using the USB cable, connect your device to the micro-B USB connector on your speaker.

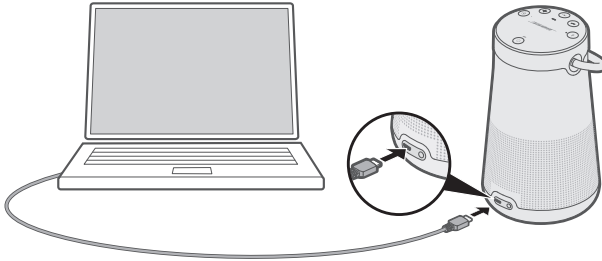

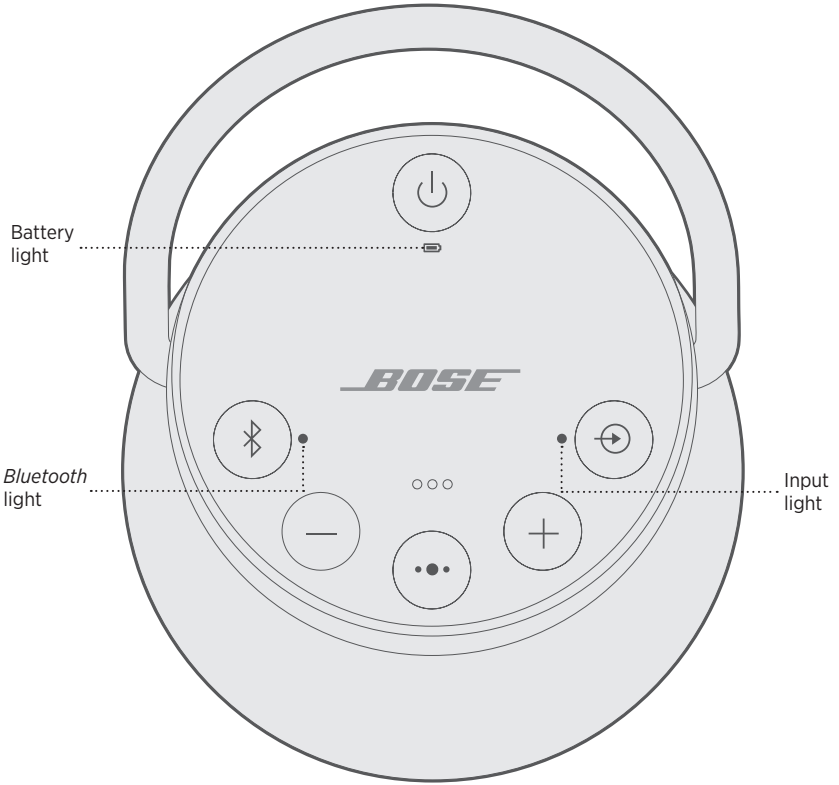

2. Press ⏻ on your speaker.
3. Press and release ⊕ until you hear “USB audio.”

The top of the speaker has a series of lights that glow according to system state.



BATTERY STATUS

Shows the battery charge level. Each time you power on your speaker, the battery light  displays the battery charge level for two seconds and a voice prompt announces the battery charge level.

To check the battery charge level, press and hold the Power button  for three seconds while checking .

NOTE: Battery performance varies with the content played and the volume level at which it is played. In typical use, the speaker battery lasts up to 17 hours.

LIGHT ACTIVITY	SYSTEM STATE
Solid green	Medium to full charge
Blinks amber	Charging
Solid amber	Medium charge
Blinks red	Need to charge

BLUETOOTH STATUS

Shows the connection status of a mobile device.

LIGHT ACTIVITY	SYSTEM STATE
Blinks blue	Ready to connect
Blinks white	Connecting
Solid white	Connected

INPUT STATUS

Shows the connection status of a device connected with an AUX or micro-B USB cable.

LIGHT ACTIVITY	SYSTEM STATE
Solid white	Speaker is ready to play content from a device

NOTE: For more information on using a cable to connect a device, see page 26.

You can pair your SoundLink Revolve+ II with other Bose speakers to play audio together.

CHOOSE YOUR PAIRING METHOD

The way you pair with another Bose speaker varies depending on the type of speaker you're pairing with. Choose your pairing method from the table below.

SPEAKER	PAIRING METHOD
Bose SoundLink <i>Bluetooth</i> speaker	See "Pair with another Bose SoundLink <i>Bluetooth</i> speaker" below.
Bose Home Speaker or Bose Soundbar	See "Pair with a Bose Home Speaker or Soundbar" on page 32.

PAIR WITH ANOTHER BOSE SOUNDLINK *BLUETOOTH* SPEAKER

You can pair your Bose SoundLink *Bluetooth* speakers together to play in the following modes using the Bose Connect app (recommended) or the speaker control buttons:

- Party mode (left and right speakers play in unison)
- Stereo mode (left speaker and right speaker play separately)

You can set this up using the Bose Connect app (recommended) or the speaker control buttons.

Refer to your Bose owner's guide to determine if your secondary speaker supports these modes.

Pair the speakers using the Bose Connect app (recommended)

For more information, download the Bose Connect app.

Pair the speakers manually

If you are unable to access the Bose Connect app, follow the instructions below.

Party mode

1. Make sure both speakers are powered on.
2. Make sure a speaker is connected to your mobile device.
3. On the speaker connected to your device, press and hold the *Bluetooth* button  and + simultaneously.

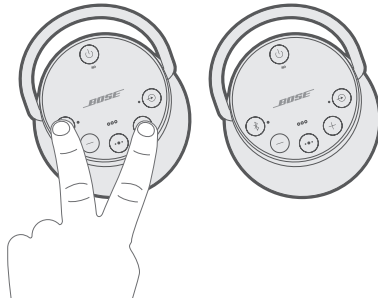

4. Release the buttons when you hear “Press the *Bluetooth* and volume down buttons simultaneously on a second Bose device.”
5. On the other speaker, press and hold  and — simultaneously.

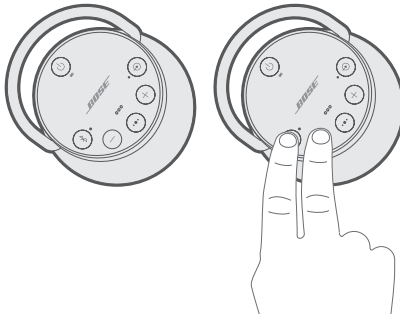

6. Release the buttons when the speaker emits a tone.
After 10 seconds, you hear “Party mode” from both speakers simultaneously. Party mode is enabled. You are now able to play audio in unison using your device.
7. For an optimal experience, position your speakers:
 - In the same room or outdoor area
 - So there are no obstructions between them

NOTE: Performance may vary based on mobile device, distance and environmental factors.

Stereo mode

1. Configure your speakers for Party mode (see page 30).
2. On a speaker, press the *Bluetooth* button  and + simultaneously.

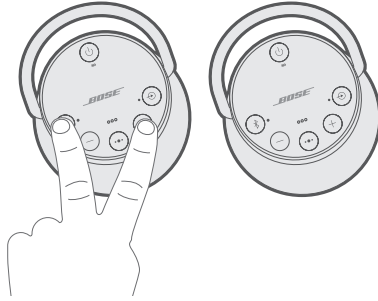

3. Release the buttons when you hear “Stereo mode.” You hear “Left” from the left speaker and “Right” from the right speaker.

Stereo mode is enabled. You are now able to play audio in stereo using your mobile device.

4. For an optimal experience, position your speakers:
 - In the same room or outdoor area
 - Within 10 feet of each other, free from obstructions
 - So that your distance to each speaker is equal



NOTE: Performance may vary based on mobile device, distance and environmental factors.

Switch between Party mode and Stereo mode

On either speaker, press button  and + simultaneously.

Disable Party mode or Stereo mode

Do one of the following on either speaker:

- Press and hold  until you hear “Bose speakers unlinked.”
- Press and hold the Multi-function button  and + simultaneously until you hear “Bose speakers unlinked.”
- Press the Power button  to power off the speaker.

PAIR WITH A BOSE HOME SPEAKER OR SOUNDBAR

With Bose SimpleSync technology, you can pair your SoundLink Revolve+ II speaker with a Bose Home Speaker or Bose Soundbar to listen to the same song in two different rooms at the same time.

NOTE: SimpleSync technology has a *Bluetooth* range of 30 ft (9 m). Walls and construction materials can affect reception.

Compatible products

You can pair your SoundLink Revolve+ II speaker with any member of the Bose Home Speaker family.

Popular compatible products include:

- Bose Soundbar 700
- Bose Soundbar 500
- Bose Home Speaker 500
- Bose Home Speaker 300
- Bose Portable Home Speaker

New products are added periodically. For a complete list and more information, visit: worldwide.Bose.com/Support/Groups

Pair using the Bose Music app

1. On your SoundLink Revolve+ II speaker, press and hold the *Bluetooth* button  until the *Bluetooth* indicator blinks blue, and you hear “Ready to pair another device.”
2. In the Bose Music app, from the **My Bose** screen, select your Bose Home Speaker or Bose Soundbar.

NOTE: To return to the **My Bose** screen, tap  in the top-left corner of the screen.

3. Tap the product image in the bottom-right corner of the screen.
4. Tap **Group Speakers**.
5. Follow the app instructions to connect a new *Bluetooth* device using SimpleSync.

NOTES:

- Make sure that your SoundLink Revolve+ II speaker is within 30 ft (9 m) of your Bose Home Speaker or Bose Soundbar.
- You can pair your SoundLink Revolve+ II speaker with only one product at a time.

RECONNECT TO A BOSE HOME SPEAKER OR SOUNDBAR

Power on your SoundLink Revolve+ II speaker (see page 15).

Your SoundLink Revolve+ II speaker tries to connect to the two most recently-connected *Bluetooth* devices, including your Bose Home Speaker or Bose Soundbar.

NOTES:

- Your Bose Home Speaker or Bose Soundbar must be within range (30 ft or 9 m) and powered on.
- If your SoundLink Revolve+ II speaker doesn't connect, see "Connect a previously paired device" on page 25.

CLEAN THE SPEAKER

- Clean the surface of the speaker and handle with a soft, damp cloth (water only).
- Do not use any sprays near the speaker. Do not use any solvents, chemicals, or cleaning solutions containing alcohol, ammonia or abrasives.
- Do not allow liquids to spill into any openings.

REPLACEMENT PARTS AND ACCESSORIES

Replacement parts and accessories can be ordered through Bose customer service.

Visit: worldwide.Bose.com/Support/SLRPii

LIMITED WARRANTY

The speaker is covered by a limited warranty. Visit our website at global.Bose.com/warranty for details of the limited warranty.

To register your product, visit global.Bose.com/register for instructions. Failure to register will not affect your limited warranty rights.

TECHNICAL INFORMATION

Input Voltage: 5V 

Input Current: 1.6A

TRY THESE SOLUTIONS FIRST

If you experience problems with the speaker:



- Check the battery light  (see page 28). Charge your speaker if necessary.
- Secure all cables.
- Check the state of status lights (see page 28).
- Place your speaker according to placement guidelines (see page 13).
- Make sure your mobile device supports *Bluetooth* or pairing via NFC technology (see page 21).

OTHER SOLUTIONS

If you could not resolve your issue, see the table below to identify symptoms and solutions to common problems. If you are unable to resolve your issue, contact Bose customer service.

Visit: worldwide.Bose.com/contact

SYMPTOM	SOLUTION
No power (battery)	Battery may be in protection mode or discharged. Connect it to AC (mains) power.
Battery does not charge	<p>Make sure you are using the Bose-provided USB cable and USB power supply.</p> <p>Connect the USB cable to a different USB power supply.</p> <p>Use a different USB cable.</p> <p>Connect to a different AC (mains) power source.</p>
Speaker does not pair with mobile device	<p>On your mobile device, turn the <i>Bluetooth</i> feature off and then on. Remove your speaker from the <i>Bluetooth</i> list on your device. Pair your device again.</p> <p>Pair a different device (see page 24).</p> <p>Clear your speaker's pairing list (see page 25). Pair your device again.</p> <p>Reset your speaker (see page 37).</p>
Speaker does not pair with NFC	<p>Unlock your device and turn on the <i>Bluetooth</i> and NFC features.</p> <p>Tap and hold the NFC touchpoint on the back of your device to the top of your speaker.</p> <p>Remove your device from the case.</p> <p>Make sure a language is selected (see page 20).</p> <p>Use <i>Bluetooth</i> to pair your device (see page 22).</p>

SYMPTOM	SOLUTION
Bose SoundLink Bluetooth speakers do not pair together manually	Download the Bose Connect app for an additional method for pairing your Bose speakers (see page 13).
No sound	<p>On your mobile device, turn the <i>Bluetooth</i> feature off and then on. Remove your speaker from the <i>Bluetooth</i> list on your device. Pair your device again.</p> <p>Increase the volume on your speaker, your device and music source.</p> <p>Make sure voice prompts are on. Press the <i>Bluetooth</i> button  to hear the connected mobile device. Make sure you are using the correct device.</p> <p>Use a different music source.</p> <p>Pair a different device (see page 24).</p> <p>If two devices are connected, pause your other device.</p>
No sound from a cabled device	<p>Power on the device and play music.</p> <p>Increase the volume on your speaker and device.</p> <p>Press and release the Input mode button  until the Input light glows white.</p> <p>Use a different cable.</p> <p>Connect a different device.</p>
Poor sound quality	<p>Use a different music source.</p> <p>Pair a different device (see page 24).</p> <p>If there are two devices connected, disconnect the second device.</p> <p>Increase the volume on the device.</p> <p>Check device audio settings.</p>
Poor sound quality from a cabled device	<p>Increase the volume on your speaker and device.</p> <p>Use a different cable.</p> <p>Connect a different device.</p> <p>Check device audio settings.</p>
Audio plays from the wrong device (when two devices are connected)	<p>Make sure voice prompts are on. Press the <i>Bluetooth</i> button  to hear the connected device(s). Make sure you are using the correct device.</p> <p>Pause or quit the music source on the device playing music.</p> <p>Disconnect the second device.</p>

SYMPTOM	SOLUTION
Speaker powers off	If using a cabled device, increase the volume on your device. Disable auto-off (see page 16).
Speaker does not pair with a Bose Home Speaker or Bose Soundbar	Press and hold \times until the <i>Bluetooth</i> indicator blinks blue, and you hear “Ready to pair another device.” Make sure that your SoundLink Revolve+ II speaker is within 30 ft (9 m) of your Bose Home Speaker or Bose Soundbar.
Speaker does not reconnect to a previously-paired Bose Home Speaker or Bose Soundbar	See “Connect a previously paired device” on page 25.
Delayed audio when paired with a Bose Home Speaker or Bose Soundbar	Download the Bose Connect app and run available software updates (see page 13).

RESET YOUR SPEAKER

Factory reset clears paired mobile devices and language settings from your speaker and returns it to the original factory settings.

1. Power on your speaker.
2. Press and hold the Power button \cup for 10 seconds.

The speaker powers off.

3. Press \cup .

The *Bluetooth* light glows blue, and you hear a voice prompt to select a language (see page 20).

Læs og opbevar alle sikkerheds- og brugsinstruktioner.

CE Bose Corporation erklærer hermed, at dette produkt stemmer overens med de væsentlige krav og andre relevante bestemmelser i direktiv 2014/53/EU og alle andre krav i EU-direktiver. Den fulde overensstemmelseserklæring kan findes på: www.Bose.com/compliance

UK CA Dette produkt efterlever alle relevante regler for elektromagnetisk kompatibilitet pr. 2016 og alle andre relevante UK-regler. Den fulde overensstemmelseserklæring kan findes på: www.Bose.com/compliance

Bose Corporation erklærer hermed, at dette produkt stemmer overens med de væsentlige krav i henhold til reglerne for radioudstyr pr. 2017 og alle andre relevante UK-regler. Den fulde overensstemmelseserklæring kan findes på: www.Bose.com/compliance

Vigtige sikkerhedsinstruktioner

1. Læs disse instruktioner.
2. Gem disse instruktioner.
3. Ret dig efter alle advarsler.
4. Følg alle instruktioner.
5. Installer ikke i nærheden af varmekilder som f.eks. radiatorer, varmeovne, komfurer eller andre apparater (herunder forstærkere), der producerer varme.
6. Brug kun tilslutningsudstyr/tilbehør, der er angivet af producenten.
7. Afbryd strømmen til apparatet under tordenvejr, eller når det står ubrugt i lang tid.
8. Overlad al service til kvalificeret servicepersonale. Service er påkrævet, når apparatet er blevet beskadiget på nogen måde, såsom el-ledningen eller stikket er beskadiget, der er faldet genstande ned i apparatet, apparatet fungerer ikke normalt eller er blevet tabt.

ADVARSLER/FORSIGTIGHEDSFORHOLDSREGLER



Dette symbol på produktet angiver, at der er uisoleret farlig spænding indeni produktet, som kan være så kraftig, at der er risiko for elektrisk stød.



Dette symbol betyder, at der er vigtige betjenings- og vedligeholdelsesinstruktioner i denne vejledning.



Dette produkt indeholder magnetisk materiale. Kontakt din læge for at finde ud af, om dette kan påvirke din implanterbare medicinske enheds funktion.

- Hold altid produktet væk fra ild og andre varmekilder. Placer IKKE nogen form for åben ild (f.eks. stearinlys) på eller tæt ved produktet.
- Foretag IKKE nogen uautoriserede ændringer af produktet.
- Brug IKKE en strømomformer med dette produkt.
- Brug kun dette produkt sammen med den medfølgende strømforsyning.
- Hvis netstikket eller stikdåsen anvendes som afbryder, skal denne afbryder være let at komme til.
- Udsæt ikke produkter, der indeholder batterier, for voldsom varme (f.eks. ved opbevaring i direkte sollys, brand eller lignende).
- Produktmærkaten er placeret i bunden af produktet.

BEMÆRK: Dette udstyr er testet og det er blevet konstateret, at det overholder grænseværdierne for en digital enhed i Klasse B i henhold til afsnit 15 i FCC-reglerne. Disse grænser er udviklet til at yde rimelig beskyttelse mod skadelig interferens i en privat installation. Dette udstyr genererer, bruger og kan udstråle radiofrekvensenergi, og kan – hvis det ikke installeres og bruges i overensstemmelse med instruktionerne – forårsage skadelig interferens i forbindelse med radiokommunikation. Dette garanterer dog ikke, at der ikke kan forekomme interferens i en bestemt installation. Hvis dette udstyr forårsager skadelig interferens i forbindelse med radio- og tv-modtagelsen, hvilket kan kontrolleres ved at slukke og tænde for udstyret, opfordres brugere til at forsøge at eliminere interferensen ved hjælp af en eller flere af følgende fremgangsmåder:

- Ret modtageantennen i en anden retning, eller flyt antennen.
- Skab større afstand mellem udstyret og modtageren.
- Tilslut udstyret til en stikkontakt på et andet kredsløb end det, som modtageren er tilsluttet.
- Kontakt forhandleren eller en radio/tv-tekniker for at få hjælp.

Ændringer eller modifikationer, der ikke udtrykkeligt er godkendt af Bose Corporation, kan ophæve brugerens ret til at betjene dette udstyr.

Denne enhed overholder del 15 i FCC-reglerne og ISED Canadas licensfritagede RSS-standard(er). Driften er underlagt følgende to betingelser: (1) Denne enhed må ikke forårsage skadelig interferens, og (2) denne enhed skal acceptere enhver modtaget interferens, herunder interferens, der kan forårsage uønsket drift.

Denne enhed overholder FCC's og ISED Canadas strålingseksponeringsgrænser for befolkningen i almindelighed. Dette udstyr skal installeres og anvendes med en afstand på mindst 20 cm mellem strålingskilden og din krop. Denne sender må ikke placeres eller anvendes sammen med nogen andre antenner eller sendere.

Overholder IMDA-kravene.

CAN ICES-3(B)/NMB-3(B)

Management Regulation for Low-power Radio-frequency Devices

Artikel XII

I henhold til "Management Regulation for Low-power Radio-frequency Devices" må ingen virksomhed, organisation eller bruger uden tilladelse fra NCC ændre frekvensen, øge transmissionseffekten eller ændre de oprindelige egenskaber eller ydeevnen for godkendte laveffektradiofrekvensenheder.

Artikel XIV

Laveffektradiofrekvensenhederne må ikke påvirke flysikkerheden eller forstyrre lovlig kommunikation; hvis dette konstateres, skal brugeren øjeblikkeligt ophøre med at bruge enheden, indtil der opnås en tilstand uden forstyrrelser. Den omtalte lovlige kommunikation vil sige radiokommunikation, der anvendes i overensstemmelse med telekommunikationsloven.

Laveffektradiofrekvensenhederne skal kunne modtage forstyrrelser fra lovlig kommunikation eller enheder, der udsender ISM-radiobølger.

UNDLAD forsøg på at fjerne det genopladelige litium-ion batteri fra dette produkt. Kontakt din lokale Bose-forhandler eller en anden kvalificeret tekniker vedrørende fjernelse.



Bortskaf brugte batterier i henhold til lokale bestemmelser. Batterier må ikke brændes.



Dette symbol betyder, at produktet ikke må smides ud som husholdningsaffald og bør indleveres til en passende indsamlingsordning med henblik på genanvendelse. Korrekt bortskaffelse og genanvendelse bidrager til at beskytte naturressourcer, menneskets sundhed og miljøet. Hvis du ønsker flere oplysninger om bortskaffelse og genanvendelse af dette produkt, kan du kontakte din kommune, dit renovationselskab eller den butik, hvor du har købt dette produkt.



Fjernelse af det genopladelige litium-ion-batteri i dette produkt må kun udføres af en kvalificeret person. Kontakt din lokale Bose-forhandler, eller se products.bose.com/static/compliance/index.html for at få flere oplysninger.



Tablet over produktets strømtilstand

Produktet overholder i henhold til direktiv 2009/125/EF om rammerne for fastlæggelse af krav til miljøvenligt design af energirelaterede produkter og bestemmelserne for miljøvenligt design af energirelaterede produkter og energioplysninger (tilføjelse) (EU-exit) 2020 følgende standard(er) eller dokument(er): Forordning (EF) nr. 1275/2008 med ændringerne i forordning (EU) nr. 801/2013.

Krævede oplysninger om strømtilstand	Strømtilstande	
	Standby	Netværksstandby
Strømforsøg i den angivne strømtilstand ved input på 230 V/50 Hz	≤ 0,5 W	<i>Bluetooth</i> * ≤ 2,0 W
Tidsrum, hvorefter udstyret automatisk skifter til tilstanden	≤ 20 minutter	≤ 5 minutter
Strømforsøget i netværksstandbytilstand, hvis alle kabelforbundne netværksporte er tilsluttet, og alle trådløse netværksporte er aktiveret, ved input på 230 V/50 Hz	I/T	≤ 2,0 W
Procedurer for deaktivering/aktivering af netværksport. Deaktivering af alle netværk vil aktivere standbytilstand.	Bluetooth: Deaktiveres ved at rydde parringslisten ved at trykke på knappen <i>Bluetooth</i> og holde den nede i 10 sekunder. Aktiveres ved parring med en <i>Bluetooth</i> -kilde.	

Tekniske oplysninger om den eksterne strømforstyrrelse

Den eksterne strømforstyrrelse, som følger med produktet, overholder i henhold til direktiv 2009/125/EF om rammerne for fastlæggelse af krav til miljøvenligt design af energirelaterede produkter følgende standard(er) eller dokument(er): Kommissionens forordning (EU) 2019/1782.

Producent	Bose Products B.V.
Virksomhedsregistreringsnummer	36037901
Adresse	Gorslaan 60 1441 RG Purmerend Holland
Modelidentifikator	F5V-1.6C-1U-WW
Indgangsspænding	100 V-240 V
Indgangsvekselstrømfrekvens	50 Hz/60 Hz
Udgangsspænding	5 V DC
Udgangsstrømstyrke	1,6 A
Udgangseffekt	8 W
Gennemsnitlig aktiv effektivitet	78,8 %
Effektivitet ved lav belastning (10 %)	73,4 %
Strømforbrug uden belastning	0,07 W

Producent	Bose Products B.V.
Virksomhedsregistreringsnummer	36037901
Adresse	Gorslaan 60 1441 RG Purmerend Holland
Modelidentifikator	S008AIM0500160
Indgangsspænding	100 V-240 V
Indgangsvekselstrømfrekvens	50 Hz/60 Hz
Udgangsspænding	5 V DC
Udgangsstrømstyrke	1,6 A
Udgangseffekt	8 W
Gennemsnitlig aktiv effektivitet	78,5 %
Effektivitet ved lav belastning (10 %)	74,5 %
Strømforbrug uden belastning	0,06 W

Europa:

Frekvensbåndets driftsområde er 2400 til 2483,5 MHz.

Maksimal sendeeffekt mindre end 20 dBm EIRP.

Den maksimale sendeeffekt er under de grænser, reglerne fastsætter. SAR-test er derfor ikke nødvendigt og er undtaget i henhold til de gældende regler.

Tabel med begrænsninger for farlige stoffer (Kina)

Navne på og indhold af giftige eller farlige stoffer eller elementer						
Delens navn	Giftige eller farlige stoffer og elementer					
	Bly (Pb)	Kviksølv (Hg)	Cadmium (Cd)	Hexavalent (CR(VI))	Polybromeret biphenyl (PBB)	Polybromeret diphenylether (PBDE)
PCB'er	X	0	0	0	0	0
Metaldele	X	0	0	0	0	0
Plastikdele	0	0	0	0	0	0
Højtalere	X	0	0	0	0	0
Kabler	X	0	0	0	0	0
Denne tabel er oprettet i henhold til bestemmelserne i SJ/T 11364.						
O: Angiver, at dette giftige eller farlige stof indeholdt i alle de homogene materialer til denne del er under grænsekravet i GB/T 26572.						
X: Angiver, at dette giftige eller skadelige stof, som findes i mindst ét af de homogene materialer, der anvendes til denne del, er over grænsekravet i GB/T 26572.						

Tabel med begrænsninger for farlige stoffer (Taiwan)

Navn på udstyr: Bose SoundLink Revolve+ II, Typeangivelse: 419356						
Enhed	Begrænsede stoffer og deres kemiske symboler					
	Bly (Pb)	Kviksølv (Hg)	Cadmium (Cd)	Hexavalent krom (Cr+6)	Polybromerede biphenyl (PBB)	Polybromeret diphenylether (PBDE)
PCB'er	-	○	○	○	○	○
Metaldele	-	○	○	○	○	○
Plastikdele	○	○	○	○	○	○
Højtalere	-	○	○	○	○	○
Kabler	-	○	○	○	○	○
Bemærkning 1: "○" angiver, at indholdet af det begrænsede stofs procentindhold ikke overstiger procentdelen af referenceværdien for tilstedeværelsen.						
Bemærkning 2: "-" angiver, at den begrænsede stof svarer til undtagelsen.						

Bedes udfyldt og opbevaret, så du har det til rådighed

Serie- og modelnummer er placeret i bunden af produktet.

Serienummer: _____

Modelnummer: 419356

Opbevar kvitteringen sammen med brugervejledningen. Dette er et godt tidspunkt til at registrere dit Bose-produkt. Du kan nemt gøre det ved at gå til global.Bose.com/register

Fremstillingsdato: Det ottende ciffer i serienummeret angiver fremstillingsåret: "0" er 2010 eller 2020.

Importør i Kina: Bose Electronics (Shanghai) Company Limited, Part C, Plant 9, No. 353 North Riyang Road, Kina (Shanghai) Pilot Free Trade Zone

Importør i EU: Bose Products B.V., Gorslaan 60, 1441 RG Purmerend, Holland

Importør i Taiwan: Bose Taiwan Branch, 9F-A1, No. 10, Section 3, Minsheng East Road, Taipei City 104, Taiwan
Telefonnummer: +886-2-2514 7676

Importør i Mexico: Bose de México, S. de R.L. de C.V., Paseo de las Palmas 405-204, Lomas de Chapultepec, 11000 México, D.F. Telefonnummer: +5255 (5202) 3545

Importør i UK: Bose Limited, Bose House, Quayside Chatham Maritime, Chatham, Kent, ME4 4QZ, Storbritannien
CMIIT ID kan findes på gummifoden i bunden af produktet.

Sikkerhedsoplysninger



Dette produkt er i stand til at modtage sikkerhedsopdateringer fra Bose automatisk, når det er tilsluttet Bose Connect-appen. For at kunne modtage sikkerhedsopdateringer via mobilappen skal du gennemføre produktopsætningsprocessen i Bose Connect-appen. **Hvis du ikke gennemfører opsætningsprocessen, har du ansvaret for at installere sikkerhedsopdateringer, som Bose stiller til rådighed via btu.bose.com**

Apple, Apple-logoet, iPad, iPhone, iPod og Siri er varemærker, der tilhører Apple Inc., og er registreret i USA og andre lande. App Store er et servicemærke, der tilhører Apple Inc. Varemærket "iPhone" benyttes i Japan med licens fra Aiphone K.K.

Bluetooth[®]-ordmærket og -logoerne er registrerede varemærker, der ejes af Bluetooth SIG, Inc., og enhver brug af sådanne mærker fra Bose Corporations side finder sted under licens.

Google og Google Play er varemærker, der tilhører Google LLC.

N-mærket er et varemærke eller et registreret varemærke, der tilhører NFC Forum, Inc. i USA og i andre lande.

Bose, Bose Home Speaker, Bose Music, Bose Portable Home Speaker, Bose Soundbar, SimpleSync, SoundLink og SoundLink Revolve er varemærker tilhørende Bose Corporation.

Bose Corporations hovedkvarter: 1-877-230-5639

©2021 Bose Corporation. Gengivelse, ændring, distribution eller anden brug af dette dokument eller dele heraf er forbudt uden forudgående skriftlig tilladelse.

HVAD ER DER I ÆSKEN?

Indhold	12
---------------	----

OPSÆTNING AF BOSE CONNECT-APPEN

Download Bose Connect-appen	13
-----------------------------------	----

HØJTTALERPLACERING

Retningslinjer for placering	14
------------------------------------	----

TÆND/SLUK

Slut til lysnettet	15
--------------------------	----

Tænd/sluk højttaleren	15
-----------------------------	----

Batteribeskyttelsestilstand	16
-----------------------------------	----

Automatisk slukning	16
---------------------------	----

Deaktivering af automatisk slukning	16
---	----

HØJTTALERENS BETJENINGSKNAPPER

Medieafspilning og lydstyrke	18
------------------------------------	----

Telefonopkald	19
---------------------	----

Adgang til stemmekontrol	19
--------------------------------	----

Stemmeadvarsler	19
-----------------------	----

TALEMEDDELELSER

Sprog, der er forudinstalleret	20
--------------------------------------	----

Vælg et sprog	20
---------------------	----

Skift sproget	20
---------------------	----

Deaktiver talemeddelelser	20
---------------------------------	----

BLUETOOTH®-FORBINDELSER

Vælg parringsmetode	21
Parring med din mobilenhed.....	22
Par en mobil enhed med NFC.....	23
Par en ekstra mobil enhed.....	24
Frakobl en enhed	24
Genopret forbindelse til en enhed	24

FLERE BLUETOOTH-FORBINDELSER

Identificer tilsluttede mobile enheder	25
Skift mellem to tilsluttede enheder	25
Opret forbindelse til en tidligere parret enhed	25
Ryd højttalerens parringsliste	25
Brug Bose Connect-appen.....	25

KABELBASEREDE FORBINDELSER

Tilslut 3,5 mm stereokabel.....	26
Tilslut USB-kabel	26

HØJTTALERSTATUS

Batteristatus.....	28
<i>Bluetooth</i> -status.....	28
Inputstatus.....	28

PAR BOSE-PRODUKTER

Vælg parringsmetode	29
Par med en anden Bose SoundLink <i>Bluetooth</i> -højtaler.....	29
Par højttalerne ved hjælp Bose Connect-appen (anbefales).....	29
Manuel parring af højttalere	30
Skift mellem Party-tilstand og Stereo-tilstand.....	31
Deaktivering af Party-tilstand eller Stereo-tilstand.....	31
Par med en Bose Home Speaker eller Soundbar	32
Kompatible produkter.....	32
Par ved hjælp af Bose Music-appen.....	32
Genopret forbindelsen til en Bose Home Speaker eller Soundbar	33

PLEJE OG VEDLIGEHOLDELSE

Rengør højttaleren	34
Reservedele og tilbehør	34
Begrænset garanti.....	34
Tekniske oplysninger	34

FEJLFINDING

Prøv disse løsninger først	35
Andre løsninger	35
Nulstil højttaleren.....	37

INDHOLD

Bekræft, at følgende dele er i æsken:

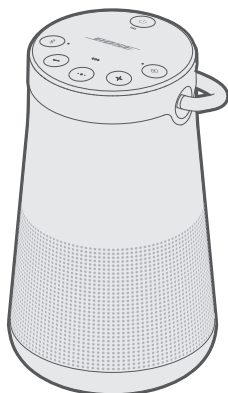

SoundLink Revolve+ II
Bluetooth-højttaler



USB-strømforsyning*



USB-kabel

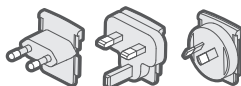

Netadaptere*

* USB-strømforsyningen og netadapteren kan variere lidt. Anvend netadapteren til din region.

BEMÆRK: Hvis en hvilken som helst del af produktet er beskadiget, må du ikke anvende det. Kontakt din autoriserede Bose-forhandler eller Boses kundeservice.

Besøg: worldwide.Bose.com/Support/SLRPii

Med Bose Connect-appen kan du indstille og kontrollere højttaleren fra en hvilken som helst mobil enhed som f.eks. en smartphone eller tablet.

Ved hjælp af appen kan du administrere *Bluetooth*-forbindelser, vælge dit talemiddelssprog, håndtere højttalerindstillinger og få nye funktioner.

DOWNLOAD BOSE CONNECT-APPEN

1. Download Bose Connect-appen på din mobile enhed.



2. Følg app-instruktionerne.

RETNINGSLINJER FOR PLACERING

- For at få den bedste *Bluetooth*-oplevelse skal du placere din mobile enhed inden for et område, der er 10 meter væk fra din højttaler, og sørge for, at der er en klar sigtelinje mellem dig og højttaleren. Hvis du flytter din mobile enhed længere væk eller ikke har en klar sigtelinje, kan det give en dårlig lyd kvalitet, og din mobile enhed kan miste forbindelsen til højttaleren.
- Hold andet trådløst udstyr mindst 1 meter væk fra højttaleren.
- Placer højttaleren og din enhed uden for og væk fra metalkabinetter, væk fra andre lyd-/videokomponenter og væk fra direkte varmekilder.

FORSIGTIG

- Sæt højttaleren på soklen. Hvis højttaleren stilles på en af siderne, kan det forårsage skade på højttaleren og påvirke lyd kvaliteten.
- Undgå at placere højttaleren på våde eller beskidte overflader.

SLUT TIL LYSNETTET

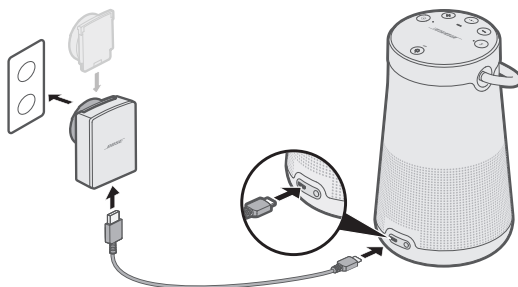

Din højttaler leveres med delvis opladning. Slut højttaleren til en stikkontakt, inden du bruger højttaleren for første gang. Højttaleren behøver ikke at være fuldt opladet, men den kræver den første forbindelse for at aktivere batteriet.

1. Sæt den lille ende af USB-kablet i micro-B USB-stikket i højttaleren.



2. Sæt den anden ende i USB-strømforsyningen.
3. Sæt USB-strømforsyningen i en stikkontakt.

BEMÆRK: Sæt netadapteren til dit område i stikkontakten, hvis det er nødvendigt.

Batterilampen  blinker gult, og højttaleren udsender en tone. Ved fuld opladning lyser  grønt.

TÆND/SLUK HØJTTALEREN

Tryk på tænd/sluk-knappen  på knapfeltet.

- Hvis det er første gang, at højttaleren tændes, lyser *Bluetooth*-lampen blå, og du hører en talemæssig meddelelse, der beder dig om at vælge et sprog (se side 20).
- Hvis du allerede har tændt din højttaler og parret mindst én mobilenhed, vil *Bluetooth*-lampen blinke hvidt og tilslutte til de to sidst parrede mobilenheder. Du hører "Batteri <tal> procent. Sluttet til <navn på mobil enhed>." *Bluetooth*-lyset lyser konstant hvidt.

BATTERIBESKYTTELSESTILSTAND

Når højttaleren er koblet fra lysnettet og ikke bruges i tre dage med en resterende opladning på under 10 procent, skifter den til batteribeskyttelsestilstand for at spare på batteristrømmen. Hvis du vil aktivere højttaleren igen, skal du tilslutte den til vekselstrøm (lysnettet).

Opbevar højttaleren et køligt sted, når den ikke er i brug.

FORSIGTIG: Opbevar ikke højttaleren fuldt opladet i længere perioder, eller når batterilampen  blinker rødt.

AUTOMATISK SLUKNING

Højttaleren slukkes efter 20 minutters inaktivitet (der kommer ingen lyd fra højttaleren) ved brug af følgende tilslutninger og strømkilder:

- AUX-tilslutning på batteri eller vekselstrøm.
- *Bluetooth*-forbindelse på batteristrøm.

Deaktivering af automatisk slukning

1. Tryk og hold nede på + og knappen for indgangstilstand  samtidig.
Du hører "Automatisk slukning deaktiveret".
2. Gentag for at aktivere automatisk slukning igen.

På knapfeltet kan du tænde for højttaleren og betjene højttalerens afspilning, lydstyrke og højttalertelefon.

BEMÆRK: Bestemte mobile enheder understøtter ikke disse funktioner.

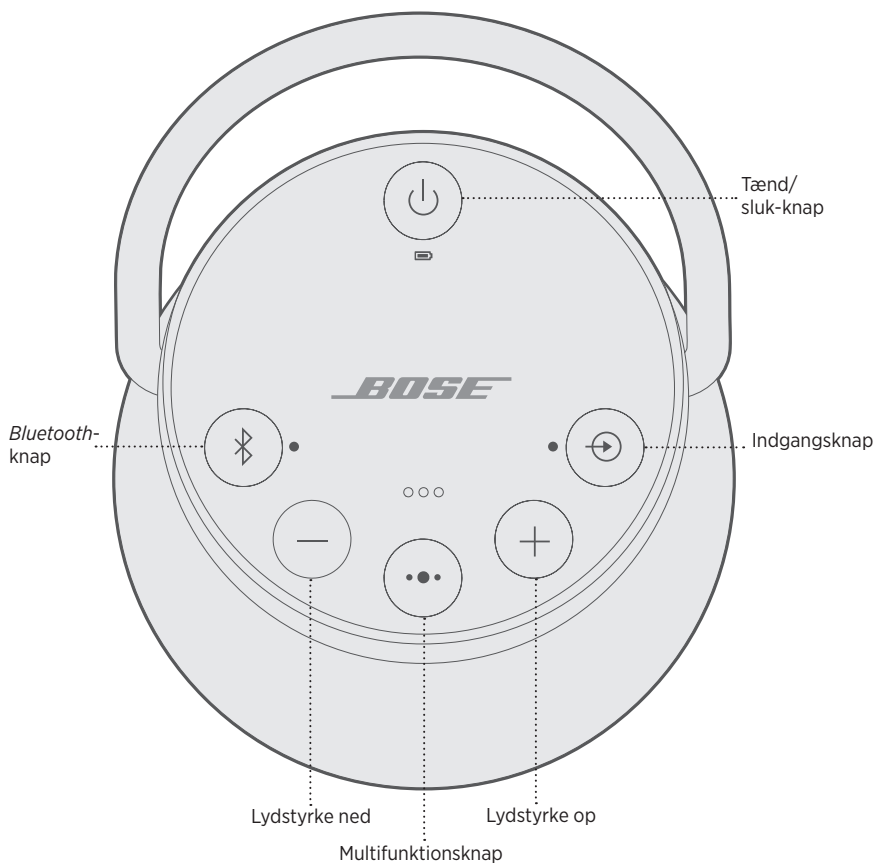

Multifunktionsknappen **•••** kontrollerer musikkilder og opkald til højttaleren på din mobile enhed fra din højttaler.

MEDIEAFSPILNING OG LYDSTYRKE

FUNKTION	GØR FØLGENDE
Afspil/pause	Tryk på ••• . BEMÆRK: I indgangstilstanden vil tryk på ••• slå lyden fra (se side 26).
Gå videre til det næste nummer	Tryk to gange på ••• .
Gå tilbage til forrige nummer	Tryk tre gange på ••• .
Lydstyrke op	Tryk på + .
Lydstyrke ned	Tryk på - .

TELEFONOPKALD

FUNKTION	GØR FØLGENDE
Foretag et opkald	Tryk og hold på multifunktionsknappen ••• for at aktivere stemmestyring på din mobilenhed. Se "Adgang til stemmekontrol" nedenfor.
Omstil et opkald fra højtalertelefon til din mobilenhed under et opkald	Tryk og hold på •••.
Besvar/afslut et opkald	Tryk på •••.
Afvis et indgående opkald	Tryk og hold på •••.
Besvar et andet indgående opkald, og parker det aktuelle opkald	Under et opkald skal du trykke på ••• for at besvare et andet opkald.
Afvis et nyt opkald, og bliv i det aktuelle opkald	Tryk på •••, og hold den nede i ét sekund, mens du er i gang med et opkald.
Skift mellem to opkald	Tryk to gange på •••, hvis du har to aktive opkald.
Slå lyden til/fra for et opkald	Under et opkald skal du trykke på + og – samtidig.

Adgang til stemmekontrol

Højtalerens mikrofon fungerer som en udvidelse af mikrofonen på din smartphone. Ved at bruge ••• på højtaleren kan du få adgang til stemmestyring på din mobile enhed, så du kan foretage/modtage opkald, afspille musik, få oplysninger om vejret, få oplysninger om et sportsresultat med mere.

Tryk og hold på ••• for at få adgang til stemmestyring på din enhed. Du hører en tone, der angiver, at stemmekontrol er aktiv.

Stemmeadvarsler

Højtaleren identificerer indgående opkald (når det er relevant). Se side 20 for at deaktivere denne funktion.

Talemeddelelserne guider dig igennem processerne til *Bluetooth*-parring og -tilslutning.

SPROG, DER ER FORUDINSTALLERET

- Engelsk
- Tysk
- Koreansk
- Svensk
- Polsk
- Spansk
- Mandarin
- Italiensk
- Hollandsk
- Fransk
- Japansk
- Portugisisk
- Russisk

VÆLG ET SPROG

1. Tryk på — eller + for at rulle igennem tilgængelige sprog.
2. Når du hører dit foretrukne sprog, skal du trykke og holde på multifunktionsknappen •• for at vælge det.

Du hører et bip og "Klar til parring".

SKIFT SPROGET

1. Tryk og hold på — og knappen for inputtilstand ⊕ samtidig, indtil du hører talemeddelelsen for den første sprogmulighed.
2. Tryk på — eller + for at rulle igennem tilgængelige sprog.
3. Når du hører dit foretrukne sprog, skal du trykke og holde på ••, indtil du hører et bip og "Tilsluttet <navn på mobil enhed>."

DEAKTIVER TALEMEDDELELSER

Tryk og hold på — og + samtidig, indtil du hører "Talemeddelelser er deaktiveret".

BEMÆRK: Gentag for at aktivere stemmeddelelserne igen.

Med den trådløse *Bluetooth*-teknologi kan du streame musik fra mobile enheder, f.eks. smartphones, tablets og computere. Inden du kan streame musik fra en mobil enhed, skal du parre enheden med din højttaler.

VÆLG PARRINGSMETODE

Du kan parre din mobile enhed med dine hovedtelefoner ved hjælp af den trådløse *Bluetooth*-teknologi eller Near Field Communication (NFC).

Du kan også bruge Bose Connect-appen til at parre din enhed (se side 13).

Hvad er NFC?

NFC er en teknologi, der gør det muligt at etablere trådløs kommunikation mellem enheder blot ved at lade dem røre hinanden. Du kan finde oplysninger om, hvorvidt din model understøtter NFC, i brugervejledningen til din enhed.

Hvis din enhed ikke understøtter <i>Bluetooth</i>-parring via NFC, eller du er i tvivl:	Følg instruktionerne for "Parring med din mobilenhed" på side 22.
Hvis din enhed understøtter <i>Bluetooth</i>-parring ved hjælp af NFC:	Følg instruktionerne for "Par en mobil enhed med NFC" på side 23.

BEMÆRK: Hvis din enhed understøtter *Bluetooth*-parring via NFC, kan du bruge begge parringsmetoder.

PARRING MED DIN MOBILENHED

Når du tænder for højttaleren for første gang, søger højttaleren automatisk efter din mobile enhed.

1. På din enhed skal du aktivere funktionen *Bluetooth*.

SPIDS: *Bluetooth*-funktionen findes normalt i menuen Indstillinger.

2. Vælg din Bose Revolve+ II SoundLink-højttaler på enhedslisten.



Når parringen er fuldført, hører du "Tilsluttet <navn på mobil enhed>", og *Bluetooth*-lampen lyser hvidt konstant.

BEMÆRK: Se side 24 for at parre en enhed mere.

PAR EN MOBIL ENHED MED NFC

BEMÆRK: Når du tænder din højttaler for første gang, skal du sørge for et sprog er valgt, før du parret din mobilenhed med NFC.

1. Lås din mobile enhed op, og aktivér *Bluetooth*- og *NFC*-funktioner.

Se brugervejledningen til din enhed for at få flere oplysninger om disse funktioner.

2. Tryk på *NFC*-berøringspunktet på din enhed og hold det nede mod toppen af højttaleren i midten. Du skal sigte mod området med *Bose*-logoet.

Din enhed beder dig muligvis om at acceptere parring.

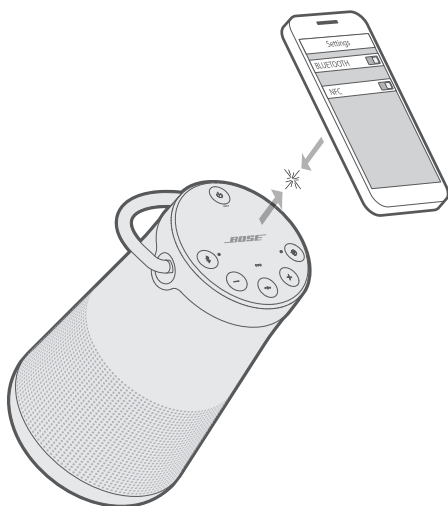

Når parringen er fuldført, hører du "Tilsluttet <navn på mobil enhed>", og *Bluetooth*-lampen lyser hvidt konstant.

PAR EN EKSTRA MOBIL ENHED

Du kan gemme op til 8 parrede mobilenheder i højttalerens parringsliste.

- Tryk og hold på *Bluetooth*-knappen , indtil *Bluetooth*-lampen blinker blå, og du hører "Klar til at parre en anden enhed". Par din enhed med højttaleren (se side 23).
- Se side 23, hvis din enhed understøtter parring med NFC.

FRAKOBL EN ENHED

- Slå *Bluetooth*-funktionen fra på din enhed.
- Hvis din enhed understøtter parring med NFC, skal du trykke på NFC-berøringspunktet på din enhed og holde NFC-berøringspunktet mod højttalerens top midt på. Du skal sigte mod området med Bose-logoet.

GENOPRET FORBINDELSE TIL EN ENHED

Når højttaleren er tændt, vil den forsøge at oprette forbindelse igen til to af de enheder, der har været tilsluttet for nylig.

BEMÆRK: Enhederne skal være inden for rækkevidde, og de skal være tændt.

Hvis din enhed understøtter parring med NFC, skal du trykke på NFC-berøringspunktet på din enhed og holde NFC-berøringspunktet mod højttalerens top. Du skal sigte mod området med Bose-logoet.

Du kan gemme op til otte parrede mobile enheder på højttalerens parringsliste, og din højttaler kan aktivt forbindes til to mobile enheder ad gangen.

BEMÆRK: Du kan kun afspille lyd fra én enhed ad gangen.

IDENTIFICER TILSLUTTEDE MOBILE ENHEDER

Tryk på *Bluetooth*-knappen \mathbb{B} for at høre, hvilke enheder der er tilsluttet i øjeblikket.

SKIFT MELLEM TO TILSLUTTEDE ENHEDER

1. Sæt lyden på den første enhed på pause.
2. Afspil lyden på din anden enhed.

OPRET FORBINDELSE TIL EN TIDLIGERE PARRET ENHED

1. Tryk på \mathbb{B} for at høre, hvilken enhed der er tilsluttet i øjeblikket.
2. Tryk på \mathbb{B} inden for to sekunder for at oprette forbindelse til den næste enhed på højttalerens parringsliste.
3. Gentag, indtil du hører det ønskede enhedsnavn.
Du hører en tone, der angiver, at enheden er tilsluttet.
4. Afspil lyd på den tilsluttede enhed.

RYD HØJTTALERENS PARRINGSLISTE

1. Tryk og hold på \mathbb{B} i 10 sekunder, indtil du hører ”*Bluetooth*-enhedsliste er ryddet. Klar til at parre.”
Alle enheder er ryddet, og højttaleren er klar til at parre en ny enhed.
2. Slet din højttaler fra *Bluetooth*-listen på din enhed.

BRUG BOSE CONNECT-APPEN

Du kan også nemt administrere mange forskellige tilsluttede enheder ved hjælp af Bose Connect-appen (se side 13).



Du kan tilslutte lydudgangen på en smartphone, tablet, computer eller anden form for mobil enhed til AUX-stikket eller micro-B USB-stikket.

TILSLUT 3,5 MM STEREOKABEL

AUX-stikket understøtter et 3,5 mm stereokabelstik (medfølger ikke).

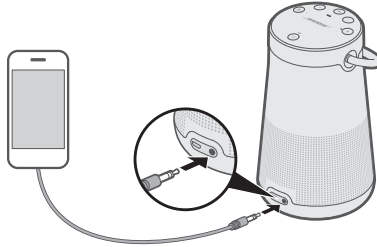
1. Ved hjælp af et 3,5 mm stereokabel kan du tilslutte mobilenheden til AUX-stikket på højttaleren.





2. Tryk på højttalerens tænd/sluk-knap .
3. Tryk på og slip knappen for indgangstilstand , indtil du hører "AUX-lyd".

TILSLUT USB-KABEL

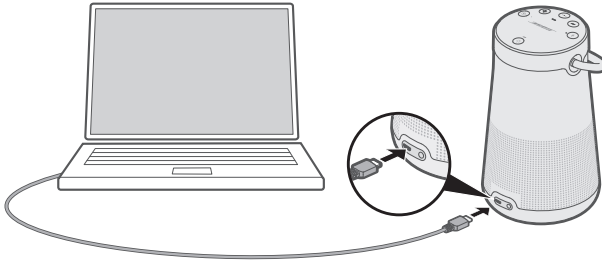
1. Ved hjælp af USB-kablet kan du tilslutte din enhed til højttalerens micro-B USB-stik.



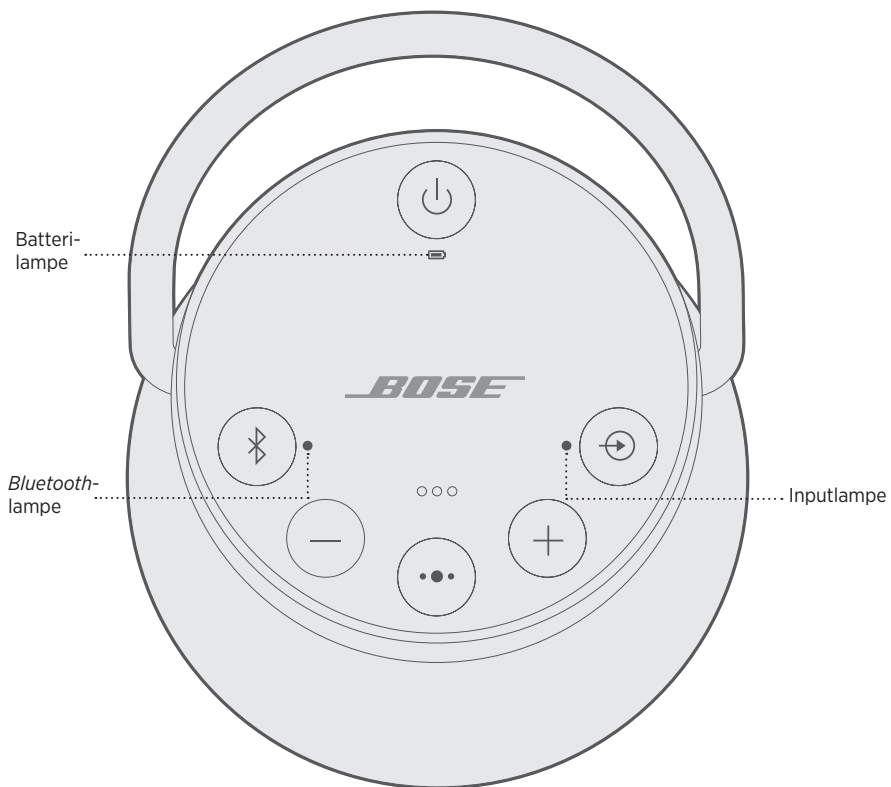

2. Tryk på  på højttaleren.
3. Tryk på og slip , indtil du hører "USB-lyd".

Toppen af højttaleren har en række lamper, der lyser i henhold til systemets tilstand.



BATTERISTATUS

Viser batteriets opladningsniveau. Hver gang du tænder din højttaler, viser batterilampen  batteriets opladningsniveau i to sekunder, og en talemæssig meddelelse oplyser batteriniveauet.

For at tjekke batteriets opladningsniveau skal du trykke på tænd/sluk-knappen  og holde den nede i tre sekunder, mens du tjekker .

BEMÆRK: Batteriets ydeevne varierer, afhængigt af det indhold der afspilles og af lydstyrken. Ved almindelig brug holder højttalerbatteriet i op til 17 timer.

LYSAKTIVITET	SYSTEMTILSTAND
Lyser grønt konstant	Medium til fuld opladning
Blinker gult	Oplader
Lyser gult	Halvt opladet
Blinker rødt	Skal oplades

BLUETOOTH-STATUS

Viser forbindelsesstatus for en mobil enhed.

LYSAKTIVITET	SYSTEMTILSTAND
Blinker blå	Klar til tilslutning
Blinker hvidt	Opretter forbindelse
Lyser hvidt	Tilsluttet

INPUTSTATUS

Viser forbindelsesstatus for en enhed, der er tilsluttet med et AUX-kabel eller micro-B USB-kabel.

LYSAKTIVITET	SYSTEMTILSTAND
Lyser hvidt	Højttaler er klar til at afspille indhold fra en enhed

BEMÆRK: Se side 26 for at få flere oplysninger om, hvilket kabel du skal bruge til at tilslutte en enhed.

Du kan parre din SoundLink Revolve+ II med andre Bose-højtalere, så de kan afspille lyd sammen.

VÆLG PARRINGSMETODE

Den måde, du parrer med en anden Bose-højtaler på, varierer afhængigt af den type højtaler, du parrer med. Vælg parringsmetoden i tabellen nedenfor.

HØJTTALER	PARRINGSMETODE
Bose SoundLink <i>Bluetooth</i>-højtaler	Se "Par med en anden Bose SoundLink <i>Bluetooth</i> -højtaler" nedenfor.
Bose Home Speaker eller Bose Soundbar	Se "Par med en Bose Home Speaker eller Soundbar" på side 32.

PAR MED EN ANDEN BOSE SOUNDLINK *BLUETOOTH*-HØJTTALER

Du kan parre dine Bose SoundLink *Bluetooth*-højtalere sammen for at afspille i følgende tilstande ved hjælp af Bose Connect-appen (anbefales) eller højtalerens betjeningsknapper:

- Party-tilstand (venstre og højre højtaler afspiller unison)
- Stereo-tilstand (venstre højtaler og højre højtaler afspiller adskilt)

Det kan du gøre ved hjælp af Bose Connect-appen (anbefales) eller højtalerens betjeningsknapper.

Se din Bose brugervejledning for at afgøre, om din sekundære højtaler understøtter disse funktioner.

Par højtalerne ved hjælp Bose Connect-appen (anbefales)

Du kan få flere oplysninger ved at downloade Bose Connect-app'en.

Manuel parring af højttalere

Følg nedenstående instruktioner, hvis du ikke har adgang til Bose Connect-appen.

”Party”-tilstand

1. Kontrollér, at begge højttalere er tændt.
2. Sørg for, at en højttaler er tilsluttet din mobile enhed.
3. På den højttaler, der er tilsluttet til din enhed, skal du trykke på *Bluetooth*-knappen  og + samtidig og holde dem nede.

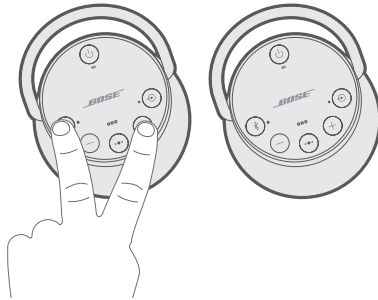

4. Slip knapperne, når du hører ”Tryk *Bluetooth* og lydstyrkeknapperne ned samtidigt på en anden Bose-enhed.”
5. På den anden højttaler skal du trykke på  og — samtidig og holde dem nede.

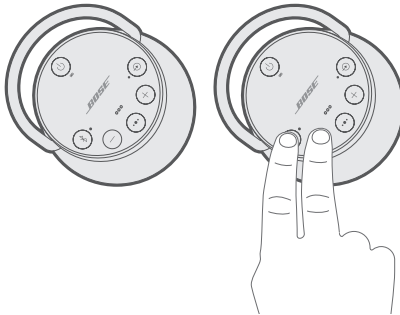

6. Slip knapperne, når højttaleren udsender en tone.

Efter 10 sekunder hører du ”Party-tilstand” fra begge højttalere samtidigt. Party-tilstanden er aktiveret. Du kan nu afspille lyd unisonet ved hjælp af din enhed.

7. Placer dine højttalere, så du får en optimal oplevelse:
 - I det samme værelse eller udenfor
 - Så der ikke er forhindringer mellem dem

BEMÆRK: Ydeevnen kan variere baseret på mobil enhed, afstand og miljømæssige faktorer.

Stereo

1. Konfigurer dine højttalere til Party-tilstand (se side 30).
2. På højttaleren skal du trykke på *Bluetooth*-knappen ⌘ og + samtidig.

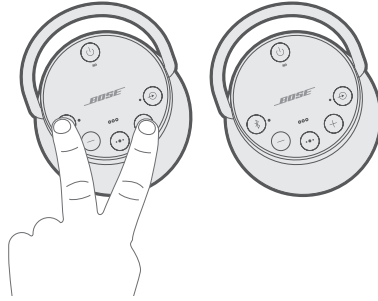

3. Slip knapperne, når du hører "Stereo"-tilstand. Du hører "venstre" fra den venstre højttaler og "højre" fra den højre højttaler.

Stereo-tilstanden er aktiveret. Du kan nu afspille lyd i stereo ved hjælp af din mobile enhed.

4. Placer dine højttalere, så du får en optimal oplevelse:

- I det samme værelse eller udenfor
- 3 meter fra hinanden, uden forhindringer mellem dem
- Så afstanden til hver højttaler er den samme

BEMÆRK: Ydeevnen kan variere baseret på mobil enhed, afstand og miljømæssige faktorer.

Skift mellem Party-tilstand og Stereo-tilstand

På hver højttaler skal du trykke på ⌘ og + samtidig.

Deaktivering af Party-tilstand eller Stereo-tilstand

Gør en af følgende ting på en af højttalerne:

- Tryk og hold på ⌘ , indtil du hører "Bose-højttalere ikke forbundet."
- Tryk på multifunktionsknappen $\bullet\bullet$ og + samtidig, og hold dem nede, indtil du hører "Bose-højttalere ikke forbundet."
- Tryk på tænd/sluk-knappen ⏻ for at slukke for højttaleren.

PAR MED EN BOSE HOME SPEAKER ELLER SOUNDBAR

Med Bose SimpleSync-teknologi kan du parre din SoundLink Revolve+ II-højtaler med en Bose Home Speaker eller Bose Soundbar, så du kan lytte til den samme sang i to forskellige rum på samme tid.

BEMÆRK: SimpleSync-teknologien har en *Bluetooth*-rækkevidde på 9 meter. Vægge og byggematerialer kan påvirke modtagelsen.

Kompatible produkter

Du kan parre din SoundLink Revolve+ II-højtaler med ethvert medlem af Bose Home Speaker-familien.

Populære compatible produkter omfatter:

- Bose Soundbar 700
- Bose Soundbar 500
- Bose Home Speaker 500
- Bose Home Speaker 300
- Bose Portable Home Speaker

Nye produkter tilføjes jævnligt. Du kan finde en komplet liste og flere oplysninger her: worldwide.Bose.com/Support/Groups

Par ved hjælp af Bose Music-appen

1. På din SoundLink Revolve+ II-højtaler skal du trykke og holde på *Bluetooth*-knappen , indtil *Bluetooth*-indikatoren blinker blå, og du hører "Klar til at parre en anden enhed".
2. I Bose Music-appen skal du på skærmen **My Bose** vælge din Bose Home Speaker eller Bose Soundbar.

BEMÆRK: For at vende tilbage til skærmen **My Bose** skal du trykke på  i øverste venstre hjørne af skærmen.

3. Tryk på produktbilledet i nederste højre hjørne af skærmen.
4. Tryk på **Gruppér højttalere**:
5. Følg appinstruktionerne for at tilslutte en ny *Bluetooth*-enhed ved hjælp af SimpleSync.

NOTER:

- Sørg for, at din SoundLink Revolve+ II-højtaler er inden for 9 m fra din Bose Home Speaker eller Bose Soundbar.
- Du kan kun parre din SoundLink Revolve+ II-højtaler med ét produkt ad gangen.

GENOPRET FORBINDELSEN TIL EN BOSE HOME SPEAKER ELLER SOUNDBAR

Tænd din SoundLink Revolve+ II-højtaler (se side 15).

Din SoundLink Revolve+ II-højtaler forsøger at oprette forbindelse til de to seneste tilsluttede *Bluetooth*-enheder, herunder din Bose Home Speaker eller Bose Soundbar.

NOTER:

- Din Bose Home Speaker eller Bose Soundbar skal være inden for rækkevidde (9 meter) og tændt.
- Hvis din SoundLink Revolve+ II-højtaler ikke opretter forbindelse, skal du læse "Opret forbindelse til en tidligere parret enhed" på side 25.

RENGØR HØJTTALEREN

- Rengør højttalerens overflade og håndtag med en blød og fugtig klud (kun vand).
- Brug ikke spray i nærheden af højttaleren. Brug ikke opløsningsmidler, kemikalier eller rengøringsmidler, der indeholder sprit, ammoniak eller slibemiddel.
- Undgå at spilde væske i åbningerne.

RESERVEDELE OG TILBEHØR

Reserve dele og tilbehør kan bestilles via Boses kundeservice.

Besøg: worldwide.Bose.com/Support/SLRPii

BEGRÆNSET GARANTI

Højttaleren er dækket af en begrænset garanti. Se vores websted på global.Bose.com/warranty for at få flere oplysninger om den begrænsede garanti.

Hvis du vil registrere dit produkt, kan du finde instruktioner på global.Bose.com/register. Hvis du undlader at registrere produktet, har det ingen betydning for den begrænsede garanti.

TEKNISKE OPLYSNINGER

Indgangsspænding: 5V 

Indgangsstrøm: 1,6 A

PRØV DISSE LØSNINGER FØRST

Hvis du oplever problemer med højttaleren:

- Tjek batterilampen  (se side 28). Oplad højttaleren alt efter behov.
- Fastgør alle kabler.
- Tjek statuslampernes tilstand (se side 28).
- Placer højttaleren i henhold til retningslinjerne for placering (se side 13).
- Sørg for, at din mobile enhed understøtter *Bluetooth* eller parring via NFC-teknologi (se side 21).

ANDRE LØSNINGER

Hvis dette ikke løser problemet, kan du i nedenstående tabel identificere symptomer og løsninger på almindelige problemer. Kontakt Bose kundeservice, hvis du ikke kan løse dit problem.

Besøg: worldwide.Bose.com/contact

SYMPTOM	LØSNING
Ingen strøm (batteri)	Batteriet kan være i beskyttelsestilstand, eller det kan være afladet. Tilslut det til vekselstrøm.
Batteriet oplades ikke	Sørg for, at du bruger det USB-kabel og den USB-strømforsyning, der blev leveret af Bose. Slut USB-kablet til en anden USB-strømforsyning. Brug et andet USB-kabel. Tilslut til en anden vekselstrømskilde.
Højttaler kan ikke parres med mobilenhed	Slå <i>Bluetooth</i> -funktionen fra på din mobile enhed, og slå den til igen. Fjern din højttaler fra <i>Bluetooth</i> -listen på din enhed. Par din enhed igen. Par en anden enhed (se side 24). Ryd højttalerens parringsliste (se side 25). Par din enhed igen. Nulstil din højttaler (se side 37).
Højttaler kan ikke parres med NFC	Lås enheden op, og slå <i>Bluetooth</i> - og NFC-funktionerne til. Tryk på NFC-berøringspunktet bag på din enhed og hold det nede mod toppen af højttaleren. Fjern din enhed fra etuiet. Sørg for at vælge et sprog (se side 20). Brug <i>Bluetooth</i> til at parre din enhed (se side 22).

SYMPTOM	LØSNING
Bose SoundLink Bluetooth-højttalere parres ikke sammen manuelt	Download Bose Connect-appen for at få en ekstra metode til parring af dine Bose-højttalere (se side 13).
Ingen lyd	<p>Slå <i>Bluetooth</i>-funktionen fra på din mobile enhed, og slå den til igen. Fjern din højttaler fra <i>Bluetooth</i>-listen på din enhed. Par din enhed igen.</p> <p>Øg lydstyrken på højttaleren, din mobilenhed og musikilden.</p> <p>Sørg for, at stemmemeddelelser er slået til. Tryk på <i>Bluetooth</i>-knappen ⌘ for at høre den tilsluttede mobile enhed. Kontrollér, at du bruger den rigtige enhed.</p> <p>Prøv en anden musikkilde.</p> <p>Par en anden enhed (se side 24).</p> <p>Hvis to enheder er tilsluttet, skal du sætte den anden enhed på pause.</p>
Ingen lyd fra en kabeltilsluttet enhed	<p>Tænd for enheden, og afspil musik.</p> <p>Øg lydstyrken på højttaleren og enheden.</p> <p>Tryk på og slip knappen for inputtilstand ⊕, indtil inputlampen lyser hvidt.</p> <p>Brug et andet kabel.</p> <p>Tilslut en anden enhed.</p>
Dårlig lyd kvalitet	<p>Prøv en anden musikkilde.</p> <p>Par en anden enhed (se side 24).</p> <p>Hvis der er to enheder tilsluttet, skal du frakoble den anden enhed.</p> <p>Øg lydstyrken på den enhed.</p> <p>Tjek enhedens lydindstillinger.</p>
Dårlig lyd kvalitet fra en kabeltilsluttet enhed	<p>Øg lydstyrken på højttaleren og enheden.</p> <p>Brug et andet kabel.</p> <p>Tilslut en anden enhed.</p> <p>Tjek enhedens lydindstillinger.</p>
Lyd afspilles fra den forkerte enhed (når to enheder er tilsluttet)	<p>Sørg for, at stemmemeddelelser er slået til. Tryk på <i>Bluetooth</i>-knappen ⌘ for at høre de(n) tilsluttede enhed(er). Kontrollér, at du bruger den rigtige enhed.</p> <p>Stands eller forlad musikilden på den enhed, der afspiller musik.</p> <p>Frakobl den anden enhed.</p>

SYMPTOM	LØSNING
Højtaleren slukker	Øg lydstyrken på din enhed, hvis du bruger en kabeltilsluttet enhed. Deaktiver automatisk slukning (se side 16).
Højtaleren parres ikke med en Bose Home Speaker eller Bose Soundbar	Tryk og hold nede på Φ , indtil <i>Bluetooth</i> -indikatoren blinker blå, og du hører "Klar til at parre anden enhed". Sørg for, at din SoundLink Revolve + II-højtaler er inden for 9 m fra din Bose Home Speaker eller Bose Soundbar.
Højtaleren genopretter ikke forbindelsen til en tidligere parret Bose Home Speaker eller Bose Soundbar	Se "Opret forbindelse til en tidligere parret enhed" på side 25.
Forsinket lyd ved parring med en Bose Home Speaker eller Bose Soundbar	Download Bose Connect-appen, og kørs tilgængelige softwareopdateringer (se side 13).

NULSTIL HØJTTALEREN

Nulstilling til standardindstillinger rydder parrede mobile enheder og sprogindstillinger fra din højtaler og vender tilbage til de oprindelige indstillinger.

1. Tænd for højtaleren.
2. Tryk og hold nede på tænd/sluk-knappen \cup i 10 sekunder.

Højtaleren slukkes.

3. Tryk på \cup .

Bluetooth-lampen lyser blå, og du hører en talemæssig meddelelse, der beder dig om at vælge et sprog (se side 20).

Bitte lesen Sie alle Sicherheitshinweise und Gebrauchsanleitungen durch und bewahren Sie sie auf.

CE Die Bose Corporation erklärt hiermit, dass dieses Produkt die wesentlichen Anforderungen und andere relevante Bestimmungen der Richtlinie 2014/53/EU und weitere geltende EU-Richtlinien erfüllt. Die vollständige Konformitätserklärung ist einsehbar unter www.Bose.com/compliance

UK CA Dieses Produkt erfüllt alle geltenden Vorschriften zur elektromagnetischen Verträglichkeit 2016 und alle anderen zutreffenden UK-Richtlinien. Die vollständige Konformitätserklärung ist einsehbar unter www.Bose.com/compliance

Die Bose Corporation erklärt hiermit, dass dieses Produkt die wesentlichen Anforderungen gemäß Funkgeräterichtlinie 2017 und alle anderen zutreffenden UK-Richtlinien erfüllt. Die vollständige Konformitätserklärung ist einsehbar unter www.Bose.com/compliance

Wichtige Sicherheitshinweise

1. Lesen Sie die folgenden Anweisungen.
2. Bewahren Sie die Anweisungen auf.
3. Beachten Sie alle Warn- und Sicherheitshinweise.
4. Befolgen Sie alle Anweisungen.
5. Stellen Sie das Gerät nicht in der Nähe von Wärmequellen auf, wie Heizkörpern, Wärmespeichern, Öfen oder anderen Geräten (auch Verstärkern), die Wärme erzeugen.
6. Verwenden Sie nur Zubehör-/Anbauteile, die vom Hersteller zugelassen sind.
7. Ziehen Sie das Netzkabel bei Gewitter oder bei längerer Nichtbenutzung des Gerätes aus der Steckdose.
8. Wenden Sie sich bei allen Reparatur- und Wartungsarbeiten nur an qualifiziertes Personal. Wartungsarbeiten sind in folgenden Fällen nötig: bei jeglichen Beschädigungen wie z. B. des Netzkabels oder Netzsteckers, wenn Gegenstände in das Gehäuse gelangt sind, das Gerät fallen gelassen wurde oder nicht ordnungsgemäß funktioniert.

WARNUNGEN/VORSICHTSMASSNAHMEN



Dieser Warnhinweis warnt vor nicht isolierten gefährlichen Spannungsquellen im Inneren des Produktes, die ein Stromschlagrisiko darstellen können.



Dieses Symbol macht auf wichtige Bedienungs- und Wartungsanweisungen in diesem Handbuch aufmerksam.



Dieses Produkt enthält magnetische Materialien. Wenden Sie sich an Ihren Arzt, wenn Sie wissen möchten, ob dies den Betrieb Ihres implantierten medizinischen Geräts beeinflussen kann.

- Halten Sie das Produkt von Feuer und Wärmequellen fern. Stellen Sie KEINE brennenden Kerzen oder ähnliches auf das Gerät oder in die Nähe des Geräts.
- Nehmen Sie KEINE nicht genehmigten Änderungen an diesem Produkt vor.
- Verwenden Sie KEINEN Wechselrichter mit diesem Produkt.
- Verwenden Sie dieses Produkt nur mit dem mitgelieferten Netzteil.
- Falls Sie den Netzstecker oder eine Mehrfachsteckdose verwenden, um das Gerät von der Stromversorgung zu trennen, sollten Sie sicherstellen, dass Sie jederzeit auf den Stecker zugreifen können.
- Setzen Sie Produkte mit Batterien keiner großen Hitze aus (z. B. durch Aufbewahrung im direkten Sonnenlicht, Feuer oder ähnliches).
- Das Etikett mit der Produktbezeichnung befindet sich auf der Unterseite des Geräts.

HINWEIS: Dieses Gerät wurde getestet und erfüllt die Grenzwerte für digitale Geräte der Klasse B gemäß Abschnitt 15 der FCC-Vorschriften. Diese Grenzwerte wurden festgelegt, um einen angemessenen Schutz gegen elektromagnetische Störungen bei einer Installation in Wohngebieten zu gewährleisten. Dieses Gerät erzeugt und verwendet Hochfrequenzstrahlung und kann sie auch aussenden. Daher verursacht das Gerät bei nicht ordnungsgemäßer Installation und Benutzung möglicherweise Störungen des Funkverkehrs. Es wird jedoch keine Garantie dafür gegeben, dass bei einer bestimmten Installation keine Störstrahlungen auftreten. Sollte dieses Gerät den Radio- oder Fernsehempfang stören (Sie können dies überprüfen, indem Sie das Gerät aus- und wiedereinschalten), so ist der Benutzer dazu angehalten, die Störungen durch eine der folgenden Maßnahmen zu beheben:

- Richten Sie die Antenne neu aus.
- Vergrößern Sie den Abstand zwischen dem Gerät und einem Radio- oder Fernsehempfänger.
- Schließen Sie das Gerät an eine Steckdose in einem anderen Stromkreis als den Empfänger an.
- Wenden Sie sich an einen Händler oder einen erfahrenen Radio-/Fernsehtechniker.

Veränderungen am Gerät, die nicht durch die Bose Corporation autorisiert wurden, können zur Folge haben, dass die Betriebserlaubnis für das Gerät erlischt.

Dieses Gerät erfüllt die Bestimmungen in Teil 15 der FCC-Vorschriften und die lizenzfreien RSS-Standards von ISED Canada. Der Betrieb unterliegt den beiden folgenden Bedingungen: (1) dieses Gerät darf keine Störungen verursachen und (2) dieses Gerät muss jegliche Störungen dulden, einschließlich Störungen, die zu einem unerwünschten Betrieb führen.

Dieses Gerät erfüllt die Strahlungsexpositionsgrenzwerte der FCC und ISED für die allgemeine Bevölkerung. Dieses Gerät sollte mit einem Mindestabstand von 20 cm zwischen dem Radiator und Ihrem Körper aufgestellt und betrieben werden. Der Sender darf nicht zusammen mit einer anderen Antenne oder einem anderen Sender aufgestellt oder betrieben werden.

Erfüllt die IMDA-Anforderungen.

CAN ICES-3(B)/NMB-3(B)

Verwaltungsverordnung für energiearme Funkfrequenzgeräte

Artikel XII

Laut der „Verwaltungsverordnung für energiearme Funkfrequenzgeräte“ dürfen Unternehmen oder Benutzer ohne Erlaubnis durch die NCC Folgendes nicht: die Frequenz ändern, die Übertragungsleistung verbessern oder die ursprünglichen Eigenschaften sowie die Leistung für ein zugelassenes energiearmes Funkfrequenzgerät ändern.

Artikel XIV

Energiearme Funkfrequenzgeräte dürfen die Flugsicherheit nicht beeinträchtigen oder gesetzlich zulässige Kommunikation stören. Andernfalls muss der Benutzer den Betrieb sofort einstellen, bis keine Störung mehr auftritt. Besagte gesetzlich zulässige Kommunikation bedeutet Funkkommunikation, die in Übereinstimmung mit dem Telekommunikationsgesetz erfolgt.

Energiearme Funkfrequenzgeräte müssen für Störung durch gesetzlich zulässige Kommunikation oder Geräte mit ISM-Funkwellenstrahlung empfänglich sein.

Versuchen Sie **NICHT**, die aufladbare Lithium-Ionen-Batterie aus diesem Produkt zu nehmen. Wenden Sie sich zum Herausnehmen an Ihren Bose-Händler oder einen anderen qualifizierten Fachmann.



Leere Batterien müssen getrennt entsorgt werden und gehören nicht in den Hausmüll. Nicht verbrennen.



Dieses Symbol bedeutet, dass das Produkt nicht mit dem Hausmüll entsorgt werden darf, sondern bei einer geeigneten Sammelstelle für das Recycling abgegeben werden muss. Die ordnungsgemäße Entsorgung und das Recycling tragen dazu bei, die natürlichen Ressourcen, die Gesundheit und die Umwelt zu schützen. Weitere Informationen zur Entsorgung und zum Recycling dieses Produkts erhalten Sie von Ihrer zuständigen Kommune, Ihrem Entsorgungsdienst oder dem Geschäft, in dem Sie dieses Produkt gekauft haben.



Das Herausnehmen der aufladbaren Lithium-Ionen-Batterie aus diesem Produkt sollte nur durch einen Fachmann erfolgen. Bitte wenden Sie sich für weitere Informationen an Ihren örtlichen Bose-Händler oder sehen Sie unter products.bose.com/static/compliance/index.html nach.



Tabelle der Produktenergiezustände

Dieses Produkt, gemäß Anforderungen an die umweltgerechte Gestaltung energieverbrauchsrelevanter Produkte, Richtlinie 2009/125/EG und den Vorschriften für die umweltgerechte Gestaltung energieverbrauchsrelevanter Produkte und Energieinformationen (Änderung) (EU Exit) 2020, entspricht den folgenden Normen oder Dokumenten: Verordnung (EG) Nr. 1275/2008, in der durch Verordnung (EU) Nr. 801/2013 geänderten Fassung.

Erforderliche Energiezustandsinformationen	Energiedi	
	Standby	Netzwerk-Standby
Stromverbrauch im angegebenen Energiemodus bei einem Eingang von 230 V/50 Hz	≤ 0,5 W	Bluetooth® ≤ 2,0 W
Zeit, nach der das Gerät automatisch in den Modus geschaltet wird	≤ 20 Minuten	≤ 5 Minuten
Stromverbrauch im Netzwerk-Standby, wenn alle drahtgebundenen Netzwerkanschlüsse verbunden und alle drahtlosen Netzwerkanschlüsse aktiviert sind, bei einem Eingang von 230 V/50 Hz	N/A	≤ 2,0 W
Deaktivierungs-/Aktivierungsverfahren für den Netzwerkanschluss. Das Deaktivieren aller Netzwerke aktiviert den Standby-Modus.	Bluetooth: Sie können dies durch Löschen der Abstimmliste deaktivieren, indem Sie die <i>Bluetooth</i> -Taste 10 Sekunden lang gedrückt halten. Sie können dies durch Abstimmen mit einer <i>Bluetooth</i> -Quelle aktivieren.	

Technische Daten der externen Stromversorgung

Die mit dem Produkt gelieferte Stromversorgung, gemäß Anforderungen an die umweltgerechte Gestaltung energieverbrauchsrelevanter Produkte, Richtlinie 2009/125/EG, entspricht den folgenden Normen oder Dokumenten: Verordnung der Kommission (EU) 2019/1782.

Hersteller	Bose Products B.V.
Handelsregisternummer	36037901
Adresse	Gorslaan 60 1441 RG Purmerend Niederlande
Modellkennung	F5V-1.6C-1U-WW
Eingangsspannung	100 V – 240 V
Eingangsfrequenz	50 Hz/60 Hz
Ausgangsspannung	5 V
Ausgangsstrom	1,6 A
Ausgangsleistung	8 W
Durchschnittliche aktive Effizienz	78,8 %
Effizienz bei geringer Last (10 %)	73,4 %
Energieverbrauch ohne Last	0,07 W

Hersteller	Bose Products B.V.
Handelsregisternummer	36037901
Adresse	Gorslaan 60 1441 RG Purmerend Niederlande
Modellkennung	S008AIM0500160
Eingangsspannung	100 V – 240 V
Eingangsfrequenz	50 Hz/60 Hz
Ausgangsspannung	5 V
Ausgangsstrom	1,6 A
Ausgangsleistung	8 W
Durchschnittliche aktive Effizienz	78,5 %
Effizienz bei geringer Last (10 %)	74,5 %
Energieverbrauch ohne Last	0,06 W

Für Europa:

Frequenzband des Betriebs 2.400 bis 2.483,5 MHz.

Maximale Sendeleistung weniger als 20 dBm EIRP.

Maximale Sendeleistung liegt unter den vorgeschriebenen Grenzwerten, sodass keine SAR-Tests nötig sind und gemäß den geltenden Vorschriften eine Befreiung gilt.

Tabelle zur Einschränkung gefährlicher Stoffe für China

Namen und Inhalt der giftigen oder gefährlichen Stoffe oder Elemente						
Name des Teils	Gefährliche Stoffe oder Elemente					
	Blei (Pb)	Quecksilber (Hg)	Kadmium (Cd)	Sechswertiges Chrom (CR(VI))	Polybromiertes Biphenyl (PBB)	Polybromiertes Diphenylether (PBDE)
PCBs	X	0	0	0	0	0
Metallteile	X	0	0	0	0	0
Kunststoffteile	0	0	0	0	0	0
Lautsprecher	X	0	0	0	0	0
Kabel	X	0	0	0	0	0
Diese Tabelle wurde in Übereinstimmung mit den Bestimmungen von SJ/T 11364 erstellt.						
O: Gibt an, dass dieser giftige oder gefährliche Stoff, der in allen homogenen Materialien für dieses Teil enthalten ist, unter den Grenzwerten gemäß GB/T 26572 liegt.						
X: Gibt an, dass dieser giftige oder gefährliche Stoff, der in mindestens einem der homogenen Materialien enthalten ist, die für dieses Teil verwendet wurden, über den Grenzwerten gemäß GB/T 26572 liegt.						

Tabelle zur Einschränkung gefährlicher Stoffe für Taiwan

Gerätebezeichnung: Bose SoundLink Revolve+ II, Typbezeichnung: 419356						
Stoffe mit eingeschränkter Verwendung und ihre chemischen Symbole						
Einheit	Blei (Pb)	Quecksilber (Hg)	Kadmium (Cd)	Sechswertiges Chrom (Cr+6)	Polybromierte Biphenyle (PBB)	Polybromierte Diphenylether (PBDE)
PCBs	-	o	o	o	o	o
Metallteile	-	o	o	o	o	o
Kunststoffteile	o	o	o	o	o	o
Lautsprecher	-	o	o	o	o	o
Kabel	-	o	o	o	o	o
Hinweis 1: „o“ gibt an, dass der prozentuale Gehalt des Stoffs mit eingeschränkter Verwendung den Prozentsatz des Referenzwerts des Vorhandenseins nicht übersteigt.						
Hinweis 2: „-“ gibt an, dass der Stoff mit eingeschränkter Verwendung der Ausnahme entspricht.						

Bitte füllen Sie Folgendes aus und bewahren Sie es für Ihre Unterlagen auf:

Die Serien- und Modellnummern befinden sich unten am Lautsprecher.

Seriennummer: _____

Modellnummer: 419356

Bewahren Sie die Kaufquittung zusammen mit der Bedienungsanleitung auf. Jetzt ist ein guter Zeitpunkt, um Ihr Bose-Produkt zu registrieren. Sie können dies ganz einfach auf global.Bose.com/register

Herstellungsdatum: Die achte Ziffer in der Seriennummer gibt das Herstellungsjahr an: „0“ ist 2010 oder 2020.

China-Import: Bose Electronics (Shanghai) Company Limited, Part C, Plant 9, No. 353 North Riyang Road, China (Shanghai) Pilot Free Trade Zone

EU-Import: Bose Products B.V., Gorslaan 60, 1441 RG Purmerend, Niederlande

Taiwan-Import: Bose Taiwan Branch, 9F-A1, No. 10, Section 3, Minsheng East Road, Taipei City 104, Taiwan
Telefonnummer: +886-2-2514 7676

Mexiko-Import: Bose de México, S. de R.L. de C.V., Paseo de las Palmas 405-204, Lomas de Chapultepec, 11000 México, D.F. Telefonnummer: +5255 (5202) 3545

UK-Import: Bose Limited, Bose House, Quayside Chatham Maritime, Chatham, Kent, ME4 4QZ, Vereinigtes Königreich
Die CMIIT-ID ist auf dem Gummifuß unten am Produkt angegeben.

Sicherheitshinweise



Dieses Produkt kann Sicherheitsupdates von Bose über die Bose Connect-App empfangen. Um Sicherheitsupdates über die mobile Anwendung zu empfangen, müssen Sie den Produkteinrichtungsvorgang in der Bose Connect-App abschließen. **Wenn Sie den Einrichtungsvorgang nicht abschließen, sind Sie für das Installieren von Sicherheitsupdates verantwortlich, die Bose über btu.bose.com zur Verfügung stellt.**

Apple, das Apple-Logo, iPad, iPhone, iPod und Siri sind Marken von Apple Inc., die in den USA und anderen Ländern eingetragen sind. App Store ist eine Dienstleistungsmarke von Apple Inc. Die Marke „iPhone“ wird in Japan mit einer Lizenz von Aiphone K.K. verwendet.

Die *Bluetooth*[®] Wortmarke und Logos sind eingetragene Marken der Bluetooth SIG, Inc. Jegliche Nutzung dieser Marken durch die Bose Corporation erfolgt unter Lizenz.

Google und Google Play sind Marken von Google, LLC.

N-Mark ist eine Marke oder eingetragene Marke von NFC Forum, Inc. in den USA und in anderen Ländern.

Bose, Bose Home Speaker, Bose Music, Bose Portable Home Speaker, Bose Soundbar, SimpleSync, SoundLink und SoundLink Revolve sind Marken der Bose Corporation.

Bose Corporation Unternehmenszentrale: 1-877-230-5639

©2021 Bose Corporation. Dieses Dokument darf ohne vorherige schriftliche Genehmigung weder ganz noch teilweise reproduziert, verändert, vertrieben oder auf andere Weise verwendet werden.

LIEFERUMFANG

Inhalt 12

EINRICHTUNG DER BOSE CONNECT-APP

Herunterladen der Bose Connect-App..... 13

AUFSTELLUNG DES LAUTSPRECHERS

Aufstellungshinweise 14

POWER

Anschluss an das Stromnetz 15
 Ein-/Ausschalten des Lautsprechers..... 15
 Batterieschutzmodus 16
 Automatische Abschaltung 16
 Deaktivieren der automatischen Abschaltung..... 16

LAUTSPRECHER-BEDIENELEMENTE

Medienwiedergabe und Lautstärke 18
 Telefonanrufe..... 19
 Aufrufen der Sprachsteuerung..... 19
 Sprachhinweise..... 19

SPRACHBEFEHLE

Vorinstallierte Sprachen 20
 Auswählen einer Sprache 20
 Ändern der Sprache..... 20
 Deaktivieren der Sprachbefehle..... 20

BLUETOOTH®-VERBINDUNGEN

Auswählen der Abstimmmethode 21

Abstimmen Ihres Mobilgeräts 22

Abstimmen eines Mobilgeräts mit NFC 23

Abstimmung eines zusätzlichen Mobilgeräts 24

Trennen eines Geräts 24

Erneutes Verbinden eines Geräts 24

MEHRERE BLUETOOTH-VERBINDUNGEN

Identifizieren verbundener Mobilgeräte..... 25

Umschalten zwischen zwei verbundenen Geräten 25

Verbinden mit einem bereits abgestimmten Gerät 25

Löschen der Abstimmliste des Lautsprechers 25

Verwenden der Bose Connect-App..... 25

KABELGEBUNDENE VERBINDUNGEN

Anschließen des 3,5-mm-Stereokabels..... 26

Anschließen des USB-Kabels 26

LAUTSPRECHERSTATUS

Batteriestatus 28

Bluetooth-Status 28

Eingabestatus..... 28

BOSE PRODUKTE ABSTIMMEN

Auswählen der Abstimmmethode 29

Abstimmen mit einem anderen Bose SoundLink *Bluetooth*-Lautsprecher 29

Abstimmen der Lautsprecher mithilfe der Bose Connect-App (empfohlen) 29

Manuelles Abstimmen der Lautsprecher 30

Umschalten zwischen Party-Modus und Stereo-Modus 31

Deaktivieren des Party-Modus oder Stereo-Modus 31

Abstimmen eines Bose Home Speakers oder einer Bose Soundbar 32

Kompatible Produkte 32

Abstimmen mithilfe der Bose Music-App 32

Erneutes Verbinden mit einem Bose Home Speaker oder einer Bose Soundbar 33

PFLEGE UND WARTUNG

Reinigen des Lautsprechers 34

Ersatzteile und Zubehör 34

Eingeschränkte Garantie 34

Technische Daten 34

FEHLERBEHEBUNG

Versuchen Sie zuerst diese Lösungen 35

Andere Lösungen 35

Zurücksetzen des Lautsprechers 37

INHALT

Überprüfen Sie, ob die folgenden Teile enthalten sind:

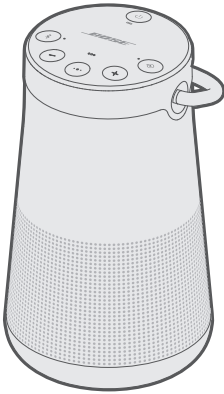

SoundLink Revolve+ II
Bluetooth-Lautsprecher



USB-Netzteil*



USB-Kabel

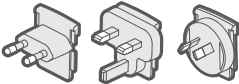

Netzadapter*

* Das USB-Netzteil und die Netzadapter können sich leicht unterscheiden. Verwenden Sie den Netzadapter für Ihre Region.

HINWEIS: Sollten Teile des Produkts beschädigt sein, verwenden Sie sie nicht. Wenden Sie sich an den Bose-Fachhandel oder den Bose-Kundendienst.

Besuchen Sie: worldwide.Bose.com/Support/SLRPii

Mit der Bose Connect-App können Sie den Lautsprecher von jedem Mobilgerät, z. B. einem Smartphone oder Tablet, aus steuern.

Mithilfe der App können Sie *Bluetooth*-Verbindungen verwalten, die Sprache der Sprachbefehle auswählen, Lautsprechereinstellungen verwalten und neue Funktionen erhalten.

HERUNTERLADEN DER BOSE CONNECT-APP

1. Laden Sie auf Ihrem Mobilgerät die Bose Connect-App herunter.



2. Befolgen Sie die Anweisungen in der App.

AUFSTELLUNGSHINWEISE

- Stellen Sie für optimale *Bluetooth*-Leistung Ihr Mobilgerät innerhalb von 10 m vom Lautsprecher entfernt auf und achten Sie auf eine klare Sichtlinie zwischen Ihnen und dem Lautsprecher. Wenn Sie Ihr Gerät weiter entfernen oder keine klare Sichtlinie haben, kann dadurch die Klangqualität beeinträchtigt und die Verbindung des Geräts mit dem Lautsprecher kann getrennt werden.
- Stellen Sie andere drahtlose Geräte mindestens 1 m vom Lautsprecher entfernt.
- Stellen Sie den Lautsprecher und Ihr Gerät nicht in Metallschränke und stellen Sie sie von anderen A/V-Komponenten und direkten Wärmequellen entfernt auf.

ACHTUNG

- Stellen Sie den Lautsprecher auf seinem Standfuß auf. Wenn der Lautsprecher auf einer anderen Seite aufgestellt wird, kann dies zu Schäden am Lautsprecher führen und die Klangqualität beeinträchtigen.
- Vermeiden Sie es, den Lautsprecher auf nasse oder schmutzige Flächen zu stellen.

ANSCHLUSS AN DAS STROMNETZ

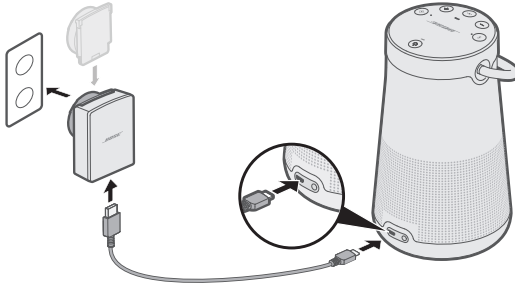

Der Lautsprecher ist werkseitig bereits teilweise geladen. Schließen Sie den Lautsprecher vor dem erstmaligen Gebrauch an eine Netzsteckdose an. Der Lautsprecher muss nicht vollständig aufgeladen werden, er benötigt aber eine erste Verbindung, damit die Batterie aktiviert wird.

1. Schließen Sie den kleinen Stecker des USB-Ladekabels an den Micro-B-USB-Anschluss am Lautsprecher an.



2. Stecken Sie das andere Ende an Ihr USB-Netzteil an.
3. Schließen Sie das USB-Netzteil an eine Netzsteckdose an.

HINWEIS: Schließen Sie, falls nötig, den Netzadapter für Ihre Region an die Netzsteckdose an.

Die Batterieanzeige  blinkt gelb und der Lautsprecher gibt einen Ton ab. Wenn die Batterie vollständig aufgeladen ist, leuchtet  grün.

EIN-/AUSSCHALTEN DES LAUTSPRECHERS

Drücken Sie auf dem Tastenfeld die Ein/Aus-Taste .

- Beim erstmaligen Einschalten des Lautspeakers blinkt das *Bluetooth*-Lämpchen blau und Sie hören einen Sprachbefehl zum Auswählen einer Sprache (siehe Seite 20).
- Wenn Sie den Lautsprecher bereits eingeschaltet und mit einem oder mehreren Mobilgeräten verbunden haben, leuchtet das *Bluetooth*-Lämpchen weiß und das Gerät verbindet sich automatisch mit den letzten beiden Mobilgeräten. Sie hören „Batterie <Nummer> Prozent. Angeschlossen an <Name des Mobilgeräts>.“ Das *Bluetooth*-Lämpchen leuchtet weiß.

BATTERIESCHUTZMODUS

Wenn der Lautsprecher mehr als drei Tage lang nicht ans Stromnetz angeschlossen und verwendet wurde und die verbliebene Ladung weniger als zehn Prozent beträgt, schaltet er sich in den Batterieschutzmodus, um die Batterieleistung zu bewahren. Um den Lautsprecher zu reaktivieren, schließen Sie ihn an eine Netzsteckdose an.

Lagern Sie den Lautsprecher bei Nichtverwendung an einem kühlen Ort.

ACHTUNG: Lagern Sie den Lautsprecher nicht über einen längeren Zeitraum, wenn er vollständig aufgeladen ist oder wenn das Batterielämpchen  rot blinkt.

AUTOMATISCHE ABSCHALTUNG

Beim Betrieb mit den folgenden Anschlussarten und Stromquellen schaltet sich der Lautsprecher nach 20 Minuten Inaktivität aus (es kommt kein Ton aus dem Lautsprecher):

- Verbindung per AUX-Anschluss im Akku- oder Netzstrombetrieb
- Verbindung per *Bluetooth* im Batteriebetrieb.

Deaktivieren der automatischen Abschaltung

1. Halten Sie + und die Taste für den Eingabemodus  gleichzeitig gedrückt.
Sie hören „Automatische Abschaltfunktion deaktiviert“.
2. Wiederholen Sie den Schritt, um die automatische Abschaltfunktion wieder zu aktivieren.

Mit dem Tastenfeld können Sie den Lautsprecher einschalten und die Wiedergabe, Lautstärke und Freisprechfunktion des Lautsprechers steuern.

HINWEIS: Manche Mobilgeräte unterstützen diese Funktionen möglicherweise nicht.

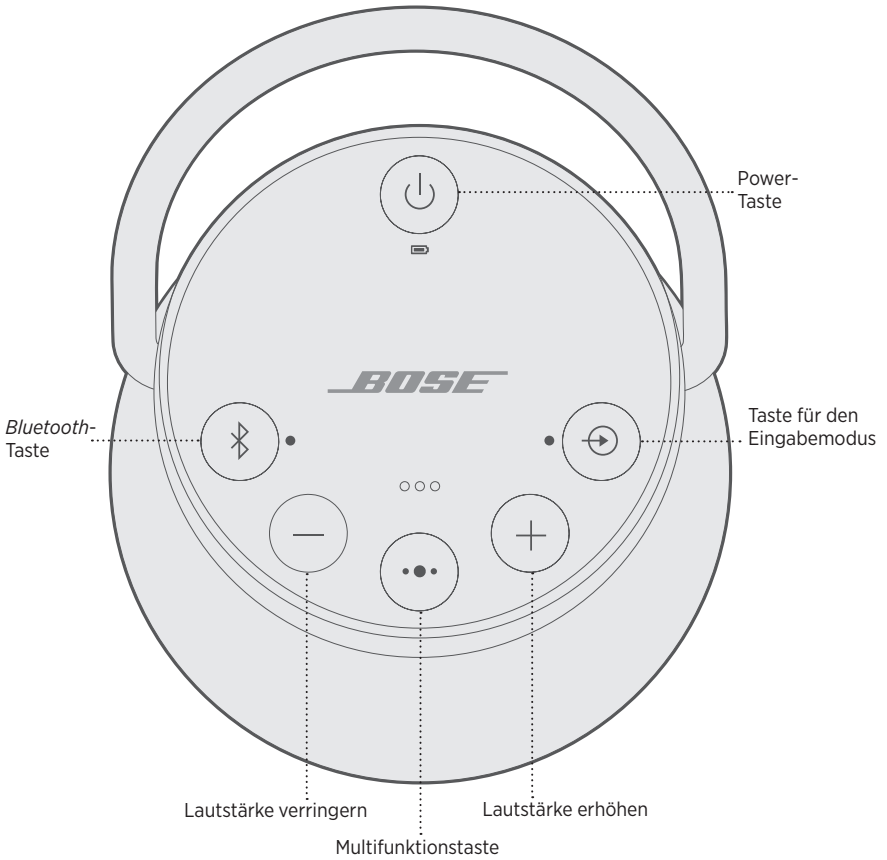

Die Multifunktionstaste **•••** steuert Musikquellen und die Freisprechfunktion bei Anrufen auf Ihrem Mobilgerät vom Lautsprecher aus.

MEDIENWIEDERGABE UND LAUTSTÄRKE

FUNKTION	VORGEHENSWEISE
Wiedergabe/Pause	Drücken Sie ••• . HINWEIS: Wenn Sie im Eingabemodus ••• drücken, wird die Musik stummgeschaltet (siehe Seite 26).
Zum nächsten Titel vorwärts springen	Drücken Sie ••• zwei Mal.
Zum vorherigen Titel rückwärts springen	Drücken Sie ••• drei Mal.
Lautstärke erhöhen	Drücken Sie + .
Lautstärke verringern	Drücken Sie — .

TELEFONANRUF

FUNKTION	VORGEHENSWEISE
Anruf tätigen	Halten Sie die Multifunktionsstaste ••• gedrückt, um die Sprachsteuerung auf Ihrem Mobilgerät zu aktivieren. Siehe „Aufrufen der Sprachsteuerung“ unten.
Gehen Sie wie folgt vor, um einen Anruf während des Gesprächs von der Freisprechanlage auf Ihr Mobilgerät umzuleiten	Halten Sie ••• gedrückt.
Anruf annehmen/beenden	Drücken Sie ••• .
Ankommenden Anruf ablehnen	Halten Sie ••• gedrückt.
Zweiten eingehenden Anruf entgegennehmen und aktuellen Anruf auf Warten stellen	Drücken Sie während eines Anrufs ••• , um einen zweiten Anruf entgegenzunehmen.
Zweiten eingehenden Anruf ablehnen und beim aktuellen Anruf bleiben	Halten Sie während eines Anrufs ••• eine Sekunde lang gedrückt.
Zwischen zwei Anrufen umschalten	Bei zwei aktiven Anrufen drücken Sie zwei Mal ••• .
Einen Anruf stumm schalten/ Stummschaltung aufheben	Drücken Sie während eines Anrufs + und – gleichzeitig.

Aufrufen der Sprachsteuerung

Das Mikrofon im Lautsprecher fungiert als Erweiterung des Mikrofons in Ihrem Smartphone. Mithilfe von **•••** am Lautsprecher können Sie auf die Sprachsteuerungsfunktionen auf Ihrem Mobilgerät zugreifen, um Anrufe zu tätigen/entgegenzunehmen, Musik wiederzugeben, Ihnen einen Wetterbericht zu liefern, Ihnen den Punktstand eines Spiels anzugeben und mehr.

Halten Sie **•••** gedrückt, um die Sprachsteuerung am Gerät aufzurufen. Sie hören einen Ton, der signalisiert, dass die Sprachsteuerung aktiv ist.

Sprachhinweise

Der Lautsprecher identifiziert Anrufer (falls zutreffend). Informationen zur Deaktivierung dieser Funktion finden Sie unter Seite 20.

Sprachbefehle führen Sie durch die *Bluetooth*-Abstimm- und -Verbindungsvorgänge.

VORINSTALLIERTE SPRACHEN

- Englisch
- Deutsch
- Koreanisch
- Schwedisch
- Polnisch
- Spanisch
- Mandarin
- Italienisch
- Niederländisch
- Französisch
- Japanisch
- Portugiesisch
- Russisch

AUSWÄHLEN EINER SPRACHE

1. Drücken Sie — oder +, um durch die verfügbaren Sprachen zu blättern.
2. Wenn Sie Ihre bevorzugte Sprache hören, halten Sie die Multifunktions Taste ●● gedrückt, um sie auszuwählen.

Sie hören einen Signalton und die Ansage: „Bereit zum Abstimmen“.

ÄNDERN DER SPRACHE

1. Halten Sie gleichzeitig die Taste — und die Taste für den Eingabemodus ⊕ gedrückt, bis Sie den Sprachbefehl der ersten Sprachoption hören.
2. Drücken Sie — oder +, um durch die verfügbaren Sprachen zu blättern.
3. Wenn Sie Ihre bevorzugte Sprache hören, halten Sie ●● gedrückt, bis Sie einen Piepton und „Verbunden mit <Name des Mobilgeräts>“ hören.

DEAKTIVIEREN DER SPRACHBEFEHLE

Halten Sie — und + gleichzeitig gedrückt, bis Sie „Sprachbefehle aus“ hören.

HINWEIS: Wiederholen Sie dies, um Sprachbefehle wieder zu aktivieren.

Bluetooth -Drahtlostechnologie ermöglicht es Ihnen, Musik von Mobilgeräten wie Smartphones, Tablets und Computer zu streamen. Bevor Sie Musik von einem Gerät streamen können, müssen Sie das Gerät mit Ihrem Lautsprecher abstimmen.

AUSWÄHLEN DER ABSTIMMMETHODE

Sie können Ihr Gerät mithilfe von *Bluetooth*-Drahtlostechnologie oder Near Field Communication (NFC) mit Ihrem Lautsprecher abstimmen.

Sie können auch die Bose Connect App verwenden, um Ihr Gerät abzustimmen (siehe Seite 13).

Was ist NFC?

NFC ist eine Technologie, die es Mobilgeräten ermöglicht, durch einfaches gegenseitiges Berühren der Geräte eine drahtlose Kommunikation miteinander herzustellen. Sehen Sie in der Bedienungsanleitung Ihres Geräts nach, um zu erfahren, ob Ihr Modell NFC unterstützt.

Wenn Ihr Gerät <i>Bluetooth</i>-Abstimmung über NFC nicht unterstützt oder Sie nicht sicher sind:	Befolgen Sie die Anleitung für „Abstimmen Ihres Mobilgeräts“ auf Seite 22.
Wenn Ihr Gerät <i>Bluetooth</i>-Abstimmung mithilfe von NFC unterstützt:	Befolgen Sie die Anleitung für „Abstimmen eines Mobilgeräts mit NFC“ auf Seite 23.

HINWEIS: Wenn Ihr Gerät *Bluetooth*-Abstimmung über NFC unterstützt, können Sie beide Abstimmmethoden verwenden.

ABSTIMMEN IHRES MOBILGERÄTS

Wenn Sie den Lautsprecher erstmals einschalten, sucht der Lautsprecher automatisch nach Ihrem Mobilgerät.

1. Schalten Sie auf Ihrem Gerät die *Bluetooth*-Funktion ein.

TIPP: Die *Bluetooth*-Funktion finden Sie normalerweise im Einstellungen-Menü.

2. Wählen Sie Ihren Bose Revolve + II SoundLink Speaker aus der Liste der Geräte aus.

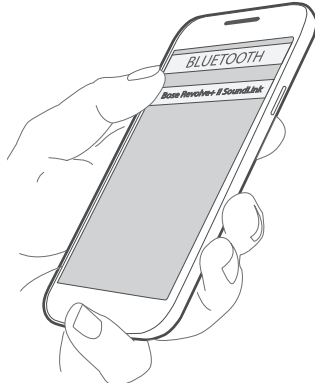

Nach dem Abstimmen ertönt die Ansage „Verbunden mit <Name des Mobilgeräts>“ und das *Bluetooth*-Lämpchen leuchtet weiß.

HINWEIS: Wie Sie ein zusätzliches Gerät abstimmen, erfahren Sie unter Seite 24.

ABSTIMMEN EINES MOBILGERÄTS MIT NFC

HINWEIS: Wenn Sie den Lautsprecher erstmals einschalten, stellen Sie sicher, dass eine Sprache ausgewählt ist, bevor Sie Ihr Mobilgerät mit NFC abstimmen.

1. Entsperren Sie Ihr Mobilgerät und schalten Sie die *Bluetooth*- und *NFC*-Funktionen ein.

Informationen zu diesen Funktionen finden Sie in der Bedienungsanleitung Ihres Geräts.

2. Tippen Sie mit dem *NFC*-Berührungspunkt an Ihrem Gerät oben in der Mitte auf den Lautsprecher und halten Sie. Der Zielbereich ist das *Bose*-Logo.

Ihr Gerät fordert Sie möglicherweise auf, den Abstimmungsvorgang zu bestätigen.

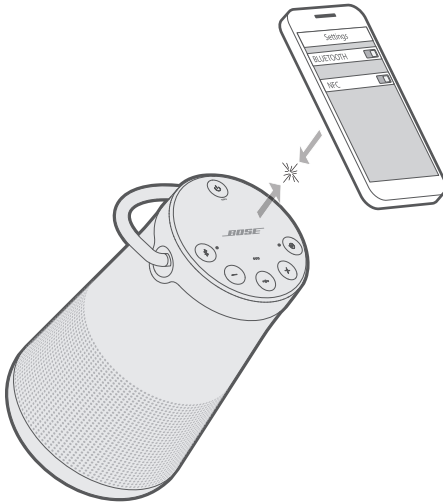

Nach dem Abstimmen ertönt die Ansage „Verbunden mit <Name des Mobilgeräts>“ und das *Bluetooth*-Lämpchen leuchtet weiß.

ABSTIMMUNG EINES ZUSÄTZLICHEN MOBILGERÄTS

Sie können bis zu acht gekoppelte Mobilgeräte in der Abstimmliste für Lautsprecher speichern.

- Halten Sie die *Bluetooth*-Taste \times gedrückt, bis das *Bluetooth*-Lämpchen blau blinkt und Sie „Zum Abstimmen mit einem anderen Gerät bereit“ hören. Stimmen Sie Ihr Gerät mit dem Lautsprecher ab (siehe Seite 23).
- Wenn Ihr Gerät Abstimmung über NFC unterstützt, sehen Sie unter Seite 23 nach.

TRENNEN EINES GERÄTS

- Deaktivieren Sie die *Bluetooth*-Funktion auf Ihrem Gerät.
- Wenn Ihr Gerät Abstimmung über NFC unterstützt, tippen Sie mit dem NFC-Berührungspunkt an Ihrem Gerät oben in der Mitte auf den Lautsprecher. Der Zielbereich ist das Bose-Logo.

ERNEUTES VERBINDEN EINES GERÄTS

Wenn der Lautsprecher eingeschaltet wird, versucht er, sich automatisch wieder mit den zwei zuletzt verbundenen Geräten zu verbinden.

HINWEIS: Die Geräte müssen sich innerhalb der Reichweite befinden und eingeschaltet sein.

Wenn Ihr Gerät Abstimmung über NFC unterstützt, tippen Sie mit dem NFC-Berührungspunkt an Ihrem Gerät oben auf den Lautsprecher. Der Zielbereich ist das Bose-Logo.

Sie können bis zu acht abgestimmte Mobilgeräte in der Lautsprecherabstimmliste speichern und der Lautsprecher kann mit zwei Mobilgeräten gleichzeitig aktiv verbunden sein.

HINWEIS: Sie können immer nur Ton von einem Gerät gleichzeitig wiedergeben.



IDENTIFIZIEREN VERBUNDENER MOBILGERÄTE

Drücken Sie die *Bluetooth*-Taste , um zu hören, welche Geräte zurzeit verbunden sind.

UMSCHALTEN ZWISCHEN ZWEI VERBUNDENEN GERÄTEN

1. Halten Sie die Audiowiedergabe auf dem ersten Gerät an.
2. Starten Sie die Audiowiedergabe auf dem zweiten Gerät.

VERBINDEN MIT EINEM BEREITS ABGESTIMMTEN GERÄT

1. Drücken Sie , um zu hören, welches Gerät zurzeit verbunden ist.
2. Drücken Sie  innerhalb von zwei Sekunden, um das nächste Gerät in der Abstimmliste des Lautsprechers zu verbinden.
3. Wiederholen Sie dies, bis Sie den gewünschten Gerätenamen hören.
Sie hören einen Ton, der angibt, dass das Gerät verbunden wird.
4. Starten Sie die Audiowiedergabe auf dem verbundenen Gerät.

LÖSCHEN DER ABSTIMMLISTE DES LAUTSPRECHERS

1. Halten Sie  10 Sekunden lang gedrückt, bis Sie „*Bluetooth*-Geräteliste gelöscht“ hören. Bereit zum Abstimmen.

Alle Geräte werden gelöscht und der Lautsprecher ist für das Abstimmen mit einem neuen Gerät bereit.

2. Löschen Sie den Lautsprecher aus der *Bluetooth*-Liste auf Ihrem Gerät.

VERWENDEN DER BOSE CONNECT-APP

Mit der Bose Connect-App können Sie mehrere verbundene Geräte ganz einfach verwalten (siehe Seite 13).

Sie können den Audioausgang eines Smartphones, Tablets, Computers oder eines anderen Mobilgeräts an den AUX-Anschluss oder Micro-B USB-Anschluss anschließen.

ANSCHLIESSEN DES 3,5-MM-STEREOKABELS

In den AUX-Eingang passen Stereokabel mit einem 3,5-mm-Stecker (nicht im Lieferumfang enthalten).

1. Mit einem 3,5-mm-Stereokabel können Sie Ihr Mobilgerät an den AUX-Eingang des Lautsprechers anschließen.

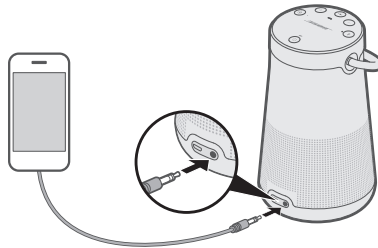

2. Drücken Sie die Ein/Aus-Taste ⏻ des Lautsprechers.
3. Drücken Sie die Taste für den Eingabemodus ⏮ , bis Sie „AUX Ton“ hören.

ANSCHLIESSEN DES USB-KABELS

1. Schließen Sie das Gerät mit einem USB-Kabel an den Micro-B USB-Anschluss am Lautsprecher an.

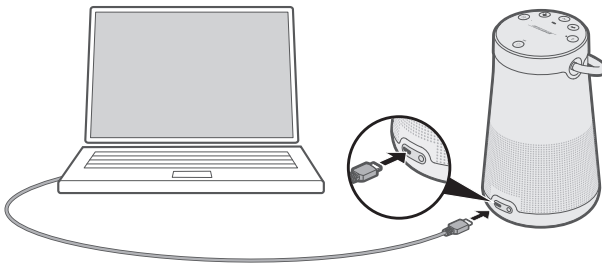

2. Drücken Sie ⏻ am Lautsprecher.
3. Drücken Sie ⏮ , bis Sie „USB Ton“ hören.

Oben am Lautsprecher befinden sich eine Reihe von Lämpchen, die entsprechend dem Systemzustand leuchten.

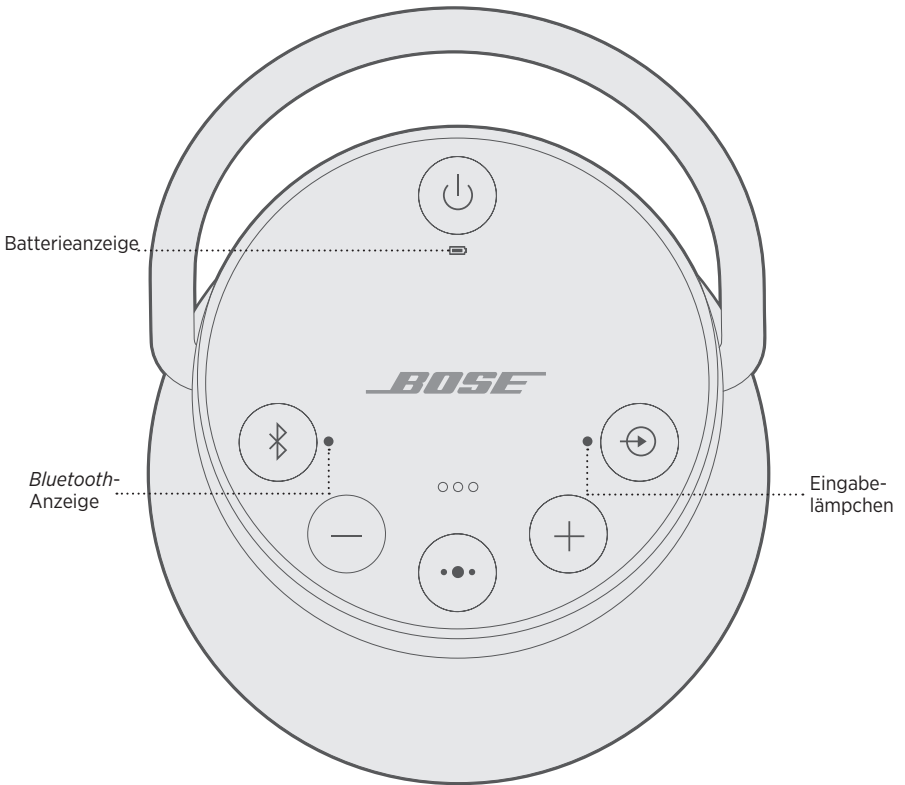

BATTERIESTATUS

Zeigt den Ladezustand der Batterie an. Jedes Mal, wenn Sie den Lautsprecher einschalten, zeigt das Batterielämpchen  den Batterieladezustand zwei Sekunden lang an und ein Sprachbefehl gibt den Batterieladezustand bekannt.

Zum Überprüfen des Batterieladezustands halten Sie die Power-Taste  drei Sekunden lang gedrückt, während Sie  prüfen.

HINWEIS: Die Batterieleistung unterscheidet sich je nach wiedergegebenen Inhalten und Lautstärke der Wiedergabe. Bei normalem Gebrauch hält die Lautsprecherbatterie bis zu 17 Stunden.

AKTIVITÄT DER LÄMPCHEN	SYSTEMZUSTAND
Grün	Halb bis voll aufgeladen
Gelbes Blinken	Aufladen
Gelbes Leuchten	Mittlere Aufladung
Blinkt rot	Aufladen erforderlich

BLUETOOTH-STATUS

Zeigt den Verbindungsstatus eines Mobilgeräts an.

AKTIVITÄT DER LÄMPCHEN	SYSTEMZUSTAND
Blinkt blau	Bereit für die Verbindung
Blinkt weiß	Verbinden
Leuchtet weiß	Verbunden

EINGABESTATUS

Zeigt den Verbindungsstatus eines Geräts an, das mit einem AUX- oder Micro-B USB-Kabel angeschlossen ist.

AKTIVITÄT DER LÄMPCHEN	SYSTEMZUSTAND
Leuchtet weiß	Lautsprecher ist für die Wiedergabe von einem Gerät bereit

HINWEIS: Weitere Informationen zur Verwendung eines Kabels zum Verbinden eines Geräts finden Sie unter Seite 26.

Sie können Ihren SoundLink Revolve+ II Speaker mit anderen Bose Lautsprechern für die gemeinsame Tonwiedergabe abstimmen.

AUSWÄHLEN DER ABSTIMMMETHODE

Die Abstimmmethode mit einem anderen Bose Lautsprecher unterscheidet sich je nach Lautsprecher. Wählen Sie Ihre Abstimmmethode aus der folgenden Tabelle aus.

LAUTSPRECHER	ABSTIMMMETHODE
Bose SoundLink <i>Bluetooth</i>-Lautsprecher	Siehe „Abstimmen mit einem anderen Bose SoundLink <i>Bluetooth</i> -Lautsprecher“ unten.
Bose Home Speaker oder Bose Soundbar	Siehe „Abstimmen eines Bose Home Speakers oder einer Bose Soundbar“ auf Seite 32.

ABSTIMMEN MIT EINEM ANDEREN BOSE SOUNDLINK *BLUETOOTH*-LAUTSPRECHER

Sie können Bose SoundLink *Bluetooth*-Lautsprecher für die Wiedergabe in den folgenden Modi mithilfe der Bose Connect-App (empfohlen) oder den Steuertasten des Lautsprechers miteinander abstimmen:

- Party-Modus (gleiche Wiedergabe des linken und rechten Lautsprechers)
- Stereo-Modus (getrennte Wiedergabe des linken und rechten Lautsprechers)

Sie können dies mithilfe Bose Connect-App (empfohlen) oder der Lautsprecher-Steuertasten einrichten.

Sehen Sie in der Bose-Bedienungsanleitung nach, um zu erfahren, ob der zweite Lautsprecher diese Modi unterstützt.

Abstimmen der Lautsprecher mithilfe der Bose Connect-App (empfohlen)

Laden Sie für weitere Informationen die Bose Connect App herunter, um die Installation zu starten.

Manuelles Abstimmen der Lautsprecher

Wenn Sie nicht auf die Bose Connect-App zugreifen können, gehen Sie wie folgt vor:

„Party-Modus“

1. Stellen Sie sicher, dass beide Lautsprecher eingeschaltet sind.
2. Stellen Sie sicher, dass ein Lautsprecher mit Ihrem Mobilgerät verbunden ist.
3. Halten Sie an dem Lautsprecher, der mit Ihrem Gerät verbunden ist, die *Bluetooth*-Taste ✕ und $+$ gleichzeitig gedrückt.

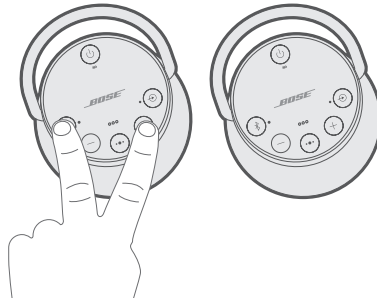

4. Lassen Sie die Tasten los, wenn Sie „Drücken Sie auf einem zweiten Bose Gerät gleichzeitig die Tasten *Bluetooth* und Lautstärke verringern“ hören.
5. Halten Sie am anderen Lautsprecher ✕ und $-$ gleichzeitig gedrückt.

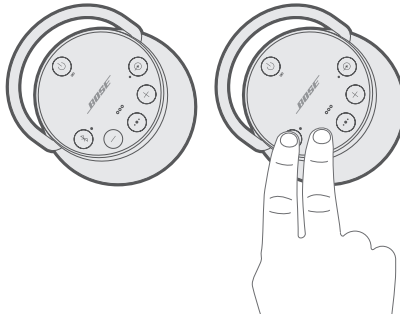

6. Lassen Sie die Tasten los, wenn der Lautsprecher einen Ton abgibt.

Nach 10 Sekunden hören Sie „Party-Modus“ aus beiden Lautsprechern gleichzeitig. Der Party-Modus ist aktiviert. Sie können mit Ihrem Gerät den gleichen Ton wiedergeben.

7. Stellen Sie die Lautsprecher für ein optimales Klangerlebnis wie folgt auf:
 - im selben Raum oder im selben Bereich im Freien
 - ohne Hindernisse dazwischen

HINWEIS: Die Leistung kann sich je nach Mobilgerät, Abstand und Umgebungsfaktoren unterscheiden.

Stereo-Modus

1. Konfigurieren Sie die Lautsprecher für den Party-Modus (siehe Seite 30).
2. Halten Sie an einem Lautsprecher die *Bluetooth*-Taste  und + gleichzeitig gedrückt.

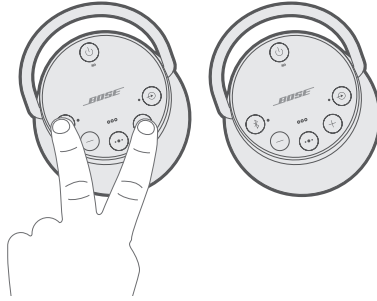

3. Lassen Sie die Tasten los, wenn Sie „Stereo-Modus“ hören. Sie hören „Links“ aus dem linken Lautsprecher und „Rechts“ aus dem rechten Lautsprecher.

Der Stereo-Modus ist aktiviert. Sie können mit Ihrem Mobilgerät Ton in Stereo wiedergeben.

4. Stellen Sie die Lautsprecher für ein optimales Klangerlebnis wie folgt auf:
 - im selben Raum oder im selben Bereich im Freien
 - in einem Abstand von höchstens 3 m, ohne Hindernisse
 - gleicher Abstand zu den einzelnen Lautsprechern



HINWEIS: Die Leistung kann sich je nach Mobilgerät, Abstand und Umgebungsfaktoren unterscheiden.

Umschalten zwischen Party-Modus und Stereo-Modus

Drücken Sie an einem Lautsprecher die Taste  und + gleichzeitig.

Deaktivieren des Party-Modus oder Stereo-Modus

Gehen Sie bei einem der Lautsprecher wie folgt vor:

- Halten Sie  gedrückt, bis Sie „Verbindung zwischen den Bose-Lautsprechern aufgehoben“ hören.
- Halten Sie die Multifunktionstaste  und + gleichzeitig gedrückt, bis Sie „Verbindung zwischen den Bose-Lautsprechern aufgehoben“ hören.
- Drücken Sie die Power-Taste , um den Lautsprecher auszuschalten.

ABSTIMMEN EINES BOSE HOME SPEAKERS ODER EINER BOSE SOUNDBAR

Mit der Bose SimpleSync-Technologie können Sie Ihren SoundLink Revolve+ II Speaker mit einem Bose Home Speaker oder einer Bose Soundbar abstimmen, sodass Sie denselben Song in zwei verschiedenen Räumen gleichzeitig hören können.

HINWEIS: SimpleSync-Technologie hat eine *Bluetooth*-Reichweite von neun Metern. Wände und die Art der verwendeten Baumaterialien können den Empfang beeinträchtigen.

Kompatible Produkte

Sie können Ihren SoundLink Revolve+ II Speaker mit irgendeinem Gerät aus der Bose Home Speaker-Produktfamilie abstimmen.

Beliebte kompatible Produkte sind z. B.:

- Bose Soundbar 700
- Bose Soundbar 500
- Bose Home Speaker 500
- Bose Home Speaker 300
- Bose Portable Home Speaker

Neue Produkte werden regelmäßig hinzugefügt. Eine vollständige Liste und weitere Informationen finden Sie unter: worldwide.Bose.com/Support/Groups

Abstimmen mithilfe der Bose Music-App

1. Halten Sie an Ihrem SoundLink Revolve+ II Speaker die *Bluetooth*-Taste  gedrückt, bis die *Bluetooth*-Anzeige blau blinkt und Sie „Zum Abstimmen mit einem anderen Gerät bereit“ hören.
2. Wählen Sie in der Bose Music-App auf dem Bildschirm **Mein Bose** Ihren Bose Home Speaker oder Ihre Soundbar aus.

HINWEIS: Um zum Bildschirm **Mein Bose** zurückzukehren, tippen Sie auf  oben links auf dem Bildschirm.

3. Tippen Sie auf Produktbild unten rechts auf dem Bildschirm.
4. Tippen Sie auf **Gruppenlautsprecher**.
5. Befolgen Sie die Anweisungen in der App, um ein neues *Bluetooth*-Gerät mithilfe von SimpleSync zu verbinden.

HINWEISE:

- Achten Sie darauf, dass sich Ihr SoundLink Revolve+ II Speaker höchstens 9 Meter von Ihrem Bose Home Speaker oder Ihrer Bose Soundbar entfernt befindet.
- Sie können Ihren SoundLink Revolve+ II Speaker nur mit jeweils einem Produkt gleichzeitig abstimmen.

ERNEUTES VERBINDEN MIT EINEM BOSE HOME SPEAKER ODER EINER BOSE SOUNDBAR

Schalten Sie Ihren SoundLink Revolve+ II Speaker ein (siehe Seite 15).

Ihr SoundLink Revolve+ II Speaker versucht, sich mit den zwei zuletzt verbundenen *Bluetooth*-Geräten zu verbinden, z. B. Ihrem Bose Home Speaker oder Ihrer Bose Soundbar.

HINWEISE:

- Ihr Bose Home Speaker oder Ihre Bose Soundbar muss sich innerhalb der Reichweite (9 m) befinden und eingeschaltet sein.
- Wenn sich Ihr SoundLink Revolve+ II Speaker nicht verbindet (siehe „Verbinden mit einem bereits abgestimmten Gerät“ auf Seite 25).

REINIGEN DES LAUTSPRECHERS

- Wischen Sie die Oberfläche und den Griff des Lautsprechers mit einem weichen, ausschließlich mit Wasser befeuchteten Tuch ab.
- Verwenden Sie keine Sprühdosen in der Nähe des Lautsprechers. Verwenden Sie keine Lösungsmittel, Chemikalien und Reinigungsmittel, die Alkohol, Ammoniak oder Polituren enthalten.
- Auf keinen Fall darf Feuchtigkeit ins Innere gelangen.

ERSATZTEILE UND ZUBEHÖR

Ersatzteile und Zubehör können über den Bose-Kundendienst bestellt werden.

Besuchen Sie: worldwide.Bose.com/Support/SLRPii

EINGESCHRÄNKTE GARANTIE

Für den Lautsprecher gilt eine eingeschränkte Garantie. Nähere Informationen zur eingeschränkten Garantie finden Sie auf unserer Website unter global.Bose.com/warranty.

Eine Anleitung zum Registrieren Ihres Produkts finden Sie unter global.Bose.com/register. Ihre eingeschränkte Garantie ist jedoch unabhängig von der Registrierung gültig.

TECHNISCHE DATEN

Eingangsspannung: 5 V 

Eingangsstrom: 1,6 A

VERSUCHEN SIE ZUERST DIESE LÖSUNGEN

Bei Problemen mit dem Lautsprecher:



- Prüfen Sie die Batterielämpchen  (siehe Seite 28). Laden Sie die Batterie, falls nötig.
- Schließen Sie alle Kabel fest an.
- Prüfen Sie den Zustand der Statuslämpchen (siehe Seite 28).
- Beachten Sie beim Aufstellen des Lautsprechers die Aufstellungsrichtlinien (siehe Seite 13).
- Stellen Sie sicher, dass Ihr Mobilgerät *Bluetooth*-Abstimmung oder Abstimmung über NFC-Technologie unterstützt (siehe Seite 21).

ANDERE LÖSUNGEN

Wenn Sie das Problem nicht beheben konnten, sehen Sie in der folgenden Tabelle nach, in der Sie Symptome und Lösungen für gängige Probleme finden. Wenn Sie Ihr Problem nicht beheben können, wenden Sie sich an den Bose-Kundendienst.

Besuchen Sie: worldwide.Bose.com/contact

SYMPTOM	LÖSUNG
Kein Strom (Batterie)	Die Batterie befindet sich möglicherweise im Schutzmodus oder ist leer. Schließen Sie das Gerät an eine Netzsteckdose an.
Akku lädt nicht	Vergewissern Sie sich, dass Sie das USB-Kabel und das USB-Netzteil verwenden, die von Bose mitgeliefert wurden. Schließen Sie das USB-Ladekabel an ein anderes USB-Netzteil an. Verwenden Sie ein anderes USB-Kabel. Nutzen Sie eine andere Netzsteckdose.
Lautsprecher wird nicht mit dem Mobilgerät gekoppelt	Schalten Sie die <i>Bluetooth</i> -Funktion am Mobilgerät aus und wieder ein. Entfernen Sie den Lautsprecher aus der <i>Bluetooth</i> -Liste auf Ihrem Gerät. Stimmen Sie Ihr Gerät erneut ab. Stimmen Sie ein anderes Gerät ab (siehe Seite 24). Löschen Sie die Abstimmliste des Lautsprechers (siehe Seite 25). Stimmen Sie Ihr Gerät erneut ab. Setzen Sie den Lautsprecher zurück (siehe Seite 37).
Lautsprecher wird nicht per NFC gekoppelt	Entsperren Sie Ihr Gerät und schalten Sie die <i>Bluetooth</i> - und NFC-Funktionen ein. Tippen Sie mit dem NFC-Berührungspunkt an der Rückseite Ihres Geräts oben auf den Lautsprecher und halten Sie. Nehmen Sie das Gerät aus der Hülle. Vergewissern Sie sich, dass eine Sprache eingestellt ist (siehe Seite 20). Verwenden Sie <i>Bluetooth</i> zum Abstimmen Ihres Geräts (siehe Seite 22).

SYMPTOM	LÖSUNG
Bose SoundLink Bluetooth Lautsprecher werden nicht manuell abgestimmt	Laden Sie die Bose Connect-App als zusätzliche Methode für das Abstimmen der Bose-Lautsprecher herunter (siehe Seite 13).
Kein Ton	<p>Schalten Sie die <i>Bluetooth</i>-Funktion am Mobilgerät aus und wieder ein. Entfernen Sie den Lautsprecher aus der <i>Bluetooth</i>-Liste auf Ihrem Gerät. Stimmen Sie Ihr Gerät erneut ab.</p> <p>Stellen Sie die Lautstärke am Lautsprecher, auf Ihrem Gerät und an der Musikquelle höher ein.</p> <p>Stellen Sie sicher, dass Sprachbefehle aktiviert sind. Drücken Sie die <i>Bluetooth</i>-Taste , um das verbundene Mobilgerät zu hören. Stellen Sie sicher, dass Sie das richtige Gerät verwenden.</p> <p>Verwenden Sie eine andere Musikquelle.</p> <p>Stimmen Sie ein anderes Gerät ab (siehe Seite 24).</p> <p>Wenn zwei Geräte verbunden sind, halten Sie das andere Gerät an.</p>
Kein Ton aus einem kabelgebundenen Gerät	<p>Schalten Sie das Gerät ein und geben Sie Musik wieder.</p> <p>Erhöhen Sie die Lautstärke am Lautsprecher und am Gerät.</p> <p>Drücken Sie wiederholt kurz die Taste für den Eingabemodus , bis das Eingabelämpchen weiß leuchtet.</p> <p>Verwenden Sie ein anderes Kabel.</p> <p>Verbinden Sie ein anderes Gerät.</p>
Schlechte Tonqualität	<p>Verwenden Sie eine andere Musikquelle.</p> <p>Stimmen Sie ein anderes Gerät ab (siehe Seite 24).</p> <p>Wenn zwei Geräte verbunden sind, trennen Sie das zweite Gerät.</p> <p>Erhöhen Sie die Lautstärke am Gerät.</p> <p>Prüfen Sie die Audioeinstellungen des Geräts.</p>
Schlechte Klangqualität von einem kabelgebundenen Gerät	<p>Erhöhen Sie die Lautstärke am Lautsprecher und am Gerät.</p> <p>Verwenden Sie ein anderes Kabel.</p> <p>Verbinden Sie ein anderes Gerät.</p> <p>Prüfen Sie die Audioeinstellungen des Geräts.</p>
Audiowiedergabe vom falschen Gerät (wenn zwei Geräte verbunden sind)	<p>Stellen Sie sicher, dass Sprachbefehle aktiviert sind. Drücken Sie die <i>Bluetooth</i>-Taste , um das bzw. die verbundenen Geräte zu hören. Stellen Sie sicher, dass Sie das richtige Gerät verwenden.</p> <p>Halten Sie die Musikquelle auf Ihrem Gerät an oder beenden Sie sie.</p> <p>Trennen Sie das zweite Gerät.</p>

SYMPTOM	LÖSUNG
Lautsprecher schaltet sich aus	Wenn Sie ein kabelgebundenes Gerät verwenden, erhöhen Sie die Lautstärke an Ihrem Gerät. Deaktivieren Sie die automatische Abschaltung (siehe Seite 16).
Lautsprecher wird nicht mit einem Bose Home Speaker oder einer Bose Soundbar abgestimmt	Halten Sie \mathbb{X} gedrückt, bis die <i>Bluetooth</i> -Anzeige blau blinkt und Sie „Zum Abstimmen mit einem anderen Gerät bereit“ hören. Achten Sie darauf, dass sich Ihr SoundLink Revolve+ II Speaker höchstens 9 Meter von Ihrem Bose Home Speaker oder Ihrer Bose Soundbar entfernt befindet.
Lautsprecher verbindet sich nicht erneut mit einem vorher abgestimmten Bose Home Speaker oder einer vorher abgestimmten Bose Soundbar	Siehe „Verbinden mit einem bereits abgestimmten Gerät“ auf Seite 25.
Verzögerter Ton beim Abstimmen mit einem Bose Home Speaker oder einer Bose Soundbar	Laden Sie die Bose Connect-App herunter und führen Sie die verfügbaren Software-Updates aus (siehe Seite 13).

ZURÜCKSETZEN DES LAUTSPRECHERS

Ein Zurücksetzen löscht alle Mobilgeräte- und Spracheinstellungen vom Lautsprecher und stellt die werkseitigen Originaleinstellungen wieder her.

1. Schalten Sie den Lautsprecher ein.
2. Halten Sie die Power-Taste ⏻ 10 Sekunden lang gedrückt.

Der Lautsprecher schaltet sich aus.

3. Drücken Sie ⏻ .

Das *Bluetooth*-Lämpchen leuchtet blau und Sie hören einen Sprachbefehl zum Auswählen einer Sprache (siehe Seite 20).

Lees alle veiligheids- en beveiligingsinstructies en de gebruiksaanwijzing door en bewaar deze.

CE Bose Corporation verklaart hierbij dat dit product voldoet aan de essentiële vereisten en andere relevante bepalingen van richtlijn 2014/53/EU en alle andere vereisten van de toepasselijke EU-richtlijnen. De volledige conformiteitsverklaring kunt u vinden op: www.Bose.com/compliance

UK CA Dit product voldoet aan alle toepasselijke voorschriften in de Electromagnetic Compatibility Regulations 2016 en aan alle overige toepasselijke wet- en regelgeving van het Verenigd Koninkrijk. De volledige conformiteitsverklaring kunt u vinden op: www.Bose.com/compliance

Bose Corporation verklaart hierbij dat dit product voldoet aan de essentiële vereisten zoals vastgelegd in de Radio Equipment Regulations 2017 en alle overige toepasselijke wet- en regelgeving van het Verenigd Koninkrijk. De volledige conformiteitsverklaring kunt u vinden op: www.Bose.com/compliance

Belangrijke veiligheidsinstructies

1. Lees deze instructies door.
2. Bewaar deze instructies.
3. Neem alle waarschuwingen in acht.
4. Volg alle instructies.
5. Niet installeren in de buurt van warmtebronnen zoals radiatoren, verwarmingsroosters, kachels of andere apparaten (waaronder versterkers) die warmte produceren.
6. Gebruik uitsluitend aansluitstukken/accessoires die door de fabrikant worden gespecificeerd.
7. Verwijder de stekker van dit apparaat uit het stopcontact bij onweer of als het langere tijd niet wordt gebruikt.
8. Laat alle onderhoud over aan bevoegde medewerkers. Onderhoud is vereist als het apparaat is beschadigd, als bijvoorbeeld een elektriciteitsnoer of stekker is beschadigd, als er voorwerpen in het apparaat zijn gevallen, als het apparaat niet normaal werkt, of is gevallen.

WAARSCHUWINGEN



Dit symbool duidt op gevaarlijke niet-geïsoleerde spanning in de behuizing van het product die tot elektrische schokken kan leiden.



Dit symbool betekent dat deze handleiding belangrijke bedienings- en onderhoudsinstructies bevat.



Dit product bevat magnetisch materiaal. Raadpleeg uw arts om te vragen of dit invloed kan hebben op uw implanteerbare medische hulpmiddel.

- Houd het product uit de buurt van vuur en warmtebronnen. Plaats GEEN open vlammen, zoals brandende kaarsen, op of bij het product.
- Er mogen GEEN wijzigingen aan dit product worden aangebracht door onbevoegden.
- Gebruik GEEN stroomomvormer met dit product.
- Dit product mag alleen worden gebruikt met de bijgeleverde voeding.
- Wanneer de netstekker of aansluiting van een apparaat als stroomonderbreker wordt gebruikt, dient deze stroomonderbreker steeds goed bereikbaar te zijn.
- Producten die accu's of batterijen bevatten niet blootstellen aan overmatige warmte (zoals direct zonlicht, vuur en dergelijke).
- Het productlabel bevindt zich op de onderkant van het product.

OPMERKING: Dit apparaat is getest en voldoet aan de normen voor een digitaal apparaat van klasse B, volgens deel 15 van de FCC-voorschriften. Deze normen zijn bedoeld om redelijke bescherming te bieden tegen schadelijke storing bij installatie in een woonomgeving. Dit apparaat genereert en gebruikt radiofrequente energie en kan deze uitstralen en het kan, als het niet wordt geïnstalleerd en gebruikt volgens de instructies, schadelijke storing veroorzaken aan radiocommunicatie. Er is echter geen garantie dat er geen storing zal optreden bij een bepaalde installatie. Als dit apparaat schadelijke storing veroorzaakt aan de ontvangst van radio of tv, hetgeen kan worden bepaald door het apparaat aan en uit te zetten, wordt geadviseerd te trachten de storing te verhelpen door een of meer van de volgende maatregelen:

- Richt de ontvangstantenne opnieuw of verplaats deze.
- Vergroot de afstand tussen de apparatuur en de ontvanger.
- Sluit de apparatuur aan op een stopcontact van een andere groep dan de groep waarop de ontvanger is aangesloten.
- Voor hulp neemt u contact op met de dealer of een ervaren radio- of tv-technicus.

Veranderingen of aanpassingen die niet uitdrukkelijk zijn goedgekeurd door Bose Corporation kunnen leiden tot het vervallen van de bevoegdheid van de gebruiker om dit apparaat te gebruiken.

Dit apparaat voldoet aan deel 15 van de FCC-voorschriften en aan de RSS-norm(en) van ISED Canada voor vergunningsvrije apparaten. Op het gebruik zijn de volgende twee voorwaarden van toepassing: (1) Dit apparaat mag geen schadelijke storing veroorzaken, en (2) dit apparaat moet bestand zijn tegen alle externe storing, waaronder storing die een ongewenste werking tot gevolg kan hebben.

Dit apparaat voldoet aan de limieten van de FCC en ISED Canada voor blootstelling van de bevolking aan straling. Dit apparaat moet worden geïnstalleerd en gebruikt met een minimale afstand van 20 cm tussen de zender en uw lichaam. Deze zender mag niet worden geplaatst bij of samen worden gebruikt met een andere antenne of zender.

Voldoet aan de IMDA-vereisten.

CAN ICES-3(B)/NMB-3(B)

Management Regulation for Low-power Radio-frequency Devices (Voorschrift voor het beheer van radiofrequente apparaten met laag vermogen)

Artikel XII

Volgens de 'Management Regulation for Low-power Radio-frequency Devices' mogen bedrijven, ondernemingen of gebruikers zonder toestemming van de NCC de oorspronkelijke eigenschappen en werking van goedgekeurde radiofrequente apparaten met laag vermogen niet wijzigen en evenmin de frequentie daarvan wijzigen of het zendvermogen verhogen.

Artikel XIV

Radiofrequente apparaten met laag vermogen mogen de veiligheid van vliegtuigen niet beïnvloeden en wettelijke communicaties niet verstoren. Als een dergelijke storing wordt vastgesteld, moet de gebruiker onmiddellijk stoppen met het gebruik van het apparaat tot dit niet langer storing veroorzaakt. Onder de genoemde wettelijke communicaties wordt verstaan radiocommunicatie die wordt gebruikt in overeenstemming met de telecommunicatiewet.

Radiofrequente apparaten met laag vermogen moeten bestand zijn tegen storing van wettelijke communicaties of apparaten die ISM-radiogolven uitstralen.

Probeer **NIET** om de oplaadbare lithium-ion-accu uit dit product te verwijderen. Neem contact op met uw plaatselijke Bose-dealer of ander bevoegd vakman om de accu te verwijderen.



Gooi gebruikte accu's of batterijen op de juiste wijze weg, volgens de plaatselijke voorschriften.
Niet verbranden.



Dit symbool betekent dat het product niet mag worden weggegooid als huishoudelijk afval en naar een geschikt inzamelpunt voor recycling moet worden gebracht. Het op de juiste wijze afvoeren en recyclen helpt natuurlijke hulpbronnen, de menselijke gezondheid en het milieu te beschermen. Voor meer informatie over het afvoeren en recyclen van dit product neemt u contact op met de gemeente waar u woont, de afvalverwerkingsinstantie of de winkel waar u dit product hebt gekocht.



De oplaadbare lithium-ion-accu in dit product mag alleen door een bevoegd vakman worden verwijderd. Voor verdere informatie neemt u contact op met uw plaatselijke Bose-verkoper of gaat u naar products.bose.com/static/compliance/index.html.



Tabel m.b.t. de stroomopname van het product

Het product voldoet aan de hieronder vermelde normen of documenten, in overeenstemming met de Richtlijn 2009/125/EG betreffende de eisen inzake ecologisch ontwerp voor energiegerelateerde producten en de 'Ecodesign for Energy-Related Products and Energy Information (Amendment) (EU Exit) Regulations 2020': Verordening (EG) nr. 1275/2008, als gewijzigd door Verordening (EU) nr. 801/2013.

Vereiste informatie over stroomopname	Vermogensmodi	
	Stand-by	Netwerk op stand-by
Energieverbruik in de aangegeven vermogensmodus, bij een ingangsspanning van 230 V/50 Hz	≤ 0,5 W	<i>Bluetooth</i> * ≤ 2,0 W
Tijd waarna de apparatuur automatisch naar de modus wordt overgeschakeld	≤ 20 minuten	≤ 5 minuten
Energieverbruik met het netwerk op stand-by als alle bedrade netwerkpoorten aangesloten zijn en alle draadloze netwerkpoorten geactiveerd zijn, bij een ingangsspanning van 230 V/50 Hz	N.v.t.	≤ 2,0 W
Procedures voor het deactiveren/activeren van netwerkpoorten. Door het deactiveren van alle netwerken wordt de stand-bymodus ingeschakeld.	Bluetooth: Deactiveer door de koppelijst te wissen door de <i>Bluetooth</i> -knop 10 seconden ingedrukt te houden. Activeer door te koppelen met een <i>Bluetooth</i> -bron.	

Technische informatie over de externe voedingsbron

De bij het product bijgeleverde externe voedingsbron voldoet aan de hieronder vermelde normen of documenten, in overeenstemming met de Richtlijn 2009/125/EG betreffende de eisen inzake ecologisch ontwerp voor energiegerelateerde producten: Verordening (EU) 2019/1782

Fabrikant	Bose Products B.V.
KVK-nummer	36037901
Adres	Gorslaan 60 1441 RG Purmerend Nederland
Modelaanduiding	F5V-1.6C-1U-WW
Ingangsspanning	100-240 V
Ingangsfrequentie (wisselstroom)	50/60 Hz
Uitgangsspanning	5 V (gelijkstroom)
Uitgangsstroom	1,6 A
Uitgangsvermogen	8 W
Gemiddelde actieve efficiëntie	78,8%
Efficiëntie bij lage belasting (10%)	73,4%
Opgenomen elektrisch vermogen in niet-belaste toestand	0,07 W

Fabrikant	Bose Products B.V.
KVK-nummer	36037901
Adres	Gorslaan 60 1441 RG Purmerend Nederland
Modelaanduiding	S008AIM0500160
Ingangsspanning	100-240 V
Ingangsfrequentie (wisselstroom)	50/60 Hz
Uitgangsspanning	5 V (gelijkstroom)
Uitgangsstroom	1,6 A
Uitgangsvermogen	8 W
Gemiddelde actieve efficiëntie	78,5%
Efficiëntie bij lage belasting (10%)	74,5%
Opgenomen elektrisch vermogen in niet-belaste toestand	0,06 W

Voor Europa:

Frequentieband 2400 tot 2483,5 MHz.

Maximaal zendvermogen minder dan 20 dBm EIRP.

Het maximaal zendvermogen blijft dusdanig onder de wettelijk vastgestelde limieten dat het product volgens de toepasselijke regelgeving geen SAR-toetsing behoeft en hiervan is vrijgesteld.

Tabel m.b.t. de beperking van gevaarlijke stoffen in China

Namen van en gehalte aan giftige of gevaarlijke stoffen of elementen						
Naam onderdeel	Giftige of gevaarlijke stoffen en elementen					
	Lood (Pb)	Kwik (Hg)	Cadmium (Cd)	Zeswaardig chroom (Cr(VI))	Polybroombifenyl (PBB)	Polybroomdifenylether (PBDE)
PCB's	X	0	0	0	0	0
Metalen onderdelen	X	0	0	0	0	0
Plastic onderdelen	0	0	0	0	0	0
Luidsprekers	X	0	0	0	0	0
Kabels	X	0	0	0	0	0
Deze tabel is opgesteld in overeenstemming met de bepalingen van SJ/T 11364.						
O: Geeft aan dat het gehalte aan deze giftige of gevaarlijke stof in alle homogene materialen van dit onderdeel onder de maximaal toegelaten waarden in GB/T 26572 ligt.						
X: Geeft aan dat de giftige of gevaarlijke stof in minstens één van de voor dit onderdeel gebruikte homogene materialen boven de maximaal toegelaten waarden in GB/T 26572 ligt.						

Tabel m.b.t. de beperking van gevaarlijke stoffen in Taiwan

Naam van de apparatuur: Bose SoundLink Revolve + II, typeaanduiding: 419356						
Stoffen waarvoor beperkingen gelden, met de bijbehorende chemische symbolen						
Onderdeel	Lood (Pb)	Kwik (Hg)	Cadmium (Cd)	Zeswaardig chroom (Cr+6)	Polybroombifenyl (PBB)	Polybroomdifenylethers (PBDE)
PCB's	-	o	o	o	o	o
Metalen onderdelen	-	o	o	o	o	o
Plastic onderdelen	o	o	o	o	o	o
Luidsprekers	-	o	o	o	o	o
Kabels	-	o	o	o	o	o
Opmerking 1: "o" geeft aan dat de procentuele inhoud van de stof waarvoor beperkingen gelden het percentage van de referentiewaarde voor aanwezigheid niet overschrijdt.						
Opmerking 2: "-" geeft aan dat de stof waarvoor beperkingen gelden overeenkomt met de uitzondering.						

Vul het volgende in en bewaar deze informatie voor uw administratie

De serie- en modelnummers vindt u aan de onderkant van de luidspreker.

Serienummer: _____

Modelnummer: 419356

Bewaar uw betalingsbewijs samen met de gebruikershandleiding. Dit is een goed moment om uw Bose-product te registreren. Dat kan eenvoudig door naar global.bose.com/register te gaan.

Fabricagedatum: Het achtste cijfer in het serienummer geeft het fabricagejaar aan. "0" is 2010 of 2020.

Importeur in China: Bose Electronics (Shanghai) Company Limited, Part C, Plant 9, No. 353 North Riyang Road, China (Shanghai) Pilot Free Trade Zone

Importeur in de EU: Bose Products B.V., Gorslaan 60, 1441 RG Purmerend, Nederland

Importeur in Taiwan: Bose Taiwan Branch, 9F-A1, No. 10, Section 3, Minsheng East Road, Taipei City 104, Taiwan
Telefoonnummer: +886-2-2514 7676

Importeur in Mexico: Bose de México, S. de R.L. de C.V., Paseo de las Palmas 405-204, Lomas de Chapultepec, 11000 México, D.F. Telefoonnummer: +5255 (5202) 3545

Importeur in het VK: Bose Limited, Bose House, Quayside Chatham Maritime, Chatham, Kent, ME4 4QZ, United Kingdom
Het CMIIT-ID bevindt zich op de rubberen voet aan de onderkant van het product.

Beveiligingsinformatie



Dit product kan automatische beveiligingsupdates van Bose ontvangen wanneer het is verbonden met de Bose Connect-app. Om de beveiligingsupdates via de mobiele applicatie te ontvangen, dient u de productinstallatieprocedure in de Bose Connect-app te voltooien. **Als u de installatieprocedure niet voltooit, bent u zelf verantwoordelijk voor het installeren van de beveiligingsupdates die Bose ter beschikking stelt via btu.bose.com**

Apple, het Apple-logo, iPad, iPhone, iPod en Siri zijn handelsmerken van Apple Inc., gedeponeerd in de VS en andere landen. App Store is een servicemerk van Apple Inc. Het handelsmerk "iPhone" wordt in Japan gebruikt met een licentie van Aiphone K.K.

Het *Bluetooth*[®]-woordmerk en de bijbehorende logo's zijn gedeponeerde handelsmerken die het eigendom zijn van Bluetooth SIG, Inc. en het gebruik van dergelijke merken door Bose Corporation gebeurt onder licentie.

Google en Google Play zijn handelsmerken van Google LLC.

Het N-merkteken is een handelsmerk of gedeponeerd handelsmerk van NFC Forum Inc. in de Verenigde Staten en in andere landen.

Bose, Bose Home Speaker, Bose Music, Bose Portable Home Speaker, Bose Soundbar, SimpleSync, SoundLink en SoundLink Revolve zijn handelsmerken van Bose Corporation.

Hoofdkantoor Bose Corporation: 1-877-230-5639

©2021 Bose Corporation. Niets in deze uitgave mag worden gereproduceerd, gewijzigd, gedistribueerd of op andere wijze gebruikt zonder voorafgaande schriftelijke toestemming.

INHOUD VAN DE DOOS

Inhoud	12
--------------	----

INSTALLEREN MET DE BOSE CONNECT-APP

De Bose Connect-app downloaden	13
--------------------------------------	----

PLAATSING VAN DE LUIDSPREKER

Richtlijnen voor plaatsing	14
----------------------------------	----

VOEDING

Aansluiten op het lichtnet	15
De luidspreker in-/uitschakelen.....	15
Accuspaarstand	16
Automatisch uit	16
Automatisch uit uitschakelen.....	16

LUIDSPREKERKNOPPEN

Afspelen en volume regelen	18
Telefonische oproepen.....	19
Sprakbediening activeren	19
Gesproken berichten	19

GESPROKEN MEDEDELINGEN

Vooraf geïnstalleerde talen	20
Een taal selecteren	20
De taal wijzigen	20
Gesproken mededelingen uitschakelen	20

BLUETOOTH®-VERBINDINGEN

Uw koppelmethode kiezen	21
Uw mobiele apparaat koppelen.....	22
Een mobiel apparaat koppelen via NFC	23
Nog een mobiel apparaat koppelen.....	24
De verbinding met een apparaat verbreken	24
Een apparaat opnieuw verbinden	24

MEERDERE BLUETOOTH-VERBINDINGEN

Verbonden mobiele apparaten identificeren	25
Schakelen tussen twee verbonden apparaten	25
Verbinden met een eerder gekoppeld apparaat	25
De koppellijst van de luidspreker wissen.....	25
De Bose Connect-app gebruiken	25

BEDRADE AANSLUITINGEN

De 3,5mm-stereokabel aansluiten.....	26
De USB-kabel aansluiten.....	26

LUIDSPREKERSTATUS

Accustatus.....	28
<i>Bluetooth</i> -status.....	28
Ingangstatus	28

BOSE-PRODUCTEN KOPPELEN

Uw koppelmethode kiezen 29

Koppelen met een andere Bose SoundLink *Bluetooth*-luidspreker..... 29

De luidsprekers koppelen met behulp van de Bose Connect-app (aanbevolen)..... 29

De luidsprekers handmatig koppelen..... 30

Wisselen tussen Partymodus en Stereomodus..... 31

Partymodus of Stereomodus uitschakelen..... 31

Koppelen met een Bose Home Speaker of Soundbar 32

Compatibele producten 32

Koppelen via de Bose Music-app 32

Opnieuw verbinden met een Bose Home Speaker of Soundbar 33

VERZORGING EN ONDERHOUD

De luidspreker schoonmaken..... 34

Reserveonderdelen en accessoires..... 34

Beperkte garantie 34

Technische informatie 34

PROBLEMEN OPLOSSEN

Probeer deze oplossingen eerst 35

Andere oplossingen 35

De luidspreker terugzetten op de fabrieksinstellingen 37

INHOUD

Controleer of de volgende onderdelen aanwezig zijn:

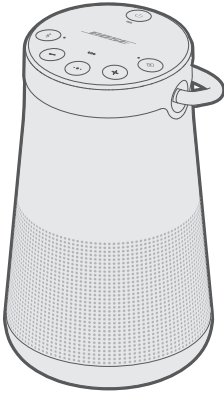

SoundLink Revolve+ II
Bluetooth-luidspreker



USB-voeding*



USB-kabel

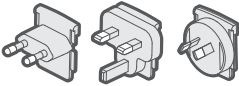

Wisselstroomadapters*

* De adapters voor USB-voeding en netspanning kunnen enigszins verschillen. Gebruik de wisselstroomadapter voor uw regio.

OPMERKING: Als een deel van het product beschadigd is, mag u het product niet gebruiken. Neem contact op met een erkende Bose-dealer of de Bose-klantenservice.

Ga naar: worldwide.Bose.com/Support/SLRPii

Met de Bose Connect-app kunt u de luidspreker configureren en bedienen via een mobiel apparaat, zoals een smartphone of tablet.

U kunt via de app *Bluetooth*-verbindingen beheren, de taal voor de gesproken mededelingen kiezen, de instellingen voor de luidspreker beheren en nieuwe functies downloaden.

DE BOSE CONNECT-APP DOWNLOADEN

1. Download de Bose Connect-app op uw mobiele apparaat.



2. Volg de instructies van de app.

RICHTLIJNEN VOOR PLAATSING

- Voor de beste *Bluetooth*-prestatie plaatst u uw mobiele apparaat binnen 10 m van de luidspreker en zorgt u dat er geen obstakels zijn tussen u en de luidspreker. Als het apparaat verder weg staat of als er obstakels zijn, kan dit de geluidskwaliteit beïnvloeden en kan de verbinding van uw apparaat met de luidspreker worden verbroken.
- Houd andere draadloze apparatuur op een afstand van ten minste 1 m van de luidspreker.
- Plaats de luidspreker en het apparaat niet in of in de buurt van metalen kasten, andere audio-/videocomponenten en directe warmtebronnen.

LET OP

- Zet de luidspreker op het voetstuk. Als u de luidspreker op een andere kant plaatst, kan dit leiden tot schade aan de luidspreker en een negatieve invloed hebben op de geluidskwaliteit.
- Plaats de luidspreker niet op natte of vuile oppervlakken.

AANSLUITEN OP HET LICHTNET

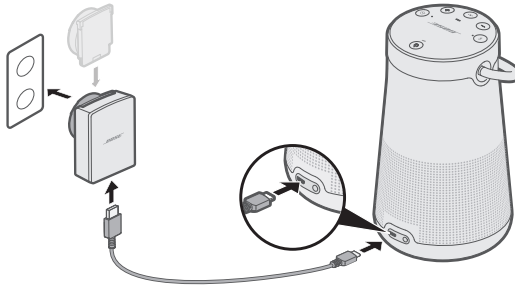

De luidspreker wordt gedeeltelijk opgeladen verzonden. Voordat u de luidspreker de eerste keer gebruikt, sluit u deze aan op een stopcontact. De luidspreker hoeft niet volledig opgeladen te zijn, maar moet wel eerst aangesloten zijn om de accu te activeren.

1. Sluit de kleine stekker van de USB-kabel aan op de micro-B-USB-aansluiting op de luidspreker.



2. Sluit het andere uiteinde aan op de USB-voeding.
3. Sluit de USB-voeding aan op een stopcontact.

OPMERKING: Sluit zo nodig de wisselstroomadapter voor uw regio op een stopcontact aan.

Het acculampje  knippert oranje en uw luidspreker laat een toon horen. Wanneer het apparaat volledig is opgeladen, brandt  groen.

DE LUIDSPREKER IN-/UITSCHAKELEN

Druk op de aan-uitknop  op het knoppenpaneel.

- De eerste keer dat u de luidspreker inschakelt, brandt het *Bluetooth*-lampje blauw en hoort u een gesproken mededeling om een taal te selecteren (zie pagina 20).
- Als u de luidspreker al hebt ingeschakeld en hebt gekoppeld met minimaal één mobiel apparaat, knippert het *Bluetooth*-lampje wit en maakt de luidspreker verbinding met de twee laatst verbonden mobiele apparaten. U hoort "Accu <aantal> procent. Verbonden met <naam mobiel apparaat>." Het *Bluetooth*-lampje brandt continu wit.

ACCUSPAARSTAND

Wanneer de luidspreker niet op het lichtnet is aangesloten en gedurende drie dagen niet wordt gebruikt met een resterende lading van minder dan 10 procent, wordt de luidspreker op de accuspaarmodus gezet om de accu te sparen. Sluit de luidspreker op een stopcontact aan om deze opnieuw te activeren.

Wanneer de luidspreker niet in gebruik is, bergt u deze op een koele plaats op.

LET OP: Berg de luidspreker niet gedurende langere tijd op wanneer deze volledig opgeladen is of wanneer het acculampje  rood knippert.

AUTOMATISCH UIT

Als de luidspreker met de volgende voedingsbronnen wordt gebruikt, wordt hij na 20 minuten inactiviteit uitgeschakeld (geen geluid uit de luidspreker):

- AUX-aansluiting, werkend op accu of netvoeding.
- *Bluetooth*-verbinding, werkend op accuvoeding.

Automatisch uit uitschakelen

1. Houd + en de knop voor de ingangsmodus  tegelijk ingedrukt.
U hoort "Automatisch uit uitgeschakeld".
2. Herhaal dit om de functie Automatisch uit opnieuw in te schakelen.

Met het knoppenpaneel kunt u de luidspreker aanzetten en het afspelen, het volume en de speakerphone van de luidspreker bedienen.

OPMERKING: Het is mogelijk dat bepaalde mobiele apparaten deze functies niet ondersteunen.

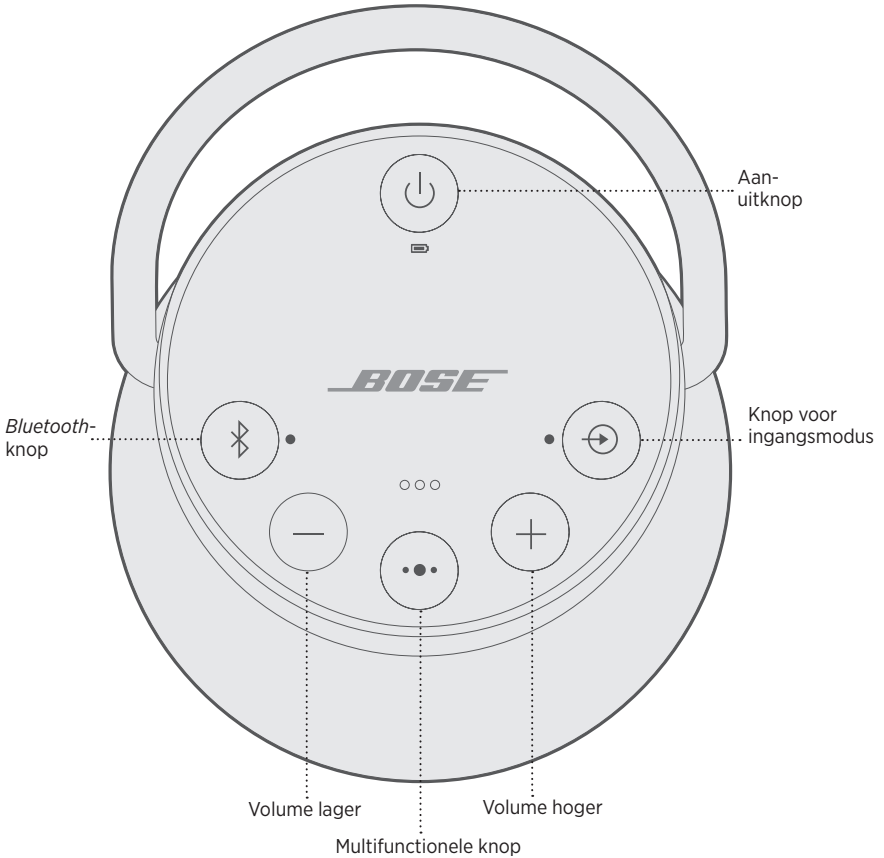

Met de multifunctionele knop ●● bedient u muziekbronnen en speakerphoneoproepen op uw mobiele apparaat vanaf de luidspreker.

AFSPELEN EN VOLUME REGELEN

FUNCTIE	WAT TE DOEN
Afspelen/Pauzeren	Druk op ●●. OPMERKING: Als u in de ingangsmodus op ●● drukt, wordt het geluid uitgeschakeld (zie pagina 26).
Naar de volgende track gaan	Druk twee keer op ●●.
Naar de vorige track gaan	Druk drie keer op ●●.
Volume hoger	Druk op +.
Volume lager	Druk op —.

TELEFONISCHE OPROEPEN

FUNCTIE	WAT TE DOEN
Bellen	Houd de multifunctionele knop •• ingedrukt om spraakbediening te activeren op uw mobiele apparaat. Zie “Spraakbediening activeren” hieronder.
Tijdens een oproep overschakelen van speakerphone naar uw mobiele apparaat	Houd •• ingedrukt.
Een oproep beantwoorden of beëindigen	Druk op ••.
Een inkomende oproep weigeren	Houd •• ingedrukt.
Een tweede inkomende oproep beantwoorden en de huidige oproep in de wacht zetten	Druk tijdens een oproep op •• om een tweede oproep te beantwoorden.
Een tweede inkomende oproep weigeren en doorgaan met de huidige oproep	Houd tijdens een oproep •• één seconde ingedrukt.
Schakelen tussen twee oproepen	Druk twee keer op •• terwijl beide oproepen actief zijn.
Het geluid van een oproep in- of uitschakelen	Druk tijdens een oproep tegelijk op + en —.

Spraakbediening activeren

De microfoon in de luidspreker werkt als een verlenging van de microfoon in uw smartphone. Met •• op de luidspreker kunt u de spraakbediening van uw mobiele apparaat activeren om te bellen, oproepen te beantwoorden, muziek af te spelen, het weerbericht te beluisteren, de uitslag van een wedstrijd op te vragen en meer.

Houd •• ingedrukt om de spraakbediening van uw apparaat te activeren. U hoort een toon die aangeeft dat spraakbediening actief is.

Gesproken berichten

De luidspreker identificeert inkomende bellers (wanneer van toepassing). Om deze functie uit te schakelen, zie pagina 20.

Gesproken mededelingen voeren u door het koppelen en verbinden met *Bluetooth*.

VOORAF GEÏNSTALLEERDE TALEN

- Engels
- Duits
- Koreaans
- Zweeds
- Pools
- Spaans
- Mandarijn
- Italiaans
- Nederlands
- Frans
- Japans
- Portugees
- Russisch

EEN TAAL SELECTEREN

1. Druk op — of + om door de beschikbare talen te scrollen.
2. Wanneer u uw voorkeurstaal hoort, houdt u de multifunctionele knop ••• ingedrukt om de taal te selecteren.

U hoort een pieptoon en “Klaar om te koppelen”.

DE TAAL WIJZIGEN

1. Houd — en de knop voor de ingangsmodus ⊕ tegelijk ingedrukt totdat u de gesproken mededeling voor de eerste taaloptie hoort.
2. Druk op — of + om door de beschikbare talen te scrollen.
3. Wanneer u uw voorkeurstaal hoort, houdt u ••• ingedrukt totdat u een pieptoon en “Verbonden met <naam mobiel apparaat>” hoort.

GESPROKEN MEDEDELINGEN UITSCHAKELEN

Houd — en + tegelijk ingedrukt totdat u “Gesproken mededelingen uit” hoort.

OPMERKING: Volg dezelfde procedure om de gesproken mededelingen weer in te schakelen.

Met draadloze *Bluetooth*-technologie kunt u muziek streamen van mobiele apparaten zoals smartphones, tablets en computers. Voordat u muziek kunt streamen van een apparaat moet u het apparaat met uw luidspreker koppelen.

UW KOPPELMETHODE KIEZEN

U kunt uw apparaat met uw luidspreker koppelen met behulp van draadloze *Bluetooth*-technologie of Near Field Communication (NFC).

U kunt ook de Bose Connect-app gebruiken om uw apparaat te koppelen (zie pagina 13).

Wat is NFC?

NFC is een technologie die mobiele apparaten in staat stelt om draadloos verbinding met elkaar te maken door de apparaten eenvoudig tegen elkaar te tikken. Raadpleeg de gebruikershandleiding van uw apparaat om te zien of uw model NFC ondersteunt.

Als uw apparaat geen <i>Bluetooth</i>-koppeling via NFC ondersteunt of als u het niet zeker weet:	Volg de instructies voor "Uw mobiele apparaat koppelen" op pagina 22.
Als uw apparaat <i>Bluetooth</i>-koppeling met behulp van NFC ondersteunt:	Volg de instructies voor "Een mobiel apparaat koppelen via NFC" op pagina 23.

OPMERKING: Als uw apparaat *Bluetooth*-koppeling via NFC ondersteunt, kunt u beide koppelmethoden gebruiken.

UW MOBILE APPARAAT KOPPELEN

Wanneer u uw luidspreker de eerste keer inschakelt, zoekt deze automatisch naar uw mobiele apparaat.

1. Zet op uw apparaat de *Bluetooth*-functie aan.

TIP: De *Bluetooth*-functie bevindt zich meestal in het menu Instellingen.

2. Selecteer de Bose Revolve+ II SoundLink-luidspreker in de lijst met apparaten.

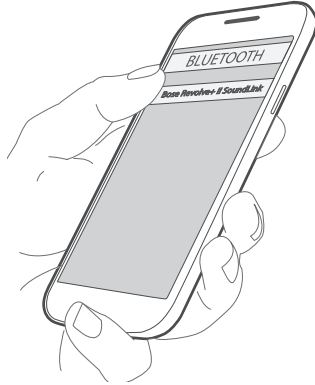

Na het koppelen hoort u “Verbonden met <naam mobiel apparaat>” en brandt het *Bluetooth*-lampje continu wit.

OPMERKING: Als u nog een apparaat wilt koppelen, zie dan pagina 24.

EEN MOBIEL APPARAAT KOPPELEN VIA NFC

OPMERKING: Wanneer u uw luidspreker de eerste keer inschakelt, zorg dan dat er een taal geselecteerd is voordat u uw mobiele apparaat via NFC koppelt.

1. Ontgrendel uw mobiele apparaat en zet de *Bluetooth*- en NFC-functies aan.
Zie de gebruikershandleiding van het apparaat om meer over deze functies te leren.
2. Tik met het NFC-aanraakpunt aan de bovenkant van het apparaat tegen het midden van de bovenkant van de luidspreker en houd het aanraakpunt daar. Het doelgebied is het Bose-logo.

Uw apparaat kan u vragen het koppelen te accepteren.

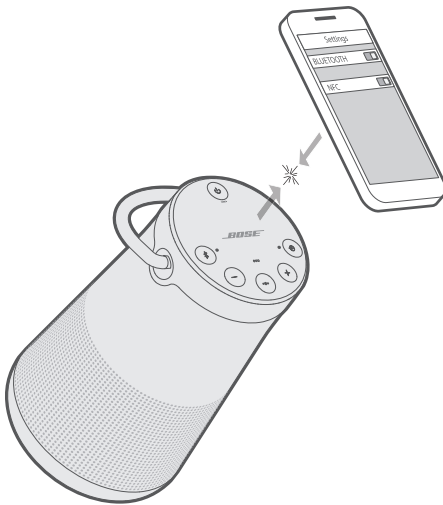

Na het koppelen hoort u “Verbonden met <naam mobiel apparaat>” en brandt het *Bluetooth*-lampje continu wit.

NOG EEN MOBIEL APPARAAT KOPPELEN

U kunt maximaal acht gekoppelde mobiele apparaten opslaan in de koppellijst van de luidspreker.

- Houd de *Bluetooth*-knop ⌘ ingedrukt totdat het *Bluetooth*-lampje blauw knippert en u “Klaar om een ander apparaat te koppelen” hoort. Koppel uw mobiele apparaat met de luidspreker (zie pagina 23).
- Als uw apparaat koppeling via NFC ondersteunt, zie dan pagina 23.

DE VERBINDING MET EEN APPARAAT VERBREKEN

- Schakel de *Bluetooth*-functie op het apparaat uit.
- Als uw apparaat koppeling via NFC ondersteunt, tik dan met het NFC-aanraakpunt op het apparaat tegen het midden van de bovenkant van de luidspreker en houd het aanraakpunt daar. Het doelgebied is het Bose-logo.

EEN APPARAAT OPNIEUW VERBINDEN

Wanneer de luidspreker wordt ingeschakeld, probeert deze automatisch opnieuw verbinding te maken met de twee laatst verbonden apparaten.

OPMERKING: De apparaten moeten zich binnen bereik bevinden en ingeschakeld zijn.

Als uw apparaat koppeling via NFC ondersteunt, tik dan met het NFC-aanraakpunt op het apparaat tegen de bovenkant van de luidspreker. Het doelgebied is het Bose-logo.

U kunt maximaal acht gekoppelde apparaten opslaan in de koppellijst van de luidspreker en de luidspreker kan actief verbonden zijn met twee mobiele apparaten tegelijk.

OPMERKING: U kunt slechts van één apparaat tegelijk audio afspelen.



VERBONDEN MOBIELE APPARATEN IDENTIFICEREN

Druk op de *Bluetooth*-knop  om te horen welke apparaten momenteel verbonden zijn.

SCHAKELN TUSSEN TWEE VERBONDEN APPARATEN

1. Pauzeer de audio op uw eerste apparaat.
2. Speel audio af op uw tweede apparaat.

VERBINDEN MET EEN EERDER GEKOPPELD APPARAAT

1. Druk op  om te horen welk apparaat momenteel verbonden is.
2. Druk binnen twee seconden op  om verbinding te maken met het volgende apparaat in de koppellijst van de luidspreker.
3. Herhaal dit totdat u de naam van het gewenste apparaat hoort.
U hoort een toon die aangeeft dat het apparaat bezig is verbinding te maken.
4. Speel audio af op het verbonden apparaat.

DE KOPPELIJST VAN DE LUIDSPREKER WISSEN

1. Houd  10 seconden ingedrukt totdat u hoort: “De lijst met *Bluetooth*-apparaten is gewist. Klaar om te koppelen.”
Alle apparaten worden gewist en de luidspreker is klaar om een nieuw apparaat te koppelen.
2. Verwijder de luidspreker uit de *Bluetooth*-lijst op uw apparaat.

DE BOSE CONNECT-APP GEBRUIKEN

Met de Bose Connect-app kunt u ook gemakkelijk meerdere verbonden apparaten beheren (zie pagina 13).

U kunt de audio-uitgang van een smartphone, tablet, computer of ander type mobiel apparaat aansluiten op de AUX-ingang of de micro-B-USB-aansluiting.

DE 3,5MM-STEREOKABEL AANSLUITEN

De AUX-ingang is geschikt voor een stereokabel met een stekker van 3,5 mm (niet meegeleverd).

1. Gebruik een 3,5mm-stereokabel om uw mobiele apparaat aan te sluiten op de AUX-ingang van de luidspreker.

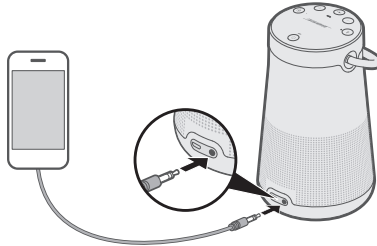

2. Druk op de aan-uitknop $\text{\textcircled{U}}$ op de luidspreker.
3. Druk kort op de knop voor de ingangsmodus $\text{\textcircled{A}}$ totdat u "AUX-audio" hoort.

DE USB-KABEL AANSLUITEN

1. Sluit uw apparaat met een USB-kabel aan op de micro-B-USB-aansluiting op de luidspreker.

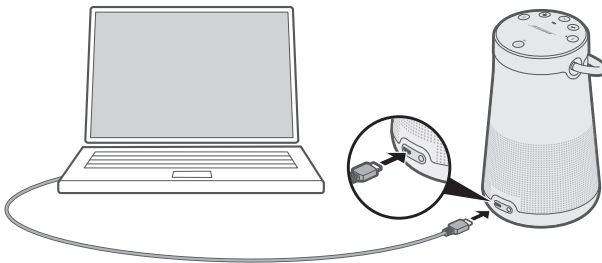

2. Druk op $\text{\textcircled{U}}$ op de luidspreker.
3. Druk kort op $\text{\textcircled{A}}$ totdat u "USB-audio" hoort.

De bovenkant van de luidspreker is voorzien van een reeks lampjes die de status van het systeem aangeven.

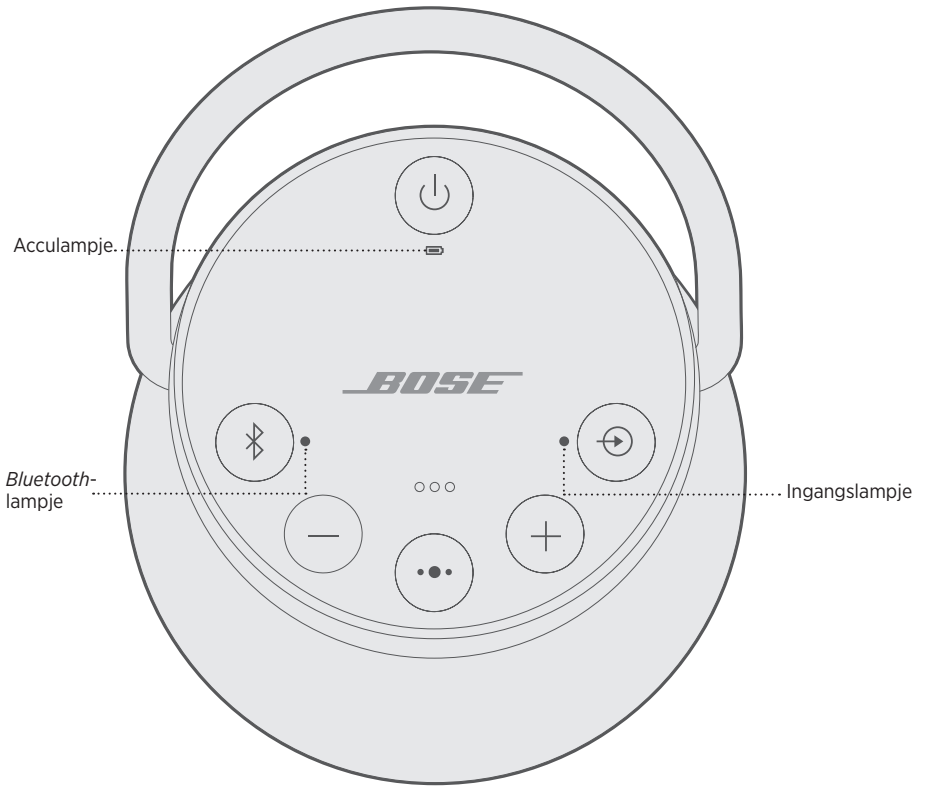

ACCUSTATUS

Geeft het oplaadniveau van de accu aan. Elke keer dat u de luidspreker inschakelt, geeft het acculampje  gedurende twee seconden het oplaadniveau van de accu aan en hoort u een gesproken mededeling met het oplaadniveau van de accu.

Om het oplaadniveau van de accu te controleren, houdt u de aan-uitknop  drie seconden ingedrukt terwijl u naar  kijkt.

OPMERKING: De werkingsduur van de accu varieert afhankelijk van de afgespeelde content en het volume waarop u deze afspeelt. Gewoonlijk bedraagt de gebruiksduur van de accu van de luidspreker maximaal 17 uur.

ACTIVITEIT VAN HET LAMPJE	STATUS VAN HET SYSTEEM
Continu groen	Half tot volledig opgeladen
Knippert oranje	Bezig met opladen
Continu oranje	Half opgeladen
Knippert rood	Moet worden opgeladen

BLUETOOTH-STATUS

Geeft de verbindingstatus van een mobiel apparaat aan.

ACTIVITEIT VAN HET LAMPJE	STATUS VAN HET SYSTEEM
Knippert blauw	Klaar om te verbinden
Knippert wit	Bezig met verbinden
Continu wit	Verbonden

INGANGSSTATUS

Geeft de verbindingstatus aan van een apparaat dat aangesloten is met een AUX- of micro-B-USB-kabel.

ACTIVITEIT VAN HET LAMPJE	STATUS VAN HET SYSTEEM
Continu wit	De luidspreker is klaar om content van een apparaat af te spelen

OPMERKING: Voor meer informatie over het gebruik van een kabel om een apparaat aan te sluiten, zie pagina 26.

U kunt uw SoundLink Revolve+ II koppelen met andere Bose-luidsprekers, zodat ze samen audio afspelen.

UW KOPPELMETHODE KIEZEN

De manier waarop u de koppeling met een andere Bose-luidspreker tot stand brengt, hangt af van het type luidspreker dat u wilt koppelen. Kies een koppelmethode uit de onderstaande tabel.

LUIDSPREKER	KOPPELMETHODE
Bose SoundLink <i>Bluetooth</i>-luidsprekers	Zie "Koppelen met een andere Bose SoundLink <i>Bluetooth</i> -luidspreker" hieronder.
Bose Home Speaker of Bose Soundbar	Zie "Koppelen met een Bose Home Speaker of Soundbar" op pagina 32.

KOPPELEN MET EEN ANDERE BOSE SOUNDLINK *BLUETOOTH*-LUIDSPREKER

U kunt uw Bose SoundLink *Bluetooth*-luidsprekers met behulp van de Bose Connect-app (aanbevolen) of de bedieningsknoppen van de luidspreker met elkaar koppelen om in de volgende modi te werken:

- Partymodus (de linker- en rechterluidspreker spelen samen geluid af)
- Stereomodus (de linker- en rechterluidspreker spelen afzonderlijk geluid af)

U kunt dit instellen met de Bose Connect-app (aanbevolen) of de bedieningsknoppen van de luidspreker.

Raadpleeg uw Bose-gebruikershandleiding om te bepalen of de tweede luidspreker deze modi ondersteunt.

De luidsprekers koppelen met behulp van de Bose Connect-app (aanbevolen)

Download de Bose Connect-app voor meer informatie.

De luidsprekers handmatig koppelen

Als u geen toegang kunt krijgen tot de Bose Connect-app, volg dan de onderstaande instructies.

Partymodus

1. Zorg dat beide luidsprekers aanstaan.
2. Zorg dat er een luidspreker is aangesloten op uw mobiele apparaat.
3. Houd op de luidspreker die met uw apparaat is verbonden de *Bluetooth*-knop \times en + tegelijk ingedrukt.

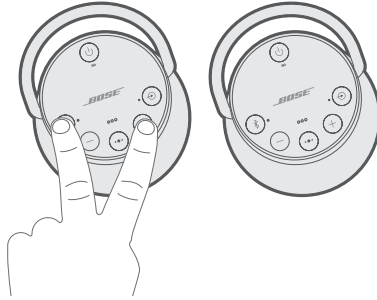

4. Laat de knoppen los wanneer u “Druk de *Bluetooth*- en Volume Lager-knop tegelijk in op een tweede Bose-apparaat” hoort.
5. Houd op de andere luidspreker \times en — tegelijk ingedrukt.

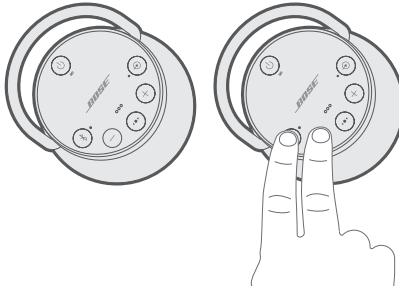

6. Laat de knoppen los wanneer de luidspreker een toon laat horen.

Na 10 seconden hoort u “Partymodus” uit beide luidsprekers tegelijk. Partymodus is ingeschakeld. U kunt nu via uw apparaat op beide luidsprekers tegelijk audio afspelen.

7. Voor een optimale ervaring plaatst u de luidsprekers:
 - In dezelfde kamer of buitenruimte
 - Zonder obstakels ertussen

OPMERKING: De prestaties kunnen variëren afhankelijk van het mobiele apparaat, de afstand en omgevingsfactoren.

Stereomodus

1. Configureer de luidsprekers voor Partymodus (zie pagina 30).
2. Druk op een van de luidsprekers tegelijk op de *Bluetooth*-knop  en +.

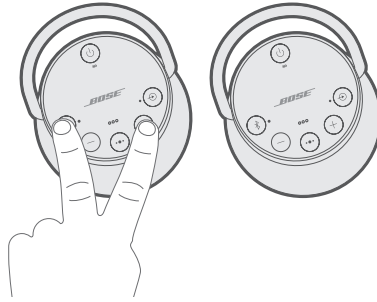

3. Laat de knoppen los wanneer u “Stereomodus” hoort. U hoort “Links” uit de linkerluidspreker en “Rechts” uit de rechterluidspreker.

Stereomodus is ingeschakeld. U kunt nu met uw mobiele apparaat audio in stereo afspelen.

4. Voor een optimale ervaring plaatst u de luidsprekers:
 - In dezelfde kamer of buitenruimte
 - Binnen 3 meter van elkaar, zonder obstakels
 - Zodanig dat uw afstand tot elke luidspreker gelijk is



OPMERKING: De prestaties kunnen variëren afhankelijk van het mobiele apparaat, de afstand en omgevingsfactoren.

Wisselen tussen Partymodus en Stereomodus

Druk op een van de luidsprekers tegelijk op de knoppen  en +.

Partymodus of Stereomodus uitschakelen

Voer op een van de luidsprekers een van de volgende handelingen uit:

- Houd  ingedrukt totdat u “Bose-luidsprekers ontkoppeld” hoort.
- Houd de multifunctionele knop  en + tegelijk ingedrukt totdat u “Bose-luidsprekers ontkoppeld” hoort.
- Druk op de aan-uitknop  om de luidspreker uit te schakelen.

KOPPELEN MET EEN BOSE HOME SPEAKER OF SOUNDBAR

Met de SimpleSync-technologie van Bose kunt u uw SoundLink Revolve + II-luidspreker koppelen met een Bose Home Speaker of Bose Soundbar, zodat u in twee verschillende kamers tegelijk naar hetzelfde liedje kunt luisteren.

OPMERKING: De SimpleSync-technologie heeft een *Bluetooth*-bereik van 9 meter. Muren en bouwmaterialen kunnen de ontvangst beïnvloeden.

Compatibele producten

U kunt uw SoundLink Revolve+ II-luidspreker koppelen met alle andere luidsprekers uit de Bose-homespeakerserie.

Populaire compatibele producten zijn onder meer:

- Bose Soundbar 700
- Bose Soundbar 500
- Bose Home Speaker 500
- Bose Home Speaker 300
- Bose Portable Home Speaker

Er worden regelmatig nieuwe producten toegevoegd. Voor meer informatie en een volledige lijst gaat u naar: worldwide.Bose.com/Support/Groups

Koppelen via de Bose Music-app

1. Houd op de SoundLink Revolve+ II-luidspreker de *Bluetooth*-knop  ingedrukt totdat het *Bluetooth*-lampje blauw knippert en u "Klaar om een ander apparaat te koppelen" hoort.
2. Selecteer uw Bose Home Speaker of Bose Soundbar in het scherm **Mijn Bose** van de Bose Music-app.

OPMERKING: Tik op  in de linkerbovenhoek van het scherm om terug te keren naar het scherm **Mijn Bose**.

3. Tik op de productafbeelding in de rechterbenedenhoek van het scherm.
4. Tik op **Speakers groeperen**.
5. Volg de instructies voor het verbinden van een nieuw *Bluetooth*-apparaat met behulp van SimpleSync.

OPMERKINGEN:

- Zorg dat de SoundLink Revolve+ II-luidspreker zich binnen 9 m van uw Bose Home Speaker of Bose Soundbar bevindt.
- U kunt de SoundLink Revolve + II-luidspreker met slechts één apparaat tegelijk koppelen.

OPNIEUW VERBINDEN MET EEN BOSE HOME SPEAKER OF SOUNDBAR

Schakel de SoundLink Revolve+ II-luidspreker in (zie pagina 15).

De SoundLink Revolve + II-luidspreker probeert verbinding te maken met de twee laatst verbonden *Bluetooth*-apparaten, waaronder uw Bose Home Speaker of Bose Soundbar.

OPMERKINGEN:

- Uw Bose Home Speaker of Bose Soundbar moet zich binnen het bereik bevinden (9 m) en ingeschakeld zijn.
- Als de SoundLink Revolve+ II-luidspreker geen verbinding maakt, zie dan “Verbinden met een eerder gekoppeld apparaat” op pagina 25.

DE LUIDSPREKER SCHOONMAKEN

- Maak de buitenkant van de luidspreker en de handgreep schoon met een zachte, vochtige doek (alleen water).
- Gebruik geen spuitbussen in de buurt van de luidspreker. Gebruik geen oplosmiddelen, chemicaliën of schoonmaakproducten die alcohol, ammoniak of schuurmiddelen bevatten.
- Zorg dat er geen vloeistof in openingen wordt gemorst.

RESERVEONDERDELEN EN ACCESSOIRES

Reserveonderdelen en accessoires kunt u bestellen via de Bose-klantenservice.

Ga naar: worldwide.Bose.com/Support/SLRPii

BEPERKTE GARANTIE

Voor de luidspreker geldt een beperkte garantie. Bezoek onze website op global.Bose.com/warranty voor informatie over de beperkte garantie.

Om het product te registreren, gaat u naar global.Bose.com/register voor instructies. Als u het product niet registreert, is dit niet van invloed op uw rechten onder de beperkte garantie.

TECHNISCHE INFORMATIE

Ingangsspanning: 5 V 

Ingangsstroom: 1,6 A

PROBEER DEZE OPLOSSINGEN EERST

Als u problemen met de luidspreker ondervindt:



- Controleer het acculampje  (zie pagina 28). Laad de luidspreker zo nodig op.
- Zorg dat alle kabels goed zijn aangesloten.
- Controleer de status van statuslampjes (zie pagina 28).
- Plaats de luidspreker in overeenstemming met de richtlijnen voor plaatsing (zie pagina 13).
- Controleer of uw mobiele apparaat *Bluetooth* of koppelen via NFC-technologie ondersteunt (zie pagina 21).

ANDERE OPLOSSINGEN

Als het probleem nog niet is verholpen, zie dan de onderstaande tabel voor symptomen van en oplossingen voor veelvoorkomende problemen. Als u het probleem niet kunt oplossen, neem dan contact op met de Bose-klantenservice.

Ga naar: worldwide.Bose.com/contact

SYMPTOOM	OPLOSSING
Geen stroom (accu)	De accu kan in de spaarstand staan of leeg zijn. Sluit de accu aan op een stopcontact.
Accu wordt niet opgeladen	Zorg dat u de door Bose geleverde USB-kabel en USB-voeding gebruikt. Sluit de USB-kabel aan op een andere USB-voeding. Gebruik een andere USB-kabel. Gebruik een ander stopcontact.
De luidspreker kan niet met mobiele apparaat worden gekoppeld	Zet op uw mobiele apparaat de <i>Bluetooth</i> -functie uit en vervolgens weer aan. Verwijder uw luidspreker uit de <i>Bluetooth</i> -lijst op uw apparaat. Koppel het apparaat opnieuw. Koppel een ander apparaat (zie pagina 24). Wis de koppellijst van de luidspreker (zie pagina 25). Koppel het apparaat opnieuw. Zet de luidspreker terug op de fabrieksinstellingen (zie pagina 37).
De luidspreker kan niet via NFC worden gekoppeld	Ontgrendel uw apparaat en zet de <i>Bluetooth</i> - en NFC-functies aan. Tik met het NFC-aanraakpunt aan de achterkant van het apparaat tegen de bovenkant van de luidspreker en houd het aanraakpunt daar. Verwijder uw apparaat uit het etui. Zorg dat er een taal is geselecteerd (zie pagina 20). Gebruik <i>Bluetooth</i> om uw apparaat te koppelen (zie pagina 22).

SYMPTOOM	OPLOSSING
<p>Bose SoundLink Bluetooth-luidsprekers kunnen niet handmatig met elkaar worden gekoppeld</p>	<p>Download de Bose Connect-app voor een extra methode voor het koppelen van uw Bose-luidsprekers (zie pagina 13).</p>
<p>Geen geluid</p>	<p>Zet op uw mobiele apparaat de <i>Bluetooth</i>-functie uit en vervolgens weer aan. Verwijder uw luidspreker uit de <i>Bluetooth</i>-lijst op uw apparaat. Koppel het apparaat opnieuw.</p> <p>Zet het volume op de luidspreker, uw apparaat en de muziekbron hoger.</p> <p>Zorg ervoor dat gesproken mededelingen zijn ingeschakeld. Druk op de <i>Bluetooth</i>-knop  om het verbonden mobiele apparaat te horen. Zorg dat u het juiste apparaat gebruikt.</p> <p>Gebruik een andere muziekbron.</p> <p>Koppel een ander apparaat (zie pagina 24).</p> <p>Als er twee apparaten verbonden zijn, pauzeer dan het andere apparaat.</p>
<p>Geen geluid van een met een kabel aangesloten apparaat</p>	<p>Schakel het apparaat in en speel muziek af.</p> <p>Zet het volume op de luidspreker en het apparaat hoger.</p> <p>Druk op de knop voor de ingangsmodus  totdat het ingangslampje wit brandt.</p> <p>Gebruik een andere kabel.</p> <p>Verbind een ander apparaat.</p>
<p>Slechte geluidskwaliteit</p>	<p>Gebruik een andere muziekbron.</p> <p>Koppel een ander apparaat (zie pagina 24).</p> <p>Als er twee apparaten verbonden zijn, verbreekt u de verbinding met het tweede apparaat.</p> <p>Zet het volume op het apparaat hoger.</p> <p>Controleer de audio-instellingen op het apparaat.</p>
<p>Slechte geluidskwaliteit van een met een kabel aangesloten apparaat</p>	<p>Zet het volume op de luidspreker en het apparaat hoger.</p> <p>Gebruik een andere kabel.</p> <p>Verbind een ander apparaat.</p> <p>Controleer de audio-instellingen op het apparaat.</p>
<p>Er wordt audio afgespeeld van het verkeerde apparaat (wanneer er twee apparaten verbonden zijn)</p>	<p>Zorg ervoor dat gesproken mededelingen zijn ingeschakeld. Druk op de <i>Bluetooth</i>-knop  om verbonden apparaten te horen. Zorg dat u het juiste apparaat gebruikt.</p> <p>Pauzeer de muziekbron op het apparaat dat muziek afspeelt of sluit deze af.</p> <p>Verbreek de verbinding met het tweede apparaat.</p>

SYMPTOOM	OPLOSSING
De luidspreker wordt uitgeschakeld	Als u een apparaat met kabelaansluiting gebruikt, zet dan het volume op het apparaat hoger. Schakel Automatisch uit uit (zie pagina 16).
De luidspreker kan niet met een Bose Home Speaker of Bose Soundbar worden gekoppeld	Houd \mathbb{X} ingedrukt totdat het <i>Bluetooth</i> -lampje blauw knippert en u “Klaar om een ander apparaat te koppelen” hoort. Zorg dat de SoundLink Revolve+ II-luidspreker zich binnen 9 m van uw Bose Home Speaker of Bose Soundbar bevindt.
De luidspreker wordt niet opnieuw verbonden met een eerder gekoppelde Bose Home Speaker of Bose Soundbar	Zie “Verbinden met een eerder gekoppeld apparaat” op pagina 25.
Vertraagde audio bij koppeling met een Bose Home Speaker of Bose Soundbar	Download de Bose Connect-app en voer beschikbare software-updates uit (zie pagina 13).

DE LUIDSPREKER TERUGZETTEN OP DE FABRIEKINSTELLINGEN

Als u de fabrieksinstellingen terugzet, worden de gekoppelde mobiele apparaten en de taalinstellingen uit de luidspreker gewist en wordt de luidspreker teruggezet op de oorspronkelijke fabrieksinstellingen.

1. Schakel de luidspreker in.
2. Houd de aan-uitknop \mathbb{P} 10 seconden ingedrukt.

De luidspreker wordt uitgeschakeld.

3. Druk op \mathbb{P} .

Het *Bluetooth*-lampje brandt blauw en u hoort een gesproken mededeling om een taal te selecteren (zie pagina 20).

Lea y conserve todas las instrucciones de uso, protección y seguridad.

CE Por la presente, Bose Corporation declara que este producto cumple con los requisitos esenciales y con otras cláusulas relevantes de la Directiva 2014/53/EU y con todos los demás requisitos de directivas correspondientes de la UE. La declaración de conformidad completa se puede encontrar en: www.Bose.com/compliance

**UK
CA** Este producto cumple con todas las regulaciones aplicables de compatibilidad electromagnética de 2016 y todas las demás regulaciones aplicables del Reino Unido. La declaración de conformidad completa se puede encontrar en: www.Bose.com/compliance

Por la presente, Bose Corporation declara que este producto cumple con los requisitos esenciales de las Regulaciones de equipos de radio de 2017 y todas las demás regulaciones aplicables del Reino Unido. La declaración de conformidad completa se puede encontrar en: www.Bose.com/compliance

Instrucciones importantes de seguridad

1. Lea estas instrucciones.
2. Conserve estas instrucciones.
3. Tenga en cuenta las advertencias.
4. Siga todas las instrucciones.
5. No lo instale cerca de ninguna fuente de calor, como radiadores, rejillas de calefacción, estufas u otros aparatos (incluidos los amplificadores) que produzcan calor.
6. Use solamente los accesorios especificados por el fabricante.
7. Desenchufe este aparato durante tormentas eléctricas o cuando no lo utilice durante períodos de tiempo prolongados.
8. Derive todas las tareas de servicio al personal calificado. Se requiere reparar cuando el equipo está dañado, por ejemplo si el cable de la fuente de alimentación o enchufe está dañado, se han caído objetos dentro del aparato, no funciona normalmente o se ha golpeado.

ADVERTENCIAS/PRECAUCIONES



Este símbolo significa que existe tensión peligrosa, sin aislamiento dentro de la carcasa del producto que puede constituir un riesgo de descarga eléctrica.



Este símbolo significa que hay instrucciones importantes de funcionamiento y mantenimiento en esta guía.



Este producto contiene material magnético. Consulte con su médico si esto podría afectar a un dispositivo médico implantable.

- Mantenga el producto lejos del fuego y de fuentes de calor. NO coloque sobre el producto, o en su proximidad, fuentes de llamas al descubierto, como velas encendidas.
- NO realice alteraciones no autorizadas a este producto.
- NO use un convertidor de corriente con este producto.
- Use este producto solamente con la fuente de alimentación suministrada.
- Si se utiliza la clavija de conexión de red o el acoplador del artefacto como el dispositivo de desconexión, el dispositivo de desconexión deberá permanecer listo para funcionar.
- No exponga productos con batería al calor excesivo, por ejemplo, almacenar a la luz directa del sol, cerca de fuego o similar.
- La etiqueta del producto se encuentra en la parte inferior del producto.

NOTA: Este equipo ha sido sometido a prueba y se ha comprobado que cumple con los límites de un dispositivo digital Clase B, conforme a la Parte 15 de las reglas de la FCC. Estos límites están diseñados para ofrecer una protección razonable contra la interferencia perjudicial en una instalación domiciliaria. Este equipo genera, usa y puede irradiar energía de radiofrecuencia y, si no se instala y se usa conforme a las instrucciones, puede causar una interferencia perjudicial a las comunicaciones de radio. Sin embargo, no se garantiza que la interferencia no se produzca en una instalación en particular. Si este equipo causa interferencias perjudiciales en la recepción de radio o televisión, que se puede determinar al apagar y encender el equipo, se aconseja al usuario intentar corregir la interferencia mediante una o más de las siguientes medidas:

- Reoriente o reubique la antena receptora.
- Aumente la separación entre el equipo y el receptor.
- Conecte el equipo a una salida eléctrica en un circuito diferente al que está conectado el receptor.
- Consulte con el distribuidor o con un técnico en radio o televisión experimentado para obtener ayuda.

Los cambios o las modificaciones no aprobadas expresamente por Bose Corporation podrían invalidar la autoridad del usuario para operar el equipo.

Este dispositivo cumple con la parte 15 de las reglas de la FCC y con las normas RSS sin licencia de ISED Canada. El funcionamiento está sujeto a las siguientes dos condiciones: (1) Este dispositivo no debe provocar interferencias dañinas y (2) Este dispositivo debe aceptar cualquier interferencia recibida, incluida la interferencia que puede causar un funcionamiento no deseado.

Este dispositivo cumple con los límites de exposición a la radiación de la FCC y de ISED Canadá establecidos para la población en general. Este equipo debe instalarse y operarse a una distancia mínima de 20 cm entre el radiador y su cuerpo. Este transmisor no se debe ubicar ni operar juntamente con otra antena o transmisor.

Cumple con los requisitos IMDA.

CAN ICES-3(B)/NMB-3(B)

Normas de gestión para dispositivos de radiofrecuencia de baja potencia

Artículo XII

Según la "Regulación de administración para dispositivos de radiofrecuencia de baja potencia" sin el permiso concedido por la NCC, cualquier empresa, compañía o usuario no puede cambiar la frecuencia, mejorar la potencia de transmisión ni alterar las características originales, así como el desempeño de los dispositivos de radiofrecuencia de baja potencia.

Artículo XIV

Los dispositivos de radiofrecuencia de baja potencia no deberían afectar la seguridad del avión ni interferir con las comunicaciones legales; si se determinara una interferencia, el usuario deberá dejar de operar de inmediato hasta que no se perciba interferencia. Dichas comunicaciones legales significan comunicaciones de radio operadas conforme con la Ley de telecomunicaciones.

Los dispositivos de radiofrecuencia de baja potencia deben ser susceptibles a la interferencia de las comunicaciones legales o de los dispositivos de ondas de radio ISM.

NO intente quitar la batería de ion-litio recargable de este producto. Contacte al distribuidor local de Bose u otro profesional calificado para quitar la batería.



Deseche correctamente las baterías usadas, cumpliendo con las reglamentaciones locales. No incinerar.



Este símbolo significa que el producto no debe desecharse como residuo doméstico y que debe entregarse a un centro de recolección apropiado para reciclaje. La eliminación y el reciclado adecuados ayudan a proteger los recursos naturales, la salud de las personas y el medio ambiente. Para obtener más información sobre la eliminación y el reciclado de este producto, póngase en contacto con su municipio, el servicio de gestión de residuos o el comercio donde haya comprado este producto.



La extracción de la batería de ion-litio recargable de este producto debe ser realizada por un profesional calificado. Póngase en contacto con el distribuidor Bose de su zona o vea products.bose.com/static/compliance/index.html para información adicional.



Tabla del estado de corriente del producto

El producto, de acuerdo con la directiva europea de Diseño ecológico de productos relacionados con la energía 2009/125/EC y el reglamento de Diseño ecológico para productos relacionados con la energía e información energética (enmienda) (salida de la UE) de 2020, cumple con las siguientes normas o documentos: Regulación (EC) No. 1275/2008, modificada por la Regulación (EU) No. 801/2013.

Información de estado de corriente requerida	Modos de corriente	
	Modo de espera	Modo de espera en red
Consumo de corriente en modo de corriente especificado, entrada de 230V/50Hz	≤ 0.5 W	<i>Bluetooth</i> * ≤ 2.0 W
Tiempo después del cual el equipo se cambia automáticamente de modo	≤ 20 minutos	≤ 5 minutos
El consumo de corriente está en modo de espera en red si todos los puertos de la red con cable están conectados y todos los puertos de red inalámbricos están activados, a entrada de 230V/50Hz	No disponible	≤ 2.0 W
Procedimientos de desactivación/activación de puerto de red. La desactivación de todas las redes activará el modo de espera.	Bluetooth: Desactive borrando la lista de dispositivos emparejados manteniendo presionado el botón <i>Bluetooth</i> por 10 segundos. Active emparejando con una fuente <i>Bluetooth</i> .	

Información técnica de la fuente de alimentación externa

La fuente de alimentación externa suministrada con el producto, de acuerdo con la directiva europea de Diseño ecológico de productos relacionados con la energía 2009/125/EC, cumple con las siguientes normas o documentos: Reglamento de la Comisión (UE) 2019/1782.

Fabricante	Bose Products B.V.
Número de registro comercial	36037901
Dirección	Gorslaan 60 1441 RG Purmerend Países Bajos
Identificador de modelo	F5V-1.6C-1U-WW
Voltaje de entrada	100V/-240V
Frecuencia de CA de entrada	50Hz/60Hz
Voltaje de salida	5V CC
Corriente de salida	1.6A
Potencia de salida	8W
Eficiencia media en activo	78,8%
Eficiencia a carga baja (10%)	73,4%
Consumo de energía sin carga	0.07W

Fabricante	Bose Products B.V.
Número de registro comercial	36037901
Dirección	Gorslaan 60 1441 RG Purmerend Países Bajos
Identificador de modelo	S008AIM0500160
Voltaje de entrada	100V/-240V
Frecuencia de CA de entrada	50Hz/60Hz
Voltaje de salida	5V CC
Corriente de salida	1.6A
Potencia de salida	8W
Eficiencia media en activo	78,5%
Eficiencia a carga baja (10%)	74,5%
Consumo de energía sin carga	0.06W

Para Europa:

Banda de frecuencia de funcionamiento 2400 a 2483.5 MHz.

Potencia de transmisión máxima menor que 20 dBm EIRP.

Potencia de transmisión máxima está por debajo de los límites regulatorios y la prueba SAR no es necesaria y está exenta según las regulaciones aplicables.

Tabla de sustancias peligrosas restringidas en China

Nombres y contenidos de las sustancias o elementos tóxicos o peligrosos						
Nombre de parte	Sustancias y elementos tóxicos o peligrosos					
	Plomo (pb)	Mercurio (Hg)	Cadmio (Cd)	Hexavalente	Bifenilo polibromado (PBB)	Difeniléter polibromado (PBDE)
PCB	X	0	0	0	0	0
Partes metálicas	X	0	0	0	0	0
Partes plásticas	0	0	0	0	0	0
Altavoces	X	0	0	0	0	0
Cables	X	0	0	0	0	0
Esta tabla se preparó conforme a las cláusulas de SJ/T 11364.						
O: Indica que esta sustancia tóxica o peligrosa contenida en todos los materiales homogéneos para esta parte es inferior al requisito de límite de GB/T 26572.						
X: Indica que esta sustancia tóxica o peligrosa que está presente en al menos uno de los materiales homogéneos utilizados para esta parte se encuentra por encima del requisito de límite de GB/T 26572.						

Tabla de sustancias peligrosas restringidas en Taiwán

Nombre del equipo: Bose SoundLink Revolve + II, Designación de tipo: 419356						
Unidad	Sustancias restringidas y símbolos químicos					
	Plomo (pb)	Mercurio (Hg)	Cadmio (Cd)	Cromo hexavalente (Cr+6)	Bifenilo polibromado (PBB)	Éteres difenil polibromados (PBDE)
PCB	-	o	o	o	o	o
Partes metálicas	-	o	o	o	o	o
Partes plásticas	o	o	o	o	o	o
Altavoces	-	o	o	o	o	o
Cables	-	o	o	o	o	o
Nota 1: “o” indica que el porcentaje de contenido de la sustancia restringida no excede el porcentaje del valor de referencia presente.						
Nota 2: El “-” indica que la sustancia restringida corresponde a la exención.						

Complete y conserve para referencia futura

Los números de serie y de modelo se encuentran en la parte inferior de los altavoces.

Número de serie: _____

Número de modelo: 419356

Guarde el recibo con la guía del usuario. Ahora es un buen momento para registrar su producto Bose.

Puede hacerlo fácilmente visitando global.Bose.com/register

Fecha de fabricación: El octavo dígito del número de serie indica el año de fabricación; "0" es 2010 o 2020.

Importador en China: Bose Electronics (Shanghai) Company Limited, Part C, Plant 9, No. 353 North Ruying Road, China (Shanghai) Pilot Free Trade Zone

Importador en UE: Bose Products B.V., Gorslaan 60, 1441 RG Purmerend, Países Bajos

Importador en Taiwán: Sucursal de Bose en Taiwán, 9F-A1, No. 10, Section 3, Minsheng East Road, Taipei City 104, Taiwán Número de teléfono: +886-2-25147676

Importador en México: Bose de México, S. de R.L. de C.V., Paseo de las Palmas 405-204, Lomas de Chapultepec, 11000 México, D.F. Número de teléfono: +5255 (5202) 3545

Importador en el Reino Unido: Bose Limited, Bose House, Quayside Chatham Maritime, Chatham, Kent, ME4 4QZ, Reino Unido

La ID de CMIIT se encuentra en el pie de goma en la parte inferior del producto.

Información de seguridad

Este producto puede recibir actualizaciones de seguridad de Bose automáticamente cuando está conectado a la aplicación Bose Connect. Para poder recibir actualizaciones de seguridad por la aplicación móvil, debe completar el proceso de configuración en la aplicación Bose Connect. **Si no completa el proceso de configuración, será responsable de instalar las actualizaciones de seguridad disponibles de Bose a través de btu.bose.com**

Apple, el logotipo de Apple, iPad, iPhone, iPod y Siri son marcas comerciales de Apple Inc., registradas en los Estados Unidos y en otros países. App Store es una marca de servicio de Apple Inc. La marca comercial "iPhone" se usa en Japón con una licencia de Aiphone K.K.

La marca y los logotipos de *Bluetooth*[®] son marcas comerciales registradas propiedad de Bluetooth SIG Inc. y cualquier uso de dichas marcas por parte de Bose Corporation se encuentra bajo licencia.

Google y Google Play son marcas comerciales de Google LLC.

La marca N-Mark es una marca comercial o marca comercial registrada de NFC Forum, Inc. en los Estados Unidos de América y en otros países.

Bose, Bose Home Speaker, Bose Music, Bose Portable Home Speaker, Bose Soundbar, SimpleSync, SoundLink y SoundLink Revolve son marcas comerciales de Bose Corporation.

Sede central de Bose Corporation: 1-877-230-5639

©2021 Bose Corporation. No se puede reproducir, modificar, distribuir o usar de otra manera ninguna parte de este trabajo sin previo consentimiento por escrito.

CONTENIDO DE LA CAJA

Contenido 12

CONFIGURACIÓN DE LA APLICACIÓN BOSE CONNECT

Descargar la aplicación Bose Connect..... 13

UBICACIÓN DEL ALTAVOZ

Pautas de colocación 14

ENCENDIDO

Conectar a la alimentación 15
 Encender/apagar el altavoz 15
 Modo de protección de la batería 16
 Apagado automático 16
 Desactivar el apagado automático..... 16

CONTROLES DEL ALTAVOZ

Reproducción multimedia y volumen 18
 Llamadas telefónicas 19
 Acceder al control de voz 19
 Alertas de voz 19

INDICACIONES DE VOZ

Idiomas preinstalados 20
 Seleccionar el idioma 20
 Cambiar el idioma..... 20
 Desactivar las indicaciones de voz 20

CONEXIONES *BLUETOOTH*[®]

Seleccionar el método de emparejamiento..... 21

Emparejar el dispositivo móvil..... 22

Emparejar un dispositivo móvil con NFC 23

Emparejar otro dispositivo móvil..... 24

Desconectar un dispositivo 24

Reconectar un dispositivo..... 24

MÚLTIPLES CONEXIONES *BLUETOOTH*

Identificar dispositivos móviles conectados 25

Alternar entre dos dispositivos conectados 25

Conectar un dispositivo previamente emparejado 25

Borrar la lista de emparejamiento del altavoz..... 25

Usar la aplicación Bose Connect 25

CONEXIONES CON CABLE

Conectar el cable estéreo de 3,5 mm 26

Conectar el cable USB 26

ESTADO DEL ALTAVOZ

Estado de la batería..... 28

Estado de *Bluetooth*..... 28

Estado de entrada 28

EMPAREJAR PRODUCTOS BOSE

Seleccionar el método de emparejamiento..... 29

Emparejar con otro altavoz Bose SoundLink *Bluetooth* 29

 Emparejar los altavoces con la aplicación Bose Connect
 (recomendado)..... 29

 Emparejar los altavoces de forma manual..... 30

 Cambiar entre el modo Fiesta y el modo Estéreo..... 31

 Deshabilitar el modo Fiesta o el modo Estéreo 31

Emparejar con una barra de sonido o un altavoz Bose Home Speaker.... 32

 Productos compatibles 32

 Emparejar usando la aplicación Bose Music..... 32

Reconectar a una barra de sonido o un altavoz Bose Home Speaker..... 33

CUIDADO Y MANTENIMIENTO

Limpiar el altavoz..... 34

Repuestos y accesorios..... 34

Garantía limitada..... 34

Información técnica 34

SOLUCIÓN DE PROBLEMAS

Intente primero con estas soluciones 35

Otras soluciones..... 35

Restaurar el altavoz..... 37

CONTENIDO

Confirme que estén incluidas las siguientes partes:

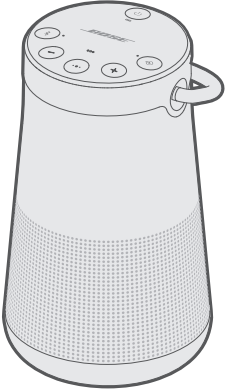

Altavoz SoundLink
Revolve+ II *Bluetooth*



Fuente de alimentación USB*



Cable USB

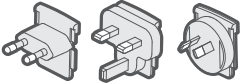

Adaptadores de
alimentación de CA*

*La fuente de alimentación USB y los adaptadores de alimentación de CA pueden variar levemente. Use el adaptador de alimentación de CA correspondiente a su región.

NOTA: Si cualquier parte del producto está dañada, no lo use. Comuníquese con un representante autorizado de Bose o al Servicio al cliente de Bose.

Visite: worldwide.Bose.com/Support/SLRPii

La aplicación Bose Connect permite configurar y controlar el altavoz desde cualquier dispositivo móvil, como un teléfono inteligente o tableta.

Con la aplicación, puede controlar las conexiones *Bluetooth*, elegir el idioma de las indicaciones de voz, controlar la configuración del altavoz y acceder a nuevas funciones.

DESCARGAR LA APLICACIÓN BOSE CONNECT

1. En el dispositivo móvil, descargue la aplicación Bose Connect.



2. Siga las instrucciones de la aplicación.

PAUTAS DE COLOCACIÓN

- Para el mejor rendimiento *Bluetooth*, coloque el dispositivo móvil a 10 m del altavoz y asegúrese de que haya una clara línea de visibilidad entre el oyente y el altavoz. Si aleja el dispositivo o no hay una clara línea de visibilidad puede impactar en la calidad de sonido y es posible que el dispositivo se desconecte del altavoz.
- Mantenga cualquier otro equipo inalámbrico por lo menos a 1 metro del altavoz.
- Coloque el altavoz y el dispositivo móvil alejados de gabinetes metálicos, de otros componentes de audio/video y de fuentes de calor directo.

PRECAUCIONES

- Coloque el altavoz sobre su base. Si se coloca el altavoz en cualquier otro lugar puede dañarlo y afectar la calidad del sonido.
- Evite colocar el altavoz sobre superficies mojadas o sucias.

CONECTAR A LA ALIMENTACIÓN

El altavoz se entrega con carga parcial. Antes de usar el altavoz por primera vez, conéctelo a una salida de CA (red eléctrica). El altavoz no necesita estar totalmente cargado, pero requiere la conexión inicial para activar la batería.

1. Conecte el extremo pequeño del cable USB al conector USB micro-B del altavoz.

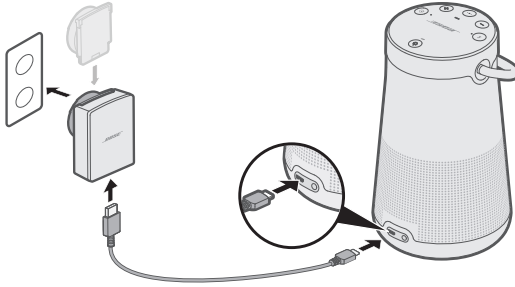

2. Conecte el otro extremo a la fuente de alimentación USB.
3. Enchufe la fuente de alimentación USB a la salida de CA (red eléctrica).

NOTA: Si es necesario, enchufe el adaptador de CA para su región en la salida de CA (red eléctrica).

La luz de la batería parpadea de color ámbar y el altavoz emite un tono. Cuando está totalmente cargado, se ilumina de color verde.

ENCENDER/APAGAR EL ALTAVOZ

En el panel de botones, presione el botón de encendido .

- La primera vez que enciende el altavoz, la luz de *Bluetooth* se ilumina de color azul y se oye una indicación de voz para seleccionar un idioma (vea la página 20).
- Si ya encendió el altavoz y emparejó al menos un dispositivo móvil, la luz de *Bluetooth* parpadea de color blanco y se conecta a los dos últimos dispositivos móviles emparejados. Se oye "Batería <número> por ciento. Conectado a <nombre del dispositivo móvil>". La luz de *Bluetooth* se ilumina de color blanco.

MODO DE PROTECCIÓN DE LA BATERÍA

Cuando el altavoz está desenchufado y no se usa por tres días con una carga restante de menos del 10 %, entra en el modo de protección de batería para conservar la carga de la batería. Para reactivar el altavoz, conéctelo a una salida de CA (red eléctrica).

Cuando no esté en uso, almacene el altavoz en un lugar fresco.

PRECAUCIÓN: No almacene el altavoz durante períodos prolongados si está completamente cargado o cuando la luz de la batería  parpadea de color rojo.

APAGADO AUTOMÁTICO

El altavoz se desconecta transcurridos 20 minutos de inactividad (no hay sonido proveniente del altavoz) cuando se usan las siguientes conexiones y fuentes de alimentación:

- Conexión AUX que funciona con batería o conectada a la red eléctrica.
- Conexión *Bluetooth* que funciona con batería.

Desactivar el apagado automático

1. Mantenga presionado + y el botón de modo de entrada  simultáneamente.
Se oye "Desactivación de apagado automático".
2. Repita los pasos para volver a activar la función de apagado automático.

El panel de botones permite encender el altavoz y controlar la reproducción, el volumen y el altavoz manos libres del altavoz.

NOTA: Es posible que ciertos dispositivos móviles no sean compatibles con estas funciones.

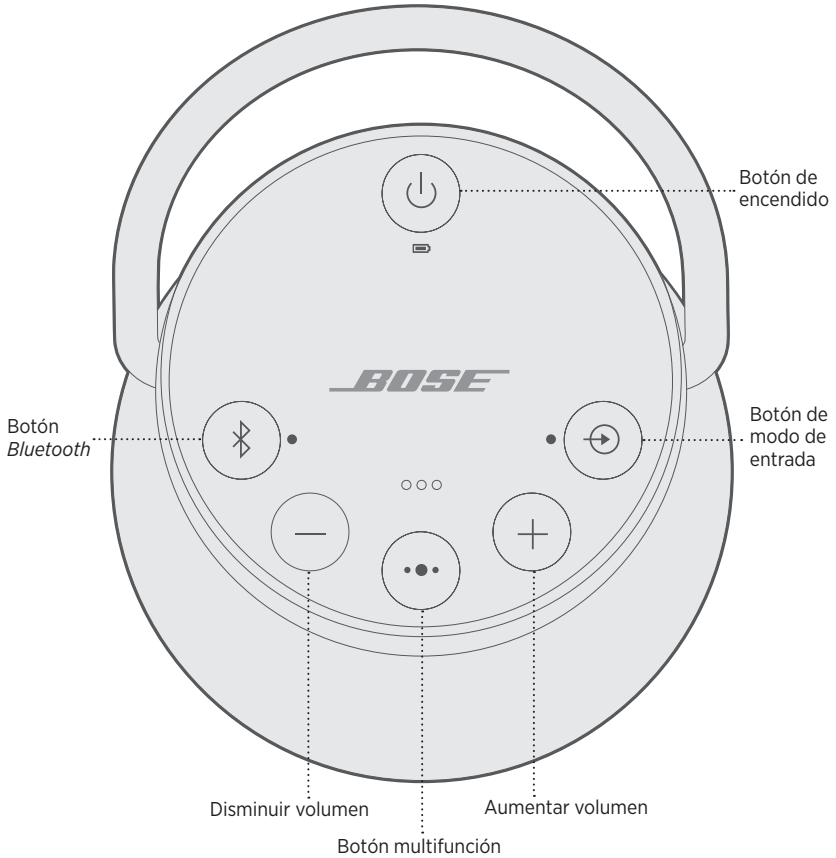

El botón multifunción ●● controla las fuentes de música y las llamadas del altavoz manos libres en su dispositivo móvil desde el altavoz.

REPRODUCCIÓN MULTIMEDIA Y VOLUMEN

FUNCIÓN	QUÉ HACER
Reproducir/Pausa	Presione ●●. NOTA: En el modo de entrada, al presionar ●● se silencia el audio (vea la página 26).
Saltar a la siguiente pista	Presione dos veces ●●.
Saltar a la pista anterior	Presione tres veces ●●.
Aumentar volumen	Presione +.
Disminuir volumen	Presione —.

LLAMADAS TELEFÓNICAS

FUNCIÓN	QUÉ HACER
Llamar	Mantenga presionado el botón multifunción ••• para activar el control de voz en el dispositivo móvil. Vea “Acceder al control de voz” a continuación.
Cambiar una llamada del altavoz manos libres al dispositivo móvil, sin colgar	Mantenga presionado ••• .
Contestar/terminar una llamada	Presione ••• .
Rechazar una llamada entrante	Mantenga presionado ••• .
Contestar una segunda llamada entrante y poner la llamada en curso en espera	Mientras está en una llamada, presione ••• para contestar una segunda llamada.
Rechazar la segunda llamada entrante y continuar con la llamada en curso	Durante una llamada, mantenga presionado ••• por un segundo.
Cambiar entre dos llamadas	Con dos llamadas en curso, presione dos veces ••• .
Silenciar/restaurar el audio de una llamada	Durante una llamada, presione + y – simultáneamente.

Acceder al control de voz

El micrófono del altavoz actúa como una extensión del micrófono en su teléfono inteligente. Usando la función **•••** del altavoz, puede acceder al control de voz en su dispositivo móvil para hacer/responder llamadas, reproducir música, saber el pronóstico del tiempo, saber el resultado de un partido y más.

Mantenga presionado **•••** para acceder al control de voz en su dispositivo. Se oye un tono que indica que el control de voz está activo.

Alertas de voz

El altavoz identifica las llamadas entrantes (según corresponda). Para desactivar esta función, vea la página 20.

Las indicaciones de voz lo guían por los procesos de conexión y emparejamiento de *Bluetooth*.

IDIOMAS PREINSTALADOS

- Inglés
- Alemán
- Coreano
- Sueco
- Polaco
- Español
- Mandarín
- Italiano
- Neerlandés
- Francés
- Japonés
- Portugués
- Ruso

SELECCIONAR EL IDIOMA

1. Presione — o + para desplazarse por los idiomas disponibles.
2. Cuando oiga el idioma preferido, mantenga presionado el botón Multifunción •• para seleccionarlo.
Se oye un sonido y “Listo para emparejar”.

CAMBIAR EL IDIOMA

1. Mantenga presionado — y el botón de modo de entrada ⊕ simultáneamente hasta que oiga la indicación de voz de la primera opción de idioma.
2. Presione — o + para desplazarse por los idiomas disponibles.
3. Cuando oiga su preferencia de idioma, mantenga presionado •• hasta que oiga un sonido y “Conectado a <nombre del dispositivo móvil>”.

DESACTIVAR LAS INDICACIONES DE VOZ

Mantenga presionado — y + simultáneamente hasta que oiga “indicaciones de voz apagadas”.

NOTA: Repita el proceso para volver a activar las indicaciones de voz.

La tecnología inalámbrica *Bluetooth* permite transmitir música desde dispositivos móviles como teléfonos inteligentes, tabletas y computadoras. Antes de que pueda transmitir música desde un dispositivo, debe emparejar el dispositivo con el altavoz.

SELECCIONAR EL MÉTODO DE EMPAREJAMIENTO

Puede emparejar su dispositivo con los auriculares usando la tecnología inalámbrica *Bluetooth* o Near Field Communication (NFC).

También puede usar la aplicación Bose Connect para emparejar el dispositivo (vea la página 13).

¿Qué es NFC?

NFC es una tecnología que permite a los dispositivos establecer una comunicación inalámbrica entre sí simplemente tocando cada dispositivo. Consulte la guía del usuario del dispositivo para ver si su modelo funciona con NFC.

Si su dispositivo no es compatible con el emparejamiento <i>Bluetooth</i> a través de NFC o si no está seguro:	Siga las instrucciones en “Emparejar el dispositivo móvil” en la página 22.
Si su dispositivo admite emparejamiento <i>Bluetooth</i> a través de NFC:	Siga las instrucciones en “Emparejar un dispositivo móvil con NFC” en la página 23.

NOTA: Si su dispositivo es compatible con el emparejamiento *Bluetooth* a través de NFC, puede usar cualquiera de los dos métodos de emparejamiento.

EMPAREJAR EL DISPOSITIVO MÓVIL

Cuando enciende el altavoz por primera vez, el altavoz automáticamente busca el dispositivo móvil.

1. En el dispositivo, active la función *Bluetooth*.

SUGERENCIA: Generalmente, la función *Bluetooth* se encuentra en el menú de configuración.

2. Seleccione el altavoz Bose Revolve + II SoundLink de la lista de dispositivos.

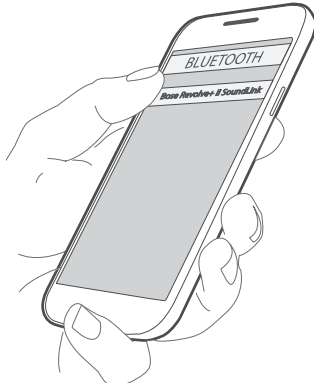

Una vez emparejado, oirá “Conectado a <nombre del dispositivo móvil>” y la luz de *Bluetooth* se ilumina de color blanco.

NOTA: Para emparejar otro dispositivo, consulte la página 24.

EMPAREJAR UN DISPOSITIVO MÓVIL CON NFC

NOTA: Cuando encienda el altavoz por primera vez, asegúrese de seleccionar un idioma antes de emparejar el dispositivo móvil con NFC.

1. Desbloquee su dispositivo móvil y active las funciones *Bluetooth* y NFC.
Consulte la guía del usuario del dispositivo para saber más sobre estas funciones.
 2. Toque y mantenga presionado el punto de contacto NFC del dispositivo en la parte superior central del altavoz. El área de toque es el logotipo de Bose.
- Es posible que el dispositivo le solicite que acepte el emparejamiento.

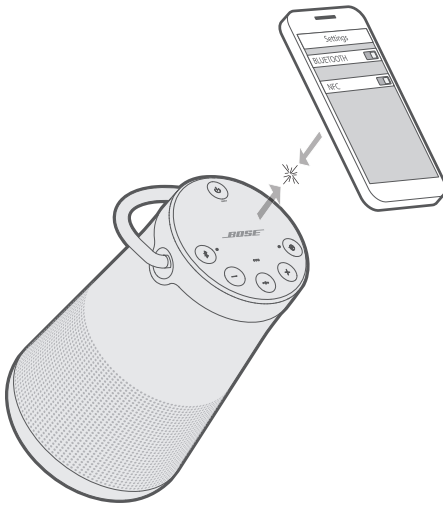

Una vez emparejado, oírás “Conectado a <nombre del dispositivo móvil>” y la luz de *Bluetooth* se ilumina de color blanco.

EMPAREJAR OTRO DISPOSITIVO MÓVIL

Puede guardar hasta ocho dispositivos móviles emparejados en la lista de emparejamiento del altavoz.

- Mantenga presionado el botón de *Bluetooth*  hasta que la luz de *Bluetooth* parpadee de color azul y oye “Listo para emparejar otro dispositivo”. Empareje el dispositivo con el altavoz (vea la página 23).
- Si el dispositivo es compatible con el emparejamiento por NFC, vea la página 23.

DESCONECTAR UN DISPOSITIVO

- Apague la función *Bluetooth* en el dispositivo.
- Si el dispositivo es compatible con el emparejamiento a través de NFC, toque y mantenga presionado el punto de contacto NFC de su dispositivo a la parte superior central del altavoz. El área de toque es el logotipo de Bose.

RECONECTAR UN DISPOSITIVO

Cuando se enciende, el altavoz intenta reconectarse a los dos dispositivos conectados más recientemente.

NOTA: Los dispositivos deben estar dentro de su alcance y encendidos.

Si el dispositivo es compatible con el emparejamiento a través de NFC, toque y mantenga presionado el punto de contacto NFC de su dispositivo a la parte superior del altavoz. El área de toque es el logotipo de Bose.

Se pueden almacenar hasta ocho dispositivos móviles emparejados en la lista de dispositivos emparejados del altavoz y el altavoz puede estar conectado de manera activa a dos dispositivos móviles al mismo tiempo.

NOTA: Solo puede reproducir audio desde un dispositivo a la vez.

IDENTIFICAR DISPOSITIVOS MÓVILES CONECTADOS

Presione el botón *Bluetooth* \times para escuchar qué dispositivos están conectados actualmente.

ALTERNAR ENTRE DOS DISPOSITIVOS CONECTADOS

1. Ponga en pausa el audio en el primer dispositivo.
2. Reproduzca audio en el segundo dispositivo.

CONECTAR UN DISPOSITIVO PREVIAMENTE EMPAREJADO

1. Presione \times para escuchar qué dispositivo está conectado actualmente.
2. Presione \times en los siguientes dos segundos para conectar el siguiente dispositivo a la lista de dispositivos conectados del altavoz.
3. Repita el proceso hasta que oiga el nombre del dispositivo deseado.
Oye un tono que indica que el dispositivo se está conectado.
4. Reproduzca audio en el dispositivo conectado.

BORRAR LA LISTA DE EMPAREJAMIENTO DEL ALTAVOZ

1. Mantenga presionado \times durante 10 segundos hasta que oiga “Lista de dispositivos *Bluetooth* borrada. Listo para emparejar”.

Se borran todos los dispositivos y el altavoz está listo para emparejar un nuevo dispositivo.

2. Elimine el altavoz de la lista *Bluetooth* en el dispositivo.

USAR LA APLICACIÓN BOSE CONNECT

También puede controlar fácilmente múltiples dispositivos conectados usando la aplicación Bose Connect (consulte la página 13).



Puede conectar la salida de audio a un teléfono inteligente, tableta, computadora u otro tipo de dispositivo móvil al conector AUX o conector micro-B USB.

CONECTAR EL CABLE ESTÉREO DE 3,5 MM

El conector AUX admite un cable estéreo de 3,5 mm (no suministrado).

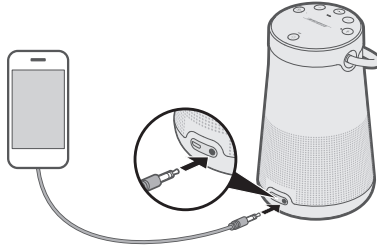
1. Con un cable estéreo de 3,5 mm, conecte el dispositivo móvil al conector AUX del altavoz.





2. Presione el botón de encendido  del altavoz.
3. Presione y suelte el botón de modo de entrada  hasta que oiga "audio AUX".

CONECTAR EL CABLE USB

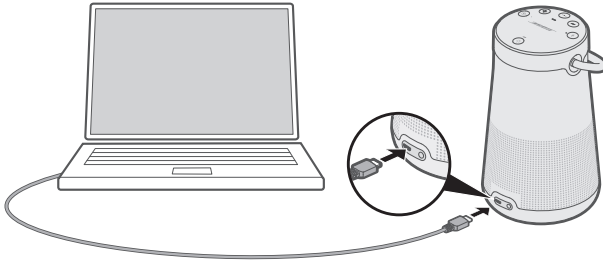
1. Con un cable USB, conecte el dispositivo al conector micro-B USB de su altavoz.



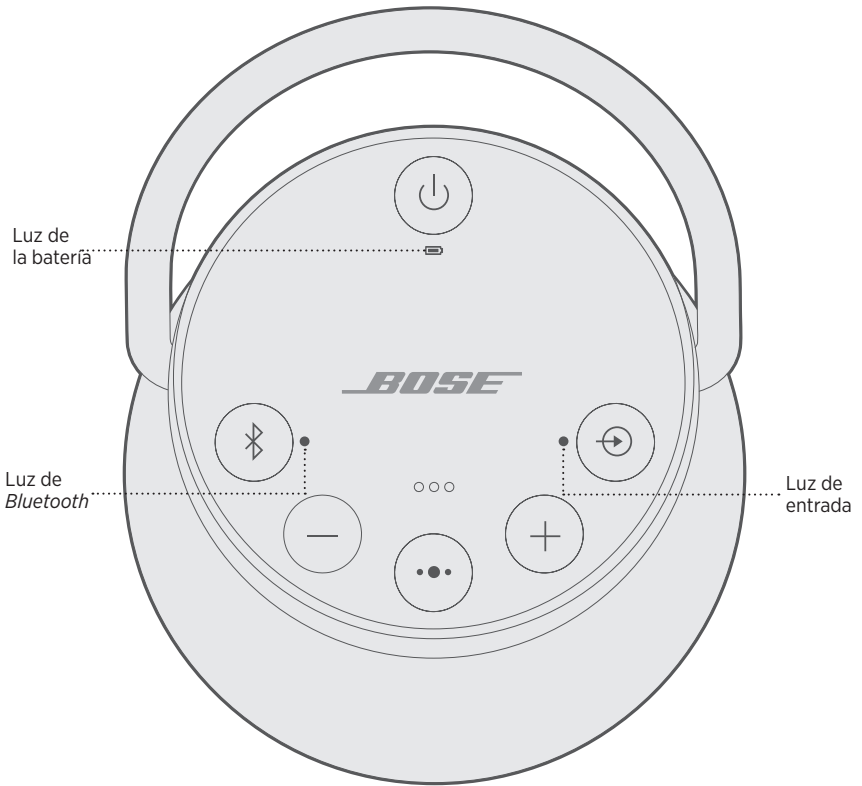

2. Presione  en el altavoz.
3. Mantenga presionado  hasta que oiga "Audio USB".

La parte superior del altavoz tiene una serie de luces que se iluminan según el estado del sistema.



ESTADO DE LA BATERÍA

Muestra el nivel de carga de la batería. Cada vez que enciende el altavoz, la luz de la batería  muestra el nivel de carga de la batería durante dos segundos y una indicación de voz anuncia el nivel de carga de la batería.

Para comprobar el nivel de carga de la batería, mantenga presionado el botón de encendido  durante tres segundos mientras comprueba .

NOTA: El rendimiento de la batería varía según el contenido reproducido y el volumen al que se reproduce. Con un uso normal, la batería del altavoz dura hasta 17 horas.

ACTIVIDAD DE LAS LUCES	ESTADO DEL SISTEMA
Color verde	Carga media a completa
Parpadea de color ámbar	Cargando
Color ámbar	Carga media
Parpadea de color rojo	Se necesita cargar

ESTADO DE BLUETOOTH

Muestra el estado de conexión de un dispositivo móvil.

ACTIVIDAD DE LAS LUCES	ESTADO DEL SISTEMA
Parpadea de color azul	Listo para conectar
Parpadea de color blanco	Conectando
Color blanco	Conectado

ESTADO DE ENTRADA

Muestra el estado de la conexión de un dispositivo conectado con un cable AUX o micro-B USB.

ACTIVIDAD DE LAS LUCES	ESTADO DEL SISTEMA
Color blanco	El altavoz está listo para reproducir contenido de un dispositivo

NOTA: Para obtener más información sobre cómo usar un cable para conectar un dispositivo, vea la página 26.

Puede emparejar el altavoz SoundLink Revolve+ II con otros altavoces Bose para que reproduzcan juntos.

SELECCIONAR EL MÉTODO DE EMPAREJAMIENTO

El modo en que empareja con otro altavoz Bose varía según el tipo de altavoz que está emparejando. Elija el método de emparejamiento de la tabla más abajo.

ALTAVOZ	MÉTODO DE EMPAREJAMIENTO
Altavoz Bose SoundLink <i>Bluetooth</i>	Vea “Emparejar con otro altavoz Bose SoundLink <i>Bluetooth</i> ” a continuación.
Bose Home Speaker o Bose Soundbar	Vea “Emparejar con una barra de sonido o un altavoz Bose Home Speaker” en la página 32.

EMPAREJAR CON OTRO ALTAVOZ BOSE SOUNDLINK *BLUETOOTH*

Puede emparejar los altavoces Bose SoundLink *Bluetooth* juntos para reproducir en los siguientes modos con la aplicación Bose Connect (recomendado) o con los botones de control del altavoz:

- Modo Fiesta (los altavoces izquierdo y derecho reproducen simultáneamente)
- Modo Estéreo (altavoz izquierdo y altavoz derecho reproducen por separado)

Puede configurarlo usando la aplicación Bose Connect (recomendado) o los botones de control del altavoz.

Consulte la guía del usuario de Bose para ver si el altavoz secundario es compatible con estos modos.

Emparejar los altavoces con la aplicación Bose Connect (recomendado)

Para más información, descargue la aplicación Bose Connect.

Emparejar los altavoces de forma manual

Si no puede acceder a la aplicación Bose Connect, siga las instrucciones más abajo.

Modo Fiesta

1. Asegúrese de que ambos altavoces estén encendidos.
2. Asegúrese de que el altavoz esté conectado a su dispositivo móvil.
3. En el altavoz conectado a su dispositivo, mantenga presionado el botón *Bluetooth*  y el botón **+** simultáneamente.

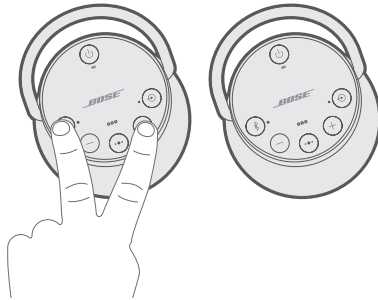

4. Suelte los botones cuando oiga "Presionar los botones *Bluetooth* y disminuir volumen simultáneamente en un segundo dispositivo Bose".
5. En el otro altavoz, mantenga presionado  y **-** simultáneamente.

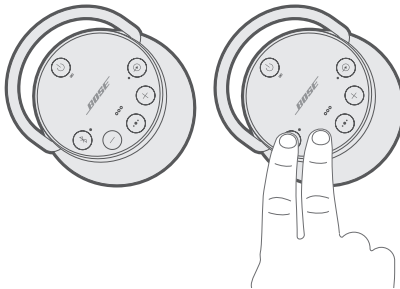

6. Suelte los botones cuando el altavoz emita un tono.

Luego de 10 segundos, escuchará "Modo fiesta" desde ambos altavoces simultáneamente. El modo Fiesta está habilitado. Ahora podrá reproducir audio conjuntamente a través de su dispositivo.

7. Para una experiencia óptima, posicione los altavoces:
 - En la misma habitación o área exterior
 - Para que no haya obstrucciones entre sí

NOTA: El rendimiento puede variar según el dispositivo móvil, la distancia y los factores de entorno.

Modo Estéreo

1. Configure los altavoces para el modo Estéreo (vea la página 30).
2. En uno de los dos altavoces, presione el botón *Bluetooth*  y el botón **+** simultáneamente.

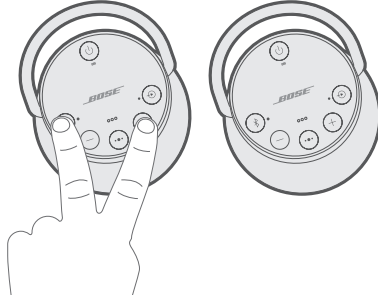

3. Suelte los botones cuando oye "modo Estéreo". Escuchará "Izquierdo" desde el altavoz izquierdo y "Derecho" desde el altavoz derecho.

El modo estéreo está habilitado. Ahora podrá reproducir audio en estéreo a través de su dispositivo móvil.

4. Para una experiencia óptima, posicione los altavoces:
 - En la misma habitación o área exterior
 - Separados 3 metros, libres de obstrucciones
 - Para que la distancia entre cada altavoz sea igual



NOTA: El rendimiento puede variar según el dispositivo móvil, la distancia y los factores de entorno.

Cambiar entre el modo Fiesta y el modo Estéreo

En uno de los altavoces, mantenga presionado el botón  y **+** simultáneamente.

Deshabilitar el modo Fiesta o el modo Estéreo

Proceda de una de las siguientes maneras en cualquier altavoz:

- Mantenga presionado  hasta que oiga "Altavoces Bose desemparejados".
- Mantenga presionado el botón multifunción  y **+** simultáneamente hasta que oiga "Altavoces Bose desemparejados".
- Presione el botón de encendido  para apagar el altavoz.

EMPAREJAR CON UNA BARRA DE SONIDO O UN ALTAVOZ BOSE HOME SPEAKER

Con la tecnología Bose SimpleSync, puede emparejar el altavoz SoundLink Revolve+ II con un altavoz Bose Home Speaker o barra de sonido Bose Soundbar para reproducir la misma canción en dos habitaciones diferentes simultáneamente.

NOTA: La tecnología SimpleSync tiene un alcance *Bluetooth* de 9 metros. Las paredes y los materiales de construcción pueden afectar la recepción.

Productos compatibles

Puede emparejar el altavoz SoundLink Revolve+ II con cualquier miembro de la familia de altavoces Bose Home Speaker.

Los productos populares compatibles incluyen:

- Barra de sonido Bose Soundbar 700
- Barra de sonido Bose Soundbar 500
- Altavoz Bose Home Speaker 500
- Altavoz Bose Home Speaker 300
- Altavoz Bose Portable Home Speaker

Se agregan nuevos productos periódicamente. Para obtener una lista completa y más información, visite: worldwide.Bose.com/Support/Groups

Emparejar usando la aplicación Bose Music

1. En el altavoz SoundLink Revolve+ II mantenga presionado el botón de *Bluetooth* ✂ hasta que la luz de *Bluetooth* parpadee de color azul y oye "Listo para emparejar otro dispositivo".
2. En la aplicación Bose Music, de la pantalla **Mi Bose**, seleccione el altavoz Bose Home Speaker o la barra de sonido Bose Soundbar.

NOTA: Para volver a la pantalla **Mi Bose**, toque  en la esquina superior izquierda de la pantalla.

3. Toque la imagen del producto en la esquina inferior derecha de la pantalla.
4. Toque **Agrupar altavoces**.
5. Siga las instrucciones de la aplicación para conectar un nuevo dispositivo *Bluetooth* usando SimpleSync.

NOTAS:

- Asegúrese de que el altavoz SoundLink Revolve+ II se encuentra dentro 9m del altavoz Bose Home Speaker o de la barra de sonido Bose Soundbar.
- Puede emparejar el altavoz SoundLink Revolve+ II solo con un producto al mismo tiempo.

RECONECTAR A UNA BARRA DE SONIDO O UN ALTAVOZ BOSE HOME SPEAKER

Encienda el altavoz SoundLink Revolve+ II (vea la página 15).

El altavoz SoundLink Revolve+ II intenta conectarse a los dos últimos dispositivos *Bluetooth* conectados recientemente, incluyendo el altavoz Bose Home Speaker o la barra de sonido Bose Soundbar.

NOTAS:

- El altavoz Bose Home Speaker debe estar dentro del rango de 9 m y encendido.
- Si el altavoz SoundLink Revolve+ II no se conecta, vea “Conectar un dispositivo previamente emparejado” en la página 25.

LIMPIAR EL ALTAVOZ

- Limpie la superficie del altavoz con un paño suave y húmedo (solo agua).
- No use rociadores cerca del altavoz. No use disolventes, productos químicos ni soluciones de limpieza que contengan alcohol, amoníaco o abrasivos.
- No permita que se derramen líquidos en las aberturas.

REPUESTOS Y ACCESORIOS

Los repuestos y accesorios se pueden pedir al Servicio de atención al cliente de Bose.

Visite: worldwide.Bose.com/Support/SLRPii

GARANTÍA LIMITADA

El altavoz está cubierto por una garantía limitada. Visite nuestro sitio Web en global.Bose.com/warranty para obtener más detalles sobre la garantía limitada.

Para registrar el producto, visite global.Bose.com/register para obtener instrucciones. Si no lo registra, no afectará sus derechos de garantía limitada.

INFORMACIÓN TÉCNICA

Tensión de entrada: 5V 

Corriente de entrada: 1.6A

INTENTE PRIMERO CON ESTAS SOLUCIONES

Si tiene problemas con el altavoz:

- Verifique la luz de la batería  (vea la página 28). Cargue su altavoz si es necesario.
- Asegure todos los cables.
- Compruebe el estado de las luces de estado (vea la página 28).
- Coloque el altavoz según las sugerencias (vea la página 13).
- Asegúrese de que el dispositivo móvil sea compatible con *Bluetooth* o con emparejamiento mediante tecnología NFC (vea la página 21).

OTRAS SOLUCIONES

Si no pudo resolver el problema, consulte la siguiente tabla para identificar síntomas y soluciones a problemas frecuentes. Si no puede resolver el problema, póngase en contacto con el servicio de atención al cliente de Bose.

Visite: worldwide.Bose.com/contact

SÍNTOMA	SOLUCIÓN
No hay corriente (batería)	La batería puede estar en modo de protección o descargada. Enchufe el dispositivo a un suministro de CA (red eléctrica).
La batería no se carga	Asegúrese de estar usando el cable USB y la fuente de alimentación USB suministrados. Conecte el cable USB a una fuente de alimentación USB distinta. Use un cable USB distinto. Conecte a una fuente de CA (red eléctrica) distinta.
El altavoz no se empareja con el dispositivo móvil	Desactive la función <i>Bluetooth</i> en el dispositivo móvil y vuelva a activarla. Borre el altavoz de la lista de <i>Bluetooth</i> del dispositivo. Empareje el dispositivo otra vez. Empareje otro dispositivo (vea la página 24). Borre la lista de dispositivos conectados del altavoz (vea la página 25). Empareje el dispositivo otra vez. Restauré el altavoz (vea la página 37).
El altavoz no se empareja mediante NFC	Desbloquee el dispositivo y active las funciones <i>Bluetooth</i> y NFC. Toque y mantenga presionado el punto de contacto NFC del dispositivo en la parte trasera de su altavoz. Retire el dispositivo de la caja. Asegúrese de que el idioma esté seleccionado (vea la página 20). Use <i>Bluetooth</i> para emparejar el dispositivo (vea la página 22).

SÍNTOMA	SOLUCIÓN
Los altavoces Bose SoundLink Bluetooth no se emparejan manualmente	<p>Descargue la aplicación Bose Connect para obtener un método adicional para emparejar los altavoces Bose (vea la página 13).</p>
No hay sonido	<p>Desactive la función <i>Bluetooth</i> en el dispositivo móvil y vuelva a activarla. Borre el altavoz de la lista de <i>Bluetooth</i> del dispositivo. Empareje el dispositivo otra vez.</p> <p>Suba el volumen en el altavoz, el dispositivo y la fuente de música.</p> <p>Asegúrese de que las indicaciones de voz estén activadas. Presione el botón de \times para oír el dispositivo móvil conectado. Verifique que esté usando el dispositivo correcto.</p> <p>Use una fuente de música diferente.</p> <p>Empareje otro dispositivo (vea la página 24).</p> <p>Si hay dos dispositivos conectados, ponga en pausa el otro dispositivo.</p>
No se obtiene ningún sonido del dispositivo conectado por cable	<p>Encienda el dispositivo y reproduzca música.</p> <p>Suba el volumen del altavoz y del dispositivo.</p> <p>Presione y suelte el botón de modo de entrada \odot hasta que la luz de entrada se ilumine de color blanco.</p> <p>Utilice un cable diferente.</p> <p>Conéctelo a un dispositivo diferente.</p>
Calidad de sonido deficiente	<p>Use una fuente de música diferente.</p> <p>Empareje otro dispositivo (vea la página 24).</p> <p>Si hay dos dispositivos conectados, desconecte el segundo dispositivo.</p> <p>Aumente el volumen en el dispositivo.</p> <p>Compruebe la configuración de audio del dispositivo.</p>
Calidad de sonido deficiente desde un dispositivo conectado por cable	<p>Suba el volumen del altavoz y del dispositivo.</p> <p>Utilice un cable diferente.</p> <p>Conéctelo a un dispositivo diferente.</p> <p>Compruebe la configuración de audio del dispositivo.</p>
El audio se reproduce desde el dispositivo incorrecto (cuando hay dos dispositivos conectados)	<p>Asegúrese de que las indicaciones de voz estén activadas. Presione el botón <i>Bluetooth</i> \times para escuchar los dispositivos conectados. Verifique que esté usando el dispositivo correcto.</p> <p>Ponga en pausa o salga de la fuente de música en el dispositivo que reproduce música.</p> <p>Desconecte el segundo dispositivo.</p>

SÍNTOMA	SOLUCIÓN
El altavoz se apaga	<p>Si utiliza un dispositivo conectado por cable, suba el volumen del dispositivo.</p> <p>Desactive el apagado automático (vea la página 16).</p>
El altavoz no se empareja con un altavoz Bose Home Speaker o una barra de sonido Bose Soundbar	<p>Mantenga presionado \mathbb{X} hasta que el indicador <i>Bluetooth</i> parpadee de color azul y se oye “Listo para emparejar otro dispositivo”.</p> <p>Asegúrese de que el altavoz SoundLink Revolve+ II se encuentra dentro 9m del altavoz Bose Home Speaker o de la barra de sonido Bose Soundbar.</p>
El altavoz no se reconecta con un altavoz Bose Home Speaker o una barra de sonido Bose Soundbar previamente emparejado	<p>Vea “Conectar un dispositivo previamente emparejado” en la página 25.</p>
Audio retrasado cuando se empareja con un altavoz Bose Home Speaker o una barra de sonido Bose Soundbar	<p>Descargue la aplicación Bose Connect y ejecute las actualizaciones de software disponibles (vea la página 13).</p>

RESTAURAR EL ALTAVOZ

El restablecimiento de fábrica borra la configuración de los dispositivos móviles emparejados y del idioma del altavoz, y lo devuelve a la configuración original de fábrica.

1. Encienda el altavoz.
2. Mantenga presionado el botón de encendido \mathbb{P} por 10 segundos.

El altavoz se apaga.

3. Presione \mathbb{P} .

La luz de *Bluetooth* se ilumina de color azul y oye una indicación de voz solicitándole que seleccione un idioma (vea la página 20).

Lue ja säilytä kaikki turvallisuus- ja käyttöohjeet.

CE Bose Corporation vakuuttaa täten, että tämä tuote täyttää direktiivin 2014/53/EU sekä muiden sovellettavien EU-direktiivien vaatimukset. Täydellinen vaatimustenmukaisuusvakuutus on osoitteessa www.Bose.com/compliance.

UK CA Tämä tuote täyttää kaikki vuoden 2016 sähkömagneettista yhteensopivuutta koskevat vaatimukset ja muut Yhdistyneen kuningaskunnan vaatimukset. Täydellinen vaatimustenmukaisuusvakuutus on osoitteessa www.Bose.com/compliance.

Bose Corporation vakuuttaa täten, että tämä tuote noudattaa vuoden 2017 radiolaitesäännösten olennaisia vaatimuksia ja muita sovellettavia Yhdistyneen kuningaskunnan määräyksiä. Täydellinen vaatimustenmukaisuusvakuutus on osoitteessa www.Bose.com/compliance.

Tärkeitä turvallisuusohjeita

1. Lue nämä ohjeet.
2. Säilytä nämä ohjeet.
3. Ota kaikki varoitukset huomioon.
4. Noudata kaikkia ohjeita.
5. Älä sijoita laitetta minkään lämmönlähteen, kuten lämpöpattereiden, lämpövaraajien, uunien tai muiden lämpöä tuottavien laitteiden (vahvistimet mukaan lukien) lähelle.
6. Käytä ainoastaan valmistajan määrittämiä lisävarusteita.
7. Irrota laite pistorasiasta ukkosmyrskyjen aikana ja laitteen ollessa pidemmän aikaa käyttämättömänä.
8. Vain koulutettu huoltohenkilöstö saa tehdä huoltotyöt. Laite on huollettava, jos se vaurioituu millään tavalla. Huoltotarpeen aiheuttavia asioita ovat mm. seuraavat: virtajohto tai -pistoke on vaurioitunut, laitteen päälle on pudonnut esine, laite ei toimi normaalisti tai laite on pudonnut.

VAROITUKSET JA HUOMAUTUKSET



Tämä symboli tuotteessa merkitsee, että laitteen sisällä on eristämätön, vaarallinen jännite, joka voi aiheuttaa sähköiskuvaaran.



Tämä symboli merkitsee, että tässä ohjeessa on tärkeitä käyttö- ja huolto-ohjeita.



Tuote sisältää magneettista materiaalia. Kysy lääkäriltä, voiko se vaikuttaa lääketieteellisen implantin toimintaan.

- Pidä tuote etäällä avotulesta ja lämmönlähteistä. ÄLÄ laita laitteen päälle tai lähelle avotulta, esimerkiksi palavaa kynttilää.
- ÄLÄ tee tuotteeseen muutoksia ilman lupaa.
- ÄLÄ käytä tuotteen kanssa vaihtosuuntaajaa.
- Käytä tuotetta vain yhdessä sen mukana toimitetun virtalähteen kanssa.
- Jos laitteesta katkaistaan virta pistorasian virtakytkimellä, tähän kytkimeen on päästävä helposti käsi.
- Älä altista akkua tai paristoja sisältäviä tuotteita liialliselle lämmölle (esim. suorasta auringonvalosta, avotulesta tms. aiheutuvalla lämmöllä).
- Laitteen tarra on sen pohjassa.

HUOMAUTUS: Laite on testattu ja todettu luokan B digitaalilaitetta koskevien FCC:n sääntöjen osan 15 rajoitusten mukaiseksi. Nämä rajoitukset on tarkoitettu antamaan kohtuullinen suoja haitallisia häiriöitä vastaan kotioleissa. Laite tuottaa, käyttää ja voi säteillä energiaa radiotaajuudella, ja jos sitä ei ole asennettu tai käytetä ohjeiden mukaan, se voi aiheuttaa vahingollista häiriötä radioliikenteelle. Kuitenkaan ei voida taata, ettei missään yksittäisessä asennuksessa aiheutuisi häiriöitä. Jos laite aiheuttaa radio- tai televisiovastaanotossa häiriöitä, jotka ovat helposti todettavissa kytkemällä laitteeseen virta ja sammuttamalla se, käyttäjän tulisi yrittää poistaa häiriöt seuraavilla toimenpiteillä:

- Suuntaa vastaanottoantenni toisin tai siirrä se toiseen paikkaan.
- Siirrä laite ja vastaanotin kauemmas toisistaan.
- Kytke laite ja vastaanotin eri virtapiireissä oleviin pistorasioihin.
- Kysy neuvoa jälleenmyyjältä tai kokoneelta radio- tai tv-asentajalta.

Laitteeseen tehtävät Bose Corporationin hyväksymättömät muutokset voivat mitätöidä käyttäjälle annetun luvan käyttää laitetta.

Laite täyttää FCC:n sääntöjen kohdan 15 ja ISED Canadan luvanvaraisuutta koskevat RSS-standardit. Käytön edellytyksenä on kaksi ehtoa: (1) Tämä laite ei saa aiheuttaa haitallisia häiriöitä. (2) Tämän laitteen täytyy ottaa vastaan kaikki häiriöt, mukaan lukien häiriöt, jotka saattavat aiheuttaa ei-toivottua toimintaa.

Laite täyttää yleiselle käytölle laaditut FCC- ja ISED Canada -säteilyrajitusohjeet. Laite on asennettava ja sitä on käytettävä siten, että säteilevän osan ja kehon väliin jää vähintään 20 cm. Lähetintä ei saa sijoittaa toisen antennin tai lähettimen lähelle.

Täyttää IMDA-vaatimukset.

CAN ICES-3(B) / NMB-3(B)

Pientehoisten radiotaajuuslaitteiden hallintasäännökset

Artikla XII

Pientehoisten radiotaajuuslaitteiden hallintasäännösten (Management Regulation for Low-power Radio-frequency Devices) mukaan mikään yritys, yhtiö tai henkilö ei saa ilman NCC:n myöntämää lupaa muuttaa hyväksytyjen pientehoisten radiotaajuuslaitteiden taajuutta, parantaa niiden lähetystehoja tai muuttaa niiden alkuperäisiä ominaisuuksia tai suorituskykyä.

Artikla XIV

Pientehoiset radiotaajuuslaitteet eivät saa vaikuttaa lentokoneiden turvallisuuteen eivätkä häiritä lakisääteistä viestiliikennettä. Jos tällaista todetaan, käyttäjän on lopetettava käyttö välittömästi, kunnes häiriötä ei enää ilmene. Mainitulla lakisääteisellä viestiliikenteellä tarkoitetaan televiestintäasetuksen mukaista radioviestiliikennettä.

Pientehoisten radiotaajuuslaitteiden on otettava vastaan lakisääteisen viestiliikenteen tai ISM-radioaaltoja säteilevien laitteiden aiheuttamia häiriöitä.

ÄLÄ yritä poistaa ladattavaa litiumioniakkua laitteesta. Jos akku on poistettava, ota yhteyttä lähimpään Bose-jälleenmyyjään tai muuhun pätevään ammattilaiseen.



Hävitätä käytetyt akut ja paristot paikallisten viranomaisten ohjeiden mukaisesti. Ei saa polttaa.



Tämä symboli merkitsee, että tuotetta ei saa hävittää kotitalousjätteen mukana, vaan se on toimitettava kierrätykseen. Kierrättäminen auttaa estämään vahingollisia seurauksia ympäristölle, luonnolle ja ihmisten terveydelle. Saat lisätietoja kierrättämisestä paikallisilta viranomaisilta, kotitalousjätteen kierrätyspalvelusta tai liikkeestä, josta tuote ostettiin.



Vain pätevä ammattilainen saa irrottaa ladattavan litiumioniakun tästä laitteesta. Lisätietoja saat paikalliselta Bose-jälleenmyyjältä tai osoitteesta products.bose.com/static/compliance/index.html.



Tuotteen virtatilataulukko

Energiaan liittyvien tuotteiden ekologiselle suunnittelulle asetettavia vaatimuksia koskevan direktiivin 2009/125/EY sekä vuoden 2020 Ecodesign for Energy-Related Products and Energy Information (Amendment) (EU Exit) -säännösten mukaisesti tuote vastaa seuraavia standardeja tai asiakirjoja: Asetus (EY) nro 1275/2008, muutettu asetuksella (EU) nro 801/2013.

Vaadittu virtatilatieto	Virtatilat	
	Valmiustila	Valmiustila ja verkkoyhteys
Virrankulutus määritetyssä virtatilassa tuloarvoilla 230 V / 50 Hz	≤ 0,5 W	<i>Bluetooth</i> * ≤ 2,0 W
Aika, jonka kuluttua laite siirtyy tilaan automaattisesti	≤ 20 minuuttia	≤ 5 minuuttia
Virrankulutus valmiustilassa verkkoyhteyttä käytettäessä, jos kaikki verkkoportit on liitetty ja kaikki langattoman verkon portit on otettu käyttöön, tuloarvoilla 230 V / 50 Hz	-	≤ 2,0 W
Verkkoportin käytöstäpoisto-/käyttönottomenetelmät. Kaikkien verkkojen poistaminen käytöstä aktivoi valmiustilan.	Bluetooth: Poistaminen käytöstä: tyhjennä laitepariulello pitämällä <i>Bluetooth</i> -painiketta painettuna 10 sekunnin ajan. Käyttönotto: muodosta laitepari <i>Bluetooth</i> -lähteen kanssa.	

Ulkoisen virtalähteen tekniset tiedot

Energiaan liittyvien tuotteiden ekologiselle suunnittelulle asetettavia vaatimuksia koskevan direktiivin 2009/125/EY mukaisesti tuotteen mukana toimitettava ulkoinen virtalähde vastaa seuraavia standardeja tai asiakirjoja: Komission asetus (EU) 2019/1782

Valmistaja	Bose Products B.V.
Kaupparekisterinumero	36037901
Osoite	Gorslaan 60 1441 RG Purmerend The Netherlands
Mallitunniste	F5V-1.6C-1U-WW
Tulojännite	100 V – 240 V
AC-tulotaajuus	50 Hz / 60 Hz
Lähtöjännite	5 V DC
Lähtövirta	1,6 A
Lähtöteho	8 W
Aktiivinen hyötysuhde keskimäärin	78,8 %
Hyötysuhde alhaisella kuormituksella (10 %)	73,4 %
Virrankulutus kuormittamattomana	0,07 W

Valmistaja	Bose Products B.V.
Kaupparekisterinumero	36037901
Osoite	Gorslaan 60 1441 RG Purmerend The Netherlands
Mallitunniste	S008AIM0500160
Tulojännite	100 V – 240 V
AC-tulotaajuus	50 Hz / 60 Hz
Lähtöjännite	5 V DC
Lähtövirta	1,6 A
Lähtöteho	8 W
Aktiivinen hyötysuhde keskimäärin	78,5 %
Hyötysuhde alhaisella kuormituksella (10 %)	74,5 %
Virrankulutus kuormittamattomana	0,06 W

Eurooppa:

Käytön taajuusalue 2 400–2 483,5 MHz.

Enimmäislähetysteho alle 20 dBm EIRP.

Enimmäislähetysteho on säännönmukaisia rajoja alhaisempi, joten SAR-testaus ei ole tarpeen ja siitä on vapautus sovellettavien säännösten mukaisesti.

Kiina, vaarallisten aineiden rajoitustaulukko

Myrkyllisten tai vaarallisten aineiden tai alkuaineiden nimet ja sisältö						
	Myrkylliset tai vaaralliset aineiden tai alkuaineet					
Osan nimi	Lyijy (Pb)	Elohopea (Hg)	Kadmium (Cd)	Kuusiarvoinen (CR(VI))	Polybrominoitu bifenyylit (PBB)	Polybrominoitu difenyylieetterit (PBDE)
PCB-yhdisteet	X	0	0	0	0	0
Metalliosat	X	0	0	0	0	0
Muoviosat	0	0	0	0	0	0
Kaiuttimet	X	0	0	0	0	0
Johdot	X	0	0	0	0	0
Tämä taulukko on laadittu SJ/T 11364 -määräysten mukaisesti.						
O: Ilmaisee, että tätä myrkyllistä tai vaarallista ainetta on kaikissa tästä materiaalista valmistetuissa osissa alle GB/T 26572 -raja-arvon.						
X: Ilmaisee, että tätä myrkyllistä tai vaarallista ainetta on vähintään yhdessä tästä materiaalista valmistetussa osassa yli GB/T 26572 -raja-arvon.						

Taiwan, vaarallisten aineiden rajoitustaulukko

Laitteen nimi: Bose SoundLink Revolve+ II, tyyppimerkintä: 419356						
	Rajoitetut aineet ja niiden kemiallinen merkki					
Yksikkö	Lyijy (Pb)	Elohopea (Hg)	Kadmium (Cd)	Kuusiarvoinen kromi (Cr+6)	Polybrominoidut bifenyylit (PBB)	Polybrominoidut difenyylieetterit (PBDE)
PCB-yhdisteet	-	o	o	o	o	o
Metalliosat	-	o	o	o	o	o
Muoviosat	o	o	o	o	o	o
Kaiuttimet	-	o	o	o	o	o
Johdot	-	o	o	o	o	o
Huomautus 1: "o" merkitsee, että rajoitetun aineen prosenttiosuus ei ylitä olemassaolon viitearvon prosenttiosuutta.						
Huomautus 2: "-" merkitsee, että rajoitettu aine vastaa erivapautta.						

Säilytystiedot.

Sarja- ja mallinumero näkyvät kaiuttimen pohjassa.

Sarjanumero: _____

Mallinumero: 419356

Säilytä ostokuitti tämän käyttöohjeen välissä. Nyt on oikea aika rekisteröidä Bose-tuotteesi. Voit tehdä sen helposti osoitteessa global.bose.com/register.

Valmistuspäivä: Sarjanumeron kahdeksas numero kertoo valmistusvuoden, 0 merkitsee vuotta 2010 tai 2020.

Maahantuoja Kiinassa: Bose Electronics (Shanghai) Company Limited, Part C, Plant 9, No. 353 North Riyang Road, China (Shanghai) Pilot Free Trade Zone

Maahantuoja EU:ssa: Bose Products B.V., Gorslaan 60, 1441 RG Purmerend, The Netherlands

Maahantuoja Taiwanissa: Bose Taiwan Branch, 9F-A1, No. 10, Section 3, Minsheng East Road, Taipei City 104, Taiwan
Puhelin: +886-2-2514 7676

Maahantuoja Meksikossa: Bose de México, S. de R.L. de C.V., Paseo de las Palmas 405-204, Lomas de Chapultepec, 11000 México, D.F. Puhelinnumero: +5255 (5202) 3545

Maahantuoja Yhdistyneessä kuningaskunnassa: Bose Limited, Bose House, Quayside Chatham Maritime, Chatham, Kent, ME4 4QZ, United Kingdom

CMIIT-tunnus sijaitsee tuotteen pohjassa olevassa kumijalassa.

Turvallisuustiedot

Tämä tuote voi vastaanottaa Boselta turvallisuuspäivityksiä, kun se on yhdistetty Bose Connect -sovellukseen. Jotta turvallisuuspäivitysten vastaanotto on mahdollista, tuotteen asennus Bose Connect -sovelluksessa on suoritettava loppuun. **Jos asennusta ei suoriteta loppuun, käyttäjä on vastuussa Bosen tarjoamien turvallisuuspäivitysten asentamisesta osoitteesta btu.bose.com.**

Apple, Apple-logo, iPad, iPhone, iPod ja Siri ovat Apple Inc:n Yhdysvalloissa ja muissa maissa rekisteröityjä tavaramerkkejä. App Store on Apple Inc:n palvelumerkki. iPhone-tavaramerkkiä käytetään Japanissa Aiphone K.K:n lisenssillä.

Bluetooth[®]-sanamerkki ja -logot ovat Bluetooth SIG, Inc:n omistamia rekisteröityjä tavaramerkkejä, ja Bose Corporation käyttää niitä lisenssin nojalla.

Google ja Google Play ovat Google LLC:n tavaramerkkejä.

N-merkki on NFC Forum, Inc:n tavaramerkki tai rekisteröity tavaramerkki Yhdysvalloissa ja muissa maissa.

Bose, Bose Home Speaker, Bose Music, Bose Portable Home Speaker, Bose Soundbar, SimpleSync, SoundLink ja SoundLink Revolve ovat Bose Corporationin tavaramerkkejä.

Bose Corporationin pääkonttori: 1-877-230-5639

©2021 Bose Corporation. Mitään osaa tästä julkaisusta ei saa kopioida, muokata, jaella tai käyttää ilman julkaisijan etukäteen antamaa kirjallista lupaa.

PAKKAUKSEN SISÄLTÖ

Sisältö	12
---------------	----

BOSE CONNECT -SOVELLUKSEN ASETUKSET

Bose Connect -sovelluksen lataaminen	13
--	----

KAIUTTIMEN SJOITTAMINEN

Paikan valitseminen.....	14
--------------------------	----

VIRTA

Liittäminen sähköpistorasiaan	15
Kaiuttimen virran kytkeminen ja katkaiseminen	15
Akunsäästötila.....	16
Automaattinen virrankatkaisu.....	16
Automaattisen virrankatkaisun poistaminen käytöstä.....	16

KAIUTTIMEN SÄÄTIMET

Mediatoisto ja äänenvoimakkuus.....	18
Puhelut	19
Äänikomentojen käyttäminen.....	19
Äänihälytykset	19

ÄÄNIKEHOTTEET

Valmiiksi asennetut kielet	20
Kielen valitseminen	20
Kielen vaihtaminen	20
Äänikehotteiden poistaminen käytöstä	20

BLUETOOTH®-YHTEYDET

Laiteparin muodostamistavan valinta.....	21
Laiteparin muodostaminen mobiililaitteella	22
Laiteparin muodostaminen NFC:llä	23
Laiteparin muodostaminen toisen mobiililaitteen kanssa.....	24
Laitteen yhteyden katkaiseminen.....	24
Laitteen yhdistäminen uudelleen.....	24

USEITA BLUETOOTH-YHTEYKSIÄ

Yhdistettyjen mobiililaitteiden tunnistaminen.....	25
Kahden yhdistetyn laitteen välillä vaihtaminen.....	25
Yhdistäminen aiemmin laitepariksi määritettyyn laitteeseen.....	25
Kaiuttimen laitepariluettelon tyhjentäminen.....	25
Bose Connect -sovelluksen käyttäminen.....	25

JOHTOYHTEYDET

Yhdistäminen 3,5 mm:n stereojohdolla.....	26
Yhdistäminen USB-johdolla	26

KAIUTTIMEN TILA

Akun tila.....	28
<i>Bluetooth</i> -tila.....	28
Tulotila.....	28

BOSE-TUOTTEIDEN YHDISTÄMINEN

Laiteparin muodostamistavan valinta.....	29
Laiteparin muodostaminen toisen Bose SoundLink <i>Bluetooth</i> -kaiuttimen kanssa.....	29
Laiteparin muodostaminen kaiuttimista Bose Connect -sovelluksella (suositus)	29
Laiteparin muodostaminen kaiuttimista manuaalisesti	30
Party-tilan ja Stereo-tilan välillä vaihtaminen	31
Party- tai Stereo-tilan poistaminen käytöstä	31
Laiteparin muodostaminen Bose Home Speakerin tai Bose Soundbarin kanssa.....	32
Yhteensopivat tuotteet	32
Laiteparin muodostaminen Bose Music -sovelluksella.....	32
Bose Home Speakerin tai Bose Soundbarin yhdistäminen uudelleen	33

HOITO JA KUNNOSSAPITO

Kaiuttimen puhdistaminen	34
Varaosat ja tarvikkeet.....	34
Rajoitettu takuu	34
Tekniset tiedot.....	34

VIANMÄÄRITYS

Kokeile ensin näitä ratkaisuja	35
Muut ratkaisut.....	35
Kaiuttimen nollaaminen.....	37

SISÄLTÖ

Tarkista, että pakkaus sisältää seuraavat osat:

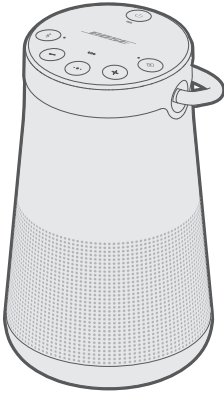

SoundLink Revolve+ II
Bluetooth -kaiutin



USB-virtalähde*



USB-johto

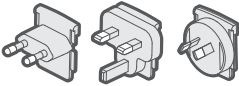

Muuntajat*

*USB-virtalähde ja muuntajat voivat vaihdella. Käytä omassa maassasi käytettäväksi tarkoitettua muuntajaa.

HUOMAUTUS: Jos jokin tuotteen osa on vaurioitunut, älä käytä sitä. Ota yhteyttä valtuutettuun Bose-jälleenmyyjään tai Bosen asiakaspalveluun.

Käy osoitteessa worldwide.Bose.com/Support/SLRPii.

Bose Connect -sovelluksen avulla voit määrittää kaiuttimen asetukset ja ohjata sitä mobiililaitteella, kuten älypuhelimella tai taulutietokoneella.

Sovelluksessa voit esimerkiksi hallita *Bluetooth*-yhteyksiä, valita äänikehotteen kielen, hallita kaiuttimen asetuksia ja saada käyttöön uusia toimintoja.

BOSE CONNECT -SOVELLUKSEN LATAAMINEN

1. Lataa Bose Connect -sovellus mobiililaitteellesi.



2. Noudata sovelluksen ohjeita.

PAIKAN VALITSEMINEN

- *Bluetooth*-yhteys toimii parhaiten, kun mobiililaite on enintään 10 metrin etäisyydellä kaiuttimesta ja niiden välillä on näköyhteys. Mobiililaitteen siirtäminen kauemmas tai näköyhteyden puuttuminen voi heikentää äänenlaatua sekä katkaista laitteen ja kaiuttimen välisen yhteyden.
- Pidä muut langattomat laitteet vähintään 1 metrin etäisyydellä kaiuttimesta.
- Älä aseta kaiutinta ja laitetta metalliseen kaappiin tai muiden ääni- tai videolaitteiden tai lämmönlähteiden lähelle.

HUOMIO:

- Aseta kaiutin pohja alaspäin. Jos kaiutin asetetaan jokin muu puoli alaspäin, äänenlaatu voi heikentyä ja kaiutin voi vaurioitua.
- Älä aseta kaiutinta märälle tai likaiselle pinnalle.

LIITTÄMINEN SÄHKÖPISTORASIAAN

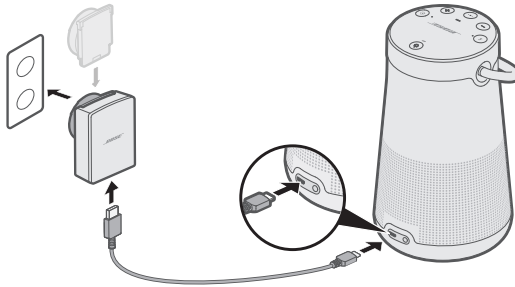

Kaiutin toimitetaan osittain ladattuna. Yhdistä kaiutin sähköpistorasiaan ennen ensimmäistä käyttöä. Kaiuttimen akun ei tarvitse olla täyteen ladattu, mutta yhteys pitää muodostaa akun aktivoimiseksi.

1. Liitä USB-johdon pieni pää kaiuttimen micro-B-USB-liittimeen.



2. Liitä toinen pää USB-virtalähteeseen.
3. Liitä USB-virtalähde pistorasiaan.

HUOMAUTUS: Yhdistä tarvittaessa alueellasi käytettävä muuntaja pistorasiaan.

Kaiuttimesta kuuluu äänimerkki, ja akkumerkkivalo  alkaa vilkkua oranssina. Kun akku on ladattu täyteen,  palaa vihreänä.

KAIUTTIMEN VIRRRAN KYTKEMINEN JA KATKAISEMINEN

Paina painikelevyn virtapainiketta .

- Kun kaiuttimeen kytketään virta ensimmäisen kerran, *Bluetooth*-merkkivalo syttyy sinisenä ja kuuluu kielenvalintakehote (ks. sivu 20).
- Jos kaiuttimeen on jo kytketty virta ja siitä on muodostettu laitepari vähintään yhden mobiililaitteen kanssa, *Bluetooth*-merkkivalo vilkkuu valkoisena ja yhteys muodostetaan kahteen viimeksi yhdistettynä olleeseen mobiililaitteeseen. Kuuluu ilmoitus "Akku <numero> prosenttia. Yhdistetty laitteeseen <X>". *Bluetooth*-merkkivalo palaa valkoisena.

AKUNSAÄSTÖTILA

Kaiutin siirtyy akunsäästötilaan, jos sen pistoke on ollut irti pistorasiasta, se on ollut käyttämättä yli kolme päivää ja akussa on varausta jäljellä alle 10 prosenttia. Kaiuttimen voi aktivoida uudelleen liittämällä sen pistorasiaan.

Kun kaiutinta ei käytetä, säilytä sitä viileässä paikassa.

HUOMIO: Älä pidä kaiutinta säilytyksessä pitkään, jos akku on ladattu täyteen tai akkumerkkivalo  vilkkuu punaisena.

AUTOMAATTINEN VIRRANKATKAISU

Käytettäessä seuraavia liitäntöjä ja virtalähteitä kaiuttimen virta katkeaa 20 minuutin käyttämättömyyden jälkeen (kaiutin on käyttämättömänä, kun siitä ei kuulu ääntä):

- Akku- tai verkkovirralla toimiva AUX-liitäntä.
- Akkuvirralla toimiva *Bluetooth*-liitäntä.

Automaattisen virrankatkaisun poistaminen käytöstä

1. Pidä +-painiketta ja tulotilan painiketta ⊖ painettuina samanaikaisesti.
Kuuluu ilmoitus "Automaattinen virrankatkaisu poistettu käytöstä".
2. Voit ottaa toiminnon käyttöön toistamalla toimet.

Painikelevyn painikkeilla kytketään kaiuttimeen virta sekä ohjataan toistoa, äänenvoimakkuutta ja kaiutinpuhelintoimintoja.

HUOMAUTUS: Jotkin mobiililaitteet eivät ehkä ole yhteensopivia näiden toimintojen kanssa.

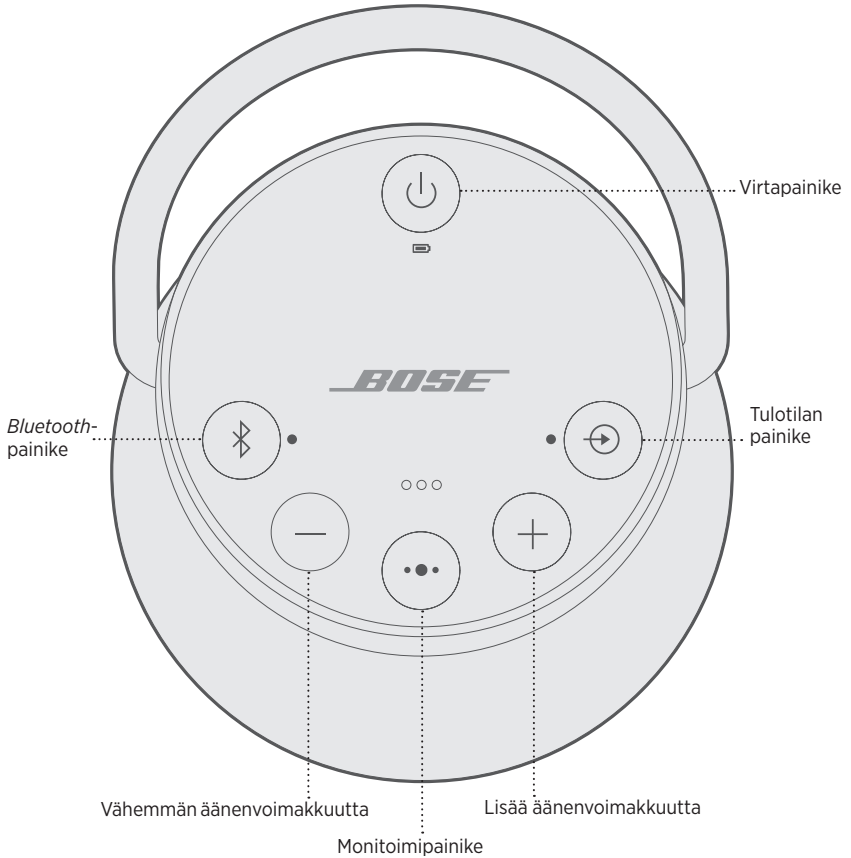

Monitoimipainikkeella ●● ohjataan musiikkilähteitä sekä mobiililaitteen ja kaiuttimen avulla käytäviä kaiutinpuheluja.

MEDIATOISTO JA ÄÄNENVOIMAKKUUS

TOIMINTO	TOIMINTAOHJEET
Toisto/tauko	Paina ●●. HUOMAUTUS: Tulotilassa ●●-painikkeen painaminen mykistää äänen (ks. sivu 26).
Siirtyminen seuraavaan kappaleeseen	Paina ●● kaksi kertaa.
Siirtyminen edelliseen kappaleeseen	Paina ●● kolme kertaa.
Lisää äänenvoimakkuutta	Paina +.
Vähemmän äänenvoimakkuutta	Paina —.

PUHELUT

TOIMINTO	TOIMINTAOHJEET
Puhelun soittaminen	Ota mobiililaitteen ääniohjaus käyttöön pitämällä monitoimipainiketta •• painettuna. Ks. ”Äänikomentojen käyttäminen”.
Puhelun vaihtaminen kaiutinpuhelimesta mobiililaitteeseen puhelun aikana	Pidä •• painettuna.
Puheluun vastaaminen / puhelun päättäminen	Paina •• .
Saapuvan puhelun hylkääminen	Pidä •• painettuna.
Toiseen puheluun vastaaminen ja ensimmäisen puhelun asettaminen pitoon	Vastaa toiseen puheluun painamalla •• puhelun aikana.
Toisen puhelun hylkääminen ja meneillään olevan puhelun jatkaminen	Kun puhelu on meneillään, pidä •• painettuna yhden sekunnin ajan.
Vaihtaminen kahden puhelun välillä	Kun kaksi puhelua on meneillään, paina •• kaksi kertaa.
Puhelun mykistäminen ja mykistykseen poistaminen käytöstä	Kun puhelu on meneillään, paina + ja – samanaikaisesti.

Äänikomentojen käyttäminen

Kaiuttimen mikrofoni toimii älypuhelimien mikrofoniin laajenuksena. Kaiuttimen **••**-painikkeen avulla mobiililaitteen ääniohjausta voi käyttää esimerkiksi puheluiden soittamiseen ja vastaanottamiseen sekä musiikin, sääennusteen tai jonkin ottelun tulosten kuunteluun.

Aktivoi laitteen ääniohjaus pitämällä **••** painettuna. Kuulet äänimerkin sen merkiksi, että ääniohjaus on käytössä.

Äänihälytykset

Kaiutin ilmoittaa saapuvista puheluista. Lisätietoja tämän toiminnon poistamisesta käytöstä, ks. sivu 20.

Äänikehotteet opastavat *Bluetooth*-laiteparin muodostamisessa ja yhdistämisessä.

VALMIIKSI ASENNETUT KIELET

- Englanti
- Espanja
- Ranska
- Saksa
- Mandariinikiina
- Japani
- Korea
- Italia
- Portugali
- Ruotsi
- Hollanti
- Venäjä
- Puola

KIELEN VALITSEMINEN

1. Voit selata kieliluetteloä painamalla — tai +.
2. Kun kuulet haluamasi kielen, valitse se pitämällä monitoimipainiketta •• painettuna.

Kuuluu äänimerkki ja ilmoitus ”Valmis parinmuodostukseen”.

KIELEN VAIHTAMINEN

1. Pidä äänenvoimakkuuden vähennyspainiketta — ja tulotilan painiketta ⊕ painettuina samanaikaisesti, kunnes kuulet ensimmäisen kielivaihtoehdon äänikehotteen.
2. Voit selata kieliluetteloä painamalla — tai +.
3. Kun kuulet haluamasi kielen, pidä •• painettuna, kunnes kuuluu äänimerkki ja ilmoitus ”Yhdistetty laitteeseen <X>”.

ÄÄNIKEHOTTEIDEN POISTAMINEN KÄYTÖSTÄ

Pidä — ja + painettuina samanaikaisesti, kunnes kuuluu ilmoitus ”Äänikehotteet pois käytöstä”.

HUOMAUTUS: Voit ottaa äänikehotteet takaisin käyttöön toistamalla nämä toimet.

Langaton *Bluetooth*-tekniikka mahdollistaa musiikin suoratoiston älypuhelimien, taulutietokoneiden ja tietokoneiden kaltaisista mobiililaitteista. Musiikin suoratoisto laitteesta edellyttää, että siitä ja kaiuttimesta muodostetaan laitepari.

LAITEPARIN MUODOSTAMISTAVAN VALINTA

Mobiililaitteesta ja kaiuttimesta voi muodostaa laiteparin langattomalla *Bluetooth*-tekniikalla tai NFC:llä.

Laiteparin voi muodostaa mobiililaitteen kanssa myös Bose Connect -sovelluksella (ks. sivu 13).

Mikä NFC on?

NFC (Near Field Communication) on tekniikka, jonka avulla laitteiden välille voidaan muodostaa langaton yhteys koskettamalla niillä toisiaan. Katso laitteen käyttöohjeesta, tukeeko se NFC-toimintoa.

Jos laitteesi ei tue <i>Bluetooth</i> NFC -toimintoa tai olet epävarma:	Noudata kohdassa ”Laiteparin muodostaminen mobiililaitteella” sivulla 22 annettuja ohjeita.
Jos laitteesi tukee <i>Bluetooth</i>-laiteparin muodostamista NFC:llä:	Noudata kohdassa ”Laiteparin muodostaminen NFC:llä” sivulla 23 annettuja ohjeita.

HUOMAUTUS: Jos laitteesi tukee *Bluetooth*-laiteparin muodostamista NFC:llä, voit käyttää kumpaa menetelmää tahansa.

LAITEPARIN MUODOSTAMINEN MOBIILILAITTEELLA

Kun kytket kaiuttimeen virran ensimmäisen kerran, se etsii mobiililaitetta automaattisesti.

1. Ota *Bluetooth*-toiminto käyttöön laitteessa.

VIHJE: *Bluetooth*-valikko sijaitsee yleensä Asetukset-valikossa.

2. Valitse laiteluettelosta Bose Revolve+ II SoundLink -kaiutin.

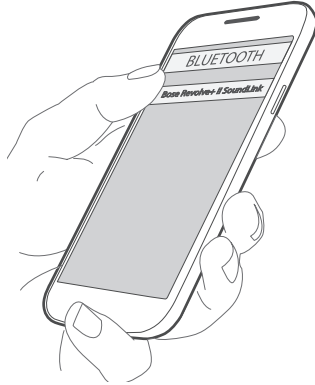

Kun laitepari on muodostettu, kuuluu ilmoitus ”Yhdistetty laitteeseen <X>” ja *Bluetooth*-merkkivalo syttyy valkoisena.

HUOMAUTUS: Lisätietoja laiteparin muodostamisesta toisen laitteen kanssa, ks. sivu 24.

LAITEPARIN MUODOSTAMINEN NFC:LLÄ

HUOMAUTUS: Kun kytket kaiuttimeen virran ensimmäisen kerran, varmista ennen laiteparin muodostamista mobiililaitteen kanssa NFC:llä, että kieli on valittu.

1. Poista mobiililaitteen lukitus. Ota *Bluetooth*- ja NFC-toiminto käyttöön.

Lisätietoja näistä ominaisuuksista on laitteen käyttöohjeessa.

2. Napauta laitteen NFC-kosketuspistettä kaiuttimen yläosaan ja pidä paikallaan. Bose-logo toimii kohdealueena.

Laitte saattaa pyytää vahvistamaan yhdistämisen.

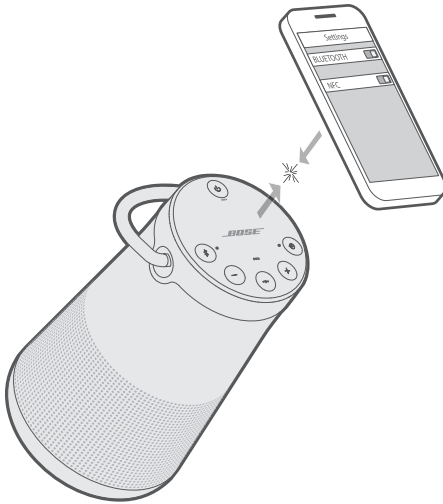

Kun laitepari on muodostettu, kuuluu ilmoitus ”Yhdistetty laitteeseen <X>” ja *Bluetooth*-merkkivalo syttyy valkoisena.

LAITEPARIN MUODOSTAMINEN TOISEN MOBIILILAITTEEN KANSSA

Kaiuttimien laitepariluetteloon voi tallentaa enintään kahdeksan mobiililaitetta.

- Pidä *Bluetooth*-painiketta \times painettuna, kunnes *Bluetooth*-merkkivalo alkaa vilkkua sinisenä ja kuuluu ilmoitus ”Valmis muodostamaan toisen laiteparin”. Muodosta kaiuttimesta ja laitteesta laitepari (ks. sivu 23).
- Jos laite tukee laiteparin muodostamista NFC:llä, ks. sivu 23.

LAITTEEN YHTEYDEN KATKAISEMINEN

- Poista laitteen *Bluetooth*-ominaisuus käytöstä.
- Jos laite tukee laiteparin muodostamista NFC:llä, napauta laitteen NFC-kosketuspistettä kaiuttimen yläosaan. Bose-logo toimii kohdealueena.

LAITTEEN YHDISTÄMINEN UUELLEEN

Kun kaiuttimeen kytketään virta, se yrittää muodostaa yhteyden kahteen viimeksi yhdistettyinä olleeseen laitteeseen.

HUOMAUTUS: Laitteiden on oltava kantoalueella, ja niiden virran tulee olla kytketty.

Jos laite tukee laiteparin muodostamista NFC:llä, napauta laitteen NFC-kosketuspistettä kaiuttimen yläosaan. Bose-logo toimii kohdealueena.

Kaiuttimen laitepariluetteloon voi tallentaa enintään kahdeksan mobiililaitetta, ja kaiutin voi olla aktiivisesti yhteydessä kahteen mobiililaitteeseen kerrallaan.

HUOMAUTUS: Ääntä voi kuunnella vain yhdestä laitteesta kerrallaan.

YHDISTETTYJEN MOBIILILAITTEIDEN TUNNISTAMINEN

Painamalla *Bluetooth*-painiketta ✕ kuulet parhaillaan yhdistettynä olevat laitteet.

KAHDEN YHDISTETYN LAITTEEN VÄLILLÄ VAIHTAMINEN

1. Pysäytä äänentoisto ensimmäisessä laitteessa.
2. Aloita äänentoisto toisessa laitteessa.

YHDISTÄMINEN AIEMMIN LAITEPARIKSI MÄÄRITETTYYN LAITTEESEEN

1. Painamalla ✕ kuulet, mihin laitteeseen kaiutin on parhaillaan yhdistetty.
2. Painamalla ✕ kahden sekunnin kuluessa voit yhdistää kaiuttimen laitepariluettelossa seuraavana olevaan laitteeseen.
3. Toista, kunnes kuulet oikean laitteen nimen.
Kuulet äänimerkin sen merkiksi, että laite on yhdistetty.
4. Aloita äänentoisto yhdistetyssä laitteessa.

KAIUTTIMEN LAITEPARILUETTELOON TYHJENTÄMINEN

1. Pidä ✕ painettuna 10 sekuntia, kunnes kuuluu ilmoitus ”*Bluetooth*-laiteluettelo tyhjennetty. Valmis parinmuodostukseen”.

Kaikkien laitteiden tiedot poistetaan kaiuttimen muistista, ja kaiuttimesta voidaan muodostaa laitepari uuden laitteen kanssa.

2. Poista kaiutin laitteen *Bluetooth*-luettelosta.

BOSE CONNECT -SOVELLUKSEN KÄYTTÄMINEN

Useiden yhdistettyjen laitteiden hallinta käy helposti myös Bose Connect -sovelluksella (ks. sivu 13).



Älypuhelimien, taulu- tai tavallisen tietokoneen tai muun mobiililaitteen äänen lähtöliitäntä voidaan yhdistää AUX- tai micro-B USB -liitäntään.

YHDISTÄMINEN 3,5 MM:N STEREOJOHDOLLA

AUX-liitäntään sopii 3,5 mm:n stereokaapeli (hankittava erikseen).

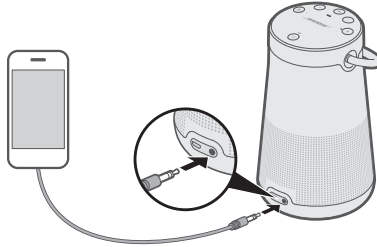
1. Yhdistä mobiililaitte kaiuttimen AUX-liitäntään 3,5 mm:n liittimellä varustetulla stereojohdolla.





2. Paina kaiuttimen virtapainiketta .
3. Paina tulotilan painiketta  toistuvasti, kunnes kuuluu ilmoitus "AUX-ääni".

YHDISTÄMINEN USB-JOHDOLLA

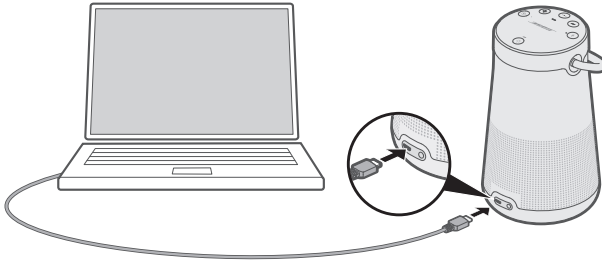
1. Yhdistä laite USB-johdolla kaiuttimen micro-B USB -liitäntään.



2. Paina kaiuttimen -painiketta.
3. Paina  toistuvasti, kunnes kuuluu ilmoitus "USB-ääni".

Kaiuttimen yläosassa on tilaa ilmaisevia merkkivaloja.

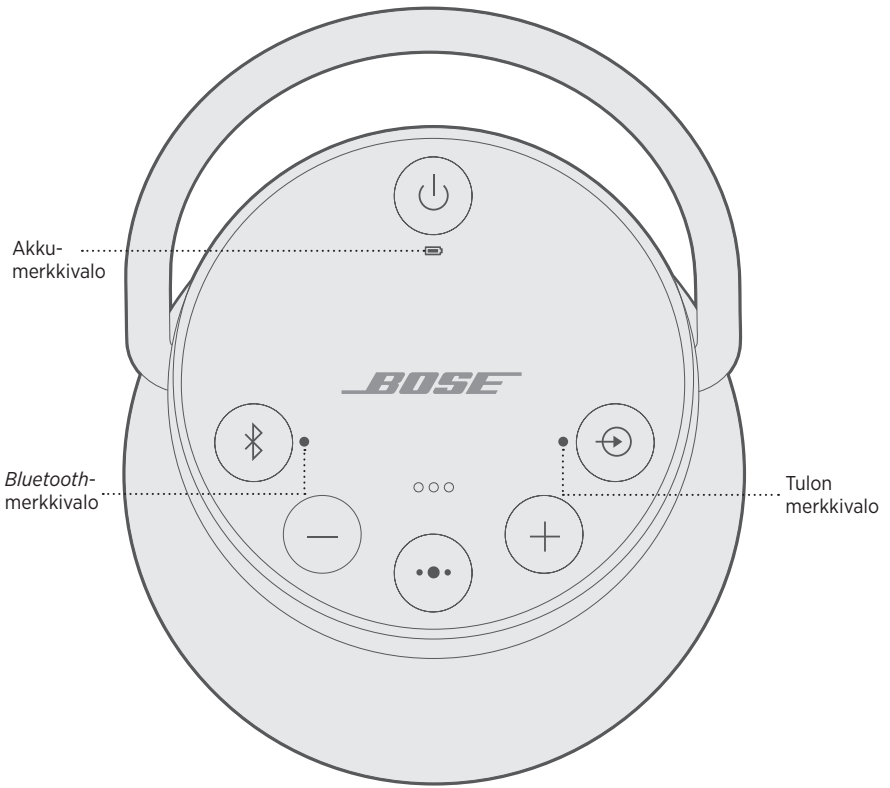

AKUN TILA

Osoittaa akun varaustason. Kun kytket kaiuttimeen virran, akkumerkkivalo  näyttää akun varaustason kahden sekunnin ajan ja kuulet ilmoituksen akun varaustasosta.

Voit tarkistaa akun varauksen pitämällä virtapainiketta  painettuna kolme sekuntia ja tarkkailemalla -merkkivaloa.

HUOMAUTUS: Akun kesto vaihtelee kuunneltavan sisällön ja äänenvoimakkuuden mukaan. Kaiuttimen akku kestää yleensä enintään 17 tuntia.

MERKKIVALON TOIMINTA	JÄRJESTELMÄN TILA
Palaa vihreänä	Akku on ladattu puoliväliin tai täyteen.
Vilkkuu oranssina	Akku latautuu.
Palaa oranssina	Varausta puolet jäljellä.
Vilkkuu punaisena	Akku on ladattava.

BLUETOOTH-TILA

Osoittaa mobiililaitteen yhteyden tilan.

MERKKIVALON TOIMINTA	JÄRJESTELMÄN TILA
Vilkkuu sinisenä	Valmis yhdistämään
Vilkkuu valkoisena	Yhdistää
Palaa valkoisena	Yhdistetty

TULOTILA

Osoittaa AUX- tai micro USB -liitäntään johdolla yhdistetyn laitteen yhteyden tilan.

MERKKIVALON TOIMINTA	JÄRJESTELMÄN TILA
Palaa valkoisena	Kaiutin on valmis toistamaan sisältöä laitteesta.

HUOMAUTUS: Lisätietoja laitteen yhdistämisestä johdolla, ks. sivu 26.

SoundLink Revolve+ II -kaiuttimen voi yhdistää muihin Bose-kaiuttimiin siten, että ne toistavat musiikkia yhdessä.

LAITEPARIN MUODOSTAMISTAVAN VALINTA

Parinmuodostustapa toisen Bose-kaiuttimen kanssa vaihtelee yhdistettävän kaiuttimen tyyppin mukaan. Valitse parinmuodostustapa alla olevasta taulukosta.

KAIUTIN	LAITEPARIN MUODOSTUSTAPA
Bose SoundLink Bluetooth -kaiutin	Ks. "Laiteparin muodostaminen toisen Bose SoundLink Bluetooth -kaiuttimen kanssa".
Bose Home Speaker tai Bose Soundbar	Ks. "Laiteparin muodostaminen Bose Home Speakerin tai Bose Soundbarin kanssa" sivulla 32.

LAITEPARIN MUODOSTAMINEN TOISEN BOSE SOUNDLINK BLUETOOTH -KAIUTTIMEN KANSSA

Voit yhdistää Bose SoundLink Bluetooth -kaiuttimet laitepariksi ja kuunnella ääntä seuraavissa toimintatiloissa käyttämällä Bose Connect -sovellusta (suositus) tai kaiuttimen ohjauspainikkeita:

- Party-tila (vasen ja oikea kaiutin toistavat yhdessä)
- Stereo-tila (vasen ja oikea kaiutin toistavat erikseen)

Tämä voidaan määrittää Bose Connect -sovelluksella (suositus) tai kaiuttimen ohjauspainikkeilla.

Katso Bose-käyttöohjeesta, onko toinen kaiutin yhteensopiva näiden toimintatilojen kanssa.

Laiteparin muodostaminen kaiuttimista Bose Connect -sovelluksella (suositus)

Lisätietoja saat lataamalla Bose Connect -sovelluksen.

Laiteparin muodostaminen kaiuttimista manuaalisesti

Jos käytössäsi ei ole Bose Connect -sovellusta, noudata jäljempänä näkyviä ohjeita.

Party-tila

1. Varmista, että molempiin kaiuttimiin on kytketty virta.
2. Varmista, että kaiutin on yhdistetty mobiililaitteeseen.
3. Pidä laitteeseen yhdistetyn kaiuttimen *Bluetooth*-painiketta ⌘ ja $+$ -painiketta painettuina samanaikaisesti.

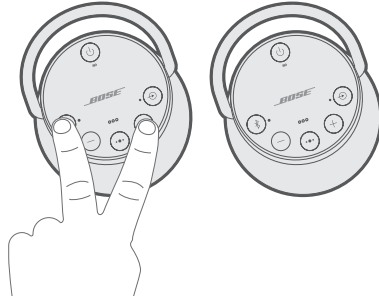

4. Vapauta painikkeet, kun kuulet ilmoituksen ”Paina toissijaisen Bose-laitteen *Bluetooth*- ja äänenvoimakkuuden vähennyspainikkeita samanaikaisesti”.
5. Pidä toisen kaiuttimen painikkeita ⌘ ja $-$ painettuina samanaikaisesti.

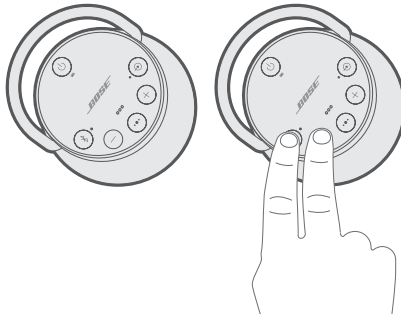

6. Vapauta painikkeet, kun kaiuttimesta kuuluu äänimerkki.

10 sekunnin kuluttua molemmista kaiuttimista kuuluu samanaikaisesti ilmoitus ”Party-tila”. Party-tila on käytössä. Nyt voit kuunnella ääntä samanaikaisesti molemmista kaiuttimista.

7. On suositeltavaa sijoittaa kaiuttimet
 - samaan huoneeseen tai ulos
 - siten, että niiden välillä ei ole esteitä.

HUOMAUTUS: Mobiililaitte, etäisyys ja ympäristötekijät voivat vaikuttaa toimintaan.

Stereo-tila

1. Määritä kaiuttimet Party-tilassa kuuntelemista varten (ks. sivu 30).
2. Pidä kaiuttimen *Bluetooth*-painiketta ⌘ ja $+$ -painiketta painettuna samanaikaisesti.

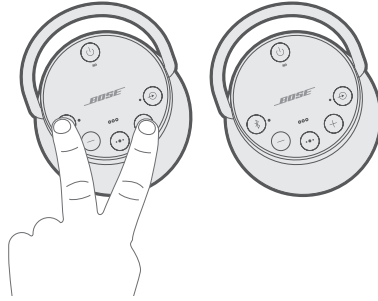

3. Vapauta painikkeet, kun kuulet ilmoituksen ”Stereo-tila”. Vasemmasta kaiuttimesta kuuluu ilmoitus ”Vasen” ja oikeasta kaiuttimesta ilmoitus ”Oikea”.

Stereo-tila on käytössä. Nyt voit kuunnella mobiililaitteesta lähtevää stereoääntä.

4. On suositeltavaa sijoittaa kaiuttimet
 - samaan huoneeseen tai ulos
 - enintään 3,3 metrin päähän toisistaan siten, että välissä ei ole esteitä
 - siten, että etäisyys molempiin kaiuttimiin on sama.

HUOMAUTUS: Mobiililaitte, etäisyys ja ympäristötekijät voivat vaikuttaa toimintaan.

Party-tilan ja Stereo-tilan välillä vaihtaminen

Paina kumman tahansa kaiuttimen ⌘ - ja $+$ -painikkeita samanaikaisesti.

Party- tai Stereo-tilan poistaminen käytöstä

Tee jokin seuraavista toimista jommallakummalla kaiuttimella:

- Pidä ⌘ painettuna, kunnes kuuluu ilmoitus ”Bose-kaiuttimien välinen linkki katkaistu”.
- Pidä monitoimipainiketta $\bullet\bullet$ ja $+$ -painiketta painettuina samanaikaisesti, kunnes kuuluu ilmoitus ”Bose-kaiuttimien välinen linkki katkaistu”.
- Katkaise kaiuttimen virta painamalla virtapainiketta ⏻ .

LAITEPARIN MUODOSTAMINEN BOSE HOME SPEAKERIN TAI BOSE SOUNDBARIN KANSSA

Bose SimpleSync -tekniikan avulla SoundLink Revolve+ II -kaiuttimen voi yhdistää Bose Home Speakeriin tai Bose Soundbariin saman kappaleen kuuntelemiseksi kahdessa eri huoneessa samaan aikaan.

HUOMAUTUS: SimpleSync-tekniikan kantama on sama kuin *Bluetooth*-yhteyden kantama, eli noin 9 metriä. Seinät ja rakennusmateriaalit voivat vaikuttaa signaalinvälitykseen.

Yhteensopivat tuotteet

SoundLink Revolve+ II -kaiuttimen voi yhdistää mihin tahansa Bose Home Speaker -tuoteperheen kaiuttimeen.

Suosittuja yhteensopivia tuotteita:

- Bose Soundbar 700
- Bose Soundbar 500
- Bose Home Speaker 500
- Bose Home Speaker 300
- Bose Portable Home Speaker

Uusia tuotteita lisätään aika ajoin. Täydellinen lista ja lisätietoja on osoitteessa worldwide.bose.com/Support/Groups.

Laiteparin muodostaminen Bose Music -sovelluksella

1. Pidä SoundLink Revolve+ II -kaiuttimen *Bluetooth*-painiketta  painettuna, kunnes *Bluetooth*-merkkivalo alkaa vilkkua sinisenä ja kuuluu ilmoitus ”Valmis muodostamaan toisen laiteparin”.
2. Valitse Bose Home Speaker tai Bose Soundbar Bose Music -sovelluksen **My Bose** -näytössä.

HUOMAUTUS: Voit palata **My Bose** -näyttöön napauttamalla ruudun vasemmassa yläkulmassa näkyvää -painiketta.

3. Napauta tuotteen kuvaa näytön oikeassa alakulmassa.
4. Napauta **Group Speakers (Ryhmitä kaiuttimia)**.
5. Yhdistä uusi *Bluetooth*-laite SimpleSyncillä noudattamalla sovelluksen ohjeita.

HUOMAUTUKSIA:

- Varmista, että SoundLink Revolve+ II -kaiutin on 9 metrin säteellä Bose Home Speakeristä tai Bose Soundbarista.
- SoundLink Revolve+ II -kaiuttimen voi yhdistää vain yhteen tuotteeseen kerrallaan.

BOSE HOME SPEAKERIN TAI BOSE SOUNDBARIN YHDISTÄMINEN UUELLEEN

Kytke SoundLink Revolve+ II -kaiuttimeen virta (ks. sivu 15).

SoundLink Revolve+ II -kaiutin yrittää muodostaa yhteyden kahteen viimeksi yhdistettynä olleeseen *Bluetooth*-laitteeseen, kuten Bose Home Speakeriin tai Bose Soundbariin.

HUOMAUTUKSIA:

- Bose Home Speakerin tai Bose Soundbarin on oltava enintään 9 metrin etäisyydellä, ja sen virran tulee olla kytketty.
- Jos yhteyden muodostaminen SoundLink Revolve+ II -kaiuttimella ei onnistu, katso ”Yhdistäminen aiemmin laitepariksi määritettyyn laitteeseen” sivulla 25.

KAIUTTIMEN PUHDISTAMINEN

- Pyyhi kaiuttimen pinta ja kahva pehmeällä ja kostealla liinalla (vain vedellä).
- Älä käytä kaiuttimen lähellä mitään sumutettavia aineita. Älä käytä liuottimia, kemikaaleja tai puhdistusaineita, joissa on alkoholia, ammoniakkaa tai hankausaineita.
- Varo, ettei aukkoihin pääse nesteitä.

VARAOSAT JA TARVIKKEET

Varaosia ja tarvikkeita voi tilata Bose-asiakaspalvelusta.

Käy osoitteessa worldwide.Bose.com/Support/SLRPii.

RAJOITETTU TAKUU

Kaiuttimella on rajoitettu takuu. Rajoitetusta takuusta on lisätietoja osoitteessa global.Bose.com/warranty.

Tuotteen rekisteröimisohjeet ovat osoitteessa global.Bose.com/register. Rekisteröinnin laiminlyöminen ei vaikuta rajoitettuun takuuseen.

TEKNISET TIEDOT

Tulojännite: 5 V 

Tulovirta: 1,6 A

KOKEILE ENSIN NÄITÄ RATKAISUJA

Jos kaiuttimen kanssa ilmenee ongelmia:

- Tarkista akkumerkkivalo  (ks. sivu 28). Lataa kaiuttimen akku tarvittaessa.
- Kytke johdot tukevasti.
- Tarkasta tilamerkkivalot (ks. sivu 28).
- Sijoita kaiutin sijoittamisohjeiden mukaan (ks. sivu 13).
- Varmista, että mobiililaitteesi tukee *Bluetooth* ia tai laiteparin muodostamista NFC:llä (ks. sivu 21).

MUUT RATKAISUT

Jos ongelma ei ratkea, katso alla olevasta taulukosta tavallisimpien ongelmien oireet ja ratkaisut. Jos et löydä ratkaisua ongelmaan, ota yhteyttä Bosen asiakaspalveluun.

Käy osoitteessa worldwide.Bose.com/contact.

OIRE	RATKAISU
Ei virtaa (akkukäytössä).	Akku voi olla suojatussa tilassa tai tyhjentynyt. Kytke se pistorasiaan.
Akku ei lataudu.	Varmista, että käytössä on Bosen toimittama USB-johto ja USB-virtalähde. Kokeile liittää USB-johto toiseen USB-virtalähteeseen. Kokeile toista USB-johtoa. Liitä toiseen pistorasiaan.
Kaiutin ei muodosta laiteparia mobiililaitteen kanssa.	Poista mobiililaitteen <i>Bluetooth</i> -toiminto käytöstä ja ota se taas käyttöön. Poista kaiutin laitteen <i>Bluetooth</i> -luettelosta. Muodosta laitepari laitteen kanssa uudelleen. Muodosta laitepari toisen laitteen kanssa (ks. sivu 24). Tyhjennä kaiuttimen laitepariluettelo (ks. sivu 25). Muodosta laitepari laitteen kanssa uudelleen. Palauta kaiutin alkutilaan (ks. sivu 37).
Kaiutin ei muodosta laiteparia NFC-yhteydellä.	Poista laitteen lukitus ja käynnistä <i>Bluetooth</i> - ja NFC-toiminto. Napauta laitteen takaosan NFC-kosketuspistettä kaiuttimen yläosaan ja pidä paikallaan. Poista laite kotelosta. Varmista, että kieli on valittu (ks. sivu 20). Muodosta laitepari <i>Bluetooth</i> -yhteydellä (ks. sivu 22).

OIRE	RATKAISU
Bose SoundLink Bluetooth -kaiuttimista ei voi muodostaa laiteparia manuaalisesti.	Lataa Bose Connect -sovellus, jotta saat vaihtoehdoisen menetelmän muodostaa Bose-kaiuttimista laitepari (ks. sivu 13).
Ääntä ei kuulu.	<p>Poista mobiililaitteen <i>Bluetooth</i>-toiminto käytöstä ja ota se taas käyttöön. Poista kaiutin laitteen <i>Bluetooth</i>-luettelosta. Muodosta laitepari laitteen kanssa uudelleen.</p> <p>Lisää kaiuttimen, laitteen ja musiikkilaitteen äänenvoimakkuutta.</p> <p>Varmista, että äänikehotteet ovat käytössä. Painamalla <i>Bluetooth</i>-painiketta \otimes kuulet, mikä mobiililaitte on yhdistettynä. Varmista, että käytät oikeaa laitetta.</p> <p>Käytä toista musiikkilähdettä.</p> <p>Muodosta laitepari toisen laitteen kanssa (ks. sivu 24).</p> <p>Jos kaiuttimeen on yhdistetty kaksi laitetta, pysäytä toinen laite.</p>
Johdolla liitetystä laitteesta ei kuulu ääntä.	<p>Kytke laitteeseen virta ja aloita musiikin kuuntelu.</p> <p>Lisää kaiuttimen ja laitteen äänenvoimakkuutta.</p> <p>Paina tulotilan painiketta \oplus toistuvasti, kunnes tulon merkkivalo palaa valkoisena.</p> <p>Kokeile toista johtoa.</p> <p>Yhdistä toinen laite.</p>
Äänenlaatu on huono.	<p>Käytä toista musiikkilähdettä.</p> <p>Muodosta laitepari toisen laitteen kanssa (ks. sivu 24).</p> <p>Jos kaiuttimeen on yhdistetty kaksi laitetta, katkaise toisen laitteen yhteys.</p> <p>Lisää laitteen äänenvoimakkuutta.</p> <p>Tarkista äänilaitteen asetukset.</p>
Johdolla liitetystä laitteesta kuuluvan äänen laatu on huono.	<p>Lisää kaiuttimen ja laitteen äänenvoimakkuutta.</p> <p>Kokeile toista johtoa.</p> <p>Yhdistä toinen laite.</p> <p>Tarkista äänilaitteen asetukset.</p>
Kun yhdistettynä on kaksi laitetta, ääni kuuluu väärästä laitteesta.	<p>Varmista, että äänikehotteet ovat käytössä. Painamalla <i>Bluetooth</i>-painiketta \otimes kuulet, mitkä laitteet ovat yhdistettynä. Varmista, että käytät oikeaa laitetta.</p> <p>Keskeytä tai lopeta musiikin toisto laitteen musiikkilähteestä.</p> <p>Katkaise yhteys toiseen laitteeseen.</p>

OIRE	RATKAISU
Kaiuttimen virta katkeaa.	Jos käytät johdolla liitettyä laitetta, lisää laitteen äänenvoimakkuutta. Poista automaattinen virrankatkaisu käytöstä (ks. sivu 16).
Kaiutin ei muodosta laiteparia Bose Home Speakerin tai Bose Soundbarin kanssa.	Pidä \times painettuna, kunnes <i>Bluetooth</i> -merkkivalo alkaa vilkkua sinisenä ja kuuluu ilmoitus ”Valmis muodostamaan toisen laiteparin”. Varmista, että SoundLink Revolve+ II -kaiutin on 9 metrin säteellä Bose Home Speakeristä tai Bose Soundbarista.
Kaiutin ei yhdistä aiemmin laitepariksi määritettyyn Bose Home Speakeriin tai Bose Soundbariin.	Ks. ”Yhdistäminen aiemmin laitepariksi määritettyyn laitteeseen” sivulla 25.
Äänessä on viivettä, kun kaiutin on yhdistettynä Bose Home Speakeriin tai Bose Soundbariin.	Lataa Bose Connect -sovellus ja suorita saatavilla olevat ohjelmistopäivitykset (ks. sivu 13).

KAIUTTIMEN NOLLAAMINEN

Kun kaiuttimeen palautetaan tehdasasetukset, kaikki mobiililaitteparit ja kieliasetukset poistetaan sen muistista.

1. Kytke kaiuttimeen virta.
2. Pidä virtapainiketta \cup painettuna 10 sekunnin ajan.
Kaiuttimen virta katkeaa.
3. Paina \cup .

Bluetooth-merkkivalo syttyy sinisenä, ja kuuluu kielenvalintakehote (ks. sivu 20).

Lisez et conservez à portée de main toutes les consignes de sécurité et le mode d'emploi.

CE Bose Corporation déclare que ce produit est conforme aux critères essentiels et autres dispositions de la directive 2014/53/UE et des autres directives européennes applicables. L'attestation complète de conformité est disponible à l'adresse www.Bose.com/compliance

**UK
CA** Ce produit est conforme à toutes les réglementations de 2016 en matière de compatibilité électromagnétique et à toutes les autres réglementations britanniques applicables. L'attestation complète de conformité est disponible à l'adresse www.Bose.com/compliance

Bose Corporation déclare que ce produit est conforme aux critères essentiels et autres dispositions des réglementations de 2017 sur les équipements radio et des autres réglementations britanniques applicables. L'attestation complète de conformité est disponible à l'adresse www.Bose.com/compliance

Instructions importantes relatives à la sécurité

1. Lisez attentivement ces instructions.
2. Conservez ces instructions.
3. Respectez tous les avertissements.
4. Suivez toutes les instructions.
5. N'installez pas cet appareil à proximité d'une quelconque source de chaleur, telle qu'un radiateur, une arrivée d'air chaud, un four ou tout autre appareil (notamment des amplificateurs) produisant de la chaleur.
6. Utilisez uniquement les accessoires spécifiés par le fabricant.
7. Débranchez cet appareil pendant un orage ou en cas d'inutilisation prolongée.
8. Confiez toute réparation à du personnel qualifié. Il est nécessaire de faire réparer l'appareil lorsqu'il a été endommagé, notamment lorsque le cordon et/ou la fiche d'alimentation sont endommagés, lorsque des objets sont tombés sur l'appareil, lorsque l'appareil ne fonctionne pas normalement ou lorsque vous avez fait tomber l'appareil.

AVERTISSEMENTS/PRÉCAUTIONS



Ce symbole signale la présence d'une tension dangereuse non isolée à l'intérieur de l'appareil susceptible de constituer un risque de secousse électrique.



Ce symbole indique que cette notice contient d'importantes instructions d'utilisation et de maintenance.



Ce produit contient des composants magnétiques. Consultez votre médecin afin de savoir si ces composants peuvent avoir une incidence sur un dispositif médical implantable.

- Tenez le produit à l'écart du feu et des sources de chaleur. Veillez à NE PAS placer d'objets enflammés, tels que des bougies allumées, sur l'appareil ou à proximité.
- Veillez à NE PAS effectuer de modifications non autorisées sur ce produit.
- Veillez à NE PAS utiliser un convertisseur continu-alternatif avec ce produit.
- Utilisez ce produit uniquement avec l'adaptateur secteur fourni.
- Si la fiche d'alimentation ou la prise multiple est utilisée comme dispositif de débranchement de l'appareil, elle doit rester facilement accessible.
- N'exposez pas les produits contenant des piles ou des batteries à une chaleur excessive (ne les placez pas à la lumière directe du soleil, près d'un feu ou de toute autre source de chaleur).
- L'étiquette d'identification du produit est située sous l'appareil.

REMARQUE : cet appareil a fait l'objet de tests prouvant sa conformité aux limites imposées aux appareils numériques de classe B, conformément à la partie 15 de la réglementation de la FCC. Ces limites sont conçues pour offrir une protection raisonnable contre les interférences nuisibles dans une installation résidentielle. Cet appareil génère, utilise et est susceptible d'émettre de l'énergie à des fréquences radio. À ce titre, s'il n'est pas installé ou utilisé conformément aux instructions, il est susceptible de perturber les communications radio. Cependant, il n'est nullement garanti que de telles perturbations ne se produisent pas dans une installation donnée. Si cet appareil perturbe effectivement la réception de la radio ou de la télévision (ce qui peut être vérifié en allumant et en éteignant l'appareil), vous êtes invité à tenter de remédier au problème en prenant une ou plusieurs des mesures suivantes :

- Réorientez ou déplacez l'antenne de réception.
- Augmentez la distance séparant le matériel du récepteur.
- Connectez l'appareil à une prise reliée à un circuit différent de celui auquel est branché le récepteur.
- Consultez votre revendeur ou un technicien radio/TV expérimenté pour obtenir de l'aide.

Toute modification non autorisée expressément par Bose Corporation est susceptible d'annuler le droit de l'utilisateur d'utiliser cet appareil.

Cet appareil est conforme à la partie 15 de la réglementation de la FCC et à ou aux standards RSS exemptés de licence du ministère de l'Innovation, des Sciences et du Développement économique (ISDE) du Canada. L'utilisation de cet appareil est soumise aux conditions suivantes : (1) cet appareil ne doit pas provoquer d'interférences et (2) il doit tolérer les interférences externes, y compris celles susceptibles de provoquer un dysfonctionnement.

Cet appareil est conforme aux réglementations de la FCC et d'ISED Canada relatives aux limites d'exposition aux rayonnements électromagnétiques pour le grand public. Cet appareil doit être installé et utilisé en préservant une distance minimale de 20 cm entre le corps rayonnant et votre corps. Il ne doit pas être installé ni utilisé avec un autre émetteur radio ou son antenne.

Cet appareil est conforme aux normes IMDA.

CAN ICES-3(B)/NMB-3(B)

Règles de gestion relatives aux appareils à radiofréquences de faible puissance

Article XII

Conformément aux « Règles de gestion relatives aux appareils à radiofréquences de faible puissance », en l'absence d'autorisation de la NCC, les organisations, entreprises ou utilisateurs ne sont pas autorisés à modifier la fréquence, à améliorer la puissance de transmission ou à altérer les caractéristiques d'origine et les performances d'un appareil à radiofréquences de faible puissance approuvé.

Article XIV

Les appareils à radiofréquences de faible puissance ne doivent avoir aucune incidence sur la sécurité des avions ni provoquer d'interférences avec les communications légales ; dans le cas contraire, l'utilisateur devra immédiatement cesser d'utiliser l'appareil jusqu'à l'absence complète d'interférences. Par communications légales nous entendons les communications radio établies conformément au Telecommunications Act.

Les appareils à radiofréquences de faible puissance peuvent être sensibles aux interférences des communications légales ou aux appareils émettant des ondes radio ISM.

N'essayez PAS d'extraire la batterie rechargeable lithium-ion de ce produit. Pour retirer la batterie, contactez votre revendeur Bose local ou un professionnel qualifié.



Mettez au rebut les piles usagées conformément aux réglementations locales. Ne les incinérez pas.



Ce symbole signifie que le produit ne doit pas être jeté avec les déchets ménagers, mais déposé dans un centre de collecte approprié pour recyclage. Une mise au rebut et un recyclage adéquats permettent de protéger les ressources naturelles, la santé humaine et l'environnement. Pour plus d'informations sur l'élimination et le recyclage de ce produit, contactez votre mairie, votre service de ramassage des ordures ou le magasin où vous l'avez acheté.



Le retrait de la batterie lithium-ion rechargeable de cet appareil ne doit être effectué que par un professionnel qualifié. Contactez votre revendeur Bose local ou consultez le site products.bose.com/static/compliance/index.html pour en savoir plus.



Tableau des états d'alimentation du produit

En vertu des exigences en matière d'écoconception de la directive européenne 2009/125/CE relative aux produits liés à l'énergie, et en vertu de la norme britannique SI 2020/1528 intitulée The Ecodesign for Energy-Related Products and Energy Information (Amendment) (EU Exit) Regulations 2020, ce produit est conforme aux normes ou documents suivants : Règlement (CE) n° 1275/2008, tel que modifié par le Règlement (UE) n° 801/2013.

Informations sur l'état d'alimentation requis	Modes d'alimentation	
	Veille	Veille en réseau
Consommation dans le mode d'alimentation spécifié, à une entrée de 230 V/50 Hz	≤ 0,5 W	Bluetooth® ≤ 2,0 W
Délai au bout duquel l'équipement bascule automatiquement sur ce mode	≤ 20 minutes	≤ 5 minutes
Consommation en mode veille en réseau si tous les ports réseau filaires sont connectés et tous les ports réseau sans fil sont activés, à une entrée de 230 V/50 Hz	S/O	≤ 2,0 W
Procédures de désactivation/d'activation du port réseau. La désactivation de tous les réseaux active le mode veille.	Bluetooth : désactivez ce réseau en effaçant la liste de jumelage ; pour cela, maintenez enfoncée la touche <i>Bluetooth</i> pendant 10 secondes. Activez-la en jumelant une source <i>Bluetooth</i> .	

Informations techniques concernant l'alimentation externe

En vertu des exigences en matire d'coconception de la directive 2009/125/CE relative aux produits liS l'nergie, ce produit, l'alimentation externe fournie avec le produit est conforme avec les normes ou documents suivants : Rglement 2019/1782 du Parlement europen.

Fabricant	Bose Products B.V.
Numro d'inscription au registre du commerce	36037901
Adresse	Gorslaan 60 1441 RG Purmerend Pays-Bas
Identifiant de modle	F5V-1.6C-1U-WW
Tension d'entre	100 V-240 V
Frquence en entre CA	50 Hz/60 Hz
Tension de sortie	5 V CC
Courant de sortie	1,6 A
Puissance de sortie	8 W
Efficacit active moyenne	78,8 %
Efficacit l faible charge (10 %)	73,4 %
Consommation sans charge	0,07 W

Fabricant	Bose Products B.V.
Numro d'inscription au registre du commerce	36037901
Adresse	Gorslaan 60 1441 RG Purmerend Pays-Bas
Identifiant de modle	S008AIM0500160
Tension d'entre	100 V-240 V
Frquence en entre CA	50 Hz/60 Hz
Tension de sortie	5 V CC
Courant de sortie	1,6 A
Puissance de sortie	8 W
Efficacit active moyenne	78,5 %
Efficacit l faible charge (10 %)	74,5 %
Consommation sans charge	0,06 W

Pour l'Europe :

Bande de fréquences comprise entre 2 400 et 2 483,5 MHz.

Puissance de transmission maximale inférieure à 20 dBm P.I.R.E.

La puissance de transmission maximale est inférieure aux limites réglementaires, de sorte que les tests SAR ne sont pas nécessaires et sont exemptés par les réglementations applicables.

Tableau des restrictions concernant les substances dangereuses en Chine

Noms et quantités des substances ou éléments toxiques ou dangereux						
Nom	Substances ou éléments toxiques ou dangereux					
	Plomb (Pb)	Mercure (Hg)	Cadmium (Cd)	Chrome hexavalent (CR(VI))	Biphényle polybromé (PBB)	Éther de diphényle polybromé (PBDE)
Cartes de circuits imprimés	X	0	0	0	0	0
Pièces métalliques	X	0	0	0	0	0
Pièces en plastique	0	0	0	0	0	0
Enceintes	X	0	0	0	0	0
Câbles	X	0	0	0	0	0
Les données de ce tableau sont conformes aux dispositions de la norme SJ/T 11364. O : indique que la quantité de cette substance toxique ou dangereuse contenue dans tous les composants homogènes de cette pièce est inférieure à la limite définie dans GB/T 26572.						
X : indique que la quantité de cette substance toxique ou dangereuse contenue dans au moins un des composants homogènes de cette pièce est supérieure à la limite définie dans GB/T 26572.						

Tableau des restrictions concernant les substances dangereuses à Taïwan

Nom de l'appareil : Bose SoundLink Revolve+ II, Réf. : 419356						
Unité	Substances réglementées et leurs symboles chimiques					
	Plomb (Pb)	Mercure (Hg)	Cadmium (Cd)	Chrome hexavalent (Cr+6)	Biphényles polybromés (PBB)	Éthers de diphényle polybromés (PBDE)
Cartes de circuits imprimés	-	o	o	o	o	o
Pièces métalliques	-	o	o	o	o	o
Pièces en plastique	o	o	o	o	o	o
Enceintes	-	o	o	o	o	o
Câbles	-	o	o	o	o	o
Remarque 1 : « o » indique que le pourcentage de la substance réglementée ne dépasse pas le pourcentage de la valeur de référence de présence de cette substance.						
Remarque 2 : « - » indique l'absence de cette substance réglementée.						

Renseignements à noter et conserver

Le numéro de série et le numéro de modèle sont indiqués à la base de l'enceinte.

Numéro de série : _____

Numéro de modèle : 419356

Conservez votre facture avec la notice d'utilisation. Enregistrez dès maintenant votre produit Bose.

Pour ce faire, rendez-vous sur global.bose.com/register

Date de fabrication : le huitième chiffre du numéro de série indique l'année de fabrication ; par exemple, « 0 » correspond à 2010 ou à 2020.

Importateur pour la Chine : Bose Electronics (Shanghai) Company Limited, Part C, Plant 9, No. 353 North Riyang Road, Chine (Shanghai) Pilot Free Trade Zone

Importateur pour l'UE : Bose Products B.V., Gorslaan 60, 1441 RG Purmerend, Pays-Bas

Importateur pour Taïwan : Bose Taiwan Branch, 9F-A1, No. 10, Section 3, Minsheng East Road, Taipei City 104, Taiwan
Numéro de téléphone : +886-2-2514 7676

Importateur pour le Mexique : Bose de México, S. de R.L. de C.V., Paseo de las Palmas 405-204, Lomas de Chapultepec, 11000 México, D.F. Numéro de téléphone : +5255 (5202) 3545

Importateur pour le Royaume-Uni : Bose Limited, Bose House, Quayside Chatham Maritime, Chatham, Kent, ME4 4QZ, Royaume-Uni

L'ID CMIIT se trouve sur le pied en caoutchouc placé sous le produit.

Informations relatives à la sécurité

Ce produit peut recevoir des mises à jour automatiques de Bose lorsqu'il est connecté à l'application Bose Connect. Pour recevoir des mises à jour de sécurité via l'application mobile, vous devez achever le processus de configuration du produit dans l'application Bose Connect. **Si vous ne procédez pas ainsi, il vous incombe d'installer les mises à jour de sécurité que Bose met à votre disposition via btu.Bose.com**

Apple, le logo Apple, iPad, iPhone, iPod et Siri sont des marques de commerce d'Apple Inc., déposées aux États-Unis et dans d'autres pays. App Store est une marque de service d'Apple Inc. La marque de commerce « iPhone » est utilisée au Japon sous licence d'iPhone K.K.

L'appellation et les logos *Bluetooth*[®] sont des marques déposées de Bluetooth SIG, Inc., utilisées sous licence par Bose Corporation.

Google et Google Play sont des marques de commerce de Google LLC.

La marque N est une marque de commerce ou une marque déposée du NFC Forum, Inc., aux États-Unis et dans d'autres pays.

Bose, Bose Home Speaker, Bose Music, Bose Portable Home Speaker, Bose Soundbar, SimpleSync, SoundLink et SoundLink Revolve sont des marques commerciales de Bose Corporation.

Siège de Bose Corporation : 1-877-230-5639

©2021 Bose Corporation. Toute reproduction, modification, distribution ou autre utilisation, même partielle, de ce document est interdite sans autorisation écrite préalable.

CONTENU DE L'EMBALLAGE

Composants livrés	12
-------------------------	----

CONFIGURATION DE L'APPLICATION BOSE CONNECT

Téléchargement de l'application Bose Connect	13
--	----

POSITIONNEMENT DE L'ENCEINTE

Conseils de positionnement	14
----------------------------------	----

ALIMENTATION

Raccordement du système à la prise secteur	15
Mise sous/hors tension de l'enceinte	15
Mode de protection de la batterie	16
Mise hors tension automatique	16
Désactivation de la mise hors tension automatique	16

COMMANDES DE L'ENCEINTE

Lecture multimédia et volume	18
Appels téléphoniques	19
Accès aux commandes vocales	19
Alertes vocales	19

GUIDE VOCAL

Langues préinstallées	20
Sélection d'une langue	20
Choix de la langue	20
Désactivation du guide vocal	20

CONNEXIONS *BLUETOOTH*[®]

Sélection de la méthode de jumelage	21
Jumelage de votre appareil mobile	22
Jumelage d'un appareil mobile via la technologie NFC	23
Jumelage d'un autre périphérique mobile	24
Déconnexion d'un appareil	24
Reconnexion d'un appareil	24

CONNEXIONS *BLUETOOTH* MULTIPLES

Identification des périphériques mobiles connectés	25
Commutation entre deux périphériques connectés	25
Connexion à un appareil précédemment jumelé	25
Effacement de la liste de jumelage de l'enceinte	25
Utilisation de l'application Bose Connect	25

CONNEXIONS CÂBLÉES

Raccordement du câble stéréo 3,5 mm	26
Raccordement du câble USB	26

ÉTAT DE L'ENCEINTE

État de la batterie	28
État de <i>Bluetooth</i>	28
État de l'entrée	28

JUMELAGE DES PRODUITS BOSE

Sélection de la méthode de jumelage	29
Jumelage d'une autre enceinte Bose SoundLink <i>Bluetooth</i>	29
Jumelage des enceintes à l'aide de l'application Bose Connect (recommandé)	29
Jumelage manuel des enceintes	30
Sélection du mode Soirée ou Stéréo	31
Désactivation du mode Soirée ou du mode Stéréo	31
Jumelage d'une enceinte Bose Home Speaker ou d'une barre de son Bose Soundbar	32
Produits compatibles	32
Jumelage à l'aide de l'application Bose Music	32
Reconnexion d'une enceinte Bose Home Speaker ou d'une barre de son Bose Soundbar	33

ENTRETIEN

Nettoyage de l'enceinte	34
Pièces de rechange et accessoires	34
Garantie limitée	34
Caractéristiques techniques	34

DÉPANNAGE

Essayez tout d'abord les solutions suivantes	35
Autres solutions	35
Réinitialisation de l'enceinte	37

COMPOSANTS LIVRÉS

Vérifiez la présence des composants suivants :

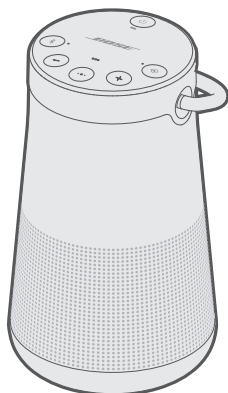

Enceinte *Bluetooth*
SoundLink Revolve+ II



Bloc d'alimentation USB*



Câble USB

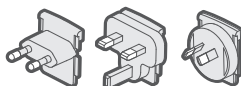

Adaptateurs secteur*

* Le bloc d'alimentation USB et les adaptateurs secteurs peuvent varier légèrement. Utilisez l'adaptateur approprié à votre pays.

REMARQUE : si l'un des composants est endommagé, évitez de l'utiliser. Contactez immédiatement votre revendeur Bose agréé ou le service client de Bose.

Rendez-vous sur worldwide.Bose.com/Support/SLRPii

L'application Bose Connect vous permet de configurer et de contrôler l'enceinte à partir de votre périphérique mobile, notamment votre smartphone ou tablette.

Grâce à cette application, vous pouvez gérer les connexions *Bluetooth*, sélectionner la langue du guide vocal, gérer les paramètres de l'enceinte et obtenir de nouvelles fonctions.

TÉLÉCHARGEMENT DE L'APPLICATION BOSE CONNECT

1. Téléchargez l'application Bose Connect sur votre périphérique mobile.



2. Suivez les instructions de l'application.

CONSEILS DE POSITIONNEMENT

- Pour optimiser les performances *Bluetooth*, placez votre appareil mobile à environ 10 m de votre enceinte et vérifiez qu'aucun obstacle ne se trouve entre vous et l'enceinte. Si vous ne respectez pas cette distance ou si des obstacles se trouvent entre vous et l'enceinte, cela risque de détériorer la qualité du son et de déconnecter périphérique de l'enceinte.
- Éloignez tout autre équipement sans fil d'au moins 1 mètre de l'enceinte.
- Ne placez pas votre enceinte et votre appareil sur une étagère métallique et éloignez-les de tout appareil audio/vidéo et de toute source de chaleur directe.

ATTENTION

- Placez l'enceinte sur sa base. Si vous la positionnez sur une autre face, vous risquez de l'endommager et de dégrader la qualité du son.
- Évitez de placer votre enceinte sur des surfaces sales ou humides.

RACCORDEMENT DU SYSTÈME À LA PRISE SECTEUR

Votre enceinte est livrée partiellement chargée. Avant de l'utiliser pour la première fois, raccordez-la à une prise secteur. Il n'est pas nécessaire que votre enceinte soit complètement chargée, mais elle doit être raccordée à une prise secteur pour activer la batterie.

1. Raccordez la petite extrémité du câble USB au connecteur USB micro-B situé sur votre enceinte.

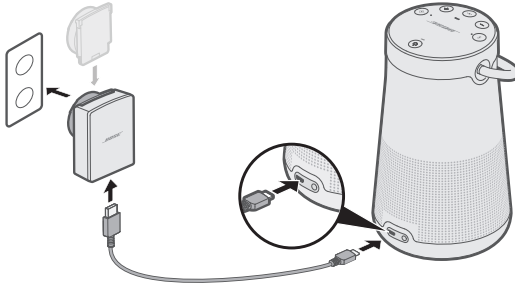

2. Raccordez l'autre extrémité à l'alimentation électrique USB.
3. Branchez l'alimentation électrique USB sur une prise secteur.

REMARQUE : si nécessaire, raccordez l'adaptateur secteur de votre région à la prise secteur.

Le voyant de batterie  clignote en orange, et l'enceinte émet une tonalité. Une fois la charge terminée, le voyant  s'allume en vert.

MISE SOUS/HORS TENSION DE L'ENCEINTE

Sur le pavé de touches, appuyez sur la touche de mise sous/hors tension .

- Lors de la mise sous tension initiale de l'enceinte, le voyant *Bluetooth* clignote en bleu et le guide vocal vous demande de sélectionner une langue (consultez la page 20).
- Si vous avez déjà allumé votre enceinte et que vous l'avez jumelée avec au moins un appareil mobile, le voyant *Bluetooth* clignote en blanc et l'enceinte se connecte aux deux derniers appareils mobiles jumelés. Vous entendez le message « Batterie à <numéro> pourcent. Raccordée au <nom du périphérique mobile> ». Le voyant *Bluetooth* s'allume en blanc.

MODE DE PROTECTION DE LA BATTERIE

Lorsque l'enceinte est débranchée et inutilisée pendant plus de trois jours et qu'il lui reste moins de 10 % d'autonomie, elle entre en mode de protection et d'économie de la batterie. Pour réactiver votre enceinte, raccordez-la au secteur.

Lorsque vous n'utilisez pas l'enceinte, placez-la dans un endroit frais.

ATTENTION : veillez à ne pas laisser l'enceinte inutilisée pendant une période prolongée lorsqu'elle est complètement chargée ou lorsque le voyant de la batterie  clignote en rouge.

MISE HORS TENSION AUTOMATIQUE

L'enceinte se met hors tension après 20 minutes d'inactivité (aucun son provenant de l'enceinte) lorsqu'elle utilise les connexions et sources d'alimentation suivantes :

- Connexion AUX alimentée sur batterie ou secteur.
- Connexion *Bluetooth* alimentée sur batterie.

Désactivation de la mise hors tension automatique

1. Appuyez simultanément sur la touche + et sur la touche du mode d'entrée .
Vous entendez l'indication « Mise hors tension automatique désactivée »
2. Répétez cette procédure pour réactiver la fonction de mise hors tension automatique.

Le pavé de touches vous permet de mettre sous tension l'enceinte et de contrôler les fonctions de lecture, le volume et la fonction mains libres.

REMARQUE : il est possible que certains périphériques mobiles ne prennent pas en charge ces fonctions.

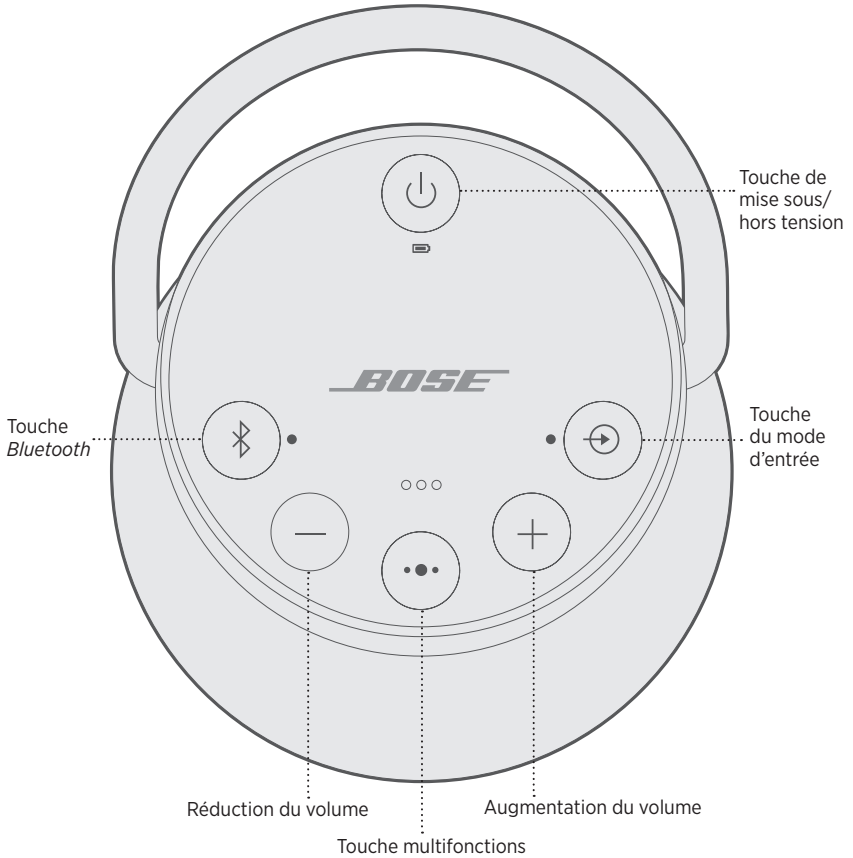

La touche multifonctions ●● permet de contrôler les sources musicales et les appels mains libres de votre appareil mobile via l'enceinte.

LECTURE MULTIMÉDIA ET VOLUME

FONCTION	ACTION
Lecture/Pause	Appuyez sur la touche ●●. REMARQUE : en mode d'entrée, appuyez sur ●● pour couper le son (consultez la page 26).
Passage à la piste suivante	Appuyez deux fois sur la touche ●●.
Passage à la piste précédente	Appuyez trois fois sur la touche ●●.
Augmentation du volume	Appuyez sur la touche +.
Réduction du volume	Appuyez sur la touche —.

APPELS TÉLÉPHONIQUES

FONCTION	ACTION
Passer un appel	Maintenez enfoncée la touche Multifonctions ●● pour activer les commandes vocales sur votre appareil mobile. Reportez-vous à la section « Accès aux commandes vocales » ci-dessous.
Faire passer un appel mains libres sur votre appareil mobile lorsqu'un appel est en cours	Maintenez enfoncée la touche ●●.
Répondre/mettre fin à un appel	Appuyez sur la touche ●●.
Refuser un appel	Maintenez enfoncée la touche ●●.
Répondre à un deuxième appel entrant et mettre le premier appel en attente	Pendant une communication, appuyez sur ●● pour prendre un deuxième appel.
Refuser un deuxième appel entrant et conserver l'appel en cours	Au cours d'une communication, maintenez enfoncée la touche ●● pendant une seconde.
Passer d'un appel à l'autre	Lorsque deux appels sont actifs, appuyez deux fois sur la touche ●●.
Couper/restaurer le son lors d'un appel	Pendant une communication, appuyez simultanément sur + et —.

Accès aux commandes vocales

Le microphone de l'enceinte est une extension du microphone de votre smartphone. La touche ●● de l'enceinte vous permet d'accéder aux commandes vocales de votre appareil mobile pour passer/prendre des appels, écouter de la musique, vous donner la météo, vous indiquer le score d'un match, etc.

Maintenez enfoncée la touche ●● pour activer les commandes vocales de votre appareil. Vous entendez une tonalité qui indique que les commandes vocales sont activées.

Alertes vocales

Votre enceinte peut identifier les appelants (lorsque cette fonction est disponible). Pour désactiver cette fonction, reportez-vous à la page 20.

Le guide vocal vous guide lors du jumelage et de la connexion *Bluetooth*.

LANGUES PRÉINSTALLÉES

- Anglais
- Allemand
- Coréen
- Suédois
- Polonais
- Espagnol
- Mandarin
- Italien
- Néerlandais
- Français
- Japonais
- Portugais
- Russe

SÉLECTION D'UNE LANGUE

1. Appuyez sur — ou sur + pour faire défiler les langues.
2. Lorsque vous entendez votre langue, maintenez enfoncée la touche multifonctions ●● pour la sélectionner.

Vous entendez un signal sonore, suivi du message « Prête pour le jumelage ».

CHOIX DE LA LANGUE

1. Appuyez simultanément sur la touche — et sur la touche du mode d'entrée ⊕ jusqu'à ce que vous entendiez le nom de la première option de langue.
2. Appuyez sur — ou sur + pour faire défiler les langues.
3. Lorsque vous entendez la langue souhaitée, appuyez sur la touche ●● jusqu'à ce que vous entendiez une tonalité et le message « Connectée à < <nom de l'appareil mobile> ».

DÉSACTIVATION DU GUIDE VOCAL

Appuyez simultanément sur les touches — et + jusqu'à ce que vous entendiez le message « Désactivation du guide vocal ».

REMARQUE : répétez cette opération pour réactiver les messages du guide vocal.

La technologie sans fil *Bluetooth* vous permet d'écouter de la musique sur des appareils mobiles, notamment des smartphones, des tablettes et des ordinateurs. Avant de pouvoir diffuser la musique enregistrée sur un périphérique, vous devez jumeler ce périphérique à votre enceinte.

SÉLECTION DE LA MÉTHODE DE JUMELAGE

Vous pouvez jumeler votre appareil à l'enceinte à l'aide de la technologie sans fil *Bluetooth* ou Near Field Communication (NFC).

Vous pouvez également utiliser l'application Bose Connect pour jumeler votre appareil (consultez la page 13).

Que signifie NFC ?

NFC est une technologie permettant d'établir une communication sans fil entre plusieurs appareils mobiles simplement en les mettant en contact. Reportez-vous à la notice d'utilisation de votre périphérique pour savoir si votre modèle prend en charge NFC.

<p>Si votre appareil ne prend pas en charge le jumelage <i>Bluetooth</i> via NFC ou si vous n'en êtes pas sûr :</p>	<p>Suivez les instructions de la section « Jumelage de votre appareil mobile » à la page 22.</p>
<p>Si votre périphérique prend en charge le jumelage <i>Bluetooth</i> via NFC :</p>	<p>Suivez les instructions de la section « Jumelage d'un appareil mobile via la technologie NFC » à la page 23.</p>

REMARQUE : si votre périphérique prend en charge le jumelage *Bluetooth* via NFC, vous pouvez utiliser la méthode de votre choix.

JUMELAGE DE VOTRE APPAREIL MOBILE

La première fois que vous mettez votre enceinte sous tension, elle recherche automatiquement votre périphérique mobile.

1. Sur votre appareil, activez la fonction *Bluetooth*.

CONSEIL : la fonction *Bluetooth* se trouve généralement dans le menu Réglages.

2. Sélectionnez votre enceinte Bose Revolve+ II SoundLink dans la liste des périphériques.

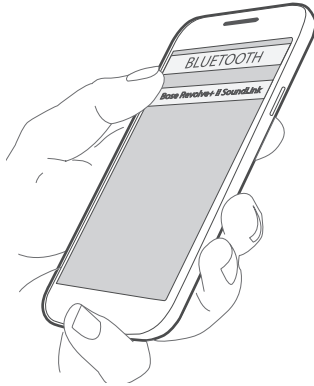

Une fois le jumelage terminé, vous entendez le message « <Connectée à <nom de l'appareil mobile> » et le voyant *Bluetooth* s'allume en blanc.

REMARQUE : pour jumeler un autre appareil, reportez-vous à la page 24.

JUMELAGE D'UN APPAREIL MOBILE VIA LA TECHNOLOGIE NFC

REMARQUE : la première fois que vous mettez votre enceinte sous tension, vérifiez qu'une langue est sélectionnée avant de jumeler votre périphérique mobile via NFC.

1. Déverrouillez l'appareil mobile, puis activez les fonctions *Bluetooth* et NFC.
Reportez-vous à la notice d'utilisation de votre appareil pour en savoir plus sur ces fonctions.
2. Placez le point tactile NFC de votre appareil contre la partie centrale supérieure de l'enceinte. Ciblez la zone où se trouve le logo Bose.

Il est possible que votre périphérique vous demande d'accepter le jumelage.

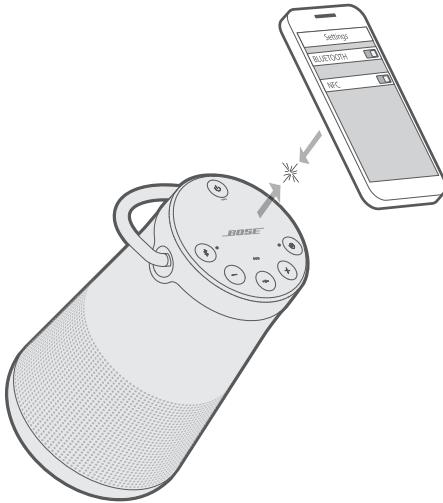

Une fois le jumelage terminé, vous entendez le message « <Connecté à <nom de l'appareil mobile> » et le voyant *Bluetooth* s'allume en blanc.

JUMELAGE D'UN AUTRE PÉRIPHÉRIQUE MOBILE

Vous pouvez mémoriser jusqu'à huit périphériques mobiles dans la liste d'appairage de votre enceinte.

- Appuyez sur la touche *Bluetooth*  jusqu'à ce que le voyant *Bluetooth* clignote en bleu et que vous entendiez le message « Prêt pour le jumelage d'un autre appareil ». Jumelez votre appareil à l'enceinte (reportez-vous à la page 23).
- Si votre appareil prend en charge le jumelage via NFC, reportez-vous à la section page 23.

DÉCONNEXION D'UN APPAREIL

- Désactivez la fonction *Bluetooth* sur votre appareil.
- Si votre appareil prend en charge le jumelage via NFC, placez le point tactile NFC de votre périphérique contre la partie centrale supérieure de l'enceinte. Ciblez la zone où se trouve le logo Bose.

RECONNEXION D'UN APPAREIL

Lorsqu'elle est sous tension, l'enceinte tente de se reconnecter automatiquement aux deux appareils les plus récemment connectés.

REMARQUE : les appareils doivent être à portée et sous tension.

Si votre appareil prend en charge le jumelage via NFC, placez le point tactile NFC de votre périphérique contre la partie centrale supérieure de l'enceinte. Ciblez la zone où se trouve le logo Bose.

Vous pouvez mémoriser jusqu'à huit périphériques mobiles jumelés dans la liste de jumelage de l'enceinte et dans votre enceinte proprement dite, et connecter activement jusqu'à deux périphériques mobiles simultanément.

REMARQUE : il est toutefois impossible d'écouter de la musique sur plusieurs périphériques en même temps.



IDENTIFICATION DES PÉRIPHÉRIQUES MOBILES CONNECTÉS

Appuyez sur la touche *Bluetooth*  pour connaître les appareils actuellement connectés.

COMMUTATION ENTRE DEUX PÉRIPHÉRIQUES CONNECTÉS

1. Mettez la lecture en pause sur le premier périphérique.
2. Lancez la lecture sur le deuxième périphérique.

CONNEXION À UN APPAREIL PRÉCÉDEMMENT JUMELÉ

1. Appuyez sur la touche  pour connaître l'appareil actuellement connecté.
2. Appuyez sur la touche  dans les deux secondes pour vous connecter à l'appareil suivant dans la liste des appareils jumelés de l'enceinte.
3. Répétez cette procédure jusqu'à ce que vous entendiez le nom du périphérique souhaité.

Vous entendez une tonalité qui indique que l'appareil est en cours de connexion.

4. Démarrez la lecture sur le périphérique connecté.

EFFACEMENT DE LA LISTE DE JUMELAGE DE L'ENCEINTE

1. Appuyez sur la touche  pendant 10 secondes jusqu'à ce que vous entendiez le message « Liste des appareils *Bluetooth* effacée. Prêt pour le jumelage. ».

Tous les périphériques sont effacés de la liste et l'enceinte est prête pour jumeler un nouvel appareil.

2. Supprimez votre enceinte de la liste *Bluetooth* de votre périphérique.

UTILISATION DE L'APPLICATION BOSE CONNECT

Vous pouvez facilement gérer plusieurs appareils connectés à l'aide de l'application Bose Connect (consultez la page 13).

La prise AUX ou la prise USB micro-B permet de connecter votre appareil mobile à la sortie audio d'un smartphone, d'une tablette, d'un ordinateur ou de tout autre type de lecteur audio.

RACCORDEMENT DU CÂBLE STÉRÉO 3,5 MM

La prise AUX prend en charge les fiches des câbles stéréo de 3,5 mm (non fournis).

1. À l'aide d'un câble stéréo de 3,5 mm, connectez votre périphérique mobile à la prise AUX située sur l'enceinte.

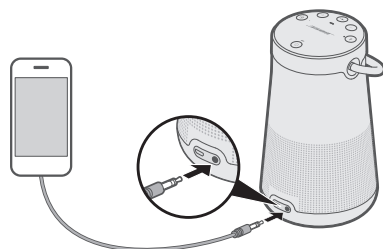

2. Appuyez sur la touche de mise sous/hors tension \cup de l'enceinte.
3. Appuyez sur la touche du mode d'entrée \oplus jusqu'à ce que vous entendiez l'indication « Audio AUX ».

RACCORDEMENT DU CÂBLE USB

1. À l'aide d'un câble USB, raccordez votre appareil à la prise USB micro-B située sur l'enceinte.

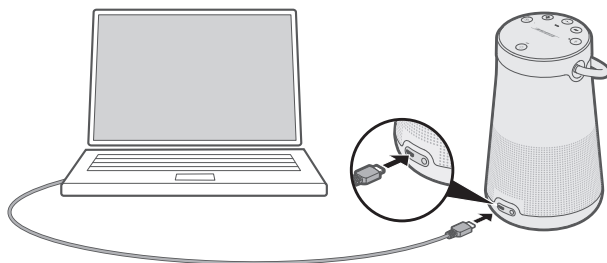

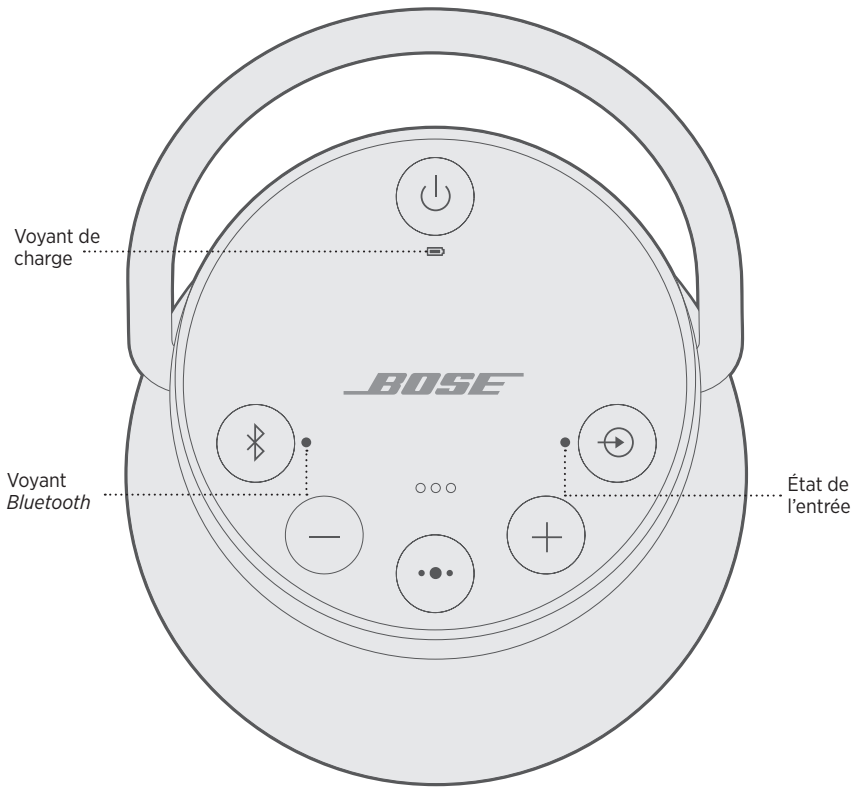

2. Appuyez sur la touche \cup de l'enceinte.
3. Appuyez sur la touche \oplus jusqu'à ce que vous entendiez le message « Audio USB ».

La partie supérieure de l'enceinte est dotée d'une série de voyants qui clignotent en fonction de l'état du système.



ÉTAT DE LA BATTERIE

Ce voyant indique le niveau de charge de la batterie. Chaque fois que vous mettez votre enceinte sous tension, le voyant de batterie  indique le niveau de charge de la batterie pendant deux secondes et une commande vocale annonce le niveau de charge de la batterie.

Pour vérifier le niveau de charge de la batterie, appuyez sur la touche de mise sous/hors tension  pendant trois secondes tout en consultant le voyant .

REMARQUE : l'autonomie de la batterie varie selon le type de musique et le volume de lecture. En utilisation normale, la batterie de l'enceinte offre jusqu'à 17 heures d'autonomie.

ACTIVITÉ DU VOYANT	ÉTAT DU SYSTÈME
Vert fixe	Charge moyenne ou complète
Orange clignotant	En cours de charge
Orange fixe	Charge moyenne
Clignote en rouge	Charge nécessaire

ÉTAT DE *BLUETOOTH*

Ce voyant indique l'état de connexion d'un périphérique mobile compatible.

ACTIVITÉ DU VOYANT	ÉTAT DU SYSTÈME
Clignote en bleu	Prêt pour la connexion
Clignote en blanc	Connexion en cours
Reste allumé en blanc	Connexion établie

ÉTAT DE L'ENTRÉE

Ce voyant indique l'état de connexion d'un appareil connecté à l'aide d'un câble AUX ou USB micro-B.

ACTIVITÉ DU VOYANT	ÉTAT DU SYSTÈME
Reste allumé en blanc	L'enceinte est prête à lire le contenu d'un appareil

REMARQUE : pour plus d'informations sur l'utilisation d'un câble pour raccorder un périphérique, reportez-vous à la page 26.

Vous pouvez jumeler votre enceinte SoundLink Revolve+ II à d'autres enceintes Bose pour les utiliser simultanément.

SÉLECTION DE LA MÉTHODE DE JUMELAGE

Le mode de jumelage d'une autre enceinte Bose dépend du type d'enceinte que vous jumelez. Sélectionnez la méthode de jumelage dans le tableau ci-dessous.

ENCEINTE	MÉTHODE DE JUMELAGE
Enceinte Bose SoundLink <i>Bluetooth</i>	Reportez-vous à la section « Jumelage d'une autre enceinte Bose SoundLink <i>Bluetooth</i> » ci-dessous.
Bose Home Speaker ou Bose Soundbar	Reportez-vous à la section « Jumelage d'une enceinte Bose Home Speaker ou d'une barre de son Bose Soundbar » à la page 32.

JUMELAGE D'UNE AUTRE ENCEINTE BOSE SOUNDLINK *BLUETOOTH*

Vous pouvez jumeler vos enceintes Bose SoundLink *Bluetooth* pour activer les modes suivants à l'aide de l'application Bose Connect (recommandé) ou à l'aide des touches de commande de l'enceinte :

- Mode Soirée (enceintes gauche et droite à l'unisson)
- Mode Stéréo (enceinte gauche et enceinte droite séparées)

Vous pouvez pour cela utiliser l'application Bose Connect (recommandé) ou les touches de commande de l'enceinte.

Reportez-vous à la notice d'utilisation de Bose pour savoir si votre deuxième enceinte prend en charge ces modes.

Jumelage des enceintes à l'aide de l'application Bose Connect (recommandé)

Pour plus d'informations, téléchargez l'application Bose Connect.

Jumelage manuel des enceintes

S'il s'avère impossible d'accéder à l'application Bose Connect, suivez les instructions ci-dessous.

Mode Soirée

1. Assurez-vous que les deux enceintes sont allumées.
2. Vérifiez qu'une enceinte est connectée à votre périphérique mobile.
3. Sur l'enceinte connectée à votre appareil mobile, appuyez simultanément sur la touche *Bluetooth*  et sur la touche +

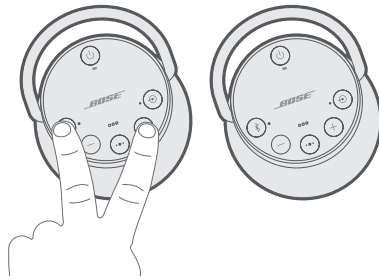

4. Relâchez-les dès que vous entendez l'indication « Appuyez simultanément sur la touche *Bluetooth* et sur la touche de réduction du volume sur le deuxième appareil Bose ».
5. Sur l'autre enceinte, appuyez simultanément sur les touches  et —.

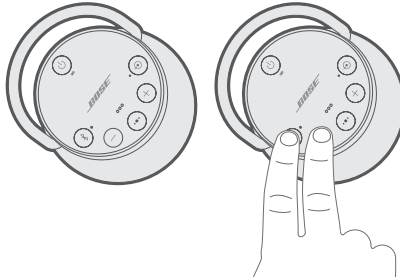

6. Relâchez-les lorsque l'enceinte émet une tonalité.

Après 10 secondes, vous entendez l'indication « Mode Soirée » sur les deux enceintes simultanément. Le mode Soirée est activé. Vous pouvez désormais démarrer la lecture à l'unisson sur votre appareil.

7. Pour optimiser l'utilisation de vos enceintes, placez vos enceintes :
 - dans la même pièce ou zone extérieure,
 - en évitant les obstacles entre elles.

REMARQUE : les performances peuvent varier en fonction de l'appareil mobile, de la distance et d'autres facteurs environnementaux.

Mode Stéréo

1. Configurez vos enceintes en mode Soirée (reportez-vous à la section page 30).
2. Sur l'une des enceintes, appuyez simultanément sur la touche *Bluetooth*  et sur la touche +

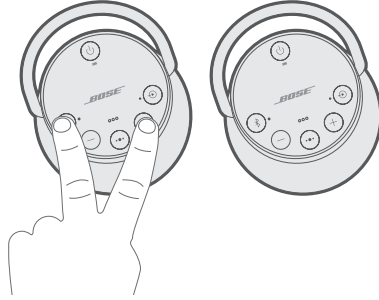

3. Relâchez les touches lorsque vous entendez l'indication « Mode Stéréo ». Vous entendez l'indication « Gauche » sur l'enceinte gauche et l'indication « Droite » sur l'enceinte droite.

Le mode Stéréo est activé. Vous pouvez désormais démarrer la lecture en mode stéréo sur votre appareil mobile.

4. Pour optimiser l'utilisation de vos enceintes, placez vos enceintes :
 - dans la même pièce ou zone extérieure,
 - à environ 3 mètres l'une de l'autre en veillant à ce qu'aucun obstacle ne se trouve dans leur champ de portée,
 - en maintenant une distance égale entre vous les deux enceintes.



REMARQUE : les performances peuvent varier en fonction de l'appareil mobile, de la distance et d'autres facteurs environnementaux.

Sélection du mode Soirée ou Stéréo

Sur l'une des enceintes, appuyez simultanément sur les touches  et +.

Désactivation du mode Soirée ou du mode Stéréo

Procédez de l'une des façons suivantes sur l'une des enceintes :

- Appuyez sur la touche  jusqu'à ce que vous entendiez le message « Enceintes Bose dissociées ».
- Appuyez simultanément sur la touche multifonctions  et sur la touche + jusqu'à ce que vous entendiez le message « Enceintes Bose dissociées ».
- Appuyez sur la touche de mise sous/hors tension  pour mettre l'enceinte hors tension.

JUMELAGE D'UNE ENCEINTE BOSE HOME SPEAKER OU D'UNE BARRE DE SON BOSE SOUNDBAR

Utilisez la technologie SimpleSync de Bose pour jumeler votre enceinte SoundLink Revolve+ II avec une enceinte Bose Home Speaker ou une barre de son Bose Soundbar pour écouter la même musique dans deux pièces en même temps.

REMARQUE : la technologie SimpleSync offre une portée sans fil *Bluetooth* de 9 mètres. Certains murs et matériaux de construction peuvent avoir une incidence sur la réception.

Produits compatibles

Vous pouvez jumeler votre enceinte SoundLink Revolve+ II avec un produit de la gamme Bose Home Speaker.

Les produits compatibles les plus connus sont les suivants :

- Bose Soundbar 700
- Bose Soundbar 500
- Enceinte Bose Home Speaker 500
- Enceinte Bose Home Speaker 300
- Enceinte Bose Portable Home Speaker

De nouvelles fonctionnalités sont ajoutées périodiquement. Pour obtenir une liste complète, consultez la page : worldwide.Bose.com/Support/Groups

Jumelage à l'aide de l'application Bose Music

1. Sur votre enceinte SoundLink Revolve+ II, appuyez sur la touche *Bluetooth* jusqu'à ce que le voyant *Bluetooth* clignote en bleu et que vous entendiez le message « Prête pour le jumelage d'un autre appareil ».
2. Dans l'application Bose Music, sélectionnez l'enceinte Bose Home Speaker ou la barre de son Bose Soundbar dans l'écran **Mon Bose**.

REMARQUE : pour revenir à l'écran **Mon Bose**, appuyez sur  dans l'angle supérieur gauche de l'écran.

3. Appuyez sur l'image représentant le produit située dans l'angle inférieur droit de l'écran.
4. Appuyez sur **Regrouper des enceintes**.
5. Suivez les instructions de l'application pour connecter votre appareil *Bluetooth* via SimpleSync.

REMARQUES :

- Assurez-vous que l'enceinte SoundLink Revolve+ II se trouve à moins de 9 m de l'enceinte Bose Home Speaker ou de la barre de son Bose Soundbar.
- Vous pouvez jumeler votre enceinte SoundLink Revolve+ II à un seul produit à la fois.

RECONNEXION D'UNE ENCEINTE BOSE HOME SPEAKER OU D'UNE BARRE DE SON BOSE SOUNDBAR

Mettez l'enceinte SoundLink Revolve+ II sous tension (consultez la page 15).

Votre enceinte SoundLink Revolve+ II tente de se connecter automatiquement aux deux appareils *Bluetooth* les plus récemment connectés, notamment votre enceinte Bose Home Speaker ou votre barre de son Bose Soundbar.

REMARQUES :

- Votre enceinte Bose Home Speaker ou votre barre de son Bose Soundbar doit se trouver à moins de 9 m et être sous tension.
- Si votre enceinte SoundLink Revolve+ II ne se connecte pas, consultez la section « Connexion à un appareil précédemment jumelé » à la page 25.

NETTOYAGE DE L'ENCEINTE

- Nettoyez la surface de l'enceinte et la poignée avec un chiffon doux et humide (utilisez uniquement de l'eau).
- N'utilisez pas de produit en bombe à proximité de l'enceinte. N'utilisez pas de solvants, de produits chimiques, ni de liquides de nettoyage contenant de l'alcool, de l'ammoniac ou des substances abrasives.
- Veillez à ce qu'aucun liquide ne pénètre dans les ouvertures.

PIÈCES DE RECHANGE ET ACCESSOIRES

Vous pouvez commander des accessoires ou des pièces de rechange en vous adressant au service client de Bose.

Rendez-vous sur worldwide.Bose.com/Support/SLRPij

GARANTIE LIMITÉE

L'enceinte est couverte par une garantie limitée. Consultez notre site Web à l'adresse global.Bose.com/warranty pour en savoir plus sur la garantie limitée.

Pour enregistrer votre produit, accédez à la page global.Bose.com/register. En cas d'oubli, les droits que vous confère cette garantie limitée ne s'en trouveront pas affectés.

CARACTÉRISTIQUES TECHNIQUES

Tension d'entrée : 5 V 

Courant d'entrée : 1,6 A

ESSAYEZ TOUT D'ABORD LES SOLUTIONS SUIVANTES

En cas de problèmes avec l'enceinte :

- Vérifiez le voyant d'état  (consultez la page 28). Chargez votre enceinte si nécessaire.
- Vérifiez que tous les câbles sont correctement raccordés.
- Vérifiez le statut des voyants d'état (consultez la page 28).
- Placez votre enceinte en suivant les conseils de positionnement (reportez-vous à la page 13).
- Vérifiez que votre périphérique mobile prend en charge *Bluetooth* ou le jumelage via la technologie NFC (reportez-vous à la page 21)

AUTRES SOLUTIONS

Si vous ne parvenez pas à résoudre votre problème, consultez le tableau ci-dessous pour identifier les symptômes et trouver des solutions aux problèmes courants. Si vous ne parvenez toujours pas à résoudre le problème, contactez le service client de Bose.

Rendez-vous sur worldwide.Bose.com/contact

SYMPTÔME	SOLUTION
Pas d'alimentation (batterie)	Il est possible que la batterie soit en mode protection ou déchargée. Branchez-la sur une prise secteur.
La batterie ne se charge pas	Vérifiez que vous utilisez le câble USB et le bloc d'alimentation USB fournis par Bose. Raccordez le câble USB à un autre bloc d'alimentation USB. Utilisez un autre câble USB. Branchez-le sur une autre prise secteur.
Impossible d'appairer l'enceinte à un appareil mobile	Sur votre périphérique mobile, désactivez, puis réactivez la fonction <i>Bluetooth</i> . Supprimez votre enceinte de la liste <i>Bluetooth</i> figurant sur votre appareil. Renouvelez le jumelage de votre appareil. Jumelez un autre périphérique (reportez-vous à la page 24). Effacez la liste de jumelage de l'enceinte (reportez-vous à la page 25). Renouvelez le jumelage de votre appareil. Réinitialisez l'enceinte (reportez-vous à la page 37).
Impossible d'appairer l'enceinte via NFC	Déverrouillez le périphérique et activez les fonctions <i>Bluetooth</i> et NFC. Placez le point tactile NFC à l'arrière de votre appareil contre la partie supérieure de l'enceinte. Retirez l'appareil de son étui. Vérifiez qu'une langue est sélectionnée (reportez-vous à la page 20). Utilisez la fonction <i>Bluetooth</i> pour jumeler votre périphérique (reportez-vous à la page 22).

SYMPTÔME	SOLUTION
Impossible de jumeler manuellement les enceintes Bose SoundLink Bluetooth	<p>Téléchargez l'application Bose Connect pour pouvoir jumeler autrement vos enceintes Bose (reportez-vous à la page 13).</p>
Absence de son	<p>Sur votre périphérique mobile, désactivez, puis réactivez la fonction <i>Bluetooth</i>. Supprimez votre enceinte de la liste <i>Bluetooth</i> figurant sur votre appareil. Renouvelez le jumelage de votre appareil.</p> <p>Augmentez le volume de votre enceinte, de votre appareil mobile et de la source musicale.</p> <p>Vérifiez que les invites vocales sont activées. Appuyez sur la touche <i>Bluetooth</i> ✕ pour entendre l'appareil mobile connecté. Vérifiez que vous utilisez le périphérique correct.</p> <p>Utilisez une autre source musicale.</p> <p>Jumeler un autre périphérique (reportez-vous à la page 24).</p> <p>Si deux appareils sont connectés, mettez fin à la lecture sur le premier appareil.</p>
Aucun son ne provient d'un appareil câblé	<p>Mettez l'appareil sous tension et démarrez la lecture.</p> <p>Augmentez le volume sur votre enceinte et sur votre périphérique.</p> <p>Appuyez sur la touche du mode d'entrée ↻ jusqu'à ce que le voyant d'entrée devienne blanc.</p> <p>Utilisez un autre câble.</p> <p>Connectez un autre périphérique.</p>
Son de qualité médiocre	<p>Utilisez une autre source musicale.</p> <p>Jumeler un autre périphérique (reportez-vous à la page 24).</p> <p>Si deux appareils sont connectés, déconnectez le deuxième appareil.</p> <p>Augmentez le volume sur l'appareil.</p> <p>Vérifiez les paramètres audio de l'appareil.</p>
Son de qualité médiocre diffusé par un appareil câblé	<p>Augmentez le volume sur votre enceinte et sur votre périphérique.</p> <p>Utilisez un autre câble.</p> <p>Connectez un autre périphérique.</p> <p>Vérifiez les paramètres audio de l'appareil.</p>
La lecture démarre sur le mauvais appareil (lorsque deux appareils sont connectés)	<p>Vérifiez que les invites vocales sont activées. Appuyez sur le bouton <i>Bluetooth</i> ✕ pour connaître le ou les appareils connectés. Vérifiez que vous utilisez le périphérique correct.</p> <p>Mettez en pause la lecture de la source musicale sur le périphérique actif ou arrêtez-la.</p> <p>Déconnectez le deuxième périphérique.</p>

SYMPTÔME	SOLUTION
L'enceinte se met hors tension.	Si vous utilisez un appareil câblé, augmentez le volume sur votre appareil. Désactivez la fonction de mise hors tension automatique (reportez-vous à la page 16).
Impossible de jumeler l'enceinte à une enceinte Bose Home Speaker ou à une barre de son Bose Soundbar	Appuyez sur la touche \times jusqu'à ce que le voyant <i>Bluetooth</i> clignote en bleu et que vous entendiez le message « Prête pour le jumelage d'un autre appareil. ». Assurez-vous que l'enceinte SoundLink Revolve+ II se trouve à moins de 9 m de l'enceinte Bose Home Speaker ou de la barre de son Bose Soundbar.
Impossible de reconnecter l'enceinte à une enceinte Bose Home Speaker ou à une barre de son Bose Soundbar	Reportez-vous à la section « Connexion à un appareil précédemment jumelé » à la page 25.
Son différé lors du jumelage à une enceinte Bose Home Speaker ou à une barre de son Bose Soundbar	Téléchargez l'application Bose Connect, puis exécutez les mises à jour logicielles disponibles (consultez la page 13).

RÉINITIALISATION DE L'ENCEINTE

L'opération de réinitialisation efface les périphériques mobiles jumelés et les réglages de langue de la mémoire de l'enceinte et rétablit les réglages d'usine.

1. Mettez l'enceinte sous tension.
2. Appuyez sur la touche de mise sous/hors tension \cup pendant 10 secondes.

L'enceinte s'éteint.

3. Appuyez sur \cup .

Le voyant *Bluetooth* s'allume en bleu, et une commande vocale vous invite à sélectionner une langue (consultez la page 20).

Leggere e conservare tutte le istruzioni per la sicurezza, la tutela delle persone e l'uso del prodotto.

CE Bose Corporation dichiara che il presente prodotto è conforme ai requisiti essenziali e ad altre disposizioni applicabili della Direttiva 2014/53/UE e di tutte le altre direttive UE applicabili. La dichiarazione di conformità completa è disponibile all'indirizzo: www.Bose.com/compliance

UK CA Il presente prodotto è conforme a tutte le normative sulla compatibilità elettromagnetica del 2016 e a tutte le altre normative del Regno Unito applicabili. La dichiarazione di conformità completa è disponibile all'indirizzo: www.Bose.com/compliance

Bose Corporation dichiara che il presente prodotto è conforme ai requisiti essenziali delle normative sulle apparecchiature radio del 2017 e a tutte le altre normative del Regno Unito applicabili. La dichiarazione di conformità completa è disponibile all'indirizzo: www.Bose.com/compliance

Importanti istruzioni di sicurezza

1. Leggere queste istruzioni.
2. Conservare queste istruzioni.
3. Prestare attenzione a tutte le avvertenze.
4. Seguire tutte le istruzioni.
5. Non installare in prossimità di fonti di calore, quali termosifoni, radiatori, stufe o altri apparati (compresi gli amplificatori) che generano calore.
6. Utilizzare solo sistemi di aggancio/accessori specificati dal produttore.
7. Scollegare l'apparato durante i temporali o quando rimane inutilizzato a lungo.
8. Affidarsi a personale qualificato per tutti gli interventi di assistenza. È richiesto un intervento di assistenza in presenza di danni all'apparato, ad esempio al cavo di alimentazione o alla spina, in caso di caduta di oggetti sull'apparato, di funzionamento anomalo o di caduta.

AVVISI/AVVERTENZE



Questo simbolo segnala la presenza di tensione non isolata e pericolosa all'interno dell'involucro del prodotto, con il rischio di scossa elettrica.



Questo simbolo indica importanti istruzioni di uso e manutenzione contenute in questo manuale.



Questo prodotto contiene materiale magnetico. Rivolgersi al proprio medico per eventuali domande sui possibili effetti del prodotto sui dispositivi medici impiantati nel corpo umano.

- Tenere il prodotto lontano dal fuoco e da fonti di calore. **NON** collocare sorgenti di fiamme libere (ad esempio candele accese) sul prodotto o nelle sue vicinanze.
- **NON** apportare alterazioni non autorizzate al prodotto.
- **NON** utilizzare un invertitore di corrente con questo prodotto.
- Utilizzare questo prodotto esclusivamente con l'alimentatore fornito in dotazione.
- La spina dell'alimentazione o dell'accoppiatore deve essere raggiungibile facilmente e rapidamente se è utilizzata come dispositivo di spegnimento.
- Non esporre prodotti contenenti batterie a un calore eccessivo (ad esempio luce diretta del sole, fuoco o simili).
- L'etichetta identificativa è situata sul fondo del prodotto.

NOTA: questa apparecchiatura è stata sottoposta a collaudo ed è risultata conforme ai limiti relativi ai dispositivi digitali di Classe B previsti dalla Parte 15 delle norme FCC. Tali limiti sono stati fissati allo scopo di assicurare un'adeguata protezione dalle interferenze dannose nell'ambito di un'installazione residenziale. Questa apparecchiatura genera, utilizza e può irradiare energia a radiofrequenza e, se non viene installata e utilizzata in conformità alle istruzioni fornite, può interferire negativamente con le comunicazioni radiofoniche. Non esiste tuttavia alcuna garanzia che in una particolare installazione non si verificherà alcuna interferenza. Se questo dispositivo dovesse provocare interferenze con la ricezione radiotelevisiva (determinabili spegnendo e riaccendendo l'apparecchio), si dovrà provare a eliminare tali interferenze effettuando una o più delle seguenti operazioni:

- Riorientare o riposizionare l'antenna ricevente.
- Aumentare la distanza tra il dispositivo che provoca interferenza e il ricevitore.
- Collegare l'apparecchiatura a una presa appartenente a un circuito diverso rispetto a quella a cui è collegato il ricevitore.
- Rivolgersi al distributore o a un tecnico radiotelevisivo specializzato per ottenere assistenza.

Eventuali modifiche o alterazioni non espressamente approvate da Bose Corporation possono rendere nulla l'autorizzazione dell'utente all'utilizzo dell'apparecchiatura stessa.

Questo dispositivo è conforme alla parte 15 delle Norme FCC e agli standard ISED (Innovation, Science and Economic Development) Canada RSS esenti da licenza. Il funzionamento è soggetto alle due seguenti condizioni: (1) il dispositivo non può causare interferenze dannose e (2) deve accettare le interferenze ricevute, incluse quelle che potrebbero causare un funzionamento indesiderato del dispositivo.

Questo apparecchio rispetta i limiti previsti dalle norme FCC e ISED Canada per la popolazione in generale in merito alle radiazioni in radiofrequenza. L'apparecchiatura deve essere installata e utilizzata a una distanza minima di 20 cm tra il radiatore e il corpo dell'utente. Il trasmettitore non deve essere collocato oppure utilizzato in prossimità di altri radiotrasmettitori o antenne.

Conforme ai requisiti IMDA.

CAN ICES-3(B)/NMB-3(B)

Normativa per la gestione dei dispositivi a radiofrequenza a bassa potenza

Articolo XII

Ai sensi della "Normativa per la gestione dei dispositivi a radiofrequenza a bassa potenza", senza autorizzazione concessa dalla NCC, non si autorizza nessuna società, impresa o utente a cambiare frequenza, incrementare la potenza di trasmissione o alterare le caratteristiche originali nonché le prestazioni di un dispositivo a radiofrequenza a bassa potenza.

Articolo XIV

I dispositivi a radiofrequenza a bassa potenza non devono interferire in alcun modo con la sicurezza aerea o le comunicazioni legali; qualora si riscontrasse una situazione di questo genere, l'utente dovrà eliminare immediatamente qualsiasi interferenza. Per "comunicazioni legali" si intendono le comunicazioni radio operate in conformità con il Telecommunications Act (Legge sulle telecomunicazioni degli Stati Uniti).

I dispositivi a radiofrequenza a bassa potenza devono essere suscettibili di interferenze provenienti da comunicazioni legali o dispositivi irradianti onde radio ISM.

NON tentare di rimuovere la batteria ricaricabile agli ioni di litio da questo prodotto. Per la rimozione, contattare il rivenditore Bose di zona o un professionista qualificato.



Le batterie usate devono essere smaltite correttamente, attenendosi alle normative locali. Non bruciarla.



Questo simbolo indica che il prodotto non deve essere smaltito con i rifiuti domestici, ma deve essere consegnato a una struttura di raccolta appropriata per il riciclaggio. Uno smaltimento e un riciclaggio corretti aiutano a preservare le risorse naturali, la salute e l'ambiente. Per ulteriori informazioni sullo smaltimento e sul riciclaggio di questo prodotto, rivolgersi alle autorità locali, al servizio di smaltimento dei rifiuti o al negozio presso il quale è stato acquistato.



La rimozione della batteria ricaricabile agli ioni di litio di questo prodotto deve essere eseguita esclusivamente da un professionista qualificato. Per ulteriori informazioni, contattare il rivenditore Bose locale o visitare products.bose.com/static/compliance/index.html.



Tabella degli stati energetici del prodotto

Il prodotto, ai sensi della Direttiva 2009/125/CE in merito ai requisiti di progettazione ecocompatibile per i prodotti connessi all'energia e delle normative 2020 relative alla progettazione ecocompatibile per i prodotti connessi all'energia e alle relative informazioni (emendate) (fuori dall'UE), è conforme a uno o più dei seguenti regolamenti o documenti: Regolamento (CE) n. 1275/2008, emendato dal Regolamento (UE) n. 801/2013.

Informazioni richieste sullo stato di alimentazione	Modalità di alimentazione	
	Standby	Standby in rete
Consumo energetico nella modalità di alimentazione specificata, con tensione di ingresso pari a 230 V/50 Hz	≤ 0,5 W	<i>Bluetooth</i> * ≤ 2,0 W
Tempo trascorso il quale l'apparecchiatura passa automaticamente in modalità	≤ 20 minuti	≤ 5 minuti
Consumo energetico in modalità standby in rete con tutte le porte di rete cablate collegate e tutte le porte di rete wireless attivate, con tensione di ingresso pari a 230 V/50 Hz	Non disponibile	≤ 2,0 W
Procedure di disattivazione/attivazione delle porte di rete. La disattivazione di tutte le reti abilita la modalità standby.	Bluetooth : per disattivare, cancellare l'elenco di pairing premendo e tenendo premuto il pulsante <i>Bluetooth</i> per 10 secondi. Per attivare, eseguire il pairing con una sorgente <i>Bluetooth</i> .	

Informazioni tecniche sull'alimentatore esterno

L'alimentatore esterno fornito in dotazione al prodotto, ai sensi della Direttiva 2009/125/CE in merito ai requisiti di progettazione ecocompatibile per i prodotti connessi all'energia, è conforme a uno o più dei seguenti regolamenti o documenti: Regolamento della Commissione (UE) 2019/1782

Produttore	Bose Products B.V.
Numero di registrazione commerciale	36037901
Indirizzo	Gorslaan 60 1441 RG Purmerend Paesi Bassi
Identificativo modello	F5V-1.6C-1U-WW
Tensione in ingresso	100-240 V
Frequenza CA in ingresso	50/60 Hz
Tensione in uscita	5 V CC
Corrente in uscita	1,6 A
Potenza in uscita	8 W
Efficienza attiva media	78,8%
Efficienza a basso carico (10%)	73,4%
Consumo energetico in assenza di carico	0,07 W

Produttore	Bose Products B.V.
Numero di registrazione commerciale	36037901
Indirizzo	Gorslaan 60 1441 RG Purmerend Paesi Bassi
Identificativo modello	S008AIM0500160
Tensione in ingresso	100-240 V
Frequenza CA in ingresso	50/60 Hz
Tensione in uscita	5 V CC
Corrente in uscita	1,6 A
Potenza in uscita	8 W
Efficienza attiva media	78,5%
Efficienza a basso carico (10%)	74,5%
Consumo energetico in assenza di carico	0,06 W

Per l'Europa:

Banda di frequenza di funzionamento: 2400-2483,5 MHz.

Potenza in uscita massima inferiore a 20 dBm EIRP.

Poiché la potenza di trasmissione massima è inferiore ai limiti previsti dalle normative, i test SAR non sono necessari in base ai regolamenti applicabili.

Tabella delle limitazioni delle sostanze pericolose (Cina)

Nome e contenuto delle sostanze o degli elementi tossici o pericolosi						
Nome parte	Sostanze ed elementi tossici o pericolosi					
	Piombo (Pb)	Mercurio (Hg)	Cadmio (Cd)	Cromo esavalente (CR(VI))	Bifenile polibromurato (PBB)	Difeniletero polibromurato (PBDE)
Circuiti stampati	X	0	0	0	0	0
Parti di metallo	X	0	0	0	0	0
Parti di plastica	0	0	0	0	0	0
Diffusori	X	0	0	0	0	0
Cavi	X	0	0	0	0	0
Questa tabella è stata messa a punto in accordo a quanto previsto dallo standard SJ/T 11364.						
0: indica che la quantità della sostanza tossica o pericolosa contenuta in tutti i materiali omogenei della parte è inferiore al limite previsto dallo standard GB/T 26572.						
X: indica che la quantità della sostanza tossica o pericolosa contenuta in almeno uno dei materiali omogenei della parte è superiore al limite previsto dallo standard GB/T 26572.						

Tabella delle limitazioni delle sostanze pericolose (Taiwan)

Nome dispositivo: Bose SoundLink Revolve+ II, designazione del tipo: 419356						
Unità	Sostanze soggette a restrizioni e relativi simboli chimici					
	Piombo (Pb)	Mercurio (Hg)	Cadmio (Cd)	Cromo esavalente (Cr+6)	Bifenili polibromurati (PBB)	Difenileteri polibromurati (PBDE)
Circuiti stampati	-	o	o	o	o	o
Parti di metallo	-	o	o	o	o	o
Parti di plastica	o	o	o	o	o	o
Diffusori	-	o	o	o	o	o
Cavi	-	o	o	o	o	o
Nota 1: "o" indica che il contenuto percentuale delle sostanze soggette a restrizioni non supera il valore di presenza della percentuale di riferimento.						
Nota 2: il trattino "-" indica che la sostanza soggetta a restrizioni corrisponde all'esenzione.						

Compilare e conservare le seguenti informazioni

Il numero di serie e il numero di modello si trovano sulla parte inferiore del diffusore.

Numero di serie: _____

Numero di modello: 419356

È consigliabile conservare lo scontrino fiscale insieme al manuale di istruzioni. Prima di procedere, è consigliabile registrare il prodotto Bose. La registrazione può essere eseguita facilmente sul sito global.bose.com/register

Data di produzione: l'ottava cifra del numero di serie corrisponde all'anno di produzione; ad esempio, "0" indica 2010 o 2020.

Importatore per la Cina: Bose Electronics (Shanghai) Company Limited, Part C, Plant 9, No. 353 North Riyang Road, China (Shanghai) Pilot Free Trade Zone

Importatore per l'UE: Bose Products B.V., Gorslaan 60, 1441 RG Purmerend, Paesi Bassi

Importatore per Taiwan: Bose Taiwan Branch, 9F-A1, No. 10, Section 3, Minsheng East Road, Taipei City 104, Taiwan
Numero di telefono: +886-2-2514 7676

Importatore per il Messico: Bose de México, S. de R.L. de C.V., Paseo de las Palmas 405-204, Lomas de Chapultepec, 11000 México, D.F. Numero di telefono: +5255 (5202) 3545

Importatore per il Regno Unito: Bose Limited, Bose House, Quayside Chatham Maritime, Chatham, Kent, ME4 4QZ, Regno Unito

Il codice ID CMIIT è riportato sulla base in gomma sul fondo del prodotto.

Informazioni sulla sicurezza

Questo prodotto è in grado di ricevere automaticamente aggiornamenti di sicurezza da Bose quando è connesso all'app Bose Connect. Per ricevere gli aggiornamenti di sicurezza tramite l'applicazione mobile, è necessario completare il processo di configurazione del prodotto nell'app Bose Connect. **Se non si esegue la procedura di configurazione, sarà necessario provvedere personalmente all'installazione degli aggiornamenti della sicurezza che Bose renderà disponibili su btu.Bose.com**

Apple, il logo Apple, iPad, iPhone, iPod e Siri sono marchi di Apple, Inc. registrati negli USA e in altri paesi. App Store è un marchio di servizio di Apple Inc. Il marchio "iPhone" è utilizzato su licenza di Aiphone K.K.

Il marchio in lettere e i loghi *Bluetooth*[®] sono marchi registrati di proprietà di Bluetooth SIG, Inc. e qualsiasi uso da parte di Bose Corporation è soggetto a licenza.

Google e Google Play sono marchi commerciali di Google LLC.

Il marchio N è un marchio commerciale o registrato di NFC Forum, Inc. negli Stati Uniti e in altri paesi.

Bose, Bose Home Speaker, Bose Music, Bose Portable Home Speaker, Bose Soundbar, SimpleSync, SoundLink e SoundLink Revolve sono marchi commerciali di Bose Corporation.

Sede principale di Bose Corporation: 1-877-230-5639

©2021 Bose Corporation. Nessuna parte di questo documento può essere riprodotta, modificata, distribuita o usata in altro modo senza previa autorizzazione scritta.

CONTENUTO DELLA CONFEZIONE

Contenuto	12
-----------------	----

CONFIGURAZIONE CON L'APP BOSE CONNECT

Scaricare l'app Bose Connect	13
------------------------------------	----

COLLOCAZIONE DEL DIFFUSORE

Indicazioni per la collocazione	14
---------------------------------------	----

ALIMENTAZIONE

Collegare all'alimentazione	15
-----------------------------------	----

Accendere/spegnere il diffusore.....	15
--------------------------------------	----

Modalità di protezione della batteria	16
---	----

Spegnimento automatico	16
------------------------------	----

Disattivare lo spegnimento automatico.....	16
--	----

CONTROLLI DEL DIFFUSORE

Riproduzione multimediale e controllo del volume	18
--	----

Chiamate	19
----------------	----

Accesso al controllo vocale	19
-----------------------------------	----

Avvisi vocali	19
---------------------	----

MESSAGGI VOCALI

Lingue preinstallate.....	20
---------------------------	----

Selezionare una lingua	20
------------------------------	----

Cambiare la lingua.....	20
-------------------------	----

Disattivare i messaggi vocali.....	20
------------------------------------	----

CONNESSIONI BLUETOOTH

Scegliere il metodo di pairing	21
Pairing del dispositivo mobile.....	22
Eseguire il pairing di un dispositivo mobile mediante NFC	23
Pairing di un dispositivo mobile aggiuntivo	24
Disconnettere un dispositivo.....	24
Riconnettere un dispositivo	24

CONNESSIONI BLUETOOTH MULTIPLE

Identificare i dispositivi mobili connessi	25
Passare da un dispositivo connesso a un altro	25
Riconnettere un dispositivo precedentemente connesso	25
Cancellare l'elenco di pairing del diffusore.....	25
Utilizzare l'app Bose Connect.....	25

CONNESSIONI CABLATE

Collegare il cavo stereo da 3,5 mm.....	26
Collegare il cavo USB	26

STATO DEL DIFFUSORE

Stato batteria.....	28
Stato <i>Bluetooth</i>	28
Stato in ingresso.....	28

PAIRING DI PRODOTTI BOSE

Scegliere il metodo di pairing	29
Pairing con un altro diffusore Bose SoundLink <i>Bluetooth</i>	29
Eseguire il pairing dei diffusori utilizzando l'app Bose Connect (metodo consigliato).....	29
Pairing manuale dei diffusori	30
Commutare tra le modalità Party e Stereo.....	31
Disattivare la modalità Party o Stereo	31
Pairing con un Bose Home Speaker o una Bose Soundbar	32
Prodotti compatibili.....	32
Pairing mediante l'app Bose Music.....	32
Riconnettere un Bose Home Speaker o una Bose Soundbar	33

CURA E MANUTENZIONE

Pulire il diffusore	34
Parti di ricambio e accessori	34
Garanzia limitata	34
Dati tecnici.....	34

RISOLUZIONE DEI PROBLEMI

Provare prima queste soluzioni	35
Altre soluzioni	35
Eseguire un reset del diffusore.....	37

CONTENUTO

Verificare che siano incluse le seguenti parti:

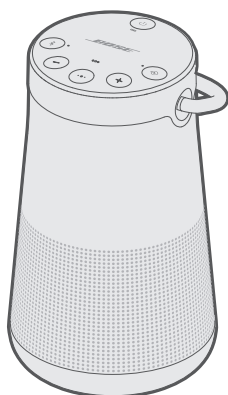

Diffusore *Bluetooth*
SoundLink Revolve+ II



Alimentatore USB*



Cavo USB

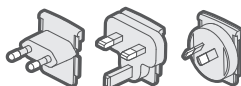

Adattatori per prese
elettriche*

*L'alimentatore USB e gli adattatori CA possono essere leggermente diversi. Utilizzare quello appropriato per il proprio paese.

NOTA: se il prodotto presenta parti danneggiate, non utilizzarlo. Contattare il rivenditore autorizzato Bose locale o il centro di assistenza tecnica Bose.

Visitare: worldwide.Bose.com/Support/SLRPii

L'app Bose Connect consente di impostare e controllare il diffusore da qualsiasi dispositivo mobile, ad esempio smartphone o tablet.

Utilizzando l'app è possibile gestire le connessioni *Bluetooth*, scegliere la lingua delle istruzioni vocali, gestire le impostazioni del diffusore e scaricare nuove funzioni.

SCARICARE L'APP BOSE CONNECT

1. Scaricare l'app Bose Connect sul dispositivo mobile in uso.



2. Seguire le istruzioni dell'app.

INDICAZIONI PER LA COLLOCAZIONE

- Per ottenere prestazioni *Bluetooth* ottimali, collocare il dispositivo mobile entro 10 m dal diffusore e assicurarsi di avere una visuale libera tra se stessi e il diffusore. L'allontanamento del dispositivo o la mancanza di una linea visiva libera può danneggiare la qualità del suono e il dispositivo può disconnettersi dal diffusore.
- Mantenere le altre apparecchiature wireless ad almeno 1 m di distanza dal diffusore.
- Collocare il diffusore e il dispositivo fuori e lontano da cabinet metallici e da altri componenti audio/video nonché da fonti dirette di calore.

AVVERTENZE

- Appoggiare il diffusore sulla propria base. Se si appoggia il diffusore su uno dei lati che non sia la base, è possibile danneggiarlo e compromettere la qualità del suono.
- Non appoggiare il diffusore su superfici bagnate o sporche.

COLLEGARE ALL'ALIMENTAZIONE

Il diffusore è fornito parzialmente carico. Prima di usare il diffusore per la prima volta, collegarlo a una presa di alimentazione CA. Il diffusore non deve essere completamente carico, ma necessita della connessione iniziale per attivare la batteria.

1. Inserire l'estremità più piccola del cavo USB nel connettore USB micro B del diffusore.

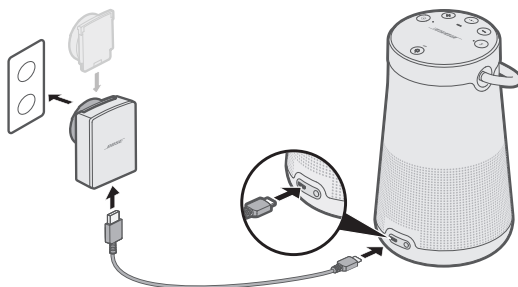

2. Inserire l'altra estremità nell'alimentatore USB.
3. Collegare l'alimentatore USB a una presa di corrente CA.

NOTA: se necessario, inserire l'adattatore CA appropriato per il proprio paese nella presa di corrente CA.

L'indicatore della batteria lampeggia in arancione e il diffusore emette un segnale acustico. Quando la carica è completa, si illumina in verde.

ACCENDERE/SPEGNERE IL DIFFUSORE

Sulla pulsantiera, premere il pulsante di accensione .

- Alla prima accensione del diffusore, l'indicatore *Bluetooth* lampeggia in blu e si sente un messaggio vocale che richiede di scegliere una lingua (vedere pagina 20).
- Se il diffusore è già stato acceso e connesso in pairing con almeno un dispositivo mobile, l'indicatore *Bluetooth* si accende in bianco e si connette agli ultimi due dispositivi mobili connessi in pairing. Si sente il messaggio "Batteria <numero> per cento. Connesso a <nome dispositivo mobile>." L'indicatore *Bluetooth* si illumina con luce bianca fissa.

MODALITÀ DI PROTEZIONE DELLA BATTERIA

Se il diffusore resta scollegato e inutilizzato per più di tre giorni con un livello di carica inferiore al 10 per cento, viene automaticamente attivata la modalità di protezione della batteria. Per riattivare il diffusore, collegarlo a una presa di corrente CA.

Quando il diffusore non è in uso, custodirlo in un luogo fresco.

ATTENZIONE: non riporre per lunghi periodi il diffusore completamente carico o con l'indicatore della batteria  che lampeggia in rosso.

SPEGNIMENTO AUTOMATICO

Il diffusore si spegne dopo 20 minuti di inattività (assenza di suono dal diffusore) quando si utilizzano le seguenti connessioni e sorgenti di alimentazione:

- Connessione AUX con diffusore alimentato a batteria o corrente CA.
- Connessione *Bluetooth* con diffusore alimentato a batteria.

Disattivare lo spegnimento automatico

1. Tenere premuti simultaneamente + e il pulsante della modalità Input .
Verrà riprodotto il messaggio "Spegnimento automatico disattivato".
2. Ripetere la procedura per riattivare la funzione di spegnimento automatico.

La pulsantiera consente di accendere il diffusore e controllarne riproduzione, volume e vivavoce.

NOTA: alcuni dispositivi mobili potrebbero non supportare queste funzioni.

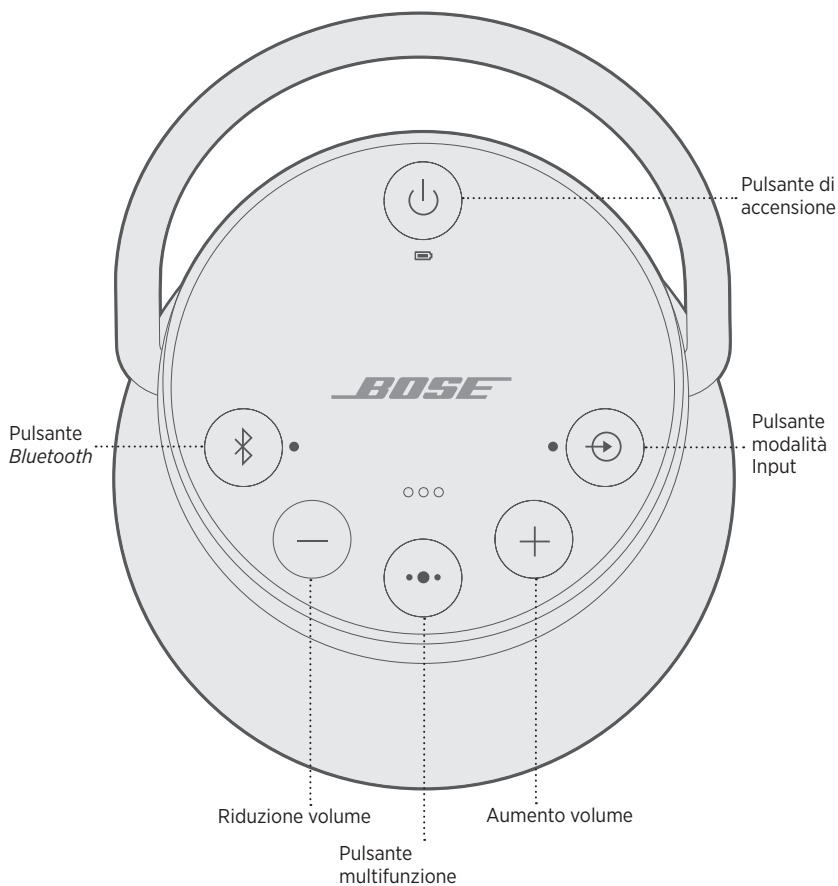

Il pulsante multifunzione ●● consente di controllare le sorgenti di riproduzione musicale e le chiamate in vivavoce effettuate dal dispositivo mobile direttamente dal diffusore.

RIPRODUZIONE MULTIMEDIALE E CONTROLLO DEL VOLUME

FUNZIONE	AZIONE
Riproduzione/pausa	Premere ●●. NOTA: in modalità Input, premendo ●● si azzerà il volume (vedere pagina 26).
Avanzare alla traccia successiva	Premere due volte ●●.
Tornare alla traccia precedente	Premere tre volte ●●.
Aumentare il volume	Premere +.
Ridurre il volume	Premere —.

CHIAMATE

FUNZIONE	AZIONE
Effettuare una chiamata	Per attivare il controllo vocale sul proprio dispositivo mobile, tenere premuto il pulsante multifunzione ●●. Vedere "Accesso al controllo vocale" di seguito.
Passare una chiamata in corso da vivavoce a dispositivo mobile	Tenere premuto ●●.
Rispondere/Chiudere una chiamata	Premere ●●.
Rifiutare una chiamata in arrivo	Tenere premuto ●●.
Rispondere a una seconda chiamata in entrata mettendo in attesa quella in corso	Durante la chiamata, premere ●● per rispondere a una seconda chiamata.
Rifiutare una seconda chiamata in entrata rimanendo in quella in corso	Durante la chiamata, tenere premuto ●● per un secondo.
Passare da una chiamata all'altra	Con due chiamate attive, premere due volte ●●.
Disattivare/riattivare il volume di una chiamata	Durante una chiamata, premere + e – simultaneamente.

Accesso al controllo vocale

Il microfono del diffusore funziona come un'estensione del microfono dello smartphone. Utilizzando il pulsante ●● del diffusore, è possibile accedere ai comandi vocali del dispositivo mobile per effettuare chiamate, rispondere alle chiamate in entrata, riprodurre musica, ascoltare le previsioni del tempo, informarsi sul punteggio di una partita e altro ancora.

Premere e tenere premuto ●● per accedere ai comandi vocali sul dispositivo. Un segnale acustico indica che il controllo vocale è attivo.

Avvisi vocali

Il diffusore identifica i nomi dei chiamanti in arrivo (se possibile). Per disattivare questa funzione, vedere pagina 20.

I messaggi vocali guidano l'utente durante le procedure di pairing e connessione Bluetooth.

LINGUE PREINSTALLATE

- Inglese
- Tedesco
- Coreano
- Svedese
- Polacco
- Spagnolo
- Mandarino
- Italiano
- Olandese
- Francese
- Giapponese
- Portoghese
- Russo

SELEZIONARE UNA LINGUA

1. Premere — o + per scorrere l'elenco delle lingue disponibili.
2. All'annuncio della lingua desiderata, premere e tenere premuto il pulsante multifunzione •• per selezionarla.

Si udirà un segnale acustico e il messaggio "Pronto per il pairing".

CAMBIARE LA LINGUA

1. Premere e tenere premuti simultaneamente — e il pulsante della modalità di input ⊕ fino a quando non viene annunciata la prima lingua.
2. Premere — o + per scorrere l'elenco delle lingue disponibili.
3. Quando si sente la lingua desiderata, tenere premuto •• finché non si sente un segnale acustico e il messaggio "Connesso a <nome dispositivo mobile>".

DISATTIVARE I MESSAGGI VOCALI

Premere e tenere premuti — e + simultaneamente fino a quando non si sente il messaggio vocale "Istruzioni vocali disattivate".

NOTA: ripetere la procedura per riattivarle.

La tecnologia wireless *Bluetooth* consente di riprodurre la musica in streaming da dispositivi mobili quali smartphone, tablet e computer. Per poter riprodurre in streaming musica da un dispositivo è prima necessario eseguire il pairing del dispositivo con il diffusore.

SCEGLIERE IL METODO DI PAIRING

È possibile connettere in pairing il dispositivo al diffusore mediante la tecnologia wireless *Bluetooth* o la tecnologia NFC (Near Field Communication).

È anche possibile utilizzare l'app Bose Connect per connettere in pairing il dispositivo (vedere pagina 13).

Cosa significa NFC?

NFC è una tecnologia che consente ai dispositivi mobili di comunicare in wireless tra loro semplicemente mettendoli a contatto l'uno con l'altro. Fare riferimento al manuale di istruzioni del proprio dispositivo per verificare se è compatibile con la tecnologia NFC.

<p>Se il dispositivo non supporta il pairing <i>Bluetooth</i> tramite NFC, oppure se non si è sicuri:</p>	<p>Seguire le istruzioni riportate nella sezione "Pairing del dispositivo mobile" a pagina 22.</p>
<p>Se il dispositivo supporta il pairing <i>Bluetooth</i> tramite NFC:</p>	<p>Seguire le istruzioni riportate nella sezione "Eseguire il pairing di un dispositivo mobile mediante NFC" a pagina 23.</p>

NOTA: se il dispositivo supporta il pairing *Bluetooth* tramite NFC, è possibile utilizzare entrambi i metodi.

PAIRING DEL DISPOSITIVO MOBILE

Quando si accende il diffusore per la prima volta, questo cerca automaticamente il dispositivo mobile.

1. Sul dispositivo, attivare la funzionalità *Bluetooth*.

SUGGERIMENTO: la funzione *Bluetooth* si trova in genere nel menu delle impostazioni.

2. Selezionare il diffusore Bose SoundLink Revolve+ II dall'elenco dei dispositivi.



Una volta eseguito il pairing, si udirà il messaggio “Connesso a <nome dispositivo mobile>” e l'indicatore *Bluetooth* si illuminerà con luce bianca fissa.

NOTA: per eseguire il pairing di un dispositivo aggiuntivo, vedere pagina 24.

ESEGUIRE IL PAIRING DI UN DISPOSITIVO MOBILE MEDIANTE NFC

NOTA: quando si accende il diffusore per la prima volta, assicurarsi di aver selezionato la lingua prima di connettere in pairing il dispositivo mobile con NFC.

1. Sbloccare il dispositivo mobile e attivare le funzioni *Bluetooth* e NFC.

Consultare il manuale di istruzioni del dispositivo per maggiori informazioni su queste funzioni.

2. Toccare e tenere premuto il punto di contatto NFC del dispositivo in corrispondenza con il centro della parte superiore del diffusore. L'area interessata corrisponde al logo Bose.

Il dispositivo potrebbe richiedere di accettare il pairing.

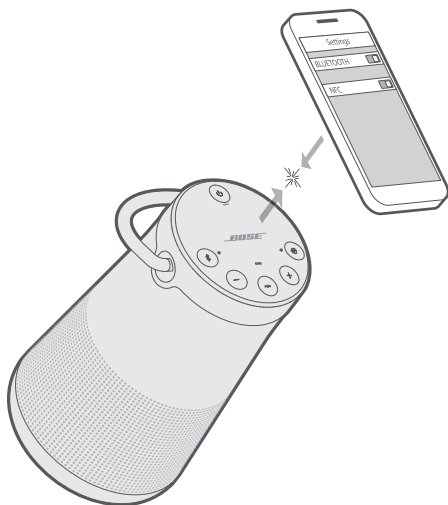

Una volta eseguito il pairing, si udirà il messaggio “Connesso a <nome dispositivo mobile>” e l'indicatore *Bluetooth* si illuminerà con luce bianca fissa.

PAIRING DI UN DISPOSITIVO MOBILE AGGIUNTIVO

È possibile memorizzare fino a otto dispositivi mobili nell'elenco di pairing del diffusore.

- Premere e tenere premuto il pulsante *Bluetooth* ✕ fino a quando l'indicatore *Bluetooth* non inizia a lampeggiare in blu e si sente il messaggio vocale "Pronto per il pairing di un altro dispositivo". Connettere in pairing il dispositivo al diffusore (vedere pagina 23).
- Se il dispositivo supporta il pairing tramite NFC, vedere pagina 23.

DISCONNETTERE UN DISPOSITIVO

- Disattivare la funzione *Bluetooth* del dispositivo.
- Se il dispositivo supporta il pairing tramite NFC, toccare e tenere premuto il punto di contatto NFC sul dispositivo in corrispondenza con la parte superiore centrale del diffusore. L'area interessata corrisponde al logo Bose.

RICONNETTERE UN DISPOSITIVO

All'accensione, il diffusore tenta di riconnettersi agli ultimi due dispositivi connessi.

NOTA: i dispositivi devono trovarsi nel raggio di portata ed essere accesi.

Se il dispositivo supporta il pairing tramite NFC, toccare e tenere premuto il punto di contatto NFC sul dispositivo in corrispondenza con la parte superiore centrale del diffusore. L'area interessata corrisponde al logo Bose.

È possibile memorizzare fino a otto dispositivi mobili nell'elenco di pairing del diffusore e connettere il diffusore attivamente a due dispositivi simultaneamente.

NOTA: è possibile riprodurre l'audio da un solo dispositivo per volta.

IDENTIFICARE I DISPOSITIVI MOBILI CONNESSI

Premere il pulsante *Bluetooth* ✂ per ascoltare quali sono i dispositivi attualmente connessi.

PASSARE DA UN DISPOSITIVO CONNESSO A UN ALTRO

1. Mettere in pausa l'audio sul primo dispositivo.
2. Avviare la riproduzione audio sul secondo dispositivo.

RICONNETTERE UN DISPOSITIVO PRECEDENTEMENTE CONNESSO

1. Premere ✂ per riprodurre un messaggio vocale che indica quale dispositivo è al momento connesso.
2. Premere di nuovo ✂ entro due secondi per connettere il diffusore al dispositivo successivo nell'elenco di pairing.
3. Ripetere l'operazione fino a quando non viene pronunciato il nome del dispositivo desiderato.

Un segnale acustico indica che è in corso la connessione del dispositivo.

4. Avviare la riproduzione audio sul dispositivo collegato.

CANCELLARE L'ELENCO DI PAIRING DEL DIFFUSORE

1. Premere e tenere premuto ✂ per dieci secondi, fino a quando non si sente il messaggio vocale "Elenco di dispositivi *Bluetooth* cancellato. Pronto per il pairing".

Tutti i dispositivi vengono cancellati e il diffusore diventa rilevabile per un nuovo pairing.

2. Eliminare il diffusore dall'elenco *Bluetooth* sul dispositivo.

UTILIZZARE L'APP BOSE CONNECT

È possibile gestire facilmente più dispositivi connessi utilizzando l'app Bose Connect (vedere pagina 13).

È possibile collegare al connettore AUX o USB micro-B l'uscita audio di uno smartphone, un tablet, un computer o un dispositivo mobile di altro tipo.

COLLEGARE IL CAVO STEREO DA 3,5 MM

Il connettore AUX è compatibile con un cavo stereo con spinotto da 3,5 mm (non fornito).

1. Utilizzando un cavo stereo da 3,5 mm, collegare il dispositivo mobile al connettore AUX del diffusore.

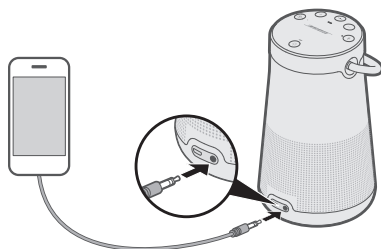

2. Premere il pulsante di accensione \cup sul diffusore.
3. Premere e rilasciare il pulsante della modalità Input \oplus finché non si sente "Audio AUX".

COLLEGARE IL CAVO USB

1. Utilizzando il cavo USB, collegare il dispositivo al connettore USB micro-B del diffusore.

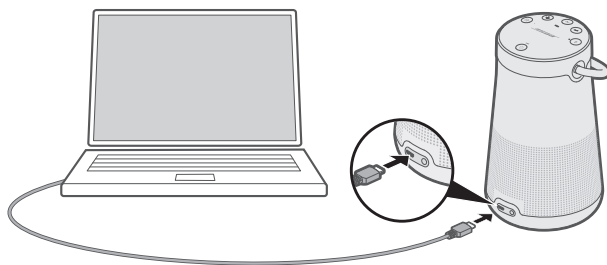

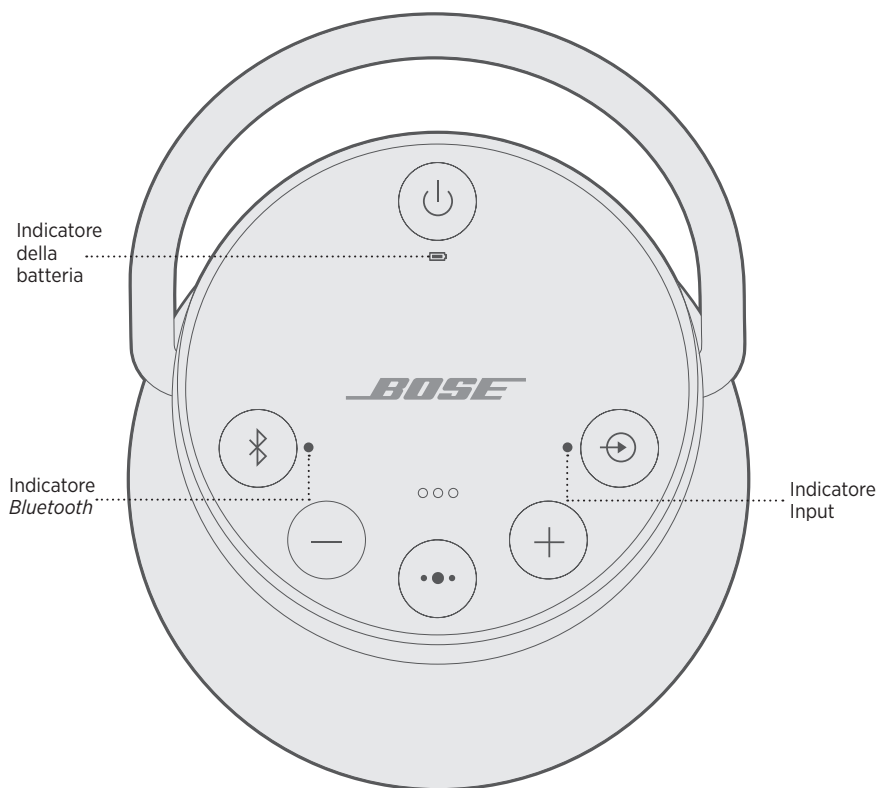

2. Premere il pulsante \cup sul diffusore.
3. Premere e rilasciare il pulsante \oplus finché non si sente "Audio USB".

Sulla parte superiore del diffusore sono presenti diversi indicatori luminosi di stato del sistema.



STATO BATTERIA

Indicano il livello di carica della batteria. Ogni volta che si accende il diffusore, l'indicatore della batteria  segnala il livello di carica della batteria per due secondi (annunciato anche da un messaggio vocale).

Per controllare il livello di carica della batteria, premere e tenere premuto il pulsante di accensione  per tre secondi guardando .

NOTA: le prestazioni della batteria variano in base al tipo di contenuti riprodotti e al livello del volume. In generale, la batteria del diffusore ha un'autonomia massima di 17 ore.

ATTIVITÀ DELL'INDICATORE	STATO DEL SISTEMA
Verde fisso	Batteria da mediamente a completamente carica
Arancione lampeggiante	Carica in corso
Arancione fisso	Carica media
Rosso lampeggiante	Ricaricare la batteria

STATO BLUETOOTH

Mostrano lo stato di connessione di un dispositivo mobile.

ATTIVITÀ DELL'INDICATORE	STATO DEL SISTEMA
Blu lampeggiante	Pronto per la connessione
Bianco lampeggiante	Connessione in corso
Bianco fisso	Connesso

STATO IN INGRESSO

Mostra lo stato di connessione di un dispositivo connesso tramite cavo AUX o micro-B USB.

ATTIVITÀ DELL'INDICATORE	STATO DEL SISTEMA
Bianco fisso	Il diffusore è pronto per riprodurre il contenuto proveniente da un dispositivo

NOTA: per maggiori informazioni sull'uso di un cavo per il collegamento di un dispositivo, vedere pagina 26.

È possibile eseguire il pairing del diffusore SoundLink Revolve+ II con qualsiasi altro diffusore Bose per riprodurre l'audio in contemporanea.

SCEGLIERE IL METODO DI PAIRING

La modalità di pairing con un altro diffusore Bose cambia a seconda del tipo di diffusore. Scegliere il metodo di pairing dalla tabella seguente.

DIFFUSORE	METODO DI PAIRING
Diffusore Bose SoundLink <i>Bluetooth</i>	Vedere "Pairing con un altro diffusore Bose SoundLink <i>Bluetooth</i> " di seguito
Bose Home Speaker o Bose Soundbar	Vedere "Pairing con un Bose Home Speaker o una Bose Soundbar" a pagina 32.

PAIRING CON UN ALTRO DIFFUSORE BOSE SOUNDLINK *BLUETOOTH*

È possibile eseguire il pairing di più diffusori Bose SoundLink *Bluetooth* per la riproduzione simultanea nelle seguenti modalità utilizzando l'app Bose Connect (metodo consigliato) o i pulsanti di controllo dei diffusori:

- Modalità Party (i diffusori sinistro e destro riproducono l'audio all'unisono)
- Modalità Stereo (i diffusori sinistro e destro riproducono l'audio separatamente)

Per configurare la modalità desiderata, utilizzare l'app Bose Connect (metodo consigliato) oppure i pulsanti di controllo del diffusore.

Fare riferimento al manuale di istruzioni Bose per verificare se il diffusore secondario supporta queste modalità.

Eseguire il pairing dei diffusori utilizzando l'app Bose Connect (metodo consigliato)

Per ulteriori informazioni, scaricare l'app Bose Connect.

Pairing manuale dei diffusori

Se non è possibile accedere all'app Bose Connect, attenersi alle seguenti istruzioni.

Modalità Party

1. Verificare che entrambi i diffusori siano accesi.
2. Verificare che uno dei diffusori sia connesso al dispositivo mobile.
3. Sul diffusore connesso al dispositivo, premere e tenere premuti i pulsanti *Bluetooth*  e + simultaneamente.

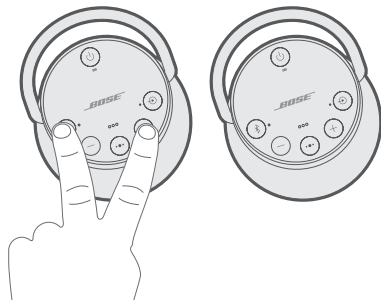

4. Quando si sente il messaggio “Premere i pulsanti *Bluetooth* e diminuzione volume contemporaneamente su un secondo dispositivo Bose”, rilasciare i pulsanti.
5. Sull'altro diffusore, premere e tenere premuti i pulsanti  e — simultaneamente.

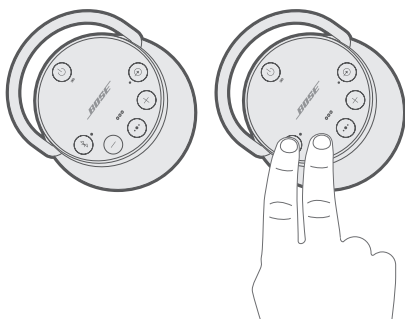

6. Rilasciare i pulsanti quando il diffusore emette un segnale acustico.

Dopo 10 secondi si sentirà il messaggio acustico della modalità Party dai due diffusori simultaneamente. La modalità Party è abilitata. A questo punto è possibile riprodurre l'audio all'unisono utilizzando il proprio dispositivo.

7. Per un'esperienza ottimale, posizionare i diffusori:

- Nella stessa stanza o zona esterna
- In modo che non vi siano ostacoli tra loro

NOTA: le prestazioni possono variare in base al dispositivo mobile, alla distanza e ai fattori ambientali.

Modalità Stereo

1. Configurare i diffusori per la modalità Party (vedere pagina 30).
2. Su un diffusore, premere i pulsanti *Bluetooth*  e + simultaneamente.

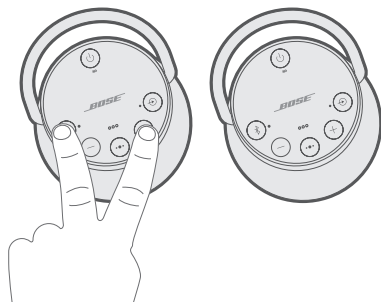

3. Rilasciare i pulsanti quando si sente il messaggio acustico della modalità Stereo. Si sentirà “Sinistra” dal diffusore sinistro e “Destra” dal diffusore destro.

La modalità Stereo è abilitata. A questo punto è possibile riprodurre l'audio in stereo utilizzando il dispositivo mobile.

4. Per un'esperienza ottimale, posizionare i diffusori:
 - Nella stessa stanza o zona esterna
 - A tre metri di distanza massima senza ostacoli tra loro
 - In modo che la distanza tra dispositivo mobile e ciascun diffusore sia uguale.



NOTA: le prestazioni possono variare in base al dispositivo mobile, alla distanza e ai fattori ambientali.

Commutare tra le modalità Party e Stereo

Su un diffusore, premere  e + simultaneamente.

Disattivare la modalità Party o Stereo

Effettuare una delle seguenti operazioni su uno dei diffusori.

- Premere e tenere premuto  fino a quando non si sente il messaggio “Diffusori Bose scollegati”.
- Premere e tenere premuti il pulsante multifunzione  e + simultaneamente fino a quando non si sente il messaggio “Diffusori Bose scollegati”.
- Premere il pulsante di accensione  per spegnere il diffusore.

PAIRING CON UN BOSE HOME SPEAKER O UNA BOSE SOUNDBAR

Utilizzando la tecnologia Bose SimpleSync è possibile connettere in pairing il diffusore SoundLink Revolve+ II a un dispositivo Bose Home Speaker o Bose Soundbar e ascoltare la stessa musica in due stanze diverse della casa.

NOTA: la tecnologia SimpleSync ha una portata *Bluetooth* di circa 9 metri. Le pareti e i materiali di costruzione possono talvolta influire negativamente sulla ricezione del segnale.

Prodotti compatibili

È possibile eseguire il pairing del diffusore SoundLink Revolve+ II con qualsiasi altro prodotto della linea Bose Home Speaker.

I prodotti compatibili più diffusi sono:

- Bose Soundbar 700
- Bose Soundbar 500
- Bose Home Speaker 500
- Bose Home Speaker 300
- Bose Portable Home Speaker

Nuovi prodotti vengono aggiunti periodicamente. Per un elenco completo e maggiori informazioni, visitare: worldwide.Bose.com/Support/Groups

Pairing mediante l'app Bose Music

1. Sul diffusore SoundLink Revolve+ II, premere e tenere premuto il pulsante *Bluetooth* ✕ fino a quando l'indicatore *Bluetooth* non inizia a lampeggiare in blu e si sente il messaggio vocale "Pronto per il pairing di un altro dispositivo".
2. Nell'app Bose Music, dalla schermata **Il mio Bose**, selezionare il proprio prodotto Bose Home Speaker o Bose Soundbar.

NOTA: per tornare alla schermata **Il mio Bose**, toccare  nell'angolo in alto a sinistra dello schermo.

3. Toccare l'immagine del prodotto nell'angolo inferiore destro della schermata.
4. Selezionare **Raggruppa diffusori**.
5. Seguire le istruzioni dell'app per connettere un nuovo dispositivo *Bluetooth* tramite SimpleSync.

NOTE:

- Assicurarsi che il diffusore SoundLink Revolve+ II si trovi entro un raggio di 9 metri dal dispositivo Bose Home Speaker o Bose Soundbar.
- È possibile eseguire il pairing del diffusore SoundLink Revolve+ II con un solo prodotto alla volta.

RICONNETTERE UN BOSE HOME SPEAKER O UNA BOSE SOUNDBAR

Accendere il diffusore SoundLink Revolve+ II (vedere pagina 15).

Il diffusore SoundLink Revolve+ II tenta di connettersi ai due dispositivi *Bluetooth* più recenti, ad esempio Bose Home Speaker o Bose Soundbar.

NOTE:

- Il dispositivo Bose Home Speaker o Bose Soundbar deve trovarsi nel raggio di portata (9 m) ed essere acceso.
- Se il diffusore SoundLink Revolve+ II non riesce a connettersi, vedere “Riconnettere un dispositivo precedentemente connesso” a pagina 25.

PULIRE IL DIFFUSORE

- Pulire la superficie del diffusore e la maniglia con un panno morbido e inumidito solo con acqua.
- Non utilizzare spray vicino al diffusore. Non utilizzare solventi, prodotti chimici o soluzioni detergenti contenenti alcol, ammoniaca o abrasivi.
- Evitare di far entrare liquidi nelle aperture.

PARTI DI RICAMBIO E ACCESSORI

Per ordinare parti di ricambio e accessori, rivolgersi al servizio clienti Bose.

Visitare: worldwide.Bose.com/Support/SLRPji

GARANZIA LIMITATA

Il diffusore è coperto da una garanzia limitata. Per i dettagli della garanzia limitata, consultare il nostro sito web all'indirizzo global.Bose.com/warranty.

Per effettuare la registrazione del prodotto, consultare global.Bose.com/register per istruzioni. La mancata registrazione non inciderà in alcun modo sui diritti previsti dalla garanzia limitata.

DATI TECNICI

Tensione in ingresso: 5 V 

Corrente in ingresso: 1,6 A

PROVARE PRIMA QUESTE SOLUZIONI

Se si dovessero riscontrare problemi con il diffusore:



- Controllare l'indicatore della batteria  (vedere pagina 28). Caricare il diffusore se necessario.
- Fissare bene tutti i cavi.
- Controllare lo stato degli indicatori (vedere pagina 28).
- Posizionare il diffusore seguendo le indicazioni per la collocazione (vedere pagina 13).
- Verificare che il dispositivo mobile supporti *Bluetooth* o il pairing tramite tecnologia NFC (vedere pagina 21).

ALTRE SOLUZIONI

Se non si riesce a risolvere il problema, consultare la tabella seguente per individuare i sintomi e le possibili soluzioni dei problemi più comuni. Se non si è in grado di risolvere il problema, contattare il servizio clienti Bose.

Visitare: worldwide.Bose.com/contact

SINTOMO	SOLUZIONE
Assenza di alimentazione (batteria)	La batteria potrebbe essere scarica o in modalità di protezione. Collegare il diffusore a una presa di corrente CA.
La batteria non si carica	Assicurarsi di utilizzare il cavo USB e l'alimentatore USB forniti da Bose. Collega il cavo USB a un alimentatore USB diverso. Provare a usare un cavo USB differente. Collegare a un'altra presa elettrica.
Il diffusore non esegue il pairing con il dispositivo mobile	Sul dispositivo mobile, disattivare e poi riattivare la funzione <i>Bluetooth</i> . Rimuovere il diffusore dall'elenco dei dispositivi <i>Bluetooth</i> sul dispositivo. Ripetere il pairing del dispositivo. Eseguire il pairing di un dispositivo diverso (vedere pagina 24). Cancellare l'elenco di pairing del diffusore (vedere pagina 25). Ripetere il pairing del dispositivo. Reimpostare il diffusore (vedere pagina 37).
Il diffusore non esegue il pairing tramite NFC	Sbloccare il dispositivo e attivare le funzioni <i>Bluetooth</i> e NFC. Toccare e tenere premuto il punto di contatto NFC sul retro del dispositivo in corrispondenza della parte superiore del diffusore. Rimuovere il dispositivo mobile dalla custodia. Assicurarsi di aver selezionato una lingua (vedere pagina 20). Eseguire il pairing del dispositivo tramite <i>Bluetooth</i> (vedere pagina 22).

SINTOMO	SOLUZIONE
Non si riesce a eseguire il pairing dei diffusori Bose SoundLink Bluetooth manualmente	<p>Scaricare l'app Bose Connect per avere un metodo aggiuntivo di pairing dei diffusori Bose (vedere pagina 13).</p>
Non si sente alcun suono	<p>Sul dispositivo mobile, disattivare e poi riattivare la funzione <i>Bluetooth</i>. Rimuovere il diffusore dall'elenco dei dispositivi <i>Bluetooth</i> sul dispositivo. Ripetere il pairing del dispositivo.</p> <p>Aumentare il volume sul diffusore, sul dispositivo e sulla sorgente musicale.</p> <p>Verificare che i messaggi vocali siano attivati. Premere il pulsante <i>Bluetooth</i>  per riprodurre un messaggio vocale che indica quale dispositivo mobile è connesso. Assicurarsi che il dispositivo utilizzato sia quello corretto.</p> <p>Provare a usare un'altra sorgente di riproduzione audio.</p> <p>Eseguire il pairing di un dispositivo diverso (vedere pagina 24).</p> <p>Se sono connessi due dispositivi, metti in pausa il secondo dispositivo.</p>
Assenza di segnale audio da un dispositivo collegato via cavo	<p>Accendere il dispositivo e iniziare a riprodurre musica.</p> <p>Aumentare il volume sul diffusore e sul dispositivo.</p> <p>Premere e rilasciare il pulsante della modalità Input  fino a quando l'indicatore Input non si illumina in bianco.</p> <p>Utilizzare un cavo diverso.</p> <p>Connettere un altro dispositivo.</p>
Scarsa qualità del suono	<p>Provare a usare un'altra sorgente di riproduzione audio.</p> <p>Eseguire il pairing di un dispositivo diverso (vedere pagina 24).</p> <p>Se sono connessi due dispositivi, disconnettere il secondo dispositivo.</p> <p>Aumentare il volume sul dispositivo.</p> <p>Verificare le impostazioni audio del dispositivo.</p>
Qualità audio scadente da un dispositivo collegato via cavo	<p>Aumentare il volume sul diffusore e sul dispositivo.</p> <p>Utilizzare un cavo diverso.</p> <p>Connettere un altro dispositivo.</p> <p>Verificare le impostazioni audio del dispositivo.</p>
Viene riprodotto l'audio del dispositivo sbagliato (se sono connessi due dispositivi)	<p>Verificare che i messaggi vocali siano attivati. Premere il pulsante <i>Bluetooth</i>  per riprodurre un messaggio vocale che segnala i dispositivi connessi. Assicurarsi che il dispositivo utilizzato sia quello corretto.</p> <p>Mettere in pausa o chiudere la sorgente musicale del dispositivo.</p> <p>Scollegare il secondo dispositivo.</p>

SINTOMO	SOLUZIONE
Il diffusore si spegne	Se si usa un dispositivo collegato via cavo, aumentare il volume del dispositivo. Disattivare lo spegnimento automatico (vedere pagina 16).
Il diffusore non esegue il pairing con un Bose Home Speaker o una Bose Soundbar	Tenere premuto \mathbb{X} fino a quando l'indicatore <i>Bluetooth</i> non inizia a lampeggiare in blu e si sente il messaggio vocale "Pronto per il pairing di un altro dispositivo". Assicurarsi che il diffusore SoundLink Revolve + II si trovi entro un raggio di 9 metri dal dispositivo Bose Home Speaker o Bose Soundbar.
Il diffusore non si riconnette con un Bose Home Speaker o una Bose Soundbar precedentemente connessi in pairing	Vedere "Riconnettere un dispositivo precedentemente connesso" a pagina 25.
Ritardo nell'audio quando il diffusore è connesso in pairing con un Bose Home Speaker o una Bose Soundbar	Scaricare l'app Bose Connect ed eseguire gli aggiornamenti software disponibili (vedere pagina 13).

ESEGUIRE UN RESET DEL DIFFUSORE

Il ripristino delle impostazioni originali cancella tutti i dispositivi mobili di pairing e le impostazioni relative alla lingua, ripristinando le impostazioni di fabbrica originali.

1. Accendere il diffusore.
2. Tenere premuto il pulsante di accensione \cup per 10 secondi.

Il diffusore si spegne.

3. Premere \cup .

L'indicatore *Bluetooth* si accende in blu e un messaggio vocale chiede di selezionare una lingua (vedere pagina 20).

Kérjük, olvassa el, és tartsa be a biztonsági és használati utasításokat.



A Bose Corporation ezennel kijelenti, hogy jelen termék megfelel a rádióberendezésekre és távközlési végberendezésekre vonatkozó 2014/53/EK irányelv és minden más idevonatkozó EU-irányelv alapvető követelményeinek és egyéb rendelkezéseinek. A teljes megfeleléségi nyilatkozat megtalálható a következő címen: www.Bose.com/compliance.



A jelen termék megfelel az elektromágneses kompatibilitásról szóló 2016-os irányelveknek és az összes vonatkozó egyesült királyságbeli törvény előírásának. A teljes megfeleléségi nyilatkozat a következő címen található: www.Bose.com/compliance.

A Bose Corporation ezennel kijelenti, hogy a jelen termék megfelel a rádióberendezésekre vonatkozó 2017. évi irányelv és minden más idevonatkozó egyesült királyságbeli irányelv alapvető követelményeinek. A teljes megfeleléségi nyilatkozat a következő címen található: www.Bose.com/compliance.

Fontos biztonsági utasítások

1. Olvassa el ezeket az utasításokat.
2. Őrizze meg őket.
3. Tartson be minden figyelmeztetést.
4. Tartsa be az összes utasítást.
5. Ne helyezze a készüléket hőforrások, például fűtőtest, tűzhely vagy egyéb hőtermelő berendezés közelébe (ideértve az erősítőket is).
6. Kizárólag a gyártó által meghatározott kiegészítőket/tartozékokat használja.
7. Húzza ki a készülék dugóját villámláskor, vagy ha hosszabb ideig nem fogja használni.
8. A javítási munkákat bizza szakemberre. Ha a berendezést bármilyen sérülés éri (például a tápkábel vagy annak dugója megsérül, tárgy esett a berendezésbe, az nem működik megfelelően vagy leejtették) szervizelésre szorul.

VIGYÁZAT / FIGYELMEZTETÉS



Ez a szimbólum azt jelzi, hogy a termék dobozában olyan szigetelés nélküli, veszélyes feszültség van jelen, amely áramütést okozhat.



Ez a szimbólum azt jelzi, hogy az útmutatóban fontos kezelési és karbantartási utasítások szerepelnek.



A termék mágneses anyagot tartalmaz. Tájékozódjon kezelőorvosánál, hogy ez hatással lehet-e az Ön által használt beültethető orvostechnikai eszközre.

- Tartsa a terméket távol tűztől és más hőforrásoktól. A termékre és annak közelébe TILOS gyertyát vagy egyéb nyílt lánggal működő eszközt helyezni.
- NE végezzen a terméken engedély nélküli módosítást.
- Ezzel a termékkel NE használjon áramátalakítót.
- A termék kizárólag a mellékelt tápegységgel használható.
- Ha leválasztó egységként a hálózati csatlakozódugaszt vagy a készülécsatlakozót használja, az ilyen leválasztó egységnek mindig működőképes állapotban kell lennie.
- Óvja az akkumulátort tartalmazó termékeket a túlzott hőhatástól, például a közvetlen napsütéstől, a tűztől és hasonló hatásoktól.
- A termékcímke a termék alján található.

MEGJEGYZÉS: A berendezést az FCC-szabályok 15. része szerint tesztelték. Ez alapján a berendezés megfelel a „B” osztályú digitális eszközök előírásainak. Ezen határértékek megfelelő védelmet nyújtanak a káros sugárzások ellen lakóépületen belül. A berendezés rádiófrekvenciás energiát termel, használ és sugározhat, és amennyiben nem az utasításoknak megfelelően helyezik üzembe és használják, a rádiókommunikációra nézve káros interferenciát okozhat. Arra azonban nincs garancia, hogy adott körülmények között nem lép fel interferencia. Ha a berendezés nem kívánt interferenciával zavarja a rádió- vagy a televízióadást (ezt a berendezés ki- és bekapcsolásával lehet ellenőrizni), javasoljuk, hogy az interferencia kiküszöbölése érdekében próbálkozzon az alábbiak egyikével:

- Fordítsa el vagy helyezze át a vevőantennát.
- Növelje a készülék és a vevőkészülék közötti távolságot.
- A berendezést a vevőkészülék áramellátását biztosító áramkörtől eltérő áramkör aljzatához csatlakoztassa.
- Forduljon a forgalmazóhoz vagy tapasztalt rádió-/televíziószerelőhöz.

A Bose Corporation által kifejezetten jóvá nem hagyott módosítások vagy változtatások esetén érvénytelenné válhat a berendezés működtetésére adott felhasználói engedély.

Ez a készülék megfelel az FCC-szabályzat 15. részének és az ISED Canada nem engedélyköteles RSS-szabványainak. A működés során a következő két feltételnek kell eleget tenni: (1) Ez a készülék nem bocsáthat ki káros interferenciát, és (2) ennek a készüléknek el kell viselnie bármilyen interferenciát, az esetlegesen rendellenes működést okozó interferenciát is beleértve.

Ez a készülék megfelel az FCC és az ISED Canada által az általános népességre vonatkozóan megállapított sugárzási határértékeknek. A berendezés telepítése és működtetése során a sugárzó egység és az emberi test között legalább 20 cm-es távolságot kell tartani. Ezt a jeladót tilos bármilyen antenna vagy jeladó mellé helyezni, illetve azokkal együtt használni.

Megfelel az IMDA követelményeinek.

CAN ICES-3(B)/NMB-3(B)

A kisfogyasztású rádiófrekvenciás eszközök kezelésére vonatkozó korlátozások

XII. törvénycikk

A kisfogyasztású rádiófrekvenciás eszközök kezelésére vonatkozó korlátozásoknak megfelelően, a vállalatok, a szervezetek és a felhasználók az NCC külön felhatalmazása nélkül nem változtathatják meg a jóváhagyott kisfogyasztású rádiófrekvenciás eszközök frekvenciáját, nem fokozhatják annak jeladási teljesítményét, és nem módosíthatják annak eredeti jellemzőit és teljesítményét.

XIV. törvénycikk

A kisfogyasztású rádiófrekvenciás eszközök nem befolyásolhatják a repülőgépek biztonságát, illetve nem okozhatnak interferenciát a jogszerűen engedélyezett kommunikációban. Ha ez mégis megtörténik, a felhasználónak azonnal abba kell hagynia a készülék használatát, amíg az interferencia meg nem szűnik. Az említett jogi kommunikáció a távközlési törvénynek („Telecommunications Act”) megfelelő rádiókommunikációra vonatkozik.

A kisfogyasztású rádiófrekvenciás eszközöknek el kell viselniük a jogilag engedélyezett kommunikációból származó vagy a rádióhullámokat kibocsátó ISM-készülékekről érkező interferenciát.

NE próbálja meg eltávolítani az újratölthető lítiumion akkumulátort a termékből. Az eltávolításhoz kérje a Bose helyi kereskedőjének vagy egy képezett szakembernek a segítségét.



A használt akkumulátort helyesen, a helyi előírásoknak megfelelően kezelje hulladékként.

Az akkumulátort tilos elégetni.



Ez a szimbólum azt jelenti, hogy a terméket nem szabad a háztartási hulladékkal együtt kidobni, hanem egy megfelelő hulladékkezelő létesítményben kell leadni, ahol gondoskodnak a termék újrahasznosításáról.

A megfelelő hulladékkezelés és újrahasznosítás hozzájárul a természeti erőforrások, az emberi egészség és a környezet védelméhez. A feleslegessé vált termék kezelésével és újrahasznosításával kapcsolatos további információkért forduljon a helyi önkormányzat hulladékkezeléssel megbízott szolgáltatójához, vagy ahhoz az üzlethez, ahol ezt a terméket vásárolta.



A termékben található újratölthető lítiumion akkumulátort csak képzett szakember távolíthatja el. További információkért lépjen kapcsolatba a Bose helyi viszonteladójával, vagy látogasson el a products.bose.com/static/compliance/index.html weboldalra.



A termék energiaállapotainak táblázata

A jelen termék megfelel az energiával kapcsolatos termékek környezetbarát tervezésére vonatkozó követelményeket meghatározó 2009/125/EC direktíva előírásainak, valamint az energiával kapcsolatos termékek környezetbarát tervezésével és energiainformációival (kiegészítés) (EU, kilépés) foglalkozó 2020-as szabályozás előírásainak, és ennek megfelelően eleget tesz a következő normáknak és dokumentumoknak: 1275/2008 (EK) rendelet a 801/2013 (EK) rendelettel kiegészítve.

Az energiafelhasználásra vonatkozó kötelező állapotinformációk	Energiafelhasználási módok	
	Készenlét	Hálózati készenléti
Energiafogyasztás a megadott energiafelhasználási módban, 230 V/50 Hz bemeneti teljesítmény mellett	≤ 0,5 W	<i>Bluetooth</i> [*] ≤ 2,0 W
A berendezés ennyi idő elteltével lép automatikusan az adott módba	≤ 20 perc	≤ 5 perc
Energiafogyasztás hálózati készenléti módban, ha minden vezetékes port csatlakoztatva van, és az összes vezeték nélküli hálózati port aktiválva van, 230 V/50 Hz bementi teljesítmény mellett	NA	≤ 2,0 W
Hálózati port inaktiválási/aktiválási folyamatai. Az összes hálózat inaktiválásával a készenléti mód aktiválódik.	<p>Bluetooth: Inaktiválásához törölje a párosítási lista tartalmát. Ehhez nyomja le és tartsa lenyomva 10 másodpercig a <i>Bluetooth</i> gombot. Aktiválásához párosítsa egy <i>Bluetooth</i>-forrással.</p>	

A külső tápegységre vonatkozó műszaki információk

A jelen termékhez mellékelt külső tápegység megfelel az energiával kapcsolatos termékek környezetbarát tervezésére vonatkozó követelményeket meghatározó 2009/125/EC direktíva előírásainak, és ennek megfelelően eleget tesz a következő normák és dokumentumok előírásainak: Bizottsági rendelet (EU) 2019/1782

Gyártó	Bose Products B.V.
Kereskedelmi regisztrációs szám	36037901
Cím	Gorslaan 60 1441 RG Purmerend The Netherlands
Típusazonosító	F5V-1.6C-1U-WW
Bemeneti feszültség	100–240 V
Bemenő váltakozó áram frekvenciája	50 Hz/60 Hz
Kimeneti feszültség	5 V DC
Kimeneti áramerősség	1,6 A
Kimeneti teljesítmény	8 W
Átlagos aktív hatékonyság	78,8%
Kis terhelés (10%) melletti hatékonyság	73,4%
Terhelésmentes áramfogyasztás	0,07 W

Gyártó	Bose Products B.V.
Kereskedelmi regisztrációs szám	36037901
Cím	Gorslaan 60 1441 RG Purmerend The Netherlands
Típusazonosító	S008AIM0500160
Bemeneti feszültség	100–240 V
Bemenő váltakozó áram frekvenciája	50 Hz/60 Hz
Kimeneti feszültség	5 V DC
Kimeneti áramerősség	1,6 A
Kimeneti teljesítmény	8 W
Átlagos aktív hatékonyság	78,5%
Kis terhelés (10%) melletti hatékonyság	74,5%
Terhelésmentes áramfogyasztás	0,06W

Európában:

Működési frekvenciatartomány: 2400–2483,5 MHz.

A maximális átviteli teljesítmény kevesebb mint 20 dBm EIRP.

A maximális átviteli teljesítmény a törvényben meghatározott korlátok alatt van, ezért az SAR-tesztelésre nincs szükség, és a vonatkozó előírások értelmében az alól kivételt képez.

A veszélyes anyagokra vonatkozó kínai korlátozások táblázata

Mérgező vagy veszélyes anyagok és vegyi elemek nevei a termékben						
	Mérgező vagy veszélyes anyagok és elemek					
Alkatrész neve	Ólom (Pb)	Higany (Hg)	Kadmium (Cd)	Hat vegyértékű króm (Cr(VI))	Polibromozott bifenil (PBB)	Polibrominált difeniléter (PBDE)
NYÁK-ok	X	0	0	0	0	0
Fémrészek	X	0	0	0	0	0
Műanyag részek	0	0	0	0	0	0
Hangszórók	X	0	0	0	0	0
Kábelek	X	0	0	0	0	0
Ez a táblázat az SJ/T 11364 előírásainak megfelelően készült. O: Azt jelzi, hogy az adott mérgező vagy veszélyes anyag mennyisége az adott alkatrész egyetlen homogén anyagában sem éri el a GB/T 26572 által meghatározott határértéket. X: Azt jelzi, hogy az adott mérgező vagy veszélyes anyagot az alkatrész legalább egy homogén anyaga a GB/T 26572 korlátozó előírásait meghaladó mértékben tartalmazza.						

A veszélyes anyagokra vonatkozó tajvani korlátozások táblázata

Berendezés neve: Bose SoundLink Revolve+ II, típusjelölés: 419356						
	Korlátozott anyagok és kémiai jelölésük					
Egység	Ólom (Pb)	Higany (Hg)	Kadmium (Cd)	Hat vegyértékű króm (Cr+6)	Polibromozott bifenilek (PBB)	Polibromozott difenil-éterek (PBDE)
NYÁK-ok	-	o	o	o	o	o
Fémrészek	-	o	o	o	o	o
Műanyag részek	o	o	o	o	o	o
Hangszórók	-	o	o	o	o	o
Kábelek	-	o	o	o	o	o
1. megjegyzés: A „o” jelzés azt jelenti, hogy a szabályozott anyag százaléka nem haladja meg a jelenlegi referenciaérték százalékát. 2. megjegyzés: Az „-” jelölés azt jelenti, hogy a szabályozott anyag megfelel a kivételnek.						

Feljegyzendő adatok

A gyári szám és a modellszám a hangszóró alján található.

Gyári szám: _____

Modellszám: 419356

A bizonylatot tartsa a kezelési útmutató mellett. Ragadja meg az alkatmat, és regisztrálja az Ön által vásárolt Bose terméket! Ezt egyszerűen megteheti a következő címen: global.bose.com/register

Gyártás dátuma: A gyári szám nyolcadik számjegye a gyártási évet jelzi: például a „0” 2010-et vagy 2020-at jelöl.

Kínai importőr: Bose Electronics (Shanghai) Company Limited, Part C, Plant 9, No. 353 North Riyang Road, Kína (Shanghai) Pilot Free Trade Zone

EU-importőr: Bose Products B.V., Gorslaan 60, 1441 RG Purmerend, Hollandia

Tajvani importőr: Bose Taiwan Branch, 9F-A1, No. 10, Section 3, Minsheng East Road, Taipei City 104, Tajvan. Telefonszám: +886-2-2514 7676

Mexikói importőr: Bose de México, S. de R.L. de C.V., Paseo de las Palmas 405-204, Lomas de Chapultepec, 11000 México, D.F. Telefonszám: +5255 (5202) 3545

UK-importőr: Bose Limited, Bose House, Quayside Chatham Maritime, Chatham, Kent, ME4 4QZ, United Kingdom
A CMIIIT-azonosító a termék alján, a gumitalpon található.

Biztonsági információk



A jelen termék alkalmas a Bose biztonsági frissítéseinek automatikus fogadására, amikor a Bose Connect alkalmazáshoz kapcsolódik. Annak érdekében, hogy a mobilalkalmazáson keresztül fogadni tudj a biztonsági frissítéseket, a Bose Connect alkalmazásban el kell végeznie a termékbeállítási folyamatot.

Ha nem végzi el a beállítási folyamatot, a Bose által a btu.Bose.com webhelyen közzétett frissítések telepítéséért Ön felel.

Az Apple, az Apple embléma, az iPad, az iPhone, az iPod és a Siri az Apple, Inc. Amerikai Egyesült Államokban és más országokban bejegyzett védjegye. Az App Store az Apple Inc. szolgáltatásjegye. Az „iPhone” védjegyet Japánban az Aiphone K.K. licencével használják.

A *Bluetooth*[®] szövédjegy és emblémák a Bluetooth SIG, Inc. tulajdonát képező, bejegyzett védjegyek, amelyeket a Bose Corporation minden esetben engedéllyel használ.

A Google és a Google Play a Google LLC védjegye.

Az N-Mark jelölés az NFC Forum, Inc. védjegye vagy bejegyzett védjegye az Amerikai Egyesült Államokban és más országokban.

A Bose, a Bose Home Speaker, a Bose Music, a Bose Portable Home Speaker, a Bose Soundbar, a SimpleSync, a SoundLink és a SoundLink Revolve a Bose Corporation védjegye.

Bose Corporation központja: 1-877-230-5639

© 2021 Bose Corporation. Előzetes írásos engedély nélkül a jelen kiadvány semmilyen része nem sokszorosítható, módosítható, terjeszthető, illetve nem használható fel semmilyen más módon.

A DOBOZ TARTALMA

Tartalom.....	12
---------------	----

BEÁLLÍTÁS A BOSE CONNECT ALKALMAZÁSSAL

Töltse le a Bose Connect alkalmazást.....	13
---	----

A HANGSZÓRÓ ELHELYEZÉSE

Írányelvek az elhelyezéshez.....	14
----------------------------------	----

FŐKAPCSOLÓ GOMB

Csatlakoztassa az áramforráshoz.....	15
A hangszóró be- és kikapcsolása.....	15
Akkumulátorkímélő mód.....	16
Automatikus kikapcsolás.....	16
Automatikus kikapcsolás letiltása.....	16

A HANGSZÓRÓ VEZÉRLŐI

Médialejátszás és hangerő.....	18
Telefonhívások.....	19
A hangvezérlés elérése.....	19
Hangos figyelmeztetések.....	19

HANGUTASÍTÁSOK

Előre telepített nyelvek.....	20
Nyelv kiválasztása.....	20
A nyelv módosítása.....	20
A hangutasítások letiltása.....	20

BLUETOOTH®-KAPCSOLATOK

A párosítási módszer kiválasztása	21
Párosítsa a mobileszközt	22
Mobileszköz párosítása NFC használatával	23
További mobileszköz párosítása	24
Eszközök leválasztása	24
Eszköz újbóli csatlakoztatása	24

TÖBB BLUETOOTH-KAPCSOLAT

A csatlakoztatott mobileszközök azonosítása	25
Váltás két csatlakoztatott eszköz között.....	25
Csatlakozás egy korábban párosított eszközhöz.....	25
Hangszóró párosítási listájának törlése.....	25
A Bose Connect alkalmazás használata.....	25

VEZETÉKES KAPCSOLATOK

A 3,5 mm-es sztereokábel csatlakoztatása	26
A USB-kábel csatlakoztatása	26

HANGSZÓRÓ ÁLLAPOTA

Akkumulátor állapota	28
<i>Bluetooth</i> -állapot	28
Bemeneti állapot	28

BOSE TERMÉKEK PÁROSÍTÁSA

A párosítási módszer kiválasztása	29
Párosítás másik Bose SoundLink <i>Bluetooth</i> -hangszóróval	29
Hangszórók párosítása a Bose Connect alkalmazással (javasolt módszer)	29
A hangszórók manuális párosítása	30
Váltás a parti mód és a sztereó mód között	31
A parti mód vagy a sztereó mód letiltása.....	31
Párosítás a Bose Home Speaker vagy a Soundbar hangszóróval	32
Kompatibilis termékek	32
Párosítás a Bose Music alkalmazás segítségével	32
Újracsatlakozás a Bose Home Speaker hangszóróhoz vagy a Soundbar hangszóróhoz	33

ÁPOLÁS ÉS KARBANTARTÁS

A hangszóró tisztítása	34
Cserealkatrészek és tartozékok.....	34
Korlátozott garancia	34
Műszaki adatok	34

HIBAE LHÁRÍTÁS

Először próbálkozzon ezekkel a megoldásokkal	35
Egyéb megoldások.....	35
A hangszóró alaphelyzetbe állítása	37

TARTALOM

Ellenőrizze a következő összetevők meglétét:

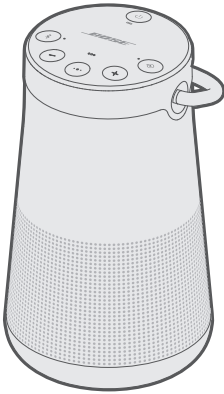

SoundLink Revolve+ II
Bluetooth-hangszóró



USB-tápegység*



USB-kábel

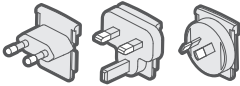

Hálózati tápegységek*

* Az USB-tápkábel és a hálózati csatlakozóadapterek némileg eltérőek lehetnek. Használja a régiójának megfelelő hálózati adaptert.

MEGJEGYZÉS: Ha a termék bármelyik részén sérülést tapasztal, ne használja a terméket. Forduljon a Bose hivatalos viszonteladójához, vagy a Bose ügyfélszolgálatához.

Látogasson el a következő címre:
worldwide.Bose.com/Support/SLRPii

A Bose Connect alkalmazással a hangszórót bármely mobil eszközről (például okostelefonról vagy táblagépről) beállíthatja és vezérelheti.

Az alkalmazás segítségével kezelheti a *Bluetooth*-kapcsolatokat, kiválaszthatja a hangsegéd nyelvét, kezelheti a hangszóró beállításait és új funkciókhoz férhet hozzá.

TÖLTSE LE A BOSE CONNECT ALKALMAZÁST

1. Töltse le mobil eszközére a Bose Connect alkalmazást.



2. Kövesse az alkalmazás utasításait.

IRÁNYELVEK AZ ELHELYEZÉSHEZ

- A legjobb *Bluetooth*-teljesítmény érdekében a mobil eszközt a hangszórótól legfeljebb 10 méterre helyezze el úgy, hogy a hangszóró és Ön között ne legyen semmilyen akadály. Ha az eszközt ennél távolabb helyezi, vagy ha Ön és a hangszóró között akadályok vannak, romolhat a hangminőség, és előfordulhat, hogy az eszköz lekapcsolódik a hangszóróról.
- A többi vezeték nélküli eszközt helyezze legalább 1 méterre a hangszórótól.
- Ne tegye a hangszórót és a mobilkészüléket fémből készült szekrénybe, illetve tartsa távol az ilyen szekrényektől, valamint más audio-/videoeszközöktől és közvetlen hőforrásoktól.

FIGYELMEZTETÉSEK

- Állítsa a hangszórót a talpára. A hangszóró megsérülhet, és romolhat a hangzása, ha azt bármelyik másik oldalára helyezi.
- A hangszórót ne helyezze nedves vagy piszkos felületre.

CSATLAKOZTASSA AZ ÁRAMFORRÁSHOZ

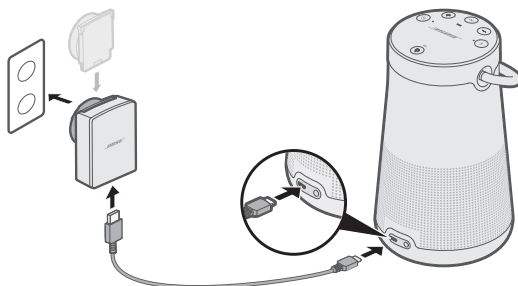

A hangszórót részleges töltéssel szállítjuk. Mielőtt megkezdené a hangszóró használatát, először csatlakoztassa azt egy elektromos aljzathoz. A hangszórót nem kell teljesen feltölteni, de az akkumulátor aktiválásához szükséges elvégezni ezt a lépést.

1. Dugja be az USB-kábel kisebbik végét a hangszórón lévő mikro-USB-csatlakozóba.



2. Dugja be a másik végét az USB-s tápellátásba.
3. Dugja be az USB-s tápcsatlakozót egy elektromos hálózati aljzatba.

MEGJEGYZÉS: Ha szükséges, a régiójának megfelelő hálózati adaptert dugja be az elektromos aljzatba.

Az akkumulátor  jelzőfénye sárgán villog, a hangszóró pedig hangjelzést hallat. Ha teljesen fel van töltve, a  jelzőfény zölden világít.

A HANGSZÓRÓ BE- ÉS KIKAPCSOLÁSA

Nyomja meg a gombsoron lévő  főkapcsoló gombot.

- Amikor a hangszórót legelőször bekapcsolja, a *Bluetooth* jelzőfénye kéken világít, és a hangutasítások felszólítják arra, hogy válasszon nyelvet (lásd: 20. oldal).
- Ha már bekapcsolta a hangszórót és legalább egy mobil eszközzel párosította, a *Bluetooth* jelzőfénye fehéren fog villogni, és a hangszóró a két legutoljára párosított mobil eszközhöz fog csatlakozni. Az „Akkumulátor <szám> százalék. Csatlakoztatva: <mobilesköz neve>.” üzenetet fogja hallani. A *Bluetooth* állapotjelzője folyamatos fehér fényel világít.

AKKUMULÁTORKÍMÉLŐ MÓD

Ha a hangszórót leválasztja az elektromos hálózatról, és 10 százaléknál kisebb töltöttségű akkumulátorral több mint három napon keresztül nem használja azt, a hangszóró az akkumulátor kímélése érdekében energiatakarékos módba lép. A hangszóró újraaktiválásához csatlakoztassa a hangszórót az elektromos hálózathoz.

Ha nem használja, tárolja a hangszórót hűvös helyen.

FIGYELEM: Ha a hangszóró teljesen fel van töltve, illetve ha az akkumulátor  jelzőfénye pirosan villog, ne tárolja hosszabb ideig.

AUTOMATIKUS KIKAPCSOLÁS

A következő kapcsolatok és energiaforrások használata esetén a hangszóró 20 percnyi tétlenség után (nem hallható hang a hangszóróból) kikapcsol.

- Akkumulátorról vagy elektromos hálózatról működő AUX-kapcsolat.
- Akkumulátorról működő *Bluetooth*-kapcsolat.

Automatikus kikapcsolás letiltása

1. Nyomja le és tartsa lenyomva egyszerre a + és a  bemeneti mód gombját.
Ekkor az „Automatikus kikapcsolás letiltva” üzenetet fogja hallani.
2. Ismétlje meg a műveletet az automatikus kikapcsolás funkció újbóli engedélyezéséhez.

A gombsor segítségével bekapcsolhatja a hangszórót, és vezérelheti a hangszóró lejátszási funkcióját, hangerejét és a kihangosítóját.

MEGJEGYZÉS: Előfordulhat, hogy bizonyos mobilkészülékek nem támogatják ezt a funkciót.

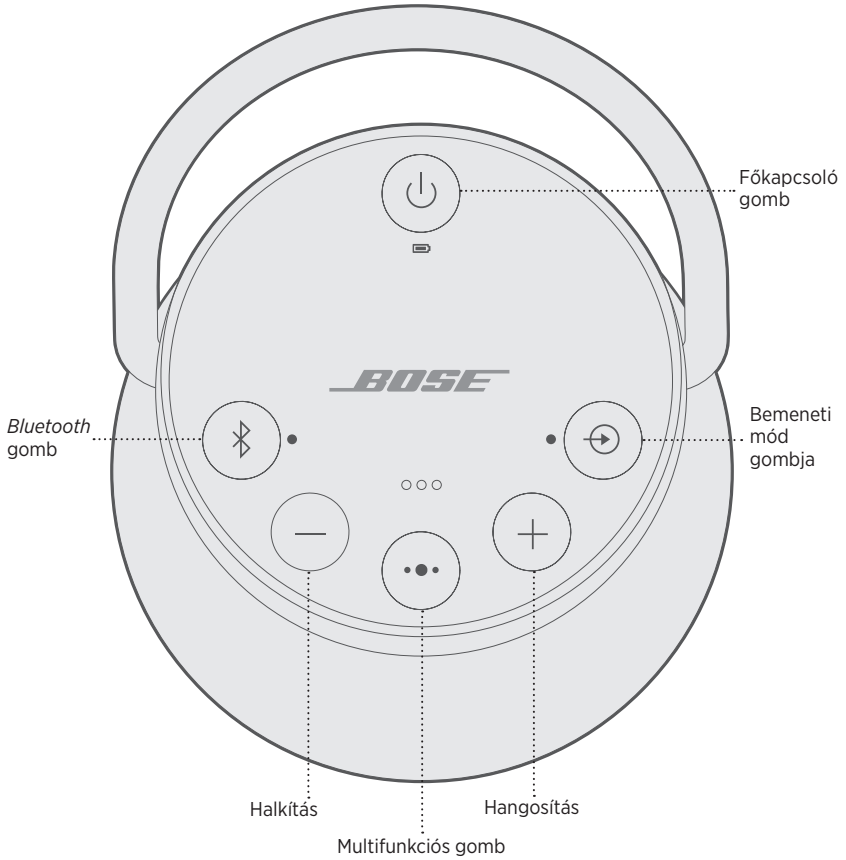

A **••** multifunkciós gombbal a hangszóróról vezérelheti a mobil eszközön lévő zenei forrásokat és a beérkező kihangosított hívásokat.

MÉDIALEJÁTSZÁS ÉS HANGERŐ

FUNKCIÓ	TEENDŐ
Lejátszás/szünet	Nyomja meg a •• gombot. MEGJEGYZÉS: Bemeneti módban a •• gomb lenyomásával elnémíthatja a hangforrást (lásd: 26. oldal).
Ugrás a következő műsorszámra	Nyomja meg kétszer a •• gombot
Ugrás vissza az előző műsorszámra	Nyomja meg háromszor a •• gombot
Hangosítás	Nyomja meg a + gombot.
Halkítás	Nyomja meg a – gombot.

TELEFONHÍVÁSOK

FUNKCIÓ	TEENDŐ
Hívás kezdeményezése	Nyomja meg hosszan a ••• multifunkciós gombot a mobil eszköz hangvezérlésének aktiválásához. Lásd a lenti „A hangvezérlés elérése” részt.
Váltson a kihangosítóról a mobil eszközre hívás közben	Nyomja le és tartsa lenyomva a ••• gombot.
Hívás fogadása/befejezése	Nyomja meg a ••• gombot.
Bejövő hívás elutasítása	Nyomja le és tartsa lenyomva a ••• gombot.
Második bejövő hívás fogadása, és az első hívás várakoztatása	Hívás közben nyomja meg a ••• gombot a második hívás fogadásához.
Második bejövő hívás elutasítása, és az első hívás folytatása	Hívás közben tartsa lenyomva a ••• gombot egy másodpercig.
Váltás két hívás között	Két aktív hívás közben nyomja meg kétszer a ••• gombot.
Hívás némítása/némítás megszüntetése	Hívás közben nyomja meg egyszerre a + és – gombot.

A hangvezérlés elérése

A hangszóró mikrofonja az okostelefon mikrofonjának kiterjesztéseként működik. A hangszóró ••• gombjával hozzáférhet a mobil eszköz hangvezérlési funkciójához, és többek között hívásokat kezdeményezhet és fogadhat, zenét játszhat le, tájékozódhat az időjárásról vagy megtudhatja kedvenc meccsének állását.

Nyomja le és tartsa lenyomva a ••• gombot az eszköz hangvezérlésének aktiválásához. Hangjelzést hall, ami jelzi, hogy a hangvezérlés aktiválódott.

Hangos figyelmeztetések

A hangszóró azonosítja a hívókat (ha erre lehetőség van). A funkció letiltása: 20. oldal.

A *Bluetooth*-párosítási és -csatlakoztatási folyamat elvégzését hangutasítások segítik.

ELŐRE TELEPÍTETT NYELVEK

- Angol
- Német
- Koreai
- Svéd
- Lengyel
- Spanyol
- Mandarin
- Olasz
- Holland
- Francia
- Japán
- Portugál
- Orosz

NYELV KIVÁLASZTÁSA

1. Az elérhető nyelvek között a — vagy a + gombok lenyomásával görgethet.
2. Amennyiben meghallja a keresett nyelvet, tartsa lenyomva a ••• multifunkciós gombot annak kiválasztásához.

Sípolást és a következőt hallja majd: „Párosításra kész.”

A NYELV MÓDOSÍTÁSA

1. Nyomja meg és tartsa lenyomva egyszerre a — és a Beviteli mód ⊕ gombját, amíg meg nem hallja az első nyelvnek megfelelő hangutasítást.
2. Az elérhető nyelvek között a — vagy a + gombok lenyomásával görgethet.
3. Amikor meghallja a keresett nyelvet, tartsa lenyomva a ••• gombot mindaddig, amíg meg nem hall egy sípoló hangot, valamint a „Csatlakoztatva: <mobileszköz neve>” üzenetet.

A HANGUTASÍTÁSOK LETILTÁSA

Tartsa lenyomva egyszerre — és a + gombot, amíg meg nem hallja a „Hangutasítások kikapcsolva” üzenetet.

MEGJEGYZÉS: Ismételje meg a fenti lépést a hangutasítások engedélyezéséhez.

A *Bluetooth* vezeték nélküli technológiával mobil eszközökről, így többek között okostelefonokról, táblagépekről és laptopokról játszhat le zenét. Ahhoz, hogy egy eszköztől zenét tudjon lejátszani, először párosítani kell az eszközt a hangszóróval.

A PÁROSÍTÁSI MÓDSZER KIVÁLASZTÁSA

Az eszközt párosíthatja a fülhallgatóval a *Bluetooth* vezeték nélküli technológia vagy az NFC rövid hatósugarú kommunikáció segítségével.

A mobil eszköz párosítását Bose Connect alkalmazással is elvégezheti (lásd: 13. oldal).

Mi az az NFC?

Az NFC technológia segítségével a mobil eszközök között azok összeérintésével létesíthet vezeték nélküli kapcsolatot. Ellenőrizze az eszköze kezelési útmutatójában, hogy a modell támogatja-e az NFC-n keresztül történő párosítást.

<p>Ha eszköze nem támogatja a NFC-n keresztül történő <i>Bluetooth</i>-párosítást, vagy ha segítségre van szüksége:</p>	<p>Hajtsa végre a következő eljárást: „Párosítsa a mobil eszközt”, 22. oldal.</p>
<p>Amennyiben eszköze támogatja az NFC-n keresztül történő <i>Bluetooth</i>-párosítást:</p>	<p>Hajtsa végre a következő eljárást: „Mobil eszköz párosítása NFC használatával”, 23. oldal.</p>

MEGJEGYZÉS: Ha eszköze mind a *Bluetooth*-on, mind pedig az NFC-n keresztüli párosítást támogatja, szabadon használhatja bármelyiket.

PÁROSÍTSA A MOBILESZKÖZT

Amikor a hangszórót először kapcsolja be, az automatikusan elkezd keresni az Ön mobileszközét.

1. Az eszközén kapcsolja be a *Bluetooth* funkciót.

TIPP: A *Bluetooth* funkció általában a Beállítások menüben található.

2. Válassza ki a Bose Revolve+ II SoundLink hangszórót az eszközlistáról.

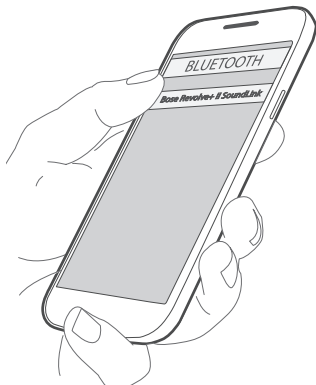

A párosítás után hallani fogja a „Kapcsolódva: <mobileszköz neve>” üzenetet, és a *Bluetooth* jelzőfénye fehéren fog világítani.

MEGJEGYZÉS: További eszközök párosításához lásd: 24. oldal.

MOBILESZKÖZ PÁROSÍTÁSA NFC HASZNÁLATÁVAL

MEGJEGYZÉS: Amikor a hangszórót az első alkalommal kapcsolja be, az NFC-vel történő párosítás előtt mindenképpen válasszon ki egy nyelvet.

1. Oldja fel a mobilkészíték zárolását, majd kapcsolja be a *Bluetooth* és az NFC funkciót.

Ha többet szeretne tudni ezekről a funkciókról, lapozza fel mobilkészíték felhasználói útmutatóját.

2. Érintse az eszközén található NFC-érintőpontot a hangszóró tetejének középső részéhez. A Bose logó területét kell megérinteni.

Lehetséges, hogy az eszközre arra kéri, hagyja jóvá a párosítást.

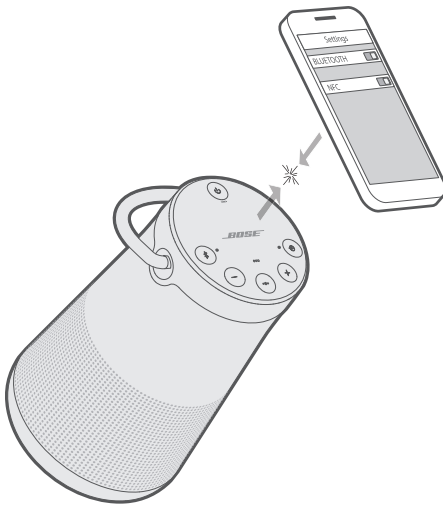

A párosítás után hallani fogja a „Kapcsolódva: <mobileszköz neve>” üzenetet, és a *Bluetooth* jelzőfénye fehéren fog világítani.

TOVÁBBI MOBILESZKÖZ PÁROSÍTÁSA

A hangszóró párosítási listájában egyszerre legfeljebb nyolc mobileszköz tárolható.

- Nyomja meg hosszan a *Bluetooth* gombot, amíg a *Bluetooth* jelzőfénye kéken nem kezd villogni, és meg nem hallja a „Másik eszköz párosítására kész” üzenetet. Párosítsa eszközét a hangszóróval (lásd: 23. oldal).
- Ha az eszköz támogatja az NFC használatával történő párosítást, lásd: 23. oldal.

ESZKÖZÖK LEVÁLASZTÁSA

- Kapcsolja ki készülékén a *Bluetooth* funkciót.
- Ha az eszköz támogatja az érintéses NFC-párosítást, érintse az eszköz NFC-érintőpontját a hangszóró tetejéhez. A Bose logó területét kell megérinteni.

ESZKÖZ ÚJBÓLI CSATLAKOZTATÁSA

Bekapcsoláskor a hangszóró megpróbál újracsatlakozni a legutoljára használt két eszközhöz.

MEGJEGYZÉS: Az eszközöknek a hatósugáron belül és bekapcsolt állapotban kell lenniük.

Ha az eszköz támogatja az érintéses NFC-párosítást, érintse az eszköz NFC-érintőpontját a hangszóró tetejéhez. A Bose logó területét kell megérinteni.

A hangszóró a párosítási listán akár nyolc párosított mobil eszközt is képes tárolni, és a hangszóró egyszerre két mobil eszközhöz tud aktívan csatlakozni.

MEGJEGYZÉS: Egyszerre csak egy eszköztől lehet zenét lejátszani.

A CSATLAKOZTATOTT MOBILESZKÖZÖK AZONOSÍTÁSA

Nyomja meg a *Bluetooth* gombot az aktuálisan csatlakoztatott eszközök nevének meghallgatásához.

VÁLTÁS KÉT CSATLAKOZTATOTT ESZKÖZ KÖZÖTT

1. Állítsa le a zenét az első eszközön.
2. Indítsa el a lejátszást a másik eszközön.

CSATLAKOZÁS EGY KORÁBBAN PÁROSÍTOTT ESZKÖZHÖZ

1. Az aktuálisan csatlakoztatott eszköz nevének meghallgatásához nyomja meg a *Bluetooth* gombot.
2. Nyomja meg a *Bluetooth* gombot két másodpercen belül a hangszóró párosítási listáján szereplő következő eszköz csatlakoztatásához.
3. Ismétlje ezt a lépést mindaddig, amíg a kívánt eszköz nevét meg nem hallja.
Hangjelzést hall, ami jelzi, hogy folyamatban van az eszköz csatlakoztatása.
4. Játsszon le zenét a csatlakoztatott eszközön.

HANGSZÓRÓ PÁROSÍTÁSI LISTÁJÁNAK TÖRLÉSE

1. Tartsa lenyomva a *Bluetooth* gombot 10 másodpercig, amíg a „*Bluetooth*-eszköz listájának tartalma törölve. Párosításra kész.” üzenetet fogja hallani.

Az összes eszköz törlődik, és a hangszóró készen áll új eszközzel való párosítására.

2. Törölje a hangszórót az eszközén található *Bluetooth*-listáról.

A BOSE CONNECT ALKALMAZÁS HASZNÁLATA

A Bose Connect alkalmazással egyszerűen kezelhet több csatlakoztatott eszközt is (lásd: 13. oldal).

Az AUX-csatlakozóhoz vagy a mikro-B USB-csatlakozóhoz okostelefon, táblagép, számítógép vagy más típusú mobilkészülék hangkimenetét csatlakoztathatja.

A 3,5 MM-ES SZTEREOKÁBEL CSATLAKOZTATÁSA

Az AUX csatlakozó 3,5 mm-es sztereó kábelcsatlakozó befogadására alkalmas (nincs mellékelve).

1. Csatlakoztassa a mobilkészüléket egy 3,5 mm-es sztereókábellel a hangszóró AUX-csatlakozójához.

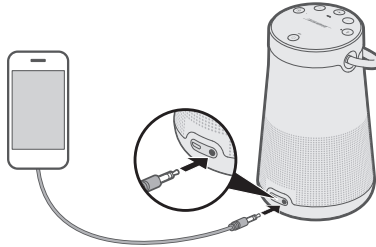

2. Nyomja meg a \cup főkapcsoló gombot a hangszórón.
3. Tartsa lenyomva a bemeneti mód \oplus gombját, amíg meg nem hallja az „AUX-audió” üzenetet.

A USB-KÁBEL CSATLAKOZTATÁSA

1. Az USB-kábel segítségével csatlakoztassa az eszközt a hangszóró mikro-B USB-csatlakozójához.

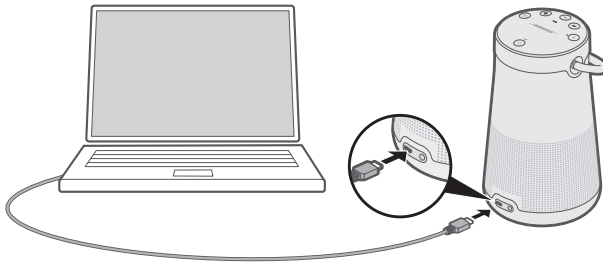

2. Nyomja meg hangszóró \cup gombját.
3. Nyomja le a \oplus gombot, majd engedje fel, amikor meghallja a „USB-audió” üzenetet.

A hangszóró tetején egy sor jelzőfény található, amelyek a rendszer állapotát jelzik.

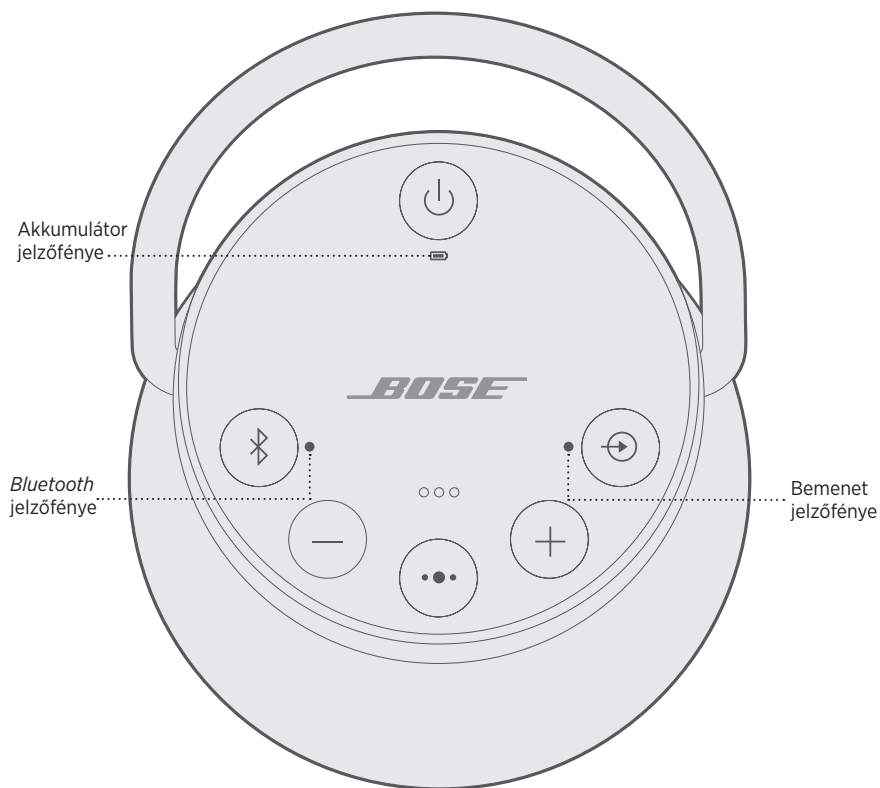

AKKUMULÁTOR ÁLLAPOTA

Jelzi az akkumulátor töltöttségi szintjét. A hangszóró minden egyes bekapcsolásakor az akkumulátor jelzőfénye (🔋) két másodpercen át kijelzi az akkumulátor töltöttségi szintjét, amely egy hangutasításban is elhangzik.

Az akkumulátor töltöttségi szintjének ellenőrzéséhez nyomja le és tartsa lenyomva 3 másodpercig a főkapcsoló (⏻) gombot, és ellenőrizze a 🔋 állapotát.

MEGJEGYZÉS: Az akkumulátor teljesítménye a lejátszott tartalmak és a lejátszás hangerőszintjének függvényében változik. Általános felhasználás esetén a hangszóró akkumulátorának üzemideje 17 óra.

FÉNYJELZÉS	RENDSZERÁLLAPOT
Folyamatosan zölden világít	Töltöttség a közepes és a teljes szint között
Sárga villogás	Töltés folyamatban
Folyamatos sárga	Közepes töltöttségi szint
Piros villogás	Tölteni kell

BLUETOOTH-ÁLLAPOT

Jelzi egy mobileszköz csatlakozási állapotát.

FÉNYJELZÉS	RENDSZERÁLLAPOT
Kék villogás	Készen áll a kapcsolódásra
Fehéren villog	Csatlakozás folyamatban
Folyamatosan fehéren világít	Csatlakoztatva

BEMENETI ÁLLAPOT

AUX-kábellel vagy mikro-B USB-kábellel csatlakozó eszköz kapcsolódási állapotát mutatja.

FÉNYJELZÉS	RENDSZERÁLLAPOT
Folyamatosan fehéren világít	A hangszóró készen áll a zene eszkről való lejátszására

MEGJEGYZÉS: Egy eszköz kábellel történő csatlakoztatásához szükséges további információért tekintse meg a 26. oldalt.

A SoundLink Revolve+ II hangszórót más Bose hangszórókkal is párosíthatja, ha azokon egyszerre szeretne zenét hallgatni.

A PÁROSÍTÁSI MÓDSZER KIVÁLASZTÁSA

A másik Bose hangszóró párosításának módja függ a hangszóró típusától. Az alábbi táblázatból válassza ki a párosítási módszert.

HANGSZÓRÓ	PÁROSÍTÁSI MÓDSZER
Bose SoundLink <i>Bluetooth</i> hangszóró	Lásd a lenti „Párosítás másik Bose SoundLink <i>Bluetooth</i> -hangszóróval” részt.
Bose Home Speaker vagy Bose Soundbar	Lásd: „Párosítás a Bose Home Speaker vagy a Soundbar hangszóróval”, 32. oldal.

PÁROSÍTÁS MÁSIK BOSE SOUNDLINK *BLUETOOTH*-HANGSZÓRÓVAL

Az alábbi módokban történő zenelejátszáshoz egymással is párosíthatja a Bose SoundLink *Bluetooth*-hangszórókat. Ehhez a Bose Connect alkalmazást (javasolt módszer) vagy a hangszóró vezérlőgombjait használhatja:

- Parti mód (bal és jobb oldali hangszóró egyszerre szól a zene)
- Sztereó mód (bal és jobb oldali hangszóró külön-külön szól)

Ennek beállításához használja Bose Connect alkalmazást (javasolt) vagy a hangszóró vezérlőgombjait.

A Bose kezelési útmutatójában ellenőrizze, hogy a másodlagos hangszóró támogatja-e ezeket a módokat.

Hangszórók párosítása a Bose Connect alkalmazással (javasolt módszer)

További információkért töltsse le a Bose Connect alkalmazást.

A hangszórók manuális párosítása

Ha nem rendelkezik a Bose Connect alkalmazással, kövesse az alábbi utasításokat:

Parti mód

1. Kapcsolja be mindkét hangszórót.
2. Győződjön meg róla, hogy a mobilkészülethez csatlakozik hangszóró.
3. Az eszközhöz csatlakoztatott hangszórón nyomja le és tartsa lenyomva egyszerre a \times és a + gombot.

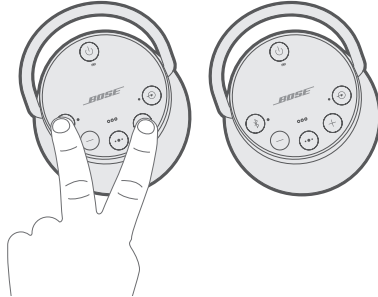

4. Amikor meghallja „A második Bose-eszközön nyomja le egyszerre a Bluetooth és a hangerőcsökkentő gombot” üzenetet, engedje fel a gombokat.
5. A másik hangszórón tartsa lenyomva egyszerre a \times és a – gombot.

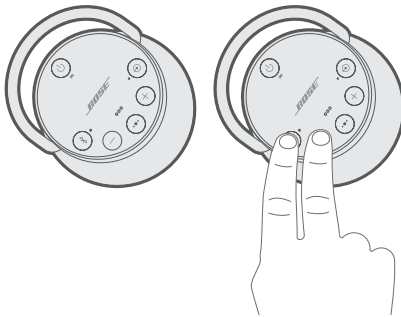

6. Amikor a hangszóró hangjelzést ad, engedje fel a gombokat.

10 másodperc elteltével a két hangszóróból egyszerre a „Parti mód” üzenetet fogja hallani. A parti mód engedélyezve van. Ezt követően a két hangszóróból egyszerre játszhatja le a mobilkészületén található zenét.

7. Az optimális élmény érdekében a hangszórókat az alábbiak szerint helyezze el:
 - Ugyanabban a szobában vagy kültéri területen
 - Ne legyen közöttük semmi, ami akadályozza a hang terjedését

MEGJEGYZÉS: A működés a mobilkészületről, a távolságtól és a környezeti tényezőktől függően eltérő lehet.

Sztereó mód

1. Konfigurálja a hangszórókat a sztereó mód használatára (lásd: 30. oldal).
2. Az egyik hangszórón nyomja le egyszerre a *Bluetooth* gombot (⌘) és a + gombot.

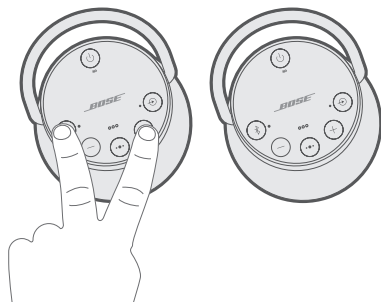

3. Amikor meghallja a „Sztereó mód” üzenetet, engedje fel a gombokat. A bal oldali hangszóróból a „Bal”, a jobból pedig a „Jobb” üzenetet fogja hallani.

A sztereó mód engedélyezve van. Ezt követően a két hangszóróból sztereó módban játszhatja le a mobil eszközén található zenét.

4. Az optimális élmény érdekében a hangszórókat az alábbiak szerint helyezze el:
 - Ugyanabban a szobában vagy kültéri területen
 - Egymástól legfeljebb 3 méterre úgy, hogy ne legyen közöttük semmi, ami akadályozza a hang terjedését
 - A két hangszóró azonos távolságra legyen Öntől

MEGJEGYZÉS: A működés a mobil eszköztől, a távolságtól és a környezeti tényezőktől függően eltérő lehet.

Váltás a parti mód és a sztereó mód között

Az egyik hangszórón nyomja le egyszerre a ⌘ és a + gombot.

A parti mód vagy a sztereó mód letiltása

Valamelyik hangszórón hajtsa végre az alábbi lépéseket:

- Nyomja le és tartsa lenyomva a ⌘ gombot, amíg meg nem hallja a „Bose hangszórók párosítása megszüntetve” üzenetet.
- Nyomja le és tartsa lenyomva egyszerre a multifunkciós gombot (•••) és a + gombot, amíg meg nem hallja a „Bose hangszórók párosítása megszüntetve” üzenetet.
- Kapcsolja ki a hangszórót a főkapcsolóval (⏻).

PÁROSÍTÁS A BOSE HOME SPEAKER VAGY A SOUNDBAR HANGSZÓRÓVAL

A Bose SimpleSync technológia jóvoltából a SoundLink Revolve+ II hangszórót Bose Home Speaker hangszóróval vagy Bose Soundbar hangsugárzóval párosíthatja, ha ugyanazt a zenét két különböző helységben szeretné hallgatni.

MEGJEGYZÉS: A SimpleSync technológia vezeték nélküli *Bluetooth*-hatósugara 9 méter. A falak vastagsága és anyaga befolyásolhatja a jelek fogadását.

Kompatibilis termékek

A SoundLink Revolve+ II hangszórót Bose Home Speaker hangszórócsalád bármely tagjával párosíthatja.

Néhány népszerű kompatibilis termék:

- Bose Soundbar 700
- Bose Soundbar 500
- Bose Home Speaker 500
- Bose Home Speaker 300
- Bose Portable Home Speaker

A listát rendszeresen új termékekkel bővül. A teljes listát és a további információkat a következő címen tekintheti meg: worldwide.Bose.com/Support/Groups

Párosítás a Bose Music alkalmazás segítségével

1. A SoundLink Revolve+ II hangszórón nyomja le és tartsa lenyomva a *Bluetooth* gombot, amíg a *Bluetooth* jelzőfénye kéken nem kezd villogni, és meg nem hallja a „Másik eszköz párosítására kész” üzenetet.
2. A Bose Music alkalmazás **Bose készülékem** képernyőjén válassza ki a Bose Home Speaker vagy Bose Soundbar terméket.

MEGJEGYZÉS: A **Bose készülékem** képernyőre való visszatéréshez koppintson a képernyő bal felső sarkában lévő  ikonra.

3. Koppintson a képernyő jobb alsó sarkában lévő termékikonra.
4. Koppintson a **Hangszórócsoportok** lehetőségre.
5. Az alkalmazás utasításait követve csatlakozzon az új *Bluetooth*-eszközhöz a SimpleSync használatával.

MEGJEGYZÉSEK:

- A SoundLink Revolve+ II hangszórónak 9 méteren belül kell lennie a Bose Home Speaker vagy a Bose Soundbar terméktől.
- A SoundLink Revolve+ II hangszórót egyszerre csak egy termékkel párosíthatja.

ÚJRACSATLAKOZÁS A BOSE HOME SPEAKER HANGSZÓRÓHOZ VAGY A SOUNDBAR HANGSUGÁRZÓHOZ

Kapcsolja be a SoundLink Revolve+ II hangszórót (lásd: 15. oldal).

A SoundLink Revolve+ II hangszóró megpróbál kapcsolódni a legutoljára csatlakoztatott két *Bluetooth*-eszközhöz, ideértve a Bose Home Speaker és a Bose Soundbar terméket is.

MEGJEGYZÉSEK:

- A Bose Home Speaker vagy a Bose Soundbar terméknek 9 méteren belül, bekapcsolva kell lennie.
- Ha a SoundLink Revolve+ II hangszóró nem kapcsolódik, lásd: „Csatlakozás egy korábban párosított eszközhöz”, 25. oldal.

A HANGSZÓRÓ TISZTÍTÁSA

- A hangszóró felületének megtisztításához használjon egy nedves rongyot (csak vízzel nedvesítse be).
- Ne használjon spray-t a hangszóró közelében. Ne használjon semmilyen oldószert, vegyi anyagot vagy alkoholt, ammóniát vagy dörzsölőszert tartalmazó tisztítószert.
- Ügyeljen rá, hogy ne kerülhessen folyadék a rendszer nyílásaiba.

CSEREALKATRÉSZEK ÉS TARTOZÉKOK

A cserealkatrészek vagy tartozékok a Bose ügyfélszolgálatán keresztül rendelhetők meg.

Látogasson el a következő címre: worldwide.Bose.com/Support/SLRPji

KORLÁTOZOTT GARANCIA

A hangszóróra korlátozott garancia vonatkozik. A korlátozott garancia részleteit a global.Bose.com/warranty webhelyen olvashatja.

A termék regisztrálására vonatkozó tudnivalókat a global.Bose.com/register webhelyen találja. A regisztráció elmulasztása nem befolyásolja a korlátozott garanciára való jogosultságát.

MŰSZAKI ADATOK

Bemeneti feszültség: 5 V 

Bemeneti áramerősség: 1,6 A

ELŐSZÖR PRÓBÁLKOZZON EZEKEL A MEGOLDÁSOKKAL

Ha a hangszóróval kapcsolatban problémákat észlel:

- Ellenőrizze az akkumulátor jelzőfényét (🔋) (lásd: 28. oldal). Ha szükséges, tölts fel a hangszórót.
- Csatlakoztassa az összes kábelt.
- Ellenőrizze az állapotjelző fény állapotát (lásd: 28. oldal).
- A hangszórót az elhelyezésre vonatkozó irányelvek szerint helyezze el (lásd: 13. oldal).
- Ellenőrizze, hogy mobil eszköze támogatja-e a *Bluetooth* használatát, illetve az NFC-n keresztüli párosítást (lásd: 21. oldal).

EGYÉB MEGOLDÁSOK

Ha a hibát nem sikerült elhárítani, az alábbi táblázat segítségével azonosítsa az észlelt jelenséget, és a leggyakoribb problémák megoldásait. Ha a problémát nem tudja megoldani, forduljon a Bose ügyfélszolgálatához.

Látogasson el a következő címre: worldwide.Bose.com/contact

JELENSÉG	MEGOLDÁS
A hangszóró nem kap áramot (akkumulátorról)	Lehetséges, hogy az akkumulátor akkumulátorkímélő módban van vagy lemerült. Csatlakoztassa elektromos hálózathoz.
Az akkumulátor nem tölt	Mindenképpen a Bose által biztosított USB-kábelt és USB-tápegységet használja. Csatlakoztassa az USB-kábelt egy másik USB-s tápellátáshoz. Használjon másik USB-kábelt. Csatlakoztassa egy másik elektromos hálózathoz.
A hangszóró nem párosítható a mobil eszközzel	A mobil eszközön kapcsolja ki, majd be a <i>Bluetooth</i> funkciót. Törölje a hangszórót az eszközén található <i>Bluetooth</i> -listáról. Párosítsa újból az eszközt. Végezze el a párosítást egy másik eszközzel (lásd: 24. oldal). Törölje a hangszóró párosítási listájának tartalmát (lásd: 25. oldal). Párosítsa újból az eszközt. Állítsa alaphelyzetbe a hangszórót (lásd: 37. oldal).
A hangszóró nem párosítható NFC-n keresztül	Oldja fel az eszköz zárolását, majd kapcsolja be a <i>Bluetooth</i> és az NFC funkciót. Koppints a eszköze hátulján található NFC-érintőpontot a hangszóró tetejéhez, és tartsa ott egy ideig. Vegye ki az eszközt a tokjából/táskájából. Ellenőrizze, hogy ki van-e választva egy nyelv (lásd: 20. oldal). Használja a <i>Bluetooth</i> -t az eszköz párosításához (lásd: 22. oldal).

JELENSÉG	MEGOLDÁS
<p>A Bose SoundLink Bluetooth-hangszórókat nem lehet manuálisan párosítani</p>	<p>A Bose hangszórók másik módszerrel való párosításához töltsse le a Bose Connect alkalmazást (lásd: 13. oldal).</p>
<p>Nincs hang</p>	<p>A mobil eszközön kapcsolja ki, majd be a <i>Bluetooth</i> funkciót. Törölje a hangszórót az eszközén található <i>Bluetooth</i>-listáról. Párosítsa újból az eszközt.</p> <p>Növelje a hangszóró, az eszköz és a zenei forrás hangerejét.</p> <p>Ellenőrizze, hogy a hangutasítások be vannak-e kapcsolva. Nyomja meg a Bluetooth gombot a csatlakoztatott mobil eszköz nevének meghallgatásához. Ellenőrizze, hogy a megfelelő eszközt használja-e.</p> <p>Használjon egy másik zenei forrást.</p> <p>Végezze el a párosítást egy másik eszközzel (lásd: 24. oldal).</p> <p>Ha két eszköz is csatlakozik, a másik eszközön szüneteltesse a lejátszást.</p>
<p>Nem hallható a kábellel csatlakozó eszköz által lejátszott hang</p>	<p>Kapcsolja be az eszközt, és kezdje meg a zene lejátszását.</p> <p>Növelje a hangszóró és az eszköz hangerejét.</p> <p>Nyomogassa mindaddig a Beviteli mód gombot, amíg a bemeneti jelzőfény fehéren nem kezd világítani.</p> <p>Használjon másik kábelt.</p> <p>Csatlakoztasson egy másik eszközt.</p>
<p>Gyenge a hangminőség</p>	<p>Használjon egy másik zenei forrást.</p> <p>Végezze el a párosítást egy másik eszközzel (lásd: 24. oldal).</p> <p>Két csatlakoztatott eszköz esetén válassza le a másik eszközt.</p> <p>Növelje az eszköz hangerejét.</p> <p>Ellenőrizze az eszköz hangbeállításait.</p>
<p>Rossz a kábellel csatlakozó eszköz által lejátszott hang minősége</p>	<p>Növelje a hangszóró és az eszköz hangerejét.</p> <p>Használjon másik kábelt.</p> <p>Csatlakoztasson egy másik eszközt.</p> <p>Ellenőrizze az eszköz hangbeállításait.</p>
<p>A zene nem a megfelelő mobil eszközről hallható (két eszköz csatlakozása esetén)</p>	<p>Ellenőrizze, hogy a hangutasítások be vannak-e kapcsolva. Nyomja meg a Bluetooth gombot a csatlakoztatott eszköz nevének meghallgatásához. Ellenőrizze, hogy a megfelelő eszközt használja-e.</p> <p>A zenét lejátszó eszközön állítsa le vagy szüneteltesse a zenei forrást.</p> <p>Válassza le a másik eszközt.</p>

JELENSÉG	MEGOLDÁS
A hangszóró kikapcsol	Kábellel csatlakozó eszköz esetén növelje az eszköz hangerejét. Tiltsa le az automatikus kikapcsolás funkciót (lásd: 16. oldal).
A hangszórókat nem lehet párosítani a Bose Home Speaker hangszóróval vagy a Bose Soundbar hangsugárzóval	Nyomja le és tartsa lenyomva a \times gombot, amíg a <i>Bluetooth</i> jelzőfénye el nem kezd kéken villogni, és meg nem hallja a „Másik eszköz párosítására kész” üzenetet. A SoundLink Revolve+ II hangszórónak 9 méteren belül kell lennie a Bose Home Speaker vagy a Bose Soundbar terméktől.
A hangszórókat nem újracsatlakoztatni a Bose Home Speaker hangszóróhoz vagy a Bose Soundbar hangsugárzóhoz	Lásd: „Csatlakozás egy korábban párosított eszközhöz”, 25. oldal.
A hang késik a Bose Home Speaker hangszóróval vagy a Bose Soundbar hangsugárzóval való párosítás után	Töltse le a Bose Connect alkalmazást, és futtassa az elérhető frissítéseket (lásd: 13. oldal).

A HANGSZÓRÓ ALAPHELYZETBE ÁLLÍTÁSA

A gyári beállítások visszaállításakor a párosított mobil eszközök listája mellett a hangszóróról törlődnek a nyelvi beállítások, és azok visszaállnak az eredeti gyári értékekre.

1. Kapcsolja be a hangszórót.
2. Nyomja le és tartsa lenyomva 10 másodpercig a \cup főkapcsolót.

A hangszóró kikapcsol.

3. Nyomja meg a \cup gombot.

A *Bluetooth* jelzőfénye kéken világít, és meghallja a nyelvválasztást felajánló hangüzenetet (lásd: 20. oldal).

Les og ta vare på alle sikkerhets- og bruksinstruksjoner.

CE Bose Corporation erklærer hermed at dette produktet oppfyller grunnleggende krav og andre relevante bestemmelser i direktiv 2014/53/EU og alle andre relevante krav i EU-direktiver. Den fullstendige samsvarserklæringen finner du på www.Bose.com/compliance

UK CA Dette produktet er i samsvar med alle gjeldende bestemmelser om elektromagnetisk kompatibilitet for 2016 og alle andre gjeldende bestemmelser i Storbritannia. Den fullstendige samsvarserklæringen finner du på www.Bose.com/compliance

Bose Corporation kunngjør herved at dette produktet er i samsvar med de essensielle kravene i bestemmelser for radioutstyr for 2017 og alle andre gjeldende bestemmelser i Storbritannia. Den fullstendige samsvarserklæringen finner du på www.Bose.com/compliance

Viktige sikkerhetsinstruksjoner

1. Les disse instruksjonene.
2. Ta vare på instruksjonene.
3. Følg alle advarslene.
4. Følg alle instruksjonene.
5. Ikke plasser apparatet i nærheten av varmekilder, for eksempel radiatorer, varmeapparater, ovner eller andre apparater (herunder forsterkere) som produserer varme.
6. Bruk bare tilbehør og utstyr som er spesifisert av produsenten.
7. Trekk ut støpslet under tordenvær eller når produktet ikke skal brukes på en lengre periode.
8. Overlat all service til kvalifisert personell. Service er nødvendig når apparatet har blitt skadet, for eksempel når ledningen eller kontakten til strømforsyningen er skadet, gjenstander har falt inn i apparatet, apparatet ikke fungerer slik det skal eller det har falt ned.

ADVARSLER/FORHOLDSREGLER



Dette symbolet betyr at det finnes isolert, farlig spenning i produktkabinettet som utgjør en risiko for elektrisk støt.



Dette symbolet betyr at det finnes viktige drifts- og vedlikeholdsinstruksjoner i brukerveiledningen.



Dette produktet inneholder magnetisk materiale. Kontakt lege hvis du vil finne ut om dette kan påvirke implantert medisinsk utstyr.

- Hold produktet borte fra åpen ild og varmekilder. IKKE plasser kilder til åpen flamme, for eksempel tente stearinlys, på eller nær produktet.
- IKKE utfør uautoriserte endringer på produktet.
- IKKE bruk en strøminverter med dette apparatet.
- Bruk bare produktet med den medfølgende strømforsyningen.
- Hvis støpselet eller koblingen på apparatet brukes til å koble fra enheten, må støpselet være lett tilgjengelig.
- Ikke utsett produkter som inneholder batterier, for høy temperatur (for eksempel direkte sollys, i nærheten av åpen ild eller lignende).
- Produktetiketten er plassert på undersiden av produktet.

MERKNAD: Tester av utstyret viser at det overholder grenseverdiene for digitalt utstyr av klasse B, som beskrevet i del 15 av FCC-regelverket. Disse grenseverdiene er beregnet på å sikre rimelig beskyttelse mot skadelige radioforstyrrelser ved montering i boligmiljø. Utstyret genererer, bruker og kan avgi radiofrekvensenergi. Hvis det ikke monteres og brukes i overensstemmelse med instruksjonene, kan det forårsake skadelig forstyrrelse av radiokommunikasjon. Det kan likevel ikke garanteres at slik forstyrrelse ikke vil kunne oppstå ved en gitt montering. Dersom utstyret skulle forårsake skadelig forstyrrelse for radio- eller TV-utstyr, noe som kan avgjøres ved å slå det av og på igjen, er det følgende noen av de tiltakene brukeren kan forsøke:

- Flytt eller snu mottakerantennen.
- Øk avstanden mellom utstyret og radio- eller TV-utstyret.
- Koble utstyret til en annen strømkrets enn den radio- eller TV-utstyret er koblet til.
- Søk hjelp hos forhandleren eller en erfaren radio- eller TV-installasør.

Endringer eller modifikasjoner som ikke er uttrykkelig godkjent av Bose Corporation, kan frata brukeren retten til å bruke utstyret.

Dette utstyret overholder del 15 av FCC-regelverket og med RSS-standard(er) med ISED Canada-lisensunntak. Bruk av utstyret er underlagt følgende to betingelser: (1) Utstyret skal ikke forårsake skadelig interferens, og (2) utstyret skal tåle all mottatt interferens, herunder interferens som kan føre til uønsket virkemåte for utstyret.

Dette utstyret samsvarer med radiostrålingsgrensene i FCC og ISED Canada som er angitt for den generelle befolkningen. Utstyret må monteres og brukes med en minsteavstand på 20 cm mellom senderen og kroppen. Senderen må ikke plasseres på samme sted som eller brukes i forbindelse med andre antenner eller sendere.

Oppfyller IMDA-krav.

CAN ICES-3(B) / NMB-3(B)

Management Regulation for Low-power Radio-frequency Devices

Artikkel XII

I henhold til «Management Regulation for Low-power Radio-frequency Devices» har ikke firmaer, selskaper eller brukere som ikke har tillatelse fra NCC, lov til å endre frekvens, forbedre sendestyrke eller endre opprinnelige egenskaper eller opprinnelig ytelse for godkjente radiofrekvensenheter med lav effekt.

Artikkel XIV

Radiofrekvensenheter med lav effekt skal ikke påvirke flysikkerhet eller forstyrre lovlig kommunikasjon. Hvis dette skjer, skal brukeren avslutte driften umiddelbart inntil det ikke forekommer forstyrrelser. Juridisk sett betyr kommunikasjon radiokommunikasjon som drives i samsvar med Lov om telekommunikasjon.

Radiofrekvensenheter med lav effekt må tåle interferens fra lovlig kommunikasjon eller enheter som avgir ISM-radiobølger.

IKKE prøv å fjerne det oppladbare litium-ion-batteriet fra produktet. Kontakt den lokale Bose-forhandleren eller andre kvalifiserte teknikere angående fjerning.



Kasser brukte batterier på en miljøriktig måte i henhold til lokale bestemmelser. Må ikke brennes.



Dette symbolet betyr at produktet ikke må kasseres som husholdningsavfall, og at det skal leveres inn til et passende gjenvinningsanlegg. Riktig håndtering og gjenvinning bidrar til å beskytte naturressurser, helse og miljø. Mer informasjon om avhending og resirkulering av dette produktet kan fås hos kommunen, renovasjonstjenesten eller butikken der du kjøpte dette produktet.



Det oppladbare litium-ion-batteriet i produktet må bare tas ut av kvalifiserte teknikere. Kontakt den lokale Bose-forhandleren eller gå til products.bose.com/static/compliance/index.html for å få mer informasjon.



Tabell over produktets strømtilstand

I henhold til europaparlaments- og rådsdirektiv 2009/125/EF om rammene for fastsettelse av krav til miljøvennlig design av energirelaterte produkter og forskriftene av 2020 om miljøvennlig design av energirelaterte produkter og energiinformasjon (endring) (EU Exit), samsvarer produktet med følgende regler eller dokumenter: Kommissjonsforordning (EU) nr. 801/2013 om endring av forordning (EF) nr. 1275/2008.

Påkrevd informasjon om strømtilstand	Strømmoduser	
	Ventemodus	Nettverkstilkoblet hvilemodus
Strømforsbruk i angitt strømmodus ved 230 V / 50 Hz	≤ 0,5W	<i>Bluetooth</i> * ≤ 2,0 W
Tid før utstyret automatisk skifter modus	≤ 20 minutter	≤ 5 minutter
Strømforsbruket i nettverkstilkoblet hvilemodus hvis alle kablede nettverksporter er tilkoblet, og alle trådløse nettverksporter er aktivert, ved 230 V / 50 Hz	-	≤ 2,0 W
Rutiner for deaktivering og aktivering av nettverksport. Hvilemodus aktiveres hvis alle nettverk deaktiveres.	Bluetooth: Deaktiver ved å nullstille parelisten ved å trykke på og holde inne <i>Bluetooth</i> -knappen i ti sekunder. Aktiver ved å pare med en <i>Bluetooth</i> -kilde.	

Teknisk informasjon om ekstern strømforsyning

I henhold til europaparlaments- og rådsdirektiv 2009/125/EF om rammene for fastsettelse av krav til miljøvennlig design til energirelaterte produkter samsvarer den medfølgende eksterne strømforsyningen til produktet med følgende regler eller dokumenter: EU-forordningen (EU) 2019/1782.

Produsent	Bose Products B.V.
Kommersielt registreringsnummer	36037901
Adresse	Gorslaan 60 1441 RG Purmerend Nederland
Modell-ID	F5V-1.6C-IU-WW
Inngangsspenning	100–240 V
Inngangsfrekvens	50/60 Hz
Utgangsspenning	5 V Is
Utgangsstrøm	1,6 A
Utgangseffekt	8 W
Gjennomsnittlig aktiv effektivitet	78,8 %
Effektivitet ved lav belastning (10 %)	73,4 %
Strømforbruk uten belastning	0,07 W

Produsent	Bose Products B.V.
Kommersielt registreringsnummer	36037901
Adresse	Gorslaan 60 1441 RG Purmerend Nederland
Modell-ID	S008AIM0500160
Inngangsspenning	100–240 V
Inngangsfrekvens	50/60 Hz
Utgangsspenning	5 V Is
Utgangsstrøm	1,6 A
Utgangseffekt	8 W
Gjennomsnittlig aktiv effektivitet	78,5 %
Effektivitet ved lav belastning (10 %)	74,5 %
Strømforbruk uten belastning	0,06 W

For Europa:

Frekvensbånd for bruk er 2400 til 2483,5 MHz.

Maksimal sendestyrke er mindre enn 20 dBm EIRP.

Maksimal sendestyrke er mindre enn forskriftsmessige grenser slik at SAR-testing ikke er nødvendig og unntatt i henhold til gjeldende bestemmelser.

Tabell over begrensede farlige stoffer for Kina

Navn på og innhold i giftige eller skadelige stoffer eller bestanddeler						
Delenavn	Giftige eller skadelige stoffer eller bestanddeler					
	Bly (Pb)	Kvikksølv (Hg)	Kadmium (Cd)	Heksavalent (CR(VI))	Polybromerte bifenyler (PBB)	Polybromerte difenyletere (PBDE)
PCB-er	X	0	0	0	0	0
Metalldeler	X	0	0	0	0	0
Plastdeler	0	0	0	0	0	0
Høytalere	X	0	0	0	0	0
Kabler	X	0	0	0	0	0
Denne tabellen er utarbeidet i henhold til krav i SJ/T 11364.						
O: Angir at dette giftige eller farlige stoffet som finnes i alle de homogene materialene i denne delen, er under grensekravene i GB/T 26572.						
X: Angir at dette giftige eller farlige stoffet som finnes i minst ett av de homogene materialene i denne delen, er over grensekravene i GB/T 26572.						

Tabell over begrensede farlige stoffer for Taiwan

Utstyrnavn: Bose SoundLink Revolve+ II, typebetegnelse: 419356						
Enhet	Begrensede stoffer og kjemiske symboler					
	Bly (Pb)	Kvikksølv (Hg)	Kadmium (Cd)	Heksavalent krom (Cr+6)	Polybromerte bifenyler (PBB)	Polybromerte difenyletere (PBDE)
PCB-er	—	o	o	o	o	o
Metalldeler	—	o	o	o	o	o
Plastdeler	o	o	o	o	o	o
Høytalere	—	o	o	o	o	o
Kabler	—	o	o	o	o	o
Merknad 1: o angir at den prosentvise innholdsandelen av det begrensede stoffet ikke overskrider prosentdelen av referanseverdien for tilstedeværelse.						
Merknad 2: — angir at det begrensede stoffet samsvarer med fritaket.						

Fyll ut og oppbevar for senere bruk

Serie- og modellnummer er plassert på undersiden av høyttaleren.

Serienummer: _____

Modellnummer: 419356

Oppbevar kvitteringen sammen med brukerhåndboken. Nå er en god anledning til å registrere Bose-produktet. Du kan gjøre dette ved å gå til global.Bose.com/register

Produksjonsdato: Det åttende sifferet i serienummeret er produksjonsåret. 0 vil si 2010 eller 2020.

Importør for Kina: Bose Electronics (Shanghai) Company Limited, Part C, Plant 9, No. 353 North Riyang Road, Kina (Shanghai) Pilot Free Trade Zone

Importør for EU: Bose Products B.V., Gorslaan 60, NL-1441 RG Purmerend, Nederland

Importør for Taiwan: Bose Taiwan Branch, 9F-A1, No. 10, Section 3, Minsheng East Road, Taipei City 104, Taiwan
Telefonnummer: +886-2-2514 7676

Importør for Mexico: Bose de México, S. de R.L. de C.V., Paseo de las Palmas 405-204, Lomas de Chapultepec, 11000 México, D.F. Telefonnummer: +5255 (5202) 3545

Importør for Storbritannia: Bose Limited, Bose House, Quayside Chatham Maritime, Chatham, Kent, ME4 4QZ, Storbritannia

CMIT-ID-en er plassert på gummifoten på undersiden av produktet.

Sikkerhetsinformasjon



Produktet kan motta sikkerhetsoppdateringer fra Bose automatisk når det er koblet til Bose Connect-appen. Produktoppsettprosessen i Bose Connect-appen må gjennomføres for at produktet skal motta sikkerhetsoppdateringer gjennom mobilappen. **Hvis du ikke gjennomfører konfigureringsprosessen, er det ditt ansvar å installere sikkerhetsoppdateringene som Bose gjør tilgjengelig på btu.Bose.com**

Apple, Apple-logoen, iPad, iPhone, iPod og Siri er varemerker som tilhører Apple Inc. og er registrert i USA og andre land. App Store er et tjenestemerke for Apple Inc. Varemerket iPhone brukes i Japan med lisens fra Aiphone K.K.

Ordmerket *Bluetooth*[®] og logoene er registrerte varemerker som tilhører Bluetooth SIG, Inc. All bruk som Bose Corporation gjør av disse varemerkene, er på lisens.

Google og Google Play er varemerker for Google LLC.

N-merket er et varemerke eller registrert varemerke for NFC Forum, Inc. i USA og andre land.

Bose, Bose Home Speaker, Bose Music, Bose Portable Home Speaker, Bose Soundbar, SimpleSync, SoundLink og SoundLink Revolve er varemerker som tilhører Bose Corporation.

Hovedkontor for Bose Corporation: 1-877-230-5639

©2021 Bose Corporation. Ingen del av dette dokumentet kan reproduseres, endres, distribueres eller brukes på annen måte uten forutgående skriftlig tillatelse.

INNHOLEDET I ESKEN

Innhold	12
---------------	----

KONFIGURERE BOSE CONNECT-APPEN

Laste ned Bose Connect-appen.....	13
-----------------------------------	----

PLASSERING AV HØYTTALER

Veiledning for plassering	14
---------------------------------	----

STRØM

Koble til strøm.....	15
----------------------	----

Slå høyttaleren på/av	15
-----------------------------	----

Beskyttelsesmodus for batteriet.....	16
--------------------------------------	----

Automatisk avslåing.....	16
--------------------------	----

Deaktivere automatisk avslåing	16
--------------------------------------	----

HØYTTALERKONTROLLER

Medieavspilling og volum	18
--------------------------------	----

Telefonsamtaler	19
-----------------------	----

Aktivere stemmestyring.....	19
-----------------------------	----

Talevarsler	19
-------------------	----

TALEMELDINGER

Forhåndsinstallerte språk	20
---------------------------------	----

Velge språk.....	20
------------------	----

Endre språk	20
-------------------	----

Deaktivere talemeldinger.....	20
-------------------------------	----

BLUETOOTH®-TILKOBLINGER

Velge paringsmetode	21
Pare den mobile enheten	22
Pare mobilenheter med NFC	23
Pare flere mobilenheter	24
Koble fra en enhet	24
Koble til en enhet på nytt	24

FLERE BLUETOOTH-TILKOBLINGER

Identifisere tilkoblede mobilenheter	25
Bytte mellom to tilkoblede enheter	25
Koble til en tidligere parett enhet	25
Nullstille parelisten for høyttaleren	25
Bruke Bose Connect-appen	25

KABLEDE TILKOBLINGER

Koble til 3,5 mm stereokabel	26
Koble til USB-kabelen	26

HØYTTALERSTATUS

Batteristatus	28
<i>Bluetooth</i> -status	28
Inngangstatus	28

PAR E BOSE-PRODUKTER

Velge paringsmetode	29
Pare med en annen Bose SoundLink <i>Bluetooth</i> speaker	29
Pare høyttalerne ved hjelp av Bose Connect-appen (anbefales).....	29
Pare høyttalerne manuelt	30
Veksle mellom partymodus og stereomodus	31
Deaktivere partymodus eller stereomodus	31
Pare med en Bose Home Speaker eller en Soundbar.....	32
Kompatible produkter.....	32
Pare ved hjelp av Bose Music-appen	32
Koble til en Bose Home Speaker eller en Soundbar på nytt	33

STELL OG VEDLIKEHOLD

Rengjøre høyttaleren.....	34
Reservedeler og tilbehør	34
Begrenset garanti	34
Teknisk informasjon.....	34

FEILSØKING

Prøv dette først.....	35
Andre løsninger	35
Tilbakestille høyttaleren	37

INNHold

Kontroller at følgende deler følger med:

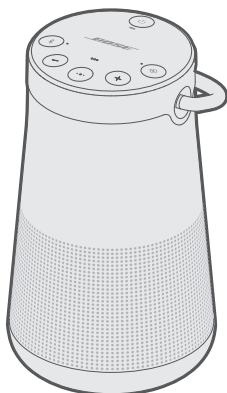

SoundLink Revolve+ II
Bluetooth speaker



USB-strømforsyning*



USB-kabel

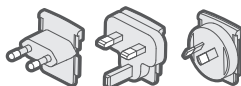

Strømadaptere*

* USB-strømforsyningen og vanlige strømforsyninger kan være litt forskjellige. Bruk adapteren for ditt område.

MERKNAD: Ikke bruk produktet hvis noen deler er skadet. Kontakt en autorisert Bose-forhandler eller kundestøtte for Bose.

Gå til worldwide.Bose.com/Support/SLRPii

Med Bose Connect-appen kan du konfigurere og kontrollere høyttaleren fra en mobilenhet, for eksempel en smarttelefon eller et nettbrett.

Ved hjelp av appen kan du administrere *Bluetooth*-tilkoblinger, velge språk for talemeldinger, administrere innstillingene for høyttaleren og få nye funksjoner.

LASTE NED BOSE CONNECT-APPEN

1. Last ned Bose Connect-appen på mobilenheten.



2. Følg instruksjonene i appen.

VEILEDNING FOR PLASSERING

- Du får best mulig *Bluetooth*-ytelse ved å plassere mobilenheten maksimalt 10 m (33 fot) fra høyttaleren og påse at det er fri sikt mellom deg og høyttaleren. Hvis du flytter enheten lengre bort eller det ikke er fri sikt, kan det ha innvirkning på lyd kvaliteten, og det kan hende enheten kobles fra høyttaleren.
- Hold annet trådløst utstyr minst 1 m (3 fot) borte fra høyttaleren.
- Plasser høyttaleren og enheten utenfor og borte fra metallkabinetter, andre lyd-/videokomponenter og direkte varmekilder.

FORSIKTIG

- La høyttaleren stå på sokkelen. Hvis høyttaleren plasseres på andre sider, kan dette føre til skade på høyttaleren og ha innvirkning på lyd kvaliteten.
- Ikke plasser høyttaleren på våte eller tilsmussede overflater.

KOBLE TIL STRØM

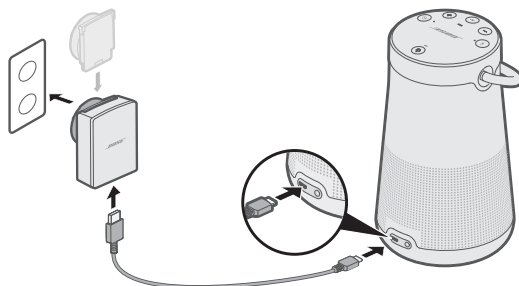

Høytaleren leveres delvis oppladet. Før du bruker høytaleren for første gang, må du koble den til en stikkontakt. Høytaleren trenger ikke å være fulladet, men den må kobles til første gang for å aktivere batteriet.

1. Plugg den smale enden av USB-kabelen inn i mikro-B-USB-kontakten på høytaleren.



2. Plugg den andre enden inn i USB-strømtilførselen.
3. Koble USB-strømtilførselen til et strømuttak.

MERKNAD: Koble om nødvendig strømadapteren for ditt område til veggkontakten.

Batterilampen  blinker gult, og det høres en tone fra høytaleren. Når den er fulladet, lyser  grønt.

SLÅ HØYTTALEREN PÅ/AV

Trykk på av/på-knappen  på knappefeltet.

- *Bluetooth*-lampen lyser blått og du hører en talemelding som ber deg om å velge språk (se side 20) første gang du slår høytaleren på.
- Hvis du allerede har slått på høytaleren og parett minst én mobilenhet, blinker *Bluetooth*-lampen hvitt og kobler seg til de to siste mobilenhetene som er parett med den. Du hører «Battery <tal/> percent. Connected to <mobile device name>». (Batteri <tal/> prosent. Koblet til <navn på mobilenhet>). *Bluetooth*-lampen lyser hvitt.

BESKYTTELSESMODUS FOR BATTERIET

Når høyttaleren er frakoblet og ikke brukes på minst tre dager og batterinivået er mindre enn 10 %, aktiveres batteribeskyttelsesmodus for å spare strøm.

Koble høyttaleren til et vegguttak for å reaktivere den.

Oppbevar høyttaleren på et kjølig sted når den ikke er i bruk.

FORSIKTIG: Ikke oppbevar høyttaleren i lengre perioder når den er fulladet eller når batteriindikatoren  blinker rødt.

AUTOMATISK AVSLÅING

Høyttaleren slås av etter 20 minutter med inaktivitet (ingen lyd kommer fra høyttaleren) ved bruk av følgende tilkoblinger og strømkilder:

- AUX-tilkobling som drives av batteri eller strøm.
- *Bluetooth*-tilkobling som drives av batteri.

Deaktivere automatisk avslåing

1. Trykk og hold inne + og inngangsmodusknappen  samtidig.
Du hører «Auto-off disabled» (Automatisk avslåing deaktivert).
2. Gjenta for å aktivere automatisk avslåing på nytt.

Med knappfeltet kan du slå på høyttaleren og styre høyttalerens avspilling, volum og høyttalertelefon.

MERKNAD: Det kan hende at enkelte mobile enheter ikke støtter disse funksjonene.

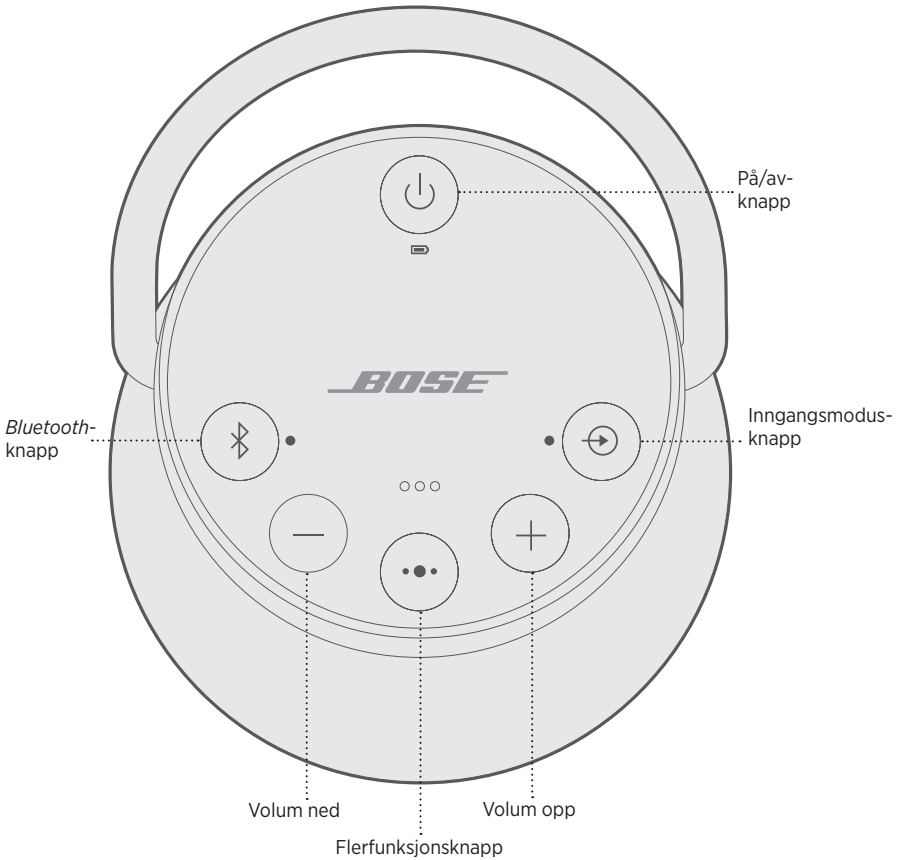

Flerfunksjonsknappen **•••** styrer musikkilder og høyttalertelefon samtaler på mobilenheten fra høyttaleren.

MEDIEAVSPILLING OG VOLUM

FUNKSJON	GJØR DETTE
Spille av / pause	Trykk på ••• . MERKNAD: Trykk på ••• for å dempe lyden i inngangsmodus (se side 26).
Hoppe frem til neste spor	Dobbeltrykk på ••• .
Hoppe tilbake til forrige spor	Trippeltrykk på ••• .
Volum opp	Trykk på + .
Volum ned	Trykk på — .

TELEFONSAMTALER

FUNKSJON	GJØR DETTE
Foreta et anrop	Trykk på og hold inne flerkunskjonsknappen •• for å aktivere stemmestyring på mobilenheten. Se «Aktivere stemmestyring» nedenfor.
Overføre et anrop på høyttalertelefonen til mobilenheten din mens du er i en samtale	Trykk på og hold ••.
Svare på og avslutte et anrop	Trykk på ••.
Avvise en innkommende samtale	Trykk på og hold ••.
Besvare en annen innkommende samtale og sette den aktive samtalen på vent	Når du er i en samtale, trykker du på •• for å besvare den andre samtalen.
Avvise en annen innkommende samtale og forbli i gjeldende samtale	Når du er i en samtale, trykker du på og holder •• i ett sekund.
Bytte mellom to samtaler	Når du har to aktive samtaler, dobbelttrykker du på ••.
Dempe / oppheve demping av en samtale	Når du er i en samtale, trykker du på + og — samtidig.

Aktivere stemmestyring

Mikrofonen i høyttaleren fungerer som en utvidelse av mikrofonen på smarttelefonen. Hvis du bruker •• på høyttaleren, får du tilgang til funksjonen for stemmestyring på mobilenheten for å foreta/motta samtaler, spille av musikk, få informasjon om været, få informasjon om en kamp og så videre.

Trykk på og hold •• for å få tilgang til stemmestyring på enheten. Du vil høre en tone som indikerer at stemmestyringen er aktiv.

Talevarsler

Høyttaleren identifiserer innkommende anropere (når dette er mulig). Hvis du vil deaktivere funksjonen, kan du se side 20.

Talemeldinger veileder deg gjennom *Bluetooth*-paring og tilkobling.

FORHÅNDSINSTALLERTE SPRÅK

- Engelsk
- Tysk
- Koreansk
- Svensk
- Polsk
- Spansk
- Mandarin
- Italiensk
- Nederlandsk
- Fransk
- Japansk
- Portugisisk
- Russisk

VELGE SPRÅK

1. Trykk på — eller + for å bla gjennom de tilgjengelige språkene.
2. Når du hører språket du vil velge, trykker du på og holder flerfunksjonsknappen •• for å velge det.

Du hører en pipetone og «Ready to pair» (Klar til paring).

ENDRE SPRÅK

1. Trykk på og hold inne — og inndatamodusknappen ⊕ samtidig til du hører talemeldingen for det første språkalternativet.
2. Trykk på — eller + for å bla gjennom de tilgjengelige språkene.
3. Når du hører det foretrukne språket, trykker du på og holder •• til du hører en pipetone og «Connected to <mobile device name>» (Koblet til <navn på mobilenhet>).

DEAKTIVERE TALEMELDINGER

Trykk på og hold — og + samtidig til du hører «Voice prompts off» (Talemeldinger deaktivert).

MERKNAD: Gjenta for å aktivere talemeldinger.

Med trådløs *Bluetooth*-teknologi kan du strøkke musikk fra mobilenheter, for eksempel smarttelefoner, nettbrett og datamaskiner. Før du kan strøkke musikk fra en enhet, må du pare enheten med høyttaleren.

VELGE PARINGSMETODE

Du kan pare enheten med høyttaleren med trådløs *Bluetooth*-teknologi eller NFC (Near Field Communication).

Du kan også bruke Bose Connect-appen til å pare enhetene (se side 13).

Hva er NFC?

NFC er en teknologi som lar mobilenheter opprette trådløs kommunikasjon med hverandre ved ganske enkelt å la enhetene berøre hverandre. Se brukerhåndboken for enheten for å finne ut om enheten støtter NFC.

Hvis enheten ikke støtter <i>Bluetooth</i>-sammenkobling via NFC eller hvis du ikke er sikker:	Følg instruksjonene for «Pare den mobile enheten» på side 22.
Hvis enheten støtter <i>Bluetooth</i>-sammenkobling ved hjelp av NFC:	Følg instruksjonene for «Pare mobilenheter med NFC» på side 23.

MERKNAD: Hvis enheten støtter *Bluetooth*-paring via NFC, kan du bruke begge paringsmetodene.

PARE DEN MOBILE ENHETEN

Når du slår høyttaleren på for første gang, søker den automatisk etter mobilenheten din.

1. Slå på *Bluetooth*-funksjonen på den enheten.

TIPS: *Bluetooth*-funksjonen er vanligvis på Innstillinger-menyen.

2. Velg Bose Revolve+ II SoundLink-høyttaleren fra listen over enheter.

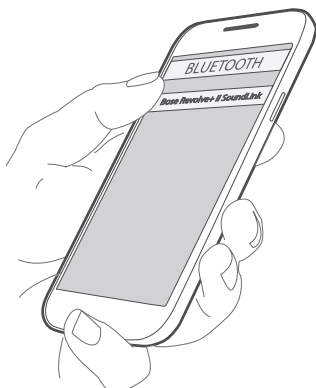

Når paringen er fullført, hører du «Connected to <navn på mobilenheten>» (Koblet til <navn på mobilenheten>), og *Bluetooth*-lampen lyser hvitt.

MERKNAD: Hvis du vil pare en enhet til, kan du se side 24.

PARE MOBILENHETER MED NFC

MERKNAD: Når du slår på høyttaleren første gang, må du passe på at et språk er valgt før du parer mobilenheten med NFC.

1. Lås opp mobilenheten, og aktiver *Bluetooth*- og *NFC*-funksjonen.
Se brukerhåndboken for enheten for å finne ut mer om disse funksjonene.
2. Trykk og hold *NFC*-berøringspunktet på enheten mot toppen av høyttaleren. Målområdet er Bose-logoen.

Det kan være at enheten ber deg om å godta paring.

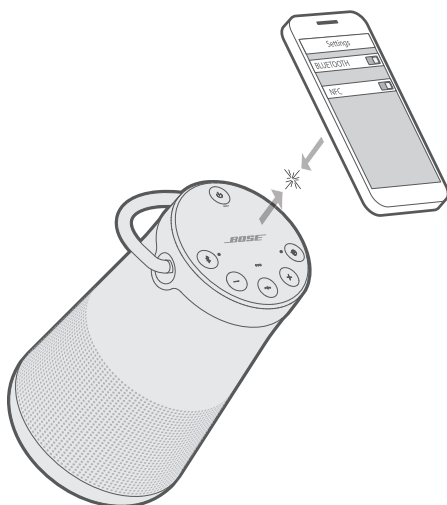

Når paringen er fullført, hører du «Connected to <navn på mobilenheten>» (Koblet til <navn på mobilenheten>), og *Bluetooth*-lampen lyser hvitt.

PARE FLERE MOBILENHETER

Du kan lagre opptil åtte parede mobilenheter i parelisten for høyttaleren.

- Trykk på og hold inne *Bluetooth*-knappen ⌘ til *Bluetooth*-lampen blinker blått og du hører «Ready to pair another device» (Klar til å pare en ny enhet). Utfør paring av enheten med høyttaleren (se side 23).
- Hvis enheten støtter paring via NFC, kan du se side 23.

KOBLE FRA EN ENHET

- Slå av *Bluetooth*-funksjonen på enheten.
- Hvis enheten støtter paring via NFC, trykker og holder du NFC-berøringspunktet på enheten mot toppen av høyttaleren. Målområdet er Bose-logoen.

KOBLE TIL EN ENHET PÅ NYTT

Når høyttaleren slås på, prøver den å koble til de to sist tilkoblede enhetene.

MERKNAD: Enhetene må være innenfor rekkevidde og slått på.

Hvis enheten støtter paring via NFC, trykker og holder du NFC-berøringspunktet på enheten mot toppen av høyttaleren. Målområdet er Bose-logoen.

Du kan lagre opptil åtte parede enheter i parelisten for høyttaleren, og høyttaleren kan være aktivt tilkoblet to mobilenheter samtidig.

MERKNAD: Du kan bare spille av lyd fra én enhet om gangen.

IDENTIFISERE TILKOBLEDE MOBILENHETER

Trykk på *Bluetooth*-knappen \mathbb{X} for å høre hvilke enheter som er tilkoblet.

BYTTE MELLOM TO TILKOBLEDE ENHETER

1. Stopp avspillingen av lyd på den første enheten midlertidig.
2. Spill av lyd på den andre enheten.

KOBLE TIL EN TIDLIGERE PARET ENHET

1. Trykk på \mathbb{X} for å høre hvilken enhet som er tilkoblet.
2. Trykk på \mathbb{X} innen to sekunder for å koble til neste enhet i parelisten for høyttaleren.
3. Gjenta til du hører ønsket enhetsnavn.
Du vil høre en tone som indikerer at enheten kobler til.
4. Spill av lyd på den tilkoblede enheten.

NULLSTILLE PARELISTEN FOR HØYTTALEREN

1. Trykk på og hold \mathbb{X} inne i ti sekunder til du hører «*Bluetooth device list cleared. Ready to pair.*» (*Bluetooth*-enhetsliste er nullstilt. Klar til paring).
Alle enheter fjernes, og høyttaleren er klar til paring med en ny enhet.
2. Slett høyttaleren fra *Bluetooth*-listen på enheten.

BRUKE BOSE CONNECT-APPEN

Du kan også enkelt behandle flere tilkoblede enheter med Bose Connect-appen (se side 13).



Du kan koble lydutgangen på en smarttelefon, et nettbrett, en datamaskin eller en annen type mobilenhet til AUX-kontakten eller micro-B-USB-kontakten.

KOBLE TIL 3,5 MM STEREOKABEL

En 3,5 mm stereokabelplugg (følger ikke med) passer i AUX-kontakten.

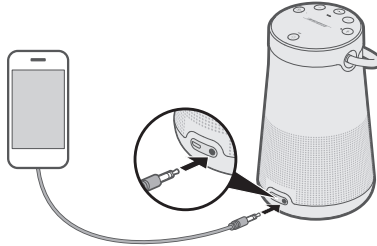
1. Bruk en 3,5 mm tykk stereokabel til å koble mobilenheten til AUX-kontakten på høyttaleren.





2. Trykk på av/på-knappen  på høyttaleren.
3. Trykk på og slipp inngangsmodusknappen  når du hører «AUX audio» (AUX-lyd).

KOBLE TIL USB-KABELN

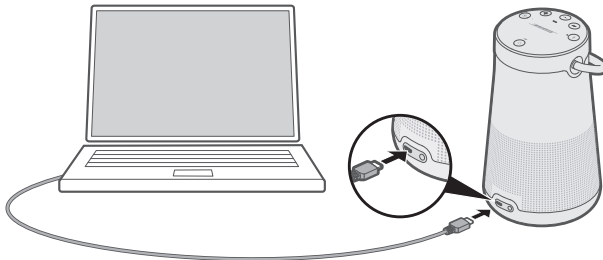
1. Bruk USB-kabelen til å koble enheten til micro-B-USB-kontakten på høyttaleren.



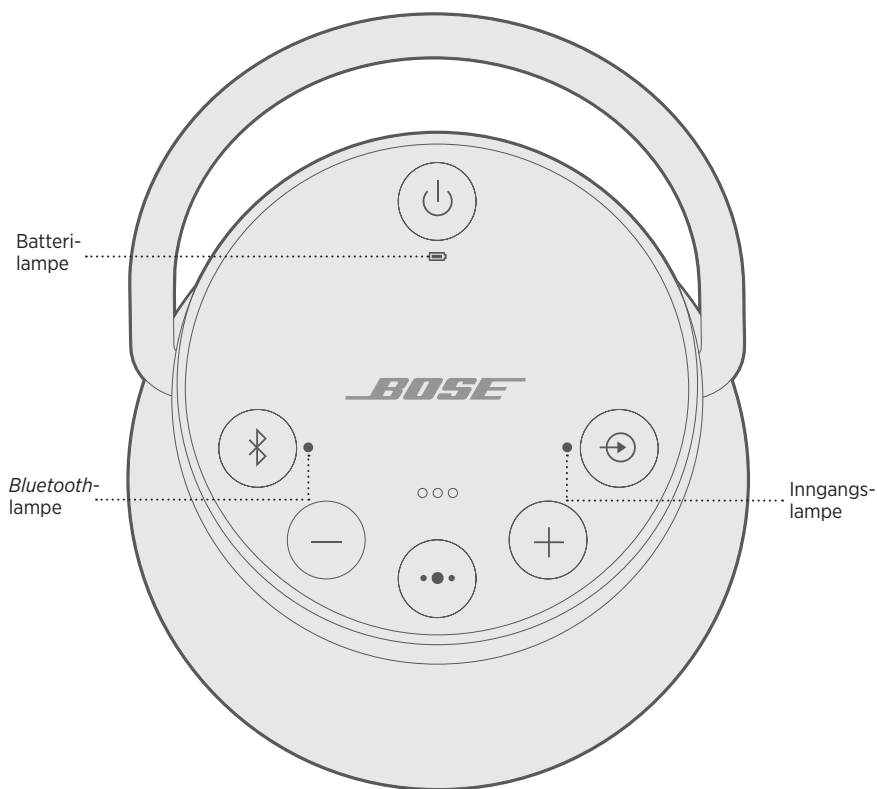

2. Trykk på  på høyttaleren.
3. Trykk på og slipp  når du hører «USB audio» (USB-lyd).

På toppen av høyttaleren finnes det en rekke lamper som lyser i henhold til systemstatusen.



BATTERISTATUS

Viser batteriladenivået: Hver gang du slår høyttaleren på, viser batterilampen  batterinivået i to sekunder og en talemelding informerer om batteriladenivået.

Trykk og hold inne på/av-knappen  i tre sekunder mens du kontrollerer .

MERKNAD: Batteriyttelsen varierer avhengig av innholdet som spilles av, og volumnivået det spilles av på. Et fulladet batteri varer i opptil 17 timer ved vanlig bruk.

LYSAKTIVITET	SYSTEMSTATUS
Lyser grønt	Middels eller fullstendig oppladet
Blinker gult	Lader
Lyser gult	Halvfullt
Blinker rødt	Må lades

BLUETOOTH-STATUS

Viser tilkoblingsstatusen for en mobilenhet.

LYSAKTIVITET	SYSTEMSTATUS
Blinker blått	Klar for tilkobling
Blinker hvitt	Kobler til
Lyser hvitt	Tilkoblet

INNGANGSSTATUS

Viser tilkoblingsstatusen for en enhet som er koblet til med en AUX- eller micro-B-USB-kabel.

LYSAKTIVITET	SYSTEMSTATUS
Lyser hvitt	Høyttaleren er klar til å spille av innhold fra en enhet

MERKNAD: Hvis du vil ha informasjon om hvordan du bruker en kabel for å koble til en enhet, kan du se side 26.

Du kan pare SoundLink Revolve+ II-høytaleren med andre Bose-høytalere for å spille av lyd sammen.

VELGE PARINGSMETODE

Måten du parer med en annen Bose-høytaler på, varierer etter type høytaler du parer med. Velg paringsmetode fra tabellen nedenfor.

HØYTALER	PARINGSMETODE
Bose SoundLink <i>Bluetooth</i> speaker	Se «Pare med en annen Bose SoundLink <i>Bluetooth</i> speaker» nedenfor.
Bose Home Speaker eller Bose Soundbar	Se «Pare med en Bose Home Speaker eller en Soundbar» på side 32.

PARE MED EN ANNEN BOSE SOUNDLINK *BLUETOOTH* SPEAKER

Du kan pare Bose SoundLink *Bluetooth* speakers for å spille av i følgende moduser ved hjelp av Bose Connect-appen (anbefales) eller høytalerens kontrollknapper:

- Partymodus (venstre og høyre høytaler spiller av samtidig)
- Stereomodus (venstre og høyre høytaler spiller av separat)

Du kan konfigurere dette ved hjelp av Bose Connect-appen (anbefales) eller høytalerens kontrollknapper.

Se Bose-brukerveiledningen for å finne ut om den sekundære høytaleren støtter disse modusene.

Pare høytalerne ved hjelp av Bose Connect-appen (anbefales)

Last ned Bose Connect-appen for mer informasjon.

Pare høyttalerne manuelt

Følg fremgangsmåten nedenfor hvis du ikke får tilgang til Bose Connect-appen.

Partymodus

1. Kontroller at begge høyttalerne er slått på.
2. Kontroller at høyttaleren er koblet til mobilenheten.
3. Trykk og hold inne *Bluetooth*-knappen ⌘ og + samtidig på høyttaleren som er koblet til enheten.

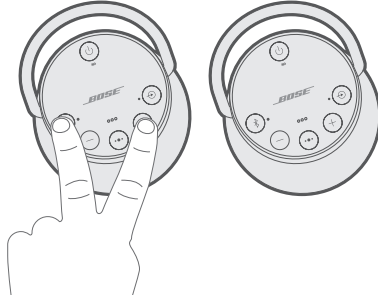

4. Slipp knappene når du hører «Press the *Bluetooth* and volume down buttons simultaneously on a second Bose device» (Trykk på knappene *Bluetooth* og volum ned samtidig på en annen Bose-enhet).
5. Trykk på og hold inne ⌘ og — samtidig på den andre høyttaleren.

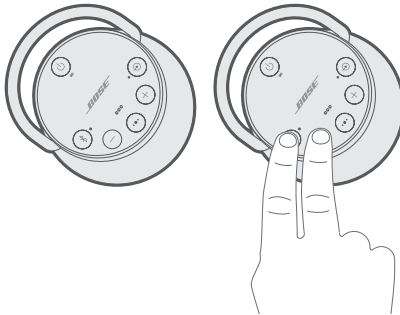

6. Slipp knappene når du hører en tone fra høyttaleren.

Etter ti sekunder hører du "Party mode" (Partymodus) fra begge høyttalerne samtidig. Partymodus er aktivert. Du kan nå spille av lyd samtidig ved hjelp av enheten.

7. Plasser høyttalerne på riktig måte for best mulig opplevelse:
 - i samme rom eller utendørsområde
 - slik at det ikke er hindringer mellom dem

MERKNAD: Ytelsen kan variere basert på mobilenhet, avstand og miljøfaktorer.

Stereomodus

1. Konfigurer høyttalerne for partymodus (se side 30).
2. Trykk på *Bluetooth*-knappen  og + samtidig på en av høyttalerne.

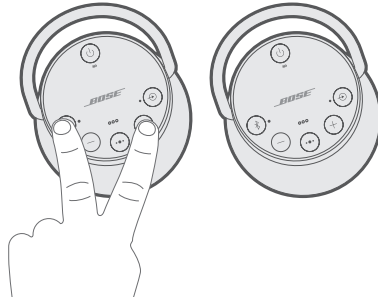

3. Slipp knappene når du hører "Stereo mode" (Stereomodus). Du hører "Left" (Venstre) fra den venstre høyttaleren og "Right" (Høyre) fra den høyre høyttaleren. Stereomodus er aktivert. Du kan nå spille av lyd i stereo ved hjelp av mobilenheten.
4. Plasser høyttalerne på riktig måte for best mulig opplevelse:
 - i samme rom eller utendørsområde
 - maksimalt 3 m (10 for) fra hverandre, og uten hindringer
 - slik at avstanden til hver høyttaler er lik



MERKNAD: Ytelsen kan variere basert på mobilenhet, avstand og miljøfaktorer.

Veksle mellom partymodus og stereomodus

Trykk på knappen  og + samtidig på en av høyttalerne.

Deaktivere partymodus eller stereomodus

Gjør ett av følgende på en av høyttalerne:

- Trykk og hold inne  til du hører «Bose speakers unlinked» (Bose-høyttalerne er koblet fra hverandre).
- Trykk og hold inne flerfunksjonsknappen  og + samtidig til du hører «Bose speakers unlinked» (Bose-høyttalerne er koblet fra hverandre).
- Trykk på/av-knappen  for å slå av høyttaleren.

PARE MED EN BOSE HOME SPEAKER ELLER EN SOUNDBAR

Med Bose SimpleSync-teknologi kan du pare SoundLink Revolve+ II-høytaleren med en Bose Home Speaker eller en Bose Soundbar for å høre på den samme sangen i to forskjellige rom samtidig.

MERKNAD: SimpleSync-teknologien har en *Bluetooth*-rekkevidde på ni meter. Vegger og byggematerialer kan påvirke mottaket.

Kompatible produkter

Du kan pare SoundLink Revolve+ II-høytaleren med et hvilket som helst produkt i Bose Home Speaker-serien.

Populære compatible produkter er:

- Bose Soundbar 700
- Bose Soundbar 500
- Bose Home Speaker 500
- Bose Home Speaker 300
- Bose Portable Home Speaker

Nye produkter legges til regelmessig. Her finner du en fullstendig liste og mer informasjon: worldwide.Bose.com/Support/Groups

Pare ved hjelp av Bose Music-appen

1. Trykk på og hold inne *Bluetooth*-knappen \times på SoundLink Revolve+ II-høytaleren til *Bluetooth*-indikatoren blinker blått og du hører «Ready to pair another device» (Klar til å pare en ny enhet).
2. I Bose Music-appen går du til skjermbildet **Min Bose** og velger Bose Home Speaker eller Bose Soundbar.

MERKNAD: Gå tilbake til skjermbildet **Min Bose** og trykk på  øverst til venstre på skjermen.

3. Trykk på produktbildet nederst til høyre på skjermen.
4. Trykk på **Group Speakers** (Grupper høyttalere).
5. Følg instruksjonene i appen for å koble til en ny *Bluetooth*-enhet med SimpleSync.

MERKNADER:

- Påse at SoundLink Revolve+ II-høytaleren ikke er lenger enn ni meter fra Bose Home Speaker eller Bose Soundbar.
- Du kan bare pare SoundLink Revolve+ II-høytaleren med ett produkt om gangen.

KOBLE TIL EN BOSE HOME SPEAKER ELLER EN SOUNDBAR PÅ NYTT

Slå på SoundLink Revolve+ II-høytaleren (se side 15).

SoundLink Revolve+ II-høytaleren forsøker å koble til de to sist tilkoblede *Bluetooth*-enhetene, inkludert Bose Home Speaker og Bose Soundbar.

MERKNADER:

- Bose Home Speaker eller Bose Soundbar må være innenfor rekkevidde (9 m eller 30 fot) og slått på.
- Hvis SoundLink Revolve+ II-høytaleren ikke kobles til, kan du se «Koble til en tidligere parenet» på side 25.

RENGJØRE HØYTTALEREN

- Rengjør overflatene og håndtaket på høyttaleren med en myk, fuktig klut (bruk kun vann).
- Ikke bruk spray i nærheten av høyttaleren. Ikke bruk noen løsemidler, kjemikalier eller rengjøringsløsninger som inneholder alkohol, ammoniakk eller slipemidler.
- Ikke søl væske inn i åpninger.

RESERVEDELER OG TILBEHØR

Reserve deler og tilbehør kan bestilles fra kundestøtte hos Bose.

Gå til worldwide.Bose.com/Support/SLRPii

BEGRENSET GARANTI

Høyttaleren er dekket av en begrenset garanti. Detaljert informasjon om den begrensede garantien finnes på vårt nettsted global.Bose.com/warranty.

Du finner instruksjoner på global.Bose.com/register om hvordan du registrerer produktet. Hvis du ikke registrerer produktet, påvirker det ikke rettighetene dine i henhold til den begrensede garantien.

TEKNISK INFORMASJON

Inngangsspenning: 5 V 

Inngangsstrøm: 1,6 A

PRØV DETTE FØRST

Hvis det oppstår problemer med høyttaleren:

- Kontroller batterilampen  (se side 28). Lad høyttaleren ved behov.
- Kontroller at alle kablene er godt tilkoblet.
- Kontroller tilstanden til statuslampene (se side 28).
- Plasser høyttaleren i henhold til retningslinjene for plassering (se side 13).
- Kontroller at mobilenheten støtter *Bluetooth* eller paring via NFC (se side 21).

ANDRE LØSNINGER

Hvis du ikke kan løse problemet, kan tabellen nedenfor være til hjelp for å identifisere symptomer og løsninger på vanlige problemer. Kontakt kundestøtte hos Bose hvis du ikke greier å løse problemet.

Gå til worldwide.Bose.com/contact

PROBLEM	LØSNING
Ikke strøm (batteri)	Batteriet kan være i beskyttelsesmodus, eller det kan være utladet. Koble den til en strømtilførsel.
Batteriet lader ikke	Pass på at du bruker USB-kabelen og USB-strømforsyningen som fulgte med fra Bose. Koble USB-kabelen til en annen USB-strømtilførsel. Bruk en annen USB-kabel. Koble til et annet strømuttak.
Høyttaleren pares ikke med mobilenheten	Deaktiver og aktiver <i>Bluetooth</i> -funksjonen på mobilenheten. Fjern høyttaleren fra <i>Bluetooth</i> -listen på enheten. Utfør paring av enheten på nytt. Utfør paring av en annen enhet (se side 24). Nullstill parelisten for høyttaleren (se side 25). Utfør paring av enheten på nytt. Nullstill høyttaleren (se side 37).
Høyttaleren pares ikke med NFC	Lås opp enheten, og aktiver <i>Bluetooth</i> - og NFC-funksjonen. Trykk og hold NFC-berøringspunktet på baksiden av enheten, mot toppen av høyttaleren. Fjern enheten fra esken. Kontroller at det er valgt et språk (se side 20). Bruk <i>Bluetooth</i> til å pare enheten (se side 22).

PROBLEM	LØSNING
Bose SoundLink Bluetooth-høytalerne pares ikke manuelt	Last ned Bose Connect-appen for enda en metode for paring av Bose-høytalerne (se side 13).
Ingen lyd	<p>Deaktiver og aktiver <i>Bluetooth</i>-funksjonen på mobilenheten. Fjern høytaleren fra <i>Bluetooth</i>-listen på enheten. Utfør paring av enheten på nytt.</p> <p>Øk volumet på høytaleren, enheten og musikkilden.</p> <p>Kontroller at talemeldinger er slått på. Trykk på <i>Bluetooth</i>-knappen ⌘ for å høre hvilken mobilenhet som er tilkoblet. Kontroller at du bruker riktig enhet.</p> <p>Bruk en annen musikkilde.</p> <p>Utfør paring av en annen enhet (se side 24).</p> <p>Hvis det er koblet til to enheter, må du stoppe avspillingen midlertidig på den andre enheten.</p>
Ingen lyd fra en kablet enhet	<p>Slå enheten på, og spill av musikk.</p> <p>Øk volumet på høytaleren og enheten.</p> <p>Trykk på inndatamodusknappen ⏻ og slipp den når inndataindikatoren lyser hvitt.</p> <p>Bruk en annen kabel.</p> <p>Koble til en annen enhet.</p>
Dårlig lyd kvalitet	<p>Bruk en annen musikkilde.</p> <p>Utfør paring av en annen enhet (se side 24).</p> <p>Hvis det er koblet til to enheter, må du koble fra den andre enheten.</p> <p>Øk volumet på enheten.</p> <p>Kontroller lydinnstillingene på enheten.</p>
Dårlig lyd kvalitet fra kablet enhet	<p>Øk volumet på høytaleren og enheten.</p> <p>Bruk en annen kabel.</p> <p>Koble til en annen enhet.</p> <p>Kontroller lydinnstillingene på enheten.</p>
Lyd spilles av fra feil enhet (når to enheter er tilkoblet)	<p>Kontroller at talemeldinger er slått på. Trykk på <i>Bluetooth</i>-knappen ⌘ for å høre de tilkoblede enhetene. Kontroller at du bruker riktig enhet.</p> <p>Stopp avspillingen midlertidig eller avslutt musikkilden på enheten som spiller av musikk.</p> <p>Koble fra den andre enheten.</p>

PROBLEM	LØSNING
Høytaleren slår seg av	Hvis du bruker en kablet enhet, øker du volumet på enheten. Deaktivere automatisk av (se side 16).
Høytaleren pares ikke med en Bose Home Speaker eller Bose Soundbar	Trykk på og hold inne \times til <i>Bluetooth</i> -indikatoren blinker blått og du hører «Ready to pair another device» (Klar til å pare ny enhet). Påse at SoundLink Revolve+ II-høytaleren ikke er lenger enn ni meter fra Bose Home Speaker eller Bose Soundbar.
Høytaleren kobler ikke til en tidligere parett Bose Home Speaker eller Bose Soundbar	Se «Koble til en tidligere parett enhet» på side 25.
Forsinket lyd når parett med en Bose Home Speaker eller Bose Soundbar	Last ned Bose Connect-appen, og kjøp tilgjengelige programvareoppdateringer (se side 13).

TILBAKESTILLE HØYTTALEREN

Tilbakestilling til fabrikkinnstillingene fjerner alle parette mobilenheter og språkinnstillinger fra høytaleren, og tilbakestiller den til de originale innstillingene fra fabrikk.

1. Slå høytaleren på.
2. Trykk på og hold inne på/av-knappen \cup i 10 sekunder.
Høytaleren slås av.
3. Trykk på \cup .

Bluetooth-lampen lyser blått, og du hører en talemelding som ber deg om å velge språk (se side 20).

Należy przeczytać i zachować wszystkie zalecenia dotyczące bezpieczeństwa, zabezpieczeń i korzystania z tego produktu.

CE Firma Bose Corporation niniejszym deklaruje, że ten produkt jest zgodny z podstawowymi wymaganiami i zaleceniami określonymi w dyrektywie 2014/53/UE oraz innych obowiązujących dyrektywach UE. Pełna treść deklaracji zgodności jest dostępna w następującej witrynie internetowej: www.Bose.com/compliance

UK CA Ten produkt jest zgodny ze wszystkimi obowiązującymi wymaganiami dokumentu Electromagnetic Compatibility Regulations 2016 oraz wszelkimi innymi przepisami obowiązującymi w Wielkiej Brytanii. Deklaracja zgodności jest dostępna w następującej witrynie internetowej: www.Bose.com/compliance

Firma Bose Corporation niniejszym deklaruje, że ten produkt jest zgodny z podstawowymi wymaganiami i zaleceniami określonymi w dokumencie Radio Equipment Regulations 2017 oraz wszelkich innych przepisach obowiązujących w Wielkiej Brytanii. Deklaracja zgodności jest dostępna w następującej witrynie internetowej: www.Bose.com/compliance

Ważne zalecenia dotyczące bezpieczeństwa

1. Przeczytaj instrukcje.
2. Zachowaj instrukcje.
3. Uwzględnij wszystkie ostrzeżenia.
4. Postępuj zgodnie z instrukcjami.
5. Nie instaluj urządzenia w pobliżu źródeł ciepła, takich jak kaloryfery, przewody kominowe, piece lub inne urządzenia (na przykład wzmacniacze) wydzielające ciepło.
6. Korzystaj wyłącznie z dodatków/akcesoriów zalecanych przez producenta.
7. Odłącz urządzenie od sieci zasilającej podczas burzy z wyładowaniami atmosferycznymi lub wówczas, gdy nie jest używane przez dłuższy czas.
8. Wykonanie wszystkich prac serwisowych zleć wykwalifikowanemu personelowi. Naprawa w serwisie jest wymagana w przypadku jakiegokolwiek uszkodzenia urządzenia, takiego jak uszkodzenie przewodu zasilającego lub wtyczki, przedostanie się do wnętrza urządzenia przedmiotów albo nieprawidłowe działanie lub upuszczenie urządzenia.

OSTRZEŻENIA/PRZESTROGI



Ten symbol oznacza, że w obudowie produktu znajdują się nieizolowane podzespoły pod wysokim napięciem, które mogą spowodować porażenie prądem elektrycznym.



Ten symbol oznacza, że w tym podręczniku znajdują się ważne instrukcje dotyczące obsługi i konserwacji.



Produkt zawiera elementy magnetyczne. Aby dowiedzieć się, czy może to niekorzystnie wpływać na funkcjonowanie implantów medycznych, należy skonsultować się z lekarzem.

- Należy zachować odpowiednią odległość produktu od ognia i źródeł ciepła. NIE wolno umieszczać źródeł otwartego ognia (np. zapalonych świec) na produkcie ani w jego pobliżu.
- NIE wolno modyfikować produktu bez zezwolenia.
- NIE wolno korzystać z produktu w połączeniu z falownikiem.
- Tego produktu należy używać wyłącznie z dostarczonym razem z nim zasilaczem.
- Jeżeli urządzenie jest wyłączane przez wyjęcie wtyczki przewodu zasilającego lub przedłużacza z gniazda sieci elektrycznej, należy zapewnić możliwość swobodnego korzystania z tego elementu wyposażenia.
- Należy chronić produkty z bateriami przed zbyt wysokimi temperaturami (np. nie wolno przechowywać ich w miejscu narażonym na bezpośrednie światło słoneczne, ogień itp.).
- Etykieta produktu jest umieszczona na dolnym panelu obudowy.

UWAGA: Urządzenie zostało przetestowane i uznane za zgodne z wymaganiami dotyczącymi urządzeń cyfrowych klasy B, określonymi w części 15 przepisów komisji FCC. Te limity określono w celu zapewnienia uzasadnionej ochrony przed szkodliwymi zakłóceniami w instalacjach budynków mieszkalnych. Urządzenie wytwarza i wykorzystuje energię promieniowania o częstotliwości radiowej i może powodować zakłócenia komunikacji radiowej, jeżeli nie jest zainstalowane i użytkowane zgodnie z zaleceniami producenta. Nie można zagwarantować, że działanie niektórych instalacji nie będzie zakłócać. Jeżeli urządzenie zakłóca odbiór radiowy lub telewizyjny, co można sprawdzić poprzez jego wyłączenie i ponowne włączenie, zakłócenia tego typu można eliminować, korzystając z następujących metod:

- Zmiana ustawienia lub lokalizacji anteny odbiorczej.
- Zwiększenie odległości pomiędzy urządzeniem a odbiornikiem.
- Podłączenie urządzenia do gniazda sieci elektrycznej w innym obwodzie niż ten, do którego podłączony jest odbiornik.
- Skonsultowanie się z dystrybutorem lub doświadczonym technikiem radiowo-telewizyjnym w celu uzyskania pomocy technicznej.

Modyfikacje urządzenia, które nie zostały wyraźnie zatwierdzone przez firmę Bose Corporation, mogą spowodować anulowanie prawa użytkownika do korzystania z urządzenia.

To urządzenie jest zgodne z częścią 15 zasad komisji FCC i standardami RSS organizacji ISED Canada dotyczącymi licencji. Zezwolenie na użytkowanie urządzenia jest uzależnione od spełnienia następujących dwóch warunków: (1) urządzenie nie może powodować szkodliwych zakłóceń i (2) musi być odporne na zakłócenia zewnętrzne, łącznie z zakłóceniami powodującymi nieprawidłowe funkcjonowanie.

To urządzenie jest zgodne z dopuszczalnymi wartościami granicznymi narażenia na promieniowanie, określonymi dla populacji ogólnej przez komisję FCC i organizację ISED Canada. To urządzenie powinno być zainstalowane i obsługiwane z zachowaniem odległości co najmniej 20 cm między elementem promieniującym a ciałem użytkownika. Ten nadajnik nie powinien znajdować się w pobliżu innej anteny ani nadajnika i nie powinien działać w połączeniu z takimi urządzeniami.

Urządzenie spełnia wymagania IMDA.

CAN ICES-3(B)/NMB-3(B)

Rozporządzenie dotyczące urządzeń radiowych małej mocy

Artykuł XII

Zgodnie z rozporządzeniem dotyczącym urządzeń radiowych małej mocy bez zgody udzielonej przez komisję NCC żadna firma, przedsiębiorstwo ani użytkownik nie ma prawa zmieniać częstotliwości, zwiększać mocy nadawczej ani modyfikować oryginalnych parametrów oraz sposobu działania zatwierdzonych urządzeń radiowych małej mocy.

Artykuł XIV

Urządzenia radiowe małej mocy nie powinny wpływać na bezpieczeństwo lotnicze ani zakłócać komunikacji służbowej. W przypadku stwierdzenia zakłóceń użytkownik ma obowiązek natychmiast zaprzestać użytkowania urządzenia do momentu ustąpienia zakłóceń. Komunikacja służbowa oznacza komunikację radiową prowadzoną zgodnie z ustawą Prawo telekomunikacyjne.

Urządzenia radiowe małej mocy ulegają zakłóceniom pochodzącym z komunikacji służbowej lub urządzeń promieniujących w radiowym pasmie ISM.

NIE wolno samodzielnie wyjmować akumulatorowej baterii litowo-jonowej z tego urządzenia. W celu wzięcia tego elementu należy skontaktować się z lokalnym sprzedawcą produktów firmy Bose lub z wykwalifikowanym technikiem.



Zużyte baterie należy prawidłowo utylizować zgodnie z lokalnymi przepisami. Nie spalać.



Ten symbol oznacza, że produktu nie wolno utylizować razem z odpadami komunalnymi. Produkt należy dostarczyć do odpowiedniego miejsca zbiórki w celu recyklingu. Prawidłowa utylizacja i recykling ułatwiają ochronę zasobów naturalnych, ludzkiego zdrowia i środowiska naturalnego. Aby uzyskać więcej informacji dotyczących utylizacji i recyklingu tego produktu, należy skontaktować się z samorządem lokalnym, zakładem utylizacji odpadów lub sklepem, w którym produkt został zakupiony.



Akumulatorowa bateria litowo-jonowa zainstalowana w tym urządzeniu powinna być usuwana wyłącznie przez wykwalifikowanego technika. Więcej informacji można uzyskać od lokalnego sprzedawcy produktów firmy Bose lub na stronie internetowej products.bose.com/static/compliance/index.html.



Tabela stanów zasilania urządzenia

Zgodnie z wymaganiami dyrektywy 2009/125/EC, dotyczącej ekoprojektu dla produktów związanych z energią oraz z przepisami z 2020 r. dotyczącymi ekoprojektu dla produktów związanych z energią i informacji o energii (poprawka) (EU Exit), produkt ten spełnia wymagania następujących norm i dokumentów: rozporządzenie (WE) nr 1275/2008 z późniejszymi zmianami wprowadzonymi przez rozporządzenie (UE) nr 801/2013.

Informacje dotyczące zasilania	Tryby zasilania	
	Tryb gotowości	Tryb gotowości sieciowej
Zużycie energii w określonym trybie zasilania przy 230 V / 50 Hz	≤ 0,5 W	Bluetooth® ≤ 2,0 W
Czas, po którym urządzenie jest automatycznie przełączane do danego trybu	≤ 20 min	≤ 5 min
Zużycie energii w trybie gotowości sieciowej przy 230 V / 50 Hz, gdy wszystkie złącza sieci przewodowej są zajęte i aktywowano wszystkie porty sieci bezprzewodowej	Nie dotyczy	≤ 2,0 W
Procedury aktywowania/dezaktywowania portów sieciowych. Dezaktywacja wszystkich sieci powoduje przełączenie do trybu gotowości.	Bluetooth: Aby dezaktywować, należy wyczyścić listę parowania, naciskając przycisk <i>Bluetooth</i> i przytrzymując go przez 10 sekund. Aby aktywować należy sparować urządzenie ze źródłem <i>Bluetooth</i> .	

Informacje dotyczące zasilacza

Zgodnie z wymaganiami dyrektywy 2009/125/WE, dotyczącej ekoprojektu dla produktów związanych z energią, zasilacz dostarczany razem z tym produktem spełnia wymagania następujących norm i dokumentów: rozporządzenie Komisji (UE) 2019/1782.

Producent	Bose Products B.V.
Numer rejestracyjny	36037901
Adres	Gorslaan 60 1441 RG Purmerend The Netherlands
Identyfikator modelu	F5V-1.6C-IU-WW
Napięcie wejściowe	100–240 V
Częstotliwość zasilania AC	50/60 Hz
Napięcie wyjściowe	5V DC
Prąd wyjściowy	1,6 A
Moc wyjściowa	8 W
Średnia sprawność podczas pracy	78,8%
Efektywność przy niskim obciążeniu (10%)	73,4%
Zużycie energii elektrycznej w stanie bez obciążenia	0,07 W

Producent	Bose Products B.V.
Numer rejestracyjny	36037901
Adres	Gorslaan 60 1441 RG Purmerend The Netherlands
Identyfikator modelu	S008AIM0500160
Napięcie wejściowe	100–240 V
Częstotliwość zasilania AC	50/60 Hz
Napięcie wyjściowe	5V DC
Prąd wyjściowy	1,6 A
Moc wyjściowa	8 W
Średnia sprawność podczas pracy	78,5%
Efektywność przy niskim obciążeniu (10%)	74,5%
Zużycie energii elektrycznej w stanie bez obciążenia	0,06 W

Europa:

Zakres częstotliwości roboczej urządzenia 2400–2483,5 MHz.

Maksymalna moc nadawcza poniżej 20 dBm EIRP.

Maksymalna moc nadawcza jest niższa niż limity ustawowe, dlatego test SAR nie jest konieczny i można uzyskać zwolnienie zgodnie z obowiązującymi przepisami.

Tabela substancji szkodliwych (ograniczenia obowiązujące w Chinach)

Nazwy i zawartość toksycznych lub szkodliwych substancji albo pierwiastków						
Nazwa części	Toksyczne lub szkodliwe substancje albo pierwiastki					
	Ołów (Pb)	Rtęć (Hg)	Kadm (Cd)	Sześciowartościowy chrom (Cr(VI))	Polibromowany bifenyl (PBB)	Polibromowany difenyleter (PBDE)
Obwody drukowane (PCB)	X	0	0	0	0	0
Części metalowe	X	0	0	0	0	0
Części plastikowe	0	0	0	0	0	0
Głośniki	X	0	0	0	0	0
Przewody	X	0	0	0	0	0
Tę tabelę przygotowano zgodnie z wymaganiami normy SJ/T 11364. O: Oznacza, że zawartość danej substancji toksycznej lub szkodliwej we wszystkich materiałach jednorodnych, użytych w tej części, nie przekracza limitu określonego w normie GB/T 26572. X: Oznacza, że dana substancja toksyczna lub szkodliwa, zawarta w co najmniej jednym z jednorodnych materiałów użytych w tej części, przekracza limit określony w normie GB/T 26572.						

Tabela substancji szkodliwych (ograniczenia obowiązujące na Tajwanie)

Nazwa wyposażenia: Bose SoundLink Revolve+ II; oznaczenie typu: 419356						
Nazwa części	Substancje objęte ograniczeniami wraz z symbolami chemicznymi					
	Ołów (Pb)	Rtęć (Hg)	Kadm (Cd)	Sześciowartościowy chrom (Cr+6)	Polibromowane bifenyle (PBB)	Polibromowane difenyletery (PBDE)
Obwody drukowane (PCB)	—	o	o	o	o	o
Części metalowe	—	o	o	o	o	o
Części plastikowe	o	o	o	o	o	o
Głośniki	—	o	o	o	o	o
Przewody	—	o	o	o	o	o
Uwaga 1: Symbol „o” oznacza, że zawartość procentowa substancji objętej ograniczeniem nie przekracza wartości referencyjnej. Uwaga 2: Symbol „—” oznacza, że do substancji objętej ograniczeniem zastosowanie ma wyłączenie.						

Prosimy o wpisanie i zachowanie następujących informacji

Numer seryjny i numer modelu znajdują się na dolnym panelu obudowy głośnika.

Numer seryjny: _____

Numer modelu: 419356

Należy zachować dowód zakupu razem z podręcznikiem użytkownika. Warto teraz zarejestrować zakupiony produkt firmy Bose. Można to zrobić w łatwy sposób, korzystając z witryny internetowej global.Bose.com/register.

Data produkcji: Ósma cyfra numeru seryjnego oznacza rok produkcji. Na przykład cyfra „0” oznacza rok 2010 lub 2020.

Importer — Chiny: Bose Electronics (Shanghai) Company Limited, Part C, Plant 9, No. 353 North Riyang Road, China (Shanghai) Pilot Free Trade Zone

Importer — UE: Bose Products B.V., Gorslaan 60, 1441 RG Purmerend, The Netherlands

Importer — Tajwan: Bose Taiwan Branch, 9F-A1, No. 10, Section 3, Minsheng East Road, Taipei City 104, Taiwan
Numer telefonu: +886-2-2514 7676

Importer — Meksyk: Bose de México, S. de R.L. de C.V., Paseo de las Palmas 405-204, Lomas de Chapultepec, 11000 México, D.F. Numer telefonu: +5255 (5202) 3545

Importer — Wielka Brytania: Bose Limited, Bose House, Quayside Chatham Maritime, Chatham, Kent, ME4 4QZ, United Kingdom

Identyfikator CMIIT ID znajduje się na gumowej stopce na dolnym panelu obudowy produktu.

Informacje dotyczące zabezpieczeń

Ten produkt może automatycznie otrzymywać aktualizacje zabezpieczeń od firmy Bose po ustanowieniu połączenia z aplikacją Bose Connect. Aby otrzymywać aktualizacje zabezpieczeń przy użyciu aplikacji mobilnej, należy wykonać proces konfiguracji produktu w aplikacji Bose Connect. **Jeżeli ten proces konfiguracji nie zostanie przeprowadzony, użytkownik będzie zobowiązany do samodzielnego instalowania aktualizacji zabezpieczeń udostępnianych przez firmę Bose w witrynie internetowej btu.bose.com.**

Apple, logo Apple, iPad, iPhone, iPod oraz Siri są znakami towarowymi firmy Apple Inc. zarejestrowanymi w Stanach Zjednoczonych i w innych krajach. App Store jest znakiem usługowym firmy Apple Inc. Znak towarowy „iPhone” jest używany w Japonii na podstawie licencji firmy Aiphone K.K.

Znak słowny i logo *Bluetooth*[®] są zastrzeżonymi znakami towarowymi firmy Bluetooth SIG, Inc., używanymi przez firmę Bose Corporation na podstawie licencji.

Google i Google Play są znakami towarowymi firmy Google LLC.

N-Mark jest znakiem towarowym lub zastrzeżonym znakiem towarowym firmy NFC Forum, Inc. zarejestrowanym w Stanach Zjednoczonych i w innych krajach.

Bose, Bose Home Speaker, Bose Music, Bose Portable Home Speaker, Bose Soundbar, SimpleSync, SoundLink i SoundLink Revolve są znakami towarowymi firmy Bose Corporation.

Siedziba główna firmy Bose Corporation: 1-877-230-5639

©2021 Bose Corporation. Żadnej części tej publikacji nie wolno powielać, modyfikować, rozpowszechniać ani wykorzystywać w inny sposób bez uprzedniego uzyskania pisemnego zezwolenia.

ZAWARTOŚĆ PAKIETU Z PRODUKTEM

Zawartość pakietu z produktem.....	12
------------------------------------	----

KONFIGURACJA APLIKACJI BOSE CONNECT

Pobieranie aplikacji Bose Connect.....	13
--	----

WYBÓR LOKALIZACJI GŁOŚNIKA

Zalecenia dotyczące lokalizacji	14
---------------------------------------	----

ZASILANIE

Podłączanie zasilania	15
-----------------------------	----

Włączanie/wyłączanie zasilania głośnika	15
---	----

Tryb ochrony baterii	16
----------------------------	----

Automatyczne wyłączenie.....	16
------------------------------	----

Dezaktywacja funkcji automatycznego wyłączenia	16
--	----

OBSŁUGA GŁOŚNIKA

Odtwarzanie multimediiów i regulacja głośności	18
--	----

Połączenia telefoniczne	19
-------------------------------	----

Polecenia głosowe	19
-------------------------	----

Alerty głosowe.....	19
---------------------	----

MONITY GŁOSOWE

Wstępnie zainstalowane języki.....	20
------------------------------------	----

Wybór języka.....	20
-------------------	----

Zmiana języka	20
---------------------	----

Wyłączanie monitów głosowych.....	20
-----------------------------------	----

POŁĄCZENIA BLUETOOTH®

Wybór metody parowania.....	21
Parowanie urządzenia przenośnego	22
Parowanie urządzenia przenośnego przy użyciu technologii NFC.....	23
Parowanie dodatkowego urządzenia przenośnego.....	24
Odłączanie urządzenia	24
Ponowne podłączanie urządzenia	24

OBSŁUGA KILKU POŁĄCZEŃ BLUETOOTH

Identyfikowanie podłączonych urządzeń przenośnych.....	25
Przetaczanie między dwoma podłączonymi urządzeniami	25
Podłączanie uprzednio sparowanego urządzenia	25
Czyszczenie listy parowania głośnika.....	25
Korzystanie z aplikacji Bose Connect	25

POŁĄCZENIA PRZEWODOWE

Podłączanie kabla stereofonicznego 3,5 mm.....	26
Podłączanie przewodu USB	26

STAN GŁOŚNIKA

Stan baterii	28
Stan <i>Bluetooth</i>	28
Stan wejścia	28

PAROWANIE PRODUKTÓW BOSE

Wybór metody parowania.....	29
Parowanie z innym głośnikiem Bose SoundLink <i>Bluetooth</i>	29
Parowanie głośników przy użyciu aplikacji Bose Connect (zalecane).....	29
Ręczne parowanie głośników.....	30
Przełączanie między trybem Party i trybem Stereo.....	31
Wyłączanie trybu Party lub trybu Stereo.....	31
Parowanie głośnika Bose Home Speaker lub Bose Soundbar.....	32
Zgodne produkty.....	32
Parowanie przy użyciu aplikacji Bose Music.....	32
Ponowne podłączenie głośnika Bose Home Speaker lub Bose Soundbar.....	33

KONSERWACJA

Czyszczenie głośnika.....	34
Części zamienne i akcesoria.....	34
Ograniczona gwarancja.....	34
Dane techniczne.....	34

ROZWIĄZYWANIE PROBLEMÓW

Podstawowe rozwiązania.....	35
Inne rozwiązania.....	35
Resetowanie głośnika.....	37

ZAWARTOŚĆ PAKIETU Z PRODUKTEM

Sprawdź, czy w pakiecie znajdują się poniższe elementy:

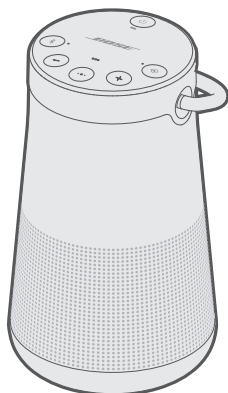

Głośnik SoundLink
Revolve+ II *Bluetooth*



Zasilacz USB*



Przewód USB

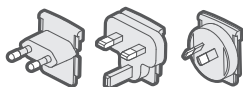

Adaptory zasilacza*

* Zasilacz USB i adaptory zasilacza mogą się nieznacznie różnić. Użyj odpowiedniego adaptera zasilacza zależnie od regionu.

UWAGA: Nie wolno korzystać z produktu, jeżeli jakkolwiek jego część jest uszkodzona. W takiej sytuacji należy powiadomić autoryzowanego dystrybutora produktów firmy Bose lub Dział Obsługi Klientów tej firmy.

Skorzystaj z następującej witryny internetowej:
worldwide.Bose.com/Support/SLRPii

Aplikacja Bose Connect umożliwia konfigurowanie głośnika i sterowanie nim przy użyciu urządzenia przenośnego, takiego jak smartfon lub tablet.

Korzystając z aplikacji, można zarządzać połączeniami *Bluetooth*, wybrać język monitów głosowych, zarządzać ustawieniami głośnika i uzyskać dostęp do nowych funkcji.

POBIERANIE APLIKACJI BOSE CONNECT

1. Pobierz aplikację Bose Connect przy użyciu urządzenia przenośnego.



2. Postępuj zgodnie z instrukcjami wyświetlanymi w aplikacji.

ZALECENIA DOTYCZĄCE LOKALIZACJI

- Aby zapewnić optymalne funkcjonowanie połączenia *Bluetooth*, umieść urządzenie przenośne w odległości nie większej niż 10 m od głośnika, tak aby między urządzeniem a głośnikiem nie znajdowały się żadne przeszkody. Umieszczenie urządzenia w większej odległości lub za przeszkodami może negatywnie wpłynąć na jakość dźwięku i spowodować rozłączenie połączenia urządzenia z głośnikiem.
- Inne urządzenia bezprzewodowe należy umieścić w odległości co najmniej 1 m od głośnika.
- Umieść głośnik i urządzenie z dala od metalowych szafek, innego wyposażenia audio/wideo i bezpośrednich źródeł ciepła.

PRZESTROGI

- Ustaw głośnik na podstawie. Ustawienie głośnika na innym panelu obudowy może spowodować jego uszkodzenie i negatywnie wpływa na jakość dźwięku.
- Głośnika nie należy umieszczać na mokrych lub brudnych powierzchniach.

PODŁĄCZANIE ZASILANIA

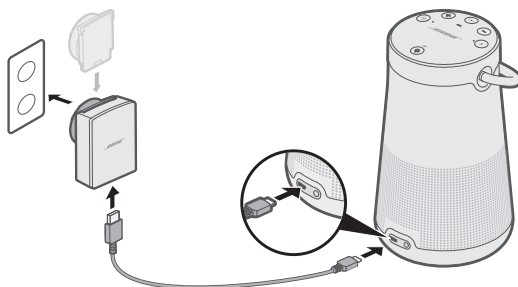

Głośnik jest dostarczany z częściowo naładowaną baterią. Przed pierwszym użyciem głośnika podłącz go do gniazda sieci elektrycznej. Bateria głośnika nie musi być całkowicie naładowana, ale do jej aktywacji konieczne jest podłączenie do zasilania.

1. Podłącz małą wtyczkę przewodu USB do złącza micro B USB głośnika.



2. Podłącz drugie zakończenie przewodu do zasilacza USB.
3. Podłącz zasilacz USB do gniazda sieci elektrycznej.

UWAGA: Jeżeli jest to konieczne, podłącz adapter zasilacza, odpowiedni dla danego regionu, do gniazda sieci elektrycznej.

Bursztynowy wskaźnik baterii  zacznie migać, a głośnik wyemituje sygnał dźwiękowy. Gdy bateria jest całkowicie naładowana, włączony jest zielony wskaźnik .

WŁĄCZANIE/WYŁĄCZANIE ZASILANIA GŁOŚNIKA

Naciśnij przycisk zasilania  na panelu sterowania.

- Jeżeli zasilanie głośnika włączono pierwszy raz, zostanie włączony niebieski wskaźnik *Bluetooth* i zostanie odtworzony monit głosowy o wybranie języka (zob. str. 20).
- Jeżeli głośnik był już wcześniej włączony i sparowany z co najmniej jednym urządzeniem przenośnym, biały wskaźnik *Bluetooth* zacznie migać i zostanie ustanowione połączenie z dwoma ostatnio połączonymi urządzeniami przenośnymi. Zostanie odtworzony komunikat „Bateria <wartość procentowa>. Połączono z <nazwa urządzenia przenośnego>”, informujący o poziomie naładowania baterii i połączeniu z urządzeniem przenośnym. Biały wskaźnik *Bluetooth* zostanie włączony.

TRYB OCHRONY BATERII

Gdy głośnik jest odłączony i nie jest używany przez ponad trzy dni, a pozostały poziom naładowania baterii jest niższy niż 10 procent, głośnik jest przełączany do trybu oszczędnego korzystania z baterii. Aby ponownie uaktywnić głośnik, podłącz go do gniazda sieci elektrycznej.

Gdy głośnik nie jest używany, powinien być przechowywany w chłodnym miejscu.

PRZESTROGA: Nie wolno przechowywać głośnika przez dłuższy czas, gdy bateria jest całkowicie naładowana lub czerwony wskaźnik baterii  miga.

AUTOMATYCZNE WYŁĄCZANIE

W przypadku korzystania z następujących połączeń i źródeł zasilania zasilanie głośnika jest wyłączane po 20 minutach braku aktywności (gdy dźwięk nie jest odtwarzany przez głośnik):

- Połączenie AUX i zasilanie przy użyciu baterii lub sieci elektrycznej.
- Połączenie *Bluetooth* i zasilanie przy użyciu baterii.

Dezaktywacja funkcji automatycznego wyłączenia

1. Naciśnij i przytrzymaj równocześnie przycisk + i przycisk trybu wejścia .

Zostanie odtworzony komunikat informujący o dezaktywacji funkcji automatycznego wyłączenia.

2. Aby ponownie aktywować funkcję automatycznego wyłączenia, powtórz tę czynność.

Panel sterowania umożliwia włączanie zasilania głośnika oraz sterowanie odtwarzaniem, głośnością i trybem głośnomówiącym głośnika.

UWAGA: Niektóre urządzenia przenośne nie obsługują tych funkcji.

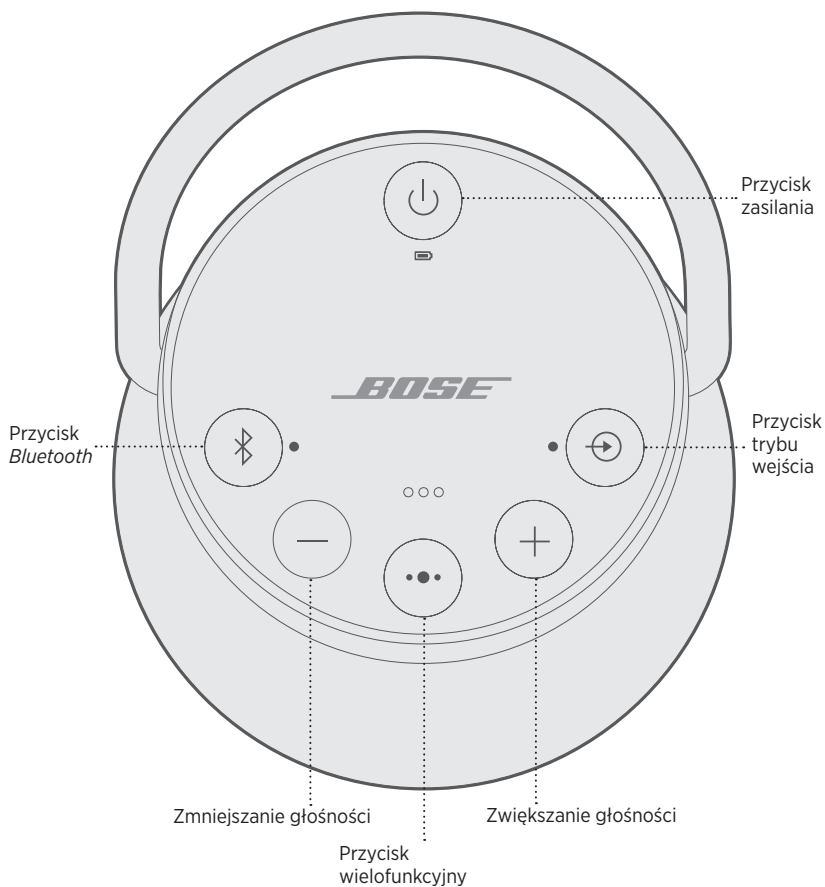

Przycisk wielofunkcyjny **••** umożliwia sterowanie źródłami muzyki i połączeniami w trybie głośnomówiącym na urządzeniu przenośnym przy użyciu głośnika.

ODTWARZANIE MULTIMEDIÓW I REGULACJA GŁOŚNOŚCI

FUNKCJA	PROCEDURA
Rozpoczynanie/ wstrzymywanie odtworzenia	Naciśnij przycisk •• . UWAGA: Naciśnięcie przycisku •• w trybie wejścia powoduje wyciszenie dźwięku (zob. str. 26).
Przechodzenie do następnej ścieżki	Naciśnij dwukrotnie przycisk •• .
Przechodzenie do poprzedniej ścieżki	Naciśnij trzykrotnie przycisk •• .
Zwiększanie głośności	Naciśnij przycisk + .
Zmniejszanie głośności	Naciśnij przycisk - .

POŁĄCZENIA TELEFONICZNE

FUNKCJA	PROCEDURA
Inicjowanie połączenia telefonicznego	Naciśnij i przytrzymaj przycisk wielofunkcyjny •• , aby aktywować polecenia głosowe w urządzeniu przenośnym. Zobacz „Polecenia głosowe” poniżej.
Przełączanie połączenia z głośnika na urządzenie przenośne podczas rozmowy telefonicznej	Naciśnij i przytrzymaj przycisk ••• .
Odbieranie/kończenie połączenia	Naciśnij przycisk •• .
Odrzucanie połączenia przychodzącego	Naciśnij i przytrzymaj przycisk •• .
Odbieranie nowego połączenia przychodzącego i zawieszanie bieżącej rozmowy	Podczas rozmowy naciśnij przycisk •• , aby odebrać nowe połączenie.
Odrzucanie nowego połączenia przychodzącego i kontynuowanie bieżącej rozmowy	Podczas rozmowy naciśnij przycisk •• i przytrzymaj go przez sekundę.
Przełączanie między dwoma połączeniami	Gdy aktywne są dwa połączenia, naciśnij dwukrotnie przycisk ••• .
Wyciszenie / anulowanie wyciszenia rozmowy	Podczas rozmowy naciśnij równocześnie przycisk + i - .

Polecenia głosowe

Mikrofon w głośniku działa jak przedłużenie mikrofonu w smartfonie. Przycisk **•••** na głośniku zapewnia dostęp do poleceń głosowych na urządzeniu przenośnym, umożliwiających inicjowanie/odbieranie połączeń, odtwarzanie muzyki albo sprawdzanie prognozy pogody, wyników rozgrywek sportowych i innych informacji.

Naciśnij i przytrzymaj przycisk **••**, aby uzyskać dostęp do poleceń głosowych na urządzeniu. Zostanie wyemitowany dźwięk sygnalizujący aktywację poleceń głosowych.

Alerty głosowe

W określonych sytuacjach głośnik identyfikuje rozmówców w przypadku połączeń przychodzących. Aby wyłączyć tę funkcję, zobacz str. 20.

Monity głosowe prowadzą użytkownika przez proces parowania *Bluetooth* i ustanawiania połączenia.

WSTĘPNIE ZAINSTALOWANE JĘZYKI

- Angielski
- Niemiecki
- Koreański
- Szwedzki
- Polski
- Hiszpański
- Mandaryński
- Włoski
- Holenderski
- Francuski
- Japoński
- Portugalski
- Rosyjski

WYBÓR JĘZYKA

1. Naciśnij przycisk — lub +, aby przewinąć listę dostępnych języków.
2. Gdy usłyszysz swój język, naciśnij i przytrzymaj przycisk wielofunkcyjny ••, aby wybrać ten język.

Zostanie odtworzony krótki sygnał dźwiękowy i komunikat informujący o gotowości do parowania.

ZMIANA JĘZYKA

1. Naciśnij równocześnie przycisk — i przycisk trybu wejścia ⊕ i przytrzymaj je do chwili, gdy zostanie odtworzony komunikat głosowy pierwszej opcji języka.
2. Naciśnij przycisk — lub +, aby przewinąć listę dostępnych języków.
3. Gdy usłyszysz swój język, naciśnij przycisk •• i przytrzymaj go do chwili, gdy zostanie odtworzony krótki sygnał dźwiękowy i komunikat „Połączono z <nazwa urządzenia przenośnego>”, informujący o połączeniu z urządzeniem przenośnym.

WYŁĄCZANIE MONITÓW GŁOSOWYCH

Naciśnij równocześnie przyciski — i + i przytrzymaj je do chwili, gdy zostanie odtworzony komunikat informujący o wyłączeniu monitów głosowych.

UWAGA: Powtórz tę czynność, aby ponownie włączyć monity głosowe.

Technologia bezprzewodowa *Bluetooth* umożliwia strumieniowe przesyłanie muzyki z urządzeń przenośnych, takich jak smartfony, tablety i komputery. Aby można było przesyłać strumieniowo muzykę z urządzenia, należy najpierw sparować urządzenie z głośnikiem.

WYBÓR METODY PAROWANIA

Urządzenie przenośne można sparować z głośnikiem przy użyciu technologii bezprzewodowej *Bluetooth* lub funkcji NFC (Near Field Communication).

Do sparowania urządzenia można też użyć aplikacji Bose Connect (zob. str. 13).

Co to jest NFC?

NFC to technologia umożliwiająca ustanowienie bezprzewodowej łączności między urządzeniami przenośnymi przez zetknięcie ich ze sobą. Aby sprawdzić, czy dany model obsługuje technologię NFC, skorzystaj z jego podręcznika użytkownika.

Jeżeli dane urządzenie nie obsługuje parowania <i>Bluetooth</i> przy użyciu technologii NFC lub jeżeli masz wątpliwości:	Postępuj zgodnie z instrukcjami podanymi w sekcji „Parowanie urządzenia przenośnego” na str. 22.
Jeżeli urządzenie obsługuje parowanie <i>Bluetooth</i> przy użyciu technologii NFC:	Postępuj zgodnie z instrukcjami podanymi w sekcji „Parowanie urządzenia przenośnego przy użyciu technologii NFC” na str. 23.

UWAGA: Jeżeli dane urządzenie obsługuje parowanie *Bluetooth* przy użyciu technologii NFC, można skorzystać z dowolnej metody.

PAROWANIE URZĄDZENIA PRZENOŚNEGO

Gdy zasilnie głośnika jest włączane po raz pierwszy, głośnik automatycznie wyszukuje urządzenia przenośne.

1. Włącz funkcję *Bluetooth* w urządzeniu.

PORADA: Funkcja *Bluetooth* jest zwykle dostępna w menu Ustawienia.

2. Wybierz głośnik Bose Revolve+ II SoundLink z listy urządzeń.



Po zakończeniu parowania zostanie odtworzony komunikat „Połączono z <nazwa urządzenia przenośnego>”, a biały wskaźnik *Bluetooth* zostanie włączony.

UWAGA: Aby sparować dodatkowe urządzenie, zobacz str. 24.

PAROWANIE URZĄDZENIA PRZENOŚNEGO PRZY UŻYCIU TECHNOLOGII NFC

UWAGA: Gdy zasilanie głośnika zostanie włączone po raz pierwszy, upewnij się, że wybrano właściwy język, przed sparowaniem urządzenia przenośnego przy użyciu technologii NFC.

1. Odblokuj urządzenie przenośne i włącz funkcje *Bluetooth* i NFC.

Aby uzyskać więcej informacji dotyczących tych funkcji, skorzystaj z podręcznika użytkownika urządzenia.

2. Naciśnij panel dotykowy NFC urządzenia i zbliż go do obszaru w centrum górnej części głośnika. W tym obszarze znajduje się logo Bose.

Urządzenie może monitorować o zaakceptowanie parowania.

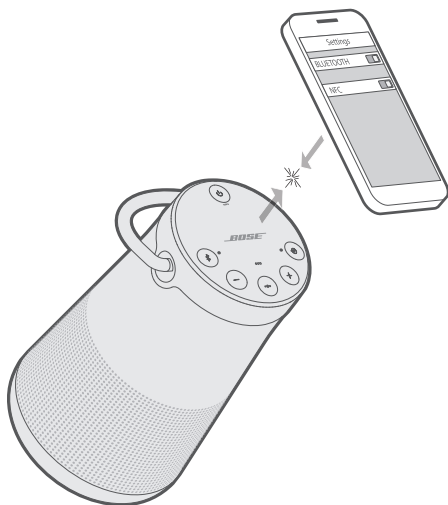

Po zakończeniu parowania zostanie odtworzony komunikat „Połączono z <nazwa urządzenia przenośnego>”, a biały wskaźnik *Bluetooth* zostanie włączony.

PAROWANIE DODATKOWEGO URZĄDZENIA PRZENOŚNEGO

Na liście parowania głośnika można zapisać maksymalnie osiem sparowanych urządzeń przenośnych.

- Naciśnij przycisk *Bluetooth* \otimes i przytrzymaj go do chwili, gdy niebieski wskaźnik *Bluetooth* zacznie migać i zostanie odtworzony komunikat informujący o gotowości do sparowania kolejnego urządzenia. Sparuj urządzenie z głośnikiem (zob. str. 23).
- Jeżeli urządzenie obsługuje parowanie przy użyciu technologii NFC, zobacz str. 23.

ODŁĄCZANIE URZĄDZENIA

- Wyłącz funkcję *Bluetooth* w urządzeniu.
- Jeżeli urządzenie obsługuje parowanie przy użyciu technologii NFC, naciśnij jego panel dotykowy NFC i zbliż go do obszaru w centrum górnej części głośnika. W tym obszarze znajduje się logo Bose.

PONOWNE PODŁĄCZANIE URZĄDZENIA

Po włączeniu zasilania głośnik usiłuje ponownie ustanowić połączenie z dwoma ostatnio połączonymi urządzeniami.

UWAGA: Urządzenia muszą znajdować się w zasięgu i być włączone.

Jeżeli urządzenie obsługuje parowanie przy użyciu technologii NFC, naciśnij jego panel dotykowy NFC i zbliż go do obszaru w górnej części głośnika. W tym obszarze znajduje się logo Bose.

Na liście parowania głośnika można zapisać maksymalnie osiem sparowanych urządzeń przenośnych, jednak tylko dwa połączenia z urządzeniami przenośnymi mogą być równocześnie aktywne.

UWAGA: Nie można odtwarzać audio z kilku urządzeń równocześnie.



IDENTYFIKOWANIE PODŁĄCZONYCH URZĄDZEŃ PRZENOŚNYCH

Naciśnij przycisk *Bluetooth* , aby odtworzyć komunikat dotyczący aktualnie podłączonych urządzeń.

PRZEŁĄCZANIE MIĘDZY DWOMA PODŁĄCZONYMI URZĄDZENIAMI

1. Wstrzymaj odtwarzanie audio na pierwszym urządzeniu.
2. Rozpocznij odtwarzanie audio na drugim urządzeniu.

PODŁĄCZANIE UPRZEDNIO SPAROWANEGO URZĄDZENIA

1. Naciśnij przycisk , aby odtworzyć komunikat dotyczący obecnie podłączonego urządzenia.
2. Naciśnij przycisk  w ciągu dwóch sekund, aby podłączyć następne urządzenie na liście parowania głośnika.
3. Powtarzaj tę czynność do chwili, gdy usłyszysz nazwę żadanego urządzenia.
Zostanie wyemitowany sygnał dźwiękowy informujący o ustanawianiu połączenia z urządzeniem.
4. Rozpocznij odtwarzanie audio na podłączonym urządzeniu.

CZYSZCZENIE LISTY PAROWANIA GŁOŚNIKA

1. Naciśnij przycisk  i przytrzymaj go przez 10 sekund do chwili, gdy zostanie odtworzony komunikat informujący o wyczyszczeniu listy urządzeń *Bluetooth*. Gotowość do parowania.

Wszystkie urządzenia zostaną wyczyszczone, a głośnik będzie gotowy do sparowania nowego urządzenia.

2. Usuń głośnik z listy *Bluetooth* w urządzeniu.

KORZYSTANIE Z APLIKACJI BOSE CONNECT

Aplikacja Bose Connect ułatwia zarządzanie wieloma podłączonymi urządzeniami (zob. str. 13).



Można podłączyć wyjście audio smartfonu, tabletu, komputera lub innego urządzenia przenośnego do złącza AUX lub złącza micro B USB głośnika.

PODŁĄCZANIE KABLA STEREOFONICZNEGO 3,5 MM

Do złącza AUX można podłączyć wtyczkę przewodu stereofonicznego o średnicy 3,5 mm (nieuwzględnioną w pakiecie z produktem).

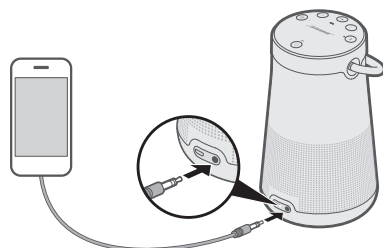
1. Podłącz urządzenie przenośne do złącza AUX głośnika przy użyciu przewodu stereofonicznego z wtyczką 3,5 mm.





2. Naciśnij przycisk zasilania  na głośniku.
3. Naciśnij przycisk trybu wejścia  i przytrzymaj go do chwili, gdy zostanie odtworzony komunikat informujący o przełączeniu do trybu audio AUX.

PODŁĄCZANIE PRZEWODU USB

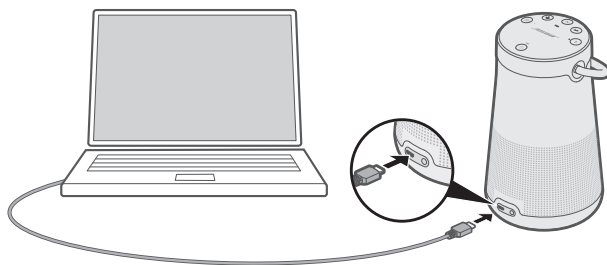
1. Podłącz urządzenie do złącza micro B USB głośnika przy użyciu przewodu USB.



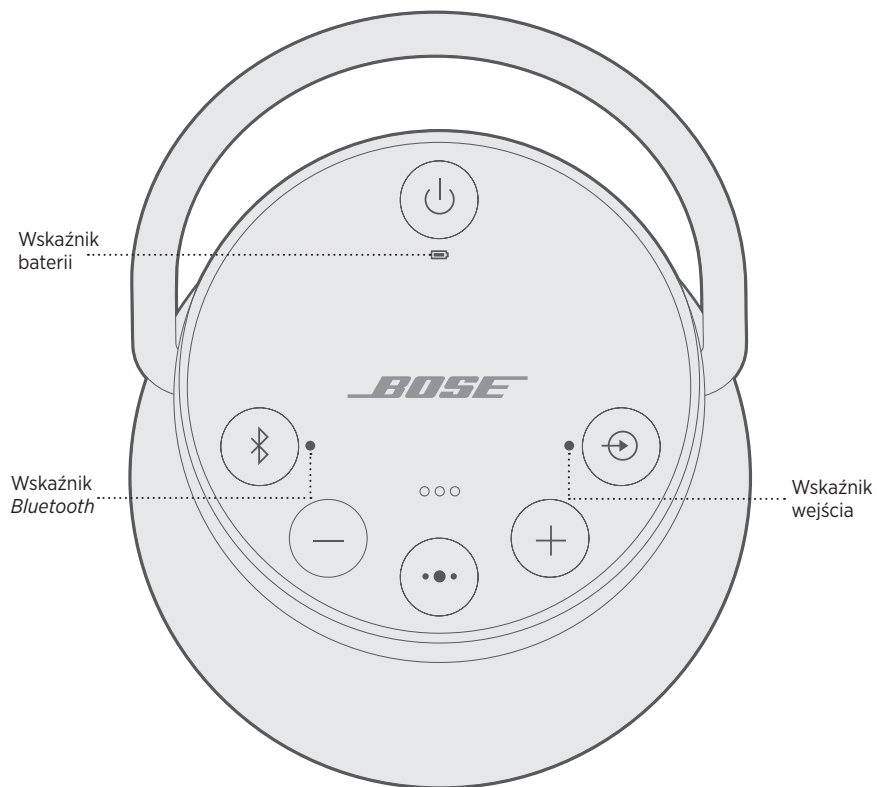

2. Naciśnij przycisk  głośnika.
3. Naciśnij przycisk  i przytrzymaj go do chwili, gdy zostanie odtworzony komunikat informujący o przełączeniu do trybu audio USB.

Wskaźniki w górnej części głośnika sygnalizują jego stan.



STAN BATERII

Sygnalizuje poziom naładowania baterii. Po włączeniu zasilania głośnika poziom naładowania baterii jest sygnalizowany przez wskaźnik baterii  (przez dwie sekundy) i komunikat głosowy.

Aby sprawdzić poziom naładowania baterii, naciśnij przycisk zasilania  i przytrzymaj go przez trzy sekundy, obserwując wskaźnik .

UWAGA: Wydajność baterii jest zależna od rodzaju odtwarzanej zawartości i poziomu głośności. Bateria głośnika zazwyczaj zapewnia zasilanie przez 17 godzin.

WSKAŹNIK	STAN SYSTEMU
Włączony (zielony)	Poziom naładowania co najmniej średni
Miga (bursztynowy)	Ładowanie
Włączony (bursztynowy)	Średni poziom naładowania
Miga (czerwony)	Konieczne ładowanie

STAN BLUETOOTH

Informuje o stanie połączenia urządzenia przenośnego.

WSKAŹNIK	STAN SYSTEMU
Miga (niebieski)	Gotowość do połączenia
Miga (biały)	Łączenie
Włączony (biały)	Połączono

STAN WEJŚCIA

Informuje o stanie połączenia urządzenia podłączonego przewodem AUX lub micro B USB.

WSKAŹNIK	STAN SYSTEMU
Włączony (biały)	Głośnik jest gotowy do odtwarzania zawartości z urządzenia

UWAGA: Aby uzyskać więcej informacji dotyczących podłączania urządzeń przewodem, zobacz str. 26.

Można sparować głośnik SoundLink Revolve+ II z innymi głośnikami Bose i użyć ich do odtwarzania audio.

WYBÓR METODY PAROWANIA

Sposób parowania z innym głośnikiem Bose zależy od typu głośnika. Wybierz metodę parowania z poniższej tabeli.

GŁOŚNIK	METODA PAROWANIA
Bose SoundLink <i>Bluetooth</i>	Zobacz „Parowanie z innym głośnikiem Bose SoundLink <i>Bluetooth</i> ” poniżej.
Bose Home Speaker lub Bose Soundbar	Zobacz „Parowanie głośnika Bose Home Speaker lub Bose Soundbar” na str. 32.

PAROWANIE Z INNYM GŁOŚNIKIEM BOSE SOUNDLINK *BLUETOOTH*

Można sparować ze sobą głośniki Bose SoundLink *Bluetooth* w celu odtwarzania w następujących trybach przy użyciu aplikacji Bose Connect (zalecane) lub przycisków na panelu sterowania głośnika:

- Tryb Party (lewy i prawy głośnik odtwarzają dźwięk monofonicznie)
- Tryb Stereo (lewy i prawy głośnik odtwarzają dźwięk niezależnie)

W tym celu można użyć aplikacji Bose Connect (zalecane) lub przycisków na panelu sterowania głośnika.

Aby ustalić, czy głośnik pomocniczy obsługuje te tryby, należy skorzystać z podręcznika użytkownika głośnika Bose.

Parowanie głośników przy użyciu aplikacji Bose Connect (zalecane)

Aby uzyskać więcej informacji, pobierz aplikację Bose Connect.

Ręczne parowanie głośników

Jeżeli aplikacja Bose Connect jest niedostępna, należy postępować zgodnie z poniższymi instrukcjami.

Tryb Party

1. Upewnij się, że oba głośniki są włączone.
2. Upewnij się, że głośnik jest połączony z urządzeniem przenośnym.
3. Na panelu sterowania głośnika połączanego z urządzeniem naciśnij i przytrzymaj równocześnie przyciski *Bluetooth* \times i $+$.

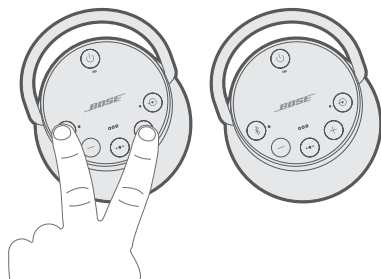

4. Zwolnij przyciski, gdy zostanie odtworzony monit o naciśnięcie równocześnie przycisku *Bluetooth* i przycisku zmniejszania głośności na drugim urządzeniu Bose.
5. Naciśnij i przytrzymaj równocześnie przyciski \times i $-$ na drugim głośniku.

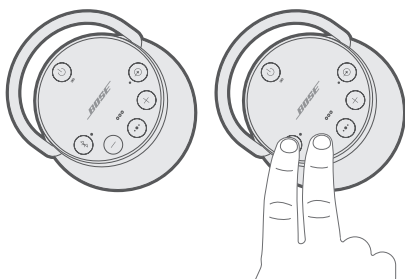

6. Zwolnij przyciski, gdy głośnik wyemituje sygnał dźwiękowy.

Po 10 sekundach komunikat informujący o trybie Party zostanie odtworzony przez oba głośniki równocześnie. Po wykonaniu powyższych czynności tryb Party zostanie włączony. Następnie można odtwarzać audio w trybie monofonicznym przy użyciu urządzenia.

7. Aby zapewnić optymalną jakość dźwięku, należy rozmieścić głośniki w następujący sposób:
 - W tym samym pomieszczeniu lub obszarze poza budynkami
 - Bez przeszkód między głośnikami

UWAGA: Jakość dźwięku zależy od urządzenia przenośnego, odległości i warunków otoczenia.

Tryb stereo

1. Skonfiguruj głośniki jak dla trybu Party (zob. str. 30).
2. Na panelu sterowania jednego z głośników naciśnij i przytrzymaj równocześnie przyciski \otimes i +.

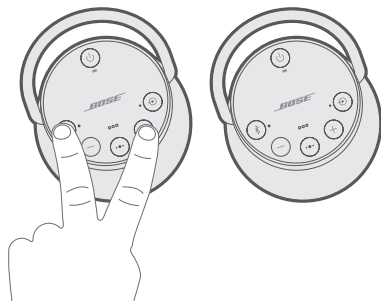

3. Zwolnij przyciski, gdy zostanie odtworzony komunikat informujący o trybie stereofonicznym. W lewym głośniku usłyszysz komunikat „Lewy”, a w prawym głośniku komunikat „Prawy”.

Po wykonaniu powyższych czynności tryb Stereo zostanie włączony. Następnie można odtwarzać dźwięk w trybie stereofonicznym przy użyciu urządzenia przenośnego.

4. Aby zapewnić optymalną jakość dźwięku, należy rozmieścić głośniki w następujący sposób:
 - W tym samym pomieszczeniu lub obszarze poza budynkami
 - Z zachowaniem odległości nie większej niż 3 m między głośnikami i bez przeszkód
 - Z zachowaniem identycznej odległości do każdego głośnika

UWAGA: Jakość dźwięku zależy od urządzenia przenośnego, odległości i warunków otoczenia.

Przełączanie między trybem Party i trybem Stereo

Naciśnij równocześnie przyciski \otimes i + na panelu sterowania jednego z głośników.

Wyłączanie trybu Party lub trybu Stereo

Wykonaj jedną z poniższych czynności na jednym z głośników:

- Naciśnij przycisk \otimes i przytrzymaj go do chwili, gdy zostanie odtworzony komunikat informujący o anulowaniu powiązania głośników Bose.
- Naciśnij równocześnie przycisk wielofunkcyjny $\bullet\bullet$ i przycisk + i przytrzymaj je do chwili, gdy zostanie odtworzony komunikat informujący o anulowaniu powiązania głośników Bose.
- Naciśnij przycisk zasilania \cup , aby wyłączyć zasilanie głośnika.

PAROWANIE GŁOŚNIKA BOSE HOME SPEAKER LUB BOSE SOUNDBAR

Korzystając z technologii Bose SimpleSync, można sparować głośnik SoundLink Revolve+ II z głośnikiem Bose Home Speaker lub Bose Soundbar, aby słuchać tego samego utworu równocześnie w dwóch pomieszczeniach.

UWAGA: Technologia SimpleSync zapewnia zasięg 9 m podobnie jak technologia *Bluetooth*. Ściany i materiały budowlane mogą niekorzystnie wpływać na odbiór.

Zgodne produkty

Głośnik SoundLink Revolve+ II można sparować z dowolnym produktem z rodziny Bose Home Speaker.

Popularne zgodne produkty:

- Bose Soundbar 700
- Bose Soundbar 500
- Bose Home Speaker 500
- Bose Home Speaker 300
- Bose Portable Home Speaker

Okresowo dodawane są nowe produkty. Aby uzyskać pełną listę i więcej informacji, skorzystaj z następującej witryny internetowej: worldwide.Bose.com/Support/Groups

Parowanie przy użyciu aplikacji Bose Music

1. Na panelu sterowania głośnika SoundLink Revolve+ II naciśnij przycisk *Bluetooth* i przytrzymaj go do chwili, gdy niebieski wskaźnik *Bluetooth* zacznie migać i zostanie odtworzony komunikat informujący o gotowości do sparowania kolejnego urządzenia.

2. W aplikacji Bose Music na ekranie **Moje Bose** wybierz swój głośnik Bose Home Speaker lub Bose Soundbar.

UWAGA: Aby ponownie wyświetlić ekran **Moje Bose**, naciśnij ikonę  w lewym górnym rogu ekranu.

3. Naciśnij ikonę produktu w prawym dolnym rogu ekranu.
4. Naciśnij przycisk **Grupowanie głośników**.
5. Wykonaj instrukcje wyświetlane w aplikacji, aby połączyć nowe urządzenie *Bluetooth* przy użyciu technologii SimpleSync.

UWAGI:

- Upewnij się, że głośnik SoundLink Revolve+ II znajduje się w odległości nie większej niż 9 m od głośnika Bose Home Speaker lub Bose Soundbar.
- Nie można sparować głośnika SoundLink Revolve+ II z kilkoma produktami równocześnie.

PONOWNE PODŁĄCZANIE GŁOŚNIKA BOSE HOME SPEAKER LUB BOSE SOUNDBAR

Włącz zasilanie głośnika SoundLink Revolve+ II (zob. str. 15).

Głośnik SoundLink Revolve+ II podejmie próbę ustanowienia połączenia z dwoma ostatnio podłączonymi urządzeniami *Bluetooth*, łącznie z głośnikami Bose Home Speaker lub Bose Soundbar.

UWAGI:

- Głośniki Bose Home Speaker lub Bose Soundbar muszą znajdować się w zasięgu (9 m) i być włączone.
- Jeżeli nie można podłączyć głośnika SoundLink Revolve+ II, zobacz „Podłączanie uprzednio sparowanego urządzenia” na str. 25.

CZYSZCZENIE GŁOŚNIKA

- Do wyczyszczenia powierzchni głośnika użyj miękkiej, wilgotnej ściereczki (zwilżonej jedynie wodą).
- W pobliżu głośnika nie wolno używać aerozoli. Nie wolno używać rozpuszczalników, chemikaliów lub środków czyszczących zawierających alkohol, amoniak lub materiały ściernie.
- Należy uważać, aby do otworów w obudowie urządzenia nie przedostała się jakakolwiek ciecz.

CZĘŚCI ZAMIENNE I AKCESORIA

Części zamienne i akcesoria można zamówić w Dziale Obsługi Klientów firmy Bose.

Skorzystaj z następującej witryny internetowej: worldwide.Bose.com/Support/SLRPii

OGRANICZONA GWARANCJA

Głośnik jest objęty ograniczoną gwarancją. Aby uzyskać więcej informacji dotyczących ograniczonej gwarancji, skorzystaj z witryny internetowej global.Bose.com/warranty.

Aby uzyskać więcej informacji dotyczących rejestrowania produktów, skorzystaj z witryny internetowej global.Bose.com/register. Rezygnacja z rejestracji nie wpływa na uprawnienia wynikające z ograniczonej gwarancji.

DANE TECHNICZNE

Napięcie wejściowe: 5 V 

Prąd wejściowy: 1,6 A

PODSTAWOWE ROZWIĄZANIA

W przypadku problemów z głośnikiem wykonaj następujące czynności:



- Sprawdź wskaźniki baterii  (zob. str. 28). Naładuj baterię głośnika, jeżeli jest to konieczne.
- Podłącz prawidłowo wszystkie przewody.
- Sprawdź wskaźniki stanu (zob. str. 28).
- Umieść głośnik zgodnie z zaleceniami dotyczącymi wyboru lokalizacji (zob. str. 13).
- Upewnij się, że urządzenie przenośne obsługuje technologię *Bluetooth* lub parowanie przy użyciu funkcji NFC (zob. str. 21).

INNE ROZWIĄZANIA

Jeżeli nie można rozwiązać problemu, skorzystaj z poniższej tabeli zawierającej informacje dotyczące symptomów typowych problemów i możliwych sposobów ich rozwiązania. Jeżeli nie można rozwiązać problemu, skontaktuj się z Działem Obsługi Klientów firmy Bose.

Skorzystaj z następującej witryny internetowej: worldwide.Bose.com/contact

PROBLEM	ROZWIĄZANIE
Brak zasilania (bateria)	Być może bateria jest przełączona do trybu ochrony lub rozładowana. Podłącz urządzenie do gniazda sieci elektrycznej.
Bateria nie jest ładowana	Upewnij się, że używasz przewodu USB i zasilacza USB dostarczonych przez firmę Bose. Podłącz przewód USB do innego źródła zasilania USB. Użyj innego przewodu USB. Podłącz do innego gniazda sieci elektrycznej.
Nie można sparować głośnika z urządzeniem przenośnym	Wyłącz funkcję <i>Bluetooth</i> urządzenia przenośnego, a następnie włącz ją ponownie. Usuń głośnik z listy <i>Bluetooth</i> urządzenia. Sparuj ponownie urządzenie. Sparuj inne urządzenie (zob. str. 24). Wyczyść listę parowania głośnika (zob. str. 25). Sparuj ponownie urządzenie. Zresetuj głośnik (zob. str. 37).
Nie można sparować głośnika przy użyciu technologii NFC	Odblokuj urządzenie i włącz funkcje <i>Bluetooth</i> i NFC. Naciśnij panel dotykowy NFC na tylnym panelu urządzenia i zbliż go do górnej części głośnika. Wymij urządzenie z futerału. Wybierz odpowiedni język (zob. str. 20). Użyj funkcji <i>Bluetooth</i> do sparowania urządzenia (zob. str. 22).

PROBLEM	ROZWIĄZANIE
<p>Nie można ręcznie sparować głośników Bose SoundLink Bluetooth</p>	<p>Pobierz aplikację Bose Connect, aby skorzystać z dodatkowej metody parowania głośników Bose (zob. str. 13).</p>
<p>Brak dźwięku</p>	<p>Wyłącz funkcję <i>Bluetooth</i> urządzenia przenośnego, a następnie włącz ją ponownie. Usuń głośnik z listy <i>Bluetooth</i> urządzenia. Sparuj ponownie urządzenie.</p> <p>Zwiększ poziom głośności głośnika, urządzenia i źródła muzyki.</p> <p>Upewnij się, że monity głosowe są włączone. Naciśnij przycisk <i>Bluetooth</i> , aby odtwarzać audio z podłączonego urządzenia przenośnego. Upewnij się, że używasz odpowiedniego urządzenia.</p> <p>Użyj innego źródła muzyki.</p> <p>Sparuj inne urządzenie (zob. str. 24).</p> <p>Jeżeli są podłączone dwa urządzenia, najpierw wstrzymaj odtwarzanie na drugim z nich.</p>
<p>Brak dźwięku z urządzenia podłączonego przewodem</p>	<p>Włącz zasilanie urządzenia i rozpocznij odtwarzanie muzyki.</p> <p>Zwiększ poziom głośności głośnika i urządzenia.</p> <p>Naciśnij przycisk trybu wejścia  i przytrzymaj go do chwili, gdy biały wskaźnik wejścia zostanie włączony.</p> <p>Użyj innego przewodu.</p> <p>Podłącz inne urządzenie.</p>
<p>Niska jakość dźwięku</p>	<p>Użyj innego źródła muzyki.</p> <p>Sparuj inne urządzenie (zob. str. 24).</p> <p>Jeżeli są podłączone dwa urządzenia, rozłącz drugie.</p> <p>Zwiększ poziom głośności urządzenia.</p> <p>Sprawdź ustawienia audio urządzenia.</p>
<p>Niska jakość dźwięku z urządzenia podłączonego przewodem</p>	<p>Zwiększ poziom głośności głośnika i urządzenia.</p> <p>Użyj innego przewodu.</p> <p>Podłącz inne urządzenie.</p> <p>Sprawdź ustawienia audio urządzenia.</p>
<p>Dźwięk jest odtwarzany z niewłaściwego urządzenia (gdy połączone są dwa urządzenia)</p>	<p>Upewnij się, że monity głosowe są włączone. Naciśnij przycisk <i>Bluetooth</i> , aby odtworzyć komunikat informujący o podłączonych urządzeniach. Upewnij się, że używasz odpowiedniego urządzenia.</p> <p>Wstrzymaj lub zatrzymaj odtwarzanie muzyki ze źródła na urządzeniu.</p> <p>Odłącz drugie urządzenie.</p>

PROBLEM	ROZWIĄZANIE
Zasilanie głośnika jest wyłączone	Jeżeli używasz urządzenia podłączonego przewodem, zwiększ poziom głośności w urządzeniu. Dezaktywuj funkcję automatycznego wyłączenia (zob. str. 16).
Głośnik nie jest sparowany z głośnikiem Bose Home Speaker lub Bose Soundbar	Naciśnij przycisk ⌘ i przytrzymaj go do chwili, gdy niebieski wskaźnik <i>Bluetooth</i> zacznie migać i zostanie odtworzony komunikat o gotowości do sparowania kolejnego urządzenia. Upewnij się, że głośnik SoundLink Revolve+ II znajduje się w odległości nie większej niż 9 m od głośnika Bose Home Speaker lub Bose Soundbar.
Głośnik nie jest ponownie łączy z uprzednio sparowanym głośnikiem Bose Home Speaker lub Bose Soundbar	Zobacz „Podłączanie uprzednio sparowanego urządzenia” na str. 25.
Opóźnienie audio po sparowaniu z głośnikiem Bose Home Speaker lub Bose Soundbar	Pobierz aplikację Bose Connect i zainstaluj dostępne aktualizacje oprogramowania (zob. str. 13).

RESETOWANIE GŁOŚNIKA

Resetowanie powoduje usunięcie ustawień sparowanych urządzeń przenośnych i języka z głośnika oraz przywrócenie oryginalnych ustawień fabrycznych.

1. Włącz zasilanie głośnika.
2. Naciśnij przycisk zasilania ⏻ i przytrzymaj go przez 10 sekund.
Zasilanie głośnika zostanie wyłączone.
3. Naciśnij przycisk ⏻ .

Niebieski wskaźnik *Bluetooth* zostanie włączony i zostanie odtworzony monit głosowy o wybranie języka (zob. str. 20).

Leia e guarde todas as instruções de segurança, proteção e uso importantes.

CE A Bose Corporation declara pela presente que este produto está de acordo com os requisitos essenciais, bem como outras provisões relevantes, da Diretiva 2014/53/UE e todos os outros requisitos de diretivas aplicáveis da União Europeia. O texto completo da Declaração de Conformidade encontra-se em www.Bose.com/compliance

**UK
CA** Este produto está em conformidade com todos os regulamentos de compatibilidade eletromagnética aplicáveis de 2016 e todas as outras regulamentações do Reino Unido. O texto completo da Declaração de Conformidade encontra-se em: www.Bose.com/compliance

A Bose Corporation declara pela presente que este produto está de acordo com os requisitos essenciais estabelecidos nos Regulamentos para Equipamentos de Rádio de 2017 e em todos os outros regulamentos aplicáveis do Reino Unido. O texto completo da Declaração de Conformidade encontra-se em: www.Bose.com/compliance

Instruções de segurança importantes

1. Leia estas instruções.
2. Guarde estas instruções.
3. Obedeça a todos os avisos.
4. Siga todas as instruções.
5. Não o instale próximo a fontes de calor, como radiadores, registros de calor, fogões ou outros equipamentos (incluindo amplificadores) que produzam calor.
6. Use apenas acessórios especificados pelo fabricante.
7. Desligue este equipamento da tomada durante trovoadas ou quando não for usá-lo durante muito tempo.
8. Deixe todo e qualquer reparo a cargo de profissionais qualificados. O reparo é necessário quando o equipamento é danificado de alguma forma, como quando o cabo ou plugue da fonte de alimentação é danificado, objetos caem dentro do equipamento, o aparelho não funciona normalmente ou sofreu queda.

CUIDADOS/ADVERTÊNCIAS



Este símbolo significa que há tensão perigosa não isolada no compartimento do produto que pode constituir risco de choque elétrico.



Este símbolo significa que há instruções de operação e manutenção importantes neste manual.



Este produto contém material magnético. Consulte seu médico para saber se isso pode afetar seu dispositivo médico implantável.

- Mantenha o produto longe do fogo e de fontes de calor. NÃO coloque fontes de chama aberta, como velas acesas, sobre ou próximo do equipamento.
- NÃO faça alterações não autorizadas a este produto.
- NÃO use inversor de energia com este produto.
- Use este produto somente com a fonte de alimentação fornecida.
- Nos casos em que o plugue de conexão à tomada elétrica ou uma extensão de tomadas seja usada como dispositivo de desconexão, o dispositivo deverá permanecer facilmente acessível.
- Não exponha produtos que contêm baterias/pilhas ao calor excessivo (ex.: armazenamento sob a luz solar direta, fogo ou afins).
- O rótulo do produto encontra-se na parte inferior do produto.

OBSERVAÇÃO: Este equipamento foi testado e considerado em conformidade com os limites para dispositivos digitais da classe B, de acordo com a Parte 15 das normas da FCC. Esses limites são determinados para garantir uma proteção razoável contra interferências prejudiciais em instalações residenciais. Este equipamento gera, usa e pode emitir energia de radiofrequência e, se não for instalado e utilizado de acordo com as instruções, poderá causar interferência prejudicial às comunicações de rádio. Porém, não há garantias de que não haverá interferência em determinada instalação. Se este equipamento causar interferência prejudicial à recepção dos sinais de rádio ou televisão, o que poderá ser determinado desligando e religando este equipamento, recomendamos que o usuário tente corrigir a interferência recorrendo a uma ou mais das seguintes medidas:

- Mude a orientação ou posição da antena receptora.
- Aumente a distância entre o equipamento e o receptor.
- Conecte o equipamento a uma tomada de um circuito diferente daquele ao qual o receptor está conectado.
- Consulte o revendedor ou um técnico especialista em rádio/TV para obter ajuda.

Alterações ou modificações não expressamente aprovadas pela Bose Corporation poderão anular a autoridade do usuário para usar este equipamento.

Este dispositivo está de acordo com a parte 15 do regulamento da FCC e com os padrões de RSS isentos de licença da ISED Canada. O funcionamento está sujeito a estas duas condições: (1) Este equipamento não pode causar interferência prejudicial, e (2) este equipamento deve aceitar qualquer interferência recebida, incluindo interferência que possa causar funcionamento indesejado.

Este dispositivo está de acordo com os limites de exposição de radiação que a FCC e a ISED Canada estabeleceram para a população geral. Este equipamento deve ser instalado e operado com uma distância mínima de 20 cm entre o transmissor e o seu corpo. Este transmissor não deve estar no mesmo local que, ou funcionando em conjunto com, qualquer outra antena ou transmissor.

Atende aos requisitos da IMDA.

CAN ICES-3(B)/NMB-3(B)

Regulamentação de Gerenciamento de Dispositivos de Radiofrequência de Baixa Potência

Artigo XII

De acordo com a “Regulamentação de Gerenciamento de Dispositivos de Radiofrequência de Baixa Potência”, sem permissão concedida pela NCC, nenhuma empresa, organização ou usuário tem autorização para mudar a frequência, aumentar a potência de transmissão ou alterar as características originais ou o desempenho de um dispositivo de radiofrequência de baixa potência aprovado.

Artigo XIV

Dispositivos de radiofrequência de baixa potência não devem comprometer a segurança de aeronaves nem interferir em comunicações legítimas; se isso for descoberto, o usuário deverá cessar imediatamente a operação do dispositivo até que não haja interferências. As comunicações legítimas supracitadas referem-se às comunicações de rádio operadas em conformidade com a Lei de Telecomunicações.

Os dispositivos de radiofrequência de baixa potência têm de ser suscetíveis à interferência de comunicações legítimas ou dispositivos ISM irradiados por ondas de rádio.

NÃO tente remover a bateria de íon de lítio recarregável deste produto. Peça para o revendedor local da Bose ou outro profissional qualificado removê-la.



Descarte pilhas e baterias usadas de forma responsável, de acordo com os regulamentos locais.

Não as incinere.



Este símbolo indica que o produto não deve ser descartado com o lixo doméstico e deve ser entregue em um local de coleta apropriado para reciclagem. O descarte adequado e a reciclagem ajudam a proteger os recursos naturais, a saúde humana e o meio ambiente. Para obter mais informações sobre o descarte e a reciclagem deste produto, entre em contato com a prefeitura, o serviço de descarte, o serviço de coleta de lixo do local ou a loja onde você comprou este produto.



A remoção da bateria de íons de lítio recarregável deste produto deve ser feita apenas por um profissional qualificado. Entre em contato com o revendedor local da Bose ou acesse products.bose.com/static/compliance/index.html para obter mais informações.



Tabela de estado de energia do produto

O produto, de acordo com a Diretiva de Requisitos de Ecodesign para Produtos Relacionados à Energia 2009/125/CE e com os Regulamentos de Ecodesign para Produtos Relacionados à Energia e Informações sobre Energia (Emenda) (Saída da UE) de 2020, está em conformidade com a(s) norma(s) ou documento(s) a seguir: Regulamento (CE) N° 1275/2008, conforme corrigido pelo Regulamento (UE) N° 801/2013.

Informações de estado de energia necessárias	Modos de energia	
	Espera	Espera em rede
O consumo de energia no modo especificado, em uma entrada de 230 V/50 Hz	≤ 0,5 W	<i>Bluetooth</i> * ≤ 2,0 W
Tempo após o qual o equipamento entra automaticamente no modo	≤ 20 minutos	≤ 5 minutos
Consumo de energia no modo de espera em rede se todas as portas de rede com fio estiverem conectadas e todas as portas de rede sem fio estiverem ativadas, em uma entrada de 230 V/50 Hz	N/A	≤ 2,0 W
Procedimentos de desativação/ativação da porta de rede. A desativação de todas as redes ativará o modo de espera.	Bluetooth: Desative apagando a lista de emparelhamento pressionando o botão <i>Bluetooth</i> por 10 segundos. Ative emparelhando com uma fonte <i>Bluetooth</i> .	

Informações técnicas sobre a fonte de alimentação externa

A fonte de alimentação externa fornecida com o produto, de acordo com a Diretiva de Requisitos de Ecodesign para Produtos Relacionados à Energia 2009/125/CE, está em conformidade com a(s) norma(s) ou o(s) documento(s) a seguir: Regulamento da Comissão (UE) 2019/1782.

Fabricante	Bose Products B.V.
Número de registro comercial	36037901
Endereço	Gorslaan 60 1441 RG Purmerend Países Baixos
Identificador do modelo	F5V-1.6C-1U-WW
Tensão de entrada	100 V-240 V
Frequência CA de entrada	50 Hz/60 Hz
Tensão de saída	5V CC
Corrente de saída	1,6A
Potência de saída	8W
Eficiência ativa média	78,8%
Eficiência com pouca carga (10%)	73,4%
Consumo de energia sem carga	0,07W

Fabricante	Bose Products B.V.
Número de registro comercial	36037901
Endereço	Gorslaan 60 1441 RG Purmerend Países Baixos
Identificador do modelo	S008AIM0500160
Tensão de entrada	100 V-240 V
Frequência CA de entrada	50 Hz/60 Hz
Tensão de saída	5V CC
Corrente de saída	1,6A
Potência de saída	8W
Eficiência ativa média	78,5%
Eficiência com pouca carga (10%)	74,5%
Consumo de energia sem carga	0,06W

Para a Europa:

Faixa de frequência de funcionamento de 2400 a 2483,5 MHz.

Potência de transmissão máxima inferior a 20 dBm EIRP.

A potência de transmissão máxima deve ser inferior aos limites regulamentados de forma que o teste SAR não seja necessário e isento de acordo com os regulamentos aplicáveis.

Tabela de restrição de substâncias perigosas da China

Nomes e conteúdo de substâncias ou elementos tóxicos ou perigosos						
Nome da peça	Substâncias e elementos tóxicos ou perigosos					
	Chumbo (Pb)	Mercúrio (Hg)	Cádmio (Cd)	Hexavalente (CR(VI))	Bifenilos polibromados (PBB)	Éter difenílico polibromado (PBDE)
Placas de circuitos integrados	X	0	0	0	0	0
Peças metálicas	X	0	0	0	0	0
Peças de plástico	0	0	0	0	0	0
Alto-falantes	X	0	0	0	0	0
Cabos	X	0	0	0	0	0
Esta tabela foi elaborada de acordo com as disposições da norma SJ/T 11364.						
O: Indica que esta substância tóxica ou perigosa contida em todos os materiais homogêneos desta peça está abaixo do limite em GB/T 26572.						
X: Indica que esta substância tóxica ou perigosa contida em pelo menos um dos materiais homogêneos utilizados nesta peça está acima do limite em GB/T 26572.						

Tabela de restrição de substâncias perigosas de Taiwan

Nome do equipamento: Bose SoundLink Revolve+ II, designação de tipo: 419356						
Unidade	Substâncias restritas e seus símbolos químicos					
	Chumbo (Pb)	Mercúrio (Hg)	Cádmio (Cd)	Cromo hexavalente (Cr+6)	Bifenilos polibromados (PBB)	Éteres difenílicos polibromados (PBDE)
Placas de circuitos integrados	-	o	o	o	o	o
Peças metálicas	-	o	o	o	o	o
Peças de plástico	o	o	o	o	o	o
Alto-falantes	-	o	o	o	o	o
Cabos	-	o	o	o	o	o
Observação 1: "o" indica que a percentagem de conteúdo da substância restrita não excede a percentagem do valor de referência de presença.						
Observação 2: "-" indica que a substância restrita corresponde à isenção.						

Preencha e guarde para referência futura

Os números de série e de modelo encontram-se na parte de baixo do alto-falante.

Número de série: _____

Número do modelo: 419356

Guarde a nota fiscal do produto junto com seu manual do proprietário. Agora é uma boa hora para registrar seu produto Bose. Você pode fazer isso com facilidade acessando global.Bose.com/register

Data de fabricação: O oitavo dígito no número de série indica o ano de fabricação: “0” corresponde a 2010 ou 2020.

Importador na China: Bose Electronics (Shanghai) Company Limited, Part C, Plant 9, No. 353 North Ruying Road, China (Shanghai) Pilot Free Trade Zone

Importador na CE: Bose Products B.V., Gorslaan 60, 1441 RG Purmerend, The Netherlands

Importador em Taiwan: Bose Taiwan Branch, 9F-A1, No. 10, Section 3, Minsheng East Road, Taipei City 104, Taiwan – Número de telefone: +886-2-2514 7676

Importador no México: Bose de México, S. de R.L. de C.V., Paseo de las Palmas 405-204, Lomas de Chapultepec, 11000 México, D.F. Número de telefone: +5255 (5202) 3545

Importador no Reino Unido: Bose Limited, Bose House, Quayside Chatham Maritime, Chatham, Kent, ME4 4QZ, United Kingdom

O identificador CMIIT encontra-se no pé de borracha na parte inferior do produto.

Informações sobre segurança

Este produto é capaz de receber atualizações de segurança da Bose automaticamente quando conectado ao aplicativo Bose Connect. Para receber atualizações de segurança pelo aplicativo móvel, conclua o processo de configuração do produto no aplicativo Bose Connect. **Se você não concluir o processo de configuração, será responsável por instalar as atualizações de segurança que a Bose tornar disponível em btu.Bose.com**

Apple, o logotipo da Apple, iPad, iPhone, iPod e Siri são marcas comerciais da Apple Inc., registradas nos EUA e em outros países. App Store é uma marca de serviço da Apple Inc. A marca comercial "iPhone" é usada no Japão com uma licença da Aiphone K.K.

A marca nominativa e os logotipos *Bluetooth*[®] são marcas comerciais registradas pertencentes à Bluetooth SIG, Inc. e qualquer utilização de tais marcas pela Bose Corporation é feita sob licença.

Google e Google Play são marcas comerciais da Google LLC.

A marca N é uma marca comercial ou marca comercial registrada da NFC Forum, Inc. nos Estados Unidos e em outros países.

Bose, Bose Home Speaker, Bose Music, Bose Portable Home Speaker, Bose Soundbar, SimpleSync, SoundLink e SoundLink Revolve são marcas comerciais da Bose Corporation.

Sede da Bose Corporation: 1-877-230-5639

©2021 Bose Corporation. Nenhuma parte deste documento pode ser reproduzida, modificada, distribuída ou utilizada de qualquer outra forma sem a prévia autorização por escrito.

O QUE HÁ NA CAIXA

Conteúdo	12
----------------	----

CONFIGURAÇÃO DO APLICATIVO BOSE CONNECT

Baixar o aplicativo Bose Connect	13
--	----

POSICIONAMENTO DO ALTO-FALANTE

Diretrizes de posicionamento	14
------------------------------------	----

LIGA/DESLIGA

Conecte à energia.....	15
------------------------	----

Ligamento/desligamento do alto-falante	15
--	----

Modo de proteção da bateria	16
-----------------------------------	----

Desligamento automático	16
-------------------------------	----

Desativação do desligamento automático	16
--	----

CONTROLES DO ALTO-FALANTE

Reprodução multimídia e volume	18
--------------------------------------	----

Chamadas telefônicas	19
----------------------------	----

Acessar o controle de voz.....	19
--------------------------------	----

Alertas de voz	19
----------------------	----

COMANDOS DE VOZ

Idiomas pré-instalados	20
------------------------------	----

Selecionar um idioma.....	20
---------------------------	----

Alterar o idioma.....	20
-----------------------	----

Desativar os comandos de voz	20
------------------------------------	----

CONEXÕES *BLUETOOTH*[®]

Escolher seu método de emparelhamento.....	21
Emparelhe seu dispositivo móvel.....	22
Emparelhamento de um dispositivo móvel com NFC.....	23
Emparelhar um dispositivo móvel adicional	24
Desconectar um dispositivo	24
Reconectar um dispositivo	24

VÁRIAS CONEXÕES *BLUETOOTH*

Identificar os dispositivos móveis conectados	25
Alternar entre dois dispositivos conectados	25
Conexão de um dispositivo emparelhado anteriormente	25
Apagar a lista de emparelhamento do alto-falante	25
Usar o aplicativo Bose Connect.....	25

CONEXÕES COM FIO

Conectar o cabo estéreo de 3,5 mm.....	26
Conectar o cabo USB.....	26

STATUS DO ALTO-FALANTE

Status da bateria.....	28
Status do <i>Bluetooth</i>	28
Status de entrada	28

EMPARELHAMENTO DE PRODUTOS BOSE

Escolher seu método de emparelhamento.....	29
Emparelhar com outro alto-falante Bose SoundLink <i>Bluetooth</i>	29
Emparelhar os alto-falantes usando o aplicativo Bose Connect (recomendado).....	29
Emparelhar os alto-falantes manualmente.....	30
Alternar entre os modos Festa e Estéreo	31
Desativar o modo Festa ou Estéreo.....	31
Emparelhar com um Bose Home Speaker ou Bose Soundbar	32
Produtos compatíveis	32
Emparelhar usando o aplicativo Bose Music	32
Reconexão com um Bose Home Speaker ou Bose Soundbar	33

CUIDADOS E MANUTENÇÃO

Limpar o alto-falante	34
Peças de reposição e acessórios	34
Garantia limitada.....	34
Informações técnicas	34

RESOLUÇÃO DE PROBLEMAS

Experimente estas soluções primeiro.....	35
Outras soluções	35
Restauração das configurações padrão do alto-falante.....	37

CONTEÚDO

Confirme se as seguintes peças estão incluídas:

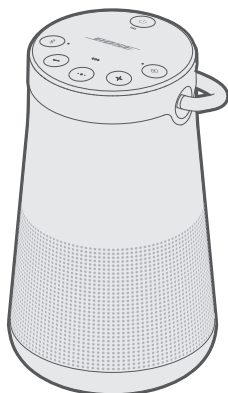

Alto-falante SoundLink
Revolve+ II *Bluetooth*



Fonte de alimentação USB*



Cabo USB

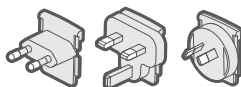

Adaptadores de alimentação CA*

* A fonte de alimentação USB e os adaptadores de alimentação CA podem variar um pouco. Use o adaptador de alimentação CA próprio para sua região.

OBSERVAÇÃO: Se qualquer parte do produto estiver danificada, não o utilize. Contate seu fornecedor autorizado Bose ou o serviço de atendimento ao cliente da Bose.

Visite worldwide.Bose.com/Support/SLRPii

O aplicativo Bose Connect permite configurar e controlar o alto-falante a partir de qualquer dispositivo móvel, como um smartphone ou tablet.

Ao usar o aplicativo, é possível gerenciar conexões *Bluetooth*, escolher o idioma dos comandos de voz, gerenciar as configurações do alto-falante e obter novos recursos.

BAIXAR O APLICATIVO BOSE CONNECT

1. No dispositivo móvel, baixe o aplicativo Bose Connect.



2. Siga as instruções do aplicativo.

DIRETRIZES DE POSICIONAMENTO

- Para obter o melhor desempenho do *Bluetooth*, coloque seu dispositivo móvel a uma distância de 10 m do alto-falante e certifique-se de haver uma linha de visão clara entre você e o alto-falante. Afastar o dispositivo dessa faixa de alcance ou não ter uma linha de visão clara pode afetar a qualidade do som e pode desconectá-lo do alto-falante.
- Mantenha outros equipamentos sem fio a pelo menos 1 m do alto-falante.
- Coloque o alto-falante e seu dispositivo móvel fora de armários de metal e afastados destes, de outros componentes de áudio/vídeo e fontes diretas de calor.

CUIDADOS

- Apoie o alto-falante sobre sua base. Apoiar o alto-falante sobre qualquer outro lado pode causar danos ao alto-falante e afetar a qualidade do som.
- Evite colocar o alto-falante em superfícies molhadas ou sujas.

CONECTE À ENERGIA

O alto-falante é fornecido com uma carga parcial. Antes de usar o alto-falante pela primeira vez, conecte-o a uma tomada de força (CA). Seu alto-falante não precisa estar totalmente carregado, mas precisa da conexão inicial para ativar a bateria.

1. Conecte a extremidade menor do cabo USB ao conector USB micro-B no alto-falante.

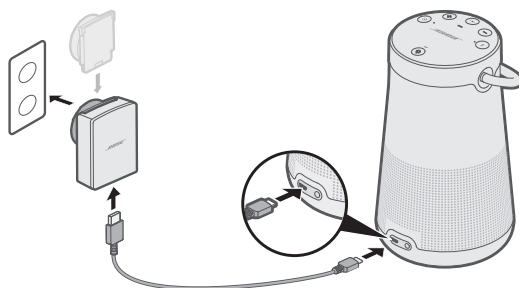

2. Conecte a outra extremidade na fonte de alimentação USB.
3. Conecte o cabo de alimentação USB a uma tomada de força (CA).

OBSERVAÇÃO: Se necessário, conecte o adaptador de CA para sua região à tomada de força (CA).

A luz da bateria piscará na cor amarela e o alto-falante emitirá um som. Quando estiver completamente carregada, se acenderá em verde.

LIGAMENTO/DESLIGAMENTO DO ALTO-FALANTE

No teclado, pressione o botão Liga/Desliga

- Na primeira vez que você ligar o alto-falante, a luz de *Bluetooth* se acenderá em azul, e você ouvirá um comando de voz para selecionar um idioma (consulte a página 20).
- Se você já tiver ligado o alto-falante e emparelhado pelo menos um dispositivo móvel, a luz de *Bluetooth* piscará na cor branca e se conectará aos dois últimos dispositivos móveis pareados. Você ouvirá "Bateria <número> por cento. Conectado a <nome do dispositivo móvel>." A luz de *Bluetooth* acenderá em branco fixo.

MODO DE PROTEÇÃO DA BATERIA

Se o alto-falante for desconectado e não for utilizado por mais de três dias com a carga restante de menos de 10%, ele entrará no modo de proteção da bateria para preservar a carga. Para reativar seu alto-falante, conecte-o à alimentação CA (rede elétrica).

Quando não em uso, armazene o alto-falante em local fresco.

CUIDADO: Não armazene o alto-falante por longos períodos quando estiver totalmente carregado ou o indicador da bateria  piscar em vermelho.

DESLIGAMENTO AUTOMÁTICO

O alto-falante se desligará após 20 minutos de inatividade (sem som do alto-falante) ao usar as seguintes conexões e fontes de alimentação:

- Conexão AUX funcionando por bateria ou alimentação de CA (rede elétrica).
- Conexão *Bluetooth* funcionando por bateria.

Desativação do desligamento automático

1. Pressione simultaneamente por alguns segundos + e o botão do modo de Entrada .

Você ouvirá “Desligamento automático desativado”.

2. Repita o procedimento para reativar o recurso de desligamento automático.

O teclado permite ligar o alto-falante e controlar a reprodução, o volume e o viva-voz do alto-falante.

OBSERVAÇÃO: Certos dispositivos móveis podem não aceitar essas funções.

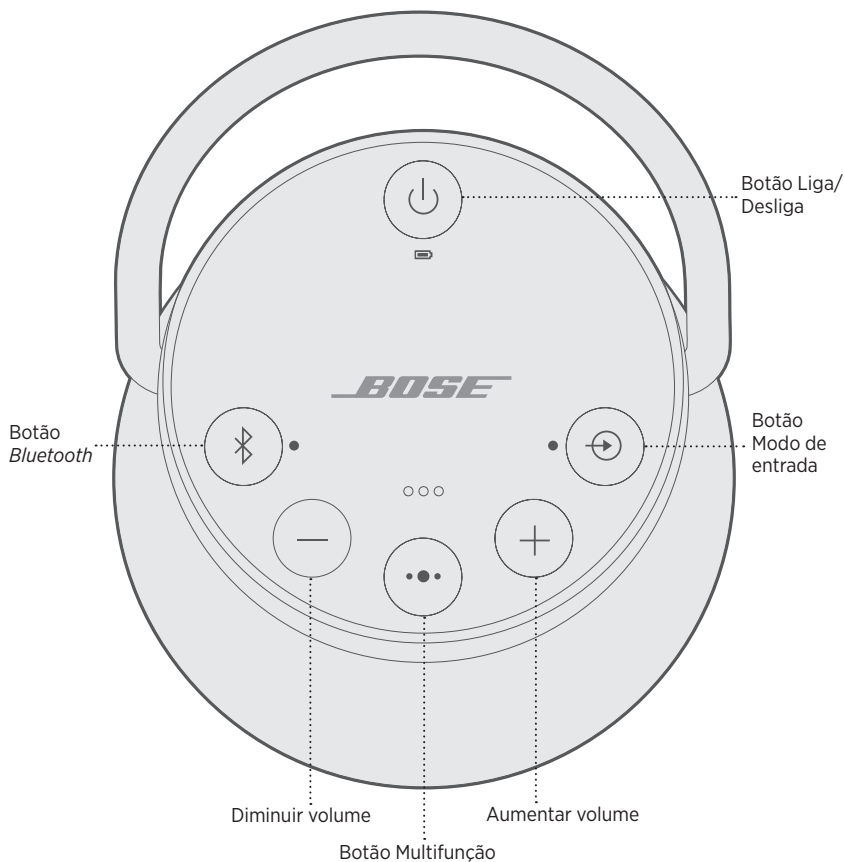

O botão Multifunção **••** controla fontes de música e chamadas por viva-voz em seu dispositivo móvel a partir do alto-falante.

REPRODUÇÃO MULTIMÍDIA E VOLUME

FUNÇÃO	O QUE FAZER
Reproduzir/pausar	Pressione •• . OBSERVAÇÃO: No modo Entrada, o ato de pressionar •• silencia o áudio (consulte a página 26).
Avançar para a próxima faixa	Pressione •• duas vezes.
Voltar para a faixa anterior	Pressione •• três vezes.
Aumentar volume	Pressione + .
Diminuir volume	Pressione — .

CHAMADAS TELEFÔNICAS

FUNÇÃO	O QUE FAZER
Fazer uma chamada	Pressione por alguns segundos o botão Multifunções •• para ativar o controle por voz no dispositivo móvel. Consulte “Acessar o controle de voz” abaixo.
Alternar uma chamada de viva-voz para seu dispositivo móvel durante uma chamada	Pressione •• por alguns segundos.
Atender/encerrar uma chamada	Pressione ••.
Rejeitar uma chamada	Pressione •• por alguns segundos.
Atender uma segunda chamada recebida e colocar a chamada atual em espera	Durante uma chamada, pressione •• para atender a uma segunda chamada.
Rejeitar uma segunda chamada recebida e continuar na chamada atual	Durante uma chamada, pressione •• por um segundo.
Alternar entre duas chamadas	Com duas chamadas ativas, pressione duas vezes ••.
Silenciar/retomar uma chamada	Durante uma chamada, pressione + e – simultaneamente.

Acessar o controle de voz

O microfone do alto-falante funciona como uma extensão do microfone de seu smartphone. Usando •• no alto-falante, você pode acessar o controle de voz do dispositivo móvel para fazer/receber chamadas, reproduzir música, se informar sobre a previsão do tempo ou o placar de um jogo, e muito mais.

Pressione •• por alguns segundos para acessar o controle de voz do dispositivo. Você ouvirá um som que indica que o controle de voz está ativo.

Alertas de voz

Seu alto-falante identifica as chamadas recebidas (quando aplicável). Para desativar esse recurso, consulte página 20.

Os comandos de voz orientam você nos processos de emparelhamento e conexão por *Bluetooth*.

IDIOMAS PRÉ-INSTALADOS

- Inglês
- Espanhol
- Francês
- Alemão
- Mandarim
- Japonês
- Coreano
- Italiano
- Português
- Sueco
- Holandês
- Russo
- Polonês

SELECIONAR UM IDIOMA

1. Pressione — ou + para navegar pelos idiomas disponíveis.
2. Quando você ouvir sua preferência de idioma, pressione por alguns segundos o botão Multifunção (•••) para selecioná-la.

Você ouvirá um bipe e "Pronto para emparelhar".

ALTERAR O IDIOMA

1. Pressione simultaneamente por alguns segundos — e o botão Modo de entrada (⊕), até ouvir o comando de voz para a primeira opção de idioma.
2. Pressione — ou + para navegar pelos idiomas disponíveis.
3. Quando você ouvir sua preferência de idioma, pressione ••• por alguns segundos, até ouvir um bipe e "Conectado a <nome do dispositivo móvel>".

DESATIVAR OS COMANDOS DE VOZ

Pressione simultaneamente por alguns segundos — e +, até ouvir "Comandos de voz desativados".

OBSERVAÇÃO: Repita o procedimento para reativar os comandos de voz.

A tecnologia sem fio *Bluetooth* permite transmitir música a partir de dispositivos móveis, como smartphones, tablets e computadores. Antes de poder transmitir música de um dispositivo, você deve emparelhar o dispositivo com seu alto-falante.

ESCOLHER SEU MÉTODO DE EMPARELHAMENTO

Você pode emparelhar seu dispositivo com seu alto-falante usando a tecnologia sem fio *Bluetooth* ou a tecnologia NFC (Near Field Communication – Comunicação a Curta Distância).

Você também pode usar o aplicativo Bose Connect para emparelhar o dispositivo (consulte a página 13).

O que é NFC?

NFC é uma tecnologia que permite que dispositivos móveis estabeleçam uma comunicação sem fio entre si com o simples contato entre eles. Consulte o manual do proprietário do dispositivo para saber se seu modelo é compatível com a tecnologia NFC.

Se seu dispositivo não for compatível com o emparelhamento de <i>Bluetooth</i> via NFC, ou se você não tiver certeza:	Siga as instruções para “Emparelhe seu dispositivo móvel” na página 22.
Se seu dispositivo permitir o emparelhamento de <i>Bluetooth</i> usando NFC:	Siga as instruções para “Emparelhamento de um dispositivo móvel com NFC” na página 23.

OBSERVAÇÃO: Se seu dispositivo permitir o emparelhamento de *Bluetooth* via NFC, você poderá usar qualquer um dos métodos de emparelhamento.

EMPARELHE SEU DISPOSITIVO MÓVEL

Quando você ligar seu alto-falante pela primeira vez, o alto-falante buscará automaticamente seu dispositivo móvel.

1. No dispositivo, ative o recurso *Bluetooth*.

DICA: O recurso *Bluetooth* é normalmente encontrado no menu Configurações.

2. Selecione o alto-falante Bose Revolve + II SoundLink na lista de dispositivos móveis.



Assim que o emparelhamento estiver concluído, você ouvirá “Conectado a <nome do dispositivo móvel>” e a luz de *Bluetooth* se acenderá em branco fixo.

OBSERVAÇÃO: Para emparelhar um dispositivo adicional, consulte a página 24.

EMPARELHAMENTO DE UM DISPOSITIVO MÓVEL COM NFC

OBSERVAÇÃO: Quando você ligar seu alto-falante pela primeira vez, selecione um idioma antes de emparelhar seu dispositivo móvel via NFC.

1. Desbloqueie o seu dispositivo móvel e ative os recursos *Bluetooth* e NFC.

Consulte o manual do proprietário de seu dispositivo para saber mais sobre esses recursos.

2. Toque e segure no ponto de contato do NFC em seu dispositivo ou na parte central superior do alto-falante. A área-alvo é o logotipo da Bose.

Talvez o dispositivo peça para aceitar o emparelhamento.

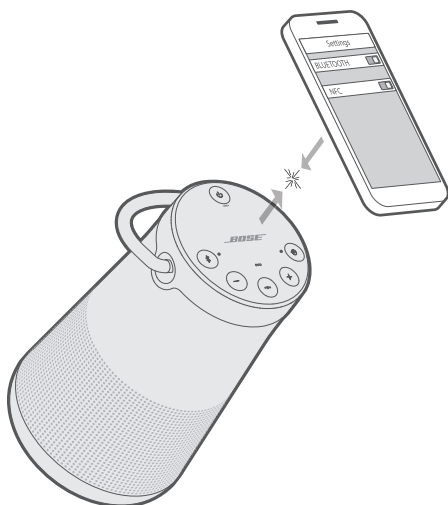

Assim que o emparelhamento estiver concluído, você ouvirá “Conectado a <nome do dispositivo móvel>” e a luz de *Bluetooth* se acenderá em branco fixo.

EMPARELHAR UM DISPOSITIVO MÓVEL ADICIONAL

Você pode armazenar até oito dispositivos móveis emparelhados na lista de emparelhamento do alto-falante.

- Pressione o botão *Bluetooth*  por alguns segundos, até a luz de *Bluetooth* piscar em azul e você ouvir “Pronto para emparelhar outro dispositivo”. Emparelhe seu dispositivo com o alto-falante (consulte a página 23).
- Se seu dispositivo permitir o emparelhamento via NFC, consulte página 23.

DESCONECTAR UM DISPOSITIVO

- Desative a função *Bluetooth* no dispositivo.
- Se seu dispositivo permitir o emparelhamento via NFC, toque e segure o ponto de contato do NFC em seu dispositivo ou na parte superior central do alto-falante. A área-alvo é o logotipo da Bose.

RECONNECTAR UM DISPOSITIVO

Quando ligado, o alto-falante tentará se reconectar aos dois dispositivos conectados mais recentemente.

OBSERVAÇÃO: Os dispositivos devem estar ligados e dentro da faixa de alcance.

Se seu dispositivo permitir o emparelhamento via NFC, toque e segure o ponto de contato do NFC em seu dispositivo ou na parte superior do alto-falante. A área-alvo é o logotipo da Bose.

Você pode armazenar até oito dispositivos móveis emparelhados na lista de emparelhamento do alto-falante, e o alto-falante pode ser conectado ativamente a dois dispositivos móveis de cada vez.

OBSERVAÇÃO: Você pode reproduzir áudio somente de um dispositivo por vez.



IDENTIFICAR OS DISPOSITIVOS MÓVEIS CONECTADOS

Pressione o botão *Bluetooth*  para ouvir quais dispositivos estão conectados no momento.

ALTERNAR ENTRE DOIS DISPOSITIVOS CONECTADOS

1. Pause o áudio no primeiro dispositivo.
2. Reproduza o áudio no segundo dispositivo.

CONEXÃO DE UM DISPOSITIVO EMPARELHADO ANTERIORMENTE

1. Pressione  para ouvir qual dispositivo está conectado no momento.
2. Pressione novamente dentro de dois segundos o botão  para conectar ao próximo dispositivo na lista de emparelhamento do alto-falante.
3. Repita até ouvir o nome do dispositivo desejado.
Você ouvirá um som que indica que o dispositivo está conectando.
4. Reproduza o áudio no dispositivo conectado.

APAGAR A LISTA DE EMPARELHAMENTO DO ALTO-FALANTE

1. Pressione  por 10 segundos, até você ouvir “Lista de dispositivos *Bluetooth* apagada. Pronto para emparelhar.”
Todos os dispositivos serão apagados e seu alto-falante estará pronto para emparelhar um novo dispositivo.
2. Exclua seu alto-falante na lista *Bluetooth* de seu dispositivo.

USAR O APLICATIVO BOSE CONNECT

Você também pode gerenciar facilmente vários dispositivos conectados usando o aplicativo Bose Connect (consulte a página 13).

Você pode conectar a saída de áudio de um smartphone, tablet, computador ou outro tipo de dispositivo móvel ao conector AUX ou USB micro-B.

CONECTAR O CABO ESTÉREO DE 3,5 MM

O conector AUX aceita um plugue de cabo estéreo de 3,5 mm (não fornecido).

1. Usando um cabo estéreo de 3,5 mm, conecte seu dispositivo móvel ao conector AUX no alto-falante.

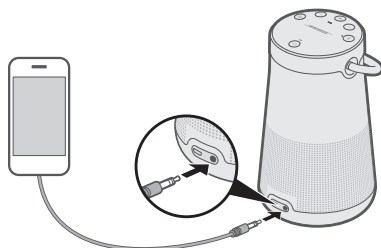

2. Pressione o botão Ligar-Desligar ⏻ no alto-falante.
3. Pressione e solte o botão do modo de entrada ⊕ , até ouvir "Áudio AUX".

CONECTAR O CABO USB

1. Usando um cabo USB, conecte seu dispositivo ao conector USB micro-B do alto-falante.

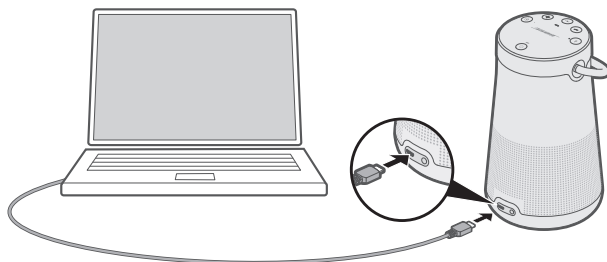

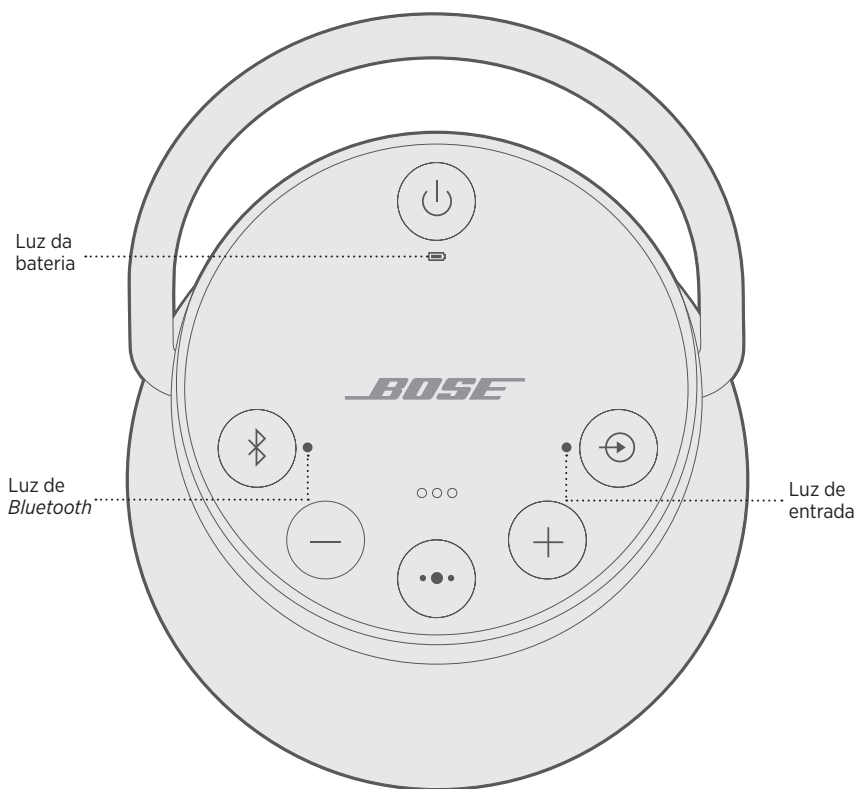

2. Pressione ⏻ no alto-falante.
3. Pressione e solte ⊕ , até ouvir "Áudio USB".

A parte superior do alto-falante tem uma série de luzes que se acendem de acordo com o estado do sistema.



STATUS DA BATERIA

Mostra o nível de carga da bateria. Sempre que você ligar o alto-falante, a luz da bateria  mostrará o nível de carga da bateria por dois segundos e um comando de voz anunciará o nível de carga da bateria.

Para verificar o nível da carga da bateria, pressione o botão Liga/Desliga  por três segundos enquanto verifica .

OBSERVAÇÃO: O desempenho da bateria varia de acordo com o conteúdo reproduzido e o nível de volume no qual é reproduzido. No uso comum, a bateria do alto-falante dura até 17 horas.

ATIVIDADE DAS LUZES	ESTADO DO SISTEMA
Verde constante	Carga média a total
Pisca na cor amarela	Carregando
Âmbar fixo	Carga média
Pisca na cor vermelha	Carga necessária

STATUS DO BLUETOOTH

Mostra o status da conexão de um dispositivo móvel.

ATIVIDADE DAS LUZES	ESTADO DO SISTEMA
Pisca na cor azul	Pronto para conectar
Pisca em branco	Conectando
Branco constante	Conectado

STATUS DE ENTRADA

Mostra o status da conexão de um dispositivo conectado com um cabo AUX ou USB micro-B.

ATIVIDADE DAS LUZES	ESTADO DO SISTEMA
Branco constante	O alto-falante está pronto para reproduzir o conteúdo de um dispositivo

OBSERVAÇÃO: Para obter mais informações sobre como usar o cabo para conectar um dispositivo, consulte a página 26.

É possível emparelhar o alto-falante SoundLink Revolve+ II com outros alto-falantes Bose, para reproduzir áudio em conjunto.

ESCOLHER SEU MÉTODO DE EMPARELHAMENTO

A forma de emparelramento com outro alto-falante Bose varia, dependendo do tipo de alto-falante com o qual estiver emparelhando. Escolha o método de emparelhamento na tabela abaixo.

ALTO-FALANTE	MÉTODO DE EMPARELHAMENTO
Alto-falante Bose SoundLink Bluetooth	Consulte “Emparelhar com outro alto-falante Bose SoundLink <i>Bluetooth</i> ” abaixo.
Bose Home Speaker ou Bose Soundbar	Consulte a “Emparelhar com um Bose Home Speaker ou Bose Soundbar” na página 32.

EMPARELHAR COM OUTRO ALTO-FALANTE BOSE SOUNDLINK *BLUETOOTH*

Você pode emparelhar seus alto-falantes Bose SoundLink *Bluetooth* para reproduzir nos seguintes modos usando o aplicativo Bose Connect (recomendado) ou os botões de controle do alto-falante:

- Modo Festa (os alto-falantes esquerdo e direito reproduzem em uníssono)
- Modo Estéreo (os alto-falantes esquerdo e direito reproduzem separadamente)

Você pode configurar isso usando o aplicativo Bose Connect (recomendado) ou os botões de controle do alto-falante.

Consulte o manual do proprietário da Bose para saber se seu alto-falante secundário é compatível com esses modos.

Emparelhar os alto-falantes usando o aplicativo Bose Connect (recomendado)

Para obter mais informações, baixe o aplicativo Bose Connect.

Emparelhar os alto-falantes manualmente

Se você não conseguir acessar o aplicativo Bose Connect, siga as instruções abaixo.

Modo Festa

1. Certifique-se de que os dois alto-falantes estejam ligados.
2. Certifique-se de que um alto-falante esteja conectado ao seu dispositivo móvel.
3. No alto-falante conectado ao seu dispositivo, pressione simultaneamente por alguns segundos o botão *Bluetooth*  e +.

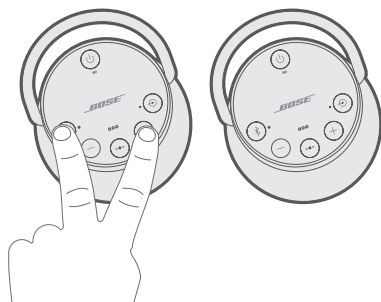

4. Solte os botões quando você ouvir “Pressione os botões de *Bluetooth* e Diminuir volume simultaneamente em um segundo dispositivo Bose”.
5. No outro alto-falante, pressione simultaneamente por alguns segundos  e —.

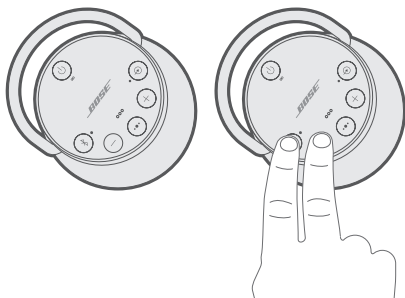

6. Solte os botões quando o alto-falante emitir um som.

Após 10 segundos, você ouvirá “Modo Festa” dos dois alto-falantes ao mesmo tempo. O modo Festa está habilitado. Agora você pode reproduzir o áudio em uníssono usando seu dispositivo.

7. Para garantir o desempenho ideal, posicione os alto-falantes:
 - No mesmo ambiente ou área externa
 - Para que não haja obstruções entre eles

OBSERVAÇÃO: O desempenho pode variar de acordo com o dispositivo móvel, a distância e fatores ambientais.

Modo Estéreo

1. Configure seus alto-falantes para o modo Festa (consulte a página 30).
2. Em um dos alto-falantes, pressione simultaneamente o botão *Bluetooth* \times e +.

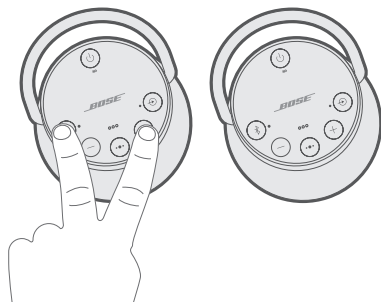

3. Solte os botões quando você ouvir “Modo Estéreo”. Você ouvirá “Esquerdo” do alto-falante esquerdo e “Direito” do alto-falante direito.

O modo Estéreo está habilitado. Agora você pode reproduzir o áudio em estéreo usando seu dispositivo móvel.

4. Para garantir o desempenho ideal, posicione os alto-falantes:

- No mesmo ambiente ou área externa
- Dentro de 3 metros um do outro, livre de obstruções
- Para que sua distância de cada alto-falante seja igual

OBSERVAÇÃO: O desempenho pode variar de acordo com o dispositivo móvel, a distância e fatores ambientais.

Alternar entre os modos Festa e Estéreo

Em qualquer um dos alto-falantes, pressione simultaneamente os botões \times e +.

Desativar o modo Festa ou Estéreo

Faça o seguinte em um dos alto-falantes:

- Pressione \times por alguns segundos, até ouvir “Alto-falantes Bose desconectados”.
- Pressione simultaneamente por alguns segundos os botões Multifunção $\bullet\bullet$ e +, até ouvir “Alto-falantes Bose desconectados”.
- Pressione o botão Liga/Desliga \cup para desligar o alto-falante.

EMPARELHAR COM UM BOSE HOME SPEAKER OU BOSE SOUNDBAR

Graças à tecnologia Bose SimpleSync, é possível emparelhar o alto-falante SoundLink Revolve+ II com um Bose Home Speaker ou Bose Soundbar, para escutar simultaneamente a mesma música em dois cômodos diferentes.

OBSERVAÇÃO: A tecnologia SimpleSync tem uma faixa de alcance *Bluetooth* de 9 m. Paredes e materiais de construção podem afetar a recepção.

Produtos compatíveis

É possível emparelhar o alto-falante SoundLink Revolve+ II com qualquer membro da família Bose Home Speaker.

Dentre os produtos compatíveis mais populares, destacam-se:

- Bose Soundbar 700
- Bose Soundbar 500
- Bose Home Speaker 500
- Bose Home Speaker 300
- Bose Portable Home Speaker

Novos produtos são adicionados periodicamente. Para consultar uma lista completa e mais informações, visite: worldwide.Bose.com/Support/Groups

Emparelhar usando o aplicativo Bose Music

1. No alto-falante SoundLink Revolve+ II, pressione o botão *Bluetooth*  por alguns segundos, até o indicador de *Bluetooth* piscar em azul e você ouvir “Pronto para emparelhar outro dispositivo”.
2. No aplicativo Bose Music, na tela **Meu Bose**, selecione o Bose Home Speaker ou Bose Soundbar.

OBSERVAÇÃO: Para retornar à tela **Meu Bose**, toque em  no canto superior esquerdo da tela.

3. Toque na imagem do produto no canto inferior direito da tela.
4. Toque em **Agrupar alto-falantes**.
5. Siga as instruções do aplicativo para conectar um novo dispositivo *Bluetooth* usando SimpleSync.

OBSERVAÇÕES:

- Certifique-se de que o alto-falante SoundLink Revolve+ II esteja a uma distância de 9 m do Bose Home Speaker ou Bose Soundbar.
- É possível emparelhar o alto-falante SoundLink Revolve+ II com apenas um produto por vez.

RECONEXÃO COM UM BOSE HOME SPEAKER OU BOSE SOUNDBAR

Ligue o alto-falante SoundLink Revolve+ II (consulte a página 15).

O alto-falante SoundLink Revolve + II tentará se conectar com os dois dispositivos *Bluetooth* conectados mais recentemente, inclusive o Bose Home Speaker ou Bose Soundbar.

OBSERVAÇÕES:

- O Bose Home Speaker ou Bose Soundbar deve estar ligado e dentro da faixa de alcance de 9 metros.
- Caso o alto-falante SoundLink Revolve+ II não se conecte, consulte a “Conexão de um dispositivo emparelhado anteriormente” na página 25.

LIMPAR O ALTO-FALANTE

- Limpe a superfície do alto-falante com um pano macio e úmido (somente água).
- Não use sprays perto do alto-falante. Não use solventes, produtos químicos ou soluções de limpeza que contenham álcool, amônia ou abrasivos.
- Não derrame líquidos nas aberturas do equipamento.

PEÇAS DE REPOSIÇÃO E ACESSÓRIOS

Peças de reposição e acessórios podem ser encomendados ao serviço de atendimento ao cliente da Bose.

Visite worldwide.Bose.com/Support/SLRPii

GARANTIA LIMITADA

O alto-falante é coberto por uma garantia limitada. Visite nosso site em global.Bose.com/warranty para obter detalhes sobre a garantia limitada.

Para registrar seu produto, visite global.Bose.com/register para obter as instruções. O não-registro do produto não afeta seus direitos concedidos pela garantia.

INFORMAÇÕES TÉCNICAS

Tensão nominal: 5 V ---

Corrente nominal: 1,6A

EXPERIMENTE ESTAS SOLUÇÕES PRIMEIRO

Se você tiver algum problema com o alto-falante:



- Verifique a luz da bateria  (consulte página 28). Carregue o alto-falante se necessário.
- Conecte com firmeza todos os cabos.
- Verifique o estado das luzes de status (consulte a página 28).
- Posicione o alto-falante de acordo com as orientações de posicionamento (consulte a página 13).
- Certifique-se de que seu dispositivo móvel ofereça suporte para *Bluetooth* ou emparelhamento via tecnologia NFC (consulte a página 21).

OUTRAS SOLUÇÕES

Se você não conseguir resolver o problema, consulte a tabela abaixo para identificar os sintomas e soluções para problemas comuns. Caso você não consiga resolver o problema, entre em contato com o atendimento ao cliente da Bose.

Visite worldwide.Bose.com/contact



SINTOMA	SOLUÇÃO
Sem energia (bateria)	A bateria pode estar em modo de proteção ou descarregada. Conecte-o à alimentação CA (rede elétrica).
A bateria não carrega	Verifique se você está usando o cabo USB e a fonte de alimentação USB fornecidos pela Bose. Conecte o cabo USB a outra fonte de alimentação USB. Use outro cabo USB. Conectar a outra fonte de alimentação CA (rede elétrica).
O alto-falante não emparelha com o dispositivo móvel	Em seu dispositivo móvel, desative o recurso <i>Bluetooth</i> e reative-o em seguida. Remova seu alto-falante da lista <i>Bluetooth</i> do seu dispositivo. Emparelhe seu dispositivo novamente. Emparelhe um dispositivo diferente (consulte a página 24). Apague a lista de emparelhamento de seu alto-falante (consulte a página 25). Emparelhe seu dispositivo novamente. Reinicie seu alto-falante (consulte a página 37).
O alto-falante não emparelha com NFC	Desbloqueie seu dispositivo e ative os recursos <i>Bluetooth</i> e NFC. Toque e segure o ponto de contato do NFC na parte posterior de seu dispositivo ou na parte superior do alto-falante. Remova seu dispositivo da caixa. Verifique se um idioma está selecionado (consulte a página 20). Use o <i>Bluetooth</i> para emparelhar seu dispositivo (consulte a página 22).

SINTOMA	SOLUÇÃO
Os alto-falantes Bose SoundLink Bluetooth não se emparelham manualmente	Baixe o aplicativo Bose Connect para ter um método adicional de emparelhar seus alto-falantes Bose (consulte a página 13).
Sem áudio	<p>Em seu dispositivo móvel, desative o recurso <i>Bluetooth</i> e reative-o em seguida. Remova seu alto-falante da lista <i>Bluetooth</i> do seu dispositivo. Emparelhe seu dispositivo novamente.</p> <p>Aumente o volume do alto-falante, do dispositivo móvel e da fonte de música.</p> <p>Certifique-se de que os comandos de voz estejam ativados. Pressione o botão <i>Bluetooth</i>  para ouvir o dispositivo móvel conectado. Verifique se você está usando o dispositivo correto.</p> <p>Use uma fonte de música diferente.</p> <p>Emparelhe um dispositivo diferente (consulte a página 24).</p> <p>Se dois dispositivos estiverem conectados, pause o outro dispositivo primeiro.</p>
O som não sai de um dispositivo cabeado	<p>Ligue o dispositivo e reproduza a música.</p> <p>Aumente o volume do alto-falante e do dispositivo.</p> <p>Pressione e solte o botão do modo de entrada , até que o indicador de entrada se acenda em branco.</p> <p>Use um cabo diferente.</p> <p>Conecte outro dispositivo.</p>
Baixa qualidade de som	<p>Use uma fonte de música diferente.</p> <p>Emparelhe um dispositivo diferente (consulte a página 24).</p> <p>Se houver dois dispositivos conectados, desligue o segundo dispositivo.</p> <p>Aumente o volume no dispositivo.</p> <p>Verifique as configurações de áudio do dispositivo.</p>
Má qualidade de som em um dispositivo cabeado	<p>Aumente o volume do alto-falante e do dispositivo.</p> <p>Use um cabo diferente.</p> <p>Conecte outro dispositivo.</p> <p>Verifique as configurações de áudio do dispositivo.</p>
O áudio é reproduzido do dispositivo errado (quando dois dispositivos estiverem conectados)	<p>Certifique-se de que os comandos de voz estejam ativados. Pressione o botão <i>Bluetooth</i>  para ouvir o(s) dispositivo(s) conectado(s). Verifique se você está usando o dispositivo correto.</p> <p>Pause ou pare a fonte de música no dispositivo que está reproduzindo a música.</p> <p>Desconecte o segundo dispositivo.</p>

SINTOMA	SOLUÇÃO
O alto-falante desliga	Se estiver usando um dispositivo cabeado, aumente o volume do dispositivo. Desative o desligamento automático (consulte a página 16).
O alto-falante não se emparelha com um Bose Home Speaker ou Bose Soundbar	Pressione  por alguns segundos, até que o indicador <i>Bluetooth</i> pisque na cor azul e você ouça a mensagem “Pronto para emparelhar outro dispositivo”. Certifique-se de que o alto-falante SoundLink Revolve + II esteja a uma distância de 9 m do Bose Home Speaker ou Bose Soundbar.
O alto-falante não se reconecta com um Bose Home Speaker ou Bose Soundbar previamente emparelhado	Consulte a “Conexão de um dispositivo emparelhado anteriormente” na página 25.
Áudio com retardo, quando emparelhado com um Bose Home Speaker ou Bose Soundbar	Baixe o aplicativo Bose Connect e execute as atualizações de software disponíveis (consulte página 13).

RESTAURAÇÃO DAS CONFIGURAÇÕES PADRÃO DO ALTO-FALANTE

Restaurar as configurações originais de fábrica apaga as configurações e o idioma dos dispositivos móveis emparelhados.

1. Ligue seu alto-falante.
2. Pressione o botão Liga/Desliga  por 10 segundos.
O alto-falante é desligado.
3. Pressione .

A luz de *Bluetooth* se acenderá em azul e você ouvirá um comando de voz para selecionar um idioma (consulte a página 20).

Läs igenom och spara alla anvisningar om skydd, säkerhet och användning.

CE Härmed förklarar Bose Corporation att denna produkt i alla väsentliga avseenden uppfyller de krav och föreskrifter som uppställts enligt direktivet 2014/53/EG och andra tillämpliga EG-direktiv. En komplett försäkran om överensstämmelse finns på www.Bose.com/compliance

UK CA Denna produkt följer alla tillämpliga förordningar för elektromagnetisk kompatibilitet (Electromagnetic Compatibility Regulations 2016) och alla andra tillämpliga förordningar i Storbritannien. En komplett försäkran om överensstämmelse finns på www.Bose.com/compliance

Bose Corporation intygar härmed att den här produkten uppfyller i enlighet med förordningarna för radioutrustning (Radio Equipment Regulations 2017) och andra tillämpliga förordningar i Storbritannien. En komplett försäkran om överensstämmelse finns på www.Bose.com/compliance

Viktiga säkerhetsanvisningar

1. Läs de här anvisningarna.
2. Behåll anvisningarna.
3. Ge akt på alla varningar.
4. Följ alla anvisningar.
5. Installera inte produkten nära någon värmekälla som exempelvis radiatorer, värmespjäll och spisar eller någon annan apparat (inklusive förstärkare) som avger värme.
6. Använd bara den utrustning/de tillbehör som rekommenderas av tillverkaren.
7. Koppla bort produkten från eluttaget när åskan går eller om den inte ska användas under en längre period.
8. Låt utbildad personal utföra all service. Underhåll krävs när apparaten skadats på något sätt, t.ex. om elkabeln eller kontakten har skadats, föremål har hamnat i den, om apparaten inte fungerar felfritt eller har tappats.

VARNINGAR/TÄNK PÅ



Den här symbolen betyder att det finns isolerad, farlig spänning i produkten vilken kan utgöra en påtaglig risk för elstötar.



Den här symbolen indikerar att det finns viktig information om användning och hantering i den här bruksanvisningen.



Produkten innehåller magnetiska material. Konsultera en läkare för att ta reda på om detta kan påverka implantat av medicinsk enhet.

- Se till att produkten inte kommer i närheten av öppen eld eller heta värmekällor. Tända ljus eller andra föremål med öppna lågor får INTE placeras på eller i närheten av produkten.
- Gör INGA obehöriga ändringar av produkten.
- Använd INTE någon växelriktare tillsammans med den här produkten.
- Använd endast den medföljande nätadaptern för den här produkten.
- Om produkten kopplas bort från strömförsörjningen med elkabelns eller produktens kontakt ska det vara lätt att komma åt och använda denna kontakt.
- Utsätt inte produkter som innehåller batterier för höga temperaturer (t.ex. från direkt solljus, öppen eld eller liknande)
- På undersidan finns en etikett med information om produkten.

OBS! Den här utrustningen har testats och befunnits överensstämma med gränsvärdena för digitala enheter enligt klass B, i enlighet med del 15 i FCC:s bestämmelser. Gränsvärdena är avsedda att ge rimligt skydd mot skadliga störningar vid installation i bostäder. Den här utrustningen genererar, använder och kan avge radiofrekvensenergi, och om utrustningen inte installeras och används i enlighet med anvisningarna kan den orsaka skadliga störningar i samband med radiokommunikation. Det ges dock ingen garanti för att det inte kan förekomma skadliga störningar i en viss installation. Om den här utrustningen stör mottagningen i en radio- eller TV-apparat (vilket kan fastställas genom att utrustningen stängs av och sätts på) rekommenderar vi att du försöker motverka störningen genom att vidta en eller flera av följande åtgärder:

- Rikta om eller flytta mottagningsantennen.
- Öka avståndet mellan utrustningen och mottagaren.
- Anslut utrustningen till ett vägguttag i en annan strömkrets än den som mottagaren är ansluten till.
- Vänd dig till din återförsäljare eller en erfaren radio-/tv-reparatör för att få hjälp.

Om utrustningen ändras eller modifieras på något sätt, som inte uttryckligen har godkänts av Bose Corporation, kan detta medföra att användarens rätt att använda produkten upphävs.

Denna enhet uppfyller del 15 i FCC-bestämmelserna och licensundantaget i ISED Canada angående RSS-standarder. Följande två villkor ställs för användningen: (1) Enheten får inte orsaka skadliga störningar och (2) enheten måste tåla alla former av störningar som den tar emot, inklusive störningar som kan orsaka oönskad drift av enheten.

Denna enhet uppfyller FCC- och ISED Canada-bestämmelserna angående gränsvärden som är uppställda för strålningsexponering för produkter för generella användningsområden. Den här utrustningen ska inte installeras och användas på ett avstånd mindre än 20 cm mellan radiatorn och din kropp. Sändaren får inte sammankopplas eller användas tillsammans med någon annan antenn eller sändare.

Uppfyller kraven i IMDA.

CAN ICES-3(B)/NMB-3(B)

Hanteringsregler för radiofrekvensenheter med låg effekt

Artikel XII

I enlighet med "Hanteringsregler för radiofrekvensenheter med låg effekt" och utan tillstånd beviljat av NCC, är företag, organisationer eller användare inte tillåtna att ändra frekvensen, förstärka överföringsstyrkan eller ändra ursprungliga egenskaper och prestanda för en godkänd radiofrekvensenhet med låg effekt.

Artikel XIV

Radiofrekvensenheter med låg effekt får inte påverka flygsäkerheten eller störa annan legal kommunikation. Om detta uppmärksammas ska användaren omedelbart upphöra med att använda enheten tills det inte finns någon risk för sådana störningar. Med nämnda legala kommunikationer avses radiokommunikationer som sker i enlighet med gällande telekommunikationslagstiftning.

Radiofrekvensenheter med låg effekt måste vara mottagliga för störningar från legala kommunikationer och enheter som sänder ut ISM-radiovågor.

Försök INTE ta ut det uppladdningsbara litiumbatteriet ur produkten. Kontakta en Bose-återförsäljare eller en kvalificerad tekniker om det behöver tas bort.



Tänk på att lämna in gamla batterier för återvinning enligt lokala föreskrifter. Elda inte upp batterier.



Den här symbolen betyder att produkten inte ska kastas med hushållsoporna utan återvinnas i enlighet med lokala bestämmelser. Rätt deponering och återvinning hjälper till att skydda våra naturresurser, vår hälsa och miljö. Mer information om deponering och återvinning av produkten får du om du kontaktar lokala myndigheter, deponeringscentraler eller affären där du köpte produkten.



Det uppladdningsbara litiumbatteriet i den här produkten får endast tas bort av kvalificerad person. Kontakta en Bose-återförsäljare eller gå till products.bose.com/static/compliance/index.html för att få mer information.



Tabell över produktens strömstatus

Produkten är i överensstämmelse med kraven för ekodesign för energirelaterade produkter enligt direktiv 2009/125/EG och förordningen från 2020 gällande ekodesign för energirelaterade produkter och energiinformation (tillägg) (EU Exit) följer följande normer och dokument: Bestämmelse (EC) 1275/2008 med tillägget (EU) 801/2013.

Erfordrad information om strömstatus	Strömlägen	
	Viloläge	Nätverksanslutet viloläge
Strömförbrukningen är specificerad för strömläget 230 V/50 Hz-ingångsström	≤ 0,5 W	<i>Bluetooth</i> [®] ≤ 2,0 W
Tid tills utrustningen automatiskt växlar till läget	≤ 20 minuter	≤ 5 minuter
Strömförbrukning i nätverksanslutet viloläge om alla trådbundna nätverksportar är anslutna och alla trådlösa portar är aktiva, vid 230 V/50 Hz-ingångsström	E.t.	≤ 2,0 W
Instruktioner för att aktivera/inaktivera nätverksportar. Om alla nätverk är inaktiverade startas viloläget.	Bluetooth: Inaktivera och rensa parkopplingslistan genom att hålla nere <i>Bluetooth</i> -knappen i 10 sekunder. Aktivera genom att parkoppla med en <i>Bluetooth</i> -källa.	

Teknisk information om extern strömförsörjning

Den externa strömförsörjningen som medföljer produkten är i överensstämmelse med kraven för ekodesign för energirelaterade produkter enligt direktiv 2009/125/EG och följer följande normer och dokument: Kommissionens förordning (EU) 2019/1782.

Tillverkare	Bose Products B.V.
Kommersiellt registreringsnummer	36037901
Adress	Gorslaan 60 1441 RG Purmerend Nederländerna
Modellidentifiering	F5V-1.6C-IU-WW
Inspänning	100 V-240 V
Ingångsfrekvens, växelström	50 Hz/60 Hz
Utspänning	5 V DC
Utström	1,6 A
Uteffekt	8 W
Genomsnittlig aktiv effektivitet	78,8 %
Effektivitet vid låg belastning (10 %)	73,4 %
Strömförbrukning utan belastning	0,07 W

Tillverkare	Bose Products B.V.
Kommersiellt registreringsnummer	36037901
Adress	Gorslaan 60 1441 RG Purmerend Nederländerna
Modellidentifiering	S008AIM0500160
Inspänning	100 V-240 V
Ingångsfrekvens, växelström	50 Hz/60 Hz
Utspänning	5 V DC
Utström	1,6 A
Uteffekt	8 W
Genomsnittlig aktiv effektivitet	78,5 %
Effektivitet vid låg belastning (10 %)	74,5 %
Strömförbrukning utan belastning	0,06 W

För Europa:

Frekvensband användning: 2400 till 2483,5 MHz.

Maximal överföringsstyrka mindre än 20 dBm EIRP.

Maximal överföringsstyrka är mindre än lagstadgade gränser vilket gör att SAR-testning inte är nödvändig och undantagen per gällande bestämmelser.

Tabell över farliga föremål som kontrolleras i Kina

Namn och innehåll på giftiga eller farliga ämnen eller delar						
Giftiga eller farliga ämnen och delar						
Namn	Bly (Pb)	Kvikksilver (Hg)	Kadmium (Cd)	Sexvärt krom (Cr(VI))	Polybromerade bifenyler (PBB)	Polybromerade difenyleter (PBDE)
PCB:er	X	0	0	0	0	0
Metall	X	0	0	0	0	0
Plast	0	0	0	0	0	0
Högtalare	X	0	0	0	0	0
Kablar	X	0	0	0	0	0
Den här tabellen är uppställd i enlighet med bestämmelserna i SJ/T 11364.						
O: Anger att detta giftiga eller farliga ämne som ingår i alla homogena material i den här artikeln ligger under gränsvärdena uppställda i GB/T 26572.						
X: Anger att detta giftiga eller farliga ämne som ingår i minst ett av de homogena materialen i den här artikeln ligger över gränsvärdena uppställda i GB/T 26572.						

Tabell över farliga föremål som kontrolleras i Taiwan

Utrustningens namn: Bose SoundLink Revolve+ II, typbeskrivning: 419356						
Begränsade ämnen och dess kemiska beteckningar						
Enhet	Bly (Pb)	Kvikksilver (Hg)	Kadmium (Cd)	Sexvärt krom (Cr+6)	Polybromerade bifenyler (PBB)	Polybromerade difenyletrar (PBDE)
PCB:er	-	o	o	o	o	o
Metalldelar	-	o	o	o	o	o
Plastdelar	o	o	o	o	o	o
Högtalare	-	o	o	o	o	o
Kablar	-	o	o	o	o	o
Obs 1! "o" anger att det procentuella innehållet i det begränsade ämnet inte överstiger referensvärdet.						
Obs 2! Med "-" anges att den begränsade substansen motsvarar undantaget.						

Fyll i uppgifterna och spara dem för senare bruk

Serie- och modellnumret finns på undersidan av högtalaren.

Serienummer: _____

Modellnummer: 419356

Förvara kvittot tillsammans med bruksanvisningen. Det är nu dags att registrera Bose-produkten.

Du gör det enklast genom att besöka webbplatsen global.Bose.com/register

Tillverkningsdatum: Den åttonde siffran i serienumret visar tillverkningsåret; "0" är 2010 eller 2020.

Kinaimportör: Bose Electronics (Shanghai) Company Limited, Part C, Plant 9, No. 353 North Riyang Road, China (Shanghai) Pilot Free Trade Zone

EU-importör: Bose Products B.V., Gorslaan 60, 1441 RG Purmerend, Nederländerna

Taiwanimportör: Bose Taiwan Branch, 9F-A1, No. 10, Section 3, Minsheng East Road, Taipei City 104, telefonnummer Taiwan: +886-2-2514 7676

Mexikoimportör: Bose de México, S. de R.L. de C.V., Paseo de las Palmas 405-204, Lomas de Chapultepec, 11000 México, D.F. Telefonnummer: +5255 (5202) 3545

UK-importör: Bose Limited, Bose House, Quayside Chatham Maritime, Chatham, Kent, ME4 4QZ, United Kingdom
CMIIT ID är placerat på gummifoten på produktens undersida.

Säkerhetsinformation



Denna produkt kan ta emot säkerhetsuppdateringar automatiskt från Bose när den är ansluten till Bose Connect-appen. För att ta emot säkerhetsuppdateringar via mobilappen måste du slutföra produktinstallationen i Bose Connect-appen. **Om du inte slutför installationen blir du ansvarig för att installera säkerhetsuppdateringar som Bose gör tillgängliga via btu.bose.com**

Apple, Apple-logotypen, iPad, iPhone, iPod och Siri är varumärken som tillhör Apple Inc. i USA och i andra länder. App Store är ett servicemärke som tillhör Apple Inc. Varumärket "iPhone" används i Japan under licens från Aiphone K.K. Namnet *Bluetooth*[®] och logotyperna är registrerade varumärken som tillhör Bluetooth SIG, Inc., och all användning av sådana märken från Bose Corporation sker under licens.

Google och Google Play är varumärken som tillhör Google LLC.

N-Mark är ett varumärke eller registrerat varumärke som tillhör NFC Forum, Inc. i USA och andra länder.

Bose, Bose Home Speaker, Bose Music, Bose Portable Home Speaker, Bose Soundbar, SimpleSync, SoundLink och SoundLink Revolve är varumärken som tillhör Bose Corporation.

Bose Corporations huvudkontor: 1-877-230-5639

©2021 Bose Corporation. Ingen del av detta dokument får återges, modifieras, distribueras eller användas på något annat sätt utan föregående skriftlig tillåtelse.

VAD FINNS I FÖRPACKNINGEN?

Innehåll.....	12
---------------	----

INSTALLATION AV BOSE CONNECT-APPEN

Ladda ner Bose Connect-appen.....	13
-----------------------------------	----

HÖGTALARPLACERING

Riktlinjer för placering.....	14
-------------------------------	----

POWER

Ansluta till en strömkälla.....	15
---------------------------------	----

Sätta på och stänga av högtalaren.....	15
--	----

Batteriskyddsläge.....	16
------------------------	----

Automatisk avstängning.....	16
-----------------------------	----

Inaktivera automatisk avstängning.....	16
--	----

HÖGTALARKONTROLLER

Medieuppspelning och volym.....	18
---------------------------------	----

Telefonsamtal.....	19
--------------------	----

Åtkomst till röststyrning.....	19
--------------------------------	----

Röstaviseringar.....	19
----------------------	----

RÖSTANVISNINGAR

Förinstallerade språk.....	20
----------------------------	----

Välja ett språk.....	20
----------------------	----

Ändra språket.....	20
--------------------	----

Inaktivera röstanvisningar.....	20
---------------------------------	----

BLUETOOTH®-ANSLUTNINGAR

Välja parkopplingsmetod.....	21
Parkoppla din mobila enhet.....	22
NFC-parkoppling av mobil enhet.....	23
Parkoppla ytterligare en bärbar enhet.....	24
Koppla från en enhet.....	24
Återansluta en enhet.....	24

FLERA BLUETOOTH-ANSLUTNINGAR

Identifiera anslutna mobila enheter.....	25
Växla mellan två anslutna enheter.....	25
Ansluta en tidigare parkopplad enhet.....	25
Rensa parkopplingslistan i högtalaren.....	25
Använda Bose Connect-appen.....	25

TRÅDBUNDNA ANSLUTNINGAR

Ansluta 3,5 mm stereokabeln.....	26
Ansluta USB-kabeln.....	26

HÖGTALARENS STATUS

Batteristatus.....	28
<i>Bluetooth</i> -status.....	28
Indatastatus.....	28

PARKOPPLA BOSE-PRODUKTER

Välja parkopplingsmetod.....	29
Parkoppla med en annan Bose SoundLink <i>Bluetooth</i> -högtalare.....	29
Parkoppla högtalarna med Bose Connect-appen (rekommenderas)	29
Parkoppla högtalarna manuellt.....	30
Växla mellan party- och stereoläget	31
Inaktivera party- och stereoläget	31
Parkoppla med en Bose Home Speaker eller soundbarhögtalare.....	32
Kompatibla produkter.....	32
Parkoppla med Bose Music-appen	32
Återansluta med en Bose Home Speaker eller soundbarhögtalare.....	33

SKÖTSEL OCH UNDERHÅLL

Rengöra högtalaren	34
Reservdelar och tillbehör.....	34
Begränsad garanti	34
Teknisk information.....	34

FELSÖKNING

Prova det här först.....	35
Andra lösningar	35
Återställ högtalaren	37

INNEHÅLL

Kontrollera att du har följande:

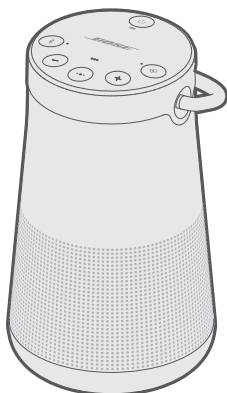

SoundLink Revolve+ II
Bluetooth-högtalare



USB-strömförsörjning*



USB-kabel

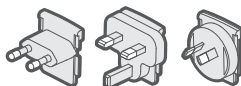

Stickkontakter för
nätadapter*

*USB-nätadapter och stickkontakter för nätadapter kan variera något. Använd den stickkontakt för nätadapter som är avsedd för din region.

OBS! Om någon del av produkten är skadad ska du inte använda den. Kontakta en Bose-återförsäljare eller Boses kundtjänst.

Besök: [worldwide.bose.com/Support/SLRPii](https://www.worldwide.bose.com/Support/SLRPii)

Med Bose Connect-appen kan du ställa in och styra högtalaren från valfri mobil enhet, t.ex. en smarttelefon eller surfplatta.

I appen kan du hantera *Bluetooth*-anslutningar, välja språk för röstänvisningar, hantera inställningar för högtalaren och få nya funktioner.

LADDA NER BOSE CONNECT-APPEN

1. Ladda ner Bose Connect-appen på din mobila enhet.



2. Följ instruktionerna för appen.

RIKTLINJER FÖR PLACERING

- För bästa *Bluetooth*-prestanda ska du placera den mobila enheten inom 10 m från högtalaren och försäkra dig om att det inte finns några hinder mellan dig och högtalaren. Om du flyttar enheten längre bort, eller om det finns hinder i vägen, kommer ljudkvaliteten att försämrans och enheten kanske kopplas från högtalaren.
- Se till att eventuell annan trådlös utrustning inte är närmare än 1 m från högtalaren.
- Placera inte högtalaren och den mobila enheten vid eller i ett metallskåp, och inte nära andra ljud-/videokomponenter eller direktverkande värmekällor.

TÄNK PÅ

- Placera högtalaren på bottenplattan. Om du placerar högtalaren på sidan kan det medföra skador och påverka ljudkvaliteten.
- Undvik att placera högtalaren på en våt eller smutsig yta.

ANSLUTA TILL EN STRÖMKÄLLA

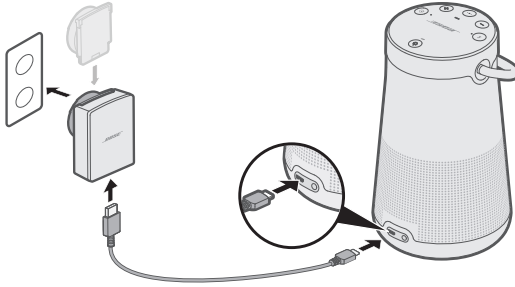

Högtalaren är delvis laddad vid leverans. Innan du använder högtalaren första gången ska du ansluta den till ett vägguttag. Högtalaren behöver inte vara fullständigt uppladdad, men den behöver inledningsvis anslutas för att batteriet ska aktiveras.

1. Anslut den mindre änden av USB-kabeln till mikro-B-USB-kontakten på högtalaren.



2. Anslut den andra änden till USB-nätadaptorn.
3. Anslut USB-nätadaptorn till ett vägguttag.

OBS! Använd den stickkontakt som passar för din region.

Batterilampan  blinkar med gult sken och du hör en ljudsignal från högtalaren. När den är fulladdad, lyser  med grönt sken.

SÄTTA PÅ OCH STÄNGA AV HÖGTALAREN

Tryck på strömknappen på knappsatsen .

- Första gången som högtalaren sätts på blinkar *Bluetooth*-indikatorn med blått sken och du hör en röstansvisning om att välja ett språk (se sidan 20).
- Om du redan har slagit på högtalaren och parat ihop den med minst en mobil enhet blinkar *Bluetooth*-indikatorn med ett vitt sken och högtalaren ansluts till de senaste två ihopparade mobila enheterna. Du hör "Battery (Batteri) <sifra> procent. Anslutet till <enhetsnamn>." *Bluetooth*-indikatorn lyser med ett fast vitt sken.

BATTERISKYDDSLÄGE

När högtalaren är urkopplad och inte används under en tredagersperiod, och med en återstående laddningskapacitet som understiger 10 %, försätts batteriet i strömsparläge. Du återaktiverar högtalaren genom att ansluta den till ett vägguttag.

När den inte används bör den förvaras på ett svalt ställe.

TÄNK PÅ: Högtalaren ska inte förvaras under längre tidsperioder när batteriet är fulladdat eller när batterilampan  blinkar med rött sken.

AUTOMATISK AVSTÄNGNING

Högtalaren stängs av efter 20 minuter om inget ljud kommer från den samt när den används med följande kontakter och strömkällor:

- AUX-anslutning som drivs med batteri eller via ett vägguttag.
- *Bluetooth*-anslutning som drivs med batteri.

Inaktivera automatisk avstängning

1. Tryck ned och håll in + och knappen för indataläge  samtidigt.
Du hör "Auto-off disabled" (Automatisk avstängning inaktiverad).
2. Upprepa funktionen för att återaktivera automatisk avstängning.

Med knappsatsen kan du sätta på högtalaren och kontrollera högtalarens funktioner för uppspelning, volym och högtalartelefon.

OBS! Dessa funktioner fungerar inte på vissa enheter.

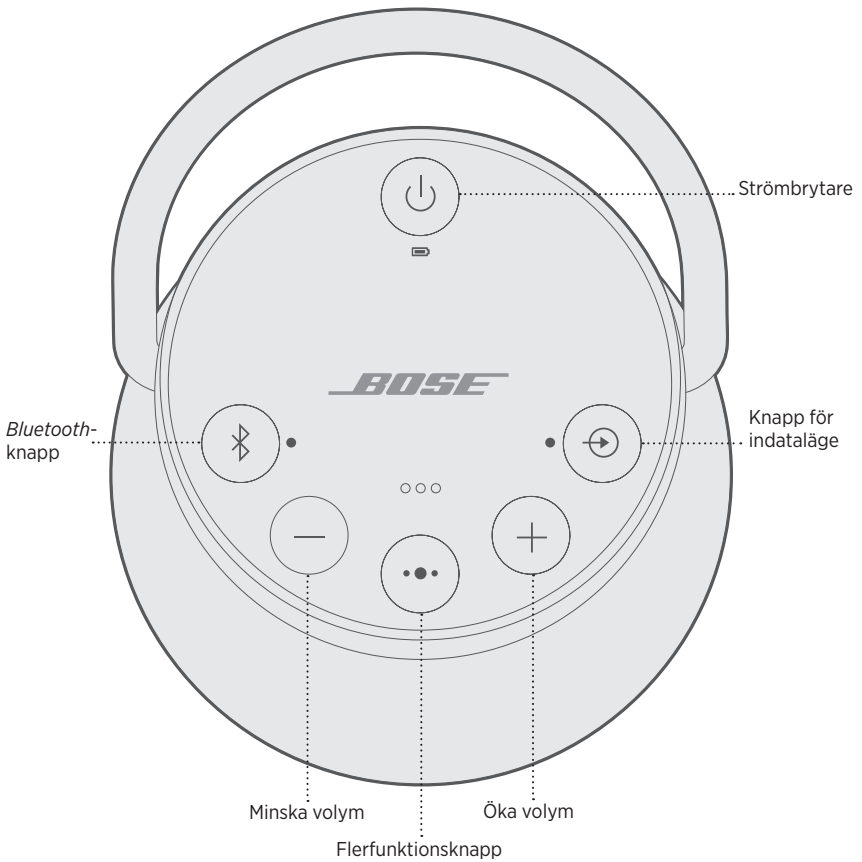

Med flerfunktionsknappen ●● styr du musikkällor och högtalartelefonssamtal på den mobila enheten från högtalaren.

MEDIEUPPSPELNING OCH VOLYM

FUNKTION	ÅTGÄRD
Spela upp/pausa	Tryck på ●●. OBS! I indataläge trycker du på ●● för att stänga av ljudet (se sidan 26).
Hoppa framåt till nästa spår	Tryck två gånger på ●●.
Hoppa bakåt till föregående spår	Tryck tre gånger på ●●.
Öka volym	Tryck på +.
Minska volym	Tryck på —.

TELEFONSAMTAL

FUNKTION	ÅTGÄRD
Ringa ett samtal	Tryck och håll ned flerfunktionsknappen ●● för att aktivera röstkommandon på den mobila enheten. Se "Åtkomst till röststyrning" nedan.
Växla från högtalartelefonen till den mobila enheten under ett samtal	Tryck och håll in ●●.
Besvara/avsluta ett samtal	Tryck på ●●.
Avvisa inkommande samtal	Tryck och håll in ●●.
Besvara ytterligare ett samtal och parkera det aktuella.	Tryck på ●● i samtal för att besvara ett andra samtal.
Avvisa ytterligare ett samtal och stanna kvar i det aktuella.	Tryck och håll in ●● i en sekund.
Växla mellan två samtal	Tryck två gånger på ●● när du samtalar med två personer.
Stänga av/sätta på ljudet under ett samtal	Tryck på + och – samtidigt under ett samtal.

Åtkomst till röststyrning

Högtalarmikrofonen fungerar som en mikrofon för din smarttelefon. Använd ●● på högtalaren för att aktivera röststyrning på din mobila enhet för att ringa/ta emot samtal, spela musik, få reda på vädret få resultatet i en match och mycket annat.

Tryck och håll in ●● för att aktivera röstkontroll på din enhet. Du hör en ton som anger att röststyrningen är aktiverad.

Röstaviseringar

I högtalaren identifieras uppringaren (när det är möjligt). Om du vill inaktivera funktionen ska du gå till sidan 20.

Röstanvisningar vägleder dig igenom *Bluetooth*-parkopplingen och anslutningsprocessen.

FÖRINSTALLERADE SPRÅK

- Engelska
- Tyska
- Koreanska
- Svenska
- Polska
- Spanska
- Mandarin
- Italienska
- Nederländska
- Franska
- Japanska
- Portugisiska
- Ryska

VÄLJA ETT SPRÅK

1. Tryck på — eller + för att rulla i språklistan.
2. När du hör ditt språk trycker och håller du ned flerfunktionsknappen ●● för att välja det.

Du hör ett pip och "Ready to pair" (Klart för parkoppling).

ÄNDRA SPRÅKET

1. Tryck och håll in — och indatalägesknappen ⊕ samtidigt tills du hör det första språkalternativet läsas upp.
2. Tryck på — eller + för att rulla i språklistan.
3. När du hör det språk som du vill använda trycker och håller du in ●● tills du hör en ljudsignal och "Connected to (Ansluten till) <namn på mobil enhet>."

INAKTIVERA RÖSTANVISNINGAR

Tryck på och håll in — och + samtidigt tills du hör "Voice prompts off" (Röstanvisningar inaktiverade).

OBS! Upprepa proceduren för att aktivera röstanvisningar på nytt.

Bluetooth kan du använda för att strömma musik från mobila enheter som exempelvis en smarttelefon, surfplatta eller dator. Innan du kan strömma musik från en bärbar enhet måste du först parkoppla enheten med högtalaren.

VÄLJA PARKOPPLINGSMETOD

Du kan välja att parkoppla enheten med hjälp av den trådlösa *Bluetooth*-tekniken eller med NFC-kommunikation (Near Field Communication).

Du kan även använda Bose Connect-appen för att parkoppla din enhet (se sidan 13).

Vad är NFC?

NFC är en teknik som används i bärbara enheter för att etablera en trådlös kommunikation med en annan bärbar enhet genom att helt enkelt låta de båda enheterna vidröra varandra. I bruksanvisningen för din enhet finns information om din modell har stöd för NFC-kommunikation.

Gör så här om din enhet inte har stöd för <i>Bluetooth</i>-synkronisering via NFC eller om du är osäker:	Följ anvisningarna för "Parkoppla din mobila enhet" på sidan 22.
Gör så här om enheten har stöd för <i>Bluetooth</i>-synkronisering med NFC-kommunikation:	Följ anvisningarna för "NFC-parkoppling av mobil enhet" på sidan 23.

OBS! Om din enhet har stöd för *Bluetooth*-parkoppling med NFC-kommunikation kan du välja båda metoderna.

PARKOPPLA DIN MOBILA ENHET

När du sätter på högtalaren första gången, kommer den automatiskt att söka efter din bärbara enhet.

1. Aktivera *Bluetooth*-funktionen på din enhet.

TIPS: *Bluetooth*-funktionen hittar du vanligtvis i menyn *Inställningar*.

2. Välj din Bose Revolve+ II SoundLink-högtalare i enhetslistan.



När enheterna parkopplats hör du "Connected to (Ansluten till) <den mobila enhetens namn>" och *Bluetooth*-indikatorn lyser med ett fast vitt sken.

OBS! Parkoppla en annan enhet (se sidan 24).

NFC-PARKOPPLING AV MOBIL ENHET

OBS! När du sätter på högtalaren första gången, ska du kontrollera att ett språk har valts innan du parkopplar den bärbara enheten med NFC.

1. Lås upp den mobila enheten och aktivera *Bluetooth*- och *NFC*-funktionerna.
I bruksanvisningen för enheten finns mer information om dessa funktioner.
2. Knacka med *NFC*-enhetens kontaktpunkt mitt på ovasidan på högtalaren. Målområdet är Bose-logotypen.

Du kan nu få en fråga om du vill godkänna parkopplingen.

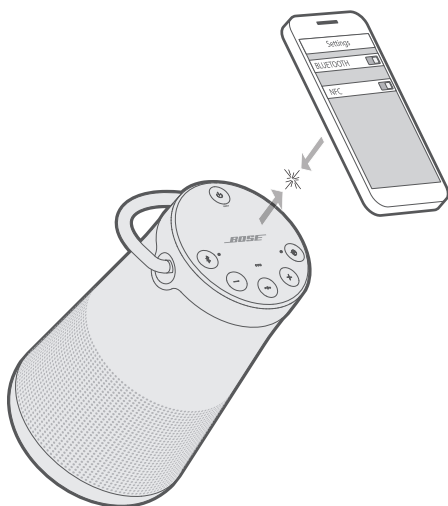

När enheterna parkopplats hör du "Connected to (Ansluten till) <den mobila enhetens namn>" och *Bluetooth*-indikatorn lyser med ett fast vitt sken.

PARKOPPLA YTTERLIGARE EN BÄRBAR ENHET

Du kan lagra upp till åtta parkopplade mobila enheter i högtalarens parkopplingslista.

- Tryck och håll in *Bluetooth*-knappen \times tills *Bluetooth*-indikatorn blinkar med blått sken och du hör "Ready to pair another device" (Klar att parkoppla med en annan enhet). Parkoppla enheten med högtalaren (se sidan 23).
- Se sidan 23 om den bärbara enheten har stöd för parkoppling med NFC-kommunikation.

KOPPLA FRÅN EN ENHET

- Stäng av *Bluetooth*-funktionen på enheten.
- Om enheten har stöd för parkoppling via NFC, trycker du på NFC-kontaktpunkten på enheten mot mitten av ovensidan av högtalaren. Målområdet är Bose-logotypen.

ÅTERANSLUTA EN ENHET

När högtalaren sätts på kommer den att försöka återansluta till de två senast anslutna enheterna.

OBS! De mobila enheterna måste finnas inom täckningsområdet och vara påslagna.

Om enheten har stöd för parkoppling via NFC, trycker du på NFC-kontaktpunkten på enheten mot ovensidan av högtalaren. Målområdet är Bose-logotypen.

Högtalaren kan lagra upp till åtta parkopplade mobila enheter i parkopplingslistan och den kan vara aktivt ansluten till två mobila enheter samtidigt.

OBS! Du kan endast spela upp ljud från en enhet i taget.

IDENTIFIERA ANSLUTNA MOBILA ENHETER

Tryck på *Bluetooth*-knappen \mathbb{B} för att höra vilka enheter som är anslutna.

VÄXLA MELLAN TVÅ ANSLUTNA ENHETER

1. Pausa ljudet på den första enheten.
2. Spela upp ljudet från den andra enheten.

ANSLUTA EN TIDIGARE PARKOPPLAD ENHET

1. Tryck på \mathbb{B} för att höra vilken enhet som för närvarande är ansluten.
2. Tryck på \mathbb{B} inom två sekunder för att ansluta till nästa enhet i högtalarens parkopplingslista.
3. Upprepa detta tills du hör önskat enhetsnamn.
Du hör en ton som anger att röstkontrollen är aktiverad.
4. Spela upp ljudet i den anslutna enheten.

RENSA PARKOPPLINGSLISTAN I HÖGTALAREN

1. Tryck och håll in \mathbb{B} i 10 sekunder tills du hör ”*Bluetooth device list cleared (Bluetooth-listan med enheter rensad). Klar för parkoppling.*”
Alla enheter tas bort och högtalaren är klar att parkopplas med en ny enhet.
2. Ta bort högtalaren från *Bluetooth*-listan på enheten.

ANVÄNDA BOSE CONNECT-APPEN

Du kan även enkelt hantera flera anslutna enheter med hjälp av Bose Connect-appen (se sidan 13).

Du kan ansluta ljudutgången på en smarttelefon, surfplatta, dator eller annan typ av bärbar enhet till AUX-kontakten eller mikro-B USB-kontakten.

ANSLUTA 3,5 MM STEREOKABELN

AUX-anslutningen fungerar med en 3,5 mm kabel med stereokontakt (medföljer ej).

1. Använd en 3,5 mm-stereokabel för att ansluta enheten till AUX-kontakten på högtalaren.

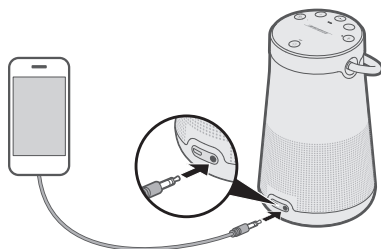

2. Tryck på strömknappen \cup på högtalaren.
3. Tryck ned och släpp knappen för indataläge \oplus tills du hör "AUX audio" (Aux-ljud).

ANSLUTA USB-KABELN

1. Använd USB-kabeln när du ansluter enheten till mikro-B USB-kontakten på högtalaren.

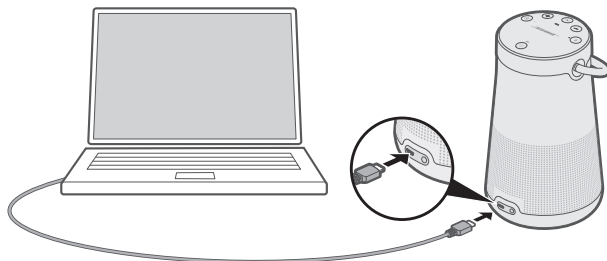

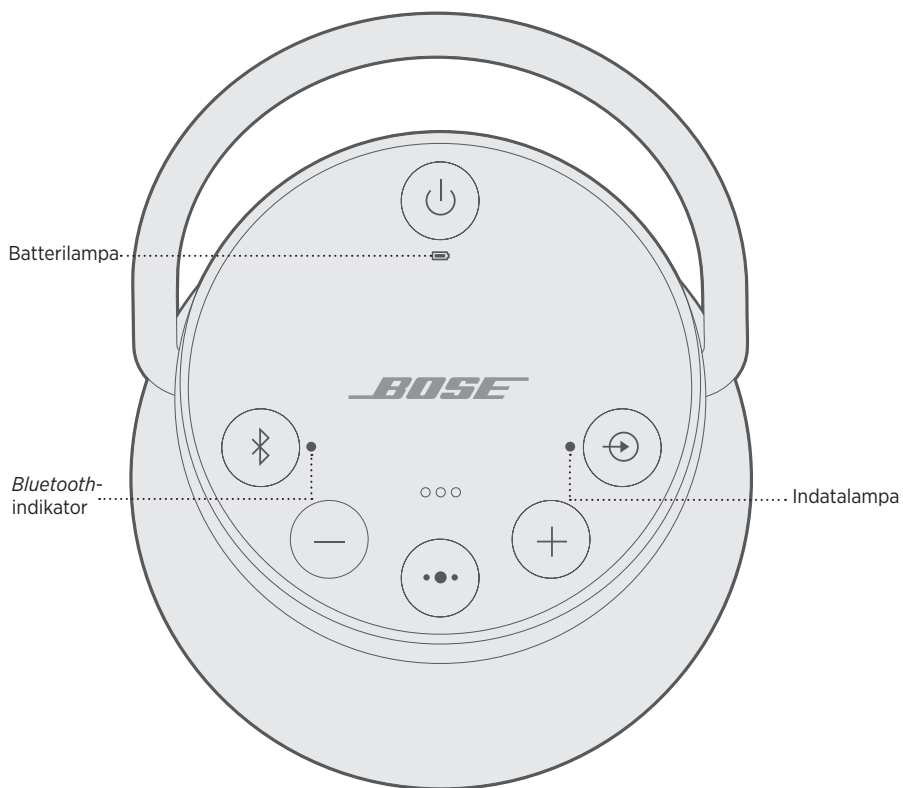

2. Tryck på \cup på högtalaren.
3. Tryck ned och släpp \oplus tills du hör "USB audio" (USB-ljud).

På ovasidan av högtalaren finns ett antal indikatorer som visar systemets status.



BATTERISTATUS

Visar batteriets laddningsnivå. Varje gång du sätter på högtalaren visar batterilampan  batteriets laddningsnivå i två sekunder och dessutom hörs en röstansvisning som anger batteriladdningsnivån.

Du kontrollerar batteriladdningsnivån genom att trycka och hålla in strömknappen  i tre sekunder och kontrollera .

OBS! Batteriets prestanda varierar beroende på vad som spelas upp och hur högt ljudet är under uppspelning. Vid normal användning räcker högtalarens batteri upp till 17 timmar.

LAMPANS UPPFÖRANDE	SYSTEMLÄGE
Lyser med fast grönt sken	Mellan till full laddning
Blinkar gult	Laddar
Lyser med fast gult sken	Laddat till hälften
Blinkar rött	Behöver laddas upp

BLUETOOTH-STATUS

Visar anslutningsstatus för en bärbar enhet.

LAMPANS UPPFÖRANDE	SYSTEMLÄGE
Blinkar blått	Klar för att anslutas
Blinkar med vitt sken	Ansluter
Fast vitt sken	Ansluten

INDATASTATUS

Visar anslutningsstatus för en enhet som är ansluten med en AUX- eller mikro-B USB-kabel.

LAMPANS UPPFÖRANDE	SYSTEMLÄGE
Fast vitt sken	Högtalaren är klart för att spela upp innehåll från en enhet

OBS! Mer information om hur du använder en kabel för att ansluta en enhet finns på sidan sidan 26.

Du kan parkoppla din SoundLink Revolve+ II med andra Bose-högtalare för att spela ljud tillsammans.

VÄLJA PARKOPPLINGSMETOD

Sättet du parkopplar med en annan Bose-högtalare beror på typen av högtalare som du parkopplar med. Välj parkopplingsmetod från tabellen nedan.

HÖGTALARE	PARKOPPLINGSMETOD
Bose SoundLink <i>Bluetooth</i>-högtalare	Se "Parkoppla med en annan Bose SoundLink <i>Bluetooth</i> -högtalare" nedan.
Bose Home Speaker eller Bose soundbarhögtalare	Se "Parkoppla med en Bose Home Speaker eller soundbarhögtalare" på sidan 32.

PARKOPPLA MED EN ANNAN BOSE SOUNDLINK *BLUETOOTH*-HÖGTALARE

Du kan parkoppla dina Bose SoundLink *Bluetooth*-högtalare och använda dem samtidigt i följande lägen med Bose Connect-appen (rekommenderas) eller högtalarens kontrollknappar:

- Partyläge (vänster och höger högtalare spelar upp samma innehåll)
- Stereoläge (vänster och höger högtalare spelar separat)

Detta kan ställas in med Bose Connect-appen (rekommenderas) eller högtalarens kontroller.

I Bose bruksanvisning för din enhet finns information om din andra högtalare har stöd för dessa lägen.

Parkoppla högtalarna med Bose Connect-appen (rekommenderas)

Mer information finns i Bose Connect-appen.

Parkoppla högtalarna manuellt

Om du inte har tillgång till appen Bose Connect ska du följa anvisningarna här nedan.

Partyläge

1. Kontrollera att båda högtalarna är påslagna.
2. Kontrollera att en högtalare är ansluten till den bärbara enheten.
3. Tryck och håll in *Bluetooth*-knappen  och + samtidigt på högtalaren som är ansluten till enheten.

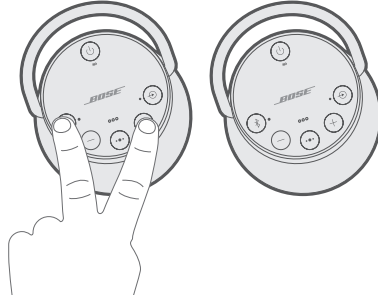

4. Släpp knapparna när du hör "Press the *Bluetooth* and volume down buttons simultaneously on a second Bose device" (Tryck på knapparna för *Bluetooth* och volymsänkning samtidigt på en andra Bose-enhet).
5. Tryck och håll in  och — samtidigt på den andra högtalaren.

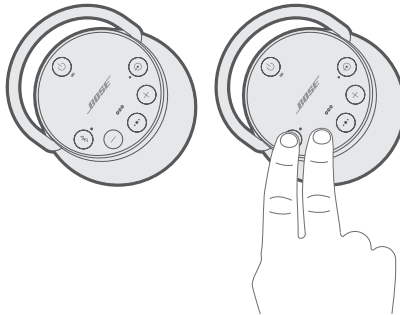

6. Släpp upp knapparna när du hör en ton.

Efter 10 sekunder hör du "Party mode" (Partyläge) från båda högtalarna samtidigt. Partyläget är nu aktiverat. Du kan nu spela upp ljudet unisont från enheten.

7. Placera högtalarna enligt följande för att få optimala förhållanden:
 - I samma rum eller samma område utomhus
 - Se till att det inte finns några hinder mellan dem

OBS! Prestandan varierar beroende på vilken bärbar enhet du använder, avståndet och den omgivande miljön.

Stereoläge

1. Konfigurera högtalarna för partyläge (se sidan 30).
2. Tryck och håll in *Bluetooth*-knappen ⌘ och + samtidigt på en högtalare.

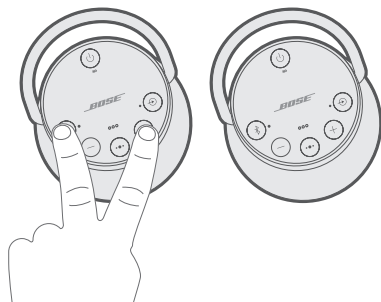

3. Släpp upp knapparna när du hör "Stereo mode" (Stereoläge). Du hör nu "Left" (Vänster) från den vänstra högtalaren och "Right" (Höger) från den högra.

Stereoläget är nu aktiverat. Du kan nu spela upp ljudet i stereo från enheten.

4. Placera högtalarna enligt följande för att få optimala förhållanden:

- I samma rum eller samma område utomhus
- Högst 3 meter från varandra och inga hinder mellan dem
- Samma avstånd till högtalarna från dig

OBS! Prestandan varierar beroende på vilken bärbar enhet du använder, avståndet och den omgivande miljön.

Växla mellan party- och stereoläget

Tryck på knappen ⌘ och + samtidigt på en av högtalarna.

Inaktivera party- och stereoläget

Gör något av följande på en av högtalarna:

- Tryck och håll in ⌘ tills du hör "Bose speakers unlinked" (Bose-högtalare olänkade).
- Tryck och håll in flerknappsknappen $\bullet\bullet$ och + samtidigt tills du hör "Bose speakers unlinked" (Bose-högtalare olänkade).
- Stäng av högtalaren genom att trycka på strömknappen ⏻ .

PARKOPPLA MED EN BOSE HOME SPEAKER ELLER SOUNDBARHÖGTALARE

Med hjälp av Bose SimpleSync-tekniken kan du parkoppla din SoundLink Revolve+ II-högtalare med en Bose Home Speaker eller Bose soundbarhögtalare för att lyssna på samma låt i två olika rum samtidigt.

OBS! SimpleSync-tekniken har en *Bluetooth*-räckvidd på 9 meter. Väggar och olika byggnadsmaterial kan ibland påverka mottagningen.

Kompatibla produkter

Du kan parkoppla din SoundLink Revolve+ II-högtalare med valfri medlem i Bose Home Speaker-familjen.

Populära kompatibla produkter:

- Bose Soundbar 700
- Bose Soundbar 500
- Bose Home Speaker 500
- Bose Home Speaker 300
- Bose Portable Home Speaker

Nya produkter läggs till med jämna mellanrum. En fullständig lista och mer information finns på: worldwide.Bose.com/Support/Groups

Parkoppla med Bose Music-appen

1. Tryck och håll in *Bluetooth*-knappen  på SoundLink Revolve+ II-högtalaren tills *Bluetooth*-indikatoren blinkar med blått sken och du hör "Ready to pair another device" (Klar att parkoppla med en annan enhet).
2. Välj din Bose Home Speaker eller Bose soundbarhögtalare i Bose Music-appen, på **My Bose**-skärmen.

OBS! För att återgå till **My Bose**-skärmen knackar du på  i skärmens övre vänstra hörn.

3. Tryck på produktbilden i skärmens nedre högra hörn.
4. Tryck på **Group Speakers**.
5. Följ instruktionerna i appen för att ansluta en *Bluetooth*-enhet med SimpleSync.

TÄNK PÅ FÖLJANDE:

- Se till att din SoundLink Revolve+ II-högtalare är inom 9 m från Bose Home Speaker eller Bose soundbarhögtalaren.
- Du kan bara parkoppla din SoundLink Revolve+ II-högtalare med en produkt i taget.

ÅTERANSLUTA MED EN BOSE HOME SPEAKER ELLER SOUNDBARHÖGTALARE

Sätt på SoundLink Revolve+ II-högtalaren (se sidan 15).

Din SoundLink Revolve+ II-högtalare försöker ansluta till de två *Bluetooth*-enheter som senast anslöts, inklusive din Bose Home Speaker eller Bose soundbarhögtalare.

TÄNK PÅ FÖLJANDE:

- Din Bose Home Speaker eller Bose soundbarhögtalare måste vara inom 9 m och vara påslagen.
- Om SoundLink Revolve+ II-högtalaren inte ansluts, se "Ansluta en tidigare parkopplad enhet" på sidan 25.

RENGÖRA HÖGTALAREN

- Rengör utsidan på högtalaren och handtaget med en mjuk, fuktig trasa (endast vatten).
- Använd inte spray i närheten av högtalaren. Använd inte lösningsmedel, kemikalier eller rengöringsmedel som innehåller alkohol, ammoniak eller slipmedel.
- Låt ingen vätska tränga in i några öppningar.

RESERVDELAR OCH TILLBEHÖR

Reservdelar och tillbehör kan beställas genom Boses kundtjänst.

Besök: worldwide.Bose.com/Support/SLRPij

BEGRÄNSAD GARANTI

Högtalaren täcks av en begränsad garanti. Mer information om den begränsade garantin finns på global.Bose.com/warranty.

Mer information om hur du registrerar din produkt finns på global.Bose.com/register. Dina garantirättigheter påverkas inte om du inte registrerar produkten.

TEKNISK INFORMATION

Inspänning: 5V ---

Inström 1,6 A

PROVA DET HÄR FÖRST

Om du får problem med högtalaren:



- Kontrollera batterilampan  (se sidan 28). Ladda vid behov upp batteriet.
- Kontrollera alla kablar.
- Kontrollera läget för statusindikatorerna (se sidan 28).
- Placera högtalaren enligt riktlinjerna (se sidan 13).
- Kontrollera att den bärbara enheten har *Bluetooth*-stöd eller NFC-parkoppling (se sidan 21).

ANDRA LÖSNINGAR

Om du inte kan lösa problemet ska du titta i tabellen nedan för att identifiera symptom och ta del av lösningar till vanliga problem. Kontakta Boses kundtjänst om du inte kan lösa ditt problem.

Besök: worldwide.Bose.com/contact



SYMPTOM	LÖSNING
Ingen ström (batteri)	Batteriet kan vara i skyddsläge eller urladdat. Anslut enheten till ett vägguttag.
Batteriet laddas inte	Kontrollera att du använder Bose USB-kabel och USB-adapter. Anslut USB-kabeln till en annan USB-nätadapter. Använd en annan USB-kabel. Anslut till ett annat vägguttag.
Högtalaren parkopplas inte med vald mobil enhet	Stäng av <i>Bluetooth</i> -funktionen på den mobila enheten och sätt sedan på den igen. Ta bort högtalaren från <i>Bluetooth</i> -listan på enheten. Parkoppla enheten på nytt. Parkoppla en annan enhet (se sidan 24). Rensa parkopplingslistan i högtalaren (se sidan 25). Parkoppla enheten på nytt. Återställ högtalaren (se sidan 37).
Högtalaren parkopplas inte med NFC	Lås upp enheten och aktivera <i>Bluetooth</i> - och NFC-funktionerna. Knacka med NFC-enhetens kontaktpunkt på baksidan av enheten mot ovsidan på högtalaren. Ta ut enheten ur fodralet. Kontrollera att ett språk har valts (se sidan 20). Använd <i>Bluetooth</i> för att parkoppla enheten (se sidan 22).

SYMPTOM	LÖSNING
Bose SoundLink Bluetooth-högtalarna parkopplas inte manuellt	Ladda ned appen Bose Connect för att få ytterligare ett sätt att parkoppla Bose-högtalarna (se sidan 13).
Inget ljud	<p>Stäng av <i>Bluetooth</i>-funktionen på den mobila enheten och sätt sedan på den igen. Ta bort högtalaren från <i>Bluetooth</i>-listan på enheten. Parkoppla enheten på nytt.</p> <p>Höj volymen på högtalaren, enheten och musikkällan.</p> <p>Se till att röstansvisningar är aktiverade. Tryck på <i>Bluetooth</i>-knappen  för att höra den anslutna mobilenheten. Kontrollera att du använder en kompatibel enhet.</p> <p>Försök med en annan musikkälla.</p> <p>Parkoppla en annan enhet (se sidan 24).</p> <p>Om två enheter är anslutna pausar du den andra enheten.</p>
Inget ljud hörs från en kabelansluten enhet	<p>Sätt på enheten och spela upp musiken.</p> <p>Höj volymen på högtalaren och enheten.</p> <p>Tryck och släpp indatalägesknappen  och släpp när indatandikatorn börjar lysa med ett vitt sken.</p> <p>Använd en annan kabel.</p> <p>Anslut en annan enhet.</p>
Dålig ljudkvalitet	<p>Försök med en annan musikkälla.</p> <p>Parkoppla en annan enhet (se sidan 24).</p> <p>Om två enheter är anslutna kopplar du bort den andra enheten.</p> <p>Öka volymen på enheten.</p> <p>Kontrollera enhetens ljudinställningar.</p>
Dålig ljudkvalitet från en kabelansluten enhet	<p>Höj volymen på högtalaren och enheten.</p> <p>Använd en annan kabel.</p> <p>Anslut en annan enhet.</p> <p>Kontrollera enhetens ljudinställningar.</p>
Ljud spelas upp från fel enhet (när två enheter är anslutna)	<p>Se till att röstansvisningar är aktiverade. Tryck på <i>Bluetooth</i>-knappen  för att höra en eller flera anslutna enheter. Kontrollera att du använder en kompatibel enhet.</p> <p>Pausa eller stäng av musiken på enheten där den spelas upp.</p> <p>Koppla bort den andra enheten.</p>

SYMPTOM	LÖSNING
Högtalaren stängs av	Om du använder en kabelansluten enhet höjer du volymen på enheten. Inaktivera automatisk avstängning (se sidan 16).
Det går inte att parkoppla högtalaren med en Bose Home Speaker eller soundbarhögtalare	Tryck och håll in ⌘ tills <i>Bluetooth</i> -indikatorn med blått sken och du hör "Ready to pair another device" (Klar att parkoppla med en annan enhet). Se till att din SoundLink Revolve+ II-högtalare är inom 9 m från Bose Home Speaker eller Bose soundbarhögtalaren.
Det går inte att återansluta till en tidigare parkopplad Bose Home Speaker eller soundbarhögtalare	Se "Ansluta en tidigare parkopplad enhet" på sidan 25.
Ljudet fördröjs vid parkoppling med en Bose Home Speaker eller Bos soundbarhögtalare	Ladda ned Bose Connect-appen och kör tillgängliga programuppdateringar (se sidan 13).

ÅTERSTÄLL HÖGTALAREN

Vid en fabriksåterställning rensas de bärbara enheterna och språkinställningarna från högtalaren, och de ursprungliga inställningarna kommer åter att gälla.

1. Sätt på högtalaren.
2. Tryck och håll in strömknappen  i 10 sekunder.
Högtalaren stängs av.
3. Tryck på .

Bluetooth-indikatorn lyser blått och du hör en röstansvisning om att välja ett språk (se sidan 20).

โปรดอ่านและเก็บคำแนะนำด้านความปลอดภัย การรักษาความปลอดภัย และการใช้งานทั้งหมดไว้

CE Bose Corporation ขอประกาศในที่นี้ว่าผลิตภัณฑ์นี้สอดคล้องตามข้อกำหนดที่จำเป็นและข้อบังคับที่เกี่ยวข้องอื่นๆ ของข้อกำหนดกับ Directive 2014/53/EU และข้อบังคับอื่นๆ ทั้งหมดของข้อกำหนดกับ EU ที่ใช้บังคับ โปรดรับชมมาตรฐานความปลอดภัยของผลิตภัณฑ์ฉบับสมบูรณ์ สามารถอ่านได้จาก www.Bose.com/compliance

UK CA ผลิตภัณฑ์นี้สอดคล้องตามข้อกำหนดความเข้ากันได้ทางแม่เหล็กไฟฟ้า 2016 ที่เกี่ยวข้องทั้งหมดและข้อกำหนด UK ที่เกี่ยวข้องทั้งหมดอื่นๆ โปรดรับชมมาตรฐานความปลอดภัยของผลิตภัณฑ์ฉบับสมบูรณ์ สามารถอ่านได้จาก www.Bose.com/compliance

Bose Corporation ขอประกาศในที่นี้ว่าผลิตภัณฑ์นี้สอดคล้องตามข้อกำหนดที่จำเป็นของกฎระเบียบว่าด้วยอุปกรณ์วิทยุ 2017 และข้อกำหนด UK ที่เกี่ยวข้องทั้งหมดอื่นๆ โปรดรับชมมาตรฐานความปลอดภัยของผลิตภัณฑ์ฉบับสมบูรณ์ สามารถอ่านได้จาก www.Bose.com/compliance

คำแนะนำด้านความปลอดภัยที่สำคัญ

1. โปรดอ่านคำแนะนำเหล่านี้
2. จดจำคำแนะนำเหล่านี้ไว้
3. ใส่ใจในคำเตือนทั้งหมด
4. ปฏิบัติตามคำแนะนำทั้งหมด
5. อย่าตั้งใกล้กับแหล่งที่ก่อให้เกิดความร้อนใดๆ เช่น เครื่องทำความร้อน หน้ากกเครื่องทำความร้อน เตา หรืออุปกรณ์อื่นๆ (รวมถึงเครื่องขยายเสียง) ที่ก่อให้เกิดความร้อน
6. ใช้แต่อุปกรณ์ต่อ/อุปกรณ์เสริมที่ผู้ผลิตระบุเท่านั้น
7. ถอดปลั๊กอุปกรณ์นี้ระหว่างฝนฟ้าคะนองหรือเมื่อไม่ได้ใช้งานเป็นเวลานาน
8. นำผลิตภัณฑ์เข้ารับการซ่อมแซมทั้งหมดจากช่างผู้ชำนาญเท่านั้น การเข้ารับบริการซ่อมแซมเป็นสิ่งจำเป็นเมื่ออุปกรณ์เกิดความเสียหายไม่ว่าทางใดทางหนึ่ง เช่น สายไฟหรือปลั๊กเสียหาย วัสดุแปลกปลอมตกหล่นเข้าไปในอุปกรณ์ อุปกรณ์ไม่ทำงานตามปกติ หรืออุปกรณ์แตกหล่น

คำเตือน/ข้อควรระวัง



สัญลักษณ์นี้หมายถึงบริเวณที่ไม่มีฉนวนหุ้มภายในเครื่อง ซึ่งอาจมีแรงดันสูงพอที่จะทำให้เสี่ยงต่อการถูกไฟฟ้าช็อตได้



สัญลักษณ์นี้หมายถึงคำแนะนำในการใช้งานและการดูแลรักษาที่สำคัญในคู่มือผู้ใช้



ผลิตภัณฑ์นี้ประกอบด้วยวัสดุแม่เหล็ก ปรีक्षाแพทย์ว่าสิ่งนี้อาจส่งผลกระทบต่อการใช้งานอุปกรณ์การแพทย์ที่ปลูกลงของคุณหรือไม่

- วางผลิตภัณฑ์ให้อยู่ห่างจากไฟและแหล่งที่ก่อให้เกิดความร้อน อย่าวางสิ่งที่ลุกไหม้ใดๆ เช่น เทียนไขที่จุดไฟ ไว้บนหรือใกล้กับผลิตภัณฑ์
- อย่าดัดแปลงผลิตภัณฑ์นี้โดยไม่ได้รับอนุญาต
- อย่าใช้เครื่องแปลงไฟกับผลิตภัณฑ์นี้
- ใช้ผลิตภัณฑ์นี้กับแหล่งจ่ายไฟที่เหมาะสม
- ในกรณีที่ใช้ปลั๊กไฟหลักหรือปลั๊กพวงเป็นอุปกรณ์ตัดไฟ อุปกรณ์ตัดไฟดังกล่าวควรพร้อมใช้งานได้
- อย่าให้ผลิตภัณฑ์ที่มีแบตเตอรี่ถูกความร้อนสูงเกินไป (เช่น จัดเก็บในที่ที่ถูกแสงแดดจัด ไฟ หรืออื่นๆ คล้ายกันนี้)
- บ่อยก่ากับผลิตภัณฑ์จะติดอยู่ข้างใต้ผลิตภัณฑ์

หมายเหตุ: อุปกรณ์นี้ผ่านการทดสอบและพบว่าตรงตามข้อกำหนดสำหรับอุปกรณ์ดีจิตอล คลาส B ตามส่วน 15 ของระเบียบ FCC ข้อกำหนดนี้กำหนดขึ้นเพื่อให้การป้องกันที่เหมาะสมจากการรบกวนที่เป็นอันตรายในการติดตั้งในที่พักอาศัย อุปกรณ์นี้ก่อให้เกิด ไข้ และสามารถแผ่พลังงานความถี่วิทยุ และหากติดตั้งและใช้งานไม่ตรงตามคำแนะนำ อาจเป็นสาเหตุให้เกิดการรบกวนที่เป็นอันตรายกับการสื่อสารทางวิทยุ อย่างไรก็ตาม ไม่มีการรับประกันว่าการรบกวนนี้จะไม่เกิดขึ้นในการติดตั้งแบบใดแบบหนึ่ง หากอุปกรณ์นี้ก่อให้เกิดการรบกวนที่เป็นอันตรายกับการรับสัญญาณวิทยุหรือโทรทัศน์ ซึ่งสามารถพิจารณาได้จากการลองปิดและเปิดอุปกรณ์ ขอแนะนำให้ผู้ใช้ลองแก้ไขการรบกวนดังกล่าว ด้วยวิธีการต่อไปนี้

- เปลี่ยนทิศทางหรือตำแหน่งของเสาอากาศ
- เพิ่มระยะห่างระหว่างอุปกรณ์และเครื่องรับสัญญาณ
- เสียบปลั๊กอุปกรณ์นี้กับตัวรับไฟฟ้าที่ไม่ได้ใช้สายร่วมกับเครื่องรับสัญญาณ
- ติดต่อขอรับความช่วยเหลือจากตัวแทนจำหน่ายหรือช่างเทคนิคด้านวิทยุ/โทรทัศน์ที่มีประสบการณ์

การแก้ไขหรือตัดแปลงอื่นใดที่ไม่ได้รับอนุญาตโดยตรงจาก Bose Corporation อาจทำให้ผู้ใช้ไม่มีสิทธิ์ใช้งานอุปกรณ์นี้อีกต่อไป อุปกรณ์นี้สอดคล้องตามส่วน 15 ของระเบียบ FCC และมาตรฐาน RSS ที่ได้รับการยกเว้นใบอนุญาตISED Canada การทำงานของอุปกรณ์ขึ้นอยู่กับเงื่อนไข 2 ประการ ดังนี้ (1) อุปกรณ์นี้ต้องไม่ก่อให้เกิดสัญญาณรบกวนที่เป็นอันตราย และ (2) อุปกรณ์นี้ต้องยอมรับสัญญาณรบกวนทุกชนิดที่ได้รับ รวมถึงสัญญาณรบกวนที่อาจทำให้เกิดการทำงานที่ไม่พึงประสงค์

อุปกรณ์นี้สอดคล้องตามข้อกำหนดความเสี่ยงต่ออันตรายจากรังสีของ FCC และISED Canada ตามที่ประกาศไว้สำหรับประชาชนทั่วไป ควรติดตั้งและใช้งานอุปกรณ์นี้ในระยะห่างอย่างน้อย 20 ซม. ระหว่างเครื่องกำเนิดรังสีและร่างกายของคุณ ต้องไม่ใช้งานหรือตั้งเครื่องส่งร่วมกับเสาอากาศหรือเครื่องส่งสัญญาณอื่นใด

ปฏิบัติตามข้อกำหนด IMDA

CAN ICES-3(B)/NMB-3(B)

กฎระเบียบการจัดการสำหรับอุปกรณ์ความถี่วิทยุกาลังต่ำ

มาตรา 12

ตาม “กฎระเบียบในการบริหารจัดการสำหรับอุปกรณ์ความถี่วิทยุกาลังต่ำ” โดยไม่ได้รับอนุญาตจาก NCC บริษัท กิจการ หรือ ผู้ใช้ที่ไม่ได้รับอนุญาตให้เปลี่ยนความถี่ ปรับปรุงกำลังการส่งสัญญาณ หรือแก้ไขลักษณะเฉพาะตลอดจนถึงประสิทธิภาพดั้งเดิมของอุปกรณ์ความถี่วิทยุกาลังต่ำที่ได้รับอนุมัติ

มาตรา 15

อุปกรณ์ความถี่วิทยุกาลังต่ำไม่ควรมีผลต่อความปลอดภัยของเครื่องบิน และระบบการสื่อสารตามกฎหมาย หากไม่เป็นเช่นนั้น ผู้ใช้ควรยุติการใช้งานทันทีจนกว่าจะไม่มีสัญญาณรบกวนอีกต่อไป การสื่อสารตามกฎหมายที่กล่าวข้างต้นหมายถึงการสื่อสารทางวิทยุที่ดำเนินการสอดคล้องกับกฎหมายโทรคมนาคม

อุปกรณ์ความถี่วิทยุกาลังต่ำต้องยอมรับการรบกวนจากระบบการสื่อสารตามกฎหมายหรืออุปกรณ์ที่ปล่อยคลื่นวิทยุ ISM

อย่าพยายามถอดแบตเตอรี่ลิเทียมไอออนแบบชาร์จได้ออกจากผลิตภัณฑ์นี้ ในกรณีที่ต้องการถอดแบตเตอรี่ดังกล่าวออก โปรดติดต่อร้านค้าปลีกของ Bose ในท้องถิ่นของคุณหรือผู้จำหน่ายรายอื่น ๆ



โปรดทิ้งแบตเตอรี่ที่ใช้แล้วให้เหมาะสม ตามระเบียบข้อบังคับของท้องถิ่น อย่าเผาแบตเตอรี่



สัญลักษณ์นี้หมายความว่าไม่ควรทิ้งผลิตภัณฑ์นี้เหมือนเป็นขยะตามบ้านทั่วไป และควรจัดการทิ้งให้กับสถานจัดเก็บขยะที่เหมาะสมเพื่อการนำไปรีไซเคิล การจัดการทิ้งและการรีไซเคิลอย่างเหมาะสมช่วยปกป้องทรัพยากรธรรมชาติ

สุขภาพของมนุษย์ และสิ่งแวดล้อม สำหรับข้อมูลเพิ่มเติมเกี่ยวกับการทิ้งและการรีไซเคิลผลิตภัณฑ์นี้ ให้ติดต่อเทศบาลในท้องถิ่นของคุณ บริการกำจัดขยะ หรือร้านค้าที่คุณซื้อผลิตภัณฑ์นี้



การถอดแบตเตอรี่ลิเทียมไอออนชนิดชาร์จซ้ำได้ในผลิตภัณฑ์นี้ควรดำเนินการโดยผู้จำหน่ายรายนั้น โปรดติดต่อร้านค้าปลีกของ Bose ในท้องถิ่นของคุณ หรือดูที่ products.bose.com/static/compliance/index.html สำหรับข้อมูลเพิ่มเติม



ตารางสถานะพลังงานผลิตภัณฑ์

ผลิตภัณฑ์นี้เป็นไปตามข้อกำหนดด้านการออกแบบเชิงนิเวศสำหรับผลิตภัณฑ์ที่เกี่ยวข้องกับพลังงานของข้อกำหนดกับ Directive 2009/125/EC และกฎระเบียบการออกแบบเชิงนิเวศสำหรับผลิตภัณฑ์ที่เกี่ยวข้องกับพลังงานและข้อมูลพลังงาน (ฉบับแก้ไข) (EU Exit) 2020 สอดคล้องตามบรรทัดฐานหรือเอกสารต่อไปนี้: กฎระเบียบ (EC) เลขที่ 1275/2008 ตามที่แก้ไขโดยกฎระเบียบ (EU) เลขที่ 801/2013

ข้อมูลสถานะพลังงานที่ต่อระบบ	โหมดพลังงาน	
	สถานะสแตนด์บาย	สถานะสแตนด์บายขณะเชื่อมต่อเครือข่าย
การสิ้นเปลืองพลังงานในโหมดที่ระบุ, ที่กำลังไฟเข้า 230V/50Hz	≤ 0.5 W	Bluetooth® ≤ 2.0 W
ระยะเวลาหลังจากอุปกรณ์สลับเข้าสู่โหมดโดยอัตโนมัติ	≤ 20 นาที	≤ 5 นาที
การสิ้นเปลืองพลังงานในสถานะสแตนด์บายขณะเชื่อมต่อเครือข่าย หากพอร์ตเครือข่ายแบบไร้สายทั้งหมดเชื่อมต่ออยู่ และเปิดใช้งานพอร์ตเครือข่ายแบบไร้สายทั้งหมด, ที่กำลังไฟเข้า 230V/50Hz	ไม่มีข้อมูล	≤ 2.0 W
กระบวนการเปิดใช้งาน/ปิดใช้งานพอร์ตเครือข่าย การปิดใช้งานเครือข่ายทั้งหมดจะเปิดใช้งานโหมดสแตนด์บาย	Bluetooth: ปิดใช้งานโดยการล้างรายการการจับคู่ด้วยการกดปุ่ม Bluetooth ค้างไว้นาน 10 วินาที เปิดใช้งานโดยการจับคู่กับแหล่งสัญญาณ Bluetooth	

ข้อมูลทางเทคนิคเกี่ยวกับแหล่งจ่ายไฟภายนอก

แหล่งจ่ายไฟภายนอกที่ให้มาพร้อมกับผลิตภัณฑ์นี้เป็นไปตามข้อกำหนดด้านการออกแบบเชิงนิเวศสำหรับผลิตภัณฑ์ที่เกี่ยวข้องกับพลังงานของข้อกำหนดกับ Directive 2009/125/EC นั้น สอดคล้องตามบรรทัดฐานหรือเอกสารต่อไปนี้: กฎระเบียบของคณะกรรมการธิการ (EU) 2019/1782

ผู้ผลิต	Bose Products B.V.
หมายเลขทะเบียนพาณิชย์	36037901
ที่อยู่	Gorslaan 60 1441 RG Purmerend The Netherlands
ตัวระบุรุ่น	F5V-1.6C-IU-WW
แรงดันไฟฟ้าเข้า	100V-240V
ความถี่ AC ขาเข้า	50Hz/60Hz
แรงดันไฟฟ้าออก	5V DC
กระแสไฟออก	1.6A
กำลังไฟขาออก	8W
ประสิทธิภาพการทำงานเฉลี่ย	78.8%
ประสิทธิภาพที่โหลดต่ำ	73.4%
การสิ้นเปลืองพลังงานเมื่อไม่มีโหลด	0.07W

ผู้ผลิต	Bose Products B.V.
หมายเลขทะเบียนพาณิชย์	36037901
ที่อยู่	Gorslaan 60 1441 RG Purmerend The Netherlands
ตัวระบุรุ่น	S008AIM0500160
แรงดันไฟฟ้าเข้า	100V-240V
ความถี่ AC ขาเข้า	50Hz/60Hz
แรงดันไฟฟ้าออก	5V DC
กระแสไฟออก	1.6A
กำลังไฟขาออก	8W
ประสิทธิภาพการทำงานเฉลี่ย	78.5%
ประสิทธิภาพที่โหลดต่ำ	74.5%
การสิ้นเปลืองพลังงานเมื่อไม่มีโหลด	0.06W

สำหรับยุโรป:

ช่วงความถี่การทำงานคือ 2400 ถึง 2483.5 MHz

กำลังการส่งสูงสุดน้อยกว่า 20 dBm EIRP

กำลังการส่งสูงสุดต่ำกว่าข้อจำกัดที่กำหนด ดังนั้นไม่จำเป็นต้องมีการทดสอบ SAR และยกเว้นตามข้อกำหนดที่เกี่ยวข้อง

ตารางข้อจำกัดสารที่เป็นอันตรายของจีน

ชื่อและปริมาณสารหรือองค์ประกอบที่เป็นพิษหรือเป็นอันตราย						
	สารและองค์ประกอบที่เป็นพิษหรือเป็นอันตราย					
ชื่อชิ้นส่วน	ตะกั่ว (Pb)	ปรอท (Hg)	แคดเมียม (Cd)	โครเมียม 6 (CR(VI))	โพลีโบรมิเนเตดไบเฟนิล (PBB)	โพลีโบรมิเนเตดไดเฟนิลอีเทอร์ (PBDE)
PCB	X	0	0	0	0	0
ชิ้นส่วนโลหะ	X	0	0	0	0	0
ชิ้นส่วนพลาสติก	0	0	0	0	0	0
ล้าโฟง	X	0	0	0	0	0
สาย	X	0	0	0	0	0
ตารางนี้ได้รับการจัดเตรียมตามข้อกำหนดของ SJ/T 11364 O: หมายความว่าสารพิษหรือสารอันตรายนี้ที่อยู่ในวัสดุทั้งหมดที่เป็นเนื้อเดียวกันสำหรับชิ้นส่วนนี้มีปริมาณต่ำกว่าข้อกำหนดขีดจำกัดของ GB/T 26572 X: หมายความว่าสารพิษหรือสารอันตรายนี้ที่อยู่ในวัสดุที่เป็นเนื้อเดียวกันอย่างน้อยหนึ่งชิ้นที่ใช้สำหรับชิ้นส่วนนี้มีปริมาณสูงกว่าข้อกำหนดขีดจำกัดของ GB/T 26572						

ตารางข้อจำกัดสารที่เป็นอันตรายของไต้หวัน

ชื่ออุปกรณ์: Bose SoundLink Revolve+ II, การตั้งชื่อประเภท: 419356						
	สารประกอบที่ถูกจำกัดและสัญลักษณ์ทางเคมีของสารนั้น					
ชุด	ตะกั่ว (Pb)	ปรอท (Hg)	แคดเมียม (Cd)	โครเมียมเฮกซะวาเลนต์ (Cr+6)	โพลีโบรมิเนเตดไบเฟนิล (PBB)	โพลีโบรมิเนเตดไดเฟนิลอีเทอร์ (PBDE)
PCB	-	o	o	o	o	o
ชิ้นส่วนโลหะ	-	o	o	o	o	o
ชิ้นส่วนพลาสติก	o	o	o	o	o	o
ล้าโฟง	-	o	o	o	o	o
สาย	-	o	o	o	o	o
หมายเหตุ 1: “o” ป่งชี้ปริมาณเปอร์เซ็นต์ของสารที่ถูกจำกัดไม่เกินเปอร์เซ็นต์ของค่าการมีอยู่จริงที่ใช้อย่างยิ่ง หมายเหตุ 2: “-” ป่งชี้ว่าสารที่ถูกจำกัดตรงตามข้อกำหนด						

โปรดกรอกข้อมูลและเก็บไว้เป็นบันทึกของคุณ

หมายเลขซีเรียลและหมายเลขรุ่นจะอยู่ที่ข้างใต้ของลำโพง

หมายเลขซีเรียล: _____

หมายเลขรุ่น: 419356

โปรดเก็บใบเสร็จรับเงินไว้กับคู่มือผู้ใช้ ในตอนนี้ คุณควรลงทะเบียนผลิตภัณฑ์ Bose ของคุณ ซึ่งคุณสามารถดำเนินการได้อย่างง่ายดายโดยไปที่ global.Bose.com/register

วันที่ผลิต: ตัวเลขหลักที่ 8 ในหมายเลขซีเรียลระบุถึงปีที่ผลิต หมายเลข "0" หมายถึงปี ค.ศ. 2010 หรือปี ค.ศ. 2020

ผู้นำเข้าของจีน: Bose Electronics (Shanghai) Company Limited, Part C, Plant 9, No. 353 North Riyang Road, China (Shanghai) Pilot Free Trade Zone

ผู้นำเข้าของ EU: Bose Products B.V., Gorslaan 60, 1441 RG Purmerend, The Netherlands

ผู้นำเข้าของไต้หวัน: Bose Taiwan Branch, 9F-A1, No. 10, Section 3, Minsheng East Road, Taipei City 104, หมายเลขโทรศัพท์ของไต้หวัน: +886-2-2514 7676

ผู้นำเข้าของเม็กซิโก: Bose de México, S. de R.L. de C.V., Paseo de las Palmas 405-204, Lomas de Chapultepec, 11000 México, D.F. หมายเลขโทรศัพท์: +5255 (5202) 3545

ผู้นำเข้าของ UK: Bose Limited, Bose House, Quayside Chatham Maritime, Chatham, Kent, ME4 4QZ, United Kingdom

CMIIT ID อยู่ที่แผ่นยารองที่ด้านล่างผลิตภัณฑ์

ข้อมูลด้านความปลอดภัย



ผลิตภัณฑ์นี้สามารถรับอัปเดตความปลอดภัยจาก Bose โดยอัตโนมัติเมื่อเชื่อมต่อกับแอปพลิเคชัน Bose Connect เพื่อที่จะรับอัปเดตความปลอดภัยผ่านทางแอปพลิเคชันอุปกรณ์เคลื่อนที่ คุณต้องดำเนินการขั้นตอนการตั้งค่าผลิตภัณฑ์ในแอปพลิเคชัน Bose Connect ให้เสร็จสมบูรณ์ หากคุณไม่ได้ดำเนินการขั้นตอนการตั้งค่าจนเสร็จสมบูรณ์ คุณจะต้องรับผิดชอบในการติดตั้งอัปเดตความปลอดภัยที่ Bose มีให้ใช้งานทาง btu.bose.com

Apple, โลโก้ Apple, iPad, iPhone, iPod และ Siri เป็นเครื่องหมายการค้าของ Apple Inc. ที่จดทะเบียนในสหรัฐฯ และประเทศอื่นๆ App Store เป็นเครื่องหมายบริการของ Apple Inc. เครื่องหมายการค้า “iPhone” ใช้ในญี่ปุ่นโดยได้รับสิทธิการใช้จาก iPhone K.K

ข้อความแสดงชื่อและโลโก้ *Bluetooth*® เป็นเครื่องหมายการค้าจดทะเบียนของ Bluetooth SIG, Inc. และการใช้เครื่องหมายเหล่านั้นโดย Bose Corporation อยู่ภายใต้การอนุญาต

Google และ Google Play เป็นเครื่องหมายการค้าของ Google LLC

เครื่องหมาย N Mark เป็นเครื่องหมายการค้าหรือเครื่องหมายการค้าจดทะเบียนของ NFC Forum, Inc. ในสหรัฐฯ และประเทศอื่นๆ

Bose, Bose Home Speaker, Bose Music, Bose Portable Home Speaker, Bose Soundbar, SimpleSync, SoundLink และ SoundLink Revolve เป็นเครื่องหมายการค้าของ Bose Corporation

สำนักงานใหญ่ Bose Corporation: 1-877-230-5639

©2021 Bose Corporation ห้ามทำซ้ำ แก้ไข เผยแพร่ ส่วนหนึ่งส่วนใดของเอกสารนี้ หรือนำไปใช้งานใดๆ โดยไม่ได้รับอนุญาต เป็นลายลักษณ์อักษร

สิ่งที่อยู่ในกล่อง

สิ่งที่อยู่ในกล่อง.....	12
-------------------------	----

การตั้งค่าแอปพลิเคชัน BOSE CONNECT

ดาวน์โหลดแอปพลิเคชัน Bose Connect.....	13
--	----

การจัดวางลำโพง

คำแนะนำในการจัดวาง.....	14
-------------------------	----

เปิด/ปิด

เชื่อมต่อกระแสไฟ	15
เปิด/ปิดลำโพงของคุณ	15
โหมดการปกป้องแบตเตอรี่.....	16
ปิดอัตโนมัติ	16
ปิดใช้งานการปิดอัตโนมัติ	16

ส่วนควบคุมของลำโพง

การเล่นสื่อและระดับเสียง.....	18
การโทร	19
เข้าถึงการควบคุมด้วยเสียง	19
การเตือนด้วยเสียง	19

เสียงแจ้ง

ภาษาที่ติดตั้งไว้ล่วงหน้า.....	20
เลือกภาษา	20
เปลี่ยนภาษา.....	20
ปิดใช้งานเสียงแจ้ง	20

การเชื่อมต่อ **BLUETOOTH®**

การเลือกวิธีจับคู่.....	21
จับคู่อุปกรณ์เคลื่อนที่ของคุณ.....	22
จับคู่อุปกรณ์ด้วย NFC.....	23
จับคู่อุปกรณ์เคลื่อนที่เพิ่มเติม.....	24
ตัดการเชื่อมต่ออุปกรณ์.....	24
เชื่อมต่ออุปกรณ์อีกครั้ง.....	24

การเชื่อมต่อ **BLUETOOTH** หลายเครื่อง

ระบุอุปกรณ์เคลื่อนที่ที่เชื่อมต่ออยู่.....	25
สลับระหว่างอุปกรณ์สองเครื่องที่เชื่อมต่ออยู่.....	25
เชื่อมต่อกับอุปกรณ์ที่เคยจับคู่ก่อนหน้านี้.....	25
ล้างรายการการจับคู่ของลำโพง.....	25
ใช้แอปพลิเคชัน Bose Connect.....	25

การเชื่อมต่อแบบมีสาย

เชื่อมต่อสายเคเบิลสเตอริโอขนาด 3.5 มม.	26
เชื่อมต่อสายเคเบิล USB.....	26

สถานะลำโพง

สถานะแบตเตอรี่.....	28
สถานะ <i>Bluetooth</i>	28
สถานะสัญญาณขาเข้า.....	28

จับคู่ผลิตภัณฑ์ BOSE

เลือกวิธีจับคู่ของคุณ	29
จับคู่กับลำโพง Bose SoundLink Bluetooth ตัวอื่น.....	29
จับคู่ลำโพงโดยใช้แอปพลิเคชัน Bose Connect (แนะนำ)	29
จับคู่ลำโพงด้วยตนเอง.....	30
สลับระหว่างโหมดปาร์ตี้และโหมดสเตอริโอ	31
ปิดใช้งานโหมดปาร์ตี้หรือโหมดสเตอริโอ.....	31
จับคู่กับ Bose Home Speaker หรือ Soundbar	32
ผลิตภัณฑ์ที่ใช้งานร่วมกันได้	32
จับคู่โดยใช้แอปพลิเคชัน Bose Music.....	32
เชื่อมต่อ Bose Home Speaker หรือ Soundbar อีกครั้ง	33

การดูแลรักษา

ทำความสะอาดลำโพง	34
ชิ้นส่วนสำหรับเปลี่ยนและอุปกรณ์เสริม	34
การรับประกันแบบจำกัด	34
ข้อมูลทางด้านเทคนิค	34

การแก้ปัญหา

ลองใช้วิธีแก้ปัญหาต่อไปนี้ก่อน.....	35
วิธีแก้ปัญหาอื่นๆ	35
รีเซ็ตลำโพงของคุณ	37

สิ่งที่อยู่ในกล่อง

ตรวจสอบว่าคุณได้รับอุปกรณ์ต่อไปนี้ครบถ้วน:

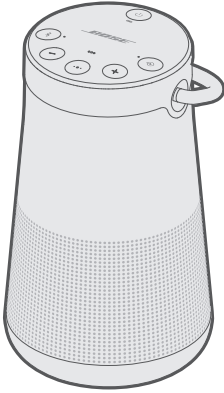

ลำโพง SoundLink Revolve+ II Bluetooth



แหล่งจ่ายไฟ USB*



สายเคเบิล USB

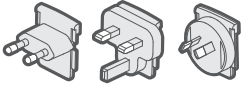

อะแดปเตอร์จ่ายไฟ AC*

*แหล่งจ่ายไฟ USB และอะแดปเตอร์จ่ายไฟ AC อาจแตกต่างกันเล็กน้อย ใช้อะแดปเตอร์จ่ายไฟ AC ที่เหมาะสมสำหรับภูมิภาคของคุณ

หมายเหตุ: หากส่วนหนึ่งส่วนใดของอุปกรณ์ได้รับความเสียหาย อย่าใช้อุปกรณ์นี้ ให้ติดต่อตัวแทนจำหน่ายของ Bose หรือติดต่อฝ่ายบริการลูกค้าของ Bose

ไปที่: [worldwide.Bose.com/Support/SLRPii](https://www.worldwide.bose.com/Support/SLRPii)

แอปพลิเคชัน Bose Connect ช่วยให้คุณสามารถตั้งค่าและควบคุมลำโพงจากอุปกรณ์เคลื่อนที่ เช่น สมาร์ทโฟนหรือแท็บเล็ต

ด้วยการใช้แอปพลิเคชันนี้ คุณสามารถจัดการการเชื่อมต่อ *Bluetooth* เลือกภาษาเสียงแจ้งเตือน จัดการการตั้งค่าลำโพง และรับคุณสมบัติใหม่

ดาวน์โหลดแอปพลิเคชัน **BOSE CONNECT**

1. ดาวน์โหลดแอปพลิเคชัน Bose Connect บนอุปกรณ์เคลื่อนที่ของคุณ



2. ทำตามคำแนะนำของแอปพลิเคชัน

คำแนะนำในการจัดวาง

- เพื่อประสิทธิภาพที่ดีที่สุดของ *Bluetooth* วางอุปกรณ์เคลื่อนที่ของคุณภายในระยะที่ลำโพงส่งสัญญาณถึง 10 ม. และตรวจสอบให้อุปกรณ์และลำโพงของคุณอยู่ในแนวเดียวกันโดยไม่มีสิ่งใดมากีดขวาง การย้ายอุปกรณ์เคลื่อนที่ออกไปไกลขึ้นหรือไม่อยู่ในแนวเดียวกับลำโพง จะกระทบต่อคุณภาพของเสียง และอาจทำให้การเชื่อมต่ออุปกรณ์ของคุณกับลำโพงขาดหาย
- วางอุปกรณ์ไร้สายอื่นให้ห่างจากลำโพงอย่างน้อย 1 ม.
- วางลำโพงและอุปกรณ์ของคุณภายนอกและห่างจากตู้โลหะ อุปกรณ์สัญญาณภาพ/เสียงอื่นๆ และแหล่งกำเนิดความร้อนโดยตรง

ข้อควรระวัง

- ตั้งลำโพงจากตำแหน่งตั้งของลำโพง การตั้งลำโพงจากตำแหน่งอื่นของลำโพงอาจสร้างความเสียหายแก่ลำโพงเอง และกระทบต่อคุณภาพของเสียง
- หลีกเลี่ยงการวางลำโพงบนพื้นผิวที่เปียกหรือสกปรก

เชื่อมต่อกระแสไฟ

ลำโพงของคุณมาพร้อมการชาร์จไฟบางส่วน ก่อนใช้ลำโพงของคุณครั้งแรก ให้เชื่อมต่อลำโพงเข้ากับเต้ารับไฟฟ้า AC (สายเมน) ไม่จำเป็นต้องชาร์จประจุลำโพงของคุณจนเต็ม แต่ต้องมีการเชื่อมต่อเริ่มต้นเพื่อเปิดใช้งานแบตเตอรี่

1. เสียบปลายด้านเล็กของสาย USB เข้ากับช่องเสียบ USB micro-B บนลำโพง

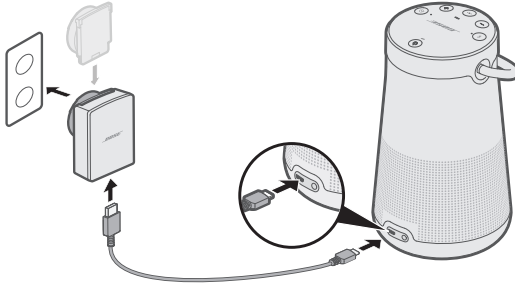

2. เสียบปลายอีกด้านหนึ่งเข้ากับแหล่งจ่ายไฟ USB
3. เสียบปลั๊กแหล่งจ่ายไฟ USB เข้ากับเต้ารับไฟฟ้า AC (สายเมน)

หมายเหตุ: หากจำเป็น ให้เสียบปลั๊กอะแดปเตอร์ AC สำหรับภูมิภาคของคุณเข้ากับเต้ารับไฟฟ้า AC (สายเมน)

ไฟแสดงสถานะแบตเตอรี่  จะกะพริบเป็นสีอำพัน และลำโพงจะส่งเสียงแจ้ง เมื่อชาร์จแบตเตอรี่เต็ม  จะสว่างเป็นสีเขียว

เปิด/ปิดลำโพงของคุณ

บนแผงปุ่ม ให้กดปุ่มเปิด/ปิด 

- ครั้งแรกที่เปิดลำโพง ไฟแสดงสถานะ *Bluetooth* จะสว่างเป็นสีน้ำเงิน และคุณจะได้ยินเสียงแจ้งให้เลือกภาษา (ดูหน้า 20)
- หากคุณเคยเปิดใช้งานลำโพงและจับคู่กับอุปกรณ์เคลื่อนที่อย่างน้อยหนึ่งรายการแล้ว ไฟแสดงสถานะ *Bluetooth* จะกะพริบเป็นสีขาว และเชื่อมต่อกับอุปกรณ์เคลื่อนที่สองเครื่องที่จับคู่ล่าสุด คุณจะได้ยินเสียงแจ้ง “แบตเตอรี่เหลือ <จำนวน> เปอร์เซ็นต์ เชื่อมต่อกับ <ชื่ออุปกรณ์เคลื่อนที่>” ไฟสัญญาณ *Bluetooth* จะสว่างนึ่งเป็นสีขาว

โหมดการปกป้องแบตเตอรี่

เมื่อไม่ได้เสียบปลั๊กลำโพงและไม่ได้ใช้งานเกิน 3 วัน โดยมีระดับประจุเหลือน้อยกว่า 10 เปอร์เซ็นต์ ระบบจะเข้าสู่โหมดการปกป้องแบตเตอรี่เพื่อรักษาพลังงานแบตเตอรี่ไว้ หากต้องการเปิดการทำงานของลำโพงอีกครั้ง ให้เชื่อมต่อลำโพงกับแหล่งจ่ายไฟ AC (สายเมน)

เมื่อไม่ได้ใช้งาน ให้จัดเก็บลำโพงไว้ในที่ที่มีอากาศเย็น

ข้อควรระวัง: อย่าจัดเก็บลำโพงของคุณเป็นเวลานานเมื่อชาร์จประจุเต็มหรือเมื่อไฟแสดงสถานะแบตเตอรี่  กะพริบเป็นสีแดง

ปิดอัตโนมัติ

ลำโพงจะปิดโดยอัตโนมัติหลังจากไม่มีการใช้งานนาน 20 นาที (ไม่มีเสียงออกจากลำโพง) เมื่อใช้การเชื่อมต่อและแหล่งจ่ายไฟต่อไปนี้

- การใช้งานการเชื่อมต่อ AUX จากแบตเตอรี่หรือแหล่งจ่ายไฟ AC (สายเมน)
- การใช้งานการเชื่อมต่อ *Bluetooth* จากไฟแบตเตอรี่

ปิดใช้งานการปิดอัตโนมัติ

1. กด + และปุ่มโหมดป้อนข้อมูล  ค้างไว้พร้อมกัน
คุณจะได้ยินเสียง “ปิดใช้งานปิดอัตโนมัติแล้ว”
2. ทำซ้ำเพื่อเปิดใช้งานการปิดอัตโนมัติอีกครั้ง

แผงปุ่มกดช่วยให้คุณสามารถเปิดลำโพง และควบคุมการเล่นของลำโพง ระดับเสียง และลำโพงโทรศัพท์

หมายเหตุ: อุปกรณ์เคลื่อนที่บางรุ่นอาจไม่สนับสนุนฟังก์ชันเหล่านี้

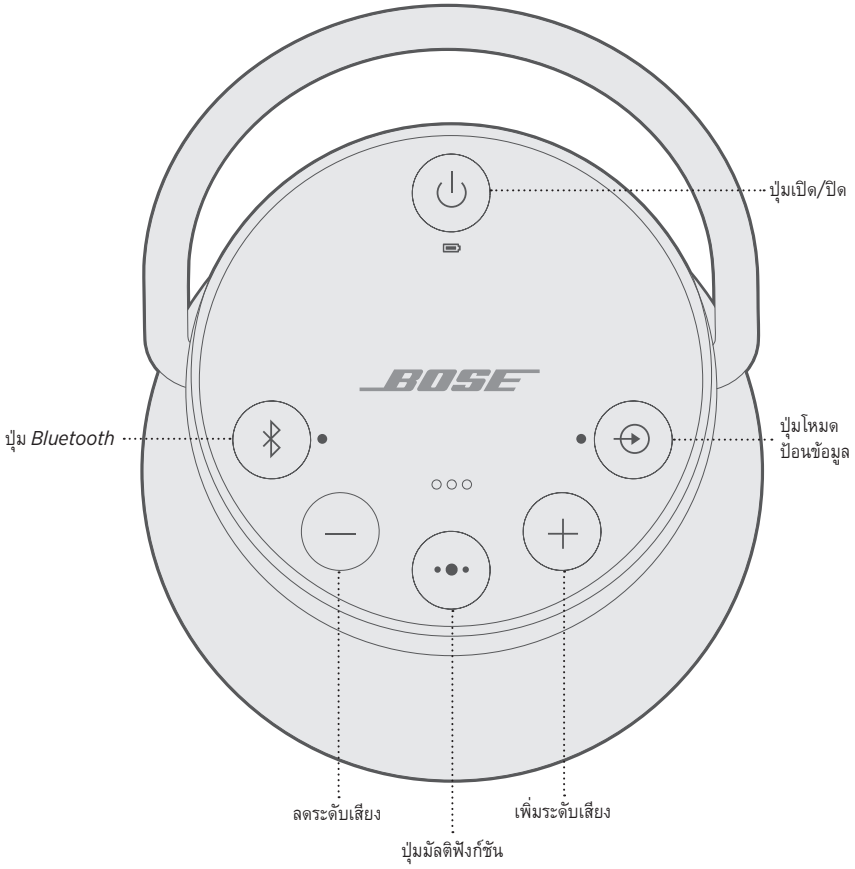

ปุ่มมัลติฟังก์ชัน ••• ควบคุมแหล่งสัญญาณเสียงเพลงและสายเรียกเข้าลำโพงโทรศัพท์บนอุปกรณ์เคลื่อนที่ของคุณจากลำโพง

การเล่นสื่อและระดับเสียง

ฟังก์ชัน	สิ่งที่ต้องทำ
เล่น/หยุดชั่วคราว	กด ••• หมายเหตุ: โนโหมดป้องกันข้อมูล การกด ••• จะปิดเสียงเพลง (ดูหน้า 26)
ข้ามไปเล่นเพลงถัดไป	กดสองครั้งที่ •••
ข้ามถอยหลังกลับไปเพลงก่อนหน้า	กดสามครั้งที่ •••
เพิ่มระดับเสียง	กด +
ลดระดับเสียง	กด -

การโทร

ฟังก์ชัน	สิ่งที่ต้องทำ
โทรออก	กดปุ่มมัลติฟังก์ชัน •• ค้างไว้เพื่อเรียกใช้การควบคุมด้วยเสียงบนอุปกรณ์เคลื่อนที่ของคุณ ดู “เข้าถึงการควบคุมด้วยเสียง” ด้านล่าง
สลับสายจากสปีกเกอร์โฟนไปยังอุปกรณ์เคลื่อนที่ของคุณในขณะที่ใช้สาย	กด •• ค้างไว้
รับสาย/วางสาย	กด ••
ปฏิเสธสายเรียกเข้า	กด •• ค้างไว้
รับสายเรียกเข้าสายที่สองและพักสายที่ใช้อยู่	ในขณะที่ใช้สาย กด •• เพื่อรับสายที่สอง
ปฏิเสธสายเรียกเข้าสายที่สองและคงอยู่ในสายที่ใช้อยู่	ในขณะที่ใช้สาย กด •• ค้างไว้หนึ่งวินาที
สลับระหว่างสองสาย	ขณะมีสองสายใช้งานอยู่ กดสองครั้งที่ ••
ปิด/เปิดเสียงโทร	ในขณะที่ใช้สาย กด + และ - พร้อมกัน

เข้าถึงการควบคุมด้วยเสียง

ไมโครโฟนของลำโพงจะทำหน้าที่เป็นส่วนขยายของไมโครโฟนในสมาร์ตโฟนของคุณ การใช้ **••** บนลำโพงช่วยให้คุณเข้าถึงการควบคุมด้วยเสียงบนอุปกรณ์เคลื่อนที่ของคุณเพื่อโทรออก/รับสาย เล่นเพลง รายงานสภาพอากาศ แจ้งผลการแข่งขันกีฬา และอื่นๆ อีกมากมาย

กด **••** ค้างไว้เพื่อเข้าถึงการควบคุมด้วยเสียงบนอุปกรณ์ของคุณ คุณจะได้ยินเสียงแจ้งว่าการควบคุมด้วยเสียงทำงานแล้ว

การเตือนด้วยเสียง

ลำโพงนี้จะบุสายโทรเข้า (เมื่อสามารถใช้ได้) หากต้องการยกเลิกใช้งานคุณสมบัตินี้ โปรดดูหน้า 20

ข้อความเสียงแจ้งช่วยแนะนำคุณตลอดขั้นตอนการจับคู่ Bluetooth และขั้นตอนการเชื่อมต่อ

ภาษาที่ติดตั้งไว้ล่วงหน้า

- English
- German
- Korean
- Swedish
- Polish
- Spanish
- Mandarin
- Italian
- Dutch
- French
- Japanese
- Portuguese
- Русский

เลือกภาษา

1. กด — หรือ + เพื่อเลื่อนดูภาษาต่างๆ ที่มีให้เลือก
2. เมื่อคุณได้ยินภาษาที่ต้องการ ให้กดปุ่มมัลติฟังก์ชัน ●● ค้างไว้เพื่อเลือก
คุณจะได้ยินเสียงบี๊พและมีเสียงแจ้งว่า “พร้อมจับคู่”

เปลี่ยนภาษา

1. กดปุ่ม — และปุ่มโหมดบือนข้อมูล ⊕ ค้างไว้พร้อมกันจนกระทั่งคุณได้ยินเสียงแจ้งของตัวเลือกภาษาแรก
2. กด — หรือ + เพื่อเลื่อนดูภาษาต่างๆ ที่มีให้เลือก
3. เมื่อคุณได้ยินภาษาที่คุณต้องการ ให้กดปุ่ม ●● ค้างไว้จนคุณได้ยินเสียงบี๊พ และ “เชื่อมต่อกับ <ชื่ออุปกรณ์เคลื่อนที่> แล้ว”

ปิดใช้งานเสียงแจ้ง

กด — และ + ค้างไว้พร้อมกันจนกระทั่งคุณได้ยินเสียงระบุว่า “ปิดเสียงแจ้ง”

หมายเหตุ: ทำซ้ำเพื่อเปิดใช้งานข้อความเสียงแจ้งอีกครั้ง

เทคโนโลยีไร้สาย *Bluetooth* ช่วยให้คุณสามารถสตรีมเพลงจากอุปกรณ์เคลื่อนที่ เช่น สมาร์ทโฟน แท็บเล็ต และคอมพิวเตอร์ ก่อนที่คุณจะสามารถสตรีมเพลงจากอุปกรณ์เครื่องหนึ่ง คุณต้องจับคู่อุปกรณ์กับลำโพงของคุณ

การเลือกวิธีจับคู่

คุณสามารถจับคู่อุปกรณ์กับลำโพงของคุณโดยใช้เทคโนโลยีไร้สาย *Bluetooth* หรือ Near Field Communication (NFC)

นอกจากนี้ คุณยังสามารถใช้แอปพลิเคชัน Bose Connect เพื่อจับคู่อุปกรณ์ของคุณ (ดูหน้า 13)

NFC คืออะไร

NFC คือเทคโนโลยีที่ช่วยให้อุปกรณ์เคลื่อนที่สามารถทำการสื่อสารไร้สายระหว่างกันโดยการแตะอุปกรณ์เข้าหากัน เท่านั้น โปรดดูคู่มือผู้ใช้อุปกรณ์ของคุณเพื่อดูว่ารุ่นที่คุณใช้อยู่รองรับ NFC หรือไม่

หากอุปกรณ์ของคุณไม่รองรับการจับคู่ Bluetooth ผ่าน NFC หรือคุณไม่แน่ใจ:	ปฏิบัติตามคำแนะนำสำหรับ "จับคู่อุปกรณ์เคลื่อนที่ของคุณ" ที่หน้า 22
หากอุปกรณ์ของคุณรองรับการจับคู่ Bluetooth โดยใช้ NFC :	ปฏิบัติตามคำแนะนำสำหรับ "จับคู่อุปกรณ์ด้วย NFC" ที่หน้า 23

หมายเหตุ: หากอุปกรณ์ของคุณสนับสนุนการจับคู่ *Bluetooth* ผ่าน NFC คุณสามารถใช้วิธีการจับคู่แบบใดแบบหนึ่งได้

จับคู่อุปกรณ์เคลื่อนที่ของคุณ

เมื่อคุณเปิดลำโพงของคุณเป็นครั้งแรก ลำโพงจะค้นหาอุปกรณ์เคลื่อนที่ของคุณโดยอัตโนมัติ

1. บนอุปกรณ์ของคุณ เปิดคุณสมบัติ *Bluetooth*

เคล็ดลับ: คุณสมบัตินี้ *Bluetooth* จะพบได้ในเมนูการตั้งค่า

2. เลือกลำโพง Bose Revolve + II SoundLink จากรายการอุปกรณ์

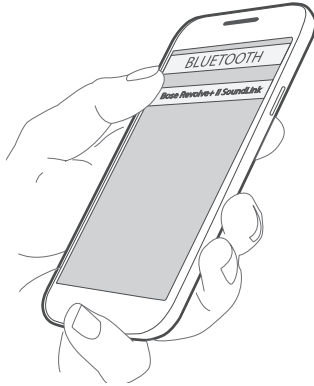

เมื่อเชื่อมต่อแล้ว คุณจะได้ยินเสียง “เชื่อมต่อกับ <ชื่ออุปกรณ์เคลื่อนที่> แล้ว” และไฟแสดงสถานะ *Bluetooth* จะสว่างขึ้นเป็นสีขาว

หมายเหตุ: หากต้องการจับคู่กับอุปกรณ์เพิ่มเติม ดูหน้า 24

จับคู่อุปกรณ์ด้วย NFC

หมายเหตุ: เมื่อคุณเปิดลำโพงของคุณเป็นครั้งแรก ตรวจสอบว่าได้เลือกภาษาแล้วก่อนทำการจับคู่อุปกรณ์เคลื่อนที่ของคุณด้วย NFC

1. ปลดล็อคอุปกรณ์เคลื่อนที่ของคุณและเปิดคุณสมบัติ *Bluetooth* และ *NFC* ไปรูดคู่มือผู้ใช้อุปกรณ์ของคุณเพื่อศึกษาเพิ่มเติมเกี่ยวกับคุณสมบัติเหล่านี้
- 2.แตะจุดสัมผัส NFC บนอุปกรณ์ของคุณกับด้านบนสุดของลำโพง พื้นที่เป้าหมายคือโลโก้ Bose อุปกรณ์อาจแจ้งให้คุณยอมรับการจับคู่

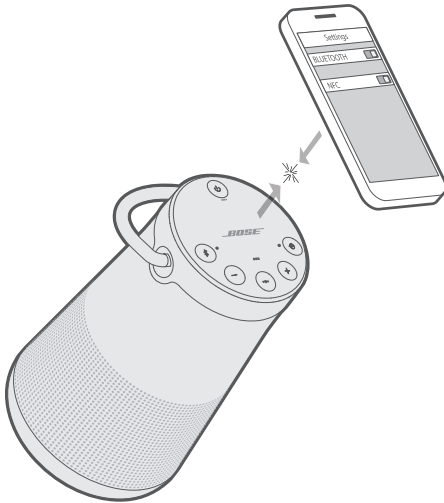

เมื่อจับคู่แล้ว คุณจะได้ยินเสียง “เชื่อมต่อกับ <ชื่ออุปกรณ์เคลื่อนที่> แล้ว” และไฟแสดงสถานะ *Bluetooth* จะติดสว่างเป็นสีขาว

จับคู่อุปกรณ์เคลื่อนที่เพิ่มเติม

คุณสามารถจัดเก็บอุปกรณ์เคลื่อนที่ที่จับคู่ได้สูงสุดแปดเครื่องในรายการการจับคู่ของลำโพง

- กดปุ่ม *Bluetooth* * ค้างไว้จนกระทั่งไฟแสดงสถานะ *Bluetooth* จะกะพริบเป็นสีน้ำเงิน และมีเสียงแจ้งว่า “พร้อมจับคู่กับอุปกรณ์เครื่องอื่น” จับคู่อุปกรณ์ของคุณกับลำโพง (ดูหน้า 23)
- หากอุปกรณ์ของคุณรองรับการจับคู่ผ่าน NFC ดูหน้า 23

ตัดการเชื่อมต่ออุปกรณ์

- ปิดใช้งานคุณสมบัติ *Bluetooth* บนอุปกรณ์ของคุณ
- หากอุปกรณ์ของคุณรองรับการจับคู่ผ่าน NFC ให้แตะที่จุดสัมผัส NFC บนอุปกรณ์ของคุณกับด้านบนสุดของลำโพงของคุณค้างไว้ พื้นที่เป้าหมายคือโลโก้ Bose

เชื่อมต่ออุปกรณ์อีกครั้ง

เมื่อเปิดใช้งาน ลำโพงของคุณจะพยายามเชื่อมต่อกับอุปกรณ์สองเครื่องที่เชื่อมต่อล่าสุดโดยอัตโนมัติ

หมายเหตุ: อุปกรณ์ต้องอยู่ในระยะทำงานและเปิดอยู่

หากอุปกรณ์ของคุณรองรับการจับคู่ผ่าน NFC ให้แตะที่จุดสัมผัส NFC บนอุปกรณ์ของคุณกับด้านบนสุดของลำโพงของคุณค้างไว้ พื้นที่เป้าหมายคือโลโก้ Bose

คุณสามารถจัดเก็บอุปกรณ์เคลื่อนที่ที่จับคู่ได้สูงสุดแปดเครื่องในรายการการจับคู่ของลำโพง และลำโพงของคุณสามารถเชื่อมต่อกับอุปกรณ์เคลื่อนที่สองเครื่องพร้อมกัน

หมายเหตุ: คุณสามารถเล่นเพลงจากอุปกรณ์หนึ่งเครื่องในแต่ละครั้ง

ระบุอุปกรณ์เคลื่อนที่ที่เชื่อมต่ออยู่

กดปุ่ม *Bluetooth* ✱ เพื่อฟังว่าอุปกรณ์ใดเชื่อมต่ออยู่

สลับระหว่างอุปกรณ์สองเครื่องที่เชื่อมต่ออยู่

1. ปิดเสียงบนอุปกรณ์เครื่องแรกของคุณชั่วคราว
2. เล่นเสียงบนอุปกรณ์เครื่องที่สองของคุณ

เชื่อมต่อกับอุปกรณ์ที่เคยจับคู่ก่อนหน้านี้

3. กด ✱ เพื่อฟังว่าอุปกรณ์ใดเชื่อมต่ออยู่
4. กด ✱ ภายในสองวินาทีเพื่อเชื่อมต่อกับอุปกรณ์ถัดไปในรายการการจับคู่ของลำโพง
5. ทำซ้ำจนกระทั่งคุณได้ยินชื่ออุปกรณ์ที่ต้องการ
คุณจะได้ยินเสียงแจ้งว่าอุปกรณ์กำลังเชื่อมต่ออยู่
6. เล่นเสียงบนอุปกรณ์ที่เชื่อมต่อ

ล้างรายการการจับคู่ของลำโพง

1. กดปุ่ม ✱ ค้างไว้ 10 วินาทีจนกระทั่งคุณได้ยิน “ล้างรายการอุปกรณ์ *Bluetooth* แล้ว พร้อมจับคู่”
อุปกรณ์ทั้งหมดจะถูกล้างและลำโพงพร้อมสำหรับการจับคู่อุปกรณ์ใหม่
2. ลบลำโพงออกจากรายการ *Bluetooth* บนอุปกรณ์ของคุณ

ใช้แอปพลิเคชัน **BOSE CONNECT**

คุณยังสามารถจัดการอุปกรณ์ที่เชื่อมต่อหลายเครื่องได้อย่างง่ายดายโดยใช้แอปพลิเคชัน Bose Connect (ดูหน้า 13)

คุณสามารถเชื่อมต่อช่องเสียบสัญญาณเสียงออกของสมาร์ทโฟน แท็บเล็ต คอมพิวเตอร์ หรืออุปกรณ์เคลื่อนที่ประเภทอื่นเข้ากับช่องเสียบ AUX หรือช่องเสียบ micro-B USB

เชื่อมต่อสายเคเบิลสเตอริโอขนาด 3.5 มม.

ช่องเสียบ AUX เสียบต่อได้ด้วยขั้วต่อสเตอริโอ 3.5 มม. (ไม่ได้ให้ไว้)

1. ใช้สายเคเบิลสเตอริโอขนาด 3.5 มม. เชื่อมต่ออุปกรณ์เคลื่อนที่ของคุณเข้ากับช่องเสียบ AUX บนลำโพง

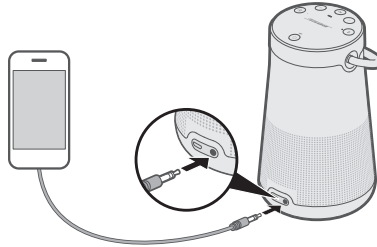

2. กดปุ่มเปิด/ปิด ⏻ บนลำโพง
3. กดและปล่อยปุ่มโหมดป้อนข้อมูล ⏻ จนกระทั่งคุณได้ยินเสียง “สัญญาณเสียง AUX”

เชื่อมต่อสายเคเบิล USB

1. ใช้สายเคเบิล USB เชื่อมต่ออุปกรณ์ของคุณเข้ากับช่องเสียบ micro-B USB บนลำโพง

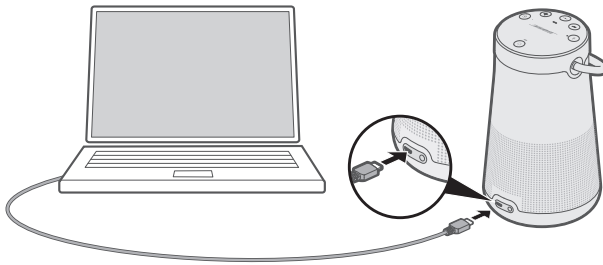

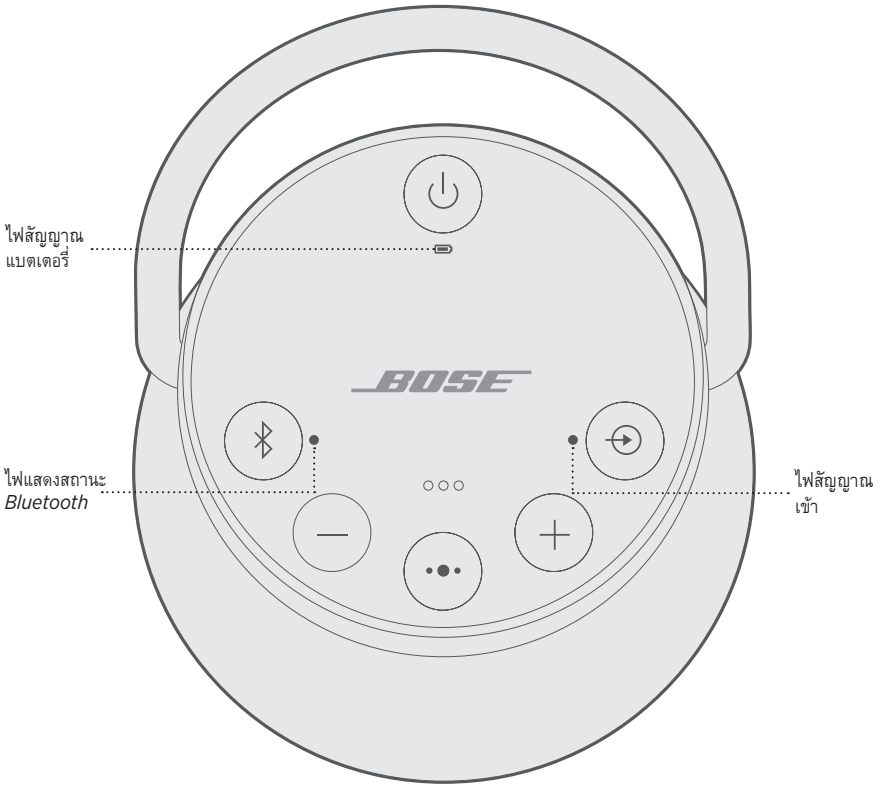

2. กด ⏻ บนลำโพงของคุณ
3. กดและปล่อย ⏻ จนกระทั่งคุณได้ยินเสียง “สัญญาณเสียง USB”

ด้านบนสุดของลำโพงมีชุดไฟแสดงสถานะที่ติดสว่างตามสภาวะของระบบ



สถานะแบตเตอรี่

แสดงระดับประจุแบตเตอรี่ ทุกครั้งที่คุณเปิดลำโพง ไฟแสดงสถานะแบตเตอรี่  จะแสดงระดับประจุแบตเตอรี่ นาน 2 วินาที และข้อความเสียงแจ้งจะประกาศระดับประจุแบตเตอรี่

หากต้องการตรวจสอบระดับประจุแบตเตอรี่ กดปุ่มเปิด/ปิดค้างไว้  นานสามวินาทีพร้อมกับตรวจสอบ 

หมายเหตุ: ประสิทธิภาพแบตเตอรี่จะแตกต่างกันตามเนื้อหาที่เล่นและระดับความดังของเสียงขณะเล่น ในการใช้งานทั่วไป แบตเตอรี่ของลำโพงใช้งานได้นานถึง 17 ชั่วโมง

การทำงานของไฟ	สถานะระบบ
สีเขียวสว่างหนึ่ง	มีประจุปานกลางถึงเต็ม
กะพริบเป็นสีอำพัน	กำลังชาร์จ
สีอำพันสว่างหนึ่ง	มีประจุปานกลาง
กะพริบเป็นสีแดง	ต้องชาร์จ

สถานะ **BLUETOOTH**

แสดงสถานะการเชื่อมต่อของอุปกรณ์เคลื่อนที่

การทำงานของไฟ	สถานะระบบ
กะพริบเป็นสีน้ำเงิน	พร้อมเชื่อมต่อ
กะพริบเป็นสีขาว	กำลังเชื่อมต่อ
สีขาวสว่างหนึ่ง	เชื่อมต่อแล้ว

สถานะสัญญาณขาเข้า

แสดงสถานะการเชื่อมต่อของอุปกรณ์ที่เชื่อมต่อกับสายเคเบิล AUX หรือสาย micro-B USB

การทำงานของไฟ	สถานะระบบ
สีขาวสว่างหนึ่ง	ลำโพงพร้อมสำหรับการเล่นเนื้อหาจากอุปกรณ์

หมายเหตุ: สำหรับข้อมูลเพิ่มเติมเกี่ยวกับการใช้สายเคเบิลเชื่อมต่อกับอุปกรณ์ ดูที่หน้า 26

คุณสามารถจับคู่ลำโพง SoundLink Revolve+ II ของคุณกับลำโพง Bose อื่นเพื่อเล่นเสียงเพลงพร้อมกัน

เลือกวิธีจับคู่ของคุณ

วิธีที่คุณจับคู่กับลำโพง Bose ตัวอื่นจะแตกต่างกันขึ้นกับประเภทของลำโพงที่คุณกำลังจับคู่ด้วย เลือกวิธีจับคู่ของคุณจากตารางด้านล่าง

ลำโพง	วิธีจับคู่
ลำโพง Bose SoundLink Bluetooth	ดู “จับคู่กับลำโพง Bose SoundLink Bluetooth ตัวอื่น” ด้านล่าง
Bose Home Speaker หรือ Bose Soundbar	โปรดดู “จับคู่กับ Bose Home Speaker หรือ Soundbar” ที่หน้า 32

จับคู่กับลำโพง **BOSE SOUNDLINK BLUETOOTH** ตัวอื่น

คุณสามารถจับคู่ลำโพง Bose SoundLink Bluetooth ของคุณเข้าด้วยกันเพื่อเล่นในโหมดต่อไปนี้ได้โดยใช้แอปพลิเคชัน Bose Connect (แนะนำ) หรือใช้ปุ่มควบคุมต่างๆ ของลำโพง:

- โหมดปาร์ตี้ (ลำโพงซ้ายและขวาทำงานพร้อมกัน)
- โหมดสเตอริโอ (ลำโพงซ้ายและขวาทำงานแยกจากกัน)

คุณสามารถตั้งค่านี้อโดยใช้แอปพลิเคชัน Bose Connect (แนะนำ) หรือปุ่มควบคุมของลำโพง

โปรดดูคู่มือผู้ใช้ Bose ของคุณเพื่อพิจารณาว่าลำโพงรองของคุณรองรับโหมดเหล่านี้หรือไม่

จับคู่ลำโพงโดยใช้แอปพลิเคชัน **Bose Connect** (แนะนำ)

สำหรับข้อมูลเพิ่มเติม ดูว่านั้โหลดแอปพลิเคชัน Bose Connect

จับคู่ลำโพงด้วยตนเอง

หากคุณไม่สามารถเข้าถึงแอปพลิเคชัน Bose Connect ให้ปฏิบัติตามคำแนะนำด้านล่าง

โหมดปาร์ตี้

1. ตรวจสอบให้แน่ใจว่าลำโพงทั้งสองตัวเปิดอยู่
2. ตรวจสอบให้แน่ใจว่าลำโพงเชื่อมต่อกับอุปกรณ์เคลื่อนที่ของคุณ
3. บนลำโพงที่เชื่อมต่อกับอุปกรณ์ของคุณ กดปุ่ม *Bluetooth* ✱ และ + ค้างไว้พร้อมกัน

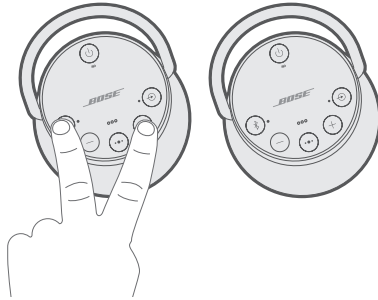

4. ปล่อยมือจากปุ่มต่างๆ เมื่อคุณได้ยินเสียง “โหมดปาร์ตี้” จากลำโพงทั้งสองตัวพร้อมกัน โหมดปาร์ตี้เปิดใช้งาน ขณะนี้ คุณสามารถเล่นเสียงพร้อมกันโดยใช้อุปกรณ์ของคุณ
5. บนลำโพงอีกตัวหนึ่ง กดปุ่ม ✱ และ - ค้างไว้พร้อมกัน

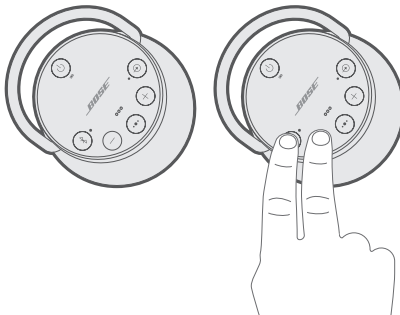

6. ปล่อยมือจากปุ่มต่างๆ เมื่อลำโพงส่งเสียงเตือน

หลังจากผ่านไป 10 วินาที คุณจะได้ยินเสียง “โหมดปาร์ตี้” จากลำโพงทั้งสองตัวพร้อมกัน โหมดปาร์ตี้เปิดใช้งาน ขณะนี้ คุณสามารถเล่นเสียงพร้อมกันโดยใช้อุปกรณ์ของคุณ

7. เพื่อประสบการณ์ที่ดีที่สุด ให้จัดวางตำแหน่งลำโพงของคุณในลักษณะนี้:

- ภายในห้องเดียวกันหรือบริเวณนอกอาคาร
- ไม่ให้มีสิ่งกีดขวางระหว่างอุปกรณ์

หมายเหตุ: ประสิทธิภาพการทำงานของอุปกรณ์อาจแตกต่างกันขึ้นอยู่กับอุปกรณ์เคลื่อนที่ ระยะห่าง และปัจจัยแวดล้อมต่างๆ

โหมดสเตอริโอ

1. กำหนดค่าลำโพงของคุณสำหรับโหมดปาร์ตี้ (ดูหน้า 30)
2. บนลำโพง กดปุ่ม **Bluetooth** ✖ และ + ค้างไว้พร้อมกัน

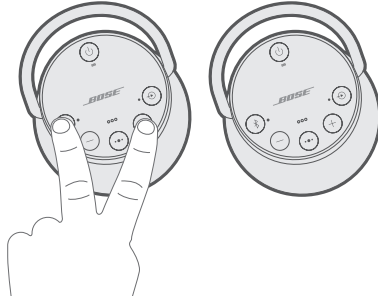

3. ปลอมมือจากปุ่มต่างๆ เมื่อคุณได้ยินเสียง “โหมดสเตอริโอ” คุณจะได้ยินเสียง “ซ้าย” จากลำโพงซ้ายและ “ขวา” จากลำโพงขวา

โหมดสเตอริโอเปิดใช้งาน ขณะนี้ คุณสามารถเล่นเสียงในโหมดสเตอริโอได้โดยใช้อุปกรณ์เคลื่อนที่ของคุณ

4. เพื่อประสบการณ์ที่ดีที่สุด ให้จัดวางตำแหน่งลำโพงของคุณในลักษณะนี้:
 - ภายในห้องเดียวกันหรือบริเวณนอกอาคาร
 - จัดให้ลำโพงแต่ละตัวห่างจากกันไม่เกิน 10 ฟุต (ประมาณ 3 เมตร) และปราศจากสิ่งกีดขวาง
 - ให้ระยะห่างระหว่างคุณกับลำโพงแต่ละตัวเท่ากัน

หมายเหตุ: ประสิทธิภาพการทำงานของอุปกรณ์อาจแตกต่างกันขึ้นอยู่กับอุปกรณ์เคลื่อนที่ ระยะห่าง และปัจจัยแวดล้อมต่างๆ

สลับระหว่างโหมดปาร์ตี้และโหมดสเตอริโอ

บนลำโพงตัวใดตัวหนึ่ง กดปุ่ม ✖ และ + พร้อมกัน

ปิดใช้งานโหมดปาร์ตี้หรือโหมดสเตอริโอ

ดำเนินการอย่างใดอย่างหนึ่งต่อไปนี้กับลำโพงตัวใดตัวหนึ่ง:

- กด ✖ ค้างไว้จนกระทั่งคุณได้ยินเสียงระบุว่า “ยกเลิกการเชื่อมโยงลำโพง Bose”
- กดปุ่มมัลติฟังก์ชัน ●● และ + ค้างไว้พร้อมกันจนกระทั่งคุณได้ยินเสียงระบุว่า “ยกเลิกการเชื่อมโยงลำโพง Bose”
- กดปุ่มเปิด/ปิด ๐ เพื่อปิดลำโพง

จับคู่กับ **BOSE HOME SPEAKER** หรือ **SOUNDBAR**

ด้วยเทคโนโลยี Bose SimpleSync คุณสามารถจับคู่ลำโพง SoundLink Revolve+ II ของคุณกับ Bose Home Speaker หรือ Bose Soundbar เพื่อรับฟังเพลงเดียวกันในห้องสองห้องพร้อมกัน

หมายเหตุ: เทคโนโลยี SimpleSync มีระยะการทำงาน *Bluetooth* 9 เมตร ผั่งและสิ่งก่อสร้างต่างๆ มีผลต่อการรับสัญญาณนี้

ผลิตภัณฑ์ที่ใช้งานร่วมกันได้

คุณสามารถจับคู่ลำโพง SoundLink Revolve+ II ของคุณกับผลิตภัณฑ์อื่นใดในกลุ่ม Bose Home Speaker

ผลิตภัณฑ์ที่ใช้งานร่วมกันได้ที่นิยมจับคู่ได้แก่:

- Bose Soundbar 700
- Bose Soundbar 500
- Bose Home Speaker 500
- Bose Home Speaker 300
- Bose Portable Home Speaker

โดยมีผลิตภัณฑ์ใหม่เพิ่มเป็นระยะๆ สำหรับรายชื่อทั้งหมดและข้อมูลเพิ่มเติม ไปที่: worldwide.Bose.com/Support/Groups

จับคู่โดยใช้แอปพลิเคชัน **Bose Music**

1. บนลำโพง SoundLink Revolve+ II ของคุณ กดปุ่ม *Bluetooth* ✕ ค้างไว้จนกระทั่งไฟแสดงสถานะ *Bluetooth* กระพริบเป็นสีน้ำเงินและคุณได้ยินเสียง “พร้อมเชื่อมต่อกับอุปกรณ์อื่น”
 2. ในแอปพลิเคชัน Bose Music จากหน้าจอ **Bose ของฉัน** เลือก Bose Home Speaker หรือ Bose Soundbar ของคุณ
- หมายเหตุ:** หากต้องการกลับสู่หน้าจอ **Bose ของฉัน** และ 60 ที่มุมซ้ายบนของหน้าจอ
- 3.แตะภาพผลิตภัณฑ์ที่มุมขวาล่างของหน้าจอ
 - 4.แตะ จัดกลุ่มลำโพง
 5. ทำตามคำแนะนำของแอปพลิเคชันเพื่อเชื่อมต่ออุปกรณ์ *Bluetooth* ใหม่โดยใช้ SimpleSync

หมายเหตุ:

- ตรวจสอบว่าลำโพง SoundLink Revolve+ II ของคุณอยู่ในระยะที่ Bose Home Speaker หรือ Bose Soundbar ส่งสัญญาณถึง 9 ม.
- คุณสามารถจับคู่ลำโพง SoundLink Revolve+ II กับผลิตภัณฑ์ได้ครั้งละหนึ่งเครื่องเท่านั้น

เชื่อมต่อ **BOSE HOME SPEAKER** หรือ **SOUNDBAR** อีกครั้ง

เปิดลำโพง SoundLink Revolve+ II ของคุณ (ดูหน้า 15)

ลำโพง SoundLink Revolve+ II ของคุณพยายามเชื่อมต่อกับอุปกรณ์ *Bluetooth* สองเครื่องที่เชื่อมต่อล่าสุด รวมถึง Bose Home Speaker หรือ Bose Soundbar ของคุณ

หมายเหตุ:

- Bose Home Speaker หรือ Bose Soundbar ของคุณต้องอยู่ภายในระยะทำงาน (30 ฟุตหรือ 9 ม.) และเปิดอยู่
- หากลำโพง SoundLink Revolve+ II ไม่เชื่อมต่อ ดู "เชื่อมต่อกับอุปกรณ์ที่เคยจับคู่ก่อนหน้านี้" ที่หน้า 25

ทำความสะอาดลำโพง

- ทำความสะอาดพื้นผิวด้านนอกของลำโพงด้วยผ้านุ่มที่เปียกหมาดๆ (ชุบน้ำเท่านั้น)
- อย่าใช้สเปรย์ใดๆ ใกล้กับลำโพง อย่าใช้สารละลายย สารเคมี หรือสารทำความสะอาดที่มีส่วนผสมของแอลกอฮอล์ แอมโมเนีย หรือผงขัดทำความสะอาด
- อย่าให้ช่องเหลวตกลงในช่องเปิดใดๆ

ชิ้นส่วนสำหรับเปลี่ยนและอุปกรณ์เสริม

ชิ้นส่วนสำหรับเปลี่ยนและอุปกรณ์เสริมสามารถสั่งซื้อได้จากฝ่ายบริการลูกค้าของ Bose

ไปที่: worldwide.Bose.com/Support/SLRPii

การรับประกันแบบจำกัด

ลำโพงนี้ได้รับความคุ้มครองจากการรับประกันแบบจำกัด เยี่ยมชมเว็บไซต์ของเราที่ global.Bose.com/warranty สำหรับรายละเอียดของการรับประกันแบบจำกัด

หากต้องการลงทะเบียนผลิตภัณฑ์ของคุณ โปรดเยี่ยมชม global.Bose.com/register สำหรับคำแนะนำ แม้จะไม่ดำเนินการดังกล่าวก็จะมีผลต่อการรับประกันแบบจำกัดของคุณ

ข้อมูลทางด้านเทคนิค

แรงดันไฟฟ้าเข้า: 5V ---

กระแสไฟเข้า: 1.6A

ลองใช้วิธีแก้ปัญหาต่อไปนี้ก่อน

หากคุณประสบปัญหาเกี่ยวกับลำโพง:

- ตรวจสอบไฟแสดงสถานะแบตเตอรี่  (ดูหน้า 28) ชาร์จลำโพงของคุณหากจำเป็น
- เสียบต่อสายทุกสายให้แน่นหนา
- ตรวจสอบสถานะของไฟแสดงสถานะ (ดูหน้า 28)
- วางลำโพงของคุณตามที่ระบุในคู่มือการจัดวาง (ดูหน้า 13)
- ตรวจสอบให้แน่ใจว่าอุปกรณ์เคลื่อนที่ของคุณสนับสนุน *Bluetooth* หรือการจับคู่ผ่านเทคโนโลยี *NFC* (ดูหน้า 21)

วิธีแก้ปัญหาอื่น ๆ

หากคุณไม่สามารถแก้ปัญหาของคุณได้ โปรดดูตารางด้านล่างเพื่อระบุอาการและวิธีแก้ปัญหาสำหรับปัญหาทั่วไป หากคุณยังไม่สามารถแก้ปัญหาได้ ติดต่อฝ่ายบริการลูกค้าของ Bose

ไปที่: worldwide.Bose.com/contact

อาการ	วิธีการแก้ไข
ไม่มีกระแสไฟ (แบตเตอรี่)	แบตเตอรี่อาจอยู่ในโหมดป้องกันหรือคายประจุ เชื่อมต่อกับแหล่งจ่ายไฟ AC (สายเมน)
ไม่ได้ชาร์จแบตเตอรี่	ตรวจสอบให้แน่ใจว่าคุณกำลังใช้สาย USB และแหล่งจ่ายไฟ USB ที่ Bose ให้ไว้ เชื่อมต่อสาย USB กับแหล่งจ่ายไฟ USB อื่น ใช้สายชาร์จ USB อื่น เชื่อมต่อกับแหล่งจ่ายไฟ AC (สายเมน) อื่น
ลำโพงไม่จับคู่กับอุปกรณ์มือถือ	บนอุปกรณ์เคลื่อนที่ของคุณ ปิดคุณสมบัติ <i>Bluetooth</i> จากนั้นเปิดอีกครั้ง ลบลำโพงออกจากรายการ <i>Bluetooth</i> บนอุปกรณ์ของคุณ จับคู่อุปกรณ์ของคุณอีกครั้ง จับคู่อุปกรณ์อื่น (ดูหน้า 24) ล้างรายการจับคู่ของลำโพงของคุณ (ดูหน้า 25) จับคู่อุปกรณ์ของคุณอีกครั้ง รีเซ็ตลำโพงของคุณ (ดูหน้า 37)
ลำโพงไม่จับคู่กับ NFC	ปลดล๊อคอุปกรณ์ของคุณและเปิดคุณสมบัติ <i>Bluetooth</i> และ <i>NFC</i> แตะจุดสัมผัส <i>NFC</i> ที่ด้านหลังของอุปกรณ์กับด้านบนสุดของลำโพงของคุณค้างไว้ นำอุปกรณ์ของคุณออกจากกล่องบรรจุ ตรวจสอบให้แน่ใจว่าเลือกภาษาแล้ว (ดูหน้า 20) ใช้ <i>Bluetooth</i> เพื่อจับคู่อุปกรณ์ของคุณ (ดูหน้า 22)

อาการ	วิธีการแก้ไข
ลำโพง Bose SoundLink Bluetooth ไม่จับคู่เข้าด้วยกันด้วยตนเอง	ดาวน์โหลดแอปพลิเคชัน Bose Connect เป็นวิธีการเพิ่มเติมในการจับคู่ลำโพง Bose ของคุณ (ดูหน้า 13)
ไม่มีเสียง	<p>บนอุปกรณ์เคลื่อนที่ของคุณ ปิดคุณสมบัติ <i>Bluetooth</i> จากนั้นเปิดอีกครั้ง ลบลำโพง ออกจากรายการ <i>Bluetooth</i> บนอุปกรณ์ของคุณ จับคู่อุปกรณ์ของคุณอีกครั้ง</p> <p>เพิ่มระดับเสียงของลำโพง อุปกรณ์ของคุณ และแหล่งสัญญาณเพลง</p> <p>ตรวจสอบให้แน่ใจว่าการแจ้งเตือนด้วยเสียงเปิดอยู่ กดปุ่ม <i>Bluetooth</i> * เพื่อรับฟังว่าอุปกรณ์เคลื่อนที่ใดที่เชื่อมต่อ ตรวจสอบให้แน่ใจว่าคุณใช้อุปกรณ์ที่ถูกต้อง ใช้แหล่งสัญญาณเพลงแหล่งอื่น</p> <p>จับคู่อุปกรณ์อื่น (ดูหน้า 24)</p> <p>หากอุปกรณ์สองเครื่องเชื่อมต่ออยู่ ให้หยุดอุปกรณ์อีกเครื่องไว้ชั่วคราว</p>
ไม่ได้ยินเสียงจากอุปกรณ์ที่เชื่อมต่อสาย	<p>เปิดอุปกรณ์และเล่นเพลง</p> <p>เพิ่มระดับเสียงบนลำโพงและอุปกรณ์ของคุณ</p> <p>กดและปล่อยปุ่มโฮมคป้อนข้อมูล \oplus จนกระทั่งไฟแสดงสถานะสัญญาณเข้าเป็นสีขาวสว่าง</p> <p>ใช้สายเคเบิลอื่น</p> <p>เชื่อมต่ออุปกรณ์เครื่องอื่น</p>
คุณภาพเสียงไม่ดี	<p>ใช้แหล่งสัญญาณเพลงแหล่งอื่น</p> <p>จับคู่อุปกรณ์อื่น (ดูหน้า 24)</p> <p>หากมีอุปกรณ์สองเครื่องเชื่อมต่ออยู่ ให้ยกเลิกการเชื่อมต่อกับอุปกรณ์เครื่องที่สอง</p> <p>เพิ่มระดับเสียงบนอุปกรณ์</p> <p>ตรวจสอบการตั้งค่าเสียงของอุปกรณ์</p>
คุณภาพเสียงจากอุปกรณ์ที่เชื่อมต่อสายไม่ดี	<p>เพิ่มระดับเสียงบนลำโพงและอุปกรณ์ของคุณ</p> <p>ใช้สายเคเบิลอื่น</p> <p>เชื่อมต่ออุปกรณ์เครื่องอื่น</p> <p>ตรวจสอบการตั้งค่าเสียงของอุปกรณ์</p>
เล่นเสียงจากอุปกรณ์ผิดเครื่อง (ขณะที่อุปกรณ์สองเครื่องเชื่อมต่ออยู่)	<p>ตรวจสอบให้แน่ใจว่าการแจ้งเตือนด้วยเสียงเปิดอยู่ กดปุ่ม <i>Bluetooth</i> * เพื่อฟังว่าอุปกรณ์ใดที่เชื่อมต่อ ตรวจสอบให้แน่ใจว่าคุณใช้อุปกรณ์ที่ถูกต้อง</p> <p>ออกหรือหยุดแหล่งสัญญาณเพลงไว้ชั่วคราวบนอุปกรณ์ที่เล่นเพลง</p> <p>ยกเลิกการเชื่อมต่อกับอุปกรณ์เครื่องที่สอง</p>

อาการ	วิธีการแก้ไข
ปิดลำโพง	หากใช้อุปกรณ์ที่เชื่อมต่อสาย ให้เพิ่มระดับเสียงบนอุปกรณ์ ปิดใช้งานการปิดอัตโนมัติ (ดูหน้า 16)
ลำโพงไม่จับคู่กับ Bose Home Speaker หรือ Bose Soundbar	กด \times ค้างไว้จนกระทั่งไฟแสดงสถานะ <i>Bluetooth</i> จะกะพริบเป็นสีน้ำเงิน และมีเสียงแจ้งว่า “พร้อมจับคู่กับอุปกรณ์เครื่องอื่น” ตรวจสอบว่าลำโพง SoundLink Revolve+ II ของคุณอยู่ภายในระยะที่ Bose Home Speaker หรือ Bose Soundbar ส่งสัญญาณถึง 9 ม.
ลำโพงไม่เชื่อมต่ออีกครั้งกับ Bose Home Speaker หรือ Bose Soundbar ที่จับคู่ก่อนหน้า	โปรดดู “เชื่อมต่อกับอุปกรณ์ที่เคยจับคู่ก่อนหน้า” ที่หน้า 25
เสียงห่างเมื่อจับคู่กับ Bose Home Speaker หรือ Bose Soundbar	ดาวน์โหลดแอปพลิเคชัน Bose Connect และเรียกใช้งานอัปเดตซอฟต์แวร์ที่พร้อมใช้งาน (ดูหน้า 13)

รีเซ็ตลำโพงของคุณ

การรีเซ็ตเป็นค่าจากโรงงานจะล้างอุปกรณ์เคลื่อนที่ที่จับคู่ไว้แล้วและการตั้งค่าภาษาออกจากลำโพง และกลับสู่การตั้งค่าดั้งเดิมจากโรงงาน

1. เปิดลำโพงของคุณ
2. กดปุ่มเปิด/ปิด \cup ค้างไว้ 10 วินาที
ลำโพงจะปิดลง
3. กด \cup

ไฟแสดงสถานะ *Bluetooth* จะสว่างเป็นสีน้ำเงิน และคุณจะได้ยินเสียงแจ้งให้เลือกภาษา (ดูหน้า 20)

모든 안전, 보안 및 사용 지침을 읽고 보관하십시오.

CE Bose Corporation은 이 제품이 지침서 2014/53/EU 및 기타 모든 적용 가능한 EU 지침의 필수 요건과 관련 조항을 준수하고 있음을 여기에서 선언합니다. 표준 부합 신고서 전문은 다음을 참조하십시오. www.Bose.com/compliance

UK CA 이 제품은 모든 적용 가능한 전자기 호환성 규정 2016 및 기타 모든 적용 가능한 영국 규정을 준수합니다. 표준 부합 신고서 전문은 다음을 참조하십시오. www.Bose.com/compliance

Bose Corporation은 이 제품이 무선 장비 규정 2017에 따른 필수 요건과 다른 모든 해당 영국 규정을 준수함을 선언합니다. 표준 부합 신고서 전문은 다음을 참조하십시오. www.Bose.com/compliance

중요 안전 지침

1. 본 지침을 읽으십시오.
2. 본 지침을 보관하십시오.
3. 모든 경고에 유의하십시오.
4. 모든 지침을 따르십시오.
5. 방열기나 난방기, 전기 난로 또는 열을 발생시키는 기타 기기(앰프 포함) 근처에 설치하지 마십시오.
6. 제조업체에서 지정한 부품이나 액세서리만 사용하십시오.
7. 번개를 동반한 폭풍우 시 또는 오랜 기간 동안 사용하지 않을 시에는 기기의 전원을 빼놓으십시오.
8. 자격 있는 기사에게만 서비스를 의뢰하십시오. 전원 코드 또는 플러그가 손상되었을 때, 물체가 떨어져 기기 안에 들어갔을 때, 정상적으로 작동하지 않을 때, 또는 기기를 떨어뜨렸을 때 등, 어느 경우라도 기기가 손상되었을 때는 서비스를 받으셔야 합니다.

경고/주의



이 기호는 감전을 일으킬 수 있는 비절연 위험 전압이 제품 케이스 내에 있음을 의미합니다.



이 기호는 이 안내서에 중요 작동 및 유지보수 지침이 있음을 의미합니다.



이 제품에는 자석 재질이 포함되어 있습니다. 사용자의 몸에 이식한 의료 기기에 줄 수 있는 영향에 관해서는 의사에게 문의하십시오.

- 제품을 불 또는 열원에서 멀리 합니다. 촛불과 같은 무방비 상태의 불꽃을 제품 위나 근처에 두지 마십시오.
- 이 제품에 허가 없이 변경을 가하지 마십시오.
- 이 제품에 역변환 장치를 사용하지 마십시오.
- 제공된 배터리 충전기로만 이 제품을 사용하십시오.
- 여기서, 전원 플러그 또는 전기 제품 결합기는 분리 장치로 사용되며 이러한 분리 장치는 쉽게 사용할 수 있는 장소에 두어야 합니다.
- 배터리가 들어 있는 제품을 고온(예: 직사광선, 열원 근처)에 노출하지 마십시오.
- 제품 라벨은 제품 밑면에 위치해 있습니다.

참고: 이 장치는 시험 결과 FCC 규정 15부에 근거한 B급 디지털 장치에 대한 제한을 준수합니다. 이러한 제한은 거주 지역에 설치할 때 발생하는 유해한 방해 전파를 적절한 수준에서 방지할 목적으로 만들었습니다. 이 장치는 무선 주파수 에너지를 생성하고 사용하고 방출할 수 있습니다. 지침에 따라 올바르게 설치 및 사용하지 않은 경우에는 무선 통신에 대한 유해한 방해 전파를 일으킬 수도 있습니다. 그러나 특정 설치에서 방해 전파가 발생하지 않는다고 보장할 수는 없습니다. 이 장치를 켜거나 끌 때 라디오 또는 텔레비전 수신에 유해한 방해 전파를 발생시키는 경우 다음 방법 중 하나로 방해 전파를 제거할 수 있습니다.

- 수신 안테나의 방향 또는 위치를 조정합니다.
- 장치와 수신기 사이의 공간을 늘립니다.
- 장비를 수신기가 연결된 것과 다른 회로의 전기 소켓에 연결합니다.
- 판매업체 또는 숙련된 라디오/TV 기술자에게 도움을 요청합니다.

Bose Corporation에서 명시적으로 승인하지 않은 변경 또는 수정은 이 장비를 작동할 수 있는 사용자의 권한을 무효화할 수 있습니다.

이 장치는 FCC 규정 15부 및 ISED 캐나다 라이선스 면제 RSS 표준을 준수합니다. 다음 두 상태에서 작동되어야 합니다. (1) 이 장치는 유해한 방해 전파를 일으키지 않으며 (2) 장치의 오작동을 일으킬 수 있는 방해 전파를 포함하여 수신되는 모든 방해 전파를 수용해야 합니다.

이 장치는 일반 대중을 위해 규정된 FCC 및 ISED 캐나다 방사 물질 노출 제한을 준수합니다. 이 장비는 방출기와 신체 사이의 거리를 최소 20cm로 하여 설치 및 작동해야 합니다. 이 송신기는 다른 안테나 또는 송신기를 함께 설치하거나 작동해서는 안 됩니다.

IMDA 요구사항을 만족합니다.

CAN ICES-3(B)/NMB-3(B)

저출력 RF 장치의 관리 규정

조항 XII

“저출력 RF 장치의 관리 규정”에 따라 NCC의 허락 없이 어떤 회사, 기업 또는 사용자도 저출력 RF 장치에서 주파수 변경, 전송 출력 향상 또는 원래 특성과 성능을 변경해서는 안 됩니다.

조항 XIV

저출력 RF 장치는 항공기 보안에 영향을 주고 법적 통신을 방해해서는 안 됩니다. 그런 경우가 발견될 경우 사용자는 방해가 발생하지 않을 때까지 즉시 작동을 멈추어야 합니다. 언급한 법적 통신은 전자 통신법을 준수하여 발생하는 무선 통신을 말합니다.

저출력 RF 장치는 법적 통신 또는 ISM 전파 방사 장치의 방해 전파를 수용해야 합니다.

본 제품에서 리튬-이온 배터리를 **제거하려 하지 마십시오**. 제거에 대해서는 가까운 Bose 판매업체 또는 기타 유자격 전문가에게 문의하십시오.



사용한 배터리는 현지 규정에 따라 적절히 폐기하십시오. 배터리를 소각하지 마십시오.



이 표시는 제품을 가정용 쓰레기처럼 폐기해서는 안 되며 적합한 수거 시설에 보내 재생해야 함을 의미합니다. 올바른 폐기와 재생을 통해 천연 자원, 인류 건강 및 환경을 보호하는 데 일조할 수 있습니다. 이 제품의 폐기 및 재생에 대한 자세한 정보는 지방자치체, 폐기물 수거 업체 또는 이 제품을 구입한 매장에 문의하십시오.



이 제품의 충전형 리튬-이온 배터리 제거는 유자격 전문가만 수행할 수 있습니다. 자세한 내용은 인근 Bose 판매업체에 문의하거나 products.bose.com/static/compliance/index.html에서 확인하십시오.



제품 전원 상태표

이 제품은 에너지 관련 제품 지침 2009/125/EC의 Ecodesign 요구사항 및 에너지 관련 제품 및 에너지 정보의 Ecodesign(개정) (EU 탈퇴) 규정 2020에 따라 다음 표준 또는 문서를 준수합니다. 규정(EC) 번호 1275/2008(규정(EU) 번호 801/2013으로 개정됨).

필수 전원 상태 정보	전원 모드	
	대기	네트워크 대기
230V/50Hz 입력, 지정 전원 모드에서 전력 소비	≤ 0.5W	Bluetooth® ≤ 2.0W
장비가 자동으로 이 모드로 전환되는 데 걸리는 시간	≤ 20분	≤ 5분
모든 유선 네트워크 포트가 연결되고 모든 무선 네트워크 포트가 230V/50Hz에서 활성화된 경우 네트워크 대기 모드에서 전력 소비	해당 없음	≤ 2.0W
네트워크 포트 비활성화/활성화 절차. 모든 네트워크를 비활성화하면 대기 모드가 활성화됩니다.	Bluetooth: Bluetooth 버튼을 10초간 길게 눌러 페어링 목록을 소거하여 비활성화합니다. Bluetooth 소스와 페어링하여 활성화합니다.	

외부 전원 공급장치 기술 정보

제품과 함께 제공되는 외부 전원 공급장치는 에너지 관련 제품 Directive 2009/125/EC의 Ecodesign 요구사항에 따라 다음 규범 또는 문서를 준수합니다. 위원회 규정 (EU) 2019/1782.

제조업체	Bose Products B.V.
상업 등록 번호	36037901
주소	Gorslaan 60 1441 RG Purmerend The Netherlands
모델 식별자	F5V-1.6C-1U-WW
입력 전압	100V-240V
입력 AC 주파수	50Hz/60Hz
출력 전압	5V DC
출력 전류	1.6A
출력	8W
평균 동작 효율	78.8%
경부하 효율(10%)	73.4%
무부하 전력 소비	0.07W

제조업체	Bose Products B.V.
상업 등록 번호	36037901
주소	Gorslaan 60 1441 RG Purmerend The Netherlands
모델 식별자	S008AIM0500160
입력 전압	100V-240V
입력 AC 주파수	50Hz/60Hz
출력 전압	5V DC
출력 전류	1.6A
출력	8W
평균 동작 효율	78.5%
경부하 효율(10%)	74.5%
무부하 전력 소비	0.06W

유럽:

작동 주파수 밴드: 2400 - 2483.5MHz.

최대 전송 출력: 20dBm EIRP 미만.

최대 전송 출력은 규정 한계 미만이기 때문에 SAR 테스트가 필요하지 않고 해당 규정에 따라 면제됩니다.

중국 유해 물질 제한 지침표

유해 물질의 명칭 및 농도						
유해 물질						
부품 번호	납(Pb)	수은(Hg)	카드뮴(Cd)	6가 크롬(VI)	폴리브롬화 바이페닐(PBB)	폴리브롬화 디페닐에테르(PBDE)
폴리염화 바이페닐(PCB)	X	0	0	0	0	0
금속 부품	X	0	0	0	0	0
플라스틱 부품	0	0	0	0	0	0
스피커	X	0	0	0	0	0
케이블	X	0	0	0	0	0
본 표는 SJ/T 11364 조항에 따라 준비되었습니다. 0: 이 부품의 모든 동종 재질에 함유된 이 유해 물질이 GB/T 26572에서 규정한 제한 요구사항 미만임을 나타냅니다. X: 이 부품에 사용된 동종 재질 중 최소한 하나에 함유된 이 유해 물질이 GB/T 26572에서 규정한 제한 요구사항을 초과함을 의미합니다.						

대만 유해 물질 제한 지침표

장비 이름: Bose SoundLink Revolve+ II, 유형 명칭: 419356						
제한 물질 및 해당 화학 기호						
단위	납(Pb)	수은(Hg)	카드뮴(Cd)	육가크로뮴 (Cr+6)	폴리브롬화 바이페닐(PBB)	폴리브롬화 디페닐에테르류(PBDE)
폴리염화 바이페닐(PCB)	-	o	o	o	o	o
금속 부품	-	o	o	o	o	o
플라스틱 부품	o	o	o	o	o	o
스피커	-	o	o	o	o	o
케이블	-	o	o	o	o	o
참고 1: "o"는 제한 물질의 함유율이 기준값을 초과하지 않음을 나타냅니다. 참고 2: "-"는 제한 물질이 면제에 부합함을 나타냅니다.						

기록용으로 작성하여 보관하십시오.

일련 번호 및 모델 번호는 스피커의 하단에 위치해 있습니다.

일련 번호: _____

모델 번호: 419356

영수증을 사용자 안내서와 함께 보관하십시오. 지금 Bose 제품을 등록하시는 것이 좋습니다. global.Bose.com/register에서 쉽게 등록할 수 있습니다.

제조일: 일련 번호의 여덟 번째 자리는 제조연도를 나타냅니다. 즉 “0”은 2010년 또는 2020년입니다.

중국 수입업체: Bose Electronics (Shanghai) Company Limited, Part C, Plant 9, No. 353 North Riyang Road, China (Shanghai) Pilot Free Trade Zone

EU 수입업체: Bose Products B.V., Gorslaan 60, 1441 RG Purmerend, The Netherlands

대만 수입업체: Bose Taiwan Branch, 9F-A1, No. 10, Section 3, Minsheng East Road, Taipei City 104, Taiwan
전화 번호: +886-2-2514 7676

멕시코 수입업체: Bose de México, S. de R.L. de C.V., Paseo de las Palmas 405-204, Lomas de Chapultepec, 11000 México, D.F. 전화 번호: +5255 (5202) 3545

영국 수입업체: Bose Limited, Bose House, Quayside Chatham Maritime, Chatham, Kent, ME4 4QZ, United Kingdom
CMIIT ID는 제품 밑면의 고무발에 위치해 있습니다.

보안 정보

이 제품은 Bose Connect 앱에 연결되었을 때 Bose에서 자동으로 보안 업데이트를 수신할 수 있습니다. 모바일 응용 프로그램을 통해 보안 업데이트를 수신하려면 Bose Connect 앱에서 제품 설치 프로세스를 완료해야 합니다. **설치 프로세스를 완료하지 않을 경우 Bose에서 btu.Bose.com을 통해 제공하는 보안 업데이트를 설치할 책임이 사용자에게 있습니다.**

Apple, Apple 로고, iPad, iPhone 및 iPod 및 Siri는 미국과 기타 국가에 등록된 Apple Inc.의 상표입니다. App Store는 Apple Inc.의 서비스 마크입니다. 상표 “iPhone”은 일본에서 Aiphone K.K.와의 사용권 계약에 따라 사용됩니다.

Bluetooth® 단어 표시와 로고는 Bluetooth SIG, Inc.가 소유한 등록 상표이며 Bose Corporation은 사용권 계약에 따라 해당 표시를 사용합니다.

Google 및 Google Play는 Google LLC의 상표입니다.

N-Mark는 미국 및 기타 국가에서 NFC Forum, Inc.의 상표 또는 등록 상표입니다.

Bose, Bose Home Speaker, Bose Music, Bose Portable Home Speaker, Bose Soundbar, SimpleSync, SoundLink 및 SoundLink Revolve는 Bose Corporation의 상표입니다.

Bose Corporation 본사: 1-877-230-5639

©2021 Bose Corporation. 사전 서면 승인 없이 본 설명서의 특정 부분을 복제, 변경, 배포 또는 사용할 수 없습니다.

상자 내용물

목차	12
----------	----

BOSE CONNECT 앱 설치

Bose Connect 앱 다운로드	13
---------------------------	----

스피커 배치

배치 지침	14
-------------	----

전원

전원 연결	15
스피커 전원 켜기/끄기	15
배터리 보호 모드	16
자동 꺼짐	16
자동 꺼짐 해제	16

스피커 콘트롤

미디어 재생 및 볼륨	18
전화 통화	19
음성 제어 사용	19
음성 알림	19

음성 안내

사전 설치된 언어	20
언어 선택	20
언어 변경	20
음성 안내 사용 해제	20

BLUETOOTH® 장치 연결

페어링 방법 선택	21
모바일 장치 페어링	22
NFC를 사용한 모바일 장치 페어링	23
추가 모바일 장치 페어링	24
장치 연결 해제	24
장치 다시 연결	24

여러 BLUETOOTH 장치 연결

연결된 모바일 장치 식별	25
연결된 장치 두 대 사이 전환	25
이전에 페어링된 장치 연결	25
스피커 페어링 목록 소거	25
Bose Connect 앱 사용	25

유선 연결

3.5mm 스테레오 케이블 연결	26
USB 케이블 연결	26

스피커 상태

배터리 상태	28
<i>Bluetooth</i> 상태	28
입력 상태	28

BOSE 제품 페어링

페어링 방법 선택	29
다른 Bose SoundLink <i>Bluetooth</i> 스피커와 페어링	29
Bose Connect 앱을 사용한 스피커 페어링(권장)	29
스피커 수동 페어링	30
파티 모드와 스테레오 모드 간 전환	31
파티 모드 또는 스테레오 모드 사용 해제	31
Bose Home Speaker 또는 Soundbar와 페어링	32
호환되는 제품	32
Bose Music 앱을 사용한 페어링	32
Bose Home Speaker 또는 Soundbar 다시 연결	33

관리 및 유지보수

스피커 청소	34
교체용 부품 및 액세서리	34
제한 보증	34
기술 정보	34

문제 해결

이 방법을 먼저 시도하십시오	35
기타 방법	35
스피커 재설정	37

목차

다음 부품들이 포함되어 있는지 확인합니다.

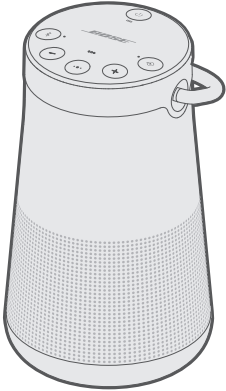

SoundLink Revolve+ II
Bluetooth 스피커



USB 전원 공급장치*



USB 케이블

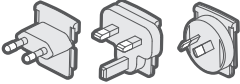

AC 전원 어댑터*

*USB 전원 공급장치와 AC 전원 어댑터는 약간씩 다를 수 있습니다. 사용 지역에 맞는 전원 어댑터를 사용하십시오.

참고: 제품 일부가 손상된 경우 사용하지 마십시오. 공인 Bose 판매업체 또는 Bose 고객 서비스 센터에 문의하십시오.

다음에서 확인하십시오. worldwide.Bose.com/Support/SLRPii

Bose Connect 앱을 사용하여 스마트폰 또는 태블릿 같은 모바일 장치에서 스피커를 설치하고 조작할 수 있습니다.

앱을 사용하여 *Bluetooth* 장치 연결을 관리하고 음성 안내 언어를 선택하고 스피커 설정을 관리하고 새로운 기능을 가져올 수 있습니다.

BOSE CONNECT 앱 다운로드

1. 모바일 장치에서 Bose Connect 앱을 다운로드합니다.



2. 앱 지침을 따릅니다.

배치 지침

- 최적의 *Bluetooth* 성능을 위해 모바일 장치를 스피커에서 10m 이내에 배치하고 사용자와 스피커 사이를 장애물이 가리지 않도록 합니다. 장치를 멀리 옮기거나 사이에 장애물이 있을 경우 사운드 품질에 영향을 줄 수 있으며 모바일 장치와 스피커의 연결이 끊어질 수 있습니다.
- 다른 무선 장비는 스피커에서 최소 1미터 이상 떨어뜨려 놓습니다.
- 스피커와 장치를 금속 캐비닛 바깥 멀리, 다른 오디오/비디오 구성 요소에서 멀리, 직사 열원에서 멀리 떨어뜨려 배치합니다.

주의

- 스피커를 바닥을 아래로 하여 세웁니다. 스피커의 다른 면을 바닥으로 하여 세우면 스피커가 손상되어 음질에 영향을 줄 수 있습니다.
- 스피커를 젖거나 먼지가 쌓인 바닥에 놓지 않습니다.

전원 연결

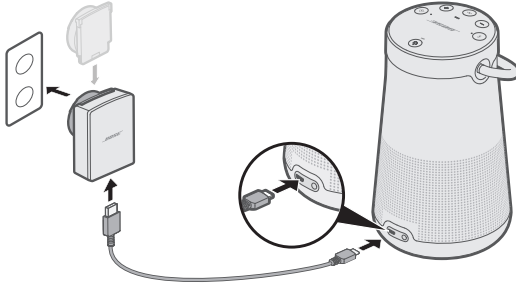

스피커는 일부 충전된 상태로 출고됩니다. 스피커를 처음으로 사용하기 전에 AC(주전원) 콘센트에 연결합니다. 스피커를 완전히 충전할 필요는 없지만 배터리를 활성화하기 위해 초기 연결이 필요합니다.

1. USB 케이블의 작은 쪽을 스피커의 micro-B USB 커넥터에 꽂습니다.



2. 반대 쪽을 USB 전원 공급장치에 꽂습니다.
3. USB 전원 공급장치를 AC(주전원) 콘센트에 꽂습니다.

참고: 필요할 경우 콘센트에 맞는 AC 어댑터를 AC(주전원) 콘센트에 꽂습니다.

배터리 표시등 이 주황색을 깜박이고 스피커에서 작동음이 발생합니다. 완전히 충전되면 에 녹색 불이 켜집니다.

스피커 전원 켜기/끄기

버튼 패드에서 전원 버튼 을 누릅니다.

- 스피커를 처음으로 켜면 *Bluetooth* 표시등에 청색 불이 켜지고 언어를 선택하라는 음성 안내가 들립니다(20페이지 참조).
- 스피커 전원이 이미 켜져 있고 한 대 이상의 모바일 장치와 페어링했던 경우 *Bluetooth* 표시등이 백색을 깜박이고 최근에 페어링한 모바일 장치 두 대에 연결됩니다. “배터리 <숫자> 퍼센트. <모바일 장치 이름>이 연결되었습니다”가 들립니다. *Bluetooth* 표시등에 백색 불이 켜집니다.

배터리 보호 모드

스피커에 전원을 연결하지 않고 남은 충전 용량이 10% 미만인 채로 3일 이상 사용하지 않을 경우 배터리 전력을 보호하기 위해 배터리 보호 모드가 작동됩니다. 스피커를 재활성화하려면 AC(주전원) 전원에 연결합니다.

사용하지 않을 때는 스피커를 서늘한 곳에 보관하십시오.

주의: 완전 충전된 상태로 또는 배터리 표시등 이 적색을 깜박일 경우 스피커를 장기간 보관하지 마십시오.

자동 꺼짐

스피커를 다음 연결 및 전력원으로 작동 시 20분간 사용하지 않을 경우(스피커에서 소리가 나오지 않을 경우) 전원이 꺼집니다.

- 배터리 또는 AC(주전원) 전력으로 작동 중인 AUX 연결.
- 배터리 전력으로 작동 중인 *Bluetooth* 장치 연결.

자동 꺼짐 해제

1. + 및 입력 모드 버튼 을 동시에 길게 누릅니다.
“자동 꺼짐이 해제되었습니다”가 들립니다.
2. 본 단계를 반복하면 자동 꺼짐 기능이 켜집니다.

버튼 패드를 사용하여 스피커 전원을 켜고 스피커 재생, 볼륨 및 스피커폰을 조작할 수 있습니다.

참고: 특정 모바일 장치는 이 기능을 지원하지 않을 수도 있습니다.

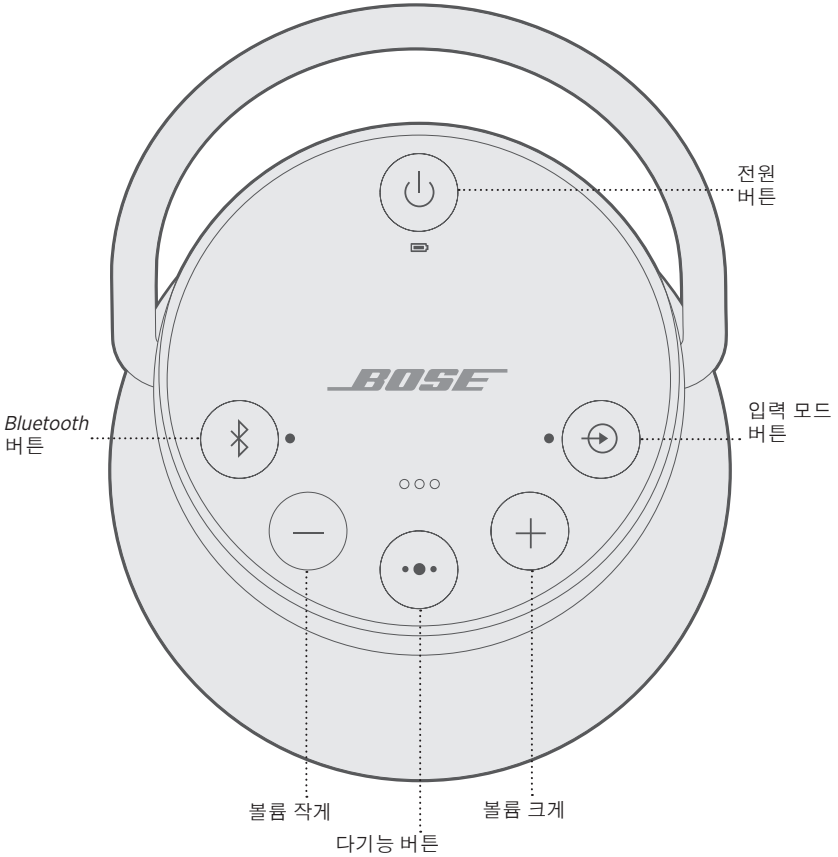

다기능 버튼 **••**을 사용하여 스피커에서 모바일 장치의 뮤직 소스 및 스피커폰 통화를 조작할 수 있습니다.

미디어 재생 및 볼륨

기능	작동 방법
재생/일시 중지	•• 을 누릅니다. 참고: 입력 모드에서 •• 을 누르면 오디오가 음소거됩니다 (26페이지 참조).
다음 트랙으로 건너뛰기	•• 을 두 번 누릅니다.
이전 트랙으로 건너뛰기	•• 을 세 번 누릅니다.
볼륨 크게	+를 누릅니다.
볼륨 작게	-를 누릅니다.

전화 통화

기능	작동 방법
전화 걸기	다기능 버튼 ●●을 길게 눌러 모바일 장치에서 음성 제어를 활성화합니다. 아래에서 “음성 제어 사용”을 참조하십시오.
통화 중에 스피커폰에서 모바일 장치로 통화 전환	●●을 길게 누릅니다.
통화/종료	●●을 누릅니다.
걸려오는 전화 거부	●●을 길게 누릅니다.
두 번째로 걸려온 전화를 받고 현재 통화 대기	통화 중에 ●●을 눌러 두 번째 통화에 응답합니다.
두 번째 걸려온 통화를 거부하고 현재 통화 계속	통화 중에 ●●을 1초간 길게 누릅니다.
두 통화 사이 전환	두 통화가 활성화된 상태에서 ●●을 두 번 누릅니다.
통화 음소거/음소거 해제	통화 중에 + 및 -를 동시에 누릅니다.

음성 제어 사용

스피커 마이크가 스마트폰 마이크의 연장 역할을 합니다. 스피커의 ●●을 사용하여 모바일 장치에서 음성 제어 기능에 액세스하여 통화 발신/수신, 음악 재생, 날씨 안내, 게임 점수 제공 등을 요청할 수 있습니다.

●●을 길게 눌러 장치에서 음성 제어를 사용합니다. 음성 제어가 활성임을 나타내는 작동음이 들립니다.

음성 알림

스피커가 전화를 건 사람을 식별합니다(지원할 경우). 이 기능을 사용 해제하려면 20페이지를 참조하십시오.

음성 안내가 Bluetooth 페어링 및 연결 프로세스를 안내합니다.

사전 설치된 언어

- 영어
- 독일어
- 한국어
- 스웨덴어
- 폴란드어
- 스페인어
- 표준 중국어
- 이탈리아어
- 네덜란드어
- 프랑스어
- 일본어
- 포르투갈어
- 러시아어

언어 선택

1. - 또는 +를 눌러 언어를 탐색합니다.
2. 원하는 언어가 들리면 다기능 버튼 ●●을 길게 눌러 선택합니다.
 삐 소리와 함께 “페어링할 준비가 되었습니다”가 들립니다.

언어 변경

1. 첫 언어 옵션에 대한 음성 안내가 들릴 때까지 - 및 입력 모드 버튼 ⊕을 동시에 길게 누릅니다.
2. - 또는 +를 눌러 언어를 탐색합니다.
3. 원하는 언어가 들리면 삐소리와 “<모바일 장치 이름>에 연결되었습니다”가 들릴 때까지 ●●을 길게 누릅니다.

음성 안내 사용 해제

“음성 안내가 꺼졌습니다”가 들릴 때까지 - 및 +를 동시에 길게 누릅니다.

참고: 음성 안내를 다시 사용 설정하려면 본 절차를 반복합니다.

Bluetooth 무선 기술을 사용하면 스마트폰, 태블릿, 컴퓨터 같은 모바일 장치에서 음악을 스트리밍할 수 있습니다. 장치에서 음악을 스트리밍하려면 장치를 스피커와 페어링해야 합니다.

페어링 방법 선택

Bluetooth 무선 기술 또는 NFC(근거리 통신)를 사용하여 모바일 장치를 스피커와 페어링할 수 있습니다.

Bose Connect 앱을 사용하여 장치를 페어링할 수도 있습니다(13페이지 참조).

NFC란?

NFC는 간단히 두 장치를 서로 탭함으로써 무선 통신을 가능하게 해주는 기술입니다. 해당 모델이 NFC를 지원하는지 확인하려면 장치 사용자 안내서를 참조하십시오.

장치가 NFC를 사용한 Bluetooth 페어링을 지원하지 않거나 확신이 없는 경우:	22페이지의 “모바일 장치 페어링”에 대한 지침을 따르십시오.
장치가 NFC를 사용한 Bluetooth 페어링을 지원할 경우:	23페이지의 “NFC를 사용한 모바일 장치 페어링”에 대한 지침을 따르십시오.

참고: 장치가 NFC를 사용한 Bluetooth 페어링을 지원할 경우 두 페어링 방법 모두 사용할 수 있습니다.

모바일 장치 페어링

스피커 전원을 처음으로 켜면 스피커가 자동으로 모바일 장치를 검색합니다.

1. 장치에서 *Bluetooth* 기능을 켭니다.

팁: *Bluetooth* 기능은 대개 설정 메뉴에서 찾을 수 있습니다.

2. 장치 목록에서 Bose Revolve+ II SoundLink 스피커를 선택합니다.

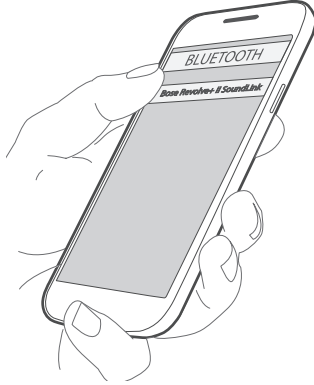

페어링되면 “<모바일 장치 이름>에 연결되었습니다”가 들리고 *Bluetooth* 표시등에 백색 불이 켜집니다.

참고: 추가 장치를 페어링하려면 24페이지를 참조하십시오.

NFC를 사용한 모바일 장치 페어링

참고: 스피커 전원을 처음으로 켜면 NFC를 사용하여 모바일 장치를 페어링하기 전에 언어를 선택해야 합니다.

1. 모바일 장치의 잠금을 풀고 *Bluetooth* 및 NFC 기능을 켭니다.
이러한 기능에 대한 자세한 내용은 장치 사용자 안내서를 참조하십시오.
2. 장치의 NFC 터치포인트를 스피커 상단 중앙에 길게 탭합니다. 목표 영역은 Bose 로고입니다.

장치에서 페어링을 수락할 것을 지시할 수 있습니다.

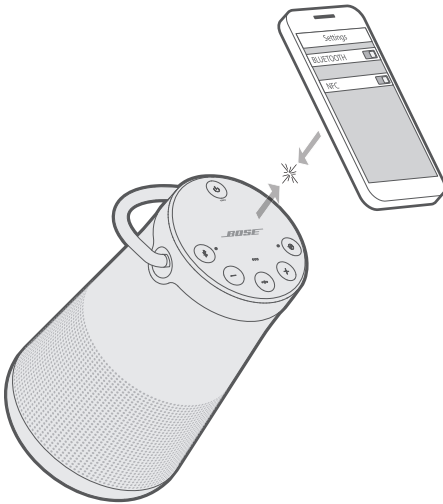

페어링되면 “<모바일 장치 이름>에 연결되었습니다”가 들리고 *Bluetooth* 표시등에 백색 불이 켜집니다.

추가 모바일 장치 페어링

최대 8대의 페어링된 모바일 장치를 스피커 페어링 목록에 저장할 수 있습니다.

- *Bluetooth* 표시등이 청색으로 깜박이고 “다른 장치와 페어링할 준비가 되었습니다”가 들릴 때까지 *Bluetooth* 버튼  을 길게 누릅니다. 장치를 스피커에 페어링합니다 (23페이지 참조).
- 장치가 NFC를 통한 페어링을 지원할 경우 23페이지를 참조하십시오.

장치 연결 해제

- 장치에서 *Bluetooth* 기능을 끕니다.
- 장치가 NFC를 통한 페어링을 지원할 경우 장치의 NFC 터치포인트를 스피커 상단 중앙에 길게 탭합니다. 목표 영역은 Bose 로고입니다.

장치 다시 연결

전원을 켜면 스피커는 가장 최근에 연결되었던 장치 2대에 다시 연결을 시도합니다.

참고: 장치는 전원이 켜진 상태로 범위 내에 있어야 합니다.

장치가 NFC를 통한 페어링을 지원할 경우 장치의 NFC 터치포인트를 스피커 상단에 길게 탭합니다. 목표 영역은 Bose 로고입니다.

스피커 페어링 목록에 있는 페어링된 모바일 장치 최대 8대를 저장할 수 있으며 스피커는 한 번에 모바일 장치 두 대에 활성 연결할 수 있습니다.

참고: 하지만 한 번에 장치 한 대에서만 음악을 재생할 수 있습니다.



연결된 모바일 장치 식별

현재 어떤 장치가 연결되어 있는지 들으려면 *Bluetooth* 버튼 을 누릅니다.

연결된 장치 두 대 사이 전환

1. 첫 번째 장치에서 오디오를 일시 중지합니다.
2. 두 번째 장치에서 오디오를 재생합니다.

이전에 페어링된 장치 연결

1. 을 누르면 어떤 장치가 현재 연결되어 있는지 들립니다.
2. 2초 내에 을 눌러 스피커 페어링 목록의 다음 장치에 연결합니다.
3. 원하는 장치 이름이 들릴 때까지 반복합니다.
장치가 연결 중임을 나타내는 신호음이 들립니다.
4. 연결된 장치에서 오디오를 재생합니다.

스피커 페어링 목록 소거

1. 을 “*Bluetooth* 장치 목록이 제거되었습니다. 페어링할 준비가 되었습니다”가 들릴 때까지 10초간 길게 누릅니다.
모든 장치가 소거되고 스피커가 새 장치에 페어링할 준비가 됩니다.
2. 장치의 *Bluetooth* 목록에서 스피커를 제거합니다.

BOSE CONNECT 앱 사용

Bose Connect 앱을 사용하여 연결된 여러 장치를 쉽게 관리할 수도 있습니다 (13페이지 참조).

스마트폰, 태블릿, 컴퓨터 또는 기타 유형의 모바일 장치 오디오 출력을 스피커의 AUX 커넥터 또는 micro-B USB 커넥터에 연결할 수 있습니다.

3.5MM 스테레오 케이블 연결

AUX 커넥터에는 3.5mm 스테레오 케이블 플러그(제공되지 않음)를 사용할 수 있습니다.

1. 3.5mm 스테레오 케이블을 사용하여 모바일 장치를 스피커의 AUX 커넥터에 연결합니다.

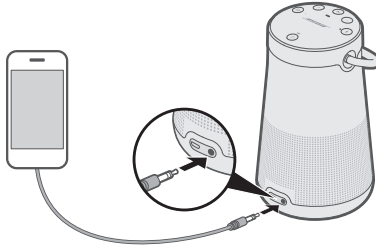

2. 스피커에서 전원 버튼 ⏻ 을 누릅니다.
3. “AUX 오디오”가 들릴 때까지 입력 모드 버튼 ⏮ 을 눌렀다 놓습니다.

USB 케이블 연결

1. USB 케이블을 사용하여 장치를 스피커의 micro-B USB 커넥터에 연결합니다.

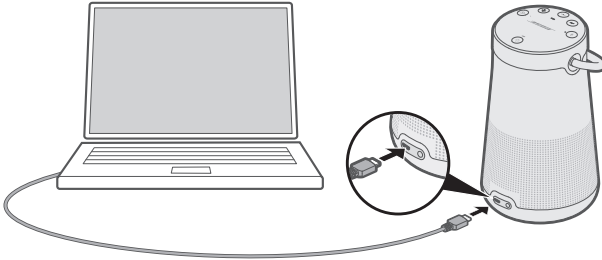

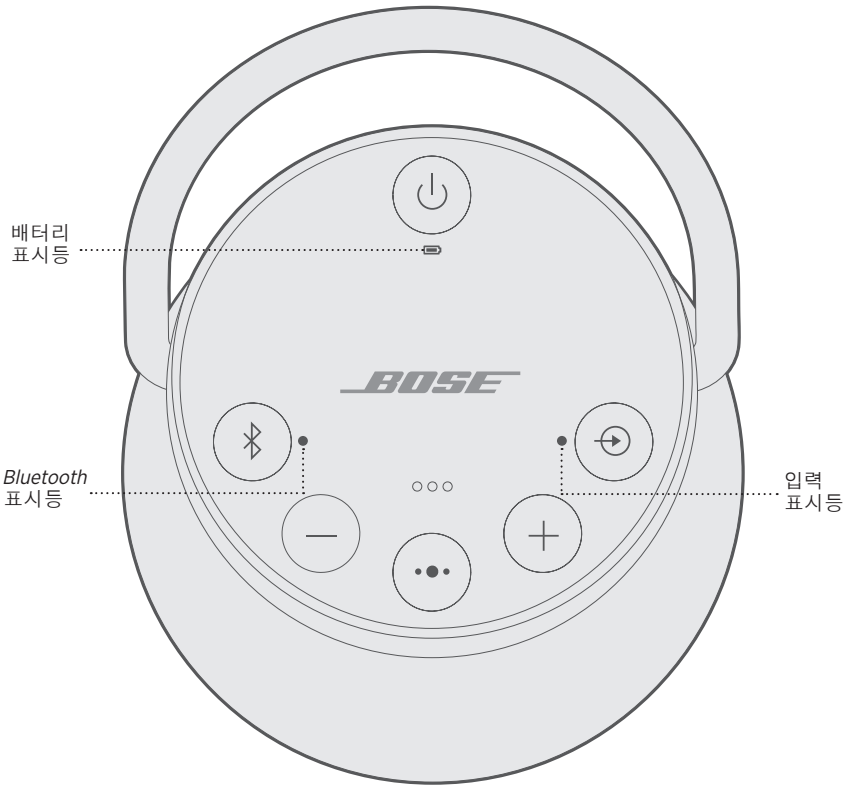

2. 스피커에서 ⏻ 을 누릅니다.
3. “USB 오디오”가 들릴 때까지 ⏮ 을 눌렀다 놓습니다.

스피커 상단에는 시스템 상태에 따라 켜지는 일련의 표시등이 있습니다.



배터리 상태

배터리 충전 잔량을 표시합니다. 스피커 전원을 켜 때마다 배터리 표시등 이 2초간 배터리 충전 잔량을 표시하고 음성 안내가 배터리 충전 잔량을 들려줍니다.

배터리 충전 잔량을 확인하려면 을 확인하면서 전원 버튼 을 길게 누릅니다.

참고: 배터리 성능은 재생 중인 콘텐츠와 재생 볼륨에 따라 달라집니다. 일반적인 사용 시 스피커 배터리는 최대 17시간 지속됩니다.

표시등 동작	시스템 상태
녹색이 켜져 있는 경우	중간~완전 충전
주황색이 깜박일 경우	충전 중
주황색이 켜져 있는 경우	절반 정도 충전
적색이 깜박일 경우	충전 필요함

BLUETOOTH 상태

모바일 장치의 연결 상태를 표시합니다.

표시등 동작	시스템 상태
청색이 깜박일 경우	연결 준비됨
백색이 깜박이는 경우	연결 중
백색이 켜져 있는 경우	연결됨

입력 상태

AUX 또는 micro-B USB 케이블을 사용하여 연결된 장치의 연결 상태를 표시합니다.

표시등 동작	시스템 상태
백색이 켜져 있는 경우	스피커가 장치에서 콘텐츠를 재생할 준비가 됨

참고: 케이블을 사용한 장치 연결에 대한 자세한 내용은 26페이지를 참조하십시오.

SoundLink Revolve + II 스피커를 다른 Bose 스피커와 페어링하여 오디오를 함께 재생할 수 있습니다.

페어링 방법 선택

다른 Bose 스피커와 페어링하는 방법은 페어링하는 스피커 유형에 따라 다를 수 있습니다. 아래 표에서 페어링 방법을 선택합니다.

스피커	페어링 방법
Bose SoundLink Bluetooth 스피커	아래에서 “다른 Bose SoundLink Bluetooth 스피커와 페어링”을 참조하십시오.
Bose Home Speaker 또는 Bose Soundbar	32페이지의 “Bose Home Speaker 또는 Soundbar와 페어링”을 참조하십시오.

다른 BOSE SOUNDLINK BLUETOOTH 스피커와 페어링

Bose Connect 앱(권장) 또는 스피커 조작 버튼을 사용하여 Bose SoundLink Bluetooth 스피커끼리 페어링하여 다음과 같은 모드로 재생할 수 있습니다.

- 파티 모드(왼쪽 및 오른쪽 스피커 동시 모노 재생)
- 스테레오 모드(왼쪽 및 오른쪽 스피커 별도 재생)

Bose Connect 앱(권장) 또는 스피커 조작 버튼을 사용하여 설정할 수 있습니다.

두 번째 스피커가 이 모드를 지원하는지 확인하려면 Bose 사용자 안내서를 참조하십시오.



Bose Connect 앱을 사용한 스피커 페어링(권장)

자세한 내용은 Bose Connect 앱을 다운로드하십시오.



스피커 수동 페어링

Bose Connect 앱을 사용할 수 없을 경우 아래 지침을 따르십시오.

파티 모드

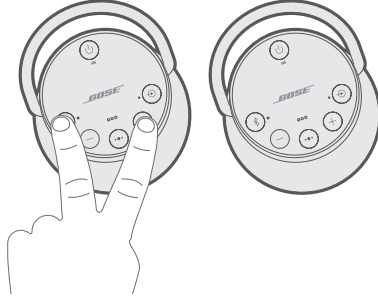
1. 두 스피커 모두 켜져 있는지 확인합니다.
2. 스피커가 모바일 장치에 연결되어 있는지 확인합니다.
3. 장치에 연결된 스피커에서 *Bluetooth* 버튼  과  를 동시에 길게 누릅니다.



4. “두 번째 Bose 장치에서 *Bluetooth* 및 볼륨 작게 버튼을 동시에 누르십시오”가 들릴 때 버튼을 놓습니다.
5. 다른 스피커에서  및  를 동시에 길게 누릅니다.

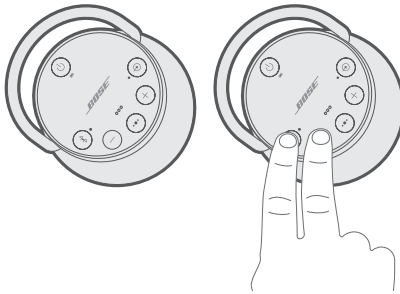

6. 스피커에서 신호음이 들리면 버튼을 놓습니다.

10초 후 양쪽 스피커에서 동시에 “파티 모드”가 들립니다. 파티 모드가 사용 설정되었습니다. 이제 장치를 사용하여 양쪽에서 동일한 오디오를 재생할 수 있습니다.

7. 최적의 음질을 위해 스피커를 다음과 같이 배치합니다.
 - 같은 룸 또는 같은 실외 지역에
 - 스피커 사이에 장애물이 없도록

참고: 모바일 장치, 거리, 환경 요소에 따라 성능이 다르게 나타날 수 있습니다.

스테레오 모드

1. 파티 모드로 스피커를 구성합니다(30페이지 참조).
2. 한 스피커에서 Bluetooth 버튼  과 +를 동시에 누릅니다.

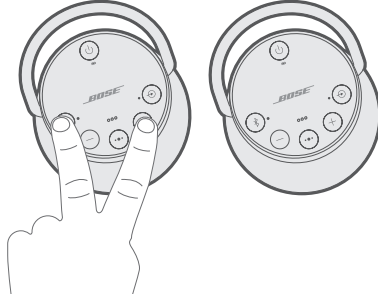

3. “스테레오 모드”가 들리면 버튼을 놓습니다. 왼쪽 스피커에서 “왼쪽”이 들리고 오른쪽 스피커에서 “오른쪽”이 들립니다.

스테레오 모드가 사용 설정되었습니다. 이제 모바일 장치를 사용하여 스테레오 오디오를 재생할 수 있습니다.

4. 최적의 음질을 위해 스피커를 다음과 같이 배치합니다.
 - 같은 룸 또는 같은 실외 지역에
 - 스피커 사이에 장애물 없이 서로 3미터 이내
 - 각 스피커의 거리가 동일하게



참고: 모바일 장치, 거리, 환경 요소에 따라 성능이 다르게 나타날 수 있습니다.

파티 모드와 스테레오 모드 간 전환

한 스피커에서 버튼  및 +를 동시에 누릅니다.

파티 모드 또는 스테레오 모드 사용 해제

각 스피커에서 다음 중 하나를 실행합니다.

- “Bose 스피커 링크가 끊어졌습니다”가 들릴 때까지  을 길게 누릅니다.
- “Bose 스피커 링크가 끊어졌습니다”가 들릴 때까지 다기능 버튼  및 +을 동시에 길게 누릅니다.
- 전원 버튼  을 눌러 스피커 전원을 끕니다.

BOSE HOME SPEAKER 또는 SOUNDBAR와 페어링

Bose SimpleSync 기술을 사용하여 SoundLink Revolve + II 스피커를 Bose Home Speaker 또는 Bose Soundbar와 페어링하여 다른 두 방에서 동시에 같은 곡을 청취할 수 있습니다.

참고: SimpleSync 기술의 *Bluetooth* 범위는 9m입니다. 벽과 구조재가 수신에 영향을 줄 수 있습니다.

호환되는 제품

SoundLink Revolve + II 스피커를 Bose Home Speaker 제품군의 어떤 스피커와도 페어링할 수 있습니다.

많이 사용하는 호환 제품은 다음과 같습니다.

- Bose Soundbar 700
- Bose Soundbar 500
- Bose Home Speaker 500
- Bose Home Speaker 300
- Bose Portable Home Speaker

새로운 제품이 주기적으로 출시됩니다. 전체 목록과 자세한 정보는 다음에서 확인하십시오. worldwide.Bose.com/Support/Groups

Bose Music 앱을 사용한 페어링

1. *Bluetooth* 표시등이 청색을 깜박이고 “다른 장치와 페어링할 준비가 되었습니다”가 들릴 때까지 SoundLink Revolve+ II 스피커에서 *Bluetooth* 버튼 을 길게 누릅니다.
2. Bose Music 앱의 **내 Bose** 화면에서 Bose Home Speaker 또는 Bose Soundbar를 선택합니다.

참고: **내 Bose** 화면으로 돌아오려면 화면 왼쪽 상단 모서리에서 을 탭합니다.

3. 화면 하단 오른쪽 모서리에서 제품 이미지를 탭합니다.
4. **스피커 그룹화**를 탭합니다.
5. 앱 지침을 따라 SimpleSync를 사용하여 새로운 *Bluetooth* 장치를 연결합니다.

참고:

- SoundLink Revolve + II 스피커가 Bose Home Speaker 또는 Bose Soundbar에서 9m 이내에 있는지 확인합니다.
- SoundLink Revolve+ II 스피커는 한 번에 한 제품과만 페어링할 수 있습니다.

BOSE HOME SPEAKER 또는 SOUNDBAR 다시 연결

SoundLink Revolve+ II 스피커 전원을 켭니다(15페이지 참조).

SoundLink Revolve + II 스피커는 Bose Home Speaker 또는 Bose Soundbar를 포함하여 가장 최근에 연결되었던 *Bluetooth* 장치 두 대에 연결을 시도합니다.

참고:

- Bose Home Speaker 또는 Bose Soundbar는 9m 범위 내에서 전원이 켜져 있어야 합니다.
- SoundLink Revolve + II 스피커가 연결되지 않을 경우 25페이지의 “이전에 페어링된 장치 연결”을 참조하십시오.

스피커 청소

- 부드럽고 젖은 천을 사용하여 스피커의 표면을 청소합니다.
- 스피커 근처에서 스프레이를 사용하지 마십시오. 용제, 화학 물질, 또는 알코올, 암모니아, 연마제 성분의 세제를 사용하지 마십시오.
- 기기에 액체가 흘러 들어가지 않도록 하십시오.

교체용 부품 및 액세서리

교체용 부품 및 액세서리는 Bose 고객 서비스 센터를 통해 주문하실 수 있습니다.

다음에서 확인하십시오. worldwide.Bose.com/Support/SLRPii

제한 보증

스피커는 제한 보증의 적용을 받습니다. 제한 보증에 대한 자세한 내용은 당사 웹사이트 global.Bose.com/warranty에서 확인하십시오.

제품을 등록하려면 global.Bose.com/register에서 지침을 확인하십시오. 등록하지 않더라도 제한 보증에 대한 권리에는 영향이 없습니다.

기술 정보

입력 전압: 5V 

입력 전류: 1.6A

이 방법을 먼저 시도하십시오

스피커에 문제가 발생할 경우:

- 배터리 표시등 을 확인합니다(28페이지 참조). 필요에 따라 스피커를 충전합니다.
- 모든 케이블을 고정합니다.
- 상태 표시등의 상태를 확인합니다(28페이지 참조).
- 스피커를 배치 지침에 따라 배치합니다(13페이지 참조).
- 모바일 장치가 *Bluetooth* 또는 NFC 기술을 통한 페어링을 지원하는지 확인합니다(21페이지 참조).

기타 방법

문제를 해결할 수 없을 경우 아래 표에서 증상을 식별하고 흔한 문제에 대한 해결책을 확인할 수 있습니다. 문제를 해결할 수 없을 경우 Bose 고객센터 서비스 센터에 문의하십시오.

다음에서 확인하십시오. worldwide.Bose.com/contact



증상	해결책
전원이 들어오지 않을 경우(배터리)	배터리가 보호 모드에 있거나 방전되었을 수 있습니다. AC(주전원) 전원에 연결합니다.
배터리가 충전되지 않을 경우	Bose 제공 USB 케이블과 USB 전원 공급장치를 사용하고 있는지 확인합니다. USB 케이블을 다른 USB 전원 공급장치에 연결합니다. 다른 USB 케이블을 사용합니다. 다른 AC(주전원) 전원에 연결합니다.
스피커가 모바일 장치와 페어링되지 않을 경우	모바일 장치에서 <i>Bluetooth</i> 기능을 꺾다가 다시 켭니다. 장치의 <i>Bluetooth</i> 목록에서 스피커를 제거합니다. 장치를 다시 페어링합니다. 다른 장치를 페어링합니다(24페이지 참조). 스피커 페어링 목록을 소거합니다(25페이지 참조). 장치를 다시 페어링합니다. 스피커를 재설정합니다(37페이지 참조).
스피커가 NFC와 페어링되지 않을 경우	장치의 잠금을 풀고 <i>Bluetooth</i> 및 NFC 기능을 켭니다. 장치 뒷면의 NFC 터치포인트를 스피커 상단에 길게 탭합니다. 장치를 케이스에서 꺼냅니다. 언어가 선택되었는지 확인합니다(20페이지 참조). <i>Bluetooth</i> 를 사용하여 장치를 페어링합니다(22페이지 참조).

증상	해결책
Bose SoundLink Bluetooth 스피커끼리 수동으로 페어링되지 않을 경우	Bose Connect 앱을 다운로드하여 Bose 스피커 페어링에 대한 추가적 방법을 확인합니다(13페이지 참조).
소리가 나지 않을 경우	<p>모바일 장치에서 <i>Bluetooth</i> 기능을 꺾다가 다시 켭니다. 장치의 <i>Bluetooth</i> 목록에서 스피커를 제거합니다. 장치를 다시 페어링합니다.</p> <p>스피커, 장치 및 음악 소스의 볼륨을 올립니다.</p> <p>음성 안내가 켜져 있는지 확인합니다. <i>Bluetooth</i> 버튼 *을 눌러 연결된 모바일 장치를 확인합니다. 올바른 장치를 사용하고 있는지 확인합니다.</p> <p>다른 음악 소스를 사용합니다.</p> <p>다른 장치를 페어링합니다(24페이지 참조).</p> <p>두 대의 장치가 연결된 경우 다른 장치를 일시 중지합니다.</p>
케이블로 연결된 장치에서 소리가 나지 않는 경우	<p>장치의 전원을 켜고 음악을 재생합니다.</p> <p>스피커 및 장치에서 볼륨을 올립니다.</p> <p>입력 표시등이 백색을 켤 때까지 입력 모드 버튼 ⊕을 눌렀다 놓습니다.</p> <p>다른 케이블을 사용합니다.</p> <p>다른 장치를 연결합니다.</p>
음질이 불량한 경우	<p>다른 음악 소스를 사용합니다.</p> <p>다른 장치를 페어링합니다(24페이지 참조).</p> <p>두 대의 장치가 연결된 경우 두 번째 장치를 분리합니다.</p> <p>장치의 볼륨을 올립니다.</p> <p>장치 오디오 설정을 확인합니다.</p>
케이블로 연결된 장치의 음질이 나쁜 경우	<p>스피커 및 장치에서 볼륨을 올립니다.</p> <p>다른 케이블을 사용합니다.</p> <p>다른 장치를 연결합니다.</p> <p>장치 오디오 설정을 확인합니다.</p>
오디오가 잘못된 모바일 장치에서 재생될 경우(두 장치가 연결되어 있을 때)	<p>음성 안내가 켜져 있는지 확인합니다. 연결된 장치를 들으려면 <i>Bluetooth</i> 버튼 *을 누릅니다. 올바른 장치를 사용하고 있는지 확인합니다.</p> <p>음악을 재생하는 장치에서 음악 소스를 일시 중지하거나 종료합니다.</p> <p>두 번째 장치를 분리합니다.</p>

증상	해결책
스피커 전원이 꺼질 경우	케이블로 연결된 장치를 사용하는 경우 장치에서 볼륨을 올립니다. 자동 꺼짐을 해제합니다(16페이지 참조).
스피커가 Bose Home Speaker 또는 Bose Soundbar와 페어링되지 않는 경우	<i>Bluetooth</i> 표시등이 청색을 깜박이고 “다른 장치와 페어링할 준비가 되었습니다”가 들릴 때까지 ⓧ을 길게 누릅니다. SoundLink Revolve + II 스피커가 Bose Home Speaker 또는 Bose Soundbar에서 9m 이내에 있는지 확인합니다.
스피커가 이전에 페어링된 Bose Home Speaker 또는 Bose Soundbar와 다시 연결되지 않는 경우	25페이지의 “이전에 페어링된 장치 연결”을 참조하십시오.
Bose Home Speaker 또는 Bose Soundbar와 페어링했을 때 오디오가 지연되는 경우	Bose Connect 앱을 다운로드하고 소프트웨어 업데이트가 있으면 실행합니다(13페이지 참조).

스피커 재설정

기본 설정을 재설정하면 페어링된 모바일 장치 및 스피커의 언어 설정을 소거하고 원래 기본 설정값으로 되돌립니다.

- 스피커 전원을 켭니다.
- 전원 버튼 을 10초간 길게 누릅니다.
스피커 전원이 꺼집니다.
- 을 누릅니다.

Bluetooth 표시등이 청색 불을 켜고 언어를 선택하라는 음성 안내가 들립니다 (20페이지 참조).

请阅读并保留所有安全、安全性和使用说明。

CE Bose Corporation 在此声明，本产品严格遵守 2014/53/EU 指令和其他所有适用的欧盟指令要求中的基本要求和和其他相关规定。符合声明全文载于：www.Bose.com/compliance

UK CA 本产品符合所有适用的 2016 电磁兼容性法规和所有其他适用的英国法规。符合声明全文载于：www.Bose.com/compliance

Bose Corporation 在此声明，本产品严格遵守 2017 无线电设备法规的基本要求和所有其他适用的英国法规。符合声明全文载于：www.Bose.com/compliance

重要安全说明

1. 请阅读这些说明。
2. 请保留这些说明。
3. 请注意所有警告。
4. 请遵守所有说明。
5. 请勿安装在任何热源旁，例如暖气片、热调节装置、火炉或可产生热量的其他设备（包括扩音器）。
6. 只能使用制造商指定的附件/配件。
7. 在雷雨天或长时间不用时，请切断本设备电源。
8. 任何维修事宜均请向合格的人员咨询。如果设备有任何损坏，应进行维修，例如电源线或插头受损、物体落入设备内、不能正常工作或跌落。

警告/小心



此符号表示产品外壳内存在未绝缘的危险电压，可能造成触电危险。



此符号表示产品指南中提供了重要的操作和维护说明。



本产品含有磁性材料。关于是否会影响可植入医疗设备的情况，请咨询医生。

- 请将本产品放置到远离火源和热源的地方。请勿将明火火源（如点燃的蜡烛）置于本产品上或靠近本产品。
- 未经授权切勿改装本产品。
- 请勿将本产品与逆变器配合使用。
- 产品仅使用随附的电源。
- 如果将电源插头或设备耦合器作为断路设备，那么此类断路设备应当保持可随时恢复工作的状态。
- 请勿使含有电池的产品过热（例如请避免阳光直射并远离火源等）。
- 本产品的标签位于产品底部。

注意: 本设备已经过测试, 符合 FCC 规则第 15 部分有关 B 类数字设备的各项限制。这些限制性规定旨在防范安装在住宅中的设备产生有害干扰。本设备产生、使用并可能发散无线射频能量, 如果不按照指示安装和使用, 则可能会对无线电通讯造成有害干扰。然而, 按照指示安装也不能保证某些安装不会发生干扰。如果本设备确实对无线电或电视接收造成有害干扰 (可通过关闭和打开本设备来确定), 用户可尝试采取以下一种或多种措施来纠正干扰:

- 重新调整接收天线的方向或位置。
- 增大本设备和接收器的间距。
- 将本设备和接收器的电源线插入不同线路上的插座中。
- 请咨询经销商或有经验的无线电/电视技术人员以获得帮助。

未经 Bose Corporation 明确批准, 擅自更改或修改本设备会使用户操作本设备的权利失效。

本设备符合 FCC 规则第 15 部分规定和加拿大 ISED 免许可证 RSS 标准。本设备工作时应满足下列两项要求: (1) 本设备不会造成有害干扰; (2) 本设备必须承受任何接收到的干扰, 包括可能造成设备异常工作的干扰。

本设备符合为公众阐明的 FCC 和加拿大 ISED 辐射限制。您在安装和操作本设备时, 身体应距离辐射体至少 20 cm。此发射器不能与其他天线或发射器位于同一地点或与这些设备一起使用。

符合 IMDA 要求。

CAN ICES-3(B)/NMB-3(B)

低功率无线设备管理条例

第 XII 条

根据“低功率无线设备管理条例”, 对于认证合格的低功率无线设备, 未经 NCC 许可, 任何公司、企业或用户均不得擅自变更频率、加大发送功率或变更原设计特性及功能。

第 XIV 条

使用低功率无线设备时不得影响航空安全和干扰合法通信; 如发现有干扰现象, 应立即停用, 并改善至无干扰时方可继续使用。上述合法通信是指符合电信法案的无线电通信。

低功率无线设备须耐受合法通信或 ISM 无线电波辐射设备的干扰。

请勿尝试拆除产品内的可充电锂电池。请联系当地的 Bose 经销商或其他有资格的专业人士进行拆除。



请适当处理废旧电池, 遵守本地规章。请勿将其焚化。



此符号表示本产品不得作为生活垃圾丢弃, 必须送至相关回收部门循环利用。适当的处理和回收有助于保护自然资源、人类健康以及自然环境。想了解更多有关本产品的处理和回收信息, 请与当地民政部门、废弃物处理服务机构或出售本产品的商店联系。



移除本产品中的可充电锂离子电池必须由专业人士操作。请联系本地 Bose 零售商或查看 products.bose.com/static/compliance/index.html 了解更多信息。



产品电源状态表

根据能源相关产品的生态设计要求指令 (2009/125/EC) 和 2020 年能源相关产品和能源信息 (修订) (欧盟出口) 生态设计条例, 本产品符合下列规范或文件: 条例 (EC) 1275/2008 号 (根据条例 (EU) 801/2013 号修订)。

必要的电源状态信息	电源模式	
	待机	网络待机
在 230V/50Hz 输入的情况下, 指定电源模式下的功耗	≤ 0.5 W	Bluetooth® ≤ 2.0 W
设备等待多长时间自动切换入模式	≤ 20 分钟	≤ 5 分钟
在 230V/50Hz 输入的情况下, 若所有有线网络端口已连接且所有无线网络端口已激活, 网络待机的功耗	N/A	≤ 2.0 W
网络端口取消激活/激活流程。取消激活所有网络将启用待机模式。	Bluetooth: 按住 Bluetooth 按钮 10 秒, 清空配对列表后即可取消激活。与 Bluetooth 音频源配对可激活。	

外部电源技术信息

根据能源相关产品的生态设计要求指令（2009/125/EC），本产品随附的外部电源符合下列规范或文件：委员会条例 (EU) 2019/1782。

制造商	Bose Products B.V.
工商注册号	36037901
地址	Gorslaan 60 1441 RG Purmerend The Netherlands
型号标识符	F5V-1.6C-1U-WW
输入电压	100 V-240 V
输入交流频率	50 Hz/60 Hz
输出电压	5V DC
输出电流	1.6A
输出功率	8W
平均有效效率	78.8%
低负载效率 (10%)	73.4%
无负载功耗	0.07W

制造商	Bose Products B.V.
工商注册号	36037901
地址	Gorslaan 60 1441 RG Purmerend The Netherlands
型号标识符	S008AIM0500160
输入电压	100 V-240 V
输入交流频率	50 Hz/60 Hz
输出电压	5V DC
输出电流	1.6A
输出功率	8W
平均有效效率	78.5%
低负载效率 (10%)	74.5%
无负载功耗	0.06W

欧洲:

工作频段 2400 至 2483.5 MHz。

最大传输功率低于 20 dBm EIRP。

最大传输功率低于规定限值，因此无需 SAR 测试或根据适用法规豁免。

中国危险物质限用表

有毒或有害物质或元素的名称及成分						
	有毒或有害物质和元素					
零件名称	铅 (Pb)	汞 (Hg)	镉 (Cd)	六价铬 (CR(VI))	多溴联苯 (PBB)	多溴二苯醚 (PBDE)
印刷电路板	X	0	0	0	0	0
金属零件	X	0	0	0	0	0
塑料零件	0	0	0	0	0	0
扬声器	X	0	0	0	0	0
连接线	X	0	0	0	0	0
此表格符合 SJ/T 11364 条款。 0：表示此零件中所有同类物质包含的有毒或有害物质低于 GB/T 26572 中的限定要求。 X：表示此零件使用的同类物质中至少有一种包含的有毒或有害物质高于 GB/T 26572 中的限定要求。						

台湾 BSMI 限用物质含有情况标示

设备名称：Bose SoundLink Revolve+ II，类型名称：419356						
	限用物质及其化学符号					
装置	铅 (Pb)	汞 (Hg)	镉 (Cd)	六价铬 (Cr+6)	多溴联苯 (PBB)	多溴联苯醚 (PBDE)
印刷电路板	-	o	o	o	o	o
金属零件	-	o	o	o	o	o
塑料零件	o	o	o	o	o	o
扬声器	-	o	o	o	o	o
连接线	-	o	o	o	o	o
注意 1: “o” 表示限用物质的百分比含量未超出参考值。 注意 2: “-” 表示限用物质属于豁免项目范围。						

请填写以下内容，留作记录

序列号和型号位于扬声器的底部。

序列号： _____

型号： 419356

请将收据与用户指南存放在一处。现在是您注册 Bose 产品的好机会。

您可以访问 global.Bose.com/register 轻松完成此操作。

生产日期： 序列号中第八位数字表示生产年份；“0”表示 2010 年或 2020 年。

中国进口商： Bose 电子（上海）有限公司，中国（上海）自由贸易试验区，日樱北路 353 号，9 号厂房 C 部

欧洲进口商： Bose Products B.V., Gorslaan 60, 1441 RG Purmerend, The Netherlands

台湾进口商： Bose 台湾分公司，台湾 104 台北市民生东路 3 段 10 号 9F-A1，电话：+886-2-2514 7676

墨西哥进口商： Bose de México, S. de R.L. de C.V., Paseo de las Palmas 405-204, Lomas de Chapultepec, 11000 México, D.F. 电话：+5255 (5202) 3545

英国进口商： Bose Limited, Bose House, Quayside Chatham Maritime, Chatham, Kent, ME4 4QZ, United Kingdom
CMIIT ID 位于产品底部的橡胶支脚上。

安全性信息



连接 Bose Connect 应用时，此产品能够自动接收来自 Bose 的安全性更新。要通过移动应用接收安全性更新，您必须在 Bose Connect 应用中完成产品设置流程。**如果您没有完成设置流程，您需要通过以下网址自行安装 Bose 届时提供的安全性更新：btu.Bose.com**

Apple、Apple 徽标、iPad、iPhone、iPod 和 Siri 是 Apple Inc. 在美国及其他国家/地区注册的商标。App Store 是 Apple Inc. 的服务标识。商标“iPhone”已获得 Aiphone K.K. 在日本的使用许可。

Bluetooth® 文字标记和徽标是由 Bluetooth SIG, Inc. 所拥有的注册商标，Bose 公司根据许可规定使用上述标记。

Google 和 Google Play 是 Google LLC 的商标。

N 标志是 NFC Forum, Inc. 在美国及其他国家/地区的商标或注册商标。

Bose、Bose Home Speaker、Bose Music、Bose Portable Home Speaker、Bose Soundbar、SimpleSync、SoundLink 以及 SoundLink Revolve 均为 Bose Corporation 的商标。

Bose 公司总部：1-877-230-5639

©2021 Bose Corporation。未经事先书面许可，不得复制、修改、发行或以其他方式使用本资料的任何部分。

装箱单

内件	12
----------	----

BOSE CONNECT 应用设置

下载 Bose Connect 应用	13
--------------------------	----

扬声器摆放

放置原则	14
------------	----

电源

连接电源	15
------------	----

打开/关闭扬声器的电源	15
-------------------	----

电池保护模式	16
--------------	----

自动关机	16
------------	----

禁用自动关机	16
--------------	----

扬声器控件

媒体播放和音量	18
---------------	----

通话	19
----------	----

访问语音控件	19
--------------	----

语音警报	19
------------	----

语音提示

预安装的语言	20
--------------	----

选择语言	20
------------	----

更改语言	20
------------	----

禁用语音提示	20
--------------	----

BLUETOOTH® 连接

选择配对方法 21

与您的移动设备配对 22

通过 NFC 与移动设备配对 23

配对其他移动设备 24

断开设备 24

重新连接设备 24

多个 BLUETOOTH 连接

识别已连接的移动设备 25

在两台连接的设备之间切换 25

连接到先前配对的设备 25

清空扬声器的配对列表 25

使用 Bose Connect 应用 25

有线连接

连接 3.5 毫米立体声线缆 26

连接 USB 线缆 26

扬声器状态

电池状态 28

Bluetooth 状态 28

输入状态 28

配对 BOSE 产品

选择配对方法	29
与其他 Bose SoundLink <i>Bluetooth</i> 扬声器配对	29
使用 Bose Connect 应用配对扬声器 (推荐)	29
手动配对扬声器	30
在派对模式和立体声模式之间切换	31
禁用派对模式或立体声模式	31
与 Bose Home Speaker 或 Bose Soundbar 配对	32
兼容产品	32
使用 Bose Music 应用配对	32
重新连接 Bose Home Speaker 或 Bose Soundbar	33

维护与保养

清洁扬声器	34
更换零件和配件	34
有限质保	34
技术信息	34

故障排除

首先尝试这些解决方案	35
其他解决方案	35
重置扬声器	37

内件

请确认包装箱中内含以下部件：

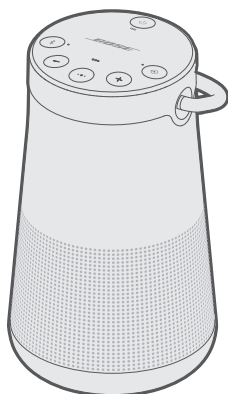

SoundLink Revolve+ II
Bluetooth 扬声器



USB 电源 *



USB 线缆

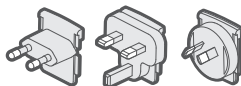

交流电源适配器 *

* USB 电源和交流电源适配器可能稍有不同。请选择适于在您所在地区使用的交流电源适配器。

注意：如果产品部分损坏，请勿使用。请联系 Bose 授权经销商或 Bose 客户服务处。

请访问：worldwide.Bose.com/Support/SLRPii

您可在任何移动设备（例如智能手机或平板）上通过 Bose Connect 应用设置和控制扬声器。

您可以使用此应用管理 *Bluetooth* 连接、选择自己的语音提示语言、管理扬声器设置和获得新功能。

下载 BOSE CONNECT 应用

1. 在移动设备上，下载 Bose Connect 应用。



2. 请按照应用说明执行操作。

放置原则

- 为获得最佳 *Bluetooth* 性能，请将移动设备放在距离扬声器 10 m 内，并确保您和扬声器之间没有任何障碍物。如将设备移到太远处或中间存在障碍物，可能会影响音质，且设备可能与扬声器断开连接。
- 保持其他无线设备距离扬声器至少 1 米远。
- 将扬声器和您的设备放于金属柜之外并远离金属柜、其他音频/视频组件和直接热源。

小心

- 放置时，将扬声器底座朝下。如果将扬声器倒置，可能造成损坏并影响音质。
- 避免将扬声器放到湿或脏的表面上。

连接电源

您的扬声器出厂时即已预充部分电量。第一次使用扬声器之前，请将其连接到交流（市电）电源插座。扬声器不需要充满电也能工作，但要激活电池，仍然需要进行此初始连接操作。

1. 将 USB 线缆较小的一端插入扬声器上的 micro-B USB 接口。

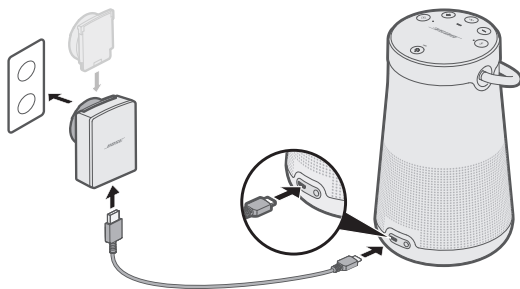

2. 将另一端插入 USB 电源。
3. 将 USB 电源插入交流（市电）电源插座中。

注意：如果有需要，请将您所在地区的交流电源适配器插入交流（市电）电源插座。

电池指示灯  闪烁琥珀色，并且扬声器发出提示音。充满电后， 呈绿色亮起。

打开/关闭扬声器的电源

在按钮键盘上，按下“电源”按钮 。

- 第一次打开扬声器的电源时，*Bluetooth* 指示灯呈蓝色亮起，并且您会听到选择语言的语音提示（请参见第 20 页）。
- 如果您已经为扬声器通电并且配对了至少一台移动设备，*Bluetooth* 指示灯将闪烁白色，并且会连接最后两台配对的移动设备。您会听到“电池 < 数字 > 百分比。已连接至 < 移动设备名称 >。”*Bluetooth* 指示灯呈常亮白色亮起。

电池保护模式

如果扬声器超过三天未插电且未使用而剩余电量低于 10%，它会进入电池保护模式以保存电池电量。要重新激活您的扬声器，请将它连接到交流（市电）电源。

不使用时，请将扬声器存放于阴凉处。

小心：切勿在充满电或电池指示灯  闪烁红色时，长时间存放扬声器。

自动关机

在使用以下连接和电源的情况下，无操作（扬声器未发出声音）20 分钟后，扬声器会关闭：

- AUX 连接使用电池或交流（市电）电源供电。
- *Bluetooth* 连接使用电池供电。

禁用自动关机

1. 同时按住 + 和输入模式按钮 .

您将听到“Auto-off disabled”（自动关机已禁用）。

2. 重复即可重新启用自动关机功能。

按钮键盘用于打开扬声器和控制扬声器的播放、音量和免提通话。

注意：有些移动设备可能不支持这些功能。

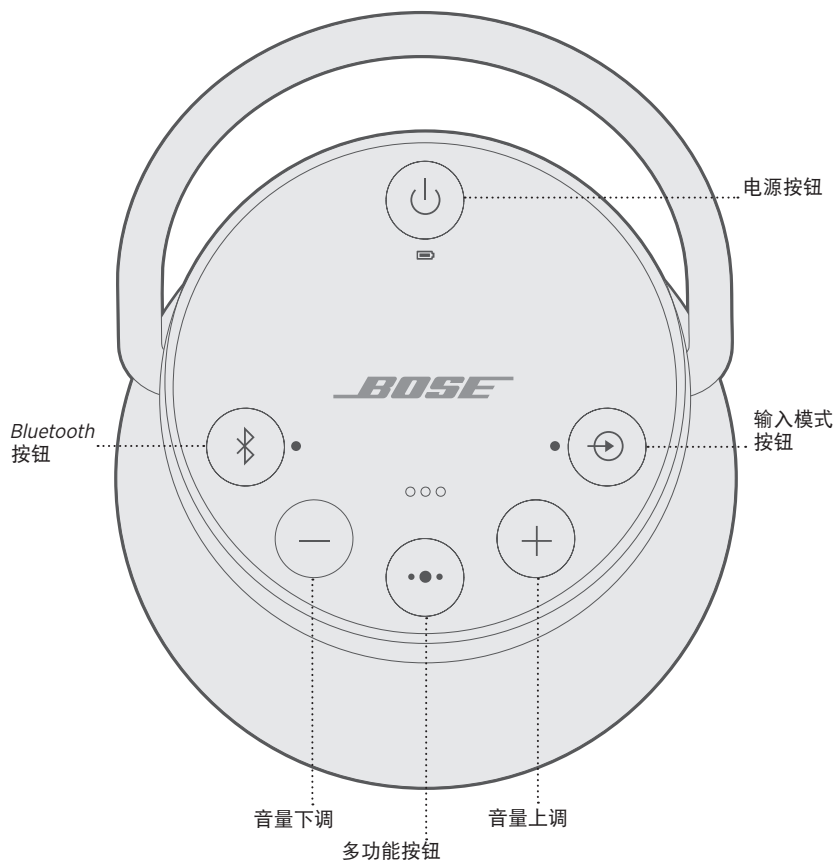

此多功能按钮 **••** 可以从扬声器控制音乐来源和移动设备上的免提通话。

媒体播放和音量

功能	解决方法
播放/暂停	按下 •• 。 注意：在输入模式中，按 •• 即可将音频静音（请参见第 26 页）。
向前跳到下一个曲目	按两下 ••• 。
向后跳到上一个曲目	按三下 ••• 。
音量上调	按下 + 。
音量下调	按下 - 。

通话

功能	解决方法
拨打电话	按住“多功能”按钮 ●● 激活移动设备上的语音控件。请参见下文的“访问语音控件”。
通话时将通话从免提通话切换到移动设备	按住 ●●。
接听/结束通话	按下 ●●。
拒绝接听来电	按住 ●●。
保持当前呼叫并接听第二个来电	通话时，按 ●● 以接听第二个通话。
拒绝第二个来电并保留在当前通话中	在通话时，按住 ●● 一秒。
在两个呼叫之间切换	有两个呼叫时，按两下 ●●。
通话静音/取消静音	在通话时，同时按 + 和 -。

访问语音控件

扬声器中的麦克风可以用作您智能手机麦克风功能的扩展。使用扬声器上的 ●●，您即可使用您移动设备上的语音控制功能，以便拨打/接听电话、播放音乐、告知天气状况以及提供游戏分数等信息。

按住 ●● 使用设备上的语音控件。您会听到表示语音控制功能已激活的提示音。

语音警报

此扬声器可识别来电人（如适用）。要禁用此功能，请参见第 20 页。

语音提示可以指导您的 *Bluetooth* 配对和连接进程。

预安装的语言

- 英语
- 西班牙语
- 法语
- 德语
- 中文
- 日语
- 韩语
- 意大利语
- 葡萄牙语
- 瑞典语
- 荷兰语
- 俄语
- 波兰语

选择语言

1. 按 **-** 或 **+** 以滚动查找可用的语言。
2. 在听到您需要的语言时，按住“多功能”按钮 **•••** 即可将其选中。

您可以听到蜂鸣声和“Ready to pair”（准备配对）。

更改语言

1. 同时按住 **-** 和输入模式按钮 **⊕**，直到听到语音提示以选择首选语言。
2. 按 **-** 或 **+** 以滚动查找可用的语言。
3. 听到需要的语言后，按住 **•••**，直到听到蜂鸣声和“已连接至 < 移动设备名称 >。”

禁用语音提示

同时按住 **-** 和 **+** 直到您听到“语音提示关闭”。

注意：重复操作以重新启用语音提示。

使用 *Bluetooth* 无线技术可以从智能手机、平板电脑和电脑等移动设备上以流式传输音乐。要从设备传输音乐，必须先将设备与您的扬声器进行配对。

选择配对方法

您可以使用 *Bluetooth* 无线技术或者近场通信 (NFC) 将您的设备与扬声器配对。

您也可以使用 Bose Connect 应用配对设备 (请参见第 13 页)。

什么是 NFC ?

NFC 是一种使设备只需相互轻触即可建立无线通信的技术。参见设备的用户指南了解该型号是否支持 NFC。

如果您的设备不支持通过 NFC 进行 <i>Bluetooth</i> 配对或如果您不确定：	按照第 22 页上的“与您的移动设备配对”中的说明执行操作。
如果您的设备支持通过 NFC 进行 <i>Bluetooth</i> 配对：	按照第 23 页上的“通过 NFC 与移动设备配对”中的说明执行操作。

注意：如果您的设备支持通过 NFC 进行 *Bluetooth* 配对，则您可使用任一方法。

与您的移动设备配对

首次启动扬声器时，扬声器会自动搜索移动设备。

1. 打开设备上的 *Bluetooth* 功能。

提示：*Bluetooth* 功能通常在“设置”菜单中。

2. 从设备列表中选择 Bose Revolve+ II SoundLink 扬声器。



配对后，您会听到“已连接至 <移动设备名称>”，且 *Bluetooth* 指示灯呈白色常亮。

注意：要配对其他设备，请参见第 24 页。

通过 NFC 与移动设备配对

注意：首次启用扬声器时，确保先选择语言，然后使用 NFC 配对移动设备。

1. 解锁移动设备并打开 *Bluetooth* 和 NFC 功能。

有关这些功能的更多信息，请参考您的设备用户指南。

2. 在靠近扬声器顶部中央，触摸并持续接触设备上的 NFC 接触点。目标区域是 Bose 标志。

设备会提醒您接受配对。

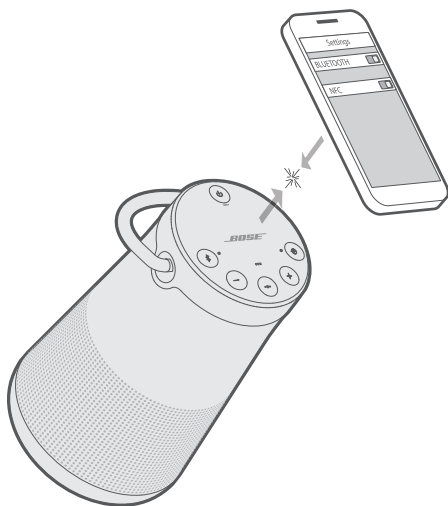

配对后，您会听到“已连接至 <移动设备名称>”，且 *Bluetooth* 指示灯呈白色常亮。

配对其他移动设备

扬声器的配对列表最多可以保存八台配对的移动设备。

- 按住 *Bluetooth* 按钮 ，直到 *Bluetooth* 指示灯闪烁蓝色，并且您听到“Ready to pair another device”（已准备好与另一台设备配对）。将您的设备与扬声器配对（请参见第 23 页）。
- 如果您的设备支持通过 NFC 配对，请参见第 23 页。

断开设备

- 关闭设备的 *Bluetooth* 功能。
- 如果您的设备支持通过 NFC 配对，则使设备上的 NFC 接触点与扬声器顶部中央轻触并保持。目标区域是 Bose 标志。

重新连接设备

打开电源时，扬声器将尝试与两台最近连接的设备重新建立连接。

注意：该设备必须在连接范围内且已打开电源。

如果您的设备支持通过 NFC 配对，则使设备上的 NFC 接触点与扬声器顶部轻触并保持。目标区域是 Bose 标志。

扬声器的配对列表中最多可存储八台已配对的移动设备，并且扬声器一次可以主动连接两台移动设备。

注意：您一次只能播放一台设备的音频。



识别已连接的移动设备

按下 *Bluetooth* 按钮 ，听取当前连接了哪些设备。

在两台连接的设备之间切换

1. 暂停第一台设备的音频。
2. 播放第二台设备的音频。

连接到先前配对的设备

1. 按  听当前连接的是哪一台设备。
2. 按  两秒内即可连接扬声器的配对列表中的下一设备。
3. 不断重复直到您听到想要的设备名称。
你会听到表示设备正在连接的提示音。
4. 播放已连接设备的音频。

清空扬声器的配对列表

1. 按住  10 秒，直到听到“*Bluetooth* 设备列表已清空。准备配对。”
所有设备均被删除，扬声器可开始配对新设备。
2. 从设备上的 *Bluetooth* 列表中删除扬声器。

使用 BOSE CONNECT 应用

您也可以使用 Bose Connect 应用来轻松管理多台已连接设备（请参见第 13 页）

可以将智能手机、平板电脑、电脑或其他类型移动设备的音频输出与 AUX 连接器或 micro-B USB 连接器相连。

连接 3.5 毫米立体声线缆

AUX 连接器可插入 3.5 毫米立体声电缆插头（未提供）。

1. 使用 3.5 毫米立体声电缆将您的移动设备连接到扬声器上的 AUX 接口。

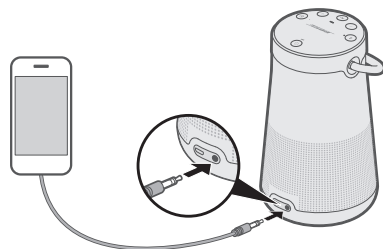

2. 按下扬声器上的“电源”按钮 ⏻ 。
3. 按下并释放输入模式按钮 ⊕ ，直到听到“AUX 音频”。

连接 USB 线缆

1. 使用 USB 线缆将您的设备与扬声器上的 micro-B USB 连接器相连。

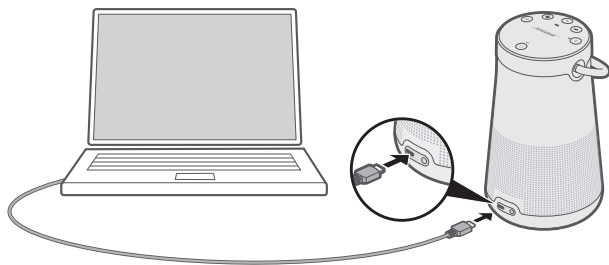

2. 按下扬声器上的 ⏻ 。
3. 按下并释放 ⊕ 直到您听到“USB 音频”。

扬声器顶部的一系列指示灯可依据系统状态而显示不同的颜色。

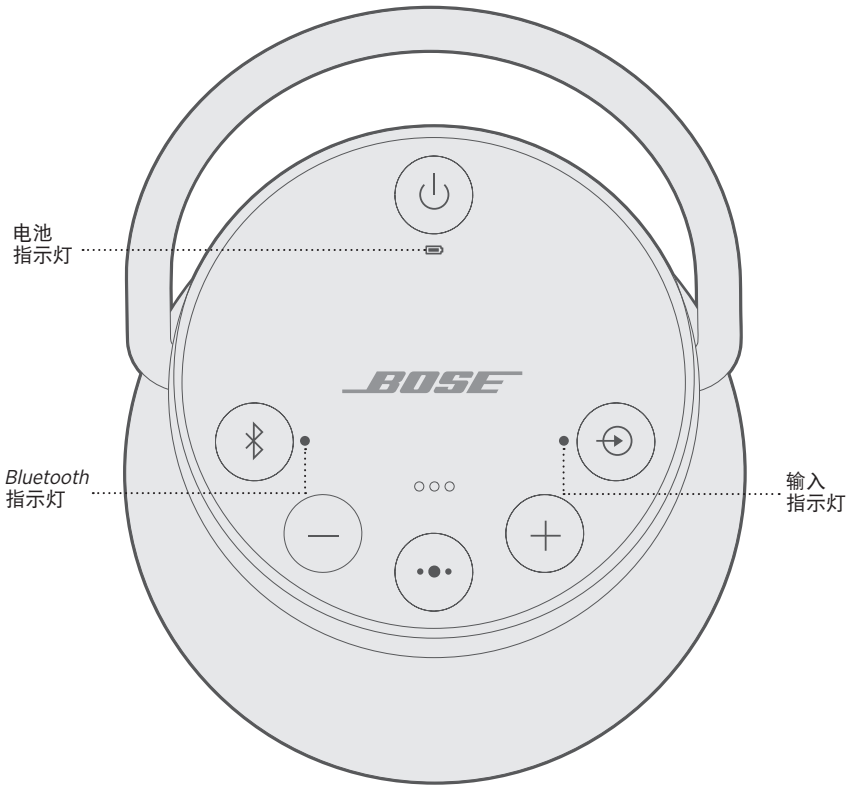

电池状态

显示电池充电量。每次打开扬声器的电源时，电池指示灯  显示电池充电量两秒钟，并语音提示电池充电量。

要查看电池充电量，按住电源按钮  三秒钟并查看 。

注意：电池性能随播放内容以及音量而变化。正常使用时，扬声器电池电量最长可持续 17 小时。

指示灯活动	系统状态
绿色光常亮	中等电量到满电量
闪烁琥珀色	正在充电
琥珀色光常亮	中等电量
闪烁红色	需要充电

BLUETOOTH 状态

显示移动设备的连接状态。

指示灯活动	系统状态
闪烁蓝色	已准备好连接
闪烁白色	正在连接
常亮白色光	已连接

输入状态

显示通过 AUX 或 micro-B USB 线连接的设备的连接状态。

指示灯活动	系统状态
常亮白色光	扬声器已准备好播放来自设备的内容

注意：有关如何使用线缆连接设备的更多信息，请参见第 26 页。

您可以将 SoundLink Revolve+ II 与其他 Bose 扬声器配对，以便共同播放音频。

选择配对方法

您与其他 Bose 扬声器的配对方法取决于您要与之配对的扬声器的类型。从下表选择配对方法。

扬声器	配对方法
Bose SoundLink Bluetooth 扬声器	请参见下文的“与其他 Bose SoundLink Bluetooth 扬声器配对”。
Bose Home Speaker 或 Bose Soundbar	请参见第 32 页上的“与 Bose Home Speaker 或 Bose Soundbar 配对”。

与其他 BOSE SOUNDLINK BLUETOOTH 扬声器配对

您可以配对左右 Bose SoundLink Bluetooth 扬声器，以使用 Bose Connect 应用（推荐）或扬声器的控制按钮以以下模式播放：

- 派对模式（左右扬声器一致播放）
- 立体声模式（左扬声器和右扬声器独立播放）

您可使用 Bose Connect 应用（推荐）或扬声器控制按钮完成此设置。

关于您的辅助扬声器是否支持这些模式，请参考 Bose 用户指南。

使用 Bose Connect 应用配对扬声器（推荐）

如需更多信息，请下载 Bose Connect 应用。

手动配对扬声器

如果您无法使用 Bose Connect 应用，请按以下说明操作。

派对模式

1. 确保两个扬声器都开启。
2. 确保一个扬声器已连接至移动设备。
3. 在已连接至设备的扬声器上，同时按住 *Bluetooth* 按钮  和 +。

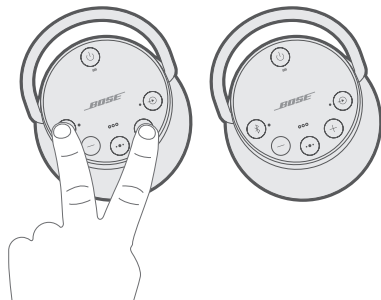

4. 在听到“Press the *Bluetooth* and volume down buttons simultaneously on a second Bose device”（请同时按下第二台 Bose 设备上的 *Bluetooth* 和音量下调按钮）时，松开按钮。
5. 在另一个扬声器上，同时按住  和 -。

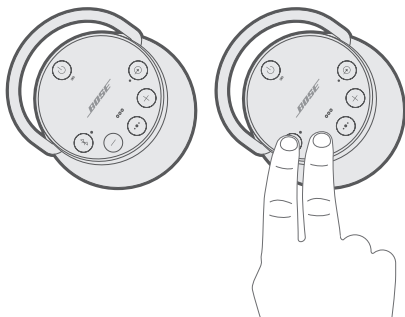

6. 待扬声器发出提示音后松开按钮。

10 秒后，您会听到两个扬声器同时发出“派对模式”。表示派对声模式已启用。您现在可以使用设备在谐音声模式下播放音频。

7. 为获得最佳体验，请定位您的扬声器：
 - 在相同房间或室外区域
 - 两者之间没有任何障碍物

注意：性能可能会因移动设备、距离和环境因素而有所差异。

立体声模式

1. 配置扬声器使用派对模式（请参见第 30 页）。
2. 在任一扬声器上，同时按住 *Bluetooth* 按钮  和 +。

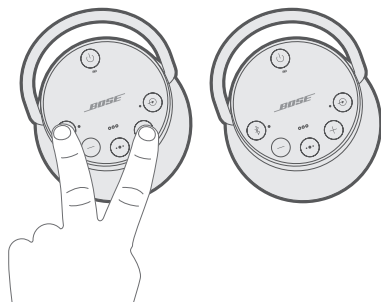

3. 听到“立体声模式”后释放按钮。您听到左侧扬声器发出“Left”（左），右侧发出“Right”（右）。

表示立体声模式已启用。您现在可以使用移动设备在立体声模式下播放音频。

4. 为获得最佳体验，请定位您的扬声器：

- 在相同房间或室外区域
- 相互在 10 英尺内，中间无障碍物
- 您与各扬声器的距离相同



注意：性能可能会因移动设备、距离和环境因素而有所差异。

在派对模式和立体声模式之间切换

在任一扬声器上，同时按下按钮  和 +。

禁用派对模式或立体声模式

在任一扬声器上执行以下操作之一：

- 按住 ，直到您听到“Bose 扬声器断开连接”。
- 同时按住多功能按钮  和 +，直到您听到“Bose 扬声器断开连接”。
- 按“电源”按钮  关闭扬声器。

与 BOSE HOME SPEAKER 或 BOSE SOUNDBAR 配对

您可以使用 Bose SimpleSync 技术将 SoundLink Revolve + II 扬声器与 Bose Home Speaker 或 Bose Soundbar 配对，以便同时在不同的房间听同一首歌。

注意：SimpleSync 技术的 *Bluetooth* 覆盖范围为 9 米。墙壁和建筑材料可能会影响信号接收。

兼容产品

您可以将 SoundLink Revolve + II 扬声器与 Bose Home Speaker 系列的任何产品配对。

受欢迎的兼容产品包括：

- Bose Soundbar 700
- Bose Soundbar 500
- Bose Home Speaker 500
- Bose Home Speaker 300
- Bose Portable Home Speaker

将定期添加新产品。如果需要完整列表和更多信息，请访问：
worldwide.bose.com/Support/Groups

使用 Bose Music 应用配对

1. 在 SoundLink Revolve + II 扬声器上，按住 *Bluetooth* 按钮 ，直到 *Bluetooth* 指示灯闪烁蓝色，并且您听到“Ready to pair another device”（已准备好与另一台设备配对）。
2. 在 Bose Music 应用的**我的 Bose** 屏幕上，选择您的 Bose Home Speaker 或 Bose Soundbar。

注意：要返回至**我的 Bose** 屏幕，点击屏幕左上角的 。

3. 点击屏幕右下角的产品图像。
4. 点击**扬声器分组**。
5. 请按照应用的说明执行操作，使用 SimpleSync 连接新的 *Bluetooth* 设备。

注意：

- 确保 SoundLink Revolve + II 扬声器在 Bose Home Speaker 或 Bose Soundbar 的 9 米范围内。
- 您一次只能将 SoundLink Revolve + II 扬声器与一个产品配对。

重新连接 BOSE HOME SPEAKER 或 BOSE SOUNDBAR

打开 SoundLink Revolve + II 扬声器的电源（请参见第 15 页）。

您的 SoundLink Revolve + II 扬声器尝试连接两台最近连接的 *Bluetooth* 设备，包括您的 Bose Home Speaker 或 Bose Soundbar。

注意：

- 您的 Bose Home Speaker 或 Bose Soundbar 必须在 9 米范围内，并且电源已经打开。
- 如果未连接 SoundLink Revolve + II 扬声器，请参见第 25 页上的“连接到先前配对的设备”。

清洁扬声器

- 使用柔软的湿布清洁扬声器表面和手柄（仅用水）。
- 请勿在扬声器附近使用喷雾剂。请勿使用任何溶剂、化学品或含酒精、氨水、研磨剂的清洁剂。
- 切勿让液体进入任何开口。

更换零件和配件

可通过 Bose 客户服务处订购更换零件或配件。

请访问：worldwide.Bose.com/Support/SLRPii

有限质保

扬声器享受有限质保。有关有限质保的详情，请访问我们的网站：global.Bose.com/warranty。

要注册产品，请访问 global.Bose.com/register 了解有关说明。未进行注册并不影响您的有限质保权利。

技术信息

输入电压： 5 V 

输入电流： 1.6A

首先尝试这些解决方案

如果扬声器出现问题：

- 检查状态指示灯 （请参见第 28 页）。如需要，为扬声器充电。
- 接好所有连接线。
- 检查状态指示灯的状态（请参见第 28 页）。
- 按照放置原则放置扬声器（请参阅第 13 页）。
- 确保您的移动设备支持 *Bluetooth* 或支持通过 *NFC* 技术进行配对（请参阅第 21 页）。

其他解决方案

若无法解决问题，请参见下表了解常见问题的症状和解决方案。若仍然无法解决问题，请联系 Bose 客户服务处。

请访问：worldwide.Bose.com/contact



症状	解决方案
没有通电（电池）	电池可能处于保护模式或电池已完全放电。连接至交流（市电）电源。
电池无法充电	<p>确保使用 Bose 提供的 USB 线缆和 USB 电源。</p> <p>将 USB 线缆插入其他 USB 电源。</p> <p>使用其他 USB 线缆。</p> <p>连接其他交流（市电）电源充电。</p>
扬声器未与移动设备配对	<p>在移动设备上，关闭 <i>Bluetooth</i> 功能再将其打开。从设备上的 <i>Bluetooth</i> 列表中移除您的扬声器。重新与您的设备配对。</p> <p>配对不同的设备（请参见第 24 页）。</p> <p>清空扬声器的配对列表（请参见第 25 页）。重新与您的设备配对。</p> <p>重置扬声器（请参见第 37 页）。</p>
扬声器未与 NFC 配对	<p>解锁设备并打开 <i>Bluetooth</i> 和 <i>NFC</i> 功能。</p> <p>使设备背面的 <i>NFC</i> 接触点与扬声器顶部轻触并保持。</p> <p>从包装盒中取出设备。</p> <p>确保选择语言（请参见第 20 页）。</p> <p>使用 <i>Bluetooth</i> 配对您的设备（请参见第 22 页）。</p>

症状	解决方案
Bose SoundLink Bluetooth 扬声器 无需手动配对	<p>下载 Bose Connect 应用以作为配对 Bose 扬声器的其他方式（请参见第 13 页）。</p>
没有声音	<p>在移动设备上，关闭 <i>Bluetooth</i> 功能再将其打开。从设备上的 <i>Bluetooth</i> 列表中移除您的扬声器。重新与您的设备配对。</p> <p>调高扬声器、移动设备和音乐来源的音量。</p> <p>确保语音提示开启。按 <i>Bluetooth</i> 按钮 ，收听已连接的移动设备。确保您使用的是正确的设备。</p> <p>请使用其他音乐来源。</p> <p>配对不同的设备（请参见第 24 页）。</p> <p>如果连接了两台设备，暂停另一设备。</p>
连接的设备没有声音	<p>打开设备并播放音乐。</p> <p>调高扬声器和设备的音量。</p> <p>按下“输入模式”按钮 ，直到输入指示灯显示白色再松开。</p> <p>使用其他线缆。</p> <p>连接不同的设备。</p>
音质差	<p>请使用其他音乐来源。</p> <p>配对不同的设备（请参见第 24 页）。</p> <p>如果连接了两台设备，断开第二台设备。</p> <p>调高设备的音量。</p> <p>检查设备音频设置。</p>
连接的设备音质不佳	<p>调高扬声器和设备的音量。</p> <p>使用其他线缆。</p> <p>连接不同的设备。</p> <p>检查设备音频设置。</p>
播放错误的设备的音频 (连接了两台设备时)	<p>确保语音提示开启。按下 <i>Bluetooth</i> 按钮 ，收听已连接的设备。确保您使用的是正确的设备。</p> <p>暂停或退出正在播放音乐的设备上的音乐来源。</p> <p>断开第二台设备的连接。</p>

症状	解决方案
扬声器关机	如果使用有线连接的设备，提高设备音量。 禁用自动关机功能（请参见第 16 页）。
扬声器未与 Bose Home Speaker 或 Bose Soundbar 配对	按住 * 直到 <i>Bluetooth</i> 指示灯闪烁蓝色，您会听到“准备配对其他设备”。 确保 SoundLink Revolve + II 扬声器在 Bose Home Speaker 或 Bose Soundbar 的 9 米范围内。
扬声器未与之前配对的 Bose Home Speaker 或 Bose Soundbar 重新连接	请参见第 25 页上的“连接到先前配对的设备”。
与 Bose Home Speaker 或 Bose Soundbar 配对音频延迟	下载 Bose Connect 应用并运行可用的软件更新（请参见第 13 页）。

重置扬声器

出厂重置将从扬声器上清除配对的移动设备和语言设置，返回到原始出厂设置。

1. 打开扬声器的电源。
2. 按住“电源”按钮  10 秒钟。
关闭扬声器的电源。
3. 按下 .

Bluetooth 指示灯呈蓝色亮起，然后您会听到选择语言的语音提示（参见第 20 页）。

請閱讀並保管好所有安全、安全性和使用指示。

CE Bose Corporation 在此聲明本產品遵守 2014/53/EU 指令和所有其他適用歐盟指令要求中的基本要求和所有其他相關規定。您可以從以下位置找到完整的符合聲明：www.Bose.com/compliance

UK CA 本產品符合所有適用的 2016 電磁相容性法規和所有其他適用的英國法規。您可以從以下位置找到完整的符合聲明：www.Bose.com/compliance

Bose Corporation 在此聲明本產品嚴格遵守 2017 無線電設備法規中的基本要求和所有其他適用的英國法規。您可以從以下位置找到完整的符合聲明：www.Bose.com/compliance

重要安全指示

1. 閱讀這些指示。
2. 保留這些指示。
3. 注意所有警告。
4. 請遵守所有指示。
5. 請勿將其安裝在任何熱源旁，例如暖氣片、熱調節裝置、火爐或可產生熱量的其他裝置（包括擴音器）。
6. 只能使用製造商指定的附件/配件。
7. 在雷雨天氣或者如果長時間不使用，請拔下裝置插頭。
8. 任何維修事宜均請向合格的人員諮詢。如果裝置有任何損壞，必須進行維修，例如電源線或插頭受損、物體落入裝置內、不能正常工作或跌落。

警告/小心



此符號表示產品外殼內存在未絕緣的危險電壓，可能造成觸電危險。



此符號表示本指南中提供了重要的操作和維護指示。



本產品含有磁性材料。請諮詢醫生以了解此裝置是否會影響植入式醫療裝置。

- 保持產品遠離火源和熱源。請勿將明火火源（如點燃的蠟燭）置於本產品上或靠近本產品。
- 未經授權切勿擅自改裝本產品。
- 切勿為此產品使用逆變器。
- 本產品僅使用隨附的電源供應器。
- 如果將電源插頭或裝置聯結器作為斷路裝置，則斷路裝置應保持可隨時還原工作的狀態。
- 請勿使含電池產品過熱（例如存放時請避免陽光直射並遠離火源等）。
- 產品標籤位於產品底部。

注意：本設備已經過測試，符合 FCC 規則第 15 部分有關 B 類數位裝置的各項限制。這些限制性規定旨在防範安裝在住宅中的裝置產生有害干擾。本設備產生、使用並可能發散無線射頻能量，如果不按照指示安裝和使用，則可能會對無線電通訊造成有害干擾。然而，按照指示安裝並不能保證某些安裝不會發生干擾。如果本設備確實對無線電或電視接收造成有害干擾（可透過關閉和開啟本設備來確定），使用者可嘗試採取以下一或多種措施來糾正干擾：

- 重新調整接收天線的方向或位置。
- 增大本設備和接收器的間距。
- 將本設備和接收器電源線插入不同線路上的插座中。
- 請諮詢經銷商或有經驗的無線電/電視技術人員以獲得協助。

未經 Bose Corporation 明確批准，擅自變更或改裝本設備會使使用者操作本設備的授權失效。

本裝置符合 FCC 規則第 15 部分規定和加拿大 ISED 免許可證 RSS 標準。本裝置工作時應滿足下列兩種情形：(1) 本裝置不得造成有害干擾；(2) 本裝置必須承受任何接收到的干擾，包括可能造成裝置異常工作的干擾。

本裝置符合為公眾闡明的 FCC 和加拿大 ISED 輻射限制。您在安裝和操作本裝置時，身體應距離輻射體至少 20 公分。本發射器不能與其他天線或發射器位於同一地點或同時運行。

符合 IMDA 要求。

CAN ICES-3(B)/NMB-3(B)

取得審驗證明之低功率射頻器材，非經核准，公司、商號或使用者均不得擅自變更頻率、加大功率或變更原設計之特性及功能。低功率射頻器材之使用不得影響飛航安全及干擾合法通信；經發現有干擾現象時，應立即停用，並改善至無干擾時方得繼續使用。前述合法通信，指依電信管理法規定作業之無線電通信。低功率射頻器材須忍受合法通信或工業、科學及醫療用電波輻射性電機設備之干擾。

請勿嘗試拆除本產品內的可充電鋰離子電池。請聯絡本地 Bose 零售商或其他具有資格的专业人員以進行拆除。



請遵守本地法規，適當處理廢舊電池。請勿將其焚化。



此符號表示本產品不得作為家庭垃圾丟棄，應該送至相關回收部門循環利用。適當的處理和回收有助於保護自然資源、人類健康以及自然環境。想了解更多有關本產品的處理和回收資訊，請與當地民政部門、廢棄物處理服務機構或售出本產品的商店聯絡。



移除本產品中的可充電鋰離子電池必須由具有資格的专业人員操作。如需更多資訊，請聯絡本地 Bose 零售商或瀏覽：products.bose.com/static/compliance/index.html。



產品電源狀態表

根據能源相關產品的生態設計要求（第 2009/125/EC 號指令）和能源相關產品和能源資訊（修訂）（歐盟出口）條例的生態設計，本產品符合下列規範或文件：條例 (EC) 1275/2008 號根據條例 (EU) 801/2013 號修訂。

必要的電源狀態資訊	電源模式	
	待命	網路待命
在 230V/50Hz 輸入的情況下，指定電源模式下的功耗	≤ 0.5 W	Bluetooth® ≤ 2.0 W
設備等待多長時間自動切換入模式	≤ 20 分鐘	≤ 5 分鐘
在 230V/50Hz 輸入的情況下，若所有有線網路連接埠已連接且所有無線網路連接埠已啟動，網路待命的功耗	N/A	≤ 2.0 W
網路連接埠取消啟動/啟動流程。取消啟動所有網路將啟用待命模式。	Bluetooth ：按住 <i>Bluetooth</i> 按鈕 10 秒，清空配對清單後即可取消啟動。與 <i>Bluetooth</i> 音訊源配對可啟動。	

外接電源供應器技術資訊

根據能源相關產品的生態設計要求指令 (2009/125/EC)，本產品隨附的外接電源供應器符合下列規範或文件：委員會法規 (EU) 2019/1782。

製造商	Bose Products B.V.
商業註冊號碼	36037901
地址	Gorslaan 60 1441 RG Purmerend The Netherlands
型號	F5V-1.6C-1U-WW
輸入電壓	100V-240V
輸入交流頻率	50Hz/60Hz
輸出電壓	5V DC
輸出電流	1.6 A
輸出功率	8W
平均主動效率	78.8%
低載效率 (10%)	73.4%
無載功耗	0.07W

製造商	Bose Products B.V.
商業註冊號碼	36037901
地址	Gorslaan 60 1441 RG Purmerend The Netherlands
型號	S008AIM0500160
輸入電壓	100V-240V
輸入交流頻率	50Hz/60Hz
輸出電壓	5V DC
輸出電流	1.6 A
輸出功率	8W
平均主動效率	78.5%
低載效率 (10%)	74.5%
無載功耗	0.06W

適用於歐洲：

工作頻帶 2400 至 2483.5 MHz。

最大傳輸功率低於 20 dBm EIRP。

最大傳輸功率低於監管限制，因此無需 SAR 測試並根據適用法規豁免。

中國危險物質限用表

有毒或有害物質或元素的名稱及成分						
	有毒或有害物質或元素					
零件名稱	鉛 (Pb)	汞 (Hg)	鎘 (Cd)	六價鉻 (CR(VI))	多溴聯苯 (PBB)	多溴二苯醚 (PBDE)
印刷電路板	X	0	0	0	0	0
金屬零件	X	0	0	0	0	0
塑膠零件	0	0	0	0	0	0
揚聲器	X	0	0	0	0	0
連接線	X	0	0	0	0	0
此表格根據 SJ/T 11364 條款編製。 0：表示此零件中所有同類物質包含的有毒或有害物質低於 GB/T 26572 中的限定要求。 X：表示此零件使用的同類物質中至少有一種包含的有毒或有害物質高於 GB/T 26572 中的限定要求。						

台灣 BSMI 限用物質含有情況標示

設備名稱：Bose SoundLink Revolve+ II，型號：419356						
	限用物質及其化學符號					
裝置	鉛 (Pb)	汞 (Hg)	鎘 (Cd)	六價鉻 (Cr+6)	多溴聯苯 (PBB)	多溴二苯醚 (PBDE)
印刷電路板	-	○	○	○	○	○
金屬零件	-	○	○	○	○	○
塑膠零件	○	○	○	○	○	○
揚聲器	-	○	○	○	○	○
連接線	-	○	○	○	○	○
備註 1： 「○」表示限用物質的濃度百分比含量未超過參考值。 備註 2： 「-」表示限用物質屬於豁免項目範圍。						

請填寫以下內容，留作記錄

序號和型號位於揚聲器的底部。

序號： _____

型號： 419356

請將收據連同使用者指南存放在一起。現在是註冊您的 Bose 產品的好機會。
您可以到 global.Bose.com/register 輕鬆完成註冊。

生產日期：序號中第八位數字表示生產年份；「0」表示 2010 年或 2020 年。

中國進口商：Bose 電子（上海）有限公司，中國（上海）自由貿易試驗區，日櫻北路 353 號，9 號廠房 C 部

歐盟進口商：Bose Products B.V., Gorslaan 60, 1441 RG Purmerend, The Netherlands

台灣進口商：Bose 台灣分公司，台灣 104 台北市民生東路三段 10 號，9F-A1
電話：+886-2-2514 7676

墨西哥進口商：Bose de México, S. de R.L. de C.V., Paseo de las Palmas 405-204, Lomas de Chapultepec, 11000 México, D.F. 電話：+5255 (5202) 3545

英國進口商：Bose Limited, Bose House, Quayside Chatham Maritime, Chatham, Kent, ME4 4QZ, United Kingdom
CMIIT ID 位於產品底部的橡膠墊之上。

安全性資訊



連接 Bose Connect 應用程式時，本產品能夠自動接收來自 Bose 的安全性更新。要透過行動應用程式接收安全性更新，您必須在 Bose Connect 應用程式中完成產品設定流程。**如果您沒有完成設定流程，您需要透過以下網址自行安裝 Bose 屆時提供的安全性更新：btu.bose.com**

Apple、Apple 標誌、iPad、iPhone、iPod 和 Siri 是 Apple Inc. 在美國及其他國家/地區註冊的商標。App Store 是 Apple Inc. 的服務標記。商標「iPhone」已獲得 Aiphone K.K. 在日本的使用授權。

Bluetooth® 文字標記和標誌是由 Bluetooth SIG, Inc. 所擁有的註冊商標，Bose Corporation 對上述標記的任何使用都遵守授權規定。

Google 和 Google Play 是 Google LLC 的商標。

N 標記是 NFC Forum, Inc. 在美國和其他國家/地區的商標或註冊商標。

Bose、Bose Home Speaker、Bose Music、Bose Portable Home Speaker、Bose Soundbar、SimpleSync、SoundLink 和 SoundLink Revolve 是 Bose Corporation 的商標。

Bose 公司總部：1-877-230-5639

©2021 Bose Corporation。未經事先書面許可，不得複製、修改、發行或以其他方式使用本指南的任何部分。

裝箱單

內件	12
----------	----

BOSE CONNECT 應用程式設定

下載 Bose Connect 應用程式	13
----------------------------	----

揚聲器放置

放置原則	14
------------	----

電源

接通電源	15
開啟/關閉揚聲器電源.....	15
電池保護模式.....	16
自動關閉	16
停用自動關閉.....	16

揚聲器控制項

媒體播放和音量.....	18
通話	19
使用語音控制項.....	19
語音警示.....	19

語音提示

預先安裝的語言.....	20
選取語言	20
變更語言	20
停用語音提示.....	20

BLUETOOTH® 連接

選擇配對方法	21
與您的行動裝置配對	22
透過 NFC 與行動裝置配對	23
配對其他行動裝置	24
斷開裝置	24
重新連接裝置	24

多個 BLUETOOTH 連接

識別已連接的行動裝置	25
在兩台連接的裝置之間切換	25
連接到先前配對的裝置	25
清空揚聲器的配對清單	25
使用 Bose Connect 應用程式	25

有線連接

連接 3.5 公釐立體聲連接線	26
連接 USB 連接線	26

揚聲器狀態

電池狀態	28
Bluetooth 狀態	28
輸入狀態	28

配對 BOSE 產品

選擇配對方法	29
與其他 Bose SoundLink <i>Bluetooth</i> 揚聲器配對	29
使用 Bose Connect 應用程式配對揚聲器 (推薦)	29
手動配對揚聲器	30
在派對模式和立體聲模式之間切換	31
停用派對模式或立體聲模式	31
與 Bose Home Speaker 或 Soundbar 配對	32
相容產品	32
使用 Bose Music 應用程式配對	32
重新連接 Bose Home Speaker 或 Soundbar	33

維護與保養

清潔揚聲器	34
更換零件和配件	34
有限保固	34
技術資訊	34

疑難排解

首先嘗試這些解決方案	35
其他解決方案	35
重設揚聲器	37

內件

請確認包裝箱中內含以下組件：

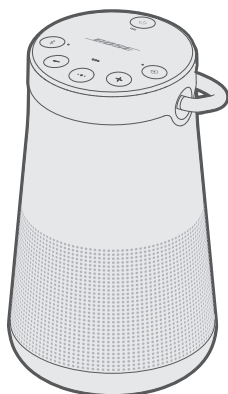

SoundLink Revolve+ II
Bluetooth 揚聲器



USB 電源供應器 *



USB 連接線

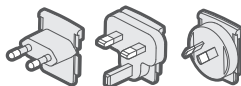

交流電源配接器 *

* USB 電源供應器及交流電源配接器可能略有差異。請使用您所在地區適用的交流電源配接器。

注意：如果產品部分損壞，請勿使用。請聯絡 Bose 授權經銷商或 Bose 客戶服務中心。

請造訪：worldwide.Bose.com/Support/SLRPii

您可在任何行動裝置（例如智慧型手機或平板電腦）上透過 Bose Connect 應用程式設定和控制揚聲器。

您可以使用此應用程式管理 *Bluetooth* 連接、選擇自己的語音提示語言、管理揚聲器設定和取得新功能。

下載 BOSE CONNECT 應用程式

1. 在行動裝置上，下載 Bose Connect 應用程式。



2. 請按照應用程式指示操作。

放置原則

- 為獲得最佳的 *Bluetooth* 效能，請將行動裝置放在揚聲器 10 公尺以內，並確定您和揚聲器之間沒有任何障礙物。如將裝置移到太遠處或中間存在障礙物，可能會影響音質，且裝置可能與揚聲器斷開連接。
- 保持其他無線設備距離揚聲器至少 1 公尺遠。
- 將揚聲器和您的裝置放於金屬櫃之外並遠離金屬櫃、其他音訊/視訊元件和直接熱源。

小心

- 將揚聲器底座朝下。若將揚聲器的任何其他面向下放置，可能會損壞揚聲器，並影響音質。
- 避免將揚聲器放到濕或髒的表面上。

接通電源

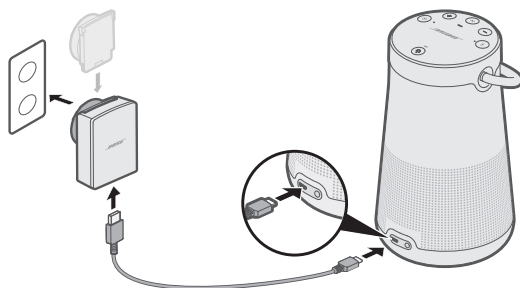

您的揚聲器出廠時即已預充少量電力。第一次使用揚聲器之前，請將其連接到交流（市電）插座。揚聲器不需要充滿電也能工作，但要啟用電池，仍然需要進行此初始連接操作。

1. 將 USB 連接線較小的一端插入揚聲器上的 micro-B USB 連接器。



2. 將另一端插入 USB 電源供應器。
3. 將 USB 電源供應器插入交流（市電）插座。

注意：如果有需要，將所在地區適用的交流配接器插入交流（市電）插座。

電池指示燈  閃爍琥珀色光，且揚聲器發出提示音。充電後， 發出綠色光。

開啟/關閉揚聲器電源

在按鈕觸控板上，按下「電源」按鈕 。

- 第一次啟動揚聲器時，*Bluetooth* 指示燈閃爍藍色光，並且您會聽到選取語言的語音提示（請參見第 20 頁）。
- 若您已經開啟揚聲器電源，且已與至少一台行動裝置配對，則 *Bluetooth* 指示燈將閃爍白色光，並連接至最後配對的兩台行動裝置。您會聽到「Battery（電池）< 數字 > percent（百分比）。Connected to（已連接至）< 行動裝置名稱 >」。*Bluetooth* 指示燈恆亮白色光。

電池保護模式

當揚聲器插頭拔除，且三天以上未使用，加上剩餘電量低於 10% 時，即會進入電池保護模式以保留電力。若要重新啟動您的揚聲器，請將其連接至交流（市電）電源。

不使用時，請將揚聲器存放在陰涼處。

小心：切勿在充滿電或電池指示燈  閃爍紅色光時，長時間存放揚聲器。

自動關閉

在使用以下連線和電源的情況下閒置（揚聲器沒發出聲音）20 分鐘後，揚聲器會關閉電源：

- AUX 連接使用電池及交流（市電）電源電力。
- *Bluetooth* 連接使用電池電力。

停用自動關閉

1. 同時按住 + 和輸入模式按鈕 。
- 您會聽到「Auto-off disabled（自動關閉已停用）」。
2. 重複操作可重新啟用自動關閉功能。

按鈕觸控板用於開啟揚聲器電源和控制揚聲器的播放、音量和免持聽筒。

注意：有些行動裝置可能並不支援這些功能。

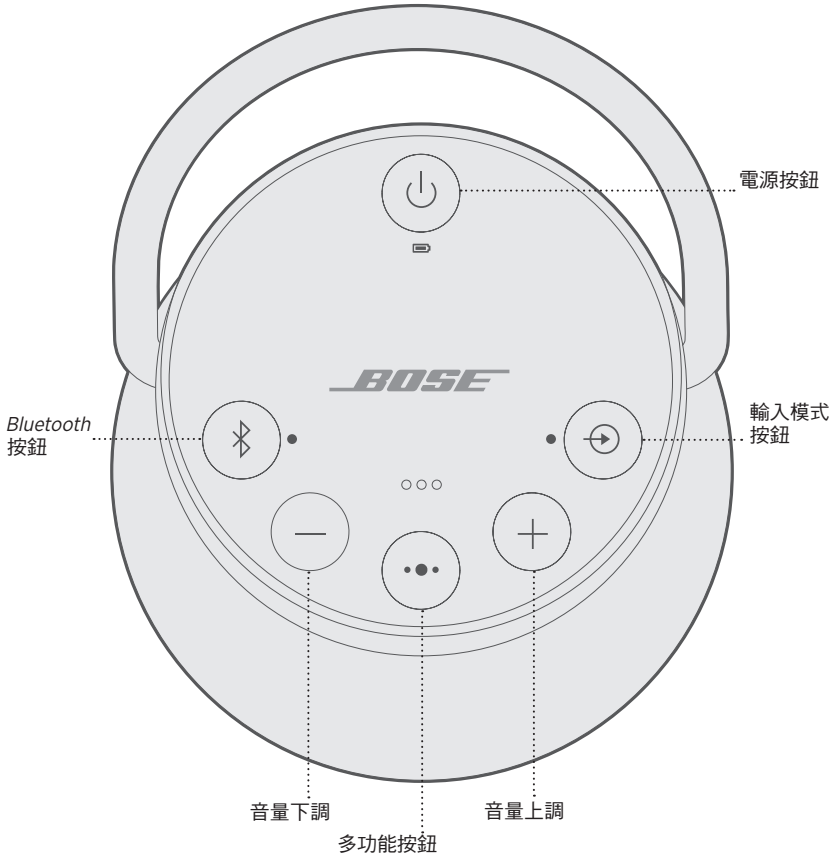

多功能按鈕 ●● 可以從揚聲器控制音樂來源和行動裝置上的免持聽筒通話。

媒體播放和音量

功能	操作
播放/暫停	按下 ●●。 注意：在輸入模式中，按下 ●● 即可將音訊靜音（請參見第 26 頁）。
快轉至下一個曲目	連按兩下 ●●。
倒轉至上一個曲目	連按三下 ●●。
音量上調	按下 +。
音量下調	按下 -。

通話

功能	操作
撥打電話	按住多功能按鈕 ●● 以啟動行動裝置上的語音控制。請參見下文「使用語音控制項」。
通話時將通話從免持聽筒切換到行動裝置	按住 ●●。
接聽/結束通話	按下 ●●。
拒絕接聽來電	按住 ●●。
接聽第二通來電並保留目前的通話	在通話時，按下 ●● 可接聽第二通電話。
拒接第二通來電並保留目前的通話	在通話時，按住 ●● 一秒。
在兩通電話之間切換	在有兩通電話時，連按兩下 ●●。
通話靜音/取消靜音	在通話中，同時按下 + 和 -。

使用語音控制項

揚聲器中的麥克風可以用作智慧型手機麥克風功能的擴展。使用揚聲器上的 ●● 可以存取行動裝置上的語音控制功能，以便撥打/接聽電話、播放音樂、告知天氣狀況，或提供遊戲分數資訊等。

按住 ●● 即可存取裝置上的語音控制項。您會聽到表示語音控制項已啟動的提示音。

語音警示

此揚聲器可識別來電者（如適用）。若要停用此功能，請參見第 20 頁。

語音提示指導您完成 *Bluetooth* 配對和連接流程。

預先安裝的語言

- 英文
- 德文
- 韓文
- 瑞典文
- 波蘭文
- 西班牙文
- 簡體中文
- 義大利文
- 荷蘭文
- 法文
- 日文
- 葡萄牙文
- 俄文

選取語言

1. 按下一 或 + 以捲動查找可用的語言。
2. 在聽到您需要的語言時，按住多功能按鈕 ●● 即可選取。

您會聽到嗶聲及「Ready to pair (準備配對)」。

變更語言

1. 同時按住 — 按鈕和輸入模式按鈕 ⊕，直到聽到第一個語言選項的語音提示。
2. 按下一 或 + 以捲動查找可用的語言。
3. 在聽到您需要的語言時，按住 ●● 直到聽到嗶聲和「Connected to (已連接至) < 行動裝置名稱 >」。

停用語音提示

同時按住 — 和 + 直到您聽到「Voice prompts off (語音提示關閉)」。

注意：重複操作可重新啟用語音提示。

使用 *Bluetooth* 無線技術可以從智慧型手機、平板電腦和電腦等行動裝置上串流音樂。要從裝置串流音樂，必須先將裝置與您的揚聲器進行配對。

選擇配對方法

您可以使用 *Bluetooth* 無線技術或近距離無線通訊 (NFC) 將您的裝置與揚聲器配對。

您也可以使用 Bose Connect 應用程式配對裝置（請參見第 13 頁）。

什麼是 NFC？

NFC 是一種使裝置只需相互輕觸即可建立無線通訊的技術。關於您的型號是否支援 NFC，請參閱裝置的使用者指南。

如果您的裝置不支援透過 NFC 進行 <i>Bluetooth</i> 配對或如果您不確定：	按照第 22 頁上的「與您的行動裝置配對」中的指示操作。
如果您的裝置支援透過 NFC 進行 <i>Bluetooth</i> 配對：	按照第 23 頁上的「透過 NFC 與行動裝置配對」中的指示操作。

注意：如果您的裝置支援透過 NFC 進行 *Bluetooth* 配對，您可使用任意一種配對方法。

與您的行動裝置配對

首次開啟揚聲器電源時，揚聲器會自動搜尋行動裝置。

1. 在裝置上，開啟 *Bluetooth* 功能。

提示：*Bluetooth* 功能通常可在「設定」功能表中找到。

2. 從裝置清單中選取您的 Bose Revolve+ II SoundLink 揚聲器。



配對後，您會聽到「Connected to (已連接至) <行動裝置名稱>」，且 *Bluetooth* 指示燈恆亮白色光。

注意：要配對其他裝置，請參見第 24 頁。

透過 NFC 與行動裝置配對

注意：首次開啟揚聲器電源時，確定先選取語言，然後使用 NFC 配對行動裝置。

1. 解除鎖定行動裝置並開啟 *Bluetooth* 和 NFC 功能。
有關這些功能的更多資訊，請參閱裝置使用者指南。
2. 將裝置上的 NFC 接觸點與揚聲器頂部中央輕觸並保持。目標區域是 Bose 標誌。
裝置可能會提示您接受配對。

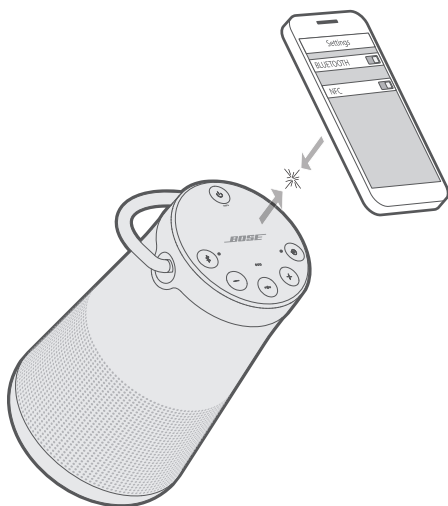

配對後，您會聽到「Connected to (已連接至) <行動裝置名稱>」，且 *Bluetooth* 指示燈恆亮白色光。

配對其他行動裝置

您可以在揚聲器配對清單中儲存最多八組已配對的行動裝置。

- 按住 *Bluetooth* 按鈕 ✕ 直到 *Bluetooth* 指示燈閃爍藍色光，並且聽到「Ready to pair another device (準備配對另一台裝置)」。將您的裝置與揚聲器配對（請參見第 23 頁）。
- 如果您的裝置支援透過 NFC 配對，請參見第 23 頁。

斷開裝置

- 關閉裝置的 *Bluetooth* 功能。
- 如果您的裝置支援透過 NFC 配對，則將裝置上的 NFC 接觸點與揚聲器頂部中央輕觸並保持。目標區域是 Bose 標誌。

重新連接裝置

電源開啟時，揚聲器會嘗試重新連接至兩台最近連接的裝置。

注意：這些裝置必須在連接範圍內且已開啟電源。

如果您的裝置支援透過 NFC 配對，則將裝置上的 NFC 接觸點與揚聲器頂部輕觸並保持。目標區域是 Bose 標誌。

揚聲器的配對清單中最多可儲存八個已配對的行動裝置，並且揚聲器一次可以主動連接兩台行動裝置。

注意：您一次只能播放一台裝置的音訊。

識別已連接的行動裝置

按下 *Bluetooth* 按鈕 ✱ 可聽到目前連接的是哪些裝置。

在兩台連接的裝置之間切換

1. 暫停第一台裝置上的音訊。
2. 播放第二台裝置上的音訊。

連接到先前配對的裝置

1. 按下 ✱ 可聽到目前連接的是哪一台裝置。
2. 在兩秒內按 ✱ 可連接到揚聲器配對清單中的下一台裝置。
3. 重複此操作，直到聽見所需的裝置名稱為止。
您會聽到表示裝置正在連接的提示音。
4. 播放連接的裝置上的音訊。

清空揚聲器的配對清單

1. 按住 ✱ 10 秒，直到聽到「*Bluetooth device list cleared.* (*Bluetooth* 裝置清單已清空。) Ready to pair (準備配對)」。
所有裝置被刪除，揚聲器可開始配對新裝置。
2. 從裝置上的 *Bluetooth* 清單中刪除您的揚聲器。

使用 BOSE CONNECT 應用程式

您也可以使用 Bose Connect 應用程式來輕鬆管理多台連接的裝置（請參見第 13 頁）。

您可以將智慧型手機、平板電腦、電腦或其他類型行動裝置的音訊輸出與 AUX 連接器或 micro-B USB 連接器相連。

連接 3.5 公釐立體聲連接線

AUX 連接器可接受 3.5 公釐立體聲連接線插頭（未隨附）。

1. 使用 3.5 公釐立體聲連接線，將行動裝置連接至揚聲器的 AUX 連接器。

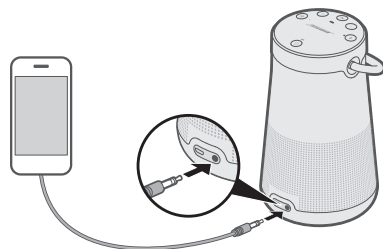

2. 按下揚聲器的「電源」按鈕 ⏻ 。
3. 按下並放開輸入模式按鈕 ⏮ ，直到聽到「AUX audio (AUX 音訊)」。

連接 USB 連接線

1. 使用 USB 連接線將您的裝置與揚聲器上的 micro-B USB 連接器相連。

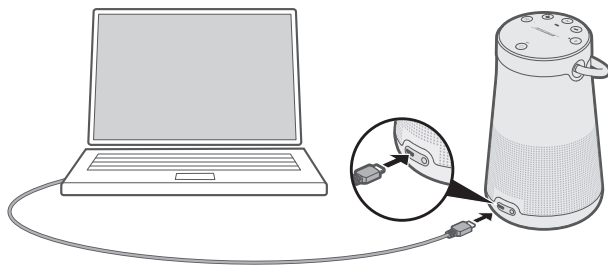

2. 按下揚聲器上的 ⏻ 。
3. 按下並放開 ⏮ ，直到您聽到「USB audio (USB 音訊)」。

揚聲器頂部的一系列指示燈可依據系統狀態而亮起不同的顏色光。

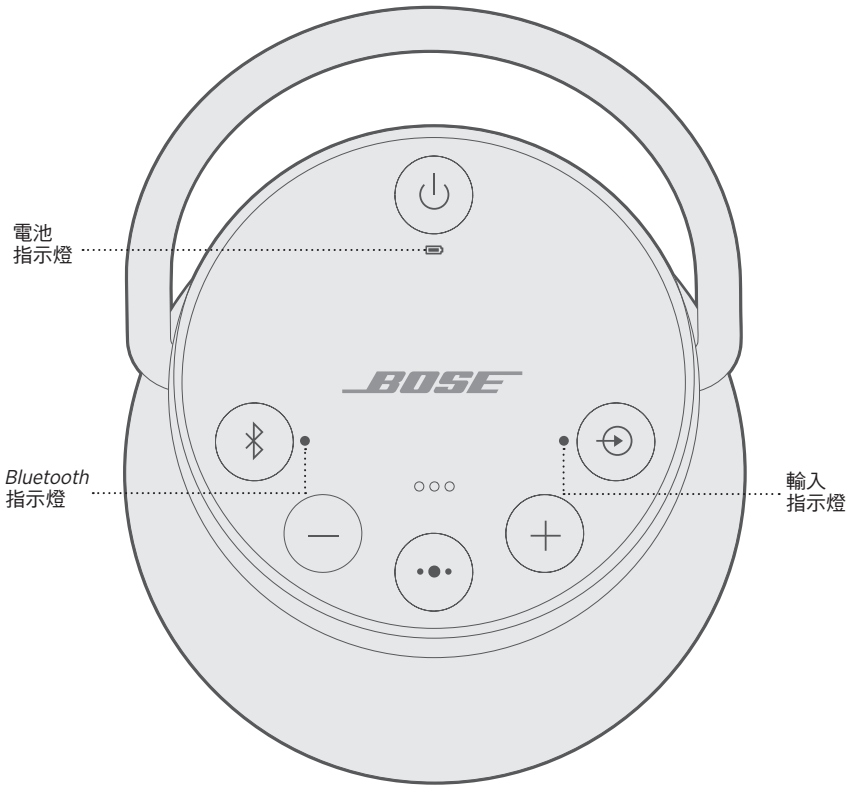

電池狀態

顯示電池充電電量。每次開啟揚聲器的電源時，電池指示燈  顯示電池充電量兩秒鐘，並語音提示電池充電量。

要查看電池充電量，按住「電源」按鈕  三秒鐘並查看 。

注意：電池效能因播放內容及播放音量而異。在一般使用下，揚聲器電池可維持長達 17 小時。

指示燈活動	系統狀態
恆亮綠色光	中等到完全充電
閃爍琥珀色光	正在充電
恆亮琥珀色光	中等電量
閃爍紅色光	需要充電

BLUETOOTH 狀態

顯示行動裝置的連接狀態。

指示燈活動	系統狀態
閃爍藍色光	準備連接
閃爍白色光	正在連接
恆亮白色光	已連接

輸入狀態

顯示透過 AUX 或 micro-B USB 線連接的裝置的連接狀態。

指示燈活動	系統狀態
恆亮白色光	揚聲器已準備好播放來自裝置的內容

注意：關於使用連接線連接裝置的更多資訊，請參見第 26 頁。

您可以將 SoundLink Revolve+ II 與其他 Bose 揚聲器配對以一起播放音訊。

選擇配對方法

與其他 Bose 揚聲器配對的方式視配對的揚聲器類型而異。從下表選擇配對方法。

揚聲器	配對方法
Bose SoundLink <i>Bluetooth</i> 揚聲器	請參見下文「與其他 Bose SoundLink <i>Bluetooth</i> 揚聲器配對」。
Bose Home Speaker 或 Bose Soundbar	請參見第 32 頁上的「與 Bose Home Speaker 或 Soundbar 配對」。

與其他 BOSE SOUNDLINK *BLUETOOTH* 揚聲器配對

您可以使用 Bose Connect 應用程式（推薦）或揚聲器的控制按鈕配對 Bose SoundLink *Bluetooth* 揚聲器，以按以下模式播放：

- 派對模式（左右揚聲器一致播放）
- 立體聲模式（左揚聲器和右揚聲器獨立播放）

您可使用 Bose Connect 應用程式（推薦）或揚聲器控制按鈕完成此設定。

有關您的輔助揚聲器是否支援這些模式，請參閱 Bose 使用者指南。



使用 Bose Connect 應用程式配對揚聲器（推薦）

如需更多資訊，請下載 Bose Connect 應用程式。



手動配對揚聲器

如果您無法使用 Bose Connect 應用程式，請按以下指示操作。

派對模式

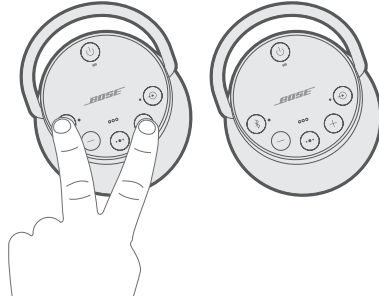
1. 確定兩個揚聲器都已開啟。
2. 確定一個揚聲器已連接至行動裝置。
3. 同時按住已連接至裝置的揚聲器上的 *Bluetooth* 按鈕  和 。



4. 聽到「Press the *Bluetooth* and volume down buttons simultaneously on a second Bose device (同時按下第二台 Bose 裝置的上 *Bluetooth* 和音量下調按鈕)」時，放開按鈕。
5. 在另一揚聲器上，同時按住  和 。

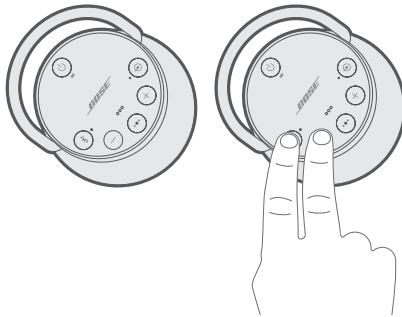



6. 在揚聲器發出提示音後放開按鈕。

10 秒後，您會聽到兩個揚聲器同時發出「Party mode (派對模式)」，表示已啟用派對模式。您現在可以使用裝置以一致的模式來播放音訊。

7. 為獲得最佳體驗，請定位您的揚聲器：
 - 在同一房間或室外區域
 - 兩者之間沒有任何障礙物

注意：效能可因行動裝置、距離和環境因素而有所差異。

立體聲模式

1. 設定揚聲器使用派對模式（請參見第 30 頁）。
2. 在一個揚聲器上，同時按下 *Bluetooth* 按鈕  和 。

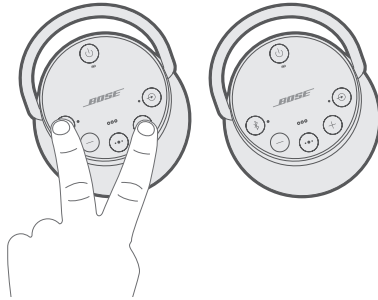



3. 聽到「Stereo mode (立體聲模式)」後放開按鈕。您會聽到左側揚聲器發出「Left (左)」，右側發出「Right (右)」。

表示已啟用立體聲模式。您現在即可使用行動裝置播放立體聲模式音訊。

4. 為獲得最佳體驗，請定位您的揚聲器：
 - 在同一房間或室外區域
 - 相互在 10 英尺內，中間無障礙物
 - 您與各揚聲器的距離相同





注意：效能可因行動裝置、距離和環境因素而有所差異。

在派對模式和立體聲模式之間切換

在任一揚聲器上，同時按下  按鈕和  按鈕。

停用派對模式或立體聲模式

在任一揚聲器上執行以下操作之一：

- 按住  直到您聽到「Bose speakers unlinked (Bose 揚聲器已斷開連接)」。
- 同時按住多功能按鈕  和 ，直到您聽到「Bose speakers unlinked (Bose 揚聲器已斷開連接)」。
- 按下「電源」按鈕  以關閉揚聲器電源。

與 BOSE HOME SPEAKER 或 SOUNDBAR 配對

透過 Bose SimpleSync 技術，您可以將 SoundLink Revolve + II 揚聲器與 Bose Home Speaker 或 Bose Soundbar 配對，以同時在兩間不同的房間內聽同一首歌曲。

注意：SimpleSync 技術的一般 *Bluetooth* 無線連接範圍為 9 公尺。牆壁或建材可能會影響接收效能。

相容產品

您可以將 SoundLink Revolve + II 揚聲器與 Bose Home 揚聲器系列的任何產品配對。

熱門的相容產品包括：

- Bose Soundbar 700
- Bose Soundbar 500
- Bose Home Speaker 500
- Bose Home Speaker 300
- Bose Portable Home Speaker

新產品將定期新增。如需完整清單和更多資訊，請造訪：
worldwide.Bose.com/Support/Groups

使用 Bose Music 應用程式配對

1. 按住 SoundLink Revolve + II 揚聲器上的 *Bluetooth* 按鈕，直到 *Bluetooth* 指示燈閃爍藍色光，並且聽到「Ready to pair another device (準備配對另一台裝置)」。
2. 在 Bose Music 應用程式的**我的 Bose** 畫面上，選取您的 Bose Home Speaker 或 Bose Soundbar。

注意：要返回至**我的 Bose** 畫面，點選螢幕左上角的 。

3. 點選螢幕右下角的產品影像。
4. 點選**群組揚聲器**。
5. 按照應用程式指示操作，使用 SimpleSync 連接新的 *Bluetooth* 裝置。

注意：

- 確定 SoundLink Revolve + II 揚聲器在 Bose Home Speaker 或 Bose Soundbar 的 9 公尺範圍內。
- 您每次僅可以將 SoundLink Revolve + II 揚聲器與一個產品配對。

重新連接 BOSE HOME SPEAKER 或 SOUNDBAR

開啟 SoundLink Revolve + II 揚聲器電源（請參見第 15 頁）。

SoundLink Revolve + II 揚聲器會嘗試連接最近連接的兩台 *Bluetooth* 裝置，包括 Bose Home Speaker 或 Bose Soundbar。

注意：

- Bose Home Speaker 或 Bose Soundbar 必須在連接範圍內（9 公尺）且已開啟電源。
- 如果 SoundLink Revolve + II 揚聲器無法連接，請參見第 25 頁上的「連接到先前配對的裝置」。

清潔揚聲器

- 使用柔軟的濕布清潔揚聲器表面和把手（僅用水）。
- 請勿在揚聲器附近使用噴霧劑。請勿使用任何溶劑、化學品或含酒精、氨水、研磨劑的清潔劑。
- 請勿讓液體濺入任何開口處。

更換零件和配件

可透過 Bose 客戶服務中心訂購更換零件和配件。

請造訪：worldwide.Bose.com/Support/SLRPii

有限保固

您的揚聲器受有限的保固保障。請造訪我們的網站：global.Bose.com/warranty，了解有限保固的詳細資料。

要註冊產品，請造訪 global.Bose.com/register，了解相關指示。未執行註冊並不影響您的有限保固權利。

技術資訊

輸入電壓： 5V $\frac{---}{---$

輸入電流： 1.6 A

首先嘗試這些解決方案

如果揚聲器出現問題：

- 檢查電池指示燈  (請參見第 28 頁)。如需要，為揚聲器充電。
- 接好所有連接線。
- 檢查狀態指示燈的狀態 (請參見第 28 頁)。
- 按照放置原則放置揚聲器 (請參見第 13 頁)。
- 確定您的行動裝置支援 *Bluetooth* 或支援透過 *NFC* 技術配對 (請參見第 21 頁)。

其他解決方案

若無法解決問題，請參見下表以了解常見問題的症狀和解決方法。若仍然無法解決問題，請聯絡 Bose 客戶服務中心。

請造訪：worldwide.Bose.com/contact



症狀	解決方案
沒電 (電池)	電池可能處於保護模式或已完全放電。將其連接至交流 (市電) 電源。
電池無法充電	確定使用 Bose 提供的 USB 連接線和 USB 電源供應器。 將 USB 連接線連接至不同的 USB 電源供應器。 使用不同的 USB 連接線。 連接至不同的交流 (市電) 電源。
揚聲器無法與行動裝置配對	在行動裝置上，關閉 <i>Bluetooth</i> 功能再開啟。從裝置的 <i>Bluetooth</i> 清單中移除您的揚聲器。重新配對您的裝置。 配對另一台裝置 (請參見第 24 頁)。 清空揚聲器的配對清單 (請參見第 25 頁)。重新配對您的裝置。 重設揚聲器 (請參見第 37 頁)。
揚聲器無法透過 <i>NFC</i> 配對	將裝置解除鎖定，然後開啟 <i>Bluetooth</i> 和 <i>NFC</i> 功能。 將裝置背面的 <i>NFC</i> 接觸點與揚聲器頂部輕觸並保持。 從包裝盒中取出裝置。 確定已選取語言 (請參見第 20 頁)。 使用 <i>Bluetooth</i> 配對您的裝置 (請參見第 22 頁)。

症狀	解決方案
Bose SoundLink Bluetooth 揚聲器 無法手動配對	<p>下載 Bose Connect 應用程式以作為配對 Bose 揚聲器的其他方式（請參見第 13 頁）。</p>
沒有聲音	<p>在行動裝置上，關閉 <i>Bluetooth</i> 功能再開啟。從裝置的 <i>Bluetooth</i> 清單中移除您的揚聲器。重新配對您的裝置。</p> <p>調高揚聲器、裝置和音樂來源的音量。</p> <p>確定已開啟語音引導。按下 <i>Bluetooth</i> 按鈕 ，收聽已連接的行動裝置。確定您使用的是正確的裝置。</p> <p>使用不同的音樂來源。</p> <p>配對另一台裝置（請參見第 24 頁）。</p> <p>如果連接了兩台裝置，請暫停另一台裝置。</p>
有線連接的裝置沒有聲音	<p>開啟裝置的電源並播放音樂。</p> <p>調高揚聲器和裝置上的音量。</p> <p>按下並放開輸入模式按鈕 ，直到輸入指示燈亮起白光。</p> <p>使用不同的連接線。</p> <p>連接不同的裝置。</p>
音質差	<p>使用不同的音樂來源。</p> <p>配對另一台裝置（請參見第 24 頁）。</p> <p>如果已連接兩台裝置，請中斷第二台裝置的連線。</p> <p>調高裝置的音量。</p> <p>檢查裝置音訊設定。</p>
有線連接的裝置音質不佳	<p>調高揚聲器和裝置上的音量。</p> <p>使用不同的連接線。</p> <p>連接不同的裝置。</p> <p>檢查裝置音訊設定。</p>
音訊在錯誤的裝置上播放 (已連接了兩台裝置)	<p>確定已開啟語音提示。按下 <i>Bluetooth</i> 按鈕 ，收聽已連接的裝置。確定您使用的是正確的裝置。</p> <p>在播放音樂的裝置上，暫停播放或退出音樂來源。</p> <p>斷開第二台裝置。</p>

症狀	解決方案
揚聲器電源關閉	如果使用有線連接的裝置，請調高裝置音量。 停用自動關閉（請參見第 16 頁）。
揚聲器無法與 Bose Home Speaker 或 Bose Soundbar 配對	按住 * 直到 <i>Bluetooth</i> 指示燈閃爍藍色光，並且聽到「Ready to pair another device（準備配對另一台裝置）」。 確定 SoundLink Revolve + II 揚聲器在 Bose Home Speaker 或 Bose Soundbar 的 9 公尺範圍內。
揚聲器無法重新連接先前配對的 Bose Home Speaker 或 Bose Soundbar	請參見第 25 頁上的「連接到先前配對的裝置」。
與 Bose Home Speaker 或 Bose Soundbar 配對時音訊延遲	下載 Bose Connect 應用程式並運行可用的軟體更新（請參見第 13 頁）。

重設揚聲器

出廠重設將從揚聲器上清除配對的行動裝置和語言設定，返回到原始出廠設定。

1. 開啟揚聲器電源。
2. 按住「電源」按鈕  10 秒鐘。
揚聲器將關閉。
3. 按下 .

Bluetooth 指示燈發出藍色光，然後您會聽到選取語言的語音提示（請參見第 20 頁）。

安全およびセキュリティ上の留意項目および使用方法をよく読み、それに従ってください。

CE Bose Corporationは、この製品がEU指令2014/53/EUおよび該当するその他すべてのEU指令の必須要件およびその他の該当条項に準拠していることを宣言します。完全な適合宣言書については、次のサイトを参照してください。www.Bose.com/compliance

UK CA この製品は、すべての適用される電磁両立規則2016およびその他すべての適用される英国の規制に準拠しています。完全な適合宣言書については、次のサイトを参照してください。www.Bose.com/compliance

Bose Corporationはここに、この製品が無線機器規則2017の必須要件およびその他すべての適用される英国の規制に準拠していることを宣言します。完全な適合宣言書については、次のサイトを参照してください。www.Bose.com/compliance

安全上の留意項目

1. 本書をよくお読みください。
2. 必要なときにご覧になれるよう、本書を保管してください。
3. すべての注意と警告に留意してください。
4. すべての指示に従ってください。
5. ラジエーター、暖房送風口、ストーブ、その他の熱を発生する装置(アンプを含む)の近くには設置しないでください。
6. 必ず指定された付属品、あるいはアクセサリのみをご使用ください。
7. 雷雨時や長期間使用しない場合は、電源プラグを抜いてください。
8. 修理が必要な際には、Boseカスタマーサービスにお問い合わせください。製品に何らかの損傷が生じた場合、たとえば電源コードやプラグの損傷、内部への異物の侵入、動作の異常、製品本体の落下などの際には、修理をご依頼ください。

警告/注意

 この表示は、製品内部に電圧の高い危険な部分があり、感電の原因となる可能性があります。このことをお客様に注意喚起するものです。

 この表示は、この取扱説明書の中に製品の取り扱いとメンテナンスに関する重要な項目が記載されていることを注意喚起するものです。

 この製品には磁性材料が含まれています。体内に埋め込まれている医療機器への影響については、医師にご相談ください。

- 火気や熱源などの近くで使用しないでください。火の付いたろうそくなどの火気を、製品の上や近くに置かないでください。
- 許可なく製品を改造しないでください。
- インバータ電源は使用しないでください。
- 電源アダプターは、必ず製品に付属しているものをご使用ください。
- 万が一の事故や故障に備えるために、よく見えて手が届く位置にあるコンセントに電源プラグを接続してください。
- バッテリーが含まれる製品を直射日光や炎など、過度な熱にさらさないでください。
- 製品ラベルは本体の底面にあります。

注: 本機は、FCC規則のパート15に定められたクラスBデジタル装置の規制要件に基づいて所定の試験が実施され、これに準拠することが確認されています。この規制要件は、住宅に設置した際の有害な干渉に対し、合理的な保護となるように策定されています。本機は無線周波数エネルギーを発生、利用、また放射することがありますので、指示通りに設置および使用されない場合は、無線通信に有害な電波干渉を引き起こす可能性があります。しかし、特定の設置条件で干渉が発生しないことを保証するものではありません。本機が、電源のオン・オフによりラジオ・テレビ受信に有害な干渉を引き起こしていると確認された場合、次の1つあるいはいくつかの方法で対処を試みることをおすすめします。

- 受信アンテナの向きや位置を変える。
- 本機と受信機の距離を離す。
- 受信機の接続されているコンセントとは別の回路のコンセントに本機を接続する。
- 販売店もしくは経験豊富なラジオ・テレビ技術者に相談する。

Bose Corporationによって明確な許諾を受けていない本製品への変更や改造を行うと、この機器を使用するユーザーの権利が無効になります。

このデバイスは、FCC規則のパート15およびカナダ イノベーション・科学経済開発省のライセンス適用免除RSS規則に準拠しています。動作は次の2つの条件に従う必要があります：
 (1) 本装置は有害な干渉を引き起こしません。(2) 本装置は、不適切な動作を招く可能性がある干渉を含め、いかなる干渉も対応できなければなりません。

このデバイスは、FCCおよびカナダ イノベーション・科学経済開発省が一般用途向けに定めた電磁波放出制限に準拠しています。本機は、ラジエーターと身体の間を20cm以上離して設置して動作させる必要があります。このトランスミッターは、他のアンテナまたはトランスミッターと一緒に配置したり、動作させたりしないでください。

この製品はIMDAの要件に適合しています。

CAN ICES-3(B)/NMB-3(B)

低電力無線デバイスの管理規制

第12条

「低電力無線デバイスの管理規制」により、会社、企業、またはユーザーは、NCCの許可なく、承認済みの低電力無線デバイスの周波数を変更したり、送信出力を強化したり、元の特性および性能を改変したりすることはできません。

第14条

低電力無線デバイスが、航空機の安全に影響を及ぼしたり、正規の通信を妨害したりすることはできません。発見された場合、ユーザーは干渉が発生しなくなるまでただちに使用を中止しなければなりません。上述の正規の通信とは、電気通信法に基づいて運用される無線通信を意味します。

低電力無線デバイスは、正規の通信またはISM帯電波を放射するデバイスからの干渉に対応できなければなりません。

この製品からリチウムイオンバッテリーを取り外さないでください。取り外しはサービス担当者にお任せください。



使用済みの電池は、お住まいの地域の条例に従って正しく処分してください。焼却しないでください。



この記号は、製品が家庭ごみとして廃棄されてはならず、リサイクル用に適切な収集施設に送る必要があることを意味しています。適切な廃棄とリサイクルにより、自然資源、人体の健康、環境が保護されることとなります。本製品の廃棄およびリサイクルに関する詳細は、お住まいの自治体、廃棄サービス、または本製品を購入された店舗にお問い合わせください。



この製品のリチウムイオンバッテリーの取り外しはサービス担当者にお任せください。詳細につきましては、弊社Webサイトを参照してください。



製品の電力状態

本製品は、エネルギー関連製品のエコデザイン要件に関する指令2009/125/ECおよびエネルギー関連製品およびエネルギー情報のエコデザイン(改正)(EU離脱)規則2020に基づき、以下の規範または文書に準拠しています。Regulation (EC) No. 1275/2008、改正版Regulation (EU) No. 801/2013

電力状態に関する必須情報	電力モード	
	スタンバイ	ネットワーク待機
当該電力モードでの消費電力(230V/50Hz入力)	≤ 0.5W	Bluetooth* ≤ 2.0 W
機器が自動的にモードに切り替わるまでの時間	≤ 20分	≤ 5分
すべての有線ネットワークポートが接続され、すべてのワイヤレスネットワークポートが有効な場合の、ネットワーク待機モードの消費電力(230V/50Hz入力)	N/A	≤ 2.0 W
ネットワークポートの有効化/無効化手順。すべてのネットワークを無効にすると、スタンバイモードが有効になります。	Bluetooth: 無効化するには、Bluetooth ボタンを10秒間長押しして、ペアリングリストを消去します。有効化するには、Bluetooth ソース機器とペアリングします。	

外部電源アダプターの技術情報

本製品に付属する外部電源アダプターは、エネルギー関連製品のエコデザイン要件に関する指令2009/125/ECに従い、以下の基準または文書に準拠しています: Commission Regulation (EU) 2019/1782。

メーカー	Bose Products B.V.
商業登記番号	36037901
住所	Gorslaan 60 1441 RG Purmerend The Netherlands
モデル識別番号	F5V-1.6C-1U-WW
入力電圧	100V-240V
入力AC周波数	50Hz/60Hz
出力電圧	5V DC
出力電流	1.6A
出力	8W
平均有効効率	78.8%
低負荷時の効率(10%)	73.4%
無負荷時の消費電力	0.07W

メーカー	Bose Products B.V.
商業登記番号	36037901
住所	Gorslaan 60 1441 RG Purmerend The Netherlands
モデル識別番号	S008AIM0500160
入力電圧	100V-240V
入力AC周波数	50Hz/60Hz
出力電圧	5V DC
出力電流	1.6A
出力	8W
平均有効効率	78.5%
低負荷時の効率(10%)	74.5%
無負荷時の消費電力	0.06W

ヨーロッパ向け:

運用周波数帯: 2400 ~ 2483.5 MHz

最大送信出力 20 dBm EIRP 未滿

最大送信出力が規制値を下回っているため、SARテストは不要で、適用される規制ごとに見除されます。

中国における有害物質の使用制限表

有毒/有害物質または成分の名称および含有量						
	有毒/有害物質および成分					
パーツ名	鉛 (Pb)	水銀 (Hg)	カドミウム (Cd)	六価クロム (CR(VI))	ポリ臭化ビフェニル (PBB)	ポリ臭化ジフェニルエーテル (PBDE)
PCB	X	0	0	0	0	0
金属パーツ	X	0	0	0	0	0
プラスチックパーツ	0	0	0	0	0	0
スピーカー	X	0	0	0	0	0
ケーブル	X	0	0	0	0	0
この表はSJ/T 11364の規定に従って作成されています。 0: このパーツに使用されているすべての均質物質に含まれている当該有害/有害物質が、GB/T 26572の制限要件を下回っていることを示します。 X: このパーツに使用されている1種類以上の均質物質に含まれている当該有害/有害物質が、GB/T 26572の制限要件を上回っていることを示します。						

台湾における有害物質の使用制限表

機器名: Bose SoundLink Revolve+ II、型式: 419356						
	制限される物質および化学記号					
ユニット名	鉛 (Pb)	水銀 (Hg)	カドミウム (Cd)	六価クロム (Cr+6)	ポリ臭化ビフェニル (PBB)	ポリ臭化ジフェニルエーテル (PBDE)
PCB	-	○	○	○	○	○
金属パーツ	-	○	○	○	○	○
プラスチックパーツ	○	○	○	○	○	○
スピーカー	-	○	○	○	○	○
ケーブル	-	○	○	○	○	○
注1: 「○」は、制限される物質のパーセント含有量が、参照値のパーセントを超えていないことを示します。 注2: 「-」は、制限される物質が見除けに該当することを示します。						

製品情報の控え

シリアル番号とモデル番号は、スピーカーの底面に記載されています。

シリアル番号: _____

モデル番号: 419356

この取扱説明書と共に、ご購入時の領収書を保管することをおすすめします。製品の登録をお願いいたします。登録は弊社Webサイトから簡単にできます。

製造日: シリアル番号の8桁目の数字は製造年を表します。「0」は2010年または2020年です。

中国における輸入元: Bose Electronics (Shanghai) Company Limited, Part C, Plant 9, No. 353 North Riyong Road, China (Shanghai) Pilot Free Trade Zone

EUにおける輸入元: Bose Products B.V., Gorslaan 60, 1441 RG Purmerend, The Netherlands

台湾における輸入元: Bose Taiwan Branch, 9F-A1, No. 10, Section 3, Minsheng East Road, Taipei City 104, Taiwan
Phone Number: +886-2-2514 7676

メキシコにおける輸入元: Bose de México, S. de R.L. de C.V., Paseo de las Palmas 405-204, Lomas de Chapultepec, 11000 México, D.F. Phone Number: +5255 (5202) 3545

英国における輸入元: Bose Limited, Bose House, Quayside Chatham Maritime, Chatham, Kent, ME4 4QZ, United Kingdom

CMIIT IDは製品底面のゴム足に記載されています。

セキュリティ情報



この製品は、Bose Connect アプリに接続したときにBoseからセキュリティアップデートを自動的に受信することができます。モバイルアプリケーションを介してセキュリティアップデートを受信するには、Bose Connect アプリで製品のセットアップを完了する必要があります。**セットアップを完了していない場合は、btu.bose.comでBoseが公開するセキュリティアップデートをお客様ご自身でインストールする必要があります。**

Apple、Appleのロゴ、iPad、iPhone、iPod、およびSiriはApple Inc.の商標であり、アメリカ合衆国および他の国々で登録されています。App StoreはApple Inc.のサービスマークです。「iPhone」の商標は、アイホン株式会社のライセンスに基づき日本国内で使用されています。

Bluetooth®のワードマークとロゴは、Bluetooth SIG, Inc.が所有する登録商標で、Bose Corporationはこれらの商標を使用する許可を受けています。

GoogleおよびGoogle PlayはGoogle LLCの商標です。

N-Markは米国およびその他の国におけるNFC Forum, Inc.の商標または登録商標です。

Bose、Bose Home Speaker、Bose Music、Bose Portable Home Speaker、Bose Soundbar、SimpleSync、SoundLink、およびSoundLink Revolveは、Bose Corporationの商標です。

Bose Corporation Headquarters: 1-877-230-5639

©2021 Bose Corporation. 本書のいかなる部分も、書面による事前の許可のない複写、変更、配布、その他の使用は許可されません。

内容物の確認

内容物	12
-----------	----

BOSE CONNECTアプリのセットアップ

Bose Connect アプリをダウンロードする	13
---------------------------------	----

スピーカーの設置

設置ガイド	14
-------------	----

電源

電源に接続する	15
---------------	----

スピーカーの電源をオン/オフする	15
------------------------	----

バッテリー保護モードについて	16
----------------------	----

自動オフ機能	16
--------------	----

自動オフ機能を無効にする	16
--------------------	----

スピーカーの操作

メディアの再生と音量調節	18
--------------------	----

通話	19
----------	----

音声コントロール機能を使用する	19
-----------------------	----

音声アラート	19
--------------	----

音声ガイド

組み込まれている言語	20
------------------	----

言語を選択する	20
---------------	----

言語を変更する	20
---------------	----

音声ガイドを無効化する	20
-------------------	----

BLUETOOTH®接続

ペアリング方法を選択する	21
モバイル機器をペアリングする	22
NFCによるモバイル機器のペアリング	23
別のモバイル機器をペアリングする	24
機器の接続を解除する	24
機器を再接続する	24

複数機器とのBLUETOOTH接続

接続されているモバイル機器を識別する	25
接続されている2台の機器を切り替える	25
スピーカーのペアリングリストに保存された機器に接続する	25
スピーカーのペアリングリストを消去する	25
Bose Connect アプリを使用する	25

ケーブル接続

3.5mmステレオ音声ケーブルを接続する	26
USBケーブルを接続する	26

スピーカーの状態

バッテリーの状態	28
Bluetoothの状態	28
入力の状態	28

BOSE製品とのペアリング

ペアリング方法を選択する	29
別のBose SoundLink <i>Bluetooth</i> speakerとペアリングする.....	29
Bose Connectアプリを使用してスピーカーをペアリングする(推奨)	29
スピーカーを手動でペアリングする.....	30
パーティーモードとステレオモードを切り替える	31
パーティーモードまたはステレオモードを解除する	31
Bose Home SpeakerまたはSoundbarとペアリングする	32
対応製品.....	32
Bose Musicアプリを使用してペアリングする.....	32
Bose Home SpeakerまたはSoundbarに再接続する.....	33

補足事項

お手入れについて.....	34
交換部品とアクセサリ	34
保証	34
仕様.....	34

トラブルシューティング

最初にお試しいただくこと	35
その他の対処方法.....	35
スピーカーをリセットする	37

内容物

下図の内容物がすべて同梱されていることを確認してください。

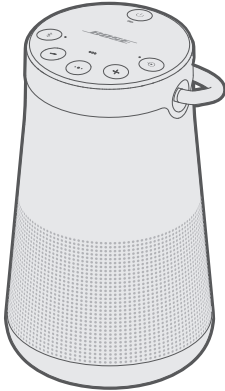

SoundLink Revolve+ II
Bluetooth speaker



USB電源アダプター*



USBケーブル

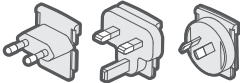

電源アダプタープラグ*

* USB電源アダプターと電源アダプタープラグはこの図と若干異なる場合があります。使用する地域に適した電源アダプタープラグをお使いください。

注: 万が一、開梱時に内容物の損傷や欠品などが発見された場合は、使用せず、ただちにお買い上げになった販売店までご連絡ください。

次のサイトをご参照ください: worldwide.Bose.com/Support/SLRPii

Bose Connect アプリを使用すると、スマートフォンやタブレットなどのモバイル機器からスピーカーのセットアップや操作を行うことができます。

このアプリを使用して、Bluetooth接続の管理、音声ガイドの言語の選択、スピーカーの設定の管理、新機能の適用を行うことができます。

BOSE CONNECTアプリをダウンロードする

1. モバイル機器でBose Connectアプリをダウンロードします。



2. アプリの手順に従ってください。

設置ガイド

- 安定した状態でBluetooth通信を行うには、モバイル機器をスピーカーから10 m以内に置き、スピーカーとの間に遮蔽物がない状態で使用してください。これ以上離れた場所に機器を移動した場合や、スピーカーとの間に遮蔽物がある場合は、音質が低下したり、スピーカーとの接続が解除されたりすることがあります。
- ほかのワイヤレス機器をスピーカーから少なくとも1m以上離してください。
- スピーカーとモバイル機器は金属製キャビネットや他のAV機器、熱源などから離れた場所に設置してください。また、キャビネットの中には置かないください。

注意

- スピーカーを底面が下になるように置きます。底面以外の面を下にして置くと、スピーカーが破損したり、音質が低下したりするおそれがあります。
- スピーカーを濡れた面や汚れた面に置かないください。

電源に接続する

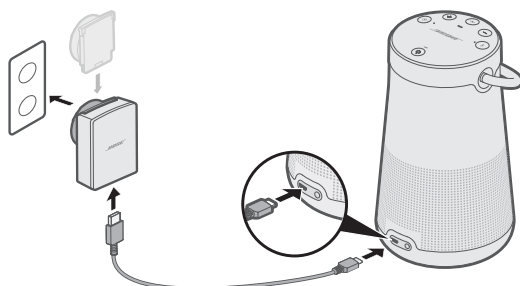

スピーカーは出荷時にフル充電されていません。スピーカーを初めて使用する場合には、まずコンセント(AC電源)に接続してください。スピーカーはフル充電されていなくても動作しますが、バッテリーをアクティブにするために、初めに電源に接続する必要があります。

1. USBケーブルの小さい方のプラグをスピーカーのmicro-B USB端子に接続します。



2. もう一方の端をUSB電源アダプターに接続します。
3. USB電源アダプターを電源コンセントに差し込みます。

注: 必要に応じて、お住まいの地域に適合した電源アダプタープラグをお使いください。

バッテリーインジケーター  がオレンジ色に点滅し、スピーカーからピープ音が聞こえます。充電が完了すると、バッテリーインジケーター  が緑に点灯します。

スピーカーの電源をオン/オフする

ボタンパッドの電源ボタン  を押します。

- 初めてスピーカーに電源を入れると、Bluetoothインジケーターが青く点灯し、言語を選択する音声ガイドが聞こえます(20ページを参照)。
- スピーカーに電源を入れるのが初めてではなく、すでにモバイル機器とペアリングしてある場合は、Bluetoothインジケーターが白く点滅し、最後にペアリングしていたモバイル機器(2台まで)に接続されます。スピーカーからは、バッテリー残量と、接続したモバイル機器の名前を知らせる音声ガイドが聞こえます。Bluetoothインジケーターが白く点灯します。

バッテリー保護モードについて

スピーカーのバッテリー残量が10%未満で、3日間以上電源に接続せず、かつ使用しないままにしていた場合、スピーカーはバッテリーの電力消費を抑えるためにバッテリー保護モードに入ります。スピーカーを再度有効にするには、AC電源に接続します。

使用しないときは、スピーカーを涼しい場所に保管してください。

注意: バッテリーを完全に充電した状態や、バッテリーインジケーター  が赤く点滅した状態でスピーカーを長期間保管しないでください。

自動オフ機能

以下の接続方法と電源で使用しているときに、スピーカーを操作しない（音を鳴らさない）まま20分経過すると、スピーカーの電源はオフになります。

- 有線接続、バッテリーまたはAC電源駆動
- Bluetooth接続、バッテリー駆動

自動オフ機能を無効にする

1. + ボタンと入力モードボタン  を同時に長押しします。
「自動オフが無効」という音声ガイドが聞こえます。
2. 自動オフ機能を再度有効にするには、この操作をもう一度行います。

ボタンパッドを使用して、スピーカーの電源オン/オフ、音楽再生、音量、スピーカーホンの操作を行えます。

注: 一部のモバイル機器はこれらの機能に対応していない場合があります。

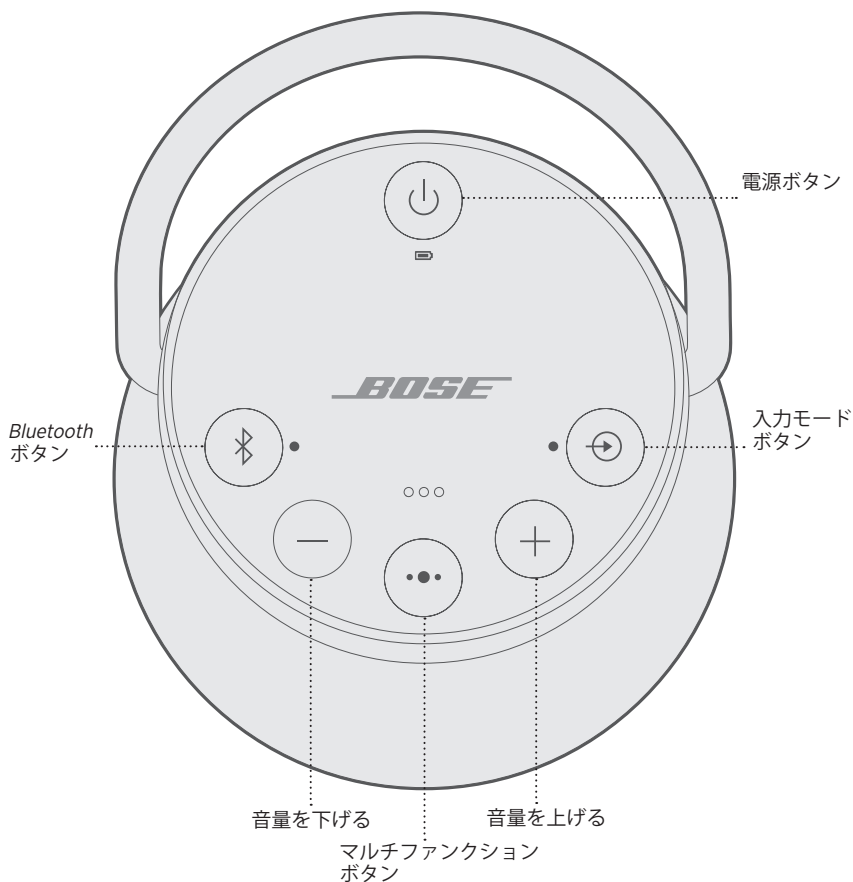

マルチファンクションボタン **••** を使用すれば、スピーカーでモバイル機器の再生機能を操作したり、スピーカーホンで通話したりできます。

メディアの再生と音量調節

機能	操作方法
再生/一時停止	<p>•• ボタンを押します。</p> <p>注: 有線接続の場合、•• ボタンを押すと音楽がミュートされます (26ページを参照)。</p>
次のトラックへ送る	•• ボタンを続けて2回押します。
前のトラックへ戻す	•• ボタンを続けて3回押します。
音量を上げる	+ ボタンを押します。
音量を下げる	- ボタンを押します。

通話

機能	操作方法
電話をかける	マルチファンクションボタン •• を長押しすると、モバイル機器の音声コントロール機能が起動します。下記の「音声コントロール機能を使用する」をご覧ください。
通話中にスピーカーホン通話からモバイル機器の通話に切り替える	•• ボタンを長押しします。
着信に応答する/終話する	•• ボタンを押します。
着信を拒否する	•• ボタンを長押しします。
通話中の相手を保留にして割込み着信に応答する	通話中に割込み着信に応答する場合は、 ••• ボタンを押します。
割込み着信を拒否して、現在の通話を続ける	通話中に •• ボタンを1秒間長押しします。
2つの通話を切り替える	2回線の通話が有効な状態で •• ボタンを続けて2回押しします。
通話をミュート/ミュート解除する	通話中に + ボタンと - ボタンを同時に押しします。

音声コントロール機能を使用する

スピーカーに内蔵されているマイクがスマートフォンの外部マイクとして機能します。スピーカーの **••** ボタンを使用して、モバイル機器の音声コントロール機能を起動すると、電話をかける、電話に出る、音楽を再生する、天気予報を聞く、ゲームのスコアを確認するなどの操作を実行できます。

モバイル機器の音声コントロールを起動するには、**••** ボタンを長押しします。音声コントロールが起動するとビープ音が聞こえます。

音声アラート

スピーカーには、着信時に発信元を知らせる機能があります（一部のモバイル機器のみ）。この機能を無効にするには、20ページをご覧ください。

本製品には、Bluetoothのペアリングや接続手順を案内する音声ガイドが組み込まれています。

組み込まれている言語

- 英語
- ドイツ語
- 韓国語
- スウェーデン語
- ポーランド語
- スペイン語
- 中国語
- イタリア語
- オランダ語
- フランス語
- 日本語
- ポルトガル語
- ロシア語

言語を選択する

1. 使用したい言語がアナウンスされるまで、－ボタンまたは＋ボタンを押します。
2. 使用する言語が聞こえたら、マルチファンクションボタン ●● を長押しして選択してください。
ビープ音と「ペアリングの準備が完了しました」という音声ガイドが聞こえます。

言語を変更する

1. 最初の言語の音声ガイドが聞こえるまで、－ボタンと入力モードボタン ⊕ を同時に長押しします。
2. 使用したい言語がアナウンスされるまで、－ボタンまたは＋ボタンを押します。
3. 使用する言語が聞こえたら、ビープ音と「<モバイル機器名>に接続済みです」という音声ガイドが聞こえるまで、●● ボタンを長押しします。

音声ガイドを無効化する

「音声ガイドがオフ」と聞こえるまで－ボタンと＋ボタンを同時に長押しします。

注: 音声ガイドを再度有効にするには、この操作をもう一度行います。

Bluetoothワイヤレステクノロジーにより、スマートフォン、タブレット、パソコンなどの音楽をワイヤレス再生することができます。Bluetooth対応機器の音楽を本製品で再生するには、あらかじめ機器同士をペアリングしておく必要があります。

ペアリング方法を選択する

モバイル機器とスピーカーをペアリングするには、Bluetoothワイヤレステクノロジーを利用する方法と、Near Field Communication (NFC)機能を利用する方法があります。

Bose Connectアプリを使用して機器をペアリングすることもできます(13ページを参照)。

NFCについて

NFCは、対応するモバイル機器同士をタッチするだけでワイヤレス通信を確立する機能です。お使いの機器がNFCに対応しているかどうかは、お使いの機器の取扱説明書をご覧ください。

<p>お使いのモバイル機器がNFCによるBluetoothペアリングに対応しているかどうかわからない場合:</p>	<p>「モバイル機器をペアリングします」(22ページ)の説明に従ってください。</p>
<p>お使いのモバイル機器がNFCによるBluetoothペアリングに対応している場合:</p>	<p>「NFCによるモバイル機器のペアリング」(23ページ)の説明に従ってください。</p>

注: お使いのモバイル機器がNFCによるBluetoothペアリングに対応している場合は、どちらの方法でもペアリングできます。

モバイル機器をペアリングする

初めてスピーカーに電源を入れたとき、スピーカーは自動的にモバイル機器を検索します。

1. モバイル機器のBluetooth機能をオンにします。

ヒント: 通常、Bluetooth機能は設定メニューにあります。

2. 機器リストから Bose Revolve+ II SoundLink speaker を選択します。



ペアリングされると、「<機器名>に接続済みです」という音声ガイドが聞こえ、Bluetoothインジケーターが白く点灯します。

注: 別のモバイル機器とペアリングする方法については、24ページをご覧ください。

NFCによるモバイル機器のペアリング

注: 初めてスピーカーに電源を入れたときは、NFCによるモバイル機器のペアリングを行う前に、使用する言語が選択されていることを確認してください。

1. モバイル機器のロックを解除して、Bluetooth機能とNFC機能をオンにします。

この機能の詳細については、モバイル機器の取扱説明書をご覧ください。

2. モバイル機器のNFCタッチポイントをスピーカーの上部中央に当てたままにします。タッチポイントはBoseロゴの付近にあります。

ペアリングを求めるメッセージがモバイル機器に表示された場合は許可してください。

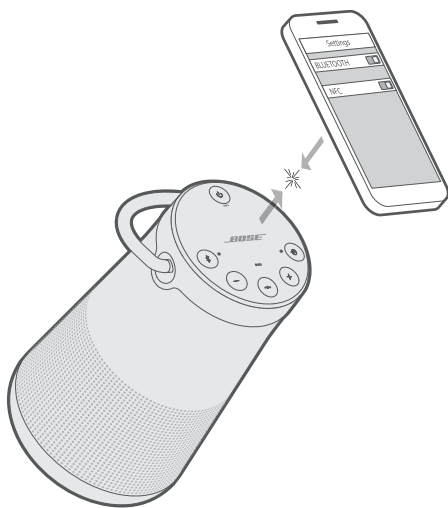

ペアリングされると、「<機器名>に接続済みです」という音声ガイドが聞こえ、Bluetoothインジケーターが白く点灯します。

別のモバイル機器をペアリングする

スピーカーのペアリングリストには、モバイル機器を最大8台記憶できます。

- Bluetooth インジケーターが青く点滅し、「別のデバイスのペアリング準備が完了しました」という音声ガイドが聞こえるまで、Bluetooth ボタン  を長押しします。モバイル機器とスピーカーをペアリングします(23ページを参照)。
- お使いの機器がNFCによるペアリングに対応している場合は、23ページをご覧ください。

機器の接続を解除する

- モバイル機器のBluetooth機能をオフにします。
- モバイル機器がNFCによるペアリングに対応している場合は、機器のNFCタッチポイントをスピーカーの上部中央に当てます。タッチポイントはBoseロゴの付近にあります。

機器を再接続する

本製品は電源をオンにすると、最後に接続していた2台の機器に自動的に再接続します。

注: 機器が通信範囲内にあり、電源が入っている必要があります。

モバイル機器がNFCによるペアリングに対応している場合は、モバイル機器のNFCタッチポイントをスピーカーの上部に当てます。タッチポイントはBoseロゴの付近にあります。

本製品は、ペアリングしたモバイル機器を最大8台まで記憶でき、同時に2台まで接続します。

注: ただし、一度に音楽を再生できる機器は1台だけです。

接続されているモバイル機器を識別する

Bluetooth ボタン※を押すと、現在接続されている機器名が聞こえます。

接続されている2台の機器を切り替える

1. 1台目の機器の再生を一時停止します。
2. 2台目の機器で音楽を再生します。

スピーカーのペアリングリストに保存された機器に接続する

1. ※ ボタンを押して、現在接続されている機器を音声で確認します。
2. 2秒以内に※ ボタンを押すと、スピーカーのペアリングリストにある次の機器に接続します。
3. 使用する機器名が聞こえるまで、手順を繰り返します。
機器が接続されるとビーブ音が聞こえます。
4. 接続された機器で音楽を再生します。

スピーカーのペアリングリストを消去する

1. 「Bluetooth 機器のリストを消去しました。ペアリング準備完了」と聞こえるまで、※ ボタンを10秒間長押しします。
すべての機器が消去され、スピーカーが新しいモバイル機器とペアリング可能な状態になります。
2. モバイル機器のBluetooth リストから本製品を削除します。

BOSE CONNECT アプリを使用する

Bose Connect アプリを使用して、接続した複数の機器を簡単に管理することができます(13ページを参照)。

スマートフォン、タブレット、パソコン、その他のモバイル機器の音声出力を、AUX IN端子またはmicro-B USB端子に接続できます。

3.5MMステレオ音声ケーブルを接続する

AUX端子には3.5 mmステレオ音声ケーブルが接続可能です(音声ケーブルは付属していません)。

1. 3.5 mmステレオ音声ケーブルを使用して、モバイル機器をスピーカーのAUX端子に接続します。

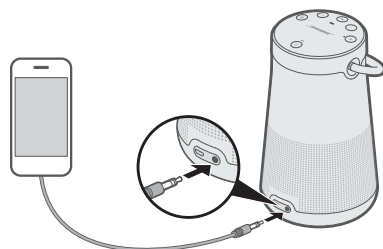

2. 電源ボタン \odot を押して、スピーカーの電源を入れます。
3. 入力モードボタン \oplus を押して、「AUX 音声」と聞こえたら放します。

USBケーブルを接続する

1. USBケーブルを使用して、使用する機器をスピーカーのmicro-B USB端子に接続します。

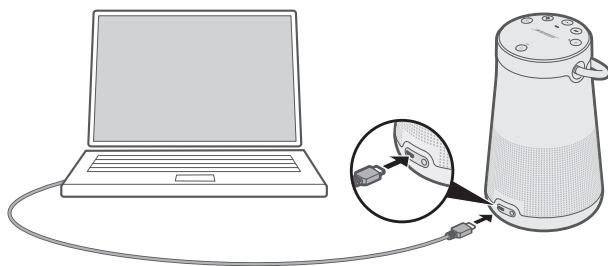

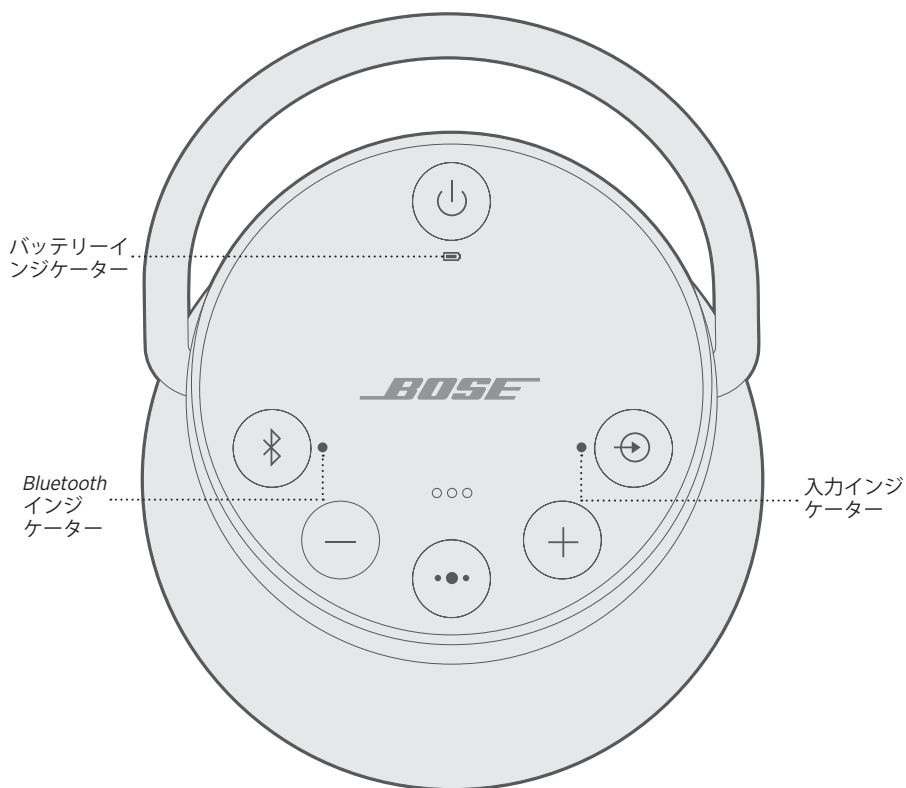

2. スピーカーの \odot ボタンを押します。
3. \oplus ボタンを押して、「USB 音声」と聞こえたら放します。

スピーカー上部にシステムの動作状態によって点灯するインジケータがあります。



バッテリーの状態

バッテリー残量を示します。スピーカーの電源をオンするたびに、バッテリーインジケータ  にバッテリー残量が2秒間表示され、残量を知らせる音声ガイドが流れます。

バッテリー残量を確認するには、電源ボタン  を3秒間長押しして、バッテリーインジケータ  を確認してください。

注: バッテリーで再生できる時間は、再生する楽曲と音量レベルによって変わります。通常音量での音楽再生であれば、このスピーカーのバッテリーで約17時間の連続再生が可能です。

インジケータの表示	システムの状態
緑の点灯	十分に充電されている
オレンジの点滅	充電中
オレンジの点灯	使用可能
赤の点滅	充電が必要

BLUETOOTHの状態

モバイル機器の接続状態を示します。

インジケータの表示	システムの状態
青の点滅	接続準備完了
白の点滅	接続中
白の点灯	接続済み

入力の状態

AUX端子またはmicro-B USB端子に接続されている機器の接続状態を示します。

インジケータの表示	システムの状態
白の点灯	接続機器のコンテンツ再生が可能

注: 音声ケーブルを使用してオーディオ機器を接続する方法の詳細は、26ページをご覧ください。

SoundLink Revolve + II と他の Bose スピーカーをペアリングして、音楽を同時に再生することができます。

ペアリング方法を選択する

他の Bose スピーカーとのペアリング方法は、ペアリングするスピーカーの種類によって異なります。下の表から、ペアリング方法を選択してください。

スピーカー	ペアリング方法
Bose SoundLink Bluetooth speaker	下記の「別の Bose SoundLink Bluetooth speaker とペアリングする」をご覧ください。
Bose Home Speaker または Bose Soundbar	「Bose Home Speaker または Soundbar とペアリングする」(32 ページ)をご覧ください。

別の BOSE SOUNDLINK BLUETOOTH SPEAKER とペアリングする

Bose Connect アプリ (推奨) またはスピーカーの操作ボタンを使用して、2 台の Bose SoundLink Bluetooth speaker をペアリングし、以下のモードで再生できます。

- パーティーモード (左右のスピーカーで同じ音を再生)
- ステレオモード (左右のスピーカーで L/R チャンネルをそれぞれ再生)

この設定は、Bose Connect アプリ (推奨) またはスピーカーの操作ボタンを使用して行います。

2 台目のスピーカーがこれらのモードに対応しているかどうかは、Bose の取扱説明書をご覧ください。

Bose Connect アプリを使用してスピーカーをペアリングする (推奨)

詳細については、Bose Connect アプリをダウンロードしてご確認ください。

スピーカーを手動でペアリングする

Bose Connect アプリを使用できない場合は、以下の手順に従ってください。

パーティーモード

1. 両方のスピーカーの電源がオンになっていることを確認します。
2. 少なくとも1台のスピーカーがモバイル機器とペアリングされていることを確認します。
3. ペアリングされている方のスピーカーで、Bluetooth ボタン * と + ボタンを同時に長押しします。

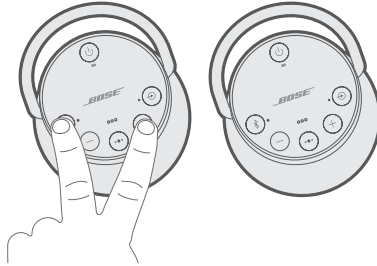

4. 「2つ目のボーズのデバイスでBluetoothボタンと音量ダウンボタンを同時に押します」と聞こえたらボタンを放します。
5. もう一方のスピーカーで、* ボタンと - ボタンを同時に長押しします。

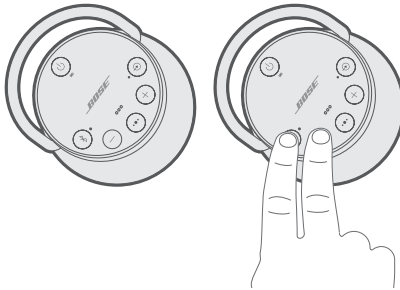

6. スピーカーからビープ音が聞こえたらボタンを放します。
10秒後に、両方のスピーカーから同時に「パーティーモード」と聞こえます。これでパーティーモードになり、モバイル機器の音を両方のスピーカーで同時再生できるようになりました。
7. スピーカーを最適な状態で使用するには、次のように配置してください。
 - 同じ室内または屋外で使用します。
 - スピーカーの間に障害物がないように配置します。

注: モバイル機器の種類や距離、周囲の条件によってパフォーマンスが変動する場合があります。

ステレオモード

1. スピーカーをパーティーモードに設定します(30ページを参照)。
2. 一方のスピーカーで、Bluetooth ボタン※と + ボタンを同時に押します。

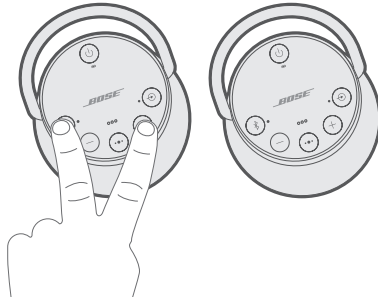

3. 「ステレオモード」と聞こえたらボタンを放します。Left (左)側スピーカーからは「左」、Right (右)側スピーカーからは「右」と聞こえます。

これでステレオモードになり、モバイル機器の音をステレオ再生できるようになりました。

4. スピーカーを最適な状態で使用するには、次のように配置してください。
 - 同じ室内または屋外で使します。
 - お互いのスピーカーが3 m以内になるように配置し、間に障害物がないようにします。
 - 両方のスピーカーから同じ距離の場所をリスニングポイントにします。

注: モバイル機器の種類や距離、周囲の条件によってパフォーマンスが変動する場合があります。

パーティーモードとステレオモードを切り替える

一方のスピーカーで、※ ボタンと + ボタンを同時に押します。

パーティーモードまたはステレオモードを解除する

どちらかのスピーカーで次の操作を行います。

- 「ボーズのスピーカーがリンクされていません」と聞こえるまで、※ ボタンを長押しします。
- 「ボーズのスピーカーがリンクされていません」と聞こえるまで、マルチファンクションボタン●●と + ボタンを同時に長押しします。
- 電源ボタン⏻を押してスピーカーの電源をオフにします。

BOSE HOME SPEAKER または SOUNDBAR とペアリングする

Bose SimpleSync テクノロジーにより、SoundLink Revolve+ II speaker と Bose Home Speaker または Bose Soundbar をペアリングして、同じ曲を2つの部屋で同時に聴くことができます。

注: SimpleSync テクノロジーは、9 m の Bluetooth 通信範囲内で機能します。壁や建材の種類によって受信状態が変わる場合があります。

対応製品

SoundLink Revolve+ II speaker と Bose Home Speaker ファミリーのすべての製品をペアリングすることができます。

対応製品の例:

- Bose Soundbar 700
- Bose Soundbar 500
- Bose Home Speaker 500
- Bose Home Speaker 300
- Bose Portable Home Speaker

新しい製品も随時追加されます。全製品のリストと詳細については、次のサイトをご覧ください。worldwide.Bose.com/Support/Groups

Bose Music アプリを使用してペアリングする

1. SoundLink Revolve+ II speaker で、Bluetooth インジケーターが青く点滅し、「別のデバイスのペアリング準備が完了しました」という音声ガイドが聞こえるまで、Bluetooth ボタン  を長押しします。
2. Bose Music アプリの **[My Bose]** 画面で、お使いの Bose Home Speaker または Bose Soundbar を選択します。

注: **[My Bose]** 画面に戻るには、画面の左上隅にある  をタップします。

3. 画面の右下にある製品の画像をタップします。
4. **[グループスピーカー]** をタップします。
5. アプリの指示に従って、SimpleSync を使用して新しい Bluetooth 機器を接続します。

注:

- SoundLink Revolve+ II speaker が Bose Home Speaker または Bose Soundbar から 9 m 以内にあることを確認してください。
- SoundLink Revolve+ II speaker と一度にペアリングできる機器は1台だけです。

BOSE HOME SPEAKERまたはSOUNDBARに再接続する

SoundLink Revolve + II speakerの電源をオンにします(15ページを参照)。

SoundLink Revolve + II speakerは、最後に接続していた2台のBluetooth機器(Bose Home SpeakerやBose Soundbarなど)に自動的に再接続します。

注:

- Bose Home SpeakerやBose Soundbarが通信範囲内(9 m)にあり、電源が入っている必要があります。
- SoundLink Revolve + II speakerが接続できない場合は、「スピーカーのペアリングリストに保存された機器に接続する」(25ページ)をご覧ください。

お手入れについて

- スピーカーの外装は、水で少し湿らせた柔らかい布で汚れを拭き取ってください。
- スピーカーの近くでスプレーを使用しないでください。溶剤、化学薬品、またはアルコール、アンモニア、研磨剤などを含むクリーニング液は使用しないでください。
- 開口部に液体が入らないようにしてください。

交換部品とアクセサリ

交換部品とアクセサリは、ボーズ製品取扱店、弊社Webサイト、またはお電話によるご注文でご購入いただけます。

次のサイトをご参照ください: worldwide.Bose.com/Support/SLRPii

保証

製品保証の詳細は弊社Webサイトをご覧ください。

製品の登録をお願いいたします。登録は弊社Webサイトから簡単に行えます。製品を登録されない場合でも、保証の内容に変更はありません。

仕様

入力電圧: 5V \pm 5%

入力電流: 1.6A

最初にお試しいただくこと

スピーカーに問題が生じた場合は、下記の点をご確認ください。

- バッテリーインジケーター  を確認します(28ページを参照)。必要に応じて、スピーカーを充電してください。
- すべてのケーブルをしっかりと接続します。
- ステータスインジケーターの状態を確認します(28ページを参照)。
- 設置ガイドに沿ってスピーカーを設置します(13ページを参照)。
- お使いのモバイル機器がBluetoothまたはNFCによるペアリングに対応していることを確認します(21ページを参照)。

その他の対処方法

問題が解決しない場合は、次の表を参照して一般的な問題の症状と対処方法をご確認ください。それでも問題が解決できない場合は、Boseカスタマーサービスまでお問い合わせください。

次のサイトをご参照ください: worldwide.Bose.com/contact

症状	対処方法
電源が入らない (バッテリー動作時)	バッテリーが保護モードへ移行している、あるいは放電している可能性があります。AC電源に接続します。
バッテリーが充電されない	付属のUSBケーブルとUSB電源アダプターを使用していることを確認します。 USBケーブルを別のUSB電源アダプターに接続します。 別のUSBケーブルを使用します。 別の電源コンセントに接続します。
スピーカーとモバイル機器がペアリングできない	モバイル機器のBluetooth機能をオフにしてから、オンにします。機器のBluetoothリストからスピーカーを削除します。機器をペアリングし直します。 別のモバイル機器とペアリングして試してみてください(24ページを参照)。 スピーカーのペアリングリストを消去します(25ページを参照)。機器をペアリングし直します。 スピーカーをリセットします(37ページを参照)。
NFC機能を利用してスピーカーをペアリングできない	モバイル機器のロックを解除して、Bluetooth機能とNFC機能をオンにします。 お使いの機器の背面にあるNFCタッチポイントをスピーカー上部に当てたままにします。 機器をケースから取り出します。 お使いの言語が選択されていることを確認します(20ページを参照)。 Bluetoothを使用して機器をペアリングします(22ページを参照)。

症状	対処方法
2台のBose SoundLink Bluetooth speakerを手動でペアリングできない	Bose Connectアプリをダウンロードして、別の方法でBoseスピーカーをペアリングします(13ページを参照)。
音が出ない	<p>モバイル機器のBluetooth機能をオフにしてから、オンにします。機器のBluetoothリストからスピーカーを削除します。機器をペアリングし直します。</p> <p>スピーカー、モバイル機器、音楽再生アプリの音量を上げます。</p> <p>音声ガイドがオンになっていることを確認します。Bluetoothボタンを押して、接続したモバイル機器の名前を音声ガイドで確認します。正しい機器が接続されていることを確認してください。</p> <p>別の楽曲や音楽再生アプリを使用します。</p> <p>別のモバイル機器とペアリングして試してみてください(24ページを参照)。</p> <p>モバイル機器が2台接続されている場合は、もう1台の機器で再生を一時停止します。</p>
有線接続した機器からの音が出ない	<p>モバイル機器の電源をオンにして、音楽を再生します。</p> <p>スピーカーとモバイル機器の音量を上げます。</p> <p>入力モードボタン ⊕ を押して、入力インジケーターが白く点灯したら放します。</p> <p>別のケーブルを使用します。</p> <p>別のモバイル機器と接続して試してみてください。</p>
音質が悪い	<p>別の楽曲や音楽再生アプリを使用します。</p> <p>別のモバイル機器とペアリングして試してみてください(24ページを参照)。</p> <p>モバイル機器が2台接続されている場合は、2台目の機器の接続を解除します。</p> <p>モバイル機器(または音楽再生アプリ)の音量を上げます。</p> <p>モバイル機器のオーディオ設定を確認します。</p>
有線接続したモバイル機器の音質が悪い	<p>スピーカーとモバイル機器の音量を上げます。</p> <p>別のケーブルを使用します。</p> <p>別のモバイル機器と接続して試してみてください。</p> <p>モバイル機器のオーディオ設定を確認します。</p>
違うモバイル機器の音楽が再生される(機器が2台接続されている場合)	<p>音声ガイドがオンになっていることを確認します。Bluetoothボタンを押して、接続機器の名前を音声で確認します。正しい機器が接続されていることを確認してください。</p> <p>音楽を再生している機器で、再生を一時停止または音楽アプリを終了します。</p> <p>2台目の機器の接続を解除してください。</p>

症状	対処方法
スピーカーの電源がオフになる	有線接続機器を使用している場合、お使いの機器で音量を上げてください。 自動オフ機能を無効にします(16ページを参照)。
スピーカーとBose Home SpeakerやBose Soundbarをペアリングできない	Bluetoothインジケーターが青く点滅し、「別のデバイスのペアリング準備が完了しました」という音声ガイドが聞こえるまで* ボタンを長押しします。 SoundLink Revolve + II speakerがBose Home SpeakerまたはBose Soundbarから9m以内にあることを確認してください。
以前にペアリングされていたBose Home SpeakerやBose Soundbarと再接続できない	「スピーカーのペアリングリストに保存された機器に接続する」(25ページ)をご覧ください。
ペアリングしたBose Home SpeakerやBose Soundbarから音が遅れて再生される	Bose Connectアプリをダウンロードして、入手可能なソフトウェアのアップデートを実行します(13ページを参照)。

スピーカーをリセットする

工場出荷時の設定にリセットすると、ペアリングしたモバイル機器の情報や言語設定がスピーカーから消去され、工場出荷時の設定に戻ります。

1. スピーカーの電源をオンにします。
2. 電源ボタン \odot を10秒間長押しします。
スピーカーの電源がオフになります。
3. \odot ボタンを押します。

Bluetoothインジケーターが青く点灯し、言語を選択する音声ガイドが聞こえます(20ページを参照)。

कृपया सभी संरक्षण, सुरक्षा एवं इस्तेमाल के निर्देशों को पढ़ें व रखें।

CE Bose Corporation एतद्वारा घोषित करता है कि यह उत्पाद निदेश 2014/53/EU की मूलभूत आवश्यकताओं एवं अन्य संगत प्रावधानों और सभी अन्य लागू EU निदेश का अनुपालन करता है। अनुरूपता का पूर्ण घोषणापत्र यहाँ प्राप्त किया जा सकता है: www.Bose.com/compliance

UK CA यह उत्पाद उत्पाद सभी लागू विद्युत चुम्बकीय अनुरूपता विनियम 2016 और अन्य सभी लागू यूके नियमों के अनुरूप है। अनुरूपता का पूर्ण घोषणापत्र यहाँ प्राप्त किया जा सकता है: www.Bose.com/compliance

Bose Corporation एतद् द्वारा घोषणा करता है कि यह उत्पाद रेडियो उपकरण विनियम 2017 और अन्य सभी लागू यूके विनियमों के अनुसार जरूरी आवश्यकताओं के अनुपालन में है। अनुरूपता का पूर्ण घोषणापत्र यहाँ प्राप्त किया जा सकता है: www.Bose.com/compliance

महत्वपूर्ण सुरक्षा निर्देश

1. इन निर्देशों को पढ़ें।
2. इन निर्देशों को रखें।
3. सभी चेतावनियों को ध्यान में रखें।
4. इन निर्देशों का पालन करें।
5. आग के किसी भी स्रोत, जैसे रेडियाटर, उष्मा जंगला, स्टोव, या अन्य उपकरणों (एम्पलीफायरों सहित) के पास संस्थापित नहीं करें।
6. केवल निर्माता द्वारा निर्दिष्ट संलग्नक/उप साधन का उपयोग करें।
7. बिजली के तूफान के दौरान या लंबी अवधि तक उपयोग नहीं करने की स्थिति में इस उपकरण को प्लग से निकाल दें।
8. सभी सर्विसिंग के लिए योग्य कर्मों की अनुशंसा की जाती है। जब उपकरण किसी भी तरह से क्षतिग्रस्त हो गया है तो सर्विसिंग की आवश्यकता होती है, जैसे पावर सप्लाइ कॉर्ड या प्लग क्षतिग्रस्त हो गया हो, वस्तुएं उपकरण में गिर गए हों, सामान्य रूप से काम नहीं करता हो, या गिर गया हो।

चेतावनियां/सतर्कता



इस प्रतीक का मतलब है कि उत्पाद संलग्नक में गैर विद्युत-रोधित, खतरनाक वोल्टेज है जिस से बिजली के झटके का खतरा उत्पन्न हो सकता है।



इस प्रतीक चिन्ह का अर्थ है इस निर्देशिका में महत्वपूर्ण संचालन एवं रखरखाव संबंधी निर्देश मौजूद हैं।



इस उत्पाद में चुंबकीय सामग्री शामिल है। आपके प्रत्यारोपणीय चिकित्सकीय उपकरण पर इसका कोई असर पड़ेगा कि नहीं इसके बारे में आप अपने चिकित्सक से विचार-विमर्श करें।

- आग और गर्मी के स्रोतों से उत्पाद को दूर रखें। आग के खुले स्रोतों, जैसे जलती हुई मोमबतियों, को उत्पाद के ऊपर या पास नहीं रखें।
- इस उत्पाद में कोई अनधिकृत बदलाव न लाएं।
- इस उत्पाद के साथ किसी पावर इनवर्टर का प्रयोग नहीं करें।
- इस उत्पाद को केवल प्रदान की गई बिजली आपूर्ति के साथ प्रयोग करें।
- जहाँ मेन्स प्लग या उपकरण युग्मक उपकरण को डिस्कनेक्ट करने के लिए उपयोग किया जाता है, डिस्कनेक्ट उपकरण आसानी से संचालन योग्य तैयार रहेगा।
- जिन उत्पादों में बैटरी मौजूद हो उनको अत्यधिक ताप (जैसे: प्रत्यक्ष धूप में, या आग इत्यादि के निकट भण्डारण से) के सम्मुख न रखें।
- उत्पाद लेबल उत्पाद के तले पर स्थित है।

नोट: इस उपकरण की जाँच की गई है पाया गया है के यह FCC नियमों के भाग 15 के अनुसार वर्ग B डिजिटल उपकरण की सीमा का अनुपालन करता है। इन सीमाओं को धरेतू संस्थापन में हानिकारक अवरोध के विरुद्ध उचित सुरक्षा प्रदान करने के लिए तैयार किया गया है। यह उपकरण रेडियो आवृत्ति ऊर्जा उत्पन्न एवं उपयोग करता है और प्रसारित कर सकता है और, यदि निर्देशों के अनुसार संस्थापित और उपयोग नहीं किया जाए तो रेडियो संचार के लिए हानिकारक अवरोध उत्पन्न कर सकता है। तथापि, किसी विशेष संस्थापन में अवरोध उत्पन्न नहीं होगा इस की कोई गारंटी नहीं है। यदि यह उपकरण रेडियो या टेलीविजन संकेत-ग्रहण में हानिकारक अवरोध उत्पन्न करता है, जिस का पता उपकरण को चालू और बंद कर के लगाया जा सकता है, तो निम्न एक अथवा अधिक उपायों द्वारा अवरोध में सुधार करने के लिए उपयोगकर्ता को प्रोत्साहित किया जाता है:

- संकेत-ग्रहण एंटीना को नई दिशा दें या स्थानांतरित करें।
- उपकरण और संकेत-ग्रहण एंटीना के बीच की दूरी बढ़ाएँ।
- उपकरण को एक ऐसे बिजली के स्रोत से कनेक्ट करें जिसका सर्किट उस स्रोत से अलग हो जिससे रिसिवर कनेक्ट है।
- विक्रेता या एक अनुभवी रेडियो/टीवी तकनीशियन से सहायता के लिए परामर्श लें।

Bose Corporation द्वारा विशेष रूप से अधिकृत नहीं किए गए परिवर्तन या संशोधन, इस उपकरण का उपयोग करने हेतु उपयोगकर्ता के अधिकार को रद्द कर सकते हैं।

यह उपकरण FCC नियमों के भाग 15 तथा ISED कनाडा अनुज्ञप्ति छूट RSS मानक(कों) का अनुपालन करता है। उपकरण का प्रचालन निम्नलिखित दो शर्तों के अधीन है: (1) इस उपकरण द्वारा हानिकारक अवरोधन उत्पन्न नहीं होना चाहिए, और (2) इस उपकरण को कोई भी ग्रहण किया गया अवरोधन स्वीकार करना चाहिए, जिसमें संभावित अवांछित प्रचालन उत्पन्न करने वाला अवरोधन शामिल है।

यह उपकरण आम जनसंख्या के लिए निर्धारित FCC एवं ISED Canada विकिरण जोखिम सीमाओं के अनुरूप है। रेडियेटर और आप के शरीर के बीच 20 सेमी की न्यूनतम दूरी के साथ यह उपकरण स्थापित और संचालित किया जाना चाहिए। इस ट्रांसमीटर को किसी अन्य एंटीना या ट्रांसमीटर के साथ संयोजन में सह-स्थित या संचालित नहीं होना चाहिए।

INDA आवश्यकताओं को पूरा करता है

CAN ICES-3(B)/NMB-3(B)

निम्न-शक्ति रेडियो-आवृत्ति उपकरणों के लिए प्रबंधकीय नियम

अनुच्छेद XII

“निम्न-शक्ति रेडियो-आवृत्ति उपकरणों के लिए प्रबंधकीय नियम” के अनुसार किसी भी कम्पनी, उद्यम, या उपयोगकर्ता को NCC प्रदत्त अनुमति के बिना आवृत्ति में परिवर्तन करने, संचार शक्ति को बढ़ाने या एक अनुमोदित निम्न-शक्ति रेडियो-आवृत्ति उपकरण में उसकी मूल विशिष्टता एवं प्रदर्शन को बदलने नहीं दिया जाएगा।

अनुच्छेद XIV

ये निम्न शक्ति रेडियो-आवृत्ति उपकरण हवाई जहाज की सुरक्षा को प्रभावित नहीं करेंगे और वैध कम्युनिकेशन में दखल नहीं देंगे; यदि ऐसा करते हुए पाए गए तो उपयोगकर्ता का संचालन उसी समय बंद हो जाएगा जब तक कि कोई दखल हासिल न कर ली जाए। उक्त वैध कम्युनिकेशन का अर्थ है दूर संचार अधिनियम के अनुरूप संचालित रेडियो कम्युनिकेशन।

निम्न शक्ति रेडियो आवृत्ति उपकरण को वैध कम्युनिकेशन या ISM रेडियो तरंग छोड़नेवाले उपकरणों द्वारा होनेवाली बाधाओं के प्रति अनिवार्यतः संवेदनशील होना होगा।

इस उत्पाद से रिचार्जबल लिथियम-आयन बैटरी को हटाने का प्रयास नहीं करें। हटाने हेतु अपने स्थानीय बोस खुदरा व्यापारी या किसी अन्य योग्य कारीगर से संपर्क करें।



कृपया उपयोग किए गए बैटरियों को स्थानीय नियमों के अनुसार समुचित ढंग से निपटाएं। इन्हें जलाएं नहीं।



इस प्रतीक चिन्ह का अर्थ है इस उत्पाद को गृह-जंजाल के रूप में न निपटाएं, एवं इसे रिसाइकिलिंग करने हेतु किसी सटीक संग्राहक सुविधा को ही सौंपा जाना चाहिए। इनके समुचित निपटारे एवं रिसाइकिलिंग करने से प्राकृतिक संसाधनों, मानव स्वास्थ्य एवं वातावरण की सुरक्षा में मदद मिलती है। इस उत्पाद के निपटारे एवं रिसाइकिलिंग पर अतिरिक्त जानकारी हेतु अपने स्थानीय नगर निगम, निपटारा सेवा, या उस दुकान का संपर्क करें जहां से आपने इसे खरीदा था।



इस उत्पाद में रिचार्जबल लिथियम आयन बैटरी केवल एक योग्य पेशेवर द्वारा निकाला जाना चाहिए। कृपया अपने स्थानीय बोस रिटेलर से संपर्क करें या अधिक जानकारी के लिए products.bose.com/static/compliance/index.html देखें।



उत्पाद पावर अवस्था तालिका

उत्पाद, ऊर्जा संबंधित उत्पाद निर्देश 2009/125/EC के Ecodesign आवश्यकताओं के अनुसार और ऊर्जा-संबंधित उत्पाद और ऊर्जा सूचना (संशोधन) (EU Exit) विनियम 2020 के Ecodesign, निम्नलिखित मानदंड (डॉ) या दस्तावेज़ के अनुपालन में हैं: विनियमन (EC) सं. 1275/2008, विनियमन (EC) सं. 801/2013 द्वारा संशोधित

आवश्यक पावर स्थिति सूचना	पावर मोड	
	स्टैंडबाय	नेटवर्क स्टैंडबाय
230V / 50Hz इनपुट पर निर्दिष्ट बिजली मोड में बिजली की खपत	$\leq 0.5 \text{ W}$	ब्लूटूथ® $\leq 2.0 \text{ W}$
समय जिसके बाद उपकरण स्वचालित रूप से मोड में बदल जाता है	≤ 20 मिनट	≤ 5 मिनट
यदि सभी वायर्ड नेटवर्क पोर्ट जुड़े हुए हैं और सभी वायरलेस नेटवर्क पोर्ट सक्रिय हैं, तो 230V / 50Hz इनपुट पर नेटवर्क स्टैंडबाय में बिजली की खपत	उपलब्ध नहीं	$\leq 2.0 \text{ W}$
नेटवर्क पोर्ट निष्क्रियण/सक्रियण प्रक्रियाएं सभी नेटवर्क निष्क्रिय करने से स्टैंडबाय मोड सक्षम हो जाएगा।	ब्लूटूथ: 10 सेकंड के लिए ब्लूटूथ बटन को दबाकर थामे रख कर पेयरिंग सूचि को साफ कर के निष्क्रिय करें। ब्लूटूथ स्रोत के साथ पेयरिंग करके सक्रिय करें।	

बाहरी बिजली की आपूर्ति की तकनीकी जानकारी

उत्पाद के साथ प्रदान की गई बाहरी बिजली की आपूर्ति, ऊर्जा संबंधित उत्पादों के लिए Ecodesign आवश्यकताओं के अनुसार 2009/125/EC, निम्नलिखित मानदंडों (डॉ) या दस्तावेजों (जॉ) के अनुपालन में है: आयोग विनियमन (ईयू) 2019/1782।

निर्माता	Bose Products B.V.
वाणिज्यिक पंजीकरण संख्या	36037901
पता	Gorslaan 60 1441 RG Purmerend The Netherlands
मॉडल पहचानकर्ता	F5V-1.6C-1U-WW
इनपुट वोल्टेज	100V-240V
इंपुट AC फ्रिक्वेंसी	50Hz/60Hz
आउटपुट वोल्टेज	5V DC
आउटपुट करंट	1.6A
आउटपुट पावर	8W
औसत सक्रिय क्षमता	78.8%
कम लोड पर क्षमता (10%)	73.4%
ना-लोड पावर खपत	0.07W

निर्माता	Bose Products B.V.
वाणिज्यिक पंजीकरण संख्या	36037901
पता	Gorslaan 60 1441 RG Purmerend The Netherlands
मॉडल पहचानकर्ता	S008AIM05000160
इनपुट वोल्टेज	100V-240V
इंपुट AC फ्रिक्वेंसी	50Hz/60Hz
आउटपुट वोल्टेज	5V DC
आउटपुट करंट	1.6A
आउटपुट पावर	8W
औसत सक्रिय क्षमता	78.5%
कम लोड पर क्षमता (10%)	74.5%
ना-लोड पावर खपत	0.06W

यूरोप के लिए:

संचालन के फ़्रिक्वेंसी बैंड 2400 to 2483.5 MHz.

अधिकतम ट्रांसमिट पॉवर 20 dBm EIRP से कम

अधिकतम प्रेषित शक्ति नियामक सीमाओं से नीचे है जैसे कि एसएआर परीक्षण आवश्यक नहीं है और प्रति लागू नियमों में छूट है।

चीन द्वारा प्रतिबंधित खतरनाक पदार्थों की तालिका

विषाक्त या घातक पदार्थ या तत्वों के नाम एवं भीतर की सामग्री						
विषाक्त या घातक पदार्थ एवं तत्व						
पुर्जे का नाम	शीशा (Pb)	पारा (Hg)	कैडमियम (Cd)	हेक्सावैलेंट (CR(VI))	पोलीब्रोमीनेटिड बाईफिनाइल (PBB)	पोलीब्रोमीनेटिड डाईफिनाइल ईथर (PBDE)
PCB	X	0	0	0	0	0
धातु के पुर्जे	X	0	0	0	0	0
प्लास्टिक के पुर्जे	0	0	0	0	0	0
स्पीकर	X	0	0	0	0	0
केबल	X	0	0	0	0	0
इस तालिका को SJ/T 11364 के प्रावधानों के अनुसार तैयार किया गया है। 0: इंगित करता है कि इस पार्ट के लिए सभी समरूप सामग्रियों में निहित यह विषाक्त या घातक पदार्थ GB/T 26572 की आवश्यक सीमा से कम है। X: इंगित करता है कि इस पार्ट के लिए प्रयुक्त सभी समरूप सामग्रियों में कम से कम एक में निहित यह विषाक्त या घातक पदार्थ GB/T 26572 की आवश्यक सीमा से अधिक है।						

ताइवान द्वारा प्रतिबंधित खतरनाक पदार्थों की तालिका

उपकरण का नाम: Bose SoundLink Revolve+ II प्रकार नाम: 419356						
प्रतिबंधित पदार्थ और इसके रासायनिक प्रतीक						
इकाई	शीशा (Pb)	पारा (Hg)	कैडमियम (Cd)	हेक्सावैलेंट क्रोमियम (Cr+6)	पोलीब्रोमीनेटिड बाईफिनाइल (PBB)	पोलीब्रोमीनेटिड डाईफिनाइल ईथर (PBDE)
PCB	-	0	0	0	0	0
धातु के पुर्जे	-	0	0	0	0	0
प्लास्टिक के पुर्जे	0	0	0	0	0	0
स्पीकर	-	0	0	0	0	0
केबल	-	0	0	0	0	0
नोट 1: "0" इंगित करता है कि प्रतिबंधित पदार्थ की प्रतिशतता सामग्री उपस्थिति के संदर्भ मान के प्रतिशत से अधिक नहीं है। नोट 2: "-" इंगित करता है कि प्रतिबंधित वस्तु छूट से मेल खाती है।						

कृपया पूरा करें एवं रिकॉर्ड के लिए अपने पास रख लें।

क्रमिक एवं मॉडल संख्याएँ उत्पाद के पेंदे पर स्थित हैं।

क्रमिक संख्या: _____

मॉडल संख्या: 419356

कृपया अपनी रसीद अपनी स्वामी मार्गदर्शिका के साथ रखें। अब एक अच्छा समय है आपके बोस उत्पाद का पंजीयन कराने का। global.Bose.com/register पर जाकर आप इस कार्य को बड़ी आसानी के साथ कर सकते हैं।

उत्पादन की तारीख: सीरियल नंबर में आठवां अंक निर्माण के वर्ष को इंगित करता है; "0" 2010 या 2020 है।

चीन आयातक: Bose Electronics (Shanghai) Company Limited, Part C, Plant 9, No. 353 North Riyang Road, China (Shanghai) पायलट मुक्त व्यापार क्षेत्र

यूरोपीय संघ के आयातक: Bose Products B.V., Gorslaan 60, 1441 RG Purmerend, The Netherlands

ताइवान के आयातक: Bose Taiwan Branch, 9F-A1, No. 10, Section 3, Minsheng East Road, Taipei City 104, Taiwan
फ़ोन नंबर: +886-2-25147676

मेक्सिको के आयातक: Bose de México, S. de R.L. de C.V., Paseo de las Palmas 405-204, Lomas de Chapultepec, 11000 México, D.F. फ़ोन नंबर: 1(+5255)3545

UK आयातक: Bose Limited, Bose House, Quayside Chatham Maritime, Chatham, Kent, ME4 4QZ, United Kingdom
CMIIT ID उत्पाद के तल पर रबर के पाद पर स्थित है।

सुरक्षा जानकारी



यह उत्पाद बोस कनेक्ट ऐप से कनेक्ट होने पर स्वचालित रूप से बोस से सुरक्षा अद्यतन प्राप्त करने में सक्षम है। मोबाइल एप्लिकेशन के माध्यम से सुरक्षा अद्यतन प्राप्त करने के लिए, आपको बोस कनेक्ट ऐप में उत्पाद सेटअप प्रक्रिया को पूरा करना होगा। यदि आप सेटअप प्रक्रिया पूरी नहीं करते हैं, तो आप उन सुरक्षा अपडेट्स को स्थापित करने के लिए जिम्मेदार होंगे जिन्हें बोस btu.Bose.com के माध्यम से उपलब्ध कराता है।

एप्पल, एप्पल लोगो, iPad, iPhone, iPod, और Siri संयुक्त राज्य अमेरिका तथा अन्य देशों में पंजीकृत एप्पल इंक. के ट्रेडमार्क्स हैं। एप्प स्टोर, एप्पल इंक. का सर्विस मार्क है। ट्रेडमार्क "iPhone" का उपयोग Aiphone K.K. की ओर से एक लाइसेंस के अंतर्गत किया जाता है।

ब्लूटूथ® शब्द चिन्ह एवं लोगो ब्लूटूथ SIG इंक के अपने पंजीकृत ट्रेडमार्क्स हैं, और बोस कारपोरेशन द्वारा ऐसे चिन्हों का इस्तेमाल अनुज्ञप्ति के अंतर्गत है।

Google और Google Play, Google LLC के ट्रेडमार्क हैं।

N-Mark NFC फोरम का एक ट्रेडमार्क या पंजीकृत ट्रेडमार्क है, संयुक्त राज्य अमेरिका और अन्य देशों में इंक।

Bose, Bose Home Speaker, Bose Music, Bose Portable Home Speaker, Bose Soundbar, SimpleSync, SoundLink, और SoundLink Revolve, Bose Corporation के ट्रेडमार्क हैं।

Bose Corporation मुख्यालय: 1-877-230-5639

©2021 Bose Corporation. बिना अग्रिम लिखित अनुमति के इस कार्य के किसी भी अंश का पुनरुत्पादन, परिवर्तन, वितरण या अन्यथा कोई भी उपयोग नहीं किया जा सकता।

बॉक्स में क्या है

विषय-सूची..... 12

बोस कनेक्ट एप सेटअप

Bose कनेक्ट ऐप डाउनलोड करें..... 13

स्पीकर का स्थापन

स्थान निर्धारण के दिशा निर्देश..... 14

पावर

पावर से कनेक्ट करें।..... 15

अपने स्पीकर का पावर ऑन/ऑफ करना..... 15

बैटरी सुरक्षा मोड..... 16

ऑटो-ऑफ..... 16

ऑटो-ऑफ को अक्षम कर दें।..... 16

स्पीकर का कंट्रोल

मीडिया प्लेबैक और वॉल्यूम..... 18

फोन कॉल..... 19

वॉयस कंट्रोल में प्रवेश करें..... 19

वायस अलर्टस..... 19

वॉयस प्रॉम्प्ट्स

पूर्व स्थापित भाषाएं..... 20

किसी भाषा का चयन करें..... 20

भाषा बदलें..... 20

वायस प्रॉम्प्ट्स को अक्षम करें..... 20

ब्लूटूथ® कनेक्शन

अपने पेयरिंग विधि का चयन करें.....	21
अपने मोबाइल उपकरण को पेयर करें.....	22
NFC से किसी मोबाइल उपकरण को पेयर करें.....	23
एक अतिरिक्त मोबाइल उपकरण को पेयर करें.....	24
उपकरण को डिस्कनेक्ट करें.....	24
उपकरण को पुनः कनेक्ट करें.....	24

एकाधिक ब्लूटूथ कनेक्शन

कनेक्टेड मोबाइल उपकरणों की पहचान करना.....	25
दो कनेक्टेड उपकरणों के बीच स्विचिंग करें.....	25
पहले पेयर किए गए उपकरण को कनेक्ट करें.....	25
स्पीकर पेयरिंग सूची साफ करना.....	25
बोस कनेक्ट एप्प का उपयोग करें.....	25

तारयुक्त कनेक्शन

3.5mm स्टीरियो केबल कनेक्ट करें.....	26
USB केबल कनेक्ट करें.....	26

स्पीकर की स्थिति

बैटरी की स्थिति.....	28
ब्लूटूथ स्थिति.....	28
इनपुट स्थिति.....	28

बोस उत्पाद को पेयर करें

अपने पेयरिंग विधि का चयन करें.....	29
अन्य बोस साउंडलिक ब्लूटूथ स्पीकर के साथ पेयर करें.....	29
बोस कनेक्ट एप्प (अनुसंशित) के उपयोग द्वारा स्पीकरों को पेयर करें.....	29
स्पीकरों को मैनुअली पेयर करना.....	30
पार्टी मोड और स्टीरियो मोड के बीच परिवर्तन.....	31
पार्टी मोड या स्टीरियो मोड को अक्षम करना.....	31
किसी बोस होम स्पीकर या बोस साउंडबार को पेयर करें.....	32
संगत उत्पाद.....	32
बोस संगीत ऐप के उपयोग से पेयर करें.....	32
किसी बोस होम स्पीकर या साउंडबार से रिक्नेक्ट करें.....	33

देखभाल और रखरखाव

स्पीकर को साफ करें.....	34
पार्ट्स और सामान का प्रतिस्थापन.....	34
सीमित वारंटी.....	34
तकनीकी जानकारी.....	34

समस्या निवारण

पहले इन समाधानों से प्रयास करें.....	35
अन्य समाधान.....	35
अपने स्पीकर को पुनः सेट करें.....	37

विषय-सूची

पुष्टि करें कि निम्नलिखित भाग शामिल हैं:

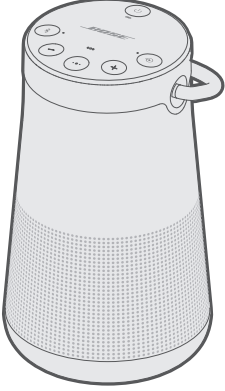

SoundLink Revolve+ II
ब्लूटूथ स्पीकर



USB पावर सप्लाइ*
*

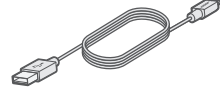

USB केबल

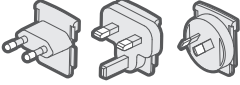

AC पाँवर एडाप्टर*

* USB पावर सप्लाइ और AC पावर एडाप्टर में थोड़ी भिन्नता हो सकती है। अपने क्षेत्र के लिए AC पाँवर एडाप्टर का प्रयोग करें।

नोट: यदि उत्पाद का कोई भाग क्षतिग्रस्त है, तो इसे इस्तेमाल नहीं करें। अपने अधिकृत बोस डीलर या बोस ग्राहक सेवा से संपर्क करें।

देखें: worldwide.Bose.com/Support/SLRPii

बोस कनेक्ट ऐप आपको स्मार्टफोन या टैबलेट जैसे किसी भी मोबाइल डिवाइस से स्पीकर को सेट अप करने और नियंत्रित करने देता है।

ऐप का उपयोग करके, आप ब्लूटूथ कनेक्शन का प्रबंधन कर सकते हैं, अपनी आवाज का संकेत भाषा चुन सकते हैं, स्पीकर सेटिंग्स का प्रबंधन कर सकते हैं और नई सुविधाएँ प्राप्त कर सकते हैं।

BOSE कनेक्ट ऐप डाउनलोड करें

1. अपने मोबाइल डिवाइस पर, Bose कनेक्ट ऐप डाउनलोड करें।



2. ऐप निर्देशों का पालन करें।

स्थान निर्धारण के दिशा निर्देश

- ब्लूटूथ के सर्वश्रेष्ठ प्रदर्शन के लिए अपने मोबाइल डिवाइस को अपने स्पीकर के 33 फीट (10 मीटर) के भीतर रखें, और सुनिश्चित करें कि आपके और आपके स्पीकर के बीच एक स्पष्ट दृष्टि रेखा है। आपके उपकरण को और भी दूर ले जाने, या एक निर्बाध दृष्टिरेखा के न होने से आवाज की गुणवत्ता प्रभावित हो सकती है, एवं आपका उपकरण आपके स्पीकर से डिसकनेक्ट हो सकता है।
- अन्य वायरलेस उपकरण को अपने स्पीकर से कम से कम 3 फीट (1 मी) दूर रखें।
- अपने स्पीकर एवं उपकरण को धातु की अलमारियों से बाहर तथा अन्य ऑडियो/विडियो घटकों एवं प्रत्यक्ष ताप-श्रोतों से दूर रखें।

सावधानियां

- अपने स्पीकर को उसके आधार पर खड़ी करें। आपके स्पीकर को किसी अन्य पहलु पर खड़ी करने से आपके स्पीकर को क्षति पहुँच सकती है, एवं आवाज की गुणवत्ता भी प्रभावित हो सकती है।
- गीले या गंदी सतहों पर अपने स्पीकर को रखने से बचें।

पावर से कनेक्ट करें।

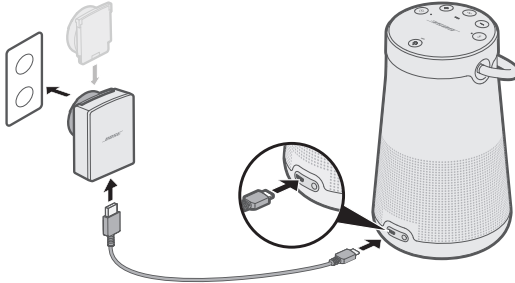

आपके स्पीकर को एक आंशिक शुल्क पर भेजा जाता है। पहली बार अपने स्पीकर का उपयोग करने से पहले, इसे किसी AC (mains) आउटलेट से कनेक्ट करें। आपके स्पीकर को पूरी तरह से चार्ज करने की ज़रूरत नहीं है, परन्तु बैटरी को सक्रिय करने हेतु इसे प्रारंभिक कनेक्शन की ज़रूरत अवश्य पड़ती है।

1. USB केबल के छोटेवाले छोर को आपके स्पीकर के micro-B USB कनेक्टर के साथ जोड़ दें।



2. दूसरे छोर को USB पावर सप्लाई में जोड़ दें।
3. USB पावर सप्लाई को AC (mains) आउटलेट में प्लग करें।

नोट: यदि आवश्यक हो, अपने क्षेत्र के लिए AC एडाप्टर को AC (mains) आउटलेट में प्लग करें।

बैटरी प्रकाश  अम्बेर में ब्लिंक करता है और आपका स्पीकर एक स्वर छोड़ता है। जब पूरी तरह चार्ज हो जाता है तो  हरे में चमकता है।

अपने स्पीकर का पावर ऑन/ऑफ करना

बटन पैड पर पावर बटन  को दबाएँ।

- जब आप अपने स्पीकर को पहली बार चालू करते हैं, तो ब्लूटूथ सूचक नीले में चमकता है, एवं भाषा (पृष्ठ 20 देखें) का चयन करने हेतु आपको एक स्वर संकेत सुनाई देता है।
- यदि आप पहले ही अपने स्पीकर का पावर ऑन कर चुके हैं और कम से कम एक मोबाइल उपकरण को पेयर कर चुके हैं, तो ब्लूटूथ का प्रकाश सफेद में ब्लिंक करता है और अंतिम बार पेयर किए गए दो मोबाइल उपकरण से कनेक्ट हो जाता है। आप सुनते हैं “बैटरी <नंबर> प्रतिशत। <मोबाइल उपकरण नाम>” के साथ जुड़ गया। ब्लूटूथ का प्रकाश गहरे सफेद में ब्लिंक करता है।

बैटरी सुरक्षा मोड

जब आपके स्पीकर के प्लग को बिजली के स्रोत से निकाल लिया जाता है, और वह बचे हुए 10 प्रतिशत से भी कम चार्ज में तीन दिन से ज्यादा समय तक इस्तेमाल में नहीं लाया जाता; तो वह बैटरी को बचाने के लिए बैटरी-सुरक्षा प्रणाली में चला जाता है। पुनः सक्रिय करने के लिए, इसे AC (mains) बिजली से कनेक्ट करें।

जब आपके स्पीकर का इस्तेमाल न होता हो तो उसे एक ठंडे स्थान पर रखें।

सावधानी: जब आपका स्पीकर पूर्ण रूप से चार्ज हो अथवा बैटरी प्रकाश  लाल में ब्लिंक करता हो तो उसे ज्यादा लम्बे समय तक संचित नहीं करें।

ऑटो-ऑफ

निम्नलिखित कनेक्शन और पावर स्रोत के उपयोग के दौरान आप का स्पीकर निष्क्रियता (आप के स्पीकर से आवाज नहीं आता है) के 20 मिनटों के बाद पावर ऑफ हो जाता है।

- बैटरी या AC (mains) बिजली पर AUX कनेक्शन संचालन
- बैटरी पावर पर ब्लूटूथ कनेक्शन संचालन

ऑटो-ऑफ को अक्षम कर दें।

1. + और इंपुट मोड बटन  को एक साथ दबा कर थामे रखें।
आप सुनते हैं “ऑटो-ऑफ अक्षम किया गया।”
2. ऑटो ऑफ सुविधा को पुनः सक्षम करने हेतु दोहराएं

बटन पैड आपको अपने स्पीकर को चालू करने तथा उसके प्लेबैक, आवाज और स्पीकरफोन को नियंत्रित करने में सक्षम बनाता है।

नोट: कुछ खास मोबाइल उपकरण इन कार्यों का समर्थन नहीं भी कर सकते हैं।

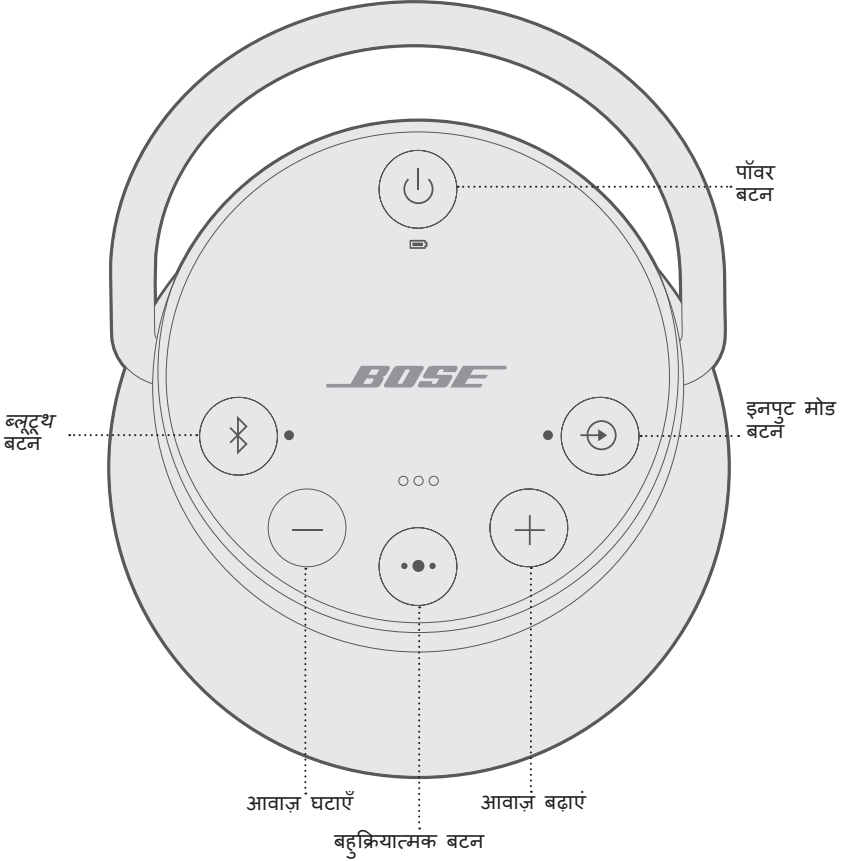

बहु-क्रिया बटन •• संगीत स्रोतों एवं आपके स्पीकर से आपके मोबाइल उपकरण पर किए गए स्पीकरफोन कॉल्स को नियंत्रित करता है।

मीडिया प्लेबैक और वॉल्यूम

फ़ंक्शन	क्या करना है
प्ले/पाँज़	•• दबाएं। नोट: इनपुट मोड में •• को दबाने पर ऑडियो मूक हो जाती है, (देखें पृष्ठ पृष्ठ 26)
अगले ट्रैक पर छलांग लगाएं	•• दोबार दबाएं।
पिछले ट्रैक पर छलांग लगाएं	•• तीन बार दबाएं।
आवाज़ बढ़ाएं	+ दबाएं।
आवाज़ घटाएँ	– दबाएं।

फ़ोन कॉल

फ़ंक्शन	क्या करना है
कॉल करें	अपने मोबाइल उपकरण पर वायस कण्ट्रोल को सक्रिय करने हेतु •• को दबाकर थामे रखें। नीचे “वायस कंट्रोल में प्रवेश करें” देखें।
कॉल पर रहने के दौरान कॉल को स्पीकरफोन से अपने मोबाइल उपकरण पर स्थानांतरित करें	•• दबाकर थामे रखें।
कॉल का जवाब दें/समाप्त करें	•• दबाएं।
आने वाली कॉल को अस्वीकार करें	•• दबाकर थामे रखें।
एक दूसरे इनकमिंग कॉल का जवाब दें और मौजूदा कॉल को होल्ड पर रखें	जब आप किसी कॉल पर हों, तो एक द्वितीय कॉल का जवाब देने हेतु •• को दबाएँ।
एक दूसरे इनकमिंग कॉल को अस्वीकार करें और वर्तमान कॉल पर बने रहें	कॉल पर रहने के दौरान, •• को एक सेकंड तक दबाकर थामे रखें।
दो कॉल के बीच बदलें	दो सक्रिय कॉल के साथ, •• को दो बार दबाएं।
कॉल को म्यूट/अनम्यूट करें	किसी कॉल पर रहने के दौरान, + और – एक साथ दबाएँ।

वायस कंट्रोल में प्रवेश करें

स्पीकर में माइक्रोफोन आपके स्मार्टफोन के माइक्रोफोन के एक विस्तार के रूप में कार्य करता है। स्पीकर पर •• के उपयोग से आप अपने मोबाइल डिवाइस पर कॉल करने/लेने, संगीत बजाने, आप को मौसम के संबंध में बताने, आपको गेम का स्कोर देने, और बहुत कुछ करने के लिए वायस कंट्रोल का उपयोग कर सकते हैं।

अपने उपकरण पर वायस कण्ट्रोल को सक्रिय करने हेतु •• को दबाकर थामे रखें। आप एक टोन सुनते हैं जो यह इंगित करता है कि वायस कंट्रोल सक्रिय है।

वायस अलर्टस

आपका स्पीकर आने वाले कॉलस के कॉलर्स की पहचान करता है (जब प्रयोज्य हो)। इस सुविधा को अक्षम करने के लिए, देखें पृष्ठ 20।

वायस प्रॉम्प्ट्स आपको ब्लूटूथ पेयरिंग तथा कनेक्ट करने की प्रक्रिया में आपका मार्गदर्शन करता है।

पूर्व स्थापित भाषाएं

- अंग्रेज़ी
- जर्मन
- कोरियाई
- स्वीडिश
- पोलिश
- स्पेनी
- मेंडारिन
- इतालवी
- डच
- फ्रेंच
- जापानी
- पुर्तगाली
- रूसी

किसी भाषा का चयन करें

1. उपलब्ध भाषाओं में स्कॉल करने के लिए — या + दबाएं।
2. जब आपको अपनी भाषा प्राथमिकता सुनाई दे, तो उसका चयन करने हेतु बहु-क्रियात्मक बटन •• को दबाए रखें।

आप एक बीप एवं “पेयर के लिए तैयार” सुनते हैं।

भाषा बदलें

1. जब तक आप पहले भाषा विकल्प के लिए ध्वनि संकेत नहीं सुनते तब तक — और इनपुट मोड बटन ⊕ को एक साथ दबाए रखें।
2. उपलब्ध भाषाओं में स्कॉल करने के लिए — या + दबाएं।
3. जब आप अपनी भाषा प्राथमिकता को सुनें तो •• को दबाकर थामे रखें जब तक कि आप एक बीप एवं “<मोबाइल उपकरण का नाम> से कनेक्टेड” नहीं सुन लें।

वायस प्रॉम्प्ट्स को अक्षम करें

— और + को एक साथ दबा कर थामे रखें जब तक कि आप “वायस प्रॉम्प्ट्स ऑफ” नहीं सुनते हैं।

नोट: वायस प्रॉम्प्ट्स को पुनः सक्षम करने हेतु दोहराएं।

ब्लूटूथ वायरलेस तकनीक आप को मोबाइल उपकरण जैसे स्मार्टफोन, टैबलेट और कंप्यूटर से संगीत प्रवाह करने देता है। किसी उपकरण से संगीत लाने से पहले आपको अनिवार्यतः उस उपकरण को अपने स्पीकर से पेयर करना होगा।

अपने पेयरिंग विधि का चयन करें

ब्लूटूथ बेतार प्रौद्योगिकी या नियर फील्ड कम्युनिकेशन (NFC) का इस्तेमाल करके आप अपने उपकरण को अपने स्पीकर के साथ पेयर कर सकते हैं।

आप अपने डिवाइस को पेयर करने के लिए बोस कनेक्ट ऐप का भी उपयोग कर सकते हैं (देखें पृष्ठ 13)।

NFC क्या है?

NFC एक प्रौद्योगिकी है जो मोबाइल उपकरणों को आपस में बस टैप करने से वायरलेस कम्युनिकेशन स्थापित करने में उपकरणों को सक्षम बनाती है। यह जानने हेतु कि आपका उपकरण NFC समर्थित है या नहीं अपने उपकरण का स्वामी मार्गदर्शिका देखें।

यदि आपका उपकरण NFC के माध्यम से ब्लूटूथ पेयरिंग का समर्थन नहीं करता है, या यदि आप निश्चित नहीं हैं:	पृष्ठ 22 पर “अपने मोबाइल उपकरण को पेयर करें” के लिए निर्देशों का पालन करें।
यदि आपका उपकरण NFC के उपयोग द्वारा ब्लूटूथ पेयरिंग का समर्थन करता है:	पृष्ठ 23 पर “NFC से किसी मोबाइल उपकरण को पेयर करें” के लिए निर्देशों का पालन करें।

नोट: यदि आपका उपकरण NFC के माध्यम से ब्लूटूथ को पेयर करने का समर्थन करता है, तो आप पेयरिंग के दोनों में से किसी भी प्रक्रिया का इस्तेमाल कर सकते हैं।

अपने मोबाइल उपकरण को पेयर करें

जब आप अपने स्पीकर को पहली बार चालु करते हैं, स्पीकर स्वचालित रूप से आपके मोबाइल उपकरण की खोज करता है।

1. अपने उपकरण में ब्लूटूथ सुविधा को चालू करें।

सुझाव: ब्लूटूथ सुविधा साधारणतः सेटिंग्स मेनू में ही पाई जाती है।

2. उपकरण सूची से आप अपने Bose Revolve + II SoundLink स्पीकर का चयन करें।

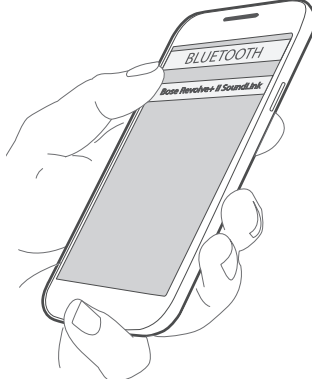

एक बार पेयर हो जाने के बाद, आप सुनेंगे “<मोबाइल उपकरण नाम>, से कनेक्टेड” और ब्लूटूथ प्रकाश गहरे सफेद रंग में चमकने लगता है।

नोट: एक अतिरिक्त उपकरण को पेयर करने के लिए, देखें पृष्ठ 24।

NFC से किसी मोबाइल उपकरण को पेयर करें

नोट: जब आप पहली बार अपना स्पीकर चालू करते हैं, तो NFC के साथ अपने मोबाइल उपकरण को पेयर करने के पहले भाषा के चयन को सुनिश्चित बनाएं।

1. अपने मोबाइल उपकरण को अनलॉक करें और ब्लूटूथ और NFC विशेषताओं को ऑन करें।

इन सुविधाओं के बारे में अतिरिक्त जानकारी हेतु अपने उपकरण का स्वामी निर्देशिका देखें।

2. अपने स्पीकर के शीर्ष केंद्र पर अपने उपकरण के NFC टचपॉइंट को टैप कर थामे रखें। लक्ष्य क्षेत्र बोस लोगो है।

आपका उपकरण आपको पेयरिंग को स्वीकार करने हेतु प्रॉम्प्ट कर सकता है।

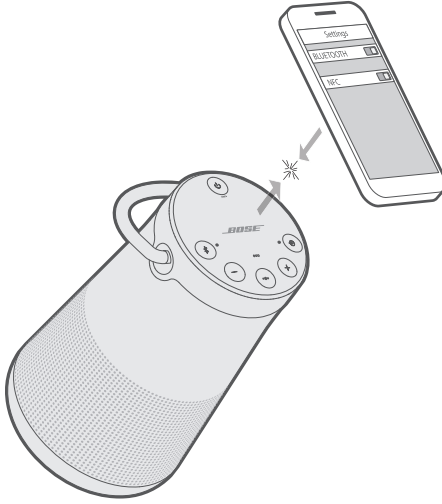

एक बार पेयर हो जाने के बाद, आप सुनेंगे “<मोबाइल उपकरण नाम>, से कनेक्टेड” और ब्लूटूथ प्रकाश गहरे सफेद रंग में चमकने लगता है।

एक अतिरिक्त मोबाइल उपकरण को पेयर करें

स्पीकर की पेयरिंग सूची में आप आठ पेयर मोबाइल उपकरण तक का संचित कर सकते हैं।

- ब्लूटूथ बटन ✱ को दबाकर थामे रखें जब तक कि ब्लूटूथ संकेतक नीले में ब्लिंक नहीं करने लगे और आपको “दूसरे उपकरण से पेयर के लिए तैयार” सुनाई नहीं दे। अपने उपकरण को स्पीकर (देखें पृष्ठ 23) के साथ पेयर करें।
- यदि आपका उपकरण NFC के माध्यम से पेयरिंग का समर्थन करता है, देखें पृष्ठ 23।

उपकरण को डिस्कनेक्ट करें

- अपने उपकरण पर ब्लूटूथ सुविधा को बंद कर दें।
- यदि आपका उपकरण NFC के माध्यम से पेयरिंग का समर्थन करता है, अपने स्पीकर के शीर्ष केंद्र पर अपने उपकरण के NFC टचपॉइंट को टैप करके थामे रखें। लक्ष्य क्षेत्र बॉस लोगो है।

उपकरण को पुनः कनेक्ट करें

चालू करने पर आपका स्पीकर दो सबसे हाल में जोड़े गए उपकरणों से पुनः जुड़ने का प्रयास करता है।

नोट: उपकरण चालु तथा सीमा के अन्दर होना चाहिए।

यदि आपका उपकरण NFC के माध्यम से पेयरिंग का समर्थन करता है, अपने स्पीकर के शीर्ष पर अपने उपकरण के NFC टचपॉइंट को टैप करके थामे रखें। लक्ष्य क्षेत्र बॉस लोगो है।

स्पीकर के पेयरिंग सूची में आप आठ पेयर्ड मोबाइल उपकरणों तक संचित कर सकते हैं, एवं आपका स्पीकर एक समय में दो मोबाइल उपकरणों से सक्रिय रूप से जुड़ा हो सकता है।

नोट: आप एक समय में केवल एक ही उपकरण से ऑडियो बजा सकते हैं।

कनेक्टेड मोबाइल उपकरणों की पहचान करना

यह सुनने के लिए कि वर्तमान में कौन सा उपकरण कनेक्ट है, ब्लूटूथ बटन ✱ को दबाएं।

दो कनेक्टेड उपकरणों के बीच स्विचिंग करें

1. अपने पहले उपकरण पर ऑडियो को विरमित करें।
2. अपने द्वितीय उपकरण पर ऑडियो बजाएं।

पहले पेयर किए गए उपकरण को कनेक्ट करें

1. कौन सा उपकरण वर्तमान में कनेक्टेड है, यह सुनने के लिए ✱ को दबाएँ।
2. आपके स्पीकर के पेयरिंग सूची के अगले उपकरण से संपर्क स्थापित करने हेतु दो सेकंडों के अन्दर ही ✱ को दबाएँ।
3. इस प्रक्रिया को दोहराते रहें जब तक कि आप इच्छित उपकरण का नाम नहीं सुन लें। आप एक टोन सुनते हैं जो यह इंगित करता है कि उपकरण कनेक्ट हो रहा है।
4. जुड़े हुए उपकरण में ऑडियो बजाएं।

स्पीकर पेयरिंग सूची साफ करना

1. ✱ को दबाएँ एवं उसे 10 सेकंडों तक थामे रखें, जब तक कि आप ये नहीं सुनें “ब्लूटूथ उपकरण सूची साफ हो गया। पेयर के लिए तैयार。”
सभी उपकरणों को साफ कर दिया गया है, और आपका स्पीकर एक नए उपकरण को पेयर करने हेतु तैयार है।
2. अपने उपकरण पर ब्लूटूथ सूची से अपने स्पीकर को हटा दें।

बोस कनेक्ट एप्प का उपयोग करें

बोस कनेक्ट एप्प के माध्यम से आप एकाधिक जुड़े उपकरणों का प्रबंधन भी बड़ी आसानी से कर सकते हैं(देखें पृष्ठ 13)।

आप एक स्मार्टफोन, टैबलेट, कम्प्यूटर या अन्य प्रकार के मोबाइल उपकरण के आउटपुट को AUX कनेक्टर या micro-B USB कनेक्टर से जोड़ सकते हैं।

3.5MM स्टीरियो केबल कनेक्ट करें

AUX कनेक्टर एक 3.5 मि॰मी॰ स्टीरियो केबल प्लग स्वीकार करता है। (दिया नहीं गया है)।

1. एक 3.5 मि॰मी॰ स्टीरियो केबल के उपयोग से अपने मोबाइल उपकरण को अपने स्पीकर के AUX कनेक्टर से कनेक्ट करें।

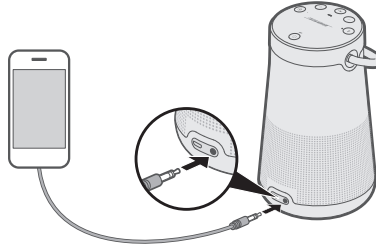

2. अपने स्पीकर पर पावर बटन ⏻ दबाएं।
3. "AUX ऑडियो" सुनने तक इंपुट मोड बटन ⊕ को दबाएं और छोड़ें।

USB केबल कनेक्ट करें

1. USB केबल के उपयोग द्वारा, अपने उपकरण को अपने स्पीकर पर micro-B USB कनेक्टर से कनेक्ट करें।

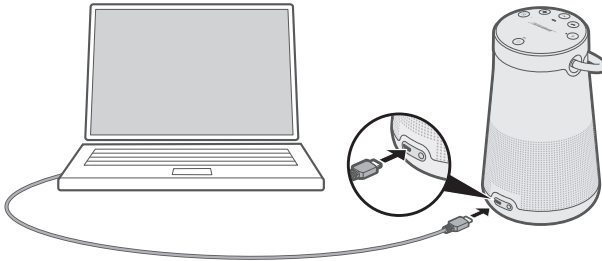

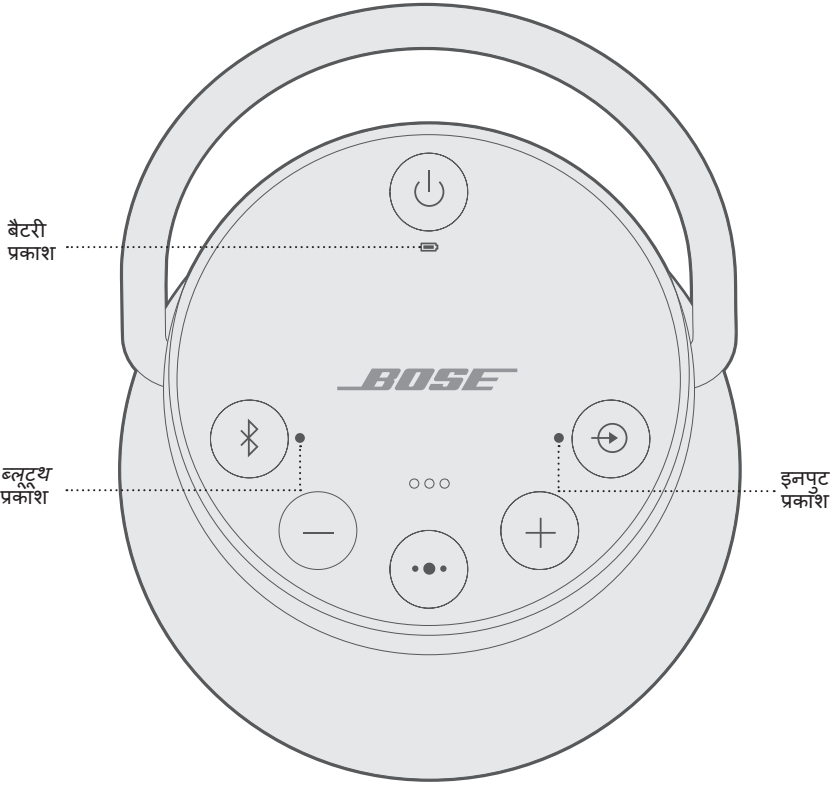

2. अपने स्पीकर पर ⏻ को दबाएँ।
3. "USB ऑडियो" सुनने तक ⊕ को दबाएं और छोड़ें।

स्पीकर के शीर्ष पर प्रकाश की एक श्रृंखला होती है, जो उपकरण की अवस्था के मुताबिक चमकता है।



बैटरी की स्थिति

बैटरी के चार्ज-स्तर को दर्शाता है। प्रत्येक बार जब आप अपने स्पीकर को चालू करते हैं, तो बैटरी प्रकाश  दो सेकंडों हेतु बैटरी-चार्ज स्तर को दर्शाता है और एक वायस प्रॉम्प्ट बैटरी-चार्ज स्तर की घोषणा करता है।

बैटरी-चार्ज स्तर की जाँच करने के लिए, पावर बटन  को  की जाँच के दौरान तीन सेकंड तक दबा कर थामे रखें।

नोट: क्या बजाया जा रहा है, और कितने जोर से बजाया जा रहा है इसके अनुसार बैटरी का प्रदर्शन बदलता है। विशिष्ट इस्तेमाल में स्पीकर की बैटरी 17 घंटे तक चलती है।

हल्की गतिविधि	सिस्टम स्थिति
गहरा हरा	मध्यम से पूर्ण चार्ज
अम्बेर ब्लिंक करना	चार्ज हो रहा है
गहरा अम्बेर	मध्यम चार्ज
लाल ब्लिंक करता है	चार्ज करने की जरूरत

ब्लूटूथ स्थिति

एक मोबाइल उपकरण के संयोजन की स्थिति को दर्शाता है।

हल्की गतिविधि	सिस्टम स्थिति
नीला ब्लिंक करता है	कनेक्ट करने के लिए तैयार
सफेद ब्लिंक करता है	कनेक्ट हो रहा है
गहरा सफेद	कनेक्ट हो गया

इनपुट स्थिति

एक ऐसे उपकरण के कनेक्शन स्थिति को दर्शाता है जो AUX या micro-B USB केबल द्वारा जुड़ा है।

हल्की गतिविधि	सिस्टम स्थिति
गहरा सफेद	स्पीकर एक अन्य उपकरण से किसी विषयवस्तु को चलाने हेतु तैयार है

नोट: किसी उपकरण को जोड़ने के लिए एक केबल के उपयोग के बारे में अतिरिक्त जानकारी हेतु देखें पृष्ठ 26।

एक साथ ऑडियो चलाने के लिए आप अपने SoundLink Revolve + II स्पीकर को अन्य बोस स्पीकर के साथ पेयर कर सकते हैं।

अपने पेयरिंग विधि का चयन करें

आपके द्वारा किसी अन्य बोस स्पीकर के साथ पेयर करने का तरीका भिन्न प्रकार के स्पीकर के साथ भिन्न होता है। नीचे दी गई तालिका से अपनी पेयरिंग विधि चुनें।

स्पीकर	पेयरिंग विधि
Bose SoundLink ब्लूटूथ स्पीकर	नीचे "अन्य बोस साउंडलिक ब्लूटूथ स्पीकर के साथ पेयर करें" देखें।
बोस होम स्पीकर या बोस साउंडबार	देखें पृष्ठ 32 पर "किसी बोस होम स्पीकर या बोस साउंडबार को पेयर करें"।

अन्य बोस साउंडलिक ब्लूटूथ स्पीकर के साथ पेयर करें

बोस कनेक्ट एप्प (अनुशंसित) या स्पीकरों के कंट्रोल बटन के उपयोग से आप अपने बोस साउंडलिक ब्लूटूथ स्पीकर को निम्नलिखित मोड में चलाने के लिए एक साथ पेयर कर सकते हैं:

- पार्टी मोड (बायां और दायां स्पीकर एक सुर में)
- स्टीरियो मोड (बायां स्पीकर और दायां स्पीकर अलग चलता है)

आप बोस कनेक्ट ऐप (अनुशंसित) या स्पीकर नियंत्रण बटनों का उपयोग कर ऐसा कर सकते हैं।

क्या आप का द्वितीयक स्पीकर इन विधियों का समर्थन करता है, इस के लिए अपना बोस स्वामी निर्देशिका देखें।

बोस कनेक्ट एप्प (अनुशंसित) के उपयोग द्वारा स्पीकरों को पेयर करें

अधिक जानकारी के लिए, बोस कनेक्ट ऐप डाउनलोड करें।

स्पीकरों को मैनुअली पेयर करना

यदि आप बोस कनेक्ट एप्प तक पहुँच में असमर्थ हैं, तो नीचे दिए गए निर्देशों का पालन करें।

पार्टी मोड

1. सुनिश्चित करें कि दोनों स्पीकर का पावर ऑन है।
2. सुनिश्चित करें कि एक स्पीकर आप के मोबाइल उपकरण से कनेक्ट किया गया है।
3. आप के उपकरण से कनेक्ट किए गए स्पीकर पर ब्लूटूथ बटन ✱ और + को एक साथ दबा कर थामे रखें।

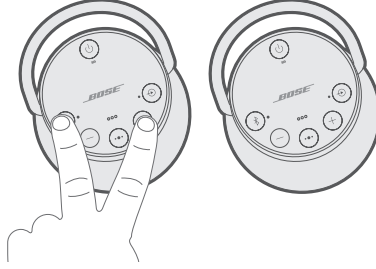

4. बटनों के छोड़ दें जब आप "दूसरे बोस उपकरण पर ब्लूटूथ और वॉल्यूम कम करने वाले बटनों को एक साथ दबाए" सुनें।
5. दूसरे स्पीकर पर, ✱ और - को एक साथ दबा कर थामे रखें।

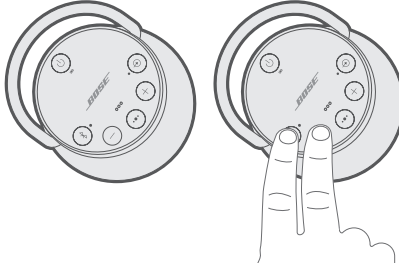

6. जब स्पीकर एक टोन छोड़ें तो बटनों को छोड़ दें।

10 सेकंडों बाद, आप दोनों स्पीकर से एक साथ "पार्टी मोड" सुनते हैं। पार्टी मोड सक्रम हो गया है। अब आप अपने उपकरण के उपयोग से एक सूर में ऑडियो चलाने में सक्षम हैं।

7. सर्वोत्कृष्ट अनुभव के लिए, अपने स्पीकरों को स्थापित करें:

- एक ही कमरे या बाहरी क्षेत्र में
- इस तरह कि उन के बीच कोई बाधा नहीं हो

नोट: मोबाइल उपकरण, दूरी और पर्यावरण संबंधी कारकों के आधार पर प्रदर्शन भिन्न हो सकता है।

स्टीरियो मोड

1. अपने स्पीकरों को पार्टी मोड के लिए कॉन्फिगर करें (देखें पृष्ठ 30)।
2. एक स्पीकर पर, एक साथ ब्लूटूथ बटन * और + को एक साथ दबाएँ।

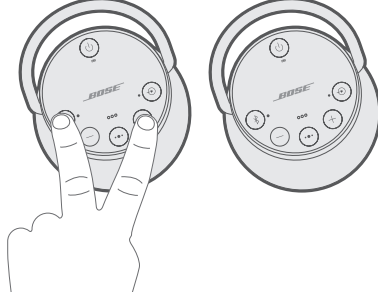

3. जब आप “स्टीरियो मोड” सुनें तो बटनों को छोड़ दें। आप बायां स्पीकर से “बायां” और दायां स्पीकर से “दायां” सुनते हैं।

स्टीरियो मोड सक्षम है। अब आप अपने मोबाइल उपकरण के उपयोग से स्टीरियो में ऑडियो चलाने में सक्षम हैं।

4. सर्वोत्कृष्ट अनुभव के लिए, अपने स्पीकरों को स्थापित करें:
 - एक ही कमरे या बाहरी क्षेत्र में
 - एक-दूसरे से 10 फीट के अंदर, अवरोधों से मुक्त
 - ताकि प्रत्येक स्पीकर से आपकी दूरी बराबर है

नोट: मोबाइल उपकरण, दूरी और पर्यावरण संबंधी कारकों के आधार पर प्रदर्शन भिन्न हो सकता है।

पार्टी मोड और स्टीरियो मोड के बीच परिवर्तन

किसी एक स्पीकर पर, * और + को एक साथ दबाएं।

पार्टी मोड या स्टीरियो मोड को अक्षम करना

दोनों में से एक स्पीकर पर निम्न में से एक कार्य करें:

- * दबाकर थामे रखें जब तक कि आप “बोस स्पीकर अनलिंक हो गए” नहीं सुन लें।
- “बोस स्पीकर अनलिंक हो गया” सुनने तक बहु-क्रिया बटन •• और + को एक साथ दबाकर थामे रखें।
- स्पीकर का पावर ऑफ करने के लिए पावर बटन 0 को दबाएं।

किसी बोस होम स्पीकर या बोस साउंडबार को पेयर करें

बोस सिंपलसिक तकनीक के साथ, आप अपने SoundLink Revolve + II स्पीकर को बोस होम स्पीकर या बोस साउंडबार के साथ एक ही समय में दो अलग-अलग कमरों में एक ही गीत सुनने के लिए पेयर कर सकते हैं।

नोट: SimpleSync तकनीक में ब्लूटूथ की सीमा 30 फीट (9 मीटर) है। दीवारें और निर्माण सामग्री ग्रहण को प्रभावित कर सकती हैं।

संगत उत्पाद

आप बोस होम स्पीकर परिवार के किसी भी सदस्य के साथ अपना SoundLink Revolve + II स्पीकर पेयर कर सकते हैं।

लोकप्रिय संगत उत्पादों में शामिल हैं:

- बोस साउंडबार 700
- बोस साउंडबार 500
- बोस होम स्पीकर 500
- बोस होम स्पीकर 300
- बोस पोर्टेबल होम स्पीकर

नए उत्पादों को समय-समय पर जोड़ा जाता है। पूरी सूची और अधिक जानकारी के लिए, यहां जाएं: worldwide.Bose.com/Support/Groups

बोस संगीत ऐप के उपयोग से पेयर करें

1. आप के SoundLink Revolve + II स्पीकर पर ब्लूटूथ बटन  को दबाकर थामे रखें जब तक कि ब्लूटूथ संकेतक नीले में ब्लिंक नहीं करने लगे और आपको "दूसरे उपकरण से पेयर के लिए तैयार" सुनाई नहीं दे।
2. बोस संगीत ऐप में, मेरा बोस स्क्रीन से, अपने बोस होम स्पीकर या बोस साउंडबार को चुनें।

नोट: मेरा बोस स्क्रीन पर वापस जाने के लिए, स्क्रीन के शीर्ष बाएं कोने में  टैप करें।

3. स्क्रीन के निचले-दाएं कोने में उत्पाद छवि को टैप करें।
4. समूह स्पीकर टैप करें।
5. सिंपलसिक का उपयोग करके एक नया ब्लूटूथ डिवाइस कनेक्ट करने के लिए एप्लिकेशन निर्देशों का पालन करें।

नोट:

- सुनिश्चित करें कि आपका SoundLink Revolve + II स्पीकर आपके बोस होम स्पीकर या बोस साउंडबार के 30 फीट (9 मीटर) के भीतर है।
- आप अपने SoundLink Revolve + II स्पीकर को एक बार में केवल एक उत्पाद के साथ जोड़ सकते हैं।

किसी बोस होम स्पीकर या साउंडबार से रिक्नेक्ट करें

अपने SoundLink Revolve + II स्पीकर (देखें पृष्ठ 15) का पावर ऑन करें।

आपका SoundLink Revolve + II स्पीकर आपके बोस होम स्पीकर या बोस साउंडबार सहित दो सबसे हाल ही में जुड़े ब्लूटूथ डिवाइस से जुड़ने की कोशिश करता है।

नोट:

- आपका बोस होम स्पीकर या बोस साउंडबार सीमा (30 फीट या 9 मीटर) के भीतर होना चाहिए और पावर ऑन होना चाहिए।
- यदि आपका SoundLink Revolve + II स्पीकर नहीं जुड़ता है, तो देखें पृष्ठ 25 पर “पहले पेयर किए गए उपकरण को कनेक्ट करें”।

स्पीकर को साफ करें

- स्पीकर की सतह को एक भीगे मुलायम कपड़े (केवल पानी) से साफ़ करें एवं संभालें।
- स्पीकर के निकट किसी भी स्प्रे का इस्तेमाल नहीं करें। किसी भी द्रावक, रासायनिक पदार्थ, या अल्कोहल मिश्रित सफाई घोल, अमोनिया या अपघर्षक का इस्तेमाल न करें।
- किसी भी छिद्र के अन्दर किसी द्रव को जाने न दें।

पार्ट्स और सामान का प्रतिस्थापन

बोस ग्राहक सेवा के माध्यम से पार्ट्स और सामान के प्रतिस्थापन का आदेश दिया जा सकता है।

देखें: worldwide.Bose.com/Support/SLRPii

सीमित वारंटी

आपका स्पीकर एक सिमित वारंटी के अंतर्गत है। सीमित वारंटी के विवरण के लिए हमारे वेबसाइट global.Bose.com/warranty पर जाएं।

अपने उत्पाद को पंजीकृत करने हेतु, निर्देशों के लिए global.Bose.com/register पर जाएं। पंजीयन कराने में असफलता आपके सीमित वारंटी अधिकारों को प्रभावित नहीं करेगी।

तकनीकी जानकारी

इनपुट वोल्टेज: 5V ---

इनपुट करंट: 1.6A

पहले इन समाधानों से प्रयास करें

यदि आप स्पीकर के साथ समस्याओं का अनुभव करते हैं:

- बैटरी प्रकाश  की जांच करें (देखें पृष्ठ 28)। यदि ज़रूरी हो तो अपने स्पीकर को चार्ज करें।
- सभी केबलों को सुरक्षित बनाएं।
- स्थिति प्रकाश (देखें पृष्ठ 28) की अवस्था की जांच करें।
- स्थापना निर्देशों (देखें पृष्ठ 13) के अनुसार अपने स्पीकर को स्थापित करें।
- सुनिश्चित करें कि आपका मोबाइल उपकरण ब्लूटूथ या NFC प्रौद्योगिकी (देखें पृष्ठ 21) के माध्यम से पेयरिंग का समर्थन करता है।

अन्य समाधान

यदि आप अपनी समस्या को हल नहीं कर पाते हैं, तो सामान्य समस्याओं के लक्षण की पहचान करने और समाधान के लिए नीचे की तालिका देखें। यदि आप अपनी समस्या हल करने में नाकाम रहते हैं, तो बोस ग्राहक सेवा से संपर्क करें।

देखें: worldwide.Bose.com/contact



लक्षण	समाधान
पावर नहीं (बैटरी)	बैटरी सुरक्षा प्रणाली में अथवा डिस्चार्ज हो सकती है। इसे से AC (mains) बिजली से कनेक्ट करें।
बैटरी चार्ज नहीं होता है	यह सुनिश्चित बनाएं कि आप बोस द्वारा प्रदान किए गए USB केबल और USB पावर सप्लाई का उपयोग कर रहे हैं। USB केबल को किसी भिन्न USB पावर सप्लाई से कनेक्ट करें। एक अन्य USB केबल का इस्तेमाल करें। एक अलग AC (mains) बिजली स्रोत से कनेक्ट करें।
स्पीकर मोबाइल उपकरण के साथ पेयर नहीं होता है	अपना मोबाइल उपकरण ऑन करें, ब्लूटूथ सुविधा ऑफ करें और फिर ऑन करें। अपने उपकरण में स्थित ब्लूटूथ सूची से अपने स्पीकर को हटाएं। अपना उपकरण फिर से पेयर करें। एक अन्य उपकरण को पेयर करें (देखें पृष्ठ 24)। अपने स्पीकर की पेयरिंग सूची साफ करें (देखें पृष्ठ 25)। अपना उपकरण फिर से पेयर करें। अपने स्पीकर को रिसेट करें (देखें पृष्ठ 37)।
स्पीकर NFC के साथ पेयर नहीं होता है	अपने उपकरण को अनलॉक करें और ब्लूटूथ और NFC विशेषताओं को ऑन करें। अपने उपकरण के पीछे स्थित NFC टच पॉइंट को अपने स्पीकर के शीर्ष पर टैप कर थामें रखें। बक्से से अपना डिवाइस निकालें। सुनिश्चित बनाएं कि किसी भाषा का चयन किया गया है (देखें पृष्ठ 20)। अपने उपकरण को पेयर करने हेतु ब्लूटूथ का इस्तेमाल करें (देखें पृष्ठ 22)।

लक्षण	समाधान
बोस साउंडलिक ब्लूटूथ स्पीकर मैनुअल रूप से एक साथ पेयर नहीं होते हैं	अपने बोस स्पीकरों को पेयर करने हेतु एक अतिरिक्त विधि के लिए बोस कनेक्ट एप्प डाउनलोड करें (देखें पृष्ठ 13)।
कोई आवाज़ नहीं	अपना मोबाइल उपकरण ऑन करें, ब्लूटूथ सुविधा ऑफ करें और फिर ऑन करें। अपने उपकरण में स्थित ब्लूटूथ सूची से अपने स्पीकर को हटाएं। अपना उपकरण फिर से पेयर करें। अपने स्पीकर, अपने उपकरण एवं संगीत स्रोत की आवाज़ को बढ़ाएं। सुनिश्चित बनाएं कि वायस प्रॉम्प्ट्स ऑन हैं। कनेक्ट किए गए मोबाइल उपकरण को सुनने के लिए ब्लूटूथ बटन * को दबाएं। सुनिश्चित करें कि आप सही उपकरण का इस्तेमाल कर रहे हैं। भिन्न संगीत स्रोत का उपयोग करें। एक अन्य उपकरण को पेयर करें (देखें पृष्ठ 24)। यदि दो उपकरण जुड़े हैं, तो अपने अन्य उपकरण को विरमित करें।
केबल लगे उपकरण से कोई आवाज़ नहीं	उपकरण को चालू करें एवं संगीत बजाएं। अपने स्पीकर और उपकरण पर आवाज़ बढ़ाएं। इंपुट प्रकाश के सफेद में चमकने तक इंपुट मोड बटन ⊕ को दबाएं एवं छोड़ें। एक भिन्न केबल उपयोग करें। एक भिन्न उपकरण को जोड़ें।
आवाज़ की खराब गुणवत्ता	भिन्न संगीत स्रोत का उपयोग करें। एक अन्य उपकरण को पेयर करें (देखें पृष्ठ 24)। यदि दो उपकरण कनेक्ट किए गए हैं, तो दूसरे उपकरण को डिस्कनेक्ट करें। उपकरण पर आवाज़ बढ़ाएं। उपकरण के ऑडियो सेटिंग की जाँच करें।
केबल लगे हुए उपकरण से आवाज़ की खराब गुणवत्ता	अपने स्पीकर और उपकरण पर आवाज़ बढ़ाएं। एक भिन्न केबल उपयोग करें। एक भिन्न उपकरण को जोड़ें। उपकरण के ऑडियो सेटिंग की जाँच करें।
ऑडियो गलत उपकरण से बजता है (जब दो उपकरण जुड़े हों)	सुनिश्चित बनाएं कि वायस प्रॉम्प्ट्स ऑन हैं। कनेक्ट किए गए मोबाइल उपकरण को सुनने के लिए ब्लूटूथ बटन * को दबाएं। सुनिश्चित करें कि आप सही उपकरण का इस्तेमाल कर रहे हैं। संगीत बजाने वाले उपकरण पर संगीत को विरमित करें या वहाँ से बाहर निकल जाएं। दूसरे उपकरण को डिस्कनेक्ट करें।

लक्षण	समाधान
स्पीकर का पावर बंद होता है	यदि एक केबल लगे हुए उपकरण का इस्तेमाल कर रहे हैं, तो अपने उपकरण की आवाज़ बढ़ा दें। ऑटो-ऑफ को अक्षम कर दें (देखें पृष्ठ 16)।
स्पीकर बोस होम स्पीकर या बोस साउंडबार के साथ पेयर नहीं बनाता है	* को दबाकर थामे रखें जब तक कि ब्लूटूथ संकेतक नीले में ब्लिंक नहीं करने लगे और आपको "दूसरे उपकरण से पेयर के लिए तैयार" सुनाई नहीं दे। सुनिश्चित करें कि आपका SoundLink Revolve+ II स्पीकर आपके बोस होम स्पीकर या बोस साउंडबार के 30 फीट (9 मीटर) के भीतर है।
स्पीकर पूर्व-पेयर बोस होम स्पीकर या बोस साउंडबार को फिर से कनेक्ट नहीं करता है	देखें पृष्ठ 25 पर "पहले पेयर किए गए उपकरण को कनेक्ट करें"।
विलंबित ऑडियो जब बोस होम स्पीकर या बोस साउंडबार के साथ जोड़ा जाता है	बोस कनेक्ट ऐप डाउनलोड करें और उपलब्ध सॉफ्टवेयर अपडेट चलाएं (देखें पृष्ठ 13)।

अपने स्पीकर को पुनः सेट करें

फैक्ट्री रिसेट पेयर्ड मोबाइल उपकरणों तथा भाषा सेटिंग्स को आपके स्पीकर से साफ़ कर देता है, तथा उसे वापस मौलिक फैक्ट्री सेटिंग्स में पहुंचा देता है।

1. अपने स्पीकर को चालू करें।
2. 10 सेकंड के लिए पावर बटन  को दबाकर थामे रखें।
स्पीकर का पावर ऑफ़ है।
3.  दबाएं।

ब्लूटूथ प्रकाश नीले में चमकता है, और आप भाषा चुनने हेतु एक वायस प्रॉम्प्ट सुनते हैं (देखें पृष्ठ 20)।

Пожалуйста, внимательно прочтите и сохраните все инструкции по безопасности и эксплуатации.

CE Компания Bose Corporation настоящим заявляет, что данный продукт соответствует основным требованиям и иным важным положениям директивы 2014/53/ЕС и другим требованиям применимых директив ЕС. Полный текст декларации соответствия см. на сайте www.Bose.com/compliance

UK CA Данное устройство соответствует всем действующим регламентам по электромагнитной совместимости технических средств 2016 г., а также всем другим применимым нормативным требованиям, действующим в Великобритании. Полный текст декларации соответствия см. на сайте www.Bose.com/compliance

Компания Bose Corporation настоящим заявляет, что данный продукт соответствует основным нормативным требованиям по радиооборудованию 2017 г. и всем другим требованиям применимых директив Великобритании. Полный текст декларации соответствия см. на сайте www.Bose.com/compliance

Важные инструкции по технике безопасности

1. Прочитайте эти инструкции.
2. Сохраните эти инструкции.
3. Внимательно изучите все предупреждения.
4. Соблюдайте все инструкции.
5. Не устанавливайте устройство рядом с источниками тепла, например батареями отопления, обогревателями, плитами или другими устройствами (в том числе усилителями), которые излучают тепло.
6. Используйте только указанные производителем дополнительные устройства и принадлежности.
7. Отключайте устройство от сети во время грозы или если оно не используется длительное время.
8. Все работы по ремонту должен выполнять квалифицированный специалист. Обслуживание требуется при любом повреждении прибора, например поломке кабеля питания или вилки, при попадании каких-либо предметов внутрь прибора, в случае неправильной работы прибора или его падения.

ПРЕДУПРЕЖДЕНИЯ/ПРЕДОСТЕРЕЖЕНИЯ



Данный символ означает, что в корпусе устройства имеются неизолированные источники напряжения, которые могут привести к поражению электрическим током.



Этот символ означает, что в данном руководстве имеются важные инструкции по эксплуатации и обслуживанию.



В данном устройстве содержится магнитное вещество. Проконсультируйтесь со своим врачом, может ли оно оказывать влияние на имплантированное медицинское устройство.

- Устанавливайте вдали от открытого огня и источников тепла. НЕ ставьте источники открытого огня, например зажженные свечи, на устройство или рядом с ним.
- НЕ выполняйте никаких неразрешенных изменений данного устройства.
- НЕ используйте инвертирующий усилитель мощности с данным устройством.
- Используйте данное устройство только с источником питания, входящим в комплект.
- При использовании сетевой вилки или приборного соединителя в качестве устройства отключения это устройство всегда должно быть в рабочем состоянии.
- Не подвергайте устройства с установленными аккумуляторами чрезмерному нагреву (например, не храните его под прямыми солнечными лучами, не кладите в огонь и не подвергайте аналогичному воздействию).
- Этикетка устройства находится на его нижней панели.

ПРИМЕЧАНИЕ. Данное оборудование проверено и соответствует ограничениям для цифровых устройств класса В в соответствии с частью 15 правил FCC. Эти ограничения разработаны для обеспечения соответствующей защиты от критических помех при установке в жилых помещениях. Данное устройство генерирует, использует и может излучать электромагнитные волны в радиодиапазоне, и в случае установки и использования с отклонением от требований инструкций, может стать источником вредных помех для радиосвязи. При этом отсутствие помех для каждой конкретной установки не гарантируется. Если данное оборудование вызывает критические помехи при приеме радио- или телевизионного сигнала, что можно проверить, отключив оборудование, пользователю следует попытаться устранить помехи, выполнив одно или несколько из следующих действий.

- Изменить направление или переместить приемную антенну.
- Увеличить расстояние между оборудованием и приемником.
- Подключить оборудование и приемник в сетевые розетки разных цепей питания.
- Для получения помощи обратиться к дилеру или опытному радио- или телемастеру.

В случае изменения или модификации, которые не были явным образом одобрены корпорацией Bose, пользователь может быть лишен права эксплуатации этого оборудования.

Это устройство соответствует части 15 Правил FCC и стандартам RSS ISCED Канады в отношении не требующих лицензии устройств. Эксплуатация допускается при соблюдении следующих двух условий: (1) данное устройство не должно вызывать опасные помехи, и (2) это устройство должно принимать любые помехи, в том числе те, которые могут привести к нежелательной работе.

Данное устройство соответствует ограничениям по электромагнитному излучению правил FCC и стандартов ISCED Канады, установленным для всего населения. Данное оборудование должно устанавливаться и использоваться на минимальном расстоянии 20 см между радиатором и телом пользователя. Данный передатчик не должен устанавливаться рядом или совместно использоваться вместе с любой другой антенной или передатчиком.

Соответствует требованиям IMDA.

Стандарт CAN ICES-3(B)/NMB-3(B)

Требования для маломощных радиочастотных устройств

Статья XII

В соответствии с «Требованиями для маломощных радиочастотных устройств» компаниям, предприятиям или пользователям запрещается изменять частоту, увеличивать мощность передатчика или менять исходные характеристики разрешенных маломощных радиочастотных устройств без разрешения NCC.

Статья XIV

Маломощные радиочастотные устройства не должны влиять на безопасность авиapolетов или создавать помехи для законных средств связи; в случае обнаружения подобных помех пользователь должен немедленно прекратить эксплуатацию. Под вышеупомянутыми законными средствами связи понимаются средства радиосвязи, эксплуатируемые в соответствии с Актом об обеспечении телекоммуникаций.

Маломощные радиочастотные устройства должны быть восприимчивы к помехам от законных средств связи или устройств, излучающих радиоволны ISM.

НЕ пытайтесь извлекать литий-ионный аккумулятор из данного устройства. Для извлечения аккумулятора обратитесь к местному продавцу Bose или другому квалифицированному специалисту.



Утилизируйте использованные аккумуляторы надлежащим образом, соблюдая местные нормативные требования. Не сжигать!



Этот символ означает, что устройство запрещается утилизировать с бытовыми отходами, его необходимо доставить в соответствующий сборочный пункт для переработки. Надлежащая утилизация и переработка помогают защитить природные ресурсы, здоровье людей и окружающую среду.

Дополнительные сведения об утилизации и переработке данного устройства можно получить в местной администрации, службе утилизации или в магазине, где устройство было приобретено.



Для извлечения аккумуляторной литий-ионной батареи, установленной в этом устройстве, следует всегда обращаться к квалифицированному специалисту. Для получения дополнительной информации обратитесь к местному продавцу Bose или см. products.bose.com/static/compliance/index.html.



Таблица состояний питания устройства

Данное устройство согласно требованиям экологизации Директивы по продукции, связанной с энергопотреблением, 2009/125/ЕС, а также требованиям для продуктов, потребляющих электроэнергию и информации по энергопотреблению (поправка) (выход из ЕС), 2020 г. соответствует следующим нормам или документам: Регламент (ЕК) номер 1275/2008 с поправками Регламента (ЕС) номер 801/2013.

Обязательная информация о состоянии питания	Режимы питания	
	Ожидание	Режим ожидания с подключением к сети
<p>Потребляемая мощность в указанном режиме питания при подключенном напряжении 230 В/50 Гц</p> <p>Время, после которого оборудование автоматически переключается в этот режим</p> <p>Потребление энергии в режиме ожидания в сети, когда подключены кабели ко всем портам проводной сети и активированы все порты беспроводной сети, при подключении к электросети 230 В/50 Гц</p>	<p>≤ 0,5 Вт</p> <p>≤ 20 минут</p> <p>Не применимо</p>	<p><i>Bluetooth</i>* ≤ 2,0 Вт</p> <p>≤ 5 минут</p> <p>≤ 2,0 Вт</p>
<p>Процедуры отключения/активации сетевых портов. В случае отключения всех сетей устройство переходит в режим ожидания.</p>	<p>Bluetooth: для отключения необходимо очистить список сопряжения, нажав и удерживая кнопку <i>Bluetooth</i> в течение 10 секунд. Для активации необходимо установить сопряжение с источником <i>Bluetooth</i>.</p>	

Техническая информация о внешнем источнике питания

Поставляемый с данным устройством внешний источник питания согласно требованиям экологизации Директивы по продукции, связанной с энергопотреблением, 2009/125/ЕС соответствует следующим нормам или документам: Регламент комиссии (ЕС) 2019/1782.

Производитель	Bose Products B.V.
Регистрационный номер в торговом реестре	36037901
Адрес	Gorslaan 60 1441 RG Purmerend The Netherlands
Идентификатор модели	F5V-1.6C-1U-WW
Входное напряжение	100–240 В
Частота источника питания переменного тока	50 Гц/60 Гц
Выходное напряжение	5 В постоянного тока
Выходной ток	1,6 А
Выходная мощность	8 Вт
Средний КПД в активном режиме	78,8%
КПД при низкой нагрузке (10 %)	73,4%
Потребляемая мощность без нагрузки	0,07 Вт

Производитель	Bose Products B.V.
Регистрационный номер в торговом реестре	36037901
Адрес	Gorslaan 60 1441 RG Purmerend The Netherlands
Идентификатор модели	S008AIM0500160
Входное напряжение	100–240 В
Частота источника питания переменного тока	50 Гц/60 Гц
Выходное напряжение	5 В постоянного тока
Выходной ток	1,6 А
Выходная мощность	8 Вт
Средний КПД в активном режиме	78,5%
КПД при низкой нагрузке (10 %)	74,5%
Потребляемая мощность без нагрузки	0,06 Вт

Для Европы

Рабочий диапазон частот — от 2400 до 2483,5 МГц.

Максимальная мощность передачи составляет менее 20 дБм ЭИИМ.

Максимальная мощность передачи находится ниже нормативных пределов, поэтому тестирование SAR не требуется и соответствующий регламент не применяется.

Таблица по ограничениям содержания вредных веществ для Китая

Названия и содержание токсичных или опасных веществ и элементов						
Название	Токсичные или опасные вещества и элементы					
	Свинец (Pb)	Ртуть (Hg)	Кадмий (Cd)	Шестивалентный хром (CR(VI))	Полибромдифенил (ПБД)	Полибромистый дифенилэфир (ПБДЭ)
Полихлорированные дифенилы	x	0	0	0	0	0
Металлические детали	x	0	0	0	0	0
Пластмассовые детали	0	0	0	0	0	0
Акустические системы	x	0	0	0	0	0
Кабели	x	0	0	0	0	0
Данная таблица подготовлена в соответствии с положениями SJ/T 11364. O: указывает, что содержание токсичных и опасных веществ во всех однородных материалах для этой детали ниже предельного значения, определенного в требованиях GB/T 26572. X: указывает, что содержание токсичных и опасных веществ во всех однородных материалах для этой детали выше предельного значения, определенного в требованиях GB/T 26572.						

Таблица по ограничениям содержания вредных веществ для Тайваня

Наименование оборудования: Bose SoundLink Revolve + II, обозначение типа: 419356						
Единицы	Вещества ограниченного пользования и их химические символы					
	Свинец (Pb)	Ртуть (Hg)	Кадмий (Cd)	Шестивалентный хром (Cr+6)	Полибромдифенил (ПБД)	Полиброминированные дифениловые эфиры (ПБДЭ)
Полихлорированные дифенилы	-	o	o	o	o	o
Металлические детали	-	o	o	o	o	o
Пластмассовые детали	o	o	o	o	o	o
Динамики	-	o	o	o	o	o
Кабели	-	o	o	o	o	o
Примечание 1. «o» указывает, что процентное содержание вещества ограниченного использования не превышает контрольное значение. Примечание 2. «-» указывает, что вещество ограниченного использования соответствует исключению.						

Заполните и сохраните

Серийный номер и номер модели находятся на нижней панели динамика.

Серийный номер: _____

Номер модели: 419356

Храните чек вместе с руководством владельца. Сейчас самое время зарегистрировать ваше устройство Bose. Это легко сделать на сайте global.Bose.com/register

Дата изготовления: восьмая цифра серийного номера означает год изготовления: 0 означает 2010 или 2020.

Импортер в Китае: Bose Electronics (Shanghai) Company Limited, Part C, Plant 9, No. 353 North Riyang Road, China (Shanghai) Pilot Free Trade Zone

Импортер в ЕС: Bose Products B.V., Gorslaan 60, 1441 RG Purmerend, The Netherlands

Импортер в Тайване: Bose Taiwan Branch, 9F-A1, No. 10, Section 3, Minsheng East Road, Taipei City 104, номер телефона в Тайване: +886-2-2514 7676

Импортер в Мексике: Bose de México, S. de R.L. de C.V., Paseo de las Palmas 405-204, Lomas de Chapultepec, 11000 México, D.F. Номер телефона: +5255 (5202) 3545

Импортер в Великобритании: Bose Limited, Bose House, Quayside Chatham Maritime, Chatham, Kent, ME4 4QZ, United Kingdom

Идентификатор СМІІТ находится на резиновой ножке на нижней части продукта.

Информация по безопасности

Данное устройство может получать автоматические обновления системы безопасности от Bose при подключении к приложению Bose Connect. Для получения обновлений системы безопасности через мобильное приложение необходимо выполнить процедуру настройки устройства в приложении Bose Connect. **Если процедура настройки не выполнена, то ответственность за установку обновлений системы безопасности, предоставляемых компанией Bose на сайте btu.Bose.com, несет пользователь.**

Apple, логотип Apple, iPad, iPhone, iPod и Siri являются товарными знаками Apple Inc., зарегистрированными в США и других странах. App Store является знаком обслуживания Apple Inc. Товарный знак iPhone используется по лицензии Airphone К.К.

Словесный знак *Bluetooth*[®] и логотипы являются зарегистрированными товарными знаками, принадлежащими компании Bluetooth SIG, Inc., и используются корпорацией Bose по лицензии.

Google и Google Play являются товарными знаками Google LLC.

Метка «N» является товарным знаком или зарегистрированным товарным знаком компании NFC Forum, Inc., в США и других странах.

Bose, Bose Home Speaker, Bose Music, Bose Portable Home Speaker, Bose Soundbar, SimpleSync, SoundLink и SoundLink Revolve являются товарными знаками корпорации Bose.

Штаб-квартира корпорации Bose: 1-877-230-5639

© Bose Corporation, 2021. Запрещается воспроизводить, изменять или распространять любые части этой работы без предварительного письменного разрешения.

КОМПЛЕКТ ПОСТАВКИ

Содержание	12
------------------	----

УСТАНОВКА ПРИЛОЖЕНИЯ BOSE CONNECT

Загрузка приложения Bose Connect	13
--	----

РАЗМЕЩЕНИЕ ДИНАМИКА

Инструкции по размещению	14
--------------------------------	----

ПИТАНИЕ

Подключение к источнику питания	15
---------------------------------------	----

Включение/выключение питания динамика	15
---	----

Режим защиты аккумулятора	16
---------------------------------	----

Автоотключение	16
----------------------	----

Отмена функции автоматического отключения	16
---	----

ЭЛЕМЕНТЫ УПРАВЛЕНИЯ ДИНАМИКА

Воспроизведение носителей и управление громкостью	18
---	----

Телефонные вызовы	19
-------------------------	----

Доступ к голосовому управлению	19
--------------------------------------	----

Голосовые предупреждения	19
--------------------------------	----

ГОЛОСОВЫЕ ПОДСКАЗКИ

Предварительно установленные языки	20
--	----

Выбор языка	20
-------------------	----

Смена языка	20
-------------------	----

Отключение голосовых подсказок	20
--------------------------------------	----

BLUETOOTH®-ПОДКЛЮЧЕНИЯ

Выбор метода сопряжения.....	21
Сопряжение мобильного устройства.....	22
Сопряжение мобильного устройства с помощью NFC.....	23
Сопряжение с дополнительным мобильным устройством	24
Отключение устройства.....	24
Повторное подключение устройства.....	24

НЕСКОЛЬКО BLUETOOTH-ПОДКЛЮЧЕНИЙ

Определение подключенных мобильных устройств.....	25
Переключение между двумя подключенными устройствами.....	25
Подключение ранее сопряженного устройства	25
Очистка списка сопряжения динамика.....	25
Использование приложения Bose Connect	25

ПРОВОДНЫЕ ПОДКЛЮЧЕНИЯ

Подключение стереокабеля 3,5 мм	26
Подключение кабеля USB.....	26

СОСТОЯНИЕ ДИНАМИКА

Состояние аккумулятора	28
Состояние соединения <i>Bluetooth</i>	28
Состояние входа	28

СОПРЯЖЕНИЕ УСТРОЙСТВ BOSE

Выбор метода сопряжения.....	29
Сопряжение с другим динамиком Bose SoundLink с поддержкой Bluetooth.....	29
Сопряжение динамиков с использованием приложения Bose Connect (рекомендуется).....	29
Сопряжение динамиков вручную	30
Переключение между режимом вечеринки и стереорежимом	31
Отключение режима вечеринки или стереорежима.....	31
Сопряжение с динамиком Bose Home Speaker или звуковой панелью	32
Совместимые продукты	32
Сопряжение с помощью приложения Bose Music	32
Повторное подключение к динамику Bose Home Speaker или звуковой панели.....	33

ОБСЛУЖИВАНИЕ И УХОД

Очистка динамика	34
Замена деталей и аксессуаров.....	34
Ограниченная гарантия	34
Технические сведения.....	34

ПОИСК И УСТРАНЕНИЕ НЕИСПРАВНОСТЕЙ

Перечень решений наиболее распространенных проблем.....	35
Другие решения.....	35
Сброс настроек динамика.....	37

СОДЕРЖАНИЕ

Убедитесь в наличии следующих компонентов.

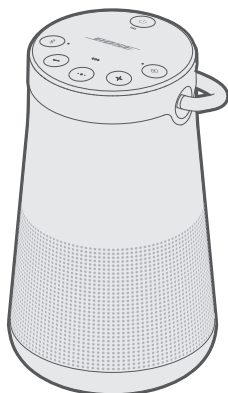

Динамик SoundLink
Revolve+ II *Bluetooth*



Блок питания USB*



Кабель USB

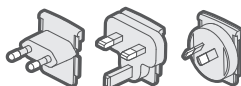

Адаптеры питания
переменного тока*

* Блок питания USB и адаптеры переменного тока могут значительно различаться. Используйте адаптер питания переменного тока для своего региона.

ПРИМЕЧАНИЕ. В случае повреждения какого-либо компонента изделия не используйте его. Обратитесь к авторизованному дилеру Bose или позвоните в службу по работе с клиентами компании Bose.

Посетите сайт: worldwide.Bose.com/Support/SLRPii

Приложение Bose Connect позволяет настраивать динамик и управлять им с мобильного устройства, например со смартфона или планшета.

С помощью приложения можно управлять подключениями *Bluetooth*, выбирать язык голосовых подсказок, управлять настройками динамика, а также получать новые функции.

ЗАГРУЗКА ПРИЛОЖЕНИЯ BOSE CONNECT

1. На мобильном устройстве загрузите приложение Bose Connect.



2. Следуйте указаниям в приложении.

ИНСТРУКЦИИ ПО РАЗМЕЩЕНИЮ

- Для достижения максимальной скорости соединения *Bluetooth* поместите мобильное устройство на расстоянии не более 10 м от динамика в пределах прямой видимости. Если мобильное устройство будет расположено дальше или не в пределах прямой видимости, это может отразиться на качестве звучания или привести к отключению мобильного устройства от динамика.
- Другие беспроводные устройства должны находиться на расстоянии не менее 1 м от динамика.
- Не размещайте динамик и мобильное устройство в непосредственной близости с металлическими корпусами, другими аудио- или видеокomпонентами и прямыми источниками тепла.

ПРЕДОСТЕРЕЖЕНИЯ

- Ставьте динамик на подставку. В случае других вариантов установки динамика возможно его повреждение или ухудшение качества звучания.
- Не ставьте динамик на влажные или загрязненные поверхности.

ПОДКЛЮЧЕНИЕ К ИСТОЧНИКУ ПИТАНИЯ

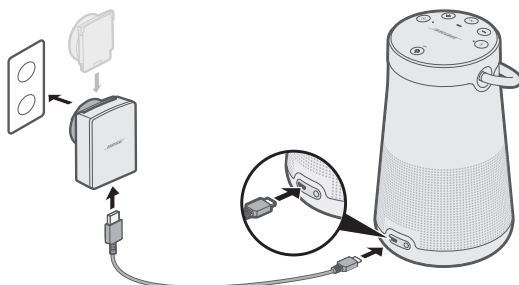

Акустические системы поставляются с частичной зарядкой. Перед первым использованием динамика подключите его к сетевой розетке переменного тока. Динамик необязательно должен быть полностью заряжен, однако для активации аккумулятора сначала требуется подключение к сети.

1. Подсоедините один конец USB-кабеля к разъему micro-B USB на акустической системе.



2. Другой конец подсоедините к источнику питания USB.
3. Подсоедините источник питания USB к розетке сети переменного тока.

ПРИМЕЧАНИЕ. При необходимости подсоедините адаптер переменного тока для региона использования к сетевой розетке переменного тока.

Индикатор аккумулятора  мигает желтым, а динамик издает звук.
При полностью заряженном аккумуляторе индикатор  горит зеленым.

ВКЛЮЧЕНИЕ/ВЫКЛЮЧЕНИЕ ПИТАНИЯ ДИНАМИКА

На кнопочной панели нажмите кнопку питания .

- При первом включении динамика индикатор *Bluetooth* горит синим, и звучит голосовое указание выбрать язык (см. стр. 20).
- Если вы уже включали акустическую систему и подключали к мобильному устройству, индикатор *Bluetooth* замигает белым и выполнит сопряжение с двумя последними подключающимися мобильными устройствами. Раздается сообщение «Аккумулятор заряжен на <число> процентов. Connected to <название мобильного устройства>» (Низкий/средний/высокий заряд аккумулятора. Подключено к <название мобильного устройства>). Индикатор *Bluetooth* загорится белым цветом.

РЕЖИМ ЗАЩИТЫ АККУМУЛЯТОРА

Если динамик отключен от питания и не используется более трех дней, при этом заряд аккумулятора менее 10 процентов, включается режим защиты аккумулятора для сохранения его заряда. Чтобы повторно включить динамик, подсоедините его к питанию от сети переменного тока.

Когда динамик не используется, храните его в прохладном месте.

ВНИМАНИЕ. Не храните в течение длительного времени динамик полностью заряженным или в состоянии, когда индикатор аккумулятора  мигает красным.

АВТООТКЛЮЧЕНИЕ

Динамик отключается через 20 минут бездействия (через динамик не воспроизводится звук) при использовании следующих подключений и источников питания:

- Подключение AUX во время питания от аккумулятора или сети переменного тока.
- Подключение *Bluetooth* во время питания от аккумулятора.

Отмена функции автоматического отключения

1. Нажмите одновременно и удерживайте кнопку + и кнопку режима входа .
Прозвучит сообщение «Auto-off disabled» (Автоотключение отключено).
2. Повторите, чтобы снова включить функцию автоматического отключения.

С помощью кнопочной панели можно включать динамик и управлять воспроизведением, уровнем громкости и громкой связью.

ПРИМЕЧАНИЕ. На некоторых мобильных устройствах эти функции могут не поддерживаться.

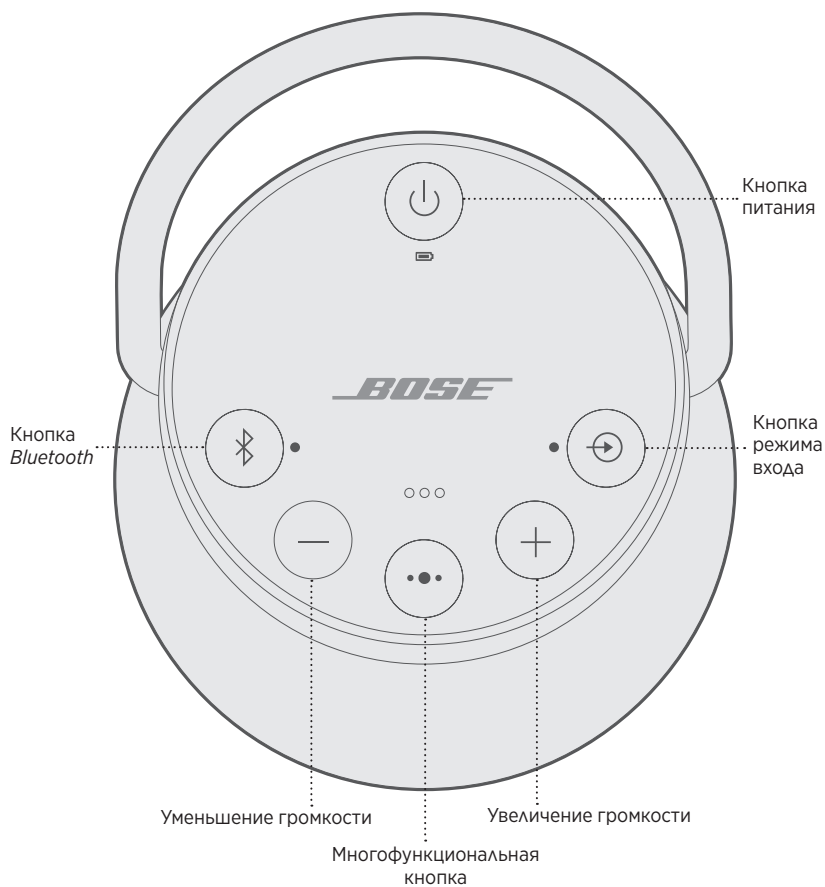

С помощью этой кнопки **•••** осуществляется управление источниками музыки и вызовами на «громкой» связи на мобильном устройстве с динамика.

ВОСПРОИЗВЕДЕНИЕ НОСИТЕЛЕЙ И УПРАВЛЕНИЕ ГРОМКОСТЬЮ

ФУНКЦИЯ	РЕШЕНИЕ
Воспроизведение/ пауза	Нажмите ••• . ПРИМЕЧАНИЕ. В режиме входа при нажатии кнопки ••• звук отключается (см. стр. 26).
Переход к следующей композиции	Дважды нажмите кнопку ••• .
Возврат к предыдущей композиции	Трижды нажмите кнопку ••• .
Увеличение громкости	Нажмите + .
Уменьшение громкости	Нажмите — .

ТЕЛЕФОННЫЕ ВЫЗОВЫ

ФУНКЦИЯ	РЕШЕНИЕ
Выполнение вызова	Нажмите и удерживайте многофункциональную кнопку ●● для активации голосового управления на мобильном устройстве. См. раздел «Доступ к голосовому управлению» ниже.
Переключение вызова со спикерфона на мобильное устройство во время вызова	Нажмите и удерживайте ●●.
Ответ/завершение вызова	Нажмите ●●.
Отклонение входящего вызова	Нажмите и удерживайте ●●.
Ответ на второй входящий вызов, установка текущего вызова на удержание	Во время вызова нажмите ●●, чтобы ответить на второй вызов.
Отклонение второго входящего вызова, продолжение текущего вызова	Во время вызова нажмите и удерживайте кнопку ●● в течение одной секунды.
Переключение между вызовами	При наличии двух активных вызовов дважды нажмите кнопку ●●.
Отключение/включение звука вызова	Во время вызова нажмите кнопки + и – одновременно.

Доступ к голосовому управлению

Микрофон динамика работает как выносной микрофон на смартфоне. С помощью многофункциональной кнопки ●● на динамике можно получить доступ к функциям голосового управления на мобильном устройстве, чтобы совершать или принимать звонки, воспроизводить музыку, получать данные прогноза погоды, результаты спортивных игр и выполнять другие операции.

Нажмите и удерживайте кнопку ●●, чтобы включить голосовое управление на мобильном устройстве. Прозвучит звуковой сигнал, который указывает на то, что голосовое управление активно.

Голосовые предупреждения

Динамик определяет звонящих абонентов (если применимо). Чтобы отключить эту функцию, см. стр. 20.

Голосовые подсказки помогут пройти процесс сопряжения и подключения по *Bluetooth*.

ПРЕДВАРИТЕЛЬНО УСТАНОВЛЕННЫЕ ЯЗЫКИ

- Английский
- Немецкий
- Корейский
- Шведский
- Польский
- Испанский
- Венгерский
- Итальянский
- Нидерландский
- Французский
- Японский
- Португальский
- Русский

ВЫБОР ЯЗЫКА

1. Нажимайте кнопку — или +, чтобы прокрутить список доступных языков.
2. Когда вы услышите нужный язык, нажмите и удерживайте многофункциональную кнопку •• для его выбора.

Прозвучит сигнал и голосовое сообщение «Ready to pair» (Готово к соединению).

СМЕНА ЯЗЫКА

1. Нажмите и удерживайте кнопку — и кнопку выбора входа ⊕ одновременно, пока не услышите название первого языка в списке.
2. Нажимайте кнопку — или +, чтобы прокрутить список доступных языков.
3. Когда прозвучит нужный язык, нажмите и удерживайте кнопку ••, пока не прозвучит звуковой сигнал и сообщение «Connected to <mobile device name>» (Подключено к <название мобильного устройства>).

ОТКЛЮЧЕНИЕ ГОЛОСОВЫХ ПОДСКАЗОК

Одновременно нажмите и удерживайте нажатыми кнопки — и +, пока не прозвучит сообщение «Voice prompts off» (Голосовые подсказки отключены).

ПРИМЕЧАНИЕ. Повторите действия, чтобы снова включить голосовые подсказки.

Беспроводная технология *Bluetooth* позволяет выполнять потоковую передачу музыки с мобильных устройств, таких как смартфоны, планшеты и компьютеры. Прежде чем можно будет передавать музыку с мобильного устройства, необходимо выполнить сопряжение устройства с динамиком.

ВЫБОР МЕТОДА СОПРЯЖЕНИЯ

Можно выполнить сопряжение мобильного устройства с динамиком, используя беспроводную технологию *Bluetooth* или NFC (Near Field Communication).

Для сопряжения мобильного устройства можно также использовать приложение Bose Connect (см. стр. 13).

Что такое NFC?

NFC — это технология, позволяющая мобильным устройствам устанавливать беспроводную связь друг с другом с помощью простого касания устройств.

Чтобы узнать, поддерживает ли конкретная модель технологию NFC, обратитесь к руководству владельца.

<p>Если мобильное устройство не поддерживает сопряжение <i>Bluetooth</i> с помощью NFC, или если вы в этом не уверены:</p>	<p>Выполните указания в разделе «Сопряжение мобильного устройства» на стр. 22.</p>
<p>Если мобильное устройство поддерживает сопряжение <i>Bluetooth</i> с помощью NFC:</p>	<p>Выполните указания в разделе «Сопряжение мобильного устройства с помощью NFC» на стр. 23.</p>

ПРИМЕЧАНИЕ. Если ваше устройство поддерживает сопряжение *Bluetooth* через NFC, можно использовать любой способ сопряжения.

СОПРЯЖЕНИЕ МОБИЛЬНОГО УСТРОЙСТВА

При первом включении динамика выполняется автоматический поиск мобильного устройства.

1. Включите функцию *Bluetooth* на устройстве.

СОВЕТ. Функция *Bluetooth*, как правило, находится в меню настроек.

2. Выберите динамик Bose Revolve+ II SoundLink в списке устройств.



После сопряжения прозвучит сообщение «Connected to <mobile device name>» (Подключено к устройству <название мобильного устройства>), и индикатор *Bluetooth* загорится белым цветом.

ПРИМЕЧАНИЕ. Сведения о сопряжении дополнительного устройства см. на стр. 24.

СОПРЯЖЕНИЕ МОБИЛЬНОГО УСТРОЙСТВА С ПОМОЩЬЮ NFC

ПРИМЕЧАНИЕ. При первом включении динамика убедитесь, что язык выбран до сопряжения мобильного устройства с помощью NFC.

1. Разблокируйте мобильное устройство и включите функции *Bluetooth* и *NFC*.

Чтобы подробнее узнать об этих функциях, обратитесь к руководству пользователя устройства.

2. Прикоснитесь контактной точкой NFC на устройстве к центру верхней части динамика. В целевой области расположен логотип Bose.

Возможно, потребуется подтвердить сопряжение на устройстве.

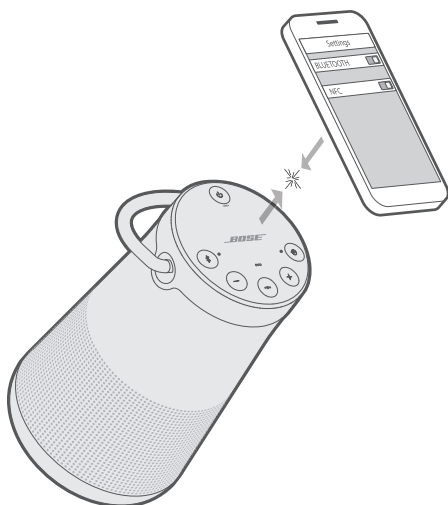

После сопряжения прозвучит сообщение «Connected to <mobile device name>» (Подключено к устройству <название мобильного устройства>), и индикатор *Bluetooth* загорится белым цветом.

СОПРЯЖЕНИЕ С ДОПОЛНИТЕЛЬНЫМ МОБИЛЬНЫМ УСТРОЙСТВОМ

В списке сопряжения акустической системы можно сохранить до восьми сопряженных мобильных устройств.

- Нажмите и удерживайте кнопку *Bluetooth* , пока индикатор *Bluetooth* не начнет мигать синим цветом и не прозвучит сообщение «Ready to pair another device» (Готово к соединению с другим устройством). Выполните сопряжение мобильного устройства с динамиком (см. стр. 23).
- Если устройство поддерживает сопряжение с помощью NFC, см. стр. 23.

ОТКЛЮЧЕНИЕ УСТРОЙСТВА

- Отключите функцию *Bluetooth* на устройстве.
- Если мобильное устройство поддерживает сопряжение через NFC, прикоснитесь контактной точкой NFC на мобильном устройстве к верхней центральной части динамика. В целевой области расположен логотип Bose.

ПОВТОРНОЕ ПОДКЛЮЧЕНИЕ УСТРОЙСТВА

При включения питания динамик попытается установить соединение с двумя последними подключенными устройствами.

ПРИМЕЧАНИЕ. Устройства должны быть включены и находиться в радиусе действия.

Если устройство поддерживает сопряжение через NFC, прикоснитесь контактной точкой NFC на мобильном устройстве к верхней центральной части динамика. В целевой области расположен логотип Bose.

В списке сопряжения динамика можно сохранить до восьми сопряженных мобильных устройств, и динамик может активно подключаться к двум мобильным устройствам одновременно.

ПРИМЕЧАНИЕ. Одновременно можно воспроизводить музыку только с одного устройства.

ОПРЕДЕЛЕНИЕ ПОДКЛЮЧЕННЫХ МОБИЛЬНЫХ УСТРОЙСТВ

Чтобы узнать, какие устройства сейчас подключены, нажмите кнопку *Bluetooth* ⌘.

ПЕРЕКЛЮЧЕНИЕ МЕЖДУ ДВУМЯ ПОДКЛЮЧЕННЫМИ УСТРОЙСТВАМИ

1. Приостановите воспроизведение аудио на первом устройстве.
2. Включите воспроизведение аудио на втором устройстве.

ПОДКЛЮЧЕНИЕ РАНЕЕ СОПРЯЖЕННОГО УСТРОЙСТВА

1. Нажмите кнопку ⌘, чтобы узнать, какие мобильные устройства подключены в данный момент.
2. В течение двух секунд нажмите кнопку ⌘ на следующем устройстве в списке сопряжения динамика.
3. Повторяйте эти действия, пока не прозвучит название нужного вам устройства. Прозвучит звуковой сигнал, который указывает подключение устройства.
4. Включите воспроизведение аудио на подключенном устройстве.

ОЧИСТКА СПИСКА СОПРЯЖЕНИЯ ДИНАМИКА

1. Нажмите и удерживайте кнопку ⌘ в течение 10 секунд, пока не услышите сообщение «*Bluetooth device list cleared. Ready to pair*». (Список устройств *Bluetooth* очищен. Готовность к сопряжению.)

Все устройства будут удалены, а динамик — готов к сопряжению с новым устройством.

2. Удалите динамик из списка *Bluetooth* на вашем устройстве.

ИСПОЛЬЗОВАНИЕ ПРИЛОЖЕНИЯ BOSE CONNECT

С помощью приложения Bose Connect можно легко управлять несколькими подключенными устройствами (см. стр. 13).

Можно подключить аудиовыход смартфона, планшета, компьютера или мобильного устройства другого типа к разъему AUX динамика или USB micro-B.

ПОДКЛЮЧЕНИЕ СТЕРЕОКАБЕЛЯ 3,5 ММ

К разъему AUX подходит штекер стереокабеля на 3,5 мм (не входит в комплект поставки).

1. С помощью стереокабеля с разъемом 3,5 мм подключите мобильное устройство к разъему AUX акустической системы.

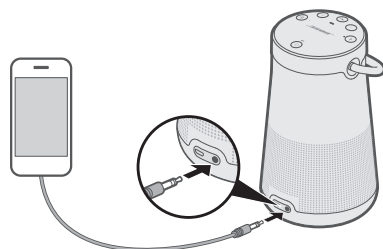

2. Нажмите кнопку питания ⏻ на динамике.
3. Нажмите кнопку режима входа ⊕ и отпустите ее, когда прозвучит сообщение «AUX audio» (Звуковой сигнал через AUX).

ПОДКЛЮЧЕНИЕ КАБЕЛЯ USB

1. Используя кабель USB, подключите устройство к разъему USB micro-B на динамике.

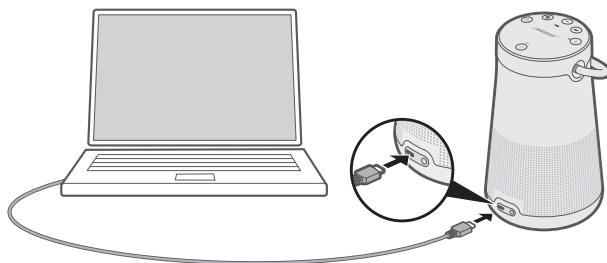

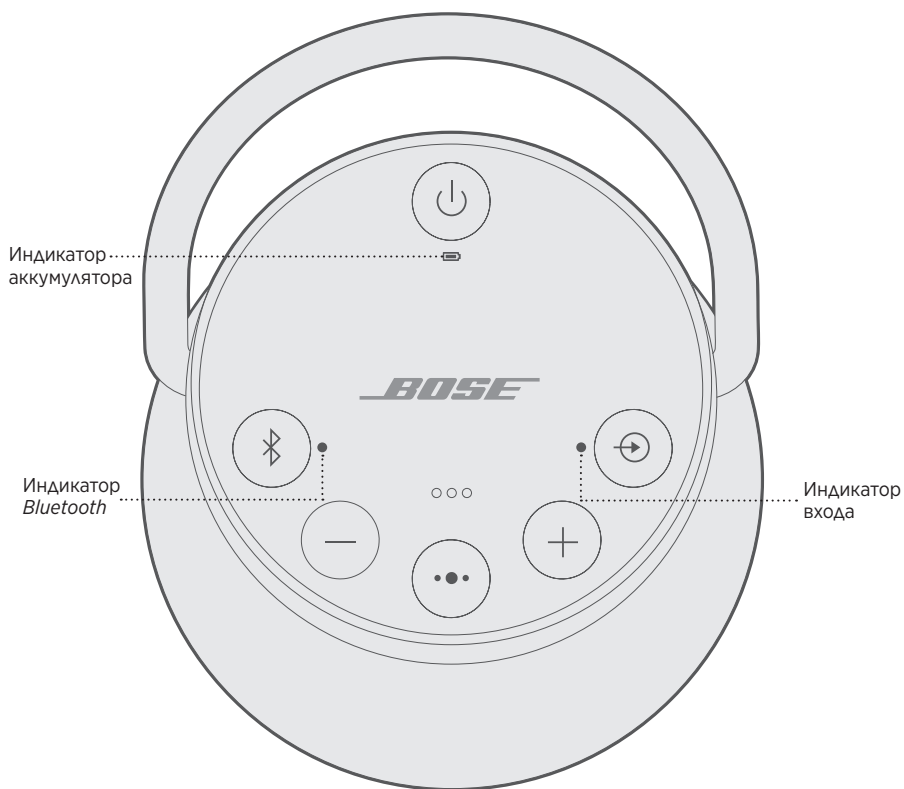

2. Нажмите кнопку ⏻ на динамике.
3. Нажмите кнопку ⊕ и отпустите ее, когда прозвучит сообщение «USB audio» (Звуковой сигнал через USB).

На верхней панели динамика имеется ряд индикаторов, которые загораются в зависимости от состояния системы.



СОСТОЯНИЕ АККУМУЛЯТОРА

Показывает уровень заряда аккумулятора. Каждый раз при включении динамика индикатор аккумулятора  в течение двух секунд показывает уровень заряда аккумулятора, а также звучит голосовая подсказка, информирующая об уровне заряда аккумулятора.

Чтобы проверить уровень заряда аккумулятора, нажмите и удерживайте кнопку питания  в течение трех секунд, контролируя индикатор .

ПРИМЕЧАНИЕ. Время работы аккумулятора зависит от воспроизводимого контента и уровня громкости при воспроизведении. При обычном использовании аккумулятор акустической системы работает до 17 часов.

СОСТОЯНИЕ ИНДИКАТОРОВ	СОСТОЯНИЕ СИСТЕМЫ
Горит зеленым	Средний уровень заряда или полный заряд
Мигает желтым	Выполняется зарядка
Горит желтым	Средний заряд
Мигает красным	Требуется зарядка

СОСТОЯНИЕ СОЕДИНЕНИЯ *BLUETOOTH*

Показывает состояние подключения мобильного устройства.

СОСТОЯНИЕ ИНДИКАТОРОВ	СОСТОЯНИЕ СИСТЕМЫ
Мигает синим	Готов к подключению
Мигает белым	Выполняется подключение
Горит белым	Подключено

СОСТОЯНИЕ ВХОДА

Показывает состояние подключения мобильного устройства с помощью кабеля AUX или USB micro-B.

СОСТОЯНИЕ ИНДИКАТОРОВ	СОСТОЯНИЕ СИСТЕМЫ
Горит белым	Динамик готов к воспроизведению содержимого с устройства

ПРИМЕЧАНИЕ. Для получения дополнительной информации об использовании кабеля для подключения устройства см. стр. 26.

Можно сопрягать SoundLink Revolve+ II с другими динамиками Bose, чтобы воспроизводить на них звук одновременно.

ВЫБОР МЕТОДА СОПРЯЖЕНИЯ

Способ сопряжения с другим динамиком Bose отличается в зависимости от типа динамика, с которым выполняется сопряжение. Выберите метод сопряжения в следующей таблице.

ДИНАМИК	МЕТОД СОПРЯЖЕНИЯ
Динамик Bose SoundLink с поддержкой Bluetooth	См. раздел «Сопряжение с другим динамиком Bose SoundLink с поддержкой Bluetooth» ниже.
Динамик Bose Home Speaker или звуковая панель Bose	См. раздел «Сопряжение с динамиком Bose Home Speaker или звуковой панелью» на стр. 32.

СОПРЯЖЕНИЕ С ДРУГИМ ДИНАМИКОМ BOSE SOUNDLINK С ПОДДЕРЖКОЙ BLUETOOTH

Можно выполнить сопряжение динамиков Bose SoundLink Bluetooth для воспроизведения звука в следующих режимах, используя приложение Bose Connect (рекомендуется) или кнопки управления динамиками:

- Режим вечеринки (правый и левый динамики синхронно)
- Стереорежим (правый и левый динамики отдельно)

Это можно настроить с помощью Bose Connect (рекомендуется) или кнопок управления динамиком.

Сведения о поддержке динамиком этих режимов см. в руководстве пользователя Bose.



Сопряжение динамиков с использованием приложения Bose Connect (рекомендуется)

Для получения дополнительной информации загрузите приложение Bose Connect.



Сопряжение динамиков вручную

Если не удастся открыть приложение Bose Connect, выполните следующие инструкции.

Режим вечеринки

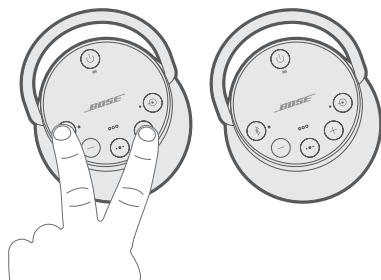
1. Убедитесь в том, что оба динамика включены.
2. Убедитесь в том, что динамик подключен к мобильному устройству.
3. На динамике, подключенном к устройству, нажмите и удерживайте кнопку *Bluetooth*  и  одновременно.



4. Отпустите кнопки, когда услышите сообщение «Press the *Bluetooth* and volume down buttons simultaneously on a second Bose device» (Нажмите одновременно кнопку *Bluetooth* и кнопку уменьшения громкости на втором устройстве Bose).
5. На другом динамике нажмите и удерживайте кнопку  и  одновременно.

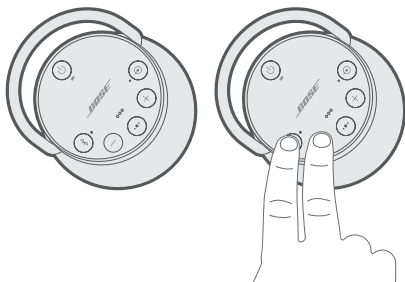

6. Отпустите кнопки, когда прозвучит звуковой сигнал динамика.

Через 10 секунд из обоих динамиков одновременно прозвучит сообщение «Party mode» (Режим вечеринки). Режим вечеринки будет включен. Теперь можно воспроизводить звук с помощью вашего устройства одновременно из двух динамиков.

7. Для оптимального качества звучания расположите динамики:
 - в одной комнате или на одном участке вне помещения;
 - устранили все препятствия между ними.

ПРИМЕЧАНИЕ. Качество звучания может различаться в зависимости от мобильного устройства, расстояния и факторов окружающей среды.

Стереорежим

1. Настройте динамики для режима вечеринки (см. стр. 30).
2. На динамике нажмите кнопку *Bluetooth* и + одновременно.

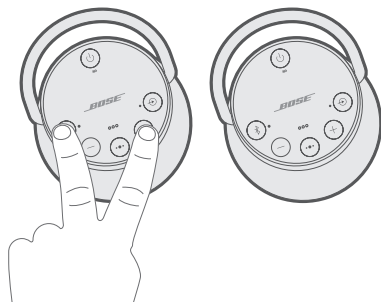

3. Отпустите кнопки, когда прозвучит сообщение «Stereo mode» (Стереорежим). Из левого динамика прозвучит «Left» (Левый), а из правого — «Right» (Правый).

Стереорежим будет включен. Теперь можно воспроизводить звук с помощью вашего мобильного устройства.

4. Для оптимального качества звучания расположите динамики:
 - в одной комнате или на одном участке вне помещения;
 - на расстоянии 3 м друг от друга без препятствий между ними;
 - на одинаковом расстоянии от устройства.

ПРИМЕЧАНИЕ. Качество звучания может различаться в зависимости от мобильного устройства, расстояния и факторов окружающей среды.

Переключение между режимом вечеринки и стереорежимом

На любом динамике нажмите кнопку *Bluetooth* и + одновременно.

Отключение режима вечеринки или стереорежима

Выполните одно из следующих действий на любом из динамиков:

- Нажмите и удерживайте кнопку *Bluetooth*, пока не услышите сообщение «Bose speakers unlinked» (Динамики Bose отключены).
- Нажмите одновременно и удерживайте многофункциональную кнопку **•••** и кнопку **+**, пока не прозвучит сообщение «Bose speakers unlinked» (Сопряжение динамиков Bose отменено).
- Нажмите кнопку питания **⏻**, чтобы выключить динамик.

СОПРЯЖЕНИЕ С ДИНАМИКОМ BOSE HOME SPEAKER ИЛИ ЗВУКОВОЙ ПАНЕЛЬЮ

С помощью технологии Bose SimpleSync можно выполнить сопряжение динамика SoundLink Revolve+ II с динамиком Bose Home Speaker или звуковой панелью Bose, чтобы слушать одну песню в двух комнатах одновременно.

ПРИМЕЧАНИЕ. Технология SimpleSync работает в радиусе действия *Bluetooth* 9 м. Стены и строительные материалы могут влиять на качество приема.

Совместимые продукты

Можно выполнить сопряжение динамика SoundLink Revolve+ II с любым динамиком из линейки Bose Home Speaker.

Популярные совместимые продукты включают:

- Bose Soundbar 700
- Bose Soundbar 500
- Bose Home Speaker 500
- Bose Home Speaker 300
- Bose Portable Home Speaker

Периодически добавляются новые продукты. Полный список и дополнительную информацию можно найти на сайте: worldwide.Bose.com/Support/Groups

Сопряжение с помощью приложения Bose Music

1. На динамике SoundLink Revolve+ II нажмите и удерживайте кнопку *Bluetooth* ✕ до тех пор, пока индикатор *Bluetooth* не замигает синим и не прозвучит сообщение «Ready to pair another device» (Готово к соединению с другим устройством).
2. В приложении Bose Music на экране **My Bose** выберите динамик Bose Home Speaker или звуковую панель Bose.

ПРИМЕЧАНИЕ. Чтобы вернуться на экран **My Bose**, нажмите  в левом верхнем углу экрана.

3. Нажмите на изображение продукта в правом нижнем углу экрана.
4. Нажмите **Объединить динамики**.
5. Следуйте инструкциям в приложении для подключения нового устройства *Bluetooth* с помощью технологии SimpleSync.

ПРИМЕЧАНИЯ:

- Убедитесь в том, что динамик SoundLink Revolve+ II находится на расстоянии не более 9 м от динамика Bose Home Speaker или звуковой панели Bose.
- Можно сопрягать динамик SoundLink Revolve+ II только с одним устройством одновременно.

ПОВТОРНОЕ ПОДКЛЮЧЕНИЕ К ДИНАМИКУ BOSE HOME SPEAKER ИЛИ ЗВУКОВОЙ ПАНЕЛИ

Включите питание динамика SoundLink Revolve+ II (см. стр. 15).

Динамик SoundLink Revolve+ II попытается подключиться к двум устройствам *Bluetooth*, к которым в последний раз выполнялось подключение, включая динамик Bose Home Speaker или звуковую панель Bose.

ПРИМЕЧАНИЯ:

- Динамик Bose Home Speaker или звуковая панель Bose должны находиться на расстоянии не более 9 м и быть включенными.
- Если динамик SoundLink Revolve+ II не подключается, см. раздел «Подключение ранее сопряженного устройства» на стр. 25.

ОЧИСТКА ДИНАМИКА

- Используйте для очистки поверхности акустической системы и ручки мягкую влажную ткань (смоченную только в воде).
- Не пользуйтесь никакими аэрозолями рядом с динамиком. Не пользуйтесь никакими растворителями, химическими веществами или чистящими растворами, содержащими спирт, аммиак или абразивные частицы.
- Не допускайте попадания жидкостей в отверстия.

ЗАМЕНА ДЕТАЛЕЙ И АКСЕССУАРОВ

Запасные детали и аксессуары можно заказать в службе поддержки клиентов Bose.

Посетите сайт: worldwide.Bose.com/Support/SLRPii

ОГРАНИЧЕННАЯ ГАРАНТИЯ

Для динамика предоставляется ограниченная гарантия. Посетите наш веб-сайт global.Bose.com/warranty для получения подробных сведений об ограниченной гарантии.

Чтобы зарегистрировать свой продукт, посетите веб-сайт global.Bose.com/register для получения инструкций. Отсутствие регистрации не влияет на право на ограниченную гарантию.

ТЕХНИЧЕСКИЕ СВЕДЕНИЯ

Входное напряжение: 5 В

Входной ток: 1,6 А

ПЕРЕЧЕНЬ РЕШЕНИЙ НАИБОЛЕЕ РАСПРОСТРАНЕННЫХ ПРОБЛЕМ

При возникновении неполадок динамика выполните следующие действия.

- Проверьте индикатор аккумулятора  (см. стр. 28). При необходимости зарядите динамик.
- Закрепите все кабели.
- Проверьте состояние индикаторов состояния (см. стр. 28).
- Установите динамик в соответствии с указаниями по размещению (см. стр. 13).
- Убедитесь в том, что мобильное устройство поддерживает подключение *Bluetooth* или сопряжение с использованием технологии NFC (см. раздел стр. 21).

ДРУГИЕ РЕШЕНИЯ

Если вы не смогли устранить проблему, определите признаки и возможные решения распространенных проблем в таблице ниже. Если проблема не устранена, обратитесь в службу поддержки клиентов Bose.

Посетите сайт: worldwide.Bose.com/contact

СИМПТОМ	РЕШЕНИЕ
Отсутствует питание (аккумулятор)	Возможно, аккумулятор находится в режиме защиты или разряжен. Подключите его к питанию от сети переменного тока.
Аккумулятор не заряжается	Убедитесь, что используется кабель и блок питания USB, предоставляемые Bose. Подсоедините USB-кабель к другому источнику питания USB. Используйте другой кабель USB. Подключитесь к другому источнику питания от сети переменного тока.
Акустическая система не сопрягается с мобильным устройством	На мобильном устройстве выключите функцию <i>Bluetooth</i> , а затем снова включите. Удалите акустическую систему из списка <i>Bluetooth</i> на вашем устройстве. Повторно выполните сопряжение с мобильным устройством. Выполните сопряжение другого устройства (см. стр. 24). Очистите список сопряжения динамика (см. стр. 25). Повторно выполните сопряжение с мобильным устройством. Произведите сброс настроек динамика (см. стр. 37).
Акустическая система не сопрягается через NFC	Разблокируйте устройство и включите функции <i>Bluetooth</i> и NFC. Прикоснитесь контактной точкой NFC на задней панели устройства к верхней части динамика. Выньте устройство из футляра. Убедитесь, что выбран язык (см. стр. 20). Использование <i>Bluetooth</i> для сопряжения устройства (см. стр. 22).

СИМПТОМ	РЕШЕНИЕ
Сопряжение динамиков Bose SoundLink Bluetooth вручную не выполняется	Загрузите приложение Bose Connect для использования дополнительных способов сопряжения динамиков Bose (см. стр. 13).
Нет звука	<p>На мобильном устройстве выключите функцию <i>Bluetooth</i>, а затем снова включите. Удалите акустическую систему из списка <i>Bluetooth</i> на вашем устройстве. Повторно выполните сопряжение с мобильным устройством.</p> <p>Увеличьте громкость акустической системы, мобильного устройства и источника музыки.</p> <p>Убедитесь, что голосовые подсказки включены. Чтобы узнать, какое мобильное устройство подключено, нажмите кнопку <i>Bluetooth</i> ⌘. Убедитесь, что используется правильное устройство.</p> <p>Используйте другой источник музыки.</p> <p>Выполните сопряжение другого устройства (см. стр. 24).</p> <p>Если подключены два устройства, приостановите работу другого устройства.</p>
Нет звука с устройства, подключенного с помощью кабеля	<p>Включите устройство и воспроизведите музыку.</p> <p>Увеличьте громкость акустической системы и устройства.</p> <p>Нажимайте и отпускайте кнопку режима входа , пока индикатор входа не загорится белым.</p> <p>Используйте другой кабель.</p> <p>Подключите другое устройство.</p>
Низкое качество звука	<p>Используйте другой источник музыки.</p> <p>Выполните сопряжение другого устройства (см. стр. 24).</p> <p>Если подключены два устройства, отключите второе устройство.</p> <p>Увеличьте уровень громкости на устройстве.</p> <p>Проверьте настройки звука на устройстве.</p>
Плохое качество звучания с устройства, подсоединенного с помощью кабеля	<p>Увеличьте громкость акустической системы и устройства.</p> <p>Используйте другой кабель.</p> <p>Подключите другое устройство.</p> <p>Проверьте настройки звука на устройстве.</p>
Звук воспроизводится не из того устройства (когда подключено два устройства).	<p>Убедитесь, что голосовые подсказки включены. Чтобы узнать, какие устройства подключены, нажмите кнопку <i>Bluetooth</i> ⌘. Убедитесь, что используется правильное устройство.</p> <p>Приостановите или закройте источник музыки на мобильном устройстве, с которого воспроизводится музыка.</p> <p>Отключите второе устройство.</p>

СИМПТОМ	РЕШЕНИЕ
Динамик выключается	<p>Если используется устройство, подключенное с помощью кабеля, увеличьте громкость на устройстве.</p> <p>Отключите функцию автоотключения (см. стр. 16).</p>
Динамик не сопрягается с динамиком Bose Home Speaker или звуковой панелью Bose	<p>Нажмите и удерживайте Φ, пока индикатор <i>Bluetooth</i> не начнет мигать синим цветом и не прозвучит сообщение «Ready to pair another device» (Готово к сопряжению с другим устройством).</p> <p>Убедитесь в том, что динамик SoundLink Revolve+ II находится на расстоянии не более 9 м от динамика Bose Home Speaker или звуковой панели Bose.</p>
Динамик не подключается повторно к динамику Bose Home Speaker или звуковой панелью Bose	<p>См. раздел «Подключение ранее сопряженного устройства» на стр. 25.</p>
Задержка звука при сопряжении с динамиком Bose Home Speaker или звуковой панелью Bose	<p>Загрузите приложение Bose Connect и установите соответствующие обновления программного обеспечения (см. стр. 13).</p>

СБРОС НАСТРОЕК ДИНАМИКА

При сбросе настроек динамика удаляются сопряженные мобильные устройства и настройки языка динамика и возвращаются исходные заводские настройки.

1. Включите питание динамика.
2. Нажмите и удерживайте 10 секунд кнопку питания \mathcal{P} .
Динамик выключится.
3. Нажмите \mathcal{P} .

Индикатор *Bluetooth* загорится синим, и прозвучит голосовая подсказка выбрать язык (см. стр. 20).

الحل	الغرض
<p>عند استخدام جهاز متصل بكبل، قم بزيادة مستوى الصوت في جهازك. قم بتعطيل إيقاف التلقائي (راجع الصفحة 16).</p>	إيقاف تشغيل السماعة
<p>اضغط مع الاستمرار على الزر * إلى أن يومض مؤشر Bluetooth باللون الأزرق، وتسمع عبارة "Ready to pair another device" (جاهزًا لإقران جهاز آخر). تأكد من أن سماعة SoundLink Revolve + II تقع على مسافة 30 قدمًا (9 أمتار) من سماعة Bose Home Speaker أو سماعة Bose Soundbar.</p>	لا تقترن السماعة بسماعة Bose Home Speaker أو Bose Soundbar
<p>راجع "توصيل جهاز تم إقرانه مسبقًا" في الصفحة 25.</p>	لا تُعيد السماعة الاتصال بسماعة Bose Home Speaker أو Bose Soundbar مقترنة مسبقًا
<p>نزل تطبيق Bose Connect، وقم بتشغيل تحديثات البرامج المتاحة (راجع الصفحة 13).</p>	تأخر سماع الصوت عند الإقران بسماعة Bose Home Speaker أو Bose Soundbar

إعادة ضبط سماعتك

تسمح خاصية إعادة ضبط المصنع الأجهزة المحمولة المقترنة وإعدادات اللغة من السماعة وتعيدها إلى إعدادات المصنع الأصلية.

1. شغل السماعة.
 2. اضغط مع الاستمرار على زر الطاقة لـ 10 ثوانٍ.
يتم إيقاف تشغيل السماعة.
 3. اضغط على ل.
- يومض مصباح Bluetooth بلون أزرق وتسمع مطالبة صوتية لتحديد إحدى اللغات (راجع الصفحة 20).

الحل	الغرض
<p>قم بتحميل تطبيق Bose Connect ليصبح وسيلة إضافية لإقران سماعة Bose لديك (راجع الصفحة 13).</p>	<p>لا تُقرن سماعة Bose SoundLink Bluetooth مغا يدويًا</p>
<p>أوقف تشغيل خاصية Bluetooth في جهازك المحمول، ثم أعد تشغيلها. إزالة سماعة من قائمة Bluetooth في جهازك. قم بإقران جهازك مرة أخرى.</p> <p>زيادة الصوت على السماعة وجهازك ومصدر الموسيقى.</p> <p>تأكد من تشغيل المطالبات الصوتية. اضغط على زر * Bluetooth لسماع اسم الجهاز المحمول المتصل. تأكد من أنك تستخدم الجهاز الصحيح.</p> <p>استخدم مصدرًا مختلفًا للموسيقى.</p> <p>قم بإقران جهاز آخر (راجع الصفحة 24).</p> <p>إذا تم توصيل جهازين، أوقف الجهاز الآخر.</p>	<p>لا يصدر أي صوت</p>
<p>قم بتشغيل جهاز وتشغيل الموسيقى.</p> <p>ارفع مستوى الصوت بكل من سماعتك والجهاز.</p> <p>اضغط على زر وضع الإدخال ④ ثم اتركه حتى يضيء مصباح الإدخال باللون الأبيض.</p> <p>استخدم كبلًا مختلفًا.</p> <p>وصل جهازًا مختلفًا.</p>	<p>لا يصدر أي صوت من الجهاز المتصل بالكبل</p>
<p>استخدم مصدرًا مختلفًا للموسيقى.</p> <p>قم بإقران جهاز آخر (راجع الصفحة 24).</p> <p>إذا كان هناك جهازين متصلين، افصل الجهاز الثاني.</p> <p>قم بزيادة مستوى صوت الجهاز.</p> <p>تحقق من إعدادات صوت الجهاز.</p>	<p>جودة الصوت رديئة</p>
<p>ارفع مستوى الصوت بكل من سماعتك والجهاز.</p> <p>استخدم كبلًا مختلفًا.</p> <p>وصل جهازًا مختلفًا.</p> <p>تحقق من إعدادات صوت الجهاز.</p>	<p>رداءة صوت الجهاز المتصل بكبل</p>
<p>تأكد من تشغيل المطالبات الصوتية. اضغط على زر * Bluetooth لسماع اسم الجهاز المتصل (الأجهزة المتصلة). تأكد من أنك تستخدم الجهاز الصحيح.</p> <p>أوقف مصدر الموسيقى مؤقتًا أو اخرج منه على الجهاز الذي يشغل الموسيقى.</p> <p>افصل الجهاز الثاني.</p>	<p>يتم تشغيل الصوت من الجهاز الخطأ (عند توصيل جهازين نشطين)</p>

جرب هذه الحلول أولاً

إذا واجهتك مشكلات بشأن السماع:

- تحقق من مصباح البطارية  (راجع الصفحة 28). اشحن السماع عند الحاجة.
- ثبت جميع الكبلات.
- تحقق من وضع مصابيح الحالة (راجع الصفحة 28).
- ضع سماعتك وفقاً لتعليمات وضع الجهاز (راجع الصفحة 13).
- تأكد من أن جهازك المحمول يدعم *Bluetooth* أو الإقران عبر تقنية *NFC* (راجع الصفحة 21).

حلول أخرى

إذا لم تستطع حل المشكلة لديك، فراجع الجدول أدناه لتحديد الأعراض والحلول للمشكلات الشائعة. وإذا كنت غير قادر على حل هذا الأمر، فيرجى الاتصال بخدمة عملاء *Bose*.

تفضل بزيارة: worldwide.Bose.com/contact

الغرض	الحل
ما من طاقة (البطارية)	قد تكون البطارية في وضع الحماية أو فارغة. وصلها بطاقة تيار متردد (مأخذ رئيسي).
لا يتم شحن البطارية	تأكد من استخدام كبل <i>USB</i> ومولد الطاقة من نوع <i>USB</i> المقدمين من قبل <i>Bose</i> . وصل كبل <i>USB</i> بمصدر طاقة <i>USB</i> مختلف. استخدم كبل <i>USB</i> مختلفاً. وصله بمصدر طاقة تيار متردد مختلف (مأخذ رئيسي).
لا يتم إقران السماع مع الجهاز المحمول	أوقف تشغيل خاصية <i>Bluetooth</i> في جهازك المحمول، ثم أعد تشغيلها. إزالة سماع من قائمة <i>Bluetooth</i> في جهازك. قم بإقران جهازك مرة أخرى. قم بإقران جهاز آخر (راجع الصفحة 24). امسح قائمة إقران السماع (انظر الصفحة 25). قم بإقران جهازك مرة أخرى. أعد ضبط السماع (راجع الصفحة 37).
لا يتم إقران السماع باستخدام <i>NFC</i>	قم بإلغاء قفل جهازك وشغل ميزتي <i>Bluetooth</i> و <i>NFC</i> . اضغط مع الاستمرار على نقطة لمس <i>NFC</i> في الجزء الخلفي من جهازك بالجزء العلوي من السماع. إزالة الجهاز من الحالة. تأكد من تحديد اللغة (انظر الصفحة 20). استخدم <i>Bluetooth</i> لإقران جهازك (راجع الصفحة 22).

تنظيف السماعة

- نظف سطح السماعة وتعامل معها بواسطة قطعة قماش ناعمة ومبللة (بالماء فقط).
- لا تستخدم أي سوائل رش بالقرب من السماعة. لا تستخدم أي مذيبيات أو مواد كيميائية أو محاليل تنظيف تحتوى على كحول أو أمونيا أو مواد كاشطة.
- لا تدع السوائل تتسرب إلى أي فتحة.

قطع الغيار والملحقات

يمكن طلب قطع الغيار أو الملحقات من خلال مركز خدمة عملاء Bose.

تفضل زيارة: worldwide.Bose.com/Support/SLRPij

ضمان محدود

يتم تغطية مكبر الصوت بضمان محدود. تفضل زيارة موقعنا على global.Bose.com/warranty للحصول على تفاصيل الضمان المحدود.

لتسجيل المنتج الخاص بك، قم بزيارة global.Bose.com/register للحصول على التعليمات. ولن يؤثر عدم القيام بالتسجيل على الحقوق المكفولة لك بموجب الضمان المحدود.

المعلومات الفنية

الجهد الكهربائي للإدخال: 5 فولت

الإدخال الحالي: 1.6 أمبير

إعادة الاتصال بسماعة BOSE HOME SPEAKER أو SOUNDBAR

شغّل سماعة SoundLink Revolve + II (راجع الصفحة 15).

تحاول سماعة SoundLink Revolve + II الاتصال بأحدث جهازين *Bluetooth* متصلين، بما في ذلك سماعة Bose Soundbar أو Bose Home Speaker.

ملاحظات:

- يجب أن تكون سماعة Bose Soundbar أو Bose Home Speaker ضمن النطاق (30 قدمًا أو 9 أمتار) وأن تكون قيد التشغيل.
- إذا لم تتصل سماعة SoundLink Revolve + II، فراجع "توصيل جهاز تم إقرانه مسبقًا" في الصفحة 25.

الإقران بسماعة SOUNDBAR أو BOSE HOME SPEAKER

باستخدام تقنية Bose SimpleSync، يُمكنك إقران سماعة Bose SimpleSync + II مع سماعة Bose Soundbar أو Bose Home Speaker للاستماع إلى الأغنية نفسها في غرفتين مختلفتين في الوقت نفسه.

ملاحظة: تتميز تقنية SimpleSync بنطاق Bluetooth يبلغ 30 قدمًا (9 أمتار). قد تؤثر الجدران ومعدات البناء على الاستقبال.

المنتجات المتوافقة

يُمكنك إقران سماعة Bose SimpleSync + II مع أي نوع من عائلة سماعات Bose Home Speaker.

تشمل المنتجات المتوافقة الشائعة ما يلي:

- سماعة Bose Soundbar 700
- سماعة Bose Soundbar 500
- سماعة Bose Home Speaker 500
- سماعة Bose Home Speaker 300
- سماعة Bose Home Speaker المحمولة

كما تُضاف منتجات جديدة بانتظام. للحصول على قائمة كاملة والمزيد من المعلومات، تفضل بزيارة: worldwide.Bose.com/Support/Groups

الإقران باستخدام تطبيق Bose Music

1. من سماعة + II، اضغط مع الاستمرار على زر Bluetooth إلى أن يومض مؤشر Bluetooth بلون أزرق وتسمع "Ready to pair another device" (جاهز لإقران جهاز آخر).
2. في تطبيق Bose Music، ومن شاشة My Bose، حدد سماعة Bose Home Speaker أو Bose Soundbar الخاصة بك.
3. **ملاحظة:** للعودة إلى شاشة My Bose، اضغط على [] الموجود في الزاوية اليسرى العلوية من الشاشة.
4. اضغط على صورة المنتج الموجودة في الزاوية السفلى اليمنى من الشاشة.
5. انقر فوق سماعات المجموعة.
6. اتبع تعليمات التطبيق لتوصيل جهاز Bluetooth جديد باستخدام SimpleSync.

ملاحظات:

- تأكد من أن سماعة Bose SimpleSync + II تقع على مسافة 30 قدمًا (9 أمتار) من سماعة Bose Soundbar أو Bose Home Speaker.
- يُمكنك إقران سماعة Bose SimpleSync + II بمنتج واحد فقط في كل مرة.

وضع الإستيريو

1. لتهيئة السماعتين لوضع الاحتفال (راجع الصفحة 30).
2. على إحدى السماعتين، اضغط على زر * Bluetooth وزر + في الوقت نفسه.

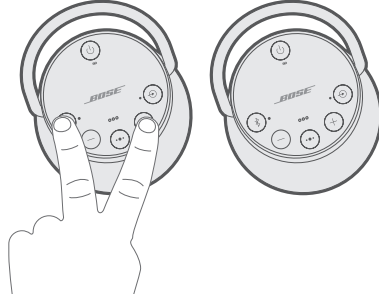

3. اترك الأزرار عندما تسمع "وضع إستيريو". ستسمع كلمة "يسارًا" من السماعة اليسرى و"يمينًا" من السماعة اليمنى.
تم تمكين وضع الإستيريو. بإمكانك الآن تشغيل الصوت بنمط إستيريو باستخدام جهازك المحمول.
4. للحصول على تجربة أفضل، ضع السماعات على النحو التالي:
 - في نفس الغرفة أو المنطقة في الهواء الطلق
 - في حدود 10 أقدام من بعضها البعض، خالية من العوائق
 - حتى تكون المسافة إلى كل سماعة متساوية**ملاحظة:** قد يختلف الأداء على حسب الجهاز المحمول، وبعُد المسافة، والعوامل البيئية.

التبديل بين وضع الاحتفال ووضع إستيريو

على إحدى السماعتين، اضغط على زر * وزر + في الوقت نفسه.

تعطيل وضع الاحتفال أو وضع إستيريو

نفذ أحد الإجراءات التالية على أي سماعة منهما:

- اضغط مع الاستمرار على زر * حتى تسمع "فك ارتباط سماعتي Bose".
- اضغط مع الاستمرار على زر الوظائف المتعددة ••• وزر + في الوقت نفسه حتى تسمع "فك ارتباط سماعتي Bose".
- اضغط على زر الطاقة (⏻) لإيقاف تشغيل السماعة.

إقران مكبرات الصوت يدويًا

إذا كنت غير قادر على الوصول إلى تطبيق Bose Connect، اتبع التعليمات التالية.

وضع الاحتفال

1. تأكد من أن كلا السماعتين في وضع التشغيل.
2. تأكد من توصيل السماعة بجهازك المحمول.
3. على السماعة المتصلة بجهازك، اضغط مع الاستمرار على زر * وزر + في الوقت نفسه.

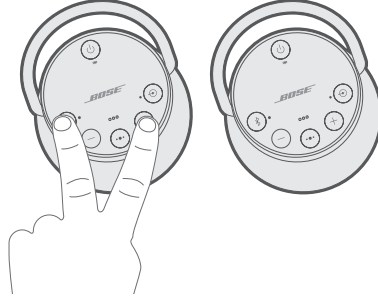

4. اترك الزرين عندما تسمع "اضغط على زر Bluetooth وزر خفض مستوى الصوت في الوقت نفسه على جهاز Bose الثاني".
5. على السماعة الأخرى، اضغط مع الاستمرار على * و- في الوقت نفسه.

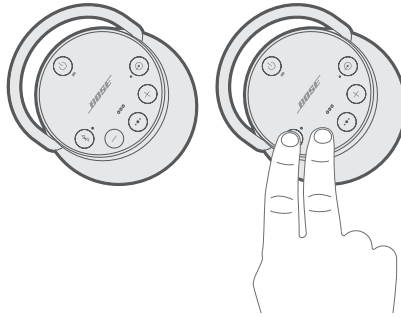

6. اترك الزرين عندما تصدر نغمة من السماعة.
- بعد 10 ثوانٍ، ستسمع "وضع الاحتفال" من كل من السماعتين في نفس الوقت. تم تمكين وضع الاحتفال. بإمكانك الآن تشغيل الصوت بنمط متجانس باستخدام جهازك.
7. للحصول على تجربة أفضل، ضع السماعات على النحو التالي:
 - في نفس الغرفة أو المنطقة في الهواء الطلق
 - حتى لا تكون هناك عوائق بينهما
- ملاحظة:** قد يختلف الأداء على حسب الجهاز المحمول، وبُعد المسافة، والعوامل البيئية.

يُمكنك إقران سماعة SoundLink Revolve + II مع سماعات Bose الأخرى لتشغيل صوتهما معًا.

اختيار نمط الإقران المناسب لك

يختلف النمط الذي تستخدمه لإقران سماعتك بسماعة Bose أخرى وفقًا لنوع السماعة التي تقررنها بها. اختر نمط الإقران المناسب لك من الجدول أدناه.

نمط الإقران	السماعة
راجع "الإقران بسماعة Bose SoundLink Bluetooth أخرى" أدناه.	سماعة Bose SoundLink Bluetooth
راجع "الإقران بسماعة Bose Home Speaker أو Soundbar" في الصفحة 32.	Bose Home Speaker أو Bose Soundbar

الإقران بسماعة BOSE SOUNDLINK BLUETOOTH أخرى

يُمكن إقران سماعتي Bose SoundLink Bluetooth معًا لتشغيلهما في الأوضاع التالية باستخدام تطبيق Bose Connect (موصى به) أو أزرار التحكم في السماعة:

- وضع الاحتفال (تشغيل السماعة اليسرى والسماعة اليمنى في تجانس تام)
 - وضع الإستيريو (تشغيل السماعة اليسرى والسماعة اليمنى بشكل منفصل)
- يُمكنك إعداد ذلك باستخدام تطبيق Bose Connect (موصى به) أو أزرار التحكم في السماعة. ارجع إلى دليل مالك Bose الخاص بك لتحديد ما إذا كانت السماعة الثانوية تدعم هذه الأوضاع أو لا.

إقران السماعتين باستخدام تطبيق Bose Connect (موصى به)

لمزيد من المعلومات، قم بتنزيل تطبيق Bose Connect.

حالة البطارية

توضح مستوى شحن البطارية. في كل مرة تُشغّل فيها سماعتك، يعرض مصباح البطارية  مستوى شحن البطارية لمدة ثانيتين كما تصدر مطالبة صوتية تُعلن مستوى شحن البطارية.

للتحقق من مستوى شحن البطارية، اضغط مع الاستمرار على زر الطاقة (⏻) لمدة ثلاث ثوانٍ في أثناء التحقق .

ملاحظة: يختلف أداء البطارية حسب المحتوى الذي يتم تشغيله، ومستوى صوت التشغيل. في الاستخدام العادي، تدوم بطارية السماع حتى 17 ساعة.

حالة النظام	نشاط الضوء
الشحن متوسط إلى كامل	أخضر ثابت
جارٍ الشحن	وميض كهربائي
مستوى الشحن متوسط	كهربائي ثابت
يجب شحن البطارية	وميض باللون الأحمر

حالة BLUETOOTH

تبين حالة توصيل الجهاز المحمول.

حالة النظام	نشاط الضوء
جاهز للاتصال	وميض باللون الأزرق
جارٍ الاتصال	وميض أبيض
تم الاتصال	أبيض ثابت

حالة الإدخال

تبين حالة اتصال الجهاز المتصل بكبل AUX أو micro-B USB.

حالة النظام	نشاط الضوء
السماعة جاهزة لتشغيل المحتوى من جهاز	أبيض ثابت

ملاحظة: للحصول على مزيد من المعلومات عن كيفية استخدام كبل لتوصيل جهاز، راجع الصفحة 26.

توجد أعلى السماعة مجموعة من المصابيح التي تومض وفقاً لحالة النظام.

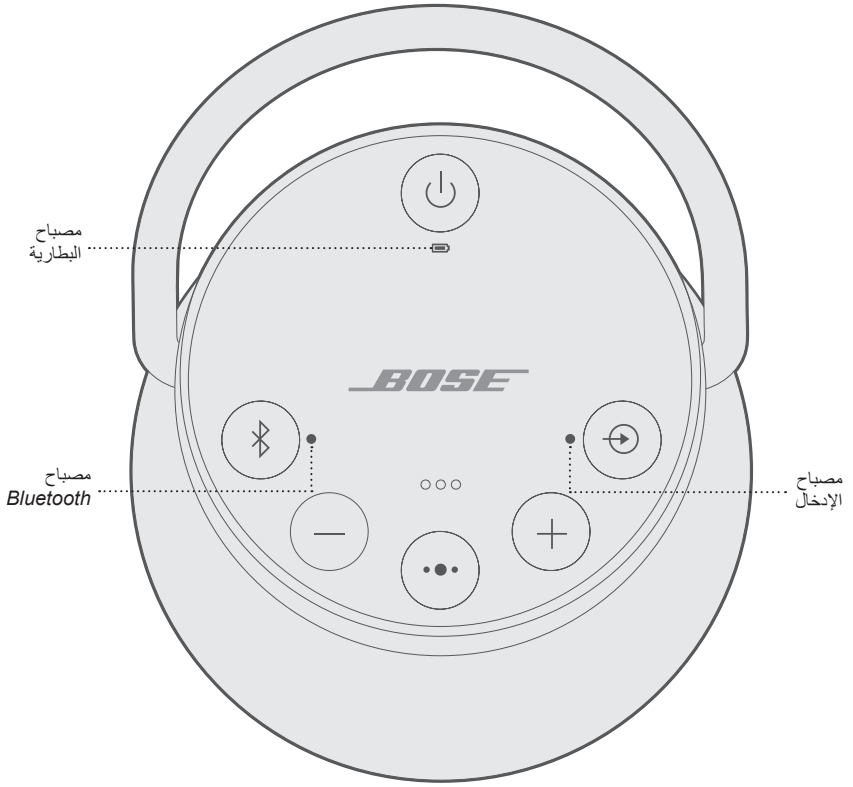

يمكنك توصيل إخراج الصوت الخاص بالهاتف الذكي، أو الكمبيوتر اللوحي، أو الكمبيوتر أو أي نوع آخر من الأجهزة المحمولة بموصل AUX أو micro-B USB.

قم بتوصيل كبل إستيريو 3.5 ملم

يقبل الموصل AUX قابس كبل إستيريو مقاس 3.5 ملم (غير مرفق).

1. باستخدام كبل إستيريو مقاس 3.5 ملم، قم بتوصيل جهازك المحمول بموصل AUX الموجود على سماعتك.

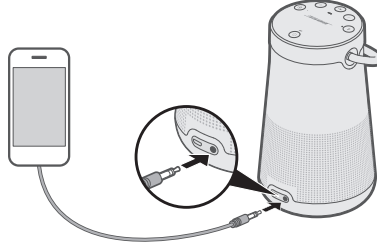

2. اضغط على زر الطاقة (⏻) الموجود على سماعتك.

3. اضغط على زر وضع الإدخال (⏻) ثم اتركه حتى تسمع "صوت AUX".

توصيل كبل USB

1. باستخدام كبل USB، وصل جهازك بموصل micro-B USB على سماعتك.

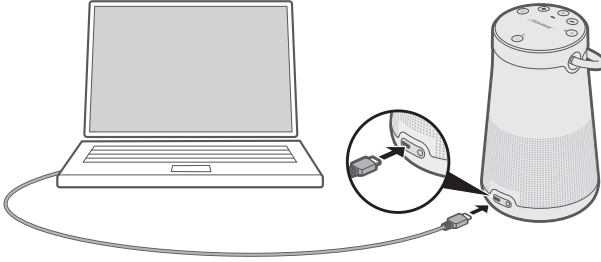

2. اضغط على زر (⏻) الموجود بالسماعة.

3. اضغط على الزر (⏻) واتركه حتى تسمع "صوت USB".

يمكنك تخزين ما يصل إلى ثمانية أجهزة محمولة مقترنة في قائمة الإقران الخاصة بسماعتك، ويمكنها أن تتصل بجهازين محمولين في الوقت نفسه بفعالية تامة.

ملاحظة: يمكنك تشغيل الصوت من جهاز واحد فقط في كل مرة.

تحديد أجهزة المحمول المتصلة

اضغط على زر * Bluetooth لسماع أسماء الأجهزة المتصلة حاليًا.

التبديل بين جهازين متصلين

1. أوقف تشغيل الصوت مؤقتًا على جهازك المحمول الأول.

2. شغل الصوت على جهازك الثاني.

توصيل جهاز تم إقرانه مسبقًا

1. اضغط على * لسماع اسم الجهاز المتصل حاليًا.

2. اضغط على * خلال ثانيتين للتوصيل بالجهاز التالي في قائمة الإقران الخاصة بسماعتك.

3. كرر هذه الخطوات حتى تسمع اسم الجهاز المرغوب فيه.

ستسمع نغمة تشير إلى أن الجهاز قيد الاتصال.

4. شغل الصوت على الجهاز المتصل.

مسح قائمة الإقران الخاصة بالسماعة

1. اضغط على * مع الاستمرار لمدة 10 ثوانٍ إلى أن تسمع "تم مسح قائمة جهاز Bluetooth®. مستعد للإقران."

تم مسح جميع الأجهزة، وأصبحت السماع جاهزة للإقران بجهاز جديد.

2. احذف سماعتك من قائمة Bluetooth الموجودة على جهازك.

استخدام تطبيق BOSE CONNECT

يُمكنك إدارة عدة أجهزة متصلة بسهولة باستخدام تطبيق Bose Connect (راجع الصفحة 13).

إقران جهاز محمول إضافي

يمكنك تخزين ما يصل إلى ثمانية أجهزة محمولة مقترنة في قائمة الإقران الخاصة بالسماعة.

- اضغط مع الاستمرار على زر * Bluetooth إلى أن يومض مصباح Bluetooth بلون أزرق، وتسمع "Ready to pair another device" (جاهز لإقران جهاز آخر). قم بإقران جهازك بالسماعة (راجع الصفحة 23).
- إذا كان جهازك يدعم الإقران عبر NFC، فراجع الصفحة 23.

فصل جهاز

- أوقف تشغيل ميزة Bluetooth في جهازك.
- إذا كان جهازك يدعم الاقتران عبر NFC، فاضغط مع الاستمرار على نقطة اللمس NFC بجهازك أعلى الجزء الأوسط من السماعة. النقطة المستهدفة هي منطقة شعار Bose.

إعادة توصيل جهاز

عند تشغيل سماعتك، فإنها ستحاول تلقائيًا إعادة الاتصال بأخر جهازين تم الاتصال بهما.

ملاحظة: يجب أن تكون الأجهزة داخل نطاق الاتصال وتكون قيد التشغيل.

إذا كان جهازك يدعم الاقتران عبر NFC، فاضغط مع الاستمرار على نقطة اللمس NFC بجهازك أعلى السماعة. النقطة المستهدفة هي منطقة شعار Bose.

إقران جهاز محمول باستخدام NFC

ملاحظة: عند تشغيل سماعتك لأول مرة، تأكد من تحديد اللغة قبل إقران جهازك المحمول باستخدام NFC.

1. قم بإلغاء قفل جهازك المحمول وشغل خاصيتي *Bluetooth* و *NFC*.
راجع دليل المالك الخاص بجهازك لمعرفة المزيد حول هاتين الميزتين.
2. اضغط مع الاستمرار على نقطة لمس NFC في جهازك بالجزء العلوي من السماعة. النقطة المستهدفة هي منطقة شعار Bose.
قد يطالبك الجهاز بقبول الإقران.

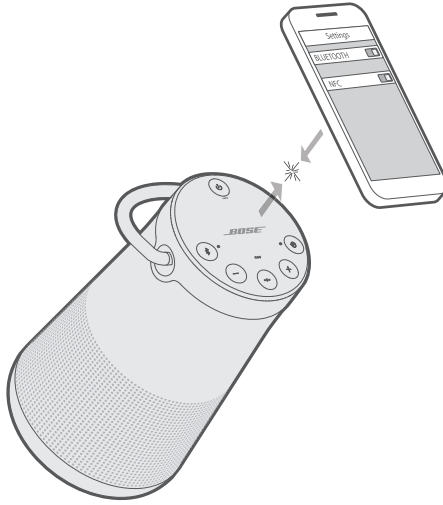

بمجرد الاقتران، ستسمع عبارة "تم التوصيل بـ <اسم الجهاز المحمول>" وسيضيء مصباح *Bluetooth* بلون أبيض ثابت.

إقران جهازك المحمول

عند تشغيل سماعتك لأول مرة، ستبحث السماعة عن جهازك المحمول تلقائيًا.

1. في جهازك، قم بتشغيل ميزة *Bluetooth*.

نصيحة: تتوفر ميزة *Bluetooth* عادةً في قائمة الإعدادات.

2. حدد سماعة *Bose Revolve + II SoundLink* لديك من قائمة الجهاز.

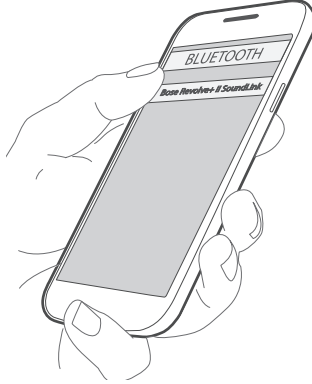

بمجرد الاقتران، ستسمع عبارة "تم التوصيل بـ <اسم الجهاز المحمول>" وسيضيء مصباح *Bluetooth* بلون أبيض ثابت.

ملاحظة: لإقران جهاز إضافي، راجع الصفحة 24.

تتيح لك تقنية **Bluetooth** اللاسلكية بثّ الموسيقى من خلال أجهزة المحمول مثل الهواتف الذكية، والأجهزة اللوحية، وأجهزة الكمبيوتر. قبل أن تتمكن من بث الموسيقى من الجهاز، يجب إقرانه مع سماعتك.

اختيار نمط الإقران المناسب لك

يمكنك إقران جهازك مع السماعة باستخدام تكنولوجيا **Bluetooth** اللاسلكية أو الاتصال بالحقل القريب (NFC). كما يُمكنك استخدام تطبيق **Bose Connect** لإقران جهازك (راجع الصفحة 13).

ما هو الاتصال بالحقل القريب (NFC)؟

الاتصال بالحقل القريب (NFC) هي تكنولوجيا تتيح لأجهزة المحمول إنشاء اتصالات لاسلكية مع بعضها البعض من خلال تلامس الأجهزة مع بعضها. يُرجى الرجوع إلى دليل المالك الخاص بجهازك لتعرف ما إذا كان طراز جهازك يدعم NFC أو لا.

إذا كان جهازك لا يدعم إقران Bluetooth عبر NFC أو إذا كنت غير متأكد:	اتبع تعليمات "إقران جهازك المحمول" في الصفحة 22.
إذا كان جهازك المحمول يدعم إقران Bluetooth عبر NFC:	اتبع تعليمات "إقران جهاز محمول باستخدام NFC" في الصفحة 23.

ملاحظة: إذا كان جهازك يدعم إقران **Bluetooth** عبر NFC، فيمكنك استخدام أحد نمطي الإقران.

توجهك المطالبة الصوتية خلال عمليتي إقران *Bluetooth* وتوصليه.

اللغات المثبتة مسبقاً

- العربية
- الألمانية
- الكورية
- السويدية
- البولندية
- الإسبانية
- الماندرين
- الإيطالية
- الهولندية
- الفرنسية
- اليابانية
- البرتغالية
- الروسية

تحديد لغة

1. اضغط على - أو + للتمرير خلال قائمة اللغات المتاحة.
 2. عند سماع خيار لغتك المفضل، اضغط مع الاستمرار على زر الوظائف المتعددة •• لتعيينه.
- ستسمع صوتاً تليه عبارة "Ready to pair." (جاهز للإقران).

تغيير اللغة

1. اضغط مع الاستمرار على زر - وزر وضع الإدخال ⊕ في الوقت نفسه حتى تسمع مطالبة صوتية خاصة بخيار اللغة الأولى.
2. اضغط على - أو + للتمرير خلال قائمة اللغات المتاحة.
3. عند سماع خيار اللغة المفضل لديك، اضغط مع الاستمرار على •• إلى أن تسمع إشارة صوتية وتنبيه "Connected to" (تم الاتصال بـ) <اسم الجهاز المحمول>."

تعطيل المطالبات الصوتية

- اضغط مع الاستمرار على - و+ في الوقت نفسه إلى أن تسمع "Voice prompts off" (إيقاف المطالبات الصوتية).
- ملاحظة:** كرر الخطوة لتمكين المطالبات الصوتية من جديد.

المكالمات الهاتفية

الوظيفة	الحل
إجراء مكالمه	اضغط مع الاستمرار على زر الوظائف المتعدده ••• لتفعيل ميزة التحكم الصوتي على جهازك المحمول. راجع "الوصول إلى عناصر التحكم في الصوت" أدناه.
تحويل مكالمه من مكبر الصوت إلى الجهاز المحمول أثناء إجراء المكالمه	اضغط مع الاستمرار على •••.
الرد على مكالمه/إنهاء مكالمه	اضغط على •••.
رفض مكالمه هاتفية وارده	اضغط مع الاستمرار على •••.
الرد على المكالمه الهاتفية الواردة الثانيه ووضع المكالمه الهاتفية الحاليه قيد الانتظار	أثناء إجراء المكالمه، اضغط على ••• للرد على مكالمه ثانيه.
رفض المكالمه الهاتفية الواردة الثانيه والاستمرار في المكالمه الهاتفية الحاليه	أثناء المكالمه الهاتفية، اضغط مع الاستمرار على ••• لمدة ثانيه واحده.
التبديل بين مكالمتين هاتفيتين	إذا كانت لديك مكالمتان في حاله نشطه، فاضغط مرتين على •••.
كتم/تشغيل صوت مكالمه	أثناء إجراء مكالمه هاتفية، اضغط على + و- في الوقت نفسه.

الوصول إلى عناصر التحكم في الصوت

يعمل الميكروفون الموجود في السماعه كامتداد لميكروفون هاتفك الذكي. باستخدام الزر ••• الموجود على السماعه، يُمكنك الوصول إلى عناصر التحكم بالصوت الموجوده في جهازك المحمول لإجراء/الرد على المكالمات الهاتفية، أو تشغيل الموسيقى، أو إعلامك بأخبار الطقس، أو نتيجة مباراة في لعبه ما، وغير ذلك الكثير.

اضغط مع الاستمرار على ••• للوصول إلى عناصر التحكم بالصوت في جهازك. ستسمع نغمه تشير إلى تفعيل عناصر التحكم بالصوت.

التنبيهات الصوتية

يُعرّف مكبر الصوت على المتصلين الواردين (إذا أمكن ذلك). لتعطيل هذه الخاصية، راجع الصفحه 20.

يتحكم زر الوظائف المتعددة ●● في مصادر الموسيقى ومكالمات مكبر الصوت بجهازك المحمول من خلال سماعتك.

تَشغِيل الوَسائِط ومَسْتَوَى الصَوْت

الوظيفة	الحل
تَشغِيل/إيقاف مؤقت	اضغط على ●●. ملاحظة: في وضع الإدخال، يؤدي الضغط على ●● إلى كتم الصوت (راجع الصفحة 26).
الانتقال للأمام إلى المسار التالي	اضغط مرتين على ●●.
الانتقال للخلف إلى المسار السابق	اضغط ثلاث مرات على ●●.
رفع مستوى الصوت	اضغط على +.
خفض مستوى الصوت	اضغط على -.

تسمح لك لوحة الأزرار بتشغيل سماعتك والتحكم في تشغيلها، ومستوى صوتها، وكذلك سماعة الهاتف.
ملاحظة: قد لا تدعم بعض الأجهزة المحمولة هذه الوظائف.

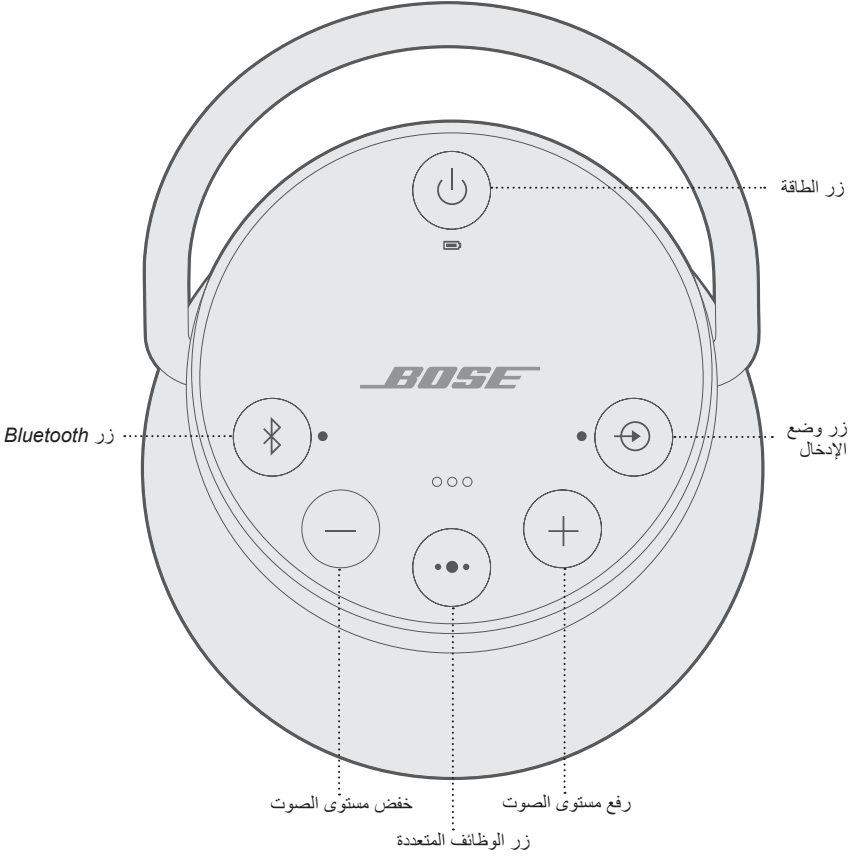

وضع حماية البطارية

في حال فصل سماعتك وعدم استخدامها لمدة تزيد عن ثلاثة أيام مع وجود مستوى شحن متبقي يقل عن 10 بالمائة، تدخل السماعة في وضع حماية البطارية للحفاظ على طاقة البطارية. لإعادة تنشيط السماعة، قم بتوصيلها بمصدر التيار المتردد (التيار الكهربائي).

عندما لا تكون السماعة قيد الاستعمال، قم بتخزينها في مكانٍ بارد.

تنبيه: تجنب تخزين السماعة لفتراتٍ طويلة عندما تكون مشحونة بالكامل أو عندما يومض مصباح البطارية  بلون أحمر.

الإيقاف التلقائي

تتوقف السماعة عن العمل بعد 20 دقيقة من الخمول (عدم صدور صوت منها) أثناء استخدام التوصيلات ومصادر الطاقة التالية:

- وصلة AUX تعمل على طاقة البطارية أو التيار المتردد (المأخذ الرئيسي).
- اتصال Bluetooth يعمل على طاقة البطارية.

تعطيل الإيقاف التلقائي

1. اضغط مع الاستمرار على + وزر وضع الإدخال ⊕ في الوقت نفسه.

ستسمع عبارة "تم تعطيل الإيقاف التلقائي".

2. كرر الخطوات لتمكين ميزة الإيقاف التلقائي من جديد.

التوصيل بمصدر طاقة

تأتي السماعة مشحونة جزئيًا. قبل استخدام السماعة الخاصة بك لأول مرة، قم بتوصيلها بمنفذ التيار المتردد (التيار الكهربائي). لا تحتاج سماعتك إلى شحنها كليًا، ولكنها تحتاج التوصيل الأولي لتنشيط البطارية.

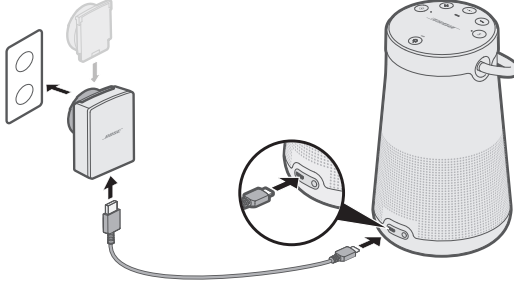

1. قم بتوصيل الطرف الصغير من كبل USB في منفذ USB من نوع micro-B الموجود في السماعة الخاصة بك.



2. وصل الطرف الآخر في مولد الطاقة من نوع USB.

3. وصل مصدر طاقة USB بمخرج تيار متردد (مأخذ رئيسي).

ملاحظة: إذا لزم الأمر، وصل محول التيار المتردد الموافق لمنطقتك بمأخذ التيار المتردد (المأخذ الرئيسي).

يومض مصباح البطارية  بلون كهربائي، وتُصدر السماعة الخاصة بك إحدى النغمات. وعندما تكون مشحونة بالكامل،  يضيء المصباح بلون أخضر.

تشغيل/إيقاف سماعتك

على لوحة الأزرار، اضغط على زر الطاقة (⏻).

• وفي أول مرة تُشغّل فيها سماعتك، يُضيء مصباح *Bluetooth* بلون أزرق، وتسمع مطالبة صوتية بتحديد اللغة (راجع الصفحة 12).

• إذا شغّلت بالفعل سماعتك وأقرنتها بجهاز محمول واحد على الأقل، فسومض مصباح *Bluetooth* باللون الأبيض ويتصل بأخر جهازين من الأجهزة المحمولة المقترنة. ستسمع "البطارية >رقم< في المائة. تم الاتصال بـ >اسم الجهاز المحمول<". يُضيء مصباح *Bluetooth* باللون الأبيض الثابت.

إرشادات وضع السماعة

- للحصول على أفضل أداء لخاصية *Bluetooth*، ضع جهازك المحمول على بُعد 33 قدمًا (10 أمتار) من سماعتك، وتأكد من وجود خط بصري واضح بينك وبين سماعتك. قد يؤثر نقل جهازك إلى مسافة أبعد، أو عدم وجود خط بصري واضح على جودة الصوت، كما قد يؤدي إلى فصل الجهاز عن السماعة.
- احرص على إبقاء الأجهزة اللاسلكية الأخرى بعيدة عن سماعتك بمسافة 3 أقدام (متر واحد) على الأقل.
- ضع السماعة والجهاز في الخارج وبعيداً عن الخزانات المعدنية، ومكونات الصوت/الفيديو الأخرى، وكذلك مصادر الحرارة المباشرة.

تنبيهات

- أوقف السماعة على قاعدتها. فقد يسبب إيقاف السماعة على أي جانب آخر ضرراً بالسماعة ويؤثر على جودة الصوت.
- تجنب وضع السماعة على الأسطح الرطبة أو المتسخة.

يُتيح لك تطبيق Bose Connect إعداد السماعَة والتحكّم بها من خلال أي جهاز محمول مثل الهاتف الذكي أو الكمبيوتر اللوحي.

من خلال استخدام هذا التطبيق يُمكنك إدارة اتصالات *Bluetooth*، واختيار لغة المطالبة الصوتية، وإدارة إعدادات السماعَة، والحصول على ميزات جديدة.

تنزيل تطبيق BOSE CONNECT

1. نزل تطبيق Bose Connect على جهازك المحمول.



2. اتبع تعليمات التطبيق.

المحتويات

تأكد من إدراج الأجزاء التالية:



كبل USB



مصدر طاقة USB*

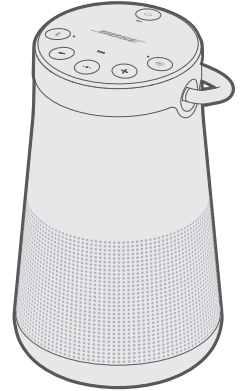

سماعة SoundLink Revolve + II
Bluetooth speaker

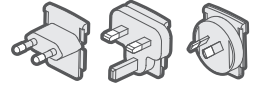

محولات طاقة التيار المتردد*

* مصدر طاقة USB ومحولات طاقة التيار المتردد قد تختلف قليلاً. استخدم محول طاقة التيار المتردد المخصص لمنطقتك.

ملاحظة: لا تستخدم المنتج في حال تلف أي جزء منه. اتصل بموزع Bose المعتمد لديك أو اتصل بخدمة عملاء Bose.

تفضل بزيارة: worldwide.Bose.com/Support/SLRPii

30	إقران مكبرات الصوت يدويًا
31	التبديل بين وضع الاحتفال ووضع إستيريو
31	تعطيل وضع الاحتفال أو وضع إستيريو
32	الإقران بسماعة Bose Home Speaker أو Soundbar
32	المنتجات المتوافقة
32	الإقران باستخدام تطبيق Bose Music
33	إعادة الاتصال بسماعة Bose Home Speaker أو Soundbar

العناية والصيانة

34	تنظيف السماعة
34	قطع الغيار والملحقات
34	ضمان محدود
34	المعلومات الفنية

استكشاف الأخطاء وإصلاحها

35	جرب هذه الحلول أولاً
35	حلول أخرى
37	إعادة ضبط سماعتك

اتصالات BLUETOOTH®

21	اختيار نمط الإقران المناسب لك.....
22	إقران جهازك المحمول.....
23	إقران جهاز محمول باستخدام NFC.....
24	إقران جهاز محمول إضافي.....
24	فصل جهاز.....
24	إعادة توصيل جهاز.....

اتصالات BLUETOOTH® المتعددة

25	تحديد أجهزة المحمول المتصلة.....
25	التبديل بين جهازين متصلين.....
25	توصيل جهاز تم إقرانه مسبقاً.....
25	مسح قائمة الإقران الخاصة بالسماعة.....
25	استخدام تطبيق Bose Connect.....

الاتصالات السلكية

26	قم بتوصيل كبل إستريو 3.5 ملم.....
26	توصيل كبل USB.....

حالة السماعة

28	حالة البطارية.....
28	حالة Bluetooth®.....
28	حالة الإدخال.....

إقران منتجات BOSE

29	اختيار نمط الإقران المناسب لك.....
29	الإقران بسماعة Bose SoundLink Bluetooth® أخرى.....
29	إقران السماعتين باستخدام تطبيق Bose Connect (موصى به).....

محتوى علبة المنتج

12 المحتويات

إعداد تطبيق BOSE CONNECT

13 تنزيل تطبيق Bose Connect

وضع السماعة

14 إرشادات وضع السماعة

الطاقة

15 التوصيل بمصدر طاقة

15 تشغيل/إيقاف سماعتك

16 وضع حماية البطارية

16 الإيقاف التلقائي

16 تعطيل الإيقاف التلقائي

عناصر التحكم في السماعة

18 تشغيل الوسائط ومستوى الصوت

19 المكالمات الهاتفية

19 الوصول إلى عناصر التحكم في الصوت

19 التنبيهات الصوتية

المطالبات الصوتية

20 اللغات المثبتة مسبقًا

20 تحديد لغة

20 تغيير اللغة

20 تعطيل المطالبات الصوتية

معلومات الأمان

هذا المنتج قادر على استقبال التحديثات الأمنية من Bose تلقائيًا عند الاتصال بتطبيق Bose Connect. من أجل استقبال التحديثات الأمنية عبر تطبيق المحمول، يجب عليك إكمال عملية إعداد المنتج في تطبيق Bose Connect. وإذا لم تكتمل عملية الإعداد، فستتحمل مسؤولية تثبيت التحديثات الأمنية التي توفرها Bose عبر btu.Bose.com



Apple، وShعار Apple، وiPad، وiPhone، وiPod، وSiri هي علامات تجارية لشركة Apple Inc.، المسجلة في الولايات المتحدة ودول أخرى. App Store هي علامة خدمة لشركة Apple، ويتم استخدام العلامة التجارية "iPhone" في اليابان بترخيص من شركة Aiphone K.K.

تُعد علامة كلمة Bluetooth® وشعاراتها علامات تجارية مُسجلة تملكها شركة Bluetooth SIG, Inc.، وأي استخدام لهذه العلامات من قبل شركة Bose Corporation يكون بموجب ترخيص.

تُعد Google Play وGoogle علامتان تجارية تابعتان لشركة Google LLC.

علامة N هي علامة تجارية أو علامة تجارية مسجلة لشركة NFC Forum, Inc. في الولايات المتحدة ودول أخرى.

تُعد Bose، وBose Home Speaker، وBose Music، وBose Portable Home Speaker، وBose Soundbar، وSimpleSync، وSoundLink، وSoundLink Revolve علامات تجارية لشركة Bose Corporation.

هاتف المقر الرئيسي لشركة Bose: 1-877-230-5639

حقوق الطبع والنشر © لعام 2021 محفوظة لشركة Bose Corporation. لا يجوز استنساخ أي جزء من هذا الدليل، أو تعديله، أو توزيعه أو استخدامه بطريقة أخرى دون إذن كتابي مسبق.

يُرجى استكمال البيانات التالية والاحتفاظ بها

يوجد الرقم المسلسل ورقم الموديل أسفل السماعة.

الرقم المسلسل: _____

رقم الموديل: 419356

يُرجى الاحتفاظ بإيصال الشراء مع دليل المالك. يمكنك الآن تسجيل منتج Bose الخاص بك. يمكنك القيام بذلك بسهولة من خلال

الانتقال إلى global.Bose.com/register

تاريخ الصنع: يشير الرقم الثامن في الرقم المسلسل إلى سنة الصنع؛ إذ يشير الرقم "0" إلى 2010 أو 2020.

المستورد في الصين: Bose Electronics (Shanghai) Company Limited, Part C, Plant 9,
No. 353 North Riyang Road, China (Shanghai) Pilot Free Trade Zone

المستورد في الاتحاد الأوروبي: Bose Products B.V., Gorslaan 60, 1441 RG Purmerend, The Netherlands

المستورد في تايوان: Bose Taiwan Branch, 9F-A1, No. 10, Section 3, Minsheng East Road,
Taipei City 104, Taiwan رقم الهاتف: +886-2-2514 7676

المستورد في المكسيك: Bose de México, S. de R.L. de C.V., Paseo de las Palmas 405-204,
Lomas de Chapultepec, 11000 México, D.F. رقم الهاتف: +5255 (5202) 3545

المستورد في المملكة المتحدة: Bose Limited, Bose House, Quayside Chatham Maritime, Chatham,
Kent, ME4 4QZ، بالمملكة المتحدة

يوجد معرف CMIIT على القاعدة المطاطية الموجودة أسفل المنتج.

بالنسبة لأوروبا:

نطاق تردد التشغيل: من 2400 إلى 2483.5 ميغا هرتز.

الحد الأقصى لطاقة الإرسال: أقل من 20 ديسيبل ميلي واط من القدرة المشعة المكافئة المتناحية.

الحد الأقصى لنقل الطاقة أقل من الحدود التنظيمية مما يعني أن اختبار معدل الامتصاص النوعي SAR غير ضروري ويُستثنى من اللوائح السارية.

جدول المواد الخطرة المحظور استخدامها بالصين

أسماء المواد أو العناصر السامة أو الخطرة ومحتوياتها						
المواد والعناصر السامة أو الخطرة						
اسم الجزء	الرصاص (Pb)	الزئبق (Hg)	الكاديوم (Cd)	سداسي الكروم (Cr(VI))	ثنائي الفينيل المعالج بالبروم (PBB)	أثير ثنائي الفينيل المعالج بالبروم (PBDE)
ثنائي الفينيل متعدد الكلور (PCB)	X	○	○	○	○	○
الأجزاء المعدنية	X	○	○	○	○	○
الأجزاء البلاستيكية	○	○	○	○	○	○
السماعات	X	○	○	○	○	○
الكيبلات	X	○	○	○	○	○
<p>تم إعداد هذا الجدول وفقاً لأحكام المعيار SJ/T 11364.</p> <p>○ يشير إلى أن هذه المادة السامة أو الخطرة الموجودة في كل المواد المتجانسة لهذا الجزء أقل من الحد المقرر في المعيار GB/T 26572.</p> <p>× يشير إلى أن هذه المادة السامة أو الخطرة الموجودة على الأقل في إحدى المواد المتجانسة لهذا الجزء أعلى من متطلبات التقييد لمعيار GB/T 26572.</p>						



جدول المواد الخطرة المحظور استخدامها بتايوان

اسم الجهاز: Bose SoundLink Revolve+ II، نوع التصميم: 419356						
المواد المحظورة ورموزها الكيميائية						
الوحدة	الرصاص (Pb)	الزئبق (Hg)	الكاديوم (Cd)	الكروم سداسي التكافؤ (Cr+6)	ثنائي الفينيل المعالج بالبروم (PBB)	إثير ثنائي الفينيل متعدد البروم (PBDE)
ثنائي الفينيل متعدد الكلور (PCB)	-	○	○	○	○	○
الأجزاء المعدنية	-	○	○	○	○	○
الأجزاء البلاستيكية	○	○	○	○	○	○
السماعات	-	○	○	○	○	○
الكيبلات	-	○	○	○	○	○
<p>ملاحظة 1: "○" تشير إلى أن النسبة المئوية لمحتوى المادة المحظورة لا تتجاوز النسبة المئوية للقيمة المرجعية الموجودة.</p> <p>ملاحظة 2: "○" تشير إلى أن المادة المحظورة تطابق مع الإعفاء.</p>						

معلومات فنية حول مصدر الطاقة الخارجي

يمثل مصدر الطاقة الخارجي، المرفق مع المنتج والمتوافق مع متطلبات التصميم الإيكولوجي لتوجيهات المنتجات ذات الصلة بالطاقة 2009/125/EC، مع القاعدة (القواعد) التالية أو المستند (المستندات) التالي: لائحة اللجنة (الاتحاد الأوربي) رقم 2019/1782.

Bose Products B.V.	جهة الصنع
36037901	رقم السجل التجاري
Gorslaan 60 1441 RG Purmerend The Netherlands	العنوان
F5V-1.6C-1U-WW	مُعرّف الموديل
100 فولت - 240 فولت	الجهد الكهربائي للإدخال
50 هرتز/ 60 هرتز	تردد التيار المتردد للإدخال
تيار مستمر 5 فولت	الجهد الكهربائي للإخراج
1.6 أمبير	التيار الكهربائي للإخراج
8 واط	طاقة الإخراج
78.8%	متوسط الكفاءة النشطة
73.4%	الكفاءة عند الحمل المنخفض (10%)
0.07 واط	استهلاك الطاقة عند عدم وجود حمل

Bose Products B.V.	جهة الصنع
36037901	رقم السجل التجاري
Gorslaan 60 1441 RG Purmerend The Netherlands	العنوان
S008AIM0500160	مُعرّف الموديل
100 فولت - 240 فولت	الجهد الكهربائي للإدخال
50 هرتز/ 60 هرتز	تردد التيار المتردد للإدخال
تيار مستمر 5 فولت	الجهد الكهربائي للإخراج
1.6 أمبير	التيار الكهربائي للإخراج
8 واط	طاقة الإخراج
78.5%	متوسط الكفاءة النشطة
74.5%	الكفاءة عند الحمل المنخفض (10%)
0.06 واط	استهلاك الطاقة عند عدم وجود حمل

جدول حالة الطاقة الخاصة بالمنتج

يمثل المنتج، وفقاً لمتطلبات التصميم الإيكولوجي لتوجيهات المنتجات ذات الصلة بالطاقة 2009/125/EC وكذلك التصميم الإيكولوجي لتوجيهات المنتجات ذات الصلة بالطاقة ولوائح معلومات الطاقة (التعديل) (الخروج من الاتحاد الأوروبي) لعام 2020، مع القاعدة (القواعد) التالية أو المستند (المستندات) التالية: اللائحة (المفوضية الأوروبية) رقم 1275 لسنة 2008، بصيغتها المعدلة بموجب لائحة (الاتحاد الأوروبي) رقم 801 لسنة 2013.

أوضاع الطاقة		معلومات حالة الطاقة المطلوبة
وضع الاستعداد الشبكي	وضع الاستعداد	
$2.0 \geq \text{Bluetooth}^{\text{®}}$ واط	$0.5 \geq$ واط	استهلاك الطاقة في وضع الطاقة المحدد، عند إدخال 230 فولت/50 هرتز
$5 \geq$ دقائق	$20 \geq$ دقيقة	الوقت الذي بعد انتهائه يتم تبديل الجهاز تلقائيًا إلى الوضع
$2.0 \geq$ واط	غير متوفر	استهلاك الطاقة في وضع الاستعداد الشبكي في حال توصيل جميع منافذ الشبكة السلكية وتنشيط جميع منافذ الشبكة اللاسلكية عند إدخال 230 فولت/50 هرتز
<p>Bluetooth: قم بإلغاء التنشيط عن طريق مسح قائمة الإقران من خلال الضغط مع الاستمرار على زر Bluetooth لمدة 10 ثوانٍ. قم بالتنشيط من خلال الإقران مع أحد مصادر Bluetooth.</p>		إجراءات تنشيط/إلغاء تنشيط منفذ الشبكة سيؤدي إلغاء تنشيط جميع الشبكات إلى تمكين وضع الاستعداد.

ملاحظة: تم اختبار هذا الجهاز وثبتت توافقه مع حدود الأجهزة الرقمية من الفئة ب؛ وفقاً للجزء 15 من قواعد هيئة الاتصالات الفيدرالية (FCC). وقد وضعت هذه الحدود لتوفير الحماية المناسبة من التداخل الضار عند تركيب الجهاز في منطقة سكنية. يولد هذا الجهاز طاقة تردد لاسلكية ويستخدمها ويمكن أن يشعها، وإذا لم يتم تركيبه واستخدامه وفقاً للتعليمات، فيمكن أن يتسبب في حدوث تداخل ضار في الاتصالات اللاسلكية. ومع ذلك، فلا يوجد ضمان لعدم حدوث تداخل بسبب التركيب. إذا تسبب هذا الجهاز في حدوث تداخل ضار للاستقبال اللاسلكي أو التلفزيوني (يمكن التحقق من ذلك عن طريق إطفاء الجهاز وإعادة تشغيله)، فيوصى المستخدم بتصحيح التداخل باستخدام إجراء أو أكثر من الإجراءات التالية:

- تغيير اتجاه هوائي الاستقبال أو موضعه.
- زيادة المسافة بين الجهاز وجهاز الاستقبال.

- توصيل الجهاز بأخذ كهربائي في دائرة مختلفة عن الدائرة التي تم توصيل جهاز الاستقبال بها.
- استشارة الموزع المعتمد أو فني خبير بأجهزة الراديو أو التلفاز للحصول على المساعدة.

إجراء أي تغييرات أو تعديلات دون موافقة صريحة من شركة Bose يمكن أن يؤدي إلى إلغاء ترخيص المستخدم لتشغيل هذا الجهاز. هذا الجهاز يتوافق مع متطلبات الجزء 15 من قواعد هيئة الاتصالات الفيدرالية (FCC) ومعايير المواصفات القياسية اللاسلكية للأجهزة المغطاة من ترخيص وزارة الابتكار والعلوم والتنمية الاقتصادية في كندا. يخضع تشغيل الجهاز للشروط التالية: (1) ألا يتسبب في حدوث تداخل ضار، و(2) أن يقبل أي تداخل يستقبله، ويشمل ذلك التداخل الذي قد يتسبب في تشغيله على نحو غير مرغوب فيه.

يتوافق هذا الجهاز مع حدود التعرض البشري للإشعاع التي حددتها هيئة الاتصالات الفيدرالية، ووزارة الابتكار والعلوم والتنمية الاقتصادية في كندا. يجب تركيب هذا الجهاز وتشغيله على مسافة 20 سم على الأقل بين مصدر الإشعاع وجسمك. يجب عدم تحديد موضع مشترك لجهاز الإرسال هذا أو تشغيله بالتزامن مع أي هوائي أو جهاز إرسال آخر.

يُلَبّي متطلبات هيئة التطوير الإعلامي للمعلومات والاتصالات (IMDA).

CAN ICES-3(B)/NMB-3(B)

اللائحة الإدارية للأجهزة ذات الترددات اللاسلكية منخفضة الطاقة

المادة الثانية عشرة

وفقاً لقواعد "اللائحة الإدارية للأجهزة ذات الترددات اللاسلكية منخفضة الطاقة"؛ يُحظر على أي شركة أو مؤسسة أو مستخدم تغيير ترددات أو تعزيز طاقة الإرسال أو تغيير السمة الأصلية أو الأداء في أي جهاز من الأجهزة المعتمدة ذات الترددات اللاسلكية منخفضة الطاقة؛ وذلك دون الحصول على إذن من اللجنة الوطنية الصينية للاتصالات (NCC).

المادة الرابعة عشر

لا تؤثر الأجهزة ذات الترددات اللاسلكية منخفضة الطاقة على أمن الطائرات ولا تتداخل مع الاتصالات القانونية (إن وجدت)، وفي حالة حدوث تداخل، فيجب على المستخدم إيقاف تشغيلها على الفور إلى أن يتم إزالة هذا التداخل. الاتصالات القانونية المذكورة تعني الاتصالات اللاسلكية التي تعمل وفقاً لقانون الاتصالات.

من المؤكد أنّ الأجهزة ذات الترددات اللاسلكية منخفضة الطاقة غرضة للتداخل مع الاتصالات القانونية، أو الأجهزة الصناعية والعلمية والطبية المشعة للموجات اللاسلكية.

لا تحاول إخراج بطارية الليثيوم أيون القابلة لإعادة الشحن من هذا المنتج. اتصل بموزع Bose المحلي لديك أو فني آخر مؤهل لإخراجها.

يُرجى التخلص من البطاريات المستخدمة بطريقة سليمة، باتّباع اللوائح المحلية. يُحظر حرق البطاريات المستعملة.



هذا الرمز يعني أنه يجب عدم التخلص من المنتج مع النفايات المنزلية، بل يجب تسليمه إلى مرفق جمع نفايات مناسب لإعادة تدويره. يساعد التخلص السليم وإعادة التدوير على حماية الموارد الطبيعية، وصحة الإنسان، والبيئة. لمزيد من المعلومات حول التخلص من هذا المنتج وإعادة تدويره، تواصل مع البلدية المحلية أو خدمة التخلص من النفايات أو المتجر الذي اشتريته منه هذا المنتج.



لا يجب إخراج بطارية الليثيوم أيون القابلة لإعادة الشحن في هذا المنتج إلا بواسطة فني مؤهل فقط. يُرجى الاتصال بتاجر تجزئة Bose المحلي لديك أو الاطلاع على products.bose.com/static/compliance/index.html لمزيد من المعلومات. Li-ion



يرجى قراءة جميع تعليمات السلامة، والأمان، والاستخدام والاحتفاظ بها.

تعلن شركة Bose Corporation في هذا الكتيب أن هذا المنتج يخضع للمتطلبات الأساسية لتوجيه الاتحاد الأوروبي رقم 2014/53/EU والشروط الأخرى ذات الصلة وجميع متطلبات توجيهات الاتحاد الأوروبي المعمول بها. ويمكن العثور على إعلان المطابقة الكامل في موقع: www.Bose.com/compliance

يتوافق هذا المنتج مع جميع لوائح التوافق الكهرومغناطيسي المعمول بها لعام 2016 وجميع لوائح المملكة المتحدة الأخرى المعمول بها. ويمكن العثور على إعلان المطابقة الكامل في الموقع التالي: www.Bose.com/compliance



تعلن شركة Bose في هذا الكتيب أن هذا المنتج يتوافق مع المتطلبات الأساسية التي تنص عليها لوائح الأجهزة اللاسلكية لعام 2017 وجميع لوائح المملكة المتحدة الأخرى المعمول بها. ويمكن العثور على إعلان المطابقة الكامل في الموقع التالي: www.Bose.com/compliance



تعليمات مهمة للسلامة

1. اقرأ هذه التعليمات.
2. واحتفظ بها.
3. انتبه إلى جميع التحذيرات.
4. اتبع جميع التعليمات.
5. لا تقم بتركيب المنتج بالقرب من أي مصدر للحرارة مثل شبكات التدفئة أو ممرات الحرارة أو المواقد أو أي جهاز آخر (بما في ذلك مكبرات الصوت) ينتج عنه حرارة.
6. لا تستخدم سوى الملحقات/المرفقات التي تحددها الشركة المصنّعة.
7. قم بفصل هذا الجهاز أثناء العواصف الرعدية أو عند عدم الاستخدام لفترات طويلة.
8. وكّل جميع أعمال الصيانة إلى أفراد صيانة مؤهلين. يجب إجراء صيانة عند تلف الجهاز بأي شكل من الأشكال، مثل تلف سلك التغذية الكهربائية أو القابس، أو سقوط أشياء على الجهاز، أو عدم عمله على نحو اعتيادي أو سقوطه.

تحذيرات/تنبيهات

- هذا الرمز يعني أن هناك جهدًا كهربائيًا غير معزول ويشتمل على خطورة داخل علبة المنتج وقد يشكل خطر حدوث صدمة كهربائية. 
- هذا الرمز يعني أن هناك تعليمات مهمة متعلقة بالتشغيل والصيانة في هذا الدليل. 
- يحتوي هذا المنتج على مادة مغناطيسية. لذا يجب عليك استشارة طبيبك لمعرفة ما إذا كان استعمال هذا المنتج قد يؤثر على أيّ جهاز طبي مزروع لديك أو لا. 
- احرص على إبقاء المنتج بعيدًا عن مصادر اللهب والحرارة. لا تضع أيّ مصادر لهب مكشوف (مثل الشموع المشتعلة) فوق المنتج أو بالقرب منه.
- لا تُجر أي تبديلات غير مصرّح بها لهذا المنتج.
- لا تستخدم عاكس مصدر الطاقة مع هذا المنتج.
- استخدم هذا المنتج مع مولد الطاقة المرفق فقط.
- يجب الإبقاء على جهاز الفصل في وضع القابلية للتشغيل الفوري عند استخدام قابس التغذية الكهربائية أو وصلة الجهاز كجهاز فصل.
- لا تعرض المنتجات التي تحتوي على بطاريات لحرارة زائدة (مثل تخزينها تحت أشعة الشمس المباشرة، أو تعريضها للنار أو ما شابه).
- توجد بطاقة المنتج أسفل المنتج.



858891-0010