

Print Spec J 92194885 – Stapled booklet, 128 x 225 mm, 103 pages (incl. 8 pages cover), 1/1c = black

BRAUN

TexStyle 7 Pro

Steam Iron



Type 12770000, 12770001, 12770002

Register your product
www.braunhousehold.com/register

126 mm

De
Er
Fr
Es
Po
Ita
No
Da
No
Su
Su
Po
Če
SI
M
Hi
SI
Tu
Ro
E
K
P
Y
C

De
C
6
57
DE
Sk

Deutsch	4
English	8
Français	12
Español	16
Português	20
Italiano	24
Nederlands	28
Dansk	32
Norsk	36
Svenska	40
Suomi	44
Polski	48
Český	52
Slovenský	56
Magyar	60
Hrvatski	64
Slovenski	68
Türkçe	72
Română (MD)	76
Ελληνικά	80
Қазақ	84
Русский	88
Українська	92
عربي	96

De'Longhi Braun Household GmbH
Carl-Ulrich-Straße 4
63263 Neu-Isenburg/Germany

5712710601/12.16
DE/UK/FR/ES/PT/IT/NL/DK/NO/SE/FI/PL/CZ/
SK/HU/HR/SI/TR/RO/GR/KZ/RU/UA/Arab



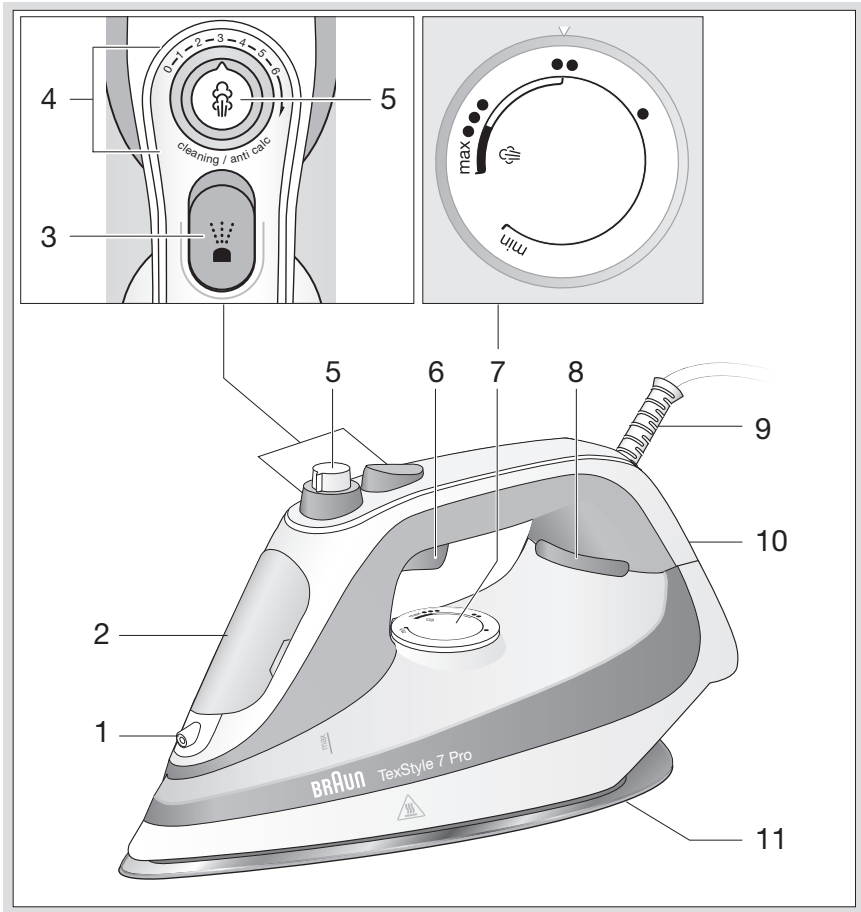

225 mm

A Start ironing

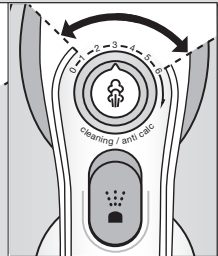
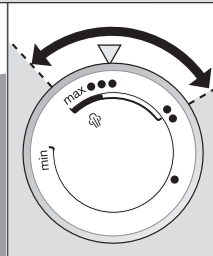
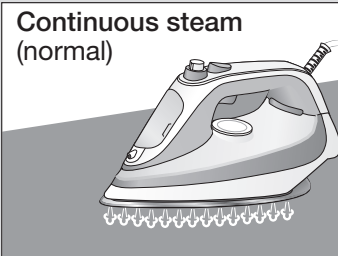
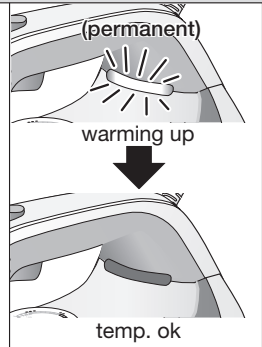
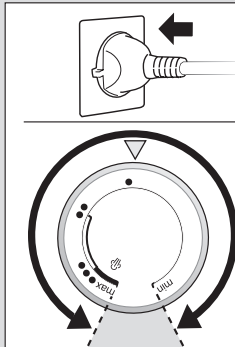
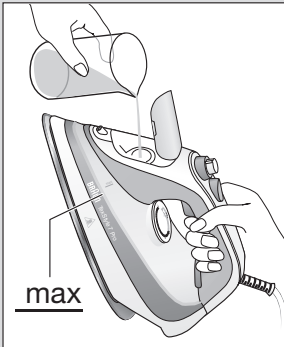

124 mm

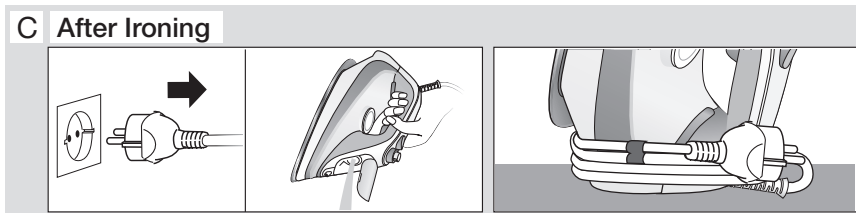
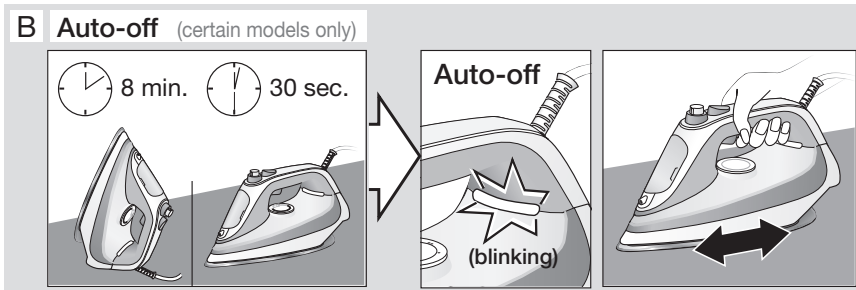
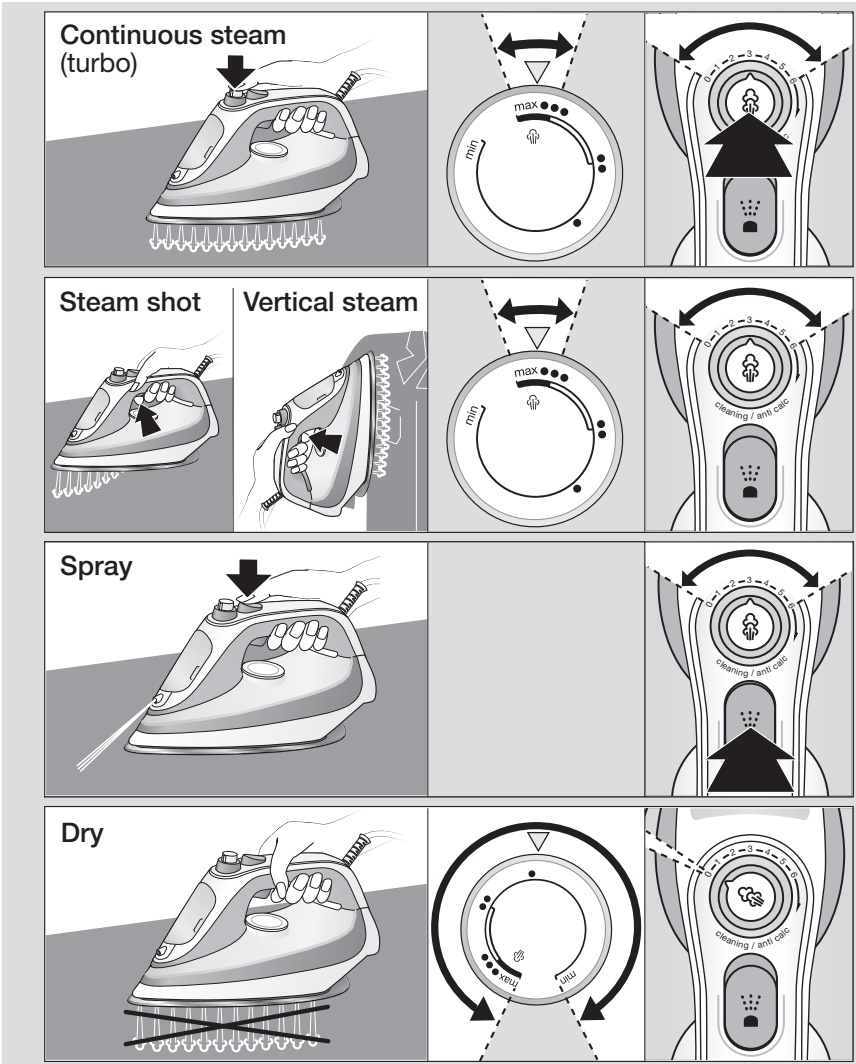

D Descaling

Preparation

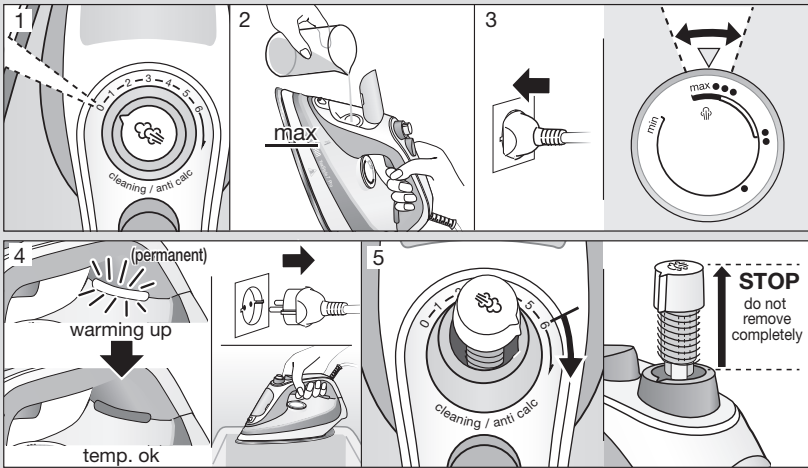

Self clean

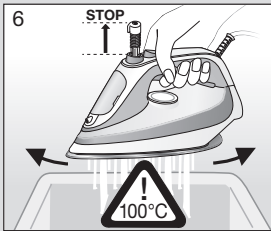

Rinsing the valve

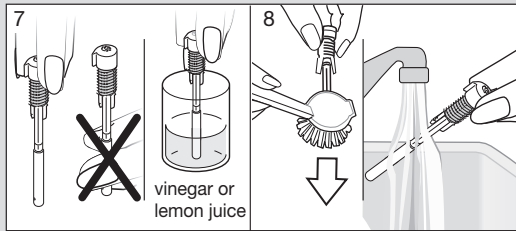

Reset

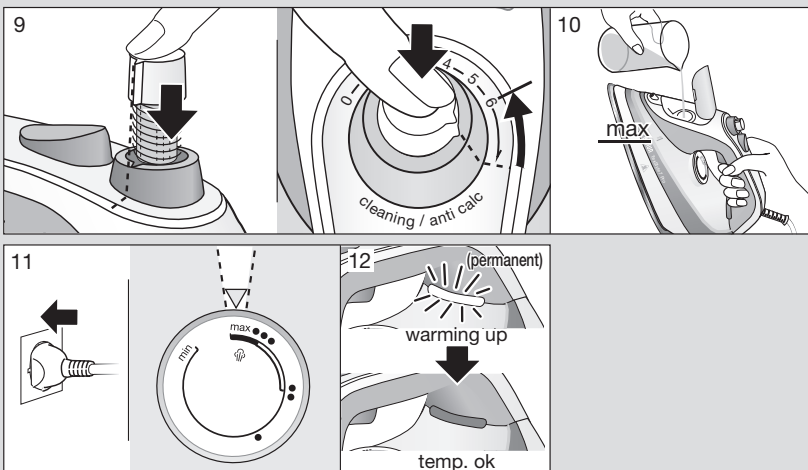

E Soleplate cleaning

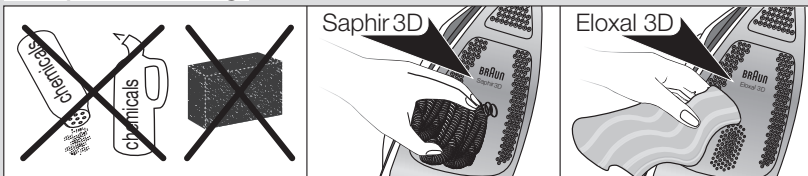

Deutsch

Vor dem Gebrauch

Bitte lesen Sie die Gebrauchsanweisung sorgfältig und vollständig, bevor Sie das Gerät in Betrieb nehmen.

Vorsicht

-  **Vorsicht: Heiße Oberflächen!** Bügeleisen entwickeln hohe Temperaturen und heißen Dampf, die zu Verbrennungen führen können.
- Dieses Gerät kann von Kindern ab 8 Jahren sowie von Personen mit reduzierten physischen, sensorischen oder mentalen Fähigkeiten oder Mangel an Erfahrung und/oder Wissen benutzt werden, wenn sie beaufsichtigt oder bezüglich des sicheren Gebrauchs des Gerätes unterwiesen wurden und die daraus resultierenden Gefahren verstanden haben.
- Kinder dürfen nicht mit dem Gerät spielen.
- Reinigung und Benutzerwartung dürfen nicht unbeaufsichtigt durch Kinder durchgeführt werden.
- Während der Benutzung und der Abkühlungsphase sollte das Gerät für Kinder unter 8 Jahren unzugänglich aufbewahrt werden.
- Wenn das Anschlusskabel beschädigt ist, muss dieses vom Hersteller, dessen Kundendienst oder ähnlich qualifiziertem Fachpersonal ersetzt werden, um Gefahr für den Benutzer zu vermeiden.
- Ziehen Sie immer den Netzstecker, bevor Sie Wasser einfüllen.
- Das Bügeleisen darf nur auf einer stabilen Fläche benutzt und abgestellt werden.
- Stellen Sie das Bügeleisen in kurzen Bügelpausen aufrecht auf der Standfläche oder der Abstellfläche ab. Überzeugen Sie sich davon, dass sich die Standfläche auf einem auf einen stabilen Untergrund befindet.
- Lassen Sie das Bügeleisen nicht unbeaufsichtigt, solange es am Netz angeschlossen ist.
- Das Gerät darf nicht mehr benutzt werden, wenn es heruntergefallen ist, wenn es sichtbare Beschädigungen aufweist oder wenn es ausläuft. Überprüfen Sie das Kabel regelmäßig auf Beschädigungen.
- Das Gerät nie unter fließendem Wasser reinigen oder ins Wasser tauchen.
- Dieses Gerät ist ausschließlich zum Gebrauch im Haushalt und für haushaltsübliche Mengen konstruiert.
- Die Kabel sollten auf keinen Fall mit heißen Gegenständen, der Bügelsohle, Wasser und scharfen Kanten in Berührung kommen.
- Prüfen Sie vor der Inbetriebnahme, ob die Spannungsangabe auf dem Gerät mit Ihrer Netzspannung übereinstimmt und, dass Sie eine Schuko-Steckdose verwenden.
- Bei Verwendung eines Verlängerungskabels achten Sie darauf, dass es in gutem Zustand ist, einen geerdeten Stecker hat und der Nennleistung des Gerätes entspricht (16A).
- Die Bügelsohle und die Bügeleisenablage können sehr hohe Temperaturen erreichen, die zu Verbrennungen führen können. Berühren Sie diese nicht.

Gerätebeschreibung

- 1 Wassersprühdüse
- 2 Wassertanköffnung
- 3 Sprühtaste (Spray)
- 4 Dampfmengenregler
- 5 Turbo Dampfkнопf
- 6 Dampfstoß-Taste
- 7 Temperaturregler
- 8 Temperatur-Kontroll LED
- 9 Netzkabel
- 10 Abstellfläche
- 11 3D Bügelsohle

(A) Inbetriebnahme

Befüllen des Wassertanks

- Überzeugen Sie sich davon, dass das Gerät ausgeschaltet ist und der Netzstecker gezogen ist.
- Füllen Sie den Wassertank mit Leitungswasser. Achten Sie darauf, dass die „Max“-Markierung am Wassertank nicht überschritten wird. Bei sehr hartem Wasser empfehlen wir die Verwendung einer Mischung aus 50 % Leitungswasser und 50 % destilliertem Wasser.
- **Achtung:** Verwenden Sie keinesfalls ausschließlich destilliertes Wasser. Verwenden Sie weder Wasserzusätze (z. B. Stärke) noch Kondenswasser aus dem Wäschetrockner.

Bügeln mit Dampf

- Stellen Sie das Gerät aufrecht auf die Abstellfläche (10) und schließen Sie es ans Netz an.
- Wählen Sie die Temperatureinstellung (7), die für die zu bügelnden Textilien am besten geeignet ist (siehe Bügelhinweise auf der Abstellfläche). Während sich das Bügeleisen aufheizt, leuchtet die Temperatur-Kontroll-LED (8). Die Anti-Tropf Funktion wird automatisch aktiviert, um das Austreten von Wasser bei niedrigen Temperatureinstellungen zu vermeiden.
- Sobald die gewünschte Temperatureinstellung erreicht ist, erlischt die Temperatur-Kontroll-LED.

Dampfeinstellungen :

• Normaler Dauerdampf

Stellen Sie am Dampfmengenregler (4) die gewünschte Dampfmenge in einem Bereich von «1» bis «6» ein. Wir empfehlen die Einstellung einer mittleren Dampfmenge für alle normalen Bügeltätigkeiten. Nur für das Bügeln von Leinen, schwerer Baumwolle oder Jeans empfehlen wir die maximale Dampfmengeneinstellung.

Achtung: Während des Bügelns darf der Dampfmengenregler nicht über die Position «6» hinaus gedreht werden.

• Turbo Dampf

Wenn der Dampfmengenregler zwischen «0» und «6» eingestellt wird, ist es möglich durch Drücken des Turbo Dampfkнопfes (5) die Turbo Dampffunktion zu aktivieren. Dies ermöglicht den höchsten Dampfausstoß, um hartnäckige Falten zu entfernen. Drücken Sie den Turbo Dampfkнопf nicht länger als 1 Minute.

• Dampfstoß

Vor Gebrauch dieser Funktion sollte die Dampfstoß-Taste (6) drei- bis viermal betätigt werden, um sie zu aktivieren. Für einen kräftigen Dampfausstoß drücken Sie die Dampfstoß-Taste im Abstand von ein paar Sekunden. Der Temperaturregler (7) muss mindestens auf Temperaturstufe 3 (●●●) eingestellt werden. Diese Funktion kann auch zum Bedampfen hängender Textilien (z. B. Gardinen) eingesetzt werden, um Falten zu entfernen.

Sprühfunktion

Die Sprühfunktion (3) erzeugt einen feinen Nebel, der das Gewebe gleichmäßig befeuchtet. So lassen sich hartnäckige Falten aus festen Textilien leichter glatt bügeln.

Trocken bügeln

Stellen Sie den Dampfreger (4) auf «0» (= Dampf aus).

3D Bügelsohle

Die einzigartige runde Form der 3D Bügelsohle gewährleistet beste Resultate beim Bügeln an schwierigen Stellen (z. B. Knöpfe, Taschen, etc.) und in allen Richtungen – sogar rückwärts.

(B) Automatische Abschaltung

Aus Sicherheitsgründen und um Energie zu sparen wird die Abschaltung automatisch aktiviert, wenn das Bügeleisen entweder ca. 30 Sekunden horizontal oder 8 Minuten vertikal auf seiner Abstellfläche steht.

- Wenn das Bügeleisen im automatischen Abschaltmodus ist, blinkt die Temperaturkontroll-LED (8).
- Um das Bügeleisen wieder einzuschalten, bewegen Sie es.
- Bevor Sie wieder mit dem Bügeln beginnen, warten Sie bis die Temperaturkontroll-LED erloschen ist.

(C) Nach dem Bügeln

- Ziehen Sie den Netzstecker und leeren Sie den Wassertank.
- Lassen Sie das Gerät vor dem Verstauen abkühlen.

(D) Entkalken

Vorbereitung

1. Stellen Sie den Dampfregler (4) auf «0» (= Dampf aus).
2. Befüllen Sie den Wassertank.
3. Schließen Sie das Gerät an und stellen Sie den Temperaturregler (7) auf „max“.
4. Warten Sie bis die Temperaturkontroll-LED (8) erlischt und ziehen Sie den Stecker. Halten Sie das Bügeleisen über das Waschbecken.
5. Drehen Sie den Dampfregler im Uhrzeigersinn über den Widerstand bei Position «6» hinaus. Wenn es klickt, ziehen Sie ihn senkrecht bis zum Ende der Feder heraus. Der Dampfregler darf nicht komplett entnommen werden.

Selbstreinigung

6. Bewegen Sie das Gerät über dem Waschbecken hin und her. Heißes Wasser und Dampf treten aus der Bügelsohle aus und vorhandene Kalkpartikel werden aus der Dampfkammer herausgespült.

Reinigen des Ventils

Um eine optimale Leistung Ihres Gerätes zu gewährleisten, muss das Ventil, das sich am unteren Ende des Turbo Dampfknopfes befindet, regelmäßig gereinigt werden (sobald die Dampfentwicklung nachlässt).

7. Tauchen Sie das untere Ende des Ventils für mindestens 30 Minuten in Essig (keine Essig-Essenz) oder Zitronensaft.
Alle verbliebenen Rückstände abbürsten und unter fließendem Wasser nachspülen.

Reset

8. Setzen Sie den Dampfregler wieder ein, drücken Sie ihn fest nach unten und drehen ihn zurück zur Position «6».
9. Befüllen Sie den Wassertank.
10. Schließen Sie das Gerät an und stellen Sie die Temperatur mit dem Temperaturregler (7) ein.
11. Warten Sie bis die Temperaturkontroll-LED erlischt.

Achtung: Das Bügeleisen darf nie ohne Dampfmenge­regler benutzt werden.

Verwenden Sie keine handelsüblichen Entkalker, da diese das Bügeleisen beschädigen könnten.

Hinweis: Die Häufigkeit des Entkalkens hängt von der Wasserhärte, der verwendeten Dampfmenge sowie der Häufigkeit und Dauer des Gebrauchs des Bügeleisens ab. In der Praxis hat sich ein Entkalken von mindestens einmal pro Monat bewährt.

(E) Reinigung der Bügelsohle

- Stellen Sie vor dem Reinigen sicher, dass das Bügeleisen ausgeschaltet ist, der Stecker gezogen wurde und es komplett abgekühlt ist.
- Zum Reinigen der Saphir Bügelsohle verwenden Sie Stahlwolle. Zum Reinigen der Eloxal Bügelsohle empfehlen wir ein feuchtes Tuch. Die Bezeichnung um welche Bügelsohle es sich bei Ihrem Gerät handelt, finden Sie auf der Verpackung und auf der Bügelsohle selbst.
- Verwenden Sie keinesfalls Chemikalien, Essig oder Scheuermittel (z.B. Schwämme aus grobem Nylongewebe etc.).

Fehlerbehebung

PROBLEM	MÖGLICHE URSACHE	BEHEBUNG
Wasser tropft beim Bügeln auf das Gewebe.	Der Deckel des Wassertanks ist nicht richtig geschlossen.	Drücken Sie auf den Wassertankdeckel und prüfen Sie, ob er richtig geschlossen ist.
	Sie haben chemische Zusätze in den Wassertank gegeben.	Verwenden Sie keine Zusätze. Leeren Sie den Wassertank und spülen Sie ihn 2-3 mal aus.
	Sie haben die Dampfstoß-Funktion zu oft innerhalb kurzer Zeit verwendet.	Warten Sie ein paar Sekunden zwischen dem Gebrauch der Dampfstoß-Funktion. Stellen Sie sicher, dass die Temperatur bei mindestens ●● eingestellt ist.
Das Bügeleisen erzeugt wenig oder keinen Dampf.	Der Wassertank ist leer.	Befüllen Sie den Wassertank.
	Das Ventil ist verkalkt.	Reinigen Sie das Ventil.
	Die Temperatur ist nicht hoch genug und die Anti-Tropf Funktion wurde automatisch aktiviert.	Prüfen Sie, ob der Temperaturregler mindestens auf ●● gestellt ist.
Partikel und weiße Verunreinigungen treten beim Bügeln aus.	Die Dampfkammer des Bügeleisens ist verkalkt.	Entkalken Sie das Gerät (Dampfkammer und Ventil).
Sprühfunktion oder Dampfstoß funktionieren nicht richtig.	Der Wassertank ist leer.	Befüllen Sie den Wassertank.

Änderungen vorbehalten.

Das Gerät darf am Ende seiner Lebensdauer nicht mit dem Hausmüll entsorgt werden. Die Entsorgung kann über den Braun Kundendienst oder lokal verfügbare Rückgabe- und Sammelstellen erfolgen.



English

Before use

Please read instructions carefully and completely before using the appliance.

Caution

-  Caution: Hot surfaces! Electric Irons combine high temperatures and hot steam that could lead to burns.
- This appliance can be used by children aged from 8 years and above and persons with reduced physical, sensory or mental capabilities or lack of experience and knowledge if they have been given supervision or instruction concerning use of the appliance in a safe way and understand the hazards involved.
- Children shall not play with the appliance.
- Cleaning and user maintenance shall not be made by children without supervision.
- During operation and cool-down the appliance and its mains cord shall be kept out of reach of children under 8 years.
- If the supply cord is damaged, it must be replaced by the manufacturer, its service agent or similarly qualified persons in order to avoid a hazard.
- Always unplug the station/iron before filling with water.
- The appliance must be used and rested on a stable surface.
- During ironing pauses, place the iron upright on its heel rest or on the iron rest. Ensure that the heel rest is placed on a stable surface.
- The iron must not be left unattended while it is connected to the supply mains.

- The appliance must not be used if it has dropped, if there are visible signs of damage or if it is leaking. Regularly check the cords for damages.
- Never immerse the unit in water or other liquids.
- This appliance is designed for household use only and for processing normal household quantities.
- The cords should never come in contact with hot objects, the soleplate, water and sharp edges.
- Before plugging into a socket, check whether your voltage corresponds with the voltage printed on the bottom of the appliance and that you are using an earthed socket.
- When using an extension cord watch out that it is in good condition, has a plug with an earth connection and corresponds with the power rating of the appliance (16A).
- The soleplate and the iron rest can reach very high temperatures that could lead to burns. Do not touch them.

Description

- 1 Spray nozzle
- 2 Water tank lid
- 3 Spray button
- 4 Steam regulator
- 5 Turbo steam button
- 6 Steam shot trigger
- 7 Temperature selector
- 8 Temperature control LED
- 9 Power cord
- 10 Heel rest
- 11 3D soleplate

(A) Start ironing

Filling the water tank

- Make sure that the appliance is switched off and unplugged.
- Fill the water tank with tap water by holding the iron slightly inclined, taking care not to exceed the “max” level. If you have extremely hard water, we recommend that you use a mixture of 50 % tap water and 50 % distilled water.
- **Attention:** Never use distilled water exclusively. Do not add any additives (e.g. starch). Do not use condensation water from a tumble dryer.

Ironing with steam

- Place the iron on its heel rest (10) and plug in.
- Select a temperature (7) which is suitable for the garments (refer to the garment guide on the heel rest). The iron starts to heat up and the temperature control LED (8) on the iron is on. The anti-drip function is automatically activated to prevent water leakage at low temperature settings.
- Once the selected temperature is reached, the temperature control LED turns off.

Steam options:

- **Continuous steam (normal)**
Select the steam quantity by turning the steam regulator (4) in a range from «1» to «6». We recommend a medium steam setting for regular ironing. Only when ironing tough fabrics like linen, thick cotton or jeans it is recommended to use the maximum steam setting

Note: While ironing, do not turn the steam regulator beyond setting «6».

- **Continuous steam (turbo)**
When the steam regulator is positioned anywhere between «0» and «6» it is possible to activate the turbo function by pressing the turbo steam button (5) in order to emit the highest steam output and remove stubborn creases. Press the turbo steam button for not more than 1 minute.
- **Steam shot**
Prior to use, press the steam shot trigger (6) 3 to 4 times to activate it. For a powerful boost of steam, press the steam shot trigger at intervals of a few seconds. The temperature selector should have a minimum temperature level 3 (•••). It is possible to use the steam shot function by holding the iron in a **vertical position** and pulling the steam shot trigger. This is useful for removing creases from hanging clothes, curtains etc.

Spray function

The spray function (3) produces a fine mist that evenly moistens the fabric and makes it easier to iron out creases on very tough textiles.

Dry ironing

Set the steam regulator (4) on position «0» (= steam off).

3D soleplate

The unique round shape of the 3D soleplate ensures best gliding results on difficult parts (e. g. buttons, pockets etc.) and in all directions – even backwards.

(B) Auto off

For safety and reduced power consumption, the auto-off function is automatically activated when the iron is positioned horizontally on its soleplate for about 30 seconds or vertically on its heel rest for about 8 minutes.

- When the iron is in the auto-off mode the temperature control LED (8) is blinking.
- To turn the iron on again, just move it forward.
- Before start ironing again wait until the temperature control LED is turned off.

(C) After ironing

- Unplug the iron and empty the water tank.
- Let the iron cool down before storing.

(D) Descaling

Preparation

1. Set the steam regulator (4) on position «0» (= steam off).
2. Fill the water tank.
3. Plug in and set the temperature at “max” on the temperature selector (7).
4. Wait until the temperature control LED (8) turns off and unplug the iron. Hold the iron over the sink.
5. Turn the steam regulator clockwise beyond steam setting «6». When you hear a click pull it out vertically until the end of the spring appears. It must not be removed completely.

Self clean

6. Move the appliance over the sink. Hot water and steam will come out from the soleplate along with the calc particles from the steam chamber.

Rinsing the valve

To maintain optimum performance, the valve located on the lower end of the turbo steam button has to be rinsed regularly (whenever steam development is insufficient).

7. Immerse the lower end of the valve in vinegar (not vinegar essence) or lemon juice for a minimum of 30 minutes.
8. Brush off remaining residues and rinse under running water.

Reset

9. Re-insert the steam regulator, firmly push it down and turn it back to steam setting «6».
10. Refill the water tank.
11. Plug in and set the temperature with the temperature selector.
12. Wait until the temperature control LED turns off.

Note: The iron must never be used without steam regulator.

Do not use commercial decalcifiers, they may damage the iron.

Note: Frequency of descaling depends on the hardness of the water, quantity of steam used and frequency and duration of ironing sessions.
It is a good practice to run the descaling procedure at least once per month.

(E) Soleplate cleaning

- Before cleaning, always make sure that the iron is switched off, unplugged and has cooled down completely.
- To clean Saphir soleplate use steel wool. To clean Eloxal soleplate it is suggested to use a damp cloth. The name of the soleplate is printed on the gift box and on the soleplate itself.
- Never use chemicals, vinegar or scouring pads (eg. sponges with coarse nylon fabrics etc).

For UK Only

Guarantee Information

All Braun Household products carry a minimum guarantee period of two years. (see below for list of exceptions) The rights and benefits under this guarantee are additional to your statutory rights which are not affected.

Please keep your receipt as this will form the basis of your guarantee.

In the unlikely event of a breakdown you have access to professional help from our team simply by calling:

02392 392333

For service in the Republic of Ireland please call:

012475471

Braun Household undertakes within the specified period to repair or replace any part of the appliance, free of charge (with the exception of any glass or porcelain-ware incorporated in the product) found to be defective provided that;

- We are promptly informed of the defect.
- The product is used and maintained in accordance with the User Instructions.
- The appliance has not been altered in any way or subjected to misuse or repair by a person other than an authorised service agent for Braun Household.
- No rights are given under this guarantee to a person acquiring the appliance second hand or for commercial or communal use.
- Any repaired or replaced appliance will be guaranteed on these terms for the unexpired portion of the guarantee.
- The need for repair has not been caused by insufficient aftercare or cleaning: or damage caused by the chemical or electrochemical effects of water.

Under no circumstances shall the application of this guarantee give rise to the complete replacement of the appliance or entitle the consumer to damages.

Braun Household, New Lane, Havant, Hampshire PO9 2NH

www.braunhousehold.co.uk

Troubleshooting Guide

PROBLEM	POSSIBLE CAUSES	SOLUTION
Water droplets drip on the fabric during ironing.	The water tank lid is not properly closed.	Press the water tank lid and check if it is closed .
	Chemicals have been put into the water tank	Never put chemicals or perfumes into the water tank. Empty the water tank, rinse it 2-3 times.
	The steam trigger is overused .	Wait a few seconds between each use. Check that the temperature selector is at least on ●● .
The iron produces little or no steam.	The water tank is empty.	Refill the water tank.
	The valve has collected too much limescale.	Clean the valve.
	Temperature is not high enough and anti-drip function automatically gets activated to avoid water drops.	Check that the temperature selector is at least on ●● .
Flakes and white impurities come out during ironing.	The iron has limescale formations inside the steam chamber.	Run the descaling procedure (clean the steam chamber and the valve).
The spray function or the steam shot do not work properly.	The water tank is empty.	Refill the water tank.

Subject to change without notice.

Please do not dispose of the product in the household waste at the end of its useful life. Disposal can take place at a Braun Service Centre or at appropriate collection points provided in your country.



Français

Avant utilisation

Lisez attentivement toutes les instructions avant d'utiliser l'appareil.

Attention

-  Attention: zones très chaudes ! Les fers électriques dégagent de fortes températures et des jets de vapeur très chauds qui peuvent occasionner des brûlures
- Cet appareil peut être utilisé par des enfants âgés de 8 ans au moins et par des personnes dont les capacités physiques, sensorielles ou mentales sont réduites ou qui manquent d'expérience et de connaissance si surveillé(e)s ou bénéficiant d'une instruction concernant l'utilisation de l'appareil en toute sécurité et comprenant les dangers liés à son utilisation.
- Ne pas laisser les enfants jouer avec l'appareil.
- Ne pas laisser les enfants effectuer le nettoyage et l'entretien de l'appareil sans surveillance.
- Pendant l'utilisation et le refroidissement, l'appareil et son cordon d'alimentation doivent être gardés hors de portée des enfants âgés de moins de 8 ans.
- Si le cordon d'alimentation est endommagé, il doit être remplacé par le fabricant, un technicien du service après-vente ou toute autre personne dûment qualifiée afin d'éviter tout danger.
- Débranchez toujours la station avant de la remplir avec de l'eau.
- L'appareil doit être utilisé et rangé sur une surface stable.
- Pendant les pauses de repassage, placez toujours le fer sur son talon en s'assurant qu'il soit sur une surface stable.

- L'appareil ne doit pas être laissé sans surveillance quand il est branché au secteur.
- L'appareil ne doit pas être utilisé s'il a fait une chute, en cas de signes visibles de dommages ou s'il fuit. Examinez les cordons régulièrement pour déceler les dommages possibles.
- N'immergez jamais l'unité dans l'eau ou un autre liquide.
- Cet appareil est conçu pour un usage domestique uniquement et pour traiter des quantités domestiques.
- Les cordons ne doivent jamais entrer en contact avec des objets chauds, la semelle, de l'eau ou des bords tranchants.
- Avant de brancher l'appareil sur une prise de secteur, vérifiez si le voltage correspond bien à celui indiqué à l'arrière de l'appareil et si vous utilisez bien une prise de terre.
- Lorsque vous utilisez une rallonge, vérifiez qu'elle soit en bon état, qu'elle possède une prise de terre et qu'elle corresponde à la puissance nominale de l'appareil (16 A).
- La semelle et le repose-fer peuvent atteindre des températures très élevées pouvant conduire à des brûlures. Ne les touchez pas.

Description

- 1 Buse du spray
- 2 Couvercle du réservoir d'eau
- 3 Bouton du spray
- 4 Régulateur de vapeur
- 5 Bouton vapeur turbo
- 6 Gâchette de jet de vapeur
- 7 Sélecteur de température
- 8 DEL de contrôle de la température
- 9 Cordon d'alimentation
- 10 Talon d'appui
- 11 Semelle 3D

(A) Début du repassage

Remplissage du réservoir d'eau.

- Assurez-vous que l'appareil est éteint et débranché.
- Remplissez le réservoir d'eau avec de l'eau du robinet en maintenant le fer à repasser légèrement incliné et en prenant soin de ne pas dépasser le niveau « max ». Si la dureté de votre eau est extrêmement élevée, nous vous recommandons d'utiliser un mélange constitué de 50 % d'eau du robinet et de 50 % d'eau distillée.
- **Attention :** N'utilisez jamais d'eau distillée seule. N'ajoutez pas d'autres produits chimiques (comme l'amidon). N'utilisez pas l'eau de condensation provenant d'un sèche-linge.

Repassage à la vapeur

- Placez le fer à repasser sur son talon d'appui (10) et branchez-le.
- Sélectionnez la température (7) adaptée aux tissus (référez-vous au guide des tissus sur le talon d'appui). Le fer à repasser commence à chauffer et la DEL de contrôle de la température (8) s'allume. La fonction anti-gouttes s'active automatiquement afin d'éviter les fuites d'eau à réglage de température bas.
- Une fois la température sélectionnée atteinte, la DEL de contrôle de la température s'éteint.

Options vapeur :

- **Vapeur continue (normal)**
Sélectionnez la quantité de vapeur en faisant tourner le régulateur de vapeur (4) sur une échelle de « 1 » à « 6 ». Nous vous recommandons un réglage moyen de la vapeur pour le repassage courant. Il n'est recommandé d'utiliser un réglage maximum de la vapeur que lors du repassage de tissus durs tels que le lin, un coton épais ou du denim.

Remarque : Lors du repassage, ne pas faire tourner le régulateur de vapeur au-delà de « 6 ».

- **Vapeur continue (turbo)**
Lorsque le régulateur de vapeur est placé où que ce soit entre « 0 » et « 6 », il est possible d'activer la fonction turbo en appuyant sur le bouton vapeur turbo (5) afin d'émettre le débit de vapeur le plus élevé et afin d'éliminer les plis les plus récalcitrants. Ne pas appuyer sur le bouton vapeur turbo pendant plus d'une minute.
- **Jet de vapeur**
Avant l'utilisation, appuyez sur la gâchette de jet de vapeur (6) 3 à 4 fois avant pour l'activer.

Pour un jet de vapeur puissant, appuyez sur la gâchette de jet de vapeur de façon répétée avec quelques secondes d'intervalle.

Le sélecteur de température doit se trouver au minimum au niveau 3 de température (●●●).

Il est possible d'utiliser la fonction de jet de vapeur en maintenant le fer à repasser **à la verticale** et en appuyant sur la gâchette de jet de vapeur. Cette fonction est utile pour éliminer les plis sur les vêtements suspendus, les rideaux, etc.

Fonction spray

La fonction spray (3) produit un brouillard fin qui humidifie le tissu de manière uniforme et facilite le repassage de plis sur des tissus très durs.

Repassage à sec :

Placez le régulateur de vapeur (4) en position « 0 » (= vapeur désactivée).

Semelle 3D

La forme arrondie unique de la semelle 3D garantit des résultats de glisse optimaux sur les parties difficiles et dans toutes les directions, même vers l'arrière.

(B) Arrêt automatique

Pour plus de sécurité et de meilleures économies d'énergie, la fonction d'arrêt automatique s'active automatiquement lorsque le fer à repasser est placé horizontalement sur sa semelle pendant environ 30 secondes ou à la verticale sur son talon d'appui pendant environ 8 minutes.

- Lorsque le fer à repasser est en mode arrêt automatique, la DEL de contrôle de la température (8) clignote.
- Pour rallumer le fer à repasser, déplacez-le vers l'avant.
- Avant de recommencer à repasser, patientez jusqu'à ce que la DEL de contrôle de la température s'éteigne.

(C) Après le repassage

- Débranchez le fer à repasser et videz le réservoir d'eau.
- Laissez le fer à repasser refroidir avant de le ranger.

(D) Détartrage

Préparation

1. Placez le régulateur de vapeur (4) en position « 0 » (= vapeur désactivée).
2. Remplissez le réservoir d'eau.
3. Branchez l'appareil et réglez la température sur « max » au niveau du sélecteur de température (7).
4. Attendez jusqu'à ce que la DEL de contrôle de la température (8) s'éteigne puis débranchez le fer à repasser. Maintenir le fer à repasser au-dessus de l'évier.
5. Faire tourner le régulateur de vapeur dans le sens horaire jusqu'à dépasser le réglage de vapeur « 6 ». Retirez-le verticalement lorsque vous entendez un dé clic jusqu'à ce que l'extrémité du ressort apparaisse. Il ne doit pas être retiré entièrement.

Nettoyage automatique

6. Déplacez l'appareil d'avant en arrière au-dessus de l'évier. De l'eau chaude et de la vapeur sortent de la semelle, ainsi que des particules de calcaire provenant de la chambre à vapeur.

Rinçage de la valve

Afin de maintenir un niveau de performances optimal, la valve située à l'extrémité inférieure du bouton de vapeur turbo doit être rincée régulièrement (lorsque la production de vapeur est insuffisante).

7. Immergez l'extrémité inférieure de la valve dans du vinaigre (pas d'essence de vinaigre) ou dans du jus de citron pendant au moins 30 minutes.
8. Brossez les derniers résidus et rincez sous l'eau courante.

Réinitialisation

9. Réinsérez le régulateur de vapeur, maintenez-le fermement vers le bas et faites-le tourner jusqu'à l'avoir ramené au réglage « 6 ».
10. Remplissez le réservoir d'eau.
11. Branchez l'appareil et réglez la température à l'aide du sélecteur de température.
12. Attendez jusqu'à ce que la DEL de contrôle de la température s'éteigne.

Remarque : Le fer à repasser ne doit jamais être utilisé dans régulateur de vapeur.

Ne jamais utiliser de produit détartrant du commerce. Ils risquent d'endommager le fer à repasser.

Remarque : La fréquence des détartrages dépend du niveau de dureté de l'eau, de la quantité de vapeur utilisée ainsi que de la fréquence et de la durée des séances de repassage.

Il est conseillé d'effectuer la procédure de détartrage une fois par mois.

(E) Nettoyage de la semelle

- Avant le nettoyage, assurez-vous toujours que le fer à repasser est éteint, débranché et entièrement refroidi.
- Utilisez de la paille de fer pour la semelle Saphir.
Il est recommandé d'utiliser un chiffon humide pour nettoyer la semelle Eloxal. Le nom de la semelle est imprimé sur la boîte de l'appareil et sur la semelle elle-même.
- Ne jamais utiliser de produits chimiques, de vinaigre ou de tampons à récurer (par exemple des éponges avec des grattoirs en nylon etc).

Guide de dépannage

PROBLÈME	CAUSES POSSIBLES	SOLUTION
Des gouttelettes d'eau tombent sur le tissu lors du repassage.	Le couvercle du réservoir d'eau n'est pas fermé correctement.	Appuyez sur le couvercle du réservoir d'eau et assurez-vous qu'il est fermé.
	Des produits chimiques ont été introduits dans le réservoir d'eau.	Ne jamais mettre de produits chimiques ou de parfums dans le réservoir d'eau. Videz le réservoir d'eau, rincez-le 2 ou 3 fois.
	La gâchette à vapeur est trop utilisée.	Attendez quelques secondes entre chaque utilisation. Vérifiez que le sélecteur de température est au moins activé ••.
Le fer à repasser produit peu ou pas de vapeur.	Le réservoir d'eau est vide.	Remplissez le réservoir d'eau.
	La valve a accumulé trop de tartre.	Nettoyez la valve.
	La température n'est pas assez élevée et la fonction anti-gouttes s'active automatiquement afin d'éviter l'écoulement de gouttes d'eau.	Vérifiez que le sélecteur de température est au moins activé ••.
Des impuretés et des écailles blanches s'échappent lors du repassage.	Des dépôts de calcaire se trouvent dans la chambre à vapeur du fer à repasser.	Effectuez la procédure de détartrage (nettoyez la chambre à vapeur et la valve).
La fonction spray ou le jet de vapeur ne fonctionne pas correctement.	Le réservoir d'eau est vide.	Remplissez le réservoir d'eau.

Sujet à modifications sans préavis.

A la fin de vie de votre appareil, veuillez ne pas le jeter avec vos déchets ménagers. Remettez-le à votre Centre Service agréé Braun ou déposez-le dans des sites de récupération appropriés conformément aux réglementations locales ou nationales en vigueur.



Español

Antes de empezar

Lea atenta y enteramente el folleto de instrucciones antes de usar el producto.

Cuidado

-  Precaución: ¡Superficies calientes! Las planchas eléctricas alcanzan temperaturas elevadas y usan vapor caliente durante su funcionamiento, por lo que debe prestarse especial atención a posibles quemaduras.
- Este dispositivo puede ser usado por niños de edades a partir de los 8 años en adelante, y personas con capacidades físicas, sensoriales o mentales reducidas, o falta de experiencia y conocimiento si se les ha proporcionado supervisión o instrucción respecto del uso del dispositivo de un modo seguro y entienden los riesgos implicados.
- Los niños no deben jugar con el aparato.
- Los niños no realizarán trabajos de limpieza y mantenimiento del usuario sin supervisión.
- Durante el funcionamiento y el enfriamiento, el dispositivo y su cable de red deben mantenerse fuera del alcance de niños menores de 8 años.
- Si el cable de alimentación está dañado, para evitar riesgos debe reemplazarlo el fabricante, su agente de servicio o una persona cualificada de modo similar.
- Desenchufe siempre el centro de planchado antes de llenarlo de agua.
- El dispositivo debe utilizarse y dejarse sobre una superficie estable.
- Durante las pausas de planchado, coloque la plancha en posición vertical sobre su parte trasera de apoyo o sobre la superficie de apoyo de la plancha. Asegúrese de que la parte trasera de apoyo de la plancha se encuentra sobre una superficie estable.
- No debe dejarse el dispositivo desatendido cuando está conectado a la alimentación de red.
- No debe utilizarse el dispositivo si se ha caído, si presenta signos visibles de daños o si gotea. Revise los cables con regularidad en busca de daños.
- Nunca sumerja la unidad en agua u otros líquidos.
- Este aparato ha sido diseñado exclusivamente para el uso doméstico y para el procesamiento de cantidades propias en un hogar.
- Los cables no deben entrar nunca en contacto con objetos calientes, con la suela de la plancha, con agua ni con bordes cortantes.
- Antes de conectar el dispositivo a una toma de corriente, compruebe si el voltaje de esta se corresponde con el voltaje indicado en la parte inferior del dispositivo, y asegúrese también de estar usando una toma de corriente conectada a tierra.
- Cuando utilice un cable de extensión, asegúrese de que este se encuentra en buen estado, de que tiene un enchufe con conexión a tierra y de que su potencia nominal se corresponde con la del dispositivo (16 A).
- La suela y la superficie de apoyo de la plancha pueden alcanzar temperaturas muy altas que podrían producir quemaduras. No las toque.

Descripción

- 1 Boquilla spray
- 2 Tapa del depósito de agua
- 3 Botón de spray
- 4 Regulador de vapor
- 5 Botón de vapor turbo
- 6 Botón de golpe de vapor
- 7 Selector de temperatura
- 8 LED de control de temperatura
- 9 Cable de alimentación
- 10 Parte trasera de apoyo
- 11 Suela 3D de la plancha

(A) Empezar a planchar

Llenado del depósito de agua

- Asegúrese de que el dispositivo se encuentra apagado y desenchufado.
- Llene el depósito de agua con agua del grifo manteniendo la plancha ligeramente inclinada y con cuidado de no superar el nivel máximo. Si el agua es extremadamente dura, le recomendamos utilizar una mezcla de 50% de agua del grifo y 50% de agua destilada.
- **Advertencia:** No utilice nunca únicamente agua destilada. No agregue aditivos (p. ej. almidón). No emplee el agua de condensación de la secadora.

Planchado con vapor

- Coloque la plancha sobre la parte trasera de apoyo (10) y enchúfela.
- Seleccione una temperatura (7) adecuada para las prendas (consulte la guía de prendas en la parte trasera de apoyo). La plancha empezará a calentarse y el LED de control de temperatura (8) se encenderá. La función antigoteo se activará automáticamente para prevenir fugas de agua cuando se utilicen ajustes de temperatura baja.
- Una vez alcanzada la temperatura seleccionada, el LED de control de temperatura se apagará.

Opciones de vapor:

- **Vapor continuo (normal)**
Seleccione la cantidad de vapor girando el regulador de vapor (4) en un rango de «1» a «6». Recomendamos emplear un ajuste de vapor medio para el planchado habitual. Solo recomendamos emplear el ajuste de vapor máximo cuando planche tejidos resistentes como lino, algodón grueso o vaqueros.

Nota: no gire el regulador de vapor más allá de la posición «6» mientras esté planchando.

- **Vapor continuo (turbo)**

Cuando el regulador de vapor se encuentra entre las posiciones «0» y «6», es posible activar la función turbo apretando el botón de vapor turbo (5) para emitir el chorro de vapor de mayor potencia y eliminar las arrugas difíciles. Presione el botón de vapor turbo durante un máximo de 1 minuto.

- **Golpe de vapor**

Antes de usarlo, presione el botón de golpe de vapor (6) de 3 a 4 veces para activarlo.

Presione el botón de golpe de vapor en intervalos de unos pocos segundos para obtener un chorro de vapor potente.

El selector de temperatura debería tener una temperatura de nivel 3 (•••) como mínimo.

Se puede usar la función de golpe de vapor sujetando la plancha en **posición vertical** y presionando el botón de golpe de vapor. Esta función resulta útil para eliminar arrugas en ropa colgada, en cortinas, etc.

Función de spray

Al presionar el botón de spray (3) se produce un fino rociado que humedece los tejidos uniformemente y hace que resulte más sencillo eliminar las arrugas en tejidos muy resistentes.

Planchado en seco

Coloque el regulador de vapor (4) en la posición «0» (= vapor apagado).

Suela 3D de la plancha

La exclusiva forma redonda de la suela 3D de la plancha garantiza los mejores resultados de deslizamiento en zonas difíciles y en todas las direcciones, incluso hacia atrás.

(B) Apagado automático

Por motivos de seguridad y para reducir el consumo energético, la función de apagado automático se activará automáticamente cuando la plancha se encuentre en posición horizontal sobre la suela durante unos 30 segundos o sobre la parte trasera de apoyo durante unos 8 minutos.

- Cuando la plancha se encuentre en el modo de apagado automático, el LED de control de temperatura (8) parpadeará.
- Para volver a encender la plancha, solo tendrá que desplazarla hacia delante.
- Antes de comenzar a planchar de nuevo, espere a que el LED de control de temperatura se apague.

(C) Después del planchado

- Desenchufe la plancha y vacíe el depósito de agua.
- Deje que la plancha se enfríe antes de guardarla.

(D) Descalcificación

Preparación

1. Coloque el regulador de vapor (4) en la posición «0» (= vapor apagado).
2. Llene el depósito de agua.
3. Enchufe la plancha y seleccione la temperatura máxima con el selector de temperatura (7).
4. Espere hasta que el LED de control de temperatura (8) se apague y desenchufe la plancha. Sujete la plancha sobre el fregadero.
5. Gire el regulador de vapor hacia la derecha, más allá de la posición «6». Cuando se oiga un clic, tire de él. Cuando escuche un clic, extráigalo en vertical hasta que aparezca el extremo del resorte. No debe extraerse por completo.

Autolimpieza

6. Mueva el aparato hacia atrás y hacia adelante sobre el fregadero. De la suela de la plancha saldrán agua caliente y vapor junto con las partículas de cal de la cámara de vapor.

Enjuagado de la válvula

Para mantener un rendimiento óptimo, la válvula situada en el extremo inferior del botón de vapor turbo debe enjuagarse con regularidad (siempre que la producción de vapor sea insuficiente).

7. Sumerja el extremo inferior de la válvula en vinagre (no esencia de vinagre) o zumo de limón durante un mínimo de 30 minutos.
8. Retire con un cepillo los residuos que queden y aclare la válvula con agua corriente.

Reinicio

9. Vuelva a insertar el regulador de vapor, presiónelo hacia abajo con firmeza y vuelva a colocarlo en la posición de vapor «6».
10. Llene el depósito de agua.
11. Enchufe la plancha y seleccione la temperatura con el selector de temperatura.
12. Espere hasta que el LED de control de temperatura se apague.

Nota: la plancha no debe usarse nunca sin el regulador de vapor.

No utilice productos descalcificadores comerciales, podrían dañar la plancha.

Nota: la frecuencia con la que debe realizarse una descalcificación depende de la dureza del agua, la cantidad de vapor utilizado y la frecuencia y duración de las sesiones de planchado.

Realizar el procedimiento de descalcificación al menos una vez al mes es una buena práctica.

(E) Limpieza de la suela

- Antes de limpiar la suela de la plancha, asegúrese siempre de que la plancha esté apagada, desenchufada y de que se haya enfriado completamente.
- Para limpiar una suela Saphir utilice lana de acero.
Para limpiar una suela Eloxal se recomienda utilizar un paño húmedo. El nombre de la suela viene impreso en la caja y en la propia suela.
- No utilice nunca productos químicos, vinagre o estropajos (p. ej. estropajos con fibras de nailon ásperas, etc.).

Guía de resolución de problemas

PROBLEMA	POSIBLES CAUSAS	SOLUCIÓN
Caen gotas de agua sobre la prenda durante el planchado.	La tapa del depósito de agua no está cerrada correctamente.	Presione la tapa del depósito de agua y compruebe que está cerrada.
	Se han añadido productos químicos al depósito de agua.	Nunca añada productos químicos o perfumes al depósito de agua. Vacíe el depósito de agua y enjuáguelo 2 o 3 veces.
	El botón de golpe de vapor no produce el efecto deseado al haberse usado en exceso.	Espere unos segundos entre cada uso. Compruebe que el selector temperatura se encuentra al menos en ••.
La plancha no produce vapor o produce muy poco.	El depósito de agua está vacío.	Llene el depósito de agua.
	Se ha acumulado mucha cal en la válvula.	Limpie la válvula.
	La temperatura no es lo suficientemente alta y la función antigoteo se activa automáticamente para evitar gotas de agua.	Compruebe que el selector temperatura se encuentra al menos en ••.
Durante el planchado salen escamas e impurezas de color blanco.	La plancha tiene depósitos de cal dentro de la cámara de vapor.	Lleve a cabo el procedimiento de descalcificación (limpie la cámara de vapor y la válvula).
La función de spray o el golpe de vapor no funcionan bien.	El depósito de agua está vacío.	Llene el depósito de agua.

Modificaciones reservadas.

No tire este producto a la basura al final de su vida útil. Llévelo a un Centro de Asistencia Técnica Braun o a los puntos de recogida habilitados por los ayuntamientos.



Português

Antes de Utilizar o seu Aparelho

Antes de utilizar este aparelho pela primeira vez, leia atenta e cuidadosamente as instruções de utilização.

Atenção

-  **Atenção: Superfícies quentes!** Os ferros elétricos combinam elevadas temperaturas com vapor quente, podendo provocar queimaduras.
- Este aparelho pode ser utilizado por crianças a partir dos 8 anos de idade e pessoas com capacidades físicas, sensoriais ou mentais reduzidas ou sem experiência e conhecimentos, desde que tenham recebido supervisão ou instruções quanto à utilização segura do aparelho e compreendam os perigos envolvidos.
- Não deixe que crianças brinquem com o aparelho.
- A limpeza e a manutenção realizada pelo utilizador não serão realizadas por crianças sem supervisão.
- Durante o funcionamento e o arrefecimento, o aparelho e o respetivo cabo elétrico devem ser respetivo cabo elétrico devem ser mantidos fora do alcance de crianças com idade inferior a 8 anos.
- Em caso de dano, o cabo de alimentação tem de ser substituído pelo fabricante, por um seu agente de assistência técnica ou por uma pessoa igualmente qualificada com vista a evitar potenciais perigos.
- Desligue sempre a estação da tomada antes de encher com água.

- O aparelho deve ser utilizado e pousado numa superfície estável.
- Durante as pausas na engomagem, coloque o ferro na vertical no respetivo suporte de descanso ou no suporte do ferro. Certifique-se de que o suporte de descanso é colocado sobre uma superfície estável.
- O aparelho não deve ficar sem vigilância enquanto estiver ligado à fonte de alimentação.
- O aparelho não deve ser utilizado se tiver caído, se existirem sinais visíveis de danos ou se apresentar fugas. Inspeccionar regularmente os cabos quanto à existência de danos.
- Nunca submerja a unidade em água ou outros líquidos.
- Este aparelho foi concebido apenas para uso doméstico e para processar quantidades domésticas normais.
- Os cabos não devem nunca entrar em contacto com objetos quentes, a base, água e arestas vivas.
- Antes de ligar a uma tomada, certifique-se de que a respetiva voltagem corresponde à voltagem impressa no fundo do aparelho e que a tomada está ligada à terra.
- Se usar um cabo de extensão, certifique-se de que este está em bom estado, tem uma ficha com ligação à terra e corresponde à potência nominal do aparelho (16 A).
- A base e o suporte do ferro de engomar podem atingir temperaturas muito altas, que poderão causar queimaduras. Não toque nestes.

Descrição

- 1 Bico de pulverização
- 2 Tampa do depósito de água
- 3 Botão pulverização
- 4 Regulador de vapor
- 5 Botão turbo vapor
- 6 Disparador de jato de vapor
- 7 Seletor de temperatura
- 8 LED de controlo da temperatura
- 9 Cabo de alimentação
- 10 Suporte de descanso
- 11 Base 3D

(A) Começar a engomar

Encher o depósito de água

- Certifique-se de que o aparelho está desligado e desconectado da tomada.
- Encha o depósito de água com água da torneira segurando o ferro ligeiramente inclinado, tendo atenção para não exceder o nível "max". Se a água for extremamente densa recomendamos que utilize uma mistura de 50% de água da torneira e 50% de água destilada.
- **Atenção:** Nunca utilize apenas água destilada. Não adicione quaisquer aditivos (por ex. goma). Não utilize água de condensação de uma máquina de secar.

Engomar com vapor

- Coloque o ferro no respetivo suporte de descanso (10) e ligue-o à tomada.
- Selecione uma temperatura (7) que seja adequada para as peças de roupa (consulte o guia de roupas no suporte de descanso). O ferro começa a aquecer e o LED de controlo da temperatura (8) no ferro fica aceso. A função anti-gotejamento é ativada automaticamente para evitar fugas de água a baixas temperaturas.
- Assim que a temperatura selecionada é atingida, o LED de controlo da temperatura apaga.

Opções de vapor:

- **Vapor contínuo (normal)**
Selecione a quantidade de vapor rodando o regulador de vapor (4) num intervalo de «1» a «6». Recomendamos um ajuste de vapor médio para engomar normalmente. Apenas ao engomar tecidos difíceis como linho, algodão grosso ou jeans é que se recomenda utilizar o ajuste de vapor máximo.

Nota: Ao engomar, não rode o regulador de vapor para além do ajuste «6».

- **Vapor contínuo (turbo)**
Quando o regulador de vapor está posicionado em qualquer lugar entre «0»

e «6», é possível ativar a função turbo pressionando o botão turbo vapor (5) para emitir a máxima saída de vapor e remover vincos mais difíceis. Não pressione o botão turbo vapor durante mais de 1 minuto.

- **Jato de vapor**

Antes da utilização, pressione o disparador de jato de vapor (6) 3 a 4 vezes para ativá-lo.

Para um jato potente de vapor, pressione o disparador de jato de vapor em intervalos de poucos segundos.

O seletor de temperatura deve ter um nível de temperatura mínimo 3 (•••).

É possível utilizar a função de jato de vapor segurando o ferro numa **posição vertical** e puxando o disparador de jato de vapor. Isto é útil para remover vincos de peças de roupa penduradas, cortinas, etc.

Função de pulverização

A função de pulverização (3) produz uma névoa fina que humedece uniformemente o tecido e torna mais fácil engomar vincos em têxteis muito difíceis.

Engomar a seco

Coloque o regulador de vapor (4) na posição «0» (= vapor desligado).

Base 3D

A forma arredondada única da base 3D garante os melhores resultados de deslizamento em partes difíceis e em todas as direções, mesmo para trás.

(B) Auto-off (Desligamento Automático)

Por razões de segurança e para reduzir o consumo de energia, a função "auto-off" é ativada automaticamente quando o ferro está posicionado horizontalmente na sua base durante cerca de 30 segundos ou verticalmente no seu suporte de descanso durante aproximadamente 8 minutos.

- Quando o ferro está no modo "auto-off", o LED de controlo da temperatura (8) fica a piscar.
- Para ligar o ferro novamente, basta movimentá-lo para a frente.
- Antes de começar a engomar novamente, aguarde até o LED de controlo da temperatura apagar.

(C) Após a engomagem

- Desconecte o ferro da tomada e esvazie o depósito de água.
- Deixe o ferro arrefecer antes de o guardar.

(D) Descalcificação

Preparação

1. Coloque o regulador de vapor (4) na posição «0» (= vapor desligado).
2. Encha o depósito de água.
3. Ligue à tomada e coloque a temperatura em “max” no seletor de temperatura (7).
4. Aguarde até que o LED de controlo da temperatura (8) apague e desconecte o ferro da tomada. Segure o ferro sobre a pia.
5. Rode o regulador de vapor para a direita para além do ajuste de vapor «6». Quando ouvir um clique, puxe para fora verticalmente até a parte final da mola aparecer. Não deve ser removido completamente.

Auto-limpeza

6. Movimente o aparelho para a frente e para trás sobre a pia. Sairá água quente e vapor da base, juntamente com as partículas de calcário da câmara de vapor.

Lavar a válvula

Para manter um ótimo desempenho, a válvula localizada na extremidade inferior do botão turbo vapor tem de ser lavada regularmente (sempre que a produção de vapor seja insuficiente).

7. Submerja a extremidade inferior da válvula em vinagre (não em essência de vinagre) ou sumo de limão durante 30 minutos, no mínimo.
8. Escove os resíduos restantes e lave sob água corrente.

Reiniciar

9. Reinsira o regulador de vapor, empurre-o para baixo e rode-o novamente para o ajuste de vapor «6».
10. Volte a encher o depósito de água.
11. Ligue à tomada e regule a temperatura com o seletor de temperatura.
12. Aguarde até que o LED de controlo da temperatura apague.

Nota: O ferro nunca deve ser utilizado sem o regulador de vapor.

Não utilize descalcificadores de uso comercial, uma vez que podem danificar o ferro.

Nota: A frequência da descalcificação depende da dureza da água, da quantidade de vapor utilizada e da frequência e duração das sessões de engomagem. É aconselhável executar o procedimento de descalcificação pelo menos uma vez por mês.

22

(E) Limpeza da base

- Antes da limpeza, certifique-se sempre de que o ferro está desligado, desconectado da tomada e que arrefeceu completamente.
- Para limpar a base Saphir, utilize palha de aço. Para limpar a base Eloxal, sugerimos a utilização de um pano húmido. O nome da base está impresso na caixa de oferta e na própria base.
- Nunca utilize químicos, vinagre ou esfregões (por ex. esponjas com tecidos de nylon grossos, etc).

Guia de resolução de problemas

PROBLEMA	CAUSAS POSSÍVEIS	SOLUÇÃO
Ao engomar, escorrem gotas de água para o tecido.	A tampa do depósito de água não está bem fechada.	Pressione a tampa do depósito de água e verifique se está fechada.
	Foram colocados químicos no depósito de água.	Nunca coloque químicos ou perfumes no depósito de água. Esvazie o depósito de água, lave-o 2-3 vezes.
	O disparador de vapor está gasto. [^]	Aguarde alguns segundos entre cada utilização. Verifique se o seletor de temperatura está colocado pelo menos em ●●.
O ferro produz pouco vapor ou praticamente nenhum vapor.	O depósito de água está vazio.	Volte a encher o depósito de água.
	A válvula acumulou demasiado calcário.	Limpe a válvula.
	A temperatura não é suficientemente alta e a função anti-gotejamento é ativada automaticamente para evitar gotas de água.	Verifique se o seletor de temperatura está colocado pelo menos em ●●.
Ao engomar, saem flocos e impurezas brancas.	O ferro tem formações de calcário no interior da câmara de vapor.	Execute o procedimento de descalcificação (limpe a câmara de vapor e a válvula).
A função de pulverização ou o jato de vapor não funciona corretamente.	O depósito de água está vazio.	Volte a encher o depósito de água.

Sujeito a alterações sem aviso prévio

Por favor não deite o produto no lixo doméstico, no final da sua vida útil. Entregue-o num dos Serviços de Assistência Técnica da Braun, ou em locais de recolha específica, à disposição no seu país.



Italiano

Prima dell'utilizzo

Prima di usare il prodotto, leggere attentamente e interamente le istruzioni.

Attenzione

-  **Attenzione: superfici calde!** I ferri da stiro elettrici combinano temperature elevate e vapore caldo che potrebbero causare ustioni.
- Questo apparecchio può essere utilizzato da bambini di età superiore agli 8 anni e persone con capacità fisiche, sensoriali o mentali ridotte o mancanza di esperienza e conoscenza se ricevono supervisione o istruzioni sull'uso sicuro dell'apparecchio e comprendono i rischi potenziali.
- I bambini non devono giocare con l'apparecchio.
- Pulizia e manutenzione non devono essere eseguite da bambini senza supervisione.
- Durante l'utilizzo e nel periodo di raffreddamento, mantenere l'apparecchio e il cavo di alimentazione fuori dalla portata dei bambini con età inferiore agli 8 anni.
- Se il cavo di alimentazione è danneggiato, deve essere sostituito dal fabbricante, dal suo agente addetto all'assistenza o da altre persone similmente qualificate al fine di evitare pericoli.
- Scollegare sempre la stazione dalla rete elettrica prima di aggiungere dell'acqua.
- Utilizzare e appoggiare il ferro su una superficie stabile.

- Durante le pause nel processo di stiratura, posizionare il ferro da stiro verticalmente sul suo tallone di appoggio oppure sulla superficie di appoggio per il ferro. Assicurarsi che il tallone di appoggio sia posizionato su una superficie stabile.
- Non lasciare il ferro da stiro incustodito mentre è connesso alla rete elettrica.
- Non utilizzare il ferro da stiro se è caduto o se presenta segni visibili di danneggiamento o perdite. Controllare regolarmente i cavi per verificare che non ci siano danni.
- Non immergere l'unità in acqua o in altri liquidi.
- L'apparecchio è stato progettato solo per l'utilizzo a casa e per processare quantità per la casa.
- I cavi non devono entrare in contatto con oggetti caldi, con la piastra del ferro, con acqua né con oggetti appuntiti.
- Prima di inserire la spina nella presa di corrente, verificare che il voltaggio disponibile corrisponda a quello stampato sulla base del dispositivo e che si stia utilizzando una presa con messa a terra.
- Se si utilizza una prolunga, accertarsi che questa sia in buono stato, che abbia una spina con collegamento di terra e che corrisponda al livello di potenza del dispositivo (16 A).
- La piastra del ferro e il piano di appoggio del ferro possono raggiungere temperature molto elevate che possono causare ustioni. Non toccare queste parti.

Descrizione

- 1 Ugello dello spruzzatore
- 2 Coperchio del serbatoio dell'acqua
- 3 Tasto funzione spray
- 4 Regolatore del vapore
- 5 Tasto vapore turbo
- 6 Azionamento getto di vapore
- 7 Selettore temperatura
- 8 LED di controllo temperatura
- 9 Cavo di alimentazione
- 10 Tallone d'appoggio
- 11 Piastra 3D

(A) Per cominciare la stiratura

Riempimento del serbatoio dell'acqua

- Assicurarsi che l'apparecchio sia spento e scollegato.
- Riempire il serbatoio dell'acqua con acqua di rubinetto tenendo il ferro da stiro leggermente inclinato, senza superare il livello "max". Se si dispone di acqua molto dura, raccomandiamo di utilizzare un 50% di acqua di rubinetto e un 50% di acqua distillata.
- **Attenzione!** Non utilizzare esclusivamente acqua distillata. Non aggiungere additivi (ad esempio appretto). Non utilizzare acqua di condensa di un'asciugatrice.

Stiratura a vapore

- Sistemare il ferro da stiro sul tallone d'appoggio (10) e collegarlo.
- Selezionare una temperatura (7) adatta ai tessuti (fare riferimento alla relativa guida sul tallone d'appoggio). Il ferro inizia a riscaldarsi e il LED di controllo temperatura (8) sul ferro è acceso. La funzione antigoccia viene attivata in automatico per evitare perdite di acqua in caso di temperature impostate basse.
- Una volta raggiunta la temperatura selezionata, il LED di controllo temperatura si spegne.

Opzioni vapore:

- **Vapore continuo (normale)**
Selezionare la quantità di vapore ruotando il regolatore del valore (4) in un range compreso tra "1" e "6". Raccomandiamo una quantità di vapore media per la normale stiratura. Solo quando si stirano tessuti difficili come lino, cotone grosso o jeans, consigliamo la quantità di vapore massima.

Attenzione: durante la stiratura, non impostare il regolatore del vapore oltre il livello "6".

- **Vapore continuo (turbo)**

Quando il regolatore del vapore si trova tra "0" e "6", è possibile attivare la funzione turbo premendo il tasto vapore turbo (5) per emettere il livello più alto di vapore e rimuovere le pieghe più ostinate. Premere il tasto vapore turbo per non più di 1 minuto.

- **Getto di vapore**

Prima dell'uso, premere l'azionamento getto di vapore (6) 3-4 volte per l'attivazione.

Per un forte aumento del vapore, premere l'azionamento getto di vapore a intervalli di alcuni secondi.

Il selettore temperatura deve trovarsi almeno sul livello 3 (•••).

È possibile usare la funzione getto di vapore tenendo il ferro da stiro in **posizione verticale** e tirando l'azionamento getto di vapore. È utile per rimuovere le pieghe da capi appesi, tende, ecc.

Funzione spray

La funzione spray (3) produce una leggera "nebbia" che inumidisce in modo uniforme il tessuto, facilitando la rimozione delle pieghe su tessuti molto difficili.

Stiratura a secco

Impostare il regolatore del vapore (4) in posizione "0" (= vapore off).

Piastra 3D

L'esclusiva forma arrotondata della piastra 3D assicura uno scivolamento perfetto perfino nei punti più difficili e in tutte le direzioni (anche all'indietro).

(B) Spegnimento automatico

Per ragioni di sicurezza e per un minore consumo elettrico, la funzione di spegnimento automatico si attiva in automatico quando il ferro da stiro è posizionato in orizzontale sulla piastra per circa 30 secondi o in verticale sul tallone d'appoggio per circa 8 minuti.

- Quando il ferro da stiro si trova nella modalità "spegnimento automatico", il LED di controllo temperatura (8) lampeggia.
- Per riaccendere il ferro da stiro, basta spostarlo in avanti.
- Prima di riprendere la stiratura, attendere finché il LED di controllo temperatura non è spento.

(C) Dopo la stiratura

- Scollegare il ferro da stiro e svuotare il serbatoio dell'acqua.
- Far raffreddare il ferro da stiro prima di riporlo.

(D) Disincrostazione

Preparazione

1. Impostare il regolatore del vapore (4) in posizione "0" (= vapore off).
2. Riempire il serbatoio dell'acqua.
3. Collegare il ferro da stiro e impostare la temperatura su "max" agendo sul selettore temperatura (7).
4. Attendere fino a quando il LED di controllo temperatura (8) si spegne e scollegare il ferro da stiro. Tenere il ferro da stiro sul lavandino.
5. Ruotare in senso orario il regolatore del valore oltre l'impostazione "6". Quando si sente uno scatto, estrarlo verticalmente fino a visualizzare l'estremità della molla. Non deve essere rimosso completamente.

Autopulizia

6. Muovere avanti e indietro l'apparecchio sul lavandino. L'acqua calda e il vapore fuoriescono dalla piastra insieme alle particelle di calcare dalla camera di vaporizzazione.

Risciacquo della valvola

Per garantire prestazioni eccellenti, la valvola situata all'estremità inferiore del tasto vapore turbo va risciacquata regolarmente (ogni volta che lo sviluppo di vapore risulta insufficiente).

7. Immergere l'estremità inferiore della valvola in aceto (no in essenza di aceto) o succo di limone per almeno 30 minuti.
8. Spazzolare via i residui e risciacquare sotto l'acqua corrente.

Reset

9. Inserire di nuovo il regolatore del vapore, premerlo con forza e riportarlo all'impostazione "6".
10. Riempire di nuovo il serbatoio dell'acqua.
11. Collegare il ferro da stiro e impostare la temperatura con il selettore temperatura.
12. Attendere fino a quando il LED di controllo temperatura non si spegne.

Attenzione: il ferro da stiro non va mai usato senza regolatore del vapore.

Non utilizzare decalcificanti disponibili in commercio per evitare di danneggiare il ferro da stiro.

Attenzione: la frequenza della disincrostazione dipende dalla durezza dell'acqua, dalla quantità di vapore utilizzata e dalla frequenza/durata della stiratura. È buona norma eseguire la procedura di disincrostazione almeno una volta al mese.

(E) Pulizia della piastra

- Prima di procedere con la pulitura, assicurarsi sempre che il ferro da stiro sia spento, scollegato e che sia completamente freddo.
- Per pulire la piastra Saphir, usare una paglietta. Per pulire la piastra Eloxal, si suggerisce l'utilizzo di un panno umido. Il nome della piastra è stampato sulla scatola e sulla piastra stessa.
- Non utilizzare mai prodotti chimici, aceto né spugnette abrasive (per es. spugne con nylon grosso, ecc).

Guida alla risoluzione degli errori

PROBLEMA	POSSIBILI CAUSE	SOLUZIONE
Goccioline di acqua sul tessuto durante la stiratura.	Il coperchio del serbatoio dell'acqua non è chiuso correttamente.	Premere il coperchio del serbatoio dell'acqua e controllare se è chiuso.
	Sono stati introdotti prodotti chimici nel serbatoio dell'acqua	Non introdurre mai prodotti chimici né profumi nel serbatoio dell'acqua. Svuotare il serbatoio dell'acqua e risciacquarlo 2-3 volte.
	L'azionamento vapore viene utilizzato eccessivamente.	Attendere alcuni secondi tra ogni utilizzo. Controllare che il selettore temperatura sia impostato almeno su ●●.
Il ferro da stiro non produce vapore o ne produce poco.	Il serbatoio dell'acqua è vuoto.	Riempire di nuovo il serbatoio dell'acqua.
	La valvola ha raccolto troppo calcare.	Pulire la valvola.
	La temperatura non è sufficientemente alta e la funzione antigoccia si attiva in automatico per evitare gocce di acqua.	Controllare che il selettore temperatura sia impostato almeno su ●●.
Scaglie e impurità bianche fuoriescono durante la stiratura.	Il ferro da stiro presenta formazioni di calcare all'interno della camera di vaporizzazione.	Eseguire la procedura di disincrostazione (pulire la camera di vaporizzazione e la valvola).
La funzione spray o il getto di vapore non funziona correttamente.	Il serbatoio dell'acqua è vuoto.	Riempire di nuovo il serbatoio dell'acqua.

Soggetto a cambiamenti senza notifiche

Si raccomanda di non gettare il prodotto nella spazzatura al termine della sua vita utile. Per lo smaltimento, rivolgersi ad un qualsiasi Centro Assistenza Braun o ad un centro specifico.



Nederlands

Vóór gebruik

Lees de handleiding voordat u het apparaat in gebruik neemt in zijn geheel zorgvuldig door.

Waarschuwing

-  **Opgelet: hete oppervlakken:** Elektrische strijkijzers combineren hoge temperaturen en hete stoom die kunnen leiden tot brandwonden.
- Dit toestel mag niet gebruikt worden door kinderen vanaf 8 jaar en ouder en door personen met verminderde lichamelijke, zintuiglijke of geestelijke vermogens, of die gebrek aan ervaring of kennis hebben, tenzij iemand die verantwoordelijk is voor hun veiligheid toezicht op hen houdt of hen heeft uitgelegd hoe het apparaat veilig dient te worden gebruikt en ze de gevaren begrijpen.
- Kinderen mogen niet met het apparaat spelen.
- Reiniging en gebruikersonderhoud mogen zonder toezicht niet door kinderen uitgevoerd worden.
- Tijdens de werking en het afkoelen moeten het toestel en het snoer ervan buiten het bereik van kinderen onder 8 jaar gehouden worden.
- Als het netsnoer beschadigd is, moet het vervangen worden door de fabrikant, diens onderhoudsvertegenwoordiger of personen met vergelijkbare kwalificaties om gevaarlijke situaties te voorkomen.
- Trek het snoer altijd uit het stopcontact voordat u het toestel vult met water.
- Het toestel moet gebruikt en geplaatst worden op een stabiel oppervlak.

- Tijdens pauzes tussen het strijken zet u het strijkijzer rechtop op zijn hielsteun of op de houder. Verzeker u ervan dat de hielsteun op een stabiel oppervlak staat.
- Het toestel mag niet zonder toezicht gelaten worden wanneer het is aangesloten op het lichtnet.
- Het toestel mag niet gebruikt worden indien het is gevallen, indien er zichtbare sporen van schade is of indien het lekt. Controleer het snoer regelmatig op schade.
- Dompel de eenheid nooit onder in water of andere vloeistoffen.
- Het apparaat is enkel ontworpen voor huishoudelijk gebruik en voor het verwerken van huishoudelijke hoeveelheden.
- De kabels mogen nooit in contact komen met warme voorwerpen, de zoolplaat, water of scherpe randen.
- Voordat u de stekker in het stopcontact steekt, controleert u of de spanning overeenstemt met de waarde afgedrukt aan de onderzijde van het toestel en of u een geaard stopcontact gebruikt.
- Wanneer u een verlengkabel gebruikt, controleer dan of die in goede staat verkeert, een stekker met aarding heeft en overeenstemt met het nominale vermogen van het toestel (16 A).
- De zoolplaat en strijkijzersteun kunnen erg hoge temperaturen bereiken, hetgeen tot brandwonden kan leiden. Raak ze niet aan.

Beschrijving

- 1 Sproeikop
- 2 Deksel watertank
- 3 Sproeiknop
- 4 Stoomregelaar
- 5 Turbostoomknop
- 6 Activering stoomstoot
- 7 Temperatuurregelknop
- 8 Led temperatuurcontrole
- 9 Stroomsnoer
- 10 Hielsteun
- 11 3D-zoolplaat

(A) Beginnen met strijken

De watertank vullen

- Controleer of het toestel is uitgeschakeld en de stekker uitgetrokken.
- Vul de watertank met leidingwater, door het strijkijzer licht te kantelen; overschrijd daarbij het “max”-peil niet. Indien het water extreem hard is, wordt het aanbevolen om een mengsel van 50% leidingwater en 50% gedestilleerd water te gebruiken.
- **Opgelet:** Gebruik nooit uitsluitend gedestilleerd water. Voeg geen additieven toe (bijv. stijfjel). Gebruik geen condensatiewater van een droogtrommel.

Strijken met stoom

- Zet het strijkijzer op zijn hielsteun (10) en steek de stekker in het stopcontact.
- Selecteer een temperatuur (7) die geschikt is voor de kleren (raadpleeg de kledinggids op de hielsteun). Het strijkijzer zal warm worden en de led temperatuurcontrole (8) op het strijkijzer brandt. De druppelstopfunctie is automatisch ingeschakeld, zodat er geen water lekt bij lage temperaturen.
- Zodra de geselecteerde temperatuur is bereikt, zal de led temperatuurcontrole uitgaan.

Stoomopties:

- **Continu stoom (normaal)**
Selecteer de hoeveelheid stoom door de stoomregelaar (4) tussen stand «1» tot «6» te draaien. Een gemiddelde stoominstelling wordt aanbevolen voor gewoon strijken. Enkel wanneer u moeilijke stoffen zoals linnen, dik katoen of jeans strijkt, wordt het aanbevolen om de maximale stoominstelling te gebruiken.

Opmerking: Tijdens het strijken mag u de stoomregelaar niet voorbij instelling «6» draaien.

- **Continu stoom (turbo)**

Wanneer de stoomregelaar ergens tussen «0» en «6» is geplaatst, kan de turbofunctie worden ingeschakeld door te drukken op de turbostoomknop (5); zo wordt de meeste stoom geproduceerd om hardnekkige vouwen te verwijderen. Druk de turbostoomknop niet langer dan 1 minuut in.

- **Stoomstoot**

Vóór gebruik drukt u de activering stoomstoot (6) 3 tot 4 maal in om ze te activeren.

Voor een krachtige stoomimpuls drukt u de activering stoomstoot in intervallen van enkele seconden in.

De temperatuurregelknop moet een minimaal temperatuurniveau 3 (•••) hebben.

De functie van stoomstoot kan gebruikt worden door het strijkijzer in een **verticale stand** te houden en te trekken aan de activering van de stoomstoot. Dit is handig om vouwen te verwijderen uit hangende kleren, gordijnen enz.

Sproeifunctie

De sproeifunctie (3) produceert een fijne nevel die de kleding gelijkmatig bevochtigt en het zo eenvoudiger maakt om vouwen uit zeer moeilijke kleren te strijken.

Droog strijken

Zet de stoomregelaar (4) in stand «0» (= stoom uit).

3D-zoolplaat

De unieke ronde vorm van de 3D-zoolplaat zorgt voor de beste resultaten bij het glijden over lastige delen en in alle richtingen – zelfs achteruit.

(B) Automatische uitschakeling (“auto off”)

Voor de veiligheid en een lager stroomverbruik wordt de “auto-off” functie automatisch geactiveerd wanneer het strijkijzer horizontaal op zijn zoolplaat is gezet gedurende ongeveer 30 seconden, of verticaal op zijn hielsteun gedurende ongeveer 8 minuten.

- Wanneer het strijkijzer in de “auto-off” modus is, zal de led temperatuurcontrole (8) knipperen.
- Om het strijkijzer weer aan te zetten, beweegt u hem gewoon naar voren.
- Voordat u opnieuw begint te strijken, wacht u tot de led temperatuurcontrole uit is.

(C) Na het strijken

- Trek de stekker uit het stopcontact en ledig de watertank.
- Laat het strijkijzer afkoelen voor opslag.

(D) Ontkalken

Vorbereiding

1. Zet de stoomregelaar (4) in stand «0» (= stoom uit).
2. Vul de watertank.
3. Steek de stekker in en zet de temperatuur op «max» op de temperatuurregelknop (7).
4. Wacht tot de led temperatuurcontrole (8) uit is en trek de stekker uit het stopcontact. Houd het strijkijzer over de gootsteen.
5. Draai de stoomregelaar rechtsom voorbij stoominstelling «6». Wanneer u een klik hoort, trekt u het verticaal uit tot het uiteinde van de veer verschijnt. Het mag niet volledig worden verwijderd.

Zelfreiniging

6. Beweeg het toestel vooruit en achteruit over de gootsteen. Warm water en stoom zullen uit de zoolplaat komen, samen met de kalkdeeltjes uit de stoomkamer.

De klep spoelen

Voor optimale prestaties moet de klep aan de onderkant van de turbostoomknop regelmatig gespoeld worden (wanneer er te weinig stoom wordt geproduceerd).

7. Dompel de onderkant van de klep onder in azijn (geen geconcentreerde azijn) of citroensap gedurende minstens 30 minuten.
8. Borstel eventuele resten af en spoel onder stromend water.

Terugzetten

9. Steek de stoomregelaar weer in, duw hem goed omlaag en zet hem opnieuw op stoominstelling «6».
10. Vul de watertank op.
11. Steek de stekker in en stel de temperatuur in met de temperatuurregelknop.
12. Wacht tot de led temperatuurcontrole uit is.

Opmerking: Het strijkijzer mag nooit worden gebruikt zonder stoomregelaar.

Gebruik geen in de handel verkrijgbare ontkalkingsmiddelen, aangezien die het strijkijzer kunnen beschadigen.

Opmerking: Hoe vaak u dient te ontkalken hangt af van de hardheid van het water, de hoeveelheid gebruikte stoom en de frequentie en duur van de strijkbeurten. Het wordt aanbevolen om minstens eenmaal per maand de ontkalkingsprocedure uit te voeren.

(E) Reiniging van de zoolplaat

- Controleer vóór reiniging altijd of het strijkijzer is uitgeschakeld, de stekker is uitgetrokken en het toestel volledig is afgekoeld.
- Om de Saphir-zoolplaat te reinigen gebruikt u staalwol. Om de Eloxal-zoolplaat te gebruiken wordt een vochtige doek aanbevolen. De naam van de zoolplaat staat afgedrukt op de geschenkdooz en op de zoolplaat zelf.
- Gebruik nooit chemische producten, azijn of schuurspunzen.

Gids voor het oplossen van problemen

PROBLEEM	MOGELIJKE OORZAKEN	OPLOSSING
Waterdruppels vallen op de stof tijdens het strijken.	Het deksel van de watertank is niet juist geplaatst.	Druk op het deksel van de watertank en controleer of het gesloten is.
	Er zijn chemische stoffen in de watertank gedaan.	Voeg nooit chemische stoffen of parfums toe aan de watertank. Maak de watertank leeg, spoel 2-3 maal.
	De stoomactivering werd te vaak gebruikt.	Wacht enkele seconden tussen elk gebruik. Controleer of de temperatuurregelknop minstens op ●● staat.
Het strijkijzer produceert weinig of geen stoom.	De watertank is leeg.	Vul de watertank op.
	De klep heeft te veel kalkaanslag verzameld.	Reinig de klep.
	De temperatuur is niet hoog genoeg en de druppelstopfunctie wordt automatisch ingeschakeld om waterdruppels te voorkomen.	Controleer of de temperatuurregelknop minstens op ●● staat.
Tijdens het strijken komen schilfers en witte onzuiverheden naar buiten.	Er heeft zich kalkaanslag gevormd in de stoomkamer van het strijkijzer.	Voer de ontkalkingsprocedure uit (reinig de stoomkamer en klep).
De sproeifunctie of stoomstoot werkt niet naar behoren.	De watertank is leeg.	Vul de watertank op.

Wijzigingen voorbehouden..

Gooi dit apparaat aan het eind van zijn nuttige levensduur niet bij het huisafval. Lever deze in bij een Braun Service Centre of bij de door uw gemeente aangewezen inleveradressen.



Dansk

Før ibrugtagning

Læs venligst instruktionerne grundigt og fuldstændigt inden brug af apparatet.

Bemærk

-  Advarsel: Varme overflader! Elektriske strygejern udgør en kombination af høje temperaturer og damp, som kan medføre forbrændinger.
- Dette apparat kan bruges af børn fra 8 år og opefter og af personer med reducerede fysiske, sensoriske eller mentale evner eller mangel på erfaring og viden, hvis disse har modtaget vejledning eller undervisning i sikker brug af apparatet og forstår de farer, der er forbundet hermed.
- Børn må ikke lege med Rengøring og brugerens v edligeholdelse må ikke foretages af børn uden opsyn.
- Under brug og nedkøling af apparatet skal strømforsyningsledningen holdes uden for mindre børns rækkevidde.
- Hvis netledningen er beskadiget, skal den udskiftes af producenten eller dennes serviceværksted eller af en kvalificeret fagmand for at undgå enhver risiko.
- Strygestationen skal altid frakobles strømforsyningen før påfyldning af vand.
- Apparatet skal anvendes og henstilles på et stabilt underlag.
- Ved pauser under strygningen sættes strygejernet opret på strygejernshælen eller i strygejernsholderen. Strygejernshælen skal placeres på et stabilt underlag.

- Apparatet må ikke efterlades uden opsyn mens det er tilsluttet strømforsyningen.
- Apparatet må ikke anvendes, hvis det er faldet på gulvet eller har synlige tegn på beskadigelser, eller hvis det lækker. Kontrollér jævnligt ledningerne for beskadigelser.
- Neddyp aldrig enheden i vand eller andre væsker.
- Dette apparat er designet til brug i husholdningen og til mængder som normalt indgår i en husholdning.
- Ledningerne må aldrig komme i kontakt med varme genstande, strygesålen, vand og skarpe kanter.
- Før tilslutning til en stikkontakt, skal det kontrolleres, hvorvidt spændingen svarer til den spænding, der er trykt på bunden af enheden, og at der bruges en jordet stikkontakt.
- Når der bruges en forlængerledning, så pas på, at den er i god stand, har et stik med jordforbindelse og svarer til strømstyrken på enheden (16A).
- Strygesålen og strygejernets underlag kan nå meget høje temperaturer, der kan føre til forbrændinger. Rør ikke ved nogen af delene.

Beskrivelse

- 1 Sprøjtedyse
- 2 Vandbeholderlåg
- 3 Sprøjteknop
- 4 Dampregulator
- 5 Turbodampknop
- 6 Dampskududløser
- 7 Temperaturvælger
- 8 Temperaturkontrol LED
- 9 Strømkabel
- 10 Strygejernsholder
- 11 3D-sål

(A) Start stryging

Påfyldning af vandbeholderen

- Sørg for, at apparatet er slukket og stikket trukket ud.
- Fyld vandbeholderen med postevand, mens strygejernnet holdes en smule på skrå, og sørg for at "max"-niveauet ikke overstiges. Hvis vandet er meget hårdt, anbefales det at bruge en blanding af 50 % postevand og 50 % destilleret vand.
- **Bemærk:** Undgå kun at bruge destilleret vand. Undlad at tilføje additiver (f.eks. stivelse) Brug ikke kondensvand fra en tørretumbler.

Strygning med damp

- Placer strygejernnet på strygejernsholderen (10) og slut det til.
- Vælg en temperatur (7), der er egnet til tøjet (der henvises til tekstilguiden på strygejernsholderen). Strygejernnet begynder at varme op og temperaturkontrollens LED (8) på strygejernnet er tændt. Anti-dryp-funktionen aktiveres automatisk for at forhindre vandudslip ved lave temperaturindstillinger.
- Når den valgte temperatur er nået, slukkes temperaturkontrollens LED.

Dampmuligheder:

• Konstant damp (normal)

Vælg dampmængde ved at dreje dampregulatoren (4) i området fra «1» til «6». Vi anbefaler mellemste dampindstilling til regulær stryging. Det er kun, når der stryges kraftigere stoffer såsom hør, tyk bomuld eller jeans, at det anbefales at bruge højeste dampindstilling.

Bemærk: Lad være med at dreje dampregulatoren ud over indstilling «6», når der stryges.

• Konstant damp (turbo)

Når dampregulatoren er placeret et sted mellem «0» og «6», er det muligt at aktivere turbofunktionen ved at trykke på turbodampknappen (5) for at få udsendt den kraftigste dampstråle og fjerne genstridige folder. Tryk ikke på turbodampknappen i mere end 1 minut.

• Dampskud

Før brugen skal der trykkes på dampskududløseren (6) 3 til 4 gange for at aktivere den.

For at få et kraftfuldt damp-boost, skal der trykkes på dampskududløseren i intervaller på et par sekunder.

Temperaturvælgeren skal ligge på minimumstemperaturniveau 3 (•••).

Det er muligt at bruge dampskudfunktionen ved at holde strygejernnet i **lodret stilling** og trække i dampskududløseren. Den er nyttig til at fjerne folder fra tøj, der har været ophængt, gardiner etc.

Sprøjtefunktion

Sprøjtefunktionen (3) frembringer en fin tåge, der fugter tøjet jævnt og gør det lettere at udjævne folder på meget kraftige tekstiler.

Tør stryging

Sæt dampregulatoren (4) på positionen «0» (= damp off).

3D-sål

Den enestående, runde form på 3D-sålpladen giver fremragende glideresultater ved stryging af vanskelige dele og i alle retninger – selv bagud.

(B) Auto off

Af sikkerhedsgrunde og for et reduceret strømforbrug, aktiveres auto-sluk-funktionen automatisk, når strygejernnet er placeret vandret på sin strygesål i cirka 30 sekunder eller lodret på hælen i ca 8 minutter.

- Når strygejernnet er i auto-off-tilstand, blinker temperaturkontrollens LED (8).
- For at tænde strygejernnet igen, skal det bare flyttes fremad.
- Vent med at stryge, indtil temperaturkontrollens LED slukkes.

(C) Efter stryging

- Afbryd strygejernnet og tøm vandbeholderen.
- Lad strygejernnet køle af før opbevaring.

(D) Afkalkning

Forberedelse

1. Sæt dampregulatoren (4) på positionen «0» (=damp off).
2. Fyld vandbeholderen.
3. Sæt stikket i og sæt temperaturen på "max" på temperaturvælgeren (7).
4. Vent indtil temperaturkontrol-LED'en (8) slukker og afbryd strygejernet. Hold strygejernet over vasken.
5. Drej dampregulatoren med uret ud over dampindstilling «6». Når der høres et klik, trækkes den lodret ud, indtil enden på fjederen kommer frem. Den må ikke fjernes helt.

Selvrensning

6. Flyt strygejernet frem og tilbage over vasken. Varmt vand og damp vil løbe ud fra sålen sammen med kalkpartikler fra dampkammeret.

Rensning af ventilen

For at opretholde optimal ydelse, skal den ventil, der er placeret på den nederste ende af turbodampknappen, skylles regelmæssigt (når dampudviklingen er utilstrækkelig).

7. Nedsænk den nedre ende af ventilen i eddike (ikke eddikeessens) eller citronsaft i mindst 30 minutter.
8. Børst de sidste rester af og skyl under rindende vand.

Nulstilling

9. Genindsæt dampregulatoren, skub den ned og drej den tilbage til dampindstilling «6».
10. Fyld vandbeholderen igen.
11. Sæt stikket i og indstil temperaturen med temperaturvælgeren.
12. Vent til temperaturkontrol-LED'en slukkes.

Bemærk: Strygejernet må aldrig bruges uden dampregulator.

Brug ikke kommercielle afkalkningsmidler, da de kan beskadige strygejernet.

Bemærk: Afkalkningshyppigheden afhænger af vandets hårdhedsgrad, brugt dampmængde og hyppighed og varighed af strygninger. Det er en god ide at køre afkalkningsproceduren mindst én gang om måneden.

(E) Rensning af sålen

- Sørg for, at strygejernet er slukket, stikket taget ud og er helt afkølet, før rengøring.
- Brug ståluld til at rengøre Saphir-sålen.
- Til at rengøre Eloxal-sålen foreslås det at bruge en fugtig klud.
- Navnet på sålen er trykt på gaveæskenen og på selve sålen.
- Brug aldrig kemikalier, eddike eller skuresvampe (f.eks. svampe med groft nylontekstil etc.).

Fejlfinding

PROBLEM	MULIGE ÅRSAGER	LØSNING
Vanddråber drypper på stoffet under stryging.	Vandbeholderens låg er ikke lukket ordentligt.	Tryk på vandbeholderens låg og kontrollér, om det er lukket.
	Der er kommet kemikalier ind i vandbeholderen	Fyld aldrig kemikalier eller parfume i vandbeholderen. Tøm vandbeholderen, rens den 2-3 gange.
	Dampudløseren har været brugt for meget.	Vent et par sekunder mellem hver brug. Kontrollér, at temperaturvælgeren mindst står på ●●.
Strygejernet producerer for lidt eller ingen damp.	Vandbeholderen er tom.	Fyld vandbeholderen igen.
	Ventilen har fået samlet for meget kalk.	Rens ventilen.
	Temperaturen er ikke høj nok, og anti-drypfunktion aktiveres automatisk for at undgå vanddråber.	Kontrollér, at temperaturvælgeren mindst står på ●●.
Der kommer flager og hvide urenheder ud under strygingen.	Strygejernet har kalkformationer inde dampkammeret.	Kør afkalkningsproceduren (rens dampkammeret og ventilen).
Sprøjtefunktionen eller dampskuddet fungerer ikke ordentligt.	Vandbeholderen er tom.	Fyld vandbeholderen igen.

Der tages forbehold for ændringer uden forudgående varsel.

Apparatet bør efter endt levetid ikke kasseres sammen med husholdnings- affaldet. Bortskaffelse kan ske på et Braun Servicecenter eller passende, lokale opsamlingssteder.



Norsk

Før bruk

Les hele bruksanvisningen nøye før du begynner å bruke apparatet.

Advarsel

-  Forsiktig: Varm overflate! Elektriske strykejern kombinerer høye temperaturer og varm damp som kann gi brannså.
- Denne enheten kan brukes av barn fra 8 år og oppover, og personer med redusert fysiske, sensoriske, eller mentale evner, eller manglende erfaring, om de har fått opplæring i bruk av enheten på en sikker måte og forstår farene ved bruk.
- Barn skal ikke leke med apparatet.
- Rengjøring og vedlikehold må ikke gjøres av barn uten at de er under tilsyn.
- Ved bruk og under nedkjøling skal apparatet og dets hovedledning holdes utenfor rekkevidde av barn under 8 år.
- Hvis strømledningen er skadet må den skiftes av produsenten, en av deres serviceverksteder, eller annen kvalifisert person, for å unngå risiko for skader.
- Frakoble alltid strykejernet før det fylles med vann.
- Apparatet må brukes og etterlates på en stabil flate.
- Ved opphold i strykingen, plasser strykejernet i stående stilling på endestøtten eller strykejernstøtten. Pass på at endestøtten er plassert på en stabil flate.
- Apparatet må ikke bli stående uten tilsyn mens det er koblet til nettstrømmen.
- Apparatet må ikke brukes hvis det har falt på gulvet, om der er tydelige tegn på skade eller om

det lekker. Ledningene skal sjekkes jevnlig for skader.

- Kaffetrakteren må aldri dypes i vann eller andre væsker.
- Dette apparatet er kun beregnet til bruk i husholdninger og for tilberedning av mengder som er vanlig i privathusholdninger.
- Ledningene skal aldri komme i kontakt med varme objekter, såleplaten, vann eller skarpe kanter.
- Før du setter pluggen inn i stikkkontakten, skal du sjekke at spenningen stemmer overens med spenningsangivelsen på bunnen av apparatet, og at du benytter en jordet stikkontakt.
- Ved bruk av en forlengelseskabel skal det påses at den er i god stand, har en plugg med jordingsforbindelse og stemmer overens med apparatets nominelle effekt (16A).
- Såleplate og jernstøtte kan oppnå svært høye temperaturer som kan føre til brannskader. Ikke rør dem.

Beskrivelse

- 1 Spylerdyse
- 2 Vanntanklokk
- 3 Sprayknapp
- 4 Dampregulator
- 5 Turbo-dampknapp
- 6 Dampstøt-utløser
- 7 Temperaturvelger
- 8 Lampe for temperaturkontroll
- 9 Strømledning
- 10 Endestøtte
- 11 3D såleplate

(A) Start stryking

Fylling av vanntanken

- Pass på at apparatet er slått av og kontakten trukket ut av støpslet.
- Fyll vanntanken med vann fra springen ved å holde strykejernet litt på skrå, og påse at det ikke fylles over "max"-merket. Om du har svært hardt vann, anbefaler vi at du bruker en blanding av 50 % vann fra springen og 50 % destillert vann.
- **NB:** Bruk aldri kun destillert vann. Tilsett aldri additiver (for eks. stivelse). Bruk aldri kondensert vann fra en tørketrommel.

Stryking med damp

- Plasser strykejernet på endestøtten (10) og sett i kontakten.
- Velg en temperatur (7) som egner seg for plaggene (sjekk veiledningen for plagg på endestøtten). Strykejernet begynner å varmes opp, og lampen for temperaturkontroll (8) er på hos strykejernet. Antidrypp-funksjonen aktiveres automatisk for å hindre vannlekkasje ved lave temperaturinnstillinger.
- Når den valgte temperaturen er nådd, vil lampen for temperaturkontroll slås av.

Dampalternativer:

• Kontinuerlig damp (normal)

Velg mengden av damp ved å dreie dampregulatoren (4) på en skala fra «1» til «6». Vi anbefaler en middels dampinnstilling for vanlig stryking. Det anbefales at den maksimale dampinnstillingen kun benyttes ved stryking av krevende klesmaterialer som lintøy, tykk bomull eller jeans.

Merk: Når du stryker skal dampregulatoren ikke dreies videre fra innstillingen «6».

• Kontinuerlig damp (turbo)

Når dampregulatoren er plassert et sted mellom «0» og «6» er det mulig å aktivere turbofunksjonen ved å trykke på turbo-dampknappen (5), for å kunne slippe ut maksimalt med damp og fjerne krevende folder. Ikke trykk på turbo-dampknappen i mer enn 1 minutt.

• Dampstøt

Før bruk trykker du 3 til 4 ganger på dampstøt-utløseren (6) for å aktivere den. For kraftige dampstøt trykker du på dampstøt-utløseren i intervaller på noen få sekunders mellomrom. Temperaturvelgeren bør ha et minimum temperaturnivå på 3 (•••). Det er mulig å benytte funksjonen med dampstøt ved å holde strykejernet i en **vertikal posisjon** og dra i dampstøt-utløseren. Dette er nyttig for å kunne fjerne folder fra hengende klær, gardiner, etc.

Spylerfunksjon

Spylerfunksjonen (3) produserer en fin damp som fukter plaggene jevnt, og som gjør det lettere å stryke bort folder på svært krevende tekstilmaterialer.

Tørstryking

Still inn dampregulatoren (4) i posisjonen «0» (= damp slått av).

3D såleplate

Den unike runde formen på 3D såleplaten sikrer best mulige resultater ved stryking over krevende steder og i alle retninger – selv baklengs.

(B) Auto-Av

For å ivareta sikkerheten og oppnå redusert energiforbruk, aktiveres funksjonen auto-av automatisk når strykejernet plasseres horisontalt på sin såleplate i omlag 30 sekunder, eller vertikalt på sin endestøtte i omlag 8 minutter.

- Når strykejernet er i auto-av-modus vil lampen for temperaturkontroll (8) blinke.
- For å slå på strykejernet igjen trenger du bare å bevege det forover.
- Vent til lampen for temperaturkontroll slås av før du begynner å stryke igjen.

(C) Etter stryking

- Trekk ut kontakten til strykejernet og tøm vanntanken.
- La strykejernet avkjøles før lagring.

(D) Avkalking

Forberedelse

1. Still inn dampregulatoren (4) i posisjonen «0» (= damp slått av).
2. Fyll vanntanken.
3. Sett i kontakten og still temperaturen på "max" på temperaturvelgeren (7).
4. Vent til lampen for temperaturkontroll (8) slås av og trekk ut kontakten til strykejernet. Hold strykejernet over vasken.
5. Drei dampregulatoren videre fra dampinnstillingen «6» med urviseren. Når du hører et klikk, trekker du den ut vertikalt, inntil fjærens ende kommer frem. Den skal ikke fjernes fullstendig.

Selvrens

6. Du beveger apparatet frem og tilbake over vasken. Varmt vann og damp vil komme ut fra såleplaten sammen med kalkpartikler fra dampkammeret.

Skylling av ventilen

For å opprettholde maksimum ytelse skal ventilen som befinner seg på den nederste enden av turbo-dampknappen skylles jevnlig (hver gang damputviklingen er utilstrekkelig).

7. Den nederste enden av ventilen dyppes i eddik (ikke i eddikessens) eller sitronjuice i minst 30 minutter.
8. Gjenværende rester børstes av og skylles vekk under rennende vann.

Tilbakestilling

9. Sett inn dampregulatoren igjen, trykk den hardt ned og skru den tilbake til dampinnstillingen «6».
10. Fyll på vanntanken igjen.
11. Sett i kontakten og still inn temperaturen med temperaturvelgeren.
12. Vent til lampen for temperaturkontroll slås av.

Merk: Strykejernet skal aldri benyttes uten dampregulatoren.

Du skal ikke bruke vanlig avkalkningsmiddel, for det kan skade strykejernet.

Merk: Frekvensen på avkalkningen avhenger av vannets hardhet, mengden av damp som benyttes, samt både frekvens og varighet på stryking. Det er en god rutine å foreta avkalkningsprosedyren minst en gang i måneden.

(E) Rengjøring av såleplaten

- Pass alltid på at strykejernet er frakoblet og helt nedkjølt før rengjøring.
- Bruk stålull til å rengjøre Saphir-såleplaten.
- Det anbefales å benytte en fuktig klut til å rengjøre Eloxal-såleplaten.
- Navnet på såleplaten er trykket på gaveesken og på selve såleplaten.
- Bruk aldri kjemikalier, eddik eller skureputer (f.eks. svamper med grove nylonmaterialer etc.).

Veiledning for feilsøking

PROBLEM	MULIGE ÅRSAKER	LØSNING
Små vanndråper drypper på tøyet når du stryker.	Vanntanken er ikke lukket ordentlig.	Trykk på vanntanklokket for å sjekke om det er lukket.
	Det har blitt helt kjemikalier i vanntanken	Det skal aldri helles kjemikalier eller parfyme i vanntanken. Tøm vanntanken, skyll den 2-3 ganger.
	Damputløseren benyttes for mye.	Vent et par sekunder mellom hver gang du bruker den. Sjekk at temperaturvelgeren minst er på ●●.
Strykejernet produserer lite eller ingen damp.	Vanntanken er tom.	Fyll på vanntanken igjen.
	Ventilen har samlet for mye avleiringer.	Rengjør ventilen.
	Temperaturen er ikke høy nok, og antidrypp-funksjonen blir automatisk aktivert for å unngå vanndråper.	Sjekk at temperaturvelgeren minst er på ●●.
Flak og hvite urenheter oppstår ved stryking.	Det har dannet seg kalkavleiringer på innsiden av dampkammeret hos strykejernet.	Gjennomgå prosedyren for avflaking (rengjør dampkammeret og ventilen).
Spylerfunksjonen eller dampstøt fungerer ikke ordentlig.	Vanntanken er tom.	Fyll på vanntanken igjen.

Med forbehold om endringer.

Ikke kast dette produktet sammen med husholdningsavfall når det skal kasseres. Det kan leveres hos et Braun servicesenter eller en miljøstasjon.



Svenska

Före användning

Läs bruksanvisningen noga och i sin helhet innan du använder apparaten.

Varning

-  Varning: Heta ytor ! Elektriska strykjärn kombinerar höga temperaturer och het ånga som kann orsaka brännskador.
- Denna apparat kan användas av barn från 8 år och uppåt och personer med nedsatt fysisk, sensorisk eller mental förmåga eller brist på erfarenhet och kunskap, om de övervakas eller får instruktioner angående användning av apparaten på ett säkert sätt och förstår riskerna med användning.
- Barn får inte leka med apparaten.
- Rengöring och underhåll bör inte utföras av barn utan övervakning.
- Under användning eller nedkylning ska apparaten och elsladden hållas utom räckhåll för barn under 8 år.
- Om anslutningskabeln är skadad måste den bytas ut av tillverkaren, dennes serviceagent eller en annan behörig person för att undvika fara.
- Dra alltid ur kontakten ur vägguttaget innan du fyller på vatten.
- Strykjärnet måste användas och ställas på en stabil yta.
- När du tar en paus i strykningen ska du alltid placera strykjärnet i upprätt läge på strykjärnets häl eller på strykjärnstödet. Se till hälen står på en stabil yta.
- Strykjärnet får inte lämnas oövervakat medan kontakten är ansluten till eluttaget.

- Strykjärnet får inte användas om man har tappat det, om det finns synliga tecken på skada eller om det läcker. Kontrollera regelbundet att sladden inte är skadad.
- Sänk aldrig ner apparaten i vatten eller någon annan vätska.
- Den här apparaten är utformad endast för hushållsanvändning och för hushållsmängder.
- Sladdarna får inte komma i kontakt med vatten, varma föremål, vassa kanter eller strykjärnets stryksula.
- Innan du ansluter sladden till ett vägguttag måste du kontrollera att spänningen i ditt elnät stämmer överens med den spänning som står angiven på botten av apparaten och att du använder ett jordat uttag.
- Om du använder en förlängningssladd måste du kontrollera att den är i gott skick, att den har en kontakt med jordad anslutning och att den stämmer överens med apparatens märkström (16A).
- Stryksulan och strykjärnshållaren kan uppnå mycket höga temperaturer, vilket kan leda till brännskador. Var försiktig så att du inte vidrör dem.

Beskrivning

- 1 Spraymunstycke
- 2 Lock till vattenbehållare
- 3 Sprayknapp
- 4 Ångreglage
- 5 Turbo-ångknapp
- 6 Ångstråleutlösare
- 7 Temperaturväljare
- 8 Lysdiod för kontroll av temperatur
- 9 Nätsladd
- 10 Strykjärnets häl
- 11 3D-stryksula

(A) Börja stryka

Fylla på vattenbehållaren

- Se till att apparaten är avstängd och stickkontakten utdragen.
- Fyll vattenbehållaren med kranvatten genom att luta lite på strykjärnet, se till att vattnet inte överskrider "max"-nivån. Om du har extremt hårt vatten rekommenderar vi en blandning av 50 % kranvatten och 50 % destillerat vatten.
- **Tänk på:** Använd aldrig enbart destillerat vatten. Tillsätt aldrig tillsatser (t.ex. stärkelse). Använd aldrig kondensvatten från en torktumlare.

Ångstrykning

- Placera strykjärnet på hälen (10) och sätt på det.
- Välj en temperatur (7) som passar kläderna (se klädguiden på strykjärnets häla). Strykjärnet värms upp, och lysdioden för kontroll av temperaturen (8) börjar blinka. Antidropp-funktionen aktiveras automatiskt för att förhindra vattenläckage vid låga temperaturinställningar.
- När den inställda temperaturen har uppnåtts slocknar lysdioden för kontroll av temperaturen.

Olika ånglägen:

- **Konstant ånga (normalt läge)**
Välj ångmängd genom att vrida på ångreglaget (4) i intervallet «1» till «6». Vi rekommenderar ett mellanvärde vid vanlig strykning. Det maximala värdet bör endast användas vid strykning av hårt material som linne, tjock bomull eller jeans.

Observera: Så länge strykning pågår ska man inte vrida ångreglaget längre än till «6».

- **Konstant ånga (turboläge)**
När ångreglaget är placerat någonstans mellan «0» och «6» kan turbofunktionen aktiveras genom att turbo-ångknappen (5) trycks in så att så mycket ånga som möjligt avges och envisa veck kan slätas ut. Tryck inte in turbo-ångknappen i mer än 1 minut.
- **Ångstråle**
Tryck 3 till 4 gånger på ångstråleutlösaren (6) för att aktivera den före användning. Tryck in ångstråleutlösaren med några sekunder mellanrum för att få extra mycket ånga.
Temperaturväljarens lägsta temperaturnivå bör vara 3 (•••).
Det är också möjligt att använda ångstrålefunktionen genom att hålla strykjärnet i **vertikalt läge** och aktivera ångstråleutlösaren. Den här metoden kan användas till att få bort veck på upphängda kläder, gardiner osv.

Sprayfunktion

Med sprayfunktionen (3) produceras en tunn imma som fuktar tyget på ett jämnt sätt och gör det lättare att släta ut veck i mycket hårt material.

Torrstrykning

Ställ in ångreglaget (4) på läget «0» (= ånga av).

3D-stryksula

Den unika runda formen på 3D-stryksulan säkerställer att strykjärnet glider optimalt på svåra ytor och i alla riktningar – till och med bakåt

(B) Automatiskt avstängningsläge

Det automatiska avstängningsläget aktiveras när strykjärnet placeras i horisontellt läge på stryksulan i cirka 30 sekunder eller vertikalt på hälen i cirka 8 minuter för förhöjd säkerhet och lägre strömförbrukning.

- När strykjärnet är i det automatiska avstängningsläget blinkar lysdioden för kontroll av temperaturen (8).
- Flytta strykjärnet framåt för att sätta på det igen.
- Vänta tills lysdioden för kontroll av temperaturen släcks innan du börjar stryka igen.

(C) Efter strykning

- Dra ut strykjärnssladden och töm vattenbehållaren.
- Låt strykjärnet svalna innan du ställer undan det för förvaring.

(D) Avkalkning

Förberedelse

1. Ställ in ångreglaget (4) på läget «0» (= ånga av).
2. Fyll på vattenbehållaren.
3. Sätt på strykjärnet och ställ in temperaturen på "max." med temperaturväljaren (7).
4. Vänta tills lysdioden för kontroll av temperaturen (8) släcks och dra ut strykjärnssladden. Håll strykjärnet över diskhon.
5. Vrid ångreglaget medurs förbi ånginställning «6». När du hör ett klick ska du dra ut det i vertikalt läge, tills du ser slutet på öppningen. Det får inte tas bort helt och hållet.

Automatisk rengöring

6. Flytta apparaten fram och tillbaka över diskhon. Varmt vatten och ånga kommer ut från stryksulan tillsammans med kalkpartiklar från ångkammaren.

Sköljning av ventilen

Optimal effekt bibehålls endast om ventilen på turbo-ångknappens nedre del sköljs igenom med jämna mellanrum (så fort det inte alstras tillräckligt med ånga).

7. Sänk ned ventilens nedre del i vinäger/ättika (inte ättiksprit) eller citronsaft i minst 30 minuter.
8. Borsta av eventuella rester och skölj under rinnande vatten.

Nollställa

9. Sätt tillbaka ångreglaget, tryck ned det ordentligt och vrid tillbaka till ånginställning «6».
10. Fyll på vattenbehållaren.
11. Sätt på strykjärnet och ställ in temperaturen med temperaturväljaren.
12. Vänta tills lysdioden för kontroll av temperaturen slocknar.

Observera: Strykjärnet får aldrig användas utan ångreglaget.

Använd inte avkalkningsmedel från handeln, strykjärnet kan skadas.

Observera: Hur ofta strykjärnet behöver avkalkas beror på vattnets hårdhet, mängden ånga som används samt hur ofta och hur länge strykningen pågår. Avkalkning bör genomföras åtminstone en gång per månad.

(E) Rengöring av stryksulan

- Kontrollera alltid före varje rengöring att strykjärnet är avstängt, kontakten är utdragen och att det har svalnat helt.
- Använd stålull till rengöring av Saphir-stryksula.
En fuktig trasa rekommenderas till rengöring av Eloxal-stryksula.
Stryksulans namn hittar man på presentboxen och på själva stryksulan.
- Använd aldrig kemikalier, vinäger eller skurdukar (t.ex. svampar i grovt nylon osv.).

Felsökningsguide

PROBLEM	MÖJLIGA ORSAKER	LÖSNING
Vattendroppar droppar på tyget vid strykning.	Vattenbehållarens lock har inte stängts korrekt.	Tryck på vattenbehållarens lock och kontrollera om det är stängt.
	Kemikalier har hamnat i vattenbehållaren	Häll aldrig i kemikalier eller parfym i vattenbehållaren. Töm vattenbehållaren och skölj igenom den 2–3 gånger.
	Ångutlösaren har överanvänts.	Vänta några sekunder mellan varje användning. Kontrollera att temperaturväljaren är åtminstone på ●●.
Strykjärnet avger lite eller ingen ånga.	Vattenbehållaren är tom.	Fyll på vattenbehållaren.
	Det har lagrats för mycket kalk i ventilen.	Rengör ventilen.
	Temperaturen är inte tillräckligt hög och antidropp-funktionen aktiveras automatiskt så att det inte bildas vattendroppar.	Kontrollera att temperaturväljaren är åtminstone på ●●.
Flagor och vit smuts kommer ut under strykningen.	Det finns kalkavlagringar inuti strykjärnets ångkammare.	Genomför avkalkningsrutinen (rengör ångkammaren och ventilen).
Sprayfunktionen eller ångstrålen fungerar inte korrekt.	Vattenbehållaren är tom.	Fyll på vattenbehållaren.

Med förbehåll för ändringar

När produkten är förbrukad får den inte kastas tillsammans med hushållssoporna. Avfallshantering kan ombesörjas av Braun servicecenter eller på din lokala återvinningsstation.



Suomi

Ennen käyttöä

Lue nämä käyttöohjeet huolellisesti ennen laitteen käyttöönottoa.

Varoitus

-  Varoitus: Kuumia pintoja! Sähkösilitysraudoissa korkea lämpötila yhdistyy kuumaan höyryyn, mikä voi aiheuttaa palovammoja.
- Tätä laitetta voivat käyttää yli 8-vuotiaat lapset sekä henkilöt, joilla on heikentyneet fyysiset, motoriset tai henkiset kyvyt tai puutteelliset tiedot / puutteellinen kokemus, vain jos heille on neuvottu, kuinka laitetta käytetään turvallisesti ja he ymmärtävät laitteen käyttöön liittyvät vaarat.
- Lapset eivät saa leikkiä laitteella.
- Lapset eivät myöskään saa puhdistaa ja huoltaa laitetta ilman valvontaa.
- Laite ja sen virtajohto on pidettävä alle 8-vuotiaiden lasten ulottumattomissa käytön ja jäähtymisen aikana.
- Jos virransyöttöjohto vahingoittuu on valmistajan, sen huoltoedustajan tai vastaavasti pätevän henkilön vaihdettava se vaarojen välttämiseksi.
- Irrota asema pistorasiasta aina ennen sen täyttämistä vedellä.
- Laitetta on käytettävä ja pidettävä vakaalla pinnalla.
- Aseta silitysrauta silytystaukojen ajaksi pystyyn pystytelineeseen tai silitysrautatelineeseen. Varmista, että pystyteline on vakaalla pinnalla.
- Laitetta ei saa jättää valvomatta sen ollessa kytketty pistorasiaan.

- Laitetta ei saa käyttää, jos se putoaa, jos siinä näkyy vaurioita tai jos se vuotaa. Tarkista johdot säännöllisesti vaurioiden varalta.
- Älä koskaan upota laitetta veteen tai muihin nesteisiin.
- Tämä laite on tarkoitettu ainoastaan tavalliseen kotikäyttöön.
- Johtojen ei saa koskaan koskettaa kuumia esineitä, aluslevyä, vettä tai teräviä reunoja.
- Ennen kuin kytket johdon pistorasiaan, tarkista että jännite vastaa laitteen pohjaan merkittyä jännitettä ja että käytät maadoitettua pistoketta.
- Kun käytät jatkojohtoa, varmista että se on hyvässä kunnossa, siinä on maadoitettu pistoke ja että se vastaa laitteen virtaluokitusta (16A).
- Aluslevy ja silitysraudan teline voivat tulla niin kuumiksi, että niistä voi aiheutua palovammoja. Älä kosketa niitä.

Kuvaus

- 1 Suihkutussuutin
- 2 Vesisäiliön kansi
- 3 Suihkutuspainike
- 4 Höyryn säädin
- 5 Tehohöyrypainike
- 6 Höyryannoksen liipaisin
- 7 Lämpötilan valitsin
- 8 Lämpötilan merkivalo
- 9 Virtajohto
- 10 Pystyteline
- 11 3D-aluslevy

(A) Silittämisen aloittaminen

Vesisäiliön täyttäminen

- Varmista, että virta on katkaistu laitteesta ja pistoke on irrotettu pistorasiasta.
- Täytä vesisäiliö vesijohtovedellä pitämällä samalla silitysrautaa hieman kallellaan. Varo, että et ylitä merkinnän "max" tasoa. Jos vesi on erittäin kova, suosittelemme käyttämään seosta, joka sisältää 50 % vesijohtovettä ja 50 % tislattua vettä.
- Huomio: Älä koskaan käytä vain tislattua vettä. Älä lisää mitään lisäaineita (kuten tärkkiä). Älä käytä kuivaimesta tiivistynyttä vettä.

Silittäminen höyryn avulla

- Sijoita silitysrauta pystytelineeseen (10) ja yhdistä verkkopistoke.
- Valitse silitettävälle vaatekappaleille sopiva lämpötila (7) (ks. pystytuen yhteydessä olevaa eri vaatekappaleiden silittämistä koskevaa ohjetta). Silitysrauta alkaa kuumentua, ja silitysraudan lämpötilan merkkivalo (8) vilkkuu. Pisaroinnin estotoiminto kytkeytyy automaattisesti ja estää veden vuotamisen laitteesta käytettävissä matalia lämpötila-asetuksia.
- Lämpötilan merkkivalo palaa jatkuvasti silitysraudan saavutettua valitun lämpötilan.

Höyryn asetukset:

• Jatkuva höyry (normaali)

Valitse höyryn määrä kiertämällä höyryn säätimen (4) johonkin asentoon välillä 1 – 6. Valmistaja suosittelee käyttämään tavanomaisten silitystehtävien yhteydessä keskimääräistä höyryasetusta. Suurimman mahdollisen höyryasetuksen käyttö on suositeltavaa vain silitettäessä kovia kankaita kuten pellavaa, paksua puuvillaa tai farkkukangasta.

Huomaa: Älä käännä höyryn säädintä silittämisen aikana asennon "6" taakse.

• Jatkuva höyry (tehoasetus)

Tehotoiminnon voi ottaa käyttöön aina, kun höyryn säädin asentojen 0 ja 6 välissä. Tämä tapahtuu painamalla tehohöyrypainiketta (5). Näin silitysraudasta poistuvan höyryn määrä on mahdollisimman suuri, minkä ansiosta sitkeätkin rypyt on mahdollista poistaa. Älä paina tehohöyrytoiminnon painiketta yli 1 minuutin ajan.

• Höyryannoksen liipaisu

Paina höyryannoksen liipaisinta (6) ennen käyttöä 3 – 4 kertaa, minkä jälkeen liipaisin on toimintavalmiudessa. Jos haluat annostella tehostetusti höyryä, paina höyryannoksen liipaisinta muutama sekunnin välein. Lämpötilan valitsimen lämpötila-asetuksen tulisi olla tällöin vähintään tasolla 3 (•••). Höyryannostelutoimintoa on mahdollista käyttää pitämällä silitysrautaa **pystyasennossa** ja vetämällä samalla höyryannoksen liipaisimesta. Tästä on hyötyä poistettaessa rypyjä riippuvista vaatteista, verhoista jne.

Suihkutustoiminto

Suihkutustoiminto (3) tuottaa hienojakoista vesisumua, joka kostuttaa kankaan tasaisesti ja helpottaa siten hyvin koviin kankaisiin muodostuneiden ryppyjen silittämistä.

Kuivasilitys

Aseta höyryn säädin (4) asentoon "0" (= höyry pois käytöstä).

3D-aluslevy

3D-aluslevyn ainutlaatuisen pyöreä muoto takaa parhaan mahdollisen silitysjäljen vaikeissa paikoissa ja joka suunnassa – myös taaksepäin silitettäessä.

(B) Virran automaattinen katkaisu

Virrankatkaisutoiminto kytkeytyy sekä turvallisuusyistä että virrankulutuksen pienentämiseksi automaattisesti, kun silitysrauta on ollut vaaka-asennossa aluslevyään vasten noin 30 sekunnin ajan tai pystyasennossa pystytelineessään noin 8 minuutin ajan.

- Lämpötilan merkkivalo (8) vilkkuu, kun silitysrauta on automaattisessa virrankatkaisutilassa.
- Virta kytkeytyy uudelleen, kun silitysrautaa liikutetaan eteenpäin.
- Odota ennen silittämisen jatkamista, että lämpötilan merkkivalo on sammunut.

(C) Silittämisen jälkeen

- Irrota silitysraudan pistoke pistorasiasta ja tyhjennä vesisäiliö.
- Anna silitysraudan jäähtyä, ennen kuin siirät sen säilytyspaikkaan.

(D) Kalkinpoisto

Valmistelu

1. Aseta höyryn säädin (4) asentoon "0" (= höyry pois käytöstä).
2. Täytä vesisäiliö.
3. Yhdistä silitysraudan pistoke pistorasiaan ja valitse lämpötilan valitsimella (7) lämpötila-asetus "max".
4. Odota, kunnes lämpötilan merkkivalo (8) on sammunut, ja irrota tämän jälkeen silitysraudan pistoke. Pidä silitysrautaa pesualtaan yläpuolella.
5. Käänä höyryn säädintä myötäpäivään höyryasetuksen 6 taakse. Kun kuulet napsahduksen, vedä sitä pystysuunnassa, kunnes jousen pää tulee näkyviin. Se on otettava kokonaan ulos.

Itsepuhdistustoiminto

6. Liikuta laitetta edestakaisin pesualtaan yläpuolella. Aluslevystä poistuu kuumaa vettä ja höyryä yhdessä höyrytilaan kertyneiden kalkkihiutaleiden kanssa.

Venttiilin huuhtelu

Jotta laitteen suorituskyky pysyisi mahdollisimman hyvänä, tehohöyrypainikkeen alapäähän sijoitettu venttiili on huuhdeltava säännöllisesti (aina silloin, kun höyryn muodostumisessa ilmenee puutteita).

- Upota venttiilin alapää etikkaa (ei etikatiivistettä) tai sitruunamehua sisältävään astiaan vähintään 30 minuutin ajaksi.
- Poista jäänteet harjaamalla ja huuhtelee venttiili juoksevalla vedellä.

Nollaus

- Aseta höyryn säädin takaisin paikalleen painamalla säädintä voimakkaasti alaspäin. Käännä säädin tämän jälkeen takaisin asentoon "6".
- Täytä vesisäiliö uudelleen.
- Yhdistä silitysraudan pistoke pistorasiaan ja aseta lämpötilan valitsimella.
- Odota, kunnes lämpötilan merkkivalo on sammunut.

Huomaa: Silitysrautaa ei saa koskaan käyttää ilman höyryn säädintä.

Älä käytä kaupoissa myytäviä valmiita kalkinpoistoaineita, sillä nämä aineet saattavat vahingoittaa silitysrautaa.

Huomaa: Vaadittava kalkinpoiston aikaväli riippuu veden kovuudesta, käytettävästä höyryn määrästä sekä silityskertojen määrästä ja kestosta.

Kalkinpoisto on kuitenkin yleensä hyvä suorittaa vähintään kerran kuukaudessa.

(E) Aluslevyn puhdistaminen

- Varmista aina ennen puhdistusta, että silitysraudan virta on katkaistu, verkkopistoke on irrotettu ja että silitysrauta on ehtinyt jäähtyä kokonaan.
- Puhdista aluslevy "Saphir" teräsvillalla. Eloksoidun aluslevyn "Eloxal" puhdistamiseen kannattaa käyttää kosteaa liinaa.
- Aluslevyn nimi on painettu sekä lahjapakaukseen että itse aluslevyyn. Älä koskaan käytä puhdistamiseen kemikaaleja, etikkaa tai hankaustyynyjä (esim. karkeista nailonkuiduista valmistetuja sieniä jne.).

Vianetsintäopas

ONGELMA	MAHDOLLISIA SYITÄ	RATKAISU
Kankaalle tippuu silittämisen aikana pieniä vesipisaroita.	Vesisäiliön kantta ei ole suljettu oikein.	Paina vesisäiliön kantta ja varmista, että kansi on kiinni.
	Vesisäiliöön on lisätty kemikaaleja	Älä koskaan lisää vesisäiliöön kemikaaleja tai hajusteita. Tyhjennä vesisäiliö ja huuhtelee säiliö 2-3 kertaa.
	Höyryn liipaisinta on käytetty liian usein.	Odotu yksittäisten käyttökertojen välillä muutaman sekunnin ajan. Varmista, että lämpötilan valitsin on vähintään asennossa ••.
Silitysrauta tuottaa vain vähän tai ei lainkaan höyryä.	Vesisäiliö on tyhjä.	Täytä vesisäiliö uudelleen.
	Venttiiliin on kertynyt liikaa kalkkia.	Puhdista venttiili.
	Lämpötila ei ole riittävä, jolloin pisaroinnin estotoiminto kytkeytyy automaattisesti estääkseen vesipisaroiden muodostumisen.	Varmista, että lämpötilan valitsin on vähintään asennossa ••.
Silitysraudasta poistuu silittämisen aikana hiutaleita ja valkoista likaa.	Silitysraudan höyrytilaan on muodostunut kalkkikertymiä.	Suorita kalkinpoisto (puhdista höyrytila ja venttiili).
Suihkutustoiminto tai höyryannoksen liipaisu toimii puutteellisesti.	Vesisäiliö on tyhjä.	Täytä vesisäiliö uudelleen.

Tiedot voivat muuttua ilman ennakkoilmoitusta.

Kun laite on tullut elinkaarensa päähän, säästä ympäristöä äläkä hävitä sitä kotitalousjätteiden mukana. Hävitä tuote viemällä se Braun-huoltoliikkeeseen tai asianmukaiseen keräyspisteeseen.



Polski

Przed użyciem

Przed użyciem urządzenia należy dokładnie i w całości przeczytać instrukcję obsługi.

Uwaga

-  Uwaga: Miejsce gorące ! Dotyknięcie gorącej stopy, kontakt z gorącą parą lub wodą grozi poparzeniem.
- Z urządzenia tego mogą korzystać dzieci, które ukończyły 8 lat życia oraz osoby o zredukowanych zdolnościach fizycznych, sensorycznych lub umysłowych oraz/lub osoby charakteryzujące się brakiem odpowiedniego doświadczenia lub wiedzy pod warunkiem, że osoby takie będą działać pod nadzorem lub uzyskają stosowny instruktaż w zakresie posługiwania się tym urządzeniem w sposób bezpieczny i rozumieją związane z tym zagrożenia.
- Nie wolno pozwolić, aby dzieci bawiły się tym urządzeniem.
- Czyszczenie oraz należące do użytkownika czynności konserwacyjne nie mogą być wykonywane przez dzieci bez nadzoru osób dorosłych.
- Podczas korzystania z urządzenia oraz kiedy urządzenie stygnie należy trzymać je poza zasięgiem dzieci w wieku poniżej 8 lat.
- W przypadku, gdy kabel zasilający jest uszkodzony, wówczas w celu uniknięcia zagrożeń dla użytkownika, kabel ten musi zostać wymieniony przez producenta, autoryzowany serwis naprawczy producenta lub przez osobę o podobnych kwalifikacjach fachowych.
- Przed napełnieniem stacji wodą należy odłączyć ją od zasilania.

- Urządzenia należy używać na stabilnej powierzchni i odkładać w miejscu, z którego nie będzie mogło spaść.
- Podczas przerwy w prasowaniu należy postawić żelazko prosto na tylnej podstawie lub na stojaku żelazka. Należy sprawdzić, czy żelazko oparte na tylnej podstawie stoi na stabilnej powierzchni.
- Urządzenia nie wolno zostawiać bez nadzoru, gdy jest podłączone do sieci elektrycznej.
- Urządzenia nie należy używać, jeżeli upadło, jeśli widać wyraźne oznaki uszkodzenia lub jeżeli przecieka. Należy regularnie sprawdzać przewody pod kątem uszkodzeń.
- Urządzenia nigdy nie należy zanurzać w wodzie ani innym płynie.
- Urządzenie jest przeznaczone wyłącznie do użytku w gospodarstwie domowym i do obróbki normalnych dla gospodarstw domowych ilości produktów.
- Przewody nie mogą mieć kontaktu z gorącymi przedmiotami, stopą, wodą ani ostrymi krawędziami.
- Przed podłączeniem do gniazda sprawdź, czy napięcie jest zgodne z wartością podaną na spodzie urządzenia, a używane gniazdo jest uziemione.
- W przypadku korzystania z przedłużacza sprawdź, czy jest w dobrym stanie, ma wtyczkę z bolcem uziemiającym i jest zgodny z wartością znamionową źródła zasilania dla urządzenia (16 A).
- Stopa i metalowa podstawka mogą rozgrzać się do bardzo wysokiej temperatury i spowodować oparzenia. Nie wolno ich dotykać.

Opis

- 1 Dysza spryskiwacza
- 2 Pokrywka zbiornika wody
- 3 Przycisk spryskiwacza
- 4 Regulator pary
- 5 Przycisk pary turbo
- 6 Wyzwalacz uderzenia pary
- 7 Pokrętko wyboru temperatury
- 8 Kontrolka temperatury
- 9 Przewód zasilający
- 10 Podstawa
- 11 Stopa 3D

(A) Rozpoczęcie prasowania

Napełnianie zbiornika wody

- Upewnić się, że urządzenie jest wyłączone, a wtyczka wyjęta z gniazdka.
- Napełnić zbiornik wodą z kranu, trzymając żelazko lekko nachylone. Uważać, aby nie przekroczyć poziomu maksymalnego. Jeśli woda z kranu jest bardzo twarda, zalecamy zastosowanie mieszaniny złożonej w 50% z wody z kranu i w 50% z wody destylowanej.
- Uwaga: Nie wolno używać samej wody destylowanej. Do wody nie należy dodawać żadnych dodatków (na przykład krochmalu). Nie należy używać wody kondensacyjnej z suszarki.

Prasowanie przy użyciu pary

- Postawić żelazko na podstawie (10) i włożyć wtyczkę do gniazdka.
- Wybrać temperaturę (7) odpowiednią dla ubrań (wskazówki można znaleźć na podstawie). Żelazko zacznie się rozgrzewać i kontrolka temperatury (8) zaświeci się. Funkcja eliminacji kapania jest aktywowana automatycznie, co zapobiega wyciekowi wody w niższych temperaturach.
- Po osiągnięciu zadanej temperatury kontrolka temperatury wyłącza się.

Opcje pary:

- **Para stała (ustawienie normalne)**
Wybrać ilość pary, obracając regulator pary (4) w zakresie od 1 do 6. Podczas zwykłego prasowania zaleca się średnie ustawienie pary. Maksymalne ustawienie pary zalecane jest tylko w przypadku prasowania mocnych tkanin, takich jak płótno, gruba bawełna lub dżins.

Uwaga: Podczas prasowania nie przekręcać regulatora pary powyżej wartości 6.

- **Para stała (ustawienie turbo)**
Gdy regulator pary jest ustawiony na wartość między 0 a 6, można aktywować funkcję turbo, naciskając przycisk pary

turbo (5) w celu uzyskania większej ilości pary i usunięcia uporczywych zagniecień. Przycisku pary turbo nie można naciskać dłużej niż przez 1 minutę.

• Uderzenie pary

Przed użyciem nacisnąć wyzwalacz uderzenia pary (6) od 3 do 4 razy, aby go aktywować.

Aby uzyskać silny wyrzut pary, naciskać wyzwalacz uderzenia pary w interwałach co kilka sekund.

Pokrętko wyboru temperatury powinno być ustawione co najmniej na wartość 3 (•••).

Funkcją uderzenia pary można używać, trzymając żelazko w **pozycji pionowej** i pociągając wyzwalacz uderzenia pary. Jest to przydatne podczas usuwania zagniecień z wiszących ubrań, zasłon itp.

Funkcja spryskiwacza

Funkcja spryskiwacza (3) powoduje wytworzenie mgiełki, która równomiernie zwilża materiał i ułatwia rozprasowywanie zagniecień na bardzo grubych tkaninach.

Prasowanie na sucho

Ustawić regulator pary (4) na wartość 0 (= para wyłączona).

Stopa 3D

Unikalny zaokrąglony kształt stopy 3D zapewnia najlepsze rezultaty przy przesuwaniu żelazka po trudnych do prasowania elementach we wszystkich kierunkach — nawet do tyłu.

(B) Automatyczne wyłączenie

Ze względów bezpieczeństwa i oszczędności energii funkcja automatycznego wyłączenia jest aktywowana samoistnie po ustawieniu żelazka poziomo na stopie przez około 30 sekund lub pionowo na podstawie przez około 8 minut.

- Gdy żelazko działa w trybie automatycznego wyłączenia, kontrolka temperatury (8) miga.
- Aby ponownie włączyć żelazko, wystarczy przesunąć je do przodu.
- Przed ponownym rozpoczęciem prasowania należy poczekać, aż kontrolka temperatury wyłączy się.

(C) Po zakończeniu prasowania

- Wyjąć wtyczkę z gniazdka i opróżnić zbiornik wody.
- Zostawić żelazko do ostygnięcia przed schowaniem na miejsce.

(D) Usuwanie kamienia

Przygotowanie

1. Ustawić regulator pary (4) na wartość 0 (= para wyłączona).
2. Napełnić zbiornik wody.
3. Włożyć wtyczkę do gniazdka i przy użyciu pokrętki (7) ustawić temperaturę na wartość maksymalną.
4. Poczekać, aż kontrolka temperatury (8) wyłączy się i wyjąć wtyczkę żelazka z gniazdka. Przytrzymać żelazko nad zlewem.
5. Przekręcić regulator pary w kierunku zgodnym z ruchem wskazówek zegara powyżej wartości 6. Po usłyszeniu kliknięcia ciągnij go w górę, aż będzie widoczna końcówka sprężyny. Nie należy go całkowicie wyciągać.

Samoczyszczenie

6. Poruszać urządzeniem w tył i w przód nad zlewem. Ze stopy zaczną wydostawać się gorąca woda i para wraz z cząsteczkami kamienia z komory pary.

Płukanie zaworu

Aby zapewnić najlepsze rezultaty prasowania, zawór umieszczony na dolnym końcu przycisku pary turbo musi być regularnie przepłukiwany (zawsze, gdy para jest wytwarzana w niedostatecznej ilości).

7. Zanurzyć dolny koniec zaworu w occie (nie koncentracje octowym) lub soku z cytryny na co najmniej 30 minut.
8. Usunąć pozostałe osady i spłukać pod bieżącą wodą.

Resetowanie

9. Ponownie zamontować regulator pary, mocno go wcisnąć i przekręcić z powrotem na ustawienie 6.
10. Ponownie napełnić zbiornik wody.
11. Włożyć wtyczkę do gniazdka i ustawić temperaturę przy użyciu pokrętki.
12. Poczekać, aż kontrolka temperatury zgaśnie.

Uwaga: Nie wolno używać żelazka bez regulatora pary.

Nie używać odkamieniaczy dostępnych w sklepach, ponieważ mogą uszkodzić żelazko.

Uwaga: Częstotliwość odkamieniania zależy od twardości wody, ilości używanej pary oraz częstotliwości i czasu trwania sesji prasowania. Zaleca się przeprowadzanie procedury odkamieniania co najmniej raz w miesiącu.

(E) Czyszczenie stopy

- Przed przystąpieniem do czyszczenia należy zawsze upewnić się, że żelazko jest wyłączone i odłączone od prądu oraz że całkowicie ostygło.
- Do czyszczenia stopy Saphir należy używać wełny stalowej.
- Do czyszczenia stopy Eloxal najlepiej używać wilgotnej szmatki.
- Nazwa stopy jest wydrukowana na ozdobnym pudełku oraz na samej stopie.
- Nie używać chemikaliów, octu ani ostrych zmywaków (np. gąbek z warstwą szorstkiego nylonu).

Rozwiązywanie problemów

PROBLEM	MOŻLIWE PRZYCZYNY	ROZWIĄZANIE
Podczas prasowania na tkaninę kapią krople wody.	Pokrywka zbiornika wody nie jest prawidłowo zamknięta.	Nacisnąć pokrywkę zbiornika wody i sprawdzić, czy jest zamknięta.
	Do zbiornika wody wlano chemikalia.	Do zbiornika wody nie wolno wlewać chemikaliów ani perfum. Opróżnić zbiornik wody, opłukać go 2-3 razy.
	Wyzwalacz pary jest używany zbyt często.	Odczekać kilka sekund przed każdym użyciem. Sprawdzić, czy pokrętko temperatury znajduje się co najmniej w położeniu ●●.
Żelazko wytwarza mało pary lub nie wytwarza jej w ogóle.	Zbiornik wody jest pusty.	Ponownie napełnić zbiornik wody.
	Na zaworze gromadzi się zbyt dużo kamienia.	Wyczyścić zawór.
	Temperatura nie jest odpowiednio wysoka i automatycznie włącza się funkcja zapobiegania kapaniu.	Sprawdzić, czy pokrętko temperatury znajduje się co najmniej w położeniu ●●.
Podczas prasowania wydostają się płatki i białe zanieczyszczenia.	Wewnątrz komory pary znajdują się osady kamienia.	Wykonać procedurę odkamieniania (wyczyścić komorę pary i zawór).
Funkcja spryskiwacza lub uderzenia pary nie działa właściwie.	Zbiornik wody jest pusty.	Ponownie napełnić zbiornik wody.

Producent zastrzega sobie możliwość wprowadzenia zmian.

Ten symbol oznacza, że zużytego sprzętu nie można wyrzucać łącznie z odpadami socjalnymi. Zużyty produkt należy zostawić w jednym z punktów zbiórki zużytego sprzętu elektrycznego i elektronicznego. Odpowiednie przetworzenie zużytego sprzętu zapobiega potencjalnym negatywnym wpływom na środowisko lub zdrowie ludzi, wynikającym z obecności składników niebezpiecznych w sprzęcie.



Český

Před použitím

Než začnete přístroj používat, pečlivě si přečtete celý tento návod.

Pozor

-  Pozor: Horké povrchy! Elektrické žehličky vyvíjejí vysoké teploty a horkou páru, což může mít za následek popáleniny.
- Tento spotřebič mohou používat děti od 8 let věku a osoby se sníženou fyzickou, smyslovou nebo duševní schopností nebo nedostatkem zkušeností a znalostí, mají-li nad sebou dozor nebo se jim dostalo poučení o používání spotřebiče bezpečným způsobem a porozuměly nebezpečím, která se mohou vyskytnout.
- S přístrojem si děti nesmějí hrát.
- Čištění a užitelskou údržbu by děti neměly provádět bez dozoru.
- Během provozu a chladnutí zařízení a jeho přívodní kabel musí být mimo dosah dětí do 8 let věku.
- Je-li přívodní šňůra poškozená, musí ji vyměnit výrobce, jeho servisní zástupce nebo podobně kvalifikované osoby, aby se předešlo nebezpečí.
- Před naplňováním vodou stanic vždy vypojte ze zásuvky.
- Zařízení se musí používat a ukládat na stabilním povrchu.
- Zařízení se musí používat a ukládat na stabilním povrchu.
- Když je zařízení zapojeno do rozvodné sítě, nesmí být ponecháno bez dozoru.
- Pokud zařízení spadne, jsou na něm viditelné stopy poškození nebo v případě netěsnosti nesmí být používáno. Pravidelně kontrolujte případná poškození

kabelu.

- Nikdy neponořujte přístroj do vody nebo jiných kapalin.
- Tento přístroj je konstruován pouze pro používání v domácnosti a pro zpracovávání množství normálních v domácnosti.
- Kabely nikdy nesmějí přijít do kontaktu s horkými předměty, žehlicí plochou, vodou a ostrými hranami.
- Před zapojením do zásuvky zkontrolujte, zda napětí odpovídá napětí natištěnému na spodní straně přístroje a zda používáte uzemněnou zásuvku.
- Používáte-li prodlužovací kabel, prohleďte jej, zda je v dobrém stavu, má zástrčku s uzemněním a odpovídá stanovenému výkonu přístroje (16A).
- Žehlicí plocha a odkládací plocha na žehličku mohou dosahovat velmi vysokých teplot, které mohou způsobit popáleniny. Nedotýkejte se jich.

Popis

- 1 Stříkácí tryska
- 2 Víčko nádržky na vodu
- 3 Stříkácí tlačítko
- 4 Regulátor páry
- 5 Tlačítko páry turbo
- 6 Spouštění prudkého rozstříkávání páry
- 7 Volič teploty
- 8 Kontrolka LED teploty
- 9 Napájecí kabel
- 10 Patka žehličky
- 11 3D žehlicí plocha

(A) Zahájení žehlení

Plnění nádržky na vodu

- Ujistěte se, že je přístroj vypnutý a vytažený ze zásuvky.
- Naplňte nádržku vodou z vodovodu a současně držte žehličku mírně nakloněnou a dbejte na to, abyste nepřekročili hladinu "max". Pokud je u vás voda extrémně tvrdá, doporučujeme použít směs 50 % vody z vodovodu a 50 % destilované vody.
- **Pozor:** Nepoužívejte pouze destilovanou vodu. Nepřidávejte aditiva (např. škrob). Nepoužívejte kondenzovanou vodu ze sušičky.

Žehlení s napařováním

- Položte žehličku na její odkládací patku (10) a zapojte ji do zásuvky.
- Zvolte teplotu (7), která je vhodná pro žehlené prádlo (podívejte se na přehledný návod na patce žehličky). Žehlička se zahřívá a kontrolka LED teploty (8) na žehličce je rozsvícena. Funkce proti odkapávání je automaticky aktivována, aby se zabránilo vytékání vody při nastavení nízké teploty.
- Po dosažení zvolené nastavené teploty zhasne kontrolka LED teploty.

Možnosti volby napařování:

- **Nepřetržitě napařování (normální)**
Zvolte množství páry otáčením regulátorem páry (4) v rozsahu od «1» do «6». Doporučujeme střední nastavení páry pro obvyklé žehlení. Pouze při žehlení nepoddajných látek jako je len, silná bavlna nebo jeans se doporučuje použít maximální nastavení páry.

Poznámka: Během žehlení neotáčejte regulátorem páry mimo nastavení «6».

- **Nepřetržitě napařování (turbo)**
Když je regulátor páry umístěn kdekoli mezi «0» a «6» je možno aktivovat funkci turbo stisknutím tlačítka páry turbo (5) za účelem maximálního výstřiku páry a odstranění nepoddajných zmačkaných záhybů. Tlačítko páry turbo nedržte stisknuté déle než 1 minutu.

- **Prudké rozstříkované páry**

Předtím než budete chtít používat prudké rozstříkované páry (6), stiskněte jeho spouštění 3 až 4 krát, aby se aktivovalo. Pro silné rozstříkované páry stiskněte spouštění prudkého rozstříkované páry v intervalech několika sekund.

Volič teploty by měl být nastaven na minimální úroveň teploty 3 (●●●). Je možné používat funkci spouštění prudkého rozstříkované páry držením žehličky ve **vertikální poloze** a přidržetím spouštění prudkého rozstříkované páry. To je užitečné k odstranění záhybů ze zavěšených oděvů, závěsů atd.

Stříkací funkce

Stříkací funkce (3) vytváří jemnou mlhu, která rovnoměrně navlhčí látku a umožní snadnější vyžehlení záhybů na velmi nepoddajných textiliích.

Suché žehlení

Nastavte regulátor páry (4) na polohu «0» (= pára vypnutá).

3D žehlicí plocha

Unikátní kulatý tvar 3D žehlicí plochy zajišťuje nejlepší kluzné výsledky u těžko přístupných míst ve všech směrech - dokonce i dozadu.

(B) Automatické vypnutí

Pro bezpečnou a sníženou spotřebu el. energie je funkce automatického vypnutí automaticky aktivována, když je žehlička umístěna horizontálně na své žehlicí ploše po dobu asi 30 sekund nebo vertikálně na odkládací patce žehličky po dobu asi 8 minut.

- Je-li žehlička v režimu automatického vypnutí, bliká kontrolka LED teploty (8).
- Aby se žehlička zase zapnula, pouze ji pohněte směrem dopředu.
- Než znovu začnete žehlit, vyčkejte, dokud nebude kontrolka LED teploty zhasnutá.

(C) Po žehlení

- Žehličku vytáhněte ze zásuvky a vyprázdněte nádržku na vodu.
- Před uložením nechte žehličku vychladnout.

(D) Odvápňení

Příprava

1. Nastavte regulátor páry (4) na polohu «0» (= pára vypnutá).
2. Naplňte nádržku na vodu.
3. Zapojte žehličku do zásuvky a nastavte teplotu na "max" na voliči teploty (7).
4. Vyčkejte, dokud nebude zhasnutá kontrolka LED teploty (8) a žehličku vytáhněte ze zásuvky. Podržte žehličku nad dřezem.
5. Otočte regulátorem páry ve směru hodinových ručiček až na nastavení páry «6». Když uslyšíte kliknutí, táhněte vertikálně, dokud se neobjeví konec pružiny. Nemusí se odstraňovat kompletně.

Samočištění

6. Pohybuje přístrojem tam a zpět nad dřezem. Horká voda a pára bude vycházet ven z žehlicí plochy i s vápenatými částicemi z parní komory.

Propláchnutí ventilu

Aby zůstal zachován optimální výkon, je třeba ventil umístěný na dolním konci tlačítka páry turbo pravidelně proplachovat (vždy když se nedostatečně vytváří pára).

7. Ponořte dolní konec ventilu do octa (ne octové esence) nebo citrónové šťávy minimálně na dobu 30 minut.
8. Okartáčujte zbývající usazeniny a opláchněte pod tekoucí vodou.

Reset

9. Vložte opět regulátor páry, pevně ho stiskněte dolů a otočte jím zpět na nastavení páry «6».
10. Naplňte znovu nádržku na vodu.
11. Zapojte žehličku do zásuvky a nastavte teplotu voličem teploty.
12. Vyčkejte, dokud nebude zhasnutá kontrolka LED teploty.

Poznámka: Žehlička se nikdy nesmí používat bez regulátoru páry.

Nepoužívejte komerční odvápňovače, mohou žehličku poškodit.

Poznámka: Četnost odvápňování závisí na tvrdosti vody, používaném množství páry a četnosti a době trvání žehlení. Je dobrým zvykem provést proceduru odvápňování nejméně jednou za měsíc.

(E) Čištění žehlicí plochy

- Před čištěním se vždy ujistěte, že je žehlička vypnutá, vytažená ze zásuvky a úplně vychladlá.
- K čištění žehlicí plochy Saphir používejte ocelovou vlnu.
- K čištění žehlicí plochy Eloxal se doporučuje používat vlhké kousky látky (hadříky).
- Název žehlicí plochy je vytištěný na krabici a na samotné žehlicí ploše.
- Nikdy nepoužívejte chemikálie, ocet nebo brusné pady (např. houbičky s hrubou nylonovou tkaninou atd.).

Průvodce odstraňováním poruch

PROBLÉM	MOŽNÉ PŘÍČINY	ŘEŠENÍ
Kapky vody odkapávají na látku během žehlení.	Víčko nádržky na vodu není správně uzavřeno.	Stiskněte víčko nádržky na vodu a zkontrolujte, zda je správně uzavřeno.
	Do nádržky na vodu se dostaly chemikálie	Do nádržky na vodu nikdy nedávejte chemikálie. Vylijte nádržku na vodu, vypláchněte ji 2-3 krát.
	Spouštění rozstříkovaní páry je nadměrně používáno.	Vyčkejte několik sekund po každém použití než bude použito znovu. Zkontrolujte, zda je volič teploty nastaven alespoň na ●●.
Žehlička vytváří málo páry nebo žádnou.	Nádržka na vodu je prázdná.	Naplňte znovu nádržku na vodu.
	Na ventilu se nashromáždilo příliš mnoho závápnění.	Vyčistěte ventil.
	Teplota není dostatečně vysoká a funkce proti odkapávání se automaticky aktivuje, aby se zabránilo odkapávání vody.	Zkontrolujte, zda je volič teploty nastaven alespoň na ●●.
Během žehlení vycházejí ven odlupující se částičky a nečistoty.	V žehličce se vytvořilo závápnění uvnitř parní komory.	Provedte proceduru odvápnování (vyčistěte parní komoru a ventil).
Řádně nefunguje stříkací funkce nebo prudké rozstříkovaní páry.	Nádržka na vodu je prázdná.	Naplňte znovu nádržku na vodu.

Změna vyhrazena bez předchozího upozornění.

Po skončení životnosti neodhazujte prosím tento výrobek do běžného domovního odpadu. Můžete jej odevzdat do servisního střediska Braun nebo na příslušném sběrném místě zřízeném dle místních předpisů.



Slovenský

Pred použitím prístroja

Než začnete prístroj používať, pozorne si prečítajte celý tento návod.

Upozornenie

-  **Pozor: Horúci povrch!** V elektrických žehličkách sa miešajú vysoké teploty s horúcou parou, čo môže spôsobiť popálenie.
- Tento prístroj môžu používať deti staršie ako 8 rokov a osoby so zníženými telesnými, zmyslovými alebo duševnými schopnosťami alebo s nedostatkom skúseností a znalostí, ak sú pod dozorom alebo boli poučené o bezpečnom používaní spotrebičov a sú si vedomé možného nebezpečenstva.
- Deti sa nesmú hrať s prístrojom.
- Čistenie ani bežnú údržbu nesmú vykonávať deti bez dozoru.
- Počas prevádzky a počas chladnutia musia byť spotrebič a jeho sieťový kábel mimo dosahu detí mladších ako 8 rokov.
- Ak je napájací kábel poškodený, je v záujme zachovania bezpečnosti používateľa, aby ho výrobca, jeho zákaznícky servis alebo podobne kvalifikovaný personál vymenil.
- Pred dolievaním vody stanicu vždy odpojte od elektrickej siete.
- Spotrebič používajte a odkladajte na stabilnom povrchu.
- Počas prestávok pri žehlení položte žehličku zvislo na opierku žehličky alebo na opierku päty. Dbajte na to, aby bola opierka päty položená na stabilnom povrchu.

- Spotrebič nenechávajte bez dozoru, keď je pripojený k elektrickej sieti.
- Spotrebič nepoužívajte, ak spadol na zem, ak je viditeľne poškodený, alebo ak z neho uniká voda. Elektrické káble pravidelne kontrolujte, či nie sú poškodené.
- Zariadenie nikdy neponárajte do vody alebo do iných kvapalín.
- Tento spotrebič je navrhnutý výlučne pre použitie v domácnosti a pre spracovávanie normálnych množstiev v domácnosti.
- Káble by sa nikdy nemali dostať do kontaktu s horúcimi objektmi, žehliacou plochou, vodou a ostrými hranami.
- Pred zapojením do zásuvky skontrolujte, či je vaše napätie v súlade s napätím vytlačeným na dne spotrebiča a či používate uzemnenú zásuvku.
- Pri používaní predlžovacieho kábla skontrolujte, či je v dobrom stave, má zásuvku s pripojením uzemnenia a je v súlade so stanoveným príkonom spotrebiča (16 A).
- Žehliaca plocha a opierka pre žehličku môžu dosiahnuť veľmi vysoké teploty, ktoré by mohli viesť k popáleninám. Nedotýkajte sa ich.

Opis

- 1 Rozprašovacia dýza
- 2 Uzáver nádržky na vodu
- 3 Tlačidlo rozprašovania
- 4 Regulátor pary
- 5 Tlačidlo turbo pary
- 6 Aktivátor parnej dávky
- 7 Volič teploty
- 8 LED kontrolka regulácie teploty
- 9 Napájací kábel
- 10 Opierka päty
- 11 3D žehliaca platňa

(A) Začínáme žehliť

Naplnenie nádržky na vodu

- Uistite sa, že spotrebič je vypnutý a odpojený.
- Žehličku držte mierne naklonenú a do nádržky na vodu nalejte vodu z vodovodného kohútika, pričom dávajte pozor, aby ste neprekročili hladinu „max.“. Ak máte mimoriadne tvrdú vodu, odporúčame použiť zmes vody z kohútika a destilovanej vody v pomere 1 k 1.
- **Upozornenie:** Nikdy nepoužívajte výlučne destilovanú vodu. Nepridávajte žiadne aditíva (napr. škrob). Nepoužívajte skondenzovanú vodu zo sušičky.

Žehlenie s parou

- Žehličku položte na opierku päty (10) a pripojte ju.
- Vyberte teplotu (7) vhodnú pre tkaniny (pozrite si príručku pre tkaniny na opierke päty). Žehlička sa začne zohrievať a indikátor LED ovládania teploty (8) na žehličke bude blikať. Funkcia zabraňujúca kvapkaniu sa aktivuje automaticky, aby zabránila úniku vody pri nízkych nastaveniach teploty.
- Po dosiahnutí zvolenej teploty sa LED kontrolka regulácie teploty vypne.

Možnosti pary:

- **Kontinuálna para (normálny režim)**
Množstvo pary vyberte otáčaním regulátora pary (4) v rozsahu od «1» do «6». Pre bežné žehlenie vám odporúčame stredné nastavenie pary. Len pri žehlení odolných tkanín, ako je plátno, hrubá bavlna alebo rifle, sa odporúča používať maximálne nastavenie pary.

Poznámka: Počas žehlenia neotáčajte regulátor pary na nastavenie presahujúce úroveň «6».

- **Kontinuálna para (turbo režim)**
Keď je regulátor pary nastavený niekam medzi úroveň «0» a «6», stlačením tlačidla turbo pary (5) sa dá aktivovať funkcia turbo vyvolávajúca maximálny výstup pary, ktorý vyhladí aj tie najnepoddajnejšie záhyby. Tlačidlo turbo pary nedržíte stlačené dlhšie ako 1 minútu.

• Parná dávka

Pred použitím funkciu aktivujte 3 až 4 stlačeniami aktivátora parnej dávky (6). Ak chcete dosiahnuť silný prúd pary, aktivátor parnej dávky stláčajte v intervaloch niekoľkých sekúnd. Volič teploty by mal mať minimálne úroveň teploty 3 (•••). Funkciu parnej dávky je možné použiť podržaním žehličky vo vertikálnej polohe a potiahnutím aktivátora parnej dávky. Táto funkcia je užitočná na vyhladzovanie záhybov na zavesených odevoch, závesoch a pod.

Funkcia rozprašovania

Funkcia rozprašovania (3) vytvára jemnú hmlu, ktorá rovnomerne navlhčuje tkaninu a uľahčuje žehlenie záhybov na mimoriadne nepoddajných tkaninách.

Suché žehlenie

Parný regulátor (4) nastavte do polohy «0» (= para vypnutá).

3D žehliaca platňa

Jedinečný obľúbený tvar 3D žehliacej platne zabezpečuje ideálne kĺzanie aj v náročných častiach a vo všetkých smeroch – dokonca aj dozadu.

(B) Automatické vypnutie

V záujme bezpečnosti a zníženej spotreby energie sa funkcia automatického vypnutia automaticky aktivuje, keď sa žehlička umiestni horizontálne na platňu na približne 30 sekúnd alebo vertikálne na opierku päty na približne 8 minút.

- Keď je žehlička v režime automatického vypnutia, LED indikátor regulácie teploty (8) blikať.
- Ak chcete žehličku znova zapnúť, stačí ju posunúť dopredu.
- Kým znovu začnete žehliť, čakajte, kým LED kontrolka regulácie teploty nezhasne.

(C) Po žehlení

- Odpojte žehličku a vyprázdňte nádržku na vodu.
- Žehličku pred odložením nechajte vychladnúť.

(D) Odstraňovanie vodného kameňa

Príprava

1. Parný regulátor (4) nastavte do polohy «0» (= prúd pary vypnutý).
2. Naplňte nádržku na vodu.
3. Žehličku zapojte do zástrčky a teplotu nastavte na úroveň „max.“ na voliči teploty (7).
4. Čakajte, kým LED kontrolka regulácie teploty (8) nezhasne a potom žehličku odpojte. Žehličku držte nad výlevkou.
5. Regulátor pary otočte v smere hodinových ručičiek za nastavenie «6». Keď budete počuť kliknutie, vytiahnite ju von vertikálne, kým sa nezobrazí koniec pružiny. Nemôže sa úplne vytiahnuť.

Samočistenie

6. Spotrebičom pohybujte dopredu a dozadu nad výlevkou. Horúca voda a para budú vychádzať zo žehliacej platne spolu s časticami vodného kameňa z parnej komory.

Vypláchnutie ventilu

V záujme dosiahnutia optimálnych výsledkov bude potrebné pravidelne vyplachovať ventil na spodnej strane tlačidla turbo pary (vždy, keď prívod pary nie je dostačujúci).

7. Spodnú časť ventilu ponorte do octu (nie octovej esencie) alebo citrónovej šťavy na minimálne 30 minút.
8. Keťou odstráňte zostávajúce zvyšky a opláchnite pod tečúcou vodou.

Resetovanie

9. Znovu vložte regulátor pary, pevne ho zatlačte nadol a otočte ho späť na nastavenie pary «6».
10. Znovu naplňte nádržku na vodu.
11. Žehličku zapojte do zástrčky a na voliči teploty nastavte teplotu.
12. Čakajte, kým LED kontrolka regulácie teploty nezhasne.

Poznámka: Žehlička sa nikdy nesmie používať bez regulátora pary.

Nepoužívajte komerčné prípravky na odstraňovanie vodného kameňa, pretože by mohlo dôjsť k poškodeniu žehličky.

Poznámka: Frekvencia odstraňovania vodného kameňa závisí od tvrdosti vody, množstva používanej pary a frekvencie a dĺžky žehlenia. Postup odstraňovania vodného kameňa je dobré opakovať aspoň raz mesačne.

(E) Čistenie žehliacej platne

- Pred čistením sa vždy uistite, že je žehlička vypnutá, odpojená a úplne vychladnutá.
- Na čistenie žehliacej platne Saphir používajte drôtenku.
- Na čistenie žehliacej platne Eloxal sa odporúča používať vlhkú tkaninu.
- Názov žehliacej platne je vytlačený na darčekovej škatuli a na samotnej žehliacej platni.
- Nikdy nepoužívajte chemikálie, ocot ani pomôcky na drhnutie (napr. špongie z hrubého nylonu).

Spríevodca riešením problémov

PROBLÉM	POTENCIÁLNE PRÍČINY	RIEŠENIE
Kvapôčky vody počas žehlenia kvapkajú na tkaninu.	Uzáver nádržky na vodu nie je správne uzavretý.	Zatlačte uzáver nádržky na vodu a skontrolujte, či je uzavretý.
	Do nádržky na vodu boli umiestnené chemické prípravky	Do nádržky na vodu nikdy nedávajte chemické prípravky ani parfumy. Vyprázdnite nádržku na vodu a 2/3-krát ju vypláchnite.
	Aktívátor pary sa používa príliš často.	Pred každým použitím počkajte niekoľko sekúnd. Skontrolujte, či je volič teploty nastavený minimálne na úroveň ●●.
Žehlička netvorí žiadnu alebo len minimum pary.	Nádržka na vodu je prázdna.	Znovu naplňte nádržku na vodu.
	Na ventile sa usadilo priveľa vodného kameňa.	Vyčistite ventil.
	Teplota nie je dostatočne vysoká a funkcia zabráňujúca kvapkaniu sa automaticky aktivuje, aby nedochádzalo ku kvapkaniu vody.	Skontrolujte, či je volič teploty nastavený minimálne na úroveň ●●.
Počas žehlenia vychádzajú čiastočky a nečistoty.	V parnej komore žehličky je usadený vodný kameň.	Vykonajte postup odstraňovania vodného kameňa (vyčistite parnú komoru a ventil).
Funkcia rozprašovania alebo parnej dávky riadne nefunguje.	Nádržka na vodu je prázdna.	Znovu naplňte nádržku na vodu.

Právo na zmeny vyhradené.

Po skončení životnosti neodhadzujte zariadenie do bežného domového odpadu. Zariadenie odovzdajte do servisného strediska Braun alebo na príslušnom zbernom mieste zariadenom podľa miestnych predpisov a noriem.



Magyar

Használat előtt

Kérjük, a készülék használata előtt figyelmesen és teljes egészében olvassa el a használati utasítást.

Figyelem

-  **Vigyázat: Forró felületek!** Az elektromos vasalók kombinálják a magas hőmérséklet és a forró gőz használatát, ami égési sérüléseket okozhat.
- A készüléket csak 8 évesnél idősebb gyermekek használhatják, korlátozott fizikai, érzékelési, vagy szellemi képességekkel, illetve tapasztalattal és hozzáértéssel nem rendelkező személyek olyan felelős személy felügyelete mellett használhatják a készüléket, aki tanácsokkal látja el őket a készülék biztonságos használatára és az ebből eredő veszélyekre vonatkozóan.
- Gyermekek ne játsszanak a készülékkel.
- A készülék tisztítását és felhasználoi karbantartását gyermekek nem végezhetik felügyelet nélkül.
- A használat közben, illetve amíg a vasaló le nem hűl, maga a készülék és annak hálózati kábele 8 évesnél fiatalabb gyermekektől távol tartandó.
- Ha a tápkábel meghibásodott, akkor veszélyek elkerülése érdekében a gyártóval, annak szervizügynökével, vagy más ugyanilyen képesítésű szakemberrel cseréltesse ki azt.
- Mielőtt feltöltené az állomást vízzel, minden esetben húzza ki a csatlakozódugót a hálózati aljzatból.

- A készüléket stabil felületen kell használni, illetve ilyen felületre kell azt letenni.
- A vasalási szünetekben tegye a vasalót a sarokállványra vagy a vasalóállványra. Gondoskodjon róla, vasalóállványra. Gondoskodjon róla, hogy a sarokállvány stabil felületen helyezkedjen el.
- A készüléket nem szabad felügyelet nélkül hagyni, miközben az rá van kapcsolva az elektromos hálózatra.
- A készüléket nem szabad használni, ha az leesik, azon sérülés jelei láthatók, vagy ha a z szívárog. Rendszeresen ellenőrizze a kábeleket a sérülések szempontjából.
- Soha ne merítse a készüléket vízbe vagy más folyadékba.
- Ezt a készüléket kizárólag háztartási használatra és a háztartásokban szokványos élelmiszer mennyiségek feldolgozására tervezték.
- A hálózati kábel semmiképpen nem érintkezhet forró tárgyakkal, a talplemezzel, vízzel vagy éles szélekkel.
- Mielőtt a készüléket csatlakoztatná a hálózathoz, előbb ellenőrizze, hogy a hálózati feszültség megegyezik-e a készülék aljára nyomtatott értékkel, továbbá, hogy a csatlakozóaljzat földelt-e.
- Hosszabbító vezeték használatkor ellenőrizze, hogy a vezeték jó állapotban van-e, annak csatlakozódugója rendelkezik-e földeléssel és azt a készülék névleges áramerősségére (16 A) méretezték-e.
- A talplemez és a vasalóállvány nagyon felmelegedhet és ezáltal égési sérüléseket okozhat. Azokat nem szabad megérinteni.

Leírás

- 1 Permetező fúvóka
- 2 Vízbetöltő nyílás fedele
- 3 Vízpermet gomb
- 4 Gőzszabályozó gomb
- 5 Turbó gőzölés nyomógomb
- 6 Gőzlökét gomb
- 7 Hőmérséklet-választó kapcsoló
- 8 Hőmérséklet-ellenőrző LED
- 9 Hálózati kábel
- 10 Sarokállvány
- 11 3D talplemez

(A) A vasalás megkezdése

A víztartály feltöltése

- Ellenőrizze, hogy a készülék ki van-e kapcsolva és le van-e választva a hálózatról.
- Töltse fel a víztartályt csapvízzel a vasalót kicsit ferdén tartva, ügyelve arra, hogy a vízszint ne haladja meg a „maximális” szintet. Ha nagyon kemény a víz a hálózatban, akkor javasolt 50% csapvízből és 50% desztillált vízből álló keveréket használni.
- **Figyelem:** Semmiképpen ne használjon pusztán desztillált vizet. Ne adjon a vízhez semmilyen adalékanyagot (pl. keményítőt). Ne használjon a ruhaszárító gépből származó kondenzvizet.

Vasalás gőzöléssel

- Helyezze a vasalót a tartófelületre (10), és csatlakoztassa a hálózatra.
- Válassza ki a ruhadarabokhoz alkalmas hőmérsékletet (7) (lásd a ruhákra vonatkozó utasításokat a tartófelületen). A vasaló kezd felmelegedni, a rajta lévő hőmérséklet-ellenőrző LED (8) világít. A cseppzáró funkció automatikusan aktiválódik a vízcsepegés megakadályozása céljából alacsony hőmérsékletű beállítások esetén.
- A kiválasztott hőmérséklet elérése esetén a hőmérséklet-ellenőrző LED kikapcsol.

Gőzölési lehetőségek:

- **Folyamatos gőzölés (normál)**
Válassza ki a gőz mennyiségét a Gőzszabályozó gomb (4) elforgatásával az „1”-es és „6”-os fokozat között. Szokásos vasaláshoz javasoljuk a közepes gőzerő beállítását. Csak kemény anyagok (pl. len, vékony pamut vagy farmer) vasalásához javasoljuk a maximális gőzerő beállítását.

Megjegyzés: Vasalás közben ne fordítsa a gőzszabályozó gombot a „6”-os fokozaton kívülre.

- **Folyamatos gőzölés (turbó)**

Amikor a gőzszabályozó az „0”-es és „6”-os fokozat között áll, a turbó funkció a turbó gőzölés nyomógomb (5) megnyomásával aktiválható a legnagyobb gőzteljesítmény kibocsátása és a makacs gyűrődések eltávolítása céljából. Tartsa lenyomva a turbó gőzölés nyomógombot legfeljebb 1 percig.

- **Gőzlöve**

Használat előtt nyomja meg a gőzlövet gombot (6) 3-4-szer annak aktiválásához. Erőteljes gőzöléshez nyomja meg a gőzlövet kioldó gombját néhány másodpercig.

A hőmérséklet-választó kapcsolónak minimum a 3-as (•••) fokozaton kell állnia.

A gőzlövet funkció a vasaló **függőleges helyzetében** is használható a gőzlövet gombjának megnyomásával. Ez felfüggesztett textíliák, függönyök, stb. gyűrődéseinek eltávolításához alkalmazható.

Vízpermet funkció

A vízpermet funkció (3) finom permetet hoz létre, mely egyenletesen benedvesíti az anyagot, és megkönnyíti a nagyon kemény textíliákon lévő gyűrődések kiválasztását.

Száraz vasalás

Állítsa a gőzszabályozó gombot (4) a „0” (= gőz kikapcsolva) fokozatra.

3D vasalótalp

Egyedülálló kerék formájának köszönhetően a 3D vasalótalp nagyon jól siklik a nehezen vasalható részeken és minden irányban, akár hátrafelé is.

(B) Auto-off (Auto-ki)

Biztonsági okokból és a kevesebb áramfogyasztás céljából az automatikus kikapcsoló (auto-off) funkció automatikusan aktiválódik, amikor a vasaló vízszintesen kb. 30 másodpercig a talpán vagy függőlegesen kb. 8 percig a tartófelületen helyezkedik el.

- A vasaló auto-off (auto-ki) üzemmódjában a hőmérséklet-ellenőrző LED (8) villog.
- A vasaló ismételt bekapcsolásához egyszerűen mozgassa azt előre.
- Mielőtt ismét vasalni kezdene, várja meg, amíg a hőmérséklet-ellenőrző LED kikapcsol.

(C) Teendők a vasalást követően

Húzza ki a vasaló csatlakozódugóját és ürítse ki a víztartályt.
Tárolás előtt várja meg, amíg a készülék lehűl.

(D) Vízkömentesítés

Előkészítés

1. Állítsa a gőzszabályozó gombot (4) a „0” (= gőz kikapcsolva) fokozatra.
2. Töltse fel a víztartályt.
3. Csatlakoztassa a készüléket a hálózatra, és állítsa a hőmérsékletet a „maximum” fokozatra a hőmérséklet-választó gombbal (7).
4. Várjon, amíg a hőmérséklet-ellenőrző LED (8) kikapcsol, és húzza ki a vasaló csatlakozódugóját. Tartsa a vasalót a mosogató fölé.
5. Fordítsa a gőzszabályozó gombot az óramutató járásával megegyező irányban a „6”-os gőzerő fokozaton kívülre. Amikor kattánást hall, húzza ki függőlegesen, amíg meg nem jelenik a rugó vége. Ne távolítsa el teljesen!

Öntisztítás

6. Mozgassa a készüléket hátra és előre a mosogató fölé. A melegvíz és gőz a vízkő részecskékkal együtt kijön a gőzkamrából a vasalótalp felületére..

A szelep átöblítése

Az optimális teljesítmény fenntartása érdekében a turbó gőzerő gomb alsó végén elhelyezkedő szelepet rendszeresen át kell öblíteni (amikor a gőzfejlődés nem elegendő).

7. Merítse be a szelep alsó végét ecetbe (ne eceteszenzába) vagy citromlébe minimum 30 percig.
8. Rázza le a maradványokat és öblítse le a szelepet folyóvíz alatt.

Visszakapcsolás

9. Helyezze vissza a gőzszabályozó gombot a helyére, erőteljesen nyomja lefelé és fordítsa vissza a gőzerő beállítását a „6”-os fokozatra.
10. Töltse fel újra a víztartályt.
11. Csatlakoztassa a készüléket a hálózatra, és állítsa be a hőmérsékletet a hőmérséklet-választó gombbal (7).
12. Várjon, amíg a hőmérséklet-ellenőrző LED kikapcsol.

Megjegyzés: A vasalót soha nem szabad gőzerő-szabályozó nélkül használni.

Ne használjon a kereskedelemben kapható vízköoldókat, ezek megrongálhatják a vasalót.

Megjegyzés: A vízkömentesítés gyakorisága függ a víz keménységétől, a felhasznált gőz mennyiségétől, valamint a vasalás gyakoriságától és idejétől.
Ajánlott a vízkömentesítést legalább havonta egyszer elvégezni.

(E) A vasalótalp tisztítása

- A tisztítást megelőzően minden esetben ügyeljen arra, hogy a vasaló ki legyen kapcsolva, le legyen választva a hálózatról és teljesen lehűlt állapotban legyen.
- A Saphir vasalótalp tisztításához használjon acélforgácsot.
Az Eloxal vasalótalp tisztításához ajánlott a száraz ruha használata.
A vasalótalp neve az ajándékdobozra és magára a vasalótalpra van nyomtatva.
- Soha ne használjon vegyszereket, ecetet vagy súrolókendőt (pl. durva nylon anyaggal ellátott szivacsot stb.).

Hibaelhárítási útmutató

PROBLÉMA	LEHETSÉGES OKOK	MEGOLDÁS
Vízcseppek csöpögnek az anyagra vasalás közben.	A víztartály fedele nincs megfelelően lezárva.	Nyomja meg a víztartály fedelét, és ellenőrizze, le van-e zárva.
	Vegyszer került a víztartályba.	Soha ne tegyen vegyszert vagy illatszert a víztartályba. Úrítse ki a víztartályt, majd öblítse ki 2-3 alkalommal.
	A gőzerőkioldó gombját túl sokat használta.	Várjon néhány másodpercet az egyes használatok között. Ellenőrizze, hogy a hőmérséklet-választó gomb legalább ●● fokozaton áll-e.
A vasaló kevés gőzt ad, vagy egyáltalán nem gőzöl.	A víztartály üres.	Töltse fel újra a víztartályt.
	A szelepen túl sok a vízkő.	Tisztítsa meg a szelepet.
	A hőmérséklet nem elég magas, és a cseppzáró funkció automatikusan aktiválódik a vízcepegés megakadályozása céljából.	Ellenőrizze, hogy a hőmérséklet-választó gomb legalább ●● fokozaton áll-e.
Szemcsék és fehér szennyeződések keletkeznek a vasalás során.	A vasalón vízkő képződik a gőzkamrán belül.	Végezze el a vízkőmentesítési eljárást (tisztítsa meg a gőzkamrát és a szelepet).
A permet funkció vagy a gőzlövet nem működik megfelelően.	A víztartály üres.	Töltse fel újra a víztartályt.

A gyártó az esetleges változtatások jogát fenntartja.

A környezetszennyezés elkerülése érdekében arra kérjük, hogy a készülék hasznos élettartalma végén ne dobja azt a háztartási szemétkosárba. A működésképtelen készüléket leadhatja a Braun szervízközpontban, vagy az országa szabályainak megfelelő módon dobja a hulladékgyűjtőbe.



Hrvatski

Prije uporabe

Molimo vas da prije uporabe uređaja pažljivo i u cijelosti pročitate upute.

Pozor

-  Pozor: Vruće površine ! Električna glačala kombiniraju visoke temperature i vruću paru koji mogu izazvati opekline.
- Ovaj aparat smiju upotrebljavati djeca od 8 i više godina te osobe smanjenih tjelesnih, osjetilnih ili mentalnih sposobnosti ili nadovoljnog iskustva i znanja ako su pod nadzorom ili su primili upute o sigurnoj upotrebi stroja i razumiju uključene opasnosti.
- Djeca se ne smiju igrati s aparatom.
- Čišćenje i korisničko održavanje aparata ne smiju se povjeriti djeci bez nadzora.
- Tijekom rada i hlađenja uređaja kabel za napajanje ne smije biti unutar dohvata djece mlađe od 8 godina.
- Ako se opskrbeni kabel ošteti, mora ga zamijeniti proizvođač, njegova servisna služba ili osoba sličnih kvalifikacija kako bi se izbjegle moguće opasnosti.
- Uvijek izvucite kabel iz utičnice prije punjenja postaje vodom.
- Tijekom glačanja ili stanke uređaj uvijek mora biti na stabilnoj površini.
- Tijekom stanke postavite glačalo na nožicu za uspravni položaj ili na postolje glačala. Provjerite je li nožica za uspravni položaj na stabilnoj površini.
- Uređaj ne smije biti bez nadzora dok je priključen na napajanje.
- Uređaj se ne smije koristiti u slučaju da vam ispadne te ako postoje vidljiva oštećenja ili curenje. Redovito provjeravajte.

- Nikada ne uranjajte uređaj u vodu ili druge tekućine.
- Ovaj uređaj je osmišljen isključivo za upotrebu u domaćinstvu i za obradu normalnih količina koje se u domaćinstvu koriste.
- Kabeli nikada ne bi smjeli doći u kontakt s vrućim predmetima, pločom za glačanje, vodom i oštrim rubovima.
- Prije priključivanja u utičnicu, provjerite odgovara li napon vaše električne mreže naponu otisnutom na dnu naprave i obavezno koristite uzemljenu utičnicu.
- Kada koristite produžni kabel, uvjerite se da je u potpuno ispravan, da ima utikač spojen na uzemljenje te da odgovara predviđenoj snazi naprave (16 A).
- Ploča za glačanje i oslonac glačala mogu postati izuzetno vrući i zbog toga mogu uzrokovati opekline. Nemojte ih dodirivati.

Opis

- 1 Mlaznica za prskanje
- 2 Poklopac spremnika za vodu
- 3 Gumb za prskanje
- 4 Regulator pare
- 5 Gumb za turbo paru
- 6 Aktivator usmjerenog mlaza pare
- 7 Termostat
- 8 LED indikator regulacije temperature
- 9 Kabel za napajanje
- 10 Oslonac za uspravni položaj
- 11 3D Podnica glačala

(A) Početak glačanja

Punjenje spremnika vodom

- Uvjerite se da je uređaj isključen i da nije priključen na električnu mrežu.
- Napunite spremnik vode vodom iz slavine držeći glačalo malo nagnuto, ali pripazite da ne prekoračite oznaku razine "max.". U slučaju da se radi o jako tvrdoj vodi, preporučujemo korištenje mješavine 50% destilirane i 50% vode iz slavine.
- **Pažnja:** Nikad ne koristite isključivo destiliranu vodu. Nemojte dodavati nikakve aditive (npr. škrob). Ne koristite kondenziranu vodu iz sušilice.

Glačanje parom

- Namjestite glačalo na njegov oslonac za uspravan položaj (10) i ukopčajte ga.
- Odaberite temperaturu (7) prikladnu za odjevne predmete (pogledajte smjernice za odjevne predmete na osloncu za uspravan položaj). Glačalo se počinje zagrijavati i počinje svijetliti LED indikator temperature (8) na glačalu. Funkcija protiv kapljanja automatski se aktivira kako bi spriječila curenje vode pri niskoj postavci temperature.
- Čim se postigne odabrana temperatura, isključuje se LED indikator za regulaciju temperature.

Opcije pare:

• Stalna para (normalno)

Odaberite količinu pare okretanjem regulatora pare (4) unutar raspona od «1» do «6». Preporučujemo srednju postavku pare za standardno glačanje. Samo kod glačanja tvrdih tkanina, poput lana, debljeg pamuka ili trapera preporučuje se uporaba maksimalne postavke pare.

Napomena: Tijekom glačanja ne smanjujte regulator pare ispod postavke «6».

• Stalna para (turbo)

Kada se regulator pare namješten u položaju između «0» i «6» može se aktivirati funkcija turbo pritiskanjem gumba za turbo paru (5) kako bi se aktivirao maksimalni izlaz pare i zagladili kruči nabori. Pritisnite gumb za turbo paru i zadržite ga najviše 1 minutu.

• Usmjereni mlaz pare

Prije uporabe pritisnite aktivator usmjerenog mlaza pare (6) 3 do 4 puta kako biste ga aktivirali.

Za snažan mlaz pare pritisnite aktivator usmjerenog mlaza pare svakih nekoliko sekundi. Regulator temperature treba imati minimalnu razinu temperature 3 (●●●). Može se koristiti funkcija usmjerenog mlaza pare držanjem glačala u okomitom položaju i povlačenjem aktivatora usmjerenog mlaza pare. To je vrlo korisno kod uklanjanja nabora na obješenim odjevnim predmetima, zavjesama, itd.

Funkcija prskanja

Funkcija prskanja (3) proizvodi sitnu maglicu koja ravnomjerno navlažuje tkaninu i olakšava glačanje nabora na vrlo tvrdim tkaninama.

Suho glačanje

Postavite regulator pare (4) u položaj «0» (= isključena para).

3D podnica glačala

Jedinstven okrugli oblik 3D podnice jamči najbolje glačanje u svim smjerovima na problematičnim područjima – čak i unatrag.

(B) Automatsko isključivanje (auto off)

Radi sigurnosti i niže potrošnje energije, funkcija automatskog isključivanja automatski se aktivira kada se glačalo namjesti vodoravno na njegovu podnicu otprilike 30 sekundi ili okomito na oslonac za uspravan položaj otprilike 8 minuta.

- Kada je glačalo u načinu rada za automatsko isključivanje, bljeska LED indikator temperature (8).
- Kako biste ponovno uključili glačalo, slobodno ga pomaknite naprijed.
- Prije nego ponovno započnete glačati, pričekajte da se LED indikator temperature isključi.

(C) Nakon glačanja

- Iskopčajte glačalo i ispraznite spremnik za vodu.
- Ostavite glačalo da se rashladi prije njegova skladištenja.

(D) Uklanjanje kamenca

Priprema

1. Postavite regulator pare (4) u položaj «0» (= para isključena).
2. Napunite spremnik za vodu.
3. Ukopčajte i postavite temperaturu na razinu "max" na regulatoru temperature (7).
4. Pričekajte da se isključi LED indikator temperature (8) i iskopčajte glačalo. Držite glačalo iznad sudopera.
5. Okrenite regulator pare u smjeru kazaljke na satu iznad postavke pare «6». Kad začujete klik, povucite ga okomito dok ne ugledate kraj poluge. Nije ga dozvoljeno u potpunosti ukloniti.

Samočišćenje

6. Pomičite glačalo prema natrag i naprijed iznad sudopera. Iz podnice će početi izlaziti vruća voda i para zajedno s česticama kamenca iz komore pare.

Ispiranje ventila

Kako biste zadržali optimalne performanse, ventil smješten na donjem kraju gumba za turbo paru treba redovito ispirati (kada god se para ne stvara dovoljno brzo).

7. Uronite donji kraj ventila u ocat (ne octenu esenciju) ili limunov sok najmanje 30 minuta.
8. Četkom uklonite preostale ostatke i isperite ih pod tekućom vodom.

Resetiranje

9. Ponovno umetnite regulator pare i čvrsto ga utisnite, a zatim ga vratite na postavku pare «6».
10. Ponovno napunite spremnik za vodu.
11. Ukopčajte i postavite temperaturu regulatorom temperature.
12. Pričekajte da prestane svijetliti LED indikator za regulaciju temperature.

Napomena: Glačalo se nikada ne smije koristiti bez regulatora pare.

Nemojte koristiti komercijalna sredstva za uklanjanje kamenca jer bi mogla oštetiti glačalo.

Napomena: Učestalost uklanjanja kamenca ovisi o tvrdoći vode, količini korištene pare te učestalosti i trajanju glačanja. Preporučuje se najmanje jednom mjesečno aktivirati uklanjanje kamenca.

(E) Čišćenje podnice

- Prije svakog čišćenja provjerite je li glačalo isključeno, kabel izvučen iz utikača te da je glačalo potpuno hladno.
- Za čišćenje Saphir podnice koristite čeličnu vunu. Za čišćenje Eloxal podnice preporučuje se korištenje vlažne krpe.
- Naziv podnice otisnut je na darovnoj kutiji i podnici. Nikada nemojte koristiti kemikalije, ocat ni abrazivne spužve (npr. spužve s grubim najlonskim tkaninama, itd.).

Upute za rješavanje problema

PROBLEM	MOGUĆI UZROCI	RJEŠENJE
Kapi vode padaju na tkaninu tijekom glačanja.	Poklopac spremnika za vodu nije pravilno zatvoren.	Pritisnite poklopac spremnika za vodu i provjerite je li zatvoren.
	Kemikalije su stavljene u spremnik za vodu	Nikada ne stavljajte kemikalije ni parfeme u spremnik za vodu. Ispraznite spremnik za vodu i isperite ga 2 do 3 puta.
	Prečesto se koristi aktivator pare.	Pričekajte nekoliko sekundi između svakog korištenja. Provjerite je li regulator temperature najmanje u položaju ●●.
Glačalo proizvodi malo pare ili je uopće ne proizvodi.	Spremnik vode je prazan.	Ponovno napunite spremnik za vodu.
	Na ventilu se nakupilo previše kamenca.	Očistite ventil.
Tijekom glačanja iz glačala izlaze pahulje i bijela prljavština.	Temperatura nije dovoljno visoka i automatski se aktivira funkcija protiv kapljanja kako bi se izbjegla pojava kapi vode.	Provjerite je li regulator temperature najmanje u položaju ●●.
	U komori pare glačala nakupio se kamenac.	Pokrenite postupak uklanjanja kamenca (očistite komoru pare i ventil).
Funkcija prskanja ili usmjereni mlaz pare ne funkcioniraju pravilno.	Spremnik vode je prazan.	Ponovno napunite spremnik za vodu.

Podložno promjenama bez prethodne najave.

Na kraju radnog vijeka ovog uređaja, nemojte ga odlagati zajedno s kućnim otpadom. Odložiti ga možete u Braunovim servisnim centrima, kao i na mjestima predviđenima za prikupljanje takvog otpada u vašoj zemlji.



Slovenski

Pred uporabo

Pred prvo uporabo naprave natančno in v celoti preberite navodila za uporabo.

Opozorilo

-  Opozorilo: Vroče površine! Električni likalniki združujejo visoko temperaturo in vročo paro, ki lahko povzročita opekline.
- Ta aparat lahko uporabljajo otroci, starejši od 8 let in osebe z zmanjšanimi fizičnimi, čutnimi ali miselnimi zmožnostmi ter pomanjkanjem izkušenj in znanja, v primeru, da so pod nadzorom, ali pa so bili poučeni o varni uporabi aparata ter se zavedajo nevarnosti.
- Otroci se ne smejo igrati z aparatom.
- Otroci brez nadzora ne smejo opravljati čiščenja in vzdrževanja.
- Med uporabo naprave in njenim ohlajanjem morata biti naprava in njen napajalni kabel zunaj dosega otrok, mlajših od 8 let.
- V primeru, da je napajalni kabel poškodovan, ga mora zamenjati proizvajalec, njihov serviser ali podobno kvalificirana oseba, da bi se izognili nevarnosti.
- Preden dolijete vodo, postajo vedno izklopite.
- Napravo uporabljajte na stabilni površini in jo na tako površino tudi odlagajte.
- Med prekinitvami likanja likalnik postavite v pokončni položaj na odlagalno peto ali na odlagalno površino za likalnik. Likalna peta mora biti na stabilni površini.
- Naprave ne smete pustiti brez nadzora, ko je priključena v električno omrežje.

- Naprave ne smete uporabljati, če vam pade na tla, če ima vidne znake poškodb ali če pušča. Redno pregledujte, ali so kabli poškodovani.
- Enote nikoli ne potopite v vodo ali drugo tekočino.
- Naprava je namenjena izključno uporabi v gospodinjstvu in predelavi take količine živil, ki je običajna za gospodinjstvo.
- Kabli ne smejo nikoli priti v stik z vročimi predmeti, likalno ploščo, vodo ali ostrimi robovi.
- Preden kabel vklopite v vtičnico, preverite, ali se vaša omrežna napetost ujema z napetostjo, navedeno na spodnji strani naprave, in ali je vtičnica ozemljena.
- Pri uporabi podaljška se prepričajte, da je ta v dobrem stanju, ima vtič z ozemljitveno povezavo in ustreza razredu naprave (16 A).
- Likalna plošča in stojalo za likalnik se lahko izredno segrejeta, kar lahko privede do opeklin. Ne dotikajte se ju.

Opis

- 1 Pršilna šoba
- 2 Pokrov posode za vodo
- 3 Gumb za pršenje
- 4 Regulator pare
- 5 Gumb za turbo paro
- 6 Sprožilo za curek pare
- 7 Gumb za izbiro temperature
- 8 Kontrolna lučka LED za temperaturo
- 9 Napajalni kabel
- 10 Odlagalna peta
- 11 3D likalna plošča

(A) Začetek likanja

Polnjenje posode za vodo

- Prepričajte se, da je naprava izključena in izklopljena.
- Posodo napolnite z vodo iz pipe in pri tem likalnik držite rahlo nagnjen ter pazite, da ne presežete ravni »max«. Če je voda izredno trda, vam priporočamo uporabo mešanice 50 % sanitarne vode in 50 % destilirane vode.
- **Pozor:** Nikoli ne uporabljajte samo destilirane vode. Ne dodajajte aditivov (npr. škroba). Ne uporabljajte kondenzata iz sušilnega stroja.

Likanje s paro

- Likalnik postavite na odlagalno peto (10) ter ga vključite.
- Izberite temperaturo (7), ki je najbolj primerna za oblačila (glejte vodič za oblačila na odlagalni peti). Likalnik se bo začel segrevati, kontrolna lučka LED za temperaturo (8) na likalniku zasveti. Funkcija proti kapljanju se samodejno aktivira in tako preprečuje kapljanje vode pri nizkih temperaturah.
- Ko je zelena temperatura dosežena, kontrolna lučka LED za temperaturo ugasne.

Možnosti pare

- **Neprekinjena para (običajno)**
Izberite količino vlage tako, da zasučete regulator pare (4) zasučete v območju od »1« do »6«. Za običajno likanje priporočamo srednjo stopnjo pare. Le če likate trde tkanine, kot je posteljina, trd bombaž ali džins, priporočamo uporabo maksimalne nastavitve za paro.

Opomba: Med likanjem regulatorja pare ne zasučite preko območja »6«.

- **Neprekinjena para (turbo)**
Ko je regulator pare nastavljen med »0« in »6«, lahko aktivirate funkcijo turbo tako, da pritisnete gumb za turbo paro (5). Na ta način bo para izhajala najmočnejše, kar je primerno za močno zmečkano tkanino. Gumb za turbo paro ne držite pritisnjen več kot 1 minuto.

- **Curek pare**

Pred uporabo sprožilo za curek pare (6) pritisnite 3- do 4-krat, da ga aktivirate. Za močan curek pare sprožilo za curek pare pritisnite v intervalih na nekaj sekund.

Gumb za izbiro temperature mora biti nastavljen na raven temperature najmanj 3 (●●●).

Funkcijo curka pare lahko uporabljate tudi tako, da likalnik držite navpično in pritisnete sprožilo za curek pare. To je uporabno pri odstranjevanju zmečkanin na obešenih oblačilih, zavesah ipd.

Funkcija pršenja

Funkcija pršenja (3) proizvaja fino meglico, ki tkanino enakomerno navlaži in olajša likanje gub na zelo trdem tekstilu.

Suho likanje

Regulator pare (4) nastavite na »0« (= para izključena).

3D likalna plošča

Edinstvena okrogla oblika 3D likalne plošče zagotavlja najboljše rezultate drsenja po težavnih mestih v vseh smereh, tudi vzvratno.

(B) Samodejni izklop

Za zagotavljanje varnosti in manjše porabe moči se funkcija samodejnega izklopa samodejno aktivira, ko je likalnik približno 30 sekund postavljen vodoravno na likalno ploščo ali ko je postavljen navpično na odlagalni peti približno 8 minut.

- Kadar je likalnik v načinu samodejnega izklopa, kontrolna lučka LED za temperaturo (8) utripa.
- Če želite likalnik znova vklopiti, ga samo pomaknite naprej.
- Preden spet začnete likati, počakajte, da kontrolna lučka LED za temperaturo ugasne.

(C) Po likanju

- Likalnik izklopite in izpraznite posodo za vodo.
- Pred shranjevanjem počakajte, da se likalnik ohladi.

(D) Odstranjevanje vodnega kamna

Priprava

1. Regulator pare (4) nastavite na »0« (= para izključena).
2. Napolnite posodo za vodo.
3. Vključite in z gumbom za izbiro temperature (7) temperaturo nastavite na »max«.
4. Počakajte, da kontrolna lučka LED za temperaturo (8) ugasne in izklopite likalnik. Likalnik držite nad koritom.
5. Regulator pare zasučite v smeri urinega kazalca preko nastavitve za paro »6«. Ko zaslišite »klik«, ga navpično povlecite, da se pokaže konec vzmeti. Odstraniti ga je treba v celoti.

Samočiščenje

6. Napravo nad koritom premikajte naprej in nazaj. Iz likalne plošče bodo začeli izhajati vroča voda in para ter delci vodnega kamna iz posode za paro.

Spiranje ventila

Če želite ohraniti optimalno delovanje, je treba ventil na spodnjem koncu gumba za turbo paro redno spirati (če je tvorjenje pare nezadovoljivo).

7. Spodnji del ventila namočite v kis (ne v kisovo esenco) ali limonin sok za vsak 30 minut.
8. S krtačo odstranite ostanke in splaknite pod tekočo vodo.

Ponastavitev

9. Regulator pare znova vstavite, trdno ga pritisnite navzdol in ga zasučite na nastavitev za paro »6«.
10. Znova napolnite posodo za vodo.
11. Vključite in z gumbom za izbiro temperature nastavite temperaturo.
12. Počakajte, da kontrolna lučka LED za temperaturo ugasne.

Opomba: Likalnika nikoli ne smete uporabljati brez regulatorja pare.

Ne uporabljate komercialnih odstranjevalcev vodnega kamna, saj lahko poškodujejo likalnik.

Opomba: Pogostost odstranjevanja vodnega kamna je odvisna od trdote vode, količine uporabljene pare in pogostosti ter trajanja likanja. Dobro je, da postopek odstranjevanja vodnega kamna izvedete vsaj enkrat mesečno.

(E) Čiščenje likalne plošče

- Pred čiščenjem se vedno prepričajte, da je likalnik izklopljen, izključen iz električnega omrežja in popolnoma ohlajen.
- Za čiščenje likalne plošče Saphir uporabite jekleno volno. Za čiščenje likalne plošče Eloxal predlagamo uporabo vlažne krpe. Ime likalne plošče je natisnjeno na darilni škatli in na likalni plošči.
- Nikoli ne uporabljajte kemikalij, kisa ali žičnatih gobic (npr. gobic z grobimi najlonskimi vlakni ipd.).

Vodič za odpravljanje napak

TEŽAVA	MOŽNI VZROKI	REŠITEV
Med likanjem voda kaplja na tkanino.	Pokrov posode za vodo ni dobro zaprt.	Pokrov posode za vodo pritisnite in preverite, ali je zaprt.
	V posodi za vodo so kemikalije.	V posodo za vodo nikoli ne dajajte kemikalij ali dišav. Izpraznite posodo za vodo in jo 2- do 3-krat splaknite.
	Sprožilo za paro je preveč obrabljeno.	Med vsako uporabo počakajte nekaj sekund. Prepričajte se, da je gumb za izbiro temperature nastavljen vsaj na ●●.
Likalnik ne proizvaja pare ali pa jo proizvaja le malo.	Posoda za vodo je prazna.	Znova napolnite posodo za vodo.
	Na ventilu se je nabralo preveč vodnega kamna.	Očistite ventil.
	Temperatura ni dovolj visoka, funkcija proti kapljanju pa se samodejno aktivira, da prepreči kapljanje vode.	Prepričajte se, da je gumb za izbiro temperature nastavljen vsaj na ●●.
Med likanjem se pojavljajo kosmi ali bele nečistoče.	V posodi za paro se je nabral vodni kamen.	Izvedite postopek odstranjevanja vodnega kamna (očistite posodo za paro in ventil).
Funkcija pršenja ali curek pare ne delujeta dobro.	Posoda za vodo je prazna.	Znova napolnite posodo za vodo.

Pridržujemo si pravico do sprememb brez predhodnega opozorila.

Prosimo, da odslužene naprave ne odvržete med gospodinjske odpadke. Onesete jo lahko na ustrezno zbirno mesto, določeno v skladu z veljavnimi



Türkçe

Uyarı

Cihazı kullanmaya başlamadan önce lütfen kullanım kılavuzunu dikkatlice ve eksiksiz okuyunuz.

Dikkat

-  Uyarı: Sıcak yüzeyler ! Elektrikli ütüler yüksek ısı ve sıcak buhar içerir ve yanık oluşturma tehlikesi taşır.
- Bu cihaz 8 yaş ve üzeri çocuklar tarafından, ayrıca cihazın güvenli bir şekilde kullanımıyla ilgili bilgi verildiği, bunun riskleri anlaşıldığı veya gözetim sağlandığı takdirde fiziksel, duyuşsal veya zihinsel kapasitesi azalmış kişiler tarafından kullanılabilir.
- Çocuklar cihazla oynamamalıdır.
- Temizlik ve bakım işlemleri gözetimsiz bir şekilde çocuklar tarafından yapılmamalıdır.
- İşletim ve soğuma esnasında cihaz ve elektrik kablosu 8 yaş altı çocukların erişiminden uzak tutulmalıdır.
- Güç kablosu hasarlıysa, riski önlemek için üretici, servis yetkilisi veya benzer ehliyete sahip kişiler tarafından değiştirilmelidir.
- Ütüye su doldurmadan önce her zaman istasyonun fişini prizden çekin.
- Cihaz sağlam bir yüzey üzerinde kullanılmalı ve dinlendirilmelidir.
- Ütülemeye ara verdiğinizde ütüyü arkası üzerine dik olarak bırakın veya ütü dinlendirme yerine yerleştirin. Ütünün arkasının sağlam bir yüzey üzerinde bulunduğundan emin olun.
- Cihaz prize takılı durumdayken asla başında kimse olmadan bırakılmamalıdır.

- Cihaz düştüyse, hasar belirtileri varsa veya sızdırıyorsa kullanılmamalıdır. Kablolarda düzenli olarak hasar kontrolü yapın.
- Üniteyi su veya başka bir sıvının içine kesinlikle daldırmayın.
- Bu cihaz yalnızca evde kullanılmak için ve normal şartlarda evde kullanılan miktarların işlenmesi için tasarlanmıştır.
- Kablolar hiçbir zaman sıcak cisimlerle, taban plakasıyla, suyla ve keskin kenarlar ile temas etmemelidir.
- Prize takmadan önce şebeke voltajı ile aygıtın tabanındaki plakada yazılı olan voltajın birbiriyle uyumlu olduğundan, ve de topraklı bir priz kullandığınızdan emin olun.
- Uzatma kablosu kullanmanız gerekirse bu kablonun iyi durumda olduğundan, topraklı bir fişi olduğundan ve aygıtın güç değerine (16A) uygun olduğundan emin olun.
- Taban plakası ve ütü yerleştirme plakası çok yüksek sıcaklık derecelerine gelebilir ve yanmaya neden olabilir. Bunlara dokunmayın.

Açıklamalar

- 1 Su püskürtme ucu
- 2 Su haznesi kapağı
- 3 Su püskürtme düğmesi
- 4 Buhar regülatörü
- 5 Turbo buhar düğmesi
- 6 Buhar püskürtme tetiği
- 7 Isı selektörü
- 8 Isı kontrol LED ışığı
- 9 Güç kablosu
- 10 Dikey dayanak
- 11 3D taban

(A) Ütölemeye Başlama

Hazneyi suyla doldurma

- Aygıtın kapalı olduğundan ve fişin çekildiğinden emin olun.
- Ütüyü hafifçe eğimli tutarak su haznesini şebeke suyu ile doldurun; “maks” seviyesini aşmamaya dikkat edin. Eğer suyunuz çok sertse, %50 şebeke suyu ve %50 saf su karışımı kullanmanızı tavsiye ederiz.
- Dikkat: Asla sadece saf su kullanmayın. İçerisine başka madde ilave etmeyin (ör. ütü kolası). Çamaşır kurutma makinesinden çıkan yoğunlaşmış suyu kullanmayın.

Buharla ütöleme

- Ütüyü dikey dayanak (10) üzerine koyun ve prize takın.
- Ütöleyeceğiniz giysiye uygun sıcaklığı seçin (7) (ayar için dayanaktaki giysi rehberine bakın). Ütü ısınmaya başlar ve ütü üzerinde bulunan sıcaklık kontrol LED ışığı (8) yanıp sönmeye başlar. Düşük sıcaklık ayarında su sızmasını önlemek için sızıntı önleme özelliği otomatik olarak devreye girer.
- Sıcaklık seçilen seviyeye ulaştığında, sıcaklık kontrol LED ışığı söner.

Buhar seçenekleri:

- **Sürekli buhar (normal)**
Buhar miktarını seçmek için buhar regülatörünü (4) «1» ile «6» arasında döndürün. Normal ütöleme için orta buhar ayarını tavsiye ediyoruz. Maksimum buhar ayarının kullanılmasını sadece keten, kalın pamuklular veya blue jean gibi sert kumaşları ütölerken tavsiye ederiz.

Not: Ütöleme sırasında buhar regülatörünü «6» ayarının üzerine çıkartmayın.

- **Sürekli buhar (turbo)**
Buhar regülatörü «0» ve «6» değerleri arasında herhangi bir konumdayken, turbo buhar düğmesine (5) basarak turbo özelliği devreye sokulabilir. Bu şekilde inatçı kırışıklıkları çıkartmak üzere en yüksek buhar çıkışı elde edilir. Turbo buhar düğmesine 1 dakikadan fazla basmayın.
- **Buhar püskürtme**
Kullanım öncesi buhar püskürtme tetiğine (6) 3 - 4 kez basıp devreye sokun. Güçlü bir buhar elde etmek için buhar püskürtme tetiğine birkaç saniyelik aralıklarla basın. Sıcaklık selektörünün minimum sıcaklık seviyesi 3 (•••) olmalıdır. Buhar püskürtme özelliğini ütüyü dik konumda tutarak ve buhar püskürtme tetiğini çekerek kullanmak mümkündür. Bu özellik askıdaki giysiler, perdeler vb. üzerindeki kırışıklıkları almak için kullanılır.

Su püskürtme özelliği

Su püskürtme özelliği (3) kumaşı eşit şekilde nemlendirmek ve sert tekstil malzemelerindeki kırışıklıkları ütölemek için su zerrecikleri püskürtür.

Kuru ütöleme

Buhar regülatörünü (4) «0» (=buhar kapalı) seviyesine ayarlayın.

3D taban

3D taban plakasının kendine özgü yuvarlak şekli, zor kısımlarda ve her yönde kaydırma için, geriye doğru dahi, en iyi sonuçları verir.

(B) Otomatik kapama

Hem güvenlik hem de enerji tüketimini düşürmek için, ütü tabanı üzerine yatay olarak 30 saniye süreyle veya dikey dayanak üzerinde yaklaşık 8 dakika süreyle bekletilirse otomatik kapama işlevi otomatik olarak devreye girer.

- Ütü otomatik kapanma moduna girdiğinde LED (8) simgesi yanıp sönmeye başlar.
- Ütüyü tekrar açmak için ileri itmek yeterlidir.
- Tekrar ütölemeye başlamadan önce, sıcaklık kontrol LED ışığının sönmelerini bekleyin.

(C) Ütöleme sonrasında

- Ütüyü fişten çıkarın ve su haznesini boşaltın.
- Ütüyü kaldırmadan önce soğumasını bekleyin.

(D) Kireç giderme

Hazırlama

1. Buhar regülatörünü (4) «0» (=buhar kapalı) seviyesine ayarlayın.
2. Su haznesini doldurun.
3. Fişe takın ve sıcaklık selektöründe (7) sıcaklığı “maks” seviyesine getirin.
4. Sıcaklık kontrolü LED ışığı (8) sönmüceye kadar bekleyin ve ütüyü fişten çekin. Ütüyü eviyenin üzerine tutun.
5. Sıcaklık regülatörünü saat yönünde buhar ayarı «6» ötesine getirin. Bir tıklama duyunca, yayın sonunu görene kadar dik olarak dışarı çekin. Tamamen çıkartmayın.

Kendini temizleme

6. Cihazı eviyenin üzerinde ileri geri hareket ettirin. Taban plakasından dışarı sıcak su ve buharın yanı sıra buhar haznesindeki kireç parçacıkları çıkar.

Valfin yıkanması

İdeal performansı devam ettirebilmek için turbo buhar düğmesinin alt kısmındaki valfin düzenli aralıklarla yıkanması gerekir (buhar birikme yetersiz olduğunda).

7. Valfin alt ucunu 30 dakika süreyle sirkeye (sirke esansına değil) veya limon suyuna daldırın.
8. Artıkları silip temizleyin ve akar su altında durulayın.

Sıfırlama

9. Buhar regülatörünü tekrar takın, sıkıca aşağı itin ve tekrar buhar ayarı «6» konumuna getirin.
10. Su haznesini doldurun.
11. Fişe takın ve sıcaklık selektöründen sıcaklığı ayarlayın.
12. Sıcaklık kontrolü LED ışığı sönmüye kadar bekleyin.

Not: Buhar regülatörü olmadan ütü asla kullanılmamalıdır.

Ticari olarak satılan kireç gidericileri kullanmayın, ütüye zarar verebilir.

Not: Kireç giderme sıklığı suyun sertlik derecesine, kullanılan buhar miktarına ve ütüleme sürelerinin uzunluğuna bağlıdır. Kireç giderme işlemini ayda bir kez yapmak iyi bir uygulama olarak kabul edilir.

(E) Taban temizleme

- Temizlemeden önce, her zaman ütünün kapalı ve fişinin çekili olduğundan ve aygıtın tamamen soğuduğundan emin olun.
- Saphir tabanı temizlemek için çelik yün kullanın.
Eloxa tabanı temizlemek için ıslak bez kullanılması önerilir.
Taban türünün adı hediye ambalajında ve tabanın üzerinde basılıdır.
- Asla kimyasallar, sirke veya ovalama süngeri (ör. sert naylon kumaşları bulunan süngerler) kullanmayın.

Sorun Giderme Kılavuzu

SORUN	OLASI NEDENLERİ	ÇÖZÜM
Ütüleme sırasında su damlacıkları kumaşa damlıyor.	Su haznesinin kapağı doğru kapatılmamış olabilir.	Su haznesinin kapağını bastırın ve kapalı olduğunu kontrol edin.
	Su haznesine kimyasal koyulmuş.	Asla su haznesine kimyasal madde veya parfüm koymayın. Su haznesini boşaltın, 2-3 kez durulayın.
	Buhar tetiği aşırı kullanılmış.	Her kullanım öncesinde bir kaç saniye bekleyin. Sıcaklık selektörünün en az •• üzerinde olduğunu kontrol edin.
Ütü çok az buhar çıkarıyor veya hiç çıkarmıyor.	Su haznesi boş.	Su haznesini doldurun.
	Valfte çok kireç birikmiş.	Valfi temizleyin.
	Sıcaklık yeterince yüksek değil ve damlama önleme özelliği su damlacıklarını önlemek için otomatik olarak devreye giriyor.	Sıcaklık selektörünün en az •• üzerinde olduğunu kontrol edin.
Ütüleme sırasında parçacıklar ve beyaz maddeler çıkıyor.	Ütünün buhar haznesinde kireç birikimi olmuştur.	Kireç giderme işlemini uygulayın (buhar haznesini ve valfi temizleyin).
Buhar püskürtme özelliği doğru çalışmıyor.	Su haznesi boş.	Su haznesini doldurun.

Herhangi bir açıklama yapılmadan deniştirilebilir.

EEE STANDARTLARINA UYGUNDUR



Bakanlıkça tespit edilen kullanım ömrü
10 yıldır.

Üretici firma ve CE işareti uygunluk değerlendirme kuruluşu:

De'Longhi Braun Household GmbH
Carl-Ulrich-Str. 4
63263 Neu-Isenburg
Germany

Delonghi Bosphorus Ev Aletleri Tic. A.Ş.
Meydan Sok. No:1
Beybi Giz Plaza D:53-54 Maslak/İSTANBUL

DLB Tüketici Hizmetleri
444 27 64
info@braunhousehold.com.tr

Română (RO/MD)

Înainte de utilizare

Citiți integral și cu atenție instrucțiunile de utilizare înainte a folosi aparatul.

Atenție

-  **Atenție: Suprafețe fierbinți!** Fierul de călcat dezvoltă temperatură înaltă și abur fierbinte ce pot cauza arsuri.
- Acest aparat poate fi utilizat de către copii cu vârsta peste 8 ani și de către persoane cu capacități fizice, senzoriale sau mentale reduse sau cu lipsă de experiență și cunoștințe dacă aceștia sunt supravegheați sau instruiți referitor la utilizarea aparatului într-un mod sigur și dacă aceștia înțeleg pericolele implicate.
- Copiii nu trebuie lăsați să se joace cu acest aparat.
- Curățarea și întreținerea aparatului nu trebuie realizate de către copii fără supravegherea unui adult.
- În timpul utilizării și al răcirii, aparatul și cablul de rețea nu se vor lăsa la îndemâna copiilor cu vârste mai mici de 8 ani.
- Dacă cordonul de alimentare este deteriorat, acesta trebuie înlocuit de către producător, de către agentul de service sau de către persoanele calificate pentru a se evita potențialele pericole.
- Deconectați întotdeauna stația înainte de alimentarea cu apă.
- Aparatul trebuie să fie utilizat și așezat pe o suprafață stabilă.
- În pauzele dintre călcare, așezați fierul de călcat pe suportul pentru sprijinire în poziție verticală sau pe suport. Asigurați-vă că suportul pentru sprijinire în poziție verticală este așezat pe o suprafață stabilă.

- Aparatul nu trebuie lăsat nesupravegheat atunci când este conectat la rețeaua de alimentare cu energie electrică.
- Aparatul nu trebuie utilizat dacă a căzut, dacă prezintă semne vizibile de deteriorare sau dacă există scurgeri de apă. Verificați cablul în mod regulat pentru a identifica deteriorări.
- Nu scufundați niciodată ansamblul în apă sau în alte lichide.
- Acest aparat este proiectat exclusiv pentru uz casnic, pentru procesarea de cantități obișnuite de gospodărie.
- Cablurile nu ar trebui să vină niciodată în contact cu obiecte încinse, cu talpa fierului de călcat, cu apă sau cu margini ascuțite.
- Înainte de conectarea la o priză, verificați dacă voltajul acesteia corespunde cu cel imprimat pe partea din spate a aparatului și asigurați-vă că utilizați o priză legată la pământ.
- Atunci când utilizați un prelungitor, verificați dacă acesta este într-o stare bună, dacă are un ștecăr cu o conexiune de legare la pământ și dacă corespunde cu puterea nominală a aparatului (16 A).
- Talpa fierului de călcat și suportul pentru fierul de călcat pot atinge temperaturi foarte ridicate și ar putea cauza arsuri. Nu le atingeți.

Descriere

- 1 Duză de pulverizare
- 2 Recipient pentru apă
- 3 Buton de pulverizare
- 4 Regulator de abur
- 5 Butonul turbo pentru abur
- 6 Declanșator doză abur
- 7 Selector de temperatură
- 8 LED pentru controlul temperaturii
- 9 Cablu de alimentare
- 10 Suport pentru sprijinirea fierului de călcat în poziție verticală
- 11 Talpa fierului de călcat 3D

(A) Începerea procesului de călcare

Umplerea rezervorului de apă

- Asigurați-vă că aparatul este oprit și scos din priză.
- Umpleți rezervorul de apă cu apă de la robinet ținând fierul de călcat ușor înclinat și având grijă să nu depășiți nivelul „max”. Dacă apa de la robinet are o duritate foarte mare, vă recomandăm să utilizați un amestec de 50% apă de la robinet și 50% apă distilată.
- **Atenție:** Nu utilizați niciodată doar apă distilată. Nu adăugați aditivi (de exemplu, amidon). Nu folosiți apă de condensare de la un uscător de rufe.

Călcare cu abur

- Amplasați fierul de călcat pe suportul lui pentru sprijinirea în poziție verticală (10) și introduceți ștecărul în priză.
- Alegeți o temperatură (7) care este adecvată pentru haine (consultați ghidul privind hainele de pe suportul pentru sprijinirea fierului de călcat în poziție verticală). Fierul începe să se încălzească, iar LED-ul pentru controlul temperaturii (8) de pe fier luminează. Funcția anti-picurare este activată automat pentru a preveni scurgerea apei la setări de temperatură joasă.
- Când se atinge temperatura aleasă, LED-ul pentru controlul temperaturii se stinge.

Opțiuni abur:

- **Abur continuu (normal)**
Selectați cantitatea de abur rotind regulatorul de abur (4) într-un interval de la «1» la «6». Vă recomandăm o setare de abur mediu pentru o călcare obișnuită. Numai când călcați materiale rigide precum in, bumbac gros sau blug se recomandă utilizarea setării de abur maxim.

Notă: În timp ce călcați nu rotiți regulatorul de abur dincolo de setarea «6».

- **Abur continuu (turbo)**

Când regulatorul de abur este poziționat oriunde între «0» și «6» este posibilă activarea funcției turbo prin apăsarea butonului turbo pentru abur (5) pentru a genera cea mai mare cantitate de abur și pentru a îndepărta cutele persistente. Apăsați butonul turbo pentru abur timp de nu mai mult de 1 minut.

- **Doza de abur**

Înainte de utilizare apăsați declanșatorul dozei de abur (6) de 3 până la 4 ori pentru a-l activa.

Pentru un impuls puternic de abur apăsați declanșatorul dozei de abur la intervale de câteva secunde.

Selectorul de temperatură trebuie să aibă un nivel minim de temperatură de 3 (•••).

Este posibilă folosirea funcției doză de abur prin menținerea fierului de călcat într-o **poziție verticală** și prin tragerea declanșatorului dozei de abur. Acest lucru este util pentru îndepărtarea cutelor de pe hainele care sunt agățate, perdele etc.

Funcția de pulverizare

Funcția de pulverizare (3) generează un abur fin care umezește uniform materialul și face mai ușoară călcare cutelor de pe textilele foarte rigide.

Călcare uscată

Reglați regulatorul de abur (4) în poziția «0». (= abur oprit).

Talpa fierului de călcat 3D

Forma rotundă unică a tălpii fierului de călcat 3D asigură cele mai bune rezultate de glisare pe porțiunile dificile și în toate direcțiile – chiar și înapoi.

(B) Oprire automată

Din motive de siguranță și de consum redus de energie, funcția de oprire automată este activată automat atunci când fierul de călcat este așezat orizontal pe talpa sa timp de aproximativ 30 de secunde sau vertical pe suportul lui pentru sprijinirea în poziție verticală timp de aproximativ 8 minute.

- Când fierul de călcat este în modul oprire automată, LED-ul pentru controlul temperaturii (8) luminează.
- Pentru a reporni fierul de călcat trebuie doar să-l mișcați înainte.
- Înainte de a începe din nou să călcați așteptați până când LED-ul pentru controlul temperaturii este oprit.

(C) După călcare

- Deconectați fierul de călcat și goliți rezervorul de apă.
- Lăsați fierul de călcat să se răcească înainte de a-l depozita.

(D) Îndepărtarea depunerilor

Preparare

1. Reglați regulatorul de abur (4) în poziția «0» (= abur oprit).
2. Umpleți rezervorul de apă.
3. Conectați fierul de călcat și reglați temperatura la „max” pe selectorul de temperatură (7).
4. Așteptați până când LED-ul pentru controlul temperaturii (8) se oprește și scoateți ștecărul din priză. Țineți fierul de călcat deasupra chiuvetei.
5. Rotiți regulatorul de abur în sensul acelor de ceasornic dincolo de setarea de abur «6». Când auziți un clic trageți vertical până când apare capătul arcului. Nu trebuie să fie îndepărtat complet.

Curățare automată

6. Mișcați aparatul înainte și înapoi deasupra chiuvetei. Din talpa fierului de călcat vor ieși apă fierbinte și abur, împreună cu particule de calc din camera de abur.

Clătirea valvei

Pentru a menține un randament optim, valva situată la capătul inferior al butonului turbo pentru abur trebuie clătită regulat (atunci când producția de abur este insuficientă).

7. Scufundați capătul inferior al valvei în oțet (nu esență de oțet) sau suc de lămâie timp de minim 30 de minute.
8. Curățați cu o perie resturile rămase și clătiți sub jet de apă.

Resetare

9. Introduceți din nou regulatorul de abur, împingeți-l ferm în jos și rotiți-l înapoi la setarea de abur «6».
10. Reumpleți rezervorul de apă.
11. Conectați fierul de călcat și reglați temperatura cu selectorul de temperatură.
12. Așteptați până când LED-ul pentru controlul temperaturii se oprește.

Notă: Fierul de călcat nu trebuie niciodată utilizat fără regulatorul de apă.

Nu folosiți decalcificatori comerciali; aceștia vă pot deteriora fierul de călcat.

Notă: Frecvența îndepărtării depunerilor depinde de durezza apei, de cantitatea de abur utilizată și de frecvența și durata sesiunilor de călcare.

Este bine să derulați procedura de îndepărtare a depunerilor cel puțin o dată pe lună.

(E) Curățarea tălpii fierului de călcat

- Înainte de curățare, asigurați-vă întotdeauna că fierul de călcat este oprit, deconectat și s-a răcit complet.
- Pentru a curăța talpa Saphir a fierului de călcat utilizați un burete de sârmă. Pentru a curăța talpa Eloxal a fierului de călcat este recomandat să folosiți o cârpă umedă. Denumirea tălpii fierului de călcat este tipărită pe cutia cadou și pe talpa însăși.
- Nu utilizați niciodată substanțe chimice, oțet sau bureți de vase (de exemplu, bureți cu materiale de nailon aspre etc).

Instrucțiuni de depanare

PROBLEMĂ	CAUZE POSIBILE	SOLUȚIE
Picăturile de apă se scurg pe material în timpul călcării.	Capacul rezervorului de apă nu este închis corespunzător.	Apăsați capacul rezervorului de apă și verificați dacă este închis.
	În rezervorul de apă au fost puse substanțe chimice	Nu puneți niciodată substanțe chimice sau parfumuri în rezervorul de apă. Goliți rezervorul de apă, clătiți-l de 2-3 ori.
	Declanșatorul de abur este suprasolicitat.	Așteptați câteva secunde înainte de fiecare utilizare. Verificați dacă selectorul de temperatură este cel puțin pe ●●.
Fierul de călcat generează puțin abur sau deloc.	Rezervorul de apă este gol.	Reumpleți rezervorul de apă.
	Valva a acumulat prea multă depunere de calcar.	Curățați valva.
	Temperatura nu este suficient de ridicată, iar funcția anti-picurare se activează automat pentru a evita picăturile de apă.	Verificați dacă selectorul de temperatură este cel puțin pe ●●.
În timpul călcării ies coji și impurități albe.	Fierul de călcat are formațiuni de calcar în interiorul camerei pentru abur.	Derulați procedura de îndepărtare a depunerilor (curățați camera pentru abur și valva).
Funcția de pulverizare sau doza de abur nu funcționează corespunzător.	Rezervorul de apă este gol.	Reumpleți rezervorul de apă.

Instrucțiunile se pot schimba fără o notificare prealabilă.

Vă rugăm să nu aruncați produsul împreună cu deșeurile menajere, după ce nu îl mai utilizați. Produsul poate fi predat la centrele special amenajate.



Ελληνικά

Πριν τη χρήση

Παρακαλούμε διαβάστε με προσοχή τις οδηγίες χρήσης πριν χρησιμοποιήσετε τη συσκευή.

Προσοχή

-  Προσοχή: Καυτές επιφάνειες! Τα ηλεκτρικά σίδερα συνδυάζουν την υψηλή θερμοκρασία με ζεστό ατμό, πράγμα που θα μπορούσε να προκαλέσει εγκαύματα.
- Η συσκευή αυτή μπορεί να χρησιμοποιείται από παιδιά 8 ετών και άνω και από άτομα με μειωμένες φυσικές, νοητικές και αισθητήριες ικανότητες ή που δεν είναι έμπειρα εφόσον τους παρέχεται επίβλεψη ή τους έχουν δοθεί οδηγίες σχετικά με την ασφαλή χρήση της συσκευής ενώ κατανοούν και τους κινδύνους.
- Τα παιδιά να μην παίζουν με τη συσκευή.
- Τα παιδιά δεν πρέπει να καθαρίζουν και να συντηρούν τη συσκευή χωρίς επίβλεψη.
- Κατά τη λειτουργία και ενόσω κρυνώνει, η συσκευή και το καλώδιο ρεύματος πρέπει να διατηρούνται μακριά από παιδιά μικρότερα των 8 ετών.
- Εάν το καλώδιο τροφοδότησης έχει φθαρεί, θα πρέπει να αντικατασταθεί από τον κατασκευαστή, το εξουσιοδοτημένο συνεργείο του ή από κατάλληλα καταρτισμένα άτομα προκειμένου να αποφευχθεί τυχόν κίνδυνος.
- Αποσυνδέετε πάντα το σταθμό από την πρίζα πριν τον γεμίσετε με νερό.
- Η συσκευή πρέπει να χρησιμοποιείται και να αποτίθεται σε σταθερή επιφάνεια.

- Κατά τις παύσεις του σιδερώματος, τοποθετείτε το σίδερο σε ορθή θέση στη βάση στήριξης ή στη βάση του. Βεβαιωθείτε ότι η βάση στήριξης είναι τοποθετημένη σε σταθερή επιφάνεια.
- Η συσκευή δεν πρέπει να μένει χωρίς επίβλεψη, ενώ είναι συνδεδεμένη στο ρεύμα.
- Η συσκευή δεν πρέπει να χρησιμοποιείται αν έχει υποστεί πτώση, αν υπάρχουν ορατά σημάδια ζημιάς ή αν υπάρχει διαρροή. Ελέγχετε τακτικά τα καλώδια για ζημιές.
- Μη βυθίζετε ποτέ τη συσκευή μέσα σε νερό ή άλλα υγρά.
- Αυτή η συσκευή έχει σχεδιαστεί μόνο για οικιακή χρήση και για επεξεργασία οικιακών ποσοτήτων.
- Τα καλώδια δεν θα πρέπει ποτέ να έρχονται σε επαφή με τα θερμά στοιχεία, την πλάκα, το νερό και τα αιχμηρά άκρα.
- Πριν συνδέσετε τη συσκευή στην πρίζα ελέγξτε εάν η τάση του δικτύου συμφωνεί με την τιμή τάσης που είναι τυπωμένη στο κάτω μέρος της συσκευής και ότι χρησιμοποιείτε γειωμένη πρίζα.
- Όταν χρησιμοποιείτε κάποιο καλώδιο επέκτασης προσέξτε να είναι σε καλή κατάσταση, να φέρει βύσμα με γείωση και να αντιστοιχεί στην ονομαστική ισχύ της συσκευής (16 A).
- Η πλάκα και η βάση του σίδηρου μπορεί να αναπτύξουν εξαιρετικά υψηλές θερμοκρασίες, που θα μπορούσαν να προκαλέσουν εγκαύματα. Μην τα αγγίζετε.

Περιγραφή

- 1 Ακροφύσιο ψεκασμού
- 2 Καπάκι δεξαμενής νερού
- 3 Κουμπί ψεκασμού
- 4 Διακόπτης ρύθμισης ατμού
- 5 Κουμπί ατμού turbo
- 6 Ενεργοποίηση βολής ατμού
- 7 Διακόπτης επιλογής θερμοκρασίας
- 8 Λυχνία LED ελέγχου θερμοκρασίας
- 9 Καλώδιο τροφοδοσίας
- 10 Βάση στήριξης
- 11 Πλάκα 3D

(A) Ξεκινήστε το σιδέρωμα

Γέμισμα της δεξαμενής νερού

- Βεβαιωθείτε ότι η συσκευή είναι απενεργοποιημένη και δεν είναι συνδεδεμένη στην πρίζα.
- Γεμίστε τη δεξαμενή νερού με νερό βρύσης κρατώντας το σίδερο με ελαφριά κλίση, προσέχοντας να μην υπερβείτε το επίπεδο "max". Αν το νερό είναι εξαιρετικά σκληρό, συνιστούμε να χρησιμοποιήσετε μείγμα από 50 % νερό βρύσης και 50 % απεσταγμένο νερό.
- Προσοχή: Μην χρησιμοποιείτε ποτέ αποκλειστικά απεσταγμένο νερό. Μην προσθέτετε πρόσθετα (π.χ. κόλλα κολλαρίσματος). Μην χρησιμοποιείτε νερό συμπύκνωσης από στεγνωτήριο.

Σιδέρωμα με ατμό

- Τοποθετήστε το σίδερο στη βάση στήριξης (10) και βάλτε το στην πρίζα.
- Επιλέξτε μια θερμοκρασία (7) κατάλληλη για τα ρούχα (ανατρέξτε στον οδηγό ρούχων στη βάση στήριξης). Το σίδερο αρχίζει να θερμαίνεται και η λυχνία LED ελέγχου της θερμοκρασίας (8) στο σίδερο είναι αναμμένη. Η λειτουργία κατά του σταξιμάτος (anti-drip) ενεργοποιείται αυτόματα για να αποτραπεί η διαρροή νερού σε ρυθμίσεις χαμηλής θερμοκρασίας.
- Από τη στιγμή που έχει επιτευχθεί η επιλεγμένη θερμοκρασία, η λυχνία LED ελέγχου της θερμοκρασίας σβήνει.

Επιλογές ατμού:

- **Συνεχής ατμός (κανονικό)**
Επιλέξτε την ποσότητα ατμού στρέφοντας το διακόπτη ρύθμισης ατμού (4) σε κλίμακα από «1» έως «6». Συνιστούμε μια μεσαία ρύθμιση ατμού για κανονικό σιδέρωμα. Μόνο σε περίπτωση σκληρών υφασμάτων όπως λινά, χονδρό βαμβάκι ή τζίν, συνιστάται η χρήση της μέγιστης ρύθμισης ατμού.

Σημείωση: Κατά τη διάρκεια του σιδερώματος μην στρέψετε το διακόπτη ρύθμισης ατμού πέρα από τη ρύθμιση «6».

- **Συνεχής ατμός (turbo)**

Όταν ο διακόπτης ρύθμισης ατμού είναι σε οποιαδήποτε θέση μεταξύ «0» και «6» είναι δυνατή η ενεργοποίηση της λειτουργίας turbo πιέζοντας το κουμπί ατμού turbo (5) για να εκλυθεί η μέγιστη ποσότητα ατμού και να απομακρυνθούν οι επίμονες ζάρες. Πιέστε το κουμπί ατμού turbo για διάστημα όχι μεγαλύτερο από 1 λεπτό.

- **Βολή ατμού**

Πριν από τη χρήση, πιέστε την ενεργοποίηση βολής ατμού (6) 3 έως 4 φορές για να την ενεργοποιήσετε.

Για ισχυρή ώθηση ατμού, πιέστε την ενεργοποίηση βολής ατμού σε διαστήματα μερικών δευτερολέπτων.

Ο διακόπτης επιλογής θερμοκρασίας θα πρέπει να έχει ελάχιστο επίπεδο θερμοκρασίας 3 (•••).

Υπάρχει δυνατότητα χρήσης της λειτουργίας βολής ατμού κρατώντας το σίδερο **κάθετα** και στρώχνοντας την ενεργοποίηση βολής ατμού. Αυτό είναι χρήσιμο για να απομακρύνετε τις ζάρες από ρούχα που κρέμονται, κουρτίνες, κλπ.

Λειτουργία ψεκασμού

Η λειτουργία ψεκασμού (3) δημιουργεί ένα λεπτό στρώμα υδρατμών που υγραίνει ομοιόμορφα το ρούχο και οι ζάρες σιδερώνονται ευκολότερα στα πολύ σκληρά υφάσματα.

Σιδέρωμα χωρίς ατμό

Ρυθμίστε το διακόπτη ρύθμισης ατμού (4) στη θέση «0» (= απενεργοποίηση ατμού).

Πλάκα 3D

Το μοναδικό στρογγυλό σχήμα της πλάκας 3D διασφαλίζει βέλτιστο αποτέλεσμα ολίσθησης στα δύσκολα σημεία και προς όλες τις κατευθύνσεις – ακόμη και προς τα πίσω.

(B) Αυτόματη απενεργοποίηση

Για λόγους ασφαλείας και μειωμένη κατανάλωση ενέργειας, η λειτουργία αυτόματης απενεργοποίησης ενεργοποιείται αυτόματα όταν το σίδερο είναι τοποθετημένο οριζόντια στην πλάκα του για περίπου 30 δευτερόλεπτα ή κάθετα στη βάση στήριξης του για περίπου 8 λεπτά.

- Όταν το σίδερο είναι στη λειτουργία αυτόματης απενεργοποίησης, αναβοσβήνει η λυχνία LED ελέγχου της θερμοκρασίας (8).
- Για να ενεργοποιήσετε ξανά το σίδερο, απλώς κινήστε το προς τα εμπρός.
- Πριν ξεκινήσετε ξανά το σιδέρωμα περιμένετε μέχρι να σβήσει η λυχνία LED ελέγχου της θερμοκρασίας.

(C) Μετά το σιδέρωμα

Βγάλτε το σίδερο από την πρίζα και αδειάστε τη δεξαμενή νερού. Αφήστε το σίδερο να κρυώσει πριν το αποθηκεύσετε.

(D) Αφαλάτωση

Προετοιμασία

1. Ρυθμίστε το διακόπτη ρύθμισης ατμού (4) στη θέση «0» (= απενεργοποίηση ατμού).
2. Γεμίστε τη δεξαμενή νερού.
3. Βάλτε στην πρίζα και ρυθμίστε τη θερμοκρασία στο "max" στο διακόπτη επιλογής της θερμοκρασίας (7).
4. Περιμένετε μέχρι να σβήσει η λυχνία LED ελέγχου της θερμοκρασίας (8) και βγάλτε το σίδερο από την πρίζα. Κρατήστε το σίδερο πάνω από το νεροχύτη.
5. Στρίψτε το διακόπτη ρύθμισης ατμού δεξιόστροφα πάνω από τη ρύθμιση ατμού «6». Όταν ακούσετε το χαρακτηριστικό ήχο, τραβήξτε το έξω κατακόρυφα μέχρι να εμφανιστεί το άκρο του ελατηρίου. Δεν πρέπει να αφαιρεθεί εντελώς.

Αυτοκαθαρισμός

6. Κουνήστε τη συσκευή μπρος πίσω πάνω από το νεροχύτη. Από την πλάκα θα βγει ζεστό νερό και ατμός μαζί με σωματίδια αλάτων από το θάλαμο ατμού.

Έκπλυση της βαλβίδας

Για τη διατήρηση της βέλτιστης απόδοσης, θα πρέπει να ξεπλύνετε τακτικά τη βαλβίδα που βρίσκεται στο κάτω άκρο του κουμπιού ατμού turbo (όποτε ο ατμός που δημιουργείται δεν είναι επαρκής).

7. Βυθίστε το κάτω άκρο της βαλβίδας σε ξύδι (όχι απόσταγμα ξυδιού) ή σε χυμό λεμονιού για τουλάχιστον 30 λεπτά.
8. Βουρτσίστε τα υπολειπόμενα κατάλοιπα και ξεπλύνετε κάτω από τρεχούμενο νερό.

Επαναφορά

9. Εισάγετε ξανά το διακόπτη ρύθμισης ατμού, σπρώξτε σταθερά προς τα κάτω και στρίψτε πίσω στη ρύθμιση ατμού «6».
10. Γεμίστε τη δεξαμενή νερού.
11. Βάλτε στην πρίζα και ρυθμίστε τη θερμοκρασία με τον διακόπτη επιλογής της θερμοκρασίας.
12. Περιμένετε μέχρι να σβήσει η λυχνία LED ελέγχου της θερμοκρασίας.

Σημείωση: Το σίδερο δεν θα πρέπει ποτέ να χρησιμοποιείται χωρίς διακόπτη ρύθμισης του ατμού.

Μην χρησιμοποιείτε προϊόντα κατά των αλάτων που κυκλοφορούν στο εμπόριο, μπορεί να προκαλέσουν βλάβη στο σίδερο.

Σημείωση: Η συχνότητα αφαλάτωσης εξαρτάται από τη σκληρότητα του νερού, την ποσότητα ατμού που χρησιμοποιείται και τη συχνότητα και τη διάρκεια των σιδερωμάτων.

Μια καλή πρακτική είναι να διενεργείτε τη διαδικασία αφαλάτωσης τουλάχιστον μία φορά το μήνα.

(E) Καθαρισμός πλάκας

- Πριν τον καθαρισμό, να βεβαιώνετε πάντα ότι το σίδερο είναι απενεργοποιημένο, δεν είναι συνδεδεμένο στην πρίζα και έχει κρυώσει τελείως.
- Για τον καθαρισμό της πλάκας Saphir χρησιμοποιήστε σύρμα κουζίνας. Για τον καθαρισμό της πλάκας Eloxal συνιστάται να χρησιμοποιείτε ένα βρεγμένο πανί. Το όνομα της πλάκας είναι τυπωμένο πάνω στο κουτί συσκευασίας και πάνω στην ίδια την πλάκα.
- Μην χρησιμοποιείτε ποτέ χημικά, ξύδι ή συρμάτινα σφουγγαράκια (π.χ. σφουγγαράκια με άγρια επιφάνεια από νάιλον κλπ).

Οδηγός επίλυσης προβλημάτων

ΠΡΟΒΛΗΜΑ	ΠΙΘΑΝΕΣ ΑΙΤΙΕΣ	ΛΥΣΗ
Σταγόνες νερού στάζουν πάνω στο ρούχο κατά το σιδέρωμα.	Το καπάκι της δεξαμενής νερού δεν είναι σωστά κλεισμένο.	Πιέστε το καπάκι της δεξαμενής νερού και ελέγξτε αν είναι κλειστό.
	Στη δεξαμενή νερού έχουν τοποθετηθεί χημικά	Μην τοποθετείτε ποτέ χημικά ή αρώματα στη δεξαμενή νερού. Αδειάστε τη δεξαμενή νερού, ξεπλύνετε 2-3 φορές.
	Έχει γίνει υπερβολική χρήση της ενεργοποίησης ατμού.	Περιμένετε μερικά δευτερόλεπτα μεταξύ της κάθε χρήσης. Ελέγξτε ότι ο διακόπτης επιλογής της θερμοκρασίας βρίσκεται τουλάχιστον στο ●●.
Το σίδερο βγάζει μικρή ποσότητα ατμού ή καθόλου.	Είναι κενή η δεξαμενή νερού.	Γεμίστε τη δεξαμενή νερού.
	Η βαλβίδα έχει συγκεντρώσει μεγάλη ποσότητα εναποθέσεων αλάτων.	Καθαρίστε τη βαλβίδα.
	Η θερμοκρασία δεν είναι αρκετά υψηλή και ενεργοποιείται αυτόματα η λειτουργία κατά του σταξιματος (anti-drip) για την αποφυγή σταγόνων νερού.	Ελέγξτε ότι ο διακόπτης επιλογής της θερμοκρασίας βρίσκεται τουλάχιστον στο ●●.
Κατά τη διάρκεια του σιδερώματος βγαίνουν νιφάδες και ακαθαρσίες λευκού χρώματος.	Στο εσωτερικό του θαλάμου ατμού του σιδερού έχουν δημιουργηθεί εναποθέσεις αλάτων.	Εκτελέστε τη διαδικασία αφαλάτωσης (καθαρίστε το θάλαμο ατμού και τη βαλβίδα).
Η λειτουργία ψεκασμού ή η βολή ατμού δεν λειτουργούν σωστά.	Είναι κενή η δεξαμενή νερού.	Γεμίστε τη δεξαμενή νερού.

Υπόκειται σε αλλαγές χωρίς προειδοποίηση.

Παρακαλούμε μην πετάξετε τη συσκευή στα οικιακά απορρίμματα όταν φτάσει το τέλος της χρήσιμης ζωής της. Η διάθεσή της μπορεί να πραγματοποιηθεί σε ένα από τα εξουσιοδοτημένα συνεργεία της BRAUN ή στα κατάλληλα σημεία συλλογής που παρέχονται στη χώρα σας.



Қазақ

Пюре жабдығы

Осы өнімді пайдаланардан бұрын нұсқауларды мұқият оқып шығыңыз.

Ескертпе

-  Сақтандыру: Ыстық үстілер ! Электр үтіктері жоғары температура және ыстық буымен жұмыс істеп, күйіп қалу қауібіне апара алады.
- Бұл құрылғыны 8 жастағы және одан асқан балалар және дене, сезім немесе ақыл-ой қабілеттері төмен немесе тәжірибесі және білімі жоқ адамдар қадағаланса немесе құрылғыны қауіпсіз жолмен пайдалануға қатысты нұсқаулар алса және байланысты қауіптерді түсінсе пайдалана алады.
- Балалар құрылғымен ойнамауы тиіс.
- Тазалау және техникалық қызмет көрсету балалар тарапынан бақылаусыз орындалмауы тиіс.
- Қолданыс кезінде немесе үтікті суыту кезінде үтіктің сымын балалардың қолы жетпейтін жерге қою керек.
- Егер қуатпен қамту сымы зақымдалған болса, жарақатты болдырмау үшін ол өндіруші, оның қызмет көрсету агенті немесе ұқсас өкілеттігі бар тұлғалар тарапынан ауыстырылуы тиіс.
- Су құярада бекетті әрқашан қуат көзінен суырыңыз.
- Құрылғыны тұрақты беткейде қолданып, тұрақты жерге қою керек
- Үзіліс кезінде үтікті арнайы қойғышына немесе тіреуішіне қойыңыз. Үтік тіреуішін тұрақты беткейге қойыңыз.

- Құрылғы қуат көзіне жалғанып тұрғанда, оны бақылаусыз қалдыруға болмайды.
- Құрылғыны құлатып алсаңыз, бүліну белгілері айқын көрініп тұрса немесе сұйықтық жылыстаса, қолдануға болмайды. Қуат сымдарының күйін жиі тексеріңіз.
- Бұл құрылғы үй шарусында қолдануға ғана арналған және тағамдарды үй шаруасына қажетті мөлшерде ғана қолдану қажет.
- Қуат сымын ыстық заттарға, үтік табанына, суға және үшкір нәрселерге тигізбеген дұрыс.
- Розеткаға жалғар алдында, қуат көзінің кернеуі құрылғы түбінде көрсетілген кернеу мәніне сәйкес болуын және розетканың жерге тұйықталуын қадағалаңыз.
- Ұзартқыш қолданылғанда, ұзартқыштың күйін тексеріңіз және қуат ашасының жерге тұйықталғанын және құрылғыда көрсетілген қуат мәніне (16А) сәйкес болуын қадағалаңыз.
- Үтік те, табаны да өте жоғары температураға жете қызады, сондықтан күйіп қалу қаупі жоғары болады. Қолыңызды тигізбеңіз.

Сипаттамасы

- 1 Бүріккіш қондырма
- 2 Су сауытының қақпағы
- 3 Бүріккіш түйме
- 4 Бу реттегіші
- 5 Қарқынды бу жіберу түймесі
- 6 Қарқынды бу жіберу тетігі
- 7 Температура реттегіші
- 8 Температураны басқару шамы
- 9 Қуат сымы
- 10 Таяныш
- 11 Үш өлшемді (3D) үтік табаны

(А) Үтіктеуді бастау

Су сауытына су құю

- Құрылғының өшірулі және тоқ көзінен ажыратулы екеніне көз жеткізіңіз.
- Үтікті сәл қисайтып тұрып, “max” деңгейінен асырмай, су сауытына су құйыңыз. Егер сіздегі су аса кермек болса, біз 50 % шүмектен аққан су мен 50% тазартылған суды қосып пайдалануды ұсынамыз.
- Абай болыңыз: Тазартылған судың жалғыз өзін ешқашан пайдаланбаңыз. Ешқандай қоспалар қосуға болмайды (мысалы, крахмал). Кір кептіретін машинада жиналған суды қолданбаңыз.

Бумен үтіктеу

- Үтікті таянышына (10) қойыңыз да, тоққа жалғаңыз.
- Киімді үтіктеуге жарамды температураны (7) таңдаңыз (таяныштағы киім-кешекке арналған нұсқауларды қараңыз). Үтік қыза бастайды да, үтіктегі температураны басқару шамы (8) жанады. Температура мәндері төмен болған кезде судың жылыстап ағуына жол бермеу үшін тамшылауға қарсы функция автоматты түрде іске қосылады.
- Таңдалған температураға жеткен кезде, температураны басқару шамы сөнеді.

Бу параметрлері:

- **Үздіксіз бу (қалыпты)**
Бу реттегіші (4) «1» мен «6» аралығындағы ауқымда бұру арқылы бу көлемін таңдаңыз. Әдеттегідей үтіктеу үшін орташа бу параметрін орнатуды ұсынамыз. Тек зығыр, қалың мата немесе джинс мата сияқты қатқыл маталарды үтіктеген кезде ғана ең үлкен бу беру параметрін орнатқан жөн.

Ескертпе: Үтіктеу кезінде бу реттегішін «6» параметрінен асырып бұрмаңыз.

- **Үздіксіз бу (қарқынды)**

Бу реттегіші «0» мен «6» мәндерінің аралығында тұрғанда, буды барынша көп беріп, аса қатты қыртысталған жерлерді тегістеу үшін қарқынды бу беру түймесін (5) басу арқылы турбо функциясын іске қосуға болады. Қарқынды бу беру түймесін көп дегенде 1 минут басыңыз.

- **Қарқынды бу жіберу**

Пайдаланардан бұрын қарқынды бу жіберу тетігін (6) іске қосу үшін оны 3 - 4 рет басыңыз.

Суды қатты қарқынмен беру үшін қарқынды бу беру тетігін бірнеше секунд сайын басыңыз.

Температура таңдау тетігінің ең кіші температура деңгейі – 3 (•••).

Үтікті **тік қалыпта** ұстап, қарқынды бу жіберу тетігін тарту арқылы қарқынды бу жіберу функциясын пайдалануға болады. Бұл функция ілулі тұрған киімнің, перделердің т.с.с. қыртысын кетіру үшін өте пайдалы.

Бүрку функциясы

Бүрку функциясы (3) шығаратын ұсақ су тозаңы матаны біркелкі дымқыл етеді де, қатты матадағы қыртысты үтіктеуді жеңілдетеді.

Құрғақ үтіктеу

Бу реттегіш тетікті (4) «0» қалпына қойыңыз (= бу өшірулі).

Үш өлшемді (3D) үтік табаны

Үш өлшемді үтік табанының бірегей дөңгелек пішіні үтіктелетін бұйымның барлық жерлерінде және барлық бағытта – тіпті кері қарай да жақсы сырғуын қамтамасыз етеді.

(B) Авто өшіру

Үтік табанында шамамен 30 секунд жатқан кезде немесе таянышында тігінен шамамен 8 минут тұрған кезде, қауіпсіздік үшін және қуат тұтынуын азайту үшін авто өшіру функциясы автоматты түрде іске қосылады.

- Үтік авто өшіру режимінде болғанда, температураны басқару шамы (8) жыпылықтап тұрады.
- Үтікті қайтадан іске қосу үшін оны алға қарай қозғаңыз.
- Қайтадан үтіктеуге кіріспес бұрын температураны басқару шамы сөнгенше күтіңіз.

(C) Үтіктегеннен кейін

- Үтікті тоқтан суырыңыз да, су сауытын босатыңыз.
- Үтікті сақтауға қоймас бұрын суытып алыңыз.

(D) Қақтан тазалау

Дайындау

1. Бу реттегіш тетікті (4) «0» қалпына (= бу өшірулі) орнатыңыз.
2. Су сауытына су құйыңыз.
3. Тоққа жалғаңыз да, температура таңдау тетігіндегі (7) “max” қалпына температураны орнатыңыз.
4. Температураны басқару шамы (8) сөнгенше күтіңіз де, үтікті тоқтан ажыратыңыз. Үтікті шұңғылшаның үстінде ұстап тұрыңыз.
5. Бу реттегішін сағат тілінің бағытымен «6» бу параметрінен асырып бұраңыз. Сырт еткен дыбыс естілгенде, серіппенің ұшы көрінгенше оны тігінен сыртқа қарай тартыңыз. Оны түгелдей алып шығу қажет.

Өздігінен тазару

6. Құрылғыны шұңғылшаның үстінде ұстап тұрып әрі-бері қозғаңыз. Бу сауытынан шығатын әк түйіршіктерімен бірге үтік табанынан ыстық су мен бу шығатын болады.

Клапанды жуу

Үтік барынша жақсы жұмыс істеуі үшін қарқынды бу жіберу түймесінің төменгі шетінде орналасқан клапанды мезгіл-мезгіл жуып тұру керек (мысалы, бу шығару жеткіліксіз болған кезде).

7. Қақ тұрғызбайтын клапанды сірке суына (сірке суының эссенциясына емес) немесе лимон қышқылына кем дегенде 30 минут матырып қойыңыз.
8. Шөккен қалдықты шөткемен жинап алыңыз да, ағып тұрған суға жуыңыз.

Бастапқы қалпына келтіру

9. Бу реттегішін орнына салыңыз, күшпен төмен басыңыз да, «6» бу параметріне қайтадан бұраңыз.
10. Су сауытына қайтадан су құйыңыз.
11. Тоққа жалғаңыз да, температура таңдау тетігінің көмегімен температураны орнатыңыз.
12. Температураны басқару шамы сөнгенше күтіңіз.

Ескертпе: Үтікті бу реттегіш тетіксіз ешқашан да пайдалануға болмайды.

Дүкенде сатылатын қақ тазартқыштарды пайдалануға болмайды, олар үтікті бүлдіруі мүмкін.

Ескертпе: Қақтан тазарту жиілігі судың кермектік дәрежесіне, пайдаланылатын будың көлеміне және үтіктеу жиілігі мен ұзақтығына байланысты болады. Қақтан тазарту процедурасын кем дегенде айына бір рет іске асырған дұрыс болады.

(E) Үтік табанын тазалау

- Тазалардан бұрын үтіктің өшірілгеніне, тоқтан ажыратылғанына және әбден суығанына көз жеткізіңіз.
- Saphir үтік табанын тазалау үшін болат жөкені пайдаланыңыз. Eloxal үтік табанын тазалау үшін дымқыл шүберекті пайдалануды ұсынамыз. Үтік табанының атауы сый қорапта және үтік табанының өзінде басылған.
- Химиялық заттарды, сірке суын немесе қырғаш жөкені (мыс., қатты нейлон матасы бар жөке т.с.с) пайдалануға болмайды.

Шығарылған жылы

Шығарылған жылын белгілеу үшін бұйым тақташасындағы 5-сандық шығарушы кодын қараңыз. Шығарушы кодының бірінші саны шығарған жылдың соңғы санын білдіреді. Келесі 2 сандар шығарылған жылдың күнтізбелік апта санын білдіреді. Ал соңғы 2 сандар 1992 жылдан бастап автоматты түрде есептелген басып шығару мерзімін білдіреді.

Мысалы: 30421 – Бұйым 2013 жылының 4 аптасында шығарылған.

EAC

Үлгі	SI 7042, SI 7062, SI 7066, SI 7088
Кернеу	220 – 240 В
Герц	50-60 Гц
Ватт	2100-2800 Вт
Сақтау шарттары:	температура: +5°C және 45°C Ылғалдылық: < 80%

Венгрияда жасалған үшін
Делонги Браун Хаусхолд ГмбХ
Германия Занды өндіруші:
Делонги Браун Хаусхолд ГмбХ
Карл-Улрих-Штрассе ң
63263 Ной-Изенбург

Бұйымды іске пайдалану нұсқаулығына сәйкес өз мақсатында пайдалану керек. Бұйымның қызмет мерзімі тұтынушыға сатылған күннен бастап 2 жылды құрайды.

Импортер: «Делонги» ААҚ,
Ресей, 127055, Москва қаласы,
Суцёвская көшесі, 27/3-үй
(27-үй, 3-құрылым)
Тел. +7 (495) 781-26-76

Ақаулықты анықтау нұсқаулығы

АҚАУЛЫҚ	ЫҚТИМАЛ СЕБЕПТЕРІ	ШЕШІМІ
Үтіктеу кезінде матаға су тамады.	Су сауытының қақпағы дұрыс жабылмаған.	Су сауытының қақпағын үстінен басыңыз да, жабылғанын тексеріңіз.
	Су сауытына химиялық заттар құйылған	Су сауытына химиялық заттарды немесе иіссуды құюға болмайды. Су сауытын босатыңыз да, 2-3 рет шайып жіберіңіз.
	Бу қосқышы тым ұзақ пайдаланылған.	Әр пайдалану арасында бірнеше секунд күтіңіз. Температура таңдау тетігінің кем дегенде •• мәнінде тұрғанын тексеріңіз.
Үтіктен бу аз шығады немесе мүлде шықпайды.	Су сауыты босап қалған.	Су сауытына қайтадан су құйыңыз.
	Клапанға тым көп қақ жиналған.	Клапанды тазалаңыз.
	Температура онша жоғары емес, сондықтан су тамшыламас үшін тамшылатпау функциясы автоматты түрде іске қосылған.	Температура таңдау тетігінің кем дегенде •• мәнінде тұрғанын тексеріңіз.
Үтіктеген кезде үлпектер мен ұсақ ақ қоқсық шығады.	Үтіктің бу сауытының ішінде ек түзілген.	Қақтан тазарту процедурасын орындаңыз (бу сауыты мен клапанды тазалаңыз).
Бұрку функциясы немесе қарқынды бу жіберу функциясы дұрыс жұмыс істемейді.	Су сауыты босап қалған.	Су сауытына қайтадан су құйыңыз.

Ескертусіз өзгертілуге жатады.

Құрылғының қызмет мерзімі аяқталғанда, оны тұрмыстық қалдықтармен бірге тастамаңыз. Құрылғыны Braun компаниясының сервис орталығына немесе өз еліңіздегі тиісті жинау орындарына апару арқылы арылыңыз.



Русский

Перед использованием

Пожалуйста, внимательно прочитайте данное руководство по эксплуатации перед использованием прибора.

Внимание

-  Осторожно! Горячая поверхность! При работе электроутюг сильно нагревается и выпускает пар, что может вызвать ожог.
- Этот прибор может использоваться детьми с 8 лет, а также лицами со сниженными физическими, чувственными или умственными способностями или малоопытными пользователями, недостаточно знающими, как его эксплуатировать, если они его будут использовать под наблюдением или после проведения инструктажа по безопасной эксплуатации прибора и понимают связанную с ним опасность.
- Детям запрещено играть с прибором.
- Запрещена чистка и уход за прибором детьми без присмотра.
- Во время использования и остывания держите прибор и кабель питания вне досягаемости детей возрастом до 8 лет.
- Если соединительный кабель поврежден, то его должен заменить производитель, сервисная служба или специалисты такой же квалификации с целью предотвращения опасности для пользователя.
- Перед наполнением водой всегда отключайте станцию от сети питания.

- Во время использования и перерывов ставьте прибор исключительно на стабильную поверхность.
- Во время перерывов в глажении ставьте утюг вертикально на его заднюю подставку или на платформу. Проследите за тем, чтобы задняя подставка стояла на стабильной поверхности.
- Не оставляйте подключенный к сети питания прибор без присмотра.
- Не используйте прибор после падения, если на нем имеются видимые повреждения или утечка. Регулярно контролируйте кабель питания на отсутствие повреждений.
- Данный прибор предназначен исключительно для бытового использования и рассчитан на переработку объемов продукции в масштабах домашнего хозяйства.
- Не допускайте контакт кабелей с горячими объектами, подошвой утюга, водой и острыми краями.
- Перед включением в розетку проверьте соответствие напряжения в сети и напряжения, указанного в нижней части прибора. Розетка должна быть с заземлением.
- При использовании удлинительного кабеля удостоверьтесь в том, что он находится в хорошем состоянии, имеет разъем с заземлением и соответствует номинальной мощности прибора (16А).
- Подошва и подставка для утюга могут нагреваться до чрезвычайно высоких температур, что может привести к ожогам. Не прикасайтесь ним.

Описание деталей

- 1 Распылитель
- 2 Крышка резервуара для воды
- 3 Кнопка подачи пара
- 4 Регулятор подачи пара
- 5 Кнопка «turbo»
- 6 Кнопка парового удара
- 7 Регулятор температуры
- 8 Светодиодный индикатор температуры
- 9 Кабель
- 10 Задняя подставка
- 11 Подошва «3D»

(A) Начало глажения

Заполнение резервуара для воды

- Убедитесь, что прибор выключен и отключен от сети питания.
- Залейте в резервуар для воды водопроводную воду, держа утюг слегка под наклоном; следите за тем, чтобы уровень наполнения не превышал отметку «max». Если у Вас очень жесткая вода, то мы рекомендуем использовать смесь, состоящую на 50 % из водопроводной воды и на 50 % из дистиллированной воды.
- **Внимание.** Ни в коем случае не используйте неразбавленную дистиллированную воду. Не применяйте каких-либо добавок (например, крахмала). Не используйте конденсат из сушильного автомата.

Глажение с использованием пара

- Поставьте утюг на заднюю подставку (10) и подключите его к сети питания.
- Выберите подходящую температуру (7) для ткани, подлежащей глажению (см. рекомендации по типам тканей на задней подставке утюга). Утюг начинает нагреваться, и на нем загорается светодиодный индикатор температуры (8). Происходит автоматическая активация противокапельной функции, предотвращающей утечку воды при работе утюга на низких температурах.
- При достижении утюгом выбранной температуры светодиодный индикатор температуры выключается.

Варианты глажения с использованием пара:

- **Постоянная подача пара («normal»)**
Выберите количество подаваемого пара, установив регулятор подачи пара (4) в соответствующее положение от «1» до «6». Для обычного глажения мы рекомендуем использовать режимы со средним уровнем подачи пара. Режим максимальной подачи пара рекомендуется только для глажения плотных тканей, таких как лен, плотный хлопок или джинсовая ткань.

Примечание. Не устанавливайте регулятор подачи пара за пределы положения «6» во время глажения.

- **Постоянная подача пара («turbo»)**
При нахождении регулятора подачи пара в любом положении между «0» и «6» можно воспользоваться функцией «турбо», нажав на кнопку «turbo» (5), для подачи потока пара максимальной мощности и разглаживания стойких складок. Удерживайте кнопку «turbo» не более 1 минуты.

Паровой удар

Перед применением нажмите на кнопку парового удара (6) 3-4 раза для его активации.
Для мощного выброса пара нажимайте на кнопку парового удара с интервалом в несколько секунд.
Регулятор температуры должен быть установлен как минимум на температурный режим 3 (●●●).
Функцию парового удара можно использовать, держа утюг в **вертикальном положении** и нажимая на кнопку парового удара. Такая возможность может быть полезной для удаления складок с висящей одежды, штор и т. д.

Функция распыления

Функция распыления (3) производит мелкодисперсный туман, который равномерно увлажняет ткань и облегчает разглаживание складок на очень плотных типах материала.

Сухое глажение

Установите регулятор подачи пара (4) в положение «0» (= функция подачи пара отключена).

Подошва «3D»

Уникальная округлая форма подошвы «3D» обеспечивает наилучшее скольжение и благодаря этому успешно справляется с глажением сложных деталей в любых направлениях, даже при движении утюга назад.

(B) Автоматическое выключение

Из соображений безопасности и экономного потребления электроэнергии функция автоматического выключения активируется самостоятельно, если утюг находится в горизонтальном положении на подошве в течение приблизительно 30 секунд или в вертикальном положении на задней подставке в течение приблизительно 8 минут.

- Когда утюг находится в режиме автоматического выключения, светодиодный индикатор температуры (8) мигает.
- Чтобы снова включить утюг, просто сделайте им движение вперед.
- Перед тем как снова начать глажение, подождите, пока светодиодный индикатор температуры не погаснет.

(C) После глажения

Отключите утюг от сети питания и слейте воду из резервуара. Дайте утюгу остыть перед тем, как поместить его на хранение.

(D) Удаление накипи

Подготовка

1. Установите регулятор подачи пара (4) в положение «0» (= функция подачи пара отключена).
2. Наполните резервуар для воды.
3. Подключите утюг к электросети и установите регулятор температуры (7) в положение «max».
4. Подождите, пока светодиодный индикатор температуры (8) не погаснет, и отключите утюг от сети питания. Держите утюг над раковиной.
5. Поверните регулятор подачи пара по часовой стрелке за пределы положения «6». Когда вы услышите звук щелчка, тяните пружину вертикально, пока не появится конец. Ее не нужно полностью вытаскивать.

Самоочистка

6. Потрясите прибор над раковиной. Из подошвы будет выходить горячая вода и пар вместе с известковыми частицами из паровой камеры.

Очистка клапана

Для поддержания оптимальных рабочих характеристик необходимо регулярно производить очистку клапана, расположенного на нижнем конце кнопки «turbo» (каждый раз, когда количество образуемого пара становится недостаточным).

7. Поместите нижнюю часть клапана в уксус (не в уксусную эссенцию) или лимонный сок минимум на 30 минут.
8. Удалите остаток загрязнений при помощи щетки и промойте клапан под проточной водой.

Повторная установка

9. Вставьте регулятор подачи пара в утюг, с силой надавите на него и поверните обратно в положение «6».
10. Снова наполните резервуар для воды.
11. Подключите утюг к электросети и установите регулятор температуры в одно из рабочих положений.
12. Подождите, пока не погаснет светодиодный индикатор температуры.

Примечание. xУтюг ни в коем случае не должен использоваться без установленного на нем регулятора подачи пара.

Не используйте средства от накипи, продающиеся в магазинах, они могут повредить утюг.

Примечание. Частота проведения очистки от накипи зависит от жесткости воды, количества используемого пара, а также частоты и продолжительности сеансов глажения. Рекомендуется проводить очистку от накипи как минимум один раз в месяц.

(E) Очистка подошвы

- Перед очисткой всегда следует удостовериться в том, что утюг выключен, отключен от сети и полностью остыл.
- Для очистки подошвы Saphir используйте стальную мочалку. Для очистки подошвы Eloxal рекомендуется использовать влажную ткань. Название подошвы указано на коробке и на самой подошве.
- Ни в коем случае не используйте химические средства, уксус, губки или скребки (например, губки с грубой нейлоновой тканью).

Дата изготовления

Чтобы узнать дату выпуска, посмотрите на пятизначный код продукта (возле таблички с обозначением серии). Первая цифра обозначает последнюю цифру года изготовления. Две следующие цифры – это календарная неделя. А последние две указывают издание (автоматически подсчитывается с 1992 года).

Пример: 30421 – изделие было выпущено в 2013 году (в 4 неделю).



Изготовлено в Венгрии для Де'Лонги Браун Хаусхолд ГмбХ Германия De'Longhi Braun Household GmbH Carl-Ulrich-Straße 4 63263 Neu-Isenburg/Germany

Изделие использовать по назначению в соответствии с руководством по эксплуатации. Срок службы изделия составляет 2 года с даты продажи потребителю.

Импортер и ответственный за претензии потребителей: ООО «Делонги», Россия, 127055, Москва, ул. Сущевская, д. 27, стр. 3. Тел. +7 (495) 781-26-76

Модель	SI 7042, SI 7062, SI 7066, SI 7088
Напряжение	220 – 240 В
Частота колебаний	50-60 Гц
Мощность	2100 – 2800 Вт
Условия хранения:	При температуре: от +5°C до +45°C и влажности: < 80%

Руководство по устранению неисправностей

ПРОБЛЕМА	ВОЗМОЖНЫЕ ПРИЧИНЫ	РЕШЕНИЕ
Во время глажения на ткань капаят водяные капли.	Крышка резервуара для воды не закрыта надлежащим образом.	Надавите на крышку резервуара для воды и проверьте, закрыта ли она.
	В резервуар для воды заливались химические средства.	Ни в коем случае не заливайте химические средства или парфюмерные изделия в резервуар для воды. Слейте воду из резервуара и промойте его 2-3 раза.
	Слишком частое нажатие на кнопку подачи пара.	Выдерживайте интервал в несколько секунд между нажатиями. Убедитесь, что регулятор температуры установлен как минимум в положение ●●.
Утюг производит слишком мало пара или не производит его совсем.	Резервуар для воды пуст.	Снова наполните резервуар для воды.
	В клапане скопилось слишком много отложений.	Очистите клапан.
	Температура слишком низкая, и произошла автоматическая активация противокapelной функции во избежание попадания капель на ткань.	Убедитесь, что регулятор температуры установлен как минимум в положение ●●.
В процессе глажения из утюга выходят хлопья и загрязнения белого цвета.	В паровой камере утюга присутствует известковый налет.	Проведите очистку утюга (очистите паровую камеру и клапан).
Функция распыления или паровой удар не работают должным образом.	Резервуар для воды пуст.	Снова наполните резервуар для воды.

В изделие могут быть внесены изменения без объявления.

По истечении срока годности не выбрасывайте изделие с бытовыми отходами. Для утилизации обратитесь в сервис-центр Braun или соответствующие пункты приема утильсырья.



Українська

Перед використанням

Будь ласка, ретельно вивчіть вказівки по використанню, перш ніж користуватися приладом.

Увага

-  **Обережно! Гаряча поверхня!** Під час роботи електропраска нагрівається й випускає пару, тому може спричинити опіки.
- Даним приладом можуть користуватися діти старші 8 років, а також особи з обмеженими фізичними, сенсорними або розумовими здібностями чи браком досвіду і/або знань, якщо вони знаходяться під наглядом або отримали інструкції з безпечної експлуатації і усвідомлюють пов'язану з цим небезпеку.
- Дітям заборонено бавитись з даним приладом.
- Чищення і обслуговування не повинні здійснюватися дітьми без нагляду.
- Під час експлуатації та охолодження тримайте прилад та його мережний шнур якомога далі від дітей віком до 8 років.
- Якщо мережний шнур пошкоджений, його слід замінити у виробника, сервісного представника або аналогічної особи, щоб уникнути небезпеки.
- Завжди вимикайте прасувальну станцію з розетки, перш ніж заповнити її водою.
- Використовуйте пристрій та ставте його на стійку поверхню.

- Під час перерв у прасуванні ставте праску вертикально на п'ятку або підставку для праски. Упевніться, що опора встановлена на стійкій поверхні.
- Не залишайте прилад без нагляду, коли він підключений до мережі живлення.
- Не використовуйте прилад, якщо він падав, якщо на ньому є видимі ознаки пошкодження, або якщо з нього витікає вода. Регулярно перевіряйте шнури на наявність пошкоджень.
- Ніколи не занурюйте прилад у воду або інші рідини.
- Цей пристрій розроблено лише для побутового використання та для обробки.
- Стежте, щоб шнури ніколи не контактували з гарячими предметами, підошвою, водою і гострими краями.
- Перед включенням в розетку, перевірте, чи ваша напруга відповідає напрузі, вказаній на нижній частині приладу, і чи ви використовуєте розетку із захисним заземленням.
- При використанні подовжувача стежте, щоб він знаходився в хорошому стані, мав вилку із заземленням і відповідав номінальній потужності приладу (16 A).
- Підошва і сама праска можуть досягати дуже високих температур, що може спричинити опіки. Не торкайтеся них.

Опис

- 1 Струминна форсунка
- 2 Кришка резервуару для води
- 3 Кнопка струменю
- 4 Регулятор пари
- 5 Кнопка турбоподачі пари
- 6 Важіль парового удару
- 7 Регулятор вибору температури
- 8 Світлодіодний індикатор контролю температури
- 9 Шнур живлення
- 10 П'ятка
- 11 3D підошва

(А) Початок прасування

Наповнення резервуару для води

- Переконайтеся, що прилад вимкнено та відключено від електромережі.
- Наповніть резервуар для води водопровідною водою, утримуючи праску злегка нахиленою та слідкуючи за тим, щоб не перевищити мітку «max». Якщо у вас достатньо жорстка вода, рекомендуємо використовувати суміш 50 % водопровідної і 50 % дистильованої води.
- Увага! Ніколи не використовуйте виключно дистильовану воду. Не додавайте ніяких добавок (наприклад, крохмаль). Не використовуйте конденсовану воду із сушильної машини.

Прасування парюю

- Поставте праску на п'ятку (10) та вставте штекер у розетку.
- Виберіть температуру (7) відповідно до типу речей (див. вказівник щодо типу речей на п'ятці). Праска почне нагріватися і світлодіодний індикатор контролю температури (8) на прасці почне блимати. Протикрапельну функцію буде ввімкнено автоматично, щоб запобігти протіканню води за налаштувань низької температури.
- Після досягнення заданої температури світлодіодний індикатор контролю температури вимкнеться.

Параметри пари:

- **постійна пара (нормальний)**
Виберіть кількість пари, повертаючи регулятор пари (4), в діапазоні від «1» до «6». Для регулярного прасування рекомендуємо використовувати середній рівень налаштувань пари. Рекомендуємо використовувати максимальний рівень налаштувань пари лише під час прасування жорстких тканин, як-наприклад постільна білизна, товста бавовна або джинсова тканина.

Примітка: Під час прасування повертайте регулятор пари максимум у положення «6».

- **Постійна подача (турбоподача) пари**

Коли регулятор встановлено на будь-якій позначці від «0» до «6», можна активувати функцію турбоподачі пари, натискаючи кнопку турбоподачі пари (5), щоб досягнути найвищого виходу пари та відпрасувати складки, що погано піддаються. Не утримуйте кнопку турбоподачі пари більше 1 хвилини. .

- **Паровий удар**

Перед використанням поверніть важіль парового удару (6) 3-4 рази, щоб увімкнути його.

Щоб досягти потужного парового удару, натискайте важіль парового удару з інтервалами в кілька секунд. Важіль вибору температури повинен бути в положенні мінімального рівня температури 3 (•••).

Функцію парового удару можна використовувати, утримуючи праску в **вертикальному положенні** та повертаючи важіль парового удару. Ця функція допомагає розгладити складки на одязі, що висів, фіранки тощо.

Функція розбризкування

Функція розбризкування (3) створює найменші краплі рідини, що рівномірно зволожує тканину та полегшує прасування складок на дуже жорстких тканинах.

Сухе прасування

Поверніть регулятор пари (4) в положення «0» (= пару вимкнено).

3D підошва

Унікальна 3D підошва круглої форми забезпечує найкращі результати ковзання по складних ділянках у будь-якому напрямку, навіть в зворотному.

(B) Автоматичне вимкнення

З метою безпеки та економії енергії функція автоматичного вимкнення активується, якщо праску встановити в горизонтальне положення на підшву на 30 секунд або в вертикальне на п'ять на 8 хвилин.

- Коли праска перебуває в режимі автоматичного вимкнення, блимає світлодіодний індикатор контролю температури (8).
- Щоб знову ввімкнути праску, просто посуňte її вперед.
- Перш ніж починати прасування, дочекайтеся ввімкнення світлодіодного індикатора контролю температури.

(C) Після прасування

- Вийміть штекер праски з розетки та спорожніть резервуар для води.
- Дайте прасці охолонути перед зберіганням.

(D) Видалення накипу

Підготовка

1. Поверніть регулятор пари (4) в положення «0» (= пару вимкнено).
2. Заповніть резервуар для води.
3. Вставте штекер у розетку та поверніть важіль вибору температури в максимальне положення (7).
4. Дочекайтеся вимкнення світлодіодного індикатора контролю температури (8) та вийміть штекер із розетки. Утримуйте праску над раковиною.
5. Поверніть регулятор пари за годинниковою стрілкою далі положення налаштування пари «6». Коли ви почуєте звук клацання, тягніть пружину вертикально, поки не з'явиться кінець. Її не потрібно повністю витягати.

Самоочищення

6. Повертайте прилад вперед-назад над раковиною. Гаряча вода та пара виділятимуться з підшви разом із частинками накипу з резервуару для пари.

Промивання клапану

Щоб підтримувати оптимальні експлуатаційні характеристики, важіль на нижньому кінці кнопки турбоподачі пари слід регулярно промивати (коли виробляється недостатня кількість пари).

7. Занурте нижній кінець важеля в оцет (не в розчин оцту) або лимонний сік мінімум на 30 хвилин.
8. Витріть щіткою залишки накипу та промийте проточною водою.

Скидання

9. Ще раз вставте регулятор пари, надійно притисніть його та знову поверніть в положення пари «6».
10. Знову заповніть резервуар для води.
11. Вставте штекер у розетку та поверніть встановіть температуру за допомогою важеля вибору температури.
12. Дочекайтеся вимкнення світлодіодного індикатора контролю температури.

Примітка: У жодному разі не використовуйте праску без регулятора пари.

Не використовуйте доступні в продажі засоби для видалення накипу, оскільки це може призвести до пошкодження праски.

Примітка: Частота видалення накипу залежить від твердості води, кількості використовуваної пари, частоти та тривалості прасування. Доцільно запускати процедуру видалення накипу принаймні раз на місяць.

(E) Очищення підшви

- Перед очищенням завжди перевіряйте, чи праску було вимкнено та відключено від електромережі, і давайте їй повністю охолонути.
- Щоб очистити підшву Saphir, використовуйте сталеву щітку. Щоб очистити підшву Eloxal, рекомендуємо використовувати вологу тканину. Назва підшви вказана на подарунковій коробці та на самій підшві.
- У жодному разі не використовуйте хімічні засоби, оцет або металеві губки (наприклад, губки з жорсткої нейлонової тканини тощо).

Виробник залишає за собою право на внесення змін без попереднього повідомлення.

Продукція відповідає технічним регламентам, які поширюються на цю продукцію згідно чинного законодавства.



Гаряча лінія 0 800 503-507 (дзвінки зі стаціонарних телефонів безкоштовні).

Посібник із пошуку та усунення несправностей

ПРОБЛЕМА	МОЖЛИВІ ПРИЧИНИ	ВИРІШЕННЯ
Під час прасування на тканину потрапляють краплі води.	Кришка резервуара для води погано закрита.	Притисніть кришку резервуара для води та перевірте, чи вона закрита.
	У резервуар було налито хімічні засоби	У жодному разі не наливайте в резервуар для води хімічні засоби або парфуми. Злийте воду з резервуара для води та промийте його 2–3 рази.
	Занадто часто повертання важеля пари.	Зачекайте кілька секунд перед наступним використанням. Переконайтеся, що важіль вибору температури знаходиться принаймні в положенні ●●.
Праска не виробляє достатньо пари або зовсім не виробляє її.	Резервуар для води порожній.	Знову заповніть резервуар для води.
	У клапані утворилося забагато накипу.	Очистіть клапан.
	Температура недостатньо висока, тому протикрапельна функція вмикається автоматично, щоб запобігти утворенню крапель води.	Переконайтеся, що важіль вибору температури знаходиться принаймні в положенні ●●.
Під час прасування виділяються частинки накипу або білі домішки.	У резервуарі для пари утворився накип.	Запустіть процедуру видалення накипу (очистіть резервуар для пари та клапан).
Функція розбризкування або парового удару працюють неправильно.	Резервуар для води порожній.	Знову заповніть резервуар для води.

يرجى قراءة التعليمات كاملة بعناية قبل استخدام الجهاز.

تنبيه

- تنبيه: أسطح ساخنة. تصدر المكواة الكهربائية درجات حرارة مرتفعة وبخار ساخن، وهو ما قد يؤدي لحدوث الحروق.
- يمكن استخدام هذا الجهاز بواسطة الأطفال الذين تبلغ أعمارهم 8 سنوات فأكثر، كما يمكن استخدام هذا الجهاز بواسطة الأشخاص ذوي الإعاقات الجسدية، أو القدرات النفسية أو العقلية المحدودة، أو ممن لديهم تجربة قليلة ومعرفة محدودة، وذلك إذا تم إرشادهم أو تدريبهم على استخدام الجهاز بطريقة آمنة، وإذا كانوا على دراية بالمخاطر التي ينطوي عليها استخدام الجهاز.
- يجب ألا يعيثر الأطفال بالجهاز.
- يجب ألا تتم عمليات التنظيف والصيانة بواسطة الأطفال إلا في وجود من يشرف عليهم.
- خلال تشغيل الجهاز وتبريده، يجب إبعاد التوصيلات الكهربائية عن متناول الأطفال الأقل من 8 سنوات.
- إذا كان كابل التيار الكهربائي تالفاً، فإنه يجب استبداله بواسطة جهة الصنع، أو وكيل الخدمة التابع لها، أو بواسطة شخص يتمتع بخبرات فنية مماثلة، وذلك بغرض تفادي أية مخاطر.
- يجب دائماً إلغاء توصيل المحطة قبل تعبئة الماء.
- يجب استخدام الجهاز وإراحته على سطح ثابت.
- خلال الإيقاف المؤقت للكي، ضع المكواة بشكل رأسي على المسند المرتفع أو على مسند المكواة. تأكد من أن المسند المرتفع موجود على سطح مستقر.
- يجب عدم ترك الجهاز دون مراقبة أثناء توصيل الكيبلات الكهربائية.
- يجب عدم استخدام الجهاز في حالة سقوطه أو في حالة وجود إشارات واضحة لوجود تلف أو في حالة التسريب. يجب إجراء فحص دوري للكيبيلات للتأكد من خلوها من أي تلف.
- تم تصميم هذا الجهاز للاستخدام المنزلي فقط ولأغراض معالجة الكميات المنزلية الطبيعية. لا يجب أن تلامس الأسلاك الأجسام الساخنة واللوح القاعدي والماء والحواف الحادة.

- تحقق قبل التوصيل بمأخذ عما إذا كان الجهد لديك يتوافق مع الجهد المطبوع على الجزء السفلي من الجهاز وهذا عند استخدامك لمأخذ مؤرض.
- عند استخدام سلك تمديد، تأكد من أنه في حالة جيدة ومزود بفايس يتضمن وصلة أرضية ويتوافق مع قيمة الطاقة المُقننة للجهاز (16 أمبير).
- يمكن أن تصل درجة حرارة اللوح القاعدي وباقى الأجزاء الحديدية إلى درجات حرارة عالية جداً والتي يمكن أن تؤدي إلى حروق. لا تقم بلمسها.

الوصف

- 1 خرطوم الرش
- 2 غطاء خزان المياه
- 3 زر الرش
- 4 منظم البخار
- 5 زر البخار التريو
- 6 مُطلق دقات البخار
- 7 محدد درجة الحرارة
- 8 لمبة LED الخاصة بالتحكم في درجة الحرارة
- 9 كابل الطاقة
- 10 مسند المؤخر
- 11 اللوحة السفلية ثلاثية الأبعاد

(A) بدء الكي

- ملء خزان المياه.
- تأكد من إيقاف تشغيل الجهاز وفصله عن مصدر الطاقة.
- املا خزان المياه بماء الصنبور بالإمساك بالمكواة مائلة قليلاً، مع الانتباه لعدم تجاوز علامة مستوى "الحد الأقصى".
- إذا كانت المياه الموجودة لديك شديدة الصلابة، فإننا نوصي بأن تستخدم خليط 50٪ من مياه الصنبور و50٪ من المياه المقطرة.
- تحذير: لا تستخدم أبداً المياه المقطرة وحدها. لا تقم بإضافة أي إضافات (مثل النشا). لا تستخدم مياه تكثف من مجفف ملابس.
- الكي بالبخار
- ضع المكواة على مسند المؤخر الخاص بها (10) وقم بتوصيلها بمصدر الطاقة.
- حدد درجة حرارة (7) تكون مناسبة للملابس (ارجع لدليل الملابس على مسند المؤخر). ستبدأ درجة حرارة المكواة في الارتفاع ويتم إضاءة لمبة LED الخاصة بالتحكم في درجة الحرارة (8) بالمكواة. يتم تفعيل الوظيفة المضادة للتقطر تلقائياً لمنع تسرب الماء عند إعدادات درجات الحرارة المنخفضة.
- حالما يتم الوصول لدرجة الحرارة المحددة، تنطفئ لمبة LED الخاصة بالتحكم في درجة الحرارة.
- خيارات البخار:
- بخار مستمر (عادي)
- حدّد كمية البخار عن طريق لف منظم البخار (4) في نطاق من «1» إلى «6». نوصي بإعداد بخار متوسط للكي القياسي. يوصى فقط عند كي الأقمشة الخشنة مثل الكتان أو القطن السميك أو الجينز باستخدام الإعداد الأقصى للبخار.

(D) إزالة الرواسب

التجهيز

1. اضبط منظم البخار (4) على الوضع «0» (= غلق البخار).
2. املا خزان المياه.
3. قم بتريكيه واضبط درجة الحرارة على "القصوى" على محدد درجة الحرارة (7).
4. انتظر حتى تنطفئ لمبة LED الخاصة بالتحكم في درجة الحرارة (8) وافصل المكواة عن مصدر الطاقة. أمسك بالمكواة فوق الحوض.
5. لف منظم البخار في اتجاه عقارب الساعة بعد إعداد البخار «6». عندما تسمع صوت نقر، اجذبه للخارج رأسياً حتى يظهر طرف الزنبرك. يجب عدم إزالته بالكامل.

التنظيف الذاتي

6. حرّك الجهاز للخلف وللأمام فوق الحوض. سيخرج الماء الساخن والبخار من اللوحة السفلية مع جزيئات الجير من حجرة البخار.

شطف الصمام

للحفاظ على الأداء المثالي، يجب شطف الصمام الواقع على الطرف السفلي لزر البخار التريو بصورة منتظمة (كلما كان تكوين البخار غير كافي).

7. اغمر الطرف السفلي للصمام في الخل (ليس روح الخل) أو عصير الليمون لمدة لا تقل عن 30 دقيقة.
8. استخدم فرشاة لتنظيف الرواسب المتبقية واشطفه تحت الماء الجاري.

إعادة الضبط

9. أعد إدخال منظم البخار، ادفعه بثبات لأسفل ولفه لإعادته لإعداد البخار «6».
10. أعد ملء خزان المياه.
11. قم بتريكيه واضبط درجة الحرارة باستخدام محدد درجة الحرارة (7).
12. انتظر حتى تنطفئ لمبة LED الخاصة بالتحكم في درجة الحرارة.

ملاحظة: يجب عدم استخدام المكواة أبداً بدون منظم بخار.

لا تستخدم مزيلات الجير التجارية، فقد تتلف المكواة.

ملاحظة: يعتمد معدل إزالة الرواسب على عسر الماء وكمية البخار المستخدمة ومعدل ومدة جلسات الكي. يعتبر القيام بإجراء إزالة الرواسب مرة واحدة كل شهر على الأقل ممارسة جيدة.

(E) تنظيف اللوحة السفلية

- قبل التنظيف، يجب التأكد دائماً من إيقاف تشغيل المكواة وفصلها عن مصدر الطاقة وأنها قد بردت تماماً.
- لتنظيف اللوحة السفلية Saphir، استخدم صوف الصُّلب. لتنظيف اللوحة السفلية Eloxal، يقترح استخدام قطعة قماش رطبة.
- يكون اسم اللوحة السفلية مطبوعاً على صندوق الهدايا وعلى اللوحة السفلية نفسها.
- لا تستخدم أبداً الكيماويات أو الخل أو وسادات الصقل (مثلاً الإسفنج مع أقمشة نايلون خشنة إلخ).

• **ملاحظة:** أثناء الكي، لا تلف منظم البخار بعد الإعداد «6».

بخار مستمر (تريو)

عندما يتم وضع منظم البخار على أي درجة بين «0» و «6» من الممكن تفعيل وظيفة التريو عن طريق الضغط على زر البخار التريو (5) لإصدار أعلى خرج بخار وإزالة التثنيات العنيدة. اضغط على زر البخار التريو لمدة لا تزيد عن دقيقة واحدة.

دقة البخار

قبل الاستخدام، اضغط على مُطلق دقات البخار (6) 3 إلى 4 مرات لتفعيله. للحصول على دفعة قوية من البخار، اضغط على مُطلق دقات البخار على فترات كل بضع ثوانٍ. يجب أن تكون أدنى درجة الحرارة بمحدد درجة الحرارة المستوى 3 (••••).

من الممكن استخدام وظيفة دقة البخار عن طريق الإمساك بالمكواة في وضع رأسي وجذب مُطلق دقات البخار. يكون ذلك مفيداً لإزالة التثنيات من الملابس المعلقة والستائر إلخ.

وظيفة الرش

تصدر وظيفة الرش (3) رذاذاً رقيقاً يرطب القماش على نحو متساوٍ ويجعل كي التثنيات على الأقمشة الخشنة جداً أسهل.

الكي الجاف

اضبط منظم البخار (4) على الوضع «0» (= غلق البخار).

اللوحة السفلية ثلاثية الأبعاد:

يضمن الشكل الدائري الفريد للوحة السفلية ثلاثية الأبعاد الحصول على أفضل نتائج التحريك على الأجزاء الصعبة وفي كل الاتجاهات - حتى للخلف.

(B) إيقاف التشغيل التلقائي

لدواعي الأمان وخفض استهلاك الطاقة، يتم تفعيل وظيفة إيقاف التشغيل التلقائي تلقائياً عند وضع المكواة في وضع أفي على لوحها السفلية لمدة حوالي 30 ثانية أو رأسياً على مسند المؤخر الخاص بها لمدة حوالي 8 دقائق.

- عندما تكون المكواة في وضع إيقاف التشغيل التلقائي، تومض لمبة LED الخاصة بالتحكم في درجة الحرارة (8).
- لتشغيل المكواة مرة أخرى،حركها فقط للأمام.
- قبل بدء الكي مرة أخرى، انتظر حتى تنطفئ لمبة LED الخاصة بالتحكم في درجات الحرارة.

(C) بعد الكي

- افصل المكواة عن مصدر الطاقة وقم بتفريغ خزان المياه.
- اترك المكواة تبرد قبل التخزين.

دليل استكشاف الأخطاء وإصلاحها

المشكلة	الأسباب المحتملة	الحل
تتساقط قطرات الماء الصغيرة على القماش أثناء الكي.	غطاء خزان المياه غير مغلق بإحكام.	اضغط على غطاء خزان المياه وتحقق ما إذا كان مغلقًا.
	تم وضع كيماويات في خزان المياه.	لا تضع أبدا كيماويات أو عطور في خزان المياه. قم بتفريغ خزان المياه واشطفه 2-3 مرات.
تصدر المكواة القليل من البخار أو لا بخار.	مُطلق البخار مستخدم بشكل زائد.	انتظر بضع ثوان بين كل استخدام والاستخدام التالي. تحقق أن محدد درجة الحرارة على الأقل على ●●.
	خزان المياه فارغ.	أعد ملء خزان المياه.
تخرج رقائق ورواسب بيضاء أثناء الكي.	الصمام جمع الكثير من الرواسب.	نظف الصمام.
	درجة الحرارة ليست عالية بالدرجة الكافية ويتم تفعيل الوظيفة المضادة للتقطير تلقائيا لتجنب قطرات الماء.	تحقق أن محدد درجة الحرارة على الأقل على ●●.
وظيفة الرش أو دفقة البخار لا تعمل بشكل صحيح.	المكواة بها تكوينات جيرية داخل حجرة البخار.	قم بإجراء إزالة الرواسب (نظف حجرة البخار والصمام).
	خزان المياه فارغ.	أعد ملء خزان المياه.



225 mm

128 mm