

Stapled booklet, 120 x 170 mm, 116 pages (incl. 8 pages cover), 1/1c = black

# BRAUN

## Silk·épil® 5



90336284/V1-22



Type 5391

[www.braun.com](http://www.braun.com)

**P&G RESTRICTED**



## Braun Infolines

Deutsch	6
English	10
Français	15
Español	19
Português	24
Italiano	28
Nederlands	33
Dansk	37
Norsk	40
Svenska	44
Suomi	47
Polski	51
Český	56
Slovenský	60
Magyar	64
Hrvatski	68
Slovenščina	73
Türkçe	77
Română (RO/MD)	83
Ελληνικά	87
Български	92
Русский	97
Українська	103
عربي	114

<b>DE/AT</b>	<b>00 800 27 28 64 63</b> <b>00 800 BRAUNINFOLINE</b>
<b>CH</b>	<b>08 44 - 88 40 10</b>
<b>UK</b>	<b>0800 783 7010</b>
<b>IE</b>	<b>1 800 509 448</b>
<b>FR</b>	<b>0 800 944 802</b> (service & appel gratuits)
<b>BE</b>	<b>0 800 14 592</b>
<b>ES</b>	<b>900 814 208</b>
<b>PT</b>	<b>808 20 00 33</b>
<b>IT</b>	<b>800 440 017</b>
<b>NL</b>	<b>0 800-445 53 88</b>
<b>DK</b>	<b>70 15 00 13</b>
<b>NO</b>	<b>22 63 00 93</b>
<b>SE</b>	<b>020 - 21 33 21</b>
<b>FI</b>	<b>020 377 877</b>
<b>PL</b>	<b>801 127 286</b> <b>801 1 BRAUN</b>
<b>CZ</b>	<b>221 804 335</b>
<b>SK</b>	<b>02/5710 1135</b>
<b>HU</b>	<b>(06-1) 451-1256</b>
<b>HR</b>	<b>091 66 01 777</b>
<b>SI</b>	<b>080 2822</b>
<b>TR</b>	<b>0850 220 0911</b>
<b>RO</b>	<b>021.224.30.35</b>
<b>GR</b>	<b>800 801 3458</b>
<b>BG</b>	<b>0800 11 003</b>
<b>RU</b>	<b>8 800 200 20 20</b>
<b>UA</b>	<b>0 800 505 000</b>
<b>HK</b>	<b>(852)2986 9886</b> (Customer Service Center)

Braun GmbH  
Frankfurter Straße 145  
61476 Kronberg/Germany  
[www.braun.com](http://www.braun.com)  
[www.service.braun.com](http://www.service.braun.com)

DE/UK/FR/ES/PT/IT/NL/DK/NO/SE/FI/  
PL/CZ/SK/HU/HR/SI/TR/RO/GR/BG/  
RU/UA/Arab



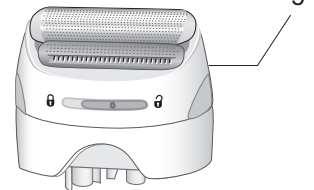
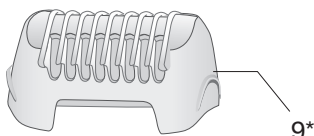
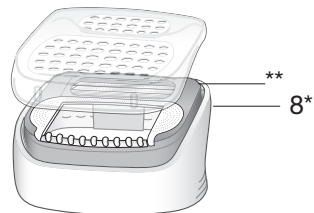
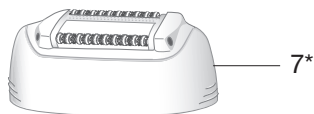
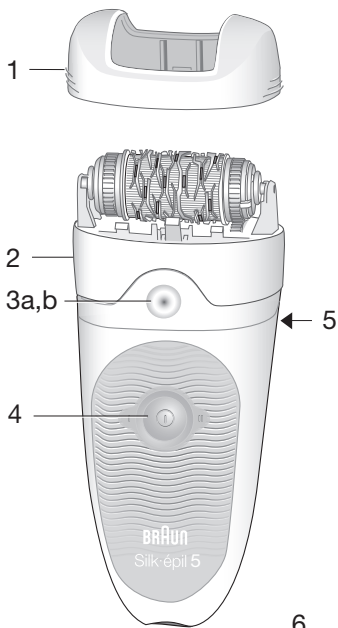

\* not with all models

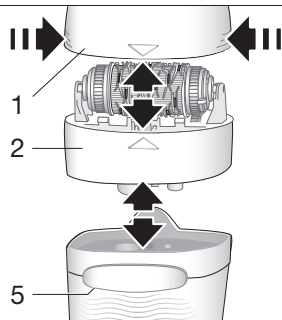

\*\*INGREDIENTS: PEG-115M, PEG-7M, PEG-100, SILICA, ALOE BARBADENSIS LEAF JUICE, PENTAERYTHRITYL TETRA-DI-T-BUTYL HYDROXYHYDROCINNAMATE, TOCOPHERYL ACETATE, TRIS(DI-T-BUTYL)PHOSPHITE, VITIS VINIFERA (GRAPE) SEED OIL, PERSEA GRATISSIMA (AVOCADO) OIL, BHT, GLYCOL

A

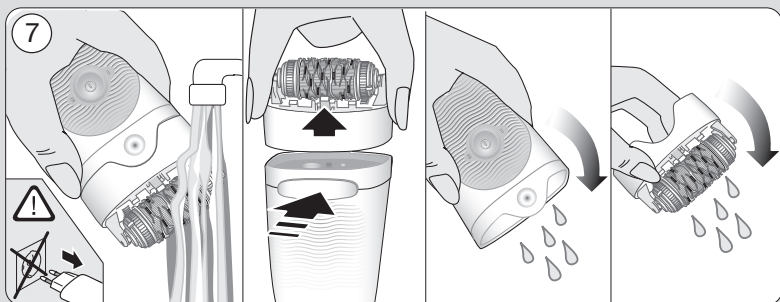
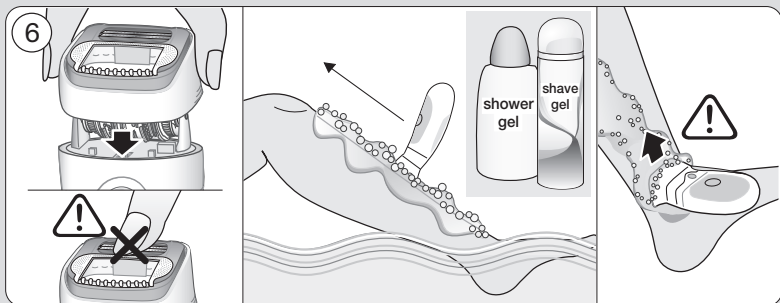
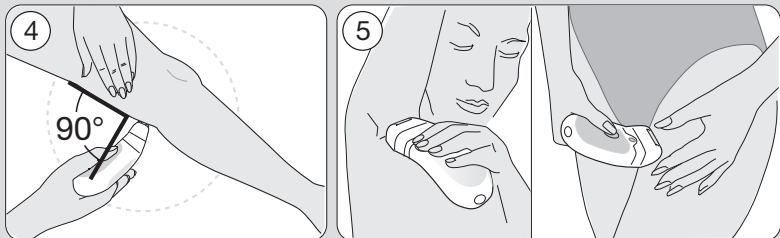
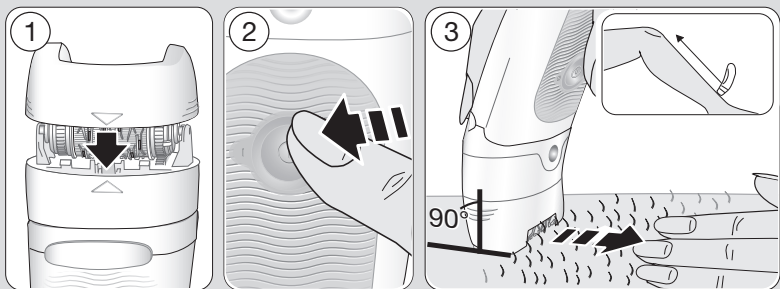

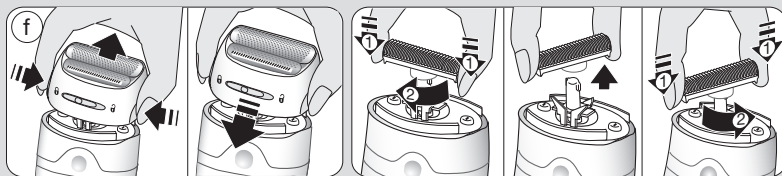
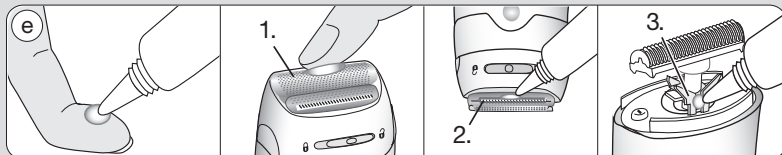
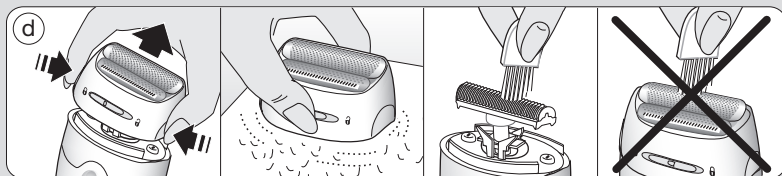
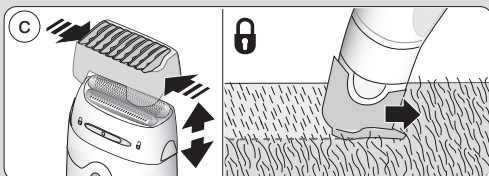
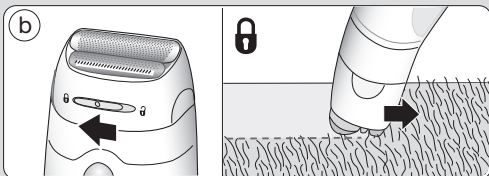
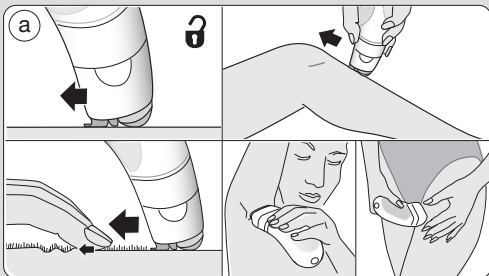
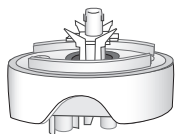

B



# Deutsch

Bitte lesen Sie vor dem Gebrauch des Geräts die Gebrauchsanweisung sorgfältig und vollständig durch und bewahren Sie sie auf.

## Achtung

- Dieses Gerät ist mit einem Spezialkabel (6) mit integriertem Netzteil für Sicherheitskleinspannung ausgestattet. Es dürfen weder Teile ausgetauscht noch Veränderungen vorgenommen werden, da sonst Stromschlaggefahr besteht.
- Verwenden Sie nur das Netzteil von Braun Type 492 .
-  Dieses Gerät ist geeignet für die Verwendung in der Badewanne und in der Dusche. Aus Sicherheitsgründen kann es nur kabellos verwendet werden.
- Das Gerät darf nicht geöffnet werden! Der eingebaute Akku darf nur vom autorisierten Braun Kundendienst ausgetauscht werden.
- Dieses Gerät kann von Kindern ab 8 Jahren und von Personen mit reduzierten physischen, sensorischen oder mentalen Fähigkeiten oder Mangel an Erfahrung und/oder Wissen benutzt werden, wenn sie beaufsichtigt oder bezüglich des sicheren Gebrauchs des

Geräts unterwiesen wurden und die daraus resultierenden Gefahren verstanden haben. Kinder dürfen nicht mit dem Gerät spielen. Reinigung und Benutzerwartung dürfen nicht durch Kinder durchgeführt werden, es sei denn, sie sind älter als 8 Jahre und beaufsichtigt.

- Aus hygienischen Gründen sollten Sie das Gerät nicht gemeinsam mit anderen Personen benutzen.
- Das laufende Gerät darf nicht mit anderen Hautpartien (z. B. Wimpern, Kopfharen usw.), Kleidern und Schnüren in Kontakt kommen, um jede Verletzungsgefahr, ein Blockieren oder ein Beschädigen des Geräts zu vermeiden.

## Gerätebeschreibung

- 1 Aufsatz für optimalen Hautkontakt
- 2 Epilierkopf
- 3a Ladekontrollleuchte
- 3b SensoSmart™ Leuchte
- 4 Ein-/Ausschalter
- 5 Entriegelungstaste
- 6 Spezialkabel (Design kann abweichen)
- 7 Massageaufsatz\*
- 8 Anfängeraufsatz mit integrierter Klinge und Schutzkappe\*
- 9 Rasieraufsatz mit Trimmeraufsatz\*

\*nicht bei allen Modellen enthalten

## Aufladen

- Schließen Sie das Gerät über das Spezialkabel (6) ans Stromnetz an und laden Sie es 1 Stunde.

### Ladekontrollleuchte (3a)

grün blinkend:	Akku lädt
grün:	Akku voll
gelb:	15 min Restladung
gelb blinkend:	5 min Restladung

- Verwenden Sie das vollgeladene Gerät kabellos. Die Akku-Kapazität beträgt 30 Minuten, wenn das Gerät innerhalb von 24 Stunden nach dem Aufladen benutzt wird. Laden Sie es wieder, wenn die Ladekontrollleuchte gelb leuchtet oder der Motor zum Stillstand gekommen ist. Für beste Ergebnisse sollten Sie immer ein voll geladenes Gerät verwenden.
- Die ideale Umgebungstemperatur für das Laden, die Benutzung und Aufbewahrung des Geräts liegt zwischen 15 °C und 35 °C. Bei erheblichen Temperaturabweichungen kann sich die Ladezeit verlängern oder die Akku-Kapazität verringern.

### Einschalten

Drücken Sie den Ein-/Ausschalter (4) zum Einschalten auf Geschwindigkeitsstufe 1. Drücken Sie den Schalter (4) erneut für Geschwindigkeitsstufe 2. Um das Gerät auszuschalten, drücken Sie den Schalter ein drittes Mal.

Wenn Sie zu fest aufdrücken, leuchtet die SensoSmart™ Leuchte rot.

### Einschaltsperr

Wenn Sie den Ein-/Ausschalter mindestens 3 Sekunden lang gedrückt halten, wird die Einschaltsperr aktiviert. Zum Entsperren drücken Sie wieder 3 bis 5 Sekunden. Durch das Anschließen an eine Steckdose können Sie die Einschaltsperr ebenfalls lösen.

## Epilation

- Wenn Sie auf **trockener Haut** epilieren, muss Ihre Haut frei von Fett oder Creme sein.
- Das Gerät kann auch auf **nasser Haut** angewendet werden, sogar unter fließendem Wasser. Stellen Sie sicher, dass Ihre Haut gut angefeuchtet ist. Für optimales Gleiten können Sie während dem Epilieren Duschgel anwenden.

Der **Epilierkopf (2)** ist mit verschiedenen Aufsätzen ausgestattet (1, 7 oder 8,

abhängig vom Modell). Wählen Sie den Aufsatz je nach Ihren Bedürfnissen:

**Aufsatz für optimalen Hautkontakt (1):** sorgt für eine perfekte Anpassung in allen Anwendungszonen.

Die SensoSmart Leuchte erinnert durch rotes Leuchten daran, nicht zu fest aufzudrücken.

**Massageaufsatz (7):** kann anstelle des Aufsatzes (1) verwendet werden. Er stimuliert die Haut und macht dadurch den Epilierprozess angenehmer.

Straffen Sie immer Ihre Haut während dem Epilieren. Halten Sie das Gerät in einem rechten Winkel (90°) an Ihre Haut und führen Sie es in einer langsamen, gleichmäßigen Bewegung mit der Ein-/Ausschalter-Seite entgegen der Haarwuchsrichtung.

Epilation der Beine: Epilieren Sie die Beine von unten nach oben. Bei der Anwendung an den Kniekehlen sollte das Bein immer gestreckt sein.

Epilation im Achselbereich und in der Bikinizone:

Da diese Körperzonen besonders schmerzempfindlich sind, empfehlen wir Geschwindigkeitsstufe 1. Bei wiederholter Anwendung lässt das Schmerzempfinden nach. Vor dem Epilieren sollten Sie den entsprechenden Bereich gründlich reinigen, um Rückstände zu entfernen (z. B. Deodorant). Bei der Anwendung im Achselbereich strecken Sie den Arm nach oben und führen Sie das Gerät in verschiedene Richtungen über die Haut, um alle Härchen zu erfassen, die in verschiedene Richtungen wachsen können.

Der **Anfängeraufsatz (8)** für die Eingewöhnungsphase kombiniert Epilation und Rasur. Er wurde ausschließlich für die Bein-Anwendung auf nasser Haut entwickelt. Verwenden Sie immer Rasiertgel oder -schaum auf nasser Haut wenn Sie den Anfängeraufsatz nutzen.

Verwenden Sie in der Anfangsphase (die

ersten 4 Wochen) den Epilierer mit dem Anfängeraufsatz einmal pro Woche zum Epilieren und Rasieren. Seien Sie achtsam an knöchigen oder unebenen Stellen, um Verletzungen durch die Rasierklinge zu vermeiden. Entfernen Sie nach jeder Anwendung den Schaum, der sich im Aufsatz ansammelt. Nach 4 Wochen werden Sie sich an die Haarentfernung gewöhnt haben und können nun auch die anderen Aufsätze (1 oder 7) anwenden. Wenn Sie den Anfängeraufsatz weiterhin nutzen möchten, tauschen Sie ihn nach 12 Anwendungen aus (oder sobald die Rasierleistung nachlässt bzw. die Klinge Verschleißerscheinungen aufweist). Ersatz-Aufsätze sind beim Händler, beim Braun Kundendienst oder über [www.service.braun.com](http://www.service.braun.com) erhältlich.

### Tipps für die Epilation

- Wenn Sie bisher noch gar nicht oder längere Zeit nicht epiliert haben, kann es eine kurze Zeit dauern, bis sich Ihre Haut an die Epilation gewöhnt hat. Der zunächst stärker empfundene Zupfschmerz wird bei wiederholter Anwendung deutlich geringer, denn die Haut gewöhnt sich an den Prozess.
- Am besten epilieren Sie beim ersten Mal am Abend, damit eventuelle Hautrötungen über Nacht abklingen können. Um die Haut zu entspannen, empfehlen wir die Verwendung einer Feuchtigkeitscreme nach der Epilation.
- Die Epilation ist leichter und angenehmer, wenn die Haare die optimale Länge von 2 bis 5 mm haben. Sind die Haare länger, empfehlen wir, zunächst zu rasieren und nach 3-5 Tagen die kürzeren, nachwachsenden Haare zu epilieren.
- Es kann vorkommen, dass dünn nachwachsende Härchen nicht an die Hautoberfläche gelangen. Die regelmäßige Verwendung eines Körper-Peelings hilft, das Einwachsen von Härchen zu verhindern. Damit werden Hautschüppchen entfernt und feine Härchen können an die Oberfläche gelangen.

### Reinigung des Epilierkopfs

Aus Hygienegründen, reinigen Sie das Gerät bitte regelmäßig. Entfernen Sie dafür den Aufsatz (1,7 oder 8) und reinigen Sie ihn unter fließendem Wasser. Um den Epilierkopf abzunehmen, drücken Sie die Entriegelungstaste (5).

Trocken: Reinigen Sie die Pinzettenwalze mit der Reinigungsbürste.

Nass: Nach jeder Nassanwendung (besonders nach Rasierschaum) sollte der Epilierkopf unter fließendem Wasser abgespült werden. Während des Reinigens schalten Sie den Epilierer für einige Sekunden ein. Nehmen Sie danach den Epilierkopf ab und lassen Sie diesen trocknen. Den Epilierkopf und die Aufsätze nur im trockenen Zustand wieder aufsetzen.

### Informationen zur Epilation

Bei allen Formen der Haarentfernung an der Wurzel kann es zum Einwachsen von Haaren oder zu Hautreizungen (z.B. Brennen, Rötungen, Jucken) kommen, abhängig auch von Ihrem jeweiligen Haut- und Haartyp. Das sind normale Reaktionen, die auch rasch wieder abklingen. Sie können jedoch stärker auftreten, wenn Sie zum ersten Mal epilieren oder wenn Sie empfindliche Haut haben. Falls diese Hautreaktionen nach 36 Stunden noch anhalten, sollten Sie Ihren Arzt um Rat fragen. In aller Regel nehmen die Hautreaktionen und das Schmerzempfinden nach mehrmaliger Anwendung deutlich ab. Es kann vorkommen, dass sich die Haut durch das Eindringen von Bakterien entzündet (z. B. wenn das Gerät über die Haut gleitet). Eine gründliche Reinigung des Epilierkopfs vor jeder Anwendung reduziert weitestgehend dieses Infektionsrisiko.

Falls Sie Zweifel haben, ob Sie dieses Gerät benutzen sollen, fragen Sie bitte Ihren Arzt. In folgenden Fällen sollten Sie das Gerät nur nach ärztlichem Rat anwenden:



- bei Ekzemen, Wunden, entzündeten Hautreaktionen wie Follikulitiden (Eiterknötchen) und Krampfadern.



- im Bereich von Muttermalen.
- bei Schwächung der Abwehrkräfte Ihrer Haut, die auftreten kann bei Diabetes, Schwangerschaft, bei Vorliegen des Raynaud Syndroms, bei Blutern, Candida oder Immunschwäche.

## Verwendung des Rasieraufsatzes (siehe Bildbereich B)

Der Rasieraufsatz (9) wurde für die schnelle und gründliche Rasur der Beine, des Achselbereichs und der Bikinizone entwickelt und eignet sich zum Konturentrimmen sowie zum Kürzen der Haarlänge auf 5 mm. Nur auf trockener Haut und auf Stufe II verwenden.

- a Rasieren:** «» einstellen
- b Konturen trimmen:** «» einstellen
- c Kürzen auf 5 mm Länge:**  
«» einstellen und die Trimmerkappe (I) aufsetzen.
- d Reinigen:** Um Beschädigungen zu vermeiden, darf die Scherfolie (II) selbst nicht mit der Bürste gereinigt werden.
- e** Die Scherteile sollten regelmäßig ca. alle 3 Monate geölt werden.
- f** Tauschen Sie den Scherfolienrahmen (II) und den Klingenblock (III) aus, sobald die Rasierleistung nachlässt oder sich Verschleißerscheinungen zeigen. Zubehörteile sind beim Händler, Braun Kundendienst oder über [www.service.braun.com](http://www.service.braun.com) erhältlich. Verwenden Sie den Rasieraufsatz nicht mit beschädigter Scherfolie.

## Umweltschutz

Dieses Gerät enthält Akkus und wiederverwertbare Elektrobauteile. Aus Umweltschutzgründen darf das Gerät nicht mit dem Hausmüll entsorgt werden, sondern bei kommunalen Recycling- bzw. Altgerätesammelstellen.



## Garantie

Als Hersteller übernehmen wir für dieses Gerät – nach Wahl des Käufers zusätzlich zu den gesetzlichen Gewährleistungsansprüchen gegen den Verkäufer – eine Garantie von 2 Jahren ab Kaufdatum. Innerhalb dieser Garantiezeit beseitigen wir nach unserer Wahl durch Reparatur oder Austausch des Geräts unentgeltlich alle Mängel, die auf Material- oder Herstellungsfehlern beruhen.

Je nach Verfügbarkeit erhalten Sie bei einem Austausch möglicherweise eine andere Farbe oder ein vergleichbares Modell.

Die Garantie kann in allen Ländern in Anspruch genommen werden, in denen dieses Braun Gerät von uns autorisiert verkauft wird.

Von der Garantie sind ausgenommen: Schäden durch unsachgemäßen Gebrauch (z. B. Knickstellen an der Scherfolie, Bruch), normaler Verschleiß (z. B. Scherfolie oder Klingenblock) sowie Mängel, die den Wert oder die Gebrauchstauglichkeit des Geräts nur unerheblich beeinflussen. Bei Eingriffen durch nicht von uns autorisierte Braun Kundendienstpartner sowie bei Verwendung anderer als Original Braun Ersatzteile erlischt die Garantie.

Im Garantiefall senden Sie das Gerät mit Kaufbeleg bitte an einen autorisierten Braun Kundendienstpartner. Die Anschrift finden Sie unter [www.service.braun.com](http://www.service.braun.com) oder können Sie kostenlos unter 00800/27 28 64 63 erfragen.

Änderungen vorbehalten.

## English

Before using the appliance, please read the usage instructions carefully and keep them for future reference.

### Warning

- This appliance is provided with a special cord set (6) with an integrated Safety Extra Low Voltage power supply. Do not exchange or manipulate any part of it. Otherwise there is risk of electric shock.
- Only use a Braun power supply, type 492 .
-  This appliance is suitable for use in a bathtub or shower. For safety reasons, it can only be operated cordless.
- Do not open the appliance! The built-in rechargeable battery only be replaced by an authorized Braun Service centre.
- This appliance can be used by children aged from 8 years and above and people with reduced physical, sensory or mental capabilities or lack of experience and knowledge if they have been given supervision or instruction concerning the safe use of the appliance and understand the hazards involved. Children shall not play with the appliance. Cleaning and user maintenance shall not

be made by children unless they are older than 8 years and supervised.

- For hygienic reasons, do not share this appliance with other people.
- When switched on, the appliance must never come in contact with the hair on your head, eyelashes, ribbons, etc. to prevent any danger of injury as well as to prevent blockage or damage to the appliance.

### Description

- 1 Skin contact cap
- 2 Epilation head
- 3a Charge indicator
- 3b SensoSmart™ light
- 4 On/off button
- 5 Release button
- 6 Special cord set (design can differ)
- 7 Massage cap\*
- 8 Beginner cap with protective cover\*
- 9 Shaver head with trimmer cap\*

\*not with all models

### Charging

- Using the special cord set (6) connect the appliance to an electrical outlet and charge it for 1 hour.

#### Charging light (3a)

Flashing green:	charging
Green:	fully charged
Yellow:	15 min charge left
Flashing yellow:	5 min charge left

- Once fully charged, use the appliance cordless. Operation time is 30 minutes when it is used within 24 hours after charging. Recharge it when the yellow charging light comes on or when the motor has stopped completely. For best performance, always use a fully charged appliance.
- The best environmental temperature for charging, using and storing the appliance is between 15 °C and 35 °C. In case the temperature is beyond this range, the

charging time might be longer whereas the cordless operation time might be reduced.

### Switching on

Push the on/off button (4) to switch on (speed 1).  
Push a second time to switch to speed 2.  
Push one more time to turn off the appliance.

The SensoSmart™ light (3b) shines red when you apply too much pressure.

### Travel lock

Push and hold the on/off switch at least 3 seconds to activate the travel lock. A beep confirms that the switch is locked. To unlock, push and hold 3 to 5 seconds. You can also unlock the switch by connecting the appliance to the mains.

## Epilation

- When epilating on **dry skin**, your skin must be free from grease or cream.
- The appliance can be used on **wet skin**, even under running water. Make sure that the skin is very moist. In order to achieve optimum gliding conditions for the appliance, you may use a shower gel while epilating.

The **epilation head (2)** is equipped with different caps (1, 7 or 8 depending on model). Choose the cap according to your needs:

**Skin contact cap (1):** provides a close skin contact and adapts to all body areas. Whenever the SensoSmart™ light shines red, this is to remind you not to press too hard.

**Massage cap (7):** can be used instead of the skin contact cap (1). It stimulates the skin to make the epilation process more comfortable.

Always stretch your skin while epilating. Hold the appliance at a right angle (90°) against your skin and guide it in a slow,

continuous motion against the hair growth in the direction of the switch.

Use on legs: Epilate your legs in an upward direction. When epilating behind the knee, keep the leg stretched out straight. Keep your leg stretched out straight when removing hair in the area behind the knee.

Use on underarm and bikini zone: Since these areas are sensitive to pain, start with speed I. With repeated usage, the pain sensation will diminish. Before epilating, thoroughly clean the respective area to remove residues (like deodorant). When epilating the underarm, keep your arm raised up and guide the appliance in different directions in order to catch all hairs that might grow in various directions.

**Beginner cap (8) for first time users:** combines epilation and shaving to help getting used to hair removal from the root. It has been designed for wet usage on legs only. Always apply shave foam or gel on your wet skin when using the beginner cap.

In the beginning phase (first 4 weeks), use the epilator with the beginner cap once a week to epilate and shave. Take special care on bony, uneven skin areas in order to avoid injuries caused by the blades. Between usages, rinse off the foam built up on the beginner cap. After 4 weeks, you will be used to hair removal and can switch to epilation using the skin contact (1) or massage cap (7). If you want to continue to use the beginner cap, make sure to replace it after 12 usages (or in case the blade shows signs of wear, kinks, or damage). Replacement caps (reference #771WD) are available from the retailer where the appliance was bought, from Braun Service Centres or via [www.service.braun.com](http://www.service.braun.com).

### Epilation tips

- If you have not used an epilator before, or if you have not epilated for a long

period of time, it may take a short time for your skin to adapt to epilation.

The discomfort experienced in the beginning will decrease considerably with repeated use as the skin adapts to the process.

- When epilating for the first time, it is advisable to epilate in the evening, so that any possible reddening can disappear overnight. To relax the skin we recommend applying a moisturizing cream after epilating.
- Epilation is easier and more comfortable when the hair is at the optimum length of 2 to 5 mm. If hairs are longer, we recommend that you first shave and epilate the shorter, re-growing hairs after 3 to 5 days.
- Fine, re-growing hairs might not grow up to the skin surface. Exfoliation helps preventing in-grown hairs by scrubbing/ removing the upper skin layer so that fine hairs can get through to the skin surface.

### Cleaning the epilation head

Regularly cleaning the epilation head ensures good hygienic conditions. First remove the cap used (1, 7 or 8) and rinse it under running water. To remove the epilation head, press the release button (5).

**Dry:** Thoroughly clean the tweezers element using the cleaning brush.

**Wet:** After each wet usage (especially with gel), clean the epilation head under running water. During cleaning, turn on the epilator for a few seconds. Re-attach one of the caps only when the epilation head is completely dry.

### General information on epilation

All methods of hair removal from the root can lead to in-grown hairs and irritation (e.g. itching, discomfort or reddening of the skin), depending on the condition of the skin and hair. This is a normal reaction and should quickly disappear, but may be stronger when you are removing hair from

the root for the first few times or if you have sensitive skin.

If after 36 hours the skin still shows irritation, we recommend that you contact your physician.

In general, the skin reaction and the sensation of pain tend to diminish considerably with repeated use of Silk-épil.

In some cases inflammation of the skin could occur when bacteria penetrate the skin (e.g. when sliding the appliance over the skin). Thorough cleaning of the epilation head before each use will minimize the risk of infection.

If you have any doubts about using this appliance, please consult your physician. In the following cases, this appliance should only be used after prior consultation with a physician: eczema, wounds, inflamed skin reactions such as folliculitis (purulent hair follicles), varicose veins, around moles, reduced immunity of the skin, e.g. diabetes mellitus, during pregnancy, Raynaud's disease, haemophilia, immune deficiency or candida.

### Shaving (see picture section B)

The shaver head (9) is designed for a fast and close shave of legs, underarms and bikini line, contour trimming and cutting hair to 5 mm length. Use the shaver head only on dry skin and with speed II.

**a Shaving:** Select «».

**b Contour trimming:** Select «».

**c Cutting hair to 5 mm length:**  
Select «» and put on the trimmer cap (I).

**d Cleaning**  
Tap the shaver foil (II) on a flat surface. Do not clean it with the brush as this may damage the foil.

**e** The shaving parts need to be lubricated regularly every 3 months.

**f** Replace the foil frame (II) and cutter block (III) when you notice a reduced shaving performance. Replacements

parts can be obtained from your retailer or Braun Customer Service Centres or via [www.service.braun.com](http://www.service.braun.com). Do not shave with a damaged foil.

## Disposal

The products contain batteries and recyclable electronic waste. To protect the environment, do not dispose of them in the household waste, but take them to appropriate local collection points.



Subject to change without notice

## Guarantee

We grant a 2-year guarantee on the product commencing on the date of purchase. Within the guarantee period we will eliminate any defects in the appliance resulting from faults in materials or workmanship, free of charge either by repairing or replacing the complete appliance at our discretion.

Depending on availability replacement might result in a different color or an equivalent model.

This guarantee extends to every country where this appliance is supplied by Braun or its appointed distributor.

This guarantee does not cover: damage due to improper use, normal wear and tear (e.g. shaver foil or cutter block) as well as defects that have a negligible effect on the value or operation of the appliance. The guarantee becomes void if repairs are undertaken by unauthorised persons and if original Braun parts are not used.

To obtain service within the guarantee period, hand in or send the complete appliance with your sales receipt to an authorised Braun Customer Service Centre (address information available online at [www.service.braun.com](http://www.service.braun.com)).

## For UK only:

This guarantee in no way affects your rights under statutory law.

## For Australia & New Zealand only:

### Warranty

**In Australia, our goods come with guarantees that cannot be excluded under the Australian Consumer Law. You are entitled to a replacement or refund for a major failure and for compensation for any other reasonably foreseeable loss or damage. You are also entitled to have the goods repaired or replaced if the goods fail to be of acceptable quality and the failure does not amount to a major failure.**

**The benefits given by this warranty are in addition to other rights and remedies of the consumer law.**

### For warranty claims please contact:

Procter & Gamble Australia Pty Ltd  
Level 4, 1 Innovation Road  
Macquarie Park, NSW 2113  
Telephone (AU): 1 800 641 820  
Telephone (NZ): 0 800 108 909  
Email (AU and NZ): Visit link <https://pgconsumersupport.secure.force.com/ContactUs/emailus>

### Our Warranty

This appliance is also covered by a 24 Month Replacement Warranty commencing on the date of purchase (**Our Warranty**).

**Our Warranty applies in all States and Territories of Australia and in New Zealand and is in addition to any mandatory statutory obligations imposed on Procter & Gamble Australia Pty. Ltd., its distributors and its manufacturer.**

**Our Warranty does not purport to exclude, restrict or modify any such mandatory statutory obligations.**

Our Warranty only covers defects in the appliance resulting from faults in workmanship or materials. Therefore, if your appliance becomes faulty as a result of faults in workmanship or materials, it will be exchanged by your retailer, on presentation of proof of purchase.

Our Warranty only applies to domestic or household use of this appliance and the warranty will only apply if the correct operating instructions included with this product have been followed. For any appliance replaced under this warranty, Our Warranty ends on the expiry of the warranty period that applied to the original appliance.

Our Warranty does not cover:

- A. Damage arising from improper use or operation on incorrect voltages.
- B. Breakages to shaver foils, glass jars, etc.
- C. Normal wear due to moving parts.
- D. Repairs undertaken by unauthorised service personnel or use of non genuine parts.
- E. Appliances that are outside the warranty period or are not faulty.

This appliance is not intended for use by young children or infirm persons without supervision. Young children should be supervised to ensure that they do not play with the appliance.

If the appliance is powered by a cord extension set or electrical portable outlet device these should be positioned so they are not subject to splashing or ingress of moisture.

To the extent permitted by the laws of the Commonwealth of Australia and New Zealand and applicable laws of a State or Territory of Australia, and without affecting any mandatory statutory obligations imposed by law, Our Warranty is given in exchange for any other rights

you may have against Procter & Gamble Australia Pty. Ltd. or its distributors or manufacturer, whether at law, in tort (including negligence), in equity or under statute.

Please retain proof of purchase of this appliance. If you have any questions in relation to Our Warranty, please call our Consumer Service line (see below for numbers).

If you intend to make a claim please telephone our Customer Service line on the numbers set out below to obtain information about your claim and any costs associated with claiming under Our Warranty. You will bear the cost of returning your product to us.

**Repairs and service**

If you are sending your appliance for repair under Our Warranty, please pack the appliance adequately and send it to your nearest Service Agent, at your expense.

Should your Braun product require service, please call (free call) for

**Australia 1800 641 820 or  
New Zealand 0800 108 909**

to be referred to the Authorized Braun Service Center closest to you or visit [www.service.braun.com](http://www.service.braun.com).





## Français

Avant d'utiliser l'appareil, merci de lire attentivement les instructions d'utilisation et de les conserver pour vous y référer ultérieurement.

### Important

- Cet appareil est équipé d'un câble spécifique (6) avec alimentation intégrée dont la tension est très basse pour des raisons de sécurité. Ne changez ni ne manipulez aucune des pièces. Dans le cas contraire, vous risqueriez de recevoir une décharge électrique.

- Utiliser uniquement un câble d'alimentation électrique Braun de type 492 .

-  Cet appareil peut être utilisé dans le bain comme sous la douche.

Pour des raisons de sécurité, utilisez l'appareil uniquement sans fil.

- N'ouvrez pas l'appareil ! La batterie rechargeable intégrée ne peut être remplacée que par un Centre de Service Braun Agréé.

- Cet appareil peut être utilisé par des enfants de 8 ans et plus et par des personnes dont les capacités physiques, sensorielles ou mentales sont réduites, ou des personnes dénuées d'expérience ou de

connaissance, si elles ont pu bénéficier, par l'intermédiaire d'une personne responsable de leur sécurité, d'une surveillance ou d'instructions préalables concernant l'utilisation de l'appareil en toute sécurité et les dangers encourus. Les enfants ne doivent pas jouer avec l'appareil. Le nettoyage et l'entretien ne doivent pas être faits par des enfants, à moins qu'ils ne soient âgés de plus de 8 ans et qu'ils ne soient sous surveillance.

- Pour des raisons d'hygiène, ne partagez pas cet appareil avec d'autres personnes.
- Lorsqu'il est en marche, l'appareil ne doit jamais entrer en contact avec vos cheveux, vos cils, vos rubans à cheveux, etc. afin d'éviter tout risque de blessure ainsi que tout blocage ou dommage sur l'appareil.

### Description

- 1 Accessoire de contact avec la peau
- 2 Tête d'épilation
- 3a Témoin de charge
- 3b Témoin SensoSmart™
- 4 Bouton on/off
- 5 Bouton d'éjection
- 6 Cordon d'alimentation spécial (le design peut varier)
- 7 Accessoire massage\*
- 8 Capot de protection pour débutantes\*
- 9 Tête de rasage avec accessoire tondeuse\*

\*cela dépend des modèles

### Chargement

- À l'aide du câble spécial (6), branchez l'appareil sur une prise électrique et chargez-le pendant 1 heure.

## Témoin de charge (3a)

Témoin clignotant vert :

chargement

Témoin fixe vert :

chargement complet

Témoin fixe jaune :

15 min de batterie restante

Témoin clignotant jaune :

5 min de batterie restante

- Une fois chargé, utilisez l'appareil sans cordon. La durée de fonctionnement de l'appareil est de 30 minutes pour une utilisation 24 heures après le chargement. Rechargez-le lorsque le témoin de chargement devient jaune ou lorsque le moteur s'est arrêté. Pour obtenir de meilleurs résultats, nous vous recommandons de toujours utiliser un appareil complètement chargé.
- La température ambiante optimale pour charger, utiliser et stocker l'appareil se situe entre 15 et 35 °C. Si la température dépasse cette fourchette, le temps de chargement peut être plus long et l'autonomie sans fil réduite.

## Mise en marche

Appuyez sur le bouton « marche/arrêt » (4) pour allumer l'appareil (vitesse 1).

Appuyez une deuxième fois pour sélectionner la vitesse 2.

Appuyez une fois encore pour éteindre l'appareil.

Le témoin SensoSmart™ (3b) devient rouge lorsque vous exercez une pression excessive.

## Verrou de sécurité pour le voyage

Appuyez sur le bouton marche/arrêt pendant au moins 3 secondes pour activer la fonction de verrouillage pour le voyage. Un bip sonore vous indique que le verrouillage est activé. Pour déverrouiller, appuyez sur le bouton pendant 3 à 5 secondes. Vous pouvez également déverrouiller le bouton en branchant l'appareil sur secteur.

## Épilation

- Lorsque vous utilisez l'appareil sur **peau sèche**, celle-ci doit être débarassée de toute huile ou crème.
- L'appareil peut être utilisé sur **peau humide**, même sous la douche. Assurez-vous que votre peau soit bien humide. Pour obtenir de meilleurs résultats de glisse de l'appareil, vous pouvez utiliser un gel douche pendant l'épilation.

**La tête d'épilateur (2)** est équipée de différents accessoires (1, 7 ou 8 selon le modèle). Choisissez votre accessoire en fonction de vos besoins :

**Accessoire de contact avec la peau (1) :** permet un contact rapproché avec la peau et s'adapte à toutes les zones du corps. Le témoin SensoSmart™ devient rouge chaque fois que vous exercez une pression excessive.

**Accessoire massage (7) :** peut être utilisé à la place de l'accessoire de contact avec la peau (1). Il stimule la peau afin de rendre l'épilation plus confortable.

Tendez toujours bien votre peau lors de l'épilation. Tenez l'appareil à angle droit (90°) par rapport à la peau et guidez-le dans un mouvement lent et continu, dans le sens inverse de la pousse du poil, en direction du commutateur.

**Épilation des jambes :** Épilez vos jambes de bas en haut. Gardez la jambe tendue lorsque vous épilez l'arrière des genoux. Gardez votre jambe bien tendue lorsque vous épilez l'arrière du genou.

**Épilation des aisselles et du maillot :** Ces zones étant plus sensibles, commencez sur la vitesse I. La douleur s'atténuera au fil des utilisations. Nettoyez correctement la zone à épiler avant toute utilisation afin de retirer les éventuels résidus (déodorant, par exemple). Lorsque vous vous épilez les aisselles, maintenez le bras levé et



guidez l'appareil dans différentes directions pour capturer les poils qui ont un sens de pousse différent.

**Capot pour débutantes (8) pour les premières utilisations :** combine épilation et rasage pour s'habituer plus facilement à une épilation dès la racine. Il a été conçu pour une utilisation sur peau humide, sur les jambes uniquement. Appliquez toujours de la mousse et du gel à raser sur votre peau humide lorsque vous utilisez le capot pour débutantes.

Lors de la phase de démarrage (les 4 premières semaines), utilisez l'épilateur avec le capot pour débutantes, une fois par semaine, pour vous épiler et vous raser. Soyez particulièrement prudente lorsque vous utilisez l'appareil sur des zones irrégulières ou osseuses afin d'éviter les risques de coupure. Entre les utilisations, rincez la mousse qui s'accumule au niveau du capot pour débutantes. Après 4 semaines, vous serez habituée à l'épilation et pourrez passer à une épilation avec l'accessoire de contact (1) ou de massage (7).

Si vous voulez continuer à utiliser le capot pour débutantes, remplacez-le après 12 utilisations (ou si la lame est endommagée ou montre des signes d'usure). Des accessoires de rechange (référence : #771WD) sont disponibles auprès des revendeurs Braun, des centres de service agréés ou sur [www.service.braun.com](http://www.service.braun.com).

### Conseils d'épilation

- Si vous n'avez jamais utilisé d'épilateur auparavant, ou si votre dernière épilation remonte à un certain temps, votre peau peut avoir besoin d'un peu de temps pour s'habituer à l'épilation. La sensation d'inconfort ressentie au début s'atténuera considérablement avec l'utilisation régulière de l'appareil, le temps que la peau s'habitue à l'épilation.
- Il est conseillé d'effectuer la toute première épilation le soir, afin de laisser

le temps aux éventuelles rougeurs de disparaître pendant la nuit. Nous vous conseillons d'appliquer une crème hydratante pour apaiser la peau après l'épilation.

- L'épilation est plus facile et confortable lorsque le poil mesure entre 2 et 5 mm. Si vos poils sont plus longs, nous vous conseillons de premièrement vous raser puis de laisser les poils repousser pendant 3 à 5 jours.
- Certains poils fins à la repousse peuvent ne jamais atteindre la surface de la peau. L'exfoliation permet d'éviter les poils incarnés en retirant la couche supérieure de la peau afin que les poils fins puissent la traverser.

### Nettoyage de la tête d'épilateur

Un nettoyage régulier de la tête d'épilateur garantit une hygiène optimale. Retirez d'abord l'accessoire utilisé (1, 7 ou 8) et rincez-le sous l'eau. Pour enlever la tête d'épilation, appuyez sur le bouton d'éjection (5).

Sur peau sèche : Nettoyez minutieusement les pincettes avec la brosse de nettoyage.

Sur peau humide : Après chaque utilisation sur peau humide (surtout avec un gel), nettoyez la tête d'épilateur sous l'eau.

### Informations générales sur l'épilation

Toutes les méthodes d'épilation à la racine peuvent entraîner des irritations cutanées (par exemple, démangeaison, gêne ou rougissement de la peau) en fonction de l'état de la peau et des poils. Il s'agit d'une réaction normale qui doit disparaître rapidement. Cette réaction peut être plus importante les premières fois que vous vous épiliez en retirant les poils à la racine, ou si vous avez une peau sensible. Si votre peau montre encore des signes d'irritation après 36 heures, nous vous recommandons de consulter votre médecin.

En général, la réaction de la peau et la sensation de douleur tendent à diminuer considérablement avec l'utilisation régulière de Silk-épil. Dans certains cas, une inflammation de la peau peut survenir lorsque des bactéries pénètrent sous la peau (par exemple, lorsque vous faites glisser l'appareil sur la peau). Un nettoyage minutieux de la tête d'épilation avant chaque utilisation réduit les risques d'infection.

Si vous avez des doutes concernant l'utilisation de cet appareil, consultez votre médecin. Une consultation chez le médecin est nécessaire avant toute utilisation de cet appareil dans les cas suivants : eczéma, coupures, réactions inflammatoires de la peau telles qu'une folliculite (follicules pileux purulents), varices autour de grains de beauté, immunité réduite de la peau, par exemple, en cas de diabète non insulinodépendant, de grossesse, de maladie de Raynaud, d'hémophilie, de déficit immunitaire ou de Candida.

## Rasage (voir image section B)

La tête de rasage (9) est conçue pour un rasage rapide et de près des jambes, aisselles, et de la zone bikini, pour la tonte des contours et pour tondre les poils à 5 mm de longueur. Avec la tête de rasage, utilisez l'appareil seulement sur peau sèche et avec la vitesse réglée à II.

- a Rasage:** sélectionnez « II ».
- b Tonte des contours:** sélectionnez « III ».
- c Tonte des poils à 5 mm de longueur:** sélectionnez « III » et mettez l'accessoire tondeuse (I).
- d Nettoyage:**  
Tapotez la grille de rasage (II) sur une surface plane. Ne pas nettoyer avec la brosse car cela pourrait endommager la grille.
- e** Les pièces de rasage doivent être lubrifiées régulièrement tous les trois mois.

- f** Remplacez la grille (II) et le bloc coupe-teau (III) quand vous remarquez une diminution de la performance du rasage. Les pièces de rechange sont disponibles chez les revendeurs Braun ou auprès des Centres Service Agréés Braun ou via [www.service.braun.com](http://www.service.braun.com). Ne vous rasez pas avec une grille endommagée.

## Avis environnemental

Ce produit contient des batteries rechargeables et des éléments électroniques recyclables. Dans l'intérêt de la protection de l'environnement, ne jetez pas l'appareil en fin de vie avec les déchets ménagers. Vous pouvez le déposer dans un Centre Service Agréé Braun ou dans l'un des points de collecte adaptés.



Sujet à toute modification sans préavis



Peut varier en fonction des modèles

## Garantie

Nous accordons une garantie de 2 ans sur ce produit, à partir de la date d'achat. Pendant la durée de la garantie, Braun prendra gratuitement à sa charge la réparation des vices de fabrication ou de matériaux en se réservant le droit de décider si certaines pièces doivent être réparées ou si l'appareil lui-même doit être échangé.

Cette garantie s'étend à tous les pays où cet appareil est commercialisé par Braun ou son distributeur.

Cette garantie ne couvre pas : les dommages occasionnés par une utilisation

inadéquate, l'usure normale (par exemple, grille et bloc couteau) ainsi que les défauts d'usures qui ont un effet négligeable sur la valeur ou l'utilisation de l'appareil. Cette garantie devient caduque si des réparations ont été effectuées par des personnes non agréées par Braun et si des pièces de rechange ne provenant pas de Braun ont été utilisées.

Pour toute réclamation intervenant pendant la période de garantie, retournez ou rapportez l'appareil ainsi que l'attestation de garantie à votre revendeur ou à un centre de service agréé Braun.

Veillez vous référer à [www.service.braun.com](http://www.service.braun.com) ou appeler le 0 800 944 802 (service consommateurs – service & appel gratuits) pour connaître le centre de service agréé Braun le plus proche de chez vous.

### Clause spéciale pour la France

Outre la garantie contractuelle exposée ci-dessus, nos clients bénéficient de la garantie légale des vices cachés prévue aux articles 1641 et suivants du Code civil.

## Español

Por favor, lea detenidamente las instrucciones antes de utilizar la máquina y con-sérvelas para futuras consultas.

### Advertencias

- Esta máquina está provista de un cable de alimentación especial (6) con fuente de alimentación SELV (muy baja tensión de seguridad). No reemplace ni manipule ninguna pieza. De lo contrario, podría correr riesgo de descarga eléctrica.
- Utilice solo el tipo de fuente de alimentación Braun 492 .
-  Esta máquina es apta para su uso en la bañera o en la ducha. Por motivos de seguridad, únicamente puede utilizarse sin cable.
- No abrir el aparato. La batería recargable incluida solo puede ser reemplazada por un centro de servicio Braun autorizado.
- Pueden hacer uso de la máquina niños a partir de 8 años y personas con capacidad física, sensorial o mental reducida o que tengan falta de experiencia y conocimientos, siempre que lo hagan bajo supervisión o si se les ha instruido con respecto al uso seguro de la máquina y comprenden los peligros que su uso comporta. Los niños no deben jugar con la máquina.

Los niños no deben realizar la limpieza ni el mantenimiento de usuario, a no ser que tengan más de 8 años y estén siendo supervisados.

- Por motivos de higiene, no comparta esta máquina con otras personas.
- Cuando la máquina está encendida, no debe entrar nunca en contacto con el cabello, pestañas, cintas para el cabello, etc. para evitar cualquier riesgo de dañarse y que la máquina se bloquee o se originen daños en ella.

### Descripción

- 1 Accesorio de contacto con la piel
- 2 Cabezal de depilación
- 3a Luz indicadora de carga
- 3b luz SensoSmart™
- 4 Botón de encendido/apagado
- 5 Botón de liberación
- 6 Cable de alimentación especial (el diseño puede variar)
- 6 Capuchón de masaje\*
- 8 Capuchón para principiantes con cubierta protectora\*
- 9 Cabezal de afeitado con accesorio de recorte\*

\*no incluido en todos los modelos

### Carga

- Conecte la máquina a una toma de corriente usando el cable de alimentación especial (6) y cárguela durante 1 hora.

Luz indicadora de carga (3a)

---

Parpadeo verde: en carga

---

Verde: carga completa

---

Amarillo:

15 minutos de carga restantes

---

Parpadeo amarillo:

5 minutos de carga restante

---

- Una vez que la máquina se haya cargado por completo, utilícela sin el

cable. Tendrá 30 minutos de funcionamiento si la usa en las 24 horas posteriores a la carga. Cárguela cuando se encienda la luz amarilla o cuando el motor se haya parado completamente. Para obtener el máximo rendimiento, utilice siempre la máquina cuando esté completamente cargada.

- El mejor intervalo de temperatura ambiente para cargar, utilizar y guardar la máquina es de entre 15 °C y 35 °C. Si la temperatura supera este límite, es posible que la duración del proceso de carga sea mayor y la del funcionamiento inalámbrico sea menor.

### Encendido

Pulsar el botón de encendido/apagado (4) para encender el aparato (velocidad 1). Pulsar una segunda vez para cambiar a la velocidad 2. Pulsar una vez más para apagar el aparato.

La luz SensoSmart™ (3b) se volverá roja en el caso de que usted estuviera presionando de manera excesiva.

### Bloqueo para viaje

Mantenga pulsado el botón de apagado durante al menos 3 segundos para activar el bloqueo para viaje. Un pitido le indicará que el bloqueo para viaje se ha activado. Para desbloquearlo, pulse el interruptor de 3 a 5 segundos. También puede desactivar el bloqueo conectando el aparato a la corriente eléctrica.

### Depilación

- Cuando se depile sobre la **piel seca**, la piel ha de estar libre de grasa o crema.
- El aparato puede utilizarse sobre la **piel mojada** e incluso bajo el agua corriente. Asegurarse de que la piel esté bien húmeda. A fin de obtener las condiciones óptimas para el deslizamiento del aparato, puede utilizar un gel de ducha durante la depilación.

**El cabezal de depilación (2)** incluye varios capuchones (1, 7 u 8 en función del modelo). Elija el capuchón que mejor se adapte a sus necesidades:

**Capuchón de contacto con la piel (1):** proporciona un contacto cercano a la piel, adaptándose a las diferentes zonas del cuerpo.

Cuando la luz SensoSmart™ se vuelva roja, le estará indicando que debe ejercer menos presión.

**Capuchón para masaje (7):** puede utilizarse en lugar del capuchón de contacto con la piel (1). Estimula la piel y hace que la depilación sea más cómoda.

Estire siempre la piel mientras se depila. Sujetar el aparato de manera perpendicular a la piel (90°) y dirigirlo de forma lenta y continua en sentido contrario al crecimiento del vello, en la dirección del interruptor.

Cómo usarlo en las piernas: Depilar las piernas usando el aparato en dirección ascendente. Cuando depile la parte de detrás de la rodilla, mantenga la pierna recta y estirada. Mantener la pierna estirada mientras esté eliminando el vello de la zona posterior de las rodillas.

Uso en axilas y línea del bikini: Puesto que estas zonas son sensibles al dolor, empezar con la velocidad 1. Con el uso continuado del aparato, la sensación de molestia disminuirá. Antes de depilarse, limpiar a fondo la zona correspondiente para eliminar todos los posibles residuos (como desodorante). Cuando esté depilando las axilas, mantenga el brazo levantado y dirija el aparato en diferentes direcciones para poder alcanzar todos los pelos que crecen en distintas direcciones.

**Capuchón para principiantes (8) para aquellos usuarios que lo usen por primera vez:** combina depilación y afeitado para que el usuario principiante pueda ir acostumbrándose a la eliminación del vello de raíz. Diseñado para uso en

húmedo solo en las piernas. Aplicar siempre espuma o gel de afeitar sobre la piel húmeda cuando utilice el capuchón para principiantes.

En la fase de principiante (las 4 primeras semanas) utilizar la depiladora con el capuchón para principiantes una vez por semana para depilar y afeitar las piernas. Ponga especial atención en las zonas más huesudas e irregulares, para evitar cortarse con las cuchillas. Entre un uso y otro, aclarar la espuma que se forma en el capuchón para principiantes.

Pasadas 4 semanas, el usuario ya estará acostumbrado a la eliminación del vello desde la raíz y podrá pasar a usar el accesorio de contacto con la piel (1) o el de masaje (7).

Si quiere seguir usando el capuchón para principiantes, asegúrese de reemplazarlo cada 12 usos (o cuando la cuchilla muestre signos de desgaste, dé tirones o esté dañada). Los accesorios de recambio (referencia #771WD) los encontrará disponibles en el distribuidor donde ha adquirido el aparato, en los centros de servicio Braun o en [www.service.braun.com](http://www.service.braun.com).

### **Trucos para la depilación**

- Si no ha usado nunca una depiladora o no se ha depilado durante un largo periodo de tiempo, es posible que la piel necesite algo de tiempo para acostumbrarse a la depilación. La molestia que se experimenta al principio disminuye considerablemente con el uso repetido de la depiladora, conforme la piel se va adaptando al proceso.
- Si va a depilarse por primera vez, es aconsejable que lo haga durante las últimas horas del día para que el posible enrojecimiento desaparezca durante la noche. Para calmar la posible irritación de la piel, le recomendamos aplicar crema hidratante después de haberse depilado.
- La depilación resultará más fácil y cómoda si el vello tiene la longitud considerada como óptima (de 2 a 5 mm).

Si el vello tuviera una longitud mayor, le recomendamos que primero lo rasure y que cuando vuelva a crecer (unos 3 - 5 días más tarde) lo depile a una longitud menor.

- Podría suceder que el vello más fino no consiga crecer por encima de la superficie de la piel. Exfoliar la piel ayudará a impedir la aparición de pelos enquistados, ya que elimina la capa superior de la piel y el vello fino será así capaz de alcanzar la superficie de la piel.

### **Limpieza del cabezal de depilación**

Limpiar con regularidad el cabezal de depilación garantizará unas buenas condiciones de higiene.

Retirar primero el capuchón que se ha utilizado (1, 7 u 8) y aclararlo después bajo el agua corriente. Para extraer el cabezal de depilación, presionar el botón de liberación (5).

**Uso en seco:** Limpiar bien el componente de las pinzas con el cepillo limpiador.

**Uso en húmedo:** Limpiar el cabezal de depilación bajo el agua, especialmente si utilizó gel. Durante la limpieza, encienda la depiladora durante unos segundos. No vuelva a colocar ninguno de los capuchones en la depiladora hasta que el cabezal de depilación no esté completamente seco.

### **Información general sobre la depilación**

Todos los métodos de eliminación del vello de raíz pueden ocasionar el crecimiento del vello hacia adentro y provocar irritación (p. ej., picor, molestia o enrojecimiento de la piel) dependiendo del estado de la piel y del vello. Esta es una reacción normal y suele desaparecer rápidamente, pero es posible que sea más intensa cuando se elimina el vello de raíz las primeras veces o si se tiene una piel sensible.

Si la piel aún presenta irritación pasadas 36 horas, le recomendamos que lo consulte con su médico.

Por lo general, la reacción de la piel y la sensación de dolor suelen disminuir con-

siderablemente con el uso repetido de la Silk-épil. En algunos casos, podría producirse inflamación de la piel si penetraran bacterias en la piel (p. ej., al pasar la máquina sobre la piel). La limpieza en profundidad del cabezal de depilación después de cada uso minimizará el riesgo de infección.

Si tiene alguna duda sobre el uso de esta máquina, consulte con su médico. En los siguientes casos, consulte con un médico antes de utilizar la máquina: eccema, heridas, reacciones de inflamación de la piel como foliculitis (folículos filosos purulentos), varices, zonas circundantes a lunares o verrugas, reducción de la capacidad inmunológica de la piel como diabetes mellitus, durante el embarazo, enfermedad de Raynaud, hemofilia, inmunodeficiencia o candidiasis.

### **Funcionamiento del cabezal de afeitado** (ver imagen en la sección B)

El cabezal de afeitado (9) permite un afeitado rápido y a ras de piel de las piernas, axilas y línea del biquini, así como el recorte de contornos y el del vello a 5 mm de longitud. Utilice el cabezal de afeitado únicamente con la piel seca y con el ajuste de velocidad II.

**a Afeitado:** seleccione «».

**b Recorte de contornos:** seleccione «».

**c Recorte del vello a 5 mm de longitud:** seleccione «» y coloque el accesorio de recorte (I).

**d Limpieza:** Ponga la lámina de afeitado (II) en una superficie plana. No limpie la lámina de afeitado con la escobilla, ya que esto podría dañarla.

**e** Los componentes de afeitado deben lubricarse cada 3 meses.

**f** Sustituya la estructura de la lámina (II) y el bloque de cuchillas (III) cuando note que la calidad del afeitado dismi-

nuye. Puede adquirir las piezas de recambio en su distribuidor, en los Centros de Atención al Cliente Braun o a través de [www.service.braun.com](http://www.service.braun.com). No se afeite con una lámina dañada.

## Eliminación

Estos productos contienen pilas y residuos electrónicos reciclables. Para proteger el medioambiente, no los deseches junto con los residuos domésticos, sino en los puntos locales de recogida.



Sujeto a modificaciones sin previo aviso.

## Garantía

Braun concede a este producto 2 años de garantía a partir de la fecha de compra. Dentro del periodo de garantía, subsanaremos, sin cargo alguno, cualquier defecto del aparato imputable tanto a los materiales como a la fabricación, ya sea reparando, sustituyendo piezas, o facilitando un aparato nuevo según nuestro criterio.

Dependiendo de la disponibilidad, el recambio podría resultar de un color diferente o de un modelo equivalente.

La garantía no ampara averías por uso indebido, funcionamiento a distinto voltaje del indicado, conexión a un enchufe inadecuado, rotura, uso o desgaste normal (p. ej. la lámina o bloque de cuchillas), así como defectos que supongan una disminución insignificante en el valor o funcionamiento del producto.

La garantía perderá su efecto en caso de que se hayan realizado reparaciones por personas no autorizadas, o si no se han utilizado recambios originales de Braun. La garantía solamente tendrá validez si la fecha de compra es confirmada mediante la factura o el albarán de compra correspondiente.

Esta garantía tiene validez en todos los países donde este producto sea distribuido por Braun o por un distribuidor asignado por Braun.

En caso de reclamación bajo esta garantía, diríjase al Servicio de Asistencia Técnica Braun más cercano: [www.service.braun.com](http://www.service.braun.com).



## Solo para España

Servicio al consumidor: Para localizar su Servicio Braun más cercano o en el caso de que tenga alguna duda referente al funcionamiento de este producto, le rogamos contacte con el servicio de atención al cliente: 900 814 208.

# Português

Antes de usar o aparelho, leia com atenção as instruções de utilização e guarde-as para consulta futura.

## Aviso

- Este aparelho é disponibilizado com um conjunto especial de cabos (6) com uma fonte de alimentação integrada de Baixa Tensão de Segurança Extra. Não troque nem manipule nenhuma das suas partes. Se o fizer, há o risco de choque elétrico.
- Utilize apenas uma fonte de alimentação 492 .
-  Este aparelho pode ser utilizado no banho ou no duche. Por motivos de segurança o aparelho só poderá ser utilizado sem fios.
- Não abra o aparelho. A bateria recarregável incorporada só pode ser substituída por um centro de serviço Braun autorizado.
- Este aparelho pode ser utilizado por crianças com idade igual ou superior a 8 anos e por pessoas com capacidades físicas, sensoriais ou mentais reduzidas, ou com falta de experiência e de conhecimentos, desde que sejam supervisionadas ou tenham recebido instruções sobre como utilizar o aparelho em segurança, e

se tiverem compreendido os perigos envolvidos. As crianças não devem brincar com o aparelho. A limpeza e a manutenção do aparelho só pode ser feita por crianças com idade superior a 8 anos e que estejam a ser supervisionadas.

- Por motivos de higiene, não partilhe este aparelho com outras pessoas.
- Quando ligado, o aparelho nunca deve entrar em contacto com o seu cabelo, pestanas, laços, etc., para evitar qualquer risco de acidente e para impedir que o aparelho fique bloqueado ou se danifique.

## Descrição

- 1 Acessório de contacto com a pele
- 2 Cabeça de depilação
- 3a Luz de carregamento
- 3b Luz SensoSmart™
- 4 Botão ligar/desligar
- 5 Botão para desenchace
- 6 Cabo de alimentação especial (o design pode variar)
- 7 Acessório de massagem\*
- 8 Acessório para principiantes com tampa protetora\*
- 9 Cabeça de corte com acessório aparador\*

\* não é fornecido com todos os modelos

## Carregamento

- Utilize o conjunto especial de cabos (6) para ligar o aparelho a uma tomada elétrica e carregá-lo durante 1 hora.

Luz de carregamento (3a)

---

Luz verde intermitente: a carregar

---

Luz verde: carga completa

---

Luz amarela: restam 15 minutos de carga

---

Luz amarela intermitente: restam 5 minutos de carga

---

- Depois de carregado por completo, utilize o aparelho sem fio. Quando é



usado no prazo de 24 horas após ter sido carregado, tem uma autonomia de funcionamento de 30 minutos. Deve recarregá-lo quando a luz amarela de carregamento se acende ou quando o motor deixa de funcionar. Para um desempenho superior, utilize sempre o aparelho quando estiver totalmente carregado.

- A melhor temperatura ambiente para o carregamento, utilização e armazenamento do aparelho situa-se entre os 15 °C e os 35 °C. Caso a temperatura seja diferente dos valores indicados, o tempo de carregamento poderá ser maior e a autonomia do aparelho sem fios poderá ser menor.

## Ligar

Prima o botão ligar/desligar (4) para ligar o aparelho (velocidade 1).

Prima uma segunda vez para mudar para a velocidade 2.

Prima mais uma vez para desligar o aparelho.

A luz SensoSmart™ (3b) fica vermelha quando aplica demasiada pressão.

## Bloqueio de viagem

Pressione e mantenha premido o interruptor ligar/desligar durante pelo menos 3 segundos para ativar o bloqueio de viagem. Um aviso sonoro confirma que o interruptor está bloqueado. Para desbloqueá-lo, pressione e mantenha premido o interruptor entre 3 a 5 segundos. Também pode desbloquear o interruptor ligando o aparelho à corrente.

## Depilação

- Quando depilar na **pele seca**, esta não deve ter vestígios de creme ou de substâncias gordurosas.
- O aparelho pode ser utilizado na **pele molhada**, mesmo sob água corrente. Certifique-se de que a sua pele está bastante humedecida. Para obter os melhores resultados de deslizamento

do aparelho, pode utilizar um gel de duche enquanto faz a depilação.

A **cabeça de depilação (2)** está equipada com acessórios diferentes (1, 7 ou 8 dependendo do modelo). Escolha o acessório adequado às suas necessidades:

**Acessório de contacto com a pele (1):** proporciona um contacto mais próximo com a pele e adapta-se a todas as áreas do corpo.

A luz SensoSmart™ fica vermelha para avisar que não deve aplicar tanta pressão.

**Acessório de massagem (7):** pode ser utilizado em vez do acessório de contacto com a pele (1). Estimula a pele, tornando o processo de depilação mais confortável.

Estique sempre a pele ao fazer a depilação. Segure o aparelho num ângulo reto (90º) contra a sua pele e guie-o com um movimento lento e contínuo no sentido contrário ao do crescimento dos pelos e na direção do botão.

Utilização nas pernas: depile as pernas no sentido ascendente. Ao depilar os pelos na zona por trás do joelho, mantenha a perna esticada e direita. Mantenha a perna esticada e direita quando estiver a remover os pelos na zona por trás do joelho.

Utilização nas axilas e zona do biquíni: uma vez que estas zonas são sensíveis à dor, comece com a velocidade I. Com a utilização repetida, a sensação de dor irá diminuir. Antes de se depilar, limpe muito bem a zona respetiva para eliminar quaisquer resíduos (como de desodorizante). Ao depilar as axilas, mantenha o braço levantado e guie o aparelho em diferentes direções de modo a depilar todos os pelos que possam crescer em diferentes sentidos.

**Acessório para principiantes (8):** combina depilação e corte para ajudar a habituar-se à remoção do pelo pela raiz. Foi concebido para utilização no banho

apenas nas pernas. Aplique sempre espuma ou gel de barbear na pele molhada quando utilizar o acessório para principiantes.

Na fase inicial (4 primeiras semanas), utilize a depiladora com o acessório para principiantes uma vez por semana para a depilação e corte. Tome especial cuidado nas zonas da pele irregulares e com ossos salientes para evitar ferimentos causados pelas lâminas. Entre utilizações, passe por água a espuma acumulada no acessório para principiantes. Após 4 semanas, a sua pele estará habituada à remoção de pelos e pode começar a fazer a depilação com o acessório de contacto com a pele (1) ou o acessório de massagem (7).

Se pretender continuar a utilizar o acessório para principiantes, certifique-se de que o substitui após 12 utilizações (ou caso a lâmina evidencie sinais de desgaste, deformações ou danos). Os acessórios de substituição podem ser adquiridos (referência #771WD) junto do comerciante onde adquiriu o aparelho, junto da Braun Service Centres ou via [www.service.braun.com](http://www.service.braun.com).

### **Conselhos de depilação**

- Se nunca usou uma depiladora ou se já não se depila há algum tempo, a sua pele vai precisar de algum tempo para se adaptar à depilação. O desconforto sentido no início diminuirá consideravelmente com a utilização repetida, à medida que a pele se adapta ao processo.
- Ao depilar-se pela primeira vez, é aconselhável fazê-lo à noite para que qualquer eventual vermelhidão ou irritação da pele desapareça durante a noite. Para relaxar a pele, recomendamos que aplique um creme hidratante depois da depilação.
- A depilação é mais fácil e confortável quando os pelos atingem o comprimento ideal de 2 a 5 mm. Se os pelos estiverem mais compridos, recomen-

damos que faça primeiro uma depilação de corte e que depile os pelos mais pequenos passados 3 a 5 dias.

- Na fase de crescimento, os pelos mais finos poderão não conseguir chegar à superfície da pele. A exfoliação ajuda a prevenir os pelos encravados ao esfregar/remover a camada superficial da pele de forma a permitir que os pelos finos atravessem a superfície da pele.

### **Limpeza da cabeça de depilação**

A limpeza regular da cabeça de depilação garante boas condições de higiene. Primeiro, remova o acessório utilizado (1, 7 ou 8) e passe-o por água corrente. Para remover a cabeça de depilação, pressione o botão de desenganche (5).

Seco: limpe cuidadosamente o conjunto das pinças utilizando o pincel de limpeza.

Molhado: depois de cada utilização durante o banho (especialmente se utilizar gel de duche), limpe cuidadosamente a cabeça de depilação sob água corrente. Durante a limpeza, ligue a depiladora por alguns segundos. Volte a colocar um dos acessórios apenas quando a cabeça de depilação estiver completamente seca.

### **Informações gerais sobre depilação**

Todos os métodos de remoção de pelos pela raiz podem levar à formação de pelos encravados e ao aparecimento de irritações na pele (por exemplo, comichão, desconforto e vermelhidão da pele), dependendo do estado da pele e dos pelos. Esta é uma reação normal que deverá desaparecer rapidamente, mas que poderá ser mais acentuada quando são as primeiras sessões de depilação pela raiz ou quando se tem a pele sensível.

Se, passadas 36 horas, a pele ainda apresentar irritação, recomendamos que contacte o seu médico.

Em geral, a reação da pele e a sensação de desconforto tendem a diminuir consideravelmente com a utilização repetida da Silk-épil. Em alguns casos, pode ocorrer

a inflamação da pele quando alguma bactéria penetra na pele (por exemplo, ao deslizar o aparelho sobre a pele). A limpeza completa da cabeça de depilação antes de cada utilização minimizará o risco de infeção.

Se tiver alguma dúvida sobre a utilização deste aparelho, consulte previamente o seu médico. Só deverá utilizar este aparelho depois de consultar o seu médico em caso de: eczema, feridas, reações inflamatórias da pele, tais como foliculite (inflamação purulenta dos folículos), varizes, em áreas próximas de verrugas ou pintas, ou em situações de imunidade reduzida da pele como, por exemplo, em caso de diabetes mellitus, durante a gravidez, síndrome de Raynaud, hemofilia, imunodeficiência ou candidíase.

desempenho reduzido. As peças de substituição podem ser obtidas junto do seu revendedor ou do Centro de Atendimento ao Cliente da Braun, ou em [www.service.braun.com](http://www.service.braun.com). Não utilize a cabeça de corte se esta estiver danificada.

### Eliminação

Este produto contém baterias recarregáveis e lixo elétrico reciclável. A fim de proteger o meio ambiente, por favor não elimine o produto juntamente com o lixo doméstico. No final da sua vida útil, coloque-o num dos pontos de recolha ou reciclagem previstos para esse fim.



Sujeito a alterações sem aviso prévio

## Corte de superfície

(ver imagem da secção **B**)

A cabeça de corte (9) foi desenhada para aparar rapidamente e na perfeição os pelos das pernas, axilas, virilhas e contornos, e para cortar os pelos até um comprimento de 5 mm. Só deve utilizar a cabeça de corte na pele seca e com a velocidade II.

**a Corte de superfície:** Selecione «**II**».

**b Aparador de contornos:**

Selecione «**II**».

**c Corte de pelos até um comprimento de 5 mm:** Selecione «**II**» e coloque o acessório aparador (I).

**d Limpeza**

Bata levemente com a lâmina de corte (II) numa superfície plana. Não a limpe com o pincel, pois ao fazê-lo pode danificar a lâmina.

**e** As peças de corte precisam de ser lubrificadas regularmente de 3 em 3 meses.

**f** Substitua a estrutura da lâmina (II) e o bloco de corte (III) quando notar um

## Garantia

Braun concede a este produto 2 anos de garantia a partir da data de compra. Dentro do período de garantia qualquer defeito do aparelho, devido aos materiais ou ao seu fabrico, será reparado, substituindo peças ou trocando por um aparelho novo segundo o nosso critério, sem qualquer custo.

Dependendo da disponibilidade, a substituição poderá resultar de uma cor diferente ou de um modelo equivalente.

A garantia não cobre avarias por utilização indevida, funcionamento a voltagem diferente da indicada, ligação a uma tomada de corrente elétrica incorreta, rutura, utilização ou desgaste normal (p. ex.: rede e bloco de lâminas), defeitos com um efeito insignificante no valor ou no funcionamento do produto.

A garantia perderá o seu efeito no caso de serem efetuadas reparações por pessoas não autorizadas ou se não forem utilizados acessórios originais Braun.

A garantia só é válida se a data de compra for confirmada pela apresentação da fatura ou documento de compra correspondente.

Esta garantia é válida para todos os países onde este produto seja distribuído por Braun ou por um distribuidor Braun autorizado.

No caso de reclamação ao abrigo de garantia, dirija-se ao Serviço de Assistência Técnica Oficial Braun mais próximo: [www.service.braun.com](http://www.service.braun.com).

## Só para Portugal

Apoio ao consumidor: Para localizar o seu Serviço Braun mais próximo ou no caso de surgir alguma dúvida relativamente ao funcionamento deste produto, contacte por favor este serviço pelo telefone 808 20 00 33.

## Italiano

Prima di usare il prodotto, leggere attentamente le istruzioni e conservarle per una possibile consultazione futura.

## Importante

- Questo apparecchio è provvisto di un cavo elettrico speciale con una funzione integrata di fornitura elettrica a basso voltaggio. Non sostituire o manomettere nessuna sua parte, in caso contrario sussiste il rischio di scosse elettriche.
- Utilizzare solo l'alimentatore Braun 492 .
-  Questo apparecchio può essere utilizzato nella vasca da bagno o sotto la doccia. Per ragioni di sicurezza, funziona solo in modalità senza fili.
- Non aprire l'apparecchio! La batteria ricaricabile integrata può essere sostituita solo da un Centro di Assistenza autorizzato Braun.
- Questo apparecchio può essere utilizzato da bambini di età superiore agli 8 anni e da persone con capacità fisiche, sensoriali o mentali ridotte o da persone inesperte o non informate, purché abbiano ricevuto supervisione o istruzioni riguardanti l'utilizzo sicuro dell'apparecchio e compren-

dano i rischi inerenti. I bambini non devono giocare con l'apparecchio. La pulizia e la manutenzione non devono essere eseguite da bambini, a meno che non abbiano un'età superiore agli 8 anni e siano sorvegliati.

- Per motivi igienici, non condividere questo apparecchio con altre persone.
- Quando è acceso, l'apparecchio non deve mai venire a contatto con capelli, ciglia, nastri per capelli, etc. per evitare ogni pericolo e per non danneggiare l'apparecchio stesso.

## Descrizione

- 1 Cappuccio di massima aderenza alla pelle
- 2 Testina epilatrice
- 3a Luce di carica
- 3b Luce SensoSmart™
- 4 Pulsante acceso/spento
- 5 Pulsante di rilascio
- 6 Speciale cavo di rete (il design può variare)
- 7 Cappuccio massaggiante\*
- 8 Cappuccio per le prime epilazioni con custodia protettiva\*
- 9 Testina radente con cappuccio regolatore\*

\*solo con modelli selezionati

## Ricarica

- Collegare l'apparecchio a una presa elettrica utilizzando il cavo di alimentazione (6) e ricaricare per 1 ora.

Luce di carica (3a)

Verde lampeggiante:	in carica
Verde:	carica completa
Gialla:	15 minuti di carica disponibili
Gialla lampeggiante:	5 minuti di carica disponibili

- Quando è completamente carico, è possibile utilizzare l'apparecchio senza fili. Se utilizzato entro le 24 ore successive alla ricarica, dispone di un'autonomia di 30 minuti. Procedere alla ricarica nel momento in cui si accende la luce gialla o quando il motore smette di funzionare. Per ottenere risultati ottimali, utilizzare sempre l'apparecchio quando è completamente carico.
- La temperatura ambiente ottimale per la ricarica, l'uso e la conservazione dell'apparecchio è compresa tra 15 °C e i 35 °C. Se la temperatura effettiva è molto lontana da questo intervallo, la ricarica potrebbe richiedere più tempo e il funzionamento senza fili potrebbe essere ridotto.

## Accensione

Premere l'interruttore acceso/spento (4) per accendere l'apparecchio (velocità 1). Premere una seconda volta per passare alla velocità 2.

Premere un'ulteriore volta per spegnere l'apparecchio.

Nel caso in cui si eserciti una pressione eccessiva durante l'epilazione, la luce SensoSmart™ (3b) diventa rossa.

## Bloccaggio di sicurezza

Tenere premuto l'interruttore acceso/spento per almeno 3 secondi per attivare il bloccaggio di sicurezza. Un segnale acustico ne confermerà l'attivazione. Per sbloccare, tenere premuto l'interruttore da 3 a 5 secondi. È possibile sbloccare l'interruttore anche collegando l'apparecchio al cavo di alimentazione.

## Epilazione

- Quando si procede all'epilazione sulla **pelle asciutta**, accertarsi che sia priva di sostanze grasse o creme.
- L'apparecchio può essere utilizzato sulla **pelle bagnata**, anche sotto l'acqua corrente. Assicurarsi che la pelle sia ben bagnata. Per una scorrevolezza

ottimale dell'apparecchio, è possibile utilizzare un gel doccia durante l'epilazione.

La **testina epilatrice (2)** è dotata di diversi cappucci (1, 7 o 8 a seconda del modello). Scegliere il cappuccio in base alle proprie esigenze:

**Cappuccio di massima aderenza alla pelle (1):** assicura il massimo contatto con la pelle e si adatta a tutte le aree del corpo.

Se la luce SensoSmart™ diventa rossa, significa che si sta esercitando una pressione eccessiva.

**Cappuccio massaggiante (7):** da utilizzare in alternativa al cappuccio di massima aderenza alla pelle (1). Stimola la pelle per rendere l'esperienza dell'epilazione più confortevole.

Tenere sempre la pelle ben tesa durante l'epilazione. Tenere l'apparecchio ad angolo retto (90°) rispetto alla pelle e guidarlo con un movimento lento e continuo in direzione contraria alla crescita del pelo e verso l'interruttore.

Uso sulle gambe: epilare le gambe procedendo dal basso verso l'alto. Per epilare la zona dietro il ginocchio, tenere la gamba ben tesa in avanti.

Uso sulle ascelle e sull'area bikini: Poiché queste aree sono sensibili al dolore, iniziare con la velocità I. Con l'uso regolare, la sensazione di dolore diminuirà. Prima di epilarsi, pulire a fondo l'area per rimuovere ogni residuo di deodorante o altro. Durante l'epilazione delle ascelle, tenere il braccio sollevato e guidare l'apparecchio in diverse direzioni per catturare tutti i peli.

**Cappuccio per le prime epilazioni (8) adatto a chi utilizza l'epilatore per la prima volta:** unisce l'epilazione e la rasatura per aiutare ad abituarsi alla rimozione dei peli alla radice. Progettato per l'utilizzo

in acqua esclusivamente sulle gambe. Applicare sempre una schiuma o un gel sulla pelle bagnata quando si utilizza il cappuccio per le prime epilazioni.

Nella fase iniziale (prime 4 settimane), usare l'epilatore con il cappuccio per le prime epilazioni una volta alla settimana per epilare e radere. Prestare particolare attenzione a punti spigolosi o aree disomogenee per evitare lesioni provocate dalle lame. Tra un uso e l'altro, sciacquare via la schiuma accumulatasi sul cappuccio per le prime epilazioni.

Dopo 4 settimane, ci si sarà abituati alla rimozione dei peli e sarà possibile passare all'epilazione utilizzando il cappuccio per la massima aderenza alla pelle (1) o il cappuccio massaggiante (7).

Se si preferisce continuare ad utilizzare il cappuccio per le prime epilazioni, assicurarsi di sostituirlo dopo 12 utilizzi (o quando le lame appaiono usurate, logore o danneggiate). I cappucci di ricambio (rif. n. 771WD) sono disponibili presso il rivenditore dove è stato acquistato l'apparecchio, presso i Centri di Assistenza Braun o sul sito [www.service.braun.com](http://www.service.braun.com).

### Consigli per l'epilazione

- Se non avete mai utilizzato un epilatore, o se non eseguite un'epilazione da molto tempo, la vostra pelle potrebbe aver bisogno di un po' di tempo per adattarsi all'epilazione. L'iniziale sensazione di fastidio diminuirà considerevolmente con l'utilizzo regolare permettendo alla pelle di adattarsi al processo.
- Se si utilizza l'epilatore per la prima volta, si consiglia di utilizzarlo di sera, per dare tempo ad eventuali rossori di sparire durante la notte. Per rilassare la pelle si raccomanda di applicare una crema idratante dopo l'epilazione.
- L'epilazione è più semplice e delicata quando i peli hanno una lunghezza compresa tra 2 e 5 mm. Se i peli sono più lunghi, si consiglia di radersi prima e di epilare i peli ricresciuti dopo 3/5 giorni.

- I peli sottili in fase di ricrescita potrebbero rimanere sotto pelle. L'esfoliazione aiuta a prevenire i peli incarniti rimuovendo le cellule superficiali della pelle, consentendo la fuoriuscita dei peli più sottili.

### **Pulizia della testina epilatrice**

Una pulizia regolare della testina epilatrice assicura condizioni igieniche ottimali.

Prima rimuovere il cappuccio utilizzato (1, 7 o 8) e sciacquarlo sotto l'acqua corrente. Per rimuovere la testina epilatrice, premere il pulsante di rilascio (5).

**Pulizia a secco:** pulire accuratamente l'elemento con le pinzette utilizzando la spazzolina di pulizia.

**Pulizia con acqua corrente:** dopo ogni utilizzo in acqua (specialmente se è stato utilizzato il gel), pulire la testina epilatrice sotto l'acqua corrente. Durante la pulizia, accendere l'epilatore per qualche secondo. Posizionare uno dei cappucci solo quando la testina epilatrice sarà completamente asciutta.

### **Informazioni generali sull'epilazione**

Tutti i metodi di rimozione dei peli alla radice possono causare irritazione (ad es. prurito, fastidio e arrossamento della pelle) a seconda della condizione della pelle e dei peli. Questa reazione è normale e dovrebbe sparire rapidamente, ma potrebbe essere più forte se ci si epila per le prime volte o se si ha una pelle particolarmente sensibile. Se dopo 36 ore la pelle appare ancora irritata, si raccomanda di consultare il proprio medico. In generale la reazione della pelle e la sensazione di dolore tendono a diminuire considerevolmente con l'utilizzo regolare di Silk-épil. In alcuni casi l'infiammazione della pelle si verifica quando i batteri penetrano nella pelle (ad es. facendo scorrere l'apparecchio sulla pelle). La pulizia accurata della testina epilatrice prima di ogni utilizzo ridurrà al minimo il rischio di infezione.

In caso di dubbi sull'utilizzo di questo

dispositivo, consultare il proprio medico. Nei seguenti casi, questo dispositivo deve essere utilizzato solo dopo aver consultato un medico: eczema, ferite, infiammazioni della pelle quali follicolite (follicolite purulenta) e vene varicose intorno a nei, immunità ridotta della pelle ad es. a seguito di diabete mellito, gravidanza, malattia di Raynaud, emofilia, immunodeficienza o candida.

### **Rasatura** (vedi immagine sezione B)

La testina radente (9) è progettata per una rasatura veloce e precisa delle ascelle e della zona bikini, per regolare i contorni e tagliare i peli ad una lunghezza di 5 mm. Utilizzare la testina radente solo sulla pelle asciutta e alla velocità II.

**a Rasatura:** selezionare «».

**b Regolazione dei contorni:** selezionare «».

**c Taglio dei peli a 5 mm:** selezionare «» e inserire il cappuccio regolatore (I) sulla testina radente.

**d Pulizia:** non pulire la lamina (II) con la spazzolina di pulizia perchè potrebbe danneggiarsi.

**e** I componenti del rasoio devono essere lubrificati regolarmente ogni 3 mesi.

**f** Sostituire la lamina (II) e il blocco coltelli (III) quando si nota un peggioramento delle prestazioni di rasatura. Le parti di ricambio sono acquistabili presso il proprio rivenditore, i Centri di Assistenza Braun o sul sito web [www.service.braun.com](http://www.service.braun.com). Non radersi con una lamina danneggiata.

### **INFORMAZIONE AGLI UTILIZZATORI**

Il simbolo del cassonetto barrato riportato sull'apparecchiatura o sulla sua confezione indica che il prodotto alla fine della propria vita utile deve essere raccolto separa-



tamente dagli altri rifiuti. L'utente dovrà, pertanto, conferire l'apparecchiatura giunta a fine vita agli idonei centri comunali di raccolta differenziata dei rifiuti elettrotecnici ed elettronici. In alternativa alla gestione autonoma è possibile consegnare l'apparecchiatura che si desidera smaltire al rivenditore, al momento dell'acquisto di una nuova apparecchiatura di tipo equivalente. Presso i rivenditori di prodotti elettronici con superficie di vendita di almeno 400 m<sup>2</sup> è inoltre possibile consegnare gratuitamente, senza obbligo di acquisto, i prodotti elettronici da smaltire con dimensioni inferiori a 25 cm. L'adeguata raccolta differenziata per l'avvio successivo dell'apparecchiatura dismessa al riciclaggio, al trattamento e allo smaltimento ambientalmente compatibile contribuisce ad evitare possibili effetti negativi sull'ambiente e sulla salute e favorisce il reimpiego e/o riciclo dei materiali di cui è composta l'apparecchiatura.

Soggetto a modifica senza preavviso.

## **Garanzia**

Braun fornisce una garanzia valevole per la durata di 2 anni dalla data di acquisto. Nel periodo di garanzia verranno eliminati, gratuitamente, i guasti dell'apparecchio conseguenti a difetti di fabbrica o di materiali, sia riparando il prodotto sia sostituendo, se necessario, l'intero apparecchio.

In base alla disponibilità, il ricambio può essere di colore diverso o di un modello equivalente.

Tale garanzia non copre: i danni derivanti dall'uso improprio del prodotto, la normale usura (ad esempio di lamina o blocco coltelli) conseguente al funzionamento dello stesso, i difetti che hanno un effetto trascurabile sul valore o sul funzionamento dell'apparecchio.

La garanzia decade se vengono effettuate riparazioni da soggetti non autorizzati o con parti non originali Braun.

Per accedere al servizio durante il periodo di garanzia, è necessario consegnare o far pervenire il prodotto integro, insieme allo scontrino di acquisto, ad un Centro di Assistenza autorizzato Braun.

Contattare [www.service.braun.com](http://www.service.braun.com) o il numero 800 440 017 per avere informazioni sul Centro di Assistenza autorizzato Braun più vicino.



## Nederlands

Lees voor gebruik zorgvuldig de gebruiksaanwijzing en bewaar deze voor toekomstige raadpleging.

## Waarschuwing

- Dit apparaat is voorzien van een speciale snoerset (6) met een geïntegreerde extra laag voltage veiligheidsvoeding. Verwissel deze niet en manipuleer de set niet om risico op een elektrische schok te voorkomen.
- Gebruik alleen de type stroomvoorziening die voor Braun bedoeld is 492 .
-  Dit apparaat is geschikt voor gebruik in bad of onder de douche.

Omwille van veiligheidsredenen kan het dan uitsluitend snoerloos worden gebruikt.

- Open het apparaat niet! De bijgesloten herlaadbare batterij mag enkel vervangen worden door een geautoriseerd Braun Service Center.
- Dit apparaat mag worden gebruikt door kinderen vanaf 8 jaar en ouder en door mensen met verminderde lichamelijke, zintuigelijke of mentale capaciteiten of gebrek aan ervaring en kennis, mits ze onder toezicht staan of goed ingelicht zijn over het veilig gebruik van het apparaat en op de hoogte

zijn van de mogelijke risico's.

- Deel dit apparaat niet met andere mensen omwille van hygiënische redenen.
- Wanneer het apparaat ingeschakeld is, mag het nooit in contact komen met uw hoofdhaar, wimpers, linten etc. om mogelijke verwondingen te voorkomen en om te voorkomen dat het apparaat niet geblokkeerd of beschadigd raakt.

## Omschrijving

- 1 Huidcontactopzetstuk
- 2 Epileerhoofd
- 3a Opladlampje
- 3b SensoSmart™ lampje
- 4 Aan-/uitknop
- 5 Ontgrendelingsknop
- 6 Speciaal snoerset (ontwerp kan verschillen)
- 7 Massageopzetstuk\*
- 8 Beginnersopzetstuk met beschermkap\*
- 9 Scheerhoofd met tondeuseopzetstuk\*

\*niet bij alle modellen

## Opladen

- Gebruik de speciale snoerset (6) om het apparaat op een stopcontact aan te sluiten en laat 1 uur opladen.

### Opladlampje (3a)

Knippert groen:	opladen
Groen:	volledig opgeladen
Geel:	nog 15 min. opgeladen
Knippert geel:	nog 5 min. opgeladen

- Wanneer het volledig is opgeladen, gebruik je het apparaat draadloos. Werkingsduur is 30 minuten wanneer het binnen 24 uur na het opladen wordt gebruikt. Laad het opnieuw op wanneer de gele opladlampjes aangaan of wanneer de motor volledig is gestopt. Gebruik voor de beste werking altijd een volledig opgeladen apparaat.
- De beste omgevingstemperatuur voor opladen, gebruik en opbergen van het

apparaat ligt tussen de 15 °C en 35 °C. Wanneer de temperatuur hoger of lager is, kan het opladen langer duren, terwijl de werkingstijd juist korter kan worden.

### Aanzetten

Druk op de aan-/uitknop (4) om het apparaat aan te zetten (snelheid 1).

Druk een tweede keer om naar snelheid 2 te gaan.

Druk nogmaals om het apparaat uit te schakelen.

Het SensoSmart™ lampje (3b) brandt rood wanneer je te veel druk zet.

### Reisslot

Schuif de aan/uit-schakelaar ten minste 3 seconden naar voren om het reisslot te activeren. Een piepje bevestigt dat de schakelaar is vergrendeld. Schuif de schakelaar 3 tot 5 seconden naar voren om te ontgrendelen. Je kunt de schakelaar ook ontgrendelen door het apparaat te verbinden met de netspanning.

## Epileren

- Wanneer u het apparaat op een **droge huid** gebruikt, moet de huid schoon zijn, dus vrij van olie of crème.
- Het apparaat kan op een **natte huid** gebruikt worden en zelfs onder stromend water. Zorg ervoor dat de huid zeer vochtig is. Om het apparaat optimaal over de huid te kunnen laten glijden, kunt u tijdens het epileren een douchegel gebruiken.

De **epileerkop (2)** is uitgerust met verschillende opzetstukken (1, 7 of 8 afhankelijk van het model). Kies het opzetstuk op basis van je behoefte:

**Huidcontactopzetstuk (1):** maakt nauw contact met de huid en past zich aan alle lichaamsdelen aan.

Wanneer het SensoSmart™ lampje rood brandt, word je eraan herinnerd dat je niet te hard moet drukken.

**Massageopzetstuk (7):** kan in de plaats van het huidcontactopzetstuk gebruikt worden (1). Hij stimuleert de huid zodat het epileren comfortabeler aanvoelt.

Trek je huid altijd strak als je je epileert. Houdt het apparaat in een rechte hoek (90°) tegen de huid en beweeg het langzaam en zonder druk uit te oefenen tegen de haargroeirichting in in de richting van de aan-/uitknop.

Gebruik op benen: Epileer uw benen in opwaartse richting. Houd het been gestrekt wanneer u achter de knie epileert. Houd het been gestrekt wanneer u achter de knie epileert.

Gebruik op oksels en bikinizone: Zeker in het begin zijn deze gebieden erg gevoelig voor pijn. Begin daarom altijd op snelheid I. Bij herhaaldelijk gebruik zal de pijnensatie verminderen. Reinig de huid grondig om bijv. deodorantresten te verwijderen, alvorens te epileren. Houd uw arm bij het epileren van de oksel omhoog en beweeg het apparaat in verschillende richtingen om haartjes die in verschillende richtingen groeien te pakken te krijgen.

### Beginnersopzetstuk (8) voor nieuwe gebruikers:

epileert én scheert om je te helpen wennen aan haarverwijdering vanaf de wortel. Is ontworpen voor nat gebruik, enkel op de benen. Doe altijd scheerschuim of -gel op je natte huid als je het beginnersopzetstuk gebruikt.

Gebruik het epileerapparaat in de beginfase (eerste 4 weken) één keer per week met het beginnersopzetstuk om je te epileren en scheren. Wees extra voorzichtig op benige gebieden en oneven plekken zodat je je niet snijdt met de mesjes. Spoel na elk gebruik het schuim weg dat zich in het beginnersopzetstuk ophoopt. Na 4 weken ben je het epileren gewend en kan je beginnen met het huidcontact- (1) of massageopzetstuk (7).

Als je het beginnersopzetstuk wilt blijven gebruiken, vervang het dan nadat je het 12 keer gebruikt hebt (of als het mesje

tekenen van slijtage of schade vertoont). Vervangopzetstukken (referentienr. 771WD) zijn te verkrijgen bij de detailhandelaar waar het apparaat gekocht is, bij de Braun Klantenservicecentra of via [www.service.braun.com](http://www.service.braun.com).

## Epileertips

- Indien u nog nooit een epilator gebruikt hebt, of lange tijd niet meer geëpileerd heeft, zal het wellicht enige tijd duren voor uw huid gewend is aan het epileren. Het oncomfortabele gevoel in het begin zal na regelmatig gebruik aanzienlijk verminderen naarmate de huid went aan het proces.
- Wanneer u voor het eerst epileert, kunt u dat het beste 's avonds doen. Eventuele roodheid van de huid kan dan 's nachts wegtrekken. Breng na het epileren een vochtinbrengende crème aan om de huid te kalmeren.
- Epileren wordt gemakkelijker en voelt comfortabeler aan wanneer de haartjes op een optimale lengte van 2 tot 5 mm zijn. Wanneer de haartjes langer zijn, is het aanbevolen om ze eerst af te scheeren en ze pas 3 tot 5 dagen daarna, wanneer ze op de optimale lengte zijn aangegroeid, te epileren.
- Fijne, teruggroeiende haartjes kunnen onder het huidoppervlak blijven. Exfolierende crèmes helpen ingegroeide haartjes voorkomen. Door de zachte scrubbewegingen wordt de bovenste huidlaag verwijderd en kunnen de haartjes door het huidoppervlak heen.

## De epileerkop reinigen

Door de epileerkop regelmatig te reinigen, zorg je ervoor dat het apparaat hygienisch blijft. Verwijder eerst het gebruikte opzetstuk (1, 7 of 8) en spoel het onder stromend water af. Om de epileerkop te verwijderen druk je op de ontgrendelingsknop (5).

**Droog:** Reinig het pincetelement grondig met de reinigingsborstel.

**Nat:** Reinig de epileerkop na elk nat

gebruik (zeker wanneer u douchegeel heeft gebruikt) onder stromend water. Zet het apparaat tijdens het afspoelen enkele seconden aan. Zet de epileerkop er weer op wanneer het apparaat volledig droog is.

## Algemene informatie over epileren

Afhankelijk van de conditie van de huid en de haartjes kunnen alle manieren van ontharing vanaf de wortel leiden tot ingegroeide haartjes en irritatie (bijv. jeuk, ongemak of een rode huid). Dit zijn normale reacties die snel zouden moeten verdwijnen, maar die in sterkere mate kunnen optreden wanneer u voor de eerste keer deze ontharingsmethode toepast of wanneer u een gevoelige huid heeft. Wanneer de huid na 36 uur nog steeds geïrriteerd is, raadpleeg dan uw huisarts. Over het algemeen zou de huidreactie en het pijnlijke gevoel aanzienlijk moeten verminderen na regelmatig gebruik van de Silk-épil. In sommige gevallen kan de huid ontstoken raken wanneer bacteriën de huid binnendringen (bijv. door het over de huid bewegen van het apparaat). Grondig reinigen van het epileerhoofd voor elk gebruik, vermindert het risico op infectie.

Wanneer u twijfels hebt over het gebruik van dit apparaat, raadpleeg dan uw huisarts. In de volgende gevallen mag het apparaat uitsluitend gebruikt worden na consultatie bij een arts: eczeem, wondjes, ontstekingsreacties zoals folliculitis (zwerende follikels), spataderen, rondom moedervlekken, bij verminderde immuniteit van de huid, bijv. diabetes mellitus, tijdens zwangerschap, de ziekte van Raynaud, hemofilie, immuundeficiëntie of candida.

## Scheren (zie afbeelding sectie B)

Het scheerhoofd (9) is speciaal ontworpen voor snel en glad scheren van benen, oksels en bikinilijn, het trimmen van contouren en het kort scheren van de haartjes tot een lengte van 5 mm. Gebruik het scheer-

hoofd uitsluitend op een droge huid en op snelheid II.

**a Scheren:** Selecteer «».

**b Het trimmen van contouren:**

selecteer: «».

**c Kort scheren van de haartjes tot 5mm:**

Selecteer: «» en zet de tondeuseopzetstuk (I) op het apparaat.

**d Reinigen**

Klop het scheerblad (II) uit op een plat oppervlak. Niet reinigen met het borsteltje. Dit kan het scheerblad beschadigen.

**e** De scheeronderdelen dienen elke 3 maanden gesmeerd te worden.

**f** Vervang het scheerbladframe (II) en de messenblok (III) wanneer u merkt dat het apparaat minder goed presteert. Vervangonderdelen kunnen aangeschaft worden bij uw verkooppunt, bij de Braun Klantenservicecentra of via [www.service.braun.com](http://www.service.braun.com). Niet scheren met een beschadigd scheerblad.

onderdelen of omruilen van het apparaat. Afhankelijk van beschikbaarheid kan vervanging resulteren in een andere kleur of een vergelijkbaar model.

Deze garantie is van toepassing in elk land waar dit apparaat wordt geleverd door Braun of een officieel aangestelde vertegenwoordiger van Braun.

Beschadiging ten gevolge van onoordeelkundig gebruik, normale slijtage (bijv. aan scheerblad of messenblok) en gebreken die de werking of waarde van het apparaat niet noemenswaardig beïnvloeden, vallen niet onder de garantie. De garantie vervalt bij reparatie door niet door ons erkende service-afdelingen en/of gebruik van niet originele Braun onderdelen.

Om gebruik te maken van onze service binnen de garantieperiode, dient u het complete apparaat met uw aankoopbewijs af te geven of op te sturen naar een geautoriseerd Braun Customer Service Center: [www.service.braun.com](http://www.service.braun.com).

Bel 0 800 44 55 388 voor een Braun Customer Service Center bij u in de buurt.

## Mededeling ter bescherming van het milieu

Deze producten bevatten batterijen en recyclebaar elektronisch afval. Gooi ze, om het milieu te beschermen, niet bij het restafval, maar breng ze naar een inzamelingspunt bij u in de buurt.



Kan zonder voorafgaande kennisgeving worden veranderd

## Garantie

Op dit product verlenen wij een garantie van 2 jaar geldend vanaf datum van aankoop. Binnen de garantieperiode zullen eventuele fabricagefouten en/of materiaalfouten gratis door ons worden verholpen, hetzij door reparatie, vervanging van

## Dansk

Læs brugervejledningen omhyggeligt, før apparatet tages i brug, og behold den til senere brug.

### Advarsel

- Apparatet er forsynet med en specialledning (6) med integreret strømforsyning og ekstra lav spænding for større sikkerhed. Ingen dele må udskiftes eller manipuleres. I modsat fald risikerer man at få elektrisk stød.
- Brug kun Braun ledning type 492 .
-  Dette apparat kan anvendes i badet eller brusebadet. Af sikkerhedsmæssige grunde må det kun anvendes ledningsfrit.
- Apparatet må ikke åbnes! De indbyggede genopladelige batterier må kun udskiftes af et autoriseret Braun Service Center.
- Dette apparat kan anvendes af børn fra 8 år og personer med nedsatte fysiske, sensoriske eller mentale evner eller manglende erfaring eller viden, hvis de er under opsyn og får instruktioner om sikker brug af apparatet og forstår den involverede fare. Børn må ikke lege med apparatet. Rengøring og brugervedligeholdelse må ikke udføres af børn, med mindre

de er over 8 år og er under opsyn.

- Af hygiejniske grunde bør du ikke dele dette apparat med andre.
- Når apparatet er tændt, må det aldrig komme i kontakt med hovedhår, øjenvipper, hårbånd, etc. for at undgå fare for skader på brugeren, samt at apparatet blokeres eller beskadiges.

### Beskrivelse

- 1 Top til hudkontakt
- 2 Epilatorhoved
- 3a Opladningslys
- 3b SensoSmart™-lys
- 4 Tænd/sluk-knap
- 5 Udløserknap
- 6 Specialledning (designet kan variere)
- 7 Massagehætte\*
- 8 Begynderhætte med beskyttelsehætte\*
- 9 Barberhoved med trimmer\*

\*fås ikke til alle modeller

### Opladning

- Apparatet tilsluttes en stikkontakt via specialkablet (6) og oplades i 1 time.

Opladningslys (3a)

---

Blinker grønt: oplader

---

Lyser grønt: fuldt opladet

---

Lyser gult: 15 minutters opladning tilbage

---

Blinker gult: 5 minutters opladning tilbage

---

- Når apparatet er fuldt opladet, kan det tages i brug. Driftstiden er 30 minutter, hvis apparatet anvendes inden for 24 timer efter opladning. Genoplad det, når det gule opladningslys tændes, eller når motoren er standset helt. For at opnå det bedste resultat skal du altid bruge et fuldt opladet apparat.
- Den bedste temperatur for opladning, bruge og opbevaring af apparatet er mellem 15 °C og 35 °C. Hvis temperaturen er meget højere eller lavere end dette,

kan opladningstiden blive længere, mens den ledningsfri brug bliver kortere.

### Tænd for apparatet

Tryk på start/stop-knappen (4) for at tænde (hastighed 1).

Tryk en gang mere for at skifte til hastighed 2.

Tryk en gang mere for at slukke for apparatet.

SensoSmart™-lyset (3b) lyser rødt, når du trykker for hårdt.

### Rejselås

Tryk og hold på tænd-/sluk-knappen i mindst 3 sekunder for at aktivere rejselåsen. Et bip bekræfter, at knappen er låst. Tryk og hold på knappen i 3 til 5 sekunder for at låse op. Du kan også låse knappen op ved at tilslutte apparatet til en stikkontakt.

## Epilering

- Ved epilering på **tør hud** skal huden skal være fri for fedt eller creme.
- Apparatet kan bruges på **våd hud**, også under rindende vand. Huden skal være meget fugtig. Du kan evt. bruge en bodyshampoo for at få apparatet til at glide bedst muligt.

**Epilatorhovedet (2)** er forsynet med forskellige hætter (1, 7 eller 8 afhængigt af model). Vælg hætte efter det, der er dit behov:

**Hætte til hudkontakt (1):** giver tæt hudkontakt og tilpasser sig alle områder på kroppen. Når SensoSmart™-lyset lyser rødt, er det for at minde dig om ikke at trykke for hårdt.

**Massagehætte (7):** kan bruges i stedet for hudkontakthætten (1). Den stimulerer huden, så epileringprocessen bliver mere behagelig.

Stræk altid huden ud under epilering. Hold apparatet mod huden i en ret vinkel (90°), og før det i en langsom glidende bevægelse mod hårenes vokseretning i retning mod afbryderen.

På ben: Epiler dine ben i opadgående retning. Ved epilering bag knæet holdes benet strakt. Hold benet strakt ud, når du fjerner hår i området bag knæet.

I armhule og bikinilinje: Da disse områder er følsomme for smerte, skal du starte med hastighed I. Ved gentagen brug aftager følelsen af smerte. Før epilering skal området rengøres grundigt for at fjerne rester af for eksempel deodorant. Når du epilering i armhulen, skal armen holdes løftet og apparatet føres i forskellige retninger for at fange alle hårene, som kan gro i forskellige retninger.

**Begynderhætte (8) for førstegangsbbrugere:** kombinerer epilering og barbering, så du vænner dig til hårfjerning fra roden. Den er kun designet til våd brug på benene. Kom altid baberskum eller -gel på den våde hud, når du bruger begynderhætten.

I begyndelsesfasen (de første fire uger) skal du bruge epilatoren med begynderhætten én gang om ugen til epilering og barbering. Vær især opmærksom på at undgå skader omkring ankler og andre steder med fremtrædende knogler. Skyl det ophobede skum af begynderhætten mellem hver anvendelse. Efter 4 uger vil du have vænnet dig til epilering med hudkontakthætten (1) eller massagehætten (7). Hvis du ønsker at fortsætte med at bruge begynderhætten, skal du udskifte den efter 12 ganges brug (eller hvis bladene viser tegn på slid, knæk eller beskadigelse). Reservehætter (reference #771WD) fås hos forhandleren, hvor apparatet blev købt, hos Braun servicecentre eller via [www.service.braun.com](http://www.service.braun.com).

### Epileringstips

- Hvis du ikke tidligere har anvendt en epilator, eller hvis du ikke har epilert

huden i en længere periode, kan det tage lidt tid, inden huden vænner sig til epilering. Det ubehag, du føler i begyndelsen, bliver betydeligt mindre ved gentaget brug, idet huden vænner sig til processen.

- I begyndelsen anbefales det at epilere om aftenen, så en eventuel rødme kan fortage sig i nattens løb. Efter endt epilering anbefales det at bruge en fugtighedscreme.
- Det er nemmest og mest behageligt at epilere, når hårene har den optimale længde på 2-5 mm. Hvis hårene er længere, anbefaler vi, at du først barberer dig og derefter epilere de nyudvoksede hår efter 3-5 dage.
- Nye, fine hår kan have svært ved at bryde igennem hudoverfladen. Eksfoliering er med til at forhindre, at hår gror indad ved at skrube/fjerne det øverste hudlag, så fine hår kan komme gennem hudoverfladen.

### Rengøring af epilatorhovedet

Regelmæssig rengøring af epilatorhovedet sikrer god hygiejne. Fjern først den hætte, du har brugt (1, 7 eller 8), og skyl den under rindende vand. Tryk på udløserknappen (5) for at skifte epilatorhoved.

**Tør rengøring:** Rengør pincetterne grundigt ved hjælp af rengøringsbørsten.

**Våd rengøring:** Efter våd brug (især med gel) skal epilatorhovedet rengøres under rindende vand. Under rengøringen tændes epilatoren et par sekunder. Epilatorhovedet skal være helt tørt, før du sætter en af hætterne på.

### Generelle oplysninger om epilering

Alle metoder, som fjerner håret ved roden, kan medføre, at hår vokser under huden eller at der opstår hudirritation (f.eks. kløe, ubehag eller rødme af huden) afhængig af hud- og hårtype. Det er en helt normal reaktion, der som regel hurtigt forsvinder. Dog kan det vare længere de første

gange, du epilere, eller hvis du har sart hud.

Hvis huden stadig er irriteret efter 36 timer, bør du kontakte din læge.

Generelt aftager hudreaktionen og smertefølelsen væsentligt, efterhånden som du har anvendt Silk-épil nogle gange.

I nogle tilfælde kan der opstå betændelse på grund af bakterier, som trænger ned i huden (f.eks. når apparatet bevæges hen over huden). Grundig rengøring af epilatorhovedet før brug nedsætter risikoen for infektioner.

Hvis du er i tvivl om, hvorvidt du kan tåle at bruge apparatet, bør du tale med din læge. I følgende tilfælde bør apparatet kun anvendes efter konsultation hos lægen: eksem, sår, betændelsestilstande i huden såsom betændte hårsække (små 'bumser' i hårsækkene) og åreknuder omkring modermærker, nedsat immunitet i huden, f.eks. ved sukkersyge, under graviditet, Raynauds syge, hæmofili, trøske eller nedsat immunforsvar.

### Barbering (se billede afsnit B)

Silk-épil-barberhovedet (9) er designet til hurtig og tæt barbering under armene og i bikinilinen, konturtrimning og klipper hår til en længde på 5 mm. Anvend kun barberhovedet på tør hud, og på hastighed II.

**a Barbering:** Vælg «**Ⓐ**».

**b Konturtrimning:** Vælg «**Ⓐ**».

**c Klipper hår til en længde på 5 mm:** Vælg «**Ⓐ**» og påsæt trimmerhætten (I).

**d Rengøring**  
Bank forsigtigt skæreblandsrammen (II) mod en flad overflade. Kassetten må ikke renses med børsten, da det kan ødelægge den.

**e** Barberdelene skal smøres regelmæssigt hver tredje måned.

**f** Erstat rammen til skærebladet (II) og skæreblok (III), når du mærker en reduceret ydelse. Reservedele kan

købes hos din forhandler eller fra et Braun-kundeservicecenter eller via [www.service.braun.com](http://www.service.braun.com). Brug ikke barbermaskinen, hvis skærebladet er beskadiget.

### Bortskaffelse

Produktet indeholder batterier/og elektriske dele til genbrug. Af hensyn til miljøet bør det ikke bortskaffes sammen med husholdningsaffald, men afleveres på en genbrugsstation.



Oplysningerne heri kan ændres uden varsel

### Garanti

Braun yder 2 års garanti på dette produkt gældende fra købsdatoen. Inden for garantiperioden vil Braun for egen regning afhjælpe fabrikations- og materialefejl efter vort skøn gennem reparation eller ombytning af apparatet.

Ved udskiftning af dele til produktet kan nye dele have en anden farve eller være en tilsvarende model.

Denne garanti gælder i alle lande, hvor Braun er repræsenteret.

Denne garanti dækker ikke skader opstået ved fejlbetjening, normalt slid (f.eks. skæreblad og lamelkniv) samt fejl, som har ringe effekt på apparatets værdi eller funktionsdygtighed. Garantien bortfalder ved reparationer udført af andre end de af Braun anviste reparatører og hvor originale Braun reservedele ikke er anvendt.

Ved service inden for garantiperioden afleveres eller indsendes hele apparatet sammen med købsbevis til et autoriseret Braun Service Center: [www.service.braun.com](http://www.service.braun.com).

Ring 7015 0013 for oplysning om nærmeste Braun Service Center.

## Norsk

Les hele brukerveiledningen grundig før du tar produktet i bruk, og ta vare på den til senere bruk.

### Advarsel

- Apparatet er utstyrt med et spesialledningssett (6) med integrert lavspenningsadapter for sikkerhetens skyld. Du må aldri bytte ut eller foreta endringer på ledningen. Dette medfører risiko for elektrisk støt.
- Bruk kun en Braun ledning type 492 .
-  Dette apparatet kan brukes i badekar og i dusjen, men da kun ledningsfritt av sikkerhetsmessige årsaker.
- Apparatet må ikke åpnes! Det innebygde oppladbare batteriet kan kun skiftes ut ved et autorisert Braun servicesenter.
- Barn fra og med 8 år og personer med reduserte fysiske, sensoriske eller mentale evner, eller manglende erfaring eller kunnskap, kan bruke apparatet hvis de er under tilsyn og får hjelp av noen som tar ansvar for deres sikkerhet og som er klar over farene ved bruk av apparatet. Barn må ikke leke med apparatet. Barn må ikke rengjøre eller vedlikeholde apparatet uten tilsyn av en voksen.



- Av hygieniske årsaker bør ikke flere personer bruker samme apparat.
- Når apparatet er slått på, må du sørge for at det ikke kommer i kontakt med hår, øyevipper, bånd eller lignende. Dette for å unngå personskader og for å hindre blokkering av eller skade på apparatet.

## Beskrivelse

- 1 Hette for hudkontakt
- 2 Epilatorhode
- 3a Ladelys
- 3b SensoSmart™-lys
- 4 På/av-knapp
- 5 Utløserknapp
- 6 Spesialledning (design kan variere)
- 7 Massasjehette\*
- 8 Hette for nybegynnere med beskyttelsesdeksel\*
- 9 Barberhode med trimmertopp\*

\*ikke med alle modeller

## Lading

- Koble apparatet til et strømuttak med spesialledningen (6), og lad det opp i minst 1 time.

### Ladelys (3a)

Blinkende grønt lys: Lader
Grønt lys: Fulladet
Gult lys: 15 min ladetid igjen
Blinkende gult lys: 5 min ladetid igjen

- Når apparatet er helt oppladet, kan det brukes uten ledning. Brukstiden er 30 minutter når det brukes innen 24 timer etter lading. Lad apparatet når det gule ladelyset er tent eller når motoren stopper helt. For best ytelse bør du alltid bruke et fullt oppladet apparat.
- Det beste temperaturområdet for opplading, bruk og oppbevaring av apparatet, er mellom 15 °C og 35 °C. I tilfelle temperaturen er langt utenfor dette intervallet kan det ta lengre tid å lade opp apparatet og ledningsfri brukstid kan bli redusert.

## Slå på

Trykk på på/av-knappen (4) for å slå på apparatet (hastighet 1).

Trykk én gang til for å bytte til hastighet 2. Trykk en tredje gang for å slå av apparatet.

SensoSmart™-lyset (3b) lyser rødt når apparatet trykkes for hardt mot huden.

## Reiselås

Trykk på og hold nede av/på-bryteren i minst 3 sekunder for å aktivere reiselåsen. Et lydssignal bekrefter at bryteren er låst. For å låse opp trykker du på og holder inne bryteren i 3–5 sekunder. Du kan også låse opp bryteren ved å koble apparatet til et strømuttak.

## Epilering

- Ved epilering på **tørr hud** må huden være fri for fett og krem.
- Apparatet kan brukes på **våt hud**, også under rennende vann. Pass på at huden er godt fuktet. For å oppnå optimal glid for apparatet, kan en dusjgel brukes under epileringen.

**Epileringshodet (2)** er utstyrt med forskjellige hetter (1, 7 eller 8 avhengig av modellen). Velg den hetten du trenger:

**Hette for hudkontakt (1):** gir tett kontakt med huden og tilpasser seg alle kroppens områder.

Hver gang SensoSmart™-lyset lyser rødt, er det en påminnelse til deg om at du ikke må trykke apparatet for hardt mot huden.

**Massasjehette (7):** kan brukes istedenfor hetten for hudkontakt (1). Den stimulerer huden for å gjøre epileringen mer behagelig. Strekk alltid huden under epileringen. Hold epilatoren i rett vinkel (90°) mot huden og før den i en langsom, kontinuerlig bevegelse mot hårenes vekstretning og i bryterens retning.

**Bruk på beina:** Epiler beina i en oppovergående bevegelse. Når du epileringer bak kneet, må du strekke ut beinet. Hold beinet strukket ut når du fjerner hår i området bak kneet.

**Bruk under armene og i bikiniområdet:** Start med hastighet 1 siden dette er følsomme områder. Ved gjentatt bruk vil smertene avta. Rengjør området grundig før epileringen for å fjerne eventuelle rester av for eksempel deodorant. Ved epilering under armene, holder du armen løftet og fører apparatet i forskjellige retninger for å fange opp alle hår som vokser i ulik retning.

**Hette for nybegynnere (8) for førstegangsbrukere:** kombinerer epilering og barbering for å hjelpe til å venne huden til hårfjerning fra roten. Den er utformet kun for våt bruk på beina. Bruk alltid barber-skum eller gel på den våte huden når du bruker hetten for nybegynnere.

I begynnerfasen (de første 4 ukene) bør epilatoren brukes med hetten for nybegynnere én gang i uken til epilering og barbering. Vær spesielt forsiktig på beinete, ujevne hudområder for å unngå skader forårsaket av bladene. Skyll jevnlig av skummet som bygger seg opp på hetten under bruken.

Etter 4 uker har du vent deg til hårfjerning og kan gå over til epilering og bruke hetten for hudkontakt (1) eller massasjeheten (7). Dersom du vil fortsette å bruke hetten for nybegynnere, bør den byttes ut etter 12 gangers bruk (eller hvis bladene viser tegn på slitasje, hakk eller skade). Refill-hetter (referansenr. 771WD) er tilgjengelige fra forhandleren der apparatet ble kjøpt, fra Braun servicesentre eller via [www.service.braun.com](http://www.service.braun.com).

### Tips om epilering

- Hvis du ikke har brukt epilator før eller det er en stund siden du har epilert, kan det ta litt tid før huden venner seg til epilering. Ubehaget som oppleves i

begynnelsen vil avta betraktelig med gjentatt bruk etter hvert som huden venner seg til prosessen.

- Første gang du epileringer bør du gjøre det om kvelden slik at eventuelle rødhet kan forsvinne over natten. For å berolige huden anbefaler vi å bruke en fuktighetskrem etter epileringen.
- Epilering er lettere og mer behagelig hvis hårene har en lengde på 2 til 5 mm. Hvis hårene er lengre, anbefaler vi å barbere dem først og så epilere de kortere, gjenvokste hårene etter 3 til 5 dager.
- Tynne, gjenvokste hår vokser kanskje ikke opp til hudoverflaten. Eksfoliering hjelper til å forhindre inngrodde hår ved å skrubbe av eller fjerne det ytterste hudlaget slik at fine hår kan trenge gjennom hudoverflaten.

### Rengjøring av epileringshodet

Regelmessig rengjøring av epileringshodet sikrer god hygiene. Fjern først hetten som er brukt (1, 7 eller 8) og skyll den under rennende vann. Epileringshodet fjernes ved å trykke på utløserknappen (5).

**Tørr:** Rengjør pinsettelementet grundig ved å bruke rengjøringsbørsten.

**Våt:** Etter hver våt bruk (spesielt med gel) rengjøres epileringshodet under rennende vann. Under rengjøringen skal epilatoren slås på i noen få sekunder. Ikke sett på hetten før epileringshodet er helt tørt.

### Generell informasjon om epilering

Alle metoder som fjerner hår fra roten kan føre til inngrodde hår og hudirritasjon (f.eks. kløe, ubehag eller rødflammet hud), avhengig av hudens og hårets tilstand. Dette er normale reaksjoner som bør forsvinne raskt, men som kan være kraftigere når du fjerner hår ved roten for første gang eller hvis du har sensitiv hud. Hvis huden din fortsatt er irritert etter ca. 36 timer, anbefaler vi at du kontakter lege.

Vanligvis reduseres hudreaksjonen og ubehagsfølelsen vesentlig ved gjentatt bruk av Silk-épil. I enkelte tilfeller kan det oppstå betennelse i huden hvis bakterier trenger inn i huden (f.eks. når apparatet berører huden). Grundig rengjøring av epilatorhodet før hver bruk vil redusere faren for infeksjon.

Kontakt lege om du er usikker på om du kan bruke dette apparatet. I følgende tilfeller må apparatet bare brukes etter konsultasjon med lege: ved eksem, sår, betennelsestilstander i huden, som follikulitt (hårsekkbetennelse) og åreknuter rundt føflekker, ved redusert immunitet i huden, f.eks. pga. diabetes, graviditet, Raynauds sykdom, blødersykdom, candida eller immunsvikt.

## Barbering (se bildeseksjon B)

Barberhodet (9) er utformet for en rask og tett barbering av beina, armhuler og bikini-linje, konturtrimming og kutting av hår til 5 mm lengde. Bruk apparatet kun på tørr hud og med hastighet II når barberhodet er festet på apparatet.

- a Barbering:** velg «».
- b Konturtrimming:** velg «».
- c Kutting av hår til 5 mm lengde:** velg «» og sett på trimmertoppen (I).
- d Rengjøring:** bank skjærebladet (II) mot en jevn overflate. Ikke rengjør skjærebladet med børsten, da det kan skade bladet.
- e Skjæredelene** bør oljes regelmessig hver tredje måned.
- f Skjæreblad (II) og lamellkniv (III)** bør skiftes ut når du merker at barberingsytelsen forringes. Reservedeler kan kjøpes hos din forhandler, hos et Braun servicesenter eller via [www.service.braun.com](http://www.service.braun.com). Du må ikke bruke apparatet hvis skjærebladet er skadet.

## Miljømessige opplysninger

Dette produktet inneholder batterier og resirkulerbart elektronisk avfall. Av miljøhensyn bør ikke dette produktet kastes sammen med husholdningsavfall, men leveres til et lokalt returpunkt.



Med forbehold om endringer.

## Garanti

Vi gir 2 års garanti på produktet gjeldende fra kjøpsdato.

I garantitiden vil vi gratis rette eventuelle fabrikkasjons- eller materialfeil, enten ved reparasjon eller om vi finner det hensiktsmessig å bytte hele produktet.

Ved eventuell erstatning av produktet kan man erstatningsproduktet ha en annen farge eller være av en tilsvarende modell avhengig av tilgjengelighet.

Denne garanti er gyldig i alle land der Braun eller Brauns distributør selger produktet.

Denne garantien dekker ikke: skader på grunn av feil bruk, normal slitasje (f.eks. på skjæreblad eller lamellkniven) eller skader som har ubetydelig effekt på produktets verdi og virkemåte sitat slutt. Garantien bortfaller dersom reparasjoner utføres av ikke autorisert person eller hvis andre enn originale Braun reservedeler benyttes.

For service i garantitiden skal hele produktet leveres eller sendes sammen med kopi av kjøpskvittering til nærmeste autoriserte Braun Serviceverksted: [www.service.braun.com](http://www.service.braun.com).

Ring 22 63 00 93 for å bli henvist til nærmeste autoriserte Braun Serviceverksted.

## NB

For varer kjøpt i Norge har kunden garanti i henhold til NEL's Leveringsbetingelser.

# Svenska

Läs igenom bruksanvisningen noga innan du använder apparaten och spara den för framtida bruk.

## Varning

- Den här apparaten har en specialsladd (6) med en inbyggd, säker elförsörjning med extra låg spänning. Du ska därför inte byta ut eller ändra någon del av den. Du riskerar då att utsättas för en elektrisk stöt.
- Använd endast Braun nätsladd typ 492 .
-  Den här apparaten är lämplig för användning i samband med bad eller dusch. Av säkerhetsskäl kan den då endast användas utan sladd.
- Öppna inte apparaten! De inbyggda laddningsbara batterierna kan endast bytas av en auktoriserad Braun-verkstad.
- Barn från 8 år och personer med nedsatt fysisk, sensorisk eller mental förmåga eller bristande erfarenhet eller kunskap kan använda denna produkt under övervakning av en person som är ansvarig för deras säkerhet samt efter att ha fått instruktioner om hur produkten kan användas på ett säkert sätt så att de är införstådda med riskerna. Barn får inte leka med produkten. Barn får inte

utföra rengöring eller användarunderhåll av produkten om de inte är äldre än 8 år och övervakas av vuxen.

- Av hygieniska skäl bör du inte dela apparaten med andra.
- När apparaten är påslagen får den aldrig komma i kontakt med håret på huvudet, ögonfransar, tygband eller liknande, för att undvika skaderisker och förhindra blockering eller skada på apparaten.

## Beskrivning

- 1 Kåpa för hudkontakt
- 2 Epileringshuvud
- 3a Laddningslampa
- 3b SensoSmart™-lampa
- 4 På-/av-knapp
- 5 Utlösarknapp
- 6 Specialsladd (utformning kan skifta)
- 7 Massagekåpa\*
- 8 Nybörjarkåpa med skyddshölje\*
- 9 Rakhuvud med trimmerkåpa\*

\*följer inte med alla modeller

## Laddning

- Använd specialsladden (6) och anslut apparaten till ett eluttag och ladda i 1 timme.

Laddningslampa(3a)

Blinkar grönt: laddar

Grönt: fulladdad

Gult: 15 min laddningstid kvar

Blinkar gult: 5 min laddningstid kvar

- Använd apparaten sladdlöst när den är fulladdad. Användningstiden uppgår till 30 minuter när apparaten används inom 24 timmar efter laddning. Ladda apparaten när den gula laddningslampan tänds eller när motorn helt har stannat. Använd alltid en fulladdad apparat för bästa prestanda.
- Det bästa temperaturintervallet för laddning, användning och förvaring av

apparaten är mellan 15 och 35 °C. Om temperaturen ligger långt utanför detta intervall kan laddningstiden bli längre och användningstiden utan sladd reduceras.

## Slå på apparaten

Tryck på-/av-knappen (4) för att sätta på apparaten.

Tryck en andra gång för att ändra till hastighet 2.

Tryck en gång till för att stänga av apparaten.

SensoSmart™-lampan (3b) lyser rött när du trycker för hårt.

## Reselås

Håll på- och avknappen intryckt i minst 3 sekunder för att aktivera reselåset. Ett pip bekräftar att apparaten är låst. Håll på- och avknappen intryckt i 3 till 5 sekunder för att låsa upp. Du kan också låsa upp apparaten genom att ansluta den till ett eluttag.

## Epilering

- Vid epilering på **torr hud**, se till att huden är torr och fri från fett eller krämer.
- Apparaten kan användas på **våt hud**, även under rinnande vatten. Se till att huden är mycket fuktig så att apparaten glider så bra som möjligt. Du kan använda duschgel vid epilering.

**Epileringshuvudet (2)** är utrustat med olika kåpor (1, 7 eller 8 beroende på modell). Välj kåpa efter behov:

**Hudkontaktskåpa (1):** ger en nära hudkontakt och anpassar sig till samtliga områden på kroppen.

När SensoSmart™-lampan lyser rött är detta en påminnelse om att inte trycka för hårt.

**Massagekåpa (7):** kan användas istället för hudkontaktskåpan (1). Den stimulerar huden för att göra epileringprocessen mer komfortabel.

Sträck alltid ut huden vid epilering. Håll apparaten i en upprätt vinkel (90°) mot huden och för den med en långsam, kontinuerlig rörelse mot hårstrånas växtriktning och i samma riktning som reglaget.

Användning på benen: Epilera benen nedifrån och uppåt. Håll benet utsträckt när du epilera i knävecket. Håll benet utsträckt när du avlägsnar hår bakom knät.

Användning i armhålan och bikinilinjén: Eftersom de här områdena är mer känsliga, rekommenderar vi att du börjar med hastighet I. Med upprepad användning försvinner känslan av smärta. Rengör området noggrant före epilering för att avlägsna rester av t.ex. deodorant. Håll armen sträckt uppåt när du epilera armhålan, och för apparaten i olika riktningar så att du fångar upp hår som eventuellt växer i olika riktningar.

**Nybörjarkåpa (8) för förstagångs användare:** kombinerar epilering och rakning för att avlägsna håret från roten. Utformad för våtanvändning endast på benen. Applicera rakskum eller rakgel på våt hud när du använder nybörjarkåpan.

I nybörjarfasen (första 4 veckorna), använd epilatorn tillsammans med nybörjarkåpan en gång i veckan för att epilera och raka. Var särskilt försiktig på beniga, ojämna områden så att du undviker skador orsakade av bladen. Efter varje användning, skölj bort det skum som samlas i släthetskåpan.

Efter 4 veckor kommer du att vara en van användare och kan skifta till epilering med hudkontaktskåpan (1) eller massagekåpan (7).

Om du vill kan du fortsätta att använda nybörjarkåpan, se till att ersätta den efter 12 användningar (eller om bladet visar tecken på slitage eller skador). Kåpor för utbyte (Referens # 771WD) finns hos återförsäljaren där du köpte apparaten, hos Brauns servicecenter eller via [www.service.braun.com](http://www.service.braun.com).

## Epileringstips

- Om du inte har använt en epilator tidigare eller om du inte har epilert dig under en längre tidsperiod kan det ta ett tag innan huden anpassar sig till epileringen. Obehaget som upplevs i början kommer att minska avsevärt med upprepad användning när huden anpassar sig till processen.
- När du epilerar dig för första gången bör du göra det på kvällen, så att eventuell rodnad kan försvinna under natten. Vi rekommenderar att du applicerar en återfuktande kräm efter epilering
- Epilering är enklare och skönare när hårstråna har en längd på 2–5 mm. Om hårstråna är längre rekommenderar vi att du först rakar och epilerar kortare återväxt efter 3 till 5 dagar.
- Tunna, utväxande hårstrån kanske inte växer upp till huden. Exfoliering bidrar till att förhindra inåtväxande hårstrån eftersom skrubbrörelser tar bort det yttre hudlagret. På så vis kan fina hår växa igenom hudens yta.

## Rengöra epileringshuvudet

Regelbunden rengöring av epileringshuvudet säkerställer en god hygien. Börja med att avlägsna kåpan du använt (1, 7 eller 8) och skölj den under rinnande vatten. Tryck på frigörningsknappen för att avlägsna epileringshuvudet (5).

**Torr användning:** Rengör pincett delen med en rengöringsborste.

**Våtanvändning:** Rengör epileringshuvudet under rinnande vatten efter varje våtanvändning (speciellt om du har använt gel). Sätt på epilatorn under några sekunder under rengöring. Sätt på en av kåporna igen när epileringshuvudet är helt torrt.

## Allmän information om epilering

Alla metoder av hårborttagning från roten kan leda till inåtväxande hår och hudirritation (t.ex. klåda, obehag eller hudrodnad) beroende på i vilket skick huden och håren är. Det här är en normal reaktion som snabbt bör gå över, men som kan

vara kraftigare när du tar bort hårstrån från roten för första gången, eller om du har känslig hud. Om huden efter 36 timmar fortfarande visar tecken på irritation, rekommenderar vi att du kontaktar läkare. Vanligtvis minskar hudreaktionen och smärtan avsevärt vid upprepad användning av Silk-épil. I vissa fall kan inflammation uppstå i huden när bakterier tränger in i huden (t.ex. när apparaten glider över huden). Noggrann rengöring av epileringshuvudet före varje användning minimerar risken för infektion.

Om du känner dig osäker på om du bör använda den här apparaten ber vi dig rådfråga din läkare. Vid någon av följande sjukdomar/tillstånd bör denna produkt endast användas först efter att du har rådfrågat läkare: eksem, sår, inflammerad hud som follikulit (hårsäcksinflammation), åderbräck, runt födelsemärken, minskad hudimmunitet, t.ex. vid diabetes mellitus, under graviditet, vid Raynauds sjukdom, blödarsjuka, svampinfektion eller bristande immunförsvar.

## Rakning (se bild i sektion B)

Rakhuvudet (9) är utformat för snabb och nära rakning av ben, armhålor och bikini linje, samt för konturtrimning och för att klippa hår till 5 mm. Rakhuvudet ska endast användas på torr hud och med hastighet II.

**a Rakning:** välj «».

**b Konturtrimning:** välj «».

**c Trimning av hår till 5 mm:** välj «» och sätt på trimmerkåpan (I).

**d Rengöring:**

Slå försiktigt skärbladet (II) mot en plan yta. Rengör inte skärbladet med borsten eftersom det kan skada det.

**e Skärdelarna** bör smörjas var tredje månad.

**f Byt ut skärblad (II) och saxhuvud (III)** när du märker av en minskad rakpre-

standa. Reservdelar kan erhållas från din återförsäljare, Braun kundservice-center eller via [www.service.braun.com](http://www.service.braun.com). Använd inte ett skadat skärblad.

## Skydda miljön

Den här produkten innehåller batterier och elektiskt avfall. Av miljöhänsyn ska produkten inte slängas bland det vanliga hushålls-avfallet utan bör lämnas in på en återvinningsstation.



Denna information kan ändras utan föregående meddelande.

## Garanti

Vi garanterar denna produkt för två år från och med inköpsdatum. Under garantitiden kommer vi utan kostnad, att avhjälpa alla brister i apparaten som är hänförliga till fel i material eller utförande, genom att antingen reparera eller byta ut hela apparaten efter eget gottfinnande.

Beroende på tillgänglighet kan ersättning resultera i en annan färg eller motsvarande modell.

Denna garanti gäller i alla länder där denna apparat levereras av Braun eller deras auktoriserade återförsäljare.

Denna garanti gäller inte: skada på grund av felaktig användning, normalt slitage (t.ex. skärblad och saxhuvud) eller skador som har en försumbar effekt på värdet eller apparatens funktion. Garantin upphör att gälla om reparationer utförs av icke behörig person eller om Brauns originaldelar inte används.

För att erhålla service under garantitiden skall den kompletta apparaten lämnas in tillsammans med inköpskvittot, till ett auktoriserat Braun verkstad: [www.service.braun.com](http://www.service.braun.com).

Ring 020-21 33 21 för information om närmaste Braun verkstad.

## Suomi

Lue käyttöohjeet huolellisesti ennen käyttöä ja säilytä ne mahdollista myöhemmä tarvetta varten.

## Varoitus

- Laitteen verkkojohto (6) on varustettu matalajännitesovittimella. Älä vaihda sen osia tai tee siihen muutoksia. Muutoin on olemassa sähköiskun vaara.
- Käytä ainoastaan Braun-virtalähteen kanssa, jossa on merkintä 492 .
-  Laite soveltuu käytettäväksi kylvyssä tai suihkussa. Turvallisuussyistä sitä voidaan käyttää vain ilman verkkojohtoa.
- Älä avaa laitetta. Sisäiset ladattavat akut voidaan vaihtaa ainoastaan valtuutetussa Braun-huoltoilikkeessä.
- 8-vuotiaat tai sitä vanhemmat lapset sekä henkilöt, joiden fyysinen, sensorinen tai henkinen toimintakyky on rajoittunut tai joilla ei ole tarvittavaa kokemusta tai tietoa laitteen käytöstä, voivat käyttää laitetta, jos heitä valvotaan ja ohjeistetaan laitteen turvallisen käytön osalta ja he ymmärtävät käyttöön liittyvät vaaratekijät. Lasten ei saa antaa leikkiä laitteella. Lasten ei saa antaa puhdistaa tai hoitaa laitetta, elleivät he ole yli 8-vuotiaita ja heitä valvotaan.

- Älä anna hygieniasyiden vuoksi muiden käyttää laitetta.
- Kun laitteeseen on kytketty virta, se ei saa olla kosketuksissa hiusten, silmäripsien, nauhojen jne. kanssa loukkaantumisen sekä laitteen tukkeutumisen ja vaurioitumisen ehkäisemiseksi.

### Laitteen osat

- 1 Ihonmyötäinen kärkikappale
- 2 Epiloointipää
- 3a Latauksen merkkivalo
- 3b SensoSmart™-valo
- 4 Virtakytkin
- 5 Vapautuspainike
- 6 Virtajohto (ulkomuoto saattaa vaihdella)
- 7 Hierontaosa\*
- 8 Aloittelijan ajopää ja suojus\*
- 9 Ajopää trimmerikärkikappaleella\*

\*ei kaikissa malleissa

### Lataus

- Kytke laite verkkojohdolla (6) pistorasiaan ja lataa sitä 1 tunti.

### Latauksen merkkivalo (3a)

Vilkkuva vihreä:	lataa
Vihreä:	ladattu täyteen
Keltainen:	15 min latausta jäljellä
Vilkkuva keltainen:	5 min latausta jäljellä

- Käytä laitetta lataamisen jälkeen ilman johtoa. Käyttöaika on 30 minuuttia, kun laitetta käytetään 24 tunnin kuluessa lataamisesta. Lataa laite, kun keltainen latauksen merkkivalo syttyy tai moottori pysähtyy kokonaan. Laitteen parhaan suorituskyvyn takaamiseksi sitä kannattaa käyttää aina täysin ladattuna.
- Paras lämpötila laitteen lataamiseen, käyttöön ja säilytykseen on 15–35 °C. Jos ympäristön lämpötila on paljon kyseisen vaihteluvälin ulkopuolella, latausaika saattaa olla pidempi ja akun käyttöaika johdottomana lyhyempi.

### Käynnistys

Käynnistä (nopeus 1) laite painamalla virtakytkintä (4).

Muuta nopeudeksi 2 painamalla kytkintä uudelleen.

Sammuta laite painamalla vielä kerran.

SensoSmart™-valo (3b) palaa punaisena, kun painat liian kovaa.

### Matkalukko

Aktivoi matkalukko paina ja pitämällä virtakytkintä painettuna ainakin 3 sekuntia. Äänimerkki vahvistaa, että virtakytkin on lukittu. Avaa lukitus painamalla ja pitämällä virtakytkintä painettuna 3–5 sekuntia. Voit myös avata virtakytkimen lukituksen kytkemällä laitteen verkkovirtaan.

## Epilointi

- Kun epiloit **kuivaa ihoa**, iholla ei saa olla rasvaa tai voiteita.
- Voit käyttää laitetta **märällä iholla** ja jopa juoksevan veden alla. Varmista, että iho on erittäin kostea. Voit käyttää epilooidessasi suihkugeeliä, jotta laite liukuisi parhaalla mahdollisella tavalla.

**Epiloointipää (2)** on varustettu erilaisilla kärkikappaleilla (1, 7 tai 8 mallista riippuen). Valitse kärkikappale tarpeittesi mukaan:

**Ihonmyötäinen kärkiosa (1):** epilointi on ihonläheistä ja mukautuu kehosi kaikkiin muotoihin.

Punaisena palava SensoSmart™-valo on muistutus siitä, että laitetta ei saa painaa liian kovaa.

**Hierontaosa (7):** voidaan käyttää ihonmyötäisen kärkiosan (1) sijaan. Se stimuloi ihoa ja tekee epiloointiprosessista miellyttävämmän.

Venytä ihoa aina epiloinnin aikana. Pidä laitetta suorassa kulmassa (90°) ihoa vasten ja ohjaa sitä virtakytkimen suuntaan hitaalla, jatkuvalla liikkeellä ihokarvojen kasvusuuntaa vastaan.



**Säärien epilointi:** Epiloi sääret säären ala-  
osasta ylöspäin. Kun epiloiit polven takaa,  
pidä jalka suoraksi ojennettuna.

**Kainaloiden ja bikinirajan epilointi:** Nämä  
alueet ovat erityisen kipuperhekkä, joten  
aloita nopeudella I. Toistuvassa käytössä  
kivun tunne vähenee. Puhdista epilointivä-  
alue perusteellisesti jäämistä (kuten  
deodorantista) ennen epilointia. Pidä  
kainaloita epiloidessasi käsivartta kohot-  
tettuna ja ohjaa laitetta eri suuntiin pois-  
taaksesi eri suuntiin kasvavat ihokarvat.

**Aloittelijan karkikappale (8)** ensikerta-  
laisille: yhdistää epiloinnin ja ajon, mikä  
auttaa tottumaan ihokarvojen poistoon  
juurineen. Se on suunniteltu vain märkä-  
käyttöön säärille. Levitä aina vaahtoa tai  
geeliä märälle iholle, kun käytät aloittelijan  
karkikappaletta.

Epiloi ja aja alkuvaiheessa (ensimmäiset  
4 viikkoa) kerran viikossa ja käytä epilaat-  
torissa aloittelijan karkikappaletta. Ole  
erityisen varovainen luisten ja muiden  
epätasaisten alueiden kohdalla välttääk-  
sesi terän aiheuttamat vammat. Huuhtelee  
aloittelijan karkikappaleeseen kertynyt  
vaahto käyttökertojen välillä.  
4 viikon käytön jälkeen olet tottunut iho-  
karvojen poistoon ja voit siirtyä epilomaan  
ihonmyötäisellä karkikappaleella (1) tai  
hierontaosalla (7).

Jos haluat jatkaa aloittelijan karkikappa-  
leen käyttöä, varmista, että vaihdat sen  
12 käyttökerran jälkeen (tai jos terä on  
kulunut, vääntynyt tai vaurioitunut).  
Karkikappaleen vaihto-osia (viite # 771 WD)  
on saatavilla laitteen myyneeltä jälleen-  
myyjältä, Braun-huoltoliikkeistä tai osoit-  
teesta [www.service.braun.com](http://www.service.braun.com).

### Epilointivinkkejä

- Jos et ole käyttänyt epilaattoria aiemmin  
tai jos et ole epiloinut pitkään aikaan,  
voi kestää hetken, ennen kuin ihosi  
tottuu epilointiin. Alussa tuntuva kipu  
vähenee merkittävästi, kun laitetta käy-  
tetään toistuvasti ja iho tottuu käsittelyyn.

- Kun epiloiit ensimmäistä kertaa, on  
suositeltavaa tehdä se illalla, jotta mah-  
dollinen punoitus häviää yön aikana.  
Kosteusvoiteen levittäminen on suosit-  
teltavaa epiloinnin jälkeen, jotta iho ren-  
toutuu.
- Epilointi on helpompaa ja miellyttäväm-  
pää, kun ihokarvat ovat 2–5 mm pitui-  
sia. Jos ihokarvat ovat tätä pidempiä,  
suosittelemme ihokarvojen ajamista  
ensin ja uudelleenkasvavien ihokarvo-  
jen epilointia 3–5 päivää myöhemmin.
- Ohuet ihokarvat eivät välttämättä pääse  
kasvamaan ihon pinnalle asti. Kuorinta  
auttaa estämään ihokarvojen kasvun  
sisäänpäin hankaamalla/poistamalla  
pinnallista ihosolukkoa, jotta hennot  
ihokarvat pääsevät ihon pinnan läpi.

### Epilointipään puhdistus

Säännöllinen epilointipään puhdistus var-  
mistaa hyvän hygienian. Irrota ensin käy-  
tetty karkiosa (1, 7 tai 8) ja huuhtelee se  
juoksevilla vedellä. Irrota epilointipää pai-  
namalla vapautuspainiketta (5).

**Kuiva-ajo:** Puhdista pinsettiosia perusteel-  
lisesti puhdistusharjalla.

**Märkäajo:** Huuhtelee epilointipää juoksevilla  
vedellä jokaisen märkäkäytön (erityisesti  
geelin kanssa) jälkeen. Käynnistä epilaat-  
tori muutamaksi sekunniksi puhdistuksen  
aikana. Kiinnitä yksi karkikappaleista pai-  
kalleen vasta sitten, kun epilointipää on  
täysin kuiva.

### Yleistä tietoa epiloinnista

Kaikki ihokarvanpoistomenetelmät, joissa  
karvat poistetaan juuresta, voivat aiheuttaa  
ihokarvojen kasvua sisäänpäin tai ihoärsy-  
tystä (esim. ihon kutinaa, epämukavuutta  
tai punoitusta) ihon ja ihokarvojen kunnosta  
riippuen. Kyseessä on normaali reaktio,  
joka häviää yleensä nopeasti. Reaktio voi  
kuitenkin olla voimakkaampi, kun ihokar-  
voja poistetaan juuresta ensimmäisiä ker-  
toja tai jos sinulla on herkkä iho. Jos iho  
on ärtynyt vielä 36 tunnin kuluttua, suosit-  
telemme kääntymistä lääkärin puoleen.  
Yleensä ihoherkkä reaktio ja kivun tunne vähene-

vät huomattavasti, kun Silk-épil-laitetta käytetään toistuvasti. Joissakin tapauksissa ihon sisään pääsevät bakteerit (esimerkiksi kun laitetta liikutellaan iholla) saattavat aiheuttaa tulehduksen. Epilointiin perusteellinen puhdistus ennen jokaista käyttökertaa vähentää tulehdusriskiä.

Jos et ole varma laitteen soveltuvuudesta itsellesi, ota yhteyttä lääkäriin. Seuraavissa tapauksissa laitetta tulisi käyttää vasta, kun asiasta on keskusteltu lääkärin kanssa: ihottuma, haavat, tulehtunut iho, kuten karvan juuritupen tulehdus (märkivät karvatupet), suonikohjut, luomien ympärillä, ihon heikentynyt vastustuskyky, synnä esim. diabetes, raskausaika, Raynaud'n oireyhtymä, verenvuototauti, immuunipuutos tai hiivatulehdus.

## Ihokarvojen ajo (katso kuvaosio B)

Ajopää (9) on suunniteltu säärrien, kainaloiden ja bikinirajan nopeaan ja tarkkaan ajamiseen, rajaukseen ja ihokarvojen leikkaamiseen 5 mm:n pituisiksi. Käytä ajopääosaa ainoastaan kuivalla iholla ja nopeusasetuksella II.

- a Ajaminen:** valitse «».
- b Rajaus:** valitse «».
- c Ihokarvojen ajaminen 5 mm:n pituisiksi:** valitse «» ja aseta viimeistelijän kärkikappale paikalleen (I).
- d Puhdistaminen:** Älä puhdistista teräverkkoa (II) harjalla, koska se saattaa vahingoittaa teräverkkoa.
- e Ajo-osat tulee voidella säännöllisesti 3 kuukauden välein.**
- f Vaihda teräverkko (II) ja leikkuri (III), kun huomaat ajotuloksen heikentyvän. Varaosia saa jälleenmyyjältä, Braun huoltoliikkeistä tai osoitteesta [www.service.braun.com](http://www.service.braun.com). Älä käytä vaurioitunutta teräverkkoa.**

## Ympäristöseikkoihin liittyviä tietoja

Tämä laite sisältää akun ja kierrätettäviä elektronisia osia. Ympäristösuojelullisista syistä tuotetta ei saa hävittää kotitalousjätteen mukana. Hävitä tuote viemällä se asianmukaiseen keräyspisteeseen.



Tiedot voivat muuttua ilman ennakoilmoitusta.

## Takuu

Tälle tuotteelle myönnämme 2 vuoden takuun ostopäivästä lukien Suomessa voimassa olevien alan takuehtojen TE90 mukaan. Takuuajana korvataan veloituksetta kaikki viat, jotka aiheutuvat materiaaliasta tai valmistusvirheestä.

Saatavuudesta riippuen laite saatetaan korvata erivärisellä tai vastaavalla laitteella.

Korvaus tapahtuu harkintamme mukaan korjaamalla, vaihtamalla villainen osa tai vaihtamalla koko laite uuteen. Takuu on voimassa kaikkialla maailmassa sillä edellytyksellä, että laitetta myydään ko. maassa Braunin tai virallisen maahantuojan toimesta.

Takuun piiriin eivät kuulu viat, jotka johtuvat virheellisestä käytöstä tai normaalista kulumisesta (esim. teräverkko tai leikkuterä). Takuu ei myöskään kata sellaisia vikoja, jotka eivät merkittävästi vaikuta laitteen arvoon tai toimintaan. Takuun voimassaolo lakkaa, jos laitetta korjataan muualla kuin valtuutetussa Braun-huolto- liikkeessä tai jos laitteessa käytetään muita kuin alkuperäisiä varaosia.



Yksilöity ostokuitti riittää takuun voimassaolon osoittamiseksi: [www.service.braun.com](http://www.service.braun.com).

Lisätietoa takuuseen liittyvistä asioista saa asiakaspalvelukeskuksestamme numerosta 020-377 877.

# Polski

Przed użyciem urządzenia przeczytaj dokładnie instrukcje użytkowania i zachowaj ją do późniejszego wykorzystania.

## Ostrzeżenie

- Urządzenie wyposażono w specjalny przewód (6), zintegrowany z bezpiecznym zasilaczem bardzo niskiego napięcia. Nie wolno dokonywać wymiany żadnych części urządzenia ani nimi manipulować. W przeciwnym razie może dojść do porażenia prądem.
- Należy korzystać wyłącznie z zasilacza marki Braun typu 492 .
-  Urządzenie nadaje się do stosowania zarówno w wannie, jak i pod prysznicem. Ze względów bezpieczeństwa może być obsługiwane tylko bezprzewodowo.
- Nie otwieraj urządzenia! Dołączone akumulatory mogą być wymieniane tylko przez autoryzowane centrum serwisowe firmy Braun.
- To urządzenie może być używane przez dzieci w wieku powyżej 8 lat oraz przez osoby o ograniczonej zdolności fizycznej, czuciowej lub psychicznej lub nieposiadające doświadczenia i wiedzy, jeśli są nadzorowane lub zapoznany się z instrukcją bezpiecznego

użytkowania urządzenia i zrozumiały zagrożenia związane z użytkowaniem. Dzieci nie mogą bawić się urządzeniem. Pozostawione bez nadzoru dzieci w wieku poniżej 8 lat nie powinny wykonywać czyszczenia ani konserwacji urządzenia.

- Ze względów higienicznych urządzenia tego nie należy dzielić z innymi osobami.
- Włączone urządzenie nigdy nie może wchodzić w kontakt z włosami na głowie, rękami, kawałkami tkaniny itp., gdyż mogłoby to spowodować ryzyko doznania obrażeń lub zatrzymania pracy i uszkodzenia urządzenia.

## Opis produktu

- 1 Nasadka zapewniająca maksymalny kontakt ze skórą
- 2 Głowica depilująca
- 3a Kontrolka ładowania
- 3b Kontrolka SensoSmart™
- 4 Przycisk Wł/Wył
- 5 Przycisk zwalniający
- 6 Specjalny przewód z wtyczką (jej konstrukcja może się różnić)
- 7 Nasadka do masażu\*
- 8 Nasadka dla początkujących z osłoną\*
- 9 Końcówka z głowicą gołącą z nasadką do przycinania\*

\* dostępna tylko w przypadku niektórych modeli

## Ładowanie

- Za pomocą specjalnego przewodu z wtyczką (6) podłącz urządzenie do gniazda elektrycznego i ładuj przez godzinę.

Kontrolka ładowania (3a)

Miga na zielono: ładowanie

Zielona: bateria naładowana

Żółta: pozostało 15 minut

Miga na żółto: pozostało 5 minut

- Po naładowaniu z urządzenia należy korzystać bezprzewodowo. Czas działania urządzenia to 30 minut w przypadku użycia do 24 godzin po naładowaniu. Naładuj baterię, gdy włącza się żółta kontrolka lub gdy silniczek całkowicie się zatrzyma. By uzyskać optymalną wydajność, zawsze korzystaj z w pełni naładowanego urządzenia.
- Zakres temperatur otoczenia, w których najlepiej ładować, stosować i przechowywać urządzenie to od 15 do 35°C. W przypadku, gdy temperatura znacząco wykracza poza ten zakres, ładowanie może trwać dłużej, a czas pracy bezprzewodowej może być krótszy.

### Włączenie urządzenia

Aby włączyć urządzenie (prędkość 1), należy wcisnąć przycisk włączania/wyłączenia (4).

W celu włączenia prędkości 2 należy wcisnąć ten przycisk po raz drugi.

Wciśnięcie przycisku po raz kolejny wyłączy urządzenie.

Kontrolka SensoSmart™ (3b) świeci na czerwono, gdy podczas depilacji naciskasz zbyt mocno.

### Blokada podróżna

Naciśnij i przytrzymaj włącznik przez co najmniej 3 sekundy, by aktywować blokadę podróżną. Krótki sygnał dźwiękowy potwierdza zablokowanie włącznika. W celu odblokowania naciśnij i przytrzymaj przez 3–5 sekund. Włącznik można też odblokować, podłączając urządzenie do sieci elektrycznej.

## Depilacja

- W trakcie depilacji na **sucho**, skóra nie może być tłusta ani pokryta kremem
- Urządzenia można używać na **mokrej skórze**, nawet pod bieżącą wodą. Należy odpowiednio zwilżyć skórę.

- W celu uzyskania optymalnych warunków poślizgu w czasie depilacji można zastosować żel pod prysznic.

**Głowica depilująca (2)** jest wyposażona w różne nasadki (1, 7 lub 8 w zależności od modelu). W zależności od potrzeb należy wybrać odpowiednią nakładkę:

### Nasadka do kontaktu ze skórą (1):

zapewnia dokładniejszy kontakt ze skórą i dostosowuje się do wszystkich obszarów ciała.

Czerwony kolor kontrolki SensoSmart™ to sygnał, że dociskasz urządzenie ze zbyt dużą siłą.

### Nasadka do masażu (7):

może zastąpić nasadkę do kontaktu ze skórą (1). Pobudza skórę, przez co proces depilacji jest bardziej przyjemny.

Należy zawsze naciągać skórę w trakcie depilacji. Trzymając urządzenie pod kątem prostym (90°) do skóry, należy kierować je dowolnym ruchem ciągłym w kierunku przeciwnym do wzrostu włosów i w stronę przycisku.

### Depilacja nóg:

Nogi należy depilować, kierując się w górę. Podczas depilowania obszaru za kolanem nogę należy trzymać wyciągniętą prosto. Podczas usuwania włosków z tyłu kolana nogę należy trzymać wyciągniętą prosto.

### Depilacja pach i strefy bikini:

Ponieważ są to strefy wrażliwe na ból, należy zacząć depilację od prędkości I. Przy regularnym stosowaniu, uczucie bólu zmniejszy się.

Przed przystąpieniem do depilacji należy gruntownie oczyścić odpowiedni obszar skóry, aby usunąć z niego resztki różnych substancji (np. dezodorantu). Podczas depilacji pach, ramię należy unieść do góry i kierować urządzenie w różnych kierunkach w celu uchwycenia wszystkich włosów, które mogą rosnąć w różnych kierunkach.

**Nasadka dla początkujących (8), dla osób zaczynających depilację:** łączy w sobie depilację oraz golenie, aby pomóc przyzwycząć się do usuwania włosów z cebulkami. Została zaprojektowana tylko do użytku na mokro na nogach.

Podczas stosowania nasadki dla początkujących należy zawsze nakładać piankę lub żel do golenia na mokrą skórę.

W początkowej fazie (przez pierwsze 4 tygodnie) raz w tygodniu należy używać depilatora z nasadką dla początkujących do depilacji i golenia.

Należy zachować szczególną ostrożność w miejscach nierównych i na kościach, aby uniknąć zranienia przez ostrze.

Pomiędzy kolejnymi pociągnięciami należy sputkiwać pianę zbierającą się na nasadce dla początkujących.

Po upływie 4 tygodni skóra przyzwyczai się do usuwania owłosienia i będzie można przestawić się na depilację przy użyciu nasadki kontaktowej do skóry (1) lub nasadki do masażu (7).

Jeśli nasadka dla początkujących ma być nadal używana, należy wymienić ją po 12 użyciach (lub w przypadku gdy ostrza wykazują pierwsze oznaki zużycia, wygięcia lub uszkodzenia).

Zamienne nasadki (kod ref. #771WD) są dostępne u sprzedawcy detalicznego, który sprzedał urządzenie, w Centrach Obsługi Klienta Braun lub za pośrednictwem strony [www.service.braun.com](http://www.service.braun.com).

### **Wskazówki dotyczące depilacji**

- Jeśli depilator jest używany po raz pierwszy lub depilacja nie była przeprowadzana przez dłuższy czas, skóra może potrzebować trochę czasu, aby przyzwycząć się do tego zabiegu. Dyskomfort doświadczany na początku zmniejsza się w znacznym stopniu przy regularnym stosowaniu urządzenia, w miarę jak skóra zacznie tolerować depilowanie.
- W przypadku depilowania po raz pierwszy, zaleca się wykonanie zabiegu wieczorem, tak aby wszelkie potencjalne

zaczzerwienienia mogły zniknąć przez noc. W celu złagodzenia skóry zaleca się nałożenie kremu nawilżającego po depilacji.

- Depilacja jest łatwiejsza oraz bardziej komfortowa, gdy włosy mają optymalną długość 2-5 mm. W przypadku gdy włosy są dłuższe, zaleca się zgolić owłosienie i następnie po upływie 3-5 dni wydepilować odrastające włosy.
- Cienkie, odrastające włosy mogą nie przedostać się na powierzchnię skóry. Złuszczenie pomaga zapobiegać wrastaniu włosów. Dzięki szorowaniu/usuwaniu górnej warstwy skóry, cienkie włosy mogą przedostać się na powierzchnię skóry.

### **Czyszczenie głowicy depilującej**

Regularne czyszczenie głowicy depilującej zapewnia jej optymalne warunki higieniczne. W pierwszej kolejności należy zdjąć używaną nasadkę (1, 7, lub 8) i następnie opłukać ją pod bieżącą wodą. Aby zdjąć głowicę depilującą, należy nacisnąć przycisk zwalniający (5).

#### Stosowanie na sucho:

Należy dokładnie wyczyścić pęsety za pomocą szczoteczki do czyszczenia.

#### Stosowanie na mokro:

Po każdym użyciu na mokro (zwłaszcza z żelem), należy umyć głowicę depilującą pod bieżącą wodą. W czasie mycia, należy włączyć depilator na kilka sekund.

Jedną z nasadek można ponownie zamocować dopiero, gdy głowica depilująca będzie całkowicie sucha.

### **Podstawowe informacje o depilacji**



Wszystkie metody usuwania włosów przy samej nasadzie mogą powodować wrastanie włosów i podrażnienia (np. swędzenie, dyskomfort i zaczerwienienie skóry) w zależności od kondycji skóry i włosów. Jest to normalna reakcja, która powinna zniknąć w krótkim czasie. Może być jednak nasiloną, jeśli włosy są usuwane przy samej nasadzie po raz pierwszy albo przy wrażliwej skórze.

Jeśli po upływie 36 godzin skóra nadal jest podrażniona, zaleca się wizytę u lekarza. Zazwyczaj reakcja skóry i uczucie bólu znacznie łagodnieją wraz z kolejnymi użyciem depilatora Silk-épil. Rzadko spotyka się przypadek przeniknięcia bakterii do skóry (np. podczas przesuwania po niej depilatora) może wystąpić zapalenie skóry. Dokładne czyszczenie głowicy depilatora przed każdym użyciem zmniejsza ryzyko wystąpienia infekcji.

W razie jakichkolwiek wątpliwości dotyczących zastosowania tego urządzenia skonsultuj się z lekarzem. W następujących przypadkach depilator może być stosowany tylko po wcześniejszej konsultacji lekarskiej: zapalenia skóry, rany, stany zapalne skóry, np. zapalenie mieszków włosowych (ropiejące mieszki włosowe), żyłaki, obszary wokół znamion, zmniejszona odporność skóry, np. przy cukrzycy lub w czasie ciąży, choroba Raynauda, hemofilia, niedobór odporności lub grzybica wywołana drożdżakami z rodzaju Candida.

## Golenie (patrz część B rysunku)

Głowica gołająca (9) służy do szybkiego i dokładnego golenia miejsc pod pachami i okolic bikini, przycinania modelującego i obcinania włosów do długości 5 mm. Końcówkę gołącą należy używać tylko na suchą skórę i przy prędkości II.

- a Golenie:** Wybierz «».
- b Przycinanie modelujące:** Wybierz «».
- c Obcinanie włosów do długości 5 mm:** Wybierz «» i załóż nasadkę przycinającą (I).
- d Czyszczenie**  
Postukaj lekko folią gołącą (II) o płaską powierzchnię. Nie czyść folii gołącej pędzelkiem, ponieważ może to spowodować jej uszkodzenie.
- e Części gołące** należy regularnie smarować (co 3 miesiące).

- f** Wymień ramkę folii (II) i blok ostrzy (III), jeśli zauważysz, że jakość golenia jest gorsza. Części zamienne można zakupić u sprzedawców detalicznych, w Centrum Obsługi Klienta Braun lub poprzez stronę internetową [www.service.braun.com](http://www.service.braun.com). Nie należy się golić w przypadku uszkodzenia folii.

## Utylizacja

Produkt zawiera akumulatory oraz odpady elektryczne nadające się do recyklingu. Z uwagi na ochronę środowiska nie wolno utylizować go razem z odpadami komunalnymi. Produkt należy przekazać do miejscowego punktu zbiórki tego typu odpadów.



Może ulec zmianie bez uprzedzenia.

## Warunki gwarancji

1. Procter & Gamble International Operation SA, z siedzibą w Route de St-Georges 47, 1213 Petit Lancy 1 w Szwajcarii, gwarantuje sprawne działanie sprzętu w okresie 24 miesięcy od daty jego wydania Konsumentowi. Ujawnione w tym okresie wady będą usuwane bezpłatnie przez autoryzowany punkt serwisowy, w terminie 14 dni od daty dostarczenia sprzętu do autoryzowanego punktu serwisowego.
2. Konsument może wystąpić do naprawy do najbliższej znajdującego się autoryzowanego punktu serwisowego lub skorzystać z pośrednictwa sklepu, w którym dokonał zakupu sprzętu. W takim wypadku termin naprawy ulegnie wydłużeniu o czas niezbędny do dostarczenia i odbioru sprzętu.
3. Konsument powinien dostarczyć sprzęt w opakowaniu należycie zabezpieczonym przed uszkodzeniem. Uszkodzenia spowodowane niedostatecznym zabezpieczeniem sprzętu nie podlegają naprawom gwarancyjnym. Naprawom gwarancyjnym nie podle-

- gają także inne uszkodzenia powstałe w następstwie okoliczności, za które Gwarant nie ponosi odpowiedzialności, w szczególności zawinione przez Poczty Polską lub firmy kurierskie.
4. Niniejsza gwarancja jest ważna jedynie z dokumentem zakupu i obowiązuje w każdym kraju, w którym, to urządzenie jest rozprowadzane przez jednostkę organizacyjną firmy Procter & Gamble lub upoważnionego przez nią dystrybutora.
  5. Dokument zakupu musi być opatrzony datą i numerem oraz określać nazwę i model sprzętu.
  6. Okres gwarancji przedłuża się o czas od zgłoszenia wady lub uszkodzenia do naprawy sprzętu i zwrotnego postawienia go do dyspozycji Konsumenta.
  7. Naprawa gwarancyjna nie obejmuje czynności przewidzianych w instrukcji, do wykonania których, Konsument zobowiązany jest we własnym zakresie i na własny koszt.
  8. Ewentualne oczyszczenie sprzętu dokonywane jest na koszt Konsumenta według cennika danego autoryzowanego punktu serwisowego i nie będzie traktowane jako naprawa gwarancyjna, chyba, że oczyszczenie jest niezbędne do usunięcia wady w ramach świadczeń objętych niniejszą gwarancją i nie stanowi czynności, o których mowa w p. 7.
  9. Gwarancją nie są objęte:
    - a) mechaniczne uszkodzenia sprzętu spowodowane w czasie jego użytkowania lub w czasie dostarczania sprzętu do naprawy;
    - b) uszkodzenia i wady wynikłe na skutek:
      - używania sprzętu do celów innych niż osobisty użytek;
      - niewłaściwego lub niezgodnego z instrukcją użytkowania, konserwacji, przechowywania lub instalacji;
      - używania niewłaściwych materiałów eksploatacyjnych;
      - napraw dokonywanych przez nieuprawnione osoby; stwierdzenie faktu takiej naprawy lub samowolnego otwarcia sprzętu powoduje utratę gwarancji;
      - przeróbek, zmian konstrukcyjnych lub używania do napraw nieoryginalnych części zamienionych firmy Braun;
      - części szklane, żarówki oświetlenia;
      - ostrza i folie do golarek, wymienne końcówki do szczoteczek elektrycznych i irygatorów oraz materiały eksploatacyjne.
  10. Niniejsza gwarancja na sprzedany towar konsumpcyjny nie wyłącza, nie ogranicza ani nie zawiesza uprawnień Kupującego wynikających z przepisów o rękojmi za wady rzeczy sprzedanej.

# Český

Než začnete přístroj používat, pečlivě si přečtěte návod k použití a uchovejte si jej pro případ budoucí potřeby.

## Varování

- Tento přístroj je vybaven speciálním kabelem (6) s integrovaným bezpečným, nízkonapětovým zdrojem energie.

Nevyměňujte ani nemanipulujte s žádnou jeho částí. V opačném případě se vystavujete riziku zasažení elektrickým proudem.

- Používejte pouze zdroj napájení Braun492 .

-  Tento přístroj je možné používat ve vaně nebo sprše. Z bezpečnostních důvodů jej lze používat pouze jako bezdrátový.

- Neotvírejte zařízení! Dobíjecí baterie v zařízení může měnit pouze autorizovaný servis Braun.

- Děti starší osmi let a osoby se sníženými fyzickými, smyslovými či duševními schopnostmi či nedostatkem zkušeností nebo znalostí mohou přístroj používat, pouze pokud byly řádně poučeny o jeho bezpečném používání a chápou možná rizika. Přístroj není určen jako hračka pro děti. Čištění a údržbu mohou provádět děti, pouze pokud jsou starší osmi let a jsou pod dozorem.

- Z hygienických důvodů tento přístroj nepůjčujte dalším osobám.
- Zapnutý přístroj nesmí nikdy přijít do styku s vlasy, řasami, stužkami, aby nevznikalo nebezpečí úrazu či zablokování a poškození přístroje.

## Popis

- 1 Kryt pro kontakt s pokožkou
- 2 Epilační hlava
- 3a Kontrolka nabíjení
- 3b Kontrolka SensoSmart™
- 4 Vypínač
- 5 Tlačítko pro uvolnění
- 6 Speciální síťový přívod (design se může lišit)
- 7 Masážní nástavec\*
- 8 Nástavec s ochranným krytem pro začátečníky\*
- 9 Holicí hlava se zastříhovačem\*

\*ne u všech modelů

## Nabíjení

- Přístroj připojte speciálním síťovým přívodem (6) do zásuvky a nechte nabíjet 1 hodinu.

### Kontrolka nabíjení (3a)

Blikající zelená: nabíjení

Zelená: nabitó

Žlutá: 15 minut do nabití

Blikající žlutá: 5 minut do nabití

- Po úplném nabití použijte přístroj bez síťového přívodu. Použijete-li přístroj do 24 hodin po nabíjení, jeho provozní doba je 30 minut. Přístroj nabijte, začne-li svítit žlutá kontrolka nebo je-li úplně vybitý. V zájmu zajištění optimálního výkonu používejte vždy plně nabitý přístroj.
- Doporučujeme přístroj nabíjet, používat a skladovat nejlépe při okolní teplotě od 15 °C do 35 °C. V případě výrazně nižších nebo vyšších teplot se může doba nabíjení prodloužit, zatímco doba bezdrátového provozu zkrátit.

## Zapnutí

Zapnete stisknutím tlačítka vypínače (4) (rychlost 1).



Dalším stisknutím přejdete na rychlost 2. Dalším stisknutím přístroj vypnete.

Pokud při epilaci příliš tlačíte, kontrolka SensoSmart™ (3b) se rozsvítí červeně.

### **Cestovní zámek**

Pro aktivaci cestovního zámku stiskněte a držte hlavní vypínač po dobu alespoň 3 sekund. Zamknutí vypínače potvrdí pípnutí. Chcete-li vypínač opět odemknout, zmáčkněte ho a držte po dobu 3 až 5 sekund. Vypínač můžete odemknout i zapojením přístroje do sítě.

## **Epilace**

- Při epilaci na suché pokožce nesmí být na pokožce žádné krémy ani masti.
- Přístroj lze používat i na [2]mokrě pokožce, dokonce i pod tekoucí vodou. Ujistěte se, že je pokožka řádně navlhčená. Aby přístroj dokonale klouzal po pokožce, můžete při epilaci využívat sprchový gel.

**Epilační hlava (2)** má různé nástavce (1, 7 nebo 8, podle modelu).

Nástavec si vybíráte podle potřeby:

**Kryt kontaktu s pokožkou (1):** poskytuje přímý kontakt s pokožkou a přizpůsobí se všem oblastem těla.

Jakmile kontrolka SensoSmart™ svítí červeně, víte, že nemáte při epilaci tolik tlačit.

**Masážní nástavec (7):** lze používat místo krytu kontaktu s pokožkou (1). Stimuluje pokožku a činí epilaci příjemnější. Při epilování ošetřovanou pokožku vždy vyrovnejte. Přiložte přístroj v pravém úhlu (90°) k pokožce a pomalu a plynule přejíždějte proti růstu chloupků ve směru vypínače.

### Použití na nohách:

Při epilování nohou pohybujte přístrojem směrem vzhůru. Při odstraňování chloupků v oblasti za kolenem držte nohu nataženou.

### Použití v podpaží a oblasti bikin:

Jedná se o oblasti citlivé na bolest, proto začínejte s rychlostí 1. Při dlouhodobém používání bude pocit bolesti ustupovat. Před epilací důkladně očistěte příslušnou oblast od zbytků kosmetických přípravků (např. deodorantu). Při epilaci podpaží zvedněte paži a přístrojem přejíždějte do všech směrů tak, abyste zachytili všechny různě rostoucí chloupky.

**Nástavec pro začátečníky (8):** spojuje epilaci a holení tak, abyste si zvykli na odstraňování chloupků s kořínky. Je určen pouze pro použití na mokro na nohách. Před použitím nástavce pro začátečníky vždy nejprve aplikujte pěnu nebo gel na holení.

V úvodní fázi (první 4 týdny) používejte epilátor s nástavcem pro začátečníky jednou týdně. Zvláštní pozornost věnujte tvrdým či nerovným oblastem, aby nedošlo k poranění břitem. Mezi použitím vždy opláchněte pěnu, která se na nástavci zachytává.

Po 4 týdnech budete na odstraňování chloupků zvyklé a můžete přejít na epilaci při kontaktu s pokožkou (1) nebo masážní nástavec (7).

Pokud chcete i nadále využívat nástavec pro začátečníky, nzapomeňte jej po 12 použitích vyměnit (případně když bude čepel vykazovat známky poškození). Náhradní nástavce (ref. č. 771WD) získáte u prodejce, u něhož byl přístroj zakoupen, v servisních střediscích Braun nebo prostřednictvím stránek [www.service.braun.com](http://www.service.braun.com).

### **Epilační tipy**

- Při první epilaci nebo po dlouhém odstupu od poslední epilace bude vaše pokožka možná potřebovat chvíli na přivyknutí. Počáteční nepříjemné pocity budou po opakovaném použití mnohem slabší, jak se bude vaše pokožka adaptovat na epilační proces.
- První epilaci je vhodné provést večer, aby případné zarudnutí přes noc zmizelo. Pro uvolnění pokožky doporučujeme použít po epilaci zvlhčující krém.

- Epilace je jednodušší a pohodlnější, když mají chloupky optimální délku 2 až 5 mm. Když budou chloupky delší, doporučujeme je nejprve oholit a epilovat až dorůstající chloupky po 3 až 5 dnech.
- Jemné, dorůstající chloupky nemusí vyrůst až na povrch pokožky. Exfoliace brání zarůstání chloupků tím, že odstraňuje nejvrchnější vrstvy pokožky.

## Čištění epilační hlavice

Pravidelné čištění epilačního nástavce zajistí dobré hygienické podmínky. Nejprve odejměte používaný nástavec (1, 7 nebo 8) a opláchněte jej pod tekoucí vodou. Když chcete sejmut epilační hlavici, stiskněte uvolňovací tlačítko (5).

### Na sucho:

Kartáčkem pečlivě vyčistěte pinzety.

### Na mokro:

Po každém použití na mokro (zvláště s gelem) vyčistěte epilační hlavu pod tekoucí vodou. Při čištění epilátor na několik vteřin zapněte. Nástavce vraťte na epilační hlavu až po jejím dokonalém uschnutí.

## Obecné informace o epilaci

Všechny způsoby odstraňování chloupků s kořínkem mohou vést k zarůstání a podráždění (například svědění, pocitu nepohodlí nebo zarudnutí pokožky) v závislosti na stavu pokožky a chloupků. Taková reakce je normální a měla by rychle odeznít. Pokud si však odstraňujete chloupky i s kořínkou poprvé nebo pokud máte citlivou pokožku, může být reakce výraznější i po několika epilacích. Pokud vaše pleť vykazuje známky podráždění i po 36 hodinách, doporučujeme kontaktovat lékaře.

Obecně se reakce pokožky a pocit bolesti po opakovaném používání přístroje Silk-épil snižují. V některých případech může dojít k zánětu pokožky, pokud do kůže proniknou bakterie (například při pohybu přístroje po pokožce). Důkladné čištění epilační hlavy před každým použitím minimalizuje riziko infekce.

V případě jakýchkoli pochyb o používání tohoto přístroje se obraťte na lékaře. V následujících případech byste měli přístroj používat až po poradě s lékařem: ekzém, rány, při zanícení pokožky (například folikulitida – hnisání vlasových váčků), křečové žíly, kolem mateřských znamének, při snížené imunitě pokožky apod., při diabetu mellitus, v těhotenství, při Raynaudově chorobě, hemofilii, při selhání imunity nebo onemocnění kandidou.

## Holení (viz obrázek v části B)

Holicí hlava (9) je určena pro rychlé a těsné holení nohou, podpaží a oblasti bikin, zastříhování a stříhání chloupků na délku do 5 mm. Holicí hlavu používejte pouze na suchou pokožku a při rychlosti II.

**a Holení:** Vyberte «».

**b Zarovnávaní kontur:** Vyberte «».

**c Zastříhávání chloupků na délku 5 mm:**

Vyberte «» a nasad'te zastříhovač (I).

**d Čištění**

Vyklepejte holicí planžetu (II) na ploché podložce. Nečistěte ji štětečkem, protože by mohlo dojít k poškození planžety.

**e** Holicí části je potřeba pravidelně každé tři měsíce lubrikovat.

**f** Jakmile si všimnete horších výsledků holení, vyměňte rám s planžetou (II) a stříhač (III). Náhradní díly jsou k dispozici u prodejce nebo v servisních střediscích Braun nebo na webu [www.service.braun.com](http://www.service.braun.com). Při holení nepoužívejte poškozenou planžetu.

## Likvidace

Tyto výrobky obsahují baterie a recyklovatelný elektronický odpad. V zájmu ochrany životního prostředí je neodkládejte do běžného domovního odpadu, ale odevzdejte je na příslušných sběrných místech.



Deklarovaná hodnota emise hluku tohoto spotřebiče je 72 dB(A), což představuje hladinu A akustického výkonu vzhledem na referenční akustický výkon 1 pW.

Může být změněno bez upozornění

## **Záruka**

Poskytujeme dvouletou záruku na výrobek s platností od data jeho zakoupení.

V záruční lhůtě bezplatně odstraníme všechny vady přístroje zapříčiněné chybou materiálu nebo výroby, a to buď formou opravy, nebo výměnou celého přístroje (podle našeho vlastního uvážení). Zařízení může být při výměně nahrazeno tímtéž modelem v jiné barvě, popřípadě jiným rovnocenným modelem, podle dostupnosti. Uvedená záruka je platná v každé zemi, ve které tento přístroj dodává společnost Braun nebo její pověřený distributor.

Záruka se netýká následujících případů: poškození zapříčiněné nesprávným použitím, běžné opotřebování (například plátků holicího strojku nebo pouzdra zastříhovače), jakož i vady, které mají zanedbatelný dosah na hodnotu nebo funkci přístroje. Pokud opravu uskuteční neautorizovaná osoba a nebudou-li použity původní náhradní díly společnosti Braun, platnost záruky bude ukončena.

Pokud v záruční lhůtě požadujete provedení servisní opravy, odevzdejte celý přístroj s potvrzením o nákupu v autorizovaném servisním středisku společnosti Braun nebo jej do střediska zašlete.

# Slovenský

Pred používaním tohto zariadenia si pozorne prečítajte tento návod na používanie a odložte ho pre budúcu potrebu

## Varovanie

- Tento epilátor je vybavený špeciálnou prírodnou šnúrou (6) so vstavaným bezpečným, veľmi nízkym napájacím napätím. Žiadnu časť tejto prírodnej šnúry nemeňte ani s ňou nemanipulujte. V opačnom prípade môže dôjsť k úrazu elektrickým prúdom. Elektrické technické parametre sú vytlačené na tejto špeciálnej prírodnej šnúre.

- Používajte iba zdroj napajania od spoločnosti Braun typu 492 .



Toto zariadenie je vhodné pre použitie vo vani aj v sprche. Z bezpečnostných dôvodov môže byť napájané iba z batérie.

- Neotvárajte zariadenie! Dobíjateľné batérie môže vymeniť len autorizované stredisko Braun.

- Toto zariadenie môžu používať deti staršie ako 8 rokov a ľudia so zníženými fyzickými, zmyslovými alebo duševnými schopnosťami alebo osoby bez skúseností a znalostí, ak sú pod dohľadom alebo ak boli poučené o bezpečnom používaní tohto zariadenia a ak porozumeli

nebezpečenstvám, ktoré sú s tým spojené. Nedovoľte deťom, aby sa s týmto zariadením hrali. Deti mladšie ako 8 rokov alebo ak nie sú pod dohľadom nesmú vykonávať čistenie a údržbu tohto zariadenia.

- Tento epilátor nezdieľajte s inými osobami z hygienických dôvodov.
- Keď je zariadenie zapnuté, nesmie prísť do kontaktu s vlasmi, mihalnicami, stužkami a podobne, aby nedošlo k zraneniu, ako aj k jeho upchaniu alebo poškodeniu.

## Popis

- 1 Nástavec pre kontakt s pokožkou
- 2 Epilačná hlava
- 3a Indikátor nabíjania
- 3b Svetlo SensoSmart™
- 4 Vypínač
- 5 Uvoľňovacie tlačidlo
- 6 Súprava špeciálneho kábla (vzhľad sa môže líšiť)
- 7 Masážny nadstavec\*
- 8 Nadstavec pre začiatočníčky s ochranným krytom\*
- 9 Holiaca hlava so zastrihávacím nástavcom\*

\*nie ku všetkým modelom

## Nabíjanie

- Pomocou špeciálneho napájacieho kábla (6) pripojte spotrebič do elektrickej zásuvky a nabíjajte ho 1 hodinu.

### Indikátor nabíjania (3a)

Blikajúca zelená: nabíjanie

Zelená: plne nabité

Žltá: nabitie už len na 15 minút

Blikajúca žltá: nabitie už len na 5 minút

- Po úplnom nabití používajte spotrebič bez kábla. Čas prevádzky je 30 minút za predpokladu, že sa spotrebič používa v

priebehu 24 hodín po nabití. Keď sa rozsvieti žltá kontrolka alebo keď motorček úplne zastane, spotrebič opäť nabite. V záujme optimálneho výkonu vždy používajte úplne nabitý spotrebič.

- Najlepší teplotný rozsah pre nabíjanie, používanie a skladovanie zariadenia je od 15 do 35 °C. Ak je teplota mimo tohto rozsahu, doba nabíjania môže byť dlhšia, kým doba prevádzky na batériu môže byť kratšia.

## Zapnutie

Spotrebič zapnete stlačením hlavného spínača (4) (rýchlosť 1).

Stlačením druhýkrát prepnete na rýchlosť 2. Opätovným stlačením spotrebič vypnete.

Svetlo SensoSmart™ (3b) sa rozsvieti na červeno, ak prítlačíte príliš silno.

## Cestovná zámka

Cestovnú zámku aktivujete tak, že hlavný spínač stlačíte a podržite ho stlačený aspoň 3 sekundy. Pipnutím sa potvrdí, že spínač je zamknutý. Ak ho chcete odomknúť, opäť ho stlačte a podržite stlačený 3 až 5 sekúnd. Spínač môžete odomknúť aj tak, že spotrebič pripojíte do elektrickej siete.

## Epilácia

- Pri epilácii na **suchej pokožke** musí byť pokožka zbavená mastnoty alebo krému.
- Spotrebič je možné použiť na mokrej pokožke, dokonca aj pod **tečúcou vodou**. Dbajte na to, aby bola pokožka dostatočne vlhká. Na dosiahnutie optimálnych podmienok sklzu spotrebiča môžete pri epilácii použiť sprchový gél.

**Epilačná hlavica (2)** je vybavená rôznymi nastavcami (1, 7 alebo 8 v závislosti od modelu). Vyberte si nastavec, ktorý potrebujete:

**Kontaktný nastavec (1):** zabezpečuje tesný kontakt s pokožkou a prispôsobuje sa všetkým oblastiam tela.

Vždy, keď sa svetlo SensoSmart™ rozsvieti na červeno, je to signál, aby ste netlačili príliš silno.

**Masážny nastavec (7):** môže sa použiť namiesto kontaktného nastavca (1). Stimuluje pokožku, aby bol priebeh epilácie príjemnejší.

Pri epilácii vždy napnite pokožku. Prístroj držte v pravom uhle (90°) k pokožke a posúvajte ho pomalým a súvislým pohybom proti smeru rastu chĺpkov v smere spínača.

### Používanie na nohách:

Nohy epilujte smerom nahor.

Pri epilácii oblasti za kolenom nechajte nohu narovnanú.

### Používanie pod pazuchami a v oblasti bikín:

Keďže sú tieto oblasti citlivé na bolesť, začnite s rýchlosťou I. Pri opakovanom používaní vnímanie bolesti zoslabne. Pred epiláciou dôkladne vyčistite príslušnú oblasť, aby ste z nej odstránili zvyšky napr. deodorantu.

Pri epilácii pod pazuchami držte ruku zdvihnutú a posúvajte strojček rôznymi smermi, aby zachytil všetky chĺpky, ktoré môžu rásť rôznymi smermi.

**Nastavec pre začiatočníčky (8) pre nové používateľky:** kombinuje epiláciu a holenie, a pomáha im tak zvyknúť si na odstraňovanie chĺpkov s kořínky. Je určený na používanie zamokra len na nohách. Pri používaní nastavca pre začiatočníčky vždy naneste na mokrú pokožku penu na holenie alebo gél.

V začiatkoch (prvé 4 týždne) používajte epilátor s nastavcom pre začiatočníčky na epiláciu a holenie jedenkrát týždenne. Veľký pozor si dávajte na kostnatých, nerovných oblastiach kože, aby ste si čepieľkami neublížili.

Medzi použitiami opláchnite penu, ktorá vznikne na nastavci pre začiatočníčky. Po 4 týždňoch si zvyknete na odstraňovanie chĺpkov a môžete prejsť na epiláciu pomocou kontaktného (1) alebo masážneho (7) nastavca.

Ak chcete naďalej používať nastavec pre začiatočníčky, nezabudnite ho po 12 použitiach vymeniť (alebo v prípade, že hlavica vykazuje známky opotrebovania, zvlhnenia alebo poškodenia).

Náhradné nastavce (referenčné č. 771WD) môžete zakúpiť v maloobchodnej predajni, kde ste zakúpili spotrebič, v servisných strediskách Braun alebo na webovej stránke [www.service.braun.com](http://www.service.braun.com).

### Tipy na epiláciu

- Ak ste v minulosti ešte nepoužívali epilátor alebo ste sa neepilovali dlhší čas, môže chvíľu trvať, kým si vaša pokožka zvykne na epiláciu. Diskomfort pociťovaný na začiatku sa bude výrazne znižovať s opakovaným používaním, ako si pokožka bude postupne zvykať na tento proces.
- Pri prvej epilácii sa odporúča epilovať večer, aby potenciálne sčervenanie cez noc zmizlo. Na upokojenie pokožky odporúčame po epilácii používať zvlhčujúci krém.
- Epilácia je jednoduchšia a príjemnejšia, keď majú chĺpky optimálnu dĺžku 2 až 5 mm. Ak sú chĺpky dlhšie, odporúčame, aby ste si ich najprv oholili a epilovali kratšie, znova vyrastajúce chĺpky po 3 až 5 dňoch.
- Jemné, znova vyrastajúce chĺpky nemusia vyrásť až na povrch kože. Exfoliácia pomáha zabraňovať zarastaniu chĺpkov zoškrabnutím alebo odstránením hornej vrstvy pokožky, aby jemné chĺpky mohli preniknúť na povrch kože.

### Čistenie epilačnej hlavice

Pravidelné čistenie epilačnej hlavice zabezpečuje dobrý hygienický stav. Najprv odstráňte použitý nastavec (1, 7 alebo 8) a opláchnite ho tečúcou vodou.

Ak chcete odstrániť epilačnú hlavicu, stlačte uvoľňovacie tlačidlo (5).

### Zasucha:

Dôkladne kefkou vyčistite pinzetovú hlavicu.

### Zamokra:

Po každom použití namokro (najmä s gélom) vyčistite epilačnú hlavicu pod tečúcou vodou. Počas čistenia epilátor na pár sekúnd zapnite. Keď je epilačná hlavica úplne suchá, znovu nasad'te jeden z nastavcov.

### Všeobecné informácie o epilácii

Všetky metódy odstraňovania chĺpkov s korenkami môžu mať za následok zarastanie chĺpkov a podráždenie (napr., svrbenie, nepohodlie alebo sčervenanie pokožky) v závislosti od stavu pokožky a ochlpenia. Toto je normálna reakcia a mala by rýchlo zmiznúť, ale pri odstraňovaní chĺpkov s korenkami počas prvých niekoľkých použití alebo ak je vaša pokožka citlivá, môže byť táto reakcia silnejšia.



Ak je pokožka po 36 hodinách stále podráždená, odporúčame vám obrátiť sa na svojho lekára.

Kožná reakcia a citlivosť na bolesť sa obvykle značne znížia pri opakovanom používaní epilátora Silk-épil. V niektorých prípadoch môže dôjsť k zápalu pokožky, ak do pokožky preniknú baktérie (napr., pri kízani epilátora po pokožke). Dôkladným čistením epilačnej hlavy pred každým použitím sa môže minimalizovať nebezpečenstvo infekcie.

Ak máte nejaké pochybnosti týkajúce sa používania tohto zariadenia, poraďte sa so svojim lekárom. Tento epilátor by sa v nasledujúcich prípadoch mal používať iba po predchádzajúcej konzultácii s lekárom: ekzém, zranenia, zápalové kožné reakcie, ako napríklad folikulitída (hnisavé vlasové folikuly), kŕčové žily, okolo materských znamienok, pri zníženej imunite pokožky, napríklad cukrovka, počas tehotenstva, Raynaudova choroba, hemofília, imunitná porucha alebo kandidóza.

## Holenie (pozri obrázok, časť B)

Holiaca hlava (9) je určená na rýchle a hladké oholenie nôh, podpazušia a oblasti bikín, na zastrihávanie kontúr a strihanie chĺpkov dlhých 5 mm. Holiacu hlavu používajte iba na suchej poločke pri 2. stupni otáčok.

- a Holenie:** Vyberte polohu «».
- b Zastrihávanie kontúr:** Vyberte polohu «».
- c Holenie 5 mm dlhých chĺpkov:** Vyberte polohu «» a pripojte zastrihávací nástavec (I).
- d Čistenie**  
Holiacu planžetu (II) vyklepte na rovnom povrchu. Na čistenie holiacej planžety nepoužívajte kefku, pretože by sa mohla poškodiť.
- e** Holiace diely je potrebné pravidelne mazať každé 3 mesiace.
- f** Keď si všimnete znížený výkon holenia, vymeňte rámk planžety (II) a holiacu hlavu (III). Náhradné diely si môžete zakúpiť u svojho predajcu alebo v servisných strediskách spoločnosti Braun alebo na internetovej stránke [www.service.braun.com](http://www.service.braun.com). Nehoľte sa s poškodenou holiacou planžetou.

## Likvidácia

Tieto výrobky obsahujú batérie a recyklovateľný elektronický odpad. V záujme ochrany životného prostredia nelikvidujte tieto zariadenia odhodením do domového odpadu, ale odneste ich do miestnej zberne druhotných surovín.



Deklarovaná hodnota emisie hluku tohto spotrebiča je 72 dB(A), čo predstavuje hladinu A akustického výkonu vzhľadom na referenčný akustický výkon 1 pW.

Podlieha zmenám bez predchádzajúceho upozornenia.

## Záruka

Poskytujeme dvojročnú záruku na výrobok s platnosťou od dátumu jeho zakúpenia. V záručnej lehote bezplatne odstránime všetky poruchy prístroja zapríčinené chybou materiálu alebo výroby, a to buď formou opravy, alebo výmenou celého prístroja (podľa nášho vlastného uváženia). V závislosti od dostupnosti náhradnej jednotky môže ísť o odlišnú farbu alebo ekvivalentný model. Uvedená záruka je platná v každom štáte, v ktorom tento prístroj dodáva spoločnosť Braun alebo jej poverený distribútor.



Záruka sa netýka nasledujúcich prípadov: poškodenie zapríčinené nesprávnym použitím, normálne opotrebovanie (napríklad plátok holiaceho strojčeka alebo puzdra zastrihávača), ako aj poruchy, ktoré majú zanedbateľný účinok na hodnotu alebo funkciu prístroja. Ak opravu uskutoční neautorizovaná osoba a ak sa nepoužijú pôvodné náhradné súčiastky spoločnosti Braun, platnosť záruky bude ukončená.

Ak v záručnej lehote požadujete vykonanie servisnej opravy, odovzdajte celý prístroj s potvrdením o nákupe v autorizovanom servisnom stredisku spoločnosti Braun alebo ho do strediska zašlite.

# Magyar

A készülék használata előtt olvassa el a használati utasítást, és őrizze meg a jövőbeni használatra.

## Figyelem!

- Készülékéhez egy speciális, törpefeszültségű biztonsági tápegységgel ellátott kábelkészlet (6) tartozik. Semmilyen részét ne cserélje le vagy változtassa meg, különben fennáll az áramütés veszélye. Az elektromos adatok a speciális kábelkészletre nyomtatva találhatóak.
- Kizárólag 492  típusú Braun tápegységet használjon.
-  A készülék fürdőszobában vagy zuhanyzóban is használható. A készülék biztonsági okokból csak kábel nélküli módban használható.
- Soha ne nyissa fel a készüléket. Az újratölthető akkumulátorok kizárólag hivatalos Braun szerviz center által cserélhetők.
- A 8 évesnél idősebb gyermekek, illetve a csökkent fizikai, érzékelési vagy mentális képességekkel, vagy tapasztalat vagy tudás hiányával rendelkező személyek csak felügyelet mellett és csak akkor használhatják ezt a készüléket, ha tájékoztatták őket a biztonságos használatról, és megértet-

ték a lehetséges veszélyeket. Gyermekek nem játszhatnak a készülékkel. A készülék tisztítását és karbantartását nem végezhetik 8 év alatti gyermekek, kivéve, ha eközben felügyelik őket.

- Higiéniai okokból ne használja másokkal együtt a készüléket.
- A bekapcsolása után a készülék nem érintkezhet hajjal, szempillákkal, szalagokkal stb., nehogy sérülés lépjen fel, vagy a készülék eltömődjön vagy károsodjon.

## Leírás

- 1 Bőrrel érintkező kupak
- 2 Epilálófej
- 3a Töltésjelző fény
- 3b SensoSmart™ jelzőfény\*
- 4 Be-/kikapcsoló gomb
- 5 Kioldógomb
- 6 Különleges csatlakozókábel (eltérhet a képen láthatótól)
- 7 Masszírozó feltét\*
- 8 Feltét kezdőknek, védősapkával\*
- 9 Borotvafej trimmelőkupakkal\*

\*nem jár minden modellhez

## Töltés

- A speciális csatlakozókábellel (6) csatlakoztassa a készüléket az elektromos hálózathoz, és töltsen 1 órán keresztül.

### Töltésjelző fény (3a)

Zölden villog:	töltés folyamatban
Zöld:	teljesen feltöltött
Sárga:	15 perc töltöttség maradt
Sárgán villog:	5 perc töltöttség maradt

- A teljes feltöltést követően használja vezeték nélkül a készüléket. A készülék a feltöltést követő 24 órán belül 30 percig használható. Töltsen fel, ha a jelzőfény sárga színűre vált, vagy ha a készülék motorja leáll. A legjobb teljesítmény



érdekében mindig teljesen feltöltött készüléket használjon.

- A készülék feltöltéséhez, használatához és tárolásához legideálisabb környezeti hőmérséklet 15 °C és 35 °C között van. A töltési idő hosszabb, a kábel nélküli működési idő pedig rövidebb lehet, ha a hőmérséklet nem éri el vagy túllépi ezt a tartományt.

## Bekapcsolás

Nyomja meg a bekapcsológombot (4)

1-es sebességbe a bekapcsoláshoz.  
2-es sebességhez nyomja meg a gombot még egyszer.

A készülék kikapcsolásához nyomja meg a gombot még egyszer.

A SensoSmart™ jelzőfény (3b) piros színűre vált, ha a nyomás túl erős.

## Utazózár

Az utazózár bekapcsolásához legalább 3 másodpercig tartsa lenyomva a be-/kikapcsoló gombot. A zár aktiválásakor csipogó hang hallható. A zár kinyitásához tartsa 3-5 másodpercig lenyomva a gombot. A zár a készülék elektromos hálózathoz való csatlakoztatásakor is kinyitható.

## Epilálás

- Ha száraz bőrt epilál, legyen a bőr zsír- és krémmentes.
- A készüléket nedves bőrfelületen, sőt, akár folyó víz alatt is használhatja. Ellenőrizze, hogy a bőr kellőképpen nedves legyen. Ahhoz, hogy a készülék kényelmesen haladjon, nyugodtan használjon tusfürdőt az epiláláshoz.

**Az epilátorfej (2)** különböző feltétekkel rendelkezik (1, 7 vagy 8 a modellről függően). Válassza az Önnek megfelelő feltétet:

### **Bőrfelülethez illeszkedő feltét (1):**

illeszkedik a bőrhöz és minden testrészen könnyedén használható.

Amikor a SensoSmart™ jelzőfény piros színűre vált, arra figyelmeztet, hogy ne nyomja túl erősen a készüléket a bőréhez.

**Masszírozó feltét (7):** a bőrfelülethez illeszkedő feltét helyett használható (1). Stimulálja a bőrt, hogy a folyamat kellemesebb legyen.

Epilálásakor mindig feszítse ki a kezelt bőrfelületet. Tartsa a készüléket a megfelelő szögben (90°) a bőrhöz képest, és a szőr növekedésével ellentétes irányba mozgatva használja.

### Használat a lábakon:

A láb epilálását felfelé haladva végezze. Amikor a térdhajlatban végzi az epilálást, tartsa kinyújtva a lábát. Amikor a térdhajlatban végzi az epilálást, tartsa egyenesen kinyújtva a lábát.

### Használat a hónaljban és a bikinivonalon:

Mivel ezek nagyon érzékeny területek, kezdjen az 1-es sebességgel. Többszöri használat után a fájdalom érzete csökken. Epilálás előtt alaposan tisztítsa meg a kezelni kívánt bőrfelületet, hogy eltávolítsa a testápolási termékek (pl. dezodor) maradványait.

Hónalj epilálása közben emelje fel a karját és több irányban húzza végig a készüléket, hogy a különböző irányban növő szőrszálakat mind eltávolítsa.

**Kezdő feltét (8)** első használathoz: az epilálás és borotválás ötvözete, hogy hozzászokjon a szőr teljes eltávolításának érzéséhez. Csak a lábak nedves bőrön történő használatára tervezve. A kezdő feltét használata előtt mindig kenje be a bőrfelületet tusfürdővel vagy borotválkozó zselével.

A kezdeti időszakban (első 4 hétben) a kezdő feltétet használja az epilátort, hetente egyszer. Kiemelten ügyeljen a folyamatra, amikor csontos, egyenetlen bőrfelülethez ér, nehogy sérülést okozzon a penge. Használat után mossa le a feltétet felgyült habot.

Négy hét elteltével már megszokja annyira a szőrtelenítést, hogy epilálásra válthat a bőrfelülethez illeszkedő vagy a masszírozó feltétellel. Ha továbbra is a kezdő feltételt használná, 12 használat után mindenképpen cserélje le (vagy ha a penge elhasználódott vagy sérült). A cserefeltéteket (hivatkozási szám: #771WD) beszerezheti attól a viszonteladótól, akinél a készüléket vásárolta, a Braun Szervizközpontokból, illetve a [www.service.braun.com](http://www.service.braun.com) weboldalon keresztül.

### Tippek epiláláshoz

- Ha még soha nem használt epilátort, illetve ha hosszabb ideje nem epilált, eltarthat egy rövid ideig, mire a bőre hozzászokik az epilátorhoz. A kezdeti időben tapasztalt kellemetlen érzés az ismételt használat esetén jelentősen csökkenni fog, mivel a bőr hozzászokik az eljáráshoz.
- Első alkalommal történő epiláláskor javasolt esti időszakra időzíteni az epilálást, hogy az esetlegesen fellépő bőrpír másnap reggelre elmúljon. Bőrn nyugtató krém használatát követően hidratáló krém használata javasolt.
- Az epilálás könnyebb és kényelmesebb, ha a szőrszálak optimális hosszúságúak, tehát 2–5 mm hosszúak. Ha a szőrszálak hosszabbak lennének, akkor inkább borotválja le, majd a rövidebb szőrszálakat epilálja 3–5 nap múlva.
- Előfordulhat, hogy a vékony, újránőtt szőrszálak nem nőnek ki a bőrfelületből. A bőrradiózás megelőzi a benőtt szőrszálak megjelenését azzal, hogy eltávolítja a legfelső bőrréteget, így a finomabb szőrszálak is kijutnak a bőr felszínére.

### Az epilátorfej tisztítása

Az epilátorfej rendszeres tisztítása szükséges a megfelelő higiéniahoz. Távolítsa el a használt feltételt (1, 7 vagy 8) és öblítse át folyó vízben. Az epilátorfej eltávolításához nyomja meg a kioldógombot (5).

### Száraz:

A csipeszeket alaposan tisztítsa meg a tisztítókefével.

### Nedves:

Az epilálófejet folyó vízben öblítse át minden nedves használat után (főleg ha zselét vagy habot is használt hozzá).

Tisztítás során pár másodpercre kapcsolja be az epilátort. Csak akkor tegye vissza a feltételt, ha az epilálófej teljesen megszáradt.

### Általános epilálási információk

A bőr és a szőr állapotától függően a szőrtelenítésnek minden, a szőrt tövestől eltávolító módszere okozhat szőrbenövést és irritációt (pl. a bőr viszketését, kellemetlen érzést vagy bepirosodást). Ez általános reakció, és gyorsan megszűnik, de erősebb lehet a szőrnek tövestől az első néhány alkalommal való eltávolításakor, illetve érzékenyebb bőr esetén.

Ha 36 óra elteltével a bőr még mindig az irritáció jeleit mutatja, forduljon orvoshoz. Általában a bőrreakció és a fájdalomérzet jelentősen csökken a Silk-épil ismételt használatával. Néhány esetben bőrgyulladás fordulhat elő, ha baktériumok jutnak be a bőrbe (pl. amikor csúsztatja a készüléket a bőrön). A fertőzés kockázatát minimálisra csökkenti, ha használat előtt alaposan megtisztítja az epilálófejet.

Ha a készülék használatával kapcsolatban kétségei vannak, forduljon orvoshoz.

A következő esetekben a készülék kizárólag orvosi konzultációt követően használható: ekcéma, sebek, gyulladásos bőrreakciók (például folliculitis (gennyes szőrtüsző)) és visszér esetén, az anyajegyek körül, a bőr csökkent immunitásakor, például diabetes mellitus, terhesség, Raynaud-betegség, hemofília, candida vagy immundeficiencia miatt.

### Borotválás (lásd a B ábrát)

A borotvafej (9) gyorsan és jól leborotválja a lábat, a hónaljat és a bikinivonalat, emellett kontúrtrimmelést és a szőr 5 mm

hosszúra trimmelését is lehetővé teszi. A borotvafejet csak száraz bőrön és 2. sebességen használja.

**a Borotválás:** Válassza: «».

**b Kontúrtrimmelés:** Válassza: «».

**c Szőr 5 mm hosszúra trimmelése:**  
Válassza: «», és helyezze fel a trimmelőkupakot (I).

**d Tisztítás:**  
Ütögesse a borotvaszítát (II) egy lapos felülethez. Ne tisztítsa kefével, mert ez a szita károsodását okozhatja.

**e** A borotva részeit rendszeresen, 3 havonta kenni kell.

**f** Cserélje ki a szitakeretet (II) és a vágóblokkot (III), ha a borotválási teljesítmény csökkenését tapasztalja. Cserealkatrészeket beszerezhet a forgalmazótól vagy a Braun szervizközpontoktól, vagy a [www.service.braun.com](http://www.service.braun.com) oldalon. Ne használja a borotvát sérült szítával.

annak kijelölt viszonteladója forgalmazásában kapható.

A garancia nem fedi a következőket: nem rendeltetésszerű használat miatt bekövetkező károsodás; kopás és elhasználódás (pl. a borotva szita- és vágókazettája); illetve a készülék értéke és működése szempontjából elhanyagolható jellegű hibák. A garancia érvényét veszti, ha a javítást erre nem jogosult személy végzi, és ha nem Braun alkatrészeket használnak.

A garancia-időszakon belüli javításhoz adja le vagy küldje el a teljes készüléket a vásárláskor kapott számlával együtt valamely hivatalos Braun Ügyfélszolgálati Szervizközpontnak vagy a vásárlás helyén.

## Ártalmatlanítás

A termékek akkumulátorokat és újrahasznosítható elektromos hulladékot tartalmaznak. A környezet védelme érdekében ne dobja a háztartási hulladékok közé, hanem a megfelelő gyűjtőpontokban adja le.



A tartalom előzetes értesítés nélkül módosulhat

## Garancia

A vásárlás napjától számított 2 évig tartó garanciát biztosítunk a termékre.

A garancia-időszakon belül minden anyag- és kivitelezési hibát díjmentesen helyrehozunk, belátásunk szerint vagy javítva, vagy cserélve a készüléket.

Ez a garancia minden olyan országra kiterjed, ahol a készülék a Braun vagy

# Hrvatski

Molimo vas da prije uporabe uređaja pažljivo pročitate ove upute i sačuvate ih za buduće potrebe.

## Upozorenje

- Ovaj uređaj ima ugrađen posebni sigurnosni niskonaponski adapter (6). Nemojte mijenjati ili samostalno rukovati bilo kojim dijelom adaptera, jer se tako izlažete opasnosti od strujnog udara. Specifikacije u vezi električne energije otisnute su na posebnom sigurnosnom niskonaponskom adapteru.

- Koristiti isključivo s Braunovim priključnim kabelom tip 492 .

-  Ovaj je uređaj prikladan za korištenje u kadi ili pod tušem. Iz sigurnosnih razloga, u takvim uvjetima može raditi samo bez kabela.

- Ne otvarajte uređaj! Baterije koje se mogu puniti mogu zamijeniti samo ovlašteni Braun servisni centari.

- Ovaj uređaj mogu koristiti djeca starija od 8 godina te osobe sa smanjenim fizičkim, osjetilnim i mentalnim sposobnostima, kao i osobe koje nemaju prethodno dostatno iskustvo i znanje, pod uvjetom da su pod nadzorom osobe zadužene za njihovu sigurnost odnosno ako im je objašnjeno

kako se uređaj koristi na siguran način tako da oni u potpunosti razumiju moguće rizike prilikom korištenja. Djeca se ne smiju igrati s uređajem. Djeca ne smiju čistiti i održavati uređaj osim ako nisu starija od 8 godina te pod nadzorom odrasle osobe.

- Iz higijenskih razloga ne dijelite ovaj uređaj s drugim osobama.
- Kad je uključen, uređaj nikada ne smije doći u dodir s vašom kosom, trepavicama, vrpčama, itd. kako bi se spriječila bilo kakva ozljeda kao i da bi se spriječilo blokiranje ili oštećivanje uređaja.

## Opis

- 1 Nastavak za izravan kontakt s kožom
- 2 Epilacijska glava
- 3a Svjetlo za punjenje
- 3b SensoSmart™ žaruljica
- 4 Prekidač za uključivanje/isključivanje
- 5 Mehanizam za otpuštanje
- 6 Poseban komplet kabela (dizajn se može razlikovati)
- 7 Nastavak za masažu\*
- 8 Nastavak za početnike sa zaštitnim poklopcem\*
- 9 Brijača glava s trimerom za podrezivanje dlačica\*

\* nije dostupno uz sve modele

## Punjenje

- Priključite aparat posebnim kabelom (6) na električnu utičnicu i puniti ga 1 sat.

Svjetlo za punjenje (3a)

Žmirkajuće zeleno: puni se

Zeleno: napunjeno do kraja

Žuto: preostalo je 15 minuta za punjenje

Žmirkajuće žuto: preostalo je 5 minuta za punjenje

- Kada je u potpunosti napunjen, upotrijebite aparat bez kabela. Vrijeme rada je 30 minuta ako se koristi unutar 24 sata nakon punjenja. Ponovno ga napunite kada se pojavi žuto svjetlo za punjenje ili kada se motor potpuno zaustavi. Preporučamo da uvijek upotrebljavate potpuno napunjeni aparat za najbolji učinak.
- Najbolja temperatura okoliša za punjenje, čuvanje i korištenje uređaja je između 15 °C i 35 °C. U slučaju da je temperatura izvan tog raspona, uređaj bi se mogao dulje puniti, a vrijeme rada bez kabela bi se moglo skratiti.

### Uključivanje

Uključite aparat (1. brzina) pritiskom na gumb za uključivanje/isključivanje (4). Pritisnite gumb 2. put da biste promijenili brzinu na 2. brzinu. Pritisnite još jedanput gumb da biste isključili aparat.

SensoSmart™ svjetlo (3b) svijetli crveno kada se primjenjuje previše pritiska.

### Zaključavanje

Pritisnite i držite sklopku uključivanje/isključivanje (on/off) najmanje 3 sekunde za aktivaciju zaključavanja. Kada se sklopka zaključa, oglasit će se zvuk upozorenja. Za otključavanje pritisnite i držite 3 do 5 sekundi. Sklopku možete otključati i spajanjem uređaja na napajanje.

## Epilacija

- Kada epilirate na suhoj koži, koža ne smije biti masna ili namazana kremom.
- Aparat se može upotrebljavati na mokroj koži, čak i pod tekućom vodom. Koža mora biti jako vlažna. Kako bi se postigli najbolji uvjeti za klizanje aparata, za vrijeme epilacije upotrebljavajte gel za tuširanje.

**Glava za epilaciju (2)** opremljena je različitim nastavcima (1, 7 ili 8, u zavisnosti od modela). Odaberite nastavak u skladu sa svojim potrebama:

**Nastavak za kontakt s kožom (1):** ostvaruje blizak kontakt s kožom i prilagođava se svim područjima tijela. Svaki put kada zasvijetli crveno svjetlo na uređaju SensoSmart™, podsjeća Vas da ne pritiskate prejako.

**Nastavak za masažu (7):** može se upotrebljavati umjesto nastavka za kontakt s kožom (1). Nastavak stimulira kožu kako bi epilacija bila ugodnija.

Uvijek zategnite kožu prilikom epilacije. Aparat držite na koži pod pravim kutom (90°) i vodite ga sporim, kontinuiranim kretanjem u smjeru suprotnom od smjera rasta dlaka, a u smjeru prekidača.

### Upotreba na nogama:

Noge epilirajte u smjeru odozdo prema gore. Kada epilirate zonu iza koljena, zategnite i dobro ispružite nogu. Držite noge ispružene pri uklanjanju dlaka u području iza koljena.

### Upotreba pod pazuhom i u zoni bikinija:

Kako su ta područja vrlo osjetljiva na bol, počnite s 1. brzinom. S višestrukim upotrebom smanjit će se i bol. Prije epilacije temeljito očistite odgovarajuće područje radi uklanjanja ostataka (poput dezodoransa). Prilikom epilacije ispod pazuha podignite ruku i vodite aparat u različitim smjerovima kako biste uspješno uhvatili sve dlačice koje mogu rasti u različitim smjerovima.

**Nastavak za početnike (8) namijenjen je osobama koje prvi puta upotrebljavaju aparat:** kombinira epilaciju i brijanje kako bi olakšao prilagođavanje na uklanjanje dlačica s korijenom. Dizajniran je za upotrebu samo na vlažnim nogama. Kada upotrebljavate nastavak za početnike, uvijek nanosite pjenu ili gel za brijanje na vlažnu kožu.

U početnoj fazi (u prva 4 tjedna) upotrebljavajte epilator jednom tjedno s nastavkom za početnike kako biste epilirali i izbrijali dlačice. Budite posebno oprezni kod neravnih površina kože s izraženim kostima kako bi se izbjegle ozljede uzrokovane oštricom.

Nakon upotrebe isperite pjenu koja se nakupila na nastavku za početnike. Nakon 4 tjedna vaša će se koža navići na uklanjanje dlačica i možete prijeći na epilaciju primjenom nastavka za kontakt s kožom (1) ili nastavka za masažu (7). Ako i dalje želite upotrebljavati nastavak za početnike, obavezno ga zamijenite nakon 12 upotreba (ili u slučaju ako primijetite znakove istrošenosti, izvijanja ili oštećenja). Rezervni nastavci (broj reference 771WD) dostupni su kod vašeg prodavača, u servisnim centrima Braun ili na [www.service.braun.com](http://www.service.braun.com).

### Savjeti za epilaciju

- Ako prethodno niste upotrebljavali epilator ili ako se niste epilirali duže vrijeme, može proći neko kratko vrijeme dok se koža ne navikne na epilaciju. Nelagoda koju osjećate u početku znatno će se smanjiti višekratnom uporabom u skladu s prilagođavanjem kože.
- Preporučujemo da prvu epilaciju napravite navečer, tako da moguće crvenilo može prestati preko noći. Kako biste opustili kožu nakon epilacije, preporučujemo da nanese hranjivu kremu na epilirana područja.
- Epilacija je lakša i ugodnija kada su dlačice optimalne dužine od 2 do 5 mm. Ako su dlačice duže, preporučujemo da prvo obrijete i epilirate kraće dlačice koje su izrasle nakon 3 do 5 dana.
- Tanke, narasle dlačice možda neće izrasti do površine kože. Piling kože pomaže u sprječavanju urastanja dlačica u kožu tako što uklanja gornji sloj kože te tako tanke dlačice mogu probiti sloj kože.

### Čišćenje epilacijske glave

Redovitim čišćenjem epilacijske glave održavaju se dobri higijenski uvjeti. Prvo uklonite nastavak koji upotrebljavate (1, 7 ili 8) i isperite ga pod mlazom vode. Za skidanje epilacijske glave pritisnite mehanizam za otpuštanje (5).

### Suhu:

Pozorno očistite elemente hvatanja četkom za čišćenje.

### Mokro:

Nakon svake vlažne upotrebe (posebice uz primjenu gela) očistite epilacijsku glavu pod mlazom vode. Tijekom čišćenja uključite na nekoliko sekundi epilator. Ponovno postavite neki od nastavaka samo kada je epilacijska glava potpuno suha.



### Općenite informacije o epilaciji

Sve metode uklanjanja dlačica mogu dovesti do urastanja dlačica i iritacije (npr. peckanja, boli, crvenila kože i sl.), a mogućnost takve reakcije prvenstveno ovisi o stanju kože i dlačica. To je normalna reakcija i trebala bi brzo prestati, no ako uklanjate dlačice epilatorom po prvi put ili imate osjetljivu kožu, reakcija zna biti i malo jača od uobičajene. Ako iritacija potraje i nakon 36 sati, preporučujemo vam da posjetite svog liječnika. Općenito se iritacija kože, kao i osjećaj boli s vremenom, uz stalno korištenje epilatora Silk-épil, značajno smanjuju. U nekim slučajevima zna doći do manje kožne upale kao posljedice kontakta s bakterijama (npr. dok uređaj klizi niz kožu). Redovito detaljno čišćenje glave uređaja prije upotrebe umnogome će smanjiti rizik infekcije. Imate li nekih dvojbi u pogledu korištenja ovog uređaja, razgovarajte sa svojim liječnikom. Prije korištenja uređaja obavezno je konzultirati liječnika u slučaju: ekcema, rana, upalnih kožnih procesa kao što je folikulitis (gnojna upala folikula), proširenih vena, ispupčenih madeža, smanjenog imuniteta kože, npr. dijabetesa mellitusa, tijekom trudnoće, Raynaudove bolesti, hemofilije, nedostatka imuniteta ili Candide.

### Brijanje (pogledajte ilustracije u odlomku B)

Brijača glava (9) je osmišljena za brzo i temeljito brijanje nogu, pazuha i bikinizone, definiranje kontura i podrezivanje dlačica

na duljinu od 5 mm. Briaću glavu koristite isključivo na suhoj koži i pri brzini «II».

- a Brijanje:** odaberite «».
- b Podrezivanje kontura:** odaberite «».
- c Podrezivanje dlačica na duljinu 5 mm:** odaberite «» i postavite nastavak s trimerom (I).
- d Čišćenje**  
Lagano i nježno tapkajte mrežicom (II) o ravnu površinu. Mrežicu nikada nemojte čistiti četkicom jer biste je mogli oštetiti.
- e** Dijelove za brijanje treba redovito podmazivati svaka 3 mjeseca.
- f** Zamijenite mrežicu (II) i blok noža (III) kada primijetite da više ne briju jednako dobro kao ranije. Zamjenski dijelovi (mrežica, blok noža) mogu se nabaviti u trgovinama ili u Braunovim servisnim centrima ili na [www.service.braun.com](http://www.service.braun.com). Nemojte se brijati ako je mrežica oštećena.

## Odlaganje

Ovaj uređaj sadrži baterije i/ili reciklabilni električni otpad. Kako biste zaštitili okoliš, nemojte odlagati baterije ili uređaj zajedno s kućnim otpadom, već na za to predviđenim odlagalištima u vašoj zemlji.



Podložno promjenama bez prethodne najave.

## Jamstvo

Za ovaj proizvod jamčimo jamstveno razdoblje od 2 godine od dana kupnje. U okviru tog razdoblja besplatno ćemo otkloniti bilo kakvu neispravnost uređaja do koje je došlo zbog zamora materijala ili pogrešaka u radu ili popravkom ili zamjenom uređaja ovisno o procjeni. Ovisno o dostupnosti, zamjenski proizvod može biti druge boje ili će to biti proizvod najslićnijih specifikacija.

Ovo jamstvo vrijedi za svaku zemlju u kojoj ovaj uređaj distribuiraju Braun ili njegov ovlašteni distributer.

Ovo jamstvo ne pokriva: štetu nastalu zbog nepravilne upotrebe, normalno trošenje materijala (npr. u slučaju trošenja mrežice na uređaju za brijanje), kao i oštećenja koja imaju neosporan utjecaj na vrjednost ili rad uređaja. Jamstvo prestaje vrijediti ako popravke vrše neovlaštene osobe te ako se ne koriste originalni Braunovi dijelovi.

Ako tijekom jamstvenog razdoblja zatrebate servis, donesite ili pošaljite cijeli uređaj zajedno s računom na adresu Braunovog ovlaštenog servisnog centra.

Napomena : Ukoliko niste u mogućnosti riješiti Vaš problem putem priložene servisne mreže ili na prodajnom mjestu molimo Vas da nas kontaktirate na telefonski broj 091 66 01 777 ili 01 66 26 555.

## SINGULI D.O.O., Zagreb 10 000

Primorska 3, Tel. 01 37 72 644,  
[primorska@singuli.hr](mailto:primorska@singuli.hr),

ili nazovite Call centar singuli: 072 700 707  
CMP, Savica Šanci 145, Tel. 01 24 04 451,  
[savica@singuli.hr](mailto:savica@singuli.hr),

ili nazovite Call centar singuli: 072 700 707  
Josipa Strganca 12, Tel. 01 37 79 029,  
[spansko@singuli.hr](mailto:spansko@singuli.hr),

ili nazovite Call centar singuli: 072 700 707

## JEŽIĆ COLOR SERVIS, Bjelovar 43 000

Petra Zrinskog 13, Tel. 043 243 500,  
[color-servis@bj.htnet.hr](mailto:color-servis@bj.htnet.hr)

## ELMIN, Đurđevac 48 350,

R. Boškovića 20, Tel. 048 813 365,  
[elmin@optinet.hr](mailto:elmin@optinet.hr)

## BKS d.o.o., Slavonski Brod 35 000,

J. J. Strossmayera 29, Tel. 035 203 101,  
[bks.servis035@gmail.com](mailto:bks.servis035@gmail.com)

## FRUK d.o.o., Virovitica 33 000,

J. J. Strossmayera 23, Tel. 033 553 068,  
[fruk.servis@vt.t-com.hr](mailto:fruk.servis@vt.t-com.hr)

## MARKOVIĆ OBRT ZA EL.USLUGE, Varaždin 42 000,

Krešimira Filića 9, Tel. 042 210 588,  
[i.markovic@inet.hr](mailto:i.markovic@inet.hr)

**RADAN ELEKTRONIK CENTAR d.o.o.,**

**Dubrovnik 20 000,**

Ob. Pape I.Pavla 17, Tel. 020 321 500,

radanelektronikcentar@gmail.com

**Tehno -Jelčić d.o.o., Šibenik 22 000,**

VIII Dalmatinske Udarne Brigade 71,

Tel. 022 340 229

**SINGULI D.O.O., 21000 SPLIT-KAMEN**

UL. 4. Gardijske brigade 43,

Tel. 095 66 26 556

(u sklopu poslovnog prostora ROBOT

COMMERCE d.o.o. (TTTS)),

split@singuli.hr, ili nazovite Call centar



singuli: 072 700 707



# Slovenščina

Pred uporabo aparata pozorno preberite navodila za uporabo in jih shranite za nadaljnjo uporabo.

## Opozorilo

- Aparat je opremljen s kompletom s posebnim priključkom (6), ki ima integrirano varnostno izjemno nizko napajanje. Ne menjajte ali spreminjajte nobenega dela. V tem primeru lahko pride do tveganja električnega šoka.
- Uporabljajte le napajalnik vrste 492 .
-  Aparat je primeren za uporabo v kopalni kadi ali pod tušem. Iz varnostnih razlogov ga lahko uporabljate samo brez kabla.
- Ne odpiraj naprave! Polnilno baterijo lahko zamenja le pooblaščen servisni center Braun.
- Aparat lahko uporabljajo otroci, starejši od 8 let, in osebe z zmanjšanimi fizičnimi, senzoričnimi ali mentalnimi sposobnostmi ali pomanjkanjem izkušenj in znanja, če so pod nadzorom ali so dobili navodila glede varne uporabe aparata in razumejo povezane nevarnosti. Otroci se z aparatom ne smejo igrati. Čiščenje in vzdrževanja ne smejo izvajati otroci, razen če so starejši od 8 let in so pod nadzorom.

- Iz higienskih razlogov aparata ne delite z drugimi osebami.
- Ko je aparat vklopljen, ne sme priti v stik z lasmi, trepalnicami, trakovi in podobnim, da preprečite tveganje osebnih poškodb ali zaustavitve delovanja oziroma poškodbe aparata.

## Opis

- 1 Nastavek za stik s kožo
  - 2 Epilacijska glava
  - 3a Indikatorska lučka za polnjenje
  - 3b lučka SensoSmart™
  - 4 Gumb za vklop/izklop
  - 5 Gumb za sprostitvev
  - 6 Posebni kabel (oblika je lahko drugačna)
  - 7 Nastavek za masažo\*
  - 8 Začetni nastavek z zaščitnim pokrovom\*
  - 9 Brivnik z nastavkom za prirezovanje\*
- \*ni na voljo pri vseh modelih

## Polnjenje

- Napravo s posebnim kablom (6) priključite v električno vtičnico in jo polnite eno uro.

Indikatorska lučka za polnjenje (3a)

Utripajoča zelena: polnjenje poteka

Zelena: napolnjeno

Rumena: ostaja še za 15 min električne energije

Utripajoča rumena: ostaja še za pet minut električne energije

- Ko je naprava povsem napolnjena, jo uporabite brez priklopljenega kabla. Čas delovanja naprave je 30 minut, če jo uporabite v 24 urah po polnjenju. Napravo znova napolnite, ko začne utripati rumena indikatorska lučka za polnjenje ali ko se motor ustavi. Najboljše delovanje naprave dosežete, če jo pred uporabo vselej povsem napolnite.
- Najbolj primerna sobna temperatura za polnjenje, uporabo in hrambo naprave je med 15 °C in 35 °C. Če je temperatura višja, se lahko čas polnjenja podaljša,

čas brezžične uporabe aparata pa nekoliko skrajša.

## Vklop

Za vklop pritisnite gumb on/off (4) (hitrost 1).

Za preklop na hitrost 2 gumb pritisnite še enkrat.

Za izklop naprave gumb pritisnite še tretjič.

Lučka SensoSmart™ (3b) zasveti v rdeči barvi, če uporabite preveč pritiska.

## Gumb za zaklepanje med prenosom

Pridržite gumb za vklop/izklop za vsaj tri sekunde, da omogočite zaklepanje med prenosom. Pisk potrdi, da je gumb zaklenjen. Odklenete ga tako, da pridržite gumb za tri do pet sekund. Gumb lahko odklenete tudi tako, da napravo priključite na električno omrežje.

## Epilacija

- Ko epilirate na **suhi koži**, koža ne sme biti naoljena ali namazana.
- Napravo lahko uporabljate na **mokri koži** tudi pod tekočo vodo. Poskrbite, da je koža zelo vlažna. Da zagotovite dobro drsenje, lahko pri epilaciji uporabite gel za tuširanje.

**Epilacijska glava (2)** je opremljena z različnimi nastavki (1, 7 ali 8, odvisno od modela). Izberite nastavek, ki vam najbolj ustreza:

**Nastavek za stik s kožo (1):** poskrbi za tesen stik s kožo in se prilagodi vsem delom telesa.

Kadar lučka SensoSmart™ zasveti v rdeči barvi, je to opomnik, da zmanjšajte pritisk.

**Masažni nastavek (7):** lahko ga uporabimo namesto nastavka za stik s kožo (1). Stimulira kožo in poskrbi za še udobnejšo epilacijo.

Med epilacijo vselej napnite kožo.

Napravo držite pod pravim kotom (90°)

glede na kožo in jo počasi in neprekinjeno vodite v nasprotno smer od rasti dlak v smeri stikala.

## Uporaba na nogah:

Epilacijo nog začnite izvajati spodaj in se pomikajte navzgor. Ko odstranjujete dlake s področja za kolenom, imejte nogo ves čas iztegnjeno. Ko odstranjujete dlake s področja za kolenom, morate imeti nogo ves čas iztegnjeno.

## Uporaba pod pazduho in v bikini predelu:

Ker so ta območja občutljivejša na bolečino, najprej uporabite hitrost I. Ob večkratni uporabi se bo občutljivost na bolečino zmanjšala. Pred epilacijo dobro očistite predel, kjer nameravate uporabiti epilator, da odstranite obloge, npr. dezodorant. Ko epilirate predel pod pazduho, naj bo roka dvignjena, napravo pa vodite v različne smeri, da lahko ujamete vse dlake, ne glede na smer rasti dlak.

## Začetni nastavek (8) za prvo uporabo:

kombinacija epilacije in britja, da se navadite na odstranjevanje dlak s korenino vred. Oblikovan je le za mokro uporabo na nogah. Ko uporabljate začetni nastavek, na navlaženo kožo vedno nanesite brivsko peno ali gel.

V začetni fazi (prve 4 tedne) uporabljajte epilator z začetnim nastavkom za epilacijo in britje enkrat tedensko. Posebej previdni morate biti na koščeni in neenakomerno oblikovanih predelih kože, da se izognete morebitnim poškodbam z rezilom.

Po uporabi sperite peno, ki se nabere na začetnem nastavku.

Po štirih tednih se boste navadili na odstranjevanje dlak in lahko začnete z epilacijo z nastavkom za stik s kožo (1) ali z masažnim nastavkom (7). Če želite nadaljevati z uporabo začetnega nastavka, poskrbite, da ga zamenjate po 12 uporabah (ali v primeru, da so na rezilu vidni znaki obrabe, upognjenosti ali poškodb). Nadomestni nastavek (referenčna št. 771WD) je na voljo pri prodajalcu, pri katerem ste kupili napravo, v servisnih

## Nasveti za epilacijo

- Če pred tem epilatorja še niste uporabljali ali če ga niste uporabljali dalj časa, bo morda trajalo nekaj časa, da se vaša koža privadi na epilacijo. Začetno neugodje se bo znatno zmanjšalo ob vnovični uporabi, saj se koža prilagodi na postopek.
- Ob prvi uporabi epilatorja vam priporočamo, da postopek opravite zvečer, tako da bo morebitna rdečica izginila čez noč. Da se koža pomiri, po epilaciji priporočamo uporabo vlažilne kreme.
- Epilacijo je mogoče najlažje in najudobneje izvesti, ko je dolžina dlačic 2–5 mm. Če so dlake daljše, priporočamo, da jih najprej obrijete ter epilacijo opravite po 3–5 dneh, ko dlake izrastejo.
- Lahko se zgodi, da nežne dlake ne izrastejo na površje kože. Piling pomaga preprečevati vraščanje dlak z luščenjem in odstranjevanjem vrhnjega sloja kože, tako da nežne dlake uspejo izrasti na površino kože.

## Čiščenje epilacijske glave

Redno čiščenje epilacijske glave zagotavlja dobre higienske pogoje. Najprej odstranite uporabljeni nastavek (1, 7 ali 8) in ga sperite pod tekočo vodo. Če želite odstraniti epilacijsko glavo, pritisnite gumb za sprostitvev nastavka (5).

### Suho:

S čistilno ščetko temeljito očistite pinceto.

### Mokro:

Po vsaki mokri uporabi (še posebej z gelom) epilacijsko glavo očistite pod tekočo vodo. Med čiščenjem epilator za nekaj sekund vklopite. Nato znova namestite enega od nastavkov, šele ko je glava povsem suha.

## Splošne informacije o epilaciji

Vsi načini odstranjevanja dlačic s koreninami lahko povzročijo vraščanje dlak in draženje (npr. srbenje, neugodje ali por-

dečitev kože), odvisno od stanja kože in dlačic. To je običajna reakcija in običajno hitro izgine, vendar je lahko močnejša, če dlačice s korenino odstranjujete šele prvih nekajkrat ali če imate občutljivo kožo.

Če je po 36-ih urah koža še vedno razdražena, priporočamo obisk zdravnika.

Na splošno se kožne reakcije in občutek bolečine z redno uporabo aparata Silk-épil občutno zmanjša. V nekaterih primerih lahko pride do vnetja kože, ko bakterije prodrejo v kožo (npr. ko z aparatom povlečete čez kožo). Temeljito čiščenje glave za epilacijo in kože pred vsako uporabo bo zmanjšalo tveganje okužbe.

Če imate kakršne koli dvome glede uporabe aparata, se posvetujte z zdravnikom. V naslednjih primerih lahko aparat uporabljate samo po predhodnem posvetovanju z zdravnikom: ekcem, rane, vnetja kože kot pri folikulitisu (gnojni folikli dlačic) in varikoznih venah okrog maternih znamenj, zmanjšana imunska odpornost kože, npr. sladkorna bolezen, med nosečnostjo, Raynaudova bolezen, hemofilija, imunska pomanjkljivost ali kandida.

## Britje (glej razdelek slike B)

Glava brivnika (9) je oblikovana za hitro in natančno britje nog, pazduh in bikini črte, za krajšanje obrobnih in prirezovanje dlačic na dolžino 5 mm. Z brivnikom lahko aparat uporabljate samo na suhi koži in nastavitvijo hitrosti na II.

**a Britje:** Izberite «».

**b Krajšanje obrobnih dlačic:** Izberite «».

**c Krajšanje dlačic na dolžino 5 mm:** Izberite «» in nastavite nastavek za prirezovanje (I).

### d Čiščenje

Mrežico brivnika (II) iztrkajte na ravno površino. Ne čistite ga s ščetko, saj lahko poškodujete mrežico brivnika.

**e** Dele brivnika morate redno, vsake tri mesece, namazati.

- f** Zunanji okvir mrežice (II) in blok rezil (III) morate zamenjati, ko opazite slabšo učinkovitost britja. Rezervni deli so na voljo pri vašem prodajalcu, servisnih centrih Braun ali na spletnem mestu [www.service.braun.com](http://www.service.braun.com). Ne brijte se, če je mrežica poškodovana.

### Odstranjevanje

Izdelek vsebuje baterije in reciklirne električne odpadke. Za zaščito okolja izdelka ne odlagajte med gospodinjske odpadke, ampak ga odnesite na ustrezna lokalna zbirna mesta.



Podatki se lahko spremenijo brez vnaprejšnjega opozorila.

### Garancijski list

Za izdelek velja dveletna garancija, ki začne veljati z datumom izročitve blaga. Proizvajalec jamči, da bo izdelek deloval v garancijskem roku ob pravilni uporabi v skladu z njegovim namenom in priloženimi navodili. V garancijski dobi bomo brezplačno odpravili vse okvare izdelka, ki so posledica napak v materialu ali izdelavi, tako da vam bomo izdelek po naši presoji popravili ali v celoti zamenjali.

Če pooblaščen servis vašega izdelka ne popravi v 45 dneh, imate pravico zahtevati nov izdelek. Za sprejem v reklamacijo se šteje dan, ko je izdelek sprejet v pooblaščen servis, pri prodajalcu (distributerju) ali v trgovino, kjer ste izdelek kupili.

Čas zagotavljanja servisa, vzdrževanja, nadomestnih delov in priklopnih aparatov je 3 leta po preteku garancijskega roka. Popravila na domu zaradi zahtevnosti in neprenosljivosti sodobne servisne opreme in razpoložljivosti rezervnih delov niso mogoča.

Garancija velja na območju Republike Slovenije, pa tudi v vseh državah, kjer izdelek dobavlja podjetje Braun ali njegov pooblaščen distributer.

Garancija ne izključuje pravic potrošnika, ki izhajajo iz odgovornosti prodajalca za napake na blagu.

Garancija ne velja:

- Za okvare, ki so posledica nepravilne uporabe, normalne obrabe ali rabe oziroma napake, ki imajo zanemarljiv učinek na vrednost in delovanje izdelka.
- Ob vsakem posegu nepooblaščenih oseb ali kakršnekoli druge predelave izdelka in če pri popravilu niso uporabljeni originalni Braunovi rezervni deli.

Za popravilo v garancijski dobi celotno napravo skupaj z računom in/ali izpolnjenim garancijskim listom odnesite ali pošljite na pooblaščen servisni center Braun:

JEŽEK SERVIS D.O.O., Cesta 24. Junija 2,  
1231 Ljubljana  
Tel. št.: +386 1 561 66 30, E-mail: [jezek-trg.servis@siol.net](mailto:jezek-trg.servis@siol.net)

Potrošnik lahko zahtevo za popravilo v garancijski dobi za celotno napravo, skupaj z računom in/ali izpolnjenim garancijskim listom, prav tako uveljavlja tudi pri prodajalcu ali pri proizvajalcu (distributerju).

Za dodatne informacije smo vam na voljo na brezplačni telefonski številki 080 2822. Distributer: Orbico, d. o. o., Verovškova ul. 72, 1000 Ljubljana  
Proizvajalec: Braun GmbH, Frankfurter Str. 145, 61476 Kronberg, Nemčija

# Türkçe

Lütfen kullanma kılavuzunu ürünü kullanmadan önce dikkatlice okuyunuz ve ileride ihtiyaç duyduğunuzda okumak üzere saklayınız.

## Uyarı

- Bu cihazın ekstra düşük voltaj için güvenlik sağlayan adaptör içeren özel kablo seti (6) vardır. Lütfen değiştirmeyiniz herhangi bir parçası ile oynamayınız, aksi takdirde elektrik çarpabilir.
- Yalnızca 492 D-□-C kodlu Braun şarj cihazını kullanın.
-  Bu cihaz küvette ya da duşta kullanım için uygundur. Güvenlik sebebiyle, yalnızca kablosuz durumdayken çalıştırılabilir.
- Cihazı açmayınız! İçerdiği şarj edilebilir piller yalnızca yetkili Braun Servis merkezi tarafından değiştirilebilir.
- Bu aygıt, 8 yaş ve üzeri çocuklar tarafından kullanılabilir. Fiziksel, duysal ve zihinsel kapasitesi kısıtlı veya deneyimi ve bilgisi olmayan kişiler; gözetim altında ya da cihazın güvenli kullanımı hakkında bilgilendirildikten ve yanlış kullanımı durumunda oluşabilecek zararları kavradıktan sonra cihazı kullanabilirler. Çocuklar cihazla oynamamalıdır. Temizleme ve bakım işlemleri, gözetim altında ve 8 yaşından büyük olmayan çocuklar tarafından yapılmamalıdır.
- Hijyenik nedenlerden ötürü, bu cihazı başka kişilerle paylaşmayınız.
- Cihaz çalışırken, oluşabilecek herhangi bir yaralanma tehlikesini ve aynı zamanda cihazın kitlenme ya da zarar görmesini engellemek için kesinlikle başınızdaki tüylerle, kirpiklerinizle, kordon ve buna benzer tehlike yaratacak bölgelerle temas etmesini önleyiniz.

## Tanımlar

- 1 Cilt teması ataçmanı
- 2 Epilasyon başlığı
- 3a Şarj göstergesi
- 3b SensoSmart™ ışığı\*
- 4 Açma/kapama düğmesi

- 5 Başlık çıkartma düğmesi
- 6 Özel kablo seti (tasarım değişkenlik gösterebilir)
- 7 Masaj kapağı\*
- 8 Koruyucu kılıflı başlangıç düzeyi kapağı\*
- 9 Düzeltici ataçmanlı tıraş başlığı\*

\*her modelde yoktur

## Şarj Etme

- Özel kablo setini (6) kullanarak cihazı bir elektrik girişine bağlayın ve 1 saat süreyle şarj edin.

## Şarj ışığı (3a)

Yanıp sönen yeşil: şarj oluyor

Yeşil: tam şarj

Sarı: 15 dakikalık şarj

Yanıp sönen sarı: 5 dakikalık şarj

- Tamamen şarj olduğunda cihazı kablosuz kullanın. Kullanım süresi, şarj işleminin ardından 24 saat içerisinde kullanılması durumunda 30 dakikadır. Sarı ışık yandığında veya motor çalışmayı durdurduğunda cihazı yeniden şarj edin. En iyi performans için, her zaman cihazı tam şarjla kullanın.
- Şarj etmek, kullanmak ve muhafaza etmek için en ideal çevre sıcaklığı 15 °C ve 35 °C arasındadır. Sıcaklığın bu değerlerin çok üzerine çıkması durumunda şarj olma süresi uzayabilir ve kablosuz kullanım süresi kısalsabilir.

## Çalıştırma

Çalıştırma için (hız 1) açma/kapama düğmesine (4) basın. Hız 2'ye geçmek için ikinci defa basın. Cihazı kapatmak için bir kere daha basın.

SensoSmart™ ışığı (3b) çok fazla baskı uyguladığınızda kırmızı yanar.

## Seyahat kilidi

Seyahat kilidini aktifleştirmek için açma/kapama düğmesini en az 3 saniye basılı tutun. Kilidi açmak için 3 ile 5 saniye kadar basılı tutun. Kilidi aynı zamanda cihazı kabloya bağlayarak da kaldırabilirsiniz.

## Epilasyon

- **Kuru cilt** üzerinde epilasyon yaparken, cildiniz kuru ve yağ ya da kremden arındırılmış olmalıdır.
- Cihaz, **ıslak cilt** üzerinde, hatta akmakta olan suyun altında bile kullanılabilir. Cildin çok nemli olduğundan emin olun. Cihaz için en iyi kayma koşullarının elde edilebilmesi için epilasyon yaparken duş jeli kullanabilirsiniz.

**Epilasyon başlığı (2)** farklı kapaklarla (modele göre 1, 7 ya da 8) teçhizatlandırılmıştır. İhtiyacınız doğrultusunda kapakları seçin:

**Cilt temas ataçmanı (1):** Yakın cilt teması sağlar ve tüm vücut bölgelerine uyum sağlar. SensoSmart™ ışığının kırmızı yanması, fazla baskı uygulamamanız için bir hatırlatmadır.

**Masaj kapağı (7):** cilt temas ataçmanı (1) yerine kullanılabilir. Epilasyon sürecinin daha rahat olması için cildi harekete geçirir.

Epilasyon yaparken her zaman cildinizi gerin. Cihazı cildinize doğru açıda (90°) tutun ve yavaş, sürekli hareketlerle tüylerin çıkışı yönünün tersine doğru hareket ettirin.

**Bacalarda kullanım:** Bacaklarınıza aşağıdan yukarıya doğru epilasyon yapın. Diz bölgenizin arkasına epilasyon yaparken, bacağınızı gergin ve düz tutun. Diz bölgenizin arkasındaki tüyleri alırken bacağınızı gergin tutun.

**Koltuk altı ve bikini bölgesinde kullanım:** Bu bölgeler acıya karşı hassas olduğundan hız I ile başlayın. Sürekli kullanımla acı hassasiyeti azalacaktır. Epilasyondan önce, cildin yabancı maddelerden (deodorant gibi) arındırıldığından emin olun. Koltuk altına epilasyon yaparken cildinizin gergin olmasını sağlayacak şekilde kolunuzu yukarı kaldırın ve cihazı değişik yön-

lerde geliştirmekte olan tüyleri alabilmek için farklı yönlere doğru hareket ettirerek kullanınız.

**İlk kez kullananlar için Başlangıç düzeyi ataçmanı (8):** tüylerin kökten alımına alışmaya yardımcı olmak için epilasyon ve tıraş birleştirir. Yalnızca bacalarda ıslak kullanım için tasarlanmıştır. Başlangıç düzeyi ataçmanını kullanırken her zaman ıslak cildinizin üzerine tıraş köpüğü ya da jeli uygulayın.

Başlangıç döneminde (ilk 4 hafta), epilasyon yapmak ve tıraş etmek için haftada bir defa epilatorü başlangıç düzeyi ataçmanı ile birlikte kullanın. Kemikli, pürüzlü cilt bölgelerinde bıçakların neden olabileceği yaralanmalardan kaçınmak için özellikle dikkatli olun. Kullanımların arasında başlangıç düzeyi ataçmanında biriken köpüğü durulayın. 4 haftadan sonra, tüy alımına alışıyor olacak ve epilasyonunuzu cilt temas ataçmanı (1) ya da masaj kapağı (7) ile yapabileceksiniz. Başlangıç düzeyi ataçmanını kullanmaya devam etmek istiyorsanız 12 kullanımdan sonra (veya bıçaklarda gözlemlenecek bir aşınma, bükülme ya da hasar durumunda) değiştirdiğinizden emin olun. Ataçmanların değişimini, (referans #771WD) cihazı satın aldığınız satıcınız, Braun Servis Merkezi ya da [www.service.braun.com](http://www.service.braun.com) aracılığıyla yapabilirsiniz.

## Epilasyon önerileri

- Daha önce epilatorü kullanmadıysanız veya uzun zamandır epilasyon yaptırmadıysanız cildinizin epilasyona alışması kısa bir zaman alabilir. Başlangıçta hissettiğiniz rahatsızlık, düzenli kullanım ile beraber hissedilebilir seviyede azalacaktır.
- İlk defa epilasyon yaptığınız zaman, kızarıklık sabaha kadar kaybolacağı için gece yapmayı tercih edin. Cildinizi rahatlatmak için epilasyon sonrası nemlendirici kremler kullanmanızı tavsiye ediyoruz.
- Tüyleriniz 2–5 mm arasında uzunlukta

olduğu zaman daha rahat ve kolay epilasyon yaparsınız. Eğer tüyleriniz daha uzunsa ilk önce tıraş etmenizi ve 3- 5 gün kadar tekrar uzamasını beklemenizi tavsiye ederiz.

- Tekrar uzamaya başlayan ince tüyler, cildin yüzeyinden dışarıya doğru uzayamayabilirler. Peeling işlemi, ovma/cildin üst tabakasını kaldırma ile batık tüylerin oluşumu engeller ve böylece ince tüyler daha kolay bir şekilde cilt yüzeyinden dışarı çıkabilirler.

## Epilasyon başlığını temizleme

Epilasyon başlığını düzenli temizlemek iyi hijyenik koşullar sağlar. Önce kullanılmış kapağı (1,7 ya da 8) çıkarın ve akan su altında durulayın. Epilasyon başlığını çıkarmak için başlık çıkarma butonuna (5) basın.

**Kuru:** Temizleme fırçasını kullanarak cımbızları iyice temizleyin.

**Islak:** Her bir ıslak kullanımın ardından (özellikle jel ile uygulamalarda) epilasyon başlığını akan su altında temizleyin. Temizleme süresince, epilatorü birkaç saniye çalıştırın. Yalnızca, kapaklardan birini epilasyon başlığı tamamen kuruduktan sonra yeniden takın.

## Epilasyon hakkında genel bilgi

Tüylerin kökten alındığı tüm epilasyon metodları cilt ve tüy tipine bağlı olarak batık tüy sorununa ve irritasyona sebep olabilir (örn. kaşıntı, rahatsızlık ya da cilt kızarıklığı vs.). Bu çoğunlukla normal bir tepkidir ve hızlıca geçecektir ama tüylerinizi birkaç seferdir ilk defa kökten alıyorsanız veya hassas bir cildiniz varsa daha uzun sürede geçebilir. Eğer, 36 saat sonra cildinizde hala irritasyon belirtileri devam ediyorsa doktorunuza danışmanızı tavsiye ederiz.

Normal şartlarda, cilt reaksiyonu ve acı hissi, Silk-épil'in düzenli ve tekrarlı kullanımında ciddi miktarda azalacaktır. Bazı durumlarda, cildin altına bakteriler nüfuz ederse, ciltte enfeksiyon yaratabilir (örneğin cihazı cilt üzerinde gezdirince). Bu riski en

aza indirmek için epilasyon başlıklarını her kulanımdan önce iyice temizleyiniz.

Eğer bu ürünün kullanımıyla ilgili herhangi bir şüpheniz varsa, lütfen doktorunuza danışınız. Egzama, yaralar, folliculitis (kul kökü iltihabı) gibi iltihaplı, cilt reaksiyonları ve varisli damarlar, ciltteki benlerin çevresi, derinin dayanıklılığını kaybetmesi örneğin şeker hastalığı, hamilelik, Raynaud hastalığı hemofili, vücut bağışıklık sisteminde sorun olması veya Candida mantarı gibi sorunlar olması durumunda cihazı kullanmadan önce doktorunuza danışınız.

## Tıraş (Resimdeki B bölümüne bakınız)

Tıraş başlığı (9), bacakların, koltuk altı ve bikini bölgesinin hızlı ve yakın şekilde tıraş edilmesi, kenarların düzeltilmesi ve 5mm'ye kadar uzunluktaki tüylerin kesilmesi için tasarlanmıştır. Tıraş başlığını sadece kuru ciltte ve hız II'de kullanın.

**a Tıraş olma:** «» imgesini seçin.

**b Kenarların düzeltilmesi:** «» imgesini seçin.

**c 5mm'ye kadar uzunluktaki tüylerin kesimi:** «» simgesini seçin ve düzeltici ataçmanı (I) takın.

## d Temizleme

Tıraş eleğini (II) düz bir yüzey üzerine yerleştirin. Eleğe zarar verebileceği için, fırça ile temizlemeyin.

**e Tıraş başlığı parçaları her 3 ayda bir düzenli olarak yağlanmalıdır.**

**f Azalan bir performans farketmişinizde, elek (II) ve bıçak (III) bloğunuzu değiştiriniz. Değişimi satın aldığımız yerden, Braun Müşteri Hizmeti Merkezlerinden veya [www.service.braun.com](http://www.service.braun.com) adresinden yapabilirsiniz. Zarar görmüş elekle tıraş olmayınız.**

## Çevre Bilgisi

Bu ürün pil ve geri dönüşebilir elektronik atık içermektedir. Çevreyi korumak adına, lütfen kullanım ömrü sonunda ürünü diğer

ev atıkları ile beraber atmayınız, yerel toplama merkezlerine götürünüz.

Bu bilgiler, bildirim yapılmadan değiştirilebilir.

AEEE Yönetmeliğine Uygundur



Bakanlıkça tespit ve ilan edilen kullanım ömrü 5 yıldır.

Üretici firma ve CE uygunluk değerlendirme kuruluşu:

**Braun GmbH**  
**Frankfurter Straße 145**  
**61476 Kronberg / Germany**

#### **İthalatçı Firma:**

Procter & Gamble Tüketim Malları Sanayi A.Ş. Nida Kule – Kuzey, Barbaros Mahallesi Begonya Sokak No:3 34746 Ataşehir, İstanbul tarafından ithal edilmiştir.  
P&G Tüketici İlişkileri: 08502200911  
[www.pg.com.tr](http://www.pg.com.tr)

#### **TÜKETİCİNİN HAKLARI**

Malın ayıplı olduğunun anlaşılması durumunda tüketici, 6502 sayılı Tüketicinin Korunması Hakkında Kanunun 11 inci maddesinde yer alan;

- Sözleşmeden dönme,
- Satış bedelinden indirim isteme,
- Ücretsiz onarılmasını isteme,
- Ç) Satılanın ayıpsız bir misli ile değiştirilmesini isteme, seçimlik haklarından birini kullanabilir.

Tüketici; şikâyet ve itirazları konusundaki başvurularını Tüketici Mahkemelerine ve Tüketici Hakem Heyetlerine yapabilir.

Braun Servis İstasyonları listemize internet sitemizden veya Tüketici Hizmetleri Merkezimizi arayarak ulaşabilirsiniz.

**[www.braun.com/tr](http://www.braun.com/tr)**



# GARANTİ BELGESİ

Bu bölüm müşteriye kalacaktır.

## GARANTİ ŞARTLARI

- 1- Garanti süresi, malın teslim tarihinden itibaren başlar ve **2 yıldır**.
- 2- Malın bütün parçaları dahil olmak üzere tamamı garanti kapsamındadır.
- 3- Malın ayıplı olduğunun anlaşılması durumunda tüketici, 6502 sayılı Tüketicinin Korunması Hakkında Kanununun 11 inci maddesinde yer alan; **a) Sözleşmeden dönme, b) Satış bedelinden indirim isteme, c) Ücretsiz onarılmasını isteme, ç) Satılanın ayıpsız bir misli ile değiştirilmesini isteme** haklarından birini kullanabilir.
- 4- Tüketicinin bu haklardan **ücretsiz onarım hakkını** seçmesi durumunda satıcı; işçilik masrafı, değiştirilen parça bedeli ya da başka herhangi bir ad altında hiçbir ücret talep etmeksizin malın onarımını yapmak veya yaptırmakla yükümlüdür. Tüketici ücretsiz onarım hakkını üretici veya ithalatçıya karşı da kullanabilir. Satıcı, üretici ve ithalatçı tüketicinin bu hakkını kullanmasından müteselsilen sorumludur.

5- Tüketicinin, **ücretsiz onarım hakkını** kullanması halinde malın; garanti süresi içinde tekrar arızalanması, tamiri için gereken azami sürenin aşılması, tamirinin mümkün olmadığı, yetkili servis istasyonu, satıcı, üretici veya ithalatçı tarafından bir raporla belirlenmesi durumlarında; **tüketici malın bedel iadesini, ayıp oranında bedel indirimini veya imkân varsa malın ayıpsız misli ile değiştirilmesini** satıcıdan talep edebilir. Satıcı, tüketicinin talebini reddedemez. Bu talebin yerine getirilmemesi durumunda satıcı, üretici ve ithalatçı müteselsilen sorumludur.

6- Malın tamir süresi **20 iş gününü** geçemez. Bu süre, garanti süresi içerisinde mala ilişkin arızanın yetkili servis istasyonuna veya satıcıya bildiri tarihinde, garanti süresi dışında ise malın yetkili servis istasyonuna teslim tarihinden itibaren

başlar. Malın arızasının **10 iş günü** içerisinde giderilememesi halinde, üretici veya ithalatçı; malın tamiri tamamlanıncaya kadar, benzer özelliklere sahip başka bir malı tüketicinin kullanımına tahsis etmek zorundadır. Malın garanti süresi içerisinde arızalanması durumunda, tamirde geçen süre garanti süresine eklenir. Ulusal, resmi ve dini bayram günleri ile yılbaşı, 1 Mayıs ve Pazar günleri dışındaki çalışma günleri iş günü olarak sayılmaktadır.

7- Malın kullanma kılavuzunda yer alan hususlara aykırı kullanılması durumları ile aşınmaya tabi olan ve niteliği doğrultusunda sarf malzeme olarak nitelendirilen (elek/bıçak vb.) parçalar garanti kapsamı dışındadır.

8- Tüketici, garantiden doğan haklarının kullanılması ile ilgili olarak çıkabilecek uyuşmazlıklarda yerleşim yerinin bulunduğu veya tüketici işleminin yapıldığı yerdeki **Tüketici Hakem Heyetine veya Tüketici Mahkemesine** başvurabilir.

9- Satıcı tarafından bu **Garanti Belgesinin** verilmemesi durumunda, tüketici **Gümrük ve Ticaret Bakanlığı Tüketicinin Korunması ve Piyasa Gözetimi Genel Müdürlüğüne** başvurabilir.

## KULLANIM HATALARI

1- BRAUN ürünlerinin kullanma kılavuzunda gösterildiği şekilde kullanılması gerekmektedir. BRAUN ürünlerine Procter & Gamble Tüketim Malları Sanayi A.Ş.'nin yetkili kıldığı servis elemanları dışındaki şahıslar tarafından bakım onarım veya başka bir nedenle müdahale edilmemelidir.

2- Kullanma Kılavuzunda yer alan hususlara aykırı kullanılmasından kaynaklanan arızalar garanti kapsamı dışındadır.

3- Voltaj düşüklüğü veya fazlalığı, hatalı elektrik tesisatı ve mamulün etiketinde yazılı voltajdan farklı voltajda kullanma nedenlerinden meydana gelecek hasar ve arızalar garanti kapsamı dışındadır.

4- Dış etkenlerden (vurulma, çarpma, düşürülme, kırılma vs.) hasar ve arıza meydana gelmemesine dikkat edilmelidir.

## Procter & Gamble Tüketim Malları Sanayi A.Ş.

Finans Müdürü

Müşteri Takımları Finans Müdürü

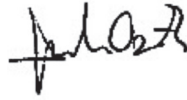
**MALIN**

Cinsi:  
Markası:

Modeli:  
Bandrol ve Seri Numarası:

**SATICI FİRMA**

Unvan:  
Adres:  
Tel, Faks:  
e-posta:  
Kaşe ve İmza:

Fatura Tarihi ve Sayısı:

Teslim Yeri ve Tarihi:

**İthalatçı Firma:**

Procter & Gamble Tüketim Malları Sanayi A.Ş. Nida Kule – Kuzey, Barbaros Mahallesi Begonya Sokak No:3 34746 Ataşehir, İstanbul tarafından ithal edilmiştir. P&G Tüketicisi İlişkileri: 08502200911 [www.pg.com.tr](http://www.pg.com.tr)



Braun Servis İstasyonları listemize internet sitemizden veya Tüketicisi Hizmetleri merkezimizi arayarak ulaşabilirsiniz. [www.braun.com/tr](http://www.braun.com/tr)

Yüz temizleme fırçası (Ürün tipi: 5365) sadece epilator SES 5-8xx modeli ile verilmektedir. Yüz temizleme fırçası kullanım talimatları için; yüz temizleme fırçasının ayrı olarak verilen kullanma kılavuzuna başvurun. Yüz temizleme fırçası garanti koşulları ve tüketicinin hakları ile bilgiler için; epilator garanti kartına ve kullanma kılavuzuna başvurun.

## Română (RO/MD)

Înainte de utilizarea aparatului, vă rugăm să citiți cu atenție instrucțiunile de folosire și să le păstrați pentru viitoare consultări.

### Atenție

- Acest aparat are un cablu de alimentare special (6) cu un dispozitiv integrat pentru siguranță suplimentară la alimentarea cu energie de joasă tensiune. Nu schimbați și nici nu manipulați nicio piesă din acesta. În caz contrar, există riscul producerii unui șoc electric.
- Folosiți numai surse de alimentare Braun de tipul 492 .
-  Acest aparat este potrivit pentru utilizarea în cadă sau sub duș. Din motive de siguranță, poate funcționa doar fără fir.
- Nu demontați aparatul! Bateriile reîncărcabile incluse pot fi înlocuite numai de către un centru de service autorizat Braun.
- Acest aparat poate fi utilizat de către copii cu vârsta de cel puțin 8 ani și de către persoane cu capacități fizice, senzoriale sau mentale reduse sau care nu dispun de experiența și cunoștințele necesare, cu condiția ca astfel de utilizatori să beneficieze de supraveghere sau instruire în privința utilizării

aparaturii în siguranță și să înțeleagă pericolele implicate. Copiii nu trebuie lăsați să se joace cu aparatul. Nu este permisă curățarea și întreținerea aparatului de către copii, cu excepția cazurilor în care aceștia au vârsta de peste 8 ani și sunt supravegheați.

- Din motive de igienă, nu folosiți acest aparat în comun cu alte persoane.
- Când este pornit, aparatul nu trebuie să intre niciodată în contact cu părul de pe capul dumneavoastră, cu genele, panglici din material textil etc. pentru a preveni orice pericol de producere de vătămări, precum și pentru a preveni blocarea sau deteriorarea aparatului.

### Descriere

- 1 Cap pentru contactul cu pielea
- 2 Cap de epilare
- 3a Led de încărcare
- 3b Led SensoSmart™\*
- 4 Buton pornit/ oprit
- 5 Buton de eliberare
- 6 Set special cablu-conector (modelul poate diferi)
- 7 Capac de masaj\*
- 8 Capac pentru începători cu acoperire de protecție\*
- 9 Cap de ras cu capac de tuns\*

\*nu este disponibil cu toate modelele

### Încărcare

- Folosind setul special pentru cablu (6), conectați aparatul la priza electrică și încărcați-l timp de 1 oră.

Led de încărcare (3a)

Verde intermitent:	încărcare
Verde:	complet încărcat
Galben:	au rămas 15 min de încărcare
Galben intermitent:	au rămas 5 min de încărcare

- După încărcare, folosiți aparatul fără cablul de alimentare. Timpul de funcționare este de 30 minute când este folosit în termen de 24 de ore de la încărcare. Reîncărcați atunci când se aprinde ledul galben pentru încărcare sau când motorul se oprește complet. Pentru o performanță optimă, folosiți întotdeauna aparatul complet încărcat.
- Temperatura ideală pentru încărcare, utilizare și stocare a aparatului este între 15 °C și 35 °C. În cazul în care temperatura este în afara intervalului menționat, încărcarea va dura mai mult iar perioada de funcționare fără fir poate fi redusă.

## Pornire

Apăsați butonul pornire/oprire (4) pentru a porni aparatul (viteza 1).

Apăsați a doua oară pentru a trece la viteza 2.

Apăsați încă o dată pentru a opri aparatul.

Ledul Senso Smart™ (3b) luminează roșu când apăsați prea tare.

## Blocare la transport

Apăsați și mențineți apăsat butonul de pornire/oprire cel puțin 3 secunde pentru a activa blocarea la transport. Un bip confirmă blocarea butonului. Pentru deblocare, apăsați și mențineți apăsat timp de 3 până la 5 secunde. Puteți debloca butonul și prin conectarea aparatului la priză.

## Epilarea

- Atunci când epilați **pielea uscată**, aceasta trebuie să nu prezinte urme de grăsime sau cremă.
- Aparatul poate fi utilizat pe **pielea umedă**, chiar sub jet de apă. Asigurați-vă că pielea este foarte umedă. Pentru a asigura condiții optime de alunecare pentru aparat, puteți utiliza un gel de duș în timpul epilării.

**Capul de epilare (2)** este prevăzut cu diferite capace (1, 7 sau 8, în funcție de model). Alegeți capacul în funcție de nevoi:

**Capac pentru contactul cu pielea (1):** asigură contactul cu pielea și se adaptează la toate zonele corpului. Când ledul SensoSmart™ luminează roșu, este pentru a vă reaminti să nu apăsați prea tare.

**Capac de masaj (7):** poate fi utilizat în locul capacului pentru contactul cu pielea (1). Stimulează pielea pentru a face procesul de epilare mai confortabil.

Întindeți întotdeauna pielea în timpul epilării. Țineți aparatul pe piele în unghi drept (90°) și deplasați-l cu o mișcare lentă, continuă, în sens invers creșterii firelor de păr, în direcția comutatorului.

### Utilizarea pe picioare:

Epilați-vă picioarele în direcție ascendentă. Când epilați zona din spatele genunchiului țineți piciorul întins. Mențineți piciorul întins când îndepărtați părul din zona din spatele genunchiului.

### Utilizarea pe axile și în zona inghinală:

Întrucât aceste zone sunt sensibile la durere, începeți cu viteza I. După o utilizare repetată, senzația de durere se va diminua. Înainte de epilare curățați bine zona respectivă pentru a îndepărta reziduurile (precum cele de deodorant). Atunci când epilați axila, țineți brațul ridicat și deplasați aparatul în mai multe direcții, pentru a prinde toate firele de păr care pot crește în diferite direcții.

**Capac pentru începători (8) pentru utilizatorii începători:** combină epilarea și rasul pentru a vă ajuta să vă obișnuiți cu îndepărtarea părului din rădăcină.

A fost proiectat pentru utilizarea în mediu umed exclusiv pe picioare.

Aplicați întotdeauna spumă sau gel de ras pe pielea umedă atunci când utilizați capacul pentru începători.

În perioada de început (primele 4 săptămâni), utilizați epilatorul cu capacul pentru începători o dată pe săptămână, pentru epilare și radere.

Folosiți cu atenție aparatul pe zonele osoase, neuniforme ale pielii, pentru a evita răniurile provocate de lamă.

Între utilizări, clătiți spuma acumulată pe capacul pentru începători.

După 4 săptămâni, vă veți obișnui cu îndepărtarea părului și puteți trece la epilare, utilizând capacul pentru contactul cu pielea (1) sau capacul de masaj (7).

Dacă doriți să utilizați în continuare capacul pentru începători, asigurați-vă că îl înlocuiți după 12 utilizări (sau în cazul în care lama prezintă semne de uzură, neregularități sau este deteriorată).

Sunt disponibile capace de rezervă (referință #771WD) la distribuitorul de unde a fost achiziționat aparatul, la Centrele de Service Braun sau prin intermediul [www.service.braun.com](http://www.service.braun.com).

## Sfaturi pentru epilare

- Dacă nu ați mai folosit anterior un epilator sau dacă nu v-ați epilat o perioadă îndelungată, pielea poate necesita un scurt interval pentru a se adapta la epilare. Disconfortul suportat la început se va diminua considerabil prin utilizare repetată întrucât pielea se adaptează procesului.
- Când vă epilați pentru prima dată, se recomandă să faceți acest lucru seara pentru ca orice posibilă înroșire să dispară peste noapte. Pentru relaxarea pielii, recomandăm aplicarea unei creme hidratante după epilare.
- Epilarea este mai ușoară și mai confortabilă când firul de păr are lungimea optimă de 2-5 mm. Dacă firele de păr sunt mai lungi, vă recomandăm mai întâi să vă radeți și să epilați firele de păr mai scurte care cresc înapoi, după 3-5 zile.
- Firele de păr fine, care cresc înapoi, pot să nu ajungă până la suprafața pielii. Exfolierea ajută la prevenirea creșterii firelor de păr sub piele, prin frecarea/

îndepărtarea stratului superior de piele, astfel încât firele de păr fine să ajungă la suprafața pielii.

## Curățarea capului de epilare

Curățarea periodică a capului de epilare asigură condiții igienice adecvate.

Mai întâi, îndepărtați capacul utilizat

(1, 7 sau 8) și clătiți-l sub un jet de apă.

Pentru a detașa capul de epilare, apăsați pe butonul de eliberare (5).

### Mediu uscat:

Curățați bine ansamblul pensetelor utilizând peria de curățare.

### În mediu umed:

După fiecare utilizare pe piele umedă (în special cu gel), curățați capul de epilare sub jet de apă. În timpul curățării, porniți epilatorul timp de câteva secunde.

Reatașați unul dintre capace doar după ce capul de epilare este complet uscat.

## Informații generale referitoare la epilare

Toate metodele de îndepărtare a părului de la rădăcină pot produce fire de păr crescute sub piele și iritații (de exemplu mâncărime, disconfort și înroșirea pielii), în funcție de starea pielii și a părului. Acestea sunt reacții normale și ar trebui să dispară rapid, dar pot fi mai pronunțate atunci când îndepărtați părul de la rădăcină pentru primele două sau dacă aveți pielea sensibilă. Dacă pielea continuă să fie iritată și după 36 de ore, vă recomandăm să vă consultați medicul. În general, reacțiile la nivelul pielii și senzația de durere tind să se diminueze considerabil după utilizarea repetată a aparatului Silk-épil.

În unele cazuri se poate produce inflamația pielii atunci când bacteriile pătrund în piele (de exemplu atunci când glisați aparatul peste piele). Curățarea temeinică a capului de epilare înainte de fiecare utilizare va minimiza riscul producerii de infecții. Dacă aveți orice fel de dubii legate de utilizarea acestui aparat, consultați-vă medicul. În cazurile următoare, acest aparat trebuie utilizat numai după consultarea prealabilă a unui medic: eczemă, răni,

reacții ale pielii inflamate cum ar fi foliculita (folicule de păr purulente), vene varicoase, zona din jurul alunițelor, imunitate redusă a pielii, de exemplu diabet zaharat, perioada de sarcină, boala Raynaud, hemofilia, infecții cu candida sau imunodeficiență.

## Utilizarea capului de ras

(vezi imaginea din secțiunea B)

Capul de ras (9) este destinat rasului rapid și curat al picioarelor, subrațului, zona inghinală, și pentru conturat și tuns firele de păr la 5 mm. Folosiți capul de ras doar pe pielea uscată folosind viteza II.

**a Ras:** Selectați «**9**».

**b Contur:** Selectați «**8**».

**c Tăierea părului la lungimea de 5 mm:**

Selectați «**8**» și montați capacul pentru tuns (I).

**d Curățarea**

Scuturați ușor cadrul de sită (II) pe o suprafață plană. Nu curățați sita cu periuța deoarece o puteți deteriora.

**e** Componentele de ras necesită lubrifiere la fiecare 3 luni .

**f** Înlocuiți cadrul de sită (II) și blocul de tăiere (III) când observați o performanță de ras redusă. Piese de schimb pot fi achiziționate de la distribuitorul dumneavoastră, centrul de Service Braun sau de pe [www.service.braun.com](http://www.service.braun.com). Nu vă radeți cu o sită deteriorată.

## Eliminarea la deșeurii

Acest produs conține baterii și deșeurii electronice reciclabile. Pentru a proteja mediul, nu le aruncați împreună cu deșeurile menajere, ci duceți-le la un punct de colectare local corespunzător.



Conform Hotărârii nr. 482 din 1 aprilie 2004 privind stabilirea condițiilor de introducere pe piață a aparatelor electrocasnice în funcție de nivelul zgomotului trans-

mis prin aer, valoarea de zgomot dB(A) pentru acest aparat este de 72 dB(A).

Pot fi efectuate modificări fără o notificare prealabilă.

## Garanție

Acordăm o garanție de 2 ani pentru acest produs, de la data livrării produsului. Durata medie de utilizare: 5 ani, cu condiția respectării instrucțiunilor de utilizare și efectuării intervențiilor tehnice numai de către personalul service autorizat.

În perioada de garanție vom remedia gratuit neconformitățile aparatului, prin repararea sau înlocuirea produsului, după caz. Această garanție este valabilă în orice țară în care acest aparat este furnizat de către compania Braun sau de către distribuitorul desemnat al acesteia. Repararea sau înlocuirea produselor se va efectua în cadrul unei perioade rezonabile de timp (maxim 15 zile de la data aducerii la cunoștință a neconformității).

Prezenta garanție nu acoperă: defectele datorate utilizării necorespunzătoare, uzurii normale, precum și defectele care au un efect neglijabil asupra valorii sau funcționării aparatului. Garanția devine nulă dacă se efectuează reparații de către persoane neautorizate și dacă nu se utilizează componente originale Braun.



Pentru a beneficia de service în perioada de garanție, prezentați produsul împreună cu factura (bonul/chitanța de cumpărare) la una dintre unitățile de service aprobate.

**PUNCT CENTRAL DE SERVICE BRAUN**  
Șos. Viilor, Nr. 14, Corp Clădire C2, Etaj 2,  
Biroul nr. 3, Sector 5, București  
(acces din Str. Nășăud)  
Tel: 021.224.30.35, Mobil: 0722.541.548,  
E-mail: [service.braun@interbrands.ro](mailto:service.braun@interbrands.ro)

# Ελληνικά

Πριν χρησιμοποιήσετε τη συσκευή, παρακαλούμε διαβάστε προσεκτικά το εγχειρίδιο οδηγιών και φυλάξτε το για μελλοντική αναφορά.

## Προειδοποίηση

- Αυτή η συσκευή συνοδεύεται με ένα ειδικό σετ καλωδίου (6) και ενσωματωμένη τροφοδοσία Πολύ Χαμηλής Τάσης Ασφαλείας. Μην αλλάζετε ή επεμβαίνετε σε κάποιο τμήμα αυτού του συστήματος. Διαφορετικά υπάρχει κίνδυνος ηλεκτροπληξίας.
- Να χρησιμοποιείτε μόνο τροφοδοτικό ρεύματος Braun τύπου 492 .
-  Αυτή η συσκευή είναι κατάλληλη για χρήση στο μπάνιο ή στο ντους. Για λόγους ασφαλείας, η συσκευή πρέπει να λειτουργεί αποκλειστικά χωρίς καλώδιο ρεύματος.
- Μην ανοίγετε τη συσκευή! Οι επανα-φορτιζόμενες μπαταρίες μπορούν να αντικατασταθούν μόνο από εξουσιοδοτημένο κατάστημα Service της Braun.
- Αυτή η συσκευή μπορεί να χρησιμοποιηθεί από παιδιά 8 ετών και άνω και άτομα με περιορισμένες φυσικές, αισθητήριες ή πνευματικές δυνατότητες ή έλλειψη εμπειρίας και γνώσεων,

αν υπάρχει ανάλογη εποπτεία ή οδηγίες σχετικά με την ασφαλή χρήση της συσκευής και κατανόηση των ενδεχόμενων κινδύνων. Τα παιδιά δεν πρέπει να παίζουν με τη συσκευή.

Ο καθαρισμός και η συντήρηση της συσκευής δεν πρέπει να πραγματοποιούνται από παιδιά, εκτός αν είναι άνω των 8 ετών και έχουν ανάλογη εποπτεία.

- Για λόγους υγιεινής, μην χρησιμοποιείτε αυτή τη συσκευή μαζί με άλλα άτομα.
- Όταν η συσκευή είναι ενεργοποιημένη δεν πρέπει ποτέ να έρχεται σε επαφή με τα μαλλιά ή τις βλεφαρίδες, με κορδέλες, κλπ., για να αποκλείεται ο κίνδυνος τραυματισμού αλλά και για να προφυλάσσεται η συσκευή από μπλοκάρισμα ή βλάβη.

## Περιγραφή

- 1 Κάλυμμα αποτρίχωσης
- 2 Αποτριχωτική κεφαλή
- 3a Ενδεικτική λυχνία φόρτισης
- 3b Λυχνία SensoSmart™
- 4 Διακόπτης λειτουργίας
- 5 Κουμπί απελευθέρωσης
- 6 Σετ ειδικού καλωδίου (το σχέδιο μπορεί να διαφέρει)
- 7 Εξάρτημα μασάζ\*
- 8 Εξάρτημα αρχαρίων με προστατευτικό καπάκι\*
- 9 Ξυριστική κεφαλή με κάλυμμα κουρέματος\*

\* δεν είναι διαθέσιμο σε όλα τα μοντέλα

## Φόρτιση

- Χρησιμοποιώντας το ειδικό σετ καλωδίου (6), συνδέστε τη συσκευή σε μια ηλεκτρική πρίζα και φορτίστε τη για 1 ώρα.

## Ενδεικτική λυχνία φόρτισης (3a)

Πράσινο φως που

αναβοσβήνει: φορτίζει

Πράσινο φως: πλήρως φορτισμένη

Κίτρινο φως: απομένουν 15 λεπτά φόρτισης

Κίτρινο φως που αναβοσβήνει:

απομένουν 5 λεπτά φόρτισης

- Αφού η συσκευή φορτιστεί πλήρως, χρησιμοποιήστε τη χωρίς το καλώδιο. Η διάρκεια λειτουργίας της συσκευής είναι 30 λεπτά, όταν χρησιμοποιηθεί εντός 24 ωρών από τη φόρτιση. Επαναφορτίστε τη όταν ανάψει η ενδεικτική λυχνία φόρτισης με κίτρινο χρώμα ή όταν σταματήσει να λειτουργεί. Για βέλτιστη απόδοση, χρησιμοποιείτε πάντα μια πλήρως φορτισμένη συσκευή.
- Η ιδανική θερμοκρασία περιβάλλοντος για τη φόρτιση, τη χρήση και την αποθήκευση της συσκευής κυμαίνεται μεταξύ 15 °C και 35 °C. Αν η θερμοκρασία είναι εκτός αυτού του εύρους, ο χρόνος φόρτισης μπορεί να είναι μεγαλύτερος και η λειτουργία χωρίς καλώδιο να διαρκεί λιγότερο.

## Ενεργοποίηση

Πατήστε το κουμπί ανοικτό/κλειστό (4) για να την ενεργοποιήσετε (ταχύτητα 1).

Πατήστε δεύτερη φορά για να μεταβείτε στην ταχύτητα 2.

Πατήστε ακόμη μία φορά για να κλείσετε τη συσκευή.

Όταν ασκείτε υπερβολική πίεση κατά την αποτρίχωση, η λυχνία SensoSmart™ (3b) ανάβει με κόκκινο χρώμα.

## Κλειδωμα ταξιδιού

Πιέστε και κρατήστε πατημένο τον διακόπτη ενεργοποίησης/απενεργοποίησης της συσκευής (on/off) για τουλάχιστον 3 δευτερόλεπτα, για να ενεργοποιηθεί το κλειδωμα ταξιδιού. Ένας χαρακτηριστικός ήχος επιβεβαιώνει ότι ο διακόπτης έχει κλειδωθεί. Για να τον ξεκλειδώσετε, πιέστε και κρατήστε πατημένο τον ίδιο διακόπτη για 3 έως 5 δευτερόλεπτα. Μπορείτε,

επίσης, να ξεκλειδώσετε τον διακόπτη συνδέοντας τη συσκευή στο ρεύμα.

## Αποτρίχωση

- Κατά την αποτρίχωση σε στεγνή επιδερμίδα, το δέρμα σας πρέπει να είναι καθαρό από λιπαρές ουσίες και κρέμες.
- Η συσκευή μπορεί να χρησιμοποιηθεί σε υγρή επιδερμίδα, ακόμη και κάτω από τρεχούμενο νερό. Βεβαιωθείτε ότι η επιδερμίδα είναι πολύ υγρή. Για την καλύτερη επίδοση ολισθηρότητας της συσκευής, μπορείτε να χρησιμοποιείτε ένα τζελ για ντους κατά την αποτρίχωση.

**Η κεφαλή απολέπισης (2)** διαθέτει διαφορετικά εξαρτήματα (1, 7 ή 8 ανάλογα με το μοντέλο). Επιλέξτε το εξάρτημα ανάλογα με τις ανάγκες σας:

**Εξάρτημα επαφής δέρματος (1):** προσφέρει πιο στενή επαφή με την επιδερμίδα και προσαρμόζεται σε όλα τα μέρη του σώματος.

Όποτε η λυχνία SensoSmart™ ανάβει με κόκκινο χρώμα σας υπενθυμίζει να μην πιέζετε πολύ δυνατά τη συσκευή.

**Κεφαλή ή εξάρτημα μασάζ (7):** μπορεί να χρησιμοποιηθεί αντί για το εξάρτημα επαφής δέρματος (1). Διεγείρει το δέρμα για να κάνει πιο άνετη τη διαδικασία αποτρίχωσης.

Να τεντώνετε πάντα το δέρμα σας κατά τη διάρκεια της αποτρίχωσης. Κρατήστε τη συσκευή σε ορθή γωνία (90°) κόντρα στο δέρμα σας και οδηγήστε τη με αργές, συνεχείς κινήσεις αντίστροφα από την κατεύθυνση ανάπτυξης της τριχοφυΐας προς την κατεύθυνση του διακόπτη.

## Χρήση στα πόδια:

Κάντε αποτρίχωση στα πόδια σας με κατεύθυνση από κάτω προς τα πάνω. Όταν φθάσετε να κάνετε αποτρίχωση πίσω από το γόνατο, τεντώστε το πόδι σας σε ευθεία γραμμή.



## Χρήση στις μασχάλες και στη περιοχή του μπιγκίνι:

Επειδή αυτές οι περιοχές είναι ευαίσθητες στον πόνο, ξεκινήστε με την ταχύτητα I.

Με την επαναλαμβανόμενη χρήση, η αίσθηση του πόνου θα μειωθεί

Πριν κάνετε αποτρίχωση, καθαρίστε καλά την περιοχή ώστε να απομακρυνθούν τυχόν κατάλοιπα (όπως το αποσμητικό).

Όταν κάνετε αποτρίχωση στη μασχάλη, κρατήστε το χέρι σας σηκωμένο και καθοδηγήστε τη συσκευή σε διαφορετικές κατευθύνσεις με σκοπό να μη σας ξεφύγει καμία τρίχα.

**Εξάρτημα αρχαρίων (8) για τις αρχάριες στην αποτρίχωση:** συνδυάζει την αποτρίχωση με το ξύρισμα για να σας βοηθήσει να συνηθίσετε την αφαίρεση τριχοφυΐας από τη ρίζα. Είναι ειδικά σχεδιασμένη για χρήση μόνο σε υγρά πόδια. Να εφαρμόζετε πάντα αφρό ξυρίσματος ή τζελ στο υγρό δέρμα σας πριν χρησιμοποιήσετε το εξάρτημα αρχαρίων.

Κατά την αρχική φάση (πρώτες 4 εβδομάδες), χρησιμοποιήστε το εξάρτημα αρχαρίων μία φορά την εβδομάδα για αποτρίχωση και ξύρισμα.

Προσέξτε ιδιαίτερα σε οστεώδεις, ανομοιόμορφες περιοχές του δέρματος, προς αποφυγή τραυματισμών που μπορεί να προκληθούν από τις λεπίδες.

Μεταξύ των χρήσεων, ξεβγάλτε με νερό τον αφρό που έχει μαζευτεί στην κεφαλή. Μετά από 4 εβδομάδες, θα έχετε συνηθίσει την αφαίρεση τριχοφυΐας και θα μπορείτε να μεταβείτε στην αποτρίχωση με το εξάρτημα επαφής δέρματος (1) ή το εξάρτημα μασάζ (7).

Αν επιθυμείτε να συνεχίσετε τη χρήση του εξαρτήματος αρχαρίων, πρέπει να το αντικαταστήσετε μετά από 12 χρήσεις (ή στην περίπτωση που η λεπίδα παρουσιάσει σημάδια φθοράς, ανωμαλίας ή ζημίας). Ανταλλακτικά εξαρτήματος (αριθ. αναφοράς 771WD) είναι διαθέσιμα στα καταστήματα λιανικής πώλησης από τα οποία αγοράσατε την συσκευή, στα Κέντρα

Εξυπηρέτησης Πελατών της Braun ή μέσω της ιστοσελίδας [www.service.braun.com](http://www.service.braun.com).

## **Συμβουλές αποτρίχωσης**

- Εάν δεν έχετε ξαναχρησιμοποιήσει αποτρίχωτική συσκευή, ή δεν έχετε κάνει αποτρίχωση για μεγάλο χρονικό διάστημα, μπορεί το δέρμα σας να χρειαστεί λίγο χρόνο για να προσαρμοστεί στην αποτρίχωση. Η ενόχληση που θα αισθανθείτε στην αρχή θα ελαττωθεί σημαντικά με την επαναλαμβανόμενη χρήση, καθώς το δέρμα θα προσαρμοζέται στη διαδικασία.
- Εάν κάνετε αποτρίχωση για πρώτη φορά, καλό είναι να την κάνετε το βράδυ, έτσι ώστε τυχόν ερυθρότητες να εξαφανιστούν κατά τη διάρκεια της νύχτας. Για να χαλαρώσετε την επιδερμίδα σας, συνιστούμε να εφαρμόζετε ενυδακτική κρέμα μετά την αποτρίχωση.
- Η αποτρίχωση είναι πιο εύκολη και πιο άνετη όταν η τρίχα βρίσκεται στο μέγιστο μήκος από 2 έως 5 χιλ. Αν οι τρίχες σας είναι πιο μακριές, σας συνιστούμε να ξυριστείτε πρώτα και να κάνετε αποτρίχωση στις πιο κοντές τρίχες που ξαναβγαίνουν μετά από 3 έως 5 ημέρες.
- Οι λεπτές τρίχες που αναπτύσσονται ξανά, μπορεί να μην βγουν έως την επιφάνεια του δέρματος. Η τακτική χρήση των σφουγγαριών μασάζ (π.χ. μετά το ντους) ή τα πήλινγκ απολέπισης βοηθούν στην αποφυγή της ανάπτυξης των τριχών στο εσωτερικό του δέρματος, καθώς το απαλό τρίψιμο αφαιρεί τα ξηρά και νεκρά κύτταρα και οι λεπτές τρίχες μπορούν να βγουν στην επιφάνεια του δέρματος.

## **Καθαρισμός της κεφαλής αποτρίχωσης**

Ο τακτικός καθαρισμός της κεφαλής αποτρίχωσης διασφαλίζει καλές συνθήκες υγιεινής. Αφαιρέστε πρώτα το χρησιμοποιημένο εξάρτημα (1, 7 ή 8) και καθαρίστε τη κάτω από τρεχούμενο νερό. Για να αφαιρέσετε την κεφαλή αποτρίχωσης, πατήστε το κουμπί απελευθέρωσης (5).

### Χρήση σε στεγνή επιδερμίδα:

Καθαρίστε διεξοδικά τις τοιμπίδες χρησιμοποιώντας τη βούρτσα καθαρισμού.

### Χρήση σε υγρή επιδερμίδα:

Μετά από κάθε χρήση σε υγρή επιδερμίδα (ειδικά με τζελ), καθαρίστε την κεφαλή αποτρίχωσης κάτω από τρεχούμενο νερό.

Κατά τη διάρκεια του καθαρισμού, ενεργοποιήστε την αποτριχωτική συσκευή για λίγα δευτερόλεπτα.

Επανατοποθετήστε μία από τις κεφαλές μόνο όταν η κεφαλή αποτρίχωσης είναι εντελώς στεγνή.

### **Γενικές πληροφορίες για την αποτρίχωση**

Όλες οι μέθοδοι αποτρίχωσης από τη ρίζα μπορεί να προκαλέσουν την ανάπτυξη κάποιων τριχών προς το εσωτερικό του δέρματος καθώς και ερεθισμό (π.χ. φαγούρα, ενόχληση ή κοκκίνισμα του δέρματος), ανάλογα με την κατάσταση του δέρματος και των τριχών. Πρόκειται για μια φυσιολογική αντίδραση που κατά κανόνα υποχωρεί γρήγορα, ωστόσο μπορεί να είναι πιο έντονη κατά τις αρχικές εφαρμογές της αποτρίχωσης ή αν το δέρμα είναι ευαίσθητο.

Αν το δέρμα σας εξακολουθεί να εμφανίζει ερεθισμούς μετά από 36 ώρες, συνιστούμε να συμβουλευτείτε τον γιατρό σας.

Γενικά, η αντίδραση του δέρματος και η αίσθηση του πόνου μειώνονται σημαντικά με την επαναλαμβανόμενη χρήση της συσκευής Silk-épil. Σε κάποιες περιπτώσεις μπορεί να προκύψει φλεγμονή του δέρματος, αν εισχωρήσουν βακτήρια στο δέρμα (π.χ. κατά την κίνηση της συσκευής πάνω στο δέρμα). Ο επιμελής καθαρισμός της κεφαλής αποτρίχωσης πριν από κάθε χρήση ελαχιστοποιεί τον κίνδυνο μόλυνσης. Αν έχετε αμφιβολίες σχετικά με τη χρήση της συσκευής, παρακαλούμε συμβουλευτείτε τον γιατρό σας. Στις ακόλουθες περιπτώσεις, η συσκευή πρέπει να χρησιμοποιείται μόνο μετά από τη συμβουλή γιατρού: Έκζεμα, πληγές, αντιδράσεις ερεθισμένου δέρματος όπως θυλακίτιδα (πυώδεις θύλακες τριχών) και κηροί, περι-

οχές γύρω από κρεατοελιές, μειωμένη ανοσοποίηση του δέρματος, π.χ. διαβήτη, εγκυμοσύνη, νόσος του Raynaud, αιμοφιλία, ανοσοποιητική ανεπάρκεια ή καντιντίαση.

### **Ξύρισμα** (βλ. εικόνες της ενότητας **B**)

Η Ξυριστική κεφαλή (9) έχει σχεδιαστεί για γρήγορο και βαθύ ξύρισμα στα πόδια, τις μασχάλες και το μπικίνι, για κούρεμα περιγραμμάτων και για κούρεμα τριχών σε μήκος 5 mm. Χρησιμοποιείτε την Ξυριστική κεφαλή μόνο σε στεγνό δέρμα και μόνο με την ταχύτητα II.

**a Ξύρισμα:** Επιλέξτε «**θ**».

**b Περιποίηση περιγράμματος:**  
Επιλέξτε «**θ**».

**c Κούρεμα τριχών σε μήκος 5 mm:**  
Επιλέξτε «**θ**» και τοποθετήστε το κάλυμμα κουρέματος (I).

#### **d Καθαρισμός**

Χτυπήστε απαλά το πλέγμα (II) πάνω σε μια επίπεδη επιφάνεια. Μην χρησιμοποιήσετε το βουρτσάκι για να καθαρίσετε το πλέγμα, γιατί μπορεί να υποστεί ζημιά.

**e** Τα εξαρτήματα ξυρίσματος χρειάζονται τακτική λίπανση κάθε 3 μήνες.

**f** Αντικαταστήστε το πλαίσιο του πλέγματος (II) και το εξάρτημα κοπής (III), αν παρατηρήσετε μειωμένη απόδοση κατά το ξύρισμα. Για ανταλλακτικά μπορείτε να απευθυνθείτε στα σημεία πώλησης προϊόντων Braun ή στα εξουσιοδοτημένα σημεία τεχνικής εξυπηρέτησης της Braun, ή επισκεφθείτε την ιστοσελίδα [www.service.braun.com](http://www.service.braun.com). Μην χρησιμοποιείτε τη συσκευή σε περίπτωση ελαττωματικού πλέγματος.

## Απόρριψη

Το προϊόν περιέχει ανακυκλώσιμα ηλεκτρονικά απόβλητα. Για την προστασία του περιβάλλοντος, μην το απορρίψετε μαζί με τα οικιακά απορρίμματα. Παραδώστε το στα κατάλληλα σημεία περισυλλογής της περιοχής σας.



στείλτε την συσκευή με την απόδειξη αγοράς σε ένα Εξουσιοδοτημένο Κατάστημα Service της Braun: [www.service.braun.com](http://www.service.braun.com).

Καλέστε στο 800 801 3458 από σταθερό για να πληροφορηθείτε για το πλησιέστερο Εξουσιοδοτημένο Κατάστημα Service της Braun.

Με επιφύλαξη αλλαγών χωρίς ειδοποίηση

## Εγγύηση



Η ΠΡΟΚΤΕΡ & ΓΚΑΜΠΛ ΕΛΛΑΣ ΜΕΠΕ με αρ. ΓΕΜΗ 003818801000 που εδρεύει στο Μαρούσι Αττικής, στην οδό Αγ. Κωνσταντίνου αρ. 49, Τ.Κ. 15124 παρέχει δύο (2) χρόνια εγγύηση, στο προϊόν, ξεκινώντας από την ημερομηνία αγοράς. Μέσα στην περίοδο εγγύησης καλύπτουμε, χωρίς χρέωση, οποιοδήποτε ελάττωμα προερχόμενο από κακή κατασκευή ή κακής ποιότητάς υλικό, είτε επισκευάζοντας είτε αντικαθιστώντας ολόκληρη τη συσκευή σύμφωνα με την κρίση μας. Ανάλογα με τη διαθεσιμότητα, το ανταλλακτικό ενδέχεται να είναι σε διαφορετικό χρώμα ή να είναι αντίστοιχο μοντέλο. Αυτή η εγγύηση ισχύει για προϊόντα που διατίθεται στην ελληνική επικράτεια. Η εγγύηση δεν καλύπτει: καταστροφή από κακή, ακατάλληλη ή/και επαγγελματική χρήση, φυσιολογική φθορά ή ελαττώματα λόγω αμέλειας του χρήστη. Η εγγύηση ακυρώνεται αν έχουν γίνει επισκευές από μη εξουσιοδοτημένα άτομα ή δεν έχουν χρησιμοποιηθεί γνήσια ανταλλακτικά Braun. Η παρούσα εγγύηση παρέχεται επιπλέον των δικαιωμάτων σας από τη σύμβαση αγοράς του προϊόντος σύμφωνα με την εφαρμοστέα νομοθεσία και δεν θίγει σε τίποτα τα δικαιώματά σας από αυτήν. Σε περίπτωση αντικατάστασης του προϊόντος ή ανταλλακτικού του στα πλαίσια της παρούσας εγγύησης, η εγγύηση δεν ανανεώνεται.

Για να επιτύχετε service μέσα στην περίοδο της εγγύησης, παραδώστε ή

# България

Моля, прочетете инструкциите за употреба внимателно преди да използвате уреда и ги запазете за бъдещи справки.

## Внимание:

- Този уред е снабден със специален кабел (б) с вградено захранване с изключително ниско напрежение. Не сменяйте и не променяйте никаква част от него. В противен случай съществува риск от токов удар.
- Използвайте само захранване тип Braun 492 .
-  Този уред е подходящ за използване във вана или под душ. От съображения за безопасност той може да се експлоатира само безжично.
- Не отваряйте уреда! Включените презареждащи батерии могат да се заменят само от оторизиран сервиз.
- Този уред може да се използва от деца на възраст 8 и повече години и от хора с ограничени физически, сетивни или умствени способности или без опит и познания, ако се наблюдават или са инструктирани относно безопасната употреба на уреда и разбират рисковете. Децата не трябва

да играят с уреда. Почистването и поддръжката от потребителя не бива да се извършват от деца, освен ако не са над 8-годишна възраст и в присъствието на възрастен.

- От хигиенна гледна точка не споделяйте този уред с други хора.
- Когато е включен, уредът не трябва да влиза в контакт с коса, мигли, текстилни панделки и т.н., за да се предотврати опасността от нараняване, както и за предотвратяване на блокиране или повреда на уреда.

## Описание:

- 1 Накрайник за контакт с кожата
- 2 Глава за епилация
- 3a Светлинен индикатор за заряд
- 3b SensoSmart™ лампа
- 4 Бутон за включване/изключване
- 5 Бутон за освобождаване
- 6 Комплект специални кабели (формата може да е различна)
- 7 Приставка за масаж\*
- 8 Приставка за начинаещи със защитно покритие\*
- 9 Глава за бръснене с накрайник тример\*

\* не при всички модели

## Зареждане

- Като използвате специалното приспособление с кабел (б), свържете уреда с електрически контакт и го зареждайте в продължение на 1 час.

Светлинен индикатор за заряд (3a)

Мига със зелена

светлина: зарежда се

Зелено: напълно зареден

Жълто: остават още 15 минути заряд

Мига с жълта

светлина: остават още 5 минути заряд

- След като е напълно зареден, използвайте уреда без кабел. Времето на действие е 30 минути, когато се използва в рамките на 24 часа след зареждане. Заредете повторно, когато жълтата светлина за заряд се включи или когато моторът е напълно спрял. За максимална ефективност препоръчваме винаги да си служите с напълно зареден уред.
- Най-добрият температурен диапазон за зареждане, използване и съхранение на уреда е между 15 °C и 35 °C. В случай че температурата е извън този диапазон, зареждането може да бъде по-дълго, а употребата без кабел – по-кратка.

### Включване

Натиснете бутона за вкл./изкл. (on/off) (4), за да включите уреда (1-ва скорост). Натиснете втори път, за да преминете към 2-ра скорост. Натиснете още веднъж, за да изключите уреда.

Когато натискате прекомерно, докато се бръснете, лампата на SensoSmart™ (3b) свети в червено.

### Заклучване при пътуване

Натиснете и задръжте копчето за включване и изключване поне за 3 секунди, за да активирате заключване при пътуване. Звуков сигнал потвърждава, че копчето е заключено. За да го отключите, натиснете и задръжте 3 до 5 секунди. Също можете да отключите копчето, като свържете уреда към електрическата мрежа.

## Епилиране

- При епилиране върху суха кожа, по нея не трябва да има масла или крем.
- Уредът може да се използва върху мокра кожа, дори под течаща вода. Уверете се, че кожата е много влажна. За постигане на оптимални условия за приплъзване на уреда,

можете да използвате душ гел докато се епилирате.

**Епилиращата глава (2)** е оборудвана с различни приставки (1, 7 или 8, в зависимост от модела). Изберете приставката според Вашите потребности:

**Приставка за контакт с кожата (1):** осигурява близък контакт с кожата и приляга към всички области на тялото. Винаги, когато SensoSmart™ лампата светне в червено, това Ви напомня да не натискате прекомерно.

**Приставка за масаж (7):** може да се използва вместо приставката за контакт с кожата (1). Стимулира кожата с цел процедурата по епилиране да бъде по-комфортна.

Винаги изпъвайте кожата си, докато се епилирате. Придържайте уреда под правилен ъгъл (90°) спрямо кожата си и го насочвайте с бавно, продължително движение срещу растежа на косъма в посока на превключвателя.

Начин на приложение върху крака:  
Епилирайте краката си отдолу нагоре. Когато епилирате зоната зад коляното, дръжте крака си изпънат. Дръжте крака си изпънат, когато обезкосмявате зоната зад коляното.

Начин на приложение в зоната на подмишниците и бикините:  
Тъй като тези зони са чувствителни на болка, започнете с 1-ва скорост. Със следващите употреби, усещането за болка ще намалее. Преди да се епилирате, старателно почистете съответната зона, за да премахнете всякакви остатъци (като дезодорант). Когато епилирате зоната на подмишниците, дръжте ръката си вдигната и насочвайте уреда в различни посоки, за да уловите всички косми, които биха могли да растат в различни посоки.

## Приставка за начинаещи (8) за

**първа употреба:** комбинира епилиране и бръснене. В помощ за привикване с процеса по обезкосмяване от корена. Тя е проектирана за употреба върху мокра кожа само за крака. Винаги нанасяйте пяна или гел за бръснене върху мократа си кожа, когато използвате приставката за начинаещи.

В началния период на употреба (първите 4 седмици) използвайте епилатора с приставката за начинаещи веднъж седмично, за да се епилирате и бръснете. Обърнете специално внимание на кокалести, неравни зони на кожата, за да избегнете наранявания, причинени от ножчетата.

Между различните използвания изплакнете наслоилата се пяна върху приставката за начинаещи.

След 4 седмици ще сте привикнали към процеса на обезкосмяване и можете да преминете към епилиране, използвайки приставката за контакт с кожата (1) или за масаж (7).

Ако искате да продължите да използвате приставката за начинаещи, се погрижете да я подмените след 12 ползвания (или в случай че ножчетата изглеждат захабени, извити или повредени). Резервни приставки (референция № 771WD) са налични при търговеца, от който сте закупили уреда, от Центровете за обслужване Braun или на [www.service.braun.com](http://www.service.braun.com).

## Съвети за епилиране

- Ако не сте използвали епилатор досега или ако не сте се епилирали за по-продължителен период, е възможно да отнеме кратко време, докато кожата Ви привикне към епилиране. Усещането за дискомфорт в началото ще намалее значително със следващите употреби, тъй като кожата привиква към процеса.
- Когато се епилирате за първи път е препоръчително да го извършвате вечер. Така възможното зачервяване

може да изчезне през нощта. За успокояване на кожата Ви препоръчваме нанасянето на хидратиращ крем след епилиране.

- Епилирането е по-лесно и по-удобно, когато космите са с оптимална дължина между 2 и 5 мм. Ако те са по-дълги, Ви препоръчваме, първо да избръснете и епилирате по-късите, да изчакате поникването на нови след 3 до 5 дни.
- Фините новопоникващи косми може да не се появяват на повърхността на кожата. Ексфолирането помага за предотвратяването на растящите навътре косми чрез ексфолиране/премахване на горния слой на кожата, така че фините косми да могат да преминат през повърхността на кожата.

## Почистване на епилиращата глава

Редовното почистване на епилиращата глава осигурява добри хигиенни условия. Първо премахнете използваната приставка (1, 7 или 8) и изплакнете под течаща вода. За да премахнете епилиращата глава, натиснете бутона за освобождаване (5).

### Сухо почистване:

Старателно почистете елемента с пинчетите, като използвате почистващата четка.

### Мокро почистване:

След всяка употреба върху мокра кожа (особено с гел), почистете епилиращата глава под течаща вода. По време на почистването включете епилатора за няколко секунди. Поставете отново една от приставките, само когато епилиращата глава е напълно суха.

## Обща информация за епилацията

Всички методи за отстраняване на косми от корена могат да доведат до възпаление (например сърбеж, дискомфорт и зачервяване на кожата) в

зависимост от състоянието на кожата и космите. Това е нормална реакция и би следвало бързо да изчезне, но може да бъде по-силна, когато отстранявате косми от корена първите няколко пъти или ако имате чувствителна кожа. Ако след 36 часа кожата ви все още е раздразнена, препоръчваме ви да се свържете с вашия лекар.

Като цяло реакцията на кожата и усещането за болка намаляват значително с многократната употреба на Silk-épil. В някои случаи може да възникне възпаление на кожата, когато в нея проникнат бактерии (например при плъзгането на уреда по кожата). Доброто почистване на главата за епилация преди всяка употреба ще сведе до минимум риска от инфекция.

Ако имате някакви съмнения за използването на уреда, моля, консултирайте се с вашия лекар. В следните случаи този уред трябва да се използва само след предварителна консултация с лекар: екзема, рани, възпалени кожни реакции, като фоликулит (гнойни фоликули на космите), разширени вени, около бенки, понижен имунитет на кожата, например при захарен диабет, по време на бременност, болест на Рейно, хемофилия, кандидата или имунна недостатъчност.

## Бръснене (вижте картинка В)

Главата на бръснене (9) е предназначена за бързо и гладко бръснене на краката, подмишниците и бикини линията, оформяне на контур и рязане на космите до 5 мм дължина. При прикрепената глава за бръснене използвайте уреда само върху суха кожа и с настройка за скорост II.

**а Бръснене:** изберете «».

**б Оформяне на контур:** изберете «».

**с Подрязване на косми до дължина 5 мм:** изберете «» и поставете накрайника тример (I).

## d Почистване:

Не почиствайте мрежичката за бръснене (II) с четката, тъй като това може да я повреди.

**e** Бръснешите части трябва да се смазват редовно на 3 месеца.

**f** Сменяйте рамката на мрежичката (II) и режещия блок (III) когато забележите намалена производителност при бръснене. Резервни части могат да бъдат получени от вашия търговец на дребно, центровете за обслужване на клиенти на Braun или чрез [www.service.braun.com](http://www.service.braun.com). Не се бръснете с повредена мрежичка.

## Опазване на околната среда

- С цел опазване на околната среда, когато приключи употребата на продукта, отпадъкът, който се образува, се изхвърля разделно, в специално отредените за това контейнери, сборни пунктове или сервизния център на Braun.
- Забранява се изхвърлянето му в контейнери за смесени битови отпадъци, защото може да съдържа тежки метали, трудно разградими огнеупорни материали и др. вещества, които са опасни и с трайни последици за околната среда.
- Потърсете информация за възможна повторна употреба или друг начин за оползотворяване на излязлото от употреба електрическо и електронно оборудване.
- Този продукт съдържа акумулаторна литиево-йонна батерия. След приключване на употребата им, батериите стават опасни и могат да причинят драстично, дихателни проблеми и др. Те съдържат тежки метали и опасни химикали, които замърсяват почвата и водите и носят трайни последици за околната среда.



## Опазване на околната среда

Продуктът съдържа батерии и/или рециклируеми електрически отпадъци. За опазване на околната среда, не изхвърляйте с битовите отпадъци, но за целите на рециклирането, предайте го в център за събиране на електрически отпадъци.



най-близкия сервиз на Braun. За справки 0800 11 003 – национален телефон на БГ сервиз без увеличение на телефонната услуга или [www.bgs.bg](http://www.bgs.bg).

Обект на промяна без предизвестие.

## Гаранция

Нашите продукти са с гаранция 2 години, считано от датата на покупката. В рамките на гаранционния срок безплатно се отстраняват дефектите в материалите и производството чрез поправка, смяна на части или целия уред, по преценка на сервизния център. В зависимост от наличността, при смяна може да се получи уред с различен цвят или еквивалентен модел. Тази гаранция се признава във всички страни, където Braun и неговият изключителен дистрибутор продават този уред и няма ограничение за внос или официална разпоредба не забранява да се извърши предвиденото гаранционно обслужване.

Гаранцията не покрива: повреди от неправилна употреба (работа при неподходящо напрежение, включване в неподходящ източник на електрически ток, счупване); износване и незначителни дефекти, които не пречат на нормалната работа на уреда. Гаранцията не се признава при поправка на уреда от неоторизирани лица или ако не са използвани оригинални резервни части на Braun. Гаранцията е валидна при правилно попълнени: дата на покупката, печат и подпис в гаранционната карта.

За всички рекламации, възникнали в гаранционния срок, изпратете уреда както и гаранционната му карта в



# Русский

## Руководство по эксплуатации

Внимательно прочитайте данное руководство перед использованием прибора и сохраните его на будущее.

### Предупреждение

- Данный прибор имеет специальный шнур со встроенным защитным блоком подачи низкого напряжения. Не заменяйте или не изменяйте любую часть такого шнура. В противном случае существует риск поражения электрическим током.
- Используйте только блок питания Braun типа 492 .
-  Данный прибор подходит для использования в ванне или душе. Для обеспечения безопасности его необходимо использовать без шнура.
- Не открывайте прибор. Аккумуляторы могут быть заменены только уполномоченным сервисным центром Braun.
- Данный прибор может использоваться детьми в возрасте от 8 лет и лицами с ограниченными физическими, сенсорными или умственными возможностями, или лицами, не имеющими достаточного опыта и знаний, только если они находятся под присмотром, или получили необходимые инструкции по безопасному использованию и понимают потенциальный риск, связанный с применением прибора. Дети не должны играть с прибором. Чистка и техническое обслуживание могут проводиться детьми старше 8 лет и только под присмотром взрослых.
- Для обеспечения гигиены не позволяйте другим лицам пользоваться вашим прибором.
- Нельзя касаться с включенным прибором волос головы, ресниц, тканевых лент и подобных предметов во избежание любого риска ранения, блокировки или повреждения прибора.

### Описание и комплектность

- 1 Насадка для контакта с кожей
- 2 Эпилирующая головка
- 3a Индикатор заряда
- 3b Подсветка SensoSmart™
- 4 Кнопка вкл./выкл.
- 5 Кнопка фиксации
- 6 Специальный кабель питания (внешний вид может отличаться)
- 7 Массажная насадка\*
- 8 Насадка для начинающих с защитной крышкой\*
- 9 Бритвенная головка с насадкой-триммером\*

\*предусмотрены не для всех моделей

### Зарядка

- Подключите прибор с помощью специального кабеля питания (6) к розетке и заряжайте в течение 1 часа.

### Индикатор заряда (3a)

#### Мигающий

зеленый: идет зарядка

Зеленый: полный заряд

Желтый: заряда осталось на 15 минут

Мигающий желтый: заряда осталось на 5 минут

- Используйте полностью заряженный прибор без кабеля питания. Время работы при использовании в течение 24 часов после зарядки составляет 30 минут. Зарядите прибор, если загорелся желтый индикатор заряда или при полном прекращении работы механизма. Для максимальной эффективности всегда полностью заряжайте прибор перед использованием.
- Оптимальная температура окружающей среды для зарядки, использования и хранения прибора варьируется в диапазоне от 15 °C до 35 °C. Температура за пределами данного диапазона может быть причиной

более длительной зарядки и сокращения времени работы прибора без шнура.

## Включение

Для включения (скорость 1) нажмите кнопку включения/выключения (4). Нажмите эту кнопку второй раз, чтобы перейти на скорость 2.

Нажмите еще раз, чтобы выключить прибор.

Подсветка SensoSmart™ (3b) загорается красным цветом, если вы нажимаете на прибор слишком сильно.

Транспортировочная блокировка

Нажмите и удерживайте кнопку включения/выключения не менее 3 секунд, чтобы активировать транспортировочную блокировку. Звуковой сигнал подтверждает, что переключатель заблокирован. Чтобы снять блокировку, нажмите и удерживайте переключатель в течение 3–5 секунд. Вы также можете снять блокировку, подключив прибор к электросети.

## Эпиляция

- Во время **сухой эпиляции** на коже не должно быть масел или крема.
- Прибор можно использовать для **влажной эпиляции** даже под струей воды. Убедитесь в том, что ваша кожа очень влажная. Чтобы добиться оптимального скольжения прибора во время эпиляции, можно воспользоваться гелем для душа.

Для **головки эпилятора (2)** предусмотрены разные насадки (1, 7 или 8 в зависимости от модели). Выберите насадку в соответствии со своими потребностями.

**Насадка для более близкого контакта с кожей (1)** обеспечивает более близкий контакт с кожей и адаптиру-

ется ко всем участкам на теле. Красный сигнал подсветки SensoSmart™ напоминает, чтобы вы не нажимали на прибор слишком сильно.

**Массажная насадка (7)** может использоваться вместо насадки для более близкого контакта с кожей (1). Она стимулирует кожу, чтобы сделать эпиляцию более комфортной.

При эпиляции всегда натягивайте кожу. Держите прибор под прямым углом (90°) к вашему телу и ведите его медленно без остановки по направлению против роста волос переключателем вперед.

Эпиляция на ногах. Выполняйте эпиляцию ног снизу вверх. При эпиляции участка под коленом держите ногу выпрямленной.

Эпиляция в зоне подмышек и бикини. Поскольку эти зоны очень чувствительны, начните со скорости 1. При регулярном использовании болевые ощущения будут уменьшаться. Перед эпиляцией тщательно очистите соответствующий участок кожи и удалите остатки косметических средств (например, дезодоранта). При эпиляции подмышек держите руку поднятой и ведите прибор в разных направлениях, чтобы захватить все волоски, которые могут расти в разные стороны.

**Насадка для начинающих (8)** сочетает эпиляцию и бритье и помогает вам привыкнуть к удалению волос с корнем. Она предназначена только для влажного использования на ногах. При использовании насадки для начинающих всегда наносите на влажную кожу гель или пену для бритья.

На начальном этапе (первые четыре недели) используйте эпилятор с насадкой для начинающих один раз в неделю для эпиляции и бритья. С особой осторожностью обрабатывайте участки с выступающими суставами или неров-

ной кожей, чтобы не пораниться лезвиями. Между использованиями смывайте с насадки для начинающих пену. Через четыре недели вы привыкните к удалению волос и сможете начать пользоваться эпилятором с насадкой для более близкого контакта с кожей (1) или массажной насадкой (7).

Если вы хотите продолжить пользоваться насадкой для начинающих, не забудьте поменять ее после 12 использований (или раньше, если лезвие изнашивается, повредится или изогнется). Сменные насадки (код 771WD) можно приобрести в розничной сети, где был куплен прибор, а также в сервисных центрах или интернет-магазинах BRAUN, указанных на сайте [www.service.braun.com](http://www.service.braun.com).

### **Советы по эпиляции**

- Если вы пользуетесь эпилятором впервые или давно не проводили эпиляцию, вашей коже может потребоваться время, чтобы адаптироваться к процедуре. Начальный дискомфорт существенно уменьшится при постоянном использовании прибора по мере адаптации кожи.
- Впервые проводить процедуру рекомендуется вечером, чтобы возможное покраснение на коже прошло за ночь. Чтобы успокоить кожу, после эпиляции рекомендуется наносить увлажняющий крем.
- Эпиляция проходит легче и комфортнее, когда волоски достигают оптимальной длины: от 2 до 5 мм. Если волоски длиннее, мы рекомендуем сначала сбрить их и сделать эпиляцию на менее коротких волосках, когда они отрастут через 3–5 дней.
- Тонкие, повторно выросшие волоски могут не появиться на поверхности на кожи. Проблему выросших волос помогает предотвратить пилинг: отшелушивание/удаление верхнего слоя кожи помогает тонким волоскам пробиться на поверхность кожи.

### **Очистка головки для эпиляции**

Регулярная очистка головки эпилятора позволяет наилучшим образом поддерживать хорошую гигиену. Сперва снимите использованную насадку (1, 7 или 8) и промойте ее под струей проточной воды. Чтобы снять головку для эпиляции, нажмите кнопку отсоединения головки (5).

**Сухая эпиляция.** Тщательно очистите пинцеты, используя щеточку для чистки.

**Влажная эпиляция.** После каждого использования на влажной коже (в особенности с гелем) промывайте головку для эпиляции под струей проточной воды. Во время мытья включите эпилятор на несколько секунд. Прикреплять насадки к эпилятору можно только после того, как головка эпилятора полностью высохла.

### **Общая информация об эпиляции**

Все методы удаления волос с корневой частью могут привести к возникновению раздражения (например, зуду, дискомфорту и покраснению кожи) в зависимости от состояния кожи и волос. Это нормальная реакция, которая быстро проходит, но она может быть сильнее во время первых нескольких раз удаления волос с корневой частью или в случае чувствительной кожи. Если по истечении 36 часов раздражение не проходит, обратитесь к врачу.

Обычно реакция кожи и болевые ощущения значительно уменьшаются при повторном использовании эпилятора Silk-épil.



В некоторых случаях может возникнуть воспаление кожи при попадании бактерий (например, при скольжении прибора по коже). Тщательная очистка эпилирующей головки перед каждым использованием минимизирует риск инфицирования.

В случае возникновения сомнений относительно использования данного

прибора проконсультируйтесь с врачом. Данный прибор можно использовать только после консультации врача относительно следующих случаев: экзема, ранки, инфекционные поражения кожи, такие как фолликулит (воспаление волосяного фолликула), варикозное расширение вен, круглые родинки, снижение иммунитета кожи, например, при сахарном диабете, во время беременности, при болезни Рейно, гемофилии, иммунодефиците или кандидозе.

## Бритье (см. картинку секция В)

Бреющая головка (9) предназначена для быстрого и чистого бритья ног, подмышек и зоны бикини. Для контурного тримминга и подстригания волос до 5 мм с бритвенной головкой прилагается насадка-триммер. Используйте прибор только на сухую кожу и со скоростью II.

- a Бритье:** выберите «».
- b Контур стрижки:** выберите «».
- с Удаление волос длиной до 5 мм:** выберите «» и наденьте насадку-триммер (I).
- d** Постучите пластиковой стороной бритвенной сетки по ровной поверхности. Не очищайте ее при помощи щётки, так как это может повредить сетку.
- e** Бреющие части нужно регулярно смазывать (каждые 3 месяца).
- f** Если вы заметили ухудшение качества бритья, замените сетку (II) и режущий блок (III). Сменные детали можно приобрести в розничной сети, где был куплен прибор, а также в сервисных центрах или интернет-магазинах BRAUN, указанных на сайте [www.service.braun.com](http://www.service.braun.com). Не допускается бриться с поврежденной сеткой!

## Утилизация

Продукт содержит аккумуляторы и/или перерабатываемые отходы электрического оборудования.



В целях защиты окружающей среды не выбрасывайте изделие вместе с бытовыми отходами. Передайте его в пункты сбора отходов электрического оборудования в вашей стране.

В изделие могут быть внесены изменения без предварительного уведомления.

# EAC

Электрический эпилятор Braun тип 5391 с сетевым блоком питания тип 492-XXXX.

100 – 240 Вольт, 50-60 Герц, 7 Ватт

Класс защиты от поражения электрическим током: II

Произведено в Германии для Braun GmbH, Frankfurter Strasse 145, 61476 Kronberg, Germany/Браун ГмБХ, Франкфуртер штрассе 145, 61476 Кронберг, Германия.

**RU** Импортер/Служба потребителей: ООО «Проктер энд Гэмбл Дистрибуторская Компания», Россия, 125171, Москва, Ленинградское шоссе, 16А, стр.2. Тел. 8-800-200-20-20

**BY** Поставщики в Республику Беларусь: ООО «Электросервис и Ко», Беларусь, 220012, г. Минск, ул. Чернышевского, 10А, к. 412А3. Сервисный центр: ООО «Ресурс Плюс», Беларусь, 220026, г. Минск, ул. Жилуновича, д. 11.

Год производства

Чтобы определить год производства, проверьте 4-значный производственный код, который начинается с букв

«РС» и находится на корпусе изделия рядом с техническим типом изделия. Первая цифра соответствует последней цифре года производства. Следующие три цифры соответствуют дню производства (в году). Например, «РС7123» означает, что продукт был изготовлен в 123-й день 2017 года. Гарантийный срок/ Срок службы – 2 года

По вопросам выполнения гарантийного или послегарантийного обслуживания, а также в случае возникновения проблем при использовании продукции, просьба связываться с Информационной Службой Сервиса BRAUN по телефону 8 800 200 2020.

### **Гарантийные обязательства Braun.**

На данное изделие распространяется гарантия в течение 2 лет с момента покупки.

В течение гарантийного периода мы бесплатно устраним путем ремонта, замены деталей или замены всего изделия любые заводские дефекты, вызванные недостаточным качеством материала или сборки.

В случае невозможности ремонта в гарантийный период, изделие может быть заменено на новое или аналогичное в соответствии с законом «О защите прав потребителей».

Гарантия обретает силу только, если дата покупки подтверждается печатью и подписью дилера (магазина) на последней странице оригинальной инструкции по эксплуатации BRAUN, которая является гарантийным талоном. Данные гарантийные обязательства действуют во всех странах, где изделие распространяется самой фирмой Braun или назначенным дистрибьютором, и где никакие ограничения по импорту или другие правовые положения не препятствуют предоставлению гарантийного обслуживания. Гарантия не покрывает повреждения,

вызванные неправильным использованием (см. также список ниже) и нормальный износ бритвенных сеток ножей, дефекты, оказывающие незначительный эффект на качество работы прибора. Эта гарантия теряет силу, если ремонт производится не уполномоченным на то лицом, и если использованы не оригинальные детали Braun. В случае предъявления рекламации по условиям данной гарантии, передайте изделие целиком вместе с гарантийным талоном в любой из центров сервисного обслуживания Braun.

Все другие требования, включая требования возмещения убытков, исключаются, если наша ответственность не установлена в законном порядке. Рекламации, связанные с коммерческим контрактом с продавцом, не попадают под эту гарантию.

### **Случаи, на которые гарантия не распространяется:**

- дефекты, вызванные форс-мажорными обстоятельствами;
- использование в профессиональных целях;
- нарушение требований инструкции по эксплуатации;
- неправильная установка напряжения питающей сети (если это требуется);
- внесение технических изменений;
- механические повреждения;
- повреждения по вине животных, грызунов и насекомых (в том числе случаи нахождения грызунов и насекомых внутри приборов);
- для приборов, работающих от батареек, - работа с неподходящими или истощенными батарейками, любые повреждения, вызванные истощенными или текущими батарейками (советуем пользоваться только предохраненными от протекания батарейками);
- для бритв – смятая или порванная сетка.

Внимание! Оригинальный Гарантийный Талон подлежит изъятию при обращении

нии в сервисный центр для гарантийного ремонта. После проведения ремонта Гарантийным Талоном будет являться заполненный оригинал Листа выполнения ремонта со штампом сервисного центра и подписанный потребителем по получении изделия из ремонта. Требуйте проставления даты возврата из ремонта, срок гарантии продлевается на время нахождения изделия в сервисном центре.

В случае возникновения сложностей с выполнением гарантийного или послегарантийного обслуживания просьба сообщать об этом в Информационную Службу Сервиса Braun по телефону 8-800-200-20-20 (звонок из России бесплатный).

# Українська

## Інструкція з експлуатації

Уважно прочитайте цю інструкцію перед використанням приладу та збережіть її на майбутнє.

### Застереження

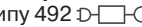
- Даний прилад має спеціальний шнур із вбудованим захисним блоком подачі низької напруги. Не замінюйте або ж не змінюйте будь-яку частину такого шнура. У протилежному випадку існує ризик ураження електричним струмом.
- Використовуйте лише блок живлення Braun типу 492 .
-  Даний прилад підходить для використання у ванні або душі. З міркувань безпеки в такому випадку його потрібно використовувати без шнура.
- Не відкривайте прилад. Акумулятори можуть бути замінені тільки уповноваженим сервісним центром Braun.
- Даний прилад можуть використовувати діти віком від 8 років та особи з обмеженими фізичними, сенсорними та розумовими можливостями, або особи без досвіду та знань відносно поводження з такою технікою, за умови, що вони знаходяться під наглядом, або їм було надано необхідні інструкції щодо безпечного застосування пристрою, і вони усвідомлюють потенційний ризик. Діти не повинні гратися з пристроєм. Чищення та технічне обслуговування можуть здійснюватися дітьми, які досягли 8-річного віку, тільки під наглядом дорослих.
- З гігієнічних міркувань не дозволяйте іншим особам користуватися Вашим приладом.
- Не можна торкатися увімкненим приладом волосся голови, вій, стрічок із тканини тощо, щоб уникнути будь-якого ризику поранення, блокування або пошкодження приладу.

### Опис та комплектність

- 1 Насадка для контакту зі шкірою
- 2 Епілююча голівка
- 3a Індикатор зарядження
- 3b Підсвітка SensoSmart™
- 4 Кнопка вмик./вимик.
- 5 Кнопка фіксації
- 6 Спеціальний комплект шнурів (дизайн може відрізнитися)
- 7 Масажна насадка\*
- 8 Насадка для новачків із захисною кришкою\*
- 9 Голівка для гоління з насадкою-тримером\*

\* не для всіх моделей

### Зарядження

- Підключіть прилад за допомогою спеціального кабелю живлення (6) до розетки та заряджайте його протягом 1 години.

Індикатор зарядження (3a)

Миготливий

зелений: триває зарядження

Зелений: повний заряд

Жовтий: заряду залишилося на 15 хвилин

Миготливий заряду залишилося на

жовтий: 5 хвилин

- Використовуйте повністю заряджений пристрій без кабелю живлення. Час роботи при використанні протягом 24 годин після зарядження складає 30 хвилин. Зарядіть пристрій, якщо загорівся жовтий індикатор заряду або при повному припиненні роботи. Для максимальної ефективності завжди повністю заряджайте пристрій перед використанням.
- Оптимальна температура навколишнього середовища для зарядки, використання та зберігання приладу різниться у діапазоні від 15 °C до 35 °C. Температура за межами даного діапазону може бути причиною більш тривалої зарядки та скорочення часу роботи приладу без шнура.

## Увімкнення

Щоб увімкнути прилад (швидкість 1), натисніть кнопку увімкнення/вимкнення (4).

Натисніть удруге для перемикаання на швидкість 2.

Натисніть ще раз для вимкнення приладу.

Підсвітка SensoSmart™ (3b) загоряється червоним кольором при занадто сильному натисканні на пристрій.

## Функція блокування при транспортуванні

Натисніть та втримуйте кнопку увімкнення/вимкнення не менш ніж 3 секунди, щоб активувати блокування для транспортування. Звуковий сигнал підтверджує активацію блокування перемикача. Щоб зняти блокування, натисніть та утримуйте перемикач протягом 3–5 секунд. Ви також можете зняти блокування, під'єднавши пристрій до електромережі.

## Епіляція

- Під час **сухої епіляції** на шкірі не повинно бути жиру або крему.
- Прилад придатний **до вологої епіляції**, навіть під проточною водою. Шкіра має бути добре зволожена. Аби досягти оптимального ковзання приладу, під час для епіляції можна використовувати гель для душу.

На **голівку для епіляції (2)** можна встановлювати різні насадки (1, 7 або 8, залежно від моделі). Оберіть насадку в залежності від потреб.

**Насадка для контакту зі шкірою (1)** забезпечує щільний контакт зі шкірою та підходить для всіх ділянок тіла. Червоний сигнал підсвітки SensoSmart™ попереджує, щоб ви не натискали на пристрій занадто сильно.

**Масажну насадку (7)** можна використовувати замість насадки для контакту зі шкірою (1). Вона стимулює шкіру для забезпечення комфортнішого процесу епіляції.

Завжди натягуйте шкіру під час епіляції. Тримайте прилад під потрібним кутом (90°) по відношенню до шкіри та спрямовуйте його повільними, безперервними рухами проти росту волосся в напрямку перемикача.

Епіляція на ногах. Епіляцію ніг потрібно здійснювати знизу вгору. Під час епіляції під коліном тримайте ногу витягнутою. Епіляція під пахвами та в зоні бікіні Оскільки ці зони чутливі до болю, розпочніть зі швидкості 1. Під час повторного використання відчуття болю зменшується. Перед епіляцією очистіть відповідні ділянки, щоб видалити залишки засобів догляду (наприклад, дезодорант). Під час епіляції зон під пахвами витягніть руку вгору та спрямовуйте прилад у різних напрямках для видалення волосся, що росте у різних напрямках.

**Насадка для новачків (8)** призначена для тих, хто користується приладом уперше: поєднує епіляцію та гоління для зникання до видалення волосся з коренем. Насадка призначена лише для використання на вологій шкірі ніг. Під час використання насадки для новачків завжди застосуйте піну або гель для гоління на зволоженої шкірі. У початковий період (перші чотири тижні) використовуйте епілятор з насадкою для новачків раз на тиждень для епіляції та гоління. Будьте надзвичайно уважними, коли епілюєте нерівні ділянки шкіри, щоб уникнути порізів. Між використаннями змивайте з насадки для новачків накопичену піну. Через чотири тижні ви звикнете до видалення волосся й зможете перейти до епіляції за допомогою насадки для контакту зі шкірою (1) або масажної насадки (7).



Якщо бажаєте продовжити користуватися насадкою для новачків, обов'язково замінійте її через кожні 12 використань (або якщо помітите на лезі ознаки зношування, згинання чи пошкодження).

Змінні насадки (номер 771WD) можна придбати в тому ж місці, де було придбано прилад, а також у сервісних центрах Braun або на сайті [www.service.braun.com](http://www.service.braun.com).

### Поради для епіляції

- Якщо ви не користувались епілятором раніше чи не робили епіляцію протягом тривалого періоду, адаптація вашої шкіри до епіляції може зайняти деякий час. Дискомфорт, який ви відчували на початку, буде значно зменшуватись із повторним використанням, оскільки шкіра адаптується до процесу.
- Першого разу доцільно робити епіляцію ввечері, щоб будь-яке можливе почервоніння могло зникнути за ніч. Для заспокоєння шкіри після епіляції рекомендується наносити на неї зволожувальний крем.
- Епіляцію легше й комфортніше здійснювати, якщо волосся має оптимальну довжину від 2 до 5 мм. За більшої довжини волосся рекомендується спочатку поголити, а через 3–5 днів провести епіляцію.
- Тонке волосся може вrostати в шкіру. Злущення поверхневого шару шкіри може попередити вrostання волосся, наприклад при застосуванні скрабів, аби тонке волосся могло дістатися поверхні шкіри.

### Очищення голівки епілятора

Регулярне очищення голівки епілятора забезпечує гарну гігієну. Спочатку зніміть насадку, що використовували (1, 7 або 8) і промийте її проточною водою. Щоб зняти голівку епілятора, натисніть кнопку від'єднання (5).

**Сухе використання.** Ретельно очистіть пінцети за допомогою очищувальної щітки.

**Вологе використання.** Після кожного вологого використання, особливо із застосуванням гелю, очистіть голівку епілятора під проточною водою. Під час очищення ввімкніть епілятор на декілька секунд.

Установіть одну з насадок, лише після повного висихання голівки епілятора.



### Загальна інформація про епіляцію

Усі методи видалення волосся з кореневою частиною можуть призвести до виникнення подразнення (наприклад, свербіння, дискомфорту і почервоніння шкіри) залежно від стану шкіри та волосся. Це нормальна реакція, яка швидко минає, але вона може бути сильнішою під час перших кількох разів видалення волосся з кореневою частиною або у випадку чутливої шкіри. Якщо після спливання 36 годин подразнення не минає, зверніться до лікаря. Зазвичай реакція шкіри та болісні відчуття значно зменшуються при повторному використанні епілятора Silk-epil.

У деяких випадках може виникнути запалення шкіри при потраплянні бактерій на шкіру (наприклад, при ковзанні приладу по шкірі). Ретельне очищення епілюючої голівки перед кожним використанням мінімізує ризик інфікування. У випадку виникнення сумнівів щодо використання даного приладу проконсультуйтеся з лікарем. Даний прилад можна використовувати тільки після консультації лікаря щодо таких випадків: екзема, ранки, інфекційні ураження шкіри, такі як фолікуліт (запалення волосного фолікула), варикозне розширення вен, круглі родимки, зниження імунітету шкіри, наприклад, при цукровому діабеті, під час вагітності, при хворобі Рейно, гемофілії, імунодефіциті або кандидозі.

## Гоління (див. малюнок секція В)

Голівка для гоління (9) призначена для швидкого і чистого гоління ніг, під пахвами та зони бікіні. Для контурного тримінгу та підстригання волосся до 5 мм до голівки для гоління додається насадку-тример. Використовуйте прилад тільки на сухій шкірі та зі швидкістю II.

- a Гоління:** виберіть «».
- b Контур підстригання:** виберіть «».
- с Видалення волосся довжиною до 5 мм:** виберіть «» і приєднайте насадку-тример (I).
- d Очищення:** Постукайте пластикою стороною бритвенної сітки по рівній поверхні. Не очищайте її за допомогою щіточки, так як це може пошкодити сітку.
- e Деталі голівки для гоління** потрібно регулярно змащувати (кожні 3 місяці).
- f** Якщо ви помітили погіршення якості гоління, змініть сітку (II) і ріжучий блок (III). Змінні деталі можна придбати у вашого продавця, в сервісних центрах Braun або на сайті [www.service.braun.com](http://www.service.braun.com). Неприпустимо голитися з пошкодженою сіткою!

## Пінцети із підсвічуванням

### Застереження

- Пінцети не створені і не призначені для використання дітьми.
- Не спрямовуйте світлодіодний індикатор на себе або в очі іншій людині.
- Не допускайте контакту пінцетів з водою або вологими руками.
- Регулярно перевіряйте пінцети на предмет наявності пошкоджень і припиніть використання в разі виявлення таких пошкоджень.
- Зберігайте батарейки в недоступному для дітей та тварин місці, щоб уникнути їх можливого проковтування.

- Батарейки можуть потекти, якщо вони не будуть використовуватися тривалий час. Щоб захистити пристрій, своєчасно виймайте використані батарейки. Заборонено перезаряджати батарейки. Джерело живлення не має бути короткозамкненим. Не використовуйте разом нові батарейки та батарейки, які вже використовувалися, а також різні типи батарейок. Батарейки потрібно вставляти відповідно до полярності.
- Уникайте контакту з батарейками, які протекли. Не підносьте батарейки до вогню.

### Як використовувати

Пінцети призначені для видалення окремих волосків на обличчі (наприклад, брови). Вони готові до використання, оскільки містять 3 батарейки. Зніміть вимикач перед першим використанням (10a).

Щоб увімкнути підсвічування, натисніть кнопки вмик./вимик. на перемикачі (10b). Завжди розпрямляйте волоски у напрямку їх росту. Не використовуйте пінцети для видалення волосків, що ростуть з родимок.

### Заміна батарейок (10с).

1. Скористайтеся невеликою монеткою, щоб викрутити батарейку з лота (повертайте проти годинникової стрілки).
2. Обережно витягніть використані батарейки і вставте 3 нові батарейки (тип LR 41) з полярністю «-» в першу чергу. Потім закріпіть кришку, повертаючи за годинниковою стрілкою відносно лота з батарейкою.

### Утилізація

Продукт містить акумулятори і/або електрообутові відходи, що підлягають вторинній переробці. На користь захисту довкілля, не викидайте його разом із домашнім сміттям. Утилізація може бути здійснена у пунктах збору електрообутових відходів Вашої країни.



Можлива зміна даного розділу без попереднього повідомлення.



001

Електричний епілятор Braun типу 5391 із джерелом живлення типу 492-XXXX.

100-240 V/Вольт, 50-60 Hz/Герц, 7 W/Ватт

Виготовлено Проктер енд Гембл Меньюфекчурінг ГмБХ у Німеччині: Procter & Gamble Manufacturing GmbH, Waldstrasse 9, 74731 Walldürn, Germany.

**UA: Імпортер/Адреса для звернень в Україні:** ТОВ «Проктер енд Гембл Україна», Україна, 08304, Київська обл., м. Бориспіль, вул. Завокзальна, 2. Тел. (0-800) 505-000. [www.pg.com.ua](http://www.pg.com.ua).

Для визначення дати виготовлення див. чотиризначний код на корпусі виробу поруч з технічним типом виробу, що починається з поєднання букв «РС». Перша цифра = остання цифра року, наступні 3 цифри = порядковий номер дня в році. Наприклад, код «РС7123» означає, що продукт виготовлено у 123-й день 2017 року.

Гарантійний термін/термін служби: 2 роки. Додаткову інформацію про сервісні центри Braun в Україні можна отримати за телефоном гарячої лінії, а також на сервісному порталі виробника в інтернеті – [www.service.braun.com](http://www.service.braun.com)

Обладнання відповідає вимогам Технічного регламенту обмеження використання деяких небезпечних речовин в електричному та електронному обладнанні.

### **Гарантійні зобов'язання виробника**

Для всіх виробів ми даємо гарантію на два роки, починаючи з моменту при-

дбання виробу або з дати його виробництва, у разі відсутності або неналежного оформлення гарантійного талону на виріб.

Протягом гарантійного періоду ми безкоштовно усуваємо шляхом ремонту, заміни деталей або заміни всього виробу будь-які заводські дефекти, викликані недостатньою якістю матеріалів або складання.

У випадку неможливості ремонту в гарантійний період виріб може бути замінений на новий або аналогічний відповідно до Закону України «Про захист прав споживачів».

Гарантія набуває сили лише, якщо дата купівлі підтверджується печаткою та підписом дилера (магазину) на гарантійному талоні або на останній сторінці оригінальної інструкції з експлуатації Braun, яка також може бути гарантійним талоном. Ця гарантія дійсна у будь-якій країні, в яку цей виріб поставляється представником компанії виробника або призначеним дистрибутором, та де жодні обмеження з імпорту або інші правові положення не перешкоджають наданню гарантійного обслуговування.

Гарантія на замінені частини закінчується в момент закінчення гарантії на даний виріб.

Гарантія не стосується таких випадків: ушкодження, викликані неправильним використанням, нормальне зношення деталей (напр., сіточки для гоління або різучого блока), дефекти, що мають незначний вплив на якість роботи пристрою. Ця гарантія втрачає силу, якщо ремонт здійснюється не повноваженою для цього особою та, якщо використовуються не оригінальні запасні частини виробника.

Строк служби продукції Braun дорівнює гарантійному періоду у два роки з моменту придбання або з моменту виготовлення, якщо дату продажу неможливо встановити.

У випадку пред'явлення рекламції за умовами даної гарантії, передайте

виріб у повному комплекті згідно опису в оригінальній інструкції з експлуатації разом з гарантійним талоном у будь-який сервісний центр, який офіційно вповноважений представником компанії виробника.

Всі інші вимоги, разом з вимогами відшкодування збитків, не дійсні, якщо наша відповідальність не встановлена законним чином.

Випадки, на які не розповсюджується гарантія:

- дефекти, викликані форс-мажорними обставинами;
- використання з професійною метою або з метою отримання прибутку;
- порушення вимог інструкції з експлуатації;
- невірне встановлення напруги мережі живлення (якщо це вимагається);
- здійснення технічних змін;
- механічні пошкодження;
- для приладів, що працюють на батареях - робота з невідповідними або спрацьованими батареями, будь-які пошкодження, викликані спрацьованими або підтікаючими батареями;
- пошкодження з вини тварин, гризунів та комах (в тому числі у випадках знаходження гризунів та комах усередині приборів)
- для бритв - зім'ята або порвана сітка.

Увага! Гарантійний талон підлягає вилученню в разі звернення до сервісного центру з проханням про виконання гарантійного ремонту. Після проведення ремонту гарантійним талоном буде вважатися заповнений оригінал листа виконаного ремонту зі штампом сервісного центру та підписаний споживачем про отримання виробу з ремонту. Гарантійний строк подовжується на термін, який даний виріб знаходився в сервісному центрі в ремонті. В разі виникнення складнощів з вико-

нанням гарантійного та післягарантійного обслуговування прохання звертатися до інформаційної служби сервісу представника компанії виробника в Україні.

Телефон гарячої лінії 0 800 505 000.

Дзвінки по Україні зі стаціонарних телефонних номерів є безкоштовними.

Дзвінки з мобільних телефонів оплачуються згідно тарифів відповідного оператора.

Також можна отримати додаткову інформацію на сервісному порталі виробника в інтернеті [www.service.braun.com](http://www.service.braun.com)

## الضمان

نقدم ضماناً لمدة عامين على هذا المنتج، يبدأ من تاريخ الشراء. وسنقوم أثناء فترة الضمان بعلاج أي عيوب في المنتج تكون ناشئة عن أخطاء أو عيوب في المواد الخام أو الصناعة، حيث سنقوم بإصلاح أو استبدال الجهاز مجاناً وفقاً لما نراه مناسباً.

قد يؤدي الاستبدال إلى منحك جهاز بلون مختلف أو موديل معادل، بحسب التوفر.

يمتد هذا الضمان لجميع البلدان التي يوزع بها هذا الجهاز عن طريق براون أو موزعيه المعتمدين.

لا يغطي هذا الضمان: التلف الناجم عن سوء الاستعمال أو الاستهلاك العادي، بالإضافة إلى العيوب غير المؤثرة على عمل أو قيمة الجهاز. ويصبح الضمان لاغياً إذا ما خضع الجهاز لأي إصلاحات من أشخاص غير معتمدين من قبل براون أو إذا لم تستخدم قطع غيار براون الأصلية.

للحصول على الخدمة خلال فترة الضمان، قدم الجهاز كاملاً أو أرسله مع إيصال الشراء الخاص بك لأحد مراكز خدمة براون المعتمدة.

توفر براون ضماناً لمدة عامين من تاريخ الشراء وخدمة ما بعد البيع لمدة 5 سنوات خارج الضمان يتم تطبيق هذا فقط في مصر

## Country of origin: Germany

### Year of manufacture

To determine the year of manufacture, refer to the 4-digit production code starting with "PC" located near the type plate. The first digit refers to the last digit of the year of manufacture. The next three digits refer to the day in the year of manufacture. Example: "PC7123":

The product was manufactured on day 123 of 2017.

## بلد المنشأ ألمانيا

### تاريخ الصنع

لمعرفة عام التصنيع، يُرجى الرجوع إلى رمز الإنتاج المكوّن من 4 أرقام والذي يبدأ بـ "PC" والموجود بالقرب من لوحة النوع. يشير الرقم الأول إلى آخر رقم في عام التصنيع. تشير الأرقام الثلاثة التالية إلى اليوم في عام التصنيع. مثال: "PC7123" - تم تصنيع المنتج في اليوم 123 من عام 2017.

لا تستعملي شفرة الحلاقة في حالة تلفها.

### التخلص من النفايات

هذه الآلات مزودة ببطاريات ونفايات إلكترونية قابلة لإعادة التدوير.

وللمحافظة على البيئة لا تتخلصي منها. عند انتهاء عمرها الافتراضي- عن طريق إلقائها مع القمامة المنزلية الأخرى، ولكن تخلصي منها بتسليمها لأحد المواقع المحلية الخاصة بجمعها.

خاضعة للتغيير بدون إشعار.

### الحلاقة (انظري الصورة في القسم B)

رأس الحلاقة (9) مصمم من أجل حلاقة سريعة ودقيقة للساقين وتحت الإبطين وفي الأماكن الحساسة، ومن أجل تشذيب الشعر في ثنايا الجسم وقصه حتى طول 5 ملم. ومع تركيب رأس الحلاقة، يجب استعمال الآلة على البشرة الجافة فقط ومع وضعية السرعة (II).

a الحلاقة: اختاري «».

b تشذيب الشعر في ثنايا الجسم: اختاري «».

c تشذيب الشعر إلى طول 5 ملم: اختاري «» وقومي بتركيب غطاء التشذيب (I).

d التنظيف

انفري بشفرة الحلاقة (III) على سطح مستو برفق. لا تنظفيها باستعمال الفرشاة، فقد يتسبب ذلك في تلف الشفرة.

e يجب تزييت أجزاء الحلاقة بانتظام كل 3 شهور.

f استبدلي شفرة الحلاقة (II) وكتلة القص (III) عندما تلاحظين تغيراً في مستوى الأداء في الحلاقة. يمكن الحصول على قطع الغيار لدى تجار التجزئة، أو مراكز خدمة عملاء براون، أو من خلال الموقع الإلكتروني

## معلومات عامة حول إزالة الشعر

قد تؤدي جميع وسائل إزالة الشعر من الجذور إلى نمو الشعر تحت البشرة أو إلى التهيج (على سبيل المثال. الحكة أو الانزعاج أو احمرار البشرة)، وذلك وفقاً لحالة البشرة والشعر. هذه ردة فعل طبيعية، عادةً ما تختفي بسرعة. ولكنها قد تكون أقوى لدى إزالة الشعر من جذوره في المرات القليلة الأولى أو إذا كانت بشرتك حساسة. وإذا استمر تهيج البشرة أكثر من 36 ساعة، ننصح بأن تستشير طبيبك.

وبشكل عام تميل ردة فعل البشرة والإحساس بالألم للاختفاء بشكل ملحوظ مع الاستعمال المتكرر لآلة سيلك-ابيل. وفي بعض الأحيان تصاب البشرة بالالتهاب عندما تحترقها البكتيريا (على سبيل المثال. عند انزلاق الآلة على البشرة). لذا فإن تنظيف رأس إزالة الشعر بشكل جيد قبل كل استخدام يقلل من خطر الإصابة.

إذا كانت لديك أية مخاوف من استخدام هذه الآلة، نرجو استشارة طبيبك. وفي الحالات التالية، يجب عدم استخدام الآلة إلا بعد استشارة الطبيب: الأكزيما، الجروح، التهاب البشرة مثل التهاب الجريبات (جرببات الشعر المتقيحة) ودوالي الأوردة، المنطقة المحيطة بالشامة أو الخال، انخفاض مناعة البشرة، على سبيل المثال مع مرض السكري، أثناء الحمل، مع مرض رينود، مع مرض الهيموفيليا (النزاف أو الناعور)، مع مرض الكانديدا أو مع نقص المناعة الطبيعية.

• عند نزع الشعر للمرة الأولى، يُنصح بنزع الشعر في المساء، بحيث يخفت أي احمرار مع الليل. لإرخاء الجلد، ننصح بوضع كريم مرطب بعد نزع الشعر. يكون نزع الشعر أيسر وأكثر راحة عندما يصل طول الشعرة إلى الطول المثالي وهو 2 إلى 5 مم. إذا كان الشعر أطول من ذلك، فإننا نوصيك بحلقه أولاً ونزع الشعر الأقصر الذي يعود لينمو بعد 3 إلى 5 أيام.

• الشعيرات الرفيعة التي تنمو مجدداً ربما لا تنمو حتى سطح الجلد. يساعد نزع الشعر في منع الشعيرات التي تنمو للداخل من خلال تقشير/التخلص من طبقة الجلد العلوية حتى يمكن للشعيرات الرفيعة أن تصل إلى سطح الجلد.

## تنظيف رأس نزع الشعر

يضمن تنظيف رأس نزع الشعر بصفة دورية توفير ظروف صحية جيدة. انزعي أولاً الغطاء المستخدم (1 أو 7 أو 8) واشطفيه تحت الماء الجاري. لإزالة رأس نزع الشعر، اضغطي على زر الإطلاق (5).

**جافة:** قومي بتنظيف عنصر الملاقط جيداً باستخدام فرشاة التنظيف.

**رطبة:** سبعد كل استخدام في ظروف رطبة (خصوصاً مع الجل)، نظفي رأس نزع الشعر تحت الماء الجاري. أثناء التنظيف، قومي بتشغيل أداة نزع الشعر لعدة ثوانٍ. لا تعيدي تركيب أحد الأعطية إلا بعد أن يصبح رأس نزع الشعر جافاً بشكل تام.

عندما يضيء ضوء SensoSmart™ باللون الأحمر، فيعني هذا تنبيهك أنه ليس عليك الضغط بقوة.

**غطاء التدليك (7):** يمكن استخدامه بدلاً من غطاء ملامسة الجلد (1). يحفز الجلد لإضفاء المزيد من الراحة أثناء عملية إزالة الشعر.

قومي دوماً بشد جلدك أثناء نزع الشعر. أمسكي الجهاز بزاوية قائمة (90 درجة) في مواجهة جلدك ومرريه بحركة بطيئة ومتواصلة ضد اتجاه نمو الشعر باتجاه المفتاح.

**الاستخدام على الساقين:** انزعي شعر الساقين من أسفل الساق إلى الأعلى. عند نزع الشعر خلف الركبة، اجعلي الساق ممددة تماماً. اجعلي ساقك ممددة تماماً عند إزالة الشعر في المنطقة خلف الركبة.

**الاستخدام في الإبطين وفي منطقة الكيني:** نظراً لكون هذه المناطق حساسة للألم، ابدئي بالسرعة 1 ومع تكرار الاستخدام، سيقول الإحساس بالألم. قبل نزع الشعر، نظفي تلك المنطقة جيداً لإزالة أي بقايا فيها (مثل مزيل العرق). عند نزع الشعر في الإبطين، ارفعي ذراعك إلى أعلى ومرري الجهاز في اتجاهات مختلفة لالتقاط أي شعيرات قد تنمو في اتجاهات مختلفة.

**غطاء المبتدئات (8) للمستخدمات لأول مرة:** يجمع بين إزالة الشعر والحلاقة للمساعدة في التعود على إزالة الشعر من

جذوره. صُمم للاستخدام على الجلد الملبل على الساقين فقط. ضعي دوماً جل أو كريم حلاقة على جلدك الملبل عند استخدام غطاء المبتدئات.

في مرحلة البدء (أول 4 أسابيع)، استخدمي أداة نزع الشعر مع غطاء المبتدئين مرة واحدة في الأسبوع لنزع الشعر والحلاقة. اعتني بشكل خاص بالمناطق العظمية وغير المستوية من البشرة، وذلك لتجنب الإصابات التي تسببها الشفرة. بين مرات الاستخدام، اشطفي الكريم المتراكم على غطاء المبتدئين. بعد 4 أسابيع، ستعتادين على إزالة الشعر ويمكنك الانتقال إلى نزع الشعر باستخدام غطاء ملامسة الجلد (1) أو غطاء التدليك (7). إذا أردت مواصلة استخدام غطاء المبتدئين، فاحرصي على استبداله بعد 12 استخداماً (أو إذا ظهرت علامات البلى أو الالتواء أو التلف على الشفرات). تتوفر قطع غيار الأغشية (الرقم المرجعي 771WD) من بائع التجزئة الذي تم شراء الجهاز منه، أو من مراكز خدمة براون، أو عبر الموقع الإلكتروني [www.service.braun.com](http://www.service.braun.com)

### نصائح عند نزع الشعر

- إذا لم تستخدمي جهاز نزع الشعر من قبل، أو إذا لم تقومي بنزع الشعر منذ مدة طويلة، فقد يتطلب الأمر وقتاً قصيراً ليتكيف جلدك مع عملية نزع الشعر. الشعور بالانزعاج في البداية سوف يقل بصورة كبيرة مع الاستخدام المتكرر حيث يتكيف الجلد مع هذه العملية.



## الشحن

- باستخدام مجموعة الكابل الخاصة (6) عليك توصيل الجهاز بمنفذ آهربي وشحنه لمدة ساعة واحدة.

### قفل التنقل

ضوء الشحن (3a)

اضغطي مع الاستمرار على مفتاح التشغيل/الإيقاف لمدة 3 ثوان على الأقل لتنشيط قفل التنقل. يؤكد صوت التنبيه أن المفتاح مقفل. لإلغاء القفل، اضغطي مع الاستمرار لمدة 3 إلى 5 ثوان. يمكنك أيضاً إلغاء قفل المفتاح عن طريق توصيل الجهاز بالتيار الكهربائي.

وميض باللون الأخضر: الشحن جارٍ	أخضر:
البطارية مشحونة بالكامل	أصفر:
15 دقيقة متبقية	على اكتمال الشحن
وميض باللون الأصفر: 5 دقائق متبقية	على اكتمال الشحن

- عندما يكتمل الشحن، استخدمي الجهاز بدون سلك. وقت التشغيل 30 دقيقة عندما يتم الاستخدام في غضون 24 ساعة بعد الشحن. أعيدي شحن الجهاز عندما يضيء ضوء الشحن باللون الأصفر أو عندما يتوقف المحرك تماماً. للحصول على أفضل أداء، استخدمي دوماً الجهاز بعد اكتمال شحنه.
- يفضل شحن واستعمال وحفظ الآلة في محيط درجة حرارته بين 15 و 35 درجة مئوية. وفي حالة تخطي درجة الحرارة لهذا النطاق، فإن شحن الآلة قد يستغرق وقتاً أطول، بينما تقل مدة تشغيل الآلة بدون توصيلها بالكهرباء.

## نزع الشعر

- عند نزع الشعر على بشرة جافة، يجب أن يكون الجلد خالياً من أي زيوت أو كريمات.
- يمكن استخدام الجهاز على بشرة مبتلة وحتى تحت الماء الجاري. تأكدي من أن الجلد مرطب للغاية. لتحقيق أفضل ظروف الانسيابية للجهاز، يمكنك استخدام جل استحمام أثناء نزع الشعر.

**رأس إزالة الشعر (2) مجهز بأغطية مختلفة (1 أو 7 أو 8 حسب الموديل).**  
اختراري الغطاء بحسب احتياجاتك

## التشغيل

**غطاء ملامسة الجلد (1):** يوفر ملامسة قريبة للجلد ويتكيف مع كل مناطق الجسم.

- ادفعي زر التشغيل/إيقاف التشغيل (4) للتشغيل (السرعة 1).
- ادفعي الزر مرة أخرى للانتقال إلى السرعة 2.

بمخاطر سوء الاستعمال. يجب ألا يعيثر الأطفال بالآلة، كما يجب ألا يقوموا بتنظيفها أو صيانتها، إلا إذا كانوا في عمر أكبر من 8 سنوات، وكان ذلك تحت إشراف شخص مسؤول عن سلامتهم.

- مراعاةً للشروط الصحية، يجب عدم الاشتراك في استعمال هذه الآلة مع الآخرين. إستعمل فقط السلك الخاص المرفق مع ألتك.
- لدى تشغيل هذه الآلة، يجب عدم ملامستها لشعر الرأس أو الرموش أو شرائط الشعر، إلخ، وذلك لتجنب حدوث أي خطر أو إصابة بالإضافة إلى منع انسداد الآلة أو تلفها.



## تركيب الآلة

- 1 غطاء ملامسة البشرة
- 2 رأس إزالة الشعر
- 3a ضوء الشحن
- 3b ضوء SensoSmart™
- 4 زر تشغيل/إيقاف
- 5 زر الفصل
- 6 مجموعة كابل خاصة (قد يختلف التصميم)
- 7 غطاء التديل\*<sup>\*</sup>
- 8 غطاء المبتدئات المزود بغطاء واق\*<sup>\*</sup>
- 9 رأس الحلاقة مع غطاء التشذيب\*<sup>\*</sup>
- 10 زوج من الملاقط المضاءة\*<sup>\*</sup>

\* غير متوفر في جميع الموديلات

الرجاء قراءة إرشادات الاستعمال جيداً قبل استخدام الآلة، والاحتفاظ بها للرجوع إليها في المستقبل.

## ملاحظات هامة

- هذه الآلة مزودة بسلك خاص (6) مجهز لمصدر طاقة ذي فولتية منخفضة لدواعي الأمان. لا تستبدلي أو تغيري أي جزء من السلك لأن ذلك قد يعرضك لخطر الصدمة الكهربائية.
- يجب استخدام فقط محول طاقة Braun الموضح في 492 .
- هذه الآلة مناسبة للاستعمال أثناء الاستحمام أو الاغتسال بالبدش.  ولدواعي الأمان، لا يمكن تشغيلها أثناء اتصالها بالمصدر الكهربائي.
- لا تفتح الجهاز! يمكن إستبدال البطاريات القابلة لإعادة الشحن المرفقة من قبل مركز خدمة مُعتمد من براون فقط.
- من الممكن أن يتم استخدام هذه الآلة من قبل الأطفال بدءاً من عمر 8 سنوات، والأشخاص الذين يعانون من إعاقات بدنية أو حسية أو عقلية، أو الذين يفتقدون إلى الخبرة أو المعرفة، على أن يتم الإشراف عليهم، وإمدادهم بالإرشادات الخاصة بالاستعمال الآمن للآلة، وتعريفهم