

brevi[®]

Smart

seggiolino auto per bambini

cod. 545

IMPORTANT! KEEP FOR FUTURE REFERENCE.

Read the instructions carefully before using the car seat. Observe carefully the drawings during the installation and follow the different stages of installation.

Keep this user manual in the rear storage compartment of the car seat during the use.

WARNING: This car seat is a safe product but only if the instructions in the user manual are followed correctly.



- I** **SEGGIOLINO AUTO PER BAMBINI**
Gruppo 0+: Istruzioni d'uso
- GB** **CAR SEAT FOR CHILDREN**
Group 0+: Instructions for use
- D** **KINDER-AUTOSITZ**
Klasse 0+: Gebrauchsanleitung
- F** **SIÈGE AUTO POUR ENFANTS**
Groupe 0+: Notice d'emploi
- E** **SILLA DE AUTO PARA NIÑOS**
Grupo 0+: Instrucciones de uso
- P** **CADEIRA AUTO PARA CRIANÇAS**
Grupo 0+: Instruções de utilização
- SLO** **OTROŠKI AVTOSEDEŽ**
Skupina 0+: Navodila za uporabo
- PL** **FOTELIK SAMOCHODOWY DLA TWOJEGO DZIECKA** Grupa 0+: Instrukcja obsługi
- H** **AUTÓS GYEREKÜLÉS Csoport 0+:** Használati útmutató
- HR** **AUTOSJEDALICU ZA DJECU**
Grupa 0+: Uputstva za upotrebu
- RUS** **ДЕТСКОЕ АВТОМОБИЛЬНОЕ СИДЕНИЕ**
Группа 0+: Инструкция по применению
- S** **BILBARNSTOL** Grupp 0+:
Bruksanvisning
- NL** **AUTOSTOELTJE VOOR KINDEREN**
Groep 0+: Gebruiksaanwijzing
- GR** **ΚΑΘΙΣΜΑΤΑΚΙ ΑΥΤΟΚΙΝΗΤΟΥ ΓΙΑ ΠΑΙΔΙΑ** Ομάδα 0+: Οδηγίες χρήσεως
- RO** **SCAUN AUTO PENTRU COPII**
Grupul 0+: Instrucțiuni de folosire

brevi[®]
universal

E13

0-13 kg
040028
0004999
ECE R44/04

I

IMPORTANTE! CONSERVARE PER RIFERIMENTO FUTURO. Leggere attentamente le istruzioni prima di usare il seggiolino e osservare bene le illustrazioni durante l'installazione. Conservare queste istruzioni nel vano posto dietro il seggiolino auto per tutto il periodo di utilizzo. **AVVERTENZA:** Questo seggiolino auto è un prodotto sicuro, ma solo se le istruzioni d'uso sono seguite e rispettate scrupolosamente.

D

WICHTIG! FÜR SPÄTERE VERWENDUNG AUFBEWAHREN. Lesen Sie aufmerksam die Anleitungen, bevor sie den Kindersitz benutzen. Achten Sie während des Aufbaus auf die Zeichnungen und folgen Sie den verschiedenen Montageabschnitten. Bewahren Sie diese Anleitungen im Fach hinter dem Autokindersitz über die ganze Zeit seiner Verwendung auf. **HINWEIS:** Diese Babyschale ist ein sicheres Erzeugnis, aber auch nur dann, wenn den Gebrauchsanleitungen rigoros gefolgt wird.

F

IMPORTANT ! À CONSERVER POUR DE FUTURS BESOINS DE RÉFÉRENCE. IMPORTANT : Lire ces instructions avec attention avant utilisation et les conserver pour de futurs besoins de référence. Conserver ce mode d'emploi dans le compartiment de rangement situé à l'arrière du siège auto pendant toute sa durée de service. Bien regarder et suivre les différentes étapes figurant sur les illustrations durant son installation.

E

IMPORTANTE! CONSERVAR PARA FUTURAS CONSULTAS. Lea las instrucciones con atención antes de utilizar la silla para coche. Observe atentamente las figuras durante la instalación y siga las diferentes fases de instalación. Conserve estas instrucciones en el bolsillo trasero de la silla para coche durante todo el periodo de uso. **ADVERTENCIA:** Esta silla para coche es un producto seguro, pero solo si se respetan y se siguen las instrucciones de uso escrupulosamente.

P

IMPORTANTE! CONSERVAR PARA FUTURAS CONSULTAS. Lêr com atenção as instruções antes de usar a cadeira de bebé. Observar bem as ilustrações durante a montagem e seguir as diversas fases de montagem.

Conservar estas instruções no vão que se situa atrás da cadeira de bebé para automóvel durante todo o período de utilização. **AVISO:** Esta cadeira de bebé para automóvel é um produto seguro, mas sómente se as instruções de uso forem seguidas e respeitadas escrupulosamente.

SLO

POMEMBNO! SHRANITE ZA KASNEJŠO UPORABO. pred uporabo sedeža pozorno preberite ta navodila. Pri montaži si dobro oglejte podane slike in na njih podane različne faze montaže. Ta navodila shranite v predal, ki se nahaja na zadnji strani varnostnega sedeža, in jih hranite ves čas uporabe sedeža. **OPOZORILO:** ta varnostni sedež je varen izdelek, toda le ob natančnem upoštevanju in izvajanju navodil za uporabo.

PL

WAŻNE! ZACHOWAJ W RAZIE POTRZEBY. Przed zastosowaniem fotelika należy uważnie przeczytać instrukcję. W czasie instalacji dobrze przyjrzeć się ilustracjom, a następnie postępować zgodnie z wyróżnionymi etapami instalacji. Niniejszą instrukcję należy przechowywać w schowku z tyłu fotelika samochodowego przez cały okres użytkowania. OSTRZEŻENIE: Fotelik samochodowy jest produktem bezpiecznym, ale tylko wtedy, gdy jego instrukcje obsługi są skrupulatnie przestrzegane.

H

FONTOS! TARTSA MEG A JÖVŐBELI HIVATKOZÁSOKHOZ. a gyermekülés alkalmazása előtt olvassa el figyelmesen a használati utasításokat. Figyelje meg az beszerelési útmutatót és kövesse az utasításokat a gyermekülés beszerelése során. Tartsa meg a gyermekülés hátsó tartójában ezen utasításokat és a gyermekülés használata során mindig tartsa kéznél. FIGYELMEZTETÉS: a járműben alkalmazható gyermekülés csak abban az esetben nyilvánítható biztonságosnak, ha az utasításokat szigorúan betartják.

HR

VAŽNO! SAČUVAJTE UPUTE ZA BUDUĆU UPOTREBU. Pažljivo pročitajte ove upute prije nego što počnete sa uporabom auto stolice za djecu. Dobro promotrite slikovni materijal prilikom instalacije te slijedite navedene faze prilikom instalacije. Čuvajte ove upute u prostoru iza auto stolice za djecu tijekom čitavog perioda korištenja iste. UPOZORENJE: Ova auto stolica je siguran proizvod ali samo u slučaju da se strogo pridržavate i poštujuete upute o uporabi.

RUS

ВАЖНО! СОХРАНИТЬ ДЛЯ БУДУЩЕГО ИСПОЛЬЗОВАНИЯ. Перед использованием детского автомобильного сиденья внимательно прочитайте инструкцию. Руководствоваться иллюстрациями во время установки и выполнения различных фаз монтажа. Сохранять эту инструкцию в расположенном сзади отсеке в течение всего срока использования детского сиденья. ПРЕДУПРЕЖДЕНИЕ: Данное детское автомобильное сиденье гарантирует безопасность только при полном соблюдении инструкций по его эксплуатации.

S

VIKTIGT! SPARA FÖRFRAMTIDA BRUK. Läs instruktionerna noga innan du använder bilbarnstolen. Observera ritningarna noga under installationen och följ de olika stegen i installations manualen. Förvara dessa instruktioner i förvaringsutrymmet på bilbarnstolens baksid under hela användningsperioden. VARNING: Denna bilbarnstol är säker, men bara om instruktionerna följs och respekteras noggrant.

NL

BELANGRIJK! BEWAREN OM LATER TE KUNNEN RAADPLEGEN. De instructies aandachtig doorlezen voordat u van het zitje gebruik maakt. Bestudeer tijdens de installatie aandachtig de afbeeldingen en volg de ver-

schillende installatiefases op. Bewaar deze instructies in de ruimte achter het autozitje zolang u hiervan gebruik maakt. **WAARSCHUWING:** Dit autozitje is uitsluitend een veilig product als u de gebruiksaanwijzingen opgevolgd en in acht genomen heeft.

GR

ΣΗΜΑΝΤΙΚΟ! ΦΥΛΑΞΤΕ ΤΙΣ ΓΙΑ ΜΕΛΛΟΝΤΙΚΗ ΑΝΑΦΟΡΑ. Να διαβάσετε με προσοχή τις οδηγίες προτού χρησιμοποιήσετε το καθισματάκι. Να παρατηρήσετε με προσοχή τις απεικονίσεις κατά τη διάρκεια της εγκατάστασης και να ακολουθήσετε τις διάφορες φάσεις εγκατάστασης. Φυλάξτε αυτές τις οδηγίες στη θήκη που είναι τοποθετημένη πίσω από το καθισματάκι αυτοκινήτου καθ'όλη τη διάρκεια της χρήσης. **ΠΡΟΕΙΔΟΠΟΙΗΣΗ:** Αυτό το καθισματάκι αυτοκινήτου είναι ένα σίγουρο προϊόν, μόνο εάν ακολουθείτε και τηρείτε με ακρίβεια τις οδηγίες χρήσης.

RO

IMPORTANT! PASTRATI-L PENTRU VIITOARE INFORMATII. Citiți cu atenție instrucțiunile înainte de folosirea scaunului auto. **Observați cu atenție ilustrațiile în timpul instalării și urmăriți diferitele faze de instalare.** Păstrați aceste instrucțiuni în compartimentul poziționat în spatele scaunului auto pe toată durata utilizării. **AVERTISMENT:** Acest scaun auto este un produs sigur, dar numai în cazul în care instrucțiunile de folosire sunt urmărite și respectate foarte atent.

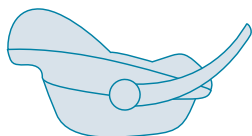

I

**Seggiolino auto per bambini
SMART**

- Categoria "UNIVERSALE"
- Il seggiolino auto per bambini SMART viene fissato in auto con la cintura di sicurezza a 3 punti

GB

**SMART
Child car seat**

- "UNIVERSAL" Category
- The SMART child car seat is fastened on board of the car using a 3-point safety belt.

D

**SMART
Autositz**

- Kategorie "UNIVERSAL".
- Der SMART Autositz wird im Auto durch den Dreipunktsicherheitsgurt befestigt.

F

**Siège auto
SMART**

- Catégorie "UNIVERSELLE"
- Le siège auto SMART est fixé dans la voiture avec la ceinture de sécurité à 3 points.

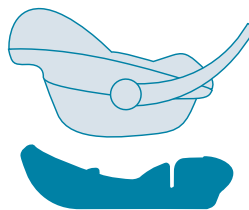

art.544

**Seggiolino auto per bambini
SMART + base auto (art.544)**

- Categoria "UNIVERSALE"
- La *base auto* viene fissata con la cintura di sicurezza a 3 punti e rimane in auto.
- Il seggiolino auto per bambini SMART si aggancia alla *base auto* e viene fissato con la cintura a 3 punti.
- Consultare il manuale di istruzioni della *base auto* per la corretta sequenza di installazione in auto.

**SMART child car seat
+ car base (art.544)**

- "UNIVERSAL" Category
- The *base* is fastened using a 3-point safety belt and remains on board.
- The SMART child car seat is hooked to the *base* and is fastened using 3-points safety belt.
- Refer to the instruction manual of the *base* for the correct installation procedure on the car.

**SMART Autositz +
Basis (art.544)**

- Kategorie "UNIVERSAL".
- Der *Basis* wird mit dem Dreipunktsicherheitsgurt befestigt und bleibt im Auto.
- Der SMART Autositz wird an der *Basis* angekuppelt und mit dem Dreipunktgurt befestigt.
- Bezug auf die Gebrauchsanleitung der *Basis* nehmen, um Auskünfte über das richtige Installationsverfahren im Auto zu bekommen.

**Siège auto SMART +
Base (art.544)**

- Catégorie "UNIVERSELLE"
- La *base* est fixée avec la ceinture de sécurité à 3 points et reste dans la voiture.
- Le siège auto SMART s'accroche à la *base* et il est fixé avec la ceinture à 3 points.
- Consulter le manuel d'instructions de la *base* pour la correcte séquence d'installation dans la voiture.

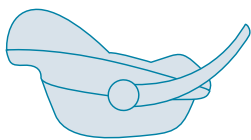

Sillita para coche SMART

- Categoría "UNIVERSAL".
- La sillita para coche SMART es fijada en el coche con el cinturón de seguridad de 3 puntos.

Cadeirainha de carro SMART

- Categoría "UNIVERSAL".
- A cadeirinha de carro SMART é pregada em carros com cintos de segurança de 3 pontos.

Autosedačka SMART

- "UNIVERZALNA" kategorija
- Avtomobilski sedež za otroke pritrđite na avtomobil s tritočkovnim varnostnim pasom

Fotelik samochodowy SMART

- Kategoria "UNIWERSALNA".
- Fotelik samochodowy SMART zostaje umocowany w anywsamochodzie 3-punktowym pasem bezpieczeństwa.

SMART autós gyerekülés

- "UNIVERZÁLIS" kategória.
- A SMART autós gyerekülést hárompontos biztonsági övvel kell a gépkocsiban rögzíteni.

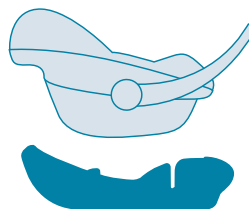

art.544

Sillita para coche SMART + Base (art.544)

- Categoría "UNIVERSAL".
- La *base* es fijada con el cinturón de seguridad de 3 puntos y queda en el coche.
- La sillita para coche SMART se engancha a la *base* y es fijada con el cinturón de 3 puntos.
- Consultar el manual de las instrucciones de la *base* para la correcta secuencia de instalación en el coche.

Cadeirainha de carro SMART + Base (art.544)

- Categoría "UNIVERSAL".
- A *base* é pregada com o cinto de segurança de 3 pontos e fica no carro.
- A cadeirinha de carro SMART engancha-se na *base* e fica pregada com o cinto de segurança de 3 pontos.
- Consultar o manual de instruções da *base* para uma correcta sequência de instalação no carro.

Autosedačka SMART + základ (art.544)

- "UNIVERZALNA" kategorija
- Osnovo pritrđite s tritočkovnim varnostnim pasom in ostane v avtomobilu
- Avtomobilski sedež za otroke SMART pritrđite na osnovo in pripnete s tritočkovnim varnostnim pasom
- Za pravilni namestitveni postopek glej navodila za uporabo osnove.

Fotelik samochodowy + SMART + baza (art.544)

- Kategoria "UNIWERSALNA".
- *Baza* zostaje umocowana 3-punktowym pasem bezpieczeństwa i pozostanie w samochodzie.
- Fotelik samochodowy SMART montuje się do *bazy* i zostaje umocowany 3-punktowym pasem bezpieczeństwa.
- Konsultować podręcznik instrukcji *bazy* do poprawnej sekwencji instalowania w samochodzie.

SMART autós gyerekülés + ülés alsó rész (art.544)

- "UNIVERZÁLIS" kategória.
- A *ülés alsó rész* hárompontos biztonsági övvel kell rögzíteni, és a gépkocsiban beszerelve hagyni.
- A SMART autós gyerekülést a *ülés alsó részre* kell szerelni és hárompontos biztonsági övvel kell rögzíteni.
- A *ülés alsó rész* helyes beszerelési menetének leírása a vonatkozó használati útmutatóban található.

HR

Dječja autosjedalica SMART

- "UNIVERZALNA" kategorija
- Dječja autosjedalica SMART se u automobil pričvršćuje sigurnosnim pojasom u 3 točke

RUS

Автокресло SMART

- Категория "УНИВЕРСАЛ ЫНАЯ".
- Автокресло SMART фиксируется в автомобиле трехточечным ремнем безопасности.

S

SMART bilbarnstol

- Kategori "UNIVERSELL"
- Bilbarnstolen SMART sätts fast i bilen med 3-punktsbälte

NL

Autozitje SMART

- Categorie "UNIVERSEEL".
- Het autozitje SMART wordt met de 3-puntsgordel in de auto bevestigd.

GR

Παιδικό καθίσμα αυτοκινήτου SMART

- "ΚΑΘΟΛΙΚΗ" κατηγορία.
- Το παιδικό κάθισμα αυτοκινήτου SMART στερεώνεται στο αυτοκίνητο με τη ζώνη ασφαλείας σε 3 σημεία.

RO

Scăunel auto SMART

- Categorie "UNIVERSALĂ"
- Scăunelul auto SMART se fixează în mașină cu centura de siguranță în 3 puncte.

Dječja autosjedalica SMART + Postolje za automobil (art.544)

- "UNIVERZALNA" kategorija
- Postolja za automobil se pričvršćuje sigurnosnim pojasom u 3 točke i ostaje u automobilu.
- Dječja autosjedalica SMART se priključuje na postolja u automobilu i pričvršćuje se pojasom u 3 točke.
- Proučite priručnik s uputama za pravilno postavljanje postolja u automobil.

Автокресло SMART + база (art.544)

- Категория "УНИВЕРСАЛ ЫНАЯ".
- База фиксируется трехточечным ремнем безопасности и остается в машине в зафиксированном положении.
- Автокресло SMART устанавливается на базе и фиксируется трехточечным ремнем.
- Правильный порядок установки базы в автомобиле смотрите в ее инструкции.

SMART bilbarnstol + Bas för bil (art.544)

- Kategori "UNIVERSELL"
- Bilbarnstolen SMART hakas fast i basen och fästs med 3-punktsbälten
- Basen sätts fast med 3-punktsbälten och ska lämnas kvar i bilen
- Se basens bruksanvisning för korrekt installation i bilen.

Autozitje SMART + Basis (art.544)

- Categorie "UNIVERSEEL".
- De basis wordt met de 3-puntsgordel bevestigd en blijft in de auto.
- Het autozitje SMART wordt op de basis geklikt en wordt vastgezet met de 3-puntsgordel.
- Raadpleeg de gebruikershandleiding van de basis voor de juiste installatievolgorde in de auto.

Παιδικό καθίσμα αυτοκινήτου SMART + βάση (art.544)

- "ΚΑΘΟΛΙΚΗ" κατηγορία.
- Η βάση στερεώνεται με τη ζώνη ασφαλείας σε 3 σημεία και, παραμένει στο αυτοκίνητο.
- Το παιδικό κάθισμα αυτοκινήτου SMART αγκιστρώνεται στη βάση και στερεώνεται με τη ζώνη σε 3 σημεία.
- Συμβουλευτείτε το εγχειρίδιο οδηγιών της βάσης για τη σωστή σειρά εγκατάστασης στο αυτοκίνητο.

Scăunel auto SMART + bază (art.544)

- Categorie "UNIVERSALĂ"
- Baza se fixează cu centura de siguranță în 3 puncte și rămâne în mașina.
- Scăunelul auto SMART se prinde pe baza și se fixează cu centura de siguranță în 3 puncte.
- Consultați manualul de instrucțiuni al bazei pentru procesul corect de instalare în mașină.

INSTALLAZIONE DEL SEGGIOLINO AUTO SMART • INSTALLATION OF THE SMART CHILD SAFETY SEAT • MONTAGE DES AUTOSITZES SMART • INSTALLATION DU SIÈGE AUTO SMART • INSTALACIÓN DE LA SILLITA AUTO SMART • INSTALAÇÃO DA CADEIRA AUTO SMART • MONTAŻ FOTELIKA SAMOCHODOWEGO SMART • MONTAŽ AVTOSEDEŽA • A SMART AUTÓS GYEREKÜLÉS FELSZERELÉSE • POSTAVLJANJE AUTOSJEDALICE SMART • УСТАНОВКА АВТОКРЕСЛА SMART • INSTALLATION AV BILBARNSTOLEN SMART • INSTALLATIE • ΕΓΚΑΤΑΣΤΑΣΗ ΤΟΥ ΚΑΘΙΣΜΑΤΟΣ ΑΥΤΟΚΙΝΗΤΟΥ • MODUL DE INSTALARE A COSULUI AUTO

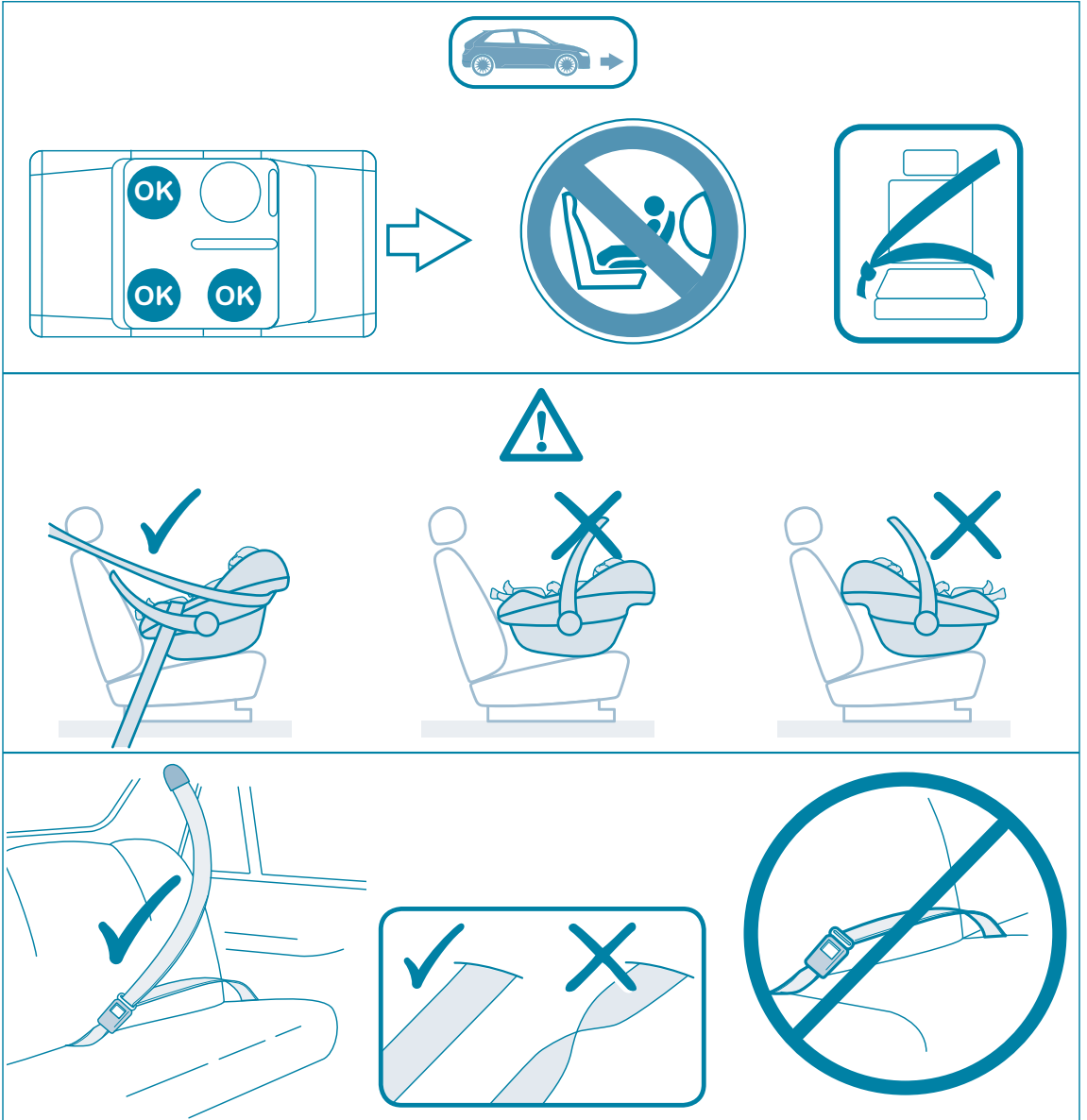

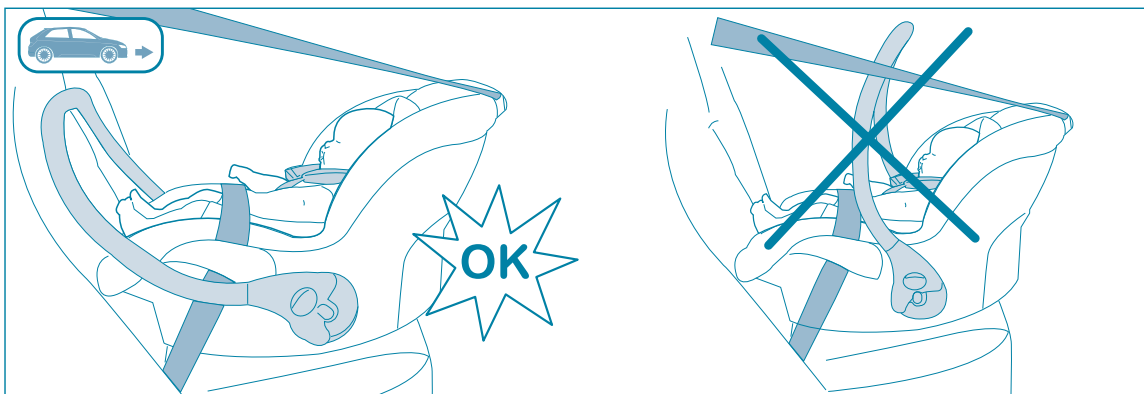
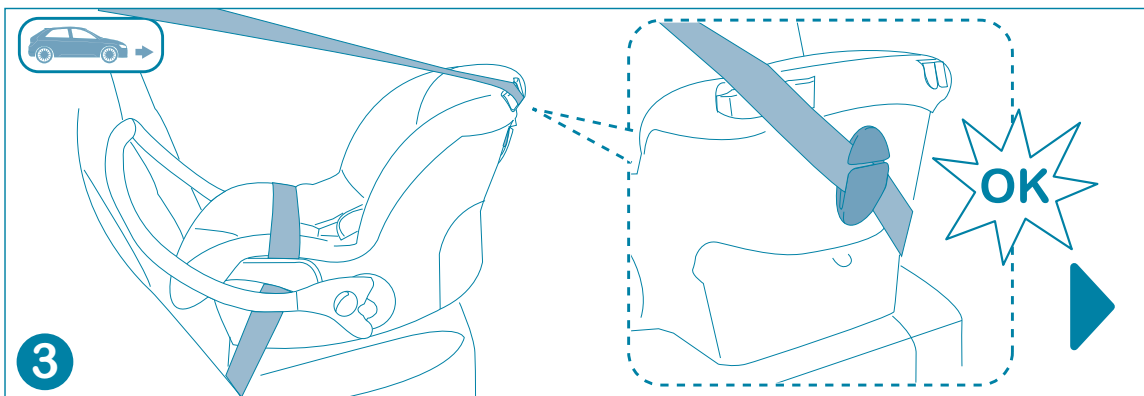
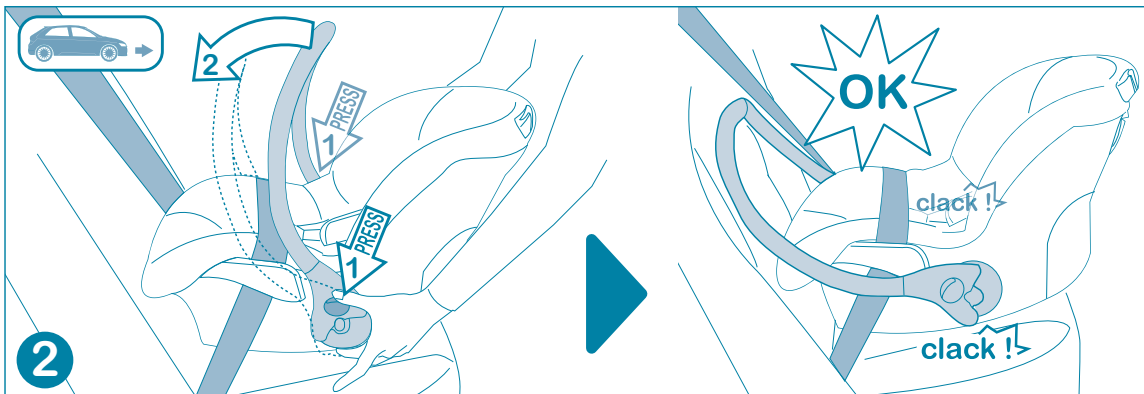
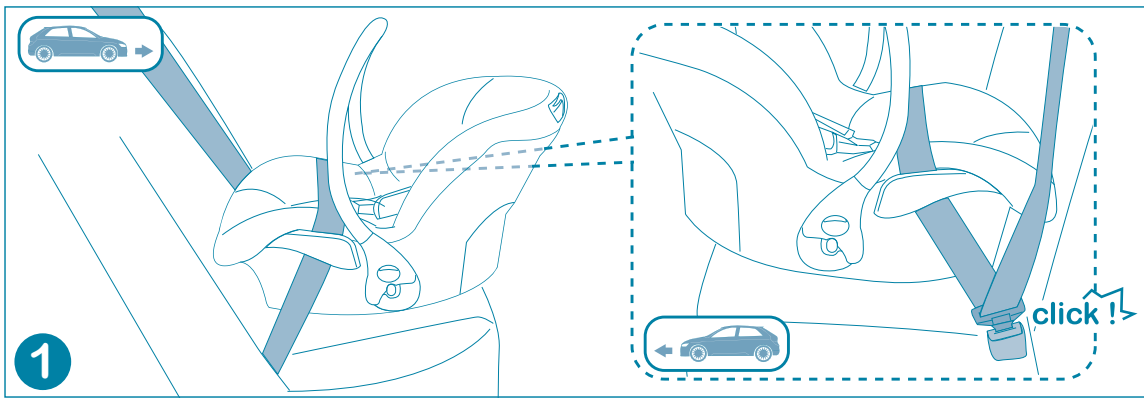

REGOLAZIONE DELLE CINTURE DI SICUREZZA • REGULATION OF THE SAFETY HARNESS • EINSTELLUNG DER SICHERHEITSGURTE • POUR REGLER LE HARNAIS • REGULACIÓN DE LOS CINTURONES DE SEGURIDAD • REGULAÇÃO DOS CINTOS DE SEGURANÇA • NASTAVITEV VARNOSTNIH PASOV • REGULACJA PASÓW BEZPIECZEŃSTWA • A BIZTONSÁGI HEVEDERRE VONATKOZÓ SZABÁLYOZÁS • PRAVILA O PODEŠAVANJU SIGURNOSNIH POJASEVA • РЕГУЛІРОВАНИЕ РЕМНЕЙ БЕЗОПАСНОСТІ • REGLERING AV SÄKERHETSBÄLTENA • REGELEN VAN HET VEILIGHEIDSGORDELTJE • ΡΥΘΜΙΣΗ ΤΩΝ ΖΩΝΩΝ ΑΣΦΑΛΕΙΑΣ • REGLAREA CENTURILOR DE SIGURANTA

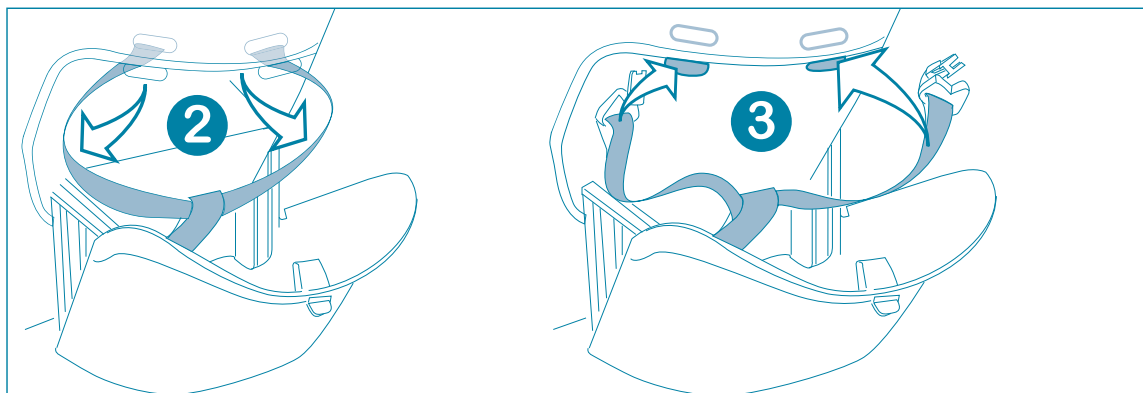
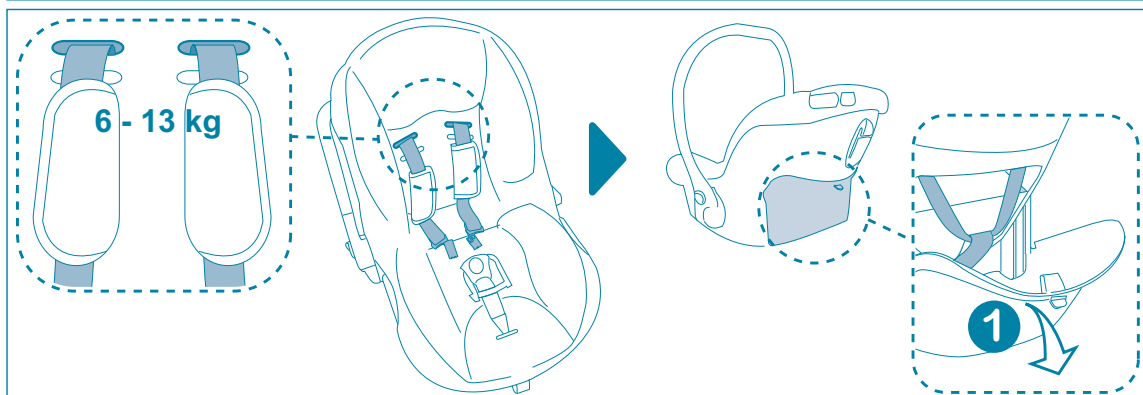
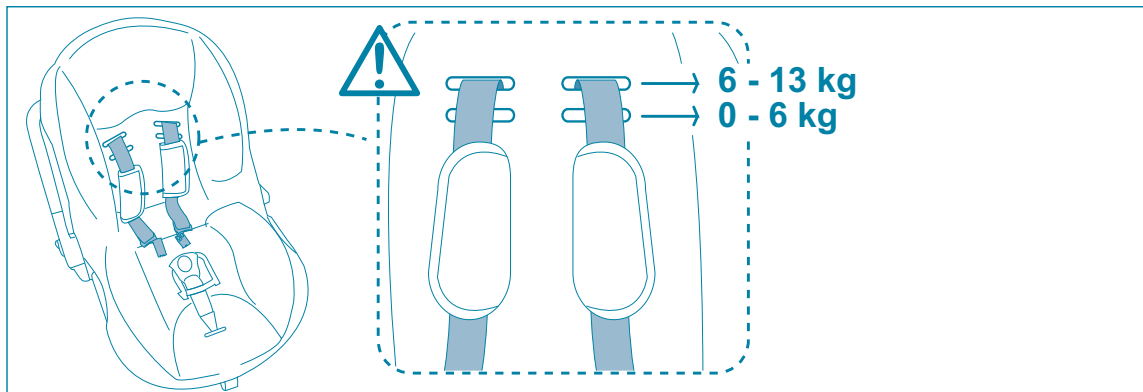

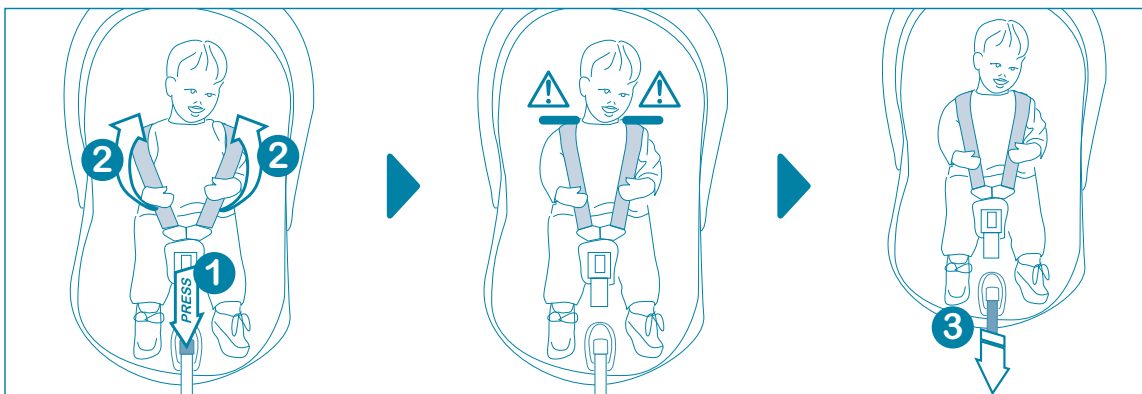
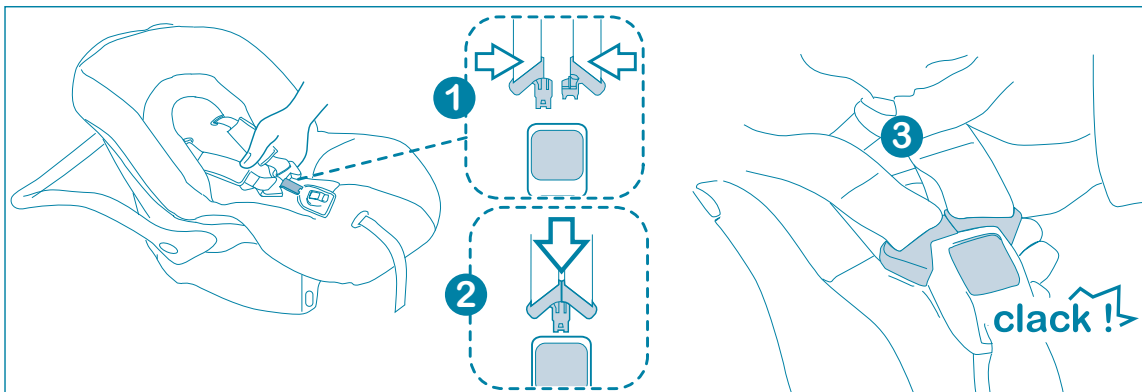
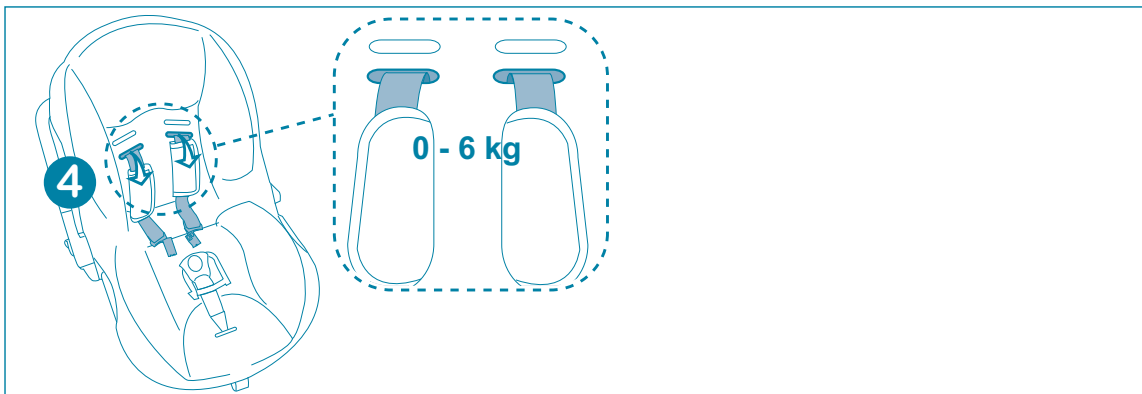

I - Regolare la cintura di sicurezza a 3 punti in funzione della taglia del bambino. • **GB** - Adjust the 3 point safety harness according to your babys size • **D** - Stellen Sie die 3-Punkt Sicherheitsgurte so ein, dass sie straff und eng an den Schultern des Kindes anliegen • **F** - Régler le harnais de sécurité à 3 points en fonction de la taille de l'enfant • **E** - Ajuste el cinturón de seguridad de 3 puntos según el tamaño del bebe • **P** - Regular o cinto de segurança de 3 pontos em função do tamanho da criança • **SLO** - 3 točkovni varnostni pas prilagodite velikosti otroka tako • **PL** - Dopasuj 3 punktowe pasy bezpieczeństwa do wzrostu dziecka, tak aby poprawnie były ułożone na ramiączkach dziecka • **H** - Állítsa be az 3 pontos biztonsági övet gyermekének megfelelően • **HR** - U 3 točaka sigurnosni pojas podesite prema veličini Vašeg dijetea • **RUS** - Отрегулировать 3-ти точечный ремень безопасности в соответствии с размером ребенка • **S** - Reglera 3 punkters säkerhetsbältet utefter barnets storlek så axelremmarna sitter tight • **NL** - Stel de 3 punts veiligheids gordel op de lengte van het kind af • **GR** - Ρυθμίστε το λουρί ασφάλειας σε 3 σημεία ανάλογα με το μέγεθος του μωρού • **RO** - Ajustati centura de siguranta in 3 puncte in functie de marimea copilului

REGOLAZIONE DEL MANIGLIONE E DEL TETTuccio PARASOLE • CARRYING- HANDLE AND SUN-CANOPY ADJUSTMENT • EINSTELLUNG VOM TRAGEBÜGEL UND SONNENDACH • REGLAGE DE L' ANSE DE PORTAGE ET DU PARE SOLEIL • REGULACION DE ASA Y CAPOTA PARASOL • REGULACÃO DO MANÍPULO E DA CAPOTA PARASOL • NAMESTITEV NOSILNEGA ROČAJA IN STREHICE • REGULACJA UCHWYTU ORAZ DASZKA PRZCIWSŁONECZNEGO • A HORDOZÓKAR ÉS A NAPETŐ ÁLLÍTÁSA • PODEŠAVANJE RUČKE ZA NOŠENJE I LJETNOG KROVIČA • РЕГУЛИРОВКА РУЧКИ И КОЗЫРЬКА ОТ СОЛНЦА • REGLERING AV HANDTAGET OCH SUFFLETTEN • AFSTELLING VAN DE DRAAGBEUGEL EN HET ZONNEDAK • ΡΥΘΜΙΣΗ ΤΟΥ ΧΕΡΟΥΛΙΟΥ ΚΑΙ ΤΗΣ ΟΡΟΦΗΣ ΠΡΟΣΤΑΣΙΑΣ ΑΠΟ ΤΟΝ ΗΛΙΟ • AJUSTEREA MANERELOR DE TRANSPORT,CAT SI A CAPOTINEI DE SOARE

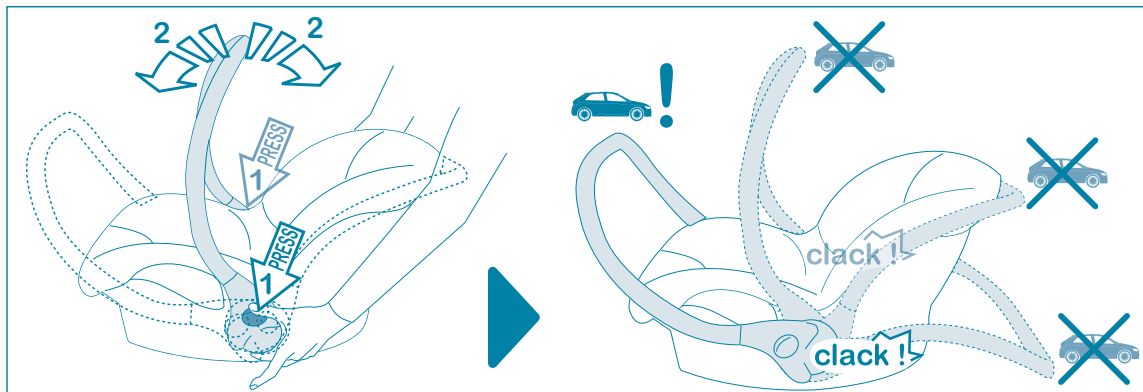

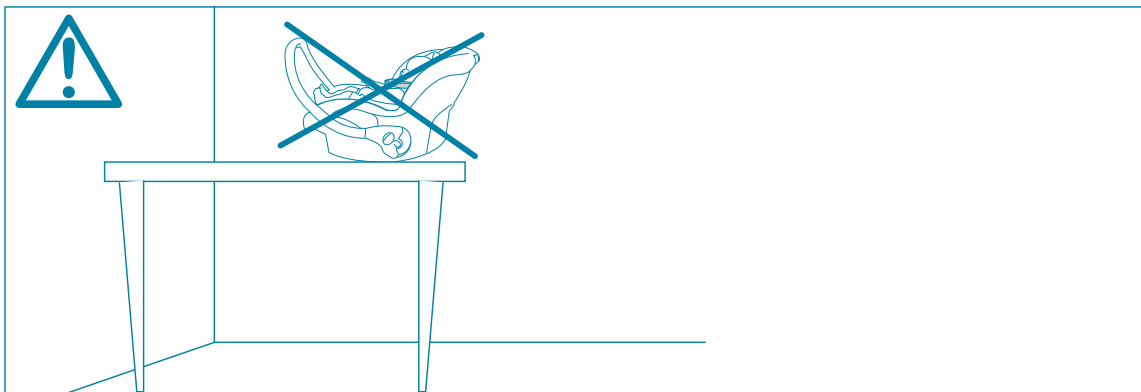

I - AVVERTENZA Non appoggiare mai il seggiolino auto per bambini su un tavolo o su superfici lontane dal pavimento. **NON LASCIARE MAI IL BAMBINO INCUSTODITO.** • **GB - WARNING** Never place the child car seat on a table or on surfaces distant to the floor. **NEVER LEAVE THE CHILD UNATTENDED.** • **D - WARNUNG** Stellen Sie den Kinderautositz niemals auf einen Tisch oder auf erhöhte Flächen. **LASSEN SIE IHR KIND NIE UNBEAUFICHTIGT.** • **F - AVERTISSEMENT** Le siège auto ne doit pas être posé sur une table ou en hauteur. **NE PAS LAISSER L'ENFANT SANS SURVEILLANCE.** • **E - ADVERTENCIA** No apoyar la silla auto sobre la mesa o bien sobre superficies lejos del suelo. **NO DEJAR NUNCA AL NIÑO SIN VIGILANCIA.** • **P - ADVERTËNCIA** Nunca colocar a cadeira numa zona elevada. **NUNCA DEIXE O SEU FILHO SEM VIGILÂNCIA.** • **SLO - OPOZORILO** Avtosedeža nikoli ne postavljajte na mizo ali druge od tal dvignjene površine. **OTROKA NIKOLI NE PUSTITE SAMEGA BREZ NADZORA.** • **PL - UWAGA** Nigdy nie pozostawiaj fotelika na stole lub innych powierzchniach w odległości od podłoża. **NIGDY NIE POZOSTAWIAJ DZIECKA BEZ OPIEKI.** • **H - FIGYELMEZTETÉS** Soha ne hagyja a gyermek ülést az asztalon vagy magas helyen. **SOHA NE HAGYJA GYERMEKÉT FELÜGYELET NÉLKÜL.** • **HR - UPOZORENJE** Nikada ne stavljajte autosjedalicu na stol ili na površinu povišenu od poda. **NIKADA NE OSTAVLJAJTE DIJETE BEZ NADZORA.** • **RUS - ВНИМАНИЕ** Категорически не рекомендуется оставлять автокресло на поверхности стола или на других поверхностях удаленных от пола. **НЕКОГДА НЕ ОСТАВЛЯЙТЕ РЕБЕНКА В ИЗДЕЛИИ БЕЗ ПРИСМОТРА.** • **S - VARNING** Ställ aldrig bilbarnstolen på ett bord eller någon annan upphöjd yta långt från golvet. **LÄMNA ALDRIG BARNET UTAN UPPSYN.** • **NL - WAARSCHUWING** De autostoel nooit op een tafel of een verhoogd oppervlakte plaatsen. **LAAT UW KIND NOOIT ZONDER TOEZICHT.** • **GR - ΠΡΟΣΟΧΗ** Να μην ακουμπάτε ποτέ το κάθισμα αυτοκινήτου σε τραπέζι ή σε επιφάνειες μακριά από το δάπεδο. **ΝΑ ΜΗΝ ΑΦΗΝΕΤΕ ΠΟΤΕ ΤΟ ΜΩΡΟ ΑΦΥΛΑΚΤΟ.** • **RO - AVERTIZARE** Nu poziționați niciodată cosul auto pe masa sau pe o suprafață aflată prea sus deasupra solului. **NICIODATA NU LASATI COPILUL NESUPRAVEGHEAT.**

USO DEL BAULETTO PORTAOGGETTI • STORAGE COMPARTMENT USE • HANDHABUNG DES AUFBEWAHRUNGSFACHES • UTILISATION COMPARTIMENT DE RANGEMENT • USO DEL PORTA-OBJETOS • USO DA GAVETA PORTA OBJECTOS • RABA PREDALA ZA PREDMETE • UŻYWANIE SCHOWKA NA AKCESORIA • TÁROLÓ REKESZ HASZNÁLATA • UPORABA PROSTORA ZA POLAGANJE PREDMETA • ИСПОЛЬЗОВАНИЕ БАРДАЧКА ДЛЯ ХРАНЕНИЯ МЕЛОЧЕЙ • ANVÄNDNING AV FÖRVARINGSBOXEN • DE BERGKOFFER GEBRUIKEN • ΧΡΗΣΗ ΤΟΥ ΜΠΑΟΥΛΟΥ ΜΕΤΑΦΟΡΑΣ ΑΝΤΙΚΕΙΜΕΝΩΝ • FOLOSIRE COMPARTIMENT PORT-OBIECTE

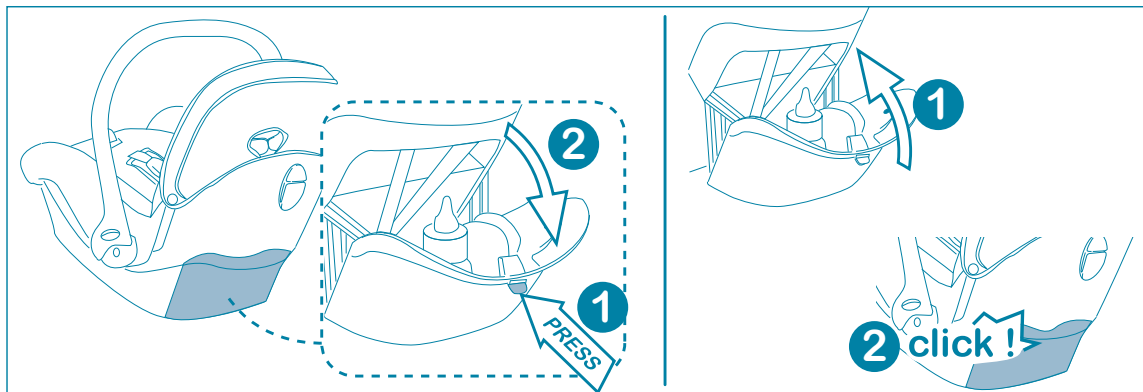

Gentile Cliente, la ringraziamo per aver scelto un prodotto Brevi.

Il seggiolino auto "Smart" è omologato ECE R44/04 per il Gruppo 0+, per bambini con un peso da 0 kg a 13 kg.

AVVERTENZA

Non posizionare il seggiolino sui sedili anteriori se l'air bag è attivo. Se il veicolo è equipaggiato di air bag e questo è attivo, il seggiolino auto dovrà obbligatoriamente essere installato sul sedile posteriore del veicolo.

AVVERTENZA

Questo è un dispositivo di ritenuta bambini "universale", omologato secondo regolamento n° 44, emendamenti serie 04.

Adatto all'impiego generale nei veicoli e compatibile con la maggior parte, ma non tutti, i sedili di veicolo.

La perfetta compatibilità è più facilmente ottenibile nei casi in cui il costruttore del veicolo dichiara nel manuale veicolare che il veicolo prevede l'installazione di dispositivi di ritenuta bambini "universali" per la fascia di età in questione.

Questo dispositivo di ritenuta è stato classificato "universale" secondo criteri di omologazione più severi rispetto a modelli precedenti che non dispongono del presente avviso.

In caso di dubbio, contattare il produttore del dispositivo di ritenuta oppure il rivenditore.

AVVERTENZA

È importante rispettare i passaggi corretti delle cinture. Non far passare mai le cinture in sedi diverse rispetto a quelle mostrate in questo manuale di istruzioni.

Il seggiolino auto per bambini può essere installato sul sedile passeggero anteriore se questo è dotato di una cintura di sicurezza a 3 punti (vedere le posizioni possibili a pagina 8).

L'installazione del seggiolino auto non è possibile su un sedile passeggero centrale anteriore.

AVVERTENZA

Non lasciare mai il bambino nel seggiolino auto con le cinture di sicurezza allacciate senza sorveglianza.

Controllate regolarmente, durante gli spostamenti in auto, che il vostro bambino e il seggiolino auto siano correttamente posizionati e che il seggiolino auto sia saldamente e correttamente fissato.

RACCOMANDAZIONI

1. Il seggiolino auto deve sempre essere installato con la cintura di sicurezza a 3 punti con arrotolatore o fissa, anche quando non è utilizzato. Un seggiolino non fissato potrebbe causare ferite agli altri passeggeri in caso di brusca frenata.

2. Il seggiolino auto è adatto solamente per l'impiego nei veicoli dotati di cinture di sicurezza a 3 punti, fisse o con arrotolatore, omologate in base al Regolamento UN /ECE n°16 o altri standard equivalenti.

3. Verificare che il seggiolino auto, una volta installato e pronto all'uso, non sia bloccato da una qualsiasi parte mobile del sedile

o della partiera dell'auto.

4. Mantenere tese tutte le cinture che servono a fissare il seggiolino auto al veicolo e regolare quelle che servono a mantenere il bambino. Importante, le cinture non devono essere attorcigliate.

5. Il seggiolino auto deve essere sostituito dopo un incidente. Le violente sollecitazioni a cui viene sottoposto in questi casi possono alterare la struttura e solidità, a scapito della sicurezza. Nessuna modifica e nessuna aggiunta devono essere apportate al seggiolino senza specifica approvazione del rivenditore.

6. Non lasciare il seggiolino auto esposto al sole per evitare che il bambino si scotti. Usare la capottina parasole per proteggere il bambino dal sole. Non lasciare il seggiolino nell'auto al sole: le parti in plastica potrebbero surriscaldarsi.

7. Tenere fissati tutti gli oggetti in auto. Essi devono essere bloccati perché in caso di frenata improvvisa gli oggetti liberi, muovendosi, potrebbero causare serie ferite.

8. Le cinture di sicurezza non devono essere utilizzate senza gli spillacci e le altre coperture tessili. Non utilizzare il seggiolino auto senza il rivestimento tessile e non sostituirlo con un altro non raccomandato da Brevi srl o dal rivenditore, in quanto esso determina il corretto funzionamento del dispositivo di ritenuta.

9. Se riscontrate un qualsiasi problema d'uso o di installazione, non utilizzare il seggiolino auto ma contattare il costruttore o il rivenditore.

10. Mettete il vostro bambino sempre nel seggiolino auto, anche per un tragitto di pochi metri. Allacciare sempre il bambino con le cinture di sicurezza anche quando si usa il seggiolino fuori dall'auto.

11. Non utilizzare il prodotto se alcune sue parti risultano rotte o mancanti.

12. Tutti i passeggeri devono essere istruiti su come liberare il bambino in caso di incidente.

Utilizzo del seggiolino auto come una sdraietta

Conforme alla norma 12790: 2009

a) AVVERTENZA

- 1) Non lasciare mai il bambino incustodito.
- 2) Non usare la sdraietta quando il bambino è capace di stare seduto da solo.
- 3) La sdraietta non destinata a periodi di sonno prolungati.
- 4) È pericoloso usare la sdraietta su una superficie sopraelevata: es. un tavolo.
- 5) Usare sempre il sistema di ritenuta.

La sdraietta non sostituisce il lettino. Se il bambino ha bisogno di dormire, metterlo in un lettino adeguato. Non usare la sdraietta se ci sono componenti danneggiati, rotti o mancanti. Usare solo accessori o ricambi raccomandati da Brevi srl. L'utilizzo di

accessori non approvati da Brevi srl o dal rivenditore può rivelarsi pericoloso.

PULIZIA E MANUTENZIONE

Seguire le istruzioni di lavaggio indicate sull'etichetta di manutenzione presente sul prodotto. Pulire le parti in plastica con un panno umido. Asciugate le parti in metallo per evitare la formazione di ruggine. Evitare esposizione diretta e prolungata alla radiazione solare: può generare viraggio dei colori dei materiali e dei tessuti.

Al fine di evitare pericolo di soffocamento, rimuovere questo rivestimento in plastica prima dell'uso dell'articolo. Questo rivestimento dovrebbe quindi essere distrutto o tenuto lontano dalla portata dei bambini.

ENGLISH

Dear Customer, thank you for choosing a Brevi product.

The child car seat “Smart” has ECE R44/04 homologation for Group 0+ and is suitable for babies weighing from 0 to 13 kg.

WARNING

Do not use the car seat on front passenger seats provided with air bag. If the car is equipped with airbag the child car seat must be installed in the backseat of the car.

WARNING

This is a “Universal” child restraint. It is approved to Regulation No. 44, 04 series of amendments, for general use in vehicles and it will fit most, but not all, car seats.

A correct fit is likely if the vehicle manufacturer has declared in the vehicle handbook that the vehicle is capable of accepting a “Universal” child restraint for this age group.

This child restraint has been classified as “Universal” under more stringent conditions than those which applied to earlier designs which do not carry this notice.

If in doubt, consult either the child restraint manufacturer or the retailer.

WARNING

It's important to respect the correct steps when fastening the seat belts. Do not use any load bearing contact points other than those described in the instructions and marked in the child restraint.

The car seat can be installed on the front passenger seat if it has a 3-point seat belt (see page 8 possible positions).

It is not possible to install the car seat on a central front passenger seat.

WARNING

Never leave your child in the car seat with seat belts fastened unattended. Checked regularly during the drives, that your child and the car seat are properly positioned and that the car seat is firmly and properly fixed.

RECOMMENDATIONS

1. The car seat should always be fitted with 3-point “roll-up” or fixed seat belts, even when not in use. A non fixed car seat could cause injury to other passengers in the event of sudden

braking.

2. Only suitable if the approved vehicles are fitted with 3 point or static safety-belts, approved to UN/ECE Regulation No. 16 or other equivalent standards.
3. When placing the car seat in the car, make sure that during use none of its components is blocked by any moveable part of the seat or the door of the car.
4. Any straps holding the restraint to the vehicle should be tight. Any straps restraining the child should be adjusted to the child's body, and that straps should not be twisted.
5. The device should be changed when it has been subject to violent stresses in an accident. The violent stresses to which it is subjected in these cases can alter its structure and solidity, thus compromising its safety. No modification or addition can be made to the car seat without specific approval of Brevi srl.
6. The chair should be kept away from sunlight, otherwise it may be too hot for the child's skin; Use the sun canopy to protect the child from direct sunlight.
7. Any luggage or other objects liable to cause injuries in the event of a collision shall be properly secured.
8. The child restraint must not be used without the cover. The seat cover should not be replaced with any other than the one recommended by Brevi srl, because the cover constitutes an integral part of the restraint performance.
9. If you experience any problem of use or installation, do not use the car seat but contact the manufacturer or dealer.
10. Always place your baby in the car seat, even on short trips. Always fasten your child with safety belts even when you use the car seat even when out of the car.
11. Do not use the product if any components are broken or missing.
12. All passengers must be instructed on how to free the child in case of an accident.

Using the car seat as a bouncer

Conforms to safety standard EN 12790:2009.

a) WARNING

- 1) Never leave the child unattended.**
- 2) Do not use the reclined cradle once your child can sit unaided.**
- 3) This reclined cradle is not intended for prolonged periods of sleeping.**
- 4) It is dangerous to use this reclined cradle on an elevated surface, e.g. a table.**
- 5) Always use the restraint system.**

This reclined cradle does not replace a cot or a bed. Should your

child need to sleep, then it should be placed in a suitable cot or bed.

Do not use the reclined cradle if any components are broken or missing.

Do not use accessories or replacement parts other than those approved by the manufacturer.

The use of accessories not approved by Brevi srl or the dealer can be dangerous.

GENERAL MAINTENANCE ADVICE

Consult the fabric label sewn onto the product for washing instructions. Clean the plastic parts periodically with a damp cloth. Avoid direct and prolonged exposure to sun rays, which could cause changes in colours of both materials and fabrics.

To avoid danger of suffocation remove this plastic cover before using this article. This cover shall be destroyed or kept away from children.

DEUTSCH

Geschätzte Kundin, wir danken Ihnen für die Wahl eines Produkts von Brevi.

Die Autobabyschale "Smart" ist ECE R44/04 geprüft für die Gruppe 0+, für Kleinkinder mit einem Gewicht von 0 kg bis 13 kg.

WARNUNG

Setzen Sie die Babyschale nicht auf die Vordersitze, wenn der Airbag eingeschaltet ist. Ist das Fahrzeug mit einem Airbag ausgestattet, muss die Babyschale zwangsläufig auf den Rücksitzen des Fahrzeugs montiert werden.

WARNUNG

Es handelt sich um eine "universale" Rückhaltevorrichtung für Kinder mit Prüfsiegel gemäß der Vorschrift Nr. 44, Abänderungen des Serie 04.

Sie ist für den allgemeinen Einsatz in Fahrzeugen geeignet und an die meisten, aber nicht mit allen, Fahrzeugsitzen anschließbar.

Die perfekte Eignung ist noch einfacher zu erhalten, wenn der Autohersteller in seinem Fahrzeughandbuch erklärt hat, dass das Fahrzeug für den Einbau von "universalen" Rückhaltevorrichtungen für Kinder in betreffendem Alter geeignet ist.

Die Rückhaltevorrichtungen werden als „universal“ klassifiziert. Dies auf Grund der strengeren Prüfungskriterien als bei vorangehenden Modellen, die den vorliegenden Hinweis nicht besitzen.

In Zweifelsfällen wenden Sie sich an den Hersteller der Vorrichtung oder an den Wiederverkäufer.

WARNUNG

Es ist wichtig auf den richtigen Verlauf der Gurte zu achten.

Die Gurte dürfen nie über andere Halterungen geführt werden als die in diesem Handbuch gezeigte. Die Babyschale kann auf einem vorderen Beifahrersitz montiert werden, wenn dieser einen Dreipunkt-Sicherheitsgurt besitzt (siehe zu den möglichen Positionen auf Seite 8). Die Babyschale darf nicht auf einen mittleren,

vorderen Beifahrersitz angebracht werden.

WARNUNG

Lassen Sie das Kind nie unbeaufsichtigt mit angekoppelten Sicherheitsgurten in der Babyschale.

Kontrollieren Sie während der Fahrt regelmäßig, dass das Kind und die Schale korrekt liegen und dass die Schale fest und sicher verankert ist.

EMPFEHLUNGEN

1. Die Babyschale muss immer mit dem Dreipunkt-Sicherheitsgurt mit Gurtaufroller oder Umlenker montiert werden, auch wenn er nicht benutzt wird. Eine nicht befestigte Babyschale könnte bei anderen Passagieren Verletzungen verursachen, wenn das Fahrzeug plötzlich bremsst.
2. Die Babyschale ist nur für Fahrzeuge geeignet, die mit Dreipunkt-Sicherheitsgurten, mit Gurtaufroller oder Umlenker, ausgestattet sind. Die Gurte müssen nach der Richtlinie UN/ECE Nr.16 oder anderen, gleichwertigen Standards geprüft sein.
3. Überprüfen sie, dass die Babyschale nach der Montage, wenn sie zum Gebrauch bereit steht, nicht durch irgend ein bewegliches Teil des Sitzes oder der Autotür blockiert ist.
4. Halten sie alle Gurte, die zur Befestigung der Babyschale am Fahrzeug benötigt werden, straff gespannt sind und stellen Sie die Gurte ein, die zum Halten des Babys dienen. Wichtig, die Gurte dürfen nicht verdreht sein.
5. Die Babyschale muss nach einem Unfall ausgetauscht werden. Die starken Belastungen, der die Schale in diesen Fällen ausgesetzt ist, können die Struktur und die Festigkeit zum Schaden der Sicherheit beeinträchtigen. An der Schale dürfen ohne vorherige Erlaubnis des Verkäufers keine Veränderungen und keine Hinzufügungen angebracht werden.
6. Die Babyschale darf keinem direkten Sonnenlicht ausgesetzt sein, damit das Kind keine Verbrennungen erleidet. Benutzen Sie das Sonnendach, um das Baby vor der Sonne zu schützen. Lassen Sie die Schale im Auto nicht unter der Sonne: die Plastikteile könnten sich sonst überhitzen.
7. Halten Sie alle Gegenstände im Auto befestigt. Frei bewegliche Gegenstände könnten bei plötzlichem Bremsen umherwirbeln und schwere Verletzungen verursachen.
8. Die Sicherheitsgurte dürfen nicht ohne Abdeckungen oder anderen Stoffüberzügen benutzt werden. Benutzen Sie die Babyschale nicht ohne den Stoffüberzug und tauschen sie ihn nicht gegen einen anderen aus, der nicht von Brevi srl oder durch den Verkäufer empfohlen wurde, da dieser die korrekte Funktionsweise der Rückhaltevorrichtung garantiert.
9. Sollten Sie Probleme bei der Anwendung oder bei der Montage haben, so benutzen sie die Babyschale nicht, sondern wenden Sie sich den Hersteller oder den Verkäufer.

10. Setzen Sie Ihr Kind immer in die Babyschale, auch wenn Sie nur wenige Schritte fahren.
Gurten Sie Ihr Kind immer mit den Sicherheitsgurten an, auch wenn die Schale außerhalb des Fahrzeugs benutzen.
11. Benutzen Sie die Schale nicht, wenn einige Teile beschädigt sind oder fehlen.
12. Alle Mitfahrer müssen darüber informiert sein, wie das Kind im Falle eines Unfalls zu befreien ist.

Gebrauch der Babyschale als Liegesitz

Entspricht der Sicherheitsnorm EN12790:2009.

a) WARNUNG

- 1) Lassen Sie Ihr Kind nie unbeaufsichtigt**
- 2) Der Gebrauch der Wippe ist nicht für Kinder geeignet, die aus eigener Kraft sitzen können.**
- 3) Die Wippe ist nicht fuer lange Schlafzeiten geeignet.**
- 4) Es ist gefährlich die Wippe auf Tische oder andere erhöhte, vom Fußboden entfernte, Flächen zu stellen.**
- 5) Immer die Sicherheitsgurt benutzen.**

Diese Wippe ist nicht als Schlafplatz vorgesehen. Wenn Ihr Kind schlafen muss, sollte es in eine geeignete Wiege oder ein Bett gelegt werden.

Bei Beschädigung oder Verlust einzelner Teile ist die Wippe nicht zu verwenden.

Verwenden Sie nur Ersatzteile oder Zubehörteile, die vom Hersteller anerkannt sind.

Der Gebrauch von Zubehörteilen, die nicht von Brevi srl oder dem Verkäufer genehmigt sind, kann sich als gefährlich erweisen.

REINIGUNG UND WARTUNG

Folgen Sie den Hinweisen zur Reinigung auf dem Wartungsetikett am Produkt. Reinigen Sie die Plastikteile mit einem feuchten Tuch. Vermeiden Sie direkte oder längere Sonneneinstrahlungen: sie können zu einem Verblässen der Farben des Materials und der Stoffe führen.

Um Erstickungsgefahr zu vermeiden, entfernen Sie diese Plastikverkleidung, bevor sie den Artikel benutzen. Diese Verkleidung muss entsorgt werden oder fern vom Zugriff von Kindern aufbewahrt werden.

FRANÇAIS

Nous vous remercions de la confiance que vous nous accordez en préférant un produit Brevi.

Le siège auto "Smart" est homologué ECE R44/04 (Group 0+) et a été conçu pour les enfants de la naissance jusqu'à 13 kg.

AVERTISSEMENT!

Ne jamais placer le siège auto à l'avant si le véhicule est équipé d'un *air bag* (sac gonflable). Si le véhicule est équipé d'un *air bag*, le siège devra être impérativement installé sur le siège arrière du véhicule.

AVERTISSEMENT

Ceci est un dispositif de retenue pour enfants de la catégorie "Universel". Il est homologué conformément au règlement N°44/04 pour un usage général dans les véhicules, et peut être adapté à la plupart des sièges de véhicules (sauf exception).

L'installation correcte du dispositif de retenue peut être assurée sur le véhicule si le constructeur de celui-ci spécifie, dans le manuel du véhicule, que ce dernier peut recevoir des dispositifs de retenue pour enfants "universel" pour ce groupe d'âge.

Ce dispositif de retenue pour enfants a été classé comme "Universel" car il répond à des prescriptions plus rigoureuses que celles qui étaient appliquées antérieurement et qui ne portent pas cette étiquette.

En cas de doute, consulter le fabricant ou le revendeur du dispositif de retenue pour enfants.

AVERTISSEMENT

Il est important de respecter le bon passage de la ceinture. Ne jamais passer la ceinture d'une autre façon que celle décrite et illustrée dans ces instructions.

Le siège auto peut-être installé sur les sièges passager à l'arrière du véhicule à condition qu'il soit équipé d'une ceinture de sécurité 3 points (voir possibilités sur pictogramme en page 4).

L'installation du siège auto n'est pas autorisée au milieu de la banquette arrière.

AVERTISSEMENT

Ne jamais laisser votre enfant seul dans le siège auto sans surveillance

Contrôler régulièrement pendant vos trajets que votre enfant et le siège auto soient correctement installés, et que le siège soit toujours fermement et correctement fixé.

RECOMMANDATIONS

1. Le siège auto doit toujours être utilisé avec la ceinture de sécurité adulte 3 points à enrouleur ou fixe, même lorsque qu'il n'est pas utilisé. Un siège non fixé peut blesser les autres passagers lors d'un arrêt brusque.
2. Le siège auto est seulement utilisable sur les véhicules approuvés équipés de ceintures de sécurité 3 points fixe ou à enrouleur homologuées conformément au Règlement No 16 de la CEE ou d'une norme équivalente.
3. Veiller à ce que le siège auto une fois installé dans le véhicule, dans les conditions normales d'utilisation ne soit pas coincé sous un siège mobile ou dans la porte du véhicule.
4. Maintenir tendues toutes les sangles servant à attacher le dispositif de retenue au véhicule et régler les sangles qui servent à retenir l'enfant. Important, les sangles ne doivent pas être vrillées. Après un accident le siège auto devra être remplacé et ne devra plus être utilisé.

5. Il est dangereux de modifier ou de compléter le siège auto sans l'agrément de constructeur ou du revendeur, et de ne pas suivre scrupuleusement les instructions d'installation fournies. Ces modifications peuvent altérer son niveau de sécurité.
6. Tenir le siège auto à l'abri du rayonnement solaire pour éviter que l'enfant puisse s'y brûler.
7. Veiller à bien attacher tout bagage et autre objet. Des blessures pourraient être provoquées en cas d'accident.
8. Ne pas utiliser le siège auto sans la housse, et ne pas remplacer la housse du siège par une autre housse que celle recommandée par le constructeur (Brevi srl) ou le revendeur, car elle intervient directement dans la sécurité du siège.
9. Il est recommandé de contacter le fabricant ou le revendeur si vous rencontrez un problème d'utilisation ou de fixation. En aucun cas il ne faudra alors utiliser le siège auto.

Utilisation du siège auto en tant que transat

Conforme aux exigences de sécurité

Conforme à la norme NF EN 12790 : 2009

AVERTISSEMENT

Ne jamais laisser l'enfant sans surveillance. Ne plus utiliser le siège en tant que transat dès lors que l'enfant peut se tenir assis tout seul. Ce transat n'est pas prévu pour de longues périodes de sommeil. Il est dangereux d'utiliser ce transat sur une surface en hauteur : par exemple, une table. Toujours utiliser le système de retenue. Ce transat ne remplace pas un couffin ou un lit. Lorsque l'enfant a besoin de dormir, il convient de le placer dans un couffin ou un lit approprié. Ne pas utiliser le transat si des composants sont cassés ou manquants.

L'utilisation d'accessoires n'ayant pas été approuvés par le constructeur (Brevi srl) ou le revendeur peut se révéler dangereuse.

ENTRETIEN

Suivre les instructions de lavage figurant sur l'étiquette d'entretien présente sur le produit. Nettoyer les parties plastiques avec une éponge humide. Éviter une exposition directe et prolongée au soleil ce qui pourrait entraîner le changement de couleur des matériaux et tissus.

Afin d'éviter tout risque d'étouffement, enlever la protection plastique avant d'utiliser cet article. Ce revêtement devra alors être détruit ou rangé hors de la portée des bébés et des enfants.

ESPAÑOL

Estimado Cliente, le agradecemos que haya elegido un producto Brevi.

La silla para coche "Smart" está homologada ECE R44/04 para el Grupo 0+, para niños con un peso de 0 kg a 13 kg.

ADVERTENCIA

No coloque la silla en asientos delanteros con el airbag activado. Si el coche está equipado con airbag, la silla para coche deberá instalarse obligatoriamente en el asiento trasero del coche.

ADVERTENCIA

Este es un dispositivo de retención infantil "universal", homologado según el reglamento n° 44, enmiendas serie 04.

Es apropiado para el uso general en los coches y es compatible con la mayoría (no con todos) de los asientos de coche.

La compatibilidad idónea se logra cuando el fabricante del vehículo declara que el coche prevé la instalación de dispositivos de retención "universales" para el grupo de edad en cuestión.

Este dispositivo de retención está clasificado como "universal" según los criterios de homologación más estrictos, en comparación con los modelos anteriores, que ya no se ajustan a estas nuevas disposiciones.

En caso de duda, póngase en contacto con el fabricante del dispositivo de retención o con su distribuidor

ADVERTENCIA

Es importante respetar los pasos correctos de los cinturones.

No pase nunca los cinturones por alojamientos diferentes a los indicados en este manual de instrucciones. La silla para coche puede ser instalada en el asiento de pasajero delantero si dicho asiento está dotado de cinturón de seguridad de 3 puntos (ver las posiciones en la página 8). La silla para coche no puede instalarse en un asiento de pasajero central anterior.

ADVERTENCIA

No deje nunca al niño sin vigilancia en la silla para coche con los cinturones de seguridad abrochados. Controle regularmente, durante los desplazamientos en coche, que su hijo y la silla para coche estén colocados correctamente y que la silla esté fijada correctamente.

RECOMENDACIONES

1. La silla para coche debe instalarse siempre con el cinturón de seguridad de 3 puntos de anclaje, con enrolladores o fijos, incluso cuando no se utilice. Si la silla no está fijada puede causar daños a los demás pasajeros en caso de un frenazo brusco.
2. Se adapta solamente en vehículos que dispongan de cinturones de seguridad de 3 puntos de anclaje, fijos o con enrolladores, homologados según el reglamento UN/ECE N.º 16 o cualquier otra norma equivalente
3. Controle que la silla para coche, una vez instalada y lista para el uso, no quede bloqueada por cualquier parte móvil del asiento o de la puerta del coche.
4. Mantenga tensadas todas las correas que sirven para fijar el dispositivo de retención al vehículo y ajuste las que sirven para sujetar al niño. Importante, las correas no deben estar retorcidas.
5. Cambie la silla para coche después de un accidente. Los impactos violentos a los cuales se somete el producto en estos

casos, pueden alterar la estructura y solidez, perdiendo su seguridad. No se pueden aportar modificaciones o añadir componentes a la silla para coche sin el consentimiento específico del distribuidor

6. Mantenga la silla lejos de la luz del sol para evitar que el niño se quemé. Use el parasol para proteger al niño del sol. No deje la silla en el coche expuesta al sol: las partes de plástico pueden sobrecalentarse.
7. Compruebe que todos los objetos estén bien sujetos en el coche. En caso de frenazo imprevisto el desplazamiento de los objetos libres puede causar graves daños.
8. Los cinturones de seguridad no deben utilizarse sin los tirantes y otros revestimientos de tejido. No utilice la silla para coche sin el revestimiento de tejido y no lo cambie por otro no recomendado por Brevi srl o por el distribuidor, ya que determina el correcto funcionamiento del dispositivo de retención.
9. Ante cualquier problema de uso o de instalación, no utilice la silla para coche, contacte con el fabricante o el distribuidor.
10. Siente a su hijo en la silla para coche incluso en trayectos cortos. Abroche al niño con los cinturones de seguridad incluso cuando use la silla fuera del coche.
11. No use el producto si faltan algunas partes o están dañadas.
12. Todos los pasajeros deben ser informados sobre cómo liberar al niño en caso de accidente.

Uso de la silla para coche como una tumbona

Conforme a la norma EN 12790:2009.

a) ADVERTENCIA

- 1) **No dejar nunca al niño sin vigilancia.**
- 2) **La hamaca no está adaptada para niños que puedan estar sentados solos.**
- 3) **Esta hamaca no ha sido proyectada para sueños largos del bebe.**
- 4) **Es peligroso apoyar la hamaca sobre una mesa o en lugares alejados del suelo.**
- 5) **Utilizar sistemáticamente las cintas de seguridad.**

Esta hamaca no substituye una cama. Si el niño necesita dormir, debe ser colocado en una cama. No utilizar la hamaca si alguna de sus partes está rota o falta. Usar sólo accesorios o recambios aconsejados por Brevi Srl. Puede ser peligroso el uso de accesorios no aprobados por Brevi srl o por el distribuidor

LIMPIEZA Y MANTENIMIENTO

Siga las instrucciones de lavado indicadas en la etiqueta de mantenimiento que se encuentra en el producto. Limpie las partes de plástico con un paño húmedo. Evite la exposición directa y prolongada a la radiación solar: puede cambiar el color de los materiales y de los tejidos.

Para evitar peligro de asfixia, elimine el revestimiento de plástico antes de usar el artículo. Este revestimiento deberá destruirse o mantenerse alejado del alcance de los niños.

PORTUGUÊS

Prezado Cliente, obrigado por ter escolhido um produto Brevi.

A cadeira auto “Smart” está homologada conforme ECE R44/04, grupo 0+, e é aconselhável para crianças com pesos entre 0 e 13 Kg.

AVISO

Esta cadeira para automóvel não deve ser colocada no assento dianteiro de um veículo equipado com airbag.

Se o veículo estiver equipado com airbag, a cadeira para automóvel deve obrigatoriamente ser instalada no assento traseiro do veículo.

AVISO

Este é um dispositivo de retenção “universal” para crianças, homologado conforme o regulamento n° 44, alterações série 04.

Apto para a utilização nos veículos em geral e compatível com a maior parte, mas não com todos os assentos dos automóveis.

A perfeita compatibilidade obtém-se mais facilmente nos casos em que o fabricante do veículo declara no manual do mesmo que é prevista a montagem de dispositivos de retenção “universal” para crianças na faixa etária em questão.

Este dispositivo de retenção foi classificado como “universal” conforme os critérios de homologação mais rígidos com respeito aos modelos anteriores que não dispõem do presente aviso.

No caso de dúvidas, contactar o fabricante do dispositivo de retenção ou o revendedor.

AVISO

É importante respeitar as passagens correctas dos cintos. Nunca deve passar os cintos em orifícios diferentes daqueles que são mostrados neste manual de instruções. A cadeira para automóvel pode ser montada no assento do passageiro dianteiro se o mesmo for provido com o cinto de segurança a 3 pontos (ver as posições possíveis na página 8). Não é possível montar a cadeira para automóvel no assento do passageiro diaterio central.

AVISO

Nunca deixar a criança na cadeira para automóvel com os cintos de segurança apertados sem a vigilância de alguém.

Controlar regularmente, durante as deslocações de automóvel, se a criança e a cadeira estão correctamente posicionadas e que a cadeira para automóvel está correctamente e bem fixada.

RECOMENDAÇÕES

1. A cadeira para automóvel deve ser sempre montada com o cinto de segurança a 3 pontos com o mecanismo de correr ou fixo, mesmo quando não estiver a ser utilizada. Uma cadeira não fixada pode causar ferimentos aos outros passageiros no caso de uma repentina travagem.
2. A cadeira para automóvel é apropriada sómente para a utilização em veículos providos com cintos de segurança a 3

pontos, fixos ou com o mecanismo de correr, homologados com base no Regulamento UN /ECE n°16 ou outros standards equivalentes.

3. Verificar se cadeira para automóvel, uma vez montada e pronta para o uso, está bloqueada por alguma parte amovível da cadeira ou da porta do automóvel.
4. Manter esticados todos os cintos que servem para fixar a cadeira ao veículo e regular os cintos que retêm a criança. Importante, os cintos não devem estar retorcidos.
5. A cadeira para automóvel tem que ser substituída depois de sofrer um acidente. O violento esforço a que estará sujeita, poderá alterar a sua estrutura e solidez, pelo que será mais seguro trocar. Nenhuma alteração ou adição pode ser efectuada na cadeira sem a aprovação das autoridades devidamente qualificadas.
6. Não deixar a cadeira para automóvel exposta ao sol para evitar que a criança se queime. Usar a capota guarda-sol para proteger a criança. Não deixar a cadeira no veículo exposta ao sol: as partes em plástico podem-se sobreaquecer.
7. Não deixe objectos soltos no carro. Eles deverão estar seguros porque se o veículo travar repentinamente, os mesmos podem causar sérios danos.
8. Os cintos de segurança não devem ser utilizados sem as alças e outras coberturas de tecido. Não utilizar a cadeira para automóvel sem o revestimento e não substituí-lo por outro não recomendado pela Brevi srl ou pelo revendedor, uma vez que este intervém directamente no comportamento do dispositivo de retenção e segurança.
9. Se houver qualquer problema de uso ou de montagem, não deve utilizar a cadeira mas deve contactar o fabricante ou o revendedor.
10. Colocar sempre a criança na cadeira para automóvel, seja qual for o trajecto a efectuar. Apertar sempre a criança com os cintos de segurança mesmo quando se usa a cadeira fora do veículo.
11. Não usar o produto se faltarem algumas das suas partes ou se estiverem danificadas.
12. Todos os passageiros devem saber como libertar a criança no caso de acidente.

Utilização como uma cadeira de repouso

Em conformidade com a norma EN 12790:2009.

a) AVISO

- 1) Nunca deixe a criança sem vigilância.**
- 2) Não recomendado para crianças que já se sentam sozinhas.**
- 3) Esta cadeira de repouso não foi concebida para**

prolongados períodos de sono.

- 4) É perigoso utilizar a cadeira de baloiço em cima da mesa ou sobre qualquer outra superfície elevada.**
- 5) Utilizar sempre o cinto de segurança o entrepernas devidamente ajustados.**

A cadeira de repouso não substitui a cama ou o berço. Se a criança quiser dormir, deverá colocá-la na cama ou no berço adequado. Não utilizar a cadeira de repouso se algum componente estiver partido ou em falta. Não usar acessórios ou componentes que não os aprovados pela Brevi srl. A utilização de acessórios não aprovados pela Brevi srl ou pelo revendedor podem originar perigos.

LIMPEZA E MANUTENÇÃO

Seguir as instruções de lavagem indicadas na etiqueta de manutenção presente no produto. Limpar as partes em plástico com um pano húmido. Evitar a exposição directa e prolongada à luz solar: porque pode fazer mudar as cores dos materiais e dos tecidos.

Para evitar o perigo de sufocamento, remover este revestimento em plástico antes da utilização do artigo. Este revestimento portanto deve ser destruído ou mantido longe do alcance das crianças.

SLOVENSKO

Spoštovani kupec, zahvaljujemo se vam za izbiro Brevi izdelka.

Avtomobilski sedež “Smart” je po standardu ECER44/04 homologiran v skupini 0+, za od 0 do 13 kg teže otroke.

OPOZORILO

Če je varnostna blazina aktivna, otroški sedež ne nameščajte na prednji sedež vozila. Če je vozilo opremljeno z varnostnimi blazinami, morate otroški sedež obvezno namestiti na zadnji sedež v vozilu.

OPOZORILO

To je “univerzalen” zadrževalni sistem za otroke, homologiran skladno s standardom št. 44, dopolnjene izdaje 04.

Primeren za splošno rabo v avtomobilih in skladi za večino avtomobilskih sedežev, toda ne z vsemi.

Popolno združljivost se lažje doseže v primerih, ko proizvajalec avtomobila v priročniku za lastnika izjavi, da je vozilo predvidena za vgradnjo “univerzalnih” otroških zadrževalnih sistemov za tozadevno starostno skupino.

Ta zadrževalni sistem je razvrščen med “univerzalne” po najstrožjih homologacijskih kriterijih v primerjavi s predhodnimi modeli, ki niso opremljeni s tem obvestilom.

V primeru dvoma se obrnite na proizvajalca ali na prodajalca zadrževalnega sistema.

OPOZORILO

Pomembno je, da pasove pravilno speljete skozi prehode.

Pasov ne smete nikoli speljati po poteh, ki so drugačne od prikazanih v tem priročniku z navodili.

Otroški varnostni sedež se lahko montira na prednji potniški

sedež, če je ta opremljen s tritočkovnim varnostnim pasom (glejte možne položaje na strani 8).

Montaža otroškega varnostnega sedeža ni mogoča na sredinskem prednjem sedežu za potnike.

OPOZORILO

Otroka nikoli ne puščajte brez nadzora, z varnostnim pasom pripetega na varnostnem sedežu. Med vožnjo z avtomobilom redno preverjajte, da sta vaš otrok in otrokov varnostni sedež pravilno nameščena in da je varnostni sedež trdno ter pravilno pritrjen.

PRIPOROČILA

1. Otroški varnostni sedež mora biti vedno montiran s tritočkovnim varnostnim pasom, z navijalnikom ali brez, tudi ko se ga ne uporablja. Nepritrjen sedež lahko v primeru ostrega zaviranja poleti ter povzroči poškodovanje drugih oseb.
2. Otroški varnostni sedež je namenjen za uporabo samo v vozilih, ki so opremljena s tritočkovnimi varnostnimi pasovi, z navijalnikom ali brez, homologiranimi skladno s Pravilnikom št. 16 UN/ECE ali drugimi enakovrednimi standardi.
3. Preverite, da varnostni sedež po opravljeni montaži ne ovira katerikoli gibljiv del sedeža ali vrat avtomobila.
4. Varnostni pasovi, s katerimi je varnostni sedež pritrjen na vozilo, morajo biti vedno zategnjeni, medtem ko pasovi za pripenjanje otroka nastavijo. Pomembno, pasovi ne smejo biti zamotani.
5. Po trku se mora varnostni sedež zamenjati. Velike obremenitve, ki v takih primerih delujejo na sedež, lahko spremenijo njegovo strukturo in trdnost, kar zmanjšuje varnost. Brez specifične odobritve prodajalca se na sedežu ne sme opraviti nobene spremembe ali mu karkoli dodati.
6. Varnostni sedež ne izpostavljajte soncu, ker bi se otrok lahko opekel. Otroka pred soncem zaščitite s senčno streho. Sedež ne puščajte v avtu na sončni pripekli. Plastični deli se lahko pregrejejo.
7. Vsi predmeti v avtu naj bodo pritrjeni. Pritrditi jih morate, ker bi v primeru ostrega zaviranja poleteli in bi s tem lahko povzročili hude poškodbe.
8. Varnostni pasovi se ne smejo uporabljati brez naramnih blazinic in drugih tekstilnih prekrival. Varnostni sedež ne uporabljajte brez tekstilne obloge in slednje ne zamenjajte z drugačno, ki jo Brevi srl ali prodajalec nista priporočila, kajti slednja vpliva na pravilnost delovanja zadrževalne naprave.
9. Če pri uporabi ali montaži naletite na kakršnokoli težavo, sedeža ne uporabljajte in pokličite proizvajalca ali prodajalca.
10. Otroka vedno namestite v varnostni sedež, tudi pri zelo kratkih vožnjah. Otroka vedno pripnite z varnostnim pasom, tudi ko otroški sedež uporabljate izven avtomobila.
11. Izdelka ne uporabljajte, če nekateri njegovi deli manjkajo ali

so poškodovani.

12. Vsi potniki morajo biti poučeni o načinu sprostitve otroka v primeru nesreče.

Raba varnostnega sedeža kot ležalnika

Izdelan je v skladu s standardom EN 12790:2009.

a) OPOZORILO

- 1) V ležalniku in gugalniku otroka nikoli ne pustite samega brez nadzora.
- 2) Izdelek ni primeren za otroke, ki že sedijo samostojno.
- 3) Ležalnik in gugalnik ni primeren za spanje.
- 4) Gugalnika in ležalnika nikoli ne postavljajte na mizo ali ostale površine dvignjene od tal, saj lahko na ta način ogrozite varnost vašega otroka.
- 5) Vedno uporabljajte varovalni sistem.

Ležalnik in gugalnik ne nadomesti otroške posteljice. Kadar bo otrok potreboval spanec, ga položite v otroško posteljico. Izdelka ne uporabljajte če je poškodovan ali kakšen del manjka. Uporabljajte le dodatke oz. nadomestne dele proizvajalca Brevi. Uporaba pripomočkov, ki jih Brevi srl ali prodajalec nista odobrila, je lahko nevarna.

ČIŠČENJE IN VZDRŽEVANJE

Upoštevajte navodila za pranje, podana na etiketi vzdrževanja, nameščeni na izdelku. Plastične dele čistite z vlažno krpo. Izogibajte se neposredni in daljši izpostavljenosti sončnim žarkom. Barve materialov in tekstila lahko zbledijo.

Da bi preprečili nevarnost zadušitve, pred uporabo izdelka to plastično oblogo odstranite. To oblogo morate uničiti ali jo vsekakor hraniti izven dosega otrok.

POLSKI

Szanowny Kliencie, dziękujemy za wybór produktu Brevi.

Fotelik samochodowy "Smart" posiada homologację ECE R44/04, przeznaczony jest dla Grupy 0+, dla dzieci o wadze od 0 kg do 13 kg.

OSTRZEŻENIE

Nie umieszczać fotelika na przednim siedzeniu, jeśli poduszki powietrzne są aktywne. Jeżeli pojazd wyposażony jest w poduszki powietrzne, fotelik samochodowy może być instalowany wyłącznie na tylnym siedzeniu pojazdu.

OSTRZEŻENIE

Jest to "uniwersalne" urządzenie zabezpieczające dla dzieci, posiadające homologację zgodnie z Regulaminem nr 44, seria poprawek 04.

Nadaje się do ogólnego stosowania w pojazdach i przystosowane jest do większości, ale nie wszystkich, siedzeń samochodowych. Doskonałe przystosowanie fotelika do siedzeń w samochodzie

można łatwiej uzyskać wówczas, gdy producent oświadcza w podręczniku pojazdu, że przewidziane jest instalowanie "uniwersalnych" dziecięcych urządzeń zabezpieczających dla danej grupy wiekowej.

Niniejsze urządzenie zabezpieczające zostało zakwalifikowane jako "uniwersalne", zgodnie z kryteriami homologacji dużo bardziej restrykcyjnymi niż kryteria poprzednich modeli, które nie posiadają niniejszego zawiadomienia.

W przypadku wątpliwości, należy się skontaktować z producentem urządzenia zabezpieczającego lub ze sprzedawcą.

OSTRZEŻENIE

Należy zwrócić uwagę na prawidłowe przymocowanie pasami.

Nie należy nigdy wprowadzać pasów do zaczepów innych, niż te wskazane w niniejszej instrukcji obsługi. Fotelik samochodowy może być zainstalowany na przednim siedzeniu pasażera, tylko jeżeli jest ono wyposażone w trzypunktowy pas bezpieczeństwa (zob. możliwe pozycje na stronie 8). Instalacja fotelika nie jest możliwa na środkowym siedzeniu przednim pasażera.

OSTRZEŻENIE

Nigdy nie pozostawiać dziecka bez opieki w foteliku samochodowym z zapiętymi pasami bezpieczeństwa. W czasie jazdy samochodem regulamine sprawdzać czy dziecko i fotelik samochodowy są prawidłowo ustawione i czy fotelik jest mocno i poprawnie przymocowany.

ZALECENIA

1. Fotelik samochodowy powinien być zawsze wyposażony w trzypunktowe pasy bezpieczeństwa, statyczne lub bezwładnościowe, również kiedy nie jest używany. Nieprzymocowany fotelik w przypadku nagłego hamowania mógłby wyrządzić szkodę innym pasażerom.
2. Fotelik samochodowy nadaje się tylko do zastosowania w pojazdach wyposażonych w trzypunktowe pasy bezpieczeństwa, statyczne lub bezwładnościowe, posiadających homologację zgodnie z regulaminem ONZ/EKG nr 16 i innymi równoważnymi normami.
3. Sprawdzić czy zainstalowany i gotowy do użycia fotelik samochodowy nie jest blokowany przez ruchome części fotela lub drzwi samochodu.
4. Zachować napięte wszystkie pasy służące do przymocowania fotelika samochodowego w pojeździe oraz wyregulować te, które służą do przytrzymania dziecka. Ważne jest aby pasy bezpieczeństwa nie były poskręcane.
5. Po wypadku fotelik samochodowy powinien zostać wymieniony. Gwałtowne obciążenie jakiego został poddany podczas kolizji mogą wpłynąć na strukturę i trwałość, a tym samym na bezpieczeństwo. Bez zgody sprzedawcy nie mogą być wprowadzane zmiany ani ulepszenia w foteliku.
6. Aby uniknąć oparzeń dziecka, nie należy zostawiać fotelika na słońcu. Stosować daszek przeciwsłoneczny, aby uchronić

dziecko od słońca. Nie zostawiać fotelika w samochodzie zaparkowanym w słońcu: plastikowe części mogą ulec przegrzaniu.

7. Wszystkie przedmioty w samochodzie powinny być przymocowane. W przypadku gwałtownego hamowania luźne przedmioty, przemieszczając się, mogą spowodować liczne zranienia.
8. Pasy bezpieczeństwa nie powinny być używane bez otulinę lub innych pokryć z materiału. Nie należy używać fotelika samochodowego bez pokrycia z materiału i nie należy go zastępować innymi materiałami nie zalecanymi przez firmę Brevi srl lub przez sprzedawcę, gdyż może to wpłynąć na poprawne działanie urządzenia zabezpieczającego.
9. W przypadku wystąpienia problemów przy użyciu lub montażu, nie należy używać fotelika, ale skontaktować się z producentem lub sprzedawcą.
10. Należy zawsze przewozić dziecko w foteliku, nawet jeśli na bardzo bliską odległość. Należy zawsze zapiąć dziecko pasami bezpieczeństwa, również jeśli używa się fotelika poza samochodem.
11. Nie używać produktu jeśli niektóre jego części są zepsute lub brakujące.
12. Wszyscy pasażerowie powinni wiedzieć w jaki sposób odczepić pasy dziecka w razie wypadku.

Użycie fotelika samochodowego jako leżaczka

Zgodny ze standardami bezpieczeństwa EN 12790:2009.

a) OSTRZEŻENIE

- 1) **Nigdy nie pozostawiaj dziecka bez opieki.**
- 2) **Nie używaj odchyłonego leżaczka od momentu jak dziecko potrafi samodzielnie siedzieć.**
- 3) **Leżacek nie jest przeznaczony do długiego okresu spania.**
- 4) **Umieszczanie leżaczka na powierzchniach w odległości od podłogi (np. sto) jest niebezpieczne.**
- 5) **Zawsze używaj systemu blokowania.**

Ten odchylny leżacek nie może zastąpić łóżeczka lub kojca. W momencie kiedy dziecko potrzebuje dłuższego snu, powinna być ułożone w łóżeczku lub kojcu.

Nie używaj leżaczka jeżeli którakolwiek z części jest brakująca lub uszkodzona.

Nie stosować akcesoriów lub części zamiennych innych jak te zatwierdzone przez Brevi srl.

Użycie akcesoriów nie zatwierdzonych przez firmę Brevi lub sprzedawcę może okazać się niebezpieczne.

CZYSZCZENIE I KONSERWACJA

Postępować zgodnie z instrukcjami czyszczenia wskazanymi na etykiecie obecnej na produkcie. Plastikowe elementy czyścić wilgotną szmatką. Unikać bezpośredniego i długotrwałego

narażenia na działanie promieni słonecznych: może powodować odbarwienia materiałów i tkanin.

Aby uniknąć niebezpieczeństwa uduszenia, usunąć plastikowe pokrycie przed użyciem artykułu. Pokrycie to powinno być niszczone i przechowywane w miejscu niedostępnym dla dzieci.

MAGYAR

Kedves Vásárló! Köszönjük, hogy a Brevi termékét választotta!

A „Smart” autó gyermekülés megfelel az ECE R44/04 szabványnak, 0+ csoportba tartozó gyermekeknek, 0kg-13kg testsúly között.

FIGYELMEZTETÉS

Ne helyezze a gyermekülést az első ülésre, amennyiben a légszák bekapcsolt állapotban található. Amennyiben a jármű légszákkal felszerelt, a gyermekülést kötelező jelleggel a jármű hátsó ülésére kell helyezni.

FIGYELMEZTETÉS

Jelen berendezés „univerzális” gyermekülés, mely a 44-es szabvány 04-es sorszáma alapján szabvány szerinti.

Általában az összes típusú járművel kompatibilis, legalábbis a legtöbbel, de nem mindegyik jármű ülésére beszerelhető a termék.

A tökéletes kompatibilitást abban az esetben lehet a legkönnyebben beazonosítani, ha a jármű gyártója a jármű szerelési és használati útmutató kézikönyvében jelzi, hogy a jármű mely életkor „univerzális” gyermekülései szerelhetők be az érintett járműbe.

Jelen termék a legszigorúbb megfelelőségi szabványok figyelembe vételével „univerzális” termékként nyilvántartott, amely nyilatkozatot a korábbi modellek nem tartalmazzák.

Kérdés vagy kétség esetén vegye fel a kapcsolatot a gyártóval vagy a termék viszonteladójával.

FIGYELMEZTETÉS

Fontos a biztonsági övek helyesen történő befűzése. Ne fűzze vagy csúsztassa a biztonsági övet olyan helyen, amelyeket jelen kézikönyv utasításában nem talál. A gyermekülés az első utas ülésre is beszerelhető, amennyiben 3 ponton rögzülő biztonsági övvel felszerelt az ülés (lásd az 8. ábrán jelzett lehetséges pozíciókat). A gyermekülés első középső ülésre történő helyezésére nincs lehetőség.

FIGYELMEZTETÉS

Ne hagyja a gyermeket még becsatolt állapotban sem felügyelet nélkül a járműben. Folyamatos rendszerességgel ellenőrizze a jármű alkalmazása során, hogy a gyermek a gyermekülésbe helyesen bekapcsolt állapotban található és a gyermekülést a megfelelő pozícióban rögzítette.

JAVASLATOK

1. A gyermekülés 3 ponton rögzülő, csévézős vagy rögzített biztonsági övvel felszerelt járműben lehet alkalmazni, még akkor is, ha nem alkalmazzák. A helytelenül rögzített üres gyermekülés erős fékezés esetén a többi utas számára sebessüléseket okozhat.

2. A gyermekülés csak 3 ponton rögzített csévézős vagy rögzített, UN/ECE 16. számú vagy más hasonló szabványnak megfelelő járműben alkalmazható.

3. Győződjön meg arról, hogy a beszerelt gyermekülés használatra kész, nem blokkolja az övet a gyermekülés egyéb mozgó alkatrésze, vagy az autó egyéb részei.

4. Feszítse meg a gyermekülést rögzítő jármű biztonsági öveit, majd állítsa be a gyermeket tartó biztonsági övet. Fontos, hogy az övek ne legyenek csavarodott állapotban.

5. A gyermekülést baleset után ki kell cserélni. Heves ütközés esetén előfordulhat, hogy az ülés struktúrájában változások történnek, így nem garantálja a továbbiakban a megfelelő biztonságot. A hivatalos viszonteladó külön engedélye nélkül semmilyen jellegű toldás vagy módosítás nem végezhető a gyermekülésen.

6. Ne hagyja a gyermekülést a napon, hogy a gyermek beültetésekor nehegy megégesse magát. Használja a napellenzőt, hogy a gyermeket védje a közvetlen napfénytől. Ne hagyja az ülést az autóban közvetlen napfénynek kitéve: a műanyag részek felhevülhetnek.

7. Tartson az autóban minden tárgyat rögzített állapotban. Tartson mindent rögzített állapotban, hogy az autó fékezése során a szabadon mozgó tárgyak nehegy sérülést okozhassanak.

8. A biztonsági öveket a vállvédő és egyéb fedő-védő szövetburkolat nélkül ne alkalmazza. Ne alkalmazza a gyermekülést a megadott szövetburkolat nélkül és ne helyettesítse azt más anyaggal a Brevi srl. vagy a hivatalos viszonteladó külön engedélye nélkül.

9. Amennyiben használati vagy szerelési problémákat vél felfedezni, ne alkalmazza a gyermekülést, hanem vegye fel a gyártóval vagy a viszonteladóval a kapcsolatot.

10. Akár pár méteres utazás esetén is csatolja be gyermekét a gyermekülésbe. Csatolja be a biztonsági öveket akkor is, ha a gyermekülést a járműn kívül alkalmazza.

11. Ne alkalmazza a terméket, amennyiben törött vagy hiányos részeket vél felfedezni.

12. Minden utasnak ismernie kell a gyermekülés működését, hogy baleset esetén bárki ki tudja szabadítani a gyermeket az ülésből.

Gyermekülés ágykénti alkalmazása

Megfelel az alábbi biztonsági szabványoknak EN 12790:2009.

a) FIGYELMEZTETÉS

- 1) Soha ne hagyja gyermeket felügyeletlenül.
- 2) Ne használja a pihenőszéket ha már a gyermek egyedül képes ülni.
- 3) A pihenőszék nem alkalmas hosszabb ideig tartó

tó alvástra.

4) A pihenőszéket veszélyes magas területeken használni, mint például asztalon.

5) Mindig használja a belső öveket.

A pihenőszék nem helyettesíti a kiságyat vagy az ágyat. Amikor gyermekének aludnia kell, erre a célra megfelelő ágyba fektesse. Ne használja a pihenőszéket, amennyiben valamelyik alkotóeleme törött vagy hiányzik.

A termékhez csak a Brevi srl által jóváhagyott tartozékokat használjon.

A Brevi srl. vagy a hivatalos viszonteladó által nem engedélyezett kiegészítők alkalmazása veszélyes lehet.

TISZTÍTÁS ÉS KARBANTARTÁS

Tartsa be és kövesse a termék címkéjén található tisztítási és karbantartási útmutatót. A műanyag részeket nedves ronggyal tisztítsa. Kerülje a termék hosszas közvetlen napfényvel történő érintkezését: a szövetek és egyéb alkatrészek színváltozásához vezethet.

A fulladás elkerülése érdekében használat előtt távolítsa el a termékről a műanyag borítást. A műanyag borítást dobja ki, vagy tárolja távol gyermekektől.

HRVATSKI

Dragi korisniče, zahvaljujemo Vam što ste izabrali proizvod Brevi.

Auto stolica “Smart” je homologirana po europskom propisu ECE R44/04 za Grupu 0+ za djecu koja imaju težinu od 0 kg do 13 kg.

UPOZORENJE

Ne postavljajte stolicu za djecu na prednje sjedalo ako je zračni jastuk (air bag) aktiviran. Ako je vozilo opremljeno zračnim jastucima (air bag), auto stolica se obavezno treba postaviti na stražnje sjedalo istog vozila.

UPOZORENJE

Ovo je “univerzalna” naprava za vezanje djece te je homologirana prema propisu br° 44, amandmanima serije 04.

Prikladno za uporabu u svim vozilima te kompaktilno sa najvećim brojem istih vozila ali ne sa svim sjedalima u tim vozilima.

Perfektne kompaktilnosti se postiže u slučajevima u kojima proizvođač vozila izjavljuje u priručniku da to vozilo predviđa instalaciju “univerzalnih” sredstava za vezanje za uzrast djece o kojoj je riječ.

Ovo sredstvo za vezanje je klasificirano kao “univerzalno” u skladu sa kriterijima o homologaciji koji su stroži od prethodnih modela a isti na sebi nemaju ovu oznaku.

U slučaju da imate neke sumnje, stupite u kontakt s proizvođačem ove naprave ili s proizvođačem.

UPOZORENJE

Vrlo je važno postavljati pojaseve na prava mjesta.

Neka pojasevi za vezanje nikada ne prolaze kroz drugačija mjesta u odnosu na ona koja su prikazana u ovom priručniku sa uputstvima. Auto stolica za djecu se može postaviti na prednje sjedalo

samo ako ono ima sigurnosni pojas sa tri točke vezanja (pogledajte moguće položaje na stranici 8). Nije moguće postaviti auto stolicu za djecu na srednje prednje sjedalo.

UPOZORENJE

Nikada ne ostavljajte dijete sa prikopčanim pojasom u auto stolici bez nadzora.

Kontrolirajte u pravilnim vremenskim razmacima da su bilo vaše dijete bilo njegova stolica u pravilnom položaju te da je stolica dobro i pravilno pričvršćena.

PREPORUKE

1. Auto stolica za djecu se uvijek treba pričvrstiti pomoću sigurnosnog pojasa na 3 točke koji je ili fiksni ili se može zamotati čak i kada se ne koristi. Auto stolica za djecu koja nije pričvršćena može dovesti do ozljeđivanja drugih putnika u slučaju da dođe do naglog kočenja.

2. Auto stolica za djecu je prikladna samo za uporabu u vozilima koja imaju sigurnosne pojaseve sa 3 točke bilo da su fiksne ili one koje se mogu zamotati te koji su homologirani s obzirom na Propis UN/ECE br.16 ili druge ekvivalentne standarde.

3. Uvijek provjerite da auto stolicu za djecu nakon postavljanja i kada je spremna za korištenje ne bi blokirao neki mobilni dio sjedala ili vrata automobila.

4. Pojasevi koji imaju svrhu pričvršćivanja auto stolice za djecu neka budu uvijek zategnuti a regulirajte one koje imaju svrhu vezanja djeteta. Važno, pojasevi se ne smiju ispreplitati.

5. Auto stolica za djecu se treba zamijeniti poslije prometne nesreće. Jaki udari kojima je ona izložena u takvim situacijama mogu znatno izmijeniti njezinu strukturu te smanjiti razinu sigurnosti. Ne smiju se unositi nikakve izmjene ili postavljanje dodatnih dijelova na auto stolici bez izričitog odobrenja od strane prodavača.

6. Nikada ne ostavljajte auto stolicu za djecu izloženu suncu kako se dijete ne bi opeklo. Koristite zaštitu od sunca da biste zaštitili dijete od sunca. Ne ostavljajte niti auto stolicu na suncu: plastični dijelovi bi se mogli previše zagrijati.

7. Držite dobro pričvršćenima sve predmete koji se nalaze u automobilu. Oni trebaju biti pričvršćeni jer bi u slučaju naglog kočenja mogli dovesti do ozbilnog povređivanja putnika.

8. Sigurnosni pojasevi se ne smiju koristiti bez navlaka od tkanine. Ne koristite auto stolicu za djecu bez navlaka od tkanine te ih ne zamjenjujte nekim drugim navlakama koje Brevi srl (Brevi dioničko društvo) ne preporučuje budući da te iste navlake su garancija pravilnog funkcioniranja sredstava za vezanje.

9. Ako primijetite bilo kakav problem u svezi sa uporabom ili postavljanjem ove auto stolice za djecu nemojte je koristiti nego stupite u kontakt s proizvođačem ili prodavačem iste.

10. Koristite uvijek auto stolicu za djecu čak i kada trebate prijeći

vrlo kratku udaljenost. Vežite vaše dijete sigurnosnim pojasevima čak i kada se koristi auto stolica za djecu izvan automobila.

11. Ne koristite proizvod ako primijetite da neki njegovi dijelovi nedostaju ili su uništeni.
12. Svi putnici trebaju biti obučeni o tome kako osloboditi i izvaditi dijete iz auto stolice u slučaju prometne nesreće.

Uporaba auto stolice za djecu kao sjedalice

Proizvod je izrađen u skladu sa sigurnosnim standardima EN 12790:2009.

a) UPOZORENJE

- 1) **Nikada ne ostavljajte dijete bez nadzora.**
- 2) **Ne upotrebljavajte ležaljku kada dijete može sam sijediti.**
- 3) **Rocker ležaljka nije predviđena da dijete u njoj spava duži period.**
- 4) **Opasno je upotrebljavati ležaljku-nosiljku na povišenim površinama (npr. Stolovi i slično).**
- 5) **Uvijek vežite dijete kada je u ležaljki-nosiljki.**

Ležaljka ne zamjenjuje dj. krevetić. Ako dijete ima potrebu za snom, stavite ga spavat u krevetić. Ne upotrebljavajte ležaljku ako su dijelovi oštećeni ili nedostaju. Ne koristite dodatni pribor i rezervne dijelove osim onih koje preporuča proizvođač Brevi srl. Uporaba opreme koju Brevi srl (Brevi dioničko društvo)ili prodavač ne odobrava može biti opasno.

ČIŠĆENJE I ODRŽAVANJE

Slijedite upute o pranju koje se navode na etiketi u vezi s održavanjem a etiketa je postavljena na proizvodu. Čistite plastične dijelove uz pomoć vlažne krpe. Izbjegavajte direktno i produljeno izlaganje suncu: može dovesti od promjene boje materijala i tkanina.

Da biste onemogućili stvaranje opasnosti od gušenja, uklonite ovaj plastični omotač prije nego što počnete s uporabom proizvoda. Ovaj zaštitni omotač se stoga treba uništiti ili držati daleko od doseg a djece.

РУССКИЙ

Уважаемый покупатель, благодарим Вас за выбор изделия компании Brevi.

Детское автомобильное сиденье «Smart» соответствует стандарту ECE R44/04 для группы 0+, для детей весом от 0 до 13 кг.

ПРЕДУПРЕЖДЕНИЕ

Не устанавливайте детское сиденье на передних сиденьях при включенных подушках безопасности. Если транспортное средство оборудовано подушками безопасности, детское сиденье в обязательном порядке должно быть установлено на заднем сиденье автомобиля.

ПРЕДУПРЕЖДЕНИЕ

Это «универсальное» удерживающее приспособление для детей, удовлетворяющее европейскому стандарту ECE-R 44/04.

Пригодно для общего использования в автомобилях и совместимо с большей частью, но не со всеми, автомобильными сиденьями.

Наилучшая совместимость легче всего достигается в тех случаях, когда производителем автотранспортного средства в инструкции по эксплуатации автомобиля указано, что в автомобиле предусмотрена установка «универсальных» удерживающих приспособлений для детей рассматриваемой возрастной группы.

Это приспособление для удерживания было классифицировано как «универсальное» в соответствии с более жесткими критериями омологации по сравнению с предыдущими моделями, не приведенными в настоящем уведомлении.

В случае возникновения сомнений следует обратиться к изготовителю приспособления для удерживания или к дистрибьютору.

ПРЕДУПРЕЖДЕНИЕ

Необходимо соблюдать правильное расположение ремней. Никогда не закреплять ремни безопасности в гнездах, отличных от тех, что показаны в данном руководстве по эксплуатации. Детское сиденье может быть установлено на переднем пассажирском сиденье, если последнее оборудовано трехточечным ремнем безопасности (см. возможные расположения на странице 8). Установка детского автомобильного сиденья на центральном переднем пассажирском сиденье невозможна.

ПРЕДУПРЕЖДЕНИЕ

Никогда не оставлять пристегнутого ребенка в детском автомобильном сиденье без присмотра. Во время движения автомобиля регулярно проверять, что ваш ребенок и детское сиденье находятся в правильном положении, и что автомобильное детское сиденье надежно и правильно закреплено.

РЕКОМЕНДАЦИИ

1. Детское автомобильное сиденье, даже когда оно не используется, должно всегда быть закреплено с помощью трехточечного ремня безопасности с стягивающим устройством или фиксируемым. Незакрепленное детское сиденье может нанести травмы другим пассажирам в случае резкого торможения.
2. Детское автомобильное сиденье предназначено исключительно для использования в автотранспортных средствах, оборудованных ремнями безопасности с 3 фиксированными положениями или стягивающим устройством, соответствующими стандарту UN /ECE №16 или другим эквивалентным стандартам.
3. Удостовериться, что установленное и готовое к использованию автомобильное детское сиденье не

заблокировано какой-либо подвижной частью кресла или дверцей машины.

4. Держать натянутыми все ремни безопасности, служащие для закрепления детского сиденья в автомобиле и отрегулировать ремни, удерживающие ребенка. Важно, чтобы ремни не были перекручены.
5. Детское автомобильное сиденье, побывавшее в аварии, должно быть заменено. Разрушительные нагрузки, которым оно подвергается в этих случаях, могут ослабить структуру и прочность сиденья, что нанесет ущерб его безопасности. Недопустимо вносить изменения и дополнения в конструкцию сиденья без специального разрешения дистрибьютора.
6. Во избежание получения ребенком ожога, не оставлять детское сиденье под прямыми солнечными лучами. Для защиты ребенка от солнца использовать солнцезащитный тент-козырек. Не оставлять детское сиденье в автомобиле под лучами солнца: пластмассовые детали могут перегреться.
7. Все предметы, находящиеся в автомобиле, должны быть закреплены, в случае резкого торможения незакрепленные предметы могут при движении нанести серьезные травмы.
8. Ремни безопасности не должны использоваться без лямок и других тканевых покрытий. Не использовать детское автомобильное сиденье без тканевого покрытия и не заменять его другим, не рекомендованным компанией Brevi srl или дистрибьютором, поскольку это необходимо для правильного функционирования приспособления.
9. В случае возникновения каких-либо проблем при установке и эксплуатации, не используйте детское автомобильное сиденье и обратитесь к изготовителю или дистрибьютору.
10. Всегда сажайте вашего ребенка в детское автомобильное сиденье, даже если вам нужно проехать всего несколько метров. Всегда пристегивайте ребенка ремнями безопасности, также в случаях использования детского сиденья вне автомобиля.
11. Не использовать изделие в случае отсутствия или повреждения его отдельных деталей.
12. Все пассажиры должны быть обучены тому, как освободить ребенка в случае аварии.

Использование детского сиденья в качестве кресла-качалки

Соответствует нормам EN 12790:2009.

а) ПРЕДУПРЕЖДЕНИЕ

- 1) **Никогда не оставляйте ребенка в шезлонге без присмотра.**
- 2) **Не рекомендуется использование шезлонга**

когда ребенок умеет сидеть самостоятельно.

- 3) **Шезлонг не предназначен для длительного сна.**
- 4) **Опасно устанавливать шезлонг на возвышенных поверхностях, например столе.**
- 5) **Всегда пристегивайте ремешки безопасности.**

Шезлонг ни в коем случае не заменяет кровать. Для длительного сна, уложите ребенка в адекватную кровать. Категорически не рекомендуется использование шезлонга при наличии неисправных запчастей или механизмов. Использование аксессуаров, не одобренных компанией Brevi srl или дистрибьютором, может быть опасным.

УХОД И ЧИСТКА

Следовать инструкциям по мытью, приведенным на этикетке по уходу за изделием. Протереть пластмассовые детали влажной тканью. Избегать длительного нахождения под прямыми солнечными лучами: это может вызвать изменение цвета тканей и материалов.

Во избежание опасности удущья, удалить это пластиковое покрытие перед началом эксплуатации изделия. Это покрытие должно быть уничтожено или храниться в недоступном для детей месте.

SVENSKA

Bästa Kund, tack för att du valt en Brevi produkt

Bilbarnstolen "Smart" är godkänd ECE R44/04 för Grupp 0 + för barn med en vikt från 0 kg till 13 kg.

VARNING

Placera inte bilbarnstolen i framsätet om krockkudden är aktiv. Om fordonet är utrustat med krockkuddar, bör bilbarnstolen vara obligatoriskt installeras i baksätet på fordonet.

VARNING

Detta är en "universal" bilbarnstol, godkänd enligt förordning nr 44, ändringsförslag 04.

Lämplig för allmänt bruk i fordon och är kompatibel med de flesta, men inte alla, säten i fordonet.

Den perfekta kompatibiliteten är lätt att få i de fall där fordonstillverkaren skrivit i bilens manualen att fordonet omfattar montering av "universala" bilstolar för barn för den berörda åldersgruppen. Den här bilbarnstolen är klassificerad som "universal" utefter strängare kriterier än tidigare modeller som inte har detta tillkännagivande.

Om du är osäker eller har frågor kontakta tillverkaren eller återförsäljaren

VARNING

Det är viktigt att respektera de rätta stegen när du spänner fast bilbältet. Låt aldrig bilbältet passera på något annat sätt än de som visas i denna handbok. Bilbarnstolen kan installeras på det

färme passagerarsätet om det har ett 3 punkters säkerhetsbälte (se möjliga positioner på sida 8). Montering av bilbarnstolen inte är möjligt på ett centralt färrme passagerarsäte.

VARNING

Lämna aldrig barnet i bilbarnstolen med säkerhetsbälten fast utan övervakning. Kontrollera regelbundet när du reser med bil att ditt barn och bilbarnstolen är korrekt placerade och att bilbarnstolen sitter fast och ordentligt fastsatt.

REKOMMENDATIONER

1. Bilbarnstolen ska alltid vara fastspänd med 3-punkts fast bilbälten eller med upprullare, även när den inte används. En stol som inte är fastsatt kan orsaka skada på andra passagerare vid häftiga inbromsningar.
2. Bilbarnstolen är endast lämplig för användning i fordon utrustade med 3-punkts fasta säkerhetsbälten, eller med upprullare, som godkänts enligt FN / ECE-föreskrifter nr 16 eller andra likvärdiga standarder.
3. Kontrollera att bilbarnstolen, när den väl är installerad och klar att användas inte blockeras av någon rörlig del av sätet eller delar av bilen.
4. Se till att bilbältena är ordentligt spända så att bilbarnstolen sitter fast ordentligt och reglera barnets bälten i bilbarnstolen. Det är viktigt att bältena inte vrids.
5. Bilbarnstolen måste bytas ut efter en olycka. Den våldsamma påfrestningar som den utsätts för i dessa fall kan växla uppbyggnad och hållfasthet, på bekostnad av säkerheten. Inga förändringar och inga tillägg bör göras utan särskilt godkännande av återförsäljaren. 6. Lämna inte bilbarnstolen i solen eftersom barnet kan riskera att bränna sig. Använd solskyddet för skydda barnet från solen. Lämna inte bilbarnstolen i solen: plastdelarna kan bli överhettade.
7. Förvara inga lösa föremål i bilen. De måste stoppas undan eftersom de, vid häftig inbromsning, skulle kunna orsaka allvarliga skador.
8. Bilbarnstolens bälten bör inte användas utan axelbanden med tygskydden ovanpå.
9. Om du upplever några problem med användning eller installation, använd inte bilbarnstolen utan kontakta tillverkaren eller återförsäljaren.
10. Sätt alltid ditt barn i bilbarnstolen, även för en sträcka på bara några meter. Fäst alltid barnet med bältena även när du använder bilbarnstolen utanför bilen.
11. Använd inte produkten om några delar är trasiga eller saknas.
12. Alla passagerare måste instrueras om hur man tar loss barnet ifall en olycka skulle inträffa.

Användning av bilbarnstolen som babysitter

Följer säkerhetsstandard EN 12790:2009.

a) VARNING

- 1) Lämna aldrig barnet utan uppsyn.
- 2) Babysittern skall inte användas när barnet är stort nog att sitta upp själv.
- 3) Låt inte barnet sova längre stunder i babysittern, det är den inte anpassad för.
- 4) Det är farligt att ställa babysittern på upphöjda ytor som t.ex ett bord.
- 5) Använd alltid säkerhetsbältet.

Babysittern ersätter inte en babysäng. Om barnet behöver sova skall det flyttas till en riktig säng. Använd inte babysittern om någon del är trasig eller saknas. Använd endast tillbehör och reservdelar som rekommenderats av företaget Brevi srl. Användning av tillbehör som inte är godkända av Brevi srl eller återförsäljaren kan vara farligt.

SKÖTSEL OCH UNDERHÅLL

Följ tvättråden på etiketten du finner på produkten. Rengör plastdelarna med en fuktig trasa. Undvik direkt och långvarig exponering i solen: det kan ändra färgerna på plast och tyger.

För att undvika risk för kvävning, ta bort plastförpackningen innan du använder produkten. Plastförpackningen bör sedan förstöras eller förvaras utom räckhåll för barn.

NEDERLANDS

Beste Klant, we danken u dat u voor een Brevi product gekozen heeft.

Het "Smart" autozitje is ECE R44/04 gehomologeerd voor de Leeftijdsgroep 0+, voor kinderen met een gewicht van 0 kg tot 13 kg.

WAARSCHUWING

Voorkom dat het autozitje op de voorstoelen plaatst als de airbag actief is. Als uw voertuig uitgerust is met een airbag, moet het autozitje verplicht op de achterzitting van uw voertuig worden geïnstalleerd.

WAARSCHUWING

Dit is een "universeel" kinderbeveiligingssysteem gehomologeerd in overeenstemming met het reglement nr. 44 amendementen serie 04.

Geschikt voor een algemeen gebruik in voertuigen en compatibel met het merendeel, maar niet alle, aan autozittingen.

De perfecte compatibiliteit kan eenvoudiger bereikt worden als de autofabrikant in de handleiding van het voertuig aangeeft dat het voertuig geschikt is voor de installatie van "universele" kinderbeveiligingssystemen voor de leeftijdsgroep in kwestie.

Dit beveiligingssysteem is, in tegenstelling tot de vorige modellen die niet van deze mededeling voorzien zijn, als "universeel" geclassificeerd in overeenstemming met de meest strenge homologatiecriteria.

Neem in het geval van twijfel contact op met de producent van de kinderbeveiliging of uw dealer.

WAARSCHUWING

Het is belangrijk dat u de gordels op correcte wijze door de passagie haalt. Voorkom dat u de gordels langs andere plaatsen haalt dan degene die in deze instructiehandleiding getoond worden.

Het autozitje kan op de voorstoel geïnstalleerd worden als deze voorzien is van een 3 punten veiligheidsgordel (zie de mogelijke standen op pagina 8). Het is niet mogelijk het autozitje op de middelste voorstoel te installeren.

WAARSCHUWING

Laat uw kind nooit zonder toezicht in het autozitje achter met de veiligheidsgordels om. Controleer regelmatig tijdens de autorit dat u kind en het autozitje op correcte wijze geplaatst zijn en dat het kinderzitje op correcte wijze stevig vastgezet is.

AANBEVELINGEN

1. Het autozitje moet altijd met een 3 punten veiligheidsgordel met oprolsysteem of statisch zijn geïnstalleerd, ook als u hier geen gebruik van maakt. Een los autozitje zou andere passagiers in het geval van hard remmen kunnen verwonden.
2. Het autozitje is uitsluitend geschikt voor het gebruik in voertuigen voorzien van 3 punten veiligheidsgordels, statisch of met oprolsysteem, die gehomologeerd zijn in overeenstemming met het Reglement UN / ECE nr. 16 of andere equivalenten normen.
3. Controleer dat het autozitje, als u hem geïnstalleerd heeft en hij voor gebruik gereed is, niet door een willekeurig beweegbaar deel van de zitting of door de deur van de auto geblokkeerd wordt.
4. Houd de veiligheidsgordels voor de bevestiging van het autozitje aan het voertuig gespannen en stel de veiligheidsgordels van uw kind af. Belangrijk, de veiligheidsgordels mogen niet gedraaid zijn.
5. Na een ongeval moet het autozitje vervangen worden. De zware belastingen, waar het zitje in dergelijke gevallen aan wordt onderworpen, zouden de structuur en de stevigheid hiervan kunnen wijzigen met negatieve uitwerkingen op de veiligheid van dien. Voorkom het aanbrengen van wijzigingen of toevoegingen aan het autozitje zonder dat u hier specifiek toestemming van de dealer voor heeft ontvangen.
6. Voorkom dat u het autozitje aan de zon blootstelt om te voorkomen dat uw kind zich verbrandt. Maak gebruik van de zonnepkap om uw kind tegen de zon te beschermen. Voorkom dat u het autozitje in de auto in de zon plaatst: de plastic onderdelen zouden oververhit kunnen raken.
7. Zorg ervoor dat alle voorwerpen in de auto vastgezet zijn. Deze voorwerpen moeten vastgezet zijn omdat in het geval van plotseling remmen losse voorwerpen, door te verplaatsen, ernstige verwondingen kunnen veroorzaken.
8. De veiligheidsgordels mogen nooit zonder de schouderbanden en andere stoffen beschermingen worden gebruikt. Voorkom dat u het autozitje zonder de stoffen bekleding gebruikt. Voorkom dat u de bekleding vervangt met eentje die niet door Brevi

srl of de dealer aanbevolen wordt. De correcte functionering van het beveiligingssysteem wordt hierdoor bepaald.

9. Voorkom, in het geval van een willekeurig probleem tijdens het gebruik of de installatie, dat u het autozitje gebruikt en wend u tot de constructeur of uw dealer.
10. Zet uw kind altijd in het autozitje, ook in het geval u slechts een aantal meter moet afleggen. Maak de veiligheidsgordels van uw kind altijd vast, ook als u het autozitje buiten de auto gebruikt.
11. Maak geen gebruik van het product als een aantal onderdelen defect zijn of ontbreken.
12. Alle passagiers moeten weten hoe het kind losgemaakt kan worden in het geval van een ongeval.

Het autozitje als reiswieg gebruiken

Overeenkomstig de voorschriften EN 12790:2009.

a) WAARSCHUWING

- 1) **Laat het kind nooit zonder toezicht in het ligstoeltje achter.**
- 2) **Dit ligstoeltje is niet geschikt voor kinderen die al zelfstandig kunnen zitten.**
- 3) **Dit ligstoeltje is niet geschikt voor lange slaaperiodes.**
- 4) **Het is gevaarlijk om het ligstoeltje op een verhoging te zetten: bijv. Op een tafel.**
- 5) **Gebruik altijd het gordeltje.**

Het ligstoeltje is geen vervanging voor een bedje. Als het kind slapen moet, moet het in een geschikt bedje gelegd worden. Gebruik het ligstoeltje niet als er kapotte of ontbrekende onderdelen zijn. Gebruik alleen door Brevi srl aanbevolen accessoires of reserveonderdelen. Het gebruik van accessoires die niet door Brevi srl of uw dealer aanbevolen worden, kan gevaarlijk zijn.

REINIGING EN ONDERHOUD

Neem de reinigingsaanwijzingen op het onderhoudsetiket op het product in acht. Reinig de plastic onderdelen met een vochtige doek. Voorkom de langdurige en directe blootstelling aan zonnestralen: hierdoor kunnen de de materialen en stoffen verkleuren.

Verwijder deze plastic bekleding voordat u van het artikel gebruik maakt om verstikkingsgevaar te voorkomen. Deze bekleding moet dus vernietigd worden of buiten het bereik van kinderen bewaard worden.

ΕΛΛΗΝΙΚΑ

Αγαπητέ Πελάτη, σας ευχαριστούμε που διαλέξατε ένα προϊόν της Brevi.

Το καθισματάκι αυτοκινήτου “Smart” είναι εγκεκριμένο σύμφωνα με τον ευρωπαϊκό κανονισμό ECE R44/04 για την Ομάδα 0+, για

παιδιά βάρους από 0 kg έως 13 kg.

ΠΡΟΕΙΔΟΠΟΙΗΣΗ

Να μην τοποθετείτε το καθισματάκι στα μπροστινά καθίσματα εάν είναι ενεργοποιημένο το air bag. Εάν το όχημα είναι εξοπλισμένο με air bag, το καθισματάκι αυτοκινήτου θα πρέπει να είναι εγκατεστημένο υποχρεωτικά στο πίσω κάθισμα του οχήματος.

ΠΡΟΕΙΔΟΠΟΙΗΣΗ

Αυτή είναι μία “Παγκόσμια” συσκευή συγκράτησης παιδιών. Είναι εγκεκριμένη σύμφωνα με τον κανονισμό αρ. 44, τροποποιήσεις σειράς 04.

Κατάλληλη για γενική χρήση σε οχήματα και συμβατή με τα περισσότερα, αν και όχι με όλα, τα καθίσματα των οχημάτων.

Είναι απολύτως συμβατή, στις περιπτώσεις όπου ο κατασκευαστής του οχήματος δηλώνει στο εγχειρίδιο ότι το όχημα προβλέπει την εγκατάσταση “παγκόσμιας” συσκευής συγκράτησης παιδιών για τη συγκεκριμένη ηλικία.

Αυτή η συσκευή συγκράτησης έχει καταταχθεί ως “παγκόσμια” σύμφωνα με τα πιο αυστηρά κριτήρια έγκρισης σε σχέση με τα προηγούμενα μοντέλα που δε διαθέτουν αυτή την ειδοποίηση.

Σε περίπτωση αμφιβολίας, να επικοινωνήσετε με τον κατασκευαστή της συσκευής συγκράτησης ή με τον πωλητή.

ΠΡΟΕΙΔΟΠΟΙΗΣΗ

Είναι σημαντικό να ακολουθείτε τα σωστά περάσματα των ζωνών. Να μην περνάτε ποτέ τις ζώνες σε διαφορετικές θέσεις από εκείνες που υποδεικνύονται σε αυτό το εγχειρίδιο οδηγιών.

Το καθισματάκι αυτοκινήτου μπορεί να εγκατασταθεί στο μπροστινό κάθισμα του συνοδηγού εάν αυτό είναι εξοπλισμένο με ζώνη ασφαλείας 3 σημείων (βλέπετε τις δυνατές θέσεις στη σελίδα 8). Η εγκατάσταση του καθίσματος αυτοκινήτου δεν είναι δυνατή στο μπροστινό κεντρικό κάθισμα του συνοδηγού.

ΠΡΟΕΙΔΟΠΟΙΗΣΗ

Να μην αφήνετε ποτέ το μωρό δεμένο με τις ζώνες ασφαλείας στο καθισματάκι αυτοκινήτου χωρίς επιτήρηση. Να ελέγχετε τακτικά, κατά τη διάρκεια των μετακινήσεων στο αυτοκίνητο, ότι το παιδί σας και το κάθισμα αυτοκινήτου είναι σωστά τοποθετημένα και το καθισματάκι αυτοκινήτου είναι σταθερά και σωστά στερεωμένο.

ΣΥΜΒΟΥΛΕΣ

1. Το καθισματάκι αυτοκινήτου πρέπει να είναι πάντα τοποθετημένο με τη ζώνη ασφαλείας σε 3 σημεία, στατική ή τυλιγσόμενη, ακόμα και όταν δε χρησιμοποιείται. Ένα μη στερεωμένο καθισματάκι θα μπορούσε να προκαλέσει τραύματα στους άλλους επιβάτες στην περίπτωση ενός απότομου φρεναρίσματος.
2. Το καθισματάκι αυτοκινήτου είναι κατάλληλο για τη χρήση μόνο στα οχήματα που είναι εφοδιασμένα με ζώνη ασφαλείας 3 σημείων, στατική ή τυλιγσόμενη, εγκεκριμένη σύμφωνα με τον κανονισμό UN/ECE αρ. 16 ή με άλλους ανάλογους κανονισμούς
3. Ελέγξτε ότι το καθισματάκι αυτοκινήτου, αφού εγκατασταθεί είναι έτοιμο για τη χρήση, δεν είναι μπλοκαρισμένο από ένα οποιοδήποτε κινητό μέρος του καθίσματος ή από την πόρτα του αυτοκινήτου.
4. Να διατηρείτε τεντωμένες όλες τις ζώνες που χρειάζονται για τη στερέωση του καθίσματος αυτοκινήτου στο όχημα και να

ρυθμίσετε εκείνες που χρειάζονται για τη στήριξη του παιδιού. Σημαντικό, οι ζώνες δεν πρέπει να είναι μπερδεμένες.

5. Το καθισματάκι αυτοκινήτου πρέπει να αντικαθίσταται μετά από ένα ατύχημα. Οι βίαιες πιέσεις στις οποίες υποβάλλεται σε αυτές τις περιπτώσεις μπορούν να τροποποιήσουν τη δομή και τη σταθερότητα, εις βάρος της ασφαλείας. Να μην επιφέρετε καμιά τροποποίηση και προσθήκη στο καθισματάκι χωρίς τη συγκεκριμένη έγκριση του κατασκευαστή.
6. Να μην αφήνετε το καθισματάκι εκτεθειμένο στον ήλιο, το μωρό μπορεί να καεί. Για να προστατεύσετε το μωρό από τον ήλιο να χρησιμοποιείτε την κουκούλα προστασίας. Να μην αφήνετε το καθισματάκι στο αυτοκίνητο κάτω από τον ήλιο: τα πλαστικά μέρη θα μπορούσαν να υπερθερμανθούν.
7. Να στερεώνετε όλα τα αντικείμενα στο αυτοκίνητο. Αυτά πρέπει να στερεώνονται γιατί σε περίπτωση ξαφνικού φρεναρίσματος τα ελεύθερα αντικείμενα, θα μπορούσαν να προκαλέσουν σοβαρά τραύματα εξαιτίας της κίνησης τους.
8. Οι ζώνες ασφαλείας δεν πρέπει να χρησιμοποιούνται χωρίς τις τράντες και τις άλλες υφασμάτινες επενδύσεις. Να μη χρησιμοποιείτε το καθισματάκι αυτοκινήτου χωρίς την υφασμάτινη επένδυση και να μην την αντικαταστήτε με μια άλλη που δεν εγκρίνεται από τη Brevi srl ή από τον πωλητή, καθώς αυτή καθορίζει τη σωστή λειτουργία της συσκευής συγκράτησης.
9. Εάν διαπιστώνετε ένα οποιοδήποτε πρόβλημα στη χρήση ή την εγκατάσταση, να μην χρησιμοποιείτε το καθισματάκι αυτοκινήτου αλλά να έρχεστε σε επαφή με τον κατασκευαστή ή τον πωλητή.
10. Να τοποθετείτε πάντα το μωρό σας στο καρεκλάκι αυτοκινήτου, ακόμα και για μια διαδρομή μερικών μέτρων. Να δένετε πάντα το μωρό με τις ζώνες ασφαλείας ακόμα και όταν χρησιμοποιείτε το καθισματάκι εκτός αυτοκινήτου.
11. Να μη χρησιμοποιείτε το προϊόν εάν μερικά μέρη είναι σπασμένα ή λείπουν.
12. Όλοι οι επιβάτες πρέπει να γνωρίζουν με ποιόν τρόπο θα απελευθερωθεί το μωρό σε περίπτωση ατυχήματος.

Χρήση του καθίσματος αυτοκινήτου ως καρεκλάκι ρηλάξ

Είναι σύμφωνα στον κανόνα ασφαλείας EN 12790:2009.

a) ΠΡΟΕΙΔΟΠΟΙΗΣΗ

- 1) **Να μην αφήνετε ποτέ το μωρό αφύλακτο.**
- 2) **Να μη χρησιμοποιείτε το καρεκλάκι ρηλάξ όταν το παιδί είναι σε θέση να καθίσει από μόνο του.**
- 3) **Το ρηλάξ δεν προορίζεται για παρατεταμένες περιόδους ύπνου.**
- 4) **Είναι επικίνδυνο να τοποθετείτε το ρηλάξ σε μία υπερυψωμένη επιφάνεια : π.χ. ένα τραπέζι.**
- 5) **Να χρησιμοποιείτε πάντα το σύστημα συγκράτησης.**

Το καρεκλάκι ρηλάξ δεν αντικαθιστά το κρεβατάκι. Εάν το παιδί χρειάζεται να κοιμηθεί, τοποθετήστε το σε ένα κατάλληλο κρεβατάκι. Να μη χρησιμοποιείτε το καρεκλάκι ρηλάξ εάν υπάρχουν σπασμένα ή ελλιπή κομμάτια. Να χρησιμοποιείτε μόνο τα εξαρτήματα ή τα ανταλλακτικά που σας συστήνει η Brevi srl. Η χρήση των αξεσουάρ που δεν εγκρίνονται από την Brevi srl ή τον κατασκευαστή μπορεί να αποδειχθεί επικίνδυνη.

ΚΑΘΑΡΙΟΤΗΤΑ ΚΑΙ ΣΥΝΤΗΡΗΣΗ

Να ακολουθείτε τις οδηγίες πλυσίματος που υποδεικνύονται στην ετικέτα συντήρησης που βρίσκεται στο προϊόν. Να καθαρίζετε τα πλαστικά μέρη με ένα υγρό πανί. Να αποφεύγετε την άμεση και παρατεταμένη έκθεση στην ακτινοβολία του ήλιου: μπορεί να προκαλέσει αλλαγή στο χρώμα των υλικών και των υφασμάτων.

Για να αποφύγετε τον κίνδυνο στραγγαλισμού, να βγάξετε αυτή την πλαστική επένδυση πριν από τη χρήση του είδους.

Γι αυτό είναι σκόπιμο να καταστρέψετε ή να κρατάτε μακριά από την ικανότητα των παιδιών αυτή την επένδυση.

ROMANA

Stimabile Client, vă mulțumim pentru că ați ales un produs Brevi.

Scaunul auto “Smart” este omologat ECE R44/04 pentru Grupa 0+, pentru copii cu o greutate de la 0 kg la 13 kg.

AVERTISMENT

Nu așezați scaunul auto pe scaunele din față dacă air bag-ul este activat. Dacă vehiculul este echipat cu air bag, scaunul auto va trebui obligatoriu să fie instalat pe scaunul din spate a vehiculului.

AVERTISMENT

Acesta este un dispozitiv de imobilizare a copiilor “universal”, omologat după regulamentul n° 44, amendamente serie 04.

Adaptat folosirii generale în vehicule și compatibil cu cea mai mare parte dintre ele, dar nu în toate, scaunele vehiculelor

Perfecta compatibilitate se obține mai ușor dacă constructorul vehiculului menționează în cartea tehnică a mașinii că ea prevede instalarea dispozitivelor de imobilizare a copiilor “universale” pentru grupa de vârstă în discuție.

Acest dispozitiv de imobilizare a fost clasificat “universal” în funcție de criteriile de omologare cele mai exigente comparativ cu modelele precedente care nu dispun de avizul prezent.

În caz de dubii, contactați producătorul dispozitivului de imobilizare sau agentul de vânzări.

AVERTISMENT

Este important să respectați pașii corecți de punere a centurilor. Nu puneți niciodată centurile în locașuri diferite de cele care au fost menționate în acest manual de instrucțiuni.

Scaunul auto poate fi instalat pe scaunul pasagerului din față dacă acesta este dotat cu o centură de siguranță în 3 puncte (vedeți pozițiile posibile la pagina 8).

Instalarea scaunului auto nu este posibilă pe scaunul central al

pasagerului din spate.

AVERTISMENT

Nu lăsați niciodată copilul în scaunul auto cu centurile de siguranță atașate fără a fi supravegheat.

Controlați periodic, în timpul deplasărilor cu mașina, ca scaunul auto și copilul dumneavoastră să fie corect poziționați și ca scaunul auto să fie corect fixat și bine înțepenit.

RECOMANDĂRI

1. Scaunul auto trebuie să fie instalat mereu cu centura de siguranță în 3 puncte cu autorulare sau fixă, și când nu este utilizat. Un scaun auto care nu este fixat putea provoca rănierea pasagerilor în cazul unei frânări bruște.
2. Scaunul auto este adaptat numai pentru folosirea în vehiculele dotate cu centuri de siguranță în 3 puncte, fixe sau cu autorulare, omologate în baza Regulamentului UN /ECE n°16 sau a altor standarde echivalente.
3. Verificați ca scaunul auto, odată instalat și gata pentru a fi folosit, să nu fie blocat de nici una din părțile mobile ale scaunului sau de portiera automobilului.
4. Păstrați întinse toate centurile care servesc la fixarea scaunului auto în vehicul și reglați cele care vă ajută să fixați copilul. Important, centurile nu trebuie să fie răsucite.
5. Scaunul auto trebuie să fie înlocuit după un accident. Solicitățile violente la care este supus în aceste cazuri pot deteriora structura și rezistența, în detrimentul siguranței. Nici o modificare și nici o adăugare nu trebui să fie adusă scaunului auto fără aprobarea specifică a agentului de vânzări.
6. Nu lăsați scaunul auto expus la soare pentru a evita consecințele neplăcute unei expunerii prelungite a copilului. Folosiți parasolarul pentru protejarea de soare a copilului. Nu lăsați expus la soare scaunul auto al mașinii: componentele din plastic s-ar putea supraîncălzi.
7. Păstrați fixate toate obiectele din vehicul. Ele trebuie să fie blocate deoarece în cazul unei frânări imprevizibile obiectele libere, deplasându-se, ar putea cauza considerabile răni.
8. Centurile de siguranță nu trebuie să fie utilizate fără bretele și celelalte acoperiri textile. Nu utilizați scaunul auto fără husa textilă și nu o înlocuiți cu o alta nerecomandată de firma Brevi srl sau de către comerciant, deoarece aceasta determină corectă funcționare a dispozitivului de fixare.
9. Dacă întâlniți oricare problemă de folosire sau de instalare, nu utilizați scaunul auto, dar contactați constructorul sau agentul de vânzări.
10. Așezați mereu copilul dumneavoastră în scaunul auto, chiar și pentru o distanță de câțiva metri. Atașați mereu copilului dumneavoastră centura de siguranță chiar și când se folosește scaunul auto în afara vehiculului.
11. Nu utilizați produsul dacă unele din părțile sale rezultă rupte sau lipsesc.

12. Toți pasagerii trebuie să fie instruiți asupra modului de eliberare a copilului în caz de accident.

Utilizarea scaunului auto ca un balansoar

Produs conform standardelor de siguranță EN 12790:2009.

a) AVERTISMENT

- 1) Nu lasați niciodată copilul nesupravegheat în sezlongul reglabil.
- 2) Nu folosiți sezlongul reglabil de îndată ce copilul dumneavoastră poate să stea fără ajutor.
- 3) Acest sezlong reglabil nu este recomandat pentru perioade lungi de dormit.
- 4) Este periculos să folosiți sezlongul reglabil pe o suprafață aflată la înălțime (de ex. Masa).
- 5) Intotdeauna folosiți sistemul de siguranță (fixare).

Acest sezlong reglabil nu poate înlocui un pat sau un pat de

voiaj. Dacă copilul dumneavoastră trebuie să doarmă atunci va trebui mutat într-un pat sau pat de voiaj. Nu folosiți sezlongul reglabil dacă vreă componentă a acestuia lipsește sau este spartă. Nu folosiți accesorii sau piese care să înlocuiască pe cele originale decât pe cele aprobate de Brevi srl. Utilizarea accesoriilor care nu sunt aprobate de către firma Brevi srl sau de către agentul de vânzări poate fi periculoasă.

CURĂȚIRE ȘI ÎNȚEȚINERE

Urmăriți instrucțiunile de spălare indicate pe eticheta de întreținere prezentă pe produs. Curățiți componentele din plastic cu o cârpă umedă. Evitați expunerea directă și prelungită la radiațiile solare: poate genera schimbarea culorii materialelor și a țesăturilor.

Pentru a evita pericolul de sufocare, îndepărtați învelișul din plastic înainte de a utiliza produsul. Acest înveliș ulterior ar trebui ca să fie distrus sau ținut departe de accesul copiilor.

I - Brevi potrà apportare in qualsiasi momento modifiche ai modelli descritti in questo libretto d'istruzioni d'uso. **GB** - Brevi can make any change whatsoever to the product described in this instructions leaflet without any prior notice. **D** - Brevi ist berechtigt, an den in diesem Anleitungsheft beschriebenen Modellen zu jedem Zeitpunkt Änderungen vorzunehmen. **F** - Brevi pourra apporter à tout moment des modifications aux modèles décrits dans ce mode d'emploi. **E** - Brevi podrá realizar en cualquier momento modificaciones a los modelos descritos en este libro de instrucciones para su uso. **P** - Brevi poderá efectuar a qualquer momento alterações nos modelos descritos neste manual de instruções de uso. **SLO** - Proizvajalec Brevi si pridržuje pravico, da kadarkoli brez dodatnega obvestila izvede spremembe na izdelku, ki je predmet teh navodil za uporabo. **PL** - Firma Brevi może wprowadzić zmiany w modelach, opisanych w tej instrukcji, w dowolnym momencie. **H** - Brevi bármilyen változtatást eszközölhet a használati utasításban minden előzetes értesítés nélkül. **HR** - Brevi zadržava pravo bilo kakve promjene na proizvodu koji je opisan u ovim uputstvima za upotrebu bez prethodne najave. **RUS** - Производитель оставляет за собой право вносить изменения в конструкцию модели, описанной в данной инструкции, в любое время. **S** - Brevi förbehåller sig rätten till modelländringar. **NL** - Brevi kan op elk willekeurig moment wijzigingen aan de in deze handleiding beschreven modellen aanbrengen. **GR** - Η Brevi μπορεί να επιφέρει οποιαδήποτε στιγμή αλλαγές στα μοντέλα που περιγράφονται σε αυτό το φυλλάδιο οδηγιών. **RO** - Brevi are dreptul să facă orice schimbare la produsul descris în instrucțiuni, fără o notificare prealabilă.

BREVI srl

Via Lombardia 15/17 - 24060 Telgate (Bg) - Italy

Tel. +39 035 8359311 - Fax +39 035 4491129

www.brevi.eu - info@brevi.eu

