



Guida dell'utente

TD-4550DNWB

Sommario

Prima di utilizzare la macchina Brother	1
Definizioni delle note	2
Precauzioni generali.....	3
Marchi e licenze	4
Osservazioni sulle licenze open source	5
Nota importante.....	6
Configurazione della stampante	7
Descrizione dei componenti	8
Panoramica del display LCD.....	10
Installazione della batteria a bottone.....	13
Impostare data e ora	14
Caricamento del rotolo RD.....	15
Controllare la posizione del sensore	18
Collegamento del cavo di alimentazione.....	21
Accensione/spengimento	22
Installazione del software	23
Installare i driver e il software della stampante su un computer	24
Applicazioni disponibili	25
Connettere la stampante a un computer.....	26
Collegamento della stampante a un computer mediante un cavo USB	27
Collegamento della stampante a un computer mediante Wi-Fi.....	28
Collegamento della stampante a un computer mediante una LAN cablata	31
Collegamento della stampante a un computer mediante connessione Bluetooth.....	32
Creazione di etichette e stampa mediante computer	33
Creazione di etichette utilizzando P-touch Editor (Windows).....	34
Finestra principale della modalità Express di P-touch Editor (Windows)	36
Finestra principale della modalità Professional di P-touch Editor (Windows)	37
Finestra principale della modalità Snap di P-touch Editor (Windows).....	38
Stampa di etichette usando P-touch Editor (Windows).....	39
Creazione di etichette e stampa senza installare software e driver	40
Stampa tramite interfaccia USB (modalità di archiviazione di massa).....	41
Stampa dei dati di immagine senza utilizzare il driver stampante	42
Stampa di etichette distribuita su più stampanti per ridurre i tempi di stampa (Windows).....	43
Stampa di etichette codici a barre utilizzando Ritaglio stampa (Windows)	45
Codici a barre compatibili con Ritaglio stampa (Windows)	46
Documento con codici a barre compatibile con Ritaglio stampa (Windows).....	47
Stampa di etichette codici a barre utilizzando Ritaglio stampa (Windows)	49
Stampa di etichette mediante il driver stampante (Windows)	51
Stampa di etichette mediante il display LCD della stampante	52
Creazione di etichette utilizzando P-touch Editor (Windows).....	53
Trasferimento del modello a P-touch Transfer Manager (Windows).....	54
Trasferire modelli o altri dati dal computer alla stampante (Windows).....	55
Richiamo del modello trasferito su LCD della stampante e stampa.....	59

Stampa di etichette mediante uno scanner di codici a barre o altri dispositivi (P-touch Template)	61
Panoramica del funzionamento di P-touch Template	62
Creazione di etichette utilizzando P-touch Editor (Windows).....	63
Trasferimento del modello a P-touch Transfer Manager (Windows).....	64
Trasferire modelli o altri dati dal computer alla stampante (Windows).....	65
Definizione delle impostazioni dello scanner di codici a barre (Windows).....	69
Collegamento della stampante a uno scanner di codici a barre tramite Bluetooth (Windows)	71
Collegamento della stampante a uno scanner di codici a barre mediante interfaccia host USB	72
Provare la funzione P-touch Template utilizzando l'elenco dei codice a barre	73
Stampa di modelli trasferiti direttamente (stampa di modelli standard).....	74
Stampa di modelli trasferiti dopo la modifica (stampa di modelli avanzata).....	78
Stampa dei modelli collegati a un database (Stampa della ricerca nel database).....	82
Stampa dei modelli trasferiti con numerazione serializzata (Stampa con numerazione (numero serializzato)).....	86
Elenco dei codici a barre per specificare le impostazioni.....	90
Stampa di etichette mediante dispositivi mobili	93
Installazione delle applicazioni mobili	94
Connettere la stampante a un dispositivo mobile	95
Trasferimento dei modelli creati su un creazione alla stampante mediante un dispositivo mobile	97
Trasferimento dei modelli alla stampante (P-touch Transfer Manager) (Windows)	98
Trasferimento dei modelli alla stampante mediante P-touch Transfer Manager (Windows).....	99
Note sull'uso di P-touch Transfer Manager (Windows)	100
Trasferimento di modelli dal computer alla stampante (Windows).....	101
Backup dei modelli o di altri dati memorizzati nella stampante (Windows).....	109
Eliminazione di dati dalla stampante (Windows)	110
Creazione di file di trasferimento e di file pacchetto di trasferimento (Windows).....	111
Distribuire i modelli da trasferire agli utenti senza P-touch Transfer Manager (Windows).....	113
Memorizzazione o gestione dei modelli (P-touch Library)	117
Modifica dei modelli utilizzando P-touch Library (Windows)	118
Stampa di modelli mediante P-touch Library (Windows)	119
Ricerca di modelli mediante P-touch Library (Windows).....	120
Rete	122
Informazioni sul software e sulle utilità per la gestione della rete	123
Aggiorna	124
Aggiornamento di P-touch Editor (Windows)	125
Aggiornamento del firmware	127
Impostazioni stampante	129
Modifica delle impostazioni stampante tramite lo Strumento di impostazione della stampante (Windows)	130
Impostazioni di comunicazione dello Strumento di impostazione della stampante (Windows).....	132
Impostazioni dispositivo dello Strumento di impostazione della stampante (Windows).....	139
Impostazioni P-touch Template dello Strumento di impostazione della stampante (Windows).....	145
Impostazione del formato carta dello Strumento di impostazione della stampante (Windows)	147
Applicazione delle modifiche delle impostazioni a più stampanti (Windows).....	152
Modifica delle impostazioni stampante mediante la Gestione basata sul Web.....	153
Impostare o modificare una password di accesso per Gestione basata sul Web	154



Conferma delle impostazioni della stampante	155
Modifica delle impostazioni stampante mediante la stampante	156
Impostazione della protezione menu	157
Tabelle delle impostazioni	158
Manutenzione ordinaria	162
Pulizia della stampante	163
Sostituzione della batteria a bottone	165
Soluzione dei problemi	168
Se si hanno problemi con la macchina	169
Indicazioni di errore e manutenzione	170
Problemi di stampa	173
Informazioni sulla versione	179
Ripristino della stampante	180
Appendice	181
Specifiche	182
Kit di sviluppo del software	184
Configurazione supporto automatica	185
Panoramica della configurazione supporto automatica	186
Utilizzo della funzione di configurazione supporto automatica	187
Opzioni	188
Pulizia di altri componenti della stampante	189
Modifica delle impostazioni della sfogliatrice	192
Modifica delle opzioni di taglio	193
Numeri Brother	194

Prima di utilizzare la macchina Brother

- [Definizioni delle note](#)
- [Precauzioni generali](#)
- [Marchi e licenze](#)
- [Osservazioni sulle licenze open source](#)
- [Nota importante](#)

Definizioni delle note

Nella presente Guida dell'utente vengono utilizzati i seguenti simboli e convenzioni:

 AVVERTENZA	AVVERTENZA indica una situazione potenzialmente pericolosa che, se non evitata, può causare la morte o lesioni gravi.
 ATTENZIONE	ATTENZIONE indica una situazione potenzialmente pericolosa che, se non evitata, può causare lesioni di entità lieve o moderata.
IMPORTANTE	IMPORTANTE indica una situazione potenzialmente pericolosa che, se non evitata, può causare danni alle cose o la perdita di funzionalità del prodotto.
NOTA	NOTA specifica l'ambiente operativo, le condizioni di installazione o speciali condizioni di utilizzo.
	Le icone dei suggerimenti segnalano suggerimenti utili e informazioni aggiuntive.
Grassetto	Lo stile grassetto identifica i pulsanti sul pannello di controllo della macchina o nella schermata del computer.
<i>Corsivo</i>	Lo stile corsivo evidenzia un punto importante o rimanda a un argomento correlato.
Courier New	Il font Courier New identifica i messaggi visualizzati sul display LCD della macchina.



Informazioni correlate

- [Prima di utilizzare la macchina Brother](#)

Precauzioni generali

Rotoli RD

- Usare accessori e materiali di consumo Brother (indicati dal simbolo )
- Se l'etichetta viene applicata a una superficie bagnata, sporca o oleosa, potrebbe staccarsi facilmente. Prima di applicare l'etichetta, pulire la superficie sulla quale essa verrà attaccata.
- Conservare il rotolo RD in luogo fresco e buio, utilizzarlo subito dopo aver aperto la confezione che lo contiene.
- Non esporre il rotolo RD alla luce solare diretta, a temperature o umidità elevate, a vento o a polvere per evitare che le etichette possano sbucciarsi o scolorire.
- Se si graffia con le dita od oggetti metallici la superficie stampata dell'etichetta, oppure se la si tocca con le mani umide, il relativo colore potrebbe cambiare o sbiadirsi.
- NON applicare etichette su persone, animali o piante. Non applicare mai etichette in luoghi pubblici o privati, senza l'apposita autorizzazione.
- Le ultime etichette rimaste nel rotolo RD potrebbero non essere stampate correttamente. Per questo motivo, ciascun rotolo contiene più etichette del numero indicato sulla confezione.
- Quando un'etichetta viene rimossa dopo essere stata applicata a una superficie, è possibile che una parte di essa resti attaccata.
- Dopo che un'etichetta è stata applicata, la sua rimozione potrebbe risultare difficoltosa.
- Avvertenze e precauzioni di sicurezza ►► [Guida di sicurezza prodotto](#)



Informazioni correlate

- [Prima di utilizzare la macchina Brother](#)

Marchi e licenze

- Android e Google Chrome sono marchi di Google LLC.
- La parola e il logo Bluetooth® sono marchi registrati che appartengono a Bluetooth SIG, Inc. e qualsiasi forma di utilizzo di tali marchi da parte di Brother Industries, Ltd. avviene sotto licenza.
- QR Code è un marchio registrato di DENSO WAVE INCORPORATED.
- Epson ESC/P è un marchio registrato di Seiko Epson Corporation.
- Mac, Safari, iPad, iPhone e iPod touch sono marchi di Apple Inc.
- Wi-Fi® è un marchio registrato di Wi-Fi Alliance®.
- Wi-Fi Protected Setup™ è un marchio di Wi-Fi Alliance®.
- Mozilla e Firefox sono marchi registrati di Mozilla Foundation.
- QR Code Generating Program Copyright © 2008 DENSO WAVE INCORPORATED.
- BarStar Pro Encode Library (PDF417, Micro PDF417, DataMatrix, MaxiCode, AztecCode, GS1 Composite, GS1 Databar, Code93, MSI/Plessey, POSTNET, Intelligent Mail Barcode)
Copyright © 2007 AINIX Corporation. Tutti i diritti riservati.
- Blue SDK
Copyright © 1995-2018 OpenSynergy GmbH.
Tutti i diritti riservati. Tutti i diritti non pubblicati riservati.
- Parti di questo software sono protette da copyright © 2014 The FreeType Project (www.freetype.org). Tutti i diritti riservati.

Tutti i nomi commerciali e dei prodotti delle aziende citati nei prodotti Brother, i relativi documenti e qualsiasi altro materiale sono marchi o marchi registrati delle rispettive aziende.



Informazioni correlate

- [Prima di utilizzare la macchina Brother](#)

Osservazioni sulle licenze open source

Questo prodotto contiene del software open source.

Per consultare le Osservazione sulle licenze open source, accedere alla pagina **Manuali** del modello in uso sul sito Web di supporto Brother all'indirizzo support.brother.com.



Informazioni correlate

- [Prima di utilizzare la macchina Brother](#)
-

Nota importante

- Il contenuto di questo documento e le specifiche di questo prodotto sono soggetti a modifiche senza preavviso.
- Brother si riserva il diritto di apportare modifiche senza preavviso alle specifiche e ai materiali qui contenuti e non potrà essere in alcun modo ritenuta responsabile di eventuali danni (inclusi quelli indiretti) causati dall'affidamento riposto nei materiali presentati, inclusi, a titolo esemplificativo ma non esaustivo, gli errori tipografici e di altro tipo eventualmente contenuti nelle pubblicazioni.
- Le immagini delle schermate riportate in questo documento possono differire a seconda del sistema operativo del computer, del modello del prodotto e della versione del software.
- Prima di utilizzare la stampante, accertarsi di leggere tutta la documentazione fornita con la stessa, per informazioni sulla sicurezza e sull'utilizzo corretto.
- La stampante mostrata nelle illustrazioni potrebbe essere diversa dalla stampante in uso.
- Le forniture disponibili possono variare a seconda del paese.
- Consigliamo di usare l'ultima versione di P-touch Editor.



Informazioni correlate

- [Prima di utilizzare la macchina Brother](#)
-

■ Configurazione della stampante

- [Descrizione dei componenti](#)
- [Panoramica del display LCD](#)
- [Installazione della batteria a bottone](#)
- [Impostare data e ora](#)
- [Caricamento del rotolo RD](#)
- [Controllare la posizione del sensore](#)
- [Collegamento del cavo di alimentazione](#)
- [Accensione/spegnimento](#)

Descrizione dei componenti

Lato anteriore

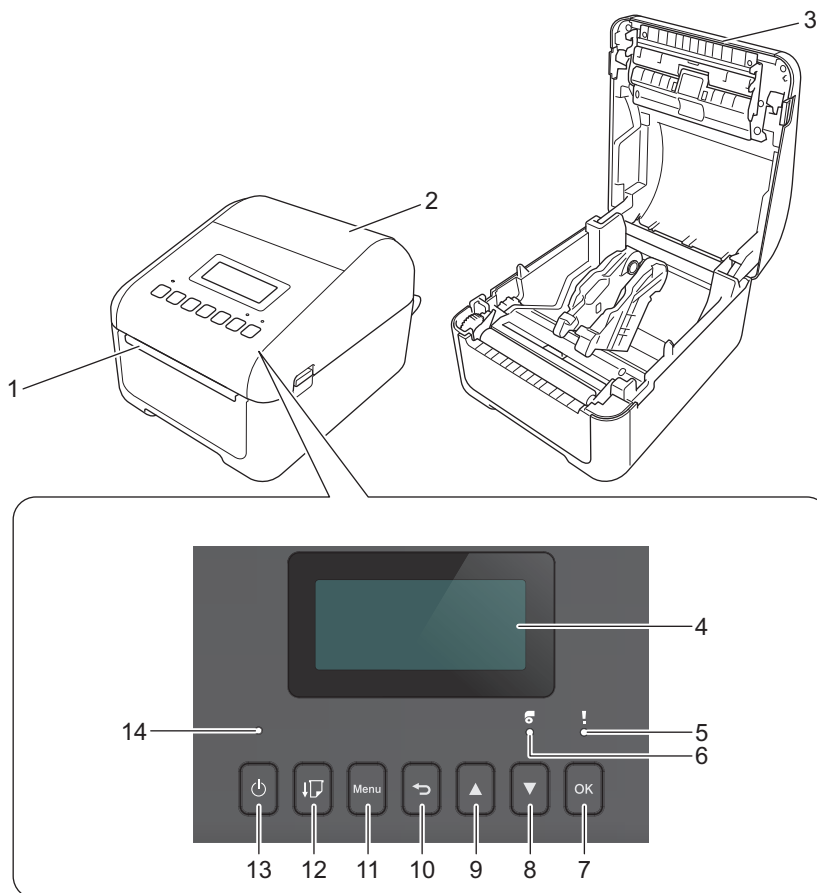

1. Fessura di uscita delle etichette
2. Coperchio del vano del rotolo
3. Barra di strappo
4. DISPLAY LCD
5. LED di stato
6. LED del rotolo
7. Pulsante OK
8. Pulsante ▼ (Giù)
9. Pulsante ▲ (Su)
10. Pulsante ↶ (Indietro)
11. Pulsante Menu
12. Pulsante ⏴ (Avanzamento)
13. Pulsante ⏻ (Alimentazione)
14. LED alimentazione



Per mettere in pausa la stampa, premere un pulsante qualsiasi. Premere nuovamente il pulsante per riprendere la stampa. È possibile mettere in pausa la stampa solo dopo che è stata stampata ogni pagina intera; la stampa non può essere messa in pausa alla pagina finale o tra pagine.

Lato posteriore

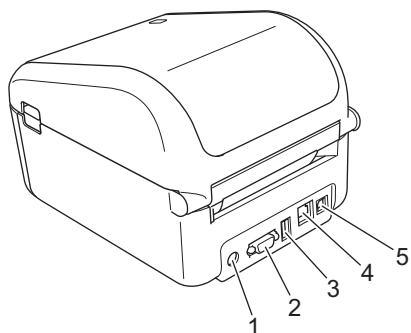

1. Porta di alimentazione
2. Porta seriale
3. Porta host USB
4. Porta LAN
5. Porta USB



Informazioni correlate

- [Configurazione della stampante](#)
-

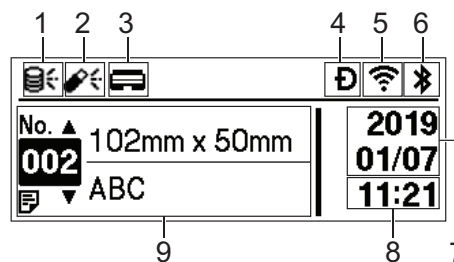
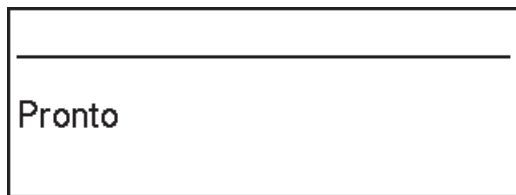

Panoramica del display LCD

 Sul display LCD è applicata una pellicola protettiva.



1. Icona di aggiornamento (rete)

Indica che sono disponibili aggiornamenti per modelli, database e altri dati.

	Sono disponibili dati nuovi.
 (lampeggiante)	Sono presenti dati di aggiornamento incompleti.
 (lampeggiante)	Impossibile collegarsi al server.

- **Aggiornamento dati remoto (FTP)**

Consente di collegare la stampante al server FTP per effettuare gli aggiornamenti per modelli e database e di eseguire i comandi per distribuire i dati di aggiornamento tra più stampanti collegate a una rete.

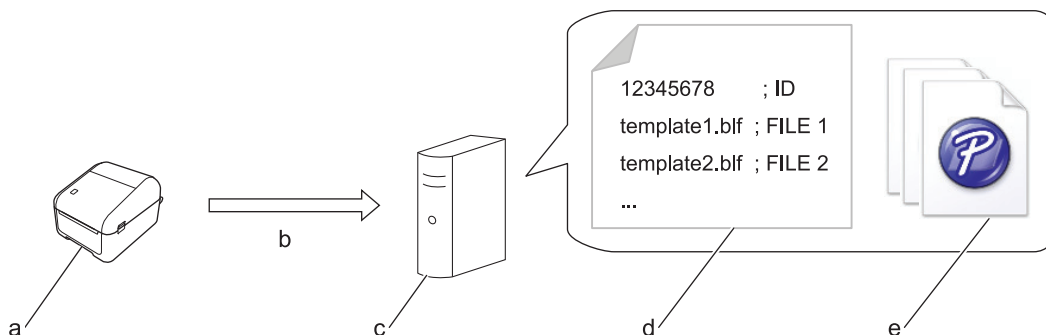



- a. Stampante (client FTP)
- b. Recupero dei dati di aggiornamento dal server FTP
- c. Server FTP
- d. File delle impostazioni (updateinfo.ini)
- e. File da aggiornare, come i file di modelli e database (file BLF/BIN)

Per ulteriori informazioni su come eseguire l'aggiornamento, visitare il sito Web di supporto Brother alla pagina support.brother.com.

2. Icona di aggiornamento (Unità flash USB)

Indica che sono disponibili aggiornamenti per modelli, database e altri dati.

	Sono disponibili dati nuovi.
 (lampeggiante)	Sono presenti dati di aggiornamento residui.

- **Aggiornamento dati locale (Unità flash USB)**

Consente di effettuare gli aggiornamenti per modelli e database e di eseguire i comandi dopo la lettura dei file da un'unità flash USB collegata alla stampante.

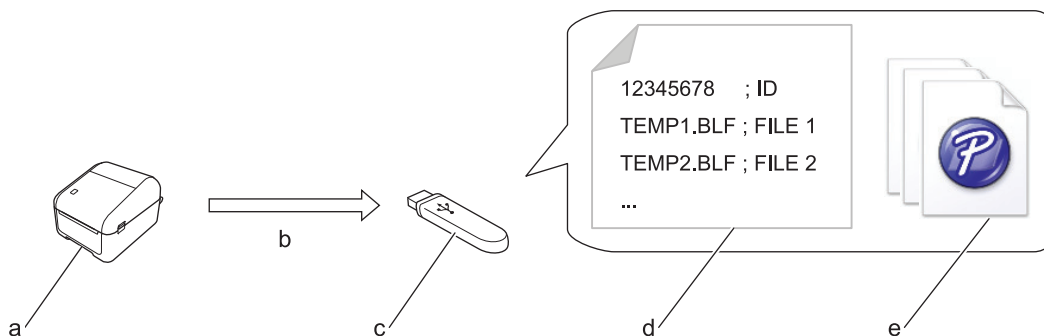

- a. Stamp
- b. Recupero dei dati aggiornati
- c. Unità flash USB
- d. File delle impostazioni (UPDATE.INI)
- e. File da aggiornare, come i file di modelli e database (file BLF/BIN)

Per ulteriori informazioni su come eseguire l'aggiornamento, visitare il sito Web di supporto Brother alla pagina support.brother.com.

3. Icona stato della testina di stampa

	Stato normale.
	La testina di stampa è scollegata o si è verificato un problema con la testina di stampa.

4. Icona Wireless Direct

	La modalità Wireless Direct è attivata. La stampante non è collegata al dispositivo mobile.
	La modalità Wireless Direct è attivata. La stampante è collegata al dispositivo mobile.

5. Icona WLAN

	La stampante è collegata alla rete.
	La stampante sta cercando una rete.

6. Icona Bluetooth

	La modalità Bluetooth è attivata. La stampante non è collegata al dispositivo mobile.
	La modalità Bluetooth è attivata. La stampante è collegata al dispositivo mobile.
(lampeggiante)	La funzione di riconnessione automatica è attiva, ma la stampante non è collegata al dispositivo mobile.

- 7. Visualizzazione data
- 8. Visualizzazione ora
- 9. Modello

NOTA

Se si tenta di eseguire la configurazione mentre è in corso la stampa di un lavoro, la stampante potrebbe non funzionare correttamente.



Informazioni correlate

- [Configurazione della stampante](#)
-

Installazione della batteria a bottone

Una batteria a bottone è utilizzata come alimentazione di riserva per mantenere le impostazioni dell'orologio interno. L'energia della batteria viene consumata anche se la stampante non è in uso.

Una batteria a bottone viene installata nella stampante.

1. Verificare di avere scollegato la stampante dalla presa elettrica.
2. Ruotare la stampante.

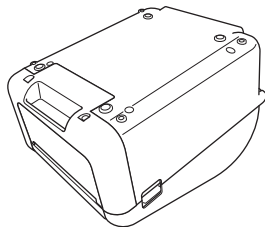

3. Rimuovere la guarnizione di isolamento che si trova sulla batteria a bottone.

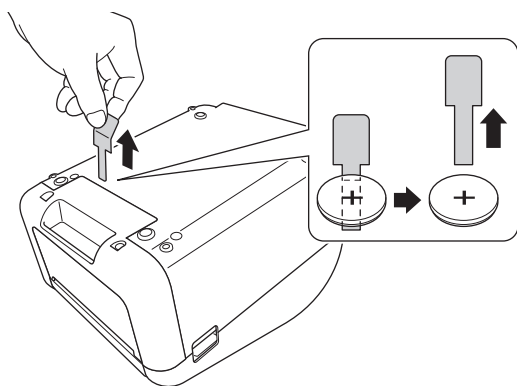

Informazioni correlate

- [Configurazione della stampante](#)

Impostare data e ora

1. Premere **Menu**.
2. Premere ▲ o ▼ per selezionare quanto segue:
 - a. Selezionare [Impostazioni]. Premere **OK**.
 - b. Selezionare [Imp. orol.]. Premere **OK**.
3. Premere ▲ o ▼ per impostare l'anno, quindi premere **OK**. Ripetere questo passaggio per impostare il mese e il giorno.
4. Premere ▲ o ▼ per impostare l'ora, quindi premere **OK**. Ripetere questo passaggio per impostare i minuti.
5. Premere ▲ o ▼ per selezionare [AM], [PM] o [24], quindi premere **OK**.



Per modificare il formato di data e ora, selezionare [Amministrazione] > [Formato data] o [Amministrazione] > [Formato ora], quindi specificare le impostazioni.

6. Premere .



Informazioni correlate

- [Configurazione della stampante](#)

Caricamento del rotolo RD

1. Premere e tenere premuto  per spegnere la stampante.
2. Tirare le leve di rilascio su entrambi i lati della stampante per sbloccare il coperchio del vano del rotolo.

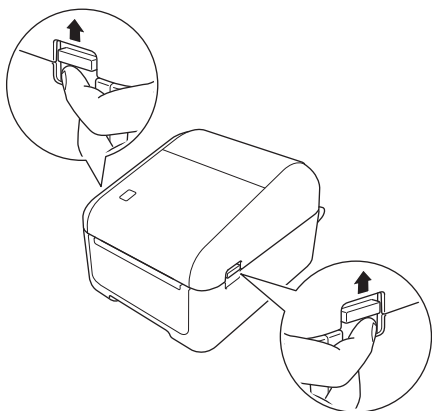

3. Afferrare la stampante dal lato anteriore e sollevare con decisione il coperchio del vano del rotolo per aprirlo.

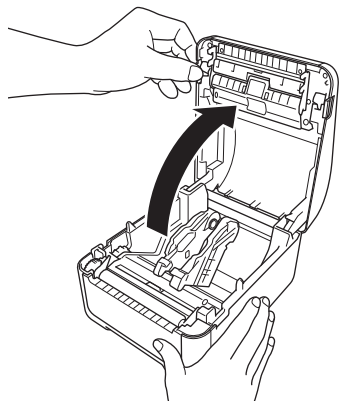

ATTENZIONE

Non toccare direttamente il Barra di strappo con le dita. Il mancato rispetto di questa avvertenza potrebbe provocare lesioni.

4. Far scorrere entrambe le guide del rotolo verso l'esterno.

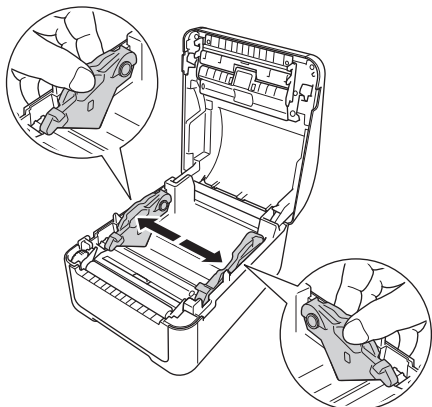



Per bloccare le guide del rotolo al loro posto, ruotare la ghiera del regolatore verso se stessi.

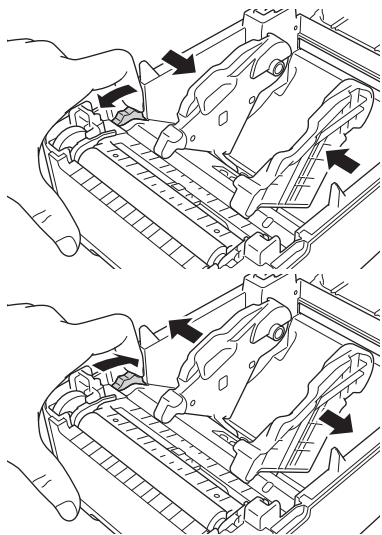

5. Inserire il rotolo in modo tale che le etichette vengano inserite con il lato di stampa rivolto verso l'alto, come nell'illustrazione.

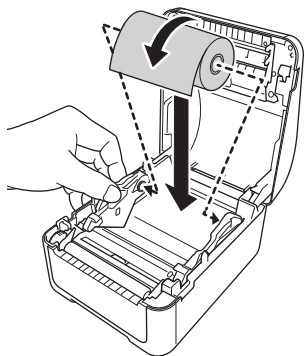

- Per la carta a modulo continuo
Inserire la carta a modulo continuo come mostrato nell'illustrazione.

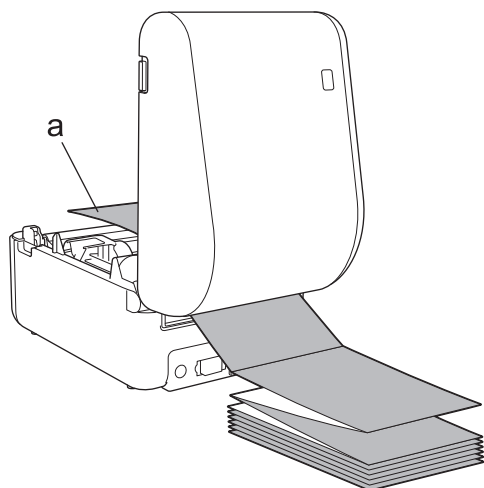

a. Lato di stampa

Per carta a modulo continuo, regolare le guide del rotolo.

6. Inserire l'estremità del rotolo sotto le guide inizio supporto di stampa (1).
Posizionare l'estremità della carta leggermente al di fuori della fessura di uscita delle etichette.

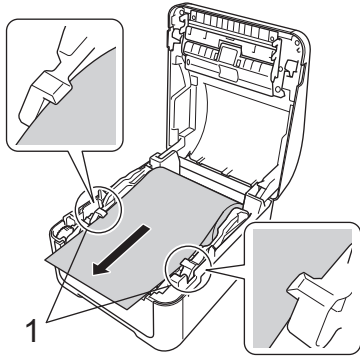

7. Chiudere il coperchio del vano del rotolo fino a quando non si blocca al proprio posto.

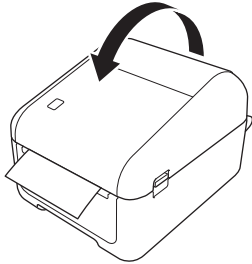

⚠ ATTENZIONE

Chiudere il coperchio del vano del rotolo con attenzione. Vi è il rischio di lesioni qualora il dito resti schiacciato tra la parte superiore e quella inferiore del coperchio.

IMPORTANTE

- Non lasciare le etichette stampate nella stampante. Così facendo, le etichette potrebbero incepparsi.
- Quando non in uso, rimuovere i rotoli dall'interno della stampante e chiudere il coperchio del vano del rotolo per prevenire la formazione di polvere e detriti nella stampante.

✓ Informazioni correlate

- [Configurazione della stampante](#)

Controllare la posizione del sensore

Se si utilizzano RD o altri tipi di rotoli, è necessario controllare la posizione del sensore sulla base del tipo di carta che si utilizza. Oltre ai rotoli RD, è possibile utilizzare altri tipi di rotoli.

- >> Etichette pretagliate senza segno nero
- >> Etichette pretagliate con segno nero
- >> Carta per ricevute senza segno nero
- >> Supporto con segno nero
- >> Supporto con fori
- >> Cinturini

Etichette pretagliate senza segno nero

Il sensore trasmissivo/distanza rileva l'inizio dell'etichetta e la fa avanzare fino alla posizione corretta.

- Allineare il dispositivo di slittamento con ▼ sulla stampante.

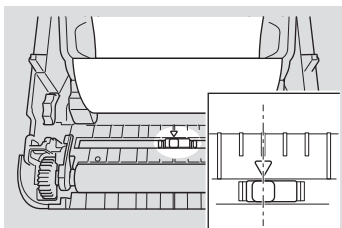

Etichette pretagliate con segno nero

Il sensore riflettente/segno nero rileva il segno e fa avanzare il supporto fino alla posizione corretta.

- Allineare il dispositivo di slittamento come mostrato nell'illustrazione.

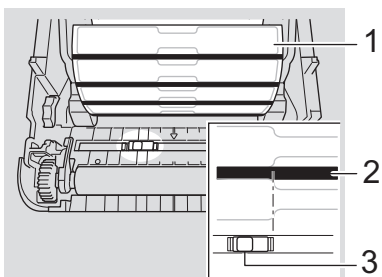

1. Retro del supporto di stampa
2. Segno nero
3. Sensore riflettente/segno nero

Carta per ricevute senza segno nero

Il sensore riflettente/segno nero rileva la fine del rotolo di carta.

- Allineare il dispositivo di slittamento con ▼ sulla stampante.

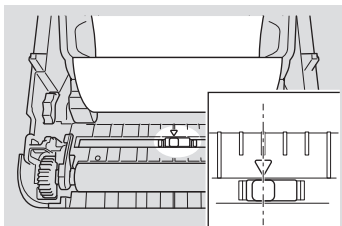

Supporto con segno nero

Il sensore riflettente/segno nero rileva il segno e fa avanzare il supporto fino alla posizione corretta.

- Allineare il dispositivo di scorrimento con il centro del segno nero sulla carta.

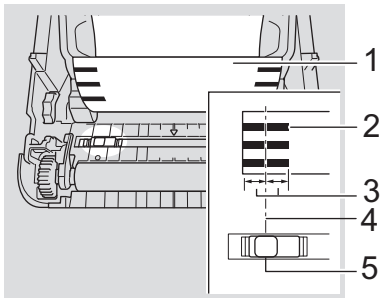

1. Retro del supporto di stampa
2. Segno nero
3. almeno 4 mm
4. Centro del segno nero
5. Sensore riflettente/segno nero

Assicurarsi che siano presenti almeno 4 mm a sinistra e a destra del centro del segno nero.



Quando si utilizza il supporto di larghezza massima di 118 mm, tracciare un segno nero lungo almeno 12 mm dal bordo sinistro o destro della carta, in modo tale che il sensore riflettente/segno nero possa rilevare il segno nero. Se il segno nero è troppo corto non può essere rilevato dal sensore riflettente/segno nero.

Supporto con fori

Il sensore riflettente/segno nero rileva il foro e fa avanzare il supporto fino alla posizione corretta.

- Allineare il dispositivo di slittamento come mostrato nell'illustrazione.

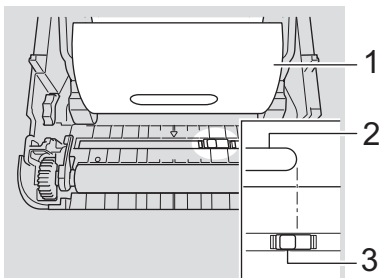

1. Retro del supporto di stampa
2. Foro nel supporto
3. Sensore riflettente/segno nero

Cinturini

Il sensore riflettente/segno nero rileva il segno e fa avanzare il supporto fino alla posizione corretta.

- Allineare il dispositivo di slittamento come mostrato nell'illustrazione.

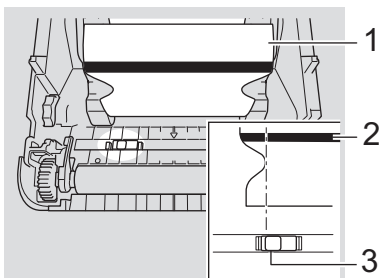

1. Retro del supporto di stampa
2. Segno nero
3. Sensore riflettente/segno nero



Informazioni correlate

- [Configurazione della stampante](#)

Argomenti correlati:

- [Configurazione supporto automatica](#)

Collegamento del cavo di alimentazione

1. Collegare l'adattatore CA alla stampante.
2. Collegare il cavo di alimentazione CA all'adattatore CA.
3. Inserire il cavo di alimentazione CA in una presa elettrica dotata di messa a terra.

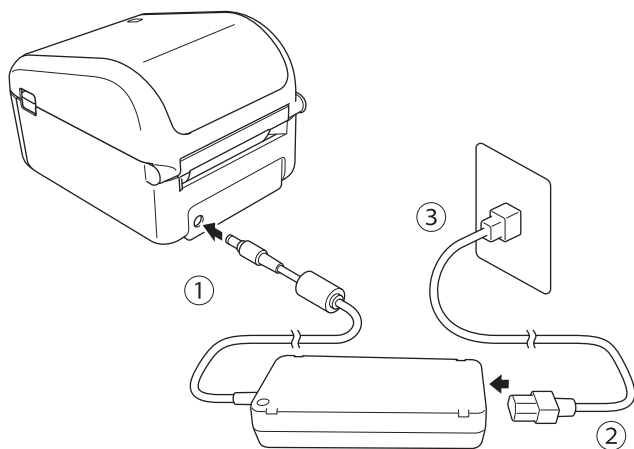

✓ Informazioni correlate

- [Configurazione della stampante](#)

Accensione/spegnimento

- Per accendere la stampante, premere .



Per allineare la fine del rotolo, premere .

Si accende il LED dell'alimentazione verde.

- Per spegnere la stampante, premere e tenere premuto  fino a che il LED dell'alimentazione si spegne.

NOTA

Quando si spegne la stampante, non scollegare l'adattatore CA e il cavo di alimentazione CA fino a che il LED dell'alimentazione non si è spento.



Informazioni correlate

- [Configurazione della stampante](#)

Installazione del software

- [Installare i driver e il software della stampante su un computer](#)
- [Connettere la stampante a un computer](#)

Installare i driver e il software della stampante su un computer

Per stampare da un computer, installare sul computer il driver stampante, P-touch Editor e altre applicazioni.

1. Andare su install.brother e scaricare il programma di installazione del software/la documentazione.
2. Fare doppio clic sul programma di installazione scaricato e seguire le istruzioni a schermo per procedere con l'installazione.



Per collegare la stampante in uso a un computer tramite la connessione wireless, consigliamo di procedere come segue:

- Quando si accende la stampante per la prima volta dopo l'acquisto o la reimpostazione, la stampante attiverà la modalità adatta per configurare le impostazioni wireless. Avviare l'installazione dopo aver acceso la stampante.
- Prima di procedere, prendere nota del codice SSID (nome della rete) e della password (chiave di rete) della rete wireless. Se non si riesce a trovare queste informazioni, contattare l'amministratore di rete o il produttore del punto di accesso/router wireless.
- Per collegare la stampante a un computer utilizzando Wireless Direct, è necessario selezionare la connessione USB durante l'installazione. Al termine dell'installazione, fare clic sul collegamento a Wireless Direct.

3. Al termine dell'installazione, chiudere la finestra di dialogo.



Per usare la stampante con un metodo di connessione diverso da quello selezionato durante l'installazione, è necessario utilizzare nuovamente il programma di installazione per reinstallare il software e i driver della stampante, quindi selezionare il nuovo metodo di connessione.



Informazioni correlate

- [Installazione del software](#)
 - [Applicazioni disponibili](#)

Applicazioni disponibili

Applicazioni disponibili per Windows

Applicazione	Funzioni
P-touch Editor	Consente di progettare e stampare etichette personalizzate mediante gli strumenti di disegno integrati per creare font e stili di testo diversi, importare immagini e inserire i codici a barre.
P-touch Transfer Manager	Consente di trasferire modelli e altri dati alla stampante e di salvare backup dei dati nel computer. Questa applicazione viene installata con P-touch Editor.
P-touch Library	Gestisce e stampa i modelli di P-touch Editor. È possibile utilizzare P-touch Library per stampare i modelli. Questa applicazione viene installata con P-touch Editor.
P-touch Update Software	Consente di aggiornare il software alla versione più recente.
Strumento di impostazione della stampante	Consente di specificare le impostazioni della stampante da un computer.
BRAdmin Light	Individua la stampante sulla rete e consente di configurare le impostazioni di base dal computer.
BRAdmin Professional	Individua la stampante sulla rete e consente di configurare le impostazioni avanzate e gli aggiornamenti dal computer.
Font Manager	Consente di trasferire i font alla stampante e di eliminarli dalla stampante. È possibile accedere ai font trasferiti e stamparli utilizzando vari comandi di stampa.  • Informazioni sull'autorizzazione all'uso dei font Per utilizzare i font, è necessario accettare tutti i termini e le condizioni richiesti dal proprietario legittimo di ogni font. Prima di scaricare i font, confermare di disporre delle licenze d'uso legittime per l'utilizzo dei font e rispettare i relativi termini e condizioni; in caso contrario non sarà possibile scaricare i font.



Informazioni correlate

- [Installare i driver e il software della stampante su un computer](#)

Connettere la stampante a un computer

- [Collegamento della stampante a un computer mediante un cavo USB](#)
- [Collegamento della stampante a un computer mediante Wi-Fi](#)
- [Collegamento della stampante a un computer mediante una LAN cablata](#)
- [Collegamento della stampante a un computer mediante connessione Bluetooth](#)

Collegamento della stampante a un computer mediante un cavo USB

1. Prima di collegare il cavo USB, assicurarsi che la stampante sia spenta.
2. Collegare il cavo USB alla porta USB sul retro della stampante, quindi al computer in uso.

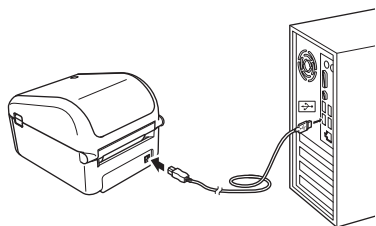

3. Accendere la stampante.



Informazioni correlate

- [Connettere la stampante a un computer](#)

Collegamento della stampante a un computer mediante Wi-Fi

Sono disponibili i seguenti metodi di connessione Wi-Fi:

>> [Modalità Infrastruttura](#)

>> [Wireless Direct](#)

>> [WPS \(Wi-Fi Protected Setup™\)](#)

Modalità Infrastruttura

La modalità Infrastruttura consente di collegare la stampante a un computer mediante punto di accesso/router wireless.

• Operazioni preliminari

Configurare le impostazioni Wi-Fi della stampante in modo che sia in grado di comunicare con il punto di accesso/router wireless. Dopo che la stampante è stata configurata, i computer della rete potranno accedere alla stampante.



- Per collegare la stampante alla rete, prima di procedere all'installazione è consigliabile contattare l'amministratore di sistema. Prima di procedere con questa installazione, è necessario verificare le impostazioni Wi-Fi.
- Per configurare nuovamente le impostazioni Wi-Fi o se lo stato della connessione Wi-Fi della stampante è sconosciuto, reimpostare le impostazioni Wi-Fi della stampante.
- Quando si accende la stampante per la prima volta dopo l'acquisto o la reimpostazione, la stampante attiverà la modalità adatta per configurare le impostazioni wireless. Avviare l'installazione dopo aver acceso la stampante.
- Per ottenere risultati ottimali con la normale stampa dei documenti di tutti i giorni, fare in modo che la stampante sia il più vicino possibile al punto di accesso/router wireless e che non vi siano troppi ostacoli. La presenza di pareti e oggetti di grandi dimensioni tra i due dispositivi, nonché le interferenze di altri dispositivi elettronici, possono avere delle ripercussioni sulla comunicazione o sulla velocità della stampa.

1. Prendere nota del codice SSID (nome della rete) e della password (chiave di rete) del punto di accesso/router wireless.
2. Accendere la stampante.
3. Avviare l'installazione e seguire le istruzioni sullo schermo.



Se viene visualizzata la schermata per la selezione della rete, selezionare l'SSID annotato.

Una volta stabilita la connessione tra la stampante e il punto di accesso/router wireless, i computer che si trovano sulla stessa rete della stampante potranno accedere alla stampante.

Wireless Direct

Wireless Direct consente di collegare direttamente la stampante al computer in uso senza un punto di accesso/router wireless; la stampante stessa funge da punto di accesso wireless.

1. Attenersi alle istruzioni a schermo per selezionare la connessione via USB e procedere con l'installazione.
2. Impostare la stampante sulla modalità Wireless Direct.
 - Dal menu LCD:
 - a. Premere **Menu**.
 - b. Premere ▲ o ▼ per selezionare quanto segue:
 - i. Selezionare [WLAN]. Premere **OK**.
 - ii. Selezionare [WLAN (acc/spe)]. Premere **OK**.
 - c. Premere ▲ o ▼ per selezionare [Attiv.]. Premere **OK**.

- d. Premere ▲ o ▼ per selezionare quanto segue:
 - i. Selezionare [WLAN]. Premere **OK**.
 - ii. Selezionare [Modalità rete]. Premere **OK**.
- e. Premere ▲ o ▼ per selezionare [Modalità Direct]. Premere **OK**.
 viene visualizzato sul display LCD.
- Utilizzando un computer Windows:
 - a. Avviare **Printer Setting Tool** sul computer in uso.
 - b. Fare clic sul pulsante **Impostazioni di comunicazione**.
 - c. Fare clic su **Generale > Impostazioni di comunicazione**.
 - d. Verificare che l'opzione **Infrastruttura e Wireless Direct** o **Wireless Direct** sia selezionata per l'impostazione **Interfaccia selezionata**, quindi confermare la scheda **Wireless Direct**.
 - e. Fare clic su **Applica** per impostare la stampante sulla modalità Wireless Direct.
 - f. Chiudere lo Strumento di impostazione della stampante.
3. Usare il computer per selezionare l'SSID della stampante. Assicurarsi che il computer e la stampante siano connessi tramite una connessione wireless.

Associare la stampante al computer. Per associare la stampante, seguire le istruzioni a schermo.



- Il valore SSID e la password predefiniti di fabbrica sono:
 - SSID: "DIRECT-*****_TD-4550DNWB" dove ***** rappresenta le ultime cinque cifre del numero di serie de prodotto.
 - Password: 455***** dove ***** rappresenta le ultime cinque cifre del numero di serie del prodotto.
- Il menu Impostazioni di comunicazione nello Strumento di impostazione della stampante consente inoltre di applicare a più stampanti le modifiche delle impostazioni di rete.
- Mentre si usa Wireless Direct non è possibile connettersi a Internet sul computer tramite Wi-Fi.

Se la stampante è collegata correttamente,  si trasforma in .

WPS (Wi-Fi Protected Setup™)

Se il punto di accesso/router wireless supporta il WPS, le impostazioni e le connessioni wireless possono essere configurate rapidamente.

1. Verificare che l'access point/router wireless riporti il simbolo WPS.



2. Collocare la stampante all'interno del raggio di azione del punto di accesso/router wireless.
Il raggio di azione può variare a seconda dell'ambiente. Fare riferimento alle istruzioni fornite con il punto di accesso/router wireless.
3. Premere **Menu**.
4. Premere ▲ o ▼ per selezionare quanto segue:
 - a. Selezionare [WLAN]. Premere **OK**.
 - b. Selezionare [Pulsante WPS]. Premere **OK**.



È possibile configurare le impostazioni anche utilizzando il codice PIN selezionando [Codice PIN WPS]. Per ulteriori informazioni, vedere le istruzioni fornite con il punto di accesso/router wireless.

5. Premere ▲ o ▼ per selezionare [Avvia]. Premere **OK**.
6. Premere il pulsante WPS sul punto di accesso/router.
Quando viene stabilita la connessione, sullo schermo LCD della stampante viene visualizzata l'icona WLAN.



- I computer che si trovano sulla stessa rete della stampante potranno accedere alla stampante.
 - La stampante tenta per due minuti di collegarsi tramite WPS. Se durante questo lasso di tempo si preme **OK**, la stampante continua a tentare di connettersi per altri due minuti.
-



Informazioni correlate

- [Connettere la stampante a un computer](#)
-

Collegamento della stampante a un computer mediante una LAN cablata

Per usare un indirizzo IP statico per collegare la stampante a una connessione LAN cablata, installare i driver stampante e lo Strumento di impostazione della stampante, quindi specificare le impostazioni della connessione LAN.

Cavo di rete

Usare un cavo intermedio a doppino intrecciato Categoria 5 (o superiore) per reti 10BASE-T o 100BASE-TX Fast Ethernet.

IMPORTANTE

Non collegare il prodotto a una rete LAN soggetta a sovratensioni.



1. Se durante l'installazione vengono visualizzate le istruzioni a schermo, prima di collegare il cavo LAN assicurarsi che la stampante sia spenta.
2. Collegare il cavo LAN alla porta LAN posta sul retro della stampante.
3. Accendere la stampante.



Informazioni correlate

- [Connettere la stampante a un computer](#)

Collegamento della stampante a un computer mediante connessione Bluetooth

1. Premere **Menu**.
2. Premere ▲ o ▼ per selezionare quanto segue:
 - a. Selezionare [Bluetooth]. Premere **OK**.
 - b. Selezionare [Bluetooth (acc/spe)]. Premere **OK**.
3. Premere ▲ o ▼ per selezionare [Accesa]. Premere **OK**.
 viene visualizzato sul display LCD.
4. Attenersi alle istruzioni a schermo per procedere con l'installazione.
5. Quando vengono visualizzati i risultati della ricerca, selezionare la stampante.
Se la stampante è collegata correttamente,  si trasforma in .



Informazioni correlate

- [Connettere la stampante a un computer](#)

Creazione di etichette e stampa mediante computer

- [Creazione di etichette utilizzando P-touch Editor \(Windows\)](#)
- [Stampa di etichette usando P-touch Editor \(Windows\)](#)
- [Creazione di etichette e stampa senza installare software e driver](#)
- [Stampa di etichette distribuita su più stampanti per ridurre i tempi di stampa \(Windows\)](#)
- [Stampa di etichette codici a barre utilizzando Ritaglio stampa \(Windows\)](#)
- [Stampa di etichette mediante il driver stampante \(Windows\)](#)

Creazione di etichette utilizzando P-touch Editor (Windows)

Per utilizzare la stampante con il computer è necessario installare P-touch Editor e il driver stampante.

Per i driver e i software più recenti, accedere alla pagina del modello **Download** sul sito Web di supporto Brother all'indirizzo support.brother.com.

1. Avviare P-touch Editor .

- **Windows 10/Windows Server 2016:**

Fare clic su **Start > Brother P-touch > P-touch Editor 5.2** o doppio clic sull'icona **P-touch Editor 5.2** sul desktop.

- **Windows 8/Windows 8.1/Windows Server 2012/Windows Server 2012 R2:**

Fare clic sull'icona **P-touch Editor 5.2** nella schermata **Applicazioni** oppure fare doppio clic sull'icona **P-touch Editor 5.2** sul desktop.

- **Windows 7/Windows Server 2008/Windows Server 2008 R2:**

Fare clic su **Fare clic per iniziare. > Tutti i programmi > Brother P-touch > P-touch Editor 5.2** o doppio clic sull'icona **P-touch Editor 5.2** sul desktop.

Si avvia P-touch Editor.

2. Effettuare una delle seguenti operazioni:

- Per aprire un layout esistente, fare clic su **Apri** (1).
- Per collegare un layout predefinito a un database, selezionare la casella di controllo accanto a **Connetti database** (2).
- Per creare un nuovo layout, fare doppio clic sul riquadro **Nuovo layout** (3) oppure fare clic sul riquadro **Nuovo layout** (3) e quindi su →.
- Per creare un nuovo layout usando un layout predefinito, fare doppio clic su un pulsante di categoria (4) oppure selezionare un pulsante di categoria (4) e poi fare clic su →.

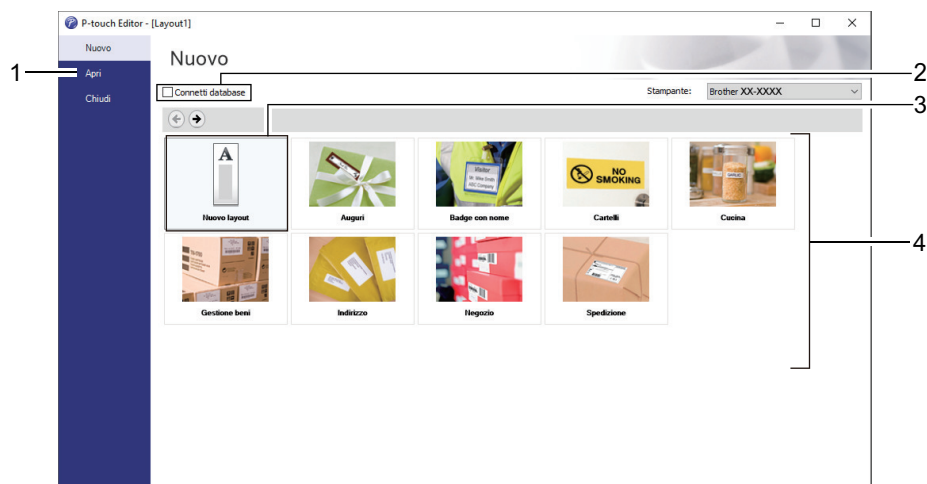

Per modificare il funzionamento di P-touch Editor all'avvio, fare clic su **Strumenti > Opzioni** nella barra dei menu di P-touch Editor per visualizzare la finestra di dialogo **Opzioni**. Sul lato sinistro, selezionare l'intestazione **Generali**, quindi l'impostazione desiderata nella casella di riepilogo **Operazioni** sotto **Impostazioni di avvio**.



Informazioni correlate

- [Creazione di etichette e stampa mediante computer](#)
 - [Finestra principale della modalità Express di P-touch Editor \(Windows\)](#)
 - [Finestra principale della modalità Professional di P-touch Editor \(Windows\)](#)

-
- Finestra principale della modalità Snap di P-touch Editor (Windows)
-

Finestra principale della modalità Express di P-touch Editor (Windows)

La modalità Express consente di creare rapidamente layout contenenti testo e immagini.

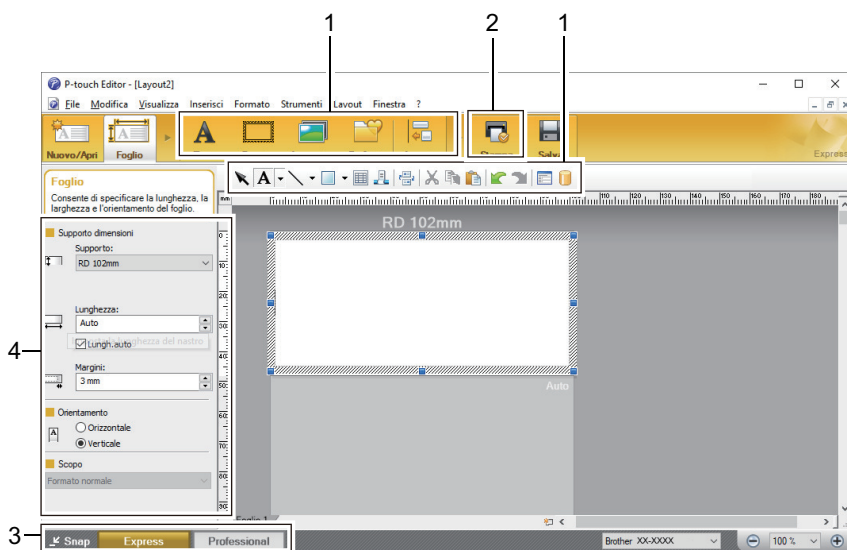

1. Barre degli strumenti di modifica
2. Pulsante Stampa
3. Pulsanti di selezione della modalità di funzionamento
4. Palette delle proprietà



Informazioni correlate

- [Creazione di etichette utilizzando P-touch Editor \(Windows\)](#)

Finestra principale della modalità Professional di P-touch Editor (Windows)

La modalità Professional consente di creare layout utilizzando un'ampia gamma di strumenti e opzioni avanzati.

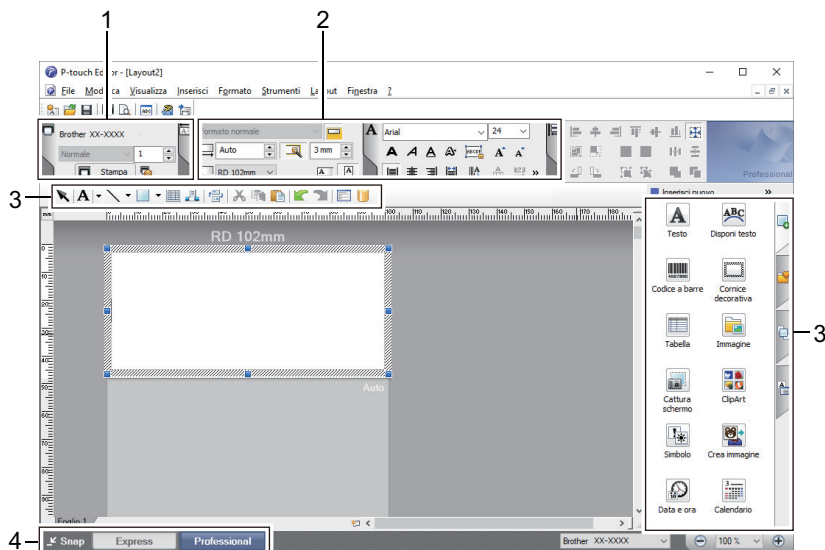

Informazioni correlate

- [Creazione di etichette utilizzando P-touch Editor \(Windows\)](#)

Finestra principale della modalità Snap di P-touch Editor (Windows)

La modalità Snap consente di catturare interamente o in parte il contenuto della schermata del computer e di stamparlo.

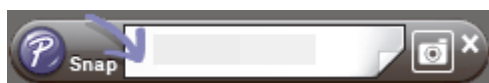
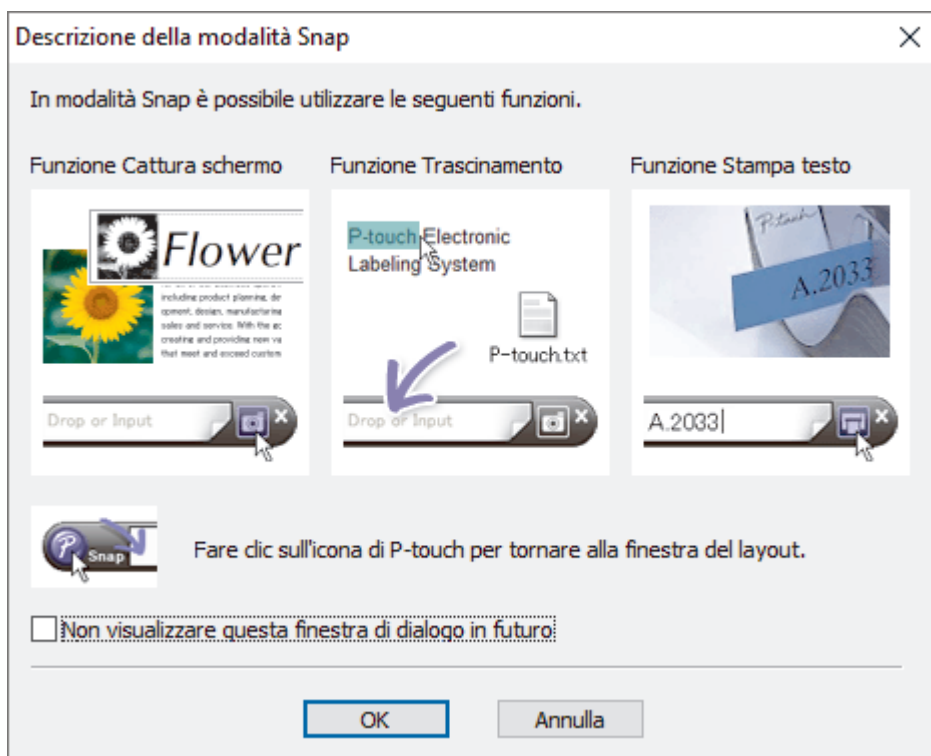

✓ Informazioni correlate

- [Creazione di etichette utilizzando P-touch Editor \(Windows\)](#)

Stampa di etichette usando P-touch Editor (Windows)

- >> Modalità Express
- >> Modalità Professional
- >> Modalità Snap

Modalità Express

Prima di stampare, configurare le impostazioni di stampa nella schermata Stampa.

- Fare clic su **File > Stampa** dalla barra dei menu oppure fare clic su  (**Stampa**).

Modalità Professional

Prima di stampare, configurare le impostazioni di stampa nella schermata Stampa.

- Fare clic su **File > Stampa** dalla barra dei menu oppure fare clic su .



Fare clic su  per avviare la stampa senza modificare le impostazioni.

Modalità Snap

- Immettere il testo, quindi fare clic su .

✓ Informazioni correlate

- [Creazione di etichette e stampa mediante computer](#)

Creazione di etichette e stampa senza installare software e driver

- [Stampa tramite interfaccia USB \(modalità di archiviazione di massa\)](#)
- [Stampa dei dati di immagine senza utilizzare il driver stampante](#)

Stampa tramite interfaccia USB (modalità di archiviazione di massa)

La modalità di archiviazione consente di inviare un file alla stampante mediante l'interfaccia USB, senza installare un driver stampante.

Questa funzionalità è utile per:

- Applicare le impostazioni della stampante salvate in un file di comando (formato file BIN) e aggiungere dei modelli (formato file BLF) nella stampante senza la necessità di utilizzare strumenti software. Entrambi i tipi di file devono essere distribuiti da un amministratore.
- Eseguire dei comandi senza installare il driver della stampante.
- Utilizzare un dispositivo con un sistema operativo (compresi i sistemi operativi diversi da Windows) che dispone di una funzionalità host USB per stampare e trasmettere dati.

1. Verificare che la stampante sia spenta.
2. Premere e tenere premuto contemporaneamente **OK** e  fino a quando l'indicatore LED di alimentazione diventa verde e il display LCD visualizza [Modalità archiv. massa].
3. Collegare il computer o il dispositivo mobile alla stampante tramite USB.

Sullo schermo del computer o del dispositivo l'area di archiviazione di massa della stampante viene visualizzata come una cartella.



Se l'area di archiviazione di massa non è visualizzata automaticamente, consultare le istruzioni relative al sistema operativo del computer o del dispositivo per effettuare l'accesso all'area di archiviazione di massa.

4. Trascinare e rilasciare il file da copiare sull'area di archiviazione di massa.
5. Premere **OK**.

Vengono eseguiti i comandi specificati nel file dei comandi e l'indicatore LED di stato lampeggia una volta in verde. Al termine, l'indicatore LED di alimentazione diventa verde.

6. Per disattivare la modalità di archiviazione di massa, spegnere la stampante.

NOTA

- Quando la stampante è spenta, la modalità di archiviazione di massa è disattivata e gli eventuali file presenti al suo interno vengono eliminati.
- Questa funzionalità supporta i file BIN e BLF.
- Non creare cartelle di un'area di archiviazione di massa. Se viene creata una cartella, non sarà possibile accedere ai file in essa contenuti.
- La capacità dell'area di archiviazione di massa è di 16 MB.
- Se vengono copiati più file, i comandi potrebbero non venire eseguiti.
- Quando la stampante è in modalità di archiviazione di massa è disponibile solo il collegamento USB.
- Quando si esegue un file copiato, non accedere ad altri file nell'area di archiviazione di massa.



Informazioni correlate

- [Creazione di etichette e stampa senza installare software e driver](#)

Stampa dei dati di immagine senza utilizzare il driver stampante



- La funzione di archiviazione di massa supporta la stampa delle immagini JPEG.
- Per stampare tramite la connessione Bluetooth viene utilizzato il profilo push di oggetti (OPP).
- La stampante converte un'immagine a colori JPEG in un'immagine monocromatica utilizzando un processo di dithering.
- Quando si invia un'immagine JPEG monocromatica, il processo di dithering potrebbe rendere sbiadita l'immagine stampata.
- Per migliorare la qualità dell'immagine, provare a disattivare eventuali funzionalità di pre-elaborazione dell'immagine JPEG.

- Possono essere stampate soltanto immagini JPEG. (Limitatamente ai file con estensione .jpg.)
- Le dimensioni massime del file sono di 16 MB.
(2 MB quando viene utilizzata la funzionalità di archiviazione di massa.)
- La risoluzione massima è:
 - Altezza × Larghezza = 36.000 × 1.280 puntiSe questi limiti vengono superati, i dati ricevuti dalla stampante saranno ignorati e non verranno stampati.
- Stampa con 1 pixel = 1 punto.
- Per stampare l'immagine, la stampante esegue l'elaborazione binaria (binaria semplice).
- L'immagine viene stampata con la proporzione altezza-larghezza dei dati ricevuti.



Informazioni correlate

- [Creazione di etichette e stampa senza installare software e driver](#)

Stampa di etichette distribuita su più stampanti per ridurre i tempi di stampa (Windows)

Quando si stampa un numero elevato di etichette, la stampa può essere distribuita tra più stampanti tramite un collegamento USB o di rete, per ridurre i tempi di stampa.



- La funzione di stampa distribuita può essere utilizzata solo con stampanti con lo stesso numero modello.
- Il numero di pagine viene suddiviso tra le stampanti selezionate. Se il numero di pagine specificato non può essere suddiviso uniformemente tra le stampanti, verrà suddiviso nell'ordine delle stampanti come mostrato.

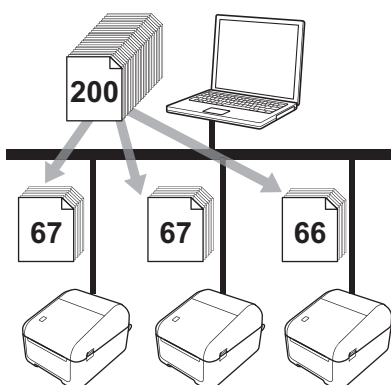

- Per una stampante collegata mediante un hub USB o un server di stampa, potrebbe non essere possibile rilevare le informazioni. Prima di stampare, immettere manualmente le impostazioni e verificare se la stampante può essere usata per la stampa.
- A seconda dell'utilizzo o meno di un router e delle funzioni di sicurezza in uso, come ad esempio un firewall, potrebbe non essere possibile utilizzare questa funzione.
- Si consiglia di eseguire un test di connessione per il proprio ambiente operativo. Per assistenza, contattare un responsabile IT o un amministratore.

1. In P-touch Editor, fare clic su **File > Stampa**.
2. Fare clic su **Proprietà**.
3. Fare clic sulla scheda **Avanzate**, selezionare la casella di controllo **Stampa distribuita**, quindi fare clic su **Impostazioni**.

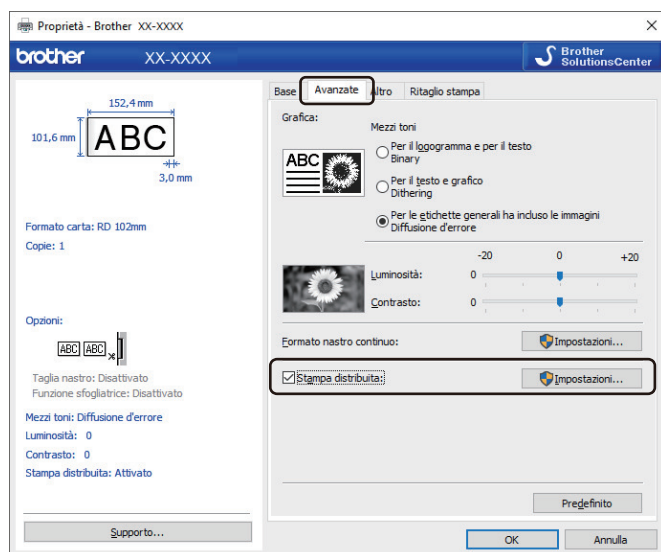

Viene visualizzata la finestra di dialogo **Impostazioni di stampa distribuita**.

4. Selezionare le stampanti da utilizzare per la stampa distribuita.

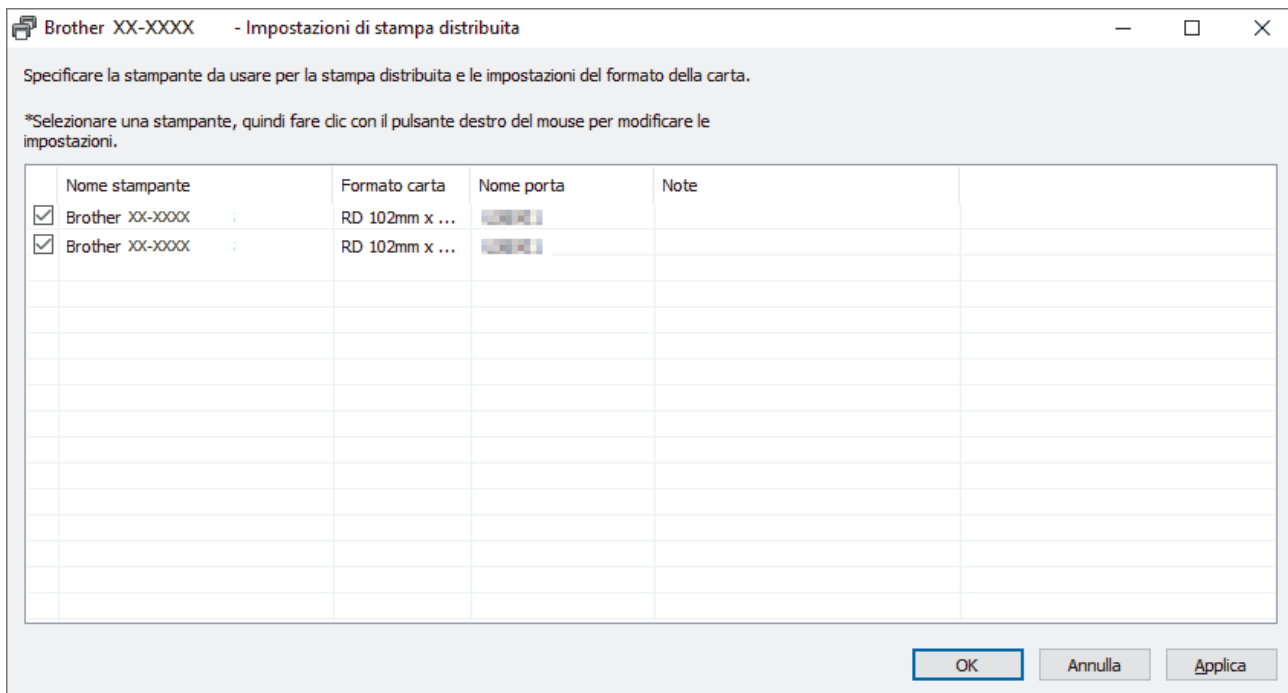

Se sono collegate più stampanti, è possibile trovare la stampante desiderata in base al relativo nome di porta. L'indicazione xxxxxxxxxxxx in BRNxxxxxxxxxxxx nel nome di porta indica l'indirizzo MAC/indirizzo Ethernet della stampante. L'indirizzo MAC/indirizzo Ethernet può essere controllato stampando i dati di impostazione della stampante.

- Fare clic con il pulsante destro del mouse sulla stampante o sulle stampanti selezionate, quindi fare clic su **Impostazioni**. Dall'elenco a discesa **Formato carta**, selezionare le dimensioni dell'etichetta.

Se sono state selezionate più stampanti, a tutte queste stampanti verrà applicata la stessa impostazione di dimensione dell'etichetta.

- Fare clic su **OK** per chiudere la finestra di dialogo dell'impostazione delle dimensioni dell'etichetta.
- Fare clic su **OK** per chiudere la finestra di dialogo **Impostazioni di stampa distribuita**.

L'impostazione è completata.

- Fare clic su **OK** per chiudere la finestra di dialogo **Proprietà**.
- Avviare stampa.



Informazioni correlate

- [Creazione di etichette e stampa mediante computer](#)

Stampa di etichette codici a barre utilizzando Ritaglio stampa (Windows)

È possibile stampare uno o più codici a barre da un file PDF di grandezza A4 o Letter. La funzione Ritaglio stampa individua automaticamente i codici a barre specificati, che poi ritaglia e stampa singolarmente.

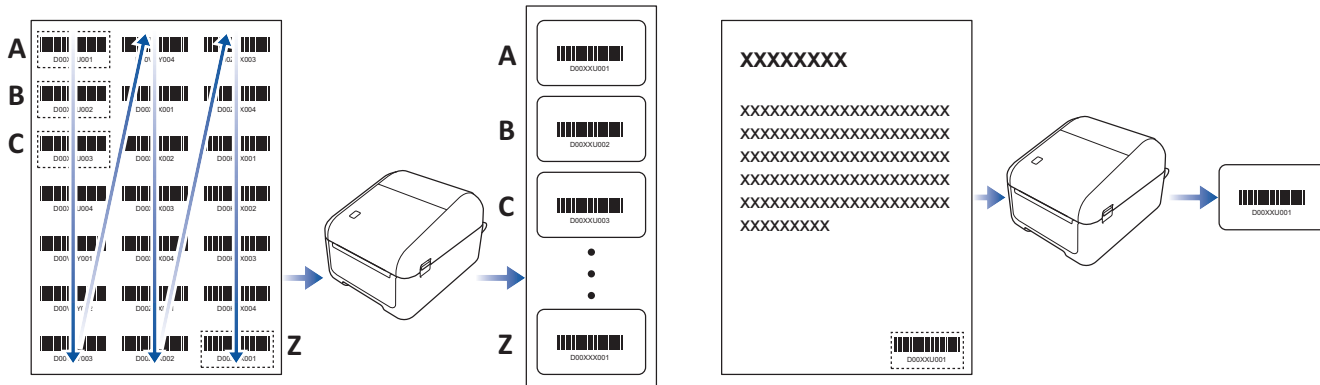

- La funzione Ritaglio stampa è disponibile solo quando si stampa dal driver stampante di Windows e non può essere eseguita usando P-touch Editor.
- L'accuratezza della funzione Ritaglio stampa dipende dall'ambiente dell'utente, dal materiale di stampa e dal contenuto dell'etichetta.

Si consiglia di utilizzare codici a barre chiari e in bianco e nero.

Alcune etichette potrebbero non venire stampate correttamente o potrebbero differire dai dati originali in caso di condizioni non ottimali.

Per ulteriori informazioni, visitare il sito Web di supporto Brother alla pagina support.brother.com.



Informazioni correlate

- [Creazione di etichette e stampa mediante computer](#)
 - [Codici a barre compatibili con Ritaglio stampa \(Windows\)](#)
 - [Documento con codici a barre compatibile con Ritaglio stampa \(Windows\)](#)
 - [Stampa di etichette codici a barre utilizzando Ritaglio stampa \(Windows\)](#)

Codici a barre compatibili con Ritaglio stampa (Windows)

Specifiche dei codici a barre

Proprietà	Specifica
Larghezza verticale	5 mm (minimo)
Larghezza orizzontale	La barra più stretta: 0,5 mm (minimo)
Margine	10 volte la larghezza della barra più stretta (minimo)
Colore	Nero
Colore di sfondo	Bianco
Larghezza cella (barra più larga)	0,5 mm (minimo)

- Codice 39/Codice 3 di 9
- ITF/ITF-14/interlacciato 2 di 5
- GS1-128 (UCC/EAN-128)
- Codabar (codice 2 di 7, NW-7)
- CODICE 93
- CODICE 128
- UPC-A
- UPC-E
- JAN-8/EAN-8
- JAN-13/EAN-13
- Codice QR ¹
- Datamatrix / GS1 Datamatrix ¹
- PDF417 ¹
- MaxiCode ¹



Informazioni correlate

- [Stampa di etichette codici a barre utilizzando Ritaglio stampa \(Windows\)](#)

¹ disponibile per le etichette di spedizione

Documento con codici a barre compatibile con Ritaglio stampa (Windows)

Per utilizzare la funzione Ritaglio stampa, creare un documento codice a barre e salvarlo in formato PDF. Accertarsi che il file PDF del codice a barre finale soddisfi i seguenti requisiti:

Condizioni dei codici a barre per le etichette prodotto

Elemento	Condizione
Numero totale di codici a barre	Tra 1 e 99 codici a barre.
Tipo di codice a barre	Utilizzare solo i codici a barre compatibili con la funzione Ritaglio stampa.
Posizione dei codici a barre	Accertarsi che i codici a barre non siano inclinati o in posizione angolata. Devono essere paralleli alla parte superiore e alla parte inferiore di ogni pagina. Accertarsi che i codici a barre inizino nell'angolo sinistro superiore e scorrono in basso lungo la colonna, continuando nella parte superiore della successiva colonna a destra.

Layout dei codici a barre per le etichette prodotto

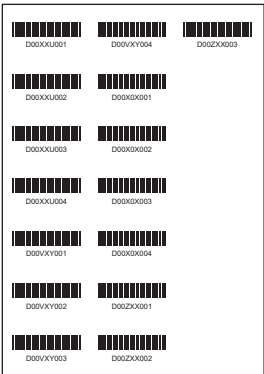
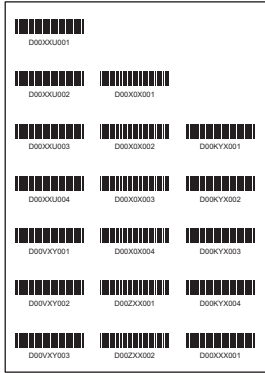
Layout corretto dei codici a barre	Layout errato dei codici a barre
	<p>Non identificato (non allineato al margine superiore)</p> 

Condizioni dei codici a barre per le etichette di spedizione

Elemento	Condizione
Numero totale di codici a barre	Tra 1 e 9 codici a barre
Tipo di codice a barre	Utilizzare solo i codici a barre compatibili con la funzione Ritaglio stampa.
Posizione dei codici a barre	Accertarsi che i codici a barre siano dritti.

Layout dei codici a barre per le etichette di spedizione

Il ritaglio viene eseguito quando si verifica una delle seguenti condizioni:

- L'etichetta viene circondata da righe.
- L'etichetta include righe orizzontali che ne estendono la larghezza totale.
- L'etichetta include righe verticali che ne estendono la lunghezza totale.

Layout corretto dei codici a barre

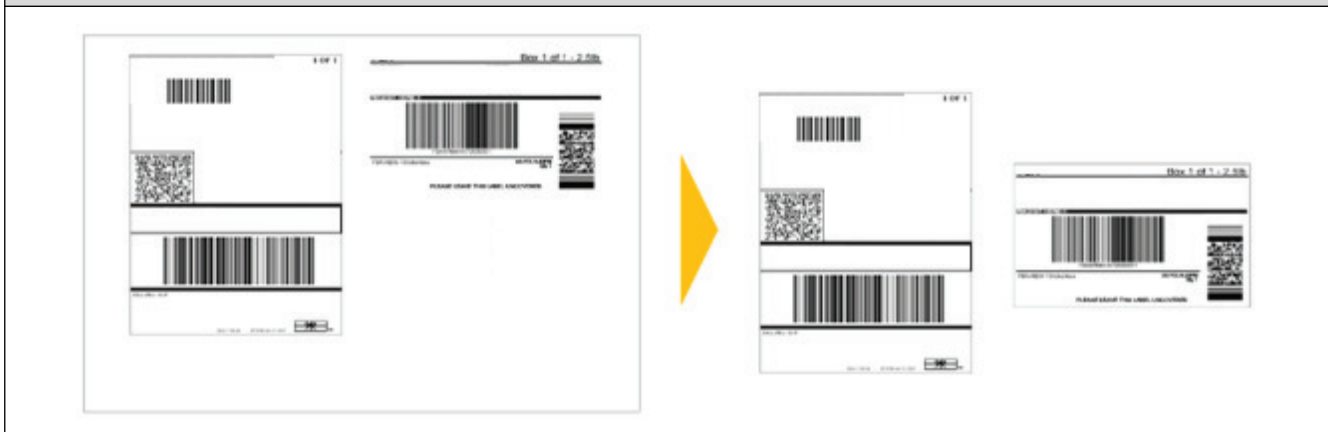

Informazioni correlate

- Stampa di etichette codici a barre utilizzando Ritaglio stampa (Windows)

Stampa di etichette codici a barre utilizzando Ritaglio stampa (Windows)

Accertarsi che la stampante sia collegata a un computer o a un dispositivo mobile mediante cavo USB o un collegamento di rete.

1. Aprire il file PDF del documento codice a barre da stampare.
2. Fare clic su **File > Stampa**.
3. Fare clic sull'elenco a discesa **Stampante** e selezionare la stampante desiderata.
4. Nella sezione **Gestione e dimensioni pagina**, selezionare il pulsante di scelta **Dimensioni effettive**.
5. In **Orientamento**, selezionare il pulsante di scelta **Verticale**.
6. Fare clic su **Proprietà**.
7. Fare clic sulla scheda **Base** ed effettuare una delle seguenti operazioni:
 - Per le etichette pretagliate, cancellare la casella di controllo **Taglia ogni**.
 - Per i rulli continui, selezionare la casella di controllo **Taglia ogni**.

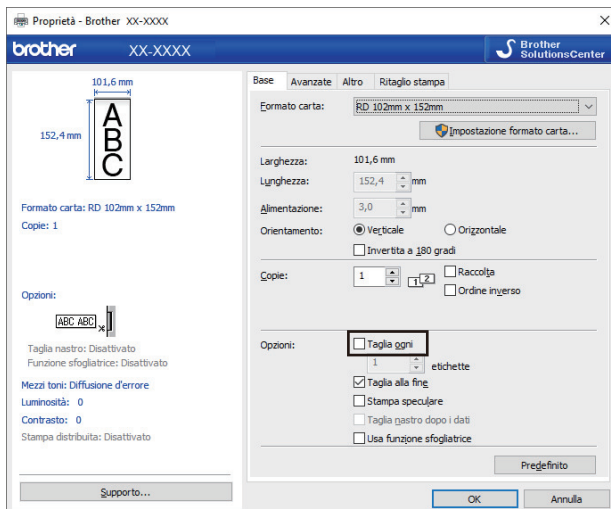

8. Fare clic sulla scheda **Ritaglio stampa** e selezionare la casella di controllo **Stampa automaticamente le singole etichette con i codici a barre**.

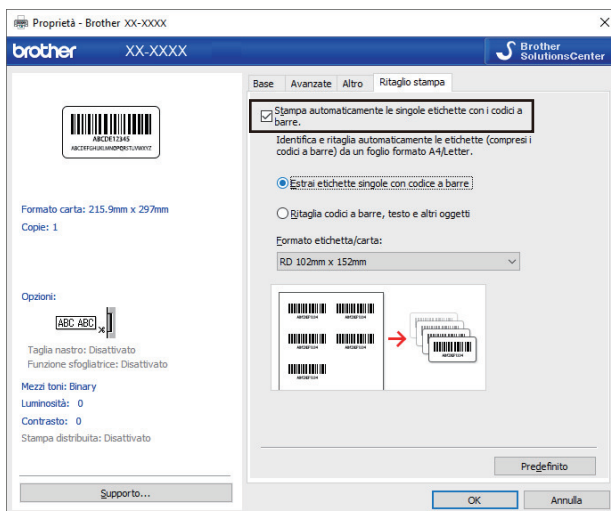

9. Selezionare l'opzione **Estrai etichette singole con codice a barre** per le etichette prodotte o l'opzione **Ritaglia codici a barre, testo e altri oggetti** per le etichette di spedizione.
10. Fare clic sull'elenco a discesa **Formato etichetta/carta**, quindi selezionare l'etichetta o il formato carta.

Se si seleziona l'opzione **Ritaglia codici a barre, testo e altri oggetti**, viene elencata solo la carta con larghezza 102 mm.



Selezionare le dimensioni di etichetta che più si avvicinano alle dimensioni originali dei dati di ritaglio. È consigliabile eseguire una prova prima di stampare un gran numero di etichette.

11. Fare clic su **OK**.

12. Stampa dalla schermata di stampa dell'applicazione.



-
- Non ingrandire o ridurre le dimensioni del foglio codice a barre. I codici a barre potrebbero non essere individuati correttamente.
 - Quando si stampa da Acrobat Reader, effettuare le seguenti operazioni:
 - Nella sezione **Gestione e dimensioni pagina**, deselezionare la casella di controllo **Scegli alimentazione secondo dimensioni pagina PDF**.
 - In **Orientamento**, selezionare il pulsante di scelta **Verticale**.
-



Informazioni correlate

- [Stampa di etichette codici a barre utilizzando Ritaglio stampa \(Windows\)](#)
-

Stampa di etichette mediante il driver stampante (Windows)

1. Connettere la stampante a un computer.
2. Aprire il documento da stampare.
3. Selezionare il comando di stampa nell'applicazione.
4. Selezionare la stampante, quindi fare clic sul pulsante delle proprietà o delle preferenze di stampa.
Viene visualizzata la finestra del driver stampante.
5. Modificare le impostazioni della stampante, se necessario.
6. Fare clic su **OK**.
7. Completare l'operazione di stampa.

La stampante inizia a stampare. Al termine della stampa, la stampante torna alla modalità selezionata prima dell'avvio della stampa.



Informazioni correlate

- [Creazione di etichette e stampa mediante computer](#)

Stampa di etichette mediante il display LCD della stampante

- Creazione di etichette utilizzando P-touch Editor (Windows)
- Trasferimento del modello a P-touch Transfer Manager (Windows)
- Trasferire modelli o altri dati dal computer alla stampante (Windows)
- Richiamo del modello trasferito su LCD della stampante e stampa

Creazione di etichette utilizzando P-touch Editor (Windows)

Per utilizzare la stampante con il computer è necessario installare P-touch Editor e il driver stampante.

Per i driver e i software più recenti, accedere alla pagina del modello **Download** sul sito Web di supporto Brother all'indirizzo support.brother.com.

1. Avviare P-touch Editor .

• **Windows 10/Windows Server 2016:**

Fare clic su **Start** > **Brother P-touch** > **P-touch Editor 5.2** o doppio clic sull'icona **P-touch Editor 5.2** sul desktop.

• **Windows 8/Windows 8.1/Windows Server 2012/Windows Server 2012 R2:**

Fare clic sull'icona **P-touch Editor 5.2** nella schermata **Applicazioni** oppure fare doppio clic sull'icona **P-touch Editor 5.2** sul desktop.

• **Windows 7/Windows Server 2008/Windows Server 2008 R2:**

Fare clic su **Fare clic per iniziare.** > **Tutti i programmi** > **Brother P-touch** > **P-touch Editor 5.2** o doppio clic sull'icona **P-touch Editor 5.2** sul desktop.

Si avvia P-touch Editor.

2. Effettuare una delle seguenti operazioni:

- Per aprire un layout esistente, fare clic su **Apri** (1).
- Per collegare un layout predefinito a un database, selezionare la casella di controllo accanto a **Connetti database** (2).
- Per creare un nuovo layout, fare doppio clic sul riquadro **Nuovo layout** (3) oppure fare clic sul riquadro **Nuovo layout** (3) e quindi su →.
- Per creare un nuovo layout usando un layout predefinito, fare doppio clic su un pulsante di categoria (4) oppure selezionare un pulsante di categoria (4) e poi fare clic su →.

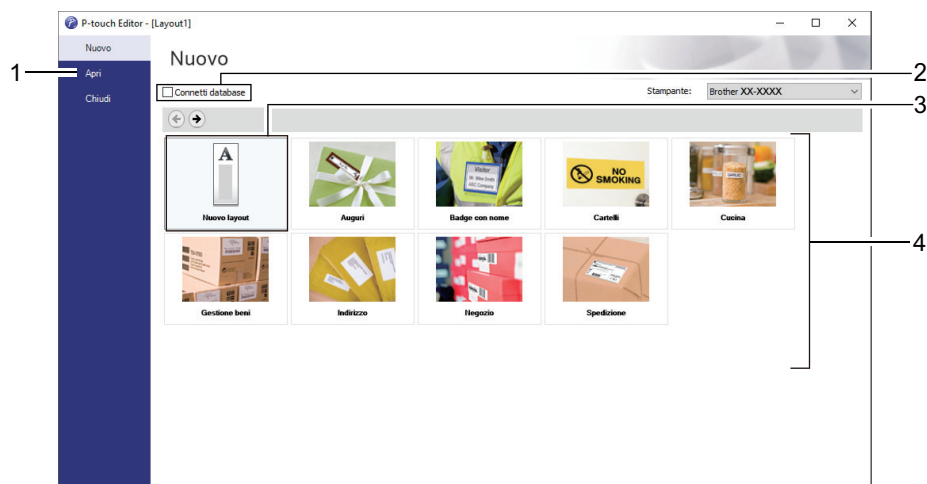

Per modificare il funzionamento di P-touch Editor all'avvio, fare clic su **Strumenti** > **Opzioni** nella barra dei menu di P-touch Editor per visualizzare la finestra di dialogo **Opzioni**. Sul lato sinistro, selezionare l'intestazione **Generali**, quindi l'impostazione desiderata nella casella di riepilogo **Operazioni** sotto **Impostazioni di avvio**.



Informazioni correlate

- [Stampa di etichette mediante il display LCD della stampante](#)

Trasferimento del modello a P-touch Transfer Manager (Windows)

1. Avviare P-touch Editor .

- **Windows 10/Windows Server 2016:**

Fare clic su **Start > Brother P-touch > P-touch Editor 5.2** o doppio clic sull'icona **P-touch Editor 5.2** sul desktop.

- **Windows 8/Windows 8.1/Windows Server 2012/Windows Server 2012 R2:**

Fare clic sull'icona **P-touch Editor 5.2** nella schermata **Applicazioni** oppure fare doppio clic sull'icona **P-touch Editor 5.2** sul desktop.

- **Windows 7/Windows Server 2008/Windows Server 2008 R2:**

Fare clic su **Fare clic per iniziare. > Tutti i programmi > Brother P-touch > P-touch Editor 5.2** o doppio clic sull'icona **P-touch Editor 5.2** sul desktop.

Si avvia P-touch Editor.

2. Aprire il modello desiderato o creare un layout etichetta.

3. Fare clic su **File > Trasferisci modello > Trasferisci**.

Viene visualizzata la finestra di P-touch Transfer Manager. Un modello viene trasferito nella cartella **Configurazioni**.

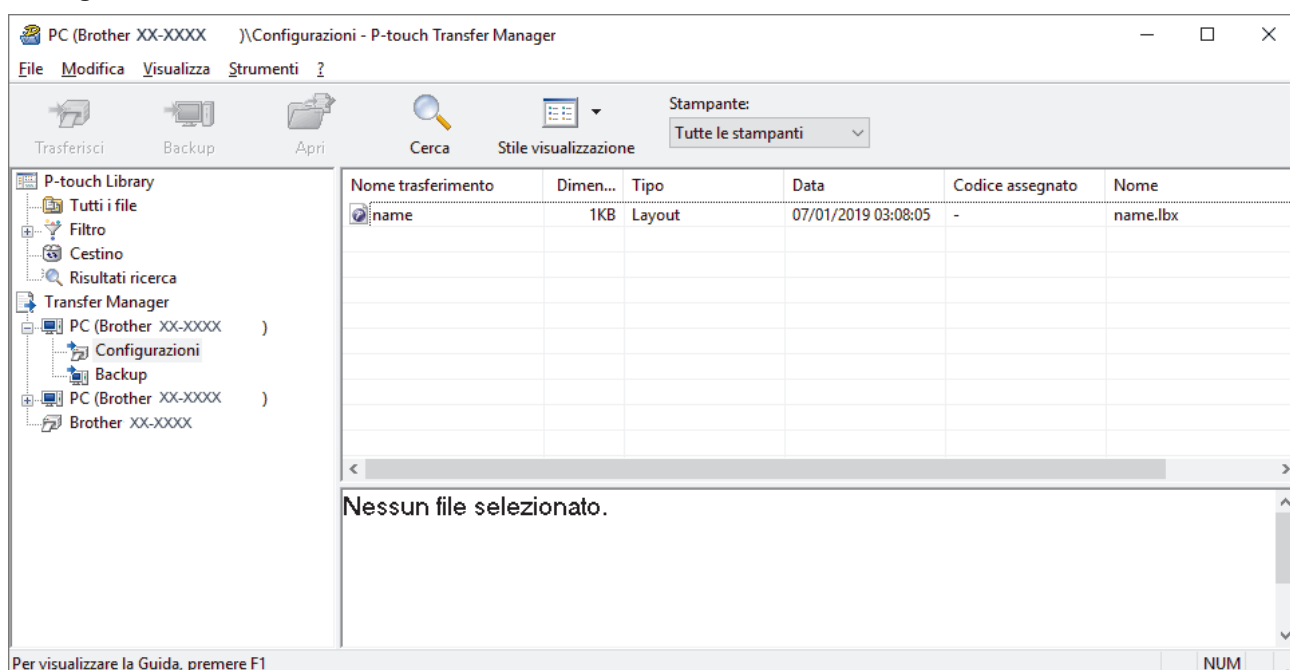

Informazioni correlate

- [Stampa di etichette mediante il display LCD della stampante](#)

Trasferire modelli o altri dati dal computer alla stampante (Windows)

È possibile trasferire modelli, database e immagini dal computer alla stampante.



Per trasferire i modelli da un dispositivo mobile alla stampante, ►► [Informazioni correlate](#)

1. Collegare la stampante e il computer con un cavo USB, quindi accendere la stampante.

Il nome del modello della stampante viene visualizzato accanto all'icona della stampante nella visualizzazione cartella.

Se si seleziona una stampante nella visualizzazione cartella, vengono visualizzati i modelli correnti e altri dati memorizzati nella stampante.



Se una stampante è scollegata o offline, non viene elencata nella visualizzazione cartella.

2. Selezionare la stampante alla quale si desidera trasferire il modello o altri dati.

Nome trasferimento	Dimen...	Tipo		Codice assegnato	Nome
name	1KB	Layout	07/01/2019 03:08:05	-	name.lbx
CD	1KB	Layout	07/01/2019 03:11:08	-	CD.lbx
address	1KB	Layout	07/01/2019 03:11:22	-	address.lbx

3. Fare clic con il pulsante destro del mouse sulla cartella **Configurazioni**, selezionare **Nuova**, quindi creare una nuova cartella.

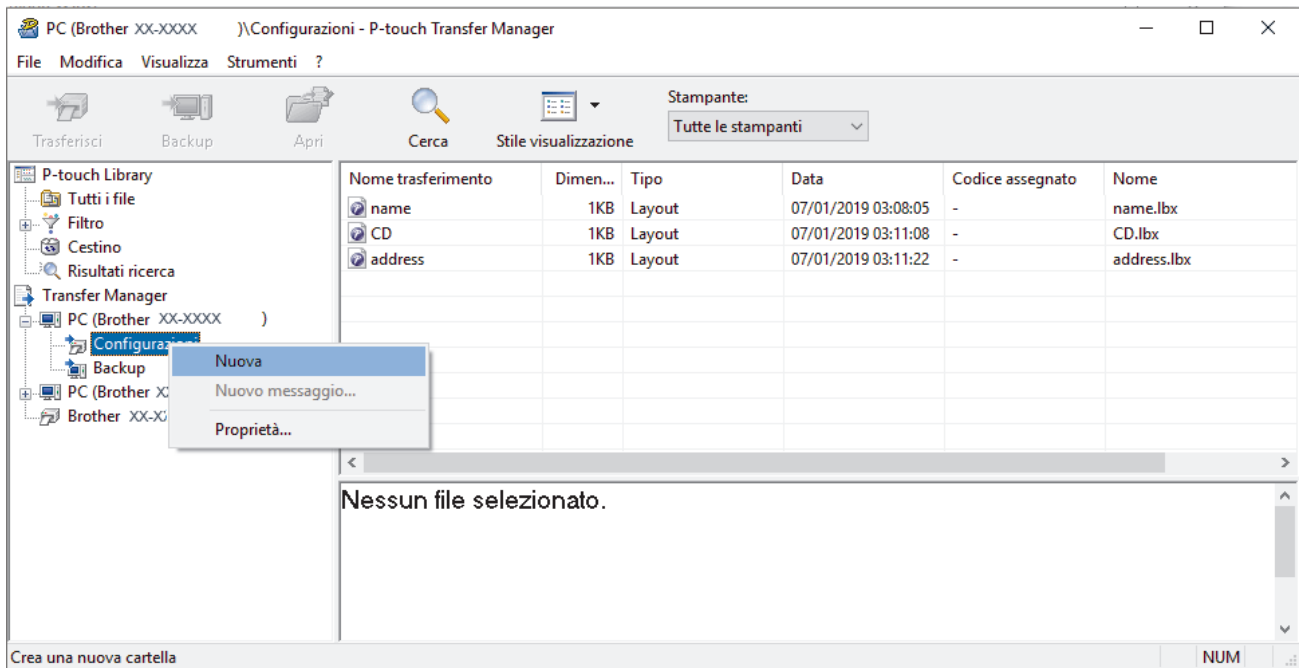

4. Effettuare una delle seguenti operazioni:

- Trascinare il modello o gli altri dati da trasferire nella nuova cartella.
- Per trasferire più modelli o altri dati, trascinare i file desiderati nella nuova cartella. Al momento del trasferimento della nuova cartella, a ogni file viene assegnato un numero chiave (posizione nella memoria della stampante).

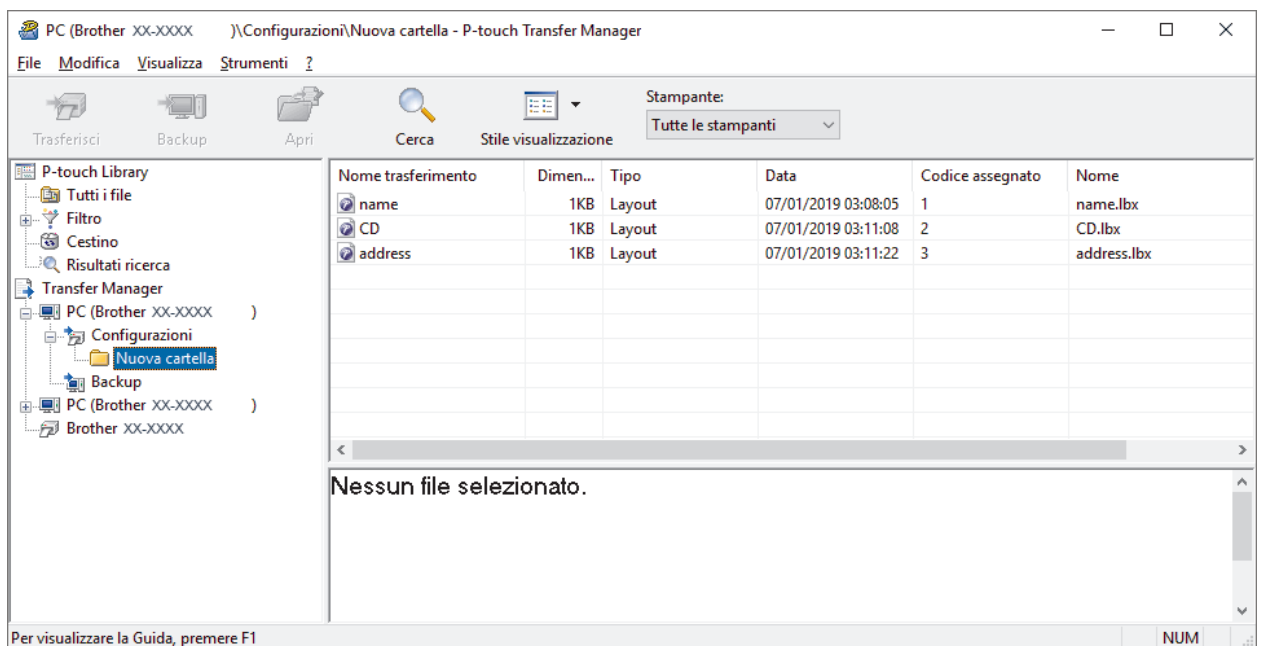

Tipo dati	Numero massimo di elementi trasferibili	Dettagli limitazione
Modello	255	Ciascun modello può contenere al massimo 255 oggetti.
Database	255	<ul style="list-style-type: none"> • Possono essere trasferiti solo i file CSV. • Ciascun file CSV può contenere al massimo 65.000 record.
Immagine (simboli trasferiti)	255	<ul style="list-style-type: none"> • È possibile trasferire solo file BMP. • Si consigliano i file BMP monocromatici. • La dimensione massima è 2560 x 2560 pixel. • Le immagini molto grandi possono essere ritagliate.



- È possibile verificare lo spazio disponibile nella memoria dei file di trasferimento stampando il report sulle impostazioni della stampante. Per verificare quanto spazio è disponibile, consultare **Available memory (Memoria disponibile)** nel report. Lo spazio disponibile visualizzato in **Available memory: ****B (Memoria disponibile: ****B)** potrebbe essere diverso dall'effettivo spazio disponibile.
- È possibile visualizzare i modelli e altri dati selezionando:
 - La cartella nella cartella **Configurazioni**
 - **Tutti i file**
 - Una delle categorie in **Filtro**, come ad esempio **Layout**

5. Per modificare il numero di chiave assegnato a un determinato elemento, fare clic con il pulsante destro del mouse sull'elemento, selezionare il menu **Codice assegnato**, quindi selezionare il numero chiave desiderato.

Nome trasferimento	Dimen...	Tipo	Data	Codice assegnato	Nome
name	1KB	Layout	07/01/2019 03:08:05	1	name.lbx
CD	1KB	Layout	07/01/2019 03:11:08	2	CD.lbx
address	1KB	Layout	07/01/2019 03:11:08		address.lbx



- Tranne per i dati dei database, a tutti i dati trasferiti alla stampante viene assegnato un numero chiave.
- Se al modello o agli altri dati trasferiti alla stampante viene assegnato un numero chiave già associato a un altro modello precedentemente salvato nella stampante, il vecchio modello viene sovrascritto da quello nuovo. È possibile verificare i numeri chiave assegnati e salvati nella stampante eseguendo il backup dei modelli e degli altri dati.
- Se la memoria della stampante è piena, rimuovere uno o più modelli dalla memoria della stampante.

6. Per modificare i nomi dei modelli o altri dati da trasferire, fare clic sull'elemento desiderato e digitare un nuovo nome.

Il numero di caratteri utilizzabili per i nomi dei modelli potrebbe essere soggetto a dei limiti in base al modello della stampante.

7. Selezionare la cartella contenente i modelli o gli altri dati da trasferire, quindi fare clic su **Trasferisci**.

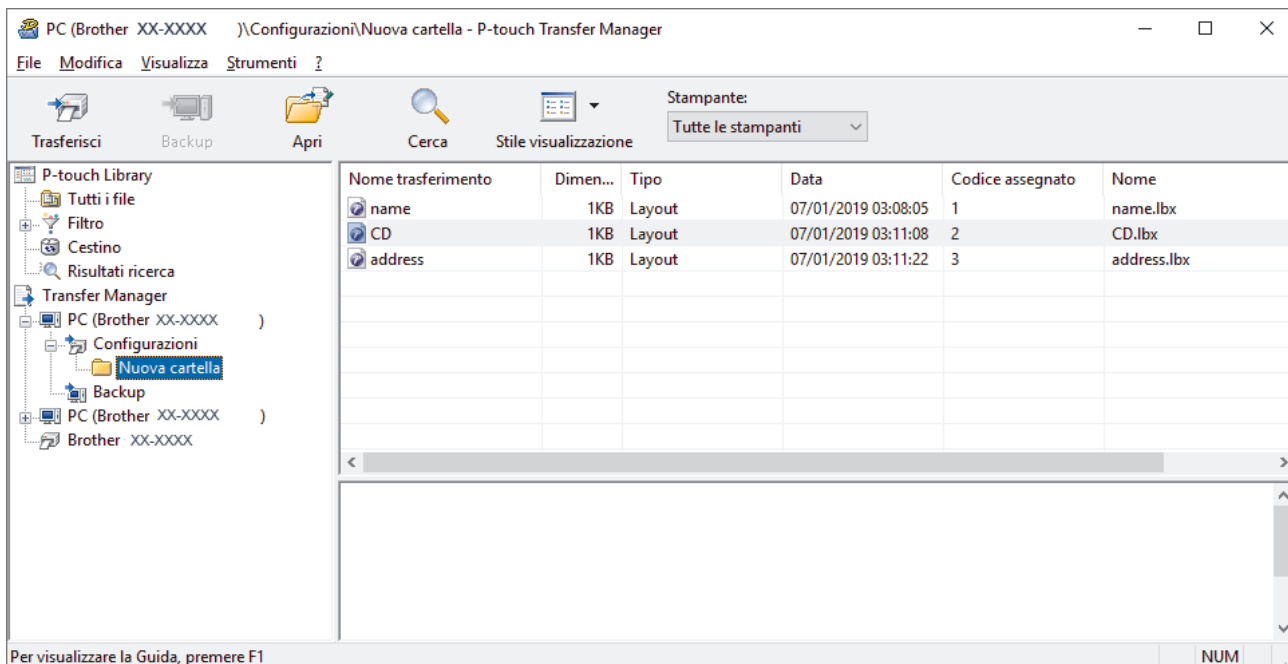

Viene visualizzato un messaggio di conferma.



- È possibile inoltre trasferire singoli elementi alla stampante senza aggiungerli ad alcuna cartella. Selezionare il modello o altri dati da trasferire, quindi fare clic su **Trasferisci**.
- È possibile selezionare più elementi o più cartelle e trasferirli mediante una sola operazione.

8. Fare clic su **OK**.

Gli elementi selezionati vengono trasferiti alla stampante.



Informazioni correlate

- Stampa di etichette mediante il display LCD della stampante

Argomenti correlati:

- Trasferimento dei modelli creati su un creazione alla stampante mediante un dispositivo mobile

Richiamo del modello trasferito su LCD della stampante e stampa

I modelli trasferiti o preimpostati possono essere stampati dalla stampante usando il menu LCD senza collegarsi a un computer o dispositivo mobile.

>> [Stampa di un modello non collegato a un database](#)

>> [Stampa di un modello collegato a un database](#)

Stampa di un modello non collegato a un database

1. Assicurarsi che il display LCD sia in modalità Modello come mostrato di seguito.

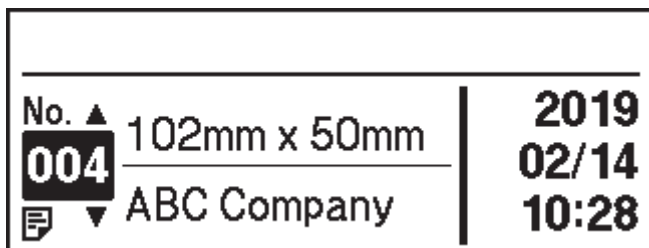

In caso contrario, impostare la modalità Modello.

- a. Premere **Menu**.
 - b. Premere ▲ o ▼ per selezionare quanto segue:
 - i. Selezionare [Impostazioni mod.]. Premere **OK**.
 - ii. Selezionare [Modalità modello]. Premere **OK**.
 - c. Premere ▲ o ▼ per selezionare [Accesa]. Premere **OK**.
2. Premere ▲ o ▼ per selezionare un modello, quindi premere **OK**.

Viene stampato il numero di etichette assegnato al modello selezionato. Per modificare questo numero per un utilizzo futuro, accedere a [Impostazioni mod.] e impostare l'opzione [Conf. Stampa] su [Accesa].

Al prossimo avvio di stampa, verrà visualizzata la schermata delle impostazioni della stampante e sarà possibile modificare il numero delle etichette con ▲ e ▼.

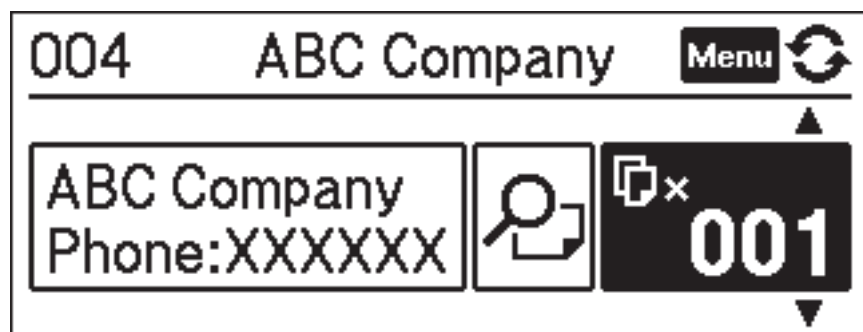

- Per visualizzare l'anteprima di stampa, premere due volte **Menu** sulla schermata delle impostazioni della stampante, quindi premere **OK**.
- Per visualizzare l'oggetto nel modello, premere una volta **Menu** sulla schermata delle impostazioni della stampante, quindi premere **OK**.

Per tornare alla schermata delle impostazioni della stampante, premere  o **OK**.

Stampa di un modello collegato a un database

1. Assicurarsi che il display LCD sia in modalità Modello come mostrato di seguito.

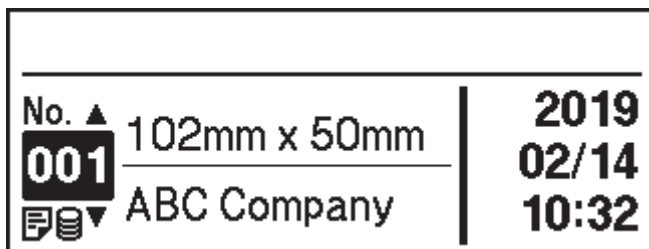

In caso contrario, impostare la modalità Modello.

- a. Premere **Menu**.
 - b. Premere **▲** o **▼** per selezionare quanto segue:
 - i. Selezionare [Impostazioni mod.]. Premere **OK**.
 - ii. Selezionare [Modalità modello]. Premere **OK**.
 - c. Premere **▲** o **▼** per selezionare [Accesa]. Premere **OK**.
2. Premere **▲** o **▼** per selezionare un modello, quindi premere **OK**.
 3. Premere **▲** o **▼** per selezionare il database, quindi premere **OK**.

Il display LCD mostra la schermata della modalità modello.

Viene stampato il numero di etichette assegnato al modello selezionato. Per modificare questo numero per un utilizzo futuro, accedere a [Impostazioni mod.] e impostare l'opzione [Conf. Stampa] su [Accesa].

Al prossimo avvio di stampa, verrà visualizzata la schermata delle impostazioni della stampante e sarà possibile modificare il numero delle etichette con **▲** e **▼**.

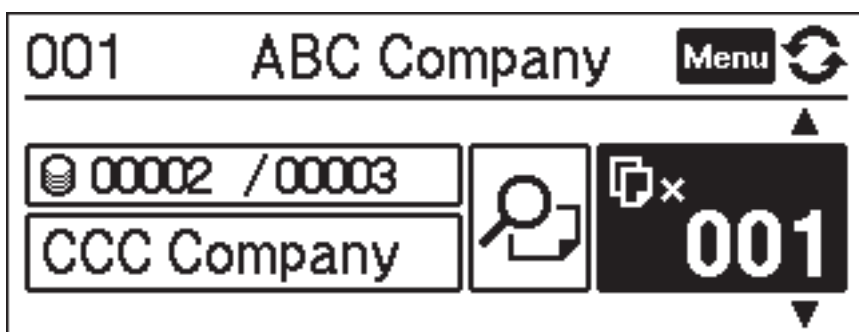

- Per visualizzare l'anteprima di stampa, premere due volte **Menu** sulla schermata delle impostazioni della stampante, quindi premere **OK**.
- Per visualizzare l'oggetto nel modello, premere una volta **Menu** sulla schermata delle impostazioni della stampante, quindi premere **OK**.

Per tornare alla schermata delle impostazioni della stampante, premere  o **OK**.

✓ Informazioni correlate

- [Stampa di etichette mediante il display LCD della stampante](#)

Stampa di etichette mediante uno scanner di codici a barre o altri dispositivi (P-touch Template)

- [Panoramica del funzionamento di P-touch Template](#)
- [Creazione di etichette utilizzando P-touch Editor \(Windows\)](#)
- [Trasferimento del modello a P-touch Transfer Manager \(Windows\)](#)
- [Trasferire modelli o altri dati dal computer alla stampante \(Windows\)](#)
- [Definizione delle impostazioni dello scanner di codici a barre \(Windows\)](#)
- [Collegamento della stampante a uno scanner di codici a barre tramite Bluetooth \(Windows\)](#)
- [Collegamento della stampante a uno scanner di codici a barre mediante interfaccia host USB](#)
- [Provare la funzione P-touch Template utilizzando l'elenco dei codice a barre](#)

Panoramica del funzionamento di P-touch Template

La modalità P-touch Template consente di inserire dati in oggetti testo e codice a barre da un modello scaricato mediante altri dispositivi collegati alla stampante.

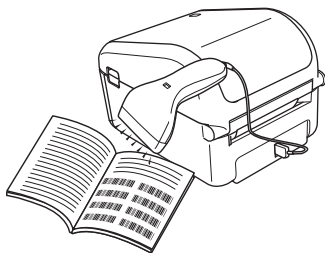

- La modalità P-touch Template è compatibile anche con altri dispositivi di ingresso quali bilance, macchine per test, controller o dispositivi a logica programmabile.
- Per ulteriori informazioni ►► *Manuale P-touch Template/ Comando di riferimento* (Manuale per il modello P-touch/Riferimento per i comandi, solo in inglese). È possibile scaricare l'ultima versione dal sito Web di supporto Brother alla pagina support.brother.com/manuals.

Operazioni di base

Stampa di modelli standard

Scaricare modelli o immagini utilizzati frequentemente ed eseguire scansioni di codici a barre per selezionare quale stampare.

Stampa di modelli avanzata

Scaricare un modello ed eseguire la scansione di un codice a barre per stampare una copia o inserire i dati scansionati in un modello differente.

Stampa con ricerca nel database

Scaricare un database collegato a un modello ed eseguire la scansione di un codice a barre per trovare un record da inserire in un modello e stampare tale modello.

►► *Informazioni correlate*

Operazioni avanzate

Stampa con numerazione (numero serializzato)

Incrementa automaticamente un testo o i codici a barre stampati in qualsiasi modello scaricato.

►► *Informazioni correlate*



Informazioni correlate

- [Stampa di etichette mediante uno scanner di codici a barre o altri dispositivi \(P-touch Template\)](#)

Argomenti correlati:

- [Stampa di modelli trasferiti direttamente \(stampa di modelli standard\)](#)
- [Stampa di modelli trasferiti dopo la modifica \(stampa di modelli avanzata\)](#)
- [Stampa dei modelli collegati a un database \(Stampa della ricerca nel database\)](#)
- [Stampa dei modelli trasferiti con numerazione serializzata \(Stampa con numerazione \(numero serializzato\)\)](#)

Creazione di etichette utilizzando P-touch Editor (Windows)

Per utilizzare la stampante con il computer è necessario installare P-touch Editor e il driver stampante.

Per i driver e i software più recenti, accedere alla pagina del modello **Download** sul sito Web di supporto Brother all'indirizzo support.brother.com.

1. Avviare P-touch Editor .

• **Windows 10/Windows Server 2016:**

Fare clic su **Start** > **Brother P-touch** > **P-touch Editor 5.2** o doppio clic sull'icona **P-touch Editor 5.2** sul desktop.

• **Windows 8/Windows 8.1/Windows Server 2012/Windows Server 2012 R2:**

Fare clic sull'icona **P-touch Editor 5.2** nella schermata **Applicazioni** oppure fare doppio clic sull'icona **P-touch Editor 5.2** sul desktop.

• **Windows 7/Windows Server 2008/Windows Server 2008 R2:**

Fare clic su **Fare clic per iniziare.** > **Tutti i programmi** > **Brother P-touch** > **P-touch Editor 5.2** o doppio clic sull'icona **P-touch Editor 5.2** sul desktop.

Si avvia P-touch Editor.

2. Effettuare una delle seguenti operazioni:

- Per aprire un layout esistente, fare clic su **Apri** (1).
- Per collegare un layout predefinito a un database, selezionare la casella di controllo accanto a **Connetti database** (2).
- Per creare un nuovo layout, fare doppio clic sul riquadro **Nuovo layout** (3) oppure fare clic sul riquadro **Nuovo layout** (3) e quindi su →.
- Per creare un nuovo layout usando un layout predefinito, fare doppio clic su un pulsante di categoria (4) oppure selezionare un pulsante di categoria (4) e poi fare clic su →.

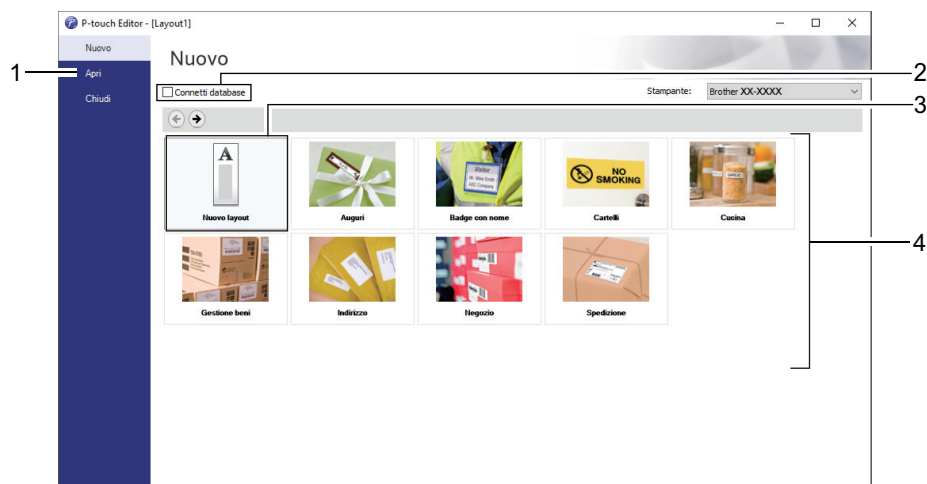

Per modificare il funzionamento di P-touch Editor all'avvio, fare clic su **Strumenti** > **Opzioni** nella barra dei menu di P-touch Editor per visualizzare la finestra di dialogo **Opzioni**. Sul lato sinistro, selezionare l'intestazione **Generali**, quindi l'impostazione desiderata nella casella di riepilogo **Operazioni** sotto **Impostazioni di avvio**.



Informazioni correlate

- [Stampa di etichette mediante uno scanner di codici a barre o altri dispositivi \(P-touch Template\)](#)

Trasferimento del modello a P-touch Transfer Manager (Windows)

1. Avviare P-touch Editor .

• **Windows 10/Windows Server 2016:**

Fare clic su **Start > Brother P-touch > P-touch Editor 5.2** o doppio clic sull'icona **P-touch Editor 5.2** sul desktop.

• **Windows 8/Windows 8.1/Windows Server 2012/Windows Server 2012 R2:**

Fare clic sull'icona **P-touch Editor 5.2** nella schermata **Applicazioni** oppure fare doppio clic sull'icona **P-touch Editor 5.2** sul desktop.

• **Windows 7/Windows Server 2008/Windows Server 2008 R2:**

Fare clic su **Fare clic per iniziare. > Tutti i programmi > Brother P-touch > P-touch Editor 5.2** o doppio clic sull'icona **P-touch Editor 5.2** sul desktop.

Si avvia P-touch Editor.

2. Aprire il modello desiderato o creare un layout etichetta.

3. Fare clic su **File > Trasferisci modello > Trasferisci**.

Viene visualizzata la finestra di P-touch Transfer Manager. Un modello viene trasferito nella cartella **Configurazioni**.

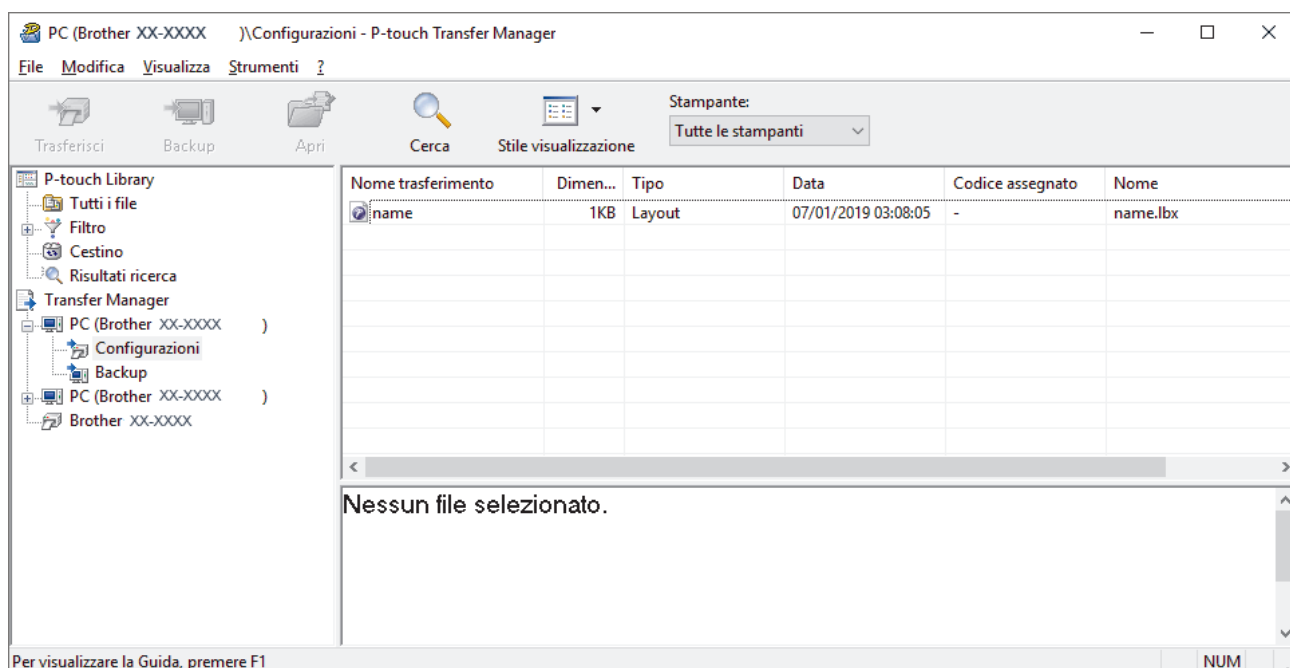

Informazioni correlate

- [Stampa di etichette mediante uno scanner di codici a barre o altri dispositivi \(P-touch Template\)](#)

Trasferire modelli o altri dati dal computer alla stampante (Windows)

È possibile trasferire modelli, database e immagini dal computer alla stampante.



Per trasferire i modelli da un dispositivo mobile alla stampante, ►► [Informazioni correlate](#)

1. Collegare la stampante e il computer con un cavo USB, quindi accendere la stampante.

Il nome del modello della stampante viene visualizzato accanto all'icona della stampante nella visualizzazione cartella.

Se si seleziona una stampante nella visualizzazione cartella, vengono visualizzati i modelli correnti e altri dati memorizzati nella stampante.



Se una stampante è scollegata o offline, non viene elencata nella visualizzazione cartella.

2. Selezionare la stampante alla quale si desidera trasferire il modello o altri dati.

Nome trasferimento	Dimen...	Tipo	Data	Codice assegnato	Nome
name	1KB	Layout	07/01/2019 03:08:05	-	name.lbx
CD	1KB	Layout	07/01/2019 03:11:08	-	CD.lbx
address	1KB	Layout	07/01/2019 03:11:22	-	address.lbx

3. Fare clic con il pulsante destro del mouse sulla cartella **Configurazioni**, selezionare **Nuova**, quindi creare una nuova cartella.

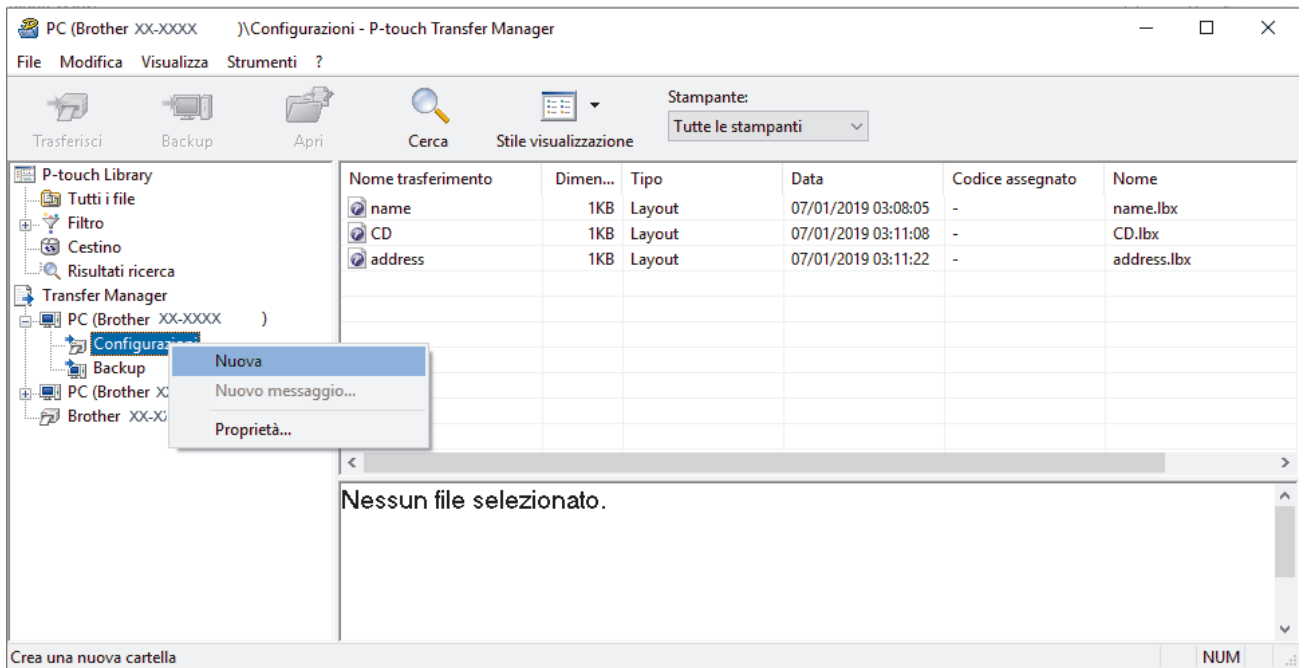

4. Effettuare una delle seguenti operazioni:

- Trascinare il modello o gli altri dati da trasferire nella nuova cartella.
- Per trasferire più modelli o altri dati, trascinare i file desiderati nella nuova cartella. Al momento del trasferimento della nuova cartella, a ogni file viene assegnato un numero chiave (posizione nella memoria della stampante).

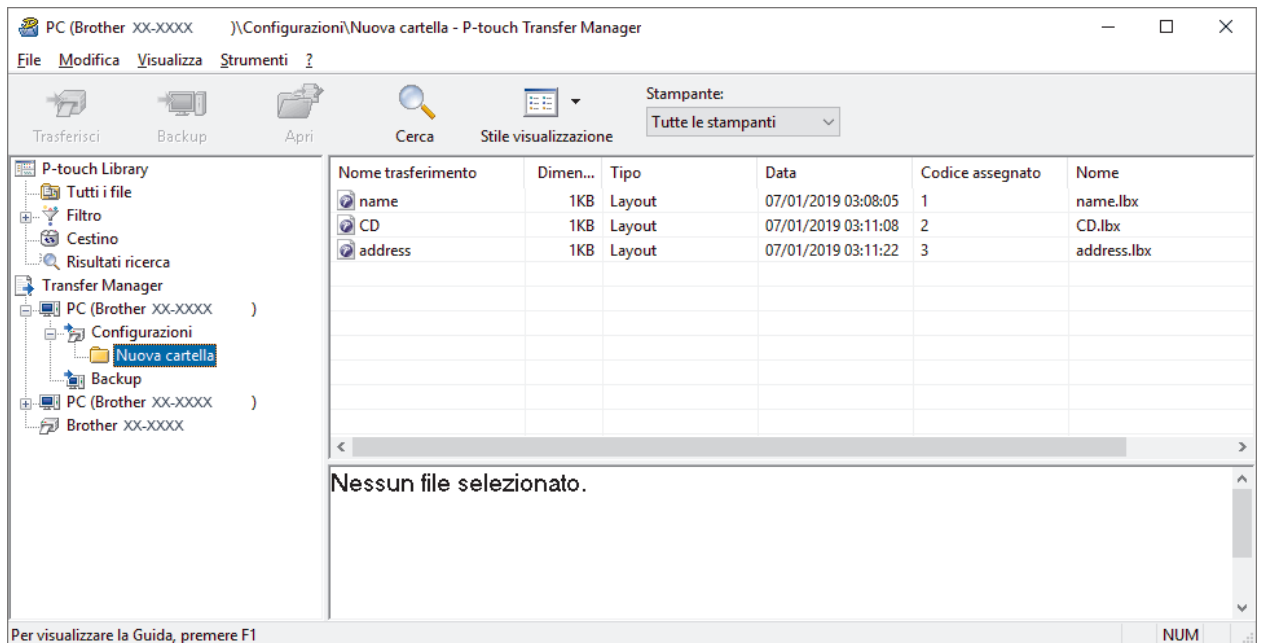

Tipo dati	Numero massimo di elementi trasferibili	Dettagli limitazione
Modello	255	Ciascun modello può contenere al massimo 255 oggetti.
Database	255	<ul style="list-style-type: none"> • Possono essere trasferiti solo i file CSV. • Ciascun file CSV può contenere al massimo 65.000 record.
Immagine (simboli trasferiti)	255	<ul style="list-style-type: none"> • È possibile trasferire solo file BMP. • Si consigliano i file BMP monocromatici. • La dimensione massima è 2560 x 2560 pixel. • Le immagini molto grandi possono essere ritagliate.



- È possibile verificare lo spazio disponibile nella memoria dei file di trasferimento stampando il report sulle impostazioni della stampante. Per verificare quanto spazio è disponibile, consultare **Available memory (Memoria disponibile)** nel report. Lo spazio disponibile visualizzato in **Available memory: ****B (Memoria disponibile: ****B)** potrebbe essere diverso dall'effettivo spazio disponibile.
- È possibile visualizzare i modelli e altri dati selezionando:
 - La cartella nella cartella **Configurazioni**
 - **Tutti i file**
 - Una delle categorie in **Filtro**, come ad esempio **Layout**

5. Per modificare il numero di chiave assegnato a un determinato elemento, fare clic con il pulsante destro del mouse sull'elemento, selezionare il menu **Codice assegnato**, quindi selezionare il numero chiave desiderato.

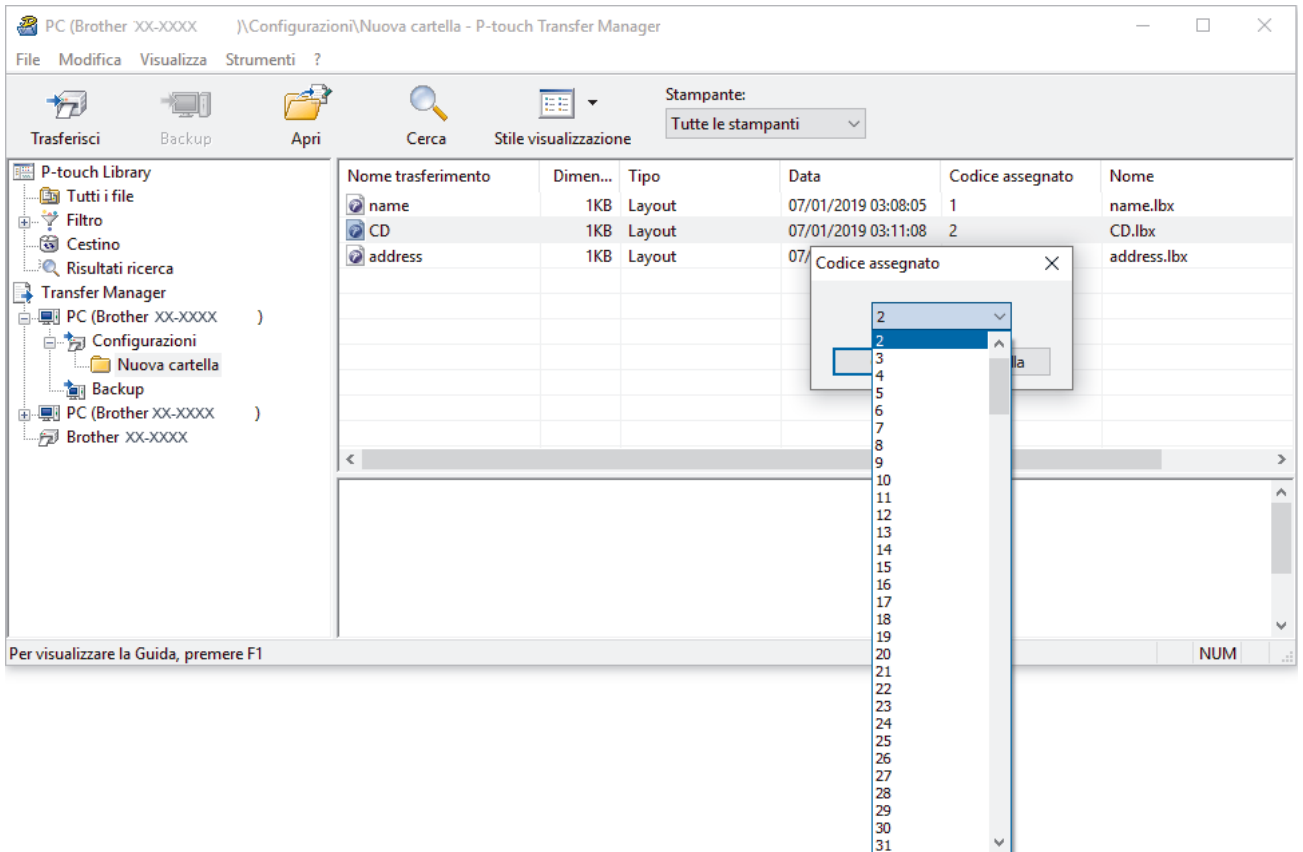

- Tranne per i dati dei database, a tutti i dati trasferiti alla stampante viene assegnato un numero chiave.
- Se al modello o agli altri dati trasferiti alla stampante viene assegnato un numero chiave già associato a un altro modello precedentemente salvato nella stampante, il vecchio modello viene sovrascritto da quello nuovo. È possibile verificare i numeri chiave assegnati e salvati nella stampante eseguendo il backup dei modelli e degli altri dati.
- Se la memoria della stampante è piena, rimuovere uno o più modelli dalla memoria della stampante.

6. Per modificare i nomi dei modelli o altri dati da trasferire, fare clic sull'elemento desiderato e digitare un nuovo nome.

Il numero di caratteri utilizzabili per i nomi dei modelli potrebbe essere soggetto a dei limiti in base al modello della stampante.

7. Selezionare la cartella contenente i modelli o gli altri dati da trasferire, quindi fare clic su **Trasferisci**.

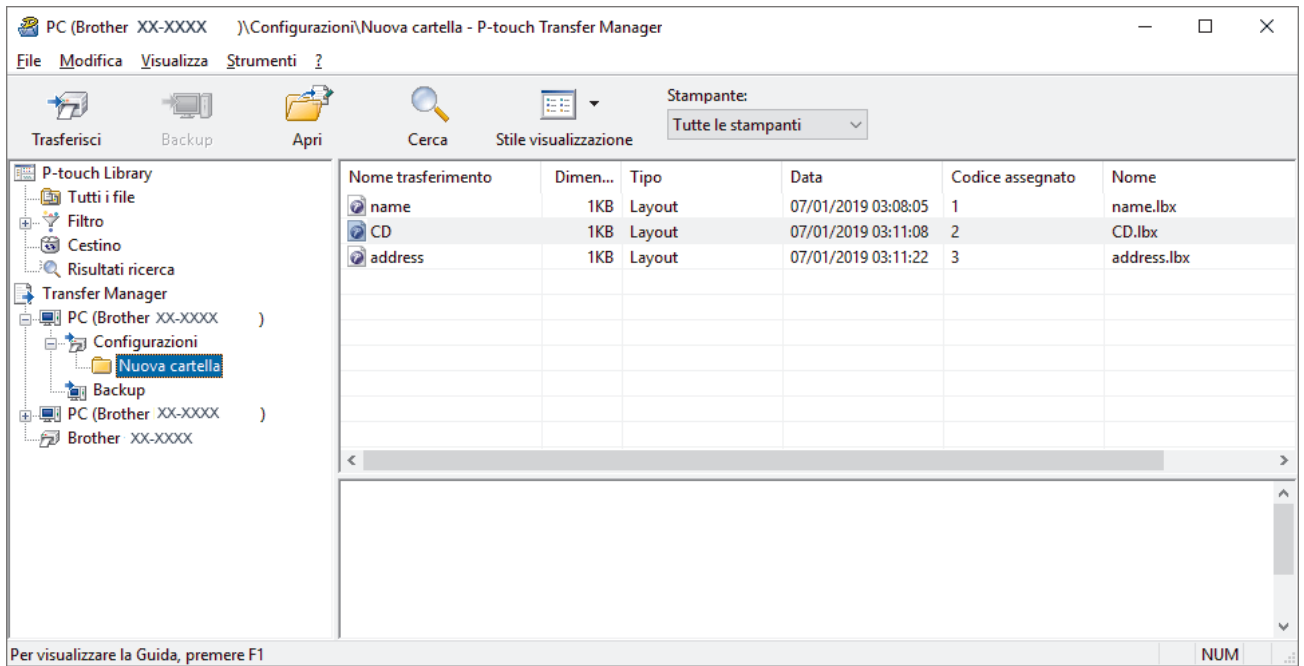

Viene visualizzato un messaggio di conferma.



- È possibile inoltre trasferire singoli elementi alla stampante senza aggiungerli ad alcuna cartella. Selezionare il modello o altri dati da trasferire, quindi fare clic su **Trasferisci**.
- È possibile selezionare più elementi o più cartelle e trasferirli mediante una sola operazione.

8. Fare clic su **OK**.

Gli elementi selezionati vengono trasferiti alla stampante.



Informazioni correlate

- [Stampa di etichette mediante uno scanner di codici a barre o altri dispositivi \(P-touch Template\)](#)

Argomenti correlati:

- [Trasferimento dei modelli creati su un creazione alla stampante mediante un dispositivo mobile](#)

Definizione delle impostazioni dello scanner di codici a barre (Windows)

Prima di collegare lo scanner di codici a barre alla stampante, specificare le impostazioni dello scanner di codici a barre tramite le Impostazioni di P-touch Template (all'interno dello Strumento di impostazione della stampante).

1. Collegare la stampante e il computer con un cavo USB, quindi accendere la stampante.
2. Avviare lo Strumento di impostazione della stampante.
 - **Windows 10/Windows Server 2016:**
Fare clic su **Start > Brother > Printer Setting Tool**.
 - **Windows 8/Windows 8.1/Windows Server 2012/Windows Server 2012 R2:**
Fare clic sull'icona **Printer Setting Tool** sulla schermata **Applicazioni**.
 - **Windows 7/Windows Server 2008/Windows Server 2008 R2:**
Fare clic su **Fare clic per iniziare. > Tutti i programmi > Brother > Label & Mobile Printer > Printer Setting Tool**.
3. Fare clic sul pulsante **Impostazioni P-touch Template**.
4. Selezionare le impostazioni desiderate, quindi fare clic su **Set (Imposta)**.

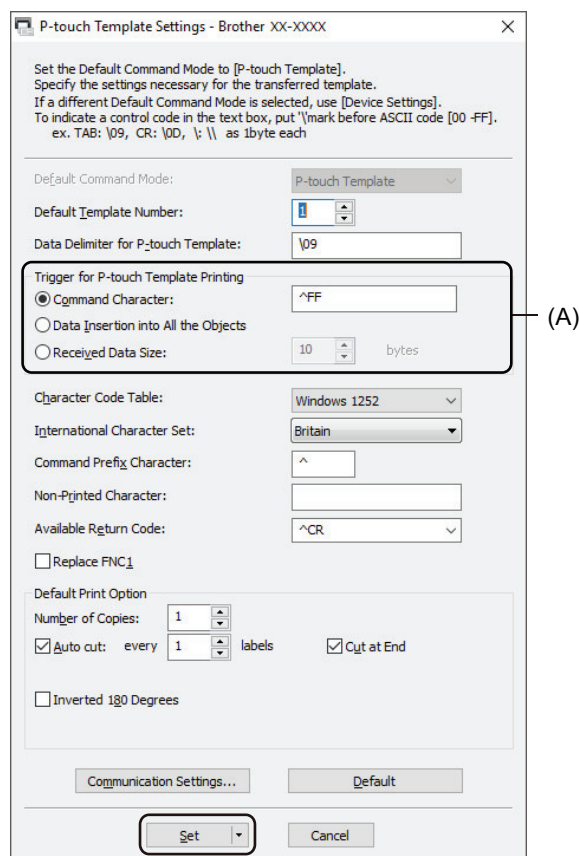

- Per impostazione predefinita, la stampa che inizia con il codice "^FF" viene scansionata da un codice a barre tramite uno scanner di codici a barre. (Questa impostazione può essere modificata con le impostazioni evidenziate con A nell'immagine precedente.)

Se si seleziona l'opzione **Received Data Size (Dimensioni dei dati ricevuti)** con l'indicazione del numero di byte, il modello verrà stampato dopo che è stata eseguita la scansione del numero di byte indicato.

- Poiché la modalità di stampa viene riportata alla modalità raster ogni volta che si stampa dal computer, è necessario modificare nuovamente la modalità del modello.
- Se si spegne e si riaccende la stampante, questa si avvia in modalità modello.



Informazioni correlate

- Stampa di etichette mediante uno scanner di codici a barre o altri dispositivi (P-touch Template)

Collegamento della stampante a uno scanner di codici a barre tramite Bluetooth (Windows)

Si consiglia di utilizzare uno scanner di codici a barre affidabile e di qualità elevata e di verificare le specifiche dello scanner prima di scegliere uno specifico modello.

Criteri consigliati per la selezione dello scanner di codici a barre: modelli di Bluetooth versione 2.1 + EDR (Classe 1) che supportano i profili SPP od OPP



- Per la modalità P-touch Template, è necessario per prima cosa scaricare i modelli da un computer alla stampante, utilizzando P-touch Transfer Manager.
- Lo scanner di codici a barre deve essere programmato in modo da utilizzare la tastiera inglese. Per i principianti, lo scanner di codici a barre deve essere programmato in modo da scansionare i dati senza alcun prefisso o suffisso. Gli utenti con competenze avanzate possono scansionare i caratteri del prefisso e del suffisso e utilizzarli come comandi con la stampante per creare modelli personalizzati.
- Per ulteriori informazioni su come utilizzare e programmare un modello di scanner di codici a barre specifico, contattare il produttore.
- Seguire i suggerimenti del produttore dei dispositivi Bluetooth in uso, come gli scanner di codici a barre, e installare l'eventuale hardware e software necessario.
- Le impostazioni per la connessione Bluetooth vengono salvate anche dopo che la stampante è stata spenta.

1. Premere **Menu**.
2. Premere ▲ o ▼ per selezionare quanto segue:
 - a. Selezionare [Bluetooth]. Premere **OK**.
 - b. Selezionare [Bluetooth (acc/spe)]. Premere **OK**.
3. Premere ▲ o ▼ per selezionare [Accesa]. Premere **OK**.

✖ viene visualizzato sul display LCD.

4. Abbinare la stampante allo scanner di codici a barre tramite Bluetooth.

Se viene richiesto il codice PIN della stampante, il PIN predefinito è costituito dalle ultime quattro cifre del numero di serie del prodotto. Il codice PIN può essere modificato utilizzando lo Strumento di impostazione della stampante.

- Se la casella di controllo **Richiedi impostazioni SSP (Secure Simple Pairing) durante l'associazione** non è selezionata nella scheda Bluetooth delle Impostazioni di comunicazione, sul display LCD viene visualizzata una passkey Bluetooth per un dispositivo Bluetooth e viene stabilita la connessione Bluetooth.
- Se la casella di controllo **Richiedi impostazioni SSP (Secure Simple Pairing) durante l'associazione** è selezionata nella scheda Bluetooth delle Impostazioni di comunicazione, sul display LCD viene visualizzata una passkey Bluetooth. Premere **OK** sulla stampante. Quando la passkey Bluetooth visualizzata viene immessa nel dispositivo Bluetooth, la connessione Bluetooth viene stabilita.

Una volta stabilita la connessione, la stampante resta collegata fino a quando viene spenta; in questo modo si evita che si colleghi a un altro dispositivo.



Informazioni correlate

- [Stampa di etichette mediante uno scanner di codici a barre o altri dispositivi \(P-touch Template\)](#)

Collegamento della stampante a uno scanner di codici a barre mediante interfaccia host USB

Si consiglia di utilizzare uno scanner di codici a barre affidabile e di qualità elevata e di verificare le specifiche dello scanner prima di scegliere uno specifico modello.

Criteri consigliati per la selezione dello scanner di codici a barre: modelli classe HID identificati come tastiera



- Per la modalità P-touch Template, è necessario per prima cosa scaricare i modelli da un computer alla stampante, utilizzando P-touch Transfer Manager.
 - Lo scanner di codici a barre deve essere programmato in modo da utilizzare la tastiera inglese. Per i principianti, lo scanner di codici a barre deve essere programmato in modo da scansionare i dati senza alcun prefisso o suffisso. Gli utenti con competenze avanzate possono scansionare i caratteri del prefisso e del suffisso e utilizzarli come comandi con la stampante per creare modelli personalizzati.
 - Per ulteriori informazioni su come utilizzare e programmare un modello di scanner di codici a barre specifico, contattare il produttore.
-
- Collegare uno scanner di codici a barre alla porta host USB della stampante.



Informazioni correlate

- [Stampa di etichette mediante uno scanner di codici a barre o altri dispositivi \(P-touch Template\)](#)

Provare la funzione P-touch Template utilizzando l'elenco dei codice a barre

- Stampa di modelli trasferiti direttamente (stampa di modelli standard)
- Stampa di modelli trasferiti dopo la modifica (stampa di modelli avanzata)
- Stampa dei modelli collegati a un database (Stampa della ricerca nel database)
- Stampa dei modelli trasferiti con numerazione serializzata (Stampa con numerazione (numero serializzato))
- Elenco dei codici a barre per specificare le impostazioni

Stampa di modelli trasferiti direttamente (stampa di modelli standard)

È possibile scaricare modelli o immagini utilizzati frequentemente ed eseguire scansioni di codici a barre per selezionare quale stampare.

Esempio:



- Per informazioni sui codici a barre sottoposti a scansione con diverse impostazioni, ►► *Informazioni correlate*
- Gli oggetti raggruppati vengono convertiti e inviati sotto forma di immagine.

1. Utilizzare P-touch Transfer Manager per trasferire un modello o un layout etichetta dal computer alla stampante.
Informazioni più dettagliate ►► *Informazioni correlate*
2. Quando in P-touch Transfer Manager si trasferiscono dei dati alla cartella **Configurazioni**, selezionare la cartella contenente i dati che si desidera trasferire.



In **Configurazioni** è possibile aggiungere una cartella personalizzata e trascinare un modello trasferito nella cartella personalizzata così da gestire diversi set di modelli.

Quando in P-touch Transfer Manager si trasferisce un modello alla cartella **Configurazioni**, il numero Codice assegnato viene assegnato automaticamente.

- Per le attività di base, è possibile specificare un numero Codice assegnato compreso tra 1 e 10.
- Per le operazioni avanzate, è possibile specificare un numero Codice assegnato compreso tra 1 e 255 per qualsiasi modello scaricato sulla stampante, ma per selezionare e stampare tale codice, è necessario eseguire la scansione di diversi codici a barre.

Per ulteriori informazioni ►► *Manuale P-touch Template/ Comando di riferimento* (Manuale per il modello P-touch/Riferimento per i comandi, solo in inglese). È possibile scaricare l'ultima versione dal sito Web di supporto Brother alla pagina support.brother.com/manuals.

3. Selezionare il modello trasferito e fare clic su **Trasferisci** per scaricare il modello sul numero Codice assegnato relativo alla stampante.
4. Eseguire la scansione del seguente codice a barre:
 - Comando P-touch Template (inizializzare + iniziare a specificare le impostazioni)



Escia3^II

5. Nel seguente elenco di codici a barre, eseguire la scansione di tutti i codici a barre per inviare un comando o un'impostazione alla stampante:
 - Impostazioni di base

Taglio automatico attivato (taglio dopo ogni etichetta)
+ Taglia alla fine attivato



^c01011

Taglio automatico attivato (taglio dopo ogni due
etichette) + Taglia alla fine attivato



^c01021

Taglio automatico disattivato + Taglia alla fine attivato  ^C00001	Taglio automatico disattivato + Taglia alla fine disattivato  ^C00000
Numero di copie  ^CN	



- È possibile configurare le impostazioni con più comandi.
- Se non viene configurata alcuna impostazione tramite la scansione dei comandi dei codici a barre, viene stampato un modello utilizzando le impostazioni P-touch Template. Le impostazioni di P-touch Template predefinite prevedono la stampa di una copia singola con la funzione Taglio automatico attivata.
 Per ulteriori informazioni sulle impostazioni di P-touch Template >> *Manuale P-touch Template/ Comando di riferimento* (Manuale per il modello P-touch/Riferimento per i comandi, solo in inglese). È possibile scaricare l'ultima versione dal sito Web di supporto Brother alla pagina support.brother.com/manuals.

6. Specificare il numero di copie desiderate.
- a. Eseguire la scansione del seguente codice a barre:



Numero di copie



- b. Eseguire la scansione dei seguenti codici a barre per specificare un numero a tre cifre:
 Esempio:

Specificare i numeri eseguendo una scansione dei seguenti codici a barre: 7; [0][0][7], 15; [0][1][5]

- Per l'immissione dei numeri



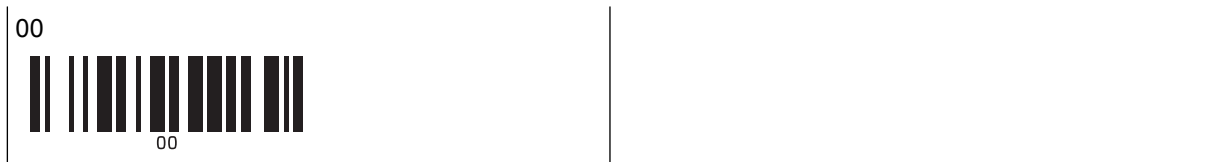

1  1	2  2
3  3	4  4
5  5	6  6
7  7	8  8
9  9	0  0



Ripetere questi passaggi per cambiare le impostazioni per il numero di copie.

7. Eseguire la scansione dei codici a barre con lo stesso numero come Codice assegnato del layout di etichetta desiderato:

- Numero modello predefinito

<p>Modello predefinito 1</p>  <p>^TS001^FF</p>	<p>Modello predefinito 2</p>  <p>^TS002^FF</p>
<p>Modello predefinito 3</p>  <p>^TS003^FF</p>	<p>Modello predefinito 4</p>  <p>^TS004^FF</p>
<p>Modello predefinito 5</p>  <p>^TS005^FF</p>	<p>Modello predefinito 6</p>  <p>^TS006^FF</p>
<p>Modello predefinito 7</p>  <p>^TS007^FF</p>	<p>Modello predefinito 8</p>  <p>^TS008^FF</p>
<p>Modello predefinito 9</p>  <p>^TS009^FF</p>	<p>Modello predefinito 10</p>  <p>^TS010^FF</p>

L'etichetta specificata viene stampata.



Informazioni correlate

- [Provare la funzione P-touch Template utilizzando l'elenco dei codice a barre](#)
 - [Blocco delle etichette per la modifica](#)

Argomenti correlati:

- [Elenco dei codici a barre per specificare le impostazioni](#)
- [Trasferimento di modelli dal computer alla stampante \(Windows\)](#)

▲ [Pagina Iniziale](#) > [Stampa di etichette mediante uno scanner di codici a barre o altri dispositivi \(P-touch Template\)](#) > [Provare la funzione P-touch Template utilizzando l'elenco dei codice a barre](#) > [Stampa di modelli trasferiti direttamente \(stampa di modelli standard\)](#) > **Blocco delle etichette per la modifica**

Blocco delle etichette per la modifica

Per proteggere i modelli utilizzati con maggiore frequenza da modifiche non desiderate, convertire un oggetto di testo nel layout etichetta in immagine. Dopo avere convertito un layout etichetta in immagine, il testo non può essere modificato.

1. Nella finestra del layout di P-touch Editor, fare clic con il pulsante destro del mouse sull'oggetto di testo, quindi fare clic su **Proprietà**.
2. Fare clic sulla scheda **Estese**, quindi selezionare la casella di controllo **Proteggi testo dalle modifiche**.



- Se la scheda **Estese** non viene visualizzata, fare clic su **Strumenti** > **Opzioni** > **Generali**, quindi selezionare la casella di controllo **Visualizza schede estese delle proprietà oggetto** nella sezione **Altri**.
- Quando la casella di controllo **Proteggi testo dalle modifiche** viene deselezionata, l'oggetto viene riconvertito in testo modificabile.



Informazioni correlate

- [Stampa di modelli trasferiti direttamente \(stampa di modelli standard\)](#)

Stampa di modelli trasferiti dopo la modifica (stampa di modelli avanzata)

È possibile scaricare un modello ed eseguire la scansione di un codice a barre per stampare una copia o inserire i dati scansionati in un modello differente.



- Per informazioni sui codici a barre sottoposti a scansione con diverse impostazioni, ►► *Informazioni correlate*
- Se un codice a barre presenta un protocollo diverso rispetto al modello di codici a barre già registrato con la stampante, potrebbe non essere possibile creare o stampare il codice a barre.
- In base ai modelli di scanner di codici a barre, è possibile che alcuni standard e protocolli per codici a barre non siano supportati dalla stampante in uso.

1. Utilizzare P-touch Transfer Manager per trasferire un modello o un layout etichetta dal computer alla stampante.

Informazioni più dettagliate ►► *Informazioni correlate*



NOTA

È importante progettare un modello in modo che soddisfi i requisiti di simbologia o protocollo del codice a barre e, in particolare, fare in modo che la dimensione dell'etichetta e la posizione del codice a barre sull'etichetta siano adatti al numero massimo e al tipo di caratteri inseriti tramite lo scanner di codici a barre. Un codice a barre nel modello non potrà essere creato o sottoposto a scansione se il codice a barre con i dati inseriti non rientra completamente all'interno dell'area dell'immagine stampabile dell'etichetta.

2. Quando in P-touch Transfer Manager si trasferiscono dei dati alla cartella **Configurazioni**, selezionare la cartella contenente i dati che si desidera trasferire.



In **Configurazioni** è possibile aggiungere una cartella personalizzata e trascinare un modello trasferito nella cartella personalizzata così da gestire diversi set di modelli.

Quando in P-touch Transfer Manager si trasferisce un modello alla cartella **Configurazioni**, il numero Codice assegnato viene assegnato automaticamente.

È possibile specificare un numero Codice assegnato compreso tra 1 e 10 per qualsiasi modello scaricato sulla stampante.

3. Selezionare il modello trasferito e fare clic su **Trasferisci** per scaricare il modello sul numero Codice assegnato relativo alla stampante.
4. Eseguire la scansione del seguente codice a barre:
 - Comando P-touch Template (inizializzare + iniziare a specificare le impostazioni)



5. Nel seguente elenco di codici a barre, eseguire la scansione di tutti i codici a barre per inviare un comando o un'impostazione alla stampante:

- Impostazioni di base

<p>Taglio automatico attivato (taglio dopo ogni etichetta) + Taglia alla fine attivato</p>  <p style="text-align: center;">^c01011</p>	<p>Taglio automatico attivato (taglio dopo ogni due etichette) + Taglia alla fine attivato</p>  <p style="text-align: center;">^c01021</p>
<p>Taglio automatico disattivato + Taglia alla fine attivato</p>  <p style="text-align: center;">^c00001</p>	<p>Taglio automatico disattivato + Taglia alla fine disattivato</p>  <p style="text-align: center;">^c00000</p>
<p>Numero di copie</p>  <p style="text-align: center;">^cN</p>	



- È possibile configurare le impostazioni con più comandi.
- Se non viene configurata alcuna impostazione tramite la scansione dei comandi dei codici a barre, viene stampato un modello utilizzando le impostazioni P-touch Template. Le impostazioni di P-touch Template predefinite prevedono la stampa di una copia singola con la funzione Taglio automatico attivata.

Per ulteriori informazioni sulle impostazioni di P-touch Template >> *Manuale P-touch Template/ Comando di riferimento* (Manuale per il modello P-touch/Riferimento per i comandi, solo in inglese). È possibile scaricare l'ultima versione dal sito Web di supporto Brother alla pagina support.brother.com/manuals.

6. Specificare il numero di copie desiderate.

- a. Eseguire la scansione del seguente codice a barre:

Numero di copie









- b. Eseguire la scansione dei seguenti codici a barre per specificare un numero a tre cifre:

Esempio:

Specificare i numeri eseguendo una scansione dei seguenti codici a barre: 7; [0][0][7], 15; [0][1][5]

- Per l'immissione dei numeri

<p>1</p>  <p style="text-align: center;">1</p>	<p>2</p>  <p style="text-align: center;">2</p>
<p>3</p>  <p style="text-align: center;">3</p>	<p>4</p>  <p style="text-align: center;">4</p>
<p>5</p>  <p style="text-align: center;">5</p>	<p>6</p>  <p style="text-align: center;">6</p>

7  7	8  8
9  9	0  0
00  00	



Ripetere questi passaggi per cambiare le impostazioni per il numero di copie.

7. Eseguire la scansione del seguente codice a barre:

- Seleziona modello













8. Eseguire la scansione dei seguenti codici a barre con lo stesso numero (di tre cifre) utilizzato in Codice assegnato per il modello scaricato da stampare:

Esempio:

Specificare i numeri eseguendo una scansione dei seguenti codici a barre: 7; [0][0][7], 15; [0][1][5]

- Per l'immissione dei numeri

1  1	2  2
3  3	4  4
5  5	6  6
7  7	8  8
9  9	0  0
00  00	

Al termine della scansione dei numeri di tre cifre, verrà selezionato il modello scaricato.



È possibile utilizzare P-touch Editor per creare e stampare un'etichetta con un singolo codice a barre.

Esempio:



9. Eseguire la scansione di un codice a barre contenente i dati da inserire nell'oggetto codice a barre nel modello scaricato selezionato.

Esempio:



10. Eseguire la scansione del seguente codice a barre per inviare il comando e avviare la stampa:

- Inizia a stampare



Il codice a barre nel modello stampato contiene i dati dal codice a barre scansionato.

Esempio:



Informazioni correlate

- [Provare la funzione P-touch Template utilizzando l'elenco dei codice a barre](#)

Argomenti correlati:

- [Elenco dei codici a barre per specificare le impostazioni](#)
- [Trasferimento di modelli dal computer alla stampante \(Windows\)](#)

Stampa dei modelli collegati a un database (Stampa della ricerca nel database)

È possibile scaricare un database collegato a un modello ed eseguire la scansione di un codice a barre da usare come parola chiave per trovare un record contenente tale parola chiave e infine inserire il record nel modello da stampare.



- Per informazioni sui codici a barre sottoposti a scansione con diverse impostazioni, ►► *Informazioni correlate*
- Nella stampante la colonna più a sinistra (A) di un database collegato scaricato è riservata a questa operazione; la parola chiave scansionata da un codice a barre, pertanto, deve trovarsi in questa colonna del database.
- Affinché la stampante possa trovare correttamente le parole chiave, i dati presenti nella colonna più a sinistra (A) devono corrispondere esattamente alle parole chiave scansionate da un codice a barre.
- Poiché P-touch Editor e la stampante possono leggere una sola linea di dati in ogni campo di un database collegato, non è consigliabile utilizzare dei database con due o più linee di dati nella colonna più a sinistra (A).

1. Utilizzare P-touch Editor per creare un modello e collegarsi al file di un database.



- È possibile collegare a un testo e a oggetti codice a barre del modello tutte le colonne necessarie.
- Assicurarsi che nella colonna più a sinistra (A) siano presenti le parole chiave, ma non collegare nessun oggetto testo o codice a barre nel modello al campo (A) se non è necessario inserire i dati nell'etichetta stampata.



- Per maggiori informazioni su come specificare le impostazioni, consultare il menu **Guida di P-touch Editor**.

2. Utilizzare P-touch Transfer Manager per trasferire un modello o un layout etichetta dal computer alla stampante.

Per ulteriori informazioni ►► *Informazioni correlate*

Verrà trasferito anche il file di database collegato.

Quando in P-touch Transfer Manager si trasferisce un modello alla cartella **Configurazioni**, il numero Codice assegnato viene assegnato automaticamente.



In **Configurazioni** è possibile aggiungere una cartella personalizzata e trascinare un modello trasferito nella cartella personalizzata così da gestire diversi set di modelli.

3. Selezionare il modello trasferito e fare clic su **Trasferisci** per scaricare il modello sul numero Codice assegnato relativo alla stampante.

4. Eseguire la scansione del seguente codice a barre:

- Comando P-touch Template (inizializzare + iniziare a specificare le impostazioni)



5. Nel seguente elenco di codici a barre, eseguire la scansione di tutti i codici a barre per inviare un comando o un'impostazione alla stampante:

- Impostazioni di base

<p>Taglio automatico attivato (taglio dopo ogni etichetta) + Taglia alla fine attivato</p>  <p>^c01011</p>	<p>Taglio automatico attivato (taglio dopo ogni due etichette) + Taglia alla fine attivato</p>  <p>^c01021</p>
<p>Taglio automatico disattivato + Taglia alla fine attivato</p>  <p>^c00001</p>	<p>Taglio automatico disattivato + Taglia alla fine disattivato</p>  <p>^c00000</p>
<p>Numero di copie</p>  <p>^cN</p>	



- È possibile configurare le impostazioni con più comandi.
- Se non viene configurata alcuna impostazione tramite la scansione dei comandi dei codici a barre, viene stampato un modello utilizzando le impostazioni P-touch Template. Le impostazioni di P-touch Template predefinite prevedono la stampa di una copia singola con la funzione Taglio automatico attivata.
Per ulteriori informazioni sulle impostazioni di P-touch Template >> *Manuale P-touch Template/ Comando di riferimento* (Manuale per il modello P-touch/Riferimento per i comandi, solo in inglese). È possibile scaricare l'ultima versione dal sito Web di supporto Brother alla pagina support.brother.com/manuals.

6. Specificare il numero di copie desiderate.

- a. Eseguire la scansione del seguente codice a barre:

Numero di copie







- b. Eseguire la scansione dei seguenti codici a barre per specificare un numero a tre cifre:

Esempio:

Specificare i numeri eseguendo una scansione dei seguenti codici a barre: 7; [0][0][7], 15; [0][1][5]

- Per l'immissione dei numeri

<p>1</p>  <p>1</p>	<p>2</p>  <p>2</p>
<p>3</p>  <p>3</p>	<p>4</p>  <p>4</p>
<p>5</p>  <p>5</p>	<p>6</p>  <p>6</p>

7  7	8  8
9  9	0  0
00  00	



Ripetere questi passaggi per cambiare le impostazioni per il numero di copie.

7. Eseguire la scansione del seguente codice a barre:

- Seleziona modello













8. Eseguire la scansione dei seguenti codici a barre con lo stesso numero (di tre cifre) utilizzato in Codice assegnato per il modello scaricato da stampare:

Esempio:

Specificare i numeri eseguendo una scansione dei seguenti codici a barre: 7; [0][0][7], 15; [0][1][5]

- Per l'immissione dei numeri

1  1	2  2
3  3	4  4
5  5	6  6
7  7	8  8
9  9	0  0
00  00	

Al termine della scansione dei numeri di tre cifre, verrà selezionato il modello scaricato.



È possibile utilizzare P-touch Editor per creare e stampare un'etichetta con un singolo codice a barre.

Esempio:



9. Eseguire la scansione di un codice a barre contenente la parola chiave da ricercare nel database scaricato.

Esempio:



10. Eseguire la scansione del seguente codice a barre così da inviare il comando di avvio della ricerca, nel database scaricato, della parola chiave di cui si è eseguita la scansione:

- Delimitatore



11. Eseguire la scansione del seguente codice a barre per inviare il comando e avviare la stampa:

- Inizia a stampare



È possibile utilizzare P-touch Editor per creare e stampare un'etichetta con un singolo codice a barre.

Esempio:



La stampante stamperà il modello con i dati prelevati dal record di database corrispondente alla parola chiave di cui viene eseguita la scansione.



Informazioni correlate

- [Provare la funzione P-touch Template utilizzando l'elenco dei codice a barre](#)

Argomenti correlati:

- [Elenco dei codici a barre per specificare le impostazioni](#)
- [Trasferimento di modelli dal computer alla stampante \(Windows\)](#)

Stampa dei modelli trasferiti con numerazione serializzata (Stampa con numerazione (numero serializzato))

Quando si stampano modelli scaricati, è possibile incrementare un massimo di 999 copie di numeri testo o codici a barre. Selezionare gli oggetti testo o codice a barre da incrementare durante la stampa.

>> Numerazione del testo (Serializzazione)

>> Numerazione del codice a barre (Serializzazione)

>> Operazioni avanzate di Stampa con numerazione (Serializzazione)

Numerazione del testo (Serializzazione)

1. Utilizzare P-touch Editor per creare o aprire un modello e selezionare un oggetto testo da incrementare durante la stampa.

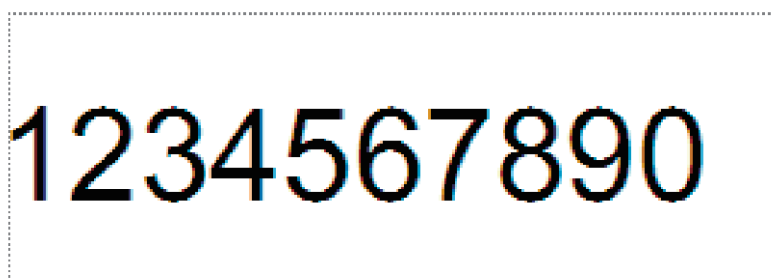

2. Evidenziare o trascinare il cursore su un gruppo di numeri e lettere all'interno dell'oggetto testo che si desidera incrementare (massimo 15).

Il gruppo selezionato è chiamato campo Numerazione.

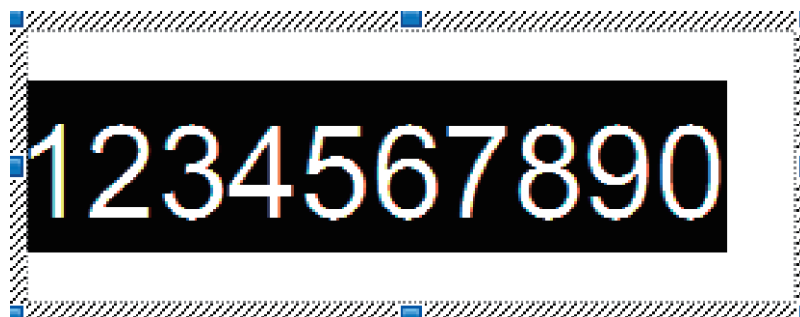

3. Fare clic con il pulsante destro del mouse sul campo Numerazione e selezionare l'opzione **Numerazione**.

Numerazione del codice a barre (Serializzazione)

1. Utilizzare P-touch Editor per creare o aprire un modello e selezionare un oggetto codice a barre da incrementare durante la stampa.
2. Fare clic con il pulsante destro del mouse sull'oggetto codice a barre e selezionare l'opzione **Proprietà**. Viene visualizzata la finestra di dialogo Proprietà codice a barre.

Proprietà - Codice a barre

Input Protocollo Imposta Posizione Estese

Protocollo: CODE39 Numerazione

Numero caratteri: Auto

Dati:

1234567890

OK Annulla

3. Evidenziare o trascinare il cursore su un gruppo di numeri e lettere all'interno dell'oggetto codice a barre che si desidera incrementare (massimo 15).

Il gruppo selezionato è chiamato campo Numerazione.

Proprietà - Codice a barre

Input Protocollo Imposta Posizione Estese

Protocollo: CODE39 Numerazione

Numero caratteri: Auto

Dati:

1234567890

OK Annulla



Dopo aver evidenziato un gruppo di numeri e lettere, il pulsante **Numerazione** si attiva.

4. Fare clic sul pulsante **Numerazione**, quindi su **OK**.

Operazioni avanzate di Stampa con numerazione (Serializzazione)

1. Utilizzare P-touch Transfer Manager per trasferire un modello o un layout etichetta dal computer alla stampante.

Per ulteriori informazioni >> *Informazioni correlate*

2. Eseguire la scansione del seguente codice a barre:

- Numero di copie copie



3. Eseguire la scansione dei seguenti codici a barre indicando il numero di copie da stampare (tre cifre):

Esempio:

Per stampare cinque copie, specificare il numero a tre cifre, scansionando i codici a barre relativi a [0][0][5].

- Per l'immissione dei numeri

1  1	2  2
3  3	4  4
5  5	6  6
7  7	8  8
9  9	0  0
00  00	

4. Per avviare la stampa, seguire le procedure del funzionamento di base nella modalità P-touch Template.



- Il campo Numerazione verrà incrementato di un numero o una lettera alla stampa di ogni etichetta e il conteggio verrà salvato in modo permanente sulla stampante.
- Per riportare il conteggio di un oggetto testo o codice a barre al valore originale, eseguire la scansione del seguente codice a barre:

- Inizializza dati modello





Informazioni correlate

- Provare la funzione P-touch Template utilizzando l'elenco dei codice a barre

Argomenti correlati:

- Elenco dei codici a barre per specificare le impostazioni
- Trasferimento di modelli dal computer alla stampante (Windows)

Elenco dei codici a barre per specificare le impostazioni



- Quando si utilizzano i codici a barre in questo elenco, impostare le opzioni **Trigger for P-touch Template Printing (Trigger per la stampa di P-touch Template)** e **Command Prefix Character (Carattere prefisso comando)** sui valori di fabbrica nello strumento Impostazione P-touch Template.
- Verificare che i codici a barre vengano stampati ad alta risoluzione in modo che lo scanner di codici a barre possa leggerli correttamente per stampare le etichette desiderate.

- Comando P-touch Template (inizializzare + iniziare a specificare le impostazioni)



Esc]ia3^II





- Impostazioni di base

Taglio automatico attivato (taglio dopo ogni etichetta) + Taglia alla fine attivato  ^c01011	Taglio automatico attivato (taglio dopo ogni due etichette) + Taglia alla fine attivato  ^c01021
Taglio automatico disattivato + Taglia alla fine attivato  ^c00001	Taglio automatico disattivato + Taglia alla fine disattivato  ^c00000
Numero di copie  ^CN	











- Per l'immissione dei numeri

Consentono di specificare il numero di copie stampate e quando selezionare un numero di modello. Eseguire la scansione dei codici a barre per specificare un numero di tre cifre, come [0][0][7] o [0][1][5]. L'impostazione viene applicata quando sono state specificate tre cifre. Per modificare le impostazioni, eseguire di nuovo la scansione del codice a barre "Numero di copie" quando si cambia il numero di copie, oppure eseguire di nuovo la scansione del codice a barre "Seleziona modello" quando si cambia il numero di modello, quindi eseguire la scansione dei codici a barre per il nuovo numero a tre cifre.

1  1	2  2
3  3	4  4
5  5	6  6

7  7	8  8
9  9	0  0
00  00	

- Numero modello predefinito

Modello predefinito 1  ^TS001^FF	Modello predefinito 2  ^TS002^FF
Modello predefinito 3  ^TS003^FF	Modello predefinito 4  ^TS004^FF
Modello predefinito 5  ^TS005^FF	Modello predefinito 6  ^TS006^FF
Modello predefinito 7  ^TS007^FF	Modello predefinito 8  ^TS008^FF
Modello predefinito 9  ^TS009^FF	Modello predefinito 10  ^TS010^FF

- Selezione modello



- Numero di copie copie



- Delimitatore



- Inizializza dati modello



^ID

- Inizia a stampare



^FF



Informazioni correlate

- [Provare la funzione P-touch Template utilizzando l'elenco dei codice a barre](#)
-

Stampa di etichette mediante dispositivi mobili

- [Installazione delle applicazioni mobili](#)
- [Connettere la stampante a un dispositivo mobile](#)
- [Trasferimento dei modelli creati su un creazione alla stampante mediante un dispositivo mobile](#)

Installazione delle applicazioni mobili

Brother offre diverse applicazioni utilizzabili con la stampante, comprese quelle che consentono di stampare direttamente da iPhone, iPad e iPod touch o da un dispositivo mobile Android™ e quelle che permettono il trasferimento wireless di dati, come modelli, simboli e database creati usando un computer, sulla stampante autonoma.

- Scaricare queste applicazioni Brother gratuitamente da Google Play o dall'App Store:

Applicazione	Funzioni
SDK stampa	Scaricare il kit di sviluppo del software (SDK, Software Development Kit) dal Brother Developer Center (brother.com/product/dev).
Mobile Transfer Express	L'applicazione permette di utilizzare un dispositivo mobile per scaricare database e dati di etichette, creati su un computer con P-touch Editor e salvati su un servizio cloud, e di inviarli alla stampante.
Mobile Deploy	Consente di eseguire gli aggiornamenti delle impostazioni e del firmware delle stampanti tramite un dispositivo mobile. Il software invia alle stampanti di destinazione i file di aggiornamento della stampante precaricati su DropBox o su un server HTTP(S).

✓ Informazioni correlate

- [Stampa di etichette mediante dispositivi mobili](#)

Connettere la stampante a un dispositivo mobile

>> [Connessione tramite Wireless Direct](#)

>> [Connessione tramite Bluetooth](#)

Connessione tramite Wireless Direct

- Quando si utilizza un dispositivo mobile, modificare le impostazioni necessarie utilizzando l'applicazione prima della stampa. Le impostazioni variano in base all'applicazione.
- Prima di collegare un dispositivo mobile, è possibile specificare le impostazioni dettagliate collegando la stampante a un computer e utilizzando lo Strumento di impostazione della stampante.
- Per collegare, è necessario un cavo USB (venduto separatamente).

1. Impostare la stampante in modalità Wireless Direct utilizzando una delle seguenti opzioni, quindi collegare la stampante al computer utilizzando un cavo USB:

- Dal menu LCD:
 - a. Premere **Menu**.
 - b. Premere ▲ o ▼ per selezionare quanto segue:
 - i. Selezionare [WLAN]. Premere **OK**.
 - ii. Selezionare [WLAN (acc/spe)]. Premere **OK**.
 - c. Premere ▲ o ▼ per selezionare [Attiv.]. Premere **OK**.
 - d. Premere ▲ o ▼ per selezionare quanto segue:
 - i. Selezionare [WLAN]. Premere **OK**.
 - ii. Selezionare [Modalità rete]. Premere **OK**.
 - e. Premere ▲ o ▼ per selezionare [Modalità Direct]. Premere **OK**.

 viene visualizzato sul display LCD.

- Utilizzando un computer Windows:
 - a. Avviare **Printer Setting Tool** sul computer in uso.
 - b. Fare clic sul pulsante **Impostazioni di comunicazione**.
 - c. Fare clic su **Generale > Impostazioni di comunicazione**.
 - d. Verificare che l'opzione **Infrastruttura e Wireless Direct** o **Wireless Direct** sia selezionata per l'impostazione **Interfaccia selezionata**, quindi confermare la scheda **Wireless Direct**.
 - e. Fare clic su **Applica** per impostare la stampante sulla modalità Wireless Direct.
 - f. Chiudere lo Strumento di impostazione della stampante.



2. Dalla schermata delle impostazioni Wi-Fi del dispositivo mobile, selezionare l'SSID della rete wireless, l'SSID della stampante e immettere la password.



- Il valore SSID e la password predefiniti di fabbrica sono:
 - SSID: "DIRECT-*****_TD-4550DNWB" dove ***** rappresenta le ultime cinque cifre del numero di serie de prodotto.
 - Password: 455***** dove ***** rappresenta le ultime cinque cifre del numero di serie del prodotto.
- È possibile collegare la stampante a un dispositivo mobile nella modalità Infrastruttura tramite un punto di accesso/router wireless.

Se la stampante è collegata correttamente,  si trasforma in .

Connessione tramite Bluetooth

1. Premere **Menu**.
2. Premere ▲ o ▼ per selezionare quanto segue:
 - a. Selezionare [Bluetooth]. Premere **OK**.
 - b. Selezionare [Bluetooth (acc/spe)]. Premere **OK**.
3. Premere ▲ o ▼ per selezionare [Accesa]. Premere **OK**.
 viene visualizzato sul display LCD.
4. Dalla schermata delle impostazioni Bluetooth del dispositivo mobile, selezionare la stampante in uso.
Se la stampante è collegata correttamente,  si trasforma in .

Informazioni correlate

- [Stampa di etichette mediante dispositivi mobili](#)
-

Trasferimento dei modelli creati su un creazione alla stampante mediante un dispositivo mobile

Controllare che Mobile Transfer Express sia installato sul dispositivo mobile.

Utilizzare P-touch Transfer Manager per salvare i dati del modello creati utilizzando P-touch Editor, nel formato BLF e PDZ. È possibile usare Mobile Transfer Express per inviare il file salvato dal dispositivo mobile alla stampante e poi stamparlo.

1. Salvare i dati del modello usando P-touch Transfer Manager.



Per ulteriori informazioni ►► [Informazioni correlate](#)

2. Seguire uno di questi metodi per utilizzare un file con il dispositivo mobile:
 - Salvare il file usando un servizio di archiviazione cloud e sfruttare la funzione di condivisione del sistema operativo del dispositivo mobile per condividere il file.
 - Inviare il file come allegato e-mail dal computer al dispositivo mobile, quindi salvare il file sul dispositivo mobile.
3. Collegare la stampante al dispositivo mobile e avviare Mobile Transfer Express.
Vengono visualizzati i dati del modello.
4. Selezionare il modello da stampare, quindi trasferire il modello alla stampante.



Per scaricare un file da un servizio di archiviazione cloud al dispositivo mobile, è necessario collegare il dispositivo mobile con la modalità Infrastruttura. Se si collega il dispositivo mobile alla stampante con la modalità Infrastruttura, si possono trasferire rapidamente i file scaricati (solo file BLF).



Informazioni correlate

- [Stampa di etichette mediante dispositivi mobili](#)

Argomenti correlati:

- [Creazione di file di trasferimento e di file pacchetto di trasferimento \(Windows\)](#)

Trasferimento dei modelli alla stampante (P-touch Transfer Manager) (Windows)

- [Trasferimento dei modelli alla stampante mediante P-touch Transfer Manager \(Windows\)](#)
- [Distribuire i modelli da trasferire agli utenti senza P-touch Transfer Manager \(Windows\)](#)

Trasferimento dei modelli alla stampante mediante P-touch Transfer Manager (Windows)

- [Note sull'uso di P-touch Transfer Manager \(Windows\)](#)
- [Trasferimento di modelli dal computer alla stampante \(Windows\)](#)
- [Backup dei modelli o di altri dati memorizzati nella stampante \(Windows\)](#)
- [Eliminazione di dati dalla stampante \(Windows\)](#)
- [Creazione di file di trasferimento e di file pacchetto di trasferimento \(Windows\)](#)

Note sull'uso di P-touch Transfer Manager (Windows)

Poiché alcune funzioni di P-touch Editor non sono disponibili sulla stampante, quando si usa P-touch Editor per creare modelli, tenere presente quanto segue.

È possibile controllare un'anteprima del modello stampato prima che il modello creato venga trasferito alla stampante.

Note sulla creazione di modelli

- Una parte del testo del modello trasferito alla stampante potrebbe essere stampata usando dimensioni di font e carattere simili caricate nella stampante. Di conseguenza, l'etichetta stampata potrebbe differire dall'immagine del modello creato in P-touch Editor.
- A seconda dell'impostazione dell'oggetto testo, le dimensioni dei caratteri potrebbero venire ridotte automaticamente oppure una parte del testo potrebbe non venire stampata. In tal caso, modificare l'impostazione dell'oggetto testo.
- Anche se con P-touch Editor gli stili dei caratteri possono essere applicati a singoli caratteri, essi possono essere applicati a un blocco di testo solo tramite la stampante. Inoltre, alcuni stili di caratteri non sono disponibili sulla stampante.
- Gli sfondi specificati con P-touch Editor non sono compatibili con la stampante.
- Un layout P-touch Editor che utilizza la funzione di stampa divisa (ingrandendo l'etichetta e stampandola su due o più etichette) non può essere trasferito.
- Viene stampata solo la porzione di etichetta all'interno dell'area stampabile.
- I campi che superano l'area di stampa potrebbero non venire stampati completamente.

Note sul trasferimento di modelli

- L'etichetta stampata potrebbe differire dall'immagine visualizzata nell'area di anteprima di P-touch Transfer Manager.
- Se un codice a barre bidimensionale non caricato nella stampante viene trasferito alla stampante, viene convertito in immagine. L'immagine del codice a barre convertito non può essere modificata.
- Tutti gli oggetti trasferiti che non possono essere modificati dalla stampante vengono convertiti in immagini.
- Gli oggetti raggruppati sono convertiti in una singola bitmap.

Note sul trasferimento dei dati diversi dai modelli

- Se il numero o l'ordine dei campi in un database viene modificato e solo il database (file CSV) viene trasferito per aggiornarlo, il database potrebbe non collegarsi correttamente con il modello. Inoltre, la prima riga di dati del file trasferito deve essere riconosciuta dalla stampante come "nomi di campo".
- I loghi, i simboli e la grafica scaricati sulla stampante vengono scalati automaticamente al font residente o a uno qualsiasi dei simboli residenti nella libreria.



Informazioni correlate

- [Trasferimento dei modelli alla stampante mediante P-touch Transfer Manager \(Windows\)](#)

▲ [Pagina Iniziale > Trasferimento dei modelli alla stampante \(P-touch Transfer Manager\)](#)
(Windows) > [Trasferimento dei modelli alla stampante mediante P-touch Transfer Manager](#)
(Windows) > [Trasferimento di modelli dal computer alla stampante \(Windows\)](#)

Trasferimento di modelli dal computer alla stampante (Windows)

È possibile trasferire modelli e altri dati alla stampante e salvare backup dei dati nel computer.

Per utilizzare P-touch Transfer Manager, è necessario trasferire prima i modelli creati in P-touch Editor su P-touch Transfer Manager.



Informazioni correlate

- [Trasferimento dei modelli alla stampante mediante P-touch Transfer Manager \(Windows\)](#)
 - [Trasferimento del modello a P-touch Transfer Manager \(Windows\)](#)
 - [Finestra principale di P-touch Transfer Manager \(Windows\)](#)
 - [Trasferire modelli o altri dati dal computer alla stampante \(Windows\)](#)

► Pagina Iniziale > Trasferimento dei modelli alla stampante (P-touch Transfer Manager)
(Windows) > Trasferimento dei modelli alla stampante mediante P-touch Transfer Manager
(Windows) > Trasferimento di modelli dal computer alla stampante (Windows) > Trasferimento del modello a P-touch Transfer Manager (Windows)

Trasferimento del modello a P-touch Transfer Manager (Windows)

1. Avviare P-touch Editor .

- **Windows 10/Windows Server 2016:**

Fare clic su **Start > Brother P-touch > P-touch Editor 5.2** o doppio clic sull'icona **P-touch Editor 5.2** sul desktop.

- **Windows 8/Windows 8.1/Windows Server 2012/Windows Server 2012 R2:**

Fare clic sull'icona **P-touch Editor 5.2** nella schermata **Applicazioni** oppure fare doppio clic sull'icona **P-touch Editor 5.2** sul desktop.

- **Windows 7/Windows Server 2008/Windows Server 2008 R2:**

Fare clic su **Fare clic per iniziare. > Tutti i programmi > Brother P-touch > P-touch Editor 5.2** o doppio clic sull'icona **P-touch Editor 5.2** sul desktop.

Si avvia P-touch Editor.

2. Aprire il modello desiderato o creare un layout etichetta.

3. Fare clic su **File > Trasferisci modello > Trasferisci**.

Viene visualizzata la finestra di P-touch Transfer Manager. Un modello viene trasferito nella cartella **Configurazioni**.

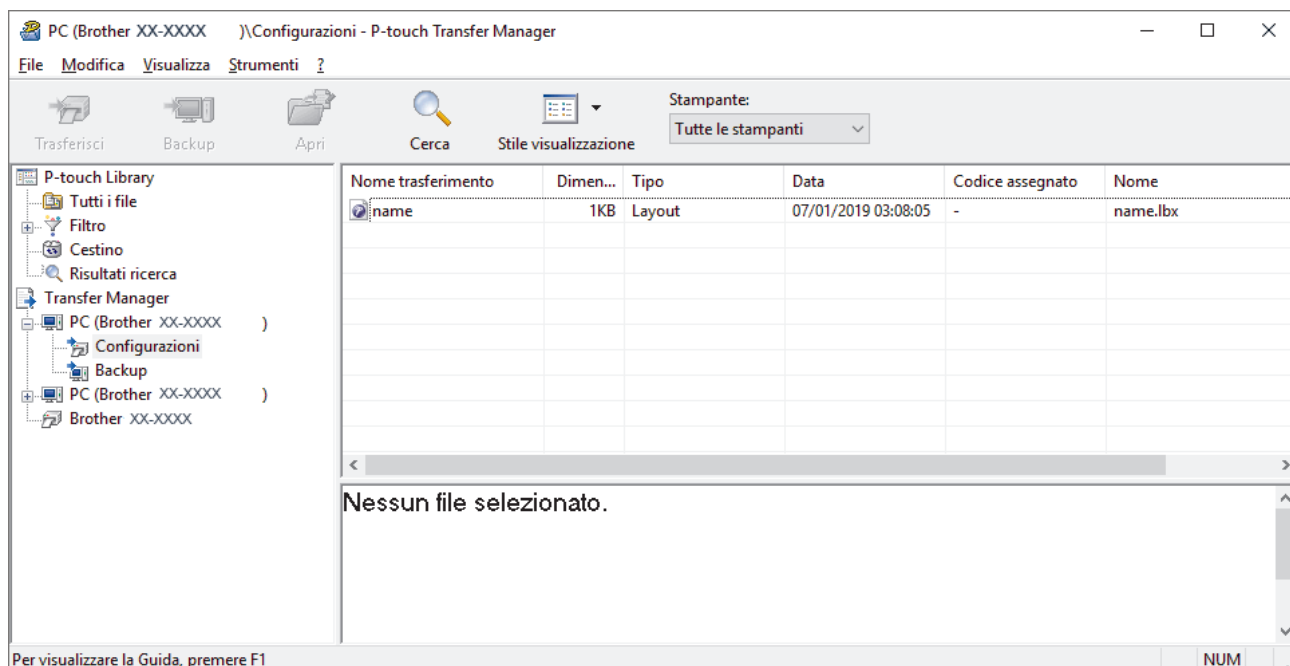

Informazioni correlate

- [Trasferimento di modelli dal computer alla stampante \(Windows\)](#)

[► Pagina Iniziale > Trasferimento dei modelli alla stampante \(P-touch Transfer Manager\)](#)
[\(Windows\) > Trasferimento dei modelli alla stampante mediante P-touch Transfer Manager](#)
[\(Windows\) > Trasferimento di modelli dal computer alla stampante \(Windows\) > Finestra principale di P-touch Transfer Manager \(Windows\)](#)

Finestra principale di P-touch Transfer Manager (Windows)

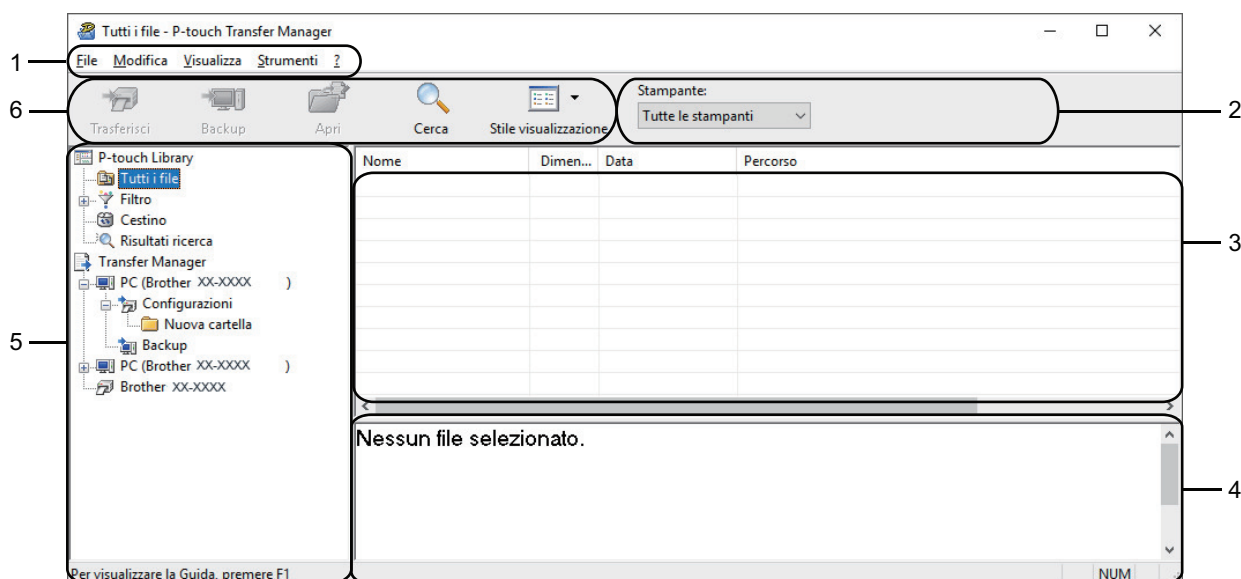

1. Barra dei menu

Consente di accedere ai diversi comandi, suddivisi per titolo del menu (menu **File**, **Modifica**, **Visualizza**, **Strumenti** e **?**) in base alle rispettive funzioni.

2. Area di selezione della stampante

Consente di selezionare una stampante su cui trasferire i dati. Quando si seleziona una stampante, nell'elenco dati vengono visualizzati solo i dati che è possibile inviare alla stampante selezionata.

3. Elenco modelli

Visualizza un elenco di modelli nella cartella selezionata.

4. Anteprima

Visualizza un'anteprima dei modelli contenuti nell'elenco modelli.



5. Elenco cartelle



Visualizza un elenco di cartelle e stampanti. Quando si seleziona una cartella, i modelli contenuti nella cartella selezionata vengono visualizzati nell'elenco modelli. Se si seleziona una stampante, vengono visualizzati i modelli correnti e altri dati memorizzati nella stampante.

6. Barra degli strumenti

Consente di accedere ai comandi di uso frequente.

Spiegazione delle icone della barra degli strumenti

Icona	Nome pulsante	Funzione
	Trasferisci	Trasferisce modelli e altri dati dal computer alla stampante.
	Salva file di trasferimento (Quando non è collegata una stampante)	Modifica il tipo di file dei dati da trasferire in altre applicazioni. Selezionare BLF per l'estensione del nome file quando si stampano le etichette utilizzando la modalità di archiviazione di massa (USB) o quando si trasferiscono i dati utilizzando BRAdmin Professional (LAN o Wi-Fi) o Mobile Transfer Express (Wi-Fi). Quando si trasferiscono dati tramite Transfer Express (USB), selezionare PDZ . Le interfacce disponibili variano a seconda del modello in uso.
	Backup	Recupera i modelli e altri dati memorizzati nella stampante e li salva sul computer.

Icona	Nome pulsante	Funzione
	Apri	Aprire il modello selezionato.
	Cerca	Esegue la ricerca di modelli e altri dati memorizzati in P-touch Library.
	Stile visualizzazione	Modifica lo stile di visualizzazione del file.



Informazioni correlate

- [Trasferimento di modelli dal computer alla stampante \(Windows\)](#)
-

► Pagina Iniziale > Trasferimento dei modelli alla stampante (P-touch Transfer Manager)
(Windows) > Trasferimento dei modelli alla stampante mediante P-touch Transfer Manager
(Windows) > Trasferimento di modelli dal computer alla stampante (Windows) > Trasferire modelli o altri dati dal computer alla stampante (Windows)

Trasferire modelli o altri dati dal computer alla stampante (Windows)

È possibile trasferire modelli, database e immagini dal computer alla stampante.



Per trasferire i modelli da un dispositivo mobile alla stampante, ►► [Informazioni correlate](#)

1. Collegare la stampante e il computer con un cavo USB, quindi accendere la stampante.

Il nome del modello della stampante viene visualizzato accanto all'icona della stampante nella visualizzazione cartella.

Se si seleziona una stampante nella visualizzazione cartella, vengono visualizzati i modelli correnti e altri dati memorizzati nella stampante.



Se una stampante è scollegata o offline, non viene elencata nella visualizzazione cartella.

2. Selezionare la stampante alla quale si desidera trasferire il modello o altri dati.

Nome trasferimento	Dimen...	Tipo	Stampante	Codice assegnato	Nome
name	1KB	Layout	Brother XX-XXXX	-	name.lbx
CD	1KB	Layout	Brother XX-XXXX	-	CD.lbx
address	1KB	Layout	Brother XX-XXXX	-	address.lbx

3. Fare clic con il pulsante destro del mouse sulla cartella **Configurazioni**, selezionare **Nuova**, quindi creare una nuova cartella.

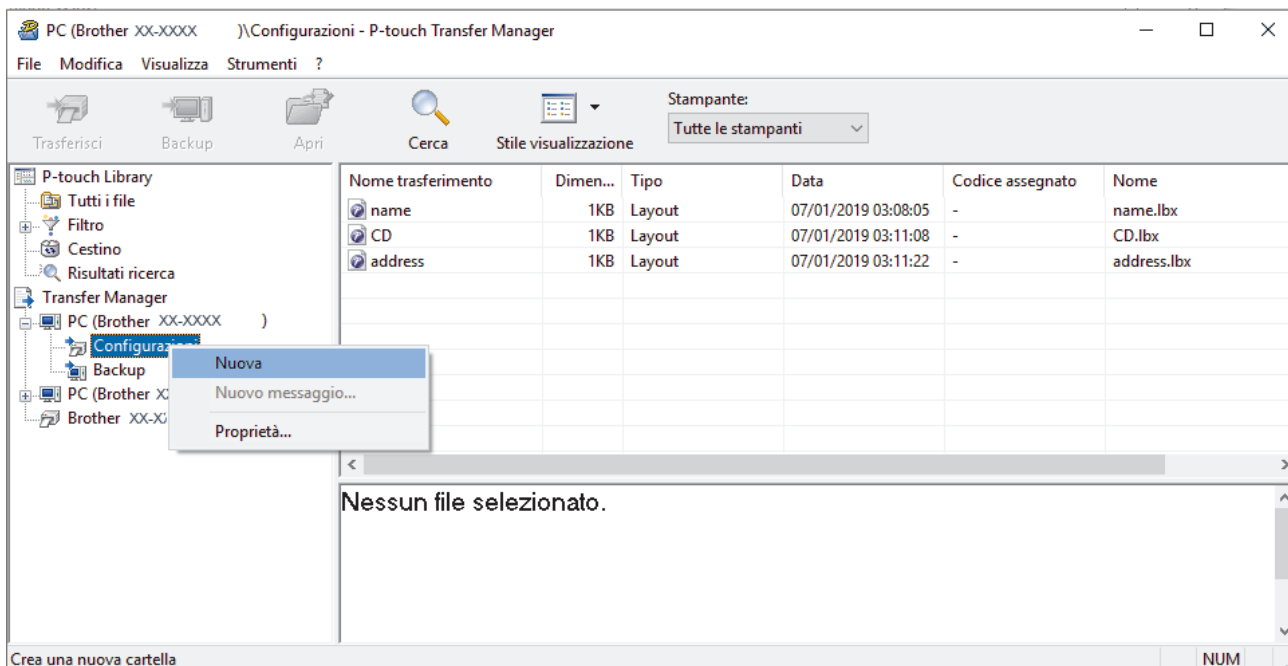

4. Effettuare una delle seguenti operazioni:

- Trascinare il modello o gli altri dati da trasferire nella nuova cartella.
- Per trasferire più modelli o altri dati, trascinare i file desiderati nella nuova cartella. Al momento del trasferimento della nuova cartella, a ogni file viene assegnato un numero chiave (posizione nella memoria della stampante).

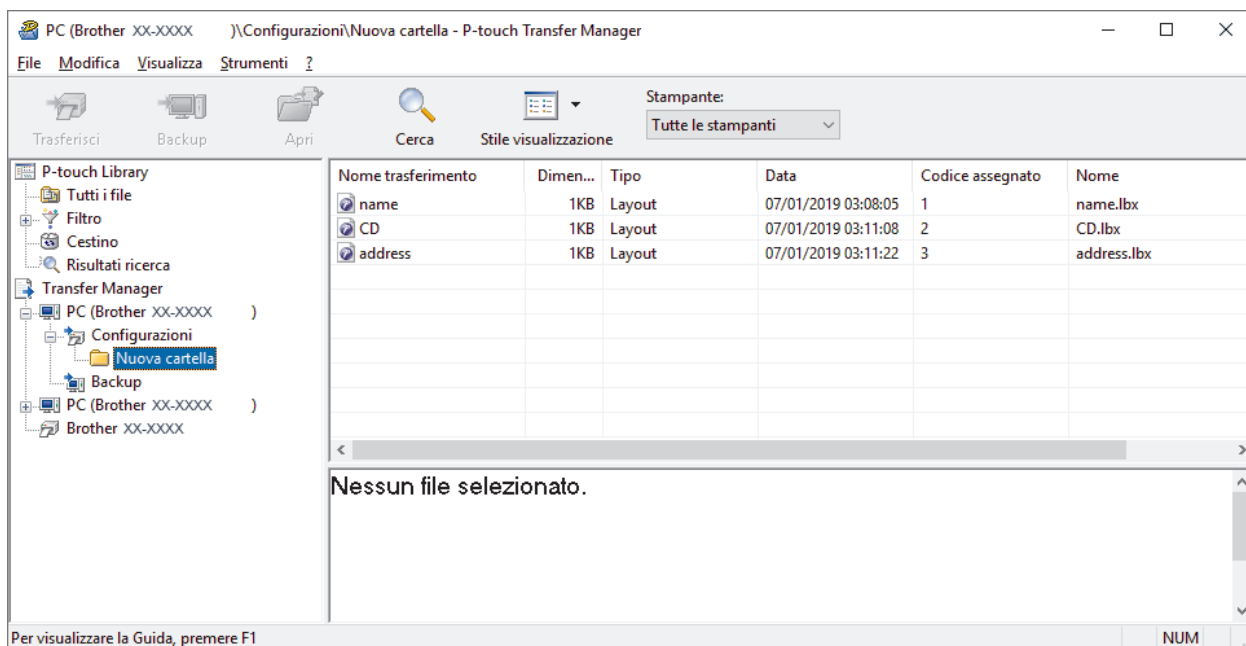

Tipo dati	Numero massimo di elementi trasferibili	Dettagli limitazione
Modello	255	Ciascun modello può contenere al massimo 255 oggetti.
Database	255	<ul style="list-style-type: none"> • Possono essere trasferiti solo i file CSV. • Ciascun file CSV può contenere al massimo 65.000 record.
Immagine (simboli trasferiti)	255	<ul style="list-style-type: none"> • È possibile trasferire solo file BMP. • Si consigliano i file BMP monocromatici. • La dimensione massima è 2560 x 2560 pixel. • Le immagini molto grandi possono essere ritagliate.



- È possibile verificare lo spazio disponibile nella memoria dei file di trasferimento stampando il report sulle impostazioni della stampante. Per verificare quanto spazio è disponibile, consultare **Available memory (Memoria disponibile)** nel report. Lo spazio disponibile visualizzato in **Available memory: ****B (Memoria disponibile: ****B)** potrebbe essere diverso dall'effettivo spazio disponibile.
- È possibile visualizzare i modelli e altri dati selezionando:
 - La cartella nella cartella **Configurazioni**
 - **Tutti i file**
 - Una delle categorie in **Filtro**, come ad esempio **Layout**

5. Per modificare il numero di chiave assegnato a un determinato elemento, fare clic con il pulsante destro del mouse sull'elemento, selezionare il menu **Codice assegnato**, quindi selezionare il numero chiave desiderato.

Nome trasferimento	Dimen...	Tipo	Data	Codice assegnato	Nome
name	1KB	Layout	07/01/2019 03:08:05	1	name.lbx
CD	1KB	Layout	07/01/2019 03:11:08	2	CD.lbx
address	1KB	Layout	07/01/2019 03:11:08	2	address.lbx



- Tranne per i dati dei database, a tutti i dati trasferiti alla stampante viene assegnato un numero chiave.
- Se al modello o agli altri dati trasferiti alla stampante viene assegnato un numero chiave già associato a un altro modello precedentemente salvato nella stampante, il vecchio modello viene sovrascritto da quello nuovo. È possibile verificare i numeri chiave assegnati e salvati nella stampante eseguendo il backup dei modelli e degli altri dati.
- Se la memoria della stampante è piena, rimuovere uno o più modelli dalla memoria della stampante.

6. Per modificare i nomi dei modelli o altri dati da trasferire, fare clic sull'elemento desiderato e digitare un nuovo nome.

Il numero di caratteri utilizzabili per i nomi dei modelli potrebbe essere soggetto a dei limiti in base al modello della stampante.

7. Selezionare la cartella contenente i modelli o gli altri dati da trasferire, quindi fare clic su **Trasferisci**.

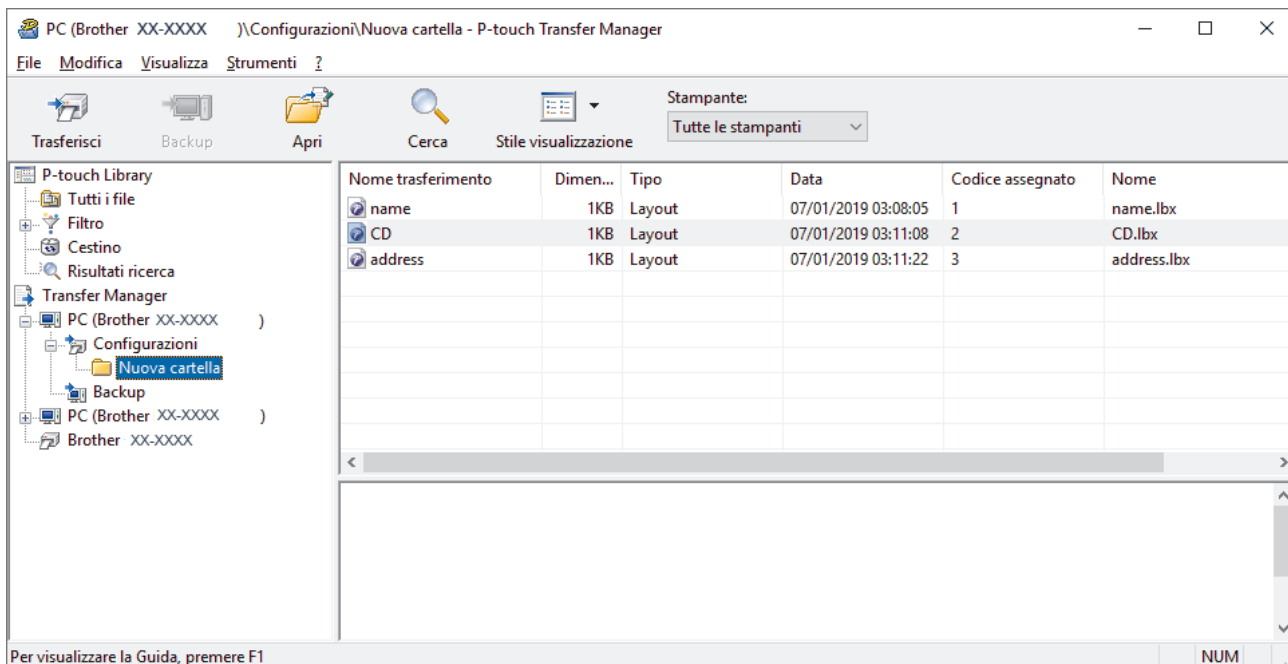

Viene visualizzato un messaggio di conferma.



- È possibile inoltre trasferire singoli elementi alla stampante senza aggiungerli ad alcuna cartella. Selezionare il modello o altri dati da trasferire, quindi fare clic su **Trasferisci**.
- È possibile selezionare più elementi o più cartelle e trasferirli mediante una sola operazione.

8. Fare clic su **OK**.

Gli elementi selezionati vengono trasferiti alla stampante.



Informazioni correlate

- [Trasferimento di modelli dal computer alla stampante \(Windows\)](#)

Argomenti correlati:

- [Trasferimento dei modelli creati su un creazione alla stampante mediante un dispositivo mobile](#)

Backup dei modelli o di altri dati memorizzati nella stampante (Windows)

È possibile recuperare i modelli o altri dati memorizzati nella stampante e salvarli sul computer.



- I modelli e i dati di backup non possono essere modificati nel computer.
- A seconda del modello di stampante, potrebbe non essere possibile trasferire i modelli o i dati salvati a un modello differente.

1. Collegare il computer e la stampante e accendere la stampante.

Il nome del modello della stampante viene visualizzato accanto all'icona della stampante nella visualizzazione cartella. Se si seleziona una stampante nella visualizzazione cartella, vengono visualizzati i modelli correnti e altri dati memorizzati nella stampante.

2. Selezionare la stampante da cui eseguire il backup, quindi fare clic su **Backup**.

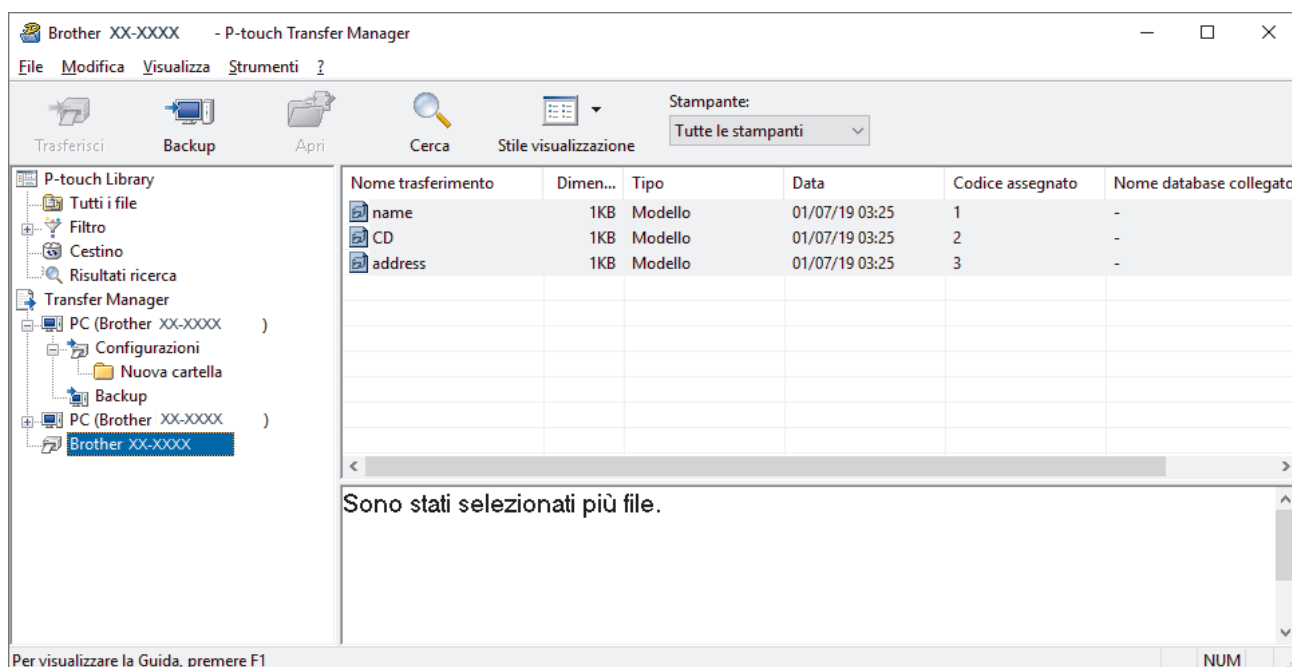

Viene visualizzato un messaggio di conferma.

3. Fare clic su **OK**.

Nella visualizzazione cartella viene creata una nuova cartella per la stampante. Il nome di tale cartella è composto dalla data e dall'ora del backup. Tutti i modelli della stampante e gli altri dati vengono trasferiti nella nuova cartella e salvati sul computer.



Informazioni correlate

- [Trasferimento dei modelli alla stampante mediante P-touch Transfer Manager \(Windows\)](#)

Eliminazione di dati dalla stampante (Windows)

È possibile eliminare tutti i modelli o gli altri dati memorizzati sulla stampante.

1. Collegare il computer e la stampante e accendere la stampante.

Il nome del modello della stampante viene visualizzato accanto all'icona della stampante nella visualizzazione cartella.

2. Fare clic con il pulsante destro del mouse sulla stampante e selezionare il menu **Elimina tutto**.

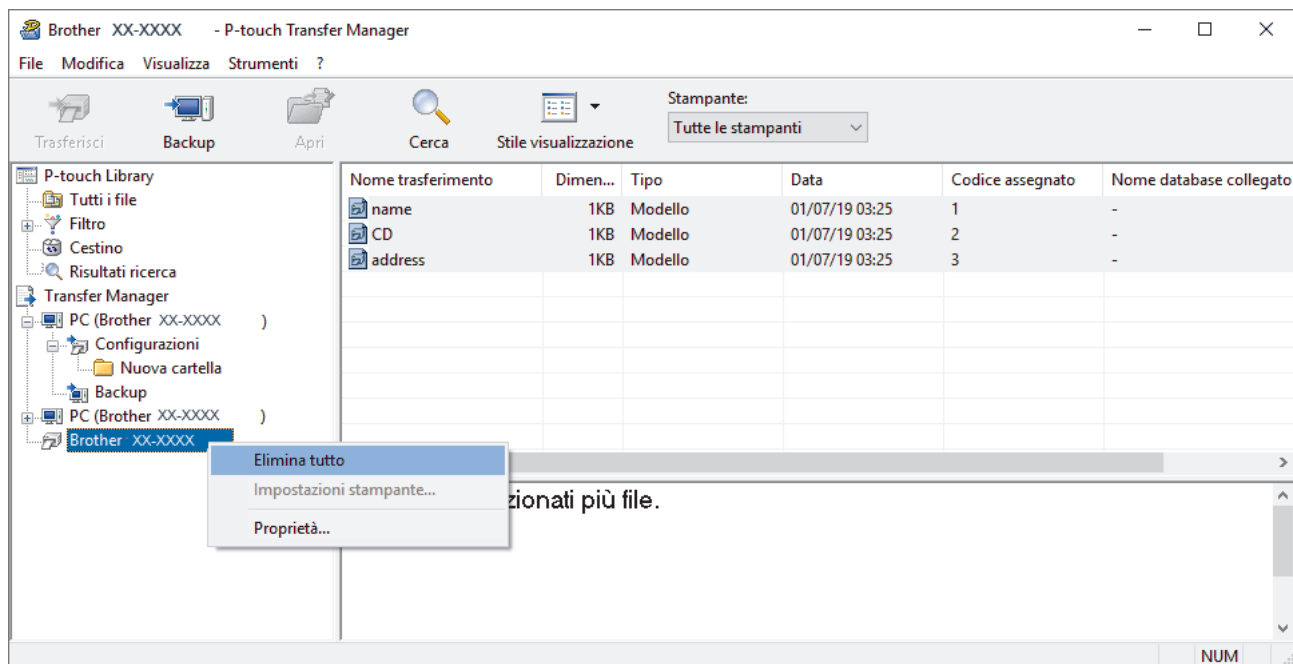

Viene visualizzato un messaggio di conferma.

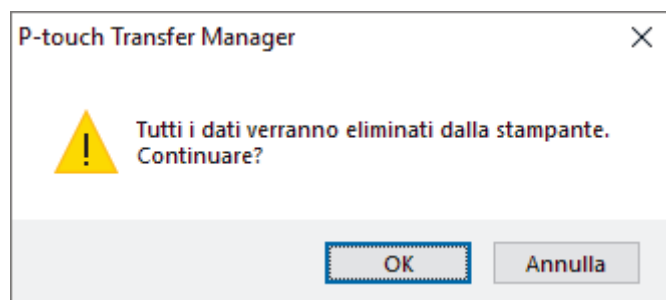

3. Fare clic su **OK**.

Tutti i modelli e i dati memorizzati sulla stampante vengono eliminati.

✓ Informazioni correlate

- [Trasferimento dei modelli alla stampante mediante P-touch Transfer Manager \(Windows\)](#)

Creazione di file di trasferimento e di file pacchetto di trasferimento (Windows)

Utilizzare P-touch Transfer Manager per salvare i dati del modello creati utilizzando P-touch Editor nel formato BLF o PDZ, quindi trasferire i file in questo formato a una stampante su una rete, da un computer o dispositivo mobile.

È anche possibile stampare i file in formato BLF utilizzando la modalità di archiviazione di massa.

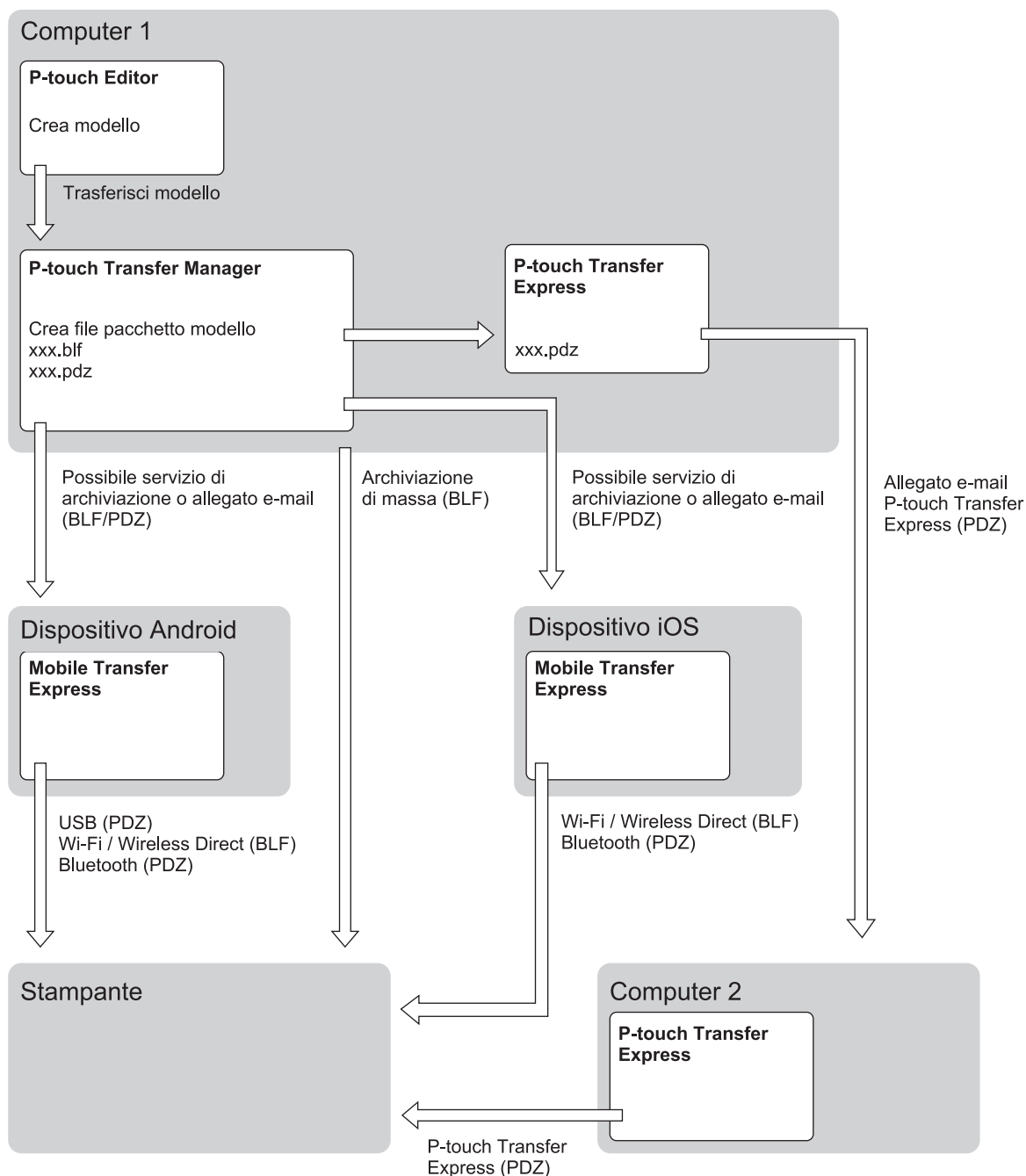

Metodo di trasferimento dei modelli		Formato del file
Da un dispositivo mobile (Mediante Mobile Transfer Express)	via USB	PDZ
	via Wi-Fi	BLF

Metodo di trasferimento dei modelli		Formato del file
	via Wireless Direct	BLF
	via Bluetooth	PDZ
	Archiviazione di massa	BLF
Da un computer	P-touch Transfer Express	PDZ
	Archiviazione di massa	BLF

1. Creare il modello utilizzando P-touch Editor, quindi trasferirlo in P-touch Transfer Manager.



- Per ulteriori informazioni >> *Informazioni correlate*
- Quando si trasferisce un nuovo modello, specificare un numero Codice assegnato (in P-touch Transfer Manager) non ancora utilizzato. Se il numero Codice assegnato è già in uso, il modello esistente verrà sovrascritto dal nuovo modello.

2. Senza collegare la stampante al computer, selezionare la cartella **Configurazioni** nella finestra P-touch Transfer Manager, quindi selezionare il modello da salvare.



È possibile selezionare modelli contemporaneamente.

3. Fare clic su **File > Salva file di trasferimento**.

NOTA

Il pulsante **Salva file di trasferimento** viene visualizzato quando la stampante è scollegata dal computer o è offline.



- Se si fa clic sul pulsante **Salva file di trasferimento** dopo avere selezionato **Configurazioni**, tutti i modelli della cartella vengono salvati come file Transfer (BLF) o come file Transfer Package (PDZ).
- È possibile unire modelli diversi in un unico file Transfer (BLF) o file Transfer Package (PDZ).

4. Nel campo **Salva come**, selezionare il formato di modello desiderato, quindi digitare il nome e salvare il modello.



Informazioni correlate

- [Trasferimento dei modelli alla stampante mediante P-touch Transfer Manager \(Windows\)](#)

Argomenti correlati:

- [Trasferimento del modello a P-touch Transfer Manager \(Windows\)](#)

Distribuire i modelli da trasferire agli utenti senza P-touch Transfer Manager (Windows)

È possibile trasferire i modelli alla stampante utilizzando P-touch Transfer Express. Come prima cosa, l'amministratore crea un modello, poi lo distribuisce insieme a P-touch Transfer Express. È quindi possibile usare P-touch Transfer Express per trasferire il modello direttamente alla stampante in dotazione.

Per scaricare l'ultima versione di P-touch Transfer Express, accedere alla pagina del modello **Download** sul sito Web di supporto Brother all'indirizzo support.brother.com.



- Quando si trasferisce un nuovo modello, specificare un numero Codice assegnato (in P-touch Transfer Manager) non ancora utilizzato. Se il numero Codice assegnato è già in uso, il modello esistente verrà sovrascritto dal nuovo modello.
- Questa funzione richiede una connessione USB.

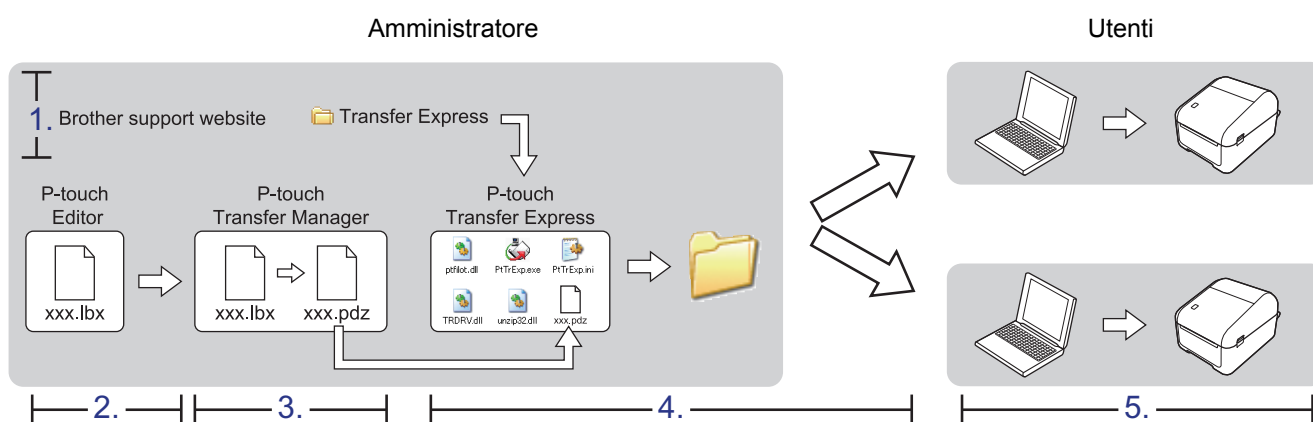

- >> [Operazioni dell'amministratore](#)
- >> [Operazioni dell'utente](#)

Operazioni dell'amministratore

- >> [Preparazione di P-touch Transfer Express](#)
- >> [Trasferire il modello a P-touch Transfer Manager](#)
- >> [Salvare il modello come file pacchetto di trasferimento \(PDZ\)](#)
- >> [Distribuire ad altri il file pacchetto di trasferimento \(PDZ\) e P-touch Transfer Express](#)

Preparazione di P-touch Transfer Express

Prima di utilizzare P-touch Transfer Express è necessario installare il driver stampante.



P-touch Transfer Express è disponibile solo in lingua inglese.

1. Scaricare P-touch Transfer Express in qualsiasi percorso sul computer.
2. Decomprimere il file scaricato (ZIP).

Trasferire il modello a P-touch Transfer Manager

1. Avviare P-touch Editor 
 - **Windows 10/Windows Server 2016:**
Fare clic su **Start > Brother P-touch > P-touch Editor 5.2** o doppio clic sull'icona **P-touch Editor 5.2** sul desktop.
 - **Windows 8/Windows 8.1/Windows Server 2012/Windows Server 2012 R2:**

Fare clic sull'icona **P-touch Editor 5.2** nella schermata **Applicazioni** oppure fare doppio clic sull'icona **P-touch Editor 5.2** sul desktop.

- **Windows 7/Windows Server 2008/Windows Server 2008 R2:**

Fare clic su **Fare clic per iniziare.** > **Tutti i programmi** > **Brother P-touch** > **P-touch Editor 5.2** o doppio clic sull'icona **P-touch Editor 5.2** sul desktop.

Si avvia P-touch Editor.

2. Aprire il modello desiderato.
3. Fare clic su **File** > **Trasferisci modello** > **Trasferisci**.

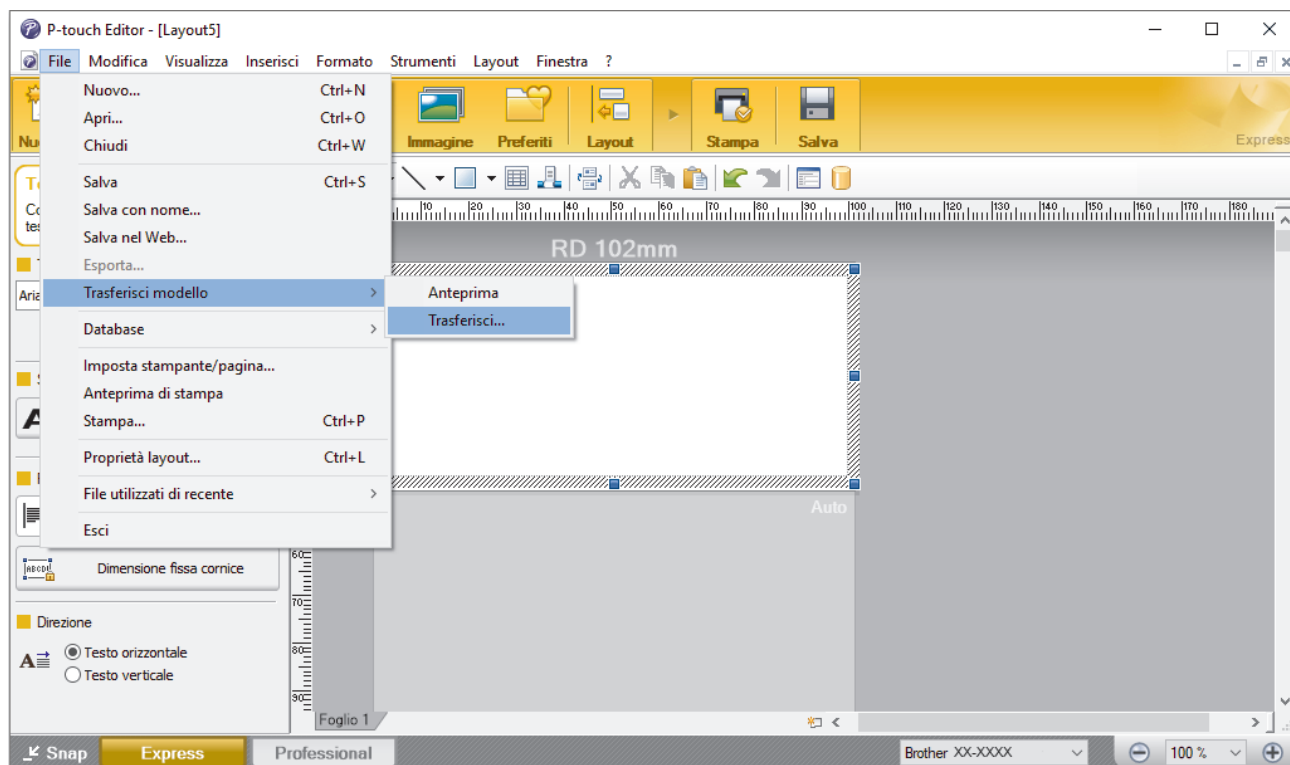

Il modello viene trasferito in P-touch Transfer Manager. Viene avviato P-touch Transfer Manager.

Salvare il modello come file pacchetto di trasferimento (PDZ)

Per creare un file in un formato utilizzabile da P-touch Transfer Express, salvare il modello come file pacchetto di trasferimento (PDZ).

1. Selezionare la cartella **Configurazioni** nella finestra P-touch Transfer Manager.
2. Selezionare i modelli da distribuire.
3. Fare clic su **File** > **Salva file di trasferimento**.



- L'opzione **Salva file di trasferimento** viene visualizzata solo se la stampante è scollegata dal computer o è offline.
- Se si fa clic sull'opzione **Salva file di trasferimento** dopo aver selezionato la cartella **Configurazioni** o una cartella creata, tutti i modelli della cartella vengono salvati come file pacchetto di trasferimento (PDZ).
- È possibile riunire più modelli in un unico file pacchetto di trasferimento (PDZ).

4. Digitare il nome, quindi fare clic su **Salva**.

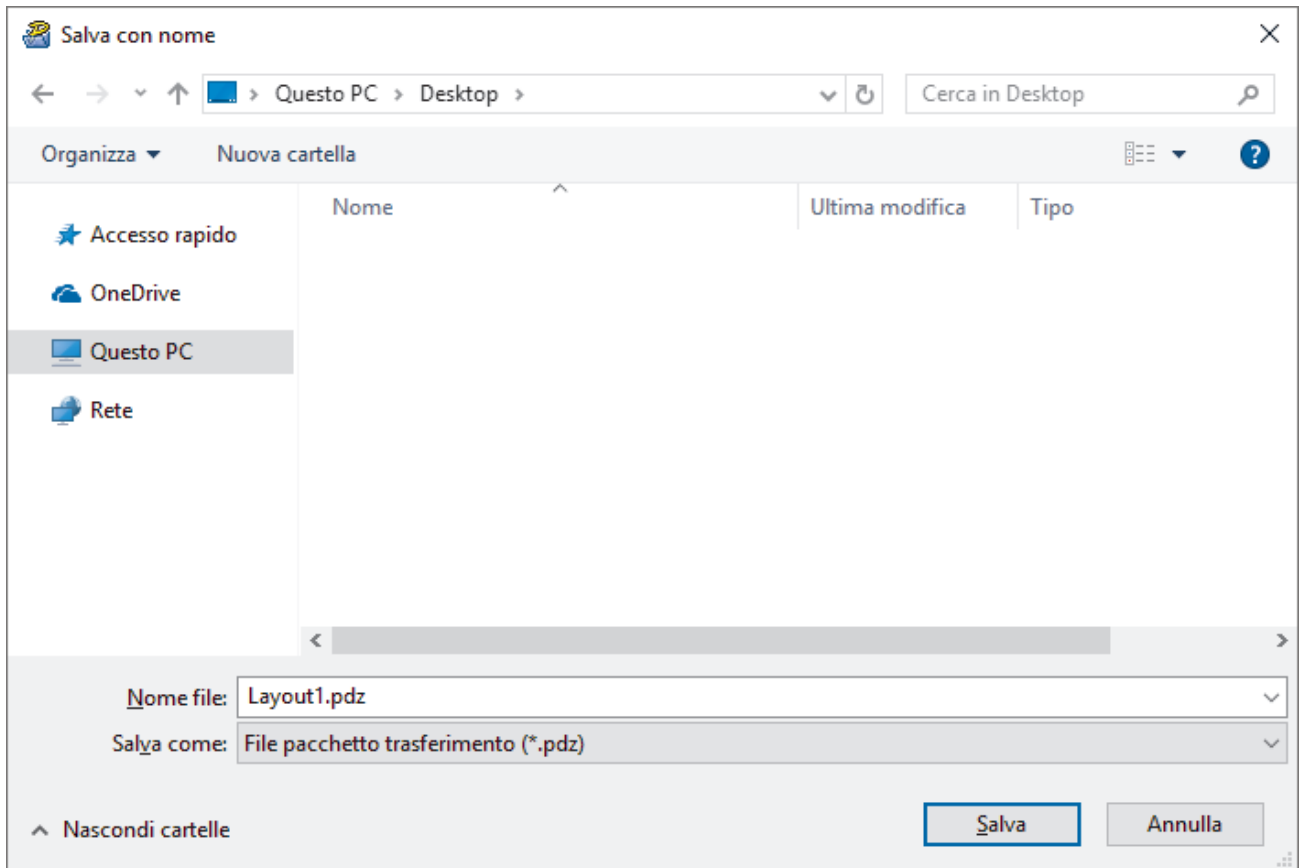

Il modello viene salvato come file pacchetto di trasferimento (PDZ).

Distribuire ad altri il file pacchetto di trasferimento (PDZ) e P-touch Transfer Express



Se l'utente ha già scaricato P-touch Transfer Express, non è necessario che l'amministratore invii la cartella Transfer Express. In tal caso, l'utente può semplicemente spostare il file pacchetto di trasferimento distribuito nella cartella scaricata e fare quindi doppio clic su PtTrExp.exe.

1. Spostare il file pacchetto di trasferimento (PDZ) nella cartella dei download.

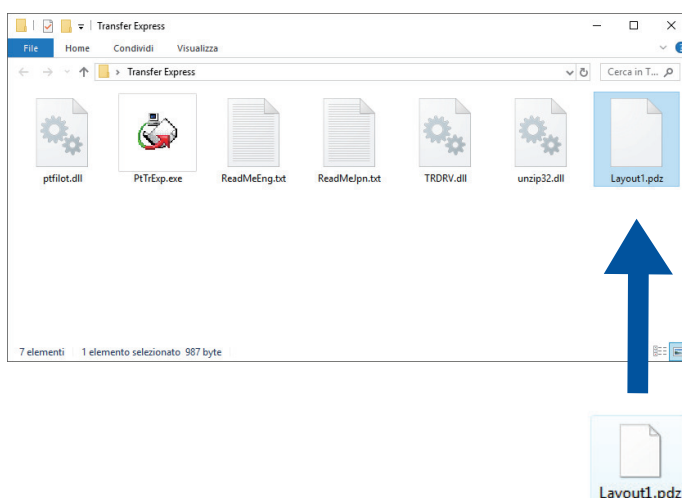

2. Distribuire ad altri tutti i file presenti nella cartella dei download.

Operazioni dell'utente

Trasferire il file pacchetto di trasferimento (PDZ) alla stampante

Usando il software P-touch Transfer Express ricevuto dall'amministratore, l'utente può trasferire il file pacchetto di trasferimento (PDZ) alla stampante.



Non spegnere l'apparecchio durante il trasferimento dei modelli.

1. Accendere la stampante.
2. Usando un cavo USB, collegare la stampante al computer.
3. Fare doppio clic sul file **PtTrExp.exe** ricevuto dall'amministratore.
4. Effettuare una delle seguenti operazioni:
 - Per trasferire un unico file Transfer Package (PDZ) all'interno della cartella contenente il file **PtTrExp.exe**, fare clic su **Transfer**.
 - Per trasferire più di un file Transfer Package (PDZ) all'interno della cartella contenente il file **PtTrExp.exe**, seguire le istruzioni:
 - a. Fare clic su **Browse**.
 - b. Selezionare il file pacchetto di trasferimento da trasferire, quindi fare clic su **Apri**.
 - c. Fare clic su **Transfer**.
 - d. Fare clic su **Yes**.
5. Al termine, fare clic su **OK**.

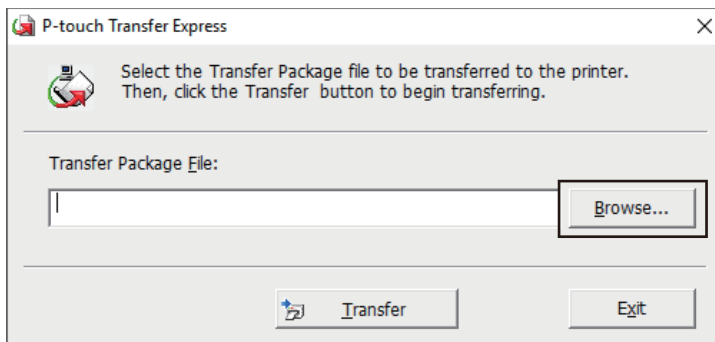

✓ Informazioni correlate

- [Trasferimento dei modelli alla stampante \(P-touch Transfer Manager\) \(Windows\)](#)

Memorizzazione o gestione dei modelli (P-touch Library)

- [Modifica dei modelli utilizzando P-touch Library \(Windows\)](#)
- [Stampa di modelli mediante P-touch Library \(Windows\)](#)
- [Ricerca di modelli mediante P-touch Library \(Windows\)](#)

Modifica dei modelli utilizzando P-touch Library (Windows)

1. Avviare P-touch Library.

- **Windows 10/Windows Server 2016:**

Fare clic su **Start > Brother P-touch > P-touch Library 2.3**.

- **Windows 8/Windows 8.1/Windows Server 2012/Windows Server 2012 R2:**

Fare clic sull'icona **P-touch Library 2.3** sulla schermata **Applicazioni**.

- **Windows 7/Windows Server 2008/Windows Server 2008 R2:**

Fare clic su **Fare clic per iniziare. > Tutti i programmi > Brother P-touch > P-touch Tools > P-touch Library 2.3**.

Viene visualizzata la finestra principale.

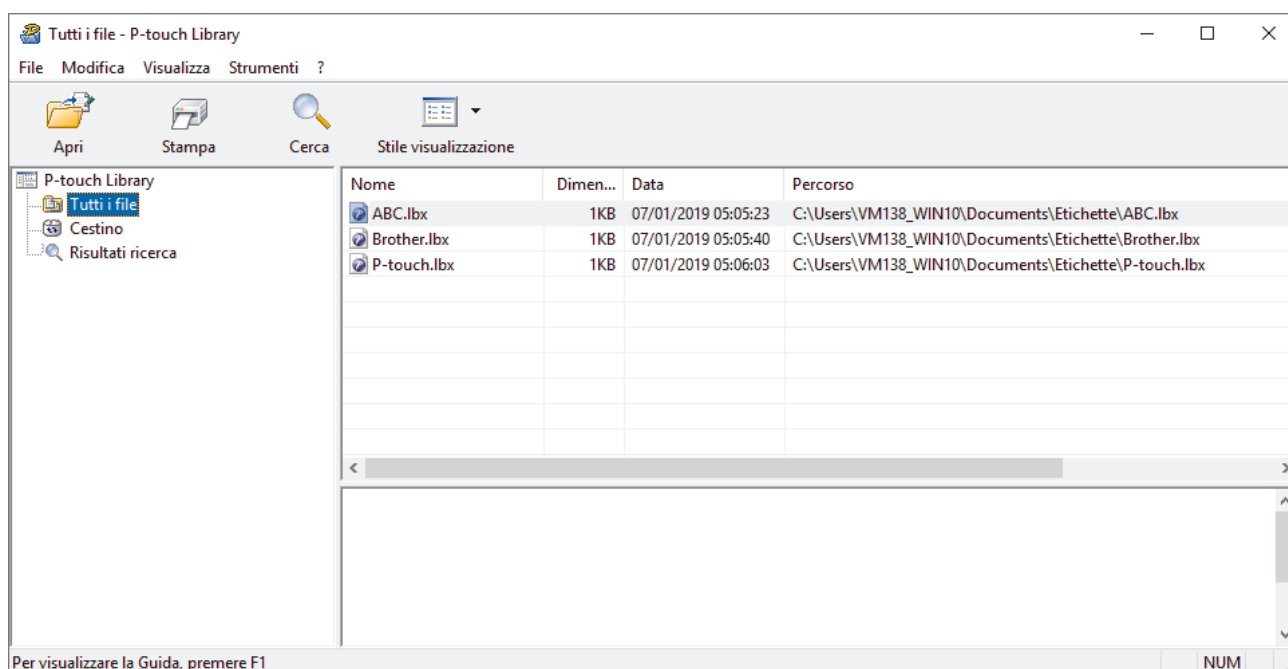

Panoramica delle icone della barra degli strumenti

Icona	Nome pulsante	Funzione
	Apri	Aprire il modello selezionato.
	Stampa	Stampa il modello selezionato utilizzando la stampante.
	Cerca	Esegue la ricerca di modelli memorizzati in P-touch Library.
	Stile visualizzazione	Modifica lo stile di visualizzazione del file.

2. Selezionare il modello da aprire o modificare, quindi fare clic su **Apri**.

Viene avviato il programma associato al modello ed è possibile modificare il modello.



Informazioni correlate

- [Memorizzazione o gestione dei modelli \(P-touch Library\)](#)

Stampa di modelli mediante P-touch Library (Windows)

1. Avviare P-touch Library.

- **Windows 10/Windows Server 2016:**

Fare clic su **Start > Brother P-touch > P-touch Library 2.3**.

- **Windows 8/Windows 8.1/Windows Server 2012/Windows Server 2012 R2:**

Fare clic sull'icona **P-touch Library 2.3** sulla schermata **Applicazioni**.

- **Windows 7/Windows Server 2008/Windows Server 2008 R2:**

Fare clic su **Fare clic per iniziare. > Tutti i programmi > Brother P-touch > P-touch Tools > P-touch Library 2.3**.

Viene visualizzata la finestra principale.

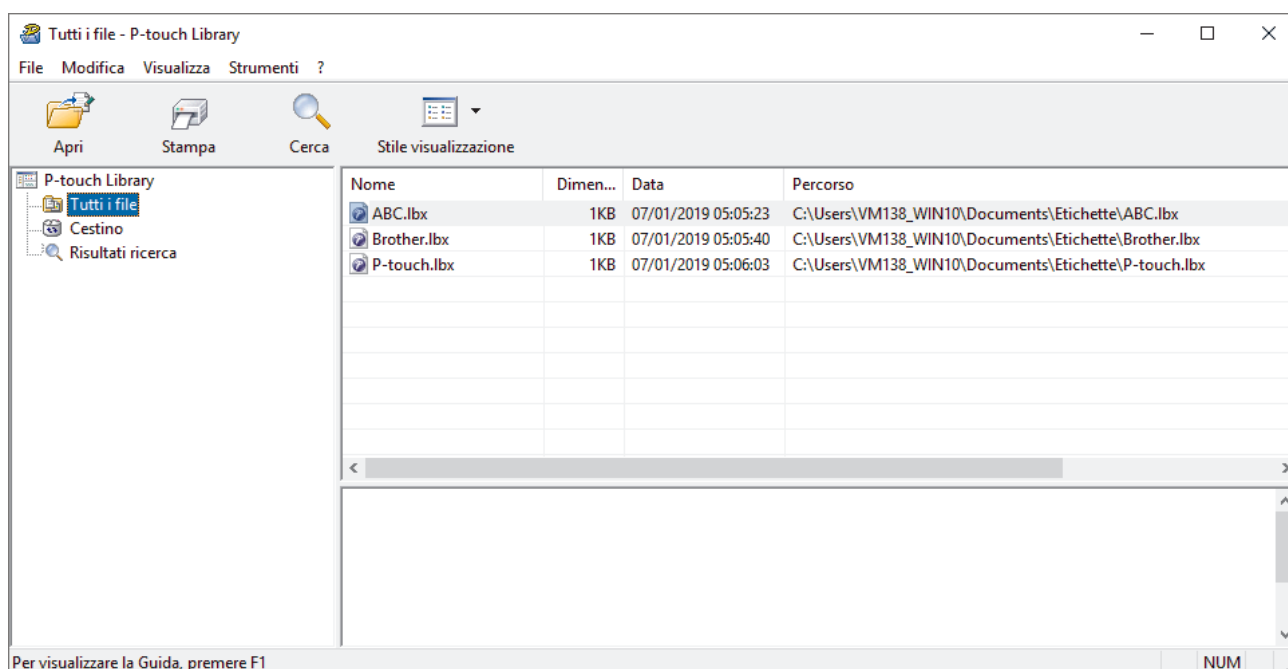

2. Selezionare il modello da stampare, quindi fare clic su **Stampa**.

La stampante collegata stampa il modello.



Informazioni correlate

- [Memorizzazione o gestione dei modelli \(P-touch Library\)](#)

Ricerca di modelli mediante P-touch Library (Windows)

È possibile eseguire la ricerca di modelli registrati in P-touch Library.

1. Avviare P-touch Library.

- **Windows 10/Windows Server 2016:**
Fare clic su **Start > Brother P-touch > P-touch Library 2.3.**
- **Windows 8/Windows 8.1/Windows Server 2012/Windows Server 2012 R2:**
Fare clic sull'icona **P-touch Library 2.3** sulla schermata **Applicazioni.**
- **Windows 7/Windows Server 2008/Windows Server 2008 R2:**
Fare clic su **Fare clic per iniziare. > Tutti i programmi > Brother P-touch > P-touch Tools > P-touch Library 2.3.**

Viene visualizzata la finestra principale.

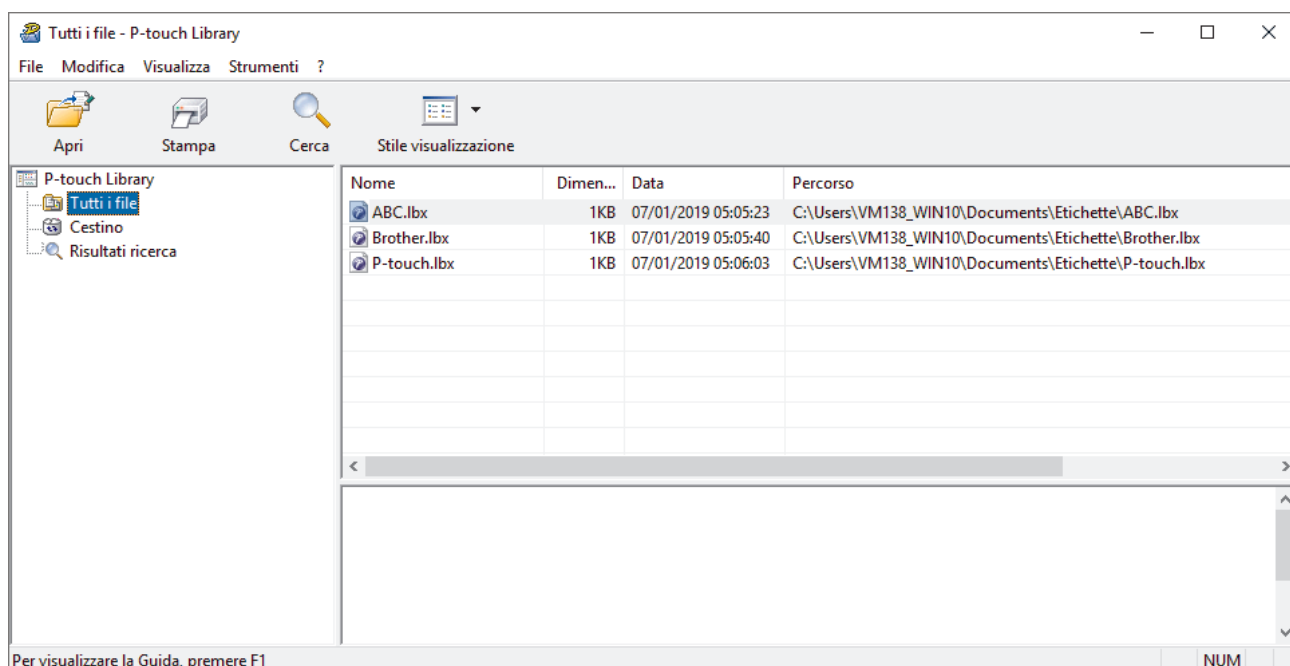

2. Fare clic su **Cerca**.

Viene visualizzata la finestra di dialogo **Cerca**.

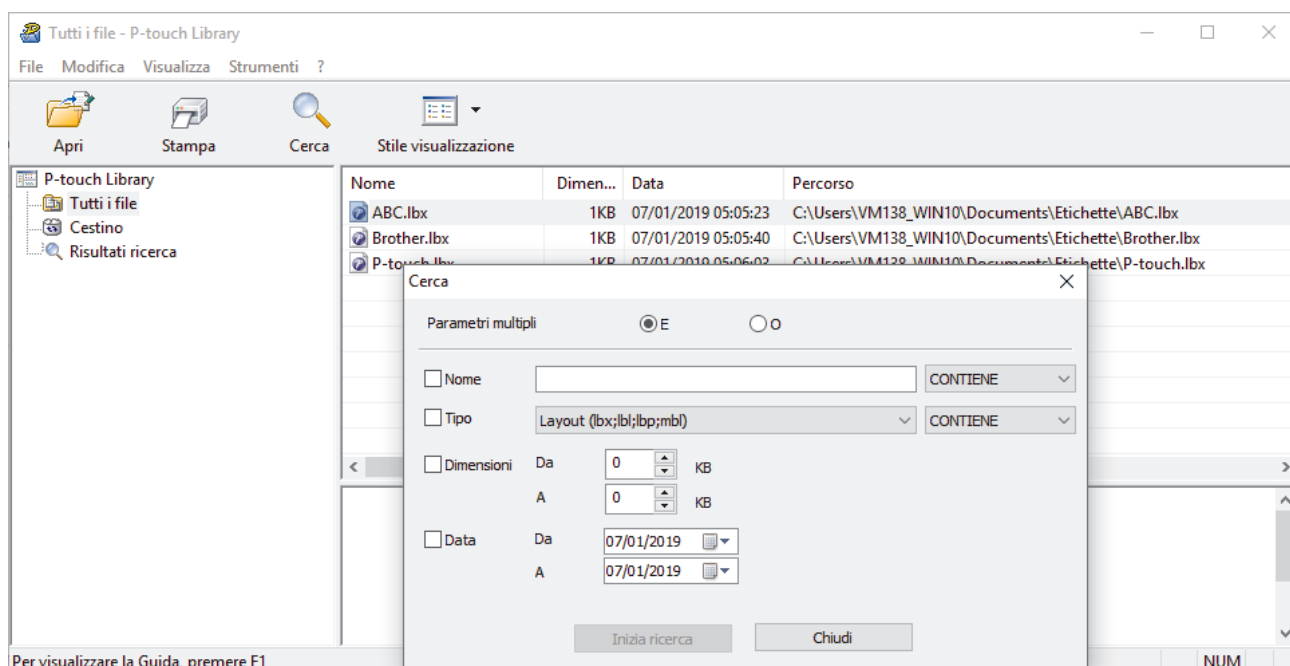

3. Specificare i parametri di ricerca.

I parametri di ricerca disponibili sono i seguenti:

Impostazioni	Dettagli
Parametri multipli	Determina il metodo di ricerca nel caso in cui vengano specificate più condizioni. Se si seleziona E , vengono cercati i file che soddisfano tutti i criteri. Se si seleziona O , vengono cercati i file che soddisfano qualsiasi criterio.
Nome	Consente di cercare un modello in base al nome del file.
Tipo	Consente di cercare un modello in base al tipo di file.
Dimensioni	Consente di cercare un modello in base alle dimensioni del file.
Data	Consente di cercare un modello in base alla data del file.

4. Fare clic su **Inizia ricerca**.

Viene avviata la ricerca e vengono visualizzati i risultati della ricerca.

5. Chiudere la finestra di dialogo **Cerca**.

È possibile confermare i risultati della ricerca facendo clic su **Risultati ricerca** nella visualizzazione cartella.



È possibile registrare i modelli in P-touch Library trascinandoli e rilasciandoli nella cartella **Tutti i file** o nell'elenco delle cartelle.



Informazioni correlate

- [Memorizzazione o gestione dei modelli \(P-touch Library\)](#)

Rete

- [Informazioni sul software e sulle utilità per la gestione della rete](#)
- [Modifica delle impostazioni stampante mediante la Gestione basata sul Web](#)

Informazioni sul software e sulle utilità per la gestione della rete

Gestione basata sul Web

Gestione basata sul Web è un'utilità che impiega un browser Web standard per gestire l'apparecchio utilizzando il protocollo HTTP (Hyper Text Transfer Protocol) oppure il protocollo HTTPS (Hyper Text Transfer Protocol over Secure Socket Layer). Digitare nel browser Web l'indirizzo IP dell'apparecchio per accedere alle impostazioni del server di stampa e modificarle.

BRAdmin Light (Windows)

BRAdmin Light è un'utilità che consente di eseguire l'impostazione iniziale delle stampanti Brother collegate in rete. Questa utilità consente la ricerca delle stampanti Brother in rete, la visualizzazione del loro stato e la configurazione delle impostazioni di rete di base, come l'indirizzo IP.

Per scaricare BRAdmin Light., accedere alla pagina **Download** del modello sul sito Web di supporto Brother all'indirizzo support.brother.com.



Se si sta utilizzando un software firewall, anti-spyware o antivirus, disattivarlo temporaneamente. Riattivarlo quando si è sicuri di poter stampare.

BRAdmin Professional (Windows)

BRAdmin Professional è un'utilità che consente una gestione più avanzata delle stampanti Brother connesse alla rete. Questa utilità consente la ricerca delle stampanti Brother in rete e la visualizzazione del loro stato in una schermata di facile uso, simile a Esplora risorse di Windows, in cui lo stato di ogni dispositivo è contrassegnato da un colore diverso. È possibile configurare le impostazioni di rete e delle stampanti e aggiornare il relativo firmware da un computer Windows collegato alla rete LAN. BRAdmin Professional è inoltre in grado di registrare l'attività delle stampanti Brother sulla rete e di esportare i dati del registro.

Accedere alla pagina **Download** relativa al modello in uso nel sito Web di supporto Brother all'indirizzo support.brother.com per scaricare l'ultima versione dell'utilità BRAdmin Professional di Brother.



- Il nome del nodo appare nella finestra corrente di BRAdmin Professional.
Il nome del nodo predefinito è "BRWxxxxxxxxxxxx" o "BRNxxxxxxxxxxxx". (il valore "xxxxxxxxxxxx" si basa su Indirizzo MAC/Indirizzo Ethernet della stampante.)
- Se si sta utilizzando un software firewall, anti-spyware o antivirus, disattivarlo temporaneamente. Riattivarlo quando si è sicuri di poter stampare.



Informazioni correlate

- [Rete](#)

Aggiorna

- [Aggiornamento di P-touch Editor \(Windows\)](#)
- [Aggiornamento del firmware](#)

Aggiornamento di P-touch Editor (Windows)

Prima di aggiornare P-touch Editor, installare il driver stampante.

1. Avviare P-touch Update Software.

• **Windows 10/Windows Server 2016:**

Fare clic su **Start > Brother P-touch > P-touch Update Software** o doppio clic sull'icona **P-touch Update Software** sul desktop.

• **Windows 8/Windows 8.1/Windows Server 2012/Windows Server 2012 R2:**

Fare clic sull'icona **P-touch Update Software** nella schermata **Applicazioni** oppure fare doppio clic sull'icona **P-touch Update Software** sul desktop.

• **Windows 7/Windows Server 2008/Windows Server 2008 R2:**

Fare clic su **Fare clic per iniziare. > Tutti i programmi > Brother P-touch > P-touch Update Software** o doppio clic sull'icona **P-touch Update Software** sul desktop.

2. Fare clic sull'icona **Aggiornamento software computer**.

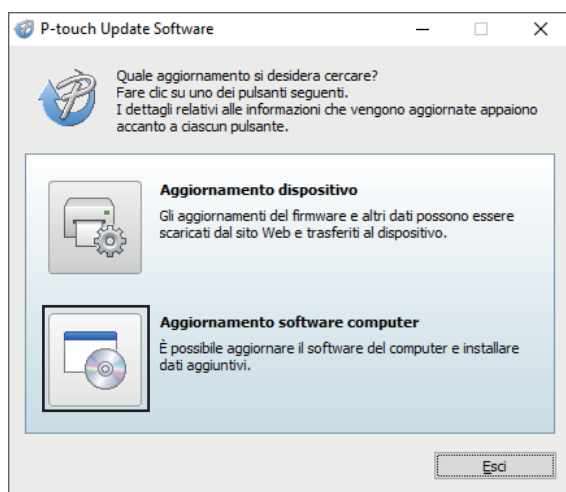

3. Selezionare le opzioni **Stampante** e **Lingua**, selezionare la casella di controllo posta accanto a P-touch Editor, quindi fare clic su **Installa**.

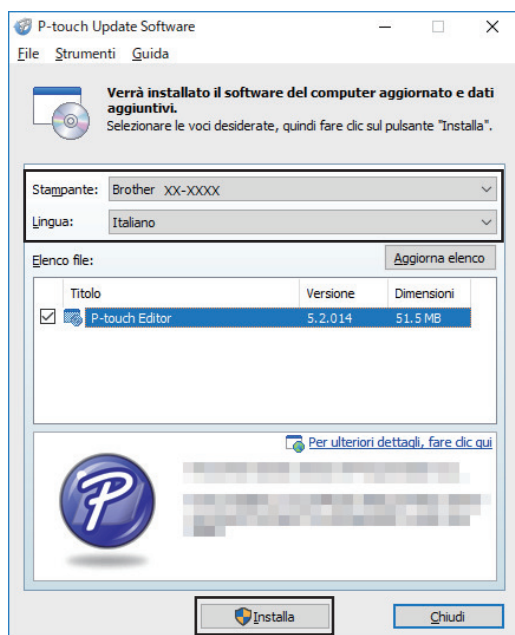

Al termine, viene visualizzata una finestra di dialogo di conferma.



Informazioni correlate

- [Aggiorna](#)

Aggiornamento del firmware

- Prima di aggiornare il firmware, è necessario installare il driver stampante.
- Non spegnere la macchina durante il trasferimento dei dati o l'aggiornamento del firmware.
- Se è in esecuzione un'altra applicazione, uscire dall'applicazione stessa.

1. Accendere la stampante e collegare il cavo USB.
2. Avviare P-touch Update Software.
 - **Windows 10/Windows Server 2016:**
Fare clic su **Start > Brother P-touch > P-touch Update Software** o doppio clic sull'icona **P-touch Update Software** sul desktop.
 - **Windows 8/Windows 8.1/Windows Server 2012/Windows Server 2012 R2:**
Fare clic sull'icona **P-touch Update Software** nella schermata **Applicazioni** oppure fare doppio clic sull'icona **P-touch Update Software** sul desktop.
 - **Windows 7/Windows Server 2008/Windows Server 2008 R2:**
Fare clic su **Fare clic per iniziare. > Tutti i programmi > Brother P-touch > P-touch Update Software** o doppio clic sull'icona **P-touch Update Software** sul desktop.
3. Fare clic sull'icona **Aggiornamento dispositivo**.

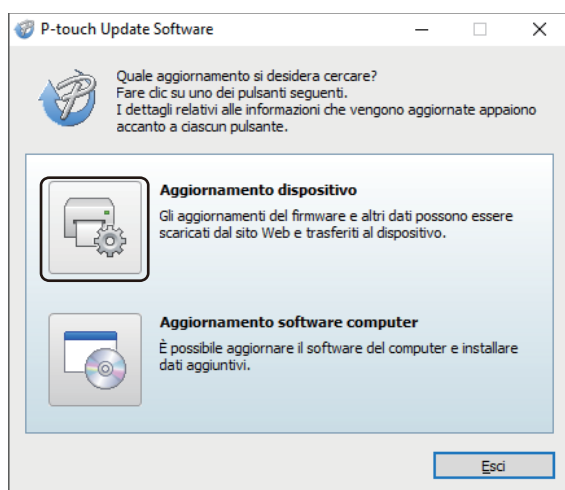

4. Selezionare l'opzione **Stampante**, controllare che la macchina sia collegata correttamente e fare clic su **OK**.

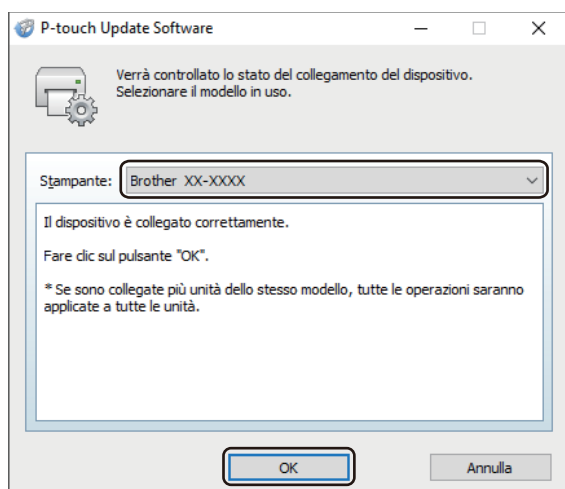

5. Selezionare l'opzione **Lingua**, selezionare la casella di controllo accanto al firmware da aggiornare, quindi fare clic su **Trasferisci**.

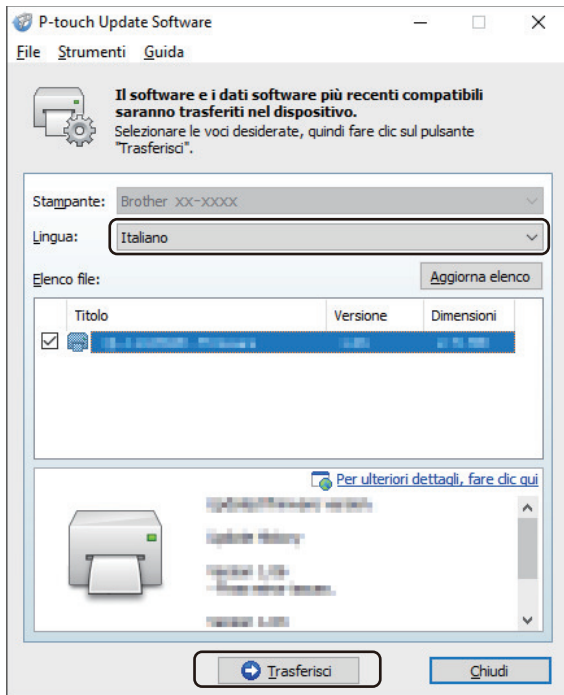

NOTA

Durante il trasferimento dei dati, non spegnere la stampante e non scollegare il cavo.

- Controllare il contenuto da aggiornare, quindi fare clic su **Avvia** per avviare l'aggiornamento. L'aggiornamento del firmware viene avviato.

NOTA

Durante il processo di aggiornamento, non spegnere la stampante e non scollegare il cavo.



Informazioni correlate

- [Aggiorna](#)

Impostazioni stampante

- [Modifica delle impostazioni stampante tramite lo Strumento di impostazione della stampante \(Windows\)](#)
- [Applicazione delle modifiche delle impostazioni a più stampanti \(Windows\)](#)
- [Modifica delle impostazioni stampante mediante la Gestione basata sul Web](#)
- [Conferma delle impostazioni della stampante](#)
- [Modifica delle impostazioni stampante mediante la stampante](#)

Modifica delle impostazioni stampante tramite lo Strumento di impostazione della stampante (Windows)

- Assicurarsi che l'adattatore CA sia collegato alla stampante e il cavo di alimentazione CA sia collegato a una presa elettrica.
- Assicurarsi che il driver della stampante sia stato installato correttamente e che la stampa sia abilitata.
- Collegare la stampante a un computer tramite un cavo USB.



- Quando si utilizza il programma di installazione, lo Strumento di impostazione della stampante viene installato in aggiunta al driver stampante e all'altro software.
- Printer Setting Tool (Strumento di impostazione della stampante) è disponibile solo per stampanti Brother compatibili.

1. Collegare la stampante da configurare al computer.
2. Avviare lo Strumento di impostazione della stampante.
 - **Windows 10/Windows Server 2016:**
Fare clic su **Start > Brother > Printer Setting Tool**.
 - **Windows 8/Windows 8.1/Windows Server 2012/Windows Server 2012 R2:**
Fare clic sull'icona **Printer Setting Tool** sulla schermata **Applicazioni**.
 - **Windows 7/Windows Server 2008/Windows Server 2008 R2:**
Fare clic su **Fare clic per iniziare. > Tutti i programmi > Brother > Label & Mobile Printer > Printer Setting Tool**.

Viene visualizzata la finestra principale.

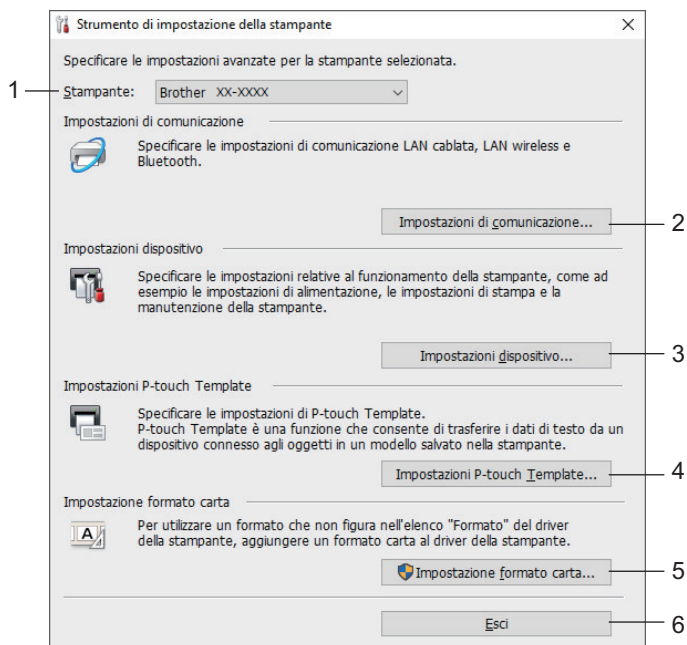

1. Stampante

Elenca le stampanti collegate.

2. Impostazioni di comunicazione

Specifica le impostazioni di comunicazione LAN cablata, LAN wireless e Bluetooth.

3. Impostazioni dispositivo

Specifica le impostazioni del dispositivo. Ad esempio, le impostazioni dell'alimentazione.

4. Impostazioni P-touch Template

Specifica le impostazioni P-touch Template.

Per ulteriori informazioni >> *Manuale P-touch Template/ Comando di riferimento* (Manuale per il modello P-touch/Riferimento per i comandi, solo in inglese). È possibile scaricare l'ultima versione dal sito Web di supporto Brother alla pagina support.brother.com/manuals.

5. Impostazione formato carta

Per utilizzare formati non presenti nell'elenco **Formato carta** del driver stampante, è necessario aggiungere al driver stampante i dati e le impostazioni sul supporto di stampa.

NOTA

Per aprire **Impostazione formato carta**, è necessario aver eseguito l'accesso con i diritti di amministratore.

6. Esci

Chiude la finestra.

- Controllare che la stampante da configurare sia riportata accanto a **Stampante**.
Se viene visualizzata una stampante diversa, selezionare la stampante desiderata dall'elenco a discesa.
- Consente di selezionare le impostazioni da modificare e specificare o modificare le impostazioni nella finestra di dialogo.
- Fare clic su **Applica** per applicare le impostazioni della stampante.
- Per completare la modifica delle impostazioni nella finestra principale, fare clic su **Esci**.



Lo Strumento di impostazione della stampante deve essere utilizzato per configurare la stampante solo quando questa è in fase di standby. Se si tenta di eseguire la configurazione mentre è in corso la stampa di un lavoro, la stampante potrebbe non funzionare correttamente.



Informazioni correlate

- Impostazioni stampante
 - Impostazioni di comunicazione dello Strumento di impostazione della stampante (Windows)
 - Impostazioni dispositivo dello Strumento di impostazione della stampante (Windows)
 - Impostazioni P-touch Template dello Strumento di impostazione della stampante (Windows)
 - Impostazione del formato carta dello Strumento di impostazione della stampante (Windows)
-

Impostazioni di comunicazione dello Strumento di impostazione della stampante (Windows)

Le Impostazioni di comunicazione dello Strumento di impostazione della stampante consentono di specificare o modificare le informazioni di comunicazione della stampante quando si collega la stampante a un computer con un cavo USB o mediante connessione Bluetooth. Oltre a modificare le impostazioni di comunicazione per una stampante, è possibile anche applicare le stesse impostazioni a più stampanti.

- >> Finestra di dialogo delle impostazioni
- >> Barra dei menu
- >> Scheda **Generale**
- >> Schede **LAN cablata/LAN wireless**
- >> Scheda **Wireless Direct** (TD-4550DNWB)
- >> Scheda **Bluetooth** (TD-4550DNWB)

Finestra di dialogo delle impostazioni

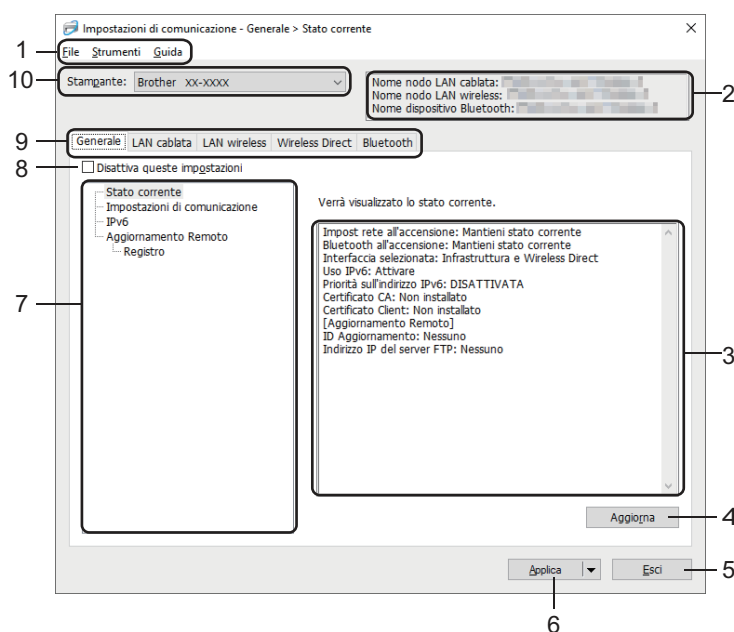

1. Barra dei menu

Consente di accedere ai diversi comandi, suddivisi per titolo del menu (menu **File**, **Strumenti** e **Guida**) in base alle rispettive funzioni.

2. Nome nodo

Visualizza il nome del nodo (i nodi possono essere rinominati).

3. Area di visualizzazione/modifica delle impostazioni

Visualizza le impostazioni correnti relative all'elemento selezionato.

4. Aggiorna

Aggiorna le impostazioni visualizzate con le informazioni più recenti.

5. Esci

Esce dalla finestra **Impostazioni di comunicazione** e torna alla finestra principale dello Strumento di impostazione della stampante.



Dopo aver modificato le impostazioni, queste vengono applicate alle stampanti solo se si fa clic sul pulsante **Esci** e anche sul pulsante **Applica**.

6. Applica

Applica le impostazioni alla stampante. Per salvare le impostazioni specificate in un file dei comandi, selezionare il comando **Salva nel file di comando** dall'elenco a discesa. Il file di comando salvato può essere usato con la modalità di archiviazione di massa per applicare le impostazioni a una stampante.





Facendo clic su **Applica**, tutte le impostazioni di tutte le schede vengono applicate alla stampante. Se è selezionata la casella di controllo **Disattiva queste impostazioni**, le impostazioni non vengono applicate.

7. Elementi

Se si seleziona il menu **Stato corrente**, nell'area di visualizzazione/modifica delle impostazioni vengono visualizzate le impostazioni correnti. Selezionare l'elemento di cui si desidera modificare le impostazioni.

8. Disattiva queste impostazioni

Selezionando questa casella di controllo, nella scheda compare l'icona  e le impostazioni non possono essere più né specificate né modificate. Le impostazioni di una scheda in cui è presente l'icona  non saranno applicate alla stampante, nemmeno facendo clic su **Applica**. Inoltre, quando si utilizza il comando **Salva nel file di comando** o **Esporta**, le impostazioni specificate nella scheda non verranno salvate né esportate. Per applicare le impostazioni alla stampante o per salvarle ed esportarle, deselegionare la casella di controllo.

9. Schede delle impostazioni

Contengono impostazioni che possono essere specificate o modificate. Se nella scheda viene visualizzata l'icona , le impostazioni non saranno applicate alla stampante.

10. Stampante

Elenca le stampanti collegate.

Barra dei menu

Opzioni di menu **File**

- **Applica impostazione alla stampante**

Applica le impostazioni alla stampante.

- **Salva impostazioni nel file di comando**

Salva le impostazioni specificate in un file di comando. L'estensione del file è BIN. Il file di comando salvato può essere usato con la modalità di archiviazione di massa per applicare le impostazioni a una stampante.



- Se è selezionata la casella di controllo **Disattiva queste impostazioni**, le impostazioni non vengono salvate.
- Le informazioni seguenti non vengono salvate con il file di comando.
 - Nome nodo
 - Indirizzo IP, maschera di sottorete e gateway predefinito (quando l'indirizzo IP è impostato su **STATIC**)
- I comandi delle impostazioni di comunicazione salvate vanno usati solo per applicare le impostazioni a una stampante. Per applicare le impostazioni alla stampante usando questo file di comando, servirsi della modalità di archiviazione di massa.
- I file di comando salvati contengono le chiavi di autenticazione e le password. Adottare le misure necessarie per proteggere i file di comando salvati, ad esempio salvandoli in un percorso non accessibile da altri utenti.
- Non inviare i file di comando a un modello di stampante diverso.

- **Certificati di installazione**

Alcuni metodi di autenticazione di rete potrebbero richiedere un certificato.

Installare un certificato sulla stampante collegata oppure salvare un certificato come file di comando da distribuire alle stampanti dello stesso modello.

- **Importa**

- **Importa dalle impostazioni wireless del computer corrente**

Importa le impostazioni dal computer.



- Per importare le impostazioni wireless del computer è necessario disporre dei privilegi di amministratore per il computer.
- Possono essere importate solo le impostazioni di autenticazione di sicurezza personale (sistema aperto, autenticazione chiave pubblica e WPA/WPA2-PSK). Le impostazioni di autenticazione di sicurezza aziendale (come EAP-FAST), WPA2-PSK (TKIP) e WPA-PSK (AES) non possono essere importate.
- Se per il computer in uso sono attivate più LAN wireless, per i dati importati vengono prese in considerazione solo le prime impostazioni wireless (solo le impostazioni personali) rilevate.
- È possibile importare solo le impostazioni della scheda **LAN wireless** nel riquadro **Impostazioni wireless** (modalità di comunicazione, SSID, metodo di autenticazione, modalità crittografia e chiave di autenticazione).

- **Selezionare un profilo da importare**

Importa il file esportato e applica le impostazioni a una stampante. Fare clic su **Sfoglia** e selezionare il file da importare. Le impostazioni del file selezionato sono visualizzate nell'area di visualizzazione/modifica delle impostazioni.



- È possibile importare tutte le impostazioni, fatta eccezione per i nomi dei nodi.
- È possibile importare solo i profili compatibili con la stampante selezionata.
- Se l'indirizzo IP del profilo importato è impostato su **STATIC**, modificare l'indirizzo IP del profilo importato, se necessario, in modo tale che non duplichi l'indirizzo IP di una stampante configurata esistente sulla rete.

• **Esporta**

Salva in un file le impostazioni correnti. Se è selezionata la casella di controllo **Disattiva queste impostazioni**, le impostazioni non vengono salvate.



I file esportati non vengono crittografati.

Opzioni di menu **Strumenti**

• **Impostazioni opzioni**

- **Riavvia automaticamente la stampante dopo aver applicato le nuove impostazioni**

Se questa casella di controllo è selezionata, la stampante si riavvia automaticamente dopo che sono state applicate le impostazioni di comunicazione. Se questa casella di controllo è deselezionata, è necessario riavviare manualmente la stampante.



Quando si configurano più stampanti, è possibile ridurre il tempo necessario a modificare le impostazioni deselezionando questa casella di controllo. In questo caso, è consigliabile selezionare questa casella di controllo quando si configura la prima stampante, in modo da poter verificare che ciascuna impostazione stia funzionando correttamente.

- **Rileva automaticamente la stampante collegata e recupera le impostazioni correnti**

Se questa casella di controllo è selezionata e una stampante è collegata al computer, la stampante viene rilevata automaticamente e le impostazioni correnti della stampante vengono visualizzate nel riquadro **Stato corrente**.



Se la stampante collegata è diversa da quella visualizzata nell'elenco a discesa **Stampante**, le impostazioni disponibili in tutte le schede cambiano per corrispondere a quelle della stampante collegata.

• **Cambia nome nodo/nome dispositivo Bluetooth**

Consente di rinominare un nodo e un dispositivo Bluetooth.

• **Ripristina impostazioni di comunicazione predefinite**

Ripristina le impostazioni di comunicazione sulle impostazioni di fabbrica.

Opzioni di menu **Guida**

• **Visualizza la Guida**

Consente di visualizzare gli argomenti della Guida.

Scheda Generale

Impostazioni di comunicazione

- **Impost rete all'accensione**
Specifica le condizioni per la connessione tramite collegamento di rete quando la stampante viene accesa. Selezionare l'opzione **LAN wireless predef**, **LAN cablata predef** o **Mantieni stato corrente**.
- **Interfaccia selezionata**
Seleziona l'opzione **Infrastruttura**, **Infrastruttura e Wireless Direct** o **Wireless Direct**.
- **Bluetooth all'accensione**
Specifica le condizioni per la connessione tramite Bluetooth quando la stampante viene accesa. Selezionare l'opzione **Attivato per impostazione predefinita**, **Disattivato per impostazione predefinita** o **Mantieni stato corrente**.

IPv6

- **Uso IPv6**
Seleziona **Attivare** o **Disattivare**.
- **Priorità sull'indirizzo IPv6**
Assegna la priorità a un indirizzo IPv6.

Aggiornamento Remoto

- **Indirizzo IP del server FTP**
Digitare l'indirizzo del server FTP.
- **Porta**
Specifica il numero di porta utilizzato per accedere al server FTP.
- **Nome Utente**
Digitare un nome utente autorizzato ad accedere al server FTP.
- **Password**
Digitare la password associata al nome utente immesso nel campo **Nome Utente**.
- **Percorso**
Digitare il percorso della cartella sul server FTP da cui si desidera scaricare il file di aggiornamento.
- **Impostazione nome del file**
Specifica il nome del file di aggiornamento sul server FTP.

Registro

- **Archivio di registro**
Consente di selezionare se esportare o meno il registro degli aggiornamenti nel server FTP.
- **Archivio di registro dell'FTP Server**
Digitare il percorso della cartella sul server FTP dove si desidera esportare i dati di registro.

Schede LAN cablata/LAN wireless

TCP/IP

- **Metodo di avvio**
Seleziona l'opzione **AUTO**, **BOOTP**, **DHCP**, **RARP** o **STATIC**.
- **Indirizzo IP/Maschera di sottorete/Gateway**
Specifica i vari valori di connessione rete. È possibile immettere queste impostazioni solo quando l'indirizzo IP è impostato su **STATIC**.
- **Metodo server DNS**
Seleziona l'opzione **AUTO** o **STATIC**.
- **Indirizzo IP server DNS primario/Indirizzo IP server DNS secondario**

È possibile immettere queste impostazioni solo quando il server DNS è impostato su **STATIC**.

IPv6

- **Indirizzo IPv6 statico**
Specifica un indirizzo IPv6 permanente.
- **Attiva questo indirizzo**
Attiva l'indirizzo IPv6 statico specificato.
- **Indirizzo IPv6 Server DNS Primario/Indirizzo IPv6 Server DNS Secondario**
Specifica gli indirizzi IPv6 server DNS.
- **Elenco indirizzi IPv6**
Visualizza l'elenco di indirizzi IPv6.

autenticazione 802.1x

Configura l'autenticazione IEEE 802.1x.

- **Stato 802.1x cablato**
Abilitare o disabilitare l'autenticazione IEEE 802.1x per la rete cablata.
- **Metodo di autenticazione**
Selezionare il metodo di autenticazione.
- **ID utente/Password**

È possibile specificare le impostazioni solo se il metodo di autenticazione selezionato è EAP-MD5, EAP-FAST, PEAP, EAP-TTLS o EAP-TLS. Inoltre, con EAP-TLS, non è necessario registrare una password, ma deve essere registrato un certificato client. Per registrare un certificato, collegarsi alla stampante da un browser Web, quindi specificare il certificato. L'installazione del certificato di autenticazione può essere effettuata anche utilizzando lo Strumento di impostazione della stampante accedendo alla barra dei menu: **File > Certificati di installazione**.

Impostazioni wireless

- **Modalità di comunicazione**
Visualizza la modalità di comunicazione.
- **SSID(nome rete)**
Facendo clic su **Cerca**, è possibile visualizzare le opzioni SSID disponibili in una finestra di dialogo separata.
- **Canale**
Visualizza il canale selezionato automaticamente.
- **Metodo di autenticazione/Modalità crittografia**
Le modalità di crittografia supportate per i metodi di autenticazione sono descritte nella tabella seguente.

Metodo di autenticazione	Modalità crittografia
Sistema aperto	Nessuno / WEP
Chiave condivisa	WEP
WPA/WPA2-PSK	TKIP+AES / AES
EAP-FAST/NONE	TKIP+AES / AES
EAP-FAST/MS-CHAPv2	TKIP+AES / AES
EAP-FAST/GTC	TKIP+AES / AES
PEAP/MS-CHAPv2	TKIP+AES / AES
PEAP/GTC	TKIP+AES / AES
EAP-TTLS/CHAP	TKIP+AES / AES
EAP-TTLS/MS-CHAP	TKIP+AES / AES
EAP-TTLS/MS-CHAPv2	TKIP+AES / AES
EAP-TTLS/PAP	TKIP+AES / AES

Metodo di autenticazione	Modalità crittografia
EAP-TLS	TKIP+AES / AES



Per selezionare una protezione di livello più elevato: Quando si esegue la verifica del certificato con i metodi di autenticazione EAP-FAST, PEAP, EAP-TTLS o EAP-TLS, il certificato non può essere specificato dallo Strumento di impostazione della stampante. Dopo che la stampante è stata configurata per connettersi alla rete, specificare il certificato accedendo alla stampante da un browser Web. L'installazione del certificato di autenticazione può essere effettuata anche utilizzando lo Strumento di impostazione della stampante accedendo alla barra dei menu: **File > Certificati di installazione**.

- **Chiave WEP**

È possibile specificare un'impostazione solo se la modalità di crittografia selezionata è WEP.

- **Codice autorizzazione**

È possibile specificare un'impostazione solo se il metodo di autenticazione selezionato è WPA/WPA2-PSK.

- **ID utente/Password**

È possibile specificare le impostazioni solo se il metodo di autenticazione selezionato è EAP-FAST, PEAP, EAP-TTLS o EAP-TLS. Inoltre, con EAP-TLS, non è necessario registrare una password, ma deve essere registrato un certificato client. Per registrare un certificato, collegarsi alla stampante da un browser Web, quindi specificare il certificato.

- **Visualizza sullo schermo la chiave e la password**

Se questa casella di controllo è selezionata, le chiavi e le password vengono visualizzate in formato solo testo (non crittografato).

Scheda Wireless Direct (TD-4550DNWB)

Impostazioni Wireless Direct

- **Generazione chiave SSID/rete**

Seleziona l'opzione **AUTO** o **STATIC**.

- **SSID(nome rete)/Chiave di rete**

Specifica il valore SSID (25 caratteri ASCII o meno) e la chiave di rete (63 caratteri o meno) da utilizzare nella modalità Wireless Direct.



- Il valore SSID e la password predefiniti di fabbrica sono:

- SSID: "DIRECT-*****_TD-4550DNWB" dove ***** rappresenta le ultime cinque cifre del numero di serie de prodotto.
- Password: 455***** dove ***** rappresenta le ultime cinque cifre del numero di serie del prodotto.

- **Canale**

Specifica il canale da usare nella modalità Wireless Direct.

Scheda Bluetooth (TD-4550DNWB)

Impostazioni Bluetooth

Modalità Bluetooth

Seleziona la modalità di controllo quando il Bluetooth è attivato.

Classica

- **Visibile ad altri dispositivi**

Consente alla stampante di essere rilevata da altri dispositivi Bluetooth.

- **Cambia codice PIN**

Modifica il PIN.

- **Visualizza il codice PIN sullo schermo**

Visualizza il PIN sul computer.

- **Richiedi impostazioni SSP (Secure Simple Pairing) durante l'associazione**

Se questa casella di controllo è selezionata quando si utilizza la modalità Bluetooth classica, è necessario effettuare operazioni aggiuntive sui tasti della stampante quando si esegue l'associazione con dispositivi che eseguono la versione Bluetooth 2.1 o successiva.

- **Riparazione automatica**

Imposta se eseguire la riconnessione automatica a un dispositivo Apple connesso in precedenza (iPad, iPhone o iPod touch).

Risparmio energetico

- **Modalità di sicurezza minima**

Seleziona il livello di sicurezza minimo quando si utilizza la modalità **Solo Risparmio energetico**.

- **Richiedi impostazioni SSP (Secure Simple Pairing) durante l'associazione**

Se questa casella di controllo è selezionata quando si utilizza la modalità **Solo Risparmio energetico**, è necessario effettuare operazioni aggiuntive sui tasti della stampante quando si esegue l'associazione con dispositivi compatibili con la tecnologia a risparmio energetico.



Informazioni correlate

- [Modifica delle impostazioni stampante tramite lo Strumento di impostazione della stampante \(Windows\)](#)
-

Impostazioni dispositivo dello Strumento di impostazione della stampante (Windows)

Usare Impostazioni dispositivo nello Strumento di impostazione della stampante per specificare o modificare le impostazioni della stampante quando si collega la stampante al computer con un cavo USB o mediante connessione Bluetooth (solo modelli disponibili). È possibile non solo modificare le impostazioni dispositivo per una stampante, ma anche applicare facilmente le stesse impostazioni a più stampanti. Quando si stampa da un'applicazione, è possibile specificare diverse impostazioni di stampa dal driver della stampante; tuttavia, se si utilizza lo strumento Impostazioni dispositivo nello Strumento di impostazione della stampante, è possibile specificare altre impostazioni avanzate. Quando si apre la finestra **Impostazioni dispositivo**, vengono recuperate e visualizzate le impostazioni correnti della stampante. Se non è stato possibile recuperare le impostazioni correnti, vengono visualizzate le impostazioni precedenti. Se non è stato possibile recuperare le impostazioni correnti e le impostazioni precedenti non sono state specificate, vengono visualizzate le impostazioni predefinite della macchina.

- >> Finestra di dialogo delle impostazioni
- >> Barra dei menu
- >> Scheda **Base**
- >> Scheda **Avanzate**
- >> Scheda **Posizione di stampa/sensori**
- >> Scheda **Impostazioni display (TD-4550DNWB)**
- >> Scheda **Imp. gestione**

Finestra di dialogo delle impostazioni

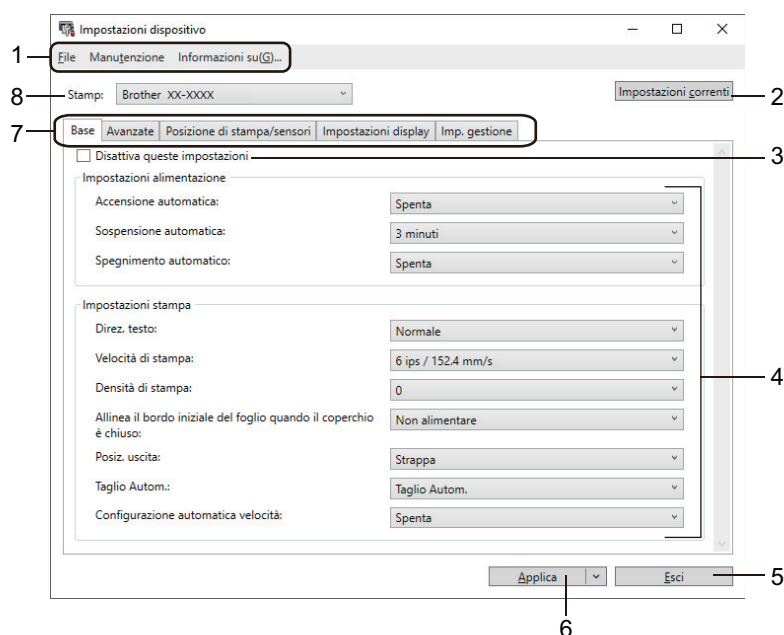

1. Barra dei menu

Consente di accedere ai diversi comandi, suddivisi per titolo del menu (menu **File**, **Manutenzione** e **Informazioni su(G)_...**) in base alle rispettive funzioni.

2. Impostazioni correnti

Recupera le impostazioni dalla stampante collegata correntemente e le visualizza nella finestra di dialogo. Le impostazioni possono essere recuperate anche per i parametri sulle schede che presentano l'icona

3. Disattiva queste impostazioni

Se si seleziona questa casella di controllo, nella scheda compare l'icona e le impostazioni non possono essere più né specificate né modificate. Le impostazioni di una scheda in cui è presente l'icona non

saranno applicate alla stampante, nemmeno facendo clic su **Applica**. Inoltre, quando si utilizza il comando **Salva nel file di comando** o **Esporta**, le impostazioni nella scheda non verranno salvate né esportate.

4. Parametri

Visualizza le impostazioni correnti.

5. Esci

Esce dalla finestra **Impostazioni dispositivo** e torna alla finestra principale dello Strumento di impostazione della stampante.

6. Applica

Applica le impostazioni alla stampante. Per salvare le impostazioni specificate in un file dei comandi, selezionare il comando **Salva nel file di comando** dall'elenco a discesa.

Il file di comando salvato può essere usato con la modalità di archiviazione di massa per applicare le impostazioni a una stampante.

7. Schede delle impostazioni

Contengono impostazioni che possono essere specificate o modificate.



Se nella scheda è presente l'icona , le impostazioni non possono essere modificate. Inoltre, le impostazioni della scheda non saranno applicate alla stampante anche se si fa clic su **Applica**. Quando si utilizza il comando **Salva nel file di comando** o **Esporta**, le impostazioni nella scheda non verranno salvate né esportate.

8. Stamp

Specifica la stampante da configurare.

Barra dei menu

Opzioni di menu **File**

- **Applica impostazione alla stampante**

Applica le impostazioni alla stampante.

- **Verifica impostazione**

Visualizza le impostazioni correnti.

- **Salva impostazioni nel file di comando**

Salva le impostazioni specificate in un file di comando.

- **Importa**

Importa il file esportato.

- **Esporta**

Salva in un file le impostazioni correnti.

- **Esci**

Esce dalla finestra **Impostazioni dispositivo** e torna alla finestra principale dello Strumento di impostazione della stampante.

Opzioni di menu **Manutenzione**



Per visualizzare alcuni elementi, è necessario disporre dei privilegi di amministratore per il computer o la stampante. Verificare i privilegi di amministratore per la stampante facendo clic sul menu **Proprietà stampante** e poi sulla scheda **Sicurezza**.

- **Salva registro di stampa nel file**

Salva il registro di stampa in un file nel formato CSV.

- **Impostazioni unità di stampa**

Stampa un rapporto che contiene la versione del firmware corrente e informazioni sulle impostazioni del dispositivo.



Per stampare il rapporto, è consigliabile usare un rotolo RD da 62 mm o più grande.

- **Controlla stato testine di stampa**

Controlla la presenza di eventuali problemi con la testina di stampa.

- **Ripristina sulle impostazioni di fabbrica**

Consente di ripristinare sui valori di fabbrica tutte le impostazioni, incluse quelle del dispositivo, i dati trasferiti e le impostazioni di rete.

- **Impostazioni ripristino del solo dispositivo**

Reimposta i valori di fabbrica per le impostazioni che possono essere modificate mediante Impostazioni dispositivo.

- **Elimina modello e database**

Elimina i modelli e i database memorizzati nella stampante.

- **Elimina registro di stampa**

Elimina il registro di stampa memorizzato nella stampante.

- **Impostazioni opzioni**

Se la casella di controllo **Non visualizzare un messaggio di errore se le impostazioni correnti non possono essere recuperate all'avvio** è selezionata, la volta successiva non verrà visualizzato un messaggio.

Scheda Base

- **Accensione automatica**

Specifica se la stampante si accende automaticamente quando il cavo di alimentazione CA viene collegato a una presa elettrica.

- **Sospensione automatica**

Indica il tempo che deve trascorrere prima che la stampante entri automaticamente in modalità riposo.



- La stampante passa automaticamente in modalità riposo una volta trascorso il tempo specificato nelle seguenti condizioni:

- La stampante non riceve i dati.
- Un cavo LAN non è collegato.
- In modalità standby o in modalità di selezione dei modelli.
- Quando nessun dispositivo è collegato alla porta host USB.
- Quando la comunicazione non avviene mediante la porta seriale.

- La modalità riposo viene annullata quando vengono eseguite le seguenti operazioni:

- Si preme un qualsiasi pulsante della stampante.
- Il coperchio del vano del rotolo è aperto o chiuso.
- La stampante riceve i dati. (esclusione mediante porta seriale)
- Un cavo USB viene scollegato e poi ricollegato.

- **Spegnimento automatico**

Specifica quanto tempo trascorre prima che la stampante si spenga automaticamente quando è collegata a una presa elettrica.



- La stampante passa automaticamente in modalità di spegnimento una volta trascorso il tempo specificato nelle seguenti condizioni:
 - La stampante non riceve i dati.
 - Un cavo LAN non è collegato.
 - In modalità standby o in modalità di selezione dei modelli.
 - Quando nessun dispositivo è collegato alla porta host USB.
 - Quando la comunicazione non avviene mediante la porta seriale.
- La modalità di spegnimento si annulla quando vengono eseguite le seguenti operazioni:
 - Si preme un qualsiasi pulsante della stampante.
 - Il coperchio del vano del rotolo è aperto o chiuso.
 - La stampante riceve i dati. (esclusione mediante porta seriale)
 - Un cavo USB viene scollegato e poi ricollegato.

- **Direz. testo**

Permette di selezionare l'orientamento di stampa.

- **Velocità di stampa**

Permette di selezionare la velocità di stampa della stampante.

- **Densità di stampa**

Consente di regolare la densità di stampa della stampante.

- **Allinea il bordo iniziale del foglio quando il coperchio è chiuso**

Consente di specificare se la carta viene fatta avanzare automaticamente quando il coperchio è chiuso.

- **Posiz. uscita**

Consente di selezionare la posizione di uscita del supporto di stampa.

- **Taglio Autom.**

Imposta il metodo di taglio quando si stampano più etichette.

- **Configurazione automatica velocità**

Regola automaticamente la velocità di stampa e stampa con la densità di stampa migliore.

Scheda Avanzate

- **Funzione tasto Alimentazione**

Consente di selezionare l'operazione eseguita quando viene premuto il pulsante . Se si seleziona l'opzione **Impostazioni programma**, fare clic su **File** e selezionare il file di comando.

- **Stampa rapporto informazioni**

Consente di selezionare le informazioni da includere nel Rapporto informazioni stampante.

- **Impostazione stampa JPEG**

Seleziona il metodo di elaborazione delle immagini quando si stampano immagini JPEG.

- **Mod. serial.**

Permette di specificare il metodo di serializzazione (numero) per le etichette della stampante.

- **Salva registro di stampa stampante**

Consente di salvare o meno il registro di stampa della stampante. Se si seleziona l'opzione **Disattivare**, non è possibile abilitare l'opzione **Salva registro di stampa nel file**.

- **Stampa dati dopo aver stampato**

Specifica se i dati di stampa vengono cancellati dopo la stampa.

Scheda Posizione di stampa/sensori

Se i rotoli RD sono in uso, non è necessario regolare i sensori.

- **Regolaz. punto riferim. stampa**

Consente di regolare la posizione del punto di riferimento (punto di origine per la stampa). Corregge gli errori di allineamento della stampa derivanti dalle differenze nei modelli di stampante o dai margini fissi di alcuni software.

Per la stampa raster (griglia) non è possibile modificare il punto di riferimento.

- **Regola strappo**

Consente di regolare la posizione di strappo della barra di strappo per il supporto carta.

- **Sensore multimediale (trasmissivo/spazio)**

- **Sensibilità rilevamento**

- Consente di regolare la sensibilità di rilevazione dello spazio (spaziatura) per le etichette pretagliate.

- **Regolazione luminescenza**

- Consente di regolare la quantità di luce emessa dal sensore trasmissivo/spazio.

- **Sensore multimediale (riflettente/barra)**

- **Sensibilità rilevamento macchia**

- Consente di regolare la sensibilità di rilevazione del segno nero.

- **Regolazione luminescenza**

- Consente di regolare la quantità di luce emessa dal sensore riflettente/segno nero.

- **Sensore supporto (sfogliatrice)**

Specifica le impostazioni quando viene usata la sfogliatrice (opzionale).

- **Sensibilità rilevamento**

- Consente di regolare la precisione del sensore che rileva se l'etichetta è stata sfogliata.

Scheda Impostazioni display (TD-4550DNWB)

- **Imp. orol.**

Imposta data e ora.

- **Contrasto LCD**

Imposta il Contrasto del display LCD.

- **Timeout retroilluminazione**

Imposta il periodo che deve trascorrere prima che la retroilluminazione si spenga se la stampante non viene utilizzata.

- **Modalità modello**

Specifica se la stampante funziona nella modalità P-touch Template.

La modalità P-touch Template consente di immettere solo testo e stampare le etichette utilizzando un modello configurato in precedenza.

- **Conf. Stampa**

Specifica se visualizzare un messaggio prima della stampa in modo da poter confermare il numero di copie.

- **Stampa pred.**

Specifica il valore predefinito per la quantità di stampa.

- **Dati codice QR**

Crea codici QR personalizzati a seconda del testo o della pagina Web richiesta e la visualizza sul display LCD della stampante. Dal codice QR visualizzato, letto con un dispositivo mobile, è possibile recuperare delle informazioni.

Scheda Imp. gestione



Per visualizzare questa scheda, è necessario disporre dei privilegi di amministratore per il computer o la stampante. Verificare i privilegi di amministratore per la stampante facendo clic sul menu **Proprietà stampante** e poi sulla scheda **Sicurezza**.

- **Ora e data**

Consente di selezionare se visualizzare data e ora sul display LCD della stampante.

-
- **Unità**
Specifica l'unità predefinita.
 - **Lingua**
Specifica la lingua visualizzata sul display LCD.
 - **Modalità aereo**
Consente di disattivare le interfacce Bluetooth o Wi-Fi. Questa funzione è utile quando si utilizza la stampante in un luogo dove non è consentita la trasmissione dei segnali.
 - **Impost. Blocco**
Blocca le impostazioni del menu per impedirne la modifica.
 - **Password amm.**
Selezionare **Accesa** per configurare la modalità amministratore. Impostare una password di 4 cifre da utilizzare per modificare le impostazioni del menu.
 - **Modalità di comando**
Consente di selezionare il tipo di modalità comando.
 - **Formato data**
Consente di selezionare il formato della data per l'orologio.
 - **Formato ora**
Consente di selezionare il formato dell'ora per l'orologio.
 - **Controllo testine di stampa quando accesa**
Consente di impostare l'eventuale controllo dello stato della testina di stampa all'accensione della stampante.



Informazioni correlate

- [Modifica delle impostazioni stampante tramite lo Strumento di impostazione della stampante \(Windows\)](#)
-

Impostazioni P-touch Template dello Strumento di impostazione della stampante (Windows)

La modalità P-touch Template consente di inserire dati in oggetti testo e codice a barre da un modello scaricato mediante altri dispositivi collegati alla stampante. Le opzioni e le forniture disponibili possono variare a seconda del paese. Per specificare o modificare le funzioni di P-touch Template, usare le impostazioni P-touch Template nello Strumento di impostazione della stampante.



- La modalità P-touch Template è compatibile anche con altri dispositivi di ingresso quali bilance, macchine per test, controller o dispositivi a logica programmabile.
- Per ulteriori informazioni sulle impostazioni di P-touch Template ►► *Manuale P-touch Template/ Comando di riferimento* (Manuale per il modello P-touch/Riferimento per i comandi, solo in inglese). È possibile scaricare l'ultima versione dal sito Web di supporto Brother alla pagina support.brother.com/manuals.

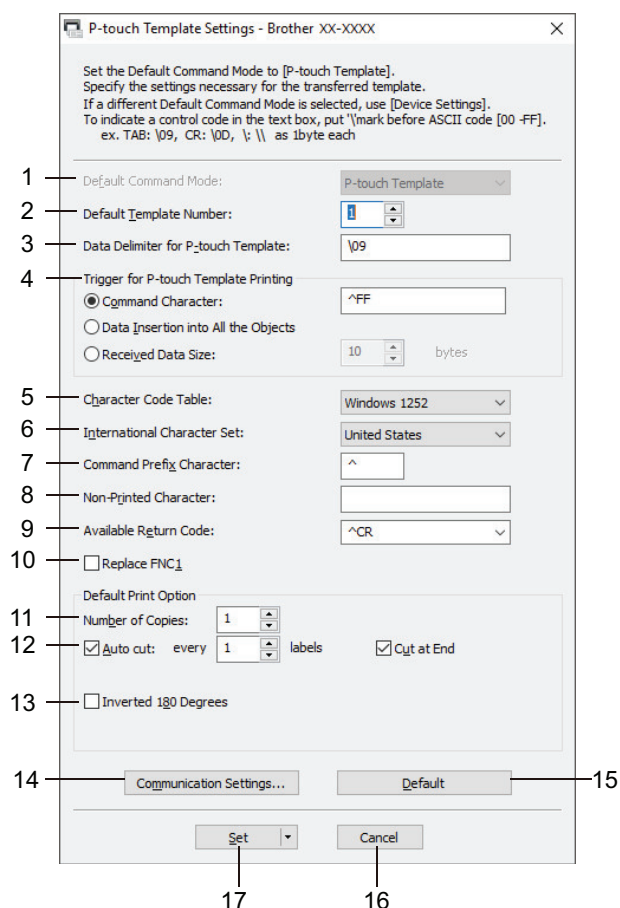

1. Default Command Mode (Modalità di comando predefinita)

Imposta la modalità P-touch Template come modalità predefinita. Per modificare la modalità, accedere alla scheda **Imp. gestione** sulla finestra **Impostazioni dispositivo** e selezionare la modalità desiderata.

2. Default Template Number (Numero di modello predefinito)

Specifica un numero di modello predefinito impostato dalla stampante quando viene accesa. Tuttavia, se non si trasferisce alcun modello alla stampante, non specificare un numero di modello.

3. Data Delimiter for P-touch Template (Delimitatore di dati per P-touch Template)

Visualizza un simbolo utilizzato per indicare i limiti tra gruppi di dati in un file (massimo 20 caratteri).

4. Trigger for P-touch Template Printing (Trigger per la stampa di P-touch Template)

Consente di specificare un trigger per l'avvio della stampa da una serie di opzioni.

- **Command Character (Carattere di comando):** la stampa ha inizio quando viene ricevuto il carattere di comando specificato qui.
- **Data Insertion into All the Objects (Inserimento dati in tutti gli oggetti):** la stampa ha inizio quando viene ricevuto il delimitatore per l'ultimo oggetto.
- **Received Data Size (Dimensioni dei dati ricevuti):** la stampa ha inizio quando viene ricevuto il numero di caratteri specificato qui. Tuttavia, i delimitatori non vengono contati nel numero di caratteri.

5. Character Code Table (Tabella codici carattere)

Consente di selezionare uno dei seguenti set di codici di caratteri.

6. International Character Set (Set di caratteri internazionale)

Elenca i set di caratteri per paesi specifici. I seguenti codici variano a seconda del paese selezionato:

23h 24h 40h 5Bh 5Ch 5Dh 5Eh 60h 7Bh 7Ch 7Dh 7Eh

Per modificare i caratteri >> *Manuale P-touch Template/ Comando di riferimento* (Manuale per il modello P-touch/Riferimento per i comandi, solo in inglese). È possibile scaricare l'ultima versione dal sito Web di supporto Brother alla pagina support.brother.com/manuals.

7. Command Prefix Character (Carattere prefisso comando)

Specifica il codice carattere del prefisso che identifica i comandi utilizzati in modalità P-touch Template.

8. Non-Printed Character (Carattere non stampato)

I caratteri specificati qui non vengono stampati al momento della ricezione dei dati (massimo 20 caratteri).

9. Available Return Code (Codice di rientro disponibile)

Il codice avanzamento riga è utilizzato durante l'inserimento dei dati per indicare che i seguenti dati vanno spostati sulla riga successiva in un oggetto testo. Selezionare uno dei quattro codici di avanzamento riga oppure digitare il codice avanzamento riga desiderato (massimo di 20 caratteri).

10. Replace FNC1 (Sostituire FNC1)

Sostituisce i codici GS con FNC1.

11. Number of Copies (Numero di copie)

Imposta il numero di copie (massimo 99 copie).

12. Auto Cut (Taglio Autom.)

Stabilisce se la stampante deve tagliare le etichette e il numero di etichette da stampare prima del taglio (massimo 99 etichette).

13. Inverted 180 Degrees (Invertita a 180 gradi)

Se questa casella di controllo è selezionata, i dati saranno stampati dopo essere stati ruotati di 180 gradi.

14. Communication Settings (Impostazioni di comunicazione)

Imposta i parametri per la comunicazione seriale.

15. Default (Predefinito)

Riporta ai valori predefiniti tutti i valori di impostazione della finestra di dialogo Impostazioni P-touch Template.

16. Cancel (Annulla)

Annulla le impostazioni e chiude la finestra di dialogo. Le impostazioni restano invariate.

17. Set (Imposta)

Applica le impostazioni alla stampante. Per salvare le impostazioni specificate in un file di comando per utilizzi futuri, selezionare il comando **Save in Command File (Salva nel file di comando)** dall'elenco a discesa.

Il file di comando salvato può essere usato con la modalità di archiviazione di massa per applicare le impostazioni a una stampante.



Informazioni correlate

- [Modifica delle impostazioni stampante tramite lo Strumento di impostazione della stampante \(Windows\)](#)

Argomenti correlati:

- [Stampa tramite interfaccia USB \(modalità di archiviazione di massa\)](#)

► Pagina Iniziale > Impostazioni stampante > Modifica delle impostazioni stampante tramite lo Strumento di impostazione della stampante (Windows) > Impostazione del formato carta dello Strumento di impostazione della stampante (Windows)

Impostazione del formato carta dello Strumento di impostazione della stampante (Windows)

Tramite l'Impostazione formato carta nello Strumento di impostazione della stampante, è possibile aggiungere i formati carta non disponibili nell'elenco **Formato carta** del driver stampante.

Prima di stampare con un formato carta diverso da quello disponibile, è necessario registrare il nuovo formato carta inviandolo alla stampante.

La stampa con un formato carta non registrato nella stampante potrebbe produrre risultati di stampa errati.

Finestra di dialogo Impostazione formato carta

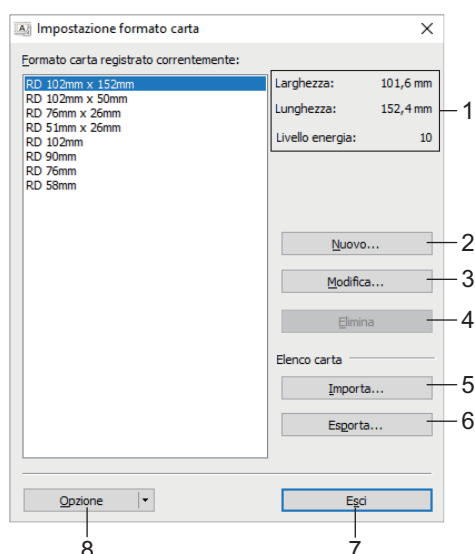

1. Impostazioni correnti

Visualizza le impostazioni correnti relative al formato carta selezionato.

2. Nuovo

Fare clic su questo pulsante per visualizzare la finestra di dialogo **Nuovo** e registrare un nuovo formato carta.

NOTA

Non registrare un formato carta già registrato, per evitare risultati di stampa non corretti. Per usare carta dello stesso formato di quella registrata correntemente, selezionare il formato desiderato dall'elenco **Formato carta registrato correntemente** nella finestra di dialogo **Impostazione formato carta**, quindi modificare e sovrascrivere le impostazioni tramite la finestra di dialogo **Modifica**.

3. Modifica

Modifica le impostazioni relative al formato carta selezionato.

Per salvare il formato carta selezionato con le nuove impostazioni, fare clic su **Sovrascrivi**. Per aggiungere un formato carta con le nuove impostazioni, modificare il nome nella casella **Nome formato carta**, quindi fare clic su **Aggiungi**.

4. Elimina

Elimina il formato carta selezionato. Un formato carta eliminato non può essere ripristinato.

5. Importa

Legge il file di testo contenente le impostazioni del formato carta e lo utilizza per sostituire il contenuto dell'elenco **Formato carta registrato correntemente**.

NOTA

Quando l'elenco viene importato, tutto il contenuto dell'elenco **Formato carta registrato correntemente** verrà sostituito con i formati carta importati.

6. Esporta

Esporta in un file i formati carta dell'elenco **Formato carta registrato correntemente**. I formati esportati possono essere quindi distribuiti su altri computer.

7. Esci

Esce dalla finestra **Impostazione formato carta** e torna alla finestra principale dello Strumento di impostazione della stampante.

8. Opzione

Fare clic su ▼, quindi selezionare un'operazione.

Fare clic su **Registra il formato carta con la stampante** per registrare le impostazioni relative al formato carta selezionato nella stampante.

Fare clic su **Salva nel file di comando** per esportare le impostazioni della carta come file di comando. (L'estensione del file è BIN.)

NOTA

Quando il formato carta viene registrato sulla stampante e si fa clic su **Esci**, viene visualizzata la finestra di dialogo **Impostazione formato carta** con il formato carta aggiunto all'elenco **Formato carta registrato correntemente**. Se il software è in esecuzione, uscire dal software, quindi riavviarlo affinché il nuovo formato carta venga visualizzato nell'elenco.



- Se si utilizzano le seguenti funzioni, è possibile applicare rapidamente le relative impostazioni alla stampante:
 - Funzionalità di archiviazione di massa
 - Bluetooth (profilo push oggetto (OPP))
 - Wi-Fi (File Transfer Protocol (FTP))
- Questi comandi vanno usati solo per applicare le impostazioni a una stampante. Questi comandi non possono essere importati nell'Impostazione formato carta.

>> Finestra di dialogo **Nuovo**

>> Finestra di dialogo **Regolazioni di stampa avanzate**

Finestra di dialogo Nuovo

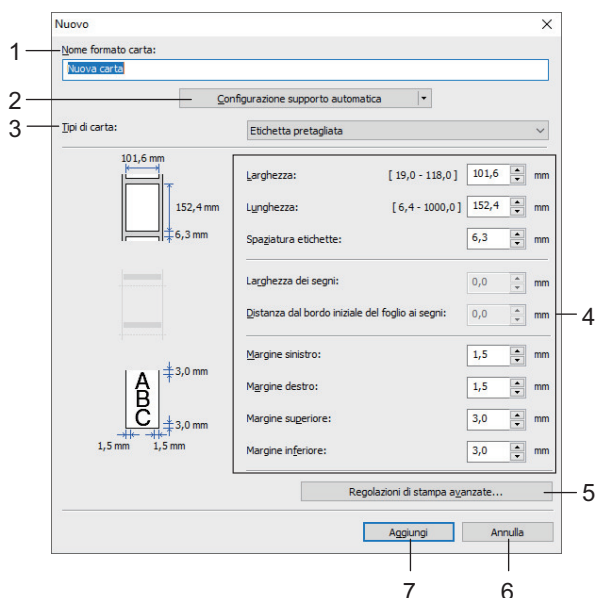

1. Nome formato carta

Digitare il nome del formato carta da aggiungere.

2. Configurazione supporto automatica

Recupera e visualizza le informazioni relative alla carta impostata nella stampante. Per ulteriori informazioni >> [Informazioni correlate](#)



Quando si usa questa opzione, portare la stampante in idle. Se si tenta di eseguire la configurazione mentre è in corso la stampa di un lavoro, la stampante potrebbe non funzionare correttamente.

3. Tipi di carta

Consente di selezionare il tipo di carta.

4. Impostazioni dettagliate

Consente di specificare i dettagli del formato carta da aggiungere.

5. Regolazioni di stampa avanzate

Fare clic su questo pulsante per visualizzare la finestra di dialogo **Regolazioni di stampa avanzate** ed effettuare regolazioni di stampa avanzate per ciascun formato carta.

6. Annulla

Annulla le impostazioni e chiude la finestra di dialogo. Le impostazioni resteranno invariate.

7. Aggiungi

Fare clic su questo pulsante per aggiungere il formato carta e applicare le impostazioni.

Finestra di dialogo Regolazioni di stampa avanzate

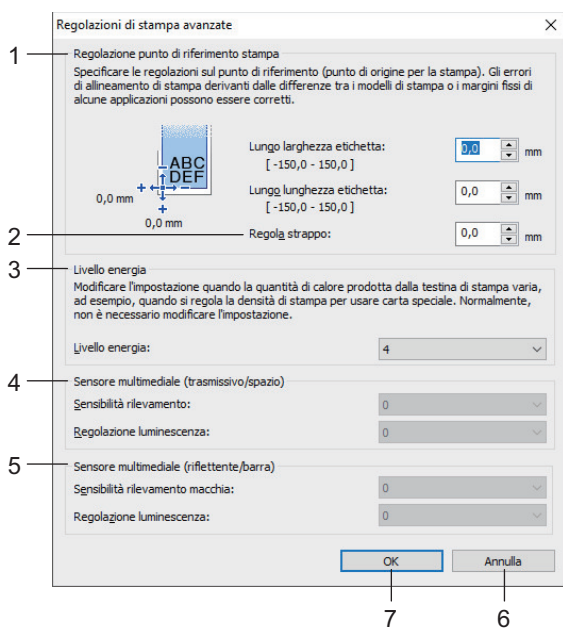

1. Regolazione punto di riferimento stampa

Consente di regolare la posizione del punto di riferimento (punto di origine per la stampa). Corregge gli errori di allineamento della stampa derivanti dalle differenze nei modelli di stampante o dai margini fissi di alcuni software.

2. Regola strappo

Regolare la posizione di taglio da utilizzare quando si taglia la carta tramite la barra di strappo.

3. Livello energia

Regolare la quantità di calore (energia) emessa dalla testina di stampa, ad esempio per carte speciali.



Nel risultato di stampa potrebbero essere presenti delle variazioni del contrasto dovute all'ambiente operativo e al supporto di stampa usato. Modificare le impostazioni a seconda delle necessità.

4. Sensore multimediale (trasmissivo/spazio)

Regolare la precisione con la quale il sensore trasmissivo/spazio rileva gli spazi (spaziature) per le etichette pretagliate e la quantità di luce emessa dal sensore.

Le impostazioni possono essere specificate quando **Tipi di carta** è impostato su **Etichetta pretagliata**.



L'impostazione di **Sensore multimediale (trasmissivo/spazio)** nella finestra di dialogo **Impostazioni dispositivo** può incidere sui risultati di rilevamento e calibrazione. Assicurarsi di specificare i valori appropriati.

Impostazioni di esempio:

	Impostazione EX1	Impostazione EX2
Impostazioni dispositivo	+2	-2
Impostazione formato carta	+2	+2
Effetto corrente	4	0

5. Sensore multimediale (riflettente/barra)

Consente di regolare la precisione con la quale il sensore riflettente/segno nero rileva i segni neri e la quantità di luce emessa dal sensore.

Le impostazioni possono essere specificate quando **Tipi di carta** è impostato su **Supporto con segni**.



L'impostazione di **Sensore multimediale (riflettente/barra)** nella finestra di dialogo **Impostazioni dispositivo** può incidere sui risultati di rilevamento e calibrazione. Assicurarsi di specificare i valori appropriati.

Impostazioni di esempio:

	Impostazione EX1	Impostazione EX2
Impostazioni dispositivo	+2	-2
Impostazione formato carta	+2	+2
Effetto corrente	4	0

6. Annulla

Annulla le impostazioni e chiude la finestra di dialogo. Le impostazioni resteranno invariate.

7. OK

Salva le impostazioni e torna alla precedente finestra di dialogo.



Informazioni correlate

- [Modifica delle impostazioni stampante tramite lo Strumento di impostazione della stampante \(Windows\)](#)
 - [Distribuzione dei formati carta su altri computer \(Windows\)](#)

Argomenti correlati:

- [Configurazione supporto automatica](#)

▲ [Pagina Iniziale](#) > [Impostazioni stampante](#) > [Modifica delle impostazioni stampante tramite lo Strumento di impostazione della stampante \(Windows\)](#) > [Impostazione del formato carta dello Strumento di impostazione della stampante \(Windows\)](#) > [Distribuzione dei formati carta su altri computer \(Windows\)](#)

Distribuzione dei formati carta su altri computer (Windows)

I formati carta esportati dall'elenco **Formato carta registrato correntemente** nella finestra di dialogo **Impostazione formato carta** possono essere distribuiti su altri computer. Se il driver della stampante è stato installato sul computer di destinazione, è sufficiente distribuire i soli formati carta.

1. Nel computer del mittente, specificare le impostazioni del formato carta, quindi fare clic su **Esporta**.

Vengono creati i seguenti file:

TD-4550DNWB	bst455ed.ptd bst455ed.txt pdt4235.bin
-------------	---

2. Salvare il file TXT su qualsiasi posizione sul computer del destinatario.
3. Nel computer di destinazione, fare clic su **Importa**.

I formati carta vengono sostituiti con quelli importati.



Informazioni correlate

- [Impostazione del formato carta dello Strumento di impostazione della stampante \(Windows\)](#)

Applicazione delle modifiche delle impostazioni a più stampanti (Windows)

- >> [Impostazioni di comunicazione \(TD-4550DNWB\)](#)
- >> [Impostazioni dispositivo](#)

Impostazioni di comunicazione (TD-4550DNWB)

1. Dopo aver applicato le impostazioni alla prima stampante, scollegare la stampante dal computer e collegare la seconda stampante al computer.
2. Selezionare la stampante appena collegata dall'elenco a discesa **Stampante**.
Se la casella di controllo **Rileva automaticamente la stampante collegata e recupera le impostazioni correnti** nella finestra di dialogo **Impostazioni opzioni** è selezionata, la stampante collegata mediante cavo USB viene selezionata automaticamente.
3. Fare clic su **Applica**.
È consigliabile selezionare la casella di controllo **Riavvia automaticamente la stampante dopo aver applicato le nuove impostazioni** quando si configura la prima stampante in modo da poter verificare che la stampante si colleghi correttamente al router/punto di accesso wireless con le nuove impostazioni.
Le stesse impostazioni che erano state applicate alla prima stampante vengono applicate alla seconda.
4. Ripetere questi passaggi per tutte le stampanti di cui si desidera modificare le impostazioni.



- Se l'indirizzo IP è impostato su **STATIC**, l'indirizzo IP della stampante viene modificato allo stesso indirizzo della prima stampante. Modificare l'indirizzo IP, se necessario.
- Per salvare le impostazioni correnti in un file, fare clic su **File > Esporta**. È possibile applicare le stesse impostazioni a un'altra stampante facendo clic su **File > Importa** e selezionando quindi il file delle impostazioni esportate.

Impostazioni dispositivo

1. Dopo aver applicato le impostazioni alla prima stampante, scollegare la stampante dal computer e collegare la seconda stampante al computer.
2. Selezionare la stampante appena collegata dall'elenco a discesa **Stamp**.
3. Fare clic su **Applica**. Le stesse impostazioni che erano state applicate alla prima stampante vengono applicate alla seconda.
4. Ripetere questi passaggi per tutte le stampanti di cui si desidera modificare le impostazioni.



Per salvare le impostazioni correnti in un file, fare clic su **File > Esporta**. È possibile applicare le stesse impostazioni a un'altra stampante facendo clic su **File > Importa** e selezionando quindi il file delle impostazioni esportate.



Informazioni correlate

- [Impostazioni stampante](#)

Modifica delle impostazioni stampante mediante la Gestione basata sul Web

È possibile utilizzare un browser Web per modificare le impostazioni del server di stampa utilizzando il protocollo HTTP (Hyper Text Transfer Protocol) oppure il protocollo HTTPS (Hyper Text Transfer Protocol over Secure Socket Layer).

In Gestione pagina Web sono disponibili le seguenti operazioni:

- Visualizzare le informazioni sullo stato della stampante.
- Modificare le impostazioni di rete quali le informazioni TCP/IP.
- Visualizzare le informazioni sulla versione del software della stampante e del server di stampa.
- Modificare i dettagli della configurazione di rete e della stampante.



- Si consiglia di utilizzare Microsoft Internet Explorer 11/Edge per Windows. Assicurarsi che JavaScript e i cookie siano sempre attivati, a prescindere dal browser in uso.
- La password di accesso predefinita per la gestione delle impostazioni della stampante è **initpass**. Si consiglia di modificarla per proteggere la stampante da accessi non autorizzati.

Per utilizzare la Gestione pagina Web, la rete deve utilizzare il protocollo TCP/IP e la stampante e il computer devono avere un indirizzo IP valido.

1. Avviare il browser Web.
2. Digitare "https://indirizzo IP della macchina" nella barra degli indirizzi del browser (dove "indirizzo IP della macchina" è l'indirizzo IP della macchina).

Ad esempio:

https://192.168.1.2



Se si utilizza un DNS (Domain Name System) o si abilita un nome NetBIOS, è possibile immettere al posto dell'indirizzo IP un altro nome, ad esempio "StampanteCondivisa".

- Ad esempio:

http://StampanteCondivisa

Se si abilita un nome NetBIOS, è inoltre possibile utilizzare il nome del nodo.

- Ad esempio:

https://brnxxxxxxxxxxxx

3. Se la macchina richiede una password, digitarla e fare clic su .
4. Modificare le impostazioni del server di stampa.

Ogni volta che si accede a Gestione basata sul Web digitare la password nel campo **Accesso**, quindi fare clic su . Dopo avere configurato le impostazioni, fare clic su  per uscire.



Informazioni correlate

- [Impostazioni stampante](#)
 - [Impostare o modificare una password di accesso per Gestione basata sul Web](#)

Impostare o modificare una password di accesso per Gestione basata sul Web

È consigliabile modificare la password di accesso predefinita allo scopo di impedire l'accesso non autorizzato a Gestione basata sul Web.

1. Avviare il browser Web.
2. Digitare "https://indirizzo IP della macchina" nella barra degli indirizzi del browser (dove "indirizzo IP della macchina" è l'indirizzo IP della macchina).

Ad esempio:

https://192.168.1.2



Se si utilizza un DNS (Domain Name System) o si abilita un nome NetBIOS, è possibile immettere al posto dell'indirizzo IP un altro nome, ad esempio "StampanteCondivisa".



- Ad esempio:

http://StampanteCondivisa

Se si abilita un nome NetBIOS, è inoltre possibile utilizzare il nome del nodo.

- Ad esempio:

https://brnxxxxxxxxxxxx

3. Effettuare una delle seguenti operazioni:
 - Se la password è stata impostata in precedenza, immetterla e fare clic su .
 - Se la password non è stata impostata in precedenza, digitare **initpass** e fare clic su .
4. Fare clic sulla scheda **Amministratore**.
5. Digitare la password che si intende utilizzare nel campo **Immetti nuova password** (fino a 32 caratteri).
6. Digitare nuovamente la password nel campo **Conferma nuova password**.
7. Fare clic su **Invia**.



Informazioni correlate

- [Modifica delle impostazioni stampante mediante la Gestione basata sul Web](#)

Conferma delle impostazioni della stampante

È possibile stampare il rapporto delle impostazioni stampante senza collegare la stampante a un computer o a un dispositivo mobile.

1. Accendere la stampante.
2. Caricare un rotolo RD di 102 mm o più largo nella stampante.
3. Premere **Menu**.
4. Premere ▲ o ▼ per selezionare quanto segue:
 - a. Selezionare [Informazioni]. Premere **OK**.
 - b. Selezionare [Configurazione stampa]. Premere **OK**.
5. Premere ▲ o ▼ per selezionare l'opzione [Tutti], [Registro utilizzo], [Impostazioni stampante] o [Dati trasferimento], quindi premere **OK**.
6. Premere ▲ o ▼ per selezionare [Avvia]. Premere **OK**.



Informazioni correlate

- [Impostazioni stampante](#)

Modifica delle impostazioni stampante mediante la stampante

È possibile specificare le impostazioni della stampante tramite la stampante stessa oppure tramite lo Strumento di impostazione della stampante accessibile da un computer collegato alla stampante.

1. Premere **Menu**.
2. Premere ▲ o ▼ per selezionare un'opzione di menu, quindi premere **OK**.
3. Premere ▲ o ▼ per selezionare un'opzione, quindi premere il pulsante **OK**.

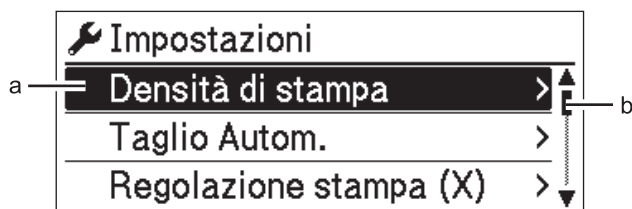

- a. Viene evidenziata la selezione attuale.
- b. La barra di scorrimento mostra la posizione dell'opzione evidenziata nell'elenco.

✓ Informazioni correlate

- [Impostazioni stampante](#)
 - [Impostazione della protezione menu](#)
 - [Tabelle delle impostazioni](#)

Argomenti correlati:

- [Modifica delle impostazioni stampante tramite lo Strumento di impostazione della stampante \(Windows\)](#)

Impostazione della protezione menu

Se si imposta la protezione menu, è possibile limitare l'accesso alla modalità Amministrazione tramite un passcode.

1. Premere **Menu**.
 2. Premere ▲ o ▼ per selezionare quanto segue:
 - a. Selezionare [Amministrazione]. Premere **OK**.
 - b. Selezionare [Protezione menu]. Premere **OK**.
 3. Premere ▲ o ▼ per selezionare [Accesa]. Premere **OK**.
 4. Premere ▲ o ▼ per specificare il primo numero, quindi premere **OK** per procedere al numero successivo. Ripetere questo passaggio per specificare i tre numeri rimanenti.
- Se è stato impostato un passcode, viene visualizzata una schermata di immissione passcode ogni volta che si seleziona il menu [Amministrazione]. Premere ▲ o ▼ per immettere il passcode a quattro cifre specificato, quindi premere **OK**.
 - Per annullare le impostazioni del passcode, selezionare il menu [Amministrazione] e immettere il passcode. Quindi selezionare [Protezione menu] > [Spenta].
 - Se si dimentica il passcode, utilizzare lo strumento di impostazione del dispositivo in Strumento di impostazione della stampante per ripristinare i valori di fabbrica di tutte le impostazioni e impostare un nuovo passcode.



Informazioni correlate

- [Modifica delle impostazioni stampante mediante la stampante](#)

Argomenti correlati:

- [Impostazioni dispositivo dello Strumento di impostazione della stampante \(Windows\)](#)

Tabelle delle impostazioni

Le tabelle delle impostazioni permettono di comprendere le possibilità di selezione e le opzioni del menu.



Alcune impostazioni possono variare in funzione del firmware (software della stampante).

```
>> [Impostazioni]
>> [Impostazioni mod.]
>> [Informazioni]
>> [Amministrazione]
>> [LAN cablata]
>> [WLAN]
>> [Bluetooth]
>> [Supporto]
>> [Aggiorn. remoto] (Rete)
>> [Aggiorna] (Unità flash USB)
>> [QRCode pers.]
```

[Impostazioni]

Livello 1	Livello 2	Descrizioni
Densità di stampa	-	Consente di regolare la densità di stampa della stampante.
Taglio Autom.	-	Consente di impostare il metodo di taglio quando si stampano più etichette.
Regolazione stampa (X)	-	Consente di regolare la posizione di stampa.
Regolazione stampa (Y)	-	Consente di regolare la posizione di stampa.
Posiz. uscita	-	Consente di selezionare il percorso di uscita del supporto di stampa.
Posizione strappo	-	Consente di regolare la posizione di strappo.
Velocità di stampa	-	Selezionare la velocità di stampa della stampante.
Direz. testo	-	Consente di selezionare l'orientamento di stampa.
Imp. orol.	-	Consente di specificare data e ora.
Spegnimento automatico	-	Consente di specificare quanto tempo deve trascorrere prima che la stampante si spenga automaticamente.
Sospensione automatica	-	Consente di indicare il tempo che deve trascorrere prima che la stampante entri automaticamente in modalità riposo.
Contrasto LCD	-	Consente di impostare il contrasto del display LCD. Tanto maggiore è il punteggio, quanto più elevato è il contrasto.
Retroilluminazione	-	Consente di spegnere o accendere la retroilluminazione.
Sensore (trasmissivo)	Sensibilità rilevamento	Consente di regolare la precisione del sensore che rileva gli spazi (spaziatura) per le etichette pretagliate.
	Luminescenza	Regola la quantità di luce emessa dal sensore trasmissivo/spazio.
Sensore (riflettente)	Rilevamento macchia	Consente di regolare la precisione del sensore che rileva i segni neri.
	Luminescenza	Regola la quantità di luce emessa dal sensore riflettente/segno nero.

[Impostazioni mod.]

Livello 1	Livello 2	Descrizioni
Modalità modello	-	Consente di scegliere se la modalità Modello deve partire quando si accende la stampante. In modalità Modello, è possibile sostituire i contenuti dei modelli archiviati sulla stampante e stamparli.
Conf. Stampa	-	Consente di scegliere se visualizzare un messaggio prima della stampa in modo da poter confermare il numero di copie.
Mod. serial.	Con. da ultimo	Consente di selezionare la serializzazione a partire dall'ultimo numero stampato.
	Dall'inizio#	Consente di selezionare la serializzazione a partire dal numero predefinito ogni volta che si effettua una stampa.
Ripristino serial.	-	Consente di ripristinare il numero sequenziale al numero predefinito.
Quantità stampa predef.	-	Consente di specificare il valore predefinito per la quantità da stampare.
Data temporanea	-	Consente di inserire direttamente la data nel modello.
Ora temporanea	-	Consente di inserire direttamente l'ora nel modello.

[Informazioni]

Livello 1	Livello 2	Descrizioni
Configurazione	-	Consente di visualizzare le informazioni della stampante.
Configurazione stampa	Tutti	Stampare le informazioni di configurazione della stampante (pattern di verifica dei punti mancanti, registro utilizzo, impostazioni della stampante, informazioni sulle impostazioni wireless e dati trasferimento).
	Registro utilizzo	Consente di stampare il registro utilizzo della stampante.
	Impostazioni stampante	Consente di stampare le impostazioni della stampante.
	Dati trasferimento	Consente di stampare i dati di trasferimento.

[Amministrazione]

Livello 1	Livello 2	Descrizioni
Modalità comando	-	Consente di selezionare il tipo di modalità comando.
Formato data	-	Consente di selezionare il formato data per l'orologio.
Formato ora	-	Consente di selezionare il formato dell'ora per l'orologio.
 Lingua	-	Consente di impostare la lingua del display LCD.
Unità	-	Consente di selezionare le unità di misura per le impostazioni visualizzate.
Ripristina	Ripristino predefiniti	Consente di ripristinare di tutte le impostazioni della stampante ai valori predefiniti, comprese le impostazioni di comunicazione e del dispositivo. Vengono eliminati anche i modelli e i database archiviati nella stampante.
	Ripristino dati utente	Consente di ripristinare tutte le impostazioni del dispositivo ai valori predefiniti. Vengono eliminati anche i modelli e i database archiviati nella stampante.
	Ripristino rete	Consente di ripristinare le impostazioni di comunicazione ai valori predefiniti.

Livello 1	Livello 2	Descrizioni
Modalità aereo	-	Consente di attivare o disattivare la modalità aereo. Se è attivata, le icone WLAN e Bluetooth non vengono visualizzate sul display LCD.
Ora e data	-	Consente di scegliere se visualizzare o meno la data e l'ora sul display LCD.
Controllo testine di stampa	-	Consente di controllare lo stato della testina di stampa.
Blocco menu	-	Consente di selezionare delle caselle di controllo relative alle opzioni che non si desidera modificare tramite il display LCD della stampante. Dopo aver selezionato le caselle di controllo, premere ▲ o ▼ per selezionare Fine, quindi premere OK per completare le impostazioni. Se sono stati impostati i Blocchi menu, viene visualizzato un lucchetto per i parametri impossibili da selezionare.
Protezione menu	-	Consente di scegliere se si desidera utilizzare un passcode per accedere alla modalità Amministrazione. Se il passcode è impostato, specificare la password a 4 cifre.

[LAN cablata]

Livello 1	Livello 2	Descrizioni
Impostazioni TCP/IP	-	Consente di specificare le impostazioni TCP/IP.
Stato LAN cablata	-	Consente di visualizzare lo stato LAN cablata.

[WLAN]

Livello 1	Livello 2	Descrizioni
WLAN (acc/spe)	-	Consente di attivare o disattivare la funzione WLAN.
Modalità rete	-	Consente di selezionare la modalità rete quando si attiva la funzione WLAN.
Pulsante WPS	-	Cerca di collegarsi a un punto di accesso/router wireless della zona.
Codice PIN WPS	-	Consente di visualizzare il PIN a 8 cifre della stampante.
Impost. manuale infra	-	Consente di visualizzare il valore SSID di un punto di accesso/router wireless della zona. Dopo avere selezionato un SSID e premuto il pulsante OK , viene visualizzata la schermata di immissione password.
Imp. manuale diretto	-	Inserire manualmente SSID e password di un punto di accesso/router wireless per collegarsi.
Impostazioni TCP/IP	-	Consente di specificare le impostazioni TCP/IP.
Assistente WLAN	-	Per configurare le impostazioni della rete wireless, utilizzare la funzione di assistenza per la connessione WLAN.
Stato WLAN	Modalità infrastruttura	Consente di visualizzare lo stato WLAN.
	Modalità Direct	

[Bluetooth]

Livello 1	Livello 2	Descrizioni
Bluetooth (acc/spe)	-	Consente di attivare o disattivare la funzione Bluetooth.

Livello 1	Livello 2	Descrizioni
Modalità	-	Consente di selezionare la modalità Bluetooth.
Stampa cod. a barre	-	Consente di stampare l'indirizzo Bluetooth e il codice a barre corrispondente.
Riconnessione automatica	-	Consente di passare alla modalità Riconnessione automatica (solo per dispositivi Apple: iPad, iPhone o iPod touch).
Canc. storico	-	Consente di eliminare le informazioni relative ai dispositivi auto-riaccoppiati registrati nella stampante.
Stato Bluetooth	-	Consente di visualizzare lo stato della funzione Bluetooth.

[Supporto]

Livello 1	Livello 2	Descrizioni
Selezione	-	Consente di selezionare il formato e il tipo di carta.
Calibrazione	-	Consente di rilevare il formato della carta impostata.
Rilevamento	-	Consente di rilevare la larghezza della carta impostata. Consente di visualizzare le impostazioni della carta nell'opzione <i>Selezione</i> che corrisponde ai risultati di rilevamento dalle impostazioni della carta registrate dallo Strumento di impostazione della stampante.

[Aggiorn. remoto] (Rete)

Livello 1	Livello 2	Descrizioni
Aggiornare da remoto	-	Disponibile solo quando la stampante è collegata al server FTP e quando modelli, database e altri file richiedono un aggiornamento.

Impostare prima le informazioni del server FTP utilizzando **Impostazioni di comunicazione** nello Strumento di impostazione della stampante.

[Aggiorna] (Unità flash USB)

Livello 1	Livello 2	Descrizioni
Aggiorna	-	Disponibile solo quando viene collegata alla stampante un'unità flash USB che contiene modelli, database e altri file salvati che richiedono un aggiornamento.

[QRCode pers.]

Visualizzare il codice QR personalizzato impostato con lo Strumento di impostazione della stampante.



Informazioni correlate

- [Modifica delle impostazioni stampante mediante la stampante](#)

Manutenzione ordinaria

- Pulizia della stampante
- Sostituzione della batteria a bottone

Pulizia della stampante

Consigliamo di pulire la stampante a cadenza regolare per garantire prestazioni sempre ottimali.

Prima di pulire la stampante, scollegarla sempre dall'alimentazione.

- >> [Pulizia delle parti esterne dell'unità](#)
- >> [Pulizia della fessura di uscita delle etichette](#)
- >> [Pulizia del rullo](#)
- >> [Pulizia della testina di stampa](#)

Pulizia delle parti esterne dell'unità

- Rimuovere la polvere ed eventuali macchie dall'unità principale servendosi di un panno morbido e asciutto. Per rimuovere i segni ostinati, utilizzare un panno leggermente bagnato con acqua.

IMPORTANTE

Non usare diluenti, benzene, alcol o qualsiasi altro solvente organico. Questi prodotti potrebbero danneggiare la custodia esterna della stampante.

Pulizia della fessura di uscita delle etichette

- Eventuali residui di adesivo accumulati sulla fessura di uscita delle etichette possono causare inceppamenti delle etichette. Pulire la fessura di uscita delle etichette con un bastoncino di cotone asciutto.

IMPORTANTE

Non utilizzare l'alcol per pulire la fessura di uscita delle etichette.

NOTA

- Rimuovere sempre le etichette espulse dalla fessura di uscita delle etichette. Se la fessura dovesse bloccarsi, potrebbe verificarsi un inceppamento delle etichette.

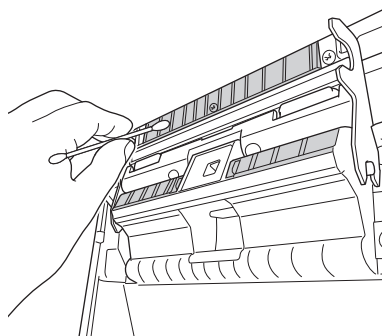
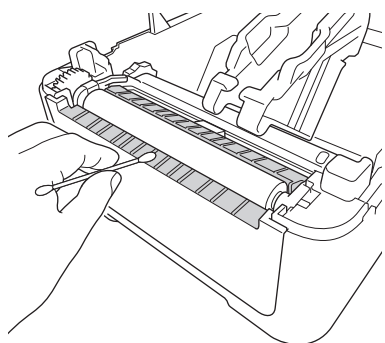

Pulizia del rullo

- Pulire il rullo con un panno privo di lanugine imbevuto di alcol isopropilico o etanolo. Dopo aver pulito il rullo, assicurarsi che non vi sia rimasta lanugine o altro tipo di materiale.

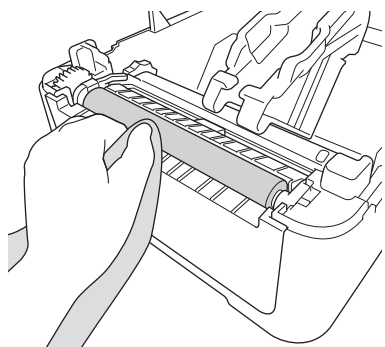

Utilizzare alcol isopropilico o etanolo in conformità alle linee guida di sicurezza del produttore, se applicabili.

Pulizia della testina di stampa

- Pulire la testina di stampa con un panno privo di lanugine o un bastoncino di cotone imbevuto di alcol isopropilico o etanolo.
 - Consigliamo di pulire la testina di stampa con cadenza mensile.

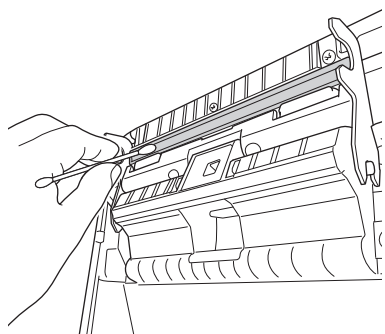

Utilizzare alcol isopropilico o etanolo in conformità alle linee guida di sicurezza del produttore, se applicabili.



Informazioni correlate

- [Manutenzione ordinaria](#)

Sostituzione della batteria a bottone

Una batteria a bottone è utilizzata come alimentazione di riserva per mantenere le impostazioni dell'orologio interno. L'energia della batteria viene consumata anche se la stampante non è in uso.

- Rimuovere la batteria se si prevede di non usare la stampante per un periodo di tempo prolungato.
- Si consiglia di sostituire la batteria con cadenza biennale.
- Se l'orologio si azzerava quando la macchina viene alimentata a corrente, sostituire la batteria. In caso di sostituzione della batteria, utilizzare una batteria a bottone CR2032.
- Smaltire la batteria presso gli appositi punti di raccolta e non insieme ai rifiuti indifferenziati. Assicurarsi di osservare tutte le disposizioni nazionali e locali vigenti.

IMPORTANTE

- Nella macchina utilizzare esclusivamente le batterie consigliate. Batterie di altro tipo possono danneggiare la stampante.
- Quando si conserva o si getta via la batteria, avvolgerla nel cellofan al fine di evitare che vada in cortocircuito.

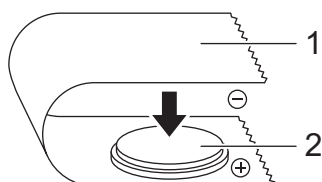

1. Nastro di cellofan
2. Batteria a bottone

1. Scollegare la stampante dalla presa elettrica.
2. Ruotare la stampante.

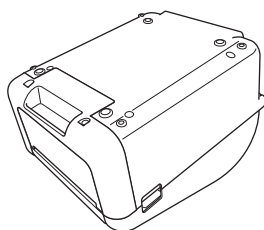

3. Rimuovere la base del coperchio anteriore usando un cacciavite a testa piatta.

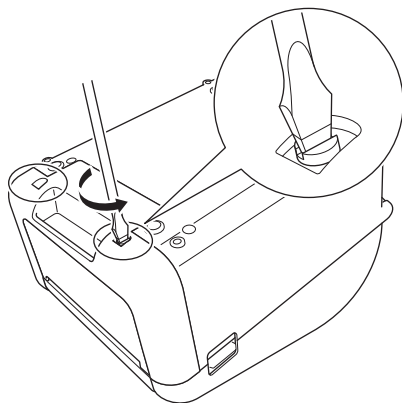

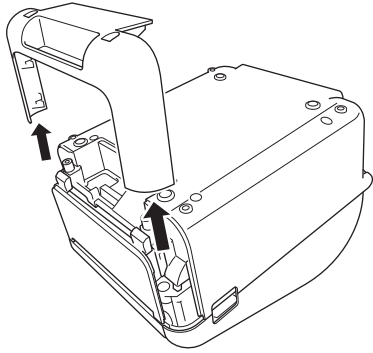

4. Rimuovere la batteria.

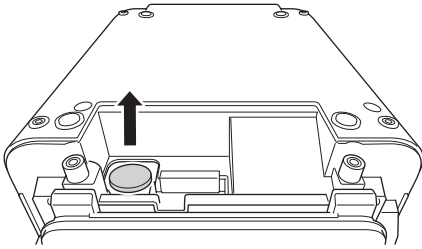

5. Inserire la nuova batteria nell'apposito alloggiamento, assicurandosi che la batteria sia in piano e che il lato positivo sia rivolto verso l'alto.

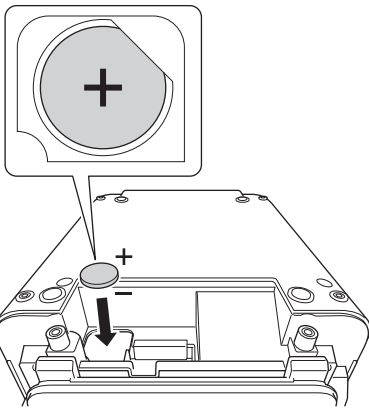

6. Riapplicare la base del coperchio anteriore usando un cacciavite a testa piatta.

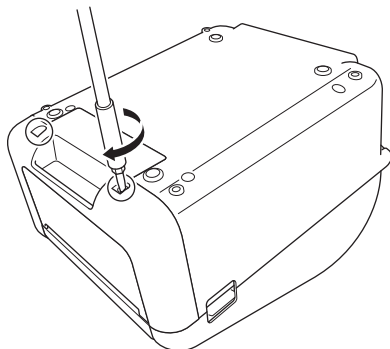
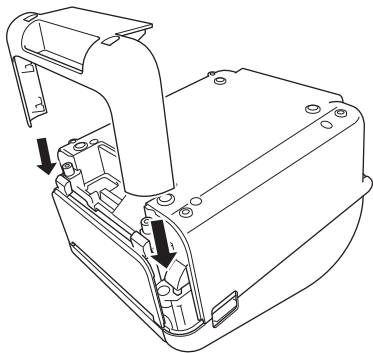

7. Ricollegare il cavo di alimentazione CA a una presa elettrica.



Informazioni correlate

- [Manutenzione ordinaria](#)

Argomenti correlati:

- [Impostare data e ora](#)

Soluzione dei problemi

- [Se si hanno problemi con la macchina](#)
- [Indicazioni di errore e manutenzione](#)
- [Problemi di stampa](#)
- [Informazioni sulla versione](#)
- [Ripristino della stampante](#)

Se si hanno problemi con la macchina

In questo capitolo è spiegato come risolvere i problemi tipici che si possono verificare durante l'utilizzo della stampante. Se si riscontrano problemi con la stampante, controllare dapprima di avere eseguito le seguenti operazioni in modo corretto:

- Collegare la stampante a una presa elettrica. Per ulteriori informazioni ►► *Informazioni correlate*
- Rimuovere tutto l'imballaggio di protezione dalla stampante.
- Installare e selezionare il driver della stampante corretto. Per ulteriori informazioni ►► *Informazioni correlate*
- Collegamento della stampante a un computer o dispositivo mobile. Per ulteriori informazioni ►► *Informazioni correlate*
- Chiudere completamente il coperchio del vano del rotolo.
- Inserire il rotolo RD correttamente. Per ulteriori informazioni ►► *Informazioni correlate*

Se i problemi persistono ►► *Informazioni correlate* Se, dopo avere letto gli argomenti, non è ancora possibile risolvere il problema, visitare il sito Web di supporto Brother all'indirizzo support.brother.com.



Informazioni correlate





- [Soluzione dei problemi](#)





















Argomenti correlati:



























- [Collegamento del cavo di alimentazione](#)
- [Installare i driver e il software della stampante su un computer](#)
- [Connettere la stampante a un computer](#)
- [Connettere la stampante a un dispositivo mobile](#)
- [Caricamento del rotolo RD](#)







Indicazioni di errore e manutenzione

Gli indicatori si illuminano e lampeggiano per segnalare lo stato della stampante.

	Indicatore illuminato nel colore mostrato.
	Indicatore lampeggiante nel colore mostrato.
	L'indicatore può essere spento, acceso o lampeggiante in qualsiasi colore.
	L'indicatore è spento.

LED alimentazione	LED del rotolo	LED di stato	Condizione	Azione
			L'alimentazione è disattivata	-
			Modalità di avanzamento carta	-
			Modalità di stampa	-
			Modalità di taglio	-
			Modalità di standby	-
			Modalità di archiviazione di massa	-
			Rilevamento del formato carta	-
		 (Una volta per 3 secondi)	La stampa è in pausa	-
		 (Una volta per 2 secondi)	Ricezione dati	-
		 (Una volta per 1 secondo)	Eliminazione del lavoro di stampa	-
			Modalità di preparazione della stampa	-
			Modalità di download	-
			Modalità di raffreddamento	-
			Errore di apertura del coperchio	Chiudere il coperchio del vano del rotolo fino a quando non si blocca al proprio posto.
Errore di file BLF			Premere un pulsante qualsiasi oltre a ▲ o ▼ per cancellare l'errore.	
Errore di comunicazione				
Errore di ricerca nel database				
Nessun errore di modello				
Errore di memoria piena				

LED alimentazione	LED del rotolo	LED di stato	Condizione	Azione
			Errore di memoria ESC/P piena	Premere un pulsante qualsiasi oltre a ▲ o ▼ per cancellare l'errore.
			Errore di file JPEG	
			Errore aggiornamento dati incompleto	
			Errore nella ricerca del punto di accesso/router wireless	
			Errore di connessione punto di accesso/router wireless	
	Errore di sicurezza			
		Errore fine rotolo	Premere  per cancellare l'errore. Inserire un rotolo che corrisponde all'impostazione della carta e che abbia carta residua a sufficienza.	
		Errore di alimentazione carta	Premere  per cancellare l'errore. Inserire un rotolo che corrisponde all'impostazione della carta.	
 (Una volta per 3 secondi)			Modalità riposo	-
 (Una volta per 1 secondo)			Passaggio alla modalità di archiviazione di massa	-
			Modalità di sovrascrittura dei dati	-
			La stampante si trova nella modalità di sistema spento	-
			Modalità di inizializzazione	-
		 (Due volte per 2 secondi)	Errore di archiviazione di massa	Premere e tenere premuto  per cancellare l'errore.
			Errore taglierina	
			Errore non rilevato della testina di stampa	
			Errore di connessione del dispositivo non supportato dell'host USB	
	 (Tre volte per 2 secondi)	Errore di connessione dell'hub dell'host USB		
		Errore di tensione eccessiva dell'alimentazione dell'host USB		
			La stampante è in modalità di avvio	Contattare il Servizio clienti Brother.

LED alimentazione	LED del rotolo	LED di stato	Condizione	Azione
 (lampeggia velocemente)	 (lampeggia velocemente)	 (lampeggia velocemente)	Errore di sistema	Contattare il Servizio clienti Brother.
			Il coperchio del vano del rotolo è aperto.	Chiudere il coperchio del vano del rotolo fino a quando non si blocca al proprio posto.







Informazioni correlate

- [Soluzione dei problemi](#)

Problemi di stampa

Problemi di stampa

Problema	Soluzione
L'indicatore LED o il display LCD non si accendono.	<ul style="list-style-type: none"> • Il cavo dell'adattatore è collegato correttamente? Verificare che il cavo sia collegato correttamente. • Se l'indicatore LED o il display LCD ancora non si accendono, contattare il servizio clienti Brother.
La stampante non stampa, oppure si verifica un errore di stampa.	<ul style="list-style-type: none"> • Il cavo si è allentato? Verificare che il cavo sia collegato correttamente. • Il rotolo è installato correttamente? In caso negativo, rimuovere il rotolo e reinstallarlo. • Il rotolo è esaurito? Installare un nuovo rotolo. • Il coperchio del vano del rotolo è aperto? Verificare che il coperchio del vano del rotolo sia chiuso. • Si è verificato un errore di stampa o trasmissione? Spegnere e riaccendere la stampante. Se il problema persiste, contattare il servizio clienti Brother. • Se la stampante è collegata tramite un hub USB, provare a collegarla direttamente al computer. In caso contrario, provare a collegarla a un'altra porta USB.
Nel computer viene visualizzato un messaggio di errore di trasmissione dei dati.	<ul style="list-style-type: none"> • È stata selezionata la porta corretta? Verificare che sia stata selezionata la porta corretta. • La stampante è in modalità di raffreddamento? Se il LED dell'alimentazione è verde e il LED di stato lampeggia in arancione, attendere che il LED di stato smetta di lampeggiare, quindi provare nuovamente a effettuare la stampa. • Ci sono lavori di stampa incompleti? Se si tenta di stampare mentre altri utenti stanno stampando grandi quantità di dati, la stampante non riesce ad accettare il lavoro di stampa fino al termine del lavoro di stampa in corso. In questi casi, inviare di nuovo il lavoro di stampa una volta completati gli altri lavori di stampa.
Si desidera annullare il lavoro di stampa corrente.	Mentre la stampa è in pausa, premere  .
La qualità di stampa è bassa.	Sulla testina di stampa o sul rullo premiscarta è presente polvere o sporcizia che impediscono la rotazione? Pulire la testina di stampa o il rullo. Per ulteriori informazioni ►► <i>Informazioni correlate</i>
La stampante non alimenta la carta.	<ul style="list-style-type: none"> • Nel rullo è presente sporcizia o lanugine, che ne impediscono la libera rotazione? Pulire il rullo. Per ulteriori informazioni ►► <i>Informazioni correlate</i> • Verificare che il percorso di espulsione della carta non sia bloccato. • Rimuovere il rotolo e reinstallarlo. Per ulteriori informazioni ►► <i>Informazioni correlate</i> • Verificare che il coperchio del vano del rotolo sia completamente chiuso.

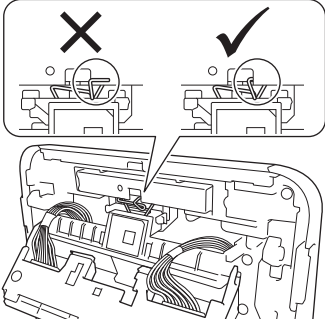
Problema	Soluzione
La stampante fa avanzare la carta in modo continuo.	<ul style="list-style-type: none"> • Aprire il coperchio del vano del rotolo. • Premere qualsiasi pulsante per arrestare l'avanzamento. <p>Mentre la stampa è in pausa, premere  per annullare il lavoro di stampa.</p> <p>Mentre la stampa è in pausa, per riprendere la stampa, premere qualsiasi pulsante tranne ,  o .</p>
La stampante non si ferma tra un'etichetta e l'altra.	<ul style="list-style-type: none"> • Verificare di aver immesso correttamente le informazioni relative al supporto. È possibile configurare le informazioni del supporto di stampa utilizzando l'opzione Impostazione formato carta nello Strumento di impostazione della stampante. • Se il sensore è sporco, pulirlo con un bastoncino di cotone asciutto. • Assicurarsi che non vi siano elementi che bloccano il sensore.
Quando non è possibile far avanzare il rotolo fino all'inizio dell'area di stampa viene visualizzato un errore.	<p>Se si verifica un errore di avanzamento, utilizzare Impostazione formato carta dello Strumento di impostazione della stampante per assegnare alla stampante le impostazioni del formato carta corrette.</p> <p>Premere Menu e poi premere <i>Supporto</i> > <i>Selezione</i> per controllare se nella stampante è impostato il supporto corretto quando si utilizza il rotolo RD.</p>
La stampante è in modalità raffreddamento.	<p>La temperatura della testina di stampa termica è troppo elevata.</p> <p>La stampante interrompe la stampa e la riprende solo dopo che la testina termica si è raffreddata. Se si stampa un numero elevato di etichette, la testina di stampa termica potrebbe surriscaldarsi.</p> <p>Se la testina termica si surriscalda, potrebbe generare immagini al di fuori dell'area di stampa. Per evitare o tardare il surriscaldamento, accertarsi che la stampante sia soggetta ad adeguata ventilazione e non sia posizionata in uno spazio ristretto.</p> <p>Se la stampante deve raffreddarsi perché si è surriscaldata a causa del tipo di rotolo in uso o del contenuto dell'etichetta, la stampa potrebbe durare più del previsto.</p> <div data-bbox="555 1211 1474 1263" style="background-color: #e6f2ff; padding: 5px;">NOTA</div> <p>Questa condizione può presentarsi più frequentemente quando si utilizza la stampante ad altitudini elevate (oltre i 3048 m), in quanto il raffreddamento della stampante avviene in presenza di aria di minore densità.</p>
Si desidera reimpostare la stampante/eliminare i dati trasferiti dal computer.	<p>➤➤ <i>Informazioni correlate</i></p>
Non è possibile collegare la testina di stampa.	<p>Se la molla della testina di stampa fuoriesce, non è possibile collegare la testina di stampa. Posizionare correttamente la molla della testina di stampa e riprovare.</p> <div data-bbox="564 1621 890 1944">  </div>
Il supporto di stampa non viene espulso correttamente in caso di utilizzo della sfogliatrice etichette opzionale.	<p>Il sensore della sfogliatrice etichette è stato esposto alla luce solare diretta?</p> <p>Se il sensore della sfogliatrice etichette è stato esposto alla luce solare diretta, è possibile che il supporto di stampa caricato non sia stato rilevato correttamente. Utilizzare la stampante in un luogo non esposto alla luce solare diretta.</p>

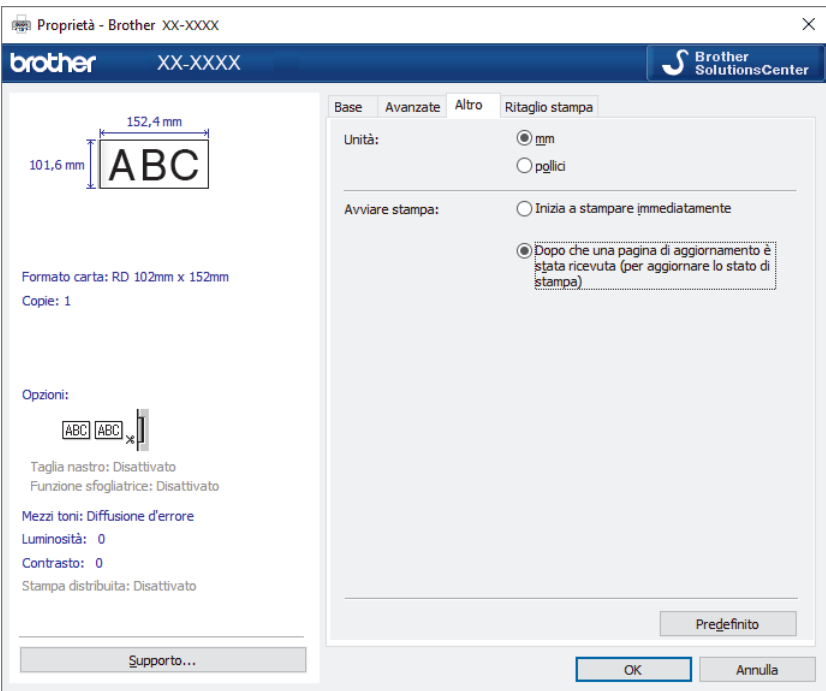
Problema	Soluzione
<p>Quando si stampa tramite il cavo USB, la stampante effettua pause continue, poi riprende a stampare.</p>	<ul style="list-style-type: none"> • La stampante è impostata per la stampa sequenziale? In tal caso, impostare la modalità di stampa con buffering. <ul style="list-style-type: none"> - Windows 10/Windows Server 2016: Fare clic su Start > Impostazioni > Dispositivi > Stampanti e scanner. Fare clic sulla stampante che si desidera configurare, quindi fare clic su Apri coda. Fare clic su Stampante > Preferenze stampa. Fare clic sulla scheda Altro, quindi selezionare l'opzione Inizia stampa al termine dello spooling dell'ultima pagina. - Windows 8/Windows 8.1/Windows Server 2012/Windows Server 2012 R2: Fare clic su Pannello di controllo sullo schermo Applicazioni. Fare clic su Hardware e suoni > Dispositivi e stampanti. Fare clic con il pulsante destro del mouse sulla stampante che si desidera configurare, quindi fare clic sul menu Preferenze stampa. Fare clic sulla scheda Altro, quindi selezionare l'opzione Inizia stampa al termine dello spooling dell'ultima pagina. - Windows 7/Windows Server 2008/Windows Server 2008 R2: Fare clic su Fare clic per iniziare. > Dispositivi e stampanti. Fare clic con il pulsante destro del mouse sulla stampante che si desidera configurare, quindi fare clic sul menu Preferenze stampa. Fare clic sulla scheda Altro, quindi selezionare l'opzione Inizia stampa al termine dello spooling dell'ultima pagina. • Una soluzione alternativa consiste nello scollegare il cavo LAN fino al termine della stampa USB.
	<p>Per Windows</p> 

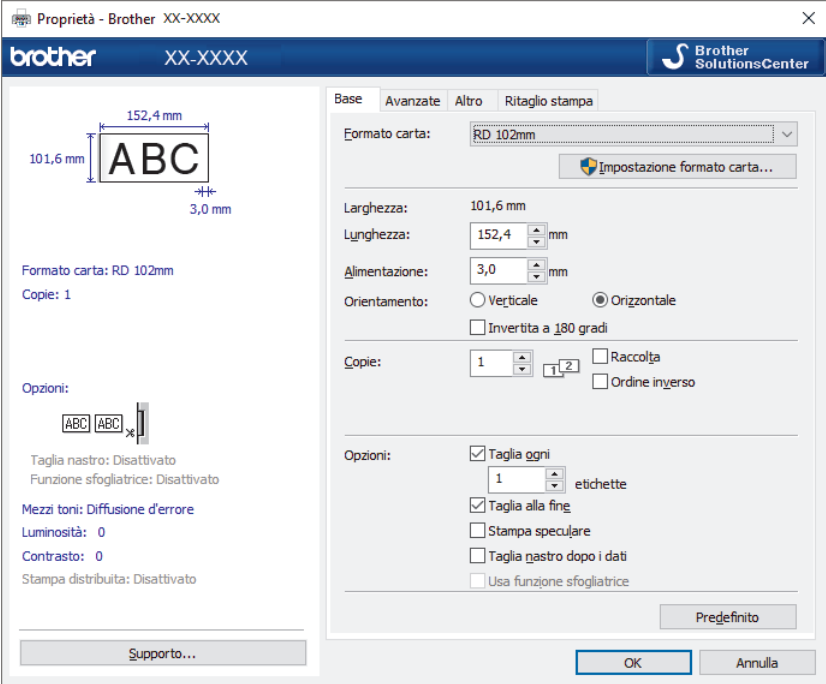
Problema	Soluzione
I codici a barre stampati utilizzando applicazioni diverse da P-touch Editor non possono essere letti.	<p>Se i dati del codice a barre sono stati creati utilizzando l'orientamento orizzontale, modificare l'impostazione Orientamento nella scheda Base del driver stampante impostandola su Orizzontale, quindi riprovare.</p> 

Problemi con l'immagine stampata

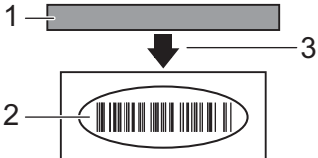
Problema	Soluzione
La carta stampata presenta delle righe o dei caratteri di scarsa qualità oppure la carta non viene prelevata correttamente.	<p>La testina di stampa o il rullo sono sporchi?</p> <p>Anche se generalmente la testina di stampa resta pulita durante l'uso normale, è possibile che della lanugine o della sporcizia provenienti dal rullo si inceppino nella testina della stampante. In tal caso, pulire il rullo. Per ulteriori informazioni >> <i>Informazioni correlate</i></p>
La lettura dei codici a barre stampati risulta impossibile.	<ul style="list-style-type: none"> Stampare le etichette in modo tale che i codici a barre siano allineati con la testina di stampa, come illustrato qui di seguito: <div style="text-align: center;">  </div> <ol style="list-style-type: none"> Testina di stampa Codici a barre Orientamento di stampa Se le loro dimensioni vengono ridotte o ingrandite, i codici a barre potrebbero non essere leggibili. Provare a usare un altro scanner.

Problemi di rete

Problema	Soluzione
Si sta utilizzando un software di sicurezza.	<ul style="list-style-type: none"> Confermare le impostazioni nella finestra di dialogo dell'installazione. Consentire l'accesso quando compare il messaggio di avviso del software di sicurezza durante l'installazione della stampante.
Le impostazioni di sicurezza (SSID/chave di rete) non sono corrette.	<p>Ricontrollare e selezionare le impostazioni di sicurezza corrette.</p> <ul style="list-style-type: none"> Il nome del produttore o il numero di modello o del punto di accesso/router wireless può essere utilizzato come impostazione di sicurezza predefinita.

Problema	Soluzione
	<ul style="list-style-type: none"> • Per informazioni su come trovare le impostazioni di sicurezza, consultare le istruzioni fornite con il punto di accesso/router wireless. • Contattare il produttore del punto di accesso/router wireless, il provider di servizi Internet o l'amministratore di rete.
La stampante non riesce a collegarsi al dispositivo host utilizzando la connessione Wi-Fi o Bluetooth.	<ul style="list-style-type: none"> • Quando si configurano le impostazioni di rete Wi-Fi, spostare la stampante entro una distanza di circa un metro dal dispositivo mobile. • Spostare la stampante in un'area priva di ostacoli.
La stampante non riesce a stampare utilizzando la connessione Wi-Fi o Bluetooth.	<ul style="list-style-type: none"> • Se vicino alla stampante o al punto di accesso/router wireless si trovano un computer wireless, un dispositivo dotato di Bluetooth, un forno a microonde, un telefono cordless digitale o un altro dispositivo, allontanare il dispositivo dalla stampante o dal punto di accesso/router wireless.
Sono presenti ostacoli (ad esempio pareti o mobili) tra la stampante e il dispositivo mobile.	Spostare la stampante in un'area priva di ostacoli.
Si sta utilizzando il filtro per indirizzi MAC.	È possibile verificare l'indirizzo MAC stampando il report delle impostazioni della stampante. Per ulteriori informazioni ►► <i>Informazioni correlate</i>
La stampante non si collega correttamente alla rete.	<ul style="list-style-type: none"> • Assicurarsi che la stampante si trovi nella modalità preferita per la connessione. • Se ancora non si riesce a collegare la stampante, effettuare le seguenti operazioni: <ul style="list-style-type: none"> - Per la connessione Wi-Fi <div data-bbox="635 927 788 965" data-label="Image"> </div> : La stampante sta cercando una rete. Attendere che la ricerca sia stata completata. - Per Wireless Direct <p>Se sul display LCD viene visualizzata l'icona Wireless Direct, cercare la stampante dal dispositivo al quale si desidera collegarla.</p> - Per LAN cablata <p>Verificare che il cavo LAN sia collegato correttamente.</p> - Per Bluetooth <p>Se sul display LCD viene visualizzata l'icona Bluetooth, cercare la stampante dal dispositivo al quale si desidera collegarla.</p>
Sono stati fatti tutti i controlli e le prove indicate in alto, ma non è ancora possibile impostare la funzione Wi-Fi/Bluetooth.	Spegner e riaccendere la stampante. Quindi riprovare a configurare le impostazioni Wi-Fi e Bluetooth.
Se si perde la connessione Bluetooth con un dispositivo Apple (iPad, iPhone o iPod touch), la stampante non viene collegata.	<p>Attivare la funzione di Riconnessione automatica. Questa funzione può essere impostata tramite lo Strumento di impostazione della stampante. Per ulteriori informazioni ►► <i>Informazioni correlate</i></p> <p>È possibile effettuare questa impostazione tramite il menu Bluetooth sul display LCD della stampante.</p>
Alla stampante non è stato assegnato un indirizzo IP valido.	<ul style="list-style-type: none"> • Confermare l'indirizzo IP e la maschera di sottorete. Verificare che gli indirizzi IP e le maschere di sottorete del computer e della stampante siano corretti e situati nella stessa rete. <p>Per maggiori informazioni sulla verifica dell'indirizzo IP e della maschera di sottorete, contattare l'amministratore di rete.</p> • Confermare l'indirizzo IP, la maschera di sottorete e altre impostazioni di rete con lo Strumento di impostazione della stampante. Per ulteriori informazioni ►► <i>Informazioni correlate</i> <p>È possibile verificare le impostazioni di rete anche tramite il display LCD della stampante.</p>

Problema	Soluzione
Il lavoro di stampa precedente non è riuscito.	<ul style="list-style-type: none"> Se un lavoro di stampa non completato è ancora presente nella coda di stampa del computer, eliminarlo. Ad esempio, se si usa Windows 10: Fare clic su Start > Impostazioni > Dispositivi > Stampanti e scanner . Fare clic sulla stampante che si desidera configurare, quindi fare clic su Apri coda . Fare clic su Stampante > Annulla tutti i documenti .
Sono stati fatti tutti i controlli e i tentativi di cui sopra, ma la stampante non stampa.	Disinstallare e reinstallare il driver stampante e il software.
Non è stato selezionato di concedere l'accesso quando è stata visualizzata la finestra di dialogo Avvisi di protezione durante l'installazione standard, durante l'installazione di BRAdmin Light o durante la stampa.	Se alla visualizzazione della finestra di dialogo dell'avviso di sicurezza non è stato selezionato di concedere l'accesso, la funzione firewall del software di protezione potrebbe negare l'accesso. Qualche software di sicurezza potrebbe bloccare l'accesso senza visualizzare una finestra di dialogo con l'avviso di sicurezza. Per consentire l'accesso, vedere le istruzioni del software di protezione o contattare il produttore.
Per le funzioni di rete Brother vengono usati dei numeri di porta non corretti.	Per le funzioni di rete Brother sono utilizzati i seguenti numeri di porta: <ul style="list-style-type: none"> BRAdmin Light: Numero porta 161 / Protocollo UDP Per ulteriori informazioni su come aprire la porta, consultare le istruzioni relative al software di sicurezza o contattare il produttore.



Informazioni correlate

- [Soluzione dei problemi](#)

Argomenti correlati:

- [Ripristino della stampante](#)
- [Pulizia della stampante](#)
- [Caricamento del rotolo RD](#)
- [Conferma delle impostazioni della stampante](#)
- [Impostazioni di comunicazione dello Strumento di impostazione della stampante \(Windows\)](#)

Informazioni sulla versione

Problema	Soluzione
Non si conosce il numero di versione del firmware per la stampante.	È possibile verificare il numero di versione del firmware stampando il report delle impostazioni stampante. Per ulteriori informazioni ►► Informazioni correlate
Si desidera verificare se si sta usando la versione più recente del software.	Usare P-touch Update Software per verificare se si dispone della versione più recente. Per ulteriori informazioni su P-touch Update Software ►► Informazioni correlate



Informazioni correlate

- [Soluzione dei problemi](#)

Argomenti correlati:

- [Conferma delle impostazioni della stampante](#)
- [Aggiornamento del firmware](#)

Ripristino della stampante

Il ripristino della memoria interna della stampante è indicato per eliminare tutti i file di etichetta salvati e qualora la stampante non funzioni correttamente.

>> [Ripristino delle impostazioni mediante il menu LCD](#)

>> [Ripristino dei dati mediante lo Strumento di impostazione della stampante](#)

Ripristino delle impostazioni mediante il menu LCD

Tramite il menu LCD è possibile ripristinare le seguenti impostazioni:

- Impostazioni stampante
 - Impostazione utente
 - Impostazioni di rete
1. Premere **Menu**.
 2. Premere ▲ o ▼ per selezionare quanto segue:
 - a. Selezionare [Amministrazione]. Premere **OK**.
 - b. Selezionare [Ripristina]. Premere **OK**.
 - c. Selezionare l'opzione di ripristino desiderata. Premere **OK**.
 3. Premere ▲ o ▼ per selezionare [Ripristino]. Premere **OK**.
La macchina si riavvia.

Ripristino dei dati mediante lo Strumento di impostazione della stampante

È possibile utilizzare lo Strumento di impostazione della stampante da un computer per eseguire le seguenti operazioni per la stampante:

- Eliminare i modelli e i database.
- Ripristino delle impostazioni di comunicazione
- Reimpostare le impostazioni della stampante ai valori di fabbrica.

✓ Informazioni correlate

- [Soluzione dei problemi](#)

Appendice

- [Specifiche](#)
- [Kit di sviluppo del software](#)
- [Configurazione supporto automatica](#)
- [Opzioni](#)
- [Numeri Brother](#)

Specifiche

- >> [Stampa](#)
- >> [Dimensioni](#)
- >> [Interfaccia](#)
- >> [Ambiente](#)
- >> [Alimentazione](#)
- >> [Specifiche del supporto di stampa](#)
- >> [Sistemi operativi compatibili](#)

Stampa

Tecnologia di stampa	Termica diretta
Risoluzione di stampa	• 300 dpi
Velocità di stampa (in base al supporto utilizzato)	• Massimo 152,4 mm/sec ¹
Larghezza di stampa massima	• 108,4 mm
Lunghezza di stampa massima	3.000 mm

¹ nell'ambiente standard Brother

Dimensioni

Peso	• Circa 2,08 kg
Dimensioni	Circa 180 mm (L) x 155 mm (A) x 224 mm (P)

Interfaccia

USB	USB Ver. 2.0 (velocità massima) (Tipo B)
Seriale	RS232C (DB9 maschio) ¹
LAN cablata	10/100BASE-TX
Porta host USB	USB Ver. 2.0 (velocità massima) (Tipo A)
Bluetooth	Bluetooth Ver.4.2 / BLE MFi SPP, OPP, HCRP (Bluetooth Classic), GATT (Bluetooth Low Energy)
Wireless LAN	IEEE 802.11a/b/g/n (Modalità Infrastruttura) IEEE 802.11g/n (Modalità Wireless Direct)

¹ Utilizzare un cavo seriale di lunghezza inferiore a 3 m.

Ambiente

Temperatura di esercizio	Tra 5°C e 40°C
Umidità di esercizio	Tra il 20% e l'85% (senza condensa) Temperatura massima a bulbo asciutto: 27 °C
Temperatura di conservazione	Tra -20°C e 60°C
Umidità di conservazione	Tra il 10 e l'90% (senza condensa)

Alimentazione

Adattatore	Adattatore CA (100-240 V, 50/60 Hz)
-------------------	-------------------------------------

Specifiche del supporto di stampa

Il materiale del supporto di stampa può influenzare la qualità di stampa.

Per ottenere risultati di stampa ottimali, consigliamo di utilizzare carta termica Brother (rotoli RD).

Tipo di supporto di stampa	Polsiere, continuo, prefustellato, piegato a ventaglio, perforato, cartellino
Larghezza supporto	Da 19 mm a 118 mm
Lunghezza di stampa minima	6,4 mm Continuo: 6,4 mm Sfogliatrice: 17 mm Taglierina: 20 mm Strappo: 18 mm
Spessore	Da 0,058 mm a 0,279 mm
Diametro esterno rotolo (massimo)	127 mm
Diametro del nucleo (minimo)	12,7 mm
Sensore del supporto	Trasmissivo, A riflessi

Sistemi operativi compatibili

Per l'elenco completo e aggiornato del software, visitare la pagina support.brother.com.

Informazioni correlate

- [Appendice](#)

Kit di sviluppo del software

È disponibile un kit di sviluppo software (SDK, Software Development Kit) nel Brother Developer Center (brother.com/product/dev).

Il b-PAC SDK e gli SDK per i dispositivi mobili (Android™, iPhone e iPad) possono anche essere scaricati. (Gli SDK disponibili sono soggetti a modifica senza preavviso.)



Informazioni correlate

- [Appendice](#)
-

Configurazione supporto automatica

- [Panoramica della configurazione supporto automatica](#)
- [Utilizzo della funzione di configurazione supporto automatica](#)
- [Controllare la posizione del sensore](#)

Panoramica della configurazione supporto automatica

La configurazione supporto automatico permette alla stampante di rilevare in modo automatico le caratteristiche della carta caricata, per selezionare le impostazioni di formato carta corrette.

Modello	Elementi di rilevazione automatica
TD-4550DNWB	<ul style="list-style-type: none">• Tipo carta• Larghezza• Lunghezza• Spaziatura di etichette• Larghezza dei segni• Sensibilità rilevamento distanza/tratto nero

Flusso di lavoro della configurazione supporto automatico

Dopo aver avviato la configurazione supporto automatico, la stampante alimenterà la carta per rilevarne le caratteristiche. Per impostazione predefinita, la stampante utilizza le impostazioni di avanzamento continuo, a meno che:

- Il sensore trasmissivo/distanza rileva un'etichetta pretagliata.
- Il sensore riflettente/segno nero rileva il supporto indicato.¹



- In caso di esaurimento della carta in fase di configurazione supporto automatico, la stampante non rileva correttamente il tipo di supporto e viene visualizzato un errore.
- Se la larghezza della carta non viene allineata correttamente, la calibrazione non avverrà correttamente.
- A seconda della forma e del materiale della carta, potrebbe non essere possibile rilevare il supporto.
- La larghezza della carta viene calcolata sottraendo dalla larghezza rilevata 2,0 mm da sinistra e da destra.



Informazioni correlate

- [Configurazione supporto automatica](#)

¹ Potrebbe essere necessario alimentare di nuovo la carta, a seconda dei risultati.

Utilizzo della funzione di configurazione supporto automatica

>> [Calibrazione delle informazioni supporto mediante il menu LCD](#)

>> [Calibrazione delle informazioni supporto mediante lo strumento di impostazione della stampante](#)

Calibrazione delle informazioni supporto mediante il menu LCD

1. Premere **Menu**.
2. Premere ▲ o ▼ per selezionare quanto segue:
 - a. Selezionare [Supporto]. Premere **OK**.
 - b. Selezionare [Calibrazione]. Premere **OK**.Al completamento della calibrazione, sulla stampante vengono impostate le informazioni sulla carta rilevata.
3. Premere .

Calibrazione delle informazioni supporto mediante lo strumento di impostazione della stampante

1. Collegare la stampante da configurare al computer.
2. Avviare lo Strumento di impostazione della stampante.
 - **Windows 10/Windows Server 2016:**
Fare clic su **Start > Brother > Printer Setting Tool**.
 - **Windows 8/Windows 8.1/Windows Server 2012/Windows Server 2012 R2:**
Fare clic sull'icona **Printer Setting Tool** sulla schermata **Applicazioni**.
 - **Windows 7/Windows Server 2008/Windows Server 2008 R2:**
Fare clic su **Fare clic per iniziare. > Tutti i programmi > Brother > Label & Mobile Printer > Printer Setting Tool**.
3. Fare clic su **Impostazione formato carta**.
4. Fare clic su **Modifica** o **Nuovo**.
5. Fare clic sull'elenco a discesa **Configurazione supporto automatica**, quindi selezionare l'opzione **Configurazione supporto automatica** o l'opzione **Acquisisci solo larghezza (no avanzamento)**.
Vengono visualizzati i risultati del rilevamento.
6. Fare clic su **Importa** per applicare i risultati alle impostazioni di formato carta.

Informazioni correlate

- [Configurazione supporto automatica](#)

Opzioni

- [Pulizia di altri componenti della stampante](#)
- [Modifica delle impostazioni della sfogliatrice](#)
- [Modifica delle opzioni di taglio](#)

Pulizia di altri componenti della stampante

Consigliamo di pulire la stampante a cadenza regolare per garantire prestazioni sempre ottimali.

Prima di pulire la stampante, scollegarla sempre dall'alimentazione.

- >> [Rullo](#)
- >> [Testina di stampa](#)
- >> [Taglierina](#)
- >> [Sfogliatrice di etichette](#)

Rullo

TD-4550DNWB

PA-PR3-001

- Pulire il rullo con un panno privo di lanugine imbevuto di alcol isopropilico o etanolo. Dopo aver pulito il rullo, assicurarsi che non vi sia rimasta lanugine o altro tipo di materiale.

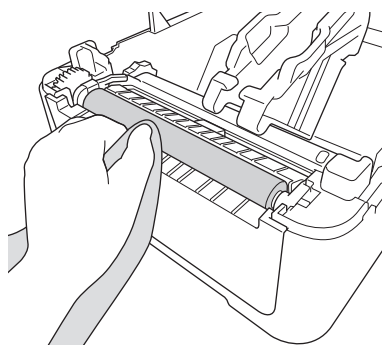

Utilizzare alcol isopropilico o etanolo in conformità alle linee guida di sicurezza del produttore, se applicabili.

Testina di stampa

TD-4550DNWB

PA-HU3-001

- Pulire la testina di stampa con un panno privo di lanugine o un bastoncino di cotone imbevuto di alcol isopropilico o etanolo.
 - Consigliamo di pulire la testina di stampa con cadenza mensile.

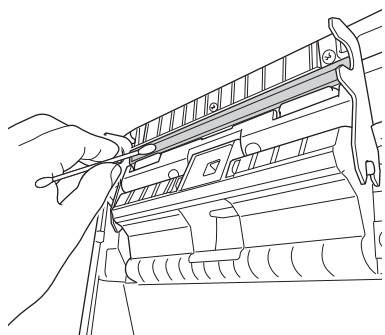

Utilizzare alcol isopropilico o etanolo in conformità alle linee guida di sicurezza del produttore, se applicabili.

Taglierina

TD-4550DNWB

PA-CU-001

NOTA

- Rimuovere sempre le etichette espulse dalla fessura di uscita delle etichette. Se la fessura dovesse bloccarsi, potrebbe verificarsi un inceppamento delle etichette.
 - L'accuratezza del taglio non può essere garantita per le etichette con perforazioni o sgualciture.
-
- Eventuali residui di adesivo accumulati sulla fessura di uscita delle etichette possono causare inceppamenti delle etichette. Pulire la fessura di uscita delle etichette con un bastoncino di cotone asciutto.

IMPORTANTE

Non utilizzare l'alcol per pulire la fessura di uscita delle etichette.

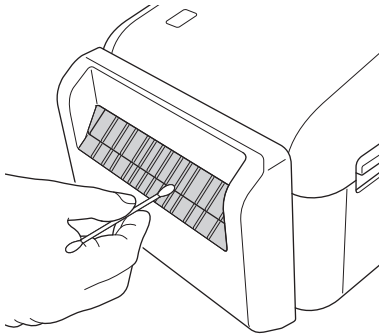

Sfogliatrice di etichette

TD-4550DNWB

PA-LP-002

1. Pulire il rullo con un panno privo di lanugine imbevuto di alcol isopropilico o etanolo. Dopo aver pulito il rullo, assicurarsi che non vi sia rimasta lanugine o altro tipo di materiale.

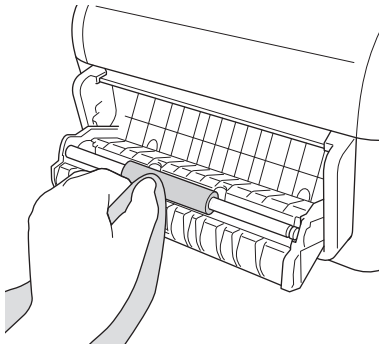

Utilizzare alcol isopropilico o etanolo in conformità alle linee guida di sicurezza del produttore, se applicabili.

2. Eventuali residui di adesivo accumulati sulla sfogliatrice possono causare inceppamenti delle etichette. Pulire la sfogliatrice con un bastoncino di cotone asciutto.

IMPORTANTE

Non utilizzare l'alcol per pulire la sfogliatrice.

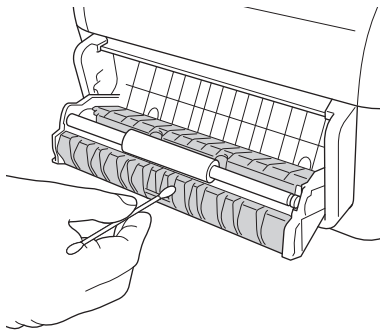

✓ Informazioni correlate

- [Opzioni](#)

Modifica delle impostazioni della sfogliatrice

Dopo avere collegato la sfogliatrice, impostare l'opzione della sfogliatrice nel driver stampante.

1. Effettuare una delle seguenti operazioni:
 - **Windows 10/Windows Server 2016:**
Fare clic su **Start** > **Impostazioni** > **Dispositivi** > **Stampanti e scanner**. Fare clic sulla stampante che si desidera configurare, quindi fare clic su **Apri coda**. Fare clic su **Stampante** > **Preferenze stampa**.
 - **Windows 8/Windows 8.1/Windows Server 2012/Windows Server 2012 R2:**
Fare clic su **Pannello di controllo** sullo schermo **Applicazioni**. Fare clic su **Hardware e suoni** > **Dispositivi e stampanti**. Fare clic con il pulsante destro del mouse sulla stampante che si desidera configurare, quindi fare clic sul menu **Preferenze stampa**.
 - **Windows 7/Windows Server 2008/Windows Server 2008 R2:**
Fare clic su **Fare clic per iniziare**. > **Dispositivi e stampanti**. Fare clic con il pulsante destro del mouse sulla stampante che si desidera configurare, quindi fare clic sul menu **Preferenze stampa**.
2. Selezionare la casella di controllo **Usa funzione sfogliatrice**.
3. Fare clic su **OK**.



Informazioni correlate



- [Opzioni](#)

Modifica delle opzioni di taglio

Le opzioni di taglio consentono di specificare come far avanzare e tagliare le etichette. Se non si utilizza P-touch Editor, è possibile modificare le opzioni di taglio nelle proprietà del driver stampante.

1. Effettuare una delle seguenti operazioni:
 - **Windows 10/Windows Server 2016:**
Fare clic su **Start** > **Impostazioni** > **Dispositivi** > **Stampanti e scanner**. Fare clic sulla stampante che si desidera configurare, quindi fare clic su **Apri coda**. Fare clic su **Stampante** > **Preferenze stampa**.
 - **Windows 8/Windows 8.1/Windows Server 2012/Windows Server 2012 R2:**
Fare clic su **Pannello di controllo** sullo schermo **Applicazioni**. Fare clic su **Hardware e suoni** > **Dispositivi e stampanti**. Fare clic con il pulsante destro del mouse sulla stampante che si desidera configurare, quindi fare clic sul menu **Preferenze stampa**.
 - **Windows 7/Windows Server 2008/Windows Server 2008 R2:**
Fare clic su **Fare clic per iniziare**. > **Dispositivi e stampanti**. Fare clic con il pulsante destro del mouse sulla stampante che si desidera configurare, quindi fare clic sul menu **Preferenze stampa**.
2. Selezionare la casella di controllo **Taglia ogni**, quindi selezionare dove tagliare quando si stampano più etichette.
3. Selezionare la casella di controllo **Taglia alla fine**.
4. Fare clic su **OK**.

Opzioni di taglio delle etichette

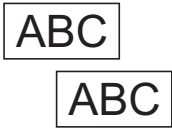
Taglio automatico (taglio dopo ogni etichetta)	Taglia alla fine	Immagine
Off	On	
Off	Off	
On	On o Off	



Informazioni correlate

- [Opzioni](#)

Numeri Brother

IMPORTANTE

Per richiedere supporto tecnico, è necessario contattare il Servizio clienti Brother.

- >> [Servizio clienti](#)
- >> [FAQ \(domande frequenti\)](#)

Servizio clienti

Visitare il sito www.brother.com per ottenere informazioni su come contattare il proprio ufficio Brother di zona.

Sedi dei centri assistenza

Per conoscere i centri assistenza in Europa, contattare l'ufficio Brother di zona. Per informazioni su come contattarci, visitare www.brother.com.

Indirizzi Internet

Sito Web internazionale Brother: www.brother.com

Per domande frequenti (FAQ), supporto prodotto e domande di carattere tecnico, aggiornamenti del driver e utility: support.brother.com

FAQ (domande frequenti)

Per ulteriori informazioni sulla macchina Brother, visitare il sito Web dell'assistenza Brother support.brother.com. Per ulteriore assistenza e suggerimenti, accedere alla pagina **FAQ e Risoluzione dei problemi** del modello; per i driver e software della stampante più recenti, accedere alla pagina **Download** del modello.



Informazioni correlate

- [Appendice](#)

brother

Visitare il sito Brother sul World Wide Web all'indirizzo
www.brother.com



ITA
Versione 0