

User Manual



BI BM 193 NF

LANGUAGES

Italian.....3

English.....18

German.....31

French.....48

Dutch.....64

Spanish.....79

Portuguese.....94

Grazie per aver acquistato questo prodotto. Prima di utilizzare il frigorifero, leggere attentamente questo manuale di istruzioni per ottimizzare il rendimento dell'elettrodomestico. Conservare tutta la documentazione per future consultazioni o per altri proprietari. Questo prodotto è destinato esclusivamente all'uso domestico o applicazioni simili, come:

- zone cucina per il personale di negozi, uffici e altri ambienti lavorativi,
- aziende agricole, clienti di hotel e motel e altri ambienti residenziali,
- ad es. Bed and Breakfast (B&B),
- servizi di catering e altri usi diversi dalla vendita al dettaglio.

Questo elettrodomestico deve essere utilizzato esclusivamente per la conservazione di alimenti. Altri utilizzi sono pericolosi e il produttore in questi casi non sarà responsabile. Si raccomanda di consultare le condizioni della garanzia. Per un funzionamento senza problemi e per ottimizzare il rendimento dell'elettrodomestico, leggere attentamente queste istruzioni. Il mancato rispetto delle istruzioni fornite potrebbe annullare il diritto all'assistenza gratuita durante il periodo di garanzia.

INFORMAZIONI DI SICUREZZA

Questa guida contiene numerose informazioni importanti per la sicurezza. Conservare queste istruzioni in un luogo sicuro per una facile consultazione durante l'uso dell'elettrodomestico.

Il frigorifero contiene un gas refrigerante (isobutano, R600a) e un gas isolante (ciclopentano); entrambi i gas sono altamente compatibili con l'ambiente ma sono infiammabili.



Attenzione: rischio di incendio

Se il circuito di refrigerazione è visibilmente danneggiato:

- evitare la vicinanza con fiamme libere e fonti di ignizione.

Ventilare accuratamente l'ambiente in cui è installato l'elettrodomestico.

AVVERTENZA!

- Durante le operazioni di pulizia o trasporto dell'elettrodomestico, fare attenzione a non toccare i cavi metallici del condensatore sul retro dell'elettrodomestico per evitare di ferirsi le dita e le mani o di danneggiare il prodotto.
- Questo elettrodomestico non può essere impilato con altri elettrodomestici. Non sedersi né salire

sull'elettrodomestico.
Non è progettato per
simili utilizzi. Ci si
potrebbe ferire o
l'elettrodomestico
potrebbe danneggiarsi.

- Accertarsi che il cavo di alimentazione non resti impigliato sotto l'apparecchiatura per evitare che si laceri o si danneggi.
- Quando l'elettrodomestico viene posizionato, fare attenzione a non danneggiare il pavimento, i tubi, il rivestimento delle pareti ecc. Non spostare l'elettrodomestico tirandolo per il coperchio o per la maniglia. Non consentire ai bambini di giocare con l'apparecchio o manomettere i controlli. In caso di inosservanza delle istruzioni, l'azienda declina qualunque responsabilità.
- Non installare l'elettrodomestico in luoghi umidi, unti o polverosi, e non esporlo all'acqua e alla luce solare diretta.
- Non installare l'elettrodomestico accanto a caloriferi o materiali infiammabili.
- In caso di interruzione della corrente, non aprire il coperchio. Se il blackout non supera le 11 ore, gli alimenti congelati non dovrebbero subire alterazioni. Se l'interruzione della corrente dura di più, controllare il cibo e consumarlo immediatamente o ricongelarlo solo dopo averlo cotto.
- Se il coperchio del congelatore orizzontale non si riapre facilmente subito dopo che è stato chiuso, non si tratta di un problema, in quanto tale condizione dipende

dalla differenza di pressione che si bilancerà entro pochi minuti consentendo nuovamente l'apertura del coperchio.

- Collegare l'elettrodomestico all'alimentazione elettrica solo dopo aver tolto l'imballo e le protezioni per il trasporto.
- Prima di accendere l'elettrodomestico, attendere almeno 4 ore per consentire all'olio del compressore di assestarsi nel caso in cui l'elettrodomestico sia stato trasportato in posizione orizzontale.
- Utilizzare il congelatore solo per gli scopi previsti, ossia la conservazione e il congelamento di alimenti.
- Non conservare medicinali o materiali di ricerca nelle cantinette. Non conservare medicinali o materiali di

ricerca che richiedano un controllo rigido della temperatura di conservazione, in quanto potrebbero deteriorarsi e provocare reazioni incontrollate e pericolose.

- Prima di qualunque intervento, scollegare il cavo di alimentazione dalla presa elettrica.
- Quando il prodotto viene consegnato, accertarsi che non sia danneggiato e che tutti i componenti e gli accessori siano in perfette condizioni.
- In caso di perdita nell'impianto di refrigerazione, non toccare la presa di corrente ed evitare l'uso di fiamme libere. Aprire la finestra e arieggiare l'ambiente. Rivolgersi al centro assistenza per chiedere la riparazione.
- Non adoperare adattatori né cavi di prolunga.

- Non tirare o piegare eccessivamente il cavo di alimentazione e non toccare la spina con le mani umide.
- Per scongiurare il rischio di incendi o scosse elettriche, non danneggiare la spina e/o il cavo di alimentazione.
- Se il cavo di alimentazione dell'elettrodomestico dovesse essere danneggiato, farlo sostituire dal produttore, dal suo servizio tecnico o da un tecnico qualificato, per evitare rischi.
- Non collocare o conservare materiali infiammabili o estremamente volatili (ad es. etere, benzina, GPL, propano, bombolette per aerosol, adesivi, alcool puro), in quanto possono provocare esplosioni.
- Non adoperare né conservare spray infiammabili (ad es. bombolette di vernice spray) accanto alle cantinette, in quanto potrebbero svilupparsi incendi o esplosioni.
- Non collocare oggetti e/o contenitori pieni d'acqua sopra l'elettrodomestico.
- Si sconsiglia l'uso di prolunghe e prese multiple.
- Non smaltire l'elettrodomestico nel fuoco. Fare attenzione a non danneggiare il circuito/i tubi di raffreddamento dell'elettrodomestico durante il trasporto e l'uso. In caso di danni, non esporre l'elettrodomestico al fuoco o a potenziali fonti di ignizione, e ventilare immediatamente l'ambiente in cui è installato.
- L'impianto di refrigerazione collocato nella parte posteriore e nella parte interna delle

cantinette contiene refrigerante, per cui occorre particolare attenzione a non danneggiare i tubi.

- Non adoperare apparecchiature elettriche all'interno dei compartimenti dell'elettrodomestico destinati alla conservazione degli alimenti, a meno che non siano del tipo consigliato dal produttore.
- Non danneggiare il circuito di refrigerazione.
- Non usare oggetti meccanici o utensili diversi da quelli consigliati dal produttore per accelerare lo sbrinamento.
- Non adoperare apparecchiature elettriche all'interno dei compartimenti per la conservazione degli alimenti, a meno che non siano del tipo

consigliato dal produttore.

- Tenere libere da ostruzioni le aperture di ventilazione sull'involucro del frigorifero.
- Non toccare gli elementi di raffreddamento interni, soprattutto con le mani bagnate, per evitare bruciature o lesioni.
- Non adoperare oggetti appuntiti o affilati (ad es. coltelli o forchette) per rimuovere il ghiaccio.
- Non utilizzare asciugacapelli, stufe o apparecchi simili per lo sbrinamento.
- Non adoperare coltelli o oggetti appuntiti per rimuovere brina o ghiaccio. Il circuito del refrigerante potrebbe danneggiarsi ed eventuali fuoriuscite potrebbero provocare danni oculari o incendi.
- Non adoperare dispositivi meccanici o

altre apparecchiature per accelerare il processo di sbrinamento.

- Evitare nel modo più assoluto l'uso di fiamme libere o apparecchiature elettriche (ad es. stufe, pulitrici a vapore, candele, lampade a olio e altri oggetti simili) per accelerare lo sbrinamento.
- Non lavare con acqua la zona del compressore, ma dopo la pulizia strofinarla con un panno asciutto per evitare la formazione di ruggine.
- Tenere pulita la presa di corrente, in quanto l'eccesso di residui di polvere può causare incendi.
- Il prodotto è progettato e realizzato esclusivamente per l'uso domestico.
- Qualora il prodotto venga installato o utilizzato in ambienti commerciali o non residenziali, la garanzia

potrebbe essere annullata.

- Il prodotto deve essere installato correttamente, posizionato e utilizzato secondo le istruzioni riportate nel manuale d'uso fornito in dotazione.
- La garanzia vale solo per i prodotti nuovi e non è trasferibile se il prodotto viene rivenduto.
- L'azienda declina qualunque responsabilità in caso di danni incidentali o consequenziali.
- La garanzia non limita in alcun modo i diritti dell'utente previsti dalla legge.
- Le cantinette non possono essere riparate dall'utente. Tutti gli interventi devono essere effettuati esclusivamente da personale qualificato.

SICUREZZA DEI BAMBINI!

- Se occorre smaltire un vecchio prodotto con un lucchetto applicato allo sportello, accertarsi che venga lasciato in condizioni sicure per evitare il pericolo di intrappolamento di bambini.
- Questo elettrodomestico può essere utilizzato dai bambini di almeno 8 anni, da persone con ridotte capacità fisiche, sensoriali o mentali e da persone inesperte solo sotto supervisione o se hanno appreso le modalità di utilizzo sicuro dell'elettrodomestico e sono consapevoli dei relativi rischi.
- Impedire ai bambini di giocare con l'elettrodomestico. La pulizia e la manutenzione non devono essere effettuate dai bambini senza supervisione.

Attività preliminari al primo utilizzo

Lasciare riposare il frigorifero per almeno ventiquattro ore prima di accenderlo.

Si consiglia di pulire l'interno dell'elettrodomestico prima del primo utilizzo, utilizzando una soluzione di bicarbonato di sodio e acqua calda e poi asciugando accuratamente l'interno.

Nota:

L'elettrodomestico si avvia con l'impostazione di temperatura 3 e funziona ininterrottamente fino a raggiungere la temperatura corretta. Se l'elettrodomestico è spento, è necessario attendere cinque minuti prima di riaccenderlo per evitare di danneggiare inutilmente il compressore.

Uso del frigorifero

- Non mettere mai liquidi scoperti nel frigorifero.
- Non mettere mai alimenti caldi nel frigorifero. Gli alimenti caldi devono essere lasciati raffreddare a temperatura ambiente prima di essere messi in frigorifero.
- Non appoggiare nulla contro la parete posteriore del frigorifero, per evitare brina ed eventuali problemi di condensa che saranno difficili da rimuovere.
- Assicuratevi che gli alimenti siano puliti e che l'acqua in eccesso sia stata eliminata prima di metterli in frigorifero.
- Non riempire eccessivamente il frigorifero. Tra gli alimenti dovrebbe esserci spazio sufficiente per consentire la circolazione dell'aria fredda.

Uso del congelatore

- Gli scomparti del congelatore sono progettati per conservare solo alimenti surgelati.
- Non mettere mai alimenti caldi o tiepidi nel congelatore, prima lasciarli raffreddare completamente.

- Conservare gli alimenti in piccole confezioni. Questo riduce il tempo di congelamento e migliora la qualità degli alimenti dopo lo scongelamento.
- Una volta scongelati, gli alimenti non devono essere ricongelati. Scongelare solo la quantità di alimenti necessari per evitare sprechi.
- Le bevande in bottiglia o in lattina non devono essere conservate negli scomparti del congelatore perché potrebbero esplodere.

Regolazione dell'umidità del cassetto

Il cassetto per verdura all'interno di questo elettrodomestico è dotato di un cursore per la regolazione del livello di umidità. Le verdure e prodotti simili soggetti ad appassimento (ad esempio foglie di spinaci, erbe aromatiche come il basilico, ecc...) devono essere tenuti nel cassetto per verdura e il cursore di regolazione deve essere tenuto chiuso (completamente a destra). Tenendo chiuso il cursore di regolazione, il vapore acqueo viene trattenuto nel cassetto e successivamente gli ortaggi vengono mantenuti più freschi, per un periodo più lungo.

Al contrario, i frutti che marciscono facilmente dovrebbero essere conservati nel cassetto per verdure con il cursore di regolazione dell'umidità completamente aperto (verso sinistra). Questo permetterà ai gas, emessi da alcuni prodotti e che accelerano il processo di deterioramento, di uscire dal cassetto per verdura.

Conservazione

La sezione frigorifero serve per la conservazione a breve termine degli alimenti. Sebbene sia possibile mantenere basse temperature, si sconsiglia di prolungare i periodi di conservazione degli alimenti.

Poiché l'aria fredda circola all'interno del frigorifero, la temperatura può variare

tra le diverse sezioni. Pertanto, gli alimenti devono essere conservati in sezioni diverse a seconda del tipo. La sezione 7 è la parte più fredda del frigorifero.

1. Burro, formaggi, ecc...
2. Cibo in vasetti e bottiglie
3. Bevande, ad esempio latte
4. Alimenti cotti
5. Yogurt, marmellate, ecc...
6. Bottiglie da 75 cl o piatti pronti, ecc...
7. Carne e pesce freschi
8. Frutta e verdura

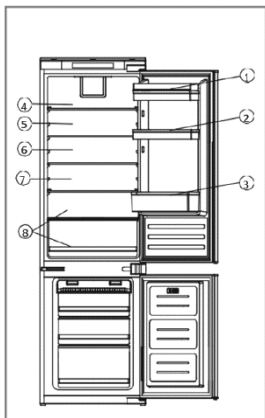

Fig. 1

I ripiani del frigorifero possono essere spostati in base alle esigenze di conservazione all'interno della sezione frigorifero.

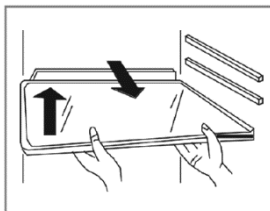

Fig. 2

Per spostare il ripiano, sollevare la parte posteriore e tirarlo verso l'esterno. Per riposizionarlo, far scivolare il ripiano nella fessura, quindi abbassare la parte posteriore.

La configurazione che consente il maggiore risparmio energetico richiede il posizionamento di cassetti, vani alimenti e ripiani nel prodotto; fare riferimento alle immagini precedenti.

I portabottiglie possono essere utilizzati o tolti a piacere.

Pannello di controllo



Fig. 3

A. Sensore di regolazione della temperatura del frigorifero

Questo pulsante serve per regolare la temperatura all'interno del frigorifero. Premere questo sensore una volta per attivare la regolazione, e poi tante volte quante necessarie fino a selezionare il livello desiderato. Le impostazioni vanno da 1 a 6, dove 1 è la temperatura più calda e 6 la più fredda.

Nota: Ove possibile, evitate di avere sempre la temperatura impostata su 6. Questo contribuisce ad alleviare la tensione sul compressore e sul sistema di refrigerazione.

B. Display di impostazione della temperatura del frigorifero

L'impostazione attuale della temperatura è accesa su questo display. La regolazione della temperatura passerà attraverso questo display.

Nota: Non utilizzare i numeri da 1 a 6 per modificare la temperatura. Utilizzare invece il sensore di regolazione della temperatura del frigorifero (A).

C. Pulsante di alimentazione

Utilizzare questo sensore per accendere e spegnere l'elettrodomestico (modalità standby). Il sensore è acceso quando l'elettrodomestico è spento.

Posizione	Condizioni
1-2	Estate o temperatura ambiente compresa tra 25 e 35 °C
3-4	Primavera/autunno o temperatura ambiente compresa tra 15 e 25 °C
5-6	Inverno o temperatura ambiente compresa tra 5 e 15 °C

Cura e pulizia

Disinserire sempre l'alimentazione elettrica dell'elettrodomestico prima di effettuare la pulizia o la manutenzione. Le sezioni del frigorifero e del congelatore devono essere pulite con una soluzione di bicarbonato di sodio e acqua tiepida. Non utilizzare prodotti abrasivi o detergenti. Dopo il lavaggio, sciacquare e asciugare bene.

Pulire gli scaffali e i balconcini separatamente a mano con una soluzione blanda di detergente liquido per piatti e acqua. Evitare di lavare in lavastoviglie questi componenti.



Fig. 4

Il foro di scarico dell'acqua sul retro dello scomparto frigorifero deve essere pulito periodicamente per evitare che l'acqua scongelata si raccolga all'interno dello scomparto. Il tappo di scarico può essere utilizzato per pulire il foro di scarico.

Se l'elettrodomestico non deve essere utilizzato per periodi di tempo prolungati, staccare la spina e pulire l'elettrodomestico. Le porte devono essere lasciate leggermente socchiuse per evitare la formazione di muffa e di odori sgradevoli.

Sbrinamento del frigorifero

Il frigorifero si sbrina da solo. L'acqua che si crea uscirà dal frigorifero attraverso il canale sul retro del frigorifero, a meno che il foro di scarico non sia ostruito. È importante mantenere il canale sempre libero utilizzando l'utensile per la pulizia fornito in dotazione. L'acqua sbrinata viene raccolta nella vaschetta di evaporazione sul retro dell'elettrodomestico e dissipata per evaporazione.

Sbrinamento del congelatore

Il congelatore è dotato di un sistema no frost che è progettato per evitare

l'accumulo di ghiaccio. In condizioni d'uso normali, non dovrebbe essere necessario sbrinare regolarmente il sistema del congelatore.

Per semplificare operazioni di assistenza o di pulizia, l'elettrodomestico ha una modalità di sbrinamento forzato che può essere attivata toccando e tenendo premuti i sensori A e C in Fig. 3 per circa 3 secondi. Il sensore di regolazione della temperatura del frigorifero (A) lampeggia per confermare che la funzione di sbrinamento forzato è attiva. Questa funzione dovrebbe disattivarsi automaticamente una volta che il congelatore ha raggiunto una temperatura compresa tra 10 e 12°C.

Nota: Se si trova regolarmente un notevole accumulo di ghiaccio, o ristagni d'acqua, nella sezione del congelatore, è probabile che la porta non stia sigillando correttamente. Ciò potrebbe essere dovuto ad una guarnizione difettosa della porta o ad una porta decorativa montata in modo errato o troppo pesante. Per ulteriori informazioni consultare la sezione relativa alla risoluzione dei problemi causati dal ghiaccio.

Qualcosa non funziona?

In caso di problemi con l'elettrodomestico è necessario controllare la risoluzione dei problemi prima di chiamare il servizio di assistenza clienti.

Se l'elettrodomestico non funziona, verificare che:

- arrivi corrente all'elettrodomestico.
- I fusibili di casa siano intatti e il fusibile nella spina non sia bruciato.
- Il frigorifero non sia stato spento.
- La presa della spina funzioni bene. Per verificarlo, collegare un altro elettrodomestico per vedere se la presa è difettosa.

Se l'elettrodomestico funziona, ma non perfettamente, verificare che:

- L'elettrodomestico non sia sovraccarico.

- Il termostato sia impostato su una temperatura adatta
- Le porte si stiano chiudendo correttamente.
- Il sistema di raffreddamento sul retro dell'elettrodomestico sia pulito e privo di polvere e non tocchi la parete posteriore.
- Ci sia sufficiente ventilazione nelle pareti laterali e posteriori.

Se l'elettrodomestico è rumoroso, verificare che:

- L'elettrodomestico sia livellato e stabile.
- Le pareti laterali e posteriori siano libere e non ci sia nulla che poggi sull'elettrodomestico.
- Nota: Il gas di raffreddamento nel frigorifero può fare un leggero gorgoglio, anche quando il compressore non è in funzione.

Se l'elettrodomestico emette un bip, verificare che:

- Le porte siano chiuse. Un allarme si attiverà dopo 60 secondi di apertura della porta.

Se c'è dell'acqua nella base del vano frigorifero, verificare che:

- Il foro di scarico sul retro dello scomparto sia libero.

Se si è formato del ghiaccio sulla parete posteriore del frigorifero:

- È normale che si formino delle goccioline di ghiaccio sulla parete posteriore del frigorifero. Ciò non costituisce un difetto dell'elettrodomestico.
- Assicurarsi che nessun oggetto all'interno del frigorifero sia a contatto con la parete posteriore.
- Controllare che ci sia una certa resistenza all'apertura della porta dell'elettrodomestico. Se si apre al minimo tocco, può significare che la guarnizione della porta deve essere sostituita.
- Controllare che la guarnizione della porta non presenti pieghe, corpi estranei o danni. Se sono presenti e non siete in grado di risolvere il problema da soli, contattate l'Assistenza Clienti in modo

che la guarnizione possa essere sostituita.

- Ciò può essere dovuto al fatto che la porta/e decorativa/e non è/sono stata/e montata/e correttamente. Se non siete sicuri, chiedete al vostro installatore di controllare le porte decorative.

Se nel congelatore si è formato del ghiaccio in eccesso:

- Controllare che ci sia una certa resistenza all'apertura della porta dell'elettrodomestico. Se si apre al minimo tocco, può significare che la guarnizione della porta deve essere sostituita.
- Controllare che la guarnizione della porta non presenti pieghe, corpi estranei o danni. Se sono presenti e non siete in grado di risolvere il problema da soli, contattate l'Assistenza Clienti in modo che la guarnizione possa essere sostituita.
- Ciò può essere dovuto al fatto che la porta/e decorativa/e non è/sono stata/e montata/e correttamente. Se non siete sicuri, chiedete al vostro installatore di controllare le porte decorative.

Installazione

Questo elettrodomestico non deve mai essere installato vicino a fonti di calore, ad esempio resistenze o fornelli, né in luoghi umidi.

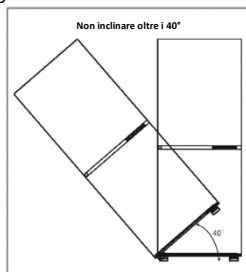

Fig. 5

Richiedere l'aiuto di un'altra persona, o di due persone, per l'installazione di questo elettrodomestico. Questo elettrodomestico può avere bordi

taglienti. Indossare adeguati DPI per l'operazione e l'ambiente.

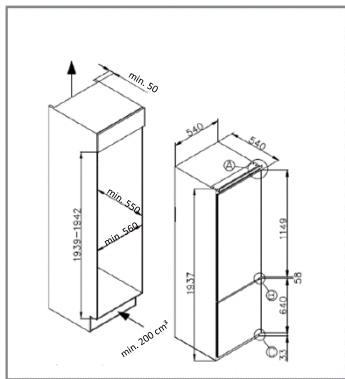

Fig. 6

- Per garantire che l'elettrodomestico sia in piano, è necessario utilizzare i piedini regolabili in altezza nella parte anteriore dell'elettrodomestico.
- Il sistema di raffreddamento sul retro dell'elettrodomestico non deve toccare la parete posteriore. Maggiore è la distanza, meglio è.
- L'elettrodomestico deve essere installato con una ventilazione adeguata. Accertarsi che ci sia uno spazio libero sopra l'elettrodomestico per consentire la fuoriuscita dell'aria e che vi sia spazio tra la parte posteriore dell'elettrodomestico e la parete.

Ventilazione

La considerazione principale da fare quando si installa un'unità di refrigerazione in una cucina attrezzata è la ventilazione. Il calore rimosso dallo scomparto di raffreddamento deve essere disperso nell'atmosfera.

Una ventilazione sbagliata può portare ad un guasto prematuro del compressore, ad un consumo eccessivo di potenza, ad un guasto totale del sistema e può invalidare la garanzia fornita con l'elettrodomestico. Per i prodotti

destinati ad essere installati in un mobile alto, devono essere soddisfatti i seguenti requisiti:

- Una presa d'aria dovrebbe essere disponibile da qualche parte all'interno del mobile per consentire l'ingresso dell'aria esterna.
- Nello zoccolo sotto il frigorifero / congelatore deve essere fatto un intaglio, dotandolo di una rifinitura precisa utilizzando la griglia di ventilazione in dotazione.
- In alternativa, è possibile rimuovere una sezione sottile dello zoccolo per consentire l'ingresso di aria nell'unità (consigliato 600x10 mm).
- La parte superiore del mobile deve essere ventilata nella stanza. Dimensioni consigliate dell'apertura di ventilazione: 500x30 mm. Se i mobili non consentono l'ingresso di aria esterna nella stanza, è necessario prevedere uno sfizio sul basamento o altri mezzi di ventilazione per garantire un flusso d'aria naturale.
- Dovrebbe esserci spazio nella parte posteriore dell'armadio per consentire l'aspirazione dell'aria fresca sopra il condensatore. Consigliato: 500x35 mm

Per il corretto funzionamento dell'elettrodomestico è importante che la parte superiore del mobile non sia bloccata. Una profondità del canale di 40-50 mm è normale nella maggior parte degli armadi.

È necessario un foro di ventilazione nello zoccolo del mobile; questo permette all'aria di essere aspirata sopra il compressore e lo scambio termico. Viene fornita una griglia decorativa con l'elettrodomestico per rifinire accuratamente questo punto di ventilazione. In alternativa, il flusso d'aria richiesto può essere ottenuto

rimuovendo una sezione sottile di zoccolo (consigliato 600x10 mm minimo).

Di norma, più aria può entrare e uscire, migliore e più efficiente è il funzionamento del prodotto.

Installazione nel mobile

Con l'aiuto di un'altra persona, o due, manovrare l'elettrodomestico all'interno del mobile. Alla base dell'elettrodomestico ci sono due piastre metalliche. Montare i distanziali bianchi in dotazione (Fig. 8) su queste piastre, come da Fig. 9.

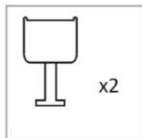

Fig. 7

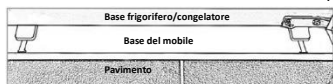

Fig. 9

Assicurarsi che i bordi dei distanziatori siano a filo del bordo della base del mobile.

Con la base dell'elettrodomestico allineata correttamente con il bordo della base del mobile, la rifinitura metallica nella parte superiore dell'elettrodomestico deve essere a filo con il bordo del mobile (in caso contrario, assicurarsi che la base sia allineata come da Fig. 9 e che la rifinitura metallica di Fig. 10 non sia danneggiata).

Fissare la parte superiore dell'elettrodomestico alla parte superiore del mobile attraverso i fori per le viti della rifinitura metallica contrassegnate con la lettera 'T' nella Fig. 10.

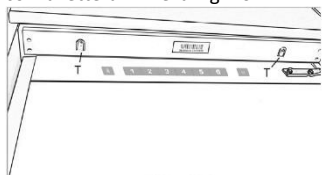

Fig. 10

Rimuovere i distanziatori bianchi dalle piastre di base e fissare le piastre alla base del mobile con quattro delle viti in dotazione. Riposizionare i distanziatori.

Montaggio delle porte della traversa

- Accertarsi che ci sia uno spazio da 3 a 4 mm tra il lato non incernierato e la parete del mobile.

- Individuare la guida nella staffa e fissare la guida alla porta della traversa da 20 a 22 mm dal bordo della traversa come mostrato nella Figura 11, assicurandosi che la guida sia posizionata centralmente e orizzontalmente all'interno della staffa. Stringere bene a mano.

- Riempire lo spazio sul lato non incernierato con la guarnizione / striscia di tenuta in dotazione, come indicato nella Fig. 12.

- L'aspetto finito delle guide della porta deve essere simile a quello mostrato in Fig. 14, che mostra 2 guide in posizione.

- Assicurarsi che le porte dell'elettrodomestico si aprano, si chiudano e sigillino correttamente. Al termine, e se si è soddisfatti dell'inserimento dell'elettrodomestico nel mobile, piegare e fare scattare le parti dei distanziatori bianchi contrassegnati con la lettera 'S', come mostrato dal contorno tratteggiato nella Fig. 13. Lasciare il resto della copertura del distanziatore in posizione sopra le piastre metalliche.

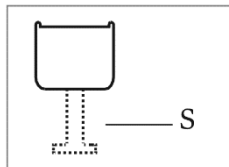

Fig. 13

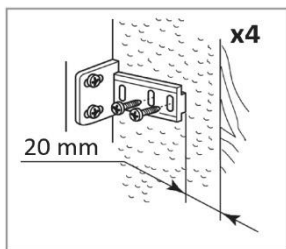

Fig. 11

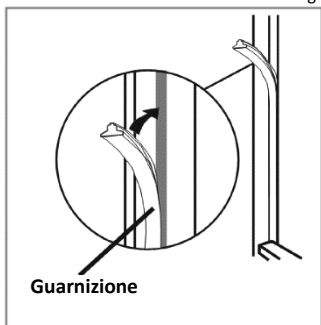

Fig. 12



Fig. 14

Importante: Dopo aver completato l'installazione, controllare che l'elettrodomestico sia fissato all'interno del mobile e che la porta o le porte si chiudano e si aprano correttamente. Se non vi è alcuna resistenza da parte delle guarnizioni della porta durante l'apertura, è probabile che l'elettrodomestico e/o le porte di

decorazione non siano montate correttamente.

Inversione delle porte dell'elettrodomestico

Si consiglia di chiedere l'aiuto di un'altra persona per sostenere le porte durante questa operazione.

1. Staccare con cautela il tappo di copertura della cerniera superiore e svitare le viti che fissano la cerniera superiore all'elettrodomestico; mentre si esegue questa operazione sostenere la porta superiore.
2. Rimuovere con cautela la porta superiore e collocarla in un luogo sicuro. Tenere presente che ci sono dei distanziatori tra la porta e la cerniera; annotarne quantità e posizione.
3. Rimuovere la cerniera centrale togliendo le viti che la fissano all'elettrodomestico; nel fare ciò sostenere la porta inferiore.
4. Togliere la porta inferiore e collocarla in un luogo sicuro, annotando nuovamente la posizione di eventuali pezzi distanziatori.
5. Scambiare la cerniera superiore precedente e posizionarla in basso, sul lato opposto.
6. Rimontare la porta inferiore utilizzando un qualsiasi distanziatore e posizionare la cerniera centrale sulla porta. Dopo aver rimosso i tappi di copertura, fissare saldamente la cerniera all'elettrodomestico.
7. Scambiare la cerniera inferiore precedente e posizionarla in alto, sul lato opposto. Rimontare la porta superiore e la "nuova" cerniera superiore e fissarla saldamente all'elettrodomestico.
8. Montare i tappi di copertura centrali e i pezzi di copertura della cerniera superiore per completare il processo.
9. Svitare tutte e quattro le staffe delle guide dalle porte e scambiarle sul lato più lontano dalle nuove posizioni delle cerniere, prima di montare la porta decorativa.

Accertarsi che la porta sigilli correttamente:
È normale che la guarnizione sia compressa dopo che la porta è stata invertita. Con la porta chiusa, utilizzare un asciugacapelli per espandere la guarnizione e riempire la fessura tra lo sportello e il corpo dell'elettrodomestico. Fare attenzione a non utilizzare l'asciugacapelli troppo vicino all'elettrodomestico, in quanto ciò potrebbe danneggiare la guarnizione. Una distanza di circa 10 cm è adeguata. Al termine, lasciare raffreddare la guarnizione e la porta prima di toccarli. Una volta completata l'operazione, la guarnizione di tenuta deve rimanere in posizione.

SMALTIMENTO DEI VECCHI ELETTRODOMESTICI



Sull'unità è riportato il simbolo di conformità alla Direttiva europea 2012/19/UE relativa allo smaltimento di apparecchiature elettriche ed elettroniche usate (WEEE).

Le apparecchiature elettriche ed elettroniche di scarto contengono sostanze inquinanti (pericolose per l'ambiente) e componenti riutilizzabili. Le apparecchiature elettriche ed elettroniche di scarto devono essere sottoposte a trattamenti specifici per rimuovere e smaltire adeguatamente tutte le sostanze inquinanti e per recuperare e riciclare i materiali.

Osservando alcune regole basilari, tutti possono contribuire a evitare danni ambientali causati dalle apparecchiature elettriche ed elettroniche di scarto:

Le apparecchiature elettriche ed elettroniche di scarto non devono essere gestite come rifiuti domestici.

Le apparecchiature elettriche ed elettroniche di scarto devono essere consegnate negli appositi punti di raccolta gestiti dagli enti comunali o da aziende regolarmente registrate.

In molti paesi è prevista la raccolta a domicilio delle apparecchiature elettriche ed elettroniche di scarto di dimensioni notevoli. In molti paesi, quando si acquista un nuovo elettrodomestico, quello vecchio può essere restituito al rivenditore che è obbligato a prelevarlo gratuitamente alla consegna di quello nuovo, purché sia di tipo equivalente e abbia le stesse funzioni di quello fornito.

Conformità

L'applicazione del contrassegno **CE** sul prodotto garantisce la conformità a tutti i requisiti in materia di sicurezza, salute e ambiente previsti dalla legge.

RISPARMIO ENERGETICO

Per risparmiare energia, attenersi alle seguenti raccomandazioni:

- Installare l'elettrodomestico lontano da fonti di calore, non esposto alla luce solare diretta e in un ambiente ben ventilato.
- Non introdurre alimenti caldi nel frigorifero per evitare l'aumento della temperatura interna e il funzionamento continuo del compressore.
- Per garantire un'adeguata circolazione dell'aria, non introdurre quantità eccessive di alimenti.
- In caso di accumulo di ghiaccio, sbrinare l'elettrodomestico per agevolare il trasferimento del freddo.
- In caso di assenza di energia elettrica, tenere chiuso il più possibile lo sportello del frigorifero.
- Aprire o tenere aperti gli sportelli dell'elettrodomestico per il minor tempo possibile.
- Evitare di regolare il termostato su una temperatura troppo fredda.
- Rimuovere la polvere accumulata sulla parte posteriore dell'elettrodomestico.

Thank you for purchasing this product.

Before using your refrigerator, please carefully read this instruction manual in order to maximize its performance. Store all documentation for subsequent use or for other owners. This product is intended solely for household use or similar applications such as:

- the kitchen area for personnel in shops, offices and other working environments
- on farms, by clientele of hotels, motels and other environments of a residential type
- at bed and breakfasts (B & B)
- for catering services and similar applications not for retail sale.

This appliance must be used only for purposes of storage of food, any other use is considered dangerous and the manufacturer will not be responsible for any omissions. Also, it is recommended that you take note of the warranty conditions. Please, to obtain the best possible performance and trouble free operation from your appliance it is very important to carefully read these instructions. Failure to observe these instructions may invalidate your right to free service during the guarantee period.

SAFETY INFORMATION

This guide contains many important safety information. Please, we suggest you keep these instructions in a safe place for easy reference and a good experience with the appliance.

The refrigerator contains a refrigerant gas (R600a: isobutane) and insulating gas (cyclopentane), with high compatibility with the environment, that are, however, inflammable.



Caution: risk of fire

If the refrigerant circuit should be damaged:

- Avoid opening flames and sources of ignition.

Thoroughly ventilate the room in which the appliance is situated.

WARNING!

- Care must be taken while cleaning/carrying the appliance to avoid touching the condenser metal wires at the back of the appliance, as you might injure your fingers and hands or damage your product.
- This appliance is not designed for stacking with any other appliance. Do not attempt to sit or stand on top of your appliance as it is not designed for such use. You could injure yourself or damage the appliance.
- Make sure that mains cable is not caught under the appliance

during and after carrying/moving the appliance, to avoid the mains cable becoming cut or damaged.

- When positioning your appliance take care not to damage your flooring, pipes, wall coverings etc. Do not move the appliance by pulling by the lid or handle. Do not allow children to play with the appliance or tamper with the controls. Our company declines to accept any liability should the instructions not be followed.
- Do not install the appliance in humid, oily or dusty places, nor expose it to direct sunlight and to water.
- Do not install the appliance near heaters or inflammable materials.
- If there is a power failure do not open the lid. Frozen food should

not be affected if the failure lasts for less than 11 hours. If the failure is longer, then the food should be checked and eaten immediately or cooked and then refrozen.

- If you find that the lid of the chest freezer is difficult to open just after you have closed it, don't worry. This is due to the pressure difference which will equalize and allow the lid to be opened normally after a few minutes.
- Do not connect the appliance to the electricity supply until all packing and transit protectors have been removed.
- Leave to stand for at least 4 hours before switching on to allow compressor oil to settle if transported horizontally.

- This freezer must only be used for its intended purpose (i.e. storing and freezing of edible foodstuff).
- Do not store medicine or research materials in the Refrigerator. When the material that requires a strict control of storage temperatures is to be stored, it is possible that it will deteriorate or an uncontrolled reaction may occur that can cause risks.
- Before performing any operation, unplug the power cord from the power socket.
- On delivery, check to make sure that the product is not damaged and that all the parts and accessories are in perfect condition.
- If in the refrigeration system a leak is noted, do not touch the wall outlet and do not use open flames. Open the window and let air into the room. Then call a service center to ask for repair.
- Do not use extension cords or adapters.
- Do not excessively pull or fold the power cord or touch the plug with wet hands.
- Do not damage the plug and/or the power cord; this could cause electrical shocks or fires.
- If the supply cord is damaged, it must be replaced by the manufacturer, its service agent or similarly qualified person in order to avoid a hazard.
- Do not place or store inflammable and highly volatile materials such as ether, petrol, LPG, propane gas, aerosol spray cans, adhesives, pure alcohol, etc. These materials may cause an explosion.
- Do not use or store inflammable sprays,

such as spray paint, near the Refrigerator. It could cause an explosion or fire.

- Do not place objects and/or containers filled with water on the top of the appliance.
- We do not recommend the use of extension leads and multi-way adapters.
- Do not dispose of the appliance on a fire. Take care not to damage, the cooling circuit/pipes of the appliance in transportation and in use. In case of damage do not expose the appliance to fire, potential ignition source and immediately ventilate the room where the appliance is situated.
- The refrigeration system positioned behind and inside the Refrigerator contains refrigerant. Therefore, avoid damaging the tubes.
- Do not use electrical appliances inside the food storage compartments of the appliance, unless they are of the type recommended by the manufacturer.
- Do not damage the refrigerant circuit.
- Do not use mechanical devices or other means to accelerate the defrosting process, other than those recommended by the manufacturer.
- Do not use electrical appliances inside the food storage compartments, unless they are of the type recommended by the manufacturer.
- Do not touch internal cooling elements, especially with wet hands, to avoid cracks or injuries.
- Maintain the ventilation openings in the appliance enclosure or

in the built-in structure, free of obstruction.

- Do not use pointed or sharp-edged objects such as knives or forks to remove the frost.
- Never use hairdryers, electrical heaters or other such electrical appliances for defrosting.
- Do not scrape with a knife or sharp object to remove frost or ice that occurs. With these, the refrigerant circuit can be damaged, the spill from which can cause a fire or damage your eyes.
- Do not use mechanical devices or other equipment to hasten the defrosting process.
- Absolutely avoid the use of open flame or electrical equipment, such as heaters, steam cleaners, candles, oil lamps and the like in order to speed up the defrosting phase.
- Never use water wash the compressor

position, wipe it with a dry cloth thoroughly after cleaning to prevent rust.

- It is recommended to keep the plug clean, any excessive dust residues on the plug can be the cause fire.
- The product is designed and built for domestic household use only.
- The guarantee will be void if the product is installed or used in commercial or non-residential domestic household premises.
- The product must be correctly installed, located and operated in accordance with the instructions contained in the User Instructions Booklet provided.
- The guarantee is applicable only to new products and is not transferable if the product is resold.
- Our company disclaims any liability for

incidental or consequential damages.

- The guarantee does not in any way diminish your statutory or legal rights.
- Do not perform repairs on this Refrigerator. All interventions must be performed solely by qualified personnel.

SAFETY CHILDREN!

- If you are discarding an old product with a lock or latch fitted to the door, ensure that it is left in a safe condition to prevent the entrapment of children.
- This appliance can be used by children aged from 8 years and above and by persons with reduced physical, sensory or mental capabilities or with a lack of experience and knowledge; provided that they have been given adequate supervision or instruction concerning how to use the

appliance in a safe way and understand the hazards involved.

Children should not play with the appliance. Cleaning and user maintenance should not be made by children without supervision.

Before first use

You must allow the fridge to settle for at least twenty-four hours prior to switching the power on.

It is recommended that you clean the interior of the appliance prior to first use, using a solution of bicarbonate of soda and warm water and then thoroughly drying the interior.

Please note:

The appliance will start on temperature setting 3 and work continuously until it comes down to the correct temperature. If the appliance is switched off, you should allow five minutes before switching it on again to prevent unnecessary damage to the compressor.

Fridge use

- Never put liquids in the refrigerator uncovered.
- Never put hot foods in the refrigerator. Warm food should be allowed to cool to room temperature before being put into the refrigerator.
- Nothing should rest against the rear wall of the refrigerator, as this will cause frost and possible condensation problems which will be difficult to remove.
- Make sure food is clean and any extra water is wiped away before putting into the fridge.
- Do not overfill the fridge. There should be sufficient space between the foods to allow the cool air to circulate.

Freezer use

- The freezer compartments are designed to store only frozen food.
- Never put hot or warm foods in the freezer, allow them to cool fully before putting them into the freezer.
- Store food in small packages. This reduces the freezing time and improves the quality of the food after thawing.

- Once food is thawed, it must not be refrozen. Only defrost as much food as is required to prevent wastage.
- Bottled or canned drinks should not be stored in the freezer compartments as they could explode.

Drawer humidity adjustment

The crisper drawer within this appliance features a humidity level adjustment slider. Vegetables and similar produce that are subject to wilting (e.g. spinach leaves, herbs such as basil etc.) should be kept in the crisper drawer and the adjustment slider kept closed (fully to the right). By keeping the adjustment slider closed, water vapor is held in the drawer and subsequently greens are kept crisper and fresher for longer.

By contrast, fruits that are susceptible to rotting should be stored in the crisper drawer with the humidity adjustment slider fully open (to the left). This will allow gases, emitted by certain produce and that accelerate the rotting process, to exit the crisper drawer.

Storage

The fridge section is for short term food storage. Although low temperatures can be maintained, extended periods of food storage is not recommended.

As the cold air circulates within the fridge, the temperature can vary between the different sections. As such, foods should be stored in different sections according to type. Section 7 is the coldest part of the fridge.

1. Butter, cheeses etc.
2. Food in jars and bottles
3. Drinks, e.g. milk
4. Cooked food
5. Yogurts, preserves etc.
6. 75cl bottles or ready meals etc.

- 7. Fresh meat and fish
- 8. Fruit and vegetables

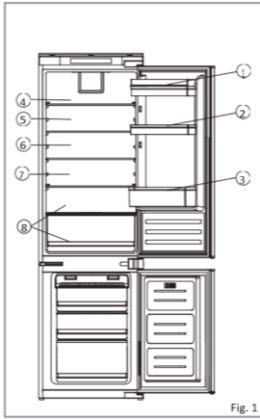

Fig. 1

The fridge shelves can be moved according to the storage requirements within the fridge section.

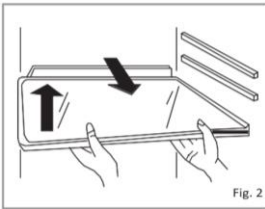

Fig. 2

To move the shelf, lift up the rear section and then pull it outwards. To replace, slide the shelf back into the slot, and then lower the rear section.

The wine racks can be deployed or withdrawn as desired.

The most energy-saving configuration requires drawers, food box and shelves to be positioned in the product, please refer to the above pictures

Control Panel

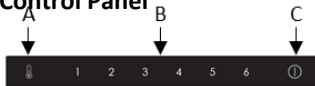

Fig.3

A. Refrigerator temperature adjustment sensor

This button is used to adjust the temperature within the fridge. Press this

sensor once to activate adjustment, and then as many times as necessary until the desired level is selected. The settings range from 1 to 6 with 1 being the warmest and 6 being the coldest. Please note: Where possible, avoid having the temperature setting on 6 all of the time. This will help to alleviate strain on the compressor and refrigeration system.

B. Refrigerator temperature setting display

This display will illuminate the current temperature setting. Adjusting the temperature will cycle through this display.

Please note: You do not use numbers 1 to 6 to change the temperature. Instead, use the refrigerator temperature adjustment sensor (A).

C. Power button

Use this sensor to switch the appliance on and off (standby mode). The sensor will be illuminated when the appliance is off.

Care and cleaning

Always disconnect the appliance from the power supply before any cleaning or maintenance.

The fridge and freezer sections should be cleaned using a solution of bicarbonate of soda and lukewarm

water. Do not use abrasive products or detergents. After washing, rinse and dry thoroughly.

Clean the shelves and balconies separately by hand with a mild solution of washing up liquid and water. Do not put them in the dishwasher.

Position	Conditions
1-2	Summer or ambient temperature between 25-35 °C
3-4	Spring, autumn or ambient temperature between 15-25 °C
5-6	Winter, or ambient temperature between 5-15 °C

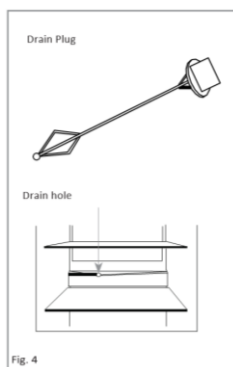

The water drain hole at the back of the fridge compartment should be cleaned periodically to prevent the defrosted water from collecting inside the fridge compartment. The drain plug can be used to clean the drain hole.

If the appliance is not to be used for prolonged periods of time, unplug and clean the appliance. The doors should be left slightly ajar to prevent the formation of mildew and unpleasant odors.

Defrosting the fridge

The fridge is self-defrosting. Any water created will run out of the fridge through the channel at the back of the fridge, unless the drain hole is blocked. It is important to keep the channel clear at all times using the cleaning tool supplied. The defrosted water is collected in the evaporating tray at the back of the appliance and dissipated by evaporation.

Defrosting the freezer

The freezer has a no frost system which is designed to prevent the heavy build up of ice. Under normal use, there should be no need to regularly defrost the freezer system.

To help in times of service or cleaning, the appliance has a forced defrost mode

which can be activated by touching and holding sensors A and C in Fig. 3 for approximately 3 seconds. The refrigerator temperature adjustment sensor (A) will flash to confirm that the forced defrost function is active. This function should automatically deactivate once the freezer temperature has reached between 10 and 12°C.

Please note: If you are regularly finding a heavy build up of ice, or pools of water, in the freezer section then it is likely that the door is not sealing properly. This could be due to a defective door seal or an incorrectly fitted, or overly heavy, decor door. For more information see the troubleshooting section on ice.

Troubleshooting

If you have any problems with your appliance, you should check the troubleshooting prior to calling Customer Care.

If the appliance is not working, check:

- That there is power to the appliance.
- The house fuses are intact and the fuse in the plug has not blown.
- The fridge has not been turned off.
- The plug socket is functioning fine. To check this, plug another electrical appliance in to see if the socket is faulty.

If the appliance is working, but not very well, check:

- The appliance is not overloaded.
- The thermostat is set to an appropriate temperature
- The doors are closing properly.
- The cooling system at the rear of the appliance is clean and free of dust, and not touching the rear wall.
- There is enough ventilation at the side and rear walls.

If the appliance is noisy, check:

- The appliance is level and stable.

- The side and rear walls are clear, and there is nothing resting on the appliance.
- Note: The cooling gas in the refrigerator may make a slight bubbling or gurgling noise, even when the compressor is not running.

If the appliance is beeping, check:

- That the doors are closed. An alarm will sound after 60 seconds of a door being open.

If there's water in the base of the refrigerator compartment, check:

- The drain hole at the back of the compartment is clear.

If ice has formed on the back wall of the fridge:

- It is normal for some ice droplets to form on the back wall of the fridge. This does not constitute a fault with the appliance.
- Ensure that no items inside the fridge are in contact with the back wall.
- Check that there is some resistance when opening the door of the appliance. If it opens at the slightest touch it may mean that the door seal needs to be replaced.
- Check the door seal for any kinks, debris or damage. If you notice any, and are unable to resolve the issue yourself, contact Customer Care so that the seal can be replaced.
- This can be due to the decor door(s) not being properly fitted. If you are at all unsure, ask your fitter to check the decor doors.

If excessive ice has formed in the freezer:

- Check that there is some resistance when opening the door of the appliance. If it opens at the slightest touch it may mean that the door seal needs to be replaced.
- Check the door seal for any kinks, debris or damage. If you notice any, and are unable to resolve the issue yourself,

contact Customer Care so that the seal can be replaced.

- This can be due to the decor door(s) not being properly fitted. If you are at all unsure, ask your fitter to check the decor doors.

Installation

This appliance must never be installed close to heat sources, e.g. heating elements or cookers, nor in damp places.

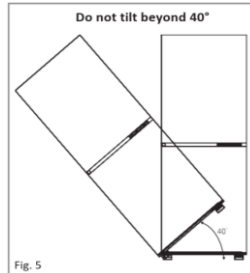

Fig. 5

Seek the help of another individual, or two, when installing this appliance. This appliance may have sharp edges. Wear adequate PPE for the task and environment.

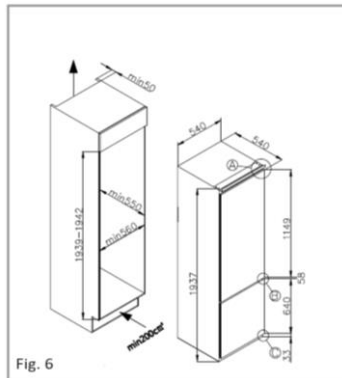

Fig. 6

- To ensure the appliance is level, you should use the height adjustable feet at the front of the appliance.

- The cooling system at the rear of the appliance must not touch the rear wall. The greater the gap, the better.
- The appliance must be installed with adequate ventilation. Ensure that there is clearance above the appliance to allow air to escape and that there is space between the rear of the appliance and the wall.

Ventilation

The main consideration when installing any refrigeration unit into a fitted kitchen is ventilation. The heat removed from the cooling compartment needs to be dissipated into the atmosphere. Incorrect ventilation can lead to premature compressor failure, excessive power consumption, total system failure and may invalidate the warranty provided with the appliance. For products intended to be installed into a tall housing unit, the following requirements need to be met:

- An air intake should be provided somewhere in the cabinet run to allow free air in.
- A cutout should be made in the plinth below the fridge/ freezer and this finished neatly using the air vent grille supplied.
- Alternatively, a thin section of the plinth can be removed to allow air into the unit (recommended 600mm x 10mm).
- The top of the cabinet needs to be vented into the room. Recommended size of vent opening: 500 x 30mm. If the furniture does not allow free air into the room then a plinth vent, or other means of ventilation needs to be provided to ensure a natural flow of air.

- There should be space at the rear of the cabinet to allow cool air to be drawn over the condenser. Recommended: 500 x 35mm

For the correct operation of the appliance it is important that the top of the housing unit is not blocked off. A channel depth of 40-50mm is normal with most units.

A ventilation hole is required in the plinth of the unit; this allows air to be drawn over the compressor & heat exchange. A decorative grille is supplied with the appliance to finish this vent neatly. Alternatively the required air flow can be achieved by removal of a thin section of plinth (recommended 600mm x 10mm minimum).

As a rule, the more air that can get in and out, the better and more efficient the operation of the product.

Installation into the cabinet

With the help of another individual, or two, maneuver the appliance into the cabinet. There are two metal plates at the base of the appliance. Fit the supplied white spacers (Fig. 8) to these

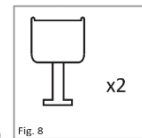

plates, as per Fig. 9.

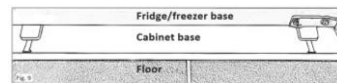

Ensure that the lips of the spacers are level with the lip of the cabinet base.

With the base of the appliance aligned correctly with the edge of the cabinet base, the metal trim at the top of the

appliance should sit flush against the cabinet edge (if it does not, ensure the base is aligned as per Fig. 9 and that the metal trim in Fig. 10 is not damaged). Secure the top of the appliance to the top of the cabinet through the metal trim screw holes marked 'T' in fig 10.

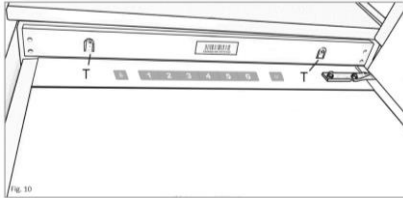

Remove the white spacers from the base plates and secure the plates to the cabinet base using four of the supplied screws. Replace the spacers.

Mounting the fascia doors

- Ensure that there is a gap of 3 to 4mm between the non-hinged side and the cabinet wall.
- Locate the slider in the bracket and fix the slider to the fascia door 20 to 22mm from the edge of the fascia as shown in figure 11, ensuring that the slider is positioned centrally and horizontally within the bracket. Tighten securely by hand.
- Fill the gap on the non-hinged side with the gasket/seal strip provided, as shown in Fig. 12.
- The finished look for the door sliders should be similar to those shown in Fig. 14, which shows 2 sliders in place.
- Ensure the appliance doors open, close and seal properly.

Once complete, and if you are happy with the fit of the appliance in the cabinet, bend and snap the parts of the white spacers marked 'S' as shown by the dotted outline in fig. 13. Leave the rest of

the spacer cover in place over the metal plates.

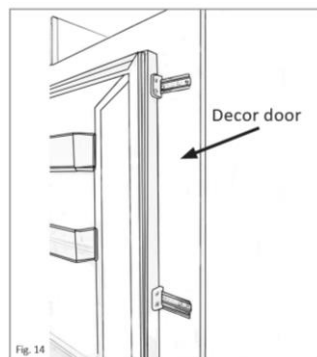
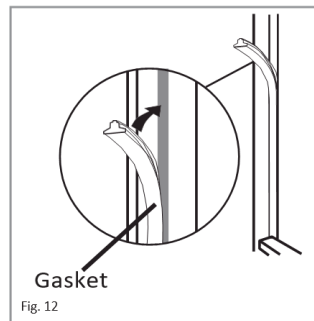
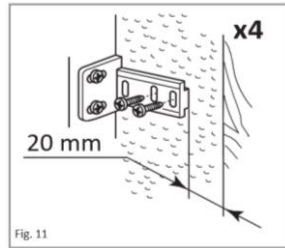
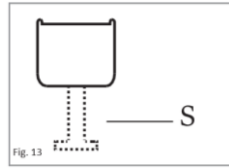

Important: After completing the installation, check that the appliance is

secured within the unit and that the door(s) close and open properly. If there is no resistance from the door seals when opening the doors, then it is probable that the appliance and/or decor doors are not fitted properly.

Reversing the appliance doors

We recommend you seek the help of another individual to support the doors whilst performing this operation.

1. Carefully prise off the cover cap for the top hinge and unscrew the screws fixing the top hinge to the appliance, you should support the upper door whilst doing this.
 2. Carefully remove the upper door and place it somewhere safe. Note that there are spacers between the door and the hinge; note how many and their position.
 3. Remove the central hinge by removing the screws fixing it to the appliance; support the lower door whilst doing this.
 4. Remove the lower door and place it somewhere safe, again noting the position of any spacer pieces.
 5. Swap the previous top hinge to the opposite side at the bottom.
 6. Refit the lower door using any spacers and position the central hinge on the door. After removing the cover caps, fix the hinge securely to the appliance.
 7. Swap the previous bottom hinge to the opposite side at the top. Refit the upper door and the “new” top hinge and fix securely to the appliance.
 8. Fit the central cover caps and top hinge cover pieces in place to complete the process.
 9. Unscrew all four slider brackets from the doors and swap them over to the side furthest from the new hinge positions, before the decor door is fitted.
- Ensuring the door seals correctly:

It is normal for the seal to be compressed after the door has been reversed. With the door closed, use a hair dryer to expand the seal and fill the gap between the door and the body of the appliance.

Take care not to use the hair dryer too close to the appliance, which could damage the seal. A distance of approximately 10cm should be adequate. When completed, allow the seal and door to cool before touching them. Once done, the seal should remain in position.

SCRAPPING OLD APPLIANCES



This appliance is marked according to the European directive 2012/19/EU on Waste Electrical and Electronic Equipment (WEEE). WEEE contains both polluting substances (which can cause negative consequences for the environment) and basic components (which can be re-used). It is important to have WEEE subjected to specific treatments, in order to remove and dispose properly all pollutants, and recover and recycle all materials.

Individuals can play an important role in ensuring that WEEE does not become an environmental issue; it is essential to follow some basic rules:

WEEE should not be treated as household waste.

WEEE should be handed over to the relevant collection points managed by the municipality or by registered companies. In many countries, for large WEEE, home collection could be present.

In many countries, when you buy a new appliance, the old one may be returned to the retailer who has to collect it free of charge on a one-to-one basis, as long as the equipment is of equivalent type and has the same functions as the supplied equipment.

ENERGY SAVING

For better energy saving we suggest:

- Installing the appliance away from heat sources and not exposed to direct sunlight and in a well-ventilated room.
- Avoid putting hot food into the refrigerator to avoid increasing the internal temperature and therefore causing continuous functionalizing of the compressor.
- Do not excessively stuff foods so as to ensure proper air circulation.
- Defrost the appliance in case there is ice to facilitate the transfer of cold.
- In case of absence of electrical energy, it is advisable to keep the refrigerator door closed.
- Open or keep the doors of the appliance open as little as possible.
- Avoid adjusting the setting to temperatures too cold.
- Remove dust present on the rear of the appliance.

Conformity

By placing the mark **CE** on this product, we are confirming compliance to all relevant European safety, health and environmental requirements which are applicable in legislation for this product.

Vielen Dank für den Kauf dieses Produkts. Bitte lesen Sie vor dem Gebrauch des Kühlschranks diese Anleitung sorgfältig, um das Gerät optimal zu nutzen. Bewahren Sie die gesamte Referenzdokumentation zum Nachschlagen oder für einen eventuellen späteren Besitzer auf. Dieses Gerät ist ausschließlich für den Hausgebrauch und vergleichbare Verwendung bestimmt, wie:

- Personalküchen in Geschäften, Büros und anderen Arbeitsumgebungen,
- in landwirtschaftlichen Betrieben, für die Nutzung durch Gäste von Hotels, Motels und ähnlichen Unterküften,
- Bed & Breakfast (B&B),
- Catering-Dienste und ähnliche Zwecke im Einzelhandel.

Das Gerät darf ausschließlich für die Konservierung von Lebensmitteln verwendet werden. Jede andere Verwendung wird als gefährlich erachtet und der Hersteller weist im Fall der Nichtbeachtung jede Haftung zurück. Bitte lesen Sie auch die Garantiebestimmungen. Um die bestmögliche Leistung zu erzielen und einen problemlosen Betrieb zu gewährleisten, lesen Sie zunächst diese Anweisungen sorgfältig durch. Die Nichtbeachtung dieser Anweisungen kann zum Erlöschen des Anspruchs auf kostenlosen Kundenservice während der Garantiezeit führen.

SICHERHEITSINFORMATION

Diese Anleitung enthält wichtige Sicherheitsinformationen. Bewahren Sie diese Anleitung daher zum Nachschlagen und damit Sie Ihr Gerät optimal nutzen können sicher auf. Die Kühltruhe enthält ein Kühlgas (R600a: Isobutan) und ein Schaumtreibmittel (Cyclopentane) zur Isolierung, die sehr

umweltfreundlich, aber entflammbar sind.



Vorsicht:
Feuergefahr

Wenn der Kühlkreislauf beschädigt wird:

- Offenes Feuer und Zündquellen vermeiden. Den Raum, in dem sich das Gerät befindet, gut lüften.

WARNUNG!

- Vorsicht beim Reinigen/Tragen des Geräts, sodass das Metall der Kühlschlaufen nicht berührt wird, da dies Finger und Hände verletzen oder das Gerät beschädigen könnte.
- Dieses Gerät ist nicht geeignet, um darauf oder darunter weitere Geräte zu stapeln. Nicht auf dem Gerät sitzen oder stehen, da es dafür nicht geeignet ist. Dies könnte zu Personenschäden

führen oder das Gerät beschädigen.

- Darauf achten, dass das Stromkabel während und nach dem Tragen/Verschieben des Geräts nicht darunter stecken bleibt, damit es nicht beschädigt oder zerschnitten wird.
- Beim Aufstellen des Geräts darauf achten, dass der Fußboden, Leitungen, Wandverkleidungen usw. nicht beschädigt werden. Gerät nicht verschieben, indem an der Klappe oder am Griff gezogen wird. Erlauben Sie Kindern nicht mit dem Gerät zu spielen oder an den Bedienknöpfen herumzuspielen. Unser Unternehmen übernimmt keine Haftung, falls diese Anweisungen nicht befolgt werden.
- Das Gerät nicht in Umgebungen mit feuchter, öliger oder staubiger Atmosphäre installieren sowie vor direkter Sonneneinstrahlung und Wasser schützen.
- Das Gerät nicht in der Nähe von Hitzequellen oder entflammbar Materialien installieren.
- Bei einem Stromausfall nicht die Klappe öffnen. Dauert der Stromausfall weniger als 11 Stunden an, wird die Tiefkühlware nicht beeinträchtigt. Dauert der Stromausfall länger, sollten die Lebensmittel überprüft und sofort verzehrt oder gekocht und erneut eingefroren werden.
- Lässt sich die Klappe der Kühltruhe schwierig öffnen, nachdem Sie diese gerade geschlossen haben, so ist dies normal. Dies liegt am Druckausgleich, der hergestellt wird. Die Klappe lässt sich

normalerweise nach wenigen Minuten wieder öffnen.

- Das Gerät erst dann an die Stromversorgung anschließen, wenn sämtliches Verpackungsmaterial und Transportschutzvorrichtungen entfernt wurden.
- Das Gerät vor dem Einschalten mindestens vier Stunden lang stehen lassen, wenn es im Liegen transportiert wurde, damit sich das Kompressoröl absetzen kann.
- Diese Kühltruhe darf nur für den vorgesehenen Zweck (z.B. Lagern und Einfrieren von Lebensmitteln) verwendet werden.
- Keine Medikamente oder Materialien für wissenschaftliche Forschungen aufbewahren. Wird Material gelagert, das eine strenge Kontrolle

der Lagertemperatur erfordert, so kann sich die Qualität verschlechtern oder es kann eine unvorhergesehene Reaktion auftreten, die zu Risiken führen kann.

- Vor jedem Eingriff am Gerät den Netzstecker ziehen.
- Bei der Lieferung überprüfen, ob das Produkt nicht beschädigt ist und ob alle Teile und Zubehör unversehrt sind.
- Wenn Sie am Kühlsystem ein Leck feststellen, nicht die Netzsteckdose berühren und unbedingt offenes Feuer vermeiden. Das Fenster öffnen und den Raum gut lüften. Wenden Sie sich an den Kundenservice, um das Gerät reparieren zu lassen.
- Zum Anschluss keine Verlängerungskabel und Adapter verwenden.

- Das Netzkabel nicht stark spannen oder biegen und den Netzstecker nicht mit nassen Händen berühren.
- Den Netzstecker und/oder das Netzkabel nicht beschädigen - Stromschlag- und Brandgefahr!
- Ein beschädigtes Netzkabel muss vom Hersteller oder dem zugelassenen Kundendienst oder ähnlich qualifizierter Person ausgewechselt werden, um Gefahren vorzubeugen.
- Keine brennbaren und hoch flüchtigen Substanzen wie Äther, Benzin, Flüssiggas, Propan, Sprühdosen, Klebstoffe, reinen Alkohol usw. in der Kühltruhe aufbewahren - Explosionsgefahr!
- In der Nähe der Kühltruhe keine brennbaren Sprays wie z.B. Farbspraydosen aufbewahren. Es besteht Explosions- oder Brandgefahr.
- Keine Gegenstände oder mit Wasser gefüllten Behälter auf das Gerät stellen.
- Keine Verlängerungskabel und Mehrfachsteckleisten verwenden.
- Gerät nicht durch Verbrennen entsorgen. Darauf achten, dass die Kühlschleife des Geräts während des Transports oder im Betrieb nicht beschädigt wird. Bei einer Beschädigung das Gerät keinem offenen Feuer oder möglichen Zündquellen aussetzen und den Raum, in dem sich das Gerät befindet, sofort gut lüften.
- Das Kühlsystem an der Rückseite und im Inneren des Geräts enthält ein Kältemittel. Es muss daher darauf geachtet werden, die

Leitungen nicht zu beschädigen.

- Im Inneren des Gefriergeräts keine elektrischen Geräte benutzen, es sei denn, sie sind vom Hersteller empfohlen.
- Den Kühlkreislauf nicht beschädigen.
- Keine mechanischen oder sonstigen Hilfsmittel verwenden, um den Abtauvorgang zu beschleunigen, es sei denn, dies ist vom Hersteller so empfohlen.
- Im Inneren des Kühlschranks keine elektrischen Geräte benutzen, es sei denn, der Typ wurde vom Hersteller empfohlen.
- Die Lüftungsgitter am Gehäuse des Geräts und innerhalb der Einbauöffnung nicht verstopfen oder verschließen.
- Nicht die internen Kühlelemente berühren, besonders nicht mit

nassen Händen, da Sie sich verbrennen oder anderweitig verletzen können.

- Keine scharfkantigen Gegenstände wie Messer oder Gabeln verwenden, um Eisschichten damit zu entfernen.
- Keinen Haarfön, Heizgeräte oder sonstige elektrische Geräte zum Abtauen verwenden.
- Wenn sich an den Innenwänden eine Eisschicht bildet, diese nicht mit einem Messer oder sonstigen scharfen Gegenständen abkratzen. Dies kann den Kühlkreislauf beschädigen und das austretende Kältemittel kann sich entzünden oder die Augen schädigen.
- Keine mechanischen oder sonstigen Hilfsmittel verwenden, um den Abtauvorgang zu beschleunigen.

- Auf keinen Fall offene Flammen oder elektrische Geräte wie Heizelemente oder Dampfstrahlreiniger sowie keine Kerzen, Öllampen oder Ähnliches verwenden, um den Abtauvorgang zu beschleunigen.
- Für die Reinigung des Kompressors kein Wasser darauf schütten. Nach der feuchten Reinigung mit einem Tuch gründlich trocken reiben, um Rost zu vermeiden.
- Den Netzstecker sauber halten. Starke Staubablagerungen erhöhen die Brandgefahr.
- Das Produkt ist nur für die Verwendung in Privathaushalten vorgesehen.
- Die Garantie erlischt, wenn das Produkt für gewerbliche Zwecke und nicht in Privathaushalten eingesetzt wird.
- Das Produkt muss im Einklang mit den Anweisungen im Bedienungshandbuch richtig installiert, aufgestellt und betrieben werden.
- Die Garantie gilt nur für neue Produkte und erlischt, wenn das Produkt weiterverkauft wird.
- Unser Unternehmen übernimmt keine Haftung für Unfälle oder Folgeschäden im Zusammenhang mit dem Produkt.
- Die Garantie führt nicht zum Erlöschen gesetzlicher Rechte.
- Nicht versuchen, das Gerät selbst zu reparieren. Technische Eingriffe dürfen ausschließlich von qualifiziertem Fachpersonal durchgeführt werden.

KINDERSICHERHEIT!

- Wenn Sie ein Altgerät entsorgen, dass ein Schloss oder eine Verriegelung an der Tür hat, stellen Sie sicher, dass hier versehentlich keine spielenden Kinder eingesperrt werden können.
- Dieses Gerät kann von Kindern ab 8 Jahren und Personen mit eingeschränkten körperlichen, sensorischen oder geistigen Fähigkeiten oder mangelnder Erfahrung und mangelndem Wissen benutzt werden, wenn diese in die sichere Bedienung des Geräts eingewiesen wurden oder beaufsichtigt werden und wenn ihnen die damit verbundenen Gefahren bekannt sind.

Kinder sollten nicht mit dem Gerät spielen.
Reinigung und Pflege

sollten nicht von Kindern ohne Aufsicht erfolgen.

Vor dem erstmaligen Gebrauch

Der Kühlschrank muss vor der erstmaligen Inbetriebnahme mindestens 24 h ruhen.

Vor der erstmaligen Inbetriebnahme wird empfohlen, eine Innenreinigung des Gerätes vorzunehmen, verwenden Sie hierzu Natronlauge mit warmem Wasser und lassen sie anschließend den Innenraum des Geräts sorgfältig trocknen.

Bitte beachten Sie:

Das Gerät wird mit der

Temperatureinstellung auf Stufe 3 gestartet und kontinuierlich laufen, bis die korrekte Temperatur erreicht ist.

Wird das Gerät ausgeschaltet, müssen sie 5 min warten, bis es erneut eingeschaltet werden kann, um eine unnötige Beschädigung des Verdichters zu vermeiden.

Gebrauch des Kühlschranks

- Stellen Sie niemals Flüssigkeiten ungedeckt in den Kühlschrank.
- Stellen Sie niemals warme Lebensmittel in den Kühlschrank. Warme Lebensmittel müssen auf Raumtemperatur abgekühlt werden, bevor sie in den Kühlschrank eingelagert werden können.
- Es dürfen keine Lebensmittel die Rückwand des Kühlschranks berühren, da dies zur Frostbildung und möglicher Kondensation führen kann, die sich schwierig entfernen lässt.
- Stellen Sie sicher, dass die Lebensmittel sauber sind und überschüssiges Wasser vor dem Einlagern in den Kühlschrank aufgewischt wurde.
- Überfüllen Sie den Kühlschrank nicht. Es muss ausreichend Platz zwischen den Lebensmittel berücksichtigt werden, so dass die kühle Luft zirkulieren kann.

Gebrauch des Gefrierfachs

- Das Gefrierfach ist ausschließlich für das Einlagern von gefrorenen Lebensmitteln vorgesehen.

- Stellen Sie niemals heiße oder warme Lebensmittel in das Gefrierfach. Lassen Sie Lebensmittel immer vollständig abkühlen, bevor Sie sie in das Gefrierfach einlagern.

- Lagern Sie Lebensmittel in kleinen Verpackungen. Dies sorgt für ein verkürzte Gefrierzeit und verbessert die Lebensmittelqualität nach dem Auftauen.

- Einmal aufgetaute Lebensmittel dürfen nicht erneut eingefroren werden. Tauen Sie nur so viele Lebensmittel auf, wie erforderlich, um Verschwendung vorzubeugen.

- Es dürfen keine Getränkedosen oder Flaschen in das Gefrierfach eingelagert werden, da diese explodieren könnten.

Einstellung der Feuchtigkeit des Gemüsefachs

Die Feuchtigkeit des Gemüsefachs lässt sich mithilfe eines Schiebereglers einstellen. Gemüse und ähnliche Produkte, die verwelken können (beispielsweise Spinatblätter, Kräuter, wie Basilikum usw.), müssen im Gemüsefach aufbewahrt und der Schieberegler geschlossen werden (in rechter Position). Indem der Schieberegler geschlossen wird, hält sich der Wasserdampf im Gemüsefach und Gemüse wird längere Zeit knackiger und frischer gehalten.

Umgekehrt müssen leicht verderbliche Früchte im Gemüsefach bei vollständig geöffnetem Feuchtigkeitsregler gelagert werden (in linker Position). So können verschiedene von einigen Produkten abgegebene Gase, die für eine Beschleunigung des Verrottungsprozesses sorgen, leichter aus dem Gemüsefach austreten.

Aufbewahrung

Das Lebensmittelfach eignet sich für die kurzfristige Lebensmittelaufbewahrung. Obwohl es möglich ist, geringe Temperaturen aufrechtzuerhalten, wird dieses Fach nicht für eine langfristige Lebensmittelaufbewahrung empfohlen.

Durch das Zirkulieren der kalten Luft innerhalb des Kühlschranks kann es zu unterschiedlichen Temperaturen innerhalb der verschiedenen Abteilungen kommen. Daher müssen Lebensmittel in unterschiedlichen Abteilungen entsprechend des Lebensmitteltyps aufbewahrt werden. Abteilung 7 stellt das kälteste Abteil des Kühlschranks dar.

1. Butter, Käse, usw.
2. Lebensmittel in Gläsern und Flaschen
3. Getränke, zum Beispiel Milch
4. Gegerate Lebensmittel
5. Joghurt, Konserven, usw.
6. 75 cl Flaschen oder Fertigmahlzeiten, usw.
7. Frisches Fleisch und Fisch
8. Obst und Gemüse



Abb.1

Die Einlegeböden des Kühlschranks lassen sich entsprechend der Lagerungsanforderungen innerhalb der Kühlschrankabteilungen positionieren.

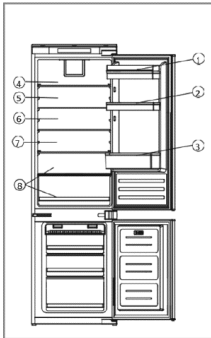

Abb.2

Die energiesparendste Konfiguration erfordert den Einsatz von Schubladen, Lebensmittelboxen und Regalböden im Produkt, siehe die obigen Bilder.

Um einen Einlegeboden neu zu positionieren, heben Sie den hinteren Abschnitt an und ziehen Sie ihn heraus. Um einen Einlegeboden erneut zu positionieren, schieben Sie diesen erneut in den Schlitz und senken Sie den hinteren Abschnitt ab.

Die Flaschenhalter können wahlweise eingesetzt oder herausgenommen werden.

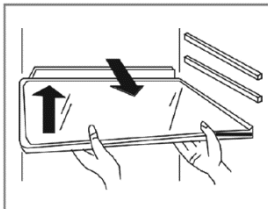
Bedienfeld



Abb.3

A. Sensor zur Einstellung der Kühlschranktemperatur

Diese Taste wird zur Einstellung der Temperatur innerhalb des Kühlschranks verwendet. Die Einstellung wird durch einmalige Betätigung dieser Taste aktiviert, anschließend lässt sich die gewünschte Temperaturstufe durch mehrmaliges betätigen der Taste einstellen. Die Einstellung kann von Stufe 1-6 vorgenommen werden, wobei Stufe 1 die wärmste und Stufe 6 die kälteste Temperatureinstellung darstellt. Bitte beachten Sie: Falls möglich sollte eine dauerhafte Einstellung der Stufe 6 vermieden werden. Dies beugt einer Dauerbelastung des Verdichters und Kühlsystems vor.

B. Anzeige der Temperatureinstellung des Kühlschranks

Die Anzeige zeigt die aktuell gewählte Temperatureinstellung an. Bei der Temperatureinstellung werden die entsprechenden Temperaturen zyklisch angezeigt.

Bitte beachten Sie: Die Zahlen 1-6 werden nicht für die Temperatureinstellung verwendet. Verwenden Sie stattdessen den Sensor für die Einstellung der Temperatur des Kühlschranks (A).

C. Netzschalter

Stellung	Temperaturbedingung
1-2	Sommer oder Raumtemperatur zwischen 25-35°C
3-4	Frühling, Herbst oder Raumtemperatur zwischen 15-25°C
5-6	Winter oder Raumtemperatur zwischen 5-15°C

Verwenden Sie diesen Schalter, um das Gerät ein- bzw. auszuschalten (Standby-Modus). Der Schalter wird bei ausgeschaltetem Gerät erleuchtet.

Pflege und Reinigung

Trennen Sie das Gerät vor dem Reinigen stets von der Stromversorgung.

Das Kühl- und Gefrierfach müssen mit lauwarmen Natronlauge gereinigt werden. Benutzen Sie keine abrasiven Produkte oder Reinigungsmittel. Nach der Reinigung spülen und sorgfältig trocknen.

Reinigen Sie die Einlegeböden und Fächer separat per Hand mit einer milden Seife und Wasser. Geben Sie die Einlegeböden und Fächer nicht in die Spülmaschine.



Abb.4

Die Wasserablassöffnung im hinteren Bereich des Kühlfaches muss regelmäßig gereinigt werden, um die Ansammlung von Tauwasser im Inneren des Kühlfaches zu vermeiden. Der Ablassstopfen lässt sich zur Reinigung der Ablassöffnung verwenden.

Wird das Gerät längere Zeit nicht verwendet, muss der Stecker gezogen und das Gerät gereinigt werden. Die Türen müssen leicht geöffnet bleiben, um die Bildung von Schimmel und unangenehmen Gerüchen zu vermeiden.

Abtauen des Kühlschranks

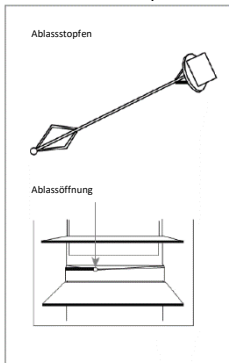
Der Kühlschrank verfügt über eine automatische Abtaufunktion. Alle Wasserrückstände werden aus dem Kühlschrank über den Kanal auf der Rückseite des Geräts abgeführt, sofern die Ablassöffnung nicht verstopft ist. Es ist wichtig, stets für freien Abfluss des Kanals zu sorgen, indem das im Lieferumfang enthaltene Werkzeug verwendet wird. Das Tauwasser wird in der Verdunstungsschale auf der Rückseite des Geräts aufgefangen und durch Verdunstung abgeführt.

Abtauen des Gefrierschranks

Der Gefrierschrank verfügt über eine automatische Funktion zur Verhinderung von starker Eisbildung. Bei normalen Gebrauch besteht in der Regel kein Bedarf das Gefriersystem regelmäßig abzutauen.

Das Gerät verfügt über einen erzwungenen Abtaumodus zur Unterstützung im Betrieb oder bei der Reinigung, der sich durch Betätigung und Halten der Sensoren A und C in Abb.3 für ungefähr 3 Sekunden aktivieren lässt. Der Sensor für die Einstellung der Temperatur des Kühlschranks (A) blinkt zur Bestätigung, dass die erzwungene Abtaufunktion aktiv ist. Die Funktion sollte sich automatisch deaktivieren, sobald die Gefrierfachtemperatur einen Wert zwischen 10° C und 12 °C erreicht hat.

Bitte beachten Sie: Wenn Sie regelmäßig starke Eisbildung oder Wasserlachen im Gefrierfach feststellen können, dann dichtet aller Wahrscheinlichkeit nach die Tür nicht richtig ab. Dies kann aufgrund einer defekten Türdichtung oder einer unsachgemäß angepassten oder übermäßig schwer dekorierten Tür erfolgen. Weitere Informationen finden Sie im Abschnitt Fehlerbehebung über Eisbildung.

Fehlerbehebung

Sollten Sie irgendwelche Probleme mit ihrem Gerät haben, beziehen Sie sich bitte auf die Fehlerbehebung, bevor Sie sich an den Kundendienst wenden.

Wenn das Gerät nicht funktioniert, überprüfen Sie die folgenden Punkte:

- Wird das Gerät ordnungsgemäß mit Strom versorgt?
- Sind alle Haushaltssicherungen intakt und ist die im Stecker montierte Sicherung nicht durchgebrannt?
- Ist der Kühlschrank ausgeschaltet?
- Funktioniert der Netzstecker ordnungsgemäß? Überprüfen Sie dies, indem Sie ein anderes Elektrogerät an der Steckdose anschließen.

Falls das Gerät funktioniert, jedoch nicht besonders gut, stellen Sie sicher:

- Dass das Gerät nicht überladen ist.
- Dass der Thermostat auf eine angemessene Temperatur eingestellt ist.
- Dass sich die Türen ordnungsgemäß schließen lassen.
- Dass das Kühlsystem auf der Geräterückseite sauber und frei von Staub ist und nicht die Rückwand berührt.
- Dass ausreichend Luftzirkulation an der Seite und der Rückwand möglich ist.

Wenn das Gerät geräuschintensiv ist, stellen Sie sicher:

- Dass das Gerät nivelliert ist und stabil steht.
- Dass die Seiten- und Rückwände frei sind und keine Gegenstände auf dem Gerät abgelegt sind.
- Hinweis: Das Kühlgas im Kühlschrank kann ein leicht blubberndes oder gurgelndes Geräusch machen, auch wenn der Kompressor nicht läuft.

Wenn das Gerät piept, stellen Sie sicher:

- Dass die Türen geschlossen sind. Ein Alarm ertönt nach 60 Sekunden, wenn eine Tür geöffnet ist.

Wenn sich Wasser im Boden des Kühlfachs befindet, prüfen Sie:

- Dass die Ablassöffnung auf der Rückseite des Fachs frei ist.

Bei Eisbildung auf der Rückseite des Kühlschranks:

- Es ist normal, dass sich einige Eistropfen auf der Rückseite des Kühlschranks bilden. Dies stellt keinen Gerätefehler dar.
- Stellen Sie sicher, dass keine Gegenstände im Inneren des Kühlschranks Kontakt mit der Rückwand haben.
- Stellen Sie sicher, dass beim Öffnen der Tür ein gewisser Widerstand vorhanden ist. Wenn sich die Tür bei der geringsten Berührung öffnet, muss gegebenenfalls die Türdichtung gewechselt werden.
- Prüfen Sie die Dichtung auf Knicke, Rückstände oder Beschädigung. Sollte dies der Fall sein und Sie selber nicht in der Lage sein, dieses Problem zu beheben, wenden Sie sich für einen Austausch der Dichtung an den Kundendienst.
- Dies kann aufgrund nicht ordnungsgemäß angepasster Dekorplatten der Fall sein. Bei Zweifeln bitten Sie Ihren Monteur, die Dekorplatten zu überprüfen.

Bei übermäßiger Eisbildung im Gefrierfach:

- Stellen Sie sicher, dass beim Öffnen der Tür ein gewisser Widerstand vorhanden ist. Wenn sich die Tür bei der geringsten Berührung öffnet, muss gegebenenfalls die Türdichtung gewechselt werden.
- Prüfen Sie die Dichtung auf Knicke, Rückstände oder Beschädigung. Sollte dies der Fall sein und Sie selber nicht in der Lage sein, dieses Problem zu beheben, wenden Sie sich für einen Austausch der Dichtung an den Kundendienst.
- Dies kann aufgrund nicht ordnungsgemäß angepasster Dekorplatten der Fall sein. Bei Zweifeln bitten Sie Ihren Monteur, die Dekorplatten zu überprüfen.

Montage

Das Gerät darf niemals in der Nähe von Wärmequellen installiert werden, wie

Heizkörper oder Kochplatten oder in feuchten Räumen.



Abb.5

Die Gerätemontage muss mit zwei oder drei Personen erfolgen. Das Gerät kann scharfe Kanten aufweisen. Tragen Sie für die Aufgaben und Umgebung geeignete PSA.

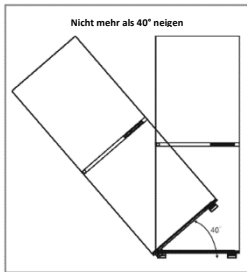

Abb.6

- Um sicherzustellen, dass das Gerät nivelliert ist, können Sie die höhenverstellbaren Füße an der Vorderseite des Geräts verwenden.
- Das Kühlsystem auf der Geräterückseite muss sauber und frei von Staub sein und darf nicht die Rückwand berühren. Je größer der Abstand, desto besser.
- Das Gerät muss mit ausreichender Luftzirkulation montiert werden. Stellen Sie sicher, dass ausreichend Abstand über dem Gerät für die Luftabfuhr sowie Raum

zwischen der Rückseite des Geräts und der Wand besteht.

Luftzirkulation

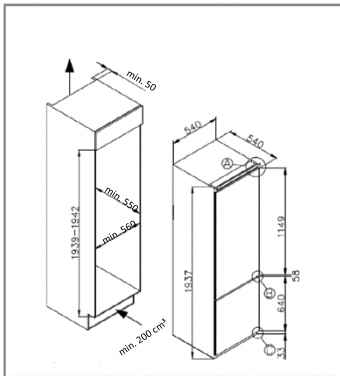
Die Luftzirkulation stellt bei der Montage eines Kühlgeräts in einer Einbauküche einen wesentlichen Gesichtspunkt dar. Die durch das Kühlsystem entstehende Wärme

muss in die Umgebung abgeführt werden. Unsachgemäße

Luftzirkulation kann zu einem vorzeitigen Kompressorausfall, übermäßig hohen Stromverbrauch,

einem totalen Systemausfall sowie Erlöschen der mit dem Gerät

angebotenen Garantie führen. Für Produkte die für eine Montage in einem hohen Einbauschränk vorgesehen sind,

müssen die folgenden Anforderungen erfüllt werden:

- Es muss ein Lufteinlass an einer beliebigen Position im Schrank vorgesehen werden, um die Frischluftzufuhr zu ermöglichen.
- Es muss ein Ausschnitt in der Leiste unterhalb des Kühlschranks/Gefrierfachs vorgenommen und mit dem im Lieferumfang beiliegenden Lüftungsgitter abgeschlossen werden.
- Alternativ kann ein kleiner Abschnitt der Leiste entfernt werden, um den Lufteintritt in das Gerät zu ermöglichen (empfohlener Ausschnitt 600 mm x 10 mm).
- Die Schrankoberseite muss den Luftaustritt in die Umgebung ermöglichen. Empfohlene Größe der Lüftungsöffnung: 500 x 30 mm. Sieht der Schrank keine freie Luftzirkulation in die Umgebungsluft vor, dann müssen ein Lüftungsgitter oder andere Maßnahmen für eine natürliche Luftzirkulation vorgesehen werden.

- Die Schrankrückseite muss ausreichend Raum bieten, um die Zirkulation von kühler Luft über den Verdampfer zu ermöglichen. Empfohlen: 500 x 35mm

Für den ordnungsgemäßen Betrieb des Gerätes ist es wichtig, dass die Schrankoberseite nicht blockiert ist. Eine Kanaltiefe von 40-50 mm ist für die meisten Geräte normal.

Eine Lüftungsöffnung muss in der Geräteleiste zur Luftzirkulation über den Kompressor und den Wärmetauscher vorgesehen werden. Eine Zierleiste ist im Lieferumfang des Geräts enthalten, um für einen ästhetischen Abschluss zu sorgen. Alternativ kann der erforderliche Luftstrom durch das Entfernen eines schmalen Abschnitts der Leiste erzielt werden (empfohlen werden zumindest 600 mm x 10 mm).

Als Faustregel gilt, je mehr Luft ein- und austreten kann, desto besser und effizienter lässt sich das Produkt betreiben.

Schrankmontage

Bewegen Sie das Gerät mithilfe einer weiteren Person oder zwei weiteren Personen in den Schrank. An der Geräteunterseite befinden sich zwei Metallplatten. Montieren Sie die bereitgestellten weißen Abstandhalter (Abb. 8) auf diesen Platten, wie in Abb. 9 dargestellt.



Abb.7



Abb.9

Stellen Sie sicher, dass die Lippen der Abstandshalter mit der Lippe der Schrankunterseite abschließen.

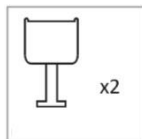
Bei ordnungsgemäßer Ausrichtung der Kanten der Schrankunterseite mit der Geräteunterseite sollte die Metallverzierung auf der Geräteoberseite bündig gegen die Schrankkante abschließen (falls dies nicht der Fall ist, stellen Sie sicher, dass die Unterseite entsprechend der Abb.9 ausgerichtet und die Metallverzierung in Abb.10 unbeschädigt ist).

Befestigen Sie die Geräteoberseite an der Schrankoberseite mithilfe der mit einem „T“ markierten Schraubenlöcher für Metallzierleisten (siehe Abb.10).



Abb.10

Entfernen Sie die weißen Abstandshalter von den Grundplatten und sichern Sie die Platten am Schrank mithilfe der vier bereitgestellten Schrauben. Ersetzen Sie die Abstandhalter.

Montage der Türverkleidung

- Sorgen Sie für einen Spalt von 3-4 mm zwischen der scharnierlosen Seite und der Schrankwand.
- Bringen Sie den Schieber in der Halterung an und befestigen Sie den Schieber an der Türverkleidung 20 bis 22 mm von der Blendenkante entfernt, wie in Abbildung 11 dargestellt, wobei darauf zu achten ist, dass der Schieber mittig und horizontal innerhalb der Halterung positioniert wird. Ziehen Sie das Ganze sicher von Hand an.
- Füllen Sie die Lücke der scharnierlosen Seite mithilfe des bereitgestellten Dichtstreifens, wie in Abb.12 dargestellt.

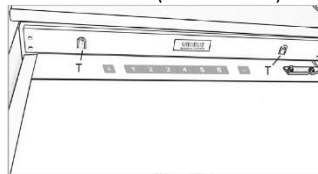
- Das fertige Erscheinungsbild der Türschieber sollte ähnlich wie in Abb. 14 aussehen, die 2 Schieber an Ort und Stelle zeigt.
 - Stellen Sie sicher, dass sich die Gerätetüren richtig öffnen, schließen lassen und abdichten.
- Wenn Sie mit der Position des Geräts im Gehäuse zufrieden sind, biegen Sie die mit „S“ gekennzeichneten Teile der weißen Abstandhalter, wie durch die gepunktete Kontur in Abb. 13 dargestellt, und lassen Sie diese einrasten. Lassen Sie den Rest der Abstandhalterabdeckung über den Metallplatten an Ort und Stelle.



Abb.13



Abb.11

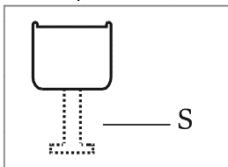

Abb.12

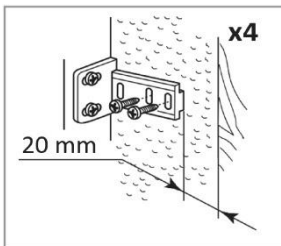

Abb.14

Wichtig! Überprüfen Sie nach Abschluss der Montage, ob das Gerät im Schrank gesichert ist und ob die Tür(en) richtig schließen und öffnen. Wenn beim Öffnen der Türen kein Widerstand der Türdichtungen vorhanden ist, dann ist es wahrscheinlich, dass die Geräte- und/oder Dekorplatten nicht richtig eingepasst sind.

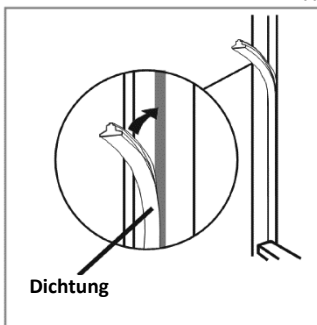
Umkehren der Gerätetüren

Wir empfehlen Ihnen, die Hilfe einer anderen Person in Anspruch zu nehmen, die die Türen während der Durchführung dieses Vorgangs stützt.

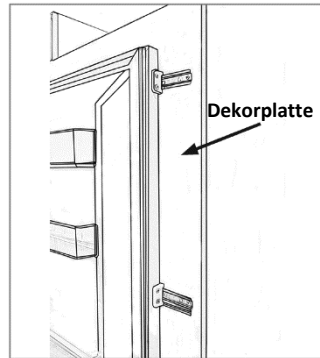
1. Nehmen Sie die Abdeckung für das obere Scharnier ab und lösen Sie die Schrauben, mit denen das obere Scharnier am Gerät befestigt ist; dabei sollten Sie die obere Tür abstützen.
2. Entfernen Sie vorsichtig die obere Tür und bringen Sie sie an einen sicheren Ort. Beachten Sie, dass zwischen der Tür und dem Scharnier Abstandhalter vorhanden sind; notieren Sie die Anzahl und die Position dieser Abstandhalter.
3. Entfernen Sie das zentrale Scharnier, indem Sie die Schrauben lösen, mit denen es am Gerät befestigt ist; stützen Sie dabei die untere Tür ab.
4. Entfernen Sie die untere Tür und legen Sie sie an einem sicheren Ort ab, wobei auch hier die Position eventueller Abstandhalter zu beachten ist.

5. Tauschen Sie das vorherige obere Scharnier mit der gegenüberliegenden Seite unten.
6. Bringen Sie die untere Tür unter Verwendung von Abstandshaltern wieder an und positionieren Sie das mittlere Scharnier an der Tür. Nachdem Sie die Abdeckkappen entfernt haben, befestigen Sie das Scharnier sicher am Gerät.
7. Tauschen Sie das vorherige untere Scharnier mit der gegenüberliegenden Seite oben. Bringen Sie die obere Tür und das „neue“ obere Scharnier wieder an und befestigen Sie es sicher am Gerät.
8. Bringen Sie die zentralen Abdeckkappen und die oberen Scharnierkappen an, um den Vorgang abzuschließen.
9. Schrauben Sie alle vier Schiebebügel von den Türen ab und montieren Sie diese auf der von den neuen Scharnierpositionen am weitesten entfernte Seite, bevor die Dekorplatte montiert wird.

Die ordnungsgemäße Abdichtung der Türen sicherstellen:

Es ist normal, dass die Dichtung nach der Umkehr der Türen komprimiert wird. Verwenden Sie bei geschlossener Tür einen Haartrockner, um die Dichtung aufzuweiten und den Spalt zwischen der Tür und dem Gerätekörper auszufüllen. Achten Sie darauf, den Haartrockner nicht zu nahe am Gerät zu verwenden, da dies die Dichtung beschädigen könnte. Ein Abstand von etwa 10 cm sollte ausreichend sein.

Lassen Sie die Dichtung und die Tür nach Fertigstellung abkühlen, bevor Sie sie berühren. Sobald dies geschehen ist, sollte die Dichtung in Position bleiben.

ENTSORGUNG VON ALTGERÄTEN



Dieses Elektrohaushaltsgerät ist entsprechend der EU-Richtlinie 2012/19/CE über Elektro- und Elektronik-Altgeräte (WEEE) gekennzeichnet. Elektro- und Elektronik-Altgeräte enthalten umweltschädigende Substanzen, aber auch Grundkomponenten, die wiederverwendet werden können. Daher ist es wichtig, Elektro- und Elektronik-Altgeräte spezifisch zu entsorgen, um alle schädlichen Substanzen zu entfernen und wiederverwendbare Teile zu recyceln.

Verbraucher leisten einen wichtigen Beitrag zur Gewährleistung, dass Elektro- und Elektronik-Altgeräte nicht zu einem Umweltproblem werden. Halten Sie sich daher bitte an die folgenden Grundregeln:

Elektro- und Elektronik-Altgeräte dürfen nicht mit dem normalen Hausmüll entsorgt werden. Elektro- und Elektronik-Altgeräte müssen bei zugelassenen Sammelstellen abgegeben werden, die von der Stadtverwaltung oder anderen zuständigen Stellen verwaltet werden. In vielen Ländern wird für die Entsorgung großer Elektro- und Elektronik-Altgeräte ein Abholservice angeboten.

Beim Kauf eines neuen Geräts wird das alte möglicherweise vom Händler zurückgenommen, der es kostenfrei entsorgt, sofern das neue Gerät von einem ähnlichen Typ ist und die gleiche Funktion erfüllt wie das Altgerät.

ENERGIE SPAREN

Tipps zum Energiesparen:

- Das Gerät entfernt von Hitzequellen, vor Sonneneinstrahlung geschützt und in einem gut belüfteten Raum aufstellen.
- Keine warmen Speisen in das Gerät stellen. Dies erhöht die Innentemperatur und der Kompressor arbeitet im Dauerbetrieb.
- Das Gerät nicht übermäßig füllen, um eine korrekte Belüftung zu gewährleisten.
- Wenn sich eine Eisschicht bildet, das Gerät abtauen, um die Kälteabgabe zu erleichtern.
- Bei Stromausfall die Klappe möglichst geschlossen halten.
- Die Klappe so selten wie möglich öffnen und nicht zu lange offen halten.
- Den Thermostat nicht auf eine übermäßig geringe Temperatur einstellen.
- Staubablagerungen von der Geräterückseite entfernen.

Konformität

Durch das Zeichen auf diesem Produkt wird

CE seine Einhaltung aller geltenden Sicherheits-, Gesundheits- und Umweltauflagen bestätigt, die gesetzlich für dieses Produkt vorgeschrieben sind.

Merci d'avoir acheté ce produit.

Avant d'utiliser votre réfrigérateur, veuillez lire attentivement ce mode d'emploi afin d'optimiser sa performance. Conserver l'ensemble de la documentation pour un usage ultérieur ou pour d'autres propriétaires. Ce produit est conçu uniquement pour une utilisation ménagère ou des applications similaires comme :

- coins-cuisine du personnel dans des magasins, bureaux et autres environnements de travail ;
- dans les exploitations agricoles, pour la clientèle des hôtels, motels et autres environnements de type résidentiel
- dans les hébergements Bed and Breakfast (B & B)
- pour les services de restauration et des applications similaires non destinées à une vente au détail.

Cet appareil doit être utilisé uniquement à des fins de conservation d'aliments, toute autre utilisation est considérée comme dangereuse et le fabricant ne sera pas responsable de toute omission. De plus, il est recommandé de prendre note des conditions de garantie. Pour obtenir la meilleure performance possible et un fonctionnement sans problème de votre appareil, il est très important de lire attentivement ces instructions. Tout non-respect de ces instructions peut annuler votre droit à des services gratuits pendant la période de garantie.

INFORMATIONS SUR LA SÉCURITÉ

Ce guide contient de nombreuses informations importantes sur la sécurité. Nous vous suggérons de conserver ces instructions dans un endroit sûr pour une référence ultérieure aisée et une bonne utilisation de l'appareil.

Ce réfrigérateur contient un gaz réfrigérant (R600a : isobutane) et un gaz isolant (cyclopentane), qui présentent une compatibilité élevée avec l'environnement mais des propriétés inflammables.



Attention : risque d'incendie

En cas de dommages du circuit de réfrigérant :

- Éviter des flammes ouvertes et des sources d'inflammation.

Bien aérer la pièce dans laquelle se trouve l'appareil.

AVERTISSEMENT !

- Il convient de prêter une attention particulière lors du nettoyage/du transport de l'appareil pour éviter de toucher les fils métalliques du condenseur à l'arrière de l'appareil, en raison du risque de blessures aux doigts et aux mains

et du risque de détérioration de l'appareil.

- Cet appareil n'est pas conçu pour être empilé avec un autre appareil. Ne pas essayer de s'asseoir ou de se tenir debout sur le dessus de votre appareil étant donné qu'il n'est pas conçu à cet effet. Vous pourriez vous blesser ou endommager l'appareil.
- Assurez-vous que le câble secteur ne se retrouve pas coincé sous l'appareil pendant et après le transport/le déplacement de l'appareil, pour éviter de couper ou d'endommager le câble secteur.
- Au moment de positionner votre appareil, veillez à ne pas endommager votre plancher, vos tuyaux, les revêtements muraux etc. Ne déplacez pas l'appareil en le tirant par le couvercle ou la

poignée. Ne laissez pas les enfants jouer avec l'appareil ou falsifier les commandes. Notre entreprise décline toute responsabilité en cas de non-respect des instructions.

- Ne pas installer l'appareil dans des endroits humides, huileux ou poussiéreux, ne pas l'exposer à la lumière directe du soleil et à l'eau.
- Ne pas installer l'appareil à proximité de radiateurs ou de matériaux inflammables.
- En cas de panne de courant, n'ouvrez pas le couvercle. Si la panne dure moins de 11 heures, les aliments surgelés ne devraient pas être affectés. Si la panne dure plus longtemps, alors il convient de vérifier les aliments et de les manger immédiatement

ou bien de les cuire et de les congeler à nouveau.

- Si vous trouvez que le couvercle du congélateur coffre est difficile à ouvrir juste après l'avoir ouvert, ne soyez pas inquiet. Cela vient de la différence de pression qui doit s'égaliser et permettre au couvercle de s'ouvrir normalement après quelques minutes.
- Ne pas brancher l'appareil à l'alimentation électrique avant d'avoir retiré tous les protecteurs d'emballage et de transport.
- Le laisser reposer au moins 4 heures avant de l'allumer pour permettre à l'huile du compresseur de décanter s'il a été transporté horizontalement.
- Ce congélateur doit uniquement être utilisé aux fins prévues (c.-à-d. la conservation et la congélation de denrées comestibles).
- Ne pas conserver des médicaments ou des substances de recherche dans le réfrigérateur. Lorsque la matière à conserver requiert un contrôle strict des températures de conservation, il est possible qu'elle se détériore ou qu'une réaction incontrôlée se produise, laquelle peut entraîner des risques.
- Avant de procéder à tout fonctionnement, débrancher le cordon électrique de la prise électrique.
- A la livraison, vérifiez que le produit n'est pas endommagé et que toutes les pièces et les accessoires sont en parfait état.

- Si une fuite est détectée dans le système de réfrigération, ne pas toucher la sortie murale et ne pas utiliser de flammes ouvertes. Ouvrir la fenêtre et aérer la pièce. Ensuite appeler un service après-ventes pour demander une réparation.
- Ne pas utiliser de rallonges ni d'adaptateurs.
- Ne pas tirer ou plier de manière excessive le cordon d'alimentation ou ne pas toucher la fiche avec les mains mouillées.
- Ne pas endommager la fiche et/ou le cordon d'alimentation ; cela pourrait provoquer des chocs électriques ou des incendies.
- Si le câble d'alimentation est endommagé, il doit être remplacé par le fabricant, un agent après-vente ou toute autre personne qualifiée pour éviter tout danger.
- Ne pas placer ou conserver des substances inflammables ou hautement volatiles tels que l'éther, le pétrole, le GPL, le gaz propane, les bombes d'aérosol, les colles, l'alcool pur etc. Ces substances peuvent provoquer une explosion.
- Ne pas utiliser ou conserver des sprays inflammables, tels que de la peinture en aérosol, auprès du réfrigérateur. Cela pourrait entraîner une explosion ou un incendie.
- Ne pas placer d'objets et/ou de récipients contenant de l'eau sur le dessus de l'appareil.
- Nous ne recommandons pas l'utilisation de

- rallonges et d'adaptateurs multiples.
- Ne pas jeter l'appareil au feu. Veiller à ne pas endommager le circuit/les tuyaux de refroidissement de l'appareil pendant le transport et l'utilisation. En cas de dommage, ne pas exposer l'appareil au feu, à une source d'inflammation potentielle et aérer immédiatement la pièce dans laquelle se trouve l'appareil.
 - Le système de réfrigération positionné derrière et à l'intérieur du réfrigérateur contient du réfrigérant. Par conséquent, éviter d'endommager les tuyaux.
 - Ne pas utiliser d'appareils électriques à l'intérieur des compartiments de conservation des aliments de l'appareil, sauf s'ils correspondent
- aux modèles recommandés par le fabricant.
- Ne pas endommager circuit réfrigérant.
 - Ne pas utiliser de dispositifs mécaniques ou d'autres moyens pour accélérer le processus de dégivrage, hormis ceux recommandés par le fabricant.
 - Ne pas utiliser d'appareils électriques à l'intérieur des compartiments de conservation des aliments, sauf s'ils correspondent aux modèles recommandés par le fabricant.
 - Ne touchez pas aux pièces de réfrigération internes, en particulier si vos mains sont humides, car vous pourriez vous brûler ou vous blesser.
 - Maintenir les ouvertures de ventilation situées dans le bâti de l'appareil ou sur la structure

encastrée, libres de toute obstruction.

- Ne pas utiliser d'objets pointus ou tranchants comme des couteaux ou des fourchettes pour retirer la couche de glace.
- Ne jamais utiliser de sèche-cheveux, de chauffages électriques ou d'autres appareils électriques similaires pour le dégivrage.
- Ne pas gratter avec un couteau ou un objet tranchant pour retirer le givre ou la glace apparus. Ceux-ci pourraient causer des dégâts sur le circuit réfrigérant, toute projection en résultat peut provoquer un incendie ou endommager vos yeux.
- Ne pas utiliser de dispositifs mécaniques ou d'autre équipement pour accélérer le processus de dégivrage.
- Éviter impérativement l'utilisation de flamme nue ou d'un équipement électrique, comme des radiateurs, des nettoyeurs à vapeur, des bougies, des lampes à pétrole ou similaires pour accélérer la phase de dégivrage.
- Ne jamais utiliser de l'eau pour laver le compresseur, l'essuyer avec un chiffon sec après le nettoyage pour éviter la rouille.
- Il est recommandé de garder la fiche dans un état propre, tout résidu de poussière présente en excès sur la fiche peut être la cause d'un incendie.
- Le produit est conçu et fabriqué pour un usage domestique uniquement.
- La garantie s'annule si le produit est installé ou utilisé dans des espaces domestiques non-résidentiels ou commerciaux ;

- Le produit doit être correctement installé, positionné et utilisé conformément aux instructions contenues dans le Manuel d'instructions de l'utilisateur fourni.
- La garantie s'applique uniquement aux produits neufs et n'est pas transférable si le produit est revendu.
- Notre entreprise décline toute responsabilité pour les dommages accessoires ou consécutifs.
- La garantie ne diminue en rien vos droits statutaires ou juridiques.
- Ne pas effectuer de réparation sur ce réfrigérateur. Toutes les interventions doivent uniquement être réalisées par un personnel qualifié.
- Si vous mettez au rebut un produit usagé doté d'une serrure ou d'un verrou fixé sur la porte, assurez-vous qu'il soit laissé dans un état sécurisé pour éviter que des enfants ne s'y retrouvent piégés.
- Cet appareil peut être utilisé par des enfants âgés de 8 ans et plus et par des personnes à capacités physiques, sensorielles ou intellectuelles réduites ou sans expérience et connaissances, s'ils sont sous une surveillance appropriée ou bien s'ils ont été informés quant à l'utilisation de l'appareil de manière sûre, et s'ils comprennent les risques impliqués.

Les enfants ne doivent pas jouer avec l'appareil. Le nettoyage et l'entretien ne doivent pas être effectués par des enfants sans surveillance.

SÉCURITÉ DES ENFANTS !

Avant la première utilisation

Veillez attendre au moins vingt-quatre heures avant de mettre votre réfrigérateur en marche.

Il est conseillé de nettoyer l'intérieur de l'appareil avant de l'utiliser. Utilisez une solution de bicarbonate de soude avec de l'eau tiède, puis essuyez soigneusement tout l'intérieur.

À noter :

L'appareil démarre avec le réglage de la température sur 3 et fonctionne en continu jusqu'à ce qu'il ait atteint cette température.

Si vous éteignez l'appareil, il est préférable d'attendre cinq minutes avant de le débrancher, pour éviter tout dommage au compresseur.

Utilisation du réfrigérateur

- Ne stockez jamais de liquides non fermés dans le réfrigérateur.
- Ne déposez jamais d'aliments chauds dans le réfrigérateur. Il faut laisser le temps aux aliments chauds de se refroidir avant de les entreposer dans le réfrigérateur.
- Ne déposez aucun objet contre la paroi du fond du réfrigérateur, car cela entraîne la formation de givre et des problèmes de condensation qu'il est ensuite difficile d'éliminer.
- Assurez-vous que les aliments soient propres et essuyez soigneusement l'eau en excès avant de les entreposer dans le réfrigérateur.
- Évitez de trop remplir le réfrigérateur. Il faut maintenir de l'espace entre les aliments pour assurer la libre-circulation de l'air froid entre eux.

Utilisation du congélateur

- Les compartiments du congélateur ne sont destinés qu'au stockage d'aliments surgelés.
- Ne déposez jamais d'aliments chauds ou brûlants dans le congélateur, laissez-les refroidir avant de les y déposer.

- Stockez les aliments en paquets de petits formats. Cela réduit la durée nécessaire à la congélation des aliments et contribue au maintien de leur qualité suite à la décongélation.

- Les aliments décongelés ne doivent jamais être recongelés. Ne décongelez que la quantité d'aliments dont vous avez besoin pour éviter tout gaspillage.
- Les boissons en bouteille ou en cannette ne doivent pas être stockées dans les compartiments du congélateur car elles risqueraient d'exploser.

Réglage de l'humidité à l'intérieur du bac à légumes

Le bac à légumes de l'appareil est équipé d'un curseur de réglage de l'humidité. Les légumes et produits similaires susceptibles de se flétrir (par ex., les épinards, les herbes comme le basilic, etc.) doivent être conservés dans le bac à légumes et le curseur réglé sur 0 (vers la droite). En réglant le curseur sur 0, l'eau d'évaporation est maintenue dans le bac et les légumes verts restent croquants et frais plus longtemps.

À l'inverse, les fruits qui risquent de pourrir doivent être stockés dans le bac à légumes en réglant de curseur de réglage de l'humidité au maximum (vers la gauche). Les gaz émis par certains produits, qui accélèrent le pourrissement, sont alors expulsés du bac à légumes.

Conservation

La partie réfrigérateur est prévue pour le stockage à court terme des aliments. Bien que l'appareil maintienne des températures froides, il est déconseillé d'y stocker les aliments pendant trop longtemps.

L'air froid circulant à l'intérieur du réfrigérateur, la température peut varier d'une partie à l'autre. C'est pourquoi les aliments sont stockés dans différentes parties selon leur typologie. La partie 7 est la plus froide du réfrigérateur.

1. Beurre, fromages, etc.
2. Aliments dans des pots ou des bouteilles
3. Boissons, par exemple du lait
4. Plats cuisinés
5. Yaourts, confiture, etc.
6. Bouteilles de 75 cl, plats préparés, etc.
7. Viande ou poisson frais
8. Fruits et légumes

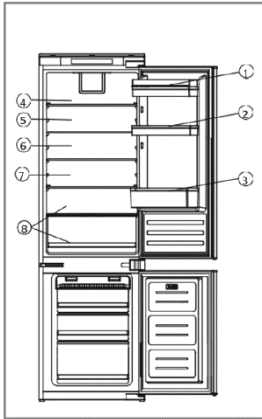

Fig.1

La disposition des étagères de la section réfrigérateur peut varier en fonction des besoins de stockage.

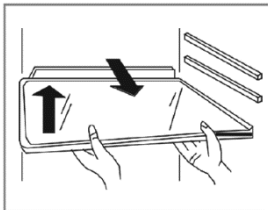

Fig.2

Pour déplacer une étagère, soulevez l'arrière de l'étagère, puis tirez vers vous. Pour remettre une étagère en place, faites-la glisser dans ses fentes, puis abaissez sa partie arrière.

Les clayettes à vin peuvent être déployées ou repliées suivant les besoins.

La configuration la moins énergivore nécessite que les tiroirs, les boîtes de rangement et les clayettes soient positionnés dans le produit, veuillez consulter les photos ci-dessus.

Position	Conditions
1-2	Été ou température ambiante comprise entre 25 et 35 °C
3-4	Printemps, automne ou température ambiante comprise entre 15 et 25 °C
5-6	Hiver ou température ambiante comprise entre 5 et 15 °C

Panneau de commande



Fig.3

A. Capteur de réglage de la température du réfrigérateur

Ce bouton sert à régler la température du réfrigérateur. Appuyez une fois sur ce capteur pour activer le réglage, puis autant de fois que nécessaire pour atteindre le réglage souhaité. La plage de réglage va de 1 à 6, 1 étant la position la moins froide et 6 la position la plus froide.

À noter : Si possible, évitez de régler le réfrigérateur en permanence sur la position 6. Ceci afin de réduire la pression sur le compresseur et le système de réfrigération.

B. Panneau de réglage de la température du réfrigérateur

Ce panneau affiche le réglage sélectionné de la température. En réglant la température, l'affichage défile.

À noter : Vous ne devez pas utiliser les chiffres de 1 à 6 pour modifier la température. Vous devez par contre utiliser le capteur (A) de réglage de la température du réfrigérateur.

C. Bouton de mise en marche

Utilisez le capteur pour allumer ou éteindre l'appareil (mode veille). Le capteur reste allumé lorsque l'appareil est éteint.

Entretien et nettoyage

Débranchez toujours l'appareil de sa prise d'alimentation avant de le nettoyer ou pour son entretien.

Nettoyez le réfrigérateur et le congélateur avec une solution de bicarbonate de soude et d'eau tiède. N'utilisez pas de produits ou de détergents abrasifs. Nettoyez, rincez et essuyez soigneusement.

Nettoyez les étagères et les compartiments de la porte

à la main et séparément avec une solution légère de liquide vaisselle et d'eau. Ne les lavez pas au lave-vaisselle.

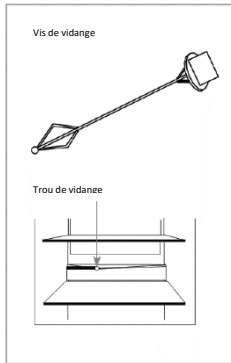

Fig.4

Le trou d'évacuation de l'eau situé au fond du compartiment du réfrigérateur doit être l'objet d'un nettoyage régulier pour éviter que l'eau de décongélation ne se dépose à l'intérieur du réfrigérateur. La vis de drainage peut être utilisée pour nettoyer le trou d'évacuation.

Si l'appareil doit rester à l'arrêt pendant une longue période de temps, débranchez-le et nettoyez-le. Les portes doivent rester entrouvertes pour éviter la formation de moisissures et les mauvaises odeurs.

Dégivrage du réfrigérateur

Le réfrigérateur est auto-dégivrant. L'eau superflue présente à l'intérieur du réfrigérateur suit le circuit d'évacuation au fond du réfrigérateur, à moins que le trou d'évacuation ne soit obstrué. Ce circuit doit toujours rester propre ; utilisez l'outil de nettoyage fourni. L'eau de dégivrage est recueillie dans le bac d'évaporation situé à l'arrière de l'appareil où elle se dissipe par évaporation.

Dégivrage du congélateur

Le congélateur est équipé d'un système antigel conçu pour empêcher l'accumulation excessive de glace. Dans

des conditions normales de fonctionnement, il n'y a pas besoin de dégivrer régulièrement le congélateur. Pour faciliter son entretien et son nettoyage, l'appareil dispose d'un mode de dégivrage forcé qu'il est possible d'activer en appuyant sur les capteurs A et C (Fig. 3) pendant environ 3 secondes. Le capteur de réglage de la température du réfrigérateur (A) clignote pour confirmer que la fonction de dégivrage forcé est activée. Cette fonction s'arrête automatiquement quand la température du congélateur atteint 10 à 12°C. À noter : Si vous trouvez régulièrement de l'accumulation de glace ou des flaques d'eau dans votre congélateur, il est possible que la porte ne ferme pas hermétiquement. Il est probable que le joint d'étanchéité est défaillant ou mal posé, ou que l'habillage de porte est mal fixé ou trop lourd. Pour de plus amples informations, consultez le chapitre sur le dépannage traitant de l'accumulation de glace.

Dépannage

Si vous constatez un problème concernant votre appareil, commencez par consulter le chapitre sur le dépannage avant d'appeler le service après-vente.

Si l'appareil ne fonctionne pas, vérifiez que :

- l'appareil est correctement branché au secteur.
- les fusibles de votre installation électrique sont intacts et que le fusible dans la fiche n'a pas sauté.
- le réfrigérateur n'a pas été éteint.
- la prise de courant fonctionne correctement. Pour ce faire, branchez un autre appareil électrique pour contrôler si la prise de courant est défaillante.

Si l'appareil fonctionne, mais pas très bien, vérifiez que :

- l'appareil ne soit pas surchargé.
- le thermostat soit réglé à une température appropriée.
- les portes ferment hermétiquement.

- le système de réfrigération à l'arrière de l'appareil soit propre, sans poussière et ne touche pas au mur.

- l'espace à l'arrière et sur les côtés de l'appareil soit suffisamment ventilé.

Si l'appareil est bruyant, vérifiez que :

- l'appareil soit de niveau et dans une position stable.
- les parois latérales et du fond soient dégagées et que rien ne s'appuie contre elles.
- Remarques : Le gaz de réfrigération de l'appareil est susceptible de produire des bruits de bouillonnement ou de gargouillement, également quand le compresseur ne fonctionne pas.

Si l'appareil produit un bip sonore, vérifiez que :

- les portes sont bien fermées. Une alarme sonore retentit 60 secondes après qu'une porte soit restée ouverte.

Si de l'eau est présente en bas de la cellule du réfrigérateur, vérifiez que :

- le trou d'évacuation sur la paroi du fond de la cellule soit propre.

Si du givre s'est formé sur la paroi du fond du réfrigérateur :

- Il est normal que des gouttes de givre se forment sur la paroi du fond du réfrigérateur. Cela ne signale pas une défaillance de l'appareil.
- Vérifiez qu'aucun objet ne s'appuie contre la paroi du fond du réfrigérateur.
- Vérifiez que l'ouverture de la porte de l'appareil est soumise à une certaine résistance. Si la porte s'ouvre sans la moindre résistance, il faut peut-être changer le joint de la porte.
- Vérifiez si des pliures, des saletés ou des dégradations sont présentes sur le joint de la porte. Si vous en remarquez, mais que vous n'êtes pas en mesure de les éliminer, veuillez contacter le service client pour le remplacement du joint.
- Le problème est peut-être dû aux habillages de porte qui ne sont pas correctement fixés. En cas de doute, demandez à votre installateur de contrôler les habillages de porte.

En cas d'accumulation excessive de glace à l'intérieur du congélateur :

- Vérifiez que l'ouverture de la porte de l'appareil est soumise à une certaine résistance. Si la porte s'ouvre sans la moindre résistance, il faut peut-être changer le joint de la porte.
- Vérifiez si des pliures, des saletés ou des dégradations sont présentes sur le joint de la porte. Si vous en remarquez, mais que vous n'êtes pas en mesure de les éliminer, veuillez contacter le service client pour le remplacement du joint.
- Le problème est peut-être dû aux habillages de porte qui ne sont pas correctement fixés. En cas de doute, demandez à votre installateur de contrôler les habillages de porte.

Installation

N'installez jamais l'appareil à proximité de sources de chaleur, par exemple des radiateurs ou des cuisinières, ni dans un endroit humide.

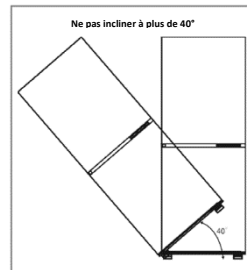

Fig.5

Demandez l'aide d'une ou deux personnes pour installer l'appareil. L'appareil peut avoir des bords tranchants. Portez un équipement de protection individuelle (EPI) pour l'installation et pour vous protéger.

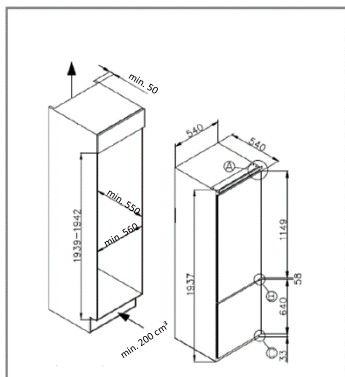

Fig.6

- Pour la mise à niveau de l'appareil, utilisez les pieds avant réglables en hauteur.
- Le système de réfrigération placé à l'arrière de l'appareil ne doit pas toucher au mur. Plus il y a d'espace, mieux c'est.
- L'appareil doit être installé dans un endroit bien ventilé. Vérifiez qu'il y a un espace suffisant au-dessus de l'appareil pour permettre à l'air de s'échapper et un espace entre l'arrière de l'appareil et le mur.

Ventilation

La chose la plus importante pour l'installation d'un réfrigérateur dans une cuisine aménagée est la ventilation. La chaleur dégagée par la cellule de réfrigération doit pouvoir se dissiper dans l'air ambiant. Une ventilation inadéquate peut entraîner une panne prématurée, une consommation excessive d'énergie, une panne générale de l'appareil et risque d'annuler la garantie fournie avec l'appareil. Pour les appareils qui doivent être installés dans une armoire d'encastrement de cuisine équipée, les conditions suivantes doivent être remplies :

- une prise d'air doit être aménagée quelque part à l'intérieur de

l'armoire pour permettre à l'air libre d'entrer.

- Une ouverture doit être aménagée dans le socle à l'arrière du réfrigérateur-congélateur sur laquelle poser la grille de ventilation fournie.
- En alternative, une petite partie du socle peut être supprimée pour permettre à l'air de pénétrer dans l'unité (format recommandé : 600 mm x 10 mm).
- Le haut de l'armoire a besoin d'une bouche d'aération donnant sur la pièce. Format recommandé de la bouche d'aération : 500 x 30 mm. Si le meuble ne permet pas à l'air de s'échapper librement dans la pièce, aménagez dans son socle une bouche d'aération ou un autre système qui assure la libre circulation de l'air.
- Un espace doit être aménagé à l'arrière de l'armoire pour permettre à l'air froid d'être aspiré au-dessus du condenseur. Format recommandé : 500 x 35 mm.

Pour le bon fonctionnement de l'appareil, il est impératif que le haut de l'armoire d'encastrement ne doit pas bouché. Un espace de 40 à 50 mm de hauteur est généralement prévu pour ces armoires.

Une bouche d'aération doit être aménagée dans le socle de l'unité ; elle permet l'aspiration de l'air au-dessus du compresseur et l'échange thermique. Une grille de ventilation décorative est fournie avec l'appareil pour la finition propre de cette bouche d'aération. La circulation d'air nécessaire peut également être obtenue en supprimant une petite section du socle (format minimum recommandé : 600 mm x 10 mm).

La règle s'appliquant est que plus il y a d'air qui va et vient, plus l'efficacité du

fonctionnement de l'appareil est assurée.

Installation dans l'armoire d'encastrement

Avec l'aide d'une ou deux personnes, installez l'appareil dans l'armoire d'encastrement. La base de l'appareil est pourvue de deux petites plaques en métal. Montez les écarteurs blancs (Fig. 8) fournis avec ces plaques, tel que sur la Fig. 9.

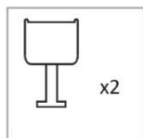

Fig.7

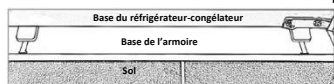

Fig.9

Vérifier que le bord des écarteurs est au même niveau que le bord de la base de l'armoire.

Lorsque la base de l'appareil est correctement alignée sur le bord de la base de l'armoire, la garniture en métal en haut de l'appareil doit normalement s'aligner sur le bord de l'armoire (si ce n'est pas le cas, vérifiez que la base est alignée conformément à la Fig.9 et que la garniture en métal de la Fig.10 n'est pas endommagée).

Fixez le haut de l'appareil sur le haut de l'armoire par le biais des trous de vis de la garniture en métal, signalés par un T sur la Fig. 10.

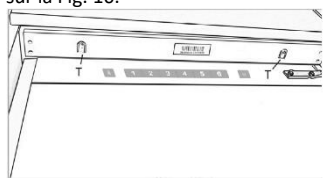

Fig.10

Retirez les écarteurs blancs situés près des petites plaques de la base et fixez ces plaques à l'armoire en utilisant quatre vis

parmi celles fournies. Remplacez les écarteurs.

Montage des portes d'habillage

- Vérifiez la présence d'un espace de 3 à 4 mm entre le côté sans charnière et la paroi de l'armoire.
- Sur le support, localisez la glissière et fixez-la à la porte d'habillage à 20 ou 22 mm du bord de l'habillage, comme indiqué Fig. 11, en vérifiant que la glissière est positionnée au centre et à l'horizontale dans le support. Serrez fermement à la main.
- Bouchez la fissure, côté sans charnière, en utilisant la bande de garniture fournie, voir Fig. 12.
- L'aspect final des glissières de porte doit correspondre à l'image de la Fig. 14, où 2 glissières sont visibles.
- Vérifiez que les portes de l'appareil s'ouvrent et se referment convenablement.

Une fois le travail terminé et si vous êtes satisfait du montage de l'appareil dans son armoire, rentrez et clipsez la partie des écarteurs signalée par un « S » et dessinée en pointillés sur la Fig. 13. Laissez en place le reste des caches d'écarteur sur les petites plaques en métal.

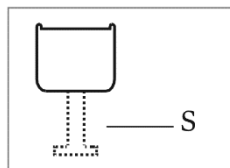

Fig.13

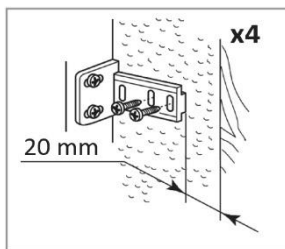

Fig.11

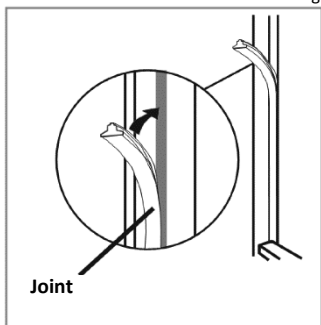

Fig.12



Fig.14

Important : Quand l'installation est terminée, vérifiez que l'appareil est solidement fixé à l'unité et que la ou les portes s'ouvrent et de referment convenablement. Si vous ne remarquez aucune résistance des joints de porte en ouvrant les portes, il est probable que l'appareil et/ou les habillages de porte ne sont pas montés correctement.

Inversion des portes de l'appareil

Il est conseillé de demander l'aide d'une autre personne pour soutenir les portes pendant l'exécution de l'opération suivante.

1. Retirez délicatement le cache de la charnière supérieure et dévissez les vis de fixation de la charnière supérieure de l'appareil ; pendant cette opération, la porte du haut doit être soutenue.
 2. Retirez la porte du haut avec précaution et placez-la dans un endroit sûr. Localisez les écarteurs entre la porte et la charnière, comptez-les et prenez note de leur position.
 3. Démontez la charnière centrale en ôtant ses vis de fixation à l'appareil ; pendant cette opération, la porte du bas doit être soutenue.
 4. Retirez la porte du bas, placez-la dans un endroit sûr et prenez note ici aussi de la position de chaque écarteur.
 5. Transposez la charnière précédente du côté opposé, en bas.
 6. Remontez la porte du bas à l'aide des écarteurs et positionnez la charnière centrale sur la porte. Après en avoir retiré les caches, fixez solidement la charnière sur l'appareil.
 7. Transposez la charnière du bas, ci-dessus, du côté opposé en haut. Remontez la porte du haut et la «nouvelle» charnière du haut, puis fixez-les solidement à l'appareil.
 8. Remontez les caches au centre et les caches de la charnière du haut pour terminer cette opération.
 9. Dévissez les quatre supports à glissière des portes et transposez-les du côté le plus éloigné des nouvelles positions des charnières, puis installez l'habillage de porte. Vérifiez que la porte ferme correctement :
- Il est normal que le joint soit comprimé suite à l'inversion de la porte. En gardant la porte fermée, utilisez un sèche-cheveux pour dilater le

joint et combler l'écart entre la porte et le corps de l'appareil.

Prenez soin de ne pas utiliser le sèche-cheveux trop près de l'appareil, pour ne pas endommager le joint. Maintenez une distance d'environ 10 cm.

Puis laissez le joint et la porte refroidir avant de les mettre en contact. Une fois terminé, le joint reste normalement en place.

MISE AU REBUT DES APPAREILS USAGES



Cet appareil est marqué conformément à la Directive Européenne 2012/19/CE relative aux déchets d'équipements électriques et électroniques (DEEE).

Les DEEE contiennent à la fois des substances polluantes (qui peuvent avoir des conséquences négatives sur l'environnement) et des composants de base (qui peuvent être ré-utilisés). Il est important que les DEEE soient soumis à des traitements spécifiques afin de retirer et d'éliminer tous les polluants de manière appropriée et de valoriser et recycler tous les matériaux.

Chaque personne individuelle peut jouer un rôle important en s'assurant que les DEEE ne deviennent pas un problème environnemental ; il est essentiel de suivre certaines lois fondamentales :

les DEEE ne doivent pas être traités comme des déchets ménagers.

les DEEE doivent être remis aux points de collecte appropriés, gérés par les municipalités ou des entreprises agréées. Dans de nombreux pays, en cas de DEEE de grande taille, la collecte à domicile peut être à disposition.

Dans de nombreux pays, lorsque vous achetez un nouvel appareil, l'ancien peut être retourné au vendeur qui doit le collecter gratuitement sous forme d'échange, dans la mesure où l'équipement est d'un type équivalent et qu'il possède les mêmes fonctions que l'équipement fourni.

exigences européennes en matière de sécurité, de santé et d'environnement qui sont applicables dans la législation pour ce produit.

ÉCONOMIE D'ÉNERGIE

Pour des économies d'énergie optimales, nous suggérons ce qui suit :

- Installer l'appareil à distance des sources de chaleur et éloigné de la lumière directe du soleil dans une pièce bien ventilée.
- Éviter de déposer des aliments chauds dans le réfrigérateur pour éviter une augmentation de la température intérieure et provoquer ainsi un fonctionnement continu du compresseur.
- Ne pas entasser d'aliments de manière excessive afin d'assurer une bonne circulation de l'air.
- Dégivrer l'appareil en cas de givre pour faciliter le transfert du froid.
- En cas de coupure de courant, il est conseillé de garder la porte du réfrigérateur fermée.
- Ouvrir ou garder les portes de l'appareil ouvertes le moins possible.
- Éviter de régler le thermostat sur des températures trop basses.
- Retirer la poussière présente sur l'arrière de l'appareil.

Conformité

En apposant la marque  sur ce produit, nous confirmons qu'il est conforme à toutes les

Bedankt voor de aankoop van dit product. Lees deze instructiehandleiding zorgvuldig door voordat u uw koelkast gaat gebruiken, voor de beste prestaties van het apparaat. Bewaar alle documentatie voor toekomstig gebruik of voor andere eigenaren. Dit product is uitsluitend bedoeld voor huishoudelijk gebruik of voor soortgelijke toepassingen, zoals:

- de keukenruimte voor personeel in winkels, kantoren en andere werkomgevingen
- op boerderijen, door gasten van hotels, motels en andere woonomgevingen
- in bed and breakfasts (B & B)
- voor cateringservices en dergelijke toepassingen die niet voor de kleinhandel zijn.

Dit apparaat mag uitsluitend worden gebruikt voor het bewaren van voedsel. Elk ander gebruik moet als gevaarlijk worden beschouwd en de fabrikant is niet verantwoordelijk voor nalatigheid. Het is ook aan te raden om de garantievoorwaarden door te lezen. Voor de beste prestaties en probleemloze werking van uw apparaat, is het zeer belangrijk om deze instructies zorgvuldig te lezen. Als u deze instructies niet in acht neemt, kan uw recht op gratis onderhoud tijdens de garantieperiode vervallen.

VEILIGHEIDSINFORMATIE

In deze handleiding staat veel belangrijke veiligheidsinformatie. We raden u aan om deze instructies op een veilige plaats te bewaren om ze gemakkelijk te kunnen raadplegen en optimaal van uw apparaat gebruik te kunnen maken.

De koelkast bevat een koelgas (R600a: isobutaan) en een isolerend gas (cyclopentaan), die

milieuvriendelijk, maar wel brandbaar zijn.



**Voorzichtig:
brandgevaar**

Als het koelcircuit beschadigd raakt:

- Vermijd open vuur en ontstekingsbronnen. Ventileer de ruimte waarin het apparaat staat zeer goed.

WAARSCHUWING!

- Wees bij het reinigen/verplaatsen van het apparaat voorzichtig om de metalen condensatordraden aan de achterkant van het apparaat niet aan te raken, omdat u daardoor uw vingers en handen kunt verwonden of uw product kunt beschadigen.
- Dit apparaat is niet ontworpen om op andere apparaten te stapelen. Probeer niet

op uw apparaat te zitten of te staan, omdat het daar niet voor is ontworpen. U kunt uzelf verwonden of het apparaat beschadigen.

- Zorg ervoor dat het netsnoer niet beklemd zit onder het apparaat tijdens en na het vervoeren/verplaatsen van het apparaat, om te voorkomen dat het netsnoer doorgesneden of beschadigd raakt.
- Let bij het plaatsen van uw apparaat goed op om uw vloer, leidingen, wandbekleding enz. niet te beschadigen. Verplaats het apparaat niet door het aan het deksel of de handgreep te trekken. Laat kinderen niet met het apparaat spelen of aan de bedieningselementen komen. Ons bedrijf wijst alle aansprakelijkheid van de hand als de instructies niet worden gevolgd.

- Installeer het apparaat niet in vochtige, olieachtige of stoffige plaatsen en stel het niet bloot aan direct zonlicht of water.
- Installeer het apparaat niet in de buurt van verwarmingsapparaten of ontvlambare materialen.
- Open het deksel niet als er een stroomstoring is. Als de storing korter dan 11 uur duurt, zou deze geen effect moeten hebben op bevroren voedsel. Als de storing langer duurt, moet het voedsel worden gecontroleerd en onmiddellijk worden geconsumeerd of bereid en daarna opnieuw ingevroren.
- Maakt u zich geen zorgen als het deksel van de diepvrieskist moeilijk te openen is meteen nadat u het heeft gesloten. Dit komt door het drukverschil,

dat gewoonlijk na enkele minuten verdwijnt waardoor het deksel gewoon kan worden geopend.

- Sluit het apparaat niet aan op de elektriciteitsvoorziening voordat alle verpakkingen en transportbeschermers zijn verwijderd.
- Laat het apparaat minstens 4 uur staan voordat u het aanzet, om de compressorolie te laten stabiliseren na horizontaal transport.
- Deze vriezer mag alleen worden gebruikt voor het beoogde doel (d.w.z. het bewaren en invriezen van eetbare voedingsmiddelen).
- Bewaar geen medicijnen of onderzoeksmaterialen in de koelkast. Als er materiaal moet worden opgeslagen waarvoor een strenge controle van de

opslagtemperatuur vereist is, kan dit bederven of kan er een ongecontroleerde reactie optreden die risico's kan veroorzaken.

- Haal de stekker uit het stopcontact voordat u handelingen uitvoert.
- Controleer bij levering of het product niet beschadigd is en of alle onderdelen en accessoires in perfecte staat zijn.
- Als in het koelsysteem een lek opgemerkt wordt, raak dan de wandcontactdoos niet aan en gebruik geen open vlammen. Open het venster en laat lucht de kamer binnenkomen. Bel vervolgens een servicecentrum en vraag om reparatie.
- Gebruik geen verlengsnoeren of adapters.
- Trek niet te hard aan het netsnoer, vouw het niet dubbel en raak de

stekker niet met natte handen aan.

- Beschadig de stekker en/of het netsnoer niet; dit kan elektrische schokken of brand veroorzaken.
- Plaats geen brandbare en sterk vluchtige materialen zoals ether, benzine, LPG, propaangas, spuitbussen, lijm, pure alcohol, enz. op of in het apparaat. Deze materialen kunnen een explosie veroorzaken.
- Als het netsnoer van het apparaat is beschadigd, moet het worden vervangen door de fabrikant, diens technische dienst of personen met vergelijkbare kwalificaties, om gevaarlijke situaties te voorkomen.
- Gebruik of bewaar geen ontvlambare sprays, zoals verfbussen in de buurt van de koelkast. Deze kunnen een explosie of brand veroorzaken.
- Plaats geen voorwerpen en/of houders gevuld met water bovenop het apparaat.
- We raden het gebruik van verlengsnoeren en multi-adapters niet aan.
- Verbrand het apparaat niet als u het weg wilt doen. Wees voorzichtig dat u het koelcircuit/de koelleidingen van het apparaat niet beschadigt tijdens het transport en het gebruik. Stel in het geval van schade het apparaat niet bloot aan brand, mogelijke ontstekingsbronnen en ventileer onmiddellijk de ruimte waarin het apparaat staat.
- Het koelsysteem dat zich achter en binnenin de koelkast bevindt, bevat een koelmiddel. Zorg er daarom voor dat de buizen niet beschadigd raken.

- Gebruik geen elektrische apparaten in de bewaarruimten voor levensmiddelen van het apparaat, tenzij deze van het type zijn dat door de fabrikant wordt aanbevolen.
- Beschadig het koelcircuit niet.
- Gebruik geen mechanische apparaten of andere middelen om het ontdooien te versnellen, behalve als deze door de fabrikant worden aanbevolen.
- Gebruik geen elektrische apparaten in de bewaarruimten voor levensmiddelen, tenzij deze van het type zijn dat door de fabrikant wordt aanbevolen.
- Zorg ervoor dat de ventilatieopeningen in de behuizing van het apparaat of in de ingebouwde constructie open blijven.
- Raak geen interne koelelementen aan, met name met natte handen. Dit kan brandwonden of andere verwondingen veroorzaken.
- Gebruik geen puntige of scherpe voorwerpen zoals messen of vorken om ijs te verwijderen.
- Gebruik nooit haardrogers, elektrische verwarmers of dergelijke elektrische apparaten voor het ontdooien.
- Schraap de rijm en de ijsaanslag die optreedt niet met een mes of scherp voorwerp. Deze kunnen het koelcircuit beschadigen en de lekkage uit het circuit kan brand veroorzaken of uw ogen beschadigen.
- Gebruik geen andere mechanische toestellen of apparaten om het ontdooiingsproces te versnellen.
- Gebruik absoluut geen open vuur of elektrische

apparatuur, zoals verwarmers, stoomreinigers, kaarsen, olielampen en dergelijke om de ontdooiingsfase te versnellen.

- Gebruik nooit water om de compressor te reinigen. Veeg deze na het reinigen goed af met een droge doek om roest te voorkomen.
- Het wordt aanbevolen om de stekker schoon te houden, te veel stof op de stekker kan brand veroorzaken.
- Het product is alleen ontworpen en gebouwd voor huishoudelijk gebruik.
- De garantie vervalt als het product wordt geïnstalleerd of gebruikt in commerciële of niet-residentiële huishoudelijke omgevingen.
- Het product moet op de juiste manier worden geïnstalleerd, geplaatst en gebruikt, volgens de

instructies in de bijgeleverde handleiding.

- De garantie geldt alleen op nieuwe producten en is niet overdraagbaar als het product wordt doorverkocht.
- Ons bedrijf wijst iedere aansprakelijkheid voor incidentele of gevolgschade van de hand.
- De garantie vermindert op geen enkele wijze uw statutaire of wettelijke rechten.
- Voer geen reparaties uit aan deze koelkast. Alle ingrepen mogen uitsluitend door gekwalificeerd personeel worden uitgevoerd.

VEILIGHEID VOOR KINDEREN!

- Als u een oud product dat een slot of grendel op de deur heeft weggooit, zorg er dan voor dat het veilig wordt

achtergelaten, zodat kinderen er niet in opgesloten kunnen raken.

- Dit apparaat mag worden gebruikt door kinderen vanaf 8 jaar en door personen met verminderde fysieke, zintuiglijke of geestelijke vermogens of met een gebrek aan ervaring en kennis, mits deze geschikt toezicht hebben of instructies hebben gekregen om het apparaat veilig te kunnen gebruiken en de gevaren die erbij betrokken zijn te kunnen begrijpen.
- Kinderen mogen niet spelen met het apparaat. Reiniging en gebruikersonderhoud mogen niet worden uitgevoerd door kinderen zonder toezicht.

Voor de eerste ingebruikname

Laat de koelkast ten minste vierentwintig uur rechtop staan voordat u de stroom inschakelt.

Het wordt aanbevolen om de binnenkant van het apparaat voor het eerste gebruik te reinigen met een oplossing van zuiveringszout en warm water en vervolgens de binnenkant grondig te drogen.

Let op:

Het apparaat start met temperatuurstelling 3 en werkt continu tot de juiste temperatuur is bereikt.

Wacht bij het uitschakelen van het apparaat vijf minuten voordat u het weer inschakelt om onnodige schade aan de compressor te voorkomen.

Gebruik van de koelkast

- Vloeistoffen in de koelkast moeten altijd goed afgedekt bewaard worden.
- Zet nooit heet voedsel in de koelkast. Laat warm voedsel afkoelen tot kamertemperatuur voordat u het in de koelkast zet.
- Laat niets tegen de achterwand van de koelkast komen, om eventuele vorst- en condensatieproblemen te voorkomen die moeilijk te verhelpen zijn.
- Zorg ervoor dat het voedsel schoon is en veeg eventuele waterresten weg voordat het in de koelkast wordt gezet.
- Vul de koelkast niet te vol. Er moet voldoende ruimte zijn tussen de voedingsmiddelen voor de circulatie van de koude lucht.

Gebruik van de vriezer

- De vriesvakken zijn ontworpen om alleen diepvriesproducten te bewaren.
- Zet nooit hete of warme voedingsmiddelen in de vriezer, laat ze eerst volledig afkoelen voordat u ze in de vriezer plaatst.
- Bewaar levensmiddelen in kleine verpakkingen. Dit verkort de invriestijd

en verbetert de kwaliteit van het voedsel na het ontdooien.

- Ontdooid voedsel mag niet opnieuw worden ingevroren. Ontdooi alleen zoveel voedsel als nodig is om verspilling te voorkomen.
- Gebottelde of ingeblikte dranken mogen niet in de vriesvakken worden bewaard, omdat ze kunnen exploderen.

De luchtvochtigheid in de lade aanpassen

De crisperlade in dit apparaat is voorzien van een vochtregelaar. Groenten en soortgelijke producten die onderhevig zijn aan verwelking (bijv. spinazieblaadjes, kruiden zoals basilicum, enz.) moeten in de crisperlade worden bewaard en de vochtregelaar moet gesloten blijven (rechts). Door de vochtregelaar gesloten te houden, wordt waterdamp in de lade gehouden en worden de groenten langer knapperig en vers gehouden. Rottende vruchten moeten daarentegen in de crisperlade worden bewaard met de vochtregelaar volledig open (volledig naar links). Hierdoor kunnen gassen, die door bepaalde producten worden uitgestoten en die het rottingsproces versnellen, de crisperlade verlaten.

Opslag

Het koelvak is bedoeld voor het kort bewaren van levensmiddelen. Hoewel lage temperaturen kunnen worden gehandhaafd, is een lange termijn voedselopslag niet aanbevolen.

Aangezien de koude lucht in de koelkast circuleert, kan de temperatuur tussen de verschillende gedeeltes verschillen. Daarom moeten levensmiddelen in verschillende gedeeltes worden bewaard, afhankelijk van het type. Gedeelte 7 is het koudste deel van de koelkast.

1. Boter, kaas, enz.
2. Voedsel in potten en flessen
3. Drank, bijvoorbeeld melk

4. Gekookt voedsel
5. Yoghurt, conserven, enz.
6. 75cl flessen of bereide gerechten, enz.
7. Verse vlees- en visproducten
8. Fruit en groenten

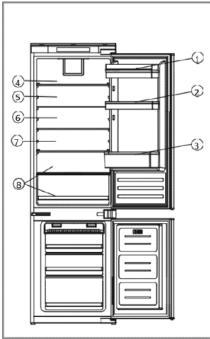

Fig.1

De koelkastschappen kunnen worden verplaatst naar gelang van de opslagbehoeften in het koelvak.

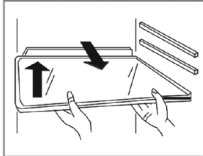

Fig.2

Om de schap te verplaatsen, tilt u het achterste gedeelte op en trekt u het naar buiten. Om de schap te vervangen, schuift u de schap terug in de gleuf en laat u het achterste gedeelte zakken. De wijnrekken kunnen naar wens worden in- of uitgeschoven.

Die energiesparendste Konfiguration erfordert den Einsatz von Schubladen, Lebensmittelboxen und Regalböden im Produkt, siehe die obigen Bilder. .

Bedieningspaneel



Fig.3

A. Temperatuurregelknop

Met deze knop kunt u de temperatuur in de koelkast aanpassen. Druk één keer op deze knop om het aanpassen te activeren en vervolgens zo vaak als nodig is totdat de gewenste waarde is geselecteerd. De instellingen variëren van 1 tot 6, waarbij 1 de warmste en 6 de koudste waarde is. Let op: Vermijd zo mogelijk dat de temperatuur steeds op 6 staat. Dit voorkomt overbelasting van de compressor en het koelsysteem.

B. Display temperatuurinstelling koelkast

Dit display verlicht de huidige temperatuurinstelling. De aanpassing van de temperatuur wordt op dit display getoond.

Let op: Gebruik de nummers 1 tot en met 6 niet om de temperatuur te wijzigen.

Gebruik in plaats daarvan de temperatuurregelknop (A).

C. Aan/uit-knop

Gebruik deze knop om het apparaat in en uit te schakelen (standby-modus). De sensor licht op als het apparaat uitgeschakeld is.

Onderhoud en reiniging

Koppel het apparaat altijd los van de stroomvoorziening voordat u het reinigt of onderhoudt.

Reinig de koel- en vriesvakken met een oplossing van zuiveringszout en lauwwarm

water. Gebruik geen schurende producten of reinigingsmiddelen. Na het wassen goed afspoelen en drogen.

Reinig de schappen en rekken afzonderlijk met de hand met een milde oplossing van afwasmiddel en water. Doe ze niet in de vaatwasser.

Stelling	Temperaturbedingung
1-2	Sommer oder Raumtemperatur zwischen 25-35°C
3-4	Frühling, Herbst oder Raumtemperatur zwischen 15-25°C
5-6	Winter oder Raumtemperatur zwischen 5-15°C

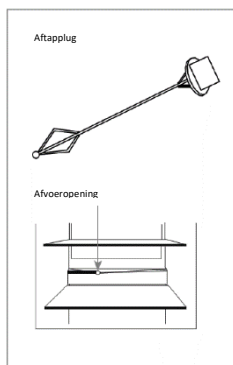

Fig.4

Maak de afvoeropening aan de achterkant van het koelvak regelmatig schoon om het overlopen van het ontdooide water te voorkomen. Gebruik de aftappplug om de afvoeropening te reinigen.

Als u het apparaat gedurende langere tijd niet gebruikt, dient u de stekker uit het stopcontact te halen en het apparaat te reinigen. Laat de deuren op een kier staan om schimmelvorming en onaangename geuren te voorkomen.

Ontdooien van de koelkast

De koelkast is zelfontdooiend. Eventueel opgehoopt water wordt uit de koelkast afgevoerd via de goot aan de achterkant van de koelkast, tenzij de afvoeropening geblokkeerd is. Het is belangrijk om de goot vrij te houden, en deze regelmatig te reinigen met het meegeleverde gereedschap. Het ontdooide water komt in het verdampingsplateau terecht aan de achterzijde van het apparaat en wordt afgevoerd door verdamping.

Ontdooien van de vriezer

De vriezer heeft een 'no frost'-systeem dat is ontworpen om grote opeenhoping van ijs te voorkomen. Bij normaal gebruik is het niet nodig om het vriessysteem regelmatig te ontdooien. Om te helpen bij onderhoud of reiniging heeft het apparaat een geforceerde

ontdooimodus die kan worden geactiveerd door de knoppen A en C in Fig. 3 ongeveer 3 seconden ingedrukt te houden. De temperatuurregelknop van de koelkast (A) knippert om aan te geven dat de geforceerde ontdooifunctie actief is. Deze functie wordt automatisch uitgeschakeld zodra de temperatuur in de vriezer tussen 10 en 12 °C komt. Let op: Als u regelmatig een grote hoeveelheid ijs of water in het vriesvak aantreft, dan sluit de deur waarschijnlijk niet goed af. Dit kan te wijten aan een defecte deurafdichting of een verkeerd gemonteerde of te zware sierdeur. Voor meer informatie zie het hoofdstuk over het oplossen van problemen met ijs.

Problemen oplossen

Raadpleeg in geval van problemen met uw toestel de probleemoplossing voordat u de Klantenservice belt.

Als het apparaat niet werkt, controleer dan de volgende zaken:

- De stroomvoorziening voor het apparaat is actief.
- De ingebouwde zekeringen zijn intact en de zekering in de stekker is niet doorgebrand.
- De koelkast is niet uitgeschakeld.
- Het stopcontact werkt prima.

Controleer dit door een ander elektrisch apparaat aan te sluiten om te zien of het stopcontact defect is.

Als het apparaat werkt, maar niet erg goed, controleer dan de volgende zaken:

- Het apparaat is niet overbelast.
- De thermostaat is ingesteld op een geschikte temperatuur
- De deuren sluiten goed.
- Het koelsysteem aan de achterzijde van het apparaat is schoon en vrij van stof, en is niet in contact met de achterwand.
- Er is voldoende ventilatie aan de zijkanten en aan de achterwand.

Als het apparaat luidruchtig is, controleer dan het volgende:

- Het apparaat is waterpas en stabiel.
- De zijkanten en de achterwand zijn vrij en er steunt niets op het apparaat.

- Opmerking: Het koelgas in de koelkast kan een licht borrelend of klaterend geluid maken, zelfs als de compressor niet draait.

Als het apparaat een piepgeluid afgeeft, controleer dan het volgende:

- De deuren zijn gesloten. Er klinkt een alarm na 60 seconden dat een deur open is.

Als er water op de bodem van het koelvak zit, controleer dan het volgende:

- De afvoeropening aan de achterzijde van het vak is niet verstopt.

Als er zich ijs heeft gevormd op de achterwand van de koelkast:

- Het is normaal dat er zich ijsdruppels vormen op de achterwand van de koelkast. Dit is volkomen normaal voor de werking van het apparaat.
- Zorg ervoor dat er geen voorwerpen in de koelkast in contact komen met de achterwand.
- Controleer of er enige weerstand is bij het openen van de deur van het apparaat. Als de deur bij de geringste aanraking opent, kan dit betekenen dat de deurafdichting moet worden vervangen.
- Controleer de deurafdichting op knikken, vuil of beschadigingen. Als u dit merkt en het probleem niet zelf kunt oplossen, neem dan contact op met de klantenservice, zodat de afdichting kan worden vervangen.
- Dit kan komen doordat de sierdeur(en) niet goed is/zijn gemonteerd. Als u het niet zeker weet, vraag dan uw installateur om de sierdeuren te controleren.

Als er zich overmatig veel ijs heeft gevormd in de vriezer:

- Controleer of er enige weerstand is bij het openen van de deur van het apparaat. Als de deur bij de geringste aanraking opent, kan dit betekenen dat de deurafdichting moet worden vervangen.
- Controleer de deurafdichting op knikken, vuil of beschadigingen. Als u dit

merkt en het probleem niet zelf kunt oplossen, neem dan contact op met de klantenservice, zodat de afdichting kan worden vervangen.

- Dit kan komen doordat de sierdeur(en) niet goed is/zijn gemonteerd. Als u het niet zeker weet, vraag dan uw installateur om de sierdeuren te controleren.

Installatie

Plaats dit apparaat nooit in de buurt van warmtebronnen, bijv. verwarmingselementen of fornuizen, of op vochtige plaatsen.

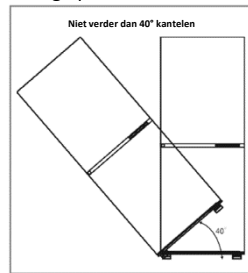

Fig.5

Voor het plaatsen van dit apparaat dient u de hulp van minstens één andere persoon in te roepen. Dit apparaat kan scherpe randen hebben. Draag geschikte persoonlijke beschermingsmiddelen (PBM) voor de taak en de omgeving.

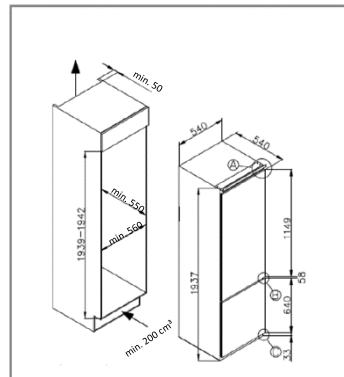

Fig.6

- Om ervoor te zorgen dat het apparaat waterpas staat, moet u de in hoogte verstelbare voeten aan de voorkant van het apparaat gebruiken.
- Het koelsysteem aan de achterzijde van het apparaat mag niet in contact zijn met de achterwand. Hoe groter de tussenruimte, hoe beter.
- Plaats het apparaat in een ruimte met voldoende ventilatie. Zorg voor voldoende ruimte boven het apparaat om de lucht te laten ontsnappen en voldoende ruimte tussen de achterkant van het apparaat en de muur.

Ventilatie

Het belangrijkste bij de installatie van een koelinstallatie in een ingerichte keuken is de ventilatie. De warmte afkomstig uit het koelvak moet in de atmosfeer worden gedissipeerd. Onjuiste ventilatie kan leiden tot voortijdige uitval van de compressor, overmatig stroomverbruik, uitval van het systeem en kan de bij het apparaat geleverde garantie ongeldig maken. Voor producten die bedoeld zijn om in een hoge behuizing te worden geïnstalleerd, moet aan de volgende eisen worden voldaan:

- Een luchtinlaat moet ergens in de kast aanwezig zijn, voor de vrije inlaat van lucht.
- Er dient een uitsparing gemaakt te worden in de sokkel onder de koelkast/vriezer en deze dient netjes afgewerkt te worden met het meegeleverde ontluichtingsrooster.
- Als alternatief kan een dun gedeelte van de sokkel worden verwijderd om lucht in het apparaat te laten stromen (aanbevolen afmetingen 600mm x 10mm).
- De luchtstroom aan bovenkant van de kast dient in de kamer te worden verzekerd. Aanbevolen grootte van de ontluichtingsopening: 500 x

30mm. Als het meubilair geen vrije luchtstroom in de kamer toelaat, moet er een plintopening of andere ventilatiemiddelen worden voorzien om een natuurlijke luchtstroom te garanderen.

- Aan de achterzijde van de kast moet er ruimte zijn om koele lucht over de condensator te laten stromen. Aanbevolen: 500 x 35mm

Voor de juiste werking van het apparaat is het belangrijk dat de bovenkant van de behuizing niet wordt afgedekt. Een gootdiepte van 40-50 mm is bij de meeste apparaten normaal.

Er is een ventilatiegat in de sokkel van het apparaat nodig; hierdoor kan er lucht worden afgevoerd naar de compressor en is warmtewisseling mogelijk. Bij het toestel wordt een sierrooster geleverd om deze ontluchting netjes af te werken. Als alternatief kan de vereiste luchtstroom worden bekomen door een dun gedeelte van de plint te verwijderen (aanbevolen minimum 600mm x 10mm).

In de regel geldt dat hoe meer lucht er in en uit kan, hoe beter en efficiënter het product werkt.

Installatie in de kast

Verplaats het apparaat in de kast met behulp van minstens één andere persoon. Aan de onderkant van het apparaat zijn er twee metalen platen voorzien. Monteer de bijgeleverde witte afstandhouders (Fig. 8) op deze platen, volgens Fig. 9.

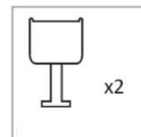

Fig.7



Fig.9

Zorg ervoor dat de uiteinden van de afstandhouders waterpas staan met de rand van het onderstel van de kast.

Als de onderkant van het apparaat correct is uitgelijnd met de rand van het onderstel, moet de metalen rand aan de bovenkant van het apparaat vlak tegen de kastrand aanliggen (als dat niet het geval is, zorg er dan voor dat de onderkant is uitgelijnd zoals in Fig. 9 en dat de metalen rand in Fig. 10 niet wordt beschadigd).

Bevestig de bovenkant van het apparaat aan de bovenkant van de kast met de met 'T' gemarkeerde metalen schroefgaten in fig. 10.

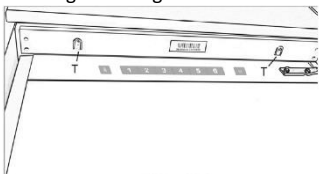

Fig.10

Verwijder de witte afstandhouders van de voetplaten en bevestig de platen aan het onderstel met vier van de bijgeleverde schroeven. Vervang de afstandhouders.

Montage van de inbouwdeuren

- Zorg voor een ruimte van 3 tot 4 mm tussen de niet-scharnierende zijde en de kastwand.
- Plaats de schuif in de beugel en bevestig de schuif aan de inbouwdeur op 20 tot 22 mm van de rand van de inbouwdeur, zoals weergegeven in figuur 11. Controleer of de schuif in het midden en horizontaal in de beugel staat. Draai de schuif met de hand vast.
- Vul de ruimte aan de niet-scharnierende zijde op met de

meegeleverde pakking/afdichtingsstrip, zoals weergegeven in figuur 12.

- De afwerking van de deurschuiven moet overeenkomen met figuur 14, die 2 schuiven op hun plaats laat zien.
- Zorg ervoor dat de deuren van het apparaat open, dicht en goed afgesloten zijn.

Als u tevreden bent over de plaatsing van het apparaat in de kast, buig en klik dan de delen van de witte afstandhouders met de markering 'S' vast, zoals aangegeven met de stippellijn in figuur 13. Laat de rest van de afdekkap op zijn plaats over de metalen platen.

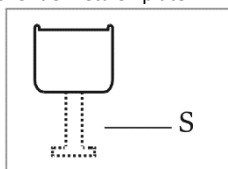

Fig.13

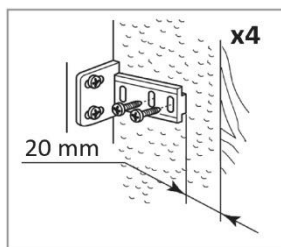

Fig.11

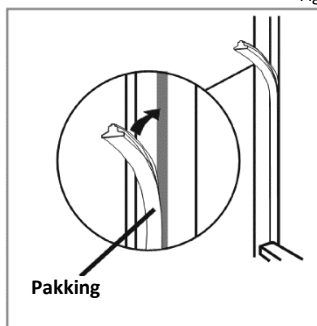

Fig.12

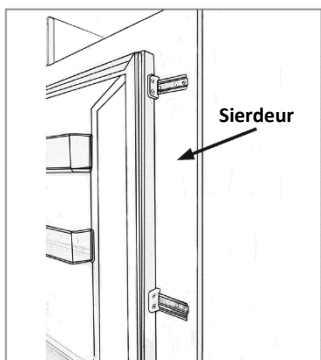

Fig.14

Belangrijk: Controleer na de installatie of het apparaat goed is vastgezet en of de deur(en) goed openen en sluiten. Als er bij het openen van de deuren geen weerstand is tegen de deurafdichtingen, dan is het toestel en/of zijn de sierdeuren waarschijnlijk niet goed gemonteerd.

De deuren van het apparaat omkeren

Wij raden u aan de hulp van een ander persoon in te roepen om de deuren te ondersteunen bij deze werkzaamheid.

1. Knip de afdekkap voor het bovenste scharnier voorzichtig af en draai de schroeven waarmee het bovenste scharnier aan het apparaat is bevestigd los. Ondersteun daarbij de bovendeur.
2. Verwijder voorzichtig de bovendeur en zet deze op een veilige plaats. Let op, er zijn afstandhouders tussen de deur en het scharnier; let op het aantal en de positie van deze afstandhouders.
3. Verwijder het centrale scharnier door de schroeven te verwijderen waarmee het aan het apparaat is bevestigd; ondersteun de onderdeur terwijl u dit doet.
4. Verwijder de onderdeur en plaats hem op een veilige plaats. Noteer de positie van eventuele afstandsstukken.
5. Verwissel het vorige bovenste scharnier naar de tegenovergestelde kant aan de onderkant.

6. Monteer de onderdeur met de eventuele afstandhouders en plaats het centrale scharnier op de deur. Bevestig het scharnier stevig aan het apparaat na de afdekkappen te hebben verwijderd.
7. Verwissel het vorige onderste scharnier naar de tegenovergestelde kant aan de bovenkant. Monteer de bovendeur en het 'nieuwe' bovenscharnier en bevestig deze stevig aan het apparaat.
8. Plaats de centrale afdekkappen en de bovenste scharnierdeksels op hun plaats om te voltooien.
9. Schroef alle vier de schuifbeugels van de deuren los en wissel ze naar de kant die het verst verwijderd is van de nieuwe scharnierposities, alvorens de sierdeur te monteren.

Controleren of de afdichting van de deur goed is:

Het is normaal dat de afdichtingen worden gecomprimeerd nadat de deur is omgekeerd. Gebruik met gesloten deur een haardroger om de afdichting uit te breiden en de ruimte tussen de deur en het omhulsel van het apparaat te vullen. Gebruik de haardroger niet te dicht bij het apparaat om de afdichting niet te beschadigen. Een afstand van ongeveer 10 cm volstaat.

Laat de afdichting en de deur afkoelen voordat u ze aanraakt. Na afloop moet de afdichting op zijn plaats blijven zitten.

OUDE APPARATEN SLOPEN



Dit apparaat is gemarkeerd conform de Europese Richtlijn 2012/19/EU betreffende afgedankte elektrische en elektronische apparatuur (WEEE).

WEEE bevat beide vervuulende stoffen (die negatieve gevolgen voor het milieu kunnen hebben) en basiscomponenten (die hergebruikt kunnen worden). Het is belangrijk om WEEE te onderwerpen aan specifieke behandelingen ten einde alle vervuulende stoffen juist te verwijderen en af te voeren en alle materialen te recupereren en te recycleren.

Individuele mensen kunnen een belangrijke rol spelen om ervoor te zorgen dat WEEE geen milieuprobleem wordt. Het is van essentieel belang om enkele basisregels te volgen:

WEEE mag niet worden behandeld als huishoudafval.

WEEE moet ingeleverd worden bij relevante inzamelpunten die worden beheerd door de gemeente of door geregistreerde bedrijven. In vele landen kan thuisophaling beschikbaar zijn voor grote WEEE.

In landen kan, wanneer u een nieuw apparaat koopt, het oude teruggegeven worden aan de detailhandelaar die het gratis moet verzamelen met dien verstande dat de apparatuur van een gelijkwaardig type is en dezelfde functies had als de geleverde apparatuur.

en milieu-eisen die van toepassing zijn in de wetgeving voor dit product.

ENERGIEBESPARING

Voor meer energiebesparing raden we het volgende aan:

- Het apparaat uit de buurt van warmtebronnen te installeren, niet bloot te stellen aan direct zonlicht en in een goed geventileerde ruimte te plaatsen.
- Te vermijden om warm voedsel in de koelkast te zetten om te voorkomen dat de interne temperatuur stijgt waardoor de compressor doorlopend blijft werken.
- Niet teveel voedsel te plaatsen om een goede luchtcirculatie te garanderen.
- Het apparaat te ontdooien als er ijsvorming is om de koude-overdracht te vergemakkelijken.
- De koelkastdeur gesloten te houden als er stroomuitval is.
- De deuren van het apparaat zo weinig mogelijk te openen en ze zo kort mogelijk open te houden.
- De thermostaat niet op een te lage temperatuur in te stellen.
- Stof van de achterkant van de koelkast te verwijderen.

Conformiteit

Door het -merk **CE** op dit product te plaatsen, bevestigen we dat het voldoet aan alle relevante Europese veiligheids-, gezondheids-

Gracias por haber adquirido este producto. Antes de utilizar el frigorífico, le aconsejamos que lea atentamente este manual de instrucciones para maximizar su rendimiento. Guarde toda la documentación para consultas o propietarios futuros. Este producto deberá destinarse únicamente a usos domésticos u otras aplicaciones similares, como:

- el área de cocina para personal en tiendas, oficinas y otros entornos de trabajo,
- en casas de campo o por clientes de hoteles, moteles y otros entornos de tipo residencial,
- en establecimientos *bed and breakfasts* (B&B),
- para servicios de catering y usos similares no destinados a la venta al por menor.

Este aparato deberá ser destinado única y exclusivamente a la conservación de alimentos. Cualquier otro uso se considera peligroso y el fabricante no podrá ser considerado responsable de cualquier omisión. Asimismo, se recomienda leer las condiciones de garantía. Es importante leer atentamente estas instrucciones para conseguir el máximo rendimiento y un funcionamiento óptimo de su electrodoméstico. No respetar estas instrucciones podría dejar sin validez su derecho a acceder al servicio técnico gratuito durante el período de garantía.

INFORMACIÓN DE SEGURIDAD

Esta guía puede contener información de seguridad importante. Le sugerimos guardar estas instrucciones en un lugar seguro para poder consultarlas en el futuro y garantizar que tenga una buena experiencia con el electrodoméstico. El congelador contiene un gas refrigerante (R600a: isobutano) y gas aislante

(ciclopentano) que, aunque poseen una elevada compatibilidad con el medio ambiente, son inflamables.



Precaución: riesgo de incendio

En caso de producirse daños en el circuito de refrigerante:

- Evite llamas desnudas y fuentes de ignición. Ventile a fondo la estancia donde se encuentre situado el electrodoméstico.

PRECAUCIÓN

- Durante la limpieza y el transporte, deberá tener cuidado de no tocar los cables metálicos del condensador en la parte posterior del electrodoméstico, puesto que podría lesionarse los dedos y las manos o dañar el producto.

- Este electrodoméstico no se puede instalar apilado sobre otro. No intente sentarse ni ponerse de pie sobre el electrodoméstico pues no ha sido diseñado para dichos usos. Podría dañar el electrodoméstico o sufrir lesiones personales.
- Para evitar que se produzcan cortes o daños en el cable de alimentación, asegúrese de que no quede atrapado debajo del electrodoméstico durante y después del transporte/traslado del electrodoméstico.
- Al colocar el electrodoméstico, tenga cuidado de no causar daños en revestimientos de suelos, tuberías, revestimientos de paredes, etc. No intente mover el electrodoméstico tirando de la puerta o del asa. No permita que los niños jueguen con el electrodoméstico ni con los controles. Nuestra empresa declina toda responsabilidad en caso de que no se sigan las instrucciones pertinentes.
- No instale el electrodoméstico en un lugar húmedo o sucio, ni lo exponga a la luz directa del sol o el agua.
- No instale el electrodoméstico cerca de calentadores o materiales inflamables.
- En caso de fallo en el suministro eléctrico, no abra la puerta. Si el corte en el suministro eléctrico se prolonga durante menos de 11 horas, los alimentos congelados no deberían verse afectados. Si el corte se prolonga durante más tiempo, deberá procederse a la comprobación de los alimentos y consumirse

de inmediato; también se pueden cocinar y volver a congelar.

- Si le resulta difícil abrir la puerta del congelador justo después de cerrarla, no se preocupe. Esto se debe a la diferencia de presión que deberá ecualizarse para permitir que la puerta vuelva a abrirse normalmente transcurridos unos minutos.
- No conecte el electrodoméstico al suministro eléctrico hasta que todos los embalajes y protectores para el transporte se hayan retirado por completo.
- Si el electrodoméstico se ha transportado en posición horizontal, proceda a colocarlo en su lugar de instalación y espere un mínimo de 4 horas antes de ponerlo en marcha para que repose el aceite del compresor.
- Este congelador solo debe utilizarse para los fines para los que ha sido concebido, a saber, el almacenamiento y la congelación de productos comestibles.
- No guarde medicamentos ni material de laboratorio en refrigerador. Es posible que, al almacenar material que requiere un estricto control de la temperatura de almacenamiento, este se deteriore o que se produzca una reacción incontrolada peligrosa.
- Antes de llevar a cabo cualquier operación, desenchufe el cable de alimentación de la toma eléctrica.
- Una vez recibido, realice las comprobaciones pertinentes a fin de garantizar que el producto no presenta

daños y que todos los componentes y accesorios están en perfecto estado.

- Si se advierte una fuga en el sistema de refrigeración, no toque la toma mural y no utilice llamas vivas. Abra la ventana y ventile la estancia. A continuación, llame a un centro de asistencia técnica para solicitar la reparación.
- No use cables prolongadores ni adaptadores.
- No tire en exceso del cable. No pliegue el cable. No toque el enchufe con las manos húmedas.
- No dañe el enchufe o el cable de alimentación; esto podría provocar incendios o descargas eléctricas.
- El fabricante, su servicio técnico o un técnico cualificado deben sustituir el cable de

alimentación que esté dañado para evitar riesgos.

- No coloque ni almacene materiales inflamables y muy volátiles, como éter, gasolina, GLP, gas propano, aerosoles, adhesivos, alcohol puro, etc.
- Estos materiales pueden provocar una explosión.
- No utilice ni almacene aerosoles inflamables, como pintura en espray, cerca de refrigerador. Esto podría provocar explosiones o incendios.
- No coloque objetos ni contenedores con agua encima del aparato.
- No recomendamos el uso de cables prolongadores ni adaptadores con varias tomas.
- No arroje el electrodoméstico al fuego. Tenga cuidado de no dañar las tuberías/el circuito de refrigeración

del electrodoméstico durante el transporte o el uso. En caso de daños, no exponga el electrodoméstico al fuego, a una fuente de ignición potencial y ventile de inmediato la estancia donde se encuentre situado el electrodoméstico.

- El sistema de refrigeración situado en la parte posterior e interior de refrigerador contiene refrigerante. Por lo tanto, evite dañar los tubos.
- No use dispositivos eléctricos dentro de los compartimentos para alimentos del electrodoméstico, salvo que sean del tipo recomendado por el fabricante.
- No dañe el circuito refrigerante.
- No utilice dispositivos mecánicos u otros equipos para acelerar el proceso de

descongelación, salvo aquellos recomendados por el fabricante.

- No use dispositivos eléctricos dentro de los compartimentos para alimentos, salvo que sean del tipo recomendado por el fabricante.
- Para evitar lesiones o quemaduras, no toque los elementos de refrigeración internos, sobre todo si tiene las manos mojadas.
- No obstruya las aberturas de ventilación de la carcasa del electrodoméstico o de la estructura integrada.
- No use objetos puntiagudos o afilados como cuchillos o tenedores para eliminar la escarcha.
- No utilice secadores de pelo, estufas eléctricas u otros aparatos similares para descongelar.

- No utilice un cuchillo o cualquier objeto afilado para eliminar escarcha o hielo. Si lo hace, el circuito refrigerante podría resultar dañado y las fugas podrían provocar incendios o daños oculares.
- No utilice dispositivos mecánicos u otros equipos para acelerar el proceso de descongelación.
- Evite absolutamente el uso de llamas descubiertas o equipos eléctricos para acelerar la fase de descongelación, tales como calefactores, limpiadores de vapor, velas, lámparas de aceite y similares.
- Nunca realice un lavado con agua del compresor, simplemente pase un paño seco para evitar el óxido tras la limpieza.
- Se recomienda mantener el enchufe limpio; cualquier exceso de polvo sobre el enchufe podría provocar un incendio.
- Este producto está diseñado y construido únicamente para usos domésticos.
- La garantía quedará sin validez si el producto se instala o utiliza en lugares comerciales o no residenciales.
- El producto debe instalarse, ubicarse y manejarse correctamente, de acuerdo con las instrucciones contenidas en el Manual de instrucciones del usuario suministrado.
- La garantía se aplica solo a productos nuevos y no es transferible si se revende el producto.
- Nuestra empresa declina toda responsabilidad en caso de datos incidentales o emergentes.

- La garantía no afectará, en ningún caso, a sus derechos legales.
- No lleve a cabo reparaciones en refrigerador. Todas las intervenciones debe llevarlas a cabo únicamente personal cualificado.

SEGURIDAD DE LOS NIÑOS

- Si va a eliminar un producto antiguo con un cerrojo o un pasador instalado en la puerta, asegúrese de depositarlo en condiciones seguras que eviten que queden niños atrapados en su interior.
- Este electrodoméstico puede ser utilizado por niños de 8 años o más y por personas con capacidades físicas, sensoriales o mentales reducidas o con falta de experiencia y conocimiento, siempre y cuando estén supervisados o hayan

recibido instrucciones adecuadas acerca de cómo utilizarlo de forma segura y entiendan los riesgos implicados.

- Los niños no deben jugar con el aparato. Los niños sin supervisión no deben realizar operaciones de limpieza y mantenimiento.

Antes del primer uso

Hay que esperar un mínimo de veinticuatro horas antes de poner en marcha el frigorífico.

Se recomienda limpiar el interior del aparato antes del primer uso con una solución de bicarbonato de sodio y agua tibia, y luego secarlo completamente.

Tenga en cuenta que:

La temperatura inicial del electrodoméstico estará configurada al 3 y este irá funcionando hasta alcanzar la temperatura correcta.

Si el electrodoméstico está apagado, deberá esperar cinco minutos antes de volver a encenderlo para evitar daños innecesarios al compresor.

Uso del frigorífico

- No ponga líquidos sin cubrir en el frigorífico.
- No ponga alimentos calientes en el frigorífico. Los alimentos calientes deben dejarse enfriar a temperatura ambiente antes de guardarse en el frigorífico.
- Los alimentos no deben tocar la pared posterior del frigorífico, ya que podría generar escarcha y problemas de condensación difíciles de solucionar.
- Asegúrese de que los alimentos estén limpios y secos antes de ponerlos en el frigorífico.
- No llene el frigorífico en exceso. Debe haber suficiente espacio entre los alimentos para permitir que circule el aire frío.

Uso del congelador

- Los compartimentos del congelador están diseñados para almacenar únicamente alimentos congelados.
- No ponga alimentos calientes en el congelador, deje que primero se enfríen por completo.
- Guarde los alimentos en paquetes pequeños. Esto reduce el tiempo de congelación y mejora la calidad de los alimentos después de la descongelación.

- No vuelva a congelar los alimentos descongelados. Descongele la cantidad de comida necesaria para evitar desperdicios.

- No se recomienda almacenar bebidas embotelladas o enlatadas en los compartimentos del congelador, ya que podrían explotar.

Ajuste de humedad del cajón

El cajón de verdura de este electrodoméstico cuenta con un mando deslizante para ajustar el nivel de humedad. Las verduras y otros productos similares que se estropean con rapidez (por ejemplo, hojas de espinacas, hierbas como la albahaca, etc.) deben mantenerse en el cajón de verdura y el mando deslizante de ajuste deberá estar cerrado (a la derecha). Al mantener el mando deslizante de ajuste cerrado, el vapor de agua se mantiene en el cajón y, consecuentemente, las verduras se mantienen frescas durante más tiempo. Por el contrario, la fruta que tiende a pudrirse deberá almacenarse en el cajón de verdura con el mando deslizante de ajuste de la humedad completamente abierto (completamente a la izquierda). Esto permitirá que los gases, emitidos por ciertos productos y que aceleran el proceso de descomposición, salgan del cajón.

Almacenamiento

La sección del frigorífico es para almacenar alimentos durante un periodo de tiempo breve. Aunque se puede mantener una temperatura baja, no se recomienda almacenar comida durante periodos de tiempo prolongados.

A medida que el aire frío circula dentro del refrigerador, la temperatura puede variar entre las diferentes secciones. Por este motivo, los alimentos deben almacenarse en diferentes secciones según la tipología. La sección 7 es la parte más fría del frigorífico.

1. Mantequilla, queso, etc.

2. Comida en frascos y botellas
3. Bebidas (por ej. leche)
4. Alimentos ya cocinados
5. Yogures, conservas, etc.
6. Botellas de 75 cl, comidas preparadas, etc.
7. Carne y pescado frescos
8. Fruta y verdura

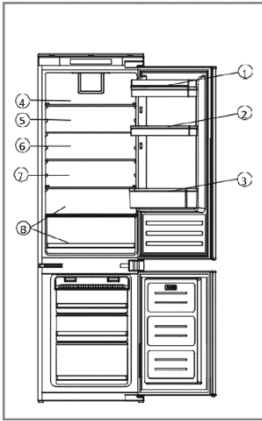

Fig.1

Los estantes del refrigerico se pueden mover en función de las necesidades de almacenamiento dentro de la sección del refrigerico.

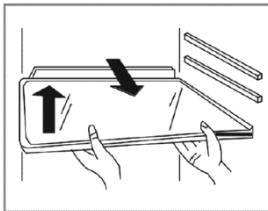

Fig. 2

Para mover el estante, levante la sección trasera y luego tire de ella hacia afuera. Para volver a montarlo, deslícelo por la ranura y luego baje la sección posterior. Los botelleros se pueden plegar o desplegar según se desee. La configuración que ahorra más energía requiere colocar cajones, fiambreras y estantes en el producto. Consulta las imágenes anteriores.

Panel de control



Fig. 3

A. Sensor de ajuste de la temperatura del refrigerico

Este botón se utiliza para ajustar la temperatura dentro del refrigerico. Pulse este sensor una vez para activar el ajuste, y luego tantas veces como sea necesario hasta seleccionar el nivel deseado. Los niveles de ajuste van de 1 a 6, siendo 1 el más cálido y 6 el más frío.

Tenga en cuenta que: Siempre que sea posible, evite ajustar la temperatura a 6 durante mucho tiempo. Esto ayudará a reducir la tensión en el compresor y en el sistema de refrigeración.

B. Pantalla de ajuste de la temperatura del refrigerico

Esta pantalla iluminará el ajuste de temperatura actual. El ajuste de la temperatura se mostrará en esta pantalla.

Tenga en cuenta que: No utilice los números del 1 al 6 para cambiar la temperatura. En su lugar, utilice el sensor de ajuste de la temperatura del refrigerico (A).

C. Botón de encendido

Utilice este sensor para encender y apagar el electrodoméstico (modo de espera). El sensor se iluminará cuando el electrodoméstico esté apagado.

Posición	Condiciones
1-2	Temperatura de verano o ambiente comprendida entre 25 y 35 °C
3-4	Temperatura de primavera, otoño o ambiente comprendida entre 15 y 25 °C
5-6	de invierno o ambiente comprendida entre 5 y 15 °C

Cuidado y limpieza

Desconecte siempre el electrodoméstico de la red eléctrica antes de limpiarlo o realizar cualquier operación de mantenimiento. Las secciones del frigorífico y el congelador se deben limpiar con una solución de bicarbonato de sodio y agua tibia. No utilice productos abrasivos o detergentes. Después del lavado, enjuague y seque por completo.

Limpie los estantes y los balcones de la puerta por separado y a mano con una solución de detergente líquido suave y agua. No los ponga en el lavavajillas.

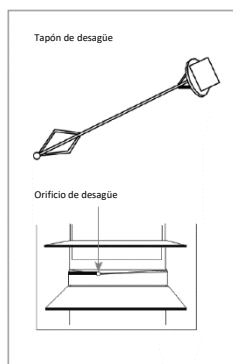

Fig. 4

El orificio de desagüe del agua en la parte posterior del compartimento frigorífico debe limpiarse periódicamente para evitar que el agua descongelada se acumule dentro del compartimento. El tapón de desagüe se puede utilizar para limpiar el orificio de desagüe.

Cuando el electrodoméstico no se utilice durante un largo período de tiempo, desconéctelo y límpielo. Las puertas deben dejarse entreabiertas para evitar la formación de moho y olores desagradables.

Descongelar el frigorífico

El frigorífico se descongela automáticamente. El agua que se haya generado saldrá del frigorífico a través del canal en su parte posterior, a no ser que el orificio de desagüe esté bloqueado. Es importante mantener el canal despejado en todo momento con la herramienta de limpieza suministrada. El agua de descongelación se recoge en la bandeja de evaporación situada en la parte posterior del electrodoméstico y se elimina por evaporación.

Descongelar el congelador

El congelador tiene un sistema No Frost diseñado para evitar la acumulación de hielo. En un uso normal, no debería haber necesidad de descongelar regularmente el sistema. Para ayudar en operaciones de mantenimiento o limpieza, el electrodoméstico cuenta con un modo de descongelación forzada que puede activarse pulsando durante aproximadamente 3 segundos los sensores A y C de la Fig. 3. El sensor de ajuste de la temperatura del frigorífico (A) parpadeará para confirmar que la función de descongelación forzada se ha activado. Esta función debería desactivarse automáticamente cuando la temperatura del congelador alcance una temperatura de entre 10 y 12 °C. Tenga en cuenta que: Si suele observar regularmente presencia de hielo o charcos de agua en la sección del congelador, es probable que la puerta no cierre correctamente. Esto podría deberse a que la junta de estanqueidad está defectuosa o mal instalada, o que la puerta decorativa es demasiado pesada. Para más información, consulte la sección de resolución de problemas.

Resolución de problemas

Si tiene algún problema con su electrodoméstico, consulte la sección de resolución de problemas antes de llamar a Atención al cliente.

Si el electrodoméstico no funciona, compruebe que:

- Está conectado a la red eléctrica.
- Los fusibles de la vivienda están intactos y el fusible del enchufe no se ha fundido.
- El frigorífico no está apagado.
- El enchufe funciona correctamente.

Puede enchufar otro aparato eléctrico para comprobar si el enchufe está defectuoso.

Si el electrodoméstico funciona, pero no muy bien, compruebe que:

- No se ha cargado en exceso.

- El termostato está a una temperatura adecuada.
- Las puertas están bien cerradas.
- El sistema de enfriamiento en la parte posterior del aparato no toca la pared y está limpio y sin rastro de polvo.
- Hay suficiente ventilación en las paredes laterales y traseras.

Si el electrodoméstico hace ruido, compruebe que:

- El electrodoméstico está nivelado y estable.
- Las paredes laterales y traseras están despejadas y no hay nada encima del electrodoméstico.
- Nota: El gas de refrigeración del frigorífico puede hacer un ligero borboteo o gorgoteo, incluso cuando el compresor no está funcionando.

Si el electrodoméstico emite un pitido, compruebe que:

- Las puertas están cerradas. Sonará una alarma 60 segundos después de abrir una puerta.

Si hay agua en la base del compartimento del frigorífico, compruebe que:

- El orificio de desagüe en la parte posterior del compartimento está despejado.

Si se ha formado hielo en la pared posterior del frigorífico:

- Es normal que se formen pequeños trozos de hielo en la pared posterior del frigorífico. Esto no se considera una avería.
- Asegúrese de que ningún producto dentro del frigorífico esté en contacto con la pared posterior.
- Compruebe que haya cierta resistencia al abrir la puerta del electrodoméstico. Si se abre al menor contacto, puede significar que hay que sustituir la junta de estanqueidad de la puerta.
- Revise la junta de estanqueidad de la puerta para comprobar si hay partes retorcidas, sucias o dañadas. Si observa algo de eso y no puede resolver el problema usted mismo, póngase en

contacto con Atención al cliente para solicitar la sustitución de la junta.

- Esto podría deberse a una mala instalación de la/s puerta/s decorativa/s. Si no está seguro, pídale a su instalador que revise las puertas decorativas.

Si se ha generado un exceso de hielo en el congelador:

- Compruebe que haya cierta resistencia al abrir la puerta del electrodoméstico. Si se abre al menor contacto, puede significar que hay que sustituir la junta de estanqueidad de la puerta.
- Revise la junta de estanqueidad de la puerta para comprobar si hay partes retorcidas, sucias o dañadas. Si observa algo de eso y no puede resolver el problema usted mismo, póngase en contacto con Atención al cliente para solicitar la sustitución de la junta.
- Esto podría deberse a una mala instalación de la/s puerta/s decorativa/s. Si no está seguro, pídale a su instalador que revise las puertas decorativas.

Instalación

Este electrodoméstico nunca debe instalarse cerca de fuentes de calor, como radiadores o fogones, ni en lugares húmedos.

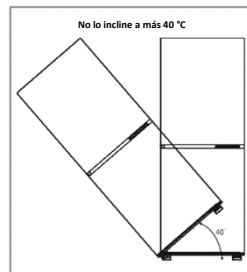

Fig. 5

Solicite la ayuda de una o dos personas más para instalar este electrodoméstico. Este electrodoméstico puede tener bordes afilados. Utilice EPI adecuados para la tarea y el entorno.

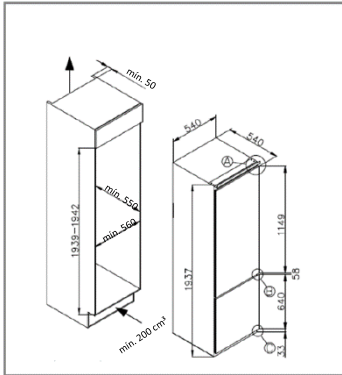

Fig. 6

- Para asegurarse de que el electrodoméstico esté nivelado, debe usar los pies de altura regulable en la parte delantera del aparato.
- El sistema de enfriamiento en la parte posterior del electrodoméstico no debe tocar la pared. Cuanto mayor sea el espacio, mejor.
- El electrodoméstico debe contar con una ventilación adecuada. Asegúrese de que hay espacio libre por encima del electrodoméstico para permitir la salida del aire, así como entre el aparato y la pared.

Ventilación

Garantizar una buena ventilación es un aspecto de gran importancia al instalar un frigorífico en una cocina. El calor eliminado del compartimento frigorífico debe disiparse en la atmósfera. Una ventilación incorrecta puede provocar fallos prematuros en el compresor, un consumo eléctrico excesivo y la avería total del sistema, y además invalidaría la garantía que acompaña el electrodoméstico. Si se desea instalar el

electrodoméstico en un espacio elevado, deberán cumplirse los siguientes requisitos:

- Hay que garantizar una salida de aire en algún lugar del armario para permitir la circulación del aire.
- Se deberá cortar el zócalo por debajo del frigorífico/congelador y aplicar la rejilla de ventilación suministrada.
- Como alternativa, se puede quitar una pequeña sección del zócalo para permitir que entre aire en la unidad (se recomienda 600x10 mm).
- La parte superior del armario debe estar ventilada. Tamaño recomendado de la abertura de ventilación: 500x30 mm. Si los muebles no permiten que entre aire en el ambiente, se deberá aplicar una rejilla de ventilación u otros medios de ventilación para garantizar que el aire circule adecuadamente.
- Debería dejarse espacio en la parte trasera del armario para permitir que el aire frío salga por encima del condensador. Recomendado: 500x35 mm

Para que el electrodoméstico funcione correctamente, es importante que la parte superior del compartimento en el que se aloja no esté bloqueada. La mayoría de unidades necesitan un canal con 40-50 mm de profundidad. Se requiere un orificio de ventilación en el zócalo de la unidad para permitir la salida del aire por encima del compresor y el intercambio de calor. Se suministra una rejilla decorativa con el aparato para realizar correctamente esta salida de ventilación. Como alternativa, el flujo de aire requerido se puede conseguir eliminando una pequeña sección del

zócalo (se recomienda un mínimo de 600x10 mm).

Como norma general, cuanto más aire entre y salga, mejor y más eficiente será el funcionamiento del producto.

Instalación en el armario

Con la ayuda de una o dos personas, monte el electrodoméstico en el armario. Hay dos placas de metal en la base del aparato. Ajuste los espaciadores blancos suministrados (Fig. 8) a estas placas, como se muestra en la Fig. 9.

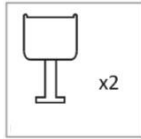

Fig. 7

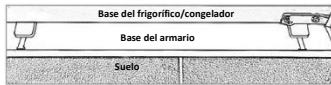

Fig. 9

Asegúrese de que los bordes de los espaciadores estén nivelados con el borde de la base del armario.

Con la base del electrodoméstico bien alineada con el borde de la base del armario, la moldura metálica en la parte superior del aparato debe quedar al ras del borde del armario (si no lo hace, asegúrese de que la base esté alineada según se indica en la Fig. 9 y que la moldura metálica de la Fig. 10 no está dañada).

Fije la parte superior del electrodoméstico a la parte superior del armario a través de los orificios para tornillos de la moldura de metal marcados con una "T" en la Fig. 10.

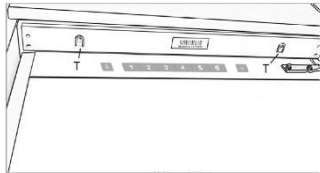

Fig. 10

Retire los separadores blancos de las placas base y fije las placas a la base del armario con cuatro de los tornillos suministrados. Sustituya los espaciadores.

Montar los paneles de las puertas

- Asegúrese de que haya un espacio de 3 a 4 mm entre el lado sin bisagras y la pared del armario.

- Coloque la guía en el soporte y fíjela al panel de la puerta a 20-22 mm del borde del panel tal y como se muestra en la Fig. 11, asegurándose de que la guía esté colocada central y horizontalmente dentro del soporte. Apriete bien manualmente.

- Rellene el espacio en el lado sin bisagras con la junta/banda de estanqueidad suministradas, tal y como se muestra en la Fig. 12.

- La apariencia final de las guías de la puerta debe ser similar a la mostrada en la Fig. 14, que muestra 2 guías en su lugar.

- Asegúrese de que las puertas del aparato se abran y cierren correctamente.

Una vez completado el montaje del aparato en el armario, doble y encaje las partes de los separadores blancos marcadas con una "S" tal y como muestra el contorno punteado de la Fig. 13. Deje el resto de la tapa del espaciador encima de las placas de metal.

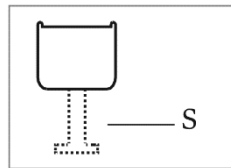

Fig. 13

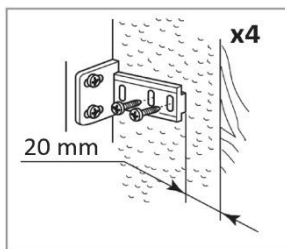

Fig. 11

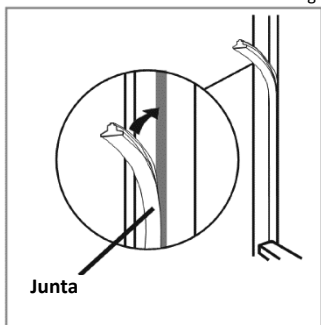

Fig. 12



Fig. 14

Importante: Después de completar la instalación, compruebe que el electrodoméstico esté fijado en la unidad y que las puertas se abran y cierren correctamente. Si no hay resistencia de las juntas de estanqueidad al abrir las puertas, es probable que el electrodoméstico o las puertas decorativas no estén bien instalados.

Invertir las puertas del aparato

Le recomendamos que solicite la ayuda de otra persona para sujetar las puertas mientras realiza esta operación.

1. Retire con cuidado la tapa de la bisagra superior y desenrosque los tornillos que la fijan al electrodoméstico; deberá sujetar la puerta superior mientras lleva a cabo esta operación.
 2. Retire con cuidado la puerta superior y colóquela en un lugar seguro. Tenga en cuenta que hay separadores entre la puerta y la bisagra; apunte su número y posición.
 3. Retire la bisagra central quitando los tornillos que la fijan al aparato; sujete la puerta inferior mientras lleva a cabo esta operación.
 4. Retire la puerta inferior y colóquela en un lugar seguro, sin olvidar anotar la posición de las piezas espaciadoras.
 5. Coloque la bisagra superior en el lado opuesto, en la parte inferior.
 6. Vuelva a colocar la puerta inferior con espaciadores y la bisagra central en la puerta. Después de quitar las tapas, fije la bisagra correctamente al aparato.
 7. Coloque la bisagra inferior en el lado opuesto, en la parte superior. Vuelva a colocar la puerta superior y la bisagra superior "nueva" y fíjelas correctamente al aparato.
 8. Coloque las tapas decorativas centrales y las tapas de la bisagra superior en su lugar para completar el proceso.
 9. Desatornille las cuatro guías de las puertas y colóquelas en el lado más alejado de las nuevas posiciones de las bisagras, antes de colocar la puerta decorativa.
- Fije las juntas de estanqueidad de la puerta correctamente:
- Es normal que la junta se comprima después de cerrar la puerta. Con la puerta cerrada, utilice un secador de pelo para expandir la junta de

estanqueidad y llenar el espacio entre la puerta y el cuerpo del electrodoméstico. Evite acercarse demasiado al secador al aparato, ya que podría dañar la junta. Una distancia de aproximadamente 10 cm debería ser adecuada. Al terminar, deje que la junta y la puerta se enfríen antes de tocarlas. A continuación, la junta debería permanecer en su posición.

DESECHAR EL ELECTRODOMÉSTICO ANTIGUO



Este electrodoméstico cumple la directiva europea 2012/19/EU en materia de Residuos de Aparatos Eléctricos y Electrónicos (RAEE). Los RAEE contienen tanto sustancias contaminantes (que pueden conllevar consecuencias negativas para el medio ambiente) como componentes básicos (que se pueden reutilizar). Es importante que los RAEE se sometan a tratamientos específicos para eliminar y desechar adecuadamente los contaminantes y recuperar y reciclar todos los materiales.

Las personas desempeñan un papel clave a la hora de garantizar que los RAEE no se conviertan en un problema medioambiental. Para ello, es esencial seguir ciertas normas básicas:

Los RAEE no deben recibir el mismo tratamiento que los residuos domésticos.

Los RAEE deben depositarse en los puntos limpios pertinentes, gestionados por las autoridades locales o por empresas autorizadas. En muchos países, existe un servicio de recogida a domicilio de RAEE de gran tamaño.

En muchos países, al comprar un electrodoméstico nuevo, el distribuidor podría encargarse de la recogida del antiguo de forma totalmente gratuita, siempre y cuando el equipo tenga características similares y sea del mismo tipo que el equipo suministrado.

Conformidad

Mediante la colocación de la marca **CE** en este producto confirmamos el cumplimiento de todos los requisitos legislativos europeos relevantes en materia de seguridad, salud y medio ambiente establecidos para este producto.

AHORRO ENERGÉTICO

Para reducir el consumo energético, sugerimos:

- Instalar el aparato alejado de fuentes de calor, de la luz directa del sol y en una habitación bien ventilada.
- Evitar introducir alimentos calientes en el frigorífico para no elevar la temperatura interior y, así, provocar un funcionamiento continuo del compresor.
- No sobrecargar el electrodoméstico para garantizar una buena circulación del aire.
- Descongelar el aparato en caso de un exceso de hielo a fin de facilitar la transferencia del frío.
- En caso de cortes en el suministro eléctrico, se recomienda mantener cerrada la puerta del congelador.
- Abrir o mantener abiertas las puertas del electrodoméstico el menor tiempo posible.
- Evitar ajustar el termostato en temperaturas excesivamente frías.
- Eliminar el polvo presente en la parte posterior del electrodoméstico.

Obrigado por adquirir este produto. Antes de usar o seu frigorífico, por favor leia este manual de instruções cuidadosamente para maximizar o seu desempenho. Guarde toda a documentação para uso subsequente ou para outros proprietários. Este produto foi previsto apenas para uso doméstico ou aplicações semelhantes, tais como:

- a zona da cozinha para o pessoal em lojas, escritórios e outros ambientes de trabalho
- em quintas, pela clientela de hotéis, motéis e outros ambientes de tipo residencial
- em pensões (B & B)
- para serviços de catering e aplicações semelhantes que não para venda a retalho.

Este aparelho deve ser usado apenas para armazenar comida, qualquer outro uso é considerado perigoso e o fabricante não será responsável por quaisquer omissões. É também recomendado que anote as condições da garantia. Para obter o melhor desempenho possível e um funcionamento livre de problemas do seu aparelho, é muito importante que leia cuidadosamente estas instruções. Caso não cumpra estas instruções, poderá invalidar o seu direito a assistência gratuita durante o período de garantia.

INFORMAÇÕES DE SEGURANÇA

Este guia contém muitas informações de segurança importantes. Sugerimos que guarde estas instruções num local seguro para uma referência fácil e uma boa experiência com o aparelho.

O frigorífico contém um gás refrigerante (R600a: isobutano) e um gás isolante (ciclopentano), com alta compatibilidade

com o ambiente, que são, contudo, inflamáveis.



Cuidado: risco de incêndio

Caso o circuito refrigerante esteja danificado:

- Evite chamas nuas e fontes de ignição.

Ventile cuidadosamente a divisão onde o aparelho está situado.

AVISO!

- Deve ter cuidado ao limpar/transportar o aparelho para evitar tocar nos fios metálicos do condensador na parte traseira do aparelho, já que poderá sofrer lesões nos seus dedos e mãos ou danificar o seu produto.
- Este aparelho não está concebido para ser empilhado com qualquer outro aparelho. Não tente sentar-se ou permanecer em pé no topo do seu aparelho,

pois este não está concebido para tal utilização. Você pode magoar-se ou danificar o aparelho.

- Certifique-se que o cabo de alimentação não fica retido sob o aparelho durante ou após o transporte/movimentação do mesmo, para evitar que o cabo de alimentação seja cortado ou danificado.
- Ao posicionar o seu aparelho, tenha cuidado para não danificar o seu pavimento, canos, revestimentos de parede, etc. Não mova o aparelho puxando-o pela tampa ou pela pega. Não permita que crianças brinquem com o aparelho ou mexam nos comandos. A nossa empresa declina aceitar qualquer responsabilidade caso as instruções não sejam respeitadas.
- Não instale o aparelho em locais húmidos, oleosos ou poeirentos, nem o exponha à luz solar direta ou à água.
- Não instale o aparelho próximo de aquecedores ou materiais inflamáveis.
- Caso ocorra uma falha de energia não abra a tampa. A comida congelada não deverá ser afetada se a falha durar menos de 11 horas. Caso a falha seja mais prolongada, então a comida deve ser verificada e comida de imediato, ou cozinhada e então recongelada.
- Caso a tampa da arca congeladora seja difícil de abrir imediatamente depois de a ter fechado, não se preocupe. Isto deve-se à diferença de pressão que irá equilibrar-se e permitir que a tampa seja aberta normalmente após alguns minutos.

- Não ligue o aparelho à alimentação de energia até que todas as proteções de embalagem e de transporte tenham sido removidas.
- Deixe repousar durante pelo menos 4 horas antes de ligar, para permitir que o óleo do compressor estabilize, caso tenha sido transportado na horizontal.
- Este congelador só deverá ser utilizado para os fins previstos (i.e. armazenamento e congelação de géneros alimentícios).
- Não armazene medicamentos ou materiais de pesquisa nos Frigoríficos para Vinho. Quando pretender armazenar um material que exija um controlo rigoroso das temperaturas de armazenamento, é possível que se deteriore ou que ocorra uma reação descontrolada que pode causar riscos.
- Antes de realizar qualquer operação, desligue o cabo de alimentação da tomada.
- Aquando da entrega, certifique-se que o produto não está danificado e que todos os componentes e acessórios estão em perfeitas condições.
- Se reparar numa fuga no sistema de refrigeração, não toque na tomada de parede e não use chamas nuas. Abra a janela e deixe entrar ar no compartimento. Depois ligue a um centro de serviço para solicitar uma reparação.
- Não use extensões ou adaptadores.
- Não puxe ou dobre o cabo de alimentação excessivamente ou toque na ficha com as mãos molhadas.

- Não danifique a ficha e/ou o cabo de alimentação; isso pode causar choques elétricos ou incêndios.
- Se o cabo de alimentação estiver danificado, o mesmo deve ser substituído pelo serviço de assistência técnica do fabricante ou por um técnico qualificada para evitar perigo
- Não coloque ou armazene materiais inflamáveis e altamente voláteis como éter, petróleo, GPL, gás propano, latas de spray aerosol, adesivos, álcool puro, etc. Estes materiais podem provocar uma explosão.
- Não use ou armazene sprays inflamáveis, tais como tinta em spray, perto dos Frigoríficos para Vinho. Isso pode causar uma explosão ou incêndio.
- Não coloque objetos e/ou recipientes com água no topo do aparelho.
- Não recomendamos a utilização de extensões e adaptadores.
- Não elimine o aparelho através do fogo. Tenha cuidado para não danificar o circuito/tubos de refrigeração do aparelho durante o transporte e utilização. Em caso de danos, não exponha o aparelho a uma fonte potencial de ignição e ventile de imediato a divisão onde o aparelho se situa.
- O sistema de refrigeração posicionado atrás e no interior dos Frigoríficos para Vinho contém refrigerante. Logo, evite danificar os tubos.
- Não use aparelhos elétricos no interior dos compartimentos para armazenamento de

comida do aparelho, a não ser que sejam do tipo recomendado pelo fabricante.

- Não danifique o circuito de refrigeração.
- Não utilize dispositivos mecânicos ou outros meios para acelerar o processo de descongelamento, que não os recomendados pelo fabricante.
- Não use aparelhos elétricos no interior dos compartimentos para armazenamento de comida do aparelho, a não ser que sejam do tipo recomendado pelo fabricante.
- Não tocar os elementos de refrigeração internos, especialmente com as mãos molhadas, pois pode sofrer queimaduras ou ferimentos graves.
- Mantenha as aberturas de ventilação no revestimento do aparelho ou na

estrutura integrada, livres de obstruções.

- Não use objetos pontiagudos ou afiados tais como facas ou garfos para remover o gelo.
- Nunca use secadores de cabelo, aquecedores elétricos ou outros aparelhos similares para a descongelamento.
- Não use uma faca ou um objecto afiado para remover o gelo que possa existir. Caso os utilize, o circuito de refrigerante pode danificar-se, e a fuga que daí decorrer pode causar um incêndio ou danificar os seus olhos.
- Não use dispositivos mecânicos ou outro equipamento para acelerar o processo de descongelamento.
- Evite completamente a utilização de chamas nuas ou equipamento elétrico, tais como aquecedores, máquinas

de limpeza a vapor, velas, lâmpadas a óleo e similares de forma a acelerar a fase de descongelamento.

- Nunca use água para lavar a área do compressor, limpe-a com um pano seco cuidadosamente depois de limpar para evitar a ferrugem.
- Recomendamos que mantenha a ficha limpa, quaisquer resíduos de poeira excessivos na ficha podem causar um incêndio.
- O produto foi concebido e fabricado apenas para uso doméstico.
- A garantia será anulada caso o produto seja instalado ou utilizado em instalações comerciais ou não-residenciais.
- O produto deve ser instalado, localizado e operado corretamente de acordo com as instruções contidas no

folheto de Instruções para o Utilizador fornecido.

- A garantia só é aplicável a produtos novos e não pode ser transferida caso o produto seja vendido novamente.
- A nossa empresa declina qualquer responsabilidade por danos incidentais ou consequentes.
- A garantia não diminui de qualquer forma os seus direitos estatutários ou legais.
- Não realize reparações neste Frigorífico para Vinhos. Todas as intervenções devem ser realizadas exclusivamente por pessoal qualificado.

SEGURANÇA DAS CRIANÇAS!

- Caso esteja a descartar um produto velho com um fecho ou trava instalado na porta, certifique-se que esta é deixada num estado

seguro para evitar o aprisionamento de crianças.

- Este aparelho pode ser utilizado por crianças de idade igual ou superior a 8 anos e por pessoas com capacidades físicas, sensoriais ou mentais reduzidas ou falta de experiência e conhecimento, caso lhes tenha sido fornecida supervisão ou instruções relativas à utilização do aparelho de forma segura e desde que compreendam os perigos envolvidos.
- As crianças não devem brincar com o aparelho. A limpeza e manutenção pelo utilizador não deve ser realizada por crianças sem supervisão.

Antes da primeira utilização

Deixe o frigorífico descansar durante, pelo menos, vinte e quatro horas antes de o ligar à rede elétrica.

É recomendável limpar o interior do aparelho antes da primeira utilização, com uma solução de bicarbonato de soda e água morna e, no final, secar completamente o interior.

Importante:

O aparelho arranca com o ajuste da temperatura 3 e trabalha continuamente até atingir a temperatura certa.

Se o aparelho for desligado, aguarde cinco minutos antes de o ligar novamente para evitar danos desnecessários no compressor.

Utilização do frigorífico

- Nunca colocar líquidos no frigorífico destapados.
- Nunca colocar alimentos quentes no frigorífico. Os alimentos quentes devem arrefecer até à temperatura ambiente antes de serem colocados no frigorífico.
- A parte de trás do frigorífico não deve estar encostada a nada, porque isso provocará a formação de gelo e possíveis problemas de condensação difíceis de solucionar.
- Assegure-se que os alimentos são limpos e não têm água antes de os colocar no frigorífico.
- Não encha o frigorífico em demasia. Deve existir espaço suficiente entre os alimentos para permitir a circulação do ar frio.

Utilização do congelador

- Os compartimentos do congelador foram desenhados para guardar apenas alimentos congelados.
- Não coloque alimentos mornos ou quentes no congelador; deixe-os arrefecer completamente antes de os colocar no congelador.
- Guarde os alimentos em pequenas porções. Isto reduz o tempo de

congelação e melhora a qualidade dos alimentos depois de os descongelar.

- Depois de descongelados, os alimentos não podem ser congelados novamente. Para evitar desperdícios, descongele apenas a quantidade de alimentos de que necessita.
- Bebidas engarrafadas ou enlatadas não devem ser guardadas nos compartimentos do congelador, já que podem explodir.

Ajuste de humidade da gaveta

A gaveta ondulada deste aparelho possui um controlo deslizante do nível de humidade. Os legumes e produtos similares que possam murchar (por exemplo, folha de espinafre, ervas como manjeriço etc.) devem ser mantidos na gaveta ondulante e o controlo deslizante de ajuste ser mantido fechado (à direita). Ao manter o controlo deslizante fechado, o vapor de água é mantido na gaveta e, por isso, os legumes são conservados mais verdes e frescos durante mais tempo.

Por outro lado, as frutas mais sensíveis e apodrecem mais facilmente devem ser guardadas na gaveta ondulada com o controlo deslizante de humidade totalmente aberto (completamente para a esquerda). Isto permitirá que os gases emitidos por certos produtos e que aceleram o processo de apodrecimento saiam da gaveta ondulada.

Armazenamento

O frigorífico é para armazenar alimentos por períodos curtos. Embora seja possível manter as temperaturas baixas, não são recomendados períodos de armazenamento longos.

À medida que o ar frio circula dentro do frigorífico, a temperatura pode variar entre as diferentes secções. Por esse motivo, os alimentos devem ser guardados nas diferentes secções, de acordo com o seu tipo. A secção 7 é a parte mais fria do frigorífico.

1. Manteiga, queijos, etc.
2. Alimentos em frascos e garrafas
3. Bebidas, por ex. leite
4. Alimentos cozinhados
5. Iogurtes, conservas, etc.
6. Garrafas de 75 cl ou refeições prontas a comer, etc.
7. Carne e peixe fresco
8. Frutas e vegetais

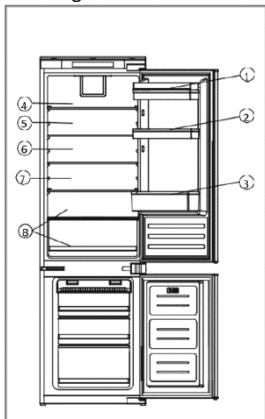

Fig.1

As prateleiras do frigorífico podem ser removidas de acordo com os requisitos de armazenamento na secção do frigorífico.

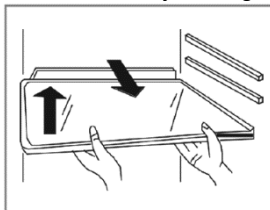

Fig.2

Para mover a prateleira, levante a secção traseira e puxe-a para fora. Para substituir, deslize a prateleira de volta na ranhura e baixe a secção traseira.

As prateleiras para vinho podem ser colocadas ou retiradas conforme pretendido.

A configuração mais energeticamente eficiente requer que as gavetas, a caixa e as prateleiras estejam dentro do frigorífico. Consulte as imagens acima.

Painel de controlo



Fig.3

A. Sensor de ajuste da temperatura do frigorífico

Este botão é usado para ajustar a temperatura no interior do frigorífico. Pressione este sensor uma vez para ativar o ajuste, e depois as vezes necessárias até o nível pretendido ser selecionado. As configurações variam entre 1 e 6, sendo 1 a mais quente e 6 a mais fria.

Importante: Sempre que possível, evite o ajuste de temperatura 6 durante muito tempo. Isso irá ajudar a aliviar a tensão no compressor e no sistema de refrigeração.

B. Visor do ajuste da temperatura do frigorífico

Este visor ilumina a configuração atual de temperatura. O ajuste da temperatura é apresentado neste visor.

Importante: Não use os números de 1 a 6 para alterar a temperatura. Em vez disso, use o sensor de ajuste de temperatura do frigorífico (A).

C. Botão de potência

Use este sensor para ligar e desligar o aparelho (modo standby). O sensor será iluminado quando o aparelho for desligado.

Posição	Condições
1-2	Temperatura de verão ou ambiente entre 25-35 °C
3-4	Temperatura de primavera, outono ou ambiente entre 15-25 °C
5-6	Temperatura de inverno ou ambiente entre 5-15 °C

Cuidados e limpeza

Desligue sempre o aparelho da rede de alimentação antes da limpeza e manutenção. O frigorífico e o congelador devem ser limpos com uma solução de bicarbonato de sódio e água morna. Não usar produtos abrasivos ou detergentes. Depois de lavar, enxague e seque bem.

Limpe as prateleiras e as estruturas de apoio separadamente com uma solução suave de detergente e água. Não as coloque na máquina de lavar louça.

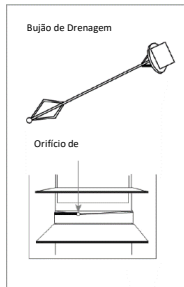

Fig.4

O orifício de drenagem de água na parte de trás do compartimento frigorífico deve ser limpo periodicamente para evitar que a água descongelada se acumule no interior do frigorífico. O bocal de drenagem pode ser usado para limpar o orifício de drenagem. Se o aparelho não for utilizado durante períodos mais longos, desligue e limpe o aparelho. As portas devem ser deixadas ligeiramente entreabertas para evitar a formação de mofo e odores desagradáveis.

Descongela o frigorífico

O frigorífico descongela automaticamente. A água criada sai do frigorífico pelo canal na parte de trás do frigorífico, exceto se o orifício de drenagem estiver bloqueado. É importante manter o canal limpo sempre usando a ferramenta de limpeza fornecida. A água descongelada é recolhida na bandeja de evaporação na parte de trás do aparelho e dissipada por evaporação.

Descongela o congelador

O congelador tem um sistema *no frost* desenhado para impedir a acumulação de gelo. Se em utilização normal, não há

necessidade de descongelar regularmente o congelador. Para ajudar nos períodos de manutenção ou limpeza, o aparelho possui um modo de descongelação forçada, que pode ser ativado mantendo pressionados os sensores A e C na Fig. 3, durante aproximadamente 3 segundos. O sensor de ajuste de temperatura do frigorífico (A) pisca para confirmar que a função de descongelação forçada foi ativada. Esta função deve ser desativada automaticamente logo que a temperatura do congelador se encontre entre os 10 e os 12 °C.

Importante: Se verificar regularmente uma acumulação intensa de gelo ou poças de água no congelador, é provável que a porta não se encontre bem fechada. Isto pode ser devido a um vedante da porta com defeito ou a uma porta decorativa colocada incorretamente ou excessivamente pesada. Para mais informações, consulte a secção de resolução de problemas relacionados com gelo.

Resolução de problemas

Se ocorrer algum problema com o seu aparelho, consulte a resolução de problemas antes de ligar para o Serviço de apoio ao cliente.

Se o aparelho não estiver a funcionar, verifique se:

- Que o aparelho está ligado à corrente elétrica.
- Os fusíveis domésticos estão intactos e o fusível na ficha não está fundido.
- O frigorífico não foi desligado.
- A tomada elétrica está a funcionar corretamente. Para verificar isto, ligue outro aparelho elétrico para verificar se a tomada está com algum defeito.

Se o aparelho estiver a funcionar, mas não muito bem, verifique se:

- O aparelho não está em sobrecarga.
- O termostato está ajustado para uma temperatura apropriada
- As portas estão a fechar corretamente.

- O sistema de refrigeração na parte de trás do aparelho está limpa e sem poeiras e não toca na parede traseira.
- Existe ventilação suficiente nas paredes laterais e traseiras.

Se o aparelho fizer ruído, verifique se:

- O aparelho está nivelado e estável.
- As paredes laterais e traseiras estão limpas e não está nada encostado ou sobre o aparelho.
- Nota: O gás de refrigeração no refrigerador pode emitir um leve ruído de borbulhar ou outro som, mesmo quando o compressor não está a funcionar.

Se o aparelho apitar, verifique:

- Se as portas estão fechadas. Soará um alarme 60 segundos depois de uma porta ter sido aberta.

Se houver água na base do compartimento do frigorífico, verifique se:

- O orifício de drenagem na parte de trás do compartimento está limpo.

Se houver formação de gelo na parede traseira do frigorífico:

- É normal que se formem algumas gotas de gelo na parede traseira do frigorífico. Isto não constitui uma avaria do aparelho.
- Verifique se algum item no interior do frigorífico está em contacto com a parede traseira.
- Verifique se existe alguma resistência ao abrir a porta do aparelho. Se abrir ao mínimo toque, pode significar que o vedante da porta precisa de ser substituído.
- Verifique se o vedante da porta está dobrado, tem detritos ou está danificado. Se apresentar algum dos acima e não conseguir resolver o problema, entre em contacto com o Serviço de apoio ao cliente para substituição do vedante.
- Isto pode ocorrer porque as portas decorativas não estão encaixadas corretamente. Se não tiver a certeza, solicite ao seu instalador que verifique as portas decorativas.

Se houver formação de gelo excessivo no congelador:

- Verifique se existe alguma resistência ao abrir a porta do aparelho. Se abrir ao mínimo toque, pode significar que o vedante da porta precisa de ser substituído.
- Verifique se o vedante da porta está dobrado, tem detritos ou está danificado. Se apresentar algum dos acima e não conseguir resolver o problema, entre em contacto com o Serviço de apoio ao cliente para substituição do vedante.
- Isto pode ocorrer porque as portas decorativas não estão encaixadas corretamente. Se não tiver a certeza, solicite ao seu instalador que verifique as portas decorativas.

Instalação

Este aparelho nunca deve ser instalado próximo de fontes de calor, por exemplo aquecedores ou fogões, nem em locais húmidos.

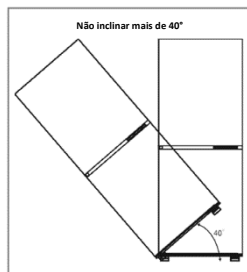

Fig.5

Peça ajuda de outra pessoa, ou duas, quando instalar este dispositivo. Este aparelho pode ter rebordos afiados. Use o EPI adequado para a tarefa e o ambiente em causa.

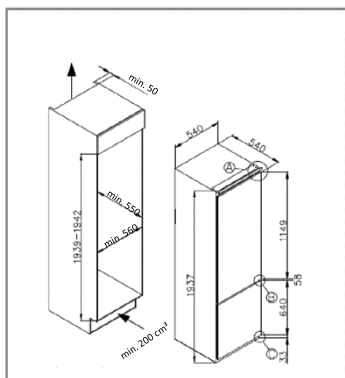

Fig.6

- Para garantir que o aparelho fique nivelado, use os pés ajustáveis em altura na frente do aparelho.
- O sistema de refrigeração na parte de trás do aparelho não deve tocar a parede traseira. Quanto maior o intervalo, melhor.
- O aparelho deve ser instalado com ventilação adequada. Confirme se existe um intervalo na parte de cima do aparelho para permitir a saída de ar e que existe espaço entre a parte de trás do aparelho e a parede.

Ventilação

A principal consideração ao instalar qualquer unidade de refrigeração numa cozinha equipada é a ventilação. O calor removido pelo compartimento de refrigeração deve ser dissipado para a atmosfera. A ventilação incorreta pode resultar na falha prematura do compressor, excesso de consumo de energia, falha total do sistema e pode invalidar a garantia fornecida com o aparelho. Para produtos destinados a serem instalados numa unidade alta encastrada, devem ser cumpridos os seguintes requisitos:

- Deve ser considerada uma entrada de ar em algum lugar

do armário para permitir a entrada de ar.

- Deve ser realizado um recorte no rodapé abaixo do frigorífico/congelador, onde deve ser usada a grelha de ventilação fornecida.
- Em alternativa, pode ser retirada uma secção do rodapé para permitir a entrada de ar na unidade (recomendado 600mm x 10mm).
- A parte superior do armário precisa de ser ventilada na divisão. Tamanho recomendado da abertura de ventilação: 500 x 30 mm. Se os móveis não permitirem a entrada de ar na divisão, será necessário fornecer uma ventilação de rodapé ou outro meio de ventilação para garantir um fluxo natural de ar.
- Deve existir espaço na parte de trás do armário para permitir a entrada de ar sobre o condensador. Recomendado: 500 x 35 mm

Para o correto funcionamento do aparelho, é importante que a parte superior da unidade do armário não esteja bloqueada. É normal, na maioria das unidades, uma profundidade de canal de 40 a 50 mm.

É necessário um orifício de ventilação no rodapé da unidade; isto permite que o ar seja desenhado sobre o compressor e a comutação de calor. Uma grelha decorativa é fornecida com o aparelho para acabamento dessa abertura. Como alternativa, o fluxo de ar necessário pode ser atingido pela remoção de uma secção do rodapé (recomendado, no mínimo, 600 mm x 10 mm).

Como regra geral, quanto mais ar entrar e sair, melhor e mais eficiente será a operação do produto.

Instalação no armário

Com a ajuda de outra pessoa, ou duas, manobre o aparelho no interior do armário. Existem duas placas de metal na base do aparelho. Encaixe os espaçadores brancos fornecidos (Fig. 8) nestas placas, conforme Fig. 9.

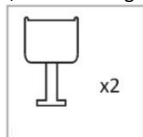

Fig.7

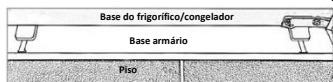

Fig.9

Verifique se os rebordos dos espaçadores estão nivelados com o rebordo da base do armário.

Com a base do aparelho alinhada corretamente com o rebordo da base do armário, o acabamento metálico na parte superior do aparelho deve ficar nivelado com o rebordo do armário (se não existir, verifique se a base está alinhada conforme a Fig. 9 e se o acabamento metálico na Fig. 10 não está danificado). Fixe a parte superior do aparelho na parte superior do armário pelos orifícios dos parafusos do acabamento metálico assinalados com 'T' na fig. 10.

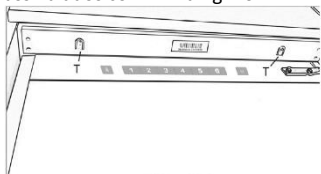

Fig.10

Remova os espaçadores brancos das placas da base e fixe as placas na base do armário usando quatro dos parafusos fornecidos. Substitua os espaçadores.

Montagem das portas do painel

- Verifique se existe um espaço de 3 a 4 mm entre o lado não articulado e a parede do armário.
- Localize o controle deslizante no suporte e fixe-o na porta do painel 20 a 22 mm a partir do rebordo do painel, conforme apresentado na figura 11, garantindo que o controle deslizante fica posicionado central e horizontalmente entre o suporte. Aperte firmemente à mão.
- Preencha o espaço no lado não articulado com a tira de junta/vedante fornecida, conforme apresentado na Fig. 12.
- O aspeto final dos controlos deslizantes da porta devem ser semelhantes ao apresentado na Fig. 14, que mostra dois controlos deslizantes colocados.
- Verifique se as portas do aparelho abrem, fecham e vedam corretamente. Quando terminar, e se ficar satisfeito com o encaixe do aparelho no armário, dobre e quebre as partes dos espaçadores brancos assinaladas com 'S', conforme apresentado no esquema pontilhado na fig. 13) Deixe o restante da tampa do espaçador sobre as placas metálicas.

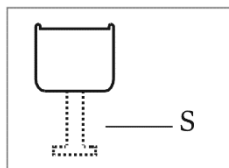

Fig.13

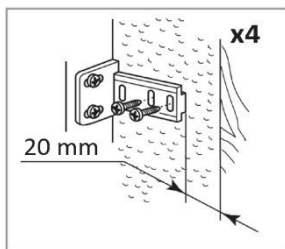

Fig.11

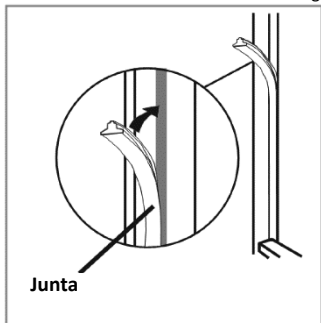

Fig.12



Fig.14

Importante: Depois de concluir a instalação, verifique se o aparelho está fixo no interior da unidade e se as portas fecham e abrem corretamente. Se não houver alguma resistência dos vedantes da porta na abertura das mesmas, é provável que o aparelho e/ou as portas decorativas não estejam encaixadas corretamente.

Inverter as portas do aparelho

Recomendamos que procure ajuda de outra pessoa para segurar as portas durante a execução desta operação.

1. Retire cuidadosamente a tampa da dobradiça superior e desaparafuse os parafusos que a fixam ao aparelho; dessegure a porta superior durante esta operação.
2. Remova cuidadosamente a porta superior e coloque-a num local seguro. Não esquecer que existem espaçadores entre a porta e a dobradiça; confirme quantos são e respetiva posição.
3. Retire a dobradiça central, retirando os parafusos que a fixam ao aparelho; segure na porta inferior durante esta operação.
4. Remova a porta inferior e coloque-a num local seguro, confirmando novamente a posição de todas as peças dos espaçadores.
5. Troque a dobradiça superior do lado oposto para a parte inferior.
6. Recoloque a porta inferior usando os espaçadores e posicione a dobradiça central na porta. Depois de remover as capas de proteção, fixe bem a dobradiça no aparelho.
7. Troque a dobradiça inferior do lado oposto para a parte superior. Volte a colocar a porta e a dobradiça superiores "nova" e fixe-as bem ao aparelho.
8. Encaixe as capas de proteção centrais e as peças da tampa da dobradiça superior no lugar para concluir este processo.
9. Desaparafuse todos os quatro suportes deslizantes das portas e troque-os para o lado mais afastado das novas posições das dobradiças, antes de instalar a porta decorativa. Fixar os vedantes da porta corretamente:
É normal que o vedante fique comprimido depois da porta ser invertida. Com a porta fechada, use um secador de cabelo para expandir o

vedante e encher a lacuna entre a porta e o corpo do aparelho.

Cuidado para não usar o secador de cabelo muito próximo do aparelho, porque isso pode danificar o vedante. É adequada uma distância de aproximadamente 10 cm.

Quando terminar, deixe o vedante e a porta arrefecer antes de lhes tocar.

Quando terminar, o vedante deve permanecer na sua posição.

ELIMINAÇÃO DE APARELHOS VELHOS



Este aparelho está marcado de acordo com a Directiva europeia 2012/19/CE sobre Resíduos de Equipamento Eléctrico e Electrónico (DEEE). Os DEEE contêm substâncias poluentes (que podem causar consequências negativas para o ambiente) e componentes básicos (que podem ser reutilizados). É importante que os DEEE sejam submetidos a tratamentos específicos, de maneira a remover e eliminar adequadamente todos os poluentes, e recuperar e reciclar todos os materiais. Os indivíduos têm um papel importante ao assegurar que os DEEE não se tornam num problema ambiental, é essencial seguir algumas regras básicas:

Os DEEE não devem ser tratados como resíduos domésticos.

Os DEEE devem ser entregues nos pontos de recolha relevantes geridos pelo município ou por companhias registadas. Em muitos países, a recolha casa-a-casa, para DEEE de grandes dimensões, pode existir.

Em muitos países, ao comprar um novo aparelho, o antigo pode ser devolvido ao comerciante que tem de o recolher sem qualquer custo, um-para-um, desde que o equipamento seja de tipo equivalente e tenha as mesmas funções que o equipamento fornecido.

Conformidade

Ao colocar a marca **CE** neste produto, estamos a confirmar a conformidade com todos os requisitos de segurança, saúde e ambiente relevantes que são aplicáveis na legislação sobre este produto.

ECONOMIA DE ENERGIA

Para uma melhor economia de energia sugerimos:

- A instalação do aparelho afastado de fontes de calor e sem estar exposto a luz solar direta num local bem ventilado.
- Evite colocar comida quente no frigorífico para evitar aumentar a temperatura interna e, portanto, causando o funcionamento contínuo do compressor.
- Não amontoe excessivamente os alimentos para garantir uma circulação adequada do ar.
- Descongele o aparelho caso tenha gelo para facilitar a transferência do frio.
- Em caso de falha de energia eléctrica, é recomendado que mantenha a porta do frigorífico fechada.
- Abra ou mantenha as portas do aparelho abertas o mínimo possível.
- Evite ajustar o termostato para temperaturas demasiado frias.

Remova o pó presente na traseira do aparelho.

CANDY HOOVER GROUP S.R.L.
Via Privata Eden Fumagalli
20861 Brugherio Milan Italy

EN

FOR appliances without a 4-star compartment: this refrigerating appliance is not suitable for freezing foodstuffs

FOR a free standing appliance: this refrigerating appliance is not intended to be used as a built-in appliance

FOR Wine Coolers: this appliance is intended to be used exclusively for the storage of wine

FOOD STORAGE

Position different food in different compartments according to be below table

Refrigerator compartment	Type of food
Door or balconies of fridge compartment	<ul style="list-style-type: none">Foods with natural preservatives, such as jams, juices, drinks, condiments.Do not store perishable foods
Crisper drawers (salad drawer)	<ul style="list-style-type: none">Fruits, herbs and vegetables should be placed separately in the crisper binDo not store bananas, onions, potatoes, garlic in the refrigerator
Fridge shelf – middle	<ul style="list-style-type: none">Dairy products, eggs
Fridge shelf – top	<ul style="list-style-type: none">Foods that do not need cooking, such as ready-to-eat foods, deli meats, leftovers.
Freezer drawer(s)/tray	<ul style="list-style-type: none">Foods for long-term storageBottom drawer for raw meat, poultry, fishMiddle drawer for frozen vegetables, chips.Top tray for ice cream, frozen fruit, frozen baked goods.

- It's suggested to set the temperature at 4°C in the fridge compartment, and, where possible, at -18°C in the freezer compartment.
- For most food categories, the longest storage time in the fridge compartment is achieved with colder temperatures. Since some particular products (as fresh fruits and vegetables) may be damaged with colder temperatures, it is suggested to keep them in the crisper drawers, whenever present. If not present, maintain an average setting of the thermostat.
- For frozen food, refer to the storage time written on the food packaging. This storage time is achieved whenever the setting respects the reference temperatures of the compartment (one-star -6°C, two stars -12°C, three stars -18°C)

POSITIONING

Install the appliance at a location where the ambient temperature corresponds to the climate class indicated on the rating plate of the appliance:

- Extended temperate (SN): 'this refrigerating appliance is intended to be used at ambient temperatures ranging from 10 °C to 32 °C'
- Temperate (N): 'this refrigerating appliance is intended to be used at ambient temperatures ranging from 16 °C to 32 °C'
- Subtropical (ST): 'this refrigerating appliance is intended to be used at ambient temperatures ranging from 16 °C to 38 °C'

- Tropical (T): 'this refrigerating appliance is intended to be used at ambient temperatures ranging from 16 °C to 43 °C'

AVAILABILITY OF SPARE PARTS

"Thermostats, temperature sensors, printed circuit boards and light sources are available for a minimum period of seven years after placing the last unit of the model on the market.

Door handles, door hinges, trays and baskets for a minimum period of seven years and door gaskets for a minimum period of 10 year, after placing the last unit of the model on the market".

GUARANTEE

Minimum guarantee is: 2 years for EU Countries, 3 years for Turkey, 1 year for UK, 1 year for Russia, 3 years for Sweden, 2 years for Serbia, 5 years for Norway, 1 year for Morocco, 6 months for Algeria, Tunisia no legal warranty required.

TECHNICAL ASSISTANCE

To contact the technical assistance, visit our website: <https://corporate.haier-europe.com/en/>

Under the section "website", choose the brand of your product and your country. You will be redirected to the specific website where you can find the telephone number and form to contact the technical assistance

For further information about the product, please consult <https://eprel.ec.europa.eu/> or scan the QR on the energy label supplied with the appliance

BG

За охладителите за вино: „този уред е предназначен да се използва единствено за съхраняване на вино“

За свободностоящ уред: „този хладилен уред не е предназначен за вграждане“

За уреди без отделение 4 звезди: „този хладилен уред не е подходящ за замразяване на хранителни продукти“

СКЛАД ЗА ХРАНА

Поставяйте различните храни в различните отделения, както е посочено в таблицата по-долу.

Отделение на хладилника	Вид храна
Вратата или поставките на вратата на хладилното отделение	<ul style="list-style-type: none">• Храни с естествени консерванти като конфитюри, сокове, напитки, подправки.• Не дръжте там бързоразвалящи се храни.
Чекмедже за плодове и зеленчуци (чекмедже за свежо съхранение)	<ul style="list-style-type: none">• Плодовете, билките и зеленчуците трябва да се поставят отделно.• Не съхранявайте банани, лук, картофи и чесън в хладилника.
Рафт на хладилника – среден	<ul style="list-style-type: none">• Млечни продукти, яйца
Рафт на хладилника – горен	<ul style="list-style-type: none">• Храни, които не се нуждаят от готвене, като например готови за консумация храни, деликатесни меса, остатъци.
Чекмеджета/поставка на фризера	<ul style="list-style-type: none">• Храни за дългосрочно съхранение.• Най-долното чекмедже е за сурово месо, птици и риба.• Средното чекмедже е за замразени зеленчуци и бланширани картофи.• Най-горната поставка е за сладолед, замразени плодове и замразени печива.

- Препоръчва се температурата в хладилното отделение да се зададе на 4°C и, ако е възможно, на -18°C във фризерното отделение.
- За повечето категории храни най-дълъг срок на съхранение в хладилното отделение се постига при по-ниски температури. Тъй като определени продукти (като пресни плодове и зеленчуци) може да се развалят при по-ниски температури, се препоръчва да ги съхранявате в чекмеджетата за свежо съхранение, ако има такива. В противен случай поддържайте термостата на средна позиция.
- За замразени храни спазвайте срока за съхранение, посочен на опаковката на хранителния продукт. Този срок на съхранение се постига, когато настройката отговаря на референтните температури в отделението (една звезда -6°C, две звезди -12°C, три звезди -18°C).

ПОЗИЦИОНИРАНЕ

Инсталирайте уреда на място, където температурата на околната среда съответства на климатичния клас, посочен на табелката с данни на уреда:

- Разширен умерен (SN): „този хладилен уред е предназначен да се използва при температура на околната среда от 10 °C до 32 °C“
- Умерен (N): „този хладилен уред е предназначен да се използва при температура на околната среда от 16 °C до 32 °C“
- Субтропичен (ST): „този хладилен уред е предназначен да се използва при температура на околната среда от 16 °C до 38 °C“
- Тропичен (T): „този хладилен уред е предназначен да се използва при температура на околната среда от 16 °C до 43 °C“

НАЛИЧНОСТ НА РЕЗЕРВНИ ЧАСТИ

термостати, температурни датчици, печатни платки и източници на светлина най-малко в продължение на седем години след пускането на пазара на последната бройка от модела. ръкохватки за врати, панти за врати, рафтове и чекмеджета най-малко в продължение на седем години, и уплътнения за врати най-малко в продължение на 10 години след пускането на пазара на последната бройка от модела;

ГАРАНЦИЯ

Минималната гаранция е: 2 години за страните от ЕС, 3 години за Турция, 1 година за Обединеното кралство, 1 година за Русия, 3 години за Швеция, 2 години за Сърбия, 5 години за Норвегия, 1 година за Мароко, 6 месеца за Алжир; за Тунис не се изисква законова гаранция.

ТЕХНИЧЕСКА ПОМОЩ

За да се свържете с техническата помощ, посетете нашия уебсайт: <https://corporate.haier-europe.com/en/> . В раздела „websites“ изберете марката на вашия продукт и вашата държава. Ще бъдете пренасочени към конкретния уебсайт, където можете да намерите телефонния номер и формуляра за връзка с техническата помощ

За допълнителна информация относно продукта, моля, консултирайте се с <https://eprel.ec.europa.eu/> или сканирайте QR на енергийния етикет, доставен с уреда

ES

En el caso de los armarios para la conservación de vinos: «Aparato destinado a utilizarse exclusivamente para la conservación de vinos»

En el caso de los aparatos de libre instalación: «Este aparato no está destinado a utilizarse como aparato encastrable».

En el caso de los aparatos sin compartimento de cuatro estrellas: «Este aparato no es adecuado para la congelación de productos alimenticios».

ALMACENAMIENTO DE ALIMENTOS

Coloque diferentes alimentos en diferentes compartimentos de acuerdo con la tabla siguiente.

Compartimentos del frigorífico	Tipo de alimento
Puerta o balcones del compartimento del frigorífico	<ul style="list-style-type: none">• Alimentos con conservantes naturales, como mermeladas, zumos, bebidas y condimentos.• No almacene alimentos perecederos.
Cajón de verdura	<ul style="list-style-type: none">• Las frutas, hierbas y verduras deben colocarse por separado en el recipiente de verdura.• No guarde plátanos, cebollas, patatas ni ajos en el frigorífico.
Estante del frigorífico - central	<ul style="list-style-type: none">• Productos lácteos, huevos
Estante del frigorífico - superior	<ul style="list-style-type: none">• Alimentos que no necesitan cocinarse, como alimentos listos para comer, carnes delicatessen y sobras..
Cajones del congelador/ bandeja	<ul style="list-style-type: none">• Alimentos para almacenamiento a largo plazo.• Cajón inferior para carne cruda, aves de corral y pescado.• Cajón central para verduras congeladas y patatas fritas.• Bandeja superior para helado, fruta congelada y productos horneados congelados.

- Se sugiere ajustar la temperatura a 4°C en el compartimento del frigorífico y, si es posible, a -18°C en el compartimento del congelador.
- Para la mayoría de las categorías de alimentos, el tiempo de almacenamiento más largo en el compartimento del frigorífico se logra con temperaturas más frías. Dado que algunos productos en particular (como frutas y verduras frescas) pueden dañarse con temperaturas más frías, se sugiere mantenerlos en los cajones de verduras, siempre que haya. Si no hay, mantenga un ajuste medio del termostato.
- Para alimentos congelados, consulte el tiempo de almacenamiento escrito en el envase de los alimentos. Este tiempo de almacenamiento se consigue siempre que el ajuste respete las temperaturas de referencia del compartimento (una estrella -6°C, dos estrellas -12°C, tres estrellas -18°C).

POSICIONAMIENTO

Instale el aparato en un lugar donde la temperatura ambiente corresponda a la clase climática indicada en la placa de características del aparato:

- Templada extendida (SN): «Aparato de refrigeración destinado a utilizarse a temperaturas ambiente de entre 10 °C y 32 °C»
- Templada extendida (SN): «Aparato de refrigeración destinado a utilizarse a temperaturas ambiente de entre 10 °C y 32 °C»
- Subtropical (ST): «Aparato de refrigeración destinado a utilizarse a temperaturas ambiente de entre 16 °C y 38 °C»
- Tropical (T): «Aparato de refrigeración destinado a utilizarse a temperaturas ambiente de entre 16 °C y 43 °C»

DISPONIBILIDAD DE REPUESTOS

Termostatos, sensores de temperatura, placas de circuitos impresos y fuentes luminosas, durante un período de, como mínimo, siete años tras la introducción en el mercado de la última unidad del modelo.

Mangos de puerta, bisagras, bandejas y cestos, durante un período de, como mínimo, siete años, y juntas de puerta durante un período de, como mínimo, diez años tras la introducción en el mercado de la última unidad del modelo;

GARANTÍA

La garantía mínima es: 2 años para los países de la UE, 3 años para Turquía, 1 año para el Reino Unido, 1 año para Rusia, 3 años para Suecia, 2 años para Serbia, 5 años para Noruega, 1 año para Marruecos y 6 meses para Argelia. En Túnez no se requiere garantía legal.

ASISTENCIA TÉCNICA

Para ponerse en contacto con la asistencia técnica, visite nuestro sitio web: <https://corporate.haier-europe.com/en/>. En la sección "websites", elija la marca de su producto y su país. Serás redirigido al sitio web específico donde podrás encontrar el número de teléfono y el formulario para contactar con la asistencia técnica.

Para más información sobre el producto, consulte <https://eprel.ec.europa.eu/> o escanee el QR en la etiqueta energética suministrada con el aparato.

CS

U spotřebičů pro uchovávání vína: „Tento spotřebič je určen výhradně k uchovávání vína.“

U volně stojícího spotřebiče: „Tento chladicí spotřebič není určen k vestavění.“

U spotřebičů bez prostoru označeného čtyřmi hvězdičkami: „Tento chladicí spotřebič není vhodný pro mražení potravin.“

SKLAD POTRAVIN

Umíst'ujte různé potraviny do různých oddílů podle níže uvedené tabulky

Prostory chladničky	Typ jídla
Dveře nebo dveřní přihrádky chladničky	<ul style="list-style-type: none">• Potraviny s přírodními konzervačními látkami, jako jsou džemy, džusy, nápoje, koření.• Neuchovávejte potraviny podléhající zkáze.
Zásuvka na ovoce a zeleninu (zásuvka na salát)	<ul style="list-style-type: none">• Ovoce, byliny a zelenina by měly být umístěny samostatně do koše na ovoce a zeleninu.• V chladničce neuchovávejte banány, cibuli, brambory, česnek.
Police lednice – uprostřed	<ul style="list-style-type: none">• Mléčné výrobky, vejce
Police chladničky – nahoře	<ul style="list-style-type: none">• Potraviny, které není potřebné vařit, jako jsou hotová jídla, delikatesy, zbytky.
Zásuvka/zásobník mrazničky	<ul style="list-style-type: none">• Potraviny pro dlouhodobé skladování.• Spodní zásuvka na syrové maso, drůbež, ryby.• Prostřední zásuvka na mraženou zeleninu, hranolky.• Horní podnos na zmrzlinu, mražené ovoce, mražené pečivo.

- Doporučuje se nastavit teplotu v chladničce na 4°C a v mrazničce pokud možno na -18°C.
- U většiny kategorií potravin je nejdelší doba skladování v chladničce dosažena při nižších teplotách. Vzhledem k tomu, že některé konkrétní produkty (jako čerstvé ovoce a zelenina), pokud jsou přítomny, mohou být poškozeny chladnějšími teplotami, doporučuje se uchovávat je v zásuvkách. Pokud nejsou přítomny, udržujte průměrné nastavení termostatu.
- Pokud jde o zmrazené potraviny, podívejte se na dobu skladování uvedenou na obalu potravin. Tato doba skladování je dosažena vždy, když nastavení respektuje referenční teploty oddílů (jednohvězdičkový -6°C, dvouhvězdičkový -12°C, tříhvězdičkový -18°C).

UMÍSTĚNÍ

Instalujte spotřebič na místo, kde okolní teplota odpovídá klimatické třídě uvedené na typovém štítku spotřebiče:

- Rozšířené mírné pásmo (SN): „Tento chladicí spotřebič je určen k používání při teplotách okolí od 10 °C do 32 °C.“
- Mírné pásmo (N): „Tento chladicí spotřebič je určen k používání při teplotách okolí od 16 °C do 32 °C.“
- Subtropické pásmo (ST): „Tento chladicí spotřebič je určen k používání při teplotách okolí od 16 °C do 38 °C.“
- Tropické pásmo (T): „Tento chladicí spotřebič je určen k používání při teplotách okolí od 16 °C do 43 °C.“

DOSTUPNOST NÁHRADNÍCH DÍLŮ

Termostaty, teplotní čidla, desky plošných spojů a zdroje světla, po dobu alespoň sedmi let poté, co byl na trh uveden poslední kus daného modelu;

Dveřní kliky, dveřní závěsy, příhrádka a koše po dobu alespoň sedmi let a těsnění dveří po dobu alespoň deseti let poté, co byl na trh uveden poslední kus daného model

ZÁRUKA

Minimální záruka je: 2 roky pro země EU, 3 roky pro Turecko, 1 rok pro Spojené království, 1 rok pro Rusko, 3 roky pro Švédsko, 2 roky pro Srbsko, 5 let pro Norsko, 1 rok pro Maroko, 6 měsíců pro Alžírsko, pro Tunisko není vyžadována žádná právní záruka.

TECHNICKÁ POMOC

Chcete-li kontaktovat technickou pomoc, navštivte naše webové stránky: <https://corporate.haier-europe.com/en/> . V sekci „websites“ vyberte značku vašeho produktu a vaši zemi. Budete přeměrování na konkrétní webovou stránku, kde najdete telefonní číslo a formulář pro kontaktování technické pomoci

Další informace o produktu naleznete na adrese <https://eprel.ec.europa.eu/> nebo naskenujte QR na energetickém štítku dodaném se zařízením

DA

Hvad angår vinkøleskabe: Apparatet er udelukkende beregnet til opbevaring af vin.

Hvad angår fritstående apparater følgende tekst: Dette køle/fryseapparat er ikke beregnet til brug som indbygget apparat.

Hvad angår apparater uden 4-stjernerum: Dette køle/fryseapparat er ikke egnet til indfrysning af fødevarer.

MADOPBEVARING

Placer forskellige madvarer i forskellige rum i henhold til nedenstående tabel

Køleskab	Type mad
Dør eller altaner i køleskabet	<ul style="list-style-type: none">• Mad med naturlige konserveringsmidler, såsom syltetøj, juice, drikkevarer, krydderier.• Opbevar ikke letfordærlige fødevarer
Crisper skuffer (salat skuffe)	<ul style="list-style-type: none">• Frugt, krydderurter og grøntsager skal anbringes separat i den skarpere beholder• Opbevar ikke bananer, løg, kartofler, hvidløg i køleskabet
Køleskabshylde - midt	<ul style="list-style-type: none">• Mejeriprodukter, æg
Køleskabshylde - top	<ul style="list-style-type: none">• Fødevarer, der ikke behøver at samles, såsom madlavede, delikatesser, rester.
Fryseskuffe (r) / bakke	<ul style="list-style-type: none">• Fødevarer til langtidsopbevaring• Nederste skuffe til rå møde, fjerkræ, fisk• Mellemskuffe til frosne grøntsager, chips.• Topbakke til is, frosen frugt, frosne bagværk.

- Det foreslås at indstille temperaturen til 4°C i køleskabet, og om muligt til -18°C i fryserummet.
- For de fleste fødevarer kategorier opnås den længste opbevaringstid i køleskabet ved koldere temperaturer. Da nogle bestemte produkter (som friske frugter og grøntsager) kan blive beskadiget ved koldere temperaturer, foreslås det at opbevare dem i frisk-skufferne, når de er til stede. Hvis de ikke er til stede, opretholdes en gennemsnitlig indstilling af termostaten.
- For frosne fødevarer henvises til den opbevaringstid, der er skrevet på fødevareremballagen. Denne opbevaringstid opnås, når indstillingen respekterer rummets referencetemperaturer (1-stjerne -6 °C, 2-stjerner -12 °C, 3-stjerner -18 °C).

POSITIONERING

Installer apparatet et sted, hvor omgivelsestemperaturen svarer til den klimaklasse, der er angivet på apparatets typeskilt:

- Udvidet tempereret (SN): »Dette køle/fryseapparat er beregnet til brug ved en omgivelsestemperatur på mellem 10 °C og 32 °C.«
- Tempereret (N): »Dette køle/fryseapparat er beregnet til brug ved en omgivelsestemperatur på mellem 16 °C og 32 °C.«
- Subtropisk (ST): »Dette køle/fryseapparat er beregnet til brug ved en omgivelsestemperatur på mellem 16 °C og 38 °C.«
- Tropisk (T): »Dette køle/fryseapparat er beregnet til brug ved en omgivelsestemperatur på mellem 16 °C og 43 °C.«

TILGÆNGELIGHED AF RESERVEDELE

Termostater, temperatursensorer, printkort og udskiftelige lyskilder er tilgængelige i mindst syv år efter konvertering af den sidste enhed i en model

Dørhåndtag, dørhængsler, bakker og kurve i mindst syv år samt dørtætninger er tilgængelige i en periode på mindst ti år efter konvertering af den sidste enhed i en model.

GARANTI

Minimumsgaranti er: 2 år for EU-lande, 3 år for Tyrkiet, 1 år for Storbritannien, 1 år for Rusland, 3 år for Sverige, 2 år for Serbien, 5 år for Norge, 1 år for Marokko, 6 måneder for Algeriet, Tunesien kræves ingen juridisk garanti.

TEKNISK ASSISTANCE

For at kontakte teknisk assistance, besøg vores websted: <https://corporate.haier-europe.com/en/> .

Under afsnittet "website" skal du vælge mærke på dit produkt og dit land. Du vil blive omdirigeret til det specifikke websted, hvor du kan finde telefonnummeret og formularen til at kontakte teknisk assistance

For yderligere information om produktet, se <https://eprel.ec.europa.eu/> eller scan QR på energimærket, der følger med apparatet.

DE

Für Weinlagerschränke: „Dieses Gerät ist ausschließlich zur Lagerung von Wein bestimmt.“

Für freistehende Geräte: „Dieses Kühlgerät ist nicht für die Verwendung als Einbaugerät bestimmt.“

Für Geräte ohne 4-Sterne-Fach: „Dieses Kühlgerät ist nicht für das Einfrieren von Lebensmitteln geeignet“

ESSENSLAGER

Positionieren Sie verschiedene Lebensmittel in verschiedenen Fächern gemäß der folgenden Tabelle

Kühlschrankfach	Art von Essen
Tür oder Balkon des Kühlfachs	<ul style="list-style-type: none">• Lebensmittel mit natürlichen Konservierungsstoffen wie Marmeladen, Säften, Getränken und Gewürzen.• Lagern Sie keine verderblichen Lebensmittel
Crisper Schubladen (Salatschublade)	<ul style="list-style-type: none">• Obst, Kräuter und Gemüse sollten separat in den Crisperbehälter gegeben werden• Lagern Sie Bananen, Zwiebeln, Kartoffeln und Knoblauch nicht im Kühlschrank
Kühlschrankregal - Mitte	<ul style="list-style-type: none">• Milchprodukte, Eier
Kühlschrankregal - oben	<ul style="list-style-type: none">• Lebensmittel, die nicht gekocht werden müssen, wie verzehrfertige Lebensmittel, Wurstwaren und Essensreste.
Gefrierschublade (n) / Tablett	<ul style="list-style-type: none">• Lebensmittel zur Langzeitlagerung• Untere Schublade für rohes Fleisch, Geflügel und Fisch• Mittlere Schublade für gefrorenes Gemüse, Pommes• Oberes Tablett für Eis, gefrorenes Obst und gefrorene Backwaren.

- Es wird empfohlen, die Temperatur im Kühlschrankfach auf 4 °C und, wenn möglich, im Gefrierfach auf -18 °C einzustellen.
- Bei den meisten Arten von Lebensmitteln wird die längste Lagerzeit im Kühlschrankfach bei kälteren Temperaturen erreicht. Da bestimmte Produkte (wie frisches Obst und Gemüse) bei kälteren Temperaturen Schaden nehmen können, sollten sie möglichst im Gemüsefach (sofern vorhanden) aufbewahrt werden. Andernfalls sollte eine durchschnittliche Thermostateinstellung beibehalten werden.
- Bei Tiefkühlkost ist auf die auf der Lebensmittelverpackung angegebene Aufbewahrungszeit zu achten. Diese Aufbewahrungszeit wird erreicht, wenn bei den Einstellungen die Referenztemperaturen für das Fach beachtet werden (1 Stern: -6 °C, 2 Sterne: -12 °C, 3 Sterne: -18 °C).

POSITIONIERUNG

Stellen Sie das Gerät an einem Ort auf, an dem die Umgebungstemperatur der auf dem Typenschild des Geräts angegebenen Klimaklasse entspricht:

- Erweiterte gemäßigte Zone (SN): „Dieses Kühlgerät ist für die Verwendung bei Umgebungstemperaturen von 10 °C bis 32 °C bestimmt.“
- Gemäßigte Zone (N): „Dieses Kühlgerät ist für die Verwendung bei Umgebungstemperaturen von 16 °C bis 32 °C bestimmt.“
- Subtropische Zone (ST): „Dieses Kühlgerät ist für die Verwendung bei Umgebungstemperaturen von 16 °C bis 38 °C bestimmt.“
- Tropische Zone (T): „Dieses Kühlgerät ist für die Verwendung bei Umgebungstemperaturen von 16 °C bis 43 °C bestimmt.“

VERFÜGBARKEIT VON ERSATZTEILEN

Thermostate, Temperatursensoren, Leiterplatten und Lichtquellen sind nach dem Inverkehrbringen der letzten Einheit des Modells mindestens sieben Jahre lang verfügbar.

Türgriffe, Türscharniere, Tablets und Körbe für einen Zeitraum von mindestens sieben Jahren und Türdichtungen für einen Zeitraum von mindestens zehn Jahren, nachdem die letzte Einheit des Modells auf den Markt gebracht wurde

GARANTIE

Die Mindestgarantie beträgt: 2 Jahre für EU-Länder, 3 Jahre für die Türkei, 1 Jahr für Großbritannien, 1 Jahr für Russland, 3 Jahre für Schweden, 2 Jahre für Serbien, 5 Jahre für Norwegen, 1 Jahr für Marokko, 6 Monate für Algerien. Tunesien keine gesetzliche Garantie erforderlich.

TECHNISCHE UNTERSTÜTZUNG

Um die technische Unterstützung zu kontaktieren, besuchen Sie unsere Website:

<https://corporate.haier-europe.com/en/> . Wählen Sie im Bereich „Website“ die Marke Ihres Produkts und Ihr Land aus. Sie werden auf die jeweilige Website weitergeleitet, auf der Sie die Telefonnummer und das Formular finden, um die technische Unterstützung zu kontaktieren

Weitere Informationen zum Produkt erhalten Sie unter <https://eprel.ec.europa.eu/> oder scannen Sie den QR auf dem mit dem Gerät gelieferten Energieetikett

EL

Για συσκευές συντήρησης κρασιών: «Η παρούσα συσκευή προορίζεται αποκλειστικά για τη συντήρηση κρασιών»

Για ελεύθερη συσκευή: «η παρούσα ψυκτική συσκευή δεν προορίζεται να χρησιμοποιηθεί ως εντοιχιζόμενη συσκευή»

Για συσκευές χωρίς θάλαμο 4 αστέρων: «η παρούσα ψυκτική συσκευή δεν είναι κατάλληλη για την κατάψυξη τροφίμων»

ΑΠΟΘΗΚΗ ΤΡΟΦΙΜΩΝ

Τοποθετήστε διαφορετικά τρόφιμα σε διαφορετικά διαμερίσματα σύμφωνα με τον πίνακα που ακολουθεί

Χώροι θαλάμου ψυγείου	Είδος προϊόντος
Πόρτα ή ράφια θαλάμου ψυγείου	<ul style="list-style-type: none">• Τρόφιμα με φυσικά συντηρητικά, όπως μαρμελάδες, χυμοί, ποτά, καρκεύματα.• Μη φυλάσσετε αλλοιώσιμα τρόφιμα.
Συρτάρι λαχανικών (συρτάρι σαλάτας)	<ul style="list-style-type: none">• Τα φρούτα, τα βότανα και τα λαχανικά πρέπει να τοποθετούνται χωριστά στον χώρο των λαχανικών.• Μην αποθηκεύετε μπανάνες, κρεμμύδια, πατάτες, σκόρδο στο ψυγείο.
Ράφι ψυγείου - μεσαίο	<ul style="list-style-type: none">• Γαλακτοκομικά προϊόντα, αυγά
Ράφι ψυγείου - επάνω	<ul style="list-style-type: none">• Τρόφιμα που δεν χρειάζονται μαγειρέμα, όπως έτοιμα προς κατανάλωση τρόφιμα, αλλαντικά, περισεύματα.
Συρτάρι (-α)/δίσκος καταψύκτη	<ul style="list-style-type: none">• Τρόφιμα για μακροχρόνια αποθήκευση.• Κάτω συρτάρι για ωμό κρέας, πουλερικά, ψάρια.• Μεσαίο συρτάρι για κατεψυγμένα λαχανικά, πατάτες.• Επάνω δίσκος για παγωτό, παγωμένα φρούτα, κατεψυγμένα μαγειρεμένα προϊόντα.

- Προτείνεται η ρύθμιση της θερμοκρασίας στους 4°C στον θάλαμο του ψυγείου και, όπου είναι εφικτό, στους -18°C στον θάλαμο της κατάψυξης.
- Για τις περισσότερες κατηγορίες τροφίμων, ο μεγαλύτερος χρόνος αποθήκευσης στον θάλαμο του ψυγείου επιτυγχάνεται με ψυχρότερες θερμοκρασίες. Δεδομένου ότι ορισμένα συγκεκριμένα προϊόντα (όπως τα φρέσκα φρούτα και λαχανικά) μπορεί να καταστραφούν με ψυχρότερες θερμοκρασίες, συνιστάται να τα διατηρείτε στα συρτάρια των λαχανικών, όπου υπάρχουν. Εάν δεν υπάρχουν, διατηρήστε μια μέση ρύθμιση του θερμοστάτη.
- Για κατεψυγμένα τρόφιμα, ανατρέξτε στον χρόνο αποθήκευσης που αναγράφεται επάνω στην συσκευασία των τροφίμων. Αυτός ο χρόνος αποθήκευσης επιτυγχάνεται κάθε φορά που η ρύθμιση είναι σύμφωνη με τις θερμοκρασίες αναφοράς του θαλάμου (ένα αστέρι - 6°C, δύο αστέρια -12°C, τρία αστέρια -18°C).

ΤΟΠΟΘΕΤΗΣΗ

Τοποθετήστε τη συσκευή σε σημείο όπου η θερμοκρασία του περιβάλλοντος αντιστοιχεί στην κλιματική κλάση που αναγράφεται στην πινακίδα της συσκευής. Για ψυκτικές συσκευές με κλιματική κλάση:

- Εκτεταμένη εύκρατη (SN): «Η παρούσα ψυκτική συσκευή προορίζεται για χρήση σε θερμοκρασίες περιβάλλοντος από 10 °C έως 32 °C»
- Εύκρατη (N): «Η παρούσα ψυκτική συσκευή προορίζεται για χρήση σε θερμοκρασίες περιβάλλοντος από 16 °C έως 32 °C»
- Υποτροπική (ST): «Η παρούσα ψυκτική συσκευή προορίζεται για χρήση σε θερμοκρασίες περιβάλλοντος από 16 °C έως 38 °C»
- Τροπική (T): «Η παρούσα ψυκτική συσκευή προορίζεται για χρήση σε θερμοκρασίες περιβάλλοντος από 16 °C έως 43 °C»

ΔΙΑΘΕΣΙΜΟΤΗΤΑ ΑΝΤΑΛΛΑΚΤΙΚΩΝ ΜΕΡΩΝ

Οι θερμοστάτες, οι αισθητήρες θερμοκρασίας, οι πλακέτες τυπωμένων κυκλωμάτων και οι πηγές φωτός διατίθενται για τουλάχιστον επτά χρόνια μετά την κυκλοφορία του τελευταίου τμήματος του μοντέλου

λαβές πορτών, λαβές πορτών, ράφια και καλάθια για ελάχιστη περίοδο επτά ετών και στεγανοποιήσεις πορτών για ελάχιστη περίοδο 10 ετών, διαθέτοντας το τελευταίο μέρος του μοντέλου στην αγορά.

ΕΓΓΥΗΣΗ

Η ελάχιστη εγγύηση είναι: 2 έτη για τις χώρες της ΕΕ, 3 έτη για την Τουρκία, 1 έτος για το Ηνωμένο Βασίλειο, 1 έτος για τη Ρωσία, 3 έτη για τη Σουηδία, 2 έτη για τη Σερβία, 5 έτη για τη Νορβηγία, 1 έτος για το Μαρόκο, 6 μήνες για την Αλγερία, στην Τυνησία δεν απαιτείται νομική εγγύηση.

ΤΕΧΝΙΚΗ ΒΟΗΘΕΙΑ

Για να επικοινωνήσετε με την τεχνική βοήθεια, επισκεφθείτε τον ιστότοπό μας: <https://corporate.haier-europe.com/en/>. Στην ενότητα "websites", επιλέξτε τη μάρκα του προϊόντος σας και τη χώρα σας. Θα ανακατευθυνθείτε στον συγκεκριμένο ιστότοπο όπου μπορείτε να βρείτε τον αριθμό τηλεφώνου και τη φόρμα για να επικοινωνήσετε με την τεχνική βοήθεια

Για περισσότερες πληροφορίες σχετικά με το προϊόν, συμβουλευτείτε τη διεύθυνση <https://eprel.ec.europa.eu/> ή σαρώστε το QR στην ενεργειακή ετικέτα που παρέχεται με τη συσκευή.

FR

Autres appareils de stockage du vin: «Cet appareil est destiné uniquement au stockage du vin.»

Pour un appareil à pose libre: «Cet appareil de réfrigération n'est pas destiné à être utilisé comme un appareil intégrable»

Pour les appareils sans compartiment «quatre étoiles»: «Cet appareil de réfrigération ne convient pas pour la congélation de denrées alimentaires»;

STOCKAGE ALIMENTAIRE

Positionnez des aliments différents dans des compartiments différents selon le tableau ci-dessous

Compartiments du réfrigérateur	Type d'aliments
Porte ou balconnets du compartiment réfrigérateur	<ul style="list-style-type: none">Aliments contenant des agents de conservation naturels, tels que confitures, jus, boissons, condiments.Ne pas entreposer d'aliments périssables.
Bac à légumes (tiroir à salade)	<ul style="list-style-type: none">Les fruits, les herbes et les légumes doivent être placés séparément dans le bac à légumes.Ne pas conserver les bananes, oignons, pommes de terre et l'ail au réfrigérateur.
Clayette du réfrigérateur - milieu	<ul style="list-style-type: none">Produits laitiers, œufs
Clayette du réfrigérateur - supérieure	<ul style="list-style-type: none">Les aliments qui n'ont pas besoin de cuisson, comme les aliments prêts à consommer, les charcuteries et les restes.
Tiroir(s)/grille du congélateur	<ul style="list-style-type: none">Aliments destinés à être conservés longtemps.Tiroir inférieur pour la viande crue, la volaille, le poisson.Tiroir central pour les légumes surgelés, les frites.Grille supérieure pour les crèmes glacées, fruits congelés, produits de boulangerie congelés.

- Il est suggéré de régler la température à 4°C dans le compartiment réfrigérateur et, si possible, à -18°C dans le compartiment congélateur.
- Pour la plupart des catégories d'aliments, le temps de stockage le plus long dans le compartiment réfrigérateur est atteint avec des températures plus froides. Étant donné que certains produits particuliers (comme les fruits et légumes frais) peuvent être endommagés par des températures plus froides, il est suggéré de les conserver dans les bacs à légumes, s'il y en a. Dans le cas contraire, maintenir un réglage moyen du thermostat.
- Pour les aliments congelés, se reporter à la durée de conservation inscrite sur l'emballage des aliments. Cette durée de conservation est atteinte lorsque le réglage respecte les températures de référence du compartiment (une étoile -6°C, deux étoiles -12°C, trois étoiles -18°C).

POSITIONNEMENT

Installez cet appareil à un endroit où la température ambiante correspond à la classe climatique indiquée sur la plaque signalétique de l'appareil.

- Tempérée élargie (SN): «Cet appareil de réfrigération est destiné à être utilisé à des températures ambiantes comprises entre 10 °C et 32 °C»
- Tempérée (N): «Cet appareil de réfrigération est destiné à être utilisé à des températures ambiantes comprises entre 16 °C et 32 °C»
- Subtropicale (ST): «Cet appareil de réfrigération est destiné à être utilisé à des températures ambiantes comprises entre 16 °C et 38 °C»
- Tropicale (T): «Cet appareil de réfrigération est destiné à être utilisé à des températures ambiantes comprises entre 16 °C et 43 °C»

DISPONIBILITÉ DES PIÈCES DE RECHANGE

Les thermostats, les capteurs de température, les cartes de circuit imprimé et les sources lumineuses sont disponibles pour une période minimale de sept ans à compter de la mise sur le marché de la dernière unité du modèle;

Les poignées de porte, gonds de porte, plateaux et bacs, sont disponibles pour une période minimale de sept ans, et les joints de porte sont disponibles pour une période minimale de 10 ans à compter de la mise sur le marché de la dernière unité du modèle;

GARANTIE

La garantie minimale est : 2 ans pour les pays de l'UE, 3 ans pour la Turquie, 1 an pour le Royaume-Uni, 1 an pour la Russie, 3 ans pour la Suède, 2 ans pour la Serbie, 5 ans pour la Norvège, 1 an pour le Maroc, 6 mois pour l'Algérie, pas de garantie légale requise pour la Tunisie.

ASSISTANCE TECHNIQUE

Pour contacter l'assistance technique, visitez notre site Internet: <https://corporate.haier-europe.com/en/> . Dans la section «websites», choisissez la marque de votre produit et votre pays.

Vous serez redirigé vers le site Web spécifique où vous pouvez trouver le numéro de téléphone et le formulaire pour contacter l'assistance technique

Pour plus d'informations sur le produit, veuillez consulter <https://eprel.ec.europa.eu/> ou scannez le QR sur l'étiquette énergétique fournie avec l'appareil

HR

Za uređaje za čuvanje vina; „Ovaj je uređaj namijenjen isključivo čuvanju vina.”

Za samostojeće uređaje: „Ovaj samostojeći uređaj nije namijenjen za uporabu kao ugradbeni uređaj.”

Za uređaje bez odjeljka s četiri zvjezdice: „Ovaj rashladni uređaj nije primjeren za zamrzavanje hrane.”

SPREMIŠTE HRANE

Različitu hranu stavite u različite odjeljke prema tablici

Odjeljci hladnjaka	Vrsta hrane
Vrata ili police na vratima hladnjaka	<ul style="list-style-type: none">Hrana s prirodnim konzervansima, kao što su džemovi, sokovi, pića, začini.Nemojte čuvati kvarljivu hranu.
Ladica za krumpir (ladica za salatu)	<ul style="list-style-type: none">Voće, bilje i povrće treba staviti odvojeno u donju ladicu.Ne čuvajte banane, luk, krumpir, češnjak u hladnjaku.
Polica hladnjaka – srednja	<ul style="list-style-type: none">Mliječni proizvodi, jaja
Polica hladnjaka – vrh	<ul style="list-style-type: none">Namirnice koje ne trebaju kuhanje, kao što su gotove namirnice, meso delikatesa, ostaci hrane.
Ladica/ladice zamrzivača	<ul style="list-style-type: none">Hrana za dugotrajno skladištenje.Donja ladica za sirovo meso, perad, ribu.Srednja ladica za smrznuto povrće, čips.Gornji pladanj za sladoled, smrznuto voće, smrznuta peciva.

- Preporučuje se podešavanje temperature na 4 °C u odjeljku hladnjaka i, ako je moguće, na -18 °C u odjeljku zamrzivača.
- Za većinu kategorija namirnica, najduže vrijeme čuvanja u odjeljku hladnjaka postiže se s hladnijim temperaturama. Budući da neki određeni proizvodi (kao što su svježe voće i povrće) mogu biti oštećeni hladnijim temperaturama, preporučuje se da ih držite u ladicama spremnika, kad god su prisutni. Ako nije prisutan, održavajte prosječnu postavku termostata.
- Za zamrznute namirnice pogledajte vrijeme čuvanja zapisano na pakiranju namirnica. Ovo vrijeme pohrane postiže se kad god postavka poštuje referentne temperature odjeljka (jedna zvjezdica -6 °C, dvije zvjezdice -12 °C, tri zvjezdice -18 °C).

POZICIONIRANJE

Ugradite aparat na mjesto gdje temperatura okoline odgovara klimatskom razredu navedenom na natpisnoj pločici uređaja:

- Prošireni umjereni (SN): „Ovaj rashladni uređaj namijenjen je uporabi na temperaturama okoline od 10 °C do 32 °C.”
- Umjereni (N): „Ovaj rashladni uređaj namijenjen je uporabi na temperaturama okoline od 16 °C do 32 °C.”
- Suptropski (ST): „Ovaj rashladni uređaj namijenjen je uporabi na temperaturama okoline od 16 °C do 38 °C.”
- Tropski (T): „Ovaj rashladni uređaj namijenjen je uporabi na temperaturama okoline od 16 °C do 43 °C.”

DOSTUPNOST REZERVNIH DIJELOVA

termostate, senzore temperature, tiskane pločice i izvore svjetlosti na razdoblje od barem sedam godina nakon stavljanja posljednje jedinice modela na tržište; kvake, šarke, ladice i košare na razdoblje od barem sedam godina te brtve vrata na razdoblje od barem 10 godina nakon stavljanja posljednje jedinice modela na tržište;

JAMSTVO

Minimalno jamstvo je: 2 godine za zemlje EU, 3 godine za Tursku, 1 godina za Veliku Britaniju, 1 godina za Rusiju, 3 godine za Švedsku, 2 godine za Srbiju, 5 godina za Norvešku, 1 godina za Maroko, 6 mjeseci za Alžir, za Tunis nije potrebno pravno jamstvo.

TEHNIČKA PODRŠKA

Da biste kontaktirali tehničku pomoć, posjetite našu web stranicu: <https://corporate.haier-europe.com/en/> . U odjeljku "websites" odaberite marku svog proizvoda i svoju zemlju. Bit ćete preusmjereni na određeno web mjesto na kojem možete pronaći telefonski broj i obrazac za kontaktiranje tehničke pomoći

Dodatne informacije o proizvodu potražite na <https://eprel.ec.europa.eu/> ili skenirajte QR na energetskoj naljepnici isporučenoj s uređajem

IT

Per i frigoriferi cantina: «Apparecchio destinato esclusivamente alla conservazione del vino»

Per gli apparecchi a libera installazione: «Apparecchio di refrigerazione non destinato ad essere utilizzato come apparecchio da incasso»

Per gli apparecchi senza uno scomparto a 4 stelle: «Apparecchio di refrigerazione non idoneo al congelamento di alimenti»

CONSERVAZIONE DEGLI ALIMENTI

Posizionare diversi alimenti in diversi scomparti secondo la tabella sottostante

Vani frigoriferi	Tipo di alimento
Porta o balconi del vano frigorifero	<ul style="list-style-type: none">• Alimenti con conservanti naturali, come marmellate, succhi di frutta, bevande, condimenti.• Non conservare alimenti deperibili.
Cassetto crisper (cassetto insalata)	<ul style="list-style-type: none">• Frutta, erbe e verdura devono essere collocati separatamente nel contenitore più fresco.• Non conservare banane, cipolle, patate, aglio in frigorifero.
Ripiano frigorifero - centrale	<ul style="list-style-type: none">• Prodotti lattiero-caseari, uova
Ripiano frigorifero - top	<ul style="list-style-type: none">• Alimenti che non necessitano di cottura, come cibi pronti da mangiare, salumi, avanzi.
Cassetto/i congelatore/vassoio	<ul style="list-style-type: none">• Alimenti per la conservazione a lungo termine.• Cassetto inferiore per carne cruda, pollame, pesce.• Cassetto centrale per verdure surgelate, patatine.• Vassoio superiore per gelato, frutta surgelata, prodotti da forno surgelati.

- Si consiglia di impostare la temperatura a 4°C nel vano frigorifero e, se possibile, a -18°C nel vano freezer.
- Per la maggior parte delle categorie di alimenti, il tempo di conservazione più lungo nel vano frigorifero si ottiene con temperature più fredde. Poiché alcuni prodotti particolari (come frutta e verdura fresca) possono essere danneggiati da temperature più fredde, si consiglia di conservarli nei cassetti verdura, quando presenti. Se non sono presenti, mantenere un'impostazione media del termostato.
- Per gli alimenti surgelati, fare riferimento al tempo di conservazione scritto sulla confezione degli alimenti. Questo tempo di conservazione si ottiene quando l'impostazione rispetta le temperature di riferimento del vano (una stella -6°C, due stelle -12°C, tre stelle -18°C).

POSIZIONAMENTO

Installare il frigorifero in un luogo in cui la temperatura ambientale corrisponda alla classe climatica indicata nell'etichetta dell'apparecchio:

- Temperata estesa (SN): «Apparecchio di refrigerazione destinato a essere utilizzato a una temperatura ambiente compresa tra 10 °C e 32 °C»
- Temperata (N): «Apparecchio di refrigerazione destinato a essere utilizzato a una temperatura ambiente compresa tra 16 °C e 32 °C»
- Subtropicale (ST): «Apparecchio di refrigerazione destinato a essere utilizzato a una temperatura ambiente compresa tra 16 °C e 38 °C»
- Tropicale (T): «Apparecchio di refrigerazione destinato a essere utilizzato a una temperatura ambiente compresa tra 16 °C e 43 °C»

DISPONIBILITA' DEI RICAMBI

termostati, sensori di temperatura, schede a circuiti stampati e sorgenti luminose sono disponibili per un periodo minimo di sette anni dall'immissione sul mercato dell'ultima unità del modello; maniglie e cerniere delle porte, vassoi e cesti sono disponibili per un periodo minimo di sette anni e guarnizioni delle porte per un periodo minimo di dieci anni dall'immissione sul mercato dell'ultima unità del modello;

GARANZIA

La garanzia minima è: 2 anni per i Paesi UE, 3 anni per la Turchia, 1 anno per il Regno Unito, 1 anno per la Russia, 3 anni per la Svezia, 2 anni per la Serbia, 5 anni per la Norvegia, 1 anno per il Marocco, 6 mesi per l'Algeria, la Tunisia nessuna garanzia legale richiesta.

ASSISTENZA TECNICA

Per contattare l'assistenza tecnica, visitare il nostro sito Web: <https://corporate.haier-europe.com/en/> .

Nella sezione "websites", scegli la marca del tuo prodotto e il tuo paese. Verrai reindirizzato al sito specifico dove potrai trovare il numero di telefono e il modulo per contattare l'assistenza tecnica

Per ulteriori informazioni sul prodotto, consultare <https://eprel.ec.europa.eu/> o eseguire la scansione del QR sull'etichetta energetica fornita con l'apparecchio

HU

A bortároló készülékek esetében: „Ezt a készüléket kizárólag bor tárolására tervezték.”

Szabadon álló készülékek esetében: „Ezt a hűtőkészüléket nem beépítésre tervezték.”

4-csillagos rekesszel nem rendelkező készülékek esetében: „Ez a hűtőkészülék nem alkalmas élelmiszerek fagyasztására.”

ÉTEL TÁROLÓ

A különböző ételeket az alábbi táblázat szerint helyezze el a hűtőszekrényben

Hűtőszekrény részei	Étel típusa
Hűtőtér ajtaja vagy ajtópolcai	<ul style="list-style-type: none">• Természetes módon tartósított élelmiszerek, mint például dzsemek, gyümölcslevek, italok, fűszerek.• Ne tároljon romlandó élelmiszereket.
Frissentartó fiók (salátás fiók)	<ul style="list-style-type: none">• A gyümölcsöket, gyógynövényeket és zöldségeket külön kell elhelyezni a frissentartó fiókban.• Ne tároljon banánt, hagymát, burgonyát, fokhagymát a hűtőszekrényben.
Hűtőszekrény polc – középső	<ul style="list-style-type: none">• Tejtermékek, tojás
Hűtőszekrény polc – felső	<ul style="list-style-type: none">• Főzést nem igénylő élelmiszerek, például fogyasztásra kész élelmiszerek, csemegehús, maradékok.
Fagyasztó fiók(ok)/tálca	<ul style="list-style-type: none">• Hosszú távú tárolásra szánt élelmiszerek.• Alsó fiók: nyers hús, baromfi, hal.• Középső fiók: fagyasztott zöldségek, chips.• Felső tálca: fagylalt, fagyasztott gyümölcs, fagyasztott pékáru.

- Javasoljuk, hogy a hűtőtérben állítsa a hőmérsékletet 4°C-ra, és ha lehetséges, a fagyasztóban -18°C-ra.
- A legtöbb élelmiszer esetén a hűtőtérben a leghosszabb tárolási idő alacsonyabb hőmérsékleten érhető el. Mivel bizonyos termékek (mint friss gyümölcsök és zöldségek) alacsonyabb hőmérsékleten károsodhatnak, javasoljuk, hogy tartsa ezeket a frissentartó fiókban, ha van. Ha nincs, állítsa átlagos értékre a termosztátot.
- Fagyasztott élelmiszer esetén olvassa el az élelmiszer csomagolásán feltüntetett tárolási időt. Ez a tárolási idő akkor érvényes, ha a beállítás megfelel a fagyasztó referencia hőmérsékletének (egy csillag -6°C, két csillag -12°C, három csillag -18°C).

POZÍCIONÁLÁS

Telepítse a készüléket olyan helyre, ahol a környezeti hőmérséklet megfelel a készülék adattábláján feltüntetett éghajlati osztálynak:

- Kiterjesztett mérsékelt övi (SN): „Ezt a hűtőkészüléket 10 °C és 32 °C közötti környezeti hőmérsékleten való használatra tervezték.”
- Mérsékelt övi (N): „Ezt a hűtőkészüléket 16 °C és 32 °C közötti környezeti hőmérsékleten való használatra tervezték.”
- Szubtrópusi övi (ST): „Ezt a hűtőkészüléket 16 °C és 38 °C közötti környezeti hőmérsékleten való használatra tervezték.”
- Trópusi övi (T): „Ezt a hűtőkészüléket 16 °C és 43 °C közötti környezeti hőmérsékleten való használatra tervezték.”

PÓTALKATRÉSZEK ELÉRHETŐSÉGE

termosztátok, hőmérséklet-érzékelők, nyomtatott áramköri kártyák és fényforrások egy modell utolsó darabjának forgalomba hozatalát követően legalább hét évig;

ajtónyitó fogók, ajtózsanérok, tálcák és kosarak egy modell utolsó darabjának forgalomba hozatalát követően legalább hét évig, továbbá ajtótomítések egy modell utolsó darabjának forgalomba hozatalát követően legalább 10 évig;

GARANCIA

A minimális garancia: az EU tagállamaiban 2 év, Törökországban 3 év, az Egyesült Királyságban 1 év, Oroszországban 1 év, Svédországban 3 év, Szerbiában 2 év, Norvégiában 5 év, Marokkóban 1 év Marokkó, Algériában 6 hónap, Tunézia esetén pedig nincs előírva garanciavállalási kötelezettség.

TECHNIKAI SEGÍTSÉGNYÚJTÁS

A technikai segítségnyújtáshoz látogasson el weboldalunkra: <https://corporate.haier-europe.com/en/>.

A „weboldal” részben válassza ki a termék márkáját és az országot. Átírányítanak az adott weboldalra, ahol megtalálhatja a telefonszámot és az űrlapot a technikai segítségnyújtáshoz

A termékkel kapcsolatos további információkért kérjük, keresse fel a <https://eprel.ec.europa.eu/> webhelyet, vagy olvassa be a QR-t a készülékhez mellékelt energiacímknén.

NL

Voor wijnbewaarkasten: “Dit apparaat is uitsluitend bedoeld voor het bewaren van wijn”

Voor een vrijstaand apparaat: “Dit koelapparaat is niet bedoeld om te worden gebruikt als inbouwapparaat”

Voor apparaten zonder 4-sterrencompartiment: “dit koelapparaat is niet geschikt voor het invriezen van levensmiddelen”

VOEDSELOPSLAG

Positioneer verschillende voedingsmiddelen in verschillende compartimenten volgens onderstaande tabel

Koelkastvakken	Type voeding
Deur of balkons van koelkastcompartiment	<ul style="list-style-type: none">• Voedingsmiddelen met natuurlijke conserveringsmiddelen, zoals jam, sappen, dranken, specerijen.• Bewaar geen bederfelijk voedsel.
Frissere lade (saladelade)	<ul style="list-style-type: none">• Fruit, kruiden en groenten moeten apart in de crisperbak worden geplaatst.• Bewaar bananen, uien, aardappelen en knoflook niet in de koelkast.
Koelkast- midden	<ul style="list-style-type: none">• Zuivelproducten, eieren
Koelkast- bovenkant	<ul style="list-style-type: none">• Voedingsmiddelen die niet gekookt hoeven te worden, zoals kant-en-klare voedingsmiddelen, vleeswaren, restjes.
Vrieslade (s)/ lade	<ul style="list-style-type: none">• Voedingsmiddelen voor langdurige opslag.• Onderste lade voor rauw vlees, gevogelte, vis.• Middelste lade voor firozen groenten, chips.• Bovenste lade voor ijs, bevroren fruit, bevroren gebakken goederen.

- Geadviseerd wordt om de temperatuur in het koelvak in te stellen op 4°C en, indien mogelijk, in het vriesvak op -18°C.
- Voor de meeste levensmiddelen categorieën wordt de langste bewaartijd in het koelvak bereikt bij koudere temperaturen. Aangezien sommige producten (zoals verse groenten en fruit) door koudere temperaturen beschadigd kunnen worden, wordt geadviseerd ze in de crisperlades te bewaren, indien aanwezig. Indien niet aanwezig, handhaaf dan een gemiddelde instelling van de thermostaat.
- Raadpleeg voor diepvriesproducten de bewaartijd die op de verpakking van het voedingsmiddel vermeld staat. Deze bewaartijd wordt bereikt wanneer de instelling in overeenstemming is met de referentietemperaturen van het vriesvak (één ster -6°C, twee sterren -12°C, drie sterren -18°C).

POSITIONERING

Installeer dit apparaat op een plaats waar de omgevingstemperatuur overeenkomt met de klimaatklasse die vermeld staat op het typeplaatje van het apparaat:

- Uitgebreid gematigd (SN): “dit koelapparaat is bedoeld voor gebruik bij omgevingstemperaturen van 10 °C tot 32 °C”
- Gematigd (N): “dit koelapparaat is bedoeld voor gebruik bij omgevingstemperaturen van 16 °C tot 32 °C”
- Subtropisch (ST): “dit koelapparaat is bedoeld voor gebruik bij omgevingstemperaturen van 16 °C tot 38 °C
- Tropisch (T): “dit koelapparaat is bedoeld voor gebruik bij omgevingstemperaturen van 16 °C tot 43 °C”

BESCHIKBAARHEID VAN RESERVEONDERDELEN

Thermostaten, temperatuursensoren, printplaten en lichtbronnen, voor een minimumperiode van zeven jaar nadat het laatste exemplaar van het model op de markt is gebracht;
deurklinken, deurscharnieren, bladen en manden voor een minimumperiode van zeven jaar en deurafdichtingen voor een minimumperiode van tien jaar, nadat het laatste exemplaar van het model op de markt is gebracht;

GARANTIE

Minimumgarantie is: 2 jaar voor EU-landen, 3 jaar voor Turkije, 1 jaar voor het Verenigd Koninkrijk, 1 jaar voor Rusland, 3 jaar voor Zweden, 2 jaar voor Servië, 5 jaar voor Noorwegen, 1 jaar voor Marokko, 6 maanden voor Algerije, Tunesië geen wettelijke garantie vereist.

TECHNISCHE ASSISTENTIE

Ga naar onze website om contact op te nemen met de technische ondersteuning:

<https://corporate.haier-europe.com/en/> .Kies onder de sectie "website" het merk van uw product en uw land. U wordt doorgestuurd naar de specifieke website waar u het telefoonnummer en formulier kunt vinden om contact op te nemen met de technische assistentie

Voor meer informatie over het product, raadpleeg <https://eprel.ec.europa.eu/> of scan de QR-code op het energielabel dat bij het apparaat is geleverd

PL

W przypadku urządzeń do przechowywania wina: „Urządzenie przeznaczone wyłącznie do przechowywania wina”

W przypadku urządzenia wolnostojącego zamieszcza się ostrzeżenie: „To urządzenie chłodnicze nie jest przeznaczone do użytku jako urządzenie do zabudowy.”

W przypadku urządzeń bez komory czterogwiazdkowej: „To urządzenie chłodnicze nie jest odpowiednie na potrzeby zamrażania środków spożywczych.”

MAGAZYN ŻYWNOŚCI

Umieścić żywność w różnych komorach, zgodnie z informacjami w poniższej tabeli

Komory chłodziarki	Rodzaj żywności
Drzwiczki lub półki na drzwiczkach komory lodówki	<ul style="list-style-type: none">• Żywność zawierająca konserwanty naturalne, na przykład dżemy, soki, napoje, przyprawy.• Nie przechowywać żywności łatwo psującej się.
Szuflada na owoce i warzywa (szuflada na surówki)	<ul style="list-style-type: none">• Owoce, zioła i warzywa należy umieścić osobno w szufladzie na owoce i warzywa.• Nie przechowywać w chłodziarce bananów, cebuli, ziemniaków ani czosnku.
Środkowa półka lodówki	<ul style="list-style-type: none">• Produkty mleczne, jaja
Górna półka lodówki	<ul style="list-style-type: none">• Żywność niewymagająca gotowania, na przykład dania gotowe, wędliny, pozostałości.
Szuflady/tacka zamrażarki	<ul style="list-style-type: none">• Żywność do długotrwałego przechowywania• Dolna szuflada na surowe mięso, drób, ryby.• Środkowa szuflada na mrożone warzywa i frytki.• Górna tacka na lody, mrożone owoce, mrożone wypieki.

- Zaleca się ustawienie temperatury w komorze chłodziarki na 4°C oraz, jeśli to możliwe, na -18°C w komorze zamrażarki.
- W przypadku większości rodzajów żywności najdłuższy czas przechowywania w komorze chłodziarki jest osiągany przy niższych temperaturach. Ponieważ niektóre specyficzne produkty (takie jak świeże owoce i warzywa) w przypadku mniejszych temperatur mogą się zepsuć, zaleca się przechowywanie ich w szufladach, o ile są obecne. Jeśli ich nie przewidziano, należy pozostawić średnie ustawienie termostatu.
- W przypadku żywności mrożonej należy zapoznać się z czasem przechowywania podanym na opakowaniu żywności. Czas przechowywania jest osiągany zawsze, gdy ustawienie uwzględni temperaturę odniesienia komory (komora z jedną gwiazdką -6°C, z dwoma gwiazdkami -12°C, z trzema gwiazdkami -18°C)

POZYCJONOWANIE

Urządzenie należy zainstalować w miejscu, w którym temperatura otoczenia odpowiada klasie klimatycznej wskazanej na tabliczce znamionowej urządzenia:

- Rozszerzona umiarkowana (SN): dodaje się ostrzeżenie: „Urządzenie chłodnicze jest przeznaczone do użytku w temperaturze otoczenia mieszczącej się w zakresie od 10 °C do 32 °C”
- Umiarkowana: dodaje się ostrzeżenie (N): „Urządzenie chłodnicze jest przeznaczone do użytku w temperaturze otoczenia mieszczącej się w zakresie od 16 °C do 32 °C”
- Subtropikalna: dodaje się ostrzeżenie (ST): „Urządzenie chłodnicze jest przeznaczone do użytku w temperaturze otoczenia mieszczącej się w zakresie od 16 °C do 38 °C”
- Tropikalna: dodaje się ostrzeżenie (T): „Urządzenie chłodnicze jest przeznaczone do użytku w temperaturze otoczenia mieszczącej się w zakresie od 16 °C do 43 °C”

DOSTĘPNOŚĆ CZĘŚCI ZAMIENNYCH

Termostaty, czujniki temperatury, płytki obwodów drukowanych przez okres co najmniej siedmiu lat od wprowadzenia do obrotu ostatniego egzemplarza danego modelu
klamki, zawiasy do drzwi, tace i koszyki przez okres co najmniej siedmiu lat oraz uszczelki drzwiowe przez okres co najmniej 10 lat od wprowadzenia do obrotu ostatniego egzemplarza danego modelu

GWARANCJI

Minimalny okres gwarancji: Kraje UE – 2 lata, Turcja – 3 lata, Wielka Brytania – rok, Rosja – rok, Szwecja – 3 lata, Serbia – 2 lata, Norwegia – 5 lat, Maroko – rok, Algieria – 6 miesięcy, Tunezja – gwarancja prawna nie jest wymagana

POMOC TECHNICZNA

Aby skontaktować się z pomocą techniczną, odwiedź naszą stronę internetową:

<https://corporate.haier-europe.com/en/> . W sekcji „website” wybierz markę swojego produktu i swój kraj. Zostaniesz przekierowany na konkretną stronę internetową, na której znajdziesz numer telefonu i formularz do kontaktu z pomocą techniczną

Więcej informacji na temat produktu można znaleźć na stronie <https://eprel.ec.europa.eu/> lub zeskanować QR na etykiecie energetycznej dostarczonej z urządzeniem

PT

No caso dos aparelhos de armazenagem de vinhos: «Este aparelho destina-se exclusivamente à armazenagem de vinhos»

No caso dos aparelhos de instalação livre: «Este aparelho de refrigeração não se destina a ser utilizado como aparelho encastrável»

No caso dos aparelhos sem compartimento de quatro estrelas: «Este aparelho de refrigeração não é adequado para congelar géneros alimentícios»

ARMAZENAMENTO DE COMIDA

Posicione alimentos diferentes em compartimentos diferentes de acordo com a tabela abaixo

Compartimentos do frigorífico	Tipo de alimento
Porta ou prateleiras do compartimento do frigorífico	<ul style="list-style-type: none">Alimentos com conservantes naturais, como compotas, sumos, bebidas, condimentos.Não armazene alimentos perecíveis.
Gaveta dos frescos (gaveta de salada)	<ul style="list-style-type: none">Frutas, ervas e legumes devem ser colocados separadamente no caixote do lixo.Não guarde bananas, cebolas, batatas e alho no frigorífico.
Prateleira do frigorífico - meio	<ul style="list-style-type: none">Produtos lácteos, ovos
Prateleira do frigorífico - parte superior	<ul style="list-style-type: none">Alimentos que não precisam ser cozinhados, como alimentos prontos para consumo, carnes de deli, sobras.
Gaveta (s)/ bandeja do congelador	<ul style="list-style-type: none">Alimentos para armazenamento a longo prazo.Gaveta de baixo para carne crua, aves, peixe.Gaveta do meio para legumes congelados, batatas fritas.Bandeja superior para gelado, frutas congeladas, produtos de panificação congelados.

- Sugere-se definir a temperatura para 4 °C no compartimento do frigorífico e, se possível, para -18 °C no compartimento do congelador.
- Para a maioria das categorias de alimentos, o maior tempo de armazenamento no compartimento do frigorífico é conseguido com temperaturas mais frias. Uma vez que alguns produtos específicos (como frutas e legumes frescos) podem ser danificados com temperaturas mais frias, sugere-se mantê-los sempre nas gavetas dos frescos. Se não estiver presente, mantenha uma configuração média do termóstato.
- Para alimentos congelados, consulte o período de armazenamento indicado na embalagem do alimento. Este período de armazenamento é alcançado sempre que a configuração respeita as temperaturas de referência do compartimento (uma estrela -6 °C, duas estrelas -12 °C, três estrelas -18 °C).

POSICIONAMENTO

Instale este eletrodoméstico no local onde a temperatura ambiente corresponda à classe de temperatura indicada na chapa de características do eletrodoméstico:

- Temperada alargada (SN): «Este aparelho de refrigeração destina-se a ser utilizado a temperaturas ambientes compreendidas entre 10 °C e 32 °C»
- Temperada (N): «Este aparelho de refrigeração destina-se a ser utilizado a temperaturas ambientes compreendidas entre 16 °C e 32 °C»
- Subtropical (ST): «Este aparelho de refrigeração destina-se a ser utilizado a temperaturas ambientes compreendidas entre 16 °C e 38 °C»
- Tropical (T): «Este aparelho de refrigeração destina-se a ser utilizado a temperaturas ambientes compreendidas entre 16 °C e 43 °C»

DISPONIBILIDADE DE PEÇAS DE REPOSIÇÃO

Termôstatos, sensores de temperatura, placas de circuito impresso e fontes de luz, por um período mínimo de sete anos após a colocação no mercado da última unidade do modelo em causa; pegas de porta, dobradiças de porta, tabuleiros e cestos por um período mínimo de sete anos e vedantes de porta por um período mínimo de dez anos, após a colocação no mercado da última unidade do modelo em causa

GARANTIA

A garantia mínima é: 2 anos para os países da UE, 3 anos para a Turquia, 1 ano para o Reino Unido, 1 ano para a Rússia, 3 anos para a Suécia, 2 anos para a Sérvia, 5 anos para a Noruega, 1 ano para Marrocos, 6 meses para a Argélia, Tunísia nenhuma garantia legal necessária.”

ASSISTÊNCIA TÉCNICA

Para entrar em contato com a assistência técnica, visite nosso site: <https://corporate.haier-europe.com/en/> . Na seção “website”, escolha a marca do seu produto e o seu país. Você será redirecionado para o site específico onde poderá encontrar o número de telefone e formulário para entrar em contato com a assistência técnica

Para mais informações sobre o produto, consulte <https://eprel.ec.europa.eu/> ou digitalize o QR na etiqueta de energia fornecida com o aparelho

RO

În ceea ce privește aparatele pentru depozitarea vinului: „acest aparat este destinat a fi utilizat exclusiv la depozitarea vinului”

În ceea ce privește un aparat frigorific de sine-stătător: „acest aparat frigorific nu este destinat a fi utilizat ca aparat încorporat”

În ceea ce privește aparatele fără compartiment cu 4 stele: „acest aparat frigorific nu este adecvat pentru congelarea produselor alimentare”

DEPOZITAREA ALIMENTELOR

Poziționați alimente diferite în compartimente diferite, conform tabelului de mai jos

Compartimentele frigiderului	Tipul de aliment
Compartimentele ușii sau ale suporturilor frigiderului	<ul style="list-style-type: none">Alimente cu conservanți naturali, cum ar fi gemuri, sucuri, băuturi, condimente.Nu depozitați alimente perisabile.
Sertar de legume (sertar pentru salată)	<ul style="list-style-type: none">Fructele, ierburile și legumele trebuie așezate separat în sertarul de legume.Nu păstrați banane, ceapă, cartofi și usturoi în frigider.
Raftul din mijloc al frigiderului	<ul style="list-style-type: none">Produse lactate, ouă
Raftul superior al frigiderului	<ul style="list-style-type: none">Alimente care nu necesită gătire, cum ar fi alimentele gata pentru consum, mezeluri, resturi de mâncare.
Sertarul (sertarele)/tava congelatorului	<ul style="list-style-type: none">Alimente ce pot fi depozitate pe termen lung.Sertarul de jos este pentru carne crudă, carne de pasăre, pește.Sertarul din mijloc este pentru legume congelate, gheață.Tavă superioară este pentru înghețată, fructe congelate, produse de patiserie congelate.

- Se recomandă setarea temperaturii la 4 °C în compartimentul frigiderului și, dacă este posibil, la -18 °C în compartimentul congelatorului.
- Pentru majoritatea categoriilor de alimente, cel mai lung timp de păstrare în compartimentul frigiderului se poate atinge cu ajutorul temperaturilor mai scăzute. Deoarece anumite produse specifice (cum ar fi fructele și legumele proaspete) pot fi afectate la temperaturi mai scăzute, se recomandă să le păstrați în sertarele pentru legume, în cazul în care acestea sunt prezente. Dacă acestea nu sunt prezente, mențineți o setare medie a termostatului.
- Pentru alimentele congelate, consultați timpul de păstrare indicat pe ambalajul alimentelor. Acest timp de păstrare este atins ori de câte ori setarea respectă temperaturile de referință ale compartimentului (o stea -6 °C, două stele -12 °C, trei stele -18 °C).

POZIȚIONARE

Instalați aparatul într-un loc în care temperatura ambiantă corespunde clasei climatice indicate pe plăcuța tehnică a aparatului:

- Temperată extinsă (SN): „acest aparat frigorific este destinat a fi utilizat la temperaturi ambiante cuprinse între 10 °C și 32 °C”
- Temperată (N): „acest aparat frigorific este destinat a fi utilizat la temperaturi ambiante cuprinse între 16 °C și 32 °C”
- Subtropicală (ST): „acest aparat frigorific este destinat a fi utilizat la temperaturi ambiante cuprinse între 16 °C și 38 °C”
- Tropicală (T): „acest aparat frigorific este destinat a fi utilizat la temperaturi ambiante cuprinse între 16 °C și 43 °C”

DISPONIBILITATEA PIETELOR DE REZUMAT

Termostate, senzori de temperatură, plăci de circuite imprimare și surse de lumină pe o perioadă de șapte ani de la introducerea pe piață a ultimei unități din model;
mânere de ușă, balamale de ușă, țevi și coșuri pe o perioadă minimă de șapte ani și garnituri de ușă pe o perioadă minimă de 10 ani de la introducerea pe piață a ultimei unități din model;

GARANȚIA

Garanția minimă este de: doi ani pentru țările din UE, trei ani pentru Turcia, un an pentru Regatul Unit, un an pentru Rusia, trei ani pentru Suedia, doi ani pentru Serbia, cinci ani pentru Norvegia, un an pentru Maroc, șase luni pentru Algeria, iar pentru Tunisia nu este necesară nicio garanție legală.

ASISTENȚĂ TEHNICĂ

Pentru a contacta asistența tehnică, vizitați site-ul nostru web: <https://corporate.haier-europe.com/en/> . În secțiunea „website”, alegeți marca produsului dvs. și țara dvs. Veți fi redirecționat către site-ul web specific, unde puteți găsi numărul de telefon și formularul pentru a contacta asistența tehnică

Pentru informații suplimentare despre produs, vă rugăm să consultați <https://eprel.ec.europa.eu/> sau să scanați codul QR de pe eticheta energetică furnizată împreună cu aparatul.

SK

V prípade spotrebičov na uchovávanie vína: „tento spotrebič je určený výlučne na uchovávanie vína“.

V prípade voľne stojaceho spotrebiča: „tento chladiaci spotrebič nie je určený na použitie ako vstavaný spotrebič“

V prípade spotrebičov bez štvorhviezdičkového oddelenia: „tento chladiaci spotrebič nie je vhodný na mrazenie potravín“

SKLADOVANIE POTRAVÍN

Rôzne potraviny umiestnite do rôznych oddelení podľa nasledujúcej tabuľky

Oddelenia chladničky	Druh potraviny
Dvere alebo bočné police chladničky	<ul style="list-style-type: none">• Potraviny s prírodnými konzervačnými látkami, ako sú džemy, džúsy, nápoje, ochucovadlá.• Neuchovávajú potraviny podliehajúce skaze.
Zásuvka na zeleninu a ovocie (zásuvka na šalát)	<ul style="list-style-type: none">• Ovocie, bylinky a zelenina by sa mali umiestniť samostatne do nádoby na ovocie a zeleninu.• Neuchovávajú banány, cibuľu, zemiaky a cesnak v chladničke.
Políčka chladničky – stredná	<ul style="list-style-type: none">• Mliečne výrobky, vajcia
Polica chladničky – horná	<ul style="list-style-type: none">• Potraviny, ktoré nepotrebujú varenie, ako sú potraviny na priamu spotrebu, delikatesy, zvyšky pokrmov
Zásuvka(-y) mrazničky/polica	<ul style="list-style-type: none">• Potraviny na dlhodobé skladovanie.• Spodná zásuvka na surové mäso, hydinu, ryby.• Stredná zásuvka na mrazenú zeleninu, hranolky.• Vrechná polica na zmrzlinu, mrazené ovocie, mrazené pečivo.

- V chladničke sa odporúča nastaviť teplotu na 4 °C a v mraziacej priehradke, ak je to možné, na -18 °C.
- Pre väčšinu kategórií potravín sa najdlhšia doba skladovania v chladničke dosahuje pri chladnejších teplotách. Keďže sa niektoré konkrétne výrobky (ako čerstvé ovocie a zelenina), ak sú prítomné, môžu poškodiť pri chladnejších teplotách, odporúča sa uchovávať ich v zásuvkách. Ak nie sú prítomné, udržiavajte priemerné nastavenie termostatu.
- Pokiaľ ide o mrazené potraviny, pozrite si čas skladovania uvedený na obale potravín. Tento čas skladovania sa dosiahne vždy, keď nastavenie rešpektuje referenčné teploty priehradky (jednohviezdičková -6 °C, dvojhviezdičková -12 °C, trojhviezdičková -18 °C).

POLOHOVANIE

Tento spotrebič inštalujte na mieste, kde teplota okolia zodpovedá klimatickej triede uvedenej na štítku spotrebiča. V prípade chladiacich spotrebičov s klimatickou triedou:

- Rozšírená mierna (SN): „tento chladiaci spotrebič je určený na používanie pri teplote okolia od 10 °C do 32 °C“
- Mierna (N): „tento chladiaci spotrebič je určený na používanie pri teplote okolia od 16 °C do 32 °C“
- Subtropická (ST): „tento chladiaci spotrebič je určený na používanie pri teplote okolia od 16 °C do 38 °C“
- Tropicá (T): „tento chladiaci spotrebič je určený na používanie pri teplote okolia od 16 °C do 43 °C“

DOSTUPNOSŤ NÁHRADNÝCH DIELOV

Termostaty, snímače teploty, dosky plošných spojov a svetelné zdroje, aspoň počas siedmich rokov od uvedenia posledného kusu daného modelu na trh
rúčky a závesy dverí, poličky a košíky aspoň počas siedmich rokov a tesnenia dverí aspoň počas 10 rokov od uvedenia posledného kusu daného modelu na trh;

ZÁRUKA

Minimálna záruka je: 2 roky pre krajiny EÚ, 3 roky pre Turecko, 1 rok pre Spojené kráľovstvo, 1 rok pre Rusko, 3 roky pre Švédsko, 2 roky pre Srbsko, 5 rokov pre Nórsko, 1 rok pre Maroko, 6 mesiacov pre Alžírsko, Tunisko nevyžaduje žiadnu právnu záruku.

TECHNICKÁ POMOC

Ak chcete kontaktovať technickú pomoc, navštívte našu webovú stránku: <https://corporate.haier-europe.com/en/>. V sekcii „webová stránka“ vyberte značku vášho produktu a vašu krajinu. Budete presmerovaní na konkrétnu webovú stránku, kde nájdete telefónne číslo a formulár na kontaktovanie technickej pomoci

Ďalšie informácie o produkte nájdete na <https://eprel.ec.europa.eu/> alebo naskenujte QR na energetickom štítku dodávanom so spotrebičom.

SL

Za aparate za shranjevanje vina: „ta aparat se uporablja izključno za shranjevanje vina.“

Za prostostoječi aparat: „ta hladilni aparat ni namenjen za uporabo kot vgradni aparat“

Za aparate brez predelka s štirimi zvezdicami: „ta hladilni aparat ni primeren za zamrzovanje živil.“

SHRANJEVANJE HRANE

Postavite različna živila v različne predelke v skladu s spodnjo tabelo

Hladilni predelki	Vrsta živil
Vrata ali police hladilnika	<ul style="list-style-type: none">Živila z naravnimi konzervansi, kot so marmelade, sokovi, pijače, začimbe.Ne shranjujte pokvarljivih živil.
Predal za ohranjanje svežine (predal za solate)	<ul style="list-style-type: none">Sadje, zelišča in zelenjavo je treba ločeno postaviti v posodo za ohranjanje svežine.V hladilniku ne shranjujte banan, čebule, krompirja in česna.
Hladilna polica – srednja	<ul style="list-style-type: none">Mlečni izdelki, jajca
Hladilna polica – zgornja	<ul style="list-style-type: none">Živila, ki jih ni treba kuhati, kot so živila, pripravljena za uživanje, delikatesne mesnine, ostanki.
Predal (-i)/pladenj zamrzovalnika	<ul style="list-style-type: none">Živila za dolgoročno shranjevanje.Spodnji predal za surovo meso, perutnino, ribe.Srednji predal za zelenjavo, čips.Zgornji pladenj za sladoled, zamrznjeno sadje, zamrznjeno pecivo.

- Priporočljivo je, da v hladilnem predelku nastavite temperaturo na 4 °C in, če je mogoče, na -18 °C v zamrzovalnem predelku.
- Za večino kategorij živil je najdaljši čas shranjevanja v hladilniku dosežen pri hladnejših temperaturah. Ker se nekateri posebni proizvodi (kot sveže sadje in zelenjava) lahko poškodujejo pri hladnejših temperaturah, je priporočljivo, da jih hranite v predalih za zelenjavo, če so prisotni. Če ti predali niso prisotni, vzdržujte povprečno nastavitve termostata.
- Za zamrznjeno hrano glejte čas shranjevanja, označen na embalaži živila. Ta čas shranjevanja se doseže, kadar je nastavev v skladu z referenčnimi temperaturami predelka (ena zvezdica -6 °C, dve zvezdici -12 °C, tri zvezdice -18 °C).

POZICIONIRANJE

Napravo namestite na mesto, kjer temperatura okolice ustreza klimatskemu razredu, ki je naveden na tipski ploščici naprave:

- Razširjeni zmerni (SN): „ta hladilni aparat je namenjen za uporabo pri temperaturah okolice od 10 °C do 32 °C“
- Zmerni (N): „ta hladilni aparat je namenjen za uporabo pri temperaturah okolice od 16 °C do 32 °C“
- Subtropski (ST) „ta hladilni aparat je namenjen za uporabo pri temperaturah okolice od 16 °C do 38 °C“
- Tropski (T) „ta hladilni aparat je namenjen za uporabo pri temperaturah okolice od 16 °C do 43 °C“

RAZPOLOŽLJIVOST REZERVNIH DELOV

Termostate, temperaturna tipala, plošče tiskanega vezja in svetlobne vire za obdobje najmanj sedem let po tem, ko je bila dana na trg zadnja enota modela;
kljuge in tečajje vrat, pladnje in košare za najmanj sedem let po tem, ko je bila dana na trg zadnja enota modela, tesnila vrat pa za najmanj deset let po tem;

JAMSTVO

Minimalno jamstvo velja: 2 leti za države EU, 3 leta za Turčijo, 1 leto za Združeno kraljestvo, 1 leto za Rusijo, 3 leta za Švedsko, 2 leti za Srbijo, 5 let za Norveško, 1 leto za Maroko in 6 mesecev za Alžirijo; za Tunizijo pravna garancija ni potrebna.

TEHNIČNA POMOČ

Če želite stopiti v stik s tehnično pomočjo, obiščite našo spletno stran: <https://corporate.haier-europe.com/en/> . V razdelku »spletno mesto« izberite blagovno znamko izdelka in državo.

Preusmerjeni boste na določeno spletno mesto, kjer boste našli telefonsko številko in obrazec za stik s tehnično pomočjo

Za nadaljnje informacije o izdelku glejte <https://eprel.cc.europa.eu/> ali skenirajte QR na energijski nalepki, priloženi napravi

FI

Viinikaappien osalta: ”Tämä laite on tarkoitettu ainoastaan viinin säilyttämiseen”

Vapaasti seisovan laitteen osalta: ”Tätä kylmäsäilytyslaitetta ei ole tarkoitettu käytettäväksi sisäänrakennettuna laitteena”

Sellaisten laitteiden osalta, joissa ei ole neljän tähden osastoa: ”Tämä kylmäsäilytyslaite ei sovellu elintarvikkeiden pakastamiseen”

RUOKAVARASTO

Sijoita eri ruoka eri osastoihin taulukon alapuolelle

Jääkaappiosasto	Ruokalaji
Jääkaappiosaston ovi tai parvekkeet	<ul style="list-style-type: none">• Luonnollisia säilöntäaineita sisältävät ruoat, kuten hillot, mehut, juomat, mausteet.• Älä säilytä pilaantuvia elintarvikkeita
Crisper-laatikot (salaattilaatikko)	<ul style="list-style-type: none">• Hedelmät, yrtit ja vihannekset tulee sijoittaa erikseen terävämpään astiaan• Älä säilytä banaaneja, sipulia, perunoita, valkosipulia jääkaapissa
Jääkaapin hylly - keskellä	<ul style="list-style-type: none">• Meijerituotteet, munat
Jääkaapin hylly - yläosa	<ul style="list-style-type: none">• Ruoat, jotka eivät tarvitse sokerointia, kuten valmisruoat, deli-liha, jäännökset.
Pakastimen laatikko (t) / tarjotin	<ul style="list-style-type: none">• Ruoat pitkäaikaiseen säilytykseen• Pohjalaatikko raakametsälle, siipikarjalle, kalalle• Keskilokero pakastetuille vihanneksille, siruille.• Yläpelti jäätelöä, pakastettuja hedelmiä, pakastettuja leivonnaisia varten.

- Suositellaan asettamaan lämpötilaksi 4 °C jääkaappiosastolle ja mahdollisuuksien mukaan -18 °C pakastinosastolle.
- Useimmissa elintarvikeryhmissä pisin säilytysaika jääkaapissa saavutetaan kylmemmillä lämpötiloilla. Koska tietyt tuotteet (kuten tuoreet hedelmät ja vihannekset) voivat vahingoittua kylmissä lämpötiloissa, suositellaan säilyttämään ne vihannekselaatikossa aina, mikäli se on saatavilla. Jos se ei ole saatavilla, aseta termostaatti keskiasetukseen.
- Katso pakastettujen elintarvikkeiden säilytysaika niiden pakkauksesta. Kyseinen säilytysaika saavutetaan, mikäli asetus noudattaa osaston viitelämpötiloja (yksi tähti - 6 °C, kaksi tähteä -12 °C, kolme tähteä -18 °C).

PAIKANNUS

Asenna laite paikkaan, jossa ympäristön lämpötila vastaa laitteen tyyppikilvessä ilmoitettua ilmastoluokkaa:

- Laajennettu lauhkea (SN): ”Tämä kylmäsäilytyslaite on tarkoitettu käytettäväksi 10–32 °C:n ympäristölämpötiloissa”
- Lauhkea (N): ”Tämä kylmäsäilytyslaite on tarkoitettu käytettäväksi 16–32 °C:n ympäristölämpötiloissa”
- Subtrooppinen (ST): ”Tämä kylmäsäilytyslaite on tarkoitettu käytettäväksi 16–38 °C:n ympäristölämpötiloissa”
- Trooppinen (T): ”Tämä kylmäsäilytyslaite on tarkoitettu käytettäväksi 16–43 °C:n ympäristölämpötiloissa”

VARAOSIEN SAATAVUUS

Termostaattit, lämpötila-anturit, painetut piirilevyt ja valonlähteet vähintään seitsemän vuoden ajan siitä, kun viimeinen mallia edustava laite on saatettu markkinoille

Ovenkahvat, ovien saranat sekä hyllyt ja korit vähintään seitsemän vuoden ajan ja ovitiivisteet vähintään 10 vuoden ajan siitä, kun viimeinen mallia edustava laite on saatettu markkinoille;

TAKUU

Vähimmäistakuu on: 2 vuotta EU-maille, 3 vuotta Turkille, 1 vuosi Yhdistyneelle kuningaskunnalle, 1 vuosi Venäjälle, 3 vuosi Ruotsille, 2 vuotta Serbialle, 5 vuotta Norjalle, 1 vuosi Marokolle, 1 vuosi Algerialle, 6 vuotta Tunisiaa ei vaadita laillista takuuta.

TEKNINEN TUKEA

Ota yhteyttä tekniseen tukeen käymällä verkkosivustollamme: <https://corporate.haier-europe.com/en/> . Valitse "verkkosivusto" -osiossa tuotemerkki ja maasi. Sinut ohjataan tietyille verkkosivustolle, josta löydät puhelinnumeron ja lomakkeen teknisen tuen ottamiseksi yhteyttä

Lisätietoja tuotteesta on osoitteessa <https://eprel.ec.europa.eu/> tai skannaa QR laitteen mukana toimitetulla energiamerkinnällä

SV

För vinkylskåp: ”Denna apparat är avsedd att uteslutande användas för förvaring av vin.”

För fristående kyl-/frysprodukter: ”Denna kyl-/frysprodukt är inte avsedd att användas som en inbyggd produkt.”

För produkter utan något fyrstjärnigt fack: ”Denna kyl-/frysprodukt är inte lämplig för infrysning av livsmedel.”

MAT FÖRRÅD

Placera olika livsmedel i olika fack enligt nedanstående tabell

Kylskåp	Typ av mat
Dörr eller balkonger i kylskåpet	<ul style="list-style-type: none">• Livsmedel med naturliga konserveringsmedel, såsom sylt, juice, drycker, kryddor.• Förvara inte lättfördärliga livsmedel
Crisper lådor (salladslåda)	<ul style="list-style-type: none">• Frukt, örter och grönsaker ska placeras separat i skarpkärlet• Förvara inte bananer, lök, potatis, vitlök i kylan
Kylhylla - mitten	<ul style="list-style-type: none">• Mejeriprodukter, ägg
Kylhylla - topp	<ul style="list-style-type: none">• Mat som inte behöver samlas, såsom färdigmat, delikatesser, matrester.
Fryslådor / -fack	<ul style="list-style-type: none">• Livsmedel för långvarig förvaring• Bottenlåda för rå möte, fjäderfä, fisk• Mittlåda för frysta grönsaker, chips.• Toppbricka för glass, frusen frukt, frysta bakverk.

- Det rekommenderas att temperaturen ställs in på 4 °C i kylfacket och, om möjligt, på -18 °C i frysfacket.
- För de flesta livsmedelskategorier uppnås längst förvaringstid i kylfacket vid kallare temperaturer. Eftersom vissa produkter (som färsk frukt och färska grönsaker) kan skadas vid kallare temperaturer, rekommenderas det att de förvaras i grönsaksfack, i förekommande fall. Om de inte finns, håll en medelinställning av termostaten.
- För fryst mat, se den förvaringstid som anges på matförpackningen. Denna förvaringstid uppnås när inställningen respekterar fackets referenstemperaturer (1-stjärnig -6 °C, 2-stjärnig -12 °C, 3-stjärnig -18 °C).

POSITIONERING

Installera apparaten på en plats där omgivningstemperaturen motsvarar den klimatklass som anges på apparatens typskylt:

- Utökad tempererad (SN): Texten ”Denna kyl-/frysprodukt är avsedd att användas vid omgivningstemperaturer mellan 10 °C och 32 °C.”
- Tempererad (N): Texten ”Denna kyl-/frysprodukt är avsedd att användas vid omgivningstemperaturer mellan 16 °C och 32 °C.”
- Subtropisk (ST): Texten ”Denna kyl-/frysprodukt är avsedd att användas vid omgivningstemperaturer mellan 16 °C och 38 °C.”
- Tropisk (T): Texten ”Denna kyl-/frysprodukt är avsedd att användas vid omgivningstemperaturer mellan 16 °C och 43 °C.”

TILLGÄNGLIGHET AV RESERVDELAR

Termostater, temperatursensorer, kretskort och ljuskällor, under minst sju år efter det att den sista modellen av modellen släppts ut på marknaden.

Dörrhandtag, dörrgångjärn, brickor och korgar under minst sju år och dörrpackningar under minst 10 år efter att den sista modellen av modellen har släppts ut på marknaden.

GARANTI

Minsta garanti är: 2 år för EU-länder, 3 år för Turkiet, 1 år för Storbritannien, 1 år för Ryssland, 3 år för Sverige, 2 år för Serbien, 5 år för Norge, 1 år för Marocko, 6 månader för Algeriet, Tunisien krävs ingen juridisk garanti.

TEKNISK HJÄLP

För att kontakta teknisk assistans, besök vår webbplats: <https://corporate.haier-europe.com/en/> .

Under avsnittet "webbplats" väljer du produktens varumärke och ditt land. Du kommer att omdirigeras till den specifika webbplatsen där du hittar telefonnummer och formulär för att kontakta teknisk assistans

Mer information om produkten finns på <https://eprel.ec.europa.eu/> eller skannar QR på energimärket som medföljer apparaten.