





## FREEZER

FREEZER .....	1-5	GB
FREEZER .....	6-11	IT
FREEZER .....	12-19	CZ
FREEZER .....	20-25	DU
FREEZER .....	26-34	RU
FREEZER .....	35-41	FI
FREEZER .....	42-48	NO
FREEZER .....	49-54	SW
FREEZER .....	55-61	HU
FREEZER .....	62-72	FR
FREEZER .....	73-78	SK
FREEZER .....	79-83	PT
FREEZER .....	84-88	ES
FREEZER .....	89-93	HR
FREEZER .....	94-98	PL
FREEZER .....	99-103	RO
FREEZER .....	104-109	NL

Please read this instruction booklet carefully before using your Candy Freezer.



Thank you for purchasing this product.

Before using your refrigerator, please carefully read this instruction manual in order to maximize its performance. Store all documentation for subsequent usage or other owners. This product is intended solely for household use or similar applications such as:

- the kitchen area for personnel in shops, offices and other working environments
- on farms, by clientele of hotels, motels and other environments of a residential type
- at bed and breakfasts (B & B)
- For catering services and similar applications not for retail sale.

This appliance must be used only for purposes of storage of food, any other use is considered dangerous and the manufacturer will not be responsible for any omissions. Also, it is recommended that you take note of the warranty conditions.

## **SAFETY INFORMATION**

**The refrigerator contains a refrigerant gas (R600a: isobutene) and insulating gas (cyclopentane), with high compatibility with the environment, that are, however, inflammable.**

**We recommend that you follow the following regulations so as to avoid situations dangerous to you:**

- **Before performing any operation, unplug the power cord from the power socket.**
- **The refrigeration system positioned behind and inside the appliance contains refrigerant. Therefore, avoid damaging the tubes.**
- **If in the refrigeration system a leak is noted, do not touch the wall outlet and do not use open flames. Open the window and let air into the room. Then call a service center to ask for repair.**
- **Do not scrape with a knife or sharp object to remove frost or ice that occurs. With these, the refrigerant circuit can be damaged, the spill from which can cause a fire or damage your eyes.**
- **Do not install the appliance in humid, oily or dusty places, nor expose it to direct sunlight and to water.**

- **Do not install the appliance near heaters or inflammable materials.**
- **Do not use extension cords or adapters.**
- **Do not excessively pull or fold the power cord or touch the plug with wet hands.**
- **Do not damage the plug and/or the power cord; this could cause electrical shocks or fires.**
- **It is recommended to keep the plug clean, any excessive dust residues on the plug can be the cause fire.**
- **Do not use mechanical devices or other equipment to hasten the defrosting process.**
- **Absolutely avoid the use of open flame or electrical equipment, such as heaters, steam cleaners, candles, oil lamps and the like in order to speed up the defrosting phase.**
- **Do not use or store inflammable sprays, such as spray paint, near the appliance, it could cause an explosion or fire.**
- **Do not use electrical appliances inside the food storage compartments, unless they are of the type recommended by the manufacturer.**
- **Do not place or store inflammable and highly volatile materials such as ether, petrol, LPG, propane gas, aerosol spray cans, adhesives, pure alcohol, etc. These materials may cause an explosion.**
- **Do not store medicine or research materials in the appliance. When the material that requires a strict control of storage temperatures is to be stored, it is possible that it will deteriorate or an uncontrolled reaction may occur that can cause risks.**
- **Maintain the ventilation openings in the appliance enclosure or in the built-in structure, free of obstruction.**
- **Do not place objects and/or containers filled with water on the top of the appliance.**
- **Do not perform repairs on this appliance. All interventions must be performed solely by qualified**

**personnel.**

- **This appliance can be used by children aged from 8 years and above and by persons with reduced physical, sensory or mental capabilities or with a lack of experience and knowledge; provided that they have been given adequate supervision or instruction concerning how to use the appliance in a safe way and understand the hazards involved.**
- **Children should not play with the appliance. Cleaning and user maintenance should not be made by children without supervision**

### **Scrapping old appliance**



This appliance is marked according to the European directive 2012/19/EU on Waste Electrical and Electronic Equipment (WEEE).

WEEE contains both polluting substances (which can cause negative consequences for the environment) and basic components (which can be re-used). It is important to have WEEE subjected to specific treatments, in order to remove and dispose properly all pollutants, and recover and recycle all materials.

Individuals can play an important role in ensuring that WEEE does not become an environmental issue; it is essential to follow some basic rules:

- WEEE should not be treated as household waste;
- WEEE should be handed over to the relevant collection points managed by the municipality or by registered companies. In many countries, for large WEEE, home collection could be present.

In many countries, when you buy a new appliance, the old one may be returned to the retailer who has to collect it free of charge on a one-to-one basis, as long as the equipment is of equivalent type and has the same functions as the supplied equipment.

### **Conformity**



By placing the CE mark on this product, we are confirming compliance to all relevant European safety, health and environmental requirements which are applicable in legislation for this product.

### **Energy Saving**

For better energy saving we suggest :

Installing the appliance away from heat sources and not exposed to direct sunlight and in a well ventilated room.

Avoid putting hot food into the refrigerator to avoid increasing the internal temperature and therefore causing continuous functionaliting of the compressor.

Do not excessively stuff foods so as to ensure proper air circulation.

Defrost the appliance in case there is ice to facilitate the transfer of cold.

In case of absence of electrical energy, it is advisable to keep the refrigerator door closed.

Open or keep the doors of the appliance open as little as possible

Avoid adjusting the setting to temperatures too cold.

Remove dust present on the rear of the appliance

## SINGLE DOOR FREEZER

Wait at least two hours before switching the appliance on, in order to ensure that the refrigerant circuit is fully efficient.

## CONTROL PANEL

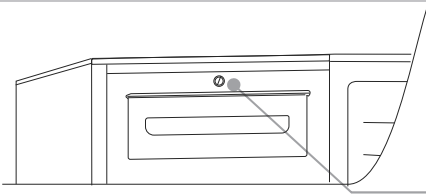

The thermostat unit to control the appliance is located on the right of the top cover.

## DEFROSTING and FREEZING

The rating plate states the maximum quantity of foods that can be frozen, (see "figure 2). Freezing is guaranteed with any knob setting.

(Figure 2)

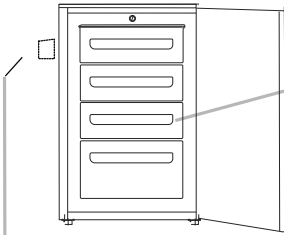

We recommend you defrost the freezer area when the layer of frost is more than 3 mm thick.

NB. This is the rating plate. If you need to contact our Service Department in the event of faults, remember to give them the information on the plate.

Important: If the room temperature is very warm, the appliance may work continuously and a layer of frost will deposit on the surface of the evaporator tubes and wires. In this case, turn the knob to lower settings (MIN).

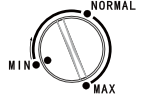

## REVERSING THE OPENING OF THE DOORS

In order to reverse the opening of the doors, follow the indications in relation to the insert and hinge type your product is made up of.

Place or tilt the fridge at a 45° angle, since it is necessary to work on the bottom of the appliance

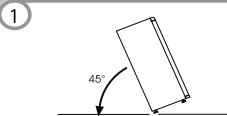

Remove the bottom hinge by removing the screws, the plug and washers, then remove the bottom door

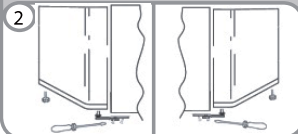

Remove the caps (A) and (B), loosen the screws and partially remove the panel.

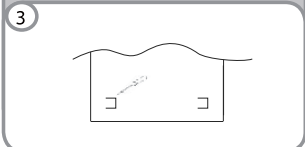

Unscrew the right hinge

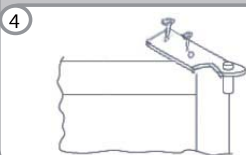

Before reassemble the hinge to the left side, reverse the direction of the hinge.

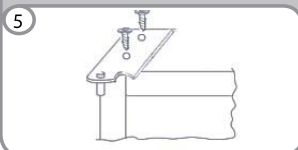

Remove the plug on the left-hand side and insert it on the right hand-side of the door.

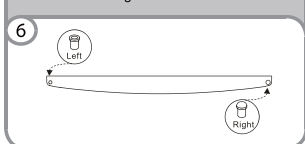

Reassemble the hinges and doors working from bottom to top, 1 2

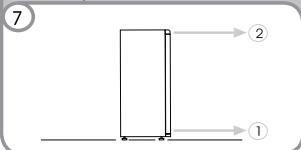



Vi ringraziamo per avere acquistato questo prodotto.

Prima di utilizzare il vostro frigorifero, leggete per favore con attenzione questo manuale di istruzioni, in modo da sfruttare al massimo le sue prestazioni.

Conservare tutta la documentazione per l'uso successivo o per altri proprietari.

Il presente prodotto è destinato al solo uso domestico o applicazioni simili quali:

la zona cucina destinata al personale di negozi, uffici e altri ambienti lavorativi

-le fattorie,dai clienti negli alberghi, nei motel e in altri ambienti di tipo residenziale

i bed and breakfast

i servizi catering e applicazioni simili non per la vendita al dettaglio. Questo apparecchio dovrà essere destinato solo alla conservazione degli alimenti, ogni altro uso è da considerarsi pericoloso e il

costruttore non é responsabile di eventuali omissioni.

Si consiglia inoltre di prendere visione delle condizioni di garanzia.

## **INFORMAZIONI SULLA SICUREZZA**

**Il frigorifero contiene un gas refrigerante (R600a: isobutano) e gas di isolamento (ciclopentano), ad alta compatibilità con l'ambiente che tuttavia sono infiammabili.**

**Si consiglia di seguire le seguenti regole per evitare situazioni di pericolo per la propria persona:**

**Prima di qualsiasi operazione scollegare il cavo di alimentazione dalla presa di corrente.**

**Il sistema di refrigerazione situato dietro e all'interno del frigorifero contiene refrigerante. Evitare pertanto di danneggiare i tubi.**

**Se nel sistema di refrigerazione si nota una perdita, non toccare la presa a parete e non utilizzare fiamme aperte. Aprire la finestra e lasciare entrare l'aria nella**

**stanza. Rivolgersi quindi a un centro di assistenza per richiedere la riparazione.**

**Non raschiare con un coltello o oggetto acuminato per eliminare la brina o il ghiaccio presente. Con questi si può danneggiare il circuito refrigerante, la cui fuoriuscita può causare un incendio o danneggiare gli occhi.**

**Non installare l'elettrodomestico in luoghi umidi, unti o polverosi né esporlo alla luce diretta del sole e all'acqua.**

**Non installare l'elettrodomestico vicino a stufette o materiali infiammabili.**

**Non utilizzare prolunghe o adattatori.**

**Non tirare né piegare eccessivamente il cavo di alimentazione o toccare la spina con le mani bagnate.**

**Non danneggiare la spina e/o il cavo di alimentazione, questo potrebbe causare scosse elettriche o incendi.**

**Si consiglia di tenere pulita la spina, eventuali residui eccessivi di polvere sulla spina possono essere causa di incendio.**

**Non utilizzare dispositivi meccanici o altri apparecchi per accelerare il processo di sbrinamento.**

**Evitare assolutamente l'uso di fiamma aperta o di apparecchi elettrici, come apparecchi di riscaldamento, pulitrici a vapore, candele, lampade a petrolio e simili per accelerare la fase di sbrinamento.**

**Non utilizzare o conservare spray infiammabili, come vernici spray vicino al frigorifero. Potrebbero causare esplosioni o incendi.**

**Non usare apparecchi elettrici all'interno degli scomparti per la conservazione dei cibi, se questi non sono del tipo raccomandato dal costruttore.**

**Non riporre o conservare materiali infiammabili e altamente volatili come etere, benzina, GPL, gas propano, bombolette spray, collanti, alcool puro, ecc. Questi materiali potrebbero provocare esplosioni.**

**Non conservare medicine o materiali di ricerca nel frigorifero. Quando il materiale che necessita di un controllo rigido delle temperature di conservazione viene conservato, è possibile che si deteriori o si può**

**verificare una reazione incontrollata che può provocare rischi.**

**Mantenere libere da ostruzioni le aperture di ventilazione nell'involucro dell'apparecchio o nella struttura ad incasso.**

**Non collocare oggetti e/o recipienti pieni d'acqua sopra l'elettrodomestico,**

**Evitate di effettuare interventi su questo frigorifero. Ogni intervento deve essere eseguito solo da personale tecnico specializzato.**

**Questo elettrodomestico non dovrà essere destinato a persone (compresi bambini) con handicap fisici, sensoriali, mentali, o mancanti di esperienza o conoscenza d'uso, senza la supervisione di persone che abbiano preso visione delle istruzioni d'uso e che siano direttamente responsabili della loro sicurezza.**

**Accertarsi che i bambini non giochino vicino all'elettrodomestico per preservare la loro sicurezza.**

## Smaltimento apparecchio fuori uso



Questo elettrodomestico è marcato conformemente alla Direttiva Europea 2012/19/UE sui Rifiuti da Apparecchiature Elettriche ed Elettroniche (RAEE).

I RAEE contengono sia sostanze inquinanti (che possono avere un impatto negativo sull'ambiente) sia materie prime (che possono essere riutilizzate). E' perciò necessario sottoporre i RAEE ad apposite operazioni di trattamento, per rimuovere e smaltire in modo sicuro le sostanze inquinanti ed estrarre e riciclare le materie prime.

Ogni cittadino può giocare un ruolo decisivo nell'assicurare che i RAEE non diventino un problema ambientale; basta seguire qualche semplice regola:

- i RAEE non vanno mai buttati nella spazzatura indifferenziata;
- i RAEE devono essere consegnati ai Centri di Raccolta (chiamati anche isole ecologiche, riciclerie, piattaforme ecologiche ...) allestiti dai Comuni o dalle Società di igiene urbana; in molte località viene anche effettuato il servizio di ritiro a domicilio dei RAEE ingombranti.

In molte nazioni, quando si acquista una nuova apparecchiatura, si può consegnare il RAEE al negoziante, che è tenuto a ritirarlo gratuitamente (ritiro "uno contro uno") a patto che il nuovo apparecchio sia dello stesso tipo e svolga le stesse funzioni di quello reso.

## Conformità

Apponendo la marcatura  su questo prodotto, dichiariamo, sotto la nostra responsabilità, di ottemperare a tutti i requisiti relativi alla tutela di sicurezza, salute e ambiente previsti dalla legislazione europea in essere per questo prodotto.

## Risparmio Energetico

Per un migliore risparmio energetico vi suggeriamo di:

- Installare l'apparecchio lontano da fonti di calore e non esporlo alla luce solare diretta e in un locale ben aerato.
- Evitare di inserire cibi caldi all'interno del frigorifero per non aumentare la temperatura interna e quindi un funzionamento continuo del compressore.
- Non stipare eccessivamente gli alimenti per garantire una corretta circolazione dell'aria.
- Sbrinare l'apparecchio nel caso vi fosse del ghiaccio (vedi SBRINAMENTO) per facilitare la trasmissione del freddo.

In caso di mancata energia elettrica è consigliabile non aprire la porta del frigorifero.

- Aprire o tenere aperte le porte dell'apparecchio il meno possibile
- Evitare di regolare il termostato su temperature troppo fredde.
- Eliminare la polvere presente sul retro dell'apparecchio (vedi PULIZIA).

## PORTA SINGOLA

Attendere almeno due ore prima di accendere l'apparecchio, per assicurarsi che il circuito refrigerante sia completamente efficiente.

## QUADRO COMANDI

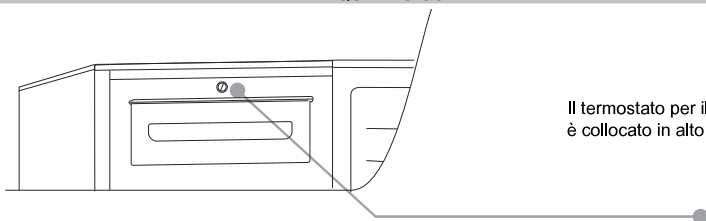

Il termostato per il controllo dell'apparecchio è collocato in alto a destra.

## SBRINAMENTO E CONGELAZIONE

La targhetta matricola indica la quantità massima che è possibile congelare, (vedi figura 2). La congelazione è garantita con qualsiasi posizione della manopola.

(Figura 2)

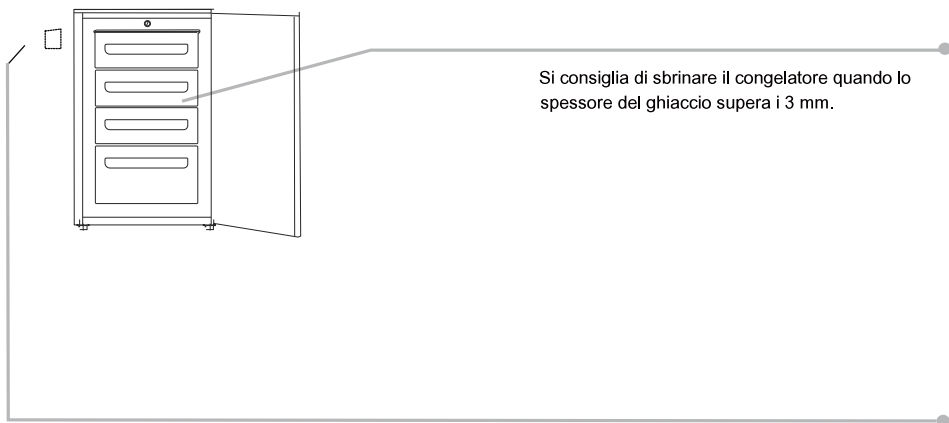

Si consiglia di sbrinare il congelatore quando lo spessore del ghiaccio supera i 3 mm.

NB. Posizione della targa matricola. In caso di guasto, contattare l'Assistenza tecnica comunicando i dati presenti sulla targa.

Importante: se la temperatura ambiente è eccessivamente elevata, l'apparecchio potrebbe funzionare in continuo con conseguente formazione anomala di brina sulla parete di fondo della cella frigo. In questo caso, ruotare la manopola del frigo posizionandola sull'indicazione MIN.

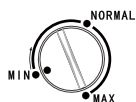

## INVERSIONE DEL SENSO DI APERTURA DELLE PORTE

Per invertire il senso di apertura delle porte, seguire le indicazioni in funzione del tipo di testata e di cerniera del frigorifero.

Sdraiare o inclinare il frigorifero di 45° per facilitare le operazioni

1

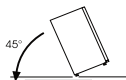

Rimuovere la cerniera inferiore svitando le viti, il perno e le rondelle, quindi togliere la porta inferiore

2

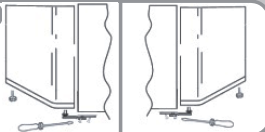

Togliere i tappi (A) e (B), svitare le viti e estrarre parzialmente il cruscotto.

3

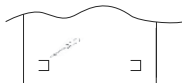

Svitare la cerniera destra

4

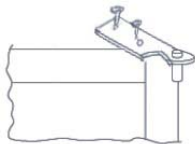

Dal kit accessori in dotazione, prelevare e fissare la cerniera superiore sinistra

5

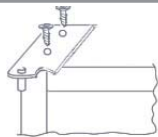

Rimuovere il tappo sulla parte sinistra e inserirlo sulla parte destra delle testatine centrali e inferiori.

6

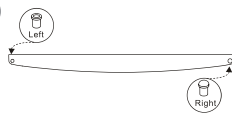

Rimontare le cerniere e le porte operando dal basso verso l'alto, 1 2

7

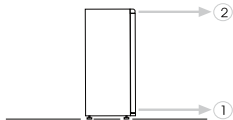

Děkujeme za koupi tohoto spotřebiče.

Před použitím chladničky si pozorně přečtěte tento návod k použití k maximálnímu využití jeho funkcí.

Odložte si návod a veškerou dokumentaci od spotřebiče na bezpečném místě pro případné použití v budoucnosti nebo pro případného dalšího majitele.

Tento spotřebič je určený výlučně pro použití v domácnosti nebo pro podobné použití jako jsou:

- zaměstnanecké kuchyně v prodejnách, kancelářích nebo jiném pracovním prostředí
- na farmách, klienty hotelů, motelů a jiném podobném ubytovacím zařízení
- v místech pro přípravu snídaně (B & B)
- pro keterignové služby a podobné využití mimo komerčního prostředí.

Tento spotřebič se musí používat ke skladování potravin, jakékoliv jiné použití je nesprávné a nebezpečné a výrobce nenese odpovědnost za poškození v případě nesprávného použití.

Dbejte na záruční podmínky.

## **BEZPEČNOSTNÍ INFORMACE**

**Chladnička obsahuje chladicí plyn (R600a: izobutan) a izolační plyn (cyclopentan), nezávadný vůči životnímu prostředí, které jsou přesto hořlavé.**

**Abyste zabránili nebezpečným situacím, doporučujeme dodržovat následující bezpečnostní pravidla:**

- **Před prováděním jakékoliv činnosti odpojte přívodní kabel od síťové zástrčky.**
- **Chladicí systém umístěný za a uvnitř spotřebiče obsahuje chladivo. Z toho**

- důvodu se vyhněte poškození trubek.
- Pokud si všimnete netěsností v chladicím systému, nedotýkejte se zástrčky a nepoužívejte otevřený plamen. Otevřete okno a nechte místnost vyvětrat. Poté kontaktujte servisní středisko za účelem opravy.
  - Neoškrabujte námrazu nožem ani ostrými předměty. Mohly byste poškodit chladicí okruh, vytečení tekutina by mohla způsobit požár nebo zasažení očí.
  - Neinstalujte spotřebič na vlhká, mastná ani prašná místa, ani jej nevystavujte přímému slunečnímu záření a vodě.
  - Neinstalujte spotřebič do blízkosti ohříváčů nebo hořlavých materiálů.
  - Nepoužívejte prodlužovací kabely ani adaptéry.
  - Netahejte za přívodní kabel ani se jej nedotýkejte mokřýma rukama.
  - Zabraňte poškození zástrčky/nebo přívodního kabelu; může to způsobit zasažení elektrickým proudem nebo požár.
  - Udržujte zástrčku čistou, nadbytečné zbytky prachu mohou způsobit požár.
  - Nepoužívejte mechanická zařízení ani



jiné přístroje k urychlení procesu odmrazování.

- . Vyhněte se použití otevřeného ohně nebo elektrických přístrojů, jako jsou ohřívače, parní čističe, svíčky, olejové lampy apod. k urychlení procesu odmrazování.
- . Nepoužívejte ani neskladujte hořlavé spreje, jako jsou spreje s barvou, v blízkosti spotřebiče. Mohou způsobit explozi nebo požár.
- . Nepoužívejte elektrické přístroje uvnitř prostoru ke skladování potravin, dokud nejsou doporučené výrobcem.
- . Neskladujte hořlavé a těkavé látky jako je éter, benzín, LPG, propan butan, barvy ve spreji, lepidla, čistý alkohol, apod. Tyto látky mohou způsobit explozi.
- . V chladničce neskladujte medicínské ani výzkumní materiály.
- . Pokud uložíte látku, která vyžaduje přesnou teplotu, může se znehodnotit nebo může nastat nečekaná reakce, která představuje ohrožení.
- . Udržujte větrací otvory spotřebiče nebo vestavného nábytku bez překážek.

- . Na spotřebič nedávejte nádoby naplněné tekutinami.**
- . Nepokoušejte se opravovat spotřebič. Veškeré opravy musí provádět pouze kvalifikovaný servisní technik.**
- . Tento spotřebič nesmí používat osoby (včetně dětí) se sníženými fyzickými, senzorickými nebo mentálními schopnostmi, nebo bez dostatečných zkušeností a znalostí, pokud nejsou pod dohledem osoby odpovědné za jejich bezpečnost.**
- . Nedovolte dětem hrát si se spotřebičem ani v jeho blízkosti.**

#### **Likvidace starého spotřebiče**



Tento spotřebič je označen v souladu s Evropskou směrnicí 2012/19/EU o odpadních elektrických a elektronických zařízeních (OEEZ).

OEEZ obsahují jak znečišťující látky, které mohou způsobit negativní dopady na životní prostředí, tak základní komponenty, které mohou být znova použity. Proto je důležité věnovat těmto spotřebičům zvláštní pozornost při jejich likvidaci, aby byly znečišťující látky řádně zlikvidovány a materiály, které mohou být znovu využity, byly zrecyklovány.

Lidé hrají důležitou roli při zajištění toho, aby OEEZ nezpůsobily problémy v rámci životního prostředí. Je nutné dodržovat několik základních pravidel:

- s OEEZ by nemělo být nakládáno jako s domovním odpadem;

- OEEZ by měly být předány k likvidaci na příslušném sběrném místě obcí nebo registrovaných podniků.

V mnoha zemích lze při zakoupení nového spotřebiče vrátit starý spotřebič prodejci, pokud je zařízení ekvivalentního typu a funguje na stejném principu jako dodané zařízení. Tuto službu provádí prodejce zdarma.

## **Dodržování**

Umístěním značky  na produkt deklaruje na vlastní zodpovědnost shodu se všemi požadavky EU týkajícími se bezpečnosti, zdraví a životního prostředí, které jsou zakotveny v legislativě a týkají se daného produktu.

## **ÚSPORA ENERGIE**

Pro lepší úsporu energie doporučujeme:

Instalujte spotřebič mimo zdroje tepla na dobře větrané místo a nevystavujte jej přímému slunečnímu záření.

Nevkládejte do spotřebiče horké pokrmy, abyste zabránili zvýšení vnitřní teploty a tím nepřetržitému chodu kompresoru.

Nedávejte na sebe příliš mnoho potravin, abyste nebránili správné cirkulaci vzduchu.

Odmrazujte spotřebič v případě silné vrstvy námrazy (viz kapitolu Odmrazování) k lepšímu přenosu chladu.

V případě výpadku elektrické energie nechte dvířka spotřebiče zavřená.

Otvírejte dvířka spotřebiče co nejméně.

Nenastavujte termostat spotřebiče na zbytečně nízké teploty.

Odstraňte prach ze zadní strany spotřebiče (viz kapitolu Čištění).

## Důležité bezpečnostní pokyny

Tato varování jsou v zájmu vaší bezpečnosti. Před instalací nebo použitím spotřebiče si je důkladně přečtěte. Vaše bezpečnost je nejdůležitější. Pokud nejste si jisti významem varování, kontaktujte zákaznické středisko.

### Instalace

- Tento spotřebič je těžký. Při přemísťování to berte v úvahu.
- Je nebezpečné měnit technické parametry nebo upravovat spotřebič jakýmkoliv způsobem.
- Zajistěte, aby spotřebič nestál na přívodním kabelu. Pokud je poškozen přívodní kabel, musí být vyměněný za speciální kabel z našeho servisního střediska.
- Jakékoliv elektronické zásahy k instalaci tohoto spotřebiče může provádět pouze kvalifikovaný servisní technik.
- Části, které se zahřívají, nesmí být odkryté. Kdykoliv je to možné, otočte zadní stranu spotřebiče směrem k stěně ale ponechte požadovaný prostor pro větrání.
- Po instalaci nechte spotřebič před zapnutím v klidu 2 hodiny, pro stabilizaci chladicího okruhu.

**POZOR: Spotřebič postavte na dobře větrané místo.**

### Bezpečnost dětí

- Tento spotřebič nesmí obsluhovat děti nebo nezpůsobilé osoby, pokud nejsou pod dohledem odpovědné osoby.
- Nedovolte dětem hrát si se spotřebičem.

### Během provozu

- Spotřebič je navržen pouze pro použití v domácnosti, zejména ke skladování potravin.
- Mrazené potraviny po odmrazení opět nezmrazujte.
- V mrazáku neskladujte sycené nápoje.
- Zmrzlinu nekonsumujte ihned po vyjmutí z mrazáku, může dojít k „popálení mrazem“.
- Nevylhávejte potraviny z mrazáku mokřýma nebo vlhkýma rukama, protože se můžete poranit.

### Údržba a čištění

- Před jakoukoliv údržbou nejdříve spotřebič vypněte a odpojte od elektrické sítě.

- Nepoužívejte ostré předměty k odstraňování námrazy nebo ledu. (Viz pokyny k omrazování).

**POZOR: Nepoužívejte mechanické náčiní ani jiné způsoby k urychlení odmrazování. Zabráňte poškození chladicího okruhu. Uvnitř spotřebiče nepoužívejte elektrické přístroje, kromě doporučených výrobcem.**

### Servis

- Spotřebič může opravovat pouze autorizovaný servis použitím originálních náhradních dílů. Seznam servisních partnerů: [www.candy-hoover.cz](http://www.candy-hoover.cz) v sekci servis.
- Za žádných okolností se nepokoušejte sami opravovat spotřebič. Opravy provedené nezkušenými osobami mohou způsobit úraz nebo poruchu. V případě potřeby kontaktujte autorizované servisní středisko.

### Likvidace starého spotřebiče

**Poznámka: Před likvidací starého spotřebiče jej vypněte a odpojte od elektrické sítě. Uřízněte přívodní kabel. Zajistěte, aby se dvířka nedaly zavírat (nejvhodnější je sundat), bez ohledu, zda je možné nebo nikoliv otevření zevnitř. STARÝ SPOTŘEBIČ PŘEDSTAVUJE RIZIKO PRO DĚTI!**

**POZOR: Na konci životnosti spotřebiče jej musíte zlikvidovat v souladu s W.E.E.E směrnici (Viz níže). Váš spotřebič obsahuje R600a chladicí médium a hořlavý plyn v izolační pně.**

**POZOR!** 

**VYSOKÉ NAPĚTÍ**  
Nesnímejte kryty!  
Uvnitř je vysoké napětí



Přečtěte si prosím tento návod pozorně před použitím a uschovejte pro případ použití v budoucnosti.

## Jednodveřový mrazák

Před zapnutím spotřebiče počkejte nejméně dvě hodiny pro ustálení chladicího okruhu.

### Ovládací panel

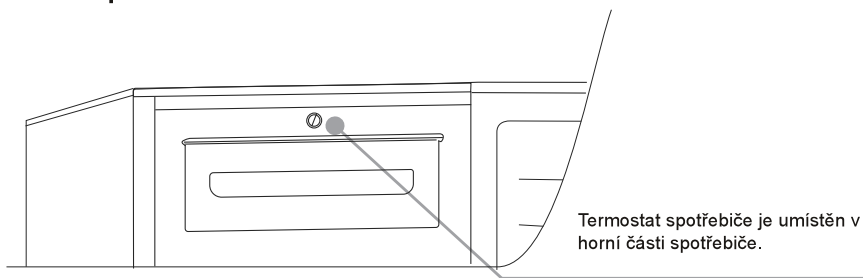

### Odmrazování a mrazení

Výrobní štítek stanovuje maximální množství potravin, které můžete zmrazit.

Zmrazení je zaručené u jakéhokoliv nastavení ovladače.

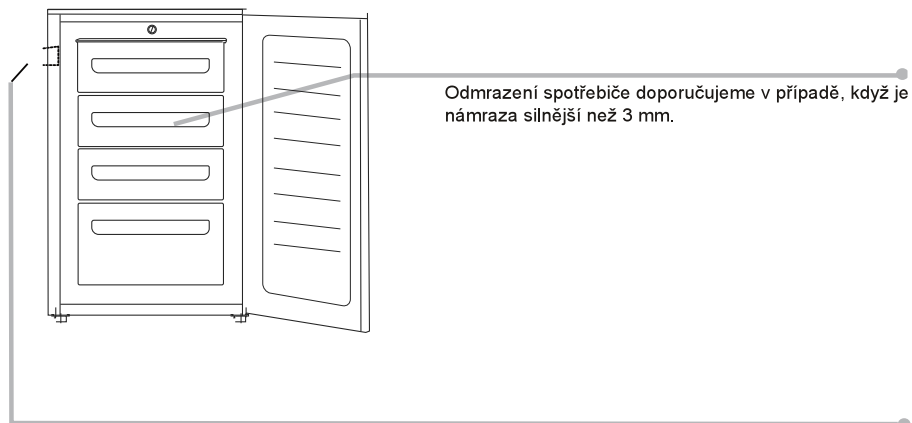

Poznámka: Zde je výrobní štítek. V případě závady kontaktujte naše servisní středisko a sdělte jim informace z tohoto štítku.

Důležité: Pokud je teplota v místnosti příliš vysoká, spotřebič může fungovat nepřetržitě a na výparníku se může tvořit námraza. V takovém případě otočte ovladač na nižší nastavení (MIN).

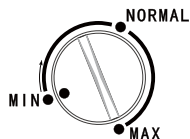



## Změna směru otevírání dveří

Za účelem změny směru otevírání dveří prosím postupujte podle níže uvedených instrukcí.

**A**

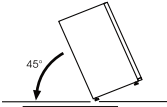
- Skloňte chladničku do úhlu 45°, protože potřebujete přístup ke spodní části spotřebiče



- Sundejte spodní závěs uvolněním šroubů, kolíků závěsu a podložek, poté sundejte dvířka.

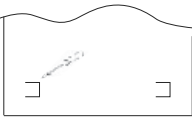

- Vyndejte dva kryty šroubů a demontujte šrouby.

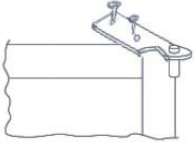

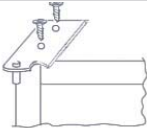
- Odmontujte dva šrouby ze zadní strany spotřebiče a sundejte vrchní kryt.

- Odsroubujte horní závěs.

- Přemístěte závěs vlevo.

- Vyndejte zátku z levé strany a vložte na pravou stranu dvířek.

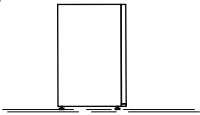
- Nasadte závěsy a dvířka postupně zdola nahoru.



Hartelijk dank voor de aankoop van dit product.

Lees deze handleiding aandachtig voordat u uw koelkast in gebruik neemt, om de prestaties te maximaliseren.

Bewaar alle documentatie voor later gebruik of voor andere eigenaren.

Dit product is uitsluitend bedoeld voor huishoudelijk gebruik of vergelijkbare toepassingen, zoals:

- De keuken voor het personeel in winkels, kantoren en andere werkomgevingen
- Op boerderijen, door klanten van hotels, motels en andere omgevingen van een woon-type
- Bij bed & breakfasts (B & B)
- Voor catering en soortgelijke toepassingen, niet voor de verkoop.

Dit apparaat mag alleen worden gebruikt voor opslag van voedsel, ieder ander gebruik wordt als gevaarlijk beschouwd en stelt de fabrikant niet verantwoordelijk voor eventuele vergetelheden.

Ook is het raadzaam dat u kennis van de garantievoorwaarden neemt.

## VEILIGHEIDSINFORMATIE

**De koelkast bevat een koelgas (R600a: isobutaan) en isolerend gas (cyclopentaan), met hoge milieuvriendelijkheid, die echter ontvlambaar zijn.**

**Wij raden u aan de volgende regels te volgen om zo gevaarlijke situaties te voorkomen:**

- . **Voordat u enige actie onderneemt, haalt u het netsnoer uit het stopcontact.**
- . **Het koelsysteem achter en in de koelkast bevat koelmiddel. Vermijd daarom schade aan de buizen.**
- . **Als in het koelsysteem een lek wordt opgemerkt, raak de achterwand niet aan en gebruik geen open vlammen. Open het venster en verlucht de kamer. Bel vervolgens een service center voor herstelling.**
- . **Niet schrapen met een mes of een scherp voorwerp om rijp of ijs die zich voordoet te verwijderen. Hiermee kan het koelcircuit worden beschadigd, het koelmiddel kan brand veroorzaken of schade aan uw ogen berokkenen.**
- . **Plaats het apparaat niet in een vochtige, vette of stoffige plaats, stel het ook niet bloot aan direct zonlicht en water.**
- . **Installeer het apparaat niet bij de verwarming of brandbare materialen.**
- . **Gebruik geen verlengsnoeren of adapters.**

- . Vermijd hard trekken of vouwen van het netsnoer en raak de stekker nooit aan met natte handen.
- . Beschadiging van de stekker en / of het netsnoer, kan leiden tot elektrische schokken of brand.
- . Het wordt aanbevolen om de stekker schoon te houden, elke overtollig restje op de stekker kan brand veroorzaken.
- . Gebruik geen mechanische apparaten of andere apparatuur om het ontdooiproces te versnellen.
- . Vermijd absoluut het gebruik van open vuur of elektrische apparatuur, zoals kachels, stoomreinigers, kaarsen, olielampen en dergelijke, om sneller te laten ontdooien.
- . Gebruik of bewaar geen ontvlambare sprays, zoals verf, in de buurt van de koelkast. Dit kan leiden tot een explosie of brand.
- . Gebruik geen elektrische apparaten in de voedsel opbergvakken, tenzij ze van het type zijn dat wordt aanbevolen door de fabrikant.
- . Plaats of bewaar geen ontvlambare en zeer vluchtige stoffen zoals ether, benzine, LPG, propaan gas, spuitbussen, lijmen, zuivere alcohol, enz. Deze materialen kunnen een explosie veroorzaken.
- . Bewaar geen geneesmiddelen of onderzoeksmaterialen in de koelkast. Wanneer het materiaal, dat een strikte controle van opslag temperaturen vereist, wordt opgeslagen, is het mogelijk dat het een slechte of een ongecontroleerde reactie veroorzaakt.
- . Houd de ventilatie-openingen in het apparaat of in de ingebouwde structuur, vrij van obstakels.
- . Plaats geen voorwerpen en / of containers gevuld met water op de bovenkant van het apparaat.
- . Voer geen reparaties aan de koelkast. Alle interventies moeten worden uitgevoerd uitsluitend door gekwalificeerd personeel.
- . Dit apparaat mag niet gebruikt worden door personen (inclusief kinderen) met fysieke, sensorische of mentale handicaps, of een gebrek aan ervaring of kennis van het



**gebruik, zonder toezicht van personen die de instructies hebben gelezen voor gebruik en die direct verantwoordelijk is voor hun veiligheid.**  
**Zorg ervoor dat kinderen niet in de buurt spelen van het apparaat om hun veiligheid te bewaren.**



Dit apparaat is voorzien van het merkteken volgens de Europese richtlijn 2012/19/EU inzake Afgedankte elektrische en elektronische apparaten (AEEA). AEEA bevat zowel verontreinigende stoffen (die negatieve gevolgen voor het milieu kunnen veroorzaken) en basiscomponenten (die kunnen worden hergebruikt).

Het is belangrijk AEEA te onderwerpen aan specifieke behandelingen, teneinde afval en alle verontreinigende stoffen op een correcte wijze te verwijderen en alle andere materialen te hergebruiken en recyclen. Individuen kunnen een belangrijke rol spelen bij de garantie dat AEEA geen milieu-issue wordt; het is essentieel om een aantal basisregels te volgen:

- AEEA mag niet worden behandeld als huishoudelijk afval;
- AEEA moet worden overgedragen aan de desbetreffende inzamelpunten beheerd door de gemeente of door geregistreerde bedrijven. In veel landen, voor grote AEEA, kan thuisophaling aanwezig zijn.

In veel landen, als u een nieuw apparaat koopt, kunnen de oude worden teruggegeven aan de dealer die het kosteloos moet afhalen op een één-op-één-basis, zolang het apparaat een gelijkwaardig type betreft en dezelfde functies heeft als de geleverde apparatuur.

Door het plaatsen van de  markering op dit product, verklaren wij, op onze eigen verantwoordelijkheid, alle Europese veiligheids-, gezondheids- en milieu-eisen na te leven opgesteld in de regelgeving geldig voor dit product.

**9bYf[ ]YVYgdUf]b[**

Voor een grotere energiebesparing adviseren we het volgende: Plaats het apparaat niet in de buurt van warmtebronnen en niet op een plaats waar het blootstaat aan direct zonlicht, in een goed geventileerd dak. Zet geen heet voedsel in de koelkast, want dan zou de binnentemperatuur stijgen en de compressor continu blijven werken. Zet niet te veel voedsel in het apparaat, want er moet voldoende lucht kunnen circuleren. Ontdooi het apparaat als er zich ijs gevormd heeft, om de koudeoverdracht te bevorderen. Als de stroom uitvalt, is het raadzaam de koelkastdeur gesloten te houden. Open de deuren van het apparaat zo min mogelijk en doe ze zo snel mogelijk weer dicht. Stel de temperaturen niet te laag in. Verwijder het stof van de achterkant van het apparaat

## BELANGRIJKE VEILIGHEIDSINSTRUCTIES

Deze waarschuwingen dragen bij aan uw veiligheid. Lees ze zorgvuldig door voordat dit apparaat installeert of in gebruik neemt. U veiligheid staat bovenaan. Als u twijfelt over de betekenis van deze waarschuwingen, neemt u contact op met onze klantenservice.

Lees deze instructies voor gebruik zorgvuldig door en bewaar ze ter referentie.

### Installatie

- Dit apparaat is zwaar. Wees voorzichtig bij het verplaatsen ervan.
- Het veranderen van de specificaties of het wijzigen van dit product is gevaarlijk.
- Het apparaat mag niet op de voedingskabel staan. Als de voedingskabel beschadigd is, moet deze worden vervangen door een speciaal snoer dat beschikbaar is bij uw lokale Service Force Centre.
- Eventuele elektrische aanpassingen voor de installatie van dit apparaat moeten worden uitgevoerd door een gekwalificeerd technicus of bevoegd persoon.
- Delen die warm worden, mogen niet worden blootgesteld. Plaats het apparaat met de achterzijde waar mogelijk dicht op een muur. Houd echter rekening met de vereiste afstand voor ventilatie zoals aangegeven in de installatie-instructies.
- Laat het apparaat na installatie ten minste twee uur staan voordat deze inschakelt. Zo kan het koelgas bezinken.

**LET OP:** plaats het apparaat in een omgeving met constante luchtverversing.

### Veiligheid voor kinderen

- Dit apparaat is niet bedoeld voor gebruik door jonge kinderen, tenzij onder toezicht van een verantwoordelijke persoon.
- Laat kinderen niet met het apparaat spelen.

### Tijdens het gebruik

- Dit apparaat is specifiek ontworpen voor huishoudelijk gebruik en is alleen geschikt voor het koelen en conserveren van etenswaren.
- Ontdooide ingevroren voedsel mag niet opnieuw worden ingevroren.
- Leg geen koolzuurhoudende dranken in de vriezer.
- IJsjes kunnen brandwonden door bevrozing veroorzaken als ze rechtstreeks uit de vriezer worden geconsumeerd.
- Haal geen producten uit de vriezer als uw handen nat/vochtig zijn. Dit kan ontvelling of brandwonden veroorzaken.

### Onderhoud en reiniging

- Schakel het apparaat uit en haal de stekker uit het stopcontact voordat u het apparaat reinigt of onderhoudswerkzaamheden uitvoert.
- Gebruik geen scherpe voorwerpen om rijp of ijs te verwijderen. (Raadpleeg de instructies voor het ontdooien.)

**LET OP:** gebruik geen mechanische apparatuur of andere middelen om het ontdooingsproces te versnellen.

Voorkom beschadiging van het koelcircuit.

Gebruik geen elektrische apparatuur in de koelkast, behalve apparatuur aanbevolen door de fabrikant.

### Servicewerkzaamheden

Dit product moet worden onderhouden door een bevoegd technicus. Er mogen alleen authentieke reserveonderdelen worden gebruikt.

- Probeer het apparaat in geen geval zelf te repareren. Reparaties uitgevoerd door onervaren personen kunnen letsel veroorzaken of het apparaat ernstig beschadigen. Neem contact op met uw lokale Service Force Centre.

### Verwerking van het oude apparaat

**OPMERKING:** voordat u zich ontdoet van een oude koelkast, schakelt u het apparaat uit en haalt u de stekker uit het stopcontact. Snijd de voedingskabel los en maak de stekker onbruikbaar. Zorg ervoor dat de deur niet kan klemmen (verwijderen is het beste), ongeacht het feit of de deur van binnen uit open kan worden geduwd.

**EEN OUDE KOELKAST KAN DODELIJK SPEELGOED ZIJN VOOR KINDEREN!**

**LET OP:** het afgedankte apparaat moet worden verwerkt volgens de W.E.E.E-richtlijn (zie onder). Het apparaat bevat R600a-koelgas en het isolatieschuim bevat ontvlambaar gas.

- Voordat u zich ontdoet van de koelkast, schakelt u het apparaat uit en haalt u de stekker uit het stopcontact. Snijd de voedingskabel los en maak de stekker onbruikbaar.
- Zorg ervoor dat de deur niet volledig gesloten kan worden, ongeacht het feit of de deur van binnen uit open kan worden geduwd. Het verwijderen van de deur is het beste.

Lees deze instructies zorgvuldig door voordat u de Hoover-koelkast gaat gebruiken.

## ENKELE DEUR

Wacht ten minste twee uur voordat u het apparaat inschakelt. Zo kan het gas in het koelcircuit bezinken.

## BEDIENINGSPANEEL

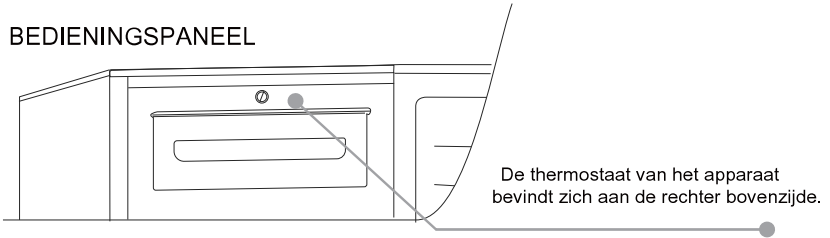

## ONTDOOIEN en INVRIEZEN

Het labelplaatje geeft aan hoeveel voedsel er maximaal kan worden ingevroren. Bij elke instelling wordt voedsel gegarandeerd ingevroren.



NB: dit is het labelplaatje. Als u in het geval van storing contact opneemt met onze serviceafdeling, moet u de gegevens op dit plaatje kunnen overleggen.

Belangrijk: als de omgevingstemperatuur zeer hoog is, is het apparaat constant aan en vormt zich een laag rijp op de achterwand van het koelgedeelte. Draai in dat geval de knop naar een lagere instelling (MIN).

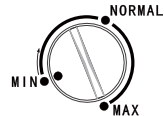

## DE DRAAIRICHTING VAN DE DEUR VERANDEREN

Voer de onderstaande stappen uit om de draairichting van de deur te veranderen.

A

1 Kantel de koelkast tot een hoek van 45° om bij de onderzijde van het apparaat te kunnen.

1

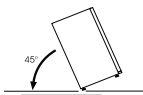

2 Verwijder het onderste scharnier door de schroeven, plug en sluitringen los te draaien. Verwijder vervolgens de deur.

2

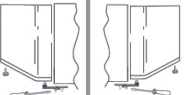

3 Verwijder de twee schroefkappen aan de bovenzijde van de deur en draai de schroeven los.

3



4 Draai de twee schroeven aan de achterzijde van de deur los en verwijder de bovenzijde.

4



5 Schroef het rechterscharnier los.

5

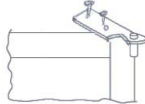

6 Verplaats het rechterscharnier naar links.

6

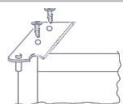

7 Verwijder de plug aan de linkerzijde en plaats deze aan de rechterzijde.

7



8 Schroef de scharnieren en deur vast. Werk hierbij van onder naar boven.

8

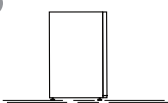

Благодарим Вас за приобретение данного товара.

Перед началом эксплуатации Вашего холодильника, пожалуйста, внимательно прочитайте данную инструкцию по эксплуатации, чтобы полностью воспользоваться преимуществами холодильника. Сохраняйте всю документацию для использования в будущем или для передачи последующим пользователям. Данное изделие предназначено исключительно для пользования в бытовых и аналогичных условиях, а именно:

- на кухнях для персонала магазинов, офисов и в других рабочих обстановках;
- в агроусадьбах, постояльцами отелей, мотелей и других комплексов гостиничного типа;
- в отелях типа «bed & breakfasts» (B & B).
- службами организации банкетов или аналогичными фирмами, но не для розничной торговли.

Данный прибор должен использоваться только для хранения продуктов питания, любое другое использование считается опасным и освобождает производителя от ответственности в случае любых инцидентов. Также рекомендуется ознакомиться с гарантийными условиями.

## **ИНФОРМАЦИЯ ПО ТЕХНИКЕ БЕЗОПАСНОСТИ**

**В системе холодильника содержится охлаждающий газ, он же хладагент (R600a: изобутен), и изолирующий газ (циклопентан), которые обладают высокой совместимостью с окружающей средой, но, несмотря на это, они легко воспламеняются.**

**Рекомендуется соблюдать следующие меры предосторожности, чтобы предотвратить возникновение опасных для Вас ситуаций:**

**Перед началом проведения любых работ, извлеките шнур питания из сетевой розетки.**

- Система охлаждения, расположенная сзади и внутри прибора, содержит хладагент. Поэтому, избегайте повреждений труб системы.
- В случае обнаружения утечки в системе охлаждения, не прикасайтесь к настенной розетке и не пользуйтесь источниками открытого пламени. Откройте окно и проветрите комнату. Затем позвоните в сервисный центр с запросом о ремонте.
- Не соскабливайте ножом или острыми предметами наледь или лед, которые могут образовываться на стенках. Таким образом можно повредить контур хладагента, утечка из которого может стать причиной возникновения пожара или повреждения глаз.
- Не устанавливайте прибор в помещениях с высокой влажностью, значительным пылевым или масляным загрязнением; избегайте непосредственного попадания на прибор воды и прямых солнечных лучей.
- Не устанавливайте прибор вблизи нагревателей или легко воспламеняемых материалов.
- Не пользуйтесь удлинителями и адаптерами.
- Не тяните и не сворачивайте чрезмерно шнур питания; не касайтесь вилки мокрыми руками.
- Не повреждайте вилку и/или шнур питания; это может стать причиной поражения электрическим током или пожара.
- Рекомендуется сохранять вилку чистой, чрезмерные пылевые наслоения на вилке могут стать причиной пожара.

- Не используйте механические инструменты или оборудование для ускорения процесса размораживания.
- Категорически запрещается использовать открытое пламя или электрическое оборудование, например, нагреватели, паровые очистители, свечи, масляные лампы и т.п., для ускорения процесса размораживания.
- Не используйте и не храните воспламеняемые аэрозоли вблизи прибора, они могут стать причиной взрыва или пожара.
- Не используйте электрические приборы внутри отсеков для хранения продуктов, если только речь не идет о приборах, рекомендованных производителем холодильника.
- Не ставьте и не храните в холодильнике воспламеняемые и легколетучие материалы, например, эфир, бензин, СНГ, пропан, аэрозольные баллончик, клеящие материалы, чистый спирт и т.п. Эти материалы могут стать причиной взрыва.
- Не храните медицинские препараты или исследовательские материалы в приборе. Хранение в холодильнике материалов, требующих строгого контроля за температурой хранения, может привести к их порче или спровоцировать неконтролируемую реакцию, которая может стать источником рисков.
- Следите, чтобы вентиляционные отверстия на корпусе прибора или в структуре, в которую осуществляется встраивание, были свободными и не загроможденными.
- Не ставьте предметы и/или емкости, наполненные водой, верху на прибор.
- Не предпринимайте попыток самостоятельного ремонта прибора. Все ремонтные работы должны выполняться только квалифицированным персоналом.
- Данным прибором могут пользоваться дети в возрасте 8 лет и старше, лица с ограниченными физическими, сенсорными и умственными способностями, а также с недостаточным опытом и знаниями, если они находятся под внимательным присмотром, получили надлежащий инструктаж по безопасному пользованию прибором и осознают связанные с ним риски.
- Детям запрещено играть с прибором. Детям без надлежащего присмотра запрещается выполнять отведенные пользователю операции очистки и обслуживания.

## УТИЛИЗАЦИЯ СТАРЫХ ПРИБОРОВ



На данный прибор нанесена маркировка в соответствии с Директивой ЕС 2012/19/ЕС об отходах электрического и электронного оборудования (WEEE).

Отходы электрического и электронного оборудования содержат как загрязняющие вещества (которые могут стать причиной негативных последствий для окружающей среды), так и основные компоненты (которые могут быть использованы повторно). Важно, чтобы отходы электрического и электронного оборудования подвергались специальным способам обработки, нацеленным на извлечение и правильную утилизацию всех загрязняющих веществ, а также извлечение всех материалов, пригодных для повторного использования. Каждый из нас может сделать свой вклад в защиту окружающей среды от загрязнения отходами электрического и электронного оборудования; для этого необходимо следовать некоторым общим правилам:

- отходы электрического и электронного оборудования не должны утилизироваться, как бытовые отходы;
- отходы электрического и электронного оборудования должны передаваться в соответствующие пункты сбора, находящиеся под управлением муниципальных властей или официально зарегистрированных компаний. В некоторых странах практикуется сбор габаритных отходов электрического и электронного оборудования на дому.

Во многих странах при покупке нового прибора старый можно вернуть розничному продавцу на условиях один к одному, если возвращаемое оборудование эквивалентного типа и обладает таким же функционалом, как и поставляемое оборудование.

### Соответствие стандартам ЕС

Маркировка **CE**,  нанесенная на данное изделие, удостоверяет соответствие всем требованиям стандартов ЕС к безопасности, охране человеческого здоровья и окружающей среды, применяемых законодательством к данному изделию.

### ЭНЕРГОСБЕРЕЖЕНИЕ

- Для более эффективного энергосбережения рекомендуется придерживаться некоторых приведенных далее правил.
- Устанавливать прибор в помещении с хорошей вентиляцией, вдали от источников тепла и прямых солнечных лучей.
- Не ставить горячую еду в холодильник во избежание повышения внутренней температуры, которое влечет за собой непрерывную работу компрессора.
- Не загромождать чрезмерно холодильник продуктами, чтобы обеспечивать надлежащую циркуляцию воздуха.
- Провести размораживание прибора в случае образования льда (см. РАЗМОРАЖИВАНИЕ), чтобы облегчить передачу холода.
- В случае отсутствия электроэнергии, рекомендуется держать дверцу холодильника закрытой.
- Как можно меньше открывать или держать открытой дверцу холодильника.

- Не регулировать термостат, устанавливая его на очень низкие температуры.
- Удалять пыль, имеющуюся за прибором (см. ОЧИСТКА).
- Total no frost Audy (с дисплеем на дверце): достаньте все корзины из морозильной камеры;
- Total no frost (с внутренним интерфейсом пользователя и ручкой для морозильной камеры): достаньте другие корзины из морозильной камеры, оставив на месте нижний ящик.
- Модель не образующая наледь: достаньте другие корзины из морозильной камеры, оставив на месте нижний ящик.
- Все обычные статические модели: достаньте все ящики из морозильной камеры.

## **ВАЖНЫЕ ИНСТРУКЦИИ ПО БЕЗОПАСНОСТИ**

Представленные ниже инструкции необходимо строго соблюдать для обеспечения собственной безопасности. Внимательно прочтите и полностью разберитесь в них перед тем, как приступить к установке данного электроприбора. Ваша безопасность имеет первостепенное значение. Если у Вас возникнут какие-либо сомнения относительно того, что Вы правильно поняли эти инструкции, обратитесь в Отдел по работе с клиентами нашей компании.

### **Установка**

- Данный электроприбор имеет большой вес. Поэтому при его перемещении следует соблюдать осторожность.
- Запрещается вносить какие-либо изменения в конструкцию данного изделия и изменять его рабочие характеристики.
- Проверьте, что электроприбор не стоит на сетевом шнуре. В случае повреждения сетевого шнура, сетевой шнур должен быть заменен специальным сетевым шнуром, который Вы можете приобрести в ближайшем сервисном центре.
- Все электротехнические работы, необходимые для установки данного электроприбора, должны выполняться квалифицированным электриком, или компетентным специалистом.
- К деталям, которые во время работы электроприбора нагреваются, должен быть обеспечен свободный доступ воздуха. Задняя стенка холодильника должна быть расположена вплотную к стене, но при этом между ними должен быть достаточный зазор для вентиляции, указанный в инструкциях по установке электроприбора.



- Перед включением холодильника после его установки должно пройти не менее двух часов. Это необходимо для того, чтобы хладагент правильно распределился в системе.

**ВНИМАНИЕ: Помещение, в котором установлен холодильник, должно постоянно вентилироваться.**

### **Безопасность детей**

- Данный электроприбор не предназначен для использования маленькими детьми и немощными людьми. Дети и немощные люди могут пользоваться холодильником только под наблюдением лица, несущего за них ответственность, которое должно следить за тем, что его подопечные правильно пользуются холодильником.
- Не разрешайте маленьким детям играть с электроприбором.

### **Во время использования**

- Данный электроприбор предназначен исключительно для бытовых применений, а именно, только для хранения пищевых продуктов.
- Не следует повторно замораживать пищу, которая была разморожена.
- Не помещайте газированные напитки в морозильную камеру.
- Не ешьте мороженое сразу же после извлечения его из морозильной камеры. Это может привести к "холодному ожогу".
- Не вынимайте продукты из морозильной камеры мокрыми руками, так как это может привести к повреждению кожи или к "холодному ожогу".

### **Чистка и уход**

- Перед выполнением чистки или других операций по уходу за холодильником обязательно отсоедините

вилку сетевого шнура холодильника от электрической розетки.

- Не пользуйтесь для удаления со стенок холодильника льда или инея острыми предметами. (См. инструкции по размораживанию холодильника).

**ВНИМАНИЕ: Не пользуйтесь никакими механическими устройствами или другими приспособлениями для ускорения размораживания холодильника.**

**Будьте осторожны, не повредите холодильный контур.**

**Не пользуйтесь внутри холодильника никакими электроприборами кроме тех, которые рекомендованы его производителем.**

#### **Техническое обслуживание**

- Техническое обслуживание данного изделия должно выполняться только утвержденным специалистом, и при этом должны использоваться только фирменные запасные части.
- Ни в коем случае не пытайтесь отремонтировать холодильник самостоятельно. Выполнение ремонта лицом, не имеющим достаточной квалификации, может привести к серьезным повреждениям электроприбора, или к травме. Свяжитесь с ближайшим сервисным центром.

#### **В конце срока службы электроприбора**

**ПРИМЕЧАНИЕ: Перед тем как выбросить старый холодильник для вина, выключите его и отсоедините вилку его сетевого шнура от электрической розетки. Срежьте со шнура вилку и сделайте ее непригодной для использования. Проверьте, что дверь холодильника не может заклинить (лучше всего ее снять) независимо от того, можно или нельзя открыть ее изнутри.**

**СТАРЫЙ ХОЛОДИЛЬНИК ДЛЯ ВИНА МОЖЕТ СТАТЬ СМЕРТЕЛЬНО ОПАСНОЙ ИГРУШКОЙ ДЛЯ ДЕТЕЙ!**

**ВНИМАНИЕ: В конце срока службы данного**

**электроприбора от него нужно избавиться в соответствии с требованиями директивы относительно утилизации отработавшего свой срок электрического и электронного оборудования (W.E.E.E.). (См. ниже). В вашем холодильнике имеется хладагент R600 и горючий газ, входящий в состав теплоизоляционного пенистого материала.**

- Перед тем как выбросить свой старый холодильник для вина, выключите его и отсоедините вилку его сетевого шнура от электрической розетки. Срежьте со шнура вилку и сделайте ее непригодной для использования.
- Проверьте, что дверь холодильника не может полностью закрываться независимо от того, можно или нельзя открыть ее изнутри (лучше всего снять дверь холодильника).

Перед тем как приступить к эксплуатации холодильника внимательно изучите данное руководство и сохраните его для дальнейшего использования в качестве справочного пособия.

## МОРОЗИЛЬНАЯ КАМЕРА С ОДНОЙ ДВЕРЬЮ

Перед включением электроприбора после его установки должно пройти не менее двух часов. Это необходимо для того, чтобы обеспечить эффективную работу холодильного контура.

### ПАНЕЛЬ УПРАВЛЕНИЯ

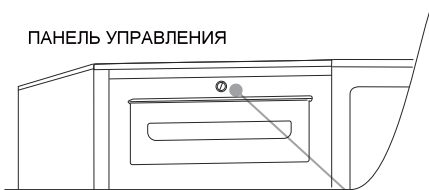

Термостат, с помощью которого задается нужная температура в морозильной камере, расположен справа на верхней крышке.

### РАЗМОРАЖИВАНИЕ И ЗАМОРАЖИВАНИЕ

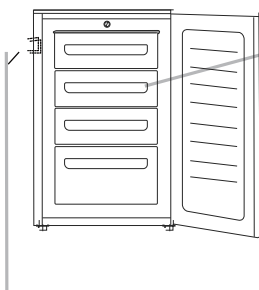

Рекомендуется выполнять размораживание морозильной камеры, когда на стенках морозильной камеры нарастает слой инея толщиной более 3 мм.

**Важное замечание.** На морозильной камере закреплена паспортная табличка. При обращении за помощью в сервисный центр сообщите работнику сервисного центра информацию, указанную в этой паспортной табличке.

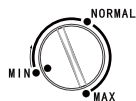

**Важная информация:** Если наружный воздух является очень теплым, морозильная камера может работать непрерывно, и на поверхности трубок и проводов испарителя может образовываться слой инея. В этом случае установите ручку термостата на меньшее значение (MIN).

## ПЕРЕНАВЕСКА ДВЕРЕЙ ХОЛОДИЛЬНИКА

Чтобы перенавесить дверь холодильника на другую сторону, выполните представленные ниже инструкции.

**A**

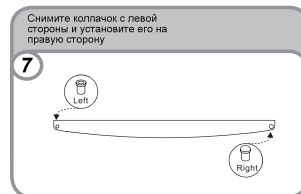
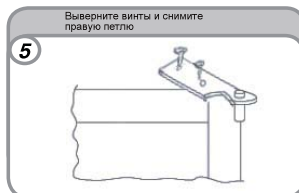
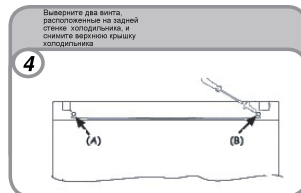
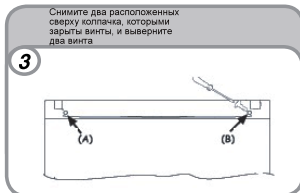
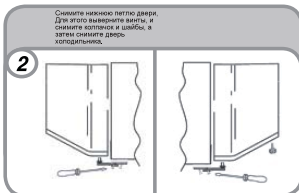
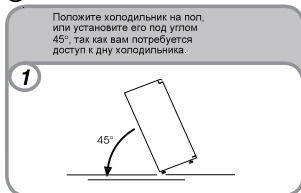

Kiitos, että ostit tämän tuotteen.

Lue tämä käyttöohje ennen jääkaapin käyttämistä, niin saat siitä parhaan hyödyn. Säilytä kaikki asiakirjat myöhempää käyttöä tai myöhempiä omistajia varten. Tämä tuote on tarkoitettu käytettäväksi yksinomaan kotitalouksissa ja vastaavissa kohteissa, kuten

- myymälöiden, toimistojen ja muiden työpaikkojen henkilöstön keittiötiloissa
- maatiloilla sekä hotellien, motellien ja muiden asutustilojen asiakkaille
- majataloissa
- ateriapalveluissa ja vastaavassa käytössä, johon ei liity vähittäismyyntiä.

Tätä laitetta saa käyttää vain ruoan säilyttämiseen. Kaikkien muiden käyttötarkoitusten katsotaan olevan vaarallisia, eikä valmistaja ole vastuussa laiminlyönneistä. Lisäksi suosittelemme tutustumaan takuuehtoihin.

## TURVALLISUUSTIETOJA

**Jääkaappi sisältää jäähdytysainekaasua (R600a: isobutaani) ja eristekaasua (syklopentaani), jotka ovat hyvin ympäristöyhteensopivia, mutta kuitenkin palovaarallisia.**

**Suosittelimme seuraavien ohjeiden noudattamista oman turvallisuutesi takaamiseksi.**

- **Irrota virtajohto pistorasiasta ennen kaikenlaisten toimien tekemistä.**
- **Laitteen takana ja sisällä sijaitseva jäähdytysjärjestelmä sisältää jäähdytysainetta. Varo vaurioittamasta putkia.**
- **Jos havaitset vuotoa kylmäainepiirissä, älä koske pistorasiaan kytkettyyn virtajohtoon. Varmista, ettei tilassa ole avotulta. Avaa ikkuna ja tuuleta tila hyvin. Soita huoltoon ja tilaa laitteelle korjaus.**
- **Älä poista huurretta tai jäätä raapimalla laitteen pintoja veitsellä tai muulla terävällä esineellä. Ne voivat vahingoittaa kylmäainepiiriä, joka voi vuotaessaan sytyttää tulipalon tai vahingoittaa silmiä.**
- **Älä asenna laitetta kosteaan, öljyiseen tai pölyiseen tilaan. Älä sijoita laitetta suoraan auringonvaloon tai siten, että se voi kastua.**

- Älä asenna laitetta lämmityslaitteiden tai palovaarallisten materiaalien lähelle.
- Älä käytä jatkojohtoja tai sovittimia.
- Älä vedä tai väännä virtajohtoa liikaa äläkä koske pistokkeeseen märin käsin.
- Älä vaurioita pistoketta tai virtajohtoa, sillä vaurioituneet osat voivat aiheuttaa sähköiskuja tai tulipaloja.
- Pistoke on hyvä pitää puhtaana, sillä pistokkeeseen kertyvä pöly voi aiheuttaa tulipalon.
- Älä käytä mekaanisia laitteita tai muita apuvälineitä sulatuksen nopeuttamiseen.
- Älä missään tapauksessa nopeuta sulatusvaihetta avotulella tai sähkölaitteilla, kuten lämmittimillä, höyrypesureilla, kynttilöillä, öljylampuilla tai vastaavilla.
- Älä käytä tai säilytä syttyviä suihkeita, kuten spraymaaleja, laitteen lähellä, sillä niistä voi aiheutua räjähdys tai tulipalo.
- Älä käytä sähkölaitteita elintarvikkeiden säilytyslokeroiden sisällä, elleivät ne ole tyypiltään valmistajan suosittelemia.
- Älä sijoita tai säilytä jääkaapissa palovaarallisia ja herkästi haihtuvia aineita, kuten eetteriä, petrolia, nestekaasua, propaania, aerosolipurkkeja, liimoja, puhdasta alkoholia jne. Nämä aineet voivat aiheuttaa räjähdyksen.
- Älä säilytä laitteessa lääkkeitä tai tutkimusmateriaalia. Jos laitteessa säilytetään materiaaleja, jotka vaativat säilykseen erityisen tarkkaa ja vakaata lämpötilaa, niiden laatu saattaa heikentyä. Säilytys saattaa aiheuttaa myös odottamattoman ja mahdollisesti vaarallisen reaktion.
- Pidä laitteen kotelossa olevat tai sisäänrakennetut ilmanvaihtoaukot aina vapaina.
- Älä sijoita laitteen päälle vedellä täytettyjä esineitä tai säiliöitä.
- Älä tee laitteeseen korjauksia. Vain valtuutetut henkilöt

saavat korjata laitetta.

- Tätä laitetta voivat käyttää vähintään 8-vuotiaat lapset sekä henkilöt, joiden fyysiset tai henkiset valmiudet eivät riitä laitteen turvallisen käsittelyyn tai joilla ei ole laitteen käytön edellyttämää kokemusta tai tietoa, jos he toimivat toisen henkilön valvonnassa tai ovat saaneet riittävän ohjeistuksen laitteen käyttöön ja käyttö tapahtuu turvallisella tavalla ja he ymmärtävät laitteen käyttöön liittyvät vaarat.
- Älä anna lasten leikkiä laitteella. Lapset eivät saa puhdistaa ja huoltaa laitetta ilman valvontaa.

### VANHOJEN LAITTEIDEN HÄVITTÄMINEN



Tämä laite on merkitty eurooppalaisen direktiivin sähkö- ja elektroniikkalaiteromusta (WEEE) 2012/19/EU mukaisesti.

Sähkö- ja elektroniikkalaiteromu sisältää saastuttavia aineita (jotka voivat aiheuttaa haittaa ympäristölle) ja peruskomponentteja (jotka voidaan käyttää uudelleen). On tärkeää, että sähkö- ja elektroniikkalaiteromu toimitetaan erikoiskäsittelyyn, jotta siitä voidaan poistaa kaikki saastuttavat aineet ja käsitellä ne asianmukaisesti ja jotta kaikki materiaalit voidaan kerätä ja kierrättää.

Yksityishenkilöillä on tärkeä tehtävä varmistaa, että sähkö- ja elektroniikkalaiteromusta ei tule ympäristöongelmaa. Seuraavien perussääntöjen noudattaminen on tärkeää:

- Sähkö- ja elektroniikkalaiteromua ei saa käsitellä kotitalousjätteenä.
- Sähkö- ja elektroniikkalaiteromu on toimitettava jätehuolto-organisaation tai rekisteröityjen yhtiöiden ylläpitämiin asianmukaisiin keräyspisteisiin. Monissa maissa on suurikokoisen sähkö- ja elektroniikkalaiteromun kotikeräyspalveluja.

Monissa maissa voit uuden laitteen oston yhteydessä palauttaa vanhan laitteesi jälleenmyyjälle, jonka on vastaanotettava veloituksetta yksi vanha laite yhtä uutta laitetta kohden, mikäli laite on vastaavaa lajia ja vastaa toiminnoiltaan toimitettua laitetta.

### Vaatimustenmukaisuus



Tämä laite täyttää Euroopan turvallisuus- terveys- ja ympäristövaatimukset, jotka on asetettu lainsäädännössä tälle laitteelle.

### Energiansäästö

Energian säästämiseksi suosittelemme seuraavaa:

- Asenna laite etäälle lämmönlähteistä ja suorasta auringonvalosta hyvin ilmastoituun huoneeseen.
- Älä laita jääkaappiin kuumaa ruokaa, jotta sisälämpötila ei nouse ja kompressorin ei tarvitse olla jatkuvasti päällä.
- Älä pidä jääkaapissa liikaa ruokaa, jotta ilma pääsee kiertämään hyvin.
- Sulata laite, mikäli siinä on jäätä, jotta kylmyys siirtyy tehokkaammin.
- Mikäli sähkövirta on katkennut, jääkaapin ovi kannattaa pitää suljettuna.
- Pidä laitteen ovia avattuina mahdollisimman vähän.
- Älä säädä lämpötilaa liian kylmäksi.
- Poista laitteen taakse kertynyt pöly.



## TURVALLISUUSOHJEITA

Jotta voisit käyttää uutta PAKASTINKAAPPIASI tehokkaasti ja turvallisesti, tutustu ennen laitteen käyttöä huolellisesti tähän käyttöoppaaseen, jossa on tärkeää tietoa asennuksesta, laitteen turvallisesta käytöstä sekä huollosta. Säilytä käyttöopas myöhemmän tarpeen varalta ja muista antaa se mahdolliselle uudelle omistajalle.

Nämä ohjeet lisäävät turvallisuuttasi. Varmista, että ymmärrät ne kaikki ennen tämän laitteen asennusta tai käyttöä. Turvallisuutesi on ensiarvoisen tärkeää. Jos olet edelleenkin epävarma näiden varoitusten merkityksestä, kysy lisätietoja jälleenmyyjältä tai maahantuojaalta.

## LAITTEEN ASENNUS

Tämä laite on painava, noudata huolellisuutta kun laitetta siirretään.

Tarkista, että virtajohto ei jää laitteen alle. Jos virtajohto on vaurioitunut, sen saa vahinkojen välttämiseksi vaihtaa vain valmistaja tai sen valtuuttama huoltomies tai henkilö, jolla on vastaava pätevyys.

Laitetta ei saa yrittää korjata laitetta itse, koska muiden kuin alan ammattilaisten tekemät korjaukset saattavat aiheuttaa vahinkoja tai vakavia toimintahäiriöitä

Jotta pakastin olisi mahdollisimman turvallinen ja luotettava sekä käyttäisi mahdollisimman vähän sähköä, sen ympärille on jätettävä riittävästi ilmankiertotilaa.

Ennen virran kytkemistä päälle, laitteen on oltava pystyasennossa vähintään 2 tunnin ajan.

## LASTEN TURVALLISUUS

Pikkulapsia on valvottava, etteivät he pääse leikkimään tällä laitteella

Laitetta ei ole tarkoitettu fyysisiltä tai henkisiltä ominaisuuksiltaan tai aisteiltaan, kokemuksiltaan ja tiedoiltaan rajoittuneiden henkilöiden käyttöön (ei myöskään lasten), ellei heidän turvallisuudestaan vastaava henkilö ole antanut laitteen käyttöön tarvittavaa opastusta tai valvo laitteen käyttöä.

## LAITTEEN KÄYTTÖ

Tämä pakastinkaappi on tarkoitettu vain kotitalouskäyttöön, toisin sanoen elintarvikkeiden säilyttämiseen matalassa lämpötilassa. Valmistaja ei vastaa mahdollisista vahingoista, jos pakastinkaappia käytetään muihin tarkoituksiin, kuten kaupalliseen käyttöön, tai jos sitä käytetään väärin. Pakastinkaappiin ei saa tehdä muutoksia turvallisuusyistä

Älä säilytä pakastimessa hiilihappopitoisia juomia tai tulenarkoja nesteitä

Älä kosketa höyrystinyhlyjä tai muita kylmiä pintoja märillä käsillä.

Varmista, että mehujää, jäätelö ym. ei ole kosketuksissa suoraan höyrystinyhlyjen kanssa.

Kertaalleen sulaneita pakasteita ei saa pakastaa uudelleen.

## PUHDISTUS JA HOITO

Ennen kuin puhdistat laitteen, kytkä aina laite pois päältä ja irrota se virtalähteestä tai irrota laitteen sulake sulaketaulusta tai kytkä suojakatkaisin pois päältä.

### VAROITUS:

Jäähdytysjärjestelmän osiin ei saa koskea terävillä esineillä sulatuksen yhteydessä.

Valmistaja kieltää sähkölaitteiden käytön elintarvikkeiden säilytyslokeroissa.

Älä yritä nopeuttaa sulatustoimintoa mekaanisilla laitteilla tai muilla kuin valmistajan suosittelemilla keinoilla.

Älä vaurioita jäähdytyspiiriä.

## **LAITTEEN HUOLTO**

Vain valtuutettu huoltopalvelu saa korjata pakastinta. Muiden kuin ammattitaitoisten henkilöiden korjaukset saattavat aiheuttaa huomattavaa vaaraa käyttäjille.

Jos laite on korjattava, ota yhteyttä huoltoliikkeeseen.

## **LAITTEEN HÄVITTÄMINEN**

Pikkulapsia on valvottava, etteivät he pääse leikkimään käytöstä poistetulla laitteella.

Hävitä laite vain valtuutetun jätteiden kierrätyskeskuksen kautta. Älä altista laitetta avotulelle.

Leikkaa sähköjohdot irti ja irrota laitteen ovi.

Tuotteessa tai sen pakkauksessa oleva oheinen symboli tarkoittaa, että tätä tuotetta ei saa panna kotitalousjätteen joukkoon. Sen sijaan se on vietävä sähköisten ja elektronisten laitteiden kierrätystä varten perustettuun keräyspisteeseen. Varmista, että tuote hävitetään oikein. Näin estät ympäristölle ja ihmisten terveydelle aiheutuvat kielteiset seuraukset, jotka ovat mahdollisia, jos tuotetta käsitellään jätteenä epäasianmukaisesti. Lisätietoja tämän tuotteen kierrättämisestä saat paikallisviranomaisilta, omalta jätehuoltolaitokseltasi tai kaupasta, josta ostit tuotteen.



Ennen virran kytkemistä päälle, laitteen on oltava pystyasennossa vähintään 2 tunnin ajan, jotta mm. kompressoriöljyt tasaantuvat.

## OHJAUSPANEELI

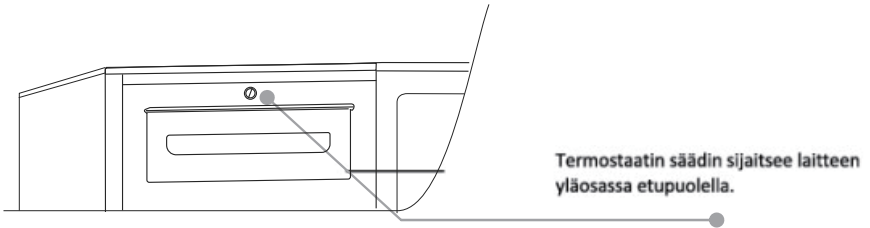

## SULATUS JA PAKASTAMINEN

Laitteen arvokilvessä ilmoitetaan pakastimen pakastusteho kg/vrk  
Pakastus taataan termostaatin joka asennossa.

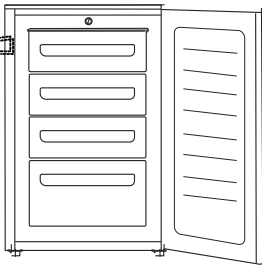

Pakastimen sulatusta suositellaan, kun jäätä on muodostunut vähintään 3 mm



Laitteen arvokilpi; Asioidessa valtuutetun huoltoliikkeen kanssa, arvokilvestä löytyy tuotteen koodi ja tunnus sekä sarjanumero.

## TÄRKEÄÄ!

Jos huoneen lämpötila on kovin lämmin, laite saattaa käydä koko ajan ja laitteen sisäpinoille muodostuu jäätä. Tällaisessa tapauksessa, käännä termostaatin säädin pienemmälle tehelle (MIN)

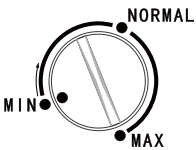

## OVEN KÄTISYYDEN KÄÄNTÖ

1. Kallista laite 45° kulmaan.

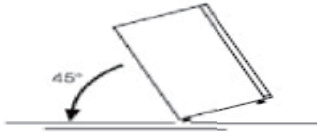

2. Irrota alasaranan ruuvit sekä peitepala. Nosta ovi paikoiltaan

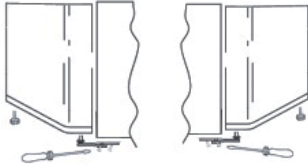

3. Poista ruuvit suojapalat ja irrota ruuvit kansilevyn päältä

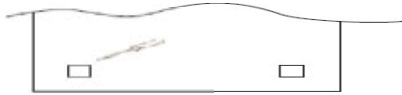

4. Irrota kaksi ruuvia laitteen takaa ja nosta kansilevy pois.

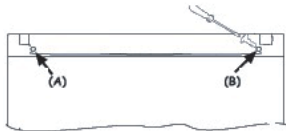

5. Irrota oikean puoleinen sarana.

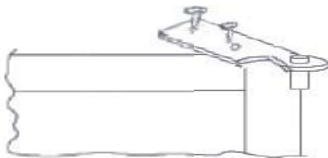

Takk for at du kjøpte dette produktet.

Før du bruker kjøleskapet, bør du lese denne bruksanvisningen nøye for å maksimere ytelsen. Oppbevar all dokumentasjon for senere bruk eller andre eiere. Dette produktet er utelukkende beregnet for hjemmebruk eller lignende bruksområder som:

- personalkjøkkenet i butikker, kontorer og i andre arbeidsmiljøer
- på gårder, med klientell av hoteller, moteller og andre miljøer av en boligtype
- på bed & breakfast (B & B)
- For cateringtjenester og lignende bruksområder som ikke er for detaljsalg.

Dette apparatet må kun brukes til formål for oppbevaring av mat, enhver annen bruk anses som farlig, og produsenten vil ikke være ansvarlig for eventuelle utelatelser. Dessuten anbefales det at du merker deg garantibetingelsene.

## SIKKERHETSINFORMASJON

**Kjøleskapet inneholder en kjølegass (R600a: isobuten) og isolerende gass (cyklopentan), med høy kompatibilitet med omgivelsene, som er lett antennelig.**

**Vi anbefaler at du følger følgende regler for å unngå situasjoner som er farlige for deg:**

- **Før du utfører en operasjon, trekk ut strømledningen fra stikkkontakten.**
- **Kjølesystemet som er plassert bak og inne i apparatet inneholder kuldemedium. Du må derfor unngå å skade rørene.**
- **Hvis det oppdages en lekkasje i kjølesystemet, ikke rør stikkkontakten og ikke bruk åpen ild. Åpne vinduet og slipp frisk luft inn i rommet. Ring deretter et servicesenter for å be om reparasjon.**
- **Ikke skrap med en kniv eller en skarp gjenstand for å fjerne rim eller is som oppstår. Disse kan skade kjølekretsen, og slippe ut gass som kan føre til brann eller føre til øyeskade.**
- **Ikke monter apparatet i miljøer som er fuktige, oljete eller støvete, det må heller ikke utsettes for direkte sollys og vann.**

- Ikke monter apparatet i nærheten av varmeovner eller brennbare materialer.
- Ikke bruk skjøteledninger eller adaptere.
- Ikke dra eller brett strømledningen for hardt eller ta på støpselet med våte hender.
- Ikke ødelegg støpselet og / eller strømledningen; dette kan føre til elektrisk støt eller brann.
- Det anbefales å holde pluggen ren, for mye støv på pluggen kan føre til brann.
- Ikke bruk mekaniske enheter eller annet utstyr for å fremskynde avrimingen.
- Unngå all bruk av åpen flamme eller elektrisk utstyr som ovner, damprensere, stearinlys, oljelamper og lignende for å fremskynde avrimingsfasen.
- Ikke bruk eller oppbevar brennbare sprayer, for eksempel spraymaling, i nærheten av apparatet, da det kan føre til eksplosjon eller brann.
- Ikke bruk elektriske apparater inne i oppbevaringsrommet for mat, med mindre de er av en type som anbefales av produsenten.
- Ikke plasser eller oppbevar brennbare og svært flyktige materialer som eter, bensin, LPG, propangass, aerosol-spraybokser, lim, ren alkohol, etc. Disse materialene kan føre til eksplosjon.
- Ikke oppbevar medisin eller forskningsmaterialer i apparatet. Når materialer som krever en streng kontroll av lagringstemperaturer skal lagres, kan det hende at det forringes, eller at det forekommer en ukontrollert reaksjon som kan være farlige.
- Sørg for at ventilasjonsåpningene i apparatets kabinett eller i den innebygde strukturen er åpne.
- Ikke plasser gjenstander og / eller beholdere fylt med vann på toppen av apparatet.
- Ikke utfør reparasjoner på dette apparatet. Alle inngrep må utføres utelukkende av kvalifisert personell.
- Dette apparatet kan brukes av barn fra 8 år og oppover,

personer med redusert fysisk, sensorisk eller mental evne, eller mangel på erfaring og kunnskap, hvis de har fått tilstrekkelig veiledning eller instruksjoner i sikker bruk av apparatet, og forstår risikoen ved bruk.

• Barn bør ikke leke med apparatet. Rengjøring og vedlikehold må ikke gjøres av barn uten tilsyn.

#### AVHENDING AV BRUKTE KJØKKENAPPARATER



Dette produktet er merket i samsvar med det europeiske 2012/19/EU-direktivet om avfallshåndtering for elektriske og elektroniske produkter («Avfall fra elektrisk og elektronisk utstyr» (WEEE)).

Avfall fra elektrisk og elektronisk utstyr (WEEE) omfatter både forurensende stoffer (som kan skape negative konsekvenser for miljøet) og grunnleggende komponenter (som kan resirkuleres). Det er viktig at avfall fra elektrisk og elektronisk utstyr (WEEE) underlegges spesifikk behandling, for å fjerne og avhende alle forurensende materialer riktig, og gjenvinne og resirkulere alle materialer.

Individer kan spille en viktig rolle når det kommer til å sikre at avfall fra elektrisk og elektronisk utstyr (WEEE) ikke blir et miljøproblem. Det er helt essensielt å følge noen grunnleggende regler:

- Avfall fra elektrisk og elektronisk utstyr (WEEE) skal ikke behandles som husholdningsavfall.
- Avfall fra elektrisk og elektronisk utstyr (WEEE) skal leveres inn til hensiktsmessige innsamlingspunkter som eies av kommunen eller av registrerte firmaer. I mange land finnes det hjemmehenting for store artikler med avfall fra elektrisk og elektronisk utstyr (WEEE).

I mange land vil gamle apparater returneres til forhandleren når du kjøper en ny, og forhandleren er forpliktet til å samle slike inn gratis på en-til-en basis, så lenge apparatet er av lik type og har samme funksjoner som det leverte utstyret.

#### Samsvar

Ved  symbol merkingen på dette produktet, compliance til alle europeiske sikkerhet, helse og miljøkravene i lovverket for dette produktet.

#### Energisparing

For bedre energisparing, anbefaler vi følgende:

- Installer kjøleskapet unna varmekilder og direkte sollys, og i et rom med god ventilasjon.
- Unngå å sette varm mat inn i kjøleskapet for å unngå innvendig temperaturøkning og dermed tvinge kompressoren til sammenhengende drift.
- Ikke plasser for mye mat i kjøleskapet for å sikre god luftsirkulasjon.
- Avrim kjøleskapet hvis det oppstår is for å hjelpe overføringen av kulde.
- Ved strømbrytning anbefales det at døren på kjøleskapet holdes lukket.
- Åpne eller holde dørene på kjøleskapet åpne så lite som mulig.
- Unngå å stille temperaturen på termostaten for lavt.
- Fjern støv som befinner seg på baksiden av skapet.

## VIKTIGE SIKKERHETS INSTRUKSER:

Følgende advarsler er for din egen sikkerhet. Sørg for at du forstår instruksene før du monterer eller bruker produktet. Din sikkerhet må ivaretas, dersom noe er uklart, vennligst ta kontakt med vårt serviceverksted.

### Installering:

- \*Produktet er tungt, være forsiktig når det flyttes.
- \*Følg instruksene.
- \*Sørg for at produktet ikke står på strøm ledningen. Dersom strøm ledningen skades, må den umiddelbart bli erstattet med en ny og monteres av et autorisert serviceverksted.
- \*All elektrisk arbeid må utføres av et autorisert serviceverksted.
- \*Skapet må ikke plasseres inntil en varmekilde. Så langt det er mulig, bør skapet stå mot en vegg, men med riktig klaring så man ikke forhindrer luftventilasjonen bak skapet som forklart i installerings instruksene.
- \*Etter installering, bør produktet stå i 2 timer før det slås på.

### ADVARSEL:

Det må være god ventilasjon rundt skapet til enhver tid.

### BARNE SIKKERT:

- \*Skapet skal ikke brukes av små barn, unntak dersom de har fått godkjent brukerveiledning av en voksen person.
- \*Små barn skal gjøres oppmerksom på at skapet ikke er noe leketøy.

### UNDER BRUK:

- \*Skapet er produsert for husholdnings bruk og skal kun oppbevare matvarer.
- \*Frossen mat som er smeltet, må ikke fryses på nytt.
- \*Ikke oppbevar kullsyreholdige eller musserende drikke i fryseren.
- \*Is pinne kan forårsake frostskaide dersom konsumet kommer rett fra fryseren.
- \*Ikke flytt gjenstander fra fryseren med hånden din dersom den ikke er tør, dette kan føre til frostskaide.

### VEDLIKEHOLD OG RENGJØRING:

- \*Slå av, og ta ut strømledningen før renholdsarbeid skal utføres.
- \*Ikke bruk skarpe gjenstander ved fjerning av frossen is.

### ADVARSEL:

- \*Ikke bruk skarpe gjenstander eller annet som kan gjøre avrimingsprosessen raskere.
- \*Ikke ødelegg sirkulasjonen i skapet.
- \*Ikke bruk elektroniske gjenstander i skapet utenom det som er levert fra leverandøren.



#### SERVICE:

\*Service skal kun utføres av et autorisert serviceverksted, og bare godkjente deler skal brukes.

\*Du skal ikke under noen omstendighet reparere skapet selv. Reparasjon av uprofesjonelle kan forårsake funksjonsfeil. Kontakt ditt godkjente serviceverkstad.

#### VED FJERN

#### MERK:

\*Før et gammelt skap skal kastes, slå av og kutt strømtilførsel-ledningen. Sørg også for at skap døra ikke kan blokkeres.

**ET GAMMELT SKAP KAN BLI ET DØDLIG LEKETØY FOR ET BARN.**

#### ADVARSEL:

\*Når skap er defekt og klart for å skrotes skal det klareres ifølge W.E.E.E direktivet. Skap er tilknyttet R600a gassisolasjon.

\*Før skapet skal skrotes, slå det av og koble det av strømbryteren før du kutter ledningen og gjør den ubrukelig.

\*Sørg for at døren ikke blokkeres, demontering av døra anbefales.

Vennligst les denne instruksjonsboka før bruk.

## EN DØRS FRYSER:

Vent ca 2 timer før skapet kobles på.

## KONTROLL PANEL:

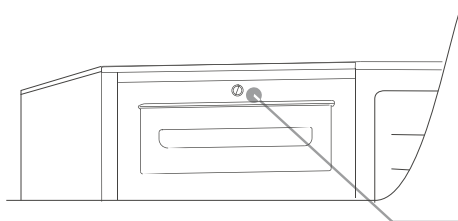

\*Termostaten som skal kontrollere skapet er plassert i toppdekelet på skapet.

## AVRIMING OG FRYSING:

Termostat bryter bestemmer hvor mye man kan fylle fryseren.

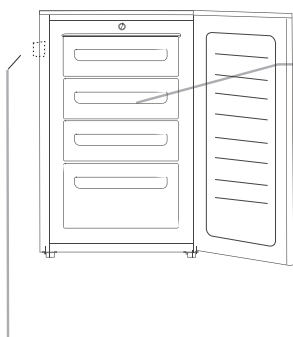

\*Vi anbefaler deg å rime av skapet når islaget har nådd ca 3 mm i tykkelse.

NB. Dette er termostat bryter. Dersom du trenger å kontakte vårt serviceverksted, husk å gi dem informasjon om termostat bryter.

## VIKTIG:

Dersom rom temperaturen er veldig høy, vil skapet jobbe kontinuerlig, og et lag med frost vil legge seg på rør og ståltråder på baksiden av skapet. I dette tilfelle bør du justere ned termostat bryter(MIN).

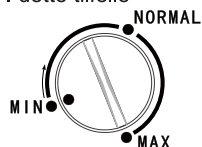

## OMHENGSLING AV DØR:

Følg instruksene under dersom døren skal hengsles om.

(A)

1. Skapet må legges 45 grader bakover siden dør hengslen er i enden av skapet.

1

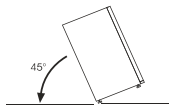

2. Løsne hengslen i underkant ved å løsne på skruene. Fjern deretter skap døren.

2

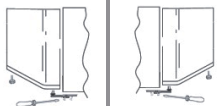

3. Fjerne både de to dekslene og skruene på toppen.

3

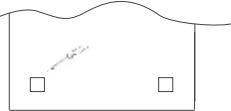

4. Løsne skruene i bakkant av produktet og fjern dekslet.

4



5. Skru på de rette hengslene.

5

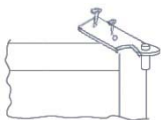

6. Flytt de rette hengslene til høyre.

6

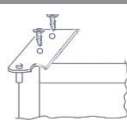

Fjern pluggen fra venstre siden og sett den inn på høyre side.

7

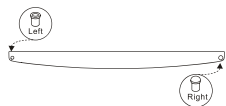

8. Både hengsle og dør skal nå fungere

8

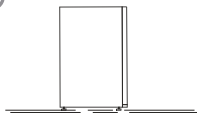

Tack för att du köpte den här produkten.

Innan du använder ditt kylskåp ska du noggrant läsa denna bruksanvisning för att få bästa resultat. Spara all dokumentation för senare användning eller för andra användare. Den här produkten är endast avsedd för hushållsbruk eller liknande, som:

- i personalkök i butiker, på kontor och liknande platser
- på lantgårdar, på hotell eller liknande för gästernas bruk
- på bed and breakfast-inrättningar
- För cateringtjänster och liknande (förutom detaljhandel).

Apparaten får endast användas för förvaring av livsmedel. All annan användning anses farlig och tillverkaren tar inte ansvar för sådan användning. Vi rekommenderar även att du läser garantivillkoren.

## **SÄKERHETSINFORMATION**

**Kylskåpet innehåller kylmedium (R600a: isobutan) och isolerande gas (cyklopentan). Dessa är miljövänliga men brandfarliga.**

**Vi rekommenderar att du följer riktlinjerna nedan för att undvika farliga situationer:**

- **Innan du utför åtgärder på apparaten drar du ut nätkabeln ur nätuttaget.**
- **Kylsystemet bakom och inuti apparaten innehåller kylmedium. Undvik därför att skada rören.**
- **Om du upptäcker en läcka i systemet ska du inte röra vid vägguttaget eller använda öppna lågor. Öppna fönstret och släpp in luft i rummet. Ring sedan ett servicecenter och beställ en reparation.**
- **Skrapa inte med en kniv eller andra vassa redskap för att ta bort frost eller is. Det kan skada kylkretsarna och läckaget kan orsaka en brand eller skada dina ögon.**
- **Installera inte apparaten i fuktiga, oljiga eller dammiga miljöer och utsätt den inte för direkt solljus eller vatten.**
- **Installera inte apparaten nära element eller brandfarligt material.**
- **Använd inte förlängningskablar eller adaptrar.**
- **Undvik att dra eller vika nätkabeln mer än nödvändigt**

- och rör inte vid kontakten med våta händer.
- Undvik att skada kontakten och/eller nätkabeln. Det kan leda till elektriska stötar eller bränder.
  - Vi rekommenderar att du ser till att kontakten är väl rengjord eftersom damm på den kan orsaka brand.
  - Använd inte mekaniska apparater eller annan utrustning för att få avfrostningen att gå snabbare.
  - Undvik under alla omständigheter att använda öppen låga eller elektrisk utrustning som element, ångstationer , ljus, oljelampor eller annat för att få avfrostningen att gå snabbare.
  - Undvik att använda eller förvara brandfarliga sprayer, exempelvis sprayfärg, nära apparaten. Det kan orsaka explosion eller brand.
  - Använd inte elektriska apparater i apparatens förvaringsfack, såvida de inte är av den typ som rekommenderas av tillverkaren.
  - Undvik att placera eller förvara brandfarliga eller volatila material såsom eter, bensin, gasol, propangas, aerosolsprayburkar, lim, ren alkohol osv. i kylskåpet. Sådana ämnen kan orsaka explosioner.
  - Förvara inte mediciner eller forskningsmaterial i apparaten. Det finns risk för att ämnen med strikta temperaturkrav tar skada eller också kan det uppstå en okontrollerbar reaktion som i sin tur kan innebära en risk.
  - Se till att ventilationsöppningarna på apparatens hölje eller inbyggnad inte är blockerade.
  - Placera inte föremål eller behållare fyllda med vatten ovanpå apparaten.
  - Utför inte reparationer på kylskåpet. Endast kvalificerad personal får utföra reparationer.
  - Produkten får användas av barn över 8 års ålder och personer med nedsatt fysisk, sensorisk eller mental förmåga, eller som saknar nödvändig erfarenhet och kunskap, förutsatt att de får tillräckligt bistånd och

**anvisningar om säker användning och förstår vilka risker som finns.**

**•Låt inte barn leka med apparaten. Låt inte barn utföra rengöring eller underhåll utan tillsyn.**

## **AVYTTRANDE AV GAMLA APPARATER**



Maskinen är märkt enligt EU-direktivet 2012/19/EU för avfall som utgörs av eller innehåller elektrisk och elektronisk utrustning (WEEE).

Avfall som utgörs av eller innehåller elektrisk och elektronisk utrustning (WEEE) innehåller både förorenande ämnen (som kan leda till skada på miljön) och grundläggande komponenter (som kan återanvändas). Det är viktigt att behandla avfall som utgörs av eller innehåller elektrisk och elektronisk utrustning (WEEE) på rätt sätt så att alla förorenande ämnen omhändertas och att samla in och återvinna allt material.

Även som privatperson kan du bidra till att avfall som utgörs av eller innehåller elektrisk och elektronisk utrustning (WEEE) inte orsakar miljöskada och det är av största vikt att följa vissa grundläggande regler:

- Avfall som utgörs av eller innehåller elektrisk och elektronisk utrustning (WEEE) ska inte hanteras som hushållsavfall.
- Avfall som utgörs av eller innehåller elektrisk och elektronisk utrustning (WEEE) ska lämnas in på därför avsedda avfallsstationer i offentlig eller privat regi. I många länder går det att beställa hämtning av större volymer avfall som utgörs av eller innehåller elektrisk och elektronisk utrustning (WEEE).

I många länder går det att återlämna den gamla apparaten till butiken när du köper en ny. De måste då ta emot den utan extra kostnad så länge som den är av samma produktslag och har samma funktioner som den apparat som ursprungligen levererades.

## **Överensstämmelse**

Genom att placera  märkning på denna product, försäkrar vi att på vårt ansvar överensstämmer med alla europeiska säkerhets-, hälso-, och miljökrav som anges i lagstiftningen för denna produkt.

## **Energibesparing**

För bättre energibesparing rekommenderar vi:

- Installera inte apparaten i närheten av värmekällor eller i direkt solljus, på en plats med god ventilation.
- Undvik att placera varm mat i kylskåpet, för att undvika att kylskåpstemperaturen höjs och kompressorn drivs kontinuerligt.
- Packa inte livsmedlen så tätt att luftcirkulationen hindras.
- Frosta av apparaten om det bildats is som förhindrar att kylan sprids.
- Vid strömavbrott rekommenderar vi att du håller kylskåpsdörren stängd.
- Öppna dörrarna så lite och under så kort tid som möjligt
- Ställ inte in termostaten på alltför låga temperaturer.
- Avlägsna damm på apparatens baksida

## VIKTIGA SÄKERHETSANVISNINGAR

Dessa varningar är skrivna för din säkerhet. Se till att du förstår alla innan du installerar eller använder produkten. Vi är måna om din säkerhet. Om du är osäker på varningarna eller vad något betyder bör du kontakta kundtjänst.

### Installation

Den här enheten är tung. Var försiktig när du flyttar den.

Det är farligt att ändra specifikationerna eller att försöka ändra produkten på något sätt.

Kontrollera att produkten inte står på någon elkabel. Om elkabeln skadas måste den ersättas med en särskild kabel som finns på ditt lokala servicecenter.

Eventuellt elarbete som krävs för att installera den här enheten måste utföras av en behörig elektriker eller kunnig person.

Delar som blir varma bör vara skyddade. Där så är möjligt bör produktens baksida vara nära en vägg. Glöm bara inte att lämna tillräckligt utrymme för ventilation.

Låt enheten stå i 2 timmar efter installation innan den slås på, för att kylmedlet ska hinna stabiliseras.

**VARNING:** Enheten måste stå på en plats som alltid ventileras.

### Barnsäkerhet

Den här enheten är inte avsedd att användas av små barn eller äldre personer utan en ansvarig vuxen som kan se till att de använder den på rätt sätt.

Se till att små barn inte leker med produkten.

### Vid användning

Den här produkten är endast avsedd för hushållsbruk, närmare bestämt för förvaring av matvaror.

Fryst mat ska inte frysas in igen när den har tinat.

Lägg inte drycker med kolsyra i frysen.

Isglassar kan orsaka "köldskador" om de tas direkt från frysen.

Ta inte ut något ur frysen om du är fuktig/blöt om händerna, eftersom det kan leda till skrapor eller köldskador.

### Underhåll och rengöring

Slå av och koppla ur enheten innan du rengör den eller utför underhåll.

Använd inte vassa verktyg för att skrapa av frost eller is. (Se anvisningar för avfrostning).

**VARNING:** Du får inte använda någon mekanisk utrustning eller annat sätt att skynda på avfrostningen av enheten.

Skada inte kylmedelskretsen.

Du får inte använda någon elektrisk utrustning inuti enheten utom sådan som rekommenderas av tillverkaren.

### Service

Service på den här produkten ska utföras av en behörig tekniker, och endast originalreservdelar ska användas.

Du ska under inga omständigheter försöka laga enheten själv. Reparationer som utförs av oerfarna personer kan leda till skada eller allvarliga funktionsfel. Kontakta ditt lokala servicecenter.

### När du ska slänga enheten

**OBS!** Innan du slänger en gammal vinkylare måste du stänga av och koppla loss den från nättuttaget. Klipp av kontakten. Se till att dörren inte kan fastna (det är bäst att ta bort den), oavsett om den kan öppnas från insidan.

EN GAMMAL VINKYLARE KAN VARA EN DÖDLIG LEKSAK FÖR BARN!

**VARNING:** Du måste slänga enheten i enlighet med W.E.E.-direktivet (se nedan). Enheten innehåller kylmedlet R600a och lättantändlig gas i isoleringskummet.

Innan du slänger vinkylaren måste du stänga av och koppla loss den från nättuttaget. Klipp av kontakten.

Se till att dörren inte kan stängas helt och hållet, oavsett om den kan öppnas från insidan (det är bäst att ta bort den).

[KUVVA]

Läs den här bruksanvisningen noggrant före användning och spara den för framtida bruk.

## FRYS MED EN DÖRR

Vänta minst två timmar innan du slår på enheten, för att se till att kylmedelskretsen fungerar fullt ut.

## KONTROLLPANEL

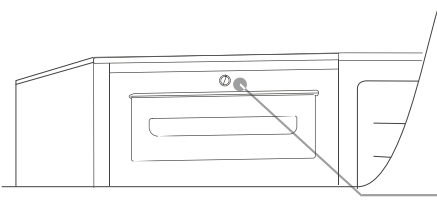

Termostatenheten som styr enheten sitter till höger på den övre luckan.

## AVFROSTNING och INFrysNING

På typskylten står den största mängden mat som kan frysas. Infrysning garanteras med alla inställningar av vredet.

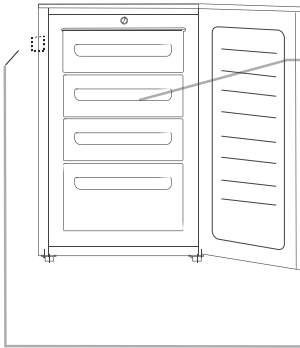

Vi rekommenderar att du frostar av frysen när lagret med frost är mer än 3 mm tjockt.

Obs! Det här är typskylten. Om du behöver kontakta serviceavdelningen vid fel ska du uppge informationen på skylten.

Viktigt: Om rumstemperaturen är mycket hög kan enheten arbeta hela tiden och ett lager med frost bildas på ytan av rören och kablarna till förångaren. I så fall ställer du in vredet på en lägre inställning (MIN). MIN

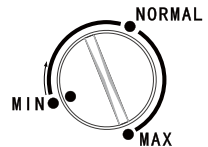



Lossa de två skruvarna på enhetens baksida och ta loss den övre luckan

4



Skruva loss det högra gångjärnet

5

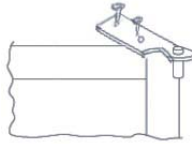

Flytta det högra gångjärnet till vänster

6

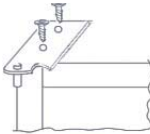

Ta loss pluggen på vänster sida och flytta den till höger sida

7

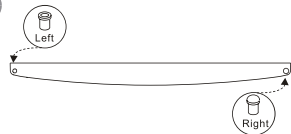

Montera gångjärnen och luckorna nedifrån och upp

8

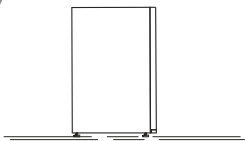

Дякуємо за те, що придбали цей продукт.

Перед використанням вашого холодильника, будь ласка ретельно прочитайте це керівництво з метою максимізувати його продуктивність. Зберігайте всю документацію для подальшого використання або для інших власників. Цей продукт призначений виключно для домашнього використання або застосування у таких випадках:

- персоналом на кухні магазинів, офісів та інших робочих приміщень;
- на фермах, клієнтами готелів, мотелів та в інших житлових приміщеннях;
- у міні-готелях;
- для надання послуг громадського харчування та аналогічного використання не для роздрібною торгівлі.

Цей прилад повинен використовуватися тільки з метою зберігання продуктів харчування, застосування для будь-яких інших цілей вважається небезпечним; виробник не несе відповідальності за таке використання. Крім того, рекомендовано звернути увагу на умови гарантії.

## ІНСТРУКЦІЯ З ТЕХНІКИ БЕЗПЕКИ

**Холодильник містить холодильний газ (R600a: ізобутан) та ізолюючий газ (циклопентан), що є безпечними для навколишнього середовища, однак, легкозаймистими. Ми радимо вам дотримуватися наступних правил, щоб попередити утворення небезпечної ситуації:**

**Перед виконанням будь-якої операції витягніть штекер із розетки.**

- Система охолодження, що розташована позаду і всередині Охолоджувачів для вина, містить холодоагент. Тому уникайте пошкодження труб.
- Якщо в системі охолодження з'явився витік, не торкайтеся розетки і не користуйтеся відкритим полум'ям.

Відкрийте вікно і провітріть приміщення. Потім зателефонуйте до сервісного центру для ремонту.

- Не застосовуйте ніж або гострий предмет для видалення паморозі або льоду, що утворився. Таким чином може бути пошкоджено контур циркуляції холодоагенту, витік якого може призвести до пожежі або пошкодження очей.
- Не встановлюйте прилад у вологих, масляних або подібних місцях, і не піддавайте його впливу прямих сонячних променів і води.
- Не встановлюйте прилад близько нагрівачів або горючих матеріалів.
- Не використовуйте подовжувачі або адаптери.
- Не тягніть сильно та не складайте кабель електроживлення, не торкайтеся штекера вологими руками.
- Не пошкоджуйте штекер та/або кабель електроживлення; це може спричинити електричний шок або пожежу.
- Рекомендовано тримати штекер чистим, будь-які надмірні залишки пилу на штекері можуть призвести до пожежі.
- Не використовуйте механічні прилади або інше обладнання для пришвидшення процесу розморожування.
- Уникайте використання відкритого полум'я або електричного обладнання, такого як нагрівачі, парові очищувачі, свічки, газові лампи тощо, для пришвидшення розморожування.
- Не використовуйте і не зберігайте біля Охолоджувачів для вина займисті спреї, такі як аерозольна фарба. Це може стати причиною вибуху або пожежі.
- Не використовуйте електроприлади всередині комірок для зберігання продуктів харчування, якщо вони не належать до типу, рекомендованого виробником.
- Не встановлюйте і не зберігайте легkozаймисті та легколетучі матеріали, такі як ефір, бензин, зріджений

нафтовий газ, пропан, аерозольні балончики, клеї, чистий спирт тощо. Ці матеріали можуть призвести до вибуху.

- Не зберігайте ліки або дослідницькі матеріали в Охолоджувачах для вина. При зберіганні матеріалу, який вимагає суворого контролю температури зберігання, існує можливість його псування або виникнення неконтрольованої реакції, що може привести до створення ризикової ситуації.
- Переконайтеся, що вентиляційні отвори в корпусі приладу або у вбудованій структурі не перекриті.
- Не кладіть предмети та/або контейнери, заповнені водою, на верхню частину приладу.
- Не ремонтуйте Охолоджувачі для вина самостійно. Всі ремонтні роботи повинні виконуватися тільки кваліфікованим персоналом.
- Цей прилад може використовуватися дітьми у віці від 8 років і старше та особами з обмеженими фізичними, сенсорними або розумовими здібностями або з браком досвіду і знань за умови належного нагляду або інструктажу щодо того, як використовувати прилад безпечним способом і розуміння небезпеки, що з ним пов'язана.
- Дітям заборонено грати з приладом. Очищення і обслуговування не повинне проводитися дітьми без нагляду.

#### УТИЛІЗАЦІЯ СТАРИХ ПРИЛАДІВ



Прилад містить маркування відповідно до Європейської директиви 2012/19/ЄС про відходи електричного та електронного обладнання (WEEE).

До WEEE входять як забруднюючі речовини (які можуть викликати негативні наслідки для навколишнього середовища), так і основні компоненти (які можуть бути повторно використані). Важливо здійснювати конкретні процедури оброблення WEEE з метою видалення і утилізації всіх забруднюючих речовин належним чином, а також відновлення та повторного використання всіх матеріалів.

Фізичні особи можуть відігравати важливу роль у забезпеченні того, щоб WEEE не спричиняли небезпеку для навколишнього середовища; для цього необхідно дотримуватися деяких основних правил:

- WEEE не повинні розглядатися в якості побутових відходів;
- WEEE повинні бути передані у відповідні пункти збору під управлінням муніципалітету або зареєстрованих компаній. У багатьох країнах може існувати домашній збір для великих WEEE.

У багатьох країнах під час купівлі нового приладу старий може бути повернений постачальнику, який повинен прийняти його безкоштовно керуючись принципом взаємно однозначної відповідності за умови, що обладнання має такий самий тип та функціонал, як і обладнання, що постачається.

## Відповідність

Розміщуючи позначку **CE** на цьому продукті, ми підтверджуємо відповідність всім відповідним європейським нормам безпеки, охорони здоров'я та екологічним вимогам, які застосовуються в законодавстві для цього продукту.

## Енергозбереження

Для кращої економії енергії ми пропонуємо:

Встановлювати прилад подалі від джерел тепла в добре вентильованому приміщенні та не піддавати його впливу прямих сонячних променів.

Не класти гарячу їжу в холодильник, з метою уникнення збільшення внутрішньої температури і, отже, безперервної роботи компресора.

Не класти завелику кількість продуктів для того, щоб забезпечити належну циркуляцію повітря.

Розморозувати прилад за наявності льоду для полегшення передачі холоду.

У разі відсутності електричної енергії, бажано тримати двері холодильника закритими.

Якнайменше відкривати та тримати двері приладу відкритими.

Уникати налаштування дуже холодної температури.

Прибирати пил, присутній на задній стороні приладу

# FONTOS BIZTONSÁGI UTASÍTÁSOK

A figyelmeztetések az Ön biztonságát szolgálják. Kérjük, hogy a készülék telepítése vagy használatba vétele előtt ismerkedjen meg az utasításokkal. Az Ön biztonsága a legfontosabb.

Ha bizonytalan a figyelmeztetések jelentését illetően, kérjük, vegye fel a kapcsolatot az Ügyfélszolgálattal.

## Telepítés

A készülék nehéz. Mozgatásakor körültekintően kell eljárni.

A műszaki adatok megváltoztatása vagy a készülék bármilyen módon történő módosítása veszélyes. Ügyeljen arra, hogy a készülék alatt ne legyen elektromos hálózati kábel. Ha a hálózati kábel megsérült, akkor azt a helyi szervizközpontban beszerezhető speciális kábellel kell kicserélni.

A készülék telepítéséhez szükséges elektromos munkákat szakképzett villanyszerelőnek vagy arra illetékes személynek kell elvégezni.

A készülék felmelegedő részeit nem szabad megérinteni.

Hacsak lehet, a készülék hátoldala a fal felé legyen, a szellőzéshez szükséges távolság megtartásával, a telepítési utasításban foglaltak szerint.

A telepítés után és a bekapcsolás előtt a készüléket 2 órán keresztül állni kell hagyni a hűtőközeg leülepedése céljából.

**FIGYELMEZTETÉS:** A készüléket állandó szellőzésű helyen kell felállítani.

## Gyermekbiztonság

A készüléket nem használhatják kisgyermekek vagy beteg emberek, hacsak az értük felelős személy nem kíséri figyelemmel a készülék biztonságos használatát.

Ügyelni kell arra, hogy kisgyerekek ne játszanak a készülékkel.

## A készülék használata közben

A készüléket kizárólag háztartási célra, kizárólag élelmiszerek tárolására tervezték. A fagyasztott ételeket a kiolvasztás után nem szabad visszafagyasztani.

Ne tegyen szénsavas vagy pezsgő italokat a fagyasztóba.

A jégkrém „fagysérüléseket” okozhat, ha közvetlenül a fagyasztóból fogyasztják.

Ne vegyen ki semmit a fagyasztóból, ha vizes/nedves a keze, mert az bőr- vagy fagysérüléseket okozhat.

## Karbantartás és tisztítás

A tisztítás vagy a karbantartás megkezdése előtt kapcsolja ki a készüléket és húzza ki a csatlakozódugót.

A zúzmara vagy a jég lekaparásához ne használjon éles eszközöket. (Lásd a leolvasztási utasításokat).

**FIGYELMEZTETÉS:** A leolvasztás meggyorsításához nem szabad mechanikai eszközöket vagy más módszereket használni.

Vigyázzon, hogy ne sérüljön meg a hűtőkör.

A gyártó által ajánlottakon kívül semmilyen elektromos készüléket nem szabad használni a készülék belsejében.

## Szerviz

A készülék szervizelését csak szakképzett szerelő végezheti, és kizárólag eredeti tartalék alkatrészek használhatók.

Semmilyen körülmények között se próbálja meg saját maga kijavítani a készüléket. A tapasztalatlan személyek által végzett javítások sérüléseket és komoly rendellenességeket okozhatnak. Vegye fel a kapcsolatot a helyi szervizközponttal.

## A készülék élettartama végén

**MEGJEGYZÉS:** A régi fagyasztó kiselejtezése előtt kapcsolja ki és csatlakoztassa le a készüléket az elektromos hálózatról. Vágja le és tegye használhatatlanná a csatlakozódugót. Ügyeljen arra, hogy az ajtó ne szorulhasson be (a legjobb, ha leszereli), függetlenül attól, hogy belülről ki lehet-e nyitni vagy sem.

**A RÉGI FAGYASZTÓ HALÁLOS VESZÉLYT JELENTHET A GYERMEKEKRE!**

**FIGYELMEZTETÉS:** Az üzemi élettartam végén a készüléket a WEEE-irányelvnek megfelelően kell ártalmatlanítani (lásd alább). A készülék R600a hűtőközeget, és a szigetelőhabban gyúlékony gázt tartalmaz.

A fagyasztó kiselejtezése előtt kapcsolja ki és csatlakoztassa le a készüléket az elektromos hálózatról. Vágja le és tegye használhatatlanná a csatlakozódugót.

Ügyeljen arra, hogy az ajtót ne lehessen teljesen becsukni, függetlenül attól, hogy belülről ki lehet-e nyitni vagy sem (a legjobb, ha leszereli az ajtót).

Kérjük, hogy a használatbavétel előtt olvassa el az utasítást, majd pedig őrizze meg, hogy később is belelapozhasson.

## EGYAJTÓS FAGYASZTÓGÉP

A készülék bekapcsolása előtt várjon legalább két óráig a hűtőkör teljes hatékonyságának biztosítása céljából.

### KAPCSOLÓLAP

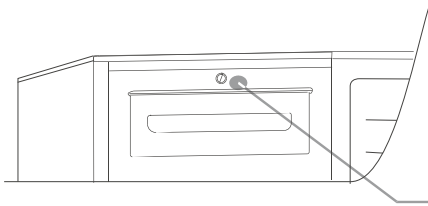

A hőfokszabályozó egység a fedél jobb oldalán található.

### LEOLVASZTÁS ÉS FAGYASZTÁS

A géptörzs lap tartalmazza a lefagyasztható élelmiszerek maximális mennyiségét. A fagyasztás bármelyik gombbeállítással garantált.

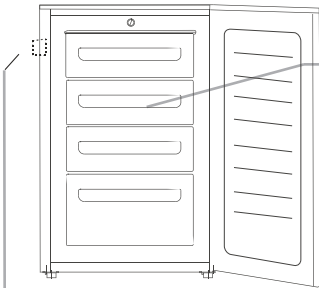

Célszerű a fagyasztórészt leolvasztani, ha a zúzmara vastagsága nagyobb mint 3 mm.

Megjegyzés: Ez a géptörzs lap. Ha hiba esetén kapcsolatba szeretne lépni az Ügyfélszolgálatl, kérjük, ne felejtse el megadni a géptörzslapon lévő adatokat.

Fontos! Ha a szobahőmérséklet nagyon magas, akkor előfordulhat, hogy a készülék folyamatosan működik, és zúzmara réteg rakódik le a párologtató csövek és a rácsok felületén. Ebben az esetben fordítsa el a gombot kisebb értékre (MIN).

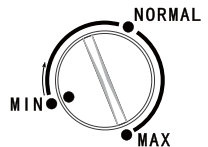

Vegye le a készülék hátoldalán lévő két csavart, majd pedig a fedelet.

4

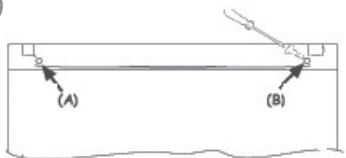

Csavarozza ki a jobb oldali csuklópántot.

5

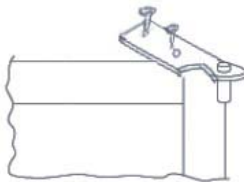

Helyezze át a jobb csuklópántot a bal oldalra.

6

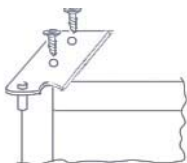

Vegye ki a bal oldali dugót, és helyezze át a jobb oldalra.

7

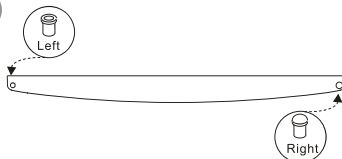

Alulról felfelé haladva szerelje fel a csuklópántokat és az ajtókat.

8

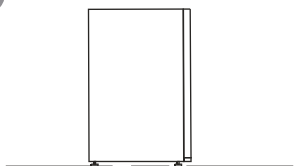



Merci d'avoir acheté ce produit.

Avant d'utiliser votre réfrigérateur, lire attentivement ce manuel d'instructions afin de l'utiliser au mieux.

Conserver toute la documentation pour pouvoir la consulter en cas de besoin ou pour la transmettre à d'autres propriétaires.

Ce produit n'est destiné qu'à un usage individuel ou pour des applications similaires comme par exemple :

- la zone de cuisine destinée au personnel des magasins, bureaux et autres lieux de travail ;
- les fermes, chez les clients dans les hôtels, les motels et autres lieux de type résidentiel ;
- les chambres d'hôtes ;
- les services de traiteur et les applications similaires ne relevant pas de la vente au détail.

Cet appareil n'est destiné qu'à la conservation des aliments ; tout autre usage doit être considéré comme dangereux et le fabricant n'est pas responsable des éventuelles omissions.

Nous vous conseillons en outre de prendre connaissance des conditions de la garantie.

## INFORMATION SUR LA SÉCURITÉ

**Le réfrigérateur contient un gaz réfrigérant (R600a : isobutane) et un gaz d'isolation (cyclopentane), extrêmement compatibles avec l'environnement mais néanmoins inflammables.**

**Il est conseillé de suivre les règles suivantes pour éviter les situations de danger pour les personnes :**

- **Avant toute opération, débrancher le câble d'alimentation de la prise de courant ;**
- **Le système de réfrigération situé derrière et à l'intérieur du réfrigérateur contient du réfrigérant. Il faut donc éviter d'endommager les tubes ;**
- **Si on remarque une fuite au niveau du système de réfrigération, ne pas toucher la prise murale et ne pas utiliser de flammes nues. Ouvrir la fenêtre et aérer la pièce. Puis s'adresser à un centre d'assistance pour demander la réparation ;**
- **Ne pas racler avec un couteau ou un objet pointu pour éliminer le givre ou la glace présente. Ceux-ci peuvent endommager le circuit du réfrigérant, dont une fuite peut provoquer un incendie ou blesser les yeux ;**
- **Ne pas installer l'appareil électroménager dans des endroits humides, gras ou poussiéreux et ne pas l'exposer en plein soleil ou aux intempéries ;**
- **Ne pas installer l'appareil électroménager à proximité**

- de radiateurs ou de matériaux inflammables ;
- . Ne pas utiliser de rallonges ni d'adaptateurs ;
- . Ne pas tirer et ne pas plier excessivement le câble d'alimentation et ne pas toucher la fiche avec les mains mouillées ;
- . Ne pas endommager la fiche et/ou le câble d'alimentation car cela pourrait provoquer des décharges électriques ou des incendies ;
- . Il est conseillé de faire en sorte que la fiche reste propre, les éventuels résidus excessifs de poussière sur la fiche peuvent provoquer un incendie ;
- . Ne pas utiliser de dispositifs mécaniques ou d'autres appareils pour accélérer le processus de dégivrage ;
- . Éviter impérativement l'utilisation de flammes nues ou d'appareils électriques, comme des appareils de chauffage, des nettoyeurs vapeur, des bougies, des lampes à pétrole et autres pour accélérer le dégivrage ;
- . Ne pas utiliser et ne pas conserver de sprays inflammables comme des peintures en spray à proximité du réfrigérateur. Ils pourraient provoquer des explosions ou des incendies ;
- . Ne pas utiliser d'appareils électriques à l'intérieur des compartiments pour la conservation des aliments, si ceux-ci ne sont pas du type recommandé par le fabricant ;
- . Ne pas ranger et ne pas conserver de matériaux inflammables et extrêmement volatiles comme de l'éther, de l'essence, du GPL, du gaz propane, des sprays, des colles, de l'alcool pur, etc. Ces matériaux pourraient provoquer des explosions ;
- . Ne pas conserver de médicaments ni du matériel de recherche dans le réfrigérateur.

Quand le matériel ayant besoin d'un contrôle strict des températures de conservation est conservé, il est possible qu'il se détériore ou bien une réaction incontrôlée pouvant entraîner des risques peut se

produire ;

- **Faire en sorte que les ouvertures de ventilation dans l'enveloppe de l'appareil ou dans la structure encastrée ne soient pas obstruées ;**
- **Ne pas placer d'objets et/ou de récipients remplis d'eau au-dessus de l'appareil électroménager ;**
- **Éviter d'effectuer des interventions sur ce réfrigérateur. Toute intervention doit être effectuée uniquement par du personnel technique spécialisé ;**
- **Cet appareil électroménager ne devra pas être destiné à des personnes (y compris des enfants) présentant des handicaps physiques, sensoriels, mentaux ou manquant d'expérience ou de connaissance en matière d'utilisation, sans la supervision de personnes qui aient lu le mode d'emploi et qui soient directement responsables de leur sécurité.**

**Pour leur sécurité, vérifier que les enfants ne jouent pas à proximité de l'appareil électroménager.**

#### Mise à la casse d'un appareil hors d'usage



Cet appareil est commercialisé en accord avec la directive européenne 2012/19/EU sur les déchets des équipements électriques et électroniques (DEEE).

Les déchets des équipements électriques et électroniques (DEEE) contiennent des substances polluantes (ce qui peut entraîner des conséquences négatives pour l'environnement) et des composants de base (qui peuvent être réutilisés). Il est important de traiter ce type de déchets de manière appropriée afin de pouvoir éliminer correctement tous les polluants et de recycler les matériaux.

Les particuliers peuvent jouer un rôle important en veillant à ce que les DEEE ne deviennent pas un problème environnemental. Il est essentiel de suivre quelques règles simples:

- Les DEEE ne doivent pas être traités comme les déchets ménagers;
- Les DEEE doivent être remis aux points de collecte enregistrés. Dans de nombreux pays, la collecte des produits gros électroménagers peut être effectuée à domicile.

Dans de nombreux pays, lorsque vous achetez un nouvel appareil, l'ancien peut être retourné au détaillant qui doit collecter gratuitement sur la base un contre un. L'équipement repris doit être équivalent ou bien avoir les mêmes fonctions que le produit acquis.

#### Conformité

En utilisant le symbol  sur ce produit, nous déclarons sur notre propre responsabilité que ce produit est conforme à toutes les normes Européennes relatives à la sécurité, la santé et à l'environnement.

## Économies D'énergie

Pour accroître vos économies d'énergie, nous vous conseillons de prendre ces précautions :

- Installer l'appareil loin de toute source de chaleur et ne pas le placer en plein soleil, vérifier que la pièce soit bien aérée.
- Éviter de placer des aliments chauds à l'intérieur du réfrigérateur pour ne pas augmenter la température à l'intérieur ce qui entraînerait un fonctionnement continu du compresseur.
- Ne pas entasser trop d'aliments pour garantir une bonne circulation de l'air.
- Dégivrer l'appareil s'il y a de la glace (voir DÉGIVRAGE) pour faciliter la transmission du froid.
- En cas de panne de courant nous vous conseillons de ne pas ouvrir le réfrigérateur.
- Ouvrir et laisser les portes de l'appareil ouvertes le moins possible.
- Éviter de régler le thermostat sur des températures trop froides.
- Éliminer la poussière présente au dos de l'appareil (voir NETTOYAGE).

## Présentation

Thermostat	Thermostat
Freezer Drawers	Bacs congélateur
Leveling Feet	Pieds réglables

Note : la représentation ci-dessus n'est donnée qu'à titre d'exemple.

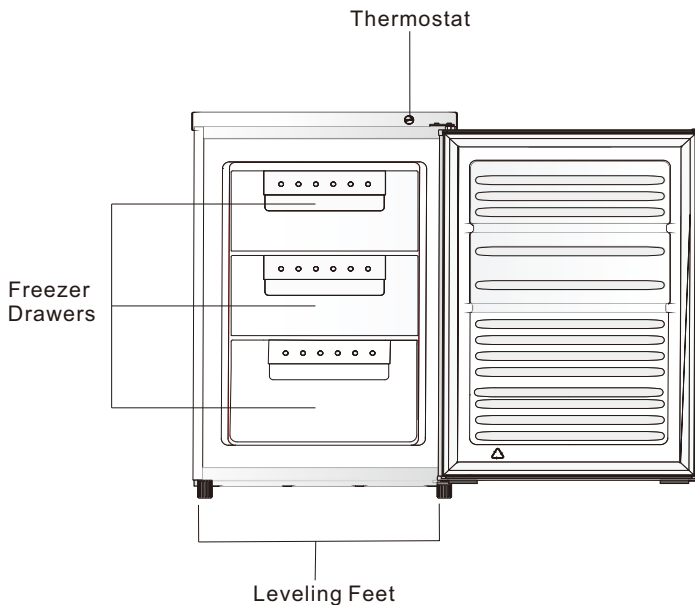

## Changement de sens d'ouverture de la porte

**Outils à employer :** tournevis cruciforme, tournevis plat, clé 6 pans.

- Vérifiez que l'appareil soit vide et débranché.
- Pour sortir la porte, il faut pencher l'appareil en arrière. Vous devez appuyer l'appareil sur quelque chose de solide, de façon à ce qu'il ne bascule pas pendant que vous changez le sens d'ouverture de la porte.
- Il faut mettre de côté toutes les pièces enlevées pour pouvoir réinstaller la porte.
- Ne couchez pas l'appareil : cela peut endommager le système de réfrigération.
- Il est préférable que 2 personnes tiennent l'appareil pendant le montage.

1. Dévissez et ôtez les deux vis à l'arrière du capot supérieur.

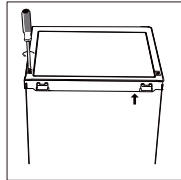

2. Enlevez le capot supérieur et mettez-le de côté.

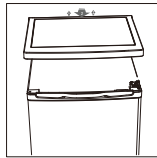

3. Dévissez la charnière supérieure, puis ôtez la porte et posez-la sur des chiffons afin d'éviter les éraflures.

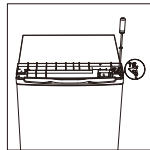

4. Dévissez la charnière inférieure. Puis ôtez les pieds réglables des deux côtés.

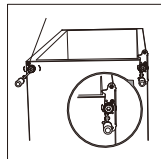

## Changement de sens d'ouverture de la porte

5. Dévissez et ôtez l'axe de la charnière inférieure, tournez le support de charnière et remplacez-le.

Unscrew	Dévisser
Screw	Visser

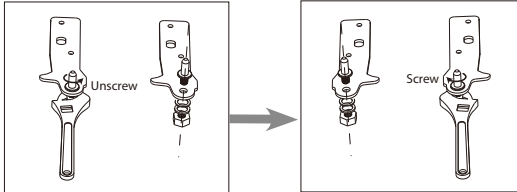

6. Fixez à nouveau le support de l'axe de la charnière inférieure. Remplacez les deux pieds ajustables.

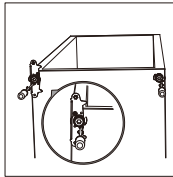

7. Remplacez la porte. Vérifiez que la porte soit bien alignée horizontalement et verticalement, de sorte que les joints d'étanchéité soient bien en contact sur toute la surface, puis serrez pour finir la charnière supérieure.

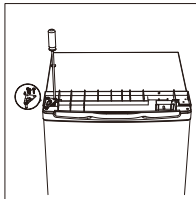

8. Posez le capot supérieur et fixez-le à l'aide des deux vis à l'arrière.

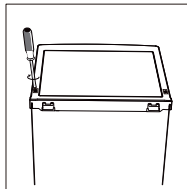

## Installation

### Posez la poignée de porte

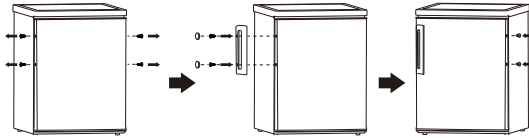

### Cales d'espacement

Vissez les cales d'espacement à l'arrière de l'appareil.

Screw	Visser
-------	--------

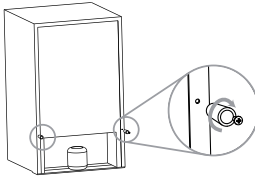

### Espace requis

- Laissez suffisamment de place pour pouvoir ouvrir la porte.
- Laissez un espace d'au moins 50 mm des deux côtés.

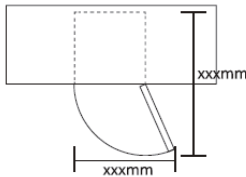

### Mise de niveau

Pour le mettre de niveau, régler les deux pieds réglables à l'avant de l'appareil.

Si l'appareil n'est pas de niveau, les portes et le joint magnétique ne seront pas bien alignés.

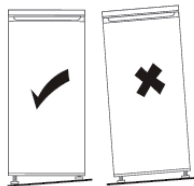

## Installation

### Positionnement

Installez cet appareil dans un lieu où la température ambiante correspond à la classe climatique indiquée sur sa plaque signalétique :

Classe climatique	Température ambiante
SN	+ 10 °C à + 32 °C
N	+ 16 °C à + 32 °C
ST	+ 16 °C à + 38 °C
T	+ 16 °C à + 43 °C

### Situation

L'appareil doit être installé bien à l'écart des sources de chaleur comme les radiateurs, les chaudières, la lumière directe du soleil, etc. Veillez à ce que l'air puisse circuler librement à l'arrière de l'appareil. Si l'appareil est placé sous un élément de mur en surplomb, il doit y avoir une distance minimale entre le sommet de l'appareil et le surplomb d'au moins 100 mm pour un fonctionnement optimal. Il est toutefois préférable de ne pas placer l'appareil sous un élément en surplomb. Les pieds réglables au bas de l'appareil permettent de le mettre de niveau.

**▲ Avertissement !** Il faut pouvoir débrancher l'appareil : la prise de courant doit donc être aisément accessible après l'installation.

### Branchement

Avant de brancher l'appareil, vérifiez que la tension et la fréquence indiquées sur sa plaque signalétique correspondent à votre alimentation électrique. L'appareil doit être mis à la terre. La prise du câble d'alimentation électrique fourni le prévoit. Si votre prise murale ne comporte pas de prise de terre, reliez l'appareil à une prise de terre séparée conformément à la réglementation en vigueur, en consultant un électricien qualifié.

Le fabricant décline toute responsabilité si ces précautions ne sont pas respectées.

Cet appareil est conforme aux Directives CEE.



## Utilisation normale

### Première utilisation

#### Nettoyage de l'intérieur

Avant d'utiliser l'appareil pour la première fois, nettoyez l'intérieur et tous les accessoires internes à l'eau tiède et au savon neutre afin de faire disparaître l'odeur du neuf, puis séchez minutieusement.

**▲ Important !** N'utilisez pas de détergents ou de poudres à récuser, qui pourraient abîmer le revêtement.

#### Réglage de la température

- Branchez votre appareil. La température interne est contrôlée par un thermostat. Il possède 3 réglages : **MIN**, **NORMAL** et **MAX**. **MIN** est le réglage le moins froid et **MAX** le plus froid.
- L'appareil peut ne pas fonctionner à la bonne température s'il fait particulièrement chaud ou si vous ouvrez la porte trop souvent

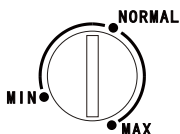

### Utilisation normale

#### Congélation d'aliments frais

1. Le compartiment congélateur permet de congeler des aliments frais et de conserver longtemps des aliments congelés et surgelés.
2. Placez les aliments à congeler dans le compartiment du bas.
3. La plaque signalétique précise la quantité maximale d'aliments pouvant être congelés en 24 heures.
4. La congélation dure 24 heures : n'ajoutez pas d'autres aliments à congeler pendant ce temps.

#### Conservations d'aliments congelés

Avant de mettre le produit à congeler dans le compartiment, faites fonctionner l'appareil pendant au moins 2 heures sur le réglage le plus froid si vous utilisez l'appareil pour la première fois ou après qu'il ait été éteint.

**▲ Important !** En cas de décongélation accidentelle (si par exemple le courant a été coupé pendant plus longtemps que la durée indiquée dans le tableau des caractéristiques techniques à la rubrique « durée de montée en température »), les aliments décongelés doivent être consommés rapidement ou cuisinés sans délai (et congelés après cuisson).

#### Décongélation

Avant utilisation, les aliments surgelés ou congelés peuvent être décongelés dans le compartiment congélateur ou à température ambiante, selon le temps que vous pouvez consacrer à cette opération. Les blocs d'aliments congelés de petite taille peuvent même être cuisinés tels quels, à leur sortie du congélateur. Leur cuisson sera plus longue dans ce cas.

#### Glaçons

Cet appareil peut être équipé de bacs à glace pour produire des glaçons.

### Conseils pratiques

#### Conseils pour la congélation

Pour vous permettre de réussir la congélation, voici quelques conseils importants :

- la plaque signalétique indique la quantité maximale d'aliments pouvant être congelés en 24 heures
- la congélation dure 24 heures ; il ne faut pas ajouter d'autres aliments à congeler pendant ce temps

## Utilisation normale

- ne congelez que des aliments en parfait état, frais et nettoyés méticuleusement
- préparez des petites portions, afin de les congeler rapidement et complètement, et de pouvoir ensuite ne décongeler que la quantité nécessaire
- enveloppez les aliments dans du papier aluminium ou du plastique, et veillez à les emballer hermétiquement
- ne laissez pas des aliments frais, non congelés, entrer en contact avec des aliments déjà congelés, afin que la température de ces derniers ne remonte pas
- les aliments sans matière grasse se conservent mieux et plus longtemps que les aliments gras ; le sel réduit la durée de conservation des aliments
- s'ils sont consommés immédiatement après avoir été sortis du compartiment congélateur, les glaçons peuvent provoquer des engelures
- il est conseillé d'indiquer la date de congélation de chaque portion pour vous permettre de suivre la durée de conservation.

## Conseils pour la conservation des aliments congelés

Afin d'utiliser au mieux cet appareil, veuillez :

- vérifier que les aliments congelés vendus dans le commerce ont été conservés dans de bonnes conditions par le détaillant
- veiller à ce que les aliments congelés soient transportés le plus rapidement possible du magasin à votre congélateur
- ne pas ouvrir la porte fréquemment ou la laisser ouverte plus longtemps que ce qui est absolument indispensable.
- Une fois décongelés, les aliments se dégradent rapidement et ne peuvent pas être recongelés.
- Ne dépassez pas la date de conservation indiquée par le fabricant.

## Nettoyage

Pour des raisons d'hygiène, l'intérieur de l'appareil (y compris les accessoires internes) doit être nettoyés régulièrement.

**▲ Attention !** L'appareil doit être débranché pendant le nettoyage. Risque d'électrocution ! Avant le nettoyage, éteignez l'appareil et débranchez-le, ou coupez le courant au disjoncteur. Ne nettoyez jamais l'appareil au jet de vapeur. De l'humidité peut s'accumuler sur les composants électriques. Risque d'électrocution ! Les éléments en matière plastique peuvent être endommagés par de la vapeur brûlante. L'appareil doit être sec avant d'être remis en service.

**▲ Important !** Les huiles essentielles et les solvants organiques (comme par exemple le jus de citron, le suc provenant du zeste d'orange, l'acide butyrique, les nettoyeurs contenant de l'acide acétique) peuvent attaquer les éléments en matière plastique.

- Ne laissez pas ces substances entrer en contact avec l'appareil.
- N'utilisez pas de poudres à récurer.
- Sortez les aliments de l'appareil. Conservez-les bien couverts dans un endroit frais.
- Éteignez l'appareil et débranchez-le, ou coupez le courant au disjoncteur.
- Nettoyez l'appareil et les accessoires internes avec un chiffon et de l'eau tiède. Puis rincez à l'eau claire et séchez avec un chiffon.
- La poussière qui s'accumule au niveau du condenseur augmente la consommation d'énergie. Pour cette raison, nettoyez chaque année le condenseur au dos de l'appareil avec une brosse souple ou un aspirateur<sup>1</sup>.
- Une fois qu'il est complètement sec, remettez l'appareil en service.

1. Si le condenseur se situe au dos de l'appareil.

## Utilisation normale

### Dégivrage du congélateur

Le compartiment congélateur se couvrira progressivement de givre. Il faut l'enlever. N'utilisez jamais d'outils en métal pointus ou tranchants pour dégivrer l'évaporateur, vous pourriez l'endommager.

Lorsque la couche de givre devient très épaisse sur la paroi intérieure, un dégivrage complet doit être effectué comme suit :

- débranchez l'appareil
- sortez tous les aliments, enveloppez-les dans plusieurs couches de papier journal et conservez-les dans un endroit frais
- maintenez la porte ouverte, et placez une cuvette en bas de l'appareil pour recueillir l'eau issue du dégivrage
- une fois le dégivrage terminé, séchez minutieusement l'intérieur
- rebranchez l'appareil pour le remettre en fonctionnement.

Ďakujeme vám, že ste si kúpili náš výrobok.

Pred používaním svojej chladničky si pozorne prečítajte návod na použitie, aby ste maximálne využili všetky jej vlastnosti. Všetky dokumenty si odložte pre ďalšie použitie alebo pre ďalších používateľov. Tento spotrebič je určený iba na použitie v domácnosti alebo na podobné využitie, napríklad:

- v kuchynkách pre pracovníkov v obchodoch, v kanceláriách alebo na iných pracoviskách
- v podnikoch, pre hosťov v hoteloch, motelloch a v iných prostrediach rezidenčialneho typu
- v ubytovniach a v prenajímaných izbách (B & B)

- Pre cateringové služby a podobné použitie mimo maloobchodného predaja.

Tento spotrebič sa smie používať iba na skladovanie potravín, každé iné použitie sa považuje za nebezpečné a výrobca v prípade porušenia pokynov nepreberá žiadnu zodpovednosť. Okrem toho sa odporúča nezabúdať na podmienky záruky.

## BEZPEČNOSTÉ PREDPISY

**Chladnička obsahuje chladiaci plyn (R600a: izobutén) a izolačný plyn (cyklopentán), ktorý nie je škodlivý pre životné prostredie, ale je horľavý. Odporúčame vám dodržiavať nasledujúce predpisy, čím zabránite nebezpečným situáciám:**

**Pred vykonaním akéhokoľvek úkonu vytiahnite elektrickú zástrčku z elektrickej zásuvky.**

- Chladiaci systém na zadnej stene spotrebiča a v jeho vnútri obsahuje chladiivo. Preto nedovoľte, aby sa poškodili rúrky.
- Ak by ste spozorovali úniky z chladiaceho systému, nedotýkajte sa výstupu na stene a nepoužívajte otvorené plamene. Otvorte okno a miestnosť vyvetrajte. Potom zavolajte servisné stredisko a objednajete opravu.
- Námrazu ani ľad nezoškrabujte nožom ani žiadnym iným ostrým predmetom. Mohli by ste nimi poškodiť chladiaci okruh, úniky z ktorého by mohli spôsobiť požiar alebo by vám mohli poškodiť zrak.
- Spotrebič neinštalujte vo vlhkom, masťnom ani prašnom prostredí a nevystavujte ho priamemu slnečnému svetlu ani vode.
- Spotrebič neinštalujte v blízkosti ohrievačov ani horľavých materiálov.
- Nepoužívajte predlžovacie káble ani adaptéry.
- Elektrický napájací kábel príliš neťahajte a neohýbajte, ani sa ho nedotýkajte mokrymi rukami.
- Nepoškodzujte zástrčku elektrického napájacieho kábla ani samotný kábel, mohlo by to spôsobiť zásah elektrickým prúdom alebo požiar.
- Odporúča sa udržiavať zástrčku kábla čistú. Zvyšky prachu na zástrčke by mohli spôsobiť požiar.
- Na urýchlenie odmrazovania spotrebiča nepoužívajte mechanické nástroje ani iné metódy.
- Na urýchlenie odmrazovania je absolútne zakázané používať otvorený plameň alebo elektrické zariadenia ako ohrievače, naparovače, sviečky, olejové lampy a podobne.

- V blízkosti spotrebiča nepoužívajte ani neskladujte horľavé spreje, ako sú sprejové farby, pretože by mohli spôsobiť výbuch alebo požiar.
- Vnútri oddelenia na skladovanie potravín nepoužívajte elektrické spotrebiče, s výnimkou typov spotrebičov povolených zo strany výrobcu.
- Do spotrebiča nevkladajte ani v ňom neskladujte horľavé ani prchavé látky, ako éter, benzín, LPG, propán, aerosólové tlakové nádoby, lepidlá, čistý alkohol a pod. Tieto materiály môžu spôsobiť výbuch.
- Vnútri spotrebiča neskladujte lieky ani výskumný materiál. Pri skladovaní materiálu, ktorý si vyžaduje prísnu kontrolu teploty skladovania sa môže stať, že sa materiál znehodnotí alebo môže dôjsť k nekontrolovanej reakcii, ktorá spôsobí ohrozenie.
- Vetracie otvory na kryte spotrebiča alebo na štruktúre zabudovania udržiavajte nezakryté, bez prekážok.
- Na vrchnú stranu spotrebiča nekladte žiadne predmety a/alebo nádoby s vodou.
- Spotrebič neopravujte sami. Akýkoľvek zásah smie urobiť iba vyškolený personál.
- Toto zariadenie smú používať deti staršie než 8 rokov a osoby so zníženými telesnými, zmyslovými alebo duševnými schopnosťami alebo s nedostatkom skúseností a znalostí, len ak sú pod dozorom alebo dostali pokyny o používaní zariadenia bezpečným spôsobom a ak chápu nebezpečenstvá s ním súvisiace.
- Deti sa nesmú hrať so spotrebičom. Čistenie a údržbu nesmú vykonávať deti bez dozoru.

## LIKVIDÁCIA STARÉHO SPOTREBIČA



Toto zariadenie je označené podľa európskej smernice 2012/19/EÚ o odpade z elektrických a elektronických zariadení (OEEZ).

OEEZ obsahuje znečisťujúce látky (ktoré môžu mať negatívny dopad na životné prostredie) a základné komponenty (ktoré sa dajú zhodnotiť). Je dôležité, aby sa s OEEZ manipulovalo ako so špeciálnym odpadom, aby sa

odstránili a správne zlikvidovali všetky znečisťujúce látky a aby sa zhodnotili a recyklovali všetky materiály. Pri zabezpečovaní, že sa OEEZ nedostane voľne do prostredia, zohrávajú dôležitú úlohu jednotlivci.

Preto je nevyhnutné dodržiavať niekoľko základných pravidiel:

- S OEEZ sa nesmie manipulovať ako s domovým odpadom;
- OEEZ je potrebné odovzdať v príslušných zberných strediskách spravovaných obcou alebo registrovanými spoločnosťami. V mnohých krajinách sa vykonáva vyzdvihnutie veľkého OEEZ v domácnostiach.

V mnohých krajinách môžete pri kúpe nového spotrebiča vrátiť starý predajcovi, ktorý je povinný vyzdvihnúť ho bezplatne systémom jedného starého zariadenia za jedno nové zariadenie ekvivalentného typu a s rovnakými funkciami ako má odovzdávané zariadenie.

## ES zhoda

Označením tohto výrobku značkou  potvrdzujeme zhodu so všetkými relevantnými európskymi bezpečnostnými, zdravotnými a environmentálnymi požiadavkami v predpisoch platných pre tento spotrebič.

## ÚSPORA ENERGIE

- Ak chcete zvýšiť úsporu energie, odporúčame vám:
- Spotrebič nainštalujte ďaleko od zdrojov tepla a nevystavujte ho priamemu slnečnému žiareniu. Umiestnite ho v dobre vetranej miestnosti.
- Do spotrebiča nekladajte teplé jedná, aby ste zabránili zvýšeniu teploty vnútri, čo by zase spôsobilo nepretržitú činnosť kompresora.
- Potraviny nekladte tesne blízko seba a okolo stien, aby sa zaistila cirkulácia vzduchu.
- Ak je vnútri spotrebiča ľad a námraza, odmrzte ho (pozrite časť ODMRAZOVANIE), uľahčí sa tým prestup tepla.
- V prípade výpadku elektrického napájania sa odporúča nechávať dvere chladničky zatvorené.
- Dvere otvárajte a nechávajte ich otvorené čo najkratšie.
- Nenastavujte termostat na príliš nízke teploty.
- Odstráňte prach zo zadnej mriežky spotrebiča (pozrite ČISTENIE).
- Model s automatickým odmrzovaním Audy (s displejom na dverách): vyberte všetky koše z oddelenia mrazničky;
- Model s automatickým odmrzovaním (s interným rozhraním pre používateľa pre chladničku a s gombíkom pre mrazničku): vyberte ostatné koše z oddelenia mrazničky, ale spodnú zásuvku nechajte na mieste.
- Model bez tvorenia námrazy: vyberte ostatné koše z oddelenia mrazničky, ale nechajte spodnú zásuvku na mieste.
- Všetky normálne statické modely: vyberte všetky zásuvky z oddelenia mrazničky.

# 1. DÔLEŽITÉ BEZPEČNOSTNÉ POKYNY

Tieto varovania sú v záujme Vašej bezpečnosti. Pred inštaláciou alebo použitím spotrebiča si ho dôkladne prečítajte. Vaša bezpečnosť je najdôležitejšia. Ak si nie ste istí významom varovaní, kontaktujte zákaznicke stredisko.

## Inštalácia

- Tento spotrebič je ťažký. Pri premiestňovaní to berte do úvahy.
- Je nebezpečné meniť technické parametre alebo upravovať spotrebič akýmkoľvek spôsobom.
- Zaisťte, aby spotrebič nestál na sieťovej šnúre. Ak je poškodená sieťová šnúra, musí byť vymenená za špeciálny kábel z nášho servisného strediska.
- Akékoľvek elektronické zásahy k inštalácii tohto spotrebiča môže vykonávať len kvalifikovaný servisný technik.
- Časti, ktoré sa zahrievajú, nesmú byť odkryté. Kedykoľvek je to možné, otočte zadný panel spotrebiča smerom k stene ale ponechajte požadovaný priestor pre vetranie.
- Po inštalácii nechajte pred zapnutím v kľude 2 hodiny, pre stabilizáciu chladiaceho okruhu.

**POZOR: Spotrebič postavte na dobre vetrané miesto.**

## Bezpečnosť detí

- Tento spotrebič nesmú obsluhovať deti alebo nespôsobilé osoby, ak nie sú pod dohľadom zodpovednej osoby.
- Nedovoľte deťom hrať sa so spotrebičom.

## Počas prevádzky

- Spotrebič je navrhnutý len pre použitie v domácnosti, hlavne na skladovanie potravín.
- Mrazené potraviny po odmrazení opäť nezmrazujte.
- V mrazničke neskladujte stene nápoje.
- Zmrzlinu nekonzumujte ihneď po vybratí z mrazničky, môže dôjsť k „popáleniu mrazom“.
- Nevyberajte potraviny z mrazničky mokrymi rukami alebo vlhkými rukami, pretože sa môžete poraniť.

## Údržba a čistenie

- Pred akoukoľvek údržbou najskôr spotrebič vypnite a odpojte od elektrickej siete.
- Nepoužívajte ostré predmety na odstraňovanie námrazy alebo ľadu. (Vid' pokyny pre odmrazovanie).

**POZOR: Nepoužívajte mechanické náradie ani iné spôsoby na urýchlenie odmrazovania. Zabráňte poškodeniu chladiaceho okruhu. V spotrebiči nepoužívajte elektrické prístroje, okrem odporúčaných výrobcom.**

## Servis

- Spotrebič môže opravovať len autorizovaný servis použitím originálnych náhradných dielov. Zoznam servisných partnerov je uvedený na našich webových stránkach [www.candy-hoover.cz](http://www.candy-hoover.cz) v sekcii servis.
- Za žiadnych okolností sa nepokúšajte sami opravovať spotrebič. Opravy vykonané neskúsenými osobami môžu spôsobiť úraz alebo poruchu. V prípade potreby kontaktujte autorizované servisné stredisko.

## Likvidácia starého spotrebiča

**Poznámka: Pred likvidáciou starého spotrebiča ho vypnite a odpojte od elektrickej siete. Odrežte napájací kábel. Zaisťte, aby sa dvierka nedali otvárať (najvhodnejšie je ich zložiť), bez ohľadu, či je možné alebo nie otvorenie zvnútra. STARÝ SPOTREBIČ PREDSTAVUJE RIZIKO PRE DETI!**

**POZOR: Na konci životnosti spotrebiča ho musíte zlikvidovať v súlade s W.E.E.E smernicou. Váš spotrebič obsahuje R600a chladiace médium a horľavý plyn v izolačnej pene.**



**Prečítajte si prosím tento návod pozorne pred použitím a uschovajte pre prípad použitia v budúcnosti.**

## Jednodverová mraznička

Pred zapnutím spotrebiča počkajte najmenej dve hodiny pre ustálenie chladiaceho okruhu.

## Ovládací panel

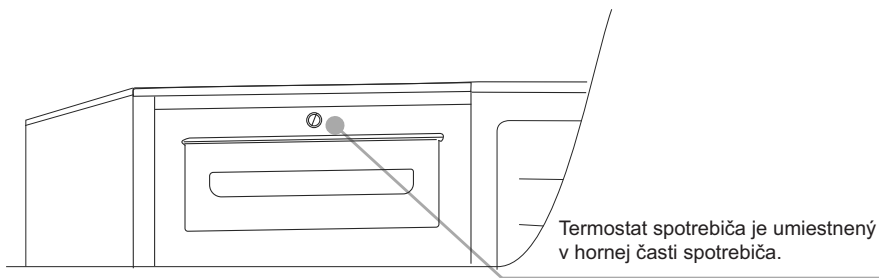

## Odmrazovanie a mrazenie

Výrobný štítok stanovuje maximálne množstvo potravín, ktoré môžete zmraziť. Zmrazenie je zaručené pri akomkoľvek nastavení ovládača.

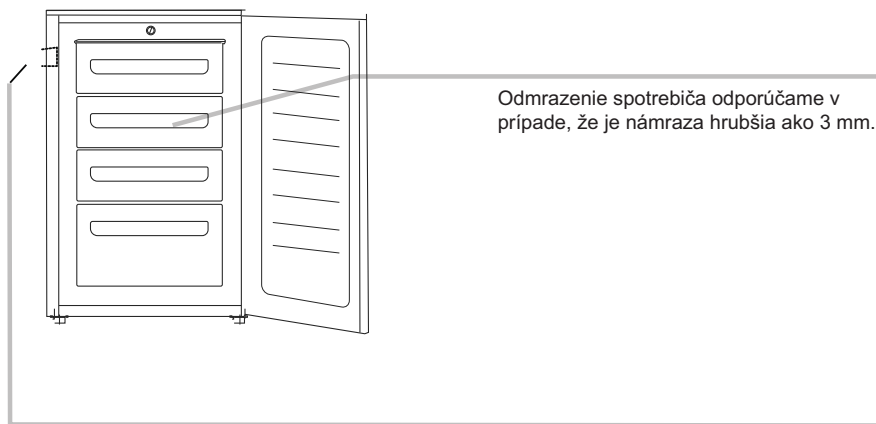

**Poznámka:** Tu je výrobný štítok. V prípade poruchy kontaktujte naše servisné stredisko a oznámte im informácie z tohto štítku.

**Dôležité:** Ak je teplota v miestnosti veľmi vysoká, spotrebič môže pracovať nepretržite a na výparníku sa môže tvoriť námraza. V takom prípade otočte ovládač na nižšie nastavenie (MIN).

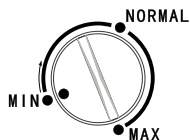



## Zmena smeru otvárania dverí

Za účelom zmeny smeru otvárania dverí prosím postupujte podľa nižšie uvedených inštrukcií.

Ⓐ

1 Skloňte mrazničku do uhla 45°, pretože potrebujete prístup k dolnej časti spotrebiča.

1

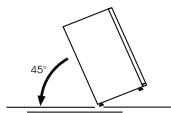

2 Zložte dolný záves uvoľnením skrutiek, kolíka a podložiek, potom zložte dverka.

2

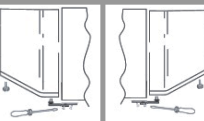

3 Vyberte dva kryty skrutiek a demontujte skrutky.

3



4 Odmontujte dve skrutky zo zadnej strany spotrebiča a zložte horný kryt.

4



5 Odskrutkujte horný záves.

5



6 Premiestnite záves vľavo.

6

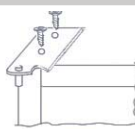

7 Vyberte zátku z ľavej strany a vložte ju na pravú stranu dveriek.

7

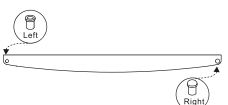

8 Naložte závesy a dverka postupne zdola hore.

8

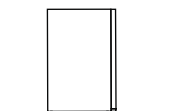

Obrigado por comprar este produto.

Antes de usar o seu frigorífico leia atentamente este manual de instruções a fim de maximizar o seu desempenho.

Guarde toda a documentação para posterior utilização ou para os futuros proprietários deste equipamento.

Este produto destina-se exclusivamente ao uso doméstico ou aplicações similares, tais como:

- Áreas de cozinha para o pessoal de lojas, escritórios e outros ambientes de trabalho
- Turismo rural e de habitação, clientes de hotéis, motéis e outro tipo de ambientes residenciais e de hotelaria
- Alojamento tipo “cama e pequeno almoço”
- Para serviços de restauração e aplicações semelhantes, desde que não se trate de usos profissionais ou para revenda

Este aparelho só deve ser utilizado para fins de armazenamento de alimentos, qualquer outra utilização é considerada perigosa e o fabricante não se responsabilizará por ela.

É também recomendado que tome nota e guarde as condições de garantia.

## **INFORMAÇÕES SOBRE SEGURANÇA**

**O frigorífico contém um gás refrigerante (R600a: isobutano) e gás isolante (ciclopentano), com elevado grau de compatibilidade com o meio ambiente mas que são, no entanto, muito inflamáveis.**

**Recomendamos que siga instruções e regras seguintes de modo a evitar situações perigosas:**

- . Antes de realizar qualquer operação, desligue o cabo de alimentação da tomada.**
- . O sistema de refrigeração posicionado atrás e dentro do frigorífico contém refrigerante. Portanto, evite danificar os tubos.**
- . Se notar alguma fuga no sistema de refrigeração, não toque na tomada e não faça lume nem chamas nas imediações. Abra uma janela e deixe entrar ar dentro da sala em que se encontra o aparelho. De seguida chame a Assistência Técnica para solicitar uma reparação.**
- . Não raspe com facas ou objectos pontiagudos ou afiados para remover o gelo que se possa formar. Com o uso desses objectos, o circuito de refrigeração pode ser danificado e a fuga de gases de refrigeração pode**

- causar incêndios ou causar problemas nos olhos.
- . Não instale o aparelho em locais húmidos, com óleos ou poeiras, nem o exponha à luz directa do sol nem à água.
  - . Não instale o aparelho perto de aquecedores ou materiais inflamáveis.
  - . Não use extensões ou adaptadores.
  - . Não puxe ou dobre excessivamente o cabo de alimentação nem toque na ficha com as mãos molhadas.
  - . Não danifique a ficha ou o cabo de alimentação, o que poderia causar choques eléctricos ou incêndios.
  - . Recomenda-se que mantenha a ficha limpa, demasiados resíduos de pó ou outras sujidades podem causas incêndios.
  - . Não utilize dispositivos mecânicos ou outros equipamentos para acelerar o processo de descongelação.
  - . Evitar em absoluto o uso de chamas, fogo ou equipamentos eléctricos, tais como aquecedores, produtos de limpeza a vapor, velas, lamparinas de óleo e afins, com o objectivo de acelerar a descongelação.
  - . Não utilize nem guarde materiais inflamáveis nem em latas, tais como sprays ou tintas, perto do frigorífico. Isso poderá provocar uma explosão ou um incêndio.
  - . Não utilize aparelhos eléctricos dentro dos compartimentos de armazenamento de alimentos, a menos que eles sejam próprios para o efeito e recomendados pelo fabricante.
  - . Não coloque ou guarde dentro ou perto do frigorífico materiais inflamáveis, como éter, gasolina, GLP, gás propano, aerossóis, latas de spray, adesivos, álcool puro, etc. Estes materiais podem causar uma explosão.
  - . Não guarde medicamentos no frigorífico.
  - . Quando material que requer um controlo rigoroso da temperatura é armazenado, é possível que aconteça

**alguma reacção descontrolada que pode representar riscos.**

- . Mantenha as zonas de ventilação do aparelho perfeitamente desimpedidas no caso deste estar encastrado, colcoado entre móveis ou paredes.**
- . Não coloque objectos e/ou recipientes com água em cima do aparelho.**
- . Não efectue reparações no frigorífico. Todas as intervenções devem ser realizadas exclusivamente por pessoal qualificado.**
- . Este aparelho não deve ser utilizado por pessoas (incluindo crianças) com deficiências físicas, sensoriais ou mentais, ou falta de experiência ou conhecimento na utilização do electrodoméstico, sem que tenham a supervisão de pessoas que leram as instruções e que sejam directamente responsáveis pela sua segurança.**

**Certifique-se de que as crianças não brincam perto do aparelho, zele pela sua segurança.**

### **Eliminação do aparelho antigo**



To urządzenie jest oznakowane zgodnie z Dyrektywą Europejską 2012/19/UE on dotyczącą Zużytego Sprzętu Elektrycznego i Elektronicznego (WEEE).

WEEE zawiera zarówno substancje zanieczyszczające (co może spowodować negatywne skutki dla środowiska naturalnego) oraz podstawowe elementy (które mogą być ponownie wykorzystane). Ważne jest, aby dokonać wszelkich starań w celu usunięcia i pozbycia się właściwie wszystkich zanieczyszczeń oraz odzyskania i recyklingu wszystkich materiałów.

Osoby fizyczne mogą odgrywać ważną rolę w zapewnieniu, że WEEE nie stanie się problemem dla środowiska naturalnego; istotne jest, aby przestrzegać kilku podstawowych zasad:

- WEEE nie powinien być traktowany jako odpad komunalny;
- WEEE należy przekazać do odpowiednich punktów zbiórki prowadzonych przez gminy lub przez zarejestrowane firmy. W wielu krajach duży sprzęt AGD może być odbierany z domu.

W wielu krajach, przy zakupie nowego urządzenia, stary może być zwrócony do sprzedawcy, który musi zebrać go bezpłatnie na zasadzie jeden do jednego, tak długo, jak sprzęt jest właściwego rodzaju i ma takie same funkcje, co sprzęt dostarczony.

## Observância

Ao colocar o símbolo  neste produto declaramos, sob nossa responsabilidade, a conformidade com todas as exigências de segurança europeia, para com a saúde e os requisitos ambientais estabelecidos na legislação em relação a este produto.

## Poupança energética

Para mais e melhor poupança de sugerimos:

- Instalar o aparelho longe de fontes de calor e sem estar exposto à luz solar directa. Deve estar numa divisão bem ventilada.
- Evite colocar alimentos quentes no frigorífico para evitar o aumento da sua temperatura interna e, conseqüentemente, provocar o contínuo funcionamento do compressor.
- Não encha excessivamente o frigorífico de alimentos de modo a garantir a circulação de ar adequada.
- Descongele o aparelho no caso de haver gelo (ver DESCONGELAMENTO) para facilitar a transferência de frio.
- Em caso de falta de energia eléctrica, é aconselhável que mantenha a porta fechada para que se conserve o frio.
- Abrir as portas do aparelho o mínimo possível
- Evite ajustar o termostato para temperaturas muito frias.
- Remova com alguma regularidade o pó presente na parte traseira do aparelho (ver limpeza).

### CONGELADOR DE UMA PORTA

Aguarde no mínimo duas horas antes de ligar o aparelho, de forma a garantir que o circuito refrigerante está com eficiência total.

### PAINEL DE CONTROLO

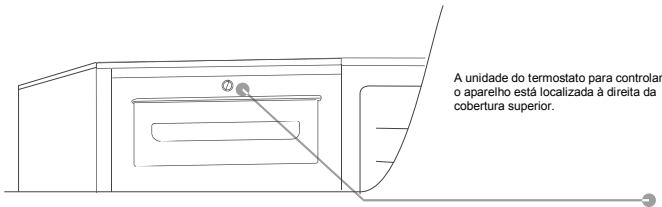

## DESCONGELAMENTO e CONGELAMENTO

A placa de classificação indica a quantidade máxima de alimentos que podem ser congelados, (consulte a figura 2).  
A congelação é garantida com qualquer configuração do botão.

(Figura 2)

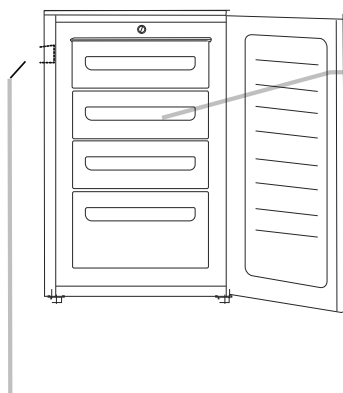

Recomendamos que descongele a área do congelador quando a camada de gelo alcançar 3 mm de espessura.

NB. Esta é a placa de classificação. Se for necessário contactar o nosso Departamento de Serviço no caso de alguma falha, lembre-se de fornecer a informação contida na placa.

Importante: Se a temperatura ambiente estiver muito elevada, o aparelho pode funcionar continuamente e uma camada de gelo irá depositar-se na superfície dos tubos e fios do evaporador. Neste caso, rode o botão para uma configuração mais baixa (MIN).

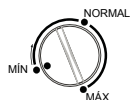

## INVERSÃO DA ABERTURA DAS PORTAS

De forma a inverter a abertura das portas, siga as instruções relativas ao tipo de inserção e dobradiça com as quais o seu produto é composto.

1 Coloque ou incline o frigorífico a um ângulo de 45°, já que é necessário trabalhar na parte inferior do aparelho

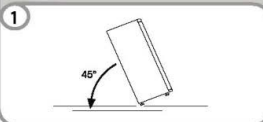

2 Remova a dobradiça inferior retirando os parafusos, a bucha e as anilhas, e depois retire a porta inferior

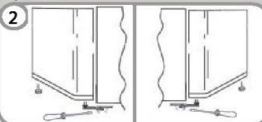

3 Retire as tampas (A) e (B), desaperte os parafusos e remova parcialmente o painel.

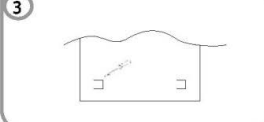

4 Desaperte a dobradiça direita

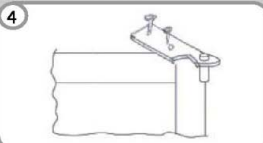

5 Antes de voltar a montar a dobradiça no lado esquerdo, inverta a direção da mesma.



6 Retire a bucha do lado esquerdo e insira-a na parte direita da porta.

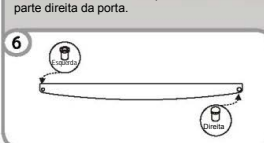

7 Volte a montar as dobradiças e as portas do fundo para o topo, 1 e 2

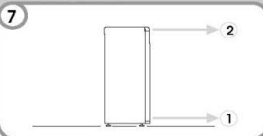

Le agradecemos que haya comprado este producto.

Antes de utilizar su frigorífico, lea atentamente este manual de instrucciones para aprovechar al máximo sus prestaciones. Conserve toda la documentación para consultarla en un segundo momento o para futuros propietarios.

Este producto está destinado exclusivamente al uso doméstico o a aplicaciones similares, como:

- la zona cocina para el personal de tiendas, oficinas y otros entornos de trabajo
- las granjas, por los clientes de hoteles, moteles y en otros entornos de tipo residencial
- los establecimientos que ofrecen cama y desayuno
- los servicios de catering y aplicaciones similares, no para la venta al menudeo.

Este aparato debe utilizarse exclusivamente para la conservación de alimentos, cualquier otra utilización debe ser considerada peligrosa y el fabricante no se puede considerar responsable de posibles omisiones.

Se aconseja así mismo leer las condiciones de garantía.

## SEGURIDAD DE LA INFORMACIÓN

**El frigorífico contiene un gas refrigerante (R600a: isobutano) y un gas de aislamiento (ciclopentano), que son muy compatibles con el medio ambiente, pero son inflamables.**

**Se recomienda respetar las siguientes reglas para evitar situaciones de peligro personal:**

- . Antes de cualquier operación, desenchufe el cable de alimentación de la toma de corriente.**
- . El sistema de refrigeración situado detrás y en el interior del frigorífico contiene refrigerante. Por consiguiente, evite dañar los tubos.**
- . Si en el sistema de refrigeración se nota una fuga, no toque el enchufe de pared ni utilice llamas libres. Abra la ventana y deje entrar aire en la habitación. Luego, diríjase a un centro de asistencia para solicitar la reparación.**
- . No utilice cuchillos ni objetos afilados para eliminar la escarcha o el hielo que se forma en el interior. Con ellos se puede dañar el circuito refrigerante, cuya fuga podría provocar un incendio o dañar los ojos.**

- . No instale el electrodoméstico en lugares húmedos, grasientos o polvorientos, ni lo exponga al agua y a la luz directa del sol.**
- . No instale el electrodoméstico cerca de estufas o de materiales inflamables.**
- . No utilice prolongaciones ni adaptadores.**
- . No doble excesivamente ni tire del cable de alimentación; tampoco toque el enchufe con las manos mojadas.**
- . No estropee el enchufe ni el cable de alimentación; eso podría provocar descargas eléctricas o incendios.**
- . Se recomienda mantener limpio el enchufe; un posible exceso de polvo en el mismo puede ser causa de incendio.**
- . No utilice dispositivos mecánicos ni otros aparatos para acelerar el proceso de descongelación.**
- . Evite de manera absoluta el uso de llamas libres o de aparatos eléctricos, como aparatos de calefacción, limpiadoras de vapor, velas, luces de petróleo y similares para acelerar la fase de descongelación.**
- . No utilice ni conserve aerosoles inflamables, como pinturas en aerosol, cerca del frigorífico. Podrían provocar explosiones o incendios.**
- . No utilice aparatos eléctricos dentro de los compartimentos para la conservación de comida, a menos que sean del tipo recomendado por el fabricante.**
- . No guarde ni conserve materiales inflamables o altamente volátiles como éter, gasolina, GPL, gas propano, bombonas de aerosol, adhesivos, alcohol puro, etc. Estos materiales podrían provocar explosiones.**
- . No conserve medicinas ni material de investigación en el frigorífico. Cuando se conservan materiales que exigen un riguroso control de las temperaturas de conservación, es posible que se deterioren o que se**



**produzca una reacción incontrolada en condiciones de provocar riesgos.**

- Conserve libre de obstrucciones las aberturas de ventilación del cuerpo del aparato o de la estructura a empotrar.**
- No coloque objetos ni recipientes llenos de agua encima del electrodoméstico.**
- Evite realizar intervenciones en este frigorífico. Toda intervención debe ser realizada exclusivamente por personal técnico especializado.**
- Este electrodoméstico no deberá ser destinado a personas (incluyendo los niños) con disminución de sus capacidades físicas, sensoriales, mentales, o que carezcan de experiencia o conocimiento del empleo, sin la supervisión de personas que hayan leído las instrucciones de uso y que sean directamente responsables de su seguridad.**

**Compruebe que los niños no jueguen cerca del electrodoméstico, para preservar su seguridad.**

### **Eliminación del antiguo aparato**



Este dispositivo tiene el distintivo de la directiva europea 2012/19/UE sobre Residuos de Aparatos Eléctricos y Electrónicos (RAEE).

Los RAEE contienen tanto sustancias contaminantes (que pueden repercutir negativamente en el medio ambiente) como componentes básicos (que pueden reutilizarse). Es importante que los RAEE se sometan a tratamientos específicos con el objeto de extraer y eliminar, de forma adecuada, todos los agentes contaminantes. Igual de importante es recuperar y reciclar todo el material posible.

La gente puede desempeñar una función importante a la hora de asegurarse de que los RAEE no se convierten en un problema medioambiental; es crucial seguir algunas normas básicas:

- Los RAEE no han de tratarse como residuos domésticos.
- Los RAEE han de depositarse en los puntos de recogida habilitados para ello que gestiona el ayuntamiento o empresas contratadas para ello. En muchos países se ofrece la posibilidad de recogida a domicilio de los RAEE de mayor volumen.

En muchos países, cuando la gente compra un nuevo dispositivo, el antiguo se puede entregar al vendedor, quien lo recoge de forma gratuita (un dispositivo antiguo por cada dispositivo adquirido) siempre que el equipo entregado sea similar y disponga de las mismas funciones que el adquirido.

## Conformidad

Al mostrar el logo  marcado en este producto, declaramos, bajo nuestra propia responsabilidad, el cumplimiento de todos los requisitos europeos en términos de seguridad, salud y medio ambiente, establecidos en la legislación de este producto.

## Ahorro Energético

Para un mayor ahorro energético le aconsejamos que:

- Instale el aparato lejos de fuentes de calor, en un local bien ventilado, y que no lo exponga a la luz directa del sol.
- Evite guardar alimentos calientes en el frigorífico para no aumentar la temperatura interior y, por consiguiente, para evitar un funcionamiento continuo del compresor.
- No amontone excesivamente los alimentos, para garantizar una correcta circulación del aire.
- Descongele el aparato en presencia de hielo (ver DESCONGELACIÓN), para facilitar la transmisión del frío.
- En caso de apagón de corriente se aconseja no abrir la puerta del frigorífico.
- Abra o deje abiertas las puertas del aparato lo menos posible.
- Evite ajustar el termostato con temperaturas demasiado frías.
- Elimine el polvo presente en la parte trasera del aparato (ver LIMPIEZA).

### CONGELADOR DE UNA PUERTA

Espere al menos dos horas antes de encender el aparato para asegurarse de que el circuito refrigerante es totalmente eficiente.

### PANEL DE CONTROL

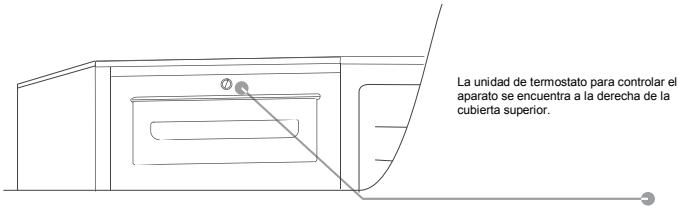

## DESCONGELACIÓN Y CONGELACIÓN

La placa de datos técnicos indica la cantidad máxima de alimentos que se puede congelar (véase la figura 2). La congelación está garantizada con cualquier ajuste.

(Figura 2)

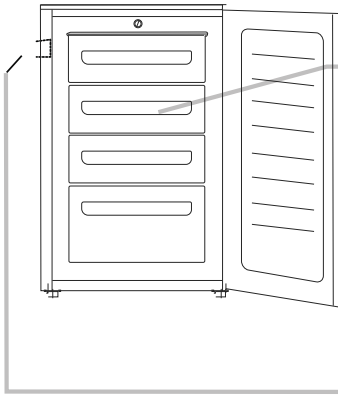

Recomendamos descongelar el congelador cuando la capa de escarcha supere los 3 mm de grosor.

Nota. Esta es la placa de datos técnicos. Si necesita ponerse en contacto con nuestro Departamento de mantenimiento en caso de averías, recuerde darles la información de la placa.

Importante: Si la temperatura ambiente es muy alta, el aparato puede seguir funcionando continuamente y una capa de escarcha se depositará en la superficie de los tubos del evaporador y los cables. En este caso, seleccione unos ajustes inferiores (MIN).

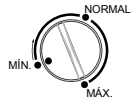

## INVERSIÓN DE LA APERTURA DE LAS PUERTAS

Para invertir la apertura de las puertas, siga las indicaciones en relación con el tipo de inserto y bisagra usados en su producto.

1 Coloque o incline el frigorífico en un ángulo de 45°, ya que es necesario trabajar en la parte inferior del aparato.

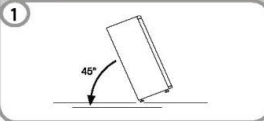

2 Quite la bisagra inferior quitando los tornillos, el tapón y las arandelas. A continuación, retire la puerta inferior.

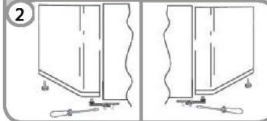

3 Quite las tapas (A) y (B), afloje los tornillos y retire parcialmente el panel.

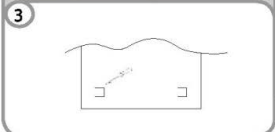

4 Desensrosque la bisagra derecha.

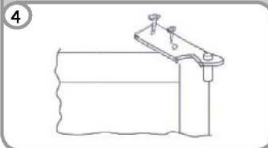

5 Antes de volver a montar la bisagra en el lado izquierdo, invierta la dirección de la bisagra.

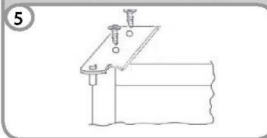

6 Quite el tapón del lado izquierdo e insértelo en el lado derecho de la puerta.

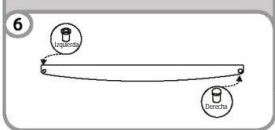

7 Vuelva a montar las bisagras y las puertas de abajo hacia arriba, 1 2

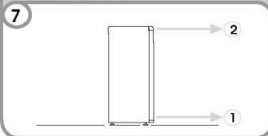

Hvala vam što ste kupili ovaj uređaj.

Prije nego što počnete koristiti hladnjak, pažljivo pročitajte ove upute kako biste postigli najbolji učinak. Sačuvajte sve dokumente za kasniju uporabu ili buduće vlasnike uređaja. Uređaj je predviđen samo za uporabu u domaćinstvu ili slično, kao na primjer:

- u kuhinjama za osoblje u trgovinama, kancelarijama i sličnim radnim okruženjima
- na farmama, u sobama dostupnim gostima hotela, motela i drugih okruženja boravišnog tipa
- na mjestima koja nude noćenje s doručkom (B & B)
- u ugostiteljstvu i za slične namjene koje ne spadaju u maloprodaju.

Ovaj uređaj namijenjen je isključivo za čuvanje namirnica i svaka druga uporaba smatra se opasnom, a proizvođač neće snositi odgovornost za bilo kakve propuste. Također vam savjetujemo da obratite pozornost na uvjete jamstva.

## SIGURNOSNE INFORMACIJE

**Hladnjak sadrži rashladni plin (izobutan R600a) i izolacijski plin (ciklopentan) koji nisu štetni za okolinu, ali su zapaljivi.**

**Pridržavajte se sljedećih pravila kako biste izbjegli opasne situacije:**

**Prije svake radnje izvucite kabel za napajanje iz utičnice.**

- **Sustav za rashlađivanje koji se nalazi iza uređaja i unutar njega sadrži rashladno sredstvo. Zato pazite da ne oštetite cijevi.**
- **Ako primijetite curenje iz sustava za hlađenje, ne dodirujte utičnicu i nemojte izlagati uređaj otvorenom plamenu. Otvorite prozor i provjetrite prostoriju. Zatim nazovite servisni centar koji će popraviti uređaj.**
- **Nemojte koristiti noževe ili oštre predmete za otklanjanje leda iliinja. Oni mogu oštetiti rashladno kolo, a sadržaj koji iz njega iscuri može prouzrokovati požar ili oštetiti vaše oči.**
- **Uređaj ne smije biti postavljen na mjesto na kojem ima vlage, ulja ili prašine i ne smije biti izravno izložen sunčevoj svjetlosti i vodi.**
- **Uređaj ne smije biti postavljen u blizini radijatora i zapaljivih tvari.**
- **Nemojte koristiti produžne kablove i adaptere.**
- **Nemojte pretjerano vući ili savijati kabel za napajanje i nemojte dirati utikač mokrim rukama.**
- **Pazite da ne oštetite utikač i/ili kabel za napajanje; to može prouzročiti električni udar ili požar.**
- **Utikač treba biti čist jer višak prašine na utikaču može prouzročiti požar.**
- **Nemojte koristiti mehaničke uređaje ili drugu opremu kako biste ubrzali proces odmrzavanja.**
- **Ni slučajno nemojte koristiti otvoren plamen ili električnu opremu poput grijača, parnih čistača, svijeća, uljnih lampi i sličnih uređaja kako biste ubrzali proces odmrzavanja.**
- **Nemojte koristiti ili držati zapaljive sprejeve, kao što su boje u spreju, u blizini ovog uređaja jer bi to moglo dovesti do eksplozije ili požara.**

- Nemojte koristiti električne uređaje unutar odjeljaka predviđenih za čuvanje namirnica, osim ako ih za tu namjenu nije odobrio proizvođač.
- Nemojte stavljati u uređaj ili u njemu čuvati zapaljive tvari ili tvari koje lako isparavaju kao što su eter, benzin, tekući naftni plin, plin propan, aerosol limenke, ljepilo, čisti alkohol itd. Ove tvari mogu prouzročiti eksploziju.
- Nemojte čuvati lijekove ili sredstva koja koristite za istraživanje u ovom uređaju. Prilikom skladištenja tvari koje zahtijevaju čuvanje na točno određenim temperaturama, postoji mogućnost da će se one pokvariti ili da će doći do potencijalno rizičnih nekontroliranih reakcija.
- Osigurajte da ventilacijski otvori koji se nalaze oko uređaja ili su ugrađeni u njegovu strukturu ne budu začepljeni.
- Nemojte stavljati predmete i/ili posude s vodom na uređaj.
- Nemojte sami popravljati uređaj. Sve intervencije mora obaviti isključivo kvalificirano osoblje.
- Ovaj uređaj smiju rabiti djeca starosti 8 i više godina te osobe smanjenih fizičkih, osjetilnih ili mentalnih sposobnosti ili bez iskustva i znanja ako su pod nadzorom ili ako su dobili upute o uporabi uređaja na siguran način i ako razumiju opasnosti koje uključuje uporaba uređaja.
- Djeca se ne smiju igrati uređajem. Djeca bez nadzora ne smiju čistiti uređaj niti obavljati radnje održavanja.

## ODSTRANJIVANJE STAROG UREĐAJA



Ovaj je uređaj označen u skladu s europskom Direktivom 2012/19/EU o otpadnoj električnoj i elektroničkoj opremi (OEEO).

OEEO sadrži onečišćujuće tvari (koje mogu imati loše posljedice na okoliš) i osnovne komponente (koje se mogu ponovno rabiti). Važno je podvrgnuti OEEO posebnim obradama radi uklanjanja i pravilnog zbrinjavanja svih onečišćujućih tvari te uporabe i recikliranja svih materijala. Uloga pojedinca u osiguravanju uvjeta da OEEO ne postane problem za okoliš je značajna; veoma je važno pridržavati se sljedećih pravila:

- OEEO se ne smije smatrati kućanskim otpadom;
- OEEO treba predati relevantnim prikupnim mjestima kojima upravljaju općine ili registrirana poduzeća. U mnogim zemljama za veliki OEEO treba postojati kućno prikupljanje.

U mnogim zemljama, kada kupite novi uređaj, stari možete vratiti trgovcu koji ga mora preuzeti besplatno, u okviru zamjene jedan za jedan; ako je riječ o opremi iste vrste koja je imala iste funkcije kao i oprema koja se isporučuje.

## CE usklađenost

Postavljanjem oznake  na ovaj proizvod, potvrđujemo da ovaj proizvod udovoljava svim relevantnim europskim sigurnosnim, zdravstvenim i ekološkim zahtjevima primjenjivima u propisima za ovaj proizvod.

## ŠTEDNJA ELEKTRIČNE ENERGIJE

- **Savjeti za štednju električne energije:**
- **Postavite uređaj u prostoriju s dobrom ventilacijom, dalje od izvora topline i pazite da ne bude izravno izložen sunčevoj svjetlosti.**
- **Nemojte stavljati vruću hranu u hladnjak jer se time povećava unutarnja temperatura što dovodi do neprekidnog rada kompresora.**
- **Nemojte pretrpavati hladnjak namirnicama kako biste omogućili nesmetan protok zraka.**
- **Ako se nakupi led, odmrznite uređaj (vidi ODMRZAVANJE) kako biste omogućili rashlađivanje.**
- **Ako nestane struje, preporučuje se da vrata hladnjaka ostanu zatvorena.**
- **Što rjeđe otvarajte vrata hladnjaka i držite ih otvorenima što kraće.**
- **Temperatura na termostatu ne treba biti preniska.**
- **Brišite prašinu sa stražnjeg dijela uređaja (vidi ČIŠĆENJE).**
- **Total no frost Audy model (sa zaslonom na vratima): izvadite sve košare iz zamrzivača;**
- **Total no frost model (s ugrađenim korisničkim sučeljem za hladnjak i termostat zamrzivača): izvadite iz zamrzivača sve košare, ali ostavite donju ladicu na svome mjestu.**
- **Frost free model: izvadite iz zamrzivača sve košare, ali ostavite donju ladicu na svome mjestu.**
- **Svi standardni statični modeli: izvadite sve ladice iz zamrzivača.**

## ZAMRZIVAČ S JEDNIM VRATIMA

Pričekajte barem dva sata prije uključivanja uređaja kako biste bili sigurni da je krug rashladnog sredstva u potpunosti učinkovit.

## UPRAVLJAČKA PLOČA

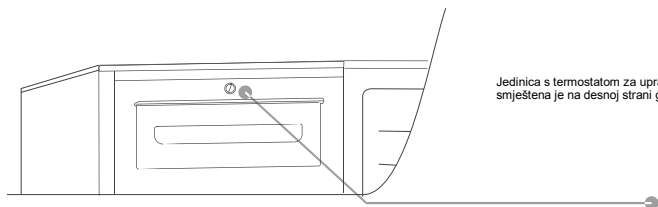

Jedinica s termostatom za upravljanje uređajem smještena je na desnoj strani gornjeg poklopcu.

## ODMRZAVANJE I ZAMRZAVANJE

Na nazivnoj pločici je navedena maksimalna količina hrane koja se može zamrznuti, (vidi Sliku 2). Zamrzavanje je zajamčeno uz bilo koju postavku gumba.

(Slika 2)

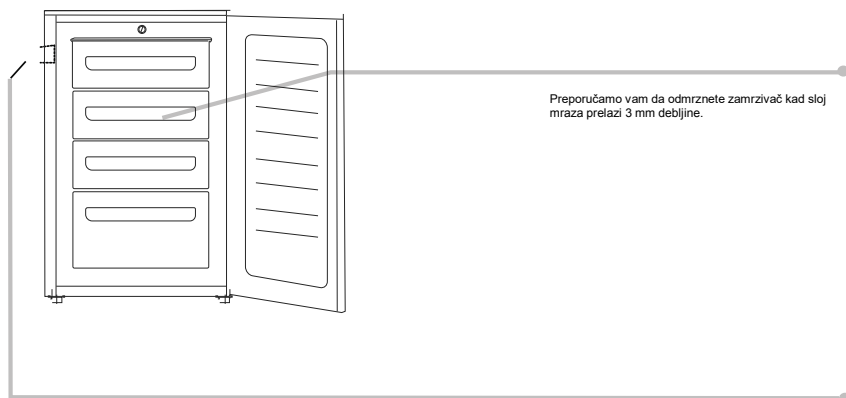

Preporučamo vam da odmrznete zamrzivač kad sloj mraza prelazi 3 mm debljine.

Napomena. Ovo je nazivna pločica. Ako se trebate javiti našem Odjelu za usluge u slučaju kvara, potrebno im je pružiti informacije s pločice.

Važno: Ako je soba jako topla, uređaj može neprestano raditi i sloj mraza će se nakupiti na površini cijevi za isparavanje i žica. U tom slučaju okrenite gumb na nižu postavku (MIN).

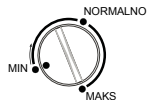

## OKRETANJE STRANE OTVARANJA VRATA

Kako biste okrenuli stranu na koju se vrata otvaraju, slijedite upute vezane uz vrstu umetaka i šarki od kojih je vaš proizvod sastavljen.

1 Postavite ili nagните hladnjak pod kutom od 45°, jer je potrebno raditi na dnu uređaja

1

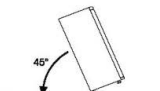

2 Uklonite donju šarku uklanjanjem vijaka, čepa i brtvnenih prstenova, zatim uklonite donja vrata.

2

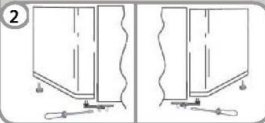

3 Uklonite čepove (A) i (B), olabavite vijke i djelomično uklonite poklopac.

3

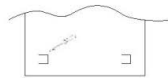

4 Odvrnite desnu šarku

4

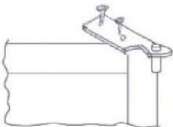

5 Prije pono vnog s astavljanja š arke na lijevoj strani okrenite smjer šarke.

5

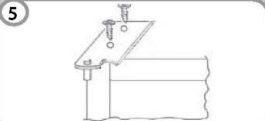

6 Uklonite čep na lijevoj strani i umetnite ga na desnu stranu vrata.

6

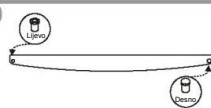

7 Ponovno sastavite šarke i vrata radeći od dna prema vrhu, 1 2

7





Dziękujemy za zakup tego produktu.

Przed rozpoczęciem użytkowania lodówki należy dokładnie przeczytać instrukcję obsługi, aby maksymalnie wykorzystać jej działanie.

Całą dokumentację należy przechowywać w celu późniejszego wykorzystania lub dla innych właścicieli.

Ten produkt jest przeznaczony wyłącznie do użytku domowego lub podobnych przypadków zastosowania, takich jak:

- kuchnia dla personelu w sklepach, biurach i innych miejscach pracy
- w gospodarstwach rolnych, przez klientów hoteli, moteli i innych środowisk mieszkaniowych
- w obiektach typu nocleg ze śniadaniem (B & B)
- na potrzeby usług gastronomicznych i podobnych zastosowań nie do sprzedaży detalicznej.

Niniejsze urządzenie należy użytkować wyłącznie w celu przechowywania żywności, inne użytkowanie uważa się za niebezpieczne i producent nie ponosi odpowiedzialności za jakiegokolwiek zaniechania.

Zaleca się także zapoznanie się z warunkami gwarancji.

## **INFORMACJE DOTYCZĄCE BEZPIECZEŃSTWA**

**Lodówka zawiera czynnik chłodniczy (R600a: izobutan) i gaz izolacyjny (cyklopentan) o wysokiej kompatybilności z otoczeniem, które są jednak łatwopalne.**

**W celu uniknięcia niebezpiecznych sytuacji zaleca się przestrzegać następujących zasad:**

- **Przed przystąpieniem do jakichkolwiek działań należy odłączyć przewód zasilający z gniazda zasilania.**
- **Umieszczony z tyłu i wewnątrz lodówki układ chłodzenia zawiera czynnik chłodniczy. W związku z tym należy unikać uszkodzenia rury.**
- **W przypadku stwierdzenia wycieku w układzie chłodniczym nie dotykać gniazdka ściennego i nie korzystać z otwartego ognia. Należy otworzyć okno i przewietrzyć pomieszczenie. Następnie należy skontaktować się z punktem serwisowym w celu zgłoszenia konieczności dokonania naprawy.**
- **Nie skrobać nożem lub innym ostrym przedmiotem w celu usunięcia występującego szronu lub lodu. W przeciwnym razie można doprowadzić do uszkodzenia obwodu chłodniczego, z którego wyciek może spowodować pożar lub uszkodzenie wzroku.**
- **Nie instalować urządzenia w miejscach wilgotnych,**

- oleistych lub zakurzonych, ani nie narażać go na bezpośrednie działanie promieni słonecznych i wody.
- Nie instalować urządzenia w pobliżu grzejników lub materiałów łatwopalnych.
  - Nie stosować przedłużaczy ani adapterów.
  - Nie należy nadmiernie ciągnąć lub zginać przewodu zasilającego, bądź dotykać wtyczki mokrymi rękami.
  - Unikać uszkodzenia wtyczki i/lub przewodu zasilającego; może to spowodować porażenie prądem lub pożar.
  - Zaleca się zachowanie wtyczki w czystości; nadmierne pozostałości kurzu na wtyczce mogą stanowić przyczynę pożaru.
  - Nie używać urządzeń mechanicznych lub innych urządzeń w celu przyspieszenia procesu rozmrażania.
  - Należy absolutnie unikać używania otwar tego ognia lub urządzeń elektrycznych, takich jak grzejniki, oczyszczacze parowe, świece, lampki oliwne itp. w celu przyspieszenia fazy rozmrażania.
  - W pobliżu lodówki nie należy używać ani przechowywać łatwopalnych aerozoli, takich jak farby w aerozolu. Może to spowodować wybuch lub pożar.
  - Nie należy używać urządzeń elektrycznych wewnątrz pomieszczeń przeznaczonych do przechowywania żywności, jeśli nie są one typu zalecanego przez producenta.
  - Nie należy umieszczać ani przechowywać łatwopalnych i silnie lotnych substancji, takich jak eter, benzyna, gaz LPG, gaz propan, aerozole, kleje, czysty alkohol itp. Takie substancje mogą być przyczyną wybuchu.
  - W lodówce nie przechowywać leków lub materiałów badawczych.
  - W przypadku przechowywania materiału wymagającego ścisłej kontroli temperatury przechowywania, zachodzi prawdopodobieństwo, że

ulegnie on pogorszeniu lub niekontrolowanej reakcji, która może spowodować wystąpienie ryzyka.

- Nie zastawiać otworów wentylacyjnych w obudowie urządzenia lub w zabudowie.
- Nie należy umieszczać przedmiotów i/lub pojemników z wodą na górze urządzenia.
- Nie wykonywać napraw tej lodówki. Wszystkie interwencje muszą być podejmowane wyłącznie przez wykwalifikowany personel.
- Urządzenia nie mogą użytkować osoby (w tym dzieci) z niepełnosprawne fizycznie, czuciowo lub psychicznie, bądź osoby bez doświadczenia lub wiedzy o użytkowaniu bez nadzoru osób, które zapoznały się z instrukcją użytkowania i które bezpośrednio odpowiadają za ich bezpieczeństwo.
- Aby zapewnić bezpieczeństwo dzieci nie powinny one bawić się w pobliżu urządzenia.

### Pozbywanie się starych urządzeń



To urządzenie jest oznakowane zgodnie z Dyrektywą Europejską 2012/19/UE on dotyczącą Zużytego Sprzętu Elektrycznego i Elektronicznego (WEEE).

WEEE zawiera zarówno substancje zanieczyszczające (co może spowodować negatywne skutki dla środowiska naturalnego) oraz podstawowe elementy (które mogą być ponownie wykorzystane). Ważne jest, aby dokonać wszelkich starań w celu usunięcia i pozbycia się właściwie wszystkich zanieczyszczeń oraz odzyskania i recyklingu wszystkich materiałów.

Osoby fizyczne mogą odgrywać ważną rolę w zapewnieniu, że WEEE nie stanie się problemem dla środowiska naturalnego; istotne jest, aby przestrzegać kilku podstawowych zasad:

- WEEE nie powinien być traktowany jako odpad komunalny;
- WEEE należy przekazać do odpowiednich punktów zbiórki prowadzonych przez gminy lub przez zarejestrowane firmy. W wielu krajach duży sprzęt AGD może być odbierany z domu.

W wielu krajach, przy zakupie nowego urządzenia, stary może być zwrócony do sprzedawcy, który musi zebrać go bezpłatnie na zasadzie jeden do jednego, tak długo, jak sprzęt jest właściwego rodzaju i ma takie same funkcje, co sprzęt dostarczony.

### Spełnienie

Poprzez umieszczenie oznaczenia  na tym produkcie poświadczamy na własną odpowiedzialność przestrzeganie wszystkich wymogów europejskich dotyczących bezpieczeństwa, ochrony zdrowia i środowiska określonych w przepisach dla tego produktu.

## Oszczędność Energii

Aby uzyskać lepsze oszczędności energii, proponujemy:

- ♦ instalować urządzenie w dobrze wentylowanym pomieszczeniu, z dala od źródeł ciepła i nie narażać na bezpośrednie działanie promieni słonecznych;
- ♦ Należy unikać umieszczania gorących posiłków w lodówce, aby uniknąć wzrostu temperatury wewnątrz, powodując tym samym ciągłe działanie kompresora;
- ♦ unikać nadmiernego upychania żywności, aby zapewnić odpowiednią cyrkulację powietrza;
- ♦ rozmrażać urządzenie w przypadku występowania lodu (patrz ROZ- MRAŻANIE), aby ułatwić transfer zimnego powietrza;
- ♦ w przypadku braku zasilania energią elektryczną wskazane jest utrzymywanie zamkniętych drzwi lodówki;
- ♦ otwierać lub trzymać drzwi urządzenia otwarte możliwie najkrócej;
- ♦ unikać ustawiania termostatu na zbyt niską temperaturę;
- ♦ usuwać kurz gromadzący się w tylnej części urządzenia (patrz CZY- SZCZENIE).

### ZAMRAŻARKA JEDNODRZWIOWA

Przed włączeniem urządzenia należy odczekać co najmniej dwie godziny, aby mieć pewność, że obwód czynnika chłodniczego jest w pełni sprawny.

### PANEL STEROWANIA

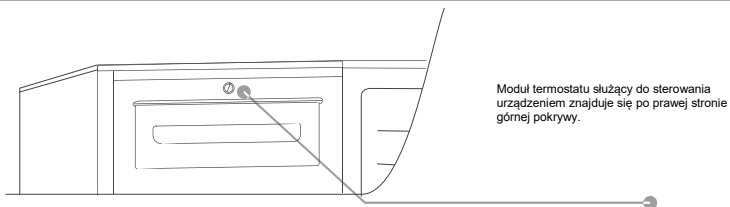

## ODSZRANIANIE I ZAMRAŻANIE

Na tabliczce znamionowej podano maksymalne ilości produktów spożywczych, które mogą być zamrażane (patrz rys. 2).  
Mrożenie jest gwarantowane przy dowolnym ustawieniu pokrętki.

(Rysunek 2)

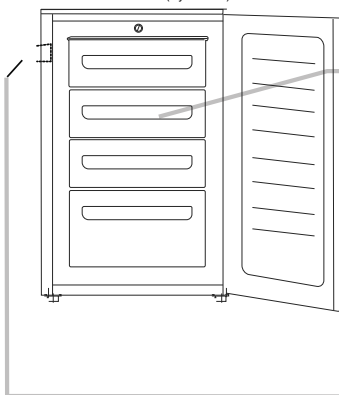

Zalecamy rozmrażanie zamrażarki, kiedy warstwa szronu jest grubsza niż 3 mm.

**Uwaga!** To jest tabliczka znamionowa. Jeżeli zachodzi potrzeba skontaktowania się z naszym Działem Serwisu w przypadku usterki, należy pamiętać o podaniu informacji z tabliczki.

**Ważne!** Jeżeli temperatura w pomieszczeniu jest bardzo wysoka, urządzenie może działać w sposób ciągły, a warstwa szronu może się tworzyć na powierzchni rur parownika i przewodów. W takim przypadku należy ustawić pokrętko w niższym położeniu (MIN.).

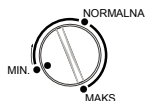

## ODWRACANIE DRZWI

Aby zmienić stronę, z której otwierane są drzwi, należy postępować zgodnie ze wskazówkami, w zależności od rodzaju wkładki i zawiasów zastosowanych w konkretnym produkcie.

Przechylić urządzenie pod kątem 45°, ponieważ konieczny jest dostęp do dolnej części urządzenia.

1

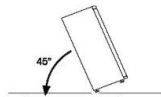

Wyjąć dolny zawias, zdejmując śruby, zatyczkę i podkładki, a następnie zdjąć dolne drzwi.

2

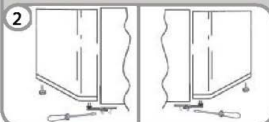

Zdjąć nasadki (A) i (B), poluzować śruby i częściowo zdjąć panel.

3

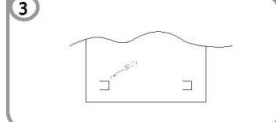

Odkręcić prawy zawias.

4

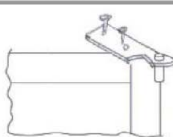

Przed ponownym założeniem zawiasu z lewej strony należy odwrócić jego kierunek.

5

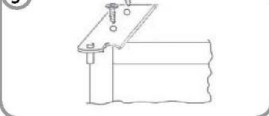

Wyjąć zatyczkę po lewej stronie drzwi i włożyć ją po prawej stronie drzwi.

6

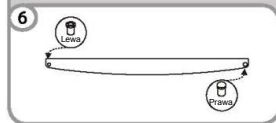

Zamontować zawiasy i drzwi od dołu do góry.

1 2

7

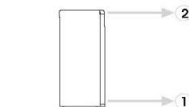

Vă mulțumim că ați cumpărat acest produs.

Înainte de a utiliza frigiderul, citiți cu atenție acest manual de instrucțiuni pentru a obține o performanță maximă. Păstrați toate documentele pentru o utilizare ulterioară sau pentru alți proprietari ai produsului. Acest produs este destinat exclusiv uzului casnic sau unor aplicații similare, cum ar fi:

- zona de bucătărie pentru angajații unui magazin, birou sau altor medii de lucru;
- în ferme, de către clienții hotelurilor, motelurilor sau altor medii de tip rezidențial;
- la unități de cazare cu mic dejun inclus (bed and breakfast -B&B)
- Pentru servicii de catering și aplicații similare și nu pentru vânzarea cu amănuntul.

Aparatul trebuie utilizat doar pentru a depozita alimente și orice altă utilizare este considerată periculoasă, iar producătorul nu va fi răspunzător pentru nicio omisiune. De asemenea se recomandă să citiți condițiile privind garanția.

## INFORMAȚII PRIVIND SIGURANȚA

**Frigiderul conține un gaz de răcire (R600a: izobutan) și un gaz izolant (ciclopentan), care nu afectează în niciun fel mediul dar care sunt inflamabile.**

**Vă recomandăm să respectați următoarele reguli pentru a evita situațiile care vă pot pune în pericol:**

**Înainte de a efectua orice operație, scoateți cablul de alimentare din priza de curent.**

- **Sistemul de răcire amplasat în spatele și în interiorul aparatului conține un agent de răcire. Prin urmare, evitați deteriorarea țevelor.**
- **Dacă se observă o scurgere în sistemul de răcire, nu atingeți priza de perete și nu folosiți flacăra deschisă. Deschideți fereastra și lăsați aerul curat să pătrundă în încăpere. Apoi apelați un centru de service pentru a solicita repararea aparatului.**
- **Nu folosiți cuțite sau alte obiecte ascuțite pentru a îndepărta gheața formată. Acestea pot deteriora circuitul de răcire, iar scurgerea acestuia poate duce la apariția unui incendiu sau vă poate afecta ochii.**
- **Nu instalați aparatul în locuri cu umezeală, grăsime sau praf și nu îl expuneți la razele directe ale soarelui sau la apă.**
- **Nu instalați aparatul în apropierea radiatoarelor sau materialelor inflamabile.**
- **Nu folosiți prelungitoare sau adaptoare.**
- **Nu trageți excesiv de cablul de alimentare, nu îl îndoiiți și nu atingeți ștecherul cu mâinile ude.**
- **Nu deteriorați ștecherul și/sau cablul de alimentare, deoarece astfel se pot produce electrocutări sau incendii.**
- **Se recomandă să mențineți ștecherul curat; orice reziduuri excesive de praf de pe acesta pot conduce la apariția unui incendiu.**
- **Nu utilizați dispozitive mecanice sau alte echipamente pentru a grăbi procesul de dezghețare.**

- Evitați sub orice formă utilizarea flăcării deschise sau a echipamentelor electrice, cum ar fi radiatoare, aparate de curățat cu aburi, lumânări, lămpi cu petrol și altele pentru a grăbi etapa de dezghețare.
- Nu utilizați și nu depozitați sprayuri inflamabile, cum ar fi sprayurile cu vopsea, în apropierea aparatului, deoarece ar putea produce o explozie sau un incendiu.
- Nu utilizați aparatură electrocasnică în interiorul compartimentelor de depozitare a alimentelor, cu excepția cazului când aparțin categoriei recomandate de către producător.
- Nu așezați și nu depozitați materiale inflamabile sau foarte volatile, ca de exemplu eter, benzină, GPL, gaz propan, recipiente pentru pulverizare cu aerosoli, adezivi, alcool pur etc. Aceste materiale pot produce o explozie.
- Nu depozitați medicamente sau materiale de cercetare în aparatul electrocasnic. Atunci când trebuie depozitat un material care necesită un control strict al temperaturii de depozitare, este posibil ca acesta să se deterioreze sau să aibă loc o reacție necontrolată care să implice riscuri.
- Nu obstrucționați orificiile de ventilație din carcasa aparatului sau din structura incorporabilă.
- Nu așezați obiecte și/sau recipiente umplute cu apă pe partea superioară a aparatului.
- Nu efectuați reparații asupra acestui aparat electrocasnic. Toate intervențiile trebuie efectuate doar de către personal calificat.
- Acest aparat poate fi folosit de copii cu vârste de peste 8 ani și de persoane cu abilități fizice, senzoriale sau mentale sau lipsite de experiență și cunoștințe doar dacă sunt supravegheate sau instruite corespunzător cu privire la utilizarea în siguranță a aparatului și dacă înțeleg pericolele aferente.
- Este interzis copiilor să se joace cu acest aparat. Curățarea și întreținerea efectuate de către utilizator nu se vor face de către copii fără a fi supravegheați

## CASAREA APARATULUI VECHI



Prezentul aparat este marcat în conformitate cu Directiva europeană 2012/19/UE privind Deșeurile de echipamente electrice și electronice (DEEE).

DEEE conțin atât substanțe poluante (care au consecințe negative asupra mediului), cât și componente de bază (care pot fi refolosite). Este important ca DEEE să fie supuse unor tratamente specifice, pentru a elimina corect toate elementele poluante și pentru a recupera și recicla toate materialele. Persoanele joacă un rol important, asigurându-se că DEEE nu devin o problemă de mediu; este foarte important să respectați anumite reguli de bază:

- DEEE nu trebuie tratate ca deșeuri menajere;
- DEEE trebuie trimise la puncte de colectare corespunzătoare, gestionate de primării sau de companiile autorizate. În numeroase țări, pentru DEEE mari este posibilă colectarea de la domiciliu.

În multe țări, atunci când cumpărați un aparat electrocasnic nou, cel vechi poate fi returnat distribuitorului, care trebuie să îl colecteze gratuit la schimb, în măsura în care echipamentul este de tip similar și are aceleași funcții cu echipamentul livrat.

## Conformitatea cu CE

Prin amplasarea marcatului  pe acest produs, confirmăm faptul că îndeplinim toate cerințele europene relevante privind siguranța, sănătatea și mediul, aplicabile în legislația referitoare la acest produs.

## ECONOMIA DE ENERGIE

- **Pentru o mai bună economisire a energiei, vă recomandăm:**
- **Să instalați aparatul departe de sursele de căldură, să nu fie expus la razele directe ale soarelui și să fie amplasat într-un spațiu bine ventilat.**
- **Să evitați să puneți alimente fierbinți în frigider pentru a evita creșterea temperaturii din interior și, prin urmare, să determinați funcționarea continuă a compresorului.**
- **Să nu introduceți cantități excesive de alimente, pentru a permite o bună circulație a aerului.**
- **Să dezghețați aparatul dacă se formează gheață (a se vedea DECONGELAREA), pentru a facilita transferul aerului rece.**



- Dacă apare o pană de curent, se recomandă să mențineți închisă ușa frigiderului.
- Să deschideți sau lăsați deschise ușile aparatului cât mai puțin timp posibil.
- Să evitați să reglați setările pentru temperatură pe valori prea mici.
- Să îndepărtați praful din partea posterioară a aparatului (a se vedea CURĂȚAREA).
- Total no frost Audy (cu afișaj pe ușă): îndepărtați toate coșurile din compartimentul congelator;
- Total no frost (cu interfață internă cu utilizatorii pentru frigider și buton pentru congelator): îndepărtați toate coșurile din compartimentul congelator, însă mențineți poziția sertarului inferior.
- Model fără gheață: îndepărtați restul coșurilor din compartimentul congelator, însă mențineți poziția sertarului inferior.
- Toate modelele statice normale: îndepărtați toate sertarele din compartimentul congelator.

#### CONGELATOR CU O UȘĂ

Așteptați cel puțin două ore înainte de a pune în funcțiune aparatul, pentru a lăsa timp circuitului de răcire să devină perfect eficient.

#### PANOU DE CONTROL

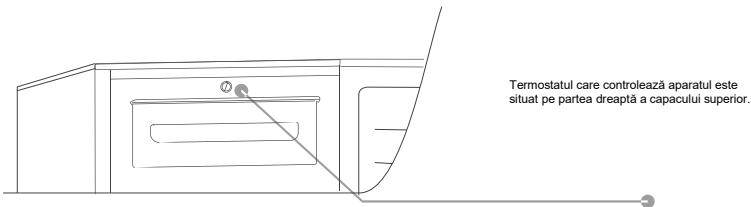

Termostatul care controlează aparatul este situat pe partea dreaptă a capacului superior.

## DEZGHETARE ȘI CONGELARE

Plăcuța cu datele tehnice menționează cantitatea maximă de alimente care poate fi congelată (vezi figura 2).  
Congelarea este asigurată rotind butonul la orice valoare.

(Figura 2)

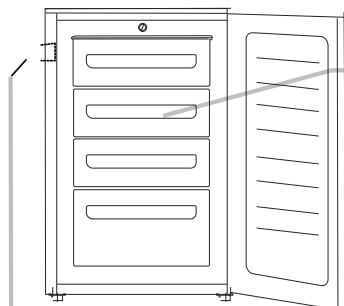

Vă recomandăm să dezghețați compartimentul congelator atunci când stratul de gheață depășește 3 mm grosime.

NB. Aceasta este plăcuța cu datele tehnice. Dacă aveți nevoie să contactați Departamentul de service în caz de defecțiuni, nu uitați să le transmiteți informațiile de pe această plăcuță.

Important: Dacă temperatura camerei este foarte ridicată, aparatul poate funcționa în permanență și se va depune un strat de gheață pe suprafața cablurilor și conductelor evaporatorului. În acest caz, rotiți butonul pentru a seta o valoare mai mică (MIN).

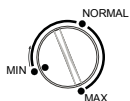

## INVERSAREA DIRECȚIEI DE DESCHIDERE A UȘILOR

Pentru a inversa direcția de deschidere a ușilor, urmați indicațiile cu privire la introducerea și tipul de balamale de care dispune produsul dvs.

Așezați sau înclinați aparatul la un unghi de 45°, deoarece este necesar să lucrați în partea inferioară a aparatului.

1

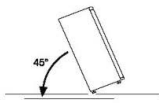

Scoateți balamaua inferioară scoțând șuruburile, pivotul și șabele, apoi scoateți ușa inferioară.

2

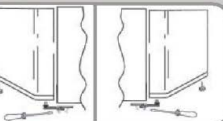

Scoateți capacele (A) și (B), slăbiți șuruburile și scoateți parțial panoul.

3

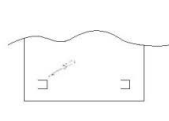

Deșurubezi balamaua din dreapta.

4

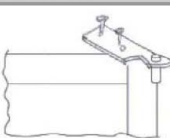

Înainte de a monta la loc balamaua în partea stângă, inversați direcția acestora.

5

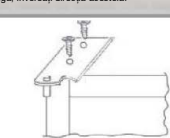

Scoateți pivotul din stânga și introduceți-l în partea dreaptă a ușii.

6

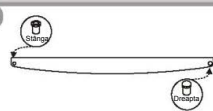

Montați la loc balamalele și ușile, începând din partea inferioară și continuând către partea superioară, 1 2

7

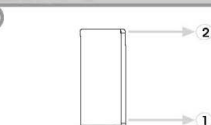

Bedankt voor de aankoop van dit product.

Lees deze instructiehandleiding zorgvuldig door voordat u uw koelkast gaat gebruiken, voor de beste prestaties van het apparaat. Bewaar alle documentatie voor toekomstig gebruik of voor andere eigenaren. Dit product is uitsluitend bedoeld voor huishoudelijk gebruik of voor soortgelijke toepassingen, zoals:

- de keukenruimte voor personeel in winkels, kantoren en andere werkomgevingen
  - op boerderijen, door gasten van hotels, motels en andere woonomgevingen
  - in bed and breakfasts (B & B)
  - voor cateringservices en dergelijke toepassingen die niet voor de kleinhandel zijn.
- Dit apparaat mag uitsluitend worden gebruikt voor het bewaren van voedsel. Elk ander gebruik moet als gevaarlijk worden beschouwd en de fabrikant is niet verantwoordelijk voor nalatigheid. Het is ook aan te raden om de garantievoorwaarden door te lezen. Voor de beste prestaties en probleemloze werking van uw apparaat, is het zeer belangrijk om deze instructies zorgvuldig te lezen. Als u deze instructies niet in acht neemt, kan uw recht op gratis onderhoud tijdens de garantieperiode vervallen.

## VEILIGHEIDSINFORMATIE

In deze handleiding staat veel belangrijke veiligheidsinformatie. We raden u aan om deze instructies op een veilige plaats te bewaren om ze gemakkelijk te kunnen raadplegen en optimaal van uw apparaat gebruik te kunnen maken.

De koelkast bevat een koelgas (R600a: isobutaan) en een isolerend gas (cyclopentaan), die milieuvriendelijk, maar wel brandbaar zijn.



**Voorzichtig: brandgevaar**

Als het koelcircuit beschadigd raakt:

- Vermijd open vuur en ontstekingsbronnen.

Ventileer de ruimte waarin het apparaat staat zeer goed.

Percentage bedrijfstijd:

18°C : Bedrijfstijd 11min, stoptijd 20min

25°C : Bedrijfstijd 10min, stoptijd 12min

38°C : Bedrijfstijd 18min, stoptijd 10min

42°C : Bedrijfstijd 30min, stoptijd 15min

## WAARSCHUWING!

- Wees bij het reinigen/verplaatsen van het apparaat voorzichtig om de metalen condensatordraden aan de achterkant van het apparaat niet aan te raken, omdat u daardoor uw vingers en handen kunt verwonden of uw product kunt beschadigen.
- Dit apparaat is niet ontworpen om op andere apparaten te stapelen. Probeer niet op uw apparaat te zitten of te staan, omdat het daar niet voor is ontworpen. U kunt uzelf verwonden of het apparaat beschadigen.
- Zorg ervoor dat het netsnoer niet beklemd zit onder het apparaat tijdens en na het vervoeren/verplaatsen van het apparaat, om te voorkomen dat het netsnoer doorgesneden of beschadigd raakt.
- Let bij het plaatsen van uw apparaat goed op om uw vloer, leidingen, wandbekleding enz. niet te beschadigen. Verplaats het apparaat niet door het aan het deksel of de handgreep te trekken. Laat kinderen niet met het apparaat spelen of aan de bedieningselementen komen. Ons bedrijf wijst alle aansprakelijkheid van de hand als de instructies niet worden gevolgd.
- Installeer het apparaat niet in vochtige, olieachtige of stoffige plaatsen en stel het

- niet bloot aan direct zonlicht of water.
- Installeer het apparaat niet in de buurt van verwarmingsapparaten of ontvlambare materialen.
  - Open het deksel niet als er een stroomstoring is. Als de storing korter dan 20 uur duurt, zou deze geen effect moeten hebben op bevroren voedsel. Als de storing langer duurt, moet het voedsel worden gecontroleerd en onmiddellijk worden geconsumeerd of bereid en daarna opnieuw ingevroren.
  - Maakt u zich geen zorgen als het deksel van de diepvrieskist moeilijk te openen is meteen nadat u het heeft gesloten. Dit komt door het drukverschil, dat gewoonlijk na enkele minuten verdwijnt waardoor het deksel gewoon kan worden geopend.
  - Sluit het apparaat niet aan op de elektriciteitsvoorziening voordat alle verpakkingen en transportbeschermers zijn verwijderd.
  - Laat het apparaat minstens 4 uur staan voordat u het aanzet, om de compressorolie te laten stabiliseren na horizontaal transport.
  - Deze vriezer mag alleen worden gebruikt voor het beoogde doel (d.w.z. het bewaren en invriezen van eetbare voedingsmiddelen).
  - Bewaar geen medicijnen of onderzoeksmaterialen in de wijnkoelers. Als er materiaal moet worden opgeslagen waarvoor een strenge controle van de opslagtemperatuur vereist is, kan dit bederven of kan er een ongecontroleerde reactie optreden die risico's kan veroorzaken.
  - Haal de stekker uit het stopcontact voordat u handelingen uitvoert.
  - Controleer bij levering of het product niet beschadigd is en of alle onderdelen en accessoires in perfecte staat zijn.
  - Als in het koelsysteem een lek opgemerkt wordt, raak dan de wandcontactdoos niet aan en gebruik geen open vlammen. Open het venster en laat lucht de kamer binnenkomen. Bel vervolgens een servicecentrum en vraag om reparatie.
  - Gebruik geen verlengsnoeren of adapters.
  - Trek niet te hard aan het netsnoer, vouw het niet dubbel en raak de stekker niet met natte handen aan.
  - Beschadig de stekker en/of het netsnoer niet; dit kan elektrische schokken of brand veroorzaken.
  - Plaats geen brandbare en sterk vluchtige materialen zoals ether, benzine, LPG, propaangas, spuitbussen, lijm, pure alcohol, enz. op of in het apparaat. Deze materialen kunnen een explosie veroorzaken.
  - Als het netsnoer van het apparaat is beschadigd, moet het worden vervangen door de fabrikant, diens technische dienst of personen met vergelijkbare kwalificaties, om gevaarlijke situaties te voorkomen.
  - Gebruik of bewaar geen ontvlambare sprays, zoals verbussen in de buurt van de wijnkoelers. Deze kunnen een explosie of brand veroorzaken.
  - Plaats geen voorwerpen en/of houders gevuld met water bovenop het apparaat.
  - We raden het gebruik van verlengsnoeren en multi-adapters niet aan.
  - Verbrand het apparaat niet als u het weg wilt doen. Wees voorzichtig dat u het koelcircuit/de koelleidingen van het apparaat niet beschadigt tijdens het transport en het gebruik. Stel in het geval van schade het apparaat niet bloot aan brand, mogelijke ontstekingsbronnen en ventileer onmiddellijk de ruimte waarin het apparaat staat.
  - Het koelsysteem dat zich achter en binnenin de wijnkoelers bevindt, bevat een koelmiddel. Zorg er daarom voor dat de buizen niet beschadigd raken.
  - Gebruik geen elektrische apparaten in de bewaarruimten voor levensmiddelen van

- het apparaat, tenzij deze van het type zijn dat door de fabrikant wordt aanbevolen.
- Beschadig het koelcircuit niet.
  - Gebruik geen mechanische apparaten of andere middelen om het ontdooien te versnellen, behalve als deze door de fabrikant worden aanbevolen.
  - Gebruik geen elektrische apparaten in de bewaarruimten voor levensmiddelen, tenzij deze van het type zijn dat door de fabrikant wordt aanbevolen.
  - Zorg ervoor dat de ventilatieopeningen in de behuizing van het apparaat of in de ingebouwde constructie open blijven.
  - Raak geen interne koelelementen aan, met name met natte handen. Dit kan brandwonden of andere verwondingen veroorzaken.
  - Gebruik geen puntige of scherpe voorwerpen zoals messen of vorken om ijs te verwijderen.
  - Gebruik nooit haardrogers, elektrische verwarmers of dergelijke elektrische apparaten voor het ontdooien.
  - Schraap de rijm en de ijsaanslag die optreedt niet af met een mes of scherp voorwerp. Deze kunnen het koelcircuit beschadigen en de lekkage uit het circuit kan brand veroorzaken of uw ogen beschadigen.
  - Gebruik geen andere mechanische toestellen of apparaten om het ontdooiingsproces te versnellen.
  - Gebruik absoluut geen open vuur of elektrische apparatuur, zoals verwarmers, stoomreinigers, kaarsen, olielampen en dergelijke om de ontdooiingsfase te versnellen.
  - Gebruik nooit water om de compressor te reinigen. Veeg deze na het reinigen goed af met een droge doek om roest te voorkomen.
  - Het wordt aanbevolen om de stekker schoon te houden, te veel stof op de stekker kan brand veroorzaken.
  - Het product is alleen ontworpen en gebouwd voor huishoudelijk gebruik.
  - De garantie vervalt als het product wordt geïnstalleerd of gebruikt in commerciële of niet-residentiële huishoudelijke omgevingen.
  - Het product moet op de juiste manier worden geïnstalleerd, geplaatst en gebruikt, volgens de instructies in de bijgeleverde handleiding.
  - De garantie geldt alleen op nieuwe producten en is niet overdraagbaar als het product wordt doorverkocht.
  - Ons bedrijf wijst iedere aansprakelijkheid voor incidentele of gevolgschade van de hand.
  - De garantie vermindert op geen enkele wijze uw statutaire of wettelijke rechten.
  - Voer geen reparaties uit aan deze wijnkoelers. Alle ingrepen mogen uitsluitend door gekwalificeerd personeel worden uitgevoerd.

#### **VEILIGHEID VOOR KINDEREN!**

- Als u een oud product dat een slot of grendel op de deur heeft weggooit, zorg er dan voor dat het veilig wordt achtergelaten, zodat kinderen er niet in opgesloten kunnen raken.
- Dit apparaat mag worden gebruikt door kinderen vanaf 8 jaar en door personen met verminderde fysieke, zintuiglijke of geestelijke vermogens of met een gebrek aan ervaring en kennis, mits deze geschikt toezicht hebben of instructies hebben gekregen om het apparaat veilig te kunnen gebruiken en de gevaren die erbij betrokken zijn te kunnen begrijpen.
- Kinderen mogen niet spelen met het apparaat. Reiniging en gebruikersonderhoud mogen niet worden uitgevoerd door kinderen zonder toezicht.

## OUDE APPARATEN SLOPEN



Dit apparaat is gemarkeerd conform de Europese Richtlijn 2012/19/EU betreffende afgedankte elektrische en elektronische apparatuur (WEEE).

WEEE bevat beide vervuilende stoffen (die negatieve gevolgen voor het milieu kunnen hebben) en basiscomponenten (die hergebruikt kunnen worden). Het is belangrijk om WEEE te onderwerpen aan specifieke behandelingen ten einde alle vervuilende stoffen juist te verwijderen en af te voeren en alle

materialen te recupereren en te recycleren.

Individueen kunnen een belangrijke rol spelen om ervoor te zorgen dat WEEE geen milieuprobleem wordt. Het is van essentieel belang om enkele basisregels te volgen:

- WEEE mag niet worden behandeld als huishoudafval.
- WEEE moet ingeleverd worden bij relevante inzamelpunten die worden beheerd door de gemeente of door geregistreerde bedrijven. In vele landen kan thuisophaling beschikbaar zijn voor grote WEEE.

In landen kan, wanneer u een nieuw apparaat koopt, het oude teruggegeven worden aan de detailhandelaar die het gratis moet verzamelen met dien verstande dat de apparatuur van een gelijkwaardig type is en dezelfde functies had als de geleverde apparatuur.

## Conformiteit

Door het **CE**-merk op dit product te plaatsen, bevestigen we dat het voldoet aan alle relevante Europese veiligheids-, gezondheids- en milieu-eisen die van toepassing zijn in de wetgeving voor dit product.

## ENERGIEBESPARING

Voor meer energiebesparing raden we het volgende aan:

- Het apparaat uit de buurt van warmtebronnen te installeren, niet bloot te stellen aan direct zonlicht en in een goed geventileerde ruimte te plaatsen.
- Te vermijden om warm voedsel in de koelkast te zetten om te voorkomen dat de interne temperatuur stijgt waardoor de compressor doorlopend blijft werken.
- Niet teveel voedsel te plaatsen om een goede luchtcirculatie te garanderen.
- Het apparaat te ontdooien als er ijsvorming is om de koude-overdracht te vergemakkelijken.
- De koelkastdeur gesloten te houden als er stroomuitval is.
- De koelkastdeur gesloten te houden als er stroomuitval is.
- De deuren van het apparaat zo weinig mogelijk te openen en ze zo kort mogelijk open te houden.
- De thermostaat niet op een te lage temperatuur in te stellen.
- Stof van de achterkant van de koelkast te verwijderen.

## VRIEZER MET ENKELE DEUR

Wacht ten minste twee uur voordat u het apparaat inschakelt, om er zeker van te zijn dat het koudemiddelcircuit volledig werkt.

## BEDIENINGSPANEEL

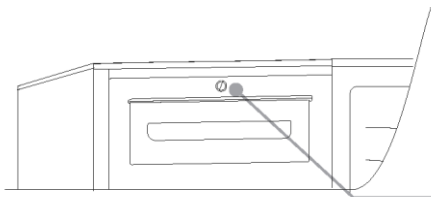

De thermostaat voor het regelen van de temperatuur zit aan de rechterkant van het bovendeksel.

## ONTDOOIEN en INVRIEZEN

Het typeplaatje vermeldt de maximum hoeveelheid voedsel die ingevroren kan worden (zie afb. 2).  
Vriezen is gegarandeerd met iedere knopinstelling.

(Afbbeelding 2)

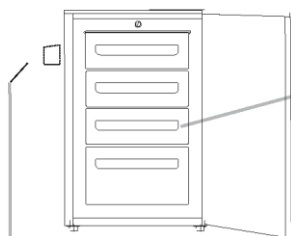

We bevelen aan dat u het diepvriesgedeelte ontdooit wanneer de laag rijp dikker dan 3 mm is.

Let op Dit is het serieplaatje. Als u contact moet opnemen met onze service-afdeling in verband met storingen, geef dan de informatie op het serieplaatje door.

Belangrijk: Als de kamertemperatuur erg hoog is, kan het apparaat doorlopend werken en wordt er een laagje ijs gevormd op de evaporatorleidingen en -snoeren. Draai in dit geval de knop op een lagere instelling (MIN).

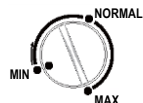

## DE OPENING VAN DE DEUREN OMKEREN

Om de opening van de deuren om te keren, volgt u de aanwijzingen voor het type scharnier van uw product.

**1** Plaats of kantel de vriezer met een hoek van 45° omdat u op de onderkant van het apparaat moet werken.

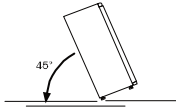

**2** Verwijder het onderste scharnier door de schroeven, de plug en de ringen te verwijderen en verwijder dan de onderste deur.



**3** Verwijder de doppen (A) en (B), draai de schroeven los en verwijder het paneel gedeeltelijk.



**4** Schroef het rechterscharnier los

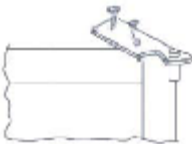

**5** Voordat u het scharnier aan de linkerkant monteert, moet u de richting van het scharnier omkeren.

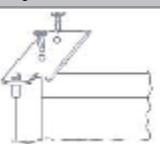

**6** Verwijder de plug aan de linkerkant en breng hem aan de rechterkant van de deur aan.

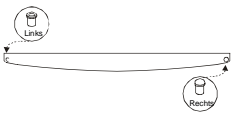

**7** Breng de scharnieren en deuren weer aan van onderen naar boven, 1 2

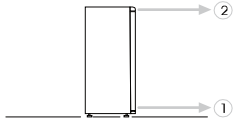





Z STUDIO > 01-2008 – 41018270

CKCD-M01-H