

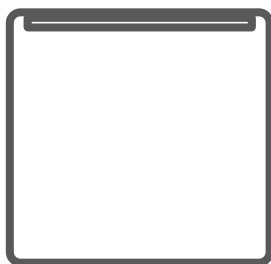

USER MANUAL
MINIBAR FREEZER



Leggere attentamente questo manuale prima di usare il minibar congelatore Candy.
Please read this instruction booklet carefully before using your Candy Freezer.
Por favor, lea atentamente este manual de instrucciones antes de usar su congelador minibar Candy.
Veuillez lire attentivement cette notice d'instruction avant d'utiliser votre congélateur Candy.
Před použitím mrazáku Candy si pozorně přečtěte tento návod k obsluze.

LANGUAGES

Italiano.....	1
English.....	21
Español.....	40
Français.....	61
Čeština.....	82

Informazioni per la sicurezza	1
Disimballo	7
Installazione	8
Inversione del senso di apertura dello sportello	8
Distanziale posteriore	11
Livellamento dell'unità	12
Pulizia prima dell'uso	12
Operazioni da effettuare prima dell'uso	12
Panoramica del prodotto	13
Vista frontale	13
Vista posteriore destra	13
Funzionamento	14
Accensione dell'unità	14
Regolazione della temperatura	14
Rumori all'interno dell'unità	14
Suggerimenti per l'acquisto di alimenti surgelati	15
Preparazione per il congelamento	15
Scongelamento dei surgelati	16
Pulizia	17
Sbrinamento	17
Pulizia della parte interna ed esterna dell'unità	17
Suggerimenti per la pulizia	17
Manutenzione	18
La manipolazione e la movimentazione dell'unità richiedono particolare attenzione	18
Riparazioni	18
Spegnimento in caso di lunghi periodi di inutilizzo	18
Smaltimento	18
Risparmio energetico	18

Grazie per aver acquistato questo prodotto.

Prima di utilizzare il frigorifero, leggere attentamente questo manuale di istruzioni per ottimizzare il rendimento dell'elettrodomestico. Conservare tutta la documentazione per future consultazioni o per altri proprietari. Questo prodotto è destinato esclusivamente all'uso domestico o applicazioni simili, come:

- zone cucina per il personale di negozi, uffici e altri ambienti lavorativi
- aziende agricole, clienti di hotel e motel e altri ambienti residenziali, ad es. Bed and Breakfast (B&B at bed and breakfasts (B & B);
- servizi di catering e altri usi diversi dalla vendita al dettaglio.

Questo elettrodomestico deve essere utilizzato esclusivamente per la conservazione di alimenti. Altri utilizzi sono pericolosi e il produttore in questi casi non sarà responsabile. Si raccomanda di consultare le condizioni della garanzia. Per un funzionamento senza problemi e per ottimizzare il rendimento dell'elettrodomestico, leggere attentamente queste istruzioni. Il mancato rispetto delle istruzioni fornite potrebbe annullare il diritto all'assistenza gratuita durante il periodo di garanzia.

INFORMAZIONI DI SICUREZZA

Informazioni per la sicurezza

Questa guida contiene numerose informazioni importanti per la sicurezza. Conservare queste istruzioni in un luogo sicuro per una facile consultazione durante l'uso dell'elettrodomestico.

Il frigorifero contiene un gas refrigerante (isobutano, R600a) e un gas isolante (ciclopentano); entrambi i gas sono altamente compatibili con l'ambiente ma sono infiammabili.



Attenzione: rischio di incendio

Se il circuito di refrigerazione è visibilmente danneggiato:

- evitare la vicinanza con fiamme libere e fonti di ignizione.

Ventilare accuratamente l'ambiente in cui è installato l'elettrodomestico

AVVERTENZA!

- **Durate le operazioni di pulizia o trasporto dell'elettrodomestico, fare attenzione a non toccare i cavi metallici del condensatore sul retro dell'elettrodomestico per evitare di ferirsi le dita e le mani o di danneggiare il prodotto.**
- **Questo elettrodomestico non può essere impilato**

con altri elettrodomestici. Non sedersi né salire sull'elettrodomestico. Non è progettato per simili utilizzi. Ci si potrebbe ferire o l'elettrodomestico potrebbe danneggiarsi.

- **Accertarsi che il cavo di alimentazione non resti impigliato sotto l'apparecchiatura per evitare che si laceri o si danneggi.**

- **Quando l'elettrodomestico viene posizionato, fare attenzione a non danneggiare il pavimento, i tubi, il rivestimento delle pareti ecc. Non spostare l'elettrodomestico tirandolo per il coperchio o per la maniglia. Non consentire ai bambini di giocare con l'apparecchio o manomettere i controlli. In caso di inosservanza delle istruzioni, l'azienda declina qualunque responsabilità.**

- **Non installare l'elettrodomestico in luoghi umidi, unti o polverosi, e non esporlo all'acqua e alla luce solare diretta.**

- **Non installare l'elettrodomestico accanto a caloriferi o materiali infiammabili.**

- **In caso di interruzione della corrente, non aprire il coperchio. Se il blackout non supera le 20 ore, gli alimenti congelati non dovrebbero subire alterazioni. Se l'interruzione della corrente dura di più, controllare il cibo e consumarlo immediatamente o ricongelarlo solo dopo averlo cotto.**

- **Se il coperchio del frigorifero orizzontale non si riapre facilmente subito dopo che è stato chiuso, non si tratta di un problema, in quanto tale condizione dipende dalla differenza di pressione che si bilancerà entro pochi minuti consentendo nuovamente l'apertura del coperchio.**

- **Collegare l'elettrodomestico all'alimentazione elettrica solo dopo aver tolto l'imballo e le protezioni per il trasporto.**

- **Prima di accendere l'elettrodomestico, attendere**

almeno 4 ore per consentire all'olio del compressore di assestarsi nel caso in cui l'elettrodomestico sia stato trasportato in posizione orizzontale.

- Utilizzare il frigorifero solo per gli scopi previsti, ossia la conservazione e il congelamento di alimenti.**
- Non conservare medicinali o materiali di ricerca nelle cantinette. Non conservare medicinali o materiali di ricerca che richiedano un controllo rigido della temperatura di conservazione, in quanto potrebbero deteriorarsi e provocare reazioni incontrollate e pericolose.**
- Prima di qualunque intervento, scollegare il cavo di alimentazione dalla presa elettrica.**
- Quando il prodotto viene consegnato, accertarsi che non sia danneggiato e che tutti i componenti e gli accessori siano in perfette condizioni.**
- In caso di perdita nell'impianto di refrigerazione, non toccare la presa di corrente ed evitare l'uso di fiamme libere. Aprire la finestra e arieggiare l'ambiente. Rivolgersi al centro assistenza per chiedere la riparazione.**
- Non adoperare adattatori né cavi di prolunga.**
- Non tirare o piegare eccessivamente il cavo di alimentazione e non toccare la spina con le mani umide.**
- Per scongiurare il rischio di incendi o scosse elettriche, non danneggiare la spina e/o il cavo di alimentazione.**
- Se il cavo di alimentazione dell'elettrodomestico dovesse essere danneggiato, farlo sostituire dal produttore, dal suo servizio tecnico o da un tecnico qualificato, per evitare rischi.**
- Non collocare o conservare materiali infiammabili o estremamente volatili (ad es. etere, benzina, GPL, propano, bombolette per aerosol, adesivi, alcool puro), in quanto possono provocare esplosioni.**

- **Non adoperare né conservare spray infiammabili (ad es. bombolette di vernice spray) accanto alle cantinette, in quanto potrebbero svilupparsi incendi o esplosioni.**
- **Non collocare oggetti e/o contenitori pieni d'acqua sopra l'elettrodomestico.**
- . **Si sconsiglia l'uso di prolunghe e prese multiple.**
- **Non smaltire l'elettrodomestico nel fuoco. Fare attenzione a non danneggiare il circuito/i tubi di raffreddamento dell'elettrodomestico durante il trasporto e l'uso. In caso di danni, non esporre l'elettrodomestico al fuoco o a potenziali fonti di ignizione, e ventilare immediatamente l'ambiente in cui è installato.**
- **L'impianto di refrigerazione collocato nella parte posteriore e nella parte interna delle cantinette contiene refrigerante, per cui occorre particolare attenzione a non danneggiare i tubi.**
- **Non adoperare apparecchiature elettriche all'interno dei compartimenti dell'elettrodomestico destinati alla conservazione degli alimenti, a meno che non siano del tipo consigliato dal produttore.**
- **Non danneggiare il circuito di refrigerazione.**
- **Non usare oggetti meccanici o utensili diversi da quelli consigliati dal produttore per accelerare lo sbrinamento.**
- **Non adoperare apparecchiature elettriche all'interno dei compartimenti per la conservazione degli alimenti, a meno che non siano del tipo consigliato dal produttore.**
- **Tenere libere da ostruzioni le aperture di ventilazione sull'involucro del frigorifero.**
- **Non toccare gli elementi di raffreddamento interni, soprattutto con le mani bagnate, per evitare bruciature o lesioni.**
- **Non adoperare oggetti appuntiti o affilati (ad es.**

coltelli o forchette) per rimuovere il ghiaccio.

- Non utilizzare asciugacapelli, stufe o apparecchi simili per lo sbrinamento.
- Non adoperare coltelli o oggetti appuntiti per rimuovere brina o ghiaccio. Il circuito del refrigerante potrebbe danneggiarsi ed eventuali fuoriuscite potrebbero provocare danni oculari o incendi.
- Non adoperare dispositivi meccanici o altre apparecchiature per accelerare il processo di sbrinamento.
- Evitare nel modo più assoluto l'uso di fiamme libere o apparecchiature elettriche (ad es. stufe, pulitrici a vapore, candele, lampade a olio e altri oggetti simili) per accelerare lo sbrinamento.
- Non lavare con acqua la zona del compressore, ma dopo la pulizia strofinarla con un panno asciutto per evitare la formazione di ruggine.
- Tenere pulita la presa di corrente, in quanto l'eccesso di residui di polvere può causare incendi.
- Il prodotto è progettato e realizzato esclusivamente per l'uso domestico.
- Qualora il prodotto venga installato o utilizzato in ambienti commerciali o non residenziali, la garanzia potrebbe essere annullata.
- Il prodotto deve essere installato correttamente, posizionato e utilizzato secondo le istruzioni riportate nel manuale d'uso fornito in dotazione.
- La garanzia vale solo per i prodotti nuovi e non è trasferibile se il prodotto viene rivenduto.
- L'azienda declina qualunque responsabilità in caso di danni incidentali o consequenziali.
- La garanzia non limita in alcun modo i diritti dell'utente previsti dalla legge.
- Le cantinette non possono essere riparate dall'utente. Tutti gli interventi devono essere effettuati esclusivamente da personale qualificato.

SICUREZZA DEI BAMBINI!

- Se occorre smaltire un vecchio prodotto con un lucchetto applicato allo sportello, accertarsi che venga lasciato in condizioni sicure per evitare il pericolo di intrappolamento di bambini.
- Questo elettrodomestico può essere utilizzato dai bambini di almeno 8 anni, da persone con ridotte capacità fisiche, sensoriali o mentali e da persone inesperte solo sotto supervisione o se hanno appreso le modalità di utilizzo sicuro dell'elettrodomestico e sono consapevoli dei relativi rischi.
- Impedire ai bambini di giocare con l'elettrodomestico. La pulizia e la manutenzione non devono essere effettuate dai bambini senza supervisione.
- per gli apparecchi a libera installazione: «Apparecchio di refrigerazione non destinato ad essere utilizzato come apparecchio da incasso»

Smaltimento dei vecchi elettrodomestici



Sull'unità è riportato il simbolo di conformità alla Direttiva europea 2012/19/UE relativa allo smaltimento di apparecchiature elettriche ed elettroniche usate (WEEE).

Le apparecchiature elettriche ed elettroniche di scarto contengono sostanze inquinanti (pericolose per l'ambiente) e componenti riutilizzabili. Le apparecchiature elettriche ed elettroniche di scarto devono essere sottoposte a trattamenti specifici per rimuovere e smaltire adeguatamente tutte le sostanze inquinanti e per recuperare e riciclare i materiali.

Osservando alcune regole basilari, tutti possono contribuire a evitare danni ambientali causati dalle apparecchiature elettriche ed elettroniche di scarto:

Le apparecchiature elettriche ed elettroniche di scarto non devono essere gestite come rifiuti domestici.

Le apparecchiature elettriche ed elettroniche di scarto devono essere consegnate negli appositi punti di raccolta gestiti dagli enti comunali o da aziende regolarmente registrate. In molti paesi è prevista la raccolta a domicilio delle apparecchiature elettriche ed elettroniche di scarto di dimensioni notevoli.

In molti paesi, quando si acquista un nuovo elettrodomestico, quello vecchio può essere restituito al rivenditore che è obbligato a prelevarlo gratuitamente alla consegna di quello nuovo, purché sia di tipo equivalente e abbia le stesse funzioni di quello fornito.

Conformità

L'applicazione del contrassegno  sul prodotto garantisce la conformità a tutti i requisiti in materia di sicurezza, salute e ambiente previsti dalla legge.

Disimballo

Togliere tutti i materiali di imballaggio dall'unità. Conservare i materiali di imballaggio. Per lo smaltimento dell'unità, attenersi alle normative locali.

Elementi inclusi:



Unità principale



Scaffale a rastrelliera
N.P.: 20021381



Manuale di istruzioni
N.P.:



* Tutte le immagini in questo manuale di istruzioni sono fornite solo a scopo indicativo; per i dettagli, fare riferimento all'unità acquistata.

INSTALLAZIONE

Installazione

AVVERTENZE:

- Non installare l'elettrodomestico in luoghi umidi, in quanto l'isolamento potrebbe diminuire e potrebbero verificarsi perdite. Sulle parti esterne del prodotto, inoltre, potrebbe accumularsi condensa.
- Non collocare l'elettrodomestico all'aperto o in prossimità di fonti di calore e non esporlo alla luce solare diretta.

L'elettrodomestico funziona correttamente nei seguenti intervalli della temperatura ambiente:

—temperata estesa (SN): «Apparecchio di refrigerazione destinato a essere utilizzato a una temperatura ambiente compresa tra 10 °C e 32 °C»;

—Temperata (N): «Apparecchio di refrigerazione destinato a essere utilizzato a una temperatura ambiente compresa tra 16 °C e 32 °C»;

—Subtropicale (ST): «Apparecchio di refrigerazione destinato a essere utilizzato a una temperatura ambiente compresa tra 16 °C e 38 °C»;

—Tropicale (T): «Apparecchio di refrigerazione destinato a essere utilizzato a una temperatura ambiente compresa tra 16 °C e 43 °C»;

- Non collocare contenitori pieni di liquidi sopra l'elettrodomestico.
- Dopo la collocazione dell'elettrodomestico nella sede definitiva, attendere almeno 3 ore prima di metterlo in funzione.

1 Accertarsi che lo spazio attorno al congelatore sia adeguato per la ventilazione. L'illustrazione (Fig. 1) raffigura lo spazio minimo necessario per l'installazione del congelatore.

Aumentando la distanza dalla parete, si riducono i consumi di elettricità. L'uso del congelatore in spazi più stretti di quelli indicati nell'illustrazione seguente (Fig. 1) potrebbe causare malfunzionamenti, rumori intensi e guasti.

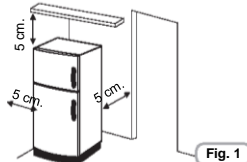

Inversione del senso di apertura dello sportello

Utensili necessari: cacciavite Phillips, cacciavite a lama e chiave esagonale



- Accertarsi che l'unità sia vuota e scollegata dalla rete elettrica.
- Regolare i due piedini di livellamento nella posizione più alta.
- Per smontare lo sportello occorre inclinare l'unità all'indietro. Durante la procedura di inversione del senso di apertura dello sportello, l'unità deve rimanere appoggiata a una superficie solida e non scivolosa.
- Riporre tutti i componenti smontati per riutilizzarli per il rimontaggio dello sportello.
- Non ribaltare l'unità perché l'impianto refrigerante potrebbe danneggiarsi.
- La procedura di montaggio richiede due persone.

1. Inclinare lievemente l'unità verso la parte posteriore e mantenerla inclinata con un sostegno sicuro. Per inclinare l'unità durante la procedura di inversione del senso di apertura dello sportello occorrono due persone.



INSTALLAZIONE

2. Togliere il coperchio della cerniera superiore destra.

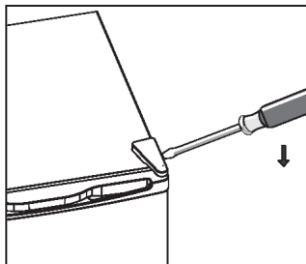

3. Svitare le viti. Togliere il supporto della cerniera.

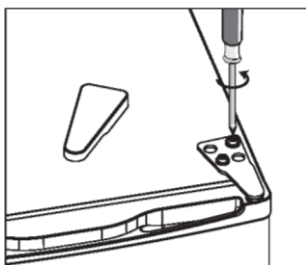

4. Togliere il coperchio della vite superiore sinistra.

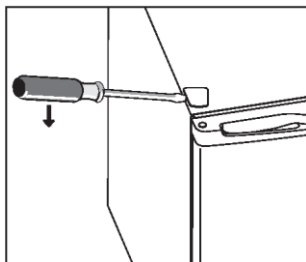

5. Spostare il coperchio dal lato sinistro al lato destro. Sollevare lo sportello e collocarlo su una superficie imbottita per evitare di graffiarlo.

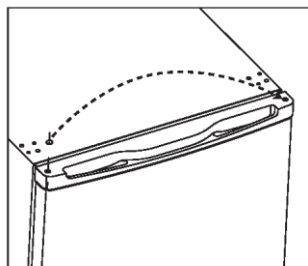

INSTALLAZIONE

6. Rimuovere le viti e la cerniera inferiore. Rimuovere i piedini regolabili da entrambi i lati.

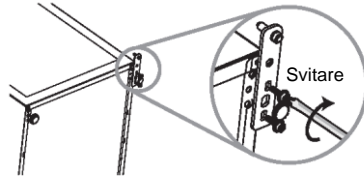

7. Svitare e rimuovere il perno della cerniera inferiore, capovolgere il supporto e rimontarlo.

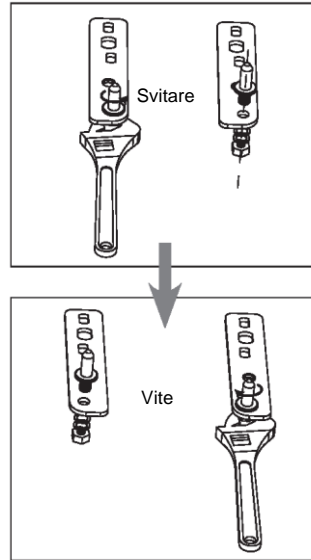

8. Rimontare il supporto applicando il perno della cerniera inferiore. Rimontare entrambi i piedini regolabili.

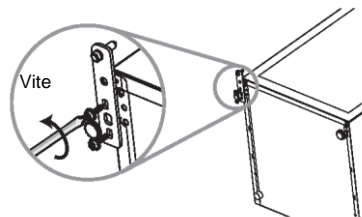

INSTALLAZIONE

9. Ricollocare lo sportello nel senso giusto. Prima di fissare definitivamente la cerniera superiore, accertarsi che lo sportello sia allineato orizzontalmente e verticalmente, in modo che le guarnizioni si chiudano perfettamente su tutti i lati.

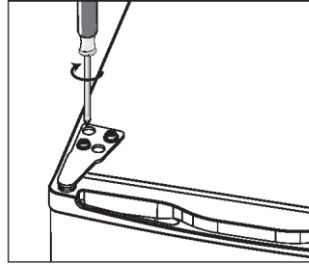

10. Inserire il supporto della cerniera e avvitarlo sulla parte superiore dell'unità.
11. Stringerlo con una chiave, se necessario.
12. Rimontare il coperchio della cerniera e il coperchio della vite.

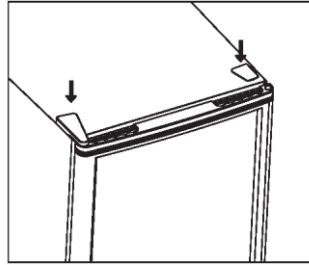

13. Prima di fissare definitivamente la cerniera inferiore, chiudere lo sportello e accertarsi che sia allineato orizzontalmente e verticalmente, in modo che le guarnizioni si chiudano perfettamente su tutti i lati. Regolare nuovamente i piedini di livellamento, se necessario.

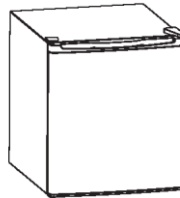

INSTALLAZIONE

Livellamento dell'unità

Regolare i due piedini di livellamento sul lato anteriore dell'unità.

Se l'unità non è a livello, lo sportello e la guarnizione magnetica non si allineano correttamente.

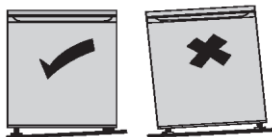

Pulizia prima dell'uso

Strofinare la parte interna dell'unità con una soluzione di bicarbonato di sodio ben diluito. Risciacquare con acqua calda utilizzando una spugna o un panno. Lavare lo scaffale con acqua saponata calda e asciugarlo perfettamente prima di ricollocarlo nell'unità. Pulire la parte esterna dell'unità con un panno inumidito.

Per ulteriori informazioni, fare riferimento alla sezione **Pulizia**.



• **Prima di collegare all'alimentazione, ATTENERSI ALLE SEGUENTI ISTRUZIONI**

Collegamento elettrico

Dopo il trasporto, collocare l'elettrodomestico in posizione verticale e attendere almeno 2-3 ore prima di collegarlo alla rete elettrica. Prima di inserire la spina nella presa elettrica, effettuare le seguenti verifiche:

- Controllare se la presa è dotata di messa a terra conforme alle norme.
- Controllare se presa può sostenere il carico elettrico massimo indicato sulla targhetta del frigorifero.
- Controllare se tensione elettrica rientra nelle specifiche indicate sulla targhetta del frigorifero.
- Controllare se la presa è compatibile con la spina dell'elettrodomestico. In caso contrario, chiedere a un tecnico autorizzato di sostituire la spina; non adoperare prolunghie e/o prese multiple.
- Dopo l'installazione dell'elettrodomestico, il cavo elettrico e la presa di corrente devono essere facilmente accessibili.
- Non piegare né schiacciare il cavo.
- Il cavo deve essere controllato regolarmente e deve essere sostituito solo da un tecnico autorizzato.
- Il produttore declina qualunque responsabilità derivante dall'inosservanza di queste misure di sicurezza.

Accertarsi che la presa sia compatibile con la spina in dotazione con il frigorifero.

• **Operazioni di effettuare prima dell'accensione**

Dopo lo spostamento dell'unità, attendere almeno due ore prima di accenderla. Il fluido refrigerante richiede tempo per stabilizzarsi.

Operazioni da effettuare prima dell'uso

Prima di riporre gli alimenti nell'unità, accenderla e attendere 24 ore affinché raggiunga la temperatura corretta. Non riempire eccessivamente l'unità.

Panoramica del prodotto

Vista frontale

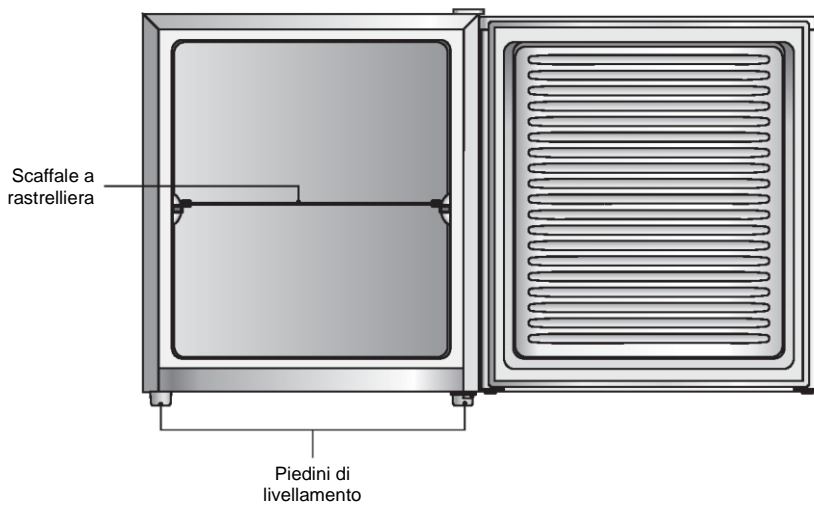

Vista posteriore destra

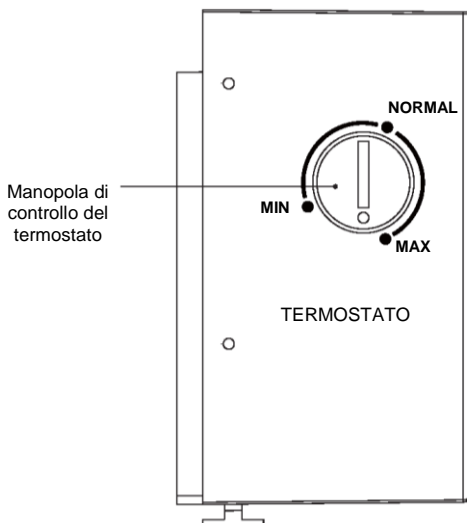

La configurazione che consente il maggiore risparmio energetico richiede il posizionamento di cassette, vani alimenti e ripiani nel prodotto; fare riferimento alle immagini precedenti.

Funzionamento

Accensione dell'unità

1. Collegare il cavo elettrico alla presa di corrente. La temperatura interna della cantinetta è controllata da un termostato. Le impostazioni sono 3: **MIN**, **NORMAL**, **MAX**.
2. Dopo 20 minuti dall'accensione dell'unità, regolare la manopola di controllo del termostato in posizione **NORMAL**. Questa è l'impostazione consigliata per l'uso con temperatura ambiente normale (tra 16 e 32 °C).
3. L'unità potrebbe non funzionare alla corretta temperatura se l'ambiente è particolarmente caldo o freddo oppure se lo sportello viene aperto molto frequentemente.
4. Per accertarsi che l'unità sia in grado di raffreddare abbastanza gli alimenti, attendere 24 ore prima di riempirla.

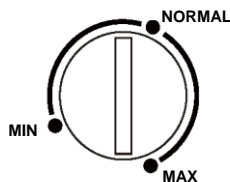

Regolazione della temperatura

La temperatura interna dell'unità è controllata da un termostato. La posizione **MAX** è l'impostazione più fredda. La posizione consigliata è compresa tra **MIN** e **MAX**, ma la corretta regolazione dipende dall'ambiente.

Rumori all'interno dell'unità

È possibile avvertire rumori insoliti all'interno dell'unità. Anche se la maggior parte di tali rumori non indica un problema, i rumori non devono essere trascurati.

Tali rumori sono causati dalla circolazione del liquido refrigerante nell'impianto di raffreddamento. Con l'introduzione dei gas privi di CFC (clorofluorocarburi), la rumorosità è maggiore. Questa condizione non indica un guasto e non influisce sulle prestazioni dell'unità. Il motore del compressore emette rumori quando pompa il refrigerante nell'impianto.

Posizionare diversi alimenti in diversi scomparti secondo la tabella sottostante

Vani frigoriferi	Tipo di alimento
Cassetto/ congelatore/ vassoio	<ul style="list-style-type: none">•Alimenti per la conservazione a lungo termine.•Cassetto inferiore per carne cruda, pollame, pesce.•Cassetto centrale per verdure surgelate, patatine.•Vassoio superiore per gelato, frutta surgelata, prodotti da forno surgelati.

Funzionamento

Consigli per l'impostazione della temperatura

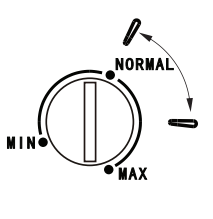
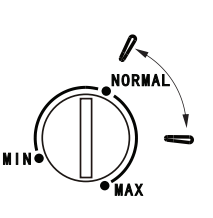
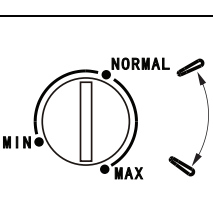
Consigli per l'impostazione della temperatura		
Temperatura ambiente	Vano Congelatore	Vano Frigorifero
Estate		/
Normale		/
Inverno		/

Le informazioni di cui sopra forniscono agli utenti consigli sull'impostazione della temperatura

- Si consiglia di impostare la temperatura a 4°C nel vano frigorifero e, se possibile, a -18°C nel vano freezer.
- Per la maggior parte delle categorie di alimenti, il tempo di conservazione più lungo nel vano frigorifero si ottiene con temperature più fredde. Poiché alcuni prodotti particolari (come frutta e verdura fresca) possono essere danneggiati da temperature più fredde, si consiglia di conservarli nei cassetti verdura, quando presenti. Se non sono presenti, mantenere un'impostazione media del termostato.
- Per gli alimenti surgelati, fare riferimento al tempo di conservazione scritto sulla confezione degli alimenti. Questo tempo di conservazione si ottiene quando l'impostazione rispetta le temperature di riferimento del vano (una stella -6°C, due stelle -12°C, tre stelle -18°C).

Suggerimenti per l'acquisto di alimenti surgelati

- La classe dell'unità è 4 stelle. . Quando si acquistano alimenti surgelati, consultare le indicazioni per la conservazione riportate sulla confezione. Gli alimenti surgelati possono essere conservati per il periodo indicato con 4 stelle. Questo periodo generalmente è indicato assieme alla dicitura "Da consumarsi preferibilmente entro" riportata sulla confezione. La massima capacità di congelamento di questo congelatore è indicata sulla targhetta. Nel vano congelatore non collocare alimenti freschi di peso superiore a quello massimo indicato sulla targhetta.
- Controllare la temperatura del vano surgelati nel punto vendita in cui si acquistano gli alimenti surgelati. La temperatura dovrebbe essere inferiore a -18°C .
- Esaminare rapidamente l'involucro dei surgelati e accertarsi che sia integro.
- Quando si fa la spesa, acquistare i surgelati sempre per ultimi. Cercare di raggruppare i surgelati mentre si fa la spesa e nel percorso verso casa per mantenerli congelati.
- Non acquistare surgelati se non è possibile riporli rapidamente nel congelatore. Nella maggior parte dei supermercati e nei negozi specializzati è possibile acquistare borse termiche che consentono di mantenere congelati più lungo gli alimenti surgelati.

Preparazione per il congelamento

- Scegliere alimenti di qualità e manipolarli meno possibile. Congelare gli alimenti in piccole quantità; in questo modo si congeleranno più rapidamente, occorrerà meno tempo per scongelarli e sarà possibile consumarne solo la quantità necessaria.
- Attendere che gli alimenti cotti si raffreddino completamente. Se possibile, raffreddare gli alimenti prima di congelarli.
- Tenere presente come verranno cucinati gli alimenti prima di congelarli.
- Non congelare alimenti in contenitori metallici perché potrebbe essere necessario collocarli nel microonde quando si estraggono dal congelatore.
- Utilizzare pellicole e sacchetti specifici per congelatore, sacchetti in polietilene, contenitori di plastica o carta stagnola resistente. In caso di dubbi, avvolgere due volte gli alimenti. Non utilizzare carta stagnola per alimenti acidi, ad es. gli agrumi. Non utilizzare pellicole di plastica sottili, vetro o contenitori di alimenti usati senza pulirli.
- Lasciare un po' d'aria quando si congelano alimenti liquidi per consentirne l'espansione.
- Per ottimizzare lo spazio nel congelatore, congelare gli alimenti liquidi (o solidi e liquidi, ad es. spezzatino) in cubetti. Questa procedura è detta "preformatura". Versare il liquido in un sacchetto di polietilene all'interno di un contenitore quadrato. Congelarlo così com'è, toglierlo dal contenitore e sigillare il sacchetto.
- Molti alimenti appaiono simili quando sono congelati, per cui è opportuno etichettarli per poterli riconoscere facilmente. Utilizzare nastri, etichette e pennarelli di vari colori, specifici per congelatori; in tal modo, è più semplice organizzare e utilizzare in maniera efficace il congelatore. Scrivere la data e il contenuto per evitare di superare la scadenza di conservazione degli alimenti congelati, altrimenti potrebbero guastarsi. Per i periodi di conservazione consigliati, fare riferimento alle informazioni riportate sulle confezioni degli alimenti.
- Scrivere il peso e le modalità di cottura, ad es. "Scongelare per primo", e tenere un registro separato per i prodotti conservati nei singoli cassetti. In tal modo, si riduce la frequenza di apertura degli sportelli e gli alimenti vengono individuati più facilmente.

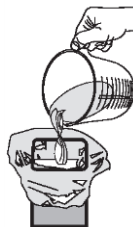

Scongelamento dei surgelati

1. Estrarre gli alimenti congelati dall'unità e scoprirli. Lasciarli scongelare a temperatura ambiente. Tenere presente che lo scongelamento in ambienti caldi favorisce la crescita batterica e che la bassa temperatura di cottura potrebbe non distruggere batteri pericolosi.
2. Gettare via i liquidi persi durante lo scongelamento.
3. Accertarsi sempre dell'assenza di cristalli di ghiaccio negli alimenti prima di cuocerli, specialmente la carne. Questi cristalli indicano che l'alimento non si è completamente scongelato.
4. Cuocere gli alimenti appena possibile dopo lo scongelamento.
5. Molti forni e microonde sono dotati di un'impostazione per lo scongelamento. Per evitare l'accumulo di batteri, utilizzare questa impostazione solo se gli alimenti vengono cotti subito dopo.



Non ricongelare mai gli alimenti scongelati, a meno che non vengano cotti nuovamente per uccidere batteri nocivi. Non ricongelare mai i frutti di mare scongelati. Sigillare nuovamente le confezioni dopo la rimozione degli alimenti, per impedire l'essiccazione o ustioni da congelatore e l'accumulo di brina sugli alimenti rimanenti.

Pulizia

Sbrinamento

Dopo un certo periodo di utilizzo, la brina potrebbe accumularsi nell'unità. Grattare via la brina con un raschietto di plastica (non incluso).



Per grattare via la brina non utilizzare utensili metallici o affilati e non adoperare elettrodomestici per facilitare lo scioglimento del ghiaccio.

Lo sbrinamento è consigliabile quando lo spessore della brina raggiunge i 10 mm. Scegliere un momento in cui gli alimenti congelati sono pochi e procedere come segue:

1. Estrarre gli alimenti congelati, spegnere il congelatore e lasciare aperto lo sportello. Se possibile, collocare gli alimenti congelati in un altro congelatore. Se non è possibile, avvolgere gli alimenti con vari fogli di carta di giornale o grossi asciugamani e coprirli con un panno di stoffa pesante (ad es. una coperta o un tappeto) per mantenerli freddi.
2. Collocare un vassoio o una scodella poco profonda sotto l'unità. Grattare via la brina con il raschietto di plastica. Per facilitare lo sbrinamento, collocare una scodella di acqua calda all'interno dell'unità e chiudere lo sportello. Quando la brina solida si scioglie, grattarla via e rimuoverla con il raschietto di plastica.
3. Al termine dello sbrinamento, pulire la parte interna ed esterna dell'unità.



Pulizia della parte interna ed esterna dell'unità

- Togliere lo scaffale prima della pulizia.
- Strofinare la parte interna dell'unità con una soluzione di bicarbonato di sodio ben diluito e risciacquare con acqua calda utilizzando una spugna o un panno. Asciugare completamente prima di rimontare lo scaffale.
- Utilizzare un panno inumidito per pulire la parte esterna e strofinarla con un prodotto per la pulizia dei mobili. Accertarsi che lo sportello sia chiuso per evitare che il prodotto per la pulizia penetri nell'unità o nelle guarnizioni magnetiche degli sportelli.
- Pulire la griglia del condensatore sulla parte posteriore dell'unità e i componenti adiacenti con un aspirapolvere dotato di spazzola morbida.

Suggerimenti per la pulizia

Sulla parte esterna dell'unità potrebbe formarsi condensa a causa delle variazioni della temperatura ambiente. Rimuovere eventuali residui di umidità. Se il problema non si risolve, rivolgersi a un tecnico qualificato per ricevere assistenza.

Manutenzione

La manipolazione e la movimentazione dell'unità richiedono particolare attenzione

Mantenere l'unità dai lati o dalla base quando viene spostata. Non sollevare mai l'unità mantenendola per i bordi della superficie superiore.

Riparazioni

L'unità deve essere riparata solo da tecnici autorizzati, adoperando solo ricambi originali. Non tentare mai di riparare da soli l'unità. Eventuali riparazioni non autorizzate possono provocare lesioni o gravi malfunzionamenti. Rivolgersi a un tecnico qualificato.

Spegnimento in caso di lunghi periodi di inutilizzo

Se l'unità non verrà utilizzata per lunghi periodi, scollegarla dall'alimentazione elettrica, togliere tutti gli alimenti, pulire l'elettrodomestico e lasciare socchiuso lo sportello per evitare la formazione di odori sgradevoli.

Smaltimento

Le vecchie unità possono avere ancora un valore residuo. Un metodo ecologico per lo smaltimento garantisce il recupero e il riutilizzo delle materie prime utili. Il refrigerante utilizzato nell'unità e i materiali isolanti richiedono procedure di smaltimento particolari. Prima dello smaltimento, accertarsi che i tubi sulla parte posteriore dell'unità non siano danneggiati.

Rivolgersi all'ente comunale preposto per ricevere informazioni aggiornate sulle possibilità di smaltimento delle vecchie unità e utilizzare l'imballaggio del nuovo elettrodomestico.

Prima di smaltire una vecchia unità, smontare i dispositivi di blocco e togliere lo sportello per motivi di sicurezza.

Risparmio energetico

Per risparmiare energia, attenersi alle seguenti raccomandazioni:

- Installare l'elettrodomestico lontano da fonti di calore, non esposto alla luce solare diretta e in un ambiente ben ventilato.
- Non introdurre alimenti caldi nel frigorifero per evitare l'aumento della temperatura interna e il funzionamento continuo del compressore.
- Per garantire un'adeguata circolazione dell'aria, non introdurre quantità eccessive di alimenti.
- In caso di accumulo di ghiaccio, sbrinare l'elettrodomestico per agevolare il trasferimento del freddo.
- In caso di assenza di energia elettrica, tenere chiuso il più possibile lo sportello del frigorifero.
- In caso di assenza di energia elettrica, tenere chiuso il più possibile lo sportello del frigorifero.
- Aprire o tenere aperti gli sportelli dell'elettrodomestico per il minor tempo possibile.
- Evitare di regolare il termostato su una temperatura troppo fredda.
- Rimuovere la polvere accumulata sulla parte posteriore dell'elettrodomestico

	Consumo energetico normale	Consumo energetico eccessivo
Dove posizionare il congelatore	<p>In un ambiente ventilato. Protetto dalla luce solare diretta. Lontano da fonti di calore (radiatori, forno). In un luogo dove la temperatura ambiente ideale sia circa 20 °C.</p>	<p>In un ambiente chiuso e non ventilato. Sotto la luce solare diretta. In prossimità di fonti di calore (radiatori, forno). In un luogo dove la temperatura ambiente è elevata.</p>
Utilizzo	<p>Aprire lo sportello solo se necessario e per il più breve tempo possibile.</p> <p>Conservare gli alimenti in ordine.</p> <p>Lasciare raffreddare le bevande e gli alimenti caldi prima di collocarli nell'unità.</p> <p>Conservare gli alimenti coperti o nelle confezioni.</p> <p>Non riempire eccessivamente l'elettrodomestico per non ostacolare la circolazione dell'aria.</p>	<p>L'apertura frequente dello sportello per lunghi periodi aumenta la temperatura interna.</p> <p>Se gli alimenti vengono conservati in disordine, per cercarlo occorre lasciare aperto più a lungo lo sportello.</p> <p>Collocando alimenti caldi nell'unità, il compressore rimane in funzione per lungo tempo e l'unità si sovraccarica per ridurre la temperatura.</p> <p>L'evaporazione o la condensa dei liquidi aumenta la temperatura interna dell'unità.</p>
Sbrinamento	<p>Sbrinare l'unità quando lo strato di ghiaccio raggiunge lo spessore di 1 cm.</p>	<p>Uno strato di ghiaccio impedisce al freddo di raggiungere gli alimenti congelati e causa un incremento dei consumi energetici.</p>



Questo simbolo sul prodotto o le istruzioni indicano che l'apparecchiatura elettrica o elettronica deve essere smaltita al termine del ciclo di vita separatamente dai rifiuti domestici. In UE esistono sistemi di raccolta separati per il riciclo.

Per ulteriori informazioni, rivolgersi all'ente locale o al rivenditore da cui è stato acquistato il prodotto.

GARANZIA

La garanzia minima è: 2 anni per i Paesi UE, 3 anni per la Turchia, 1 anno per il Regno Unito, 1 anno per la Russia, 3 anni per la Svezia, 2 anni per la Serbia, 5 anni per la Norvegia, 1 anno per il Marocco, 6 mesi per l'Algeria, la Tunisia nessuna garanzia legale richiesta.

DISPONIBILITA' DEI RICAMBI

termostati, sensori di temperatura, schede a circuiti stampati e sorgenti luminose sono disponibili per un periodo minimo di sette anni dall'immissione sul mercato dell'ultima unità del modello;
maniglie e cerniere delle porte, vassoi e cesti sono disponibili per un periodo minimo di sette anni e guarnizioni delle porte per un periodo minimo di dieci anni dall'immissione sul mercato dell'ultima unità del modello;

Per ulteriori informazioni sul prodotto, consultare <https://eprel.ec.europa.eu/> o eseguire la scansione del QR sull'etichetta energetica fornita con l'apparecchio
Per contattare l'assistenza tecnica, visitare il nostro sito Web: <https://corporate.haier-europe.com/en/> .
Nella sezione "websites", scegli la marca del tuo prodotto e il tuo paese. Verrai reindirizzato al sito specifico dove potrai trovare il numero di telefono e il modulo per contattare l'assistenza tecnica.

Safety Information	21
Unpacking	27
Installation	28
Reversing the Door Swing	28
Rear Spacer	31
Levelling the Unit	32
Cleaning Before Use.....	32
Before Using Your Unit.....	32
Product Overview	33
Front View	33
Rear Right Side View	33
Operation	34
Switching On Your Unit	34
Adjusting the Temperature	34
Noises Inside the Unit!	34
Shopping for Frozen Foods	34
Preparations for Freezing	34
Defrosting Frozen Food	35
Cleaning	36
Defrosting	36
Cleaning the Interior and the Exterior of the Unit	36
Cleaning Tips	36
Maintenance	37
Care When Handling / Moving the Unit	37
Servicing	37
Switching Off for Long Periods of Time	37
Disposal	37
Energy Saving	37

Thank you for purchasing this product.

Before using your refrigerator, please carefully read this instruction manual in order to maximize its performance. Store all documentation for subsequent use or for other owners. This product is intended solely for household use or similar applications such as:

- the kitchen area for personnel in shops, offices and other working environments
- on farms, by clientele of hotels, motels and other environments of a residential type
- at bed and breakfasts (B & B)
- for catering services and similar applications not for retail sale.

This appliance must be used only for purposes of storage of food, any other use is considered dangerous and the manufacturer will not be responsible for any omissions. Also, it is recommended that you take note of the warranty conditions.

SAFETY INFORMATION

Safety Information

This guide contains many important safety information. Please, we suggest you keep these instructions in a safe place for easy reference and a good experience with the appliance.

The refrigerator contains a refrigerant gas (R600a: isobutane) and insulating gas (cyclopentane), with high compatibility with the environment, that are, however, inflammable.



Caution: risk of fire

If the refrigerant circuit should be damaged:

- **Avoid opening flames and sources of ignition.**

Thoroughly ventilate the room in which the appliance is situated

WARNING!

- **Care must be taken while cleaning/carrying the appliance to avoid touching the condenser metal wires at the back of the appliance, as you might injure your fingers and hands or damage your product.**
- **This appliance is not designed for stacking with any other appliance. Do not attempt to sit or stand on top of your appliance as it is not designed for such use. You could injure yourself or damage the appliance.**
- **Make sure that mains cable is not caught under the appliance during and after carrying/moving the**

appliance, to avoid the mains cable becoming cut or damaged.

- When positioning your appliance take care not to damage your flooring, pipes, wall coverings etc. Do not move the appliance by pulling by the lid or handle. Do not allow children to play with the appliance or tamper with the controls. Our company declines to accept any liability should the instructions not be followed.

- Do not install the appliance in humid, oily or dusty places, nor expose it to direct sunlight and to water.

- Do not install the appliance near heaters or inflammable materials.

- If there is a power failure do not open the lid. Frozen food should not be affected if the failure lasts for less than 20 hours. If the failure is longer, then the food should be checked and eaten immediately or cooked and then refrozen.

- If you find that the lid of the chest freezer is difficult to open just after you have closed it, don't worry. This is due to the pressure difference which will equalize and allow the lid to be opened normally after a few minutes.

- Do not connect the appliance to the electricity supply until all packing and transit protectors have been removed.

- Leave to stand for at least 4 hours before switching on to allow compressor oil to settle if transported horizontally.

- This freezer must only be used for its intended purpose (i.e. storing and freezing of edible foodstuff).

- Do not store medicine or research materials in the Wine Coolers. When the material that requires a strict control of storage temperatures is to be stored, it is possible that it will deteriorate or an uncontrolled reaction may occur that can cause risks.

- Before performing any operation, unplug the power cord from the power socket.
 - On delivery, check to make sure that the product is not damaged and that all the parts and accessories are in perfect condition.
 - If in the refrigeration system a leak is noted, do not touch the wall outlet and do not use open flames. Open the window and let air into the room. Then call a service center to ask for repair.
 - Do not use extension cords or adapters.
 - Do not excessively pull or fold the power cord or touch the plug with wet hands.
 - Do not damage the plug and/or the power cord; this could cause electrical shocks or fires.
 - If the supply cord is damaged, it must be replaced by the manufacturer, its service agent or similarly qualified person in order to avoid a hazard.
 - Do not place or store inflammable and highly volatile materials such as ether, petrol, LPG, propane gas, aerosol spray cans, adhesives, pure alcohol, etc. These materials may cause an explosion.
 - Do not use or store inflammable sprays, such as spray paint, near the Wine Coolers. It could cause an explosion or fire.
 - Do not place objects and/or containers filled with water on the top of the appliance.
 - We do not recommend the use of extension leads and multi-way adapters.
 - Do not dispose of the appliance on a fire. Take care not to damage, the cooling circuit/ pipes of the appliance in transportation and in use. In case of damage do not expose the appliance to fire, potential ignition source and immediately ventilate the room where the appliance is situated.
- . The refrigeration system positioned behind and inside the Wine Coolers contains refrigerant.

Therefore, avoid damaging the tubes.

- Do not use electrical appliances inside the food storage compartments of the appliance, unless they are of the type recommended by the manufacturer.
- Do not damage the refrigerant circuit.
- Do not use mechanical devices or other means to accelerate the defrosting process, other than those recommended by the manufacturer.
- Do not use electrical appliances inside the food storage compartments, unless they are of the type recommended by the manufacturer.
- Do not touch internal cooling elements, especially with wet hands, to avoid cracks or injuries.
- Maintain the ventilation openings in the appliance enclosure or in the built-in structure, free of obstruction.
- Do not use pointed or sharp-edged objects such as knives or forks to remove the frost.
- Never use hairdryers, electrical heaters or other such electrical appliances for defrosting.
- Do not scrape with a knife or sharp object to remove frost or ice that occurs. With these, the refrigerant circuit can be damaged, the spill from which can cause a fire or damage your eyes.
- Do not use mechanical devices or other equipment to hasten the defrosting process.
- Absolutely avoid the use of open flame or electrical equipment, such as heaters, steam cleaners, candles, oil lamps and the like in order to speed up the defrosting phase.
- Never use water wash the compressor position, wipe it with a dry cloth thoroughly after cleaning to prevent rust.
- It is recommended to keep the plug clean, any excessive dust residues on the plug can be the cause fire.

- **The product is designed and built for domestic household use only.**
- **The guarantee will be void if the product is installed or used in commercial or non-residential domestic household premises.**
- **The product must be correctly installed, located and operated in accordance with the instructions contained in the User Instructions Booklet provided.**
- **The guarantee is applicable only to new products and is not transferable if the product is resold.**
- **Our company disclaims any liability for incidental or consequential damages.**
- **The guarantee does not in any way diminish your statutory or legal rights.**
- **Do not perform repairs on this Wine Coolers. All interventions must be performed solely by qualified personnel.**
- **If you are discarding an old product with a lock or latch fitted to the door, ensure that it is left in a safe condition to prevent the entrapment of children.**
- **This appliance can be used by children aged from 8 years and above and by persons with reduced physical, sensory or mental capabilities or with a lack of experience and knowledge; provided that they have been given adequate supervision or instruction concerning how to use the appliance in a safe way and understand the hazards involved.**
- **Children should not play with the appliance. Cleaning and user maintenance should not be made by children without supervision.**
- **Locks :If your Fridge/Freezer is fitted with a lock, to prevent children being entrapped keep the key out of reach and not in the vicinity of the appliance. If disposing of an old Fridge/Freezer break off any old locks or latches as a safeguard.**

“FOR a free standing appliance: this refrigerating appliance is not intended to be used as a built-in appliance”

Scrapping old appliance



This appliance is marked according to the European directive 2012/19/EU on Waste Electrical and Electronic Equipment (WEEE).

WEEE contains both polluting substances (which can cause negative consequences for the environment) and basic components (which can be re-used). It is important to have WEEE subjected to specific treatments, in order to remove and dispose properly all pollutants, and recover and recycle all materials. Individuals can play an important role in ensuring that WEEE does not become an environmental issue; it is essential to follow some basic rules:

- WEEE should not be treated as household waste;
 - WEEE should be handed over to the relevant collection points managed by the municipality or by registered companies. In many countries, for large WEEE, home collection could be present.
- In many countries, when you buy a new appliance, the old one may be returned to the retailer who has to collect it free of charge on a one-to-one basis, as long as the equipment is of equivalent type and has the same functions as the supplied equipment.

Conformity

By placing the **CE** mark on this product, we are confirming compliance to all relevant European safety, health and environmental requirements which are applicable in legislation for this product.

Unpacking

Remove all packaging from the unit. Retain the packaging. If you dispose of it please do so according to local regulations.

The following items are included:



The Main Unit



Wire Shelf
P.N.: 20021381



Instruction Manual
P.N.:



* All images in this instruction manual are for indication only; please refer to your individual unit for details.

INSTALLATION

Installation

WARNINGS:

- Do not install the appliance in a damp or wet location as this could compromise the insulation and result in leakage. Furthermore, on the exterior of the same, condensate could accumulate
- Do not place the appliance in locations outside or near sources of heat or exposed to direct sunlight.

The appliance operates properly within the range of environmental temperatures Indicated:

- +extended temperate (SN): 'this refrigerating appliance is intended to be used at ambient temperatures ranging from 10 °C to 32 °C';
- +temperate (N): 'this refrigerating appliance is intended to be used at ambient temperatures ranging from 16 °C to 32 °C';
- +subtropical (ST): 'this refrigerating appliance is intended to be used at ambient temperatures ranging from 16 °C to 38 °C';
- +tropical (T): 'this refrigerating appliance is intended to be used at ambient temperatures ranging from 16 °C to 43 °C';
- + (See the nameplate of the product)

- Do not place containers with liquids on top of the appliance.
- Wait at least 3 hours after final placement before placing the appliance in operation.

1 Make sure that the space around the refrigerator is adequate for ventilation.

The illustration (fig. 1) shows the minimum space required for the installation of the refrigerator.

Maintaining a wider space from the wall, results in reduced electrical energy consumption. The use of the refrigerator in a space the size less than those indicated in the illustration below (fig. 1) could result in improper operation, loud noises and breakdowns.

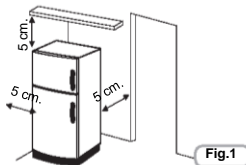

Reversing the Door Swing

Tools required: Phillips style screwdriver / Flat bladed screwdriver / Hexagonal spanner



- Ensure the unit is unplugged and empty.
- Adjust the two levelling feet to their highest position.
- To take the door off it is necessary to tilt the unit backwards. You should rest the unit on something solid so that it will not slip during the door reversing process.
- All parts removed must be saved to do the reinstallation of the door.
- Do not lay the unit flat as this may damage the coolant system.
- We recommend that 2 people handle the unit during assembly.

1. Tilt the unit slightly towards the rear and prop it securely. Two people are required to tilt the unit during the door reversal process.

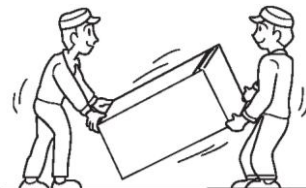

INSTALLATION

2. Remove the top right hinge cover.

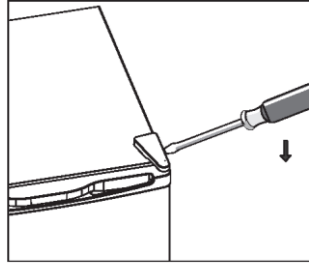

3. Undo the screws. Then remove the hinge bracket.

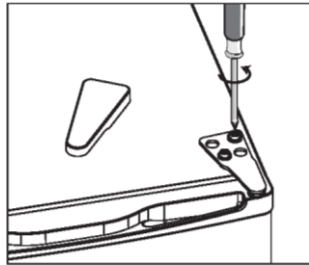

4. Remove the top left screw cover.

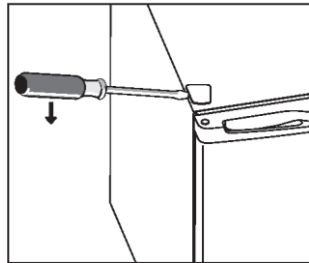

5. Move the core cover from left side to right side. And then lift the door and place it on a padded surface to prevent it from scratching.

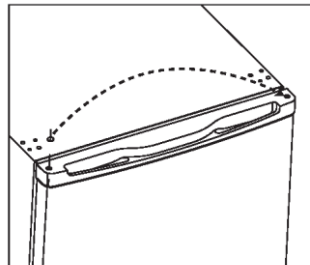

INSTALLATION

6. Remove the screws and bottom hinge. Then remove the adjustable feet from both side.

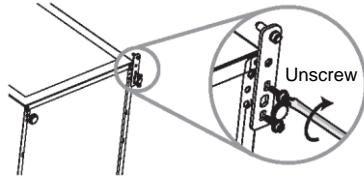

7. Unscrew and remove the bottom hinge pin, turn the bracket over and replace it.

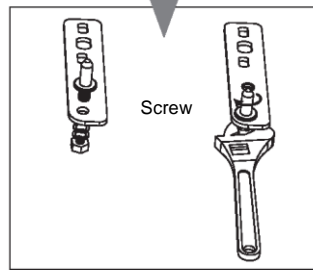
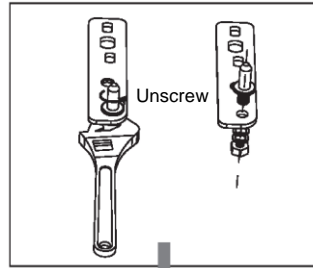

8. Refit the bracket fitting the bottom hinge pin. Replace both adjustable feet.

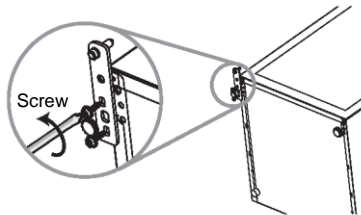

INSTALLATION

- Place the door back on. Ensure the door is aligned horizontally and vertically so that the seals are closed on all sides before finally tightening the top hinge.

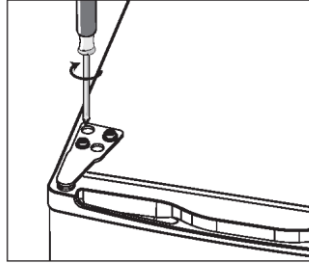

- Insert the hinge bracket and screw it to the top of the unit.
- Use a spanner to tighten it if necessary.
- Put the hinge cover and the screw cover back.

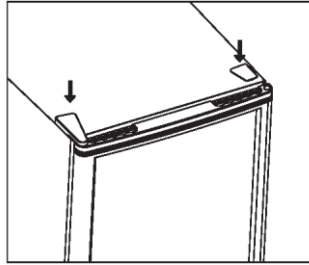

- With the door closed, check that the door is aligned horizontally and vertically and that the seals are closed on all sides before finally tightening the bottom hinge. Re-adjust the levelling feet as needed.

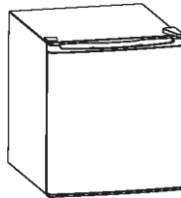

INSTALLATION

Levelling the Unit

To do this adjust the two levelling feet at the front of the unit.

If the unit is not level, the door and magnetic seal alignments will not be covered properly.

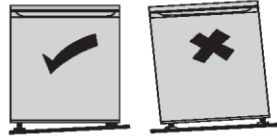

Cleaning Before Use

Wipe the inside of the unit with a weak solution of bicarbonate soda. Then rinse with warm water using a 'wrung-out' sponge or cloth. Wash the shelf in warm soapy water and dry completely before replacing in the unit. Clean the exterior of the unit with a damp cloth.

If you require more information, refer to the **Cleaning** section.



• Before Plugging in YOU MUST

Electrical connection

After shipping, place the appliance vertically and wait at least 2 - 3 hours before connecting it to the electrical system. Before inserting the plug into the electrical socket, make sure that:

- The socket is earthed and in compliance with the law.
- The socket can withstand the maximum power load of the appliance, as indicated on the nameplate of the refrigerator.
- The power supply voltage is within the amounts indicated on the nameplate of the refrigerator.
- The socket is compatible with the plug of the appliance. If not, request replacement of the plug by an authorized technician; do not use extension cords and/or multiple connectors.
- When the appliance is installed, the electrical cord and the current socket must be easily reached.
- The cord must not be folded or compressed.
- The cord must be checked regularly and replaced solely by authorized technicians.
- The manufacturer declines any liability whenever these safety measures are not respected.

Check that you have a socket which is compatible with the plug supplied with the unit.

• Before Turning On!

Do not turn on until two hours after moving the unit. The coolant fluid needs time to settle.

Before Using Your Unit

Before placing any food in your unit, turn it on and wait for 24 hours, to make sure it is working properly and to allow it time to fall to the correct temperature. Your unit should not be overfilled.

Product Overview

Font View

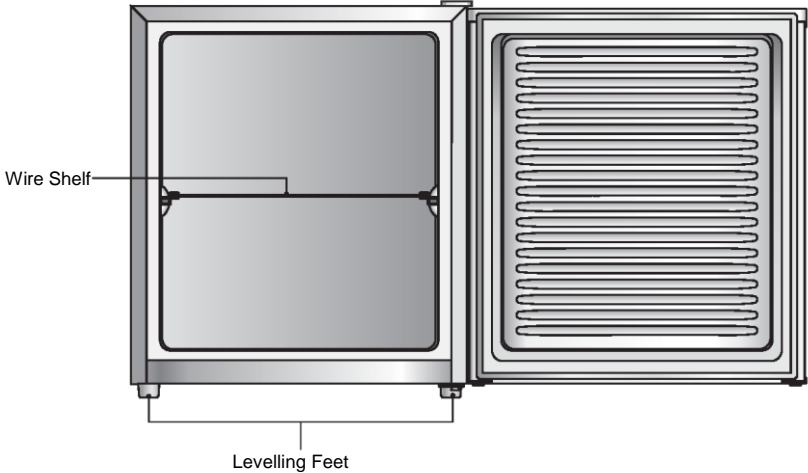

Rear Right Side View

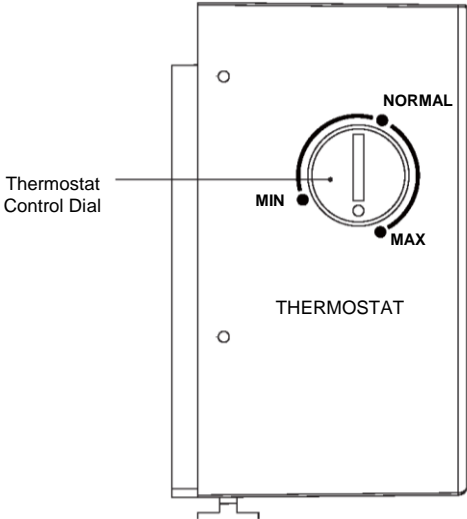

The most energy-saving configuration requires drawers, food box and shelves to be positioned in the product, please refer to the above pictures.

Operation

Switching On Your Unit

1. Connect the mains cable to the mains socket. The internal temperature of the wine cooler is controlled by a thermostat. There are 3 settings, **MIN**, **NORMAL**, **MAX**.
2. After the unit has been on for 20 minutes adjust the thermostat control dial to **NORMAL**. This is the recommended setting when operating at normal room temperature (between 16°C and 32°C).
3. The unit may not operate at the correct temperature if it is in a particularly hot or a particularly cold room, or if you open the door often.
4. To ensure that the unit is cool enough to sufficiently chill your food, wait 24 hours before filling it with food.

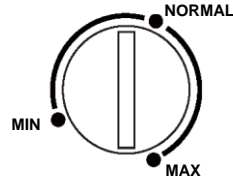

Adjusting the Temperature

The internal temperature of the unit is controlled by a thermostat. **MAX** position is the coldest setting. The recommended position is between **MIN** and **MAX**, but it should be adjusted according to the environment.

Noises Inside the Unit!

You may notice that your unit makes some unusual noises. Most of these are perfectly normal, but you should be aware of them!

These noises are caused by the circulation of the refrigerant liquid in the cooling system. It has become more pronounced since the introduction of CFC free gases. This is not a fault and will not affect the performance of your unit. This is the compressor motor working, as it pumps the refrigerant around the system.

Shopping for Frozen Foods

- Your unit is 4-star. ********
When you are buying frozen food, check the storage guidelines on the packaging. You will be able to store each item of frozen food for the period shown against the 4-star rating. This is usually the period stated as "Best before" on the front of the packaging. The maximum freezing capacity of this freezer is shown on the rating plate. Do not place fresh food into the freezer compartment with combined weight that exceeds the maximum weight as stated on the rating plate.
- Check the temperature of the frozen food cabinet in the shop where you buy your frozen foods. It should show a temperature lower than -18°C.
- Take a quick look at the frozen food package and make sure it is in perfect condition.
- Always buy frozen products last on your shopping trip or visit to the supermarket. Try to keep frozen food together whilst shopping and on the journey home as this will help to keep the food frozen.
- Don't buy frozen food unless you can freeze it straight away. Specially insulated bags can be bought from most supermarkets and hardware shops. These bags can keep frozen food frozen longer.

Position different food in different compartments according to be below table

Refrigerator compartment	Type of food
Freezer drawer(s)/tray	<ul style="list-style-type: none"> •Foods for long-term storage •Bottom drawer for raw meat, poultry, fish •Middle drawer for frozen vegetables, chips. •Top tray for ice cream, frozen fruit, frozen baked goods.

Operation

Temperature setting recommendation

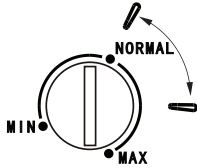
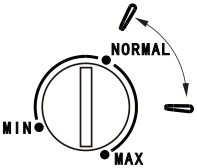
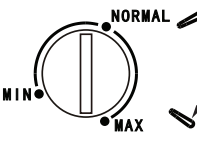
Temperature setting recommendation		
Environment Temperature	Freezer Compartment	Fresh Food Compartment
Summer		/
Normal		/
Winter		/

Information above give users recommendation of temperature setting.

•It's suggested to set the temperature at 4°C in the fridge compartment, and, whether possible, at -18°C in the freezer compartment.

•For most food categories, the longest storage time in the fridge compartment is achieved with colder temperatures. Since some particular products (as fresh fruits and vegetables) may be damaged with colder temperatures, it is suggested to keep them in the crisper drawers, whenever present. If not present, maintain an average setting of the thermostat.

•For frozen food, refer to the storage time written on the food packaging. This storage time is achieved whenever the setting respects the reference temperatures of the compartment (one-star -6°C, two stars -12°C, three stars -18°C)

Preparations for Freezing

- Use quality food and handle it as little as possible. Freeze food in small quantities as it freezes faster, takes less time to defrost and enables you to control the quantity you need better.
- Leave cooked food to cool completely. Chill food before freezing if possible.
- Consider how you will want to cook the food before freezing it.
- Don't freeze food in metal containers if you may want to microwave it straight from the freezer.
- Use special freezer bags, freezer film, polythene bags, plastic containers, and aluminium foil (heavy duty grade only). If in doubt, double wrap your food. Don't use aluminium foil for acidic foods, e.g. citrus fruits. Don't use thin cling film, glass, or used food containers without cleaning.
- Leave a small amount of air space when freezing liquids to allow expansion.
- You can use the space in the freezer most efficiently if you freeze liquids (or solids with liquids, e.g. stew) in square blocks. This is known as "Preforming". Pour the liquid into a polythene bag which is inside a square sided container. Freeze it, and then remove it from the container and seal the bag.
- Label your frozen foods as they will look the same when in frozen state. Use special freezer tapes, labels and pens with different colors. This allows you to easily organize and to effectively use the freezer. Write the contents and date; otherwise the frozen food might exceed the storage time and this could cause food poisoning. Please refer to your food packaging for the recommended storage time.
- You may also add the weight and cooking notes, e.g. "defrost first", "cook from frozen" and keep a separate log of what is in each drawer. This will save opening the door and searching around unnecessarily.

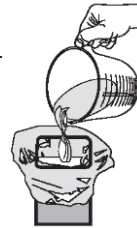

Defrosting Frozen Food

1. Take the frozen food out from the unit and uncover the frozen food. Let it defrost at room temperature. Don't forget that defrosting in a warm area encourages the growth of bacteria and low temperature cooking may not destroy dangerous bacteria.
2. Drain off and throw away any liquid lost during defrosting.
3. Always make sure there are no ice-crystals in the food before cooking, particularly with meat. These crystals indicate that the food has not fully defrosted.
4. Cook food as soon as possible after defrosting.
5. Many microwaves and ovens have a defrost setting. To avoid bacterial build up, only use these if you intend to cook the food immediately afterwards.



Never refreeze anything that has been defrosted out unless you cook it again, to kill off harmful bacteria. Never re-freeze defrosted shellfish. Re-seal packs properly after removing items. This prevents drying or freezer-burn and a build up of frost on any remaining food.

Cleaning

Defrosting

Frost might build up in the unit after it has been used for a period of time. Scrape away the frost using a plastic scraper (not included).



Do not use a metal or sharp instrument to scrape away the frost, nor should you use any electrical appliances to aid defrosting.

We recommend that defrosting should be carried out when the frost layer builds up to 10 mm (0.39"). Choose a time when the stock of frozen food is low, follow these procedures:

1. Take out the food, turn the unit off at the mains supply and leave the door open. Ideally, the frozen food should be put into another freezer. If this is not possible, wrap the food in several sheets of newspaper or large towels and then a thick blanket to keep it cool.
2. Place a shallow bowl or pan below the unit. Scrape away the frost using the plastic scraper. Defrosting the remaining frost can be speeded up by placing a bowl of hot water inside the unit and closing the door. As the solid frost loosens, scrape it away with the plastic scraper and remove.
3. When defrosting is complete, clean your unit's interior and exterior.



Cleaning the Interior and the Exterior of the Unit

- Remove the shelf before cleaning.
- Wipe the inside of the unit with a weak solution of bicarbonate soda and then rinse with warm water using a 'wring-out' sponge or cloth. Wipe completely dry before replacing the shelf.
- Use a damp cloth to clean the exterior, and then wipe with a standard furniture polish. Make sure that the door is closed to avoid the polish getting on the magnetic door seal or inside the unit.
- The grille of the condenser at the back of the unit and the adjacent components can be vacuumed using a soft brush attachment.

Cleaning Tips

Condensation may appear on the outside of the unit. This may be due to a change in room temperature. Wipe off any moisture residue. If the problem continues, please contact a qualified technician for assistance.

Maintenance

Care When Handling / Moving the Unit

Hold the unit around its sides or base when moving it. Under no circumstances should it be lifted by holding the edges of the top surface.

Servicing

The unit should be serviced by an authorized engineer and only genuine spare parts should be used. Under no circumstances should you attempt to repair the unit yourself. Repairs carried out by inexperienced persons may cause injury or serious malfunction. Contact a qualified technician.

Switching Off for Long Periods of Time

When the unit is not in use for a long period of time, disconnect it from the mains supply, empty all food and clean the appliance, leaving the door ajar to prevent unpleasant smells.

Disposal

Old units still have some residual value. An environmentally friendly method of disposal will ensure that valuable raw materials can be recovered and used again. The refrigerant used in your unit and insulation materials require special disposal procedures. Ensure that none of the pipes on the back of the unit are damaged prior to disposal.

Up to date information concerning options of disposing of your old unit and packaging from the new one can be obtained from your local council office.

When disposing of an old unit break off any old locks or latches and remove the door as a safeguard.

Energy Saving

For better energy saving we suggest:

- Installing the appliance away from heat sources and not exposed to direct sunlight and in a well ventilated too.
- Avoid putting hot food into the refrigerator to avoid increasing the internal temperature and therefore causing continuous functionalizing of the compressor.
- Do not excessively stuff foods so as to ensure proper air circulation.
- Defrost the appliance in case there is ice to facilitate the transfer of cold.
- In case of absence of electrical energy, it is advisable to keep the refrigerator door closed.
- Open or keep the doors of the appliance open as little as possible
- Avoid adjusting the setting to temperatures too cold.
- Remove dust present on the rear of the appliance.

	Normal energy consumption	Increased energy consumption
Installation site	<p>In a ventilated room. Protected from direct sunlight. Not situated near to a heat source (radiator, oven). Where the ideal ambient room temperature is approx 20°C.</p>	<p>In an enclosed, unventilated room. In direct sunlight Situated near to a heat source (radiator, oven). Where there is a high ambient room temperature.</p>
Use	<p>Only open the doors when necessary and for as short a time as possible. Store food in an organized way.</p> <p>Allow hot food and drinks to cool down before placing them in the unit.</p> <p>Store food covered or packaged.</p> <p>Do not over-fill the appliance to allow air to circulate.</p>	<p>Frequent opening of the doors for long periods will cause a loss of coldness. If food is not stored in an organized way, searching for an item will mean the door is open for longer.</p> <p>Placing hot food in the unit will cause the compressor to run for a long time, as the unit will have to work harder to lower the temperature.</p> <p>The evaporation or condensation of liquids will cause a loss of coldness in the unit.</p>
Defrosting	<p>Defrost the unit when a layer of ice 1 cm thick has built up.</p>	<p>A layer of ice hinders the cold from reaching the frozen food, and causes an increase in energy consumption.</p>



This symbol on the product or in the instructions means that your electrical and electronic equipment should be disposed at the end of its life separately from your household waste. There are separate collection systems for recycling in the EU.

For more information, please contact the local authority or your retailer where you purchased the product.

GUARANTEE

Minimum guarantee is: 2 years for EU Countries, 3 years for Turkey, 1 year for UK, 1 year for Russia, 3 years for Sweden, 2 years for Serbia, 5 years for Norway, 1 year for Morocco, 6 months for Algeria, Tunisia no legal warranty required.

AVAILABILITY OF SPARE PARTS

“Thermostats, temperature sensors, printed circuit boards and light sources are available for a minimum period of seven years after placing the last unit of the model on the market.

Door handles, door hinges, trays and baskets for a minimum period of seven years and door gaskets for a minimum period of 10 year, after placing the last unit of the model on the market”.

For further information about the product, please consult <https://eprel.ec.europa.eu/> or scan the QR on the energy label supplied with the appliance

To contact the technical assistance, visit our website: <https://corporate.haier-europe.com/en/>

Under the section “website”, choose the brand of your product and your country. You will be redirected to the specific website where you can find the telephone number and form to contact the technical assistance.

Información de seguridad	40
Desempaquetado	47
Instalación	48
Inversión de la dirección de apertura de la puerta	48
Espaciadores trasero	51
Nivelación de la Unidad	52
Limpieza antes del uso	52
Antes de usar su unidad	52
Descripción general del producto	53
Vista frontal	53
Vista lateral derecha trasera	53
Funcionamiento	54
Encendido de la unidad	54
Ajuste de la temperatura.....	54
¡Ruidos dentro de la unidad!.....	54
Comprar alimentos congelados	55
Preparación para la congelación	55
Descongelación de alimentos congelados	56
Limpieza	57
Descongelación.....	57
Limpieza del interior y del exterior de la unidad	57
Consejos de limpieza.....	57
Mantenimiento	58
Cuidado al manipular / mover la unidad	58
Reparación.....	58
Desconexión durante largos períodos de tiempo	58
Eliminación	58
Ahorro Energético	58

Gracias por haber adquirido este producto.

Antes de utilizar el frigorífico, le aconsejamos que lea atentamente este manual de instrucciones para maximizar su rendimiento. Guarde toda la documentación para consultas o propietarios futuros. Este producto deberá destinarse únicamente a usos domésticos u otras aplicaciones similares, como:

- el área de cocina para personal en tiendas, oficinas y otros entornos de trabajo,
- en casas de campo o por clientes de hoteles, moteles y otros entornos de tipo residencial,
- en establecimientos bed and breakfasts (B&B),
- para servicios de catering y usos similares no destinados a la venta al por menor.

Este aparato deberá ser destinado única y exclusivamente a la conservación de alimentos. Cualquier otro uso se considera peligroso y el fabricante no podrá ser considerado responsable de cualquier omisión. Asimismo, se recomienda leer las condiciones de garantía. Es importante leer atentamente estas instrucciones para conseguir el máximo rendimiento y un funcionamiento óptimo de su electrodoméstico. No respetar estas instrucciones podría dejar sin validez su derecho a acceder al servicio técnico gratuito durante el período de garantía.

INFORMACIÓN DE SEGURIDAD

Información de seguridad

Esta guía puede contener información de seguridad importante. Le sugerimos guardar estas instrucciones en un lugar seguro para poder consultarlas en el futuro y garantizar que tenga una buena experiencia con el electrodoméstico.

El congelador contiene un gas refrigerante (R600a: isobutano) y gas aislante (ciclopentano) que, aunque poseen una elevada compatibilidad con el medio ambiente, son inflamables.



Precaución: riesgo de incendio

En caso de producirse daños en el circuito de refrigerante:

- Evite llamas desnudas y fuentes de ignición.

Ventile a fondo la estancia donde se encuentre situado el electrodoméstico.

PRECAUCIÓN

- Durante la limpieza y el transporte, deberá tener cuidado de no tocar los cables metálicos del condensador en la parte posterior del electrodoméstico, puesto que podría lesionarse los dedos y las manos o dañar el producto.

- Este electrodoméstico no se puede instalar apilado sobre otro. No intente sentarse ni ponerse de pie sobre el electrodoméstico pues no ha sido diseñado para

dichos usos.

Podría dañar el electrodoméstico o sufrir lesiones personales.

- Para evitar que se produzcan cortes o daños en el cable de alimentación, asegúrese de que no quede atrapado debajo del electrodoméstico durante y después del transporte/traslado del electrodoméstico.

- Al colocar el electrodoméstico, tenga cuidado de no causar daños en revestimientos de suelos, tuberías, revestimientos de paredes, etc. No intente mover el electrodoméstico tirando de la puerta o del asa. No permita que los niños jueguen con el electrodoméstico ni con los controles. Nuestra empresa declina toda responsabilidad en caso de que no se sigan las instrucciones pertinentes.

- No instale el electrodoméstico en un lugar húmedo o sucio, ni lo exponga a la luz directa del sol o el agua.

- No instale el electrodoméstico cerca de calentadores o materiales inflamables.

- En caso de fallo en el suministro eléctrico, no abra la puerta. Si el corte en el suministro eléctrico se prolonga durante menos de 20 horas, los alimentos congelados no deberían verse afectados. Si el corte se prolonga durante más tiempo, deberá procederse a la comprobación de los alimentos y consumirse de inmediato; también se pueden cocinar y volver a congelar.

- Si le resulta difícil abrir la puerta del congelador justo después de cerrarla, no se preocupe. Esto se debe a la diferencia de presión que deberá equalizarse para permitir que la puerta vuelva a abrirse normalmente transcurridos unos minutos.

- No conecte el electrodoméstico al suministro eléctrico hasta que todos los embalajes y protectores para el transporte se hayan retirado por completo.

- Si el electrodoméstico se ha transportado en posición

horizontal, proceda a colocarlo en su lugar de instalación y espere un mínimo de 4 horas antes de ponerlo en marcha para que repose el aceite del compresor.

- Este congelador solo debe utilizarse para los fines para los que ha sido concebido, a saber, el almacenamiento y la congelación de productos comestibles.

- No guarde medicamentos ni material de laboratorio en la cámara de vino. Es posible que, al almacenar material que requiere un estricto control de la temperatura de almacenamiento, este se deteriore o que se produzca una reacción incontrolada peligrosa.

- Antes de llevar a cabo cualquier operación, desenchufe el cable de alimentación de la toma eléctrica.

- Una vez recibido, realice las comprobaciones pertinentes a fin de garantizar que el producto no presenta daños y que todos los componentes y accesorios están en perfecto estado.

- Si se advierte una fuga en el sistema de refrigeración, no toque la toma mural y no utilice llamas vivas. Abra la ventana y ventile la estancia. A continuación, llame a un centro de asistencia técnica para solicitar la reparación.

- No use cables prolongadores ni adaptadores.

- No tire en exceso del cable. No pliegue el cable. No toque el enchufe con las manos húmedas.

- No dañe el enchufe o el cable de alimentación; esto podría provocar incendios o descargas eléctricas.

- El fabricante, su servicio técnico o un técnico cualificado deben sustituir el cable de alimentación que esté dañado para evitar riesgos.

- No coloque ni almacene materiales inflamables y muy volátiles, como éter, gasolina, GLP, gas propano, aerosoles, adhesivos, alcohol puro, etc. Estos materiales pueden provocar una explosión.

- No utilice ni almacene aerosoles inflamables, como pintura en espray, cerca de la cámara de vino. Esto podría provocar explosiones o incendios.
- No coloque objetos ni contenedores con agua encima del aparato.
- . No recomendamos el uso de cables prolongadores ni adaptadores con varias tomas.
- No arroje el electrodoméstico al fuego. Tenga cuidado de no dañar las tuberías/el circuito de refrigeración del electrodoméstico durante el transporte o el uso. En caso de daños, no exponga el electrodoméstico al fuego, a una fuente de ignición potencial y ventile de inmediato la estancia donde se encuentre situado el electrodoméstico.
- El sistema de refrigeración situado en la parte posterior e interior de la cámara de vino contiene refrigerante. Por lo tanto, evite dañar los tubos.
- No use dispositivos eléctricos dentro de los compartimentos para alimentos del electrodoméstico, salvo que sean del tipo recomendado por el fabricante.
- No dañe el circuito refrigerante.
- No utilice dispositivos mecánicos u otros equipos para acelerar el proceso de descongelación, salvo aquellos recomendados por el fabricante.
- No use dispositivos eléctricos dentro de los compartimentos para alimentos, salvo que sean del tipo recomendado por el fabricante.
- Para evitar lesiones o quemaduras, no toque los elementos de refrigeración internos, sobre todo si tiene las manos mojadas.
- No obstruya las aberturas de ventilación de la carcasa del electrodoméstico o de la estructura integrada.
- No use objetos puntiagudos o afilados como cuchillos o tenedores para eliminar la escarcha.

- No utilice secadores de pelo, estufas eléctricas u otros aparatos similares para descongelar.
- No utilice un cuchillo o cualquier objeto afilado para eliminar escarcha o hielo. Si lo hace, el circuito refrigerante podría resultar dañado y las fugas podrían provocar incendios o daños oculares.
- No utilice dispositivos mecánicos u otros equipos para acelerar el proceso de descongelación.
- Evite absolutamente el uso de llamas descubiertas o equipos eléctricos para acelerar la fase de descongelación, tales como calefactores, limpiadores de vapor, velas, lámparas de aceite y similares.
- Nunca realice un lavado con agua del compresor, simplemente pase un paño seco para evitar el óxido tras la limpieza.
- Se recomienda mantener el enchufe limpio; cualquier exceso de polvo sobre el enchufe podría provocar un incendio.
- Este producto está diseñado y construido únicamente para usos domésticos.
- La garantía quedará sin validez si el producto se instala o utiliza en lugares comerciales o no residenciales.
- El producto debe instalarse, ubicarse y manejarse correctamente, de acuerdo con las instrucciones contenidas en el Manual de instrucciones del usuario suministrado.
- La garantía se aplica solo a productos nuevos y no es transferible si se revende el producto.
- Nuestra empresa declina toda responsabilidad en caso de datos incidentales o emergentes.
- La garantía no afectará, en ningún caso, a sus derechos legales.
- No lleve a cabo reparaciones en la cámara de vino. Todas las intervenciones debe llevarlas a cabo únicamente personal cualificado.

- Si va a eliminar un producto antiguo con un cerrojo o un pasador instalado en la puerta, asegúrese de depositarlo en condiciones seguras que eviten que queden niños atrapados en su interior.
 - Este electrodoméstico puede ser utilizado por niños de 8 años o más y por personas con capacidades físicas, sensoriales o mentales reducidas o con falta de experiencia y conocimiento, siempre y cuando estén supervisados o hayan recibido instrucciones adecuadas acerca de cómo utilizarlo de forma segura y entiendan los riesgos implicados.
 - Los niños no deben jugar con el aparato. Los niños sin supervisión no deben realizar operaciones de limpieza y mantenimiento.
 - Bloqueos: si su frigorífico/congelador está dotado con un bloqueo, para evitar que los niños se queden atrapados, guarde la llave fuera de su alcance y no en las cercanías de la aplicación. Al eliminar un viejo frigorífico/congelador, rompa todos los bloqueos o pasadores como una medida de seguridad.
- En el caso de los aparatos de libre instalación: «Este aparato no está destinado a utilizarse como aparato encastrable».

Desechar el electrodoméstico antiguo



Este electrodoméstico cumple la directiva europea 2012/19/EU en materia de Residuos de Aparatos Eléctricos y Electrónicos (RAEE).

Los RAEE contienen tanto sustancias contaminantes (que pueden conllevar consecuencias negativas para el medio ambiente) como componentes básicos (que se pueden reutilizar). Es importante que los RAEE se sometan a tratamientos específicos para eliminar y desechar adecuadamente los contaminantes y recuperar y reciclar todos los materiales.

Las personas desempeñan un papel clave a la hora de garantizar que los RAEE no se conviertan en un problema medioambiental. Para ello, es esencial seguir ciertas normas básicas:

Los RAEE no deben recibir el mismo tratamiento que los residuos domésticos.

Los RAEE deben depositarse en los puntos limpios pertinentes, gestionados por las autoridades locales o por empresas autorizadas. En muchos países, existe un servicio de recogida a domicilio de RAEE de gran tamaño.

En muchos países, al comprar un electrodoméstico nuevo, el distribuidor podría encargarse de la recogida del antiguo de forma totalmente gratuita, siempre y cuando el equipo tenga características similares y sea del mismo tipo que el equipo suministrado.

Conformidad

Mediante la colocación de la marca **CE** en este producto confirmamos el cumplimiento de todos los requisitos legislativos europeos relevantes en materia de seguridad, salud y medio ambiente establecidos para este producto.

Desempaquetado

Retire todo el embalaje de la unidad. Conserve el embalaje. Si se deshace de él, por favor, hágalo de acuerdo con las normas locales.

Se incluyen los siguientes elementos:



La unidad principal



Bandeja de rejilla
Nº ref.: 20021381



Manual de instrucciones
Nº ref.:



*Todas las imágenes en este manual de instrucciones son sólo indicativas; por favor, remítase a su unidad concreta para más detalles.

INSTALACIÓN

Instalación

ADVERTENCIAS:

- No instale el aparato en un lugar húmedo puesto que esto podría comprometer el aislamiento y provocar fugas. Asimismo, - en el exterior del mismo, es posible que se acumule condensación.
- No coloque el aparato en el exterior o cerca de fuentes de calor o bajo la luz directa del sol.

El aparato funcionará dentro de los intervalos de temperatura ambiente indicados:

- +templada extendida (SN): «Aparato de refrigeración destinado a utilizarse a temperaturas ambiente de entre 10 °C y 32 °C»;
- +templada extendida (SN): «Aparato de refrigeración destinado a utilizarse a temperaturas ambiente de entre 10 °C y 32 °C»;
- +Subtropical (ST): «Aparato de refrigeración destinado a utilizarse a temperaturas ambiente de entre 16 °C y 38 °C»;
- +Tropical (T): «Aparato de refrigeración destinado a utilizarse a temperaturas ambiente de entre 16 °C y 43 °C».

- No coloque contenedores con líquidos encima del aparato.
- Antes de poner en marcha el aparato, espere al menos 3 horas después de colocarlo en su ubicación definitiva.

1 Asegúrese de que el espacio alrededor del refrigerador sea adecuado para la ventilación. La Ilustración (fig. 1) muestra el espacio mínimo requerido para la instalación del refrigerador. El mantenimiento de un espacio más amplio respecto a la pared reduce el consumo de energía eléctrica. El uso del refrigerador en un espacio de dimensiones inferiores a las indicadas en la ilustración siguiente (fig. 1) puede provocar un funcionamiento incorrecto, ruidos fuertes y averías.

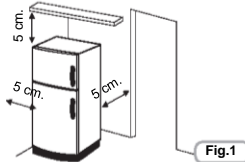

Fig.1

Inversión de la dirección de apertura de la puerta

Herramientas necesarias: Destornillador tipo Philips / destornillador de punta plana / llave hexagonal



- Asegúrese de que la unidad está vacía y desconectada.
- Ajuste las dos patas niveladoras en su posición más alta.
- Para quitar la puerta es necesario inclinar la unidad hacia atrás. Debería colocar la unidad sobre algo sólido para que no resbale durante el proceso de inversión de la puerta.
- Deben conservarse todas las piezas desmontadas para la posterior reinstalación de la puerta.
- No tumbe la unidad ya que esto podría dañar el sistema del refrigerante.
- Durante el montaje, recomendamos que dos personas manejen la unidad.

1. Incline ligeramente la unidad hacia atrás y sosténgala firmemente. Son necesarias dos personas para inclinar la unidad durante el proceso de inversión de la puerta.

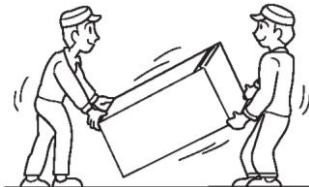

INSTALACIÓN

2. Retire la tapa superior derecha de la bisagra.

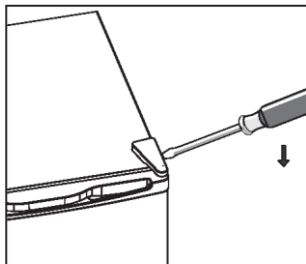

3. Afloje los tornillos. A continuación, retire el soporte de la bisagra.

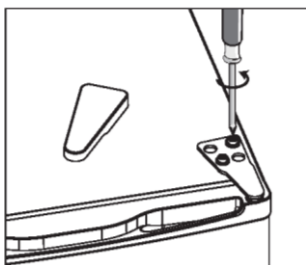

4. Retire la tapa del tornillo superior izquierdo.

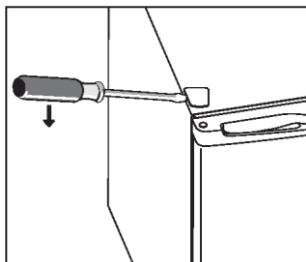

5. Mueva la cubierta del núcleo del lado derecho al izquierdo. Y levante la puerta y colóquela sobre una superficie acolchada para evitar que se raye.

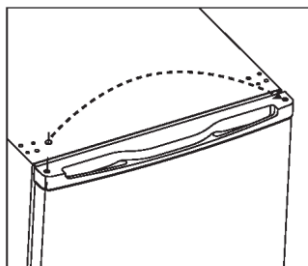

INSTALACIÓN

6. Retire los tornillos y la bisagra inferior. A continuación, retire los pies ajustables de ambos lados.

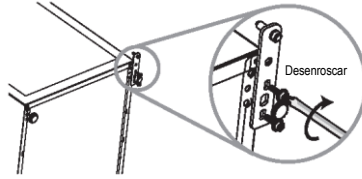

7. Desenrosque y retire el perno de la bisagra inferior, dé la vuelta al soporte y vuelva a colocarlo.

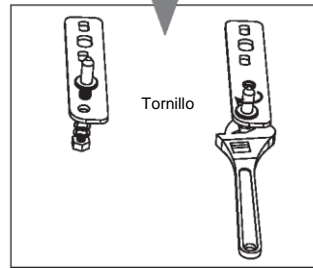
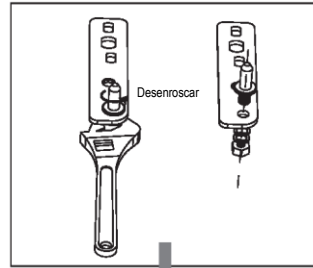

8. Vuelva a colocar el soporte que ajusta el perno de la bisagra inferior. Vuelva a colocar ambos pies ajustables.

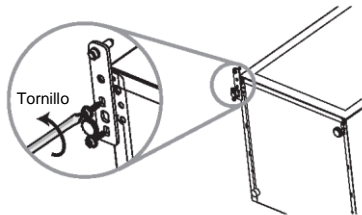

INSTALACIÓN

9. Vuelva a instalar la puerta. Asegúrese de que la puerta está alineada vertical y horizontalmente de manera que las juntas estén cerradas en todos los lados antes de apretar finalmente la bisagra superior.

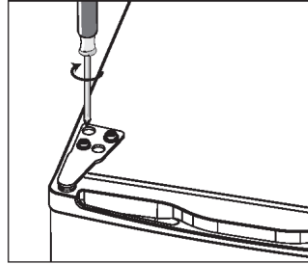

10. Introduzca el soporte de la bisagra y atorníllelo en la parte superior de la unidad.
11. Si fuera necesario, use una llave para apretar.
12. Vuelva a colocar la tapa de la bisagra y la tapa del tornillo.

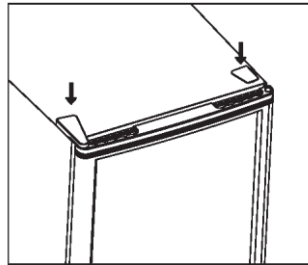

13. Con la puerta cerrada, asegúrese de que la puerta está alineada vertical y horizontalmente y de que las juntas estén cerradas en todos los lados antes de apretar finalmente la bisagra superior. Vuelva a ajustar los pies niveladoras según sea necesario.

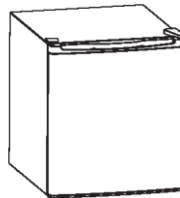

INSTALACIÓN

Nivelación de la Unidad

Para ello, ajuste las dos patas niveladoras situadas en la parte delantera de la unidad.

Si la unidad no está nivelada, las alineaciones de la puerta y el sello magnético no se cubrirán correctamente.

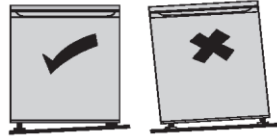

Limpeza antes del uso

Limpe el interior de la unidad con una solución no agresiva de bicarbonato de sodio. Después, aclárela con agua caliente usando una esponja escurrida o un trapo. Lave el estante con agua jabonosa caliente y asegúrese de que estén completamente secos antes de volver a introducirlos en el congelador. Limpe el exterior de la unidad con un paño húmedo.

Si necesita más información, consulte la sección **Limpeza**.



• Antes de enchufar el electrodoméstico DEBE

Conexión eléctrica

Tras el envío, coloque el aparato verticalmente y espere al menos 2 o 3 horas antes de conectarlo al sistema eléctrico. Antes de insertar el enchufe en la toma de corriente, asegúrese de que:

- La toma de corriente posee toma de tierra y cumple las disposiciones legales.
- La toma de corriente puede soportar la carga de potencia máxima del aparato, tal y como se indica en la placa de datos técnicos del frigorífico.
- La tensión de alimentación se encuentra dentro del rango indicado en la placa de datos técnicos del frigorífico.
- La toma eléctrica debe ser compatible con el enchufe del aparato. Si no, solicite una sustitución del enchufe a un técnico autorizado; no utilice cables prolongadores y/o varios conectores.
- Cuando se instale el aparato, debe dejarse el cable eléctrico y la toma eléctrica en un lugar de fácil acceso.
- El cable no debe plegarse ni aplastarse.
- El cable debe comprobarse periódicamente y su sustitución debe llevarla a cabo únicamente técnicos autorizados.
- El fabricante declina toda responsabilidad cuando no se respeten estas medidas de seguridad.

Compruebe que dispone de una toma eléctrica compatible con el enchufe suministrado con la unidad.

• ¡Antes del encendido!

No lo encienda hasta dos horas después de haber movido la unidad. El fluido refrigerante necesita tiempo para asentarse.

Antes de usar su unidad

Antes de introducir alimentos en la unidad, encienda el congelador y espere 24 horas para asegurarse de que está funcionando adecuadamente y para permitir que alcance la temperatura correcta. Su unidad no debe estar sobrecargada.

Descripción general del producto

Vista frontal

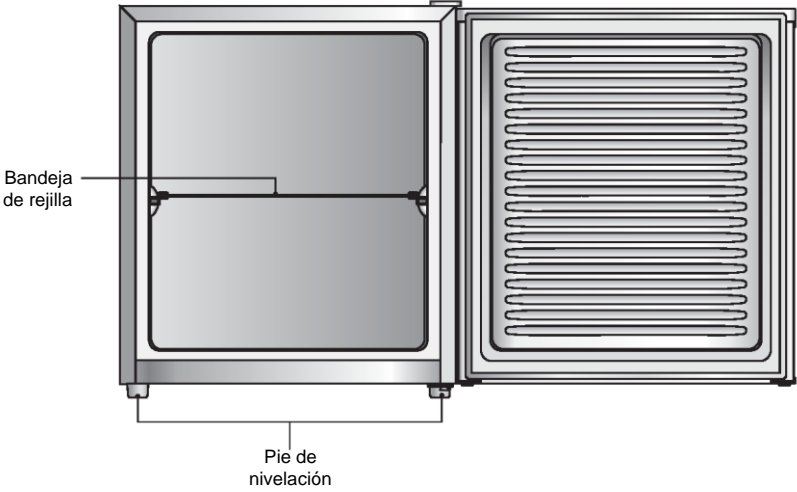

Vista lateral derecha trasera

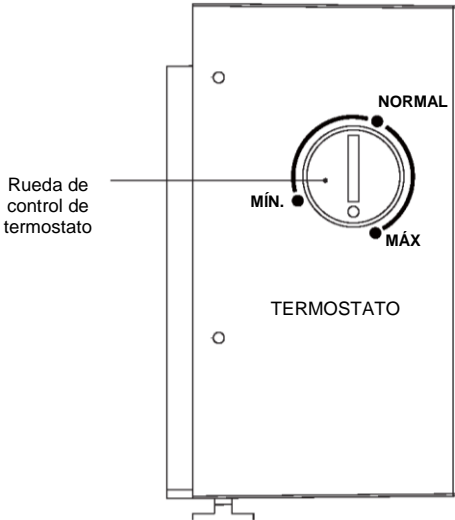

La configuración que ahorra más energía requiere colocar cajones, fiambreras y estantes en el producto. Consulta las imágenes anteriores.

Funcionamiento

Encendido de la unidad

1. Conecte el cable de alimentación a la toma de corriente. La temperatura interna del enfriador de vino es controlada por un termostato. Hay 3 ajustes, **MIN**, **NORMAL**, **MAX**.
2. Después de que la unidad haya estado encendida durante 20 minutos, ajuste la rueda de control del control del termostato en **NORMAL**. Este es el ajuste recomendado cuando se utiliza a temperatura ambiente normal (entre 16°C y 32°C).
3. Es posible que la unidad no funcione a la temperatura correcta si se encuentra en una habitación particularmente caliente o fría, o si abre la puerta con frecuencia.
4. Para asegurarse de que la unidad esté lo bastante fría para enfriar suficientemente la comida, espere 24 horas antes de llenarla con comida.

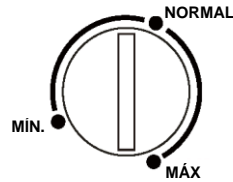

Ajuste de la temperatura

La temperatura interna de la unidad es controlada por un termostato. La posición **MAX** es el ajuste más frío. La posición recomendada es entre **MIN** y **MAX**, pero debería ajustarse de acuerdo con la temperatura ambiente.

¡Ruidos dentro de la unidad!

Podría notar que su unidad hace algunos ruidos inusuales. La mayoría de estos son perfectamente normales, ¡pero usted debe ser consciente de ellos!

Estos ruidos son causados por la circulación del líquido refrigerante en el sistema de refrigeración. Se ha vuelto más pronunciado desde la introducción de gases libres de CFC. Esto no es una falla y no afectará al funcionamiento de su unidad. Este es el motor del compresor bombeando el refrigerante por todo el sistema.

Coloque diferentes alimentos en diferentes compartimentos de acuerdo con la tabla siguiente.

Compartimentos del frigorífico	Tipo de alimento
Cajones del congelador/ bandeja	<ul style="list-style-type: none">•Alimentos para almacenamiento a largo plazo.•Cajón inferior para carne cruda, aves de corral y pescado.•Cajón central para verduras congeladas y patatas fritas.•Bandeja superior para helado, fruta congelada y productos horneados congelados.

Funcionamiento

Recomendación de ajuste de temperatura

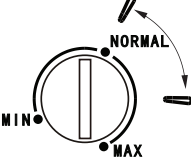
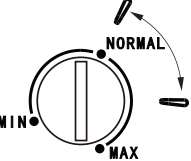
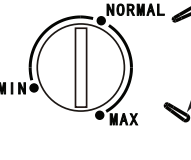
Recomendación de ajuste de temperatura		
Temperatura ambiente	Compartimento del congelador	Compartimento del frigorífico
Verano		/
Normal		/
Invierno		/

La información anterior proporciona a los usuarios recomendaciones sobre la configuración de la temperatura.

- Se sugiere ajustar la temperatura a 4°C en el compartimento del frigorífico y, si es posible, a -18°C en el compartimento del congelador.
- Para la mayoría de las categorías de alimentos, el tiempo de almacenamiento más largo en el compartimento del frigorífico se logra con temperaturas más frías. Dado que algunos productos en particular (como frutas y verduras frescas) pueden dañarse con temperaturas más frías, se sugiere mantenerlos en los cajones de verduras, siempre que haya. Si no hay, mantenga un ajuste medio del termostato.
- Para alimentos congelados, consulte el tiempo de almacenamiento escrito en el envase de los alimentos. Este tiempo de almacenamiento se consigue siempre que el ajuste respete las temperaturas de referencia del compartimento (una estrella -6°C, dos estrellas -12°C, tres estrellas -18°C).

Comprar alimentos congelados

- Su congelador tiene 4 estrellas . A la hora de comprar alimentos congelados, consulte las instrucciones de conservación en el envase. Podrá guardar cada alimento congelado durante el periodo mostrado en el apartado correspondiente a 4 estrellas. Este periodo suele indicarse con el formato «Consumir preferentemente antes de» y suele figurar en la parte frontal del embalaje. La capacidad máxima de congelación de este congelador se indica en la placa de características. No coloque alimentos frescos en el congelador con un peso combinado que exceda el peso máximo indicado en la placa de características.
- Compruebe la temperatura del mueble refrigerado en el establecimiento donde compra sus alimentos congelados. No debería mostrar una temperatura inferior a -18 °C.
- Eche un vistazo al paquete de alimentos congelados y asegúrese de que está en perfectas condiciones
- Cuando vaya de compras o al supermercado, ponga en el carrito o la cesta de la compra los alimentos congelados al final. Durante las compras y de camino a casa, intente transportar juntos los alimentos congelados pues esto ayuda a mantener la temperatura de los alimentos.
- No compre alimentos congelados si no va a poder introducirlos enseguida en un congelador. En la mayoría de supermercados y tiendas especializadas, se venden unas bolsas isotérmicas especiales. Estas bolsas pueden mantener los alimentos congelados por más tiempo.

Preparación para la congelación

- Utilice alimentos de buena calidad y manipúlelos lo menos posible. Congele los alimentos en pequeñas cantidades: se congelan más rápidamente, se tarda menos en descongelar porciones pequeñas y le permite controlar mejor la cantidad que precisa.
- Deje que los alimentos cocinados se enfríen por completo. Antes de congelar los alimentos, enfríelos si es posible.
- Antes de congelar un alimento, calcule la porción que va a necesitar cocinar.
- No congele alimentos en recipientes metálicos porque es posible que desee introducirlos en el microondas directamente del congelador.
- Use bolsas especiales para congelador, película para congelador, bolsas de polietileno, recipientes de plástico y papel de aluminio (sólo para uso intensivo). En caso de duda, envuelva dos veces su comida. No utilice papel de aluminio para alimentos ácidos, por ejemplo, cítricos. No use película adhesiva delgada, vidrio o recipientes de alimentos usados sin limpiarlos.
- Deje un pequeño espacio libre cuando congele líquidos pues estos aumentan de volumen al congelarse.
- Podrá hacer un uso más eficiente de la capacidad del congelador si congela los líquidos (o sólidos con líquidos, como caldos) en bloques cuadrados. Esto se conoce como "Preforming". Vierta el líquido en una bolsa de polietileno previamente introducida en un recipiente cuadrado. Congele el líquido y, seguidamente, retire la bolsa del recipiente y séllela.
- Etiquete sus alimentos congelados ya que no tendrán el mismo aspecto cuando estén congelados. Use cintas especiales para congeladores, etiquetas y bolígrafos de diferentes colores. Esto le permite organizar fácilmente y utilizar el congelador de forma eficaz. Escriba el contenido y la fecha; de lo contrario, los alimentos congelados podrían exceder el tiempo de almacenamiento y esto podría causar una intoxicación alimentaria. Por favor, consulte el tiempo de almacenamiento recomendado en el envase de sus alimentos.
- También puede agregar el peso y las notas de cocción, por ejemplo, "descongelar primero", "cocinar de congelado" y mantener un registro separado de lo que hay en cada cajón. Esto evitará tener que abrir la puerta y buscar innecesariamente.

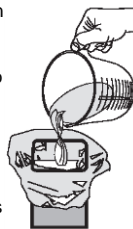

Descongelación de alimentos congelados

1. Saque los alimentos congelados de la unidad y destape los alimentos congelados. Deje que se descongele a temperatura ambiente. No olvide que descongelar en un área cálida fomenta el crecimiento de bacterias y que cocinar a baja temperatura puede no destruir las bacterias peligrosas.
2. Escurra y deseche cualquier líquido que se haya perdido durante el descongelamiento.
3. Asegúrese siempre de que no haya cristales de hielo en los alimentos antes de cocinarlos, especialmente en el caso de la carne. Estos cristales indican que el alimento no se ha descongelado completamente.
4. Cocine los alimentos tan pronto como sea posible después de descongelarlos.
5. Muchas microondas y hornos tienen un ajuste de descongelación. Para evitar la acumulación de bacterias, úselas sólo si tiene la intención de cocinar los alimentos inmediatamente después.



Nunca vuelva a congelar nada que haya sido descongelado a menos que lo vuelva a cocinar, para eliminar las bacterias dañinas. Nunca vuelva a congelar mariscos descongelados. Vuelva a sellar los paquetes correctamente después de sacar los artículos. Esto previene el secado o la quemadura por congelación y la acumulación de escarcha en los alimentos restantes.

Limpieza

Descongelación

La escarcha puede acumularse en la unidad después de haberla utilizado durante un período de tiempo. Raspe la escarcha con un raspador de plástico (no incluido).



No utilice un instrumento metálico o afilado para eliminar la escarcha, ni utilice aparatos eléctricos para ayudar a descongelar.

Recomendamos que la descongelación se lleve a cabo cuando se acumule capa de escarcha de hasta 10 mm (0.39"). Elija un momento en el que haya poca comida congelada y proceda de esta manera:

1. Saque la comida, corte la alimentación principal de la unidad y deje la puerta abierta. Lo ideal sería que la comida congelada se colocara en otro congelador. Si esto no es posible, envuelva la comida, primero en varias capas de periódico o en grandes trapos y después en una manta gruesa para mantenerla fría.
2. Coloque un recipiente poco profundo o bandeja debajo de la unidad. Raspe la escarcha con un raspador de plástico. La descongelación de la escarcha restante se puede acelerar colocando un recipiente con agua caliente dentro de la unidad y cerrando la puerta. Cuando la escarcha sólida se vaya soltando, arránquela con el raspador de plástico y extráigala.
3. Una vez finalizada la descongelación, limpie el interior y el exterior de la unidad.



Limpieza del interior y del exterior de la unidad

- Extraiga los estantes antes de la limpieza
- Limpie el interior de la unidad con una solución suave de bicarbonato de sodio y luego enjuague con agua tibia usando una esponja o paño bien escurridos. Seque completamente antes de volver a colocar los estantes.
- Utilice un paño húmedo para limpiar el exterior y luego limpie con un abrillantador para muebles estándar. Asegúrese de que la puerta está cerrada para evitar que la cera llegue a la junta magnética de la puerta o al interior.
- La rejilla del condensador en la parte posterior de la unidad y los componentes adyacentes pueden limpiarse con aspirador usando un accesorio de cepillo suave.

Consejos de limpieza

En el exterior de la unidad puede aparecer condensación. Esto puede deberse a un cambio en la temperatura ambiente. Limpie cualquier residuo de humedad. Si el problema continúa, póngase en contacto con un técnico cualificado para obtener ayuda.

Mantenimiento

Cuidado al manipular / mover la unidad

Sujete la unidad por los lados o por la base cuando la mueva. En ningún caso debe levantarse sujetando los bordes de la superficie superior.

Reparación

Solo un ingeniero autorizado puede reparar esta unidad y solo se deben utilizar piezas originales. En ninguna circunstancia, debe intentar reparar esta unidad usted mismo. Las reparaciones llevadas a cabo por personas no cualificadas pueden provocar lesiones o averías graves. Póngase en contacto con un técnico cualificado.

Desconexión durante largos períodos de tiempo

Cuando la unidad no esté en uso durante largos periodos de tiempo, desconéctela de la alimentación eléctrica, vacíela y límpiela, dejando la puerta entreabierta para evitar olores desagradables.

Eliminación

Las unidades antiguas todavía tienen algún valor residual. Un método de eliminación respetuoso con el medio ambiente garantizará que las valiosas materias primas puedan recuperarse y volver a utilizarse. El refrigerante utilizado en su unidad y los materiales aislantes requieren procedimientos especiales de eliminación. Asegúrese de que ninguna de las tuberías de la parte posterior de la unidad esté dañada antes de desecharla.

Para obtener información actualizada sobre las posibilidades de eliminación de su antiguo aparato y de los embalajes del nuevo, diríjase a la oficina de su ayuntamiento.

Al eliminar una vieja unidad, rompa todos los bloqueos o pasadores y desmonte la puerta como una medida de seguridad.

Ahorro Energético

Para reducir el consumo energético, sugerimos:

- Instalar el aparato alejado de fuentes de calor, de la luz directa del sol y en una habitación bien ventilada.
- Evitar introducir alimentos calientes en el frigorífico para no elevar la temperatura interior y, así, provocar un funcionamiento continuo del compresor.
- No sobrecargar el electrodoméstico para garantizar una buena circulación del aire.
- Descongelar el aparato en caso de un exceso de hielo a fin de facilitar la transferencia del frío.
- En caso de cortes en el suministro eléctrico, se recomienda mantener cerrada la puerta del congelador.
- Abrir o mantener abiertas las puertas del electrodoméstico el menor tiempo posible.
- Evitar ajustar el termostato en temperaturas excesivamente frías.
- Eliminar el polvo presente en la parte posterior del electrodoméstico.

	Consumo de energía normal	Consumo de energía aumentado
Lugar de instalación	<p>En una habitación ventilada.</p> <p>Protegido de la luz solar directa.</p> <p>No cerca de una fuente de calor (radiador, horno).</p> <p>Donde la temperatura ambiente ideal es de aprox. 20°C.</p>	<p>En una habitación cerrada, sin ventilación.</p> <p>A la luz directa del sol</p> <p>Cerca de una fuente de calor (radiador, horno).</p> <p>Donde haya una temperatura ambiente alta.</p>
Uso	<p>Abra las puertas sólo cuando sea necesario y durante el menor tiempo posible.</p> <p>Almacene los alimentos de manera organizada.</p> <p>Deje que los alimentos y bebidas calientes se enfríen antes de colocarlos en la unidad.</p> <p>Almacene los alimentos cubiertos o envasados.</p> <p>No llene demasiado el aparato para permitir que el aire circule.</p>	<p>La apertura frecuente de las puertas durante períodos prolongados provocará una pérdida de frío.</p> <p>Si los alimentos no se almacenan de forma organizada, la búsqueda de un artículo significará que la puerta quede abierta durante más tiempo.</p> <p>Colocar alimentos calientes en la unidad hará que el compresor funcione durante mucho tiempo, ya que la unidad tendrá que trabajar más intensamente para bajar la temperatura.</p> <p>La evaporación o condensación de líquidos provocará una pérdida de frío en la unidad.</p>
Descongelación	<p>Descongele la unidad cuando se haya acumulado una capa de hielo de 1 cm de espesor.</p>	<p>Una capa de hielo impide que el frío llegue a los alimentos congelados y provoca un aumento del consumo de energía.</p>



Este símbolo en el producto o en las instrucciones significa que su equipo eléctrico y electrónico debe desecharse al final de su vida útil de manera separada de la basura doméstica. En la UE existen sistemas de recogida selectiva para el reciclado.

Para obtener más información, póngase en contacto con las autoridades locales o con el distribuidor donde adquirió el producto.

GARANTÍA

La garantía mínima es: 2 años para los países de la UE, 3 años para Turquía, 1 año para el Reino Unido, 1 año para Rusia, 3 años para Suecia, 2 años para Serbia, 5 años para Noruega, 1 año para Marruecos y 6 meses para Argelia. En Túnez no se requiere garantía legal.”

DISPONIBILIDAD DE REPUESTOS

Termostatos, sensores de temperatura, placas de circuitos impresos y fuentes luminosas, durante un período de, como mínimo, siete años tras la introducción en el mercado de la última unidad del modelo.

Mangos de puerta, bisagras, bandejas y cestos, durante un período de, como mínimo, siete años, y juntas de puerta durante un período de, como mínimo, diez años tras la introducción en el mercado de la última unidad del modelo;

Para más información sobre el producto, consulte <https://eprel.ec.europa.eu/> o escanee el QR en la etiqueta energética suministrada con el aparato.

Para ponerse en contacto con la asistencia técnica, visite nuestro sitio web: <https://corporate.haier-europe.com/en/>. En la sección "websites", elija la marca de su producto y su país. Serás redirigido al sitio web específico donde podrás encontrar el número de teléfono y el formulario para contactar con la asistencia técnica.

Informations sur la sécurité	61
Déballage	68
Installation	69
Inverser l'ouverture de la porte	69
Entretoise arrière.....	72
Nivellement de l'appareil.....	73
Nettoyage avant utilisation.....	73
Avant d'utiliser votre appareil.....	73
Présentation du produit	74
Vue frontale.....	74
Vue arrière du côté droit	74
Fonctionnement	75
Allumage de votre appareil	75
Réglage de la température	75
Nuisances sonores à l'intérieur de l'unité !	75
Achat d'aliments surgelés	76
Préparations pour la congélation	76
Décongélation des aliments surgelés	77
Nettoyage	78
Dégivrage.....	78
Nettoyage de l'intérieur et de l'extérieur de l'appareil.....	78
Conseils de nettoyage	78
Entretien	79
Précautions à prendre lors de la manipulation ou du déplacement de l'appareil	79
Dépannage.....	79
Arrêt pour une longue période de temps	79
Mise au rebut	79
Économie d'énergie	79

Merci d'avoir acheté ce produit.

Avant d'utiliser votre réfrigérateur, veuillez lire attentivement ce mode d'emploi afin d'optimiser sa performance. Conserver l'ensemble de la documentation pour un usage ultérieur ou pour d'autres propriétaires. Ce produit est conçu uniquement pour une utilisation ménagère ou des applications similaires comme :

- coins-cuisine du personnel dans des magasins, bureaux et autres environnements de travail ;
- dans les exploitations agricoles, pour la clientèle des hôtels, motels et autres environnements de type résidentiel
- dans les hébergements Bed and Breakfast (B & B)
- pour les services de restauration et des applications similaires non destinées à une vente au détail.

Cet appareil doit être utilisé uniquement à des fins de conservation d'aliments, toute autre utilisation est considérée comme dangereuse et le fabricant ne sera pas responsable de toute omission. De plus, il est recommandé de prendre note des conditions de garantie. Pour obtenir la meilleure performance possible et un fonctionnement sans problème de votre appareil, il est très important de lire attentivement ces instructions. Tout non-respect de ces instructions peut annuler votre droit à des services gratuits pendant la période de garantie

INFORMATIONS SUR LA SECURITE

Informations sur la sécurité

Ce guide contient de nombreuses informations importantes sur la sécurité. Nous vous suggérons de conserver ces instructions dans un endroit sûr pour une référence ultérieure aisée et une bonne utilisation de l'appareil.

Ce réfrigérateur contient un gaz réfrigérant (R600a : isobutane) et un gaz isolant (cyclopentane), qui présentent une compatibilité élevée avec l'environnement mais des propriétés inflammables.



Attention : risque d'incendie

En cas de dommages du circuit de réfrigérant :

• Éviter des flammes ouvertes et des sources d'inflammation.

Bien aérer la pièce dans laquelle se trouve l'appareil.

AVERTISSEMENT !

• Il convient de prêter une attention particulière lors du nettoyage/du transport de l'appareil pour éviter de toucher les fils métalliques du condenseur à l'arrière de l'appareil, en raison du risque de blessures aux doigts et aux mains et du risque de détérioration de l'appareil.

• Cet appareil n'est pas conçu pour être empilé avec un autre appareil. Ne pas essayer de s'asseoir ou de

se tenir debout sur le dessus de votre appareil étant donné qu'il n'est pas conçu à cet effet. Vous pourriez vous blesser ou endommager l'appareil.

- Assurez-vous que le câble secteur ne se retrouve pas coincé sous l'appareil pendant et après le transport/le déplacement de l'appareil, pour éviter de couper ou d'endommager le câble secteur.

- Au moment de positionner votre appareil, veillez à ne pas endommager votre plancher, vos tuyaux, les revêtements muraux etc. Ne déplacez pas l'appareil en le tirant par le couvercle ou la poignée. Ne laissez pas les enfants jouer avec l'appareil ou falsifier les commandes. Notre entreprise décline toute responsabilité en cas de non-respect des instructions.

- Ne pas installer l'appareil dans des endroits humides, huileux ou poussiéreux, ne pas l'exposer à la lumière directe du soleil et à l'eau.

- Ne pas installer l'appareil à proximité de radiateurs ou de matériaux inflammables.

- En cas de panne de courant, n'ouvrez pas le couvercle. Si la panne dure moins de 20 heures, les aliments surgelés ne devraient pas être affectés. Si la panne dure plus longtemps, alors il convient de vérifier les aliments et de les manger immédiatement ou bien de les cuire et de les congeler à nouveau.

- Si vous trouvez que le couvercle du congélateur coffre est difficile à ouvrir juste après l'avoir ouvert, ne soyez pas inquiet. Cela vient de la différence de pression qui doit s'égaliser et permettre au couvercle de s'ouvrir normalement après quelques minutes.

- Ne pas brancher l'appareil à l'alimentation électrique avant d'avoir retiré tous les protecteurs d'emballage et de transport.

- Le laisser reposer au moins 4 heures avant de l'allumer pour permettre à l'huile du compresseur de décanter s'il a été transporté horizontalement.

- Ce congélateur doit uniquement être utilisé aux fins prévues (c.-à-d. la conservation et la congélation de denrées comestibles).
- Ne pas conserver des médicaments ou des substances de recherche dans le rafraîchisseur de vin. Lorsque la matière à conserver requiert un contrôle strict des températures de conservation, il est possible qu'elle se détériore ou qu'une réaction incontrôlée se produise, laquelle peut entraîner des risques.
- Avant de procéder à tout fonctionnement, débrancher le cordon électrique de la prise électrique.
- A la livraison, vérifiez que le produit n'est pas endommagé et que toutes les pièces et les accessoires sont en parfait état.
- Si une fuite est détectée dans le système de réfrigération, ne pas toucher la sortie murale et ne pas utiliser de flammes ouvertes. Ouvrir la fenêtre et aérer la pièce. Ensuite appeler un service après-ventes pour demander une réparation.
- Ne pas utiliser de rallonges ni d'adaptateurs.
- Ne pas tirer ou plier de manière excessive le cordon d'alimentation ou ne pas toucher la fiche avec les mains mouillées.
- Ne pas endommager la fiche et/ou le cordon d'alimentation ; cela pourrait provoquer des chocs électriques ou des incendies.
- Si le câble d'alimentation est endommagé, il doit être remplacé par le fabricant, un agent après-vente ou toute autre personne qualifiée pour éviter tout danger.
- Ne pas placer ou conserver des substances inflammables ou hautement volatiles tels que l'éther, le pétrole, le GPL, le gaz propane, les bombes d'aérosol, les colles, l'alcool pur etc. Ces substances peuvent provoquer une explosion.
- Ne pas utiliser ou conserver des sprays inflammables, tels que de la peinture en aérosol,

auprès du rafraîchisseur de vin. Cela pourrait entraîner une explosion ou un incendie.

. Ne pas placer d'objets et/ou de récipients contenant de l'eau sur le dessus de l'appareil.

• Nous ne recommandons pas l'utilisation de rallonges et d'adaptateurs multiples.

• Ne pas jeter l'appareil au feu. Veiller à ne pas endommager le circuit/les tuyaux de refroidissement de l'appareil pendant le transport et l'utilisation. En cas de dommage, ne pas exposer l'appareil au feu, à une source d'inflammation potentielle et aérer immédiatement la pièce dans laquelle se trouve l'appareil.

• Le système de réfrigération positionné derrière et à l'intérieur du rafraîchisseur de vin contient du réfrigérant. Par conséquent, éviter d'endommager les tuyaux.

• Ne pas utiliser d'appareils électriques à l'intérieur des compartiments de conservation des aliments de l'appareil, sauf s'ils correspondent aux modèles recommandés par le fabricant.

• Ne pas endommager circuit réfrigérant.

• Ne pas utiliser de dispositifs mécaniques ou d'autres moyens pour accélérer le processus de dégivrage, hormis ceux recommandés par le fabricant.

• Ne pas utiliser d'appareils électriques à l'intérieur des compartiments de conservation des aliments, sauf s'ils correspondent aux modèles recommandés par le fabricant.

• Ne touchez pas aux pièces de réfrigération internes, en particulier si vos mains sont humides, car vous pourriez vous brûler ou vous blesser.

• Maintenir les ouvertures de ventilation situées dans le bâti de l'appareil ou sur la structure encastrée, libres de toute obstruction.

• Ne pas utiliser d'objets pointus ou tranchants

comme des couteaux ou des fourchettes pour retirer la couche de glace.

- Ne jamais utiliser de sèche-cheveux, de chauffages électriques ou d'autres appareils électriques similaires pour le dégivrage.

- Ne pas gratter avec un couteau ou un objet tranchant pour retirer le givre ou la glace apparus. Ceux-ci pourraient causer des dégâts sur le circuit réfrigérant, toute projection en résultat peut provoquer un incendie ou endommager vos yeux.

- Ne pas utiliser de dispositifs mécaniques ou d'autre équipement pour accélérer le processus de dégivrage.

- Éviter impérativement l'utilisation de flamme nue ou d'un équipement électrique, comme des radiateurs, des nettoyeurs à vapeur, des bougies, des lampes à pétrole ou similaires pour accélérer la phase de dégivrage.

- Ne jamais utiliser de l'eau pour laver le compresseur, l'essuyer avec un chiffon sec après le nettoyage pour éviter la rouille.

- Il est recommandé de garder la fiche dans un état propre, tout résidu de poussière présente en excès sur la fiche peut être la cause d'un incendie.

- Le produit est conçu et fabriqué pour un usage domestique uniquement.

- La garantie s'annule si le produit est installé ou utilisé dans des espaces domestiques non résidentiels ou commerciaux ;

- Le produit doit être correctement installé, positionné et utilisé conformément aux instructions contenues dans le Manuel d'instructions de l'utilisateur fourni.

- La garantie s'applique uniquement aux produits neufs et n'est pas transférable si le produit est revendu.

- Notre entreprise décline toute responsabilité pour les dommages accessoires ou consécutifs.

- La garantie ne diminue en rien vos droits statutaires ou juridiques.
- Ne pas effectuer de réparation sur ce rafraîchisseur de vin. Toutes les interventions doivent uniquement être réalisées par un personnel qualifié.

SÉCURITÉ DES ENFANTS !

- Si vous mettez au rebut un produit usagé doté d'une serrure ou d'un verrou fixé sur la porte, assurez-vous qu'il soit laissé dans un état sécurisé pour éviter que des enfants ne s'y retrouvent piégés.
- Cet appareil peut être utilisé par des enfants âgés de 8 ans et plus et par des personnes à capacités physiques, sensorielles ou intellectuelles réduites ou sans expérience et connaissances, s'ils sont sous une surveillance appropriée ou bien s'ils ont été informés quant à l'utilisation de l'appareil de manière sûre, et s'ils comprennent les risques impliqués.
- Les enfants ne doivent pas jouer avec l'appareil. Le nettoyage et l'entretien ne doivent pas être effectués par des enfants sans surveillance.

•pour un appareil à pose libre: «Cet appareil de réfrigération n'est pas destiné à être utilisé comme un appareil intégrable»

Mise au rebut des appareils usages



Cet appareil est marqué conformément à la Directive Européenne 2012/19/CE relative aux déchets d'équipements électriques et électroniques (DEEE).

Les DEEE contiennent à la fois des substances polluantes (qui peuvent avoir des conséquences négatives sur l'environnement) et des composants de base (qui peuvent être réutilisés). Il est important que les DEEE soient soumis à des traitements spécifiques afin de retirer et d'éliminer tous les polluants de manière appropriée et de valoriser et recycler tous les matériaux.

Chaque personne individuelle peut jouer un rôle important en s'assurant que les DEEE ne deviennent pas un problème environnemental ; il est essentiel de suivre certaines lois fondamentales :

les DEEE ne doivent pas être traités comme des déchets ménagers.

les DEEE doivent être remis aux points de collecte appropriés, gérés par les municipalités ou des entreprises agréées. Dans de nombreux pays, en cas de DEEE de grande taille, la collecte à domicile peut être à disposition.

Dans de nombreux pays, lorsque vous achetez un nouvel appareil, l'ancien peut être retourné au vendeur qui doit le collecter gratuitement sous forme d'échange, dans la mesure où l'équipement est d'un type équivalent et qu'il possède les mêmes fonctions que l'équipement fourni.

Conformité

En apposant la marque **CE** sur ce produit, nous confirmons qu'il est conforme à toutes les exigences européennes en matière de sécurité, de santé et d'environnement qui sont applicables dans la législation pour ce produit.

Déballage

Sortez tous les emballages de l'appareil. Conservez les emballages. Si vous les jetez, faites-le en respectant la réglementation locale.

Les articles suivants sont inclus :



L'appareil principal



Clayette
N.P. : 20021381



Manuel d'instruction
N.P. :



* Toutes les illustrations de ce mode d'emploi ne sont données qu'à titre indicatif ; veuillez vous référer à votre propre appareil pour plus de détails.

INSTALLATION

Installation

AVERTISSEMENTS :

- Ne pas installer l'appareil dans un endroit humide ou mouillé étant donné que cela pourrait compromettre l'isolation et provoquer une fuite. Par ailleurs, sur l'extérieur, de la condensation pourrait s'accumuler.
- Ne pas placer l'appareil à l'extérieur ou à proximité de sources de chaleur ou sous la lumière directe du soleil.

L'appareil fonctionne correctement dans la plage des températures ambiantes indiquées :

- +tempérée élargie (SN): «Cet appareil de réfrigération est destiné à être utilisé à des températures ambiantes comprises entre 10 °C et 32 °C»,
 - +Tempérée (N): «Cet appareil de réfrigération est destiné à être utilisé à des températures ambiantes comprises entre 16 °C et 32 °C»,
 - +Subtropicale (ST): «Cet appareil de réfrigération est destiné à être utilisé à des températures ambiantes comprises entre 16 °C et 38 °C»,
 - +Tropicale (T): «Cet appareil de réfrigération est destiné à être utilisé à des températures ambiantes comprises entre 16 °C et 43 °C»;
- (Voir la plaque signalétique du produit)

- Ne pas placer de récipients contenant des liquides sur le dessus de l'appareil.
- Attendre au moins 3 heures après la mise en place finale avant de mettre l'appareil en fonctionnement.

1 S'assurer qu'il y a suffisamment de place autour du réfrigérateur pour la ventilation.

L'image (fig. 1) montre l'espace minimal requis pour l'installation du réfrigérateur.

En laissant un espace plus large entre l'appareil et le mur, on obtient une réduction de la consommation d'électricité. L'utilisation du réfrigérateur dans un espace plus petit que ceux indiqués sur l'image ci-dessous (fig. 1) pourrait se traduire par un fonctionnement incorrect, des bruits intenses et des pannes.

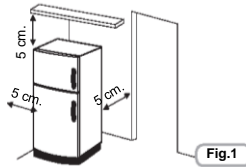

Fig.1

Inverser l'ouverture de la porte

Outils nécessaires : Tournevis Philips / Tournevis plat / Clé à six pans



- Vérifiez que l'appareil est débranché et vide.
 - Réglez les deux pieds de mise à niveau sur la position la plus haute.
 - Pour enlever la porte, il faut basculer l'appareil vers l'arrière. Vous devez appuyer l'appareil contre quelque chose de solide pour éviter qu'il ne glisse pendant le processus d'inversion de la porte.
 - Toutes les pièces retirées doivent être mises de côté pour remonter la porte.
 - Ne couchez pas l'appareil à plat afin de ne pas endommager le système réfrigérant.
 - Nous recommandons de faire tenir l'appareil par 2 personnes pendant le montage.
1. Basculez l'appareil légèrement vers l'arrière et tenez-le bien. Il faut deux personnes pour basculer le réfrigérateur pendant le processus d'inversion de la porte.

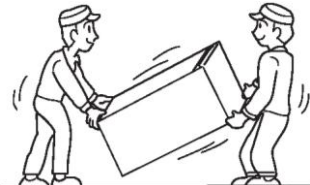

INSTALLATION

2. Ôtez le couvercle de la charnière supérieure de droite.

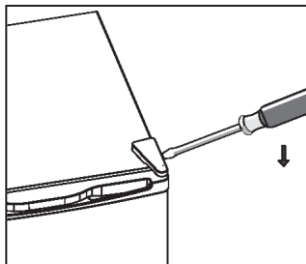

3. Desserrez les vis. Puis ôtez l'axe d'articulation.

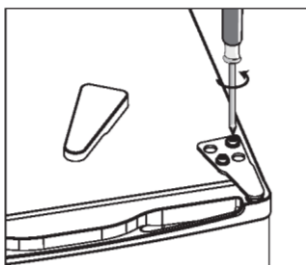

4. Ôtez le couvercle de la vis supérieure de gauche.

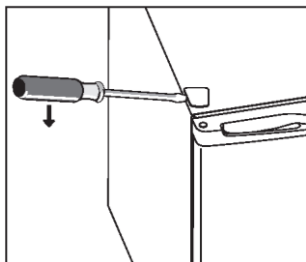

5. Déplacez le couvercle principal du côté gauche vers le côté droit. Puis soulevez la porte et placez-la sur une surface rembourrée pour ne pas l'égratigner.

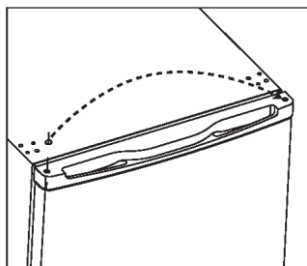

INSTALLATION

6. Retirez les vis et la charnière inférieure. Puis ôtez les pieds réglables des deux côtés.

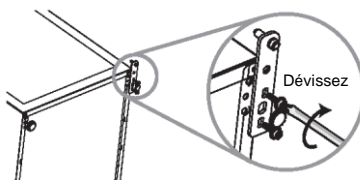

7. Dévissez et retirez la goupille de la charnière inférieure, retournez l'axe et remettez-le.

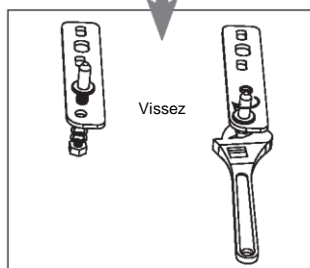
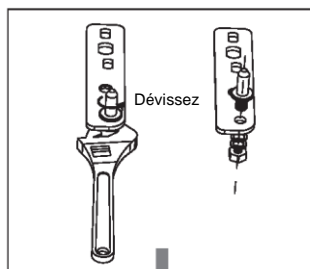

8. Remontez la goupille de la charnière inférieure du raccord de l'axe. Remettez les deux pieds réglables.

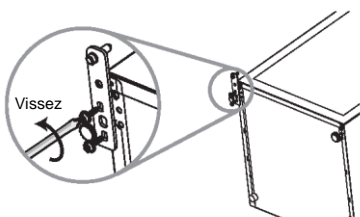

INSTALLATION

9. Remettez la porte en place. Vérifiez si la porte du réfrigérateur est alignée horizontalement et verticalement de façon à ce que les joints soient fermés sur tous les côtés avant de serrer définitivement la charnière supérieure.

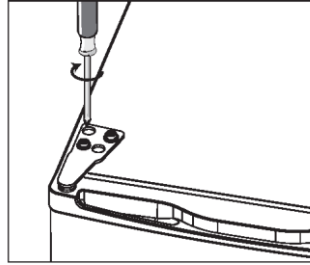

10. Placez l'axe d'articulation et vissez-le en haut de l'appareil.
11. Servez-vous éventuellement d'une clé pour serrer.
12. Remettez le couvercle de la charnière et le couvercle de la vis.

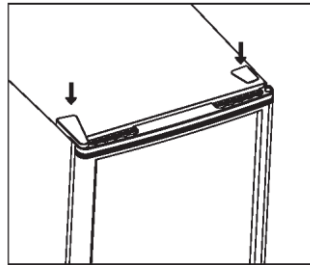

13. Avec la porte fermée, vérifiez si la porte est alignée horizontalement et verticalement de façon à ce que les joints soient fermés sur tous les côtés avant de serrer définitivement la charnière supérieure. Réglez à nouveau éventuellement les pieds de mise à niveau.

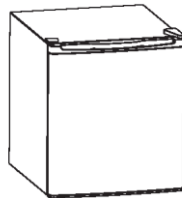

INSTALLATION

Nivellement de l'appareil

Pour cela, réglez les deux pieds de mise à niveau à l'avant de l'appareil.

Si l'appareil n'est pas à niveau, les alignements de la porte et du joint magnétique ne seront pas correctement couverts.

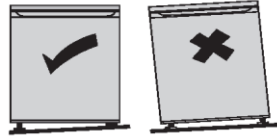

Nettoyage avant utilisation

Essuyez l'intérieur de l'appareil avec de l'eau légèrement additionnée de bicarbonate de soude. Rincez ensuite à l'eau tiède en vous aidant d'une éponge essorée ou d'un chiffon. Lavez la clayette à l'eau savonneuse tiède et séchez-la parfaitement avant de la remettre dans l'appareil. Nettoyez l'extérieur de l'appareil avec un chiffon humide.

Si vous avez besoin de plus d'informations, reportez-vous à la section **Nettoyage**.



• Avant de le brancher VOUS DEVEZ

Branchement électrique

Après le transport, placez l'appareil verticalement et attendez au moins 2 à 3 heures avant de le raccorder au système électrique. Avant de brancher la fiche dans la prise électrique, vérifiez les points suivants :

- La prise est reliée à la terre et est conforme à la loi.
- La prise peut supporter la charge électrique maximale de l'appareil, comme indiqué sur la plaque signalétique du réfrigérateur.
- La tension d'alimentation se trouve dans les plages indiquées sur la plaque signalétique du réfrigérateur.
- La prise est compatible avec la fiche de l'appareil. Si ce n'est pas le cas, demandez le remplacement de la fiche par un technicien agréé ; n'utilisez pas de rallonges et/ou de connecteurs multiples.
- Une fois l'appareil installé, le cordon électrique et la prise de courant doivent être faciles d'accès.
- Le cordon ne doit pas être plié ou comprimé.
- Le cordon doit être vérifié régulièrement et remplacé uniquement par des techniciens autorisés.
- Le fabricant décline toute responsabilité en cas de non-respect de ces mesures de sécurité.

Vérifiez que votre prise est compatible avec la fiche fournie avec l'appareil.

• Avant la mise sous tension !

Il est impératif d'attendre deux heures pour mettre en marche l'appareil après l'avoir déplacé. Le fluide réfrigérant a besoin de temps pour se décanter.

Avant d'utiliser votre appareil

Avant de ranger des aliments dans votre réfrigérateur, allumez-le et attendez 24 heures pour vous assurer qu'il fonctionne correctement et pour le laisser s'établir à la bonne température. Votre appareil ne doit pas être surchargé.

Présentation du produit

Vue frontale

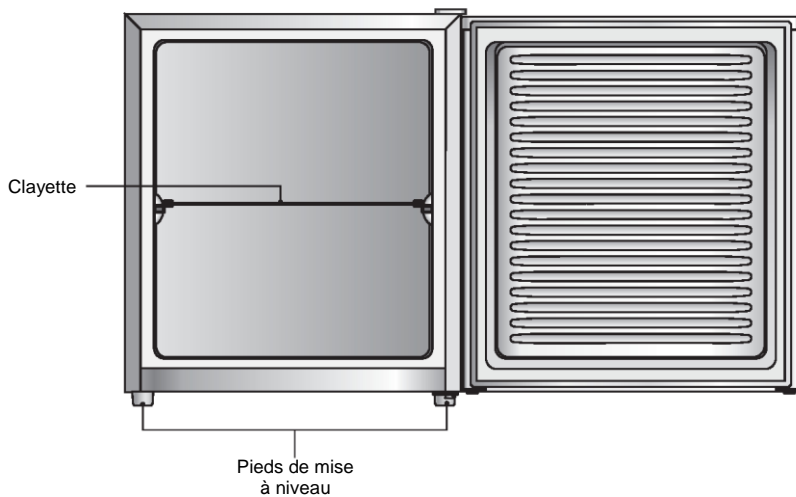

Vue arrière du côté droit

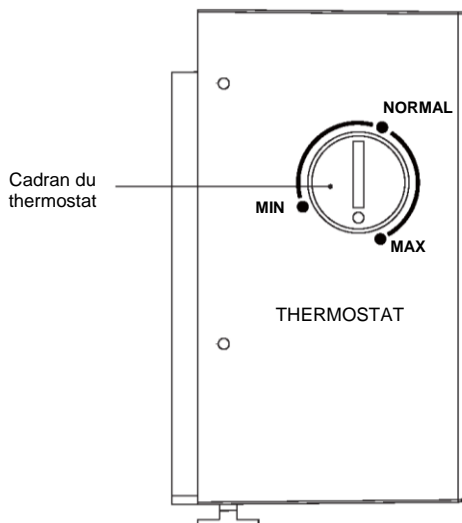

La configuration la moins énergivore nécessite que les tiroirs, les boîtes de rangement et les clayettes soient positionnés dans le produit, veuillez consulter les photos ci-dessus.

Fonctionnement

Allumage de votre appareil

1. Branchez le câble du secteur sur la prise du secteur. La température intérieure du rafraîchisseur de vin est contrôlée par un thermostat. Il existe 3 réglages, **MIN**, **NORMAL**, **MAX**.
2. Quand l'appareil est resté allumé pendant 20 minutes, régler le cadran du thermostat sur **NORMAL**. C'est le réglage recommandé lorsque l'appareil fonctionne à une température ambiante normale (entre 16 °C et 32 °C).
3. L'appareil pourrait ne pas fonctionner à la bonne température s'il se trouve dans une pièce particulièrement chaude ou particulièrement froide, ou si vous ouvrez la porte souvent.
4. Pour vous assurer que l'appareil a suffisamment refroidi pour congeler correctement vos denrées, attendez 24 heures avant de placer des aliments à l'intérieur.

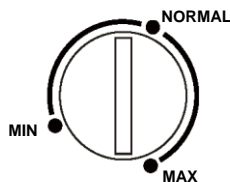

Réglage de la température

La température intérieure de l'appareil est contrôlée par un thermostat. La position **MAX** est le réglage le plus froid. La position recommandée est située entre **MIN** et **MAX**, mais le réglage doit être effectué en fonction de l'environnement.

Nuisances sonores à l'intérieur de l'unité !

Il se peut que votre appareil fasse des bruits inhabituels. La majorité d'entre eux sont parfaitement normaux, mais il convient d'en être conscient.

Ces bruits sont causés par la circulation du liquide réfrigérant dans le système de refroidissement. Ils sont devenus plus prononcés depuis l'introduction des gaz exempts de CFC. Il ne s'agit pas d'un défaut et cela n'affectera pas les performances de votre appareil. Il s'agit du moteur du compresseur en fonctionnement, étant donné qu'il pompe le réfrigérant dans le système.

Positionnez des aliments différents dans des compartiments différents selon le tableau ci-dessous

Compartimentos del frigorífico	Type d'aliments
Tiroir(s)/grille du congélateur	<ul style="list-style-type: none">•Aliments destinés à être conservés longtemps.•Tiroir inférieur pour la viande crue, la volaille, le poisson.•Tiroir central pour les légumes surgelés, les frites.•Grille supérieure pour les crèmes glacées, fruits congelés, produits de boulangerie congelés.

Fonctionnement

Recommandation de réglage de la température

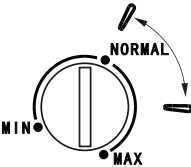
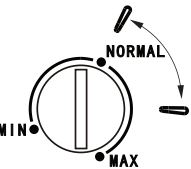
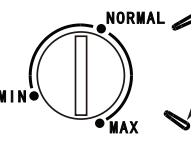
Recommandation de réglage de la température		
Température ambiante	Compartment congélateur	Compartment réfrigérateur
Été		/
Normal		/
Hiver		/

Les informations ci-dessus donnent aux utilisateurs des recommandations de réglage de la température.

-Il est suggéré de régler la température à 4°C dans le compartiment réfrigérateur et, si possible, à -18°C dans le compartiment congélateur.

-Pour la plupart des catégories d'aliments, le temps de stockage le plus long dans le compartiment réfrigérateur est atteint avec des températures plus froides. Étant donné que certains produits particuliers (comme les fruits et légumes frais) peuvent être endommagés par des températures plus froides, il est suggéré de les conserver dans les bacs à légumes, s'il y en a. Dans le cas contraire, maintenir un réglage moyen du thermostat.

-Pour les aliments congelés, se reporter à la durée de conservation inscrite sur l'emballage des aliments. Cette durée de conservation est atteinte lorsque le réglage respecte les températures de référence du compartiment (une étoile -6°C, deux étoiles -12°C, trois étoiles -18°C).

Achat d'aliments surgelés

- Votre appareil est 4 étoiles. ********
Quand vous achetez des aliments surgelés, vérifiez les consignes de conservation figurant sur l'emballage. Vous pourrez conserver chaque aliment surgelé pendant la période indiquée en face du niveau 4 étoiles. Il s'agit habituellement de la période indiquée comme « À consommer de préférence avant » figurant sur le devant de l'emballage. La capacité maximale de congélation de ce congélateur est indiquée sur la plaque signalétique. Ne placez pas d'aliments frais dans le compartiment congélateur avec un poids combiné supérieur au poids maximal indiqué sur la plaque signalétique.
- Contrôlez la température de l'armoire des aliments surgelés dans le magasin où vous achetez vos aliments surgelés. La température affichée devrait être inférieure à -18 °C.
- Jetez un coup d'œil à l'emballage des aliments surgelés et vérifiez qu'il est en parfait état.
- Achetez toujours les produits surgelés en dernier quand vous faites vos courses ou que vous êtes au supermarché. Efforcez-vous de garder les aliments surgelés ensemble pendant que vous faites vos courses et lorsque vous rentrez chez vous car cela aidera à garder les aliments congelés.
- N'achetez pas des aliments surgelés si vous ne pouvez pas les congeler immédiatement. Il est possible d'acheter des sacs isolants spéciaux dans la plupart des supermarchés et des magasins d'équipement. Ces sacs peuvent garder les aliments surgelés congelés pendant plus longtemps.

Préparations pour la congélation

- Utilisez des aliments de bonne qualité et manipulez-les le moins possible. Congelez les aliments en petites quantités, ils congèlent plus rapidement, prennent moins de temps à décongeler et vous permettent de mieux contrôler la quantité dont vous avez besoin.
- Attendez que les aliments cuits aient entièrement refroidi. Refroidissez les aliments avant de les congeler si cela est possible.
- Pensez à la manière dont vous souhaitez cuisiner les aliments avant de les congeler.
- Ne congélez pas les aliments dans des récipients en métal car vous pourriez vouloir les mettre au micro-ondes directement après les avoir sortis du congélateur.
- Utilisez des sacs spéciaux pour congélateur, des pellicules pour la congélation, des sachets en polyéthylène, des récipients en plastique et du papier aluminium (très résistant uniquement). En cas de doute, enveloppez vos aliments en double. N'utilisez pas le papier aluminium pour les aliments acides, comme les agrumes. N'utilisez pas de fines pellicules ni de verre. N'utilisez pas de récipients alimentaires sans les avoir lavés.
- Laissez une petite quantité de vide d'air quand vous congélez des liquides, pour permettre leur expansion.
- Vous pouvez utiliser l'espace dans le congélateur de manière plus efficace si vous congélez les liquides (ou les solides avec des liquides comme les ragoûts) en blocs carrés. Cela s'appelle le « préformage ». Versez le liquide dans un sachet en polyéthylène placé à l'intérieur d'un récipient carré. Congelez-le ainsi puis sortez le sachet du récipient et fermez-le de manière étanche.
- Étiquetez vos aliments congelés car ils se ressembleront tous une fois congelés. Utilisez des rubans, des étiquettes et des crayons spécialement conçus pour les congélateurs et de différentes couleurs. Cela vous permet de ranger facilement et d'utiliser efficacement le congélateur. Écrivez le contenu et la date, sinon les aliments congelés pourraient dépasser la durée de conservation et provoquer une intoxication alimentaire. Reportez-vous à l'emballage de vos aliments pour connaître le temps de conservation recommandé.
- Vous pouvez également ajouter le poids et des notes de cuisson, comme « à décongeler d'abord », « à cuisiner congelé » et conserver une liste à part de ce qui se trouve dans chaque tiroir. Cela vous évitera d'ouvrir la porte et de vous lancer dans des recherches inutiles.

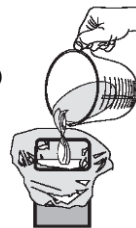

Décongélation des aliments surgelés

1. Sortez les aliments surgelés de l'appareil et déballez-les. Laissez-les décongeler à température ambiante. N'oubliez pas que la décongélation dans une pièce chaude favorise le développement des bactéries et que la cuisson à basse température pourrait ne pas détruire des bactéries dangereuses.
2. Videz et jetez tout liquide issu de la décongélation.
3. Vérifiez toujours qu'il n'y ait pas de cristaux de glace dans les aliments avant de les cuisiner, en particulier avec la viande. Ces cristaux indiquent que la nourriture n'est pas entièrement décongelée.
4. Cuisinez les aliments le plus tôt possible après la décongélation.
5. De nombreux fours à micro-ondes et fours ont une fonction de décongélation. Pour éviter la formation de bactéries, ne l'utilisez que si vous avez l'intention de cuisiner la nourriture tout de suite après.



Ne recongelez jamais des aliments décongelés sauf si vous les avez à nouveau cuits, pour éliminer les bactéries dangereuses. Ne recongelez jamais des fruits de mer décongelés. Refermez correctement les sachets ou emballages après avoir sorti une partie de leur contenu. Ceci évite le dessèchement ou la brûlure de congélation et la formation de givre sur les aliments restants.

Nettoyage

Dégivrage

Du givre peut se former dans l'appareil lorsqu'il a été utilisé pendant un certain temps. Grattez le givre avec un grattoir en plastique (non inclus).



N'utilisez aucun objet métallique pointu pour gratter le givre et n'utilisez aucun appareil électrique pour faciliter le dégivrage.

Nous conseillons d'effectuer le dégivrage quand la couche de givre atteint 10 mm (0,39"). Choisissez un moment où il y a peu d'aliments congelés et suivez ces procédures :

1. Sortez les aliments, mettez hors tension l'appareil et laissez la porte ouverte. L'idéal consiste à placer les aliments congelés dans un autre congélateur. Si cela est impossible, enveloppez les aliments dans plusieurs feuilles de papier journal ou de grandes serviettes puis dans une couverture épaisse pour qu'ils restent au frais.
2. Placez un bol ou une casserole sous l'appareil. Grattez le givre avec un grattoir en plastique. Vous pouvez accélérer le dégivrage du givre restant en plaçant un bol d'eau chaude à l'intérieur de l'appareil et en fermant la porte. Lorsque la glace se détache, arrachez-la avec le grattoir en plastique et éliminez-la.
3. Lorsque le dégivrage est terminé, nettoyez l'intérieur et l'extérieur de votre appareil.



Nettoyage de l'intérieur et de l'extérieur de l'appareil

- Enlevez la clayette avant d'effectuer le nettoyage.
- Essuyez l'intérieur de l'appareil avec de l'eau légèrement additionnée de bicarbonate de soude, puis rincez à l'eau tiède à l'aide d'une éponge ou d'un chiffon. Avant de remettre la clayette, essuyez-la parfaitement.
- Utilisez un chiffon humide pour nettoyer l'extérieur, puis essuyez-le avec un produit d'entretien standard. Vérifiez que la porte soit fermée afin d'éviter que du produit d'entretien ne se dépose sur le joint de la porte magnétique ou à l'intérieur du réfrigérateur.
- La grille du condensateur au dos du réfrigérateur et les éléments voisins peuvent être nettoyés avec un aspirateur équipé de la petite brosse souple.

Conseils de nettoyage

De la condensation peut apparaître à l'extérieur de l'appareil. Cela peut être dû à un changement de température ambiante. Essuyez tout résidu d'humidité. Si le problème persiste, veuillez contacter un technicien qualifié pour obtenir de l'aide.

Entretien

Précautions à prendre lors de la manipulation ou du déplacement de l'appareil

Tenez l'appareil sur les côtés ou sur la base lorsque vous le déplacez. Il ne doit en aucun cas être soulevé en tenant les bords de la surface supérieure.

Dépannage

Le dépannage de l'appareil doit être confié à un technicien qualifié qui utilisera des pièces détachées d'origine. Ne tentez jamais de réparer l'appareil par vous-même. Les réparations accomplies par des personnes non qualifiées peuvent provoquer des blessures ou compromettre sérieusement le fonctionnement. Contactez un technicien qualifié.

Arrêt pour une longue période de temps

Si l'appareil n'est pas utilisé pendant une longue période, débranchez-le du secteur, videz-le des aliments et nettoyez-le, puis laissez la porte entrouverte pour éviter les mauvaises odeurs.

Mise au rebut

Les vieux appareils conservent une valeur résiduelle. Une méthode de mise au rebut respectueuse de l'environnement permettra de récupérer et de réutiliser les matières premières de valeur. Le réfrigérant utilisé dans votre appareil et les matériaux d'isolation nécessitent des procédures spéciales de mise au rebut. Vérifiez qu'aucun des tuyaux situés au dos de l'appareil n'est endommagé avant de le mettre au rebut.

Des informations actualisées sur les options de mise au rebut de votre vieil appareil et de l'emballage de l'appareil neuf peuvent être obtenues auprès des autorités locales.

Si vous éliminez un vieil appareil, cassez tous les vieux verrous ou loquets et ôtez la porte par mesure de sécurité.

Économie d'énergie

Pour des économies d'énergie optimales, nous suggérons ce qui suit :

- Installer l'appareil à distance des sources de chaleur et éloigné de la lumière directe du soleil dans une pièce bien ventilée.
- Éviter de déposer des aliments chauds dans le réfrigérateur pour éviter une augmentation de la température intérieure et provoquer ainsi un fonctionnement continu du compresseur.
- Ne pas entasser d'aliments de manière excessive afin d'assurer une bonne circulation de l'air.
- Dégivrer l'appareil en cas de givre pour faciliter le transfert du froid.
- En cas de coupure de courant, il est conseillé de garder la porte du réfrigérateur fermée.
- En cas de coupure de courant, il est conseillé de garder la porte du réfrigérateur fermée.
- Ouvrir ou garder les portes de l'appareil ouvertes le moins possible.
- Éviter de régler le thermostat sur des températures trop basses.
- Retirer la poussière présente sur l'arrière de l'appareil.

	Consommation d'énergie normale	Augmentation de la consommation d'énergie
Site d'installation	<p>Dans une pièce aérée. Protégé de la lumière directe du soleil. Pas situé à proximité d'une source de chaleur (radiateur, four). Où la température ambiante idéale est de 20 °C environ.</p>	<p>Dans une pièce fermée, sans aération. En plein soleil. Situé à proximité d'une source de chaleur (radiateur, four). Où la température ambiante est élevée.</p>
Utilisation	<p>N'ouvrez les portes que quand cela s'avère nécessaire et le moins longtemps possible. Rangez les aliments de manière organisée. Laissez les boissons et les aliments chauds refroidir avant de les mettre dans l'appareil. Couvrez ou emballez les aliments avant de les ranger. Ne remplissez pas trop l'appareil pour permettre la circulation de l'air.</p>	<p>L'ouverture fréquente des portes pendant de longues périodes provoquera une perte de froid. Si les aliments ne sont pas rangés de manière organisée, vous laisserez la porte ouverte pendant plus longtemps pour chercher quelque chose. Si vous placez des aliments chauds dans l'appareil, le compresseur devra fonctionner pendant longtemps et l'appareil sera plus sollicité pour abaisser la température. L'évaporation ou la condensation des liquides provoquera une perte de froid dans l'appareil.</p>
Dégivrage	<p>Dégivrez l'appareil quand une couche de glace d'1 cm d'épaisseur s'est formée.</p>	<p>Une couche de glace empêche le froid d'atteindre les aliments congelés et provoque une augmentation de la consommation d'énergie.</p>



Ce symbole sur le produit ou dans les instructions veut dire que votre équipement électrique et électronique ne doit pas être jeté avec les ordures ménagères à la fin de sa durée de vie. Il existe des systèmes de collecte sélective pour le recyclage dans l'UE.

Pour de plus amples informations, veuillez contacter les autorités locales ou le revendeur qui vous a vendu le produit.

GARANTIE

La garantie minimale est : 2 ans pour les pays de l'UE, 3 ans pour la Turquie, 1 an pour le Royaume-Uni, 1 an pour la Russie, 3 ans pour la Suède, 2 ans pour la Serbie, 5 ans pour la Norvège, 1 an pour le Maroc, 6 mois pour l'Algérie, pas de garantie légale requise pour la Tunisie.

DISPONIBILITÉ DES PIÈCES DE RECHANGE

Les thermostats, les capteurs de température, les cartes de circuit imprimé et les sources lumineuses sont disponibles pour une période minimale de sept ans à compter de la mise sur le marché de la dernière unité du modèle;

Les poignées de porte, gonds de porte, plateaux et bacs, sont disponibles pour une période minimale de sept ans, et les joints de porte sont disponibles pour une période minimale de 10 ans à compter de la mise sur le marché de la dernière unité du modèle;

Pour plus d'informations sur le produit, veuillez consulter <https://eprel.ec.europa.eu/> ou scannez le QR sur l'étiquette énergétique fournie avec l'appareil

Pour contacter l'assistance technique, visitez notre site Internet: <https://corporate.haier-europe.com/en/> . Dans la section «websites», choisissez la marque de votre produit et votre pays. Vous serez redirigé vers le site Web spécifique où vous pouvez trouver le numéro de téléphone et le formulaire pour contacter l'assistance technique.

Bezpečnostní informace	82
Vybalení	87
Instalace	Errore. Il segnalibro non è definito.
Změna směru otvírání dveří	88
Zadní rozpěrka	91
Vyrovnání spotřebiče	92
Čištění před použitím	92
Před použitím spotřebiče	92
Přehledné znázornění výrobku	93
Pohled zepředu	93
Pohled na pravou zadní stranu	93
Provoz	94
Zapnutí spotřebiče	94
Nastavování teploty	94
Zvuky zevnitř spotřebiče!	94
Nakupování zmrazených potravin	95
Přípravy ke zmrazování	95
Rozmrazování zmrazených potravin	96
Čištění	97
Odmrazování	97
Čištění vnitřních a vnějších povrchů spotřebiče	97
Tipy pro čištění	97
Údržba	98
Postup při manipulaci/přemísťování spotřebiče.....	98
Servis	98
Dlouhodobé vypnutí	98
Likvidace	98
Úspora energie	98

Děkujeme vám, že jste si zakoupili tento spotřebič.

Před tím, než budete mrazák používat, přečtěte si pozorně pokyny v této příručce, abyste maximalizovali jeho výkon. Uchovejte dokumentaci pro následné použití nebo pro nového vlastníka. Tento spotřebič je určen výhradně pro použití v domácnosti nebo podobných aplikacích, jako jsou:

- kuchyňské kouty pro zaměstnance v dílnách, kancelářích a jiných pracovních prostředích
- farmy, v hotely, motely a jiné typy residencí
- noclehárny (B & B)
- cateringové služby a podobné aplikace, kde nejde o maloobchodní prodej

Tento spotřebič se může používat pouze pro skladování potravin. Jakékoliv jiné využití se považuje za nebezpečné a výrobce nenese odpovědnost za jakékoliv škody. Doporučujeme vám, abyste si přečetli záruční podmínky. Abyste dosáhli nejlepšího možného výkonu a bezpečného provozu svého spotřebiče, je velmi důležité, abyste si pečlivě přečetli tyto pokyny. Pokud nebudete dodržovat tyto pokyny, můžete ztratit nárok na bezplatný servis v záruční době.

BEZPEČNOSTNÍ INFORMACE

Bezpečnostní informace

VAROVÁNÍ!

. Při čištění/přemísťování spotřebiče musíte dát pozor, abyste se nedotkli kovových drátů výměníku tepla na zadní straně spotřebiče. Mohli byste si poranit prsty nebo ruku, nebo poškodit spotřebič.

. Spotřebič není konstruován pro umístění na jiném spotřebiči. Nepokoušejte se sedat si nebo stoupat na spotřebič. Není na to konstruován. Mohli byste se zranit nebo poškodit spotřebič.

. Při přenášení/přesouvání spotřebiče dbejte, aby se kabel napájení nezachytil pod spotřebičem. Mohlo by dojít k přeříznutí nebo poškození kabelu napájení.

. Při umísťování svého spotřebiče dejte pozor, aby se nepoškodila podlaha, potrubí, stěny atd. Nepřemísťujte spotřebič taháním za víko nebo kliku. Nenechte děti, aby si se spotřebičem hráli nebo manipulovali s ovladači. Pokud nebudou tyto pokyny dodrženy, naše společnost se zříká veškeré odpovědnosti.

. Neinstalujte spotřebič ve vlhkém, mastném nebo prašném prostředí, zabraňte působení přímých slunečních paprsků nebo vody.

. Neinstalujte spotřebič poblíž zdrojů tepla nebo hořlavých materiálů.

. Pokud dojde k výpadku proudu, neotevírejte víko. Zmrzlé potraviny by neměly být ovlivněny, pokud bude

výpadek proudu kratší než 20 hodin. Pokud je výpadek proudu delší, je nutné potraviny zkontrolovat a okamžitě sníst, nebo uvařit a poté zmrazit.

. Pokud zjistíte, že víko truhlicového mrazáku lze obtížně otevřít, hned jak je zavřete, nemějte obavy. Je to způsobeno rozdílem tlaku, který se vyrovná, a budete moci víko otevřít za několik minut.

. Nepřipojujte spotřebič k napájení elektrickým proudem, dokud nejsou odstraněny všechny obaly a chrániče pro přepravu.

. Pokud byl spotřebič přepravován ve vodorovné poloze, před zapnutím jej nechte stát alespoň 4 hodiny, aby se usadil olej v kompresoru.

. Tento mrazák se smí používat pouze k zamýšleným účelům (tj. ukládání a mrazení potravin).

. V chladničce na víno neskladujte léky nebo materiály určené pro výzkum. Pokud budete skladovat materiál, který vyžaduje přísnou kontrolu teploty skladování, je možné, že dojde k jeho znehodnocení nebo může dojít k nekontrolované reakci a vzniku nebezpečí.

. Před jakoukoliv manipulací se spotřebičem, odpojte kabel napájení od zásuvky.

. Při dodání zkontrolujte, že produkt není poškozen a že všechny součásti a příslušenství jsou v dokonalém stavu.

. Pokud dojde k úniku chladiva, nedotýkejte se zásuvky a nepoužívejte otevřený oheň. Otevřete okno a vyvětrejte. Poté zavolejte servisní středisko a požádejte o opravu.

. Nepoužívejte prodlužovací kabely nebo adaptéry.

. Netahejte a neohýbejte kabel napájení, nedotýkejte se zásuvky mokřkýma rukama.

. Vyhněte se poškození zástrčky nebo kabelu napájení; mohlo by dojít k úrazu elektrickým proudem nebo požáru.

. Neumíst'ujte ani neukládejte hořlavé nebo vysoce

prchavé látky, jako jsou éter, benzín, LPG, propan, aerosolové nádoby, lepidla, čistý alkohol atd. Tyto materiály mohou způsobit výbuch.

. Je-li napájecí kabel poškozen, musí jej vyměnit výrobce, jeho servisní technik nebo podobně kvalifikovaný technik, aby nedošlo ke vzniku nebezpečných situací.

. Poblíž chladničky na víno nepoužívejte ani neukládejte hořlavé spreje, jako jsou barvy ve spreji. Mohlo by dojít k výbuchu nebo požáru.

. Na horní stranu spotřebiče nepokládejte předměty nebo nádoby s vodou.

. Nedoporučujeme používat prodlužovací kabely ani síťové adaptéry.

. Nelikvidujte spotřebič spálením. Při přepravě a používání spotřebiče dbejte, aby nedošlo k poškození okruhu/potrubí chladiva. V případě poškození nevystavujte spotřebič ohni, zdrojům vznícení a okamžitě vyvětrejte místnost, ve které je spotřebič umístěn.

. Systém chlazení umístěný za a uvnitř chladničky na víno obsahuje chladivo. Zabraňte poškození potrubí.

. Uvnitř prostoru pro skladování potravin ve spotřebiči nepoužívejte elektrické spotřebiče, pokud se nejedná o spotřebiče doporučené výrobcem.

. Nepoškodte okruh chladiva.

. Nepoužívejte mechanické nástroje ani jinak neurychlujte proces rozmrazování. Používejte pouze prostředky doporučené výrobcem.

. Uvnitř prostoru pro skladování potravin nepoužívejte elektrické spotřebiče, pokud se nejedná o spotřebiče doporučené výrobcem.

. Otvory pro ventilaci spotřebiče nebo skříně, ve které je spotřebič vestavěn, udržujte volné bez překážek.

. Pro odstraňování námrazy nepoužívejte špičaté nebo ostré předměty.

- . Nedotýkejte se vnitřních chladicích prvků, a to obzvláště pokud máte mokré ruce, protože byste se mohli popálit nebo zranit.
- . Na pomoc odmrazování nikdy nepoužívejte vysoušeče vlasů, elektrické ohřívače a jiné podobné elektrické spotřebiče.
- . Námrazu neškrábejte nožem nebo ostrými předměty. Mohlo by dojít k poškození okruhu chladiva a vyteklé chladivo může způsobit požár nebo poškození zraku.
- . Nepoužívejte žádná mechanická zařízení pro urychlení procesu rozmrazování.
- . Je absolutně nezbytné zabránit používání otevřeného ohně nebo elektrických přístrojů, jako jsou ohřívače, parní čističe, svíčky, olejové lampy a podobné, pro zrychlení fáze rozmrazování.
- . Okolí kompresoru nikdy nemyjte vodou. Po vyčištění, abyste zabránili korozi, důkladně je otřete suchým hadrem.
- . Doporučuje se udržovat zástrčku v čistotě. Nánosy prachu na zástrčce mohou způsobit požár.
- . Produkt je určen a vyroben pouze pro použití v domácnosti.
- . Tato záruka pozbude platnosti, pokud je produkt instalován nebo používán v komerčních nebo nerezidenčních prostorách.
- . Tento produkt musí být správně instalován, umístěn a provozován v souladu s pokyny uvedenými v brožuře Pokyny pro uživatele.
- . Tato záruka je platná pouze pro nové produkty a není přenosná, pokud je produkt znovu prodán.
- . Naše společnost vylučuje odpovědnost za náhodné nebo následné škody.
- . Záruka v žádném případě neruší vaše práva vyplývající z předpisů nebo zákonů.
- . Chladničku na víno neopravujte. Všechny opravy musí provádět pouze kvalifikovaný opravář.

BEZPEČNOST DĚTÍ!

. Pokud likvidujete produkt se zámkem nebo západkou na dveřích, zajistěte, aby byly dveře v bezpečné poloze, aby se v produktu nemohly zavřít děti.

. Tento spotřebič mohou používat děti starší 8 let a osoby s omezenými fyzickými, sensorickými nebo mentálními schopnostmi nebo osoby nezkušené a neznalé za předpokladu, že je zajištěn dostatečný dohled nebo jsou poskytnuty dostatečné pokyny, jak používat spotřebič bezpečným způsobem, a že osoby rozumí možným rizikům.

Děti si nesmí se spotřebičem hrát. Čistění a uživatelskou údržbu nesmí provádět děti bez dozoru.

• u volně stojícího spotřebiče: „Tento chladicí spotřebič není určen k vestavění.“;

Likvidace Starého Spotřebiče



Tento spotřebič je označen podle evropské směrnice 2012/19/EU o odpadních elektrických a elektronických zařízeních (OEEZ).

OEEZ se týká tekavých látek (které mohou mít škodlivý vliv na životní prostředí) a základních součástí (které lze opakovaně využít). Je nutné postupovat podle OEEZ, aby se řádně zlikvidovaly všechny tekavé látky a recyklovaly všechny materiály.

Jednotlivci mohou hrát významnou roli při ochraně životního prostředí. Při likvidaci je nutné dodržovat některá základní pravidla:

S elektrickými a elektronickými zařízeními se nesmí zacházet jako s domovním odpadem.

Elektrická a elektronická zařízení musí být odevzdávána do příslušného sběrného dvora spravovaného místní samosprávou nebo registrovanou společností. V mnoha zemích se organizuje odběr velkých elektrických a elektronických zařízení z domácností.

V mnoha zemích, když koupíte nový spotřebič, můžete starý odevzdat obchodníkovi, který musí bezplatně přijmout jeden starý spotřebič za jeden nový prodaný spotřebič, pokud se jedná o ekvivalentní typ se stejným určením, jako nový zakoupený spotřebič.

Shoda s předpisy

Umístěním značky  na tento produkt potvrzujeme shodu se všemi příslušnými evropskými směrnici týkajícími se bezpečnosti, ochrany zdraví a ochrany životního prostředí, které lze použít pro tento produkt.

Vybalení

Odstraňte ze spotřebiče všechny obalové materiály. Uschovejte je. Při likvidaci postupujte podle místních předpisů.

Dodávka obsahuje následující položky:



Hlavní jednotka



Drátěná mřížka
Č. dílu: 20021381



Návod k obsluze
Č. dílu:



* Všechny obrázky v tomto návodu k obsluze slouží pouze k ilustraci; podrobnosti zjistíte u svého konkrétního spotřebiče.

INSTALACE

VAROVÁNÍ:

- Neinstalujte spotřebič na vlhké nebo mokré místo, protože tím by mohlo dojít k narušení izolace a vzniku netěsnosti. Navíc by se mohl na vnějším povrchu spotřebiče hromadit kondenzát.
- Neumísťujte spotřebič do venkovního prostředí, do blízkosti zdrojů tepla, ani na místo, kde bude vystaven přímému slunečnímu světlu.

Spotřebič funguje správně v následujících rozsazích teplot okolního prostředí:

- +rozšířené mírné pásmo (SN): „Tento chladicí spotřebič je určen k používání při teplotách okolí od 10 °C do 32 °C.“;
- +mírné pásmo (N): „Tento chladicí spotřebič je určen k používání při teplotách okolí od 16 °C do 32 °C.“;
- +subtropické pásmo (ST): „Tento chladicí spotřebič je určen k používání při teplotách okolí od 16 °C do 38 °C.“;
- +tropické pásmo(T): „Tento chladicí spotřebič je určen k používání při teplotách okolí od 16 °C do 43 °C.“;
- + (Viz typový štítek na spotřebiči)

- Na horní stranu spotřebiče nepokládejte nádoby s tekutinami.
- Až umístíte spotřebič na své místo, počkejte alespoň tři hodiny, než jej začnete používat.

1 Ujistěte se, že kolem chladničky je dost volného prostoru pro větrání.

Na obrázku (obr. 1) je znázorněn minimální požadovaný volný prostor pro instalaci chladničky.

Větší vzdálenost od stěny vede ke snížení spotřeby elektrické energie. Jestliže je volný prostor kolem chladničky menší, než je uvedeno na obrázku níže (obr. 1), mohlo by to vést k nesprávnému fungování, hlasitým zvukům a poruchám.

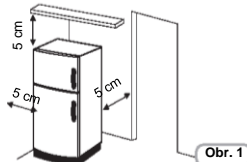

Změna směru otvírání dveří

Potřebné nářadí: Křížový šroubovák / plochý šroubovák / šestihranný maticový klíč



- Ujistěte se, že spotřebič je odpojen od napájení a prázdný.
- Nastavte dvě vyrovnávací nohy do nejvyšší polohy.
- K odmontování dveří je zapotřebí naklonit spotřebič dozadu. Měli byste postavit spotřebič na pevný povrch, aby během změny směru otvírání dveří neklouzal.
- Je nutné uschovat všechny odmontované díly pro opětovnou montáž dveří.
- Nepokládejte spotřebič, protože by se mohl poškodit systém chladiva.
- Doporučujeme provádět manipulaci během montáže ve dvou osobách.

1. Mírně nakloňte spotřebič dozadu a bezpečně jej podepřete. K naklánění spotřebiče během změny směru otvírání dveří jsou nutné dvě osoby.



INSTALACE

2. Odstraňte kryt pravého horního závěsu.

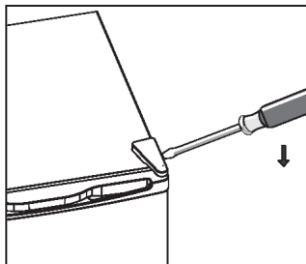

3. Odšroubujte šrouby. Potom odstraňte držák závěsu.

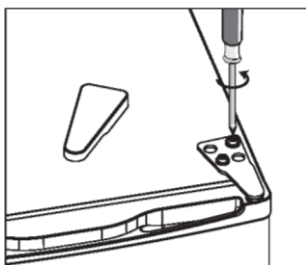

4. Odstraňte kryt levého horního šroubu.

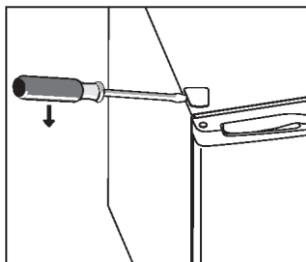

5. Přemístěte kryt otvoru z levé strany na pravou. Potom vsaďte dveře a položte je na měkký povrch, aby se nepoškrábaly.

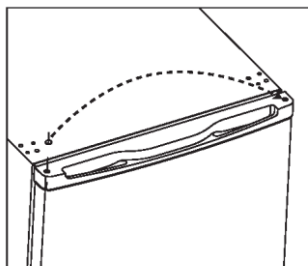

INSTALACE

6. Odstraňte šrouby a dolní závěs. Potom odstraňte vyrovnávací nohy na obou stranách.

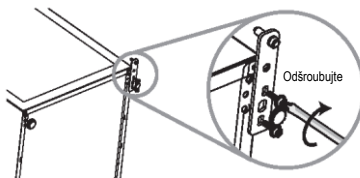

7. Odšroubujte a odstraňte dolní čep závěsu, obraťte držák a vraťte čep.

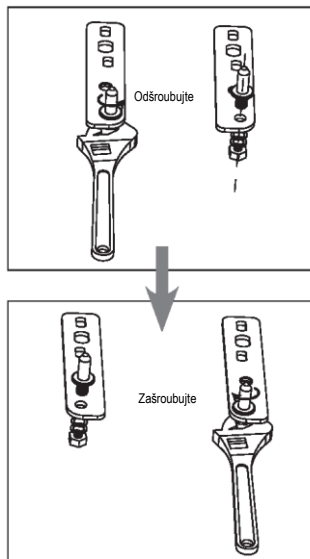

8. Namontujte držák s nasazeným dolním čepem závěsu. Vraťte obě vyrovnávací nohy.

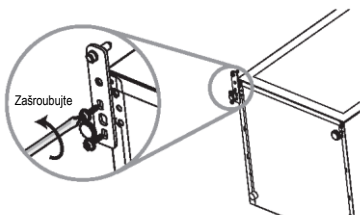

INSTALACE

9. Nasadte dveře chladničky zpět na místo. Před konečným utažením horního závěsu se ujistěte, že dveře jsou vyrovnané ve vodorovném i svislém směru, takže těsnění přiléhá na všech stranách.

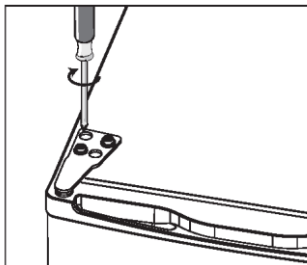

10. Umístěte držák závěsu a přišroubujte ho k horní straně spotřebiče.
11. V případě potřeby použijte k dotažení klíč.
12. Nasadte kryt závěsu zpět na místo a přišroubujte ho.

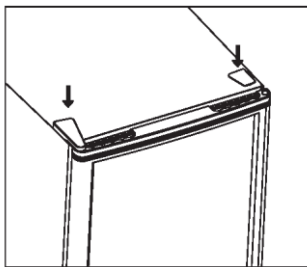

13. Před konečným utažením dolního závěsu zkontrolujte, zda jsou zavřené dveře vyrovnané ve vodorovném i svislém směru a těsnění přiléhá na všech stranách. Znovu nastavte vyrovnávací nohy podle potřeby.

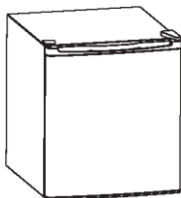

INSTALACE

Vyrovnnání spotřebiče

Vyrovnejte spotřebič tak, že nastavíte dvě vyrovnávací nohy na přední straně.

Pokud nebude spotřebič stát rovně, dveře a magnetická těsnění nebudou správně přiléhat.

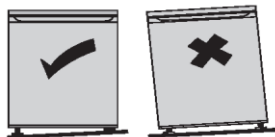

Čištění před použitím

Vytřete vnitřek spotřebiče slabým roztokem jedlé sody. Potom otřete povrch vyždímanou houbou nebo hadrem namočeným do teplé vody. Omyjte polici teplou mýdlovou vodou a před vrácením do spotřebiče ji úplně vysušte. Otřete vnější povrch spotřebiče vlhkým hadrem.

Více informací najdete v části **Čištění**.



• NUTNÉ ÚKONY před zapojením

Připojení k elektrickému napájení

Po dodání umístíte spotřebič do svislé polohy a počkejte alespoň dvě až tři hodiny, než jej připojíte k elektrickému napájení. Před zapojením zástrčky do elektrické zásuvky se ujistěte, že jsou splněny následující podmínky:

- Zásuvka je uzemněná a odpovídá předpisům.
- Zásuvka je dimenzována na maximální příkon spotřebiče, který je uveden na typovém štítku.
- Síťové napětí je v mezích uvedených na typovém štítku spotřebiče.
- Zásuvka je kompatibilní se zástrčkou spotřebiče. V opačném případě si vyžádejte výměnu zástrčky autorizovaným technikem; nepoužívejte prodlužovací kabely ani kabely s více zásuvkami.
- Po nainstalování spotřebiče musí být napájecí kabel a síťová zásuvka snadno přístupné.
- Napájecí kabel nesmí být zalomený nebo stlačený.
- Kabel se musí pravidelně kontrolovat a výměnu smí provádět pouze autorizovaný technik.
- V případě nedodržení těchto bezpečnostních opatření se výrobce zřídka veškeré odpovědnosti.

Zkontrolujte, zda je vaše zásuvka kompatibilní se zástrčkou spotřebiče.

• Před zapnutím!

Zapněte spotřebič až po dvou hodinách od přemístění. Chladivo potřebuje čas na usazení.

Před použitím spotřebiče

Než do spotřebiče vložíte jakékoli potraviny, zapněte jej a počkejte 24 hodin, abyste se ujistili, že funguje správně, a aby mohla teplota klesnout na správnou hodnotu. Spotřebič se nesmí přehřívát.

Přehledné znázornění výrobku

Pohled zepředu

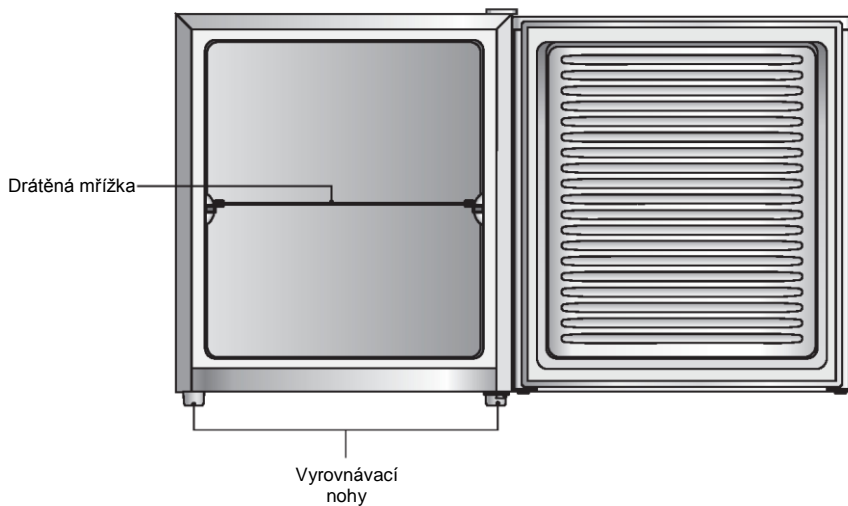

Pohled na pravou zadní stranu

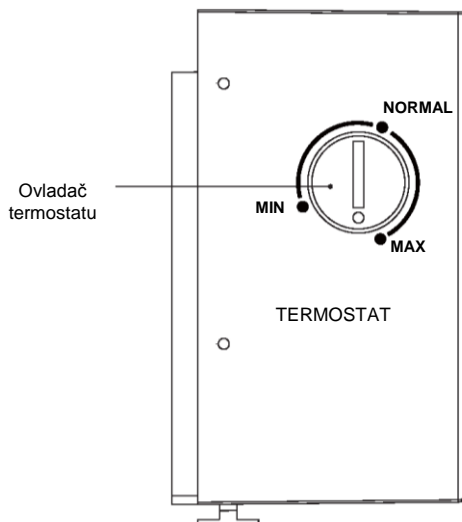

Energeticky nejúspěšnější konfigurace vyžaduje, aby byly ve spotřebiči nainstalovány přihrádky, schránka na potraviny a police, viz obrázky výše.

Provoz

Zapnutí spotřebiče

1. Zapojte napájecí kabel do síťové zásuvky. Teplota uvnitř chladničky na víno je řízena termostatem. K dispozici jsou tři nastavení: **MIN**, **NORMAL**, **MAX**.
2. Po 20 minutách od zapnutí nastavte ovladač termostatu do polohy **NORMAL**. Toto je doporučené nastavení při normální pokojové teplotě (mezi 16 °C a 32 °C).
3. Pokud je spotřebič ve velmi teplé nebo chladné místnosti nebo často otvíráte jeho dveře, nemusí fungovat se správnou teplotou.
4. Než spotřebič naplníte potravinami, počkejte 24 hodin, aby bylo jisté, že je uvnitř dostatečná teplota k chlazení.

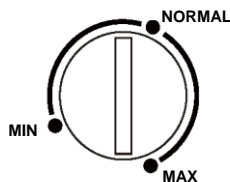

Nastavování teploty

Teplota uvnitř spotřebiče je řízena termostatem. Poloha **MAX** znamená nastavení nejnižší teploty. Doporučuje se nastavení mezi polohami **MIN** a **MAX**, mělo by však odpovídat prostředí.

Zvuky zevnitř spotřebiče!

Může se stát, že ze spotřebiče se ozývají neobvyklé zvuky. Většina z nich je naprosto normální, ale měli byste si jich všimnout!

Tyto zvuky jsou způsobovány cirkulací tekutého chladiva v chladicím systému. Od zavedení plynů neobsahujících freony jsou zřetelnější. Nejde o žádnou poruchu a neovlivní to výkon vašeho spotřebiče. Zvuky způsobuje motor kompresoru při čerpání chladiva do systému.

Umístěte různé potraviny do různých oddílů podle níže uvedené tabulky

Prostory chladničky	Typ jídla
Zásuvka/zásobník mrazničky	<ul style="list-style-type: none">•Potraviny pro dlouhodobé skladování.•Spodní zásuvka na syrové maso, drůbež, ryby.•Prostřední zásuvka na mraženou zeleninu, hranolky.•Horní podnos na zmrzlinu, mražené ovoce, mražené pečivo.

Provoz

Doporučení pro nastavení teploty

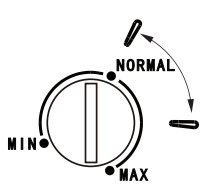
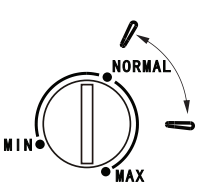
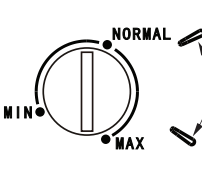
Doporučení pro nastavení teploty		
Teplota prostředí	Mrazicí prostor	Prostor chladničky
Léto		/
Normální		/
Zima		/

Výše uvedené informace poskytují uživatelům doporučené nastavení teploty.

•Doporučuje se nastavit teplotu v chladničce na 4°C a v mrazničce pokud možno na -18°C.

•U většiny kategorií potravin je nejdelší doba skladování v chladničce dosažena při nižších teplotách. Vzhledem k tomu, že některé konkrétní produkty (jako čerstvé ovoce a zelenina), pokud jsou přítomny, mohou být poškozeny chladnějším teplotami, doporučuje se uchovávat je v zásuvkách. Pokud nejsou přítomny, udržujte průměrné nastavení termostatu.

•Pokud jde o zmrazené potraviny, podívejte se na dobu skladování uvedenou na obalu potravin. Tato doba skladování je dosažena vždy, když nastavení respektuje referenční teploty oddílů (jednohvězdičkový -6°C, dvouhvězdičkový -12°C, tříhvězdičkový -18°C).

Nakupování zmrazených potravin

- Váš spotřebič má čtyři hvězdičky.  Při nákupu mraženého zboží se podívejte na pokyny pro skladování na obalu. Každé mražené zboží budete moci skladovat po dobu uvedenou vedle čtyř hvězdiček. Obvykle e jedná o dobu, která je na přední straně obalu označena textem „Spotřebujte do“. Maximální mrazicí výkon tohoto mrazáku je uveden na typovém štítku. Nevkládejte do prostoru mrazáku čerstvé potraviny, jejichž celková hmotnost překračuje maximální hmotnost uvedenou na typovém štítku.
- Při nákupu zmrazených potravin v obchodě zkontrolujte teplotu mrazicího boxu. Měla by být nižší než -18 °C.
- Rychlým pohledem zkontrolujte obal mraženého zboží a ujistěte se, že je neporušený.
- Vždy kupujte mražené výrobky až na konci nakupování nebo návštěvy supermarketu. Během nakupování a cesty domů se snažte držet zmrazené potraviny pohromadě, lépe si tak uchovají chlad.
- Nekupujte zmrazené potraviny, jestliže je nemůžete ihned zmrazit. Většina supermarketů a obchodů s domácími potřebami nabízí tašky se speciální izolací. Tyto tašky dokážou uchovat zmrazené potraviny déle ve zmrazeném stavu.

Přípravy ke zmrazování

- Používejte kvalitní potraviny a omezte manipulaci s nimi na minimum. Zmrazujte potraviny v malém množství, protože se zmrazí rychleji, jejich rozmrazení bude rychlejší a budete moci získat lepší kontrolu nad potřebnou kvalitou.
- Vařená jídla nechte úplně zmraznout. Před zmrazením nechte jídla pokud možno ochladit.
- Před zmrazením potravin zvažte, jaký způsob přípravy zvolíte.
- Pokud je budete chtít vložit z mrazáku přímo do mikrovlnné trouby, nezmrazujte je v kovových nádobách.
- Používejte speciální sáčky nebo fólie do mrazáku, polyetylenové sáčky, plastové nádoby a hliníkovou fólii (pouze odolný typ). V případě pochybností zabalte potraviny dvakrát. Nepoužívejte hliníkovou fólii na kyselé potraviny, např. citrusové plody. Nepoužívejte tenkou potravinářskou fólii, sklo, ani nevyčištěné použité nádoby na potraviny.
- Při zmrazování tekutin nechte trochu místa na rozpínání.
- Prostor mrazáku využijete nejlépe v případě, že budete zmrazovat tekutiny (nebo pevné potraviny obsahující tekutiny, např. kompoty) v hranatých obalech. Říká se tomu „předvarování“. Nalijte tekutinu do polyetylenového sáčku vloženého do hranaté nádoby. Zmrazte ji, potom ji vyjměte z nádoby a utěsněte sáček.
- Označujte potraviny štítky, protože ve zmrazeném stavu budou vypadat stejně. Používejte speciální pásky, štítky a popisovače pro zmrazené potraviny. Pak budete moci snadno organizovat a efektivně využívat mrazák. Na štítek запиšte obsah a datum, jinak by mohlo dojít k překročení doby skladovatelnosti zmrazených potravin, což by mohlo vést k otravě jídlem. Doporučenou dobu skladovatelnosti najdete na obalu potravin.
- Také můžete přidat poznámky o hmotnosti a přípravě, např. „nejprve rozmrazit“, „připravit zmrazené“, a vést si samostatný záznam o obsahu jednotlivých přihrádek. Ušetří vám to zbytečné otvírání dveří a hledání.

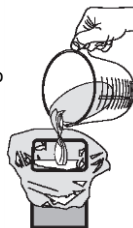

Rozmrazování zmrazených potravin

1. Vyměňte zmrazené potraviny ze spotřebiče a odkryjte je. Nechte je rozmrazit při pokojové teplotě. Nezapomeňte, že rozmrazování v teplém prostředí podporuje růst bakterií a během přípravy při nízké teplotě se nemusí zničit nebezpečné bakterie.
2. Odeberte a vylijte veškerou tekutinu uvolněnou během rozmrazování.
3. Před přípravou se vždy ujistěte, že v potravinách nejsou žádné ledové krystaly; to se týká zejména masa. Tyto krystaly znamenají, že potraviny nejsou úplně rozmrazené.
4. Připravte jídlo do nejdříve po rozmrazení.
5. Mnoho mikrovlnných i běžných trub má nastavení pro rozmrazování. Používejte je pouze v případě, že máte v úmyslu připravit jídlo ihned po rozmrazení, aby se zabránilo růstu bakterií.



Nikdy znovu nezmrazujte jednou rozmrazené jídlo, nebo jej znovu uvařte, abyste zahubili škodlivé bakterie. Nikdy znovu nezmrazujte jednou rozmrazené koryše. Po vyjmutí jednotlivých potravin znovu řádně uzavřete obaly. Zabráníte tím vysušení nebo spálení mrazem a vzniku námrazy na zbývajících potravinách.

Čištění

Odmrazování

Po určité době používání se může uvnitř spotřebiče vytvořit námraza. Seškrábejte námrazu plastovou škrabkou (není součástí dodávky).



K seškrabávání námrazy nepoužívejte kovové nebo ostré nástroje, ani nenapomáhejte odmrazování elektrickými spotřebiči.

Doporučujeme provádět odmrazování, až vrstva námrazy dosáhne tloušťky 10 mm (0,39"). Zvolte dobu, kdy je uvnitř málo zmrazených potravin, a postupujte takto:

1. Vyndejte všechny potraviny, vypněte napájení spotřebiče a nechte dveře otevřené. V ideálním případě by se měly zmrazené potraviny vložit do jiného mrazáku. Není-li to možné, zabalte potraviny do několika listů novin nebo velkých ručníků a potom je zakryjte silnou přikrývkou, aby zůstaly v chladu.
2. Umístěte pod spotřebič mělkou mísu nebo nádobu. Seškrábejte námrazu plastovou škrabkou. Odmrazení zbývající námrazy lze urychlit tak, že dovnitř spotřebiče vložíte mísu horké vody a zavřete dveře. Až se uvolní pevné kusy námrazy, seškrábejte je plastovou škrabkou a odstraňte je.
3. Po dokončení odmrazování vyčistěte vnitřní i vnější povrchy spotřebiče.



Čištění vnitřních a vnějších povrchů spotřebiče

- Před čištěním vyjměte polici.
- Vytřete vnitřek spotřebiče slabým roztokem jedlé sody a potom otřete povrch vyždímanou houbou nebo hadrem namočeným do teplé vody. Vytřete vnitřek dosucha, než vrátíte polici.
- K čištění vnějšího povrchu použijte vlhký hadr a potom povrch otřete standardním leštidlem na nábytek. Ujistěte se, že dveře jsou zavřené, aby se leštidlo nedostalo na magnetické těsnění dveří nebo dovnitř spotřebiče.
- Mřížku kondenzátoru na zadní straně spotřebiče a přilehlé součásti lze vyluxovat pomocí nástavce s jemným kartáčkem.

Tipy pro čištění

Na vnějším povrchu chladničky může kondenzovat voda. Může k tomu docházet v důsledku změny pokojové teploty. Otřete veškeré zbytky vlhkosti. Pokud problém přetrvává, požádejte o pomoc kvalifikovaného technika.

Údržba

Postup při manipulaci/přemístování spotřebiče

Při přemístování držte spotřebič po stranách nebo za základnu. Za žádných okolností se nesmí zvedat za okraje horního povrchu.

Servis

Servis tohoto spotřebiče musí provádět autorizovaný technik a musí se používat pouze originální náhradní díly. Za žádných okolností se nepokoušejte opravovat spotřebič sami. Opravy provedené nekvalifikovanými osobami mohou vést k úrazu nebo vážné poruše. Kontaktujte kvalifikovaného technika.

Dlouhodobé vypnutí

Pokud se spotřebič delší dobu nepoužívá, odpojte jej od napájení, vyjměte všechny potraviny a spotřebič vyčistěte. Nechte dveře pootevřené, aby se zabránilo vzniku nepříjemného zápachu.

Likvidace

Staré spotřebiče mají stále určitou zbytkovou hodnotu. Způsob likvidace šetrný k životnímu prostředí zaručí, že bude možné znovu získat a využít cenné suroviny. Chladivo a izolační materiály použité ve spotřebiči vyžadují speciální postupy likvidace. Před likvidací se ujistěte, že nejsou poškozené žádné trubky na zadní straně spotřebiče.

Aktuální informace o možnostech likvidace starého spotřebiče a obalových materiálů z nového spotřebiče získáte na místním obecním úřadě.

Při likvidaci starého spotřebiče z bezpečnostních důvodů rozbijte všechny staré zámky a západky.

Úspora energie

Pro vyšší úsporu energie doporučujeme:

- Neinstalovat spotřebič poblíž zdrojů tepla, instalovat jej mimo dosah přímého slunečního svitu a v dobře větrané místnosti.
- Nevkládat do chladničky horké potraviny. Zvýšila by se vnitřní teplota a kompresor by běžel bez přestávek.
- Nehromadíte potraviny, aby se zajistila dostatečná cirkulace vzduchu.
- Pokud je ve spotřebiči námraza, proveďte odmrazení, aby se zajistil správný přenos chladu.
- Pokud dojde k výpadku elektrického proudu, nechte dveře chladničky zavřeně.
- Pokud dojde k výpadku elektrického proudu, nechte dveře chladničky zavřeně.
- Otevírejte dveře spotřebiče co nejméně.
- Nenastavujte termostat spotřebiče na příliš nízkou teplotu.
- Odstraňujte prach, který se hromadí na zadní straně spotřebiče.

	Normální spotřeba energie	Zvýšená spotřeba energie
Místo instalace	<p>Ve větrané místnosti. Chráněn před přímým slunečním světlem. Dále od zdrojů tepla (radiátorů, trouby). V prostředí s ideální pokojovou teplotou přibližně 20 °C.</p>	<p>V zavěšené, nevětrané místnosti. Na přímém slunečním světle Blízko zdroje tepla (radiátoru, trouby). V prostředí s vysokou pokojovou teplotou.</p>
Používání	<p>Otvírejte dveře pouze v případě potřeby a na co nejkratší dobu. Skládejte potraviny organizovaně.</p> <p>Horké jídlo a nápoje nechte před vložením do spotřebiče vychladnout.</p> <p>Skládejte potraviny zakryté nebo zabalené.</p> <p>Nepřepíňujte spotřebič, aby v něm mohli cirkulovat vzduch.</p>	<p>Časté a dlouhé otvírání dveří způsobí ztrátu chladu. Pokud se potraviny neskládají organizovaně, při jejich hledání budou dveře otevřené déle. Při vložení horkého jídla do spotřebiče bude kompresor běžet déle, protože bude nutný vyšší výkon ke snížení teploty. Odpařování nebo kondenzace tekutin způsobí ztrátu chladu uvnitř spotřebiče.</p>
Odmrazování	<p>Odmrazujte spotřebič, až se vytvoří vrstva ledu o síle 1 cm.</p>	<p>Vrstva ledu zabraňuje přístupu chladu ke zmrazeným potravinám a způsobuje zvýšení spotřeby energie.</p>



Tento symbol na výrobku nebo v návodu znamená, že elektrická a elektronická zařízení se na konci životnosti nesmí vyhazovat společně s komunálním odpadem. V EU existují speciální sběrná zařízení.

Více informací získáte od místního úřadu nebo od prodejce, u něhož jste výrobek zakoupili.

ZÁRUKA

Minimální záruka je: 2 roky pro země EU, 3 roky pro Turecko, 1 rok pro Spojené království, 1 rok pro Rusko, 3 roky pro Švédsko, 2 roky pro Srbsko, 5 let pro Norsko, 1 rok pro Maroko, 6 měsíců pro Alžírsko, pro Tunisko není vyžadována žádná právní záruka.

DOSTUPNOST NÁHRADNÍCH DÍLŮ 1

Termostaty, teplotní čidla, desky plošných spojů a zdroje světla, po dobu alespoň sedmi let poté, co byl na trh uveden poslední kus daného modelu;

Dveřní kliky, dveřní závěsy, přihrádky a koše po dobu alespoň sedmi let a těsnění dveří po dobu alespoň deseti let poté, co byl na trh uveden poslední kus daného modelu

Další informace o produktu naleznete na adrese <https://eprel.ec.europa.eu/> nebo naskenujte QR na energetickém štítku dodaném se zařízením

Chcete-li kontaktovat technickou pomoc, navštivte naše webové stránky: <https://corporate.haier-europe.com/en/> . V sekci „websites“ vyberte značku vašeho produktu a vaši zemi. Budete přeměrováni na konkrétní webovou stránku, kde najdete telefonní číslo a formulář pro kontaktování technické pomoci.