

User Manual

Table Top

EN – English	3
BG – Български.....	28
CS – Čeština	54
DA – Dansk	80
DE – Deutsch	106
EL – Ελληνικά	132
ES – Español	158
FI – Suomi.....	184
FR – Français.....	212
HR – Hrvatski	238
HU – Magyar	264
IT – Italiano	290
NL – Nederlands	316
NO – Norsk	342
PL – Polski	368
PT – Português	394
RO – Română	420
RU – Русский.....	446
SK – Slovenský	472
SL – Slovenski.....	498
SR – Srpski	524
SV – Svenska.....	550
UA – Українська	576
ET – Eesti.....	602
LT – lietuvių k.	628
LV – Latviski.....	654

Content

SAFETY INFORMATION.....	2
SCRAPPING OLD APPLIANCES	10
Energy Saving.....	11
Before first use.....	12
Fridge use.....	13
Freezer use.....	13
Overview	14
Storage.....	15
Control panel	16
Installation of the appliance	21
Care and Cleaning	23
Troubleshooting.....	25

Thank you for purchasing this product.

Before using your refrigerator, please carefully read this instruction manual in order to maximize its performance. Store all documentation for subsequent use or for other owners. This product is intended solely for household use or similar applications such as:

- the kitchen area for personnel in shops, offices and other working environments
- on farms, by clientele of hotels, motels and other environments of a residential type
- at bed and breakfasts (B & B)
- for catering services and similar applications not for retail sale.

This appliance must be used only for purposes of storage of food, any other use is considered dangerous and the manufacturer will not be responsible for any omissions. Also, it is recommended that you take note of the warranty conditions.

SAFETY INFORMATION

Please read the operating and installation instructions carefully!

They contain important information on how to install, use and maintain the appliance.

The manufacturer is not liable if you fail to comply with the instructions and warnings.

Retain all documents for subsequent use or for the next owner.

- **Do not connect the appliance to the electricity supply until all packing and transit protectors have been removed. Keep children away from packaging and its parts.
Danger of suffocation from folding cartons and plastic film!**
- **Leave to stand for at least 4 hours before switching on the product, to allow compressor oil to settle if transported horizontally.**
- **Make sure there is no transport damage.**
- **Do not damage the refrigerant circuit.**

- **Maintain the ventilation openings in the appliance enclosure or in the built-in structure, free of obstruction.**
- **Never use water to wash the compressor position, wipe it with a dry cloth thoroughly after cleaning to prevent rust.**
- **Handle the appliance always with at least two persons because it is heavy.**
- **Install and level the appliance in an area suitable for its size and use.**
- **Make sure that the electrical information on the rating plate agrees with the power supply. If it does not, contact an electrician.**
- **The appliance is operated by a 220-240 VAC/50 Hz power supply. Abnormal voltage fluctuation may cause the appliance to fail to start, or damage to the temperature control or compressor, or there may be an abnormal noise when operating. In such case, an automatic regulator shall be mounted.**
- **Only for UK: The appliance's power cable is fitted with 3-cord (grounding) plug that fits a standard 3-cord (grounded) socket. Never cut off or dismount the third pin (grounding). After the appliance is installed, the plug should be accessible.**
- **Make sure that mains cable is not caught under the appliance during and after**

carrying/moving the appliance, to avoid the mains cable becoming cut or damaged. If the supply cord is damaged, it must be replaced by the manufacturer, its service agent or similarly qualified person in order to avoid a hazard.

- Do not install the appliance in humid, oily or dusty places, nor expose it to direct sunlight and to water.**
- Do not install the appliance near heaters or inflammable materials.**
- FOR appliances with a freezer compartment: if there is a power failure do not open the lid. Frozen food should not be affected if the failure lasts for less than the hours indicated on the rating label (Temperature rise time). If the failure is longer, then the food should be checked and eaten immediately or cooked and then refrozen.**
- If you find that the lid of the appliance is difficult to open just after you have closed it, don't worry. This is due to the pressure difference which will equalize and allow the lid to be opened normally after a few minutes.**
- Do not store medicines, bacteria or chemical agents in the appliance. This appliance is a household appliance, it is not recommended to store materials that require strict temperatures.**
- Do not excessively pull or fold the power cord**

or touch the plug with wet hands.

- **Do not store products which contain flammable propellant (e.g. spray cans) or explosive substances in the appliance. Risk of explosion!**
- **Do not place unstable articles (heavy objects, containers filled with water) on top of the refrigerator, to avoid personal injury caused by falling or electric shock caused by contact with water.**
- **Do not use electrical appliances inside the food storage compartments, unless they are of the type recommended by the manufacturer.**
- **Do not touch internal cooling elements, especially with wet hands, to avoid cracks or injuries.**
- **At risk here are children, people who have limited physical, mental or sensory abilities, as well as people who have inadequate knowledge concerning safe operation of the appliance.**
- **Check that children and vulnerable people have understood the hazards. A person responsible for safety must supervise or instruct children and vulnerable people who are using the appliance. Only children aged 8 years and above may use the appliance.**
- **Children should not play with the appliance.**

- **Children aged from 3 to 8 years are allowed to load and unload this appliance.**
- **FOR appliances with a freezer compartment: do not store bottled or canned liquids (especially carbonated drinks) in the freezer compartment. Bottles and cans may burst!**
- **FOR appliances with a freezer compartment: never put frozen food straight from the freezer compartment in your mouth. Risk of low-temperature burns!**
- **Keep plastic parts and the door seal free of oil and grease. Otherwise, plastic parts and the door seal will become porous.**
- **Before performing any operation, unplug the power cord from the power socket.**
- **Do not use mechanical devices or other means to accelerate the defrosting process, other than those recommended by the manufacturer.**
- **Do not use pointed or sharp-edged objects such as knives or forks to remove the frost.**
- **Never use hairdryers, electrical heaters or other such electrical appliances for defrosting.**
- **It is recommended to keep the plug clean, any excessive dust residues on the plug can be the cause fire.**
- **Do not try to repair, disassemble or modify the appliance by yourself. In case of repair please contact always our customer service.**

- **Supervise children while the appliance is being cleaned or maintained.**
- **Do not clean the cold glass shelves with hot water. Sudden temperature change may cause the glass to break.**
- **WARNING: The tubes of the refrigeration circuit convey a small quantity of an environmentally friendly but flammable refrigerant (R600a) and insulating gas (cyclopentane). It does not damage the ozone layer and does not increase the greenhouse effect. If refrigerant escapes, it may injure your eyes or ignite.**
- **If the refrigerant circuit should be damaged:**
 - **Switch off the appliance and pull out the mains plug,**
 - **Keep naked flames and/or ignition sources away from the appliance,**
 - **Thoroughly ventilate the room for several minutes,**
 - **Inform customer service.**
- **WARNING: Do not damage the plug and/or the power cord; this could cause electrical shocks or fires.**
- **WARNING: Do not use multiple portable socket-outlets or portable power supplies. We do not recommend the use of extension leads and multi-way adapters.**
- **Do not attempt to sit or stand on the top of the**

appliance. You could injure yourself or damage it. This appliance is not designed for stacking with any other ones.

- The product is designed and built for domestic household use only.**
 - Only original parts supplied by the manufacturer may be used. The manufacturer guarantees that only these parts satisfy the safety requirements.**
 - Opening the door for long periods can cause a significant increase of the temperature in the compartments of the appliance.**
- Clean regularly surfaces that can come in contact with food and accessible drainage systems.**
 - Clean water tanks if they have not been used for 48h; flush the water system connected to a water supply if water has not been drawn for 5 days.**
 - Store raw meat and fish in suitable containers in the refrigerator, so that it is not in contact with or drip onto other food.**
 - Two-star frozen-food compartments(if they are presented in the appliance) are suitable for storing pre-frozen food, storing or making ice-cream and making ice cubes.**
 - One-, two- and three -star compartments, if present in the appliance, are not suitable for the freezing of fresh food.**

-If the appliance is left empty for long periods, switch off, defrost, clean, dry and leave the door open to prevent mould developing within the appliance.

- **FOR Wine Coolers: this appliance is intended to be used exclusively for the storage of wine**
- **FOR a free standing appliance: this refrigerating appliance is not intended to be used as a built-in appliance**
- **FOR appliances without a 4-star compartment: this refrigerating appliance is not suitable for freezing foodstuffs**
- Replaceable (LED only) light source by a professional
- This product contains a light source of energy efficiency class G . 

Scrapping old appliances



This appliance is marked according to the European directive 2012/19/EU on Waste Electrical and Electronic Equipment (WEEE).

WEEE contains both polluting substances (which can cause negative consequences for the environment) and basic components (which can be re-used). It is important to have WEEE subjected to specific treatments, in order to remove and dispose properly all pollutants, and recover and recycle all materials.

Individuals can play an important role in ensuring that WEEE does not become an environmental issue; it is essential to follow some basic rules:

- WEEE should not be treated as household waste;
- WEEE should be handed over to the relevant collection points managed by the municipality or by registered companies. In many countries, for large WEEE, home collection could be present.

In many countries, when you buy a new appliance, the old one may be returned to the retailer who has to collect it free of charge on a one-to-one basis, as long as the equipment is of equivalent type and has the same functions as the supplied equipment.

Conformity

By placing the  mark on this product, we are confirming compliance to all relevant European safety, health and environmental requirements which are applicable in legislation for this product.

Guarantee

Minimum guarantee is: 2 years for EU Countries, 3 years for Turkey, 1 year for UK, 1 year for Russia, 3 years for Sweden, 2 years for Serbia, 5 years for Norway, 1 year for Morocco, 6 months for Algeria, Tunisia no legal warranty required.

Energy Saving

For better energy saving we suggest :

- Installing the appliance away from heat sources and not exposed to direct sunlight and in a well ventilated room.
- Avoid putting hot food into the refrigerator to avoid increasing the internal temperature and therefore causing continuous functioning of the compressor.
- Do not excessively stuff foods so as to ensure proper air circulation.
- Defrost the appliance in case there is ice to facilitate the transfer of cold.
- In case of absence of electrical energy, it is advisable to keep the refrigerator door closed.
- Open or keep the doors of the appliance open as little as possible
- Avoid adjusting the setting to temperatures too cold.
- Remove dust present on the rear of the appliance

Before first use

You must allow the fridge to settle for at least four hours prior to switching the power on.

It is recommended that you clean the interior of the appliance prior to first use, using a solution of bicarbonate of soda and warm water and then thoroughly drying the interior. The fridge may have an odor to it at first use. This will disappear as the appliance cools.

Please note:

The appliance will start 5°C for fridge and -18°C for freezer and work continuously until it comes down to the correct temperature. If the appliance is switched off, you should allow five minutes before switching it on again to prevent unnecessary damage to the compressor. Never store inflammable or explosive items and strong corrosive acids or alkalis in the appliance. This fridge cools your food by making the inside back of the cavity cold. It is normal for frost to build up on this surface; it then dissipates and drains through a small drain at the bottom, where it evaporates harmlessly. The presence of frosting at the back is not a malfunction of the fridge.

Fridge use

- Never put liquids in the refrigerator uncovered.
- Never put hot foods in the refrigerator. Warm food should be allowed to cool to room temperature before being put into the refrigerator.
- Nothing should rest against the rear wall of the refrigerator, as this will cause frost and possible condensation problems which will be difficult to remove.
- Make sure food is clean and any extra water is wiped away before putting into the fridge.
- Wrap or cover food before putting into the fridge. This will help prevent the loss of moisture, keep food fresh and avoid unpleasant odors.
- Sort foods prior to storing. Any foods to be used soon should be stored at the front of the shelf to prevent deterioration caused by the door being open for prolonged periods.
- Do not overfill the fridge. There should be sufficient space between the foods to allow the cool air to circulate.
- Thawing frozen foods in the fridge compartment will help to keep the temperature low and save energy.
- Never store raw meats on shelves above cooked meats or other produce. This will help to prevent juices from raw meat contaminating other foodstuffs.

Freezer use

- The freezer compartments are designed to store only frozen food.
- Never put hot or warm foods in the freezer, allow them to cool fully before putting them into the freezer.
- Follow the instructions on the food packaging for storage of frozen food. If no information is provided, foods should not be stored for more than three months after the purchase date.
- Store food in small packages (ideally less than 1kg). This reduces the freezing time and improves the quality of the food after thawing.
- Wrap food before putting into the freezer. To stop the wrapping sticking together, ensure it is dry.
- Label the food before freezing with information including type of food and dates of storage and expiry.
- Once food is thawed, it must not be refrozen. Only defrost as much food as is required to prevent wastage.
- Bottled or canned drinks should not be stored in the freezer compartments as they could explode.
- The maximum amount of fresh food that can be frozen within a 24 hour period is 2.0kg.
- Do not attempt to freeze more than the maximum amount.

Overview

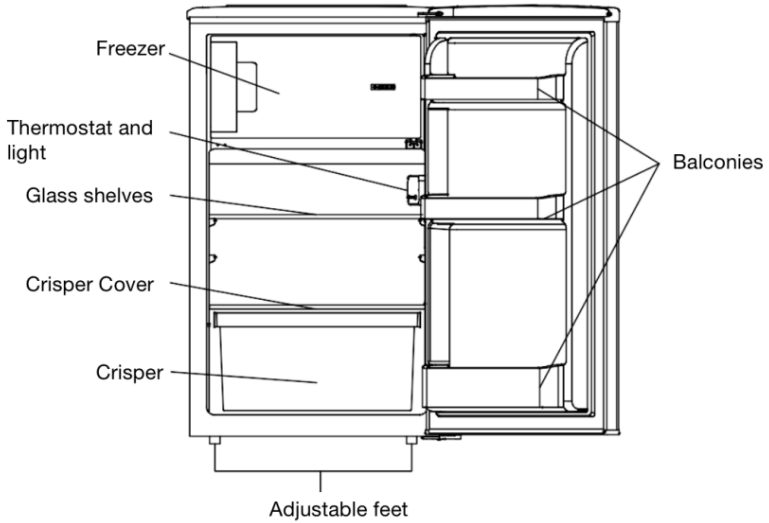

** The pictures above are only for reference. The actual configuration will depend on the physical product or statement by the distributor.

Storage

The fridge section is for short term food storage. Although low temperatures can be maintained, extended periods of food storage is not recommended.

As the cold air circulates within the fridge, the temperature can vary between the different sections. As such, foods should be stored in different sections according to type.

1. Butter, cheeses etc.
2. Food in jars and bottles
3. Drinks, e.g. milk
4. Cooked food
5. Yogurts, preserves etc.
6. Fruit and vegetables

The fridge shelves can be moved according to the storage requirements within the fridge section. To move the shelf, lift up the rear section and then pull it outwards.

To replace, slide the shelf back into the slot, and then lower the rear section.

The most energy-saving configuration requires drawers, food box and shelves to be positioned in the product, please refer to the above pictures.

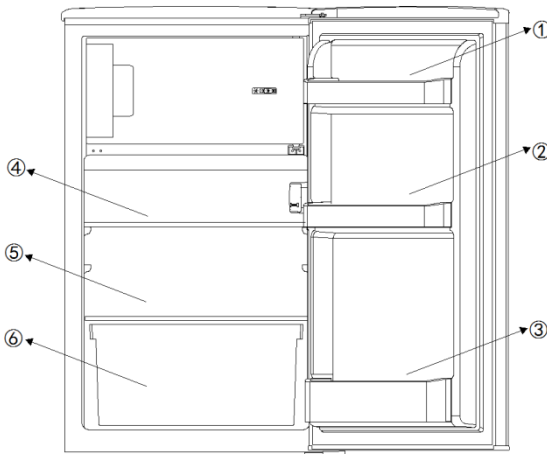

Control panel

There are total 5 temperature settings for the refrigerator. After connecting to the power supply, the refrigerator will be set on setting 3, which is the default setting.

Button “Power”: Located on the left side, functioned as switching on / off by pressing 3s.

Button “Adjust”: located on the right side, functioned as adjusting the temperature settings for the refrigerator

Adjusting the temperature:

The inside temperature of the refrigerator is adjusted by pressing the left “adjust” button. By pressing the button, the settings 1 to 5 represent different temperatures from the highest to the lowest.

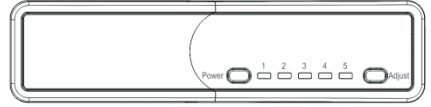

Position	Conditions
1-2	Summer or ambient temperature between 25°C-35 °C
3-4	Spring Autumn or ambient temperature between 15°C-25 °C
5	Winter or ambient temperature between 5°C-15 °C
Super freezing function	Quick freeze

Caution: Some time will be required for the refrigerator to reach the set level when temperature adjustments are made.

The length of this period is determined by difference in the existing and set temperatures, the ambient temperature, the frequency with which the door is opened and closed and the amount of food in storage.

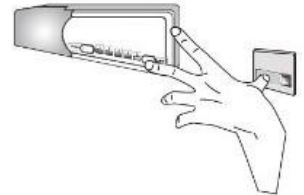

Super freezing function

To activate the Super Freezing function:

- set the thermostat in position 5,
- press door switch and temperature adjustment button together, wait until the Led of position 5 blinks continuously, the SF function has been activated.

SF will working 24h, after that the function will quit automatically, then back to the original position setting.

Note: During the SF period, the Led of position 5 will keep blinking.

Reversing the appliance doors

We recommend you seek the help of another individual to support the doors whilst performing this operation.

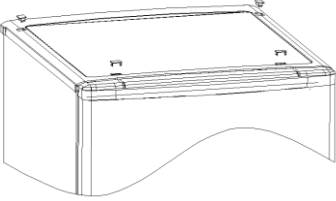
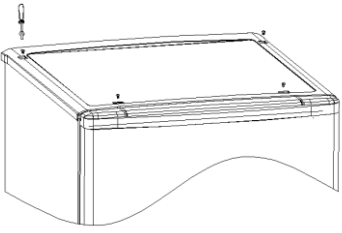
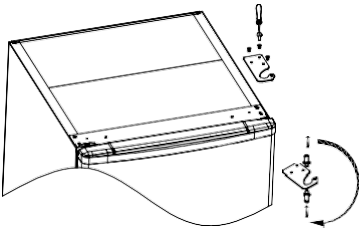
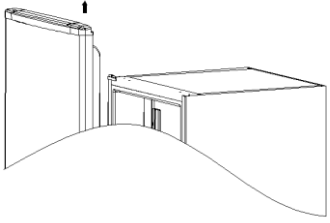
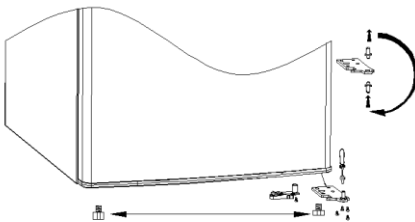
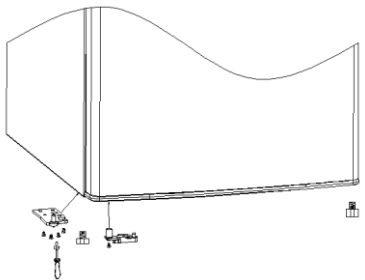
<p>1. remove the top screws cover</p>	<p>2.remove the screws then remove the top cover</p>
	
<p>3.unscrews the top hinge and then unscrew the hinge pin,turn the hinge over and replace it.</p>	<p>4. remove the door</p>
	
<p>5. unscrews the lower hinge and adjustable feet then unscrew the hinge pin,turn the hinge over and replace it.</p>	<p>6. get the left side stopper from accessory bag and install it on the lest side of refrigerator, then install the lower hinge on the on the lest side of refrigerator accordingly.</p>
	

7. fix the door on the lower left side hinge

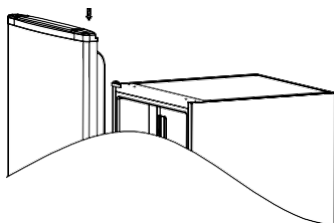

8. refit the top hinge

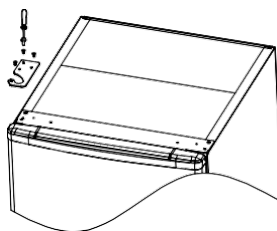

9. change the screws hole cover from left side to right side and refit the top cover.

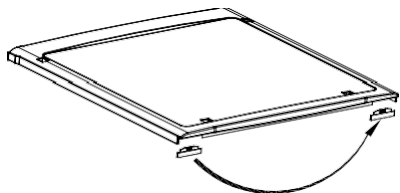

10. install the top cover screws

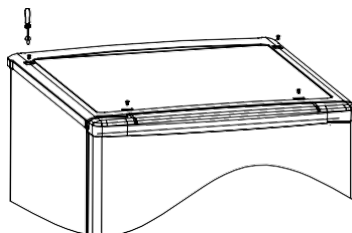

11. refit the top screws cover

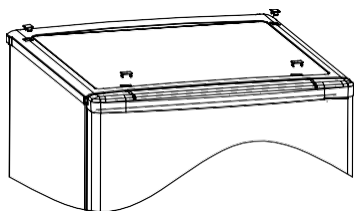

Install door external handle (if external handle present)

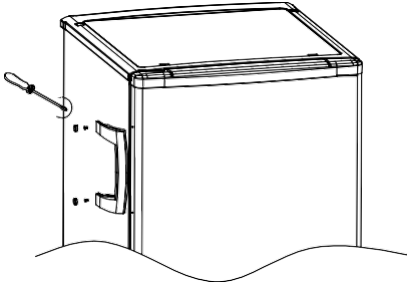
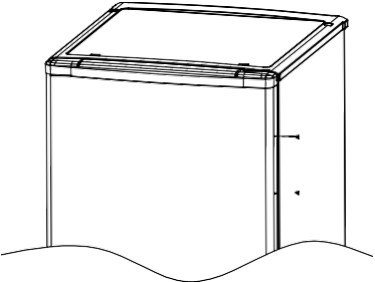
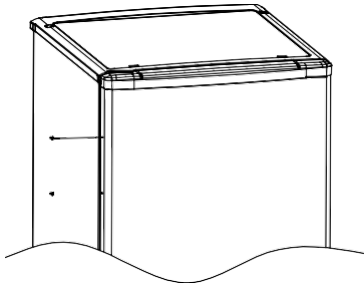
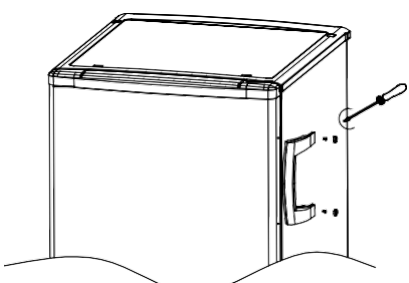
<p>1. unscrew the handle on the left side.</p>	<p>2. remove the screws cover from right side</p>
	
<p>3. install the screw cover on the left side</p>	<p>4. Install the handle to the right side</p>
	

Reversing the inner doors

1. remove the screw cover on the right side, then unscrew the screws.

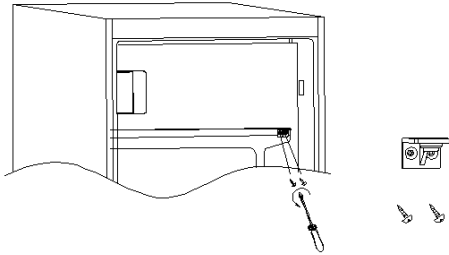

2. remove the screw cover on the left side.

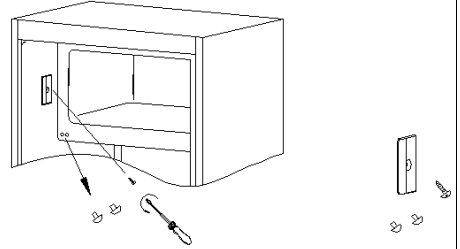

3. install the screw cover from left side to right side.

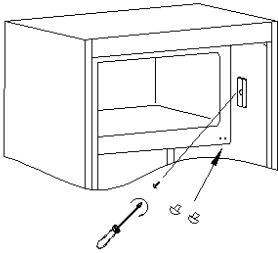

4. Rotate inner door and install to the left side and then install the screws.

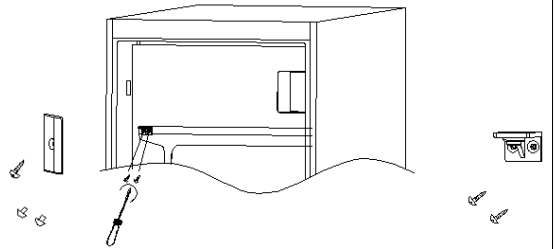

Ensuring the door seals correctly:

It is normal for the seal to be compressed after the door has been reversed. With the door closed, use a hair dryer to expand the seal and fill the gap between the door and the body of the appliance. Take care not to use the hair dryer too close to the appliance, which could damage the seal. A distance of approximately 10cm should be adequate. When completed, allow the seal and door to cool before touching them. Once done, the seal should remain in position.

INSTALLATION

WARNING! The appliance is heavy. Always handle with at least two persons.

Before first use

- Remove all packaging materials.
- Clean the appliance with water and a mild detergent and dry it with soft cloth.
- Check if power supply, socket and fusing are appropriate to the rating plate.
- Check if the power socket is earthed and no multi-plug or extension is present.
- Check if the power plug is accessible after the appliance has been positioned.
- Refrigerator and freezer temperature are automatically set at 4°C and -18°C respectively. These are the recommended settings. If desired, you can change these temperature manually. See Adjust the temperature.

Environmental conditions

- This appliance should be installed in a room that is dry and well ventilated.
- Do not install the appliance near other heat-emitting appliances (ovens, refrigerators) without isolation or exposed to direct sunlight.
- If this appliance is situated in a cold environment (such as a shed, outhouse or garage), the performance will be affected and this may damage the food.

Install this product in a position where the ambient temperature is not lower or higher than the operating temperature: in this case the appliance does not work properly.

- **Extended temperate (SN):** 'this refrigerating appliance is intended to be used at ambient temperatures ranging from 10 °C to 32 °C'.
- **Temperate (N):** 'this refrigerating appliance is intended to be used at ambient temperatures ranging from 16 °C to 32 °C'.
- **Subtropical (ST):** 'this refrigerating appliance is intended to be used at ambient temperatures ranging from 16 °C to 38 °C'.
- **Tropical (T):** 'this refrigerating appliance is intended to be used at ambient temperatures ranging from 16 °C to 43 °C'.

Levelling the appliance

The appliance should be placed on a flat and solid surface

1. Tilt the appliance slightly backwards.
2. Turn the feet clockwise to raise the refrigerator.
3. Turn the feet counter clockwise to lower the refrigerator.

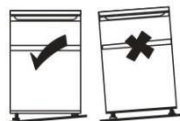

Moving the appliance

1. Remove all food and unplug the appliance
2. Secure shelves and other moveable parts in the fridge and in the freezer with adhesive tape.
3. Do not tilt the refrigerator more than 45° to avoid damaging the refrigerating system.

TIPS FOR FOOD STORAGE

Position different food in different compartments according to be below table:

Refrigerator compartment	Type of food
Door or balconies of fridge compartment	<ul style="list-style-type: none">• Foods with natural preservatives, such as jams, juices, drinks, condiments• Do not store perishable foods
Crisper drawers (salad drawer)	<ul style="list-style-type: none">• Fruits, herbs and vegetables should be placed separately in the crisper bin• Do not store bananas, onions, potatoes, garlic in the refrigerator
Fridge shelf – middle	<ul style="list-style-type: none">• Dairy products, eggs
Fridge shelf – top	<ul style="list-style-type: none">• Foods that do not need cooking, such as ready-to-eat foods, deli meats, leftovers
Freezer drawer(s)/tray	<ul style="list-style-type: none">• Foods for long-term storage• Bottom drawer for raw meat, poultry, fish• Middle drawer for frozen vegetables, chips• Top tray for ice cream, frozen fruit, frozen baked goods

- It's suggested to set the temperature at 4°C in the fridge compartment, and, where possible, at -18°C in the freezer compartment.
- For most food categories, the longest storage time in the fridge compartment is achieved with colder temperatures. Since some particular products (as fresh fruits and vegetables) may be damaged with colder temperatures, it is suggested to keep them in the crisper drawers, whenever present. If not present, maintain an average setting of the thermostat.
- For frozen food, refer to the storage time written on the food packaging. This storage time is achieved whenever the setting respects the reference temperatures of the compartment (one-star -6°C, two stars -12°C, three stars -18°C)

Tips for storing food in the fridge

- Keep your fridge temperature below 5°C.
- Hot food must be cooled to room temperature before storing in the appliance.
- Foods stored in the refrigerator should be washed and dried before storing.
- Food to be stored should be properly sealed to avoid odour or taste alterations. It is advisable to keep food covered with materials that are tasteless, impermeable to air and water, non-toxic and free of pollution, to avoid contamination or odour transfer.
- It is recommended not to obstruct the air outlets of the refrigerator compartment.
- Do not store excessive quantities of food. Leave spaces between foods to allow cold air flowing around them, for a better and more homogenous cooling.
- Leave a gap between foods and the inner walls, allowing air flowing. In special way don't

store foods against the rear wall, as food could freeze.

- The ageing process of some fruit and vegetables (such as melons, papaya, banana, pineapple etc) can be accelerated in the refrigerator; therefore, it is not advisable to store them in the refrigerator. However, the ripening of strongly green fruits can be promoted for a certain period. Onions, garlic, ginger and other root vegetables should also be stored at room temperature.

Tips for freezing fresh food

- The freezer compartment is suitable for freezing fresh food and storing frozen and deep-frozen food for a long time
- Place the fresh food to be frozen in the freezer compartment
- The maximum amount of food that can be frozen in 24 hours is specified on the rating plate
- The freezing process lasts 24 hours: during this period do not add other food to be frozen

Tips for storing food in the freezer

- Keep the freezer temperature at -18°C
- Hot food must be cooled to room temperature before storing in the freezer compartment
- Food cut into small portions will freeze faster and will be easier to defrost and cook. The recommended weight for each portion is less than 2.5 kg
- It is better to pack the food before putting it into the freezer.
- Defrosted food cannot be re-frozen unless it is first cooked
- Do not load excessive quantities of fresh food in the freezer compartment
- Food can be stored in the freezer at a temperature of at least -18°C for 2 to 12 months, depending on its properties (e.g. meat: 3-12 months, vegetables 6-12 months). Do not exceed the food storage time recommended by the manufacturers.

CARE AND CLEANING

WARNING! Disconnect the appliance from the power supply before cleaning

General

The appliance should be cleaned every four weeks for good maintenance and to prevent bad stored food odours.

- Clean the inside and housing of the appliance with lukewarm water and some neutral soap.
- Rinse and dry with soft cloth.
- Clean the accessories only with lukewarm water and neutral detergent. Make sure that all soap is rinsed off and all parts are dry before replacing them inside the appliance.
- Do not clean any of the parts of the appliance in a dishwasher.
- Allow at least 5 minutes before restarting the appliance as frequent starting may damage the compressor.

Replacing the LED-lamps

The internal light is a LED type. To replace the lamp, please contact the customer service. See Troubleshooting.

Door opening alarm

When the appliance door is left open for more than 1 minute, the door opening alarm will sound. The alarm can be silenced by closing the door or by pressing the SET key (this will not affect the temperature setting, it will just mute the alarm).

Non-use for long periods

If the appliance is not used for an extended period of time:

1. Take out the food and unplug the power cord.
2. Clean the appliance as described in the "Care and Cleaning - General" section
3. Keep the door and freezer drawers/door open to prevent the creation of bad odors inside.

Power interruption

In the event of power cut, food should remain safely cold for *see rating plate*. Follow these tips during a prolonged power interruption, especially in summer:

- Open the door/drawer as few times as possible.
- Do not put additional food into the appliance during a power interruption.
- If prior notice of a power interruption is given and the interruption duration is longer than the amount of hours indicated on the rating plate, make some ice and put it in the top of the refrigerator compartment.
- The storage period and edible quality of food will be reduced. Any food that defrosts should be either consumed, or cooked and refrozen (where suitable) in order to prevent health risks.

Availability of spare parts

- Thermostats, temperature sensors, printed circuit boards and light sources are available for a minimum period of 7 years after placing the last unit of the model on the market.
- Door handles, door hinges, trays and baskets for a minimum period of 7 years and door gaskets for a minimum period of 10 year, after placing the last unit of the model on the market.

TROUBLESHOOTING

In case of a problem please check all shown possibilities and follow below instructions before contacting an after sales service.

Problem	Possible cause	Possible solution
The appliance does not work	The appliance is turned off	Press the ON/OFF key to turn on the appliance
	Mains plug is not connected in the mains socket	Connect the mains plug
	Fuse has blown or is defective	Check the fuse and replace it if necessary
	Socket is defective	Mains malfunctions should be corrected by an electrician
The appliance runs frequently or runs for a too long period of time	The indoor or outdoor temperature is too high	It is normal for the appliance to run longer
	The appliance has been off power for a period of time	Normally, it takes 8 to 12 hours for the appliance to cool down completely
	A door/drawer of the appliance is not tightly closed	Close the door/drawer and ensure the appliance is located on a level ground and there is no food or container jarring the door
The inside of the refrigerator is dirty and/or smells	The inside of the refrigerator needs cleaning	Clean the inside of the refrigerator
	Food of strong odour is stored in the refrigerator	Wrap the food thoroughly
Moisture formation on the inside of the refrigerator	The climate is too warm and too damp	Increase the temperature
	A door/drawer of the appliance is not tightly closed.	Close the door/drawer
	Food containers or liquids are left open	Let hot foods cool to room temperature and cover foods and liquids

Moisture accumulates on the refrigerators outside the surface or between the doors/door and drawer	The climate is too warm and too damp	This is normal in damp climate and will change when the humidity decreases
	The door/drawer is not closed tightly	Ensure that the door/drawer is tightly shut
Strong ice and frost in the freezer compartment	The goods were not adequately packaged	Always pack the goods well
	A door/drawer of the appliance is not tightly closed	Close the door/drawer
Unusual noises	The appliance is not at level	Re-adjust the feet
	The appliance is touching the wall or other objects	Slightly move the appliance
UI Led's are flashing	One of the sensors is out of range	Contact the assistance
An alarm is beeping	The fridge storage compartment door is open	Close the door or silence the alarm manually
The interior lighting or cooling system does not work	The LED-lamp is out of order	Please call the service for changing the lamp

During operation, the side walls and perimeter of the freezer compartment may be hot: this is normal and is due to the normal working cycle of the product.

To contact the technical assistance, visit our website: <https://corporate.haier-europe.com/en/>

Under the section “website”, choose the brand of your product and your country. You will be redirected to the specific website where you can find the telephone number and form to contact the technical assistance.

For further information about the product, please consult <https://eprel.ec.europa.eu/> or scan the QR on the energy label supplied with the appliance

Ръководство за потребителя

Table Top

Съдържание

ИНФОРМАЦИЯ ЗА БЕЗОПАСНОСТ	30
ИЗХВЪРЛЯНЕ НА СТАРИ УРЕДИ.....	37
Пестене на енергия	38
Преди първоначална употреба	39
Използване на хладилника	40
Използване на фризера	40
Преглед.....	41
Съхранение	42
Панел за управление.....	43
Грижа и почистване	50
Отстраняване на неизправности	52

Благодарим ви, че закупихте този продукт.

Преди да използвате вашия хладилен уред, моля внимателно прочетете това ръководство с инструкции, за да постигнете най-добра ефективност. Съхранявайте цялата документация за последващо ползване или за други собственици. Този продукт е предназначен единствено за домашна употреба или за подобни приложения като:

- кухненски бокс за персонала в магазини, офиси и друга работна среда
- във ферми, от клиенти на хотели, мотели и в друга среда от жилищен тип
- в семейни хотели тип „bed and breakfast” (B & B)
- за кетъринг услуги и подобни приложения, но не и като оборудване на обекти за продажби на дребно.

Този уред трябва да бъде използван само за съхранение на храна, всяка друга употреба се счита за опасна и производителят няма да бъде отговорен за каквито и да е пропуски. Препоръчително е също да запознаете с условията на гаранцията.

ИНФОРМАЦИЯ ЗА БЕЗОПАСНОСТ

Моля, прочетете внимателно инструкциите за експлоатация и монтаж! Те съдържат важна информация за това как да инсталирате, използвате и поддържате уреда.

При неспазване на инструкциите и предупрежденията производителят не носи отговорност.

Запазете всички документи за последваща справка или за следващия собственик.

- **Не свързвайте уреда към електрическото захранване, докато всички предпазни елементи от опаковката и за транспорта не бъдат премахнати. Не допускайте опаковката и нейните съставни части да попаднат в ръцете на деца. Опасност от задушаване от сгъваеми кашони и найлоново фолио!**
- **Оставете го в покой поне 4 часа преди да го включите, за да може компресорното масло да се разпредели, ако е пренасян хоризонтално.**
- **Уверете се, че няма транспортни повреди.**

- **Не повреждайте охладителната верига.**
- **Поддържайте вентилационните отвори на корпуса на уреда или на вградената конструкция свободни от препятствия.**
- **Никога не използвайте вода за измиването на мястото на компресора, след почистване избършете добре със сухо парче плат, за да предотвратите ръжда.**
- **Уредът трябва да се мести винаги поне от двама души, защото е тежък.**
- **Поставете и нивелирайте уреда в зона, подходяща за неговия размер и употреба.**
- **Уверете се, че информацията за електрическата инсталация на табелката с данни съответства на захранването. Ако не е така, свържете се с електротехник.**
- **Уредът работи при захранване 220 – 240 VAC/50 Hz. Необичайните флуктуации в захранващото напрежение могат да доведат до неуспешно стартиране на уреда, да повредят управлението на температурата или компресора или да причинят необичаен шум при работа. В такъв случай се монтира автоматичен регулатор.**
- **Само за Обединеното кралство: Захранващият кабел на уреда е снабден с троен (заземяващ) щепсел, който отговаря на стандартен троен (заземен) контакт. Никога не отрязвайте или демонтирайте третия щифт (заземяване). След поставянето на уреда трябва да има достъп до щепсела.**

- Уверете се, че захранващият кабел не е заклешен под уреда по време на и след пренасянето/ преместването му, за да се предотврати прекъсване или повреждане на захранващия кабел. Ако захранващият кабел е повреден, трябва да бъде заменен от производителя, неговия обслужващ агент или лице с подобна квалификация, за да се избегне евентуална опасност.
- Не монтирайте уреда на влажни, мазни или прашни места, нито го излагайте на директна слънчева светлина и вода.
- Не монтирайте уреда близо до отоплителни тела или запалими материали.
- За уреди с фризер: ако токът спре, не отваряйте капака. Замразените храни не трябва да бъдат засегнати, ако прекъсването продължи по-малко от часовете, посочени на табелата с данни (времето, необходимо за повишаване на температурата). Ако липсата на захранване е по-продължителна, храната трябва да бъде проверена и изядена веднага или сготвена и замразена отново.
- Не се притеснявайте, ако установите, че капакът на уреда се отваря трудно веднага след като сте го затворили. Това е така поради разликата във въздушното налягане, което ще се изравни и ще позволи капакът да бъде отворен след няколко минути.
- Не съхранявайте лекарства, бактерии или химически агенти в уреда. Това е домакински уред, не се препоръчва да съхранявате материали, които изискват строги температури.

- **Не дърпайте прекалено силно или не прегъвайте** **захранващия кабел, или не докосвайте щепсела с мокри ръце.**
- **Не съхранявайте в него продукти, които съдържат** **запалимо гориво (напр. флакони под налягане)** **или експлозивни вещества. Риск от експлозия!**
- **Не поставяйте нестабилни предмети (тежки** **предмети, съдове, пълни с вода) върху хладилника,** **за да избегнете нараняване, причинено от падане** **или токов удар при контакт с вода.**
- **Не използвайте електрически уреди в отделенията** **за съхранение на храна, освен ако не са от вид,** **препоръчан от производителя.**
- **Не докосвайте вътрешни охлаждащи елементи,** **особено с мокри ръце, за да избегнете пукнатини** **или наранявания.**
- **Това излага на риск деца, хора с ограничени** **физически, умствени или сензорни способности,** **както и хора, които имат недостатъчни познания** **относно безопасната експлоатация на уреда.**
- **Уверете се, че децата и хората в неравностойно** **положение разбират добре опасностите. Лицето,** **отговарящо за безопасността, трябва да** **наблюдава или да инструктира децата и хората в** **неравностойно положение, които използват уреда.** **Само деца на възраст над 8 години могат да** **използват уреда.**
- **Децата не трябва да играят с уреда.**

- Деца на възраст от 3 до 8 години могат да слагат и да изваждат неща от този уред.
- **ЗА уреди с фризер:** не съхранявайте бутилирани или консервирани течности (особено газирани напитки) в отделението на фризера. Бутилките и консервите могат да гръмнат!
- **ЗА уреди с фризер:** никога не яжте замразени храни направо от фризера. Риск от изгаряния при ниска температура!
- Поддържайте пластмасовите части и уплътнението на вратата чисти от мазнини. В противен случай пластмасовите части и уплътнението на вратата ще станат порести.
- Преди да извършите каквато и да е операция, изключете захранващия кабел от контакта.
- Не използвайте механични устройства или други средства за ускоряване процеса на размразяване, различни от препоръчаните от производителя.
- Не използвайте остри предмети или такива с режещи ръбове като ножове или вилици, за да отстраните леда.
- Никога не използвайте за размразяването сешоари, електрически нагреватели или други подобни електрически уреди.
- Препоръчително е да поддържате щепсела чист, натрупването на прекалено много прах по щепсела може да причини пожар.
- Не се опитвайте сами да ремонтирате, разглобявате или модифицирате уреда. При необходимост от ремонт, моля, винаги се свързвайте с нашия отдел за обслужване на клиенти.

- **Наблюдавайте децата, докато уредът се почиства или обслужва.**
- **Не почиствайте студените стъклени рафтове с гореща вода. Рязката температурна разлика може да доведе до спукване на стъклото.**
- **ПРЕДУПРЕЖДЕНИЕ:** Тръбите на хладилната верига освобождават малко количество природосъобразен, но запалим хладилен агент (R600a) и изолационен газ (циклопентан). Не уврежда озоновия слой и не увеличава парниковия ефект. Освобождаването на хладилния агент може да нарани очите ви или да причини възпламеняването му.
- **Ако охладителната верига се повреди:**
 - Изключете уреда и издърпайте щепсела,
 - Дръжте на разстояние от уреда открит пламък и/или запалими източници,
 - Проветрете добре стаята за няколко минути,
 - Информирайте центъра за обслужване на клиенти.
- **ПРЕДУПРЕЖДЕНИЕ:** Не повреждайте щепсела и/или захранващия кабел; това може да причини токов удар или пожар.
- **ПРЕДУПРЕЖДЕНИЕ:** Не използвайте преносими разклонители или преносими източници на захранване. Не препоръчваме използването на удължители и преходници-адаптери.
- **Не се опитвайте да седате или да стоите върху уреда. Може да се нараните или да го повредите. Този уред не е предназначен за подреждане в колона с други уреди.**

- **Продуктът е предназначен и разработен единствено за домашна употреба.**
- **Могат да се използват само оригинални части, предоставени от производителя. Производителят гарантира, че само тези части отговарят на изискванията за безопасност.**
- **Отварянето на вратата за дълги периоди може да доведе до значително повишаване на температурата в отделенията на уреда.**
 - Почиствайте редовно повърхностите, които могат да влязат в контакт с храна, и достъпните дренажни системи.**
 - Почиствайте резервоарите за вода, ако не са били използвани в продължение на 48 часа; промивайте водната система, свързана към водопровод, ако водата не е изтеглена в продължение на 5 дни.**
 - Сурово месо и риба се съхраняват в подходящи съдове в хладилника, така че да не влизат в контакт с други храни или да не капят върху други храни.**
 - Отделенията, отбелязани с две звездички (ако са налични при устройството), са подходящи за съхранение на предварително замразени храни, съхранение или правене на сладолед и правене на кубчета лед.**
 - Отделенията с една, две и три звездички, ако са налични при устройството, не са подходящи за замразяване на пресни храни.**
 - В случай че хладилният уред се оставя празен за дълги периоди, го изключете, размразете, почистете, подсушете и оставете вратата отворена, за да предотвратите появата на плесен в уреда.**

- **ЗА Охладители за вино: този уред е предназначен да се използва изключително за съхранение на вино**
- **ЗА свободно стоящ уред: този хладилник не е предназначен за използване като вграден уред**
- **ЗА уреди без отделение с 4 звезди: този хладилен уред не е подходящ за замразяване на храни**
- Сменяем (само светодиоден) източник на светлина от професионалист
- Този продукт съдържа източник на светлина с клас на енергийна ефективност G. 

Изхвърляне на стари уреди



Този уред е маркиран в съответствие с Европейската директива 2012/19/ЕС относно отпадъците от електрическо и електронно оборудване (ОЕЕО).

ОЕЕО съдържа както замърсяващи вещества (които могат да причинят отрицателни последици за околната среда), така и основни компоненти (които могат да бъдат повторно използвани). Важно е ОЕЕО да бъде подложено на специфично третиране, за да се отстранят и унищожат правилно всички замърсители и да се съберат и рециклират всички материали.

Отделните граждани могат да изиграят важна роля като гарантират, че ОЕЕО няма да се превърнат в проблем за околната среда; важно е да се следват някои основни правила:

- WEEE не трябва да се третира като битови отпадъци;
- ОЕЕО трябва да се предават на съответните пунктове за събиране, управлявани от общината или от регистрирани дружества. За големи ОЕЕО в много държави може да има възможност за взимане от дома.

В много държави, когато закупите нов уред, старият може да бъде върнат на търговеца, който трябва да го вземе безплатно на основа едно за едно, стига обзавеждането да е от еквивалентен тип и да има същите функции като предоставеното такова.

Съответствие

С поставянето на **CE** маркировка върху този продукт потвърждаваме съответствието с всички европейски изисквания за безопасност, здраве и опазване на околната среда, приложими от законодателството за този продукт.

Гаранция

Минималната гаранция е: 2 години за страните от ЕС, 3 години за Турция, 1 година за Великобритания, 1 година за Русия, 3 години за Швеция, 2 години за Сърбия, 5 години за Норвегия, 1 година за Мароко, 6 месеца за Алжир, не е необходима правна гаранция за Тунис.

Пестене на енергия

За по-добра икономия на енергия предлагаме:

- Да монтирате уреда далеч от източници на топлина и директна слънчева светлина и в помещение с добра вентилация.
- Да избягвате да слагате гореща храна в хладилния уред, за да избегнете повишаване на вътрешната температура, което ще доведе до продължителна работа на компресора.
- Не поставяйте прекомерно много храна, за да осигурите добра въздушна циркулация.
- Размразете уреда, в случай че има лед, за да улесните преноса на студен въздух.
- В случай на липса на електрическа енергия, е препоръчително да държите вратата на хладилния уред затворена.
- Отваряйте или дръжте вратата на уреда отворена възможно най-малко време
- Избягвайте да настройвате температурата на прекалено ниски градуси.
- Почиствайте задната страна на уреда от прах

Преди първоначална употреба

Трябва да оставите хладилника в покой поне за четири часа, преди да го включите към захранването.

Препоръчително е преди първата употреба да почистите вътрешността на уреда с помощта на разтвор от сода бикарбонат и топла вода и след това добре да изсушите вътрешността.

При първоначалната употреба е възможно хладилникът да излъчва миризма. Тя ще изчезне при охлаждане на уреда.

Моля обърнете внимание:

Уредът ще стартира при 5° C за хладилната част и -18° C за фризер и ще работи непрекъснато, докато достигне правилната температура.

Ако уредът е изключен, трябва да изчакате пет минути, преди да го включите отново, за да предотвратите ненужни повреди на компресора. Никога не съхранявайте в уреда запалими или експлозивни предмети и силни корозивни киселини или основи.

Хладилникът охлажда храната посредством изстудяване на задната вътрешна част на затвореното отделение. Нормално е по тази повърхност да се натрупа скреж; след това се разсейва и се оттича през малък дренаж на дъното, където безвредно се изпарява.

Наличието на скреж в задната част не е неизправност на хладилника.

Използване на хладилника

- Никога не поставяйте непокрити течности в хладилника.
- Никога не поставяйте горещи храни в хладилника. Топлата храна трябва да се охлади до стайна температура, преди да се постави в хладилника.
- Нищо не трябва да опира в задната стена на хладилника, тъй като това ще причини замръзване и евентуални проблеми с кондензацията, които трудно ще бъдат отстранени.
- Преди да поставите храната в хладилника се уверете, че тя е чиста и по нея няма излишна вода.
- Увийте или покрийте храната, преди да я поставите в хладилника. Това ще помогне да се предотврати загубата на влага, храната ще се запази свежа и ще се избегнат неприятните миризми.
- Сортирайте храните преди съхранение. Всички храни, които ще се използват скоро, трябва да се съхраняват в предната част на рафта, за да се предотврати влошаване на качеството поради отварянето на вратата за продължителни периоди.
- Не препълвайте хладилника. Между храните трябва да има достатъчно пространство, за да може хладният въздух да циркулира.
- Размразяването на замразени храни в хладилното отделение ще допринесе за поддържането на ниска температура и пестенето на енергия.
- Никога не съхранявайте сурово месо на рафтове над сготвени меса или други продукти. Така ще се предотврати замърсяването на храните от соковете от суровото месо.

Използване на фризера

- Фризерните отделения са предназначени за съхранение само на замразени храни.
- Никога не поставяйте горещи или топли храни във фризера, оставете ги да се охладят напълно, преди да ги поставите във фризера.
- Следвайте инструкциите на опаковката на храните за съхранение на замразени храни. Ако не е предоставена информация, храните не трябва да се съхраняват повече от три месеца след датата на покупката.
- Съхранявайте храната в малки опаковки (в идеалния случай по-малки от 1 кг). Това намалява времето за размразяване и подобрява качеството на храната след размразяване.
- Увийте храната, преди да я поставите във фризера. За да предотвратите залепването на опаковката върху храната, се уверете, че е суха.
- Преди размразяване поставете етикети върху храната с информация за нейния вид, датата на съхранение и срока на годност.
- След като храната се размрази, тя не трябва да се замразява отново. Размразявайте само толкова храна, колкото е необходимо, за да предотвратите загуба.
- Бутилираните или консервираните напитки не трябва да се съхраняват във фризерните отделения, тъй като могат да експлодират.

- Максималното количество прясна храна, която може да бъде замразена в рамките на 24 часа, е 2 кг.
- Не се опитвайте да замразите повече от максималното количество.

Преглед

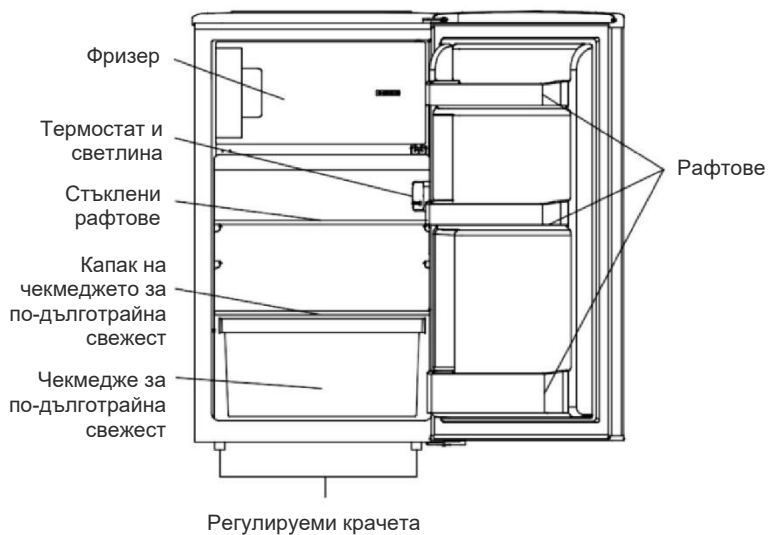

** Изображенията по-горе са само за справка. Действителната конфигурация ще зависи от физическия продукт или декларацията на дистрибутора.

Съхранение

Хладилното отделение е за краткосрочно съхранение на храни. Въпреки че могат да се поддържат ниски температури, не се препоръчват удължени периоди на съхранение на храни.

Тъй като студеният въздух циркулира в хладилника, температурата в различните секции може да варира. Поради това храните трябва да се съхраняват в различни секции според вида.

1. Масло, сирене и др.
2. Храна в буркани и бутилки
3. Напитки, например мляко
4. Сготвена храна
5. Кисело мляко, консерви и др.
6. Плодове и зеленчуци

Рафтовете на хладилника могат да се преместват според изискванията за съхранение в хладилното отделение. За да преместите рафта, повдигнете задната част и я издърпайте навън.

За да смените, плъзнете рафта обратно в отвора и след това спуснете задната част. Най-енергоспестяващата конфигурация изисква чекмеджетата, кутията за храна и рафтовете да бъдат поставени в уреда, моля, вижте горните снимки.

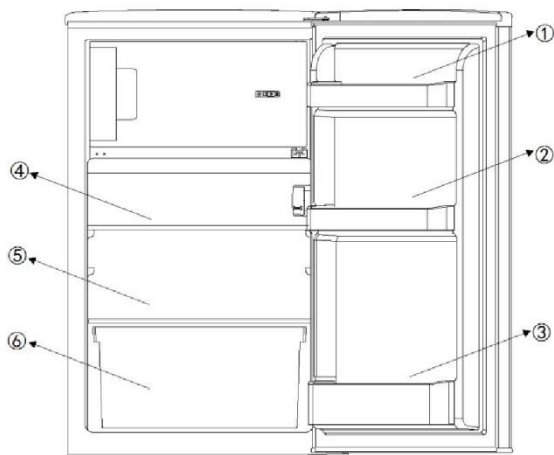

Панел за управление

За хладилника има общо 5 температурни настройки. След свързване към захранването, хладилникът ще започне работа на настройка 3, която е настройката по подразбиране.

Бутон „Захранване“: Разположен от лявата страна, служи за включване/изключване чрез натискане за 3 сек.

Бутон „Регулиране“: разположен от дясната страна, служи за регулиране на температурните настройки за хладилника

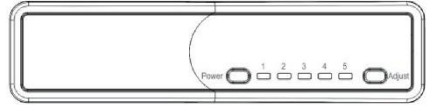

Регулиране на температурата:

Вътрешната температура на хладилника се регулира чрез натискане на левия бутон за „регулиране“. Чрез натискане на бутона се преминава през настройки от 1 до 5, които представляват различни температури от най-високата до най-ниската.

Позициониране	Условия
1 – 2	Лятна или околна температура между 25° C – 35° C
3 – 4	Пролетна, есенна или околна температура между 15° C – 25° C
5	Зимна или околна температура между 5° C – 15° C
Функция „Super Freeze“	Бързо замразяване

Внимание: При направени температурни корекции е необходимо известно време, докато хладилникът достигне зададеното ниво.

Продължителността на този период се определя от разликата между съществуващите и зададените температури, температурата на околната среда, честотата на отваряне и затваряне на вратата, и количеството съхранявана храна.

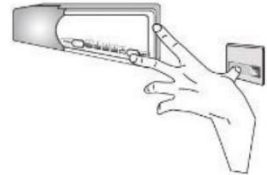

Функция „Super Freeze“

За да активирате функцията „Super Freeze“:

- поставете термостата в позиция 5,
- натиснете едновременно превключателя на вратата и бутона за регулиране на температурата, изчакайте, докато светодиода на позиция 5 светне за постоянно, функцията SF е активирана. SF ще работи 24 часа, след което функцията ще се изключи автоматично и ще се върне към първоначалната настройка на позицията. Забележка: По време на SF периода, светодиода на позиция 5 ще продължи да мига.

Обръщане на вратите на уреда

Препоръчваме ви при извършване на тази операция да потърсите помощта на друг човек, който да поддържа вратите.

1. свалете капачката на горния винт

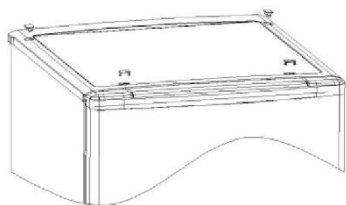

2. махнете винтовете и след това свалете горния капак

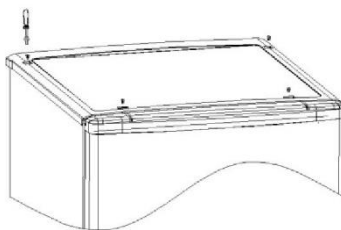

3. развийте горната панта и след това развийте щифта на пантата, обърнете я и я сменете.



4. махнете вратата

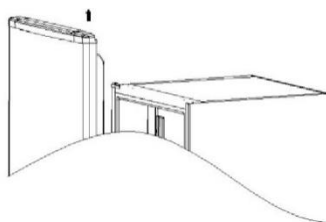

5. развийте долната панта и регулираемите крачета, след това развийте щифта на пантата, обърнете я и я сменете.

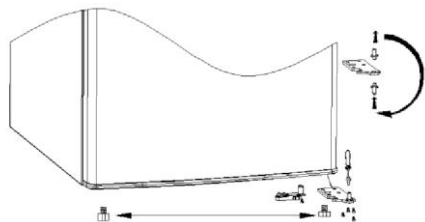

6. от чантата за аксесоари вземете запушалката от лявата страна и я поставете от лявата страна на хладилника, след което поставете долната панта от лявата страна на хладилника.

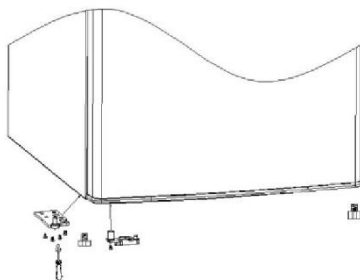

7. фиксирайте вратата на долната лява странична панта

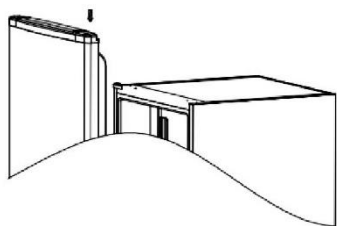

8. нагласете горната панта

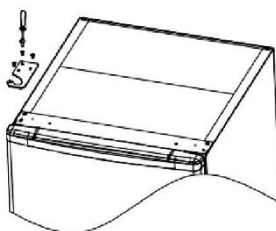

9. сменете капака на отворите за винтове от лявата на дясната страна и поставете горния капак.

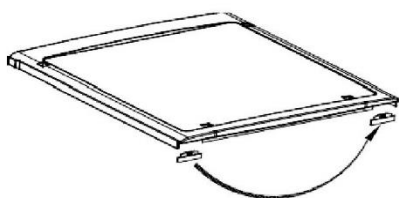

10. поставете винтовете за горния капак

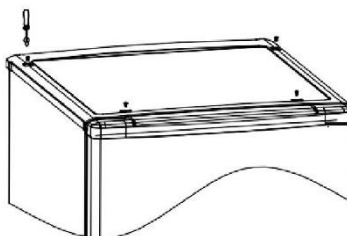

11. поставете отново капака на горните винтове

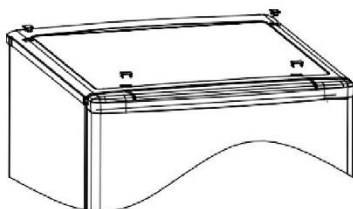

Монтирайте външната дръжка на вратата

(ако има външна дръжка)

1. развийте дръжката от лявата страна.

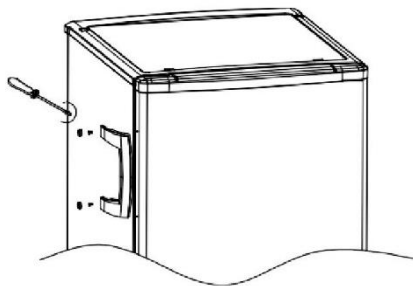

2. свалете капачите на винтовете от дясната страна

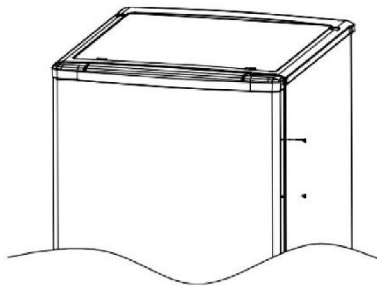

3. поставете капача на винта от лявата страна

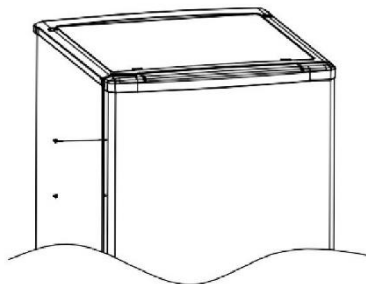

4. Монтирайте дръжката от дясната страна

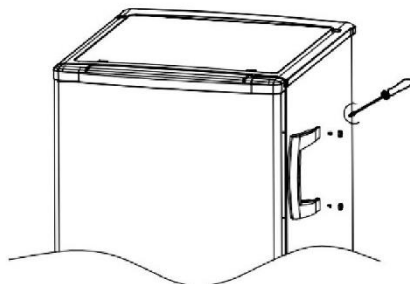

Обръщане на вътрешните врати

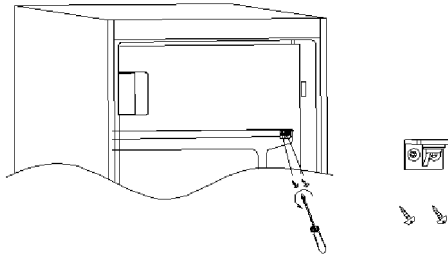
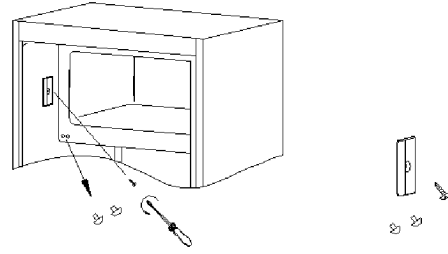
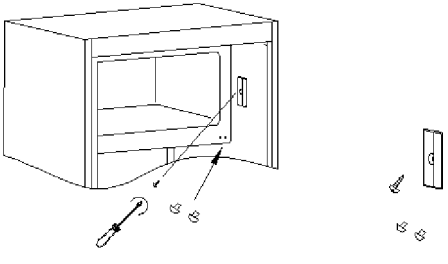
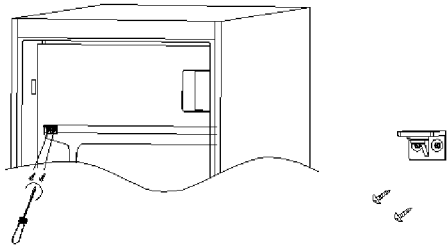
<p>1. свалете капака на винта от дясната страна, след това развийте винтовете.</p>	<p>2. свалете капака на винта от лявата страна.</p>
	
<p>3. поставете капака на винта от лявата страна на дясната страна.</p>	<p>4. Завържете вътрешната врата и я монтирайте отляво, а след това поставете винтовете.</p>
	

Гарантиране на правилно уплътнение на вратата:

Нормално е уплътнението да се компресира, след като вратата е обръзната. При затворена врата използвайте сешоар, за да разширите уплътнението и да запълните празнината между вратата и корпуса на уреда. Внимавайте да не приближавате сешоар твърде много до уреда, защото това може да повреди уплътнението. Разстоянието от около 10 см трябва да бъде достатъчно. Когато приключите, оставете уплътнението и вратата да се охладят, преди да ги докоснете. След като свършите, уплътнението трябва да остане на място.

МОНТИРАНЕ

ПРЕДУПРЕЖДЕНИЕ! Уредът е тежък. Винаги при преместването му трябва да участват поне двама души.

Преди първоначална употреба

- Отстранете всички опаковъчни материали.
- Почистете уреда с вода и мек почистващ препарат и го подсушете с мека кърпа.
- Проверете дали захранването, контактът и предпазителите са подходящи според табелката с данни.
- Проверете дали електрическият контакт е заземен и се уверете, че няма включен разклонител или удължител.
- Проверете дали щепселът ще бъде достъпен, след като уредът бъде поставен на място.
- Температурата на хладилника и на фризера се задава автоматично съответно на 4° C и на -18° C. Това са препоръчителните настройки. По желание може да промените тези температури ръчно. Вижте „Регулиране на температурата“.

Условия на обкръжаващата среда

- Този уред трябва да се инсталира в сухо и добре проветриво помещение.
- Не инсталирайте уреда близо до други излъчващи топлина уреди (фурни, хладилници) без изолация или на място, където ще е изложен на директна слънчева светлина.
- Ако този уред е разположен в студена среда (например барака, пристройка или гараж), работата му ще бъде засегната и това може да развали храната.

Инсталирайте този продукт на място, където околната температура не е по-ниска или по-висока от работната температура: в този случай уредът не работи правилно.

- **Разширен умерен климат (SN):** „този хладилен уред е предназначен за използване при температура на околната среда в диапазона от 10° C до 32° C“
- **Умерен климат (N):** „този хладилен уред е предназначен за използване при температура на околната среда в диапазона от 16° C до 32° C“.
- **Субтропичен климат (ST):** „този хладилен уред е предназначен за използване при температура на околната среда в диапазона от 16° C до 38° C“.
- **Тропичен климат (T):** „този хладилен уред е предназначен за използване при температура на околната среда в диапазона от 16° C до 43° C“.

Нивелиране на уреда

Уредът трябва да бъде поставен на равна и твърда повърхност

1. Наклонете уреда леко назад.
2. Завъртете крачетата по посока на часовниковата стрелка, за да повдигнете хладилника.
3. Завъртете крачетата по посока обратна на часовниковата стрелка, за да намалите височината на хладилника.

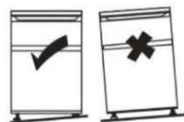

Преместване на уреда

1. Извадете цялата храна и изключете уреда от контакта
2. Подсигурете рафтовете и другите подвижни части в хладилника и във фризера с тиксо.
3. Не наклоняйте хладилника на повече от 45°, за да избегнете повреда на охлаждащата система.

СЪВЕТИ ЗА СЪХРАНЕНИЕ НА ХРАНА

Поставяйте различните видове храна в различни отделения според следната таблица:

Хладилно отделение	Вид храна
Врата или рафтове на вратата на хладилното отделение	<ul style="list-style-type: none">• Храни с естествени консерванти, като например мармалади/конфитюри, сокове, напитки, подправки• Не съхранявайте нетрайни храни
Чекмеджета за по-дълготрайна свежест (чекмедже за салатата)	<ul style="list-style-type: none">• Плодове, билки и зеленчуци трябва да бъдат поставяни отделно в кутията за по-дълготрайна свежест• Не съхранявайте банани, лук, картофи и чесън в хладилника
Среден рафт в хладилника	<ul style="list-style-type: none">• Млечни продукти, яйца
Горен рафт в хладилника	<ul style="list-style-type: none">• Храни, които нямат нужда от готвене, например готови за консумация храни, полуготови меса, неизядени ястия
Чекмедже(та)/тава на фризера	<ul style="list-style-type: none">• Храни за дългосрочно съхранение• Долно чекмедже за сурово месо, птиче месо, риба• Средно чекмедже за замразени зеленчуци, бланширани и нарязани картофи• Горна тава за сладолед, замразени плодове, замразени тестени храни

- Препоръчително е да настроите температура от 4° C в хладилното отделение и когато е възможно – от -18° C във фризера.
- За повечето категории храни най-продължително време на съхранение в хладилното отделение се постига при най-студени температури. Тъй като някои конкретни продукти (например пресни плодове и зеленчуци) може да бъдат увредени от по-студени температури, е препоръчително да ги съхранявате в чекмеджета за дълготрайна свежест, когато са налични такива. В случай че хладилникът не разполага с чекмеджета за дълготрайна свежест, настройте средна стойност на термостата.
- За замразени храни спазвайте времето за съхранение, написано на опаковката им. Това време за съхранение се постига, когато настройката спазва референтната температура на отделението (една звезда -6° C, две звезди -12° C, три звезди -18° C)

Съвети за съхраняване на храна в хладилника

- Поддържайте температурата на хладилника си под 5° C.
- Горещата храна трябва да изстине до стайна температура, преди да бъде съхранявана в уреда.
- Съхраняваната в хладилника храна трябва да бъде измита и подсушена.
- Храната, която ще се съхранява, трябва да бъде затворена правилно, за да се избегнат промени на аромата или вкуса. Препоръчително е храната да се покрива с неутрални материали, които не пропускат въздух и вода, нетоксични и без замърсяване, за да се избегне замърсяване или пренасяне на миризми.
- Препоръчително е изходите за въздух в хладилното отделение да не се запушват.
- Не съхранявайте прекомерни количества храна. Оставете пространства между храните, за да може около тях да преминава студен въздух, което осигурява по-добро и по-равномерно охлаждане.

- Оставете разстояние между храните и вътрешните стени, за да може да преминава въздух. По-специално, не съхранявайте храни, допрени до задната стена, тъй като могат да замръзнат.
- Процесът на узряване на някои плодове и зеленчуци (например пъпеш, папая, банан, ананас и др.) може да бъде ускорен в хладилника; затова не е препоръчително да ги съхранявате в хладилник. Узряването на много зелени плодове обаче може да бъде стимулирано за определен период. Лук, чесън, джинджифил и други кореноплодни зеленчуци трябва да се съхраняват при стайна температура.

Съвети за замразяване на прясна храна

- Фризерът е подходящ за замразяване на прясна храна и съхраняване на замразени и дълбоко замразени храни за дълго време
- Поставете прясната храна, която искате да замразите, във фризера
- Максималното количество храна, което може да бъде замразено за 24 часа, е посочено на табелката с данни
- Процесът на замразяване продължава 24 часа: през този период не добавяйте друга храна за замразяване

Съвети за съхраняване на храна във фризера

- Поддържайте температурата на фризера на -18°C
- Горещата храна трябва да изстине до стайна температура, преди да бъде съхранявана във фризера
- Храна, нарязана на малки порции, ще замръзне по-бързо и ще бъде по-лесна за размразяване и готвене. Препоръчителното тегло за всяка порция е под 2,5 кг
- Най-добре е храната да бъде опакована, преди да я поставите във фризера.
- Размразената храна не може да бъде замразявана повторно, освен ако преди това не бъде сготвена
- Не зареждайте прекомерни количества прясна храна във фризера
- Храна може да бъде съхранявана във фризера при температура от поне -18°C за срок от 2 до 12 месеца в зависимост от характеристиките ѝ (напр. месо: от 3 до 12 месеца, зеленчуци от 6 до 12 месеца). Не надхвърляйте времето за съхранение на храните, препоръчвано от производителите.

ГРИЖА И ПОЧИСТВАНЕ

ПРЕДУПРЕЖДЕНИЕ! Изключвайте уреда от захранването преди почистване

Обща информация

Уредът трябва да бъде почистван на всеки четири седмици за добра поддръжка и за предотвратяване на лоши миризми от съхраняваните храни.

- Почистете вътрешността и корпуса на уреда с хладка вода и малко неутрален сапун.
- Изплакнете и подсушете с мека кърпа.
- Почистете аксесоарите само с хладка вода и неутрален почистващ препарат. Уверете се, че целият сапун е добре изплакнат и всички части са сухи, преди да ги поставите отново в уреда.
- Не почиствайте никоя от частите на уреда в миялна машина.
- Изчакайте поне 5 минути, преди да включите отново уреда, тъй като честото стартиране може да повреди компресора.

Смяна на светодиодните лампи

Вътрешната светлина се излъчва от светодиоди (LED). За да смените лампата, моля, свържете се с отдела за обслужване на клиенти. Вижте „Отстраняване на неизправности“.

Аларма за отваряне на вратата

Когато вратата на уреда е оставена отворена за повече от 1 минута, ще се включи звуковата аларма за отваряне на вратата. Алармата може да бъде спряна, като затворите вратата или натиснете бутона „SET“ (това няма да се отрази на настройката на температурата, а само ще заглуши алармата).

Неизползване за дълъг период от време

Ако уредът не се използва за продължителен период от време:

1. Извадете храната и изключете захранващия кабел.
2. Почистете уреда както е описано в раздела „Грижа и почистване – Обща информация“
3. Оставете вратата и чекмеджетата/врата на фризера отворени, за да се предотврати развитието на неприятни миризми вътре.

Прекъсване на електрозахранването

При прекъсване на електрозахранването храната би трябвало да остане студена в продължение на *вижте табелката с данни*. Следвайте следните съвети по време на продължително прекъсване на електрозахранването, особено през лятото:

- Отваряйте вратата/чекмеджето възможно най-рядко.
- Не поставяйте друга храна в уреда по време на прекъсването на електрозахранването.
- Ако сте получили предупреждение за прекъсване на електрозахранването и продължителността му е по-голяма от часовете, посочени на табелката с данни, направете малко лед и го поставете в горната част на хладилното отделение.
- Периодът на съхранение и хранителните качества на храните ще бъдат намалени. Всички храни, които се размразят, трябва или да бъдат консумирани, или сготвени и замразени отново (когато това е подходящо), за да се предотвратят възможни рискове за здравето.

Наличност на резервни части

- Термостати, температурни сензори, платки и светлинни източници се предлагат за минимален период от 7 години след излизане на последния уред от модела на пазара.
- Дръжки за врата, панти за врата, тави и кошници се предлагат за минимален период от 7 години, а уплътнения за вратата за минимален период от 10 години, след излизане на последния уред от модела на пазара.

ОТСТРАНЯВАНЕ НА НЕИЗПРАВНОСТИ

В случай на проблем, моля, проверете всички показани възможности и следвайте инструкциите по-долу, преди да се свържете с отдела за следпродажбено обслужване.

Проблем	Вероятна причина	Възможно решение
Уредът не работи	Уредът е изключен	Натиснете бутона за включване/изключване, за да включите уреда
	Щепселът не е включен в електрическия контакт	Включете щепсела
	Изгорял е предпазител или има дефектен такъв	Проверете предпазителя и го заменете, ако е необходимо
	Контактът е дефектен	Повреди на електрическата верига трябва да бъдат отстранявани от електротехник
Уредът се включва често или работи продължително време	Вътрешната или външната температура е твърде висока	Нормално е уредът да работи по-дълго
	Уредът е бил изключен за продължително време	Обикновено са необходими от 8 до 12 часа, за да се охлади уредът напълно
	Врата/чекмедже на уреда не е затворена/о плътно	Затворете вратата/чекмеджето и се уверете, че уредът се намира върху нивелирана повърхност, както и че затварянето на вратата не е възпрепятствано от храна или контейнер
Вътрешността на хладилника е мръсна и/или с лош мирис	Вътрешността на хладилника трябва да бъде почистена	Почистете вътрешността на хладилника
	В хладилника се съхранява храна със силен мирис	Опаковайте добре храната
Във вътрешността на хладилника се формира конденз	Климатът е твърде топъл и твърде влажен	Увеличете температурата
	Врата/чекмедже на уреда не е затворена/о плътно.	Затворете вратата/чекмеджето
	Контейнери с храна или течности са оставени отворени	Оставете горещите храни да изстинат до стайна температура и покривайте храните и течностите

По повърхността на хладилника от външната страна или между вратите/вратата и чекмеджето се образува конденз	Климатът е твърде топъл и твърде влажен	Това е нормално при влажен климат и ще се промени, когато влажността намалее
	Вратата/чекмеджето не е затворена/о плътно	Уверете се, че вратата/чекмеджето е затворена/о плътно
Много лед и скреж във фризера	Храните не са опаковани адекватно	Винаги опаковайте храните добре
	Врата/чекмедже на уреда не е затворена/о плътно	Затворете вратата/чекмеджето
Необичайни шумове	Уредът не е нивелиран	Регулирайте отново крачетата
	Уредът се допира до стената или до други предмети	Преместете малко уреда
Светодиодните светлини на потребителския интерфейс примигват	Един от сензорите е извън обхват	Свържете се с отдела за техническа помощ
Алармата се активира	Вратата на хладилника е отворена	Затворете вратата или заглушете алармата ръчно
Вътрешната светлинна или охладителна система не работи	Светодиодната лампа е повредена	Моля, обадете се на обслужващ център за смяна на лампата

По време на работа страничните стени и периметърът на фризерното отделение може да са горещи: това е нормално и се дължи на нормалния работен цикъл на продукта.

За да се свържете с отдела за техническа помощ, посетете уебсайта ни:
<https://corporate.haier-europe.com/en/>

В раздела „Уебсайт“ изберете марката на своя продукт и вашата държава. Ще бъдете пренасочени към конкретния уебсайт, където може да намерите телефонния номер и формуляра за връзка с отдела за техническа помощ.

За допълнителна информация относно продукта, моля, вижте <https://eprel.ec.europa.eu/> или сканирайте QR кода на енергийния етикет, предоставен с уреда

Uživatelská příručka

Table Top

Obsah

BEZPEČNOSTNÍ INFORMACE	56
LIKVIDACE STARÝCH SPOTŘEBIČŮ	63
Úspora energie	64
Před prvním použitím	65
Používání chladničky	66
Používání mrazničky	66
Přehled	67
Skladování	68
Ovládací panel	69
Čištění a údržba	76
Řešení problémů	78

Děkujeme vám, že jste si koupili tento spotřebič.

Před tím, než budete chladničku používat, přečtěte si pozorně pokyny v této příručce, abyste maximalizovali její výkon. Uchovejte veškerou dokumentaci pro následné použití nebo pro nového vlastníka. Tento spotřebič je určen výhradně k použití v domácnosti nebo podobných aplikacích, jako jsou:

- kuchyňské kouty pro personál v dílnách, kancelářích a na dalších pracovištích;
- farmy, hotely, motely a jiné typy residencí;
- ubytovací zařízení typu penzionu se snídaní;
- cateringové služby a podobné aplikace, ve kterých se nejedná o maloobchodní prodej.

Tento spotřebič se může používat pouze pro skladování potravin. Jakékoliv jiné využití se považuje za nebezpečné a výrobce nenes odpovědnost za jakékoliv škody. Také vám doporučujeme, abyste si přečetli záruční podmínky.

BEZPEČNOSTNÍ INFORMACE

Pozorně si přečtěte pokyny pro provoz a instalaci!

Obsahují důležité informace o tom, jak instalovat, používat a udržovat spotřebič. Jestliže nedodržíte pokyny a varování, výrobce nenes odpovědnost.

Uchovejte všechny dokumenty pro následné použití nebo pro nového vlastníka.

- **Nepřipojujte spotřebič k elektrickému napájení, dokud nebudou odstraněny všechny obaly a chrániče pro přepravu. Uchovávejte obalový materiál a jeho součásti mimo dosah dětí. Hrozí nebezpečí udušení skládacími krabicemi a plastovou fólií!**
- **Pokud byl spotřebič přepravován ve vodorovné poloze, před zapnutím jej nechte stát alespoň 4 hodiny, aby se usadil olej v kompresoru.**
- **Ujistěte se, že při přepravě nedošlo k žádnému poškození.**
- **Nepoškoz'te okruh chladiwa.**

- **Nezakrývejte větrací otvory ve skříni spotřebiče nebo v konstrukci pro vestavění.**
- **Místo s kompresorem nikdy nemyjte vodou, po vyčištění ho důkladně otřete suchou látkou, abyste zabránili korozi.**
- **Se spotřebičem vždy manipulujte alespoň ve dvou osobách, protože je těžký.**
- **Nainstalujte spotřebič na místo odpovídající jeho velikost a používání a vyrovnejte ho.**
- **Ujistěte se, že parametry elektrického napájení se shodují s údaji na typovém štítku. V opačném případě kontaktujte elektrikáře.**
- **Spotřebič pracuje s napájením 220– 240 VAC/50 Hz. Nenormální kolísání napětí může způsobit, že spotřebič se nespustí, nebo se poškodí regulátor teploty či kompresor, případně se může za chodu ozývat neobvyklý hluk. V takovém případě by se měl nainstalovat automatický regulátor.**
- **Pouze pro Spojené království: Napájecí kabel spotřebiče je vybaven trojpólovou zástrčkou (s uzemněním), která se zapojuje do standardní trojpólové zásuvky (s uzemněním). Nikdy neodřezávejte ani nedemontujte třetí kolík (uzemnění). Zástrčka by měla být přístupná i po instalaci spotřebiče.**
- **Při přenášení/přesouvání spotřebiče dbejte na to, aby se kabel napájení nezachytil pod**

spotřebičem. Mohlo by dojít k přerážnutí nebo poškození kabelu napájení. Pokud se poškodí napájecí kabel, výměnu musí provést výrobce, jeho servisní zástupce nebo osoby s podobnou kvalifikací, aby se vyloučilo riziko.

- **Neinstalujte spotřebič ve vlhkém, mastném nebo prašném prostředí, zabraňte působení přímých slunečních paprsků nebo vody.**
- **Neinstalujte spotřebič poblíž zdrojů tepla nebo hořlavých materiálů.**
- **PRO spotřebiče s mrazákem: pokud dojde k výpadku napájení, neotevírejte víko. Jestliže trvá výpadek méně hodin, než je uvedeno na typovém štítku (Doba vzrůstu teploty), nemělo by to ovlivnit zmrazené potraviny. Jestliže trvá výpadek déle, je nutné potraviny zkontrolovat a okamžitě zkonzumovat, nebo uvařit a potom opět zmrazit.**
- **Pokud zjistíte, že víko spotřebiče se ihned po zavření obtížně otvírá, nemějte obavy. Je to způsobeno rozdílem tlaku, který se vyrovná a za několik minut budete moci víko normálně otevřít.**
- **Ve spotřebiči neskladujte léky, bakterie ani chemické látky. Tento spotřebič je určen k použití v domácnosti, nedoporučuje se v něm skladovat materiály, které vyžadují přesně stanovené teploty.**

- **Netahejte a neohýbejte kabel napájení, nedotýkejte se zásuvky mokřýma rukama.**
- **Ve spotřebiči neskladujte látky obsahující hořlavý hnací plyn (např. aerosolové nádoby) nebo výbušné látky. Hrozí nebezpečí výbuchu!**
- **Nepokládejte na horní stranu chladničky nestabilní předměty (těžké předměty, nádoby naplněné vodou), aby se předešlo zranění způsobenému pádem nebo elektrickým proudem v důsledku styku s vodou.**
- **Uvnitř prostoru pro skladování potravin nepoužívejte elektrické spotřebiče, pokud se nejedná o spotřebiče doporučené výrobcem.**
- **Nedotýkejte se vnitřních chladicích prvků, zejména ne mokřýma rukama, aby se zamezilo prasknutí nebo zranění.**
- **Nebezpečí hrozí dětem, osobám s omezenými fyzickými, smyslovými nebo duševními schopnostmi, stejně jako osobám s nedostatečnými znalostmi o bezpečném používání spotřebiče.**
- **Zkontrolujte, zda děti a ohrožené osoby chápou nebezpečí. Osoba zodpovědná za bezpečnost musí dohlížet na děti a ohrožené osoby používající spotřebič, nebo je musí poučit. Spotřebič mohou používat pouze děti starší osmi let.**

- Děti si nesmí hrát se spotřebičem.
- Děti ve věku od tří do osmi let smějí vkládat potraviny a vyjímat je z tohoto spotřebiče.
- PRO spotřebiče s mrazákem: neukládejte do mrazáku tekutiny v láhvách nebo plechovkách (zejména nápoje sycené oxidem uhličitým). Láhve a plechovky mohou prasknout!
- PRO spotřebiče s mrazákem: nikdy neukládejte do úst zmrazené potraviny přímo z mrazáku. Hrozí nebezpečí vzniku omrzlin!
- Chraňte plastové součásti a těsnění dveří před olejem a tukem. Jinak by se na plastových součástech a těsnění dveří mohly vytvořit póry.
- Před jakoukoli manipulací se spotřebičem odpojte napájecí kabel od zásuvky.
- Nepoužívejte mechanické nástroje ani jinak neurychlujte proces rozmrazování. Používejte pouze prostředky doporučené výrobcem.
- K odstraňování námrazy nepoužívejte špičaté nebo ostré předměty.
- K odmrazování nikdy nepoužívejte vysoušeče vlasů, elektrické ohřívače a jiné podobné elektrické spotřebiče.
- Doporučuje se udržovat zástrčku v čistém stavu. Nánosy prachu na zástrčce mohou způsobit požár.

- **Nepokoušejte se opravovat, rozebírat nebo upravovat spotřebič vlastními silami. Je-li nutná oprava, vždy se obraťte na náš zákaznický servis.**
- **Během čištění nebo údržby spotřebiče dohlížejte na děti.**
- **Nečistěte chladné skleněné police horkou vodou. Náhlá změna teploty by mohla způsobit, že sklo praskne.**
- **VAROVÁNÍ: V trubicích chladicího okruhu proudí malé množství chladiva (R600a) a izolačního plynu (cyklopentanu); tyto látky jsou šetrné k životnímu prostředí, ale hořlavé. Nepoškozují ozónovou vrstvu a nezvyšují účinky skleníkového efektu. Pokud chladivo unikne, mohlo by vám poškodit zrak, nebo by se mohlo vznítit.**
- **Pokud dojde k poškození okruhu chladiva:**
 - **Vypněte spotřebič a vytáhněte zástrčku ze zásuvky.**
 - **Nepřibližujte se ke spotřebiči s otevřeným plamenem a/nebo zdroji vznícení.**
 - **Důkladně vyvětrejte místnost, větrejte několik minut.**
 - **Informujte zákaznický servis.**
- **VAROVÁNÍ: Nepoškod'te zástrčku a/nebo napájecí kabel; mohlo by to způsobit úraz elektrickým proudem nebo požár.**

- **VAROVÁNÍ:** Nepoužívejte přenosné rozbočovací zásuvky ani přenosné zdroje napájení. Nedoporučujeme používat prodlužovací kabely ani rozbočovací adaptéry.
- Nepokoušejte se sedat si nebo stoupat na horní stranu spotřebiče. Mohli byste se zranit nebo poškodit spotřebič. Spotřebič není konstruován pro umístění na jiné spotřebiče.
- Výrobek je určen a vyroben pouze pro použití v domácnosti.
- Lze používat pouze originální náhradní díly dodané výrobcem. Výrobce zaručuje, že pouze takové díly splňují bezpečnostní požadavky.
- Otvírání dvířek na delší dobu může významně zvýšit teplotu v jednotlivých prostorech spotřebiče.
 - Pravidelně čistěte povrchy, které mohou přijít do styku s potravinami, a přístupné vypouštěcí systémy.
 - Pokud se nádrže na vodu nepoužívaly po dobu 48 h, vyčistěte je. Pokud nebyla vypuštěna voda po dobu 5 dnů, propláchněte vodní systém připojený k přívodu vody.
 - Surové maso a ryby skladujte uvnitř chladničky ve vhodných nádobách, aby se nedostaly do styku s jinými potravinami, nebo z nich neodkapávala šťáva na jiné potraviny.
 - Prostory pro zmrazené potraviny se dvěma hvězdičkami (pokud jsou ve spotřebiči) jsou

vhodné k ukládání mražených potravin, ukládání nebo výrobě zmrzliny a výrobě ledových kostek.

-Pokud jsou ve spotřebiči prostory s jednou, dvěma nebo třemi hvězdičkami, nejsou vhodné k zmrazování čerstvých potravin.

-Pokud je spotřebič ponechán delší dobu prázdný, vypněte ho, odmrazte, vyčistěte, vysušte a nechte otevřená dvířka, aby se zamezilo vzniku plísně uvnitř spotřebiče.

- **PRO vinotéky: tento spotřebič je určen výhradně k ukládání vína.**
- **PRO volně stojící spotřebič: tento chladicí spotřebič není určen k používání jako vestavný spotřebič.**
- **PRO spotřebiče se čtyřhvězdičkovým prostorem: tento chladicí spotřebič není vhodný ke zmrazování potravin.**
- Vyměnitelný světelný zdroj (pouze LED), výměnu musí provést odborník
- Tento výrobek obsahuje světelný zdroj s třídou energetické

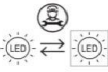
účinnosti G. 

Likvidace starých spotřebičů



Tento spotřebič je označen podle evropské směrnice 2012/19/EU o odpadních elektrických a elektronických zařízeních (OEEZ).

OEEZ se týká těkavých látek (které mohou mít škodlivý vliv na životní prostředí) a základních součástí (které lze opakovaně využít). Je nutné postupovat podle OEEZ, aby se řádně zlikvidovaly všechny těkavé látky a recyklovaly všechny materiály.

Jednotlivci mohou hrát významnou roli při ochraně životního prostředí. Při likvidaci je nutné dodržovat některá základní pravidla:

- S odpadními elektrickými a elektronickými zařízeními se nesmí nakládat jako s domovním odpadem.
- Odpadní elektrická a elektronická zařízení musí být odevzdávána do příslušného sběrného dvora spravovaného místní samosprávou nebo registrovanou společností. V mnoha zemích se organizuje odběr velkých elektrických a elektronických zařízení z domácností.

V mnoha zemích, když koupíte nový spotřebič, můžete starý odevzdat obchodníkovi, který musí bezplatně přijmout jeden starý spotřebič za jeden nový prodaný spotřebič, pokud se jedná o ekvivalentní typ se stejným určením, jako nový zakoupený spotřebič.

Shoda s předpisy

Umístěním symbolu  na tento výrobek potvrzujeme shodu se všemi příslušnými evropskými směrnicemi týkajícími se bezpečnosti, ochrany zdraví a ochrany životního prostředí, které lze použít pro tento výrobek.

Záruka

Minimální záruka: 2 roky pro země EU, 3 roky pro Turecko, 1 rok pro Spojené království, 1 rok pro Rusko, 3 roky pro Švédsko, 2 roky pro Srbsko, 5 let pro Norsko, 1 rok pro Maroko, 6 měsíců pro Alžírsko, Tunisko nevyžaduje žádnou zákonnou záruku.

Úspora energie

Pro vyšší úsporu energie doporučujeme:

- Neinstalovat spotřebič poblíž zdrojů tepla, instalovat jej mimo dosah přímého slunečního světla a v dobře větrané místnosti.
- Nevkládejte do chladničky horké potraviny. Zvýšila by se vnitřní teplota a kompresor by běžel bez přestávek.
- Nehromadíte potraviny, aby se zajistila dostatečná cirkulace vzduchu.
- Pokud je ve spotřebiči námraza, proveďte odmrazení, aby se zajistil správný přenos chladu.
- Pokud dojde k výpadku elektrického napájení, nechte dveře chladničky zavřené.
- Otevírejte dveře spotřebiče co nejméně a na co nejkratší dobu.
- Nenastavujte termostat spotřebiče na příliš nízkou teplotu.
- Odstraňujte prach, který se hromadí na zadní straně spotřebiče.

Před prvním použitím

Než chladničku zapnete, musíte ji nechat stát v klidu po dobu alespoň čtyř hodin.

Před prvním použitím se doporučuje vyčistit vnitřek spotřebiče roztokem jedlé sody v teplé vodě a potom ho důkladně vysušit. Při prvním použití může mít chladnička typický pach. Až se ochladí, pach zmizí.

Upozornění:

Spotřebič se spustí s nastavením chladničky na 5 °C a mrazničky na - 18 °C a poběží nepřetržitě, dokud se neochladí na správnou teplotu. Pokud se spotřebič vypne, měli byste počkat pět minut, než ho znovu zapnete, aby se předešlo zbytečnému poškození kompresoru.

Do spotřebiče nikdy neukládejte hořlavé nebo výbušné látky a silně korozivní kyseliny nebo zásady. Tato chladnička ochlazuje potraviny tak, že udržuje zadní stranu vnitřního prostoru ve studeném stavu.

Vytváření námrazy na tomto povrchu je normální; námraza potom roztaje a odteče malou výpustí na spodní straně, odkud se neškodně odpaří. Přítomnost námrazy na zadní straně neznamená závadu chladničky.

Používání chladničky

- Nikdy nevkládejte do chladničky nezakryté tekutiny.
- Nikdy nevkládejte do chladničky horká jídla. Před vložením do chladničky by se mělo teplé jídlo nechat vychladnout na pokojovou teplotu.
- O zadní stěnu chladničky by se nemělo nic opírat, protože by to
- způsobilo vznik námrazy a případné problémy s kondenzací, která by se obtížně odstraňovala.
- Ujistěte se, že potraviny jsou před vložením do chladničky čisté a byla z nich otfena nadbytečná voda.
- Potraviny před vložením do chladničky zabalte nebo zakryjte. Pomůže to také předcházet úbytku vlhkosti, udržovat potraviny v čerstvém stavu a zamezit nepříjemným zápachům.
- Před uložením potraviny roztříďte. Veškeré potraviny určené k rychlé spotřebě by se měly ukládat na přední straně police, aby se předešlo zhoršení kvality v důsledku otvírání dveří na delší dobu.
- Nepřepřlňujte chladničku. Mezi jednotlivými potravinami by měl být dostatek volného místa, aby mohl cirkulovat chladný vzduch.
- Rozmrazování zmrazených potravin v prostoru chladničky pomůže udržovat nízkou teplotu a ušetřit energii.
- Nikdy neukládejte syrové maso na policích nad vařeným masem nebo jinými plodinami. Pomůže to ochránit ostatní potraviny před kontaminací šťávami ze syrového masa.

Používání mrazničky

- Prostory mrazničky jsou určeny pouze k ukládání zmrazených potravin.
- Do mrazničky nikdy nevkládejte horké nebo teplé potraviny, před vložením je nechte úplně vychladnout.
- Řiďte se pokyny pro ukládání zmrazených potravin uvedenými na obalech potravin. Pokud nejsou uvedeny žádné informace, potraviny by se neměly skladovat déle než tři měsíce od data koupě.
- Skladujte potraviny v malých balíčcích (ideálně vážících méně než 1 kg). Tím se zkrátí doba zmrazování a zlepši se kvalita potravin po rozmrazení.
- Potraviny před vložením do mrazničky zabalte. Ujistěte se, že obal je suchý, aby se zamezilo slepení.
- Před zmrazením označte potraviny štítky s údaji o typu a datech uložení a expirace.
- Jakmile se potraviny rozmrazí, již se nesmí znovu zmrazovat. Rozmrazujte jen potřebné množství potravin, aby se předešlo plýtvání.
- Do prostorů mrazáku se nesmí ukládat nápoje v láhvích nebo plechovkách, protože by mohly vybouchnout.
- Maximální množství čerstvých potravin, které lze zmrazit během 24 hodin, je 2,0 kg.
- Nepokoušejte se zmrazovat větší než maximální množství.

Přehled

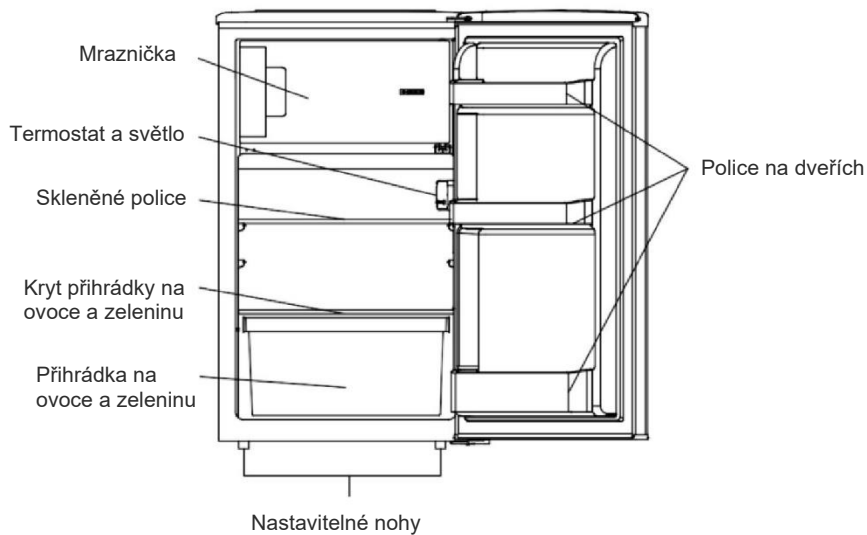

** Výše vyobrazené obrázky jsou pouze informativní. Aktuální konfigurace bude záviset na konkrétním fyzickém výrobku nebo prohlášení distributora.

Skladování

Prostor chladničky je určen ke krátkodobému ukládání potravin. I když lze udržovat nízké teploty, nedoporučuje se ukládat potraviny po delší dobu.

Vzhledem k cirkulaci studeného vzduchu uvnitř chladničky se mohou teploty v různých částech lišit. Proto by se měly potraviny uchovávat v různých částech podle typu.

1. Máslo, sýry atd.
2. Potraviny ve sklenicích a láhvích
3. Nápoje, např. mléko
4. Vařená jídla
5. Jogurty, konzervované potraviny atd.
6. Ovoce a zelenina

Police v jednotlivých částech chladničky lze přemísťovat podle požadavků na ukládání.

Chcete-li přemístit polici, zvedněte její zadní část a potom ji vytáhněte ven.

Chcete-li ji vložit zpět, zasuňte zadní stranu police do drážky a potom spusťte zadní část dolů.

Energeticky nejúspornější konfigurace vyžaduje, aby byly ve spotřebiči nainstalovány přihrádky, schránka na potraviny a police, viz obrázky výše.

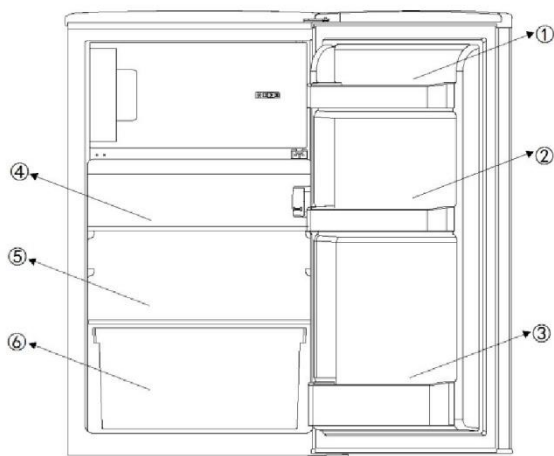

Ovládací panel

Chladnička má celkem 5 nastavení teploty.

Po připojení k napájení bude chladnička nastavena na nastavení 3, což je výchozí nastavení.

Tlačítko „Power“: nachází se na levé straně a při stisknutí na 3 s zapíná/vypíná spotřebič.

Tlačítko „Adjust“: nachází se na pravé straně a slouží k nastavování teploty chladničky.

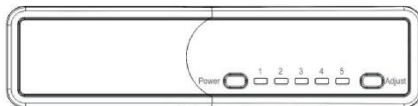

Nastavování teploty:

Teplota uvnitř chladničky se nastavuje stisknutím levého tlačítka „Adjust“. Stisknutím tlačítka se vybírají nastavení 1 až 5, která představují různé teploty od nejvyšší po nejnižší.

Umístění	Podmínky
1–2	Léto nebo okolní teplota v rozsahu 25 °C–35 °C
3–4	Jaro, podzim nebo okolní teplota v rozsahu 15 °C–25 °C
5	Zima nebo okolní teplota v rozsahu 5 °C–15 °C
Funkce Supermrazení	Rychlé zmrazení

Pozor: Při nastavování teploty potřebuje chladnička určitou dobu k dosažení nastavené úrovně.

Délka této doby je určována rozdílem mezi stávající a nastavenou teplotou, okolní teplotou, četností otvírání a zavírání dveří a množstvím uložených potravin.

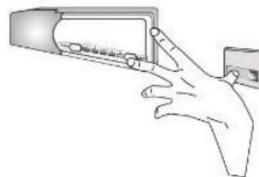

Funkce Supermrazení

Chcete-li aktivovat funkci Supermrazení:

- nastavte termostat do polohy 5,
- současně stiskněte dveřní spínač a tlačítko nastavení teploty a počkejte, než začne blikat kontrolka polohy 5, což znamená, že byla aktivována funkce Supermrazení.

Funkce Supermrazení bude aktivní po dobu 24 h, potom se automaticky ukončí a obnoví se původní nastavení. Poznámka: Během supermrazení bude stále blikat kontrolka polohy 5.

Změna směru otvírání dveří spotřebiče

Doporučujeme požádat o pomoc další osobu, která by držela dveře při provádění této činnosti.

1. Odstraňte kryt horních šroubů

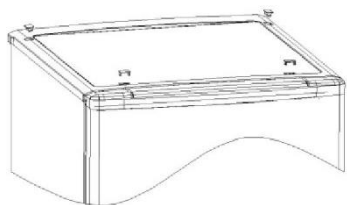

2. Odstraňte šrouby a potom sejměte horní kryt.

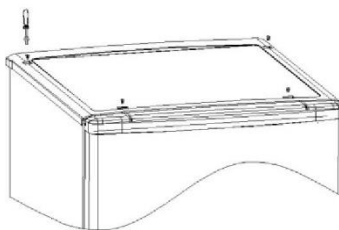

3. Odšroubujte horní závěs a potom čep závěsu, obraťte závěs a vraťte ho na místo.

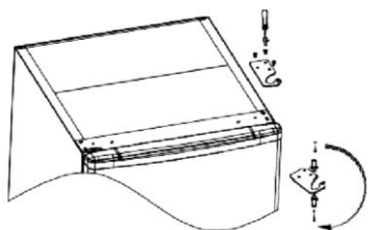

4. Odstraňte dveře.

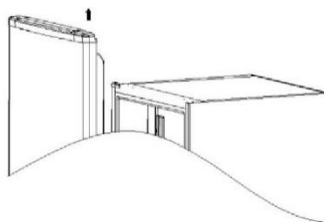

5. Odšroubujte dolní závěs a nastavitelné nohy, potom odšroubujte čep závěsu, obraťte závěs a vraťte ho na místo.

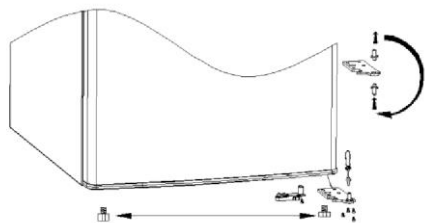

6. Ze sáčku s příslušenstvím vyberte levou zarážku, nainstalujte ji na levou stranu chladničky a potom náležitě nainstalujte dolní závěs chladničky.

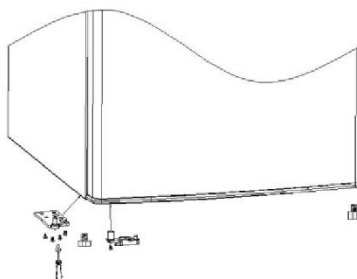

7. Nasadíte dveře na dolní levý závěs.

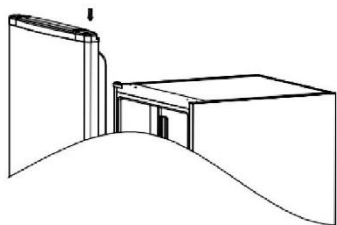

8. Namontujte horní závěs zpět na místo.

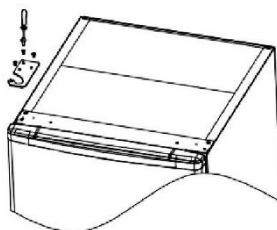

9. Přemístíte kryt otvorů šroubů z levé strany na pravou a vrátte horní kryt zpět na místo.

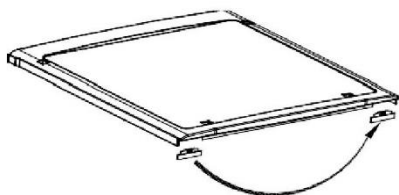

10. Nainstalujte šrouby horního krytu.

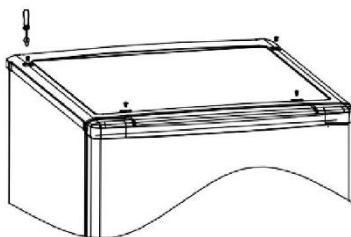

11. Vraťte kryt horních šroubů.

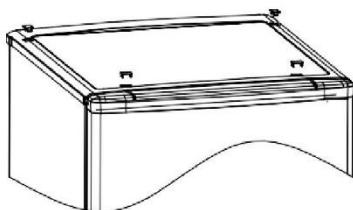

Instalace vnějšího madla dveří (je-li ve výbavě)

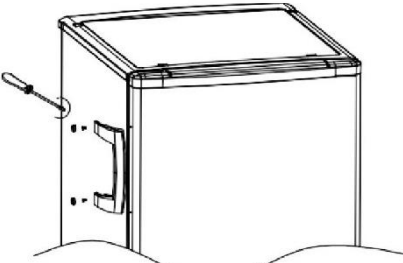
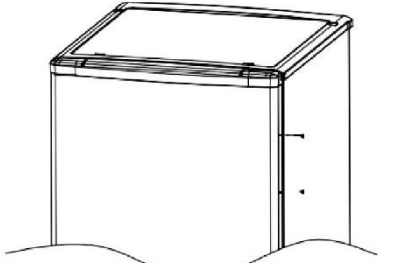
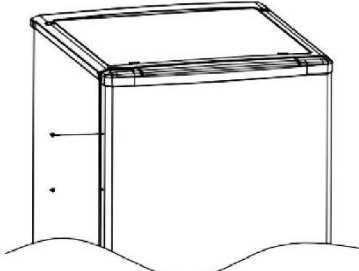
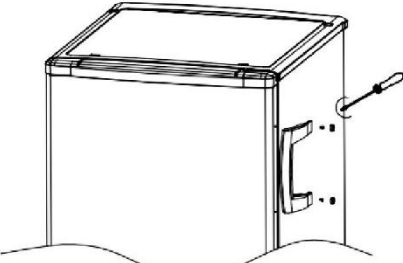
1. Odšroubujte madlo na levé straně.	2. Odstraňte kryt šroubů na pravé straně.
	
3. Nainstalujte kryt šroubů na levou stranu.	4. Nainstalujte madlo na pravou stranu.
	

Změna směru otvírání vnitřních dvířek

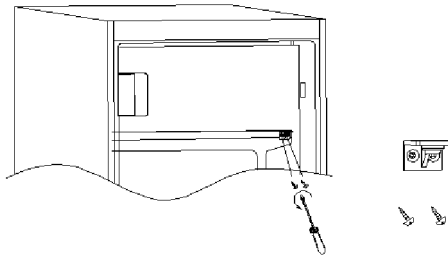
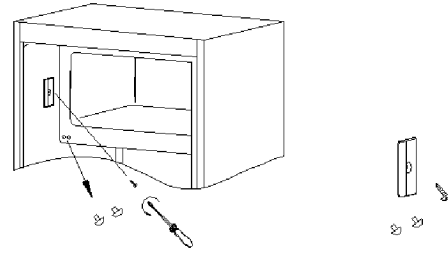
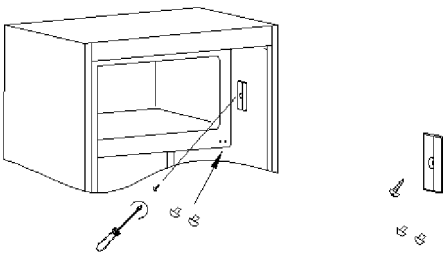
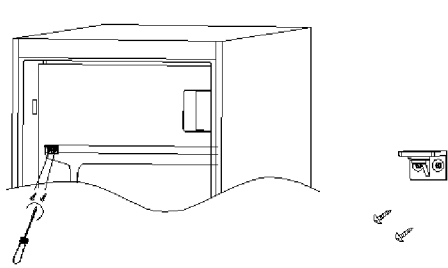
<p>1. Odstraňte kryt šroubů na pravé straně a potom vyšroubujte šrouby.</p>	<p>2. Odstraňte kryt šroubů na levé straně.</p>
	
<p>3. Přemístěte kryt šroubů z levé strany na pravou.</p>	<p>4. Otočte vnitřní dvířka, nainstalujte je na levou stranu a potom nainstalujte šrouby.</p>
	

Ověření správné těsnosti dveří:

Po obrácení směru otvírání dveří je normální, že těsnění bude stlačené. Zavřete dveře a vysoušečem vlasů ohřejte těsnění, aby se roztáhlo a vyplnilo mezeru mezi dveřmi a tělesem spotřebiče. Dejte pozor, aby nebyl vysoušeč příliš blízko spotřebiče, protože těsnění by se mohlo poškodit. Měla by stačit vzdálenost přibližně 10 cm. Po dokončení nechte těsnění a dveře vychladnout, než se jich dotknete. Potom by těsnění již mělo zůstat tak, jak je.

INSTALACE

VAROVÁNÍ! Spotřebič je těžký. Vždy s ním manipulujte alespoň ve dvou osobách.

Před prvním použitím

- Odstraňte všechny obalové materiály.
- Vyčistěte spotřebič vodou a slabým saponátem a vysušte ho měkkou látkou.
- Zkontrolujte, zda napájení, zásuvka a jištění odpovídají údajům na typovém štítku.
- Zkontrolujte, zda je síťová zásuvka uzemněná a nepoužívá se rozbočovací adaptér ani prodlužovací kabel.
- Zkontrolujte, zda je po umístění spotřebiče přístupná síťová zástrčka.
- Teploty chladničky a mrazničky jsou automaticky nastaveny na 4 °C a - 18 °C. Jedná se o doporučené nastavení. V případě potřeby můžete tyto teploty změnit ručně. Viz Nastavování teploty.

Podmínky prostředí

- Tento spotřebič by se měl instalovat do suché a dobře větrané místnosti.
- Bez náležité izolace neinstalujte spotřebič do blízkosti jiných spotřebičů vytvářejících teplo (trub, chladniček), ani ho nevystavujte přímému slunečnímu světlu.
- Jestliže se tento spotřebič umístí do chladného prostředí (například do kůlny, přístavku nebo garáže), bude to mít vliv na výkon a mohlo by dojít k poškození potravin.

Nainstalujte tento spotřebič na místo, v němž teplota okolí není nižší ani vyšší než provozní teplota, jinak nebude spotřebič správně fungovat.

- **Rozšířené mírné pásmo (SN):** „tento chladicí spotřebič je určen k používání při teplotách okolí v rozsahu od 10 °C do 32 °C“
- **Mírné pásmo (N):** „tento chladicí spotřebič je určen k používání při teplotách okolí v rozsahu od 16 °C do 32 °C“
- **Subtropické pásmo (ST):** „tento chladicí spotřebič je určen k používání při teplotách okolí v rozsahu od 16 °C do 38 °C“
- **Tropické pásmo (T):** „tento chladicí spotřebič je určen k používání při teplotách okolí v rozsahu od 16 °C do 43 °C“

Vyrovnaní spotřebiče

Spotřebič by se měl postavit na rovný a pevný povrch.

1. Mírně nakloňte spotřebič dozadu.
2. Při otáčení noh doprava spotřebič stoupá nahoru.
3. Při otáčení noh doleva spotřebič klesá dolů.

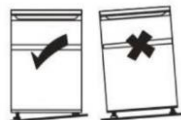

Přemísťování spotřebiče

1. Vyjměte všechny potraviny a odpojte spotřebič od napájení.
2. Připevněte police a ostatní pohyblivé součásti v chladničce a mrazničce lepicí páskou.
3. Nenaklánějte chladničku v úhlu větším než 45°, aby se předešlo poškození chladicího systému.

TIPY PRO UKLÁDÁNÍ POTRAVIN

Různé typy potravin dávejte do různých prostorů podle následující tabulky:

Prostor chladničky	Typ potravin
Dveře nebo police ve dveřích v prostoru chladničky	<ul style="list-style-type: none">• Potraviny s přírodními konzervačními látkami, například džemy, džusy, nápoje, chuťové přísady• Neukládejte sem rychle se kazící potraviny
Příhrádka na ovoce a zeleninu	<ul style="list-style-type: none">• Ovoce, bylinky a zelenina by se měly odděleně umístit do příhrádky na ovoce a zeleninu• V chladničce neskladujte banány, cibuli, brambory a česnek
Police chladničky – prostřední	<ul style="list-style-type: none">• Mléčné výrobky, vejce
Police chladničky – vrchní	<ul style="list-style-type: none">• Potraviny, které není třeba vařit, například hotová jídla, lahůdkářské zboží, zbytky
Zásuvka(-y)/příhrádka mrazničky	<ul style="list-style-type: none">• Potraviny pro dlouhodobé ukládání• Spodní zásuvka pro syrové maso, drůbež a ryby• Prostřední zásuvka pro mraženou zeleninu a hranolky• Vrchní příhrádka pro zmrzlinu, mražené ovoce, mražené pečivo

- Doporučuje se nastavit teplotu v prostoru chladničky na 4 °C a v prostoru mrazničky pokud možno na -18 °C.
- Pro většinu kategorií potravin platí, že nejdelší doby skladování v prostoru chladničky se dosahuje při nižších teplotách. Vzhledem k tomu, že nižší teploty by mohly poškodit určité potraviny (například čerstvé ovoce a zeleninu), doporučuje se uchovávat je v příhrádkách na ovoce a zeleninu, jestliže jsou součástí výbavy. Jestliže nejsou součástí výbavy, udržujte nastavení termostatu na střední hodnotě.
- V případě mražených potravin sledujte dobu skladování uvedenou na obalu. Této doby skladování se dosáhne vždy, když nastavení odpovídá referenčním teplotám prostoru (jedna hvězdička -6 °C, dvě hvězdičky -12 °C, tři hvězdičky -18 °C).

Tipy pro uchovávání potravin v chladničce

- Udržujte teplotu v chladničce pod 5 °C.
- Horké potraviny musí před uložením do spotřebiče vychladnout na pokojovou teplotu.
- Potraviny uchovávané v chladničce by se měly před uložením omýt a osušit.
- Potraviny určené k uložení by měly být náležitě uzavřené, aby se zamezilo změnám vůně nebo chuti. Doporučuje se uchovávat potraviny zakryté materiály, které jsou bez chuti, nepropustné pro vzduch a vodu, netoxické a nejsou znečištěné, aby se zamezilo kontaminaci nebo přenosu zápachu.
- Doporučuje se nezakrývat výstupy vzduchu v prostoru chladničky.

- Neskladujte nadměrné množství potravin. Mezi potravinami nechávejte volné místo, aby kolem nich mohl proudit studený vzduch; pak bude chlazení lepší a rovnoměrnější.
- Mezi potravinami a vnitřními stěnami nechávejte mezery, kterými může proudit vzduch. Zejména neopírejte potraviny o zadní stěnu, protože by mohly zmrznout.
- Uchovávání v chladničce může urychlit zrání některých druhů ovoce a zeleniny (například melounů, papáji, banánů, ananasu atd.), proto se nedoporučuje skladovat je v chladničce. Nicméně uložení na určitou dobu může podpořit zrání velmi nezralého ovoce. Také cibule, česnek, zázvor a další kořenová zelenina by se měly skladovat při pokojové teplotě.

Tipy pro zmrazování čerstvých potravin

- Prostor mrazničky je vhodný ke zmrazování čerstvých potravin a k dlouhodobému uchovávání mražených a hluboce zmražených potravin.
- Vložte do prostoru mrazničky čerstvé potraviny určené ke zmrazení.
- Na typovém štítku je uvedeno maximální množství potravin, které lze zmrazit během 24 hodin.
- Zmrazování trvá 24 hodin; během této doby nepřidávejte žádné další potraviny ke zmrazení.

Tipy pro uchovávání potravin v mrazničce

- Udržujte teplotu mrazničky na -18 °C.
- Horké potraviny musí před uložením do prostoru mrazničky vychladnout na pokojovou teplotu.
- Potraviny nakrájené na malé porce zmrznou rychleji a snáze se rozmrazují a připravují. Doporučená hmotnost každé porce je méně než 2,5 kg.
- Před vložením do mrazničky je vhodné potraviny zabalit.
- Rozmražené potraviny již nelze znovu zmrazit, dokud se nejprve nepřipraví.
- Neukládejte do prostoru mrazničky nadměrné množství čerstvých potravin.
- Potraviny lze skladovat v mrazničce při teplotě nejméně -18 °C po dobu 2 až 12 měsíců v závislosti na jejich vlastnostech (např. maso: 3–12 měsíců, zelenina: 6–12 měsíců). Nepřekračujte dobu skladovatelnosti potravin doporučenou výrobcem.

ČIŠTĚNÍ A ÚDRŽBA

VAROVÁNÍ! Před čištěním odpojte spotřebič od napájení.

Všeobecné informace

Spotřebič by se měl čistit každé čtyři týdny, aby byl dobře udržovaný a zamezilo se zápachu z uložených potravin.

- Vnitřek a skříň spotřebiče čistěte vlažnou vodou a neutrálním saponátem.
- Opláchněte povrch a vysušte ho měkkou látkou.
- Příslušenství čistěte pouze vlažnou vodou a neutrálním saponátem. Než ho vrátíte zpět do spotřebiče, ujistěte se, že jste opláchnuli všechny saponát a všechny součásti jsou suché.
- Nemyjte žádné součásti spotřebiče v myčce.
- Před opětovným spuštěním spotřebiče počkejte alespoň 5 minut, protože časté spouštění by mohlo poškodit kompresor.

Výměna žárovek LED

Vnitřní osvětlení je zajišťováno žárovkami LED. Chcete-li vyměnit žárovku, kontaktujte zákaznický servis.

Viz Řešení problémů.

Alarm při otevření dveří

Když zůstanou dveře spotřebiče otevřené déle než 1 minutu, rozezní se alarm otevřených dveří. Lze ho vypnout zavřením dveří nebo stisknutím tlačítka SET (neovlivní to nastavení teploty, pouze se tím vypne alarm).

Když se spotřebič delší dobu nepoužívá

Jestliže se spotřebič nebude delší dobu používat:

1. Vyjměte potraviny a vytáhněte napájecí kabel ze zásuvky.
2. Vyčistěte spotřebič podle popisu v části „Čištění a údržba – Všeobecné informace“.
3. Nechte dveře a zásuvky/dvířka mrazničky otevřené, aby se uvnitř nevytvořil zápach.

Výpadek napájení

V případě výpadku napájení by měly potraviny zůstat bezpečně v chladu po dobu uvedenou na *typovém štítku*. Během delšího výpadku napájení se řiďte těmito tipy, zejména v létě:

- Otvírejte dvířka/zásuvku co nejméně často.
- Během výpadku napájení nevkládejte do spotřebiče další potraviny.
- Pokud je výpadek napájení oznámen předem a jeho délka překračuje počet hodin uvedený na *typovém štítku*, vyrobte trochu ledu a umístěte ho do horní části prostoru chladničky.
- Doba skladování a požitelnost potravin se zkrátí. Jakékoli potraviny, které se rozmrazí, by se měly buď zkonsumovat, nebo uvařit či upéct a znovu zmrazit (je-li to vhodné), aby se předešlo zdravotním rizikům.

Dostupnost náhradních dílů

- Termostaty, snímače teploty, desky s plošnými spoji a světelné zdroje budou k dispozici po dobu nejméně 7 let od uvedení posledního modelu spotřebiče na trh.
- Madla dveří, závěsy dveří, přihrádky a koše budou k dispozici po dobu nejméně 7 let a těsnění dveří po dobu nejméně 10 let od uvedení posledního modelu spotřebiče na trh.

ŘEŠENÍ PROBLÉMŮ

V případě nějakého problému zkontrolujte všechny možnosti a řiďte se níže uvedenými pokyny, než se obrátíte na poprodejní servis.

Problém	Možná příčina	Možné řešení
Spotřebič nefunguje	Spotřebič je vypnutý	Zapněte spotřebič stisknutím tlačítka VYPÍNAČ
	Síťová zástrčka není zapojena do síťové zásuvky	Zapojte síťovou zástrčku
	Pojistka je spálená nebo vadná	Zkontrolujte pojistku a v případě potřeby ji vyměňte
	Zásuvka je vadná	Závady síťového napájení by měl opravovat elektrikář
Spotřebič se spouští často, nebo běží příliš dlouho	Vnitřní nebo venkovní teplota je příliš vysoká	Je normální, že spotřebič běží déle
	Spotřebič byl určitou dobu vypnutý	Normálně trvá 8 až 12 hodin, než se spotřebič úplně ochladí
	Dveře/zásuvka spotřebiče nejsou těsně zavřené	Zavřete dveře/zásuvku a ujistěte se, že spotřebič je umístěn na rovné zemi a dveřím nepřekáží žádné potraviny nebo nádoby
Vnitřek chladničky je znečištěný a/nebo zapáchá	Je třeba vyčistit vnitřek chladničky	Vyčistěte vnitřek chladničky
	V chladničce je uloženo nějaké jídlo se silným zápachem	Důkladně zabalte jídlo
Tvoření vlhkosti na vnitřním povrchu chladničky	Prostředí je příliš teplé a vlhké	Zvyšte teplotu
	Dvířka/zásuvka spotřebiče nejsou těsně zavřené.	Zavřete dveře/zásuvku
	Nádoby na potraviny nebo tekutiny zůstaly otevřené	Nechte horké potraviny vychladnout na pokojovou teplotu a zakryjte potraviny a tekutiny

Na vnějším povrchu chladničky nebo mezi dveřmi a zásuvkou se hromadí vlhkost	Prostředí je příliš teplé a vlhké	Jedná se o normální jev ve vlhkém prostředí; až se sníží vlhkost, situace se změní
	Dveře/zásuvka nejsou těsně zavřené	Ujistěte se, že dveře/zásuvka jsou těsně zavřené
V prostoru mrazničky je silná vrstva ledu a námrazy	Potraviny nebyly náležitě zabalené	Vždy dobře zabalte potraviny
	Dveře/zásuvka spotřebiče nejsou těsně zavřené	Zavřete dveře/zásuvku
Neobvyklé zvuky	Spotřebič nestojí rovně	Upravte nastavení noh
	Spotřebič se dotýká stěny nebo jiných předmětů	Mírně posuňte spotřebič
Blikají kontrolky uživatelského rozhraní	Jeden ze snímačů je mimo rozsah	Obratťe se na linku pomoci
Pípá alarm	Dveře úložného prostoru chladničky jsou otevřené	Zavřete dveře, nebo ručně vypněte alarm
Nefunguje osvětlení interiéru nebo chladicí systém	Žárovka LED je porouchaná	Zavolejte servis se žádostí o výměnu žárovky

Boční stěny a obvod prostoru mrazničky mohou být za provozu horké; jedná se o normální jev, který je způsoben normálním pracovním cyklem spotřebiče.

Chcete-li kontaktovat technickou pomoc, navštivte naše webové stránky:
<https://corporate.haier-europe.com/en/>

V části „Websites“ zvolte značku vašeho výrobku a vaši zemi. Budete přesměrováni na konkrétní webovou stránku, kde najdete telefonní číslo a kontaktní formulář technické pomoci.

Chcete-li další informace o výrobku, navštivte stránky <https://eprel.ec.europa.eu/> nebo naskenujte kód QR na energetickém štítku dodaném se spotřebičem

Brugervejledning

Table Top

Indhold

SIKKERHEDSOPLYSNINGER	82
SKROTNING AF GAMLE APPARATER	89
Energibesparelse.....	90
Før første brug.....	91
Brug af køleskab.....	92
Brug af fryser	92
Oversigt	93
Opbevaring	94
Betjeningspanel	95
Pleje og rengøring	102
Fejlfinding	104

Tak for dit køb af dette produkt.

Før du bruger dit køleskab, skal du læse denne brugsanvisning omhyggeligt for at maksimere dets ydeevne. Gem alle dokumenter til efterfølgende brug for efterfølgende ejere. Dette produkt er udelukkende beregnet til husholdningsbrug eller lignende anvendelser såsom:

- medarbejderkøkkener i butikker, på kontorer og andre arbejdsområder
- på landbrugsbedrifter, af gæster på hoteller, moteller og andre boligmiljøer
- på bed and breakfasts (B & B)
- til cateringtjenester og lignende anvendelser, der ikke er beregnet til detailsalg.

Dette apparat må kun bruges til opbevaring af fødevarer, enhver anden brug anses for farlig, og producenten er ikke ansvarlig for eventuelle udeladelser. Det anbefales også, at du tager garantibetingelserne til efterretning.

SIKKERHEDSOPLYSNINGER

Læs betjenings- og installationsvejledningen omhyggeligt!

De indeholder vigtige oplysning om installation, brug og vedligeholdelse af apparatet.

Producenten er ikke ansvarlig, hvis du ikke overholder vejledningerne og advarslerne.

Behold alle dokumenter til efterfølgende brug for den næste ejer.

- **Undlad at tilslutte apparatet til lysnettet, før al emballage og transportbeskyttelser er fjernet. Hold børnene væk fra emballagen og dens dele. Der er fare for kvælning hvis de leger med pap og plastikfolie!**
- **Lad apparatet stå i mindst 4 timer, før produktet tændes for at lade kompressorolie flyde tilbage, hvis apparatet har været transporteret vandret.**
- **Sørg for, at der ikke er transportskader.**
- **Kølemiddelkredsløbet må ikke beskadiges.**

- **Hold ventilationsåbninger i apparatets indelukke eller den indbyggede struktur fri for obstruktioner.**
- **Brug aldrig vand til at vaske kompressoren. Tør den grundigt af med en tør klud efter rengøring for at forhindre rust.**
- **Vær altid to personer om at håndtere apparatet, da det er tungt.**
- **Installer og niveller apparatet på et område, der er egnet til dets størrelse og brug.**
- **Kontroller, at de elektriske oplysninger på mærkepladen passer til strømforsyningen. Hvis ikke, skal du kontakte en elektriker.**
- **Apparatet drives af et lysnet på 220-240 VAC /50 Hz. Unormale spændingsafvigelser kan gøre, at apparatet ikke starter, eller det tager skade på temperaturstyringen eller kompressoren under drift. I sådanne tilfælde skal der monteres en automatisk regulator.**
- **Kun til Storbritannien: Apparatets lysnetledning er monteret med et stik til 3 ledninger (med jord), der passer til et standard 3-ledet stik (med jord). Det tredje ben (jordforbindelsen) må aldrig klippes af. Når apparatet er installeret, skal stikket være let at komme til.**
- **Sørg for, at netledningen ikke sidder fast under apparatet under og efter løft/flytning af**

apparatet, for at undgå, at netledningen bliver skåret over eller beskadiget. Hvis strømledningen er beskadiget, skal den udskiftes af producenten, dennes serviceagent eller lignende kvalificeret fagperson for at undgå fare.

- **Apparatet må ikke installeres på fugtige, fedtede eller støvede steder eller udsættes for direkte sollys og vand.**
- **Apparatet må ikke installeres i nærheden af varmeapparater eller brændbare materialer.**
- **FOR apparater med en frostboks: I tilfælde af strømsvigt må låget ikke åbnes. Det går ikke ud over fødevarer, hvis strømsvigtet varer mindre end de antal timer, der angives på mærkepladen (Temperaturstigningstid). Hvis strømsvigtet varer længere, skal fødevarerne kontrolleres og spises med det samme eller tilberedes og derefter indfryses igen.**
- **Hvis du synes, at apparatets låg er vanskeligt at åbne, når det lige har været åbnet, er der ikke grund til bekymring. Dette skyldes trykforskellen, der bliver udlignet og lader låget bliver åbnet normalt efter få minutter.**
- **Undlad at opbevare medicin, bakterier eller kemikalier i apparatet. Dette apparat er et husholdningsapparat, og det anbefales ikke til opbevaring af materialer, der kræver nøjagtige temperaturer.**

- **Træk eller fold ikke ledningen for meget eller rør ikke ved stikket med våde hænder.**
- **Undlad at opbevare produkter, der indeholder brændbare drivgasser (f.eks. Spraydåser) eller eksplosive stoffer i apparatet. Risiko for eksplosion!**
- **Undlad at placere ustabile varer (tunge genstande, beholdere med vand) oven på køleskabet og at undgå personskader som følge af fald eller elektrisk stød, som skyldes kontakt med vand.**
- **Brug ikke elektriske apparater indeni madopbevaringsrummene, medmindre de er af den type, som producenten anbefaler.**
- **Rør ikke ved de indvendige køleelementer, især ikke med våde hænder, for at undgå revner eller skader.**
- **I denne risikozone drejer det sig om børn, personer med begrænsede fysiske, mentale eller følelsesmæssige evner, samt personer med utilstrækkelig viden om sikker betjening af apparatet.**
- **Kontroller, at børn og mentalt udfordrede personer har forstået farerne. En sikkerhedsansvarlig person skal holde opsyn med børn og mentalt udfordrede brugere**

af apparatet eller instruere dem i brugen.
Kun børn på 8 år og ældre må bruge apparatet.

- Børnene må ikke lege med apparatet.
- Børn i alderen 3 til 8 år har lov til at sætte ting i og tage dem ud af apparatet.
- Apparater med et fryserum: Undlad at opbevare væsker i flasker eller dåser (især drikke med kulsyre) i fryserummet. Flasker eller dåser kan sprænges!
- Apparater med et fryserum: Put aldrig frosset mad direkte fra fryserummet i munden. Risiko for forfrysninger!
- Hold plastikdelene og lågens tætningsliste fri for olie og fedt. Ellers bliver plastikdelene og tætningslisten porøse.
- Træk stikket ud af stikkontakten, før du udfører noget indgreb på apparatet.
- Brug ikke mekaniske enheder eller andre metoder til at fremme afrimningsprocessen, andre end de af producenten anbefalede.
- Brug ikke spidse eller skarpe genstande såsom knive eller gafler til at fjerne rimmen.
- Brug aldrig hårtørrere, elektriske varmeapparater eller andre sådanne elektriske apparater til afrimning.
- Det anbefales at holde stikket rent, eventuelt ophobet støv på stikket kan forårsage brand.

- **Prøv ikke selv at reparere, adskille eller ændre apparatet. Kontakt altid vores kundeservice ved behov for reparation.**
- **Hold øje med børnene, mens apparatet bliver rengjort eller vedligeholdt.**
- **Undlad at rense de kolde glashylder i varmt vand. Pludselige temperaturændringer kan få glasset til at knække.**
- **ADVARSEL: Rørene i kølekredsen cirkulerer en lille mængde miljøvenlig men brandfarligt kølemiddel (R600a) og isoleringsgas(cyclopentan). Det beskadiger ikke ozonlaget og bidrager ikke til drivhuseffekten. Hvis der slipper kølemiddel ud, kan det skade øjnene eller antænde.**
- **Hvis kølekredsen bliver beskadiget:**
 - **Sluk for apparatet, og træk stikket ud,**
 - **Hold apparatet borte fra åben ild og antændingskilder,**
 - **Udluft rummet grundigt i flere minutter,**
 - **Informér kundeservice.**
- **ADVARSEL: Undlad at beskadige stikket eller lysnetledningen. Dette kunne medføre elektrisk stød eller brand.**
- **ADVARSEL: Brug ikke flere forgrenere eller bærbare strømforsyninger. Vi fraråder brugen af forlængerledninger og adaptere med flere stik.**
- **Forsøg ikke at sidde eller stå oven på apparatet. Du kan skade dig selv eller apparatet.**

Dette apparat er ikke designet til at blive stablet med andre i en hvidevaresøjle.

- **Produktet er designet og bygget udelukkende til husholdningsbrug.**
- **Der må kun bruges originale dele fra producenten. Producenten garanterer, at kun disse dele opfylder sikkerhedskravene.**
- **Åbning af lågen i længere tid kan medføre en væsentlig temperaturstigning i køleskabet.**
 - Rengør regelmæssigt de overflader, der kan komme i kontakt med madvarer, og de tilgængelige afløbssystemer.**
 - Rengør vandbeholderne, hvis de ikke er blevet brugt i 48 timer. Skyl det vandsystem, der er forbundet med vandforsyningen, hvis der ikke er brugt vand i 5 dage.**
 - Opbevar ferskt kød og fisk i egnede fader eller bokse i køleskabet, så de ikke drypper på eller er i kontakt med andre fødevarer.**
 - Tostjernede rum til frosne fødevarer (hvis de forefindes) er egnede til opbevaring af færdigfrosne fødevarer, opbevaring eller fremstilling af is og isterninger.**
 - En-, to- og tre-stjernede rum, hvis de findes i apparatet, er ikke egnede til nedfrysning af friske fødevarer.**
 - Hvis apparatet efterlades tomt i længere tid, skal det slukkes, afrimes, rengøres, tørres og**

efterlades med lågen åbnet, så der ikke opstår mug i apparatet.

- **TIL vinkøleskabe: Dette apparat er udelukkende beregnet til opbevaring af vin**
- **TIL fritstående apparater: Dette køleskab er ikke beregnet til indbygning**
- **Til apparater uden et fire-stjernet rum: Dette køleskab er ikke egnet til frysning af fødevarer**
- Lyskilde (kun LED) kan udskiftes (kun LED) af en fagperson
- Dette produkt indeholder en lyskilde i energiklasse G.

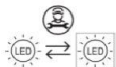

Skrotning af gamle apparater



Dette apparat er mærket i overensstemmelse med det europæiske direktiv 2012/19/EU vedrørende elektrisk og elektronisk udstyr (WEEE).

WEEE indeholder både forurenende stoffer (som kan have negative konsekvenser for miljøet) og grundlæggende komponenter (som kan genbruges). Det er vigtigt, at WEEE underkastes specifikke behandlinger for at fjerne og bortskaffe alle forurenende stoffer korrekt og nyttiggøre og genanvende alle materialer.

Enkeltpersoner kan spille en vigtig rolle for at sikre, at WEEE-udstyr ikke bliver et miljøproblem. Det er vigtigt at følge nogle få grundlæggende regler:

- WEEE bør ikke behandles som husholdningsaffald.
- WEEE bør afleveres til de relevante indsamlingssteder, der forvaltes af kommunen eller af registrerede virksomheder. I mange lande kan husstandsindsamles WEEE.

Når du køber et nyt apparat, kan det gamle i mange lande returneres til forhandleren, som skal acceptere det uden beregning, så længe apparatet er af samme type og har samme funktioner som det købte.

Overensstemmelse

Når vi sætter **CE**-mærket på dette produkt, så bekræfter vi overensstemmelse med alle relevante europæiske lovmæssige krav i forbindelse med sikkerhed, sundhed og miljø, der gælder for dette produkt.

Garanti

Minimumsgarantien er: 2 år for EU-lande, 3 år for Tyrkiet, 1 år for Storbritannien, 1 år for Rusland, 3 år for Sverige, 2 år for Serbien, 5 år for Norge, 1 år for Marokko, 6 måneder for Algeriet, Tunesien kræver ingen juridisk garanti.

Energibesparelse

For bedre energibesparelser foreslår vi, at der gøres følgende:

- Installer apparatet væk fra varmekilder og ikke udsat for direkte sollys og i et godt ventileret rum.
- Undgå at sætte varm mad i køleskabet for at undgå at øge temperaturen inde i det og dermed få kompressoren til at køre konstant.
- Undlad at komme for mange fødevarer i for at sikre korrekt luftcirkulation.
- Afrim apparatet, hvis der er dannet is, for at lette overførslen af kulde.
- I tilfælde af strømafbrydelse, er det tilrådeligt at holde køleskabsdøren lukket.
- Åbn eller hold dørene på apparatet åbne så lidt som muligt
- Undgå at justere indstillingen til for lave temperaturer.
- Fjern støv på bagsiden af apparatet

Før første brug

Du skal lade køleskabet falde til ro i mindst fire timer, før du tænder for strømmen.

Det anbefales, at du rengør apparatet indvendigt inden første brug med en opløsning af soda og varmt vand og derefter aftørre det grundigt indvendigt. Køleskabet lugter muligvis ved første brug. Dette forsvinder, når apparatet afkøles.

Bemærk venligst:

Apparatet starter 5 ° C for køleskab og -18 ° C for fryser og kører kontinuerligt, til det når ned til den korrekte temperatur. Hvis apparatet er slukket, skal du bruge fem minutter, før du tænder det igen, for at undgå unødvendig skade på kompressoren. Opbevar aldrig brændbare eller eksplosive genstande og stærke ætsende syrer eller baser i apparatet. Dette køleskab afkøler din mad ved at gøre indersiden af kølerummet koldt. Det er normalt, at der dannes rimfrost på denne overflade; det forsvinder derefter og drænes gennem et lille dræn i bunden, hvor det fordamper harmløst. Tilstedeværelsen af rimfrost på bagsiden er ikke en fejl i køleskabet.

Brug af køleskab

- Læg aldrig væsker i køleskabet uden låg.
- Læg aldrig varme madvarer i køleskabet. Varm mad skal afkøle til stuetemperatur, før den sættes i køleskabet.
- Intet bør hvile mod køleskabets bagvæg, da dette vil
- forårsage frost og mulige kondensproblemer, som vil være vanskelige at fjerne.
- Sørg for, at maden er ren, og at ekstra vand tørres væk, inden du sætter den i køleskabet.
- Indpak eller tildæk maden, inden du sætter det i køleskabet. Dette vil hjælpe med at forhindre tab af fugt, holde maden frisk og undgå ubehagelig lugt.
- Sorter madvarer inden opbevaring. Alle fødevarer, der snart skal bruges, bør opbevares forrest på hylden for at forhindre nedbrydning forårsaget af, at døren er åben i længere perioder.
- Overfyld ikke køleskabet. Der skal være tilstrækkelig plads mellem fødevarerne til, at den kølige luft kan cirkulere.
- Optøning af frosne fødevarer i køleskabet hjælper med at holde temperaturen lav og spare energi.
- Opbevar aldrig råt kød på hylder over kogt kød eller andre produkter. Dette bidrager til at forhindre, at saft fra råt kød forurener andre fødevarer.

Brug af fryser

- Fryserummet er designet til kun at opbevare frosne fødevarer.
- Læg aldrig varme eller varme madvarer i fryseren, lad dem køle helt af, før du sætter dem i fryseren.
- Følg anvisningerne på mademballagen til opbevaring af frosne fødevarer. Hvis der ikke gives oplysninger, bør fødevarer ikke opbevares i mere end tre måneder efter købsdatoen.
- Opbevar mad i små pakker (helst mindre end 1 kg). Dette reducerer frysetid og forbedrer madens kvalitet efter optøning.
- Pak mad ind, inden du sætter det i fryseren. For at forhindre indpakningen i at hænge sammen skal du sikre, at den er tørt.
- Mærk maden inden frysning med oplysninger, herunder madvarer og opbevaringsdatoer og udløbsdato.
- Når maden er optøet, må den ikke fryses igen. Optø kun så meget mad som nødvendigt for at forhindre spild.
- Flasker eller dåser må ikke opbevares i fryseren, da de kan eksplodere.
- Den maksimale mængde frisk mad, der kan fryses inden for en 24 -timers periode, er 2,0 kg.
- Forsøg ikke at fryse mere end den maksimale mængde.

Oversigt

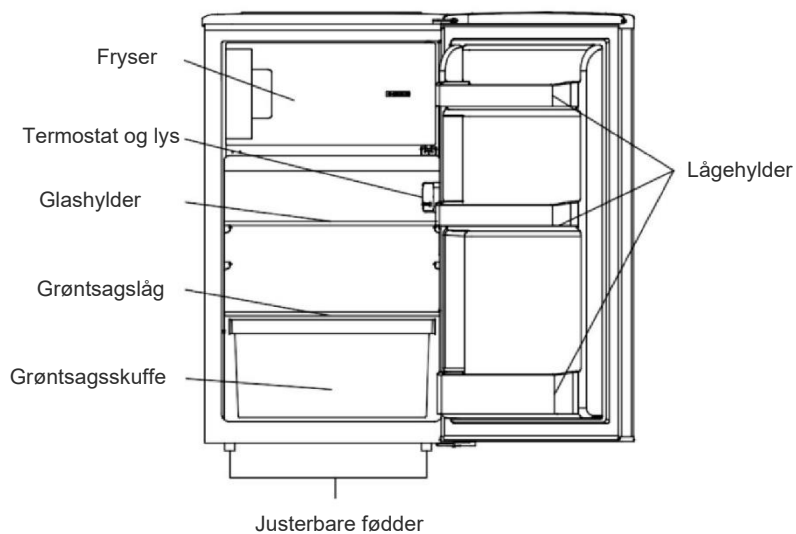

** Billederne ovenfor er kun til reference. Den faktiske konfiguration vil afhænge af det fysiske produkt eller erklæring fra distributøren.

Opbevaring

Køleskabet er beregnet til kortvarig opbevaring af mad. Selvom lave temperaturer kan opretholdes, frarådes længere tids opbevaring af madvarer.

Da den kolde luft cirkulerer i køleskabet, kan temperaturen variere mellem de forskellige sektioner. Derfor bør fødevarer opbevares i forskellige sektioner efter type.

1. Smør, oste osv.
2. Mad i krukker og flasker
3. Drikkevarer, fx mælk
4. Tilberedt mad
5. Yoghurt, konserves osv.
6. Frugt og grøntsager

Køleskabshylderne kan flyttes efter opbevaringskravene i køleskabssektionen.

For at flytte hylden skal du løfte den bageste del og derefter trække den udad.

For at udskifte den skal du skubbe hylden tilbage i åbningen og derefter sænke den bageste del.

Den mest energibesparende konfiguration kræver placering af skuffer, madboks og hylder i produktet. Se ovenstående billeder.

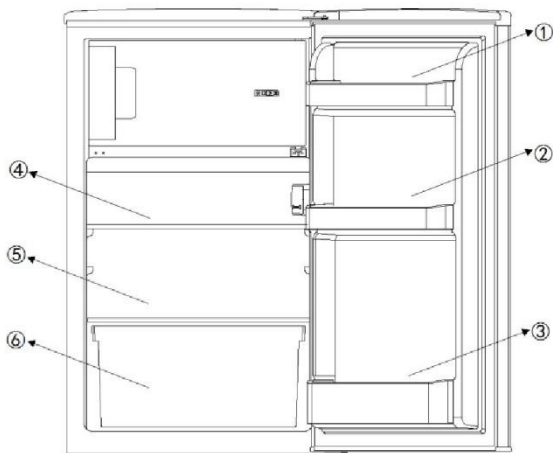

Betjeningspanel

Der er i alt 5 temperaturindstillinger for køleskabet. Efter tilslutning til strømforsyningen indstilles køleskabet til indstilling 3, som er standardindstillingen.

Knappen "Power": Placeret i venstre side, fungerer som tænd / sluk ved at trykke på 3s.

Knappen "Juster": placeret i højre side, fungerer som justering af temperaturindstillingerne for køleskabet

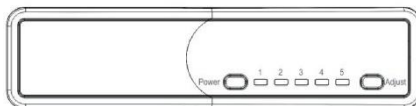

Justering af temperaturen:

Køleskabets indvendige temperatur justeres ved at trykke på den venstre "justerings"knop. Ved at trykke på knappen viser indstillingerne 1 til 5 forskellige temperaturer fra det højeste til det laveste.

Position	Betingelser
1-2	Sommer- eller omgivelsestemperatur mellem 25 og 35 °C
3-4	Forår, efterår eller omgivelsestemperatur mellem 15 og 25 °C
5	Vinter eller omgivelsestemperatur mellem 5 og -15 °C
Super Freeze-funktion	Hurtig nedfrysning

Forsigtig: Der vil kræves noget tid, før køleskabet når det indstillede niveau, når temperaturjusteringer foretages.

Længden af denne periode bestemmes af forskellen i de eksisterende og indstillede temperaturer, omgivelsestemperaturen, hyppigheden, hvormed døren åbnes og lukkes, og den mængde mad, der opbevares.

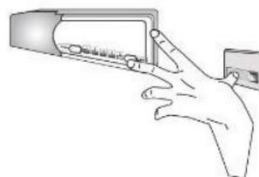

Super Freeze-funktion

Sådan aktiveres Super Freeze-funktionen:

- Sæt termostaten i position 5,
- tryk dørkontakt og temperaturjusteringsknop sammen, vent til LED i position 5 blinker konstant, SF -funktionen er aktiveret. SF arbejder 24 timer, derefter stopper funktionen automatisk, og derefter tilbage til den oprindelige positionsindstilling. Bemærk: I løbet af SF -perioden vil LED'en i position 5 blive ved med at blinke.

Skift af hængselsside på døre

Vi anbefaler, at du får hjælp fra en anden person til at støtte dørene, mens du udfører denne operation.

1. Fjern det øverste topkruedæksel

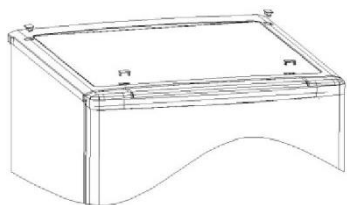

2. Fjern skruerne, og fjern derefter topdækslet



3. Skru det øverste hængsel af, og skru derefter hængselstiften af, drej hængslet og udskift det.



4. Fjern døren

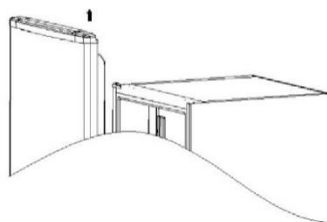

5. Skru det nederste hængsel og de justerbare fødder af, og skru derefter hængselstiften af, drej hængslet og udskift det.

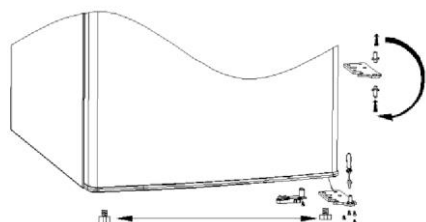

6. Tag proppen i venstre side fra tilbehørsposen, monter den på venstre side af køleskabet, og monter derefter det nederste hængsel på venstre side af køleskabet å samme måde.

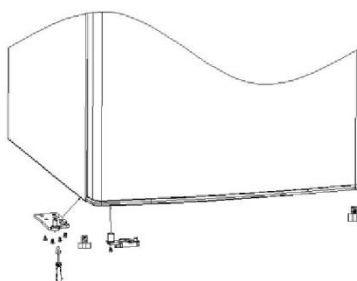

7. Fastgør døren på det nederste venstre hængsel

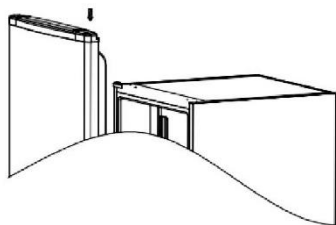

8. Skru det øverste hængsel på

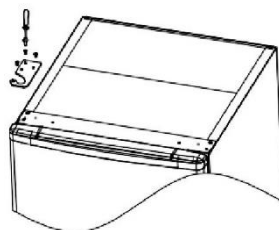

9. Flyt skruhulsafdækningen fra venstre side til højre, og sæt afdækningen på igen.

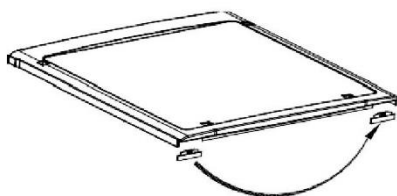

10. Monter skruerne på det øverste dæksel

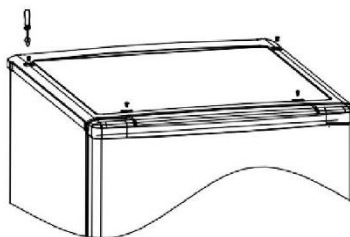

11. Genmonter det øverste skruelåg

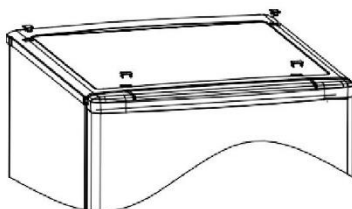

Monter dørens udvendige håndtag (hvis udvendigt håndtag findes)

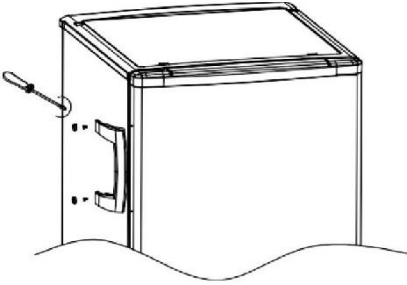
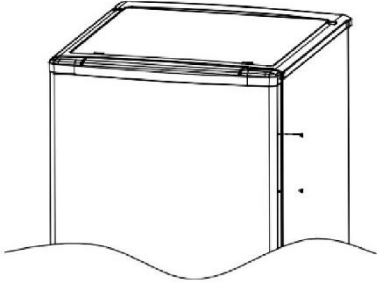
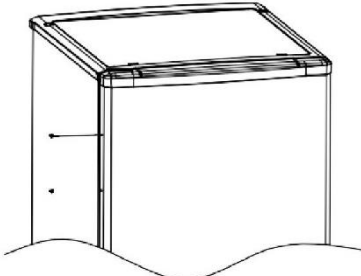
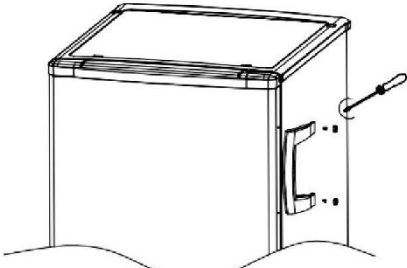
1. Skru håndtaget af på venstre side.	2. Fjern skruedækslet fra højre side
	
3. Monter skruehulafdækningerne til venstre	4. Monter håndtaget til højre side
	

Skift hængselsside på indvendige døre

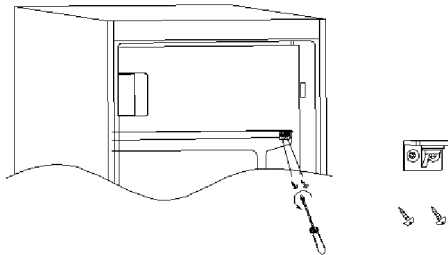
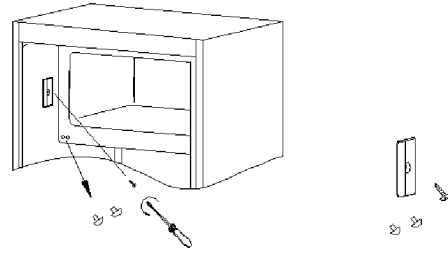
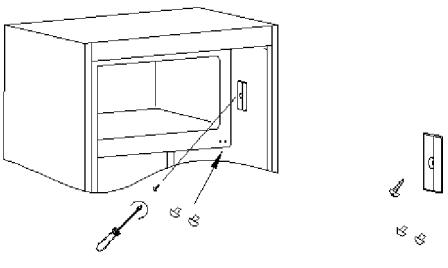
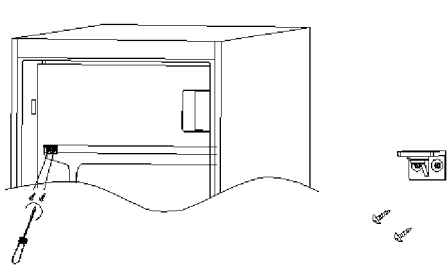
<p>1. Fjern skruedækslet på højre side, og skru derefter skruerne af.</p>	<p>2. Fjern skruedækslet til venstre.</p>
	
<p>3. Monter skruedækslet fra venstre side på højre side.</p>	<p>4. Drej den indvendige dør, og monter på venstre side, og installer derefter skruerne.</p>
	

Monter dørpakninger korrekt:

Det er normalt, at tætningen trykkes sammen, når døren er vendt om. Når døren er lukket, skal du bruge en hårtørrer for at udvide tætningen og fylde mellemrummet mellem døren og apparatets hus. Pas på ikke at bruge hårtørreren for tæt på apparatet, hvilket kan beskadige forseglingen. En afstand på cirka 10 cm bør være tilstrækkelig. Når tætningen og døren er færdig, skal den afkøle, før du rører ved den. Når det er gjort, skal forseglingen forblive på plads.

INSTALLATION

ADVARSEL! Køleskabet/fryseren er tungt. Vær altid to personer om at håndtere det.

Før første brug

- Fjern alt emballagemateriale.
- Rengør køleskabet/fryseren med vand og en mild sæbeopløsning, og tør det af med en blød klud.
- Kontroller, om strømforsyning, stik og sikringer passer til mærkepladen og lysnettet.
- Kontroller, om stikkontakten har jordforbindelse, og at køleskabet/fryseren ikke er sat en forgrener eller forlængerledning.
- Kontroller, om der er adgang til stikket, når køleskabet/fryseren er på plads.
- Køleskabets og fryserens temperatur er automatisk stillet til henholdsvis 4 °C og -18°C. Dette er de anbefalede indstillinger. Hvis det ønskes, kan disse temperaturer ændres manuelt. Se Juster temperaturen.

Forhold i omgivelserne

- Køleskabet/fryseren skal installeres i et tørt og veludluftet lokale.
- Opstil ikke køleskabet/fryseren tæt på andre varmeafgivende apparater (ovne, køleskabe) uden isolation eller i direkte sollys.
- Hvis køleskabet/fryseren står i kolde omgivelser (som i et skur, udhus eller garage), kan det påvirke ydeevnen, hvilket kan ødelægge fødevarerne.

Installer dette produkt i en position, hvor omgivelsestemperaturen ikke er lavere eller højere end driftstemperaturen: Ellers fungerer apparatet ikke korrekt.

- **Udvidet tempereret (SN):** 'dette køleskab er beregnet til brug ved omgivelsestemperaturer i området fra 10 °C til 32 °C'.
- **Tempereret (N):** 'dette køleskab er beregnet til brug ved omgivelsestemperaturer i området fra 16 °C til 32 °C'.
- **Subtropisk (ST):** 'dette køleskab er beregnet til brug ved omgivelsestemperaturer i området fra 16 °C til 38 °C'.
- **Tropisk (T):** 'dette køleskab er beregnet til brug ved omgivelsestemperaturer i området fra 16 °C til 43 °C'.

Nivellering af køleskabet/fryseren

Køleskabet/fryseren skal anbringes på et jævnt og fast underlag

1. Vip apparatet lidt bagover.
2. Drej fødderne med uret for at hæve køleskabet.
3. Drej fødderne mod uret for at sænke køleskabet.

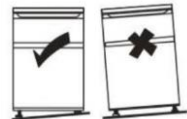

Flytning af apparatet

1. Fjern alle madvarer og tag køleskabet/fryseren fra stikkontakten
2. Fastgør hylder og andre bevægelige dele i køleskabet og fryseren med tape.
3. Undlad at vippe køleskabet mere end 45° for at undgå at beskadige kølesystemet.

TIPS TIL OPBEVARING AF MADVARER

Sæt forskellige madvarer i forskellige rum som i følgende oversigt:

Køleskabsrum	Type madvare
Låge eller hylde i køleskabsrummet	<ul style="list-style-type: none">• Madvarer med naturlige konserveringsmidler som syltetøj, marmelade, saft, juice, drikkevarer, krydderier• Undgå at opbevare forgængelige madvarer
Grøntsagsskuffer (salatskuffe)	<ul style="list-style-type: none">• Frugt, urter og grøntsager skal anbringes adskilt i grøntsagsskuffen• Undlad at opbevare bananer, løg, kartofler og hvidløg i køleskabet
Køleskabshylde - mellemste	<ul style="list-style-type: none">• Mejeriprodukter, æg
Køleskabshylde - øverste	<ul style="list-style-type: none">• Madvarer, der ikke skal tilberedes som serveringsklare produkter, pålæg/delikatesser, levninger
Fryserkuffe(r)/bakke	<ul style="list-style-type: none">• Madvarer til langtidsopbevaring• Nederste skuffe til rå kød, fjerkræ og fisk• Mellemste skuffe til frosne grøntsager og chips• Øverste bakke til is, frosne frugt og bagværk

- Det tilrådes at stille temperaturen på 4 °C i kølerummet og, hvis muligt, på -18 °C i fryserummet.
- De fleste madvarer kan opbevares længere i køleren ved koldere temperaturer. Da visse produkter (som frisk frugt og grøntsager) kan tage skade af koldere temperaturer, tilrådes det at opbevare dem i grøntsagsskufferne, hvis de findes. Hvis de ikke findes, skal der holdes en gennemsnitlig indstilling på termostaten.
- For frysevarer henvises til den opbevaringstid, der er skrevet på emballagen. Denne opbevaringstid opnås, når indstillingen overholder referencetemperaturene i rummet (en stjerne -6 °C, to stjerne -12°C, tre stjerne -18 °C)

Tips til opbevaring af mad i køleskabet

- Hold køleskabstemperaturen under 5 °C.
- Varm mad skal køle ned til stuetemperatur, før det sættes i køleskabet.
- Madvarer, der opbevares i køleskabet, skal vaskes og tørres før opbevaring.
- Madvarer, der skal opbevares, skal pakkes forsvarligt ind for at undgå lugt eller smagsafsætning. Det er tilrådeligt at holde mad dækket af materialer, der ikke giver smag, er uigennemtrængelige for luft og vand, giffri og ikke er for forurenende, for at undgå forurening eller lugtoverførsel.
- Det frarådes at blokere køleskabets luftafgange.
- Opbevar ikke for store mængder mad. Gør plads mellem fødevarerne, så kold luft kan cirkulere omkring dem, for en bedre og mere ensartet køling.

- Sørg for et mellemrum mellem madvarerne og de indvendige vægge, så luften kan cirkulere. Undlad især at placere madvarer op ad bagvæggen, hvor maden kan blive frosset.
- Visse frugter og grøntsager (som meloner, papaya, bananer ananas mm.) bliver hurtigere overmodne i køleskabet. Derfor frarådes det at opbevare dem i køleskabet. Men modningen af meget umoden frugt kan fremmes i et vist tidsrum. Løg, hvidløg, ingefær og andre rodfrugter skal også opbevares ved stuetemperatur.

Tips til indfrysning af frisk madvarer

- Fryserummet er velegnet til at fryse ferskvarer og opbevare frosne og dybfrosne madvarer i længere tid
- Anbring madvarer, der skal fryses, i fryserummet
- Den største mængde madvarer, der kan fryses på 24 timer, er angivet på mærkepladen
- Indfrysningen varer 24 timer: I denne tid må der ikke lægges flere madvarer til indfrysning

Tips til opbevaring af mad i fryseren

- Hold frysertemperaturen på -18 °C
- Varm mad skal køle ned til stuetemperatur, før det sættes i fryseren
- Mad, der er delt op i mindre portioner, fryses hurtigere og er nemmere at tø op og tilberede. Den anbefalede vægt for hver portion er under 2,5 kg
- Det er bedre at indpakke madvarer, før de lægges i fryseren.
- Optøet mad kan ikke indfryses igen, medmindre det først tilberedes
- Læg ikke for stor mængder ferskvarer i fryseren
- Madvarer kan opbevares i fryseren ved en temperatur på mindst -18°C i 2 til 12 måneder afhængigt af egenskaberne (f.eks. kød: 3-12 måneder, grøntsager i 6-12 måneder). Undlad at overskride den opbevaringstid, producenten anbefaler for maden.

PLEJE OG RENGØRING

ADVARSEL! Afbryd køleskabet/fryseren fra stikkontakten før rengøring

Generelt

Køleskabet/fryseren skal rengøres hver fjerde uge for god vedligeholdelse og for at forhindre dårlig madlugt.

- Rengør køleskabet/fryseren indvendigt og udvendigt med lunkent vand og et neutralt sæbemiddel.
- Skyl og tør efter med en blød klud.
- Rengør kun køleskabet/fryseren med lunkent vand og et neutralt rengøringsmiddel. Sørg for, at alt sæbe er tørret af, og at alle dele er tørre, før de sættes tilbage i køleskabet/fryseren.
- Undlad at vaske nogen af de løse dele i en opvaskemaskine.
- Lad der gå mindst 5 minutter, før køleskabet/fryseren startes igen, da hyppige starter kan beskadige kompressoren.

Udskiftning af LED-lamper

Lysset i køleskabet/fryseren er af LED-typen. Kontakt kundeservice, hvis lampen skal udskiftes. Se fejlfinding.

Alarm for åben låge

Hvis lågen står åben længere end 1 minutter, høres alarmer for åben låge. Alarmer kan standses ved at lukke døren eller trykke på SET-knappen (Dette påvirker ikke temperaturindstillingen, det vil blot slå alarmlyden fra).

Længere tid uden brug

Hvis køleskabet/fryseren ikke anvendes i længere tid:

1. Tag madvarerne ud, og tag stikket ud af kontakten.
2. Rengør køleskabet/fryseren som beskrevet i afsnittet "Pleje og rengøring - Generelt"
3. Hold lågen og fryserkufferne/-lågen åbne for at forhindre dårlig lugt.

Strømafbrydelse

I tilfælde af strømafbrydelse vil madvarerne holde sig forsvarligt kolde i *se mærkeplade*. Følg disse tips ved længere tids strømafbrydelse, især om sommeren:

- Åbn lågen/skufferne så få gange som muligt.
- Læg ikke flere madvarer i apparatet under strømafbrydelsen.
- Hvis der gives varsel om en strømafbrydelse, og varigheden er længere end det antal timer, der angives på mærkepladen, så lav noget is og læg det øverst i køleskabet.
- Opbevaringstiden og madens holdbarhed forringes. Al mad, der optøes, skal enten spises eller tilberedes og fryses ned igen (hvor det er muligt) for at forhindre helbredsskader.

Lagerføring af reservedele

- Termostater, temperaturfølere, printkort og lyskilder lagerføres i mindst 7 år efter at sidste enhed af modellen er bragt på markedet.
- Dørhåndtag, lågehængsler, bakker og kurve i mindst 7 år og tætningslister til låger i mindst 10 år efter at sidste enhed af modellen er bragt på markedet.

FEJLFINDING

Prøv alle muligheder i tilfælde af problemer og følg nedenstående vejledning, før du kontakter et serviceværksted.

Problem	Mulig årsag	Mulig løsning
Apparatet virker ikke	Apparatet er slukket	Tryk på ON/OFF-knappen for at tænde apparatet
	Lysnetledningen er ikke sat i stikkontakten	Sæt stikket i stikkontakten
	Sikringen er sprunget eller defekt	Kontroller sikringen og udskift den om nødvendigt
	Kontakten er defekt	Fejl på lysnettet skal afhjælpes af en elektriker
Køleskabet kører ofte eller i lang tid ad gangen	Inde- eller udetemperaturen er for høj	Det er normalt, at apparatet kører længere
	Apparatet har været uden strøm i nogen tid	Normalt tager det 8 til 12 timer, før apparatet har kølet helt ned til køle/frysetemperatur
	En låge/skuffe i apparatet er ikke lukket helt tæt	Luk lågen/skuffen og kontroller, at apparat er sat på et vandret underlag, og at der ikke er mad eller emballage, der spærrer for døren
Køleskabsrummet er snavset og/eller lugter	Køleskabsrummet skal rengøres	Rengør køleskabsrummet indvendigt
	Der opbevares stærkt lugtende mad i køleskabet	Pak maden omhyggeligt ind
Fugdannelse i køleskabsrummet	Klimaet er for varmt og fugtigt	Forhøj temperaturen
	En låge/skuffe i køleskabet/fryseren er ikke lukket tæt.	Luk lågen/skuffen
	Madbøtter eller flasker står åbne	Lad varm mad køle ned til stuetemperatur, og tildæk madvarer og væsker

Der samler sig fugt op køleskabets yderside eller mellem lågen/lågerne og skufferne	Klimaet er for varmt og fugtigt	Dette er normal i fugtigt vejr og ændrer sig, når luftfugtigheden øges
	Lågen/skuffen er ikke lukket tæt til	Kontroller, at lågen/skuffen er lukket tæt til
Kraftig is- og rimdannelse i fryserummet	Madvarerne er ikke tilstrækkeligt indpakket	Pak altid madvarerne omhyggeligt ind
	En låge/skuffe i apparatet er ikke lukket helt tæt	Luk lågen/skuffen
Unormale lyde	Apparatet står ikke vandret	Juster fødderne
	Apparatet berører væggen eller andre genstande	Flyt apparatet en smule
Betjeningspanelets LED-lamper blinker	En af følerne er uden for måleområdet	Tilkald teknisk assistance
En alarm bipper	Køleskabet låge står åben	Luk lågen eller afstil alarmen manuelt
Den indvendige belysning eller køleanlægget virker ikke	LED-lampen virker ikke	Tilkald teknisk assistance til udskiftning af lampen

Under drift kan fryserens sidevægge og yderside være varme: dette er normalt og skyldes produktets normale arbejds cyklus.

Teknisk assistance kan kontaktes på vores websted: <https://corporate.haier-europe.com/en/>

I afsnittet "website" vælger du dit produktmærke og dit land. Du føres til lige netop det websted, hvor du finder telefonnummeret og formularen til at kontakte den tekniske assistance.

Du finder flere oplysninger om produktet på <https://eprel.ec.europa.eu/> eller ved at scanne QR-koden på det energimærke, der leveres med apparatet

Benutzerhandbuch

Table Top

Inhalt

SICHERHEITSINFORMATIONEN	108
ENTSORGUNG DES ALTGERÄTS	115
Energie sparen	116
Vor der ersten Inbetriebnahme	117
Nutzung des Kühlschranks	118
Nutzung des Tiefkühlschranks	118
Übersicht	119
Lagerung	120
Bedienfeld	121
Pflege und Reinigung	128
Fehlerbehebung	130

Vielen Dank für den Kauf dieses Produkts.

Bitte lesen Sie vor dem Gebrauch des Kühlschranks diese Anleitung sorgfältig, um das Gerät optimal zu nutzen. Bewahren Sie die gesamte Referenzdokumentation zum Nachschlagen oder für einen eventuellen späteren Besitzer auf. Dieses Gerät ist ausschließlich für den Hausgebrauch und vergleichbare Verwendung bestimmt, wie:

- Personalküchen in Geschäften, Büros und anderen Arbeitsumgebungen,
- in landwirtschaftlichen Betrieben, für die Nutzung durch Gäste von Hotels, Motels und ähnlichen Unterkünften,
- Bed & Breakfast (B&B),
- Catering-Dienste und ähnliche Zwecke im Einzelhandel.

Das Gerät darf ausschließlich für die Konservierung von Lebensmitteln verwendet werden. Jede andere Verwendung wird als gefährlich erachtet und der Hersteller weist im Fall der Nichtbeachtung jede Haftung zurück. Bitte lesen Sie auch die Garantiebestimmungen.

SICHERHEITSINFORMATIONEN

Bitte lesen Sie die Bedienungs- und Installationsanleitung sorgfältig durch! Sie enthalten wichtige Informationen, wie das Gerät installiert, verwendet und gewartet werden soll.

Der Hersteller haftet nicht, wenn Sie die Anweisungen und Warnungen nicht beachten.

Bewahren Sie die gesamte Dokumentation zum Nachschlagen oder für einen eventuellen späteren Besitzer auf.

- **Das Gerät erst dann an die Stromversorgung anschließen, wenn sämtliches Verpackungsmaterial und Transportschutzvorrichtungen entfernt wurden. Kinder von Verpackungsmaterial fernhalten. Erstickungsgefahr durch Faltschachteln und Kunststofffolie!**
- **Das Gerät vor dem Einschalten mindestens vier Stunden lang stehen lassen, wenn es im Liegen transportiert wurde, damit sich das Kompressoröl absetzen kann.**

- **Vergewissern Sie sich, dass keine Transportschäden vorliegen.**
- **Den Kühlkreislauf nicht beschädigen.**
- **Die Lüftungsgitter am Gehäuse des Geräts und innerhalb der Einbauöffnung nicht verstopfen oder verschließen.**
- **Kompressor niemals feucht reinigen. Umgebung des Kompressors nach dem Reinigen gründlich trocken wischen, um Rost zu vermeiden.**
- **Das Gerät immer mit mindestens zwei Personen transportieren, da es schwer ist.**
- **Installieren und richten Sie das Gerät in einem Bereich ein, der für seine Größe und Verwendung geeignet ist.**
- **Stellen Sie sicher, dass die elektrischen Informationen auf dem Typenschild der Stromversorgung entsprechen. Ist dies nicht der Fall, wenden Sie sich an einen Elektriker.**
- **Das Gerät wird über eine 220-240 V Wechselspannung/50 Hz betrieben. Unnormale Spannungsschwankungen könnten dazu führen, dass das Gerät nicht angeht, der Temperaturregler oder Kompressor beschädigt wird, oder dass während des Betriebs ein unnormales Geräusch auftritt. In einem solchen Fall ist ein automatischer Regler anzubringen.**
- **Nur für Großbritannien: Das Gerätenetzkabel ist mit einem 3-adrigen Stecker (Erdungsstecker) ausgestattet, der in eine 3-adrige Norm-Buchse (geerdet) passt. Den dritten Stift (Erdung) auf keinen**

Fall kappen oder entfernen. Das Gerät muss so installiert werden, dass der Stecker erreichbar ist.

- **Darauf achten, dass das Stromkabel während und nach dem Tragen/Verschieben des Geräts nicht darunter stecken bleibt, damit es nicht beschädigt oder zerschnitten wird. Wenn das Stromkabel beschädigt ist, muss es vom Hersteller oder von seinem Service-Mitarbeiter, oder einer gleichwertig qualifizierten Person ausgetauscht werden, um jegliches Risiko zu vermeiden.**
- **Das Gerät nicht in Umgebungen mit feuchter, öliger oder staubiger Atmosphäre installieren sowie vor direkter Sonneneinstrahlung und Wasser schützen.**
- **Das Gerät nicht in der Nähe von Hitzequellen oder entflammaren Materialien installieren.**
- **FÜR Geräte mit Gefrierfach: Bei Stromausfall nicht die Klappe öffnen. Das Gefriergut sollte nicht beeinträchtigt werden, wenn der Stromausfall die auf dem Typenschild angegebenen Stunden (Temperaturanstiegszeit) nicht überdauert. Dauert der Stromausfall länger, sollten die Lebensmittel überprüft und sofort verzehrt oder gekocht und erneut eingefroren werden.**
- **Lässt sich die Klappe des Geräts schwierig öffnen, nachdem Sie diese gerade geschlossen haben, so ist dies normal. Dies liegt am Druckausgleich, der hergestellt wird. Die Klappe lässt sich normalerweise nach wenigen Minuten wieder öffnen.**
- **Keine Arzneimittel, Bakterien oder Chemikalien im Gerät lagern. Dieses Gerät ist ein Haushaltsgerät, es wird daher davon abgeraten, Materialien zu lagern, die extreme Temperaturen erfordern.**

- **Das Netzkabel nicht stark spannen oder biegen und den Netzstecker nicht mit nassen Händen berühren.**
- **Bewahren Sie keine Produkte auf, die entzündliche Treibmittel (z. B. Sprühdosen) oder explosive Substanzen enthalten. Explosionsgefahr!**
- **Stellen Sie keine instabilen Gegenstände (schwere Gegenstände, mit Wasser gefüllte Behälter) auf den Kühlschrank, um Verletzungen durch Herunterfallen oder elektrische Schläge durch Kontakt mit Wasser zu vermeiden.**
- **Im Inneren des Kühlschranks keine elektrischen Geräte benutzen, es sei denn, der Typ wurde vom Hersteller empfohlen.**
- **Berühren Sie interne Kühlelemente nicht, insbesondere nicht mit nassen Händen, um Risse oder Verletzungen zu vermeiden.**
- **Gefährdet sind hier Kinder, Menschen mit eingeschränkten körperlichen, geistigen oder sensorischen Fähigkeiten sowie Menschen, die über unzureichende Kenntnisse in Bezug auf den sicheren Betrieb des Geräts verfügen.**
- **Überprüfen Sie, ob Kinder und schutzbedürftige Menschen die Gefahren verstanden haben. Eine für die Sicherheit verantwortliche Person muss Kinder und gefährdete Personen, die das Gerät benutzen, überwachen oder instruieren. Nur Kinder ab 8 Jahren dürfen das Gerät benutzen.**
- **Dieses Gerät ist kein Spielzeug für Kinder.**

- **Kinder im Alter von 3 bis 8 Jahren dürfen Lebensmittel in dieses Gerät legen und herausnehmen.**
- **FÜR Geräte mit Gefrierfach: Keine abgefüllten oder konservierten Flüssigkeiten (insbesondere kohlenensäurehaltige Getränke) im Gefrierfach aufbewahren. Flaschen und Dosen können platzen!**
- **FÜR Geräte mit Gefrierfach: Tiefkühlware nie direkt aus dem Gefrierfach in den Mund nehmen. Es besteht die Gefahr einer Kälteverbrennung!**
- **Halten Sie Kunststoffteile und die Türdichtung frei von Öl und Fett. Andernfalls werden Kunststoffteile und die Türdichtung porös.**
- **Vor jedem Eingriff am Gerät den Netzstecker ziehen.**
- **Keine mechanischen oder sonstigen Hilfsmittel verwenden, um den Abtauvorgang zu beschleunigen, es sei denn, dies ist vom Hersteller so empfohlen.**
- **Keine scharfkantigen Gegenstände wie Messer oder Gabeln verwenden, um Eisschichten damit zu entfernen.**
- **Keinen Haarfön, Heizgeräte oder sonstige elektrische Geräte zum Abtauen verwenden.**
- **Den Netzstecker sauber halten. Starke Staubablagerungen erhöhen die Brandgefahr.**
- **Versuchen Sie nicht, das Gerät selbst zu reparieren, zu zerlegen oder zu verändern. Bei Reparaturen wenden Sie sich immer an unseren Kundenservice.**
- **Kinder überwachen, während das Gerät gereinigt oder gewartet wird.**

- Die kalten Einlegeböden aus Glas nicht mit heißem Wasser reinigen. Plötzliche Temperaturschwankungen können dazu führen, dass das Glas zerspringt.
- **WARNUNG:** Die Rohre des Kühlkreislaufs enthalten eine geringe Menge eines umweltfreundlichen, aber brennbaren Kältemittels (R600a) und ein Schaumtreibmittel (Cyclopentan). Es schädigt nicht die Ozonschicht und erhöht nicht den Treibhauseffekt. Wenn das Kältemittel entweicht, kann es Ihre Augen schädigen oder sich entzünden.
- Wenn der Kühlkreislauf beschädigt wird:
 - Schalten Sie das Gerät aus und ziehen Sie den Netzstecker.
 - Halten Sie offenes Feuer und Zündquellen vom Gerät fern.
 - Den Raum einige Minuten lang gründlich lüften.
 - Informieren Sie den Kundendienst.
- **WARNUNG:** Den Netzstecker und/oder das Netzkabel nicht beschädigen - Stromschlag- und Brandgefahr!
- **WARNUNG:** Keine Mehrfachsteckdosen oder Verlängerungen verwenden. Keine Verlängerungskabel und Mehrfachsteckleisten verwenden.
- Sich nicht auf das Gerät stellen oder darauf sitzen. Dies könnte zu Personenschäden führen oder das Gerät beschädigen. Dieses Gerät ist nicht geeignet, um darauf oder darunter weitere Geräte zu stapeln.
- Das Produkt ist nur für die Verwendung in Privathaushalten vorgesehen.
- Es dürfen nur Originalteile verwendet werden, die vom Hersteller geliefert werden. Der Hersteller garantiert, dass nur diese Teile die Sicherheitsanforderungen erfüllen.

- **Das längere Öffnen der Tür kann zu einem bedeutenden Temperaturanstieg in den Kühlfächern des Geräts führen.**
- Die mit den Lebensmitteln in Berührung kommenden Oberflächen und zugänglichen Ablaufsysteme müssen regelmäßig gereinigt werden.**
- Reinigen Sie die Wassertanks, wenn sie 48 Stunden lang nicht benutzt wurden. Spülen Sie den an eine Wasserleitung angeschlossenen Wasserkreislauf, wenn fünf Tage lang kein Wasser entnommen wurde.**
- Bewahren Sie rohes Fleisch und Fisch in geeigneten Behältern im Kühlschrank auf, damit es nicht mit anderen Lebensmitteln in Berührung kommt oder Flüssigkeit auf diese tropft.**
- Zwei-Sterne-Gefrierfächer (sofern im Gerät vorhanden) eignen sich zur Aufbewahrung von vorgefrorenen Lebensmitteln, zur Lagerung oder Herstellung von Speiseeis und zur Herstellung von Eiswürfeln.**
- Ein-, Zwei- und Drei-Sterne-Fächer, sofern im Gerät vorhanden, sind nicht zum Einfrieren von frischen Lebensmitteln geeignet.**
- Wenn das Gerät längere Zeit leer bleibt, schalten Sie es aus, tauen Sie es ab, reinigen und trocknen Sie es, und lassen Sie die Tür offen, um zu verhindern, dass sich im Innenraum Schimmel bildet.**
- **FÜR Weintemperierschränke: Dieses Gerät ist ausschließlich für die Weinlagerung bestimmt.**
- **FÜR ein frei stehendes Gerät: Dieses Kühlgerät ist nicht zur Verwendung als Einbaugerät bestimmt.**
- **FÜR Geräte ohne 4-Sterne-Fach: Dieses Kühlgerät ist nicht zum Einfrieren von Lebensmitteln geeignet.**

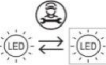
- Lichtquelle (nur LED), die durch einen Fachmann ausgetauscht werden kann.
- Dieses Produkt enthält eine Lichtquelle der Energieeffizienzklasse G. 

Entsorgung des Altgeräts



Dieses Elektrohaushaltsgerät ist entsprechend der EU-Richtlinie 2012/19/CE über Elektro- und Elektronik-Altgeräte (WEEE) gekennzeichnet.

Elektro- und Elektronik-Altgeräte enthalten umweltschädigende Substanzen, aber auch Grundkomponenten, die wiederverwendet werden können. Daher ist es wichtig, Elektro- und Elektronik-Altgeräte spezifisch zu entsorgen, um alle schädlichen Substanzen zu entfernen und wiederverwendbare Teile zu recyceln.

Verbraucher leisten einen wichtigen Beitrag zur Gewährleistung, dass Elektro- und Elektronik-Altgeräte nicht zu einem Umweltproblem werden. Halten Sie sich daher bitte an die folgenden Grundregeln:

- Elektro- und Elektronik-Altgeräte dürfen nicht mit dem normalen Hausmüll entsorgt werden.
- Elektro- und Elektronik-Altgeräte müssen bei zugelassenen Sammelstellen abgegeben werden, die von der Stadtverwaltung oder anderen zuständigen Stellen verwaltet werden. In vielen Ländern wird für die Entsorgung großer Elektro- und Elektronik-Altgeräte ein Abholservice angeboten.

Beim Kauf eines neuen Geräts wird das alte möglicherweise vom Händler zurückgenommen, der es kostenfrei entsorgt, sofern das neue Gerät von einem ähnlichen Typ ist und die gleiche Funktion erfüllt wie das Altgerät.

Konformität

Durch das Zeichen  auf diesem Produkt wird seine Einhaltung aller geltenden Sicherheits-, Gesundheits- und Umweltaforderungen bestätigt, die gesetzlich für dieses Produkt vorgeschrieben sind.

Garantie

Die Mindestgarantie beträgt: 2 Jahre für EU-Länder, 3 Jahre für die Türkei, 1 Jahr für Großbritannien, 1 Jahr für Russland, 3 Jahre für Schweden, 2 Jahre für Serbien, 5 Jahre für Norwegen, 1 Jahr für Marokko, 6 Monate für Algerien, Tunesien keine gesetzliche Gewährleistung erforderlich.

Energie sparen

Tipps zum Energiesparen:

- Das Gerät entfernt von Hitzequellen, vor Sonneneinstrahlung geschützt und in einem gut belüfteten Raum aufstellen.
- Keine warmen Speisen in das Gerät stellen. Dies erhöht die Innentemperatur und der Kompressor arbeitet im Dauerbetrieb.
- Das Gerät nicht übermäßig füllen, um eine korrekte Belüftung zu gewährleisten.
- Wenn sich eine Eisschicht bildet, das Gerät abtauen, um die Kälteabgabe zu erleichtern.
- Bei Stromausfall die Tür möglichst geschlossen halten.
- Die Türen so selten wie möglich öffnen und nicht zu lange offen halten.
- Den Thermostat nicht auf eine übermäßig geringe Temperatur einstellen.
- Staubablagerungen von der Geräterückseite entfernen

Vor der ersten Inbetriebnahme

Vor dem ersten Einschalten muss sich der Kühlschrank mindestens vier Stunden lang absetzen.

Es wird empfohlen, den Innenraum des Geräts vor dem ersten Gebrauch mit einer Natronlauge und warmem Wasser zu reinigen und dann gründlich zu trocknen. Bei Erstgebrauch kann der Kühlschrank unangenehm riechen. Dieser Geruch wird verschwinden, sobald das Gerät abgekühlt ist.

Bitte beachten Sie:

Das Gerät startet bei 5°C für den Kühlschrank und bei -18°C für den Tiefkühlschrank und kühlt kontinuierlich, bis die richtige Temperatur erreicht ist. Wenn das Gerät ausgeschaltet ist, sollten Sie vor dem erneuten Einschalten fünf Minuten verstreichen lassen, um unnötige Beschädigungen des Kompressors zu vermeiden. Keine brennbaren oder explosiven Gegenstände und keine starken korrosiven Säuren oder Basen im Kühlschrank aufbewahren. In diesem Kühlschrank werden Ihre Lebensmittel gekühlt, indem die Rückseite des Innenraums abgekühlt wird. Es ist normal, dass sich auf dieser Oberfläche Frost bildet; er wird dann aufgetaut und durch einen kleinen Ablauf an der Unterseite abgelassen, wo er unschädlich verdampft. Die Frostbildung an der Rückwand ist keine Störung des Kühlschranks.

Nutzung des Kühlschranks

- Keine unbedeckten Flüssigkeiten in den Kühlschrank stellen.
- Keine heißen Lebensmittel in den Kühlschrank stellen. Warme Speisen auf Raumtemperatur abkühlen lassen, bevor sie in den Kühlschrank gestellt werden.
- Es darf nichts an der Rückwand des Kühlschranks anliegen, da dies zu Frost und möglichen Kondenswasserproblemen führen kann, die nur schwer zu beheben sind.
- Stellen Sie sicher, dass die Lebensmittel sauber sind und dass zusätzliches Wasser abgewischt wird, bevor Sie sie in den Kühlschrank stellen.
- Wickeln Sie Lebensmittel in Folie ein oder decken Sie sie ab, bevor Sie sie in den Kühlschrank stellen. Dies trägt dazu bei, den Feuchtigkeitsverlust zu vermeiden, Lebensmittel frisch zu halten und unangenehme Gerüche zu vermeiden.
- Sortieren Sie die Lebensmittel vor der Lagerung. Lebensmittel, die in Kürze verwendet werden sollen, sollten vorne im Regal aufbewahrt werden, um eine Beeinträchtigung durch längeres Öffnen der Tür zu verhindern.
- Den Kühlschrank nicht überfüllen. Zwischen den Lebensmitteln sollte genügend Platz sein, damit die Kühlluft zirkulieren kann.
- Das Auftauen gefrorener Lebensmittel im Kühlfach hilft, die Temperatur niedrig zu halten und Energie zu sparen.
- Bewahren Sie nie rohes Fleisch auf Regalen über gekochtem Fleisch oder anderen Lebensmitteln auf. Dadurch wird verhindert, dass rohes Fleisch andere Lebensmittel kontaminiert.

Nutzung des Tiefkühlschranks

- Die Gefrierfächer sind ausschließlich für die Aufbewahrung gefrorener Lebensmittel vorgesehen.
- Stellen Sie niemals heiße oder warme Lebensmittel in die Kühltruhe, lassen Sie diese vollständig abkühlen, bevor Sie sie in die Kühltruhe stellen.
- Beachten Sie die Anweisungen auf der Verpackung von Lebensmitteln zur Lagerung gefrorener Lebensmittel. Sind keine Angaben vorhanden, sollten die Lebensmittel nicht länger als drei Monate nach dem Kaufdatum gelagert werden.
- Lebensmittel in kleinen Verpackungen (idealerweise unter 1 kg) lagern. Dies verringert die Gefrierzeit und verbessert die Qualität der Lebensmittel nach dem Auftauen.
- Packen Sie Lebensmittel ein, bevor Sie sie in die Kühltruhe legen. Um zu verhindern, dass die Verpackungen zusammenkleben, müssen Sie sicherstellen, dass sie trocken sind.
- Etikettieren Sie das Lebensmittel vor dem Einfrieren mit Angaben über die Art des Lebensmittels, Datum des Einfrierens und Haltbarkeitsdatum.
- Auftaute Lebensmittel dürfen nicht wieder eingefroren werden. Nur so viele Lebensmittel auftauen, wie Sie verbrauchen, um Verschwendung zu vermeiden.
- Getränke in Flaschen oder Dosen sollten nicht in den Gefrierfächern aufbewahrt werden, weil sie explodieren könnten.

- Die maximale Menge frischer Lebensmittel, die innerhalb eines Zeitraums von 24 Stunden eingefroren werden kann, beträgt 2,0 kg.
- Versuchen Sie nicht, mehr als diese maximale Menge einzufrieren.

Übersicht

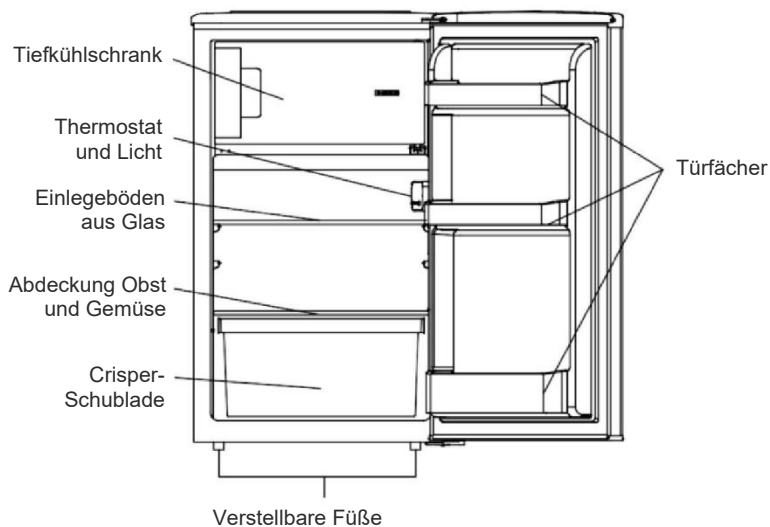

** Die Bilder oben dienen nur als Referenz. Die tatsächliche Konfiguration hängt vom tatsächlichen Produkt oder von den Angaben des Händlers ab.

Lagerung

Der Kühlbereich ist für die kurzfristige Lagerung von Lebensmitteln vorgesehen. Obwohl niedrige Temperaturen aufrechterhalten werden können, wird eine längere Lagerungszeit nicht empfohlen.

Wenn die kalte Luft im Kühlschrank zirkuliert, kann die Temperatur zwischen den verschiedenen Bereichen variieren. Lebensmittel sollten daher je nach Art in unterschiedlichen Bereichen gelagert werden.

1. Butter, Käse usw.
2. Lebensmittel in Gläsern und Flaschen
3. Getränke, z. B. Milch
4. Gekochte Lebensmittel
5. Joghurt, Konserven usw.
6. Obst und Gemüse

Die Kühlschrankeinlagen können entsprechend den Aufbewahrungsanforderungen im Kühlbereich unterschiedlich angeordnet werden. Um die Kühlschrankeinlage zu verlagern, heben Sie ihren hinteren Teil an und ziehen Sie sie dann nach außen.

Um die Einlage zu ersetzen, schieben Sie sie wieder in den Schlitz und senken dann den hinteren Bereich ab.

Die energiesparendste Konfiguration erfordert den Einsatz von Schubladen, Lebensmittelboxen und Regalböden im Produkt, siehe die obigen Bilder.

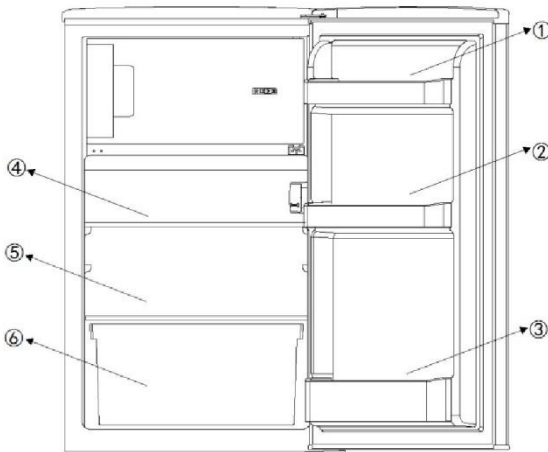

Bedienfeld

Es gibt insgesamt 5 Temperatureinstellungen für den Kühlschrank. Nach dem Anschluss an das Stromnetz ist der Kühlschrank auf die Standardeinstellung 3 eingestellt.

Taste „Power“: Befindet sich auf der linken Seite und dient zum Ein-/Ausschalten des Kühlschranks durch drei Sekunden langes Drücken.

Taste „Adjust“: Befindet sich auf der rechten Seite und dient zur Anpassung der Temperatureinstellungen des Kühlschranks.

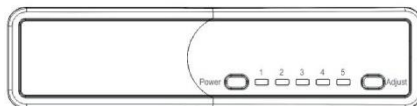

Anpassen der Temperatur:

Die Temperatur im Kühlschrank wird durch Drücken der „Adjust“-Taste eingestellt. Durch Drücken der Taste stehen die Einstellungen 1 bis 5 für unterschiedliche Temperaturen, von der minimalen bis zur maximalen Temperatur.

Stellung	Temperaturbedingung
1-2	Sommer oder Raumtemperatur zwischen 25°C- 35°C
3-4	Frühling, Herbst oder Raumtemperatur zwischen 15°C-25°C
5	Winter oder Raumtemperatur zwischen 5°C- 15°C
Super Freeze-Funktion	Schnell-Einfrieren

Vorsicht: Bei Temperaturanpassungen dauert es eine Weile, bis die eingestellte Temperatur im Kühlschrank erreicht ist.

Die Länge dieser Dauer hängt vom Unterschied der vorhandenen und der eingestellten Temperatur, der Raumtemperatur, der Häufigkeit der Türöffnung und der Menge eingelagerter Lebensmittel ab.

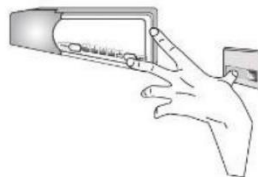

Super Freeze-Funktion

So aktivieren Sie die Super Freeze-Funktion:

- Thermostat auf Position 5 stellen.
- Türschalter und Temperatureinstelltaste gleichzeitig drücken, warten bis die LED der Position 5 kontinuierlich blinkt, dann ist die SF-Funktion aktiviert. Die SF-Funktion läuft 24 Stunden lang, danach wird sie automatisch beendet und die ursprüngliche Position wieder eingestellt. Hinweis: Während die SF-Funktion läuft, blinkt die LED der Position 5 weiter.

Türanschlag Ihres Geräts ändern

Wir empfehlen Ihnen, sich bei der Durchführung dieser Arbeit von einer anderen Person helfen zu lassen, um die Türen zu stützen.

1. Abdeckung des oberen Schrauben entfernen.

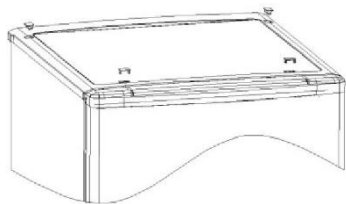

2. Schrauben herausdrehen und dann die obere Abdeckung abnehmen.

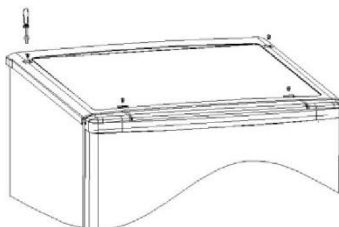

3. Schrauben Sie das obere Scharnier ab, lösen Sie den Scharnierstift, drehen Sie das Scharnier um und setzen Sie es wieder ein.

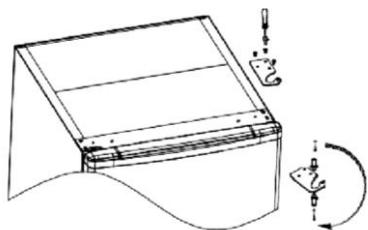

4. Nehmen Sie die Tür ab.

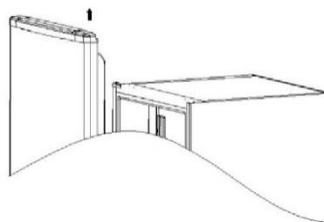

5. Schrauben Sie das untere Scharnier und die verstellbaren Füße ab, lösen Sie den Scharnierstift, drehen Sie das Scharnier um und setzen Sie es wieder ein.

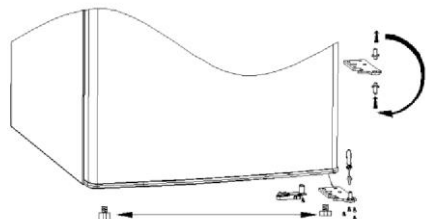

6. Nehmen Sie den linken Seitenanschlag aus dem Zubehörbeutel und bringen Sie ihn an der linken Seite des Kühlschranks an. Montieren Sie dann das untere Scharnier entsprechend an der linken Kühlschrankseite.

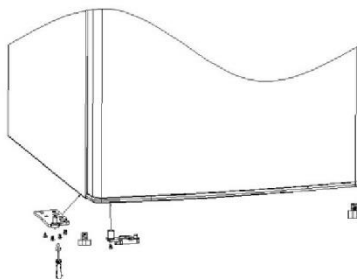

7. Befestigen Sie die Tür am linken unteren Scharnier.

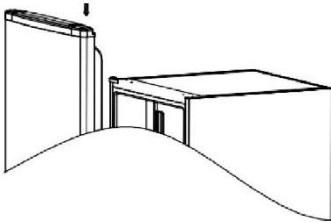

8. Schrauben Sie das oberste Scharnier wieder fest.

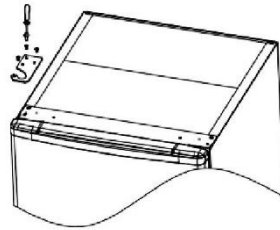

9. Tauschen Sie die Schraubenlochabdeckung von der linken auf die rechte Seite und bringen Sie die obere Abdeckung wieder an.

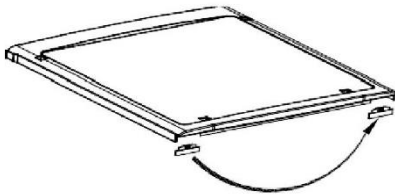

10. Die Schrauben der oberen Abdeckung festziehen.

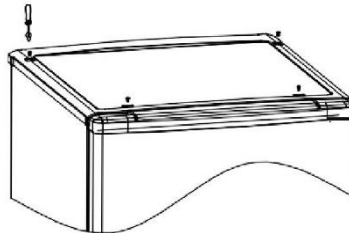

11. Abdeckung der oberen Schrauben wieder anbringen.

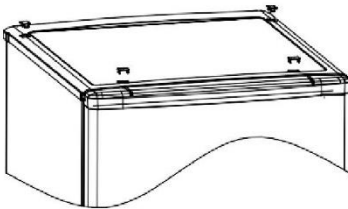

Türaußengriff montieren (falls Außengriff vorhanden)

1. Schrauben Sie den Griff auf der linken Seite ab.

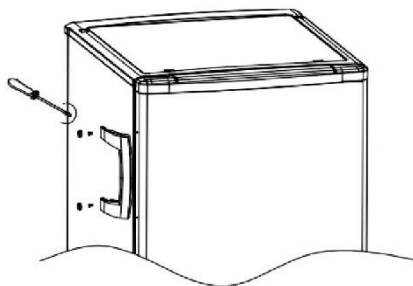

2. Entfernen Sie die Schraubenabdeckung auf der rechten Seite.

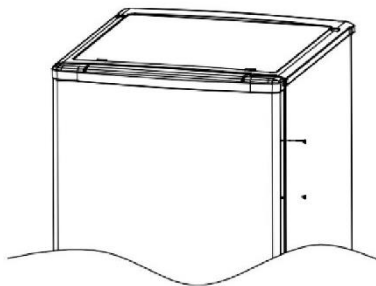

3. Montieren Sie die Schraubenabdeckung links.

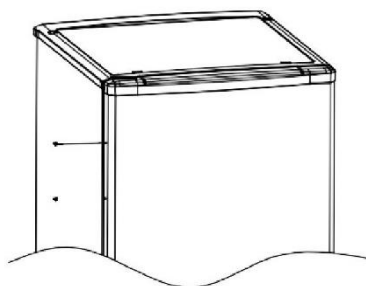

4. Montieren Sie den Griff auf der rechten Seite.

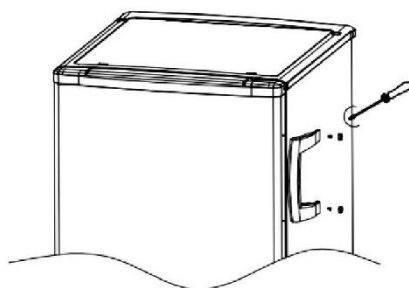

Anschlag der Innentüren ändern

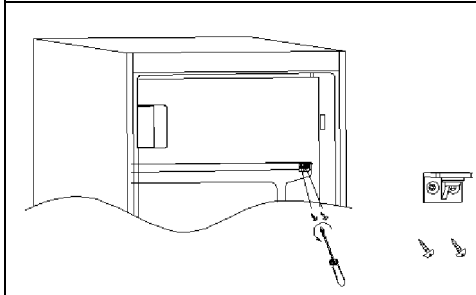
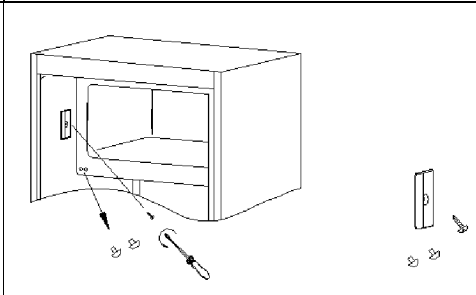
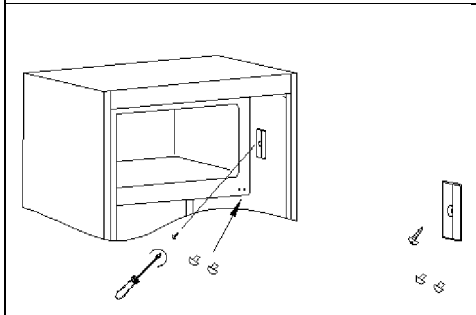
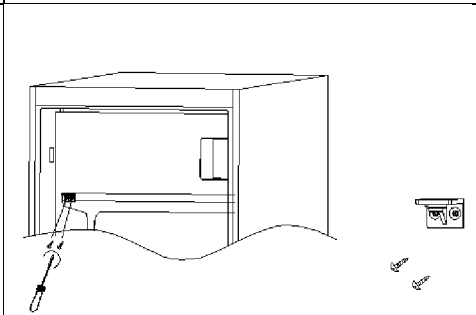
<p>1. Entfernen Sie die Schraubenabdeckung auf der rechten Seite und lösen Sie dann die Schrauben.</p>	<p>2. Entfernen Sie die Schraubenabdeckung auf der linken Seite.</p>
	
<p>3. Wechseln Sie die Schraubenabdeckung von links nach rechts.</p>	<p>4. Drehen Sie die Innentür, bauen Sie sie auf der linken Seite ein und befestigen Sie dann die Schrauben.</p>
	

Achten Sie darauf, dass die Türdichtungen korrekt sind:

Es ist normal, dass die Dichtung nach dem Ändern des Türanschlags zusammengedrückt wird. Verwenden Sie bei geschlossener Tür einen Föhn, um die Dichtung zu erweitern und den Abstand zwischen Tür und Gerätekorpus zu füllen. Achten Sie darauf, den Föhn nicht zu nah am Gerät zu benutzen, was die Dichtung beschädigen könnte. Ein Abstand von etwa 10 cm sollte ausreichend sein. Lassen Sie die Dichtung und die Tür danach erst abkühlen, bevor Sie sie berühren. Anschließend sollte die Dichtung in ihrer Position bleiben.

INSTALLATION

WARNUNG! Das Gerät ist schwer. Transportieren oder bewegen Sie es immer mit mindestens zwei Personen.

Vor der ersten Inbetriebnahme

- Entfernen Sie alle Verpackungsmaterialien.
- Reinigen Sie das Gerät mit Wasser und einem milden Reinigungsmittel, und trocknen Sie es mit einem weichen Tuch ab.
- Prüfen Sie, ob die Stromversorgung, Steckdose und Sicherung den Angaben auf dem Typenschild entsprechen.
- Prüfen Sie, ob die Steckdose geerdet ist und kein Mehrfachstecker oder Verlängerungskabel angeschlossen ist.
- Prüfen Sie, ob der Netzstecker nach dem Aufstellen des Geräts zugänglich ist.
- Kühl- und Gefriertertemperatur werden automatisch auf 4°C bzw. -18°C eingestellt. Dies sind die empfohlenen Einstellungen. Falls gewünscht, können Sie diese Temperaturen manuell ändern. Siehe Einstellen der Temperatur

Umgebungsbedingungen

- Dieses Gerät sollte in einem trockenen und gut belüfteten Raum installiert werden.
- Das Gerät nicht in der Nähe anderer wärmeemittierender Geräte (Ofen, Kühlschränke) ohne Isolierung aufstellen oder direkter Sonneneinstrahlung aussetzen.
- Wenn dieses Gerät in einer kalten Umgebung steht (z. B. in einem Schuppen, einem Nebengebäude oder einer Garage), wird die Leistung beeinträchtigt, was die Qualität der Lebensmittel verderben kann.

Stellen Sie das Gerät an einem Ort auf, an dem die Umgebungstemperatur nicht viel höher oder niedriger als die Betriebstemperatur ist: In diesem Fall funktioniert das Gerät nicht ordnungsgemäß.

- **Subnormal (SN):** „Dieses Kühlgerät ist für die Verwendung bei einer Umgebungstemperatur zwischen 10°C und 32°C ausgelegt“.
- **Normal (N):** „Dieses Kühlgerät ist für die Verwendung bei einer Umgebungstemperatur zwischen 16 °C und 32°C ausgelegt“.
- **Subtropisch (ST):** „Dieses Kühlgerät ist für die Verwendung bei einer Umgebungstemperatur zwischen 16 °C und 38 °C ausgelegt“.
- **Tropisch (T):** „Dieses Kühlgerät ist für die Verwendung bei einer Umgebungstemperatur zwischen 16 °C und 43 °C ausgelegt“.

Nivellieren des Geräts

Das Gerät sollte auf einer flachen und festen Oberfläche aufgestellt werden

1. Das Gerät leicht nach hinten neigen.
2. Durch Drehen der FüÙe im Uhrzeigersinn wird der Kühlschrank angehoben.
3. Durch Drehen der FüÙe gegen den Uhrzeigersinn, wird der Kühlschrank abgesenkt.

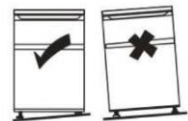

Verstellen des Gerätes

1. Nehmen Sie alle Lebensmittel heraus und ziehen Sie den Gerätestecker.
2. Fixieren Sie die Einlegeböden und andere bewegliche Teile im Kühl- und Gefrierschrank mit Kleband.
3. Den Kühlschrank um maximal 45° kippen, um eine Beschädigung des Kühlsystems zu vermeiden.

TIPPS FÜR DIE LAGERUNG VON LEBENSMITTELN

Positionieren Sie verschiedene Lebensmittel in verschiedenen Fächern entsprechend der unten stehenden Tabelle:

Kühlfach des Kühlschranks	Art des Lebensmittels
Tür oder Fächer des Kühlfachs.	<ul style="list-style-type: none">• Lebensmittel mit natürlichen Konservierungsstoffen, wie z. B. Marmeladen, Säfte, Getränke, Würzmittel• Lagern Sie keine verderblichen Lebensmittel.
Crisper-Schubladen (Gemüsefach)	<ul style="list-style-type: none">• Früchte, Kräuter und Gemüse sollten separat in das Gemüsefach gelegt werden.• Lagern Sie keine Bananen, Zwiebeln, Kartoffeln und Knoblauch im Kühlschrank.
Kühlschrankablage - Mitte	<ul style="list-style-type: none">• Molkereiprodukte, Eier
Kühlschrankablage - oben	<ul style="list-style-type: none">• Lebensmittel, die nicht gegart werden müssen, wie z. B. verzehrfertige Lebensmittel, Wurstwaren, Speisereste
Gefrierschublade(n)/Auszug	<ul style="list-style-type: none">• Lebensmittel für die Langzeitlagerung• Untere Schublade für rohes Fleisch, Geflügel, Fisch• Mittlere Schublade für Tiefkühlgemüse, Pommes• Oberer Auszug für Eis, gefrorenes Obst, gefrorene Backwaren

- Es wird empfohlen, die Temperatur im Kühlfach auf 4°C und, wenn möglich, im Gefrierfach auf -18°C einzustellen.
- Für die meisten Lebensmittelkategorien wird die längste Lagerzeit im Kühlfach mit kälteren Temperaturen erreicht. Da einige Produkte (z. B. frisches Obst und Gemüse) bei kälteren Temperaturen verderben können, wird empfohlen, sie, falls vorhanden, in den Schubladen aufzubewahren. Falls nicht vorhanden, stellen Sie das Thermostat auf eine mittlere Temperatur ein.
- Beachten Sie bei gefrorenen Lebensmitteln die auf der Verpackung angegebene Haltbarkeit. Diese Haltbarkeit wird immer dann erreicht, wenn die Einstellung die Referenztemperaturen im Fach (1 Stern -6°C, 2 Sterne -12°C, 3 Sterne -18°C) vorsieht.

Tipps für die Lagerung von Lebensmitteln im Kühlschrank

- Halten Sie die Temperatur Ihres Kühlschranks unter 5°C.
- Heiße Lebensmittel vor der Lagerung im Kühlschrank auf Raumtemperatur abkühlen lassen.
- Lebensmittel sollten vor der Lagerung im Kühlschrank gewaschen und abgetrocknet werden.
- Die zu lagernden Lebensmittel sollten gut verschlossen sein, um Geruchs- oder Geschmacksveränderungen zu vermeiden. Es ist ratsam, die Lebensmittel mit geschmacksneutralen, luft- und wasserundurchlässigen, ungiftigen und schadstofffreien Materialien abzudecken, um Verunreinigungen und Geruchsübertragungen zu vermeiden.
- Es wird empfohlen, die Luftauslässe des Kühlfachs nicht zu blockieren.
- Lagern Sie keine übermäßigen Mengen an Lebensmitteln. Lassen Sie Zwischenräume zwischen den Lebensmitteln, damit die kalte Luft zirkulieren kann, um eine bessere und gleichmäßigere Kühlung zu erreichen.
- Lassen Sie Platz zwischen den Lebensmitteln und den Innenwänden, damit die Luft zirkulieren kann. Lagern Sie Lebensmittel insbesondere nicht an der Rückwand, da sie einfrieren könnten.

- Der Verfall einiger Obst- und Gemüsesorten (z. B. Melonen, Papaya, Banane, Ananas usw.) kann im Kühlschrank beschleunigt werden; daher ist es nicht ratsam, sie im Kühlschrank aufzubewahren. Die Reifung von Früchten kann im Kühlschrank jedoch auch beschleunigt werden. Zwiebeln, Knoblauch, Ingwer und anderes Wurzelgemüse sollte ebenfalls bei Raumtemperatur gelagert werden.

Tipps zum Einfrieren frischer Lebensmittel

- Das Gefrierfach eignet sich zum Einfrieren frischer Lebensmittel und zur Langzeitlagerung von gefrorenen und tiefgefrorenen Lebensmitteln.
- Legen Sie die frischen, einzufrierenden Lebensmittel in das Gefrierfach.
- Die maximale Menge an Lebensmitteln, die in 24 Stunden eingefroren werden kann, ist auf dem Typenschild angegeben.
- Der Einfriervorgang dauert 24 Stunden: Geben Sie während dieser Zeit keine weiteren einzufrierenden Lebensmittel hinzu.

Tipps für die Lagerung von Lebensmitteln im Gefrierschrank

- Halten Sie die Gefriertemperatur bei -18°C.
- Heiße Lebensmittel vor der Lagerung im Gefrierschrank auf Raumtemperatur abkühlen lassen.
- In kleine Portionen geschnittene Lebensmittel frieren schneller ein und lassen sich leichter auftauen und garen. Das empfohlene Gewicht für jede Portion beträgt höchstens 2,5 kg.
- Lebensmittel verpacken, bevor Sie sie in den Gefrierschrank legen.
- Aufgetaute Lebensmittel können nicht wieder eingefroren werden, es sei denn, sie wurden erneut durchgegart.
- Legen Sie keine übermäßigen Mengen an frischen Lebensmitteln in das Gefrierfach.
- Lebensmittel können im Gefrierschrank bei einer Temperatur von mindestens -18 °C je nach Beschaffenheit 2 bis 12 Monate gelagert werden (z. B. Fleisch: 3-12 Monate, Gemüse 6-12 Monate). Überschreiten Sie nicht die von den Herstellern empfohlene Haltbarkeitsdauer der Lebensmittel.

PFLEGE UND REINIGUNG

WARNUNG! Trennen Sie das Gerät vor der Reinigung von der Stromversorgung

Allgemeines

Das Gerät sollte alle vier Wochen gereinigt werden, um eine gute Wartung zu gewährleisten und um schlechte Gerüche von gelagerten Lebensmitteln zu vermeiden.

- Reinigen Sie das Innere und das Gehäuse des Geräts mit lauwarmem Wasser und etwas Neutraleife.
- Wischen Sie den Kühlschrank mit einem feuchten Tuch gründlich aus und trocknen Sie ihn mit einem weichen Tuch ab.
- Reinigen Sie das Zubehör nur mit lauwarmem Wasser und neutralem Reinigungsmittel. Stellen Sie sicher, dass alle Spülmittelreste abgewischt und alle Teile trocken sind, bevor Sie sie wieder in das Gerät einsetzen.
- Reinigen Sie Geräteteile nicht in einer Geschirrspülmaschine.
- Warten Sie vor dem Neustart mindestens 5 Minuten, da durch häufiges Einschalten der Kompressor beschädigt werden kann.

Austausch der LED-Leuchten

Im Gerät befindet sich eine LED-Leuchte. Um die Lampe auszutauschen, wenden Sie sich bitte an den Kundendienst.

Siehe Fehlersuche.

Türöffnungsalarm

Wenn die Gerätetür länger als eine Minuten offen gelassen wird, ertönt der Türöffnungsalarm. Der Alarm kann durch Schließen der Tür oder durch Drücken der SET-Taste stummgeschaltet werden (dies hat keinen Einfluss auf die Temperatureinstellung, sondern schaltet nur den Alarm stumm).

Nichtverwendung für einen längeren Zeitraum

Wenn das Gerät über einen längeren Zeitraum nicht benutzt wird:

1. Nehmen Sie die Lebensmittel heraus und ziehen Sie den Netzstecker.
2. Reinigen Sie das Gerät wie im Abschnitt „Pflege und Reinigung - Allgemeines“ beschrieben.
3. Lassen Sie die Türen und Schubladen des Gefrierschranks offen, um zu verhindern, dass sich schlechte Gerüche bilden.

Stromunterbrechung

Bei Stromausfall sollten die gelagerten Lebensmittel in der *auf dem Typenschild* angegebenen Zeit frisch gekühlt bleiben. Beachten Sie diese Tipps bei einer längeren Stromunterbrechung, insbesondere im Sommer:

- Öffnen Sie die Tür/Schublade so selten wie möglich.
- Legen Sie während eines Stromausfalls keine weiteren Lebensmittel in das Gerät.
- Wenn der Stromausfall vorher angekündigt wurde und die Unterbrechungsdauer länger ist als die auf dem Typenschild angegebene Anzahl von Stunden, frieren Sie im Voraus ein paar Eiswürfel oder Kühlakkus ein, und legen Sie diese beim Stromausfall oben in das Kühlfach.
- Die Lagerdauer und die genießbare Qualität der Lebensmittel werden reduziert. Aufgetaute Lebensmittel sollten entweder verzehrt oder gekocht und (sofern geeignet) wieder eingefroren werden, um Gesundheitsrisiken zu vermeiden.

Verfügbarkeit von Ersatzteilen

- Thermostate, Temperatursensoren, Leiterplatten und Leuchtmittel sind für einen Zeitraum von mindestens 7 Jahren nach Inverkehrbringen des letzten Gerätes des Modells erhältlich.
- Türgriffe, Türscharniere, Auszüge und Schubladen für eine Mindestdauer von 7 Jahren und Türdichtungen für eine Mindestdauer von 10 Jahren, nachdem das letzte Gerät des Modells in Verkehr gebracht wurde.

FEHLERBEHEBUNG

Bei Problemen prüfen Sie bitte alle angezeigten Möglichkeiten, und befolgen Sie die nachstehenden Anweisungen, bevor Sie einen Kundenservice kontaktieren.

Problem	Mögliche Ursachen	Mögliche Behebung
Das Gerät funktioniert nicht.	Das Gerät ist ausgeschaltet.	Drücken Sie die Taste ON/OFF, um das Gerät einzuschalten.
	Der Netzstecker ist nicht an die Steckdose angeschlossen	Netzstecker anschließen
	Sicherung hat ausgelöst oder ist defekt.	Prüfen Sie die Sicherung und tauschen Sie sie ggf. aus.
	Steckdose ist defekt.	Netzstörungen sollten von einer Elektrofachkraft behoben werden.
Das Gerät läuft häufig oder zu lange	Die Innen- oder Außentemperatur ist zu hoch.	Es ist normal, dass das Gerät länger läuft
	Das Gerät wurde über einen längeren Zeitraum ausgeschaltet	Normalerweise dauert es 8 bis 12 Stunden, bis das Gerät vollständig abgekühlt ist.
	Eine Gerätetür/Schublade wurde nicht richtig geschlossen.	Tür/Schublade schließen und sicherstellen, dass das Gerät auf einem ebenem Untergrund steht und dass keine Lebensmittel oder Behälter gegen die Tür stoßen.
Das Innere des Kühlschranks ist schmutzig und/oder übelriechend.	Das Innere des Kühlschranks muss gereinigt werden.	Das Innere des Kühlschranks reinigen.
	Lebensmittel mit starkem Geruch werden im Kühlschrank gelagert.	Packen Sie die Lebensmittel sorgfältig ein.
Feuchtigkeitsbildung im Innern des Kühlschranks.	Das Klima ist zu warm und zu feucht.	Temperatur erhöhen
	Eine Tür/Schublade wurde nicht richtig geschlossen.	Tür/Schublade schließen.
	Lebensmittelbehälter oder Flüssigkeiten werden offen gelassen.	Heiße Speisen auf Raumtemperatur abkühlen lassen und Speisen und Flüssigkeiten abdecken.

Feuchtigkeit sammelt sich außen am Kühlschrank oder zwischen den Tür und Schublade.	Das Klima ist zu warm und zu feucht.	Das ist bei feuchtem Klima normal und ändert sich, wenn die Luftfeuchtigkeit wieder abnimmt.
	Tür/Schublade nicht richtig geschlossen.	Stellen Sie sicher, dass die Tür/Schublade fest geschlossen ist.
Starke Eisbildung und Frost im Gefrierfach.	Die Lebensmittel sind nicht angemessen verpackt.	Verpacken Sie die Lebensmittel immer gut.
	Eine Gerätetür/Schublade wurde nicht richtig geschlossen.	Tür/Schublade schließen.
Ungewöhnliche Geräusche	Das Gerät steht nicht gerade	Stellen Sie die Füße neu ein.
	Das Gerät berührt die Wand oder andere Gegenstände.	Bewegen Sie das Gerät leicht.
LEDs des Displays blinken.	Einer der Sensoren ist außerhalb des Bereichs.	Kontaktieren Sie den Kundenservice.
Ein Alarm ertönt.	Die Kühlschranktür ist offen.	Schließen Sie die Tür oder schalten Sie den Alarm manuell aus.
Die Innenbeleuchtung oder das Kühlsystem funktioniert nicht	Die LED-Leuchte ist defekt	Rufen Sie den Kundenservice an, um die Leuchte auszutauschen.

Während des Betriebs können die Seitenwände und der Rahmen des Gefrierschranks heiß sein: Dies ist normal und wird durch den normalen Arbeitszyklus des Produkts verursacht.

Um den technischen Kundendienst zu kontaktieren, besuchen Sie unsere Website:
<https://corporate.haier-europe.com/en/>

Wählen Sie im Abschnitt „Website“ die Marke Ihres Produkts und Ihr Land aus. Sie werden auf die entsprechende Website weitergeleitet, auf der Sie die Telefonnummer und das Formular zur Kontaktaufnahme mit dem technischen Kundendienst finden.

Weitere Informationen zum Produkt finden Sie unter <https://eprel.ec.europa.eu/> oder scannen Sie den QR-Code auf dem Energielabel, das dem Gerät beiliegt.

Εγχειρίδιο χρήσης

Table Top

Περιεχόμενα

ΠΛΗΡΟΦΟΡΙΕΣ ΑΣΦΑΛΕΙΑΣ	134
ΑΠΟΣΥΡΣΗ ΠΑΛΑΙΩΝ ΣΥΣΚΕΥΩΝ.....	141
Εξοικονόμησης ενέργειας	142
Πριν από την πρώτη χρήση.....	143
Χρήση ψυγείου	144
Χρήση καταψύκτη.....	144
Σφαιρική εικόνα	145
Αποθήκευση	146
Πίνακας ελέγχου	147
Φροντίδα και καθαρισμός	154
Αντιμετώπιση προβλημάτων	156

Ευχαριστούμε που αγοράσατε το προϊόν αυτό.

Πριν χρησιμοποιήσετε το ψυγείο σας, διαβάστε προσεκτικά το παρόν εγχειρίδιο χρήσης για να μεγιστοποιήσετε την απόδοση του ψυγείου. Αποθηκεύστε όλο το πληροφοριακό υλικό για επόμενη χρήση από άλλους χρήστες. Το προϊόν αυτό προορίζεται αποκλειστικά για οικιακή χρήση ή παρόμοιες εφαρμογές, όπως:

- χώροι κουζίνας προσωπικού σε καταστήματα, εργασιακοί χώροι με γραφεία και άλλα περιβάλλοντα εργασίας,
- σε αγροκτήματα, από την πελατεία των ξενοδοχείων, μοτέλ και άλλων σχετικών περιβαλλόντων οικιστικού τύπου
- σε εγκαταστάσεις διαμονής και ημιδιαμονής (διαμονή και πρωινό)
- για τις υπηρεσίες τροφοδοσίας και παρόμοιες εφαρμογές αλλά όχι για λιανική πώληση.

Η συσκευή αυτή πρέπει να χρησιμοποιείται μόνον για αποθήκευση φαγητού. Οποιαδήποτε άλλη χρήση θεωρείται επικίνδυνη και ο κατασκευαστής ουδεμία ευθύνη φέρει για οποιαδήποτε παράλειψη. Επίσης, συνιστάται να προσέξετε τους όρους της εγγύησης.

ΠΛΗΡΟΦΟΡΙΕΣ ΑΣΦΑΛΕΙΑΣ

Διαβάστε προσεκτικά τις οδηγίες λειτουργίας και εγκατάστασης!

Περιέχουν σημαντικές πληροφορίες σχετικά με τον τρόπο εγκατάστασης, χρήσης και συντήρησης της συσκευής.

Ο κατασκευαστής δεν ευθύνεται εάν δεν συμμορφωθείτε με τις οδηγίες και τις προειδοποιήσεις.

Διατηρήστε όλα τα έγγραφα για μελλοντική χρήση ή για τον επόμενο κάτοχο.

- **Μην συνδέετε τη συσκευή στην παροχή ηλεκτρικού ρεύματος έως ότου αφαιρεθούν όλα τα προστατευτικά συσκευασίας και μεταφοράς. Κρατήστε τα παιδιά μακριά και από τη συσκευασία και από τα εξαρτήματά της.**

Κίνδυνος ασφυξίας από πτυσσόμενα χαρτοκιβώτια και πλαστικές μεμβράνες!

- **Εάν μεταφερθεί οριζόντια, αφήστε το να παραμείνει σε ηρεμία για τουλάχιστον 4 ώρες πριν ενεργοποιήσετε το προϊόν, ώστε να υπάρχει χρόνος για το λάδι του συμπιεστή να εξισορροπηθεί.**

- Βεβαιωθείτε ότι δεν υπάρχει ζημιά εξ' αιτίας της μεταφοράς.
- Αποφύγετε την πρόκληση ζημιών στο κύκλωμα ψύξης.
- Διατηρήστε τα ανοίγματα εξαερισμού στο περίβλημα της συσκευής ή στις εσωτερικές του δομές χωρίς εμπόδια.
- Ποτέ μην χρησιμοποιείτε νερό για να πλύντε τη θέση του συμπιεστή, σκουπίστε το με ένα στεγνό πανί καλά μετά τον καθαρισμό για να αποφύγετε τη σκουριά.
- Χειριστείτε τη συσκευή πάντοτε με δύο άτομα τουλάχιστον, διότι είναι βαριά.
- Εγκαταστήστε και τοποθετήστε τη συσκευή σε μια περιοχή κατάλληλη για το μέγεθος και τη χρήση της.
- Βεβαιωθείτε ότι οι ηλεκτρολογικές πληροφορίες στην πινακίδα τύπου συμφωνούν με την αντίστοιχη παροχή ρεύματος. Εάν όχι, επικοινωνήστε με έναν ηλεκτρολόγο.
- Η συσκευή λειτουργεί με τροφοδοσία 220-240 VAC / 50 Hz. Η μη φυσιολογική διακύμανση της τάσης μπορεί να προκαλέσει την αποτυχία εκκίνησης της συσκευής ή ζημιά στον έλεγχο θερμοκρασίας ή τον συμπιεστή ή μπορεί να υπάρχει ανώμαλος θόρυβος κατά τη λειτουργία. Στην περίπτωση αυτή, πρέπει να τοποθετηθεί ένας αυτόματος ρυθμιστής.
- Μόνο για το Ηνωμένο Βασίλειο Το καλώδιο τροφοδοσίας της συσκευής είναι εξοπλισμένο με βύσμα 3-καλωδίων (γείωση) που ταιριάζει σε μια τυπική πρίζα 3-καλωδίων (πρίζα με γείωση). Ποτέ μην κόβετε ή αποσυναρμολογείτε τον τρίτο πείρο (γείωση). Μετά την εγκατάσταση της συσκευής, το βύσμα πρέπει να είναι άμεσα προσβάσιμο.

- Βεβαιωθείτε ότι το καλώδιο δικτύου δεν έχει πιάσει κάτω από τη συσκευή κατά τη διάρκεια και μετά τη μεταφορά / μετακίνηση της συσκευής, για να αποφύγετε την κοπή ή την καταστροφή του καλωδίου δικτύου. Εάν το καλώδιο τροφοδοσίας έχει υποστεί ζημιά, πρέπει να αντικατασταθεί από τον κατασκευαστή, τον αντιπρόσωπο σέρβις του ή παρόμοιο εξειδικευμένο άτομο για να αποφευχθεί ο κίνδυνος.
- Μην τοποθετείτε τη συσκευή σε υγρά, λιπαρά ή σκονισμένα μέρη και μην την εκθέτετε σε άμεσο ηλιακό φως και νερό.
- Μην τοποθετείτε τη συσκευή κοντά σε θερμάστρες, θερμαντικά σώματα ή εύφλεκτα υλικά.
- ΓΙΑ συσκευές με χώρο κατάψυξης: Σε περίπτωση διακοπής ρεύματος, μην ανοίξετε το κάλυμμα. Τα κατεψυγμένα τρόφιμα δεν θα πρέπει να επηρεαστούν εάν η διακοπή διαρκέσει λιγότερο από τις ώρες που αναγράφονται στην ετικέτα βαθμολογίας (χρόνος αύξησης θερμοκρασίας) Εάν η διακοπή έχει μεγαλύτερη διάρκεια, τα τρόφιμα πρέπει να ελεγχθούν και να καταναλωθούν άμεσα ή να μαγειρευτούν και να καταψυχθούν εκ νέου.
- Εάν διαπιστώσετε ότι το καπάκι της συσκευής είναι δύσκολο να ανοίξει αμέσως μόλις το κλείσετε, μην ανησυχείτε. Αυτό οφείλεται στη διαφορά πίεσης που θα εξισωθεί σχεδόν αμέσως και θα επιτρέψει στο καπάκι να ανοίξει κανονικά μετά από λίγα λεπτά.
- Μην αποθηκεύετε φάρμακα, βακτήρια ή χημικούς παράγοντες στη συσκευή. Αυτή η συσκευή είναι οικιακή συσκευή, δεν συνιστάται η αποθήκευση υλικών που απαιτούν αυστηρές θερμοκρασίες.
- Μην τραβάτε ή διπλώνετε υπερβολικά το καλώδιο ρεύματος και μην αγγίζετε το βύσμα με βρεγμένα χέρια.

- Μην αποθηκεύετε προϊόντα που περιέχουν εύφλεκτα προωθητικά (π.χ. δοχεία ψεκασμού) ή εκρηκτικές ύλες στη συσκευή. Κίνδυνος έκρηξης!
- Μην τοποθετείτε ασταθή άρθρα (βαριά αντικείμενα, δοχεία γεμάτα με νερό) στο πάνω μέρος του ψυγείου, για να αποφύγετε τραυματισμούς που προκαλούνται από πτώση ή ηλεκτρικό σοκ που προκαλείται από την επαφή με το νερό.
- Μην χρησιμοποιείτε ηλεκτρικές συσκευές μέσα στα διαμερίσματα αποθήκευσης τροφίμων, εκτός εάν είναι του τύπου που συνιστά ο κατασκευαστής.
- Μην αγγίζετε τα εσωτερικά στοιχεία ψύξης, ειδικά όταν έχετε βρεγμένα χέρια, για να αποφύγετε ρωγμές ή τραυματισμούς.
- Σε κίνδυνο εδώ είναι τα παιδιά, οι άνθρωποι που έχουν περιορισμένες φυσικές, διανοητικές ή αισθητηριακές ικανότητες, καθώς και τα άτομα που δεν διαθέτουν επαρκείς γνώσεις σχετικά με την ασφαλή λειτουργία της συσκευής.
- Βεβαιωθείτε ότι τα παιδιά και τα ευάλωτα άτομα έχουν κατανοήσει όλους τους κινδύνους. Ένα πρόσωπο που είναι υπεύθυνο για την ασφάλεια πρέπει να επιβλέπει ή να καθοδηγεί τα παιδιά και τα ευάλωτα άτομα που χρησιμοποιούν τη συσκευή. Μόνο τα παιδιά ηλικίας 8 ετών και μεγαλύτερα μπορούν να χρησιμοποιούν τη συσκευή.
- Τα παιδιά δεν επιτρέπεται να παίζουν με τη συσκευή.
- Σε παιδιά ηλικίας από 3 έως 8 ετών επιτρέπεται το να βγάζουν και να βάζουν σχετικά αντικείμενα στη συσκευή.

- **ΓΙΑ συσκευές με χώρο κατάψυξης: μην αποθηκεύετε εμφιαλωμένα ή κονσερβοποιημένα υγρά (ειδικά ανθρακούχα ποτά) στο χώρο κατάψυξης. Τα μπουκάλια και οι φιάλες μπορεί να σπάσουν!**
- **ΓΙΑ συσκευές με χώρο κατάψυξης: Ποτέ μην τρώτε (μην βάζετε καν στο στόμα σας) κατεψυγμένα τρόφιμα απευθείας από το χώρο της κατάψυξης. Κίνδυνος εγκαυμάτων λόγω της πολύ χαμηλής θερμοκρασίας!**
- **Διατηρείτε τα πλαστικά εξαρτήματα και το στεγανοποιητικό της πόρτας απαλλαγμένο από λάδι και γράσο. Διαφορετικά, τα πλαστικά μέρη και το στεγανοποιητικό της πόρτας θα γίνουν πορώδη.**
- **Πριν εκτελέσετε οποιαδήποτε λειτουργία, αποσυνδέστε το καλώδιο τροφοδοσίας από την πρίζα.**
- **Μην χρησιμοποιείτε μηχανικές συσκευές ή άλλα μέσα για να επιταχύνετε τη διαδικασία απόψυξης, παρά μόνο όσα συνιστώνται από τον κατασκευαστή.**
- **Μην χρησιμοποιείτε αιχμηρά ή αιχμηρά αντικείμενα όπως μαχαίρια ή πιρούνια για να αφαιρέσετε τον παγετό.**
- **Μην χρησιμοποιείτε ποτέ στεγνωτήρα μαλλιών, ηλεκτρικές θερμάστρες ή άλλες τέτοιες ηλεκτρικές συσκευές για απόψυξη.**
- **Συνιστάται να διατηρείτε καθαρό το βύσμα, τυχόν υπερβολικά υπολείμματα σκόνης στο βύσμα μπορεί να προκαλέσουν πυρκαγιά.**
- **Μην προσπαθήσετε να επισκευάσετε, να αποσυναρμολογήσετε ή να τροποποιήσετε τη συσκευή μόνοι σας. Σε περίπτωση επισκευής επικοινωνήστε πάντα με την εξυπηρέτηση πελατών μας.**

- Να επιτηρείτε τα παιδιά όταν ο καθαρισμός ή η συντήρηση της συσκευής είναι σε εξέλιξη.
- Μην καθαρίζετε τα κρύα ράφια με ζεστό νερό. Η απότομη αλλαγή θερμοκρασίας μπορεί να προκαλέσει το σπάσιμο του γυαλιού.
- **ΠΡΟΕΙΔΟΠΟΙΗΣΗ:** Οι σωλήνες του κυκλώματος ψύξης μεταφέρουν μια μικρή ποσότητα φιλικού προς το περιβάλλον αλλά εύφλεκτου ψυκτικού (R600a) και μονωτικού αερίου (κυκλοπεντάνιο). Δεν καταστρέφει τη στιβάδα του όζοντος και δεν αυξάνει το φαινόμενο του θερμοκηπίου. Εάν διαφύγει ψυκτικό, μπορεί να τραυματιστούν τα μάτια σας ή να γίνει ανάφλεξη.
- Εάν το κύκλωμα ψυκτικού κινδυνεύει να υποστεί ζημιά:
 - Απενεργοποιήστε τη συσκευή και τραβήξτε το φως από την πρίζα,
 - Κρατήστε τις γυμνές φλόγες ή/και τις πηγές ανάφλεξης μακριά από τη συσκευή,
 - Αερίστε καλά το δωμάτιο για αρκετά λεπτά,
 - Ενημερώστε την εξυπηρέτηση πελατών.
- **ΠΡΟΕΙΔΟΠΟΙΗΣΗ:** Μην καταστρέψετε το φως ή/και το καλώδιο τροφοδοσίας. Αυτό μπορεί να προκαλέσει ηλεκτροπληξία ή πυρκαγιές.
- **ΠΡΟΕΙΔΟΠΟΙΗΣΗ:** Μην χρησιμοποιείτε φορητές πρίζες πολλαπλών θέσεων (πολύπριζα) ή φορητά τροφοδοτικά. Δεν συνιστούμε τη χρήση καλωδίων επέκτασης και προσαρμογέων πολλαπλών κατευθύνσεων.
- Μην επιχειρήσετε ποτέ να καθίσετε ή να σταθείτε στο επάνω μέρος της συσκευής. Μπορεί να τραυματιστείτε ή να καταστρέψετε τη συσκευή. Αυτή η συσκευή δεν είναι σχεδιασμένη για στοίβαξη με οποιαδήποτε άλλη (συσκευή).

- Το προϊόν έχει σχεδιαστεί και κατασκευαστεί μόνο για οικιακή χρήση.
- Μπορούν να χρησιμοποιηθούν μόνο γνήσια ανταλλακτικά που παρέχονται από τον κατασκευαστή. Ο κατασκευαστής εγγυάται ότι μόνο αυτά τα ανταλλακτικά πληρούν τις απαιτήσεις ασφαλείας.
- Το άνοιγμα της πόρτας για μεγάλα (χρονικά) διαστήματα μπορεί να προκαλέσει σημαντική αύξηση της θερμοκρασίας στους θαλάμους της συσκευής.
 - Καθαρίζετε τακτικά τις επιφάνειες που έρχονται σε επαφή με τρόφιμα και προσβάσιμα συστήματα αποστράγγισης.
 - Να καθαρίζετε τα δοχεία νερού, εάν δεν έχουν χρησιμοποιηθεί για 48 ώρες - να ξεπλένετε το σύστημα νερού που συνδέεται σε παροχή νερού, εάν δεν έχει εκτελεστεί άντληση νερού για 5 ημέρες.
 - Αποθηκεύετε το ωμό κρέας και τα ψάρια σε κατάλληλα δοχεία στο ψυγείο, ώστε να μην έρχονται σε επαφή και να μην στάζουν επάνω σε άλλα τρόφιμα.
 - Οι θάλαμοι κατεψυγμένων τροφίμων δύο αστέρων (εάν υπάρχουν στη συσκευή) είναι κατάλληλοι για την αποθήκευση προ-κατεψυγμένων τροφίμων, την αποθήκευση ή παρασκευή παγωτού και την παρασκευή πάγου.
 - Οι θάλαμοι ενός, δύο και τριών αστέρων, εάν υπάρχουν στη συσκευή, δεν είναι κατάλληλοι για την ψύξη νωπών τροφίμων.
 - Εάν η συσκευή παραμείνει κενή για μεγάλα χρονικά διαστήματα, απενεργοποιήστε, ξεπαγώστε, καθαρίστε, στεγνώστε και αφήστε την πόρτα ανοιχτή για να αποτρέψετε την ανάπτυξη μούχλας μέσα στη συσκευή.

- **ΓΙΑ Ψύκτες κρασιού:** αυτή η συσκευή προορίζεται να χρησιμοποιηθεί αποκλειστικά για την αποθήκευση κρασιών
- **ΓΙΑ μια ανεξάρτητη συσκευή:** αυτή η ψυκτική συσκευή δεν προορίζεται να χρησιμοποιηθεί ως ενσωματωμένη συσκευή
- **ΓΙΑ συσκευές χωρίς διαμέρισμα 4 αστέρων:** αυτή η ψυκτική συσκευή δεν είναι κατάλληλη για κατάψυξη τροφίμων
- Αντικαταστάσιμη (μόνο λυχνία LED) πηγή φωτός από επαγγελματία
- Αυτό το προϊόν περιέχει μια πηγή φωτός κατηγορίας ενεργειακής απόδοσης G. 

Απόσυρση παλαιών συσκευών



Αυτή η συσκευή φέρει σήμανση σύμφωνα με την ευρωπαϊκή οδηγία 2012/19/ΕΕ σχετικά με τα απόβλητα ηλεκτρικού και ηλεκτρονικού εξοπλισμού (WEEE).

Η Οδηγία περί Απορριμμάτων Ηλεκτρικών και Ηλεκτρονικών Συσκευών (WEEE) περιλαμβάνει ρυπογόνες ουσίες (που μπορούν να έχουν αρνητικές συνέπειες για το περιβάλλον) και βασικά εξαρτήματα (για επαναχρησιμοποίηση). Είναι σημαντικό, σύμφωνα με την WEEE, να υπάρχουν ειδικές μέθοδοι επεξεργασίας, για την αφαίρεση και κατάλληλη επεξεργασία όλων των ρύπων, και ανάκτηση των ανακυκλώσιμων υλικών.

Τα φυσικά πρόσωπα μπορούν να παίζουν σημαντικό ρόλο και να εξασφαλίσουν ότι τα απορρίμματα ηλεκτρικών και ηλεκτρονικών συσκευών δεν προκαλεί περιβαλλοντικά θέματα. Γι' αυτό, είναι απαραίτητο να ακολουθήσουν ορισμένους βασικούς κανόνες:

- Τα (αναφερόμενα στη λίστα) WEEE δεν πρέπει να αντιμετωπίζονται ως οικιακά απορρίμματα.
- Τα (αναφερόμενα στη λίστα) WEEE πρέπει να παραδοθούν στα σχετικά σημεία συλλογής που διαχειρίζεται ο δήμος ή οι ειδικά εξουσιοδοτημένες σχετικά εταιρείες. Σε πολλές χώρες, πιθανόν να υπάρχουν ειδικές υπηρεσίες αποκομιδής απορριμμάτων ηλεκτρικών και ηλεκτρονικών συσκευών.

Σε πολλές χώρες, όταν αγοράζετε μια νέα συσκευή, η παλαιά μπορεί να επιστραφεί στον έμπορο λιανικής ο οποίος πρέπει να την παραλάβει δωρεάν με βάση την αρχή "ένα προς ένα", αρκεί ο εξοπλισμός να είναι ισοδύναμου τύπου και να έχει την ίδια λειτουργία με τον παρεχόμενο εξοπλισμό.

Συμβατότητα

Τοποθετώντας **CE** το σήμα σε αυτό το προϊόν, επιβεβαιώνουμε τη συμμόρφωση με όλες τις σχετικές ευρωπαϊκές απαιτήσεις ασφαλείας, υγείας και περιβάλλοντος που ισχύουν στη νομοθεσία για αυτό το προϊόν.

Εγγύηση

Η ελάχιστη εγγύηση είναι: 2 χρόνια για τις χώρες της ΕΕ, 3 χρόνια για την Τουρκία, 1 χρόνο για το Ηνωμένο Βασίλειο, 1 χρόνο για τη Ρωσία, 3 χρόνια για τη Σουηδία, 2 χρόνια για τη Σερβία, 5 χρόνια για τη Νορβηγία, 1 χρόνο για το Μαρόκο, 6 μήνες για την Αλγερία, για την Τυνησία δεν απαιτείται νομική εγγύηση.

Εξοικονόμησης ενέργειας

Για καλύτερη εξοικονόμηση ενέργειας προτείνουμε:

- Εγκατάσταση της συσκευής μακριά από πηγές θερμότητας και δεν εκτίθεται σε άμεσο ηλιακό φως και σε καλά αεριζόμενο χώρο.
- Αποφύγετε την τοποθέτηση ζεστού φαγητού στο ψυγείο για να αποφύγετε την αύξηση της εσωτερικής θερμοκρασίας και συνεπώς να προκαλέσετε συνεχή λειτουργία του συμπιεστή.
- Μην γεμίζετε υπερβολικά τρόφιμα ώστε να διασφαλίζεται η σωστή κυκλοφορία του αέρα.
- Ξεπαγώστε τη συσκευή σε περίπτωση που υπάρχει πάγος για τη διευκόλυνση μεταφοράς της ψύξης.
- Σε περίπτωση απουσίας ηλεκτρικής ενέργειας, συνιστάται να διατηρείτε την πόρτα του ψυγείου κλειστή.
- Ανοίξτε ή κρατήστε τις πόρτες της συσκευής ανοιχτές όσο το δυνατόν λιγότερο.
- Αποφύγετε την προσαρμογή της ρύθμισης σε θερμοκρασίες πολύ κρύες.
- Αφαιρέστε τη σκόνη που υπάρχει στο πίσω μέρος της συσκευής

Πριν από την πρώτη χρήση

Πρέπει να αφήσετε το ψυγείο να ηρεμήσει για τουλάχιστον τέσσερις ώρες πριν από την ενεργοποίηση.

Συνιστάται να καθαρίζετε το εσωτερικό της συσκευής πριν από την πρώτη χρήση, χρησιμοποιώντας ένα διάλυμα διπτανθρακικού άλατος σόδας και ζεστού νερού και στη συνέχεια να στεγνώσετε καλά το εσωτερικό. Το ψυγείο μπορεί να έχει οσμή κατά την πρώτη χρήση. Αυτό θα εξαφανιστεί καθώς η συσκευή κρυώνει.

Παρακαλώ σημειώστε:

Η συσκευή θα ξεκινήσει στη ρυθμισμένη θερμοκρασία 5° C για την ψύξη και -18° C για την κατάψυξη και θα λειτουργεί συνεχώς μέχρι να φτάσει στη σωστή θερμοκρασία. Εάν η συσκευή είναι απενεργοποιημένη, θα πρέπει να αφήσετε πέντε λεπτά πριν την ενεργοποιήσετε ξανά για να αποφύγετε περιττές ζημιές στο συμπιεστή. Μην αποθηκεύετε ποτέ εύφλεκτα ή εκρηκτικά αντικείμενα και ισχυρά διαβρωτικά οξέα ή αλκάλια στη συσκευή. Αυτό το ψυγείο δροσίζει το φαγητό σας κάνοντας το εσωτερικό πίσω μέρος της κοιλότητας κρύο. Είναι φυσιολογικό ο παγετός να συσσωρεύεται σε αυτήν την επιφάνεια. Στη συνέχεια διαχέεται και αποστραγγίζεται μέσω ενός μικρού αγωγού στο κάτω μέρος, όπου εξατμίζεται ακίνδυνα. Η παρουσία πάγου στο πίσω μέρος δεν αποτελεί δυσλειτουργία του ψυγείου.

Χρήση ψυγείου

- Μην βάζετε ποτέ μη καλυπτόμενα υγρά μέσα στο ψυγείο.
- Μην βάζετε ποτέ τα τρόφιμα ζεστά στο ψυγείο. Τα ζεστά τρόφιμα πρέπει να αφήνονται να κρυσώσουν σε θερμοκρασία δωματίου πριν τοποθετηθούν στο ψυγείο.
- Τίποτα δεν πρέπει να ακουμπάει στο πίσω τοίχωμα του ψυγείου, καθώς αυτό θα προκαλέσει παγετό και πιθανά προβλήματα συμπύκνωσης τα οποία θα είναι δύσκολο να αφαιρεθούν.
- Βεβαιωθείτε ότι το φαγητό είναι καθαρό και ότι το τυχόν επιπλέον νερό σκουπίζεται πριν το βάλετε στο ψυγείο.
- Τυλίξτε ή καλύψτε τα τρόφιμα πριν τα βάλετε στο ψυγείο. Αυτό θα βοηθήσει στην πρόληψη της απώλειας υγρασίας, στη διατήρηση της τροφής φρέσκα και στην αποφυγή δυσάρεστων οσμών.
- Ταξινομήση τροφίμων πριν από την αποθήκευση. Τυχόν τρόφιμα που θα χρησιμοποιηθούν σύντομα θα πρέπει να αποθηκεύονται στο μπροστινό μέρος του ραφίου για να αποφευχθεί η φθορά που προκαλείται από το άνοιγμα της πόρτας για παρατεταμένες περιόδους.
- Μην γεμίζετε υπερβολικά το ψυγείο. Πρέπει να υπάρχει αρκετός χώρος μεταξύ των τροφίμων για να επιτρέπεται η κυκλοφορία του ψυχρού αέρα.
- Η απόψυξη κατεψυγμένων τροφίμων στο ψυγείο θα βοηθήσει στη διατήρηση της θερμοκρασίας χαμηλή και στην εξοικονόμηση ενέργειας.
- Ποτέ μην αποθηκεύετε ωμά κρέατα στα ράφια πάνω από μαγειρεμένα κρέατα ή άλλα προϊόντα. Αυτό θα βοηθήσει να αποφευχθούν οι χυμοί από ωμό κρέας που μολύνουν άλλα τρόφιμα.

Χρήση καταψύκτη

- Οι χώροι κατάψυξης έχουν σχεδιαστεί για να αποθηκεύουν μόνο κατεψυγμένα τρόφιμα.
- Ποτέ μην βάζετε καυτά ή ζεστά τρόφιμα στην κατάψυξη, αφήστε τα να κρυσώσουν πλήρως πριν τα βάλετε στην κατάψυξη.
- Ακολουθήστε τις οδηγίες στη συσκευασία τροφίμων για αποθήκευση κατεψυγμένων τροφίμων. Εάν δεν παρέχονται πληροφορίες, τα τρόφιμα δεν πρέπει να αποθηκεύονται για περισσότερο από τρεις μήνες μετά την ημερομηνία αγοράς.
- Αποθηκεύστε τρόφιμα σε μικρές συσκευασίες (ιδανικά λιγότερο από 1 κιλό). Αυτό μειώνει τον χρόνο κατάψυξης και βελτιώνει την ποιότητα των τροφίμων μετά την απόψυξη.
- Τυλίξτε τα τρόφιμα πριν τα βάλετε στον καταψύκτη. Για να μην κολλήσει το περιτύλιγμα, βεβαιωθείτε ότι είναι στεγνό.
- Επισήμανση των τροφίμων πριν από την κατάψυξη με πληροφορίες που περιλαμβάνουν το είδος των τροφίμων και τις ημερομηνίες αποθήκευσης και λήξης.
- Όταν αποψυχθεί το φαγητό, δεν πρέπει να καταψυχθεί ξανά. Αποψύξτε μόνο όση ποσότητα τροφίμου απαιτείται για να αποφευχθεί η σπατάλη.

- Τα εμφιαλωμένα ή κονσερβοποιημένα ποτά δεν πρέπει να αποθηκεύονται στα διαμερίσματα του καταψύκτη, καθώς ενδέχεται να εκραγούν.
- Η μέγιστη ποσότητα φρέσκων τροφίμων που μπορούν να καταψυχθούν εντός 24 ωρών είναι 2,0 κιλά.
- Μην επιχειρήσετε να παγώσετε περισσότερο από το μέγιστο ποσό.

Σφαιρική εικόνα

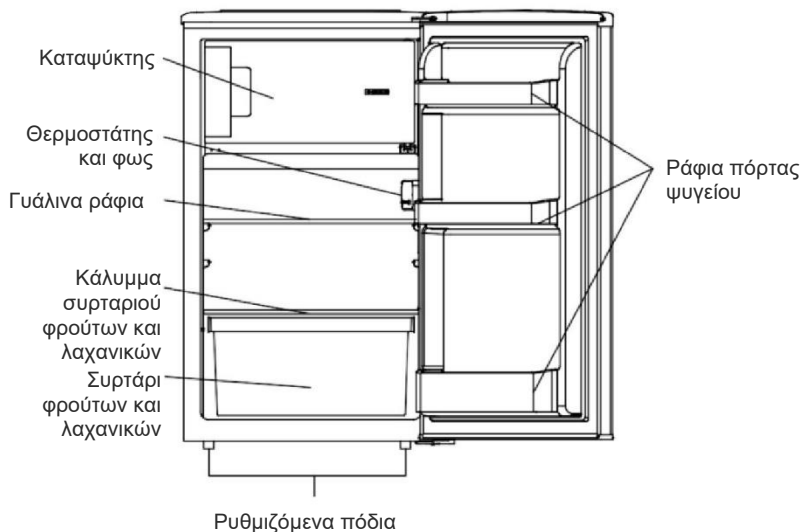

** Οι παραπάνω εικόνες είναι μόνο για αναφορά. Η πραγματική ρύθμιση παραμέτρων θα εξαρτηθεί από το φυσικό προϊόν ή από τη δήλωση του διανομέα.

Αποθήκευση

Το ψυγείο προορίζεται για βραχυπρόθεσμη αποθήκευση τροφίμων. Παρόλο που μπορούν να διατηρηθούν χαμηλές θερμοκρασίες, δεν συνιστάται εκτεταμένη περίοδος αποθήκευσης τροφίμων.

Καθώς ο ψυχρός αέρας κυκλοφορεί μέσα στο ψυγείο, η θερμοκρασία μπορεί να διαφέρει μεταξύ των διαφόρων τμημάτων. Ως εκ τούτου, τα τρόφιμα πρέπει να αποθηκεύονται σε διαφορετικά τμήματα ανάλογα με τον τύπο.

1. Βούτυρο, τυριά κλπ.
2. Τρόφιμα σε βάζα και μπουκάλια
3. Ποτά, π.χ. γάλα
4. Μαγειρεμένα φαγητά
5. Γιαούρτια, κονσέρβες κλπ.
6. Φρούτα και λαχανικά

Τα ράφια ψυγείου μπορούν να μετακινηθούν σύμφωνα με τις απαιτήσεις αποθήκευσης στο τμήμα ψυγείου.

Για να μετακινήσετε το ράφι, σηκώστε το πίσω τμήμα και μετά τραβήξτε το ράφι προς τα έξω.

Για αντικατάσταση, σύρετε το ράφι πίσω στην υποδοχή και, στη συνέχεια, κατεβάστε το πίσω τμήμα.

Η πιο σωστή τακτική για εξοικονόμηση ενέργειας απαιτεί την τοποθέτηση συρταριών, δοχείων για τα τρόφιμα και ραφιών στο προϊόν, παρακαλούμε ανατρέξτε στις παραπάνω εικόνες.

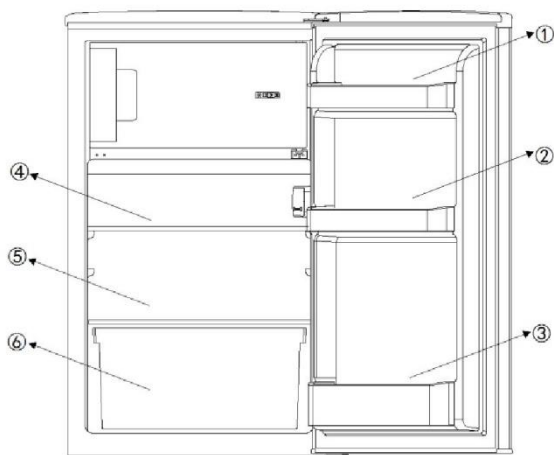

Πίνακας ελέγχου

Υπάρχουν συνολικά 5 ρυθμίσεις θερμοκρασίας για το ψυγείο. Μετά τη σύνδεση στην παροχή ηλεκτρικού ρεύματος, το ψυγείο θα ρυθμιστεί στη ρύθμιση 3, η οποία είναι η προεπιλεγμένη ρύθμιση. Κουμπί "Ισχύς": Βρίσκεται στη αριστερή πλευρά, και λειτουργεί ως ενεργοποίηση / απενεργοποίηση του ψυγείου πατώντας για 3 δευτερόλεπτα. Κουμπί "Προσαρμογή": βρίσκεται στη δεξιά πλευρά, λειτουργώντας ως προσαρμογή των ρυθμίσεων θερμοκρασίας για το ψυγείο

Προσαρμογή της θερμοκρασίας:

Η εσωτερική θερμοκρασία του ψυγείου ρυθμίζεται πατώντας το αριστερό κουμπί «προσαρμογής». Πατώντας το κουμπί, οι ρυθμίσεις 1 έως 5 αντιπροσωπεύουν διαφορετικές θερμοκρασίες από την υψηλότερη έως τη χαμηλότερη αντιστοίχως.

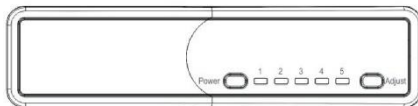

Θέση	Συνθήκες
1-2	Καλοκαίρι ή σε θερμοκρασία περιβάλλοντος μεταξύ 25° C - 35 °C
3-4	Άνοιξη, φθινόπωρο ή σε θερμοκρασία περιβάλλοντος μεταξύ 15° C - 25 ° C
5	Χειμώνας ή σε θερμοκρασία περιβάλλοντος μεταξύ 5° C - 15 ° C
Λειτουργία Super Freeze	Γρήγορη κατάψυξη

Προσοχή: Θα χρειαστεί λίγος χρόνος για να φτάσει το ψυγείο στο καθορισμένο επίπεδο όταν γίνονται ρυθμίσεις θερμοκρασίας.

Η διάρκεια αυτής της περιόδου καθορίζεται από τη διαφορά στις υπάρχουσες και καθορισμένες θερμοκρασίες, τη θερμοκρασία περιβάλλοντος, τη συχνότητα με την οποία ανοίγει και κλείνει η πόρτα και την ποσότητα των τροφίμων που αποθηκεύονται.

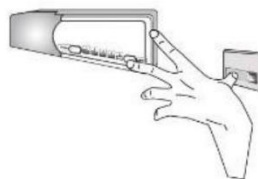

Λειτουργία Super Freeze

Πώς να χρησιμοποιήσετε τη λειτουργία Super Freeze:

- ρυθμίστε τον θερμοστάτη στη θέση 5,
- πατήστε το διακόπτη πόρτας και το κουμπί ρύθμισης θερμοκρασίας μαζί, περιμένετε μέχρι η λυχνία της θέσης 5 να αναβοσβήνει συνεχώς, η λειτουργία SF έχει ενεργοποιηθεί.

Το SF θα λειτουργεί 24 ώρες, μετά από αυτό η λειτουργία θα τερματιστεί αυτόματα και μετά θα επιστρέψει στην αρχική θέση. Σημείωση: Κατά τη διάρκεια της περιόδου SF, το Led της θέσης 5 θα συνεχίσει να αναβοσβήνει.

Αντιστρέφοντας (το άνοιγμα) της πόρτας της συσκευής

Σας συνιστούμε να ζητήσετε τη βοήθεια ενός άλλου ατόμου για να στηρίξετε τις πόρτες κατά την εκτέλεση αυτής της λειτουργίας.

1. Αφαιρέστε τις βίδες του καλύμματος

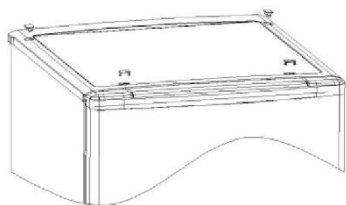

2. αφαιρέστε τις βίδες και μετά αφαιρέστε το επάνω κάλυμμα

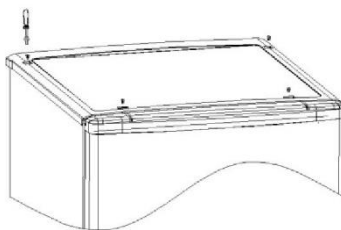

3. ξεβιδώστε τον επάνω μεντεσέ και, στη συνέχεια, ξεβιδώστε τον πείρο του μεντεσέ, γυρίστε τον μεντεσέ από την άλλη πλευρά και αντικαταστήστε τον.

4. Αφαιρέστε την πόρτα

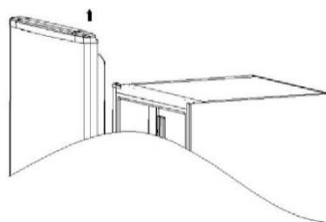
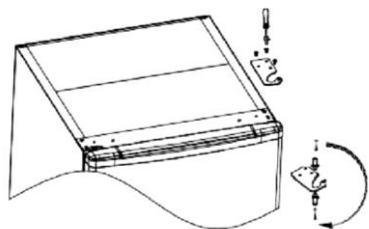

5. Ξεβιδώστε τον κάτω μεντεσέ και τα ρυθμιζόμενα πόδια, στη συνέχεια ξεβιδώστε τον πείρο του μεντεσέ, γυρίστε τον μεντεσέ και αντικαταστήστε τον.

6. πάρτε το αριστερό πώμα από την τσάντα αξεσουάρ και τοποθετήστε το στην αριστερή πλευρά του ψυγείου και, στη συνέχεια, τοποθετήστε τον κάτω μεντεσέ στην αριστερή πλευρά του ψυγείου ανάλογα.

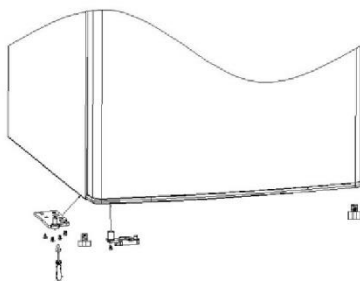
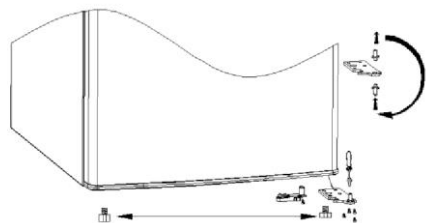

7. στερεώστε την πόρτα στην κάτω αριστερή μεντεσέ

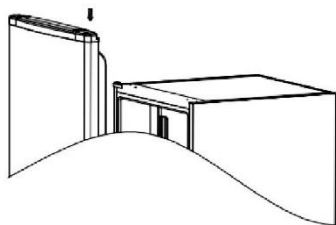

8. Ξανατοποθετήστε τον επάνω μεντεσέ

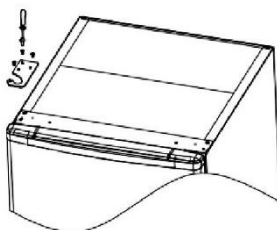

9. αλλάξτε το κάλυμμα της οπής των βιδών από την αριστερή πλευρά στη δεξιά πλευρά και επανατοποθετήστε το επάνω κάλυμμα.

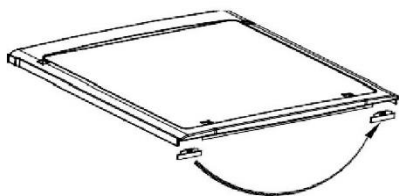

10. τοποθετήστε τις βίδες του επάνω καλύμματος

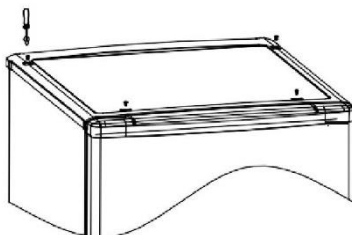

11. επανατοποθετήστε το επάνω κάλυμμα των βιδών

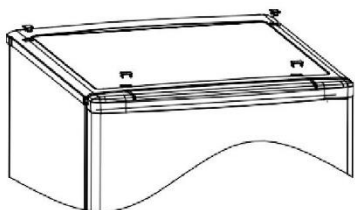

Τοποθετήστε την εξωτερική λαβή της πόρτας (εάν υπάρχει εξωτερική λαβή)

1. ξεβιδώστε τη λαβή στην αριστερή πλευρά.

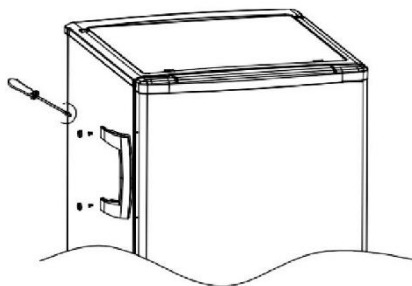

2. αφαιρέστε το κάλυμμα των βιδών από τη δεξιά πλευρά

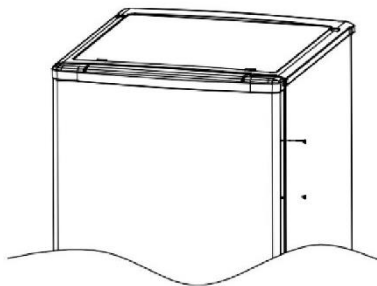

3. τοποθετήστε το κάλυμμα βίδας στην αριστερή πλευρά

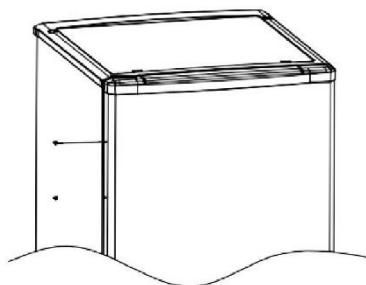

4. Τοποθετήστε τη λαβή στη δεξιά πλευρά

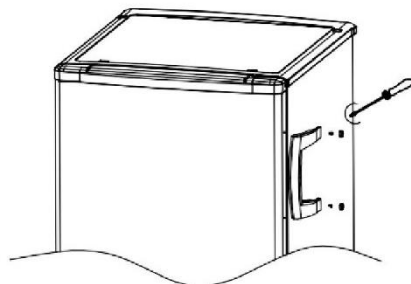

ΑΝΤΙΣΤΡΕΦΟΝΤΑΣ ΤΙΣ ΕΣΩΤΕΡΙΚΕΣ ΠÓΡΤΕΣ

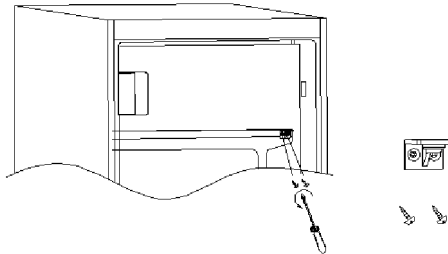
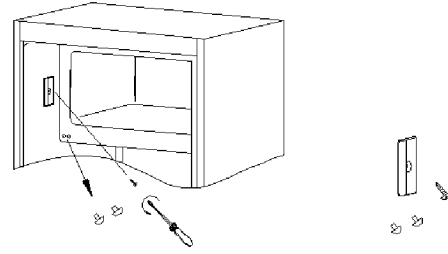
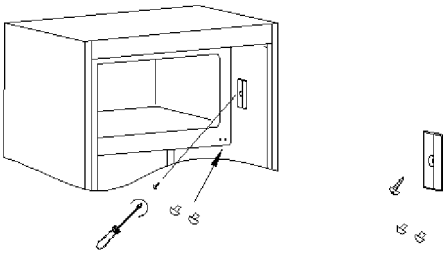
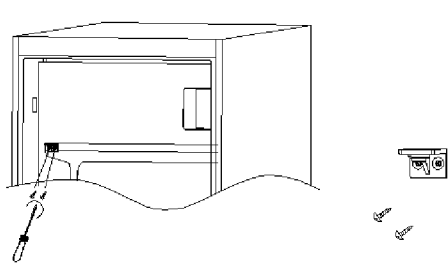
<p>1. αφαιρέστε το κάλυμμα της βίδας στη δεξιά πλευρά και, στη συνέχεια, ξεβιδώστε τις βίδες.</p>	<p>2. αφαιρέστε το κάλυμμα της βίδας στην αριστερή πλευρά.</p>
	
<p>3. τοποθετήστε το κάλυμμα βίδας από την αριστερή πλευρά στη δεξιά πλευρά.</p>	<p>4. Περιστρέψτε την εσωτερική πόρτα και τοποθετήστε την στην αριστερή πλευρά και στη συνέχεια τοποθετήστε τις βίδες.</p>
	

Διασφάλιση της στεγανοποίησης της πόρτας σωστά:

Είναι φυσιολογικό να συμπιέζεται η στεγανοποίηση μετά την αναστροφή της πόρτας. Με την πόρτα κλειστή, χρησιμοποιήστε στεγνωτήρα μαλλιών για να επεκτείνετε τη στεγανοποίηση και να γεμίσετε το κενό μεταξύ της πόρτας και του σώματος της συσκευής. Προσέξτε να μην χρησιμοποιείτε τον στεγνωτήρα μαλλιών για πολύ ώρα κοντά στη συσκευή, γιατί κάτι τέτοιο θα μπορούσε να προκαλέσει ζημιά στη στεγανοποίηση. Μια απόσταση περίπου 10 εκατοστών πρέπει να είναι επαρκής. Όταν ολοκληρωθεί, αφήστε τη στεγανοποίηση και την πόρτα να κρυώσουν πριν τα αγγίξετε. Μόλις τελειώσει, η στεγανοποίηση πρέπει να παραμείνει στη θέση της.

ΕΓΚΑΤΑΣΤΑΣΗ

ΠΡΟΕΙΔΟΠΟΙΗΣΗ! Η συσκευή είναι βαριά. Πάντοτε θα πρέπει να χειρίζονται τη συσκευή δύο άτομα τουλάχιστον.

Πριν από την πρώτη χρήση

- Αφαιρέστε όλα τα υλικά συσκευασίας.
- Καθαρίστε τη συσκευή με νερό και ένα ήπιο απορρυπαντικό και στεγνώστε τη με ένα μαλακό πανί.
- Ελέγξτε εάν το τροφοδοτικό, η πρίζα και η ασφάλεια είναι κατάλληλα σύμφωνα με την πινακίδα βαθμολογίας.
- Ελέγξτε εάν η πρίζα είναι γειωμένη και ότι δεν υπάρχει πολλαπλή πρίζα ή επέκταση.
- Ελέγξτε εάν η πρίζα είναι εύκολα προσβάσιμη αφού τοποθετήσετε τη συσκευή στη θέση της.
- Η θερμοκρασία ψυγείου και καταψύκτη ρυθμίζεται αυτόματα στους 4° C και -18° C αντίστοιχα. Αυτές είναι οι προτεινόμενες ρυθμίσεις. Εάν θέλετε, μπορείτε να αλλάξετε αυτές τις θερμοκρασίες χειροκίνητα. Δείτε (στην ενότητα) Προσαρμογή της θερμοκρασίας.

Περιβαλλοντικές συνθήκες

- Αυτή η συσκευή πρέπει να εγκατασταθεί σε χώρο στεγνό και με καλό αερισμό.
- Μην εγκαθιστάτε τη συσκευή κοντά σε άλλες συσκευές που εκπέμπουν θερμότητα (φούρνοι, ψυγεία) χωρίς να υπάρχει μόνωση ή μην την αφήνετε εκτεθειμένη σε άμεσο ηλιακό φως.
- Εάν αυτή η συσκευή βρίσκεται σε ψυχρό περιβάλλον (όπως υπόστεγο, αποθήκη ή γκαράζ), η απόδοση θα επηρεαστεί και αυτό μπορεί να βλάψει τις τροφές.

Τοποθετήστε αυτό το προϊόν σε θέση όπου η θερμοκρασία περιβάλλοντος δεν είναι χαμηλότερη ή υψηλότερη από τη θερμοκρασία λειτουργίας: σε αυτήν την περίπτωση η συσκευή δεν λειτουργεί σωστά.

- **Εκτεταμένο εύκρατο (SN):** 'Αυτή η ψυκτική συσκευή προορίζεται να χρησιμοποιηθεί σε θερμοκρασίες περιβάλλοντος από 10° C έως 32° C'.
- **Εύκρατο (N):** 'Αυτή η ψυκτική συσκευή προορίζεται να χρησιμοποιηθεί σε θερμοκρασίες περιβάλλοντος από 16° C έως 32° C'.
- **Υποτροπικό (ST):** 'Αυτή η ψυκτική συσκευή προορίζεται να χρησιμοποιηθεί σε θερμοκρασίες περιβάλλοντος από 16° C έως 38° C'.
- **Τροπικό (T):** 'Αυτή η ψυκτική συσκευή προορίζεται να χρησιμοποιηθεί σε θερμοκρασίες περιβάλλοντος από 16° C έως 43° C'.

Αλφάδιασμα της συσκευής

Η συσκευή πρέπει να τοποθετηθεί σε επίπεδη και συμπαγή επιφάνεια

1. Γείρετε τη συσκευή ελαφρώς προς τα πίσω.
2. Για να σηκώσετε το ψυγείο γυρίστε τα πόδια δεξιόστροφα.
3. Για να χαμηλώσετε το ψυγείο γυρίστε τα πόδια αριστερόστροφα.

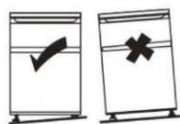

Μετακίνηση της συσκευής

1. Αφαιρέστε όλα τα τρόφιμα και αποσυνδέστε τη συσκευή
2. Ασφαλίστε τα ράφια και τα άλλα κινητά μέρη στο ψυγείο και στον καταψύκτη με κολλητική ταινία.
3. Μην γέρνετε το ψυγείο περισσότερο από 45° ώστε να αποφύγετε ζημιά στο ψυκτικό σύστημα.

ΣΥΜΒΟΥΛΕΣ ΓΙΑ ΑΠΟΘΗΚΕΥΣΗ ΤΡΟΦΙΜΩΝ

Τοποθετήστε διαφορετικά τρόφιμα σε διαφορετικά διαμερίσματα σύμφωνα με τον παρακάτω πίνακα:

Θάλαμος ψυγείου	Είδος φαγητού
Πόρτα ή ειδικά ράφια-εσοχές του ψυγείου	<ul style="list-style-type: none">• Τρόφιμα με φυσικά συντηρητικά, όπως μαρμελάδες, χυμούς, ποτά, καρυκεύματα• Μην αποθηκεύετε ευπαθή τρόφιμα
Crisper συρτάρια (συρτάρι σαλάτας)	<ul style="list-style-type: none">• Τα φρούτα, τα βότανα και τα λαχανικά πρέπει να τοποθετούνται χωριστά στο συρτάρι• Μην αποθηκεύετε μπανάνες, κρεμμύδια, πατάτες, σκόρδο στο ψυγείο
Ράφι ψυγείου - μεσαίο	<ul style="list-style-type: none">• Γαλακτοκομικά προϊόντα, αυγά
Ράφι ψυγείου - επάνω	<ul style="list-style-type: none">• Τρόφιμα που δεν χρειάζονται μαγείρεμα, όπως έτοιμα προς κατανάλωση τρόφιμα, αλλαντικά, φαγητά που περίσσειαν
Συρτάρι (-ια) / δίσκος καταψύκτη	<ul style="list-style-type: none">• Τρόφιμα για μακροχρόνια αποθήκευση• Κάτω συρτάρι για ωμό κρέας, πουλερικά, ψάρια• Το μεσαίο συρτάρι είναι για κατεψυγμένα λαχανικά, τσιπς• Ο επάνω δίσκος είναι για παγωτά, κατεψυγμένα φρούτα, κατεψυγμένα προψημένα προϊόντα

- Προτείνεται να ρυθμίσετε τη θερμοκρασία στους 4° C στο ψυγείο και, εάν είναι δυνατόν, στους -18° C στο χώρο κατάψυξης.
- Για τις περισσότερες κατηγορίες τροφίμων, ο μεγαλύτερος χρόνος αποθήκευσης στο ψυγείο επιτυγχάνεται με ψυχρότερες θερμοκρασίες. Επειδή ορισμένα συγκεκριμένα προϊόντα (όπως φρέσκα φρούτα και λαχανικά) ενδέχεται να υποστούν βλάβη με ψυχρότερες θερμοκρασίες, συνητάται να τα διατηρείτε στα crisper συρτάρια (συρτάρι σαλάτας), όποτε υπάρχουν. Εάν δεν υπάρχουν, διατηρήστε μια μέση ρύθμιση του θερμοστάτη.
- Για κατεψυγμένα τρόφιμα, ανατρέξτε στον χρόνο αποθήκευσης που αναγράφεται στη συσκευασία των τροφίμων. Αυτός ο χρόνος αποθήκευσης επιτυγχάνεται κάθε φορά που η ρύθμιση σέβεται τις θερμοκρασίες αναφοράς του διαμερίσματος (ένα αστέρι -6° C, δύο αστέρια -12° C, τρία αστέρια -18° C)

Συμβουλές για την αποθήκευση φαγητού στο ψυγείο

- Διατηρήστε τη θερμοκρασία του ψυγείου σας κάτω από 5° C.
- Το ζεστό φαγητό πρέπει να ψύχεται σε θερμοκρασία δωματίου πριν από την αποθήκευση στη συσκευή.
- Τα τρόφιμα που αποθηκεύονται στο ψυγείο πρέπει να πλένονται και να στεγνώνουν πριν από την αποθήκευση.
- Τα τρόφιμα που πρέπει να αποθηκεύονται πρέπει να σφραγίζονται σωστά για να αποφευχθούν οσμές ή αλλοιώσεις γεύσης. Συνητάται να διατηρείτε τα τρόφιμα καλυμμένα με υλικά άγευστα, αδιαπέραστα στον αέρα και το νερό, μη τοξικά και χωρίς ρύπανση, για να αποφύγετε τη μόλυνση ή τη μεταφορά οσμών.
- Συνητάται να μην εμποδίζετε τις εξόδους αέρα του χώρου του ψυγείου.
- Μην αποθηκεύετε υπερβολικές ποσότητες τροφίμων. Αφήστε κενά μεταξύ των τροφίμων για να επιτρέψετε στον κρύο αέρα να ρέει γύρω τους, για καλύτερη και πιο ομοιογενή ψύξη.

- Αφήστε ένα κενό μεταξύ τροφίμων και εσωτερικών τοιχωμάτων, επιτρέποντας τη ροή του αέρα. Ιδιαίτερως και με κάθε τρόπο μην αποθηκεύετε τρόφιμα στο πίσω τοίχωμα, καθώς τα τρόφιμα θα μπορούσαν να παγώσουν.
- Η διαδικασία ωρίμανσης (γήρανση) ορισμένων φρούτων και λαχανικών (όπως πεπόνια, παπιάνα, μπανάνες, ανανάς κλπ.) μπορεί να επιταχυνθεί στο ψυγείο. Επομένως, δεν συνιστάται η αποθήκευσή τους στο ψυγείο. Ωστόσο, η ωρίμανση (γήρανση) των φρούτων που έχουν έντονη τάση ωρίμανσης μπορεί να επιταχυνθεί για μια συγκεκριμένη περίοδο. Τα κρεμμύδια, το σκόρδο, το τζίντζερ και άλλα λαχανικά που διαθέτουν ρίζες θα πρέπει επίσης να αποθηκεύονται σε θερμοκρασία δωματίου.

Συμβουλές για την κατάψυξη φρέσκων τροφίμων

- Ο χώρος κατάψυξης είναι κατάλληλος για κατάψυξη φρέσκων τροφίμων και αποθήκευση κατεψυγμένων και βαθιάς κατάψυξης τροφίμων για μεγάλο χρονικό διάστημα
- Τοποθετήστε το φρέσκο φαγητό για κατάψυξη στο χώρο κατάψυξης
- Η μέγιστη ποσότητα φαγητού που μπορεί να καταψυχθεί σε 24 ώρες καθορίζεται στην πινακίδα
- Η διαδικασία κατάψυξης διαρκεί 24 ώρες: κατά τη διάρκεια αυτής της περιόδου μην προσθέτετε άλλα τρόφιμα που θα καταψυχθούν

Συμβουλές για την αποθήκευση φαγητού στον καταψύκτη

- Διατηρήστε τη θερμοκρασία καταψύκτη στους -18°C
- Το ζεστό πόδι πρέπει να ψυχθεί σε θερμοκρασία δωματίου πριν από την αποθήκευση στο χώρο κατάψυξης
- Τα τρόφιμα που κόβονται σε μικρές μερίδες θα παγώσουν γρηγορότερα και θα είναι πιο εύκολο να ξεπαγώσουν και να μαγειρέψουν. Το συνιστώμενο βάρος για κάθε μερίδα είναι μικρότερο από 2,5 κιλά
- Είναι καλύτερα να συσκευάσετε το φαγητό πριν το βάλετε στον καταψύκτη.
- Το παγωμένο φαγητό δεν μπορεί να καταψυχθεί εκ νέου εκτός εάν μαγειρευτεί για πρώτη φορά
- Μην τοποθετείτε υπερβολικές ποσότητες φρέσκων τροφίμων στο χώρο κατάψυξης
- Τα τρόφιμα μπορούν να αποθηκευτούν στον καταψύκτη σε θερμοκρασία τουλάχιστον -18°C για 2 έως 12 μήνες, ανάλογα με τις ιδιότητές του (π.χ. κρέας: 3-12 μήνες, λαχανικά 6-12 μήνες). Μην υπερβαίνετε το χρόνο αποθήκευσης τροφίμων που προτείνουν οι κατασκευαστές.

ΦΡΟΝΤΙΔΑ ΚΑΙ ΚΑΘΑΡΙΣΜΟΣ

ΠΡΟΕΙΔΟΠΟΙΗΣΗ! Αποσυνδέστε τη συσκευή από το τροφοδοτικό πριν από τον καθαρισμό

Γενικές πληροφορίες

Η συσκευή πρέπει να καθαρίζεται κάθε τέσσερις εβδομάδες για καλή συντήρηση και για την αποφυγή αποθηκευμένων τροφίμων με δυσάρεστες οσμές.

- Καθαρίστε το εσωτερικό και το περίβλημα της συσκευής με χλιαρό νερό και λίγο ουδέτερο σαπούνι.
- Ξεπλύνετε και στεγνώστε με μαλακό πανί.
- Καθαρίστε τα αξεσουάρ μόνο με χλιαρό νερό και ουδέτερο απορρυπαντικό. Βεβαιωθείτε ότι όλα τα σαπούνια έχουν ξεπλυθεί και όλα τα μέρη είναι στεγνά πριν τα αντικαταστήσετε μέσα στη συσκευή.
- Μην καθαρίζετε κανένα από τα μέρη της συσκευής σε πλυντήριο πιάτων.
- Αφήστε τουλάχιστον 5 λεπτά πριν από την επανεκκίνηση της συσκευής, καθώς η συχνή εκκίνηση μπορεί να προκαλέσει ζημιά στον συμπιεστή.

Αντικατάσταση των λαμπτήρων LED

Ο εσωτερικός λαμπτήρας είναι τύπου LED. Για να αντικαταστήσετε τον λαμπτήρα, επικοινωνήστε με την εξυπηρέτηση πελατών.

Δείτε (στην ενότητα) Αντιμετώπιση προβλημάτων.

Συναγερμός ανοίγματος πόρτας

Όταν η πόρτα της συσκευής παραμένει ανοικτή για περισσότερο από 1 λεπτό, θα ηχήσει ο συναγερμός ανοίγματος της πόρτας. Ο συναγερμός μπορεί να σιγήσει κλείνοντας την πόρτα ή πατώντας το πλήκτρο ΡΥΘΜΙΣΗ (αυτό δεν θα επηρεάσει τη ρύθμιση θερμοκρασίας, απλώς θα θέσει σε σίγαση τον συναγερμό).

Μη χρήση για μεγάλα χρονικά διαστήματα

Εάν η συσκευή δεν χρησιμοποιείται για μεγάλο χρονικό διάστημα:

1. Βγάλτε το φαγητό και αποσυνδέστε το καλώδιο τροφοδοσίας.
2. Καθαρίστε τη συσκευή όπως περιγράφεται στην ενότητα "Φροντίδα και καθαρισμός - Γενικές πληροφορίες"
3. Κρατήστε ανοιχτά τα συρτάρια της πόρτας και του καταψύκτη / και την πόρτα για να αποτρέψετε τη δημιουργία δυσάρεστων οσμών στο εσωτερικό.

Διακοπή ρεύματος

Σε περίπτωση διακοπής ρεύματος, τα τρόφιμα πρέπει να παραμένουν με ασφάλεια κρύα και σε συνθήκες ψύξης για *δείτε την πινακίδα με την βαθμολογία*. Ακολουθήστε αυτές τις συμβουλές κατά τη διάρκεια παρατεταμένης διακοπής ρεύματος, ειδικά το καλοκαίρι:

- Ανοίγετε την πόρτα / συρτάρια όσο το δυνατόν λιγότερες φορές.
- Μην βάζετε επιπλέον τρόφιμα στη συσκευή κατά τη διάρκεια διακοπής ρεύματος.
- Εάν δοθεί προηγούμενη ειδοποίηση για διακοπή ρεύματος και η διάρκεια διακοπής είναι μεγαλύτερη από το ποσό των ωρών που αναγράφονται στην πινακίδα, φτιάξτε λίγο πάγο και τοποθετήστε τον στο επάνω μέρος (κορυφή) του ψυγείου.
- Η περίοδος αποθήκευσης και η βρώσιμη ποιότητα των τροφίμων θα μειωθούν. Οποιοδήποτε φαγητό αποψύχεται πρέπει να καταναλώνεται ή να μαγειρεύεται και να καταψύχεται (όταν επιτρέπεται αυτή η διαδικασία) για την αποφυγή κινδύνων για την υγεία.

Διαθεσιμότητα ανταλλακτικών

- Θερμοστάτες, αισθητήρες θερμοκρασίας, πλακέτες τυπωμένων κυκλωμάτων και πηγές φωτός διατίθενται για τουλάχιστον 7 χρόνια μετά τη διάθεση της τελευταίας μονάδας του μοντέλου στην αγορά.
- Λαβές πορτών, μεντεσέδες πόρτας, δίσκοι και καλάθια για περίοδο τουλάχιστον 7 ετών και παρεμβύσματα πόρτας για ελάχιστη περίοδο 10 ετών, μετά τη διάθεση και της τελευταίας μονάδας του μοντέλου στην αγορά.

ΑΝΤΙΜΕΤΩΠΙΣΗ ΠΡΟΒΛΗΜΑΤΩΝ

Σε περίπτωση προβλήματος, ελέγξτε όλες τις εμφανιζόμενες δυνατότητες και ακολουθήστε τις παρακάτω οδηγίες προτού επικοινωνήσετε με το τμήμα εξυπηρέτησης πελατών μετά την πώληση.

Πρόβλημα	Πιθανή αιτία	Πιθανή λύση
Η συσκευή δεν λειτουργεί	Η συσκευή είναι απενεργοποιημένη	Πατήστε το πλήκτρο ΕΝΕΡΓΟΠΟΙΗΣΗ / ΑΠΕΝΕΡΓΟΠΟΙΗΣΗ για να ενεργοποιήσετε τη συσκευή
	Το βύσμα δικτύου δεν είναι συνδεδεμένο στην πρίζα	Συνδέστε την πρίζα
	Η ασφάλεια έχει καεί ή είναι ελαττωματική	Ελέγξτε την ασφάλεια και αντικαταστήστε την εάν είναι απαραίτητο
	Η υποδοχή είναι ελαττωματική	Οι ηλεκτρικές δυσλειτουργίες πρέπει να διορθωθούν από ηλεκτρολόγο
Η συσκευή λειτουργεί συχνά ή λειτουργεί για πολύ μεγάλο χρονικό διάστημα	Η εσωτερική και η εξωτερική θερμοκρασία είναι πολύ υψηλή	Είναι φυσιολογικό η συσκευή να λειτουργεί περισσότερο
	Η συσκευή απενεργοποιήθηκε για ένα χρονικό διάστημα	Κανονικά, χρειάζονται 8 έως 12 ώρες για να κρυώσει εντελώς η συσκευή
	Η πόρτα / συρτάρι της συσκευής δεν είναι κλειστά	Κλείστε την πόρτα / συρτάρι και βεβαιωθείτε ότι η συσκευή βρίσκεται σε επίπεδη επιφάνεια και ότι δεν υπάρχει τροφή ή δοχείο που να «χτυπά» πάνω στην πόρτα
Το εσωτερικό του ψυγείου είναι βρώμικο και / ή μυρίζει	Το εσωτερικό του ψυγείου χρειάζεται καθαρισμό	Καθαρίστε το εσωτερικό του ψυγείου
	Τα τρόφιμα με έντονη οσμή αποθηκεύονται στο ψυγείο	Τυλίξτε καλά το φαγητό
Σχηματισμός υγρασίας στο εσωτερικό του ψυγείου	Το κλίμα είναι πολύ ζεστό και πολύ υγρό	Αυξήστε τη θερμοκρασία
	Η πόρτα / συρτάρι της συσκευής δεν είναι κλειστά.	Κλείστε την πόρτα / συρτάρι
	Τα δοχεία τροφίμων ή τα υγρά παραμένουν ανοιχτά	Αφήστε τα ζεστά τρόφιμα να κρυώσουν σε θερμοκρασία δωματίου και καλύψτε τα τρόφιμα και τα υγρά

Η υγρασία συσσωρεύεται στα ψυγεία έξω από την επιφάνεια ή ανάμεσα στις πόρτες / την πόρτα και τα συρτάρια	Το κλίμα είναι πολύ ζεστό και πολύ υγρό	Αυτό είναι φυσιολογικό σε υγρό κλίμα και θα αλλάξει όταν μειώνεται η υγρασία
	Η πόρτα / το συρτάρι δεν είναι κλειστά σφιχτά	Βεβαιωθείτε ότι η πόρτα / συρτάρι είναι καλά κλειστή
Ισχυρός πάγος και παγετός στο χώρο του καταψύκτη	Τα εμπορεύματα δεν είχαν συσκευαστεί επαρκώς	Πάντα να συσκευάζετε καλά τα προϊόντα
	Η πόρτα / συρτάρι της συσκευής δεν είναι κλειστά	Κλείστε την πόρτα / συρτάρια
Ασυνήθιστοι θόρυβοι	Η συσκευή δεν βρίσκεται σε επίπεδο	Επαναπροσαρμόστε τα πόδια
	Η συσκευή αγγίζει τον τοίχο ή άλλα αντικείμενα	Μετακινήστε ελαφρά τη συσκευή
Τα UI Led αναβοσβήνουν	Ένας από τους αισθητήρες είναι εκτός εμβέλειας	Επικοινωνήστε με το τμήμα παροχής βοήθειας
Ηχεί ένας συναγερμός	Η πόρτα του χώρου αποθήκευσης ψυγείου είναι ανοιχτή	Κλείστε την πόρτα ή απενεργοποιήστε το συναγερμό χειροκίνητα
Το σύστημα εσωτερικού φωτισμού ή ψύξης δεν λειτουργεί	Η λυχνία LED είναι εκτός λειτουργίας	Καλέστε την υπηρεσία για αλλαγή λαμπτήρα

Κατά τη λειτουργία, τα πλευρικά τοιχώματα και η περίμετρος του χώρου κατάψυξης μπορεί να είναι ζεστά: αυτό είναι φυσιολογικό και οφείλεται στον κανονικό κύκλο εργασίας του προϊόντος.

Για να επικοινωνήσετε με την τεχνική βοήθεια, επισκεφθείτε τον ιστότοπό μας:
<https://corporate.haier-europe.com/en/>

Στην ενότητα "ιστότοπος", επιλέξτε τη μάρκα του προϊόντος σας και τη χώρα σας. Θα ανακατευθυνθείτε στον συγκεκριμένο ιστότοπο όπου μπορείτε να βρείτε τον αριθμό τηλεφώνου και τη φόρμα για να επικοινωνήσετε με την τεχνική βοήθεια.

Για περισσότερες πληροφορίες σχετικά με το προϊόν, συμβουλευτείτε το
<https://eprel.ec.europa.eu/> ή σαρώστε το QR στην ενεργειακή ετικέτα που παρέχεται με τη συσκευή.

Manual de usuario

Table Top

Índice

INFORMACIÓN DE SEGURIDAD.....	160
DESECHAR EL ELECTRODOMÉSTICO ANTIGUO	167
Ahorro energético	168
Antes del primer uso.....	169
Uso del frigorífico.....	170
Uso del congelador.....	170
Descripción general.....	171
Almacenamiento.....	172
Panel de control.....	173
Cuidado y limpieza	180
Solución de problemas	182

Gracias por haber adquirido este producto.

Antes de utilizar el frigorífico, le aconsejamos que lea atentamente este manual de instrucciones para maximizar su rendimiento. Guarde toda la documentación para su uso posterior o para otros propietarios. Este producto deberá destinarse únicamente a usos domésticos u otras aplicaciones similares, como:

- la zona de cocina para personal en tiendas, oficinas y otros entornos de trabajo,
- en casas de campo o por clientes de hoteles, moteles y otros entornos de tipo residencial,
- en alojamientos turísticos (bed and breakfasts),
- para servicios de catering y usos similares no destinados a la venta al por menor.

Este electrodoméstico deberá ser destinado única y exclusivamente a la conservación de alimentos. Cualquier otro uso se considera peligroso y el fabricante no podrá ser considerado responsable de cualquier omisión. Asimismo, se recomienda leer las condiciones de garantía.

INFORMACIÓN DE SEGURIDAD

¡Lea atentamente las instrucciones de funcionamiento e instalación!

Contienen información importante sobre cómo instalar, utilizar y mantener este electrodoméstico.

El fabricante no se hace responsable si no cumple las instrucciones y advertencias.

Guarde todos los documentos para consultas o propietarios futuros.

- **No conecte el electrodoméstico a la red eléctrica hasta retirar por completo todos los embalajes y protectores para el transporte. Mantenga a los niños alejados del embalaje y de sus partes.
¡Los cartones plegables y el film plástico suponen un peligro de asfixia!**
- **Si el producto se ha transportado en posición horizontal, proceda a colocarlo en su lugar de instalación y espere un mínimo de 4 horas antes de ponerlo en marcha para que repose el aceite del compresor.**

- **Asegúrese de que no haya daños causados por el transporte.**
- **No dañe el circuito del refrigerante.**
- **No obstruya las aberturas de ventilación de la carcasa del electrodoméstico o de la estructura integrada.**
- **No utilice nunca agua para lavar la zona del compresor, pásele un paño seco después de la limpieza para evitar la oxidación.**
- **Este electrodoméstico es pesado: manipúlelo con la ayuda de otra persona.**
- **Instale y nivele el electrodoméstico en un lugar adecuado para su tamaño y uso.**
- **Asegúrese de que la información eléctrica de la placa de características técnicas coincida con la fuente de alimentación. Si no es así, póngase en contacto con un electricista.**
- **Este electrodoméstico funciona mediante una fuente de alimentación de 220-240 V CA/50 Hz. Una fluctuación anormal del voltaje puede provocar que el electrodoméstico no se ponga en marcha, o que se dañe el control de temperatura o el compresor, o que se oiga un ruido anormal durante el funcionamiento. En tal caso, se deberá instalar un regulador automático.**
- **Solo para el Reino Unido: El cable de alimentación de este electrodoméstico está equipado con un enchufe de 3 cables (a tierra) que se ajusta a una toma de corriente estándar de 3 cables (a tierra). No corte ni desmonte la tercera patilla (toma de tierra). Una vez instalado el electrodoméstico, el enchufe debe ser accesible.**

- **Para evitar que se produzcan cortes o daños en el cable de alimentación, asegúrese de que no quede atrapado debajo del electrodoméstico durante y después del transporte/traslado del electrodoméstico. Si el cable de alimentación está dañado, debe ser sustituido por el fabricante, por su servicio técnico o por cualquier profesional cualificado similar para evitar riesgos.**
- **No instale el electrodoméstico en un lugar húmedo o sucio, ni lo exponga a la luz directa del sol o el agua.**
- **No instale el electrodoméstico cerca de calentadores o materiales inflamables.**
- **PARA electrodomésticos con compartimento congelador: en caso de corte del suministro eléctrico, no abra la puerta. Los alimentos congelados no deberían verse afectados si el corte dura menos que las horas indicadas en la etiqueta de valores máximos (tiempo de aumento de la temperatura). Si el corte se prolonga durante más tiempo, deberá procederse a la comprobación de los alimentos y consumirse de inmediato; también se pueden cocinar y volver a congelar.**
- **No se preocupe si le resulta difícil abrir la puerta del electrodoméstico justo después de cerrarla. Esto se debe a la diferencia de presión, que se igualará y permitirá abrir la tapa con normalidad después de unos minutos.**
- **No guarde medicamentos, bacterias ni agentes químicos en el electrodoméstico. Este aparato es un electrodoméstico: no se recomienda almacenar materiales que requieran temperaturas extremas.**
- **No tire en exceso del cable. No pliegue el cable. No toque el enchufe con las manos húmedas.**

- **No guarde productos que contengan propelentes inflamables (p.ej.: aerosoles) o sustancias explosivas en el electrodoméstico. ¡Peligro de explosión!**
- **No coloque artículos inestables (objetos pesados, recipientes llenos de agua) en la parte superior del frigorífico, a fin de evitar lesiones personales causadas por caídas o descargas eléctricas causadas por el contacto con el agua.**
- **No use dispositivos eléctricos dentro de los compartimentos para alimentos, salvo que sean del tipo recomendado por el fabricante.**
- **No toque los elementos de refrigeración internos, sobre todo con las manos mojadas, para evitar cortes o lesiones.**
- **Aquí están en riesgo los niños, las personas con capacidades físicas, mentales o sensoriales limitadas y las personas con conocimientos inadecuados sobre el funcionamiento seguro de este electrodoméstico.**
- **Compruebe que los niños y las personas vulnerables hayan entendido los riesgos. Una persona responsable de la seguridad debe supervisar o instruir a los niños y a las personas vulnerables que utilicen este electrodoméstico. Solo los niños mayores de 8 años pueden usar este electrodoméstico.**
- **Los niños no deben jugar con este electrodoméstico.**
- **Se permite que niños de entre 3 y 8 años metan y saquen alimentos en y de este aparato.**
- **PARA electrodomésticos con compartimento congelador: no meta líquidos embotellados o**

enlatados (especialmente bebidas carbonatadas) en el congelador. ¡Las botellas y latas pueden explotar!

- **PARA electrodomésticos con compartimento congelador: nunca se lleve a la boca los alimentos congelados directamente del congelador. ¡Peligro de quemaduras por baja temperatura!**
- **Mantenga las piezas de plástico y la junta de la puerta limpias de aceite y grasa. De lo contrario, las partes plásticas y la junta de la puerta se volverán porosas.**
- **Antes de llevar a cabo cualquier operación, desenchufe el cable de alimentación de la toma eléctrica.**
- **No utilice dispositivos mecánicos ni otros equipos para acelerar el proceso de descongelación, salvo aquellos recomendados por el fabricante.**
- **No use objetos puntiagudos o afilados como cuchillos o tenedores para eliminar la escarcha.**
- **No utilice secadores de pelo, estufas eléctricas u otros aparatos similares para descongelar.**
- **Se recomienda mantener el enchufe limpio; cualquier exceso de polvo sobre el enchufe podría provocar un incendio.**
- **No intente reparar, desmontar o modificar este electrodoméstico por su cuenta. En caso de necesitar reparación, póngase siempre en contacto con nuestro servicio de atención al cliente.**
- **Supervise a los niños mientras se realizan tareas de limpieza o mantenimiento en el electrodoméstico.**
- **No limpie los estantes de cristal fríos con agua caliente. Un cambio repentino de temperatura puede causar que el cristal se rompa.**

- **ADVERTENCIA:** Los tubos del circuito de refrigeración transportan una pequeña cantidad de refrigerante ecológico pero inflamable (R600a) y gas aislante (ciclopentano). No daña la capa de ozono y no aumenta el efecto invernadero. Si se producen fugas de refrigerante, este puede causar lesiones en los ojos o inflamarse.
- En caso de producirse daños en el circuito de refrigerante:
 - Apague el aparato y desenchufe el enchufe de la red;
 - Mantenga las llamas y/o las fuentes de ignición alejadas del aparato;
 - Ventile bien la habitación durante varios minutos;
 - Informe al servicio de atención al cliente.
- **ADVERTENCIA:** No dañe el enchufe o el cable de alimentación; esto podría provocar incendios o descargas eléctricas.
- **ADVERTENCIA:** No utilice tomas de corriente múltiples portátiles ni fuentes de alimentación portátiles. No recomendamos el uso de cables prolongadores ni adaptadores con varias tomas.
- No intente sentarse o ponerse de pie en la parte superior del electrodoméstico. Esto podría dañarlo o sufrir lesiones personales. Este electrodoméstico no se puede instalar apilado sobre otro.
- Este producto está diseñado y construido únicamente para usos domésticos.
- Solo pueden usarse piezas originales suministradas por el fabricante. El fabricante garantiza que solo estas piezas cumplen los requisitos de seguridad.
- Dejar la puerta abierta durante largos períodos de tiempo puede causar un aumento significativo de la

temperatura en los compartimentos del electrodoméstico.

-Limpie regularmente las superficies que puedan entrar en contacto con alimentos y los sistemas de drenaje accesibles.

-Limpie los depósitos del agua si no se han utilizado durante 48 horas; enjuague el circuito del agua conectado a un suministro de agua si no se ha utilizado agua durante 5 días.

-Guarde la carne cruda y el pescado en recipientes adecuados en el frigorífico de manera que no entren en contacto ni goteen sobre otros alimentos.

-Los compartimentos de alimentos congelados marcados con dos estrellas (si existen en el aparato) son adecuados para guardar alimentos precongelados, guardar o hacer helados y hacer cubitos de hielo.

-Los compartimentos marcados con una, dos y tres estrellas, si existen en el aparato, no son aptos para congelar alimentos frescos.

-Si deja el frigorífico vacío durante largos períodos, apáguelo, retire la escarcha, límpielo, séquelo y deje la puerta abierta para evitar la formación de moho en su interior.

- PARA enfriadores de vino: este electrodoméstico está destinado a ser utilizado exclusivamente para el almacenamiento de vino.**
- PARA un electrodoméstico independiente: este electrodoméstico de refrigeración no está diseñado para ser utilizado como un electrodoméstico integrado.**
- PARA aparatos sin compartimento marcado con 4 estrellas: este electrodoméstico de refrigeración no es apto para congelar alimentos.**

- Fuente de luz reemplazable (solo LED) por un profesional
- Este producto contiene una fuente luminosa de clase de eficiencia energética G.

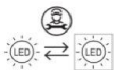

Desechar el electrodoméstico antiguo



Este electrodoméstico cumple la directiva europea 2012/19/UE en materia de Residuos de Aparatos Eléctricos y Electrónicos (RAEE).

Los RAEE contienen tanto sustancias contaminantes (que pueden conllevar consecuencias negativas para el medio ambiente) como componentes básicos (que se pueden reutilizar). Es importante que los RAEE se sometan a tratamientos específicos para eliminar y desechar adecuadamente los contaminantes y recuperar y reciclar todos los materiales.

Las personas desempeñan un papel clave a la hora de garantizar que los RAEE no se conviertan en un problema medioambiental. Para ello, es esencial seguir ciertas normas básicas:

- Los RAEE no deben recibir el mismo tratamiento que los residuos domésticos;
- Los RAEE deben depositarse en los puntos limpios pertinentes, gestionados por las autoridades locales o por empresas autorizadas. En muchos países, existe un servicio de recogida a domicilio de RAEE de gran tamaño.

En muchos países, al comprar un electrodoméstico nuevo, el distribuidor podría encargarse de la recogida del antiguo de forma totalmente gratuita, siempre y cuando el equipo tenga características similares y sea del mismo tipo que el equipo suministrado.

Conformidad

Mediante la colocación de la marca  en este producto, confirmamos el cumplimiento de todos los requisitos legislativos europeos relevantes en materia de seguridad, salud y medio ambiente aplicables a este producto.

Garantía

La garantía mínima es de: 2 años para los países de la UE, 3 años para Turquía, 1 año para el Reino Unido, 1 año para Rusia, 3 años para Suecia, 2 años para Serbia, 5 años para Noruega, 1 año para Marruecos, 6 meses para Argelia, Túnez sin garantía legal, al no requerirse.

Ahorro energético

Para reducir el consumo energético, sugerimos:

- Instalar el aparato alejado de fuentes de calor, de la luz directa del sol y en una habitación bien ventilada.
- Evitar introducir alimentos calientes en el frigorífico para no elevar la temperatura interior y, así, provocar un funcionamiento continuo del compresor.
- No sobrecargar el electrodoméstico para garantizar una buena circulación del aire.
- Descongelar el aparato en caso de un exceso de hielo a fin de facilitar la transferencia del frío.
- En caso de cortes en el suministro eléctrico, se recomienda mantener cerrada la puerta del congelador.
- Abrir o mantener abiertas las puertas del electrodoméstico el menor tiempo posible.
- Evitar ajustar el termostato en temperaturas excesivamente frías.
- Eliminar el polvo que se deposite en la parte posterior del electrodoméstico.

Antes del primer uso

Debe permitir que el frigorífico se asiente durante al menos cuatro horas antes de encenderlo.

Se recomienda limpiar el interior del aparato antes del primer uso, utilizando una solución de bicarbonato de sodio y agua tibia y luego secando a fondo el interior. El frigorífico puede tener un cierto olor en el primer uso. Esto desaparecerá a medida que el aparato se enfríe.

Tenga en cuenta que:

El aparato iniciará 5 °C para el frigorífico y -18 °C para el congelador, y funcionará continuamente hasta que alcance la temperatura correcta. Si el aparato está apagado, debe dejar pasar cinco minutos antes de volver a encenderlo para evitar daños innecesarios en el compresor. Nunca almacene artículos inflamables o explosivos y ácidos corrosivos fuertes o álcalis en el aparato. Este frigorífico enfría sus alimentos haciendo que el interior de la parte posterior de la cavidad se enfríe. Es normal que la escarcha se acumule en esta superficie; luego se disipa y drena a través de un pequeño desagüe en la parte inferior, donde se evapora sin provocar daños. La presencia de escarcha en la parte posterior no indica un mal funcionamiento del frigorífico.

Uso del frigorífico

- Nunca coloque líquidos en el frigorífico sin tapar.
- Nunca ponga comida caliente en el frigorífico. Debe dejar que los alimentos calientes se enfríen a temperatura ambiente antes de meterlos en el frigorífico.
- Nada debe apoyarse contra la pared trasera del frigorífico, ya que esto causará problemas de escarcha y posible condensación que será difícil de quitar.
- Asegúrese de que los alimentos estén limpios y de que el exceso de agua se limpie antes de introducirlos en el frigorífico.
- Envuelva o cubra los alimentos antes de introducirlos en el frigorífico. Esto ayudará a prevenir la pérdida de humedad, a mantener los alimentos frescos y a evitar olores desagradables.
- Ordene los alimentos antes de almacenarlos. Cualquier alimento que se vaya a utilizar pronto debe almacenarse en la parte delantera del estante para evitar que la puerta sea abierta por períodos prolongados.
- No sobrecargue el frigorífico. Debe haber espacio suficiente entre los alimentos para permitir que el aire fresco circule.
- Descongelar alimentos congelados en el compartimento del frigorífico ayudará a mantener la temperatura baja y ahorrar energía.
- Nunca guarde las carnes crudas en estantes por encima de las carnes cocidas u otros productos. Esto ayudará a evitar que los jugos contaminen otros alimentos.

Uso del congelador

- Los compartimentos del congelador están diseñados para almacenar sólo alimentos congelados.
- Nunca ponga alimentos calientes o tibios en el congelador, déjelos enfriar completamente antes.
- Siga las instrucciones que aparecen en el envase de alimentos para el almacenamiento de alimentos congelados. Si no se proporciona información, los alimentos no deben almacenarse durante más de tres meses después de la fecha de compra.
- Guarde los alimentos en envases pequeños (a ser posible de menos de 1 kg). Esto reduce el tiempo de congelación y mejora la calidad de los alimentos después de la descongelación.
- Envuelva los alimentos antes de introducirlos en el congelador. Para evitar que el envoltorio se pegue entre sí mismo, asegúrese de que esté seco.
- Etiquete los alimentos antes de congelarlos con información que incluya el tipo de alimentos y las fechas de almacenamiento y caducidad.
- Una vez descongelados los alimentos, no deben volver a congelarse. Para evitar despilfarro, descongele solo la cantidad de alimentos necesaria.
- Las bebidas embotelladas o enlatadas no deben almacenarse en los compartimentos del congelador, ya que podrían explotar.

- La cantidad máxima de alimentos frescos que puede congelarse en un período de 24 horas es de 2,0 kg.
- No intente congelar más de la cantidad máxima.

Descripción general

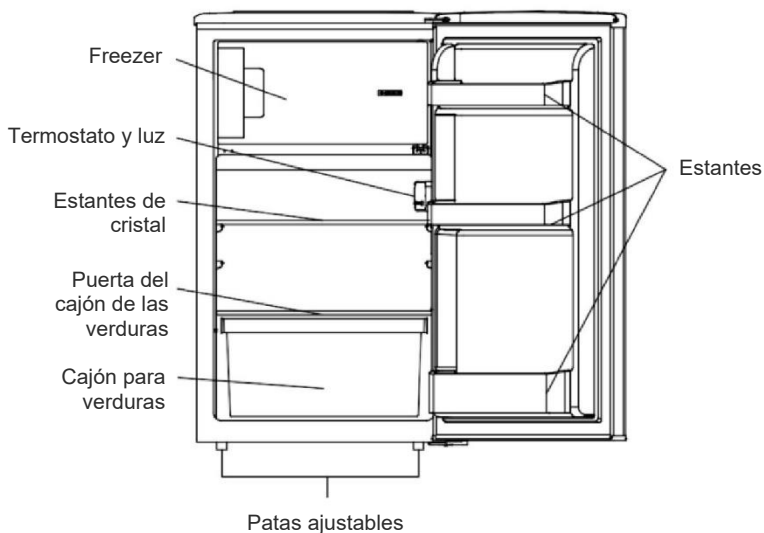

** Las imágenes de arriba son solo de referencia. La configuración real dependerá del producto físico o la declaración del distribuidor.

Almacenamiento

La sección del frigorífico es para el almacenamiento de alimentos a corto plazo. Aunque se pueden mantener temperaturas bajas, no se recomiendan períodos prolongados de almacenamiento de alimentos.

A medida que el aire frío circula dentro del frigorífico, la temperatura puede variar entre las diferentes secciones. Los alimentos deben almacenarse en diferentes secciones dependiendo de su tipo.

1. Mantequilla, quesos, etc.
2. Alimentos en jarras y botellas
3. Bebidas, p.ej. leche
4. Alimentos cocinados
5. Yogures, conservas, etc.
6. Frutas y verduras

Los estantes del frigorífico se pueden mover de acuerdo con los requisitos de almacenamiento dentro de la sección del frigorífico. Para mover el estante, levante la sección trasera y, a continuación, tire hacia fuera.

Para volver a colocarlo, deslice el estante de nuevo en la ranura y, a continuación, baje la sección trasera.

La configuración que ahorra más energía requiere colocar cajones, fiambreras y estantes en el producto y que el ventilador esté apagado, por favor consulte las imágenes de arriba.

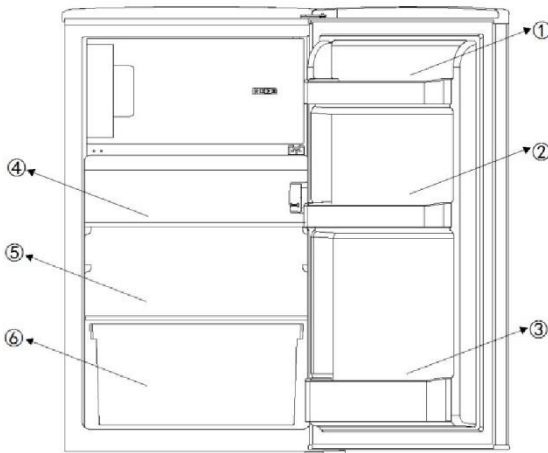

Panel de control

En total, hay 5 ajustes de temperatura para el frigorífico. Después de conectarlo a la fuente de alimentación, el frigorífico se ajustará en el ajuste 3, que es el valor predeterminado.

Botón de «Encendido»: situado en el lado izquierdo, sirve para encender/apagar pulsando la tecla 3 s.

Botón de «Ajuste»: situado en el lado derecho, sirve para regular los ajustes de temperatura del frigorífico.

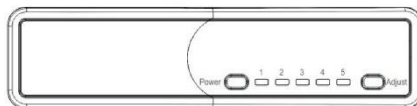

Ajuste de la temperatura:

La temperatura interna del frigorífico se ajusta pulsando el botón de «Ajuste» de la izquierda. Al pulsar el botón, los ajustes de 1 a 5 representan diferentes temperaturas, desde la más alta hasta la más baja.

Posición	Condiciones
1-2	Verano o temperatura ambiente entre 25 °C - 35 °C
3-4	Primavera, otoño o temperatura ambiente entre 15 °C - 25 °C
5	Invierno o temperatura ambiente entre 5°C - 15 °C
Función Súper congelación	Congelación rápida

Precaución: Se necesitará algún tiempo para que el frigorífico alcance el nivel de temperatura ajustado.

La extensión de este periodo estará determinada por la diferencia entre la temperatura existente y la configurada, la temperatura ambiente, la frecuencia con la que se abre y se cierra la puerta y la cantidad de alimentos almacenados.

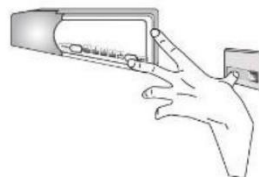

Función Súper congelación

Cómo activar la función Súper congelación:

- ajuste el termostato en la posición 5,
- pulse el interruptor de puerta y el botón de ajuste de la temperatura a la vez, espere hasta que el Led de la posición 5 parpadee de forma continuada: la función se ha activado.

La función Súper congelación funcionará 24 horas, después de las cuales la función se desactivará automáticamente y luego volverá a la posición de ajuste original. Nota: Durante el período de funcionamiento de esta función, el Led de la posición 5 seguirá parpadeando.

Inversión de las puertas del aparato

Le recomendamos que busque la ayuda de otra persona para sujetar las puertas durante la ejecución de esta operación.

1. Retire la tapa de los tornillos superiores.

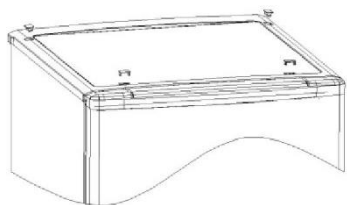

2. Retire los tornillos y luego la tapa superior.

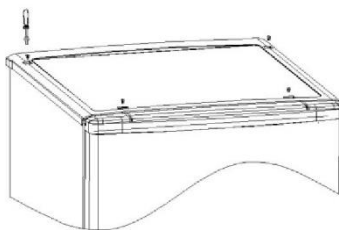

3. Desatornille la bisagra superior y, a continuación, desatornille el perno de la bisagra, gire la bisagra y vuelva a colocarla.

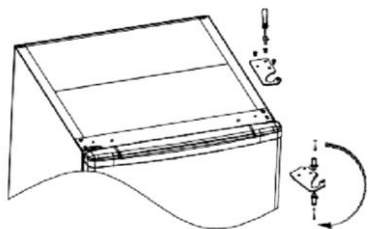

4. Retire la puerta.

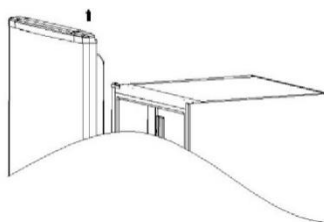

5. Desatornille la bisagra inferior y las patas ajustables, a continuación, desatornille el perno de la bisagra, gire la bisagra y vuelva a colocarla.

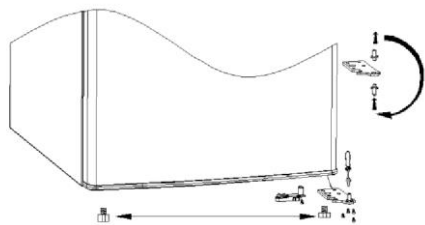

6. Saque el tope lateral izquierdo de la bolsa de accesorios e instálelo en el lado izquierdo del frigorífico; a continuación, instale la bisagra inferior en el lado izquierdo del frigorífico en consecuencia.

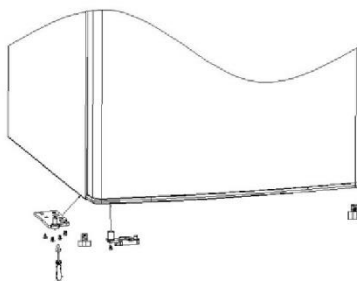

7. Fije la puerta en la bisagra inferior izquierda.

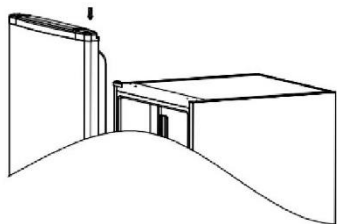

8. Vuelva a colocar la bisagra superior.

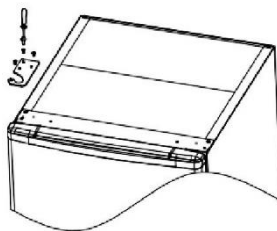

9. Cambie la tapa de los orificios de los tornillos del lado izquierdo al lado derecho y vuelva a colocar la tapa superior.

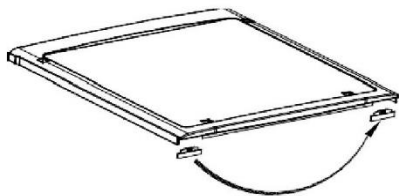

10. Instale los tornillos de la tapa superior.

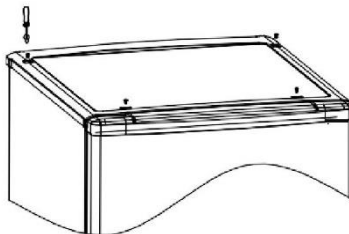

11. Vuelva a colocar la tapa de los tornillos superiores.

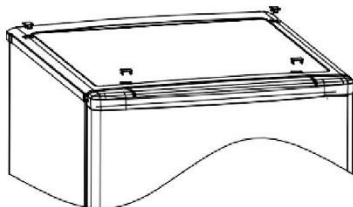

Instalar el tirador externo de la puerta

(si hay un tirador externo)

1. Desatornille el tirador del lado izquierdo.

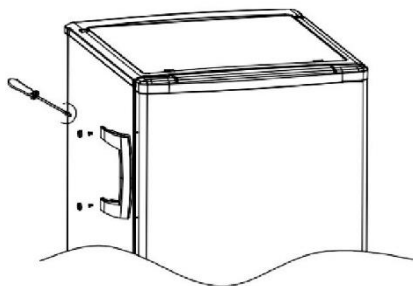

2. Retire la tapa de los tornillos del lado derecho.

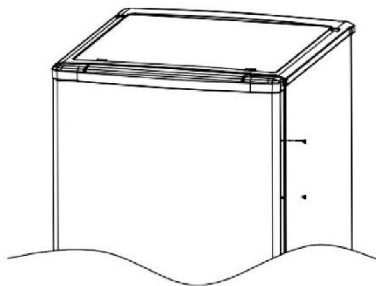

3. Instale la tapa del tornillo en el lado izquierdo.

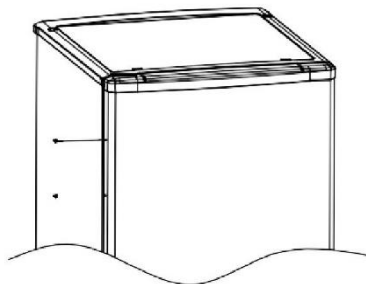

4. Instale el tirador en el lado derecho.

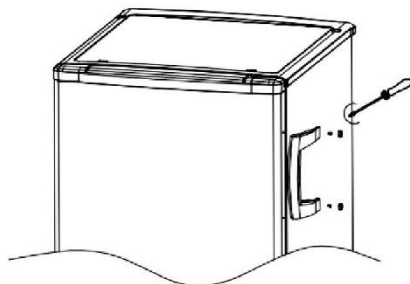

Inversión de las puertas internas

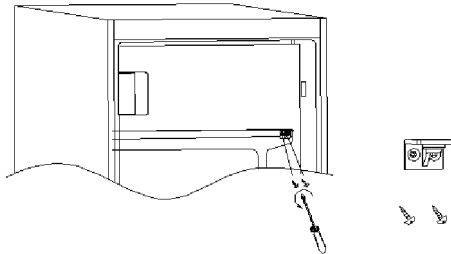
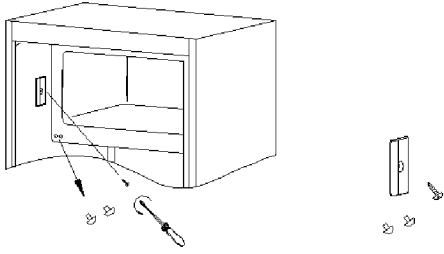
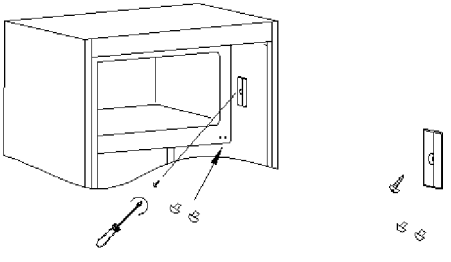
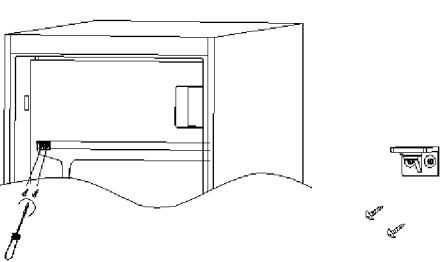
<p>1. Retire la tapa del tornillo del lado derecho y desenrosque los tornillos.</p>	<p>2. Retire la tapa del tornillo en el lado izquierdo.</p>
	
<p>3. Instale la tapa del tornillo del lado izquierdo al derecho.</p>	<p>4. Gire la puerta interna e instálela en el lado izquierdo; a continuación, instale los tornillos.</p>
	

Asegurar los sellos de la puerta correctamente:

Es normal que el sello se comprima después de que la puerta se haya invertido. Con la puerta cerrada, utilice un secador de pelo para expandir el sello y llenar el espacio entre la puerta y el cuerpo del aparato. Tenga cuidado de no usar el secador de pelo demasiado cerca del aparato, lo que podría dañar el sello. Una distancia de aproximadamente 10 cm debe ser adecuada. Cuando termine, deje que el sello y la puerta se enfríen antes de tocarlos. Una vez hecho esto, el sello debe permanecer en posición.

INSTALACIÓN

ADVERTENCIA Este es un electrodoméstico pesado. Manipúlelo con la ayuda de otra persona.

Antes del primer uso

- Retire todos los materiales de embalaje.
- Limpie el electrodoméstico con agua y un detergente suave y séquelo con un paño suave.
- Compruebe que la fuente de alimentación, la toma de corriente y el fusible son adecuados para la placa de clasificación.
- Compruebe que la toma de corriente tiene conexión a tierra y no tiene múltiples contactos ni extensiones.
- Compruebe que la toma de corriente sea accesible una vez posicionado el electrodoméstico.
- La temperatura del frigorífico y del congelador se ajusta automáticamente a 4° C y 18° C, respectivamente. Estos son los ajustes recomendados. Si lo desea, puede cambiar esta temperatura manualmente. Consulte la sección Ajuste de la temperatura.

Condiciones ambientales

- Este electrodoméstico debe instalarse en una habitación seca y bien ventilada.
- No instale el electrodoméstico cerca de otros electrodomésticos emisores de calor (hornos, neveras) sin aislamiento o bajo la luz solar directa.
- Si este electrodoméstico se instala en un ambiente frío (por ejemplo: un cobertizo, en exteriores o en un garaje), el rendimiento se verá afectado, lo que puede dañar la comida.

Instale este producto en un lugar en el que la temperatura ambiente no sea inferior o superior a la temperatura de funcionamiento: de lo contrario, el aparato no funcionará correctamente.

- **Templado amplio (SN):** este electrodoméstico de refrigeración está destinado a ser utilizado a una temperatura ambiente comprendida entre 10 °C y 32 °C.
- **Templado (N):** este electrodoméstico de refrigeración está destinado a ser utilizado a una temperatura ambiente comprendida entre 16 °C y 32 °C.
- **Subtropical (ST):** este electrodoméstico de refrigeración está destinado a ser utilizado a una temperatura ambiente comprendida entre 16 °C y 38 °C.
- **Tropical (T):** este electrodoméstico de refrigeración está destinado a ser utilizado a una temperatura ambiente comprendida entre 16 °C y 43 °C.

Nivelar el electrodoméstico

Este electrodoméstico debe colocarse sobre una superficie plana y sólida.

1. Incline el electrodoméstico ligeramente hacia atrás.
2. Gire las patas en sentido horario para subir el electrodoméstico.
3. Gire las patas en sentido antihorario para bajar el electrodoméstico.

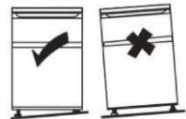

Desplazar el electrodoméstico

1. Retire toda la comida y desenchufe el electrodoméstico.
2. Fije los estantes y otras partes móviles en el frigorífico y el congelador con cinta adhesiva.
3. No incline el frigorífico más de 45° para evitar dañar el sistema de refrigeración.

CONSEJOS PARA EL ALMACENAMIENTO DE ALIMENTOS

Coloque diferentes alimentos en diferentes compartimentos de acuerdo con la tabla siguiente:

Compartimento frigorífico	Tipo de alimento
Puerta o estantes del compartimento frigorífico	<ul style="list-style-type: none">• Alimentos con conservantes naturales, como mermeladas, zumos, bebidas o condimentos.• No guarde alimentos perecederos.
Cajones para verduras (cajón para ensalada)	<ul style="list-style-type: none">• Las frutas, hierbas y verduras deben colocarse por separado en el cajón para verduras.• No guarde plátanos, cebollas, patatas ni ajo en el frigorífico.
Estante frigorífico medio	<ul style="list-style-type: none">• Productos lácteos, huevos.
Estante frigorífico superior	<ul style="list-style-type: none">• Alimentos que no necesitan cocción, como alimentos listos para consumir, embutidos o sobras.
Cajones/bandejas del congelador	<ul style="list-style-type: none">• Alimentos para almacenar a largo plazo.• Cajón inferior para carne cruda, aves, pescado.• Cajón medio para verduras congeladas, patatas fritas.• Bandeja superior para helados, frutas congeladas, productos horneados congelados.

- Se recomienda ajustar la temperatura a 4° C en el compartimento frigorífico y, si es posible, a -18° C en el compartimento congelador.
- Para la mayoría de las categorías de alimentos, se puede lograr un tiempo de conservación más largo en el compartimento frigorífico con temperaturas más frías. Dado que algunos productos en concreto (como las frutas y verduras frescas) pueden dañarse con temperaturas más frías, se aconseja guardarlos en los cajones para verduras, si los hay. Si no los hay, mantenga un ajuste medio del termostato.
- En el caso de los alimentos congelados, consulte el tiempo de conservación indicado en su embalaje. Este tiempo de almacenamiento se cumple siempre que el ajuste de temperatura respete las temperaturas de referencia del compartimento (una estrella -6° C, dos estrellas -12° C, tres estrellas -18° C).

Consejos para almacenar alimentos en el frigorífico

- Mantenga la temperatura de su frigorífico por debajo de los 5 °C.
- Los alimentos calientes deben haberse enfriado a temperatura ambiente antes de ser almacenados en el electrodoméstico.
- Los alimentos almacenados en el frigorífico deben lavarse y secarse antes de almacenarse.
- Los alimentos a almacenar deben estar debidamente sellados para evitar olores o alteraciones del sabor. Se recomienda mantener los alimentos cubiertos con materiales sin sabor, impermeables al aire y al agua, no tóxicos y libres de contaminación, para evitar la contaminación o la transferencia de olores.
- Se recomienda no obstruir las salidas de aire del compartimento frigorífico.
- No almacene cantidades excesivas de comida. Deje espacio entre los alimentos para permitir que el aire frío fluya alrededor de ellos y lograr una refrigeración mejor y más homogénea.
- Deje espacio entre los alimentos y las paredes interiores, permitiendo que el aire fluya. Se recomienda especialmente que los alimentos no toquen la pared trasera, ya que podrían congelarse.

- El envejecimiento de algunas frutas y verduras (como melones, papaya, plátano, piña, etc.) puede acelerarse en el frigorífico; por lo tanto, no es recomendable guardarlas ahí. Sin embargo, se puede promover la maduración de algunas frutas durante un cierto período. Las cebollas, el ajo, el jengibre y otras raíces también deben almacenarse a temperatura ambiente.

Consejos para la congelación de alimentos frescos

- El compartimento congelador es adecuado para congelar alimentos frescos y almacenar alimentos congelados y ultracongelados durante mucho tiempo.
- Coloque los alimentos frescos que se van a congelar en el compartimento congelador.
- La cantidad máxima de alimentos que se pueden congelar en 24 horas se especifica en la placa de clasificación.
- El proceso de congelación dura 24 horas: no añada otros alimentos durante este período.

Consejos para almacenar alimentos en el congelador

- Mantenga la temperatura del congelador a -18°C .
- Los alimentos calientes deben haberse enfriado hasta la temperatura ambiente antes de ser almacenados en el congelador.
- Los alimentos cortados en porciones pequeñas se congelarán más rápido y serán más fácil de descongelar y cocinar. El peso recomendado para cada porción es de menos de 2,5 kg.
- Es mejor envasar los alimentos antes de introducirlos en el congelador.
- Los alimentos descongelados no pueden volver a congelarse a menos que se cuezan antes.
- No cargue cantidades excesivas de alimentos frescos en el congelador.
- Los alimentos pueden almacenarse en el congelador a una temperatura mínima de -18°C de 2 a 12 meses, dependiendo de sus propiedades (p. ej. carne: 3-12 meses, verduras: 6-12 meses). No supere el tiempo de almacenamiento recomendado por los fabricantes.

CUIDADO Y LIMPIEZA

ADVERTENCIA Desconecte el electrodoméstico de la fuente de alimentación antes de limpiarlo.

General

Este electrodoméstico debe limpiarse cada cuatro semanas para realizar un buen mantenimiento y evitar malos olores.

- Limpie el interior y el exterior del electrodoméstico con agua tibia y un poco de jabón neutro.
- Aclare y seque con un paño suave.
- Limpie los accesorios solo con agua tibia y detergente neutro. Asegúrese de aclarar todo el jabón y de que todas las partes estén secas antes de volver a colocarlas dentro del electrodoméstico.
- No limpie ninguna de las piezas o partes de este electrodoméstico en un lavavajillas.
- Deje pasar al menos 5 minutos antes de reiniciar el electrodoméstico, ya que el arranque frecuente puede dañar el compresor.

Sustitución de las lámparas LED

La luz interna es de tipo LED. Para cambiar la lámpara, póngase en contacto con el servicio de atención al cliente.

Consulte la sección de Resolución de problemas.

Alarma de apertura de la puerta

Cuando la puerta del electrodoméstico esté abierta durante más de 1 minuto, la alarma de apertura de la puerta sonará. La alarma se puede silenciar cerrando la puerta o pulsando la tecla SET (esto no afectará al ajuste de temperatura, solo silenciará la alarma).

Si no lo usa durante largos periodos de tiempo

Si el electrodoméstico no se utiliza durante un período prolongado de tiempo:

1. Saque la comida y desenchufe el cable de alimentación.
2. Limpie el electrodoméstico tal como se describe en la sección «Cuidado y limpieza: General».
3. Mantenga las puertas y los cajones abiertos para evitar que se generen malos olores en el interior.

Interrupción del suministro

En caso de un corte de luz, los alimentos deben permanecer en frío durante *ver la placa de clasificación*. Siga estos consejos durante una interrupción prolongada del suministro, especialmente en verano:

- abra la puerta/cajón lo menos posible.
- No introduzca más alimentos en el electrodoméstico durante un corte de luz.
- Si se da un aviso previo de corte de luz y la duración del mismo es mayor que la cantidad de horas indicada en la placa de clasificación, haga un poco de hielo y póngalo en la parte superior del compartimento frigorífico.
- El período de almacenamiento y la calidad de los alimentos se reducirán. Cualquier alimento que se descongele debe consumirse, o bien cocinarse y volver a congelarse (cuando proceda) para evitar riesgos para la salud.

Disponibilidad de piezas de repuesto

- Los termostatos, los sensores de temperatura, las placas de circuito impresas y las fuentes de luz están disponibles durante un período mínimo de 7 años después de la comercialización de la última unidad del modelo.
- Las asas, bisagras, bandejas y cestas lo están durante un período mínimo de 7 años, y las juntas durante un período mínimo de 10 años después de la comercialización de la última unidad del modelo.

SOLUCIÓN DE PROBLEMAS

En caso de que se produzca algún problema, compruebe todas las posibilidades ilustradas y siga las instrucciones pertinentes antes de ponerse en contacto con un servicio posventa.

Problema	Causa posible	Solución posible
El electrodoméstico no funciona	El electrodoméstico está apagado.	Pulse la tecla de encendido/apagado para encender el electrodoméstico.
	El enchufe no está conectado a la toma de corriente	Conecte el enchufe
	El fusible se ha fundido o es defectuoso.	Compruebe el fusible y reemplácelo si es necesario.
	La toma de corriente es defectuosa.	Un electricista debe corregir las anomalías de la red.
El electrodoméstico funciona con frecuencia o funciona durante un período de tiempo demasiado largo.	La temperatura interior o exterior es demasiado alta.	Es normal que el electrodoméstico funcione más tiempo.
	El electrodoméstico ha estado apagado durante cierto de tiempo.	Normalmente, lleva de 8 a 12 horas que el electrodoméstico se enfríe completamente.
	Una puerta/cajón del electrodoméstico no está bien cerrada	Cierre la puerta/cajón y asegúrese de que el electrodoméstico esté ubicado sobre una superficie plana y que no haya alimentos o recipientes que impidan que la puerta se cierre bien.
El interior del frigorífico está sucio y/o huele mal.	El interior del frigorífico necesita limpieza.	Limpie el interior del frigorífico.
	Hay alimentos de olor fuerte guardados en el frigorífico.	Envuelva bien los alimentos.
Se ha formado humedad en el interior del frigorífico.	El ambiente es demasiado cálido y demasiado húmedo.	Aumente la temperatura
	Una puerta/cajón del electrodoméstico no está bien cerrada.	Cierre la puerta/cajón.
	Hay recipientes de alimentos o líquidos abiertos.	Deje que los alimentos calientes se enfríen a temperatura ambiente y cubra los alimentos y líquidos.

Se acumula humedad fuera de la superficie o entre las puertas/puerta y cajón	El ambiente es demasiado cálido y demasiado húmedo.	Esto es normal en un ambiente húmedo y cambiará cuando la humedad disminuya.
	La puerta/cajón no está bien cerrada.	Asegúrese de que la puerta/cajón está bien cerrada.
Hay mucho hielo y escarcha en el compartimento congelador	Los alimentos no están correctamente embalados.	Embale bien los alimentos.
	Una puerta/cajón del electrodoméstico no está bien cerrada	Cierre la puerta/cajón.
Ruidos inusuales.	El electrodoméstico no está nivelado.	Reajuste los pies.
	El electrodoméstico está en contacto con la pared u otros objetos.	Mueva ligeramente el electrodoméstico.
Los Led de la IU están parpadeando	Uno de los sensores está fuera de alcance.	Póngase en contacto con el servicio de asistencia.
Suena una alarma.	La puerta del compartimento frigorífico está abierta.	Cierre la puerta o silencie la alarma manualmente.
El sistema de iluminación o refrigeración interna no funciona.	La lámpara LED no funciona.	Llame al servicio técnico para cambiar la lámpara.

Durante el funcionamiento, las paredes laterales y el perímetro del compartimento del congelador pueden estar calientes: esto es normal y se debe al ciclo normal de trabajo del producto.

Para ponerse en contacto con el servicio de asistencia técnica, visite nuestro sitio web: <https://corporate.haier-europe.com/en/>

En la sección «website», elija la marca de su producto y su país. Se le redirigirá a la página web específica donde podrá encontrar el número de teléfono y el formulario para ponerse en contacto con el servicio de asistencia técnica.

Para más información sobre el producto, consulte <https://eprel.ec.europa.eu/> o escanee el código QR en la etiqueta energética suministrada con el electrodoméstico.

Käyttöopas

Table Top

Sisältö

TURVALLISUUSOHJEET	186
VANHOJEN LAITTEIDEN HÄVITTÄMINEN.....	194
Energiansäästö.....	195
Ennen ensimmäistä käyttöä	196
Jääkaapin käyttö.....	197
Pakastimen käyttö	197
Yleiskuvaus	198
Säilytys	199
Ohjauspaneeli.....	200
Hoito ja puhdistus	207
Vianetsintä	209

Kiitos, että ostit tämän tuotteen.

Lue tämä käyttöopas huolellisesti ennen jääkaapin käyttöä sen suorituskyvyn maksimoimiseksi. Säilytä kaikki asiakirjat myöhempää käyttöä tai muita omistajia varten. Tämä tuote on tarkoitettu vain kotikäyttöön tai vastaavan tyyppiseen käyttöön, kuten:

- henkilökunnan keittiöalueella myymälöissä, toimistoissa ja muilla työpaikoilla
- maataloilla, hotelleilla, motelleilla ja muiden asuinympäristöjen asiakkaille
- aamiaismajoituksissa (B & B)
- pitopalveluissa ja vastaaviin käyttötarkoituksiin, jotka eivät ole vähittäismyyntiä.

Tätä laitetta saa käyttää vain elintarvikkeiden säilyttämiseen. Muu käyttö katsotaan vaaralliseksi, eikä valmistaja ole vastuussa laiminlyönneistä. Lisäksi on suositeltavaa huomioida takuuehdot.

TURVALLISUUSOHJEET

Lue käyttö- ja asennusohjeet huolellisesti!

Ne sisältävät tärkeää tietoa laitteen asennuksesta, käytöstä ja huollosta.

Laitteen valmistaja ei ole vastuussa sellaista seurauksista, jotka johtuvat laitteen ohjeiden ja varoitusten noudattamatta jättämisestä.

Säilytä kaikki asiakirjat, jotta voit luovuttaa ne seuraavalle mahdolliselle omistajalle.

- **Älä liitä laitetta verkkovirtaan, ennen kuin kaikki pakkaus- ja suojamateriaalit on poistettu. Pidä kaikki pakkausmateriaali poissa lasten ulottuvilta.**

Laatikkopahvi ja muovipussit voivat aiheuttaa tukehtumisvaaran!

- **Anna laitteen olla käyttämättömänä vähintään 4 tuntia ennen sen käynnistämistä, jotta kompressorin öljy pääsee asettumaan, jos tuotetta on kuljetettu vaakatasossa.**
- **Varmista, ettei ole kuljetusvaurioita.**
- **Älä vaurioita jäähdytyspiiriä.**

- **Pidä laitteen kotelon tai rakenteelliset tuuletusaukot vapaina esteistä.**
- **Älä koskaan pese kompressorin paikkaa vedellä. Pyyhi se kuivalla liinalla huolellisesti puhdistuksen jälkeen ruostumisen estämiseksi.**
- **Laite on painava ja sen vuoksi sen käsittelemiseen tarvitaan aina vähintään kaksi henkilöä.**
- **Asenna ja säädä laitteen jalvoja tarpeen mukaan niin että laite on tasapainossa ja tasaisesti. Asennuspaikan on oltava sopivan kokoinen ja sovelluttava laitteen käyttötarkoitukseen.**
- **Varmista, että laitteen arvokilvessä ilmoitetut sähkö tiedot vastaavat käytettävissä olevaa virransyöttöä. Jos näin ei ole, ota yhteyttä sähköasentajaan.**
- **Verkkoliitäntä: 220–240 V, 50 Hz Epänormaali jännitevaihtelu voi estää laitteen käynnistymisen tai vaurioittaa lämpötilan säätöä tai kompressoria tai aiheuttaa epänormaalia käyntiääntä. Tässä tapauksessa laitteeseen on asennettava automaattinen jännitteensäädin.**
- **Vain Iso-Britannia: Laitteen virtajohtoon on liitetty 3-haarainen (maadoitettu) pistoke, joka sopii 3-haaraiseen (maadoitettuun) pistorasiaan. Kolmatta tappia (maadoitus) ei koskaan saa leikata pois tai poistaa jollakin muulla tavalla.**

Pistoke tulisi olla käytettävissä laitteen asennuksen jälkeen.

- **Varmista, että virtajohto ei ole jäänyt laitteen alle kuljetuksen tai siirron aikana tai sen jälkeen, koska tämä voisi aiheuttaa virtajohdon katkeamisen tai vahingoittumisen. Jos virtajohto on vaurioitunut, valmistajan, sen huoltoedustajan tai vastaavan ammattitaitoisen henkilön on vaihdettava se vaaran välttämiseksi.**
- **Älä asenna laitetta kosteaan, öljyiseen tai pölyiseen paikkaan äläkä altista laitetta suoralle auringonvalolle ja vedelle.**
- **Älä asenna laitetta lämmittimien tai syttyvien materiaalien lähelle.**
- **VAIN pakasteosan sisältävät laitteet: älä avaa ovea sähkökatkoksen aikana. Pakastettujen ruokien laadun ei pitäisi kärsiä, mikäli sähkökatkos kestää vähemmän kuin arvokilvessä ilmoitetun ajan (lämpötilan nousuaika). Jos sähkökatkos kestää kauemmin, ruokapakasteiden kunto tulisi tarkistaa ja ruoka tulisi syödä välittömästi tai se tulisi keittää ja pakastaa sitten uudelleen.**
- **On aivan normaalia, jos laitteen oven avaaminen tuntuu vaikealta heti oven sulkemisen jälkeen. Tämä johtuu paine-erosta, joka tasaantuu hiljalleen. Oven avaaminen käy normaalisti muutaman minuutin kuluttua.**

- **Älä säilytä laitteessa lääkkeitä, bakteereita tai kemiallisia aineita. Laite on kotitalouslaite eikä sitä ole tarkoitettu sellaisten tuotteiden säilytykseen, jotka vaativat tarkkoja säilytyslämpötiloja.**
- **Älä vedä tai taita virtajohtoa tai kosketa pistoketta märillä käsillä.**
- **Älä säilytä laitteessa syttyvää ponnekaasua (esimerkiksi suihkepulloja) sisältäviä tuotteita tai tuotteita, jotka voivat räjähtää. Räjähdysvaara!**
- **Älä laita jääkaapin päälle epävakaita esineitä (esimerkiksi raskaita esineitä tai vedellä täytettyjä astioita). Näin voit välttää onnettomuudet, jotka voisivat aiheutua esineiden tippumisesta käyttäjän päälle, tai sähköiskusta kosketuksesta veteen.**
- **Älä käytä sähkölaitteita laitteen ruoansäilytystiloissa, mikäli ne eivät ole valmistajan suosittelemia.**
- **Älä koske sisäisiin jäähdytyslementteihin (erityisesti märin käsin) halkeamien tai vammojen välttämiseksi.**
- **Vaaratilanteita voi aiheutua erityisesti lapsille tai henkilöille, jotka eivät pysty käyttämään laitetta turvallisesti vajavaisten fyysisten, aistillisten tai henkisten kykyjensä vuoksi tai**

jotka ovat kokemattomia ja tietämättömiä laitteen turvallisesta käytöstä.

- **Varmista, että lapset ja tällaiset henkilöt ovat ymmärtäneet laitteen käyttöön liittyvät riskit ja vaarat. Turvallisuudesta vastuussa olevan henkilön on valvottava tai opastettava lapsia ja kyseisiä käyttäjäryhmiä, kun he käyttävät laitetta. Vain yli 8-vuotiaat lapset saavat käyttää laitetta.**
- **Lapset eivät saa leikkiä laitteella.**
- **3–8-vuotiaat lapset saavat täyttää ja tyhjentää laitteen.**
- **VAIN pakasteosan sisältävät laitteet: älä säilytä pakasteosassa pulloitettuja tai purkitettuja nesteitä (erityisesti hiilihappopitoisia juomia). Pullot ja purkit voivat räjähtää!**
- **VAIN pakasteosan sisältävät laitteet: älä koskaan laita suoraan pakasteosasta otettua ruokaa suoraan suuhusi. Alhainen lämpötila voi aiheuttaa paleltumia!**
- **Huolehdi siitä, että oven tiivisteet ovat puhtaat eikä niissä ole öljyä tai rasvaa. Muussa tapauksessa muoviosat ja tiivisteet haurastuvat.**
- **Irrota virtajohto pistorasiasta ennen minkään toimenpiteen tekemistä.**
- **Älä yritä nopeuttaa sulatusta käyttämällä mekaanisia laitteita tai muita keinoja, lukuun**

ottamatta laitteen valmistajan suosittelemia menetelmiä.

- **Älä käytä teräväkärkisiä tai -reunaisia esineitä, kuten veitsiä tai haarukoita, huurteen poistamiseen.**
- **Älä koskaan käytä sulatukseen hiustenkuivainta, sähkölämmitintä tai muita vastaavia sähkölaitteita.**
- **Pidä pistoke puhtaana. Pistokkeessa oleva pöly voi aiheuttaa tulipalon.**
- **Älä yritä korjata, purkaa tai muokata laitetta itse. Jos laite on korjattava, ota aina yhteyttä asiakaspalveluumme.**
- **Valvo lapsia, kun laitetta puhdistetaan tai huolletaan.**
- **Älä puhdista kylmiä lasihyllyjä kuumalla vedellä. Nopeat lämpötilanmuutokset voivat aiheuttaa lasin rikkoutumisen.**
- **VAROITUS: Jäähdytyspiirin letkut sisältävät pienen määrän ympäristöystävällistä mutta herkästi syttyvää kylmäainetta (R600a) ja eristyskaasua (syklopentaani). Se ei vahingoita ilmakehän otsonikerrosta eikä kiihdytä kasvihuoneilmiötä. Jäähdytyspiiristä mahdollisesti vuotanut kylmäaine voi vahingoittaa silmiä tai syttyä palamaan.**
- **Jos jäähdytyspiiri vaurioituu:**
 - **Sammuta laite ja irrota verkkovirtapistoke.**

- Pidä avotuli ja/tai syttymislähteet loitolla laitteesta.
- Tuuleta huonetta perusteellisesti useita minuutteja.
- Ilmoita asiasta asiakaspalveluun.
- **VAROITUS:** Älä vahingoita pistoketta tai sähköjohtoa, sillä se saattaa aiheuttaa sähköiskun tai tulipalon.
- **VAROITUS:** Älä käytä monipistokkeisia jatkojohtoja äläkä siirrettäviä virtalähteitä. Emme suosittele jatkojohtojen ja monitoimisten matka-adapterien käyttöä.
- Älä istu tai seiso laitteen päällä. Voit vahingoittaa itseäsi tai laitetta. Tätä laitetta ei ole suunniteltu pinottavaksi muiden laitteiden kanssa torniksi.
- Tuote on suunniteltu ja valmistettu vain kotikäyttöön.
- Laitteessa tulee käyttää vain valmistajan toimittamia alkuperäisiä osia. Valmistaja takaa turvavaatimusten täyttymisen vain näin osien osalta.
- Oven jättäminen auki pitkäksi aikaa voi aiheuttaa laitteen sisältämien tuotteiden huomattavan lämpötilan nousun.
- Puhdista säännöllisesti pinnat, jotka voivat joutua kosketuksiin elintarvikkeiden kanssa. Puhdista myös säännöllisesti vedenpoistojärjestelmät.

- Puhdista vesisäiliöt, jos ne eivät ole olleet käytössä 48 tuntiin. Huuhtelee vesijärjestelmä antamalla veden virrata, jos vettä ei ole käytetty 5 päivään.
- Säilytä raaka liha ja kala jääkaapissa asianmukaisissa astioissa, jotta ne eivät joudu kosketuksiin muiden elintarvikkeiden kanssa tai jotta niistä ei tipu nesteitä muihin elintarvikkeisiin.
- Kahdella tähdellä merkityt pakastinosastot (jos laitteessa on sellaisia) soveltuvat esipakastettujen tuotteiden säilytykseen, jäätelöjen varastointiin tai valmistukseen sekä jääkuutioiden valmistukseen.
- Yhdellä, kahdella tai kolmella tähdellä merkityt osastot (jos laitteessa on sellaisia) eivät sovellu tuoreen ruoan pakastamiseen.
- Jos laite ei ole käytössä pitkään aikaan, sammuta laite, sulata se, puhdista, kuivaa ja jätä ovi auki, jotta laitteeseen ei muodostu homeita.
- Viinikaapit: tämä laite on tarkoitettu yksinomaan viinin säilyttämiseen
- Vapaasti seisova laite: tämä kylmälaite on tarkoitettu käytettäväksi vapaasti seisovana laitteena eikä sitä saa käyttää sisäänrakennetun mallin tavoin
- Laitteet, joissa ei ole neljällä tähdellä merkittyä osastoa: tämä kylmälaite ei sovellu elintarvikkeiden pakastamiseen

- Valonlähteen (vain LED-valo) saa vaihtaa vain ammattilainen
- Tämä tuote sisältää energiatehokkuusluokan G valonlähteen.

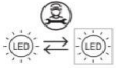

Vanhojen laitteiden hävittäminen



Tämä laite on merkitty EU:n sähkö- ja elektroniikkalaiteromua koskevan direktiivin 2012/19/EU mukaisesti.

Sähkö- ja elektroniikkalaiteromu sisältää sekä saastuttavia aineita (jotka voivat aiheuttaa haitallista vaikutusta ympäristölle) että peruskomponentteja (joita voidaan käyttää uudelleen). On tärkeää, että sähkö- ja elektroniikkalaiteromu käsitellään erityisellä tavalla, jotta kaikki saastuttavat materiaalit voidaan poistaa ja hävittää asianmukaisesti ja kaikki materiaalit voidaan ottaa talteen ja kierrättää.

Yksilöillä on tärkeä rooli sen varmistamisessa, että sähkö- ja elektroniikkalaiteromusta ei tule ympäristöongelmaa. Tätä varten on tärkeää noudattaa muutamaa perussääntöä:

- Sähkö- ja elektroniikkalaiteromua ei saa käsitellä kotitalousjätteenä.
- Sähkö- ja elektroniikkalaiteromu on luovutettava kunnan tai rekisteröityjen yritysten hallinnoimiin keräyspisteisiin. Monissa maissa suurille sähkö- ja elektroniikkalaiteromuille voi olla kotikeräys.

Kun ostat uuden laitteen, vanha laite voidaan monissa maissa palauttaa kauppiaille, jonka on otettava se vastaan ilmaiseksi kertaluonteisesti, kunhan laite on samantyyppinen ja toimii samalla tavalla kuin toimitettu laite.

Vaatimustenmukaisuus

Lisäämällä tähän tuotteeseen **CE**-merkinnän varmistamme, että tämä tuote täyttää kaikki olennaiset eurooppalaiset lakisääteiset turvallisuus-, terveys- ja ympäristövaatimukset.

Takuu

Vähimmäistakuu on: 2 vuotta EU-maissa, 3 vuotta Turkissa, 1 vuosi Isossa-Britanniassa, 1 vuosi Venäjällä, 3 vuotta Ruotsissa, 2 vuotta Serbiassa, 5 vuotta Norjassa, 1 vuosi Marokossa, 6 kuukautta Algeriassa, Tunisia ei vaadi lakisääteistä takuuta.

Energiansäästö

Tehokkaampaa energiansäästöä varten suosittelemme seuraavaa:

- Asenna laite kauas lämmönlähteistä, ei alttiina suoralle auringonvalolle ja hyvin tuuletettuun tilaan.
- Älä laita kuumaa ruokaa jääkaappiin, jotta se ei nosta sisäistä lämpötilaa ja aiheuttaa siten kompressorin jatkuvaa toimintaa.
- Älä täytä laitetta liikaa elintarvikkeilla asianmukaisen ilmankierron varmistamiseksi.
- Sulata laite, jos sen sisäpuolella on jäätä helpottaaksesi kylmän siirtymistä.
- Sähkökatkoksen yhteydessä on suositeltavaa pitää jääkaapin ovi suljettuna.
- Avaa tai pidä laitteen ovet mahdollisimman vähän auki.
- Vältä laitteen säätämistä liian kylmiin lämpötiloihin.
- Poista laitteen takapuolella oleva pöly

Ennen ensimmäistä käyttöä

Anna jääkaapin asettua vähintään neljä tuntia ennen virran kytkemistä.

Puhdista laitteen sisäosat ennen ensimmäistä käyttökertaa natriumbikarbonaatin ja lämpimän veden liuoksella ja kuivaa sitten sisäosat perusteellisesti. Jääkaapissa voi tuntua hajua ensimmäisellä käyttökerralla. Haju häviää laitteen jäähtyessä.

Huomaa:

Laite käynnistyy ja toimii jatkuvasti, kunnes jääkaapin lämpötila on 5 °C ja pakastimen lämpötila -18 °C. Jos laite sammutetaan, odota viisi minuuttia ennen sen takaisin päälle kytkemistä, jotta kompressori ei vaurioidu. Älä koskaan säilytä laitteessa syttyviä tai räjähtäviä materiaaleja tai voimakkaita syövyttäviä happoja tai emäksiä. Tämä jääkaappi jäädyttää elintarvikkeet kylmentämällä takapuolella olevan onkalon sisäpuolen. Tälle pinnalle muodostuu normaalisti huurretta, joka sitten hajoaa ja poistuu pohjalla olevan pienen reiän kautta, jossa se haihtuu vaarattomaksi. Takapuolella oleva huurre ei ole osoitus jääkaapin virheellisestä toiminnasta.

Jääkaapin käyttö

- Älä koskaan laita jääkaappiin nesteitä avoastiassa.
- Älä koskaan laita jääkaappiin kuumia ruokia. Lämmin ruoka tulee jäähdyttää huoneenlämpöön ennen sen laittamista jääkaappiin.
- Älä laita mitään nojaamaan jääkaapin takaseinää vasten, koska
- se aiheuttaa jäätymistä ja mahdollista kondensaatiota, jota on vaikea poistaa.
- Ennen kuin laitat ruokaa jääkaappiin, varmista, että siinä ei ole likaa ja että ylimääräinen vesi on pyyhitty pois.
- Kääri tai peitä ruoka ennen kuin laitat sen jääkaappiin. Tämä auttaa pitämään ruoan kosteana ja tuoreena ja ehkäisee hajuhaittoja.
- Lajittele ruoat ennen säilytystä. Pian käytettävät elintarvikkeet tulee sijoittaa hyllyn etuosaan niiden pilaantumisen välttämiseksi, jos ovi on auki pidemmän aikaa.
- Älä täytä jääkaappia liian täyteen. Elintarvikkeiden välillä on oltava riittävästi tilaa, jotta kylmä ilma pääsee kiertämään.
- Pakasteiden sulattaminen jääkaapissa auttaa pitämään lämpötilan alhaisena ja säästämään energiaa.
- Raakaa lihaa ei saa säilyttää hyllyillä kypsennetyn lihan tai muiden tuotteiden yläpuolella. Tämä auttaa estämään raa'an lihan nesteiden saastuttamista muita elintarvikkeita.

Pakastimen käyttö

- Pakastelokerot on suunniteltu vain pakasteiden säilytykseen.
- Älä koskaan laita kuumia tai lämpimiä ruokia pakastimeen, vaan anna niiden jäähtyä kokonaan ennen pakastimeen laittamista.
- Säilytä pakastetut elintarvikkeet pakkauksen etiketissä olevien ohjeiden mukaan. Jos ohjeita ei ole, elintarvikkeita ei pidä säilyttää yli kolme kuukautta ostopäivästä.
- Säilytä ruokaa pienissä pakkauksissa (mielellään alle 1 kg). Tämä lyhentää pakastusaikaa, ja ruoan laatu on parempi sulatuksen jälkeen.
- Kääri elintarvike ennen kuin laitat sen pakastimeen. Varmista, että kääre on kuiva, jotta se ei tartu yhteen.
- Ennen elintarvikkeen pakastamista laita siihen etiketti, johon on merkitty elintarvikkeen tyyppi, pakastuspäivämäärä ja viimeinen käyttöpäivä.
- Kun ruoka on sulatettu, sitä ei saa pakastaa uudelleen. Hävikin välttämiseksi sulata ruokaa vain sen verran kuin sitä tarvitaan.
- Pullotettuja tai säilykejuomia ei saa säilyttää pakastelokeroissa, koska ne voivat räjähtää.
- Tuoreita elintarvikkeita voidaan pakastaa 24 tunnin aikana enintään 2,0 kg:a.
- Älä yritä pakastaa enimmäismäärää enempää.

Yleiskuvaus

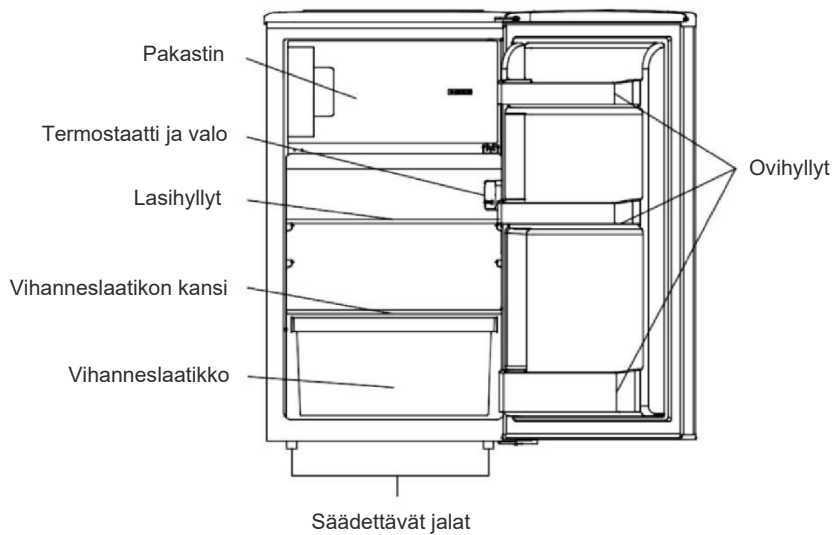

** Yllä olevat kuvat ovat vain viitteellisiä. Varsinainen kokoonpano määräytyy fyysisen tuotteen tai jälleenmyyjän ilmoituksen mukaan.

Säilytys

Jääkaappiosasto on tarkoitettu elintarvikkeiden lyhytaikaiseen säilytykseen. Vaikka sen lämpötila voidaan pitää alhaisena, sitä ei suositella elintarvikkeiden pitkäaikaiseen säilytykseen. Kylmä ilma kiertää jääkaapissa, joten lämpötila voi vaihdella eri osien välillä. Siksi elintarvikkeet tulisi säilyttää eri osioissa tyyppin mukaan.

1. Voi, juustot jne.
2. Ruoka purkissa ja pulloissa
3. Juomat, esim. maito
4. Valmistettu ruoka
5. Jogurtti, säilykkeet jne.
6. Hedelmät ja vihannekset

Jääkaappihyllyjä voidaan siirtää jääkaappiosassa säilytystarpeen mukaan. Hyllyn siirtämiseksi nosta sen takaosa ylös ja vedä sitten ulospäin.

Laita hylly haluamasi paikkaan liu'uttamalla hylly uraan ja laske sitten takaosa alas. Laitte käyttää vähiten energiaa, kunliitkot, elintarvikelaatikko ja hyllyt on asetettu laitteen sisään. Katso yllä olevat kuvat.

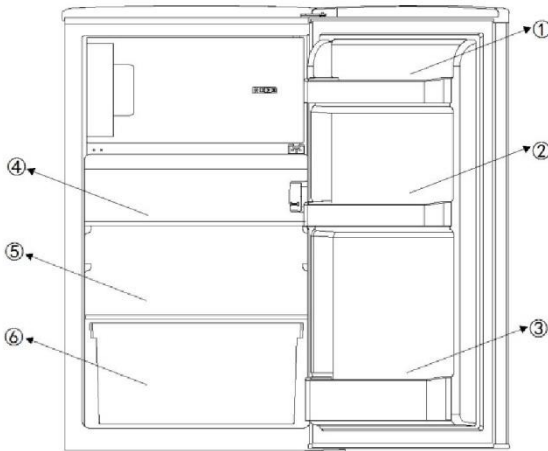

Ohjauspaneeli

Jääkaapissa on yhteensä 5 lämpötila-asetusta.

Kun laite on kytketty virtalähteeseen, jääkaappi asetetaan oletusasetukseen 3.

Virtapainike: Vasemmalla puolella, käynnistää/sammuttaa laitteen painamalla 3 sekunnin ajan.

Säätöpainike: sijaitsee oikealla puolella, käytetään jääkaapin lämpötila-asetusten säätämiseen.

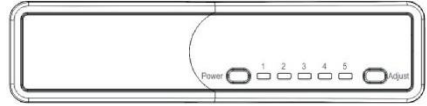

Lämpötilan säätö:

Jääkaapin sisälämpötilaa säädetään painamalla vasemmanpuoleista säätöpainiketta.

Painamalla painiketta asetukset 1-5 edustavat eri lämpötiloja korkeimmasta alimpaan.

Asento	Olosuhteet
1-2	Kesä tai kun ympäristön lämpötila on 25-35 °C
3-4	Kevät, syksy tai kun ympäristön lämpötila on 15-25 °C
5	Talvi tai kun ympäristön lämpötila on 5-15 °C
Super-jäähdytys	Pikapakastus

Huomio: Kun lämpötilaa on säädetty, kestää jonkin aikaa ennen kuin jääkaappi saavuttaa asetetun tason.

Tämän ajan pituus riippuu vallitsevan ja asetetun lämpötilan erosta, ympäristön lämpötilasta, siitä, kuinka usein ovi avataan ja suljetaan, ja säilytettävien elintarvikkeiden määrästä.

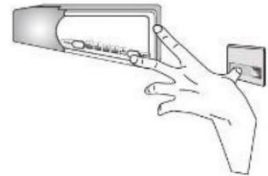

Super-jäähdytys



Super-jäähdytyksen käyttäminen:

- aseta termostaatti asentoon 5
- paina samanaikaisesti ovikytkintä ja lämpötilan säätöpainiketta ja odota, kunnes asennon 5 led-valo vilkkuu jatkuvasti ja Super-jäähdytys on aktivoitu.

Super-jäähdytys on käynnissä 24 tunnin ajan, minkä jälkeen toiminto pysähtyy automaattisesti ja palaa sitten takaisin alkuperäiseen asentoonsa. Huomaa: Super-jäähdytyksen aikana asennon 5 led-valo vilkkuu jatkuvasti.

Laitteen ovien kääntäminen

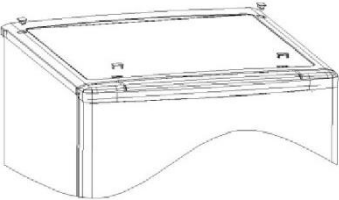
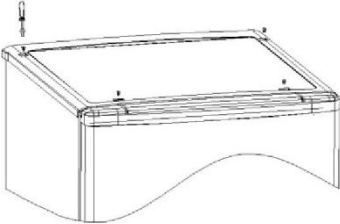
Suosittelimme, että toinen henkilö avustaa ovien tukemisessa tätä toimintoa suoritettaessa.

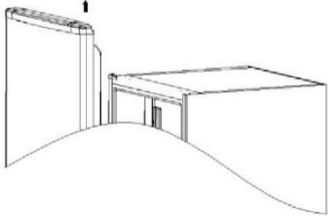
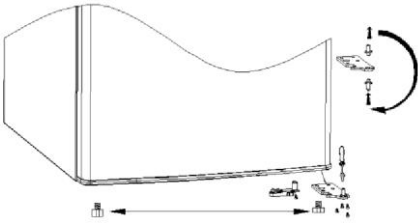
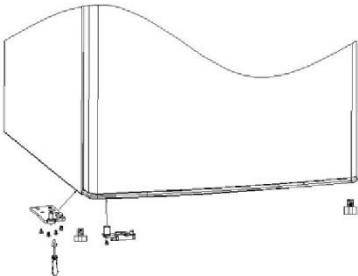
<p>1. Irrota päällä olevien ruuvien suojukset.</p>	<p>2. Irrota ruuvit ja poista yläkanssi.</p>
	
<p>3. Avaa yläsaranan ruuvit ja kierrä auki saranatappi, käännä sarana toisin päin ja asenna se takaisin.</p>	<p>4. Irrota ovi.</p>
	
<p>5. Avaa alasaranan ruuvit ja kierrä auki säädettävät jalat ja kierrä sitten saranatappi irti, käännä sarana toisin päin ja asenna se takaisin.</p>	<p>6. Ota vasemmanpuoleinen rajoitin varustepussista ja asenna se jääkaapin vasemmalle puolelle. Asenna sitten alempi sarana jääkaapin vasemmalle puolelle.</p>
	

7. Kiinnitä ovi vasemmanpuoleiseen alasaranaan.

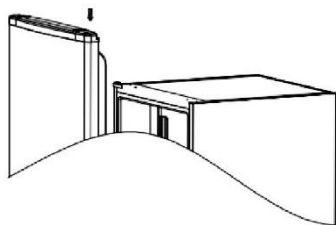

8. Asenna yläsarana takaisin.

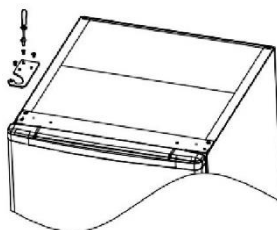

9. Vaihda ruuvireiän suojus vasemmalta vasemmalta puolelta oikealle puolelle ja asenna yläkansi takaisin.

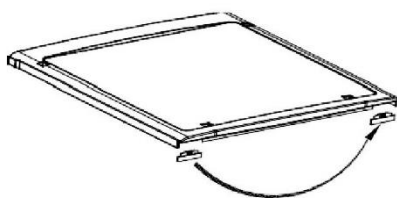

10. Asenna yläkannen ruuvit.

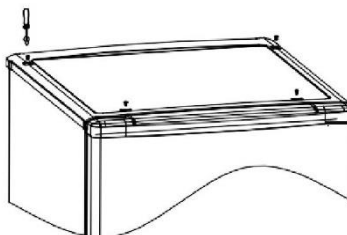

11. Asenna yläruuvien suojuksset.

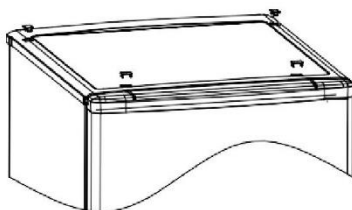

Asenna oven ulkokahva (jos ulkokahva on olemassa)

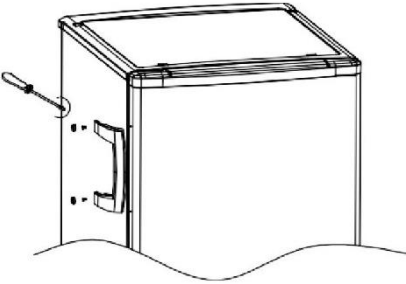
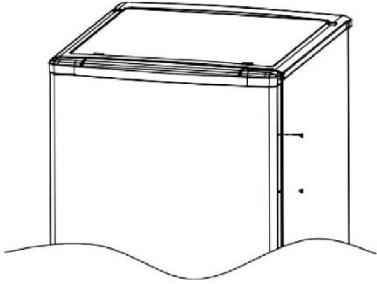
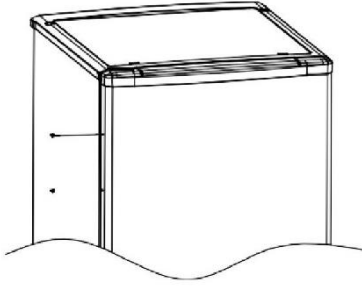
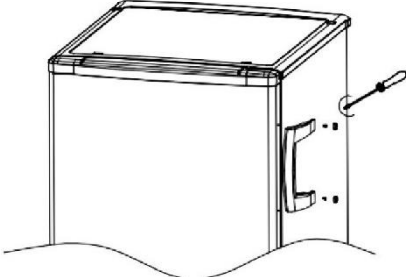
<p>1. Kierrä irti vasemmalla puolella olevan kahvan ruuvit.</p>	<p>2. Irrota ruuvisuojus oikealta puolelta.</p>
 A line drawing of a square oven unit. On the left side, a handle is attached. A screwdriver is shown turning a screw on the left side of the handle. Two screws are indicated by dots on the panel.	 A line drawing of the oven unit. On the right side, a small rectangular cap is being removed from the panel. A screwdriver is shown prying it off. A screw is indicated by a dot on the panel.
<p>3. Asenna ruuvisuojus vasemmalle puolelle.</p>	<p>4. Asenna kahva oikealle puolelle.</p>
 A line drawing of the oven unit. On the left side, the small rectangular cap is being reattached to the panel. A screwdriver is shown driving a screw into it. A screw is indicated by a dot on the panel.	 A line drawing of the oven unit. On the right side, the handle is being reattached. A screwdriver is shown driving a screw into the handle. Two screws are indicated by dots on the panel.

Sisäovien kääntäminen

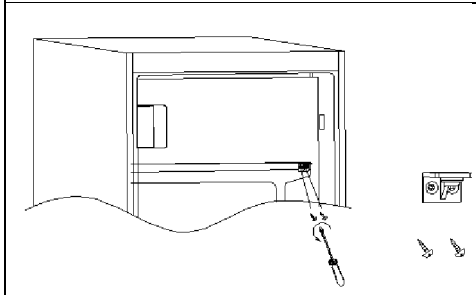
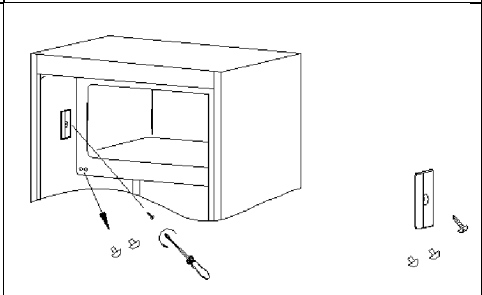
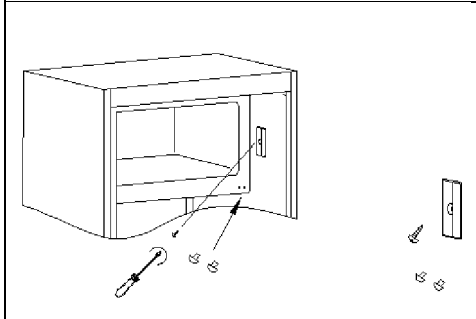
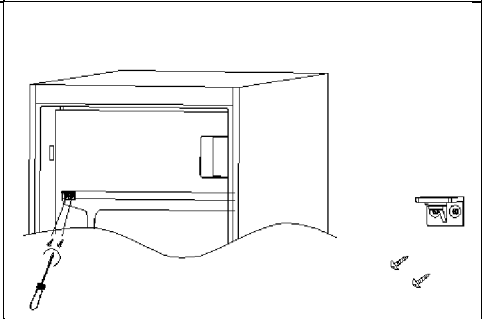
<p>1. Irrota ruuvisuojus oikealta puolelta ja kierrä ruuvit auki.</p>	<p>2. Irrota ruuvisuojus vasemmalta puolelta.</p>
	
<p>3. Asenna ruuvisuojus vasemmalta puolelta oikealle puolelle.</p>	<p>4. Käännä sisäovi, asenna se vasemmalle puolelle ja asenna sitten ruuvit.</p>
	

Varmista ovitiivisteiden oikea asennus:

On normaalia, että tiiviste puristuu oven kääntämisen jälkeen. Kun ovi on suljettuna, käytä hiustenkuivainta laajentaaksesi tiivistettä ja täyttääksesi oven ja laitteen rungon välisen raon. Älä käytä hiustenkuivainta liian lähellä laitetta, muutoin tiiviste voi vaurioitua.

Käytä sitä noin 10 cm:n etäisyydellä. Kun tämä on tehty, anna tiivisteiden ja oven jäähtyä, ennen kuin kosketat niihin. Tämän toimenpiteen jälkeen tiivisteiden tulisi pysyä paikallaan.

ASENNUS

VAROITUS! Laite on painava. Sen käsittelyyn tarvitaan aina vähintään kaksi henkilöä.

Ennen ensimmäistä käyttöä

- Poista kaikki pakkausmateriaalit.
- Puhdista laite pyyhkimällä pehmeällä liinalla, joka on kostutettu vedellä ja miedolla pesuaineella.
- Tarkista, että sähkövirta, pistorasia ja sulakkeet ovat laitteen arvokilven mukaiset.
- Tarkista, että pistorasia on maadoitettu ja monipistokeliittimiä tai jatkojohtoja ei käytetä.
- Tarkista laitteen paikalleen asettamisen jälkeen, että virtapistoke on ulottuvilla.
- Jääkaapin ja pakastimen lämpötilaksi asetetaan automaattisesti 4 °C (jääkaappi) ja -18 °C (pakastin). Nämä ovat suositeltuja asetuksia. Voit halutessasi muuttaa näitä lämpötiloja manuaalisesti. Katso Lämpötilan säätäminen.

Ympäristön olosuhteet

- Tämä laite tulisi asentaa huoneeseen, joka on kuiva ja jossa on hyvä ilmanvaihto.
- Älä asenna laitetta lähelle muita lämpöä tuottavia laitteita (uunit, jääkaapit) ilman asianmukaista lämmöneristystä tai suoraan auringonvaloon.
- Laitteen sijoittaminen kylmään tilaan, kuten vajaan, ulkorakennukseen tai autotalliin, vaikuttaa sen suorituskykyyn, mikä voi vahingoittaa elintarvikkeiden laatua.

Asenna tämä tuote paikkaan, jossa ympäristön lämpötila ei ole käyttölämpötilaa alhaisempi tai korkeampi: muutoin laite ei toimi kunnolla.

- **Laajennettu lauhkea (SN):** 'tämä kylmälaite on suunniteltu käytettäväksi ympäristön lämpötilassa 10–32 °C'.
- **Lauhkea (N):** 'tämä kylmälaite on suunniteltu käytettäväksi ympäristön lämpötilassa 16– 32 °C'.
- **Subtrooppinen (ST):** 'tämä kylmälaite on suunniteltu käytettäväksi ympäristön lämpötilassa 16–38 °C'.
- **Trooppinen (T):** 'tämä kylmälaite on suunniteltu käytettäväksi ympäristön lämpötilassa 16–43 °C'.

Laitteen tasaaminen

Laite tulee sijoittaa tasaiselle ja tukevalle alustalle.

1. Kallista laitetta hieman taaksepäin.
2. Nosta jääkaappia kääntämällä jalvoja myötäpäivään.
3. Laske jääkaappia kääntämällä jalvoja vastapäivään.

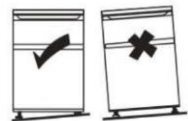

Laitteen siirtäminen

1. Poista kaikki ruoka ja irrota virtajohto seinäpistokkeesta.
2. Kiinnitä jääkaapin ja pakastimen hyllyt ja muut liikkuvat osat teipillä.
3. Älä kallista jääkaappia yli 45° kulmaan jäähdytysjärjestelmän vahingoittumisen välttämiseksi.

VINKKEJÄ ELINTARVIKKEIDEN SÄILYTYKSEEN

Sijoita erilaiset elintarvikkeet lokeroihin alla olevan taulukon mukaan:

Jääkaappiosasto	Elintarvikkeen tyyppi
Jääkaappiosaston ovi tai hyllyt	<ul style="list-style-type: none">• Luonnonmukaisia säilöntäaineita sisältävät tuotteet, kuten hillot, mehut, muut juomat tai maustetuotteet• Älä säilytä helposti pilaantuvia elintarvikkeita täällä
Vihanneslaatikko (salaattilaatikko)	<ul style="list-style-type: none">• Hedelmät, yrtit ja vihannekset tulisi sijoittaa erikseen vihanneslaatikkoon• Älä säilytä jääkaapissa banaania, sipulia, perunaa tai valkosipulia.
Jääkaapin hylly – keskellä	<ul style="list-style-type: none">• Maitotuotteet, munat
Jääkaapin hylly – ylhäällä	<ul style="list-style-type: none">• Elintarvikkeet, joita ei tarvitse kypsentää kuumentamalla, kuten einekset, deli-lihat, ruuantähteet
Pakastimen laatikot/kori	<ul style="list-style-type: none">• Ruokien pitkäaikaissäilytys• Alalaatikko: raaka liha, siipikarja, kala• Keskilaatikko: pakastevihannekset, ranskalaiset perunat• Ylin hylly: jäätelö, pakastetut hedelmät, pakastetut leivonnaiset

- Jääkaappiosaston lämpötilaksi suositellaan 4 °C ja pakastimen lämpötilaksi suositellaan mahdollisuuksien mukaan -18 °C.
- Useimpien elintarvikkeiden pisin säilyvyys saavutetaan jääkaapin alhaisemmissa lämpötiloissa. Jotkin tuotteet (kuten hedelmät ja vihannekset) saattavat kärsiä erittäin alhaisista lämpötiloista. Tämän vuoksi niitä suositellaan säilytettäväksi jääkaapin vihanneslaatikoissa (jos jääkaapissa on vihanneslaatikoita). Jos arkoja elintarvikkeita ei voida suojata tällä tavoin, käytä termostaatin keskilämpötilaa.
- Voit tarkistaa pakasteiden säilymisajat niiden omista pakkauksista. Kyseinen säilymisaika saavutetaan, kun osaston lämpötilat vastaavat osastojen viitearvoja (yksi tähti -6 °C, kaksi tähteä -12 °C, kolme tähteä -18 °C).

Vinkkejä ruuan säilytykseen jääkaapissa

- Pidä jääkaapin lämpötila alle 5 °C:eessa.
- Kuuma ruoka on jäähdytettävä huoneenlämpöiseksi ennen sen laittamista laitteeseen.
- Jääkaapissa säilytettävät elintarvikkeet tulisi pestä ja kuivata ennen kuin ne asetetaan jääkaappiin.
- Jääkaapissa säilytettävä ruoka tulisi säilyttää huolellisesti suljetuissa astioissa, jotta sen maku tai tuoksu ei muutu. Suosittelemme peittämään ruoan materiaaleilla, jotka ovat

mauttomia, eivät päästä sisään ilmaa tai vettä, myrkyttömiä ja puhtaita, saastumisen tai hajun siirtymisen välttämiseksi.

- Älä tuki jääkaappiosaston ilmanvaihtoaukkoja.
- Älä säilytä jääkaapissa huomattavan suuria määriä ruokaa. Jätä tuotteiden väliin tilaa, jotta ilma pääsee kiertämään jääkaapissa. Näin tuotteet jäähtyvät paremmin ja tasaisemmin.
- Jätä elintarvikkeiden ja sisäseinien väliin tilaa, jotta ilma pääsee kiertämään vapaasti. Erityisesti tulee välttää elintarvikkeiden asettamista takaseinää vasten, koska ne voivat tällöin jäätyä.
- Jotkin hedelmät ja vihannekset pilaantuvat nopeammin jääkaapissa. Tämä koskee esimerkiksi meloneja, papajaa, banaania ja ananasta. Niitä ei tulisi säilyttää jääkaapissa. Raakojen hedelmien kypsymistä voidaan kuitenkin edistää jonkin aikaa jääkaappisäilytyksellä. Sipulit, valkosipulit, inkivääri ja muut juurekset tulisi myös säilyttää huoneenlämmössä.

Vinkkejä tuoreen ruuan pakastamiseen

- Pakastinosasto soveltuu tuoreen ruuan pakastamiseen ja pakastetun ruuan pitkäaikaissäilytykseen
- Aseta tuore ruoka pakasteosastoon pakastumaan.
- Arvokilvestä käy ilmi, miten paljon ruokaa voidaan enintään pakastaa 24 tunnin aikana.
- Pakastusprosessi kestää 24 tuntia. Älä lisää pakastimeen tänä aikana muuta pakastettavaa ruokaa.

Vinkkejä ruuan säilytykseen pakastimessa

- Pidä pakastimen lämpötilana $-18\text{ }^{\circ}\text{C}$.
- Kuuma ruoka on jäähdytettävä huoneenlämpöiseksi, ennen kuin se voidaan sijoittaa pakastimeen.
- Pienempiin annoksiin jaettu ruokatuote pakastuu nopeammin ja se on helpompi sulattaa ja kuumentaa. Kunkin annoksen suositeltu paino on alle 2,5 kg.
- Pakkaa ruoka huolellisesti ennen sen asettamista pakastimeen.
- Kerran sulatettua ruokaa ei voi pakastaa uudelleen, jos sitä ei ole välillä kypsennetty kuumentamalla.
- Älä sijoita pakastinosastoon kerralla erittäin suuria määriä tuoretta ruokaa.
- Ruokaa voidaan säilyttää pakastimessa vähintään $-18\text{ }^{\circ}\text{C}$:een lämpötilassa 2–12 kuukautta. Säilytysajan pituus riippuu pakastettavasta ruuasta (esimerkiksi liha: 3–12 kk, vihannekset 6–12 kk). Älä ylitä valmistajien suosittelemaa säilytysaikaa.

HOITO JA PUHDISTUS

VAROITUS! Irrota laite pistorasiasta tai virtalähteestä ennen puhdistusta.

Yleistä

Laite on puhdistettava joka neljän viikon välein. Tämä takaa hyvät ylläpitorutiinit ja ehkäisee ruokien pilaantumisen ja siitä johtuvat pahat hajut.

- Puhdista laitteen sisä- ja ulkopinnat haalealla vedellä ja neutraalilla saippualla.

- Huuhtele ja kuivaa pehmeällä liinalla.
- Puhdista lisävarusteet käyttämällä vain haaleaa vettä ja neutraalia puhdistusainetta. Varmista, että lisävarusteista on kaikki saippua huuhdeltu pois ja että kaikki osat ovat kuivat, ennen kuin asetat ne takaisin paikoilleen.
- Älä pese laitteen mitään osia astianpesukoneessa.
- Odota vähintään 5 minuuttia ennen kuin käynnistät laitteen uudelleen, sillä usein tapahtuvat uudelleenkäynnistykset voivat vahingoittaa kompressoria.

LED-lamppujen vaihtaminen

Laitteen sisävalo on LED-valo. Ota yhteyttä asiakaspalveluun lampun vaihtamiseksi. Katso Vianmääritys.

Oven avaus -hälytys

Laitteesta kuuluu hälytys, kun sen ovi on ollut auki yli 1 minuutin ajan. Hälytys voidaan sammuttaa sulkemalla ovi tai painamalla SET-näppäintä. (Tämä hiljentää hälytyksen mutta ei vaikuta laitteen lämpötila-asetuksiin.)

Jos laitetta ei käytetä pitkään aikaan

Jos laitetta ei käytetä pitkään aikaan:

1. Tyhjennä laite elintarvikkeista ja irrota virtajohto seinäpistokkeesta.
2. Puhdista laite kohdassa Hoito ja puhdistus – Yleistä kuvatulla tavalla.
3. Jätä ovi ja pakastimen laatikot/ovi auki, jotta sisälle ei pääse muodostumaan pahaa hajua.

Sähkökatkos

Ruuan pitäisi säilyä pakastimessa turvallisen kylmänä *arvokilvessä* mainitun ajan. Noudata seuraavia ohjeita erityisesti kesäaikaan, mikäli sähkökatkos kestää kauan:

- Vältä oven/laatikon avaamista.
- Älä laita laitteeseen uusia elintarvikkeita sähkökatkoksen aikana.
- Jos sähkökatkoksesta ilmoitetaan etukäteen ja katkoksen odotetaan kestävän kauemmin kuin arvokilvessä mainittu tuntimäärä, valmista jäätä ja asettele sitä jääkaappiosastoon ylimmäiseksi.
- Tämä vähentää pakasteiden säilytysaikaa ja heikentää niiden laatua. Kaikki sulaneet elintarvikkeet tulisi terveystarkistuksen välttämiseksi joko syödä tai kypsentää kuumentamalla ja pakastaa uudelleen (mikäli mahdollista).

Varaosien saatavuus

- Termostaatteja, lämpötila-antureita, piirilevyjä ja valonlähteitä on saatavilla varaosina vähintään 7 vuoden ajan sen jälkeen, kun kyseisen mallin viimeinen kappale on tullut myyntiin.

- Ovikahvat, ovien saranat, hyllyt ja korit ovat saatavina varaosina vähintään 7 vuoden ajan ja ovitiivisteet vähintään 10 vuoden ajan sen jälkeen, kun kyseisen mallin viimeinen kappale on tullut myyntiin.

VIANETSINTÄ

Tarkista ongelmatilanteessa ensin kaikki mahdollisuudet ja noudata alla olevia ohjeita, ennen kuin otat yhteyttä myyntipalveluumme.

Ongelma	Mahdollinen syy	Mahdollinen ratkaisu
Laitte ei toimi.	Laitteen virta on katkaistu	Kytke laitteeseen virta painamalla ON/OFF-painiketta.
	Pistoke ei ole liitetty seinäpistorasiaan	Liitä pistoke seinäpistorasiaan.
	Sulake on palanut tai se on viallinen	Tarkista sulake ja vaihda se tarvittaessa uuteen.
	Pistorasia on viallinen	Sähkövirtaan liittyvät viat tulisi jättää sähköasentajan korjattaviksi.
Laitte käy huomattavan usein tai pitkiä aikoja kerrallaan	Sisä- tai ulkolämpötila on liian korkea	On normaalia, että laite käy tavallista pidempään.
	Laitteen virta on ollut jokin aikaa pois kytkettynä	Laitteen täydellinen jäähtyminen kestää yleensä 8–12 tuntia
	Laitteen ovi/laatikko ei ole tiiviisti kiinni	Sulje ovi/laatikko ja varmista, että laite on sijoitettu tasaiselle alustalle ja etteivät elintarvikkeet tai astia estä oven sulkeutumista
Jääkaappi on sisältä likainen ja/tai haisee pahalle	Jääkaapin sisätilat on puhdistettava	Puhdista jääkaappi sisältä.
	Jääkaapissa säilytetään voimakkaan hajuista ruokaa	Pakkaa ruoka tiiviisti
Jääkaapin sisäpuolelle muodostuu kosteutta	Ilmasto on liian lämmin ja liian kostea	Säädä lämpötilaa kylmemmälle.
	Laitteen laatikko tai ovi ei ole tiiviisti kiinni.	Sulje ovi/laatikko

	Elintarvikkeita tai nesteitä ei säilytetä suljetuissa astioissa	Anna kuumien ruokien jäähtyä huoneenlämmössä ja peitä ruoat ja nesteet
Jääkaapin kosteus kerääntyy pinnan ulkopuolelle tai ovien/ovien ja laatikon väliin	Ilmasto on liian lämmin ja liian kostea	Tämä on normaalia kosteissa ilmastoissa ja tilanne muuttuu, kun kosteusprosentti laskee
	Ovi/laatikko ei ole kunnolla kiinni	Varmista, että ovi/laatikko on suljettu kunnolla.
Pakastinosastossa on paljon jäätä ja huurretta	Tuotteita ole pakattu asianmukaisesti	Pakkaa aina kaikki tuotteet hyvin.
	Laitteen ovi/laatikko ei ole tiiviisti kiinni	Sulje ovi/laatikko
Epätavalliset äänet	Laite ei ole vaakatasossa	Säädä laitteen jalkoja.
	Laite koskettaa seinää tai muita esineitä	Siirrä laitetta hieman.
UI LED -valot vilkkuvat.	Yksi anturi on määritetyn alueen ulkopuolella	Ota yhteyttä asiakastukeen.
Kuuluu hälytys	Jääkaapin säilytysosaston ovi on auki	Sulje ovi tai sammuta hälytys manuaalisesti.
Sisävalaistus tai jäähdytysjärjestelmä ei toimi	LED-lamppu on rikki	Ota yhteyttä huoltoon lampun vaihtamiseksi.

Käytön aikana pakastelokeron sivuseinät ja ympärysmitta voivat olla kuumia: tämä on normaalia ja johtuu tuotteen normaalista työjaksosta.

Voit ottaa yhteyttä tekniseen tukeen verkkosivustollamme osoitteessa:
<https://corporate.haier-europe.com/en/>

Valitse "websites"-kohdassa tuotemerkkisi ja maasi. Sinut siirretään sivulle, josta löydät puhelinnumeron ja lomakkeen, jonka täyttämällä voit pyytää teknistä tukea.

Lisätietoja tuotteesta on saatavissa osoitteessa <https://eprel.ec.europa.eu/> tai skannaamalla laitteen energiamerkissä olevan QR-koodin

Manuel d'utilisation

Table Top

Sommaire

INFORMATIONS SUR LA SÉCURITÉ	214
MISE AU REBUT DES APPAREILS USAGES	222
Économies d'énergie	222
Avant la première utilisation	223
Utilisation du réfrigérateur	224
Utilisation du congélateur	224
Aperçu	225
Conservation	226
Panneau de commande	227
Entretien et nettoyage	234
Dépannage	236

Merci d'avoir acheté ce produit.

Avant d'utiliser votre réfrigérateur, veuillez lire attentivement ce mode d'emploi afin d'optimiser sa performance. Conserver l'ensemble de la documentation pour un usage ultérieur ou pour d'autres propriétaires. Ce produit est conçu uniquement pour une utilisation ménagère ou des applications similaires comme :

- coins-cuisine du personnel dans des magasins, bureaux et autres environnements de travail ;
- dans les exploitations agricoles, pour la clientèle des hôtels, motels et autres environnements de type résidentiel
- dans les hébergements Bed and Breakfast (B & B)
- pour les services de restauration et des applications similaires non destinées à une vente au détail.

Cet appareil doit être utilisé uniquement à des fins de conservation d'aliments, toute autre utilisation est considérée comme dangereuse et le fabricant ne sera pas responsable de toute omission. De plus, il est recommandé de prendre note des conditions de garantie.

INFORMATIONS SUR LA SÉCURITÉ

Veuillez lire attentivement les instructions d'utilisation et d'installation ! Elles contiennent des informations importantes sur l'installation, l'utilisation et l'entretien de l'appareil.

Le fabricant n'est pas responsable si vous ne respectez pas les instructions et avertissements.

Conservez tous les documents pour une utilisation ultérieure ou pour le propriétaire suivant.

- **Ne branchez pas l'appareil à l'alimentation électrique avant d'avoir retiré tous les protecteurs d'emballage et de transport. Tenez les enfants à l'écart de l'emballage et de ses parties.
Risque de suffocation provenant de cartons pliants et de film plastique !**
- **Laissez-le reposer au moins 4 heures avant de l'allumer pour permettre à l'huile du compresseur de décanter s'il a été transporté horizontalement.**

- **Assurez-vous qu'il n'a pas été endommagé pendant le transport.**
- **N'endommagez pas le circuit réfrigérant.**
- **Maintenez les ouvertures de ventilation situées dans le bâti de l'appareil ou sur la structure encastrée, libres de toute obstruction.**
- **N'utilisez jamais de l'eau pour laver le compresseur, essuyez-le avec un chiffon sec après le nettoyage pour éviter la rouille.**
- **Manipulez toujours l'appareil avec au moins deux personnes parce qu'il est lourd.**
- **Installez et mettez à niveau l'appareil dans une zone adaptée à sa taille et à son utilisation.**
- **Assurez-vous que les informations électriques figurant sur la plaque signalétique sont conformes à l'alimentation électrique. Si ce n'est pas le cas, contactez un électricien.**
- **L'appareil est alimenté par une alimentation de 220-240 VCA/50 Hz. Les variations anormales de tension peuvent provoquer l'arrêt de l'appareil ou endommager le régulateur de température ou le compresseur, ou il peut y avoir un bruit anormal lors du fonctionnement. Dans ce cas, un régulateur automatique doit être monté.**
- **Uniquement pour le Royaume-Uni : Le câble d'alimentation de l'appareil est équipé d'une fiche 3 pôles (de mise à la terre) qui s'adapte à une prise standard 3 pôles (de mise à la terre). Ne coupez jamais ou ne démontez jamais la**

troisième broche (mise à la terre). Une fois l'appareil installé, la fiche doit être accessible.

- **Assurez-vous que le câble secteur ne se retrouve pas coincé sous l'appareil pendant et après le transport/le déplacement de l'appareil, pour éviter de couper ou d'endommager le câble secteur. Si le cordon d'alimentation est endommagé, faites-le remplacer par le fabricant, le service après-vente ou un électricien qualifié pour éviter tout risque d'accident.**
- **Ne pas installer l'appareil dans des endroits humides, huileux ou poussiéreux, ne pas l'exposer à la lumière directe du soleil et à l'eau.**
- **Ne pas installer l'appareil à proximité de radiateurs ou de matériaux inflammables.**
- **POUR les appareils équipés d'un compartiment congélateur : en cas de panne de courant, n'ouvrez pas le couvercle. Les aliments congelés ne devraient pas être affectés si la panne dure moins que les heures indiquées sur l'étiquette signalétique (temps de montée en température). Si la panne dure plus longtemps, alors il convient de vérifier les aliments et de les manger immédiatement ou bien de les cuire et de les congeler à nouveau.**
- **Si vous trouvez que le couvercle de l'appareil est difficile à ouvrir juste après l'avoir fermé, ne soyez pas inquiet. Cela vient de la différence de pression qui doit s'égaliser et permettre au couvercle de s'ouvrir normalement après quelques minutes.**

- **Ne conservez pas de médicaments, de bactéries ou d'agents chimiques dans l'appareil. Cet appareil est un appareil électroménager, il n'est pas recommandé de stocker des produits qui nécessitent des températures strictes.**
- **Ne pas tirer ou plier de manière excessive le cordon d'alimentation ou ne pas toucher la fiche avec les mains mouillées.**
- **Ne conservez pas des produits contenant des gaz propulseurs inflammables (par ex. des bombes de pulvérisation) ou des substances explosives dans l'appareil. Risque d'explosion !**
- **Ne placez pas d'objets instables (objets lourds, récipients remplis d'eau) sur le dessus du réfrigérateur, pour éviter les blessures corporelles causées par une chute ou une électrocution causée par le contact avec de l'eau.**
- **Ne pas utiliser d'appareils électriques à l'intérieur des compartiments de conservation des aliments, sauf s'ils correspondent aux modèles recommandés par le fabricant.**
- **Ne touchez pas les éléments de refroidissement internes, en particulier avec les mains mouillées, afin d'éviter les fissures ou les blessures.**
- **Les enfants, les personnes qui ont des capacités physiques, mentales ou sensorielles limitées, ainsi que les personnes qui ont des connaissances insuffisantes en matière de sécurité d'utilisation de l'appareil sont à risque.**
- **Vérifiez que les enfants et les personnes vulnérables ont compris les dangers.**

Une personne responsable de la sécurité doit surveiller les enfants et les personnes vulnérables qui utilisent l'appareil ou leur expliquer son fonctionnement. Seuls les enfants âgés de 8 ans et plus peuvent utiliser l'appareil.

- **Les enfants ne doivent pas jouer avec l'appareil.**
- **Les enfants âgés de 3 à 8 ans sont autorisés à remplir et vider cet appareil.**
- **POUR les appareils avec compartiment congélateur : ne conservez pas de liquides en bouteille ou en canette (surtout les boissons gazeuses) dans le compartiment congélateur. Les bouteilles et les canettes peuvent éclater !**
- **POUR les appareils équipés d'un compartiment congélateur : ne placez jamais d'aliments congelés dans votre bouche juste après les avoir sortis du compartiment congélateur. Risque de brûlures à basse température !**
- **Gardez les pièces en plastique et le joint de porte exempt d'huile et de graisse. Dans le cas contraire, les pièces en plastique et le joint de porte deviendront poreux.**
- **Avant de procéder à tout fonctionnement, débrancher le cordon électrique de la prise électrique.**
- **N'utilisez pas des dispositifs mécaniques ou d'autres moyens pour accélérer le processus de dégivrage, hormis ceux recommandés par le fabricant.**

- **Ne pas utiliser d'objets pointus ou tranchants comme des couteaux ou des fourchettes pour retirer la couche de glace.**
- **Ne jamais utiliser de sèche-cheveux, de chauffages électriques ou d'autres appareils électriques similaires pour le dégivrage.**
- **Il est recommandé de garder la fiche dans un état propre, tout résidu de poussière présente en excès sur la fiche peut être la cause d'un incendie.**
- **N'essayez pas de réparer, démonter ou modifier l'appareil vous-même. En cas de réparation, veuillez contacter notre service clientèle.**
- **Supervisez les enfants pendant le nettoyage ou l'entretien de l'appareil.**
- **Ne nettoyez pas les clayettes froides en verre à l'eau chaude. Un changement soudain de température peut casser le verre.**
- **AVERTISSEMENT : Les tubes du circuit de réfrigération transportent une petite quantité d'un frigorigène respectueux de l'environnement mais inflammable (R600a) et d'un gaz isolant (cyclopentane). Il n'endommage pas la couche d'ozone et n'augmente pas l'effet de serre. Si le réfrigérant s'échappe, il risque de blesser vos yeux ou de s'enflammer.**
- **En cas de dommages du circuit de réfrigérant :**
 - **Éteignez l'appareil et débranchez la fiche secteur,**
 - **N'approchez jamais de l'appareil ni flammes nues ni sources d'inflammation,**
 - **Aérez bien la pièce pendant plusieurs minutes,**

- Informez le service à la clientèle.
- **AVERTISSEMENT : N'endommagez pas la fiche et/ou le cordon d'alimentation ; cela pourrait provoquer des chocs électriques ou des incendies.**
- **AVERTISSEMENT : N'utilisez pas des systèmes multiprises portatifs ou des alimentations portatives. Nous ne recommandons pas l'utilisation de rallonges et d'adaptateurs multiples.**
- **N'essayez pas de vous asseoir ou de vous tenir debout sur le dessus de l'appareil. Vous pourriez vous blesser ou endommager l'appareil. Cet appareil n'est pas conçu pour être empilé avec d'autres appareils.**
- **Le produit est conçu et fabriqué pour un usage domestique uniquement.**
- **Seules les pièces d'origine fournies par le fabricant peuvent être utilisées. Le fabricant garantit que seules ces pièces satisfont aux exigences de sécurité.**
- **L'ouverture prolongée de la porte peut entraîner une augmentation significative de la température dans les compartiments de l'appareil.**
- **Nettoyez régulièrement les surfaces pouvant se retrouver au contact des aliments et les systèmes d'écoulement accessibles.**
- **Nettoyez les réservoirs d'eau s'ils n'ont pas été utilisés pendant 48 h ; rincez le système d'eau raccordé à l'arrivée d'eau si l'eau n'a pas été tirée pendant 5 jours.**

- Conservez au réfrigérateur la viande et le poisson crus dans des récipients adaptés, afin qu'ils ne se retrouvent pas au contact d'autres aliments et qu'ils ne s'égouttent pas dessus.
- Les compartiments pour produits surgelés à deux étoiles (s'ils sont présents dans l'appareil) sont adaptés pour conserver les aliments pré- surgelés, conserver ou préparer des glaces et fabriquer des glaçons.
- Les compartiments à une, deux et trois étoiles, s'ils sont présents dans l'appareil, ne sont pas adaptés pour surgeler les aliments frais.
- Si l'appareil reste vide pendant de longues périodes, éteignez-le, dégivrez-le, nettoyez-le, séchez-le et laissez la porte ouverte pour prévenir la formation de moisissure à l'intérieur de l'appareil.
- **POUR les caves à vin** : cet appareil est destiné à être utilisé exclusivement pour le stockage du vin
- **POUR un appareil autonome** : cet appareil de réfrigération n'est pas destiné à être utilisé comme un appareil encastré
- **POUR les appareils sans compartiment 4 étoiles** : cet appareil de réfrigération n'est pas adapté à la congélation des denrées alimentaires
- Source de lumière remplaçable (LED uniquement) par un professionnel
- Ce produit contient une source de lumière appartenant à la classe d'efficacité énergétique G.

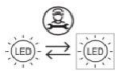

Mise au rebut des appareils usagés



Cet appareil est marqué conformément à la Directive Européenne 2012/19/UE relative aux déchets d'équipements électriques et électroniques (DEEE).

Les DEEE contiennent à la fois des substances polluantes (qui peuvent avoir des conséquences négatives sur l'environnement) et des composants de base (qui peuvent être ré-utilisés). Il est important que les DEEE soient soumis à des traitements spécifiques afin de retirer et d'éliminer tous les polluants de manière appropriée et de valoriser et recycler tous les matériaux.

Chaque personne individuelle peut jouer un rôle important en s'assurant que les DEEE ne deviennent pas un problème environnemental ; il est essentiel de suivre certaines lois fondamentales :

- les DEEE ne doivent pas être traités comme des déchets ménagers ;
- les DEEE doivent être remis aux points de collecte appropriés, gérés par les municipalités ou des entreprises agréées. Dans de nombreux pays, en cas de DEEE de grande taille, la collecte à domicile peut être à disposition.

Dans de nombreux pays, lorsque vous achetez un nouvel appareil, l'ancien peut être retourné au vendeur qui doit le collecter gratuitement sous forme d'échange, dans la mesure où l'équipement est d'un type équivalent et qu'il possède les mêmes fonctions que l'équipement fourni.

Conformité

En apposant la marque **CE** sur ce produit, nous confirmons qu'il est conforme à toutes les exigences européennes en matière de sécurité, de santé et d'environnement applicables dans la législation pour ce produit.

Garantie

La garantie minimale est : 2 ans pour les pays de l'UE, 3 ans pour la Turquie, 1 an pour le Royaume-Uni, 1 an pour la Russie, 3 ans pour la Suède, 2 ans pour la Serbie, 5 ans pour la Norvège, 1 an pour le Maroc, 6 mois pour l'Algérie, aucune garantie légale pour la Tunisie.

Économies d'énergie

Pour des économies d'énergie optimales, nous suggérons ce qui suit :

- Installer l'appareil à distance des sources de chaleur et éloigné de la lumière directe du soleil dans une pièce bien ventilée.
- Éviter de déposer des aliments chauds dans le réfrigérateur pour éviter une augmentation de la température intérieure et provoquer ainsi un fonctionnement continu du compresseur.
- Ne pas entasser d'aliments de manière excessive afin d'assurer une bonne circulation de l'air.

- Dégivrer l'appareil en cas de givre pour faciliter le transfert du froid.
- En cas de coupure de courant, il est conseillé de garder la porte du réfrigérateur fermée.
- Ouvrir ou garder les portes de l'appareil ouvertes le moins possible.
- Éviter de régler le thermostat sur des températures trop basses.
- Retirer la poussière présente sur l'arrière de l'appareil

Avant la première utilisation

Vous devez laisser le réfrigérateur se stabiliser pendant au moins quatre heures avant de mettre l'appareil sous tension.

Il est recommandé de nettoyer l'intérieur de l'appareil avant la première utilisation, à l'aide d'une solution de bicarbonate de soude et d'eau chaude, puis de sécher complètement l'intérieur. Le réfrigérateur peut avoir une odeur lors de la première utilisation. Cela disparaît lorsque l'appareil refroidit.

Veillez noter :

L'appareil démarre à 5 °C pour le réfrigérateur et -18 °C pour le congélateur et fonctionne en continu jusqu'à ce qu'il atteigne la bonne température. Si l'appareil est éteint, laissez passer cinq minutes avant de le remettre en marche pour éviter tout dommage inutile au compresseur. Ne rangez jamais d'objets inflammables ou explosifs, ni d'acides ou d'alcalis fortement corrosifs dans l'appareil. Ce réfrigérateur refroidit vos aliments en refroidissant l'intérieur de la cavité. Il est normal que le givre s'accumule sur cette surface ; il se dissipe et s'écoule à travers un petit trou au fond, où il s'évapore inoffensivement. La présence de givre à l'arrière n'est pas un dysfonctionnement du réfrigérateur.

Utilisation du réfrigérateur

- Ne mettez jamais de liquides à découvert dans le réfrigérateur.
- Ne placez jamais d'aliments chauds dans le réfrigérateur. Les aliments chauds doivent être refroidis à température ambiante avant d'être mis au réfrigérateur.
- Rien ne doit se reposer contre la paroi arrière du réfrigérateur, car cela
- provoquera du givre et d'éventuels problèmes de condensation qui seront difficiles à éliminer.
- Assurez-vous que les aliments sont propres et que le surplus d'eau soit éliminé avant de les mettre au réfrigérateur.
- Enveloppez ou recouvrez les aliments avant de les mettre au réfrigérateur. Cela aidera à prévenir la perte d'humidité, à garder les aliments frais et à éviter les odeurs désagréables.
- Trier les aliments avant de les ranger. Les aliments qui seront bientôt utilisés doivent être entreposés à l'avant de la clayette pour éviter toute détérioration causée par l'ouverture de la porte pendant des périodes prolongées.
- Ne remplissez pas trop le réfrigérateur. Il doit y avoir suffisamment d'espace entre les aliments pour permettre à l'air frais de circuler.
- La décongélation des aliments congelés dans le compartiment du réfrigérateur permet de maintenir une température basse et d'économiser de l'énergie.
- Ne rangez jamais les viandes crues sur des clayettes au-dessus de viandes cuites ou d'autres produits. Cela permettra d'éviter que les jus de viande crue ne contaminent d'autres aliments.

Utilisation du congélateur

- Les compartiments du congélateur sont conçus pour stocker uniquement des aliments congelés.
- Ne mettez jamais d'aliments chauds ou brûlants dans le congélateur, laissez-les refroidir complètement avant de les stocker.
- Suivez les instructions figurant sur l'emballage des aliments pour l'entreposage des aliments congelés. Si aucune information n'est donnée, ne conservez pas les aliments pendant plus de trois mois à compter de leur date d'achat.
- Conservez les aliments dans de petits emballages (idéalement moins de 1 kg). Cela réduit le temps de congélation et améliore la qualité des aliments après décongélation.
- Enveloppez les aliments avant de les mettre au congélateur. Pour éviter que les emballages ne collent entre eux, assurez-vous qu'ils sont secs.
- Étiqueter les aliments avant de les congeler avec des renseignements sur le type d'aliment et les dates d'entreposage et d'expiration.
- Une fois les aliments décongelés, ils ne doivent pas être recongelés. Ne décongelez que la quantité d'aliments nécessaire pour éviter le gaspillage.
- Les liquides en bouteille ou en conserve ne doivent pas être conservés dans les compartiments de congélation car ils pourraient exploser.
- La quantité maximale d'aliments frais qui peuvent être congelés dans une période de 24 heures est de 2,0 kg.
- N'essayez pas de congeler plus que la quantité maximale.

Aperçu

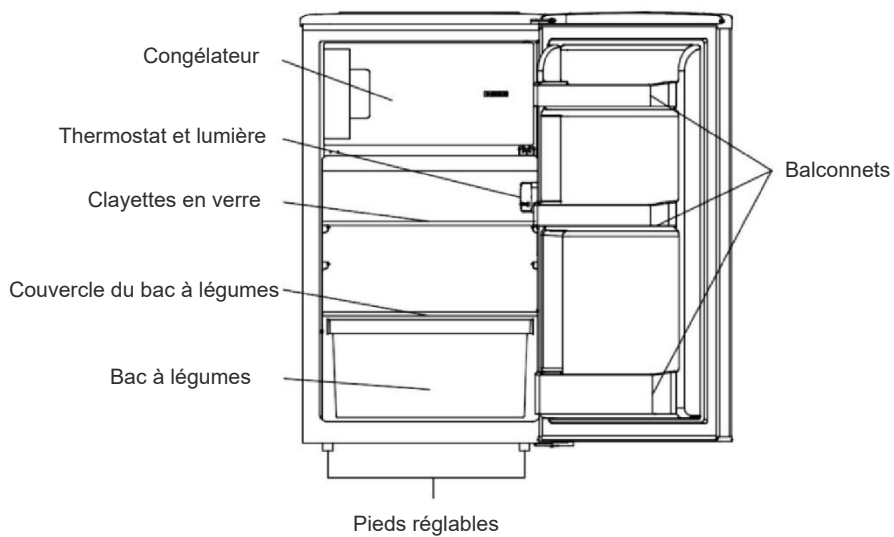

** Les images ci-dessus sont uniquement à titre de référence. La configuration réelle dépend du produit physique ou de l'énoncé du distributeur.

Conservation

La partie réfrigérateur est destinée au stockage des aliments à court terme. Bien qu'il soit possible de maintenir des températures basses, il n'est pas recommandé de stocker les aliments pendant de longues périodes. Comme l'air froid circule à l'intérieur du réfrigérateur, la température peut varier entre les différentes sections. Par conséquent, les aliments doivent être conservés dans des sections différentes selon leur type.

1. Beurre, fromages, etc.
2. Aliments en pots et bouteilles
3. Boissons, p.ex. lait
4. Aliments cuits
5. Yaourts, conserves, etc.
6. Fruits et légumes

Les clayettes du réfrigérateur peuvent être déplacées en fonction des besoins de stockage dans la partie du réfrigérateur. Pour déplacer la clayette, soulevez la partie arrière puis tirez-la vers l'extérieur.

Pour la replacer, remettez-la dans la fente, puis abaissez la partie arrière.

La configuration la moins énergivore nécessite que les tiroirs, les boîtes de rangement et les clayettes soient positionnés dans le produit, veuillez consulter les photos ci-dessus.

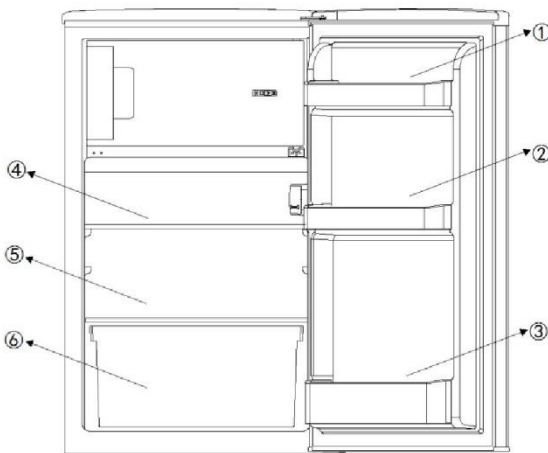

Panneau de commande

Il existe 5 réglages de température pour le réfrigérateur. Après l'avoir branché à l'alimentation électrique, il faut régler le réfrigérateur est réglé sur 3, qui est le réglage par défaut.

Bouton "Power" (alimentation) : Situé sur le côté gauche, il sert à allumer/éteindre l'appareil en appuyant dessus pendant 3 s.

Bouton "Adjust" (réglage) : situé sur le côté droit, il sert à régler les paramètres de température du réfrigérateur

Réglage de la température :

La température à l'intérieur du réfrigérateur est réglée en appuyant sur le bouton "adjust" de gauche. En appuyant sur le bouton, les réglages de 1 à 5 représentent différentes températures de la plus haute à la plus basse.

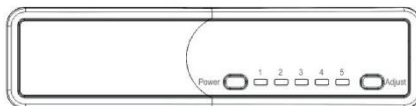

Position	Conditions
1-2	Température estivale ou ambiante comprise entre 25 et 35 °C
3-4	Température de printemps, automne ou ambiante comprise entre 15 et 25 °C
5	Température hivernale ou ambiante comprise entre 5 et 15 °C
Fonction Super congélation	Congélation rapide

Attention : il faut un certain temps pour que le réfrigérateur atteigne le niveau défini lorsque des réglages de température sont effectués.

La durée de cette période est déterminée par la différence entre les températures existantes et définies, la température ambiante, la fréquence d'ouverture et de fermeture de la porte et la quantité d'aliments entreposés.

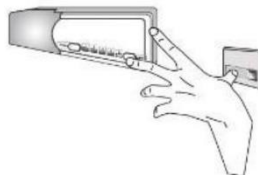

Fonction Super congélation

Pour utiliser la fonction Super congélation :

- régler le thermostat sur la position 5 ;
- appuyer simultanément sur le commutateur de porte et le bouton de réglage de la température, attendre que la LED 5 clignote en continu et que la fonction SC soit activée.

SC fonctionne pendant 24h, ensuite la fonction s'arrête automatiquement, puis revient au réglage de la position d'origine. Remarque : pendant la période SC, la LED de la position 5 continue de clignoter.

Inverser les portes de l'appareil

Nous vous recommandons de demander l'aide d'une autre personne pour soutenir les portes pendant l'exécution de cette opération.

1. Ôtez les cache-vis du haut.

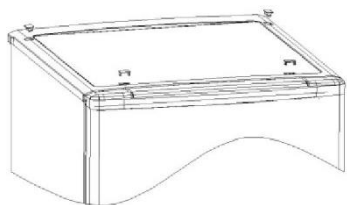

2. Dévissez les vis puis retirez le couvercle supérieur

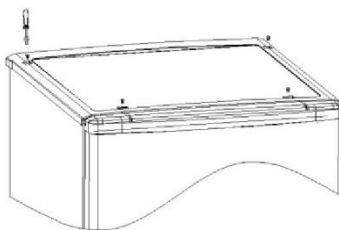

3. Dévissez la charnière supérieure, puis dévissez la goupille de la charnière, retournez la charnière et remplacez-la.

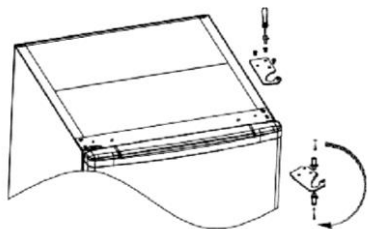

4. Retirez la porte

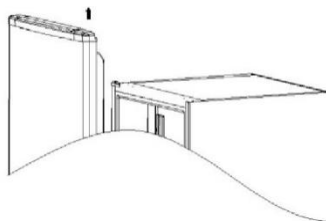

5. Dévissez la charnière inférieure et les pieds réglables puis dévissez la goupille de la charnière, retournez la charnière et remplacez-la.

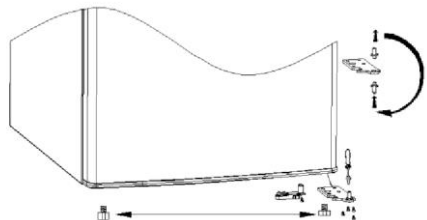

6. Prenez le butoir latéral gauche dans le sachet des accessoires et installez-le sur le côté gauche du réfrigérateur, puis installez la charnière inférieure sur le côté gauche du réfrigérateur en conséquence.

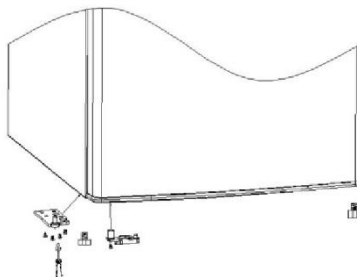

7. Fixez la porte sur la charnière inférieure gauche

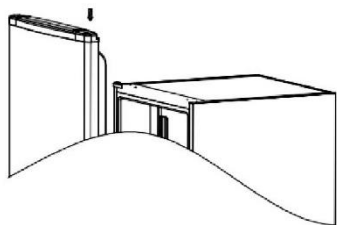

8. Remontez la charnière supérieure

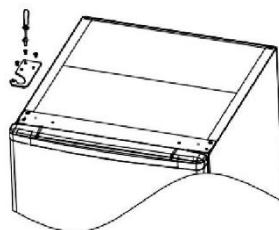

9. Changez le cache-trou de vis du côté gauche vers le côté droit et replacez le couvercle supérieur.

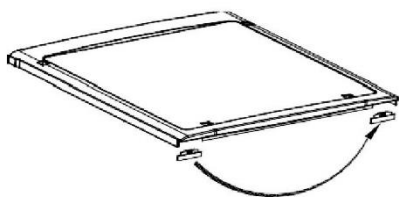

10. Installez les vis du couvercle supérieur

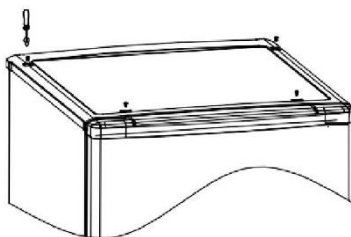

11. Remettez les cache-vis du haut

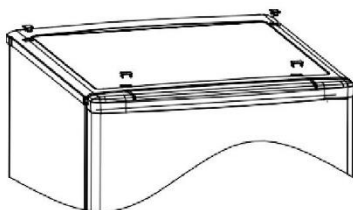

Installez la poignée extérieure de la porte (si la poignée extérieure est présente)

1. Dévissez la poignée du côté gauche.

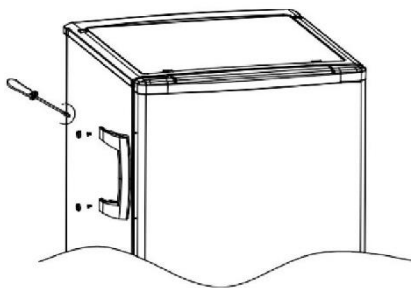

2. Retirez le cache-vis du côté droit

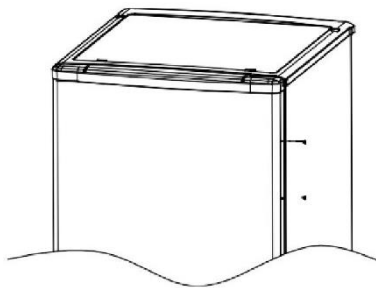

3. Installez le cache-vis sur le côté gauche

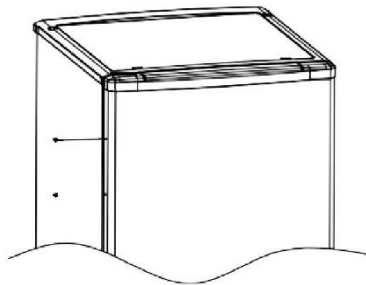

4. Installez la poignée sur le côté droit

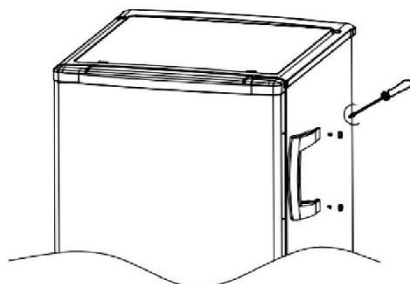

Inverser les portes intérieures

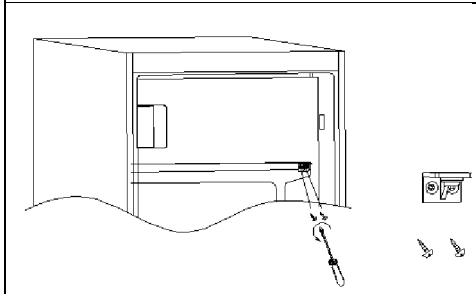
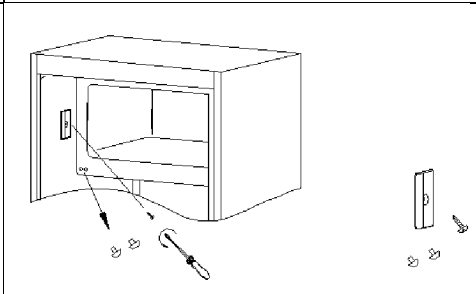
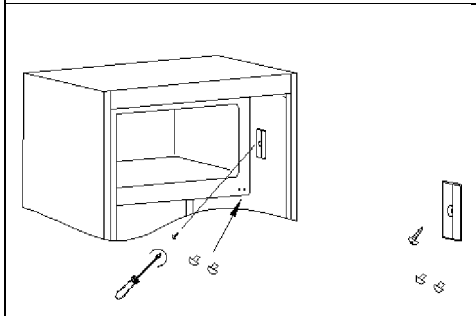
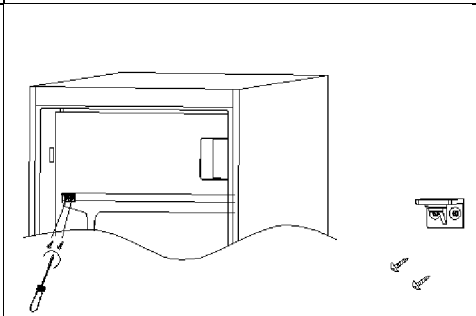
<p>1. Dévissez le cache-vis du côté droit, puis dévissez les vis.</p>	<p>2. Retirez le cache-vis sur le côté gauche.</p>
	
<p>3. Installez le cache-vis du côté gauche sur le côté droit.</p>	<p>4. Tournez la porte intérieure et installez-le sur le côté gauche, puis installez les vis.</p>
	

Assurez-vous que les joints de porte sont correctement scellés :

Il est normal que le joint soit comprimé une fois que la porte a été inversée. Une fois la porte fermée, utilisez un sèche-cheveux pour élargir le joint et combler l'espace entre la porte et le corps de l'appareil. Veillez à ne pas utiliser le sèche-cheveux trop près de l'appareil, ce qui pourrait endommager le joint. Une distance d'environ 10 cm devrait être suffisante. Une fois terminé, laissez refroidir le joint et la porte avant de les toucher. Une fois cette étape terminée, le joint doit rester en place.

INSTALLATION

AVERTISSEMENT ! L'appareil est lourd. Manipulez-le toujours avec au moins deux personnes.

Avant la première utilisation

- Retirez tous les matériaux d'emballage.
- Nettoyez l'appareil avec de l'eau et un détergent doux et séchez-le avec un chiffon doux.
- Vérifiez si l'alimentation, la prise et le fusible sont adaptés à la plaque signalétique.
- Vérifiez si la prise de courant est mise à la terre et sans multiprise ni rallonge.
- Vérifiez si la fiche d'alimentation est accessible après la mise en place de l'appareil.
- La température du réfrigérateur et du congélateur est automatiquement réglée à 4 °C et -18 °C respectivement. Ce sont les paramètres recommandés. Si vous le souhaitez, vous pouvez modifier ces températures manuellement. Voir Réglage de la température.

Conditions environnementales

- Cet appareil doit être installé dans une pièce sèche et bien ventilée.
- N'installez pas l'appareil à proximité d'autres appareils générant de la chaleur (fours, réfrigérateurs) sans isolation ou en plein soleil.
- Si cet appareil est situé dans un environnement froid (comme un abri, une dépendance ou un garage), les performances en seront affectées et cela risquerait d'endommager les aliments.

Installez ce produit dans une position où la température ambiante n'est pas inférieure ou supérieure à la température de fonctionnement : dans ce cas, l'appareil ne fonctionne pas correctement.

- **Tempérée prolongée (SN)** : 'cet appareil de réfrigération est destiné à être utilisé à des températures ambiantes allant de 10 °C à 32 °C'.
- **Tempérée (N)** : 'cet appareil de réfrigération est destiné à être utilisé à des températures ambiantes allant de 16 °C à 32 °C'.
- **Subtropicale (ST)** : 'cet appareil de réfrigération est destiné à être utilisé à des températures ambiantes allant de 16 °C à 38 °C'.
- **Tropicale (T)** : 'cet appareil de réfrigération est destiné à être utilisé à des températures ambiantes allant de 16 °C à 43 °C'.

Mise à niveau de l'appareil

L'appareil doit être placé sur une surface plane et solide

1. Inclinez légèrement l'appareil vers l'arrière.
2. Tournez les pieds dans le sens des aiguilles d'une montre pour soulever le réfrigérateur.
3. Tournez les pieds dans le sens contraire des aiguilles d'une montre pour baisser le réfrigérateur.

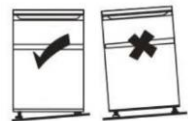

Déplacement de l'appareil

1. Retirez tous les aliments et débranchez l'appareil.
2. Fixez les clayettes et les autres parties mobiles dans le réfrigérateur et dans le congélateur avec du ruban adhésif.
3. N'inclinez pas le réfrigérateur à plus de 45° pour éviter d'endommager le système de réfrigération.

CONSEILS POUR LE STOCKAGE DES ALIMENTS

Placez les différents aliments dans différents compartiments selon le tableau ci-dessous :

Compartiment du réfrigérateur	Type d'aliment
Porte ou balconnets du compartiment du réfrigérateur	<ul style="list-style-type: none">• Aliments avec conservateurs naturels tels que confitures, jus de fruits, boissons, condiments• Ne conservez pas des aliments périssables
Tiroirs à légumes (tiroir à salade)	<ul style="list-style-type: none">• Les fruits, les herbes et les légumes doivent être placés séparément dans le bac à légumes• Ne conservez pas les bananes, oignons, pommes de terre et l'ail au réfrigérateur
Clayette du réfrigérateur - milieu	<ul style="list-style-type: none">• Produits laitiers, œufs
Clayette du réfrigérateur - haut	<ul style="list-style-type: none">• Aliments qui n'ont pas besoin de cuisson, tels que les plats cuisinés, la charcuterie, les restes
Tiroir(s)/bac du congélateur	<ul style="list-style-type: none">• Aliments pour la conservation de longue durée• Tiroir inférieur pour la viande crue, la volaille, le poisson• Tiroir central pour les légumes surgelés, les frites• Bac supérieur pour la crème glacée, les fruits surgelés, les produits surgelés

- Il est suggéré de régler la température à 4 °C dans le compartiment réfrigérateur et, si possible, à -18 °C dans le compartiment congélateur.
- Pour la plupart des catégories d'aliments, le temps de conservation le plus long dans le compartiment réfrigérateur est obtenu avec des températures plus froides. Étant donné que certains produits particuliers (comme les fruits et légumes frais) peuvent être endommagés par des températures plus froides, il est suggéré de les garder dans les tiroirs à légumes, s'ils sont présents. S'ils ne sont pas présents, maintenez un réglage moyen pour le thermostat.
- Pour les aliments congelés, reportez-vous au temps de conservation indiqué sur l'emballage des aliments. Ce temps de conservation est obtenu chaque fois que le réglage respecte les températures de référence du compartiment (une étoile -6 °C, deux étoiles -12 °C, trois étoiles -18 °C)

Astuces pour conserver les aliments dans le réfrigérateur

- Conservez la température de votre réfrigérateur en dessous de 5 °C.
- Les aliments chauds doivent avoir refroidi à température ambiante avant d'être placés dans l'appareil.
- Les aliments conservés au réfrigérateur doivent être lavés et essuyés avant de les entreposer.
- Les aliments à conserver doivent être correctement emballés hermétiquement pour éviter les altérations d'odeurs ou de goût. Il est conseillé de garder les aliments recouverts de matériaux n'ayant aucun goût, imperméables à l'air et à l'eau, non toxiques et exempts de pollution, afin d'éviter la contamination ou le transfert d'odeurs.
- Il est recommandé de ne pas obstruer les sorties d'air du compartiment réfrigérateur.
- Ne conservez pas des quantités excessives d'aliments. Laissez de la place entre les aliments pour permettre à l'air froid de circuler autour d'eux, pour un refroidissement meilleur et plus homogène.

- Laissez un espace entre les aliments et les parois intérieures, pour permettre la circulation de l'air. En particulier, ne placez pas les aliments contre la paroi arrière, car les aliments pourraient geler.
- Le processus de vieillissement de certains fruits et légumes (tels que melons, papaye, banane, ananas, etc.) peut être accéléré au réfrigérateur ; par conséquent, il est déconseillé de les conserver au réfrigérateur. Cependant, la maturation des fruits très verts peut être favorisée pendant une certaine période. Les oignons, l'ail, le gingembre et les autres légumes-racines doivent également être conservés à température ambiante.

Conseils pour congeler les aliments frais

- Le compartiment congélateur convient à la congélation des aliments frais et à la conservation des aliments congelés et surgelés pendant une longue période
- Placez les aliments frais à congeler dans le compartiment congélateur
- La quantité maximale d'aliments pouvant être congelés en 24 heures est indiquée sur la plaque signalétique
- Le processus de congélation dure 24 heures : pendant cette période, n'ajoutez pas d'autres aliments à congeler

Conseils pour conserver les aliments dans le congélateur

- Maintenez la température du congélateur à -18 °C
- Les aliments chauds doivent avoir refroidi à température ambiante avant d'être placés dans le compartiment congélateur
- Les aliments coupés en petites portions congèleront plus rapidement et seront plus faciles à décongeler et à cuire. Le poids recommandé pour chaque portion est inférieur à 2,5 kg
- Il vaut mieux emballer les aliments avant de les mettre dans le congélateur.
- Les aliments décongelés ne peuvent pas être recongelés à moins qu'ils ne soient d'abord cuits
- Ne pas mettre de quantités excessives d'aliments frais dans le compartiment congélateur
- Les aliments peuvent être conservés au congélateur à une température d'au moins - 18 °C pendant 2 à 12 mois, en fonction de leurs propriétés (par ex. viande : 3-12 mois, légumes 6-12 mois). Ne dépassez pas le temps de conservation des aliments recommandé par les fabricants.

ENTRETIEN ET NETTOYAGE

AVERTISSEMENT ! Débranchez l'appareil de l'alimentation électrique avant de le nettoyer

Généralités

L'appareil doit être nettoyé toutes les quatre semaines pour un bon entretien et pour éviter les mauvaises odeurs des aliments conservés à l'intérieur.

- Nettoyez l'intérieur et l'extérieur de l'appareil avec de l'eau tiède et du savon neutre.
- Rincez et séchez avec un chiffon doux.
- Nettoyez les accessoires uniquement avec de l'eau tiède et un détergent neutre. Assurez-vous que tout le savon est rincé et que toutes les pièces sont sèches avant de les remettre à l'intérieur de l'appareil.
- Ne nettoyez aucune des parties de l'appareil au lave-vaisselle.
- Attendez au moins 5 minutes avant de redémarrer l'appareil, car le démarrage fréquent risque d'endommager le compresseur.

Remplacement des lampes LED

La lumière à l'intérieur est une LED. Pour remplacer la lampe, veuillez contacter le service client. Voir Dépannage.

Alarme d'ouverture de porte

Lorsque la porte de l'appareil reste ouverte pendant plus de 1 minute, l'alarme d'ouverture de porte retentit. L'alarme peut être coupée en fermant la porte ou en appuyant sur la touche SET (cela n'affectera pas le réglage de la température, cela désactivera seulement le son de l'alarme).

Non-utilisation pendant une longue période

Si l'appareil n'est pas utilisé pendant une période prolongée :

1. Retirez les aliments et débranchez le cordon d'alimentation.
2. Nettoyez l'appareil comme cela est décrit dans le paragraphe « Entretien et nettoyage - Généralités »
3. Gardez la porte et les tiroirs/la porte du congélateur ouverts pour éviter la formation de mauvaises odeurs à l'intérieur.

Coupure de courant

En cas de coupure de courant, les aliments doivent rester au froid en toute sécurité, *voir la plaque signalétique*. Suivez ces conseils pendant une coupure de courant prolongée, en particulier en été :

- Ouvrez la porte/le tiroir le moins possible.
- Ne mettez pas d'aliments supplémentaires dans l'appareil pendant une coupure de courant.
- Si un préavis de coupure de courant est donné et que la durée de la coupure est supérieure à la quantité d'heures indiquée sur la plaque signalétique, préparez des glaçons et placez-les en haut du compartiment réfrigérateur.
- La durée de conservation et la qualité comestible des aliments seront réduites. Tout aliment décongelé doit être consommé ou cuit et recongelé (le cas échéant) afin de prévenir les risques pour la santé.

Disponibilité des pièces détachées

- Les thermostats, les capteurs de température, les circuits imprimés et les sources de lumière sont disponibles pendant une période minimale de 7 ans après la mise sur le marché de la dernière unité du modèle.
- Poignées de porte, charnières de porte, bacs et paniers pendant une période minimale de 7 ans et joints de porte pendant une période minimale de 10 ans, après la mise sur le marché de la dernière unité du modèle.

DEPANNAGE

En cas de problème, veuillez vérifier toutes les possibilités indiquées et suivre les instructions ci-dessous avant de contacter un service après-vente.

Problème	Cause possible	Solution possible
L'appareil ne fonctionne pas	L'appareil est éteint	Appuyez sur la touche MARCHE/ARRÊT pour allumer l'appareil
	La fiche secteur n'est pas branchée dans la prise secteur	Branchez la fiche secteur
	Le fusible a sauté ou est défectueux	Vérifiez le fusible et remplacez-le si nécessaire
	La prise est défectueuse	Les dysfonctionnements du secteur doivent être corrigés par un électricien
L'appareil fonctionne fréquemment ou fonctionne trop longtemps	La température intérieure ou extérieure est trop élevée	Il est normal que l'appareil fonctionne plus longtemps
	L'appareil a été hors tension pendant un certain temps	Normalement, il faut 8 à 12 heures pour que l'appareil refroidisse complètement
	Une porte/un tiroir de l'appareil n'est pas bien fermé(e)	Fermez la porte/le tiroir et assurez-vous que l'appareil est situé sur un sol à niveau et qu'il n'y a pas d'aliment ou de récipient bloquant la porte
L'intérieur du réfrigérateur est sale et/ou sent	L'intérieur du réfrigérateur a besoin de nettoyage	Nettoyez l'intérieur du réfrigérateur
	Des aliments à forte odeur sont conservés au réfrigérateur	Enveloppez soigneusement les aliments
Formation d'humidité à l'intérieur du réfrigérateur	Le climat est trop chaud et trop humide	Augmentez la température
	Une porte/un tiroir de l'appareil n'est pas bien fermé(e).	Fermez la porte/le tiroir
	Les récipients contenant des aliments ou des liquides sont laissés ouverts	Laissez refroidir les aliments chauds à température ambiante et couvrez les aliments et les liquides

L'humidité s'accumule sur le réfrigérateur à l'extérieur de la surface ou entre les portes/la porte et le tiroir	Le climat est trop chaud et trop humide	C'est normal dans un climat humide et cela va changer lorsque l'humidité diminuera
	La porte/le tiroir n'est pas fermé(e) hermétiquement	Assurez-vous que la porte/le tiroir est bien fermé(e)
Glace dure et givre dans le compartiment congélateur	Les produits n'ont pas été correctement emballés	Emballer toujours bien les produits
	Une porte/un tiroir de l'appareil n'est pas bien fermé(e)	Fermez la porte/le tiroir
Bruits inhabituels	L'appareil n'est pas à niveau	Réajustez les pieds
	L'appareil touche le mur ou d'autres objets	Déplacez légèrement l'appareil
Les LED de l'interface utilisateur clignotent	L'un des capteurs est hors plage	Contactez l'assistance
Une alarme émet un bip	La porte du compartiment de rangement du réfrigérateur est ouverte	Fermez la porte ou éteignez l'alarme manuellement
Le système d'éclairage ou de refroidissement à l'intérieur ne fonctionne pas	La lampe LED est hors service	Veuillez appeler le service pour le changement de la lampe

Pendant le fonctionnement, les parois latérales et le périmètre du compartiment congélateur peuvent être chauds : c'est normal et cela est dû au cycle de fonctionnement normal du produit.

Pour contacter l'assistance technique, visitez notre site web : <https://corporate.haier-europe.com/en/>

Dans la section « site web », choisissez la marque de votre produit et votre pays. Vous serez redirigé vers le site web spécifique où vous trouverez le numéro de téléphone et le formulaire pour contacter l'assistance technique.

Pour plus d'informations sur le produit, consultez <https://eprel.ec.europa.eu/> ou scannez le code QR sur l'étiquette énergétique fournie avec l'appareil.

Korisnički priručnik

Table Top

Sadržaj

SIGURNOSNE INFORMACIJE	240
ZBRINJAVANJE STARIH UREĐAJA	247
Ušteda energije	248
Prije prve upotrebe	249
Upotreba hladnjaka	250
Upotreba zamrzivača.....	250
Pregled	251
Skladištenje	252
Upravljačka ploča	253
Njega i čišćenje	260
Rješavanje problema	262

Zahvaljujemo vam na kupnji ovog uređaja.

Prije nego što započnete upotrebljavati hladnjak, pažljivo pročitajte ovaj priručnik s uputama kako biste omogućili njegov što bolji rad. Pohranite upute za buduću uporabu ili druge vlasnike. Ovaj uređaj namijenjen je samo uporabi u kućanstvu i sljedećim okruženjima:

- prostoru za blagovanje unutar trgovina, ureda ili drugih radnih prostora,
- poljoprivrednim gospodarstvima, hotelima, motelima i drugim smještajnim jedinicama poput
- smještaja za noćenje s doručkom (B&B)
- pružanju usluga kateringa ili slične uporabe koja ne uključuje maloprodaju.

Ovaj se uređaj mora upotrebljavati samo za čuvanje hrane jer bilo koja druga uporaba može biti opasna te proizvođač ne preuzima nikakvu odgovornost za bilo kakve propuste. Također vam napominjemo da pročitate uvjete jamstva.

SIGURNOSNE INFORMACIJE

Pažljivo pročitajte upute za rukovanje uređajem i njegovo postavljanje!

U njima ćete pronaći važne informacije o postavljanju, uporabi i održavanju uređaja.

Proizvođač nije odgovoran ako se ne budete pridržavali uputa i upozorenja. Sačuvajte sve dokumente za kasniju uporabu ili budućeg vlasnika uređaja.

- **Ne priključujte uređaj na mrežu za napajanje dok u potpunosti ne uklonite zaštitnu i transportnu ambalažu. Držite djecu podalje od ambalaže i njezinih dijelova.**

Postoji opasnost od gušenja preklopnom kartonskom ambalažom i plastičnom folijom!

- **Prije nego što pokrenete uređaj, ostavite ga da stoji najmanje 4 sata kako bi se ulje kompresora slilo u kućište ako se zamrzivač prenosio u vodoravnom položaju.**
- **Pazite da nema oštećenja nastalih u transportu.**
- **Ne oštećujte zatvoreni sustav rashladnog sredstva.**

- Pazite da ventilacijski otvori na uređaju ili ugrađenim sklopovima ne budu zapriječeni.
- Kompresor nikada nemojte čistiti vodom. Temeljito ga obrišite suhom krpom nakon čišćenja kako biste spriječili nastajanje hrđe.
- Zbog težine uređaja uvijek ga pomičite s barem još dvjema osobama.
- Postavite i nivelirajte uređaj na mjesto prikladno za njegovu veličinu i uporabu.
- Provjerite odgovara li električno napajanje podacima na natpisnoj pločici. Ako ne odgovara, obratite se električaru.
- Da bi uređaj radio, potreban je izvor napajanja jačine 220 – 240 V AC / 50 Hz. Neobična naponska kolebanja mogu dovesti do neuspješnog pokretanja uređaja, oštetiti mehanizam regulacije temperature ili kompresor, a mogu izazvati i neobičnu buku pri radu uređaja. U tom je slučajno potrebno ugraditi uređaj za automatsku regulaciju napona.
- Samo za Ujedinjeno Kraljevstvo: Na kabelu za napajanje uređaja postavljen je trostruki utikač (uzemljenje) kojem odgovara standardna trostruka (uzemljena) utičnica. Nikada nemojte isključiti ili skinuti treći pin (uzemljenje). Nakon postavljanja uređaja, utikač mora biti lako dostupan.
- Pripazite da glavni kabeli ne budu zapriječeni ispod uređaja tijekom i nakon prenošenja/nošenja

uređaja kako biste izbjegli da se navedeni kabeli prerežu ili oštete. Ako je kabel za napajanje oštećen, mora ga zamijeniti proizvođač, njegov serviser ili osobe sličnih kvalifikacija da bi se izbjegla opasnost.

- Ne postavljajte uređaj na vlažna, masna ili prašnja mjestu te ga ne izlažite izravnoj Sunčevoj svjetlosti ili vodi.
- Ne postavljajte uređaj u blizini grijača ili zapaljivih materijala.
- ZA uređaje s odjeljkom zamrzivača: ako dođe do nestanka električne energije, ne otvarajte poklopac. Ako nestanak električne energije traje kraće od broja sati navedenog na natpisnoj oznaci (vrijeme trajanja porasta temperature), zaleđena bi hrana trebala biti u redu. Ako nestanak električne energije traje dulje od navedenog vremena, zaleđena hrana treba se provjeriti i odmah konzumirati ili skuhati pa ponovno zalediti.
- Ne brinite se ako ne budete mogli lako otvoriti poklopac uređaja odmah nakon njegova zatvaranja. Navedena pojava uzrokovana je razlikom u tlaku koji će se izjednačiti kako bi se poklopac mogao normalno otvoriti nakon nekoliko minuta.
- Ne skladištite lijekove, bakterije ili kemijska sredstva u uređaju. Uređaj je namijenjen za uporabu u kućanstvima te se stoga ne preporučuje skladištenje materijala čije čuvanje iziskuje točno određene temperature.

- **Ne vucite snažno i ne presavijajte kabel za napajanje te ne dodirujte utikač mokrim rukama.**
- **Ne skladištite proizvode sa zapaljivim punjenjem (npr. boje u spreju) ili eksplozivne tvari u uređaju. Rizik od eksplozije!**
- **Da biste izbjegli tjelesne ozljede od pada ili strujni udar zbog doticaja s vodom, ne stavljajte nestabilne predmete (teške predmete, spremnike s vodom) na hladnjak.**
- **Ne upotrebljavajte električne uređaje u odjeljcima za čuvanje hrane, osim ako je navedenu uporabu preporučio proizvođač.**
- **Nemojte dodirivati unutarnje rashladne elemente, posebno ne mokrim rukama, kako biste izbjegli pukotine ili ozljede.**
- **U opasnosti su djeca, ljudi s ograničenim fizičkim, mentalnim ili osjetilnim sposobnostima te ljudi koji nemaju dovoljno znanja o sigurnoj uporabi uređaja.**
- **Provjerite jesu li djeca i ugrožene osobe razumjele opasnosti. Osoba odgovorna za sigurnost mora nadgledati djecu i ugrožene osobe koje upotrebljavaju uređaj ili im davati upute o uporabi. Samo djeca od osam godina ili starija smiju upotrebljavati uređaj.**
- **Djeca se ne smiju igrati uređajem.**
- **Djeca u dobi od 3 do 8 godina smiju puniti ovaj uređaj i vaditi namirnice iz njega.**

- **ZA uređaje s odjeljkom zamrzivača: ne skladištite tekućine u bocama ili limenkama (pogotovo gazirana pića) u odjeljku zamrzivača. Boce i limenke mogu eksplodirati!**
- **ZA uređaje s odjeljkom zamrzivača: nikada ne stavljajte zaleđenu hranu izravno iz odjeljka zamrzivača u usta. Postoji rizik od opekline pri niskim temperaturama!**
- **Zaštitite plastične dijelove i gumu na vratima od ulja i masnoća, inače će postati porozni.**
- **Prije izvođenja bilo koje radnje, izvucite kabel za napajanje iz utičnice.**
- **Ne upotrebljavajte mehaničke uređaje ili bilo kakve druge alate kako biste ubrzali postupak odleđivanja, osim onih koje je preporučio proizvođač.**
- **Ne upotrebljavajte šiljaste ili oštre predmete, poput noževa ili vilica, kako biste uklonili led.**
- **Nikada ne upotrebljavajte sušila za kosu, električne grijače ili druge električne uređaje za odleđivanje.**
- **Savjetujemo vam da očistite i kabel za napajanje jer bilo kakve prevelike naslage prašine na kabelu za napajanje mogu uzrokovati požar.**
- **Ne pokušavajte sami popravljati ili rastavljati uređaj te činiti ikakve preinake na uređaju. Ako je potreban bilo kakav popravak, obratite se našoj korisničkoj službi.**

- **Djecu je potrebno nadzirati za vrijeme čišćenja ili održavanja uređaja.**
- **Nemojte čistiti hladne staklene police vrućom vodom. Staklo može puknuti zbog nagle promjene temperature.**
- **UPOZORENJE: Cijevima zatvorenog rashladnog sustava teče mala količina ekološki prihvatljivog, no zapaljivog rashladnog sredstva (R600a) i izolacijskog plina (ciklopentan). Nije štetna za ozonski omotač i ne pojačava učinak staklenika. Iscuri li rashladno sredstvo, može dovesti do ozljede oka ili se zapaliti.**
- **Ako se zatvoreni sustav rashladnog sredstva ošteti:**
 - **Isključite uređaj i izvucite utikač za električnu mrežu**
 - **Uređaj se ne mora držati podalje od otvorenog plamena i/ili izvora zapaljenja**
 - **Prostoriju temeljito nekoliko minuta prozračite**
 - **Obavijestite službu za korisnike**
- **UPOZORENJE: Ne oštećujte utikač i/ili kabel za napajanje jer može doći do pojave strujnih udara ili požara.**
- **UPOZORENJE: Nemojte upotrebljavati više prijenosnih utičnica ili prijenosnih sustava napajanja. Ne preporučujemo vam uporabu produžnih kabela i višekanalnih prilagodnika.**
- **Ne pokušavajte sjesti ili stati na uređaj. Možete se ozlijediti ili oštetiti uređaj. Ovaj uređaj nije namijenjen za postavljanje na drugi uređaj ili pod njega.**

- **Ovaj je uređaj osmišljen i izrađen samo za uporabu u kućanstvu.**
- **Smijete upotrebljavati samo originalne dijelove koje dobavlja proizvođač. Proizvođač jamči da samo ti dijelovi ispunjavaju sigurnosne zahtjeve.**
- **Ako se vrata dugo ostave otvorenim, to može uzrokovati značajno povećanje temperature u odjeljcima uređaja.**
 - Redovito čistite površine koje mogu doći u doticaj s namirnicama i dostupne sustave odvodnje.**
 - Spremnike za vodu očistite ako se nisu koristili 48 sati; isperite sustav za vodu spojen na dovod vode ako se voda nije crpila 5 dana.**
 - Sirovo meso i ribu čuvajte u odgovarajućim posudama u hladnjaku tako da ne dolaze u doticaj s drugim namirnicama i ne kapaju na njih.**
 - Odjeljci zamrznute hrane s dvije zvjezdice (ako se nalaze u uređaju) prikladni su za spremanje unaprijed zamrznutih namirnica, čuvanje ili pripremu sladoleda i izradu kockica leda.**
 - Odjeljci s jednom, dvije i tri zvjezdice, ako se nalaze u uređaju, nisu prikladni za zamrzavanje svježih namirnica.**
 - Ako uređaj dulje vrijeme ostaje prazan, isključite ga, odmrznite, očistite, osušite i ostavite vrata otvorena kako biste spriječili stvaranje plijesni u uređaju.**
- **ZA hladnjake vina: ovaj uređaj namijenjen je isključivo za držanje vina**

- **ZA samostalni uređaj: ovaj rashladni uređaj nije namijenjen za uporabu kao ugradbeni uređaj**
- **ZA uređaje bez odjeljka s 4 zvjezdice: ovaj rashladni uređaj nije prikladan za zamrzavanje namirnica**
- Zamjenu svjetlosnog izvora (samo LED) mora obaviti stručna osoba
- Ovaj proizvod sadrži svjetlosni izvor razreda energetske učinkovitosti G.



Zbrinjavanje starih uređaja



Ovaj uređaj označen je sukladno Direktivi 2012/19/EZ o otpadnoj električnoj i elektroničkoj opremi (WEEE).

Oprema WEEE sadržava zagađujuće tvari (koje mogu prouzročiti negativne posljedice za okoliš) i osnovne komponente (koje se mogu ponovno upotrijebiti). Važno je da se oprema WEEE obrađuje primjenom odgovarajućih postupaka kako bi se uklonili i pravilno zbrinuli svi zagađivači te prikupili i reciklirali svi materijali.

Pojedinci mogu imati važnu ulogu u postizanju cilja da oprema WEEE ne postane ekološki problem. Potrebno je pridržavati se nekoliko osnovnih pravila:

- Oprema WEEE ne smije se zbrinjavati kao kućanski otpad.
- Oprema WEEE treba se zbrinuti na pripadajućim mjestima za prikupljanje otpada kojima upravljaju općina ili registrirana poduzeća. Kada je riječ o većoj opremi WEEE, prikupljanje na kućnom pragu obavlja se u brojnim državama.

U brojnim se državama prilikom kupnje novog uređaja stari uređaj može vratiti prodavaču koji će ga preuzeti besplatno, samo ako je oprema iste vrste ili ima iste funkcije kako i kupljena oprema.

Sukladnost

Postavljanjem oznake **CE** na ovaj uređaj potvrđujemo da on zadovoljava sve pripadajuće europske sigurnosne, zdravstvene i okolišne zahtjeve koji se primjenjuju unutar zakona kojem podliježe ovaj uređaj.

Jamstvo

Minimalno jamstvo iznosi: 2 godine za države članice EU, 3 godine za Tursku, 1 godinu za Veliku Britaniju, 1 godinu za Rusiju, 3 godine za Švedsku, 2 godine za Srbiju, 5 godina za Norvešku, 1 godinu za Maroko, 6 mjeseci za Alžir, dok za Tunis nema pravnog jamstva.

Ušteda energije

Kako biste ostvarili bolju uštedu energije preporučamo:

- Postavite uređaj dalje od izvora topline u dobro prozračenoj prostoriji gdje nije izložen izravnoj Sunčevoj svjetlosti.
- Ne stavljajte vruću hranu u zamrzivač kako biste izbjegli povećavanje unutrašnje temperature i stalni rad kompresora.
- Ne pretpavajte zamrzivač kako bi se zrak mogao pravilno kretati.
- Odledite uređaj ako ima leda kako bi se olakšao prijenos hladnoće.
- Ako dođe do nestanka električne energije, preporučujemo vam da vrata hladnjaka budu zatvorena.
- Otvarajte ili držite vrata uređaja otvorenima što je manje moguće
- Ne namještajte temperaturu na iznimno niske vrijednosti.
- Uklonite prašinu sa stražnjeg dijela uređaja.

Prije prve upotrebe

Hladnjak mora mirovati najmanje četiri sata prije nego što ga uključite.

Preporučuje se da prije prve upotrebe očistite unutrašnjost uređaja otopinom sode bikarbone i tople vode, a zatim temeljito osušite unutrašnjost. Hladnjak ispočetka može imati neugodan miris. To će nestati kad se uređaj ohladi.

Napomena:

Uređaj se pokreće s postavkom temperature od 5 °C za hladnjak i -18 °C za zamrzivač i neprekidno radi dok se ne rashladi na odgovarajuću temperaturu. Ako je uređaj isključen, pričekajte pet minuta prije ponovnog uključivanja da biste spriječili nepotrebno oštećenje kompresora. Nikada ne stavljajte zapaljive ili eksplozivne predmete i jake korozivne kiseline ili lužine u uređaj. Ovaj hladnjak hranu hladi rashlađivanjem unutrašnje stražnje strane šupljine. Nakupljanje mraza na ovoj površini je normalno; nakupljeni se mraz rastapa i otječe kroz mali odvod na dnu, iz kojeg zatim lagano isparava. Prisutnost mraza na stražnjoj strani nije kvar hladnjaka.

Upotreba hladnjaka

- Nikada ne stavljajte nepokrivene tekućine u hladnjak.
- Nikada ne stavljajte vruću hranu u hladnjak. Toplu hranu treba ostaviti da se ohladi na sobnu temperaturu prije stavljanja u hladnjak.
- Ništa se ne smije naslanjati na stražnju stijenku hladnjaka jer to može uzrokovati nakupljanje mraza i moguće probleme s kondenzacijom koje se teško uklanjaju.
- Očistite hranu i obrišite višak vode s nje prije stavljanja u hladnjak.
- Zamotajte ili prekrijte hranu prije nego što je stavite u hladnjak. Tako se sprječava isušivanje, zadržava svježina i izbjegava nastanak neugodnih mirisa.
- Složite namirnice prije spremanja. Sva hrana koja će se uskoro upotrijebiti mora se čuvati na prednjoj strani police kako bi se izbjeglo propadanje kad vrata ostanu dulje otvorena.
- Nemojte pretrpavati hladnjak. Između namirnica treba biti dovoljno prostora kako bi hladan zrak mogao cirkulirati.
- Odmrzavanje zamrznutih namirnica u odjeljku hladnjaka pomaže u održavanju niske temperature i uštedi energije.
- Nikad ne stavljajte sirovo meso na police iznad kuhanog mesa ili drugih proizvoda. Sokovi od sirovog mesa tako ne mogu doći u dodir s drugim namirnicama.

Upotreba zamrzivača

- Odjeljci zamrzivača namijenjeni su samo za pohranu zamrznute hrane.
- Nikada ne stavljajte vruće ili tople namirnice u zamrzivač. Ostavite ih da se potpuno ohlade prije nego što ih stavite u zamrzivač.
- Slijedite upute na ambalaži za pohranjivanje zamrznute hrane. Ako nema informacija, hrana se ne smije držati dulje od tri mjeseca od datuma kupnje.
- Hranu čuvajte u malim pakiranjima (idealno manje od 1 kg). Time se smanjuje vrijeme zamrzavanja i poboljšava kvaliteta hrane nakon odmrzavanja.
- Zamotajte hranu prije nego što je stavite u zamrzivač. Omoti moraju biti suhi da se ne bi lijepili jedan za drugi.
- Hranu prije zamrzavanja označite naljepnicama s informacijama koje uključuju vrstu hrane te datume pohranjivanja i isteka roka trajanja.
- Nakon što se hrana odmrzne, ne smije se ponovno zamrzavati. Odmrznite samo onoliko hrane koliko namjeravate potrošiti da biste izbjegli bacanje hrane.
- Pića u bocama ili limenkama ne smiju se držati u pretincima zamrzivača jer mogu eksplodirati.
- Maksimalna količina svježe hrane koja se može zamrznuti u roku od 24 sata je 2,0 kg.
- Ne pokušavajte zamrznuti više od maksimalne količine.

Pregled

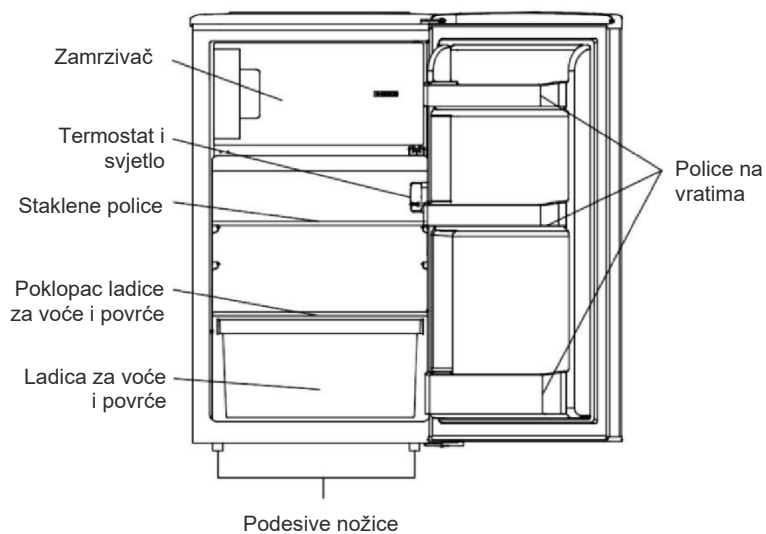

** Gore navedene slike služe samo za referentnu uporabu. Stvarna konfiguracija ovisi o fizičkom proizvodu ili izjavi distributera.

Skladištenje

Odjeljak hladnjaka namijenjen je za kratkotrajnu pohranu hrane. Iako je održavanje niske temperature moguće, ne preporučuje se dugotrajna pohrana hrane.

Kako hladni zrak cirkulira unutar hladnjaka, temperatura se može razlikovati po odjeljcima. Namirnice treba držati u različitim odjeljcima prema vrsti.

1. Maslac, sirevi itd.
2. Hrana u staklenkama i bocama
3. Pića, npr. mlijeko
4. Kuhana hrana
5. Jogurti, konzervirana hrana itd.
6. Voće i povrće

Police hladnjaka mogu se premjestiti u skladu sa zahtjevima za pohranu u odjeljku hladnjaka.

Za pomicanje police podignite stražnji dio i zatim ga povucite prema van.

Za ponovno postavljanje gurnite policu natrag u otvor, a zatim spustite stražnji dio.

Za konfiguraciju s najvećom uštedom energije ladice, kutiju za hranu i police treba postaviti unutar proizvoda. Pogledajte gore prikazane slike.

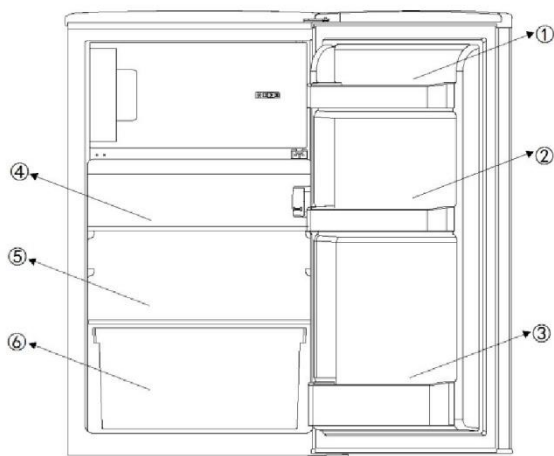

Upravljačka ploča

Hladnjak ima ukupno 5 postavki temperature. Nakon spajanja hladnjaka na napajanje postavka temperature je 3, što je standardna postavka. Gumb „Power“: nalazi se na lijevoj strani i služi za uključivanje/ isključivanje kad se pritisne na 3 s. Gumb „Adjust“: nalazi se na desnoj strani i služi za podešavanje postavki temperature hladnjaka.

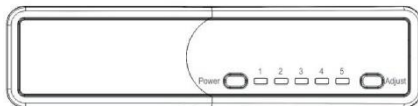

Podešavanje temperature:

Unutrašnja temperatura hladnjaka podešava se pritiskom na lijevi gumb „Adjust“. Postavke od 1 do 5 predstavljaju različite temperature od najviše do najniže.

Položaj	Uvjeti
1 – 2	Ljeto ili temperatura okoline između 25 °C i 35 °C
3 – 4	Proljeće, jesen ili temperatura okoline između 15 °C i 25 °C
5	Zima ili temperatura okoline između 5°C i 15 °C
Funkcija superzamrzavanja	Brzo zamrzavanje

Oprez: potrebno je neko vrijeme da hladnjak dosegne postavljenu razinu nakon podešavanja temperature.

Trajanje ovog razdoblja ovisi o razlici između postojeće i postavljene temperature, temperaturi okoline, učestalosti otvaranja i zatvaranja vrata te količini pohranjene hrane.

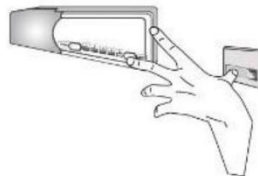

Funkcija superzamrzavanja

Za aktivaciju funkcije superzamrzavanja:

- postavite termostat u položaj 5;
- pritisnite prekidač vrata i gumb za podešavanje temperature; pričekajte dok LED indikator položaja 5 ne počne stalno treperiti; funkcija SF je aktivirana.

Funkcija SF radi 24 sata, a nakon toga funkcija se automatski isključuje i vraća na početnu postavku.

Napomena: LED indikator položaja 5 nastavlja treperiti dok je funkcija SF aktivirana.

Okretanje vrata uređaja

Preporučujemo da zamolite nekog da vam pomogne pridržavanjem vrata tijekom izvođenja ovog postupka.

1. Uklonite gornji poklopac vijaka.

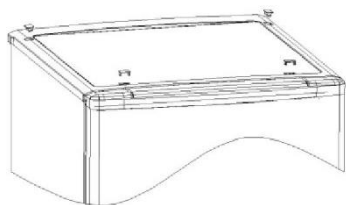

2. Uklonite vijke, a zatim gornji poklopac.

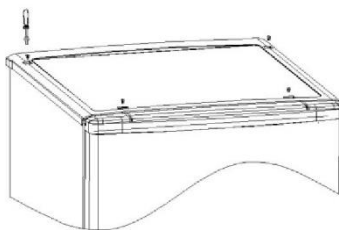

3. Odvrnite gornju šarku, a zatim odvrnite iglu šarke, okrenite šarku i zamijenite je.

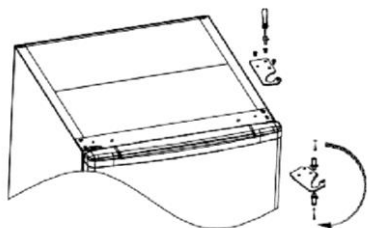

4. Uklonite vrata.

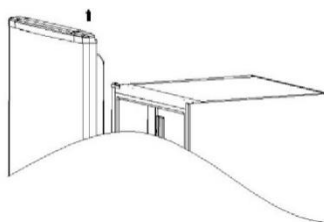

5. Odvrnite donju šarku i podesive nožice, a zatim odvrnite iglu šarke, okrenite šarku i zamijenite je.

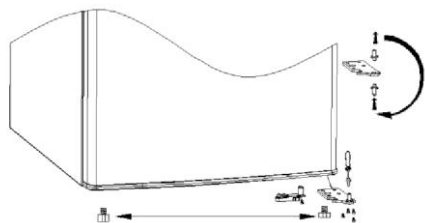

6. Izvadite lijevi zaustavnik iz vrećice s priborom i postavite ga na lijevu stranu hladnjaka, a zatim postavite donju šarku na lijevu stranu hladnjaka.

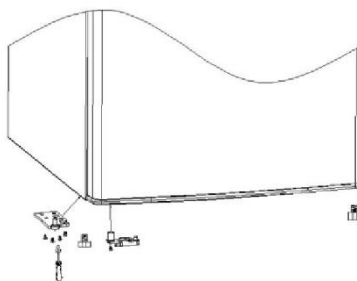

7. Pričvrstite vrata na donju lijevu šarku.

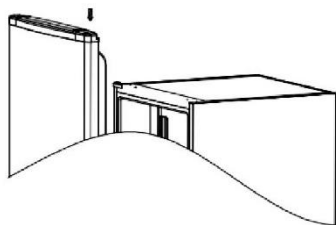

8. Ponovno postavite gornju šarku.

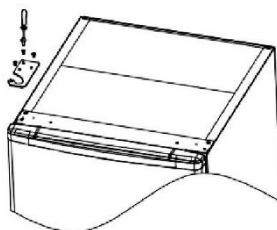

9. Premjestite poklopac otvora za vijke s lijeve na desnu stranu i ponovno postavite gornji poklopac.

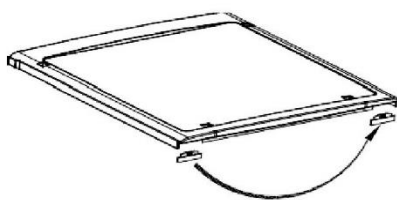

10. Postavite vijke gornjeg poklopca.

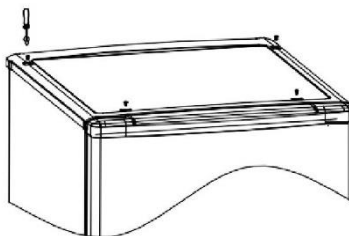

11. Ponovno postavite gornji poklopac vijaka.

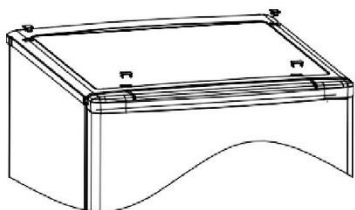

Ugrađivanje vanjske ručke vrata

(ako je vanjska ručka priložena)

1. Odvrnite ručku na lijevoj strani.

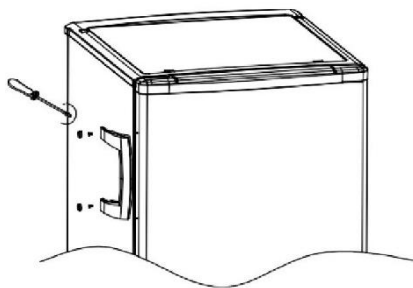

2. Uklonite poklopac vijaka s desne strane.

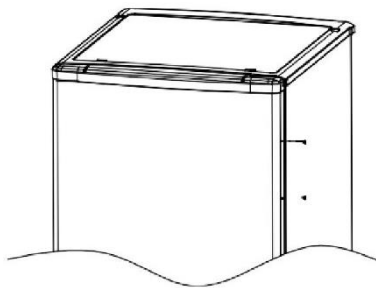

3. Postavite poklopac vijaka na lijevu stranu.

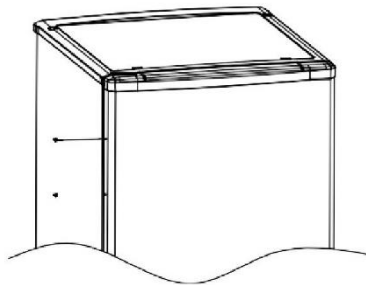

4. Postavite ručku na desnu stranu.

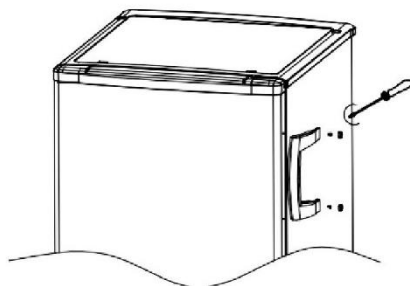

Okretanje unutarnjih vrata

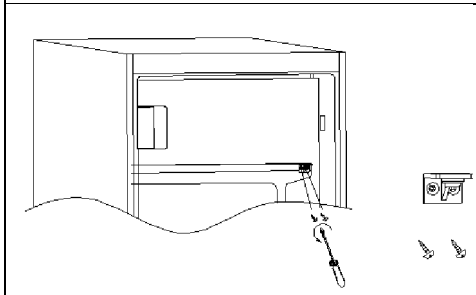
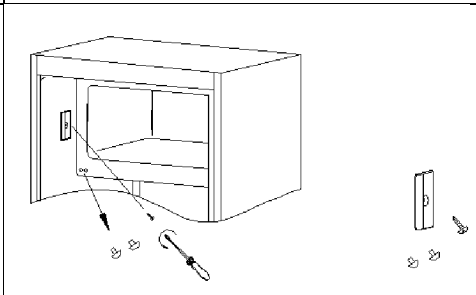
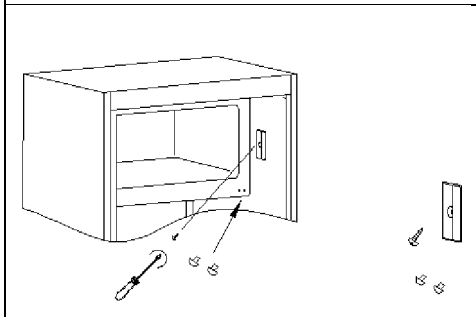
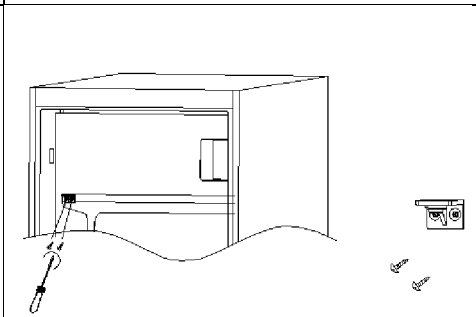
<p>1. Uklonite poklopac vijaka s desne strane, a zatim odvrnite vijčke.</p>	<p>2. Uklonite poklopac vijaka s lijeve strane.</p>
	
<p>3. Postavite poklopac vijaka s lijeve na desnu stranu.</p>	<p>4. Okrenite unutarnja vrata i postavite ih na lijevu stranu, a zatim postavite vijčke.</p>
	

Osiguravanje pravilnog zatvaranja vrata:

Brтва je obično sabijena nakon okretanja vrata. Zatvorite vrata i upotrijebite sušilo za kosu za proširivanje brtve i popunjavanje razmaka između vrata i kućišta uređaja. Pazite da ne držite sušilo za kosu preblizu uređaja jer to može oštetiti brtvu. Dovoljan je razmak od približno 10 cm. Kad završite, pričekajte da se brtva i vrata ohlade prije nego što ih dodirnete. Brtva bi na kraju postupka trebala ostati na mjestu.

UGRADNJA

UPOZORENJE! Uređaj je težak. Uvijek njime rukujte s barem dvjema osobama.

Prije prve upotrebe

- Uklonite sav ambalažni materijal.
- Očistite uređaj vodom i blagim deterdžentom i osušite ga mekom krpom.
- Provjerite jesu li napajanje, utičnica i osigurač usklađeni s natpisnom pločicom.
- Provjerite je li utičnica uzemljena i ima li razdjelnog utikača ili produžnog kabela.
- Provjerite može li se pristupiti utikaču za napajanje nakon što se uređaj postavi na svoje mjesto.
- Temperatura hladnjaka i zamrzivača automatski su postavljene 4 °C i 18 °C. To su preporučene postavke. Ako želite, te vrijednosti temperature možete ručno promijeniti. Pogledajte odjeljak Namještanje temperature.

Okolišni uvjeti

- Ovaj se uređaj treba ugraditi u suhu i dobro ventiliranu prostoriju.
- Ne ugrađujte uređaj blizu drugih uređaja koji zrače toplinu (pećnice, hladnjaci) bez izolacije ili na području gdje je izložen izravnoj sunčevoj svjetlosti.
- Ako se uređaj postavi u hladan okoliš (poput drvarnice, sporedne građevine ili garaže), to može imati negativan utjecaj na radni učinak i prouzročiti kvarenje hrane.

Ovaj uređaj ugradite na mjestu gdje temperatura okoline nije niža ni viša od radne temperature jer u takvom slučaju uređaj ne radi pravilno.

- **Prošireni umjereni (SN):** „ovaj rashladni uređaj namijenjen je upotrebi pri temperaturama okoline od 10 °C do 32 °C”.
- **Umjereni (N):** „ovaj rashladni uređaj namijenjen je upotrebi pri temperaturama okoline od 16 °C do 32 °C”.
- **Suptropski (ST):** „ovaj rashladni uređaj namijenjen je upotrebi pri temperaturama okoline od 16 °C do 38 °C”.
- **Tropski (T):** „ovaj rashladni uređaj namijenjen je upotrebi pri temperaturama okoline od 16 °C do 43 °C”.

Niveliranje uređaja

Uređaj se treba postaviti na ravnu i čvrstu površinu.

1. Malo nagnite uređaj unatrag.
2. Okrenite nožice u smjeru kazaljke na satu kako biste podignuli hladnjak.
3. Okrenite nožice u smjeru suprotnom od kazaljke na satu kako biste spustili hladnjak.

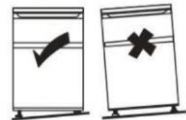

Premještanje uređaja

1. Uklonite svu hranu i iskopčajte uređaj.
2. Osigurajte police i druge pomične dijelove u hladnjaku i zamrzivaču ljepljivom trakom.
3. Ne naginjte hladnjak za više od 45° kako ne biste oštetili rashladni sustav.

SAVJETI ZA ČUVANJE HRANE

Stavite različitu hranu u različite odjeljke u skladu s tablicom u nastavku:

Odjeljak hladnjaka	Vrsta hrane
Vrata ili pretinci odjeljka hladnjaka	<ul style="list-style-type: none">• Hrana s prirodnim konzervansima, poput džemova, sokova, pića, začini• Nemojte spremati kvarljive namirnice.
Ladice za voće i povrće	<ul style="list-style-type: none">• Voće, začinsko bilje i povrće trebaju se držati u zasebnom pretincu.• Nemojte držati banane, luk, krumpire i češnjak u hladnjaku.
Polica hladnjaka – srednja	<ul style="list-style-type: none">• Mliječni proizvodi, jaja
Polica hladnjaka – gornja	<ul style="list-style-type: none">• Hrana koja se ne treba kuhati, poput hrane koja je odmah spremna za konzumaciju, suhomesnatih proizvoda, ostataka
Ladice/polica zamrzivača	<ul style="list-style-type: none">• Hrana za dugotrajno čuvanje• Donja ladica za sirovo meso, perad, ribu• Srednja ladica za zamrznuto povrće, krumpiriće• Gornja polica za sladoled, zamrznuto voće, zamrznute pekarske proizvode

- Preporučujemo da temperaturu u hladnjaku postavite na 4 °C, a u zamrzivaču, ako je moguće, na -18 °C.
- Za većinu kategorija hrane najduže razdoblje čuvanja u hladnjaku postiže se uz hladnije temperature. Budući da se neki proizvodi (poput svježeg voća i povrća) mogu pokvariti na hladnijim temperaturama, preporučuje se da se drže u ladicama za voće i povrće, ako ih ima. Ako ih nema, održavajte prosječnu postavku termostata.
- Za zamrznutu hranu pogledajte razdoblje čuvanja navedeno na ambalaži te hrane. To razdoblje čuvanja postiže se kad god postavka odgovara referentnim temperaturama odjeljka (jedna zvjezdica -6 °C, dvije zvjezdice -12 °C, tri zvjezdice -18 °C)

Savjeti za čuvanje hrane u hladnjaku

- Održavajte temperaturu hladnjaka ispod 5 °C.
- Vruća hrana mora se ohladiti na sobnu temperaturu prije stavljanja u uređaj.
- Hranu treba oprati i osušiti prije spremanja u hladnjak.
- Hrana mora biti dobro zatvorena kako bi se izbjegle promjene mirisa ili okusa. Preporučujemo da se hrana drži prekrivenom materijalima koji nemaju okusa, ne propuštaju zrak i vodu, nemaju otrova i onečišćenja kako ne bi došlo do kontaminacije ili prijenosa mirisa.
- Preporučuje se da otvori za zrak u odjeljku hladnjaka ostanu slobodni.
- Nemojte skladištiti pretjerane količine hrane. Ostavite slobodnog prostora između hrane kako biste omogućili da hladni zrak protječe oko nje radi boljeg i ujednačenijeg rashlađivanja.

- Ostavite prazninu između hrane i unutarnjih stijenki kako biste omogućili protok zraka. Posebice nemojte držati hranu uz stražnju stijenku jer bi se hrana mogla zamrznuti.
- Proces zrenja nekog voća i povrća (poput lubenica, papaje, banane, ananasa itd.) može se ubrzati u hladnjaku; stoga se ne preporučuje da se to voće i povrće čuva u hladnjaku. Međutim, dozrijevanje veoma zelenog voća može se pospješiti u određenom razdoblju. Luk, češnjak, đumbir i ostalo korjenasto povrće također se treba čuvati na sobnoj temperaturi.

Savjeti za zamrzavanje svježe hrane

- Odjeljak zamrzivača prikladan je za zamrzavanje svježih namirnica i čuvanje zamrznutih i duboko zamrznutih namirnica dulje vrijeme.
- Svježe namirnice koje treba zamrznuti stavite u odjeljak zamrzivača.
- Maksimalna količina namirnica koje se mogu zamrznuti u roku od 24 sata naznačena je na natpisnoj pločici.
- Proces zamrzavanja traje 24 sata: u ovom razdoblju nemojte dodavati nove namirnice za zamrzavanje.

Savjeti za čuvanje hrane u zamrzivaču

- Održavajte temperaturu zamrzivača na -18 °C.
- Vruća hrana mora se prvo ohladiti na sobnu temperaturu prije stavljanja u zamrzivač.
- Hrana izrezana u manje komade brže će se zamrznuti i lakše će se odmrznuti i skuhati. Preporučena težina svakog komada manja je od 2,5 kg.
- Bolje je zapakirati hranu prije stavljanja u zamrzivač.
- Odmrznuta hrana ne smije se ponovno zamrznuti osim ako se prvo ne skuha.
- Nemojte stavljati prekomjerne količine svježe hrane u zamrzivač.
- Hrana se može čuvati u zamrzivaču na temperaturi od najmanje -18 °C dva do dvanaest mjeseci, ovisno o njezinim svojstvima (npr. meso: 3 – 12 mjeseci, povrće: 6 – 12 mjeseci). Nemojte hranu čuvati duže od razdoblja koje je preporučio proizvođač.

NJEGA I ČIŠĆENJE

UPOZORENJE! Odspojite jedinicu s izvora napajanja prije čišćenja.

Općenito

Uređaj se treba očistiti svaka četiri tjedna radi dobrog održavanja i sprječavanja nastanka neugodnih mirisa pohranjene hrane.

- Očistite unutrašnjost i kućište uređaja mlakom vodom i neutralnim sapunom.
- Isperite i osušite mekom krpom.
- Očistite dodatni pribor isključivo mlakom vodom i neutralnim deterdžentom. Uvjerite se da je sav sapun ispran i da su svi dijelovi suhi prije nego što ih zamijenite unutar uređaja.
- Nijedan dio uređaja nemojte čistiti u perilici posuđa.
- Pustite da prođe najmanje pet minuta prije ponovnog pokretanja uređaja jer bi često pokretanje moglo oštetiti kompresor.

Zamjena LED žarulja

Unutarnje svjetlo vrste je LED. Za promjenu žarulje obratite se korisničkoj službi. Pogledajte odjeljak Rješavanje problema

Alarm o otvorenim vratima

Kada se vrata uređaja ostave otvoreni duže od jedne minute, oglasit će se alarm o otvorenim vratima. Alarm se može utišati zatvaranjem vrata ili pritiskanjem tipke SET (to neće utjecati na postavku temperature, samo će isključiti zvuk alarma).

Duža razdoblja bez upotrebe

Ako se uređaj duže vrijeme ne upotrebljava:

1. Izvadite hranu i iskopčajte kabel za napajanje.
2. Očistite uređaj u skladu s opisom u odjeljku „Njega i čišćenje – Općenito”.
3. Držite vrata i ladice/vrata zamrzivača otvoreni kako ne bi došlo do stvaranja neugodnih mirisa.

Prekid napajanja

Ako dođe do prekida napajanja, hrana bi trebala ostati rashlađena *vidi natpisnu pločicu*. Slijedite ove savjete tijekom dužeg prekida napajanja, posebice ljeti:

- Otvarajte vrata/ladicu što je rjeđe moguće.
- Ne stavljajte dodatnu hranu u uređaj tijekom prekida napajanja.
- Ako se obavijest o prekidu napajanja da unaprijed, a trajanje je prekida duže od broja sati naznačenih na natpisnoj pločici, napravite malo leda i stavite ga na gornji dio unutar hladnjaka.
- Razdoblje čuvanja i jestiva kakvoća hrane smanjit će se. Bilo koja hrana koja se odmrzne treba se ili konzumirati ili skuhati i ponovno zamrznuti (ako je primjereno) kako bi se spriječili zdravstveni rizici.

Dostupnost rezervnih dijelova

- Termostati, temperaturni senzori, tiskane pločice i svjetlosni izvori dostupni su u razdoblju od barem sedam godina nakon plasiranja posljednje jedinice modela na tržište.
- Ručke vrata, šarke, police i košare dostupne su barem sedam godina, a brtve vrata barem deset godina nakon plasiranja posljednje jedinice modela na tržište.

RJEŠAVANJE PROBLEMA

U slučaju nastanka problema, provjerite sve prikazane mogućnosti i slijedite upute u nastavku prije obraćanja postprodajnoj službi.

Problem	Mogući uzrok	Moguće rješenje
Uređaj ne radi.	Uređaj je isključen.	Pritisnite gumb za uključivanje/isključivanje na uređaju.
	Utikač za električnu mrežu nije priključen u utičnicu električne mreže.	Priključite utikač za električnu mrežu.
	Osigurač je pregorio ili je oštećen.	Provjerite osigurač i zamijenite ga ako je to potrebno.
	Utičnica je oštećena.	Kvarove na električnoj mreži treba otkloniti električar.
Uređaj se često pokreće ili radi predugo.	Unutarnja ili vanjska temperatura previsoka je.	Normalno je da uređaj duže radi.
	Uređaj se nije napajao neko vrijeme.	Obično je potrebno 8 do 12 sati da se uređaj u potpunosti ohladi.
	Ladica ili vrata uređaja nisu dobro zatvorena	Zatvorite vrata/uređaj i pobrinite se da se uređaj nalazi na ravnoj površini i da hrana ili spremnik ne blokiraju vrata.
Unutrašnjost hladnjaka prljava je i/ili smrdi.	Potrebno je očistiti unutrašnjost hladnjaka.	Očistite unutrašnjost hladnjaka.
	Hrana snažnog mirisa čuva se u hladnjaku.	Temeljito omotajte hranu.
Stvaranje vlage s unutarnje strane hladnjaka	Klima je pretopla ili prevlažna.	Povećajte temperaturu.
	Ladica ili vrata uređaja nisu dobro zatvorena.	Zatvorite vrata/ladicu.
	Otvoreni su spremnici hrane ili tekućine.	Pustite da se vruća hrana ohladi na sobnu temperaturu i pokrijte hranu i tekućine.

Vlaga se nakuplja na hladnjacima na vanjskoj površini ili između vrata i ladice.	Klima je pretopla ili prevlažna.	Ovo je uobičajeno u vlažnoj klimi i promijenit će se kad se vlažnost smanji.
	Ladica ili vrata nisu dobro zatvorena.	Pobrinite se da su vrata/ladica dobro zatvorena.
Mnogo leda i mraza u zamrzivaču	Hrana nije primjereno zapakirana.	Uvijek dobro zapakirajte hranu.
	Ladica ili vrata uređaja nisu dobro zatvorena	Zatvorite vrata/ladicu.
Čudni zvukovi	Uređaj nije niveliran.	Ponovno namjestite nožice.
	Uređaj dodiruje zid ili druge predmete.	Malo pomaknite uređaj.
LED žarulje korisničkog sučelja bljeskaju.	Jedan je od senzora izvan raspona.	Obratite se službi za pomoć.
Alarm zvoni.	Vrata odjeljka u hladnjaku otvorena su.	Zatvorite vrata ili ručno utišajte alarm.
Unutarnji sustav osvijetljenja ili rashlađivanja ne radi.	LED žarulja neispravna je.	Nazovite službu radi promjene žarulje.

Tijekom rada, bočne stijenke i područje oko zamrzivača mogu biti vrući. To je normalna pojava i posljedica je uobičajenog radnog ciklusa proizvoda.

Obratite se službi za tehničku pomoć putem našeg web-mjesta:

<https://corporate.haier-europe.com/en/>

Pod odjeljkom „mrežno mjesto” odaberite robnu marku svojeg proizvoda i svoju državu. Preusmjerit će vas se na konkretno mrežno mjesto na kojem možete pronaći telefonski broj i obrazac za obraćanje službi za tehničku pomoć.

Dodatne informacije o proizvodu možete pronaći na adresi <https://eprel.ec.europa.eu/> ili skeniranjem koda QR na energetske oznaci isporučenoj uz uređaj

Felhasználói kézikönyv

Table Top

Tartalom

BIZTONSÁGI INFORMÁCIÓK	266
HASZNÁLT BERENDEZÉSEK SELEJTEZÉSE.....	273
Energiatakarékosság.....	274
Első használat előtt	275
A hűtőszekrény használata	276
A fagyasztó használata	276
Áttekintés.....	277
Tárolás.....	278
Vezérlőpult.....	279
Ápolás és tisztítás.....	286
Hibaelhárítás	288

Köszönjük, hogy megvásárolta a terméket.

Hűtőgépe teljesítményének optimalizálása érdekében használat előtt olvassa el körültekintően a felhasználói kézikönyvet. Valamennyi dokumentumot őrizzen meg további használat céljából és adja át későbbi tulajdonosoknak. Ez a termék kizárólag háztartási célra vagy az alábbi alkalmazásokra használható:

- üzletek, irodák és egyéb gazdasági munkakörnyezetek,
- szállodák, motelek és egyéb szállást és reggelit biztosító (B & B) szállások
- konyhájában,
- vendéglátó-ipari és hasonló nem kiskereskedelmi forgalom számára történő alkalmazáshoz.

A berendezés csak élelmiszer tárolására használható, bármely más használat veszélyesnek tekintendő, a gyártó nem vállal felelősséget a mulasztásokért. Javasoljuk továbbá, hogy vegye figyelembe a garanciális feltételeket.

BIZTONSÁGI INFORMÁCIÓK

Olvassa el figyelmesen a kezelési és beszerelési utasításokat!

Ezek fontos tájékoztatással szolgálnak a készülék beszerelésére, használatára és karbantartására vonatkozóan.

A gyártó nem vállal felelősséget az utasításoktól és figyelmeztetésektől való eltérés esetén.

Őrizze meg az összes dokumentumot további használat céljából, és adja át a következő tulajdonosnak.

- **Ne csatlakoztassa a berendezést az elektromos hálózathoz, míg a csomagoláshoz és szállításhoz használt valamennyi védelmet el nem távolította. Tartsa a gyermekeket távol a csomagolástól és a csomagolóanyagoktól.
Fulladásveszély az összehajtható kartondobozok és műanyagfólia miatt!**
- **Vízszintes szállítás után hagyja 4 órát pihenni a terméket bekapcsolás előtt, hogy a kompresszor olaja leülepedjen.**

- Győződjön meg arról, hogy szállítás során a termék nem sérült.
- Ne okozza a hűtőközeg kör sérülését.
- A berendezés tokozásában vagy a beépített szerkezetben a ventilációs nyílásokat hagyja akadálymentesen.
- Soha ne használjon vizet a kompresszor mosásához, a rozsdásodás megelőzéséhez tisztítás után törölje át száraz textíliával.
- Mivel a készülék nehéz, mindig legalább két személy szükséges a kezeléséhez vagy mozgatásához.
- A méretének és felhasználásnak megfelelő helyre szerelje be és állítsa szintbe a készüléket.
- Bizonyosodjon meg arról, hogy az adattáblán olvasható elektromos jellemzők megfelelnek az elérhető tápellátás jellemzőinek. Ellenkező esetben forduljon villanyszerelőhöz.
- A készülék 220-240 V váltóáramú, 50 Hz-es tápellátást igényel. A rendellenes feszültségingadozás nyomán előfordulhat, hogy a készülék nem indul be, károsodhat a hőmérséklet-vezérlő vagy a kompresszor, illetve működés során rendellenes zaj jelentkezhethet. Hasonló esetben szereljen fel automatikus feszültségszabályozót.
- Csak az Egyesült Királyság esetén: A készülék tápkábele 3 érintkezős (földelées) dugasszal rendelkezik, amelyik szabványos 3 érintkezős (földelées) aljzathoz illeszkedik. Soha ne vágja le vagy távolítsa el a harmadik érintkezőt (földelést). A készülék beszerelését követően a dugasznak hozzáférhetőnek kell maradnia.

- **A főkábelek törése és sérülése érdekében ellenőrizze, hogy a főkábelek nem szorultak-e a berendezés alá a szállítás/mozgatás alatt és után. Ha a tápkábel megsérül, a veszély elkerülése érdekében cseréltesse ki a gyártóval, a gyártó szervizközpontjával vagy hasonlóan képzett szakemberrel.**
- **Ne telepítse a berendezést nedves, olajos vagy poros helyre, ne tegye ki közvetlen napfénynek és víznek.**
- **Ne telepítse a berendezést fűtő egységek vagy gyúlékony anyagok közelébe.**
- **A fagyasztó rekesszel rendelkező készülékek ESETÉN: áramkimaradás esetén ne nyissa ki az ajtót. A fagyasztott élelmiszer állaga várhatóan nem változik, ha az áramkimaradás az adattáblán található időtartamnál rövidebb időre terjed ki (Hőemelkedési idő). Ha a hiba ennél tovább tart, ellenőrizni kell az élelmiszert, azonnal el kell fogyasztani, vagy meg kell főzni, majd újból le kell fagyasztani.**
- **Ha azt észleli, hogy a készülék ajtója nehezen nyílik lezárást követően, ne aggódjon. Ez a nyomáskülönbség miatt van, mely kiegyenlítődik és néhány másodperc eltelte után lehetővé teszi az ajtó kinyitását.**
- **A készülékben ne tároljon gyógyszereket, baktériumokat vagy vegyszereket. A készülék háztartási felhasználásra készült, nem megfelelő szigorú tárolási hőmérséklet-tartományt igénylő anyagok tárolására.**
- **Ne húzza meg túlságosan a tápkábelt, ne érintse a csatlakozót nedves kézzel.**

- **A készülékben ne tároljon a gyúlékony hajtógázot tartalmazó termékeket (pl. spray palackok), illetve robbanékony összetevőket tartalmazó termékeket. Robbanásveszély!**
- **Ne helyezzen instabil cikkeket (nehéz tárgyakat, vízzel teli edényeket) a hűtőberendezés tetejére, elkerülve így a személyi sérüléseket, amiket ezen tárgyak leesése vagy a vízzel való érintkezés nyomán bekövetkező áramütés okozhat.**
- **Ne használjon elektromos berendezéseket az élelmiszer tároló rekeszben, kivéve a gyártó által jóváhagyott típust.**
- **Ne érintse meg a belső hűtőelemeket, különösen nedves kezekkel, így elkerülve a repedések kialakulását, illetve a sérüléseket.**
- **A kockázatnak leginkább a gyerekek, a korlátozott fizikai, mentális és érzékszervi képességekkel rendelkező személyek vannak kitéve, illetve a készülék biztonságos üzemeltetése ügyében elégtelen ismeretekkel rendelkezők.**
- **Bizonyosodjon meg arról, hogy a gyerekek és a veszélyeztetett személyek megértették a kockázatokat. A készüléket használó gyermekek és veszélyeztetett személyek biztonságáért felelős személynek útmutatást vagy felügyeletet kell biztosítania ezen felhasználóknak. A készüléket kizárólag 8 éves vagy annál idősebb gyermekek használhatják.**
- **Gyermekek nem játszhatnak a berendezéssel.**

- **A készülékből és készülékbe való be- és kirakodás 3 és 8 év közötti gyermekek számára engedélyezett.**
- **A fagyasztó rekeszel rendelkező készülékek ESETEN: ne tároljon palackozott vagy egyéb edényekbe zárt folyadékokat (különösen szénsavas italokat) a fagyasztó rekeszben. A flakonok és palackok szétrepedhetnek!**
- **A fagyasztó rekeszel rendelkező készülékek ESETEN: soha ne tegyen élelmiszert a fagyasztó rekeszből közvetlenül a szájába. Fagysérülések veszélye!**
- **A műanyag elemeket és az ajtótömítést tartsa olajtól és zsiradéktól mentesen. Ellenkező esetben a műanyag elemek és az ajtótömítés porózussá válnak.**
- **Bármilyen művelet előtt válassza le a berendezést az elektromos hálózatról.**
- **A kiolvasztási folyamat felgyorsításához csak a gyártó által javasolt mechanikai berendezéseket vagy egyéb eszközöket használja.**
- **Ne használjon hegyes vagy éles tárgyakat, kést vagy villát a jég eltávolításához.**
- **Ne használjon hajszárítót, elektromos fűtő egységeket vagy egyéb hasonló elektromos berendezést a kiolvasztáshoz.**
- **Javasoljuk, hogy tartsa a csatlakozót tisztán, a csatlakozón felhalmozódó por tüzet okozhat.**
- **Ne tegyen kísérletet a készülék saját kezű javítására, szétszerelésére vagy módosítására. Javítás szükségessége esetén mindig vegye fel a kapcsolatot az ügyfélszolgálatunkkal.**

- Gondoskodjon a gyerekek felügyeletéről a készülék tisztítása és karbantartása alatt.
- A hideg üvegpalcokat ne tisztítsa forró vízzel. A hirtelen hőmérséklet-változás nyomán az üveg megrepedhet.
- **FIGYELMEZTETÉS:** A hűtőkör csövei kis mennyiségű környezetbarát, ám gyúlékony hűtőközeget (R600a) és szigetelő gázt (ciklopentán) tartalmaznak. A gáz nem károsítja az ózonréteget, illetve nem járul hozzá az üvegházhatáshoz. A hűtőközeg szivárgása esetén ez szemsérülést okozhat, illetve fellobbanhat.
- A hűtőközeg kör sérülése esetén:
 - Kapcsolja ki a készüléket, és húzza ki a hálózati dugaszt,
 - A nyílt lángokat és/vagy szikraforrásokat tartsa a készüléktől távol.
 - Alaposan szellőztesse ki a szobát néhány percig,
 - Tájékoztassa az ügyfélszolgálatot.
- **FIGYELMEZTETÉS:** Ne sértse meg a csatlakozót és/vagy a tápkábelt; áramütést vagy tüzet okozhat.
- **FIGYELMEZTETÉS:** Ne használjon hordozható többdugaszos kimeneteket vagy hordozható tápegységeket. Nem javasoljuk hosszabbító vezetékek és több-utas adapterek használatát.
- Ne próbálja meg a készülék tetejére ülni vagy állni. Ez az Ön vagy a termék sérülését okozhatja. A berendezés tervezéséből adódóan nem helyezhető más berendezésekre.
- A termék tervezése és gyártása kizárólag háztartási célra történt.

- **Kizárólag a gyártó által forgalmazott eredeti alkatrészeket használjon. A gyártó garantálja ezen alkatrészek biztonsági követelményeknek való megfelelését.**
- **Ha hosszú ideig nyitva tartja az ajtót, a készülék rekeszeiben jelentősen megemelkedhet a hőmérséklet.**
 - Rendszeres időközönként tisztítsa meg az élelmiszerrel érintkező felületeket, illetve a hozzáférhető vízelvezető csatornákat.**
 - Tisztítsa meg a víztartályokat, amennyiben ezeket nem használta 48 óránál hosszabb ideje; öblítse át a vízellátáshoz csatlakoztatott vízrendszert, ha nem csapolt vizet legalább 5 napig.**
 - A nyers húst és halat megfelelő tartályokban tárolja a fagyasztón belül, hogy ne érintkezhessenek egyéb élelmiszerekkel, illetve levük ne csepeghessen egyéb élelmiszere.**
 - A kétcsillagos fagyasztott élelmiszerek rekeszei (ha a készülékben megtalálhatók) alkalmasak előfagyasztott élelmiszerek tárolására, fagylalt tárolására vagy készítésére, illetve jégkockák készítésére.**
 - Az egy-, két- és háromcsillagos rekeszek, ha a készülékben megtalálhatók, nem alkalmasak a friss élelmiszerek fagyasztásához.**
 - Ha a készüléket hosszú ideig üresen hagyja, kapcsolja ki, olvassza le, tisztítsa meg, szárítsa ki, illetve hagyja az ajtót nyitva, így megelőzve penész megjelenését a készülékben.**
- **Borhűtők ESETÉN: a készüléket kizárólag bor tárolására használja**

- **Önálló készülékek ESETÉN:** ez a hűtőberendezés kialakításából adódóan nem arra készült, hogy beépíthető készülékként használják
- **4 csillagos rekesz nélküli készülékek ESETÉN:** ez a hűtőberendezés nem alkalmas élelmiszerek fagyasztására
- Szakember által cserélhető (csak LED-es) fényforrással
- A termék G energiahatékonysági osztályba sorolt fényforrást tartalmaz. 

Használt berendezések selejtezése



A készülék jelölése az Elektromos és elektronikus berendezések hulladékkezeléséről (WEEE) szóló 2012/19/EU európai irányelvnek megfelelően történt.

Az elektromos és elektronikus berendezések hulladékai szennyező anyagokat (melyek negatív hatással vannak a környezetre) és alap összetevőket (újrahasznosíthatók) tartalmaz. Fontos, hogy az elektromos és elektronikus berendezések hulladékai különleges kezeléseknek legyenek alávetve, hogy minden szennyező anyagot megfelelően eltávolítsanak és selejtezzenek, valamint minden anyagot visszanyerjenek és újrahasznosíthassanak.

Az egyének fontos szerepet játszhatnak annak biztosításában, hogy az elektromos és elektronikus berendezések hulladékai ne váljanak környezeti problémává; fontos az alapvető szabályok betartása:

- Az elektromos és elektronikus berendezések hulladéka nem kezelhető háztartási hulladékként.
- Az elektromos és elektronikus berendezések hulladékait hulladékait át kell adni az önkormányzat vagy a bejegyzett társaságok által kezelt megfelelő gyűjtőhelyekre. Bizonyos országokban a nagyobb mennyiségű elektromos és elektronikus berendezések hulladéka esetén háztartási gyűjtés állhat rendelkezésre.

Bizonyos országokban, ha új berendezést vásárol, a régi berendezés visszaadható a forgalmazónak, aki térítésmentesen begyűjti, feltéve, ha a berendezés típusa és funkciója megegyezik a szállított berendezésével.

Megfelelőség

A **CE** jelölés termékre helyezésével megerősítjük, hogy a termék megfelel valamennyi európai biztonsági, egészségvédelmi és környezetvédelmi követelménynek, amelyek a termékre alkalmazhatók a törvényi előírásnak megfelelően.

Garancia

Minimális garancia: 2 év az uniós tagállamokban, 3 év Törökországban, 1 év az Egyesült Királyságban, 1 év Oroszországban, 3 év Svédországban, 2 év Szerbiában, 5 év Norvégiában, 1 év Marokkóban, 6 hónap Algériában, Tunézia nincs kötelező jogi jótállás.

Energiatakarékosság

Energiatakarékosság miatt az alábbiakat javasoljuk:

- A berendezést telepítse távol hőforrásoktól és ne tegye ki közvetlen napfénynek, telepítse jól szellőző helyiségbe.
- Ne helyezzen forró élelmiszert a hűtőgépbe, hogy a belső hőmérséklet ne növekedjen és ne okozza a kompresszor folyamatos működését.
- Ne tegyen bele túl sok élelmiszert, hogy biztosítsa a megfelelő levegő ellátást.
- Ha a berendezés jegesedik, olvassza le, ezzel megkönnyíti a hideg leadását.
- Áramszünet esetén javasoljuk, hogy tartsa a hűtőgép ajtaját zárva.
- A berendezés ajtaját a lehető legkisebbre nyissa és tartsa nyitva.
- Ne állítsa túl hidegre a hőmérsékletet.
- Távolítsa el a berendezés hátuljáról a port

Első használat előtt

A készülék bekapcsolása előtt legalább négy órán át hagyja, hogy a hűtőközeg letelepedjen.

Javasoljuk, hogy az első használat előtt tisztítsa meg a készülék belsejét szódabikarbónás és meleg vizes oldattal, majd alaposan szárítsa meg a készülék belsejét. A hűtőszekrénynek az első használatkor szaga lehet. Ez a készülék lehűlésekor eltűnik.

Kérjük, vegye figyelembe:

A készülék hűtőszekrény esetén 5 °C-os, fagyasztó esetén -18 °C-os hőmérséklet beállítással indul, és folyamatosan működik, amíg el nem éri a megfelelő hőmérsékletet. Ha a készüléket kikapcsolta, a kompresszor elkerülhető károsodásának megelőzése érdekében a visszakapcsolás előtt várjon öt percet. Soha ne tároljon gyúlékony vagy robbanásveszélyes tárgyakat és erős maró savakat vagy lúgokat a készülékben. Ez a hűtőszekrény lehűti az ételt a hűtőtér hátfal hőmérsékletének a lecsökkentésével. Normális jelenség, ha a fagy ezen a felületen halmozódik fel, majd az alján egy kis lefolyón keresztül eloszlik és lecsapolódik, ahol aztán ártalmatlanul elpárolog. A hátoldalon lévő dér nem utal a hűtő meghibásodására.

A hűtőszekrény használata

- Soha ne helyezzen folyadékot fedetlenül a hűtőszekrénybe.
- Soha ne helyezzen forró élelmiszert a hűtőszekrénybe. A hűtőszekrénybe helyezés előtt hagyja, hogy a meleg étel szobahőmérsékletűre hűljön.
- Semminek sem szabad a hűtőszekrény hátsó falához támaszkodnia, mivel ez dér megjelenéséhez vezethet, és esetleges páralecsapódási problémákat okozhat, amelyeket nehéz lesz eltávolítani.
- Mielőtt betenné a hűtőszekrénybe, győződjön meg az étel tisztaságáról, illetve arról, hogy a felesleges vizet letörölte.
- Csomagolja be vagy fedje le az ételt, mielőtt azt a hűtőszekrénybe teszi. Ez segít megelőzni a nedvességvesztést, segít az étel frissességének a megőrzésében, illetve a kellemetlen szagok kialakulásának elkerülésében.
- Tárolás előtt válogassa szét az élelmiszereket. A hamarosan felhasználandó élelmiszereket a polc elülső részén kell tárolni, hogy megelőzze az ajtó hosszabb ideig tartó nyitva tartásából eredő minőségromlást.
- Ne töltse túl a hűtőszekrényt. Az élelmiszerek között elegendő helynek kell lennie a hideg levegő keringéséhez.
- A fagyasztott élelmiszerek kiolvasztása a hűtőtérben segít alacsonyan tartani a hőmérsékletet, és ezzel energiát takarít meg.
- Soha ne tárolja a nyers húsokat a főtt húsok vagy egyéb termékek feletti polcokon. Ez segít megelőzni, hogy a nyers húsból származó levek beszennyezzenek más élelmiszereket.

A fagyasztó használata

- A fagyasztórekeszeket csak fagyasztott élelmiszerek tárolására tervezték.
- Soha ne tegyen forró vagy meleg ételt a fagyasztóba, hagyja teljesen lehűlni, mielőtt betenné a fagyasztóba.
- A fagyasztott élelmiszerek tárolásához kövesse az élelmiszerek csomagolásán található utasításokat. Ha nem áll rendelkezésre információ, az élelmiszereket nem szabad a vásárlás dátumától számított három hónapnál tovább tárolni.
- Az élelmiszereket (ideális esetben 1 kg-nál kisebb) kis csomagokban tárolja. Ez csökkenti a fagyasztási időt, és javítja az élelmiszer minőségét kiolvasztás után.
- Csomagolja be az ételt, mielőtt azt a fagyasztóba teszi. A csomagolás összeragadásának megelőzése érdekében bizonyosodjon meg a szárazságáról.
- Fagyasztás előtt címkézze fel az élelmiszert olyan információkkal, mint az élelmiszer típusa, a tárolás időpontja és a lejáratí idő.
- A felolvasztott élelmiszert tilos újra lefagyasztani. Csak annyi ételt olvasszon ki, amennyi szükséges, kerülve a pazarlást.
- Palackozott vagy dobozos italokat nem szabad a fagyasztó rekeszekben tárolni, mert felrobbanhatnak.

- A 24 órán belül lefagyasztható friss élelmiszerek maximális mennyisége 2,0 kg.
- Ne próbálja meg a maximális mennyiségnél többet lefagyasztani.

Áttekintés

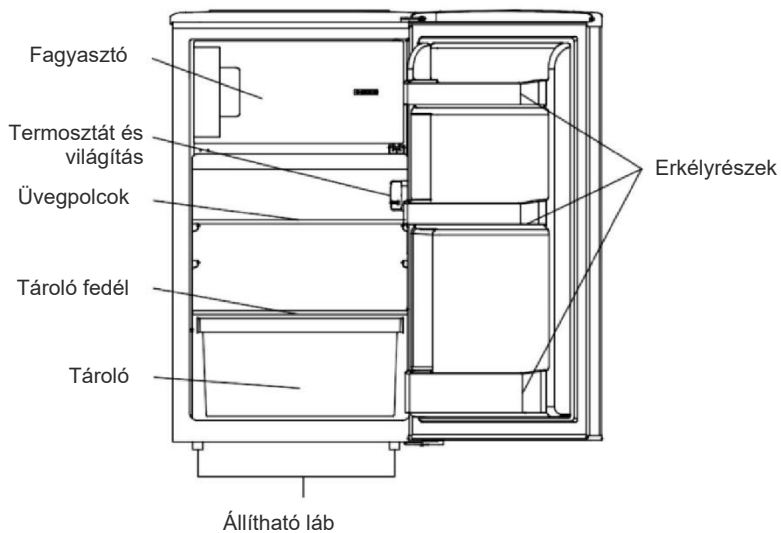

** A fenti képek csak tájékoztató jellegűek. A tényleges konfiguráció a fizikai terméktől vagy a forgalmazó nyilatkozatától függ.

Tárolás

A hűtőrész az élelmiszerek rövid távú tárolására szolgál. Bár az alacsony hőmérséklet fenntartható, az élelmiszerek hosszabb ideig történő tárolása nem ajánlott. Mivel a hűtőszekrényben hideg levegő kering, a hőmérséklet a különböző részekben eltérő lehet. Ezért az élelmiszereket a jellegüknek megfelelően különböző részekben tárolja.

1. Vaj, sajt stb.
2. Étel üvegpalackokban vagy befőttesüvegekben
3. Italok, pl. tej
4. Főtt étel
5. Joghurtok, konzervek stb.
6. Gyümölcs és zöldségek

A hűtőpolcokat a hűtőszekrényen belüli tárolási követelményeknek megfelelően mozgathatja. A polc mozgatásához emelje fel a hátsó részt, majd húzza meg a polcot kifelé.

A cseréhez csúsztassa vissza a polcot a nyílásba, majd engedje le a hátsó részt.

Az energiatakarékosság tekintetében leghatékonyabb konfiguráció esetében a fiókoknak, élelmiszerdoboznak és polcoknak a termékben kell lenniük, ez úgyben tájékozódjon a fenti képekből.

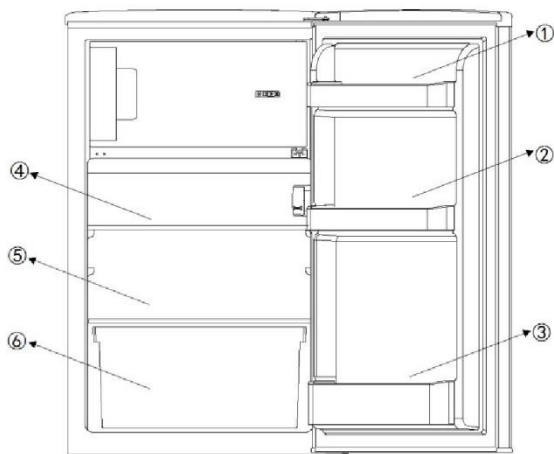

Vezérlőpult

A hűtőszekrény összesen 5 hőmérséklet beállítással rendelkezik. Tápellátáshoz csatlakoztatás után a hűtőszekrényben a 3. beállítást használja, ez az alapértelmezett beállítás.

„Főkapcsoló” gomb: A bal oldalon található, 3 másodpercig való nyomva tartásával a készülék be-/kikapcsolható.

„Beállítás” gomb: a jobb oldalon található, a hűtőszekrény hőmérséklet beállításainak a meghatározására szolgál

A hőmérséklet beállítása:

A hűtőszekrény belső hőmérsékletét a bal oldali „Beállítás” gomb megnyomásával határozhatja meg. A gomb megnyomásával az 1-5 beállítások között választhat a beállítások között, ezek a legmagasabbtól a legalacsonyabbig terjedő hőmérsékletet képviselik.

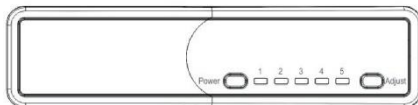

Pozíció	Feltételek
1-2	Nyár vagy 25–35 °C közötti környezeti hőmérséklet
3-4	Tavaszi, őszi vagy 15–25 °C közötti környezeti hőmérséklet
5	Tél vagy 5–15 °C közötti környezeti hőmérséklet
Szuperfagyasztás funkció	Gyorsfagyasztás

Vigyázat: A hőmérséklet beállítás meghatározását követően a hűtőszekrénynek bizonyos időre lesz szüksége a beállított szint eléréséhez.

Ennek az időtartamnak a hosszát befolyásolja a meglévő és a beállított hőmérséklet közötti különbség, a környezeti hőmérséklet, az ajtónyitás gyakorisága, valamint a tárolt élelmiszer mennyisége.

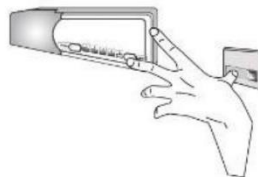

Szuperfagyasztás funkció

A szuperfagyasztás funkció használata:

- állítsa a termosztátot az 5-ös állásba,
- nyomja meg egyszerre az ajtókapcsolót és a hőmérséklet beállító gombot, várjon, amíg az 5. pozíció LED-je folyamatosan villogni nem kezd, és ekkor bekapcsol az SF funkció.

Az SF funkció 24 órán át működik, ezután a funkció automatikusan kikapcsol, a készülék pedig visszatér az eredeti beállításhoz. Megjegyzés: Az SF időszak alatt az 5. pozíció LED-je folyamatosan villog.

A készülék ajtajának megfordítása

Javasoljuk, hogy a művelet végrehajtása során kérjen segítséget egy másik személytől az ajtók megtámasztásához.

1. távolítsa el a felső csavarok fedelét

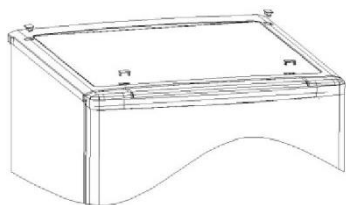

2. távolítsa el a csavarokat, majd távolítsa el a felső fedelet

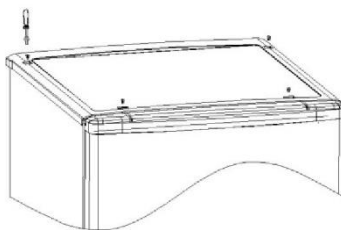

3. csavarozza ki a felső zsanért, majd csavarozza ki a zsanércsapot, fordítsa meg a zsanért, és tegye vissza.



4. vegye le az ajtót

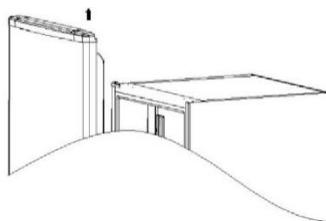

5. csavarozza ki az alsó zsanért és az állítható lábakat, majd csavarozza ki a zsanércsapot, fordítsa meg a zsanért, és tegye vissza.

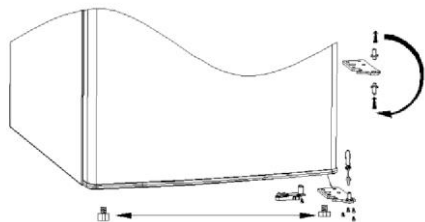

6. vegye ki a bal oldali ütközőt a tartozéktasakból, és szerelje fel a hűtőszekrény bal oldalára, majd helyezze fel az alsó zsanért a hűtőszekrény bal oldalára.

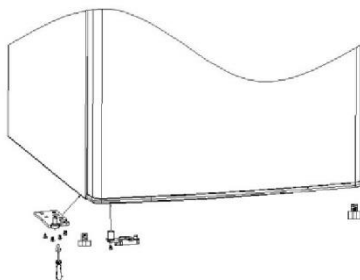

7. rögzítse az ajtót a bal alsó zsanérhoz

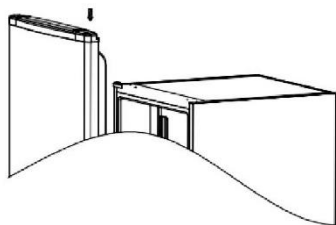

8. szerelje vissza a felső zsanért

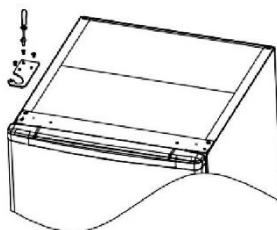

9. cserélje ki a csavarnyílás fedelét bal oldalról jobb oldalra, és helyezze vissza a felső fedelet.

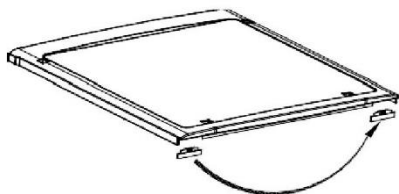

10. szerelje fel a felső burkolat csavarjait

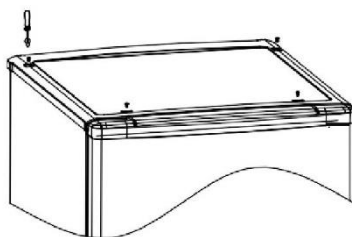

11. helyezze vissza a felső csavarok fedelét

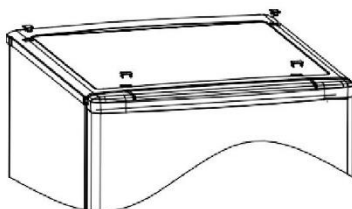

Az ajtó külső fogantyújának felszerelése

(ha van külső fogantyú)

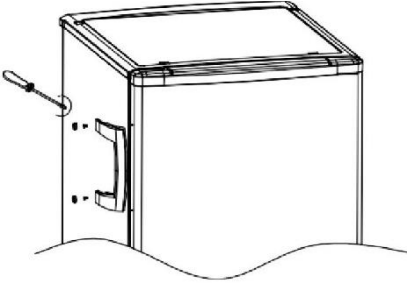
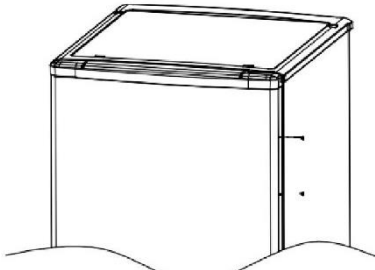
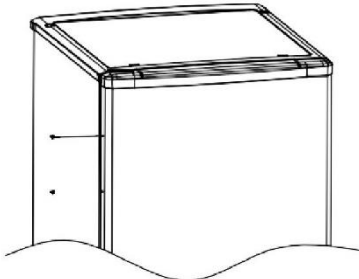
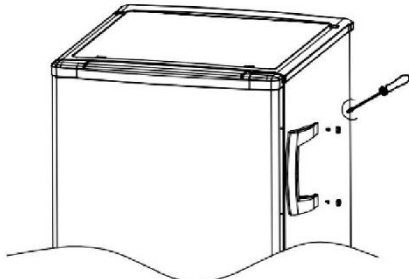
1. csavarozza ki a bal oldali fogantyút.	2. távolítsa el a csavarfedelelet a jobb oldalról
	
3. szerelje fel a csavarfedelelet a bal oldalra	4. Szerelje fel a fogantyút a jobb oldalra
	

A belső ajtók megfordítása

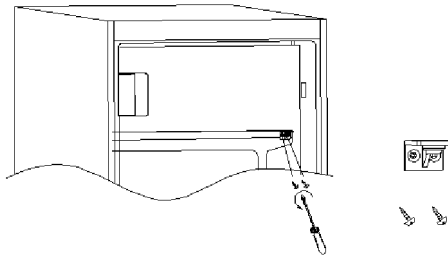
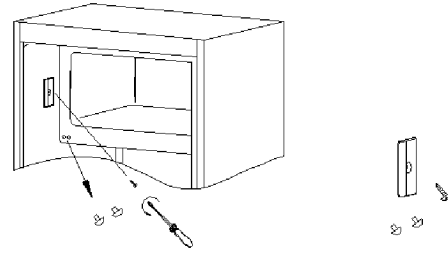
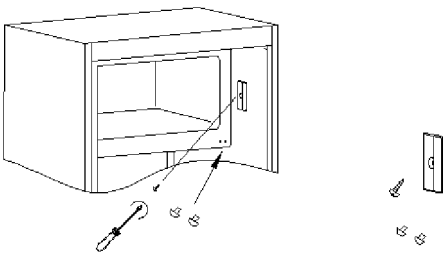
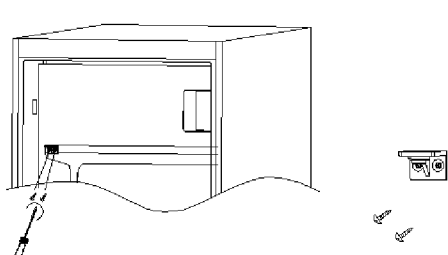
<p>1. távolítsa el a jobb oldali csavarfedelelet, majd csavarja ki a csavarokat.</p>	<p>2. távolítsa el a csavarfedelelet a bal oldalon.</p>
	
<p>3. szerelje fel a csavarfedelelet balról jobbra.</p>	<p>4. Forgassa el a belső ajtót, szerelje fel a bal oldalra, majd szerelje fel a csavarokat.</p>
	

Az ajtó megfelelő tömítésének biztosítása:

Normális jelenség, ha a tömítés az ajtó megfordítása után összenyomódva marad. Zárt ajtó mellett használjon hajszáritót a tömítés szétnyításához, hogy az kitöltse a rést az ajtó és a készülékszekrény között. Ügyeljen arra, hogy a hajszáritót ne tegye túl közel a készülékhez, mert károsodhat a tömítés. 10 cm-es távolság megfelelő lehet. Miután befejezte, hagyja lehűlni a tömítést és az ajtót, mielőtt ezekhez érne. Amint lehűlt, a tömítésnek a helyén kell maradnia.

TELEPÍTÉS

FIGYELMEZTETÉS! A készülék nehéz. A készülék mozgatásához mindig legalább két személy szükséges.

Első használat előtt

- Távolítsa el az összes csomagolóanyagot.
- Tisztítsa meg a készüléket vízzel és kíméletes tisztítószerezrel, majd törölje szárazra egy puha törlőkendővel.
- Bizonyosodjon meg arról, hogy a tápellátás, az aljzat és a biztosíték megfelel az adattáblán szereplő adatoknak.
- Bizonyosodjon meg arról, hogy a tápaljzat földeléssel rendelkezik, és hogy nem használ többcsatlakozós hosszabbítót a tápellátáshoz.
- Bizonyosodjon meg arról, hogy a készülék tápcsatlakozója hozzáférhető a rendeltetési helyre mozgatást követően is.
- A hűtő és a fagyasztó hőmérséklete automatikusan 4 °C és -18 °C értékre áll be. Ezek a javasolt beállítások. Ha kívánja, ezeket a hőmérsékleteket módosíthatja manuálisan. Lásd a Hőmérséklet beállítása részt.

Környezeti körülmények

- A készüléket száraz és jól szellőző helyiségbe telepítse.
- Ne telepítse a készüléket egyéb hőkibocsátó készülékek (sütők, hűtőgépek) szigetelés nélkül, illetve a készüléket óvja a közvetlen napsugárzástól.
- Ha a készüléket hideg környezetbe telepíti (például pajtába, hátsó épületbe vagy garázsba), ez negatívan befolyásolhatja a teljesítményt, ami az élelmiszer károsodásához vezethet.

A készüléket úgy helyezze üzembe, hogy a környezeti hőmérséklet ne legyen alacsonyabb vagy magasabb, mint az üzemi hőmérséklet: ebben az esetben a készülék nem működik megfelelően.

- **Kiterjesztett mérsékelt (SN):** „a hűtőberendezés 10 °C és 32 °C közötti környezeti hőmérsékleten való felhasználásra készült”
- **Mérsékelt (N):** „a hűtőberendezés 16 °C és 32 °C közötti környezeti hőmérsékleten való felhasználásra készült”
- **Szubtrópusi (ST):** „a hűtőberendezés 16 °C és 38 °C közötti környezeti hőmérsékleten való felhasználásra készült”
- **Trópusi (T):** „a hűtőberendezés 16 °C és 43 °C közötti környezeti hőmérsékleten való felhasználásra készült”

A készülék szintbe állítása

A készüléket sík és szilárd felületre telepítse.

1. Enyhén döntse meg hátrafelé a készüléket.
2. Forgassa el a lábakat az óramutató járásával megegyező irányba a hűtőberendezés megemeléséhez.
3. Forgassa el a lábakat az óramutató járásával ellentétes irányba a hűtőberendezés megemeléséhez.

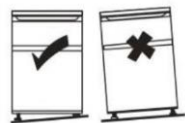

A készülék mozgatása

1. Távolítsa el az összes élelmiszert, és húzza ki a készülék csatlakozódugóját
2. Rögzítse a polcokat és az egyéb mozgatható alkatrészeket a hűtőben és a fagyasztoiban szigetelőszalaggal.
3. A hűtőrendszer károsodásának az elkerülése érdekében ne döntse meg a hűtőberendezést 45°-nál nagyobb szögben.

TIPPEK ÉLELMISZERTÁROLÁSHOZ

A különböző élelmiszereket különböző rekeszekbe helyezze az alábbi táblázatnak megfelelően:

A hűtőberendezés rekeszei	Élelmiszer típusa
A hűtőberendezés ajtója vagy erkélyrészei	<ul style="list-style-type: none">• Természetes tartósítószerrel rendelkező élelmiszerek, például lekvárok, üdítők, italok és fűszerek• Ne tároljon itt romlandó élelmiszereket
Fiók ropogós élelmiszereknek (salátafiók)	<ul style="list-style-type: none">• A gyümölcsöket, fűszernövényeket és zöldségeket külön tárolja a ropogós élelmiszereknek kialakított rekeszben• Ne tároljon a hűtőberendezésben banánt, hagymát, krumplit, fokhagymát
Hűtőpolc - középső	<ul style="list-style-type: none">• Tejtermékek, tojás
Hűtőpolc - felső	<ul style="list-style-type: none">• Főzést nem igénylő élelmiszerek, például készételek, felvágottak, maradékok
Fagyasztojpolc(ok)/tálcák	<ul style="list-style-type: none">• Hosszan tárolható élelmiszerek• Alsó fiók nyers marhahús, baromfi, hal számára• Középső fiók fagyasztott zöldségek, burgonyaszeletek számára• Felső tálcá jégkrém, fagyasztott gyümölcsök, fagyasztott főtt ételek

- Javasoljuk, hogy a hűtőtérben a hőmérsékletet 4 °C-ra, a fagyasztojterben pedig -18 °C-ra állítsa, ha lehetséges.
- A legtöbb élelmiszertípus esetén a leghosszabb tárolhatósági idő a hűtőtérben alacsonyabb hőmérséklet mellett érhető el. Mivel egyes termékeket (például friss gyümölcsöket és zöldségeket) károsíthatják az alacsonyabb hőmérsékletek, javasoljuk, hogy ezeket a ropogós élelmiszereknek kialakított fiókban tárolja, ha elérhetők ezek a fiókok. Ha nem elérhető, a termosztáton állítson be egy átlagos értéket.
- Fagyasztott élelmiszerek esetén a tárolhatósági idő tekintetében tájékozódjon az élelmiszer csomagolásán feltüntetett dátum alapján. Ez a tárolhatósági idő abban az esetben érhető el, ha a rekesz beállítása megfelel a referencia hőmérsékleteknek (egy csillag -6 °C, két csillag -12 °C, három csillag -18 °C)

Tipppek az élelmiszer hűtőben való tárolásához

- A hűtőbeli hőmérsékletet tartsa 5 °C alatt.
- A forró élelmiszert a készülékbe helyezés előtt mindenképpen hűtse le szobahőmérsékletre.
- A hűtőberendezésben tárolt élelmiszereket előzetesen mossa meg és szárítsa meg.
- A tárolni kívánt élelmiszert tegye megfelelően zárható edénybe, hogy elkerülje az illatok és ízek módosulását. A szennyeződés és a szagok átvételének az elkerülése érdekében ajánlatos az élelmiszert izmentes, levegőt és vizet át nem eresztő, nem mérgező és szennyezéstől mentes anyagokkal bevonva tartani.
- Javasoljuk, hogy ne fedje le a hűtőrekesz légcsatorna kimeneteit.
- Ne tároljon túlságosan sok élelmiszert a hűtőberendezésben. Hagyjon területet az élelmiszerek között, hogy a hideg levegő keringhessen mellettük, így jobb határfokú és homogénebb lesz a hűtés.

- A légáramlás lehetővé tétele érdekében hagyjon némi teret az élelmiszerek és a belső falak között. Ne tároljon élelmiszereket úgy, hogy azok a hátsó fallal érintkeznek, mivel az élelmiszer megfagyhat.
- Egyes gyümölcsök és zöldségek (például dinnye, papaja, banán, ananász stb.) romlási folyamata felgyorsulhat a hűtőben; következésképpen nem javasoljuk ezek hűtőberendezésben való tárolását. Mindazonáltal rendkívül zöld gyümölcsök esetében a hűtőberendezésben adott ideig elősegíthető az érési folyamat. Javasoljuk, hogy a hagymát, fokhagymát, gyömbért és egyéb gyökéres zöldségeket szobahőmérsékleten tárolja.

Tippek friss élelmiszer lefagyasztásához

- A fagyasztó rekesz használható friss élelmiszer lefagyasztásához, illetve fagyasztott és mélyhűtött élelmiszer hosszú távú tárolásához
- A lefagyasztani kívánt friss élelmiszert tegye a fagyasztó rekeszbe
- A 24 óra alatt lefagyasztható maximális élelmiszermennyiség megtalálható a készülék adattábláján
- A fagyasztási folyamat időtartama 24 óra: ezen időszak alatt ne tegyen a rekeszbe lefagyasztani kívánt további élelmiszereket

Tippek az élelmiszer fagyasztóban való tárolásához

- A fagyasztó hőmérsékletét tartsa -18 °C -on
- A forró élelmiszert a fagyasztó rekeszbe helyezés előtt mindenképpen hűtse le szobahőmérsékletre
- Az apró darabokra szeletelt élelmiszer gyorsabban lefagyasztható, illetve könnyebben kiolvasztható és megfőzhető. Javasoljuk, hogy az egyes darabok tömege ne érje el a 2,5 kg-ot
- Javasoljuk, hogy csomagolja be az élelmiszert, mielőtt a fagyasztóba tenné azt.
- A kiolvasztott élelmiszer kizárólag megfőzést követően fagyasztható le ismét
- Ne tegyen túl sok friss élelmiszert a fagyasztó rekeszbe
- A fagyasztóban legalább -18 °C -on 2 és 12 hónap közötti ideig tárolható az élelmiszer a jellemzőitől függően (pl. hús: 3-12 hónap, zöldségek 6-12 hónap). Ne haladja meg a gyártó által javasolt tárolhatósági időt.

ÁPOLÁS ÉS TISZTÍTÁS

FIGYELMEZTETÉS! Tisztítás előtt válassza le a hálózatról a készüléket

Általános

A készüléket tisztítsa meg négyhetente a megfelelő karbantartás jegyében, illetve megelőzendő a kellemetlen élelmiszer illatok kialakulását.

- Tisztítsa meg a készülék belső részét és burkolatát langyos víz és semleges szappan oldatával.
- Öblítse le a felületeket, majd törölje szárazra egy puha törölkendővel.
- A tartozékokat kizárólag langyos víz és semleges tisztítószer oldatával tisztítsa. Bizonyosodjon meg arról, hogy a szappanos oldatot teljesen leöblítette, és hogy az összes alkatrész száraz, mielőtt visszatenné azokat a készülékbe.
- A készülék egyetlen részét vagy tartozékát se tisztítsa mosogatógépben.
- A készülék újraindítása előtt várjon legalább 5 percet, mivel a készülék gyakori indítása során károsodhat a kompresszor.

A LED-es lámpák cseréje

A belső világítás LED típusú. A lámpa cseréjéhez vegye fel a kapcsolatot az ügyfélszolgálattal. Lásd a Hibaelhárítás részt.

Nyitott ajtó riasztás

Ha a készülék ajtóját 1 percnél hosszabb ideig nyitva hagyja, a nyitott ajtó riasztás bekapcsol. A riasztás némítható az ajtó becsukásával vagy a SET gomb megnyomásával (ez nem módosítja a hőmérséklet beállítását, csak a riasztást némítja el).

Hosszabb használaton kívüli időszak

Ha a készüléket nem használja hosszabb ideig:

1. Vegye ki az élelmiszert, és húzza ki a tápkábelt a konnektorból.
2. Tisztítsa meg a készüléket a „Ápolás és tisztítás – Általános” szakaszban olvasható utasítások szerint
3. A kellemetlen illatok készüléken belüli megjelenésének elkerülése érdekében hagyja nyitva az ajtót, illetve a fagyasztó fiókjait/ajtóját.

Tápellátás megszakadása

Tápkimaradás esetén az élelmiszer biztonságos hidegben marad az *adattáblán* olvasható ideig. Hosszabb tápkimaradás esetén, különösen nyáron, kövesse az alábbi tippeket:

- Minél kevesebbszer nyissa ki az ajtót/fiókot.
- Tápkimaradás esetén ne tegyen további élelmiszereket a készülékbe.
- Ha a szolgáltató előzetesen tájékoztat a várható tápkimaradásról, és ha a tápkimaradás időtartama meghaladja az adattáblán olvasható órák számát, gyártson némi jeget, és helyezze a hűtőberendezés felső rekeszébe.
- Csökken a tárolhatósági időtartam és az élelmiszer fogyaszthatósági jellemzője. A kiolvadt élelmiszert fogyassza el, vagy főzze meg, és fagyassza le ismét (ha lehetséges) az egészségügyi kockázatok elkerülése érdekében.

Pótalkatrészek elérhetősége

- Termosztátok, hőmérséklet érzékelők, nyomtatott áramköri lapok és fényforrások legalább 7 évig elérhetők a piacra bocsátott utolsó modelltől számítva.
- Ajtófogantyúk, ajtópántok, tálcák és kosarak legalább 7 évig, míg ajtótómítések legalább 10 évig elérhetők a piacra bocsátott utolsó modelltől számítva.

HIBAELHÁRÍTÁS

Probléma felmerülése esetén ellenőrizze az összes felsorolt lehetőséget, és kövesse az alábbi utasításokat, mielőtt felvenné a kapcsolatot egy ügyfélszolgálattal.

Probléma	Lehetséges ok	Lehetséges megoldás
A készülék nem működik	A készülék ki van kapcsolva	Nyomja meg a BE/KI gombot a készülék bekapcsolásához
	A hálózati dugasz nem csatlakozik a hálózati aljzathoz	Csatlakoztassa a hálózati dugaszt
	A biztosíték kioldott vagy meghibásodott	Ellenőrizze a biztosítékot, és szükség szerint cserélje
	A hálózati aljzat meghibásodott	A hálózati hibák kijavításához forduljon villamossági szakemberhez
A készülék gyakran bekapcsol vagy túlságosan hosszú ideig üzemel	A beltéri vagy kültéri hőmérséklet túl magas	Természetes, hogy a készülék üzemideje megnövekedett
	A készülék hosszabb ideig kikapcsolt állapotban volt	Normál esetben 8 és 12 óra közötti időtartam szükséges a készülék teljes lehűléséhez
	Egy ajtó/fiók a készülékben nem záródik megfelelően	Csukja be az ajtót/fiókot, és bizonyosodjon meg arról, hogy a készülék egyenes felületen található, és hogy élelmiszer vagy tárolóedény nem akadályozza az ajtó záródását
A hűtőberendezés belső része szennyezett és/vagy kellemetlen szagú	A hűtőberendezés belső része tisztítást igényel	Tisztítsa meg a hűtőberendezés belső részét
	Erős illatú élelmiszert tárol a hűtőberendezésben	Alaposan csomagolja be az élelmiszert
Pára csapódik le a hűtőberendezés belső részén	Az éghajlat túl meleg vagy túl nedves	Növelje a hőmérsékletet
	Egy ajtó/fiók a készülékben nem záródik megfelelően.	Csukja be az ajtót/fiókot
	Étel- vagy folyadéktárolók nyitott állapotban maradtak a hűtőben	A forró élelmiszereket hagyja szobahőmérsékletre hűlni, illetve fedje le az élelmiszereket és folyadékokat

Nedvesség gyűlik fel a hűtőberendezés külső felületén vagy az ajtó/ajtók és a fiók között	Az éghajlat túl meleg vagy túl nedves	Ez természetes jelenség nedves éghajlati viszonyok között, és megszűnik, amint csökken a páratartalom
	Az ajtó/fiók nincs megfelelően becsukva	Bizonyosodjon meg arról, hogy megfelelően becsukta az ajtót/fiókot
Vastag jég és zúzmara található a fagyasztó rekeszben	Az élelmiszereket nem csomagolta be megfelelően	Mindig csomagolja be alaposan az élelmiszereket
	Egy ajtó/fiók a készülékben nem záródik megfelelően	Csukja be az ajtót/fiókot
Szokatlan zajok	A készülék vízszintbe állítása nem megfelelő	Állítsa be újból a talpakat
	A készülék a falhoz vagy egyéb tárgyakhoz ér működés közben	Enyhén mozgassa el a készüléket
Az UI LED-ek villognak	Az egyik érzékelő által észlelt értékek tartományon kívül találhatók	Vegye fel a kapcsolatot az ügyfélszolgálattal
Egy riasztás hallható	A hűtőrekesz ajtója nyitva maradt	Csukja be az ajtót, vagy némítsa el manuálisan a riasztást
A belső világítás vagy hűtőrendszer nem működik	A LED-es lámpa meghibásodott	Vegye fel a kapcsolatot a szervizzel a lámpa kicseréléséhez

Működés közben a fagyasztórekesz oldalfalai és kerülete forró lehet: ez normális, és a termék normál működési ciklusának része.

A műszaki támogatással való kapcsolatfelvételhez látogassa meg a következő oldalt: <https://corporate.haier-europe.com/en/>

A „webhely” (website) rész alatt válassza ki a termék márkáját és országát. Az oldal átirányítja az adott webhelyre, ahol megtalálható a műszaki támogatás eléréséhez szükséges telefonszám és űrlap.

A termékre vonatkozó további tájékoztatás ügyében tekintse meg az <https://eprel.ec.europa.eu/> oldalt, vagy olvassa be a készüléken elhelyezett, energiafogyasztást jelölő címkén található QR-kódot

Manuale per l'utente

Table Top

Indice

INFORMAZIONI PER LA SICUREZZA	292
SMALTIMENTO DEI VECCHI ELETTRODOMESTICI.....	300
Risparmio energetico.....	300
Operazioni preliminari al primo utilizzo	301
Uso del frigorifero	302
Uso del congelatore.....	302
Panoramica	303
Conservazione.....	304
Pannello di controllo	305
Cura e pulizia.....	312
Soluzione dei problemi	314

Grazie per aver acquistato questo prodotto.

Prima di utilizzare il frigorifero, leggere attentamente questo manuale di istruzioni per ottimizzare il funzionamento dell'elettrodomestico. Conservare tutta la documentazione per future consultazioni o per altri proprietari. Questo prodotto è destinato esclusivamente all'uso domestico o applicazioni simili, ad esempio:

- zone cucina per il personale di negozi, uffici e altri ambienti lavorativi,
- aziende agricole, clienti di hotel e motel e altri ambienti residenziali,
- ad es. bed and breakfast (B&B),
- servizi di catering e altri usi diversi dalla vendita al dettaglio.

Questo elettrodomestico deve essere utilizzato esclusivamente per la conservazione di alimenti. Altri utilizzi sono pericolosi e il produttore in questi casi non sarà responsabile. Si raccomanda di consultare le condizioni della garanzia.

INFORMAZIONI PER LA SICUREZZA

Leggere attentamente le istruzioni per l'uso e l'installazione.

Le istruzioni contengono informazioni importanti relative all'installazione, all'uso e alla manutenzione dell'elettrodomestico.

Il produttore non è responsabile del mancato rispetto delle istruzioni e delle avvertenze.

Conservare tutta la documentazione per future consultazioni o per i proprietari successivi.

- **Collegare l'elettrodomestico all'alimentazione elettrica solo dopo aver rimosso l'imballo e le protezioni per il trasporto. Tenere lontani i bambini dall'imballo e dai relativi componenti. I cartoni pieghevoli e la pellicola di plastica potrebbero causare il soffocamento.**
- **Prima di accendere l'elettrodomestico, attendere almeno 4 ore per consentire all'olio del compressore di assestarsi nel caso in cui l'elettrodomestico sia stato trasportato in posizione orizzontale.**
- **Accertarsi dell'assenza di danni dovuti al trasporto.**

- **non danneggiare il circuito di refrigerazione.**
- **Tenere libere da ostruzioni le aperture di ventilazione sull'involucro del frigorifero.**
- **Non lavare con acqua la zona del compressore e dopo la pulizia strofinarla con un panno asciutto per evitare la formazione di ruggine.**
- **L'elettrodomestico deve essere maneggiato sempre da almeno due persone perché è pesante.**
- **Installare l'elettrodomestico a livello in un'area adatta alle dimensioni e all'uso.**
- **Accertarsi che i dati elettrici sulla targhetta siano conformi all'alimentazione elettrica. In caso contrario, rivolgersi a un elettricista.**
- **L'elettrodomestico funziona con corrente elettrica 220-240 Vca / 50 Hz.**
Oscillazioni anomale della tensione possono causare il mancato avvio dell'elettrodomestico, danni al controllo della temperatura o al compressore oppure rumori anomali durante il funzionamento. In tal caso, è opportuno montare un regolatore automatico.
- **Solo per il Regno Unito: il cavo di alimentazione dell'elettrodomestico è dotato di una spina a 3 conduttori (collegata a terra) adatta a una presa standard a 3 conduttori (collegata a terra). Non tagliare né smontare mai il terzo conduttore (collegamento a terra). Dopo l'installazione dell'elettrodomestico, la spina deve essere accessibile.**
- **Accertarsi che il cavo di alimentazione non resti impigliato sotto l'apparecchiatura per evitare**

che si laceri o si danneggi. Se il cavo di alimentazione è danneggiato, deve essere sostituito dal produttore, da un tecnico dell'assistenza o da una persona con analoga qualifica per evitare rischi.

- **Non installare l'elettrodomestico in luoghi umidi, unti o polverosi, e non esporlo all'acqua e alla luce solare diretta.**
- **Non installare l'elettrodomestico accanto a caloriferi o materiali infiammabili.**
- **PER gli elettrodomestici dotati di comparto congelatore, non aprire il coperchio in caso di interruzione dell'alimentazione. Gli alimenti surgelati non dovrebbero guastarsi se l'interruzione dell'alimentazione dura meno ore di quelle indicate sull'etichetta della classificazione (tempo di aumento della temperatura). Se l'interruzione dell'alimentazione dura di più, controllare gli alimenti e consumarli immediatamente o ricongelarli solo dopo averli cotti.**
- **Se il coperchio dell'elettrodomestico non si riapre facilmente subito dopo che è stato chiuso, non si tratta di un problema, in quanto tale condizione dipende dalla differenza di pressione che si bilancerà entro pochi minuti consentendo nuovamente l'apertura del coperchio.**
- **Non conservare medicinali, batteri o sostanze chimiche nell'elettrodomestico.**

Questo elettrodomestico è destinato ad ambienti residenziali, per cui si sconsiglia di conservare materiali che richiedono temperature rigide.

- **Non tirare o piegare eccessivamente il cavo di alimentazione e non toccare la spina con le mani umide.**
- **Non conservare nell'elettrodomestico prodotti contenenti propellenti infiammabili (ad es. bombolette spray) o sostanze esplosive. Pericolo di esplosione!**
- **Non collocare elementi instabili (oggetti pesanti, contenitori pieni d'acqua) sopra il frigorifero, per evitare lesioni personali dovute a cadute o scosse elettriche causate dal contatto con l'acqua.**
- **Non adoperare apparecchiature elettriche all'interno dei compartimenti per la conservazione degli alimenti, a meno che non siano del tipo consigliato dal produttore.**
- **Per evitare rotture o lesioni personali, non toccare gli elementi di raffreddamento interni, specialmente con le mani bagnate.**
- **Sono a rischio i bambini, le persone affette da limitazione delle capacità fisiche, mentali o sensoriali, nonché le persone che non conoscono perfettamente il funzionamento sicuro dell'elettrodomestico.**
- **Accertarsi che i bambini e le persone vulnerabili siano consapevoli dei pericoli. Una persona responsabile della sicurezza deve sorvegliare o istruire i bambini e le persone**

vulnerabili che adoperano l'elettrodomestico. L'elettrodomestico non deve essere utilizzato da bambini di età inferiore a 8 anni.

- **Impedire ai bambini di giocare con l'elettrodomestico.**
- **I bambini di età compresa tra 3 e 8 anni possono caricare e scaricare questo elettrodomestico.**
- **PER gli elettrodomestici dotati di comparto congelatore: non conservare liquidi in bottiglia o in lattina (specialmente bevande gassate) nel comparto congelatore. Le bottiglie e lattine possono scoppiare!**
- **PER gli elettrodomestici dotati di comparto congelatore: non mettere mai in bocca alimenti surgelati subito dopo averli estratti dal comparto congelatore. Pericolo di ustioni dovute alla bassa temperatura!**
- **Accertarsi sempre che i componenti di plastica e le guarnizioni degli sportelli siano privi di olio e grasso. In caso contrario, i componenti di plastica e le guarnizioni degli sportelli diventano porosi.**
- **Prima di qualunque intervento, scollegare il cavo di alimentazione dalla presa elettrica.**
- **non usare oggetti meccanici o utensili diversi da quelli consigliati dal produttore per accelerare lo sbrinamento.**
- **Non adoperare oggetti appuntiti o affilati (ad es. coltelli o forchette) per rimuovere il ghiaccio.**
- **Non utilizzare asciugacapelli, stufe o apparecchi simili per lo sbrinamento.**

- **Tenere pulita la presa di corrente, in quanto l'eccesso di residui di polvere può causare incendi.**
- **Non cercare di riparare, smontare o modificare personalmente l'elettrodomestico. Per le riparazioni rivolgersi sempre all'assistenza clienti.**
- **Sorvegliare i bambini durante la pulizia o la manutenzione dell'elettrodomestico.**
- **Non pulire i ripiani di vetro freddi con acqua calda. Un'improvvisa variazione della temperatura può causare la rottura del vetro.**
- **AVVERTENZA: i tubi del circuito di refrigerazione trasportano una lieve quantità di refrigerante ecologico ma infiammabile (R600a) e di gas isolante (ciclopentano). Questi prodotti non danneggiano lo strato di ozono e non aumentano l'effetto serra. Se il refrigerante fuoriesce, può provocare lesioni oculari o incendiarsi.**
- **Se il circuito di refrigerazione è visibilmente danneggiato:**
 - **Spegnere l'elettrodomestico e staccare la spina dell'alimentazione.**
 - **Tenere lontane dall'elettrodomestico fiamme libere e/o fonti di ignizione.**
 - **Ventilare adeguatamente l'ambiente per diversi minuti.**
 - **Informare l'assistenza clienti.**

- **AVVERTENZA:** per scongiurare il rischio di incendi o scosse elettriche, non danneggiare la spina e/o il cavo di alimentazione.
- **AVVERTENZA:** non adoperare prese multiple o alimentatori portatili. Si sconsiglia l'uso di prolunghe e prese multiple.
- Non tentare di sedersi o stare in piedi sulla parte superiore dell'elettrodomestico, per evitare lesioni personali o danni all'elettrodomestico. Questo elettrodomestico non può essere impilato con altri elettrodomestici.
- Il prodotto è progettato e realizzato esclusivamente per l'uso domestico.
- È possibile utilizzare solo componenti originali forniti dal produttore. Il produttore garantisce che solo questi componenti soddisfano i requisiti di sicurezza.
- Se gli sportelli rimangono aperti a lungo, la temperatura nei compartimenti dell'elettrodomestico aumenta notevolmente.
 - Pulire regolarmente le superfici che entrano a contatto con gli alimenti e i sistemi di scarico accessibili.
 - Pulire i serbatoi dell'acqua se non sono stati utilizzati per 48 ore; lavare il sistema idrico collegato alla fonte idrica se l'acqua non è stata scaricata per 5 giorni.
 - Conservare carne e pesce crudo nel frigorifero in contenitori idonei, in modo che non gocciolino o entrino a contatto con altri alimenti.

- I compartimenti congelatore a due stelle (se presenti nell'elettrodomestico) sono adatti alla conservazione di alimenti precongelati e alla conservazione o preparazione di gelati e cubetti di ghiaccio.
- I compartimenti congelatore a una, due o tre stelle (se presenti nell'elettrodomestico) non sono adatti al congelamento di alimenti freschi.
- Se l'elettrodomestico deve rimanere vuoto per lunghi periodi, spegnerlo, sbrinarlo, pulirlo, asciugarlo e lasciare aperti gli sportelli per evitare la formazione di muffa all'interno.
- **PER le cantinette:** questo elettrodomestico deve essere utilizzato solo per la conservazione del vino.
- **PER gli elettrodomestici a libera installazione:** questo elettrodomestico non è progettato per l'installazione a incasso.
- **PER gli elettrodomestici senza comparto a 4 stelle:** questo elettrodomestico non è adatto al congelamento degli alimenti.
- La sorgente luminosa (solo LED) può essere sostituita esclusivamente da un professionista
- Questo prodotto contiene una sorgente luminosa con efficienza energetica di classe G.



Smaltimento dei vecchi elettrodomestici



Sull'unità è riportato il simbolo di conformità alla Direttiva europea 2012/19/UE relativa allo smaltimento di apparecchiature elettriche ed elettroniche usate (WEEE).

Le apparecchiature elettriche ed elettroniche di scarto contengono sostanze inquinanti (pericolose per l'ambiente) e componenti riutilizzabili. Le apparecchiature elettriche ed elettroniche di scarto devono essere sottoposte a trattamenti specifici per rimuovere e smaltire adeguatamente tutte le sostanze inquinanti e per recuperare e riciclare i materiali.

Osservando alcune regole basilari, tutti possono contribuire a evitare danni ambientali causati dalle apparecchiature elettriche ed elettroniche di scarto:

- Le apparecchiature elettriche ed elettroniche di scarto non devono essere gestite come rifiuti domestici.
- Le apparecchiature elettriche ed elettroniche di scarto devono essere consegnate negli appositi punti di raccolta gestiti dagli enti comunali o da aziende regolarmente registrate. In molti paesi è prevista la raccolta a domicilio delle apparecchiature elettriche ed elettroniche di scarto di dimensioni notevoli.

In molti paesi, quando si acquista un nuovo elettrodomestico, quello vecchio può essere restituito al rivenditore che è obbligato a prelevarlo gratuitamente alla consegna di quello nuovo, purché sia di tipo equivalente e abbia le stesse funzioni di quello fornito.

Conformità

L'applicazione del marchio **CE** sul prodotto ne garantisce la conformità a tutti i requisiti europei in materia di sicurezza, salute e ambiente previsti dalle leggi vigenti.

Garanzia

Garanzia minima: 2 anni per i paesi UE, 3 anni per la Turchia, 1 anno per il Regno Unito, 1 anno per la Russia, 3 anni per la Svezia, 2 anni per la Serbia, 5 anni per la Norvegia, 1 anno per il Marocco, 6 mesi per l'Algeria; per la Tunisia non è obbligatoria alcuna garanzia legale.

Risparmio energetico

Suggerimenti per risparmiare energia:

- Installare l'elettrodomestico lontano da fonti di calore, non esposto alla luce solare diretta e in un ambiente ben ventilato.
- Non introdurre alimenti caldi nel frigorifero per evitare l'aumento della temperatura interna e il funzionamento continuo del compressore.
- Per garantire un'adeguata circolazione dell'aria, non introdurre quantità eccessive di alimenti.
- In caso di accumulo di ghiaccio, sbrinare l'elettrodomestico per agevolare il trasferimento del freddo.
- In caso di assenza di energia elettrica, tenere chiusi il più possibile gli sportelli del frigorifero.

- Aprire o tenere aperti gli sportelli dell'elettrodomestico per il minor tempo possibile.
- Evitare di regolare il termostato su una temperatura troppo fredda.
- Rimuovere la polvere accumulata sulla parte posteriore dell'elettrodomestico.

Operazioni preliminari al primo utilizzo

Lasciare riposare il frigorifero per almeno quattro ore prima di accenderlo.

Prima del primo utilizzo, si raccomanda di pulire l'interno dell'elettrodomestico con una soluzione di bicarbonato di sodio e acqua calda, e di asciugarlo perfettamente. Al primo utilizzo, il frigorifero può emettere odori. Tali odori scompariranno mano a mano che l'elettrodomestico si raffredda.

Nota:

L'elettrodomestico si avvia con il frigorifero a 5 °C e il congelatore a - 18 °C e rimane in funzione ininterrottamente fino a raggiungere la temperatura corretta. Se l'elettrodomestico viene spento, attendere cinque minuti prima di riaccenderlo, per evitare di danneggiare il compressore. Non conservare mai nell'elettrodomestico oggetti infiammabili o esplosivi e acidi o alcali altamente corrosivi.

Questo frigorifero raffredda gli alimenti raffreddando la parte posteriore interna della cavità. L'accumulo di brina su questa superficie è normale; la brina, poi, si disperde e viene evacuata tramite un piccolo scarico nella parte inferiore, dove evapora senza produrre danni. La presenza di brina sulla parte posteriore non è indice di malfunzionamento del frigorifero.

Uso del frigorifero

- Non collocare mai liquidi scoperti nel frigorifero.
- Non collocare alimenti caldi nel frigorifero. Lasciare raffreddare a temperatura ambiente gli alimenti caldi prima di collocarli nel frigorifero.
- Non appoggiare oggetti contro la parete posteriore del frigorifero, altrimenti potrebbe prodursi brina e potrebbero verificarsi problemi di condensa di difficile soluzione.
- Accertarsi che gli alimenti siano puliti e che l'acqua in eccesso sia stata rimossa prima di collocarli nel frigorifero.
- Avvolgere o coprire gli alimenti prima di collocarli nel frigorifero. Questo accorgimento contribuisce a prevenire la perdita di umidità, a mantenere gli alimenti freschi e ad evitare odori sgradevoli.
- Ordinare gli alimenti prima di conservarli. Conservare gli alimenti che saranno consumati a breve nella parte anteriore del ripiano, per evitare il deterioramento causato dall'apertura dello sportello per periodi prolungati.
- Non riempire eccessivamente il frigorifero. Lo spazio tra gli alimenti deve essere sufficiente per consentire la circolazione dell'aria fredda.
- Lo scongelamento degli alimenti surgelati nello scomparto frigo contribuisce a mantenere bassa la temperatura e a risparmiare energia.
- Non conservare mai la carne cruda sui ripiani sopra la carne cotta o altri prodotti. In tal modo, si evita che i succhi prodotti dalla carne cruda contaminino altri alimenti.

Uso del congelatore

- Gli scomparti del congelatore sono progettati per conservare solo alimenti surgelati.
- Non collocare mai alimenti caldi nel congelatore; lasciarli raffreddare perfettamente prima di collocarli nel congelatore.
- Per la conservazione degli alimenti surgelati, seguire le istruzioni riportate sulla confezione. In assenza di informazioni, gli alimenti non devono essere conservati per oltre tre mesi dalla data di acquisto.
- Conservare gli alimenti in piccole confezioni (possibilmente inferiori a 1 kg). Ciò riduce il tempo di congelamento e migliora la qualità degli alimenti dopo lo scongelamento.
- Avvolgere gli alimenti prima di collocarli nel congelatore. Per evitare che l'involucro aderisca agli alimenti, accertarsi che sia asciutto.
- Etichettare gli alimenti prima del congelamento, indicando il tipo di alimento e le date di conservazione e di scadenza.
- Una volta scongelati, gli alimenti non devono essere ricongelati. Per evitare sprechi, scongelare solo la quantità di alimenti necessaria.
- Le bevande in bottiglia o in lattina non devono essere conservate negli scomparti del congelatore perché potrebbero esplodere.
- La quantità massima di cibo fresco che può essere congelato in un periodo di 24 ore è 2,0 kg.
- Non tentare di congelare alimenti oltre questo valore massimo.

Panoramica

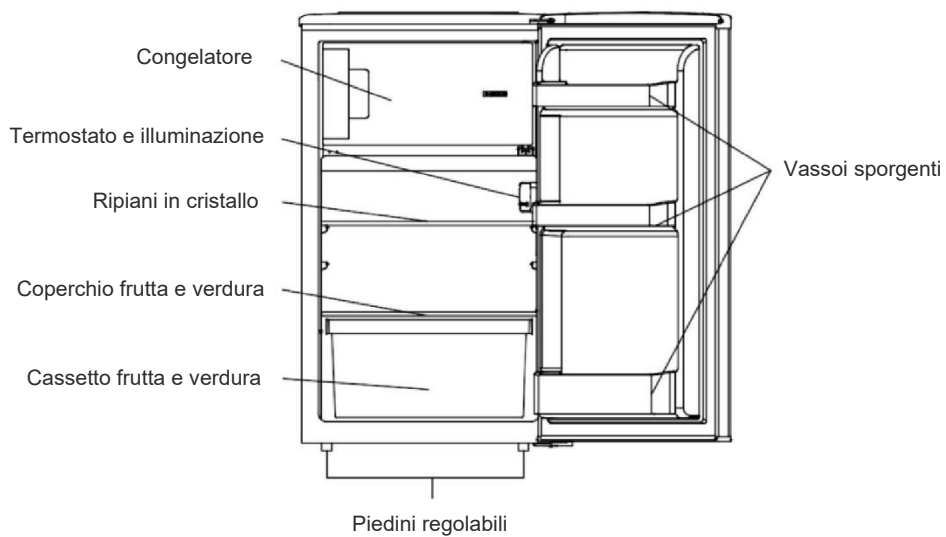

** Le immagini precedenti fungono solo da riferimento. La configurazione reale dipende dalle caratteristiche fisiche del prodotto o dalla dichiarazione del distributore.

Conservazione

La sezione frigo serve alla conservazione a breve termine degli alimenti. Anche se è possibile mantenere basse temperature, si sconsigliano lunghi periodi di conservazione degli alimenti. Poiché l'aria fredda circola nel frigorifero, la temperatura può variare tra le diverse sezioni. Gli alimenti devono essere conservati in sezioni diverse a seconda del tipo.

1. Burro, formaggi ecc.
2. Alimenti in vasetti e bottiglie
3. Bevande (ad es. latte)
4. Alimenti cotti
5. Yogurt, conserve ecc.
6. Frutta e verdura

I ripiani del frigorifero possono essere spostati in base ai requisiti di conservazione nella sezione frigo. Per spostare il ripiano, sollevare la parte posteriore e tirarlo verso l'esterno.

Per rimontarlo, fare scivolare indietro il ripiano nella feritoia e abbassare la parte posteriore. La maggior parte delle configurazioni a risparmio energetico richiede il posizionamento di cassette, vani alimenti e ripiani nel prodotto; fare riferimento alle immagini precedenti.

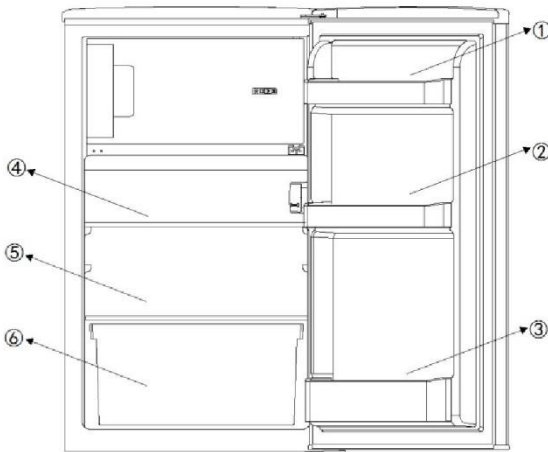

Pannello di controllo

Le impostazioni della temperatura del frigorifero sono cinque. Dopo il collegamento all'alimentazione, il frigorifero funzionerà con l'impostazione 3 (predefinita).
Tasto di accensione ("Power"): collocato sul lato sinistro, consente di accendere e spegnere l'elettrodomestico tenendolo premuto per 3 secondi.
Pulsante di regolazione ("Adjust"): collocato sul lato destro, consente di regolare le impostazioni della temperatura del frigorifero.

Regolazione della temperatura:

Per regolare la temperatura interna del frigorifero, premere il tasto "Adjust" collocato a destra. Premendo il tasto, le impostazioni da 1 a 5 rappresentano le varie temperature, dalla massima alla minima.

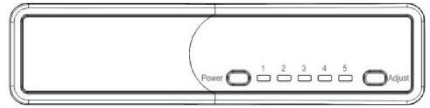

Posizione	Condizioni
1-2	Estate o temperatura ambiente compresa tra 25 e 35 °C
3-4	Primavera, autunno o temperatura ambiente compresa tra 15 e 25 °C
5	Inverno o temperatura ambiente compresa tra 5 e 15 °C
Funzione Super Freeze	Congelamento rapido

Attenzione: quando viene regolata la temperatura, il frigorifero raggiunge il livello impostato dopo un po' di tempo.

Questo periodo dipende dalla differenza tra la temperatura attuale e quella impostata, dalla temperatura ambiente, dalla frequenza con cui viene aperto e chiuso lo sportello e dalla quantità di alimenti riposti nel frigorifero.

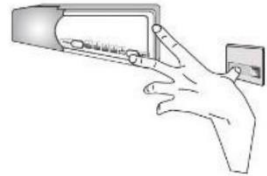

Funzione Super Freeze

Per attivare la funzione Super Freeze:

- impostare il termostato in posizione 5,
- premere contemporaneamente l'interruttore dello sportello e il tasto di regolazione della temperatura e attendere che il LED in posizione 5 lampeggi continuamente; a questo punto la funzione Super Freeze è stata attivata.

La funzione Super Freeze rimarrà attiva per 24 ore, dopodiché si disattiverà automaticamente e verrà ripristinata l'impostazione originaria. Nota: durante il periodo in cui è attiva la funzione Super Freeze, il LED della posizione 5 continua a lampeggiare.

Inversione degli sportelli dell'elettrodomestico

Si raccomanda di chiedere aiuto a un'altra persona per sostenere gli sportelli durante l'esecuzione di questa operazione.

1. Togliere il coperchio delle viti superiori.

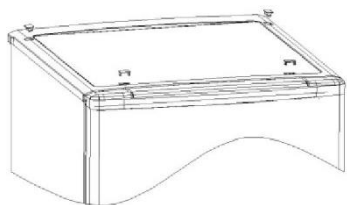

2. Rimuovere le viti e il coperchio superiore.

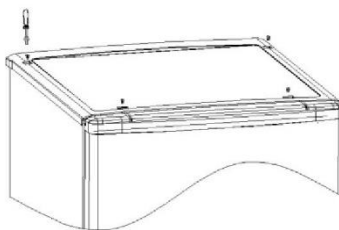

3. Svitare la cerniera superiore, svitare il perno della cerniera, capovolgere la cerniera e rimontarla.

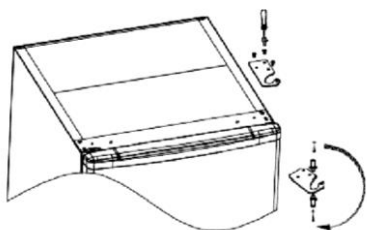

4. Rimuovere lo sportello.

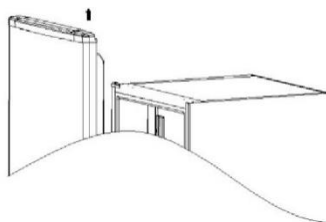

5. Svitare la cerniera inferiore e i piedini regolabili, svitare il perno della cerniera, capovolgere la cerniera e rimontarla.

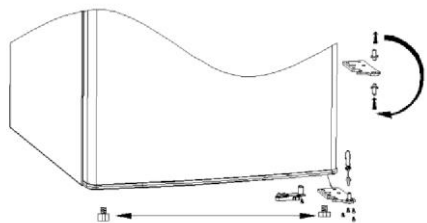

6. Prendere il fermo del lato sinistro dal sacchetto degli accessori e installarlo sul lato sinistro del frigorifero, poi installare la cerniera inferiore sul lato sinistro del frigorifero.

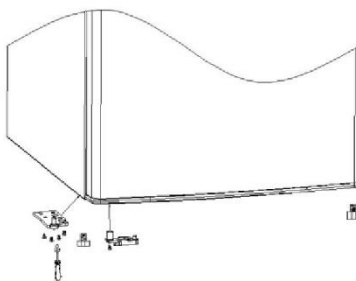

7. Fissare lo sportello sulla cerniera laterale inferiore sinistra.

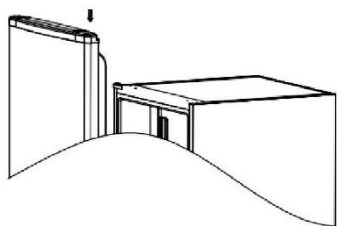

8. Rimontare la cerniera superiore.

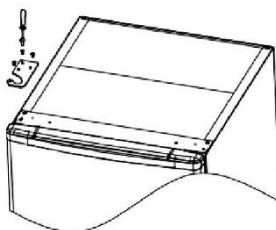

9. Spostare il coperchio del foro delle viti dal lato sinistro al lato destro e rimontare il coperchio superiore.

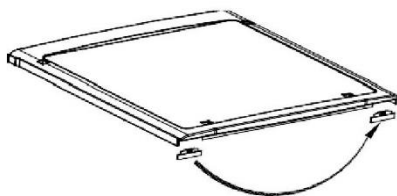

10. Installare le viti del coperchio superiore.

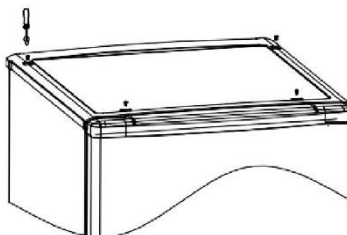

11. Rimontare il coperchio delle viti superiori.

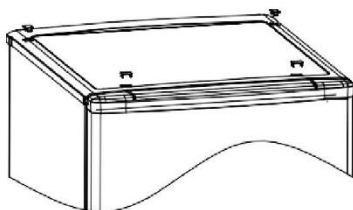

Installare la maniglia esterna dello sportello (se presente) (se presente)

1. Svitare la maniglia sul lato sinistro.

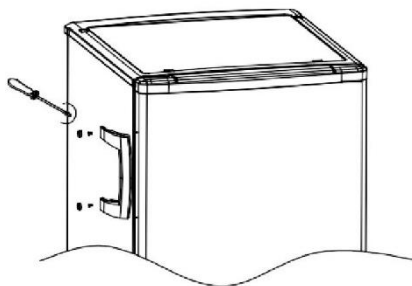

2. Rimuovere il coperchio delle viti dal lato destro.

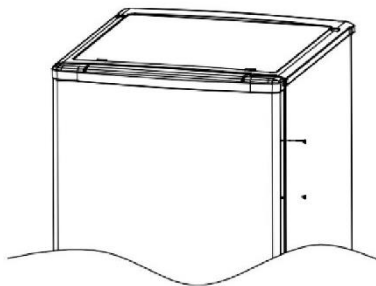

3. Installare il coperchio delle viti sul lato sinistro.

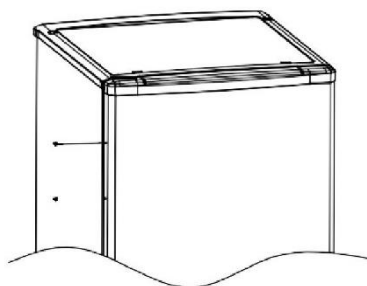

4. Installare la maniglia sul lato destro.

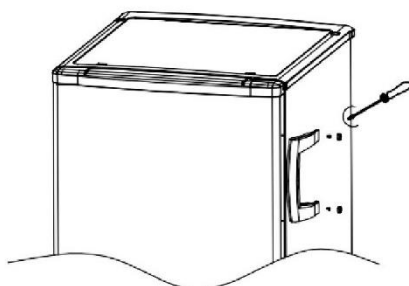

Inversione degli sportelli interni

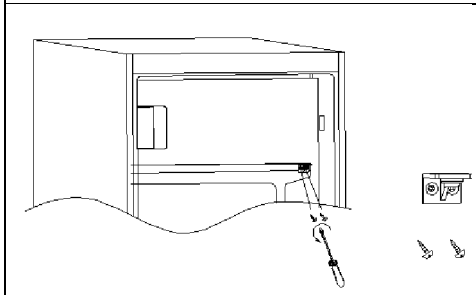
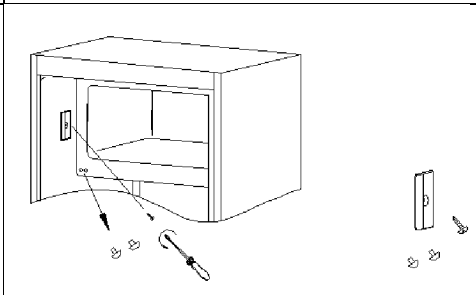
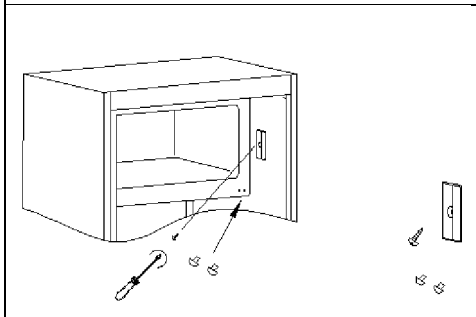
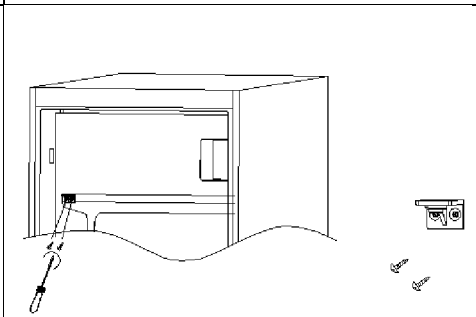
<p>1. Rimuovere il coperchio delle viti sul lato destro e svitare le viti.</p>	<p>2. Rimuovere il coperchio delle viti sul lato sinistro.</p>
	
<p>3. Spostare il coperchio dal lato sinistro al lato destro.</p>	<p>4. Ruotare lo sportello interno e installarlo sul lato sinistro, poi installare le viti.</p>
	

Accertarsi che le guarnizioni sigillino perfettamente lo sportello:

È normale che la guarnizione si comprima dopo l'inversione dello sportello. Con lo sportello chiuso, espandere la guarnizione con un asciugacapelli e riempire lo spazio tra lo sportello e l'involucro dell'elettrodomestico. Non avvicinare eccessivamente l'asciugacapelli all'elettrodomestico, altrimenti la guarnizione potrebbe danneggiarsi. Una distanza di circa 10 cm dovrebbe essere adeguata. Al termine, lasciare raffreddare la guarnizione e lo sportello prima di toccarli. Dopo questa operazione, la guarnizione dovrebbe rimanere in posizione.

INSTALLAZIONE

AVVERTENZA! L'elettrodomestico è pesante. Per spostarlo occorrono almeno due persone.

Operazioni preliminari al primo utilizzo

- Togliere tutti i materiali di imballo.
- Pulire l'elettrodomestico con acqua e un detergente delicato e asciugarlo con un panno morbido.
- Accertarsi che la fonte di alimentazione, la presa e i fusibili siano conformi ai dati indicati nella targhetta.
- Accertarsi che la presa di corrente sia collegata a terra e non adoperare prese multiple o prolunghe.
- Una volta posizionato l'elettrodomestico, accertarsi che la spina sia accessibile.
- La temperatura viene impostata automaticamente a 4 °C nel frigorifero e - 18 °C nel congelatore. Queste impostazioni sono quelle consigliate. È possibile, tuttavia, cambiare manualmente queste temperature. Vedere Regolazione della temperatura.

Condizioni ambientali

- Questo elettrodomestico deve essere installato in un ambiente asciutto e ben ventilato.
- Non installare l'elettrodomestico senza isolamento vicino ad altri elettrodomestici che emettono calore (forni, frigoriferi) o esposto alla luce solare diretta.
- Se questo elettrodomestico viene collocato in un ambiente freddo (ad es. in un capannone, in una dépendance o in un garage), le prestazioni si riducono e gli alimenti potrebbero guastarsi.

Installare questo prodotto in una posizione in cui la temperatura ambiente non sia inferiore o superiore alla temperatura di esercizio, altrimenti l'elettrodomestico non funziona correttamente.

- **Temperata estesa (SN):** "questo elettrodomestico è destinato all'uso con temperature ambiente comprese tra 10 °C e 32 °C"
- **Temperata (N):** "questo elettrodomestico è destinato all'uso con temperature ambiente comprese tra 16 °C e 32 °C"
- **Subtropicale (ST):** "questo elettrodomestico è destinato all'uso con temperature ambiente comprese tra 16 °C e 38 °C"
- **Tropicale (T):** "questo elettrodomestico è destinato all'uso con temperature ambiente comprese tra 16 °C e 43 °C"

Messa a livello dell'elettrodomestico

Installare l'elettrodomestico su una superficie solida e piana

1. Inclinare lievemente all'indietro l'elettrodomestico.
2. Ruotare i piedini in senso orario per sollevare il frigorifero.
3. Ruotare i piedini in senso orario per abbassare il frigorifero.

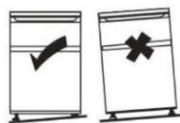

Spostamento dell'elettrodomestico

1. Togliere tutti gli alimenti e staccare la spina dell'elettrodomestico.
2. Fissare con nastro adesivo i ripiani e gli altri componenti mobili presenti nel frigorifero e nel congelatore.
3. Non inclinare il frigorifero oltre 45°, altrimenti il sistema di refrigerazione potrebbe danneggiarsi.

SUGGERIMENTI PER LA CONSERVAZIONE DEGLI ALIMENTI

Collocare i vari alimenti in scomparti diversi, in base a quanto indicato nella tabella seguente:

Comparto frigorifero	Tipo di alimento
Sportelli o vassoi sporgenti del comparto frigorifero	<ul style="list-style-type: none">• Alimenti con conservanti naturali (ad es. marmellate, succhi di frutta, bevande, condimenti)• Non conservare alimenti deperibili.
Cassetti per frutta e verdura (cassetto per insalata)	<ul style="list-style-type: none">• Frutta, verdura e aromi devono essere collocati separatamente nell'apposito contenitore• Non conservare in frigorifero banane, cipolle, patate e aglio.
Ripiano centrale del frigorifero	<ul style="list-style-type: none">• Uova e latticini.
Ripiano superiore del frigorifero	<ul style="list-style-type: none">• Alimenti che non devono essere cucinati (ad es. cibi pronti, salumi, avanzi)
Cassetti e vassoio del congelatore	<ul style="list-style-type: none">• Alimenti a lunga conservazione.• Cassetto inferiore per carne cruda, pollame e pesce• Cassetto centrale per verdure congelate e patatine fritte• Vassoio superiore per gelati, frutta congelata e prodotti da forno congelati

- La temperatura consigliata è 4 °C nel comparto frigorifero e (se possibile) -18 °C nel comparto congelatore.
- La durata di conservazione della maggior parte delle categorie di alimenti può essere prolungata il più possibile riducendo la temperatura nel comparto frigorifero. Poiché determinati prodotti (ad es. frutta e verdura) possono rovinarsi con temperature più fredde, è preferibile conservarli nei cassetti per frutta e verdura (se presenti). Se non sono presenti, regolare il termostato su una temperatura media.
- Per gli alimenti congelati, fare riferimento al periodo di conservazione riportato sulle relative confezioni. Questo periodo di conservazione richiede la corretta regolazione delle temperature di riferimento del comparto (una stella -6 °C, due stelle 12 °C, tre stelle -18 °C).

Suggerimenti per la conservazione degli alimenti nel frigorifero

- Mantenere nel frigorifero una temperatura inferiore a 5 °C.
- Lasciare raffreddare gli alimenti caldi fino a quando raggiungono la temperatura ambiente prima di conservarli nell'elettrodomestico.
- Lavare e asciugare gli alimenti prima di conservarli nel frigorifero.
- Per evitare alterazioni dell'odore o del sapore, sigillare adeguatamente gli alimenti da conservare. Per evitare contaminazioni o trasferimento di odori, è preferibile tenere coperti gli alimenti con materiali insapori, impermeabili all'aria e all'acqua, atossici e privi di inquinanti.
- Non ostruire le uscite dell'aria del vano frigorifero.
- Non conservare troppi alimenti. Per un raffreddamento migliore e più omogeneo, lasciare spazio tra gli alimenti per consentire il passaggio dell'aria fredda.

- Lasciare spazio tra gli alimenti e le pareti interne, per facilitare il passaggio dell'aria. In particolare, non riporre alimenti a contatto con la parete posteriore, perché potrebbero congelarsi.
- Il processo di invecchiamento di alcuni tipi di frutta e verdura (ad es. melone, papaia, banana, ananas ecc.) in frigorifero potrebbe accelerare, per cui è preferibile non conservarli nel frigorifero. Un breve periodo di conservazione in frigorifero, tuttavia, può accelerare la maturazione di frutti molto acerbi. Conservare a temperatura ambiente anche cipolle, aglio, zenzero e altri tuberi.

Consigli per il congelamento di alimenti freschi

- Il comparto congelatore è adatto al congelamento di alimenti freschi e alla conservazione di alimenti congelati e surgelati per lungo tempo.
- Collocare gli alimenti da congelare nel comparto congelatore.
- La quantità massima di alimenti che è possibile congelare in 24 ore è specificata sulla targhetta.
- Il processo di congelamento dura 24 ore; durante questo periodo, non aggiungere altri alimenti da congelare.

Suggerimenti per la conservazione degli alimenti nel congelatore

- Mantenere la temperatura di -18 °C nel congelatore.
- Lasciare raffreddare gli alimenti caldi fino a quando raggiungono la temperatura ambiente prima di conservarli nel comparto congelatore.
- Gli alimenti tagliati in piccole porzioni si congelano, si scongelano e si cuociono più rapidamente. Il peso consigliato per ogni porzione è inferiore a 2,5 kg.
- È preferibile confezionare gli alimenti prima di collocarli nel congelatore.
- Gli alimenti congelati non possono essere ricongelati, a meno che non vengano cotti.
- Non caricare troppi alimenti freschi nel comparto congelatore.
- Gli alimenti possono essere conservati nel congelatore a una temperatura di almeno -18 °C per 2-12 mesi, a seconda delle loro proprietà (ad es. carne): 3-12 mesi, verdure 6- 12 mesi). Non superare i tempi di conservazione degli alimenti consigliati dai produttori.

CURA E PULIZIA

AVVERTENZA! Prima di effettuare la pulizia, staccare la spina di dell'elettrodomestico.

Generalità

Per una corretta manutenzione e per evitare cattivi odori degli alimenti conservati, pulire l'elettrodomestico ogni quattro settimane.

- Pulire la parte interna e l'involucro dell'elettrodomestico con acqua tiepida e sapone neutro.
- Sciacquare e asciugare con un panno morbido
- Pulire gli accessori solo con acqua tiepida e detergente neutro. Eliminare tutto il sapone e asciugare tutti i componenti prima di riporli all'interno dell'elettrodomestico.
- Non lavare i componenti dell'elettrodomestico in lavastoviglie.
- Attendere almeno 5 minuti prima di riavviare l'elettrodomestico, poiché un avvio frequente può danneggiare il compressore.

Sostituzione delle lampade a LED

L'illuminazione interna è a LED. Per sostituire la lampada, rivolgersi all'assistenza clienti. Vedere Soluzione dei problemi.

Allarme sportello aperto

Quando lo sportello dell'elettrodomestico viene lasciato aperto per oltre un minuto, viene emesso un allarme acustico che segnala lo sportello aperto. L'allarme può essere tacitato chiudendo lo sportello o premendo il tasto SET (questa operazione non influisce sull'impostazione della temperatura, ma tacita solo l'allarme).

Inutilizzo per lunghi periodi

Se l'elettrodomestico non viene utilizzato per un lungo periodo di tempo:

1. Togliere gli alimenti e staccare il cavo di alimentazione.
2. Pulire l'elettrodomestico come descritto nella sezione "Cura e pulizia - Generalità".
3. Per evitare la produzione di cattivi odori all'interno, lasciare aperti gli sportelli dell'elettrodomestico e i cassetti del congelatore.

Interruzione della corrente

In caso di interruzione della corrente, per mantenere freddi gli alimenti in maniera sicura *vedere la targhetta*. Durante un'interruzione prolungata della corrente, soprattutto in estate, attenersi ai suggerimenti seguenti:

- Limitare al massimo l'apertura dello sportello o del cassetto.
- In caso di interruzione della corrente, non collocare altri alimenti nell'elettrodomestico.
- Se viene fornito un preavviso di interruzione della corrente di durata superiore al numero di ore indicate sulla targhetta, produrre un po' di ghiaccio e collocarlo nella parte superiore del comparto frigorifero.
- Il periodo di conservazione e la commestibilità degli alimenti si riducono. Per evitare rischi per la salute, gli alimenti che si scongelano devono essere consumati oppure cotti e ricongelati (se possibile).

Disponibilità dei ricambi

- Termostati, sensori di temperatura, circuiti stampati e lampade rimangono disponibili per almeno 7 anni dopo l'immissione sul mercato dell'ultima unità del modello.
- Maniglie e cerniere degli sportelli, vassoi e cestelli rimangono disponibili per almeno di 7 anni e le guarnizioni degli sportelli per almeno 10 anni dopo l'immissione sul mercato dell'ultima unità del modello.

SOLUZIONE DEI PROBLEMI

In caso di problemi, controllare tutte le possibili soluzioni indicate e attenersi alle istruzioni seguenti prima di rivolgersi all'assistenza post-vendita.

Problema	Causa possibile	Soluzione possibile
L'elettrodomestico non funziona.	L'elettrodomestico è spento.	Premere il tasto di accensione/spegnimento per accendere l'elettrodomestico.
	La spina non è inserita nella presa di corrente.	Inserire la spina nella presa di corrente.
	Fusibile bruciato o difettoso.	Controllare il fusibile e sostituirlo, se necessario.
	La presa di corrente è difettosa.	Eventuali malfunzionamenti della rete elettrica devono essere risolti da un elettricista.
L'elettrodomestico si aziona frequentemente o rimane in funzione per troppo tempo.	La temperatura interna o esterna è troppo elevata.	È normale che l'elettrodomestico rimanga in funzione più a lungo.
	L'elettrodomestico è rimasto spento per un certo periodo di tempo.	Il raffreddamento completo dell'elettrodomestico normalmente richiede 8-12 ore.
	Uno sportello o un cassetto dell'elettrodomestico non è chiuso bene	Chiudere lo sportello o il cassetto e accertarsi che l'elettrodomestico sia a livello e che gli alimenti o i contenitori urtino lo sportello.
L'interno del frigorifero è sporco e/o si sentono cattivi odori.	L'interno del frigorifero deve essere pulito.	Pulire la parte interna del frigorifero.
	In frigorifero vengono conservati alimenti che producono un odore intenso.	Avvolgere completamente gli alimenti.
Formazione di umidità all'interno del frigorifero.	Il clima è troppo caldo e troppo umido.	Aumentare la temperatura
	Uno sportello o un cassetto dell'elettrodomestico non è chiuso bene.	Chiudere lo sportello o il cassetto.
	Contenitori per alimenti o liquidi rimasti aperti.	Lasciare raffreddare gli alimenti caldi a temperatura ambiente e coprire cibi e liquidi.

Accumulo di umidità sul frigorifero sulla superficie esterna o tra gli sportelli e il cassetto.	Il clima è troppo caldo e troppo umido.	Ciò è normale nei climi umidi; la situazione cambia al diminuire dell'umidità.
	Lo sportello o il cassetto non è chiuso bene.	Accertarsi che lo sportello o il cassetto sia chiuso bene.
Presenza di molto ghiaccio e brina nel comparto congelatore.	Gli alimenti non sono stati confezionati adeguatamente.	Confezionare sempre gli alimenti.
	Uno sportello o un cassetto dell'elettrodomestico non è chiuso bene	Chiudere lo sportello o il cassetto.
Rumori anomali.	L'elettrodomestico non è a livello	Regolare nuovamente i piedini
	L'elettrodomestico è a contatto con la parete o con altri oggetti	Spostare lievemente l'elettrodomestico.
I LED dell'interfaccia utente lampeggiano.	Uno dei sensori è fuori portata.	Rivolgersi all'assistenza.
Viene emesso un allarme acustico.	Lo sportello del comparto frigorifero è aperto.	Chiudere lo sportello o tacitare manualmente l'allarme.
L'illuminazione interna o il sistema di raffreddamento non funziona	La lampada a LED è fuori uso	Chiamare l'assistenza per la sostituzione.

Durante il funzionamento, il perimetro e le pareti laterali del comparto congelatore possono essere calde: ciò è normale ed è dovuto al normale ciclo di funzionamento del prodotto.

Per contattare l'assistenza tecnica, visitare il nostro sito web: <https://corporate.haier-europe.com/en/>

Nella sezione "sito web", scegliere la marca del proprio prodotto e il proprio paese. Si aprirà il sito web specifico contenente il numero di telefono e il modulo per contattare l'assistenza tecnica.

Per ulteriori informazioni sul prodotto, consultare <https://eprel.ec.europa.eu/> o effettuare una scansione del codice QR apposto sull'etichetta fornita con l'elettrodomestico

Gebruikershandleiding

Table Top

Inhoud

VEILIGHEIDSINFORMATIE	318
OUDE APPARATEN SLOPEN	325
Energiebesparing	326
Vóór het eerste gebruik	327
Gebruik van koelkasten	328
Gebruik van vriezers	328
Overzicht	329
Opslag	330
Bedieningspaneel	331
Onderhoud en reiniging	338
Problemen oplossen	340

Bedankt voor de aankoop van dit product.

Voordat u de koelkast gebruikt, dient u deze instructiehandleiding zorgvuldig te lezen om de beste resultaten uit het toestel te halen. Bewaar alle documentatie voor toekomstig gebruik of voor andere eigenaren. Dit product is uitsluitend bedoeld voor huishoudelijk gebruik of voor soortgelijke toepassingen, zoals:

- de keukenruimte voor personeel in winkels, kantoren en andere werkomgevingen
- op boerderijen, door gasten van hotels, motels en andere woonomgevingen
- in bed and breakfasts (B & B)
- voor cateringservices en dergelijke toepassingen die niet voor de kleinhandel zijn.

Dit apparaat mag uitsluitend worden gebruikt voor het bewaren van voedsel. Elk ander gebruik moet als gevaarlijk worden beschouwd en de fabrikant is niet verantwoordelijk voor nalatigheid. Het is ook aan te raden om de garantievoorwaarden door te lezen.

VEILIGHEIDSINFORMATIE

Lees de bedienings- en installatie-instructies zorgvuldig door!

Ze bevatten belangrijke informatie over de installatie, het gebruik en het onderhoud van het apparaat.

De fabrikant is niet aansprakelijk als u zich niet aan de instructies en waarschuwingen houdt.

Bewaar alle documenten voor volgend gebruik of voor de volgende eigenaar.

- **Sluit het apparaat niet aan op de elektriciteitsvoorziening voordat alle verpakkingen en transportbeschermers zijn verwijderd. Houd kinderen uit de buurt van verpakkingen en onderdelen.
Gevaar voor verstikking van vouwdoosjes en plastic folie!**
- **Laat het product minstens 4 uur staan voordat u het aanzet, om de compressorolie te laten stabiliseren na horizontaal transport.**
- **Controleer of er geen transportschade is.**
- **Beschadig het koelcircuit niet.**

- **Zorg ervoor dat de ventilatieopeningen in de behuizing van het apparaat of in de ingebouwde constructie open blijven.**
- **Gebruik nooit water om de compressor te reinigen. Veeg deze na het reinigen goed af met een droge doek om roest te voorkomen.**
- **Verplaats het apparaat altijd met ten minste twee personen, het is namelijk zwaar.**
- **Installeer het apparaat waterpas op een plaats die geschikt is voor de grootte en het gebruik ervan.**
- **Controleer of de elektrische informatie op het typeplaatje overeenkomt met de stroomvoorziening. Als dat niet het geval is, neem dan contact op met een elektricien.**
- **Het apparaat wordt gebruikt met een voeding van 220-240 VAC/50 Hz.**
Abnormale spanningsschommelingen kunnen ertoe leiden dat het apparaat niet start of dat de temperatuurregeling of de compressor beschadigd raakt of dat er tijdens het gebruik een abnormaal geluid optreedt. In dat geval moet er een automatische regelaar worden gemonteerd.
- **Alleen voor Groot-Brittannië: Het netsnoer van het apparaat is voorzien van een 3-aderige (geaarde) stekker die past op een standaard 3-aderig (geaard) stopcontact. De derde pin (aarding) mag nooit worden afgesneden of gedemonteerd. Nadat het apparaat is geïnstalleerd, moet de stekker bereikbaar zijn.**

- **Zorg ervoor dat het netsnoer niet beklemd zit onder het apparaat tijdens en na het vervoeren/verplaatsen van het apparaat, om te voorkomen dat het netsnoer doorgesneden of beschadigd raakt. Als het netsnoer beschadigd is, moet het worden vervangen door de fabrikant, diens servicevertegenwoordiger of een vergelijkbaar gekwalificeerde persoon om gevaar te voorkomen.**
- **Installeer het apparaat niet in vochtige, olieachtige of stoffige plaatsen en stel het niet bloot aan direct zonlicht of water.**
- **Installeer het apparaat niet in de buurt van verwarmingsapparaten of ontvlambare materialen.**
- **VOOR apparaten met een vriesvak: het deksel niet openen als er een stroomstoring is. Bevroren voedsel mag niet worden beïnvloed als de storing minder lang duurt dan de uren die op het etiket worden vermeld (Stijgtijd temperatuur). Als de storing langer duurt, moet het voedsel worden gecontroleerd en onmiddellijk worden geconsumeerd of bereid en daarna opnieuw ingevroren.**
- **Maakt u zich geen zorgen als het deksel van apparaat meteen nadat u hem heeft gesloten moeilijk te openen is. Dit komt door het drukverschil, dat gewoonlijk na enkele minuten verdwijnt waardoor het deksel gewoon kan worden geopend.**

- **Bewaar geen geneesmiddelen, bacteriën of chemische middelen in het apparaat. Dit apparaat is een huishoudelijk apparaat, het wordt niet aanbevolen om materialen op te slaan die strikte temperaturen vereisen.**
- **Trek niet te hard aan het netsnoer, vouw het niet dubbel en raak de stekker niet met natte handen aan.**
- **Bewaar geen producten die ontvlambare drijfgassen (bijv. spuitbussen) of explosieve stoffen bevatten in het apparaat. Risico op explosie!**
- **Plaats geen onstabiele voorwerpen (zware voorwerpen, containers gevuld met water) bovenop de koelkast, om persoonlijk letsel door vallen of elektrische schokken door contact met water te voorkomen.**
- **Gebruik geen elektrische apparaten in de bewaarruimten voor levensmiddelen, tenzij deze van het type zijn dat door de fabrikant wordt aanbevolen.**
- **Raak de interne koelelementen niet aan, vooral niet met natte handen, om scheuren of verwondingen te voorkomen.**
- **Kinderen, mensen met beperkte lichamelijke, mentale of zintuiglijke vermogens, en mensen die onvoldoende kennis hebben over de veilige bediening van het apparaat lopen een groter risico.**
- **Controleer of kinderen en kwetsbare mensen de gevaren hebben begrepen. Een persoon die**

verantwoordelijk is voor de veiligheid moet toezicht houden op of instructies geven aan kinderen en kwetsbare personen die het apparaat gebruiken. Alleen kinderen van 8 jaar en ouder mogen het apparaat gebruiken.

- **Kinderen mogen niet spelen met het apparaat.**
- **Kinderen van 3 tot 8 jaar mogen dit apparaat vullen en legen.**
- **VOOR apparaten met een vriesvak: bewaar geen vloeistoffen in flessen of blik (vooral geen koolzuurhoudende dranken) in het vriesvak. Flessen en blikken kunnen barsten!**
- **VOOR apparaten met een vriesvak: plaats bevroren voedsel nooit rechtstreeks uit het vriesvak in uw mond. Risico op vrieswonden!**
- **Houd plastic onderdelen en de afdichting van de deur vrij van olie en vet. Anders zullen plastic onderdelen en de deurrubbers poreus worden.**
- **Haal de stekker uit het stopcontact voordat u handelingen uitvoert.**
- **Gebruik geen mechanische apparaten of andere middelen om het ontdooien te versnellen, behalve als deze door de fabrikant worden aanbevolen.**
- **Gebruik geen puntige of scherpe voorwerpen zoals messen of vorken om ijs te verwijderen.**
- **Gebruik nooit haardrogers, elektrische verwarmers of dergelijke elektrische apparaten voor het ontdooien.**

- **Het wordt aanbevolen om de stekker schoon te houden, te veel stof op de stekker kan brand veroorzaken.**
- **Probeer het apparaat niet zelf te repareren, te demonteren of te wijzigen. In geval van reparatie kunt u altijd contact opnemen met onze klantenservice.**
- **Houd tijdens het schoonmaken of onderhouden van het apparaat toezicht op kinderen.**
- **Reinig de koude glazen planken niet met heet water. Door plotselinge temperatuurveranderingen kan het glas breken.**
- **WAARSCHUWING: De leidingen van het koelcircuit transporteren een kleine hoeveelheid milieuvriendelijk maar ontvlambaar koelmiddel (R600a) en isolatiegas (cyclopentaan). Het is niet schadelijk voor de ozonlaag en vergroot het broeikaseffect niet. Als het koelmiddel ontsnapt, kan het letsel aan uw ogen veroorzaken of ontbranden.**
- **Als het koelcircuit beschadigd raakt:**
 - **Schakel het apparaat uit en trek de stekker uit het stopcontact.**
 - **Houd open vuur en/of ontstekingsbronnen uit de buurt van het apparaat.**
 - **Ventileer de kamer enkele minuten grondig.**
 - **Informeer de klantenservice.**
- **WAARSCHUWING: Beschadig de stekker en/of het netsnoer niet; dit kan elektrische schokken of brand veroorzaken.**

- **WAARSCHUWING:** Gebruik geen meerdere draagbare stopcontacten of draagbare voedingen. We raden het gebruik van verlengsnoeren en multi-adapters niet aan.
- Probeer niet op de bovenkant van het apparaat te zitten of staan. U kunt uzelf verwonden of het apparaat beschadigen. Dit apparaat is niet ontworpen om op andere apparaten te stapelen.
- Het product is alleen ontworpen en gebouwd voor huishoudelijk gebruik.
- Alleen originele onderdelen die door de fabrikant worden geleverd, mogen worden gebruikt. De fabrikant garandeert dat alleen deze onderdelen aan de veiligheidseisen voldoen.
- Het langere tijd open houden van de deur kan leiden tot een aanzienlijke verhoging van de temperatuur in de compartimenten van het apparaat.
- Reinig oppervlakken die in contact kunnen komen met voedsel en toegankelijke afvoersystemen regelmatig.
- Maak waterreservoirs schoon als ze 48 uur niet zijn gebruikt; spoel het watersysteem dat is aangesloten op een watertoevoer als er gedurende 5 dagen geen water is getapt.
- Bewaar rauw vlees en rauwe vis in geschikte bakken in de koelkast, zodat ze niet in contact komen met of op ander voedsel druppelen.
- Vriezercompartimenten met twee sterren (indien aanwezig in het apparaat) zijn geschikt voor het bewaren van diepgevroren

levensmiddelen, het bewaren of maken van ijs en het maken van ijsblokjes.

- Compartmenten met één ster, twee sterren en drie sterren, indien aanwezig in het apparaat, zijn niet geschikt voor het invriezen van vers voedsel.
- Als het apparaat langere tijd leeg wordt gelaten, moet u het uitschakelen, ontdooien, reinigen en drogen en de deur openzetten om te voorkomen dat er zich in het apparaat schimmel ontwikkelt.
- **VOOR wijnkoelers:** Dit apparaat is uitsluitend bedoeld voor het bewaren van wijn.
- **VOOR een vrijstaand apparaat:** Dit koelapparaat is niet bedoeld voor gebruik als inbouwapparaat.
- **VOOR apparaten zonder vriezercompartment met 4 sterren:** Dit koelapparaat is niet geschikt voor het invriezen van voedsel.
- Vervangbare lichtbron (alleen led), te vervangen door een professional.
- Dit product bevat een lichtbron van energie-

efficiëntieklasse G. 

Oude apparaten slopen



Dit apparaat is gemarkeerd conform de Europese Richtlijn 2012/19/EU betreffende afgedankte elektrische en elektronische apparatuur (AEEA).

AEEA bevat zowel vervuilende stoffen (die negatieve gevolgen voor het milieu kunnen hebben) als basiscomponenten (die hergebruikt kunnen worden). Het is belangrijk om AEEA te onderwerpen aan specifieke behandelingen, teneinde alle vervuilende stoffen op de juiste wijze te verwijderen en af te voeren en alle materialen terug te winnen en te recyclen.

Mensen kunnen hierbij een belangrijke rol spelen en ervoor zorgen dat AEEA geen milieuprobleem wordt. Het is van essentieel belang om enkele basisregels te volgen:

- AEEA mag niet worden behandeld als huishoudelijk afval.
- AEEA moet worden ingeleverd bij relevante inzamelpunten die worden beheerd door de gemeente of door geregistreerde bedrijven. In veel landen bestaat de mogelijkheid grote AEEA thuis te laten ophalen.

In veel landen kan, wanneer u een nieuw apparaat koopt, het oude worden teruggegeven aan de detailhandelaar die het gratis moet innemen met dien verstande dat de apparatuur van een gelijkwaardig type is en dezelfde functies had als de geleverde apparatuur.

Conformiteit

Door het **CE**-merk op dit product te plaatsen, bevestigen we dat het voldoet aan alle relevante Europese veiligheids-, gezondheids- en milieueisen die van toepassing zijn in de wetgeving voor dit product.

Garantie

De minimumgarantie is: 2 jaar voor EU-landen, 3 jaar voor Turkije, 1 jaar voor het Verenigd Koninkrijk, 1 jaar voor Rusland, 3 jaar voor Zweden, 2 jaar voor Servië, 5 jaar voor Noorwegen, 1 jaar voor Marokko, 6 maanden voor Algerije, Tunesië geen wettelijke garantie vereist.

Energiebesparing

Voor een grotere energiebesparing raden we het volgende aan:

- Installeer het apparaat uit de buurt van warmtebronnen, stel het niet bloot aan direct zonlicht en plaats het in een goed geventileerde ruimte.
- Vermijd warm voedsel in de koelkast te zetten om te voorkomen dat de interne temperatuur stijgt waardoor de compressor doorlopend blijft werken.
- Plaats niet te veel voedsel om een goede luchtcirculatie te garanderen.
- Ontdooi het apparaat als er ijsvorming is om de koude-overdracht te vergemakkelijken.
- Houd de koelkastdeur gesloten als er stroomuitval is.
- Open de deuren van het apparaat zo weinig mogelijk en houd ze zo kort mogelijk open.
- Stel de thermostaat niet op een te lage temperatuur in.
- Verwijder stof van de achterkant van de koelkast.

Vóór het eerste gebruik

Laat de koelkast minstens vier uur staan voordat u hem inschakelt.

Het wordt aanbevolen om de binnenkant van het apparaat te reinigen voor het eerste gebruik, met een oplossing van natriumbicarbonaat en warm water en vervolgens de binnenkant grondig te drogen.

De koelkast kan een geur hebben bij het eerste gebruik. Deze verdwijnt als het apparaat koelt.

Let op:

Het apparaat start met 5°C voor de koelkast en -18°C voor de vriezer en werkt continu totdat het op de juiste temperatuur komt. Als het apparaat is uitgeschakeld, moet u vijf minuten wachten voordat u het opnieuw inschakelt om onnodige schade aan de compressor te voorkomen. Bewaar nooit ontvlambare of explosieve voorwerpen en sterke zuren of basen in het apparaat. Deze koelkast koelt uw voedsel door de binnenste achterwand van de koelkastruimte koud te maken. Het is normaal dat er berijping ontstaat op dit oppervlak; het verdwijnt en wordt afgevoerd door een kleine afvoer in de bodem, waar het onschadelijk verdampt. De aanwezigheid van berijping op de achterkant is geen defect van de koelkast.

Gebruik van koelkasten

- Zet geen onafgedekte vloeistoffen in de koelkast.
- Plaats nooit warm voedsel in de koelkast. Warm voedsel moet tot kamertemperatuur kunnen afkoelen voordat het in de koelkast wordt geplaatst.
- Er mag niets tegen de achterwand van de koelkast rusten, want dat zal vorst en mogelijke condensatieproblemen veroorzaken die moeilijk te verwijderen zijn.
- Zorg ervoor dat het voedsel schoon is en dat eventueel extra water weggeveegd wordt voordat u het in de koelkast plaatst.
- Omwikkel het voedsel of dek het af voordat u het in de koelkast zet. Dit helpt het verlies van vocht te voorkomen, voedsel vers te houden en onaangename geuren te voorkomen.
- Sorteert voedsel voordat u het opbergt. Voedsel dat snel gebruikt moet worden, moet aan de voorkant van de plank worden geplaatst, om bederf doordat de deur lang open wordt gehouden te voorkomen.
- Zet de koelkast niet te vol. Er moet voldoende ruimte tussen het voedsel aanwezig zijn om de koele lucht te laten circuleren.
- Bevroren voedsel ontdooien in het koelgedeelte helpt om de temperatuur laag te houden en energie te besparen.
- Bewaar rauw vlees nooit boven gekookt vlees of andere producten. Dit zal ertoe bijdragen dat de sappen van het rauwe vlees andere levensmiddelen besmetten.

Gebruik van vriezers

- De vriezercompartimenten zijn ontworpen om alleen bevroren voedsel te bewaren.
- Zet nooit hete of warme voedingsmiddelen in de vriezer, laat ze volledig afkoelen voordat u ze in de vriezer zet.
- Volg de instructies op de verpakking van het voedsel voor het bewaren van bevroren voedsel. Als er geen informatie op de verpakking staat, mogen levensmiddelen niet langer dan drie maanden na de datum van aankoop worden bewaard.
- Bewaar voedsel in kleine verpakkingen (ideaaliter minder dan 1 kg). Dit vermindert de vriestijd en verbetert de kwaliteit van het voedsel na ontdooien.
- Omwikkel voedsel voordat u het in de vriezer plaatst. Om te voorkomen dat de verpakking aan elkaar vastvriest, moet u ervoor zorgen dat deze droog is.
- Etiketteer het voedsel vóór het invriezen met informatie zoals het type voedsel, de datum van bewaring en de houdbaarheid.
- Wanneer het voedsel is ontdooid, mag het niet opnieuw worden ingevroren. Ontdooi niet meer voedsel dan nodig is, om verspilling te voorkomen.
- Gebottelde dranken of dranken in blik mogen niet in de vriezer worden bewaard, omdat deze kunnen ontploffen.
- De maximale hoeveelheid vers voedsel die binnen een periode van 24 uur bevroren kan worden, bedraagt 2,0 kg.
- Probeer niet meer dan het maximum te invriezen.

Overzicht

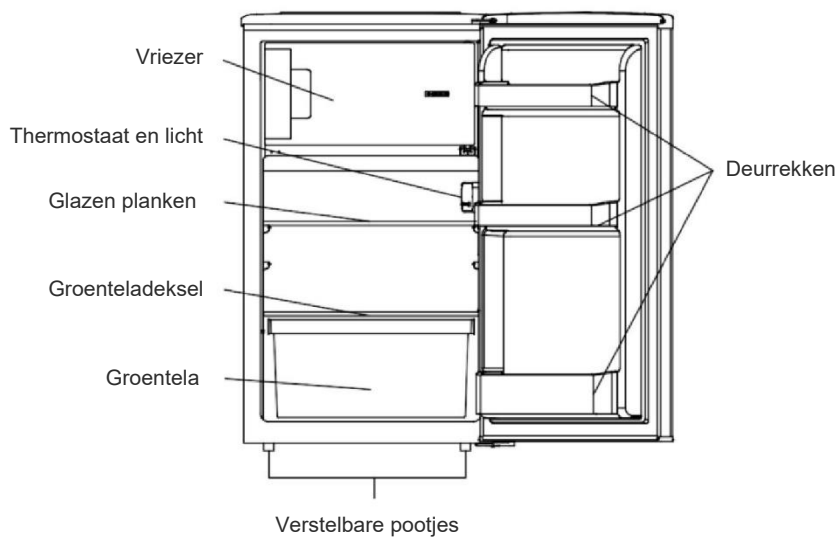

** De bovenstaande foto's zijn alleen voor referentie. De feitelijke indeling is afhankelijk van het fysieke product of de verklaring van de distributeur.

Opslag

Het koelkastgedeelte is bestemd voor kortdurende bewaring van voedsel. Hoewel lage temperaturen kunnen worden gehandhaafd, wordt het niet aanbevolen om voedsel lange periodes te bewaren.

Omdat de koude lucht in de koelkast circuleert, kan de temperatuur van de verschillende delen variëren. Levensmiddelen moeten daarom in verschillende afdelingen worden bewaard, afhankelijk van het type.

1. Boter, kaas, enz.
2. Voedsel in potten en flessen
3. Dranken, bv. melk
4. Gekookt voedsel
5. Yoghurt, conserven, etc.
6. Fruit en groenten

De koelkastplanken kunnen naar behoefte worden verplaatst in het koelgedeelte. Om de plank te verplaatsen, tilt u het achterste gedeelte omhoog en trekt u de plank dan naar buiten toe.

Om de plank terug te plaatsen, schuift u deze weer in de gleuf en brengt u de achterkant omlaag.

De meest energiebesparende configuratie vereist dat lades, levensmiddelen schappen en planken in het product worden geplaatst, zie de bovenstaande afbeeldingen.

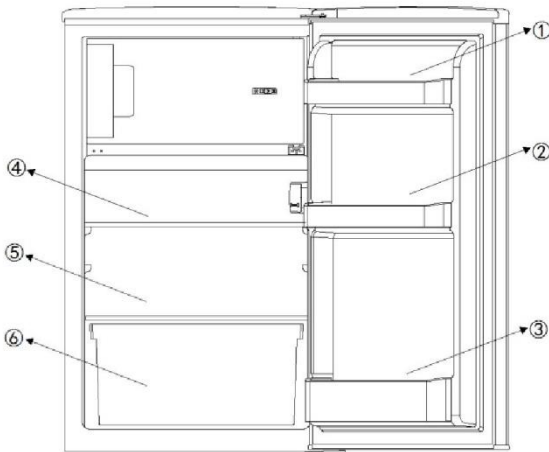

Bedieningspaneel

Er zijn totaal 5 temperatuurinstellingen voor de koelkast. Nadat u de voeding hebt aangesloten, wordt de koelkast ingesteld op instelling 3, wat de standaardinstelling is.

Knop 'Power' (Aan/Uit): Aan de linkerkant, 3 sec ingedrukt houden om in/uit te schakelen.

Knop 'Adjust' (Aanpassen): Aan de rechterkant, om de temperatuurinstellingen van de koelkast aan te passen.

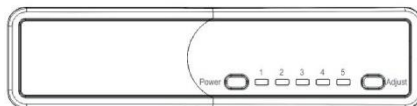

De temperatuur aanpassen:

De temperatuur in de koelkast wordt aangepast door op de linkerknop 'Adjust' (Aanpassen) te drukken.

De instellingen 1 t/m 5 op de knop geven de verschillende temperaturen weer, van de hoogste tot de laagste.

Positie	Omstandigheden
1-2	Zomer of omgevingstemperatuur tussen 25–35 °C
3-4	Lente, herfst of omgevingstemperatuur tussen 15–25 °C
5	Winter of omgevingstemperatuur tussen 5–15 °C
Supervriesfunctie	Quick freeze

Voorzichtig: Er is enige tijd nodig voordat de koelkast het ingestelde niveau bereikt wanneer de temperatuur wordt aangepast.

De duur van deze periode wordt bepaald door verschil in de bestaande en ingestelde temperaturen, de omgevingstemperatuur, de frequentie waarmee de deur wordt geopend en gesloten en de hoeveelheid opgeslagen levensmiddelen.

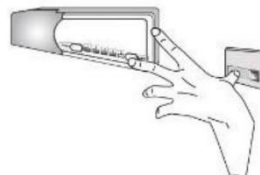

Supervriesfunctie

De supervriesfunctie gebruiken:

- stel de thermostaat in op stand 5;
- druk de schakelaar van de deur en de temperatuurinstellingsknop tegelijkertijd in, wacht tot het lampje van positie 5 aanhoudend knippert; de supervriesfunctie is geactiveerd.

Supervriezen werkt 24 uur, daarna stopt de functie automatisch en keert terug naar de oorspronkelijke stand. Opmerking: Tijdens de supervriesperiode blijft het lampje van positie 5 knipperen.

Het omkeren van de deuren van het apparaat

Wij raden u aan de hulp van iemand anders te vragen om de deuren tijdens deze handeling te ondersteunen.

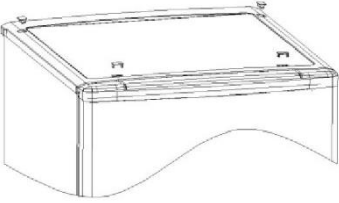
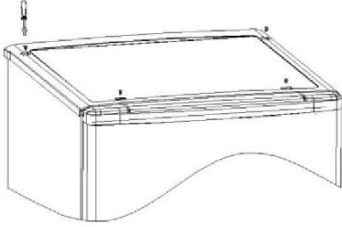
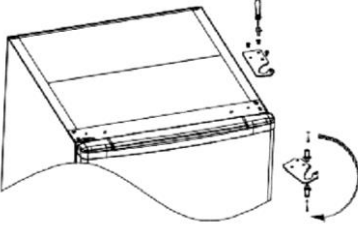
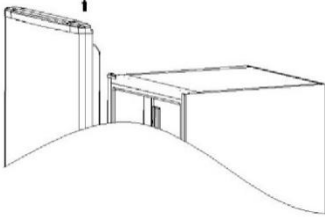
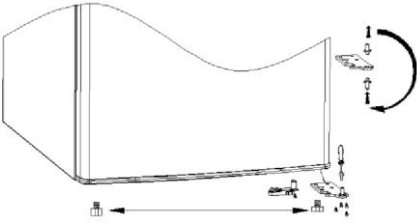
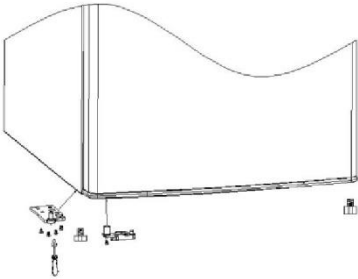
<p>1. Verwijder de afdekkingen van de bovenste schroeven</p>	<p>2. Verwijder de schroeven en verwijder het bovendeksel.</p>
	
<p>3. Draai het bovenste scharnier los en draai daarna de scharnierpen los. Draai het scharnier om en plaats het terug.</p>	<p>4. Verwijder de deur.</p>
	
<p>5. Schroef het onderste scharnier en de stelvoet los en draai daarna de scharnierpen los. Draai het scharnier om en plaats het terug.</p>	<p>6. Verwijder de linker stopper uit de accessoireszak en installeer deze aan de linkerkzijde van de koelkast. Plaats daarna dienovereenkomstig het onderste scharnier aan de linkerkzijde van de koelkast.</p>
	

7. Bevestig de deur aan het scharnier linksonder.

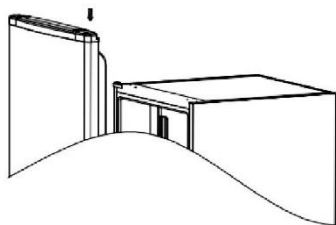

8. Plaats het bovenste scharnier terug.

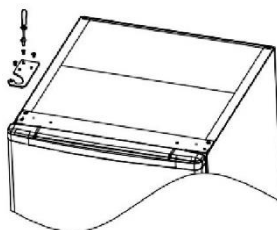

9. Vervang de afdekking van de schroeven van links naar rechts en plaats het bovendeckel opnieuw.

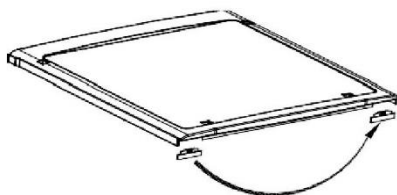

10. Installeer de schroeven van het bovendeckel.

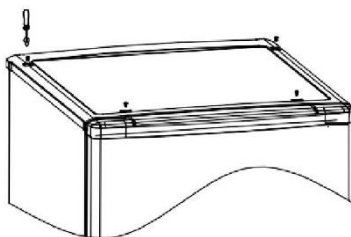

11. Plaats de afdekkingen van de bovenste schroeven terug.

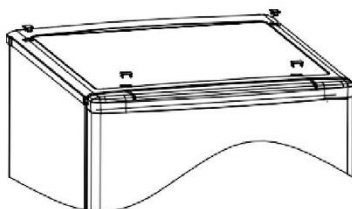

Installeer de deurgreep aan de buitenkant (indien aanwezig)

1. Schroef de handgreep aan de linkerkant los.

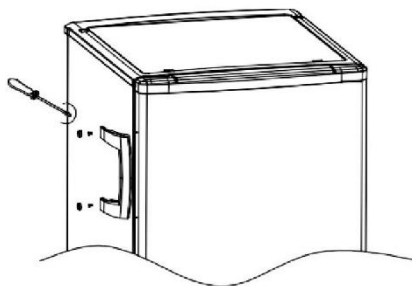

2. Verwijder de afdekkingen van de schroeven rechts.

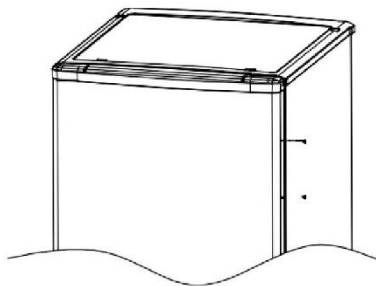

3. Installeer de schroefafdekkingen aan de linkerkant.

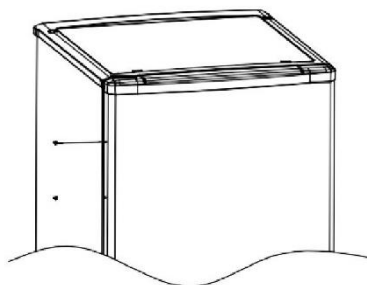

4. Installeer de handgreep aan de rechterkant.

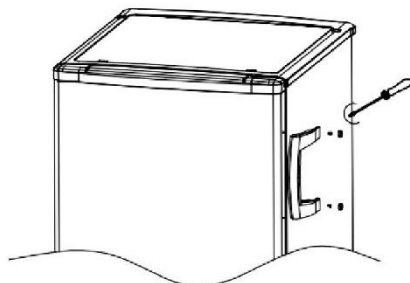

De binnendeuren omkeren

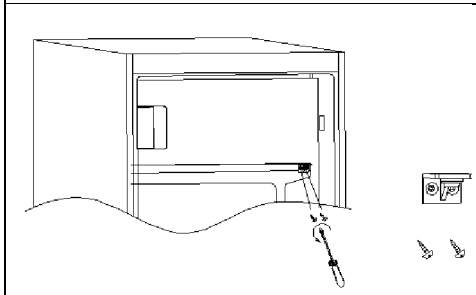
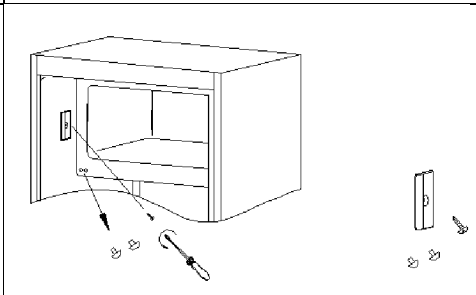
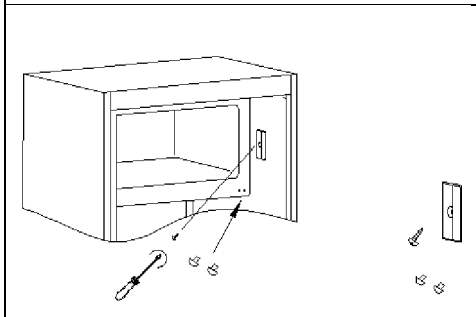
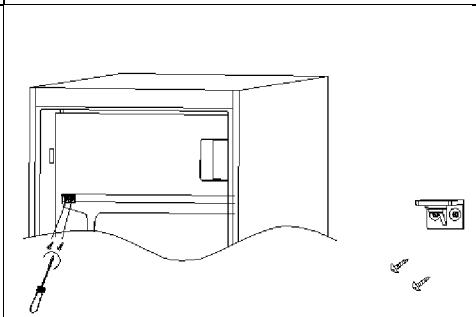
<p>1. Verwijder de schroefafdekkingen aan de rechterkant en schroef de schroeven los.</p>	<p>2. Verwijder de schroefafdekkingen aan de linkerkant.</p>
	
<p>3. Plaats de schroefafdekkingen van de linker- naar de rechterkant.</p>	<p>4. Draai de binnendeur en installeer deze aan de linkerkant en installeer de schroeven.</p>
	

Zorg ervoor dat de deur correct wordt afgedicht:

Het is normaal dat de afdichting samengedrukt is nadat de deur is omgedraaid. Gebruik met de dichte deur een haardroger om de afdichting weer omhoog te brengen om de ruimte tussen de deur en het hoofddeel van het apparaat op te vullen. Zorg ervoor dat u de haardroger niet te dicht bij het apparaat gebruikt, wat de afdichting zou kunnen beschadigen. Een afstand van ongeveer 10 cm moet voldoende zijn. Laat de afdichting en de deur na afloop afkoelen voordat u ze aanraakt. Na afloop moet de afdichting op zijn plaats blijven.

INSTALLATIE

WAARSCHUWING! Het apparaat is zwaar. Altijd hanteren met ten minste twee personen.

Vóór het eerste gebruik

- Verwijder al het verpakkingsmateriaal.
- Reinig het apparaat met water en een mild reinigingsmiddel en droog het met een zachte doek.
- Controleer of de voeding, het stopcontact en de zekeringen geschikt zijn volgens het typeplaatje.
- Controleer of het stopcontact geaard is en er geen stekkerdoos of verlengsnoer aanwezig is.
- Controleer of de stekker na het plaatsen van het apparaat bereikbaar is.
- Koelkast en vriezer worden automatisch ingesteld op respectievelijk 4 °C en -18 °C. Dit zijn de aanbevolen instellingen. Als u wilt, kunt u deze temperatuur handmatig veranderen. Zie 'De temperatuur aanpassen'.

Omgevingsomstandigheden

- Dit apparaat moet worden geïnstalleerd in een droge ruimte die goed geventileerd is.
- Installeer het apparaat niet in de buurt van andere warmtebronnen (ovens, koelkasten) zonder isolatie of waar het is blootgesteld aan direct zonlicht.
- Als dit apparaat zich in een koude omgeving bevindt (zoals een schuur, bijgebouw of garage), dan beïnvloedt dit de prestatie en kan het voedsel beschadigen.

Installeer van dit product in een positie waarin de omgevingstemperatuur niet lager of hoger is dan de bedrijfstemperatuur; in dat geval werkt het apparaat niet goed.

- **Subnormaal (SN):** Dit koelapparaat is bedoeld voor gebruik bij omgevingstemperatuur variërend van 10°C tot 32°C.
- **Normaal (N):** "Dit koelapparaat is bedoeld voor gebruik bij een omgevingstemperatuur van 16 °C tot 32 °C".
- **Subtropisch (ST):** "Dit koelapparaat is bedoeld voor gebruik bij een omgevingstemperatuur van 16 °C tot 38 °C".
- **Tropisch (T):** "Dit koelapparaat is bedoeld voor gebruik bij een omgevingstemperatuur van 16 °C tot 43 °C".

Het apparaat waterpas zetten

Het apparaat moet op een vlakke en vaste ondergrond worden geplaatst.

1. Kantel het apparaat iets naar achteren.
2. Draai de pootjes rechtsom om de koelkast hoger te zetten.
3. Draai de pootjes linksom om de koelkast lager te zetten.

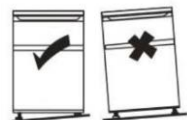

Het apparaat verplaatsen

1. Verwijder alle etenswaren en haal de stekker van het apparaat uit het stopcontact.
2. Maak planken en andere beweegbare delen in de koelkast en vriezer vast met plakband.
3. Kantel de koelkast niet meer dan 45° om schade aan het koelsysteem te voorkomen.

TIPS VOOR HET BEWAREN VAN VOEDSEL

Plaats de verschillende etenswaren in verschillende compartimenten volgens onderstaande tabel:

Koelkastgedeelte	Type levensmiddel
Deur of rekken van het koelkastgedeelte	<ul style="list-style-type: none">• Levensmiddelen met natuurlijke conserveringsmiddelen, zoals jam, sappen, dranken, sauzen• Bewaar geen bederfelijk voedsel
Vershoudlade (groentelade)	<ul style="list-style-type: none">• Fruit, kruiden en groenten moeten afzonderlijk in de vershoudlade worden geplaatst• Bewaar bananen, uien, aardappelen en knoflook niet in de koelkast
Koelkastplank – midden	<ul style="list-style-type: none">• Zuivelproducten, eieren
Koelkastplank – boven	<ul style="list-style-type: none">• Levensmiddelen die niet bereid hoeven worden, zoals kant-en-klare levensmiddelen, vleeswaren, kliekjes
Diepvrieslade(s)/vak	<ul style="list-style-type: none">• Lang te bewaren levensmiddelen• Onderste lade voor rauw vlees, gevogelte en vis• Middelste lade voor bevroren groenten, patat• Bovenste vak voor ijs, bevroren fruit, bevroren gebakken producten

- Aanbevolen wordt om de temperatuur in te stellen op 4 °C in het koelkastgedeelte en, indien mogelijk, op -18 °C in het vriezergedeelte.
- Voor de meeste levensmiddelcategorieën wordt de langste bewaartijd in het koelkastgedeelte bereikt bij koudere temperaturen. Aangezien sommige specifieke producten (zoals verse groenten en fruit) beschadigd kunnen raken bij koudere temperaturen, wordt aanbevolen om ze in een vershoudlade te bewaren, indien aanwezig. Als die niet aanwezig is, moet de thermostaat op een gemiddelde temperatuur ingesteld blijven.
- Raadpleeg voor bevroren levensmiddelen de op de verpakking van het levensmiddel vermelde bewaartijd. Deze bewaartijd wordt bereikt wanneer de instelling voldoet aan de referentietemperaturen van het compartiment (één ster: -6 °C, twee sterren: -12 °C, drie sterren: 18 °C).

Tips voor het bewaren van voedsel in de koelkast

- Houd de koelkasttemperatuur lager dan 5°C.
- Laat warm voedsel afkoelen tot kamertemperatuur voordat u het in het apparaat opbergt.
- In de koelkast opgeslagen levensmiddelen moeten worden gewassen en afgedroogd voordat zij worden opgeborgen.
- Het te bewaren voedsel moet goed afgesloten zijn om geur- of smaakveranderingen te voorkomen. Het is raadzaam om voedsel afgedekt te houden met materialen die smaakloos, ondoordringbaar zijn voor lucht en water en niet giftig en vrij van vervuiling zijn, om contaminatie of geuroverdracht te voorkomen.
- Het wordt aanbevolen de luchtuitlaten van het koelgedeelte niet te belemmeren.
- Bewaar geen overmatige hoeveelheden voedsel. Laat ruimtes tussen voedingswaren zodat er koude lucht omheen kan stromen, voor een betere en gelijkmatiger koeling.

- Laat ruimte tussen voedingswaren en de binnenwanden, zodat lucht kan stromen. Bewaar voedsel vooral niet tegen de achterwand; het kan dan bevriezen.
- Het rijpingsproces van sommige groenten en fruit (zoals meloenen, papaja, bananen, ananas, enz.) kan in de koelkast worden versneld; daarom is het niet raadzaam ze in de koelkast te bewaren. Het rijpen van onrijp fruit kan echter wel worden versneld gedurende een bepaalde periode. Uien, knoflook, gember en andere wortelgroenten moeten ook bij kamertemperatuur worden bewaard.

Tips voor het invriezen van vers voedsel

- Het vriezergedeelte is geschikt voor het invriezen van vers voedsel en het langdurig bewaren van ingevroren en diepgevroren voedsel.
- Plaats het in te vriezen verse voedsel in het vriezergedeelte.
- De maximale hoeveelheid voedsel die binnen 24 uur kan worden ingevroren wordt vermeld op het typeplaatje.
- Het vriesproces duurt 24 uur. Voeg in deze periode geen ander in te vriezen voedsel toe.

Tips voor het bewaren van voedsel in de vriezer

- Houd de temperatuur van de vriezer op -18 °C.
- Warm voedsel moet eerste worden afgekoeld tot kamertemperatuur voordat deze in het vriezergedeelte kan worden bewaard.
- Voedsel dat in kleine porties is gesneden zal sneller bevriezen en is gemakkelijker te ontdooien en bereiden. Het aanbevolen gewicht per portie bedraagt minder dan 2,5 kg.
- Het is beter om het voedsel te verpakken voordat u het in de vriezer plaatst.
- Ontdooid voedsel kan niet opnieuw worden ingevroren, tenzij het eerst wordt bereid.
- Plaats geen overmatige hoeveelheden vers voedsel in het vriezergedeelte.
- Levensmiddelen kunnen bij een temperatuur van ten minste -18 °C gedurende 2 tot 12 maanden in de vriezer worden bewaard, afhankelijk van de eigenschappen (bijv. vlees: 3–12 maanden, groenten: 6–12 maanden). Overschrijd niet de door de fabrikanten aanbevolen bewaartijd van levensmiddelen.

ONDERHOUD EN REINIGING

WAARSCHUWING! Haal de stekker van het apparaat uit het stopcontact voordat u het schoonmaakt.

Algemeen

Het apparaat moet om de vier weken worden schoongemaakt voor een goed onderhoud en om nare voedselgeuren te voorkomen.

- Reinig de binnenkant en behuizing van het apparaat met lauw water en een beetje neutrale zeep.
- Spoel af en droog af met een zachte doek.
- Reinig de accessoires alleen met lauw water en een neutraal afwasmiddel. Zorg ervoor dat alle zeep wordt afgespoeld en dat alle onderdelen droog zijn voordat u ze terugplaatst in het apparaat.
- Reinig de onderdelen van het apparaat niet in een vaatwasser.
- Laat het apparaat minstens 5 minuten rusten voordat u het opnieuw opstart, omdat vaak opstarten de compressor kan beschadigen.

De ledlampjes vervangen

Het interne lampje is een ledlampje. Neem contact op met de klantenservice om het lampje te vervangen.

Zie 'Probleemoplossing'.

Alarm deur open

Wanneer de deur van het apparaat langer dan 1 minuut open blijft, klinkt het open-deur-alarm. Het alarm kan worden afgezet door de deur te sluiten of door op de SET-toets te drukken (dit heeft geen invloed op de temperatuurstelling; het zal het alleen het alarm dempen).

Langere periodes niet in gebruik

Als het apparaat gedurende langere tijd niet wordt gebruikt:

1. Haal de voedingswaren eruit en trek de stekker uit het stopcontact.
2. Reinig het apparaat zoals beschreven in de paragraaf 'Onderhoud en reiniging – Algemeen'.
3. Houd de deur en laden van de vriezer open om de vorming van nare geurtjes binnenin te voorkomen.

Stroomonderbreking

In het geval van een stroomstoring, zou voedsel veilig koud moeten blijven gedurende: *zie typeplaatje*. Volg de volgende tips tijdens een langdurige stroomstoring, vooral in de zomer:

- Open de deur/lade zo weinig mogelijk.
- Plaats geen extra voedsel in het apparaat tijdens een stroomstoring.
- Als een stroomstoring vooraf wordt aangekondigd en de onderbrekingsduur langer is dan het op het typeplaatje vermelde aantal uren, maak dan ijs en zet dit boven in het koelkastgedeelte.
- De bewaartijd van het voedsel is nu korter en de eetbaarheid/kwaliteit ervan is aangetast. Alle levensmiddelen die ontdooien moeten worden gegeten, of worden bereid en opnieuw worden ingevroren (indien van toepassing) om gezondheidsrisico's te voorkomen.

Beschikbaarheid van reserveonderdelen

- Thermostaten, temperatuursensoren, printplaten en lampjes zijn beschikbaar voor een periode van minimaal 7 jaar na het in de handel brengen van de laatste eenheid van het model.
- Deurgrepen, deurscharnieren, bakken en manden zijn minimaal 7 jaar en deurrubbers minimaal 10 jaar na het in de handel brengen van de laatste eenheid van het model verkrijgbaar.

PROBLEMEN OPLOSSEN

Raadpleeg in geval van een probleem alle getoonde mogelijkheden en volg de onderstaande instructies voordat u contact opneemt met een aftersales-dienst.

Probleem	Mogelijke oorzaak	Mogelijke oplossing
Het apparaat werkt niet	Het apparaat staat uit	Druk op de aan/uit-toets om het apparaat in te schakelen
	De stekker is niet aangesloten op het stopcontact	Steek de stekker in het stopcontact
	De zekering is doorgebrand of kapot	Controleer de zekering en vervang deze indien nodig
	Het stopcontact is kapot	Storingen in de netvoeding moeten door een elektricien worden hersteld
Het apparaat slaat vaak aan of blijft te lang draaien	De binnen- of buitentemperatuur is te hoog	In dit geval is het normaal dat het apparaat langer draait
	Het apparaat is een tijdje van de stroom af geweest	Normaal gesproken duurt het 8–12 uur voordat het apparaat volledig is afgekoeld
	Een deur/lade van het apparaat zit niet goed dicht	Sluit de deur/lade en zorg ervoor dat het apparaat op een vlakke ondergrond staat en dat er geen etenswaren of voedselbakjes de deur blokkeren
De binnenkant van de koelkast is vies en/of stinkt	De binnenkant van de koelkast moet worden schoongemaakt	Reinig de binnenkant van de koelkast
	Er wordt voedsel met een sterke geur bewaard in de koelkast	Verpak het voedsel goed
Vochtvorming aan de binnenkant van de koelkast	Het klimaat is te warm en te vochtig	Verhoog de temperatuur
	Een deur/lade van het apparaat zit niet goed dicht.	Sluit de deur/lade
	Voedselbakjes of vloeistoffen zijn open gelaten	Laat warm voedsel afkoelen tot kamertemperatuur en dek voedsel en vloeistoffen af

Vocht hoopt zich op het oppervlak aan de buitenkant van de koelkast en tussen de deuren/deur en lade op	Het klimaat is te warm en te vochtig	Dit is normaal in een vochtig klimaat en zal veranderen als de luchtvochtigheid afneemt
	De deur/lade zit niet goed dicht	Zorg dat de deur/lade goed dicht zit
Veel ijs en rijp in het vriezergedeelte	De etenswaren zijn niet goed verpakt	Verpak de etenswaren altijd goed
	Een deur/lade van het apparaat zit niet goed dicht	Sluit de deur/lade
Ongewone geluiden	Het apparaat staat niet waterpas	Stel de pootjes opnieuw in
	Het apparaat raakt de muur of andere voorwerpen	Verplaats het apparaat een beetje
Lampjes van het display knipperen	Een van de sensoren is buiten bereik	Neem contact op met de assistentie
Er klinkt een alarm	De deur van het koelkastgedeelte staat open	Sluit de deur of zet het alarm handmatig af
De binnenverlichting of het koelsysteem werkt niet	Het ledlampje werkt niet	Bel de klantenservice om het lampje te vervangen

Als het apparaat aan staat, kunnen de zijwanden en ruimte om het vriezergedeelte heen heet worden; dit is normaal en is te wijten aan de normale werkingscyclus van het product.

Ga naar onze website om contact op te nemen met de technische dienst:
<https://corporate.haier-europe.com/en/>.

Kies onder het gedeelte 'website' het merk van uw product en uw land. U wordt doorgestuurd naar de specifieke website waar u het telefoonnummer kunt vinden en contact kunt opnemen met de technische dienst.

Raadpleeg voor meer informatie over het product <https://eprel.ec.europa.eu/> of scan de QR-code op het energielabel dat met het apparaat wordt meegeleverd.

Brukerhåndbok

Table Top

Innhold

SIKKERHETSINFORMASJON.....	344
KASSERING AV GAMLE APPARATER	351
Energisparing	352
Før første gangs bruk.....	353
Kjøleskapbruk.....	354
Fryserbruk	354
Oversikt	355
Lagring.....	356
Kontrollpanel.....	357
Stell og rengjøring	364
Feilsøking	366

Takk for at du har kjøpt dette produktet.

Før du bruker kjøleskapet, må du lese denne brukerhåndboken nøye for å få best mulig ytelse. Oppbevar all dokumentasjon for senere bruk eller for andre eiere. Dette produktet er utelukkende beregnet på husholdningsbruk eller lignende bruksområder, for eksempel:

- personalets kjøkkenområder i butikker, kontorer og andre arbeidsmiljøer;
- på gårdsbruk, av hotellklientell, moteller og andre boligtyper
- ved seng og hotell (B & B)
- når det gjelder utsalgstjenester, tjenester og lignende bruksområder, er det ikke aktuelt.

Dette apparatet må kun brukes for lagring av mat, eventuell annen bruk anses som farlig, og produsenten vil ikke være ansvarlig for eventuelle utelatelser. Det anbefales at du er oppmerksom på garantivilkårene.

SIKKERHETSINFORMASJON

Les drifts- og installasjonsinstruksjonene nøye!

De inneholder viktig informasjon om hvordan du installerer, bruker og vedlikeholder apparatet.

Produsenten er ikke ansvarlig hvis du ikke overholder instruksjonene og advarslene.

Behold alle dokumentene for senere bruk eller for neste eier.

- **Ikke koble apparatet til strømforsyningen før alle pakkings- og transittbeskyttere er fjernet. Hold barn borte fra emballasjen og dens deler. Kvelningsfare på grunn av brettede kartonger og plastfilm!**
- **La kompressoroljen stå i minst fire timer før du slår på produktet for å la kompressoroljen synke hvis den transporteres horisontalt.**
- **Kontroller at det ikke er noen transportskade.**
- **Ikke skad kjølevæskekretsen.**

- Vedlikehold ventilasjonsåpninger i apparatets kabinett eller i den innebygde konstruksjonen må ikke tildekkes.
- Ikke bruk vann til å vaske kompressorens posisjon, tørk av med en tørr klut grundig etter rengjøring for å forhindre rust.
- Hånder alltid apparatet med minst to personer fordi det er tungt.
- Installer og juster apparatet i et område som passer for størrelse og bruk.
- Forsikre deg om at den elektriske informasjonen på typeskiltet stemmer overens med strømforsyningen. Hvis ikke, kontakt en elektriker.
- Apparatet drives av en 220-240 VAC / 50 Hz strømforsyning. Unormal spenningssvingning kan føre til at apparatet ikke starter, eller at temperaturreguleringen eller kompressoren blir skadet, eller det kan være unormal støy under bruk. I slike tilfeller skal det monteres en automatisk regulator.
- Bare for Storbritannia: Apparatets strømkabel er utstyrt med 3-ledningskontakt (jording) som passer til en standard 3-ledningskontakt (jordet). Aldri kutt av eller demonter den tredje pinnen (jording). Etter at apparatet er installert, skal støpselet være tilgjengelig.



- **Pass på at strømledningen ikke sitter fast under apparatet under og etter at apparatet er fraktet/flyttet, for å unngå at nettkabelen blir kuttet eller skadet. Hvis strømledningen er skadet, må den byttes ut av produsenten, serviceagenten eller tilsvarende kvalifiserte personer for å unngå fare.**
- **Ikke installer apparatet på fuktige, oljete eller støvete steder eller utsett det for direkte sollys eller vann.**
- **Ikke installer apparatet nær varmeren eller brennbart materiale.**
- **FOR apparater med fryserom: hvis det er strømbrudd, må du ikke åpne lokket. Frossen mat bør ikke påvirkes hvis feilen varer i mindre enn de timene som er angitt på klassifiseringsetiketten (temperaturstigningstid). Hvis feilen varer lengre, bør maten sjekkes og spises umiddelbart, eller tilberedes og deretter fryses på nytt.**
- **Hvis du opplever at lokket på apparatet er vanskelig å åpne like etter at du har lukket det, må du ikke bekymre deg. Dette skyldes trykkforskjellen som vil utjevnes og la lokket åpnes normalt etter noen minutter.**
- **Oppbevar ikke medisiner, bakterier eller kjemiske midler i apparatet. Dette apparatet er et husholdningsapparat, det anbefales ikke å lagre materialer som krever strenge temperaturer.**

- **Ikke dra i eller fold strømledningen for mye, eller trykk på pluggen med våte hender.**
- **Ikke oppbevar produkter som inneholder brennbart drivmiddel (f.eks. spraybokser) eller eksplosive stoffer i apparatet. Eksplosjonsfare!**
- **Ikke plasser ustabile gjenstander (tunge gjenstander, beholdere fylt med vann) oppå kjøleskapet for å unngå personskader forårsaket av fall eller elektrisk støt forårsaket av kontakt med vann.**
- **Ikke bruk elektriske apparater inne i matlagringsrom, med mindre de er av den typen som anbefales av produsenten.**
- **Ikke berør innvendige kjøleelementer, spesielt med våte hender, for å unngå sprekker og skader.**
- **Her er barn i fare, personer som har begrensede fysiske, mentale eller sensoriske evner, så vel som personer som har utilstrekkelig kunnskap om sikker bruk av apparatet.**
- **Kontroller at barn og sårbare mennesker har forstått farene. En person som er ansvarlig for sikkerhet, må føre tilsyn med eller instruere barn og sårbare personer som bruker apparatet. Bare barn fra åtte år og oppover kan bruke apparatet.**
- **Barn skal ikke leke med apparatet.**
- **Barn mellom 3 og 8 år kan laste og losse dette apparatet.**

- **FOR apparater med fryserom: oppbevar ikke væsker på flaske eller hermetikk (spesielt kullsyreholdige drikker) i fryserommet. Flasker og bokser kan sprekke!**
- **FOR apparater med fryserom: Legg aldri frossen mat rett fra fryserommet i munnen. Fare for forbrenning ved lave temperaturer!**
- **Hold plastdeler og dørpakningen fri for olje og fett. Ellers blir plastdeler og dørtetningen porøs.**
- **Trekk ut strømledningen fra stikkontakten før du utfører en operasjon.**
- **Ikke bruk mekaniske enheter eller andre metoder for å akselerere avrimingsprosessen, bortsett fra de som anbefales av produsenten.**
- **Ikke bruk spisse eller skarpe gjenstander som kniver eller gafler til å fjerne frosten.**
- **Bruk aldri hårføner, elektriske varmeapparater eller andre slike elektriske apparater for avising.**
- **Det anbefales å holde pluggen ren, alt for mye støvresten på pluggen kan være årsaken til brann.**
- **Ikke prøv å reparere, demontere eller modifisere apparatet på egen hånd. I tilfelle reparasjon, kontakt alltid vår kundeservice.**
- **Overvåk barn mens apparatet rengjøres eller vedlikeholdes.**
- **Ikke rengjør de kalde glasshyllene med varmt vann. Plutselig temperaturendring kan føre til at glasset knekker.**

- **ADVARSEL: Rørene til kjølekretsen overfører en liten mengde av et miljøvennlig, men brennbart kjølemiddel (R600a) og isolasjonsgass (cyklopentan). Det skader ikke ozonlaget og øker ikke drivhuseffekten. Hvis kjølemediet slipper ut, kan det skade øynene eller antennes.**
- **Hvis kjølemediet skulle bli skadet:**
 - Slå av apparatet og trekk ut støpselet.
 - Hold åpen ild og/eller tennkilder vekk fra apparatet,
 - Ventiler rommet grundig i flere minutter,
 - Informer kundeservice.
- **ADVARSEL: Ikke skad pluggen og/eller strømledningen. dette kan føre til elektriske støt eller branner.**
- **ADVARSEL: Ikke bruk flere bærbar stikkontakter eller bærbar strømforsyninger. Vi anbefaler ikke bruk av skjøteledninger og flerveisadaptore.**
- **Ikke prøv å sitte eller stå på toppen av apparatet. Du kan skade deg selv eller skade det. Dette apparatet er ikke designet for stabling med andre apparater.**
- **Produktet er bare designet og bygget for husholdningsbruk.**
- **Bare originale deler levert av produsenten kan brukes. Produsenten garanterer at bare disse delene tilfredsstillt sikkerhetskravene.**

- **Åpning av døren i lange perioder kan føre til en betydelig økning av temperaturen i rommene til apparatet.**
- Rengjør regelmessig overflater som kan komme i kontakt med mat og tilgjengelige dreneringssystemer.**
- Rengjør vanntanker hvis de ikke har blitt brukt i løpet av 48 timer; skyll vannsystemet som er koblet til en vannforsyning, hvis vann ikke har blitt drenert i løpet av fem dager.**
- Oppbevar rått kjøtt og fisk i egnede beholdere i kjøleskapet, slik at det ikke kommer i kontakt med eller drypper på annen mat.**
- Tostjerners frosne matrom (hvis de ses på apparatet) egner seg til oppbevaring av forhåndsfroset mat, oppbevaring eller laging av iskrem, og å lage isbiter.**
- Ett-, to- og trestjerners rom, hvis de er til stede på apparatet, egner seg ikke for frysing av fersk mat.**
- Hvis apparatet blir stående tomt i lange perioder, må du slå av, tine, rense, tørke det, og la døren stå åpen for å forhindre at det utvikler seg mugg i apparatet.**
- **FOR vinkjølere: Dette apparatet skal utelukkende brukes til oppbevaring av vin**
- **FOR et frittstående apparat: dette kjøleutstyret er ikke ment å brukes som et innebygd apparat**

- **FOR apparater uten 4-stjerners rom: dette kjøleapparatet egner seg ikke for frysing av matvarer**
- Utskiftbar (kun LED) lyskilde av en profesjonell
- Dette produktet inneholder en lyskilde for energieffektivitetsklasse G.  

Kassering av gamle apparater



Dette apparatet er merket i henhold til det europeiske direktivet 2012/19/EU om elektrisk og elektronisk utstyr (WEEE).

WEEE inneholder både forurensende stoffer (som kan forårsake negative konsekvenser for miljøet) og grunnleggende komponenter (som kan gjenbrukes). Det er viktig å ha WEEE utsatt for spesifikke behandlinger for å kunne fjerne og kassere alle forurensende stoffer på en forsvarlig måte, gjenvinne og resirkulere alle materialer.

Enkeltpersoner kan spille en viktig rolle i å sikre at WEEE ikke blir et miljøproblem. Det er avgjørende å følge noen få grunnleggende regler:

- WEEE skal ikke behandles som husholdningsavfall.
- WEEE skal overleveres til de relevante innsamlingspunktene som administreres av kommunen eller av registrerte selskaper. I mange land kan det for store WEEE forekomme hjemmeinnsamling.

I mange land, når du kjøper et nytt apparat, kan det gamle bli returnert til forhandleren som må samle det inn gratis på en til en-basis, så lenge utstyret er av tilsvarende type og har samme funksjoner som det medfølgende utstyret.

Samsvar

Ved å plassere **CE**-merket på dette produktet, bekrefter vi at produktet overholder alle relevante krav til sikkerhet, helse og miljø som gjelder lovgivningen for dette produktet.

Garanti

Minimumsgarantien er: 2 år for EU-land, 3 år for Tyrkia, 1 år for Storbritannia, 1 år for Russland, 3 år for Sverige, 2 år for Serbia, 5 år for Norge, 1 år for Marokko, 6 måneder for Algeria, Tunisia ingen juridisk garanti.

Energisparing

For bedre energisparing foreslår vi:

- Hvis apparatet installeres unna varmekilder, og ikke utsettes for direkte sollys eller i et godt ventilert rom.
- Unngå å plassere varm mat inn i kjøleskapet for å unngå å øke temperaturen innvendig og dermed føre til kontinuerlig funksjonalitet på kompressoren.
- Ikke stable for mye mat for å sikre korrekt luftsirkulasjon.
- Avrim apparatet i tilfelle det er is som legger til rette for kald overføring.
- Ved manglende elektrisk energi anbefales det å holde kjøleskapdøren lukket.
- Åpne eller hold dørene på apparatet så åpne som mulig
- Unngå å justere innstillingen til for kalde temperaturer.
- Fjern støv på baksiden av apparatet

Før første gangs bruk

Du må la kjøleskapet stabilisere seg i minst fire timer før du slår på strømmen.

Det anbefales at du rengjør innsiden av apparatet før første gangs bruk ved å bruke en løsning av bikarbonat med natriumkarbonat og varmt vann, og deretter tørke interiøret grundig. Kjøleskapet kan ha en lukt i det ved første gangs bruk. Dette forsvinner etter hvert som apparatet kjøles ned.

Merk:

Apparatet starter 5 °C for kjøleskap og -18 °C for fryser, og arbeider kontinuerlig til det kommer ned til riktig temperatur. Hvis apparatet er slått av, skal det gå fem minutter før du slår det på igjen for å unngå unødvendig skade på kompressoren. Aldri oppbevar brennbare eller eksplosive gjenstander, og sterke etsende syrer eller alkalier i apparatet. Dette kjøleskapet kjøler ned maten ved å gjøre innsiden av hulrommet kaldt. Det er normalt at det bygger seg opp på denne overflaten, det vil separere og renne ut gjennom et lite avløp i bunnen, der den fordamper uskadelig. Tilstedeværelse av frostdanne på baksiden er ikke en funksjonsfeil i kjøleskapet.

Kjøleskapbruk

- Hell aldri væske i kjøleskapet.
- Plasser aldri varm mat i kjøleskapet. Varm mat bør få tid til å kjøle seg ned til romtemperatur før det settes i kjøleskapet.
- Ingenting bør hvile mot bakveggen på kjøleskapet, ettersom dette forårsaker frost og mulige kondensproblemer som vil være vanskelige å fjerne.
- Pass på at maten er ren og alt ekstra vann tørkes bort før du plasserer den i kjøleskapet.
- Pakk inn eller tildekk mat før du legger den inn i kjøleskapet. Dette bidrar til å forhindre tap av fuktighet, holde maten frisk og unngå ubehagelig lukt.
- Sorter mat før lagring. All mat som skal brukes, bør oppbevares foran i hyllen for å unngå at døren forringes, forårsaket av at døren er åpen i lengre perioder.
- Ikke fyll for mye i kjøleskapet. Det bør være tilstrekkelig plass mellom maten til at den kjølige luften sirkulerer.
- Det å tine frossen mat i kjølerommet bidrar til å holde temperaturen lav og spare energi.
- Lagre aldri rått kjøtt på hyller over tilberedt kjøtt eller andre jordbruksprodukter. Dette vil bidra til å hindre saft i å kontaminere andre matvarer.

Fryserbruk

- Fryseren er utformet for oppbevaring av kun frosset mat.
- Ikke plasser varm mat i fryseren, og la den kjøle seg helt ned før den plasseres i fryseren.
- Følg anvisningene på matpakningen for lagring av frossen mat. Hvis det ikke er oppgitt informasjon, bør ikke næringsmidler lagres i mer enn tre måneder etter kjøpsdatoen.
- Oppbevar mat i små pakninger (ideelt mindre enn 1 kg). Dette reduserer frysetiden og forbedrer kvaliteten på maten etter tining.
- Pakk inn maten før du plasserer den i fryseren. For å forhindre at innpakning kleber seg, må du sørge for at den er tørr.
- Merk maten før frysing med informasjon, inkludert type mat og datoer for lagring og utløp.
- Når mat er tint, må den ikke fryses på nytt. Avrim kun så mye som er nødvendig for å forhindre svinn.
- Flaskerte drikker eller drikker med lokk skal ikke oppbevares i fryserom, ettersom de kan eksplodere.
- Den maksimale mengden fersk mat som kan fryses innen 24 timer, er 2,0 kg.
- Prøv ikke å fryse mer enn maksimum mengde.

Oversikt

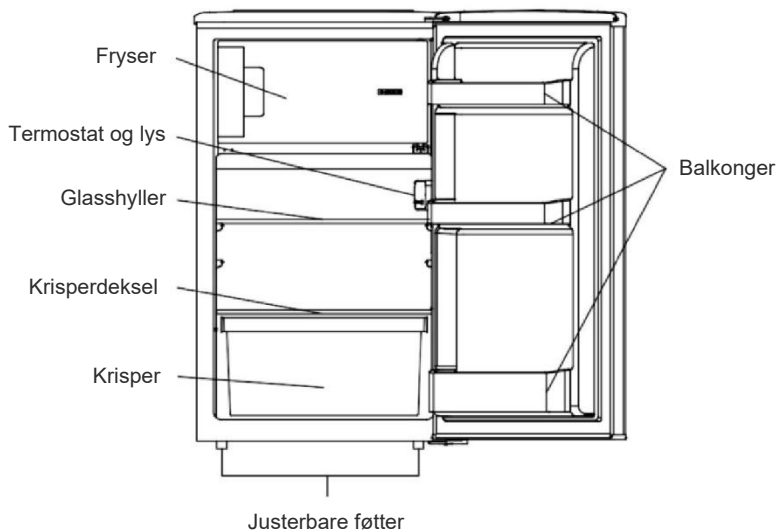

** Bildene ovenfor er bare ment som referanse. Den faktiske konfigurasjonen vil avhenge av det fysiske produktet eller den fysiske erklæringen fra distributøren.

Lagring

Kjøleskapsdelen er for kortsiktig lagring av mat. Selv om lave temperaturer kan opprettholdes, anbefales ikke lengre lagringsperioder.

Etter hvert som den kalde luften sirkulerer innenfor kjøleskapet, kan temperaturen variere mellom de forskjellige seksjonene. Dermed bør næringsmidler lagres i forskjellige seksjoner avhengig av type.

1. Smør, ost osv.
2. Mat i krukke og flasker
3. Drikker, f.eks. melk
4. Tilberedt mat
5. Yoghurt, konserverte varer, etc.
6. Frukt og grønnsaker

Kjøleskaphyllene kan flyttes i henhold til lagringskravene til kjøleskapet. For å flytte hyllen løfter du den bakre seksjonen og trekker den deretter utover.

Du kan sette hyllen tilbake i sporet igjen og senke den bakre seksjonen for å sette på plass igjen. Den mest energibesparende konfigurasjonen krever at skuffer, matboks og hyller plasseres i produktet, se bildene ovenfor.

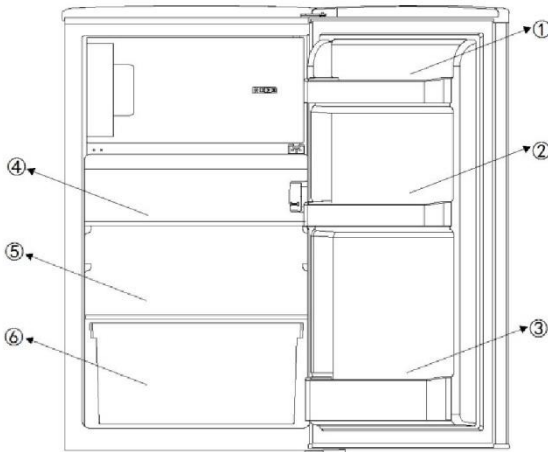

Kontrollpanel

Det er totalt 5 temperaturinnstillinger for kjøleskapet. Når du har koblet til strømforsyningen, settes kjøleapparatet på innstilling 3, som er standardinnstillingen.

"Strøm"-knappen. Den er plassert på venstre side, fungerer som å slå på/av ved å trykke og holde i 3 sekunder.

Knappen "Juster", som er plassert på høyre side, fungerer som å justere temperaturinnstillingene for kjøleapparatet

Justering av temperaturen:

Innetemperaturen i kjølemaskinen stilles inn ved å trykke på venstre "justering"-knapp. Det å trykke på knappen representerer innstillinger 1 til 5 forskjellige temperaturer fra den høyeste til laveste.

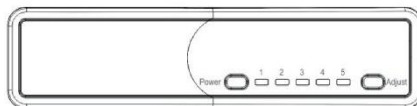

Plassering	Forhold
1-2	Sommer- eller omgivelsestemperatur mellom 25 °C - 35 °C
3-4	Vår-, høst- eller omgivelsestemperatur mellom 15-25 °C
5	Vinter- eller omgivelsestemperatur mellom 5 °C - 15 °C
Super Freeze-funksjon	Hurtigfrys

Forsiktighet: En tid vil bli nødvendig for at kjøleskapet skal nå det angitte nivået når temperaturjusteringer utføres.

Lengden på denne perioden bestemmes ut fra forskjeller i de eksisterende og innstilte temperaturene, omgivelsestemperaturen, frekvensen for åpning og lukket og mengden mat til lagring.

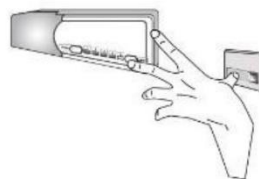

Super Freeze-funksjon

Slik aktiverer du Super Freeze-funksjonen:

- still inn termostaten i posisjon 5,
- trykk på dørbryteren og temperaturjusteringsknappen samtidig, vent til Led på posisjon 5 blinker kontinuerlig; SF-funksjonen er aktivert.

SF vil arbeide i 24 t. Etter dette vil funksjonen avslutte automatisk, og deretter tilbake til den opprinnelige posisjonsinnstillingen. Merk: I SF-perioden fortsetter Led i posisjon 5 å blinke.

Reversering av appartdørene

Vi anbefaler at du får hjelp fra en annen person til å støtte dørene når du utfører denne operasjonen.

1. fjern skruene på toppdekelet

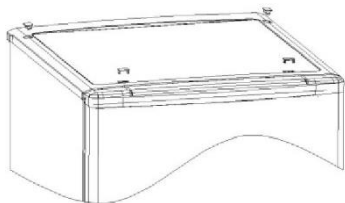

2. fjern skruene og fjern deretter toppdekelet



3. løsner det øverste hengselet og skru deretter løs hengselstiften, drei hengselen over og skift ut.



4. fjern døren

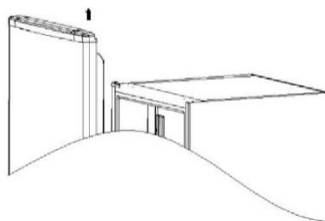

5. løsner det nederste hengselet og justerbare føttene, skru deretter løs hengselstiften, drei hengselen over og skift ut.

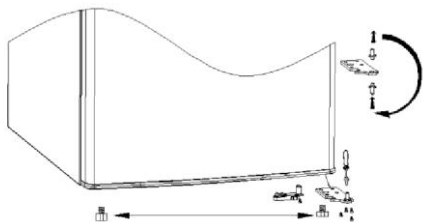

6. hent den venstre sidestoppen fra tilleggstutstyrspesen, og installer den på venstre side av kjøleskapet, og installer deretter det nedre hengselet på venstre side av kjøleskapet i henhold til dette.

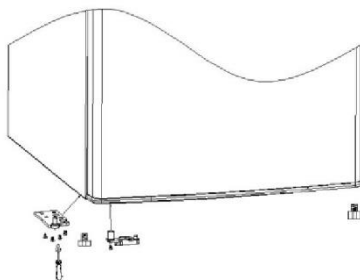

7. fest døren til nedre hengsel på venstre side

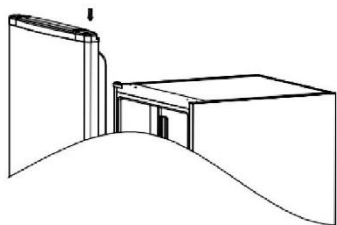

8. sett på det øverste hengselet igjen

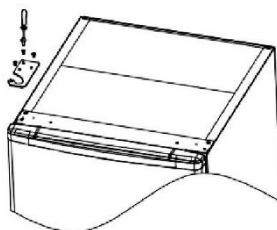

9. skift skruhullets deksel fra venstre side til høyre, og sett på plass det øverste dekselet.

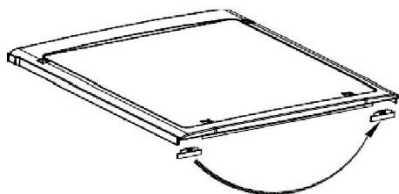

10. sett på plass toppdekselets skruer

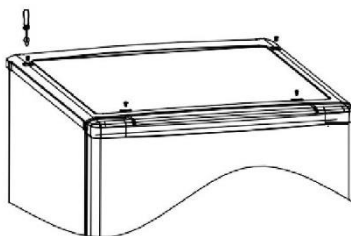

11. sett på toppdekselet igjen

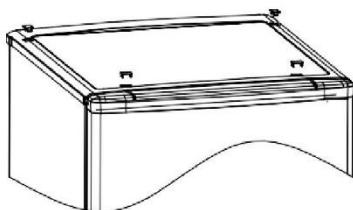

Monter dørens eksterne håndtak

(hvis det eksterne håndtaket er til stede)

1. skru av håndtaket på venstre side.

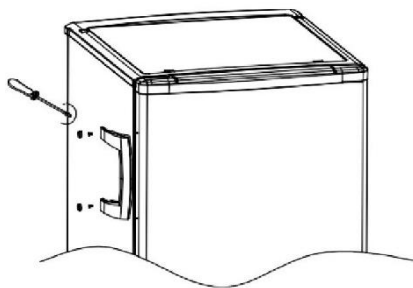

2. fjern skruedekselet fra høyre side

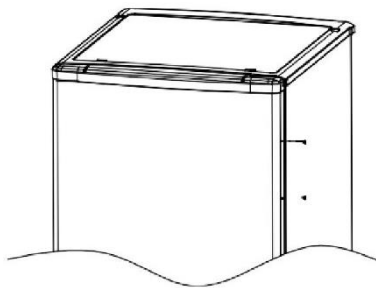

3. installer skruedekselet på venstre side

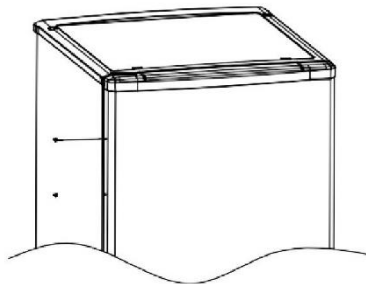

4. Installer håndtaket på høyre side

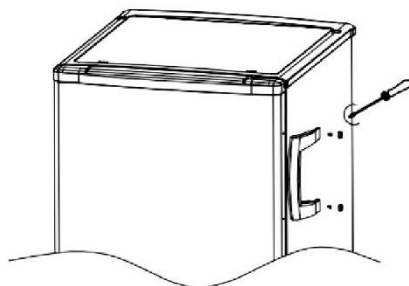

Reversering av de indre dørene

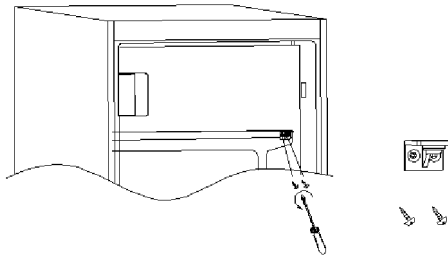
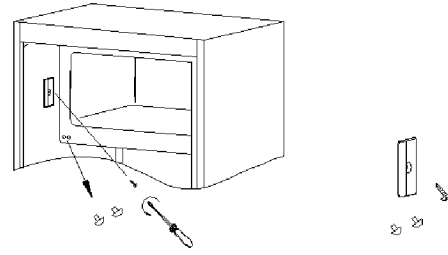
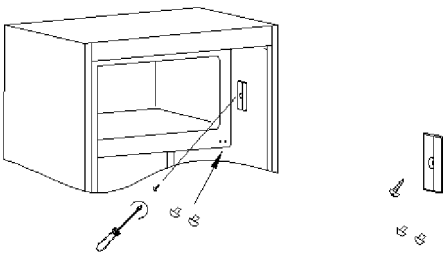
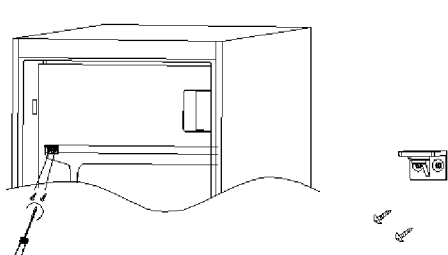
<p>1. fjern skruedekselet på høyre side, og skru deretter løs skruene.</p>	<p>2. fjern skruedekselet på venstre side.</p>
	
<p>3. installer skruedekselet fra venstre side til høyre.</p>	<p>4. Roter innerdøren, og monter skruene på venstre side, og monter deretter skruene.</p>
	

Fest dørtetningene riktig:

Det er normalt at tetningen komprimeres etter at døren er reversert. Med døren lukket bruker du en hårtørrer til å utvide tetningen, og fylle åpningen mellom døren og apparathuset. Vær forsiktig så du ikke bruker tørkeren for nær apparatet, noe som kan skade tetningen. En avstand på ca. 10 cm bør være tilstrekkelig. Når du er ferdig, la tetningen og døren kjøles ned før du berører dem. Når du er ferdig skal tetningen forbli i posisjon.

INSTALLASJON

ADVARSEL! Apparatet er tungt. Hånder alltid med minst to personer.

Før første gangs bruk

- Fjern alt emballasjemateriale.
- Rengjør apparatet med vann og et mildt vaskemiddel, og tørk det med en myk klut.
- Sjekk om strømforsyning, stikkontakt og sikring passer til typeskiltet.
- Kontroller om stikkontakten er jordet og at det ikke er noen multikontakt eller utvidelse tilstede.
- Sjekk om strømkontakten er tilgjengelig etter at apparatet er posisjonert.
- Kjøleskap- og frysertemperatur settes automatisk til henholdsvis 4 °C og 18 °C. Dette er de anbefalte innstillingene. Hvis du ønsker det, kan du endre temperaturen manuelt. Se Justere temperaturen.

Miljøforhold

- Dette apparatet skal installeres i et rom som er tørt og godt ventilert.
- Ikke installer apparatet i nærheten av andre varmeavgivende apparater (ovner, kjøleskap) uten isolasjon eller utsatt for direkte sollys.
- Hvis dette apparatet er plassert i et kaldt miljø (som et skur, uthus eller garasje), vil ytelsen bli påvirket, og dette kan skade maten.

Monter produktet i en posisjon der omgivelsestemperaturen ikke er lavere eller høyere enn driftstemperaturen: i dette tilfellet fungerer ikke apparatet skikkelig.

- **Utvidet temperert (SN):** 'dette kjøleapparatet er ment å brukes ved omgivelsestemperaturer fra 10 °C til 32 °C'.
- **Temperert (N):** 'dette kjøleapparatet er ment å brukes ved omgivelsestemperaturer fra 16 °C til 32 °C'.
- **Subtropisk (ST):** 'dette kjøleapparatet er ment å brukes ved omgivelsestemperaturer fra 16 °C til 38 °C'.
- **Tropisk (T):** 'dette kjøleapparatet er ment å brukes ved omgivelsestemperaturer fra 16 °C til 43 °C'.

Nivellere apparatet

Apparatet skal plasseres på en flat og solid overflate

1. Vipp apparatet litt bakover.
2. Drei føttene med klokken for å heve kjøleskapet.
3. Drei føttene mot klokken for å senke kjøleskapet.

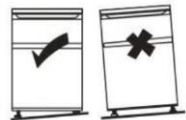

Flytte apparatet

1. Fjern all mat og trekk ut stikkontakten
2. Fest hyller og andre bevegelige deler i kjøleskapet og i fryseren med teip.
3. Ikke vipp kjøleskapet mer enn 45° for å unngå å skade kjølesystemet.

TIPS FOR LAGRING AV MAT

Plasser forskjellige matvarer i forskjellige rom i henhold til tabellen nedenfor:

Kjøleskapsrom	Type mat
Dør eller balkonger i kjøleskapsrom	<ul style="list-style-type: none">• Mat med naturlige konserveringsmidler, som syltetøy, juice, drikke, krydder• Ikke oppbevar bedervelig mat
Sprø-skuffer (salatskuff)	<ul style="list-style-type: none">• Frukt, urter og grønnsaker skal plasseres separat i sprø-beholderen• Ikke oppbevar bananer, løk, poteter, hvitløk i kjøleskapet
Kjøleskapshylle – midten	<ul style="list-style-type: none">• Meieriprodukter, egg
Kjøleskapshylle – toppen	<ul style="list-style-type: none">• Mat som ikke trenger matlaging, for eksempel mat som er ferdigmat, delikatesser, rester
Fryseskuff(er)/brett	<ul style="list-style-type: none">• Matvarer til langvarig oppbevaring• Nederste skuff for rått kjøtt, fjærfe, fisk• Midtskuff for frosne grønnsaker, chips• Toppbrett for is, frosne frukt, frosne bakevarer

- Det anbefales å stille temperaturen til 4 °C i kjøleskapet, og om mulig ved -18 °C i fryserrommet.
- For de fleste matkategorier oppnås den lengste lagringstiden i kjøleskapet med kaldere temperaturer. Siden noen spesielle produkter (som fersk frukt og grønnsaker) kan bli skadet med kaldere temperaturer, anbefales det å oppbevare dem i sprø-skuffene, når tilstede. Hvis den ikke er til stede, må du opprettholde en gjennomsnittlig innstilling av termostaten.
- For frosne mat, se lagringstiden skrevet på matemballasjen. Denne lagringstiden oppnås når innstillingen respekterer rommets referansetemperaturer (én stjerne -6 °C, to stjerner -12 °C, tre stjerner -18 °C)

Tips for oppbevaring av mat i kjøleskapet

- Hold kjøleskaps temperaturen under 5 °C.
- Varm mat må avkjøles til romtemperatur før den lagres i apparatet.
- Mat som er lagret i kjøleskapet, bør vaskes og tørkes før oppbevaring.
- Mat som skal lagres bør forsegles ordentlig for å unngå lukt eller smakendringer. Det anbefales å holde maten tildekket med materialer som er smaksløse, upåklagelig for luft og vann, gift- og forurensningsfri, for å unngå forurensing og luktoverføring.
- Det anbefales å ikke forhindre luftuttakene i kjølerommet.
- Ikke oppbevar store mengder mat. La det være mellomrom mellom matvarer slik at kald luft strømmer rundt dem, for bedre og mer homogen kjøling.
- La det være et gap mellom maten og de indre veggene, slik at luften kan strømme. På en spesiell måte må du ikke oppbevare mat mot bakveggen, da maten kan fryse.

- Eldringsprosessen til noen frukt og grønnsaker (som meloner, papaya, banan, ananas osv.) kan akselereres i kjøleskapet. Derfor anbefales det ikke å oppbevare dem i kjøleskapet. Modningen av sterkt grådige frukter kan imidlertid fremmes i en viss periode. Løk, hvitløk, ingefær og andre rotgrønnsaker bør også oppbevares ved romtemperatur.

Tips for frysing av fersk mat

- Fryserommet er egnet for frysing av fersk mat og lagring av frossen og dypfroset mat i lang tid
- Legg den ferske maten som skal fryses, i fryserrommet
- Maksimum mengde mat som kan fryses på 24 timer, er spesifisert på typeskiltet
- Fryseprosessen varer i 24 timer: i denne perioden må du ikke tilføye annen mat som skal fryses

Tips for oppbevaring av mat i fryseren

- Hold fryserens temperatur ved $-18\text{ }^{\circ}\text{C}$
- Varm mat må avkjøles til romtemperatur før den lagres i fryserrommet
- Mat kuttet i små porsjoner vil fryse raskere og vil være lettere å tine og tilberede. Den anbefalte vekten for hver porsjon er mindre enn 2,5 kg
- Det er bedre å pakke maten før du legger den i fryseren.
- Opptint mat kan ikke fryses på nytt, med mindre den tilberedes først
- Ikke legg store mengder fersk mat i fryseren
- Mat kan oppbevares i fryseren ved en temperatur på minst $-18\text{ }^{\circ}\text{C}$ i 2 til 12 måneder, avhengig av egenskapene (f.eks. kjøtt: 3–12 måneder, grønnsaker 6–12 måneder). Ikke overskrid matens lagringstid, som anbefalt av produsentene.

STELL OG RENGJØRING

ADVARSEL! Koble apparatet fra strømforsyningen før rengjøring

Generelt

Apparatet bør rengjøres hver fjerde uke for godt vedlikehold og for å forhindre dårlig matlagring.

- Rengjør apparatets innside og hus med lunkent vann og litt nøytral såpe.
- Skyll og tørk med en myk klut.
- Rengjør kun tilbehøret med lunkent vann og nøytralt vaskemiddel. Forsikre deg om at såpen er skyllet av og at alle deler er tørre før du setter dem inn igjen i apparatet.
- Ikke rengjør deler av apparatet i oppvaskmaskin.
- La det gå minst fem minutter før du starter apparatet på nytt, ettersom hyppig start kan skade kompressoren.

Skifte ut LED-lampene

Det indre lyset er av LED-typen. Kontakt kundeservice for å skifte lampen.
Se Feilsøking.

Døråpningsalarm

Når døren til apparatet står åpen i mer enn 1 minutt, vil alarmen for døråpning lyde. Alarmen kan dempes ved å lukke døren eller ved å trykke på SET-tasten (dette vil ikke påvirke temperaturinnstillingen, den vil bare dempe alarmen).

Ikke-bruk i lange perioder

Hvis apparatet ikke brukes over lengre tid:

1. Ta ut maten og trekk ut strømledningen.
2. Rengjør apparatet som beskrevet i avsnittet «Stell og rengjøring – Generelt»
3. Hold døren og fryserskuffene/-døren åpen for å forhindre at det oppstår dårlig lukt på innsiden.

Strømbrydd

I tilfelle strømbrydd, må maten forbli kald *se typeskiltet*. Følg disse tipsene under et langvarig strømbrydd, spesielt om sommeren:

- Åpne døren/skuffen så få ganger som mulig.
- Ikke legg ekstra mat i apparatet under strømbrydd.
- Hvis det gis forhåndsvarsel om strømbrydd, og bryddet varer lenger enn antall timer som er angitt på typeskiltet, må du lage litt is og legge den i toppen av kjøleskapet.
- Matens oppbevaringstid og spisbarhet blir redusert. All mat som tiner, bør konsumeres eller tilberedes og frosses (hvis det er passende) for å forhindre helsefare.

Tilgjengelighet av reservedeler

- Termostater, temperatursensorer, kretskort og lyskilder er tilgjengelige i minst sju år etter at den siste enheten av modellen er markedsført.
- Dørhåndtak, dørhengsler, skuffer og kurver i minst sju år og dørpakninger i minimum ti år, etter å ha brakt den siste enheten av modellen på markedet.

FEILSØKING

I tilfelle et problem, sjekk alle viste muligheter og følg instruksjonene nedenfor før du kontakter kundeservice.

Problem	Mulig årsak	Mulig løsning
Apparatet fungerer ikke	Apparatet er slått av	Trykk på PÅ/AV-knappen for å slå på apparatet
	Stikkkontakten er ikke koblet til stikkkontakten	Koble til støpselet
	Sikringen har gått eller er defekt	Kontroller sikringen og bytt den om nødvendig
	Stikkkontakten er defekt	Feil i strømmettet bør utbedres av en elektriker
Apparatet går ofte eller går i for lang tid	Inne- eller utetemperaturen er for høy	Det er normalt at apparatet går lenger
	Apparatet har vært slått av i en periode	Normalt tar det åtte til tolv timer før apparatet er helt avkjølt
	En dør/skuff til apparatet er ikke tett lukket	Lukk døren/skuffen og forsikre deg om at apparatet er på et jevnt underlag, og at det ikke er noe mat eller beholdere som blokkerer døren
Kjøleskapet er skittent og/eller lukter ille	Kjøleskapet må rengjøres	Rengjør innsiden av kjøleskapet
	Mat med sterk lukt lagres i kjøleskapet	Pakk inn maten
Fuktighet på innsiden av kjøleskapet	Klimaet er for varmt og for fuktig	Øk temperaturen
	En dør/skuff til apparatet er ikke tett lukket.	Lukk døren/skuffen
	Matbeholdere eller væsker blir stående åpne	La varm mat avkjøles til romtemperatur, og dekk til mat og væske

Det akkumuleres fukt på kjøleskapene utenfor overflaten eller mellom døren(e) og skuffen	Klimaet er for varmt og for fuktig	Dette er normalt i fuktig klima og vil endres når fuktigheten synker
	Døren/skuffen er ikke lukket tett	Forsikre deg om at døren/skuffen er tett lukket
Sterk is og frost i fryserrommet	Varene var ikke tilstrekkelig pakket	Pakk alltid varene godt
	En dør/skuff til apparatet er ikke tett lukket	Lukk døren/skuffen
Uvanlige lyder	Apparatet er ikke nivellert	Juster føttene på nytt
	Apparatet berører veggen eller andre gjenstander	Flytt apparatet litt
Grensesnittets LED-lamper blinker	En av sensorene er utenfor rekkevidde	Kontakt assistansen
En alarm piper	Kjøleskapets dør er åpen	Lukk døren eller slå av alarmen manuelt
Innvendig belysning eller kjølesystem fungerer ikke	LED-lampen er ute av drift	Ring service for å skifte lampen

Under drift kan sideveggene og omkretsen av fryserommet være varmt: Dette er normalt og skyldes produktets normale driftssyklus.

For å kontakte teknisk assistanse, besøk nettstedet vårt:
<https://corporate.haier-europe.com/en/>

Under avsnittet «nettsted» velger du merket til produktet og landet ditt. Du vil bli omdirigert til det spesifikke nettstedet der du finner telefonnummeret og skjemaet for å kontakte teknisk assistanse.

For ytterligere informasjon om produktet, se <https://eprel.ec.europa.eu/> eller skann QR-koden på energimerket som fulgte med apparatet.

Instrukcja obsługi

Table Top

Spis treści

INFORMACJE DOTYCZĄCE BEZPIECZEŃSTWA	370
POZBYWANIE SIĘ STARYCH URZĄDZEŃ	377
Oszczędność energii	378
Przed pierwszym użyciem	379
Użycie lodówki	380
Użycie zamrażarki	380
Przegląd	381
Przechowywanie	382
Panel sterowania	383
Pielęgnacja i czyszczenie	390
Usuwanie usterek	392

Dziękujemy za zakup tego urządzenia.

Przed rozpoczęciem użytkowania chłodziarki prosimy o uważne przeczytanie niniejszej instrukcji obsługi w celu osiągnięcia jak najlepszych parametrów urządzenia. Całą dokumentację należy zachować w celu skorzystania z niej w przyszłości lub dla kolejnych właścicieli. Urządzenie jest przeznaczone wyłącznie do użytku domowego lub podobnych zastosowań, takich jak:

- w kuchniach dla personelu w sklepach, biurach i innych miejscach pracy,
- w gospodarstwach rolnych, przez klientów hoteli, moteli oraz w innych środowiskach typu mieszkalnego,
- w pensjonatach,
- w cateringu i podobnych branżach niezwiązanych z handlem detalicznym.

Urządzenie może być używane wyłącznie do przechowywania żywności, a każdy inny sposób użytkowania jest uznawany za niebezpieczny i producent nie ponosi odpowiedzialności za jego skutki. Zalecane jest zapoznanie się z warunkami gwarancji.

INFORMACJE DOTYCZĄCE BEZPIECZEŃSTWA

Prosimy o uważne przeczytanie instrukcji obsługi i montażu!

Zawierają one ważne informacje dotyczące instalacji, użytkowania i konserwacji urządzenia.

Producent nie ponosi odpowiedzialności w przypadku nieprzestrzegania instrukcji i ostrzeżeń.

Całą dokumentację należy zachować w celu skorzystania z niej w przyszłości lub dla kolejnych właścicieli.

- **Nie należy podłączać urządzenia do zasilania, dopóki wszystkie opakowania oraz elementy zabezpieczające podczas transportu nie zostaną usunięte. Należy trzymać dzieci z dala od opakowania i jego części. Niebezpieczeństwo uduszenia przez składane kartony i plastikową folię!**
- **Jeśli produkt był transportowany w pozycji poziomej, przed podłączeniem należy odczekać co najmniej 4 godziny, żeby umożliwić ścieknięcie oleju sprężarkowego.**

- **Upewnić się, że nie ma uszkodzeń powstałych podczas transportu.**
- **Uważać, aby nie uszkodzić obwodu chłodniczego.**
- **Należy dbać o drożność otworów wentylacyjnych w obudowie urządzenia wolnostojącego lub w konstrukcji do zabudowy.**
- **Nigdy nie zmywać sprężarki wodą. Po czyszczeniu dokładnie przetrzeć suchą ściereczką, żeby zapobiec powstawaniu rdzy.**
- **Zawsze przenosić urządzenie z pomocą co najmniej dwóch osób, ponieważ jest ono ciężkie.**
- **Zainstalować i wypoziomować urządzenie w miejscu odpowiednim dla jego wielkości i przeznaczenia.**
- **Upewnić się, że informacje dotyczące elektryki na tabliczce znamionowej są zgodne z parametrami zasilania. Jeśli tak nie jest, należy się skontaktować z elektrykiem.**
- **Urządzenie jest zasilane prądem 220–240 V/50 Hz. Odbiegające od normy wahania napięcia mogą spowodować niewłączenie się urządzenia albo uszkodzenie regulatora temperatury lub sprężarki. Mogą też być przyczyną nietypowego hałasu podczas pracy. W takim przypadku powinien zostać zamontowany automatyczny regulator.**
- **Tylko dla Wielkiej Brytanii: Kabel zasilający urządzenie jest wyposażony we wtyczki z 3 bolcami (z uziemieniem), która pasuje do standardowego gniazda z 3 przewodami (z uziemieniem). Nigdy nie odcinać ani nie wyjmować trzeciego bolca (z uziemieniem). Po zainstalowaniu urządzenia wtyczka powinna być dostępna.**

- **Podczas podnoszenia/przenoszenia urządzenia należy uważać, żeby nie przygnieść kabla zasilającego, ponieważ grozi to jego przerwaniem lub uszkodzeniem. Jeśli kabel zasilający ulegnie uszkodzeniu, dla bezpieczeństwa należy zlecić jego wymianę producentowi, autoryzowanemu serwisowi lub osobom o podobnych kwalifikacjach.**
- **Nie montować urządzenia w miejscach wilgotnych, zaolejonych, zapyłonych ani nie wystawiać go na bezpośrednie działanie światła słonecznego ani wody.**
- **Nie montować urządzenia w pobliżu urządzeń grzewczych lub materiałów łatwopalnych.**
- **DOTYCZY urządzeń z komorą zamrażarki: w przypadku awarii zasilania nie otwierać pokrywy. Zamrożona żywność nie powinna się zepsuć, jeśli awaria trwa krócej niż godziny wskazane na etykiecie (czas wzrostu temperatury). W przypadku dłuższych awarii żywność należy sprawdzić i niezwłocznie spożyć lub ugotować i ponownie zamrozić.**
- **Utrudnione otwieranie pokrywy urządzenia zaraz po jej zamknięciu nie świadczy o awarii. Przyczyną jest różnica ciśnień, która po kilku minutach powinna się wyrównać, umożliwiając normalne otwarcie urządzenia.**
- **Nie należy przechowywać w urządzeniu leków, bakterii lub substancji chemicznych. To urządzenie służy do użytku domowego, nie zaleca się przechowywania materiałów, które wymagają ściśle określonej temperatury.**

- **Nie wolno nadmiernie naciągać i zaginać przewodu zasilającego ani dotykać wtyczki mokrymi rękami.**
- **Nie przechowywać w urządzeniu produktów zawierających łatwopalny gaz napędowy (np. puszek z aerozolem) lub substancji wybuchowych. Ryzyko wybuchu!**
- **Na chłodziarce nie należy umieszczać niestabilnych przedmiotów (ciężkich przedmiotów, pojemników wypełnionych wodą), aby uniknąć obrażeń ciała spowodowanych upadkiem lub porażeniem prądem elektrycznym w wyniku kontaktu z wodą.**
- **Nie wolno używać urządzeń elektrycznych wewnątrz komór do przechowywania żywności, chyba że są to urządzenia typu zalecanego przez producenta.**
- **Nie należy dotykać wewnętrznych elementów chłodzących, zwłaszcza mokrymi rękami, aby uniknąć pęknięcia elementów lub obrażeń ciała.**
- **Zagrożone są tutaj dzieci, osoby o ograniczonych zdolnościach fizycznych, umysłowych lub sensorycznych, a także osoby, które nie posiadają wystarczającej wiedzy na temat bezpiecznej obsługi urządzenia.**
- **Upewnij się, czy dzieci i osoby narażone na uraz zrozumiały zagrożenia. Osoba odpowiedzialna za bezpieczeństwo musi nadzorować lub poinstruować dzieci i osoby narażone na uraz, które obsługują urządzenie. Z urządzenia mogą korzystać dzieci w wieku od 8 lat.**
- **Dzieci nie mogą bawić się urządzeniem.**

- **Dzieci w wieku od 3 do 8 lat mogą ładować i rozładowywać to urządzenie.**
- **DOTYCZY urządzeń z komorą zamrażarki: nie należy przechowywać płynów butelkowanych lub konserwowanych (zwłaszcza napojów gazowanych) w komorze zamrażarki. Butelki i puszki mogą pęknąć!**
- **DOTYCZY urządzeń z komorą zamrażarki: nigdy nie należy spożywać mrożonek bezpośrednio wyciągniętych prosto z komory zamrażarki. Ryzyko poparzenia niskotemperaturowego!**
- **Należy chronić plastikowe części i uszczelkę drzwi przed olejem i smarem. W przeciwnym razie plastikowe części i uszczelka drzwi staną się porowate.**
- **Przed wykonaniem jakichkolwiek prac przy urządzeniu należy wyjąć wtyczkę zasilania z gniazdka.**
- **Nie używać urządzeń mechanicznych ani innych środków do przyspieszania procesu rozmrażania, chyba że są one zalecane przez producenta.**
- **Nie usuwać szronu przy pomocy spiczastych lub ostrych przedmiotów takich jak noże lub widelce.**
- **Nigdy nie używać do rozmrażania suszarek do włosów, grzejników elektrycznych ani podobnych urządzeń.**
- **Zaleca się utrzymywanie wtyczki w czystości, ponieważ nadmierne zanieczyszczenie pyłem może spowodować pożar.**
- **Nie należy próbować samodzielnie naprawiać, demontować ani modyfikować urządzenia. W przypadku konieczności naprawy prosimy o kontakt z naszym działem obsługi klienta.**

- Należy nadzorować dzieci podczas czyszczenia lub konserwacji urządzenia.
- Nie czyścić zimnych szklanych półek gorącą wodą. Nagła zmiana temperatury może spowodować pęknięcie szkła.
- **OSTRZEŻENIE:** Rury obwodu chłodniczego przenoszą niewielką ilość przyjaznego dla środowiska, ale łatwopalnego czynnika chłodniczego (R600a) i gazu izolacyjnego (cyklopentan). Nie niszczy warstwy ozonowej i nie zwiększa efektu cieplarnianego. Wyciek czynnika chłodniczego może spowodować obrażenia oczu lub zapalenie się.
- W razie uszkodzenia obwodu czynnika chłodniczego:
 - Wyłącz urządzenie i wyciągnij wtyczkę sieciową,
 - Zadbaj o to, aby w pobliżu urządzenia nie znalazły się nieosłonięte płomienie ani źródła zapłonu,
 - Przez kilka minut gruntownie przewietrz pomieszczenie,
 - Poinformuj obsługę klienta.
- **OSTRZEŻENIE:** Należy zadbać o to, by nie uszkodzić wtyczki ani przewodu zasilającego, ponieważ może to spowodować porażenie elektryczne lub pożar.
- **OSTRZEŻENIE:** Nie wolno używać wielu przenośnych gniazdek ani przenośnych zasilaczy. Odradzamy korzystanie z przedłużaczy i rozgałęźników.
- Nie wolno siadać ani stawać na górze urządzenia. Grozi to urazami lub uszkodzeniem urządzenia. Urządzenie nie jest przystosowane do ustawiania jedno na drugim razem z innymi.
- Produkt został zaprojektowany i wyprodukowany wyłącznie do użytku domowego.

- **Wolno używać tylko oryginalnych części dostarczonych przez producenta. Producent gwarantuje, że tylko te części spełniają wymogi bezpieczeństwa.**
- **Otwarcie drzwi na długi czas może spowodować znaczny wzrost temperatury w komorach urządzenia.**
 - Regularnie czyścić powierzchnie, które mogą mieć kontakt z żywnością oraz dostępne systemy odwadniające.**
 - Wyczyścić zbiorniki na wodę, jeśli nie były używane przez 48 godzin; przepłukać instalację wodną podłączoną do wodociągu, jeśli woda nie była pobierana przez 5 dni.**
 - Surowe mięso i ryby należy przechowywać w odpowiednich pojemnikach w chłodziarce, tak aby nie stykały się z innymi produktami spożywczymi ani nie skapywały na nie ich soki.**
 - Dwugwiazdkowe komory do przechowywania mrożonek (o ile występują w urządzeniu) są odpowiednie do przechowywania wstępnie zamrożonej żywności, przechowywania lub przygotowywania lodów oraz wytwarzania kostek lodu.**
 - Komory jedno-, dwu- i trzygwiazdkowe, jeśli występują w urządzeniu, nie są odpowiednie do zamrażania świeżej żywności.**
 - Jeżeli urządzenie pozostaje przez dłuższy czas puste, należy je wyłączyć, rozmrozić, wyczyścić, wysuszyć i pozostawić otwarte drzwi, aby zapobiec rozwojowi pleśni wewnątrz urządzenia.**
- **DOTYCZY chłodziarek do wina: To urządzenie jest przeznaczone wyłącznie do przechowywania wina**

- **DOTYCZY urządzenia wolnostojącego: To urządzenie chłodnicze nie jest przeznaczone do zabudowy**
- **DOTYCZY urządzeń bez komory 4-gwiazdkowej: To urządzenie chłodnicze nie nadaje się do zamrażania produktów spożywczych**
- Wymienne (tylko LED) źródło światła przez profesjonalistę
- Ten produkt zawiera źródło światła o klasie efektywności energetycznej G. 

Pozbywanie się starych urządzeń



Urządzenie zostało oznaczone zgodnie z europejską dyrektywą 2012/19/UE dotyczącą zużytego sprzętu elektrycznego i elektronicznego (WEEE).

Zużyty sprzęt elektryczny i elektroniczny zawiera substancje zanieczyszczające (które mogą wywierać negatywny wpływ na środowisko) oraz elementy podstawowe (które nadają się do ponownego wykorzystania). Ważne jest właściwe przetwarzanie zużytego sprzętu elektrycznego i elektronicznego w celu prawidłowego usunięcia i utylizacji wszystkich substancji zanieczyszczających oraz odzyskania i poddania recyklingowi wszystkich materiałów.

Każda osoba może pomóc w dbaniu, by zużyty sprzęt elektryczny i elektroniczny nie zagrażał środowisku. Zasadnicze znaczenie ma przestrzeganie kilku podstawowych zasad:

- Zużytego sprzętu elektrycznego i elektronicznego nie należy traktować jak odpadów z gospodarstwa domowego;
- Zużyty sprzęt elektryczny i elektroniczny należy przekazać do odpowiednich punktów odbioru zarządzanych przez władze lokalne lub uprawnione firmy. W wielu krajach stosowany może być odbiór zużytego sprzętu elektrycznego i elektronicznego o dużych rozmiarach z domu.

W wielu krajach po zakupie nowego urządzenia stare można oddać sprzedawcy, który musi je bezpłatnie odebrać w ramach wymiany, jeżeli urządzenie to jest podobnego typu i ma takie same funkcje jak urządzenie dostarczone.

Zgodność

Umieszczając znak  na tym produkcie, potwierdzamy jego zgodność ze wszystkimi wymogami europejskimi w zakresie bezpieczeństwa, zdrowia oraz ochrony środowiska stosowanymi w prawodawstwie dotyczącym tego produktu.

Gwarancja

Minimalna gwarancja wynosi: 2 lata dla krajów UE, 3 lata dla Turcji, 1 rok dla Wielkiej Brytanii, 1 rok dla Rosji, 3 lata dla Szwecji, 2 lata dla Serbii, 5 lat dla Norwegii, 1 rok dla Maroka, 6 miesięcy dla Algierii, w Tunezji nie jest wymagana gwarancja prawna.

Oszczędność energii

W celu uzyskania większej oszczędności energii należy przestrzegać poniższych zaleceń:

- Urządzenie ustawiać z dala od źródeł ciepła, bez narażenia na bezpośrednie działanie promieni słonecznych i w pomieszczeniu dobrze wentylowanym.
- Unikać wkładania do chłodziarki gorących produktów spożywczych, aby uniknąć wzrostu temperatury wewnętrznej, który powoduje ciągłe działanie sprężarki.
- Nie napełniać chłodziarki nadmiernie w celu zapewnienia prawidłowego obiegu powietrza.
- Rozmrażać chłodziarkę w przypadku pojawienia się lodu w celu ułatwienia przepływu chłodu.
- W razie braku prądu zaleca się utrzymywanie zamkniętych drzwi chłodziarki.
- Otwierać drzwi możliwie jak najrzadziej i na jak najkrótszy czas
- Unikać ustawiania zbyt niskich temperatur.
- Usunąć kurz z tyłu urządzenia.

Przed pierwszym użyciem

Przed włączeniem zasilania należy odczekać co najmniej cztery godziny, aż lodówka ustabilizuje się.

Zaleca się wyczyszczenie wnętrza urządzenia przed pierwszym użyciem roztworem sody oczyszczonej i ciepłej wody, a następnie dokładne osuszenie wnętrza. Przy pierwszym użyciu lodówka może wydzielać nieprzyjemny zapach. Zapach ten zniknie, gdy urządzenie schłodzi się.

Proszę zwrócić uwagę:

Urządzenie włączy się z temperaturą 5°C dla lodówki i -18°C dla zamrażarki i będzie działać nieprzerwanie, aż osiągnie odpowiednią temperaturę. Jeśli urządzenie jest wyłączone, przed ponownym włączeniem odczekać pięć minut, aby uniknąć niepotrzebnego uszkodzenia kompresora. Nigdy nie należy przechowywać w urządzeniu przedmiotów łatwopalnych lub wybuchowych oraz silnie żrących kwasów lub zasad. Ta lodówka chłodzi jedzenie poprzez chłodzenie wewnętrznej, tylnej części komory. Osadzanie się szronu na tej powierzchni jest zjawiskiem normalnym; szron następnie rozmraża się i spływa przez mały drenaż na dnie, skąd odparowuje. Obecność szronu z tyłu nie jest wadą działania lodówki.

Użycie lodówki

- Nigdy nie wkładać płynów do lodówki bez przykrycia.
- Nigdy nie wkładać gorących produktów do lodówki. Przed włożeniem do lodówki należy odczekać, aż ciepłe jedzenie ostygnie do temperatury pokojowej.
- Nic nie powinno opierać się o tylną ścianę lodówki, ponieważ spowoduje to powstanie szronu i ewentualne problemy z kondensacją, które będą trudne do usunięcia.
- Przed włożeniem do lodówki upewnić się, że jedzenie jest czyste, a dodatkowa woda została usunięta.
- Należy zawinąć lub przykryć jedzenie przed włożeniem do lodówki. Pozwoli to zapobiec utracie wilgoci, utrzymać świeżość żywności i uniknąć nieprzyjemnych zapachów.
- Należy podzielić żywność przed włożeniem do lodówki. Żywność, która ma być wcześniej wykorzystana, powinna być przechowywana w przedniej części półki, aby zapobiec zepsuciu spowodowanemu otwieraniem drzwi przez dłuższy czas.
- Nie przepelniać lodówki. Pomiedzy żywnością powinna być wystarczająca przestrzeń, aby umożliwić cyrkulację chłodnego powietrza.
- Rozmrażanie mrozonek w komorze lodówki pomoże utrzymać niską temperaturę i zaoszczędzić energię.
- Nigdy nie przechowywać surowego mięsa na półkach nad gotowanym mięsem lub innymi produktami. Pomoże to zapobiec sytuacji, w której soki z surowego mięsa zanieczyszczą inne produkty spożywcze.

Użycie zamrażarki

- Komory zamrażarki są przeznaczone do przechowywania tylko mrozonek.
- Nigdy nie wkładać gorących ani ciepłych potraw do zamrażarki, powinny całkowicie ostygnąć przed włożeniem ich do zamrażarki.
- Postępować zgodnie z instrukcjami na opakowaniu żywności do przechowywania zamrożonej żywności. W przypadku braku informacji żywność nie powinna być przechowywana dłużej niż trzy miesiące od daty zakupu.
- Przechowywać żywność w małych opakowaniach (najlepiej mniej niż 1 kg). Skraca to czas zamrażania i poprawia jakość żywności po rozmrożeniu.
- Należy zawinąć jedzenie przed włożeniem do zamrażarki. Aby zapobiec przyklejeniu się folii, należy upewnić się, że jest ona sucha.
- Oznaczyć żywność przed zamrożeniem informacją, zawierającą rodzaj żywności oraz daty przechowywania i terminu ważności.
- Po rozmrożeniu żywności nie można jej ponownie zamrażać. Rozmrażać tylko tyle żywności, ile potrzeba, aby zapobiec marnotrawstwu.
- Napoje w butelkach lub puszkach nie powinny być przechowywane w komorach zamrażarki, ponieważ mogą eksplodować.
- Maksymalna ilość świeżej żywności, która może być zamrożona w ciągu 24 godzin, wynosi 2,0 kg.
- Nie zamrażać więcej niż wynosi maksymalna ilość.

Przegląd

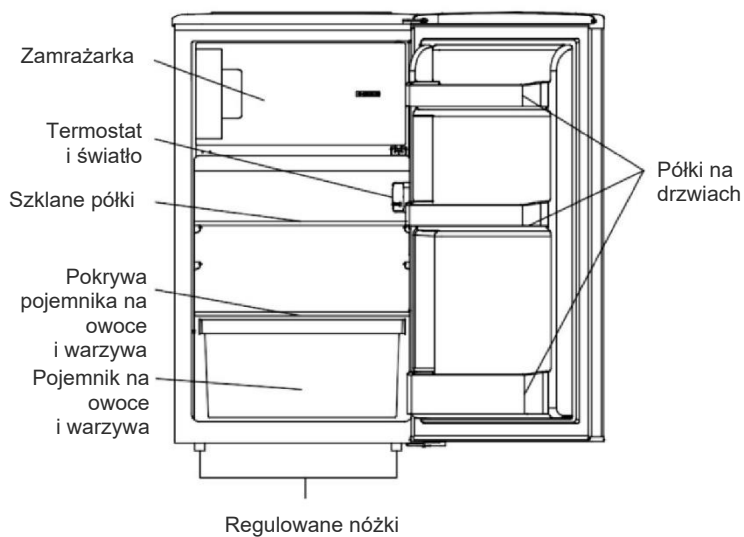

** Zdjęcia powyżej są tylko referencyjne. Rzeczywista konfiguracja będzie zależała od fizycznego produktu lub oświadczenia dystrybutora.

Przechowywanie

Lodówka służy do krótkotrwałego przechowywania żywności. Chociaż można utrzymać niskie temperatury, nie zaleca się dłuższych okresów przechowywania żywności. Ponieważ zimne powietrze cyrkuluje w lodówce, temperatura może się różnić w poszczególnych jej częściach. W związku z tym żywność powinna być przechowywana w różnych częściach w zależności od jej rodzaju.

1. Masło, sery itp.
2. Żywność w słoikach i butelkach
3. Napoje np. mleko
4. Gotowana żywność
5. Jogurty, przetwory itp.
6. Owoce i warzywa

Półki lodówki można przesunąć zgodnie z wymaganiami przechowywania w danej części lodówki. Aby przesunąć półkę, unieś tylną część, a następnie wyciągnij ją na zewnątrz.

Aby wymienić, wsuń półkę z powrotem do szczeliny, a następnie opuść tylną część. Najbardziej energooszczędna konfiguracja wymaga umieszczenia szuflad, pojemnika na żywność i półek w produkcie, proszę zapoznać się z powyższymi zdjęciami.

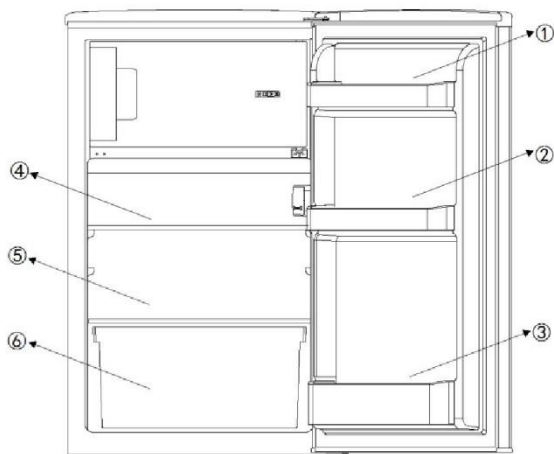

Panel sterowania

W lodówce jest łącznie 5 ustawień temperatury.

Po podłączeniu do zasilania lodówka ustawi się na 3, co jest ustawieniem domyślnym.

Przycisk „Moc”: Umieszczony po lewej stronie, służy do włączania i wyłączania poprzez naciśnięcie przez 3s.

Przycisk „Wyreguluj”: umieszczony po prawej stronie, służący do regulacji ustawień temperatury w lodówce

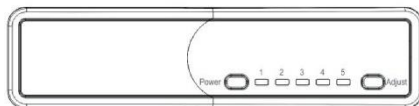

Regulacja temperatury:

Temperaturę wewnątrz lodówki reguluje się poprzez naciśnięcie lewego przycisku „Wyreguluj”.

Po naciśnięciu przycisku, ustawienia od 1 do 5 przedstawiają różne temperatury od najwyższej do najniższej.

Ustawienie	Warunki
1-2	Temperatura w okresie letnim lub temperatura otoczenia wahająca się między 25°C- 35 °C
3-4	Temperatura w okresie wiosennym lub jesiennym bądź temperatura otoczenia wahająca się między 15°C-25 °C
5	Temperatura w okresie zimowym lub temperatura otoczenia wahająca się między 5°C- 15 °C
Funkcja Super Freeze	Szybkie zamrażanie

Uwaga: Po dostosowaniu temperatury lodówka będzie potrzebowała trochę czasu, aby osiągnąć ustawiony poziom. Długość tego okresu zależy od różnicy między temperaturą istniejącą a ustawioną, temperatury otoczenia, częstotliwości otwierania i zamykania drzwi oraz ilości przechowywanej żywności.

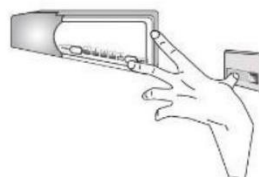

Funkcja Super Freeze



Jak aktywować funkcję Super Freeze:

- ustawić termostat w pozycji 5,
- nacisnąć jednocześnie wyłącznik drzwiowy i przycisk regulacji temperatury, poczekać, aż dioda w pozycji 5 zacznie migać w sposób ciągły, funkcja SF została aktywowana.

SF będzie działać 24h, po czym funkcja wyłączy się automatycznie, a następnie wróci do pierwotnego ustawienia pozycji. Uwaga: Podczas okresu SF, dioda pozycji 5 będzie migać.

Odwrócenie drzwi urządzenia

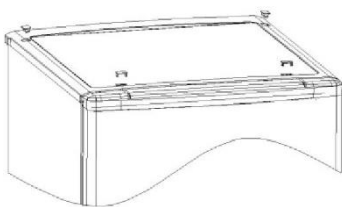
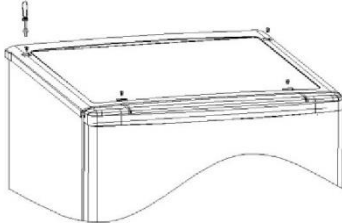
Zalecamy zwrócenie się o pomoc do innej osoby w celu podparcia drzwi podczas wykonywania tej operacji.

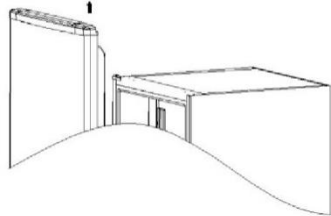
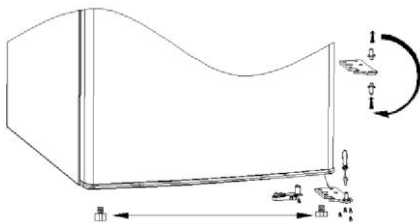
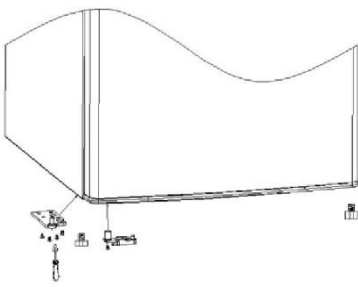
1. zdjąć osłonę górnych śrub	2. odkręcić śruby, a następnie zdjąć pokrywę górną
	
3. odkręcić górny zawias, a następnie wykręcić sworzeń zawiasu, odwrócić zawias i założyć go z powrotem.	4. zdjąć drzwi.
	
5. odkręcić dolny zawias i regulowane nóżki, następnie wykręcić sworzeń zawiasu, odwrócić zawias i założyć go z powrotem.	6. wyjąć lewą zatyczkę z torby z akcesoriami i zamontować ją po lewej stronie lodówki, a następnie odpowiednio zamontować dolny zawias po lewej stronie lodówki.
	

7. zamocować drzwi na lewym dolnym zawiasie

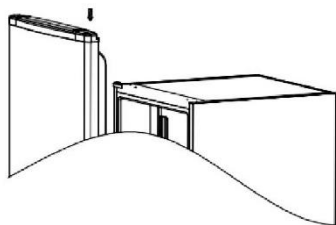

8. ponownie zamontować zawias górny

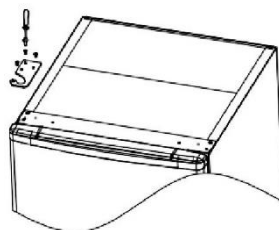

9. zmienić osłonę otworów na śruby z lewej strony na prawą i ponownie założyć osłonę górną.

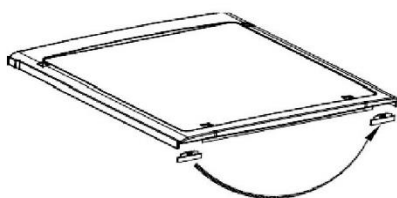

10. zamontować śruby osłony górnej

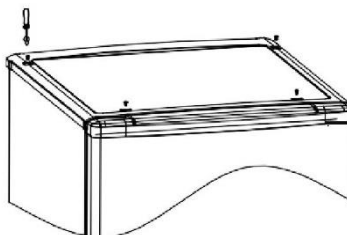

11. ponownie zamontować osłonę górnych śrub

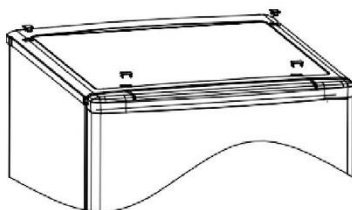

Zainstalować klamkę zewnętrzną drzwi

(jeśli obecny jest uchwyt zewnętrzny)

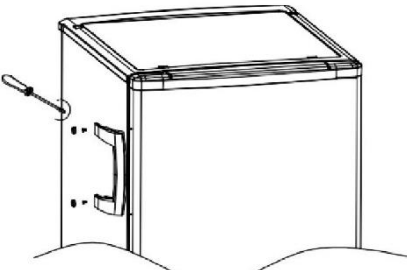
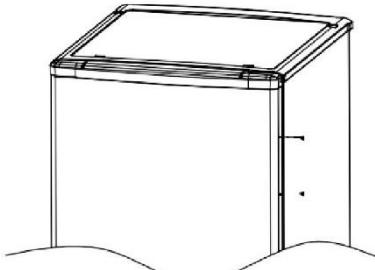
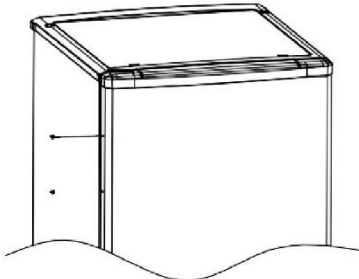
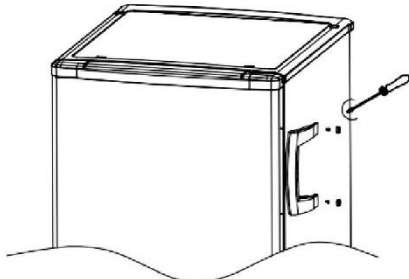
1. odkręcić uchwyt po lewej stronie.	2. zdjąć osłonę śrub z prawej strony
 A line drawing of a door handle assembly. A screwdriver is shown on the left side, positioned to remove the handle. The handle is currently attached to the door.	 A line drawing of the door handle assembly. The handle has been removed. A screwdriver is shown on the right side, positioned to remove a cap that covers the screw hole.
3. zamontować osłonę śrub po lewej stronie	4. zamontować uchwyt po prawej stronie
 A line drawing of the door handle assembly. The screw cap is being installed on the left side of the door. An arrow points to the cap being placed over the screw hole.	 A line drawing of the door handle assembly. The handle is being installed on the right side of the door. A screwdriver is shown on the right side, positioned to tighten the handle into the door.

Odwrócenie drzwi wewnętrznych

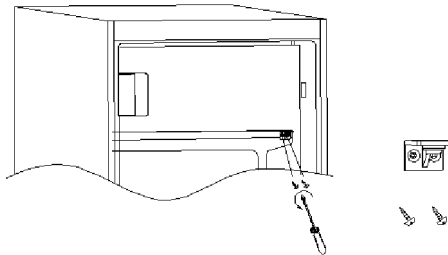
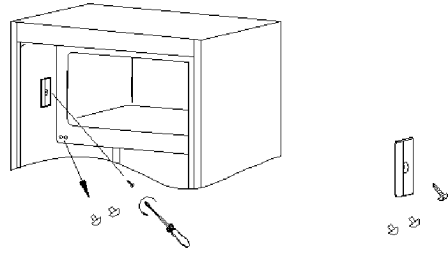
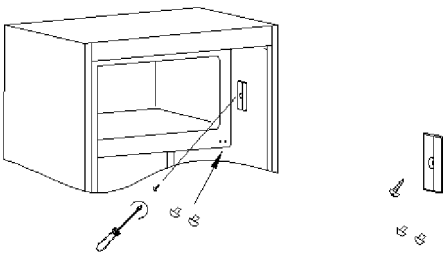
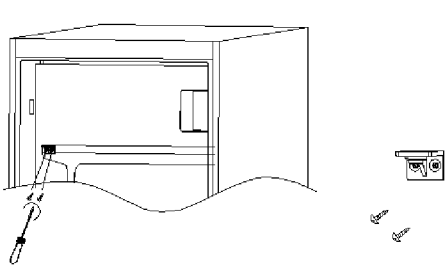
<p>1. zdjąć osłonę śrub po prawej stronie, a następnie odkręcić śruby</p>	<p>2. zdjąć osłonę śrub po lewej stronie.</p>
	
<p>3. zamontować osłonę śrub od lewej do prawej strony.</p>	<p>4. obrócić drzwi wewnętrzne i zamontować je z lewej strony, a następnie wkręcić śruby.</p>
	

Zapewnienie prawidłowego uszczelnienia drzwi:

Ścisnięcie uszczelki po odwróceniu drzwi jest normalnym zjawiskiem. Przy zamkniętych drzwiach użyj suszarki do włosów, aby rozszerzyć uszczelkę i wypełnić szczelinę między drzwiami a korpusem urządzenia. Uważać, aby nie używać suszarki do włosów zbyt blisko urządzenia, co mogłoby uszkodzić uszczelkę. Powinna wystarczyć odległość około 10 cm. Po zakończeniu odczekać, aż uszczelka i drzwi ostygną przed dotknięciem ich. Po zakończeniu uszczelka powinna pozostać na miejscu.

MONTAŻ

OSTRZEŻENIE! Urządzenie jest ciężkie. Prace powinny być wykonywane przez co najmniej dwie osoby.

Przed pierwszym użyciem

- Usuń całe opakowanie.
- Przemyj urządzenie wodą z łagodnym detergentem i osusz miękką ściereczką.
- Sprawdź, czy zasilacz, gniazdo i bezpieczniki odpowiadają parametrom podanym na tabliczce znamionowej.
- Sprawdź, czy gniazdko jest uziemione i czy nie użyto listy zasilającej lub przedłużacza.
- Sprawdź, czy po ustawieniu urządzenia można uzyskać dostęp do wtyczki.
- Temperatura w lodówce i zamrażarce jest ustawiana automatycznie odpowiednio na 4°C i -18°C. To są zalecane ustawienia. W razie potrzeby można ręcznie zmienić ustawioną temperaturę. Zob. rozdział Regulacja temperatury.

Warunki środowiskowe

- Urządzenie powinno być zainstalowane w suchym i dobrze wentylowanym pomieszczeniu.
- Nie ustawiaj urządzenia w pobliżu innych sprzętów emitujących ciepło (piekarniki, lodówki) bez izolacji lub w miejscu wystawionym na bezpośrednie działanie promieni słonecznych.
- Jeżeli urządzenie znajduje się w zimnym miejscu (np. w szopie, przybudówce lub garażu), jego wydajność będzie gorsza, co może spowodować psucie się żywności.

Zainstaluj ten produkt w miejscu, w którym temperatura otoczenia nie jest niższa ani wyższa niż temperatura robocza: w takim przypadku urządzenie nie będzie działać prawidłowo.

- **Rozszerzony zakres temperatur (SN):** „To urządzenie chłodnicze przeznaczone jest do użytkowania w temperaturze otoczenia od 10°C do 32°C”.
- **Temperatura (N):** „To urządzenie chłodnicze przeznaczone jest do użytkowania w temperaturze otoczenia od 16 °C do 32°C”.
- **Strefa subtropikalna (ST):** „To urządzenie chłodnicze przeznaczone jest do użytkowania w temperaturze otoczenia od 16 °C do 38 °C”.
- **Strefa tropikalna (T):** „To urządzenie chłodnicze przeznaczone jest do użytkowania w temperaturze otoczenia od 16 °C do 43 °C”.

Poziomowanie urządzenia

Urządzenie powinno być ustawione na płaskiej i stabilnej powierzchni

1. Przechyl urządzenie lekko do tyłu.
2. Obróć nóżki zgodnie z ruchem wskazówek zegara, aby unieść urządzenie.
3. Obróć nóżki w kierunku przeciwnym do ruchu wskazówek zegara, aby obniżyć urządzenie.

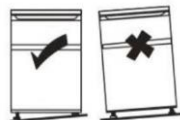

Przenoszenie urządzenia

1. Wymij wszystkie produkty spożywcze i odłącz urządzenie od zasilania
2. Zabezpiecz taśmą klejącą półki i inne ruchome części w zamrażarce.
3. Nie przechylaj lodówki pod kątem większym niż 45°, aby uniknąć uszkodzenia układu chłodniczego.

WSKAZÓWKI DOTYCZĄCE PRZECHOWYWANIA ŻYWNOŚCI

Umieść produkty spożywcze w różnych komorach zgodnie z poniższą tabelą:

Komora chłodziarki	Rodzaj żywności
Półki na drzwiach w komorze chłodziarki	<ul style="list-style-type: none">• Żywność z naturalnymi środkami konserwującymi, np. dżemy, soki, napoje, przyprawy• Nie należy przechowywać łatwo psującej się żywności
Szuflady na owoce i warzywa	<ul style="list-style-type: none">• Owoce, zioła i warzywa powinny być umieszczane w osobnych pojemnikach• Nie przechowuj w chłodziarce bananów, cebuli, ziemniaków, czosnku
Środkowa półka w chłodziarce	<ul style="list-style-type: none">• Produkty mleczne, jaja
Górna półka w chłodziarce	<ul style="list-style-type: none">• Żywność, która nie wymaga gotowania, np. potrawy gotowe do spożycia, wędliny, resztki jedzenia
Szuflady/półki zamrażarki	<ul style="list-style-type: none">• Żywność przeznaczona do długotrwałego przechowywania• Dolna szuflada na surowe mięso, drób, ryby• Środkowa szuflada na mrożone warzywa, frytki• Górna taca na lody, mrożone owoce, mrożone pieczywo

- Zaleca się ustawienie temperatury na 4°C w komorze chłodziarki i, jeśli to możliwe, -18°C w komorze zamrażarki.
- W przypadku większości kategorii żywności najdłuższy czas przechowywania w chłodziarce uzyskuje się przy niższych temperaturach. Ponieważ niektóre produkty (np. świeże owoce i warzywa) mogą się zepsuć w niższych temperaturach, zaleca się ich przechowywanie w przeznaczonych dla nich szufladach, jeśli są dostępne. Jeżeli ich nie ma, należy zachować średnie ustawienie termostatu.
- W przypadku mrożonek należy przestrzegać czasu przechowywania podanego na opakowaniu żywności. Ten czas przechowywania osiągnie się pod warunkiem, że w komorach ustawiona jest zalecana temperatura (jedna gwiazdka -6°C, dwie gwiazdki -12°C, trzy gwiazdki -18°C)

Wskazówki dotyczące przechowywania żywności w lodówce

- Należy utrzymywać temperaturę w chłodziarce poniżej 5°C
- Gorące jedzenie musi zostać schłodzone do temperatury pokojowej przed włożeniem go do urządzenia.
- Żywność przechowywana w lodówce powinna zostać wcześniej umyta i wysuszona.
- Przechowywana żywność powinna być odpowiednio zamknięta, aby uniknąć zmiany zapachu lub smaku. Wskazane jest, aby żywność była przykryta materiałami bez smaku, nieprzepuszczającymi powietrza i wody, nietoksycznymi i wolnymi od zanieczyszczeń, aby uniknąć zanieczyszczenia lub przenoszenia zapachu.
- Zaleca się, aby nie zasłaniać wylotów powietrza w komorze chłodziarki.
- Nie należy przechowywać nadmiernej ilości żywności. Należy zachować odstępy pomiędzy produktami spożywczymi, aby umożliwić cyrkulację zimnego powietrza dla zapewnienia lepszego i bardziej jednorodnego chłodzenia.

- Pozostaw szczelinę pomiędzy żywnością a wewnętrznymi ściankami, umożliwiającą przepływ powietrza. Nie przechowuj żywności bezpośrednio przy tylnej ścianie, ponieważ żywność może zamarzeć.
- Proces starzenia się niektórych owoców i warzyw (takich jak melony, papaja, banany, ananasy itp.) może być szybszy w niskiej temperaturze, dlatego nie zaleca się ich przechowywania w lodówce. Jednak przez pewien czas możliwe jest przyspieszenie dojrzewania zielonych owoców. Cebula, czosnek, imbir i inne warzywa korzeniowe również powinny być przechowywane w temperaturze pokojowej.

Wskazówki dotyczące zamrażania świeżej żywności

- Komora zamrażarki służy do zamrażania świeżej żywności i długotrwałego przechowywania produktów mrożonych oraz głęboko mrożonych
- Do komory zamrażarki wkładaj świeżą żywność przeznaczoną do zamrożenia
- Maksymalna ilość żywności, którą można zamrozić w ciągu 24 godzin, jest podana na tabliczce znamionowej
- Proces zamrażania trwa 24 godziny: w tym czasie nie należy dodawać innych produktów przeznaczonych do zamrożenia

Wskazówki dotyczące przechowywania żywności w zamrażarce

- Utrzymuj temperaturę zamrażarki na poziomie -18°C
- Gorące jedzenie musi zostać schłodzone do temperatury pokojowej przed włożeniem go do komory zamrażarki
- Żywność pokrojona na małe porcje zamraża się szybciej i jest łatwiejsza do rozmrożenia i ugotowania. Zalecana waga każdej porcji wynosi mniej niż 2,5 kg
- Zaleca się zapakowanie żywności przed jej włożeniem do zamrażarki.
- Rozmrożonego jedzenia nie wolno ponownie zamrażać, jeśli nie zostanie najpierw ugotowane
- Nie wkładaj nadmiernej ilości świeżej żywności do komory zamrażarki
- Żywność może być przechowywana w zamrażarce w temperaturze wynoszącej co najmniej -18°C przez okres od 2 do 12 miesięcy, w zależności od jej właściwości (np. mięso: 3-12 miesięcy, warzywa 6-12 miesięcy). Nie należy przekraczać czasu przechowywania żywności zalecanego przez producentów.

PIELĘGNACJA I CZYSZCZENIE

OSTRZEŻENIE! Przed czyszczeniem odłącz urządzenie od zasilania sieciowego

Informacje ogólne

Urządzenie powinno być czyszczone co cztery tygodnie, aby zapewnić dobrą konserwację i zapobiec nieprzyjemnym zapachom przechowywanej żywności.

- Wyczyść wnętrze i obudowę urządzenia letnią wodą z dodatkiem neutralnego mydła.
- Splucz i wysusz miękką ściereczką.
- Akcesoria myj wyłącznie letnią wodą z dodatkiem neutralnego detergentu. Przed ponownym włożeniem ich do urządzenia upewnij się, że całe mydło zostało splukane, a wszystkie części są suche.
- Nie należy myć żadnych części urządzenia w zmywarce do naczyń.
- Odczekaj co najmniej 5 minut przed ponownym uruchomieniem urządzenia, ponieważ częste uruchamianie może uszkodzić sprężarkę.

Wymiana lampek LED

Wewnętrzne oświetlenie jest typu LED. Aby wymienić lampkę, należy skontaktować się z działem obsługi klienta.

Zob. rozdział Rozwiązywanie problemów.

Alarm otwarcia drzwi

Gdy drzwi urządzenia są otwarte przez ponad 1 minutę, włączy się alarm otwarcia drzwi.

Alarm można wyciszyć, zamykając drzwi lub naciskając przycisk SET (to spowoduje jedynie wyłączenie alarmu i nie ma wpływu na ustawienie temperatury).

Nieużytkowanie przez dłuższy okres

Jeśli urządzenie nie jest używane przez dłuższy czas:

1. Wyjmij żywność i odłącz przewód zasilający.
2. Wyczyść urządzenie zgodnie z opisem podanym w rozdziale „Pielęgnacja i czyszczenie – ogólne informacje”
3. Zostaw drzwi i szuflady/drzwi zamrażarki otwarte, aby zapobiec powstawaniu nieprzyjemnych zapachów wewnątrz urządzenia.

Przerwa w zasilaniu

W przypadku przerwy w dostawie prądu żywność powinna pozostać zimna, *patrz tabliczka znamionowa*. Podczas dłuższej przerwy w dostawie prądu, zwłaszcza latem, należy stosować się do poniższych wskazówek:

- Unikaj częstego otwierania drzwi/szuflady.
- Nie wkładaj do urządzenia dodatkowej żywności podczas przerwy w dostawie prądu.
- Jeżeli przerwa w dostawie energii elektrycznej została zgłoszona z wyprzedzeniem, a czas jej trwania jest dłuższy niż liczba godzin podana na tabliczce znamionowej, należy przygotować lód i umieścić go w górnej części komory lodówki.
- Okres przechowywania i podatność żywności do spożycia ulegną skróceniu. Żywność, która ulegnie rozmrożeniu, powinna zostać spożyta albo ugotowana i ponownie zamrożona (w stosownych przypadkach), aby zapobiec zagrożeniu dla zdrowia.

Dostępność części zamiennych

- Termostaty, czujniki temperatury, płytki drukowane i źródła światła są dostępne przez okres co najmniej 7 lat od wprowadzenia na rynek ostatniego egzemplarza modelu.
- Klamki, zawiasy drzwi, tace i kosze przez okres co najmniej 7 lat, a uszczelki drzwi przez okres co najmniej 10 lat od wprowadzenia na rynek ostatniego egzemplarza modelu.

USUWANIE USTEREK

W przypadku problemów prosimy sprawdzić wszystkie przedstawione możliwości i postępować zgodnie z poniższymi instrukcjami przed skontaktowaniem się z obsługą posprzedażową.

Problem	Potencjalna przyczyna	Możliwe rozwiązanie
Urządzenie nie działa	Urządzenie jest wyłączone	Naciśnij przycisk WŁ./WYŁ., aby włączyć urządzenie
	Wtyczka sieciowa nie jest podłączona do gniazdka	Podłącz wtyczkę sieciową
	Bezpiecznik się przepalił lub jest wadliwy	Sprawdź bezpiecznik i w razie potrzeby wymień go
	Gniazdko jest uszkodzone	Awarie sieci powinny być usuwane przez elektryka
Urządzenie uruchamia się często lub zbyt długo	Temperatura wewnątrz i na zewnątrz urządzenia jest za wysoka	W takim przypadku urządzenie zwykle pracuje dłużej
	Urządzenie było przez pewien czas odłączone od zasilania	Całkowite schłodzenie urządzenia trwa zazwyczaj od 8 do 12 godzin
	Drzwi/szuflada urządzenia nie są szczelnie zamknięte	Zamknij drzwi i upewnij się, że urządzenie jest ustawione na płaskiej powierzchni i jedzenie lub pojemniki nie blokują drzwi
Wnętrze lodówki jest brudne i/lub nieprzyjemnie pachnie	Wnętrze lodówki wymaga czyszczenia	Wyczyść wnętrze lodówki
	W lodówce przechowywana jest żywność o intensywnym zapachu	Dokładnie owiń żywność
Gromadzenie się wilgoci na wewnętrznych ściankach lodówki	Klimat jest zbyt ciepły i wilgotny	Zwiększ temperaturę
	Drzwi/szuflada urządzenia nie są szczelnie zamknięte.	Zamknij drzwi/szufladę
	Pojemniki na żywność lub płyny są otwarte	Pozostaw gorącą żywność do ostygnięcia do temperatury pokojowej i przykryj żywność oraz płyny

Wilgoć gromadzi się na zewnętrznej powierzchni lodówki lub między drzwiami a szufladą	Klimat jest zbyt ciepły i wilgotny	Jest to normalne zjawisko w wilgotnym klimacie i zmieni się, gdy wilgotność spadnie
	Drzwi/szuflada nie są szczelnie zamknięte	Upewnij się, że drzwi/szuflada są szczelnie zamknięte
Nadmierny lód i szron w komorze zamrażarki	Artykuły spożywcze nie zostały odpowiednio zapakowane	Zawsze właściwie zapakuj artykuły spożywcze
	Drzwi/szuflada urządzenia nie są szczelnie zamknięte	Zamknij drzwi/szufladę
Nietypowe dźwięki	Urządzenie nie zostało wypoziomowane	Wyreguluj nóżki
	Urządzenie dotyka ściany lub innych przedmiotów	Lekko przesunij urządzenie
Lampka LED IU miga	Jeden z czujników jest poza zasięgiem	Skontaktuj się z pomocą techniczną
Alarm wydaje sygnał dźwiękowy	Drzwi komory lodówki są otwarte	Zamknij drzwi lub wycisz alarm ręcznie
Oświetlenie wnętrza lub układ chłodzenia nie działa	Lampka LED nie działa	Wezwij serwis w celu wymiany lampki

Podczas pracy ścianki boczne i otoczenie komory zamrażarki mogą się nagrzewać: jest to normalne i wynika z normalnego cyklu pracy produktu.

Aby skontaktować się z pomocą techniczną, odwiedź naszą stronę:
<https://corporate.haier-europe.com/en/>

W sekcji „Strona internetowa” wybierz markę swojego produktu i kraj. Zostaniesz przekierowany/a na konkretną stronę internetową, na której znajdziesz numer telefonu i formularz do kontaktu z pomocą techniczną.

Aby uzyskać więcej informacji o produkcie, odwiedź stronę internetową
<https://eprel.ec.europa.eu/> lub zeskanuj kod QR na etykiecie wydajności energetycznej dołączonej do urządzenia.

Manual do utilizador

Table Top

Índice

INFORMAÇÕES DE SEGURANÇA	396
ELIMINAÇÃO DE APARELHOS VELHOS	403
Economia de energia.....	404
Antes da primeira utilização	405
Utilização do frigorífico	406
Utilização do congelador	406
Vista geral.....	407
Armazenamento	408
Painel de controlo	409
Cuidados e limpeza	416
Resolução de problemas	418

Obrigado por adquirir este produto.

Antes de usar o seu frigorífico, por favor, leia este manual de instruções cuidadosamente para maximizar o seu desempenho. Guarde toda a documentação para uso subsequente ou para outros proprietários. Este produto foi previsto apenas para uso doméstico ou aplicações semelhantes, tais como:

- a zona da cozinha para o pessoal em lojas, escritórios e outros ambientes de trabalho
- em quintas, pela clientela de hotéis, motéis e outros ambientes de tipo residencial
- em pensões (B & B)
- para serviços de catering e aplicações semelhantes que não para venda a retalho.

Este aparelho deve ser usado apenas para armazenar comida, qualquer outro uso é considerado perigoso e o fabricante não será responsável por quaisquer omissões. É também recomendado que anote as condições da garantia.

INFORMAÇÕES DE SEGURANÇA

Leia atentamente as instruções de funcionamento e instalação!

Estas contêm informações importantes sobre como instalar, usar e fazer a manutenção do aparelho.

O fabricante não é responsável se não cumprir as instruções e avisos.

Guarde todos os documentos para uso subsequente ou para o próximo proprietário.

- **Não ligue o aparelho à alimentação de energia até que todas as proteções de embalagem e de transporte tenham sido removidas. Mantenha as crianças afastadas da embalagem e das suas peças.
Perigo de sufocação devido a caixas de cartão dobráveis e a película plástica!**
- **Deixe repousar durante, pelo menos, 4 horas antes de ligar o produto para permitir que o óleo do compressor estabilize, caso tenha sido transportado na horizontal.**
- **Certifique-se de que não há danos provocados pelo transporte.**

- **Não danifique o circuito refrigerante.**
- **Mantenha as aberturas de ventilação no revestimento do aparelho ou na estrutura integrada livres de obstruções.**
- **Nunca use água para lavar a área do compressor, limpe-a cuidadosamente com um pano seco depois de limpar para evitar a ferrugem.**
- **Manuseie o aparelho sempre com pelo menos duas pessoas porque é pesado.**
- **Instale e nivele o aparelho numa área adequada para o seu tamanho e utilização.**
- **Certifique-se de que as informações elétricas na placa de classificação correspondem à fonte de alimentação. Se não, entre em contato com um electricista.**
- **O aparelho é operado por uma fonte de alimentação de 220-240 VAC/50 Hz. Uma flutuação da tensão anormal pode fazer com que o aparelho não ligue ou danifique o controlo da temperatura ou o compressor, ou pode haver um ruído anormal durante o funcionamento. Nesse caso, deve ser montado um regulador automático.**
- **Apenas para o Reino Unido: O cabo de alimentação do aparelho está equipado com uma ficha de 3 cabos (terra) que se encaixa numa tomada standard de 3 cabos (ligada à terra). Nunca corte ou desmonte o terceiro pino (terra). Após a instalação do aparelho, a tomada deve ficar acessível.**
- **Certifique-se que o cabo de alimentação não fica retido sob o aparelho durante ou após o transporte/movimentação do mesmo, para evitar que**

o cabo de alimentação seja cortado ou danificado. Se o cabo de alimentação estiver danificado, tem de ser substituído pelo fabricante, pelo agente de serviço ou por uma pessoa igualmente qualificada de forma a evitar o perigo.



- **Não instale o aparelho em locais húmidos, oleosos ou poeirentos, nem o exponha à luz solar direta ou à água.**
- **Não instale o aparelho próximo de aquecedores ou materiais inflamáveis.**
- **PARA aparelhos com um compartimento do congelador: se houver uma falha de energia, não abra a tampa. Os alimentos congelados não são afetados se a falha durar menos do que as horas indicadas na etiqueta de classificação (tempo de subida da temperatura). Caso a falha seja mais prolongada, então a comida deve ser verificada e comida de imediato, ou cozinhada e depois novamente congelada.**
- **Caso a tampa do aparelho seja difícil de abrir imediatamente depois de a ter fechado, não se preocupe. Isto deve-se à diferença de pressão que irá equilibrar-se e permitir que a tampa seja aberta normalmente após alguns minutos.**
- **Não guarde medicamentos, bactérias ou agentes químicos no aparelho. Este aparelho é um eletrodoméstico, não é recomendado para armazenar materiais que requerem temperaturas rigorosas.**
- **Não puxe ou dobre o cabo de alimentação excessivamente ou toque na ficha com as mãos molhadas.**

- **Não armazene produtos que contenham propulsor inflamável (por ex. latas de sprays) ou substâncias explosivas no aparelho. Risco de explosão!**
- **Não coloque artigos instáveis (objetos pesados, recipientes cheios de água) em cima do frigorífico, para evitar lesões pessoais causadas por queda ou choque elétrico causado pelo contato com a água.**
- **Não use aparelhos elétricos no interior dos compartimentos para armazenamento de comida do aparelho, a não ser que sejam do tipo recomendado pelo fabricante.**
- **Não toque nos elementos de arrefecimento internos, especialmente com as mãos molhadas, para evitar fissuras ou lesões.**
- **Correm maior risco as crianças, pessoas com capacidades físicas, mentais ou sensoriais limitadas, bem como pessoas que têm conhecimento inadequado sobre a operação segura do aparelho.**
- **Verifique se as crianças e as pessoas vulneráveis compreenderam os riscos. Uma pessoa responsável pela segurança deve fiscalizar ou instruir as crianças e pessoas vulneráveis que estão a utilizar o aparelho. Apenas crianças com idade igual ou superior a 8 anos podem utilizar o aparelho.**
- **As crianças não devem brincar com o aparelho.**
- **Crianças com idades entre 3 a 8 anos têm permissão para carregar e descarregar este aparelho.**
- **PARA aparelhos com um compartimento do congelador: não armazene líquidos engarrafados ou enlatados (especialmente bebidas gaseificadas) no congelador. As garrafas e latas podem explodir!**

- **PARA aparelhos com um compartimento do congelador: nunca coloque alimentos congelados, diretamente do compartimento do congelador, na boca. Risco de queimaduras de baixa temperatura!**
- **Mantenha as peças plásticas e o vedante da porta isentos de óleo e gordura. Caso contrário, as peças plásticas e o vedante da porta tornar-se-ão porosas.**
- **Antes de realizar qualquer operação, desligue o cabo de alimentação da tomada.**
- **Não utilize dispositivos mecânicos ou outros meios para acelerar o processo de descongelação, que não os recomendados pelo fabricante.**
- **Não use objetos pontiagudos ou afiados tais como facas ou garfos para remover o gelo.**
- **Nunca use secadores de cabelo, aquecedores elétricos ou outros aparelhos similares para a descongelação.**
- **Recomendamos que mantenha a ficha limpa, quaisquer resíduos de poeira excessivos na ficha podem causar um incêndio.**
- **Não tente reparar, desmontar ou modificar o aparelho sozinho. Em caso de reparação, entre sempre em contato com a nossa assistência ao cliente.**
- **Supervisione as crianças enquanto o aparelho estiver a ser limpo ou mantido.**
- **Não lave prateleiras de vidro frias com água quente. A mudança súbita de temperatura pode fazer com que o vidro se quebre.**

- **AVISO:** Os tubos do circuito de refrigeração transmitem uma pequena quantidade de um refrigerante ecológico mas inflamável (R600a) e gás isolante (ciclopentano). Não danifica a camada de ozono e não aumenta o efeito estufa. Se ocorrer derrame de refrigerante, pode ferir os olhos ou inflamar.
- **Caso o circuito refrigerante esteja danificado:**
 - Desligue o aparelho e retire a ficha de alimentação,
 - Mantenha as chamas abertas e/ou fontes de ignição afastadas do aparelho,
 - Ventile completamente o quarto durante vários minutos,
 - Informe a assistência ao cliente.
- **AVISO:** Não danifique a ficha e/ou o cabo de alimentação; isso pode causar choques elétricos ou incêndios.
- **AVISO:** Não use tomadas múltiplas portáteis ou fontes de alimentação portáteis. Não recomendamos a utilização de extensões e adaptadores.
- Não se sente nem se ponha de pé em cima do aparelho. Pode magoar-se ou danificar o aparelho. Este aparelho não foi concebido para ser empilhado com qualquer outro aparelho.
- O produto foi concebido e fabricado apenas para uso doméstico.
- Só podem ser utilizadas peças originais fornecidas pelo fabricante. O fabricante garante que apenas estas peças satisfazem os requisitos de segurança.

- **Abrir a porta durante longos períodos provoca um aumento de temperatura significativo nos componentes do aparelho.**
- Limpar regularmente as superfícies que entram em contacto com alimentos e sistemas de drenagem acessíveis.**
- Limpar os depósitos de água se não tiverem sido usados durante 48 h; enxague o sistema de água conectado a uma alimentação de água se a água não tiver sido extraída durante 5 dias.**
- Guarde a carne e o peixe crus em recipientes adequados no frigorífico, de forma a não estarem em contacto nem gotejarem para outros alimentos.**
- Os compartimentos de comida congelada de duas estrelas (se presentes no aparelho) são adequados para se guardar alimentos pré-congelados, guardar ou fazer gelado e fazer cubos de gelo.**
- Os compartimentos de uma, duas ou três estrelas, se presentes no aparelho, não são adequados para congelar alimentos frescos.**
- Se o aparelho for deixado vazio durante períodos longos, desligue, descongele, limpe, seque e deixe a porta aberta para evitar que se forme bolor dentro do aparelho.**
- **PARA frigoríficos de vinhos: este aparelho destina-se exclusivamente ao armazenamento de vinho**
- **PARA um aparelho independente: este frigorífico não se destina a ser utilizado como eletrodoméstico de encastrar**

- **PARA aparelhos sem compartimento de 4 estrelas: este aparelho de refrigeração não é adequado para congelar géneros alimentícios**
- Fonte de luz substituível (LED apenas) por um profissional
- Este produto contém uma fonte de luz de classe de eficiência energética G.  

Eliminação de aparelhos velhos



Este aparelho está marcado de acordo com a Diretiva europeia 2012/19/CE sobre resíduos de equipamentos elétricos e eletrónicos (REEE).

Os REEE contêm substâncias poluentes (que podem causar consequências negativas para o ambiente) e componentes básicos (que podem ser reutilizados). É importante que os REEE sejam submetidos a tratamentos específicos, de maneira a remover e eliminar adequadamente todos os poluentes, e recuperar e reciclar todos os materiais.

Os indivíduos têm um papel importante ao assegurar que os REEE não se tornam num problema ambiental, sendo essencial seguir algumas regras básicas:

- Os REEE não devem ser tratados como resíduos domésticos;
- Os REEE devem ser entregues nos pontos de recolha relevantes geridos pelo município ou por companhias registadas. Em muitos países pode estar disponível a recolha casa-a-casa, para REEE de grandes dimensões.

Em muitos países, ao comprar um novo aparelho, o antigo pode ser devolvido ao comerciante que tem de o recolher sem qualquer custo, um-para-um, desde que o equipamento seja de tipo equivalente e tenha as mesmas funções que o equipamento fornecido.

Conformidade

Ao colocar a marca **CE** neste produto, estamos a confirmar a conformidade com todos os requisitos europeus de segurança, saúde e ambiente relevantes que são aplicáveis na legislação sobre este produto.

Garantia

A garantia mínima é: 2 anos para os países da UE, 3 anos para a Turquia, 1 ano para o Reino Unido, 1 ano para a Rússia, 3 anos para a Suécia, 2 anos para a Sérvia, 5 anos para a Noruega, 1 ano para Marrocos, 6 meses para a Argélia, Tunísia nenhuma garantia legal necessária.

Economia de energia

Para uma melhor economia de energia sugerimos:

- A instalação do aparelho afastado de fontes de calor e sem estar exposto a luz solar direta num local bem ventilado.
- Evite colocar comida quente no frigorífico para evitar aumentar a temperatura interna e, portanto, causando o funcionamento contínuo do compressor.
- Não amontoe excessivamente os alimentos para garantir uma circulação adequada do ar.
- Descongele o aparelho caso tenha gelo para facilitar a transferência do frio.
- Em caso de falha de energia elétrica, é recomendado que mantenha a porta do frigorífico fechada.
- Abra ou mantenha as portas do aparelho abertas o mínimo possível
- Evite ajustar o termostato para temperaturas demasiado frias.
- Remova o pó presente na traseira do aparelho

Antes da primeira utilização

Deve permitir que o frigorífico repouse durante pelo menos quatro horas antes de ligar a alimentação.

Recomenda-se que limpe o interior do aparelho antes da primeira utilização, utilizando uma solução de bicarbonato de sódio e água morna e, em seguida, secando bem o interior. O frigorífico pode ter um odor diferente aquando da primeira utilização. Este irá desaparecer à medida que o aparelho arrefece.

Tenha em atenção o seguinte:

O aparelho irá iniciar a 5 °C para frigorífico e a -18 °C para congelador e irá trabalhar continuamente até atingir a temperatura correta. Se o aparelho for desligado, deverá aguardar cinco minutos antes de voltar a ligá-lo, para evitar danos desnecessários no compressor. Nunca guarde itens inflamáveis ou explosivos nem ácidos corrosivos fortes ou alcalinos no aparelho. Este frigorífico refrigera os seus alimentos arrefecendo a parte de trás da cavidade. É normal a acumulação de gelo nesta superfície; este acaba depois por descongelar e é drenado através de um pequeno orifício no fundo, onde evapora inofensivamente. A presença de gelo na parte traseira não significa que o frigorífico está a funcionar incorretamente.

Utilização do frigorífico

- Nunca coloque líquidos descobertos no frigorífico.
- Nunca coloque alimentos quentes no frigorífico. Antes de serem colocados no frigorífico, deve deixar-se que os alimentos quentes arrefeçam à temperatura ambiente.
- Nada deve ficar apoiado contra a parede traseira do frigorífico, uma vez que isto irá provocar gelo e possíveis problemas de condensação que serão difíceis de remover.
- Certifique-se de que os alimentos estão limpos e sem água no exterior antes de os colocar no frigorífico.
- Embrulhe ou cubra os alimentos antes de os colocar no frigorífico. Isto vai ajudar a evitar a perda de humidade, manter os alimentos frescos e evitar odores desagradáveis.
- Ordene os alimentos antes de armazenar. Quaisquer alimentos a serem utilizados em breve devem ser armazenados na frente da prateleira para evitar que a deterioração causada pela abertura da porta durante períodos prolongados.
- Não encha o frigorífico em excesso. Deve existir espaço suficiente entre os alimentos para permitir que o ar frio circule.
- Descongelar alimentos congelados no compartimento do frigorífico irá ajudar a manter a temperatura baixa e poupar energia.
- Nunca guarde carnes cruas em prateleiras acima de carnes cozinhadas ou de outros produtos. Isto irá ajudar a evitar que os sucos da carne crua contaminem outros alimentos.

Utilização do congelador

- Os compartimentos do congelador são concebidos para armazenar apenas alimentos congelados.
- Nunca coloque alimentos quentes ou mornos no congelador, deixe-os arrefecer completamente antes de colocá-los no congelador.
- Siga as instruções na embalagem para armazenar alimentos congelados. Se não forem fornecidas informações, os alimentos não devem ser armazenados durante mais de três meses após a data de compra.
- Guarde os alimentos em pequenas embalagens (idealmente com menos de 1 kg). Isto reduz o tempo de congelação e melhora a qualidade dos alimentos após a descongelação.
- Embrulhe alimentos antes de os colocar no congelador. Para evitar que o material utilizado para embrulhar cole, certifique-se de que está seco.
- Antes de congelar um alimento, coloque uma etiqueta com informações, incluindo o tipo de alimento e as datas de armazenamento e de validade.
- Após descongelar um alimento, este não deve ser congelado novamente. Descongele apenas os alimentos necessários, para evitar o desperdício.
- Bebidas em garrafa ou em lata não devem ser armazenadas nos compartimentos do congelador, pois podem rebentar.

- A quantidade máxima de alimentos frescos que podem ser congelados num período de 24 horas é de 2,0kg.
- Não tente congelar mais do que a quantidade máxima.

Vista geral

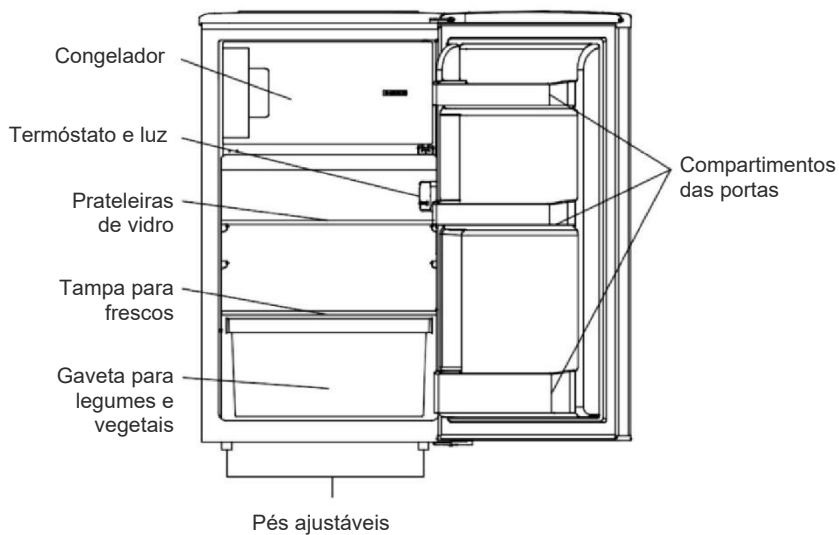

** As fotos acima são apenas para referência. A configuração real dependerá do produto físico ou declaração do distribuidor.

Armazenamento

A secção do frigorífico destina-se ao armazenamento de alimentos a curto prazo. Embora possam ser mantidas baixas temperaturas, não são recomendados períodos prolongados de armazenamento de alimentos.

Como o ar frio circula dentro do frigorífico, a temperatura pode variar entre as diferentes secções. Como tal, os alimentos devem ser armazenados em diferentes secções, de acordo com o tipo.

1. Manteiga, queijos, etc.
2. Alimentos em frascos e garrafas
3. Bebidas, por ex., leite
4. Alimentos cozinhados
5. Iogurtes, conservas, etc.
6. Fruta e legumes

As prateleiras do frigorífico podem ser movidas de acordo com as necessidades de armazenamento na secção do frigorífico. Para mover a prateleira, eleve a secção traseira e, em seguida, puxe-a para fora.

Para voltar a colocar, deslize a prateleira na ranhura e, em seguida, baixe a secção traseira.

A configuração mais eficiente energeticamente requer que as gavetas, a caixa e as prateleiras estejam dentro do frigorífico. Consulte as imagens acima.

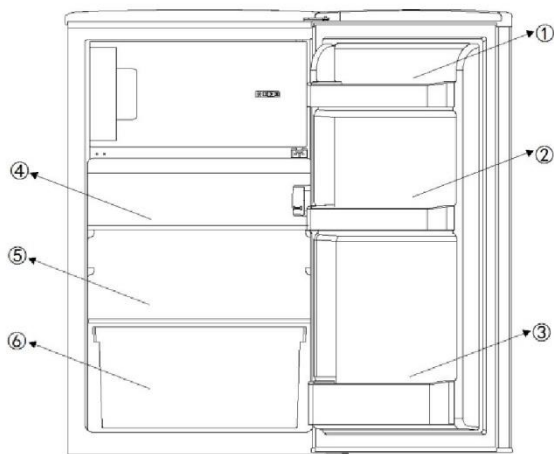

Painel de controlo

Existem no total 5 definições de temperatura para o frigorífico. Depois de conectar à fonte de alimentação, o frigorífico será ajustado para a definição 3, que é a configuração padrão.

Botão "Power": Localizado do lado esquerdo, utiliza-se para ligar/desligar premindo durante 3s.

Botão "Ajustar": localizado no lado direito, utiliza-se para ajustar as definições de temperatura do frigorífico

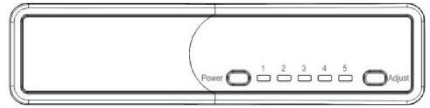

Ajustar a temperatura:

A temperatura interior do frigorífico é ajustada premindo o botão esquerdo "ajustar". Premindo o botão, as definições 1 a 5 representam temperaturas diferentes desde a mais alta à mais baixa.

Posição	Condições
1-2	Verão ou temperatura ambiente entre 25°C- 35 °C
3-4	Primavera, outono ou temperatura ambiente entre 15°C-25 °C
5	Inverno ou temperatura ambiente entre 5°C- 15 °C
Função Super Freeze	Congelação rápida

Cuidado: Será necessário algum tempo para que o frigorífico alcance o nível de ajuste de temperatura quando forem feitos ajustes de temperatura.

A duração deste período é determinada pela diferença nas temperaturas existentes e definidas, na temperatura ambiente, na frequência com que a porta é aberta e fechada e pela quantidade de alimento no armazenamento.

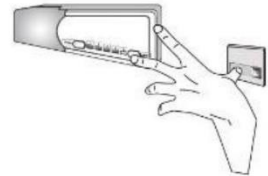

Função Super Freeze

Como ativar a função Super Freeze:

- regular o termostato para a posição 5,
- prima o interruptor da porta e o botão de ajuste da temperatura em conjunto, espere até que o Led da posição 5 pisca continuamente, a função SF foi ativada.

O SF irá funcionar 24h, depois disso a função sairá automaticamente, depois novamente para a configuração original da posição. Nota: Durante o período do SF, o Led da posição 5 continuará a piscar.

Inverter as portas do aparelho

Recomendamos que obtenha a ajuda de outra pessoa para suportar as portas durante a realização desta operação.

1. retire a tampa superior dos parafusos

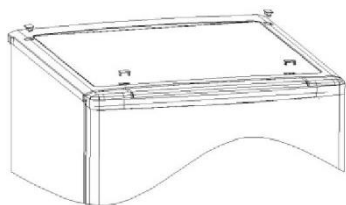

2. retire os parafusos e retire a tampa superior

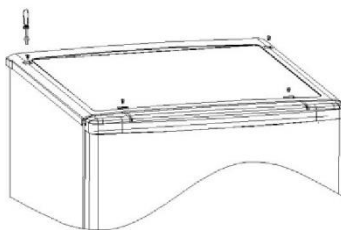

3. desaparafuse a dobradiça superior e, em seguida, desaparafuse o pino da dobradiça, vire a dobradiça ao contrário ou substitua-a.

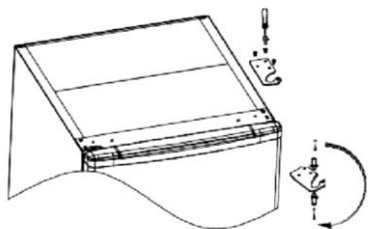

4. remova a porta

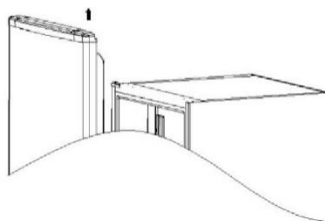

5. desaparafuse a dobradiça inferior e os pés ajustáveis e depois desaparafuse o pino da dobradiça, vire a dobradiça ao contrário e substitua-a.

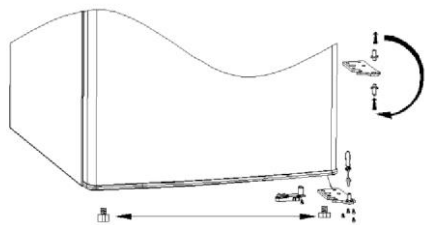

6. pegue no batente do lado esquerdo do saco de acessórios e instale-o no lado esquerdo do frigorífico e depois instale a dobradiça inferior do lado esquerdo do frigorífico de acordo.

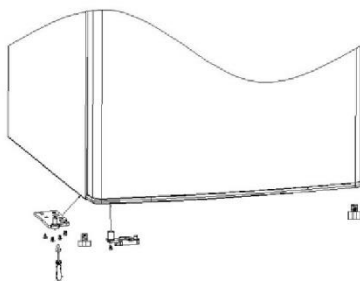

7. fixe a porta na dobradiça inferior do lado esquerdo

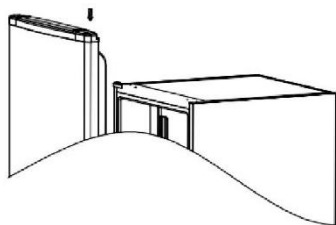

8. volte a instalar a dobradiça superior

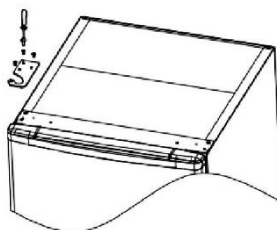

9. troque a tampa do orifício dos parafusos do lado esquerdo para o lado direito e volte a instalar a tampa superior.

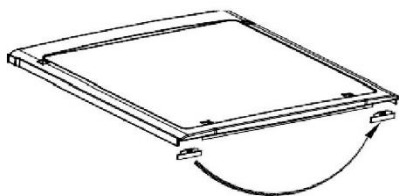

10. instale os parafusos da tampa superior

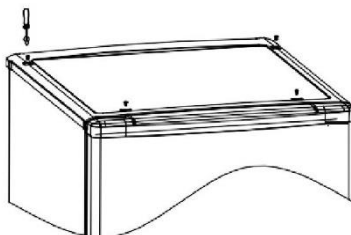

11. volte a montar a tampa superior dos parafusos

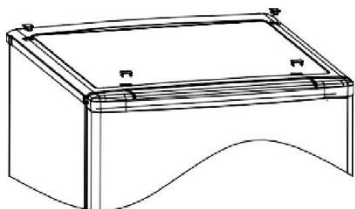

Instale a pega externa da porta (se presente)

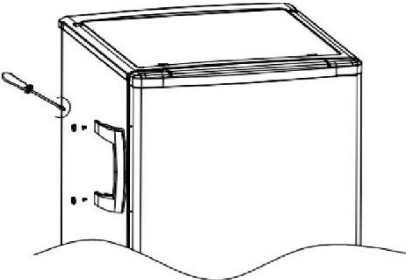
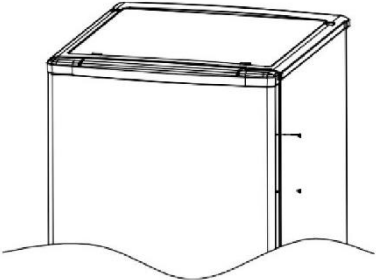
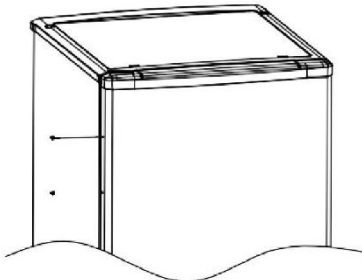
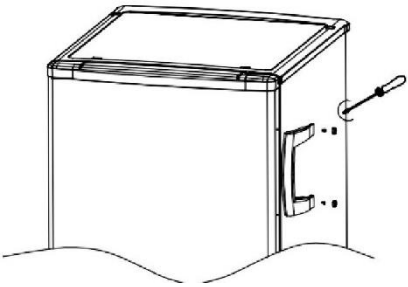
<p>1. desenrosque a pega do lado esquerdo.</p>	<p>2. remova a tampa dos parafusos do lado direito</p>
	
<p>3. instale a tampa dos parafusos do lado esquerdo</p>	<p>4. Instale a pega no lado direito</p>
	

Inverter as portas interiores

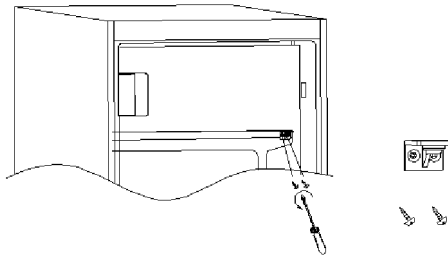
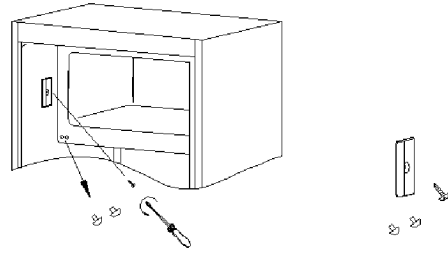
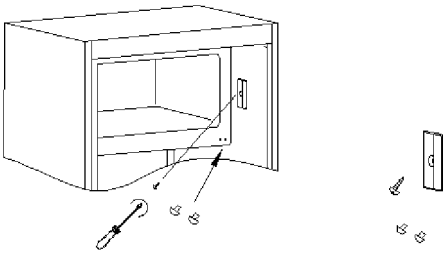
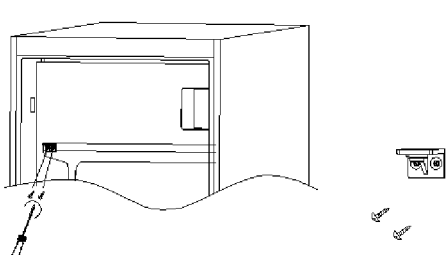
<p>1. remova a tampa do parafuso do lado direito e, em seguida, desenrosque os parafusos.</p>	<p>2. remova a tampa do parafuso do lado esquerdo.</p>
 <p>The diagram shows a refrigerator with its right door open. A screwdriver is shown unscrewing a screw from the bottom hinge area. A separate inset shows a rectangular cap being removed from the screw head. Two screws are shown below the main diagram.</p>	 <p>The diagram shows the refrigerator with its left door open. A screwdriver is shown unscrewing a screw from the bottom hinge area. A separate inset shows a rectangular cap being removed from the screw head. Two screws are shown below the main diagram.</p>
<p>3. instale a tampa do parafuso do lado esquerdo no lado direito.</p>	<p>4. Rode a porta interna e instale no lado esquerdo e, em seguida, instale os parafusos.</p>
 <p>The diagram shows the refrigerator with its right door open. A screwdriver is shown driving a screw into the bottom hinge area. A separate inset shows a rectangular cap being placed over the screw head. Two screws are shown below the main diagram.</p>	 <p>The diagram shows the refrigerator with its left door open. A screwdriver is shown driving a screw into the bottom hinge area. A separate inset shows a rectangular cap being placed over the screw head. Two screws are shown below the main diagram.</p>

Garantir a vedação correta da porta:

É normal que o vedante esteja comprimido após a porta ter sido invertida. Com a porta fechada, utilize um secador de cabelo para expandir o vedante e preencher o espaço entre a porta e o corpo do aparelho. Tenha cuidado para não utilizar o secador de cabelo demasiado perto do aparelho, pois pode danificar o vedante. Uma distância de aproximadamente 10 cm deve ser adequada. Quando terminar, deixe o vedante e a porta arrefecerem antes de lhes tocar. Após terminar esta operação, o vedante deve permanecer em posição.

INSTALAÇÃO

AVISO! O aparelho é pesado. Manuseie sempre com pelo menos duas pessoas.

Antes da primeira utilização

- Remova todos os materiais de embalagem.
- Limpe o aparelho com água e um detergente suave e seque-o com um pano macio.
- Verifique se fonte de alimentação, tomada e fusíveis são adequados à placa de classificação.
- Verifique se a tomada de alimentação está ligada à terra sem fichas múltiplas nem extensão.
- Verifique se a ficha de alimentação está acessível depois de o aparelho ter sido posicionado.
- A temperatura do frigorífico e do congelador são ajustadas automaticamente para 4 °C e -18 °C, respetivamente. Estas são as configurações recomendadas. Se desejar, pode alterar estas temperaturas manualmente. Ver Ajustar a temperatura.

Condições ambientais

- Este aparelho deve ser instalado numa divisão que seja seca e bem ventilada.
- Não instale o aparelho perto de outros aparelhos emissores de calor (fornos, frigoríficos) sem isolamento ou exposto à luz solar direta.
- Se este aparelho for colocado num ambiente frio (como um abrigo, anexo ou garagem), o desempenho será afetado e isso pode danificar os alimentos.

Instale este produto numa posição em que a temperatura ambiente não seja inferior ou superior à temperatura de funcionamento: neste caso o aparelho não funciona corretamente.

- **Temperada alargada (SN):** 'este aparelho de refrigeração destina-se a ser utilizado a uma temperatura ambiente entre 10 °C e 32 °C'.
- **Temperada (N):** 'este aparelho de refrigeração destina-se a ser utilizado a uma temperatura ambiente entre 16 °C e 32 °C'.
- **Subtropical (ST):** 'este aparelho de refrigeração destina-se a ser utilizado a uma temperatura ambiente entre 16 °C e 38 °C'.
- **Tropical (T):** 'este aparelho de refrigeração destina-se a ser utilizado a uma temperatura ambiente entre 16 °C e 43 °C'.

Nivelar o aparelho

O aparelho deve ser colocado sobre uma superfície plana e sólida

1. Incline o aparelho ligeiramente para trás.
2. Rode os pés no sentido horário para elevar o frigorífico.
3. Rode os pés no sentido anti-horário para baixar o frigorífico.

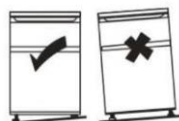

Mover o aparelho

1. Remova todos os alimentos e desligue o aparelho
2. Fixe as prateleiras e outras peças móveis no frigorífico e no congelador com fita adesiva.
3. Não incline o frigorífico mais de 45° para evitar danificar o sistema de refrigeração.

DICAS PARA ARMAZENAMENTO DE ALIMENTOS

Posicione os diferentes alimentos nos diferentes compartimentos de acordo com a tabela abaixo:

Compartimento do frigorífico	Tipo de alimento
Porta ou prateleiras do frigorífico	<ul style="list-style-type: none">• Alimentos com conservantes naturais, como compotas, sumos, bebidas, condimentos• Não guarde alimentos perecíveis
Gavetas para frescos (gaveta para salada)	<ul style="list-style-type: none">• Frutas, ervas aromáticas e legumes devem ser colocados separadamente no recipiente para frescos• Não guarde bananas, cebolas, batatas, alho no frigorífico
Prateleira do frigorífico – meio	<ul style="list-style-type: none">• Produtos lácteos, ovos
Prateleira do frigorífico – superior	<ul style="list-style-type: none">• Alimentos que não precisam de ser cozinhados, tais como alimentos prontos para consumo, carnes deli, sobras
Gaveta(s)/bandeja do congelador	<ul style="list-style-type: none">• Alimentos para armazenamento a longo prazo• Gaveta inferior para carne, aves e peixe crus• Gaveta média para legumes congelados, batatas fritas• Bandeja superior para gelado, fruta congelada, produtos cozinhados congelados

- Sugere-se ajustar a temperatura para 4°C no frigorífico e, se possível, para -18°C no compartimento do congelador.
- Para a maioria dos alimentos, o maior tempo de armazenamento no compartimento do frigorífico é alcançado com temperaturas mais frias. Como alguns produtos específicos (como frutas e legumes frescos) podem deteriorar-se com temperaturas mais frias, sugere-se mantê-los nas gavetas de frescos, caso presentes. Se não estiverem presentes, mantenha uma regulação média do termóstato.
- No caso de alimentos congelados, consulte o tempo de conservação indicado na embalagem. Este tempo de armazenamento é alcançado sempre que a configuração respeita as temperaturas de referência do compartimento (uma estrela -6 °C, duas estrelas -12 °C, três estrelas -18 °C)

Dicas para manutenção de alimentos no frigorífico

- Mantenha a temperatura do frigorífico inferior a 5°C.
- Os alimentos quentes devem ser arrefecidos até à temperatura ambiente antes de serem armazenados no aparelho.
- Os alimentos armazenados no frigorífico devem ser lavados e secos antes de serem armazenados.
- Os alimentos a armazenar devem estar devidamente selados para evitar alterações no aroma ou no sabor. Recomenda-se manter os alimentos cobertos com materiais que sejam insípidos, impermeáveis ao ar e à água, não tóxicos e livres de poluição, para evitar a contaminação ou a transferência de odores.
- Recomenda-se não obstruir as saídas de ar do compartimento do frigorífico.
- Não guarde quantidades excessivas de alimentos. Deixe espaços entre os alimentos para permitir que o ar frio flua ao seu redor, para um arrefecimento melhor e mais homogéneo.
- Deixe um espaço entre os alimentos e as paredes internas, permitindo que o ar flua. Especialmente, não armazene alimentos contra a parede traseira, pois os alimentos poderiam congelar.

- O processo de envelhecimento de algumas frutas e legumes (como melão, papaia, banana, ananás, etc.) pode ser acelerado no frigorífico; portanto, não é aconselhável armazená-los no frigorífico. No entanto, o amadurecimento de frutas muito verdes pode ser promovido durante um determinado período. Cebolas, alho, gengibre e outros vegetais radiculares também devem ser armazenados à temperatura ambiente.

Dicas para congelamento de alimentos frescos

- O congelador é adequado para congelar alimentos frescos e armazenar alimentos congelados e ultra congelados durante muito tempo
- Coloque os alimentos frescos a congelar no congelador
- A quantidade máxima de alimentos que podem ser congelados em 24 horas está especificada na placa de classificação
- O processo de congelação dura 24 horas: durante este período não adicione outros alimentos a serem congelados

Dicas para armazenar alimentos no congelador

- Mantenha a temperatura do congelador a -18 °C
- Os alimentos quentes devem ser arrefecidos até à temperatura ambiente antes de serem armazenados no congelador
- Alimentos cortados em pequenas porções irão congelar mais depressa e serão mais fáceis de descongelar e cozinhar. O peso recomendado para cada porção é inferior a 2,5 kg
- É melhor embalar os alimentos antes de os colocar no congelador.
- Os alimentos descongelados não podem ser congelados novamente, a menos que sejam primeiramente cozinhados
- Não coloque quantidades excessivas de alimentos frescos no congelador
- Os alimentos podem ser armazenados no congelador a uma temperatura mínima de -18°C durante 2 a 12 meses, dependendo das suas propriedades (por exemplo, carne: 3-12 meses, legumes 6-12 meses). Não exceda o tempo de armazenamento de alimentos recomendado pelos fabricantes.

CUIDADOS E LIMPEZA

AVISO! Desligue o aparelho da fonte de alimentação antes de limpar

Aspetos gerais

O aparelho deve ser limpo a cada quatro semanas para uma boa manutenção e para evitar maus odores de alimentos armazenados.

- Limpe o interior e a estrutura do aparelho com água morna e um pouco de sabão neutro.
- Enxague e seque com um pano macio.
- Limpe os acessórios apenas com água morna e detergente neutro. Certifique-se de que todo o sabão é enxaguado e todas as peças estão secas antes de as voltar a colocar dentro do aparelho.
- Não limpe nenhuma das peças do aparelho numa máquina de lavar loiça.
- Deixe passar pelo menos 5 minutos antes de voltar a ligar o aparelho pois o arranque frequente pode danificar o compressor.

Substituir as lâmpadas LED

A luz interna é do tipo LED. Para substituir a lâmpada, entre em contato com a assistência ao cliente. Ver Resolução de Problemas.

Alarme de abertura da porta

Quando a porta do aparelho for deixada aberta durante mais de 1 minuto, ouve-se o alarme de abertura da porta. O alarme pode ser silenciado fechando a porta ou premindo a tecla SET (isso não afetar a regulação da temperatura, vai simplesmente silenciar o alarme).

Não-utilização durante períodos prolongados

Se o aparelho não for utilizado durante um longo período de tempo:

1. Retire os alimentos e desligue o cabo de alimentação.
2. Limpe o aparelho conforme descrito na secção "Cuidado e limpeza - Geral"
3. Mantenha a porta e as gavetas/porta do congelador aberta para evitar a formação de maus odores no interior.

Falha de energia

Em caso de falha de energia, os alimentos permanecem arrefecidos de forma segura durante *ver placa de classificação*. Siga estas dicas durante uma falha de energia prolongada, especialmente no verão:

- Abra a porta/gaveta o mínimo de vezes possível.
- Não coloque mais alimentos no aparelho durante uma falha de energia.
- Se for dada uma notificação prévia de interrupção da energia e a duração da interrupção for superior à quantidade de horas indicada na placa de classificação, faça algum gelo e coloque-o na parte superior do compartimento do frigorífico.
- O período de armazenamento e a qualidade de consumo dos alimentos serão reduzidos. Qualquer alimento que descongele deve ser consumido, cozido e novamente congelado (se for caso disso), a fim de evitar riscos para a saúde.

Disponibilidade de peças sobresselentes

- Termostatos, sensores de temperatura, placas de circuitos impressos e fontes de luz estão disponíveis durante um período mínimo de 7 anos após a colocação da última unidade do modelo no mercado.
- Puxadores da porta, dobradiças da porta, bandejas e cestos durante um período mínimo de 7 anos e vedantes da porta durante um período mínimo de 10 anos, depois de colocada a última unidade do modelo no mercado.

RESOLUÇÃO DE PROBLEMAS

Em caso de problema, por favor verifique todas as possibilidades apresentadas e siga as instruções abaixo antes de contactar um serviço pós-venda.

Problema	Causa possível	Solução possível
O aparelho não funciona	O aparelho está desligado	Prima o botão ON/OFF para ligar o aparelho
	A ficha de alimentação não está ligada à tomada de parede	Ligue a ficha
	O fusível fundiu ou está com defeito	Verifique o fusível e substitua-o se necessário
	A tomada está com defeito	As avarias da rede devem ser corrigidas por um electricista
O aparelho funciona frequentemente ou funciona durante um período de tempo demasiado longo	A temperatura interior ou exterior é muito alta	É normal que o aparelho funcione mais tempo
	O aparelho esteve desligado da alimentação durante um período de tempo	Normalmente, demora 8 a 12 horas até o aparelho arrefecer completamente
	Uma porta/gaveta do aparelho não está bem fechada	Feche a porta/gaveta e certifique-se de que o aparelho está localizado num piso plano e de que não existe qualquer alimento ou recipiente a obstruir a porta
O interior do frigorífico está sujo e/ou com cheiros	O interior do frigorífico necessita de limpeza	Limpe o interior do frigorífico
	Alimentos com forte odor estão armazenados no frigorífico	Embrulhe os alimentos completamente
Formação de humidade no interior do frigorífico	O clima é demasiado quente e demasiado húmido	Aumente a temperatura
	Uma porta/gaveta do aparelho não está bem fechada.	Feche a porta/gaveta
	Recipientes para alimentos ou líquidos foram deixados abertos	Deixe alimentos quentes arrefecer até a temperatura ambiente e cubra alimentos e líquidos

A humidade acumula-se nos frigoríficos fora da superfície ou entre as portas/porta e gaveta	O clima é demasiado quente e demasiado húmido	Isso é normal num clima húmido e mudará quando a humidade diminuir
	A porta/gaveta não está totalmente fechada	Certifique-se de que a porta/gaveta está bem fechada
Gelo forte e geada no compartimento do congelador	Os alimentos não foram devidamente embalados	Embale sempre bem os alimentos
	Uma porta/gaveta do aparelho não está bem fechada	Feche a porta/gaveta
Ruídos anómalos	O aparelho não está nivelado	Reajuste os pés
	O aparelho está a tocar na parede ou noutros objetos	Mova ligeiramente o aparelho
Os Leds na IU estão a piscar	Um dos sensores está fora de alcance	Contacte a assistência
Ouve-se um alarme	A porta do frigorífico está aberta	Feche a porta ou silencie o alarme manualmente
O sistema de iluminação interior ou de arrefecimento não funciona	A lâmpada LED está avariada	Por favor, ligue para a assistência para substituir a lâmpada

Durante o funcionamento, as paredes laterais e o perímetro do compartimento do congelador podem ficar quentes: isto é normal e deve-se ao ciclo de trabalho normal do produto.

Para contactar a assistência técnica, visite o nosso website:
<https://corporate.haier-europe.com/en/>

Na seção "website", escolha a marca do seu produto e o seu país. Será redirecionado para o website específico onde pode encontrar o número de telefone e o formulário para contactar a assistência técnica.

Para mais informações sobre o produto, consulte <https://eprel.ec.europa.eu/> ou digitalize o código QR na etiqueta energética fornecida com o aparelho

Manualul utilizatorului

Table Top

Content

INFORMAȚII DE SIGURANȚĂ.....	422
CASAREA ELECTROCASNICELOR VECHI	429
Economie de energie.....	430
Înainte de prima utilizare	431
Utilizarea frigiderului	432
Utilizarea congelatorului	432
Prezentare generală	433
Depozitare	434
Panou de comenzi	435
Îngrijire și curățare	442
Depanare	444

Vă mulțumim că ați achiziționat acest produs.

Înainte de utilizarea congelatorului dvs., vă rugăm să citiți cu atenție acest manual de instrucțiuni pentru asigurarea unei performanțe maxime a acestuia. Păstrați toate documentele pentru utilizarea ulterioară sau pentru alți proprietari. Acest produs este destinat utilizării exclusiv casnică sau pentru aplicații similare, cum ar fi:

- zona de bucătărie pentru personalul din magazine, birouri sau alte medii de lucru
- la ferme, clienții hotelurilor, ai motelurilor și alte medii de tip rezidențial
- în pensiuni (B&B)
- pentru servicii de catering și aplicații similare, nu pentru vânzarea cu amănuntul.

Acest aparat trebuie utilizat numai în scopul depozitării de alimente, orice altă utilizare este considerată periculoasă, iar producătorul nu va fi responsabil pentru nicio omisiune. De asemenea, se recomandă să rețineți condițiile de garanție.

INFORMAȚII DE SIGURANȚĂ

Vă rugăm să citiți cu atenție instrucțiunile de operare și instalare!

Acestea conțin informații importante despre cum să instalați, să folosiți și să întrețineți dispozitivul.

Producătorul nu este răspunzător dacă dvs. nu respectați instrucțiunile și avertizările.

Păstrați toate documentele pentru utilizarea ulterioară sau pentru următorul proprietar.

- **Nu conectați aparatul la alimentarea cu curent până când nu ați îndepărtat toate ambalajele și protecțiile de transport. Țineți copiii la distanță de ambalaje și componentele acestora.
Pericol de sufocare din cauza cartoanelor pliate și a plasticului.**
- **Lăsați-l să stea timp de cel puțin 4 ore înainte de a-l porni pentru a permite uleiului din compresor să se așeze dacă este transportat orizontal.**
- **Asigurați-vă că nu există deteriorări provocate de transport.**

- **Nu deteriorați circuitul refrigerant.**
- **Mențineți fantele de aerisire ale carcasei aparatului sau încorporate în structură fără obstrucțiuni.**
- **Nu utilizați niciodată spălarea cu apă a poziției compresorului; ștergeți-l temeinic cu o lavetă uscată după curățare pentru a preveni rugină.**
- **Manevrați întotdeauna dispozitivul cu cel puțin încă două persoane, pentru că este greu.**
- **Instalați și poziționați dispozitivul într-o zonă potrivită dimensiunilor și destinației sale.**
- **Asigurați-vă că informațiile electrice de pe plăcuța cu date tehnice se potrivesc cu sursa de electricitate. Dacă nu se potrivesc, contactați un electrician.**
- **Dispozitivul este operat de o sursă de electricitate de 220-240 V c.a. / 50 Hz. Fluctuațiile anormale de tensiune pot face dispozitivul să nu pornească sau pot deteriora controlul temperaturii sau compresorul sau pot provoca un zgomot anormal în timpul utilizării. În acest caz, ar trebui să fie montat un regulator automat.**
- **Doar pentru Regatul Unit: Cablul de alimentare al dispozitivului este prevăzut cu ștecăr cu 3 piciorușe (împământare) care se potrivește cu o priză standard cu 3 găuri (împământată). Nu demontați sau nu tăiați niciodată cel de-al treilea picioruș (împământarea). După instalarea dispozitivului, ștecărul ar trebui să fie accesibil.**
- **Asigurați-vă că cablul de alimentare nu este prins sub aparat în timpul și după transportarea/deplasarea**

aparaturii, pentru a evita tăierea sau deteriorarea acestuia. În cazul în care cablul de alimentare este deteriorat, acesta trebuie înlocuit de către producător, sau agentul său de service sau persoane calificate similare, pentru a evita orice pericol.

- Nu instalați aparatul în locuri umede, uleioase sau pline de praf, nu îl expuneți la lumina directă și la apă.
- Nu instalați aparatul în apropierea caloriferelor sau a materialelor inflamabile.
- **PENTRU** dispozitivele cu un compartiment de înghețare: dacă există o cădere de tensiune, nu deschideți capacul. Mâncarea congelată nu ar trebui să fie afectată dacă această întrerupere durează mai puțin decât timpul indicat pe eticheta de evaluare (timpul de creștere a temperaturii). Dacă întreruperea este mai lungă, atunci alimentele trebuie verificate și consumate imediat sau gătite și apoi congelate.
- Dacă detectați că este greu de deschis capacul aparatului imediat după ce l-ați închis, nu vă faceți griji. Aceasta se datorează diferenței de presiune care va egaliza și va lăsa capacul să fie deschis normal după câteva minute.
- Nu depozitați medicamente, bacterii sau agenți chimici în dispozitiv. Dispozitivul este unul electrocasnic, nu este recomandat pentru depozitarea materialelor care necesită temperaturi stricte.
- Nu trageți excesiv sau nu îndoiiți cablul de alimentare cu mâinile ude.

- **Nu depozitați produse care pot conține propulsori inflamabili (de ex., spray-uri) sau substanțe explozive în dispozitiv. Risc de explozie!**
- **Nu puneți articole instabile (obiecte grele, recipiente umplute cu apă) deasupra frigiderului, pentru a evita vătămarea cauzată de cădere sau de electrocutarea cauzată de contactul cu apa.**
- **Nu utilizați aparate electrice în interiorul compartimentelor de depozitare a alimentelor decât dacă acestea sunt de tipul recomandat de către producător.**
- **Nu atingeți elementele de răcire interne, în special cu mâinile ude, pentru a evita fisuri sau răniri.**
- **În această categorie de risc sunt copiii, persoanele cu abilități fizice, psihice sau senzoriale limitate, cât și persoane care nu au cunoștințe adecvate privind operarea sigură a dispozitivului.**
- **Verificați dacă persoanele vulnerabile și copiii au înțeles care este pericolul. O persoană responsabilă pentru siguranță ar trebui să supravegheze sau să instruiască persoanele vulnerabile și copiii atunci când folosesc dispozitivul. Doar copiii cu vârsta de 8 ani sau mai mare pot folosi dispozitivul.**
- **Copiii nu ar trebui să se joace cu aparatul.**
- **Încărcarea și descărcarea acestui aparat poate fi efectuată de copii cu vârste cuprinse între 3 și 8 ani.**
- **PENTRU dispozitivele cu un compartiment de congelare: nu depozitați lichide în sticle sau doze (mai ales băuturi carbogazoase) în compartimentul de congelare. Sticlele și dozele pot exploda!**

- **PENTRU dispozitivele cu un compartiment de congelare: niciodată nu băgați în gură mâncarea scoasă direct din congelator. Risc de arsuri la temperaturi scăzute!**
- **Păstrați componentele din plastic și garnitura ușii curate, fără ulei sau grăsime. Altfel, componentele din plastic și garnitura ușii vor deveni poroase.**
- **Înainte de a efectua orice operațiune, deconectați cablul de alimentare de la priză.**
- **Nu utilizați dispozitive mecanice sau alte mijloace de a accelera procesul de decongelare, diferite de cele recomandate de producător.**
- **Nu utilizați obiecte cu vârf sau ascuțite, cum ar fi cuțitele sau furculițele pentru a îndepărta stratul de congelat.**
- **Nu utilizați niciodată uscătoare de păr, încălzitoare electrice sau alte astfel de aparate electrice pentru decongelare.**
- **Se recomandă să mențineți ștecărul curat, orice reziduuri de praf excesive pe acesta pot cauza incendiul.**
- **Nu încercați să reparați, să dezamblați sau să modificați dispozitivul de unul singur. În cazul în care este necesară o reparație, vă rugăm să contactați întotdeauna serviciul de relații cu clienții.**
- **Supravegheați copiii în timp ce dispozitivul este curățat sau întreținut.**
- **Nu curățați rafturile reci din sticlă cu apă fierbinte. Schimbarea bruscă de temperatură poate face ca sticla să se spargă.**

- **AVERTIZARE: Conductele circuitului de refrigerare transmit o cantitate mică de agent frigorific ecologic, dar inflamabil (R600a) și gaz izolant (ciclopentan). Nu deteriorează stratul de ozon și nici nu amplifică efectul de seră. Dacă există scurgeri de agent de refrigerare, vă poate răni ochii sau se poate aprinde.**
- **Dacă circuitul refrigerant se deteriorează:**
 - **Opriiți aparatul și scoateți ștecherul.**
 - **Feriți aparatul de flăcările deschise și sursele de aprindere,**
 - **Aerisiți bine camera timp de câteva minute,**
 - **Informați serviciul de asistență pentru clienți.**
- **AVERTIZARE: Nu deteriorați priza și/sau cablul de alimentare; aceasta poate determina electrocutarea sau incendiul.**
- **AVERTIZARE: Nu utilizați mai multe prize portabile sau surse de alimentare portabile. Nu recomandăm utilizarea prelungitoarelor și a adaptoarelor multidireționale.**
- **Nu încercați să vă așezați sau să vă urcați în picioare pe dispozitiv. Vă puteți răni sau deteriora aparatul. Acest aparat nu este conceput pentru suprapunerea cu alt aparat.**
- **Produsul este conceput și construit strict pentru utilizarea casnică.**
- **Doar componentele originale furnizate de către producător pot fi folosite. Producătorul garantează că doar aceste componente îndeplinesc cerințele de siguranță.**

- Deschiderea ușii pentru perioade lungi de timp poate provoca o creștere semnificativă a temperaturii în compartimentele aparatului.
- Curățați regulat suprafețele care pot intra în contact cu alimente și sisteme de drenaj accesibile.
- Curățați rezervoarele de apă dacă nu au fost utilizate timp de 48 de ore; spălați sistemul de apă conectat la o sursă de alimentare în cazul în care apa nu a circulat timp de 5 zile.
- Păstrați carnea crudă și peștele în recipiente adecvate în frigider, astfel încât să nu fie în contact cu alte alimente sau să nu picure pe alte alimente.
- Compartimentele de două stele pentru alimente congelate (dacă aparatul este prevăzut cu acestea) sunt potrivite pentru depozitarea alimentelor congelate, depozitarea sau pregătirea înghețatei și pregătirea cuburilor de gheață.
- Compartimentele de una, două și trei stele, dacă aparatul este prevăzut cu acestea, nu sunt potrivite pentru înghețarea alimentelor proaspete.
- Dacă aparatul este lăsat gol pentru perioade lungi de timp, opriți, dezghețați, curățați, uscați și lăsați ușa deschisă pentru a preveni apariția mușgaiului în interiorul aparatului.
- **PENTRU Răcitoare de vin:** acest aparat este destinat exclusiv pentru depozitarea vinului
- **PENTRU un aparat de sine stătător:** acest aparat frigorific nu este destinat utilizării ca aparat încorporabil

- **PENTRU aparate fără compartiment de 4 stele: acest aparat frigorific nu este potrivit pentru congelarea produselor alimentare.**
- Sursă de lumină (numai cu LED) care poate fi înlocuită de către un profesionist
- Acest produs conține o sursă de lumină cu clasa de eficiență energetică G. 

Casarea electrocasnicelor vechi



Acest aparat este marcat conform directivei europene 2012/19/UE privind Deșeurile de echipamente electrice și electronice (DEEE).

DEEE conține ambele substanțe poluante (care pot avea consecințe negative pentru mediu) și elementele de bază (care pot fi reutilizate). Este important ca DEEE să fie supusă la tratamente specifice, pentru a îndepărta și elimina corect toți agenții poluanți și a recupera toate materialele reciclabile.

Persoanele pot juca un rol important în a asigura că DEEE nu devin o problemă de mediu: este vital să urmați unele dintre regulile de bază:

- DEEE nu trebuie tratate drept reziduu casnic.
- DEEE trebuie predate la punctele de colectare relevante administrate de municipalitate sau de către companii înregistrate. În multe țări, pentru DEEE mari, trebuie să existe colectarea de acasă.

În multe țări, atunci când cumpărați aparate mari, cel vechi poate fi returnat la distribuitorul care îl va colecta gratuit câte unul, atât timp cât echipamentul este de tip echivalent și are aceleași funcții ca și echipamentul furnizat.

Conformitate

Prin amplasarea marcajului  pe acest produs, confirmăm conformitatea cu toate cerințele europene de siguranță, de sănătate și de mediu relevante care sunt aplicabile prin lege pentru acest produs.

Garanție

Garanția minimă este de: 2 ani pentru țările din UE, 3 ani pentru Turcia, 1 an pentru Marea Britanie, 1 an pentru Rusia, 3 ani pentru Suedia, 2 ani pentru Serbia, 5 ani pentru Norvegia, 1 an pentru Maroc, 6 luni pentru Algeria, Tunisia nu necesită nicio garanție legală.

Economie de energie

Pentru o mai bună economie de energie vă sugerăm:

- Să instalați aparatul departe de sursele de căldură, să nu îl expuneți la lumina solară directă și într-o cameră bine aerisită.
- Evitați să puneți alimentele fierbinți în congelator pentru a evita creșterea temperaturii în interior și, prin urmare, să cauzăți funcționarea continuă a compresorului.
- Nu încărcăți în mod excesiv cu alimente pentru a garanta o circulație adecvată a aerului.
- Decongelați aparatul în caz că există gheață pentru a facilita transferul aerului rece.
- În cazul absenței energiei electrice, se recomandă păstrarea ușii frigiderului închise.
- Deschideți sau țineți ușile aparatului deschise cât mai puțin posibil
- Evitați ajustarea setării de temperatură la prea rece.
- Eliminați praful prezent pe partea din spate a aparatului

Înainte de prima utilizare

Trebuie să lăsați frigiderul cel puțin patru ore nefolosit înainte de a porni alimentarea.

Se recomandă curățarea interiorului aparatului înainte de prima utilizare, folosind o soluție de bicarbonat de sodiu și apă caldă și uscând apoi bine interiorul său. Frigiderul poate avea un miros la prima utilizare. Acesta va dispărea pe măsură ce aparatul se răcește.

Vă rugăm să rețineți:

Aparatul va porni la 5 °C pentru frigider și -18 °C pentru congelator și va funcționa neîntrerupt până când coboară la temperatura corectă. Dacă aparatul este oprit, ar trebui să-l lăsați cinci minute înainte de a-l porni din nou pentru a preveni deteriorarea nenecesară a compresorului. Nu depozitați niciodată articole inflamabile sau explozive și substanțe acide sau alcaline puternic corozive în aparat. Acest frigider vă răcește mâncarea prin răcirea părții din spate a cavității. Este normal să se acumuleze gheață pe această suprafață, care apoi se topește și se scurge printr-un mic orificiu de drenaj situat în partea de jos, după care se evaporă fără a provoca nicio deteriorare. Prezența gheții pe partea din spate a frigiderului nu este o defecțiune a frigiderului.

Utilizarea frigiderului

- Nu puneți niciodată în frigider lichide fără capac.
- Nu puneți niciodată alimente fierbinți în frigider. Mâncarea caldă trebuie lăsată să se răcească la temperatura camerei înainte de a fi introdusă în frigider.
- Nu lăsați nimic sprijinit de peretele din spate al frigiderului, întrucât acest lucru poate provoca producerea gheții și probleme de condens care vor fi greu de îndepărtat.
- Asigurați-vă că mâncarea este curată și că orice exces de apă este ștersă înainte de a pune alimentele în frigider.
- Înfășurați sau acoperiți alimentele înainte de a le introduce în frigider. Acest lucru va ajuta la prevenirea pierderii de umiditate, la menținerea alimentelor proaspete și la evitarea mirosurilor neplăcute.
- Clasificați alimentele înainte de păstrare. Orice alimente care vor fi folosite în scurt timp ar trebui depozitate în partea din față a raftului pentru a preveni deteriorarea cauzată de lăsarea ușii deschise pentru o perioadă îndelungată.
- Nu umpleți prea mult frigiderul. Ar trebui să existe suficient spațiu între alimente pentru a permite circulația aerului rece.
- Decongelarea alimentelor congelate în compartimentul frigiderului va ajuta la menținerea temperaturii scăzute și la economisirea energiei.
- Nu depozitați niciodată carnea crudă pe rafturi, deasupra preparatelor gătitе din carne sau a altor produse. Acest lucru va ajuta la prevenirea scurgerii de lichid din carnea crudă și contaminarea altor alimente.

Utilizarea congelatorului

- Compartimentele congelatorului sunt proiectate pentru a depozita numai alimente congelate.
- Nu puneți niciodată alimente fierbinți sau calde în congelator; lăsați-le să se răcească complet înainte de a le introduce în congelator.
- Urmați instrucțiunile de pe ambalajul alimentelor pentru depozitarea alimentelor congelate. Dacă nu sunt furnizate informații, produsele alimentare nu trebuie păstrate mai mult de trei luni de la data achiziției.
- Păstrați alimentele în ambalaje mici (ideal, de mai puțin de 1 kg). Acest lucru reduce timpul de congelare și îmbunătățește calitatea alimentelor după decongelare.
- Înfășurați alimentele înainte de a le introduce în congelator. Pentru ca ambalajele să nu se lipească între ele, asigurați-vă că sunt uscate.
- Etichetați alimentele înainte de congelare, incluzând informații precum tipul de alimente și data la care au fost congelate și date de expirare.
- O dată ce ați dezghețat alimentele, nu trebuie să le congelați din nou. Dezghețați doar cantitatea de alimente necesară pentru a preveni risipa.
- Băuturile îmbuteliate sau în cutii nu trebuie depozitate în compartimentele congelatorului, deoarece ar putea exploda.

- Cantitatea maximă de alimente proaspete care poate fi congelată într-o perioadă de 24 de ore este de 2,0 kg.
- Nu încercați să congelați mai mult decât această cantitate maximă.

Prezentare generală

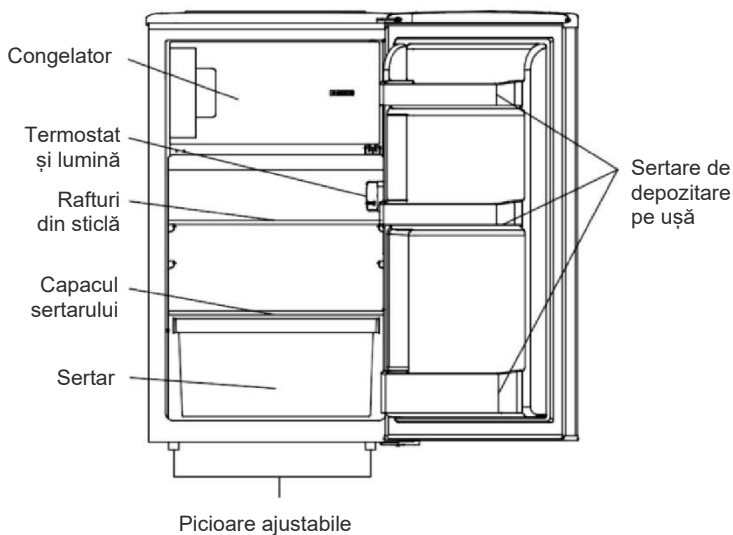

** Imaginile de mai sus sunt oferite doar ca exemple. Configurația reală va depinde de produsul fizic sau de declarația distribuitorului.

Depozitare

Secțiunea frigider este destinată depozitării alimentelor pe termen scurt. Deși temperatura se poate menține la un nivel scăzut, nu se recomandă depozitarea alimentelor pe perioade îndelungate.

Deoarece aerul rece circulă în frigider, temperatura poate varia de la o secțiune la alta. Ca atare, alimentele trebuie depozitate în diferite secțiuni, în funcție de tipul lor.

1. Unt, brânză etc.
2. Mâncare în borcane și sticle
3. Băuturi, precum lapte
4. Mâncare gătită
5. Iaurturi, conserve etc.
6. Fructe și legume

Rafturile frigiderului pot fi mutate în funcție de cerințele de depozitare din secțiunea frigiderului. Pentru a muta raftul, ridicați partea din spate și apoi trageți-o în afară.

Pentru a o pune la loc, glisați raftul înapoi în fantă, apoi coborâți partea din spate.

Configurația care permite cea mai mare economie a energiei necesită ca sertarele, cutiile pentru păstrarea alimentelor și rafturile să fie poziționate în interiorul produsului. Vă rugăm să consultați imaginile de mai sus.

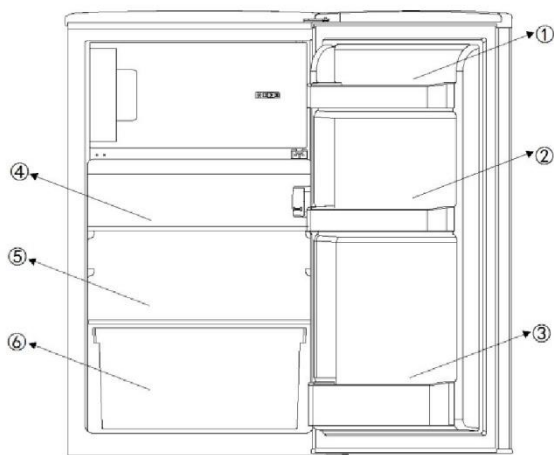

Panou de comenzi

Frigiderul are un total de 5 setări de temperatură. După conectarea la sursa de alimentare, frigiderul va fi setat la setarea 3, care este setarea implicită.

Butonul „Alimentare”: Situat în partea stângă, funcționează ca buton de pornire/oprire dacă este apăsat timp de 3 secunde.

Butonul „Ajustare”: situat în partea dreaptă, are ca funcție reglarea setărilor de temperatură ale frigiderului

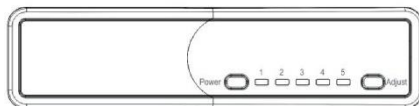

Reglarea temperaturii:

Temperatura interioară a frigiderului este reglată prin apăsarea butonului „reglare” din stânga. Prin apăsarea butonului, setările de la 1 la 5 reprezintă diferitele temperaturi, de la cea mai mare la cea mai mică.

Poziție	Condiții
1-2	Vara sau temperatura ambiantă între 25 și 35 °C
3-4	Primăvara, toamna sau temperatura ambiantă între 15 și 25 °C.
5	Iarna, sau temperatura ambiantă între 5 și 15 °C
Funcția Super Freeze	Congelare rapidă

Atenție: Frigiderul are nevoie de un anumit timp pentru a ajunge la nivelul stabilit atunci când se fac reglaje de temperatură.

Durata acestei perioade este determinată de diferența dintre temperaturile existente și cele setate, temperatura ambiantă, frecvența cu care ușa este deschisă și închisă și cantitatea de alimente depozitate.

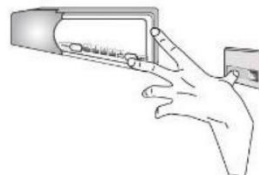

Funcția Super Freeze

Utilizarea funcției Super Freeze:

- setați termostatul în poziția 5,
- apăsați în același timp pe comutatorul ușii și butonul de reglare a temperaturii, așteptați până când indicatorul LED din poziția 5 luminează intermitent fără să se oprească, ceea ce indică activarea funcției congelare rapidă.

Congelarea rapidă va funcționa timp de 24 de ore, după care se va opri automat și va reveni la setarea inițială a poziției. Notă: Pe tot parcursul congelării rapide, LED-ul din poziția 5 va continua să lumineze intermitent.

Inversarea ușilor aparatului

Vă recomandăm să solicitați ajutorul unei alte persoane pentru a sprijini ușile în timpul efectuării acestei operațiuni.

1. scoateți balamaua superioară a capacului.

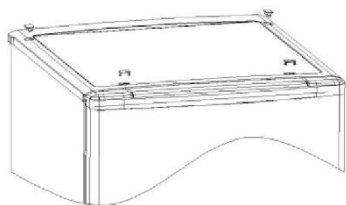

2. scoateți șuruburile, apoi îndepărtați capacul superior

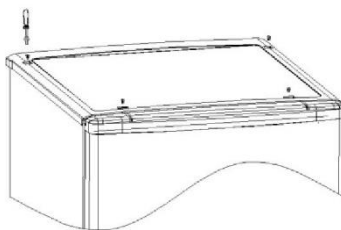

3. deșurubați balamaua superioară și apoi deșurubați știftul acesteia. Întoarceți balamaua invers și puneți-o la loc.

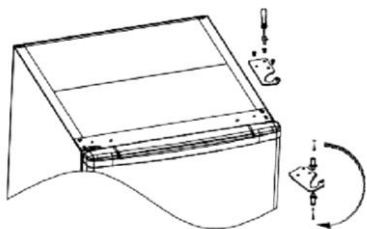

4. scoateți ușa

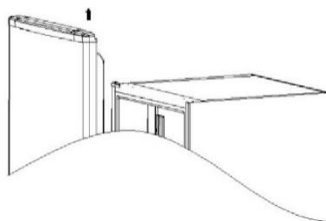

5. deșurubați balamaua inferioară și picioarele reglabile, apoi deșurubați știftul balamalei. Întoarceți balamaua invers și puneți-o la loc.

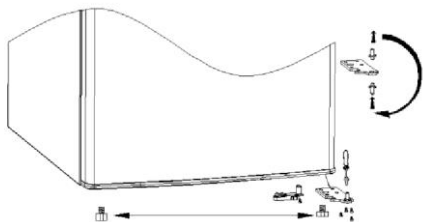

6. scoateți opritorul din stânga din pungă cu accesorii și instalați-l pe partea stângă a frigiderului, apoi instalați corect balamaua inferioară pe partea stângă.

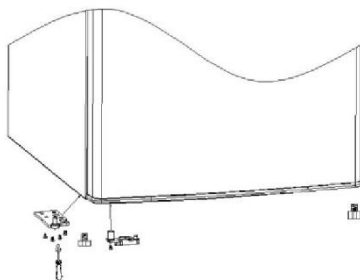

7. fixați ușa pe balamaua inferioară din stânga

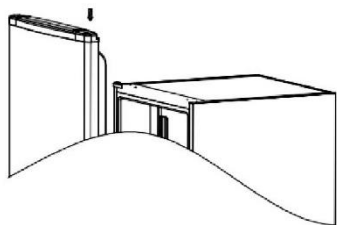

8. montați din nou balamaua superioară

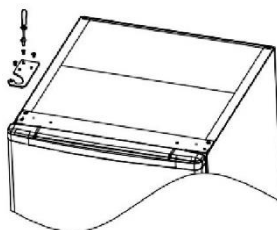

9. mutați capacul orificiului șuruburilor din partea stângă în partea dreaptă și montați capacul superior.

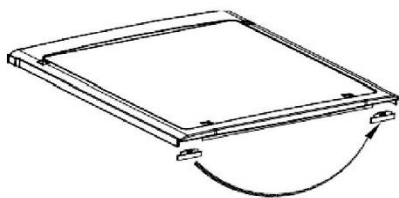

10. montați șuruburile capacului superior

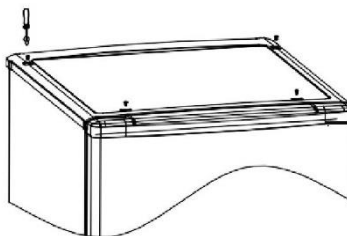

11. montați din nou capacul șuruburilor superioare

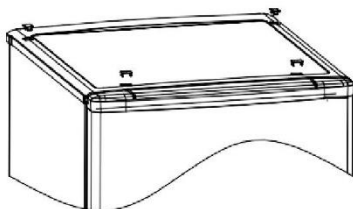

Montați mânerul exterior al ușii

(dacă aparatul este prevăzut cu un mâner extern)

1. deșurubați mânerul din partea stângă.

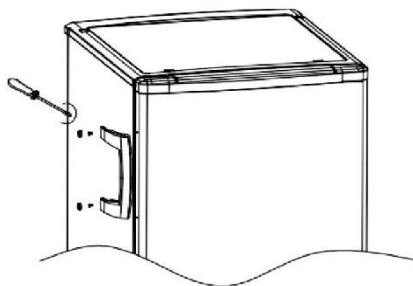

2. scoateți capacul șuruburilor din partea dreaptă

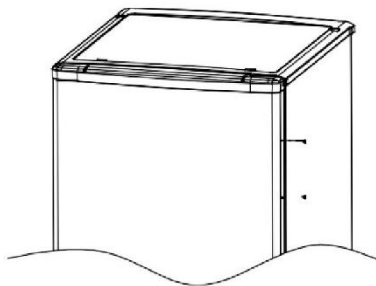

3. montați capacul șurubului pe partea stângă

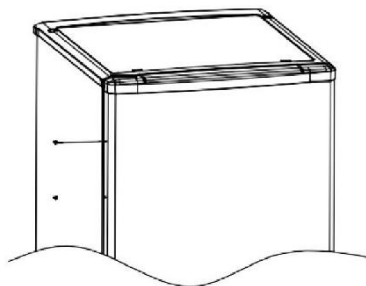

4. Instalați mânerul în partea dreaptă

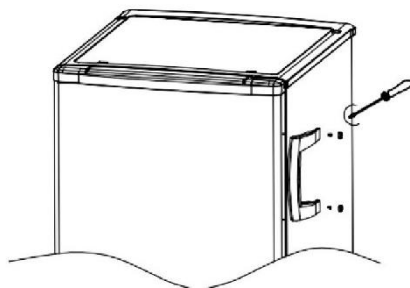

Inversarea ușilor interioare

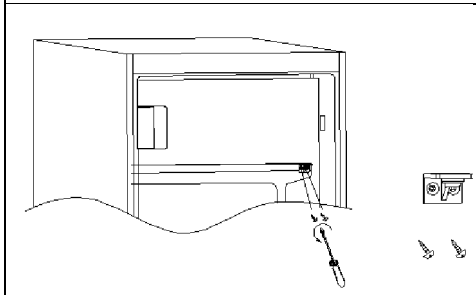
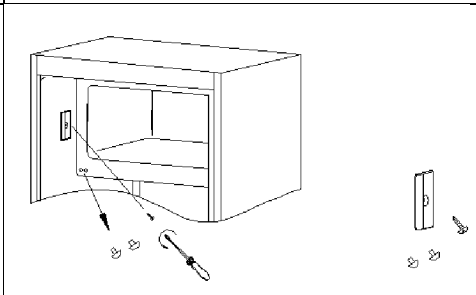
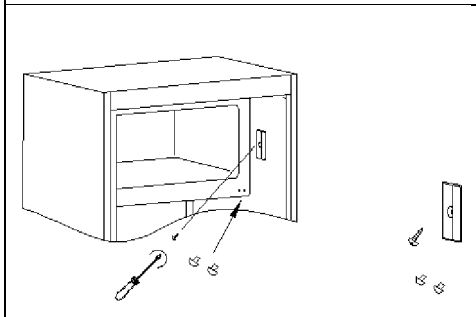
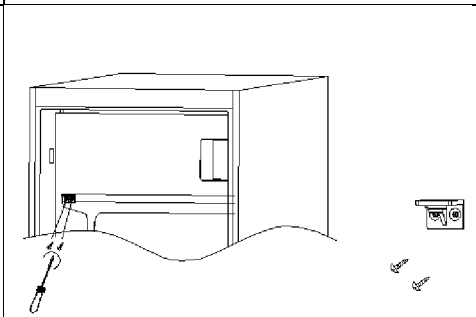
<p>1. demontați capacul șurubului din partea dreaptă, apoi îndepărtați șuruburile.</p>	<p>2. scoateți capacul șurubului din partea stângă.</p>
	
<p>3. montați capacul șurubului din partea stângă în partea dreaptă.</p>	<p>4. Rotiți ușa interioară și instalați-o în partea stângă, apoi montați șuruburile.</p>
	

Fixarea corectă a garniturilor ușii:

Este normal ca garnitura să se comprime după inversarea ușii. Cu ușa închisă, utilizați un uscător de păr pentru ca garnitura să se extindă și plasați-o în golul dintre ușă și corpul aparatului. Aveți grijă să nu folosiți uscătorul de păr prea aproape de aparat întrucât ați putea deteriora garnitura. Folosiți-l de la o distanță de aproximativ 10cm. Când ați terminat, lăsați garnitura și ușa să se răcească înainte de a le atinge. După aceea, garnitura ar trebui să rămână fixată în acea poziție.

INSTALARE

AVERTIZARE! Aparatul este greu. Manipulați-l întotdeauna cu cel puțin două persoane.

Înainte de prima utilizare

- Îndepărtați toate materialele de ambalare.
- Curățați aparatul cu apă și un detergent neagresiv și ștergeți-l cu o cârpă moale.
- Verificați dacă sursa de alimentare, priza și siguranța sunt conforme cu plăcuța cu date tehnice.
- Verificați dacă priza de alimentare este legată la împământare și nu este de tip prize multiple sau nu se utilizează prelungitor.
- Verificați dacă ștecherul este accesibil după ce aparatul a fost amplasat în poziția sa.
- Temperaturile frigiderului și congelatorului sunt setate automat la 4 °C, respectiv -18 °C. Acestea sunt setările recomandate. Dacă doriți, puteți modifica manual aceste temperaturi. Consultați Reglare temperatură.

Condiții ambientale

- Acest aparat trebuie instalat într-o încăpere uscată și bine ventilată.
- Nu instalați aparatul în apropierea altor aparate care emit căldură (cuptoare, frigidere) fără izolare sau expuse direct la lumină.
- Dacă acest aparat este situat într-un mediu rece (cum ar fi o magazie, un adăpost sau un garaj), performanța sa va fi afectată și acest lucru poate deteriora alimentele.

Instalați acest produs într-un loc în care temperatura ambiantă nu este mai mică sau mai mare decât temperatura de funcționare: în acest caz aparatul nu funcționează corect.

- **Zonă temperată extinsă (SN):** „acest aparat frigorific este proiectat pentru utilizarea la temperaturi ambientale cuprinse între 10 °C și 32 °C”.
- **Zonă temperată (N):** „acest aparat frigorific este proiectat pentru utilizarea la temperaturi ambientale cuprinse între 16 °C și 32 °C”.
- **Zonă subtropicală (ST):** „acest aparat frigorific este proiectat pentru utilizarea la temperaturi ambientale cuprinse între 16 °C și 38 °C”.
- **Zonă tropicală (T):** „acest aparat frigorific este proiectat pentru utilizarea la temperaturi ambientale cuprinse între 16 °C și 43 °C”.

Echilibrarea aparatului

Aparatul trebuie amplasat pe o suprafață dreaptă și solidă

1. Înclinați aparatul ușor în spate.
2. Rotiți picioarele în sensul acelor de ceasornic pentru a ridica frigiderul.
3. Rotiți picioarele în sens invers acelor de ceasornic pentru a coborî frigiderul.

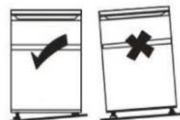

Mutarea aparatului

1. Scoateți toate alimentele și deconectați aparatul
2. Fixați rafturile și restul părților mobile din frigider și congelator cu bandă adezivă.
3. Nu înclinați frigiderul la mai mult de 45°, pentru a evita deteriorarea sistemului refrigerant.

SFATURI PENTRU DEPOZITAREA ALIMENTELOR

Poziționați diferite alimente în compartimente diferite, conform tabelului de mai jos:

Compartiment frigider	Tip de alimente
Ușă sau rafturi ale compartimentului pentru frigider	<ul style="list-style-type: none">• Alimente cu conservanți naturali, cum ar fi gemuri, sucuri, băuturi, condimente• Nu depozitați alimente perisabile
Sertare de răcire (sertar pentru salată)	<ul style="list-style-type: none">• Fructele, ierburile și legumele trebuie așezate separat în sertarul de răcire• Nu depozitați banane, ceapă, cartofi, usturoi în frigider
Raft frigider – mijloc	<ul style="list-style-type: none">• Produse lactate, ouă
Raft frigider – superior	<ul style="list-style-type: none">• Alimente care nu au nevoie de gătire, cum ar fi alimente gata pentru consum, mezeluri, resturi de alimente
Tavă/sertar(e) frigorific(e)	<ul style="list-style-type: none">• Alimente pentru depozitarea pe termen lung• Sertar inferior pentru carne crudă, păsări, pește• Sertarul din mijloc pentru legume congelate, chipsuri• Tavă superioară pentru înghețată, fructe congelate, produse de panificație congelate

- Se recomandă setarea temperaturii la 4 °C în compartimentul frigider și, dacă este posibil, la -18 °C în compartimentul congelatorului.
- Pentru majoritatea categoriilor de alimente, cea mai lungă durată de depozitare din compartimentul frigiderului se obține prin setarea unor temperaturi mai scăzute. Deoarece anumite produse (precum fructe și legume proaspete) pot fi deteriorate la temperaturi mai scăzute, se recomandă păstrarea acestora în sertarele de răcire, ori de câte ori acestea există. Dacă nu există, mențineți termostatul la o setare medie.
- Pentru alimentele congelate, consultați timpul de depozitare inscripționat pe ambalajul produselor alimentare. Această perioadă de depozitare este atinsă dacă setarea respectă temperaturile de referință indicate pentru compartiment (o stea -6 °C, două stele -12 °C, trei stele -18°C)

Sfaturi pentru păstrarea alimentelor în frigider

- Mențineți temperatura frigiderului sub 5 °C.
- Alimentele fierbinți trebuie răcite la temperatura camerei înainte de a fi depozitate în aparat.
- Alimentele depozitate în frigider trebuie spălate și uscate înainte de depozitare.
- Alimentele care vor fi depozitate trebuie sigilate corespunzător pentru a evita modificarea mirosului sau a gustului. Este recomandabil să păstrați alimentele acoperite cu materiale lipsite de gust, impermeabile la aer și apă, netoxice și care nu poluează, pentru a evita contaminarea sau transferul mirosurilor.
- Se recomandă să nu obstrucționați ieșirile de aer din compartimentul frigiderului.
- Nu depozitați cantități excesive de alimente. Lăsați spații între alimente pentru a permite trecerea fluxului de aer rece în jurul acestora, pentru o răcire mai bună și mai omogenă.
- Lăsați un spațiu între alimente și pereții interior, pentru a permite trecerea aerului. În special, nu depozitați alimente lipite de peretele din spate deoarece alimentele pot îngheța.

- Procesul de alterare a unor fructe și legume (cum ar fi pepeni, papaya, banane, ananas etc.) se poate accelera în frigider; prin urmare, nu este recomandat să le păstrați în frigider. Totuși, coacerea fructelor foarte verzi poate fi accelerată pentru o anumită perioadă. Și ceapa, usturoiul, ghimbirul și alte legume rădăcinoase trebuie depozitate la temperatura camerei.

Sfaturi legate de congelarea alimentelor proaspete

- Compartimentul de congelare este potrivit pentru înghețarea alimentelor proaspete și depozitarea alimentelor înghețate și congelate pentru o perioadă lungă de timp
- Așezați alimentele proaspete pe care doriți să le înghețați în compartimentul de congelare
- Cantitatea maximă de alimente care se poate îngheța în 24 de ore este indicată pe plăcuța de identificare
- Procesul de congelare durează 24 de ore: în această perioadă, nu adăugați alte alimente pe care doriți să le înghețați

Sfaturi pentru păstrarea alimentelor în congelator

- Mențineți temperatura congelatorului la -18 °C
- Alimentele fierbinți trebuie răcite la temperatura camerei înainte de a fi depozitate în compartimentul congelatorului
- Alimentele tăiate în bucăți mici vor congela mai repede și vor fi mai ușor de decongelat și gătit. Greutatea recomandată pentru fiecare bucată este de sub 2,5 kg.
- Este recomandată ambalarea alimentelor înainte de amplasarea lor în congelator.
- Alimentele decongelate nu pot fi recongelate decât dacă sunt gătite
- Nu încărcăți cantități excesive de alimente proaspete în compartimentul congelatorului
- Alimentele pot fi depozitate în congelator la o temperatură de cel puțin -18 °C timp de 2-12 luni funcție de proprietăți (de ex., carnea: 3-12 luni, legume: 6-12 luni). Nu depășiți perioada de depozitare a alimentelor recomandate de producători.

ÎNGRIJIRE ȘI CURĂȚARE

AVERTIZARE! Deconectați aparatul de la rețeaua de alimentare înainte de curățare

Informații generale

Aparatul trebuie curățat o dată la patru săptămâni pentru o întreținere corectă și pentru a preveni mirosurile neplăcute cauzate de mâncare depozitată.

- Curățați interiorul și carcasa aparatului cu apă caldă și săpun neutru.
- Clătiți și uscați cu o cârpă moale.
- Curățați accesoriile numai cu apă caldă și detergent neutru. Asigurați-vă că săpunul este clătit complet și că toate părțile sunt uscate înainte de a le pune înapoi în interiorul aparatului.
- Nu curățați nicio parte a aparatului în mașina de spălat vase.
- Așteptați cel puțin 5 minute înainte de repornirea aparatului, deoarece pornirea frecventă poate deteriora compresorul.

Înlocuirea becului LED

Becul din interior este unul de tip LED. Pentru a înlocui becul, vă rugăm să contactați cu serviciul de asistență pentru clienți. Consultați secțiunea Depanare.

Alarmă deschidere ușă

Atunci când ușa frigiderului este deschisă timp de peste 1 minute, se va activa alarma sonoră care indică faptul că ușa este deschisă. Alarma poate fi oprită prin închiderea ușii sau prin apăsarea tastei SET (acest lucru nu va afecta setarea privind temperatura, ci doar va dezactiva alarma).

Neutilizarea pentru o perioadă lungi de timp

În cazul în care aparatul nu este utilizat pentru o perioadă mai lungă de timp:

1. Scoateți alimentele și deconectați cablul de alimentare.
2. Curățați aparatul potrivit procedurii descrise în secțiunea „Îngrijire și curățare – Generalități”
3. Țineți ușa și sertarele/ușa congelatorului deschise pentru a preveni apariția mirosurilor neplăcute în interior.

Pană de curent

În cazul unei pene de curent, alimentele ar trebui să rămână reci timp de *consultați plăcuța de identificare*. Urmați aceste sfaturi în cazul unei pene de curent prelungite, în special pe timpul verii:

- Deschideți ușa/sertarul de cât mai puține ori posibil.
- Nu puneți alimente adiționale în aparat în timpul unei pene de curent.
- În cazul în care sunteți înștiințat cu privire la pana de curent, iar durata acesteia depășește numărul de ore indicat pe plăcuța de identificare, faceți gheață și puneți-o într-un recipient în partea de sus a compartimentului frigiderului.
- Perioada de depozitare și calitatea comestibilă a alimentelor vor fi reduse. Alimentele care se decongelează trebuie consumate sau gătite și recongelate (unde este cazul) pentru a preveni apariția riscurilor pentru sănătate.

Disponibilitatea pieselor de schimb

- Termostatele, senzorii de temperatură, plăcile cu circuite imprimate și sursele de lumină sunt disponibile timp de o perioadă minimă de 7 ani de la punerea pe piață a ultimei unități a modelului.
- Mânerele de uși, balamalele de uși, tăvile și coșurile, timp de o perioadă minimă de 7 ani, iar garniturile de uși timp de o perioadă minimă de 10 ani de la punerea pe piață a ultimei unități a modelului.

DEPANARE

În cazul unei probleme verificați toate posibilitățile afișate și urmați instrucțiunile de mai jos înainte de a apela la un serviciu post-vânzare.

Problemă	Cauză posibilă	Soluție posibilă
Aparatul nu funcționează	Aparatul este oprit	Apăsăți tasta ON/OFF pentru a porni aparatul
	Ștecărul de alimentare nu este conectat la priza de alimentare	Conectați ștecărul de alimentare
	Siguranța a sărit sau este defectă	Verificați siguranța și înlocuiți-o dacă este necesar
	Priza este defectă	Defecțiunile la rețeaua de alimentare trebuie reparate de un electrician
Aparatul pornește frecvent sau pentru o perioadă prea mare de timp	Temperatura interioară sau exterioară este prea ridicată	Este normal ca aparatul să funcționeze mai mult
	Aparatul a fost deconectat de la energia electrică pentru o perioadă de timp	În mod normal, durează între 8 și 12 ore ca aparatul să se răcească complet
	O ușă/un sertar al aparatului nu este închis etanș	Închideți ușa/sertarul și asigurați-vă că aparatul este amplasat pe o suprafață dreaptă și că nu există vreun aliment sau recipient care să deranjeze ușa
Interiorul frigiderului este murdar și/sau miroase	Interiorul frigiderului necesită curățare	Curățați interiorul frigiderului
	Sunt depozitate alimente cu miros puternic în frigider	Ambalați bine alimentele
Se formează umezeală în interiorul frigiderului	Climatul este prea călduros și prea umed	Creșteți temperatura
	O ușă/un sertar al aparatului nu este închis etanș.	Închideți ușa/sertarul
	Recipientele cu alimente sau lichide sunt lăsate deschise	Lăsați alimentele fierbinți să se răcească la temperatura camerei și acoperiți alimentele și lichidele

Umezeala se acumulează pe suprafața exterioară a frigiderului sau între uși/ușă și sertar	Climatul este prea călduros și prea umed	Acest lucru este normal într-un climat umed și se va modifica atunci când umiditatea va scădea
	Ușa/sertarul nu este închis etanș	Asigurați-vă că ușa/sertarul este închis etanș
Gheață solidă în compartimentul congelatorului	Produsele nu au fost ambalate corespunzător	Întotdeauna ambalați bine produsele
	O ușă/un sertar al aparatului nu este închis etanș	Închideți ușa/sertarul
Zgomote neobișnuite	Aparatul nu este plasat la același nivel	Reglați din nou picioarele aparatului
	Aparatul este în contact cu peretele sau cu alte obiecte	Deplasați ușor aparatul
LED-urile IU luminează intermitent	Unul dintre senzori este în afara parametrilor de funcționare	Contactați asistența tehnică
Se emite o alarmă	Ușa compartimentului de depozitare al frigiderului este deschisă	Închideți ușa sau opriți alarma manual
Iluminarea interioară sau sistemul de răcire nu funcționează	Becul cu led este defect	Contactați serviciul de depanare pentru înlocuirea becului

În timpul funcționării, pereții laterali și perimetrul compartimentului congelatorului pot fi fierbinți; acest lucru este normal și se datorează ciclului normal de funcționare a produsului.

Pentru contactarea asistenței tehnice, vizitați site-ul nostru:

<https://corporate.haier-europe.com/en/>

La secțiunea „website” alegeți marca produsului dvs. și țara dvs. Veți fi redirecționat către website-ul specific unde puteți găsi numărul de telefon și formularul de contactare a asistenței tehnice.

Pentru mai multe informații despre produs, consultați <https://eprel.ec.europa.eu/> sau scanați codul QR de pe eticheta energetică furnizată cu aparatul.

Руководство пользователя
Настольный прибор

Содержание

ИНФОРМАЦИЯ ПО ТЕХНИКЕ БЕЗОПАСНОСТИ	448
УТИЛИЗАЦИЯ СТАРОЙ БЫТОВОЙ ТЕХНИКИ	455
Энергосбережение	456
Перед первым использованием	457
Использование холодильника	458
Использование морозильной камеры	458
Обзор	459
Хранение	460
Панель управления	461
Чистка и обслуживание	468
Поиск и устранение неисправностей	470

Благодарим вас за приобретение этого изделия.

Прежде чем пользоваться холодильником, внимательно прочитайте данное руководство по эксплуатации, чтобы максимально использовать его свойства и возможности. Сохраните всю документацию для последующего использования или для других пользователей. Изделие предназначено исключительно для домашнего использования, а также для следующего аналогичного применения:

- в кухонных зонах для персонала в магазинах, офисах и других рабочих помещениях;
- в загородных домах, для клиентов гостиниц, мотелей и в других помещениях для проживания;
- в гостиницах типа «постель и завтрак» (B & B);
- для выездного ресторанного обслуживания и подобных услуг не в розничной торговле.

Электроприбор следует использовать только для хранения продуктов. Применение в любых иных целях может считаться опасным, и производитель не несет ответственности за подобные нарушения. Рекомендуется также обратить внимание на условия гарантии.

Информация по технике безопасности

Внимательно прочитайте инструкции по установке и эксплуатации!

Они содержат важные указания по установке, использованию и обслуживанию прибора.

Производитель не несет ответственности за несоблюдение вами инструкций и предостережений.

Сохраните всю документацию для последующего использования или для другого пользователя.

- **Не подключайте электроприбор к электросети, пока он не будет полностью распакован, и не будут удалены все элементы, защищающие его во время транспортировки. Не допускайте детей к упаковке и ее частям.**

Пластиковая пленка и картон могут стать причиной удушья!

- **Если изделие транспортировали в горизонтальном положении, дайте ему постоять на протяжении минимум 4 часов перед включением, чтобы отстоялось компрессорное масло.**

- Убедитесь в отсутствии повреждений при транспортировке.
- Не повредите контур охлаждения.
- Не допускайте перекрытия помехами вентиляционных отверстий на корпусе электроприбора и на встроенных конструкциях.
- Никогда не мойте компрессор водой, тщательно вытрите его сухой тряпкой после чистки, чтобы предотвратить появление ржавчины.
- Из-за тяжести прибора его должны перемещать минимум два человека.
- Устанавливайте прибор и регулируйте его уровень в месте, соответствующем его размерам и использованию.
- Удостоверьтесь, что электрические характеристики на паспортной табличке совпадают с характеристиками источника электропитания. Если это не так, обратитесь к электрику.
- Устройство работает от источника электропитания с 220-240 В пер. тока/50 Гц. Аномальные колебания напряжения могут привести к сбою при запуске прибора, либо повреждению регулятора температуры или компрессора, либо странному шуму во время работы. В этом случае следует установить автоматический регулятор.
- Только для Великобритании: Кабель питания прибора оснащен 3-контактной (заземляющей) вилкой, которая подключается к 3-контактной (заземленной) розетке. Запрещается обрезать или демонтировать третий штырь (заземляющий). После установки прибора вилка должна быть легко доступна.

- **Убедитесь, что во время или после перемещения электроприбора шнур питания не зажат под ним, так как это может привести к повреждению или разрыву шнура питания. При повреждении кабеля питания во избежание возможной опасности его замену должен осуществлять производитель, его сервисный представитель или лица с подобной квалификацией.**
- **Не устанавливайте электроприбор во влажных, пыльных или загрязненных маслом местах, а также в местах, подверженных воздействию прямых солнечных лучей или воды.**
- **Не устанавливайте электроприбор вблизи обогревателей или воспламеняющихся материалов.**
- **ДЛЯ приборов с морозильным отделением: в случае перебоев в подаче электричества не открывайте крышку. Если продолжительность отсутствия электроэнергии не превышает количество часов, указанное в паспортной табличке (время роста температуры), то это не повлияет на замороженные продукты. Если электроэнергия отсутствует на протяжении более длительного времени, продукты необходимо проверить, а затем употребить в пищу или приготовить и повторно заморозить.**
- **Не беспокойтесь, если дверцу прибора тяжело открыть сразу же после того, как вы ее закрыли. Это связано с перепадом давления, которое через несколько минут уравнивается, и крышку можно будет открыть нормально.**
- **Не храните в приборе медикаменты, бактерии или химические вещества. Это устройство является бытовым прибором, не рекомендуется хранить в нем материалы, требующие строгого соблюдения диапазона температур.**

- Не тяните и не сгибайте сильно шнур питания, а также не прикасайтесь к нему мокрыми руками.
- Не храните в приборе продукты, содержащие воспламеняющиеся сжатые газы (например, аэрозольные баллончики) или взрывчатые вещества. Риск взрыва!
- Не ставьте неустойчивые предметы (тяжелые предметы, емкости с водой) на холодильник, чтобы избежать травмирования из-за падения таких предметов или поражения электрическим током в результате контакта с водой.
- Не пользуйтесь электроприборами в отделениях для хранения продуктов, кроме приборов типа, рекомендованного производителем.
- Не прикасайтесь к внутренним охлаждающим элементам, особенно мокрыми руками, чтобы избежать образования трещин или травмирования.
- Риск касается детей, людей с ограниченными физическими, психическими или сенсорными возможностями, а также людей с недостаточными знаниями относительно безопасной эксплуатации прибора.
- Удостоверьтесь, что дети и люди из уязвимых групп понимают опасность. Лицо, ответственное за безопасность, должно осуществлять надзор за использующими прибор детьми и людьми из уязвимых групп либо проинструктировать их. Пользоваться прибором разрешается детям не младше 8 лет.
- Не разрешайте детям играть с электроприбором.
- Дети в возрасте от 3 до 8 лет могут класть и вынимать продукты из этого прибора.

- **ДЛЯ приборов с морозильным отделением: не храните в морозильном отделении жидкости в бутылках либо консервных банках (в особенности газированные напитки). Бутылки и банки могут взорваться!**
- **ДЛЯ приборов с морозильным отделением: ни в коем случае не кладите пищу из морозильного отделения сразу в рот. Риск холодового ожога!**
- **Пластиковые части и уплотнитель дверец не должны контактировать с маслами или жирами. При несоблюдении этого условия пластиковые части и уплотнитель дверцы могут стать пористыми.**
- **Перед проведением каких-либо работ отсоедините шнур питания от розетки электросети.**
- **Для ускорения процесса размораживания не используйте механические или другие устройства кроме тех, которые рекомендованы производителем.**
- **Для удаления льда не пользуйтесь предметами с острыми или заостренными краями, такими как ножи и вилки.**
- **Никогда не используйте для размораживания фены, электронагреватели и прочие аналогичные электроприборы.**
- **Рекомендуется содержать штепсельную вилку в чистоте, так как отложения пыли на контактах могут привести к возгоранию.**
- **Не пытайтесь самостоятельно ремонтировать, разбирать или модифицировать прибор. Для ремонта обязательно обращайтесь в нашу службу по работе с заказчиками.**
- **Во время очистки или обслуживания прибора необходимо следить за детьми.**

- Не мойте холодные стеклянные полки горячей водой. Резкий контраст температур может привести к растрескиванию стекла.
- **ПРЕДУПРЕЖДЕНИЕ.** Трубки охладительного контура содержат небольшое количество экологически безопасного, однако воспламеняющегося хладагента (R600a) и изолирующего газа (циклопентана). Они не повреждают озоновый слой и не увеличивают парниковый эффект. В случае утечки хладагент может повредить ваши глаза либо воспламениться.
- В случае повреждения контура охлаждения:
 - Выключите прибор и выньте вилку из розетки.
 - Не используйте открытое пламя и (или) источники воспламенения вблизи прибора.
 - Тщательно проветрите помещение в течение нескольких минут.
 - Обратитесь в службу по работе с заказчиками.
- **ПРЕДУПРЕЖДЕНИЕ.** Не допускайте повреждений штепсельной вилки и (или) шнура питания; это может привести к поражению электрическим током или пожару.
- **ПРЕДУПРЕЖДЕНИЕ.** Запрещается использовать многоместные удлинители или портативные источники питания. Мы не рекомендуем пользоваться удлинителями или колодками с несколькими гнездами.
- Не пытайтесь сидеть или стоять на приборе. Вы можете получить травму или повредить прибор. Данный электроприбор не предназначен для установки на другую бытовую технику или под нее.

- **Изделие предназначено и изготовлено только для бытового применения.**
- **Можно использовать только оригинальные запасные части, поставляемые производителем. Производитель гарантирует соответствие требованиям безопасности только для этих частей.**
- **Открытие дверцы в течение длительного времени может привести к значительному повышению температуры в отсеках прибора.**
 - **Регулярно очищайте поверхности, которые могут соприкасаться с пищевыми продуктами, и доступные дренажные системы.**
 - **Очистите резервуары для воды, если они не использовались в течение 48 часов; промойте систему водоснабжения, подключенную к водопроводу, если вода не забиралась в течение 5 дней.**
 - **Храните сырое мясо и рыбу в подходящих контейнерах в холодильнике, чтобы они не соприкасались с другими продуктами питания и не капали на них.**
 - **Двухзвездочные отсеки для замороженных продуктов (если они имеются в приборе) подходят для хранения предварительно замороженных продуктов, хранения или приготовления мороженого, а также изготовления кубиков мороженого.**
 - **Одно-, двух- и трехзвездочные отсеки, если они имеются в приборе, не подходят для замораживания свежих продуктов.**
 - **Если прибор остается пустым в течение длительного времени, выключите, разморозьте, очистите, высушите и оставьте дверцу открытой, чтобы предотвратить образование плесени внутри прибора.**
- **ДЛЯ винных холодильников: этот прибор предназначен исключительно для хранения вина**

- **ДЛЯ отдельно стоящего прибора: этот холодильник не предназначен для использования в качестве встроенного прибора**
- **ДЛЯ приборов без 4-звездочного отсека: этот холодильник не подходит для замораживания пищевых продуктов**
- Замену источника света (только светодиодного) должен производить только профессионал
- Данный продукт содержит источник света с классом энергоэффективности G. 

Утилизация старой бытовой техники



Данный электроприбор маркирован в соответствии с Директивой ЕС 2012/19/EU об отходах электрического и электронного оборудования (WEEE).

WEEE (отходы электрического и бытового оборудования) содержат загрязняющие вещества (которые могут оказывать отрицательное воздействие на окружающую среду) и базовые компоненты (которые могут использоваться повторно). Необходимо обеспечить специальную обработку WEEE, чтобы надлежащим образом удалить и утилизировать все загрязняющие вещества, а также извлечь и повторно использовать все материалы.

Физические лица могут играть важную роль в том, чтобы WEEE не становились проблемой для окружающей среды; необходимо следовать нескольким базовым правилам:

- С отходами электрического и электронного оборудования не следует обращаться как с бытовыми отходами.
- WEEE следует сдавать на соответствующие пункты сбора отходов, управляемые муниципалитетами или зарегистрированными компаниями. Во многих странах возможен прием крупных WEEE на дому у пользователей.

Во многих странах при приобретении новой бытовой техники можно сдать старую продавцу, который обязан бесплатно принять ее в порядке «одна за одну», если оборудование аналогичного типа и имеет те же функции, что и поставляемое оборудование.

Соответствие

Нанеся маркировку **CE** на данное изделие, мы подтверждаем его соответствие всем релевантным европейским требованиям касательно безопасности, охраны здоровья и окружающей среды, применимым согласно законодательству в отношении данного изделия.

Гарантия

Минимальная гарантия составляет: 2 года для стран ЕС, 3 года для Турции, 1 год для Великобритании, 1 год для России, 3 года для Швеции, 2 года для Сербии, 5 лет для Норвегии, 1 год для Марокко, 6 месяцев для Алжира, для Туниса какая-либо юридическая гарантия не требуется.

Энергосбережение

Рекомендации для лучшей экономии электроэнергии:

- Устанавливайте электроприбор на удалении от источников тепла, в местах, куда не попадает прямой солнечный свет, и в хорошо проветриваемом помещении.
- Не помещайте горячие продукты в холодильник, чтобы избежать повышения внутренней температуры, что заставит компрессор работать непрерывно.
- Не переполняйте морозильник продуктами, чтобы обеспечить нормальную циркуляцию воздуха.
- При образовании льда размораживайте электроприбор, чтобы облегчить передачу холода.
- В случае отсутствия электроэнергии рекомендуется держать дверцу холодильника закрытой.
- Как можно меньше открывайте и держите открытыми дверцы электроприбора.
- Старайтесь не устанавливать очень низкие температуры.
- Удаляйте пыль с задней стенки электроприбора.

Перед первым использованием

Перед включением электропитания должны дать холодильнику постоять не менее четырех часов до включения питания.

Рекомендуется перед первым использованием очистить внутренние поверхности прибора, используя раствор бикарбоната натрия и теплой воды, а затем тщательно высушите их. При первом использовании холодильник может издавать запах. Он исчезнет, когда прибор остынет.

Обратите внимание:

Прибор запустится с температурой 5 °С для холодильного отсека и -18 °С для морозильной камеры и будет непрерывно работать до тех пор, пока температура не опустится до нужного значения. Если прибор выключится, вы должны подождать пять минут, прежде чем включать его снова, чтобы избежать нежелательного повреждения компрессора. Никогда не храните в приборе легковоспламеняющиеся или взрывоопасные предметы и очень едкие кислоты или щелочи. Этот холодильник охлаждает ваши продукты, снижая температуру задней стенки внутренней полости. Обычно на этой поверхности накапливается слой инея; затем он тает и стекает через небольшое дренажное отверстие на дне, где он испаряется без вреда. Наличие изморози на задней стенке не является неисправностью холодильника.

Использование холодильника

- Никогда не кладите в холодильник жидкости в открытой посуде.
- Никогда не кладите в холодильник горячие продукты. Перед помещением в холодильник теплой пищи следует дать ей остыть до комнатной температуры.
- Никакие предметы не должны упираться в заднюю стенку холодильника, поскольку это ведет к их замерзанию и возможным проблемам с конденсацией, которые будет трудно устранить.
- Перед помещением в холодильник убедитесь, что продукты чистые; вытрите всю лишнюю жидкость.
- Заверните или накройте еду перед помещением в холодильник. Это поможет предотвратить потерю влаги и избежать неприятных запахов, а также сохранит свежесть пищи.
- Сортируйте продукты перед хранением. Любые продукты, которые нужно использовать в ближайшее время, следует хранить в передней части полок, чтобы предотвратить порчу из-за открывания дверцы в течение длительного времени.
- Не перегружайте холодильник едой. Между продуктами питания должно быть достаточно места, чтобы обеспечить циркуляцию холодного воздуха.
- Размораживание замороженных продуктов в холодильном отсеке поможет поддерживать низкую температуру и сэкономить электроэнергию.
- Никогда не храните сырое мясо на полках над готовыми мясными или другими продуктами. Это поможет предотвратить загрязнение других пищевых продуктов соками из сырого мяса.

Использование морозильной камеры

- Морозильные камеры предназначены для хранения только замороженных продуктов.
- Никогда не кладите горячие или теплые продукты в морозильную камеру: дайте им полностью остыть, прежде чем класть их в морозильную камеру.
- Следуйте инструкциям на упаковке для хранения замороженных продуктов. Если информация отсутствует, продукты следует хранить не более трех месяцев после даты покупки.
- Храните продукты в небольших упаковках (в идеале менее 1 кг). Это сокращает время замораживания и улучшает качество пищи после размораживания.
- Заверните продукты перед тем, как положить их в морозильную камеру. Чтобы избежать примерзания обертки, удостоверьтесь, что она сухая.
- Перед замораживанием маркируйте продукты, указав такую информацию, как тип продукта, даты хранения и истечения срока годности.
- После размораживания пищу запрещено замораживать повторно. Размораживайте только то количество пищи, которое требуется, для предотвращения нерациональных потерь.

- Бутилированные или консервированные напитки запрещено хранить в морозильных камерах, так как они могут взорваться.
- Максимальное количество свежих продуктов, которое можно заморозить в течение 24 часов, составляет 2,0 кг.
- Не пытайтесь заморозить больше максимального количества продуктов.

Обзор

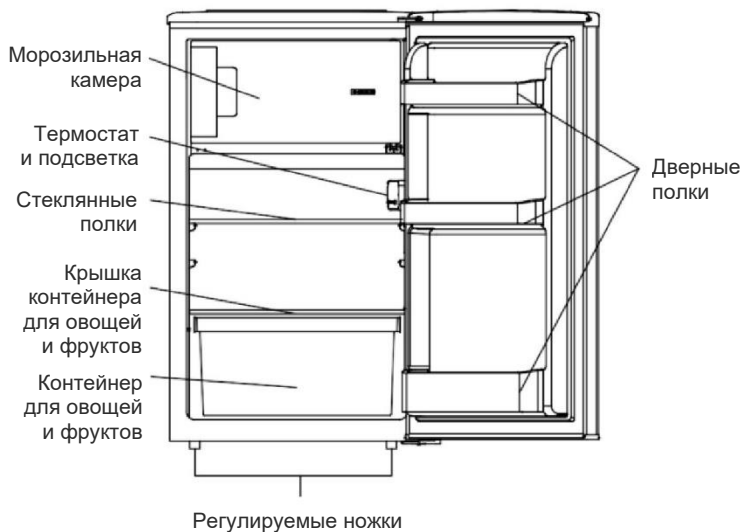

** Изображения выше приведены только для справки. Фактическая конфигурация будет зависеть от модели прибора или спецификации дистрибьютора.

Хранение

Холодильный отсек предназначен для кратковременного хранения продуктов. Несмотря на возможность поддержания низких температур не рекомендуется хранить пищевые продукты в течение длительного времени.

Поскольку холодный воздух циркулирует внутри холодильника, температура в различных секциях может варьироваться. Таким образом, пищу следует хранить в разных секциях в зависимости от типа продукта.

1. Масло, сыр и т.д.
2. Еда в банках и бутылках
3. Напитки, например, молоко
4. Приготовленная еда
5. Йогурты, консервы и т.д.
6. Фрукты и овощи

Полки холодильника можно переставлять в соответствии с требованиями к хранению в секции холодильника.

Чтобы переместить полку, поднимите ее заднюю часть, а затем вытяните полку наружу.

Для установки вставьте полку обратно в паз, а затем опустите заднюю часть.

Максимальная энергосберегающая конфигурация требует, чтобы выдвижные ящики, ящик для продуктов и полки были расположены внутри продукта, в соответствии с вышеприведенными рисунками.

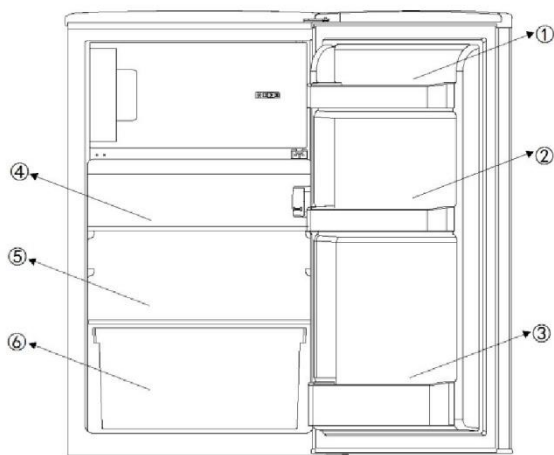

Панель управления

Имеется всего 5 настроек температуры для холодильника. После подключения к источнику питания холодильник будет настроен на значение 3, которое является настройкой по умолчанию. Кнопка «Power» (Питание): расположена на левой стороне, выполняет функцию включения/выключения при нажатии в течение 3 секунд. Кнопка «Adjust» (Регулировка): расположена на правой стороне, выполняет функцию настройки температуры для холодильника.

Регулировка температуры:

внутренняя температура холодильника регулируется нажатием левой кнопки «Adjust» (Регулировка). При нажатии кнопки настройки от 1 до 5 отображают различные значения температуры от самой высокой до самой низкой.

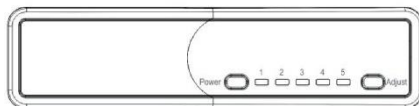

Позиция	Условия
1-2	Лето или температура окружающей среды 25°C – 35 °C
3-4	Весна, осень или температура окружающей среды 15°C – 25 °C
5	Зима или температура окружающей среды 5°C – 15 °C
Функция Super Freeze	Быстрая заморозка

Внимание! После регулировки температуры холодильнику потребуется некоторое время для достижения заданного уровня температуры. Продолжительность этого периода определяется разницей между имеющейся и заданной температурой, температурой окружающей среды, частотой, с которой дверь открывается и закрывается, и количеством продуктов питания на хранении.

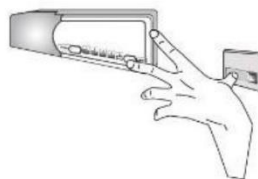

Функция Super Freeze

Для включения функции Super Freeze

- установите термостат в положение 5,
- нажмите выключатель двери и кнопку регулировки температуры вместе, подождите, пока светодиод положения 5 начнет мигать непрерывно, и функция суперзаморозки будет активирована.

Суперзаморозка будет работать 24 часа, после чего функция автоматически отключится, а холодильник вернется к исходной настройке. Примечание. На протяжении срока работы суперзаморозки светодиод положения 5 будет мигать.

Изменение направления открывания дверцы прибора

Мы рекомендуем вам обратиться за помощью к другому человеку для удерживания дверцы во время выполнения этой операции.

1. снимите заглушку верхних винтов

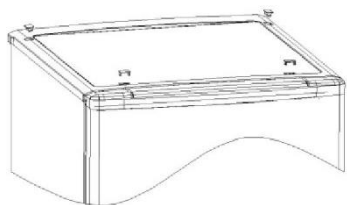

2. выкрутите винты, затем снимите верхнюю крышку

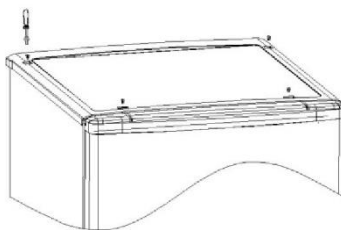

3. выкрутите винты верхней петли, а затем выкрутите штифт петли, переверните петлю и поставьте ее на место

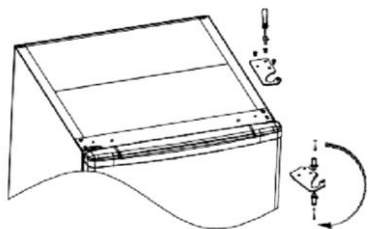

4. снимите дверцу

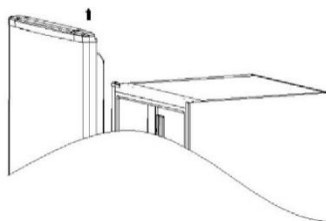

5. выкрутите нижнюю петлю и регулируемые ножки, затем выкрутите штифт петли, переверните петлю и поставьте ее на место

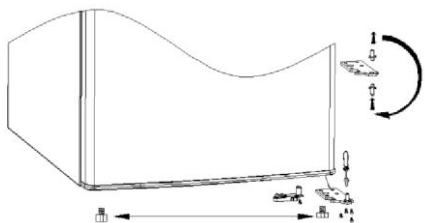

6. выньте левый боковой ограничитель из пакета с принадлежностями и установите на левой стороне холодильника, затем установите нижнюю петлю на левой стороне холодильника соответственно

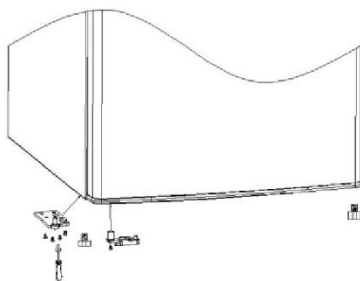

7. закрепите дверцу на нижней левой петле

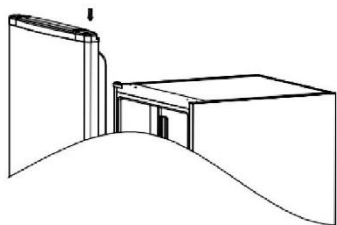

8. установите верхнюю петлю

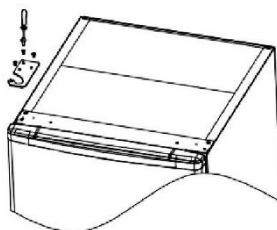

9. переставьте заглушку отверстия винтов с левой на правую сторону и установите верхнюю крышку

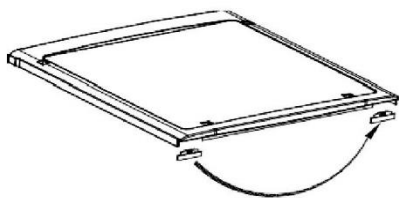

10. установите винты верхней крышки

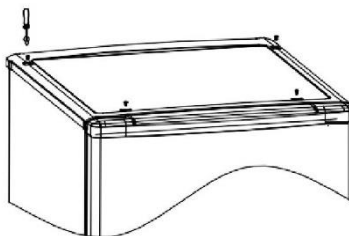

11. установите на место заглушку верхних винтов

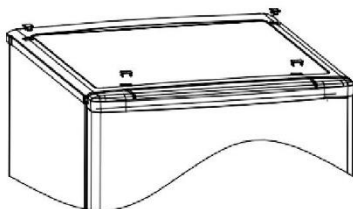

Установите наружную ручку дверцы

(при наличии наружной ручки)

1. отвинтите ручку с левой стороны.

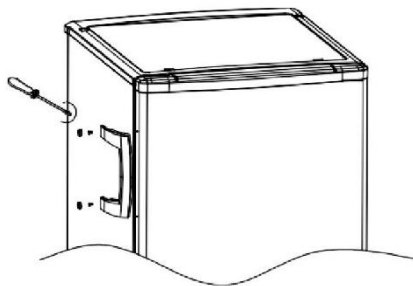

2. снимите крышку винтов с правой стороны

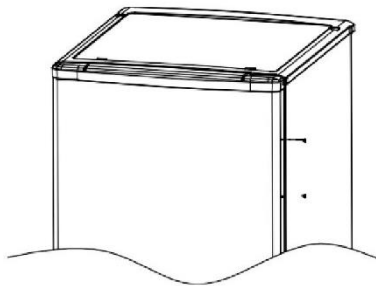

3. установите крышку винтов с левой стороны

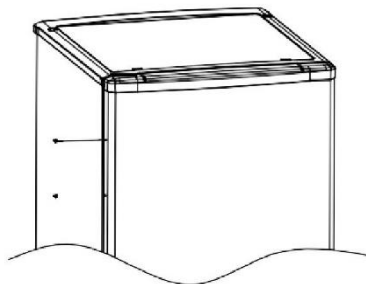

4. Установите рукоятку на правую сторону

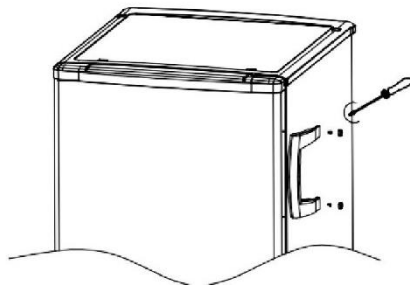

Изменение направления открывания внутренних дверей

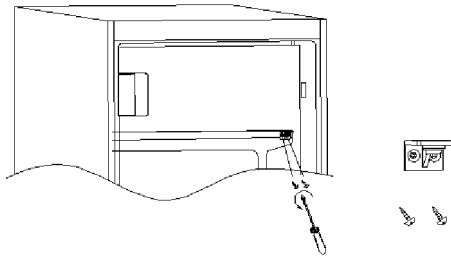
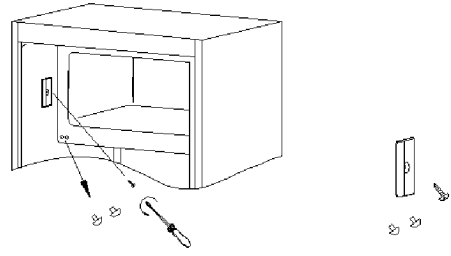
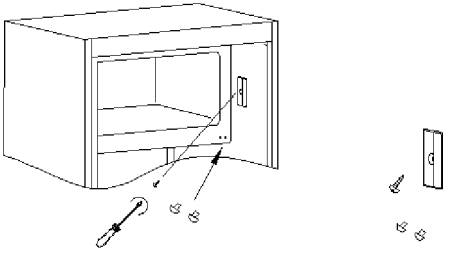
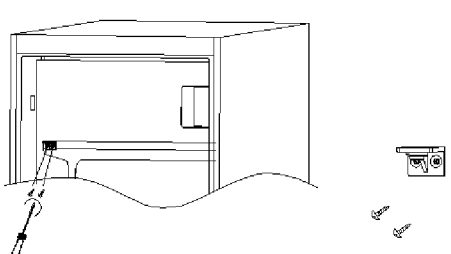
<p>1. снимите крышку винтов с правой стороны, затем выкрутите винты</p>	<p>2. снимите крышку винтов с левой стороны</p>
	
<p>3. установите крышку винтов с левой стороны на правую сторону</p>	<p>4. переверните внутреннюю дверцу и установите с левой стороны, затем установите винты</p>
	

Обеспечение надлежащего уплотнения дверей:

Это нормально, что уплотнение остается сжатым после переворачивания дверцы. При закрытой дверце используйте фен, чтобы расширить уплотнение и заполнить зазор между дверцей и корпусом прибора. Соблюдайте осторожность и не используйте фен слишком близко к прибору, поскольку это может повредить уплотнение. Расстояние примерно 10 см будет достаточным. Закончив, дайте уплотнению и дверце остыть, прежде чем прикасаться к ним. После этого уплотнение должно оставаться в нужном положении.

УСТАНОВКА

ПРЕДУПРЕЖДЕНИЕ. Прибор тяжелый. Его должны перемещать минимум два человека.

Перед первым использованием

- Удалите все упаковочные материалы.
- Очистите прибор с использованием воды и мягкого моющего средства и вытрите насухо мягкой тканью.
- Проверьте, соответствуют ли источник электропитания, розетка и предохранитель характеристикам, указанным на паспортной табличке.
- Проверьте, заземлена ли розетка электропитания и не используются ли многотепсельная вилка либо удлинитель.
- Проверьте, доступна ли вилка электропитания после установки прибора.
- В настройках температуры холодильника и морозильной камеры автоматически устанавливаются значения 4 °C и - 18°C соответственно. Это рекомендуемые настройки. При желании вы можете изменить эти значения температуры вручную. См. раздел «Регулировка температуры».

Условия окружающей среды

- Этот прибор следует устанавливать в сухом и хорошо проветриваемом помещении.
- Не устанавливайте прибор рядом с другим излучающим тепло оборудованием (духовыми шкафами, холодильниками) без изоляции либо под прямыми солнечными лучами.
- Если этот прибор расположен в холодном месте (например, в подсобном помещении, на улице или в гараже), это может повлиять на его производительность и привести к порче продуктов.

Устанавливайте это изделие в месте, где температура окружающей среды не ниже или не выше рабочего диапазона температуры: при несоблюдении данного условия прибор не будет работать должным образом.

- **Расширенный умеренный (SN):** «этот холодильный прибор предназначен для эксплуатации при температуре окружающей среды от 10 °C до 32 °C».
- **Умеренный (N):** «этот холодильный прибор предназначен для эксплуатации при температуре окружающей среды от 16 °C до 32 °C».
- **Субтропический (ST):** «этот холодильный прибор предназначен для эксплуатации при температуре окружающей среды от 16 °C до 38 °C»,
- **Тропический (T):** «этот холодильный прибор предназначен для эксплуатации при температуре окружающей среды от 16 °C до 43 °C».

Выравнивание прибора

Прибор должен быть размещен на ровной и твердой поверхности

1. Наклоните прибор немного назад.
2. Вращайте ножки по часовой стрелке, чтобы поднять холодильник.
3. Вращайте ножки против часовой стрелки, чтобы поднять холодильник.

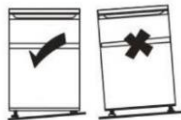

Перемещение прибора

1. Выньте все продукты и отсоедините прибор от сети электропитания
2. Закрепите полки и другие подвижные части в холодильнике и морозильной камере клейкой лентой.
3. Во избежание повреждения холодильной системы не наклоняйте холодильник более чем на 45°.

СОВЕТЫ ПО ХРАНЕНИЮ ПРОДУКТОВ ПИТАНИЯ

Разместите различные продукты питания в разных отсеках в соответствии с таблицей ниже:

Холодильное отделение	Вид пищи
Дверца или дверные полки холодильной камеры	<ul style="list-style-type: none">• Продукты с натуральными консервантами, такие как джемы, соки, напитки, заправки• Не храните здесь скоропортящиеся продукты
Ящики для фруктов и овощей (ящик для салата)	<ul style="list-style-type: none">• Фрукты, зелень и овощи следует класть отдельно в ящик для фруктов и овощей• Не храните бананы, лук, картофель и чеснок в холодильнике
Полка холодильника – средняя	<ul style="list-style-type: none">• Молочные продукты, яйца
Полка холодильника – верхняя	<ul style="list-style-type: none">• Продукты, которые не нужно готовить, такие как готовые к употреблению продукты, мясные деликатесы, остатки пищи
Ящик(и)/лоток морозильной камеры	<ul style="list-style-type: none">• Продукты длительного хранения• Нижний ящик для сырого мяса, птицы, рыбы• Средний ящик для замороженных овощей и хрустящего картофеля• Верхний лоток для мороженого, замороженных фруктов, замороженных хлебобулочных изделий

- Рекомендуется установить температуру в холодильной камере на уровне 4 °С, а в морозильной камере, по возможности, на уровне -18 °С.
- Для большинства категорий продуктов питания максимально возможное время хранения в холодильной камере достигается при более низких температурах. Поскольку некоторые конкретные продукты (например, свежие фрукты и овощи) могут быть повреждены более низкими температурами; рекомендуется хранить их в ящиках для фруктов и овощей, если такие имеются. Если их нет, используйте среднюю настройку термостата.
- Для замороженных продуктов ориентируйтесь на время хранения, указанное на упаковке. Это время хранения достигается, когда настройка соответствует эталонным температурам морозильного отсека (одна звезда –6°С, две звезды –12°С, три звезды –18°С)

Советы по хранению продуктов в холодильнике

- Поддерживайте температуру в холодильнике ниже 5 °С.
- Горячую пищу перед хранением в приборе следует охладить до комнатной температуры.
- Перед хранением в холодильнике продукты следует вымыть и высушить.
- Продукты для хранения следует надлежащим образом герметично закрыть во избежание изменения запахов или вкусов. Желательно закрыть продукты питания материалами без вкуса, непроницаемыми для воздуха и воды, нетоксичными и без загрязнений, во избежание заражения либо переноса запаха.
- Рекомендуется не перекрывать воздуховыпускные отверстия холодильной камеры.
- Не храните в холодильнике чрезмерное количество пищи. Оставляйте свободное место между продуктами, чтобы вокруг них протекал холодный воздух, для лучшего и более однородного охлаждения.

- Оставляйте зазор между продуктами и внутренними стенками холодильника, чтобы между ними протекал воздух. Обращайте особое внимание на то, чтобы продукты не хранились рядом с задней стенкой холодильника, так как они могут замерзнуть.
- Процесс увядания некоторых фруктов и овощей (таких как дыни, папайя, бананы, ананасы и т.д.) может ускориться в холодильнике; поэтому хранить их в этом приборе нецелесообразно. Тем не менее, созревание очень неспелых фруктов можно простимулировать в течение определенного периода времени. Лук, чеснок, имбирь и другие корнеплоды также следует хранить при комнатной температуре.

Советы по замораживанию свежих продуктов

- Морозильное отделение предназначено для замораживания свежих продуктов и хранения замороженной пищи и продуктов глубокой заморозки в течение длительного времени.
- Кладите свежие продукты, подлежащие замораживанию, в морозильную камеру
- Максимальное количество продуктов, которое может быть заморожено за 24 часа, указано на паспортной табличке
- Процесс замораживания длится 24 часа: в течение этого периода не добавляйте другие продукты для замораживания

Советы по хранению продуктов в морозильной камере

- Температуру морозильной камеры следует поддерживать на уровне -18°C .
- Перед хранением в морозильной камере следует охладить горячую пищу до комнатной температуры
- Еда, нарезанная небольшими порциями, заморозит быстрее, и ее будет проще разморозить и приготовить. Рекомендуемый вес для каждой порции составляет менее 2,5 кг
- Перед помещением в морозильную камеру лучше упаковать еду.
- Размороженную пищу нельзя повторно замораживать, если она не приготовлена впервые
- Не загружайте чрезмерное количество свежих продуктов в морозильную камеру
- Пища может храниться в морозильной камере при температуре минимум -18°C в течение 2-12 месяцев, в зависимости от ее свойств (например, мясо 3-12 месяцев, овощи 6-12 месяцев). Не превышайте время хранения продуктов, рекомендованное производителями.

ЧИСТКА И ОБСЛУЖИВАНИЕ

ПРЕДУПРЕЖДЕНИЕ. Перед очисткой отсоединяйте прибор от источника электропитания

Общие сведения

Прибор следует очищать каждые четыре недели для надлежащего обслуживания и предотвращения образования неприятных запахов хранимой пищи.

- Очищайте внутреннюю часть и корпус прибора теплой водой и нейтральным мылом.
- Ополосните чистой водой и вытрите мягкой тканью.
- Мойте принадлежности только теплой водой и нейтральным моющим средством. Убедитесь, что все мыло смыто, и все детали высохли, прежде чем устанавливать их на место внутри прибора.
- Не мойте какие-либо части прибора в посудомоечной машине.
- Подождите не менее 5 минут перед повторным запуском прибора, так как частый запуск может повредить компрессор.

Замена светодиодных ламп

Внутренняя подсветка прибора светодиодная. Для замены лампы обратитесь в службу поддержки клиентов. См. раздел поиска и устранения неисправностей.

Сигнализация открытия дверцы

Если дверца прибора остается открытой дольше 1 минуты, раздастся сигнал тревоги открытия дверцы. Сигнал тревоги можно отключить, закрыв дверцу или нажав кнопку SET (это не повлияет на настройку температуры, а просто отключит сигнал тревоги).

Неиспользование прибора в течение длительного времени

Если прибор не используется в течение длительного периода времени:

1. Выньте продукты и отсоедините шнур питания от сети электропитания.
2. Очистите прибор в соответствии с описанием в разделе «Уход и очистка – Общие сведения».
3. Держите дверцу и ящики морозильной камеры открытыми, чтобы предотвратить появление внутри прибора неприятных запахов.

Перебои электропитания

В случае отключения электропитания продукты будут оставаться холодными в течение срока, *указанного на паспортной табличке*. Следуйте этим советам при длительных отключениях электропитания, особенно летом:

- Открывайте дверцу/ящик как можно реже.
- Не кладите другие продукты в прибор во время перебоев электропитания.
- Если получено предварительное уведомление об отключении электропитания, а продолжительность перерыва превышает количество часов, указанное на паспортной табличке, приготовьте немного льда и положите его в верхнюю часть холодильного отсека.
- Срок хранения и качество пищи будут сокращены. Любые размороженные продукты следует либо употреблять в пищу, либо готовить и замораживать (если это уместно) во избежание рисков для здоровья.

Наличие запасных частей

- Термостаты, датчики температуры, печатные платы и источники света доступны в течение как минимум 7 лет после вывода последней единицы модели прибора на рынок.
- Дверные ручки, дверные петли, лотки и корзины будут доступны на протяжении не менее 7 лет, а прокладки дверей – не менее 10 лет после вывода на рынок последней единицы модели прибора.

ПОИСК И УСТРАНЕНИЕ НЕИСПРАВНОСТЕЙ

В случае возникновения проблем проверьте все указанные варианты и следуйте приведенным ниже инструкциям, прежде чем обращаться в службу послепродажного обслуживания.

Проблема	Возможная причина	Возможное решение
Прибор не работает	Прибор выключен	Нажмите кнопку ВКЛ/ВЫКЛ, чтобы включить прибор
	Сетевая вилка не подключена к розетке	Подключите вилку к сети электропитания
	Предохранитель перегорел или неисправен	Проверьте предохранитель и при необходимости замените его
	Неисправная розетка	Неисправности электросети должен устранять электрик
Прибор запускается часто или работает слишком долго	Слишком высокая температура внутри или снаружи прибора	В таких условиях нормально для прибора работать дольше
	Прибор был выключен в течение определенного времени	Обычно для полного охлаждения прибора требуется 8-12 часов
	Дверца/ящик прибора не закрыты плотно	Закройте дверцу/ящик и убедитесь, что прибор расположен на ровной поверхности, и в дверце нет смещающихся продуктов или контейнера
Внутри холодильника грязно и/или плохо пахнет	Внутренняя часть холодильника нуждается в очистке	Воймите внутреннюю часть холодильника
	В холодильнике хранится пища с сильным запахом	Тщательно упаковывайте продукты
Образование влаги внутри холодильника	Слишком теплый и влажный климат	Повысьте температуру
	Дверца/ящик прибора не закрыты плотно.	Закройте дверцу/ящик
	Контейнеры с продуктами или жидкости оставлены открытыми	Дайте горячим продуктам остыть до комнатной температуры и накрывайте продукты и жидкости

Влага скапливается на наружных поверхностях холодильниках или между дверцами/дверцей и ящиком	Слишком теплый и влажный климат	Это нормально во влажном климате и изменится при снижении влажности
	Дверца/ящик не закрыты плотно	Убедитесь, что дверца/ящик плотно закрыты
Сильная наледь и изморозь в морозильной камере	Продукты не были надлежащим образом упакованы	Всегда тщательно упаковывайте продукты
	Дверца/ящик прибора не закрыты плотно	Закройте дверцу/ящик
Необычные звуки	Устройство не выровнено	Повторно отрегулируйте ножки
	Прибор соприкасается со стеной или другими предметами	Немного переместите прибор
Светодиодные индикаторы пользовательского интерфейса мигают	Показания одного из датчиков не соответствуют диапазону	Обратитесь в службу поддержки
Звучит сигнал тревоги	Дверца холодильного отсека открыта	Закройте дверцу или отключите сигнал тревоги вручную
Система внутреннего освещения или система охлаждения не работают	Светодиодная лампочка не работает	Пожалуйста, позвоните в службу технической поддержки для смены лампочки

Во время работы боковые стенки и периметр морозильной камеры могут быть горячими: это нормально и связано с нормальным рабочим циклом изделия.

Чтобы связаться с технической поддержкой, посетите наш веб-сайт:
<https://corporate.haier-europe.com/en/>

В разделе «веб-сайт» выберите бренд вашего продукта и вашу страну. Вы будете перенаправлены на конкретный веб-сайт, где сможете найти номер телефона и форму для обращения в службу технической поддержки.

Для получения дополнительной информации о продукте посетите веб-сайт
<https://eprel.es.europa.eu/> или отсканируйте QR-код на этикетке класса энергопотребления, поставляемой с прибором

Návod na použitie

Table Top

Obsah

BEZPEČNOSTNÉ INFORMÁCIE	474
LIKVIDÁCIA STARÝCH SPOTREBIČOV	481
Úspora energie	482
Pred prvým použitím.....	483
Použitie chladničky	484
Použitie mrazničky.....	484
Prehľad	485
Uskladnenie	486
Ovládací panel.....	487
Starostlivosť a čistenie.....	494
Riešenie problémov	496

Ďakujeme za zakúpenie tohto produktu.

Skôr, než začnete používať chladničku, dôkladne si prečítajte tento návod na obsluhu, ktorý vám pomôže čo najlepšie využiť svoj spotrebič. Všetku dokumentáciu odložte, aby bola k dispozícii na budúce použitie alebo pre ďalších vlastníkov. Tento produkt je určený výlučne na použitie v domácnosti alebo na podobné účely, ako napríklad:

- kuchynské priestory pre personál v obchodoch, úradoch a iných pracovných prostrediach,
- na farmách, pre hostí ubytovaných v hoteloch, motelloch a iných obytných zariadeniach,
- v zariadeniach ponúkajúcich nocľah s raňajkami,
- na poskytovanie stravovacích služieb a služieb podobného charakteru, ktoré nie sú určené na maloobchodný predaj.

Tento spotrebič sa smie používať výlučne na uskladňovanie potravín. Akékoľvek iné použitie sa považuje za nebezpečné a výrobca neponesie zodpovednosť za žiadne zanedbania. Zároveň doporučujeme dobre sa oboznámiť so záručnými podmienkami.

BEZPEČNOSTNÉ INFORMÁCIE

Pozorne si prečítajte návod na obsluhu a inštaláciu!

Obsahujú dôležité informácie o tom, ako spotrebič inštalovať, používať a ako na ňom vykonávať údržbu.

Výrobca nepreberá žiadnu zodpovednosť v prípade nedodržania pokynov a varovaní.

Všetku dokumentáciu si odložte, aby ste ju mali k dispozícii na budúce použitie alebo pre ďalších vlastníkov.

- **Pred zapojením spotrebiča do elektrickej siete odstráňte všetok obalový materiál a prepravné ochranné prvky. Deti udržiňte mimo obalového materiálu a jeho častí.
Nebezpečenstvo udusenia skladacími kartónmi a plastovou fóliou!**
- **Ak sa zariadenie prepravovalo vo vodorovnej polohe, pred zapnutím ho nechajte aspoň 4 hodiny stáť vo vzpriamenej polohe, aby sa usadil olej v kompresore.**

- Uistite sa, že nedošlo k poškodeniu pri preprave.
- Nepoškod'te chladiaci okruh.
- Dávajte pozor, aby nedošlo k blokovaniu vetracích otvorov v kryte spotrebiča alebo v zabudovanej konštrukcii.
- Priestor kompresora nikdy neumývajte vodou a po čistení ho dôkladne utrite suchou handrou s cieľom zabrániť hrdzaveniu.
- Spotrebič musia prenášať minimálne dve osoby, pretože je ťažký.
- Spotrebič nainštalujte a vyrovnajte na mieste, ktoré je vhodné svojou veľkosťou a využitím.
- Uistite sa, že elektrické informácie na typovom štítku súhlasia s napájaním. Ak to tak nie je, kontaktujte elektrikára.
- Spotrebič je v prevádzke pri 220 – 240 VAC/50 Hz napájaní. Abnormálne kolísanie napätia môže spôsobiť, že sa spotrebič nespustí, poškodí sa regulátor teploty alebo kompresor alebo sa môže pri prevádzke vyskytnúť neobvyklý hluk. V takom prípade musíte namontovať automatický regulátor.
- Len pre Spojené kráľovstvo: Napájací kábel spotrebiča je vybavený 3-káblovou (uzemňovacou) zástrčkou, ktorá sa hodí do štandardnej 3-káblovej (uzemnenej) zásuvky. Tretí kolík (uzemnenie) nikdy neodrezávajte ani neodstraňujte. Po inštalácii spotrebiča musí byť zástrčka prístupná.
- Dbajte, aby počas prenášania/premiestňovania spotrebiča a po ňom nedošlo k zachyteniu

napájacieho kábla pod spotrebičom a následnému prerezaniu alebo poškodeniu kábla. Ak je poškodený vonkajší napájací kábel, v záujme eliminácie akéhokoľvek rizika ho musí vymeniť výrobca, jeho servisný zástupca alebo rovnako kvalifikovaná osoba.

- **Spotrebič neinštalujte vo vlhkých, prašných a olejom znečistených priestoroch, nevystavujte ho priamemu slnečnému svetlu a vode.**
- **Spotrebič neinštalujte do blízkosti ohrievačov ani horľavých materiálov.**
- **PRE spotrebiče s mraziacim boxom: v prípade výpadku prúdu neotvárajte veko. Ak bude porucha pretrvávajúť kratšie, než je uvedené na typovom štítku (čas zvyšovania teploty), nemalo by to mať na zmrazené potraviny žiadny vplyv. V prípade dlhšieho výpadku treba potraviny skontrolovať a okamžite skonzumovať, prípadne tepelne upraviť a následne znova zmraziť.**
- **Ak sa vám zdá, že sa veko spotrebiča bezprostredne po zatvorení otvára veľmi sťažka, nie je to dôvod na obavu. Je to spôsobené rozdielom tlaku, ktorý sa po niekoľkých minútach vyrovná, takže sa veko bude dať znova normálne otvoriť.**
- **V spotrebiči neskladujte lieky, baktérie ani chemické látky. Toto zariadenie je domáci spotrebič. Neodporúčame vám, aby ste v ňom skladovali materiály, ktoré vyžadujú presné teploty.**
- **Napájací kábel neťahajte príliš veľkou silou ani ho neskrúcajte, zástrčky sa nedotýkajte mokrými rukami.**

- **V spotrebiči neskladujte produkty, ktoré obsahujú horľavé hnacie plyny (napr. spreje) alebo výbušné látky. Nebezpečenstvo výbuchu!**
- **Na chladničku neumiestňujte nestabilné predmety (ťažké predmety, nádoby naplnené vodou), aby nedošlo k zraneniu osôb následkom pádu alebo úrazu elektrickým prúdom po kontakte s vodou.**
- **Vnútri boxov, ktoré slúžia na skladovanie potravín, nepoužívajte elektrické spotrebiče, pokiaľ ich používanie neschválil výrobca.**
- **Nedotýkajte sa vnútorných chladiacich prvkov, predovšetkým mokrými rukami, aby ste sa vyhli popraskaniu alebo zraneniam.**
- **Ohrozené sú deti, osoby so zníženými fyzickými, mentálnymi alebo duševnými schopnosťami, ako aj osoby, ktoré nemajú dostatočné znalosti o bezpečnej prevádzke spotrebiča.**
- **Uistite sa, že deti a zraniteľné osoby chápu nebezpečenstvá. Osoba zodpovedná za bezpečnosť musí dohliadať alebo inštruovať deti a zraniteľné osoby, ktoré používajú spotrebič. Spotrebič môžu používať iba deti staršie ako 8 rokov.**
- **Deti sa so spotrebičom nesmú hrať.**
- **Deti vo veku od 3 do 8 rokov môžu chladničky nakladať a vykladať z nich potraviny.**
- **PRE spotrebiče s mraziacim boxom: v mraziacom boxe neskladujte kvapaliny vo fľašiach alebo plechovkách (najmä sýtené nápoje). Fľaše a plechovky môže roztrhnúť!**

- **PRE spotrebiče s mraziacim boxom: mrazené potraviny vybrané priamo z mraziaceho boxu si nikdy nedávajte do úst. Nebezpečenstvo omrzlín!**
- **Plastové diely a tesnenie dverí udržiajte bez oleja a mastnoty. V opačnom prípade budú plastové časti a tesnenie dverí priepustné.**
- **Pred začatím vykonávania akejkoľvek činnosti vytiahnite napájací kábel z elektrickej zásuvky.**
- **Na urýchlenie odmrazovania nepoužívajte mechanické zariadenia ani iné prostriedky s výnimkou tých, ktoré odporúča výrobca.**
- **Na odstraňovanie námrazy nepoužívajte špicaté predmety ani predmety s ostrými hranami, ako napríklad nože alebo vidličky.**
- **Na odmrazovanie nikdy nepoužívajte sušiče vlasov, elektrické ohrievače alebo podobné elektrické spotrebiče.**
- **Odporúčame dbať na čistotu zástrčky, prípadné usadeniny prachu na zástrčke môžu zapríčiniť vznik požiaru.**
- **Spotrebič sa nepokúšajte sami opravovať, rozoberať alebo upravovať. V prípade opravy vždy kontaktujte náš zákaznícky servis.**
- **Počas čistenia alebo údržby spotrebiča dohliadajte na deti.**
- **Studené sklenené poličky nečistite horúcou vodou. Náhla zmena teploty môže spôsobiť rozbitie skla.**
- **VAROVANIE: Rúry chladiaceho okruhu prenášajú malé množstvo ekologicky nezávadného, ale**

horľavého chladiva (R600a) a izolačného plynu (cyklopentán). Nepoškodzuje ozónovú vrstvu a nezvyšuje skleníkový efekt. Ak chladivo unikne, môže vám poraniť oči alebo sa vznietiť.

- **V prípade poškodenia chladiaceho okruhu:**
 - Vypnite spotrebič a vytiahnite zástrčku z elektrickej siete,
 - Nepribližujte sa ku spotrebiču s otvoreným plameňom ani zdrojmi horenia,
 - Miestnosť dôkladne vyvetrajte počas niekoľkých minút,
 - Informujte zákaznícky servis.
- **VAROVANIE:** Nepoškod'te zástrčku ani napájací kábel. Mohlo by dôjsť k zásahu elektrickým prúdom alebo požiaru.
- **VAROVANIE:** Nepoužívajte viacnásobné prenosné zásuvky ani prenosné napájacie káble. Neodporúčame používanie predlžovacích káblov a viaccestných adaptérov.
- Na vrchnú časť spotrebiča si nesadajte ani nestúpajte. Mohli by ste sa zraniť alebo poškodiť spotrebič. Tento spotrebič nie je určený na stohovanie s akýmkoľvek inými spotrebičmi.
- Produkt je navrhnutý a skonštruovaný výlučne na použitie v domácnostiach.
- Môžu sa používať iba originálne diely dodávané výrobcom. Výrobca zaručuje, že iba tieto diely vyhovujú bezpečnostným požiadavkám.

- **Otvorenie dverí na dlhší čas môže spôsobiť výrazné zvýšenie teploty v priehradkách spotrebiča.**
 - Pravidelne čistite povrchy, ktoré môžu prísť do styku s potravinami a dostupné systémy vypúšťania.
 - Ak sa nádrže nepoužívali 48 hodín, vyčistite ich. Ak sa voda nečerpala počas 5 dní, vodný systém pripojený k prívodu vody prepláchnite.
 - Surové mäso a ryby skladujte v chladničke vo vhodných nádobách tak, aby sa nedostali do kontaktu s inými potravinami alebo aby na ne nekvapkali.
 - Priehradky na mrazené potraviny označené dvoma hviezdikami (ak sú k dispozícii na spotrebiči) sú vhodné na skladovanie vopred zmrazených potravín, skladovanie alebo výrobu zmrzliny a prípravu kociek ľadu.
 - Priehradky s jednou, dvomi a tromi hviezdikami, ak sú k dispozícii na spotrebiči, nie sú vhodné na zmrazovanie čerstvých potravín.
 - Ak chcete nechať spotrebič dlhší čas prázdny, vypnite ho, odmrazte, vyčistite, vysušte a dvere nechajte otvorené, aby sa vnútri spotrebiča nemnožili plesne.
- **PRE chladničky na víno: tento spotrebič je určený na použitie výhradne na uskladnenie vína**
- **PRE samostatne stojaci spotrebič: tento chladiaci spotrebič nie je určený na použitie ako zabudovaný spotrebič**
- **PRE spotrebiče bez oddelenia označeného 4 hviezdikami: tento chladiaci spotrebič nie je vhodný na zmrazovanie potravín**

- Zdroj svetla (len LED) smie vymeniť iba odborník
- Tento výrobok obsahuje svetelný zdroj triedy energetickej účinnosti G.

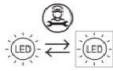

Likvidácia starých spotrebičov



Tento spotrebič je označený podľa európskej smernice 2012/19/ES o odpade z elektrických a elektronických zariadení (OEEZ).

OEEZ obsahuje znečisťujúce látky (ktoré môžu mať negatívne dopady na životné prostredie) a základné komponenty (ktoré sa dajú opätovne použiť). OEEZ sa musí likvidovať použitím špecifických postupov s cieľom zaistiť správne odstránenie a likvidáciu všetkých znečisťujúcich látok, ako aj obnovenie a recykláciu všetkých materiálov.

Jednotlivci prispievajú výraznou mierou k minimalizácii vplyvov OEEZ na životné prostredie. Bezpodmienečne treba dodržiavať určité základné pravidlá:

- OEEZ sa nesmie likvidovať ako bežný komunálny odpad.
- OEEZ treba odovzdávať na príslušných zberných miestach, ktoré sú riadené príslušnou samosprávnou obcou alebo registrovanými spoločnosťami. V mnohých krajinách je k dispozícii domáci zber veľkých zariadení spadajúcich do kategórie OEEZ.

V mnohých krajinách možno v prípade zakúpenia nového spotrebiča vrátiť starý spotrebič maloobchodnému predajcovi, ktorý musí zabezpečiť jeho bezplatný odvoz, pokiaľ ide o vybavenie rovnakého typu a disponujúce rovnakými funkciami ako dodané vybavenie.

Informácia o zhode

Označením tohto produktu značkou **CE** potvrdzujeme zhodu so všetkými príslušnými európskymi bezpečnostnými, zdravotnými a ekologickými požiadavkami, ktoré platia v rámci právnych predpisov pre tento produkt.

Záruka

Minimálna záruka je: 2 roky pre krajiny EÚ, 3 roky pre Turecko, 1 rok pre Spojené kráľovstvo, 1 rok pre Rusko, 3 roky pre Švédsko, 2 roky pre Srbsko, 5 rokov pre Nórsko, 1 rok pre Maroko, 6 mesiacov pre Alžírsko, Tunisko nevyžaduje žiadnu zákonnú záruku.

Úspora energie

V záujme dosiahnutia vyššej úspory energie odporúčame nasledujúce kroky:

- Spotrebič inštalujte dostatočne ďaleko od zdrojov tepla, mimo dosahu priameho slnečného svetla a v dobre vetranej miestnosti.
- S cieľom predísť zvýšeniu vnútornej teploty a následnému nepretržitému chodu kompresora nekladajte do chladničky horúce potraviny.
- V záujme zaistenia správnej cirkulácie vzduchu nepreplňajte zariadenie potravinami.
- Ak sa v spotrebiči nachádza ľad, vykonajte odmrazenie, aby sa zlepšil chladiaci účinok.
- V prípade výpadku elektrickej energie odporúčame ponechať dvierka chladničky zavreté.
- Dvierka spotrebiča otvárajte alebo nechávajte otvorené čo možno najmenej
- Nenastavujte príliš nízke teploty.
- Zadnú časť spotrebiča čistite od prachu

Pred prvým použitím

Pred zapnutím elektrického napájania musíte nechať chladničku aspoň štyri hodiny, aby sa aklimatizovala.

Pred prvým použitím sa odporúča vyčistiť interiér spotrebiča roztokom sódy bikarbóny a teplej vody a potom interiér dôkladne vysušiť.

Chladnička môže mať pri prvom použití vydávať mierny zápach. Zápach po ochladení spotrebiča zmizne.

Upozornenie:

Spotrebič sa spustí s nastavením teploty 5 °C v prípade chladničky a -18 °C v prípade mrazničky a bude pracovať nepretržite, až kým nedosiahne správnu teplotu. Ak je spotrebič vypnutý, pred jeho opätovným zapnutím by ste mali počkať päť minút, aby ste zabránili zbytočnému poškodeniu kompresora. Nikdy neskladujte v spotrebiči horľavé ani výbušné látky, ani silné korozívne kyseliny alebo zásady. Táto chladnička chladí potraviny ochladzovaním vnútornej zadnej steny vnútra spotrebiča. Je normálne, že sa na tomto povrchu nahromadí námraza, ktorý sa potom roztopí a odtečie cez malý odtok na dne, odkiaľ sa odparí bez problémov. Prítomnosť námrazy na zadnej strane nie je poruchou chladničky.

Použitie chladničky

- Kvapaliny nikdy nevkladajte do chladničky odkryté.
- Do chladničky nikdy nevkladajte horúce jedlá. Pred vložením do chladničky treba teplé jedlá nechať vychladnúť na izbovú teplotu.
- O zadnú stenu chladničky by sa nemalo nič opierať, pretože to spôsobí námrazu a prípadné problémy s kondenzáciou, ktoré bude ťažké odstrániť.
- Pred vložením potravín do chladničky sa uistite, že sú čisté a poutierajte všetku nadbytočnú vodu.
- Potraviny pred vložením do chladničky zabaľte alebo zakryte. To pomôže zabrániť strate vlhkosti, udržať potraviny čerstvé a vyhnúť sa nepríjemným zápachom.
- Potraviny pred uskladnením roztriedte. Všetky potraviny, ktoré treba použiť najprv, by sa mali skladovať v prednej časti police, aby sa zabránilo zhoršeniu ich stavu dlhým otvorením dverí.
- Chladničku neprepĺňajte. Medzi potravinami by mal byť dostatočný priestor, aby medzi nimi mohol prúdiť chladný vzduch.
- Rozmrazovanie mrazených potravín v chladničke pomôže udržať teplotu na nízkej úrovni a ušetriť energiu.
- Nikdy neskladujte surové mäso na policiach nad vareným mäsom alebo inými produktmi. Pomôže to zabrániť tomu, aby šŕavy zo surového mäsa kontaminovali iné potraviny.

Použitie mrazničky

- Mraziace priehradky sú určené len na uchovávanie mrazených potravín.
- Do mrazničky nikdy nekladte horúce ani teplé jedlá, pred vložením do mrazničky ich nechajte úplne vychladnúť.
- Pri skladovaní mrazených potravín postupujte podľa pokynov na obale potravín. Ak nie sú uvedené žiadne informácie, potraviny by sa nemali uchovávať dlhšie než tri mesiace od dátumu nákupu.
- Potraviny skladujte v malých baleniach (ideálne menej než 1 kg). Tým sa skracuje čas zmrazenia a zlepšuje sa kvalita potravín po rozmrazení.
- Potraviny pred vložením do mrazničky zabaľte. Ak chcete zabrániť zlepeniu jednotlivých balíčkov, skontrolujte, či sú balíčky suché.
- Potraviny pred zmrazením označte štítkami s informáciami vrátane typu potravín a dátumu skladovania a expirácie.
- Po rozmrazení sa potraviny nesmú opätovne zmrazovať. Rozmrazujte len toľko potravín, koľko je potrebné, aby ste zabránili plytvaniu.
- Nápoje vo fľašiach alebo v plechovkách sa nesmú skladovať v mraziacich oddeleniach, pretože by mohli prasknúť.
- Maximálne množstvo čerstvých potravín, ktoré možno zmraziť počas 24 hodín, je 2,0 kg.
- Nepokúšajte sa zmraziť viac než je maximálne množstvo.

Prehľad

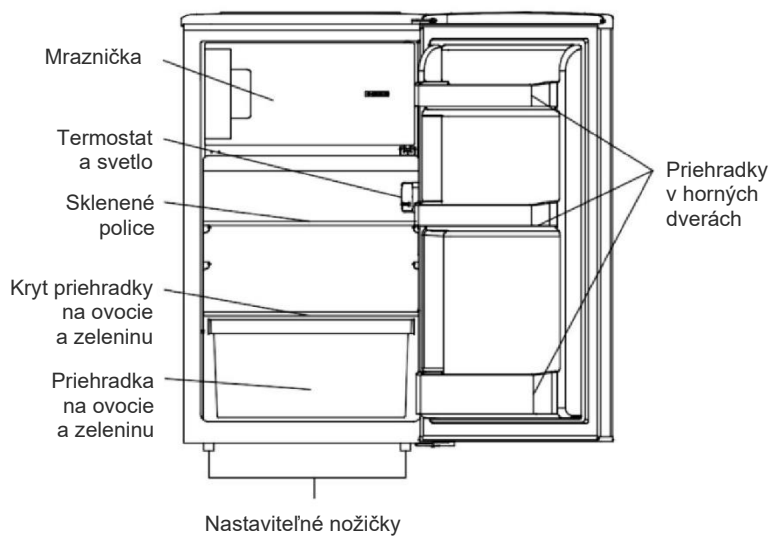

** Obrázky vyššie sú iba ilustračné. Skutočná konfigurácia bude závisieť od fyzického produktu alebo vyjadrenia distribútora.

Uskladnenie

Časť chladničky je určená na krátkodobé skladovanie potravín. Hoci je možné udržiavať nízke teploty, dlhšie skladovanie potravín sa neodporúča.

Keďže v chladničke prúdi studený vzduch, teplota v jednotlivých oddeleniach sa môže líšiť. Potraviny preto treba skladovať v rôznych oddeleniach podľa typu.

1. Maslo, syry a pod.
2. Potraviny v pohároch a fľašiach
3. Nápoje, napr. mlieko
4. Varené jedlá
5. Jogurty, konzervy a pod.
6. Ovocie a zelenina

Police chladničky sa dajú premiestňovať podľa požiadaviek na skladovanie v danej časti chladničky. Ak chcete policu premiestniť, zdvihnite jej zadnú časť a vytiahnite ju von.

Ak chcete policu vrátiť nazad, vsuňte ju späť na výstupy a znížte zadnú časť.

Konfigurácia, ktorá najviac šetrí energiu, vyžaduje umiestnenie zásuviek, boxu na potraviny a poličiek vo výrobku, pozrite si obrázky vyššie.

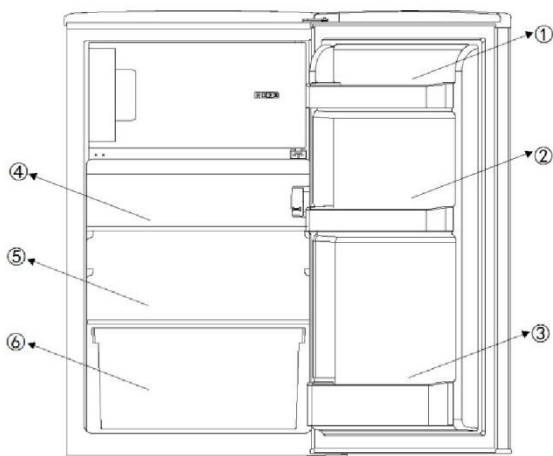

Ovládací panel

Pre chladničku je k dispozícii celkovo 5 nastavení teploty. Po pripojení k zdroju napájania sa chladnička nastaví na nastavenie 3, čo je predvolené nastavenie.

Tlačidlo „Power“ (Napájanie): nachádza sa na ľavej strane, stlačením na 3 s sa spotrebič zapne/vypne.

Tlačidlo „Adjust“ (Nastaviť): nachádza sa na pravej strane a slúži na nastavenie teploty chladničky

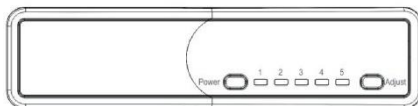

Nastavenie teploty:

Vnútrorná teplota chladničky sa nastaví stlačením ľavého tlačidla „adjust“ (nastaviť). Stlačením tlačidla sa aktivujú nastavenia 1 až 5, pre rôzne teploty od najvyššej po najnižšiu.

Položa	Podmienky
1-2	Leto alebo prostredie s teplotou 25 až 35 °C
3-4	Jar, jeseň alebo prostredie s teplotou 15 až 25 °C
5	Zima alebo prostredie s teplotou 5 až 15 °C
Funkcia Super mrazenia	Rýchle zmrazenie

Upozornenie: Doba potrebná na to, aby chladnička dosiahla požadovanú úroveň po nastavení teploty.

Táto doba je určená rozdielom existujúcej a nastavenej teploty, teplotou okolia, frekvenciou otvárania a zatvárania dverí a množstvom uskladnených potravín.

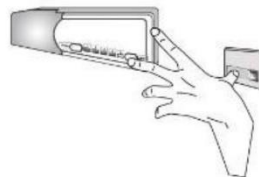

Funkcia Super mrazenia

Ako používať funkciu Super mrazenia:

- nastavte termostat do polohy 5,
- stlačte naraz spínač dverí a tlačidlo nastavenia teploty, počkajte, kým Led v polohe 5 nezačne blikať nepretržite, čím bude funkcia super mrazenia SF aktivovaná.

SF ostane zapnutá 24 hodín, potom sa funkcia automaticky ukončí a spotrebič obnoví pôvodné nastavenie. Poznámka: Počas fungovania SF ostane Led v polohe 5 blikať.

Obrátenie smeru otvárania dverí spotrebiča

Pri vykonávaní týchto úkonov sa odporúča pomoc druhej osoby, ktorá podoprie dvere.

1. odstráňte kryt horných skrutiek

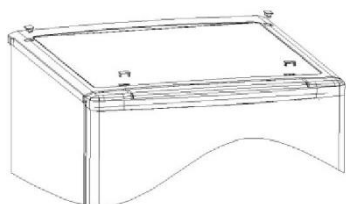

2. odstráňte skrutky a potom odstráňte horný kryt



3. odskrutkujte horný záves a potom odskrutkujte čap závěsu, otočte záves a vymeňte ho.



4. odstráňte dvere

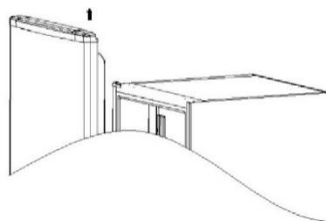

5. odskrutkujte spodný záves a nastaviteľné nožičky, potom odskrutkujte čap závěsu, otočte záves a vymeňte ho.

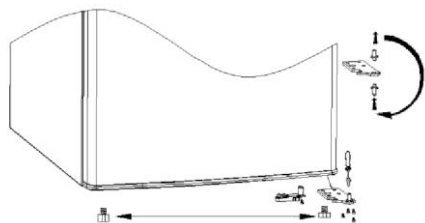

6. vyberte ľavú bočnú zátku z vrečka s príslušenstvom a nainštalujte ju na ľavú stranu chladničky, potom podľa toho nainštalujte spodný záves na ľavú stranu chladničky.

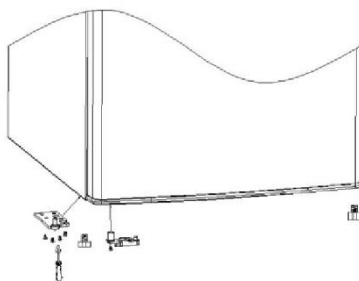

7. upevnite dverka na ľavom dolnom zaves

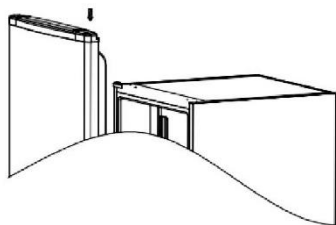

8. znovu nasadte horný zaves

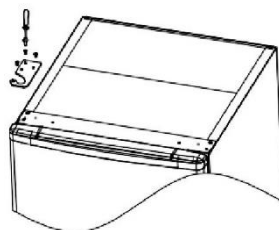

9. vymeňte kryt otvoru skrutiek z ľavej strany na pravú stranu a znovu namontujte horný kryt.

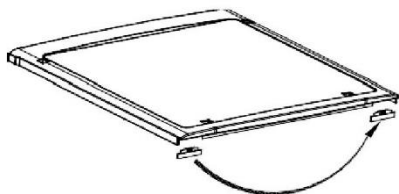

10. nainštalujte skrutky horného krytu

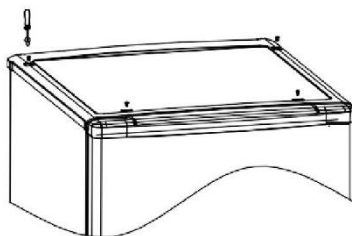

11. znovu nasadte horný kryt skrutiek

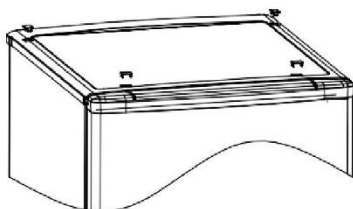

Nainštalujte vonkajšiu rukoväť dverí

(ak je prítomná vonkajšia rukoväť)

1. odskrutkujte rukoväť na ľavej strane.

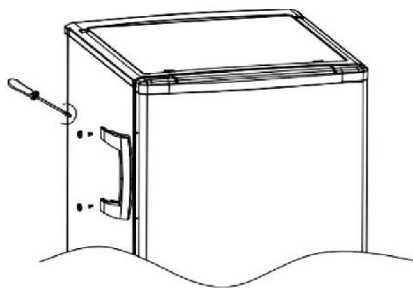

2. odstráňte kryt skrutiek z pravej strany

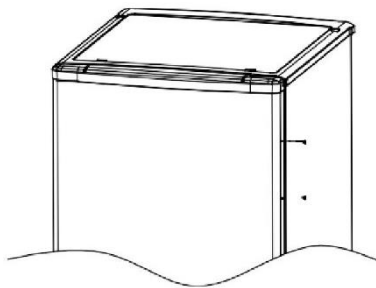

3. nasadíte kryt skrutky na ľavej strane

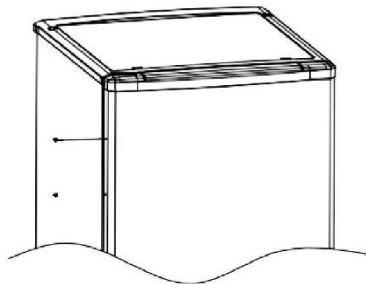

4. Namontujte rukoväť na pravú stranu

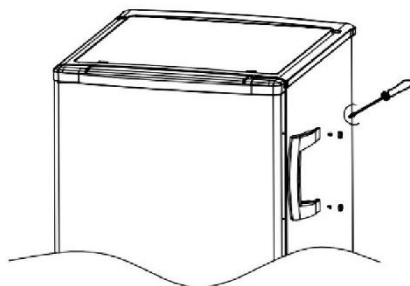

Obrátenie smeru otvárania vnútorných dverí

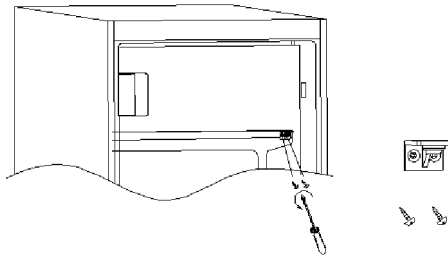
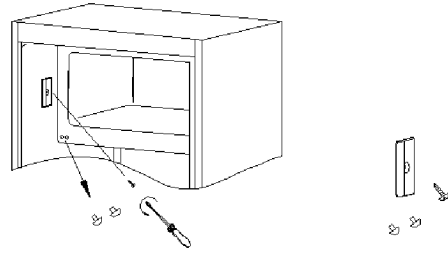
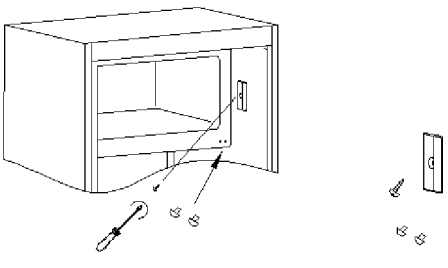
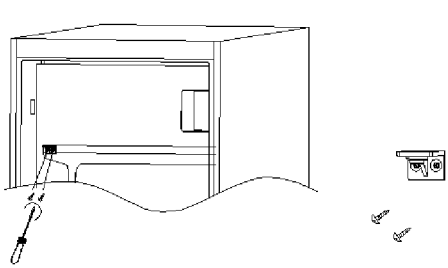
<p>1. odstráňte kryt skrutky na pravej strane, potom odskrutkujte skrutky.</p>	<p>2. odstráňte kryt skrutky na ľavej strane.</p>
	
<p>3. nasadíte kryt skrutky z ľavej strany na pravú stranu.</p>	<p>4. Otočte vnútorné dvierka a namontujte ich na ľavú stranu a potom namontujte skrutky.</p>
	

Zabezpečenie správneho utesnenia dverí:

Po obrátení smeru otvárania dvierok je normálne, keď je tesnenie stlačené. So zatvorenými dverami použite sušič vlasov, aby sa tesnenie roztiahlo a vyplnilo medzeru medzi dverami a telom spotrebiča. Dávajte pozor, aby ste nepoužívali sušič vlasov príliš blízko spotrebiča, pretože by ste mohli poškodiť tesnenie. Primeraná vzdialenosť by mala byť približne 10 cm.

Po dokončení nechajte tesnenie a dvierka vychladnúť, až potom sa ich dotknite.

Po dokončení by tesnenie malo zostať na mieste.

INŠTALÁCIA

VAROVANIE! Spotrebič je ťažký. Musia s ním vždy manipulovať dve osoby.

Pred prvým použitím

- Odstráňte všetok obalový materiál.
- Spotrebič umyte vodou a jemným saponátom a osušte ho mäkkou handričkou
- Skontrolujte, či napájanie, zásuvka a poistka zodpovedajú typovému štítku
- Skontrolujte, či je sieťová zásuvka uzemnená a nie je pripojený žiadny adaptér s viacerými zásuvkami ani predlžovací kábel.
- Po umiestnení spotrebiča skontrolujte, či je sieťová zástrčka prístupná.
- Teplota chladničky sa automaticky nastaví na 4 °C a mrazničky na -18 °C. Sú to odporúčané nastavenia. Ak je to potrebné, môžete tieto teploty zmeniť manuálne. Pozrite časť Nastavenie teploty.

Podmienky okolitého prostredia

- Tento spotrebič musí byť nainštalovaný v miestnosti, ktorá je suchá a dobre vetraná.
- Spotrebič neinštalujte v blízkosti iných spotrebičov vyžarujúcich teplo (rúry, chladničky) bez izolácie ani na miesto vystavené priamemu slnečnému žiareniu.
- Ak je tento spotrebič umiestnený v chladnom prostredí (napríklad pod prístreškom, v kólni alebo v garáži), bude to mať nepriaznivý vplyv na výkon a môže to znehodnotiť potraviny.

Nainštalujte tento výrobok v polohe, keď teplota okolia nie je nižšia ani vyššia ako prevádzková teplota: v takom prípade spotrebič nebude fungovať správne.

- **Rozšírené mierne pásmo (SN):** „tento chladiaci spotrebič je určený na použitie pri teplotách okolia od 10 °C do 32 °C“.
- **Mierne pásmo (N):** „tento chladiaci spotrebič je určený na použitie pri teplotách okolia od 16 °C do 32 °C“.
- **Subtropické pásmo (ST):** „tento chladiaci spotrebič je určený na použitie pri teplotách okolia od 16 °C do 38 °C“.
- **Tropické pásmo (T):** „tento chladiaci spotrebič je určený na použitie pri teplotách okolia od 16 °C do 43 °C“.

Vyrovnanie spotrebiča do vodorovnej polohy

Spotrebič sa musí umiestniť na rovný a pevný povrch

1. Spotrebič nakloňte mierne dozadu.
2. Otáčaním nožičiek v smere hodinových ručičiek chladničku nadvihnete.
3. Otáčaním nožičiek proti smeru hodinových ručičiek chladničku znížite.

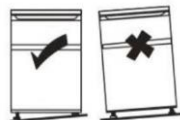

Presúvanie spotrebiča

1. Vyberte všetky potraviny a odpojte spotrebič zo zásuvky
2. Police a ďalšie vyberateľné diely chladničky a mrazničky zaistite lepiacou páskou
3. Chladničku nenakláňajte o viac ako 45°, aby ste predišli poškodeniu chladiaceho systému.

TIPY NA SKLADOVANIE POTRAVÍN

Rôzne potraviny umiestňujte do rôznych priehradiek podľa nasledujúcej tabuľky:

Chladiaci priestor	Typy potravín
Dvere alebo priehradky na dverách chladničky	<ul style="list-style-type: none">• Potraviny s prírodnými konzervačnými látkami, ako sú džemy, džúsy, nápoje, ochucovadlá• Neskladujte potraviny podliehajúce skaze
Zásuvky na čerstvú zeleninu (zásuvka na šalát)	<ul style="list-style-type: none">• Ovocie, byliny a zelenina musíte skladovať osobitne v priehradke na ovocie a zeleninu• V chladničke neskladujte banány, cibuľu, zemiaky, cesnak
Police chladničky – stredná	<ul style="list-style-type: none">• Mliečne výrobky, vajčka
Police chladničky – horná	<ul style="list-style-type: none">• Potraviny, ktoré netreba variť, ako napríklad jedlá pripravené na konzumáciu, mäsové lahôdky, zvyšky jedál
Mrazičková zásuvka/zásuvky	<ul style="list-style-type: none">• Potraviny na dlhodobé skladovanie• Spodná zásuvka na surové mäso, hydinu, ryby• Stredná zásuvka na mrazenú zeleninu, hranolky• Horná zásuvka na zmrzlinu, mrazené ovocie, mrazené pečivo

- Navrhujeme vám, aby ste v chladiacom priestore nastavili teplotu na 4 °C a, ak je to možné, na -18 °C v mraziacom priestore.
- Pri väčšine kategórií potravín sa najdlhší čas skladovania v chladničke dosahuje pri nižších teplotách. Keďže sa niektoré konkrétne produkty (ako čerstvé ovocie a zelenina) môžu pri nižších teplotách poškodiť, odporúčame vám, aby ste ich vždy skladovali v zásuvkách na čerstvú zeleninu, ak sa tam nachádzajú. Ak nie sú k dispozícii, udrzte stredné nastavenie termostatu.
- V prípade mrazených potravín si pozrite dobu skladovania uvedenú na obale. Táto doba skladovania sa dosiahne vždy, keď nastavenie dodržiava referenčné teploty priehradky (jedna hviezdička -6 °C, dve hviezdičky -12 °C, tri hviezdičky -18 °C)

Tipy na skladovanie potravín v chladničke

- Teplotu v chladničke udrzte pod 5 °C.
- Horúce jedlá musíte pred uložením do spotrebiča ochladiť na izbovú teplotu.
- Potraviny skladované v chladničke by ste mali pred uložením umyť a vysušiť.
- Skladované potraviny by mali byť správne utesnené, aby sa zabránilo zmenám vône alebo chuti. Odporúča sa uchovávať potraviny zakryté materiálmi, ktoré sú bez chuti, nepriepustné pre vzduch a vodu, netoxické a bez nečistôt, aby sa zabránilo kontaminácii alebo prenosu zápachu.
- Odporúča sa nezakrývať vzduchové otvory chladiaceho oddelenia.
- Neskladujte nadmerné množstvo potravín. Medzi potravinami nechajte voľný priestor, aby okolo nich mohol prúdiť studený vzduch, aby sa dosiahlo lepšie a rovnomernejšie ochladenie.
- Medzi potravinami a vnútornými stenami nechajte dostatočne veľký voľný priestor na prúdenie vzduchu. Predovšetkým neskladujte potraviny tak, že by sa dotýkali zadnej steny, pretože by mohli zamrznúť.

- Proces starnutia niektorých druhov ovocia a zeleniny (ako sú melóny, papája, banány, ananás atď.) sa môže v chladničke urýchliť, preto nie je vhodné ich skladovať v chladničke. Zrenie veľmi zelených plodov sa však dá na určité obdobie podporiť. Cibuľu, cesnak, zázvor a inú koreňovú zeleninu by ste tiež mali skladovať pri izbovej teplote.

Tipy na zmrazovanie čerstvých potravín

- Mraziaci box je vhodný na zmrazovanie čerstvých potravín a dlhodobé skladovanie zmrazených a hlbokozmrazených potravín
- Vložte čerstvé potraviny, ktoré chcete zmraziť, do mraziaceho boxu
- Maximálne množstvo potravín, ktoré je možné zmraziť za 24 hodín, je uvedené na typovom štítku
- Proces mrazenia trvá 24 hodín: počas tohto obdobia nepridávajte ďalšie potraviny na zmrazenie

Tipy na skladovanie potravín v mrazničke

- Teplotu v mrazničke udržiavajte na -18 °C
- Horúce jedlá musíte pred uložením do mraziaceho boxu ochladiť na izbovú teplotu
- Potraviny nakrájané na malé porcie zmrznú rýchlejšie a ľahšie sa rozmrazia a uvaria. Odporúčaná hmotnosť pre každú porciu je menej ako 2,5 kg
- Pred vložením do mrazničky je lepšie potraviny zabaliť.
- Rozmrazené potraviny nemôžete znovu zmrazovať, pokiaľ ich predtým neuvaríte
- Do mraziaceho boxu nekladajte nadmerné množstvo čerstvých potravín
- Potraviny je možné skladovať v mrazničke pri teplote najmenej -18 °C 2 až 12 mesiacov, v závislosti od ich vlastností (napr. mäso: 3 – 12 mesiacov, zelenia 6 – 12 mesiacov). Neprekračujte dobu skladovania potravín odporúčanú výrobcami.

STAROSTLIVOSŤ A ČISTENIE

VAROVANIE! Spotrebič pred čistením odpojte z elektrickej siete

Všeobecné

Spotrebič by ste mali čistiť každé štyri týždne, aby sa zaistila dobrá starostlivosť a zabránilo pachu z nesprávne uskladnených potravín.

- Vnútro a kryt spotrebiča umývajte vlažnou vodou s malým množstvom neutrálneho saponátu.
- Opláchnite a osušte mäkkou handričkou.
- Príslušenstvo čistíte iba vlažnou vodou a neutrálnym čistiacim prostriedkom. Pred vložením do spotrebiča sa uistite, že ste z dielov opláchni všetok saponát a sú suché.
- Žiadne časti spotrebiča nečistíte v umývačke riadu.
- Pred opätovným zapnutím spotrebiča počkajte najmenej 5 minút, pretože časté spúšťanie môže poškodiť kompresor.

Výmena LED žiaroviek

Vnútorne osvetlenie je typu LED. Ak chcete vymeniť žiarovku, kontaktujte služby pre zákazníkov. Pozrite Riešenie problémov.

Alarm otvorenia dverí

Ak sú dvere spotrebiča otvorené dlhšie než 1 minútu, zaznie alarm otvorených dverí. Alarm môžete stíšiť zatvorením dverí alebo stlačením tlačidla SET (nebude to mať žiadny vplyv na nastavenie teploty, iba sa vypne zvuk alarmu).

Dlhodobé nepoužívanie

Ak nebudete spotrebič dlhší čas používať:

1. Vyberte potraviny a vytiahnite zástrčku napájacieho kábla.
2. Spotrebič vyčistíte podľa pokynov v časti „Starostlivosť a čistenie – všeobecné pokyny“
3. Dvere a zásuvky/dvere mrazničky nechajte otvorené, aby sa vo vnútri nevytvárali nepríjemné pachy.

Prerušenie elektrického napájania

V prípade prerušenia napájania by potraviny mali zostať bezpečne vychladnuté na: *pozrite typový štítok*. V prípade dlhšieho výpadku elektrického napájania, najmä v lete, postupujte podľa nasledujúcich pokynov:

- Dvere/zásuvku otvárajte čo najmenej.
- Počas prerušenia napájania nekladajte do spotrebiča ďalšie potraviny.
- Ak budete o prerušení napájania upovedomený vopred, a doba prerušenia bude dlhšia než doba v hodinách uvedená na typovom štítku, vyrobte si ľad a vložte ho do hornej časti chladiaceho priestoru.
- Doba uskladnenia a kvalita potravín sa zníži. Všetky potraviny, ktoré sa rozmrazia, by ste mali skonzumovať alebo uvariť a znovu zmraziť (ak je to vhodné), aby sa zabránilo zdravotným rizikám.

Dostupnosť náhradných dielov

- Termostaty, snímače teploty, dosky plošných spojov a svetelné zdroje sú k dispozícii minimálne 7 rokov po uvedení poslednej jednotky modelu na trh.
- Kľučky, závesy dverí, podnosy a koše minimálne 7 rokov a tesnenia dverí minimálne 10 rokov po uvedení poslednej jednotky modelu na trh.

RIEŠENIE PROBLÉMOV

V prípade problému skontrolujte všetky uvedené možnosti a pred kontaktovaním servisu postupujte podľa nasledujúcich pokynov.

Problém	Možná príčina	Možné riešenie
Spotrebič nefunguje	Spotrebič je vypnutý	Stlačte vypínač a zapnite zariadenie
	Zástrčka nie je zapojená do zásuvky elektrickej siete	Zapojte zástrčku
	Vypálená alebo chybná poistka	Skontrolujte poistku a v prípade potreby ju vymeňte
	Chybná zásuvka	Poruchy elektrického vedenia musí opraviť elektrikár
Spotrebič beží často alebo príliš dlho	Príliš vysoká vnútorná alebo vonkajšia teplota	Je normálne, že spotrebič beží dlhšie
	Spotrebič bol istý čas vypnutý	Zvyčajne trvá 8 až 12 hodín, kým spotrebič úplne ochladne
	Netesne zatvorené dvere/zásuvka spotrebiča	Zatvorte dvere/zásuvku a uistite sa, že je spotrebič umiestnený na rovnom povrchu a že sa v ňom nenachádzajú potraviny alebo nádoba, ktoré by blokovali dvere
Vnútro chladničky je špinavé a/alebo zapácha	Vnútro chladničky je potrebné vyčistiť	Vyčistite vnútro chladničky
	V chladničke sú uložené potraviny so silnou arómou	Potraviny dôkladne zabaľte
Vytváranie vlhkosti vo vnútri chladničky	Príliš teplé a príliš vlhké prostredie.	Zvýšte teplotu
	Netesne zatvorené dvere/zásuvka spotrebiča.	Zatvorte dvere/zásuvku
	Otvorené nádoby na potraviny alebo tekutiny	Horúce jedlá nechajte vychladnúť na izbovú teplotu a jedlá a tekutiny zakryte

Hromadenie vlhkosti na vonkajšom povrchu chladničky alebo medzi dverami/dverami a zásuvkou	Príliš teplé a príliš vlhké prostredie.	Vo vlhkom podnebí je to normálne a zmení sa to po poklese vlhkosti
	Dvere/zásuvka nie sú tesne zatvorené	Dbajte na to, aby boli dvere/zásuvka zatvorené tesne
Veľa ľadu a silná námraza v mrazničke	Potraviny neboli dostatočne zabalené	Potraviny vždy dobre zabaľte
	Netesne zatvorené dvere/zásuvka spotrebiča	Zatvorte dvere/zásuvku
Nezvyčajné zvuky	Spotrebič nie je vyrovnaný	Upravte nastavenie nožičiek
	Spotrebič sa dotýka steny alebo iných predmetov	Spotrebič o kúsok posuňte
Blikajú LED diódy používateľského rozhrania	Jeden zo snímačov je mimo rozsahu	Kontaktujte asistenčné služby
Alarm pípa	Otvorené dvere chladiaceho boxu	Zatvorte dvere alebo stíšte alarm manuálne
Nefunguje osvetlenie interiéru alebo chladiaci systém	Nefunkčná LED žiarovka	Kontaktujte servis kvôli výmene žiarovky

Počas prevádzky môžu byť bočné steny a obvod mraziaceho priestoru horúce: je to normálne a je to spôsobené bežným pracovným cyklom výrobu.

Ak chcete kontaktovať technický servis, navštívte naše webové stránky:
<https://corporate.haier-europe.com/en/>

V sekcii „webové stránky“ vyberte značku svojho produktu a svoju krajinu. Budete presmerovaný na konkrétnu webovú stránku, kde nájdete telefónne číslo a formulár na kontaktovanie technickej pomoci.

Ďalšie informácie o produkte nájdete na stránkach <https://eprel.ec.europa.eu/> alebo si oskenujte QR na štítku s údajmi o elektrickej spotrebe spotrebiča

Navodila za uporabo

Table Top

Vsebina

VARNOSTNE INFORMACIJE	500
ODLAGANJE ODSLUŽENIH APARATOV	507
Varčevanje z energijo	508
Pred prvo uporabo	509
Uporaba hladilnika	510
Uporaba zamrzovalnika	510
Pregled	511
Shranjevanje	512
Upravljalna plošča	513
Vzdrževanje in čiščenje	520
Odpravljanje težav	522

Zahvaljujemo se vam za nakup tega izdelka.

Pred uporabo svojega hladilnika pozorno preberite ta navodila, tako da boste lahko kar najbolj izkoristili vse njegove zmogljivosti. Vso dokumentacijo shranite, če bi jo vi ali drugi uporabniki v prihodnje morebiti potrebovali. Ta izdelek je namenjen izključno za uporabo v gospodinjstvu in v podobnih prostorih, kot so:

- čajne kuhinje v trgovinah, pisarnah in drugih delovnih okoljih,
- kmetije, uporabniki hotelov in motelov ter drugih stanovanjskih objektov,
- ponudniki nočitev z zajtrkom (B & B),
- katering in podobne storitve, ki niso namenjene prodaji na drobno.

To napravo se sme uporabljati le za shranjevanje živil. Vsakršna drugačna uporaba velja za nevarno, proizvajalec pa v primeru neupoštevanja tega opozorila ne odgovarja za posledice. Priporočamo vam, da se seznanite tudi z garancijskimi pogoji.

VARNOSTNE INFORMACIJE

Prosimo, da navodila za uporabo in namestitve natančno preberete.

Vsebujejo pomembne informacije o namestitvi, uporabi in vzdrževanju aparata.

Proizvajalec ne prevzema nobene odgovornosti, če navodil in opozoril ne boste upoštevali.

Vse dokumente shranite zase oziroma za naslednjega lastnika.

- **Aparata ne priključujte na električno napajanje, dokler ne odstranite vseh zaščit, ki so bile potrebne zaradi pakiranja in prevoza. Ne pustite otrokom v bližino embalaže in njenih delov.**

Nevarnost zadušitve zaradi zložljivih kartonov in plastične folije!

- **Preden izdelek vključite, ga pustite mirovati najmanj 4 ure, da se olje v kompresorju posede, če ste aparat prevažali v vodoravnem položaju.**
- **Prepričajte se, da med prevozom ni prišlo do poškodb.**

- **Ne poškodujte hladilne napeljave.**
- **Ne zapirajte prezračevalnih odprtih na ohišju aparata ali na vgradnih elementih.**
- **Kompresorja nikoli ne izpirajte z vodo, po čiščenju pa ga temeljito obrišite s suho krpo, da preprečite rjavenje.**
- **Aparat naj prenašata vsaj dve osebi, ker je težka.**
- **Aparat namestite na mestu, ki je primerno njegovi velikosti in namenu.**
- **Prepričajte se, da se podatki o električnem toku na ploščici s tehničnimi navedbami ujemajo z napajanjem. V nasprotnem primeru se obrnite na električarja.**
- **Aparat deluje z izmeničnim napajanjem 220-240 VAC/50 Hz. Nenormalno nihanje napetosti lahko povzroči, da se aparat ne zažene, poškoduje regulator temperature ali kompresor ali pa se med delovanjem pojavi nenavaden hrup. V tem primeru se namesti samodejni regulator.**
- **Samo za Veliko Britanijo: Napajalni kabel aparata je opremljen s 3-kabelskim (ozemljitvenim) vtičem, ki ustreza standardni 3-kabelski (ozemljeni) vtičnici. Nikoli ne odrežite in ne odstranjujte tretjega zatiča (ozemljitev). Po namestitvi aparata mora biti vtič dostopen.**
- **Pazite, da med prenašanjem ali prestavljanjem aparata pod njim ne ukleščite priključnega kabla, saj ga s tem lahko odrežete ali poškodujete. Če je**

priključni kabel poškodovan, morate preprečiti morebitna tveganja, zato ga sme nadomestiti samo proizvajalec, njegov servisni agent ali drug kvalificiran serviser.

- Aparata ne nameščajte na vlažno, mastno ali prašno mesto in ne izpostavljajte ga neposredni sončni svetlobi ali vodi.
- Aparata ne nameščajte v bližino grelnikov ali vnetljivih materialov.
- ZA aparate s predelom za zamrzovanje: v primeru izpada električne energije ne odpirajte pokrova. Zamrznjena hrana ne sme vplivati, če okvara traja manj kot je navedeno na energijski nalepki (čas dviga temperature). Če izpad električne energije traja dlje, živila preverite in jih takoj zaužijte ali pa jih skuhajte in nato zamrznite.
- Če pokrov aparata težko odprete takoj po tem, ko ste ga pravkar zaprli, ne skrbite. To je posledica razlike v tlaku, ki se izenači in po nekaj minutah omogoči normalno odpiranje pokrova.
- V aparatu ne shranjujte zdravil, bakterij ali kemičnih snovi. Ta aparat je gospodinjski aparat, zato ni priporočljivo hraniti materialov, ki zahtevajo strogo določenih temperatur.
- Priključnega kabla ne vlecite premočno in ne zvijajte ga ter ne dotikajte se vtiča z mokrimi rokami.

- **V aparatu ne shranjujte izdelkov, ki vsebujejo vnetljivo gorivo (npr. razpršilne doze) ali eksplozivne snovi. Nevarnost eksplozije!**
- **Na hladilnik ne postavljajte nestabilnih predmetov (težkih predmetov, posod, napolnjenih z vodo), da se izognete poškodbam zaradi padca ali električnega udara zaradi stika z vodo.**
- **Ne uporabljajte električnih naprav v predelih za shranjevanje živil, razen če so take vrste, ki jih priporoča proizvajalec.**
- **Ne dotikajte se notranjih hladilnih elementov, zlasti z mokrimi rokami, da se izognete razpokam ali poškodbam.**
- **Ogroženi so predvsem otroci, ljudje z omejenimi fizičnimi, duševnimi ali senzoričnimi sposobnostmi ter ljudje, ki nimajo zadostnega znanja o varnem delovanju naprave.**
- **Poskrbite za to, da bodo otroci in ljudje iz ranljivih skupin razumeli nevarnosti. Oseba, ki je odgovorna za varnost, mora otroke in ljudi iz ranljivih skupin, ki uporabljajo aparat, nadzirati in jih poučiti. Aparat smejo uporabljati samo otroci, ki so stari 8 let in več.**
- **Otroci naj se z aparatom ne igrajo.**
- **Otroci, stari od 3 do 8 let, smejo v napravo dajati stvari in jih iz nje jemati.**
- **ZA aparate z zamrzovalnim predelom: v zamrzovalnem predelu ne shranjujte tekočin**

**v steklenicah ali konzervi (zlasti gaziranih pijač).
Steklenice in pločevinke lahko počijo!**

- **ZA aparate z zamrzovalnikom: zamrznjene hrane nikoli ne dajte naravnost iz zamrzovalnika v usta. Nevarnost opeklin pri nizkih temperaturah!**
- **Na plastičnih delih in tesnilih vrat ne sme biti olja in masti. V nasprotnem primeru bodo plastični deli in tesnilo vrat postali porozni.**
- **Pred kakršnimi koli posegi iztaknite vtič priključnega kabla iz omrežne vtičnice.**
- **Ne uporabljajte mehanskih sredstev za pospešitev odmrzovanja oziroma sredstev, ki jih ne priporoča proizvajalec.**
- **Ne uporabljajte koničastih ali ostrih predmetov, kot so noži ali vilice, za odstranjevanje ledu.**
- **Nikoli ne uporabljajte sušilnikov za lase, električnih grelnikov ali drugih podobnih električnih aparatov za odtaljevanje.**
- **Priporoča se redno čiščenje vtiča, saj lahko prekomerni nanosi prahu na njem povzročijo požar.**
- **Aparata ne poskušajte popravljati, razstavljati ali spreminjati sami. V primeru popravila se vedno obrnite na našo službo za stranke.**
- **Med čiščenjem ali vzdrževanjem aparata nadzirajte otroke.**

- **Hladnih steklenih polic ne čistite z vročo vodo. Zaradi nenadne spremembe temperature se lahko steklo zlomi.**
- **OPOZORILO: Cevi hladilnega krogotoka prenašajo majhno količino okolju prijaznega, a vnetljivega hladilnega sredstva (R600a) in izolacijskega plina (ciklopentan). Ne poškoduje ozonskega plašča in ne poveča učinka tople grede. Če hladilno sredstvo uide, lahko poškoduje vaše oči ali se vname.**
- **Če se hladilni tokokrog poškoduje:**
 - **izklopite napravo in izvlecite vtič iz omrežja,**
 - **v bližini aparata naj ne bo odprtega plamena in virov vžiga,**
 - **temeljito prezračite prostor za več minut,**
 - **obvestite službo za pomoč strankam.**
- **OPOZORILO: Pazite, da ne poškodujete vtiča in/ali priključnega kabla, saj to lahko povzroči električni udar ali požar.**
- **OPOZORILO: Ne uporabljajte prenosnih vtičnic, niti prenosnega električnega napajanja. Odsvetuje se uporaba podaljškov in razdelilnih letev.**
- **Ne poskušajte sedeti ali stati na vrhu naprave. Pri tem lahko poškodujete sebe ali aparat. Ta aparat ni namenjen za zlaganje pod ali na druge aparate.**
- **Izdelek je zasnovan in izdelan le za gospodinjsko uporabo.**

- Uporabljajo se lahko samo originalni deli proizvajalca. Proizvajalec zagotavlja, da samo ti deli izpolnjujejo varnostne zahteve.
- Če so vrata predolgo odprta, temperaturo znotraj hladilne naprave lahko občutno zvišate.
 - Redno čistite površine, ki prihajajo v stik s hrano in vodnim sistemom.
 - Če rezervoarja z vodo niste uporabljali 48 ur oziroma če vode 5 dni ne dovajate, izperite vodni sistem, ki je priključen na vodovod.
 - Surovo meso in ribe shranjujte v primernih posodah v hladilniku, da ne pridejo v stik z drugo hrano.
 - Predeli za zamrznjeno hrano z dvema zvezdicama (če so v napravi) so primerni za shranjevanje vnaprej zamrznjene hrane, shranjevanje ali pripravo sladoleda in pripravo kock ledu.
 - Predeli z eno, dvema in tremi zvezdicami, če so v napravi, niso primerni za zamrzovanje sveže hrane.
 - Če aparat dlje časa pustite prazen, ga izklopite, odmrznite, očistite in posušite ter pustite vrata aparata odprta, da preprečite nastanek plesni v napravi.
- ZA vinske vitrine: ta aparat je namenjen izključno hrambi vina.
- ZA uporabo kot prostostoječa naprava: ta hladilnik ni namenjen uporabi kot vgradni hladilnik.

- **ZA naprave brez predela s 4 zvezdicami: ta hladilna naprava ni primerna za zamrzovanje živil**
- Svetlobni vir (samo LED) sme zamenjati samo strokovnjak
- Ta izdelek vsebuje svetlobni vir z razredom energetske učinkovitosti G. 

Odlaganje odsluženih aparatov



Ta aparat je označen v skladu z Direktivo št. 2012/19/EU Evropskega parlamenta in Sveta o odpadni električni in elektronski opremi (OEEO).

OEEO vsebuje tako okolju škodljive snovi (ki lahko povzročijo negativne posledice za okolje) kot osnovne komponente (ki jih je mogoče ponovno uporabiti). Posebna obdelava za OEEO je nujna, da se odstranijo in ustrezno odlagajo vsa onesnaževala ter predelajo in reciklirajo vsi materiali.

Posamezniki imajo lahko pomembno vlogo pri preprečevanju, da bi OEEO postala okoljska težava. Nujno je treba upoštevati nekatera temeljna pravila.

- OEEO ne sme biti obravnavana kot gospodinjski odpadki.
- OEEO je treba predati ustreznim zbirnim mestom, ki jih upravlja občina ali registrirana podjetja. V mnogih državah je zaradi velikih količin OEEO lahko zagotovljen domači odvoz.

V številnih državah lahko ob nakupu novega aparata starega oddate prodajalcu, ki ga je dolžan brezplačno prevzeti po načelu eden za enega, če je nova oprema enake vrste in ima enake funkcije kot stara.

Skladnost

Oznaka **CE** na izdelku potrjuje skladnost z vsemi ustreznimi evropskimi zahtevami s področja varnosti, zdravja in okolja, ki se v zakonodaji uporabljajo za ta izdelek.

Garancija

Minimalno garancijsko obdobje je: 2 leti za države EU, 3 leta za Turčijo, 1 leto za Združeno kraljestvo, 1 leto za Rusijo, 3 leta za Švedsko, 2 leti za Srbijo, 5 let za Norveško, 1 leto za Maroko, 6 mesecev za Alžirijo, za Tunizijo pravna garancija ni potrebna.

Varčevanje z energijo

Za večji prihranek energije vam svetujemo naslednje:

- Aparat namestite v dobro prezračen prostor, stran od virov toplote in ne izpostavljate ga neposredni sončni svetlobi.
- V zamrzovalnik ne postavljajte vročih živil, da temperatura v notranjosti ne bo preveč narasla, saj bi v tem primeru kompresor deloval ves čas.
- Zamrzovalnika ne napolnite prekomerno z živili, da zagotovite ustrezno kroženje zraka.
- Če se nabere led, odtalite aparat, da omogočite lažji prenos hladu.
- V primeru izpada električne energije vam svetujemo, da ne odpirate vrat zamrzovalnika.
- Vrata aparata odpirajte čim manjkrat in za čim krajši čas.
- Ne nastavite prenizke temperature.
- Odstranite prah z zadnje strani aparata.

Pred prvo uporabo

Pred vklopom morate počakati, da hladilnik miruje vsaj štiri ure.

Pred prvo uporabo je priporočljivo, da očistite notranjost z raztopino sode bikarbone in tople vode, nato pa jo temeljito posušite. Hladilnik ima lahko ob prvi uporabi določen vonj. Vonj bo izginil, ko se bo naprava ohladila.

Prosimo, upoštevajte:

Naprava je ob zagonu nastavljena na temperaturo 5 °C za hladilnik in –18 °C za zamrzovalnik ter bo neprekinjeno delovala, dokler ne doseže ustrezne temperature. Če napravo izklopite, morate počakati pet minut, preden jo ponovno vklopite, da preprečite nepotrebne poškodbe kompresorja. V napravi nikoli ne shranjujte vnetljivih ali eksplozivnih predmetov oziroma močnih jedkih kislin ali baz.

Ta hladilnik ohladi vaša živila tako, da ohladi notranjo hrbtno stranico. Na njeni površini se običajno nabere zmrzal, ki se nato stali in odteče skozi majhen odtok na dnu, kjer neškodljivo izhlapi. Prisotnost zmrzali na zadnji stranici ni okvara hladilnika.

Uporaba hladilnika

- V hladilnik nikoli ne postavljajte nepokritih tekočin.
- V hladilnik nikoli ne odlagajte vročih živil. Počakati morate, da se topla hrana ohladi na sobno temperaturo, preden jo postavite v hladilnik.
- Nič se ne sme naslanjati na zadnjo steno hladilnika, saj bo to povzročilo zmrzal in morebitne težave s kondenzacijo, ki jih bo težko odpraviti.
- Prepričajte se, da so živila čista in ste obrisali morebitno dodatno vodo, preden jih shranite v hladilnik.
- Preden postavite hrano v hladilnik, jo zavijte ali pokrijte. To pomaga preprečiti izgubo vlage, ohranja hrano svežo in preprečuje neprijetne vonje.
- Razvrstite živila, preden jih shranite. Vsa živila, ki jih boste kmalu uporabili, shranjujte na sprednjem delu police, da preprečite kvarjenje, do katerega lahko pride, če so vrata dlje časa odprta.
- Hladilnika ne napolnite preveč. Med živila mora biti dovolj prostora, da lahko hladen zrak kroži.
- Odtaljevanje zamrznjenih živil v hladilniku bo pomagalo ohranjati nizko temperaturo in prihraniti energijo.
- Surovega mesa nikoli ne shranjujte na policah nad kuhanim/pečenim mesom ali drugimi živila. Tako boste preprečili, da bi sokovi iz surovega mesa kontaminirali druga živila.

Uporaba zamrzovalnika

- Predali zamrzovalnika so namenjeni shranjevanju samo zamrznjenih živil.
- V zamrzovalnik nikoli ne postavljajte vroče ali tople hrane, temveč počakajte, da se popolnoma ohladi, preden jo shranite v zamrzovalnik.
- Upoštevajte navodila za shranjevanje zamrznjenih živil, ki so na embalaži. Če ni navedenih informacij, živila ne smejo biti shranjena več kot tri mesece po datumu nakupa.
- Hrano shranjujte v majhnih pakiranjih (v idealnem primeru manj kot 1 kg). To skrajša čas zamrzovanja in izboljša kakovost hrane po odmrzovanju.
- Preden postavite hrano v zamrzovalnik, jo zavijte. Prepričajte se, ali je embalaža suha, da se ne bo sprijela z drugo embalažo.
- Živila pred zamrzovanjem označite z informacijami, vključno z vrsto živila, datumom shranjevanja in iztekom roka uporabnosti.
- Ko hrano enkrat odmrznete, je ne smete ponovno zamrzniti. Odmrznite le toliko hrane, kot jo potrebujete, da zmanjšate količino odpadkov.
- V zamrzovalnih predalih ne shranjujte pijač v steklenicah ali pločevinkah, saj lahko eksplodirajo.
- Največja količina sveže hrane, ki jo je mogoče zamrzniti v 24 urah, je 2,0 kg.
- Ne poskušajte zamrzniti več od največje količine.

Pregled

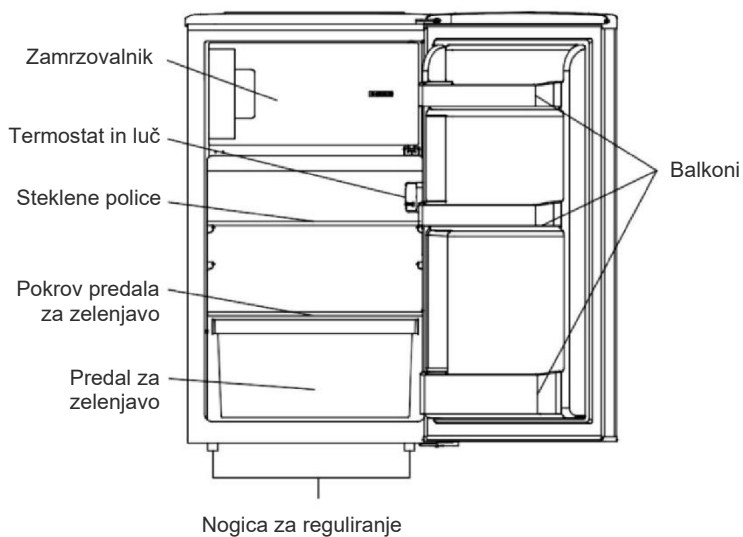

** Zgornje slike so samo za ilustracijo. Dejanska konfiguracija bo odvisna od fizičnega izdelka ali izjave distributerja.

Shranjevanje

Predel hladilnika je namenjen kratkoročnemu shranjevanju živil. Čeprav lahko ohranja nizke temperature, daljša obdobja shranjevanja hrane niso priporočljiva.

Ker hladen zrak kroži znotraj hladilnika, je v različnih predelih lahko različna temperatura. Zato je treba živila shranjevati v različnih predelih glede na vrsto živil.

1. Maslo, siri itd.
2. Hrana v kozarcih in steklenicah
3. Pijače, npr. mleko
4. Kuhane jedi
5. Jogurti, konzervirana hrana itd.
6. Sadje in zelenjava

Police hladilnika lahko premaknete glede na potrebe po shranjevanju v predelu hladilnika.

Če želite premakniti polico, dvignite zadnji del in jo povlecite navzven.

Če želite postaviti polico nazaj, jo vstavite v režo in nato spustite zadnji del.

Za maksimalno energijsko varčne konfiguracijo postavite predale, posode za shranjevanje hrane in police tako, kot kaže zgornja slika.

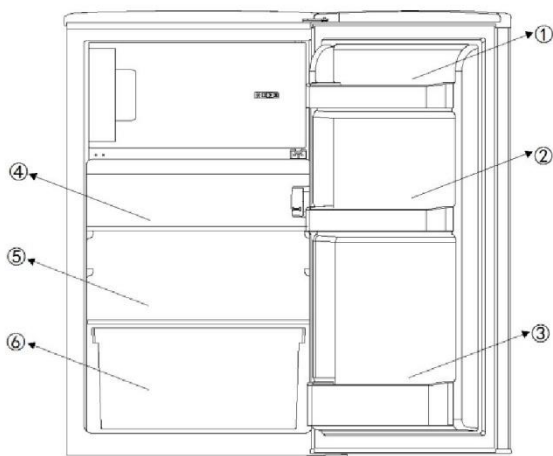

Upravljalna plošča

Hladilnik ima skupno 5 nastavitve temperature. Po priklučitvi na napajanje bo hladilnik nastavljen na nastavev 3, ki je privzeta nastavev. Gumb »Power«: Nameščen na levi strani; za vklop/izklop ga držite pritisnjene 3 sekunde. Gumb »Adjust«: Nameščen na desni strani, namenjen za nastavev temperature hladilnika.

Nastavev temperature:

Notranjo temperaturo hladilnika prilagodite s pritiskom na levi gumb »Adjust«. S pritiskom na gumb izberete nastavev od 1 do 5, ki predstavljajo različne temperature od najnižje do najvišje.

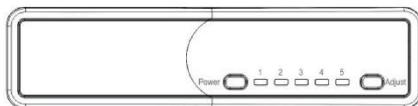

Položaj	Pogoji
1-2	Poletje ali temperatura okolja od 25 °C do 35 °C
3-4	Pomlad, jesen ali temperatura okolja od 15 °C do 25 °C
5	Zima ali temperatura okolja od 5 °C do 15 °C
Funkcija Super Freezing	Hitro zamrzovanje

Pozor: Potrebno bo nekaj časa, preden bo hladilnik dosegel nastavljeno raven po spremembi temperature.

Trajanje tega obdobja je odvisno od razlike med obstoječo in nastavljeno temperaturo, temperature okolice, pogostosti odpiranja in zapiranja vrat ter količine shranjenih živil.

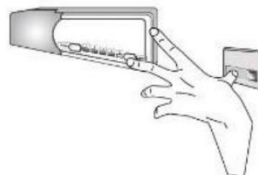

Funkcija Super Freezing

Če želite aktivirati funkcijo Super Freezing:

- Nastavite termostat na nastavev 5,
- hkrati pritisnite stikalo vrat in gumb za nastavev temperature ter počakajte, da začne LED lučka za nastavev 5 neprekinjeno utripati; funkcija Super Freezing je aktivirana.

Funkcija Super Freezing bo delovala 24 ur, nato se bo samodejno izklopila in hladilnik bo preklopil nazaj na prvotno nastavev temperature. Opomba: Med delovanjem funkcije Super Freezing bo LED dioda za nastavev 5 še naprej utripala.

Obračanje vrat naprave

Priporočamo, da prosite za pomoč drugo osebo, ki bo podpirala vrata med izvajanjem tega postopka.

1. Odstranite zgornje pokrovčke vijakov.

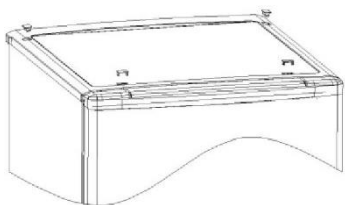

2. Odstranite vijake in odstranite zgornji pokrov.

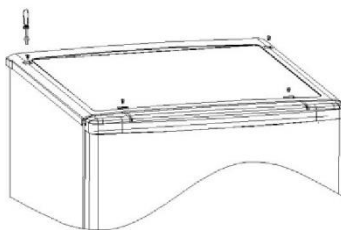

3. Odvijte zgornji tečaj in nato odvijte zatič tečaja, obrnite tečaj in privijte zatič nazaj.



4. Odstranite vrata.

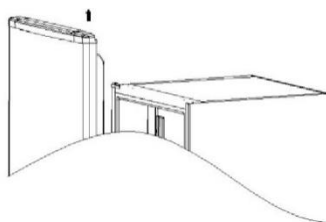

5. Odvijte spodnji tečaj in nastavljeni nogi, nato odvijte zatič tečaja, obrnite tečaj in privijte zatič nazaj.

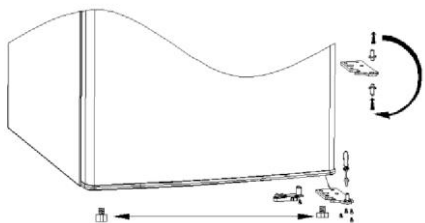

6. Vzemite levo zaporo vrat iz vrečke z dodatki in ga namestite na levo stran hladilnika, nato pa ustrezno namestite spodnji tečaj na levo stran hladilnika.

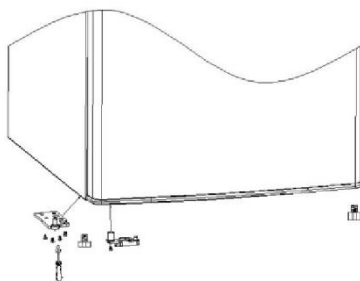

7. Postavite vrata na spodnji levi tečaj.

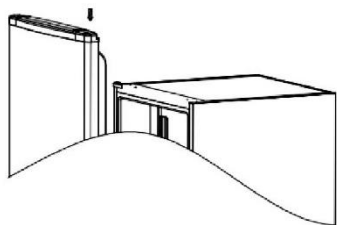

8. Znova namestite zgornji tečaj.

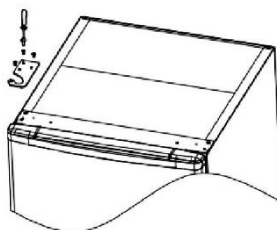

9. Zamenjajte pokrovček za vijake z leve na desno stran in ponovno namestite zgornji pokrov.

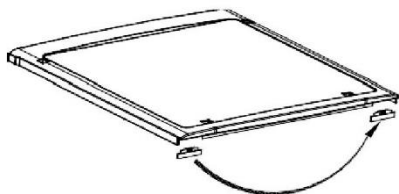

10. Namestite vijake zgornjega pokrova.

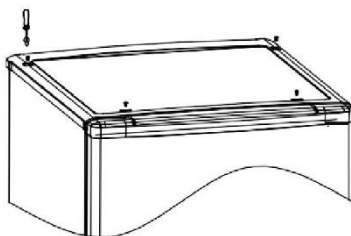

11. Znova namestite pokrovčke zgornjih vijakov.

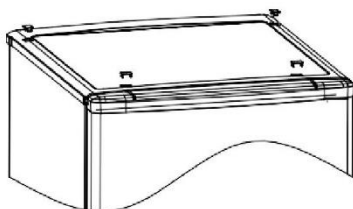

Namestite zunanji ročaj za vrata (če je na voljo)

1. Odvijte ročaj na levi strani.

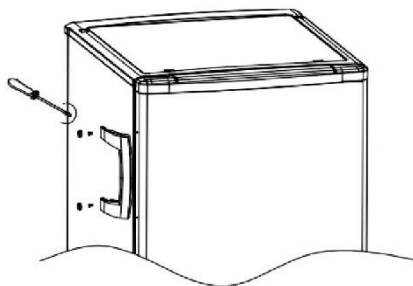

2. Odstranite pokrovčke vijakov na desni strani.

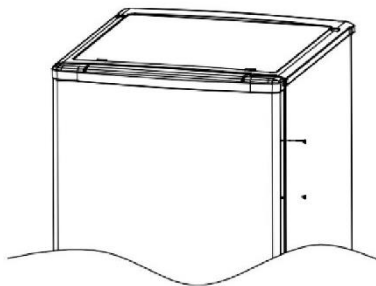

3. Namestite pokrovčke vijakov na levo stran.

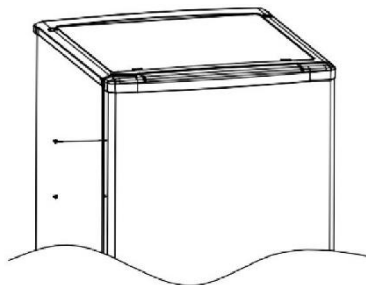

4. Namestite ročaj na desno stran.

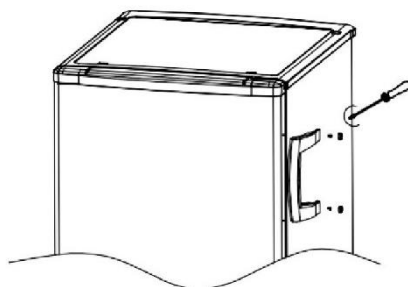

Obračanje notranjih vrat

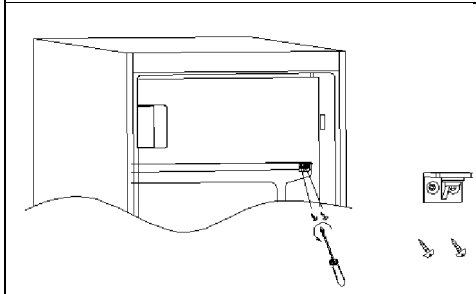
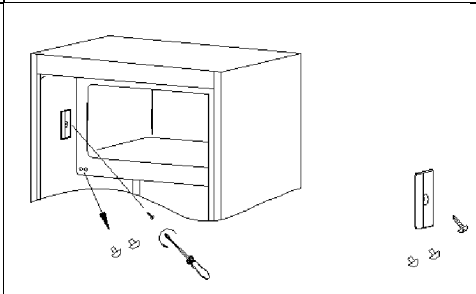
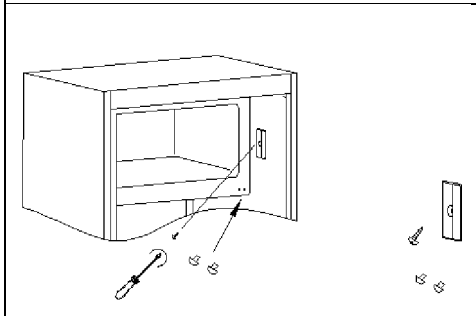
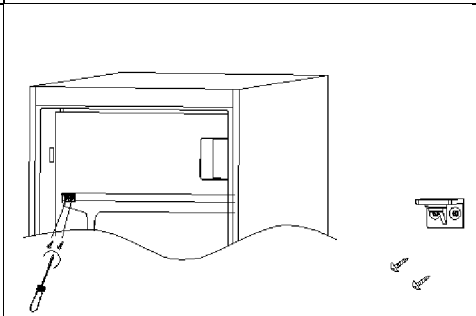
<p>1. Odstranite pokrovček vijakov na desni strani, nato odvijte vijaka.</p>	<p>2. Odstranite pokrovček vijakov na levi strani.</p>
	
<p>3. Namestite pokrovček vijakov z leve na desno stran.</p>	<p>4. Obrnite notranja vrata in jih namestite na levo stran, nato pa privijte vijake.</p>
	

Poskrbite, da vrata pravilno tesnijo:

Normalno je, da je tesnilo stisnjeno, ko obrnete vrata. Ko so vrata zaprta, segrejte tesnilo s sušilnikom za lase, da se razširi in zapolni vrzel med vrati in telesom naprave. Pazite, da sušilnika za lase ne uporabljate preblizu naprave, ker lahko poškodujete tesnilo. Primerna je razdalja približno 10 cm. Ko končate, počakajte, da se tesnilo in vrata ohladijo, preden se jih dotaknete. Na koncu mora tesnilo ostati na mestu.

VGRADNJA

OPOZORILO! Aparat je težak. Prenašajte ga naj vsaj dve osebi.

Pred prvo uporabo

- Odstranite vso embalažo.
- Aparat očistite z vodo in blagim detergentom ter posušite z mehko krpo.
- Preverite, ali so napajanje, vtičnica in varovalke skladni s tablico s podatki.
- Preverite, ali je vtičnica ozemljena in da v bližini ni podaljška z več vtičnicami ali podaljška.
- Po namestitvi naprave preverite, ali je napajalni vtič dostopen.
- Temperatura hladilnika in zamrzovalnika se samodejno nastavi na 4 °C oziroma -18 °C. To so priporočene nastavitve. Če želite, lahko te temperature ročno spremenite. Glejte Nastavitev temperature.

Okoljski pogoji

- Aparat namestite v suh in dobro prezračen prostor.
- Aparata ne nameščajte v bližini drugih naprav, ki oddajajo toploto (pečice, hladilniki), niso izolirani oziroma so izpostavljeni sončnim žarkom.
- Če aparat hranite v hladnem okolju (na primer v lopi, poslopju ali garaži), bo to poslabšalo delovanje, kar lahko hrano pokvari.

Ta izdelek namestite na mestu, kjer temperatura okolice ni nižja ali višja od delovne temperature: v tem primeru naprava ne deluje pravilno.

- **Razširjeno zmerno (SN):** »Ta hladilni aparat je namenjen za uporabo pri sobni temperaturi od 10 °C do 32 °C.«
- **Zmerno (N):** »Ta hladilni aparat je namenjen za uporabo pri sobni temperaturi od 16 °C do 32 °C.«
- **Subtropsko (ST):** »Ta hladilni aparat je namenjen za uporabo pri sobni temperaturi od 16 °C do 38 °C.«
- **Tropsko (T):** »Ta hladilni aparat je namenjen za uporabo pri sobni temperaturi od 16 °C do 43 °C.«

Uravnavanje aparata

Aparat mora biti postavljen na ravno in trdno površino.

1. Aparat nekoliko nagnite nazaj.
2. Noge vrtite v smeri urnega kazalca, da dvignete hladilnik.
3. Noge vrtite v nasprotni smeri urnega kazalca, da spustite hladilnik.

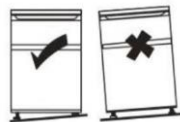

Premikanje aparata

1. Odstranite vso hrano in izključite aparat
2. Police in druge premične dele v hladilniku in zamrzovalniku pritrdite z lepilnim trakom.
3. Hladilnika ne nagibajte za več kot 45°, da ne poškodujete hladilnega sistema.

NASVETI ZA SKLADIŠČENJE HRANE

Različna živila namestite v različne predelke v skladu s spodnjo tabelo:

Predel hladilnika	Vrsta hrane
Predel vrat ali posodice na vratih hladilnika	<ul style="list-style-type: none">• Hrana z naravnimi konzervansi, kot so marmelade, sokovi, pijače, začimbe• Ne shranjujte pokvarljive hrane
Predal za zelenjavo (predal za solato)	<ul style="list-style-type: none">• Sadje, zelišča in zelenjavo dajte ločeno v predal za zelenjavo• Banane, čebule, krompirja, česna ne shranjujte v hladilniku
Polica hladilnika – sredina	<ul style="list-style-type: none">• Mlečni izdelki, jajca
Polica hladilnika – zgoraj	<ul style="list-style-type: none">• Živila, ki jih ne kuhamo, na primer gotova hrana, mesni izdelki, ostanki
Predal(i)/pladenj zamrzovalnika	<ul style="list-style-type: none">• Živila za dolgoročno skladiščenje• Spodnji predal za surovo meso, perutnino, ribe• Srednji predal za zamrznjeno zelenjavo, čips• Zgornji pladenj za sladoled, zamrznjeno sadje, zamrznjeno pecivo

- Priporočljivo je, da v hladilniku nastavite temperaturo na 4 °C, v zamrzovalniku pa, če je le mogoče, na -18 °C.
- Za večino kategorij živil je najdaljši čas shranjevanja v hladilnem prostoru dosežen s hladnejšimi temperaturami. Ker se nekateri izdelki (kot je sveže sadje in zelenjava) lahko pri hladnejših temperaturah pokvarijo, je priporočljivo, da jih hranite v predalih za zelenjavo, če so na voljo. Če ste odsotni, nastavite termostat na povprečno.
- Pri zamrznjeni hrani glejte čas shranjevanja, napisan na embalaži živil. Ta čas shranjevanja se upošteva glede na referenčne temperature predelka (ena zvezda -6°C, dve zvezdi -12°C, tri zvezde -18°C)

Nasveti za shranjevanje hrane v hladilniku

- Naj bo temperatura v hladilniku manj kot 5 °C.
- Vročo hrano je treba pred shranjevanjem v aparatu ohladiti na sobno temperaturo.
- Živila, ki jih želite shranjevati v hladilniku, je treba pred shranjevanjem oprati in posušiti.
- Živila, ki jih želite shranjevati, morajo biti pravilno zaprta, da se izognete spremembam vonja ali okusa. Priporočljivo je, da so živila pokrita z materiali, ki so brez okusa, neprepustni za zrak in vodo, nestrupeni in brez onesnaževal, da preprečite kontaminacijo ali prenos vonja.
- Priporočljivo je, da ne ovirate odprtin za izhod zraka iz hladilnika.
- Ne shranjujte prevelikih količin hrane. Med posameznimi živilami pustite nekaj mesta, da jih obda hladen zrak, s čimer dosežete boljše in bolj homogeno hlajenje.
- Med posameznimi živilami in notranjimi stenami pustite nekaj mesta, s čimer omogočite pretok zraka. Zlasti pa ne shranjujte živil ob zadnji steni, saj lahko hrana zamrzne.

- Nekatere vrste sadja in zelenjave (kot so melone, papaja, banane, ananas itd.) lahko v hladilniku hitreje zorijo, zato jih ni priporočljivo hraniti v hladilniku. Zorenje močno zelenih plodov pa lahko pospešimo za nekaj časa. Tudi čebulo, česen, ingver in drugo korenovko je treba hraniti pri sobni temperaturi.

Nasveti za zamrzovanje svežih živil

- Zamrzovalni prostor je primeren za dolgo zamrzovanje sveže hrane in dolgotrajno shranjevanje zamrznjene in globoko zamrznjene hrane
- V zamrzovalnik dajte svežo hrano, ki jo želite zamrzniti
- Največja količina hrane, ki jo je mogoče zamrzniti v 24 urah, je navedena na tipski ploščici
- Postopek zamrzovanja traja 24 ur: v tem obdobju ne dodajajte drugih živil, ki jih želite zamrzniti

Nasveti za shranjevanje hrane v zamrzovalniku

- Temperaturo zamrzovalnika pustite na -18°C
- Vročo hrano je treba pred shranjevanjem v zamrzovalnem prostoru ohladiti na sobno temperaturo
- Hrana, razrezana na majhne porcije, bo hitreje zamrznila, lažje jo boste odtalili in kuhali. Priporočena teža vsakega obroka je manjša od 2,5 kg
- Bolje je, da hrano date v embalažo, preden jo shranite v zamrzovalnik.
- Odmrznjene hrane ni mogoče znova zamrzniti, če je najprej ne skuhamo
- V hladilnik ne nalagajte prevelikih količin sveže hrane
- Živila lahko hranite v zamrzovalniku pri temperaturi najmanj -18°C 2 do 12 mesecev, odvisno od njegovih lastnosti (npr. meso: 3-12 mesecev, zelenjavo 6-12 mesecev). Ne prekoračite časa shranjevanja živil, ki ga priporočajo proizvajalci.

VZDRŽEVANJE IN ČIŠČENJE

OPOZORILO! Aparat pred čiščenjem izključite iz napajanja

Splošno

Aparat je treba očistiti vsake štiri tedne za dobro vzdrževanje in za preprečevanje neprijetnega vonja hrane.

- Notranjost in ohišje aparata očistite z mlačno vodo in nevtralnimi milom.
- Sperite in posušite z mehko krpo.
- Sestavne dele čistite samo z mlačno vodo in nevtralnimi detergentom. Preden zamenjate notranjost aparata, se prepričajte, da je splaknjeno in da so vsi deli suhi.
- Nobenega dela aparata ne čistite v pomivalnem stroju.
- Pred ponovnim zagonom aparata počakajte vsaj 5 minut, saj lahko pogosti zagon poškoduje kompresor.

Menjava LED-lučk

Notranja lučka je tipa LED. Če želite zamenjati svetilko, prosimo, da se obrnete na službo za pomoč strankam. Glejte Odpravljanje težav.

Alarm za odpiranje vrat

Če vrata aparata ostanejo odprta več kot 1 minuto, se oglasi alarm za odprta vrata. Alarm lahko utišate tako, da zaprete vrata ali pritisnete tipko SET (to ne bo vplivalo na nastavitve temperature, samo utišal bo alarm).

Dolgotrajna neuporaba

Če aparata dlje časa ne uporabljate:

1. Odstranite hrano in odklopite napajalni kabel.
2. Aparat očistite, kot je opisano v poglavju »Vzdrževanje in čiščenje – splošno«.
3. Vrata in predale zamrzovalnika/vrata imejte odprta, da preprečite nastanek neprijetnega vonja.

Prekinitev napajanja

V primeru izpada električne energije bi morala hrana ostati varno hladna toliko časa: *glejte ploščico s podatki*. Upoštevajte te nasvete, če pride do daljše prekinitve napajanja, zlasti poleti:

- Čim manjkrat odprite vrata/predal.
- Med prekinitvijo napajanja v aparat ne vstavljajte dodatnih živil.
- Če ste predhodno obveščeni o prekinitvi napajanja in je trajanje prekinitve daljše od števila ur, ki je navedeno na tipski ploščici, naredite nekaj ledu in ga postavite na vrh hladilnega prostora.
- Čas shranjevanja in kakovost užitnosti hrane se bosta zmanjšala. Vsako hrano, ki se odtaja, je treba zaužiti ali kuhati in zamrzovati (kjer je to primerno), da se prepreči tveganje za zdravje.

Razpoložljivost rezervnih delov

- Termostati, temperaturni senzorji, tiskana vezja in svetlobni viri so na voljo najmanj 7 let po tem, ko je bila na trg dostavljena zadnja enota modela.
- Ključavnice, tečajji vrat, pladnji in košare najmanj 7 let in tesnila vrat najmanj 10 let po tem, ko je bila na trg dostavljena zadnja enota modela.

ODPRAVLJANJE TEŽAV

V primeru težav preverite vse prikazane možnosti in sledite spodnjim navodilom, preden se obrnete na servisno službo.

Težava	Možen vzrok	Možna rešitev
Aparat ne deluje	Aparat je izklopljen	Aparat vklopite z gumbom Vkllop/Izklop
	Omrežni vtič ni priključen v omrežno vtičnico	Priključite omrežni vtič
	Varovalka je pregorela ali je v okvari	Preverite varovalko in jo po potrebi zamenjajte
	Vtičnica je okvarjena	Napake v omrežju mora odpraviti električar
Aparat deluje prepogosto ali deluje predolgo	Notranja ali zunanja temperatura je previsoka	Običajno je, da aparat deluje dlje
	Aparat že nekaj časa ni vklopljen	Običajno traja od 8 do 12 ur, da se aparat popolnoma ohladi
	Vrata/predal aparata ni(so) tesno zaprt(a)	Zaprte vrata/predal in se prepričajte, da je aparat nameščen na ravni podlagi in da na vratih ni ovirajoče hrane ali posode
Notranjost hladilnika je umazana in/ali ima neprijeten vonj	Notranjost hladilnika je potrebno počistiti	Očistite notranjost hladilnika
	V hladilniku je shranjena hrana z močnim vonjem	Hrano temeljito zavijte
Nastajanje vlage na notranji strani hladilnika	Klima je pretopla in prevlažna.	Povečajte temperaturo
	Vrata/predal aparata ni(so) tesno zaprt(a).	Zaprte vrata/predal
	Posode za hrano ali tekočine so ostale odprte	Vroča hrana naj se ohladi na sobno temperaturo ter prekrijte hrano in tekočine

Vlaga se nabira na hladilnikih zunaj površine ali med vrati in predalom	Klima je pretopla in prevlažna.	To je normalno v vlažni klimi in se bo spremenilo, ko se vlažnost zmanjša
	Vrata/predal ni tesno zaprt	Prepričajte se, da so/je vrata/predal tesno zaprt(a)
Močan led in zmrzal v zamrzovalnem predelu	Blago ni bilo ustrezno zapakirano	Blago vedno dobro zapakirajte
	Vrata/predal aparata ni(so) tesno zaprt(a)	Zaprte vrata/predal
Nenavadni hrup	Aparata nima ravne lege	Ponovno prilagodite noge
	Aparat se dotika zidu ali drugih predmetov	Aparat rahlo premaknite
Lučke LED uporabniškega vmesnika utripajo	Eden od senzorjev je izven dosega	Obrnite se na pomoč
Oglasil se je alarm	Vrata hladilnega prostora so odprta	Zaprte vrata ali ročno ugasnite alarm
Notranja razsvetljava ali hladilni sistem ne deluje	LED svetilka ne deluje	Za zamenjavo svetilke pokličite servis

Med delovanjem so lahko stranske stene in obod zamrzovalnega prostora vroči: to je normalno in je posledica običajnega delovnega cikla izdelka.

Če želite stopiti v stik s tehnično pomočjo, obiščite naše spletno mesto:
<https://corporate.haier-europe.com/en/>

V razdelku »spletno mesto« izberite blagovno znamko izdelka in državo. Preusmerjeni boste na določeno spletno mesto, kjer boste našli telefonsko številko in obrazec za stik s tehnično pomočjo.

Za dodatne informacije o izdelku obiščite spletno mesto <https://eprel.ec.europa.eu/> ali skenirajte kodo QR na energijski nalepki, priloženi aparatu

Korisničko uputstvo

Table Top

Sadržaj

BEZBEDNOSNE INFORMACIJE	526
ODLAGANJE STAROG UREĐAJA	533
Ušteda energije	534
Pre prve upotrebe	535
Upotreba frižidera	536
Upotreba zamrzivača	536
Pregled	537
Skladište	538
Kontrolna tabla	539
Održavanje i čišćenje	546
Rešavanje problema	548

Hvala vam što ste kupili ovaj uređaj.

Pre upotrebe ovog zamrzivača pažljivo pročitajte uputstvo za upotrebu kako biste u potpunosti iskoristili njegove performanse. Svu dokumentaciju čuvajte radi kasnije upotrebe ili ukoliko neko drugi postane vlasnik uređaja. Ovaj uređaj namenjen je isključivo za upotrebu u domaćinstvima ili:

- u kuhinjskoj prostoriji u okviru prodavnica, kancelarija ili drugih radnih prostorija
- na poljoprivrednim dobrima, za korisnike hotela, motela ili drugih stambenih objekata
- u smeštajnim jedinicama za prenočište s doručkom (B & B)
- za catering službe i slične primene koje ne podrazumevaju trgovinu na malo.

Ovaj uređaj se sme koristiti isključivo za skladištenje hrane, dok se svaka drugačija namena smatra opasnom i u tom slučaju proizvođač ne snosi nikakvu odgovornost za moguće kvarove. Takođe je preporučljivo da pročitate uslove garancije.

BEZBEDNOSNE INFORMACIJE

Pažljivo pročitajte uputstva za upotrebu i ugradnju!

Sadrže važne informacije o načinu ugradnje, korišćenja i održavanja uređaja. Proizvođač ne snosi odgovornost ako se ne pridržavate uputstava i upozorenja.

Zadržite sve dokumente za naknadnu upotrebu ili za sledećeg vlasnika.

- **Nemojte da priključujete uređaj na izvor električnog napajanja dok se ne uklone sva ambalaža i zaštita pri transportu. Držite decu dalje od ambalaže i njenih delova. Opasnost od gušenja zbog preklopnih kartona i plastične folije!**
- **Sačekajte da prođe najmanje 4 sata pre nego što uključite proizvod da bi se ulje u kompresoru sleglo ukoliko je uređaj bio pognut tokom transporta.**
- **Uverite se da nema oštećenja prilikom transporta.**
- **Pazite da ne oštetite rashladni sistem.**

- **Vodite računa o tome da u ventilacionim otvorima na kućištu ili unutar uređaja nema fizičkih prepreka koje sprečavaju ventilaciju.**
- **Nikada nemojte vodom prati kompresor, već ga nakon čišćenja temeljno obrišite suvom krpom da biste sprečili pojavljivanje rđe.**
- **Uređajem rukujte uvek sa najmanje dve osobe jer je težak.**
- **Postavite i poravnajte uređaj na mestu pogodnom za njegovu veličinu i upotrebu.**
- **Uverite se da su električni podaci na pločici sa tehničkim podacima u skladu sa napajanjem. Ako nisu, obratite se električaru.**
- **Uređaj radi sa napajanjem od 220–240 VAC / 50 Hz. Neodgovarajuća fluktuacija napona može da prouzrokuje da se uređaj ne pokrene, ošteti regulator temperature ili kompresor ili može doći do abnormalne buke tokom rada. U tom slučaju mora da se postavi automatski regulator.**
- **Samo za UK: Kabl za napajanje uređaja je opremljen 3-kablovskim utikačem (uzemljenje) koji odgovara standardnoj 3-kablovskoj (uzemljenoj) utičnici. Nikada ne secite i ne skidajte treću iglu (uzemljenje). Nakon ugradnje uređaja, utikač bi trebalo da bude dostupan.**
- **Vodite računa da ne dođe do priklještenja napojnog kabla tokom ili nakon podizanja/pomeranja uređaja, kako biste sprečili**

kidanje ili oštećivanje kabla. Ako je napojni kabl oštećen, mora ga zameniti proizvođač, serviser ili osoblje koje je za to obučeno, kako bi se sprečile nezgode.

- **Nemojte ovaj uređaj postavljati na mesto na kojem ima vlage, ulja ili prašine i nemojte ga izlagati suncu i vodi.**
- **Nemojte ovaj uređaj postavljati blizu bilo kakvih izvora toplote ili zapaljivih materijala.**
- **ZA uređaje sa odeljkom za zamrzavanje: ako dođe do nestanka struje, ne otvarajte poklopac. Na smrznutu hranu ne bi trebalo da utiče ako kvar traje manje od sati naznačenih na nalepnici (vreme porasta temperature). Ukoliko kvar vremenski traje duže, hranu treba proveriti i odmah je upotrebiti ili je skuvati, a zatim ponovo zamrznuti.**
- **Ne brinite ukoliko ustanovite da se vrata uređaja teško otvaraju neposredno nakon njihovog zatvaranja. To se događa usled razlike u pritisku koji će se izjednačiti i dozvoliti da se vrata normalno otvore nakon nekoliko minuta.**
- **Nemojte da čuvate lekove, bakterijska ili hemijska sredstva u uređaju. Ovaj uređaj je kućni aparat, ne preporučuje se skladištenje materijala koji zahtevaju stroge temperature.**
- **Nemojte snažno povlačiti kabl ili savijati ga niti dodirivati ga prljavim rukama.**

- **Ne držite u uređaju proizvode koji sadrže zapaljivo gorivo (npr. konzerve za prskanje) ili eksplozivne materije. Opasnost od eksplozije!**
- **Ne stavljajte nestabilne predmete (teške predmete, posude napunjene vodom) na vrh frižidera, da biste izbegli telesne povrede uzrokovane padom ili električni udar izazvan dodirom sa vodom.**
- **Nemojte upotrebljavati električne uređaje unutar pregrada za skladištenje namirnica osim ako nije reč o vrsti uređaja koju je preporučio proizvođač.**
- **Ne dirajte unutrašnje rashladne elemente, naročito ne vlažnim rukama, kako biste izbegli pukotine ili povrede.**
- **Ovde su riziku izložena deca, osobe koje imaju ograničene fizičke, mentalne ili čulne sposobnosti, kao i osobe koje nemaju odgovarajuće znanje u vezi sa bezbednim radom uređaja.**
- **Proverite da li su deca i osetljive osobe razumele opasnosti. Osoba odgovorna za bezbednost mora da nadgleda ili upućuje decu i osetljive osobe koje koriste uređaj. Uređaj mogu da koriste samo deca uzrasta 8 i više godina.**
- **Deca se ne smeju igrati s ovim uređajem.**
- **Deci uzrasta od 3 do 8 godina je dozvoljeno da ubacuju namirnice u ovaj uređaj i vade ih iz njega.**
- **ZA uređaje sa odeljkom za zamrzavanje: ne držite tečnosti u bocama ili konzervi (posebno gazirana pića) u odeljku za zamrzavanje. Boce i limenke mogu da se raspuknu!**

- **ZA uređaje sa odeljkom za zamrzavanje: nikada ne stavljajte smrznutu hranu direktno iz odeljka za zamrzavanje u usta. Opasnost od opekotina na niskim temperaturama!**
- **Pazite da na plastičnim delovima i zaptivci vrata nema ulja i masti. U suprotnom, plastični delovi i zaptivka vrata postaće porozni.**
- **Pre sprovođenja bilo kakve radnje, iskopčajte napojni kabl iz utičnice za električnu energiju.**
- **Nemojte koristiti mehaničke uređaje ili druge predmete da biste upravljali procesom otapanja, osim ukoliko je reč o onome što je preporučio proizvođač.**
- **Nemojte pokušavati da mraz unutar zamrzivača uklanjate koristeći zašiljene ili oštre predmete kao što su noževi i viljuške.**
- **Nikada nemojte koristiti fen za kosu, električne grejalice ili slične električne uređaje da biste otopili led.**
- **Preporučljivo je da utikač uvek bude čist jer prljavština na njemu može prouzrokovati požar.**
- **Ne pokušavajte sami da popravite, rastavite ili modifikujete uređaj. U slučaju popravke uvek kontaktirajte našu korisničku službu.**
- **Nadgledajte decu dok se uređaj čisti ili održava.**
- **Ne čistite hladne staklene police vrućom vodom. Iznenadna promena temperature može da prouzrokuje pucanje stakla.**

- **UPOZORENJE:** Cevi kruga rashladnog sredstva prenose malu količinu ekološki prihvatljivog, ali zapaljivog rashladnog sredstva (R600a) i izolacionog gasa (ciklopentan). Ne oštećuje ozonski omotač i ne povećava efekat staklene bašte. Ako rashladno sredstvo iscuri, može da povredi oči ili da se zapali.
- Ukoliko dođe do oštećenja kruga rashladnog sredstva:
 - Isključite uređaj i izvucite utikač za mrežno napajanje,
 - Držite otvoreni plamen i/ili izvore paljenja podalje od uređaja,
 - Temeljno provetrite sobu na nekoliko minuta,
 - Obavestite korisničku službu.
- **UPOZORENJE:** Vodite računa da ne oštetite utikač i/ili utičnicu električnog napajanja; to može dovesti do strujnog udara ili izbijanja požara.
- **UPOZORENJE:** Ne koristite više produžnih kablova ili prenosne izvora napajanja. Ne preporučujemo upotrebu produžnih kablova i adaptera sa više priključnih mesta.
- Ne pokušavajte da sedite ili stojite na vrhu uređaja. Možete se povrediti ili oštetiti uređaj. Nije predviđeno da se ovaj uređaj postavlja na bilo koji drugi uređaj ili ispod njega.
- Ovaj uređaj je dizajniran i konstruisan isključivo za upotrebu u domaćinstvima.

- **Mogu se koristiti samo originalni delovi koje isporučuje proizvođač. Proizvođač garantuje da samo ovi delovi zadovoljavaju sigurnosne zahteve.**
- **Ako su vrata otvorena tokom dužeg perioda, moguće je značajno povećanje temperature u pregradama uređaja.**
 - Redovno čistite površine koje mogu doći u kontakt sa hranom i pristupačnim odvodnim sistemima.**
 - Očistite rezervoare za vodu ako nisu korišćeni tokom 48 časa. Isperite sistem za vodu koji je povezan sa dovodom vode ako voda nije točena tokom 5 dana.**
 - Sirovo meso i ribu čuvajte u odgovarajućim posudama u frižideru tako da ne budu u kontaktu sa drugom hranu i tako da sprečite da kaplju na drugu hranu.**
 - Pregrade za zamrznutu hranu sa dve zvezdice (ako postoje u uređaju) su pogodne za čuvanje zamrznute hrane, čuvanje ili pravljenje sladoleda i pravljenje kockica leda.**
 - Pregrade sa jednom, dve i tri zvezdice, ako postoje u uređaju, nisu pogodne za zamrzavanje sveže hrane.**
 - Ako je uređaj bio prazan tokom dužeg vremenskog perioda, isključite ga, odmrznite, očistite, osušite i ostavite otvorena vrata da biste sprečili nastanak buđi unutar aparata.**

- **ZA frižidere za vino: ovaj uređaj je namenjen isključivo za čuvanje vina**
- **ZA samostojeće uređaje: ovaj frižider ne može da se koristi kao ugradni uređaj**
- **ZA uređaje bez pregrade sa 4 zvezdice: ovaj frižider nije pogodan za zamrzavanje namirnica**
- Zamenljivi (samo LED) izvor svetlosti kojeg menja stručno lice
- Ovaj proizvod sadrži izvor svetlosti klase energetske efikasnosti G. 

Odlaganje starog uređaja



Ovaj uređaj je obeležen u skladu sa evropskom direktivom 2012/19/EU o otpadnoj električnoj i elektronskoj opremi (OEEO).

OEEO materijali sastoje se od zagađujućih supstanci (koje mogu imati negativne posledice po okolinu), kao i osnovnih komponenti (koje se mogu ponovo upotrebiti). Važno je da OEEO materijali budu podvrgnuti posebnim tretmanima, kako bi se uklonili i odložili svi zagađivači na odgovarajuć način, a sačuvali i reciklirali svi materijali kod kojih je to moguće.

Svaki pojedinac može imati važnu ulogu u ulaganju napora da OEEO materijali ne postanu pretnja po okolinu; od suštinske je važnosti da se slede neka osnovna pravila:

- OEEO materijale ne treba tretirati kao kućni otpad;
- OEEO materijali se moraju ostaviti na odgovarajućim mestima za prikupljanje reciklirajućeg otpada, koja su u nadležnosti lokalne samouprave ili za to registrovanih kompanija. U mnogim zemljama, organizovano je sakupljanje krupnog otpada

U mnogim zemljama, prilikom kupovine novog uređaja, stari možete vratiti trgovcu koji je dužan da ga preuzme bez naknade, i to ukoliko je uređaj identičan i poseduje iste funkcije kao i kupljena oprema.

Usklađenost

Postavljanjem znaka **CE** na ovaj uređaj, potvrđujemo usklađenost s odgovarajućim evropskim zahtevima o bezbednosti, zaštiti zdravlja i životne sredine, koji su zakonski primenljivi na ovaj uređaj.

Garancija

Minimalna garancija je: 2 godine za zemlje EU, 3 godine za Tursku, 1 godina za Veliku Britaniju, 1 godina za Rusiju, 3 godine za Švedsku, 2 godine za Srbiju, 5 godina za Norvešku, 1 godina za Maroko, 6 meseci za Alžir, za Tunis nije potrebna zakonska garancija.

Ušteda energije

Radi bolje uštede energije savetujemo sledeće:

- Postavljanje uređaja daleko od izvora toplote, ne izlaganje istih direktnoj sunčevoj svetlosti i držanje zamrzivača u dobro provetranom prostoru.
- Izbegavajte da u frižider stavljate vrelu hranu jer to može dovesti do povećavanja unutrašnje temperature, a samim tim i neprestanog rada kompresora.
- Nemojte pretrpavati zamrzivač namirnicama radi dobre cirkulacije vazduha.
- U slučaju pojave leda u uređaju, otopite ga da biste olakšali prenos hladnoće.
- U slučaju prekida električne energije, preporučljivo je da vrata frižidera ostanu zatvorena.
- Vrata uređaja otvarajte što je ređe moguće
- Izbegavajte da na uređaju zadajete veoma nisku temperaturu.
- Čistite prašinu koja se nalazi na zadnjoj strani uređaja

Pre prve upotrebe

Morate pustiti da se frižider slegne najmanje četiri sata pre nego što uključite napajanje.

Preporučuje se da pre prve upotrebe očistite unutrašnjost uređaja pomoću rastvora sode bikarbone i tople vode, a zatim temeljno osušite unutrašnjost. Frižider može da ima neprijatan miris prilikom prve upotrebe. Ovo će nestati kada se uređaj ohladi.

Imajte u vidu:

Uređaj će početi da radi na temperaturi od 5 °C za frižider i na temperaturi od -18 °C za zamrzivač i radiće neprekidno dok se ne spusti na odgovarajuću temperaturu. Ako je uređaj isključen, sačekajte pet minuta pre nego što ga ponovo uključite kako biste sprečili nepotrebno oštećenje kompresora. Nikada ne skladištite zapaljive ili eksplozivne predmete i jake korozivne kiseline ili baze u uređaju. Ovaj frižider hladi vašu hranu tako što hladi poleđinu unutrašnjosti. Normalno je da se mraz nakuplja na ovoj površini; zatim se rasipa i odvodi kroz mali odvod na dnu, gde bezopasno isparava. Prisustvo mraza na zadnjoj strani ne predstavlja kvar frižidera.

Upotreba frižidera

- Nikada ne stavljajte nepokrivene tečnosti u frižider.
- Nikada ne stavljajte vruću hranu u frižider. Toplu hranu treba ostaviti da se ohladi na sobnu temperaturu pre nego što se stavi u frižider.
- Ništa ne bi trebalo da se naslanja na zadnji zid frižidera, jer će to uzrokovati mraz i moguće probleme sa kondenzacijom koje će biti teško ukloniti.
- Proverite da li je hrana čista i da li je uklonjena dodatna voda pre nego što je stavite u frižider.
- Zamotajte ili prekrijte hranu pre nego što je stavite u frižider. To će pomoći u sprečavanju gubitka vlage, održavanju hrane svežom i izbegavanju neprijatnih mirisa.
- Sortirajte namirnice pre čuvanja. Sva hrana koja će se uskoro koristiti treba da se čuva na prednjoj strani police kako bi se sprečilo propadanje uzrokovano otvaranjem vrata tokom dužeg perioda.
- Nemojte prepuniti frižider. Trebalo bi da ima dovoljno prostora između namirnica da omogući cirkulaciju hladnog vazduha.
- Odmrzavanje zamrznute hrane u odeljku frižidera će pomoći da temperatura ostane niska i uštedi energiju.
- Nikada ne skladištite sirovo meso na policama iznad kuvanog mesa ili drugih proizvoda. To će pomoći da se spreči da sokovi od sirovog mesa kontaminiraju druge namirnice.

Upotreba zamrzivača

- Odeljci zamrzivača su projektovani za skladištenje isključivo zamrznute hrane.
- Nikada ne stavljajte vruće ili tople namirnice u zamrzivač, pustite ih da se potpuno ohlade pre nego što ih stavite u zamrzivač.
- Pratite uputstva na ambalaži za skladištenje zamrznute hrane. Ako nema informacija, hrana se ne sme skladištiti duže od tri meseca nakon datuma kupovine.
- Čuvajte hranu u malim pakovanjima (idealno manje od 1kg). Time se skraćuje vreme zamrzavanja i poboljšava kvalitet hrane nakon odmrzavanja.
- Zamotajte hranu pre stavljanja u zamrzivač. Da biste sprečili lepljenje omota, uverite se da su omoti suvi.
- Označite hranu pre zamrzavanja informacijama uključujući vrstu hrane i datume skladištenja i isteka.
- Kada se hrana odmrzne, ne sme se ponovo zamrznuti. Odmrznite samo onoliko hrane koliko je potrebno da biste sprečili rasipanje.
- Pića u boci ili konzervi ne smeju se čuvati u odeljcima zamrzivača jer mogu da eksplodiraju.
- Maksimalna količina sveže hrane koja se može zamrznuti u roku od 24 sata je 2,0 kg.
- Ne pokušavajte da zamrznete više od maksimalnog iznosa.

Pregled

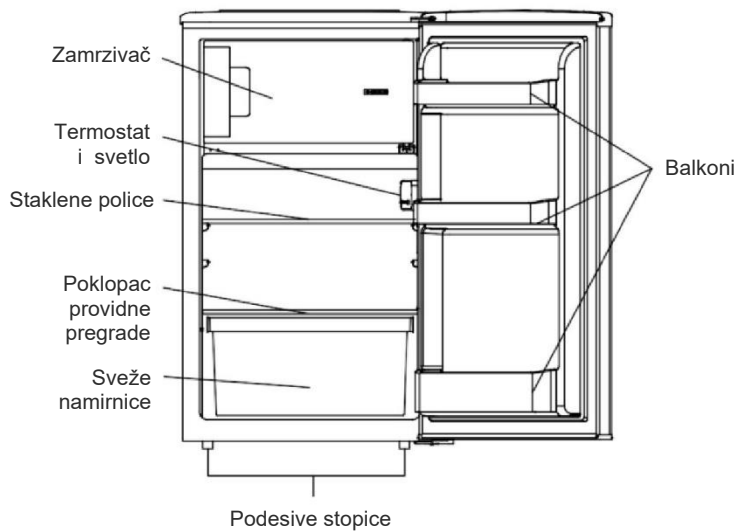

** Gore navedene slike služe samo za referencu. Stvarna konfiguracija će zavisiti od fizičkog proizvoda ili izjave distributera.

Skladište

Odeljak frižidera je za kratkoročno skladištenje hrane. Iako se niske temperature mogu održavati, ne preporučuju se duži periodi skladištenja hrane.

Kako hladan vazduh cirkuliše unutar frižidera, temperatura može varirati između različitih delova. Kao takve, namirnice treba skladištiti u različitim odeljcima prema tipu.

1. Puter, sirevi itd.
2. Hrana u teglama i flašama
3. Pića, npr. mleko
4. Kuvana hrana
5. Jogurti, konzerve itd.
6. Voće i povrće

Police frižidera mogu se pomerati u skladu sa zahtevima za skladištenje u odeljku frižidera.

Da biste pomerili policu, podignite zadnji deo i zatim ga izvucite napolje.

Za zamenu, gurnite policu nazad u prerez, a zatim spustite zadnji deo.

Konfiguracija koja najviše štedi energiju zahteva da u proizvodu budu postavljene fioke, kutija sa hranom i police, pogledajte gore navedene slike.

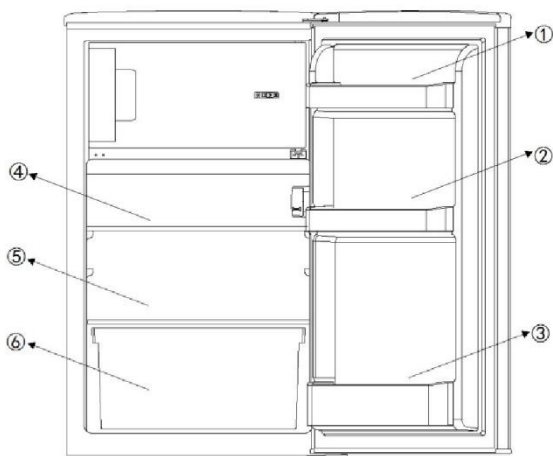

Kontrolna tabla

Postoji ukupno 5 podešavanja temperature za frižider. Nakon priključivanja u napajanje, frižider će biti podešen na podešavanje 3, što je podrazumevano podešavanje.

Dugme „Napajanje“: Nalazi se na levoj strani, funkcionise kao uključivanje/ isključivanje pritiskom na 3 s.

Dugme „Podešavanje“: nalazi se na desnoj strani, funkcionise kao podešavanje postavki temperature za frižider

Podešavanje temperature:

Unutrašnja temperatura frižidera se podešava pritiskom levog dugmeta za podešavanje. Pritiskom na dugme, podešavanja od 1 do 5 predstavljaju različite temperature od najviše do najniže.

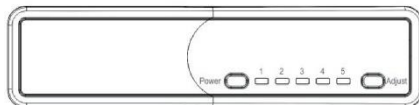

Položaj	Uslovi
1-2	Letnja temperatura ili temperatura okruženja u opsegu 25-35 °C
3-4	Prolećna temperatura, jesenja temperatura ili temperatura okruženja u opsegu 15-25 °C
5	Zimska temperatura ili temperatura okruženja u opsegu 5-15 °C
Funkcija super zamrzavanja	Brzo zamrzavanje

Oprez: Biće potrebno neko vreme da frižider dostigne podešeni nivo kada se izvrše podešavanja temperature.

Dužina ovog perioda određena je razlikom u postojećim i postavljenim temperaturama, temperaturi okoline, učestalosti otvaranja i zatvaranja vrata i količini hrane u skladištu.

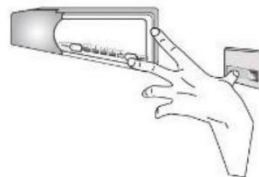

Funkcija super zamrzavanja

Kako koristiti funkciju super zamrzavanja:

- postavite termostat u položaj 5,
- pritisnite prekidač vrata i dugme za podešavanje temperature zajedno, sačekajte da led lampica pozicije 5 neprekidno treperi, funkcija super zamrzavanja (SF) je aktivirana.

SF će raditi 24 h, nakon toga funkcija će se automatski isključiti, a zatim se vratiti na prvobitno podešavanje. Napomena: Tokom perioda super zamrzavanja, LED indikator pozicije 5 će nastaviti da treperi.

Prebacivanje vrata uređaja u obrnut položaj

Preporučujemo vam da potražite pomoć druge osobe da pridrži vrata tokom izvođenja ove radnje.

1. skinite poklopac sa gornjih vijaka

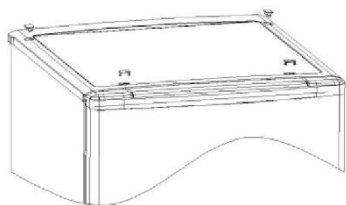

2. uklonite vijke, a zatim uklonite gornji poklopac

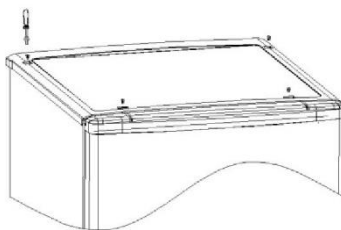

3. odvrnite gornju šarku i zatim odvrnite iglu šarke, okrenite šarku i zamenite je.

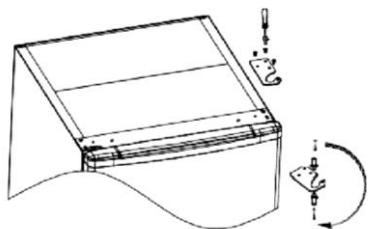

4. uklonite vrata

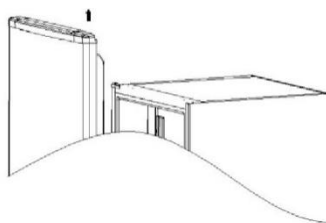

5. odvrnite donju šarku i podesive nožice, zatim odvrnite iglu šarke, okrenite šarku i zamenite je.

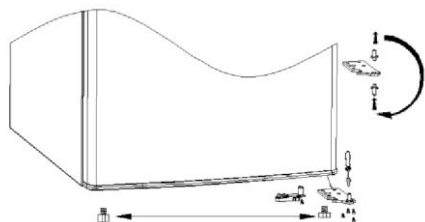

6. izvadite levi bočni čep iz torbe sa priborom i postavite ga na levu stranu frižidera, a zatim postavite donju šarku na levu stranu frižidera u skladu sa tim.

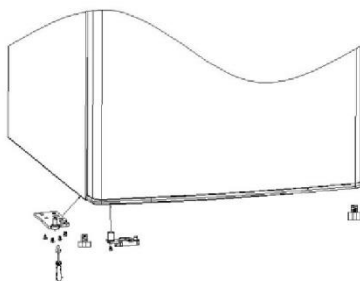

7. pričvrstite vrata na donjoj levoj šarki

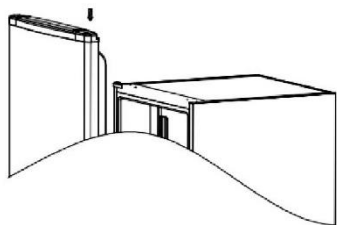

8. ponovo montirajte gornju šarku

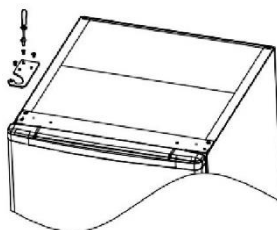

9. promenite poklopac otvora vijaka sa leve na desnu stranu i ponovo postavite gornji poklopac.

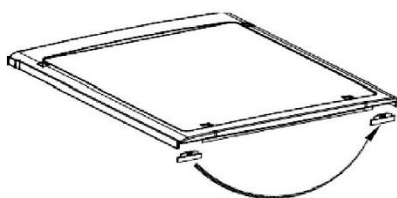

10. montirajte gornje vijke poklopca

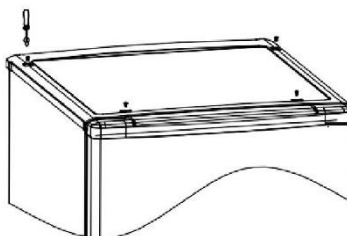

11. vratite poklopac gornjih vijaka

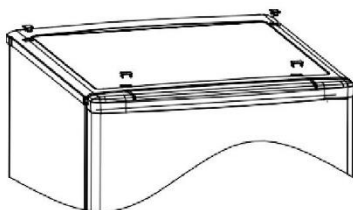

Ugradite spoljnu ručku vrata (ako je prisutna spoljna ručka)

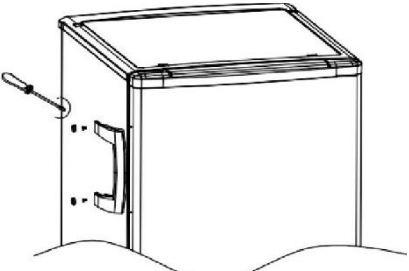
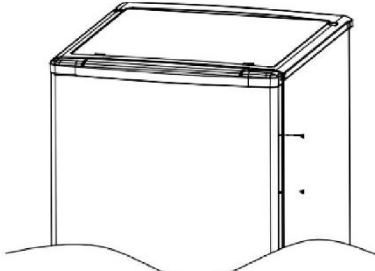
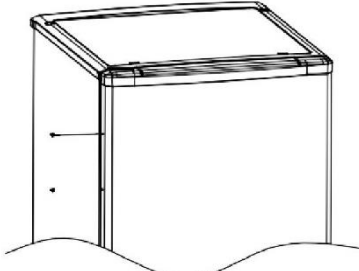
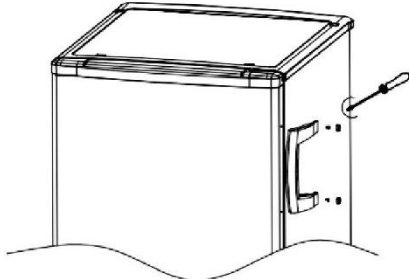
1. odvrnite ručku na levoj strani.	2. uklonite poklopac vijaka sa desne strane
	
3. postavite poklopac zavrtnja na levu stranu	4. Montirajte ručku na desnu stranu
	

Preokretanje unutrašnjih vrata

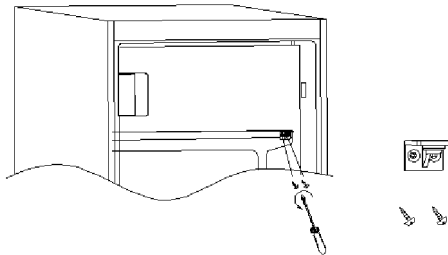
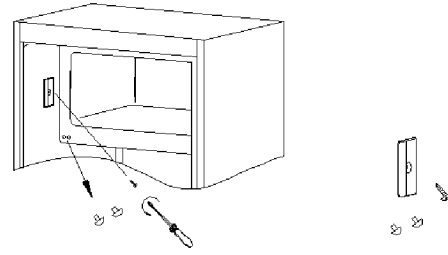
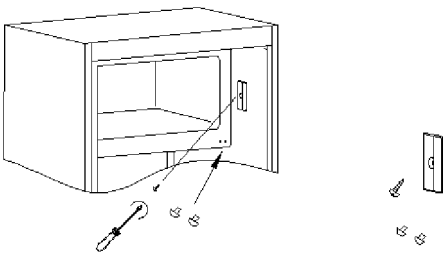
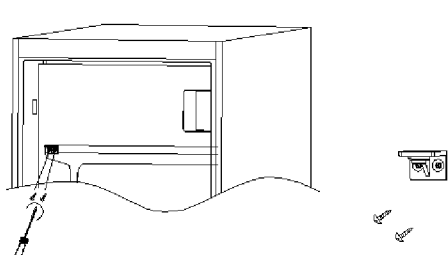
<p>1. uklonite poklopac šrafa sa desne strane, a zatim odvrnite šrafove.</p>	<p>2. uklonite poklopac vijka na levoj strani.</p>
	
<p>3. postavite poklopac zavrtnja sa leve na desnu stranu.</p>	<p>4. Zakrenite unutrašnja vrata i postavite ih na levu stranu, a zatim postavite vijke.</p>
	

Pravilno osiguravanje zaptivača vrata:

Normalno je da se zaptivka sabije nakon što su vrata okrenuta obrnuto. Sa zatvorenim vratima, fenom proširite zaptivku i popunite prazninu između vrata i tela uređaja. Pazite da ne koristite fen previše blizu uređaja, što može oštetiti zaptivku. Razdaljina od oko 10 cm bi trebalo da bude adekvatna. Kada završite, pustite da se zaptivač i vrata ohlade pre nego što ih dodirnete. Kada završite, zaptivka treba da ostane na mestu.

UGRADNJA

UPOZORENJE! Ovaj uređaj je težak. Uvek treba da ga nose najmanje dve osobe.

Pre prve upotrebe

- Uklonite svu ambalažu.
- Očistite uređaj vodom i blagim deterdžentom i obrišite mekom krpom.
- Proverite da li napajanje, utičnica i osigurači odgovaraju onome što je navedeno na pločici sa podacima.
- Proverite da li je utičnica za struju uzemljena i da se ne koristi razvodnik niti produžni kabl.
- Proverite da li se utikaču za struju može prići i nakon nameštanja uređaja.
- Temperatura frižidera je automatski podešena na 4 °C, a zamrzivača na -18 °C. To su preporučena podešavanja. Ako želite, temperaturu možete promeniti ručno. Pogledajte odeljak „Podešavanje temperature“.

Uslovi okruženja

- Ovaj uređaj treba postaviti u prostoriju koja je suva i dovoljno se provetrava.
- Nemojte postavljati uređaj blizu drugih uređaja koji emituju toplotu (rerne, frižideri) bez izolacije i nemojte ih izlagati direktnoj sunčevoj svetlosti.
- Ako se uređaj postavlja u hladno okruženje (kao što su šupa, garaža ili na otvorenom), to će uticati na rad uređaja i hrana se može pokvariti.

Postavite ovaj proizvod na mesto na kom temperatura nije niža ili viša od radne temperature jer u tom slučaju uređaj neće raditi pravilno.

- **Produžena umerena (SN):** „ovaj rashladni uređaj je namenjen za upotrebu na temperaturi okruženja čiji je opseg od 10 do 32 °C“
- **Umerena (N):** „ovaj rashladni uređaj je namenjen za upotrebu na temperaturi okruženja čiji je opseg od 16 do 32 °C“;
- **Suptropska (ST):** „ovaj rashladni uređaj je namenjen za upotrebu na temperaturi okruženja čiji je opseg od 16 do 38 °C“;
- **Tropska (T):** „ovaj rashladni uređaj je namenjen za upotrebu na temperaturi okruženja čiji je opseg od 16 do 43 °C“;

Nivelisanje uređaja

Uređaj treba postaviti na ravnu i čvrstu površinu

1. Nagnite uređaj blago unazad.
2. Okrenite nožice u smeru kazaljke na satu da biste odigli frižider.
3. Okrenite nožice suprotno od smera kretanja kazaljki na satu da biste spustili frižider.

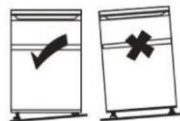

Pomeranje uređaja

1. Izvadite svu hranu i isključite uređaj
2. Lepljivom trakom učvrstite police i druge pokretne delove u frižideru i u zamrzivaču.
3. Nemojte naginjati frižider više od 45° kako biste izbegli oštećenje rashladnog sistema.

SAVETI ZA ČUVANJE HRANE

Različite vrste hrane stavljajte u različite pregrade u skladu sa sledećom tabelom:

Pregrada u frižideru	Vrsta hrane
Pregrade u vratima frižidera	<ul style="list-style-type: none">• Hrana s prirodnim konzervansima kao što su džemovi, sokovi, pića, začini• Nemojte čuvati kvarljivu hranu
Providne fiok e (fioka za salatu)	<ul style="list-style-type: none">• Voće, začinske biljke i povrće treba stavljati zasebno u providnu pregradu• U frižideru nemojte čuvati banane, luk, krompir, beli luk
Polica u frižideru – srednja	<ul style="list-style-type: none">• Mlečni proizvodi, jaja
Polica u frižideru – gornja	<ul style="list-style-type: none">• Hrana koja se ne kuva, kao što su gotova jela, delikatesno meso, ostaci hrane
Fiok e/tacne u zamrzivaču	<ul style="list-style-type: none">• Hrana koja se dugo čuva• Donja fioka za sirovo meso, živinsko meso, ribu• Srednja fioka za smrznuto povrće, krompir• Gornja fioka za sladoled, smrznuto voće, smrznuta peciva

- Preporučuje se da se temperatura frižidera podesi na 4 °C, a temperatura zamrzivača na -18 °C kad god je to moguće.
- Za većinu kategorija hrane koju je potrebno duže držati u pregradi frižidera, najbolje je čuvati je na nižim temperaturama. S obzirom da neki proizvodi (kao što su sveže voće i povrće) mogu biti oštećeni na nižim temperaturama, preporučuje se čuvanje u providnim fiokama ako postoje. Ako ne postoje, održavajte prosečna podešavanja termostata.
- Kada je reč o smrznutoj hrani, na pakovanju treba videti koje je vreme čuvanja. To vreme čuvanja važi kada se poštuju referentne temperature pregrade (jedna zvezdica -6 °C, dve zvezdice -12 °C, tri zvezdice -18 °C)

Saveti za čuvanje hrane u frižideru

- Neka temperatura u vašem frižideru bude ispod 5 °C.
- Vruća hrana se najpre mora ohladiti do sobne temperature pre nego što se stavi u uređaj.
- Hrana koja se čuva u frižideru mora da bude oprana i osušena pre čuvanja.
- Hranu koja se čuva treba dobro zatvoriti kako bi se izbegle promene mirisa ili ukusa. Preporučljivo je držati hranu prekrivenu materijalima koji su bezukusni, nepropusni za vazduh i vodu, netoksični i bez zagađenja, kako bi se izbeglo zagađenje ili prenos mirisa.
- Preporučuje se da ne blokirate otvore za vazduh u odeljku frižidera.
- Nemojte čuvati prekomerne količine hrane. Ostavite mesta između hrane kako bi hladan vazduh mogao da protiče oko nje jer se tako postiže bolje i homogenije hlađenje.
- Ostavite razmak između hrane i unutrašnjih zidova kako bi vazduh mogao da protiče. Naročito nemojte čuvati hranu naslonjenu na zidove jer se može zalediti.

- Proces propadanja nekog voća i povrća (kao što su dinje, papaje, banane, ananas itd.) može biti ubrzan u frižideru; zato ih nije poželjno držati u frižideru. Međutim, sazrevanje veoma zelenog voća može se pospešiti tokom određenog perioda. Crni i beli luk, đumbir i ostalo korenasto povrće treba takođe čuvati na sobnoj temperaturi.

Saveti za zamrzavanje sveže hrane

- Pregrada zamrzivača je odgovarajuća za zamrzavanje sveže hrane i čuvanje smrznute ili duboko smrznute hrane duži vremenski period
- Stavite svežu hranu koju želite da zamrznete u pregradu zamrzivača
- Maksimalna količina hrane koja se može zamrznuti za 24 sata navedena je na pločici s podacima
- Proces zamrzavanja traje 24 sata: tokom tog perioda ne treba dodavati drugu hranu koja treba da bude zamrznuta

Saveti za čuvanje hrane u zamrzivaču

- Neka temperatura zamrzivača bude na $-18\text{ }^{\circ}\text{C}$
- Vruća hrana se najpre mora ohladiti do sobne temperature pre nego što se stavi u pregradu zamrzivača
- Hrana isečena na manje delove zamrznuće se brže i lakše će se odmrzavati radi pripreme. Preporučena težina svakog dela je manje od 2,5 kg
- Bolje je hranu zapakovati pre stavljanja u zamrzivač.
- Odmrznuta hrana se ne može ponovo zamrzavati osim ako nije najpre skuvana
- Nemojte stavljati prekomernu količinu sveže hrane u pregradu zamrzivača
- Hrana se na temperaturi od najmanje $-18\text{ }^{\circ}\text{C}$ može čuvati u zamrzivaču od 2 do 12 meseci, u zavisnosti od njenih svojstava (npr. meso: 3–12 meseci, povrće 6–12 meseci). Nemojte prekoračivati vreme čuvanja hrane koje preporučuju proizvođači.

ODRŽAVANJE I ČIŠĆENJE

UPOZORENJE! Isključite uređaj sa izvora napajanja pre čišćenja

Uopšteno

Uređaj treba čistiti svake četiri sedmice radi dobrog održavanja i sprečavanja zadržavanja loših mirisa hrane.

- Očistite unutrašnjost i kućište uređaja mlakom vodom sa malo neutralnog sapuna.
- Isperite i obrišite mekom krpom.
- Očistite dodatke samo mlakom vodom i neutralnim deterdžentom. Pobrinite se da se sapunica ispere i da su svi delovi suvi pre nego što ih ponovo postavite u uređaj.
- Nijedan deo nemojte prati u mašini za pranje sudova.
- Pre nego što ponovo pokrenete uređaj sačekajte najmanje 5 minuta jer često pokretanje može oštetiti kompresor.

Zamena LED lampica

U unutrašnjosti se nalazi LED osvetljenje. Za zamenu lampice, obratite se korisničkom centru. Videti „Otklanjanje problema“.

Alarm za otvorena vrata

Ako vrata uređaja ostanu otvorena duže od 1 minuta, oglasiće se alarm za otvorena vrata. Taj alarm se može isključiti zatvaranjem vrata ili pritiskom na dugme „SET“ (to neće uticati na podešavanje temperature već će samo isključiti zvuk alarma).

Kada se uređaj duže ne koristi

Ako se uređaj ne koristi duži vremenski period:

1. Izvadite hranu i isključite napojni kabl.
2. Očistite uređaj kao što je opisano u delu „Održavanje i čišćenje – opšte“
3. Držite vrata frižidera i fioke/vrata zamrzivača otvorenima kako biste sprečili stvaranje loših mirisa u unutrašnjosti.

Prekid napajanja

U slučaju nestanka struje, hrana će ostati bezbedna tokom *videti pločicu s podacima*.

Sledite ove savete ako dođe do dužeg prekida napajanja, naročito leti:

- Otvarajte vrata/fioku što ređe.
- Nemojte stavljati dodatnu hranu u uređaj tokom prekida napajanja.
- Ako je prethodno dato obaveštenje o prekidu i trajanje je duže od navedenog broja sati na pločici sa podacima, napravite malo leda i stavite ga na vrh odeljka frižidera.
- Vreme čuvanja i jestivi kvalitet hrane će se smanjiti. Hrana koja se odmrzne treba da se upotrebi ili skuva i ponovo zamrzne (kada je to odgovarajuće) kako bi se otklonile opasnosti po zdravlje.

Dostupnost rezervnih delova

- Termostati, senzori temperature, štampane ploče i izvori osvetljenja dostupni su najmanje 7 godina od plasiranja poslednje jedinice određenog modela na tržište.
- Ručke na vratima, šarke, police i kutije dostupne su najmanje 7 godina, a dihtunzi za vrata najmanje 10 godina, od plasiranja poslednje jedinice određenog modela na tržište.

REŠAVANJE PROBLEMA

Ako se pojave problemi proverite sve navedene mogućnosti i sledite uputstva u nastavku pre nego što se obratite službi posle prodaje.

Problem	Mogući uzrok	Moguće rešenje
Uređaj ne radi	Uređaj je isključen	Pritisnite dugme za UKLJUČIVANJE/ ISKLJUČIVANJE kako biste uključili uređaj
	Napojni kabl nije uključen u utičnicu za napajanje	Uključite napojni kabl
	Osigurač je sagoreo ili je neispravan	Proverite osigurač i zamenite ga ako je potrebno
	Utičnica je neispravna	Kvarove na napajanju treba da popravi električar
Uređaj često radi ili radi predugo	Unutrašnja ili spoljašnja temperatura je previsoka	Normalno je da uređaj radi duže
	Uređaj je bio isključen iz napajanja određeni vremenski period	Obično treba od 8 do 12 sati da se uređaj u potpunosti ohladi
	Vrata (fioka) uređaja nisu dobro zatvorena	Zatvorite vrata/fioku i proverite da li je uređaj na ravnoj površini kao i da li neka hrana ili posuda blokira vrata
Unutrašnjost frižidera je prljava i/ili osećaju se neprijatni mirisi	Potrebno je očistiti unutrašnjost frižidera	Očistite unutrašnjost frižidera
	U frižideru se nalazi hrana s jako neprijatnim mirisom	Dobro umotajte hranu
Stvara se vlaga u unutrašnjosti frižidera	Klima je previše topla i previše vlažna	Povećajte temperaturu
	Vrata (fioka) uređaja nisu dobro zatvorena.	Zatvorite vrata/fioku
	Posude sa hranom ili tečnostima ostavljene su otvorene	Ostavite vruću hranu da se ohladi do sobne temperature i poklopite hranu i tečnosti

Na spoljašnjoj površini frižidera ili između vrata i fioke	Klima je previše topla i previše vlažna	To je normalno u vlažnoj klimi i promeniće se kada se vlažnost smanji
	Vrata (fioka) nisu dobro zatvorena	Pobrinite se da vrata (fioka) budu dobro zatvorena
Jak led u odeljku zamrzivača	Namirnice nisu dobro upakovane	Uvek dobro upakujte namirnice
	Vrata (fioka) uređaja nisu dobro zatvorena	Zatvorite vrata/fioku
Neobična buka	Uređaj nije nivelisan	Ponovo podesite nogice
	Uređaj dodiruje zid ili neke predmete	Lagano pomerite uređaj
UI led lampice trepere	Jedan od senzora je van dometa	Obratite se podršci
Oglašava se alarm	Otvorena su vrata frižidera	Zatvorite vrata ili ručno isključite alarm
Unutrašnje osvetljenje ili rashladni sistem ne rade	LED lampica je neispravna	Pozovite servis radi zamene lampice

Tokom rada, bočni zidovi i obod odeljka zamrzivača mogu biti vrući: to je normalno i posledica je normalnog radnog ciklusa proizvoda.

Da biste se obratili tehničkoj podršci, posetite naš veb-sajt:
<https://corporate.haier-europe.com/en/>

U delu „veb-sajt“ izaberite marku svog proizvoda i vašu zemlju. Bićete usmereni na određeni veb-sajt na kom možete pronaći broj telefona i formular za kontakt s tehničkom podrškom.

Za dodatne informacije o proizvodu, obratite se <https://eprel.ec.europa.eu/> ili skenirajte QR kod na energetske nalepnici isporučenoj sa uređajem

Användarhandbok

Table Top

Innehåll

SÄKERHETSINFORMATION.....	552
KASSERA GAMLA APPARATER	559
Energibesparing	560
Innan apparaten används första gången.....	561
Användning av kylskåpet.....	562
Användning av frysdelen	562
Översikt	563
Förvaring	564
Kontrollpanel.....	565
Skötsel och rengöring.....	572
Felsökning	574

Tack för att du köpt den här produkten.

Innan du använder kyl- och frysskåpet, läs noga igenom denna bruksanvisning för att få bästa möjliga funktion. Förvara all dokumentation för senare användning eller för andra ägare. Denna produkt är endast avsedd för hushållsbruk eller liknande tillämpningar såsom:

- personalkök i butiker, kontor och andra arbetsmiljöer
- på gårdar, hotellkundkretsar, motell och andra boendemiljöer
- på bed and breakfast (B & B)
- för cateringtjänster och liknande användning, inte för detaljhandel.

Denna apparat får endast användas för förvaring av livsmedel. All annan användning anses vara farlig och tillverkaren ansvarar inte för eventuella förluster. Du rekommenderas också att ta del av garantivillkoren.

SÄKERHETSINFORMATION

Läs bruks- och installationsanvisningarna noggrant!

De innehåller viktig information om hur du ska installera, använda och underhålla apparaten.

Tillverkaren ansvarar inte för följder på grund av att instruktioner och varningar inte följs.

Spara alla dokument för framtida behov, eller för nästa ägare.

- **Avlägsna förpackningen och alla transportskydd innan du ansluter apparaten till elförsörjningen. Håll allt förpackningsmaterial och dess delar utom räckhåll för barn. Material som vikbara kartonger och plastfilm utgör kvävningrisk!**
- **Låt stå i minst 4 timmar innan du slår på produkten, så att kompressoroljan kan sätta sig om den transporteras horisontellt.**
- **Se till att det inte finns några transportskador.**
- **Skada inte köldmediekretsen.**

- **Täck inte över ventilationsöppningar i produktens hölje eller i den inbyggda strukturen.**
- **Använd aldrig vatten för att tvätta kompressorns underlag, torka av det noggrant med en torr trasa efter rengöring för att förhindra rost.**
- **Apparaten är tung och ska hanteras av minst två personer.**
- **Installera och nivellera apparaten på en lämplig plats med hänsyn till användning och storlek.**
- **Kontrollera att den elektriska informationen på typskylten överensstämmer med strömförsörjningen. Om den inte gör det, kontakta en elektriker.**
- **Apparaten drivs av en strömförsörjning på 220-240 VAC/50 Hz. Onormala spänningsvariationer kan göra att apparaten inte startar, skada temperaturkontrollen eller kompressorn eller låta konstigt under drift. Om det är så, ska en automatisk regulator installeras.**
- **Endast för UK: Apparaten strömkabel är försedd med en 3-polig jordad kontakt som passar ett standarduttag med 3 poler (jordad). Klipp aldrig av eller demontera den tredje polen (jordad). Kontakten ska vara tillgänglig när apparaten är installerad.**
- **Se till att nätkabeln inte fastnar under apparaten under och efter att du har transporterat/flyttat apparaten, för att undvika att nätkabeln skärs av**

eller blir skadad. Om elsladden skadas måste den bytas av tillverkaren, dennes serviceombud eller liknande kvalificerad person för att undvika faror.

- Installera inte apparaten på fuktiga, oljiga eller dammiga platser och utsätt den inte för direkt solljus eller för vatten.
- Installera inte apparaten nära värmeelement eller lättantändliga material.
- FÖR apparater med frysdel: dörren ska inte öppnas vid strömavbrott. Fryst mat bör inte påverkas om strömavbrottet varar färre timmar än de som anges på märkningen (temperaturstegringstid). Om strömavbrottet varar längre ska maten kontrolleras och ätas omedelbart eller tillagas och sedan frysas om.
- Var inte orolig om apparatens dörr är svår att öppna efter att den precis har stängts. Detta beror på tryckskillnader som sedan jämnar ut sig och gör att dörren går att öppna igen efter några minuter.
- Förvara inte mediciner, medel med bakterier eller kemikalier i apparaten. Detta är en hushållsapparat, vi råder att inte förvara material som kräver strikta temperaturer i apparaten.
- Dra inte i nätkabeln för mycket, vik den inte och rör inte i kontakten med våta händer.
- Förvara inte produkter som innehåller brandfarlig tändgas (t.ex. sprayburkar) eller explosiva ämnen i apparaten. Explosionsrisk!

- **För att förhindra personskada orsakad av fall eller elchock orsakad av kontakt med vatten, ska instabila föremål (tunga objekt, behållare med vatten) inte placeras ovanpå apparaten.**
- **Använd inte elektriska apparater inuti förvaringsutrymmet för matvaror, om de inte är av en typ som rekommenderas av tillverkaren.**
- **Rör inte vid inre kylelement, särskilt med våta händer, för att undvika sprickor eller skador.**
- **Barn och personer med begränsad fysik, sensorisk eller mental kapacitet, samt personer som inte har tillräcklig kunskap om apparatens drift ska hållas under uppsyn.**
- **Kontrollera att barn och utsatta personer har förstått farorna. En person som är säkerhetsansvarig måste övervaka eller instruera barn och utsatta personer vid användning av apparaten. Endast barn över 8 år kan använda denna apparat.**
- **Barn ska inte leka med apparaten.**
- **Barn i åldrarna 3 till 8 år får sätta i och ta ut produkter ur apparaten.**
- **FÖR apparater med frysdel: förvara inte flaskor eller burkar med vätska (gäller speciellt kolsyrade drycker) i frysdelen. Flaskor och burkar kan spricka!**

- **FÖR apparater med frysdel: fryst mat från frysdelen ska aldrig stoppas direkt i munnen. Risk för köldskada!**
- **Se till att plastdelar och dörrtätningar är fria från olja och fett. Annars blir plastdelarna och dörrtätningar porösa.**
- **Dra ut nätsladden ur eluttaget innan du utför någon åtgärd.**
- **Använd inte mekaniska hjälpmedel för att skynda på avfrostningen, annat än de som rekommenderas av tillverkaren.**
- **Använd inte spetsiga eller vassa föremål såsom knivar eller gafflar för att ta bort isen.**
- **Använd aldrig hårtorkar, elektriska värmare eller andra liknande elektriska apparater för avfrostning.**
- **Vi rekommenderar att du håller stickproppen ren, eventuella dammrester på stickproppen kan orsaka brand.**
- **Försök inte att reparera, demontera eller modifiera apparaten själv. Kontakta alltid vår kundservice angående reparationer.**
- **Barn ska övervakas när apparaten rengörs eller underhålls.**
- **Rengör inte de kalla glashyllorna med hett vatten. Plötsliga temperaturförändringar kan göra att glaset spricker.**

- **WARNING!** Kylkretsens rör transporterar ett miljövänligt men brandfarligt köldmedium (R600a) och isoleringsgas (cyklopentan). Detta påverkar inte ozonskiktet negativt och förstärker inte växthuseffekten. Om köldmedium kommer ut kan dina ögon skadas eller ge upphov till brand.
- Om kylkretsen är skadad:
 - Stäng av apparaten och dra ut nätkontakten,
 - håll öppna flammor och/eller brandkällor borta från apparaten,
 - ventiler rummet ordentligt i flera minuter,
 - informera kundtjänst.
- **WARNING!** Skada inte kontakten och/eller elkabeln. Detta kan ge upphov till elstötar eller bränder.
- **WARNING!** Använd inte flera bärbara uttag eller bärbara strömförsörjningsaggregat. Vi avråder från att använda förlängningssladdar och flervägsadaptar.
- Stå eller sitt inte ovanpå apparaten. Du kan skada dig eller så kan apparaten gå sönder. Apparaten är inte konstruerad för att staplas med andra.
- Produkten är endast konstruerad för hushållsbruk.
- Endast originalreservdelar levererade av tillverkaren ska användas. Tillverkaren kan endast garantera att dessa delar uppfyller säkerhetskraven.

- **Att hålla dörren öppen under långa perioder kan orsaka en betydande ökning av temperaturen i apparatens utrymmen.**
- Rengör regelbundet ytor som kan komma i kontakt med livsmedel och tillgängliga dräneringssystem.
- Rengör vattentankar om de inte har använts under 48 timmar. Spola vattensystemet som är anslutet till en vattenförsörjning om vatten inte har använts på 5 dagar.
- Förvara rått kött och fisk i lämpliga behållare i kylen, så att det inte kommer i kontakt med eller droppar på andra livsmedel.
- Tvåstjärniga fack för frysta livsmedel (om de finns i apparaten) är lämpliga för förvaring av förfrysta livsmedel, förvaring eller tillverkning av glass och frysning av isbitar.
- En-, två- och trestjärniga fack, om de finns i apparaten, är inte lämpliga för frysning av färsk mat.
- Om apparaten kommer att vara ur bruk under en längre period, stäng av apparaten, avfrost, rengör, torka och låt dörren vara öppen för att förhindra att mögel utvecklas i apparaten.
- **FÖR vinkylare: den här apparaten är endast avsedd att användas för förvaring av vin**

- **FÖR fristående apparater: denna kyl-/frysanordning är inte avsedd att användas som inbyggd apparat**
- **FÖR apparater utan 4-stjärnigt fack: kylenheten är inte lämplig för frysning av livsmedel**
- Endast LED:en är utbyttbar, ljuskällan måste bytas ut av elektriker
- Produkten innehåller en ljuskälla i energieffektivitetsklass G.

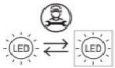

Kassera gamla apparater



Apparaten är märkt i enlighet med Europaparlamentets och rådets direktiv 2012/19/EU om avfall som utgörs av eller innehåller elektrisk och elektronisk utrustning (WEEE).

WEEE-enheter innehåller både förorenande ämnen (som kan orsaka negativa konsekvenser för miljön) och grundkomponenter (som kan återanvändas). Det är viktigt att WEEE-enheter är föremål för specifika behandlingar för att avlägsna och kassera alla föroreningar på rätt sätt och återvinna och återanvända allt material.

Individer kan spela en viktig roll i att säkerställa att WEEE-enheter inte blir ett miljöproblem. Det är viktigt att följa några grundläggande regler:

- WEEE-enheter ska inte betraktas som hushållsavfall.
- WEEE-enheter ska överlämnas till relevanta insamlingsställen som förvaltas av kommunen eller av registrerade företag. I många länder kan heminsamling finnas för stora WEEE-enheter.

I många länder, kan den gamla apparaten lämnas till återförsäljaren när du köper en ny apparat, vilket denne måste acceptera kostnadsfritt på basis av ”en mot en”, så länge den gamla apparaten är av liknande typ och har samma funktioner som den nyinköpta apparaten.

Överensstämmelse

Genom att placera  -märket på denna produkt bekräftar vi efterlevnad av alla relevanta europeiska säkerhets-, hälso- och miljökrav som är tillämpliga i aktuell lagstiftning för denna produkt.

Garanti

Minsta garanti är: 2 år för EU-länder, 3 år för Turkiet, 1 år för Storbritannien, 1 år för Ryssland, 3 år för Sverige, 2 år för Serbien, 5 år för Norge, 1 år för Marocko, 6 månader för Algeriet, ingen juridisk garanti krävs i Tunisien.

Energibesparing

Tips för att spara energi:

- Installera apparaten i ett väl ventilerat utrymme, på avstånd från värmekällor, och utsätt den inte för direkt solljus.
- Undvik att sätta in varm mat i kylskåpet för att undvika att öka den inre temperaturen och därmed kontinuerligt aktivera kompressorn.
- Fyll inte på med för mycket livsmedel för att säkerställa korrekt luftcirkulation.
- Frosta av apparaten om det finns is för att underlätta överföring av kyla.
- Vid frånvaro av elektrisk energi är det lämpligt att hålla dörren stängd.
- Öppna eller håll dörren öppen så kort stund som möjligt.
- Undvik att ställa in på alltför kalla temperaturer.
- Ta bort damm på baksidan av apparaten

Innan apparaten används första gången

Låt apparaten stå i minst fyra timmar innan du sätter på strömmen.

Innan du använder den första gången ska den rengöras invändigt.

Använd en lösning av bikarbonat och varmt vatten och torka sedan noggrant. Kylskåpet kan lukta konstigt första gången strömmen sätts på. Detta försvinner när apparaten svalnar.

Observera:

Apparaten startar upp vid en temperatur på 5 °C för kylutrymmet och vid en temperatur på 18 °C för frysdelen. Den arbetar kontinuerligt tills den når rätt temperatur. Om apparaten är avstängd, för att förhindra skador på kompressorn, vänta fem minuter innan du sätter på den igen. Förvara aldrig brandfarliga eller explosiva föremål och starka frätande syror eller alkalier i apparaten. Kylskåpet fungerar så att den bakre väggen kyler ner hela utrymmet och håller maten kall. Det är normalt att frost bildas på denna yta; det försvinner sedan och rinner ut genom ett litet avlopp i botten där den blir till ofarlig kondens. Förekomsten av frost på den bakre sidan är ingen felfunktion.

Användning av kylskåpet

- Sätt aldrig in vätskor utan lock i kylskåpet.
- Sätt inte in varm mat i kylskåpet. Låt varm mat svalna till rumstemperatur innan du sätter in den i kylskåpet.
- Låt inte livsmedel eller mat luta mot den bakre väggen, de kan frosta fast och skapa ge upphov till kraftig kondens som är svår att få bort.
- Se till att maten är ren och att extra vatten torkas bort innan du sätter in den i kylan.
- Slå in eller förpacka maten innan du sätter in den i kylan. Detta hjälper till att förhindra att fukt går förlorad, håller maten fräsch och undviker obehaglig lukt.
- Sortera livsmedel före förvaring. Livsmedel som man ska använda först bör förvaras längst fram så slipper dörren vara öppen en längre tid.
- Överfyll inte kylskåpet. För en mer homogen kylning ska utrymme lämnas mellan matvarorna så att kall luft kan cirkulera fritt.
- Att tina fryst mat i kylskåpet hjälper till att hålla temperaturen låg och samtidigt spara energi.
- Förvara aldrig rått kött på hyllor ovanför tillagat kött eller andra produkter. Annars kan juicen från det råa köttet droppa och ge upphov till föroreningar.

Användning av frysdelen

- Frysdelen är endast konstruerad för att förvara frysta livsmedel.
- Placera aldrig het eller varm mat i frysdelen. Låt maten svalna helt innan de placeras i frysen.
- Följ anvisningarna på livsmedelsförpackningen för förvaring av frysta livsmedel. Om det inte finns något information ska maten inte förvaras mer än tre månader efter inköpsdatumet.
- Förvara mat i små förpackningar (helst mindre än 1 kg). Detta minskar frystiden och gör att maten håller sig fräsch efter upptining.
- Förpacka/slå in maten innan du lägger in den i frysen. Se till att maten är helt torr så att förpackningen inte klibbar fast.
- Märk maten före frysning med information, som typ av matvara, förvaringsdatum och utgång.
- När maten har tinats får den inte frysas in igen. Tina bara upp precis rätt mängd mat, för att förhindra att mat kastas bort.
- Drycker på flaska eller burk bör inte förvaras i frysdelen. De kan explodera.
- Den maximala mängden färsk mat som kan frysas inom loppet av 24 timmar är 2,0 kg.
- Försök inte frysa mer än maxmängden.

Översikt

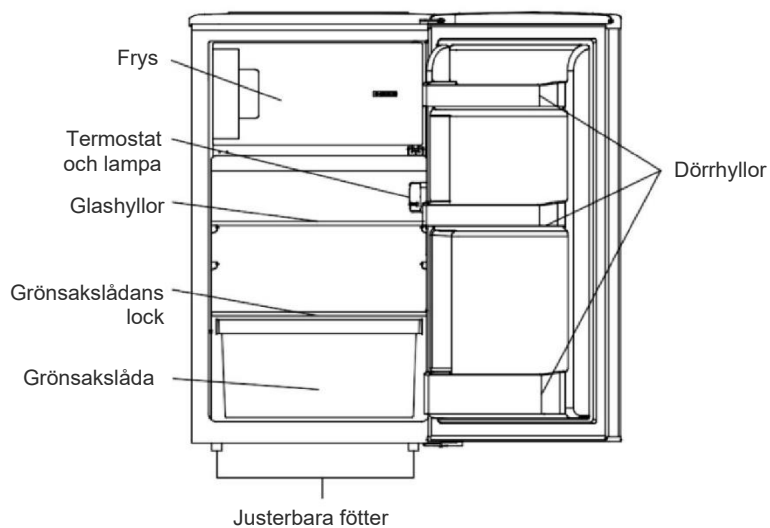

** Bilden ovan är endast för referens. Den faktiska konfigurationen beror på den fysiska produkten eller uttalande från återförsäljaren.

Förvaring

Kylutrymmet är konstruerad för kortvarig förvaring av mat. Även om låga temperaturer kan bibehållas, råder vi inte att förvara mat och livsmedel en längre tid.

När kall luft cirkulerar i kylskåpet kan temperaturen variera i de olika områdena.

Därför bör livsmedel förvaras i olika sektioner efter typ.

1. Smör, ost etc.
2. Mat på burk och flaskor
3. Dryck, t.ex. mjölk
4. Tillagad mat
5. Yoghurt, konserver etc.
6. Frukt och grönsaker

Kylskåpshyllorna kan flyttas i enlighet med kraven för kylskåpet. För att flytta hyllan, lyft upp den bakre delen och dra den sedan utåt.

För att sätta tillbaka hyllan, skjut tillbaka den i spåret och sänk ner den bakre delen.

Den mest energibesparande konfigurationen kräver att lådor, livsmedelsbehållare och hyllor placeras i apparaten som bilderna ovan visar.

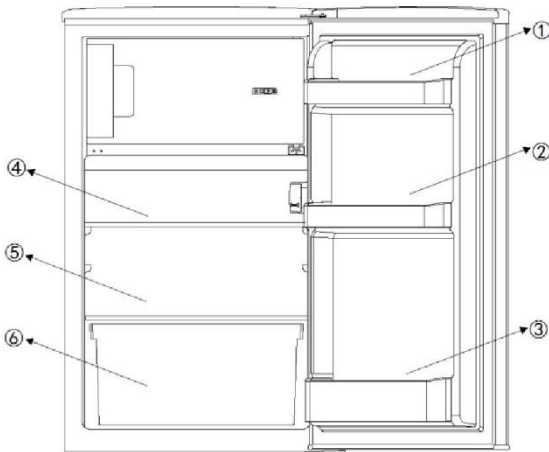

Kontrollpanel

Det finns totalt 5 temperaturinställningar för kylskåpet. Efter att kylskåpet anslutits till strömförsörjningen ställs det in på 3, vilket är standardinställningen.

Knappen "Power": på vänster sida, används för att slå på/av. Tryck på knappen i 3s.

Knappen "Adjust": på höger sida, används för att justera kylskåpets temperaturinställningar

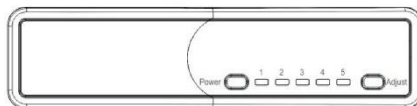

Justera temperaturen:

Kylskåpets innetemperatur justeras genom att trycka på vänster "adjust"-knapp. Genom att trycka på knappen representerar inställningarna 1 till 5 olika temperaturer från det högsta till det lägsta.

Position	Förhållanden
1-2	Sommar- eller omgivningstemperatur mellan 25 °C - 35 °C
3-4	Vår-, höst- eller omgivningstemperatur mellan 15 °C - 25 °C
5	Vinter- eller omgivningstemperatur mellan 5 °C - 15 °C
Super freezing-funktion	Snabbfrysning

Försiktighet: Efter att du ändrat temperaturinställningarna tar det en liten stund innan kylskåpet når den temperaturen.

Hur lång tid det tar beror på skillnaden i befintliga och inställda temperaturer, omgivningstemperatur, hur ofta kylskåpsdörren öppnas och stängs, samt mängden mat som förvaras i skåpet.

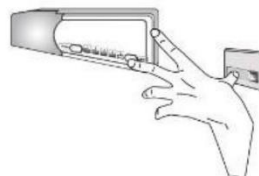

Super freezing-funktion

Hur du aktiverar Super freezing-funktionen:

- ställ termostaten i läge 5,
- håll dörrbrytaren och temperaturjusteringsknappen nedtryckta tillsammans, vänta tills lysdioden i läge 5 blinkar kontinuerligt. SF-funktionen har nu aktiverats. SF fungerar 24 timmar, därefter avslutas funktionen automatiskt och går sedan tillbaka till den ursprungliga positionsinställningen. Obs! Under SF-perioden kommer lysdioden i position 5 fortsätta blinka.

Vända på dörrarnas öppningsriktningar

Vi råder dig att ta hjälp av ytterligare en person som stödjer dörrarna medan du utför denna åtgärd.

1. ta bort de övre skruvarnas skydd

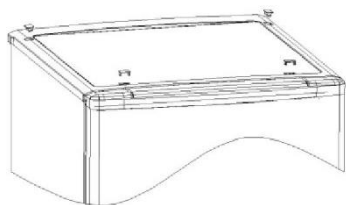

2. lossa skruvarna och ta bort det övre skyddet

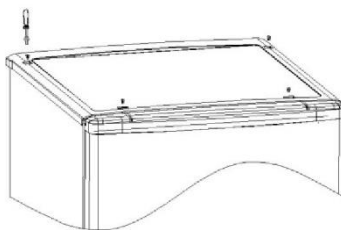

3. skruva loss det övre gångjärnet och skruva sedan loss gångjärnsstiftet, vänd på gångjärnet och positionera om det.



4. Ta bort dörren

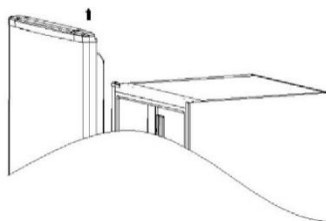

5. skruva loss det nedre gångjärnet och de justerbara fötterna och skruva sedan loss gångjärnsstiftet, vrid gångjärnet och positionera om det.

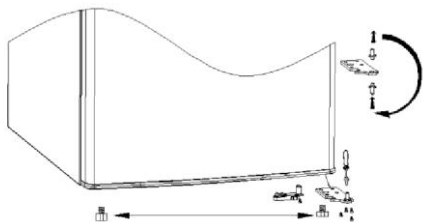

6. Ta det vänstra dörrstoppet från tillbehörspåsen och montera det på vänster sida av kylskåpet. Montera sedan det nedre gångjärnet på skåpets vänstra sida.

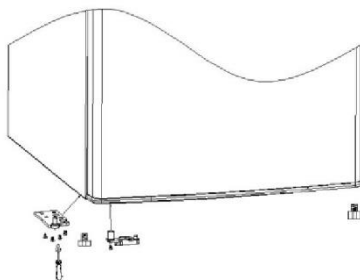

7. Fixera dörren på det nedre vänstra gångjärnet

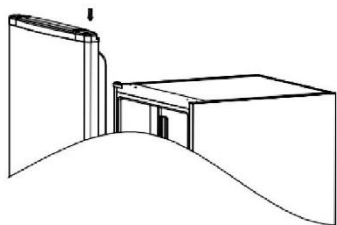

8. Sätt tillbaka det övre gångjärnet

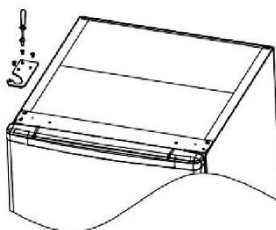

9. byt skruvarnas hålskydd från vänster till höger och sätt tillbaka det övre skyddet.

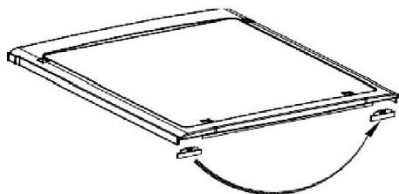

10. Installera skruvarna på det övre skyddet

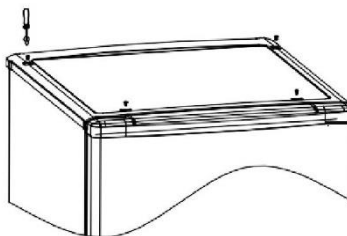

11. Sätt tillbaka skyddet på de övre skruvarna

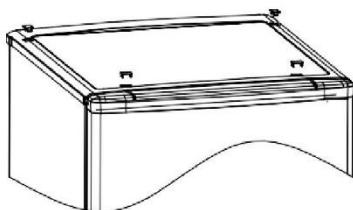

Montera dörrens yttre handtag (om det finns tillgängligt)

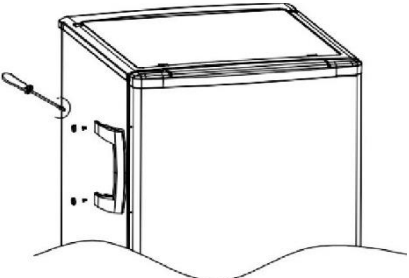
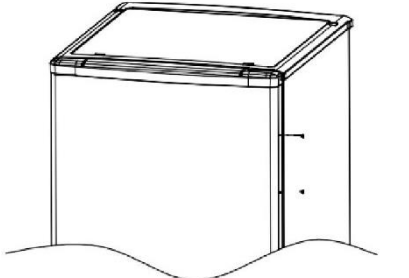
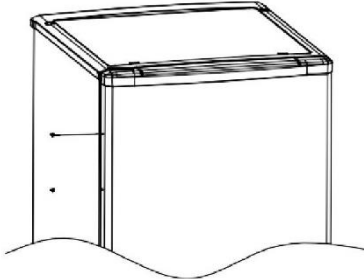
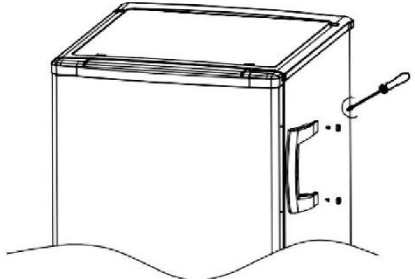
<p>1. Skruva loss handtaget på vänster sida.</p>	<p>2. Ta bort skruvarnas skydd från höger sida</p>
	
<p>3. Montera skruvskyddet på vänster sida</p>	<p>4. Montera handtaget till höger</p>
	

Vända på innerdörrarnas öppningsriktningar

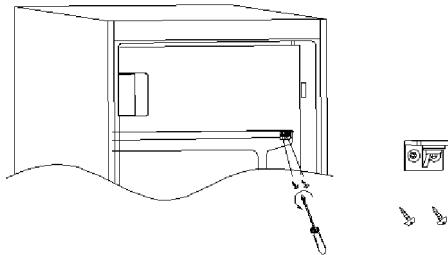
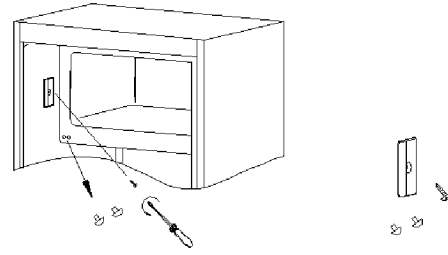
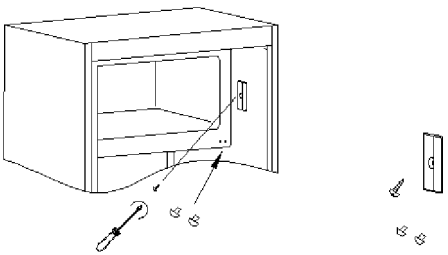
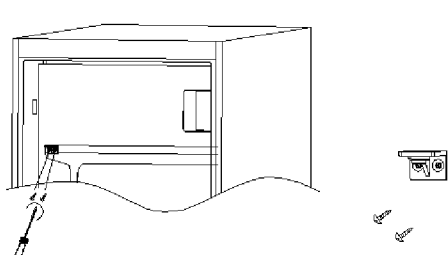
<p>1. Ta bort skruvskyddet på höger sida och skruva loss skruvarna.</p>	<p>2. Ta bort skruvskyddet på vänster sida.</p>
 <p>The diagram shows a side view of the inner door assembly. A screwdriver is shown removing a cap from the right side. Two screws are shown being loosened. A small inset shows the cap and screws.</p>	 <p>The diagram shows a side view of the inner door assembly. A screwdriver is shown removing a cap from the left side. Two screws are shown being loosened. A small inset shows the cap and screws.</p>
<p>3. Montera skruvskyddet från vänster till höger sida.</p>	<p>4. Roter innerdörren och montera den till vänster och fixera sedan skruvarna.</p>
 <p>The diagram shows a side view of the inner door assembly. A screwdriver is shown moving the cap from the left side to the right side. Two screws are shown being moved. A small inset shows the cap and screws.</p>	 <p>The diagram shows a side view of the inner door assembly. A screwdriver is shown rotating the door. Two screws are shown being tightened. A small inset shows the cap and screws.</p>

Säkerställ att dörrtätningarna är korrekta:

Det är normalt att tätningen komprimeras efter att dörren har omplacerats. Stäng dörren och blås med en hårtork på tätningen så att den expanderas och fyller ut mellanrummet mellan dörren och apparaten. Tänk på att inte blåsa för nära apparaten, detta kan skada tätningen. Det bör vara ett avstånd på cirka 10 cm. Låt tätningen och dörren svalna innan du rör vid dem. Efter denna åtgärd bör tätningen förbli på plats.

INSTALLATION

WARNING! Apparaten är tung. Var alltid minst två personer vid hantering av apparaten.

Innan apparaten används första gången

- Avlägsna allt förpackningsmaterial.
- Rengör apparaten med vatten och ett mildt rengöringsmedel och torka den torr med en mjuk trasa.
- Kontrollera att strömförsörjning, uttag och säkring överensstämmer med typskylten.
- Kontrollera att eluttaget är jordat och att det inte finns någon flervägskontakt eller förlängning.
- Kontrollera att eluttaget går att komma åt när apparaten har placerats.
- Kyl- och frystemperaturen ställs automatiskt in på 4 °C respektive -18°C. Det är de rekommenderade inställningarna. Om man önskar går det att manuellt ändra de inställda temperaturerna. Se Justera temperaturen.

Miljöförhållanden

- Apparaten ska installeras i ett torrt rum med god ventilering.
- Apparaten ska inte installeras nära andra värmeavgivande apparater (ugnar, kylskåp) utan isolering eller exponeras för direkt solljus.
- Om apparaten är installerad i en kall miljö (som ett skjul, uthus eller garage) påverkas prestandan och detta kan förstöra maten.

Installera produkten på en plats där omgivningstemperaturen inte är lägre eller högre än drifttemperaturen. Annars försämras apparatens prestanda.

- **Utökad tempererad (SN):** "denna kyl/frys är avsedd att användas vid omgivningstemperaturer från 10 °C till 32 °C".
- **Tempererad (N):** "denna kyl/frys är avsedd att användas vid omgivningstemperaturer från 16 °C till 32 °C".
- **Subtropisk (ST):** "denna kyl/frys är avsedd att användas vid omgivningstemperaturer från 16 °C till 38 °C".
- **Tropisk (T):** "denna kyl/frys är avsedd att användas vid omgivningstemperaturer från 16 °C till 43 °C".

Nivellering av apparaten

Apparaten ska placeras på en plan och fast yta

1. Luta apparaten lätt bakåt.
2. Vrid fötterna medurs för att höja kyl- och frysskåpet.
3. Vrid fötterna moturs för att sänka kyl- och frysskåpet.

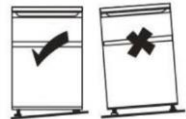

Flytta apparaten

1. Ta ut alla matvaror och koppla ifrån apparaten
2. Fäst hyllor och andra rörliga delar i kylan och i frysen med tejp.
3. För att undvika att kylsystemet skadas ska apparaten inte lutas mer än 45°.

TIPS FÖR FÖRVARING AV MATVAROR

Placera olika matvaror i olika fack enligt nedanstående tabell:

Kylutrymmet	Typ av matvara
I kylens dörr eller dörrhyllor	<ul style="list-style-type: none">• Livsmedel med naturliga konserveringsmedel, såsom sylt, juice, drycker, kryddor• Förvara inte färskvaror
Grönsakslåda (salladslåda)	<ul style="list-style-type: none">• Frukt, örter och grönsaker ska placeras separat i grönsaksbehållaren• Förvara inte bananer, lök, potatis eller lök i kylutrymmet
Hylla – mitten	<ul style="list-style-type: none">• Mejeriprodukter, ägg
Hylla – övre	<ul style="list-style-type: none">• Livsmedel som inte behöver tillagas, såsom färdigmat, deli kött, rester
Fryslåda (fryslådor) tråg	<ul style="list-style-type: none">• Livsmedel som ska förvaras längre tid• Bottenlåda för rått kött, höns, fisk• Mittenlåda för frysta grönsaker, pommes frites• Övre låda för glass, fryst frukt, frysta bagerivaror

- Vi rekommenderar att du ställer in temperaturen i kylutrymmet på 4 °C och, om möjligt, i frysdelen på -18 °C.
- För de flesta livsmedelskategorier uppnås den längsta förvaringstiden i kylskåpet med kallare temperaturer. Eftersom vissa specifika produkter (som färsk frukt och grönsaker) kan skadas vid kallare temperaturer råder vi att förvara dem i grönsakslådorna (om de finns sådana). Om det inte finns grönsakslådor, håll termostaten på en genomsnittlig temperatur.
- För frysta matvaror, se förvaringstiden på livsmedelsförpackningen. Denna förvaringstid uppnås när inställningen motsvarar referenstemperaturen för facket (en stjärna -6 °C, två stjärnor -12 °C, tre stjärnor -18 °C)

Tips för förvaring av matvaror i kylskåpet

- Håll ditt kylskåps temperatur under 5 °C.
- Varm mat måste kylas ned till rumstemperatur innan den placeras i kylskåpet.
- Matvaror som förvaras i kylskåp ska tvättas och torkas innan de förvaras.
- Matvaror som ska förvaras bör förslutas ordentligt för att undvika att det börjar lukta eller ändrar smak. Vi råder att försluta maten med material som inte ändrar matens smak, ogenomträngliga för luft och vatten, giffria och fria från föroreningar. Detta för att undvika kontaminering eller luktöverföring.
- Undvik att blockera luftutloppen i kylutrymmet.
- Förvara inga stora mängder matvaror. För en mer homogen kylning ska utrymme lämnas mellan matvarorna så att kall luft kan cirkulera fritt.
- Lämnna ett mellanrum mellan matvarorna och de inre väggarna, så att luften kan cirkulera. Förvara inte matvaror mot bakväggen, eftersom de kan förfrysas.

- Bäst före-datum för vissa frukter och grönsaker (som melon, papaya, banan, ananas etc) kan påskyndas i kylskåpet. Vi rekommenderar därför att förvara dem på annan plats. Däremot kan mogningsprocessen av vissa bär och frukter främjas under en viss period. Lök, vitlök, ingefära och andra rotfrukter bör också förvaras vid rumstemperatur.

Tips för att frysa ned färska matvaror

- Frysdelen är lämplig för att frysa ned färska matvaror och förvara frysta och djupfrysta livsmedel under en längre tid
- Placera de färska matvarorna som ska frysas ned i frysdelen
- Den maximala mängden matvaror som kan frysas ned i 24 timmar finns angiven på typskylten
- Frysprocessen tar 24 timmar: placera inte ytterligare matvaror i frysen under den tiden

Tips för förvaring av matvaror i frysen

- Håll frystemperaturen på -18 °C
- Het mat måste kylas ned till rumstemperatur innan den placeras i frysdelen
- Mat som skärs i små portioner fryser snabbare och blir lättare att tina upp och tillaga. Den rekommenderade vikten per portion är mindre än 2,5 kg
- Det är bättre att förpacka maten innan den placeras i frysen.
- Uppfryst mat måste tillagas innan den kan frysas ned igen
- Förvara inte mycket stora mängder färska matvaror i frysdelen
- Mat kan förvaras i frysen vid en temperatur på minst -18 °C i 2 till 12 månader, beroende på typ av livsmedel (t.ex. kött: 3-12 månader, grönsaker 6-12 månader). Överskrid inte tillverkarnas rekommendationer för förvaringslängd.

SKÖTSEL OCH RENGÖRING

WARNING! Innan rengöring ska apparaten kopplas bort från strömförsörjningen

Allmänt

För god skötsel och för att undvika dålig lukt från förstörd mat bör apparaten rengöras var fjärde vecka.

- Rengör apparatens insida och hölje med ljummet vatten och neutral tvål.
- Skölj av och torka med en mjuk trasa.
- Använd endast ljummet vatten och neutrala rengöringsmedel för att rengöra tillbehören. Se till att alla delar är rengjorda från tvål och är helt torra innan de sätts tillbaka i apparaten.
- Inga delar av apparaten från köras i diskmaskin.
- Vänta i minst 5 minuter innan du startar apparaten igen. Frekventa startar kan ska kompressorn.

Byte av LED-lampor

Intern lampa är av LED-typ. Kontakta kundservice för byte av lampa.
Se Felsökning.

Larm för öppen dörr

När apparatens dörr lämnas öppen i mer än 1 minut kommer larmet för öppen dörr att låta. Larmet slutar att låta när dörren stängs eller genom att trycka på SET-knappen (detta påverkar inte temperaturinställningen, det stänger bara av larmet).

När apparaten inte används under lång tid

Om apparaten inte ska användas under en längre tid:

1. ta ut maten ur apparaten och dra ut elkabeln.
2. Rengör apparaten enligt anvisningarna i stycket "Skötsel och rengöring – Allmänt"
3. Håll dörren och fryslådorna/dörren öppna för att förhindra att det börjar lukta dåligt inuti.

Strömavbrott

Vi händelse av strömavbrott hålls maten säkert kall i *se typslykten*. Följ dessa tips under längre strömavbrott, speciellt under sommaren:

- öppna dörren/lådan så få gånger som möjligt.
- Sätt inte in mer mat i apparaten under strömavbrottet.
- Om du har fått ett meddelande om att ett strömavbrott kommer att inträffa och avbrottstiden är längre än det antal timmar som anges på typslykten, gör lite is och lägg den överst i kylutrymmet.
- Förvaringstiden och ätbara matvaror kommer att minska. För att förhindra hälsorisker bör all mat som tinats upp antingen konsumeras eller tillagas och frysas igen (om så är lämpligt).

Tillgänglighet av reservdelar

- Termostater, temperaturgivare, kretskort och ljuskällor finns tillgängliga under minst 7 år efter det att den sista modellen har släppts på marknaden.
- Dörrhandtag, dörrgångjärn, tråg och korgar under minst 7 år och dörrpackningar under minst 10 år efter att den sista modellen har släppts på marknaden.

FELSÖKNING

Vid problem, kontrollera listade möjligheter och följ instruktionerna nedan innan du kontaktar ett kundservice.

Problem	Möjlig orsak	Möjlig lösning
Apparaten fungerar inte	Apparaten är avstängd	Tryck på knappen PÅ/AV för att sätta på apparaten
	Nätkontakten är inte ansluten till eluttaget	Anslut nätkontakten
	Säkringen har gått eller är defekt	Kontrollera säkringen och byt ut den om det behövs
	Uttaget är defekt	Nätfel bör åtgärdas av en elektriker
Apparaten körs ofta eller kör för länge	Den invändiga eller utvändiga temperaturen är för hög	Det är normalt att apparaten kör längre
	Apparaten har varit utan ström under en tid	Det tar vanligtvis 8 till 12 timmar för apparaten att helt kylas ned
	En dörr/låda i apparaten är inte helt stängd	Stäng dörren/lådan och säkerställ att apparaten är placerad på en plan mark och att det inte finns någon mat eller behållare som förhindrar att dörren stängs
Det är smutsigt/luktar illa inuti kylskåpet	Kylskåpet behöver rengöras	Rengör kylskåpets insida
	Mat som luktar starkt förvaras i kylskåpet	Förpacka maten ordentligt
Det finns fuktbildningar i kylskåpet	Klimatet är för varmt och för fuktigt	Öka temperaturen
	En dörr/låda i apparaten är inte helt stängd.	Stäng dörren/lådan
	Behållare med mat eller vätskor är öppna	Låt heta matvaror svalna till rumstemperatur och förpacka mat och vätska

Det ansamlas fukt på kylskåpets utsida eller mellan dörrar/dörr och låda	Klimatet är för varmt och för fuktigt	Detta är normalt i fuktigt klimat och kommer att ändras när luffuktigheten minskar
	Dörren/lådan är inte helt stängd	Säkerställ att dörren/lådan är helt stängd
Is- och frostbildning i frysdelen	Matvarorna var inte ordentligt förpackade	Förpacka alltid matvarorna väl
	En dörr/låda i apparaten är inte helt stängd	Stäng dörren/lådan
Ovanligt ljud	Apparaten står ojämnt	Justera fötterna
	Apparaten rör vid väggen eller vid andra objekt	Flytta apparaten något
UI-LED:en blinkar	En av givarna är utanför intervall	Kontakta assistans
Ett larm piper	Kylskåpsdörren är öppen	Stäng dörren eller stäng av larmet manuellt
Invändig belysning eller kylsystem fungerar inte	LED-lampan är sönder	Kontakta kundservice för byte av lampa

Det kan hända att frysdelen och dess sidoväggar hettas upp vid drift: detta är normalt och beror på produktens normala arbetscykel.

För att kontakta teknisk assistans, besök vår webbplats:

<https://corporate.haier-europe.com/en/>

Under stycket "website", välj märket på din produkt och ditt land. Du kommer att omdirigeras till den specifika webbplatsen där du hittar telefonnummer och formulär för att kontakta teknisk assistans.

För mer information om produkten, se <https://eprel.ec.europa.eu/> eller skanna QR-koden på energimärkningen bifogad med apparaten

Посібник користувача

Table Top

Зміст

ІНФОРМАЦІЯ ЩОДО ТЕХНІКИ БЕЗПЕКИ	578
УТИЛІЗАЦІЯ СТАРИХ ПРИЛАДІВ.....	585
Енергозбереження	586
Перед першим використанням	587
Використання холодильника	588
Використання морозильної камери	588
Огляд	589
Зберігання	590
Панель управління.....	591
Догляд та очищення	598
Пошук та усунення несправностей.....	600

Дякуємо за придбання цього виробу.

Перш ніж користуватися холодильником, уважно прочитайте цей посібник з експлуатації, щоб максимально ефективно використовувати можливості приладу. Зберігайте всю документацію для подальшого використання або для інших користувачів. Цей виріб призначено винятково для домашнього використання, а також для такого аналогічного застосування:

- у кухонних зонах для персоналу в магазинах, офісах та інших робочих приміщеннях;
- у замських будинках, для клієнтів готелів, мотелів та в інших приміщеннях для проживання;
- у готелях типу "ліжко та сніданок" (B & B);
- для виїзного ресторанного обслуговування та подібних послуг не в роздрібній торгівлі.

Цей прилад слід використовувати винятково для зберігання продуктів харчування. Застосування для будь-яких інших цілей може вважатися небезпечним, і виробник не несе відповідальності за подібні порушення. Рекомендовано також звернути увагу на умови гарантії.

ІНФОРМАЦІЯ ЩОДО ТЕХНІКИ БЕЗПЕКИ

Уважно прочитайте інструкції зі встановлення й експлуатації!

У них містяться важливі вказівки зі встановлення, використання та обслуговування приладу.

Виробник не несе відповідальності за недотримання вами інструкцій і застережень.

Зберігайте всю документацію для подальшого використання або для наступних користувачів.

- **Не під'єднуйте прилад до мережі електроживлення, поки повністю не розпакуєте його і не видалите всі елементи, які захищають прилад під час транспортування. Не допускайте дітей до упаковки та її частин.**

Пластикова плівка і картон можуть призвести до задушення!

- **Якщо прилад транспортували в горизонтальному положенні, залишіть його постояти щонайменше 4 години, перш ніж увімкнути, щоб компресорне мастило відстоялося.**

- Переконайтеся, що немає пошкоджень при транспортуванні.
- Не пошкодьте охолоджувальний контур.
- Не допускайте перекривання перешкодами отворів у корпусі приладу чи внутрішніх конструкціях.
- Ніколи не мийте компресор водою; старанно витріть його сухою тканиною після очищення, щоб запобігти утворенню іржі.
- Через значну вагу приладу переміщувати його повинні дві особи водночас.
- Встановлюйте прилад і регулюйте його рівень у місці, що відповідає розмірам та використанню приладу.
- Пересвідчіться, що електричні характеристики на паспортній табличці збігаються з характеристиками джерела електроживлення. Якщо це не так, зверніться до електрика.
- Прилад працює від джерела електроживлення з 220-240 В змін. струму/50 Гц. Аномальні коливання напруги можуть призвести до збоїв під час запуску приладу, або пошкодження регулятора температури чи компресора, або дивного шуму під час роботи. У цьому разі слід установити автоматичний регулятор.
- Лише для Великобританії: Кабель живлення приладу обладнано 3-контактною (заземлюючою) вилкою, яка підключається до 3-контактної (заземленої) розетки. Заборонено обрізати чи демонтувати третій штир (заземлюючий). Після встановлення приладу вилка має бути легко доступна.

- **Пересвідчіться, що під час або після переміщення приладу кабель живлення не було затиснуто під ним, оскільки це може призвести до пошкодження чи розриву кабелю живлення. У разі пошкодження кабелю живлення для уникнення можливої небезпеки його заміну має проводити виробник, його сервісний представник або особи з подібною кваліфікацією.**
- **Не встановлюйте прилад у вологих, запилених або забруднених мастилом місцях, а також під прямими сонячними променями або там, де він зазнаватиме дії води.**
- **Не встановлюйте прилад поблизу обігрівачів та займистих матеріалів.**
- **ДЛЯ приладів із морозильним відділенням: у разі збоїв електроживлення не відкривайте кришку. Якщо час відсутності електроживлення не перевищуватиме кількість годин, зазначену на паспортній табличці (час зростання температури), така відсутність не вплине на заморожені продукти. Якщо електроживлення буде відсутнє протягом тривалішого проміжку часу, продукти слід буде перевірити, а потім вжити або приготувати й повторно заморозити.**
- **Не турбуйтеся, якщо дверцята приладу важко відкрити відразу ж після зачинення. Це пов'язано з перепадом тиску, який через кілька хвилин вирівняється, і кришку можна буде відчинити нормально.**
- **Не зберігайте у приладі медикаменти, бактерії або хімічні речовини. Це побутовий прилад; не реко-**

мендовано зберігати в ньому матеріали, що вимагають строгого дотримання діапазону температур.

- Не тягніть за кабель живлення і не згинайте його з надмірним зусиллям, а також не торкайтеся вилки мокрими руками.
- Не зберігайте в приладі продукти, що містять займисті стиснені гази (наприклад, аерозольні балончики) чи вибухові речовини. Ризик вибуху!
- Не ставте нестійкі предмети (важкі предмети, ємності з водою) на холодильник, щоб уникнути травмування через падіння таких предметів або ураження електричним струмом у результаті контакту з водою.
- Не користуйтеся електричними приладами всередині відділень для зберігання харчових продуктів, якщо вони не належать до типу пристроїв, рекомендованих виробником.
- Не торкайтеся внутрішніх охолоджувальних елементів, особливо мокрими руками, щоб уникнути розтріскування або травмування.
- Ризик стосується дітей, людей з обмеженими фізичними, психічними чи сенсорними можливостями, а також людей із недостатніми знаннями про безпечну експлуатацію приладу.
- Пересвідчіться, що діти та люди з уразливих груп населення розуміють небезпеку. Особа, відповідальна за безпеку, має наглядати за дітьми та людьми з уразливих груп населення, які користуються приладом, або проінструктувати їх. Користуватися приладом дозволяється дітям віком від 8 років.

- **Не дозволяйте дітям гратися з приладом.**
- **Дітям віком від 3 до 8 років дозволено завантажувати продукти та виймати їх з приладу.**
- **ДЛЯ приладів із морозильним відділенням: не зберігайте в морозильному відділенні рідини в пляшках або консервних банках (особливо газовані напої). Пляшки і банки можуть вибухнути!**
- **ДЛЯ приладів із морозильним відділенням: у жодному разі не кладіть їжу відразу з морозильного відділення в рот. Ризик холодкових опіків!**
- **Пластикові частини й ущільнювач дверцят не мають контактувати з оліями чи жирами. У разі недотримання цієї умови пластикові частини й ущільнювач дверцят можуть стати пористими.**
- **Перед проведенням будь-яких робіт від'єднуйте кабель живлення від розетки електромережі.**
- **Для прискорення процесу розморожування не використовуйте механічні або інші пристрої, окрім рекомендованих виробником.**
- **Для видалення льоду не використовуйте предмети з гострими краями або загостреними кінцями, такими як ножі чи виделки.**
- **Ніколи не використовуйте для розморожування фени для волосся, електронагрівачі або інші електричні пристрої.**
- **Рекомендовано тримати вилку в чистоті, оскільки відкладення пилу на ній можуть призвести до пожежі.**
- **Не намагайтеся самостійно ремонтувати, розбирати чи модифікувати прилад. Для ремонту завжди звертайтеся у службу обслуговування клієнтів.**

- Під час очищення чи обслуговування приладу слід наглядати за дітьми.
- Не мийте холодні скляні полиці гарячою водою. Різкий контраст температур може призвести до розтріскування скла.
- **ПОПЕРЕДЖЕННЯ.** Трубки охолоджувального контуру містять незначну кількість безпечного для довкілля, однак легкозаймистого охолоджувального газу (R600a) та ізолюючого газу (циклопентану). Вони не пошкоджують озоновий шар і не збільшують тепличний ефект. У разі витоку охолоджувальний газ може пошкодити ваші очі чи спалахнути.
- У разі пошкодження контуру циркуляції охолоджувального газу:
 - Вимкніть прилад і витягніть штепсельну вилку з розетки.
 - Не користуйтеся поблизу приладу відкритим вогнем і (або) джерелами займання.
 - Ретельно провітріть приміщення протягом декількох хвилин.
 - Повідомте службу підтримки клієнтів.
- **ПОПЕРЕДЖЕННЯ.** Не допускайте пошкодження вилки та (або) кабелю живлення; це може призвести до ураження електричним струмом або пожежі.
- **ПОПЕРЕДЖЕННЯ.** Заборонено використовувати переносні подовжувачі з кількома гніздами або портативні джерела живлення. Ми не радимо користуватися подовжувачами або колодками з кількома гніздами.
- Не намагайтеся сидіти чи стояти на приладі. Ви можете травмуватися чи пошкодити прилад. Цей

прилад не призначено для встановлення на іншу побутову техніку або під неї.

- **Виріб призначено і виготовлено лише для побутового використання.**
- **Можна використовувати винятково оригінальні запасні частини, які постачає виробник. Виробник гарантує відповідність вимогам безпеки лише для цих частин.**
- **Відчинення дверцят на тривалі проміжки часу може призвести до значного зростання температури у відділеннях приладу.**
 - Регулярно очищуйте поверхні, які можуть контактувати з продуктами харчування, та доступні зливні системи.
 - Очищуйте ємності для води, якщо вони не використовувалися протягом 48 годин; промивайте водну систему, під'єднану до крану подачі води, якщо вода не зливалася протягом 5 днів.
 - Зберігайте сире м'ясо і рибу в холодильнику у відповідних ємностях, щоб вони не контактували з іншими продуктами та не забруднили їх.
 - Морозильні відділення з двома зірочками (якщо вони є у приладі) придатні для зберігання попередньо заморожених продуктів, зберігання або виготовлення морозива та виготовлення кубиків льоду.
 - Відсіки з однією, двома або трьома зірочками, якщо вони є у приладі, не придатні для заморожування свіжих продуктів.
 - Якщо пристрій стоятиме порожнім протягом тривалих проміжків часу, вимкніть його, розморозьте, вимийте, висушіть та залишіть із відчиненими дверцятами, щоб запобігти утворенню плісняви всередині приладу.

- **ДЛЯ холодильників для вина: цей прилад призначений винятково для зберігання вина**
- **Для приладу, що встановлюється окремо: цей охолоджувальний прилад не призначений для використання в якості вбудованого пристрою**
- **ДЛЯ приладів без 4-зіркового відділення: цей холодильник не підходить для заморожування продуктів харчування**
- Заміну джерела світла (лише світлодіодне) мають виконувати лише професіонали
- Цей виріб містить джерело світла з класом енергоефективності G. 

Утилізація старих приладів



Цей прилад марковано відповідно до Директиви ЄС 2012/19/EU про відходи електричного та електронного обладнання (WEEE).

Відходи електричного та електронного обладнання (WEEE) містять забруднюючі речовини (які можуть спричинити негативний вплив на довкілля) і базові компоненти (які можна використати повторно). Важливо забезпечити спеціальну обробку відходів електричного та електронного обладнання, щоб належним чином видалити та утилізувати всі забруднюючі речовини, а також відновити й повторно використати всі матеріали.

Окремі особи можуть грати важливу роль у забезпеченні того, щоб відходи електричного та електронного обладнання не стали проблемою для довкілля; необхідно дотримуватися кількох базових правил:

- із відходами електричного та електронного обладнання не можна поводитися як із побутовим сміттям;
- відходи електричного та електронного обладнання слід здавати у відповідні пункти збору відходів, керовані муніципалітетами чи зареєстрованими компаніями. У багатьох країнах можливе приймання великих відходів електричного та електронного обладнання вдома у користувачів.

У багатьох країнах, купуючи новий прилад, можна здати старий продавцеві, зобов'язаному безкоштовно прийняти його за принципом "один за один", якщо це обладнання аналогічного типу і має ті ж функції, що й прилад, який продавець постачає.

Відповідність

Шляхом нанесення маркування **CE** на цей виріб ми підтверджуємо його відповідність усім релевантним європейським вимогам до безпеки, охорони здоров'я та довкілля, чинним у законодавстві щодо даного виробу.

Гарантія

Мінімальна гарантія: 2 роки для країн ЄС, 3 роки для Туреччини, 1 рік для Великобританії, 1 рік для Росії, 3 роки для Швеції, 2 роки для Сербії, 5 років для Норвегії, 1 рік для Марокко, 6 місяців для Алжиру, для Тунісу юридичних гарантій не вимагається.

Енергозбереження

Для кращої економії електроенергії ми радимо:

- Встановлюйте прилад на відстані від джерел тепла, у місці, куди не потрапляють прямі сонячні промені, у добре провітрюваному приміщенні.
- Не ставте гарячу їжу в холодильник, щоб уникнути зростання температури всередині приладу, яке змусить компресор працювати безперервно.
- Не переповнюйте холодильник продуктами, щоб забезпечити належну циркуляцію повітря.
- У разі утворення льоду розморозуйте прилад, щоб полегшити передачу холоду.
- У випадку відсутності електроживлення радимо тримати дверцята холодильника зачиненими.
- Якомога менше відчиняйте дверцята приладу і не тримайте їх відчиненими.
- Намагайтеся не встановлювати надто низькі температури.
- Стирайте пил із задньої стінки приладу.

Перед першим використанням

Перед увімкненням живлення холодильник має простояти принаймні чотири години.

Рекомендовано перед першим використанням очистити внутрішні поверхні приладу, використовуючи розчин бікарбонату натрію й теплої води, а потім ретельно висушити їх. На початку використання холодильник може видавати запах. Цей запах зникне, коли прилад охолоне.

Зверніть увагу:

Прилад розпочне роботу з температурою 5 °С для холодильника та -18 °С для морозильної камери та працюватиме безперервно, поки температура не знизиться до потрібної. Якщо прилад вимкнеться, слід зачекати п'ять хвилин, перш ніж вмикати його знову, щоб уникнути небажаного пошкодження компресора. У жодному разі не зберігайте у приладі легкозаймисті або вибухонебезпечні предмети та дуже їдкі кислоти або луги. Цей холодильник охолоджує ваші продукти, знижуючи температуру задньої стінки внутрішньої камери. Зазвичай на цій поверхні накопичується іній; потім він тане та стікає через невеликий дренажний отвір на дні, де він випаровується без будь-якої шкоди. Наявність наморозі на задній стінці не є несправністю холодильника.

Використання холодильника

- У жодному разі не ставте незакриті рідини в холодильник.
- Ніколи не кладіть в холодильник гарячі продукти. Тепло їжу слід охолодити до кімнатної температури, перш ніж покласти в холодильник.
- Жодні предмети не мають впиратися в задню стінку холодильника, оскільки це призведе до їх замерзання і можливих проблем із конденсацією, які буде важко усунути.
- Перш ніж покласти продукти в холодильник, переконайтеся, що вони чисті, а також витріть будь-яку зайву воду.
- Перш ніж покласти в холодильник, загорніть або накрийте їжу. Це допоможе запобігти втраті вологи та уникнути неприємних запахів, збереже свіжість їжі.
- Сортуйте продукти перед зберіганням. Будь-які продукти, які будуть використовуватися найближчим часом, слід зберігати в передній частині полиць, щоб запобігти псуванню, спричиненому відчиненням дверей протягом тривалого періоду часу.
- Не перевантажуйте холодильник продуктами. Між продуктами має бути достатньо місця, щоб прохолодне повітря могло вільно циркулювати.
- Розморожування заморожених продуктів у холодильному відсіку допоможе підтримувати низьку температуру та заощадити енергію.
- Ніколи не зберігайте сире м'ясо на полицях над приготованим м'ясом або іншими продуктами. Це допоможе запобігти забрудненню інших харчових продуктів соками сирого м'яса.

Використання морозильної камери

- Морозильні відділення призначені для зберігання лише заморожених продуктів.
- Ніколи не кладіть гарячі або теплі продукти в морозильну камеру; дайте їм повністю охолонути, перш ніж класти в морозильну камеру.
- Дотримуйтеся інструкцій на упаковці щодо зберігання заморожених продуктів. Якщо інформація відсутня, продукти слід зберігати не довше трьох місяців після дати придбання.
- Зберігайте їжу в невеликих упаковках (в ідеалі менше 1 кг). Це зменшує час заморожування та покращує якість їжі після розморожування.
- Перш ніж покласти продукти в морозильну камеру, загорніть їх. Щоб запобігти злипанню обгортки, пересвідчіться, що вони сухі.
- Позначте їжу перед заморожуванням, вказавши в тому числі тип продукту, дату зберігання і термін придатності.
- Після розморожування їжу не можна повторно заморожувати. Розморожуйте лише стільки їжі, скільки потрібно, щоб уникнути нераціональних втрат.
- Бутильовані або консервовані напої не слід зберігати в морозильних камерах, оскільки вони можуть вибухнути.

- Максимальна кількість свіжої їжі, яку можна заморозити протягом 24 годин, становить 2,0 кг.
- Не намагайтеся заморозити більше максимальної кількості продуктів.

Огляд

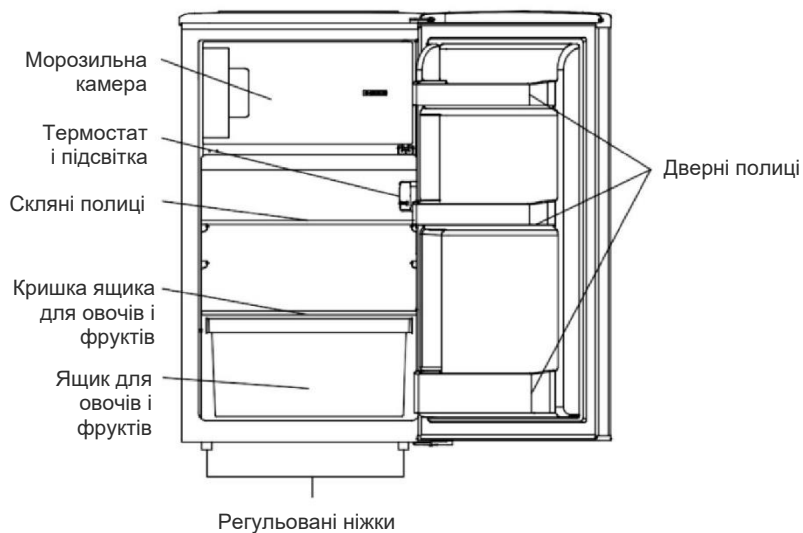

** Зображення вище наведено лише для ознайомлення. Фактична конфігурація приладу залежить від моделі або специфікації дистриб'ютора.

Зберігання

Холодильний відсік призначено для нетривалого зберігання їжі. Незважаючи на можливість підтримувати низькі температури, не рекомендовано зберігати в ньому їжу протягом тривалого часу.

Оскільки холодне повітря циркулює всередині холодильника, температура у різних секціях може коливатися. Таким чином, продукти харчування слід зберігати в різних секціях приладу відповідно до їхнього типу.

1. Масло, сири тощо
2. Їжа в банках і пляшках
3. Напої, наприклад, молоко
4. Готова їжа
5. Йогурти, консерви тощо
6. Овочі й фрукти

Полиці холодильника можна переміщувати відповідно до вимог до зберігання у відсіку холодильника. Щоб переставити полицю, підніміть задню частину, а потім витягніть полицю з приладу.

Щоб поставити полицю, вставте її назад у щілину, а потім опустіть задню секцію.

Для максимально економічної щодо енергоспоживання конфігурації у приладі має бути встановлено висувні ящики, ящик для продуктів та полиці; див. зображення вище.

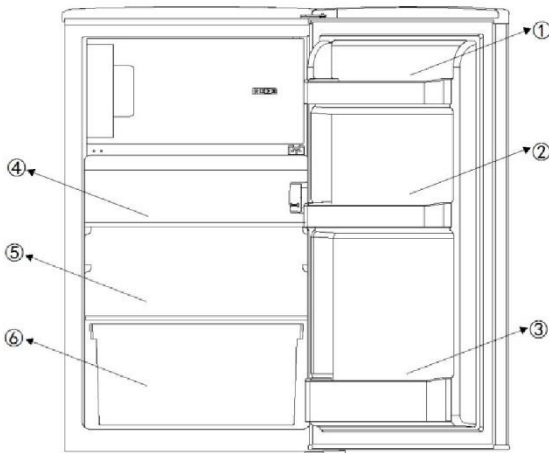

Панель управління

Існує всього 5 налаштувань температури для холодильника. Після підключення до джерела живлення холодильник буде налаштовано на значення 3, що є налаштуванням за замовчуванням.

Кнопка "Power" (Живлення): розташована ліворуч, виконує функцію вмикання/вимикання натисканням протягом 3 секунд

Кнопка "Adjust" (Регулювання): розташована з правого боку, виконує функцію налаштування температури для холодильника

Регулювання температури:

Температура всередині холодильника регулюється натисканням лівої кнопки "Adjust" (Регулювання). Із натисканням кнопки налаштування від 1 до 5 відображають різні температури від найвищої до найнижчої.

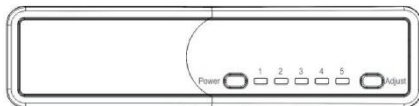

Положення	Умови
1-2	Літо або температура доквілля 25°C – 35 °C
3-4	Весна, осінь або температура доквілля 15°C – 25 °C
5	Зима або температура доквілля 5°C – 15 °C
Функція суперзаморожування	Швидке заморожування

Застереження. Після регулювання температури холодильникові потрібен певний час, щоб досягти встановленого рівня температури.

Тривалість цього періоду визначається різницею наявної і налаштованої температур, температурою доквілля, частотою, з якою двері відчиняються і зачиняються, і кількістю продуктів, які зберігаються в приладі.

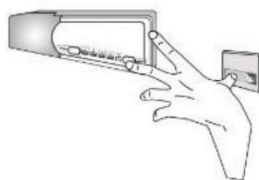

Функція суперзаморожування

Для ввімкнення функції суперзаморожування виконайте такі дії:

- встановіть термостат у положення 5,
- натисніть перемикач дверей і кнопку регулювання температури разом, зачекайте, поки світлодіодний індикатор положення 5 почне постійно блимати, і функцію суперзаморожування буде активовано.

Функція суперзаморожування працюватиме 24 години, після чого автоматично вимкнеться, а потім повернеться до початкового налаштування. Примітка. Під час роботи функції суперзаморожування світлодіод положення 5 буде продовжувати блимати.

Перевішування дверцят приладу

Радимо звернутися за допомогою до іншої особи, яка зможе підтримати двері під час виконання цієї операції.

1. зніміть кришку верхніх гвинтів

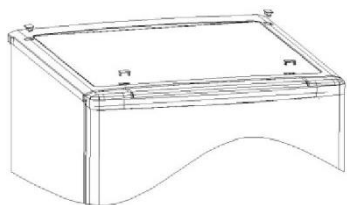

2. викрутіть гвинти, а потім зніміть верхню кришку

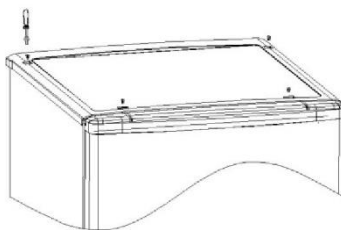

3. викрутіть гвинти верхньої петлі, потім викрутіть штифт петлі, переверніть петлю і поставте її на місце



4. зніміть дверцятa

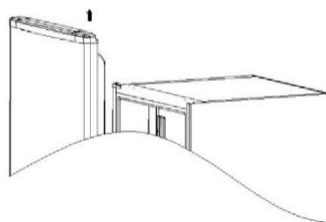

5. викрутіть гвинти нижньої петлі і регульовані ніжки, потім викрутіть штифт петлі, переверніть петлю і поставте її на місце

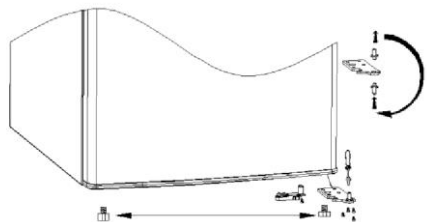

6. витягніть лівий бічний обмежувач із пакета з приладдям і встановіть її на лівий бік холодильника, потім встановіть нижню петлю на лівий бік холодильника відповідно

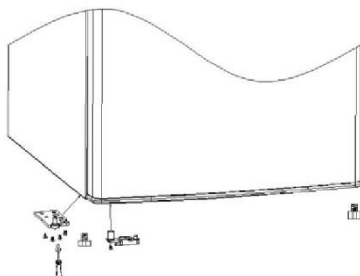

7. закріпіть дверцята на нижній лівій петлі

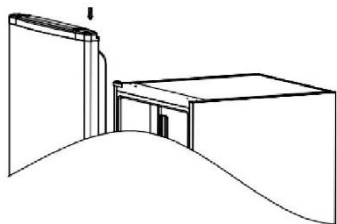

8. установіть верхню петлю

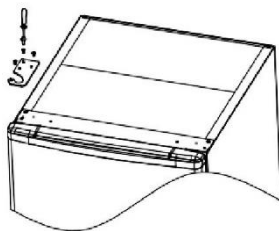

9. переставте кришку отвору гвинтів з лівого боку на правий і встановіть верхню кришку

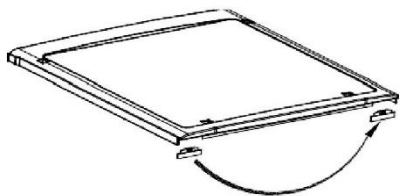

10. встановіть гвинти верхньої кришки

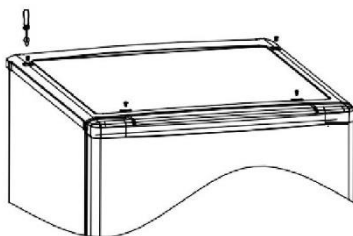

11. встановіть на місце кришку верхніх гвинтів

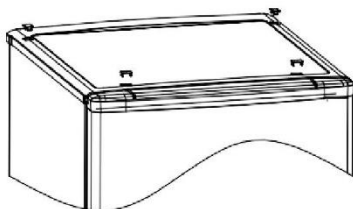

Встановіть зовнішню ручку дверцят

(за наявності зовнішньої ручки)

1. викрутіть гвинти ручки з лівого боку

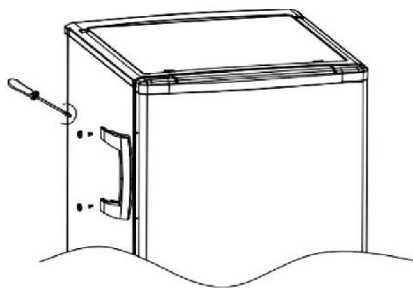

2. зніміть кришку гвинтів з правого боку

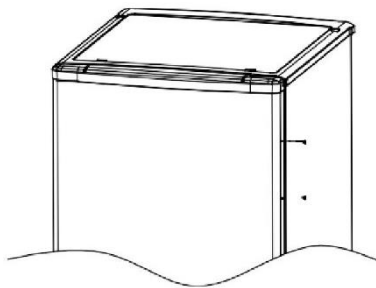

3. встановіть кришку гвинтів з лівого боку

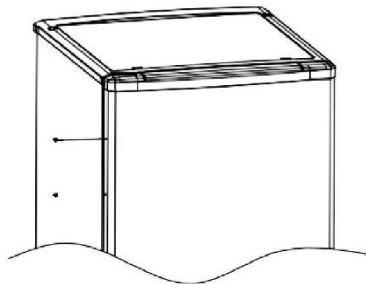

4. Встановіть ручку на правий бік

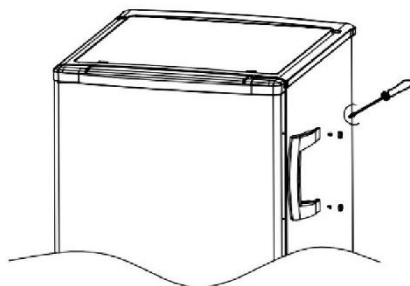

Перевішування внутрішніх дверцят

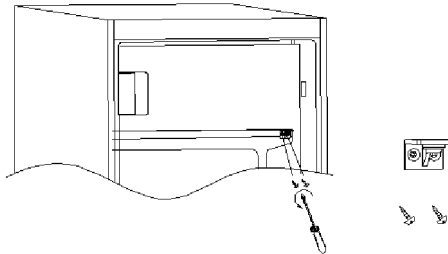
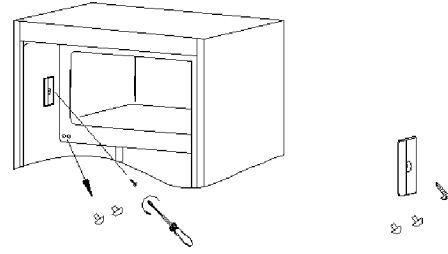
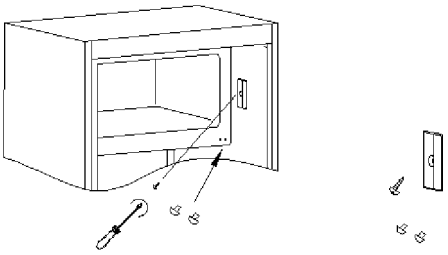
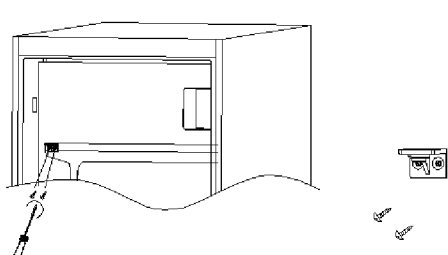
<p>1. зніміть кришку гвинтів із правого боку, а потім викрутіть гвинти</p>	<p>2. зніміть кришку гвинтів з лівого боку</p>
	
<p>3. встановіть кришку гвинтів з лівого боку на правий бік</p>	<p>4. переверніть внутрішні дверцята та встановіть їх з лівого боку, а потім встановіть гвинти</p>
	

Забезпечення правильного ущільнення дверцят:

Це нормально, якщо ущільнення дверцят залишається стиснутим після перевертання дверцят. Зачинивши дверцята, використовуйте фен, щоб розправити ущільнення та заповнити проміжок між дверцятами і корпусом приладу. Будьте обережні і не тримайте фен занадто близько до приладу, оскільки це може пошкодити ущільнення. Відстань приблизно 10 см буде достатнім. Після завершення дайте ущільненню та дверям охолонути, перш ніж торкатися їх. Після цього ущільнення має залишатися в потрібному положенні.

ВСТАНОВЛЕННЯ

ПОПЕРЕДЖЕННЯ. Прилад важкий. Його мають переміщувати принаймні дві особи.

Перед першим використанням

- Видаліть всі пакувальні матеріали.
- Вимийте прилад водою та м'яким засобом для миття і витріть насухо м'якою тканиною.
- Перевірте, чи відповідають блок живлення, розетка та запобіжник характеристикам, зазначеним на паспортній таблиці.
- Перевірте, чи заземлена розетка живлення; прилад не слід підключати за допомогою багатштепсельної вилки або подовжувача.
- Перевірте, чи доступна вилка живлення після встановлення приладу.
- У налаштуваннях температури холодильного та морозильного відсіків автоматично встановлюються значення 4°C та -18°C відповідно. Це рекомендовані налаштування. За бажанням можна змінити ці значення температури вручну. Див. розділ "Налаштування температури".

Умови довікля

- Цей прилад слід встановлювати в сухому та добре провітрюваному приміщенні.
- Не встановлюйте прилад біля іншого обладнання, що випромінює тепло (духових шаф, холодильників) без ізоляції, або під прямим сонячним промінням.
- Якщо цей прилад розташований у холодному місці (наприклад, підсобному приміщенні, на вулиці або в гаражі), це вплине на ефективність його роботи і призведе до псування продуктів.

Встановіть цей виріб у місці, де температура довікля не нижча або вища за робочий діапазон температури: у разі недотримання цієї вимоги прилад не працюватиме належним чином.

- **Розширений помірний (SN):** "цей охолоджувальний прилад призначений для використання за температури довікля у діапазоні від 10 °C до 32 °C".
- **Помірний (N):** "цей охолоджувальний прилад призначений для використання за температури довікля у діапазоні від 16 °C до 32 °C".
- **Субтропічний (ST):** "цей охолоджувальний прилад призначений для використання за температури довікля у діапазоні від 16 °C до 38 °C".
- **Тропічний (T):** "цей охолоджувальний прилад призначений для використання за температури довікля у діапазоні від 16 °C до 43 °C".

Вирівнювання приладу

Прилад слід розміщувати на рівній і твердій поверхні

1. Трохи нахиліть прилад назад.
2. Повертайте ніжку за годинниковою стрілкою, щоб підняти холодильник.
3. Повертайте ніжку проти годинникової стрілки, щоб опустити холодильник.

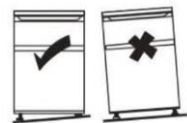

Пересування приладу

1. Вийміть усі продукти та від'єднайте прилад від електромережі
2. Закріпіть полиці та інші рухомі частини в холодильнику та морозильній камері клейкою стрічкою.
3. Не нахиляйте холодильник більше ніж на 45°, щоб запобігти пошкодженню охолоджувальної системи.

ПОРАДИ ЩОДО ЗБЕРІГАННЯ ЇЖИ

Розташуйте різні продукти харчування в різних відсіках відповідно до таблиці нижче:

Холодильне відділення	Різновид їжі
Дверцята або дверні полицки холодильного відділення	<ul style="list-style-type: none">• Продукти з натуральними консервантами, такі як джеми, соки, напої, заправки• Не зберігайте тут продукти харчування, що швидко псуються
Ящики для фруктів та овочів (ящик для салату)	<ul style="list-style-type: none">• Фрукти, зелень та овочі слід розміщувати окремо в ящику для фруктів та овочів• Не зберігайте банани, цибулю, картоплю, часник в холодильнику
Полиця холодильника – середня	<ul style="list-style-type: none">• Молочні продукти, яйця
Полиця холодильника – верхня	<ul style="list-style-type: none">• Продукти, які не потребують приготування, такі як їжа, готова до вживання в їжу, м'ясні делікатеси, недоїдки
Ящик(и) морозильної камери/лоток	<ul style="list-style-type: none">• Продукти тривалого зберігання• Нижній ящик для сирого м'яса, птиці, риби• Середній ящик для заморожених овочів, хрусткої картоплі• Верхній лоток для морозива, заморожених фруктів, заморожених хлібобулочних виробів

- Рекомендовано встановити температуру в холодильному відсіку на рівні 4°C, а в морозильному відсіку, якщо це можливо, на рівні -18°C.
- Для більшості категорій продуктів харчування найбільш тривалий час зберігання в холодильному відсіку досягається за нижчої температури. Оскільки нижча температура може пошкодити певні продукти (наприклад, свіжі фрукти й овочі), рекомендовано зберігати їх у ящиках для фруктів та овочів, якщо вони у наявності. Якщо таких ящиків немає, використовуйте середнє налаштування термостата.
- Для заморожених продуктів орієнтуйтеся на час зберігання, зазначений на упаковці продукту. Цей час зберігання досягається, коли налаштування відповідає еталонним температурам морозильного відсіку (одна зірка -6°C, дві зірки -12°C, три зірки -18°C)

Поради щодо зберігання продуктів у холодильнику

- Підтримуйте температуру у холодильнику нижче 5°C.
- Гарячу їжу слід охолодити до кімнатної температури, перш ніж ставити до приладу для зберігання.
- Перед зберіганням продукти, які буде розміщено в холодильнику, слід вимити та висушити.
- Продукти для зберігання слід належним чином герметично закрити, щоб уникнути змінення запаху або смаку. Бажано прикрити продукти харчування матеріалами без смаку, непроникиними для повітря й води, нетоксичними та без забруднень, щоб запобігти зараженню або перенесенню запаху.
- Рекомендовано не перекривати отвори для випуску повітря холодильного відсіку.
- Не зберігайте у приладі надмірну кількість продуктів. Залиште проміжки між продуктами харчування, щоб навколо них текло холодне повітря, для кращого та рівномірнішого охолодження.

- Залиште проміжок між продуктами харчування та внутрішніми стінками, забезпечуючи вільне протікання повітря. Звертайте особливу увагу на те, щоб не зберігати продукти близько до задньої стінки приладу, оскільки вони можуть замерзнути.
- В'янення деяких фруктів і овочів (таких як дині, папайя, банани, ананас тощо) може прискоритися в холодильнику; тому не доцільно зберігати їх у цьому побутовому приладі. Тим не менш, дозрівання дуже незрілих плодів можна прискорити протягом певного періоду. Цибуля, часник, імбир та інші коренеплоди також слід зберігати за кімнатної температури.

Поради щодо заморожування свіжих продуктів

- Морозильний відсік придатний для заморожування свіжих продуктів і тривалого зберігання заморожених і глибоко заморожених продуктів
- Покладіть свіжі продукти, які потрібно заморозити, до морозильного відсіку
- Максимальна кількість їжі, яку можна заморозити за 24 години, зазначена на паспортній таблиці
- Процес заморожування триває 24 години: протягом цього періоду не додавайте інші продукти для заморожування

Поради щодо зберігання продуктів у морозильному відсіку

- Підтримуйте температуру в морозильному відсіку на рівні -18°C
- Перш ніж покласти гарячу їжу до морозильного відсіку, її слід охолодити до кімнатної температури
- Продукти, нарізані невеликими порціями, замерзнуть швидше, і їх буде легше розморозувати та готувати. Рекомендована вага кожної порції менше 2,5 кг
- Перш ніж класти продукти в морозильний відсік, краще упакувати їх.
- Розморозжену їжу не можна повторно заморожувати, якщо її спочатку не приготувати
- Не завантажуйте в морозильний відсік надмірну кількість свіжих продуктів
- Продукти можна зберігати в морозильному відсіку за температури щонайменше -18 °С протягом 2-12 місяців, залежно від їхніх властивостей (наприклад, м'ясо – 3-12 місяців, овочі – 6-12 місяців). Не перевищуйте рекомендований виробниками термін зберігання продуктів харчування.

ДОГЛЯД ТА ОЧИЩЕННЯ

ПОПЕРЕДЖЕННЯ. Перед чищенням від'єднайте прилад від джерела електроживлення

Загальні положення

Прилад слід очищати кожні чотири тижні для належного обслуговування та запобігання утворенню неприємних запахів їжі, що зберігається в ньому.

- Очистіть внутрішні поверхні та корпус приладу теплою водою з невеликою кількістю нейтрального мила.
- Сполосніть чистою водою й витріть м'якою тканиною.
- Мийте прилад тільки теплою водою та нейтральним засобом для миття. Перш ніж ставити їх на місце всередині приладу, пересвідчіться, що все мило змито, і всі частини сухі.
- Не мийте будь-які частини приладу в посудомийній машині.
- Зачекайте щонайменше 5 хвилин перед повторним запуском приладу, оскільки частий запуск може пошкодити компресор.

Заміна світлодіодних ламп

Внутрішня підсвітка приладу світлодіодна. Щоб замінити лампочку, зверніться до служби підтримки клієнтів. Див. розділ пошуку та усунення несправностей.

Сигнал тривоги відчинення дверцят

Коли дверцята приладу залишаються відчиненими довше 1 хвилини, лунає сигнал тривоги відчинення дверцят. Сигнал тривоги можна вимкнути, зачинивши дверцята або натиснувши кнопку SET (це не вплине на налаштування температури, а просто вимкне сигнал тривоги).

Невикористання приладу протягом тривалого часу

Якщо прилад не використовується протягом тривалого часу:

1. Витягніть продукти та від'єднайте кабель живлення.
2. Очистіть прилад, як описано в розділі "Догляд та очищення – Загальні положення".
3. Тримайте дверцята та ящики морозильного відсіку/дверцята відчиненими, щоб запобігти утворенню неприємних запахів всередині приладу.

Збій електроживлення

У разі вимкнення електроенергії продукти залишатимуться холодними протягом часу, *зазначеного на паспортній таблиці*. Дотримуйтеся наведених нижче порад під час тривалого переривання живлення, особливо влітку:

- Відчиняйте дверцята/ящик якомога рідше.
- Не кладіть додаткові продукти в прилад за відсутності електроживлення.
- Якщо отримано попереднє повідомлення про переривання електроживлення, а тривалість такого переривання перевищує кількість годин, зазначену на паспортній таблиці, виготовте трохи льоду і покладіть його на верхню полицю холодильного відсіку.
- Термін зберігання їжі скоротиться, а її якість впаде. Будь-які розморожені продукти слід або спожити, або приготувати та заморозити (де це доречно), щоб уникнути ризиків для здоров'я.

Наявність запасних частин

- Термостати, температурні датчики, друковані плати та джерела світла доступні протягом щонайменше 7 років після виведення останньої одиниці моделі виробу на ринок.
- Дверні ручки, дверні петлі, лотки та кошики будуть доступні протягом щонайменше 7 років, а прокладки дверей – щонайменше 10 років, після виведення останньої одиниці моделі виробу на ринок.

ПОШУК ТА УСУНЕННЯ НЕСПРАВНОСТЕЙ

У разі виникнення проблем перевірте всі зазначені варіанти та дотримуйтеся наведених нижче інструкцій, перш ніж звертатися до служби післяпродажного обслуговування.

Проблема	Можлива причина	Можливе рішення
Прилад не працює	Прилад вимкнено	Натисніть клавішу УВІМК/ВИМК, щоб увімкнути прилад
	Штепсельна вилка не під'єднана до розетки електромережі	Під'єднайте вилку до мережі електроживлення
	Запобіжник перегорів або несправний	Перевірте запобіжник і за необхідності замініть його
	Розетка несправна	Несправності мережі має усувати електрик
Прилад запускається надто часто або працює надто довго	Температура в приміщенні або на вулиці занадто висока	За таких умов для приладу нормально працювати довше
	Живлення приладу було вимкнено протягом певного часу	Зазвичай для повного охолодження приладу потрібно 8-12 годин
	Дверцята/ящик приладу не закрито достатньо щільно	Закрийте дверцята/ящик і переконайтеся, що прилад розташований на рівній поверхні, в дверцятах немає продуктів або контейнера, що вільно рухаються
Всередині холодильника брудно та/або погано пахне	Внутрішня частина холодильника потребує очищення	Вимийте внутрішні поверхні холодильника
	У холодильнику зберігаються продукти з сильним запахом	Ретельно запакуйте їжу
Утворення вологи всередині холодильника	Клімат надто теплий і вологий	Підвищте температуру
	Дверцята/ящик приладу не зачинено достатньо щільно.	Зачиніть дверцята/ящик
	Контейнери для продуктів харчування або рідини залишено відкритими	Дайте гарячим продуктам охолонути до кімнатної температури і накрийте продукти та рідини

Волога накопичується на холодильниках поза поверхнею або між дверима/дверима та ящиком	Клімат надто теплий і вологий	Це нормально в вологому кліматі і зміниться після зниження вологості
	Дверцята/ящик не зачинено достатньо щільно	Переконайтеся, що дверцята/ящик щільно закриті
Значна кількість льоду і наморозь у морозильному відсіку	Продукти не було належним чином упаковано	Завжди добре пакуйте продукти
	Дверцята/ящик приладу не закрито достатньо щільно	Зачиніть дверцята/ящик
Незвичайні шуми	Прилад не вирівняно	Ще раз відрегулюйте ніжки
	Прилад торкається стіни або інших предметів	Трохи перемістіть прилад
Світлодіодні індикатори інтерфейсу користувача блимають	Покази одного з датчиків не відповідають діапазону	Зверніться до служби підтримки
Звучить сигнал тривоги	Дверцята холодильного відсіку відчинені	Зачиніть дверцята або вимкніть сигнал тривоги вручну
Система внутрішнього освітлення або система охолодження не працює	Світлодіодна лампочка не працює	Будь ласка, зателефонуйте до служби підтримки для заміни лампочки

Під час роботи бічні стінки та периметр морозильної камери можуть бути гарячими: це нормально і пов'язано з нормальним робочим циклом виробу.

Щоб зв'язатися зі службою технічної підтримки, відвідайте наш веб-сайт: <https://corporate.haier-europe.com/en/>

У розділі «Веб-сайт» виберіть бренд свого продукту та свою країну. Вас буде перенаправлено на певний веб-сайт, де ви зможете знайти номер телефону та форму для звернення до служби технічної допомоги.

Для отримання додаткової інформації про продукт відвідайте веб-сайт <https://eprel.ec.europa.eu/> або відскануйте QR-код на етикетці класу енергоспоживання, що постачається разом із приладом

Kasutusjuhend

Tööpinnaalune külmik

Sisukord

OHUTUSTEAVE	604
VANADE SEADMETE UTILISEERIMINE	611
Energia säästmine	612
Enne esimest kasutuskorda kohalduvad suunised.....	613
Külmiku kasutamine.....	614
Sügavkülmiku kasutamine	614
Ülevaade	615
Toiduainete säilitamine	616
Juhtpaneel	617
PAIGALDAMINE	622
HOOLDUS JA PUHASTAMINE.....	624
VEAOTSING	626

Täname, et ostsite selle toote.

Enne külmiku kasutamist tutvuge seadme jõudluse maksimeerimiseks hoolikalt selle kasutusjuhendiga. Hoidke kõiki dokumente hilisemaks kasutamiseks või seadme uuele omanikule üleandmiseks alles. Sügavkülmik on ette nähtud kasutamiseks kodumajapidamistes ja sarnastes kasutuskeskkondades, mille näidete hulka kuuluvad järgmised:

- personali kööginurgad kauplustes, kontorites ja muudes tööruumides;
- talumajapidamised, hotelli- ja motellitoad ning muud majutusasutused;
- külalistemajad ja kodumajutused;
- tootlustusettevõtted ja mittekaubanduslikud kasutuskeskkonnad.

Seade on mõeldud üksnes toiduainete säilitamiseks; mis tahes muu kasutus kätkeb endas ohte ja tootja ei vastuta kaasneda võiva kahju eest. Soovitav on tutvuda ka garantiitingimustega.

OHUTUSTEAVE

Lugege kasutus- ja paigaldusjuhised hoolikalt läbi.

Need hõlmavad olulist teavet seadme paigaldamise, kasutamise ja hoolduse kohta.

Tootja ei ole asjaomaste suuniste ja hoiatuste eiramise korral vastutav.

Hoidke kõiki dokumente edasiseks kasutamiseks või seadme uuele omanikule üleandmiseks alles.

- **Eemaldage enne seadme vooluvõrku ühendamist kõik pakendi komponendid ja transportimisel kasutatud kaitsevahendid. Hoidke pakendi komponente lastele kättesaamatus kohas. Kohaldub kokkuvolditavatest karpidest ja plastkilest tingitud lämbumisoht!**
- **Kui seadet transporditi horisontaalasendis, oodake enne seadme sisselülitamist vähemalt neli tundi, et õli valguks kompressorisse.**
- **Kontrollige seadet transpordikahjustuste suhtes.**
- **Jälgige, et külmutusagensi kontuur ei saaks kahjustada.**
- **Jälgige, et seadme korpuse või integreeritud konstruktsiooni ventilatsioonivad ei oleks blokeeritud.**

- **Kompressori puhastamisel ei tohi kasutada vett; pühkige seda rooste tekke vältimiseks pärast puhastamist kuiva riidelapiga.**
- **Seadet peab alati teisaldama vähemalt kaks inimest, sest see on raske.**
- **Seade tuleb paigaldada ja nivelleerida kohas, mis on seadme mõõtmetele vastav ning seadme kasutamiseks sobiv.**
- **Veenduge, et andmesildil välja toodud elektrilised parameetrid on toiteallikaga vastavuses. Lahknevuste korral võtke ühendust elektrikuga.**
- **Seadme toiteallikas peab vastama järgmistele parameetritele: 220–240 VAC / 50 Hz. Pinge anomaalse kõikumisega võib kaasneda seadme mitte-käivitumine, temperatuuriregulaatori või kompressori kahjustumine või seadme käitamisaegne tavatu müra. Sellisel juhul tuleb paigaldada automaatregulaator.**
- **Ainult Ühendkuningriigis: seadme toitekaablil on kolmejuhtmeline (maandusega) pistik, mis on ette nähtud ühendamiseks standardse kolmejuhtmeline (maandusega) pistikupesaga. Kolmandat kontakti (maandust) ei tohi ära lõigata ega demonteerida. Pistik peab pärast seadme paigaldamist ligipääsetav olema.**
- **Jälgige, et toitekaabel ei jääks seadme tõstmisel/teisaldamisel ja pärast paigaldamist seadme alla, et vältida toitekaabli purunemist või kahjustumist. Toitekaabli kahjustuste korral peab**

selle ohtude minimeerimiseks välja vahetama tootja, tootja volitatud hooldustehnik või sarnase kvalifikatsiooniga spetsialist.

- Ärge paigaldage seadet kohta, kus see võiks puutuda kokku niiskuse, õli, tolmu, otsese päikesevalguse või veega.
- Ärge paigaldage seadet küttekehade või kergsüttivate ainete lähedusse.
- Sügavkülmiku kambriga seadme puhul: voolukatkestuse korral ärge avage külmiku ust. Külmutatud toiduaineid ei tohiks mõjutada see, kui voolukatkestus on andmesildil osutatust (temperatuuri tõusu aja näitajast) lühem. Kui voolukatkestus kestab kauem, tuleb toiduaineid kontrollida ning kui need on sulanud, tuleb neid koheselt tarbida või kuumtöödelda ja seejärel uuesti külmutada.
- Ärge muretsege, kui külmiku ust on vahetult pärast selle sulgemist raske avada. See on tingitud rõhkude erinevusest, mis ühtlustub: paari minuti möödudes tuleb uks tavapäraselt lahti.
- Ärge hoidke seadmes ravimeid, baktereid ega kemikaale. Seade on mõeldud kasutamiseks kodukeskkonnas. Selles ei ole soovitatav hoida aineid, mille säilitamisele kohalduvad ranged temperatuurinõuded.
- Ärge tõmmake ega painutage toitekaablit ülemäära ja ärge võtke pistikust kinni märgade kätega.

- **Ärge hoidke seadmes tuleohtlikku propellenti sisaldavaid tooteid (näiteks aerosoolpurke) ega plahvatusohtlikke aineid. Kohaldub plahvatusoht!**
- **Ärge asetage külmikule ebastabiilseid esemeid (näiteks raskeid esemeid või veega täidetud anu- maid), et vältida eseme kukumisega kaasnevaid kehavigastusi või veega kokkupuutest tingitud elektrilööki.**
- **Ärge kasutage külmiku toiduainete hoiualades elektriseadmeid, kui nende tüüp ei ole vastavuses tootjapoolsete soovitustega.**
- **Materjali pragunemise ja vigastuste vältimiseks ei tohi puudutada sisemisi jahutuselemente, eriti siis, kui käed on märjad.**
- **See kohaldub eeskätt lastele, kasutajatele, kellel on piiratud füüsilised, vaimsed või sensoorsed võimed, ning neile, kellel on ebapiisavad teadmised seadme ohutu kasutamise osas.**
- **Lapsed ja piiratud võimete või kogemustega isikud peavad mõistma seadme kasutamise seonduvaid ohte. Ohutuse eest vastutaja peab seadet kasutavaid lapsi ja piiratud võimete või kogemustega isikuid jälgima või juhendama. Seadet tohivad kasutada lapsed alates kaheksandast eluaastast.**
- **Lapsed ei tohi seadmega mängida.**
- **Kolme kuni kaheksa aasta vanustel lastel on lubatud külmikusse toiduaineid panna ja neid sealt välja võtta.**

- Sügavkülmiku kambriga seadme puhul: ärge hoidke sügavkülmiku kambris karboniseeritud jooke ega vedelikega täidetud pudelid või plekkpurke. Pudelik ja plekkpurgid võiksid lõhkeda.
- Sügavkülmiku kambriga seadme puhul: ärge tarbige külmutatud toiduaineid kohe pärast nende sügavkülmiku kambrist välja võtmist. Kohaldub külmakahjustuste oht!
- Plastosadel ja uksetihendil ei tohi olla õli ega rasva. See aitab vältida plastosade ja uksetihendi poorseks muutumist.
- Enne mis tahes hooldustoimingu tegemist lahutage toitekaabel pistikupesast.
- Ärge kasutage sulamisprotsessi kiirendamiseks mehaanilisi vahendeid ega seadmeid, kui tootja ei ole neid selleks otstarbeks soovitanud.
- Ärge kasutage härmatise eemaldamiseks teravaid esemeid (näiteks kahvlit või nuga).
- Ärge kasutage seadme sulatamisel fööni, elektrilist küttekeha ega muid elektriseadmeid.
- Jälgige, et pistik oleks puhas – ülemäärase tolmu kogunemisega kaasneb tulekahju oht.
- Ärge proovige seadet ise parandada, lahti võtta ega modifitseerida. Kui vajalik on seadme remont, võtke ühendust klienditeenindusega.
- Kui külmiku puhastus- ja hooldustoiminguid teevad lapsed, tuleb neid kindlasti jälgida.

- **Ärge puhastage külmi klaasriiuleid kuuma veega. Klaas võib järsu temperatuurimuutuse korral puruneda.**
- **HOIATUS! Külmutuskontuuri torustikus on vähe- ses koguses keskkonnahoidlikku, kuid siiski tuleoht- likku külmutusagensit (R600a) ja isoleergaasi tsük- lopentaani. See ei kahjusta osoonikihti ega suurenda kasvuhuoneefekti. Lekkiv külmutusagens võib põh- justada silmavigastusi või süttida.**
- **Järgige külmutusagensi kontuuri kahjustumise korral järgmisi suuniseid.**
 - **Lülitage seade välja ja lahutage toitepistik.**
 - **Veenduge, et seadme läheduses ei ole lahtist tuld ega muid süüteallikaid.**
 - **Tuulutage mitme minuti vältel põhjalikult ruumi.**
 - **Teavitage klienditeenindust.**
- **HOIATUS! Jälgige, et pistik ega toitekaabel ei saaks kahjustada – sellega võiks kaasneda elektrilöögi või tulekahju oht.**
- **HOIATUS! Ärge kasutage portatiivseid mitmik- pistikupesasid ega teisaldatavaid toiteallikaid. Pikendusjuhtmete ja mitmesuunaliste adapterite kasutamine ei ole soovitatav.**
- **Ärge istuge ega seiske seadmel. Sellega võiksid kaasneda kehavigastused või seadme kahjustused. Külmik ei ole mõeldud kasutamiseks teiste seadmetega virnastatult.**
- **See seade on ette nähtud kasutamiseks vaid kodumajapidamistes.**

- **Kasutada võib üksnes tootja tarnitavaid originaalosi. Tootja tarnitavate originaalosate puhul on tagatud ohutusnõuetele vastavus.**
- **Ukse pikaajalise lahtihoidmisega võib kaasneda seadme kambrite temperatuuri märkimisväärne tõus.**
 - **Puhastage regulaarselt pindu, mis võivad puutuda kokku toidu ja äravoolusüsteemidega.**
 - **Puhastage veepaake, kui neid ei ole 48 tundi kasutatud; loputage veevarustusega ühendatud veesüsteemi, kui viie päeva jooksul ei ole vett võetud.**
 - **Hoidke toorest liha ja kala külmikus sobivates mahutites, et need ei puutuks kokku muude toiduainetega ning vedelik ei saaks neile nõrguda.**
 - **Kui seadmel on kahe tärniga külmutatud toiduainete kambrid, sobivad need eelkülmutatud toiduainete säilitamiseks, jäätise tegemiseks või hoidmiseks ning jääkuubikute valmistamiseks.**
 - **Kui seadmel on ühe, kahe ja kolme tärniga kambrid, ei sobi need värskete toidu külmutamiseks.**
 - **Kui külmik jääb pikemaks ajaperioodiks tühjaks, lülitage see välja, sulatage, puhastage ja kuivatage seade ning jätke uks lahti, et seadmes ei tekiks hallitus.**
- **Veinikülmiku puhul: seade on mõeldud kasutamiseks üksnes veini hoiundamiseks.**
- **Autonoomse seadme puhul: see külmutusseade ei ole mõeldud kasutamiseks integreeritud seadmena.**

- Nelja tärniga kambrita seadme puhul: see külmutusseade ei sobi toiduainete külmutamiseks.
- Valgusallikaid (valgusdioode) võib vahetada vaid kvalifitseeritud spetsialist.
- Seadme valgusallika energiatõhususe klass on „G“.



Vanade seadmete utiliseerimine



Seade on märgistatud Euroopa Liidus kehtiva elektri- ja elektroonikaseadmetest tekkinud jäätmeid (elektroonikaromusid) käsitleva direktiivi 2012/19/EL kohaselt.

Elektroonikaromud sisaldavad saasteaineid, mis võivad kahjustada keskkonda, ning põhikomponente, mida saab korduskasutada. Elektroonikaromude eritõttlus võimaldab saasteaineid nõuetekohaselt eemaldada ja kõrvaldada ning kõiki materjale taaskasutada ja ringlusse võtta.

Üksikisikutel on oluline roll elektroonikaromudest tingitud keskkonnakahju ära hoidmisel. Järgida tuleb alljärgnevat põhieegleid.

- Elektroonikaromusid ei tohi kõrvaldada koos muude olmejäätmetega.
- Elektroonikaromud tuleb viia asjaomastesse kogumispunktidesse, mida haldavad omavalitsusüksused või registreeritud ettevõtted. Paljudes riikides on korraldatud suurte elektroonikaromude ära vedu kodumajapidamistest.

Mitmetes riikides saab uue seadme ostmisel tagastada vana seadme kauplusele, mis on kohustatud selle tasuta vastu võtma, kui seade on sama tüüpi ja sellel on osetava seadmega samad funktsioonid.

Nõuetele vastavus

Tootele kantud **CE**-märgis kinnitab, et seade vastab kõigile asjaomastele Euroopas kehtivatele ohutus-, tervise- ja keskkonnanõuetele, mis on sätestatud tootele kohalduvates õigusaktides.

Garantii

Minimaalne garantii on: Euroopa Liidu riikides kaks aastat, Türgis kolm aastat, Ühendkuningriigis üks aasta, Venemaal üks aasta, Rootsis kolm aastat, Serbias kaks aastat, Norras viis aastat, Marokos üks aasta, Alžeerias kuus kuud ning Tuneesias ei ole garantii andmine seaduse alusel nõutav.

Energia säästmine

Optimaalse energiasäästu tagamiseks on soovitatav järgida alljärgnevat suunisteid.

- Seadet ei tohi paigaldada soojusallikate lähedusse ega kohta, kus see puutuks kokku otsese päikesevalgusega. Seadme kasutuskohas peab olema tagatud korralik ventilatsioon.
- Hoiduge külmikusse kuuma toidu panemisest – sellega kaasneks seadme sisetemperatuuri tõus, mis tingiks kompressori tarbetu pidevkäituse.
- Nõuetekohase õhuringluse tagamiseks ärge pange külmikusse ülemäära suures koguses toiduaineid.
- Sulatage seadet, kui sellesse on kogunenud jääd – see aitab tagada külmutusfunktsiooni nõuetekohasust.
- Voolukatkestuse korral on soovitatav külmiku ust mitte avada.
- Avage seadme ust võimalikult harva ja ärge jätke seda vajalikust kauemaks lahti.
- Hoiduge temperatuuri liiga madalale sättele seadistamisest.
- Eemaldage seadme tagaküljelt kogunenud tolm.

Enne esimest kasutuskorda kohalduvad suunised

Külmikul tuleb enne toite sisselülitamist vähemalt neli tundi stabiliseeruda lasta.

Enne esimest kasutuskorda on soovitatav puhastada seadme sisemust. Kasutage selleks söögisooda ja sooja vee lahust ning pärast puhastamist kuivatage sisemus korralikult. Esmakordsel kasutamisel võib tuntav olla uuele seadmele eriomane lõhn. See kaob, kui külmiku temperatuur langeb.

Tähelepanu!

Sisse lülitamisel seadistatakse külmiku temperatuur tasemele 5 °C ja sügavkülmiku oma sättele –18 °C. Seade töötab ette nähtud temperatuuri saavutamiseni pidevalt. Seadme välja lülitamisel oodake kompressori tarbetu kahjustumise vältimiseks enne külmikapi uuesti sisse lülitamist viis minutit. Ärge hoidke seadmes kergsüttivaid või plahvatusohtlikke aineid ega tugevatoimelisi söövitavaid happeid või leeliseid. Toiduainete jahutamisel langeb külmiku korpuse tagumise sisekülje temperatuur. See on normaalne, kui tagakülje pinnal moodustub härmatis – aja jooksul see sulab, sulamisvesi voolab külmiku põhjas oleva väikese väljavooluava kaudu korpusest välja ja aurustub seejärel ohutult. Tagaküljel tekkiv härmatis ei viita külmiku talitlushäirele.

Külmiku kasutamine

- Ärge pange külmkappi katmata vedelikke.
- Ärge pange külmkappi kuuma toitu. Laske soojal toidul enne selle külmkappi panemist toatemperatuurile jahtuda.
- Ärge paigutage toiduaineid külmkapi tagaseina vastu, sest sellega kaasneks härmatise teke ja potentsiaalne kondensatsioon, mida võib olla raske kõrvaldada.
- Veenduge enne toiduainete külmikusse panemist, et need on puhtad ja kuivad.
- Pakendage või katke toit enne selle külmikusse panemist. See minimeerib niiskusekadu ning aitab hoida toitu värskena ja vältida ebameeldivate lõhnade teket.
- Paigutage toiduained sihtotstarbeliselt. Igapäevaselt tarvitavate toiduainete riuli eesmisel servas hoidmine lühendab külmiku ukse avamise kestust ja aitab vältida toiduainete riknemist.
- Ärge täitke külmikut ülemääraselt. Toiduainete vahel peaks olema piisavalt ruumi, et tagatud oleks jaheda õhu ringlus.
- Külmutatud toiduainete külmiku kambris sulatamine aitab langetada selle temperatuuri ja säästa energiat.
- Ärge hoidke toorest liha küpsetatud liha või muude toiduainete kohale jäävatel riulitel. See aitab vältida muude toiduainete saastumist toorest lihast eralduva vedelikuga.

Sügavkülmiku kasutamine

- Sügavkülmiku kamber on mõeldud külmutatud toiduainete säilitamiseks.
- Ärge pange sügavkülmikusse kuuma või sooja toitu ning laske sellel enne sügavkülmikusse panemist täielikult jahtuda.
- Järgige külmutatud toiduainete säilitamisel pakendil välja toodud juhiseid. Vastavate suuniste puudumisel ei tohiks toiduaineid säilitada kauem kui kolm kuud alates ostukuupäevast.
- Säilitage toitu väikeste portsjonitena (ideaaljuhul alla 1 kg). See lühendab külmumisaega ja parendab sulatamisjärgset toidu kvaliteeti.
- Pakendage toit enne selle sügavkülmikusse panemist. Pakendite üksteise külge külmumise vältimiseks veenduge, et need on kuivad.
- Enne toiduainete külmutamist märkige pakendile vastava toiduaine liik ning selle säilivus- ja kõlblikkusaeg.
- Ülessulanud toiduaineid ei tohi uuesti külmutada. Toidu raiskamise minimeerimiseks sulatage üksnes vajalik toidukogus.
- Ärge hoidke sügavkülmiku kambris purki või pudelisse villitud jooke, sest need võiksid lõhkeda.
- Maksimaalne 24 tunni jooksul külmutatava värsket toidu kogus on 2,0 kg.
- Ärge ületage toiduainete külmutamisel osutatud maksimumpiiri.

Ülevaade

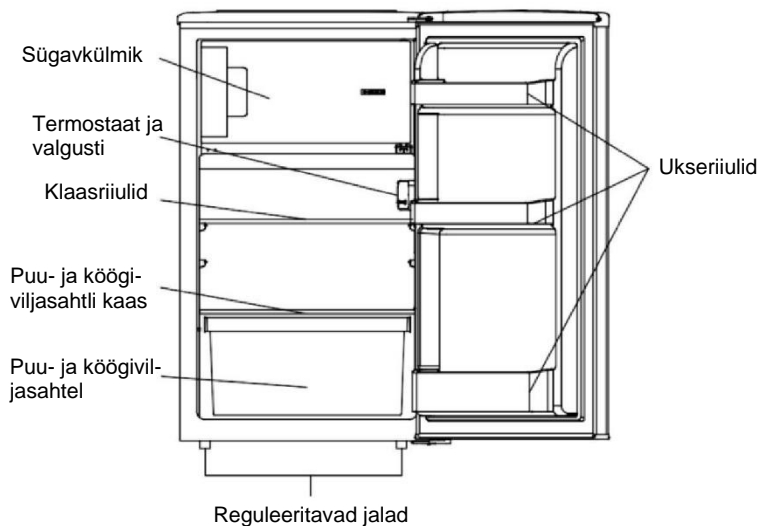

** Ülalolev illustratsioon on üksnes näitlik. Tegelik konfiguratsioon oleneb konkreetsest mudelist või edasimüüja äranägemisest.

Toiduainete säilitamine

Külmiku kamber on mõeldud toiduainete lühiajaliseks säilitamiseks. Külmiku kambris saab küll madalat temperatuuri alal hoida, kuid pikaajaline toiduainete hoidmine ei ole sellegipoolest soovitatav.

Külmikus ringleva külma õhu tõttu on selle sektsioonide temperatuur erinev. Seetõttu tuleb toiduainete erinevatesse sektsioonidesse paigutamisel nende liigist või kategooriast lähtuda.

1. Väi, juust jne
2. Purkides ja pudelites toiduained
3. Joogid, näiteks piim
4. Kuumtöödeldud toit
5. Jogurt, konservid jne
6. Puu- ja köögiviljad

Külmiku riiuleid saab vastavasse külmiku sektsiooni paigutatavatest toiduainetest lähtuvalt ümber paigutada. Riiuli eemaldamiseks tõstke üles selle tagumine osa ja tõmmake seejärel riiul külmikust välja. Riiuli tagasi külmikusse paigaldamisel asetage see kõigepealt ette nähtud kohale ja langetage seejärel tagumine osa.

Energiasääst on suurim, kui sahtlid, toidukast ja riiulid on külmikusse paigutatud; vaadake ülalolevat illustratsiooni.

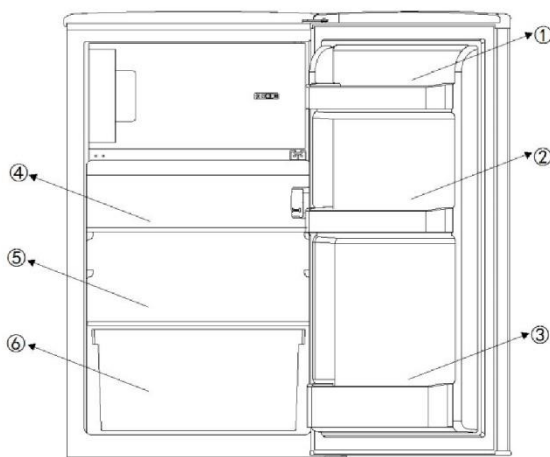

Juhtpaneel

Kasutatavaid külmkapi temperatuuri sätteid on viis. Seadme vooluvõrku ühendamisel seadistatakse külmkapp vaikesättele 3. Toitenupp „Power“: vajutage seda juhtpaneeli vasakus servas asuvat nuppu kolm sekundit, kui soovite seadme sisse/välja lülitada.

Reguleerimisnupp „Adjust“: see juhtpaneeli paremas servas asuv nupp võimaldab kohandada külmkapi temperatuuri sätet.

Temperatuuri kohandamine

Külmkapi sisetemperatuuri kohandamiseks vajutage vasakpoolset reguleerimisnuppu „Adjust“. Nupu vajutamisel saate valida erinevatele temperatuuri tasemetele vastavaid sätteid vahemikus 1–5 (kõrgeim säte on 1 ja madalaim 5).

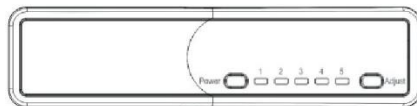

Säte	Soovituslikud kasutusolud
1–2	Suvi või vahemikku 25–35 °C jääv ümbritseva õhu temperatuur
3–4	Kevad, sügis või vahemikku 15–25 °C jääv ümbritseva õhu temperatuur
5	Talv või vahemikku 5–15 °C jääv ümbritseva õhu temperatuur
Kiirkülmutusfunktsioon Super-Freeze	Kiirkülmutamine Quick Freeze

Tähelepanu! Temperatuuri reguleerimisel võtab külmkapis seadistatud temperatuuri taseme saavutamine veidi aega. Ette nähtud temperatuuri saavutamiseks vajalik aeg sõltub algse ja seadistatud temperatuuri erinevusest, ümbritseva õhu temperatuurist, seadme ukse avamise sagedusest ning külmikus hoitava toidu kogusest.

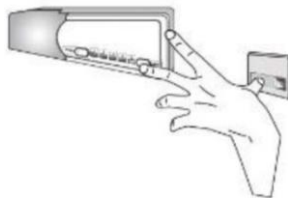

Kiirkülmutusfunktsioon Super-Freeze

Toimige kiirkülmutusfunktsiooni Super-Freeze sisse lülitamiseks alljärgnevalt.

- Seadistage termostaat sättele 5.
- Vajutage samaaegselt ukseülilit ja temperatuuri reguleerimisnuppu ning oodake, kuni sättele 5 vastav valgusdiod vilgub viis korda ja aktiveeritakse kiirkülmutusfunktsioon. Kiirkülmutusfunktsioon lülitatakse automaatselt välja selle aktiveerimisest 24 tunni möödudes ja seejärel ennistatakse varasem säte. Märkus. Ajal, mil kiirkülmutusfunktsioon on aktiveeritud, vilgub sättele 5 vastav valgusdiod.

Seadme uste poolsuse muutmise

Seda toimingut on uste küllaldaseks toetamiseks soovitatav teha kahekesi.

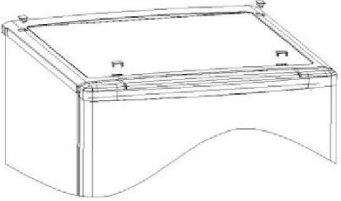
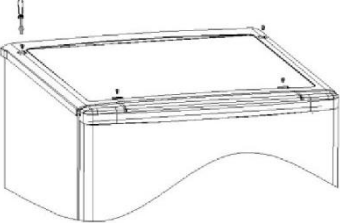
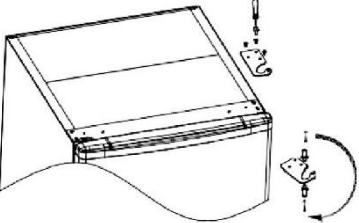
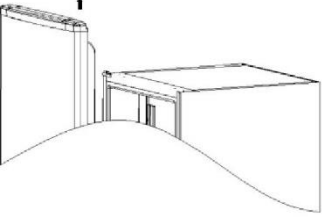
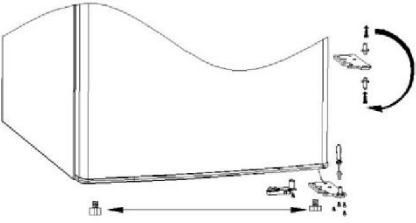
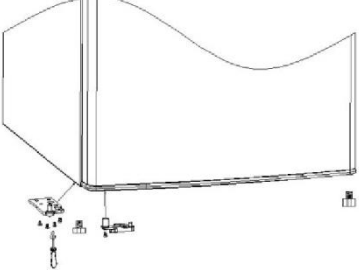
<p>1. Eemaldage ülemiste kruvide kate.</p>	<p>2. Eemaldage kruvid ja seejärel ülemine kate.</p>
	
<p>3. Keerake lahti ülemine uksehing ja seejärel uksehinge tihvt, pöörake uksehing ümber ning paigaldage see uuesti.</p>	<p>4. Eemaldage uks.</p>
	
<p>5. Keerake lahti alumine uksehing ja reguleeritavad jalad, seejärel keerake lahti uksehinge tihvt, pöörake uksehing ümber ning paigaldage see uuesti.</p>	<p>6. Võtke lisatarvikute kotist vasakpoolne fiksaator ja paigaldage see külmkapi vasakule küljele ning seejärel paigaldage külmkapi vasakule küljele alumine ukshing.</p>
	

7. Kinnitage uks alumise vasakpoolse uksehinge külge.

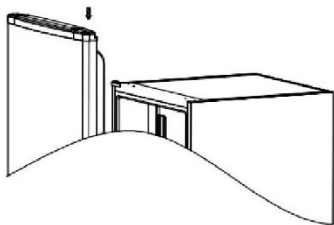

8. Pange tagasi ülemine uksehing.

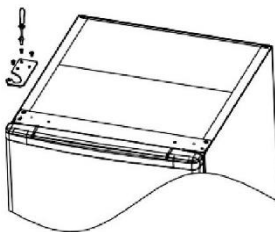

9. Paigutage kruvide kate vasakult küljelt paremale ja paigaldage ülemine kate tagasi.

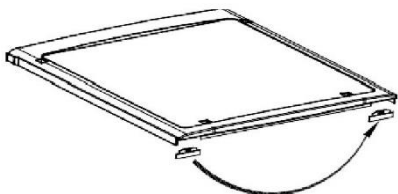

10. Kinnitage ülemise kate kruvid.

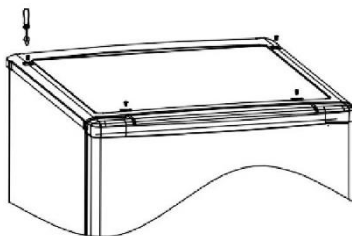

11. Paigaldage ülemiste kruvide kate tagasi.

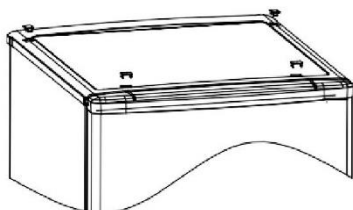

Ukse välimise käepideme paigaldamine (kui mudel on sellega varustatud)

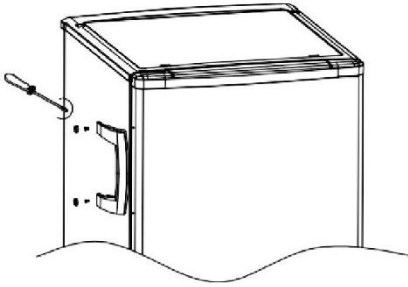
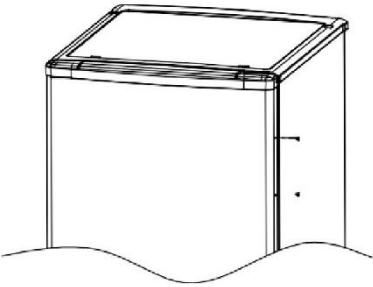
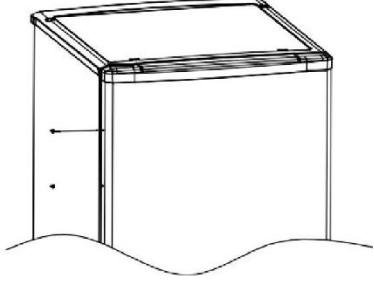
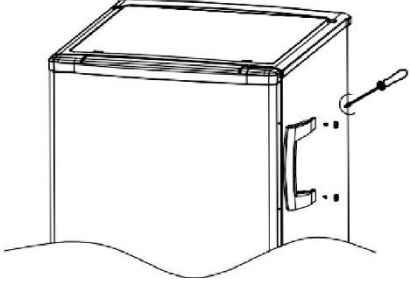
1. Keerake lahti vasakul küljel olev käepide.	2. Eemaldage paremalt küljelt kruvide kate.
	
3. Paigaldage kruvide kate vasakule küljele.	4. Paigaldage käepide paremale küljele.
	

Sisemise ukse poolsuse muutmine

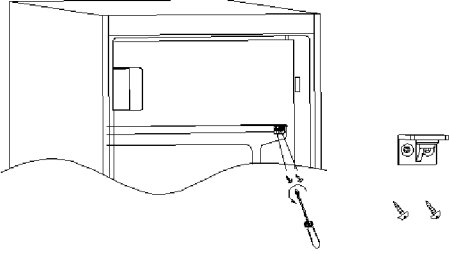
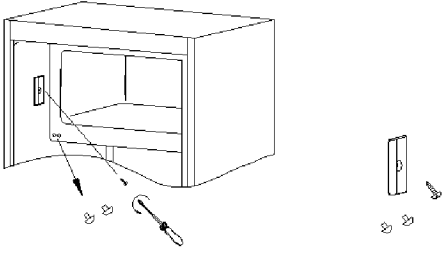
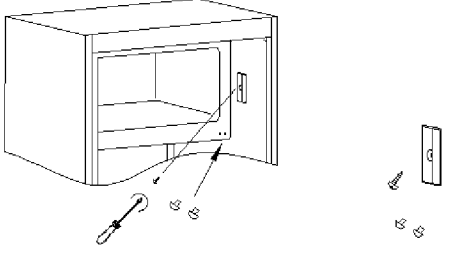
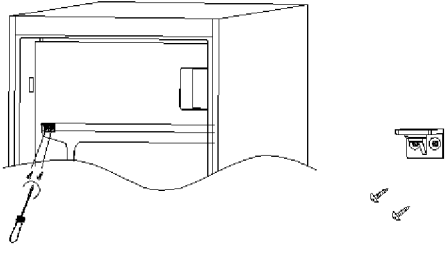
<p>1. Eemaldage parelt küljelt kruvide kate ja keerake seejärel kruvid lahti.</p>	<p>2. Eemaldage vasakult küljelt kruvide kate.</p>
 <p>The diagram shows a refrigerator with the right door open. A screwdriver is used to remove a cover on the right side. To the right, a cover and two screws are shown. An inset shows a close-up of the cover being removed.</p>	 <p>The diagram shows the refrigerator with the left door open. A screwdriver is used to remove a cover on the left side. To the right, a cover and two screws are shown. An inset shows a close-up of the cover being removed.</p>
<p>3. Paigaldage kruvide kate vasakult küljelt paremale.</p>	<p>4. Pöörake sisemine uks ümber, paigaldage see vasakule küljele ning kinnitage seejärel kruvid.</p>
 <p>The diagram shows the refrigerator with the left door open. A screwdriver is used to move the cover from the left side to the right side. To the right, a cover and two screws are shown. An inset shows a close-up of the cover being moved.</p>	 <p>The diagram shows the refrigerator with the right door open. A screwdriver is used to rotate the inner door. To the right, a cover and two screws are shown. An inset shows a close-up of the door being rotated.</p>

Uksetihendi hermeetilisuse tagamine

See on normaalne, kui tihend on pärast ukse poolsuse muutmist kokkusurutud. Sulgege külmiku uks, kasutage tihendi laiendamiseks fööni ning täitke ukse ja seadme korpuse vaheline tühimik. Ärge kasutage fööni seadmele liiga lähedal, sest see võiks tihendit kahjustada. Küllaldane vahekaugus on umbes 10 cm. Kui olete lõpetanud, oodake enne tihendi ja ukse puudutamist, kuni need on jahtunud. Pärast seda peaks tihendi hermeetilisus tagatud olema.

PAIGALDAMINE

HOIATUS! Külmkapp on raske. Seda peab teisaldama vähemalt kaks inimest.

Enne esimest kasutuskorda kohalduvad suunised

- Eemaldage kõik pakendi komponendid.
- Puhastage seadet vee ja õrnatoimelise puhastusvahendiga ning kuivatage seda pehme riidelapiga.
- Kontrollige, kas toiteallikas, pistikupesa ja sulavkaitsmed vastavad andmesildil välja toodud parameetritele.
- Veenduge, et pistikupesa on maandatud ning kasutusel pole mitme pistikuga adaptereid ega pikendusjuhtmeid.
- Veenduge, et toitepistik on pärast seadme paigaldamist hõlpsalt ligipääsetav.
- Külmiiku temperatuuri sätteks on automaatselt seadistatud 4 °C ja sügavkülmiiku temperatuuriks –18 °C. Need on soovituslikud sätted. Soovi korral saate temperatuure käsitsi muuta. Vaadake osa „Temperatuuri kohandamine“.

Keskkonningimused

- Seade tuleb paigaldada ruumi, mis on kuiv ja korraliku ventilatsiooniga.
- Ärge paigaldage seadet ilma isolatsioonita muude soojust kiirgavate seadmete (näiteks ahju või teise külmiiku) lähedusse ega kohta, kus see puutuks kokku otsese päikesevalgusega.
- Seadme külmas keskkonnas (näiteks kuuris, kõrvalhoones või garaažis) kasutamine mõjutaks külmiiku jõudlust ja sellega võiks kaasneda toiduainete riknemine.

Jälgige seadme paigaldamisel, et ümbritseva õhu temperatuur ei oleks asjaomasest vahemikust madalam ega kõrgem: vastasel juhul ei tööta seade nõuetekohaselt.

- **Subnormaalne (SN):** see külmutusseade on ette nähtud kasutamiseks kohas, kus ümbritseva õhu temperatuur jääb vahemikku 10 °C kuni 32 °C.
- **Normaalne (N):** see külmutusseade on ette nähtud kasutamiseks kohas, kus ümbritseva õhu temperatuur jääb vahemikku 16 °C kuni 32 °C.
- **Subtroopiline (ST):** see külmutusseade on ette nähtud kasutamiseks kohas, kus ümbritseva õhu temperatuur jääb vahemikku 16 °C kuni 38 °C.
- **Troopiline (T):** see külmutusseade on ette nähtud kasutamiseks kohas, kus ümbritseva õhu temperatuur jääb vahemikku 16 °C kuni 43 °C.

Seadme nivelleerimine

Seade tuleb paigutada ühetasasele ja stabiilsele pinnale.

1. Kallutage seadet veidi tahapoole.
2. Külmiiku tõstmiseks keerake seadme jalgu päripäeva.
3. Külmiiku langetamiseks keerake seadme jalgu vastupäeva.

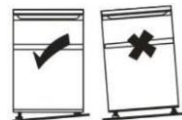

Seadme teisealdamine

1. Võtke toiduained külmkapist välja ja lahutage seade vooluvõrgust.
2. Fikseerige riulid ning külmiku ja sügavkülmiku muud liikuvad osad kleepklindiga.
3. Külmkappi ei tohi külmutussüsteemi kahjustuste välistamiseks kallutada rohkem kui 45 kraadi.

NÕUANDED TOIDUAINETE SÄILITAMISEKS

Paigutage erinevad toiduained kambritesse alljärgnevas tabelis osutatul kohaselt.

Külmiku kamber	Toidu liik või toiduainete kategooria
Külmiku kambril ukseashtel või ukseriulid	<ul style="list-style-type: none">• Hoidke siin looduslike säilitusainet sisaldavaid toiduaineid, näiteks moose, mahla, jooke ja maitseaineid.• Ärge hoidke siin kiiresti riknevaid toiduaineid.
Puu- ja köögiviljashtel (salatishtel)	<ul style="list-style-type: none">• Puuviljad, maitsetaimed ja köögiviljad tuleks paigutada puu- ja köögiviljashtlisse.• Külmikus ei tohiks hoida banaane, sibulaid, kartuleid ega küüslauku.
Keskmine külmiku riul	<ul style="list-style-type: none">• Hoidke siin piimatooteid ja mune.
Ülemine külmiku riul	<ul style="list-style-type: none">• Hoidke siin toiduaineid, mis ei vaja kuumtöötlemist (näiteks valmislooteid, kulinaarialet lihatooteid ja ülejääke).
Sügavkülmiku sahtlid/riiul	<ul style="list-style-type: none">• Hoidke siin pikaajaliseks säilitamiseks mõeldud toiduaineid.• Alumine sahtel on mõeldud toore liha, linnuliha ja kala säilitamiseks.• Keskmine sahtel on mõeldud külmutatud köögiviljade ja friikartulite säilitamiseks.• Ülemine riul on mõeldud jäätise, külmutatud puuviljade ja külmutatud pagaritoodete säilitamiseks.

- Külmiku kambril temperatuur on soovitatav seadistada sättele 4 °C ja sügavkülmiku kambril oma võimaluse korral sättele –18 °C.
- Enamike toiduainete puhul pikendab külmiku kambril madalam temperatuur toiduainete säilivusaega. Mõned toiduained (näiteks värsked puu- ja köögiviljad) võivad aga madalamatel temperatuuridel kahjustuda, mistõttu on neid soovitatav hoida puu- ja köögiviljashtlisse, kui seade on sellega varustatud. Puu- ja köögiviljashtlil puudumisel seadistage termostaat keskmisele sättele.
- Külmutatud toiduainete puhul pöörake tähelepanu pakendile märgitud säilitusajale. Säilitusajad kohalduvad siis, kui kambrile on seadistatud vastav referentstemperatuur (ühe tärniga kambril –6 °C, kahe tärniga kambril –12 °C, kolme tärniga kambril –18 °C).

Nõuanded toiduainete külmikus säilitamiseks

- Jälgige, et külmiku temperatuur oleks 5 °C või sellest madalam.
- Soe toit tuleb enne külmkappi panemist toatemperatuuril jahutada.
- Teatavad külmkapis hoitavad toiduained tuleks enne külmikusse panemist pesta ja kuivatada.
- Säilitatav toit peab lõhnade levimise või maitse muutumise vältimiseks hermeetiliselt pakendatud olema. Toiduainete pakendamisel on saastumise ja lõhnade levimise

vältimiseks soovitatav kasutada pakkevahendeid, mis ei muuda toidu maitset ning on õhu- ja veekindlad, mittemürgised ja puhtad.

- Soovitatav on jälgida, et külmiku kambri õhu väljalaskeavad ei oleks blokeeritud.
- Ärge säilitage liiga suures koguses toitu. Jätke toiduainete vahele ruumi, et külm õhk saaks nende ümber liikuda – see tagab tõhusama ja ühtlasema jahutuse.
- Paigutage toiduained õhuvoolu tagamiseks siseseintest veidi kaugemale. Ärge hoidke toiduaineid külmiku tagaseina vastas, sest sinna paigutatud toit võib külmuda.
- Külmkapis hoidmine võib kiirendada teatavate puu- ja köögiviljade (näiteks meloni, papaia, banaanide, ananassi jms) roiskumist. Seetõttu ei ole neid soovitatav külmkapis hoida. Külmikus hoidmine võib aga kiirendada mõningate roheliste puuviljade järevalmimist. Toatemperatuuril tuleks hoida sibulat, küüslauku, ingverit ja muid juurvilju.

Nõuanded värskete toiduainete külmutamiseks

- Sügavkülmiku kamber sobib värskete toiduainete külmutamiseks ning külmutatud ja sügavkülmutatud toidu pikaajaliseks säilitamiseks.
- Pange külmutatavad värsked toiduained sügavkülmiku kambrisse.
- Andmesildil on välja toodud 24 tunni jooksul külmutatavate toiduainete maksimaalne kogus.
- Külmutamisele kulub 24 tundi: ärge lisage sellel ajaperioodil uusi külmutamiseks mõeldud toiduaineid.

Nõuanded toiduainete sügavkülmikus säilitamiseks

- Jälgige, et sügavkülmiku temperatuur oleks $-18\text{ }^{\circ}\text{C}$.
- Soe toit tuleb enne sügavkülmiku kambrisse panemist toatemperatuurile jahutada.
- Väikesteks portsjoniteks lõigatud toiduained külmuvad kiiremini ning neid on lihtsam sulatada ja küpsetada. Soovituslikult võiks üks portsjon kaaluda vähem kui 2,5 kg.
- Toiduained tuleks enne sügavkülmikusse panemist pakendada.
- Sulatatud toiduaineid ei tohi ilma eelnevalt küpsetamata uuesti külmutada.
- Ärge pange sügavkülmiku kambrisse ülemäärases koguses uusi toiduaineid.
- Toiduaineid võib sügavkülmikus, mille temperatuur on vähemalt $-18\text{ }^{\circ}\text{C}$, nende omadustest lähtuvalt 2–12 kuud hoida (näiteks liha võib säilitada 3–12 kuud ja köögivilju 6–12 kuud). Ärge ületage toiduainete tootjate määratletud soovituslikke säilitusaegu.

HOOLDUS JA PUHASTAMINE

HOIATUS! Enne puhastamist lahutage külmik vooluvõrgust.

Üldised soovitused

Külmikut tuleb puhastada iga nelja nädala järel – see tagab seadme nõuetekohase hoolduse ja aitab vältida ebameeldiva lõhna teket.

- Puhastage külmiku sisemust ja korpust leige vee ning neutraalse seebiga.
- Loputage ja kuivatage pehme riidelapiga.
- Tarvikuid võib puhastada üksnes leige vee ja neutraalse puhastusvahendiga. Veenduge enne osade seadmesse tagasi panemist, et neilt on loputatud kõik seebijäägid ja komponendid on kuivad.
- Ärge puhastage seadme osi nõudepesumasinas.
- Enne seadme taaskäivitamist oodake vähemalt viis minutit, sest sagedane käivitamine võib kompressorit kahjustada.

Valgusdiodi vahetamine

Seadmes on valgusdiodiga valgusti. Valgusti asendamiseks võtke ühendust klienditeenindusega. Vaadake osa „Veaotsing“.

Avatud ukse helisignaal

Kui külmiku uks on olnud kauem kui ühe minuti lahti, kostab avatud ukse helisignaal. Sulgege helisignaali vaigistamiseks uks või vajutage seadistusnuppu (see ei mõjuta temperatuuri sätet, vaid lülitab üksnes helisignaali välja).

Seadme pikaajaline mittekasutamine

Kui te ei kavatse külmikut pikemal ajaperioodil kasutada, järgige alljärgnevat suuniseid.

1. Võtke toiduained külmikust välja ja lahutage toitekaabel vooluvõrgust.
2. Puhastage seadet osas „Hooldus ja puhastamine“ välja toodud üldiste juhiste kohaselt.
3. Jätke uks ja sügavkülmiku sahtlid/uks lahti, et vältida seadmesisese ebameeldiva lõhna teket.

Voolukatkestus

Voolukatkestuse korral peaks toit ohutult külmana püsima *andmesildil* välja toodud ajaperioodil. Järgige pikaajalise voolukatkestuse korral alljärgnevat soovitusi, millest kinnipidamine on eriti oluline suvel.

- Avage ust/sahtlit nii harva kui võimalik.
- Voolukatkestuse korral ärge pange külmkappi uusi toiduaineid.
- Kui voolukatkestusest on ette teatatud ja katkestus kestab *andmesildil* osutatud ajaperioodist kauem, valmistage jääd, pange see sobivasse anumasse ja asetage külmiku kambri ülemisse sektsiooni.
- Voolukatkestus lühendab toiduainete säilivusaega ja langetab nende kvaliteeti. Terviseriskide minimeerimiseks tuleks kõik üles sulanud toiduained võimalikult kiiresti tarbida või küpsetada ja uuesti külmutada (kui see on asjakohane).

Varuosade saadavus

- Termostaadid, temperatuuriandurid, trükkplaadid ja valgusallikad on saadaval vähemalt seitse aastat pärast mudeli viimase seadme turustamist.
- Ukse käepidemed, uksehinged, alused ja sahtlid on saadaval vähemalt seitse aastat ning uksetihendid vähemalt kümme aastat pärast mudeli viimase seadme turustamist.

VEAOTSING

Probleemide korral järgige allpool välja toodud suuniseid, enne kui võtate ühendust müügijärgse teenindusega.

Probleem	Võimalik põhjus	Potentsiaalne korrigeeriv meede
Seade ei tööta.	Seade on välja lülitatud.	Vajutage seadme sisselülitamiseks sisse-/väljalülitusnuppu.
	Toitepistik ei ole pistikupesasa sisestatud.	Ühendage toitepistik.
	Sulavkaitse on läbi põlenud või defektne.	Kontrollige sulavkaitset ja vajadusel vahetage see välja.
	Pistikupesa on defektne.	Vooluvõrguga seotud probleemid peab kõrvaldama elektrik.
Seade käivitub sageli või on selle käitustsükkel liiga pikk.	Sise- või välistemperatuur on liiga kõrge.	Sellisel juhul on normaalne, kui käitustsükkel on tavalisest pikem.
	Seade on olnud pikemat aega välja lülitatud.	Üldjuhul kulub seadmel ette nähtud temperatuuri saavutamiseks 8–12 tundi.
	Seadme uks/sahtel ei ole korralikult suletud.	Sulgege uks/sahtel, kontrollige, kas seade paikneb ühetasasel pinnal, ning veenduge, et mõni toiduaine või anum ei takista ukse sulgemist.
Külmkapi sisemus on määrdunud ja/või lõhnab.	Vajalik on külmkapi sisemuse puhastamine.	Puhastage külmkapi sisemus.
	Külmkapis hoitakse intensiivse lõhnaga toitu.	Pakendage toit korralikult ja õhukindlalt.
Külmkapis tekib kondensaat.	Ümbritsev keskkond on liiga soe ja liiga niiske.	Tõstke temperatuuri sätet.
	Seadme uks/sahtel ei ole korralikult suletud.	Sulgege uks/sahtel.
	Toiduanumad või vedelikke sisaldavad nõud on katmata.	Laske kuumal toidul enne selle külmkappi panemist toatemperatuurile jahtuda ning katke toidud ja vedelikud.

Külmkapi välispinnale, uste vahele või ukse ja sahtli vahele koguneb kondensaati.	Ümbritsev keskkond on liiga soe ja liiga niiske.	See on niisketes ilmastikuoludes normaalne ja muutub niiskustaseme langedes.
	Uks/sahtel ei ole nõuetekohaselt suletud.	Jälgige, et uks/sahtel oleks korralikult suletud.
Sügavkülmiku kambris on liigselt jääd ja härmatist.	Toiduained ei olnud nõuetekohaselt pakendatud.	Pakendage toiduained alati korralikult.
	Seadme uks/sahtel ei ole korralikult suletud.	Sulgege uks/sahtel.
Seadmest kostab ebatavaline heli.	Seade ei ole nivelleeritud.	Reguleerige seadme jalgu.
	Seade on seina või muude esemete vastas.	Nihutage seade veidi kaugemale.
Kasutajaliidese valgusdioodid vilguvad.	Mõne anduri näit ei jää ette nähtud vahemikku.	Võtke ühendust teenindusega.
Seade genereerib helisignaali.	Külmiku kambri uks on lahti.	Sulgege uks või vaigistage helisignaali käsitsi.
Seadme sisevalgusti või jahutussüsteem ei tööta.	Valgusdioodiga valgusti on kahjustunud.	Helistage valgusti asendamiseks teenindusse.

Seadme kasutamisel võivad sügavkülmiku kambri külgseinad ja pinnad kuumeneda: see on normaalne ning tuleneb seadme tavapärasest töötütsüklist.

Tehnilise toega ühendust võtmiseks avage veebileht <https://corporate.haier-europe.com/en/>.

Seejärel valige asjaomane tootemärk ja riik. Teid suunatakse konkreetsele veebilehele, kust leiate telefoninumbri ja vormi tehnilise toega ühendust võtmiseks.

Toodet puudutava lisateabe saamiseks avage veebileht <https://eprel.ec.europa.eu/> või skannige toote energiamärgisel olev QR-kood.

Naudotojo vadovas

„Table Top“

Turinys

SAUGOS INFORMACIJA	630
SENŲ PRIETAISŲ UTILIZAVIMAS	637
Energijos taupymas	638
Prieš naudodami pirmą kartą	639
Šaldytuvo naudojimas	640
Šaldiklio naudojimas	640
Apžvalga	641
Maisto produktų laikymas	642
Valdymo skydelis	643
ĮRENGIMAS	648
PRIEŽIŪRA IR VALYMAS	650
TRIKČIŲ ŠALINIMAS	652

Dėkojame, kad įsigijote šį gaminį.

Prieš naudodami šaldytuvą, atidžiai perskaitykite šias naudojimo instrukcijas, kad išnaudotumėte visas prietaiso galimybes. Saugokite visus dokumentus, jei jų prireiktų ateityje arba kitiems savininkams. Šis gaminyš skirtas naudoti tik buityje arba panašioms reikmėms, pavyzdžiui:

- parduotuvių, biurų darbuotojų ir kitos darbo aplinkos virtuvėse;
- ūkiuose, viešbučių, motelių klientams ir kitoje gyvenamojoje aplinkoje;
- nakvynės su pusryčiais (B&B) paslaugas teikiančiose įstaigose;
- maitinimo ir panašioms ne mažmeninės prekybos paslaugoms.

Šis prietaisas turi būti naudojamas tik maisto produktams laikyti, o naudojimas bet koku kitu tikslu laikomas pavojingu ir gamintojas neatsako už jokiais klaidas. Taip pat rekomenduojama atkreipti dėmesį į garantijos sąlygas.

SAUGOS INFORMACIJA

Atidžiai perskaitykite naudojimo ir įrengimo instrukcijas!

Jose pateikiama svarbi informacija, kaip įrengti, naudoti ir prižiūrėti prietaisą.

Gamintojas nepriima atsakomybės, jei nesilaikote instrukcijų ir įspėjimų.

Išsaugokite visus dokumentus, jei jų prireiktų ateityje arba kitiems savininkams.

- **Neprijunkite prietaiso prie elektros tinklo, kol nenuimtos visos pakavimo medžiagos ir transportavimo apsaugos priemonės. Pakuotę ir jos dalis laikykite atokiai nuo vaikų. Sulankstomos dėžės ir plastikinė plėvelė kelia pavojų uždusti!**
- **Prieš įjungdami, palikite gaminį pastovėti bent 4 valandas kol nusistovės kompresoriaus alyva, jei jis buvo gabenamas horizontaliai.**
- **Įsitikinkite, kad prietaisas nebuvo pažeistas transportuojant.**
- **Nepažeiskite šaldalo kontūro.**
- **Ventiliacijos angos, esančios prietaiso korpuse arba įmontuotoje konstrukcijoje, turi likti neuždengtos.**

- **Niekada nenaudokite vandens kompresoriui plauti; baigę valyti kruopščiai nuvalykite jį sausa šluoste, kad nesusidarytų rūdžių.**
- **Prietaisą perkelti į kitą vietą turi bent du asmenys, nes jis sunkus.**
- **Įtaisykite prietaisą jo dydžiui ir naudojimui tinkamoje vietoje.**
- **Įsitikinkite, kad techninių duomenų lentelėje pateikta elektros informacija sutampa su maitinimo šaltinio informacija. Jei ne, kreipkitės į elektriką.**
- **Prietaisas maitinamas 220–240 V kintamosios srovės, 50 Hz maitinimo šaltiniu. Dėl neįprastų įtampos svyravimų prietaisas gali neišjungti, taip pat gali sugesti temperatūros reguliatorius ar kompresorius arba veikdamas gali skleisti neįprastą triukšmą. Tokiu atveju reikia įrengti automatinį reguliatorių.**
- **Taikoma tik JK. Prietaiso maitinimo kabelis turi 3 laidų (įžeminimo) kištuką, kuris tinka standartiniam 3 laidų (įžemintam) lizdai. Nenujaukite ir neišmontuokite trečiojo kaiščio (įžeminimo). Įrengus prietaisą, kištukas turi būti pasiekiamas.**
- **Perstatydami / gabendami prietaisą įsitikinkite, kad maitinimo laidas nėra įstrigęs po prietaisu, kad jo nenutrauktumėte ir nepažeistumėte. Jei maitinimo laidas pažeistas, jį turi pakeisti gamintojas, jo techninės priežiūros atstovas arba panašią kvalifikaciją turintys asmenys, kad būtų išvengta pavojaus.**

- **Neįrenkite prietaiso drėgnose, dulkėtose vietose arba tokiose vietose, kuriose gausu riebalų, ir saugokite jį nuo tiesioginių saulės spindulių ir vandens.**
- **Neįrenkite prietaiso šalia šildytuvų ar degių medžiagų.**
- **Prietaisams su šaldiklio skyriumi: nutrūkus elektros energijos tiekimui, neatidarykite dangčio. Jei gedimas trunka ne ilgiau nei nurodyta techninių duomenų lentelėje (temperatūros kilimo laikas), šaldytas maistas neturėtų būti paveiktas. Jei gedimas trunka ilgiau, maisto produktus reikia nedelsiant patikrinti ir suvartoti arba termiškai apdorojus vėl užšaldyti.**
- **Jei pastebėjote, kad prietaiso dangtį sunku atidaryti vos jį uždarius, nesijaudinkite. Taip yra dėl slėgio skirtumo, kuris po kelių minučių susilygins ir dangtį bus galima atidaryti įprastai.**
- **Taip pat prietaise nelaikykite vaistų, bakterijų ar cheminių medžiagų. Šis prietaisas yra buitinis. Nerekomenduojama jame laikyti medžiagų, kurioms reikia tikslios temperatūros kontrolės.**
- **Netraukite ir nesulankstykite maitinimo laido, taip pat nelieskite kištuko drėgnomis rankomis.**
- **Prietaise nelaikykite produktų, kurių sudėtyje yra degiojo propelento (pvz., skardinių su purkštukais) arba sprogiųjų medžiagų. Sprogimo pavojus!**

- **Nedėkite nestabilių daiktų (sunkių daiktų, talpyklų, pripildytų vandens) ant šaldytuvo viršaus, kad nesusižeistumėte jiems nukritus ar nepatirtumėte elektros smūgio, kurį sukelia sąlytis su vandeniu.**
- **Nenaudokite elektros įrenginių šio prietaiso maisto produktų skyriuose, nebent jie atitinka gamintojo rekomendaciją.**
- **Nelieskite vidinių vėsinimo elementų, ypač šlapiomis rankomis, kad neįtrūktų oda ir nesusižeistumėte.**
- **Prietaisą pavojinga naudoti vaikams, žmonėms su ribotais fiziniais, protiniais ar jutiminiais gebėjimais, taip pat žmonėms, neturintiems pakankamai žinių apie saugų prietaiso naudojimą.**
- **Pasirūpinkite, kad vaikai ir pažeidžiami asmenys suprastų pavojų. Už saugą atsakingas asmuo turi prižiūrėti arba pateikti instrukcijas prietaisą naudojančiams vaikams ir pažeidžiamiesiems asmenims. Prietaisu gali naudotis tik 8 metų ir vyresni vaikai.**
- **Vaikams draudžiama žaisti su prietaisu.**
- **Vaikams nuo 3 iki 8 metų leidžiama sudėti ir išimti produktus iš šio prietaiso.**
- **Prietaisai su šaldiklio skyriumi: nelaikykite į butelius ar skardines išpilstytų skysčių (ypač gazuotų gėrimų) šaldiklio skyriuje. Buteliai ir skardinės gali sprogti!**

- **Prietaisai su šaldiklio skyriumi: niekada nedėkite iš šaldiklio skyriaus ką tik išimto šaldyto maisto tiesiai į burną. Šaltis gali nudeginti odą!**
- **Pasirūpinkite, kad plastikinės dalys ir durelių sandariklis nebūtų ištepti aliejumi ir riebalais. Priešingu atveju tai gali sukelti plastikinių dalių ir durelių sandariklio akytumą.**
- **Prieš atlikdami bet kokius veiksmus, ištraukite maitinimo laidą iš maitinimo lizdo.**
- **Nenaudokite mechaninių įtaisų ar kitų priemonių atitirpinimo procesui greitinti, išskyrus gamintojo rekomenduojamas priemones.**
- **Šerkšniui pašalinti nenaudokite smailių ar aštrių daiktų, tokių kaip peiliai ar šakutės.**
- **Norėdami atitirpinti prietaisą, niekada nenaudokite plaukų džiovintuvų, elektrinių šildytuvų ar kitų panašių elektros prietaisų.**
- **Rekomenduojama, kad kištukas būtų švarus, nes dulkės ant kištuko gali tapti gaisro priežastimi.**
- **Nebandykite remontuoti, ardyti ar modifikuoti prietaiso patys. Prireikus remonto, susisieki su mūsų klientų aptarnavimo skyriumi.**
- **Prižiūrėkite vaikus, kai prietaisas yra valomas arba kol atliekama jo techninė priežiūra.**
- **Nevalykite šaltų stiklo lentynų karštu vandeniu. Dėl staigaus temperatūros pokyčio stiklas gali suskilti.**

- **ĮSPĖJIMAS.** Šaldymo kontūro vamzdžiuose yra nedidelis kiekis aplinkai nekenksmingo, bet degaus šaldalo (R600a) ir izoliacinių dujų (ciklopentano). Jis nekenkia ozono sluoksniui ir nedidina šiltnamio efekto. Ištekėjęs šaldalas gali sužaloti akis arba užsidegti.
- **Jei pažeidžiamas šaldalo kontūras:**
 - išjunkite prietaisą ir ištraukite maitinimo kištuką;
 - stenkitės, kad atvira liepsna ir (arba) uždegimo šaltinis būtų atokiai nuo prietaiso;
 - gerai išvėdinkite patalpą kelias minutes;
 - informuokite klientų aptarnavimo skyrių.
- **ĮSPĖJIMAS.** Nepažeiskite kištuko ir (arba) maitinimo laido; tai gali sukelti elektros smūgį arba gaisrą.
- **ĮSPĖJIMAS.** Nenaudokite kelių nešiojamųjų kištukinių lizdų arba nešiojamųjų maitinimo šaltinių. Nerekomenduojame naudoti ilginamųjų laidų ir adapterių su keliais kištukais.
- **Nebandykite atsisėsti ar atsistoti ant prietaiso.** Galite susižaloti arba sugadinti prietaisą. Ant šio prietaiso negalima dėti kitų prietaisų.
- **Gaminys suprojektuotas ir pagamintas tik buitiniam naudojimui.**

- Galima naudoti tik gamintojo pateiktas originalias dalis. Gamintojas garantuoja, kad tik šios dalys atitinka saugos reikalavimus.
- Ilgai laikant dureles atidarytas, gali labai pakilti temperatūra prietaiso skyriuose.
 - Reguliariai valykite paviršius, kurie gali liestis su maistu, ir pasiekiamas дренаžo sistemas.
 - Išplaukite vandens talpyklas, jei jos nebuvo naudojamos 48 valandas; praplaukite vandens sistemą, prijungtą prie vandens šaltinio, jei vanduo nebuvo tiekiamas 5 dienas.
 - Žalią mėsą ir žuvį laikykite tinkamose talpyklose šaldytuve, kad nesiliestų su kitais maisto produktais ir ant jų nelašėtų skystis.
 - Dviejų žvaigždučių šaldyto maisto skyriai (jei yra prietaise) tinka iš anksto užšaldytam maistui laikyti, ledams laikyti ar gaminti ir ledo kubeliams gaminti.
 - Vienos, dviejų ir trijų žvaigždučių skyriai (jei yra prietaise) netinka šviežiam maistui užšaldyti.
 - Jei prietaisas ilgai bus tuščias, išjunkite, atitirpinkite, išvalykite, išdžiovinkite ir palikite dureles atidarytas, kad viduje neatsirastų pelėsių.
- Vyno šaldytuvai: šis prietaisas skirtas tik vynui laikyti.
- Laisvai pastatomi prietaisai: šis šaldymo įrenginys nėra pritaikytas įmontuoti.

- **Prietaisai be 4 žvaigždučių skyriaus: šis šaldymo įrenginys netinka maisto produktams užšaldyti.**
- Apšvietimo šaltinį (keičiamas tik šviesos diodas) gali keisti tik specialistai.
- Šio gaminio apšvietimo šaltinio energijos efektyvumo klasė yra G. 

Senų prietaisų utilizavimas



Šis prietaisas paženklintas pagal Europos direktyvą 2012/19/ES dėl elektros ir elektroninės įrangos atliekų (EEĮA).

EEĮ atliekas sudaro taršios medžiagos (kurios gali būti žalingos aplinkai) ir pagrindinės sudedamosios dalys (kurias galima naudoti pakartotinai). EEĮA svarbu tinkamai tvarkyti, pašalinant ir tinkamai utilizuojant visus teršalus, o visas medžiagas vėl naudojant ir perdirbant.

Žmonių vaidmuo labai svarbus užtikrinant, kad elektros ir elektroninės įrangos atliekos netaptų aplinkosaugos problema. Būtina laikytis kelių pagrindinių taisyklių:

- EEĮA negalima neišmesti su buitinėmis atliekomis;
- EEĮA reikia perduoti atitinkamiems savivaldybės arba registruotų įmonių tvarkomiems surinkimo punkтам. Daugelyje šalių didelės EEĮA atliekos gali būti paaimamos iš namų.

Daugelyje šalių perkant naują prietaisą senąjį galima grąžinti pardavėjui, kuris turi nemokamai priimti tiek lygiavertės rūšies ir tų pačių funkcijų įrenginių, kiek yra perkama.

Atitiktis

Prietaisą paženklindami šiuo ženklu  patvirtiname, kad jis atitinka visus Europos saugos, sveikatos ir aplinkosaugos reikalavimus, kurie šiam gaminiui taikomi pagal galiojančius teisės aktus.

Garantija

Minimali garantijos trukmė yra: 2 metai ES šalims, 3 metai Turkijai, 1 metai JK, 1 metai Rusijai, 3 metai Švedijai, 2 metai Serbijai, 5 metai Norvegijai, 1 metai Marokui, 6 mėnesiai Alžyriui, Tunisui teisinė garantija nereikalinga.

Energijos taupymas

Patarimai, kaip taupyti energiją

- Prietaisą įrenkite atokiau nuo šilumos šaltinių, saugokite nuo tiesioginių saulės spindulių ir laikykite gerai vėdinamoje patalpoje.
- Į šaldytuvą nedėkite karšto maisto, kad nepakiltų vidaus temperatūra ir kompresorius neturėtų nepertraukiamai veikti.
- Šaldytuvo neperpildykite produktais, kad užtikrintumėte pakankamą oro cirkuliaciją.
- Atitirpinkite prietaisą, jei apledėjo, kad geriau pasiskirstytų šaltis.
- Nutrūkus elektros tiekimui, patartina laikyti šaldytuvo dureles uždarytas.
- Kuo trumpiau laikykite prietaiso dureles atidarytas.
- Nenustatykite per žemos temperatūros.
- Pašalinkite dulkes nuo prietaiso galinės dalies.

Prieš naudodami pirmą kartą

Prieš įjungdami maitinimą, leiskite šaldytuvui nusistovėti bent keturias valandas.

Prieš naudojant prietaisą pirmą kartą, jo vidų rekomenduojama išvalyti sodos bikarbonato ir šilto vandens tirpalu bei kruopščiai išdžiovinti. Pirmą kartą naudojant šaldytuvą gali turėti kvapą. Tai išnyks prietaisui atvėsus.

Atkreipkite dėmesį:

Įjungus prietaisą jis nepertraukiamai veiks, kol bus pasiekta tinkama temperatūra – šaldytuve 5 °C temperatūra, o šaldiklyje -18 °C temperatūra. Jei prietaisas išjungiamas, prieš vėl jį įjungdami palaukite penkias minutes, kad netyčia nepažeistumėte kompresoriaus. Prietaise niekada nelaikykite degių ar sprogių daiktų ir stiprių korozinių rūgščių ar šarmų. Šis šaldytuvą atvėsina maisto produktus vėsindamas vidinę galinę sritį. Normalu, kad ant šio paviršiaus susidaro šerkšno, kuris vėliau išstipsta ir nuteka per nedidelį drenažą apatinėje dalyje, kur saugiai išgaruoja. Galinėje srityje susidaręs šerkšnas nėra šaldytuvo gedimas.

Šaldytuvo naudojimas

- Niekada nedėkite į šaldytuvą neuždengtų skysčių.
- Niekada nedėkite į šaldytuvą karštų maisto produktų. Prieš dedant į šaldytuvą šilti maisto produktai turi atvėsti iki kambario temperatūros.
- Maisto produktai neturėtų remtis į galinę šaldytuvo sienelę, nes dėl to gali susidaryti šerkšnas ir kondensacijos problemos, kurias bus sunku pašalinti.
- Prieš dedami į šaldytuvą maisto produktus įsitikinkite, kad jie yra švarūs ir nusausinti.
- Prieš dedami į šaldytuvą maisto produktus suvyniokite arba uždenkite. Tai padės maisto produktams neprarasti drėgmės, išlikti šviežiams ir nesusidarys nemalonių kvapų.
- Prieš sudėdami maisto produktus į šaldytuvą juos išrūšiuokite. Visus maisto produktus, kuriuos netrukus vartosite, reikėtų laikyti lentynos priekyje, kad jie nesugestų ilgai laikant atidarytas dureles.
- Neperpildykite šaldytuvo. Tarp maisto produktų turi būti palikti tarpai, kad galėtų cirkuluoti vėsus oras.
- Užšaldytus maisto produktus atitirpindami šaldytuvo skyriuje padėsite palaikyti žemą temperatūrą ir sutaupysite energijos.
- Niekada nelaikykite žalios mėsos lentynose virš termiškai apdorotos mėsos ar kitų produktų. Tokiu būdu apsaugosite kitus maisto produktus, kad jie neužsiterštų žalios mėsos sultimis.

Šaldiklio naudojimas

- Šaldiklio skyriai skirti tik užšaldytam maistui laikyti.
- Niekada nedėkite karštų ar šiltų maisto produktų į šaldiklį. Prieš dedami juos į šaldiklį palaukite, kol visiškai atvės.
- Laikykites ant maisto pakuotės pateiktų šaldytų maisto produktų laikymo instrukcijų. Jei nepateikiama jokios informacijos, maisto produktai neturėtų būti laikomi ilgiau nei tris mėnesius nuo įsigijimo datos.
- Laikykite maistą mažose pakuotėse (idealiu atveju mažiau nei 1 kg). Tai sutrumpina užšaldymo laiką ir pagerina maisto kokybę jį atitirpinus.
- Suvyniokite maisto produktus prieš sudėdami juos į šaldiklį. Kad plėvelė nesuliptų, įsitikinkite, ar ji sausa.
- Prieš užšaldydami maisto produktus sužymėkite etiketėmis, nurodydami maisto produkto rūšį, laikymo ir tinkamumo vartoti terminus.
- Atšildyto maisto negalima vėl užšaldyti. Atitirpinkite tik tokį kiekį, kiek reikia, kad nešvaistytumėte maisto.
- Šaldiklio skyriuose negalima laikyti gėrimų buteliuose arba skardinėse, nes jie gali sprogti.
- Didžiausias šviežių maisto produktų kiekis, kurį galima užšaldyti per 24 valandas, yra 2,0 kg.
- Nebandykite užšaldyti didesnio kiekio produktų.

Apžvalga

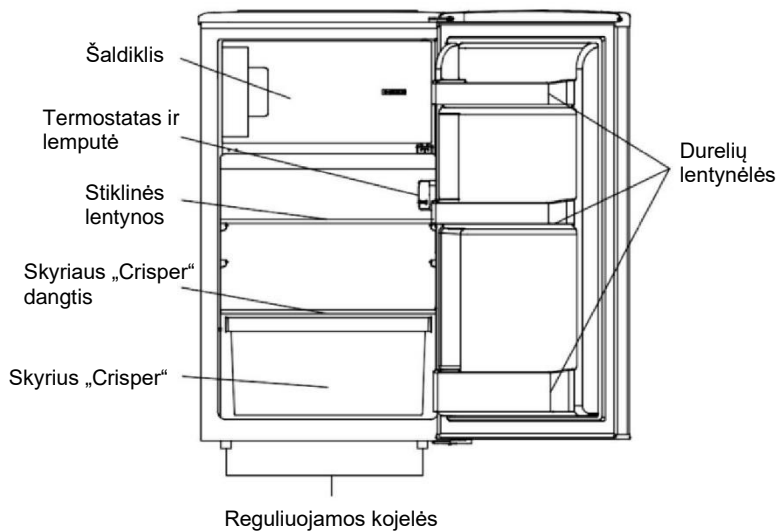

** Pirmiau pateikti paveikslėliai yra tik informacinio pobūdžio. Reali konfigūracija priklausys nuo fizinio gaminio ar platintojo pareiškimo.

Maisto produktų laikymas

Šaldytuvo skyrius skirtas trumpalaikiam maisto produktų laikymui. Nors jame galima palaikyti žemą temperatūrą, laikyti maistą ilgesnį laiką nerekomenduojama.

Šaldytuve cirkuliuojant šaltam orui, temperatūra įvairiuose skyriuose gali skirtis. Todėl maisto produktai turėtų būti laikomi skirtinguose skyriuose, atsižvelgiant į jų rūšį.

1. Sviestas, sūriai ir kt.
2. Maistas stiklainiuose ir buteliuose
3. Gėrimai, pvz., pienas
4. Termiškai apdorotas maistas
5. Jogurtai, konservai ir kt.
6. Vaisiai ir daržovės

Šaldytuvo skyriaus lentynas galima perkelti pagal jūsų poreikius. Norėdami perkelti lentyną, kirstelėkite galinę dalį ir ištraukite ją į išorę.

Norėdami vėl įdėti lentyną, įstumkite ją atgal į griovelį, tada nuleiskite galinę dalį.

Daugiausiai energijos sutaupysite sudėję šaldytuvo stalčius, maisto produktų dėžes ir lentynas taip, kaip nurodyta prieš tai pateiktuose paveikslėliuose.

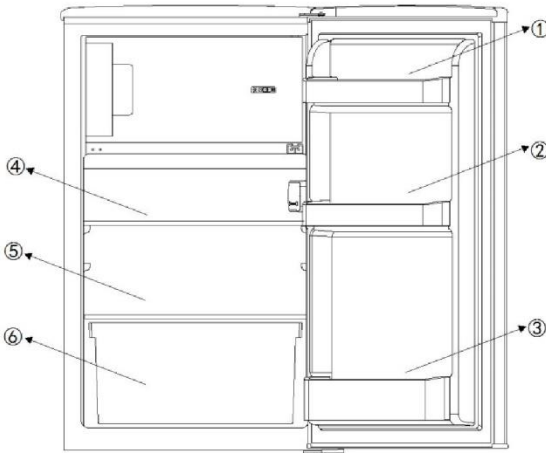

Valdymo skydelis

Šaldytuve iš viso yra 5 temperatūros nustatymai. Prijungus prietaisą prie maitinimo šaltinio, jame bus nustatytas 3 nustatymas – tai numatytasis nustatymas. Įjungimo / išjungimo mygtukas „Power“ yra kairėje pusėje, jį paspaudus 3 sek. prietaisas yra įjungiamas arba išjungiamas. Reguliavimo mygtukas „Adjust“ yra dešinėje pusėje ir juo reguliuojami šaldytuvo temperatūros nustatymai.

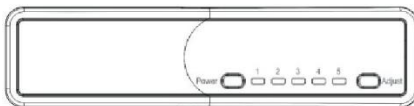

Temperatūros reguliavimas:

Šaldytuvo vidaus temperatūra reguliuojama paspaudus kairįjį mygtuką „Adjust“ (reguliuoti). Paspaudus mygtuką, nustatymai nuo 1 iki 5 reiškia skirtingas temperatūras nuo aukščiausios iki žemiausios.

Padėtis	Sąlygos
1–2	Vasarą arba aplinkos temperatūrai esant 25–35 °C
3–4	Pavasarij, rudenį arba aplinkos temperatūrai esant 15–25 °C
5	Žiemą arba aplinkos temperatūrai esant 5–15 °C
Intensyvaus šaldymo funkcija „super freezing“	Greitas užšaldymas „Quick Freeze“

Dėmesio! Reguluojant temperatūrą šaldytuvui prireiks šiek tiek laiko, kol jame bus pasiekta nustatyta temperatūra. Šio proceso trukmę lemia esamos ir nustatytos temperatūros skirtumas, aplinkos temperatūra, durelių atidarymo ir uždarymo dažnumas bei laikomų maisto produktų kiekis.

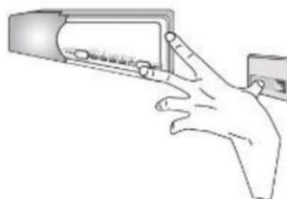

Intensyvaus šaldymo funkcija „super freezing“

Norėdami įjungti intensyvaus užšaldymo funkciją „Super Freezing“:

- nustatykite termostatą į 5 padėtį;
- kartu nuspauskite durelių jungiklį ir temperatūros reguliavimo mygtuką, palaukite, kol pradės nuolat mirksėti 5 padėties šviesos diodas – tai reiškia, kad intensyvaus šaldymo funkcija aktyvinta. Intensyvaus šaldymo funkcija veiks 24 val., po to ji automatiškai išsijungs ir bus grąžintas pradinės padėties nustatymas. Pastaba. Intensyvaus šaldymo laikotarpiu 5 padėties šviesos diodas mirksės.

Prietaiso durelių atidarymo krypties keitimas

Atliekant šią procedūrą rekomenduojame kreiptis pagalbos į kitą asmenį, kad jis palaikytų dureles.

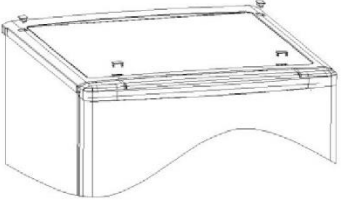
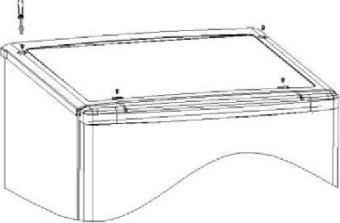
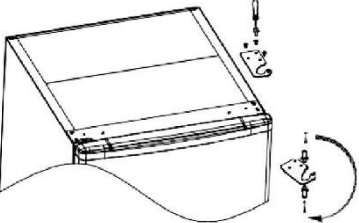
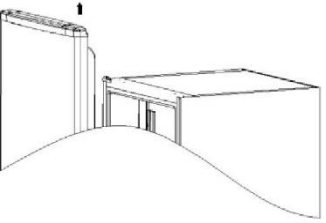
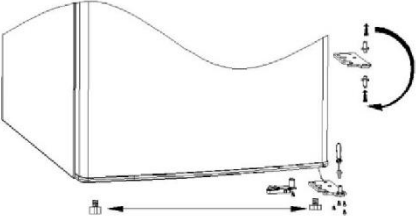
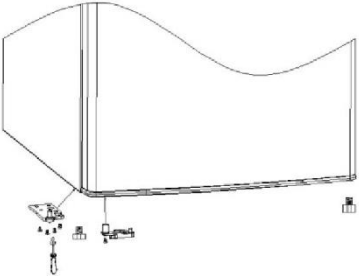
<p>1. Atsukite viršutinio dangčio varžtus.</p>	<p>2. Išimkite varžtus, tada nuimkite viršutinį dangtį.</p>
	
<p>3. Atsukite viršutinį vyrį, tada atsukite vyro kaištį, apverskite vyrį ir vėl uždėkite.</p>	<p>4. Išimkite dureles.</p>
	
<p>5. Atsukite apatinį vyrį ir reguliuojamas kojeles, tada atsukite vyro kaištį, apverskite vyrį ir vėl uždėkite.</p>	<p>6. Išimkite kairės pusės stabdiklį iš priedų pakuotės ir sumontuokite jį šaldytuvo kairėje pusėje, tada atitinkamai sumontuokite apatinį vyrį šaldytuvo kairėje pusėje.</p>
	

7. Pritvirtinkite dureles ant apatinio kairės pusės vyro.

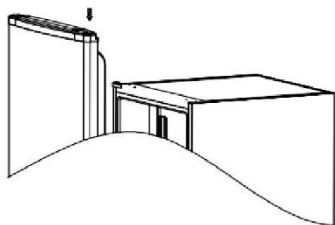

8. Vėl pritvirtinkite viršutinį vyrį.

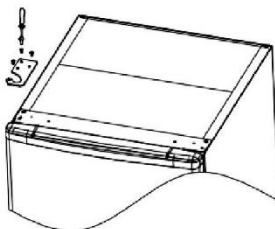

9. Perkelkite varžtų angos dangtelį iš kairės pusės į dešinę ir vėl pritvirtinkite viršutinį dangtį.

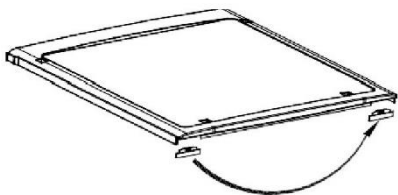

10. Įsukite viršutinio dangčio varžtus.

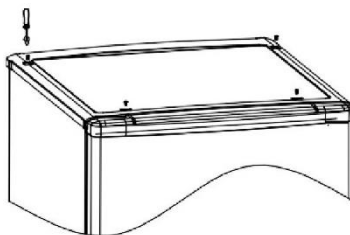

11. Pritvirtinkite viršutinių varžtų dangtelius.

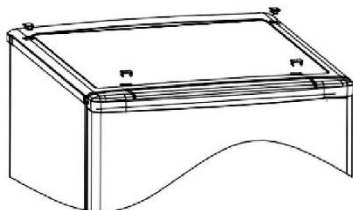

Išorinės durelių rankenos sumontavimas

(jei išorinė rankena yra)

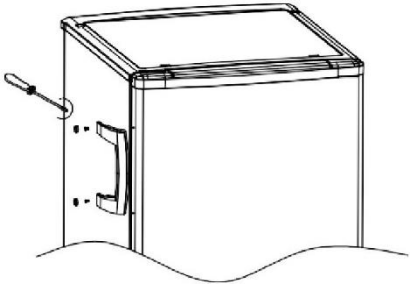
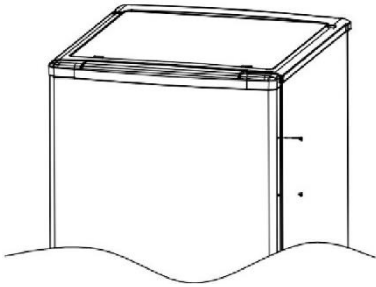
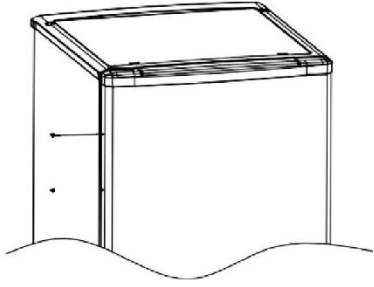
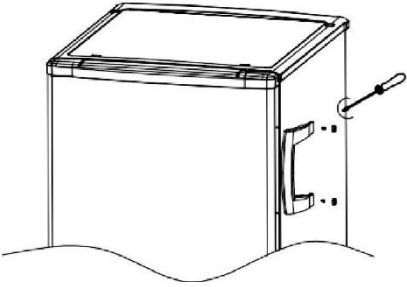
1. Atsukite kairėje pusėje esančią rankeną	2. Išimkite dešinės pusės varžtų dangtelius
	
3. Uždėkite varžto dangtelius kairėje pusėje	4. Sumontuokite rankeną dešinėje pusėje
	

Vidinių durelių atidarymo krypties keitimas

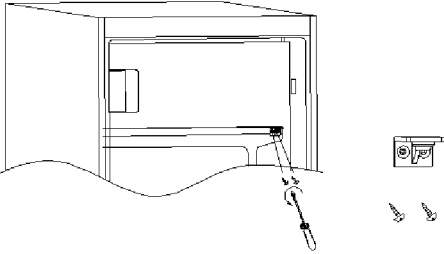
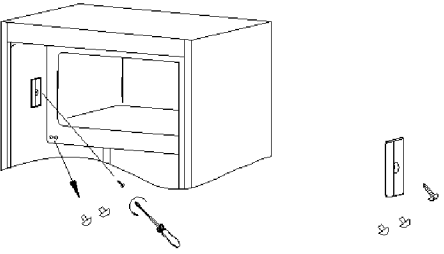
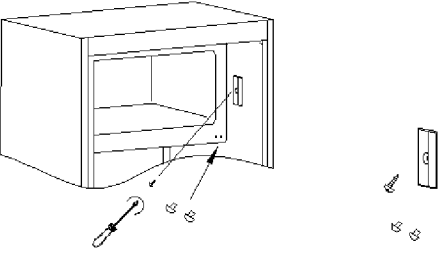
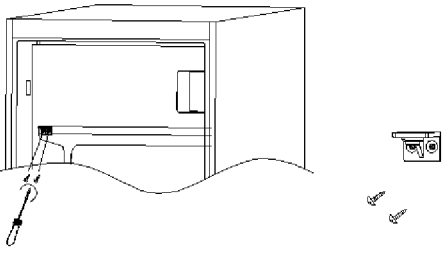
<p>1. Nuimkite varžtų dangtelį dešinėje pusėje, tada atsukite varžtus.</p>	<p>2. Nuimkite varžtų dangtelį kairėje pusėje.</p>
	
<p>3. Pritvirtinkite varžtų dangtelį iš kairės pusės dešinėje pusėje.</p>	<p>4. Apsukite vidines dureles ir sumontuokite kairėje pusėje, tada įsukite varžtus.</p>
	

Durelių sandarumo užtikrinimo veiksmai

Normalu, kad pakeitus durelių varstymo kryptį sandariklis būna suspaustas. Uždarykite dureles ir naudodami plaukų džiovintuvą išplėskite sandariklį, kad tarpas tarp durelių ir prietaiso korpuso užsipildytų. Stenkitės nenaudoti plaukų džiovintuvo per arti prietaiso, nes tai gali pažeisti sandariklį. Turėtų pakakti maždaug 10 cm atstumo. Baigę palaukite, kol sandariklis ir durelės atvės prieš juos paliesdami. Atlikus šiuos veiksmus, sandariklis turėtų likti jam skirtoje padėtyje.

ĮRENGIMAS

ĮSPĖJIMAS! Prietaisas yra sunkus. Jam perkelti visada reikės dviejų asmenų.

Prieš naudodami pirmą kartą

- Nuimkite visas pakavimo medžiagas.
- Nuvalykite prietaisą vandeniu ir švelniu plovikliu bei nusauskite minkšta šluoste.
- Patikrinkite, ar maitinimo šaltinis, lizdas ir saugiklis yra tinkami pagal techninių duomenų lentelę.
- Patikrinkite, ar maitinimo lizdas yra įžemintas ir nenaudojami kelių kištukų įtaisai ar ilgintuvai.
- Pastatę prietaisą į pageidaujamą padėtį, patikrinkite, ar maitinimo kištukas yra pasiekiamas.
- Šaldytuvo ir šaldiklio temperatūra automatiškai nustatoma atitinkamai į 4 °C ir -18 °C. Tai yra rekomenduojami nustatymai. Jei norite, galite pakeisti šią temperatūrą rankiniu būdu. Žr. skyrių „Temperatūros reguliavimas“.

Aplinkos sąlygos

- Šis prietaisą reikia įrengti sausoje ir gerai vėdinamoje patalpoje.
- Neįrengkite prietaiso šalia kitų neizoliuotų šilumą skleidžiančių prietaisų (orkaičių, šaldytuvų) arba ten, kur jį veiktų tiesioginiai saulės spinduliai.
- Jei šis prietaisas stovi šaltoje aplinkoje (pvz., angare, ūkiniame pastate ar garaže), jo veikimas gali sutrikti, o tai gali pakenkti maisto produktams.

Šį gaminį statykite tokioje vietoje, kur aplinkos temperatūra būtų ne žemesnė ir ne aukštesnė už darbinę temperatūrą. Priešingu atveju prietaisas tinkamai neveiks.

- **Išplėstinė vidutinių platumų (SN):** šis prietaisas skirtas naudoti aplinkos temperatūroje nuo 10 iki 32 °C.
- **Vidutinių platumų (N):** šis prietaisas skirtas naudoti aplinkos temperatūroje nuo 16 iki 32 °C.
- **Subtropinė (ST):** šis prietaisas skirtas naudoti aplinkos temperatūroje nuo 16 iki 38 °C.
- **Tropinė (T):** šis prietaisas skirtas naudoti aplinkos temperatūroje nuo 16 iki 43 °C.

Prietaiso sulygiavimas

Prietaisą reikia statyti ant lygaus ir vientiso paviršiaus.

1. Šiek tiek pakreipkite prietaisą atgal.
2. Norėdami pakelti šaldytuvą, pasukite kojeles pagal laikrodžio rodyklę.
3. Norėdami nuleisti šaldytuvą, pasukite kojeles prieš laikrodžio rodyklę.

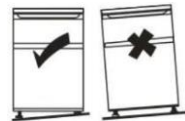

Prietaiso gabenimas

1. Išimkite visą maistą ir atjunkite prietaisą.
2. Šaldytuvo ir šaldiklio lentynas bei kitas judančias dalis pritvirtinkite lipnia juosta.
3. Nepakreipkite šaldytuvo didesniu nei 45° kampu, kad nepažeistumėte šaldymo sistemos.

MAISTO PRODUKTŲ LAIKYMO PATARIMAI

Maisto produktus dėkite skirtinguose skyriuose, kaip nurodyta toliau pateiktoje lentelėje.

Šaldytuvo skyrius	Maisto rūšis
Šaldytuvo skyriaus durelės arba lentynėlės	<ul style="list-style-type: none">• Maisto produktai su natūraliais konservantais, pvz., uogienės, sultys, gėrimai, prieskoniai.• Nelaikykite greitai gendančių maisto produktų.
„Crisper“ stalčiai (salotoms)	<ul style="list-style-type: none">• Vaisiai, prieskoninės žolelės ir daržovės turi būti laikomi atskirai, skyriuje „Crisper“.• Šaldytuve nelaikykite bananų, svogūnų, bulvių ar česnakų.
Vidurinė šaldytuvo lentyna	<ul style="list-style-type: none">• Pieno produktai, kiaušiniai
Viršutinė šaldytuvo lentyna	<ul style="list-style-type: none">• Maisto produktai, kurių nereikia termiškai apdoroti, pvz., paruošti patiekalai, mėsos delikatesai, maisto likučiai.
Šaldiklio stalčius (-iai) / padėklas	<ul style="list-style-type: none">• Ilgą laiką laikomi maisto produktai.• Apatinis stalčius skirtas žaliai mėsei, paukštienai, žuviai.• Vidurinis stalčius skirtas šaldytoms daržovėms, skrudinamoms bulvytėms.• Viršutinis stalčius skirtas ledams, šaldytiems vaisiams, kitiems šaldytiems produktams.

- Rekomenduojama šaldytuvo skyriuje nustatyti 4 °C temperatūrą, o šaldiklio skyriuje, jei įmanoma, -18 °C temperatūrą.
- Daugumos kategorijų maisto produktai ilgiausiai laikomi šaldytuvo skyriuje nustačius žemesnę temperatūrą. Kadangi kai kurie produktai (pvz., švieži vaisiai ir daržovės) gali sugesti žemesnėje temperatūroje, siūloma juos laikyti „Crisper“ stalčiuose, jei jie yra. Jei nėra, naudokite vidutinį termostato nustatymą.
- Užšaldytą maistą laikykite tiek, kiek nurodyta ant maisto produkto pakuotės. Ši laikymo trukmė taikoma tada, kai nustatymas atitinka skyriaus atskaitos temperatūrą (viena žvaigždutė -6 °C, dvi žvaigždutės -12 °C, trys žvaigždutės -18 °C).

Patarimai, kaip laikyti maistą šaldytuve

- Šaldytuvo temperatūra turi būti ne aukštesnė nei 5 °C.
- Prieš sudedant karštą maistą į prietaisą, jį reikia atvėsinti iki kambario temperatūros.
- Prieš sudedant maisto produktus į šaldytuvą, juos reikia nuplauti ir nusausinti.
- Šaldytuve laikomus maisto produktus reikia tinkamai uždaryti, kad nepakistų kvapas ar skonis. Patartina maistą laikyti uždengtą medžiagomis, kurios yra beskonės, nepralaidžios orui ir vandeniui, netoksiškos ir švarios, kad maistas neužsiterštų nešvarumais ir kvapais.
- Rekomenduojama neužblokuoti šaldytuvo skyriaus oro išleidimo angų.
- Nelaikykite pernelyg didelio maisto produktų kiekio. Tarp maisto produktų palikite tarpų, kad aplink juos galėtų cirkuluoti šaltas oras ir būtų tolygiau vėsinama.

- Palikite tarpą tarp maisto produktų ir vidinių prietaiso sienelių, kad oras galėtų cirkuluoti.
- Specialiai nelaikykite maisto produktų prie galinės sienelės, kad prie jos neprišaltų maistas.
- Kai kurie vaisiai ir daržovės (pvz., cukinijos, melionai, papajos, bananai, ananasai ir kt.) laikomi šaldytuve gali greičiau sugesti, todėl jų nepartartina laikyti šaldytuve. Tačiau tam tikrą laikotarpį galima panokinti itin žalius vaisius. Svogūnus, česnakus, imbierą ir kitas šaknines daržoves taip pat reikėtų laikyti kambario temperatūroje.

Šviežio maisto užšaldymo patarimai

- Šaldiklio skyrius tinka šviežiam maistui užšaldyti ir ilgalaikiam šaldyto bei stipriai užšaldyto maisto laikymui.
- Sudėkite šviežią maistą, kurį norite užšaldyti, į šaldiklio skyrių.
- Didžiausias maisto kiekis, kurį galima užšaldyti per 24 valandas, nurodytas techninių duomenų lentelėje.
- Užšaldymo procesas trunka 24 valandas. Per šį laikotarpį nedėkite kitų užšaldytinų maisto produktų.

Patarimai, kaip laikyti maistą šaldytuve

- Šaldiklio temperatūra turi būti -18 °C
- Prieš sudedant karštą maistą į šaldiklio skyrių, jį reikia atvėsinti iki kambario temperatūros.
- Maistas, padalintas mažomis porcijomis, užšals greičiau, jį bus lengviau atitirpinti ir gaminti. Rekomenduojamas kiekvienos porcijos svoris – ne daugiau nei 2,5 kg.
- Prieš sudedant maisto produktus į šaldiklį, juos geriau supakuoti.
- Atitirpinto maisto negalima pakartotinai užšaldyti, nebent prieš tai jis buvo termiškai apdorotas.
- Į šaldiklio skyrių nesudėkite pernelyg daug šviežio maisto.
- Priklausomai nuo maisto produktų savybių, juos galima laikyti šaldiklyje ne aukštesnėje kaip -18 °C temperatūroje nuo 2 iki 12 mėnesių (pvz., mėsa: 3–12 mėn., daržovės: 6–12 mėn.). Neviršykite gamintojų rekomenduojamos maisto produktų laikymo trukmės.

PRIEŽIŪRA IR VALYMAS

ĮSPĖJIMAS! Prieš valydami atjunkite prietaisą nuo maitinimo šaltinio.

Bendroji informacija

Prietaisą reikia valyti ne rečiau kaip kartą per keturias savaites, kad būtų užtikrinta tinkama priežiūra ir nebūtų nemalonių laikomo maisto kvapų.

- Prietaiso vidų ir korpusą valykite drungnu vandeniu ir neutraliu muilu.
- Nuskalaukite ir nusauskite minkšta šluoste.
- Prieš valykite tik drungnu vandeniu ir neutraliu plovikliu. Prieš vėl sudėdami visas šaldytuvo dalis į prietaiso vidų, įsitikinkite, kad nuo jų nuplautas muilas ir jos yra sausas.
- Neplaukite jokių prietaiso dalių indaplovėje.
- Prieš įjungdami prietaisą palaukite bent 5 minutes, nes dažnai įjungiant gali sugesti kompresorius.

Šviesos diodo lempučių keitimas

Viduje yra šviesos diodo (LED) lemputė. Norėdami ją pakeisti, kreipkitės į klientų aptarnavimo skyrių. Žr. skyrių „Trikčių šalinimas“.

Atidarytų durelių signalas

Kai prietaiso durelės laikomos atidarytos ilgiau nei 1 minutę, įsijungia atidarytų durelių signalas. Signalą galima nutildyti uždarant dureles arba paspaudžiant klavišą „SET“ (tai neturės įtakos temperatūros nustatymui, tik išjungs signalą).

Ilgalaikis nenaudojimas

Jei prietaisas bus nenaudojamas ilgą laiką:

1. išimkite maistą ir atjunkite maitinimo laidą;
2. nuvalykite prietaisą, kaip aprašyta skyriuje „Priežiūra ir valymas – bendroji informacija“;
3. palikite šaldytuvo dureles ir šaldiklio stalčius / dureles atidarytus, kad viduje neatsirastų nemalonių kvapų.

Elektros energijos tiekimo nutraukimas

Nutrūkus elektros energijos tiekimui, maistas turėtų išlikti saugiai šaltas *techninių duomenų lentelėje* nurodytą laiką. Elektros energijos tiekimui nutrūkus ilgesnį laiką, ypač vasarą, vadovaukitės toliau išvardytais patarimais.

- Atidarinkite dureles ir (arba) stalčius kuo rečiau.
- Nutrūkus elektros energijos tiekimui, nedėkite į prietaisą papildomų maisto produktų.
- Jei apie elektros energijos tiekimo nutraukimą pranešama iš anksto ir jis trunka ilgiau nei techninių duomenų lentelėje nurodytą laiką, pasigaminkite ledo ir sudėkite jį į šaldytuvo skyriaus viršuje esantį indą.
- Sutrumpėja maisto produktų laikymo trukmė ir suprastėja jų valgomoji kokybė. Siekiant išvengti pavojaus sveikatai, bet kokius atitirpusius maisto produktus reikia suvartoti arba termiškai apdoroti ir vėl užšaldyti (jei tinka).

Galimybės įsigyti atsarginių dalių

- Termostatus, temperatūros jutiklius, spausdintines plokštes ir šviesos šaltinius galima įsigyti ne trumpiau kaip 7 metus nuo paskutinio modelio įrenginio pateikimo į rinką.
- Durelių rankenos, durelių vyriai, padėklai ir krepšiai – ne trumpiau kaip 7 metus, o durelių tarpikliai – ne trumpiau kaip 10 metų nuo paskutinio modelio įrenginio pateikimo į rinką.

TRIKČIŲ ŠALINIMAS

Kilus problemai, prieš kreipdamiesi į garantinio aptarnavimo skyrių, patikrinkite visas nurodytas galimybes ir vadovaukitės toliau pateiktomis instrukcijomis.

Problema	Galima priežastis	Galimas sprendimas
Prietaisas neveikia.	Prietaisas išjungtas.	Paspauskite įjungimo / išjungimo mygtuką, kad įjungtumėte prietaisą.
	Maitinimo kištukas neįjungtas į elektros lizdą.	Prijunkite maitinimo kištuką.
	Perdegė arba sugedo saugiklis.	Patikrinkite saugiklį ir, jei reikia, pakeiskite.
	Apgadintas elektros lizdas.	Elektros tinklo gedimus turi šalinti elektrikas.
Prietaiso aktyvus veikimas yra per dažnas arba per ilgai trunka.	Patalpų arba lauko temperatūra yra per aukšta.	Normalu, kad prietaisas aktyviai veikia ilgiau.
	Prietaisas kurį laiką buvo išjungtas.	Paprastai prietaisui visiškai atvėsti prireikia 8–12 valandų.
	Nesandariai uždarytos prietaiso durelės ir (arba) stalčius.	Uždarykite dureles ir (arba) stalčių ir įsitinkite, kad prietaisas stovi ant lygaus pagrindo, o durelėms uždaryti nekludo maisto produktai ar indai.
Šaldytuvo vidus yra nešvarus ir (arba) iš jo sklinda nemalonus kvapas.	Šaldytuvo vidų reikia išvalyti.	Išvalykite šaldytuvo vidų.
	Šaldytuve laikomi stiprų kvapą skleidžiantys maisto produktai.	Krupočiai suvyniokite maistą.
Šaldytuvo viduje susidaro drėgmė.	Klimatas pernelyg šiltas ir per drėgnas.	Padidinkite temperatūrą.
	Nesandariai uždarytos prietaiso durelės ir (arba) stalčius.	Uždarykite dureles ir (arba) stalčių.
	Indai su maistu ar skysčiais palikti atidaryti.	Palaukite, kol karštas maistas atvės iki kambario temperatūros ir uždenkite maistą bei skysčius.
Drėgmė kaupiasi ant šaldytuvo išorinio paviršiaus arba tarp durelių / durelių ir stalčiaus.	Klimatas pernelyg šiltas ir per drėgnas.	Tai normalu drėgname klimate. Situacija pasikeis sumažėjus drėgmei.
	Durelės ir (arba) stalčius nėra sandariai uždaryti.	Įsitinkite, kad durelės ir (arba) stalčius yra sandariai uždaryti.

Šaldiklio skyriuje susidarę daug ledo ir šerkšno.	Produktai nebuvo tinkamai supakuoti.	Visada gerai supakuokite produktus.
	Nesandariai uždarytos prietaiso durelės ir (arba) stalčius.	Uždarykite dureles ir (arba) stalčių.
Girdimi neįprasti garsai.	Prietaisas nesulygiuotas.	Pakoreguokite kojelių padėtį.
	Prietaisas liečia sieną ar kitus objektus.	Perkelkite prietaisą šiek tiek toliau.
Blyksi naudotojo sąsajos šviesos diodai.	Vienas iš jutiklių neveikia.	Kreipkitės į pagalbos tarnybą.
Skamba signalas.	Šaldytuvo skyriaus durelės atidarytos.	Uždarykite dureles arba nutildykite signalą rankiniu būdu.
Vidaus apšvietimas ar aušinimo sistema neveikia.	Nebeveikia šviesos diodo lemputė.	Norėdami pakeisti lemputę, kreipkitės į techninės priežiūros tarnybą.

Prietaisui veikiant šaldiklio skyriaus šoninės sienelės ir aplinkinė sritis yra įkaitę – tai normalu ir susiję su įprastu gaminio darbo ciklu.

Norėdami susisiekti su techninės pagalbos tarnyba, apsilankykite mūsų svetainėje: <https://corporate.haier-europe.com/en/>

Skiltyje „svetainė“ pasirinkite savo gaminio prekės ženklą ir šalį. Būsime nukreipti į konkrečią svetainę, kurioje rasite telefono numerį ir formą, skirtą susisiekti su technine pagalba.

Norėdami gauti daugiau informacijos apie gaminį, apsilankykite <https://eprel.ec.europa.eu/> arba nuskaitykite QR, esantį su prietaisu pateiktoje energijos efektyvumo etiketėje.

Lietotāja rokasgrāmata
Ledusskapis ar galda virsmu

Saturs

DROŠĪBAS INFORMĀCIJA.....	656
VECO IERĪČU NODOŠANA METĀLLŪŽŅOS	663
Enerģijas taupīšana	664
Pirms pirmās lietošanas reizes	665
Ledusskapja lietošana	666
Saldētavas izmantošana.....	666
Pārskats	667
Uzglabāšana	668
Vadības panelis	669
UZSTĀDĪŠANA.....	674
KOPŠANA UN TĪRĪŠANA.....	676
PROBLĒMU NOVĒRŠANA	678

Paldies, ka iegādājāties šo produktu.

Pirms ledusskapja lietošanas, lūdzu, rūpīgi izlasiet šo lietošanas instrukciju, lai maksimizētu tā veikspēju. Glabājiet visu dokumentāciju turpmākai lietošanai vai citiem īpašniekiem. Šis produkts ir paredzēts mājāsaimniecības un līdzīgiem lietojumiem, piemēram:

- personāla virtuves zonām veikalos, birojos un citās darba vidēs;
- lauku mājām un klientu vajadzībām viesnīcās, moteļos un citās dzīvošanai paredzētās vidēs;
- lietošanai vidēs, kur tiek piedāvāta naktsmītne un brokastis;
- ēdināšanas un līdzīgiem ar mazumtirdzniecību nesaistītiem lietojumiem.

Šī ierīce ir jāizmanto tikai pārtikas uzglabāšanai, jebkurš cits lietojums tiek uzskatīts par bīstamu, un ražotājs neuzņemas atbildību par norādījumu neievērošanu. Tāpat ieteicams ņemt vērā garantijas nosacījumus.

DROŠĪBAS INFORMĀCIJA

Lūdzu, rūpīgi izlasiet lietošanas un uzstādīšanas norādījumus!

Tie satur svarīgu informāciju par ierīces uzstādīšanu, lietošanu un apkopi.

Ražotājs nav atbildīgs, ja jūs neievērojat norādījumus un brīdinājumus.

Saglabājiet visu dokumentāciju turpmākai izmantošanai vai nākamajam īpašniekam.

- **Nepievienojiet ierīci elektrotīklam, kamēr nav noņemti visi iepakojuma un pārvadāšanas aizsargi. Sargājiet bērņus no iepakojuma un tā daļām. Salokāmu kartona kastu un plastmasas plēves radīti nosmakšanas draudi!**
- **Ja produkts tika transportēts horizontāli, pirms tā ieslēgšanas atstājiet to vertikāli vismaz 4 stundas, lai ļautu kompresora eļļai nosēsties.**
- **Pārlicinieties, vai transportēšanas laikā nav radušies nekādi bojājumi.**
- **Nesabojājiet aukstumagēnta kontūru.**
- **Ventilācijas atveres ierīces korpusā vai iebūvētajā konstrukcijā nedrīkst būt aizsprostotas.**

- **Nekad nemazgājiet kompresoru ar ūdeni, pēc tīrīšanas rūpīgi noslaukiet to ar sausu drānu, lai novērstu rūsēšanu.**
- **Ierīce jānes un jāpārviesto vismaz diviem cilvēkiem, jo tā ir smaga.**
- **Uzstādiet un nolīmeņojiet ierīci tās izmēram un lietošanas mērķim piemērotā vietā.**
- **Pārlicinieties, vai informācija par elektrību uz datu plāksnītes atbilst barošanas avotam. Ja tā neatbilst, sazinieties ar elektrotehniķi.**
- **Ierīces barošanu nodrošina 220–240 V maiņstrāva ar 50 Hz frekvenci. Anormālu sprieguma svārstību gadījumā ierīce var neieslēgties, var tikt radīti temperatūras regulatora vai kompresora bojājumi vai ierīces darbības laikā var būt dzirdami neparasti trokšņi. Šādā gadījumā ir jāuzstāda automātiskais regulators.**
- **Tikai Apvienotajai Karalistei: ierīces barošanas kabelis ir aprīkots ar 3 vadu (zemējuma) kontaktdakšu, kas atbilst standarta 3 vadu (zemētai) kontaktligzdai. Nekad neatvienojiet un nenoņemiet trešo tapiņu (zemējumu). Pēc ierīces uzstādīšanas kontaktdakšai ir jābūt pieejamai.**
- **Pēc ierīces nešanas/pārvietošanas pārlicinieties, ka strāvas kabelis nav aizķēries zem ierīces, lai izvairītos no strāvas kabeļa sagriešanas vai sabojāšanas. Ja barošanas vads ir bojāts, lai**

izvairītos no riska, tas jānomaina ražotājam, tā klientu apkalpošanas dienesta pārstāvim vai līdzīgi kvalificētai personai.

- Neuzstādiet ierīci mitrās, eļļainās vai putekļainās vietās, kā arī nepakļaujiet to tiešu saules staru un ūdens iedarbībai.
- Neuzstādiet ierīci sildītāju vai viegli uzliesmojošu materiālu tuvumā.
- Ierīcēm ar saldētavas nodalījumu: strāvas padeves traucējumu gadījumā neatveriet vāku. Ja strāvas padeves pārtraukums ir īsāks par laiku, kas norādīts uz tehnisko datu uzlīmes (temperatūras paaugstināšanās laiks), tam nebūtu jāietekmē saldētie produkti. Ja pārtraukums ir ilgāks, tad produkti ir jāpārbauda un nekavējoties jāpatērē vai jāpagatavo un pēc tam atkārtoti jāsasaldē.
- Ja konstatējat, ka ierīces vāku ir grūti atvērt uzreiz pēc tā aizvēršanas, neuztraucieties. Tas ir saistīts ar spiediena starpību, kas izlīdzināsies, un pēc dažām minūtēm vāku varēs atvērt kā parasti.
- Ierīcē neglabājiet zāles, bakteriālos vai ķīmiskos līdzekļus. Šī ierīce ir mājsaimniecības ierīce. Tajā nav ieteicams uzglabāt materiālus, kuriem nepieciešama stingra temperatūras kontrole.
- Nevelciet pārāk stipri strāvas vadu un nelokiet to, un nepieskarieties kontaktdakšai ar mitrām rokām.

- **Neuzglabājiet ierīcē produktus, kas satur uzliesmojošu propelentu (piem., aerosola baloniņus) vai sprādzienbīstamas vielas. Sprādziena risks!**
- **Nenovietojiet nestabilus priekšmetus (smagus priekšmetus, ar ūdeni piepildītus traukus) uz ledusskapja virsmas, lai izvairītos no traumām, ko var izraisīt priekšmetu nokrišana, vai elektriskās strāvas trieciena, saskaroties ar ūdeni.**
- **Pārtikas uzglabāšanas nodalījumos neizmantojiet nekādas elektroierīces, izņemot tās, kuras ieteicis ražotājs.**
- **Nepieskarieties iekšējiem dzesēšanas elementiem, īpaši ar mitrām rokām, lai izvairītos no plaisu rašanās vai savainojumiem.**
- **Galvenais apdraudējums šeit ir bērniem, cilvēkiem ar ierobežotām fiziskām, garīgām vai maņu spējām, kā arī cilvēki, kuriem nav pietiekamu zināšanu par drošu ierīces lietošanu.**
- **Pārlicinieties, vai bērni un neaizsargātas personas ir sapratušas apdraudējumu. Par drošību atbildīgajai personai ir jāuzrauga vai jāinstruē bērni un neaizsargātas personas, kas izmanto šo ierīci. Šo ierīci drīkst lietot tikai bērni no 8 gadu vecuma.**
- **Bērni nedrīkst spēlēt ar šo ierīci.**
- **Bērniem vecumā no 3 līdz 8 gadiem ir atļauts ievietot un izņemt produktus no šīs ierīces.**

- **Ierīcēm ar saldētavas nodalījumu: saldētavas nodalījumā neuzglabājiet pudeles vai bundžas pildītus šķidrumus (īpaši gāzētus dzērienus). Pudeles un bundžas var plīst!**
- **Ierīcēm ar saldētavas nodalījumu: nekad nelieciet mutē no saldētavas tikko izņemtus saldētus pārtikas produktus! Zemas temperatūras apdegumu risks!**
- **Sargiet plastmasas detaļas un durvju blīvi no eļļas un smērvielām. Pretējā gadījumā plastmasas daļas un durvju blīve kļūs poraina.**
- **Pirms jebkādu darbību veikšanas atvienojiet strāvas vadu no kontaktligzdas.**
- **Neizmantojiet nekādas mehāniskas ierīces vai citus atkausēšanas procesa paātrināšanas līdzekļus, izņemot tos, kurus ieteicis ražotājs.**
- **Neizmantojiet smailus vai asus priekšmetus, piemēram, nažus vai dakšas, lai atbrīvotos no apsarmojuma.**
- **Atkausēšanai nekad neizmantojiet fēnus, elektriskos sildītājus vai citas līdzīgas elektroierīces.**
- **Kontaktdakšu ieteicams uzturēt tīru, jo pārmērīga putekļu uzkrāšanās uz kontaktdakšas var izraisīt aizdegšanos.**
- **Nemēģiniet patstāvīgi labot, izjaukt vai pārveidot ierīci. Lai veiktu remontu, vienmēr sazinieties ar mūsu klientu apkalpošanas dienestu.**
- **Ierīces tīrīšanas vai apkopes laikā pieskatiet bērnus.**

- **Nemazgājiet aukstus stikla plauktus karstā ūdenī. Krasas temperatūras izmaiņas var izraisīt stikla saplīšanu.**
- **BRĪDINĀJUMS!** Dzesēšanas kontūra caurules pievada nelielu daudzumu videi draudzīga, bet viegli uzliesmojoša aukstumagēnta (R600a) un izolācijas gāzes (ciklopentāna). Tas nebojā ozona slāni un nepalielina siltumnīcas efektu. Ja aukstumagēnts izplūst, tas var kaitēt acīm vai aizdegties.
- **Ja aukstumagēnta kontūrs ir bojāts:**
 - izslēdziet ierīci un atvienojiet kontaktdakšu;
 - netuviniet ierīcei atklātu liesmu un/vai aizdegšanās avotus;
 - vairākas minūtes rūpīgi vēdiniet telpu;
 - informējiet klientu apkalpošanas dienestu.
- **BRĪDINĀJUMS!** Nesabojājiet kontaktdakšu un/vai strāvas vadu; tas var izraisīt elektriskās strāvas triecienu vai aizdegšanos.
- **BRĪDINĀJUMS!** Neizmantojiet vairākas pārnēsājamās kontaktlīdziņas vai pārnēsājamās barošanas blokus. Mēs neiesakām izmantot pagarinātājus un daudzvirzienu adapterus.
- **Nemēģiniet sēdēt vai stāvēt uz ierīces virsmas. Jūs varat savainoties vai sabojāt ierīci. Šo ierīci nav paredzēts novietot vienu uz otras ar citām ierīcēm.**
- **Šis produkts ir paredzēts un veidots tikai mājsaimniecības vajadzībām.**

- **Drīkst izmantot tikai ražotāja nodrošinātās oriģinālās detaļas. Ražotājs garantē, ka tikai šīs daļas atbilst drošības prasībām.**
- **Ilgstoši atstājot vaļā durvis, var būtiski paaugstināties temperatūra ierīces nodalījumos.**
 - **Regulāri tīriet virsmas, kas var nonākt saskarē ar pārtiku, un pieejamās drenāžas sistēmas.**
 - **Iztīriet ūdens tvertnes, ja tās nav lietotas 48 h; izskalojiet ūdensapgādes sistēmai pievienoto ūdensvadu, ja ūdens padeve nav notikusi 5 dienas.**
 - **Jēlu gaļu un zivis uzglabājiet piemērotos traukos ledusskapī tā, lai tās nepieskartos citiem pārtikas produktiem un nepilētu uz tiem.**
 - **Divu zvaigžņu saldētas pārtikas nodalījumi (ja ierīcē tādi ir) ir piemēroti iepriekš sasaldētas pārtikas uzglabāšanai, saldējuma uzglabāšanai vai pagatavošanai un ledus gabaliņu sagatavošanai.**
 - **Vienas, divu un trīs zvaigžņu nodalījumi (ja ierīcē tādi ir) nav piemēroti svaigas pārtikas sasaldēšanai.**
 - **Ja ierīce tiek ilgstoši atstāta tukša, izslēdziet to, atkausējiet, izmazgājiet, nožāvējiet un atstājiet durvis atvērtas, lai novērstu pelējuma veidošanos ierīcē.**
- **Vīna dzesētājiem: šī ierīce ir paredzēta tikai vīna uzglabāšanai.**
- **Brīvētāvošai ierīcei: šo aukstumiekārtu nav paredzēts izmantot kā iebūvētu ierīci.**

- **Ierīcēm bez četrp zvaigžņu nodalījuma: šī aukstumiekārta nav piemērota pārtikas produktu saldēšanai.**
- Gaismas avotu (tikai LED) drīkst nomainīt tikai profesionālis.
- Šis produkts satur gaismas avotu ar energoefektivitātes klasi G.



Veco ierīču nodošana metāllūžņos



Šī ierīce ir marķēta saskaņā ar Eiropas direktīvu 2012/19/ES par elektrisko un elektronisko iekārtu atkritumiem (EEIA).

EEIA satur gan piesārņojošas vielas (kas var negatīvi ietekmēt vidi), gan pamatkomponentus (kurus var izmantot atkārtoti). EEIA jābūt pakļautiem īpašai apstrādei, lai pareizi atdalītu un likvidētu visus piesārņotājus, kā arī reģenerētu un pārstrādātu visus materiālus.

Fiziskām personām var būt svarīga loma tajā, lai EEIA nekļūtu par vides aizsardzības problēmu; ir būtiski ievērot dažus pamata noteikumus:

- EEIA nedrīkst uzskatīt par mājsaimniecības atkritumiem;
- EEIA jānodod attiecīgajos atkritumu savākšanas punktos, ko pārvalda pašvaldība vai reģistrēti uzņēmumi. Daudzās valstīs liela apjoma EEIA var tikt savākti mājās.

Daudzās valstīs, iegādājoties jaunu ierīci, veco ierīci var atdot atpakaļ mazumtirgotājam, kuram tā jāsavāc bez maksas, pamatojoties uz principu “viens pret vienu”, ja vien iekārta ir tāda paša veida un tai ir tādas pašas funkcijas kā piegādātajai iekārtai.

Atbilstība

Šo produktu marķējot ar  zīmi, mēs apliecinām tā atbilstību visām attiecīgajām Eiropas drošības, veselības un vides aizsardzības prasībām, kas saskaņā ar tiesību aktiem ir piemērojamas šim produktam.

Garantija

Minimālais garantijas periods ir šāds: 2 gadi ES valstīs, 3 gadi Turcijā, 1 gads Apvienotajā Karalistē, 1 gads Krievijā, 3 gadi Zviedrijā, 2 gadi Serbijā, 5 gadi Norvēģijā, 1 gads Marokā, 6 mēneši Alžīrijā, Tunisijā nav nepieciešama juridiska garantija.

Enerģijas taupīšana

Lai taupītu enerģiju, ņemiet vērā tālāk minētos ieteikumus.

- Uzstādiet ierīci prom no siltuma avotiem un nepakļaujiet to tiešas saules gaismas iedarbībai; novietojiet ierīci labi vēdināmā telpā.
- Neievietojiet ledusskapī karstu ēdienu, lai nepaaugstinātu iekšējo temperatūru un tādējādi neliktu kompresoram nepārtraukti darboties.
- Neievietojiet pārāk daudz pārtikas produktu, lai nodrošinātu pienācīgu gaisa apmaiņu.
- Ja ierīcē ir ledus, atkausējiet to, lai veicinātu aukstuma pārnesi.
- Elektroenerģijas padeves pārtraukuma gadījumā ieteicams ledusskapja durvis turēt aizvērtas.
- Atveriet ierīces durvis vai turiet tās atvērtas pēc iespējas retāk.
- Neiestatiet pārāk zemu temperatūru.
- Notīriet putekļus no ierīces aizmugures.

Pirms pirmās lietošanas reizes

Pirms ieslēgšanas ledusskapis jāatstāj vertikālā stāvoklī vismaz četras stundas.

Pirms pirmās lietošanas reizes ieteicams izmazgāt ierīces iekšpusi, izmantojot dzeramās sodas un silta ūdens šķīdumu un pēc tam rūpīgi izžāvējot iekšpusi. Pirmajā lietošanas reizē ledusskapī var būt jūtams aromāts. Tas izzudīs, kad ierīce atdzīsīs.

Lūdzu, ņemiet vērā:

Ierīces sākuma darbības iestatījums ir 5 °C temperatūra ledusskapim un -18 °C temperatūra saldētavai, un ierīce darbosies nepārtraukti, līdz tiks sasniegta atbilstošā temperatūra. Ja ierīce tiek izslēgta, pirms atkārtotas tās ieslēgšanas jānogaida piecas minūtes, lai novērstu nevajadzīgus kompresora bojājumus. Nekad neuzglabājiet ierīcē viegli uzliesmojošus vai sprādzienbīstamus priekšmetus un spēcīgas, kodīgas skābes vai sārmus. Šis ledusskapis atvēsina jūsu pārtikas produktus, padarot aukstu nodalījuma aizmugurējo sienu. Ir normāli, ka uz šīs virsmas uzkrājas apsarmojums; pēc tam tas izkļiedējas un iztek caur nelielu atveri apakšā, kur tas nekaitīgi iztvaiko. Apsarmojums uz aizmugurējās sienas neliecina par nepareizu ledusskapja darbību.

Ledusskapja lietošana

- Nekad nelieciet ledusskapī nenosegtus šķidrumus.
- Nekad nelieciet ledusskapī karstus pārtikas produktus. Pirms ievietošanas ledusskapī siltam ēdienam jāļauj atdzist līdz istabas temperatūrai.
- Neatbalstiet neko pret ledusskapja aizmugurējo sienu, jo tas izraisīs apsarmojuma veidošanos un iespējamās kondensāta problēmas, kuras būs grūti noņemt.
- Pirms ievietošanas ledusskapī pārlicinieties, ka ēdiens ir tīrs un viss liekais ūdens ir noslaucīts.
- Pirms ievietošanas ledusskapī iesaiņojiet vai pārsedziet ēdienu. Tas palīdzēs novērst mitruma zudumu, saglabāt pārtiku svaigu un izvairīties no nepatīkamiem aromātiem.
- Pirms uzglabāšanas sašķirojiet pārtikas produktus. Visi pārtikas produkti, kas tiks patērēti drīzumā, jāuzglabā plaukta priekšpusē, lai novērstu bojājumus, ko izraisa ilgstoša durvju atvēršana.
- Nepārpildiet ledusskapi. Starp pārtikas produktiem jābūt pietiekamām spraugām, lai ļautu cirkulēt vēsajam gaisam.
- Saldētu pārtikas produktu atkausēšana ledusskapja nodalījumā palīdzēs saglabāt zemu temperatūru un ietaupīt enerģiju.
- Nekad neuzglabājiet jēlu gaļu plauktos virs vārītas gaļas vai citiem produktiem. Tas palīdzēs novērst to, ka gaļas sulas piesārņo citus pārtikas produktus.

Saldētavas izmantošana

- Saldētavas nodalījumi ir paredzēti tikai saldētas pārtikas uzglabāšanai.
- Nekad nelieciet saldētavā karstus vai siltus pārtikas produktus — pirms ievietošanas saldētavā ļaujiet tiem pilnībā atdzist.
- Ievērojiet uz pārtikas iepakojuma sniegtos norādījumus par saldētas pārtikas uzglabāšanu. Ja informācija nav sniegta, pārtiku nav ieteicams uzglabāt ilgāk par 3 mēnešiem no iegādes datuma.
- Uzglabājiet pārtiku nelielos iepakojumos (ideālā gadījumā — mazākos par 1 kg). Tas saīsina sasaldēšanas laiku un uzlabo pārtikas kvalitāti pēc atkausēšanas.
- Pirms ievietošanas saldētavā iesaiņojiet ēdienu. Lai novērstu iesaiņojuma salīpšanu, pārlicinieties, ka tas ir sauss.
- Pirms sasaldēšanas marķējiet produktus, norādot informāciju, tostarp pārtikas veidu, sasaldēšanas datumu un derīguma termiņu.
- Kad pārtikas produkts ir atkausēts, to nedrīkst atkārtoti sasaldēt. Lai novērstu resursu izšķērdēšanu, atkausējiet tikai tik daudz pārtikas, cik nepieciešams.
- Pudelēs vai bundžās pildītus dzērienus nedrīkst uzglabāt saldētavas nodalījumos, jo tie var uzsprāgt.
- Maksimālais svaigas pārtikas daudzums, ko var sasaldēt 24 stundu laikā, ir 2,0 kg.
- Nemēģiniet sasaldēt vairāk par maksimālo daudzumu.

Pārskats

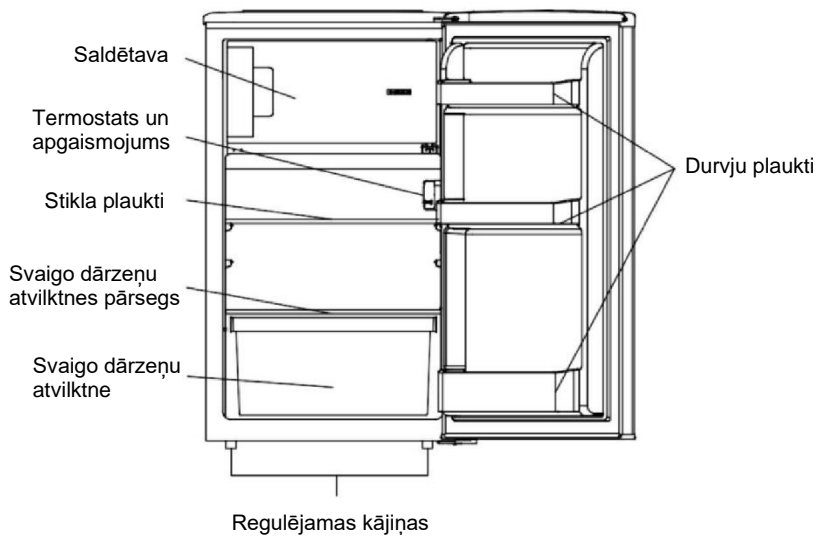

** Attēli augstāk ir paredzēti tikai uzziņai. Faktiskā konfigurācija būs atkarīga no fiziskā produkta vai izplatītāja paziņojuma.

Uzglabāšana

Ledusskapja nodalījums ir paredzēts īslaicīgai pārtikas uzglabāšanai. Lai gan tajā var uzturēt zemu temperatūru, ilgstoša pārtikas uzglabāšana nav ieteicama. Tā kā aukstais gaiss cirkulē pa ledusskapja nodalījumu, temperatūra dažādās daļās var atšķirties. Pārtikas produkti jāuzglabā dažādās sadaļās atbilstoši to veidam.

1. Sviests, siers u.c.
2. Pārtikas produkti burkā un pudelēs
3. Dzērieni, piemēram, piens
4. Pagatavots ēdiens
5. Jogurti, konservi u.c.
6. Augļi un dārzeņi

Plauktus ledusskapja nodalījumā var pārvietot atbilstoši uzglabāšanas prasībām. Lai pārvietotu plauktu, paceliet aizmugurējo daļu un pēc tam izvelciet to uz āru. Lai to ievietotu atpakaļ, iebīdiel plauktu atpakaļ spraugā un pēc tam nolaidiet aizmugurējo daļu. Lai izmantotu energoefektīvāko konfigurāciju, atvilktņēm, pārtikas kastei un plauktiem ir jābūt ievietotiem produktā; lūdzu, skatiet attēlus augstāk.

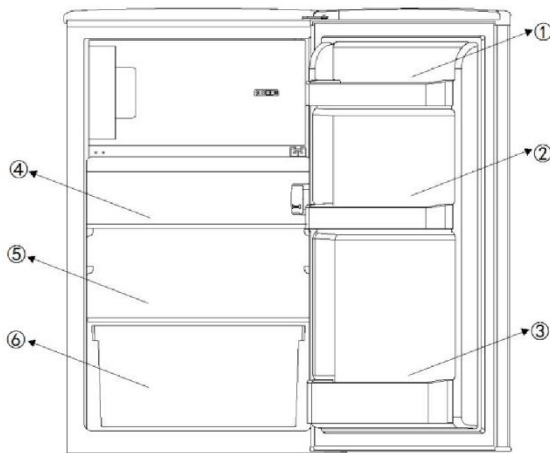

Vadības panelis

Ledusskapim kopā ir 5 temperatūras iestatījumi. Pēc pievienošanas barošanas avotam ledusskapī tiks aktivizēts 3. iestatījumu, kas ir noklusējuma iestatījums.

Poga "Power" (Ieslēgt/izslēgt): atrodas kreisajā pusē, turot nospiestu 3 sekundes, darbojas kā ieslēgšanas/izslēgšanas slēdzis.

Poga "Adjust" (Pielāgot): atrodas labajā pusē, tiek izmantota ledusskapja temperatūras iestatījumu regulēšanai.

Temperatūras regulēšana

Ledusskapja iekšējo temperatūru regulē, nospiežot kreisajā pusē esošo pogu "Adjust". Nospiežot pogu, iestatījumi no 1 līdz 5 attēlo dažādas temperatūras no augstākās līdz zemākajai.

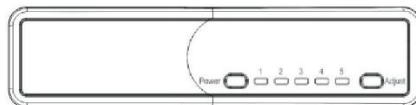

Pozīcija	Nosacījumi
1–2	Vasarā vai ja apkārtējās vides temperatūra ir 25–35 °C
3–4	Pavasārī, rudenī vai ja apkārtējās vides temperatūra ir 15–25 °C
5	Ziemā vai ja apkārtējās vides temperatūra ir 5–15 °C
Super freezing funkcija	Ātrā sasaldēšana Quick Freeze

Uzmanību! Kad tiek veikta temperatūras regulēšana, ir nepieciešams zināms laiks, lai ledusskapja temperatūra sasniegtu iestatīto līmeni. Šī perioda ilgumu nosaka esošās un iestatītās temperatūras starpība, apkārtējās vides temperatūra, durvju atvēršanas un aizvēršanas biežums, kā arī uzglabātās pārtikas daudzums.

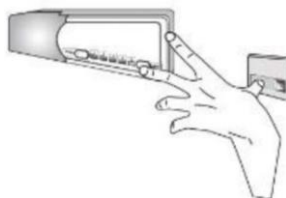

Super freezing funkcija

Lai aktivizētu Super Freezing funkciju:

- iestatiet termostatu 5. pozīcijā;
- vienlaikus nospiediet durvju slēdzi un temperatūras regulēšanas pogu, uzgaidiet, līdz 5. pozīcijas gaismas indikators sāk nepārtraukti mirgot; SF funkcija ir aktivizēta.

SF funkcija darbosies 24 stundas, pēc tam tā automātiski izslēgsies un tiks atjaunots sākotnējais temperatūras iestatījums. Piezīme. SF funkcijas darbības laikā turpinās mirgot 5. pozīcijas gaismas indikators.

Ierīces durvju apvēršana

Lai veiktu šo darbību, ieteicams lūgt otra cilvēka palīdzību durvju atbalstīšanai.

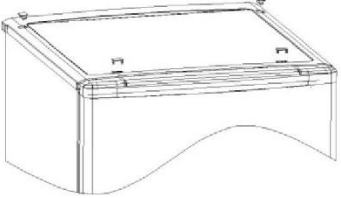
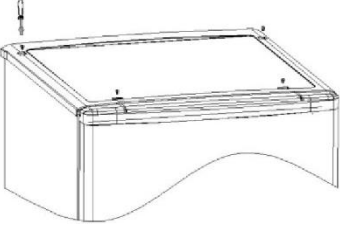
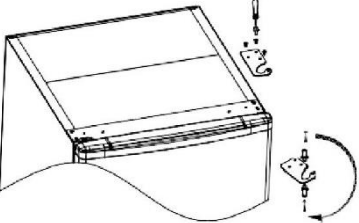
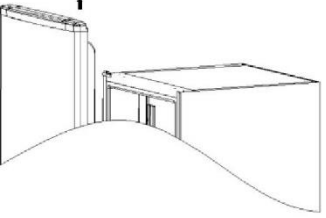
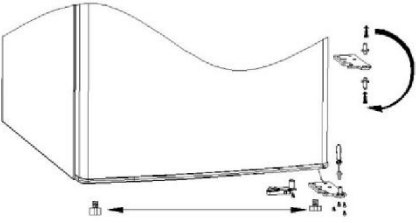
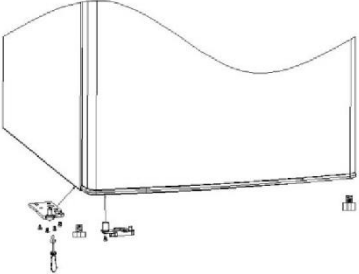
1. Noņemiet augšējo skrūvju pārsegu	2. Izskrūvējiet skrūves, pēc tam noņemiet augšējo pārsegu.
	
3. Atskrūvējiet augšējo eņģi un pēc tam atskrūvējiet eņģes tapu, apgrieziet eņģi otrādi un nomainiet to.	4. Noņemiet durvis.
	
5. Atskrūvējiet apakšējo eņģi un regulējamās kājiņas un pēc tam atskrūvējiet eņģes tapu, apgrieziet eņģi otrādi un nomainiet to.	6. Paņemiet no piederumu somas kreisās puses aizturi un uzstādiet to ledusskapja kreisajā pusē, pēc tam attiecīgi uzstādiet apakšējo eņģi ledusskapja kreisajā pusē.
	

7. Nostipriniet durvis uz apakšējās kreisās puses eņģes.

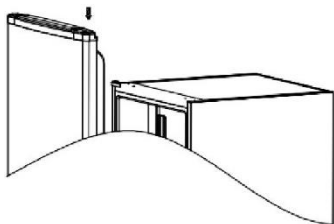

8. Uzstādiat augšējo eņģi.

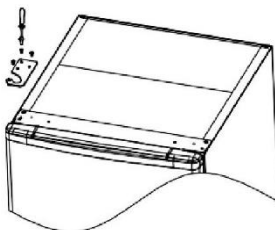

9. Nomainiet skrūvju atveres pārsegu no kreisās puses uz labo pusi un uzlieciet atpakaļ augšējo pārsegu.

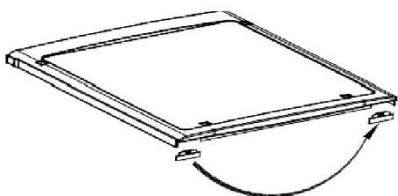

10. Ieskrūvējiet augšējā pārsega skrūves.

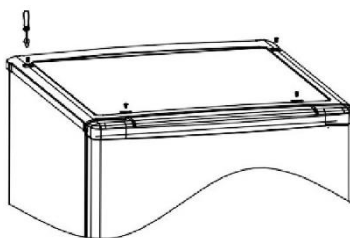

11. Uzlieciet atpakaļ augšējo skrūvju pārsegu.

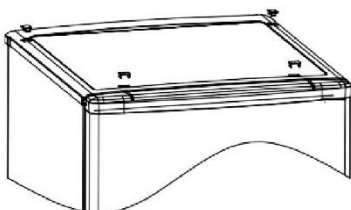

Uzstādiet durvju ārējo rokturi (ja tāds ir)

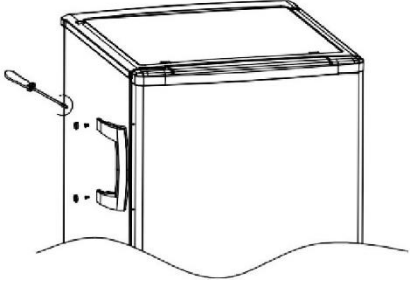
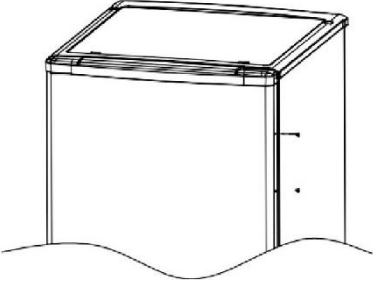
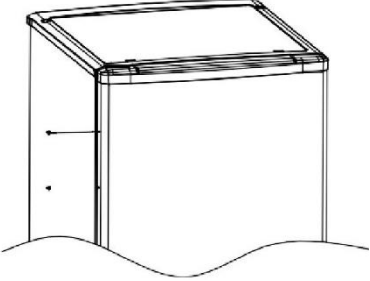
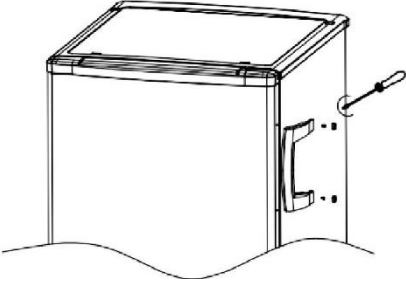
<p>1. Atskrūvējiet rokturi kreisajā pusē.</p>	<p>2. Noņemiet skrūvju pārsegu no labās puses.</p>
	
<p>3. Uzstādiet skrūves pārsegu kreisajā pusē.</p>	<p>4. Uzstādiet rokturi labajā pusē.</p>
	

Iekšējo durvju apvēršana

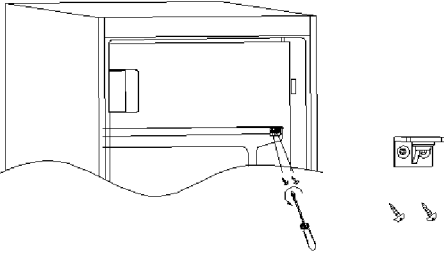
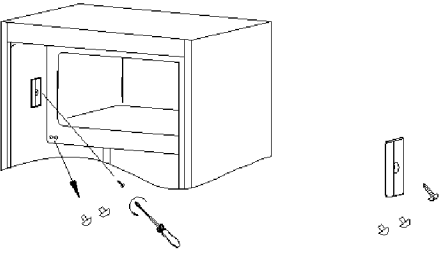
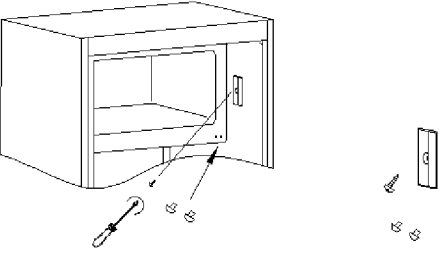
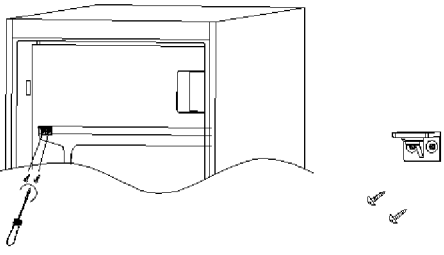
<p>1. Noņemiet skrūvju pārsegu labajā pusē, pēc tam atskrūvējiet skrūves.</p>	<p>2. Noņemiet skrūvju pārsegu kreisajā pusē.</p>
	
<p>3. Uzstādiet skrūvju pārsegu no kreisās puses uz labo pusi.</p>	<p>4. Pagrieziet iekšējās durvis un uzstādiet kreisajā pusē, pēc tam ieskrūvējiet skrūves.</p>
	

Pareiza durvju blīvējuma nodrošināšana:

Tas ir normāli, ka blīvējums tiek saspiests pēc tam, kad durvis ir apgrieztas. Kad durvis ir aizvērtas, izmantojiet fēnu, lai izplestu blīvējumu un aizpildītu spraugu starp durvīm un ierīces korpusu. Uzmanieties, lai fēns neatrastos pārāk tuvu ierīcei, jo tas var sabojāt blīvējumu. Jāievēro aptuveni 10 cm attālums. Kad esat pabeidzis, ļaujiet blīvējumam un durvīm atdzist, pirms pieskatīties tiem. Kad tas ir izdarīts, blīvei būtu jāpaliek savā vietā.

UZSTĀDĪŠANA

BRĪDINĀJUMS! Šī ierīce ir smaga. Tās pārvietošana jāveic vismaz diviem cilvēkiem.

Pirms pirmās lietošanas reizes

- Noņemiet visus iepakojuma materiālus.
- Nomazgājiet ierīci ar ūdeni un maigu mazgāšanas līdzekli un nosusiniet to ar mīkstu drānu.
- Pārbaudiet, vai barošanas avots, kontaktligzda un drošinātājs atbilst tehnisko datu plāksnītei.
- Pārbaudiet, vai strāvas kontaktligzda ir zemēta un tai nav vairāku kontaktligzdu vai pagarinājumu.
- Pārbaudiet, vai pēc ierīces novietošanas var piekļūt kontaktdakšai.
- Ledusskapja un saldētavas nodalījumam automātiski tiek iestatīta attiecīgi 4 °C un -18 °C temperatūra. Šie ir ieteicamie iestatījumi. Ja vēlaties, varat manuāli mainīt šīs temperatūras. Skatiet sadaļu Temperatūras regulēšana.

Vides apstākļi

- Šī ierīce jāuzstāda sausā un labi vēdināmā telpā.
- Neuzstādiet ierīci citu siltumu izstarojošu ierīču (cepeškrāšņu, ledusskapju) tuvumā bez izolācijas un nepakļaujiet to tiešu saules staru iedarbībai.
- Ja šī ierīce atrodas aukstā vidē (piemēram, nojumē, noliktavā vai garāžā), tiks ietekmēta tās veikspēja, un tas var bojāt pārtiku.

Uzstādiet šo ierīci vietā, kur apkārtējā temperatūra nav zemāka vai augstāka par darba temperatūru, pretējā gadījumā ierīce nedarbosies pareizi.

- **Paplašināta mērena (SN):** šo aukstumiekārtu ir paredzēts izmantot apkārtējās vides temperatūrā no 10 °C līdz 32 °C.
- **Mērena (N):** šo aukstumiekārtu ir paredzēts izmantot apkārtējās vides temperatūrā no 16 °C līdz 32 °C.
- **Subtropu (ST):** šo aukstumiekārtu ir paredzēts izmantot apkārtējās vides temperatūrā no 16 °C līdz 38 °C.
- **Tropu (T):** šo aukstumiekārtu ir paredzēts izmantot apkārtējās vides temperatūrā no 16 °C līdz 43 °C.

Ierīces līmeņošana

Ierīce jānovieto uz līdzenas un cietas virsmas.

1. Sagāziet ierīci nedaudz uz aizmuguri.
2. Grieziet kājiņas pulksteņrādītāju kustības virzienā, lai paceltu ledusskapi.
3. Grieziet kājiņas pretēji pulksteņrādītāju kustības virzienam, lai nolaistu ledusskapi.

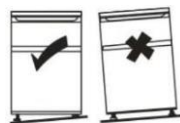

Ierīces pārvietošana

1. Izņemiet visu pārtiku un atvienojiet ierīci no kontaktligzdas.
2. Nostipriniet plauktus un citas kustīgās ledusskapja un saldētavas daļas ar līmlenti.
3. Nesasveriet ledusskapi vairāk par 45°, lai nesabojātu dzesēšanas sistēmu.

PADOMI PĀRTIKAS UZGLABĀŠANAI

Ievietojiet dažādus produktus dažādos nodaļumos atbilstoši tabulai tālāk.

Ledusskapja nodaļums	Pārtikas produkta veids
Ledusskapja nodaļuma durvis vai plaukti	<ul style="list-style-type: none">• Pārtikas produkti ar dabīgiem konservantiem, piemēram, ievārijumi, sulas, dzērieni, garšvielas.• Neuzglabājiet pārtikas produktus, kas ātri bojājas.
Svaigo dārzeņu atvilktnes (salātu atvilktnē)	<ul style="list-style-type: none">• Augļi, garšaugi un dārzeņi jāuzglabā atsevišķi svaigo dārzeņu traukā.• Neuzglabājiet banānus, sīpolus, kartupeļus, ķiplokus ledusskapī.
Ledusskapja plaukts – vidusdaļa	<ul style="list-style-type: none">• Piena produkti, olas.
Ledusskapja plaukts – augšējā daļa	<ul style="list-style-type: none">• Ēdieni, kas nav jāgatavo, piemēram, gatavi ēdieni, delikātešu veidā pagatavota gaļa, pārpalikumi.
Saldētavas atvilktnē(-es)/paplāte	<ul style="list-style-type: none">• Pārtikas produkti ilgstošai uzglabāšanai.• Apakšējā atvilktnē: jēlai gaļai, mājuputnu gaļai, zivīm.• Vidējā atvilktnē: saldētiem dārzeņiem, kartupeļu salmiņiem.• Augšējā paplāte: saldējumam, saldētiem augļiem, saldētiem ceptiem produktiem.

- Ledusskapja nodaļumā ieteicams iestatīt 4 °C temperatūru un saldētavas nodaļumā, ja iespējams – -18 °C temperatūru.
- Lielākajai daļai pārtikas produktu kategoriju ilgākais uzglabāšanas laiks ledusskapja nodaļumā tiek sasniegts zemākā temperatūrā. Tā kā atsevišķi produkti (piemēram, svaigi augļi un dārzeņi) zemākā temperatūrā var tikt bojāti, tos ieteicams glabāt svaigo dārzeņu atvilktnēs, ja tādas ir. Ja tādu nav, izmantojiet termostata vidējo iestatījumu.
- Saldētai pārtikai skatiet uzglabāšanas laiku, kas norādīts uz produkta iepakojuma. Šis uzglabāšanas laiks tiek sasniegts, ja iestatījums atbilst nodaļuma uzziņas temperatūrai (viena zvaigzne: -6 °C, divas zvaigznes: -12 °C, trīs zvaigznes: -18 °C).

Padomi pārtikas uzglabāšanai ledusskapī

- Uzturiet ledusskapja temperatūru zem 5 °C.
- Karsts ēdiens pirms uzglabāšanas ierīcē ir jāatdzesē līdz istabas temperatūrai.
- Ledusskapī uzglabātie pārtikas produkti pirms uzglabāšanas ir jānomazgā un jānožāvē.
- Uzglabājamai pārtikai jābūt pienācīgi noslēgtai, lai izvairītos no smaržas vai garšas izmaiņām. Lai izvairītos no piesārņojuma vai aromātu pārnese, pārtikas produktus ieteicams pārklāt ar materiāliem, kas ir bez garšas, gaisa un ūdens necaurlaidīgi, netoksiski un bez piesārņojuma.
- Ieteicams neaizsprotot ledusskapja nodaļuma gaisa izplūdes atveres.
- Neuzglabājiet pārmērīgu daudzumu pārtikas produktu. Atstājiet spraugas starp pārtikas produktiem, lai ap tiem varētu plūst auksts gaiss, nodrošinot labāku un vienmērīgāku dzesēšanu.

- Atstājiet spraugu starp pārtikas produktiem un iekšējām sienām, nodrošinot gaisa plūsmu. Noteikti neglabājiet pārtikas produktus pie aizmugurējās sienas, jo tie var tur piesalt.
- Ledusskapī var paātrināties dažu augļu un dārzeņu (piemēram, meloņu, papaijas, banānu, ananasu u.c.) nogatavošanās process, tādēļ tos nav ieteicams uzglabāt ledusskapī. Tomēr noteiktu laiku var veicināt izteikti zaļu augļu nogatavināšanu. Stpoli, ķiploki, ingvers un citi sakņu dārzeņi arī jāuzglabā istabas temperatūrā.

Padomi svaigas pārtikas sasaldēšanai

- Saldētavas nodalījums ir piemērots svaigas pārtikas sasaldēšanai un saldētas un dziļi sasaldētas pārtikas ilgstošai uzglabāšanai.
- Ievietojiet saldējamo svaigo pārtiku saldētavas nodalījumā.
- Maksimālais pārtikas daudzums, ko var sasaldēt 24 stundu laikā, ir norādīts tehnisko datu plāksnītē.
- Saldēšanas process ilgst 24 stundas: šajā periodā nepievienojiet citu sasaldēšanai paredzētu pārtiku.

Padomi pārtikas uzglabāšanai saldētavā

- Uzturiet saldētavas temperatūru -18 °C.
- Karsts ēdiens pirms uzglabāšanas saldētavā ir jāatdzesē līdz istabas temperatūrai.
- Pārtikas produkti, kas sadalīti nelielās porcijās, sasals ātrāk un būs vieglāk atkausējami un pagatavojami. Ieteicamais katras porcijas svars ir līdz 2,5 kg.
- Pirms pārtikas produktu ievietošanas saldētavā tos ieteicams iesaiņot.
- Atkausētus pārtikas produktus nevar neatkārtoti sasaldēt, ja tie nav pagatavoti.
- Neievietojiet saldētavā pārmērīgu daudzumu svaigu pārtikas produktu.
- Pārtiku var uzglabāt saldētavā vismaz -18 °C temperatūrā 2 līdz 12 mēnešus atkarībā no tās īpašībām (piemēram, gaļa: 3–12 mēneši, dārzeņi: 6–12 mēneši). Nepārsniedziet ražotāju ieteikto pārtikas produktu uzglabāšanas laiku.

KOPŠANA UN TĪRĪŠANA

BRĪDINĀJUMS! Pirms tīrīšanas atvienojiet ierīci no barošanas avota.

Vispārīgi

Lai ierīci uzturētu labā stāvoklī un novērstu glabāto pārtikas produktu aromātus, ierīce jātīra reizi četrās nedēļās.

- Notīriet ierīces iekšpusi un korpusu ar sūkli, kas samitrināts remdenā ūdenī un neitrālā mazgāšanas līdzeklī.
- Noskalojiet un nosusiniet ar mīkstu drānu.
- Piederumu mazgāšanai izmantojiet tikai remdenu ūdeni un neitrālu mazgāšanas līdzekli. Pirms daļu ievietošanas atpakaļ ierīcē, pārliecinieties, ka mazgāšanas līdzeklis ir noskalots un tās ir sausas.
- Nevienu ierīces daļu nemazgājiet trauku mazgājamā mašīnā.
- Pirms ierīces atkārtotas ieslēgšanas nogaidiet vismaz 5 minūtes, jo bieža iedarbināšana var sabojāt kompresoru.

LED spuldžu nomainīšana

Iekšējais apgaismojums ir LED tipa apgaismojums. Lai nomainītu lampu, lūdzu, sazinieties ar kvalificētu tehniķi. Skatiet sadaļu Problēmu novēršana.

Durvju atvēršanas brīdinājuma signāls

Ja ierīces durvis tiek atstātas atvērtas ilgāk par 1 minūti, atskan durvju atvēršanas brīdinājuma signāls. Brīdinājuma signālu var izslēgt, aizverot durvis vai nospiežot taustiņu SET (tas neietekmēs temperatūras iestatījumu, tikai izslēgs brīdinājuma signālu).

Ilgstoša nelietošana

Ja ierīce netiek izmantota ilgāku laiku:

1. Izņemiet pārtikas produktus un atvienojiet strāvas vadu.
2. Iztīriet ierīci, kā aprakstīts sadaļā "Apkope un tīrīšana — vispārīgi".
3. Atstājiet durvis un saldētavas atvilktnes/durvis atvērtas, lai novērstu nepatīkamu aromātu veidošanos iekšpusē.

Strāvas padeves pārtraukums

Strāvas padeves pārtraukuma gadījumā pārtikai būtu droši jāuzglabājas laika periodu, kas norādīts uz *tehnisko datu plāksnītes*. Ilgstoša strāvas padeves pārtraukuma laikā, īpaši vasarā, ņemiet vērā šos ieteikumus:

- Atveriet durvis/atvilktni pēc iespējas mazāk reižu.
- Strāvas padeves pārtraukuma laikā nelieciet ierīcē papildu pārtikas produktus.
- Ja par strāvas padeves pārtraukumu tiek paziņots iepriekš un pārtraukums ir ilgāks laiku, kas norādīts uz tehnisko datu plāksnītes, pagatavojiet ledu un ievietojiet to traukā ledusskapja nodalījumā augšpusē.
- Samazināsies pārtikas uzglabāšanas laiks un pārtikas kvalitāte. Visi produkti, kas ir atkususi, ir jāpatērē vai jāpagatavo un atkārtoti jāsasaldē (ja nepieciešams), lai novērstu veselības apdraudējumu.

Rezerves daļu pieejamība

- Termostati, temperatūras sensori, iespaidshēmas plates un gaismas avoti ir pieejami vismaz 7 gadus pēc modeļa pēdējās vienības laišanas tirgū.
- Durvju rokturi, durvju eņģes, paplātes un grozi — vismaz 7 gadus, un durvju blīves — vismaz 10 gadus pēc modeļa pēdējās vienības laišanas tirgū.

PROBLĒMU NOVĒRŠANA

Ja rodas problēma, pirms sazināšanās ar klientu apkalpošanas dienestu, lūdzu, pārskatiet visus tālāk minētos iemeslus un izpildiet tālāk sniegtos norādījumus.

Problēma	Iespējamais cēlonis	Iespējamais risinājums
Ierīce nedarbojas	Ierīce ir izslēgta.	Nospiediet ieslēgšanas/izslēgšanas taustiņu, lai ieslēgtu ierīci.
	Elektrotīkla kontaktdakša nav pievienota strāvas kontaktligzdai.	Pievienojiet strāvas kontaktdakšu.
	Drošinātājs ir izdedzis vai ir bojāts.	Pārbaudiet drošinātāju un, ja nepieciešams, nomainiet to.
	Kontaktligzda ir bojāta.	Elektrotīkla darbības traucējumi ir jānovērš elektriķim.
Ierīce darbojas bieži vai pārāk ilgu laiku periodu	Iekštelpu vai āra temperatūra ir pārāk augsta.	Tas ir normāli, ka ierīce darbojas ilgāk.
	Ierīce kādu laiku ir bijusi izslēgta.	Parasti pāiet 8 līdz 12 stundas, līdz ierīce pilnībā atdziest.
	Ierīces durvis/atvilktni nav cieši aizvērti.	Aizveriet durvis/atvilktni un pārļiecinieties, vai ierīce atrodas uz līdzenas virsmas un vai kāds produkts vai trauks netraucē durvju aizvēršanu.
Ledusskapja iekšpuse ir netīra un/vai ož	Ledusskapja iekšpuse ir jāiztīra.	Iztīriet ledusskapja iekšpusi.
	Ledusskapī tiek uzglabāta pārtika ar spēcīgu aromātu.	Rūpīgi iesaiņojiet ēdiena.
Ledusskapja nodalījuma iekšpusē veidojas mitrums	Klimats ir pārāk silts un pārāk mitrs.	Palieliniet temperatūru.
	Ierīces durvis/atvilktni nav cieši aizvērti.	Aizveriet durvis/atvilktni.
	Pārtikas trauki vai šķidrumi ir atstāti atvērti.	Ļaujiet karstiem ēdieniem atdzist līdz istabas temperatūrai un pārklājiet ēdienus un šķidrumus.
Mitrums uzkrājas uz ledusskapja ārējās virsmas vai starp durvīm vai durvīm un atvilktni	Klimats ir pārāk silts un pārāk mitrs.	Tas ir normāli mitrā klimatā un mainīsies, kad mitrums samazināsies.
	Durvis/atvilktni nav cieši aizvērti.	Pārļiecinieties, vai durvis/atvilktni ir cieši aizvērti.

Daudz ledus un sarmas saldētavas nodalījumā.	Produkti nebija pienācīgi iepakoti.	Vienmēr kārtīgi iepakojiet produktus.
	Ierīces durvis/atvilktnē nav cieši aizvērtas.	Aizveriet durvis/atvilktni.
Neparasti trokšņi	Ierīce nav nolīmeņota.	Atkārtoti noregulējiet ierīces kājiņas.
	Ierīce pieskaras sienai vai citiem priekšmetiem.	Nedaudz pārvietojiet ierīci.
Mirgo lietotāja saskarnes LED indikatori	Kāds no sensoriem ir ārpus diapazona.	Sazinieties ar palīdzības dienestu.
Skan signāls	Ledusskapja uzglabāšanas nodalījuma durvis ir atvērtas.	Aizveriet durvis vai manuāli izslēdziet signālu.
Iekšējais apgaismojums vai dzesēšanas sistēma nedarbojas	LED lampa nedarbojas	Lūdzu, sazinieties ar servisu, lai nomainītu lampu.

Darbības laikā saldētavas sānu sienas un perimetrs var būt karsts: tas ir normāli un ir saistīts ar normālu produkta darba ciklu.

Lai sazinātos ar tehnisko palīdzību, apmeklējiet mūsu vietni:

<https://corporate.haier-europe.com/en/>

Sadaļā "website" (Vietne) izvēlieties savu produkta zīmolu un savu valsti. Jūs tiksiet novirzīts uz konkrēto vietni, kur varēsiet atrast tālruna numuru un veidlapu, lai sazinātos ar tehnisko palīdzību.

Lai iegūtu plašāku informāciju par produktu, lūdzu, apmeklējiet vietni <https://eprel.ec.europa.eu/> vai skenējiet uz ierīces redzamo energoefektivitātes uzlīmes QR kodu.