



Questo manuale d'istruzione è fornito da trovaprezzi.it. Scopri tutte le offerte per [Canon EOS 1300D Corpo](#) o cerca il tuo prodotto tra le [migliori offerte di Fotocamere](#)

Canon

EOS 1300D

EOS 1300D (W)



Manuale di istruzioni

- Le istruzioni contenute in questo manuale presuppongono che si utilizzi la versione 1.1.0 del firmware o una versione successiva.
- I manuali di istruzioni (file PDF) e il software possono essere scaricati dal sito Web Canon (p. 4, 315).

www.canon.com/icpd

ITALIANO

Introduzione

La EOS 1300D (W) è una fotocamera reflex digitale monobiettivista dotata di un sensore CMOS per i minimi dettagli con circa 18,0 megapixel effettivi, processore DIGIC 4+, area di messa a fuoco automatica con 9 punti AF ad alta precisione e velocità, scatto continuo a circa 3,0 fps, scatto Live View, ripresa di filmati in Full HD (Full High-Definition) e funzioni wireless (Wi-Fi/NFC)

Leggere le seguenti avvertenze prima di iniziare a scattare

Per evitare di ottenere foto difettose e incorrere in altri problemi, leggere innanzitutto le sezioni "Norme di sicurezza" (p. 20-22) e "Precauzioni per l'uso" (p. 23-25). Leggere inoltre attentamente il presente manuale per assicurarsi di utilizzare la fotocamera in modo corretto.

Consultare il presente manuale durante l'uso della fotocamera in modo da familiarizzare ulteriormente con il prodotto

Durante la lettura di questo manuale, eseguire alcuni scatti di prova e controllare i risultati ottenuti. È possibile così comprendere a fondo il funzionamento della fotocamera. Assicurarsi di riporre il manuale in un luogo sicuro, affinché lo si possa consultare facilmente in caso di necessità.

Prove con la fotocamera prima dell'uso e responsabilità di Canon

Dopo lo scatto, riprodurre le immagini e controllare che siano state registrate correttamente. Canon non potrà essere ritenuta responsabile di eventuali perdite o altri inconvenienti dovuti a malfunzionamenti della fotocamera o della scheda di memoria che determinano l'impossibilità di registrare o trasferire le immagini su computer.

Copyright

Le leggi locali sul copyright potrebbero proibire l'uso di immagini o di musica e immagini con accompagnamento musicale protette da diritti d'autore registrate sulla scheda in contesti diversi da quello privato. L'uso della fotocamera (anche per uso privato) potrebbe inoltre essere proibito durante alcune manifestazioni pubbliche, mostre ed eventi analoghi.

Elenco di controllo dei componenti

Prima di iniziare, verificare che nella confezione della fotocamera siano inclusi tutti i componenti elencati di seguito. Qualora alcuni componenti risultassero mancanti, contattare il rivenditore presso cui è stata acquistata la fotocamera.



Fotocamera

(con oculare e coperchio del corpo macchina)



Batteria LP-E10
(con coperchio di protezione)



Carica batteria LC-E10/LC-E10E*



Cinghia



Cavo di interfaccia

* Carica batteria LC-E10 o LC-E10E in dotazione (il modello LC-E10E viene fornito con un cavo di alimentazione).

- I manuali di istruzioni in dotazione sono elencati a pagina seguente.
- Se è stato acquistato un kit di obiettivi, verificare che contenga gli obiettivi.
- In base al tipo di kit di obiettivi, potrebbe anche essere presente il manuale di istruzioni di ogni obiettivo.
- Fare attenzione a non smarrire nessuno dei componenti sopra elencati.



In caso di necessità dei manuali di istruzioni degli obiettivi, scaricarli dal sito Web Canon (p. 4).

I manuali di istruzioni degli obiettivi (PDF) sono venduti separatamente.

Si noti che quando si acquista un kit obiettivo, alcuni degli accessori forniti con l'obiettivo potrebbero non corrispondere a quelli indicati nel Manuale di istruzioni dell'obiettivo.

Manuali di istruzioni



Manuale di istruzioni base della fotocamera e della funzione wireless

Il libretto è il Manuale di istruzioni base.

Dal sito Web Canon è possibile scaricare manuali di istruzioni (file PDF) più dettagliati.

Download e visualizzazione dei manuali di istruzioni (file PDF)

1 Scaricare i manuali di istruzioni (file PDF).

- Connettersi a Internet e andare al sito Web Canon seguente.
www.canon.com/icpd
- Selezionare il Paese o la regione di residenza e scaricare i manuali di istruzioni.

Manuali di istruzioni disponibili per il download

- **Manuale di istruzioni della fotocamera**
- **Manuale di istruzioni della funzione wireless**
- **Manuale di istruzioni base della fotocamera e della funzione wireless**
- **Manuali di istruzioni degli obiettivi**
- **Manuali di istruzioni del software**

2 Visualizzare i manuali di istruzioni (file PDF).

- Fare doppio clic su un manuale di istruzioni (file PDF) scaricato per aprirlo.
- Per visualizzare i manuali di istruzioni (file PDF), è necessario Adobe Acrobat Reader DC o un'altra applicazione per la visualizzazione di file PDF Adobe (è consigliabile utilizzare la versione più recente).
- Adobe Acrobat Reader DC può essere scaricato gratuitamente da Internet.
- Per informazioni su come utilizzare l'applicazione, vedere la relativa sezione della Guida.



Il software può essere scaricato dal sito Web Canon (p. 315).

Schede compatibili

Con la fotocamera è possibile utilizzare le seguenti schede (di qualsiasi capacità): **se la scheda è nuova o è stata precedentemente formattata tramite un'altra fotocamera o un computer, si consiglia di formattare la scheda con la fotocamera in uso** (p. 52).

- Schede di memoria SD
- Schede di memoria SDHC
- Schede di memoria SDXC



La fotocamera può utilizzare schede UHS-I ma, poiché non è compatibile con lo standard UHS-I, le velocità di lettura e scrittura saranno equivalenti al massimo a quelle di una scheda SD Speed Class 10.

Schede adatte alla registrazione di filmati

Per la ripresa di filmati utilizzare una scheda SD classe 6 "CLASS 6" o superiore.

- Se per le riprese si utilizza una scheda con scrittura lenta, il filmato potrebbe non essere registrato correttamente. Inoltre, se si riproduce un filmato su una scheda con velocità di lettura lenta, il filmato potrebbe non essere riprodotto correttamente.
- Per verificare la velocità di lettura/scrittura della scheda, consultare il sito Web del produttore della scheda.



In questo manuale "scheda" sta a indicare schede di memoria SD, schede di memoria SDHC e schede di memoria SDXC.

* **La fotocamera non ha in dotazione una scheda per la registrazione delle immagini o dei filmati.** La scheda può essere acquistata separatamente.

Guida rapida all'avvio

1

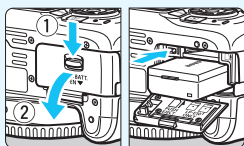

Inserire la batteria (p. 36).

- Per caricare la batteria, vedere a pagina 34.

2

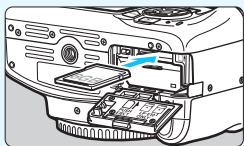

Inserire la scheda (p. 36).

- Inserire la scheda nello slot con l'etichetta rivolta verso la parte posteriore della fotocamera.

3

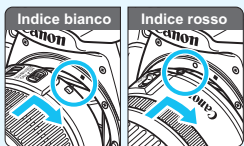

Montare l'obiettivo (p. 44).

- Allineare l'indice di innesto bianco o rosso dell'obiettivo all'indice dello stesso colore sulla fotocamera.

4

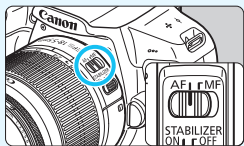

Impostare il selettore di modalità della messa a fuoco dell'obiettivo su <AF> (p. 44).

5

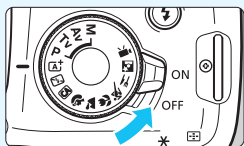

Posizionare l'interruttore di accensione su <ON> (p. 39).

- Quando sul monitor LCD vengono visualizzate le schermate di impostazione di Data/Ora/Zona, vedere a pagina 41.

6

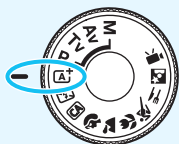

Impostare la ghiera di selezione su <A+> (Scena smart auto) (p. 58).

- Tutte le impostazioni necessarie vengono regolate automaticamente dalla fotocamera.

7



Mettere a fuoco il soggetto (p. 47).

- Guardare nel mirino e posizionare il centro del mirino sul soggetto.
- Premere il pulsante di scatto a metà per mettere a fuoco il soggetto.
- Se necessario, il flash incorporato si solleva.

8

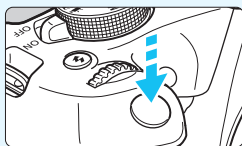

Scattare la foto (p. 47).

- Premere completamente il pulsante di scatto per scattare la foto.

9





Rivedere l'immagine.

- L'immagine acquisita viene visualizzata sul monitor LCD per 2 secondi circa.
- Per visualizzare di nuovo l'immagine, premere il pulsante <▶> (p. 83).

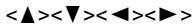

- Per scattare osservando il monitor LCD, consultare "Scatto Live View" (p. 139).
- Per visualizzare le immagini acquisite, vedere "Riproduzione delle immagini" (p. 83).
- Per eliminare un'immagine, vedere "Eliminazione delle immagini" (p. 230).

Simboli utilizzati in questo manuale

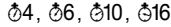
Icone presenti nel manuale

-  : indica la ghiera principale.
-  : indicano i tasti a croce <⬆> alto, basso, sinistra e destra.
-  : indica il pulsante di impostazione.
-  : indica che la funzione resta attiva per 4, 6, 10 o 16 secondi circa dopo che è stato premuto il pulsante.

* Oltre a quanto indicato sopra, le icone e i simboli riportati sui pulsanti della fotocamera e visualizzati sul monitor LCD sono anche utilizzati nel presente manuale quando si parla delle operazioni e delle funzionalità corrispondenti.

- MENU** : indica una funzione che è possibile modificare premendo il pulsante <MENU> per cambiarne le impostazioni.
- ★ : quando visualizzata in alto a destra di una pagina, indica che la funzione è disponibile solo nelle modalità della zona creativa (p. 30).
- (p. **) : numeri delle pagine di riferimento per ulteriori informazioni.
-  : avviso utile per evitare di utilizzare la fotocamera in modo non corretto.
-  : informazioni aggiuntive.
-  : consigli o suggerimenti per un migliore uso della fotocamera.
- ?

Prerequisiti

- Tutte le operazioni descritte nel presente manuale presuppongono che l'interruttore di accensione sia posizionato su <ON> (p. 39).
- Si presuppone che tutte le impostazioni dei menu e le funzioni personalizzate siano impostate sui valori predefiniti.
- A scopo illustrativo, la fotocamera mostrata nelle istruzioni monta un obiettivo EF-S18-55mm f/3.5-5.6 IS II.

Capitoli

Nei capitoli 1 e 2 vengono illustrate le funzioni e le procedure di scatto di base della fotocamera per i gli utenti che utilizzano per la prima volta una fotocamera DSLR.

	Introduzione	2
1	Guida introduttiva	33
2	Informazioni di base sullo scatto e sulla riproduzione delle immagini	57
3	Scatto creativo	85
4	Scatto avanzato	107
5	Scatto dal monitor LCD (scatto Live View)	139
6	Ripresa di filmati	159
7	Funzioni utili	183
8	Riproduzione delle immagini	207
9	Elaborazione successiva delle immagini	235
10	Stampa di immagini	241
11	Personalizzazione della fotocamera	257
12	Informazioni di riferimento	269
13	Guida all'avvio del software / Download delle immagini su un computer	313



Sommario rapido

Scatto

- **Scatto automatico** → p. 57-82 (modalità Zona base)
- **Scatto continuo** → p. 102 (📷 scatto continuo)
- **Includere se stessi nelle foto di gruppo** → p. 103 (👤 Autoscatto)
- **Congelare l'azione** → p. 108 (Tv AE con priorità dei tempi di scatto)
- **Effetto sfocato sull'azione**
- **Effetto sfocato dello sfondo** → p. 64 (CA Creativa automatica)
- **Mantenere a fuoco lo sfondo** → p. 110 (Av AE priorità diaframma)
- **Regolazione della luminosità dell'immagine (esposizione)** → p. 116 (compensazione dell'esposizione)
- **Scatto in condizioni di scarsa illuminazione** → p. 58, 104 (⚡ foto con flash)
p. 92 (impostazione sensibilità ISO)
- **Scatto senza flash** → p. 63 (🚫 Flash off)
→ p. 75 (🔋 Flash off)
- **Foto di fuochi d'artificio di notte** → p. 114 (esposizione posa)
- **Scatto guardando il monitor LCD** → p. 139 (📺 scatto Live View)
- **Ripresa di filmati** → p. 159 (🎥 ripresa di filmati)

Qualità dell'immagine

- **Scatto con effetti diversi dell'immagine** → p. 95 (Stile foto)
a seconda del soggetto
- **Stampa ingrandita dell'immagine** → p. 88 (📄 L, 📄 L, RAW)





- **Acquisizione di molte foto** → p. 88 (▲ S1, ▲ S1, S2, S3)

Messa a fuoco

- **Modifica del punto di messa a fuoco** → p. 99 (☒ selezione del punto AF)
- **Scatto di un soggetto in movimento** → p. 70, 98 (AF AI Servo)

Riproduzione

- **Visualizzazione delle immagini sulla fotocamera** → p. 83 (▶ Riproduzione)
- **Ricerca rapida di foto** → p. 208 (☒ visualizzazione indice)
p. 209 (📄 scorrimento delle immagini)
- **Classificazione delle immagini** → p. 212 (classificazioni)
- **Protezione delle immagini importanti dalla cancellazione accidentale** → p. 228 (☒ protezione delle immagini)
- **Eliminazione delle immagini non necessarie** → p. 230 (🗑 Cancella)
- **Riproduzione automatica di foto e filmati** → p. 222 (Presentazione)
- **Visualizzazione di foto e filmati sullo schermo di un televisore** → p. 226 (televisore)
- **Regolazione della luminosità del monitor LCD** → p. 185 (luminosità del monitor LCD)
- **Applicazione di effetti speciali alle immagini** → p. 236 (filtri creativi)

Stampa

- **Stampa semplice delle immagini** → p. 241 (stampa diretta)



Indice delle funzioni

Alimentazione

- **Batteria**
 - Ricarica → p. 34
 - Installazione/rimozione → p. 36
 - Livello di carica della batteria → p. 40
- **Presenza di corrente domestica** → p. 270
- **Spegnimento automatico** → p. 39

Schede

- **Installazione/rimozione** → p. 36
- **Formattazione** → p. 52
- **Rilascio dell'otturatore senza scheda** → p. 184

Obiettivo

- **Montaggio/smontaggio** → p. 44
- **Zoom** → p. 45

Impostazioni di base

- **Correzione diottrica** → p. 46
- **Lingua** → p. 43
- **Data/ora/fuso orario** → p. 41
- **Segnale acustico** → p. 184
- **Pulsante LCD off/on** → p. 197
- **Regolazione luminosità LCD** → p. 185

Registrazione delle immagini

- **Creazione/selezione di una cartella** → p. 186
- **Numerazione dei file** → p. 188

Qualità dell'immagine

- **Qualità di registrazione delle immagini** → p. 88
- **Stile foto** → p. 95
- **Bilanciamento del bianco** → p. 131
- **Spazio colore** → p. 137
- **Funzioni di ottimizzazione della qualità delle immagini**
 - Auto Lighting Optimizer (Ottimizzazione automatica della luce) → p. 123
 - Correzione dell'illuminazione periferica dell'obiettivo → p. 124
 - Riduzione disturbo con esposizioni prolungate → p. 262
 - Riduzione disturbo alta sensibilità ISO → p. 263
 - Priorità tonalità chiare → p. 263

AF

- **Funzionamento di AF** → p. 97
- **Selezione punto AF** → p. 99
- **Messa a fuoco manuale** → p. 101

Drive

- **Modalità drive** → p. 28
- **Scatto continuo** → p. 102
- **Autoscatto** → p. 103
- **Velocità di scatto massima** → p. 90

Scatto

- **Modalità di scatto** → p. 30
- **Sensibilità ISO** → p. 92
- **Guida funzioni** → p. 55
- **Posa** → p. 114
- **Modo misurazione** → p. 115
- **Controllo rapido** → p. 48

Esposizione

- Compensazione esposizione → p. 116
- AEB → p. 118
- Blocco AE → p. 120

Flash

- Flash incorporato → p. 104
 - Compensazione dell'esposizione flash → p. 117
 - Blocco FE → p. 121
- Flash esterno → p. 272
- Controllo flash → p. 198

Scatto Live View

- Scatto Live View → p. 139
- Metodi di messa a fuoco automatica (AF) → p. 148
- Rapporto dimensionale → p. 146
- Griglia → p. 145
- Controllo rapido → p. 144

Ripresa di filmati

- Ripresa di filmati → p. 159
- Registrazione audio → p. 178
- Griglia → p. 179
- Esposizione manuale → p. 162
- Controllo rapido → p. 167
- Istantanea video → p. 170

Riproduzione

- Tempo di visione delle immagini → p. 184
- Visualizzazione di una sola immagine → p. 83
- Visualizzazione delle informazioni di scatto → p. 232
- Visualizzazione indice → p. 208

- Scorrimento delle immagini (modalità di scorrimento) → p. 209
- Visualizzazione ingrandita → p. 210
- Rotazione dell'immagine → p. 211
- Classificazione → p. 212
- Riproduzione di filmati → p. 218
- Modifica della prima e dell'ultima scena di un filmato → p. 220
- Presentazione → p. 222
- Visualizzazione delle immagini sullo schermo di un televisore → p. 226
- Protezione → p. 228
- Cancellazione → p. 230
- Controllo rapido → p. 214

Modifica delle immagini

- Filtri creativi → p. 236
- Ridimensionamento → p. 239

Stampa

- PictBridge → p. 244
- Ordine stampa (DPOF) → p. 251
- Impostazione di un fotolibro → p. 255

Personalizzazione

- Funzioni personalizzate (C.Fn) → p. 258
- My menu → p. 267

Software

- Guida all'avvio del software → p. 314
- Manuali di istruzioni del software → p. 316

Funzioni wireless

- Manuale di istruzioni della funzione wireless

















Sommario





Introduzione 2

Elenco di controllo dei componenti.....	3
Manuali di istruzioni.....	4
Schede compatibili.....	5
Guida rapida all'avvio.....	6
Simboli utilizzati in questo manuale.....	8
Capitoli.....	9
Sommario rapido.....	10
Indice delle funzioni.....	12
Norme di sicurezza.....	20
Precauzioni per l'uso.....	23
Nomenclatura.....	26

1 Guida introduttiva 33

Ricarica della batteria.....	34
Installazione e rimozione della batteria e della scheda.....	36
Accensione.....	39
Impostazione di data, ora e fuso orario.....	41
Selezione della lingua dell'interfaccia.....	43
Inserimento e rimozione di un obiettivo.....	44
Funzioni di base.....	46
Q Controllo rapido delle funzioni di scatto.....	48
MENU Uso dei menu.....	50
Formattazione della scheda.....	52
Visualizzazioni disponibili sul monitor LCD.....	54
Guida funzioni.....	55

2	Informazioni di base sullo scatto e sulla riproduzione delle immagini	57
	 Scatto in automatico (Scena Smart Auto)	58
	 Tecniche automatiche (Scena Smart Auto)	61
	 Disattivazione del flash	63
	 Scatto creativo automatico	64
	 Ritratti.....	67
	 Paesaggi.....	68
	 Macro	69
	 Foto di soggetti in movimento.....	70
	 Foto Food	71
	 Ritratti notturni.....	72
	 Controllo rapido	74
	Scatto con selezione dell'ambiente.....	76
	Scatto in base a illuminazione o tipo di scena	80
	 Riproduzione delle immagini.....	83
3	Scatto creativo	85
	P : Programma AE.....	86
	Impostazione della qualità di registrazione delle immagini	88
	ISO: Impostazione della sensibilità ISO più adatta alle condizioni di luce	92
	 Selezione delle caratteristiche dell'immagine ottimali in base al soggetto (Stile foto).....	95
	AF : Modifica della modalità di messa a fuoco automatica (funzionamento di AF).....	97
	 Selezione del punto AF.....	99
	Soggetti difficili da mettere a fuoco	101
	MF : Messa a fuoco manuale	101
	 Scatto continuo.....	102
	 Uso dell'autoscatto.....	103
	 Uso del flash incorporato	104















4	Scatto avanzato	107
	Tv : Riprodurre il movimento di un soggetto.....	108
	Av : Modifica della profondità di campo	110
	Anteprima profondità campo.....	112
	M : Esposizione manuale.....	113
	 Modifica del modo misurazione.....	115
	Impostazione della compensazione dell'esposizione	116
	Bracketing automatico dell'esposizione.....	118
	* Blocco dell'esposizione	120
	* Blocco dell'esposizione flash	121
	Correzione automatica di luminosità e contrasto (Auto Lighting Optimizer (Ottimizzazione automatica della luce)).....	123
	Correzione degli angoli scuri dell'immagine	124
	 Personalizzazione delle caratteristiche dell'immagine (Stile foto)	126
	 Registrazione delle caratteristiche dell'immagine preferite (Stile foto)	129
	WB : Corrispondenza della sorgente di luce (bilanciamento del bianco)	131
	 Regolazione della tonalità colore per la sorgente di luce	135
	Impostazione della gamma di riproduzione dei colori (spazio colore).....	137
5	Scatto dal monitor LCD (scatto Live View)	139
	 Scatto dal monitor LCD.....	140
	Impostazioni delle funzioni di scatto.....	144
	Impostazioni delle funzioni di menu.....	145
	Uso di AF per la messa a fuoco (Metodo AF)	148
	MF : Messa a fuoco manuale	156



6 Ripresa di filmati 159

🎤 Ripresa di filmati	160
Ripresa con esposizione automatica.....	160
Ripresa con esposizione manuale	162
Impostazioni delle funzioni di ripresa	167
Impostazione delle dimensioni di registrazione dei filmati	168
Ripresa di istantanee video.....	170
Impostazioni delle funzioni di menu	176

7 Funzioni utili 183

Funzioni utili	184
Disattivazione del segnale acustico	184
Avviso presenza scheda	184
Impostazione del tempo di visione delle immagini	184
Impostazione dell'intervallo di spegnimento automatico	185
Regolazione della luminosità del monitor LCD.....	185
Creazione e selezione di una cartella	186
Metodi di numerazione dei file	188
Impostazione delle informazioni sul copyright.....	190
Rotazione automatica delle immagini verticali	192
Verifica delle impostazioni della fotocamera	193
Ripristino delle impostazioni predefinite	194
Accensione/spegnimento del monitor LCD	197
Modifica del colore della schermata delle impostazioni di scatto	197
Impostazione del flash	198
Aggiunta dei dati relativi all'eliminazione della polvere	202
Pulizia manuale del sensore	204

8	Riproduzione delle immagini	207
	 Ricerca rapida delle immagini	208
	 Visualizzazione ingrandita	210
	 Rotazione dell'immagine	211
	Impostazione delle classificazioni	212
	 Controllo rapido durante la riproduzione	214
	 Visualizzazione dei filmati	216
	 Riproduzione di filmati	218
	 Modifica della prima e dell'ultima scena di un filmato	220
	Presentazione (riproduzione automatica)	222
	Visualizzazione delle immagini sullo schermo di un televisore	226
	 Protezione delle immagini	228
	 Eliminazione delle immagini	230
	DISP. Visualizzazione delle informazioni di scatto	232
9	Elaborazione successiva delle immagini	235
	 Applicazione di filtri creativi	236
	 Ridimensionamento di immagini JPEG	239
10	Stampa di immagini	241
	Preparazione per la stampa	242
	 Stampa	244
	Ritaglio dell'immagine	249
	 DPOF (Digital Print Order Format)	251
	 Stampa diretta di immagini incluse in un ordine di stampa	254
	 Scelta delle immagini di un fotolibro	255

11	Personalizzazione della fotocamera	257
	Impostazione delle funzioni personalizzate	258
	Dettagli sulle funzioni personalizzate	260
	C.Fn I: Esposizione	260
	C.Fn II: Immagine	262
	C.Fn III: Autofocus/Drive	264
	C.Fn IV: Operazione/Altro	265
	Registrazione in My menu	267
12	Informazioni di riferimento	269
	Uso di una presa di corrente domestica	270
	 Uso di un comando a distanza	271
	Speedlite esterni	272
	 Uso delle schede Eye-Fi	274
	Tabella delle funzioni disponibili in base alla modalit� di scatto....	276
	Mappa del sistema	278
	Impostazioni di menu	280
	Guida alla risoluzione dei problemi	286
	Codici di errore.....	298
	Specifiche.....	299
13	Guida all'avvio del software /	
	Download delle immagini su un computer	313
	Guida all'avvio del software	314
	Download e visualizzazione dei manuali di istruzioni del software (file PDF)	316
	Download delle immagini su un computer	317
	Indice	319

Norme di sicurezza

Le seguenti precauzioni devono essere adottate per impedire di causare danni o lesioni a se stessi e ad altre persone. Leggere attentamente e seguire queste precauzioni prima di utilizzare il prodotto.

Se si riscontrano malfunzionamenti, problemi o danni al prodotto, rivolgersi al Centro di assistenza Canon più vicino o al rivenditore presso cui è stato acquistato il prodotto.



Avvertenze: Seguire le avvertenze riportate di seguito. La mancata osservanza di queste avvertenze potrebbe provocare lesioni gravi e anche mortali.

- Per evitare il rischio di incendi, surriscaldamento, fuoriuscite di sostanze chimiche, esplosioni e scosse elettriche, rispettare le seguenti norme di sicurezza:
 - Non utilizzare batterie, fonti di alimentazione o accessori non specificati nel Manuale di istruzioni. Non utilizzare batterie di fabbricazione artigianale o modificate, in quanto il prodotto potrebbe danneggiarsi.
 - Non causare il corto circuito, smontare o modificare la batteria. Non esporre a fonti di calore o saldare la batteria. Non esporre la batteria a fuoco o acqua. Non sottoporre la batteria a forti urti.
 - Non inserire la batteria con i poli (+ e -) invertiti.
 - Non ricaricare la batteria a temperature ambientali (di funzionamento) al di fuori dell'intervallo consentito. Inoltre, non superare il tempo di ricarica indicato nel Manuale di istruzioni.
 - Non inserire oggetti metallici tra i contatti elettrici della fotocamera, negli accessori, nei cavi di collegamento e così via.
- Quando si smaltisce la batteria, isolare i contatti elettrici con nastro isolante. Se la batteria viene a contatto con oggetti metallici o altre batterie si potrebbe verificare un incendio o un'esplosione.
- In caso di emissioni eccessive di fumo, calore o esalazioni durante la ricarica della batteria, scollegare immediatamente il carica batteria dalla presa di corrente per interrompere la ricarica. In caso contrario, c'è il rischio di scosse elettriche o danni causati dal calore o che possa svilupparsi un incendio.
- Nel caso in cui la batteria perda liquidi, cambi colore, si deformi o emetta fumo o esalazioni, rimuoverla immediatamente. Prestare particolare attenzione per evitare di ustionarsi. Se si continua a utilizzarla, potrebbe svilupparsi un incendio o causare scosse elettriche o ustioni.
- Evitare che eventuali liquidi fuoriusciti dalla batteria vengano a contatto con occhi, pelle e indumenti poiché potrebbero causare cecità o lesioni cutanee. Nel caso in cui i liquidi della batteria vengano a contatto con occhi, pelle o indumenti, risciacquare immediatamente la parte interessata con abbondante acqua pulita senza strofinare. Consultare immediatamente un medico.
- Non lasciare i cavi in prossimità di una fonte di calore. I cavi potrebbero deformarsi o la guaina isolante potrebbe fondersi e causare incendi o scosse elettriche.
- Non tenere la fotocamera nella stessa posizione per periodi di tempo prolungati. Anche se la fotocamera non si surriscalda eccessivamente, il contatto prolungato con una parte del corpo potrebbe causare arrossamenti o vesciche sulla pelle o lievi ustioni da contatto. L'uso di un treppiede è consigliato a chi soffre di disturbi della circolazione o di ipersensibilità cutanea o quando si adopera la fotocamera in ambienti con temperature molto alte.
- Non attivare il flash per fotografare un conducente alla guida di un'automobile o un altro veicolo per evitare di causare incidenti.

- Quando la fotocamera e gli accessori non vengono utilizzati, rimuovere la batteria e scollegare la spina e i cavi di connessione dall'apparecchio prima di riportarli. Questa precauzione consente di evitare il rischio di scosse elettriche, surriscaldamento, incendi e corrosione.
- Non utilizzare l'apparecchiatura in presenza di gas infiammabili. Questa misura consente di prevenire il rischio di incendi o esplosioni.
- Se l'apparecchio cade e l'involucro esterno si apre in modo da rendere visibili i componenti interni, non toccarli per evitare il rischio di scosse elettriche.
- Non smontare né modificare l'apparecchiatura. I componenti interni ad alta tensione possono causare scosse elettriche.
- Non guardare il sole o una sorgente luminosa estremamente forte attraverso la fotocamera o l'obiettivo. Ciò potrebbe causare danni agli occhi.
- Tenere l'apparecchio fuori dalla portata dei bambini, anche mentre lo si utilizza. Fasce e cavi potrebbero causare accidentalmente soffocamento, scosse elettriche o lesioni. Il pericolo di soffocamento o lesioni esiste anche se un bambino ingoia accidentalmente una parte o un accessorio della fotocamera. Se un bambino accidentalmente un componente o un accessorio, consultare immediatamente un medico.
- Non utilizzare o conservare l'apparecchio in ambienti umidi o polverosi. Analogamente, tenere la batteria lontano da oggetti metallici e riportarla nella sua custodia protettiva per evitare cortocircuiti. Questa precauzione consente di evitare il rischio di incendi, surriscaldamento, scosse elettriche e ustioni.
- Prima di utilizzare la fotocamera su un aereo o in un ospedale, verificare che ne sia consentito l'uso. Le onde elettromagnetiche emesse dalla fotocamera potrebbero interferire con la strumentazione aerea o medica.
- Per evitare il rischio di incendi e scosse elettriche, attenersi alle norme di sicurezza riportate di seguito:
 - Inserire sempre la spina fino in fondo.
 - Non toccare la spina con le mani umide.
 - Scollegare la presa estraendo la spina senza tirare il cavo.
 - Non graffiare, tagliare o piegare eccessivamente il cavo né poggiarvi sopra oggetti pesanti. Non attorcigliare né legare i cavi.
 - Non collegare troppi cavi di alimentazione alla stessa presa.
 - Non utilizzare cavi il cui filo è rotto o con l'isolamento danneggiato.
- Scollegare periodicamente la spina e togliere la polvere che si è depositata sulla presa di corrente con un panno asciutto. Se l'area circostante la presa è polverosa, umida o unta, la polvere depositata sulla presa di corrente potrebbe inumidirsi e causare un corto circuito con il rischio di incendi.
- Non collegare la batteria direttamente a una presa di corrente o alla presa dell'accendisigari di un'auto. La batteria potrebbe perdere liquidi, surriscaldarsi o esplodere causando incendi, ustioni o lesioni.
- Se il prodotto viene utilizzato da un bambino, è necessario che un adulto fornisca una spiegazione accurata su come deve essere utilizzato. Sorvegliare i bambini mentre utilizzano il prodotto. Un uso non corretto potrebbe provocare scosse elettriche o lesioni.
- Non lasciare l'obiettivo o la fotocamera con l'obiettivo montato al sole senza il copriobiettivo poiché potrebbe concentrare i raggi solari e provocare un incendio.
- Non coprire né avvolgere il prodotto in un panno. A causa della mancata dispersione del calore, l'involucro esterno potrebbe deformarsi o prendere fuoco.
- Fare attenzione a non far bagnare la fotocamera. Se il prodotto cade in acqua o se acqua o oggetti di metallo penetrano all'interno del prodotto, rimuovere immediatamente la batteria. Questa precauzione consente di evitare il rischio di incendi, scosse elettriche e ustioni.
- Non utilizzare diluenti, benzene o altri solventi organici per pulire il prodotto. Ciò potrebbe causare incendi o danni alla salute.



Attenzione: Seguire le precauzioni riportate di seguito. La mancata osservanza di queste precauzioni può provocare lesioni fisiche o danni alla proprietà.

- Non utilizzare o riporre il prodotto in luoghi con alte temperature, ad esempio all'interno di un'auto esposta al sole. Il prodotto potrebbe surriscaldarsi e provocare ustioni. Vi è inoltre il pericolo di perdita di liquidi o esplosione della batteria, con conseguente degrado delle prestazioni o riduzione della vita utile del prodotto.
- Non trasportare la fotocamera mentre è installata su un treppiede poiché potrebbe causare lesioni o un incidente. Accertarsi che il treppiede sia in grado di sostenere la fotocamera e l'obiettivo.
- Non lasciare il prodotto in un ambiente con una bassa temperatura per periodi di tempo prolungati. Il prodotto infatti si raffredda e potrebbe provocare lesioni se toccato.
- Non far scattare il flash vicino agli occhi poiché potrebbe causare lesioni.

Precauzioni per l'uso

Manutenzione della fotocamera

- Questa fotocamera è uno strumento di precisione. Evitare di farla cadere o di sottoporla a urti.
- La fotocamera non è impermeabile e non può pertanto essere utilizzata sott'acqua. Se la fotocamera cade accidentalmente in acqua, contattare immediatamente il Centro di assistenza Canon più vicino. Asciugare eventuali gocce d'acqua con un panno asciutto pulito. Se la fotocamera è stata esposta ad aria salmastra, strofinarla con un panno bagnato ben strizzato.
- Non lasciare mai la fotocamera vicino a dispositivi che generano forti campi magnetici, ad esempio magneti o motori elettrici. Evitare inoltre di utilizzare o lasciare la fotocamera in prossimità di dispositivi che emettono forti onde radio, ad esempio grosse antenne. Campi magnetici di intensità elevata possono provocare il malfunzionamento della fotocamera o danneggiare i dati delle immagini.
- Non lasciare la fotocamera in luoghi surriscaldati o in un'auto esposta alla luce solare diretta.
- La fotocamera contiene circuiti elettronici di precisione. Non tentare di smontare la fotocamera.
- Non bloccare il flash incorporato o l'azionamento dello specchio, ad esempio con un dito, per evitare possibili anomalie.
- Utilizzare esclusivamente pompette disponibili in commercio per togliere la polvere accumulatasi sull'obiettivo, sul mirino, sullo specchio riflettente, sullo schermo di messa a fuoco, ecc. Non utilizzare detergenti che contengono solventi organici per pulire l'obiettivo o il corpo della fotocamera. Per una pulizia accurata, contattare un Centro di assistenza Canon.
- Non toccare i contatti elettrici della fotocamera con le dita poiché potrebbero corrodersi. La corrosione dei contatti potrebbe compromettere le prestazioni della fotocamera.
- Se la fotocamera viene improvvisamente spostata da un ambiente freddo a uno caldo, è possibile che si formi della condensa all'esterno e all'interno del dispositivo. Per evitare che ciò si verifichi, inserire la fotocamera in un sacchetto di plastica sigillato e lasciare che si adatti alla temperatura più calda prima di estrarla dal sacchetto.

- Se si è formata della condensa sulla fotocamera, non utilizzarla per evitare di danneggiarla. Rimuovere l'obiettivo, la scheda e la batteria, quindi attendere che la condensa evapori prima di utilizzare di nuovo la fotocamera.
- Se si prevede di non utilizzare la fotocamera per un lungo periodo, rimuovere la batteria e riporre il dispositivo in un luogo fresco, asciutto e ben ventilato. Durante il periodo di inattività, premere il pulsante di scatto di tanto in tanto per verificare il funzionamento della fotocamera.
- Evitare di riporre la fotocamera in luoghi in cui sono presenti prodotti chimici ad azione corrosiva e che possono provocare la ruggine, ad esempio laboratori chimici.
- Se la fotocamera è rimasta inutilizzata per un tempo prolungato, verificarne tutte le funzioni prima di utilizzarla. Se si desidera utilizzare la fotocamera per un'occasione importante, ad esempio in occasione di un viaggio all'estero, o dopo che non è stata utilizzata per molto tempo, si consiglia di far verificare il dispositivo nel più vicino Centro di assistenza Canon o di controllare personalmente che il dispositivo funzioni correttamente.
- Se si eseguono scatti continui, si utilizza la modalità di scatto Live View o si riprende un filmato per un periodo di tempo prolungato, la fotocamera potrebbe surriscaldarsi. Si tratta del funzionamento normale.
- Se all'interno o all'esterno dell'area dell'immagine è presente una sorgente di luce intensa, potrebbero prodursi effetti fantasma.

Monitor LCD

- Sebbene il monitor LCD sia stato realizzato con tecnologie ad altissima precisione che garantiscono il corretto funzionamento di oltre il 99,99% dei pixel effettivi, è tuttavia possibile che lo 0,01% (o meno) di pixel restanti sia costituito da pixel difettosi, visualizzati come pixel di colore nero o rosso. I pixel bruciati non denotano un difetto di funzionamento e non influiscono sulle immagini registrate.
- Se il monitor LCD viene lasciato acceso per un lungo periodo, potrebbe verificarsi un surriscaldamento dello schermo che, pertanto, potrebbe visualizzare solo parti delle immagini. Si tratta, tuttavia, di un effetto temporaneo che scompare se la fotocamera non viene utilizzata per alcuni giorni.
- La visualizzazione sul monitor LCD può apparire più lenta a basse temperature o nera ad alte temperature. A temperatura ambiente, le prestazioni del monitor ritornano normali.

Schede

Per proteggere la scheda e i dati memorizzati, seguire questi accorgimenti:

- Evitare di far cadere, piegare o bagnare la scheda. Evitare di sottoporla a pressioni, urti o vibrazioni.
- Non toccare i contatti elettronici della scheda con le dita o con strumenti metallici.
- Non incollare adesivi o altro sulla scheda.
- Non riporre né utilizzare la scheda in prossimità di dispositivi che generano forti campi magnetici, quali apparecchi televisivi, altoparlanti o magneti. Si consiglia, inoltre, di evitare i luoghi soggetti a elettricità statica.
- Non lasciare la scheda in luoghi esposti alla luce solare diretta o in prossimità di fonti di calore.
- Riporre la scheda in una custodia.
- Non riporre la scheda in luoghi caldi, polverosi o umidi.

Obiettivo

Dopo aver rimosso l'obiettivo dalla fotocamera, appoggiarlo con l'estremità posteriore rivolta verso l'alto e inserire il copriobiettivo posteriore in modo da evitare di graffiare la superficie dell'obiettivo e i contatti elettrici.



Macchie nella parte anteriore del sensore

Oltre alla polvere che penetra nella fotocamera dall'esterno, in rari casi è possibile che il lubrificante delle parti interne della fotocamera aderisca alla parte anteriore del sensore. Se sull'immagine rimangono tracce visibili, si consiglia di far pulire il sensore presso un Centro di assistenza Canon.

Nomenclatura

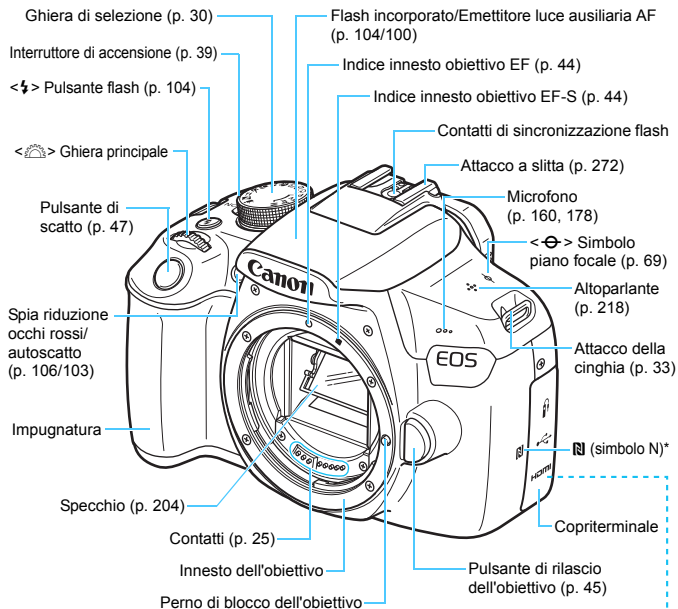

Coperchio del corpo macchina (p. 44)

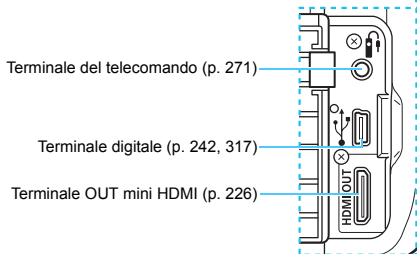

* Utilizzato per le connessioni wireless tramite la funzione NFC.

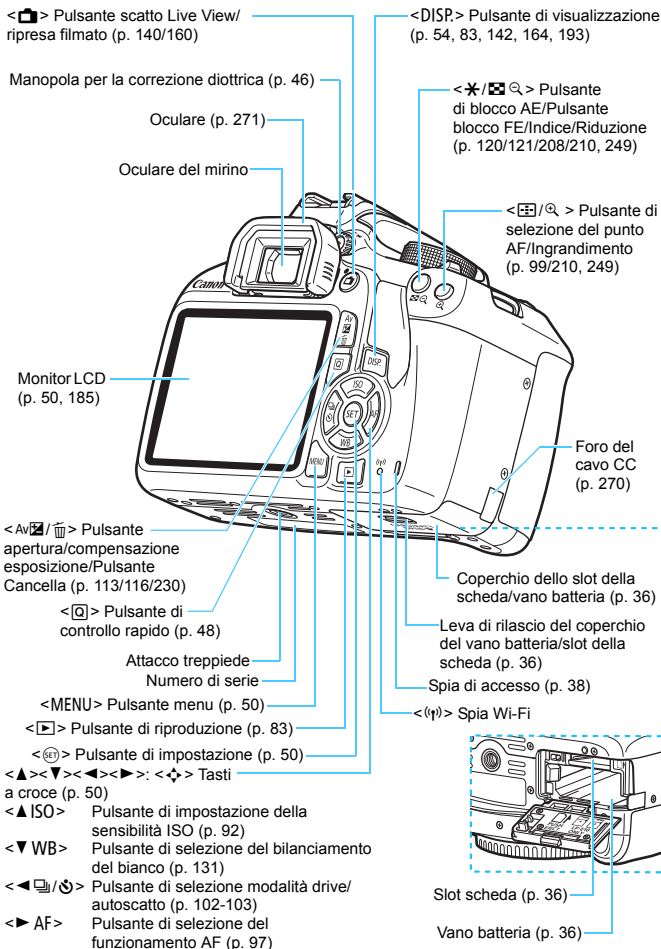

Impostazioni funzioni di scatto (nelle modalità della zona creativa, p. 30)

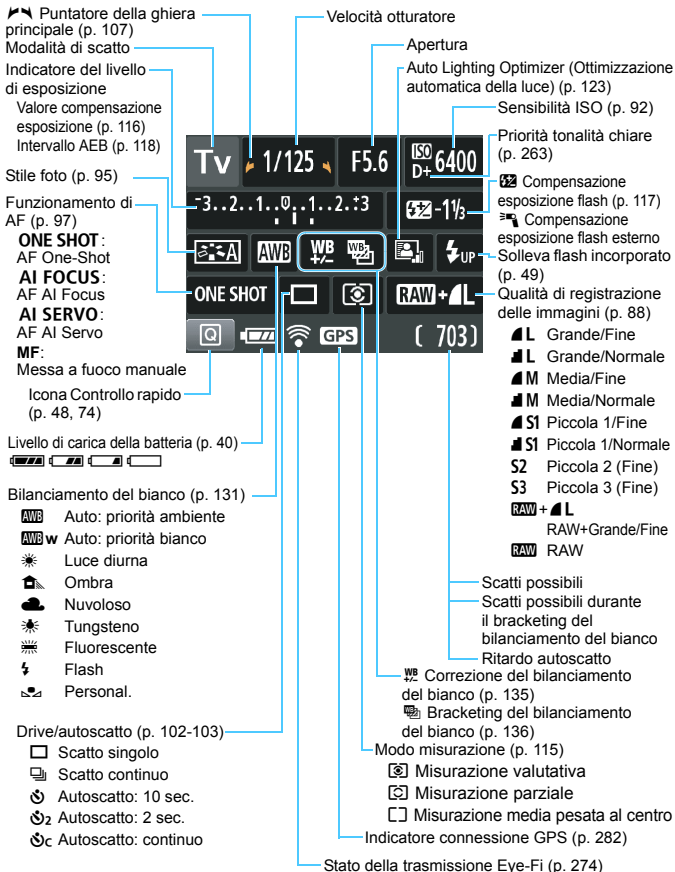

Il display mostra solo le impostazioni attualmente applicate.

Informazioni sul mirino

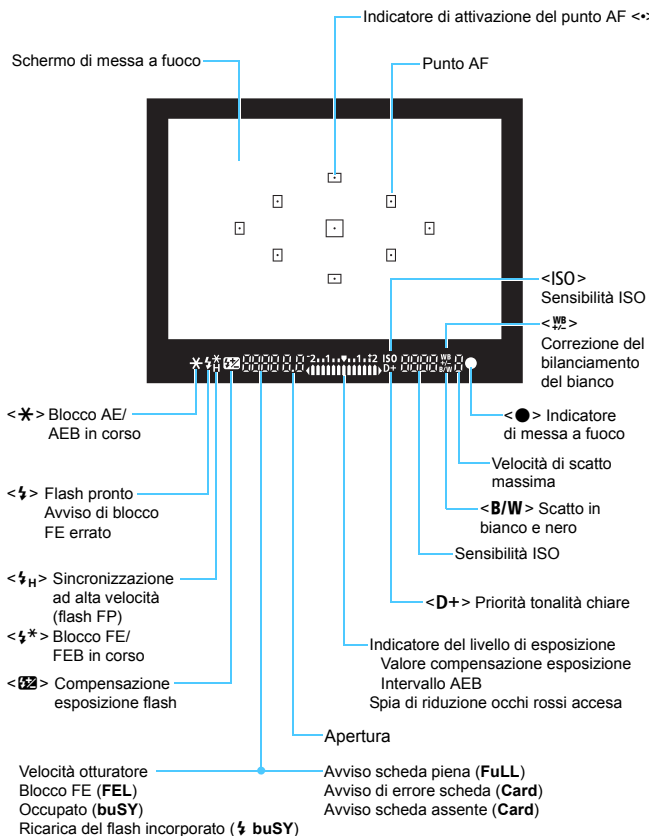

Il display mostra solo le impostazioni attualmente applicate.

Ghiera di selezione

La ghiera di selezione include le modalità zona base, zona creativa e ripresa del filmato.

Zona creativa

Queste modalità offrono un maggior controllo quando si desidera riprendere diversi soggetti.

- P** : Programma AE (p. 86)
- Tv** : AE con priorità dei tempi di scatto (p. 108)
- Av** : AE priorità diaframma (p. 110)
- M** : Esposizione manuale (p. 113)

Zona base

È sufficiente premere il pulsante di scatto. La fotocamera configura automaticamente le impostazioni di scatto adatte al soggetto o alla scena.

- A⁺** : Scena Smart Auto (p. 58)
- [Flash spento]** : Flash spento (p. 63)
- CA** : Creativa automatica (p. 64)

Zona immagine

- [Ritratto]** : Ritratto (p. 67)
- [Paesaggio]** : Paesaggio (p. 68)
- [Macro]** : Macro (p. 69)
- [Sport]** : Sport (p. 70)
- [Food]** : Food (p. 71)
- [Ritratto notturno]** : Ritratto notturno (p. 72)

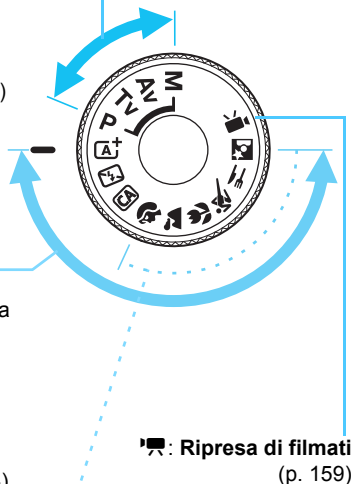

Carica batteria LC-E10

Carica batteria per batteria LP-E10 (p. 34)

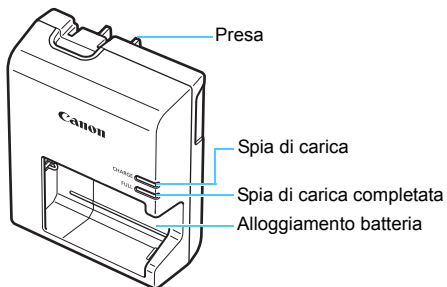
**ISTRUZIONI IMPORTANTI SULLA SICUREZZA-CONSERVARE QUESTE ISTRUZIONI.****ATTENZIONE-SEGUIRE ATTENTAMENTE QUESTE ISTRUZIONI PER RIDURRE IL RISCHIO DI INCENDI O SCOSSE ELETTRICHE.**

Per collegare il prodotto a una presa di un paese diverso dagli Stati Uniti, se necessario, utilizzare un adattatore configurato correttamente per la presa di alimentazione in uso.

Carica batteria LC-E10E

Carica batteria per batteria LP-E10 (p. 34).

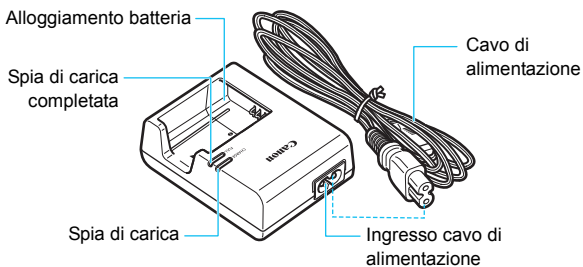



1

Guida introduttiva

In questo capitolo vengono descritte le procedure preliminari allo scatto e le funzioni di base della fotocamera.

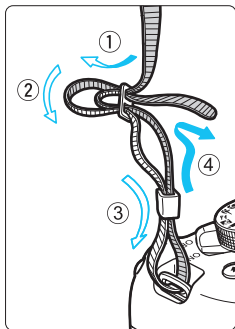

Inserimento della cinghia

Inserire l'estremità della cinghia nell'apposito attacco con un movimento dal basso verso l'alto, quindi farla passare attraverso la fibbia come mostrato nella figura. Tirare la cinghia per tenderla e accertarsi che non scivoli fuori dalla fibbia.

- Il coperchio dell'oculare viene inserito nella cinghia (p. 271).

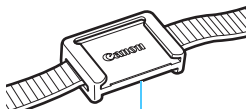

Coperchio dell'oculare

Ricarica della batteria

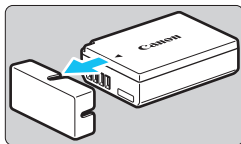

1 Rimuovere il coperchio di protezione.

- Rimuovere il coperchio di protezione fornito con la batteria.

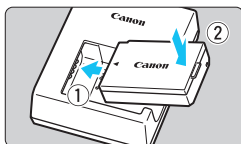

2 Inserire la batteria.

- Inserire la batteria nel carica batteria come illustrato nella figura.
- Per rimuovere la batteria, effettuare le operazioni della procedura sopra descritta nell'ordine inverso.

LC-E10

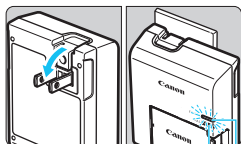

Spia di carica completata

Spia di carica

3 Ricaricare la batteria. Per LC-E10

- Ruotare gli spinotti del carica batteria verso l'esterno nella direzione indicata dalla freccia e inserirli in una presa di corrente.

LC-E10E

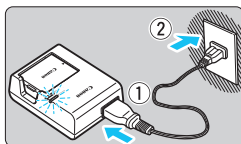

Per LC-E10E

- Collegare il cavo di alimentazione al carica batteria e inserire la spina in una presa di corrente.
- ▶ La ricarica si avvia e la spia di carica si illumina in arancione.
- ▶ Al termine della ricarica della batteria, la spia di carica completata si illumina in verde.

- Sono necessarie circa 2 ore per ricaricare completamente una batteria completamente scarica a temperatura ambiente (23 °C). Il tempo necessario per ricaricare la batteria dipende dalla temperatura ambiente e dal livello di carica residuo della batteria.
- Per motivi di sicurezza, la ricarica a basse temperature (da 6 °C a 10 °C) richiede più tempo (fino a 4 ore circa).



Consigli sull'uso della batteria e del carica batteria

- **All'acquisto, la batteria non è completamente carica.**
Caricare la batteria prima dell'uso.
 - **Ricaricare la batteria il giorno prima o il giorno stesso in cui si intende utilizzare la fotocamera.**
Una batteria carica, anche se inutilizzata, nel tempo si scarica e si esaurisce.
 - **Una volta completata la ricarica, rimuovere la batteria e scollegare il carica batteria dalla presa di corrente.**
 - **Quando la fotocamera non viene utilizzata, rimuovere la batteria.**
Se la batteria viene lasciata nella fotocamera per un lungo periodo, è possibile che venga rilasciata una piccola quantità di corrente che può incidere sulla durata della batteria. Conservare la batteria con il coperchio di protezione (fornito) inserito. La conservazione della batteria completamente carica può ridurre le prestazioni.
 - **Il carica batteria può essere usato anche in altri paesi.**
Il carica batteria è compatibile con sorgenti di alimentazione da 100 V CA a 240 V CA a 50/60 Hz. Se necessario, utilizzare un adattatore specifico per il paese o la regione reperibile in commercio. Non collegare il carica batteria a trasformatori portatili per non rischiare di danneggiarlo.
 - **Se la batteria si esaurisce rapidamente anche dopo una ricarica completa, significa che ha raggiunto il termine della propria vita utile.**
Acquistare una nuova batteria.
- Una volta scollegato il cavo del carica batteria, non toccare la presa (gli spinotti) per almeno 3 secondi.
 - Non caricare batterie diverse dalla batteria LP-E10.
 - La batteria LP-E10 è concepita esclusivamente per modelli Canon. Canon non si assume alcuna responsabilità per eventuali danni o malfunzionamenti derivanti dall'uso della batteria con un carica batteria non compatibile o con altri prodotti.

Installazione e rimozione della batteria e della scheda

Inserire nella fotocamera una batteria LP-E10 completamente carica. Con la fotocamera è possibile utilizzare una memory card SD, SDHC o SDXC (venduta separatamente). Le immagini acquisite vengono registrate sulla scheda.

- ⚠** Verificare che l'interruttore di protezione da scrittura della scheda sia rivolto verso l'alto in modo che sia possibile scrivere ed eliminare i dati.

Installazione della batteria e della scheda

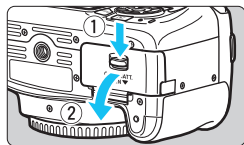

1 Aprire il coperchio.

- Far scorrere la leva nella direzione indicata dalle frecce e aprire il coperchio.

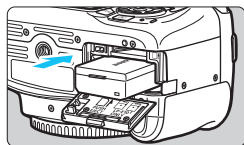

2 Inserire la batteria.

- Inserire l'estremità con i contatti elettrici.
- Inserire la batteria finché non si blocca in posizione.

Interruttore di protezione da scrittura

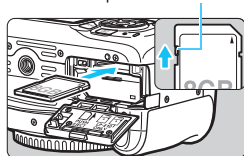

3 Inserire la scheda.

- Inserire la scheda con il lato dell'etichetta rivolto verso il retro della fotocamera, come illustrato nella figura, e farla scattare in posizione.

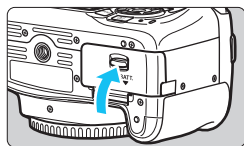

4 Chiudere il coperchio.

- Spingere il coperchio fino ad avvertire uno scatto.
- Quando l'interruttore di accensione viene posizionato su <ON>, sul monitor LCD viene visualizzato il numero di scatti possibili (p. 40).



Una volta aperto il coperchio del vano batteria/slot della scheda, prestare attenzione a non aprirlo ulteriormente con forza per non rischiare di rompere il cardine.



- Il numero di scatti possibili dipende da vari fattori, tra cui lo spazio disponibile sulla scheda, la qualità di registrazione delle immagini e la sensibilità ISO.
- Per evitare di scattare senza una scheda inserita, impostare [📷1: Rilascio otturat. senza scheda] su [Disattiva] (p. 184).

Rimozione della batteria e della scheda

1 Posizionare l'interruttore di accensione su <OFF> (p. 39).

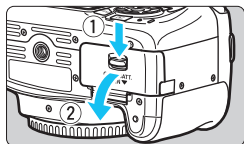

2 Aprire il coperchio.

- Accertarsi che la spia di accesso sia spenta e aprire il coperchio.
- Se viene visualizzato [Registrazione...], chiudere il coperchio.

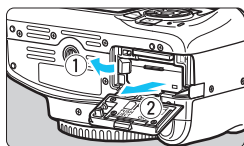

3 Rimuovere la batteria.

- Premere la leva di blocco della batteria nella direzione indicata dalla freccia e rimuovere la batteria.
- Per evitare corto circuiti dei contatti elettrici, accertarsi di reinserire il coperchio protettivo in dotazione (p. 34) sulla batteria.

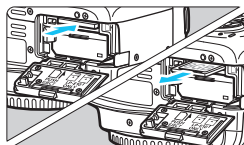

4 Rimuovere la scheda.

- Spingere delicatamente la scheda e rilasciare per farla fuoriuscire.
- Estrarre la scheda.

5 Chiudere il coperchio.

- Spingere il coperchio fino ad avvertire uno scatto.

- **Quando la spia di accesso è accesa o lampeggia, è in corso la scrittura, la lettura o l'eliminazione di immagini sulla scheda o un trasferimento di dati. Non aprire il coperchio dello slot della scheda o del vano batteria.**

Inoltre, non fare nulla di quanto indicato di seguito se la spia di accesso è accesa o lampeggia. In caso contrario, i dati delle immagini, la scheda o la fotocamera potrebbero riportare danni.

- **Rimuovere la scheda.**
- **Rimuovere la batteria.**
- **Scuotere o sottoporre la fotocamera a urti.**
- **Scollegare e collegare il cavo di alimentazione** (quando si utilizzano accessori per prese di corrente domestiche (venduti separatamente, p. 270)).
- Se la scheda contiene già immagini registrate, la numerazione potrebbe non iniziare da 0001 (p. 188).
- Se sul monitor LCD viene visualizzato un messaggio di errore riguardante la scheda, rimuovere e reinserire la scheda. Se l'errore persiste, utilizzare un'altra scheda.
Se è possibile trasferire tutte le immagini della scheda su un computer, trasferire tutte le immagini e formattare la scheda con la fotocamera (p. 52). La scheda dovrebbe tornare a funzionare normalmente.
- Non toccare i contatti della scheda con le dita o oggetti metallici. Non esporre i contatti a polvere o acqua. Se i contatti si macchiano, potrebbero non funzionare più.
- Non è possibile utilizzare schede MultiMedia (MMC) (viene visualizzato un errore relativo alla scheda).

Accensione

Se si accende la fotocamera e viene visualizzata la schermata di impostazione di Data/Ora/Zona orario, vedere a pagina 41 per le istruzioni su come impostare Data/Ora/Zona orario.

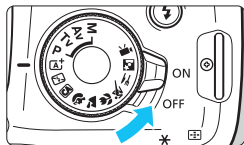

- <ON> : la fotocamera si accende.
<OFF> : la fotocamera si spegne e non funziona. Impostarla in questa posizione quando non viene utilizzata.

MENU Spegnimento automatico

- Per ridurre il consumo della batteria, la fotocamera si spegne automaticamente se rimane inutilizzata per circa 30 secondi. Per riaccenderla, premere il pulsante di scatto a metà (p. 47).
- È possibile impostare l'intervallo di spegnimento automatico con [**1: Off automatico**] (p. 185).

 Se si posiziona l'interruttore di accensione su <OFF> mentre è in corso la registrazione di un'immagine sulla scheda, viene visualizzato il messaggio [**Registrazione...**] e la fotocamera si spegne al termine della registrazione.

Indicatore del livello di carica della batteria

Quando la fotocamera è accesa, il livello di carica della batteria viene indicato in uno dei quattro modi seguenti.



 : livello di carica sufficiente.

 : il livello di carica è basso ma è ancora possibile utilizzare la fotocamera.

 : batteria in esaurimento. (Lampeggia)

 : ricaricare la batteria.

Numero di scatti possibili (numero approssimativo di scatti)

Temperatura	Temperatura ambiente (23 °C)	Basse temperature (0 °C)
Senza flash	600	580
Uso del flash al 50%	500	410

- Le cifre sopra riportate si riferiscono a una batteria LP-E10 completamente carica, senza scatto Live View e agli standard di prova CIPA (Camera & Imaging Products Association).



- La carica della batteria si esaurisce più rapidamente se si utilizzano le seguenti funzioni:
 - Premendo il pulsante di scatto a metà per un periodo di tempo prolungato.
 - Attivando spesso la messa a fuoco automatica senza scattare una foto.
 - Utilizzando la funzione Image Stabilizer (Stabilizzatore d'immagine) dell'obiettivo.
 - Utilizzando di frequente il monitor LCD.
- Il numero di scatti possibili può ridursi in base alle condizioni effettive in cui si eseguono gli scatti.
- Il funzionamento dell'obiettivo è alimentato dalla batteria della fotocamera. Alcuni obiettivi possono far esaurire più rapidamente la carica della batteria.
- Per conoscere il numero di scatti possibili utilizzando la funzione di scatto Live View, vedere a pagina 141.

MENU Impostazione di data, ora e fuso orario

Alla prima accensione o se data/ora/fuso orario sono stati azzerati, viene visualizzata la schermata di impostazione di Data/Ora/Zona orario. Attenersi alla procedura indicata di seguito per impostare prima il fuso orario. Impostare sulla fotocamera il fuso orario dell'area in cui si vive. In questo modo, quando si viaggia, sarà sufficiente cambiare l'impostazione sul fuso orario della destinazione mentre data e ora verranno regolate automaticamente dalla fotocamera.

Tenere presente che la data/ora aggiunta alle immagini registrate si basa su tale impostazione. Accertarsi di aver impostato data e ora corrette.

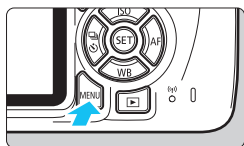

1 Visualizzare la schermata dei menu.

- Premere il pulsante <MENU> per visualizzare la schermata dei menu.



2 Nella scheda [2], selezionare [Data/Ora/Zona].

- Premere i tasti <◀> <▶> per selezionare la scheda [2].
- Premere i tasti <▲> <▼> per selezionare [Data/Ora/Zona], quindi premere <SET>.

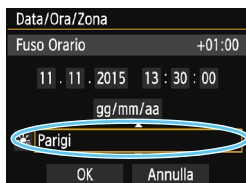

3 Impostare il fuso orario.

- [Londra] è l'impostazione predefinita.
- Premere i tasti <◀> <▶> per selezionare il riquadro del fuso orario.
- Premere <SET> fino a visualizzare <📍>.
- Premere i tasti <▲> <▼> per selezionare il fuso orario, quindi premere <SET> (consente di tornare a <□>).



- La procedura per l'impostazione dei menu viene descritta nelle pagine 50-51.
- Al passo 3, l'ora visualizzata nella parte superiore destra dello schermo è la differenza di orario rispetto al tempo coordinato universale (UTC). Se il fuso orario della propria località non compare, impostare il fuso orario facendo riferimento alla differenza rispetto all'ora UTC.

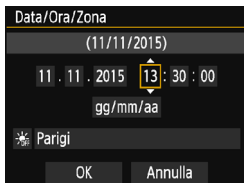

4 Impostare la data e l'ora.

- Premere i tasti <◀> <▶> per selezionare il numero.
- Premere <SET> fino a visualizzare <☑>.
- Premere i tasti <▲> <▼> per impostare il numero, quindi premere <SET> (consente di tornare a <□>).

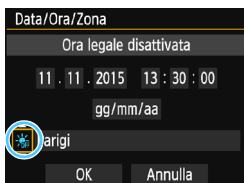

5 Impostare l'ora legale.

- Impostare, se necessario.
- Premere i tasti <◀> <▶> per selezionare [☀/☷].
- Premere <SET> fino a visualizzare <☑>.
- Premere i tasti <▲> <▼> per selezionare [☀/☷], quindi premere <SET>.
- Impostando l'ora legale su [☀/☷], l'orario impostato nel passo 4 viene spostato avanti di un'ora. Se [☷/☷] è impostato, l'ora legale viene annullata e l'orario tornerà indietro di 1 ora.

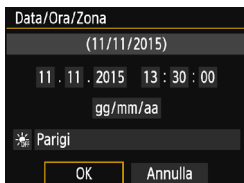

6 Uscire dall'impostazione.

- Premere i tasti <◀> <▶> per selezionare [OK], quindi premere <SET>.
- ▶ Data/Ora/Zona orario e ora legale vengono impostati e il menu viene visualizzato nuovamente.

⚠ L'impostazione di Data/Ora/Zona orario può azzerarsi nei seguenti casi.

Se ciò si verifica, impostare di nuovo Data/Ora/Zona orario.

- Quando la fotocamera viene conservata senza la batteria.
- Quando la batteria della fotocamera esaurisce la carica.
- Quando la fotocamera viene esposta a temperature estremamente basse per lunghi periodi di tempo.

- L'impostazione di data/ora parte da quando si preme <SET> al passo 6.
- Dopo aver modificato il fuso orario, controllare che siano impostate la data e l'ora corrette.

MENU Selezione della lingua dell'interfaccia

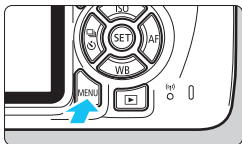

1 Visualizzare la schermata dei menu.

- Premere il pulsante <MENU> per visualizzare la schermata dei menu.



2 Nella scheda [F2] selezionare [Lingua].

- Premere i tasti <◀> <▶> per selezionare la scheda [F2].
- Premere i tasti <▲> <▼> per selezionare [Lingua], quindi premere <SET>.

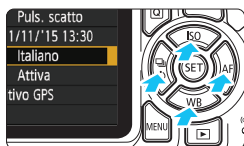

3 Impostare la lingua desiderata.

- Premere i tasti <▲> <▼> per selezionare la lingua, quindi premere <SET>.
- ▶ La lingua dell'interfaccia viene modificata.

English	Norsk	Română
Deutsch	Svenska	Türkçe
Français	Español	العربية
Nederlands	Ελληνικά	ગુજરાતી
Dansk	Русский	简体中文
Português	Polski	繁體中文
Suomi	Čeština	한국어
Italiano	Magyar	日本語
Українська		

Inserimento e rimozione di un obiettivo

Questa fotocamera è compatibile con tutti gli obiettivi Canon EF e EF-S.
Non è possibile utilizzare la fotocamera con obiettivi EF-M.

Inserimento di un obiettivo

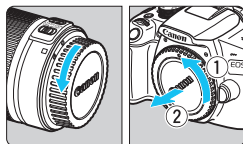

1 Rimuovere i coperchi.

- Rimuovere il copriobiettivo posteriore e il coperchio del corpo macchina ruotandoli nella direzione indicata dalle frecce.

Indicatore bianco

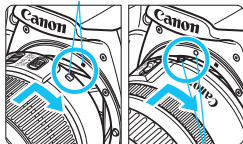

2 Montare l'obiettivo.

- Allineare l'indicatore bianco o rosso dell'obiettivo all'indicatore dello stesso colore sulla fotocamera. Ruotare l'obiettivo nella direzione indicata dalla freccia fino a farlo scattare in posizione.

Indicatore rosso

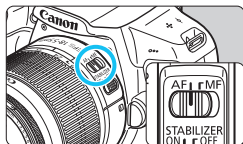

3 Impostare il selettore di modalità della messa a fuoco dell'obiettivo su <AF>.

- <AF> è l'acronimo di Auto Focus (messa a fuoco automatica).
- Se è posizionato su <MF> (messa a fuoco manuale), la messa a fuoco automatica non funziona.

4 Rimuovere il copriobiettivo anteriore.

Riduzione della polvere

- Quando si cambia l'obiettivo, eseguire rapidamente l'operazione in un luogo il più possibile privo di polvere.
- Quando si ripone la fotocamera senza l'obiettivo, accertarsi di applicare il coperchio del corpo macchina alla fotocamera.
- Rimuovere la polvere presente sul coperchio del corpo macchina prima di applicarlo.

Usò dello zoom

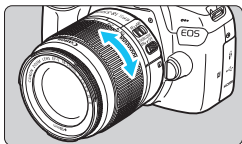

Ruotare l'anello di zoom sull'obiettivo con le dita.

- Lo zoom deve essere impostato prima della messa a fuoco. Se si ruota l'anello di zoom dopo che il soggetto è stato messo a fuoco, la messa a fuoco potrebbe non essere precisa.

Rimozione dell'obiettivo

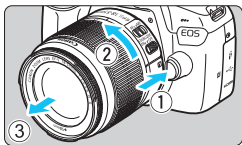

Ruotare l'obiettivo nella direzione indicata dalla freccia tenendo premuto il pulsante di rilascio dell'obiettivo.

- Ruotare l'obiettivo finché non si blocca, quindi rimuoverlo.
- Inserire il copriobiettivo posteriore sull'obiettivo smontato.



- Non guardare direttamente il sole attraverso l'obiettivo per evitare possibili problemi alla vista.
- **Quando si monta o si rimuove un obiettivo, impostare l'interruttore di accensione della fotocamera su <OFF>.**
- Se la parte anteriore (anello di messa a fuoco) dell'obiettivo ruota durante la messa a fuoco automatica, non toccare la parte rotante.
- Durante lo scatto con il mirino o lo scatto Live View, se si utilizza un obiettivo TS-E (tranne TS-E17mm f/4L o TS-E24mm f/3.5L II) per realizzare il decentramento o il basculaggio dell'obiettivo o si utilizza una prolunga, potrebbe non essere possibile ottenere l'esposizione standard o si potrebbe ottenere un'esposizione irregolare.



Angolo di campo

Poiché le dimensioni del sensore di immagine sono inferiori a quelle delle pellicole da 35 mm, l'angolo di campo di un obiettivo montato sulla fotocamera equivale a quello di un obiettivo con una distanza focale pari a circa 1,6 volte quella indicata.

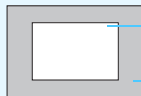

Dimensioni del sensore immagine (circa)
(22,3 x 14,9 mm)

Dimensioni pellicola da 35 mm (36 x 24 mm)

Funzioni di base

Regolazione della nitidezza del mirino

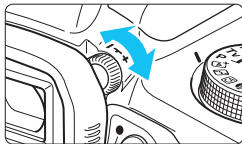

Ruotare la manopola per la correzione diottrica.

- Ruotare la manopola verso sinistra o destra fino a quando i punti AF (nove quadratini) visibili nel mirino non appaiono nitidi.
- Se risulta difficile ruotare la manopola, rimuovere l'oculare (p. 271).

 Se le immagini nel mirino non sono nitide anche dopo la correzione diottrica, si consiglia di inserire una lente di correzione diottrica serie E (venduta separatamente).

Come impugnare la fotocamera

Per ottenere foto nitide, mantenere saldamente la fotocamera in modo da ridurne al minimo le vibrazioni.

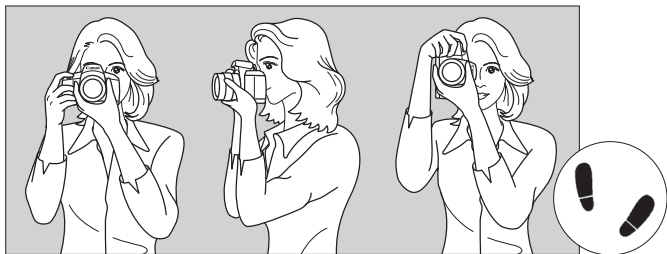

Scatto orizzontale

Scatto verticale

1. Impugnare saldamente la fotocamera con la mano destra.
2. Sorreggere la base dell'obiettivo con la mano sinistra.
3. Poggiare l'indice della mano destra sul pulsante di scatto.
4. Premere leggermente le braccia e i gomiti sulla parte anteriore del corpo.
5. Per mantenere una posizione stabile, mettere un piede in posizione leggermente più avanzata rispetto all'altro.
6. Avvicinare la fotocamera al viso e guardare attraverso il mirino.

 Per scattare osservando il monitor LCD, vedere a pagina 139.

Pulsante di scatto

Il pulsante di scatto ha due posizioni: è possibile premere il pulsante di scatto a metà, quindi premerlo fino in fondo.



Pressione a metà corsa

Consente di attivare la messa a fuoco automatica e la misurazione automatica dell'esposizione per impostare, rispettivamente, velocità dell'otturatore e apertura.

L'impostazione dell'esposizione (velocità dell'otturatore e apertura) viene visualizzata nel mirino ($\odot 4$). Mentre si tiene premuto il pulsante di scatto a metà corsa, il monitor LCD si spegne (p. 197).

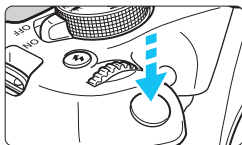

Pressione fino in fondo

Consente di rilasciare l'otturatore e di scattare la foto.

Blocco delle vibrazioni della fotocamera

Il movimento della fotocamera quando tenuta in mano nel momento dell'esposizione viene chiamato vibrazione e può causare immagini sfocate. Per impedire alla fotocamera di vibrare, seguire questi accorgimenti:

- Impugnare saldamente la fotocamera come illustrato nella pagina precedente.
- Premere a metà il pulsante di scatto per eseguire la messa a fuoco automatica, quindi lentamente premere completamente il pulsante di scatto.



- Se si preme il pulsante di scatto fino in fondo senza averlo prima premuto a metà (oppure se lo si preme a metà e, immediatamente dopo, fino in fondo), la fotocamera attenderà un istante prima di scattare la foto.
- Anche durante la visualizzazione dei menu e la registrazione o la riproduzione di immagini, è possibile ripristinare istantaneamente la condizione in cui la fotocamera è pronta per scattare una foto premendo il pulsante di scatto a metà.

Q Controllo rapido delle funzioni di scatto

È possibile selezionare e impostare direttamente le funzioni di scatto visualizzate sul monitor LCD. Questa funzionalità viene chiamata Controllo rapido.



1 Premere il pulsante <Q>.

- ▶ Viene visualizzato lo schermo di controllo rapido (☞10).

2 Impostare la funzione desiderata.

- Premere i tasti a croce <⬆> per selezionare una funzione
- ▶ Vengono visualizzate le impostazioni della funzione selezionata e la Guida funzioni (p. 55).
- Ruotare la ghiera <☞> per modificare l'impostazione.
- È inoltre possibile selezionare la funzione desiderata in un elenco e premere <SET>.

Modalità Zona base



Modalità della zona creativa



3 Scattare la foto.

- Premere completamente il pulsante di scatto per scattare la foto.
- ▶ Viene visualizzata l'immagine acquisita.

Per le funzioni che è possibile impostare nelle modalità Zona base e la rispettiva procedura di impostazione, vedere a pagina 74.

Esempio di schermo di controllo rapido

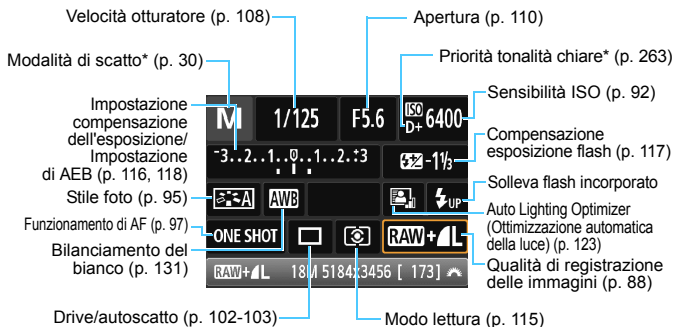

- Le funzioni contrassegnate con un asterisco * non possono essere impostate con la funzionalità Controllo rapido.
- Quando si seleziona <⚡UP> e si preme <SET>, il flash incorporato si solleva.

Schermata di impostazione delle funzioni



- Selezionare la funzione desiderata e premere <SET>. Viene visualizzata la schermata di impostazione delle funzioni.
- Premere i tasti <◀> <▶> o ruotare la ghiera <⚙> per modificare alcune delle impostazioni. Alcune funzioni, inoltre, possono essere impostate con il pulsante <DISP.>.
- Premere <SET> per finalizzare l'impostazione e tornare allo schermo di controllo rapido.

MENU Uso dei menu

Varie impostazioni possono essere configurate con i menu, ad esempio la qualità di registrazione delle immagini, date e ora, ecc.

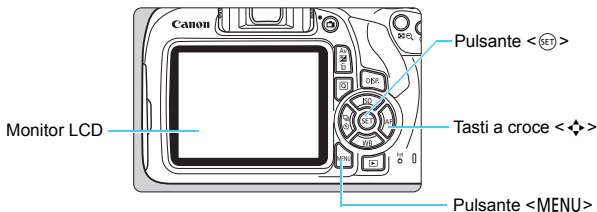

Schermata dei menu

Le schede e le voci di menu visualizzate dipendono dalla modalità di scatto selezionata.

Modalità Zona base



Modalità di ripresa del filmato



Modalità della zona creativa

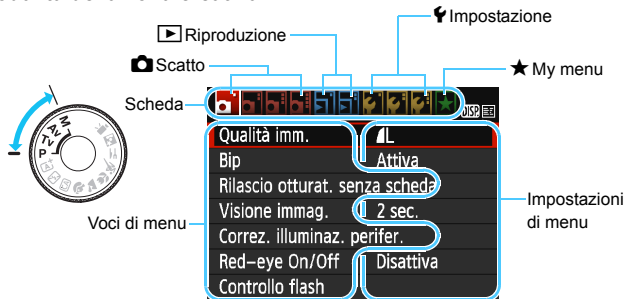

Procedura per l'impostazione dei menu

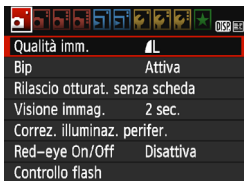

1 Visualizzare la schermata dei menu.

- Premere il pulsante <MENU> per visualizzare la schermata dei menu.

2 Selezionare una scheda.

- Premere i tasti a croce <◀> <▶> per selezionare una scheda (gruppo di funzioni).
- Ad esempio, in questo manuale, "la scheda [CAMERA 3]" si riferisce alla schermata visualizzata quando si seleziona la terza scheda CAMERA (Scatto) da sinistra [CAMERA].

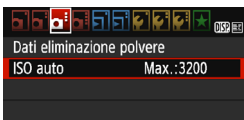

3 Selezionare la voce desiderata.

- Premere i tasti a croce <▲> <▼> per selezionare l'opzione, quindi premere <SET>.



4 Selezionare l'impostazione.

- Premere i tasti a croce <▲> <▼> o <◀> <▶> per selezionare l'impostazione desiderata (per alcune impostazioni è necessario premere specificatamente i tasti <▲> <▼> o <◀> <▶> per selezionare le relative impostazioni).
- L'impostazione selezionata viene indicata in blu.

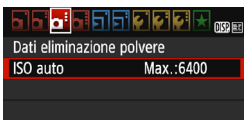

5 Selezionare l'impostazione desiderata.

- Premere <SET> per impostare il parametro prescelto.

6 Uscire dall'impostazione.

- Premere il pulsante <MENU> per tornare allo schermo delle impostazioni delle funzioni di scatto.



- Al passo 2, è anche possibile ruotare la ghiera <WHEEL> per selezionare una scheda di menu.
- La spiegazione delle funzioni di menu riportata di seguito presuppone che sia stato premuto il pulsante <MENU> per visualizzare la schermata dei menu.
- Per annullare l'operazione, premere il pulsante <MENU>.
- Per informazioni dettagliate su ciascuna voce di menu, vedere pagina 280.

MENU Formattazione della scheda

Se la scheda è nuova o è stata precedentemente formattata con un'altra fotocamera o un computer, formattare la scheda con la fotocamera in uso.

! Al termine della formattazione, tutte le immagini e i dati presenti nella scheda vengono eliminati, incluse le immagini protette. Prima di attivare questa funzione, si consiglia quindi di controllare che la scheda non contenga dati utili. Se necessario, prima di formattare la scheda trasferire le immagini e i dati su un computer o altro dispositivo.



1 Selezionare [Formatta card].

- Nella scheda [**1**], selezionare [**Formatta card**], quindi premere <SET>.



2 Formattare la scheda.

- Selezionare [OK], quindi premere <SET>.
- ▶ La scheda viene formattata.
- ▶ Al termine dell'operazione, viene visualizzato nuovamente il menu.

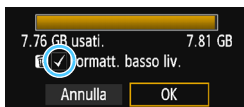

- Per la formattazione a basso livello, premere il pulsante <☒> per aggiungere un segno di spunta [✓] accanto a [**Formatt. basso liv.**], quindi selezionare [OK].



La scheda va formattata nei seguenti casi:

- La scheda è nuova.
- La scheda è stata formattata su un'altra fotocamera o un computer.
- La scheda è piena di immagini o dati.
- Viene visualizzato un errore relativo alla scheda (p. 298).

Formattazione a basso livello

- Eseguire una formattazione a basso livello se la velocità di registrazione o di lettura della scheda è lenta o se si desidera eliminare completamente i dati memorizzati sulla scheda.
- Poiché la formattazione a basso livello formatta il contenuto di tutti i settori registrabili della scheda, tale operazione richiede più tempo rispetto a una formattazione normale.
- È possibile interrompere tale operazione selezionando **[Annulla]**. Anche in tal caso, la formattazione normale viene completata e sarà possibile utilizzare normalmente la scheda.



- Una volta formattata la scheda o eliminati i dati, risulteranno modificate solo le informazioni relative alla gestione dei file, mentre i dati effettivi non verranno completamente eliminati. Tenere presente quanto detto se si desidera vendere o smaltire la scheda. Prima di gettare via la scheda, eseguire una formattazione a basso livello o distruggere fisicamente la scheda per impedire un'eventuale sottrazione dei dati personali.
- **Prima di utilizzare una nuova scheda Eye-Fi, è necessario installare sul computer il software contenuto nella scheda. Quindi, formattare la scheda dalla fotocamera.**



- La capacità della scheda visualizzata sulla schermata di formattazione potrebbe essere inferiore rispetto a quella indicata sulla scheda.
- Questo dispositivo include la tecnologia exFAT concessa in licenza da Microsoft.

Visualizzazioni disponibili sul monitor LCD

Il monitor LCD è in grado di visualizzare la schermata delle impostazioni di scatto, la schermata dei menu, le immagini acquisite, ecc.

Impostazioni delle funzioni di scatto



- Quando si accende la fotocamera, vengono visualizzate le impostazioni di scatto.
- Quando si preme il pulsante di scatto a metà corsa, il display si spegne. Quando si rilascia il pulsante di scatto, il display si accende.
- È inoltre possibile spegnere il display premendo il pulsante <DISP.>. Premere nuovamente il pulsante per accendere il display.

Funzioni di menu

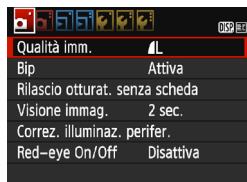

- Viene visualizzata quando si preme il pulsante <MENU>. Premere nuovamente il pulsante per tornare alla schermata delle impostazioni di scatto.

Immagine acquisita



- Viene visualizzata quando si preme il pulsante <▶>. Premere nuovamente il pulsante per tornare alla schermata delle impostazioni di scatto.

- È possibile impostare [**2: Pu. LCD off/on**] in modo che la visualizzazione delle impostazioni di scatto non si attivi e disattivi di continuo (p. 197).
- Anche quando viene visualizzata la schermata dei menu o delle immagini acquisite, premendo il pulsante di scatto sarà possibile scattare immediatamente.

Guida funzioni

La Guida funzioni compare quando si cambia modalità di scatto o si imposta una funzione di scatto, lo scatto Live View, la ripresa di filmati o il Controllo rapido per la riproduzione e mostra una breve descrizione della modalità, la funzione o l'opzione selezionata. Una descrizione viene visualizzata anche quando si seleziona una funzione o un'opzione con la funzionalità Controllo rapido. La Guida funzioni viene disattivata quando si procede a un'altra operazione.

● Modalità di scatto (esempio)

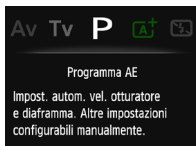

● Controllo rapido (esempio)



Impostazioni di scatto

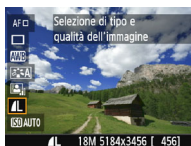

Scatto Live View



Riproduzione

MENU Disattivazione della Guida funzioni



Selezionare [Guida funzioni].

- Nella scheda [F2], selezionare [Guida funzioni], quindi premere <SET>.
- Selezionare [Disattiva], quindi premere <SET>.





2

Informazioni di base sullo scatto e sulla riproduzione delle immagini

In questo capitolo vengono descritte le modalità Zona base presenti sulla ghiera di selezione per ottenere risultati ottimali e la procedura per la riproduzione delle immagini.

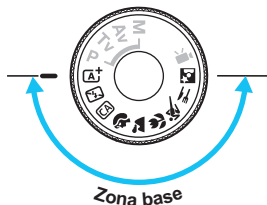
Utilizzando le modalità Zona base, è sufficiente inquadrare e scattare mentre la fotocamera imposta automaticamente tutti i valori (p. 75, 276). Inoltre, per evitare di ottenere foto difettose a causa di operazioni non eseguite correttamente, non è possibile modificare le funzioni di scatto avanzate.



 **Auto Lighting Optimizer (Ottimizzazione automatica della luce)**
Nelle modalità zona base, si attiva la funzione Auto Lighting Optimizer (Ottimizzazione automatica della luce) (p. 123) che regola automaticamente l'immagine al fine di ottenere contrasto e luminosità ottimali. La funzione è attiva per impostazione predefinita anche nelle modalità della zona creativa.

[A⁺] Scatto in automatico (Scena Smart Auto)

<[A⁺]> è una modalità completamente automatica. La fotocamera analizza la scena e configura automaticamente le impostazioni più adatte. Inoltre regola automaticamente la messa a fuoco rilevando se il soggetto è fermo o si sta muovendo (p. 61).

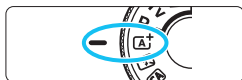

Punto AF

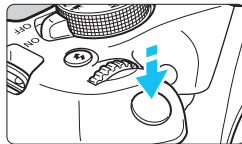
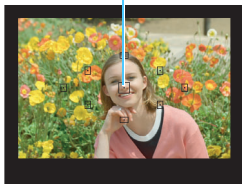

Indicatore di messa a fuoco

1 Impostare la ghiera di selezione su **<[A⁺]>**.

2 Posizionare un punto AF qualsiasi sul soggetto.

- Tutti i punti AF vengono utilizzati per la messa a fuoco e la fotocamera mette a fuoco l'oggetto più vicino.
- Posizionando il punto AF centrale sul soggetto, la messa a fuoco viene eseguita più facilmente.

3 Mettere a fuoco il soggetto.

- Premere il pulsante di scatto a metà. L'anello di messa a fuoco ruota per mettere a fuoco.
- ▶ Il punto all'interno del punto AF che sta raggiungendo la messa a fuoco lampeggia per alcuni istanti in rosso. Contemporaneamente, viene emesso un segnale acustico e si accende l'indicatore di messa a fuoco **<●>** nel mirino.
- ▶ Se necessario, il flash incorporato si solleva automaticamente.



4 Scattare la foto.

- Premere completamente il pulsante di scatto per scattare la foto.
- ▶ L'immagine acquisita viene visualizzata sul monitor LCD per 2 secondi circa.
- Al termine degli scatti, richiudere il flash incorporato spingendolo con le dita.



Nella modalità **<A+>** i colori appaiono più intensi negli scatti che ritraggono la natura, gli ambienti esterni e i tramonti. Se non si riesce a ottenere le tonalità di colore desiderate, passare a una modalità della zona creativa, selezionare uno stile foto diverso da **<A>** e scattare un'altra foto (p. 95).

? Domande frequenti

- **L'indicatore di messa a fuoco <●> lampeggia e la messa a fuoco non viene raggiunta.**
Posizionare il punto AF su un'area con un adeguato contrasto, quindi premere il pulsante di scatto a metà (p. 47). Se si è troppo vicini al soggetto, allontanarsi e riprovare.
- **Più punti AF lampeggiano simultaneamente.**
Ciò indica che tutti questi punti hanno raggiunto la messa a fuoco. Quando lampeggia il punto AF che copre il soggetto desiderato, scattare la foto.
- **Viene emesso un lieve segnale acustico (l'indicatore di messa a fuoco <●> non si accende).**
Ciò indica che la fotocamera effettua costantemente la messa a fuoco su un soggetto in movimento (l'indicatore di messa a fuoco <●> non si accende). È possibile scattare foto nitide di soggetti in movimento.
Tenere presente che in questo caso il blocco della messa a fuoco (p. 61) non funziona.
- **Anche se si preme il pulsante di scatto a metà, il soggetto non viene messo a fuoco.**
Se il selettore di modalità della messa a fuoco dell'obiettivo è impostato su **<MF>** (messa a fuoco manuale), impostarlo su **<AF>** (messa a fuoco automatica).

- **Il flash scatta sebbene sia giorno.**

Se un soggetto è in controluce, il flash potrebbe scattare per ridurre le ombre scure sul soggetto. Per impedire al flash di scattare, utilizzare la modalità Flash spento (p. 63). A parte l'impostazione del flash, la fotocamera utilizzerà le stesse impostazioni di < **A⁺** >.

- **Il flash è scattato e la foto risultante è eccessivamente chiara.**

Allontanarsi dal soggetto e scattare. Quando si scattano foto con il flash e il soggetto è troppo vicino alla fotocamera, la foto potrebbe risultare eccessivamente chiara (sovraesposta).

- **In condizioni di luce insufficiente, il flash incorporato emette una serie di brevi lampi.**

Se si preme il pulsante di scatto a metà, il flash incorporato potrebbe emettere una serie di brevi lampi per facilitare la messa a fuoco automatica. Questa funzione viene chiamata luce ausiliaria AF e ha una copertura effettiva di circa 4 metri.

- **In una foto scatta con il flash, la parte inferiore della foto risulta scura in modo innaturale.**

L'ombra proiettata dal barilotto dell'obiettivo è stata acquisita nell'immagine perché il soggetto era troppo vicino alla fotocamera. Allontanarsi dal soggetto e scattare. Se sull'obiettivo è inserito un paraluce, rimuoverlo prima di scattare la foto con il flash.

A⁺ Tecniche automatiche (Scena Smart Auto)

Correzione dell'inquadratura



In base alla scena, posizionare il soggetto verso sinistra o destra per creare uno sfondo bilanciato e una buona prospettiva. Nella modalità **<A⁺>**, premendo il pulsante di scatto a metà corsa per mettere a fuoco un soggetto immobile, la messa a fuoco viene bloccata sul soggetto. Correggere l'inquadratura tenendo premuto il pulsante di scatto a metà corsa, quindi premere completamente il pulsante di scatto per scattare la foto. Questa funzione è denominata "blocco della messa a fuoco" ed è disponibile anche in altre modalità Zona base (ad eccezione di **<A⁺>**).

Foto di soggetti in movimento



Nella modalità **<A⁺>**, se il soggetto si muove (ossia la sua distanza dalla fotocamera varia) durante o dopo la messa a fuoco, si attiva la modalità AF AI Servo, che consente di mantenere costantemente a fuoco il soggetto (Viene emesso un lieve segnale acustico). Fino a quando si tiene il punto AF sul soggetto col pulsante di scatto premuto a metà corsa, la messa a fuoco viene mantenuta. Quando si desidera scattare la foto, premere completamente il pulsante di scatto.

Scatto Live View

È possibile scattare mentre si visualizza l'immagine sul monitor LCD. Questa funzione è denominata "scatto Live View". Per ulteriori informazioni, vedere a pagina 139.



1 Visualizzazione dell'immagine Live View sul monitor LCD.

- Premere il pulsante .
- ▶ Sul monitor LCD viene visualizzata l'immagine Live View.

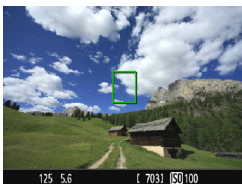

2 Mettere a fuoco il soggetto.

- Posizionare il punto AF centrale  sul soggetto.
- Premere il pulsante di scatto a metà per eseguire la messa a fuoco.
- ▶ Una volta eseguita la messa a fuoco, il punto AF diventa verde e viene emesso un segnale acustico.
- ▶ Se necessario, il flash incorporato si solleva automaticamente.

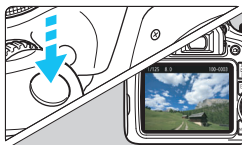

3 Scattare la foto.

- Premere completamente il pulsante di scatto.
- ▶ La foto viene scattata e l'immagine acquisita viene visualizzata sul monitor LCD.
- ▶ Al termine della riproduzione, la fotocamera torna automaticamente alla funzione di scatto Live View.
- Premere il pulsante  per uscire dalla modalità di scatto Live View.

Disattivazione del flash

La fotocamera analizza la scena e configura automaticamente le impostazioni più adatte. Nei luoghi in cui è proibito usare il flash, ad esempio in un museo o in un acquario, attivare la modalità <  > (Flash spento). Questa modalità è consigliata anche per catturare l'atmosfera particolare di una scena, ad esempio delle scene a lume di candela.

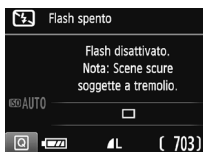
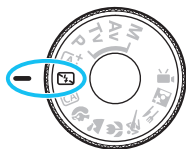

Consigli sullo scatto

- **Evitare vibrazioni della fotocamera se il numero visualizzato (velocità otturatore) nel mirino lampeggia.**
In condizioni di luce insufficiente, quando la fotocamera è maggiormente soggetta a vibrazioni, l'indicazione della velocità dell'otturatore del mirino lampeggia. Tenere ferma la fotocamera o utilizzare un treppiede. Quando si utilizza un obiettivo zoom, utilizzare un grandangolo per ridurre l'effetto sfocato dovuto alle vibrazioni della fotocamera, anche se si tiene la fotocamera in mano.
- **Quando si scattano ritratti senza flash.**
In condizioni di scarsa illuminazione, indicare al soggetto di restare fermo finché non viene scattata la foto. Se il soggetto si muove durante lo scatto, potrebbe apparire sfocato nella foto.

CA Scatto creativo automatico

In modalità <CA> è possibile modificare facilmente la profondità di campo, la modalità drive/autoscatto e lo scatto del flash. È anche possibile scattare scegliendo il tipo di atmosfera che desidera creare nelle immagini.

Le impostazioni predefinite sono le stesse della modalità <A+>.

* CA è l'acronimo di Creativa automatica.



1 Impostare la ghiera di selezione su <CA>.

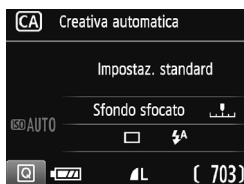

2 Premere il pulsante <Q> (10).

- ▶ Viene visualizzato lo schermo di controllo rapido.



3 Impostare la funzione desiderata.

- Premere i tasti a croce <+> per selezionare una funzione
- ▶ Vengono visualizzate le impostazioni della funzione selezionata e la Guida funzioni (p. 55).
- Per la procedura di impostazione e i dettagli di ciascuna funzione, vedere le pagine 65-66.

4 Scattare la foto.

- Premere completamente il pulsante di scatto per scattare la foto.

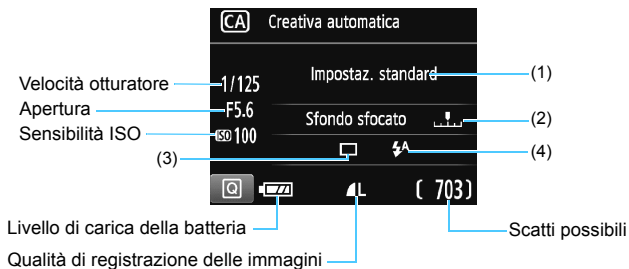

Premendo il pulsante $\langle \text{Q} \rangle$, è possibile configurare le seguenti impostazioni:

(1) Ambiente di scatto

È anche possibile scattare scegliendo il tipo di atmosfera che si desidera creare nelle immagini. Premere i tasti $\langle \blacktriangleleft \rangle \langle \blacktriangleright \rangle$ o ruotare la ghiera $\langle \text{S} \rangle$ per selezionare l'ambiente. È inoltre possibile selezionare l'opzione desiderata da un elenco premendo $\langle \text{SET} \rangle$. Per ulteriori informazioni, vedere a pagina 76.

(2) Effetto sfocato/nitido dello sfondo



Se l'indicatore regolabile viene spostato verso sinistra, lo sfondo apparirà più sfocato. Se viene spostato verso destra, lo sfondo apparirà più a fuoco. Se si desidera applicare un effetto sfocato allo sfondo, vedere "Ritratti" a pagina 67. Premere i tasti $\langle \blacktriangleleft \rangle \langle \blacktriangleright \rangle$ o ruotare la ghiera $\langle \text{S} \rangle$ per selezionare il grado di sfocatura. A seconda dell'obiettivo e delle condizioni di scatto, lo sfondo potrebbe non risultare molto sfocato. Questa funzione non può essere impostata se si utilizza il flash. L'impostazione non viene inoltre applicata se si seleziona $\langle \text{Flash} \rangle$ e il flash viene attivato.

(3) Drive/autoscatto: premere $\langle \text{SET} \rangle$ e impostare con i tasti $\langle \blacktriangleleft \rangle \langle \blacktriangleright \rangle$ o la ghiera $\langle \text{DRIVE} \rangle$.

$\langle \square \rangle$ **Scatto singolo:** viene scattata un'immagine alla volta.

$\langle \text{DRIVE} \rangle$ **Scatto continuo:** quando si tiene premuto completamente il pulsante di scatto, le foto vengono scattate di continuo. È possibile eseguire fino a circa 3 scatti al secondo.

$\langle \text{DRIVE} \rangle$ **Autoscatto: 10 sec.:** l'immagine viene scattata 10 secondi dopo aver premuto il pulsante di scatto.

$\langle \text{DRIVE} \rangle$ **Autoscatto: Continuo:**



premere i tasti $\langle \blacktriangle \rangle \langle \blacktriangledown \rangle$ per impostare il numero di scatti multipli (da 2 a 10) da eseguire con l'autoscatto. 10 secondi dopo aver premuto il pulsante di scatto, viene effettuato il numero di scatti consecutivi specificato.

(4) Scatto flash incorporato: premere $\langle \text{SET} \rangle$ e impostare con i tasti $\langle \blacktriangleleft \rangle \langle \blacktriangleright \rangle$ o la ghiera $\langle \text{FLASH} \rangle$.

$\langle \text{FLASH} \rangle$ **Flash incorporato auto:** il flash si attiva automaticamente quando necessario.

$\langle \text{FLASH} \rangle$ **Flash incorporato on:** il flash è sempre attivo.

$\langle \text{FLASH} \rangle$ **Flash incorporato off:** il flash è disattivato.

-  ● Se si utilizza l'autoscatto, vedere le note  a pagina 103.
- Quando si utilizza $\langle \text{FLASH} \rangle$, vedere "Disattivazione del flash" a pagina 63.

Ritratti

La modalità <👤> (Ritratto) consente di sfocare lo sfondo per dare maggiore risalto al soggetto inquadrato. Inoltre, rende i toni dell'incarnato e l'aspetto dei capelli più sfumati.

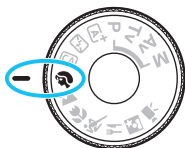

Consigli sullo scatto

- **Selezionare la posizione in cui la distanza tra il soggetto e lo sfondo è massima.**

Maggiore è la distanza tra il soggetto e lo sfondo, più sfocato apparirà lo sfondo. Il soggetto risalta meglio su uno sfondo scuro uniforme.

- **Utilizzare un teleobiettivo.**

Se si dispone di un obiettivo zoom, utilizzare il valore massimo di teleobiettivo per restringere l'inquadratura sul busto del soggetto. Avvicinarsi, se necessario.

- **Mettere a fuoco il viso.**

Controllare che il punto AF che si trova sul viso si illumini. Per primi piani del viso, mettere a fuoco gli occhi.





- Se si tiene premuto il pulsante di scatto, è possibile scattare in continuo (max. 3,0 scatti/sec. circa) per acquisire i cambiamenti nella posa e nell'espressione del volto del soggetto.
- Se necessario, il flash incorporato si attiva automaticamente.

Paesaggi

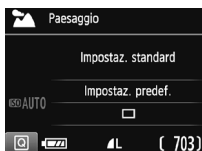
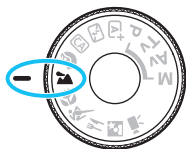
La modalità < > (Paesaggio) consente di riprendere scenari panoramici o includere nella messa a fuoco soggetti sia vicini che lontani. Consente di ottenere tonalità di blu e verde accese e immagini estremamente nitide e luminose.



Consigli sullo scatto

- **Con un obiettivo zoom, utilizzare il valore massimo di grandangolo.**
Quando si utilizza il valore massimo di grandangolo di un obiettivo zoom, la messa a fuoco di oggetti vicini e lontani risulta migliore rispetto al valore massimo di teleobiettivo e aggiunge ampiezza ai paesaggi.
- **Quando si scattano scene notturne.**
Poiché il flash incorporato viene disattivato, questa modalità < > è adatta anche per gli scenari notturni. Utilizzare un treppiede per evitare vibrazioni della fotocamera. Se si desidera fotografare una persona in uno scenario notturno, posizionare la ghiera di selezione su < > (Ritratto notturno) e utilizzare un treppiede (p. 72).





- Il flash incorporato non scatta nemmeno se la scena si trova in controluce o è scarsamente illuminata.
- Se si utilizza uno Speedlite esterno, lo Speedlite viene attivato.

Macro

Quando si desidera fotografare fiori o piccoli oggetti a distanza ravvicinata, utilizzare la modalità  (Macro). Per ingrandire piccoli oggetti, utilizzare un obiettivo macro (venduto separatamente).



Consigli sullo scatto

- **Utilizzare uno sfondo semplice.**
Uno sfondo semplice fa risaltare meglio gli oggetti piccoli, ad esempio i fiori.
- **Avvicinarsi quanto più possibile al soggetto.**
Controllare la distanza di messa a fuoco minima consentita dall'obiettivo. Alcuni obiettivi riportano un'indicazione, ad esempio **<MACRO 0.25m/0.8ft>**. La distanza di messa a fuoco minima dell'obiettivo viene misurata dal simbolo  (piano focale) in alto sulla fotocamera al soggetto. Se il soggetto è troppo vicino, l'indicatore di messa a fuoco  lampeggia.
Se si usa il flash e la parte inferiore della foto risulta insolitamente scura, allontanarsi dal soggetto e riprovare.
- **Con un obiettivo zoom, utilizzare il valore massimo di teleobiettivo.**
Se si dispone di un obiettivo zoom, l'utilizzo del valore massimo di teleobiettivo consente di ingrandire il soggetto.



Se necessario, il flash incorporato si attiva automaticamente.

Foto di soggetti in movimento

Utilizzare la modalità < > (Sport) per fotografare un soggetto in movimento, ad esempio una persona che corre o un veicolo in transito.

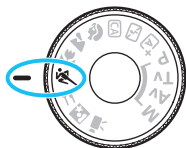

Consigli sullo scatto

- **Utilizzare un teleobiettivo.**

Per scattare da lunghe distanze si consiglia l'uso di un teleobiettivo.

- **Utilizzare il punto AF centrale per mettere a fuoco.**

Posizionare il punto AF centrale sul soggetto, quindi premere il pulsante di scatto a metà per eseguire la messa a fuoco automatica. Durante la messa a fuoco automatica, viene emesso un lieve segnale acustico. Qualora non fosse possibile raggiungere la messa a fuoco, l'indicatore di messa a fuoco <●> lampeggia. Quando si desidera scattare la foto, premere completamente il pulsante di scatto. Se si tiene premuto il pulsante di scatto, è possibile scattare in continuo (max. 3 scatti/sec. circa) mantenendo la messa a fuoco automatica per acquisire i cambiamenti nel movimento del soggetto.

- Il flash incorporato non scatta nemmeno se la scena si trova in controluce o è scarsamente illuminata.
- In condizioni di luce insufficiente quando la fotocamera è maggiormente soggetta a vibrazioni, l'indicazione della velocità dell'otturatore del mirino lampeggia in basso a sinistra. Tenere ferma la fotocamera e scattare.
- Se si utilizza uno Speedlite esterno, lo Speedlite viene attivato.

🍴 Foto Food

Quando si fotografano alimenti, utilizzare <🍴> (Food). La foto apparirà luminosa e invogliante. Inoltre, a seconda della sorgente di luce, la tonalità rossastra verrà eliminata dalla foto scattate in ambienti con luce al tungsteno, ecc.

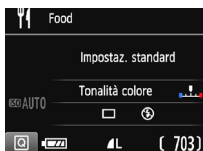
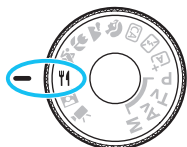

💡 Consigli sullo scatto

● Cambiare la tonalità colore.

È possibile modificare l'impostazione [Tonalità colore]. Per aumentare la tonalità rossastra degli alimenti, impostarla verso [Caldo]. Impostarla verso [Freddo] se il rosso diventa troppo acceso.

● Evitare l'uso del flash.

Se si usa il flash, la luce potrebbe riflettersi sul piatto o gli alimenti e creare ombre innaturali. <📷> (Flash incorporato off) è attivo per impostazione predefinita. Cercare di impedire alla fotocamera di vibrare quando si scatta in condizioni di scarsa illuminazione.





- Poiché questa modalità permette di scattare foto di alimenti con tonalità colore invoglianti, i soggetti umani potrebbero essere ritratti con una tonalità dell'incarnato non adatta.
- La dominante calda dei soggetti potrebbe sbiadire.
- Se ci sono più sorgenti di luce sullo schermo, è possibile che la dominante calda dell'immagine non venga diminuita.
- Se si usa il flash, [Tonalità colore] passa all'impostazione predefinita.

Ritratti notturni

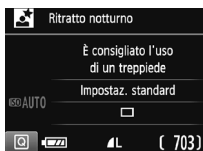
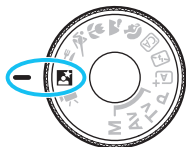
Per scattare foto di persone di notte e ottenere uno scenario notturno naturale sullo sfondo, utilizzare la modalità  (Ritratto notturno). Si consiglia di utilizzare un treppiede.



Consigli sullo scatto

- **Utilizzare un obiettivo grandangolare e un treppiede.**
Quando si utilizza un obiettivo zoom, utilizzare il valore massimo di grandangolo per ottenere una vista notturna panoramica. Inoltre, utilizzare un treppiede per evitare vibrazioni della fotocamera.
- **Controllare la luminosità del soggetto.**
In condizioni di luce insufficiente, il flash incorporato viene attivato automaticamente per ottenere una buona esposizione del soggetto. Si consiglia di riprodurre l'immagine dopo lo scatto per controllarne la luminosità. Se il soggetto appare scuro, avvicinarsi ed eseguire un nuovo scatto.
- **Inoltre, scattare con la modalità  (Scena Smart Auto).**
Poiché con gli scatti notturni la fotocamera è maggiormente soggetta a vibrazioni, si consiglia anche di scattare con la modalità .



Durante lo scatto Live View, potrebbe essere difficile mettere a fuoco i punti luminosi che compaiono, ad esempio, in una scena notturna. In tal caso, si consiglia di impostare il metodo AF su **[Mod. veloce]** e scattare. Se la messa a fuoco risulta ancora problematica, impostare il selettore di modalità della messa a fuoco su **<MF>** ed eseguirla manualmente.



- Invitare il soggetto a restare immobile anche dopo lo scatto del flash.
- Se si utilizza l'autoscatto e il flash contemporaneamente, la spia dell'autoscatto si illuminerà qualche istante dopo aver scattato la foto.

Controllo rapido

Nelle modalità Zona base, quando vengono visualizzate le impostazioni delle funzioni di scatto, è possibile premere il pulsante **<Q>** per visualizzare lo schermo di controllo rapido. Le tabelle a pagina seguente riportano le funzioni che è possibile impostare con lo schermo di controllo rapido in ogni modalità Zona base.

Esempio: modalità Ritratto



1 Impostare la ghiera di selezione su una modalità Zona base.

2 Premere il pulsante **<Q>** (10).

- ▶ Viene visualizzato lo schermo di controllo rapido.

3 Impostare la funzione desiderata.

- Premere i tasti a croce **<+>** per selezionare una funzione (questo passaggio non è necessario in modalità **A⁺/S**).
- ▶ Vengono visualizzate le impostazioni della funzione selezionata e la Guida funzioni (p. 55).
- Premere i tasti **<◀>** **<▶>** o ruotare la ghiera **<☀>** per modificare alcune delle impostazioni.
- È inoltre possibile selezionare la funzione desiderata in un elenco e premere **<SET>**.

Funzioni configurabili nelle modalità Zona base

● : impostazione predefinita ○ : selezionabile □ : non selezionabile

Funzione										
Drive/ autoscatto (p. 102-103)	<input type="checkbox"/> : Scatto singolo	●	●	●		●	●		●	●
	: Scatto continuo			○	●			●		
	: 10 sec.	○	○	○	○	○	○	○	○	○
	: Scatto continuo*	○	○	○	○	○	○	○	○	○
Scatto flash incorporato	: Flash automatico	●		●	●		●			●
	: Flash on (sempre attivo)			○					○	
	: Flash off		●	○		●		●	●	
Ambiente di scatto (p. 76)				○	○	○	○	○	○	○
Luminosità o tipo scena (p. 80)					○	○	○	○		
Effetto sfocato/nitido dello sfondo (p. 65)				○						
Tonalità colore (p. 71)									○	

* Utilizzare i tasti <▲> <▼> per impostare il numero di scatti continui.



Se si cambia modalità di scatto o si imposta l'interruttore di accensione su <OFF>, vengono ripristinate tutte le impostazioni predefinite (ad eccezione dell'autoscatto).

Scatto con selezione dell'ambiente

È possibile selezionare l'ambiente di scatto tranne che nelle modalità zona base <A+> e <M+>.

Ambiente	A+	M+	CA	👤	🏔️	🌸	🌿	🍴	🏠	Effetto ambiente
(1) Impostazione standard			○	○	○	○	○	○	○	Nessuna impostazione
(2) Vivo			○	○	○	○	○		○	Basso / Standard / Forte
(3) Flou			○	○	○	○	○		○	Basso / Standard / Forte
(4) Caldo			○	○	○	○	○		○	Basso / Standard / Forte
(5) Intenso			○	○	○	○	○		○	Basso / Standard / Forte
(6) Freddo			○	○	○	○	○		○	Basso / Standard / Forte
(7) Più luminoso			○	○	○	○	○	○	○	Basso / Medio / Alto
(8) Più scuro			○	○	○	○	○	○	○	Basso / Medio / Alto
(9) Monocromo			○	○	○	○	○	○	○	Blu / B/N / Seppia

- 1** Impostare la ghiera di selezione su una delle seguenti modalità: <CA>, <👤>, <🏔️>, <🌸>, <🌿>, <🍴> o <🏠>.



- 2** Visualizzare l'immagine Live View.
- Premere il pulsante <🏠> per visualizzare l'immagine Live View.



- 3** Nello schermo di controllo rapido selezionare l'ambiente desiderato.

- Premere il pulsante <Q> (🔘10).
- Premere i tasti <▲> <▼> per selezionare [Impostaz. standard]. Sullo schermo compare [Ambiente di scatto].
- Premere i tasti <◀> <▶> o ruotare la ghiera <🔘> per selezionare l'ambiente.
- ▶ Il monitor LCD mostra l'aspetto che avrà l'immagine con l'ambiente selezionato.



4 Impostare l'effetto dell'ambiente.

- Premere i tasti <▲> <▼> per selezionare l'effetto e visualizzare [Effetto] nella parte inferiore dello schermo.
- Premere i tasti <◀> <▶> o ruotare la ghiera <☀> per selezionare l'effetto desiderato.

5 Scattare la foto.

- Premere completamente il pulsante di scatto per scattare la foto.
- Per tornare allo scatto dal mirino, premere il pulsante <📷> per uscire dallo scatto Live View. Quindi premere completamente il pulsante di scatto per scattare la foto.
- Se si modifica la modalità di scatto o si imposta l'interruttore di accensione su <OFF>, l'impostazione torna a [Impostaz. standard].



- L'immagine Live View visualizzata con l'impostazione ambiente applicata non apparirà esattamente come la foto reale.
- L'uso del flash può ridurre l'effetto ambiente.
- Se ci si trova in esterni con luce intensa, l'immagine Live View visualizzata sul monitor LCD potrebbe non riprodurre esattamente la luminosità o l'effetto ambiente così come apparirà nell'immagine. Impostare [☛2: Luminosità LCD] su 4 e osservare l'immagine Live View con il monitor LCD al riparo dalla luce esterna.



Se non si desidera che l'immagine Live View venga visualizzata mentre si impostano le funzioni, premere il pulsante <Q> dopo il passo 1 e impostare [Ambiente di scatto] e [Effetto].

Impostazioni ambiente

(1) Impostazione standard

Caratteristiche standard dell'immagine per la rispettiva modalità di scatto. Tenere presente che <👤> possiede caratteristiche dell'immagine adatte ai ritratti, mentre <🏞️> è più adatto ai paesaggi. Ciascun ambiente è una modifica delle caratteristiche dell'immagine della modalità di scatto corrispondente.

(2) Vivo

Il soggetto appare vivace e nitido. La foto ha un impatto maggiore rispetto a quella scattata con **[Impostaz. standard]**.

(3) Flou

Il soggetto appare più sfumato e delicato. Adatto per ritratti, animali, fiori, ecc.

(4) Caldo

Il soggetto appare più sfumato in colori più caldi. Adatto per ritratti, animali e altri soggetti ai quali si desidera conferire un aspetto caldo.

(5) Intenso

La luminosità complessiva viene leggermente ridotta mentre il soggetto viene messo in risalto per un effetto più intenso. Fa risaltare esseri umani e altri soggetti viventi.

(6) Freddo

La luminosità complessiva viene leggermente ridotta applicando una dominante di colore più fredda. Un soggetto in ombra apparirà più calmo e imponente.

(7) **Più luminoso**

La foto apparirà più luminosa.

(8) **Più scuro**

La foto apparirà più scura.

(9) **Monocromo**

La foto sarà monocromatica. È possibile selezionare un colore monocromatico tra blu, bianco e nero e seppia. Quando è selezionato [**Monocromo**], nel mirino viene visualizzato <**B/W**>.

Scatto in base a illuminazione o tipo di scena

Nelle modalità Zona base <👤>, <🏔️>, <🌻> e <👤> è possibile scattare una foto quando le impostazioni corrispondono all'illuminazione o al tipo di scena. **[Impostaz. standard]** può essere utilizzata nella maggior parte dei casi ma, se le impostazioni corrispondono all'illuminazione o al tipo di scena, la foto apparirà più fedele agli occhi di chi la guarda.

Per lo scatto Live View, se si impostano sia **[Luminosità o tipo scena]** che **[Ambiente di scatto]** (p. 76), impostare per primo **[Luminosità o tipo scena]**. Questa operazione consentirà di semplificare la visualizzazione dell'effetto prodotto sul monitor LCD.

Luminosità o scena	👤	🏔️	CA	👤	🏔️	🌻	👤	🍴	📷
(1) Impostaz. predef.				○	○	○	○		
(2) Luce diurna				○	○	○	○		
(3) Ombra				○	○	○	○		
(4) Nuvoloso				○	○	○	○		
(5) Tungsteno				○		○	○		
(6) Luce fluorescente				○		○	○		
(7) Tramonto				○	○	○	○		

1 Impostare la ghiera di selezione su una delle seguenti modalità: <👤>, <🏔️>, <🌻> o <👤>.

2 Visualizzare l'immagine Live View.

- Premere il pulsante <📷> per visualizzare l'immagine Live View.



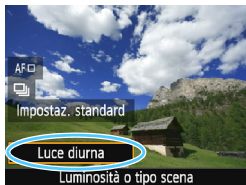

3 Nello schermo di controllo rapido selezionare l'illuminazione o il tipo di scena.

- Premere il pulsante <Q> (☉10).
- Premere i tasti <▲> <▼> per selezionare **[Impostaz. predef.]**. Sullo schermo compare **[Luminosità o tipo scena]**.
- Premere i tasti <◀> <▶> o ruotare la ghiera <☀> per selezionare l'illuminazione o il tipo di scena da utilizzare.
- ▶ Viene visualizzata l'immagine risultante con l'illuminazione o il tipo di scena selezionato.

4 Scattare la foto.

- Premere completamente il pulsante di scatto per scattare la foto.
- Per tornare allo scatto dal mirino, premere il pulsante <📷> per uscire dallo scatto Live View. Quindi premere completamente il pulsante di scatto per scattare la foto.
- Se si modifica la modalità scatto o si imposta l'interruttore di accensione su <OFF>, l'impostazione torna a **[Impostaz. predef.]**.



- Se si utilizza il flash, l'impostazione passa a **[Impostaz. predef.]** (anche se nelle informazioni di scatto viene indicata l'impostazione dell'illuminazione o il tipo di scena precedente).
- Se si desidera utilizzare questa impostazione insieme a **[Ambiente di scatto]**, impostare l'illuminazione o il tipo di scena sul valore più adatto all'ambiente selezionato. Nel caso di **[Tramonto]**, ad esempio, prevalgono colori caldi, pertanto l'ambiente impostato potrebbe non essere il più adatto.



Se non si desidera che l'immagine Live View venga visualizzata mentre si impostano le funzioni, premere il pulsante <Q> dopo il passo 1 e impostare **[Luminosità o tipo scena]**.

Impostazioni illuminazione o tipo di scena

(1) Impostaz. predef.

Impostazione predefinita adatta alla maggior parte dei soggetti.

(2) Luce diurna

Per soggetti alla luce del sole. Produce un azzurro del cielo e verdi più naturali e riproduce più efficacemente i fiori dai colori tenui.

(3) Ombra

Per soggetti in ombra. Adatto alle tonalità della pelle che possono apparire bluastre o ai fiori dai colori tenui.

(4) Nuvoloso

Per soggetti sotto un cielo nuvoloso. Rende più calde le tonalità della pelle e i paesaggi che apparirebbero altrimenti spenti in una giornata nuvolosa. Efficace anche per i fiori dai colori tenui.

(5) Tungsteno

Per soggetti illuminati da luce al tungsteno. Riduce la dominante rossastro-arancione causata dalle luci al tungsteno.

(6) Luce fluorescente

Per soggetti illuminati da luce fluorescente. Adatto a tutti i tipi di luci fluorescenti.

(7) Tramonto

Adatto quando si desidera catturare i colori spettacolari del tramonto.

▶ Riproduzione delle immagini

Di seguito viene illustrato il modo più semplice per riprodurre le immagini. Per ulteriori informazioni sulla procedura di riproduzione, vedere pagina 207.



1 Riprodurre l'immagine.

- Premere il pulsante <▶>.
- ▶ Viene visualizzata l'ultima immagine acquisita o riprodotta.



2 Selezionare un'immagine.

- Per visualizzare le immagini partendo dall'ultima immagine acquisita, premere il tasto <◀>.
- Per visualizzare le immagini partendo dalla prima immagine (la meno recente), premere il tasto <▶>.
- Ogni volta che si preme il pulsante <DISP.>, le informazioni visualizzate cambiano.



Visualizzazione informazioni di base



Informazioni di base + qualità dell'immagine/numero immagine riprodotta

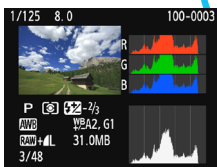

Istogramma

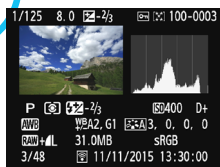

Visualizzazione delle informazioni di scatto

3 Uscire dalla riproduzione dell'immagine.

- Premere il pulsante <▶> per uscire dalla riproduzione delle immagini e tornare alla visualizzazione delle impostazioni di scatto.



3

Scatto creativo

Nelle modalità zona base, per evitare di scattare foto in modo errato, la maggior parte delle funzioni avanzate vengono configurate automaticamente e non è possibile modificarle. In modalità <P> (Programma AE), è possibile impostare diverse funzioni ed espandere il proprio estro creativo.

- In modalità <P> la fotocamera imposta automaticamente la velocità dell'otturatore e l'apertura per ottenere l'esposizione standard.
- La differenza tra le modalità zona base e <P> viene illustrata alle pagine 276-277.
- Le funzioni descritte in questo capitolo possono essere anche utilizzate nelle modalità <Tv>, <Av> e <M> descritte nel capitolo 4.
- L'icona ☆ visualizzata in alto a destra del titolo della pagina indica che la funzione è disponibile solo nelle modalità della zona creativa (p. 30).

P: Programma AE

La fotocamera seleziona automaticamente la velocità dell'otturatore e l'apertura in base alla luminosità del soggetto. Questa modalità viene denominata "Programma AE".

* <P> è l'abbreviazione di Program (programma).

* AE è l'acronimo di Auto Exposure (esposizione automatica).



1 Impostare la ghiera di selezione su <P>.



2 Mettere a fuoco il soggetto.

- Guardando nel mirino, posizionare il punto AF selezionato sul soggetto, quindi premere il pulsante di scatto a metà.
- ▶ Il puntino all'interno del punto AF che raggiunge la messa a fuoco si illumina per qualche istante in rosso e si accende l'indicatore di messa a fuoco <●> nella parte inferiore destra del mirino (in modalità AF One-Shot).
- ▶ La velocità dell'otturatore e l'apertura vengono impostate automaticamente e visualizzate nel mirino.



3 Verificare i valori visualizzati.

- Si otterrà l'esposizione standard se i valori della velocità dell'otturatore e di apertura visualizzati non lampeggiano.

4 Scattare la foto.

- Inquadrare il soggetto e premere completamente il pulsante di scatto.

Consigli sullo scatto

- Modificare la sensibilità ISO. Usare il flash incorporato.**
 Per adattare lo scatto al soggetto e al livello di illuminazione dell'ambiente, è possibile modificare la sensibilità ISO (p. 92) o utilizzare il flash incorporato (p. 104). In modalità <P>, il flash incorporato non si attiva automaticamente. In interni o quando si scatta in condizioni di scarsa illuminazione, pertanto, si consiglia di premere il pulsante <⚡> (flash) per far fuoriuscire il flash incorporato. È inoltre possibile estrarre il flash incorporato selezionando <⚡_{UP}> con la funzione Controllo rapido.
- Cambiare il programma utilizzando Variazione programma.**
 Una volta premuto a metà il pulsante di scatto, ruotare la ghiera <☀> per modificare la combinazione delle impostazioni relativa a velocità dell'otturatore e apertura (programma). La variazione del programma viene annullata automaticamente subito dopo aver scattato la foto. Non è possibile eseguire variazioni del programma con il flash.

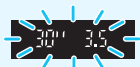

- Se la velocità dell'otturatore "30''" e il numero f/ più basso lampeggiano, la foto è sottoesposta. Aumentare la sensibilità ISO o utilizzare il flash.
- Se la velocità dell'otturatore "4000" e il numero f/ più alto lampeggiano, la foto è sovraesposta. Diminuire la sensibilità ISO.



Differenze tra <P> e <A⁺>

In modalità <A⁺>, numerose funzioni quali il funzionamento AF e il modo misurazione vengono impostate automaticamente per evitare di scattare foto in modo errato. Le funzioni che è possibile impostare sono limitate. In modalità <P>, solo la velocità dell'otturatore e l'apertura vengono impostate automaticamente. È possibile impostare manualmente il funzionamento di AF, il modo misurazione e altre funzioni (p. 276).

MENU Impostazione della qualità di registrazione delle immagini

È possibile selezionare il numero di pixel e la qualità dell'immagine. Sono disponibili dieci impostazioni di qualità di registrazione delle immagini: **L**, **L**, **M**, **M**, **S1**, **S1**, **S2**, **S3**, **RAW** + **L**, **RAW**.

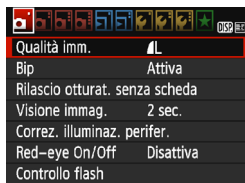

Pixel registrati
(numero di pixel)

Scatti possibili

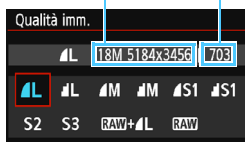

1 Selezionare la qualità di registrazione delle immagini.

- Nella scheda [📷 1], selezionare [Qualità imm.], quindi premere <SET>.
- ▶ Viene visualizzato [Qualità imm.].

2 Impostare la qualità di registrazione delle immagini.

- Il rispettivo numero di pixel della qualità e il numero di scatti possibili verrà visualizzato per consentire la selezione della qualità desiderata. Premere <SET>.

Guida alle impostazioni della qualità di registrazione delle immagini (circa)

Qualità dell'immagine		Pixel registrati (megapixel)	Dimensioni file (MB)	Scatti possibili	Velocità di scatto massima
L	Alta qualità	JPEG	Circa 17,9 (18 M)	6,4	1110
				3,2	2190
M	Qualità media		Circa 8,0 (8,0 M)	3,4	2100
				1,7	4100
S1	Bassa qualità		Circa 4,5 (4,5 M)	2,2	3270
				1,1	6210
S2			Circa 2,5 (2,5 M)	1,3	5440
S3		Circa 0,35 (0,3 M)	0,3	21060	
RAW + L		Alta qualità	Circa 17,9 (18 M)	24,5+6,4	230
RAW	24,5			290	

* Le dimensioni dei file, gli scatti possibili e la velocità di scatto massima durante lo scatto continuo si basano sugli standard di prova Canon (rapporto dimensionale 3:2, ISO 100 e Stile Foto Standard) con una scheda da 8 GB.

Queste cifre variano in base al soggetto, al tipo di scheda, al rapporto dimensionale, alla sensibilità ISO, allo Stile Foto, alle funzioni personalizzate e ad altre impostazioni.

? Domande frequenti

- **Come è possibile selezionare la qualità di registrazione delle immagini in base al formato carta per la stampa?**

Formato carta

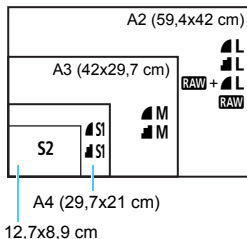

Consultare lo schema sulla sinistra per la selezione della qualità di registrazione delle immagini. Se si desidera ritagliare l'immagine, si consiglia di selezionare una qualità maggiore (numero più alto di pixel), ad esempio **L**, **M**, **RAW + L** o **RAW**. **S2** è adatta per la riproduzione delle immagini su una cornice fotografica digitale. **S3** è adatta per l'invio dell'immagine tramite e-mail o su un sito Web.

- **Qual è la differenza tra **L** e **M**?**

Queste impostazioni indicano i diversi livelli di qualità dell'immagine dovuti ai diversi livelli di compressione. L'impostazione **L** produce immagini di qualità più alta con lo stesso numero di pixel. Anche se produce immagini di qualità leggermente inferiore, **M** consente di salvare un numero maggiore di immagini sulla scheda. Entrambe **S2** e **S3** hanno una qualità **Fine**.

- **È stato possibile eseguire più scatti di quelli indicati come rimanenti.**
In base alle condizioni di scatto, potrebbe essere possibile scattare più foto di quelle indicate. È anche possibile il contrario. Il numero di scatti possibili indicati rappresenta una stima approssimativa.

- **La fotocamera visualizza la velocità di scatto massima?**

La velocità di scatto massima viene visualizzata nella parte destra del mirino. Poiché l'indicatore è a una sola cifra, da **0** a **9**, ogni numero maggiore di 8 verrà visualizzato semplicemente con "9". Tenere presente che questo numero viene visualizzato anche se non è stata inserita una scheda nella fotocamera. Fare attenzione a non eseguire scatti senza una scheda nella fotocamera.

- **Quando va utilizzato **RAW**?**

Le immagini **RAW** devono essere elaborate al computer. Per ulteriori informazioni, vedere "**RAW**" e "**RAW + L**" a pagina seguente.

RAW

Con **RAW** si indicano i dati di immagine non elaborati precedenti alla realizzazione di immagini **L** o di altro tipo. Le immagini **RAW** non possono essere visualizzate su un computer senza l'utilizzo di un software EOS come Digital Photo Professional (p. 314). È tuttavia possibile eseguire su di esse numerose regolazioni, impossibili con altri tipi di immagine, come ad esempio **L**. La funzione **RAW** risulta particolarmente utile quando si desidera modificare l'immagine autonomamente o fotografare un soggetto importante.

RAW + L

Con **RAW + L** viene registrata con un solo scatto sia un'immagine **RAW** sia un'immagine **L**. Le due immagini vengono salvate contemporaneamente sulla scheda. Le due immagini vengono salvate nella stessa cartella con gli stessi numeri di file (estensione file JPG per l'immagine .JPEG e .CR2 per l'immagine RAW). Le immagini **L** possono essere visualizzate o stampate anche su un computer su cui non è installato il software EOS.

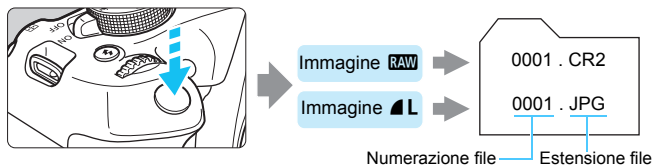

Software di elaborazione delle immagini RAW

- Per visualizzare le immagini RAW su un computer, si consiglia di utilizzare Digital Photo Professional (DPP, software EOS) (p. 314.)
- È possibile che le versioni di DPP precedenti alla versione 4.x non siano in grado di elaborare le immagini RAW scattate con questa fotocamera. Se sul computer è installata una versione precedente di DPP ver. 4.x, scaricare e installare la versione più recente dal sito Web Canon (p. 315) (l'aggiornamento sovrascrive la versione precedente). È possibile che DPP ver. 3.x o precedente non sia in grado di elaborare le immagini RAW scattate con questa fotocamera.
- Non tutti i software disponibili in commercio sono in grado di visualizzare le immagini RAW scattate con questa fotocamera. Per informazioni sulla compatibilità contattare il produttore del software.

ISO: Impostazione della sensibilità ISO più adatta alle condizioni di luce [☆]

Impostare la sensibilità ISO (sensibilità alla luce del sensore immagine) in base al livello di luminosità dell'ambiente. Nelle modalità Zona base la sensibilità ISO viene impostata automaticamente (p. 93).

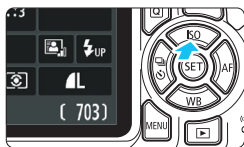

- 1 Premere il pulsante <▲ ISO>.**
 - ▶ Viene visualizzato [Sensibilità ISO].

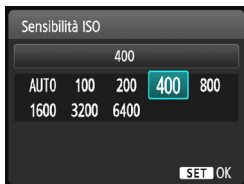

- 2 Impostare la sensibilità ISO.**
 - Premere i tasti <◀> <▶> o ruotare la ghiera <☀> per selezionare la sensibilità ISO desiderata, quindi premere <SET>.
 - Con [AUTO] selezionato, la sensibilità ISO verrà impostata automaticamente (p. 93).

Guida alla sensibilità ISO

Sensibilità ISO	Situazione di scatto (senza flash)	Portata del flash
ISO 100 - ISO 400	Esterni con sole	Maggiore è la sensibilità ISO, più ampia sarà la portata del flash (p. 105).
ISO 400 - ISO 1600	Cielo annuvolato o sera	
ISO 1600 - ISO 6400, H	Interni scuri o notte	

* Sensibilità ISO elevate producono immagini sgranate.

- In [43: Funzioni personaliz. (C.Fn)], se [2: Espansione ISO] è impostato su [1: On], è anche possibile selezionare "H" (equivalente a ISO 12800) (p. 260).
- In [43: Funzioni personaliz. (C.Fn)], se [10: Funzione pulsante flash] è impostato su [1: Sensibilità ISO], è possibile impostare la sensibilità ISO con il pulsante <4>.

- In [43: Funzioni personaliz. (C.Fn)], se [6: Priorità tonalità chiare] è impostata su [1: Attiva], non è possibile selezionare ISO 100 e "H" (equivalente a ISO 12800) (p. 263).
- Lo scatto ad elevate temperature può risultare in immagini sgranate. Le esposizioni prolungate possono inoltre produrre immagini dai colori irregolari.







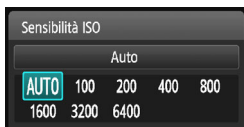

















- Quando si scatta a sensibilità ISO elevate, potrebbero i disturbi (come puntini luminosi, righe) potrebbero risultare più evidenti.
- Se si utilizza una sensibilità ISO elevata e il flash per ritrarre un soggetto vicino, la foto potrebbe risultare sovraesposta.
- Poiché "H" (equivalente a ISO 12800) è un'impostazione estesa della sensibilità ISO, disturbi (come ad esempio puntini luminosi e righe) e colori irregolari potrebbero diventare più evidenti e la risoluzione potrebbe essere più bassa del normale.

ISO [AUTO]



Se la sensibilità ISO è impostata su **[AUTO]**, la sensibilità ISO effettiva da impostare viene visualizzata quando si preme il pulsante di scatto a metà. Come indicato a pagina seguente, la sensibilità ISO viene impostata automaticamente in base alla modalità di scatto.

Modalità di scatto	Impostazione sensibilità ISO
 /  /  /  /  /  /  /  /  /  /  /  /  /  /  /  /  /  /  /  / 	Impostata automaticamente nell'intervallo ISO 100 - ISO 3200
P/Tv/Av/M	Impostata automaticamente nell'intervallo ISO 100 - ISO 6400 ^{*1}
	ISO 100
Con il flash	ISO 800 ^{*2*3*4*5}
Con esposizioni posa	ISO 800 ^{*5}

*1: Dipende dal limite massimo di sensibilità ISO impostato.

*2: Se il flash di riempimento provoca una sovraesposizione, è possibile ridurre la sensibilità ISO a un valore minimo pari a ISO 100.

*3: Se si utilizza un diffusore per flash con uno Speedlite esterno in una modalità Zona base (ad eccezione di) o in , viene impostato automaticamente un valore ISO compreso tra 800 e 1600 (o fino al limite massimo).

*4: Fissato su ISO 400 in modalità . Se si utilizza un diffusore per flash con uno Speedlite esterno in modalità , viene impostato automaticamente un valore ISO compreso tra 400 e 1600.

*5: Fissa a ISO 400 se il limite massimo è 400.



- Quando è impostato **[AUTO]**, la sensibilità ISO viene indicata in incrementi di 1 stop, anche se gli incrementi effettivi sono inferiori. Pertanto, tra le informazioni (p. 232) di scatto dell'immagine è possibile trovare, ad esempio, una sensibilità ISO 125 o ISO 640.
- In modalità è possibile che venga visualizzata una sensibilità ISO diversa da 100, ma la sensibilità ISO effettiva utilizzata è quella indicata nella tabella precedente.

[MENU] Impostazione della sensibilità ISO massima per **[AUTO]** [★]

Per ISO auto, è possibile impostare il limite di sensibilità ISO massima su un valore compreso tra ISO 400 e ISO 6400.



Nella scheda [ 3], selezionare **[ISO auto]**, quindi premere . Selezionare la sensibilità ISO, quindi premere .



Selezione delle caratteristiche dell'immagine ottimali in base al soggetto ☆

Selezionando uno Stile Foto, è possibile ottenere le caratteristiche dell'immagine in base al tipo di foto o al soggetto.

Lo Stile Foto non può essere selezionato nelle modalità zona base.





1 Selezionare [Stile Foto].

- Nella scheda [2], selezionare [Stile Foto], quindi premere < >.
- ▶ Viene visualizzata la schermata di selezione dello Stile Foto.



2 Selezionare lo Stile Foto.

- Premere i tasti < > < > per selezionare uno Stile Foto, quindi premere < >.
- Lo Stile Foto viene impostato e viene nuovamente visualizzato il menu.

Caratteristiche Stile Foto

Auto

La tonalità colore viene regolata automaticamente in base alla scena. I colori appaiono vividi per i cieli azzurri, il verde e il tramonto, nonché nelle scene che ritraggono la natura, gli ambienti esterni e i tramonti.



Se non si riesce a ottenere la tonalità colore desiderata con [Auto], utilizzare un altro Stile Foto.

Standard

L'immagine appare con colori vivaci, nitidi e luminosi. Si tratta di uno Stile Foto generico, ideale per la maggior parte delle scene.

Ritratto

Consente di ottenere tonalità della pelle gradevoli. L'immagine appare più sfumata. Adatto per ritratti macro. Modificando [Tonalità col.] (p. 127), è possibile regolare la tonalità dell'incarnato.

Paesaggio

Consente di ottenere tonalità di blu e verde accese e immagini estremamente nitide e luminose. Ideale per ritrarre suggestivi paesaggi.

Neutro

Questo Stile Foto è ideale per chi desidera elaborare le immagini al computer. Consente di ottenere immagini dai colori tenui e naturali con livelli bassi di luminosità e saturazione dei colori.

Immag.fedele

Questo Stile Foto è ideale per chi desidera elaborare le immagini al computer. Il colore di un soggetto ripreso alla luce del sole a una temperatura del colore di 5200K viene regolato in modo da riprodurre il colore colorimetrico del soggetto. Consente di ottenere immagini dai colori tenui con livelli bassi di luminosità e saturazione dei colori.

Monocromo

Consente di creare foto in bianco e nero.



Non è possibile ripristinare il colore delle immagini JPEG scattate in formati diversi da **RAW**. Accertarsi di non lasciare attiva l'impostazione **[Monocromo]** se si desidera scattare nuovamente foto a colori. Quando è selezionato **[Monocromo]**, nel mirino viene visualizzato **<B/W>**.

Utente 1-3

È possibile registrare uno stile di base, ad esempio **[Ritratto]**, **[Paesaggio]**, un file Stile Foto e così via, e regolarlo come desiderato (p. 129). Qualsiasi Stile Foto definito dall'utente e non configurato avrà le stesse impostazioni predefinite dello Stile Foto **[Auto]**.

AF: Modifica della modalità di messa a fuoco automatica ☆

È possibile selezionare il metodo di funzionamento di AF (messa a fuoco automatica) più adatto alle condizioni di scatto o al soggetto. Nelle modalità Zona base il funzionamento ottimale di AF viene impostato automaticamente in ciascuna modalità di scatto.

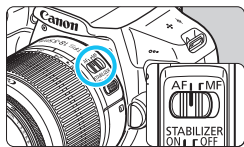

- 1 **Impostare il selettore di modalità della messa a fuoco dell'obiettivo su <AF>.**

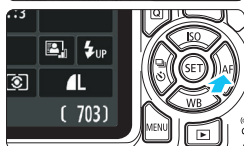

- 2 **Premere il pulsante <▶ AF>.**
▶ Viene visualizzato [Funzionamento AF].

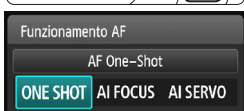

- 3 **Selezionare il funzionamento di AF.**
 - Premere i tasti <◀> <▶> o ruotare la ghiera <☀> per selezionare il funzionamento di AF desiderato, quindi premere <SET>.

- 4 **Mettere a fuoco il soggetto.**
 - Inquadrare il soggetto nel punto AF e premere a metà il pulsante di scatto. La fotocamera esegue quindi la messa a fuoco automatica in base al metodo di funzionamento di AF selezionato.

AF One-Shot per soggetti immobili

Adatta per soggetti immobili. Quando si preme il pulsante di scatto a metà, la fotocamera esegue la messa a fuoco solo una volta.

- Una volta eseguita la messa a fuoco, il punto all'interno del punto AF che raggiunge la messa a fuoco si accende per qualche istante in rosso e si accende l'indicatore di messa a fuoco <●> nel mirino.
- Con la misurazione valutativa (p. 115), l'impostazione dell'esposizione viene determinata contemporaneamente al raggiungimento della messa a fuoco.
- Tenendo premuto il pulsante di scatto a metà, la messa a fuoco viene bloccata. A questo punto, è possibile correggere l'inquadratura, se lo si desidera.



- Se non è possibile raggiungere la messa a fuoco, l'indicatore di messa a fuoco <●> visualizzato nel mirino lampeggia. In questo caso, non è possibile scattare la foto anche se si preme completamente il pulsante di scatto. Correggere l'inquadratura e riprovare a mettere a fuoco, oppure vedere "Soggetti difficili da mettere a fuoco" (p. 101).
- Se [📷 1: Bip] è impostato su [Disattiva], il segnale acustico non viene emesso al raggiungimento della messa a fuoco.

AF AI Servo per soggetti in movimento

Questo metodo di funzionamento di AF è ideale per i soggetti in movimento, quando la distanza di messa a fuoco cambia continuamente. Tenendo premuto il pulsante di scatto a metà, la fotocamera mantiene continuamente la messa a fuoco sul soggetto.

- L'esposizione viene impostata al momento dello scatto della foto.
- Quando la selezione del punto AF (p. 99) è automatica, inizialmente la fotocamera utilizza il punto AF centrale per eseguire la messa a fuoco. Se durante la messa a fuoco automatica il soggetto si allontana dal punto AF centrale, il rilevamento della messa a fuoco continua fino a quando il soggetto viene a trovarsi in corrispondenza di un altro punto AF.



Con la messa a fuoco automatica AI Servo, non viene emesso alcun segnale acustico, anche dopo che è stata raggiunta la messa a fuoco e l'indicatore di messa a fuoco <●> visualizzato nel mirino non si accende.

Cambio automatico del funzionamento di AF con AF AI Focus

AF AI Focus cambia il funzionamento di AF da AF One-Shot ad AF AI Servo se un soggetto immobile si mette in movimento.

- Quando il soggetto messo a fuoco in AF One-Shot inizia a muoversi, la fotocamera rileva il movimento e passa automaticamente ad AF AI Servo, continuando a mettere a fuoco il soggetto che si muove.



Quando la messa a fuoco viene raggiunta con il metodo di funzionamento AF AI Focus, viene emesso un lieve segnale acustico ma l'indicatore di messa a fuoco <●> visualizzato nel mirino non si accende. Tenere presente che in questo caso la messa a fuoco non può essere bloccata.

Selezione del punto AF ☆

Nelle modalità Zona base, normalmente la fotocamera mette a fuoco automaticamente il soggetto più vicino. Pertanto, potrebbe non mettere sempre a fuoco il soggetto desiderato.

Nelle modalità <P>, <Tv>, <Av> e <M> è possibile selezionare un punto AF e mettere a fuoco solo all'interno dell'area coperta da tale punto.

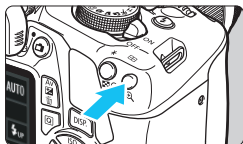

1 Premere il pulsante (<6>).

- ▶ Il punto AF selezionato viene visualizzato sul monitor LCD e nel mirino.



2 Selezionare il punto AF.

- Utilizzare i tasti a croce <⬆️⬇️⬇️⬆️> per selezionare il punto AF.
- Guardando nel mirino, selezionare il punto AF ruotando la ghiera <🌀> fino a quando il punto AF desiderato non si illumina in rosso.
- Quando si accendono tutti i punti AF, viene impostata la selezione automatica del punto AF. Il punto AF verrà selezionato automaticamente per mettere a fuoco il soggetto.
- Premendo <Ⓢ> è possibile spostare la selezione del punto AF dal punto AF centrale alla selezione automatica del punto AF e viceversa.

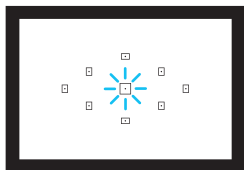

3 Mettere a fuoco il soggetto.

- Inquadrare il soggetto nel punto AF selezionato e premere a metà il pulsante di scatto per eseguire la messa a fuoco.

Consigli sullo scatto

- **Se si desidera realizzare un primo piano ravvicinato, utilizzare AF One-Shot ed eseguire la messa a fuoco sugli occhi.**
Se si esegue prima la messa a fuoco sugli occhi, è possibile quindi modificare l'inquadratura preservando la nitidezza del viso.
- **Se la messa a fuoco risulta complessa, selezionare e utilizzare il punto AF centrale.**
Il punto AF centrale è il più sensibile dei 9 punti AF.
- **Per semplificare la messa a fuoco di un soggetto in movimento, impostare la fotocamera per la selezione automatica del punto AF e sulla modalità AF AI Servo (p. 98).**
Il punto AF centrale verrà prima utilizzato per mettere a fuoco il soggetto. Se durante la messa a fuoco automatica il soggetto si allontana dal punto AF centrale, il rilevamento della messa a fuoco continua fino a quando il soggetto viene a trovarsi in corrispondenza di un altro punto AF.

Luce ausiliaria AF con flash incorporato

In condizioni di scarsa illuminazione, quando si preme il pulsante di scatto a metà, il flash incorporato potrebbe emettere una breve serie di flash, illuminando il soggetto e agevolando la messa a fuoco automatica.

- La luce ausiliaria AF non viene emessa dal flash incorporato in modalità <[S]>, <[A]> o <[M]>, oppure quando [Scatto flash incorporato] è impostato su <[S]> in modalità <[CA]> o <[P]>.
- La luce ausiliaria AF non viene emessa nella modalità di funzionamento AF AI Servo.
- La copertura effettiva della luce ausiliaria AF emessa dal flash incorporato è di circa 4 metri.
- Nelle modalità della zona creativa, quando si preme il pulsante <[L]> per sollevare il flash incorporato (p. 104), la luce ausiliaria AF viene emessa quando le condizioni lo richiedono. Tenere presente che in base all'impostazione di [7: Scatto luce AF ausiliaria] in [43: Funzioni personaliz. (C.Fn)], la luce ausiliaria AF non viene emessa (p. 264).

 Se si utilizza una prolunga (venduta separatamente) insieme all'obiettivo e l'apertura massima supera f/5.6, non è possibile eseguire lo scatto AF (tranne in [FlexiZone - Single] e [Modal. Live]) durante lo scatto Live View). Per ulteriori informazioni, consultare il manuale di istruzioni della prolunga.

Soggetti difficili da mettere a fuoco

È possibile che la messa a fuoco automatica non riesca (l'indicatore di messa a fuoco <●> del mirino lampeggia) in presenza di determinati soggetti, come:

- Soggetti con contrasto molto basso (esempio: cielo blu, superfici piatte in tinta unita e così via).
- Soggetti con scarsa illuminazione.
- Soggetti in controluce e riflettenti (esempio: automobili con vernice metallizzata e così via).
- Soggetti vicini e lontani inquadrati vicino a un punto AF (esempio: animali in gabbia e così via).
- Soggetti quali punti luminosi inquadrati vicino a un punto AF (esempio: scene notturne e così via).
- Motivi ripetitivi (esempio: finestre di grattacieli, tastiere di computer e così via).

In questi casi, eseguire la messa a fuoco effettuando una delle seguenti operazioni:

- (1) Con AF One-Shot, mettere a fuoco un oggetto situato alla stessa distanza del soggetto da fotografare, bloccare la messa a fuoco e correggere l'inquadratura (p. 61).
- (2) Impostare il selettore di modalità della messa a fuoco dell'obiettivo su <MF> ed eseguire la messa a fuoco manuale.



- A seconda del soggetto, è possibile che la messa a fuoco venga raggiunta mediante una lieve correzione dell'inquadratura e la ripetizione dell'operazione AF.
- Per i soggetti difficili da mettere a fuoco durante lo scatto Live View con [FlexiZone - Single] e [Modal. Live], vedere a pagina 152.

MF: Messa a fuoco manuale

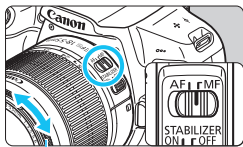

Anello di messa a fuoco

- 1 **Impostare il selettore di modalità della messa a fuoco dell'obiettivo su <MF>.**
- 2 **Mettere a fuoco il soggetto.**
 - Ruotare l'anello di messa a fuoco dell'obiettivo fino a quando il soggetto non risulta nitido nel mirino.



Se si preme il pulsante di scatto a metà corsa durante la messa a fuoco, il punto AF che raggiunge la messa a fuoco lampeggia per qualche istante in rosso, viene emesso un segnale acustico e nel mirino si accende l'indicatore della messa a fuoco <●>.

Scatto continuo ☆

È possibile eseguire fino a circa 3 scatti al secondo. Tale velocità consente di catturare, ad esempio, le diverse espressioni di un bambino che corre.

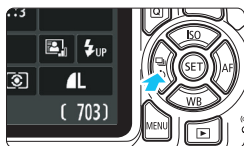

1 Premere il pulsante <◀◀   >>>.

2 Selezionare <◀◀  >>>.

- Premere i tasti <◀◀> <▶▶> o ruotare la ghiera <◡> per selezionare lo scatto continuo <◀◀  >>>, quindi premere <◉ SET >.

3 Scattare la foto.

- La fotocamera esegue scatti continui quando si tiene premuto completamente il pulsante di scatto.

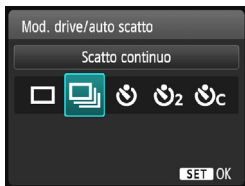

Consigli sullo scatto

Impostare il metodo di funzionamento di AF (p. 97) più adatto al soggetto.

• **Per un soggetto in movimento**

Quando è impostato AF AI Servo, durante lo scatto continuo la messa a fuoco viene eseguita continuamente.

• **Per un soggetto fermo**

Quando è impostato AF One-Shot, durante lo scatto continuo la fotocamera eseguirà la messa a fuoco una sola volta.



- In [**3**: **Funzioni personaliz. (C.Fn)**], se [**5**: **Riduz.disturbi alta sens.ISO**] è impostato su [**2**: **Elevata**] (p. 263), la velocità di scatto massima per lo scatto continuo diminuisce notevolmente. Anche la velocità di scatto continuo potrebbe rallentare.
- La velocità di scatto continuo potrebbe ridursi se il livello di carica residuo della batteria è basso oppure si scatta in condizioni di scarsa illuminazione.
- Con il metodo di funzionamento AF AI Servo, la velocità di scatto continuo potrebbe diminuire leggermente in base al soggetto e all'obiettivo utilizzato.

📷 Uso dell'autoscatto

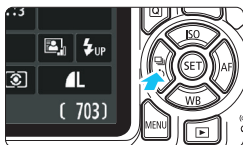

1 Premere il pulsante <◀📷📷>.

2 Selezionare l'autoscatto.

- Premere i tasti <◀> <▶> o ruotare la ghiera <📷> per selezionare l'autoscatto, quindi premere <SET>.

📷 : scatto entro 10 sec. circa

📷₂ : scatto entro 2 sec. circa*

📷_c : esegue di continuo il numero di scatti impostato entro 10 sec. circa

 premere i tasti <▲> <▼> per impostare il numero di scatti multipli (da 2 a 10) da eseguire con l'autoscatto.

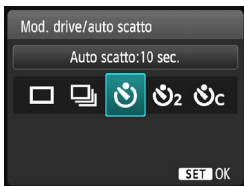

3 Scattare la foto.

- Guardare nel mirino, mettere a fuoco il soggetto, quindi premere completamente il pulsante di scatto.

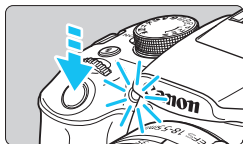

- ▶ È possibile controllare il funzionamento dell'autoscatto tramite la spia dell'autoscatto, il segnale acustico e la visualizzazione del ritardo (in secondi) sul monitor LCD.
- ▶ 2 secondi prima dello scatto della foto, la spia dell'autoscatto si accende e il segnale acustico viene emesso più rapidamente.



- Con <📷_c> è possibile prolungare l'intervallo tra i diversi scatti a seconda delle funzioni di scatto quali la qualità di registrazione delle immagini o il flash.
- Se non si guarda nel mirino mentre si preme il pulsante di scatto, inserire il coperchio dell'oculare (p. 271). Se raggi di luce penetrano nel mirino mentre la foto viene scattata, l'esposizione potrebbe essere compromessa.



- Dopo avere scattato foto con l'autoscatto, si consiglia di riprodurre l'immagine (p. 83) per controllare messa a fuoco ed esposizione.
- Quando si utilizza l'autoscatto per fotografare se stessi, utilizzare il blocco della messa a fuoco (p. 61) su un oggetto posto alla stessa distanza alla quale ci si posiziona.
- Per annullare l'autoscatto prima che si avvii, premere il pulsante <◀📷📷>.

⚡ Uso del flash incorporato

Per gli interni, in situazioni di scarsa illuminazione o con retroilluminazione con luce diurna, sollevare il flash incorporato e premere il pulsante di scatto per scattare foto con flash. Nella modalità <P>, la velocità dell'otturatore (tra 1/60 e 1/200 di secondo) viene impostata automaticamente per evitare vibrazioni della fotocamera.

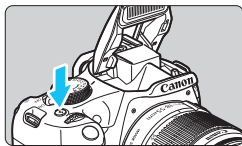

1 Premere il pulsante <⚡>.

- Nelle modalità della zona creativa, è possibile premere in qualsiasi momento il pulsante <⚡> per eseguire foto con il flash.
- Mentre si ricarica il flash, nel mirino viene visualizzato "⚡buSY" mentre sul monitor LCD viene visualizzato [BUSY⚡].



2 Premere il pulsante di scatto a metà.

- Nell'angolo in basso a sinistra del mirino, verificare che l'icona <⚡> sia illuminata.

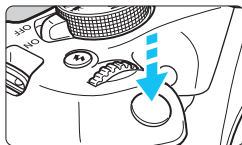

3 Scattare la foto.

- Una volta eseguita la messa a fuoco e dopo aver premuto completamente il pulsante di scatto, il flash si attiva.



Consigli sullo scatto

- **In condizioni di eccessiva luminosità, diminuire la sensibilità ISO.**
Se l'impostazione dell'esposizione lampeggia nel mirino, diminuire la sensibilità ISO.
- **Smontare il paraluce. Non avvicinarsi troppo al soggetto.**
Se sull'obiettivo è stato montato un paraluce o se si è troppo vicini al soggetto, la parte inferiore della foto potrebbe risultare scura per l'ostruzione del flash. Per gli scatti importanti, verificare che l'immagine sul monitor LCD abbia un'esposizione naturale (assenza di zone scure nella parte inferiore).

Copertura effettiva del flash incorporato (approssimativa in metri)

Sensibilità ISO (p. 92)	EF-S18-55mm f/3.5-5.6 IS II	
	Grandangolo	Teleobiettivo
	f/3.5	f/5.6
ISO 100	1 - 2,6	1 - 1,6
ISO 400	1 - 5,3	1 - 3,3
ISO 800/AUTO*	1 - 7,4	1 - 4,6
ISO 1600	1,3 - 10,5	1 - 6,6
ISO 6400	2,6 - 21,0	1,6 - 13,1

* Per il flash di riempimento, la sensibilità ISO può essere impostata su un valore inferiore a ISO 800.



- Quando è impostata una sensibilità ISO elevata e la distanza della messa a fuoco è notevole, potrebbe non essere possibile ottenere l'esposizione corretta in base alle condizioni del soggetto e ad altri fattori.
- Non scattare foto con il flash quando il flash incorporato è trattenuto nella posizione abbassata da un dito o non è completamente sollevato per qualche altro motivo.

MENU Riduzione occhi rossi

Utilizzando la spia di riduzione occhi rossi prima di scattare una foto con il flash, è possibile ridurre l'effetto occhi rossi. La funzione di riduzione occhi rossi funziona in tutte le modalità di scatto, ad eccezione di , , e .



- Nella scheda [📷 1], selezionare **[Red-eye On/Off]**, quindi premere .
- Selezionare **[Attiva]**, quindi premere .
- Quando si scattano foto con il flash e si preme il pulsante di scatto a metà, la spia di riduzione occhi rossi si accende. Quindi, quando si preme completamente il pulsante di scatto, viene scattata la foto.



- La funzione di riduzione occhi rossi risulta più efficace se il soggetto guarda verso la spia di riduzione occhi rossi, se l'ambiente è ben illuminato o se ci si avvicina al soggetto.
- Quando si preme il pulsante di scatto a metà, l'indicazione della scala nella parte inferiore del mirino si riduce fino a scomparire. Per risultati ottimali, attendere che l'indicazione della scala sia scomparsa prima di scattare la foto.
- L'efficacia di questa funzione varia a seconda del singolo soggetto.



4



Scatto avanzato

Il presente capitolo si basa sul Capitolo 3 e descrive altre modalità di scatto creative.

- Nella prima metà del capitolo viene illustrato l'utilizzo delle modalità <Tv> <Av> e <M> disponibili sulla ghiera di selezione.
- Tutte le funzioni descritte nel Capitolo 3 possono essere utilizzate anche nelle modalità <Tv>, <Av> e <M>.
- Per visualizzare le funzioni che possono essere utilizzate in ogni modalità di scatto, vedere pagina 276.
- L'icona ☆ visualizzata in alto a destra del titolo della pagina indica che la funzione è disponibile solo nelle modalità della zona creativa (p. 30).

Puntatore della ghiera principale



L'icona del cursore < > visualizzata insieme alla velocità dell'otturatore, all'apertura o al valore di compensazione dell'esposizione indica la possibilità di ruotare la ghiera < > per regolare la rispettiva impostazione.

Tv: Riprodurre il movimento di un soggetto

È possibile bloccare l'azione o creare effetti sfocati di movimento con la modalità <Tv> (AE con priorità dei tempi di scatto) disponibile sulla ghiera di selezione.

* <Tv> è l'acronimo di Time Value (valore dei tempi).



Movimento sfocato
(velocità dell'otturatore bassa:
1/30 di secondo)



Movimento bloccato
(velocità dell'otturatore alta:
1/2000 di secondo)

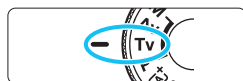

1 Impostare la ghiera di selezione su <Tv>.



2 Impostare la velocità dell'otturatore desiderata.

- Consultare la sezione "Consigli sullo scatto" per impostare la velocità dell'otturatore.
- Ruotando verso destra la ghiera viene impostata una velocità dell'otturatore maggiore, ruotandola verso sinistra una velocità inferiore.



3 Scattare la foto.

- Quando si esegue la messa a fuoco e si preme completamente il pulsante di scatto, la foto viene acquisita alla velocità dell'otturatore selezionata.



Indicazione della velocità dell'otturatore

La velocità dell'otturatore viene indicata sul monitor LCD da una frazione. Tuttavia, nel mirino viene visualizzato solo il denominatore. "0/5" indica 0,5 sec. e "15" 15 sec.

Consigli sullo scatto

- **Per congelare l'azione di un soggetto che si muove velocemente**
Utilizzare una velocità dell'otturatore alta compresa tra 1/4000 e 1/500 di secondo.
- **Per ottenere l'effetto sfocato di un bambino o un animale che corre e dare l'impressione di movimento**
Utilizzare una velocità dell'otturatore media, ad esempio da 1/250 sec. a 1/30 sec. Seguire il soggetto in movimento guardando attraverso il mirino, quindi premere il pulsante di scatto per acquisire la foto. Se si utilizza un teleobiettivo, mantenerlo saldamente per evitare vibrazioni della fotocamera.
- **Per ottenere l'effetto sfocato di un fiume che scorre o di una fontana**
Utilizzare una bassa velocità dell'otturatore pari a 1/30 di secondo o più lenta. Utilizzare un treppiede per evitare vibrazioni quando si tiene la fotocamera in mano.
- **Impostare la velocità dell'otturatore in modo che l'indicazione dell'apertura non lampeggi.**

Se si preme a metà il pulsante di scatto e si modifica la velocità dell'otturatore mentre viene visualizzata l'apertura, viene modificato anche il valore dell'apertura per mantenere la stessa esposizione (quantità di luce che raggiunge il sensore immagine). Se si supera l'intervallo di apertura regolabile, l'indicazione dell'apertura lampeggerà per indicare che non è possibile ottenere l'esposizione standard.

Se l'esposizione risulta troppo scura, l'apertura massima (numero f/ più basso) lampeggia. In questo caso, ruotare verso sinistra la ghiera  per impostare una velocità dell'otturatore inferiore o per aumentare la sensibilità ISO.

Se l'esposizione risulta troppo luminosa, l'apertura minima (numero f/ più alto) lampeggia. In questo caso, ruotare verso destra la ghiera  per impostare una velocità dell'otturatore maggiore o per diminuire la sensibilità ISO.



Uso del flash incorporato

Per ottenere una corretta esposizione flash, l'intensità del flash viene impostata automaticamente (esposizione del flash automatico) in base all'apertura impostata manualmente. La velocità dell'otturatore può essere impostata su un valore compreso tra 1/200 e 30 secondi.

Av: Modifica della profondità di campo

Per ottenere uno sfondo sfocato o rendere nitida tutta l'inquadratura indipendentemente dalla distanza, impostare la ghiera di selezione su **<Av>** (AE priorità diaframma) per regolare la profondità di campo (area di messa a fuoco accettabile).

* **<Av>** è l'acronimo di Aperture value (valore dell'apertura), ovvero le dimensioni del foro del diaframma: all'interno dell'obiettivo.

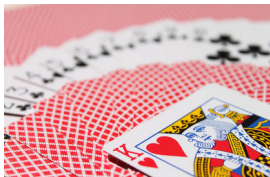

Sfondo sfocato
(Con un valore di apertura
f/ più basso: f/5.6)



Primo piano e sfondo nitidi
(Con un valore di apertura
f/ più alto: f/32)

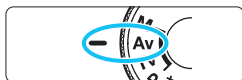

1 Impostare la ghiera di selezione su **<Av>**.

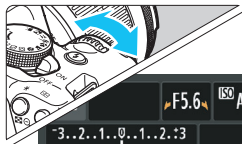

2 Impostare l'apertura desiderata.

- Quanto più alto è il numero f/, tanto maggiore sarà la profondità di campo in cui ottenere una messa fuoco più nitida del primo piano e dello sfondo.
- Ruotando verso destra la ghiera  viene impostato un numero f/ più alto (apertura minore) e ruotandola verso sinistra uno più basso (apertura maggiore).



3 Scattare la foto.

- Mettere a fuoco il soggetto e premere completamente il pulsante di scatto. La foto viene scattata con l'apertura selezionata.



Indicazione dell'apertura

Quanto più alto è il numero f/, tanto minore sarà l'apertura. I valori del numero f/ visualizzati variano a seconda dell'obiettivo. Se sulla fotocamera non è inserito alcun obiettivo, l'apertura visualizzata sarà "00".

Consigli sullo scatto

- **Quando si utilizza un'apertura con numero f/ elevato o si scatta in condizioni di scarsa illuminazione, potrebbero verificarsi vibrazioni della fotocamera.**

Un valore f/ di apertura elevato diminuisce la velocità dell'otturatore. In condizioni di scarsa illuminazione, la velocità dell'otturatore può essere al massimo di 30 secondi. In questi casi, aumentare la sensibilità ISO e impugnare saldamente la fotocamera o utilizzare un treppiede.

- **La profondità di campo dipende non solo dall'apertura, ma anche dall'obiettivo e dalla distanza dal soggetto.**

Poiché gli obiettivi grandangolari dispongono di una profondità di campo ampia (intervallo di messa a fuoco accettabile davanti e dietro il punto di messa a fuoco), non è necessario impostare un valore f/ di apertura elevato per ottenere immagini nitide in primo piano e sullo sfondo. Al contrario, il teleobiettivo dispone di una profondità di campo ridotta.

Più vicino è il soggetto, minore sarà la profondità di campo. Un soggetto più distante può offrire una maggiore profondità di campo.

- **Impostare l'apertura in modo che l'indicazione della velocità dell'otturatore non lampeggi.**

Se si preme il pulsante di scatto fino a metà corsa e si modifica l'apertura mentre è visualizzata la velocità dell'otturatore, anche l'indicazione della velocità dell'otturatore cambia per mantenere la stessa esposizione (quantità di luce che raggiunge il sensore immagine). Se si supera l'intervallo di velocità dell'otturatore regolabile, l'indicazione della velocità dell'otturatore lampeggerà per indicare che non è possibile ottenere l'esposizione standard.

Se l'immagine risulta troppo scura, l'indicazione "30" (30 secondi) della velocità dell'otturatore lampeggia. In questo caso, ruotare verso sinistra la ghiera  per impostare un valore f/ inferiore o per aumentare la sensibilità ISO.

Se l'immagine risulta troppo luminosa, l'indicazione "4000" (1/4000 di secondo) della velocità dell'otturatore lampeggia. In questo caso, ruotare verso destra la ghiera  per impostare un valore f/ maggiore o per ridurre la sensibilità ISO.



⚡ Uso del flash incorporato

Per ottenere una corretta esposizione flash, l'intensità del flash viene impostata automaticamente in base all'apertura impostata (esposizione del flash automatico). La velocità dell'otturatore viene impostata automaticamente su un valore compreso tra 1/200 sec. e 30 sec. in base alla luminosità della scena.

In condizioni di scarsa illuminazione, l'esposizione del soggetto principale viene eseguita con la lettura del flash automatico, mentre per lo sfondo viene utilizzata una velocità dell'otturatore ridotta impostata automaticamente. L'esposizione del soggetto e dello sfondo viene effettuata correttamente con l'aggiunta di un tocco di atmosfera (sincronizzazione automatica del flash lenta). Se la fotocamera viene tenuta in mano, mantenerla ferma per evitare vibrazioni. Si consiglia di utilizzare un treppiede.

Per impedire che la velocità dell'otturatore rallenti, in [**43: Funzioni personaliz. (C.Fn)**] impostare [**3: Veloc. sincro flash modo Av**] su [**1: 1/200-1/60 sec. auto**] o [**2: 1/200sec. (fisso)**] (p. 261).

MENU Anteprima della profondità di campo [☆]

Il valore dell'apertura (diaframma) cambia soltanto nel momento in cui viene scattata la foto. Altrimenti, l'apertura resta al massimo. Pertanto, quando si osserva la scena attraverso il mirino o sul monitor LCD, la profondità di campo risulta inferiore. Tramite la procedura illustrata di seguito, è possibile verificare la profondità di campo prima di scattare la foto.

1 Attivare l'anteprima della profondità di campo da utilizzare.

- In [**43: Funzioni personaliz. (C.Fn)**] impostare [**9: Assegna pulsante SET**] su [**4: Anteprima profondità campo**] (p. 266).
- Per informazioni dettagliate sulle impostazioni delle funzioni personalizzate, vedere pagina 258.

2 Uscire da menu.

- Premere due volte il pulsante <MENU> per uscire dal menu.

3 Premere il pulsante <SET>.

- ▶ L'apertura viene mantenuta in modo da visualizzare la profondità di campo.

 Osservando l'immagine in Live View (p. 140) e tenendo premuto il pulsante <SET>, è possibile modificare l'apertura e visualizzare il cambiamento della profondità di campo.

M: Esposizione manuale

È possibile impostare manualmente la velocità dell'otturatore e l'apertura come si desidera. Osservando l'indicatore del livello di esposizione nel mirino, è possibile impostare l'esposizione come desiderato. Questo metodo è denominato esposizione manuale. *<M> è l'abbreviazione di Manual (manuale).



1 Impostare la ghiera di selezione su <M>.



2 Impostare la sensibilità ISO (p. 92).

3 Impostare la velocità dell'otturatore e il valore di apertura desiderati.

- Per impostare la velocità dell'otturatore, ruotare la ghiera <⚙>.
- Per impostare l'apertura, tenere premuto il pulsante <AvZ> e ruotare la ghiera <⚙>.



Indice esposizione standard



Simbolo del livello di esposizione

4 Mettere a fuoco il soggetto.

- Premere il pulsante di scatto a metà.
- ▶ L'impostazione dell'esposizione viene visualizzata nel mirino.
- L' simbolo del livello di esposizione <⬆> segnala la differenza del livello di esposizione corrente rispetto al livello di esposizione standard.

5 Impostare l'esposizione e scattare la foto.

- Impostare la velocità dell'otturatore e l'apertura come desiderato.
- Se il livello dell'esposizione supera di ± 2 stop l'esposizione standard, alla fine dell'indicatore del livello di esposizione viene visualizzato <⬆> o <⬇> nel mirino (sul monitor LCD, se il livello di esposizione è maggiore di ± 3 stop, l'icona <⬆> lampeggia nel caso in cui venga visualizzato <-3> o <+3>).



- Se [📷2: Auto Lighting Optimizer/📷2: Ottimizzazione automatica della luce] (p. 123) è impostato su un'opzione diversa da [Disattiva], l'immagine potrebbe risultare chiara anche dopo avere impostato un'esposizione più scura.
- Se è impostato ISO auto, l'impostazione della sensibilità ISO viene corretta e adattata alla velocità dell'otturatore e all'apertura al fine di ottenere l'esposizione standard. Pertanto è possibile che non venga raggiunto l'effetto di esposizione desiderato.

⚡ Uso del flash incorporato

Per ottenere una corretta esposizione flash, la potenza del flash viene impostata automaticamente (esposizione del flash automatico) in base all'apertura impostata manualmente. La velocità dell'otturatore può essere impostata su un valore compreso tra 1/200 sec. e 30 sec. o su posa.

BULB: Esposizioni posa

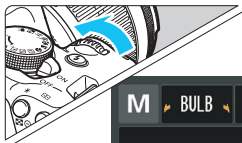

1' 19

Tempo di esposizione
già trascorso

Un'esposizione posa consente di tenere l'otturatore aperto fintanto che si tiene premuto il pulsante di scatto. Può essere utilizzata per fotografare, ad esempio, i fuochi d'artificio e altri soggetti che richiedono un'esposizione prolungata. Al passo 3 della pagina precedente, ruotare verso sinistra la ghiera <  > per impostare <BULB>. Il tempo di esposizione già trascorso viene visualizzato sul monitor LCD.

- ⚠ Non puntare la fotocamera verso sorgenti di luce intensa, ad esempio verso il sole o verso una sorgente di luce artificiale intensa. In caso contrario, si potrebbe danneggiare il sensore immagine o i componenti interni della fotocamera.
- Le esposizioni posa producono un numero maggiore di elementi di disturbo, pertanto l'immagine potrebbe risultare lievemente sgranata.
- È possibile ridurre il disturbo dovuto a lunghe esposizioni impostando [4: Riduci disturbo lunghe espo.] in [⚡3: Funzioni personaliz. (C.Fn)] su [1: Auto] o [2: On] (p. 262).
- Se per un'esposizione posa è impostata l'opzione ISO auto, la sensibilità ISO verrà mantenuta fissa a ISO 800 (p. 94).

 Per le esposizioni posa, si consiglia di utilizzare un treppiede e un comando a distanza (venduto separatamente) (p. 271).

Modifica del modo misurazione ☆

Sono disponibili tre metodi (modi misurazione) per misurare la luminosità del soggetto. Generalmente, si consiglia la misurazione valutativa. Nelle modalità Zona base il modo misurazione viene impostato automaticamente.

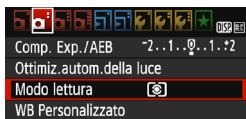

1 Selezionare [Modo lettura].

- Nella scheda [CAMERA 2], selezionare [Modo lettura], quindi premere <SET>.

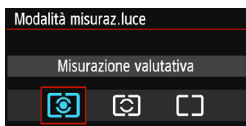

2 Impostare il modo misurazione.

- Selezionare il modo misurazione desiderato, quindi premere <SET>.

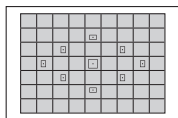

Misurazione valutativa

Modalità di misurazione generica, adatta anche a soggetti in controluce. La fotocamera imposta automaticamente l'esposizione in base alla scena.

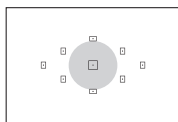

Misurazione parziale



Questa modalità è utile quando l'area intorno al soggetto è molto più luminosa, ad esempio perché il soggetto è in controluce. L'area grigia nella figura sinistra indica la zona in cui viene misurata la luminosità per ottenere l'esposizione standard.



Misurazione media pesata al centro

La luminosità viene misurata al centro dell'immagine e in base a essa viene calcolata la media da applicare a tutta la scena inquadrata. Questo modo misurazione è destinato a utenti esperti.



Con  (Misurazione valutativa), l'impostazione dell'esposizione si blocca quando si preme il pulsante di scatto a metà e viene raggiunta la messa a fuoco. Nei modi  (Misurazione parziale) e  (Misurazione media pesata al centro) l'esposizione viene impostata al momento dello scatto della foto (anche se si preme il pulsante di scatto a metà corsa, l'esposizione non viene bloccata).

Impostazione della compensazione dell'esposizione ☆

Av [] Impostazione della compensazione dell'esposizione

Impostare la compensazione dell'esposizione se non si ottiene l'esposizione (senza flash) desiderata. Questa funzione può essere utilizzata nelle modalità della zona creativa (ad eccezione di <M>). È possibile impostare la compensazione dell'esposizione fino a ± 5 stop con incrementi di $1/3$ di stop.



Esposizione aumentata per un'immagine più chiara



Esposizione diminuita per un'immagine più scura



Esposizione scura



Esposizione aumentata per un'immagine più chiara

Resa più luminosa

Tenere premuto il pulsante <Av []> e ruotare la ghiera < [] > verso destra (per aumentare l'esposizione).

Resa più scura

Tenere premuto il pulsante <Av []> e ruotare la ghiera < [] > verso sinistra (per ridurre l'esposizione).

- ▶ Come illustrato in figura, il livello di esposizione viene visualizzato sul monitor LCD e nel mirino.
- **Dopo aver scattato la foto, annullare la compensazione dell'esposizione impostandola nuovamente su 0.**

- Il valore di compensazione dell'esposizione visualizzato nel mirino aumenta soltanto a ± 2 stop. Se il valore della compensazione dell'esposizione supera ± 2 stop, alla fine dell'indicatore del livello di esposizione viene visualizzato < [] > o < [] >.
- Per impostare una compensazione dell'esposizione superiore a ± 2 stop, è consigliabile eseguire la regolazione con [] 2: **Comp. Exp./AEB** (p. 118) o con la funzione Controllo rapido (p. 48).

Impostazione della compensazione dell'esposizione flash

Impostare la compensazione esposizione flash se non si ottiene l'esposizione flash del soggetto desiderata. È possibile impostare la compensazione dell'esposizione flash fino a ± 2 stop con incrementi di $1/3$ di stop.





1 Premere il pulsante (<Q> (10)).

- ▶ Viene visualizzato lo schermo controllo rapido (p. 48).





2 Selezionare .

- Premere i tasti a croce  per selezionare .
- ▶ In basso viene visualizzato [Compensazione esp. flash].





3 Impostare il valore di compensazione dell'esposizione flash.

- Se l'esposizione è troppo scura, ruotare la ghiera  verso destra per aumentarla. Se l'esposizione è troppo chiara, ruotare la ghiera  verso sinistra per diminuirla.



- ▶ Quando si preme il pulsante di scatto a metà, nel mirino viene visualizzata l'icona .
- Dopo aver scattato la foto, annullare la compensazione dell'esposizione del flash impostandola nuovamente su 0.



Se   2: Auto Lighting Optimizer/  2: Ottimizzazione automatica della luce] (p. 123) è impostato su un'opzione diversa da [Disattiva], l'immagine potrebbe apparire luminosa anche se è impostata una compensazione dell'esposizione o una compensazione dell'esposizione flash minore.



È inoltre possibile impostare la compensazione esposizione flash con [Imp. funz. flash incorporato] in  1: Controllo flash] (p. 199).

MENU Bracketing automatico dell'esposizione ☆

Questa funzione consente di andare oltre la semplice compensazione dell'esposizione variando automaticamente l'esposizione in tre scatti (fino a ± 2 stop in incrementi di $1/3$ di stop), come illustrato di seguito. In seguito, è possibile scegliere l'esposizione più adatta. Questa funzione è denominata AEB (Auto Exposure Bracketing).

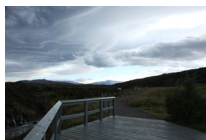

Esposizione standard



Esposizione più scura
(minore esposizione)



Esposizione più luminosa
(maggiore esposizione)



1 Selezionare [Comp. Exp./AEB].

- Nella scheda [CAMERA], selezionare [Comp. Exp./AEB], quindi premere <SET>.

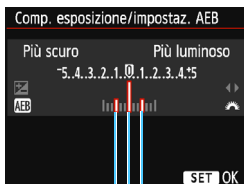

2 Impostare l'intervallo AEB.

- Ruotare la ghiera <WHEEL> per impostare l'intervallo AEB.
- Premere i tasti <LEFT> <RIGHT> per impostare il valore di compensazione dell'esposizione. Se l'AEB viene combinato con la compensazione dell'esposizione, l'AEB viene applicato tenendo come riferimento centrale il livello di compensazione dell'esposizione.
- Premere <SET> per impostare il parametro prescelto.
- Quando si preme il pulsante <MENU> per uscire dal menu, l'intervallo AEB viene visualizzato sul monitor LCD.

Intervallo AEB



3 Scattare la foto.

- Mettere a fuoco il soggetto e premere completamente il pulsante di scatto. I tre scatti con bracketing vengono eseguiti in quest'ordine: esposizione standard, esposizione diminuita ed esposizione aumentata.

Disattivazione della funzione AEB

- Seguire le operazioni descritte ai passi 1 e 2 per disattivare la visualizzazione dell'intervallo AEB.
- L'impostazione del bracketing automatico dell'esposizione viene annullata automaticamente anche se l'interruttore di accensione è impostato su <OFF>, se la ricarica del flash è stata completata e così via.



Consigli sullo scatto

● **Uso di AEB con lo scatto continuo**

Se è impostato lo scatto continuo <□> (p. 102) e si preme completamente il pulsante di scatto, i tre scatti con bracketing vengono eseguiti consecutivamente in quest'ordine: esposizione standard, esposizione diminuita ed esposizione aumentata.

● **Uso di AEB con lo scatto singolo (□)**

Premere tre volte il pulsante di scatto per acquisire i tre scatti con bracketing. I tre scatti con bracketing vengono eseguiti in quest'ordine: esposizione standard, esposizione diminuita ed esposizione aumentata.

● **Uso di AEB con l'autoscatto**

Con l'autoscatto <☺> <☺₂> (p. 103) è possibile eseguire tre scatti continui dopo che sono trascorsi circa 10 sec. o 2 sec. Se è impostato <☺_c> (p. 103), il numero di scatti continui è tre volte il numero impostato.



- AEB non funziona con il flash o nelle esposizioni posa.
- Se [☑2: Auto Lighting Optimizer/☑2: Ottimizzazione automatica della luce] (p. 123) è impostato su un'opzione diversa da [Disattiva], l'effetto di AEB potrebbe risultare ridotto.

* Blocco dell'esposizione ☆

È possibile bloccare l'esposizione quando l'area di messa a fuoco deve essere diversa dall'area di misurazione dell'esposizione o quando si desidera effettuare più scatti con la stessa impostazione di esposizione. Premere il pulsante < * > per bloccare l'esposizione, quindi correggere l'inquadratura e scattare la foto. Questa funzione è denominata blocco AE ed è particolarmente adatta per fotografare soggetti in controluce, ecc.

1 Mettere a fuoco il soggetto.

- Premere il pulsante di scatto a metà.
- ▶ Viene visualizzata l'impostazione dell'esposizione.

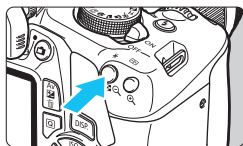

2 Premere il pulsante < * > (Ⓞ4).

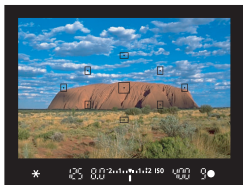

- ▶ L'icona < * > si illumina nel mirino per indicare che l'impostazione dell'esposizione è bloccata (blocco AE).
- Ogni volta che si preme il pulsante < * >, l'impostazione dell'esposizione corrente viene bloccata.



3 Ricomporre l'inquadratura e scattare la foto.

- Se si desidera scattare altre foto mantenendo il blocco AE, tenere premuto il pulsante < * > e premere il pulsante di scatto per scattare un'altra foto.

Effetti del blocco AE

Modo misurazione (p. 115)	Metodo di selezione del punto AF (p. 99)	
	Selezione automatica	Selezione manuale
 *	Il blocco AE viene applicato al punto AF che ha raggiunto la messa a fuoco.	Il blocco AE viene applicato al punto AF selezionato.
	Il blocco AE viene applicato al punto AF centrale.	

* Se il selettore di modalità della messa a fuoco dell'obiettivo è impostato su < MF >, il blocco AE viene applicato al punto AF centrale.



Non è possibile eseguire il blocco AE con le esposizioni posa.

* Blocco dell'esposizione flash ☆

Se il soggetto è sul lato dell'inquadratura e si utilizza il flash, tale soggetto potrebbe risultare troppo chiaro o scuro a seconda dello sfondo e di altri fattori. In tal caso, utilizzare il blocco FE. Dopo aver impostato la corretta esposizione flash per il soggetto, è possibile correggere l'inquadratura (posizionare il soggetto lateralmente) e scattare. Questa funzione può essere utilizzata anche con uno Speedlite Canon serie EX.

* FE è l'acronimo di Flash Exposure (esposizione flash).

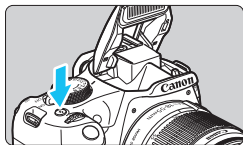

1 Premere il pulsante <⚡>.

- ▶ Il flash incorporato si solleva.
- Premere il pulsante di scatto a metà e guardare nel mirino per verificare che l'icona <⚡> sia illuminata.



2 Mettere a fuoco il soggetto.

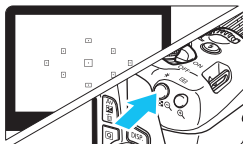

3 Premere il pulsante <⌘> (⊙16).

- Posizionare il centro del mirino sul soggetto nel punto in cui si desidera bloccare l'esposizione del flash, quindi premere il pulsante <⌘>.
- ▶ Il flash emette un lampo pre-flash, calcola l'intensità del flash necessaria e la memorizza.
- ▶ Per un istante nel mirino viene visualizzato "FEL" e <⚡*> si illumina.
- Ogni volta che si preme il pulsante <⌘>, viene emesso un lampo pre-flash e l'intensità del flash necessaria viene calcolata e memorizzata.



4 Scattare la foto.

- Inquadrare il soggetto e premere completamente il pulsante di scatto.
- ▶ Il flash si attiva e la foto viene scattata.



* Blocco dell'esposizione flash *

- Se il soggetto è troppo lontano e si trova oltre il raggio effettivo di copertura del flash, l'icona <⚡> lampeggia. Avvicinarsi al soggetto e ripetere le operazioni indicate nei passi da 2 a 4.
- Il blocco FE non può essere utilizzato durante lo scatto Live View.

MENU Correzione automatica di luminosità e contrasto ☆

Se l'immagine risulta troppo scura o con un contrasto basso, la luminosità e il contrasto vengono corretti automaticamente. Questa funzione è denominata Auto Lighting Optimizer (Ottimizzazione automatica della luce). L'impostazione predefinita è [Standard]. Con le immagini JPEG, la correzione viene applicata quando si acquisisce l'immagine. Nelle modalità Zona base viene impostato automaticamente [Standard].



1 Selezionare [Auto Lighting Optimizer/Ottimizzazione automatica della luce].

- Nella scheda [CAM2], selezionare [Auto Lighting Optimizer/Ottimiz.autom.della luce], quindi premere <SET>.

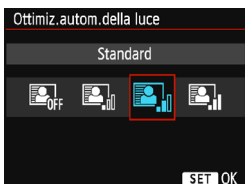

2 Selezionare l'impostazione.

- Selezionare l'impostazione desiderata, quindi premere <SET>.

3 Scattare la foto.

- L'immagine viene registrata con la luminosità e il contrasto corretti, se necessario.



- In [F3: Funzioni personaliz. (C.Fn)], se [6: Priorità tonalità chiare] è impostata su [1: Attiva], la funzione Auto Lighting Optimizer (Ottimizzazione automatica della luce) viene automaticamente impostata su [Disattiva] e non può essere modificata.
- Se l'effetto di Auto Lighting Optimizer (Ottimizzazione automatica della luce) è troppo forte e l'immagine risulta eccessivamente luminosa, impostare [Basso] o [Disattiva].
- Se viene selezionata un'impostazione diversa da [Disattiva] e si utilizza la compensazione dell'esposizione o la compensazione esposizione flash, l'immagine potrebbe comunque risultare chiara. Se si desidera un'esposizione più scura, impostare questa funzione su [Disattiva].
- A seconda delle condizioni di scatto, il disturbo potrebbe aumentare.

MENU Correzione degli angoli scuri dell'immagine

A causa delle caratteristiche dell'obiettivo, i quattro angoli dell'immagine potrebbero apparire più scuri. Questo fenomeno si chiama diminuzione della luce dell'obiettivo o riduzione dell'illuminazione periferica e può essere corretto. L'impostazione predefinita è **[Attiva]**. Con le immagini JPEG, la correzione viene applicata quando si acquisisce l'immagine. Per le immagini RAW, è possibile correggerla con Digital Photo Professional (software EOS, p. 314).

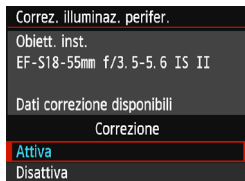
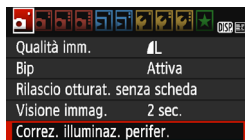

1 Selezionare [Correz. illuminaz. perifer.].

- Nella scheda [1], selezionare **[Correz. illuminaz. perifer.]**, quindi premere <SET>.

2 Selezionare l'impostazione.

- Verificare che venga visualizzata l'opzione **[Dati correzione disponibili]** per l'obiettivo montato.
- Se viene visualizzato **[Dati correzione non disponibili]**, vedere "Dati di correzione dell'obiettivo" a pagina seguente.
- Selezionare **[Attiva]**, quindi premere <SET>.

3 Scattare la foto.

- L'immagine verrà registrata con l'illuminazione periferica corretta.



Correzione disattivata



Correzione attivata

Dati di correzione dell'obiettivo

La fotocamera contiene già i dati relativi alla correzione dell'illuminazione periferica per circa 30 obiettivi. Al passo 2, se si seleziona **[Attiva]**, la correzione dell'illuminazione periferica verrà applicata automaticamente per tutti gli obiettivi che dispongono di dati di correzione registrati nella fotocamera.

Con EOS Utility (software EOS, p. 314), è possibile controllare quali obiettivi dispongono di dati di correzione registrati nella fotocamera. È anche possibile registrare i dati di correzione per obiettivi non registrati. Per ulteriori informazioni, consultare il manuale EOS Utility Istruzioni.



- La correzione dell'illuminazione periferica non può essere applicata alle immagini JPEG già scattate.
- A seconda delle condizioni di scatto, possono comparire disturbi sulla periferia dell'immagine.
- Quando si utilizza un obiettivo non Canon, si consiglia di impostare le correzioni su **[Disattiva]**, anche se è indicato **[Dati correzione disponibili]**.
- Se si utilizza la visualizzazione ingrandita durante lo scatto Live View, la correzione dell'illuminazione periferica non verrà riportata nell'immagine visualizzata sullo schermo.



- Se gli effetti della correzione non sono visibili, dopo lo scatto ingrandire l'immagine e controllare di nuovo.
- Le correzioni possono essere applicate anche quando è montato un moltiplicatore di focale o un Life-size Converter.
- Se i dati di correzione per l'obiettivo montato non sono registrati nella fotocamera, il risultato sarà identico a quello che si otterrebbe impostando la correzione su **[Disattiva]**.
- Il valore di correzione applicato sarà leggermente inferiore rispetto al valore di correzione massimo che è possibile impostare con Digital Photo Professional (software EOS).
- Il valore di correzione è inferiore se l'obiettivo utilizzato non dispone delle informazioni relative alla distanza.
- Maggiore è la sensibilità ISO, più basso sarà il valore di correzione.

🔧 Personalizzazione delle caratteristiche dell'immagine ☆

È possibile personalizzare uno Stile Foto regolando individualmente i parametri, ad esempio [Nitidezza] e [Contrasto]. Per visualizzare il risultato, eseguire degli scatti di prova. Per personalizzare l'opzione [Monocromo], vedere a pagina 128.



1 Selezionare [Stile Foto].

- Nella scheda [2], selezionare [Stile Foto], quindi premere <SET>.
- ▶ Viene visualizzata la schermata di selezione dello Stile Foto.

2 Selezionare lo Stile Foto.

- ▶ Selezionare uno Stile Foto, quindi premere il pulsante <DISP.>.

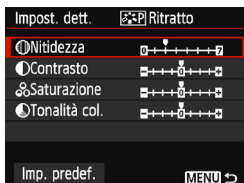

3 Selezionare un parametro.

- Selezionare un parametro, ad esempio [Nitidezza], quindi premere <SET>.



4 Impostare il parametro.

- Premere i tasti <◀> <▶> per regolare il parametro come desiderato, quindi premere <SET>.
- Premere il pulsante <MENU> per salvare i parametri modificati. Viene nuovamente visualizzata la schermata di selezione dello Stile Foto.
- ▶ Tutti i parametri diversi da quelli predefiniti vengono visualizzati in blu.



- Selezionando [Imp. predef.] al passo 3, è possibile ripristinare i parametri di impostazione predefiniti del relativo Stile Foto.
- Per utilizzare lo Stile Foto modificato, seguire le istruzioni fornite nel passo 2 a pagina 95 per selezionare lo Stile Foto modificato, quindi scattare la foto.

Effetti e impostazioni dei parametri

Nitidezza

Regolare la nitidezza del soggetto.

Per renderla meno nitida, impostare il valore verso **0**. Più il valore è vicino a **0**, più l'immagine sarà sfumata.

Per renderla più nitida, impostare il valore verso **7**. Più il valore è vicino a **7**, più l'immagine sarà nitida.

Contrasto

Regolare il contrasto dell'immagine e la vivacità dei colori.

Per diminuire il contrasto, impostare il valore verso l'estremità con il segno meno. Più vicino si trova a **-**, più l'immagine apparirà tenue.

Per aumentare il contrasto, impostare il valore verso l'estremità con il segno più. Più vicino si trova a **+**, più l'immagine apparirà luminosa.

Saturazione

Consente di regolare la saturazione dei colori nell'immagine.

Per ridurre la saturazione del colore, impostare il valore verso l'estremità con il segno meno.

Più vicino si trova a **-**, più i colori appariranno tenui.

Per aumentare la saturazione del colore, impostare il valore verso l'estremità con il segno più. Più il valore è vicino a **+**, più i colori appariranno netti.

Tonalità colore

Consente di regolare la tonalità colore dell'incarnato.

Per rendere la tonalità dell'incarnato più rossa, impostare il valore verso l'estremità con il segno meno. Più il valore è vicino a **-**, più rossa apparirà la tonalità dell'incarnato.

Per ridurre il colore rosso dell'incarnato, impostare il valore verso l'estremità con il segno più. Più il valore è vicino a **+**, più gialla apparirà la tonalità dell'incarnato.

Regolazione del bianco e nero

Per Monocromo, è inoltre possibile impostare le opzioni **[Effetto filtro]** e **[Effetto tonale]**, oltre a **[Nitidezza]** e **[Contrasto]** illustrate nelle pagine precedenti.

Effetto filtro

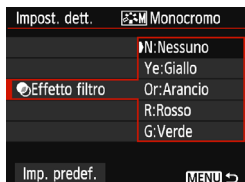

Con l'applicazione di un effetto filtro a un'immagine monocromatica, è possibile dare maggiore risalto ad alcuni soggetti, come nuvole bianche o alberi verdi.

Filtro	Esempi di effetti
N: Nessuno	Immagine in bianco e nero standard priva di effetti filtro.
Ye: Giallo	L'azzurro del cielo risulterà più naturale e il bianco delle nuvole più luminoso.
Or: Arancio	L'azzurro del cielo apparirà leggermente più scuro. I colori del tramonto saranno più brillanti.
R: Rosso	L'azzurro del cielo sarà piuttosto scuro. Le foglie autunnali appariranno più nitide e luminose.
G: Verde	Le tonalità dell'incarnato e delle labbra appariranno più tenui. Le foglie verdi degli alberi appariranno più nitide e luminose.

 Aumentando il parametro **[Contrasto]** è possibile intensificare l'effetto del filtro.

Effetto tonale

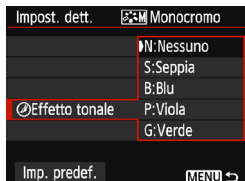

Applicando un effetto tonale, è possibile creare un'immagine monocromatica nel colore specificato, creando un'immagine più incisiva.

È possibile selezionare: **[N:Nessuno]**, **[S:Seppia]**, **[B:Blu]**, **[P:Viola]** o **[G:Verde]**.

☑️ Registrazione delle caratteristiche delle immagini preferite ☆

È possibile selezionare uno Stile Foto di base, ad esempio [Ritratto] o [Paesaggio], regolare i relativi parametri e registrarli in [Utente 1], [Utente 2] o [Utente 3].

È possibile creare una serie di Stili Foto con impostazioni diverse per parametri quali nitidezza e contrasto.

È inoltre possibile regolare i parametri di uno Stile Foto registrato nella fotocamera utilizzando EOS Utility (software EOS, p. 314).

1 Selezionare [Stile Foto].

- Nella scheda [☑️2], selezionare [Stile Foto], quindi premere <ⓈET>.
- ▶ Viene visualizzata la schermata di selezione dello Stile Foto.

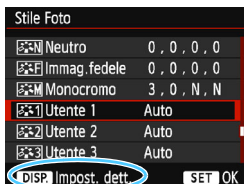

2 Selezionare [Utente *].

- Selezionare [Utente *], quindi premere il pulsante <DISP.>.
- ▶ Viene visualizzata la schermata di impostazione dettagli.



3 Premere <ⓈET>.

- Dopo aver selezionato l'opzione [Stile Foto], premere <ⓈET>.



4 Selezionare lo Stile Foto di base.

- Premere i tasti <▲> <▼> per selezionare lo Stile Foto, quindi premere <ⓈET>.
- Per regolare i parametri di uno Stile Foto registrato nella fotocamera utilizzando EOS Utility (software EOS), selezionare qui lo Stile Foto.

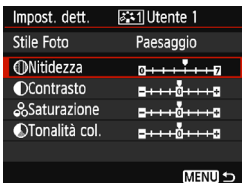

5 Selezionare un parametro.

- Selezionare un parametro, ad esempio **[Nitidezza]**, quindi premere **<SET>**.

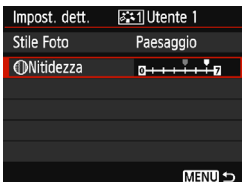

6 Impostare il parametro.

- Premere i tasti **<◀>** **<▶>** per regolare il parametro come desiderato, quindi premere **<SET>**. Per ulteriori informazioni, vedere "Personalizzazione delle caratteristiche dell'immagine" alle pagine 126-128.
- Premere il pulsante **<MENU>** per registrare lo Stile Foto modificato. Viene nuovamente visualizzata la schermata di selezione dello Stile Foto.
 - ▶ Lo Stile Foto di base viene indicato a destra dell'opzione **[Utente *]**.
 - ▶ Se le impostazioni di uno Stile Foto registrate in **[Utente *]** sono state modificate rispetto alle impostazioni di base dello Stile Foto, il nome dello Stile Foto viene visualizzato in blu.

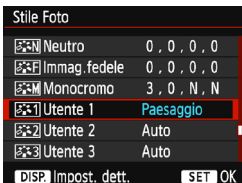

- Se è già stato registrato uno Stile Foto in **[Utente *]**, la modifica dello Stile Foto di base descritta al passo 4 annulla i parametri di impostazione dello Stile Foto registrato.
- Se si esegue il comando **[Cancella impost. fotocamera]** (p. 194), tutte le impostazioni **[Utente *]** vengono riportate ai valori predefiniti. Per qualunque Stile Foto registrato tramite EOS Utility (software EOS), vengono ripristinati i valori predefiniti soltanto per i parametri modificati.

- Per scattare una foto con lo Stile Foto registrato, seguire le istruzioni al passo 2 a pagina 95 per selezionare **[Utente *]**, quindi scattare.
- Per conoscere la procedura per registrare un file Stile Foto nella fotocamera, vedere EOS Utility istruzioni.

WB: Corrispondenza della sorgente di luce [☆]

La funzione che regola la tonalità colore in modo che gli oggetti bianchi appaiano bianchi nella foto si chiama bilanciamento del bianco (WB). In genere, con l'impostazione Auto [AWB] (priorità ambiente) o [AWB w] (priorità bianco) si ottiene il bilanciamento del bianco corretto. Se non è possibile ottenere colori naturali con l'impostazione Auto, è possibile selezionare le impostazioni relative al bilanciamento del bianco idonee alla sorgente di luce o impostarlo manualmente fotografando un oggetto bianco.

Nelle modalità Zona base viene impostato automaticamente [AWB] (priorità ambiente). (Nella modalità <P> viene impostato [AWB w] (priorità bianco)).

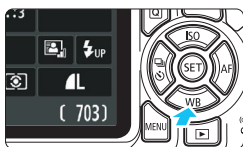

1 Premere il pulsante <WB>.

- ▶ Viene visualizzato [WB].



2 Selezionare un'impostazione del bilanciamento del bianco.

- Premere i tasti <◀> <▶> o ruotare la ghiera <WB> per selezionare l'impostazione desiderata, quindi premere <SET>.
- Il messaggio "circa ****K" (K: Kelvin) visualizzato per le impostazioni di bilanciamento del bianco <☀>, <🏠>, <☁>, <☀> o <🌙> indica la relativa temperatura colore.

AWB Impostazione del bilanciamento del bianco automatico

Con [**AWB**] (priorità ambiente) è possibile aumentare l'intensità della dominante calda dell'immagine quando si scatta una scena con illuminazione al tungsteno. Se si seleziona [**AWB w**] (priorità bianco), è possibile ridurre l'intensità della dominante calda dell'immagine.

Se si desidera ottenere lo stesso bilanciamento del bianco Auto dei modelli di fotocamera EOS precedenti, selezionare [**AWB**] (priorità ambiente).

1 Premere il pulsante <▼ WB>.

- ▶ Viene visualizzato [**WB**].

2 Selezionare [**AWB**].

- Selezionare [**AWB**], quindi premere il pulsante <DISP.>.



3 Selezionare la voce desiderata.

- Selezionare [**Auto: Priorità ambiente**] o [**Auto: Priorità bianco**], quindi premere <SET>.

AWB : Auto: Priorità ambiente

AWB w : Auto: Priorità bianco



Precauzioni relative all'impostazione di [AWB w**] (priorità bianco)**

- La dominante calda dei soggetti potrebbe sbiadire.
- Se ci sono più sorgenti di luce sullo schermo, è possibile che la dominante calda dell'immagine non venga diminuita.
- Quando si utilizza il flash, la tonalità colore è la stessa di [**AWB**] (priorità ambiente).

Bilanciamento del bianco personalizzato

L'impostazione di bilanciamento del bianco personalizzato consente di impostare manualmente il bilanciamento del bianco per una sorgente luminosa specifica. Assicurarsi di eseguire questa procedura sotto la sorgente luminosa nel luogo effettivo in cui si effettuerà lo scatto.

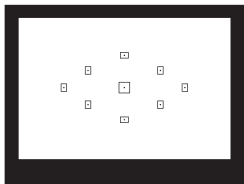

1 Fotografare un oggetto bianco.

- Un oggetto bianco deve riempire il centro del mirino.
- Eseguire la messa a fuoco manuale e scattare una foto con l'esposizione standard impostata per l'oggetto bianco.
- È possibile utilizzare una qualsiasi impostazione di bilanciamento del bianco.



2 Selezionare [WB Personalizzato].

- Nella scheda [CAMERA] selezionare [WB Personalizzato], quindi premere <SET>.
- ▶ Viene visualizzata la schermata di selezione del bilanciamento del bianco personalizzato.



3 Importare i dati relativi al bilanciamento del bianco.

- Selezionare l'immagine acquisita al passo 1, quindi premere <SET>.
- ▶ Nella finestra di dialogo della schermata visualizzata, selezionare [OK] per importare i dati.
- Quando viene visualizzato di nuovo il menu, premere il pulsante <MENU> per uscire.



4 Selezionare [WB] (Personal.).

- Premere il pulsante <▼ WB>.
- Selezionare [WB] (Personal.), quindi premere <SET>.

- Se l'esposizione ottenuta in corrispondenza del passo 1 è considerevolmente diversa dal valore standard, è possibile che non si ottenga un'impostazione del bilanciamento del bianco corretta.
- Al passo 3 non è possibile selezionare le seguenti immagini: Immagini acquisite con lo Stile Foto impostato su **[Monocromo]** (p. 96), immagini elaborate con un filtro creativo o immagini scattate con un'altra fotocamera.

- Al posto di un oggetto bianco, è possibile utilizzare un cartoncino grigio o un riflettore grigio 18% (disponibile in commercio) per ottenere un bilanciamento del bianco più preciso.
- Il bilanciamento del bianco personalizzato registrato con EOS Utility (software EOS, p. 314) viene registrato in [WB]. Se si effettua quanto descritto al passo 3, vengono eliminati i dati di bilanciamento del bianco personalizzato registrato.

WB +/- Regolazione della tonalità colore per la sorgente di luce ☆

È possibile correggere il valore impostato per il bilanciamento del bianco. Con questa regolazione è possibile ottenere lo stesso effetto prodotto mediante un filtro di conversione della temperatura colore o un filtro di compensazione del colore reperibile in commercio. È possibile regolare ciascun colore su uno dei nove livelli disponibili.

Questa funzione è destinata agli utenti esperti che hanno familiarità con le funzioni di conversione della temperatura colore e i filtri di compensazione del colore e i relativi effetti.

Correzione del bilanciamento del bianco



1 Selezionare [Shift/Bkt WB].

- Nella scheda [] selezionare [Shift/Bkt WB], quindi premere <SET>.
- ▶ Viene visualizzata la schermata di correzione/bracketing del bilanciamento del bianco.

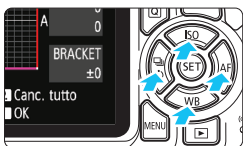

2 Impostare la correzione del bilanciamento del bianco.

- Premere i tasti di navigazione <◀▶> per spostare il simbolo "■" nella posizione desiderata.
- B corrisponde al blu, A all'ambra, M al magenta e G al verde. Il bilanciamento dei colori dell'immagine verrà regolato verso il colore nella direzione dello spostamento.
- Il messaggio "SHIFT", visualizzato nella parte destra dello schermo, indica rispettivamente la direzione e il valore della correzione.
- Premendo il pulsante <DISP.> si annullano tutte le impostazioni [Shift/Bkt WB].
- Premere <SET> per uscire dall'impostazione e tornare al menu.

Esempio di impostazioni: A2, G1

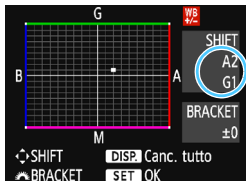

- Quando si corregge il bilanciamento del bianco, nel mirino e sul monitor LCD viene visualizzato il simbolo <WB +/->.
- Un livello di correzione blu/ambra equivale a circa 5 mired di un filtro per la conversione della temperatura del colore (il mired è l'unità di misura che indica la densità di un filtro per la conversione della temperatura del colore).

Bracketing automatico del bilanciamento del bianco

Con un solo scatto, vengono registrate contemporaneamente tre immagini con tonalità colore differenti. In base alla temperatura colore dell'impostazione di bilanciamento del bianco corrente, l'immagine verrà sottoposta a bracketing con viraggio al blu/ambra o al magenta/verde. Questa operazione è denominata bracketing del bilanciamento del bianco (Bkt WB). È possibile impostare il bracketing del bilanciamento del bianco fino a un massimo di ± 3 livelli con incrementi di un livello alla volta.



Viraggio B/A, ± 3 livelli

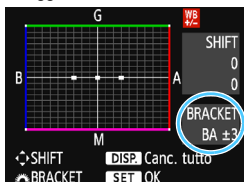

Sequenza bracketing

Le immagini verranno sottoposte a bracketing nell'ordine riportato di seguito: 1. Bilanciamento bianco standard, 2. Viraggio blu (B) e 3. Viraggio ambra (A) o 1. Bilanciamento bianco standard, 2. Viraggio magenta (M) e 3. Viraggio verde (G).

⚠ Durante il bracketing del bilanciamento del bianco, la velocità di scatto massima dello scatto continuo è inferiore e il numero degli scatti possibili si riduce a circa un terzo del numero normale.

- Insieme al bracketing del bilanciamento del bianco, è possibile inoltre impostare la correzione del bilanciamento del bianco e l'impostazione di scatto con AEB. Se si seleziona l'impostazione AEB insieme al bracketing del bilanciamento del bianco, vengono registrate nove immagini per ogni singolo scatto.
- Poiché per ogni scatto vengono registrate tre immagini, la registrazione della foto sulla scheda richiede più tempo.
- Durante lo scatto Live View l'icona del bilanciamento del bianco lampeggia.
- "Bkt." è l'abbreviazione di bracketing.

Impostare il valore di bracketing del bilanciamento del bianco.

- Nel passo 2 per la correzione del bilanciamento del bianco, quando si ruota la ghiera <⚙>, il simbolo "■" sullo schermo diventa "■■■" (3 punti). La rotazione della ghiera a destra consente di impostare bracketing B/A e la rotazione a sinistra il bracketing M/G.
- ▶ Il messaggio "BRACKET", visualizzato a destra, indica la direzione e il valore della correzione.
- Premendo il pulsante <DISP.> si annullano tutte le impostazioni [Shift/Bkt WB].
- Premere <⊞> per uscire dall'impostazione e tornare al menu.

MENU Impostazione della gamma di riproduzione dei colori ☆

La gamma dei colori riproducibili è detta "spazio colore". Questa fotocamera consente di impostare lo spazio colore per le immagini acquisite su sRGB o Adobe RGB. Per lo scatto normale, si consiglia di scegliere sRGB.

Nelle modalità Zona base viene impostato automaticamente sRGB.

1 Selezionare [Spazio colore].

- Nella scheda [CAMERA 2], selezionare [Spazio colore], quindi premere <SET>.

2 Impostare lo spazio colore desiderato.

- Selezionare [sRGB] o [Adobe RGB], quindi premere <SET>.



Adobe RGB

Questo spazio colore viene utilizzato principalmente per stampe commerciali e altri usi industriali. L'uso di questa impostazione è sconsigliato agli utenti che non hanno familiarità con l'elaborazione delle immagini, Adobe RGB e Design rule for Camera File System 2.0 (Exif 2.21 e versioni successive). I colori delle immagini ottenute con computer e stampanti sRGB non compatibili con lo standard Design rule for Camera File System 2.0 (Exif 2.21 o versioni successive) risulteranno particolarmente sbiaditi. Sarà necessaria una successiva elaborazione delle immagini tramite un'applicazione software.



- Se la foto acquisita è stata scattata con lo spazio colore Adobe RGB, il primo carattere del nome del file è un carattere di sottolineatura "_".
- Il profilo ICC non viene aggiunto. Consultare il Manuale di istruzioni di Digital Photo Professional per informazioni sui profili ICC.



5

Scatto dal monitor LCD (scatto Live View)

È possibile scattare mentre si visualizza un'immagine sul monitor LCD della fotocamera. Questa funzione è denominata "scatto Live View".

Lo scatto Live View risulta efficace per soggetti immobili. Se la fotocamera viene tenuta in mano e si scattano foto guardando nel monitor LCD, la vibrazione della fotocamera può produrre immagini sfocate. Si consiglia di utilizzare un treppiede.



Scatto Live View in remoto

Con EOS Utility (software EOS, p. 314) installato sul computer, è possibile collegare la fotocamera al computer e scattare in remoto guardando lo schermo del computer. Per ulteriori informazioni, consultare il manuale EOS Utility Istruzioni.

Scatto dal monitor LCD



1 Visualizzare l'immagine Live View.

- Premere il pulsante .
- ▶ Sul monitor LCD viene visualizzata l'immagine Live View.
- L'immagine Live View consente di visualizzare il livello di luminosità più vicino alla realtà relativo al momento di acquisizione dell'immagine.



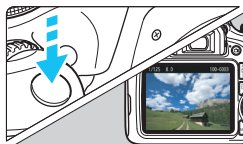

2 Mettere a fuoco il soggetto.

- Quando si preme il pulsante di scatto a metà, la fotocamera esegue la messa a fuoco con il metodo AF attualmente impostato (p. 148).



3 Scattare la foto.

- Premere completamente il pulsante di scatto.
- ▶ La foto viene scattata e l'immagine acquisita viene visualizzata sul monitor LCD.
- ▶ Al termine della riproduzione, la fotocamera torna automaticamente alla funzione di scatto Live View.
- Premere il pulsante  per uscire dalla modalità di scatto Live View.

- Il campo visivo dell'immagine è circa il 100% (con qualità di registrazione dell'immagine impostata su JPEG ).
- Durante lo scatto Live View, le foto vengono scattate con l'impostazione AF One-Shot (p. 97) in tutte le modalità di scatto.
- Per lo scatto Live View viene selezionata la modalità di misurazione valutativa.
- Nelle modalità della zona creativa è possibile verificare la profondità di campo impostando [9: **Assegna pulsante SET**] in [43: **Funzioni personaliz. (C.Fn)**] su [4: **Anteprima profondità campo**] e premendo .
- Durante lo scatto continuo, l'esposizione impostata per il primo scatto viene applicata anche agli scatti successivi.

Attivazione dello scatto Live View



Impostare **[Scatto Live View]** su **[Attiva]**. Nelle modalità zona base le opzioni di menu Live View vengono visualizzate in **[📷2]**, mentre nelle modalità della zona creativa in **[📷4]**.

Numero di scatti possibili durante l'uso dello scatto Live View (numero di scatti approssimativo)

Temperatura	Temperatura ambiente (23 °C)	Basse temperature (0 °C)
Senza flash	190	180
Uso del flash al 50%	180	170

- I dati sopra indicati si riferiscono a una batteria LP-E10 completamente carica e agli standard di prova CIPA (Camera & Imaging Products Association).
- Con una batteria LP-E10 completamente carica, lo scatto Live View è possibile per circa 1 ora e 25 minuti a temperatura ambiente (23 °C).



- Non puntare la fotocamera verso sorgenti di luce intensa, ad esempio verso il sole o verso una sorgente di luce artificiale intensa. In caso contrario, si potrebbe danneggiare il sensore immagine o i componenti interni della fotocamera.
- **Le precauzioni generali per lo scatto Live View sono riportate alle pagine 157-158.**



- Se si utilizza il flash, viene emesso un rumore simile a un doppio scatto ma viene eseguito un solo scatto. Inoltre, il tempo necessario per acquisire un'immagine dopo avere premuto completamente il pulsante di scatto risulterà leggermente più lungo rispetto a quando si scatta guardando dal mirino.
- Se non utilizzata per un periodo di tempo prolungato, la fotocamera si spegne automaticamente dopo l'intervallo impostato in **[📷1: Off automatico]** (p. 185). Se **[📷1: Off automatico]** è impostato su **[Disattiva]**, lo scatto Live View termina automaticamente dopo 30 minuti circa (la fotocamera rimane accesa).
- Con un cavo HDMI (venduto separatamente), è possibile visualizzare l'immagine Live View su un televisore (p. 226). Tenere presente che non viene emesso alcun suono.

Informazioni visualizzate

- Ogni volta che si preme il pulsante <DISP.>, le informazioni visualizzate cambiano.

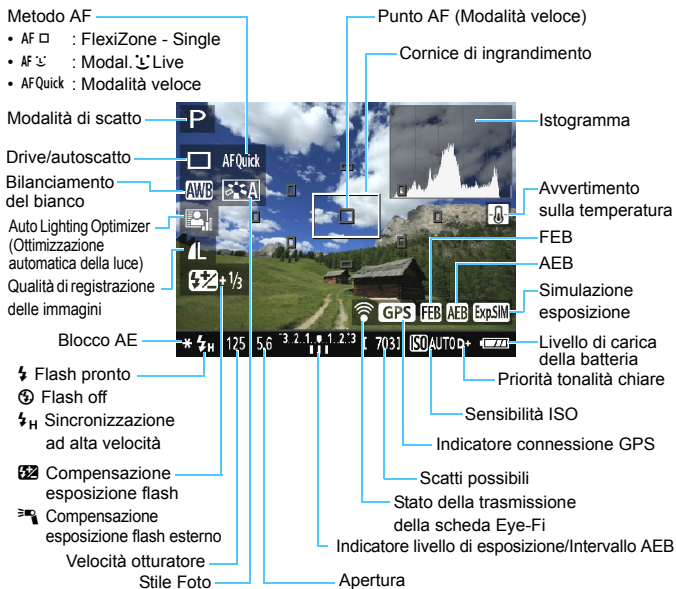

- Quando <Exp.SIM> viene visualizzato in bianco, la luminosità dell'immagine Live View è molto simile alla luminosità ottenuta sull'immagine acquisita.
- Se <Exp.SIM> lampeggia, l'immagine Live View viene visualizzata con una luminosità diversa da quella effettivamente risultante dallo scatto a causa di scarsa o eccessiva luminosità. Tuttavia, l'immagine registrata rifletterà l'impostazione di esposizione. Il disturbo potrebbe essere più evidente di quello che appare nell'immagine effettivamente registrata.
- Se viene utilizzato il flash o è stata impostata l'esposizione posa, l'icona <Exp.SIM> e l'istogramma verranno visualizzati in grigio (come riferimento). È possibile che l'istogramma non venga visualizzato correttamente in condizioni di scarsa o eccessiva luminosità.

Simulazione dell'immagine finale

La simulazione dell'immagine finale permette di vedere l'immagine Live View così come apparirà con le impostazioni correnti di Stile Foto, bilanciamento del bianco e altre funzioni di scatto applicate.

Durante la ripresa di filmati, l'immagine Live View riflette automaticamente le impostazioni indicate di seguito. Potrebbe tuttavia differire leggermente dall'immagine risultante.

Simulazione dell'immagine finale durante lo scatto Live View

- Stile Foto
 - * Vengono ricreate tutte le impostazioni di nitidezza, contrasto, saturazione del colore e tonalità colore.
- Bilanciamento del bianco
- Correzione del bilanciamento del bianco
- Ambiente di scatto
- Luminosità o tipo scena
- Tonalità colore (in modalità <P>)
- Esposizione
- Profondità di campo (con C.Fn-9-4 impostata e <SET> ON)
- Auto Lighting Optimizer (Ottimizzazione automatica della luce)
- Correzione dell'illuminazione periferica
- Priorità tonalità chiare
- Rapporto dimensionale (conferma del campo di ripresa)

Impostazioni delle funzioni di scatto

Di seguito vengono illustrate le impostazioni delle funzioni specifiche dello scatto Live View.

Q Controllo rapido

Se viene premuto il pulsante <Q> mentre l'immagine è visualizzata sul monitor LCD in una delle modalità della zona creativa, è possibile configurare le seguenti impostazioni: **Metodo AF, Drive/autoscatto**, Bilanciamento del bianco, Stile Foto, Auto Lighting Optimizer (Ottimizzazione automatica della luce), Qualità di registrazione delle immagini e Sensibilità ISO. Nelle modalità Zona base è possibile configurare le impostazioni mostrate nella tabella a pagina 75, nonché le funzioni tra quelle sopra riportate che compaiono in grassetto.

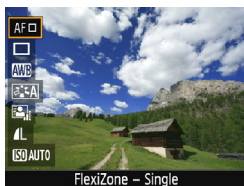

- 1 Premere il pulsante <Q>.**
 - ▶ Le funzioni configurabili con il controllo rapido vengono visualizzate a sinistra dello schermo.
 - Se il metodo AF è <AFQuick>, viene visualizzato anche il punto AF. È inoltre possibile selezionare il punto AF (p. 154).

- 2 Selezionare una funzione e impostarla.**
 - Premere i tasti <▲> <▼> per selezionare una funzione.
 - ▶ Vengono visualizzate le impostazioni della funzione selezionata e la Guida funzioni (p. 55).
 - Premere i tasti <◀> <▶> o ruotare la ghiera <☀> per impostare la funzione. Premendo <SET> viene visualizzata la schermata delle impostazioni della relativa funzione.
 - Per impostare il bilanciamento del bianco automatico, selezionare [AWB], premere <SET>, quindi premere il pulsante <DISP.>.

- 3 Uscire dall'impostazione.**

- Premere il pulsante <Q> per tornare allo scatto Live View.

 Nelle modalità della zona creativa, se [10: Funzione pulsante flash] è impostato su [1: Sensibilità ISO] in [4: Funzioni personaliz. (C.Fn)], è possibile sollevare il flash incorporato con la funzione Controllo rapido. La sensibilità ISO viene impostata con il pulsante <4>.

Impostazioni delle funzioni di menu

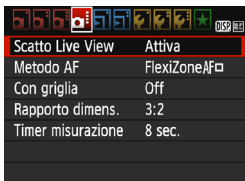

Scatto Live View	Attiva
Metodo AF	FlexiZoneAF
Con griglia	Off
Rapporto dimens.	3:2
Timer misurazione	8 sec.

Di seguito vengono descritte le opzioni di menu disponibili.

Le funzioni configurabili in questa schermata dei menu sono valide solo per lo scatto Live View e non funzionano se si scatta dal mirino (le impostazioni vengono disattivate).

Nelle modalità zona base le opzioni di menu Live View vengono visualizzate in [📷2], mentre nelle modalità della zona creativa in [📷4].

● Scatto Live View

È possibile impostare lo scatto Live View su [Attiva] o [Disattiva].

● Metodo AF

È possibile selezionare [FlexiZone - Single], [Modal. Live] o [Mod. veloce]. Per ulteriori informazioni sul metodo AF, consultare le pagine 148-155.

● Con griglia

Con [Griglia 1] o [Griglia 2] viene visualizzata una griglia. È possibile verificare l'inclinazione orizzontale o verticale al momento dello scatto.

● Rapporto dimensionale ☆

Il rapporto dimensionale dell'immagine può essere impostato su [3:2], [4:3], [16:9] o [1:1]. L'area circostante l'immagine Live View viene coperta di nero quando è impostato uno dei seguenti rapporti dimensionali: [4:3] [16:9] [1:1].

Le immagini JPEG vengono salvate con il rapporto dimensionale selezionato. Le immagini RAW vengono sempre salvate con un rapporto dimensionale di [3:2]. Le informazioni sul rapporto dimensionale selezionato vengono aggiunte al file dell'immagine RAW. Quando l'immagine RAW viene elaborata con il software EOS, è possibile generare un'immagine con lo stesso rapporto dimensionale impostato quando è stata scattata la foto. Con i rapporti dimensionali [4:3], [16:9] e [1:1], gli indicatori del rapporto dimensionale vengono visualizzati durante la riproduzione delle immagini ma nessuna linea viene realmente tracciata sull'immagine.

Qualità dell'immagine	Rapporto dimensionale e numero di pixel (circa)			
	3:2	4:3	16:9	1:1
L	5184x3456 (17,9 megapixel)	4608x3456 (16,0 megapixel)	5184x2912* (15,1 megapixel)	3456x3456 (11,9 megapixel)
M	3456x2304 (8,0 megapixel)	3072x2304 (7,0 megapixel)	3456x1944 (6,7 megapixel)	2304x2304 (5,3 megapixel)
S1	2592x1728 (4,5 megapixel)	2304x1728 (4,0 megapixel)	2592x1456* (3,8 megapixel)	1728x1728 (3,0 megapixel)
S2	1920x1280 (2,5 megapixel)	1696x1280* (2,2 megapixel)	1920x1080 (2,1 megapixel)	1280x1280 (1,6 megapixel)
S3	720x480 (350.000 pixel)	640x480 (310.000 pixel)	720x400* (290.000 pixel)	480x480 (230.000 pixel)

- Le impostazioni di qualità di registrazione delle immagini contrassegnate da un asterisco non corrispondono esattamente al rispettivo rapporto dimensionale.
- Il campo di ripresa visualizzato per i rapporti dimensionali contrassegnati da un asterisco è leggermente maggiore dell'area registrata. Mentre si scatta, controllare le immagini acquisite sul monitor LCD.
- Se si utilizza un'altra fotocamera per la stampa diretta di immagini scattate con questa fotocamera con un rapporto dimensionale di 1:1, è possibile che le immagini non vengano stampate correttamente.

- **Timer misurazione** [☆]

È possibile modificare quanto a lungo visualizzare l'impostazione di esposizione (durata blocco AE). Nelle modalità Zona base il timer misurazione è fisso a 8 sec.



Selezionando una qualsiasi delle seguenti opzioni, lo scatto Live View si interrompe. Per riprendere lo scatto Live View, premere nuovamente il pulsante <📷>.

- Selezionando [**📷3: Dati eliminazione polvere**], [**🔧2: Pulisci manualmente**], [**🔧3: Cancella impostazioni**] o [**🔧3: Versione Firmware**]
- Cambiando la modalità di scatto (passando da una modalità Zona base a una modalità della zona creativa).

Uso di AF per la messa a fuoco (Metodo AF)

Selezione del metodo AF

È possibile selezionare il metodo AF più adatto alle condizioni di scatto e al soggetto. Sono disponibili i seguenti metodi AF: **[FlexiZone - Single]**, **[Modal. Live]** (rilevamento viso, p. 149) e **[Mod. veloce]** (p. 154). Se si desidera ottenere una messa a fuoco accurata, impostare l'interruttore della modalità di messa a fuoco dell'obiettivo su **<MF>**, ingrandire l'immagine ed eseguire la messa a fuoco manuale (p. 156).



Selezionare un metodo AF.

- Nella scheda [CAMERA 4], selezionare **[Metodo AF]** (nella modalità zona base questa opzione si trova nella scheda [CAMERA 2]).
- Selezionare il metodo AF desiderato, quindi premere **<SET>**.
- Durante la visualizzazione dell'immagine Live View, è anche possibile premere il pulsante **<Q>** per selezionare il metodo AF con la funzione Controllo rapido (p. 144).

FlexiZone - Single: AF □

Il sensore immagine viene utilizzato per la messa a fuoco. Anche se è possibile utilizzare AF mentre si visualizza l'immagine Live View, il **funzionamento di AF richiederà più tempo rispetto alla modalità veloce**. Inoltre, la messa a fuoco potrebbe essere più complessa rispetto alla modalità veloce.



Punto AF

1 Visualizzare l'immagine Live View.

- Premere il pulsante **<CAMERA>**.
- ▶ Sul monitor LCD viene visualizzata l'immagine Live View.
- ▶ Viene visualizzato il punto AF **<□>**.

2 Spostare il punto AF.

- Premere i tasti a croce **<DIR.↑>** per spostare il punto AF nella posizione in cui si desidera eseguire la messa a fuoco (il punto non può essere spostato ai bordi dello schermo).
- Per riportare il punto AF al centro, premere **<SET>** (se è impostata la funzione C.Fn-9, tenere premuto il pulsante **<Avv./M>** e premere **<SET>**).

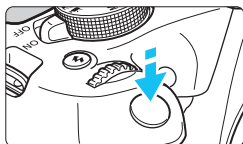

3 Mettere a fuoco il soggetto.

- Inquadrare il soggetto nel punto AF e premere a metà il pulsante di scatto.
- ▶ Una volta eseguita la messa a fuoco, il punto AF diventa verde e viene emesso un segnale acustico.
- ▶ Se non viene eseguita la messa a fuoco, il punto AF diventa arancione.

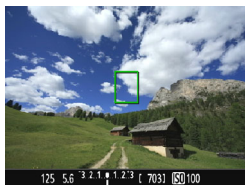

4 Scattare la foto.

- Verificare la messa a fuoco e l'esposizione, quindi premere completamente il pulsante di scatto per scattare la foto (p. 140).

☺ Modalità Live (rilevamento viso): AF ☺

Vengono identificati e messi a fuoco i visi delle persone con lo stesso metodo AF utilizzato per FlexiZone - Single. La persona da ritrarre nella foto deve essere girata verso la fotocamera.



1 Visualizzare l'immagine Live View.

- Premere il pulsante <☑>.
- ▶ Sul monitor LCD viene visualizzata l'immagine Live View.

2 Selezionare il punto AF.

- Quando viene rilevato un viso, viene visualizzata una cornice <☐> intorno al viso da mettere a fuoco.
- Se vengono rilevati più visi, viene visualizzato <☐☐>. Utilizzare i tasti <◀> <▶> per spostare la cornice <☐> sul viso che si desidera mettere a fuoco.

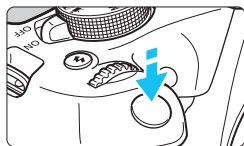

3 Mettere a fuoco il soggetto.

- Premere il pulsante di scatto a metà per eseguire la messa a fuoco sul viso inquadrato nella cornice <[]>.
- ▶ Una volta eseguita la messa a fuoco, il punto AF diventa verde e viene emesso un segnale acustico.
- ▶ Se non viene eseguita la messa a fuoco, il punto AF diventa arancione.
- Se non è possibile rilevare un viso, viene visualizzato il punto AF <[]> e la messa a fuoco automatica viene eseguita al centro.



4 Scattare la foto.

- Verificare la messa a fuoco e l'esposizione, quindi premere completamente il pulsante di scatto per scattare la foto (p. 140).

- ⚠ Se il viso del soggetto è notevolmente fuori fuoco, non sarà possibile utilizzare la funzione di rilevamento del volto. Se l'obiettivo consente di eseguire la messa a fuoco manuale anche quando il selettore di modalità della messa a fuoco dell'obiettivo è impostato su <AF>, ruotare l'anello di messa a fuoco per ottenere una messa a fuoco approssimativa. Il viso viene quindi rilevato e viene visualizzato <[]>.
- È possibile che un oggetto che non è un volto umano venga rilevato come viso.
- Il rilevamento del viso non funziona se il viso è molto piccolo o grande all'interno della foto, se è troppo luminoso o troppo scuro, se è inclinato orizzontalmente o diagonalmente oppure se è parzialmente nascosto.
- Il punto AF <[]> potrebbe coprire solo una parte del viso.



- 📄 Quando si preme <SET>, il metodo AF passa a [FlexiZone - Single] (p. 148). È possibile premere i tasti a croce <[]> per spostare il punto AF. Premere nuovamente il pulsante <SET> per tornare a [Modal. Live (rilevamento viso)]. (se è impostata la funzione C.Fn-9, tenere premuto il pulsante <Av/ []> e premere <SET>).
- Poiché non è possibile utilizzare l'AF con un viso rilevato vicino ai bordi dell'immagine, <[]> verrà visualizzato in grigio. Pertanto, se si preme il pulsante di scatto a metà, viene utilizzato il punto AF centrale <[]> per eseguire la messa a fuoco.

Note su [FlexiZone - Single] e [Modal. Live]

Funzionamento di AF

- La messa a fuoco richiede più tempo rispetto a [Mod. veloce].
- Anche una volta eseguita la messa a fuoco, se si preme il pulsante di scatto a metà corsa la messa a fuoco viene eseguita nuovamente.
- Non è possibile eseguire la messa a fuoco continua di un soggetto in movimento.
- La luminosità dell'immagine può essere modificata durante e dopo il funzionamento di AF.
- Se la sorgente di luce cambia mentre si visualizza l'immagine Live View, sullo schermo potrebbe comparire uno sfarfallio e la messa a fuoco risultare complessa. In tal caso, uscire dallo scatto Live View ed eseguire la messa a fuoco AF con la sorgente di luce disponibile.

Visualizzazione ingrandita

- Quando è impostata [FlexiZone - Single] e viene premuto il pulsante , l'area coperta dal punto AF viene ingrandita. Premere il pulsante di scatto a metà corsa per eseguire la messa a fuoco nella visualizzazione ingrandita. Questa funzione è utile se la fotocamera è montata su un treppiede ed è necessario raggiungere una messa a fuoco di alta precisione. Se la messa a fuoco risulta complicata con la visualizzazione ingrandita, tornare alla visualizzazione normale e utilizzare la messa a fuoco automatica. Tenere presente che la velocità dell'AF potrebbe essere diversa nella visualizzazione normale e ingrandita.
- Se la visualizzazione viene ingrandita dopo avere eseguito la messa a fuoco con [FlexiZone - Single] nella visualizzazione normale, si potrebbe non raggiungere una messa a fuoco accurata.
- Se viene impostato [Modal.  Live], non è possibile ingrandire la visualizzazione.

Condizioni di scatto che possono rendere difficile la messa a fuoco

- Soggetti con scarso contrasto, ad esempio un cielo blu, superfici piatte a tinta unita o con perdita di dettagli nelle aree chiare o scure.
- Soggetti scarsamente illuminati.
- Righe e altri schemi in cui sia presente un contrasto solo in direzione orizzontale.
- Soggetti con motivi ripetitivi (esempio: finestre di grattacieli, tastiere di computer e così via).
- Linee sottili e contorni di soggetti.
- Con una sorgente di luce la cui luminosità, colore o schemi cambiano di continuo.
- Scenari notturni o punti di luce.
- L'immagine sfarfalla in presenza di luci fluorescenti o LED.
- Soggetti estremamente piccoli.
- Soggetti sul bordo dell'immagine.
- Soggetti in controluce o riflettenti (esempio: automobili con vernice molto metallizzata e così via).
- Il punto AF copre i soggetti vicini e lontani (esempio: animali in gabbia e così via).
- Soggetti che continuano a muoversi nell'area del punto AF e che non è possibile mantenere fermi a causa di vibrazioni della fotocamera o della sfocatura del soggetto.
- Un soggetto che si avvicina o si allontana dalla fotocamera.
- Esecuzione della messa a fuoco automatica quando il soggetto non è a fuoco.
- L'effetto di messa a fuoco flou viene applicato utilizzando un obiettivo flou.
- Viene utilizzato un filtro per effetti speciali.
- Durante l'AF, sullo schermo compaiono dei disturbi (punti luminosi, strisce, ecc.).



- Se la messa a fuoco non viene raggiunta con le condizioni di scatto descritte a pagina precedente, impostare il selettore di modalità della messa a fuoco dell'obiettivo su <MF> e utilizzare la messa a fuoco manuale.
- Se si adoperava l'AF con uno dei seguenti obiettivi, si consiglia di utilizzare l'impostazione [Mod. veloce]. La messa a fuoco automatica con [FlexiZone - Single] o [Modal. Live] può impiegare più tempo o potrebbe non essere possibile raggiungere una corretta messa a fuoco.

EF50mm f/1.4 USM, EF50mm f/1.8 II, EF50mm f/2.5 Compact Macro,
EF100mm f/2.8 Macro USM, EF75-300mm f/4-5.6 III,
EF75-300mm f/4-5.6 III USM

Per informazioni su altri obiettivi, visitare il sito Web Canon.



- Se si ritrae un soggetto periferico e il soggetto è leggermente fuori fuoco, posizionare il punto AF centrale sul soggetto da mettere a fuoco, eseguire nuovamente la messa a fuoco e infine scattare la foto.
- La luce ausiliaria AF non si attiva. Tuttavia, se viene utilizzato uno Speedlite serie EX (venduto separatamente) dotato di una luce LED, tale luce si accenderà all'occorrenza per la luce ausiliaria AF.
- Nella visualizzazione ingrandita la messa a fuoco potrebbe risultare difficile a causa delle vibrazioni della fotocamera. Si consiglia di utilizzare un treppiede.

Modalità veloce: AFQuick

Il sensore AF dedicato viene utilizzato per eseguire la messa a fuoco in AF One-Shot (p. 97), utilizzando lo stesso metodo AF dello scatto attraverso il mirino.

Anche se è possibile mettere rapidamente a fuoco il soggetto da ritrarre, **l'immagine Live View viene momentaneamente interrotta durante il funzionamento di AF.**

Per la messa a fuoco è possibile utilizzare nove punti AF (selezione automatica). È anche possibile selezionare un solo punto AF di messa a fuoco e mettere a fuoco solamente l'area coperta da questo punto (selezione manuale).

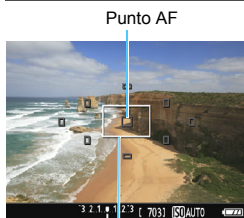

Cornice di ingrandimento

1 Visualizzare l'immagine Live View.

- Premere il pulsante < >.
- ▶ Sul monitor LCD viene visualizzata l'immagine Live View.
- I quadrati più piccoli presenti sullo schermo rappresentano i punti AF, mentre il quadrato più grande è la cornice di ingrandimento.



2 Selezionare il punto AF. ☆

- Premere il pulsante < > () per visualizzare lo schermo di controllo rapido.
- ▶ Le funzioni configurabili vengono visualizzate a sinistra dello schermo.
- Premere i tasti < > < > per rendere il punto AF selezionabile.
- Ruotare la ghiera < > per selezionare il punto AF.



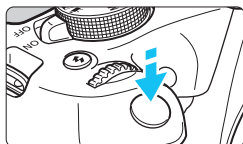

3 Mettere a fuoco il soggetto.

- Inquadrare il soggetto nel punto AF e premere a metà il pulsante di scatto.
- ▶ L'immagine Live View viene disattivata, lo specchio riflettente si abbassa e viene eseguita la messa a fuoco automatica (non viene scattata alcuna foto).
- ▶ Quando si raggiunge la messa a fuoco, il punto AF che ha raggiunto la messa a fuoco diventa verde e l'immagine Live View viene nuovamente visualizzata.
- ▶ Se non viene eseguita la messa a fuoco, il punto AF diventa arancione e lampeggia.

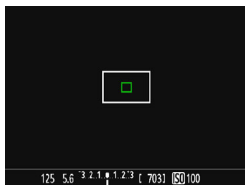

4 Scattare la foto.

- Verificare la messa a fuoco e l'esposizione, quindi premere completamente il pulsante di scatto per scattare la foto (p. 140).

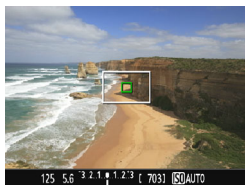

Non è possibile scattare una foto durante la messa a fuoco automatica. Scattare la foto mentre è visualizzata l'immagine Live View.

MF: Messa a fuoco manuale

È possibile ingrandire l'immagine ed eseguire manualmente una messa a fuoco più accurata.

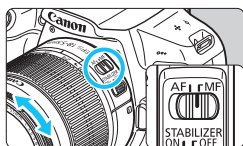

1 Impostare il selettore di modalità della messa a fuoco dell'obiettivo su <MF>.

- Ruotare l'anello di messa a fuoco dell'obiettivo ed eseguire una messa a fuoco approssimativa.

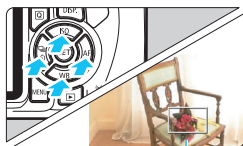

Cornice di ingrandimento

2 Spostare la cornice di ingrandimento.

- Premere i tasti a croce <◀▶> per spostare la cornice di ingrandimento nella posizione in cui si desidera eseguire la messa a fuoco.
- Per riportare la cornice di ingrandimento al centro, premere <SET> (se è impostata la funzione C.Fn-9, tenere premuto il pulsante <Av [] / []> e premere <SET>).



3 Ingrandire l'immagine.

- Premere il pulsante <Q>.
- ▶ L'area all'interno della cornice di ingrandimento viene ingrandita.
- Ogni volta che si preme il pulsante <Q>, l'immagine ingrandita cambia nel modo seguente:

→ 5x → 10x → Visualizzazione normale



Blocco AE

Posizione dell'area ingrandita
Ingrandimento

4 Eseguire la messa a fuoco manuale.

- Durante la visualizzazione dell'immagine ingrandita, ruotare l'anello di messa a fuoco per mettere a fuoco.
- Dopo che il soggetto è stato messo a fuoco, premere il pulsante <Q> per tornare alla visualizzazione normale.

5 Scattare la foto.

- Verificare la messa a fuoco e l'esposizione, quindi premere il pulsante di scatto per scattare la foto (p. 140).



Precauzioni generali per lo scatto Live View

Qualità dell'immagine

- Quando si scatta a sensibilità ISO elevate, potrebbero i disturbi (come puntini luminosi, righe) potrebbero risultare più evidenti.
- Quando si scatta a temperature elevate, nell'immagine possono comparire disturbi e colori irregolari.
- Se si utilizza ininterrottamente lo scatto Live View per un periodo di tempo prolungato, la temperatura interna della fotocamera potrebbe aumentare pregiudicando la qualità dell'immagine. Uscire sempre dallo scatto Live View quando non si scattano foto.
- Se si scatta con un'esposizione prolungata mentre la temperatura interna della fotocamera è alta, la qualità dell'immagine potrebbe deteriorarsi. Uscire dallo scatto Live View e attendere alcuni minuti prima di riprendere a scattare.

Icone di avviso bianca e rossa della temperatura interna

- Se la temperatura interna della fotocamera aumenta a causa dell'utilizzo prolungato dello scatto Live View o perché la temperatura esterna è elevata, viene visualizzata un'icona di colore bianco o un'icona di colore rosso.
- L'icona di colore bianco indica che la qualità dell'immagine delle foto peggiorerà. Si consiglia di uscire temporaneamente dallo scatto Live View e lasciare raffreddare la fotocamera prima di riprendere a scattare.
- L'icona di colore rosso avverte che lo scatto Live View verrà interrotto a breve automaticamente. In tal caso, non sarà possibile riprendere nuovi filmati fin quando la temperatura interna della fotocamera non si abbassa. Interrompere lo scatto Live View o spegnere la fotocamera e lasciarla a riposo per un po' di tempo.
- L'icona o compare prima se si utilizza lo scatto Live View ad alte temperature e per un periodo di tempo prolungato. Quando non si sta riprendendo, spegnere sempre la fotocamera.
- Se la temperatura interna della fotocamera è alta, la qualità delle immagini riprese con valori elevati di esposizione o sensibilità ISO può deteriorarsi anche prima che sia visualizzata l'icona bianca .

Risultato degli scatti

- Se si scatta la foto durante la visualizzazione ingrandita, l'esposizione potrebbe risultare diversa da quella desiderata. Tornare alla visualizzazione normale prima di acquisire la foto. Nella visualizzazione ingrandita, la velocità dell'otturatore e l'apertura vengono visualizzate in arancione. Anche se si scatta la foto durante la visualizzazione ingrandita, viene acquisita l'area dell'immagine per la visualizzazione normale.
- Se si utilizza un obiettivo TS-E (tranne TS-E17mm f/4L o TS-E24mm f/3.5L II) per realizzare il decentramento o il basculaggio dell'obiettivo o si utilizza una prolunga, potrebbe non essere possibile ottenere l'esposizione standard o si potrebbe ottenere un'esposizione irregolare.

Precauzioni generali per lo scatto Live View

Immagine Live View

- In condizioni di scarsa o intensa illuminazione, l'immagine Live View potrebbe non riflettere la luminosità effettiva dell'immagine acquisita.
- Anche se è impostata una sensibilità ISO bassa, il disturbo potrebbe essere evidente nell'immagine Live View visualizzata in condizioni di scarsa illuminazione. Quando si scatta, tuttavia, il disturbo nell'immagine registrata sarà minimo (la qualità dell'immagine Live View è diversa da quella dell'immagine registrata).
- Se la sorgente di luce (illuminazione) all'interno dell'immagine cambia, sullo schermo potrebbe comparire uno sfarfallio. In tal caso, uscire dallo scatto Live View e riprendere lo scatto Live View con la sorgente di luce disponibile.
- Se si punta la fotocamera in una direzione diversa, la luminosità dell'immagine Live View potrebbe risultare temporaneamente compromessa. Attendere che il livello di luminosità si stabilizzi prima di scattare.
- Se nell'immagine è presente una sorgente di luce intensa, è possibile che l'area luminosa appaia oscurata sul monitor LCD. Tuttavia, nell'immagine acquisita l'area luminosa verrà visualizzata correttamente.
- In condizioni di scarsa illuminazione, impostando [**2**: Luminosità LCD] su un valore alto (maggiore luminosità), nell'immagine Live View potrebbero comparire disturbi o colori irregolari. Tuttavia, i disturbi o i colori irregolari non verranno registrati nell'immagine acquisita.
- Quando si ingrandisce l'immagine, la nitidezza potrebbe apparire più pronunciata di quanto lo sia nell'immagine reale.

Funzioni personalizzate

- Durante lo scatto Live View, alcune impostazioni delle funzioni personalizzate vengono disattivate (p. 259).

Obiettivo e flash

- Durante lo scatto Live View non è possibile utilizzare la messa a fuoco preimpostata per i super teleobiettivi.
- Il blocco FE non funziona se si utilizza il flash incorporato o uno Speedlite esterno. Il flash di riempimento non funziona se si utilizza uno Speedlite esterno.

Non tenere la fotocamera nella stessa posizione per periodi di tempo prolungati.

Anche se la fotocamera non si surriscalda eccessivamente, il contatto prolungato con una parte del corpo potrebbe causare arrossamenti o vesciche sulla pelle o lievi ustioni da contatto. L'uso di un treppiede è consigliato a chi soffre di disturbi della circolazione o di ipersensibilità cutanea o quando si adopera la fotocamera in ambienti con temperature molto alte.

6

Ripresa di filmati

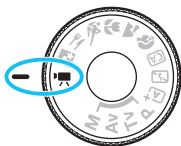

La ripresa di filmati si attiva spostando la ghiera di selezione su . Il formato di registrazione del filmato sarà MOV.

- Per conoscere le schede su cui è possibile registrare i filmati, vedere a pagina 5.



Full HD 1080

La dicitura Full HD 1080 indica la compatibilità con l'alta definizione con 1080 pixel verticali (linee di scansione).



Ripresa di filmati

Per la riproduzione di filmati, si consiglia di collegare la fotocamera allo schermo di un televisore (p. 226).

Ripresa con esposizione automatica



1 Impostare la ghiera di selezione su .

- ▶ Lo specchio riflettente emetterà un suono, quindi l'immagine verrà visualizzata sul monitor LCD.

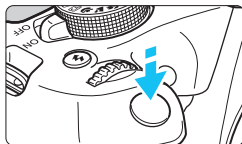

2 Mettere a fuoco il soggetto.

- Prima di riprendere un filmato, eseguire la messa a fuoco AF o manuale (p. 148-156).
- Quando si preme il pulsante di scatto a metà, la fotocamera esegue la messa a fuoco con il metodo AF attualmente impostato.



Registrazione di un filmato in corso

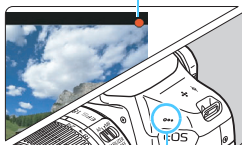

Microfono integrato







3 Riprendere il filmato.

- Premere il pulsante per avviare la ripresa del filmato. Per interrompere la ripresa, premere di nuovo .
- ▶ Mentre si riprende il filmato, sullo schermo in alto a destra viene visualizzato il simbolo [●].
- ▶ L'audio viene registrato dal microfono integrato.



- Le precauzioni generali per la ripresa di filmati sono riportate alle pagine 181-182.
- Se necessario, leggere anche le precauzioni generali per lo scatto Live View alle pagine 157-158.



- La sensibilità ISO (ISO 100 - ISO 6400), la velocità dell'otturatore e il valore di apertura vengono impostati automaticamente.
- È possibile premere in qualsiasi momento il pulsante  (p. 120) per bloccare l'esposizione (Blocco AE). L'impostazione dell'esposizione viene visualizzata per il numero di secondi specificato con  **2: Timer misurazione**. Dopo aver applicato il blocco AE durante la ripresa di un filmato, è possibile annullarlo premendo il pulsante  (l'impostazione del blocco AE viene mantenuta finché non viene premuto il pulsante ).
- Tenere premuto il pulsante  e ruotare la ghiera  per impostare la compensazione dell'esposizione.
- Se si riprende un filmato con l'esposizione automatica, la sensibilità ISO, la velocità dell'otturatore e l'apertura non vengono registrate nelle informazioni sul filmato (Exif).
- Nella ripresa di filmati con esposizione automatica, in condizioni di scarsa luminosità la fotocamera accende automaticamente la luce LED dello Speedlite. Per ulteriori informazioni, consultare il manuale di istruzioni dello Speedlite.

Ripresa con esposizione manuale

È possibile impostare manualmente la velocità dell'otturatore, l'apertura e la sensibilità ISO per la ripresa di filmati. L'uso dell'esposizione manuale per la ripresa di filmati è consigliato solo a utenti esperti.



1 Impostare la ghiera di selezione su <📺>.

- ▶ Lo specchio riflettente emetterà un suono, quindi l'immagine verrà visualizzata sul monitor LCD.

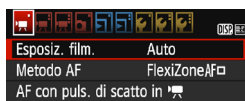

2 Selezionare [Esposiz. film.].

- Premere il pulsante <MENU> e, nella scheda [📺 1], selezionare [Esposiz. film.], quindi premere <SET>.



3 Selezionare [Manuale].

- ▶ Selezionare [Manuale], quindi premere <SET>.



4 Impostare la velocità dell'otturatore e il valore di apertura desiderati.

- Per impostare la velocità dell'otturatore, ruotare la ghiera <📷>. Le velocità dell'otturatore configurabili dipendono dalla frequenza immagini <📺>.
 - $\frac{1}{30}$ $\frac{1}{25}$ $\frac{1}{24}$: 1/4000 sec. - 1/30 sec.
 - $\frac{1}{60}$ $\frac{1}{50}$: 1/4000 sec. - 1/60 sec.
- Per impostare l'apertura, tenere premuto il pulsante <AvZ> e ruotare la ghiera <📷>.

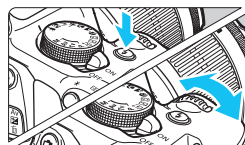

5 Impostare la sensibilità ISO.

- Premere il pulsante <⚡>, quindi premere i tasti <◀> <▶> o ruotare la ghiera <📷> per selezionare la sensibilità ISO.
- Per ulteriori informazioni sulla sensibilità ISO, vedere a pagina seguente.

6 Eseguire la messa a fuoco e riprendere il filmato.

- La procedura è identica a quella descritta ai passi 2 e 3 della sezione "Ripresa con esposizione automatica" (p. 160).

Sensibilità ISO durante una ripresa con esposizione manuale

- Con **[Auto]**, la sensibilità ISO viene impostata automaticamente su un valore compreso tra ISO 100 e ISO 6400.
- È possibile impostare la sensibilità ISO manualmente su un valore compreso tra ISO 100 e ISO 6400 in incrementi di 1 stop.
- Se [**1: 1: Priorità tonalità chiare**] è impostato su **[Attiva]**, la sensibilità ISO può essere impostata nell'intervallo ISO 200 - ISO 6400.



- Non è possibile impostare il blocco AE e la compensazione dell'esposizione.
- Non è consigliabile modificare la velocità dell'otturatore o l'apertura durante la ripresa di filmati poiché le modifiche verranno registrate nell'esposizione.
- Se si modifica la velocità dell'otturatore mentre si riprende un filmato in presenza di luci fluorescenti o a LED, nell'immagine registrata potrebbe comparire uno sfarfallio.



- Con ISO auto, la ripresa del filmato è in grado di registrare un'esposizione corretta anche quando la luminosità dell'ambiente cambia.
- Premendo il pulsante <DISP.>, è possibile visualizzare l'istogramma.
- Quando si riprende il filmato di un soggetto in movimento, si consiglia una velocità dell'otturatore compresa tra 1/30 e 1/125 di secondo. Maggiore è la velocità dell'otturatore, meno fluidi saranno i movimenti del soggetto.

Informazioni visualizzate

- Ogni volta che si preme il pulsante <DISP.>, le informazioni visualizzate cambiano.

Metodo AF

- AF □ : FlexiZone - Single
- AF ☺ : Modal. "Live"
- AFQuick : Modalità veloce

Modalità di ripresa del filmato

Bilanciamento del bianco

Auto Lighting Optimizer (Ottimizzazione automatica della luce)

Dimensioni di registrazione del filmato

Video snapshot

Blocco AE

Luce LED

Frequenza immagini

Velocità otturatore

Apertura

Indicatore del livello di esposizione

Tempo di ripresa del video snapshot

Stile Foto

Tempo trascorso/tempo rimasto di ripresa del filmato

Punto AF (Modalità veloce)

Registrazione di un filmato in corso

Cornice di ingrandimento

Avvertimento sulla temperatura

Livello registrazione: Manuale

Livello di carica della batteria

Modalità di esposizione

☺ : Esposizione automatica

☐ : Esposizione manuale

Priorità tonalità chiare

Sensibilità ISO

Indicatore connessione GPS

Stato della trasmissione della scheda Eye-Fi



- Se nella fotocamera non è presente una scheda, il tempo rimasto di ripresa del filmato viene visualizzato in rosso.
- Quando si avvia la ripresa del filmato, il tempo rimasto di ripresa viene sostituito dal tempo trascorso.





Note sulla ripresa di filmati



Non tenere la fotocamera nella stessa posizione per periodi di tempo prolungati.

Anche se la fotocamera non si surriscalda eccessivamente, il contatto prolungato con una parte del corpo potrebbe causare arrossamenti o vesciche sulla pelle o lievi ustioni da contatto. L'uso di un treppiede è consigliato a chi soffre di disturbi della circolazione o di ipersensibilità cutanea o quando si adopera la fotocamera in ambienti con temperature molto alte.



- Se [ **1: AF con puls. di scatto in** ] è impostato su **[Attiva]** (p. 176), premendo il pulsante di scatto a metà corsa durante la ripresa di un filmato viene eseguita la messa a fuoco automatica. Tuttavia, possono verificarsi le seguenti situazioni.
 - La messa a fuoco potrebbe risultare momentaneamente non equilibrata.
 - La luminosità del filmato registrato potrebbe essere diversa.
 - Il filmato registrato potrebbe fermarsi temporaneamente.
 - Nel filmato potrebbe venire registrato anche il suono meccanico dell'obiettivo.
- Non puntare la fotocamera verso sorgenti di luce intensa, ad esempio verso il sole o verso una sorgente di luce artificiale intensa. In caso contrario, si potrebbe danneggiare il sensore immagine o i componenti interni della fotocamera.
- Se è stato impostato < > o < w > e la sensibilità ISO o l'apertura cambiano durante la ripresa del filmato, potrebbe cambiare anche il bilanciamento del bianco.
- Se si riprende un filmato in un ambiente in cui sono presenti luci fluorescenti o a LED, potrebbero verificarsi sfarfallii.
- È consigliabile riprendere qualche filmato di prova eseguendo lo zoom durante la ripresa. Se si esegue lo zoom durante la ripresa di filmati, è possibile che le variazioni dell'esposizione o il suono meccanico dell'obiettivo vengano registrati, oppure le immagini potrebbero non essere a fuoco.
- Durante la ripresa di filmati l'immagine non può essere ingrandita nemmeno premendo il pulsante < >.
- Se si collega o scollega il cavo HDMI durante la ripresa di un filmato, la ripresa si interrompe.
- Prestare attenzione a non coprire con le dita o altro il microfono integrato (p. 160).
- **Le precauzioni generali per la ripresa di filmati sono riportate alle pagine 181-182.**
- **Se necessario, leggere anche le precauzioni generali per lo scatto Live View alle pagine 157-158.**



- Le impostazioni relative ai filmati si trovano nelle schede [● 1], [● 2] e [● 3] (p. 176).
- Viene registrato un file di filmato ogni volta che si riprende un filmato (p. 169).
- Il campo visivo del filmato è circa il 100% (quando le dimensioni di registrazione del filmato sono impostate su [1920]).
- L'audio in modalità monoaurale viene registrato dal microfono integrato della fotocamera (p. 160).
- Con una batteria ricaricabile LP-E10 completamente carica, il tempo totale di registrazione del filmato è il seguente: circa 1 ora e 15 minuti a temperatura ambiente (23 °C) e circa 1 ora e 10 minuti a basse temperature (0 °C).
- Durante la ripresa di filmati non è possibile utilizzare la messa a fuoco preimpostata per i super teleobiettivi.

Simulazione dell'immagine finale

La simulazione dell'immagine finale permette di vedere il filmato così come apparirà con le impostazioni correnti di Stile Foto, bilanciamento del bianco e altre funzioni di scatto applicate.

Durante la ripresa di filmati, l'immagine visualizzata mostra automaticamente gli effetti delle impostazioni indicate di seguito.

Simulazione dell'immagine finale per la ripresa di filmati

- Stile Foto
 - * Vengono ricreate tutte le impostazioni di nitidezza, contrasto, saturazione del colore e tonalità colore.
- Bilanciamento del bianco
- Esposizione
- Profondità di campo
- Auto Lighting Optimizer (Ottimizzazione automatica della luce)
- Correzione dell'illuminazione periferica
- Priorità tonalità chiare

Scatto di foto

Se è attiva la modalità di ripresa di filmati non è possibile scattare fotografie. Per scattare foto, ruotare la ghiera di selezione per cambiare la modalità di scatto.

Impostazioni delle funzioni di scatto

Di seguito vengono illustrate le impostazioni delle funzioni specifiche della ripresa di filmati.

Controllo rapido

Se viene premuto il pulsante <Q> mentre l'immagine è visualizzata sul monitor LCD, è possibile configurare le seguenti impostazioni: Metodo AF, Bilanciamento del bianco, Stile Foto, Auto Lighting Optimizer (Ottimizzazione automatica della luce), Dimensioni di registrazione del filmato e Video snapshot.

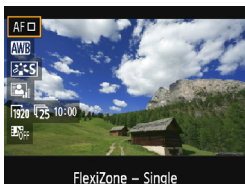

1 Premere il pulsante <Q> (10).

- ▶ Vengono visualizzate le funzioni che è possibile impostare.
- Se il metodo AF è <AFQuick>, viene visualizzato anche il punto AF. È inoltre possibile selezionare il punto AF (p. 154).

2 Selezionare una funzione e impostarla.

- Premere i tasti <▲> <▼> per selezionare una funzione.
- ▶ Vengono visualizzate le impostazioni della funzione selezionata e la Guida funzioni (p. 55).
- Premere i tasti <◀> <▶> o ruotare la ghiera <FUNCTION> per impostare la funzione. Premendo <SET> viene visualizzata la schermata delle impostazioni della relativa funzione.
- Per impostare il bilanciamento del bianco automatico, selezionare [AWB], premere <SET>, quindi premere il pulsante <DISP.>.

3 Uscire dall'impostazione.

- Premere il pulsante <Q> per tornare alla ripresa di filmati.



In caso di esposizione manuale è possibile impostare la sensibilità ISO.

MENU Impostazione delle dimensioni di registrazione del filmato



L'opzione di menu [**2: Dim. filmato reg.**] consente di selezionare le dimensioni di registrazione del filmato [****x****] e la frequenza immagini [1/**] (fotogrammi registrati al secondo). L'icona 1/** (frequenza immagini) cambia automaticamente a seconda dell'impostazione [**2: Sistema video**].

● Dimensione immagini

- [1920x1080] (1/25) : qualità di registrazione Full HD (Full High-Definition). Il rapporto dimensionale è 16:9.
- [1280x720] (1/280) : qualità di registrazione HD (High-Definition). Il rapporto dimensionale è 16:9.
- [640x480] (1/640) : qualità di registrazione con definizione standard. Il rapporto dimensionale è 4:3.

● Frequenza immagini (fps: frame per second, ovvero frame al secondo)

- 1/30 / 1/60 : per le zone in cui il sistema TV è NTSC (America del Nord, Giappone, Corea del Sud, Messico, ecc.).
- 1/25 / 1/50 : per le zone in cui il sistema TV è PAL (Europa, Russia, Cina, Australia, ecc.).
- 1/24 : utilizzata prevalentemente per ottenere un filmato con una serie di foto in successione.

Tempo di registrazione totale del filmato e dimensioni file al minuto

(circa)

Dimensioni di registrazione del filmato		Tempo di registrazione totale sulla scheda			Dimensioni file
		4 GB	16 GB	64 GB	
[1920x1080]	30	11 min.	44 min.	2 ore e 59 min.	340 MB/min.
	25				
	24				
[1280x720]	60	11 min.	44 min.	2 ore e 59 min.	340 MB/min.
	50				
[640x480]	30	42 min.	2 ore e 50 min.	11 ore e 20 min.	90 MB/min.
	25				

- **File dei filmati di dimensioni superiori a 4 GB**

A causa del file system, la ripresa dei filmati si interrompe automaticamente se la dimensione di un clip video raggiunge i 4 GB. È possibile iniziare immediatamente la ripresa di un altro filmato premendo il pulsante <📷> (che verrà registrato in un nuovo file).

- **Limite del tempo di ripresa di un filmato**

Il tempo massimo di registrazione di un singolo clip video è 29 minuti e 59 secondi. Se il tempo di ripresa raggiunge i 29 minuti e 59 secondi, la ripresa del filmato si interrompe automaticamente. È possibile iniziare immediatamente la ripresa di un altro filmato premendo il pulsante <📷> (che verrà registrato in un nuovo file).



Un aumento della temperatura interna della fotocamera potrebbe causare l'interruzione della ripresa del filmato prima che venga raggiunto il tempo massimo di registrazione indicato nella tabella precedente (p. 181).

MENU Ripresa di istantanee video

È possibile riprendere una serie di brevi filmati della durata di circa 2, 4 o 8 secondi chiamati istantanee video. Le istantanee video possono essere unite in un unico filmato chiamato album di istantanee video. Questi album servono, ad esempio, a mostrare i momenti salienti di un viaggio o un evento.

Un album di istantanee video può essere riprodotto anche con un accompagnamento musicale (p. 174, 219).

Concetto di album di istantanee video



Impostazione della durata di ripresa delle istantanee video

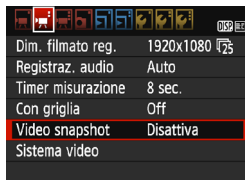

1 Selezionare [Video snapshot].

- Nella scheda [P2] selezionare [Video snapshot], quindi premere <SET>.

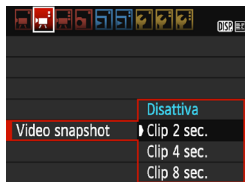

2 Selezionare il tempo di ripresa per [Video snapshot].

- Selezionare il tempo di ripresa per un video snapshot, quindi premere <SET>.
- Premere il pulsante <MENU> per uscire dal menu e tornare alla schermata di ripresa del filmato.

Creazione di un album di istantanee video

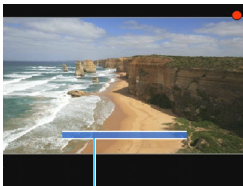

Durata della ripresa

3 Riprendere la prima istantanea video.

- Premere il pulsante < [] > e iniziare le riprese.
- ▶ La barra di colore blu che indica la durata della ripresa si riduce progressivamente. Una volta trascorso il tempo impostato per la ripresa, l'acquisizione del filmato si interrompe automaticamente.
- ▶ Viene visualizzata la finestra di conferma (p. 172).



4 Salvare il clip registrato come album di istantanee video.

- Selezionare [[] Salva come album], quindi premere < (SET) >.
- ▶ Il clip video viene salvato come prima istantanea video dell'album.



5 Proseguire riprendendo altre istantanee video.







- Ripetere il passo 3 per riprendere la successiva istantanea video.
- Selezionare [[] Aggiungi a album], quindi premere < (SET) >.
- Per creare un nuovo album di istantanee video, selezionare [[] Salva come nuovo album].
- Ripetere il passo 5 il numero di volte necessario.













6 Uscire dalla ripresa di istantanee video.

- Impostare [Video snapshot] su [Disattiva]. **Per tornare alla normale ripresa di filmati, assicurarsi di impostare l'opzione [Disattiva].**
- Premere il pulsante < MENU > per uscire dal menu e tornare alla normale ripresa di filmati.

Opzioni ai passi 4 e 5

Funzione	Descrizione
 Salva come album (Passo 4)	Il clip video viene salvato come prima istantanea video dell'album.
 Aggiungi a album (Passo 5)	L'istantanea video appena registrata viene aggiunta all'album creato immediatamente prima.
 Salva come nuovo album (Passo 5)	Viene creato un nuovo album di istantanee video e il clip viene salvato come prima istantanea video. Selezionare [OK] nella finestra di dialogo di conferma. Il nuovo album viene creato in un file diverso da quello dell'album già registrato.
 Riprod. Video snapshot (Passi 4 e 5)	Viene riprodotta l'istantanea video appena registrata. Per la descrizione delle operazioni di riproduzione, consultare la tabella riportata di seguito.
 Non salvare in album (Passo 4)  Elimina senza salvare in album (Passo 5)	L'istantanea video appena registrata viene eliminata anziché essere salvata nell'album. Selezionare [OK] nella finestra di dialogo di conferma.

Operazioni di [Riprod. Video snapshot]

Funzione	Descrizione riproduzione
 Esci	Viene visualizzata la schermata precedente.
 Riproduzione	Premendo <SET>, è possibile riprodurre o mettere in pausa l'istantanea video appena registrata.
 Primo frame	Visualizza la prima scena della prima istantanea video dell'album.
 Salta indietro*	Ogni volta che si preme <SET>, l'istantanea video torna indietro di alcuni secondi.
 Frame precedente	Ogni volta che si preme <SET>, viene visualizzato il fotogramma precedente. Se si tiene premuto <SET>, si riavvolge il filmato.
 Frame successivo	Ogni volta che si preme <SET>, il filmato viene riprodotto un frame alla volta. Se si tiene premuto <SET>, il filmato procede velocemente.
 Salta avanti*	Ogni volta che si preme <SET>, l'istantanea video va avanti di alcuni secondi.
 Ultimo frame	Visualizza l'ultima scena dell'ultima istantanea video dell'album.
	Avanzamento riproduzione
mm' ss"	Durata della riproduzione (minuti:secondi)
 Volume	Ruotare la ghiera <VOL> per regolare il volume dell'altoparlante integrato (p. 218).

* Con **[Salta indietro]** e **[Salta avanti]**, la durata del salto corrisponde al numero di secondi impostato in **[Video snapshot]** (circa 2, 4 o 8 secondi).



Precauzioni per la ripresa di istantanee video

- È possibile aggiungere a un album solo istantanee video della stessa durata (circa 2, 4 o 8 secondi ognuna).
- Tenere presente che se si esegue una delle operazioni indicate di seguito mentre si sta riprendendo un'istantanea video, verrà creato un nuovo album per le istantanee video successive.
 - Modifica di [**Dim. filmato reg.**] (p. 168).
 - Modifica del tempo di ripresa per [**Video snapshot**] (p. 170).
 - Modifica dell'impostazione [**Registr. audio**] da [**Auto**]/[**Manuale**] a [**Disattiva**] o da [**Disattiva**] ad [**Auto**]/[**Manuale**] (p. 178).
 - Apertura del coperchio dello slot della scheda o del vano batteria.
 - Aggiornamento del firmware.
- Non è possibile cambiare la sequenza dei video snapshot in un album.
- Non è possibile aggiungere a un album esistente i video snapshot ripresi successivamente alla creazione dell'album.
- La durata di ripresa di un'istantanea video è solo approssimativa. A seconda della frequenza immagini, la durata di ripresa indicata durante la riproduzione potrebbe non essere esatta.

Riproduzione di un album

È possibile riprodurre un album con le stesse modalità di un normale filmato (p. 218).



1 Riprodurre il filmato.

- Premere il pulsante <▶> per visualizzare un'immagine.

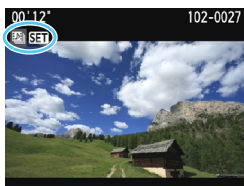

2 Selezionare l'album.

- Nella visualizzazione di una sola immagine compare l'icona [ SET] nell'angolo in alto a sinistra dello schermo per indicare che si tratta di un album di istantanee video.
- Premere i tasti <◀> <▶> per selezionare un album di istantanee video, quindi premere <SET>.



3 Riprodurre l'album.

- Nel riquadro di riproduzione del filmato visualizzato selezionare [▶] (Riproduzione), quindi premere <SET>.



Musica di sottofondo

- È possibile riprodurre musica di sottofondo durante la riproduzione sulla fotocamera di album, normali filmati e presentazioni (p. 174, 219). Per riprodurre una musica di sottofondo, è necessario prima copiare la musica sulla scheda utilizzando EOS Utility (software EOS). Per informazioni su come copiare la musica di sottofondo, consultare il manuale EOS Utility istruzioni.
- La musica registrata sulla scheda di memoria è solo per uso privato. Non violare i diritti del proprietario del copyright.

MENU Impostazioni delle funzioni di menu

Di seguito vengono descritte le opzioni di menu delle schede [P1], [P2] e [P3].

[P1]

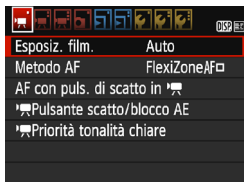

- **Esposiz. film.**

Generalmente, impostare questa opzione su **[Auto]**.

Impostandola su **[Manuale]** è possibile configurare manualmente la sensibilità ISO, la velocità dell'otturatore e l'apertura per la ripresa di filmati (p. 162).

- **Metodo AF**

I metodi AF sono gli stessi descritti alle pagine 148-155. È possibile selezionare **[FlexiZone - Single]**, **[Modal. Live]** o **[Mod. veloce]**. Non è possibile eseguire la messa a fuoco continua di un soggetto in movimento.

- **AF con puls. di scatto in P**

Quando è impostato **[Attivato]**, è possibile eseguire la messa a fuoco automatica durante la ripresa di filmati. Tuttavia, non è possibile eseguire la messa a fuoco automatica continua. Se si utilizza la messa a fuoco automatica durante la ripresa di un filmato, la messa a fuoco potrebbe apparire temporaneamente molto sfocata e l'esposizione potrebbe cambiare. Nel filmato viene registrato anche il suono meccanico dell'obiettivo.

Durante la ripresa di filmati, se il metodo AF selezionato è **[Mod. veloce]**, la messa fuoco automatica viene eseguita in **[FlexiZone - Single]**.

- Le impostazioni delle schede di menu [P1], [P2] e [P3] sono disponibili solo in modalità <P>. Non vengono applicate nelle modalità di scatto diverse dalla modalità <P>.

- L'impostazione **[Metodo AF]** viene applicata anche allo scatto Live View.

- **☰ Pulsante scatto/blocco AE**

È possibile modificare la funzione assegnata alla posizione a metà del pulsante di scatto e al pulsante del blocco AE.

- **AF/Blocco AE:**

Funzionamento normale. Premere il pulsante di scatto a metà corsa per eseguire la messa a fuoco automatica. Premere il pulsante <✳> per il blocco AE.

- **Blocco AE/AF:**

Premere il pulsante di scatto a metà corsa per il blocco AE. Per la messa a fuoco automatica, premere il pulsante <✳>. Utile quando si desidera eseguire la messa a fuoco e la lettura separatamente.

- **AF/Blocco AF, no blocco AE:**

Premere il pulsante di scatto a metà per eseguire la messa a fuoco automatica. Mentre si esegue la messa a fuoco automatica premendo il pulsante di scatto a metà, è possibile sospendere la messa a fuoco automatica tenendo premuto il pulsante <✳>. È possibile riprendere la messa a fuoco automatica rilasciando il pulsante <✳>. Non è possibile eseguire il blocco AE.

- **AE/AF, no blocco AE:**

Premere il pulsante di scatto a metà corsa per eseguire la misurazione. Per la messa a fuoco automatica, premere il pulsante <✳>. Non è possibile eseguire il blocco AE.

- **☰ Priorità tonalità chiare**

Se è impostata su [Attiva], vengono migliorati i dettagli delle aree luminose. L'intervallo dinamico viene ampliato dal grigio al 18% standard per mostrare i dettagli delle aree luminose. Le differenze tra le tonalità comprese tra i grigi e le aree luminose vengono attenuate. La sensibilità ISO può essere impostata nell'intervallo ISO 200 - ISO 6400. Auto Lighting Optimizer (Ottimizzazione automatica della luce) viene inoltre impostato automaticamente su [Disattiva] e non può essere modificato.

[2]



● **Dimensioni di registrazione del filmato**

È possibile impostare il formato di registrazione di un filmato (dimensioni immagine e frequenza immagini). Per ulteriori informazioni, vedere a pagina 168.

● **Registrazione audio**



L'audio viene registrato dal microfono monoaurale integrato. Non è possibile utilizzare un microfono esterno.

Misuratore di livello

Opzioni di [**Registr. audio**] e [**Livello reg.**]

[Auto] : il livello di registrazione dell'audio viene regolato automaticamente. Il controllo del livello Auto si attiva automaticamente in risposta al livello dell'audio.

[Manuale] : per utenti esperti. È possibile regolare il livello di registrazione del suono su uno dei 64 livelli disponibili. Selezionare [**Livello reg.**] e osservare il misuratore di livello mentre si premono i tasti <◀> <▶> per regolare il livello di registrazione dell'audio. Osservare l'indicatore di tenuta del picco e regolarlo in modo che il misuratore di livello si illumini a destra dell'indicazione "12" (-12 dB) per i suoni più forti. Se supera "0", l'audio risulterà distorto.

[Disattiva] : l'audio non viene registrato.

[Filtro Vento]

Quando è impostato su **[Attiva]**, riduce il rumore prodotto dal vento nelle riprese in esterni.

Tenere presente che l'opzione **[Attiva]** attenua anche i suoni bassi, pertanto, in assenza di vento, si consiglia di impostare la funzione su **[Disattiva]**. In questo modo l'audio registrato risulterà più naturale rispetto a quello registrato con l'opzione **[Attiva]**.



L'audio viene registrato con una frequenza di campionamento di 48 kHz/16 bit.

- **Timer misurazione**

È possibile modificare quanto a lungo visualizzare l'impostazione di esposizione (durata blocco AE).

- **Con griglia**

Con **[Griglia 1 ¶¶]** o **[Griglia 2 ###]** viene visualizzata una griglia. È possibile verificare l'inclinazione orizzontale o verticale al momento dello scatto.

- **Video snapshot**

È possibile riprendere istantanee video. Per ulteriori informazioni, vedere a pagina 170.

- **Sistema video**

Selezionare il sistema video del televisore in uso, **[NTSC]** o **[PAL]** (p. 168).



Le impostazioni Con griglia e Timer misurazione vengono applicate anche allo scatto Live View.

[ 3]





- **Compensazione esposizione**

La compensazione dell'esposizione può essere impostata fino a ± 3 stop.

- **Auto Lighting Optimizer (Ottimizzazione automatica della luce)**

La funzione Auto Lighting Optimizer (Ottimizzazione automatica della luce) può essere impostata come descritto a pagina 123.

Se l'opzione [ **Priorità tonalità chiare**] della scheda di menu [ 1] è impostata su [**Attiva**], la funzione Auto Lighting Optimizer (Ottimizzazione automatica della luce) viene impostata automaticamente su [**Disattiva**] e non può essere modificata.

- **WB Personalizzato**

Come descritto a pagina 133, è possibile selezionare l'immagine per il bilanciamento del bianco personalizzato.



- **Stile Foto**

Lo Stile Foto può essere impostato come descritto a pagina 95.



Precauzioni generali per la ripresa di filmati

Icona di avvertimento rossa < > della temperatura interna

- Se la temperatura interna della fotocamera aumenta a causa della ripresa prolungata di filmati o perché la temperatura esterna è elevata, viene visualizzata un'icona < **SET** > di colore rosso.
- L'icona <  > rossa indica che la ripresa del filmato si interromperà automaticamente a breve. In tal caso, non sarà possibile riprendere nuovi filmati fin quando la temperatura interna della fotocamera non si abbassa. Spegnerla la fotocamera e lasciarla a riposo per un po' di tempo.
- L'icona <  > viene visualizzata prima se si eseguono riprese ad alte temperature e per un periodo di tempo prolungato. Quando non si sta riprendendo, spegnere sempre la fotocamera.

Qualità della registrazione e delle immagini

- Se l'obiettivo montato sulla fotocamera dispone della funzione Image Stabilizer (Stabilizzatore d'immagine) e si porta l'interruttore IS su < **ON** >, tale funzione si attiva sempre anche quando non si preme a metà il pulsante di scatto. L'Image Stabilizer (Stabilizzatore d'immagine) influisce sulla carica della batteria e potrebbe ridurre il tempo totale di ripresa dei filmati. Se si utilizza un treppiede o se l'Image Stabilizer (Stabilizzatore d'immagine) non è necessario, è consigliabile impostare l'interruttore IS su < **OFF** >.
- Il microfono integrato nella fotocamera registra anche i suoni prodotti dal funzionamento della fotocamera.
- Se la luminosità varia durante la ripresa di un filmato con esposizione automatica, è possibile che il filmato si blocchi momentaneamente. In questi casi, riprendere il filmato utilizzando l'esposizione manuale.
- Se nell'immagine è presente una sorgente di luce intensa, è possibile che l'area luminosa appaia oscurata sul monitor LCD. Il filmato viene registrato quasi esattamente come appare sul monitor LCD.
- In condizioni di scarsa illuminazione, disturbi o colori irregolari potrebbero comparire nell'immagine. Il filmato viene registrato quasi esattamente come appare sul monitor LCD.

Precauzioni generali per la ripresa di filmati

Qualità della registrazione e delle immagini

- Se si utilizza una scheda con velocità di scrittura ridotta, durante la ripresa di un filmato potrebbe essere visualizzato nella parte destra dello schermo un indicatore a cinque livelli della quantità di dati non ancora scritti sulla scheda (capacità restante della memoria del buffer interno). Più è lenta la scheda, più velocemente si riempirà l'indicatore. Se l'indicatore si riempie, la ripresa del filmato si interrompe automaticamente.



Indicatore

Se la scheda dispone di una velocità di scrittura elevata, il livello (se visualizzato) si riempie molto lentamente o l'indicatore non viene visualizzato affatto. Riprendere prima qualche filmato di prova per verificare la velocità di scrittura della scheda.

Riproduzione e collegamento allo schermo di un televisore

- Se si collega la fotocamera allo schermo di un televisore mediante un cavo HDMI (p. 226) e si riprende un filmato in formato [1920x1080] o [1280x720], il filmato sarà visualizzato in formato ridotto sullo schermo del televisore. Il filmato viene comunque registrato nel formato di registrazione impostato.
- Se si collega la fotocamera allo schermo di un televisore (p. 226) e si riprende un filmato, l'audio non viene riprodotto durante la ripresa, ma viene correttamente registrato.

7

Funzioni utili

- Disattivazione del segnale acustico (p. 184)
- Avviso presenza scheda (p. 184)
- Impostazione del tempo di visione delle immagini (p. 184)
- Impostazione dell'intervallo di spegnimento automatico (p. 185)
- Regolazione della luminosità del monitor LCD (p. 185)
- Creazione e selezione di una cartella (p. 186)
- Metodi di numerazione dei file (p. 188)
- Impostazione delle informazioni sul copyright (p. 190)
- Rotazione automatica delle immagini verticali (p. 192)
- Verifica delle impostazioni della fotocamera (p. 193)
- Ripristino delle impostazioni predefinite (p. 194)
- Accensione/spegnimento del monitor LCD (p. 197)
- Modifica del colore della schermata delle impostazioni di scatto (p. 197)
- Impostazione del flash (p. 198)
- Aggiunta dei dati relativi all'eliminazione della polvere (p. 202)
- Pulizia manuale del sensore (p. 204)

Funzioni utili

MENU Disattivazione del segnale acustico

È possibile disattivare il segnale acustico emesso quando si raggiunge la messa a fuoco o durante l'autoscatto.



Nella scheda [📷1], selezionare [Bip], quindi premere <SET>. Selezionare [Disattiva], quindi premere <SET>.

MENU Avviso presenza scheda

Questa impostazione evita di scattare foto se non è presente una scheda nella fotocamera.

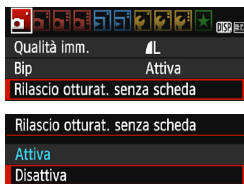

Nella scheda [📷1] selezionare [Rilascio otturat. senza scheda], quindi premere <SET>. Selezionare [Disattiva], quindi premere <SET>.

Se non è stata inserita una scheda nella fotocamera e viene premuto il pulsante di scatto, nel mirino viene visualizzato il messaggio "Card" e non sarà possibile rilasciare l'otturatore.

MENU Impostazione del tempo di visualizzazione delle immagini

È possibile impostare la durata di visualizzazione dell'immagine sul monitor LCD subito dopo l'acquisizione. Se si imposta [Off], l'immagine non viene visualizzata subito dopo lo scatto della foto. Se si imposta [Tenere], l'immagine viene visualizzata finché non è trascorso l'intervallo specificato per [📷1: Off automatico].

Se si utilizza uno qualsiasi dei controlli della fotocamera, ad esempio se si preme il pulsante di scatto a metà, durante la visione dell'immagine, l'immagine scompare.



Nella scheda [📷1], selezionare [Visione immag.], quindi premere <SET>. Selezionare l'impostazione desiderata, quindi premere <SET>.

MENU Impostazione dell'intervallo di spegnimento automatico

Per risparmiare sul consumo della batteria, la fotocamera si spegne automaticamente una volta passato l'intervallo di inattività impostato.

È possibile impostare l'intervallo per lo spegnimento automatico.

Quando la fotocamera si disattiva con lo spegnimento automatico, è possibile riattivarla premendo a metà il pulsante di scatto o uno qualsiasi dei seguenti pulsanti: <MENU>, <DISP.>, <▶>, <📷>, ecc.

Se è attiva l'impostazione [Disattivato], spegnere la fotocamera o premere il pulsante <DISP.> per disattivare il monitor LCD e risparmiare sul consumo della batteria.

Se la fotocamera non viene utilizzata per 30 minuti, il monitor LCD si spegne automaticamente anche se è impostato [Disattiva]. Per riattivare il monitor LCD, premere il pulsante <DISP.>.



Nella scheda [📷1] selezionare [Off automatico], quindi premere <Ⓢ>. Selezionare l'impostazione desiderata, quindi premere <Ⓢ>.

MENU Regolazione della luminosità del monitor LCD

È possibile regolare la luminosità del monitor LCD per facilitarne la visibilità.



Nella scheda [📷2], selezionare [Luminosità LCD], quindi premere <Ⓢ>. Premere i tasti <◀> <▶> per regolare la luminosità nella schermata di regolazione, quindi premere <Ⓢ>.



Mentre si verifica l'esposizione di un'immagine, impostare la luminosità del monitor LCD su 4 per evitare che la luce dell'ambiente influisca sull'immagine.

MENU Creazione e selezione di una cartella

È possibile creare liberamente e selezionare la cartella quando è necessario salvare le immagini acquisite.

Questa operazione è facoltativa poiché verrà creata automaticamente una cartella per il salvataggio delle immagini acquisite.

Creazione di una cartella

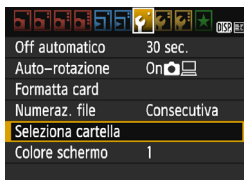

1 Selezionare [Seleziona cartella].

- Nella scheda [1] selezionare [Seleziona cartella], quindi premere <SET>.

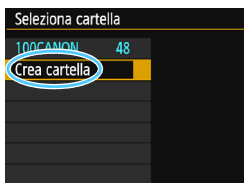

2 Selezionare [Crea cartella].

- Selezionare [Crea cartella], quindi premere <SET>.

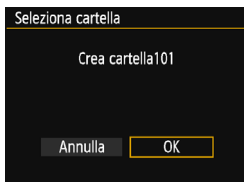

3 Creare una nuova cartella.

- Selezionare [OK], quindi premere <SET>.
- ▶ Viene creata una nuova cartella con il numero aumentato di uno.

Selezione di una cartella



- Con lo schermata di selezione delle cartelle visualizzata, selezionare una cartella e premere <SET>.
- ▶ Viene selezionata la cartella in cui sono state salvate le immagini acquisite.
- Le successive immagini acquisite verranno registrate nella cartella selezionata.



Cartelle

Ad esempio il nome della cartella "100CANON" inizia con tre cifre (numero cartella) seguite da cinque caratteri alfanumerici. Una cartella può contenere fino a 9999 immagini (numeri dei file da 0001 a 9999). Quando una cartella si riempie, viene creata automaticamente una nuova cartella con il numero aumentato di uno. Inoltre, se si esegue l'azzeramento manuale (p. 189), viene creata automaticamente una nuova cartella. È possibile creare cartelle numerate da 100 a 999.

Creazione di cartelle con un computer

Con la scheda aperta sullo schermo, creare una nuova cartella denominata "DCIM". Aprire la cartella DCIM e creare il numero di cartelle necessario per salvare e organizzare le immagini. Il nome della cartella deve essere nel formato "100ABC_D". Le prime tre cifre rappresentano il numero di cartella (da 100 a 999). Gli ultimi cinque caratteri possono essere costituiti da qualunque combinazione di lettere maiuscole o minuscole dalla A alla Z, numeri e il carattere di sottolineatura "_". Non è possibile inserire spazi. Tenere inoltre presente che due nomi di cartelle non possono contenere lo stesso numero di tre cifre (ad esempio, "100ABC_D" e "100W_XYZ"), anche se gli ultimi cinque caratteri del nome sono diversi tra loro.

MENU Metodi di numerazione dei file

I file di immagine vengono numerati da 0001 a 9999 nell'ordine in cui le immagini vengono scattate, quindi salvati in una cartella. È possibile modificare la modalità di assegnazione del numero di file.

Il numero di file viene visualizzato sul computer nel formato:

IMG_0001.JPG.



Nella scheda [**1**] selezionare **[Numeraz. file]**, quindi premere <SET>. Le impostazioni disponibili sono descritte di seguito. Selezionare l'opzione, quindi premere <SET>.

- **[Consecutiva]: la numerazione dei file continua in sequenza anche dopo la sostituzione della scheda o la creazione di una cartella.**

Anche dopo aver sostituito la scheda o aver creato una nuova cartella, la numerazione dei file prosegue in sequenza fino a 9999. Ciò risulta utile quando si desidera salvare in una sola cartella su computer le immagini numerate da 0001 a 9999 contenute in più schede o cartelle.

Se sulla scheda sostitutiva o nella cartella esistente sono già presenti immagini registrate in precedenza, la numerazione delle nuove immagini potrebbe continuare dalla numerazione dei file delle immagini esistenti sulla scheda o nella cartella. Se si desidera utilizzare la numerazione dei file continua, si consiglia di inserire ogni volta una scheda formattata.

Numerazione dei file dopo la sostituzione della scheda

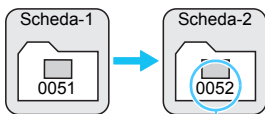

Numero di file progressivo

Numerazione dei file dopo la creazione di una cartella

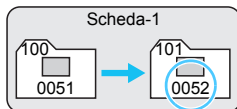

- **[Azz. autom.]: la numerazione dei file riparte da 0001 ogni volta che si sostituisce la scheda o si crea una nuova cartella.**

Anche dopo aver sostituito la scheda o aver creato una nuova cartella, la numerazione dei file prosegue da 0001 per le nuove immagini salvate. Questa funzione risulta utile quando si desidera organizzare le immagini in base alle diverse schede o cartelle. Se sulla scheda sostitutiva o nella cartella esistente sono già presenti immagini registrate in precedenza, la numerazione delle nuove immagini potrebbe continuare dalla numerazione dei file delle immagini esistenti sulla scheda o nella cartella. Se si desidera salvare le immagini riprendendo la numerazione dei file da 0001, è necessario utilizzare ogni volta una scheda formattata.

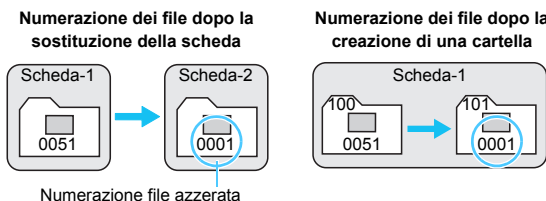

- **[Azz. manuale]: consente di riprendere manualmente la numerazione dei file da 0001 o di iniziare dal numero di file 0001 in una nuova cartella.**

Quando si ripristina la numerazione dei file manualmente, viene creata automaticamente una nuova cartella e la numerazione dei file delle immagini salvate nella cartella inizia da 0001. Questa funzione risulta ad esempio utile quando si desidera utilizzare diverse cartelle per le immagini scattate il giorno prima e per quelle scattate nello stesso giorno. Dopo l'azzeramento manuale, la numerazione dei file riprende con il metodo consecutivo o con azzeramento automatico (non viene visualizzata la finestra di dialogo di conferma dell'azzeramento manuale).



Se il numero dei file nella cartella 999 arriva a 9999, non è possibile scattare anche se la scheda dispone ancora di spazio. Sul monitor LCD della fotocamera viene visualizzato un messaggio che richiede di sostituire la scheda. Sostituirla con una scheda nuova.



Per le immagini JPEG e RAW, le prime lettere del nome del file saranno "IMG_". I nomi dei file di filmato hanno il prefisso "MVI_". L'estensione sarà ".JPG" per le immagini JPEG, ".CR2" per le immagini RAW e ".MOV" per i filmati.

Procedura di immissione del testo

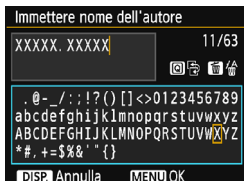

- **Modifica dell'area di immissione**
Premere il pulsante <Q> per passare dall'area in alto a quella in basso e viceversa.
- **Spostamento del cursore**
Premere i tasti <◀> <▶> per spostare il cursore.
- **Immissione di testo**
Nell'area inferiore premere i tasti a croce <⬆> o ruotare la ghiera <🌀> per selezionare un carattere, quindi premere <SET> per immetterlo.
- **Eliminazione di un carattere**
Premere il pulsante <🗑> per eliminare un carattere.
- **Fine dell'immissione del testo**
Una volta inserito il testo, premere il pulsante <MENU> per finalizzare l'immissione del testo e tornare alla schermata del passo 2.
- **Annullamento dell'immissione del testo**
Per annullare l'immissione del testo, premere il pulsante <DISP.> per annullare e tornare alla schermata del passo 2.



È inoltre possibile impostare o verificare le informazioni sul copyright con EOS Utility (software EOS, p. 314).

MENU Rotazione automatica delle immagini verticali

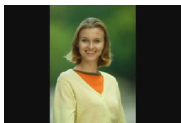



Le immagini verticali vengono ruotate automaticamente in modo da essere visualizzate sul monitor LCD della fotocamera e sul computer in senso verticale anziché orizzontale. È possibile cambiare l'impostazione di questa funzione.



Nella scheda [1] selezionare **[Auto-rotazione]**, quindi premere <SET>.



Le impostazioni disponibili sono descritte di seguito. Selezionare l'impostazione desiderata, quindi premere <SET>.

- **[On  **]: l'immagine verticale viene ruotata automaticamente durante la riproduzione sia sul monitor LCD della fotocamera sia sul computer.
- **[On **]: l'immagine verticale viene ruotata automaticamente solo sul computer.
- **[Off]**: l'immagine verticale non viene ruotata automaticamente.



? Domande frequenti



- **L'immagine verticale non viene ruotata quando si visualizza l'immagine subito dopo lo scatto.**

Premere il pulsante <▶> per visualizzare l'immagine ruotata.

- **[On  ** è impostato, ma l'immagine non viene ruotata durante la riproduzione.

La rotazione automatica non è applicabile alle immagini verticali acquisite quando l'opzione **[Auto-rotazione]** è impostata su **[Off]**. Le immagini verticali acquisite con la fotocamera rivolta verso l'alto o verso il basso potrebbero non essere ruotate automaticamente per la riproduzione. In questo caso, vedere la sezione "Rotazione dell'immagine" a pagina 211.

- **Come si fa a ruotare dal monitor LCD della fotocamera un'immagine acquisita con l'impostazione [On  **?

Impostare **[On  **, quindi riprodurre l'immagine.

L'immagine viene ruotata.

- **L'immagine verticale non viene ruotata sullo schermo del computer.**

Il software utilizzato non supporta la rotazione delle immagini.

Utilizzare il software EOS.

DISP. Verifica delle impostazioni della fotocamera

Mentre si visualizza il menu, premere il pulsante <DISP.> per visualizzare le principali impostazioni della fotocamera.



- Mentre si visualizza il menu, premere il pulsante <DISP.> per visualizzare le impostazioni.
- Premere il pulsante <DISP.> per tornare al menu.

Indicazione delle impostazioni

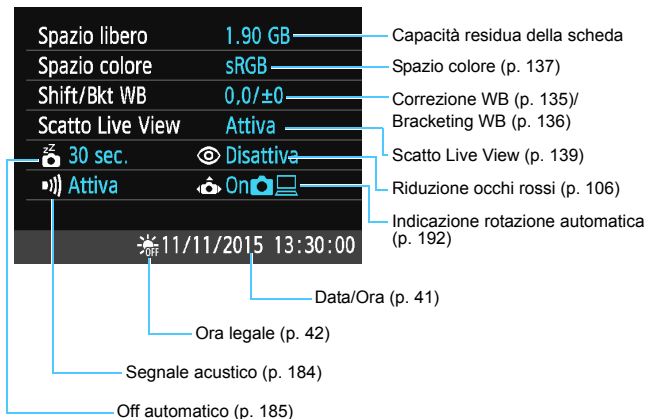

MENU Ripristino delle impostazioni predefinite[☆]

È possibile ripristinare i valori predefiniti delle impostazioni delle funzioni di scatto della fotocamera e dei menu. Questa opzione è disponibile nelle modalità della zona creativa.



1 Selezionare [**Cancella impostazioni**].

- Nella scheda [**1**] selezionare [**Cancella impostazioni**], quindi premere <SET>.

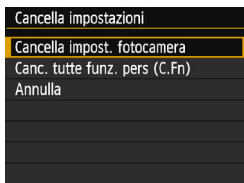

2 Selezionare [**Cancella impost. fotocamera**].

- Selezionare [**Cancella impost. fotocamera**], quindi premere <SET>.

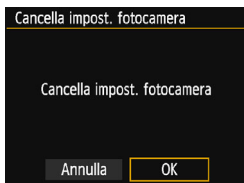

3 Selezionare [**OK**].

- Selezionare [**OK**], quindi premere <SET>.
- ▶ Impostando [**Cancella impost. fotocamera**] vengono ripristinate le impostazioni predefinite come riportate nelle pagine seguenti.

? Domande frequenti

- **Cancellazione di tutte le impostazioni della fotocamera**
Dopo aver seguito la procedura sopra illustrata, selezionare [**Canc. tutte funz. pers (C.Fn)**] in [**1**: **Cancella impostazioni**] per cancellare tutte le impostazioni delle funzioni personalizzate (p. 258).

Impostazioni delle funzioni di scatto

Funzionamento di AF	AF One-Shot
Selezione punto AF	Selezione automatica
Drive/autoscatto	<input type="checkbox"/> (Scatto singolo)
Modo misurazione	<input checked="" type="checkbox"/> (Misurazione valutativa)
Sensibilità ISO	AUTO
ISO auto	3200 massima
Compensazione esposizione/AEB	Annullata
Compensazione esposizione flash	0 (zero)
Funzioni personalizzate	Invariata

Impostazioni di registrazione delle immagini

Qualità imm.	 L
Stile Foto	Automatico
Auto Lighting Optimizer (Ottimizzazione automatica della luce)	Standard
Correzione dell'illuminazione periferica	Attiva/Dati correzione mantenuti
Spazio colore	sRGB
Bilanciamento del bianco	 (priorità ambiente)
WB Personalizzato	Annullata
Correzione del bilanciamento del bianco	Annullata
Bracketing del bilanciamento del bianco	Annullata
Numerazione file	Consecutiva
Dati eliminazione polvere	Eliminati

Impostazioni della fotocamera

Off automatico	30 sec.
Bip	Attiva
Rilascio otturat. senza scheda	Attiva
Visione immag.	2 sec.
Istogramma	Luminosità
Salta immagine con 	 (10 immagini)
Auto-rotazione	On  
Luminosità LCD	       
Pulsante LCD off/on	Pulsante di scatto
Data/Ora/Zona	Invariata
Lingua	Invariata
Colore schermo	1
Guida funzioni	Attiva
Informazioni copyright	Invariata
Trasmissione Eye-Fi	Disattiva
Wi-Fi/NFC	Disattiva
Funzione Wi-Fi	Invariata
Impostazioni "My menu"	Invariata
Visualizza da My menu	Disattiva

Impostazioni scatto Live View

Scatto Live View	Attiva
Metodo AF	FlexiZone - Single
Con griglia	Nascondi
Rapporto dimensionale	3:2
Timer misurazione	8 sec.

Impostazioni ripresa filmato

Modalità di ripresa del filmato	Automatico
Metodo AF	FlexiZone - Single
AF con pulsante di scatto durante la registrazione di filmati	Disattiva
 Pulsante scatto/blocco AE	AF/Blocco AE
 Priorità tonalità chiare	Disattiva
Dimensioni di registrazione del filmato	1920x1080
Registrazione audio	Automatico
Timer misurazione	8 sec.
Con griglia	Nascondi
Video snapshot	Disattiva
Sistema video	Invariata
Compensazione esposizione	Annullata
Auto Lighting Optimizer (Ottimizzazione automatica della luce)	Standard
WB Personalizzato	Annullata
Stile Foto	Automatico

 Per informazioni sulle impostazioni Wi-Fi/NFC, consultare il Manuale di istruzioni della funzione wireless.

MENU Accensione/spengimento del monitor LCD

La fotocamera può essere impostata in modo tale che la visualizzazione delle impostazioni della funzione di scatto (p. 54) non si attivi e disattivi quando si preme il pulsante di scatto a metà corsa (o si preme il pulsante <★>).



Nella scheda [F2], selezionare [Pu. LCD off/on], quindi premere <SET>. Le impostazioni disponibili sono descritte di seguito. Selezionare l'opzione, quindi premere <SET>.

- **[Puls. scatto]:** quando si preme il pulsante di scatto a metà corsa, il display si spegne. Quando si rilascia il pulsante di scatto, il display si accende.
- **[Scatto/DISP]:** quando si preme il pulsante di scatto a metà corsa, il display si spegne. Il display rimane spento anche quando si rilascia il pulsante di scatto. Per attivare il display, premere il pulsante <DISP.>.
- **[Rimane on] :** il display rimane acceso anche se si preme il pulsante di scatto a metà. Per disattivare il display, premere il pulsante <DISP.>.

MENU Modifica del colore della schermata delle impostazioni di scatto

È possibile modificare il colore dello sfondo del display delle impostazioni di scatto.

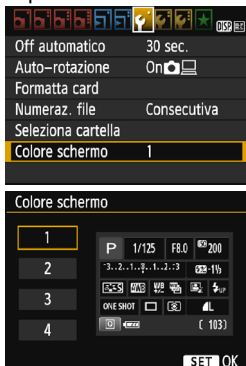

Nella scheda [F1] selezionare [Colore schermo], quindi premere <SET>. Selezionare il colore desiderato, quindi premere <SET>.

Quando si esce dal menu, viene visualizzata la schermata delle impostazioni di scatto corrispondente al colore selezionato.

MENU Impostazione del flash ☆

È possibile impostare il flash incorporato e lo Speedlite esterno anche con il menu della fotocamera. È possibile utilizzare il menu della fotocamera per configurare le impostazioni delle funzioni dello Speedlite esterno solo se **lo Speedlite serie EX montato è compatibile con questa funzione.**

La procedura di impostazione è identica a quella per l'impostazione delle funzioni di menu della fotocamera.

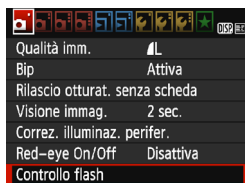

Selezionare [Controllo flash].

- Nella scheda [📷1], selezionare **[Controllo flash]**, quindi premere <SET>.
- ▶ Viene visualizzata la schermata di controllo flash.

[Scatto flash]

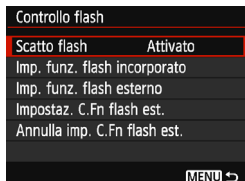

- Impostare questa opzione su **[Attivato]** nella maggior parte delle situazioni.
- **Se si imposta [Disattivato], né il flash incorporato né lo Speedlite esterno vengono attivati.** Questa impostazione risulta utile quando si desidera utilizzare solo la luce ausiliaria AF del flash.



Anche se **[Scatto flash]** è stato impostato su **[Disattivato]**, se la messa a fuoco è difficile da raggiungere in condizioni di scarsa illuminazione, il flash incorporato potrebbe emettere una serie di flash (luce ausiliaria AF, p. 100).

[Imp. funz. flash incorporato] e [Imp. funz. flash esterno]

Con [Imp. funz. flash incorporato] e [Imp. funz. flash esterno] è possibile impostare le funzioni riportate nella tabella seguente. Le funzioni visualizzate in [Imp. funz. flash esterno] variano in base al modello di Speedlite.

Imp. funz. flash incorporato	
Modo flash	E-TTL II
Sin. otturatore	1° tendina
Comp. esp. flash	-2..1..0..1..2
Letture E-TTLII	Valutativa
MENU →	

- Selezionare [Imp. funz. flash incorporato] o [Imp. funz. flash esterno].
- ▶ Vengono visualizzate le funzioni relative al flash. Le funzioni evidenziate possono essere impostate o selezionate.

Funzioni [Imp. funz. flash incorporato] e [Imp. funz. flash esterno]

Funzione	[Imp. funz. flash incorporato]	[Imp. funz. flash esterno]	Pagina
Modalità flash	E-TTL II (fisso)	○	200
Sincronizzazione otturatore		○	200
FEB*	-	○	-
Compensazione esposizione flash		○	117
Letture flash E-TTL II		○	200
Zoom flash*	-	○	-
Funzioni Wireless*	-	○	-

* Per le funzioni [FEB] (bracketing dell'esposizione flash), [Zoom] e [Funz. Wireless], vedere il manuale di istruzioni dello Speedlite compatibile con la funzione.



- Raccomandazioni per lo scatto del flash wireless mediante trasmissione radio
 - Lo scatto del flash wireless mediante trasmissione radio non può essere impostato dalla fotocamera. Per impostare questa funzione utilizzare lo Speedlite.
 - Impostare la velocità di sincronizzazione del flash su un valore massimo di 1/100.
 - Non è disponibile la sincronizzazione ad alta velocità.
 - Non è possibile scattare con un gruppo di flash.
- A seconda del modello di Speedlite utilizzato, la fotocamera potrebbe non essere in grado di impostare alcune delle funzioni di [Modo flash], [Zoom] e [Flash MULTI]. In tal caso, utilizzare lo Speedlite per impostare le funzioni.

● Modalità flash

Quando si utilizza uno Speedlite esterno, è possibile selezionare la modalità flash in base alla situazione di scatto con flash.

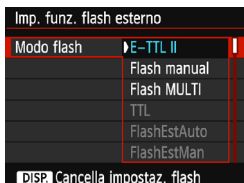

- **[E-TTL II]** è la modalità standard per gli Speedlite della serie EX per gli scatti con flash automatico.
- **[Flash manual]** consente di impostare manualmente l'intensità del flash. Questa impostazione è riservata a utenti esperti.
- Per le altre modalità flash consultare il manuale di istruzioni di uno Speedlite compatibile con le rispettive funzioni.

● Sincronizzazione otturatore

Generalmente, impostare questa opzione su **[1° tendina]** in modo che il flash si attivi immediatamente dopo l'avvio dell'esposizione. Se viene impostata su **[2° tendina]**, il flash si attiva subito prima che l'otturatore si chiuda. Combinando questa impostazione con una bassa velocità dell'otturatore, è possibile ricreare in modo più naturale una scia luminosa, come quella prodotta dai fari di un'automobile di notte. Con E-TTL II (esposizione flash automatica) il flash viene attivato due volte consecutive: una volta quando si preme completamente il pulsante di scatto e una volta immediatamente prima del termine dell'esposizione. Inoltre, se la velocità dell'otturatore è pari o superiore a 1/30 sec., viene applicata automaticamente la sincronizzazione della prima tendina. Se è stato montato uno Speedlite esterno, è inoltre possibile selezionare **[Sinc. alta velocità]** ($\frac{1}{H}$). Per ulteriori informazioni, consultare il manuale di istruzioni dello Speedlite.

● Compensazione esposizione flash

Vedere "Compensazione dell'esposizione flash" a pagina 117.

● Misurazione flash E-TTL II

Per esposizioni flash normali, impostare questa opzione su **[Valutativa]**. **[Media]** è un'impostazione riservata a utenti esperti. Come accade con uno Speedlite esterno, viene eseguita una media della misurazione di tutta l'area. A seconda della scena, è possibile che sia necessaria una compensazione dell'esposizione.

● Cancella impostaz. flash

Nella schermata [Imp. funz. flash esterno] premere il pulsante <DISP.> per visualizzare la schermata per cancellare le impostazioni del flash. **Quando si seleziona [OK], le impostazioni relative al flash incorporato e allo Speedlite esterno vengono eliminate.**

Impostazione delle funzioni personalizzate dello Speedlite esterno

Le funzioni personalizzate visualizzate in [Impostaz. C.Fn flash est.] variano in base al modello di Speedlite.

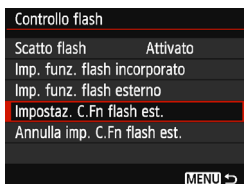

1 Visualizzare le funzioni personalizzate.

- Selezionare [Impostazione C.Fn flash esterno], quindi premere <SET>.

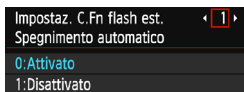

2 Impostare la funzione personalizzata.

- Premere i tasti <◀> <▶> per selezionare il numero della funzione, quindi impostare la funzione. La procedura corrisponde a quella utilizzata per l'impostazione delle funzioni personali della fotocamera (p. 258).
- Per cancellare tutte le impostazioni delle funzioni personalizzate, selezionare [Annulla imp. C.Fn flash est.] al passo 1.

MENU Aggiunta dei dati relativi all'eliminazione della polvere ☆

La polvere che entra nella fotocamera può aderire al sensore immagine causando la visualizzazione di tracce di polvere sull'immagine acquisita. Per eliminare le tracce di polvere, è possibile aggiungere i dati relativi all'eliminazione polvere alle immagini. I dati relativi all'eliminazione della polvere vengono utilizzati dal software Digital Photo Professional (software EOS, p. 314) per eliminare automaticamente le tracce di polvere.

Preparazione

- Procurarsi un oggetto completamente bianco, ad esempio un foglio di carta bianca.
- Impostare la distanza focale dell'obiettivo su 50 mm o un valore più alto.
- Impostare il selettore di modalità della messa a fuoco dell'obiettivo su <MF> e la messa a fuoco su infinito (∞). Se l'obiettivo non dispone della scala delle distanze, ruotare la fotocamera in modo da rivolgerla verso di sé e ruotare a fondo in senso orario l'anello di messa a fuoco dell'obiettivo.

Come ottenere i dati relativi all'eliminazione della polvere

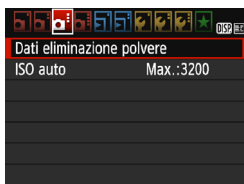

1 Selezionare [Dati eliminazione polvere].

- Nella scheda [CAMERA 3], selezionare [Dati eliminazione polvere], quindi premere <SET>.

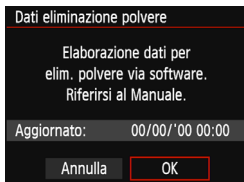

2 Selezionare [OK].

- Selezionare [OK], quindi premere <SET>. Vengono visualizzate delle istruzioni.

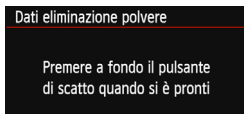

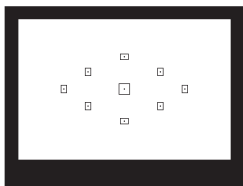

3 Fotografare un oggetto completamente bianco.

- Ponendosi a una distanza di 20 - 30 cm, inquadrare con il mirino un oggetto bianco privo di motivi e scattare una foto.
- ▶ La foto viene scattata nella modalità AE priorità diaframma con un'apertura di f/22.
- L'immagine non viene salvata e pertanto è possibile ottenere i dati anche se non è presente alcuna scheda nella fotocamera.
- ▶ Dopo aver scattato la foto, la fotocamera inizierà a raccogliere i dati relativi all'eliminazione della polvere. Una volta ottenuti i Dati eliminazione polvere, viene visualizzato un messaggio. Selezionare **[OK]** per visualizzare nuovamente il menu.
- Se non è possibile ottenere i dati richiesti, viene visualizzato un messaggio di errore. Seguire la procedura di "Preparazione" illustrata nella pagina precedente, quindi selezionare **[OK]**. Scattare nuovamente la foto.

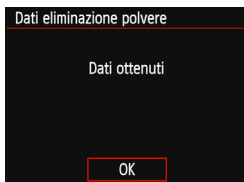

Dati eliminazione polvere

Una volta recuperati, i dati relativi all'eliminazione della polvere vengono applicati a tutti i file immagine JPEG e RAW acquisiti successivamente. Prima di uno scatto importante, è consigliabile ripetere l'operazione per aggiornare i dati di eliminazione della polvere. Per informazioni dettagliate sull'uso di Digital Photo Professional (software EOS, p. 314) per eliminare le tracce di polvere, consultare il Manuale di istruzioni di Digital Photo Professional. La dimensione dei dati relativi all'eliminazione della polvere applicati all'immagine non incide sulle dimensioni del file dell'immagine.



Accertarsi di utilizzare un oggetto completamente bianco, ad esempio un foglio nuovo di carta bianca. Se sull'oggetto sono presenti motivi o disegni, il sensore può rilevarli come dati di polvere e ciò potrebbe influire negativamente sulla precisione di eliminazione della polvere mediante Digital Photo Professional (software EOS).

MENU Pulizia manuale del sensore ☆

Se la polvere aderisce al sensore immagine e sulle immagini compaiono tracce di polvere, è possibile pulire il sensore immagine manualmente con una pompetta per fotocamera. Prima di iniziare la pulizia del sensore, rimuovere l'obiettivo dalla fotocamera.

Il sensore immagine è estremamente delicato. Se è necessario pulire il sensore direttamente, si consiglia di far eseguire la pulizia presso un Centro di assistenza Canon.



1 Selezionare [Pulisci manualmente].

- Nella scheda [**1**2], selezionare [Pulisci manualmente], quindi premere <SET>.

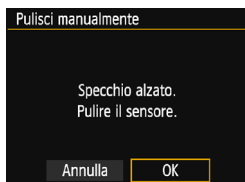

2 Selezionare [OK].

- Selezionare [OK], quindi premere <SET>.
- ▶ Lo specchio riflettente si blocca e l'otturatore si apre.

3 Pulire il sensore.

4 Terminare la pulizia.

- Posizionare l'interruttore di accensione su <OFF>.

⚠ Se la fotocamera è alimentata a batteria, accertarsi che quest'ultima sia completamente carica.

🔌 Per l'alimentazione della fotocamera è consigliabile utilizzare il cavo di connessione DR-E10 (venduto separatamente) e l'adattatore compatto alimentazione CA-PS700 (venduto separatamente).



- **Durante la pulizia del sensore, si raccomanda di non effettuare le operazioni descritte di seguito. Se la fotocamera si spegne, l'otturatore si chiude e le tendine dell'otturatore e il sensore immagine potrebbero danneggiarsi.**
 - **Posizionare l'interruttore di accensione su <OFF>.**
 - **Apertura del coperchio dello slot della scheda o del vano batteria.**
- La superficie del sensore immagine è estremamente delicata. Pulire il sensore con attenzione.
- Utilizzare una pompetta priva di spazzola per evitare di graffiare il sensore.
- Non inserire la punta della pompetta nella fotocamera oltre l'innesto dell'obiettivo. Se la fotocamera si spegne, l'otturatore si chiude e le tendine dell'otturatore o lo specchio riflettente potrebbero danneggiarsi.
- Non utilizzare aria compressa o gas per pulire il sensore. La pressione potrebbe danneggiare il sensore o il gas potrebbe gelarsi sulla sua superficie e graffiarla.
- Se il livello di carica della batteria si riduce durante la pulizia del sensore, viene emesso un segnale acustico di avvertimento. Interrompere la pulizia del sensore.
- Se restano macchie che non è possibile rimuovere con l'ausilio di una pompetta, si consiglia di far pulire il sensore in un Centro di assistenza Canon.



8

Riproduzione delle immagini

Nel presente capitolo vengono illustrate le funzioni relative alla visualizzazione di foto e filmati, con utilizzi più avanzati di quelli descritti nel capitolo 2 "Informazioni di base sullo scatto e sulla riproduzione delle immagini". In questo capitolo sono disponibili descrizioni sulle procedure di riproduzione ed eliminazione di foto e filmati dalla fotocamera e di visualizzazione sullo schermo di un televisore.

Immagini acquisite e salvate con un altro dispositivo

È possibile che la fotocamera non sia in grado di visualizzare correttamente le immagini acquisite con una fotocamera differente, modificate con un computer o il cui nome è stato modificato.

▶ Ricerca rapida delle immagini

🗖 Visualizzazione di più immagini in una schermata (visualizzazione indice)

Consente di cercare rapidamente le immagini grazie alla visualizzazione a indice con quattro o nove immagini su una schermata.



1 Riprodurre l'immagine.

- Quando si preme il pulsante <▶>, viene visualizzata l'ultima immagine acquisita.



2 Selezionare la visualizzazione indice.

- Premere il pulsante <🗖>.
- ▶ La visualizzazione passa all'indice a quattro immagini. L'immagine selezionata è racchiusa in una cornice arancione.
- Premere nuovamente il pulsante <🗖> per selezionare la visualizzazione a 9 immagini.
- Premendo il pulsante <🗖> la visualizzazione passa a nove immagini, quattro immagini e infine a una sola immagine.



3 Selezionare un'immagine.

- Premere i tasti a croce <⬆️⬇️⬇️⬆️> per spostare la cornice arancione e selezionare un'immagine.
- Ruotando la ghiera <🌞> vengono visualizzate le immagini della schermata precedente o successiva.
- Premere <Ⓞ/ET> nella visualizzazione indice per visualizzare l'immagine selezionata come immagine singola.

📷 Scorrimento delle immagini (modalità di scorrimento)

Nella visualizzazione di una sola immagine, ruotare la ghiera <📷> per scorrere le immagini avanti e indietro in base al metodo di scorrimento impostato.



1 Selezionare [Salta imm. con 📷].

- Nella scheda [▶2] selezionare [Salta imm. con 📷], quindi premere <SET>.



2 Selezionare il metodo di scorrimento.

- Premere i tasti a croce <⬆️> per selezionare il metodo di scorrimento, quindi premere <SET>.

- 📷: **Visualizza immagini una per volta**
- 📷10: **Salta 10 immagini**
- 📷100: **Salta 100 immagini**
- 📷📅: **Visualizza per data**
- 📷📄: **Visualizza per cartella**
- 📷📹: **Visualizza solo filmati**
- 📷📷: **Consente di visualizzare solo le foto**
- 📷★: **Visualizza per classificazione immagine (p. 212)**
Ruotare la ghiera <📷> per selezionare un'opzione.



3 Scorrere le foto.

- Premere il pulsante <▶> per riprodurre le immagini.
- Durante la visualizzazione di una sola immagine, ruotare la ghiera <📷>.
- ▶ È possibile scorrere le immagini con il metodo specificato.

Metodo di scorrimento

Avanzamento riproduzione



- Per cercare le immagini in base alla data di scatto, selezionare [Data].
- Per cercare le immagini in base alla cartella, selezionare [Cartella].
- Se la scheda contiene sia filmati che foto, selezionare [Filmati] o [Foto] per visualizzare solo uno dei due tipi di contenuto.
- Se nessuna immagine corrisponde alla [Classificazione] selezionata, non è possibile scorrere le immagini con la ghiera <📷>.

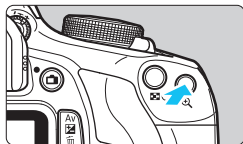

Visualizzazione ingrandita

È possibile ingrandire un'immagine scattata da 1,5 a 10 volte sul monitor LCD.





Posizione dell'area ingrandita

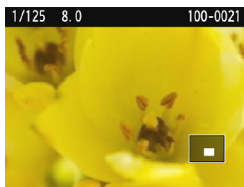

1 Ingrandire l'immagine.

- Durante la riproduzione dell'immagine, premere il pulsante .
- ▶ L'immagine viene ingrandita.
- Se si tiene premuto il pulsante , l'immagine viene ingrandita finché non raggiunge il livello massimo di ingrandimento.
- Per ridurre il livello di ingrandimento, premere il pulsante . Se si tiene premuto il pulsante, l'ingrandimento si riduce fino a raggiungere la visualizzazione di una sola immagine.



2 Scorrere all'interno dell'immagine.

- Utilizzare i tasti di navigazione  per scorrere all'interno dell'immagine ingrandita.
- Per uscire dalla visualizzazione ingrandita, premere il pulsante  per tornare alla visualizzazione di una sola immagine.

-  ● Nella visualizzazione ingrandita, ruotare la ghiera  per visualizzare un'altra immagine con lo stesso ingrandimento.
- Durante la visualizzazione delle immagini, non è possibile ingrandire le immagini subito dopo averle scattate.
- Non è possibile ingrandire un filmato.

Rotazione dell'immagine

È possibile ruotare l'immagine visualizzata con l'orientamento desiderato.



1 Selezionare [Ruota immagine].

- Nella scheda [▶ 1] selezionare [Ruota immagine], quindi premere <SET>.



2 Selezionare un'immagine.



- Premere i tasti <◀> <▶> per selezionare l'immagine da ruotare.
- È possibile selezionare un'immagine anche nella visualizzazione indice (p. 208).



3 Ruotare l'immagine.

- Ogni volta che si preme <SET>, l'immagine viene ruotata in senso orario nel modo seguente: 90° → 270° → 0°.
- Per ruotare un'altra immagine, ripetere i passi 2 e 3.
- Per uscire e tornare al menu, premere il pulsante <MENU>.



- Se si imposta [☑ 1: Auto-rotazione] su [On]  (p. 192) prima di effettuare scatti in verticale, non è necessario ruotare l'immagine come descritto sopra.
- Se durante la riproduzione, l'immagine ruotata non viene visualizzata con l'orientamento della rotazione, impostare [☑ 1: Auto-rotazione] su [On] .
- Non è possibile ruotare un filmato.

MENU Impostazione delle classificazioni

È possibile classificare le immagini (foto e filmati) con uno fino a cinque simboli di classificazione: [★]/[★]²/[★]³/[★]⁴/[★]⁵. Questa funzione è denominata classificazione.

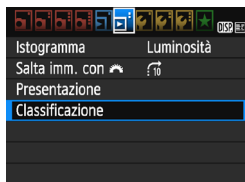

1 Selezionare [Classificazione].

- Nella scheda [▶2] selezionare [Classificazione], quindi premere <SET>.



2 Selezionare un'immagine.

- Premere i tasti <◀> <▶> per selezionare una foto o un filmato a cui assegnare una classificazione.
- Premendo il pulsante <☒ Q>, è possibile selezionare le immagini in una visualizzazione a tre immagini. Per ritornare alla visualizzazione di una sola immagine, premere il pulsante <Q>.



3 Assegnare una classificazione all'immagine.

- Premere i tasti <▲> <▼> per selezionare una classificazione.
- ▶ Quando si sceglie una classificazione per l'immagine, il numero accanto alla classificazione specificata aumenta di un'unità.
- Per assegnare una classificazione a un'altra immagine, ripetere i passi 2 e 3.
- Per tornare al menu, premere il pulsante <MENU>.











È possibile visualizzare fino a 999 immagini con una determinata classificazione. Se sono presenti più di 999 immagini con la stessa classificazione, viene visualizzato [###].

Uso delle classificazioni

- Con [▶]2: **Salta imm. con**  è possibile visualizzare solo le immagini con una classificazione specifica.
- Con [▶]2: **Presentazione** è possibile riprodurre solo le immagini con una classificazione specifica.
- Con il software Digital Photo Professional (software EOS, p. 314), è possibile selezionare solo le immagini con una classificazione specifica (solo foto).
- A seconda del sistema operativo del computer, è possibile verificare la classificazione di ciascun file nelle informazioni relative al file o utilizzando il visualizzatore di immagini in dotazione (solo immagini JPEG).

Controllo rapido durante la riproduzione ■

Durante la riproduzione è possibile premere il pulsante  per configurare le seguenti impostazioni: [: **Protezione immagini**], [: Ruota immagine], [: **Classificazione**], [: Filtri creativi], [: Ridimensiona (solo immagini JPEG)] e [: **Salta imm. con** ]. Per i filmati è possibile impostare soltanto le funzioni indicate sopra in grassetto.







1 Premere il pulsante .

- Durante la riproduzione dell'immagine, premere il pulsante .
- ▶ Vengono visualizzate le opzioni di controllo rapido.









2 Selezionare una funzione e impostarla.

- Premere i tasti   per selezionare una funzione.
- ▶ Il nome e l'impostazione corrente della funzione selezionata vengono visualizzati nella parte inferiore della schermata.
- Impostarla premendo i tasti  .
- Per Filtri creativi e Ridimensiona, premere  e impostare la funzione. Per informazione dettagliate, vedere a pagina 236 per i Filtri creativi e a pagina 239 per la funzione Ridimensiona. Per annullare l'operazione, premere il pulsante **<MENU>**.

3 Uscire dall'impostazione.

- Premere il pulsante  per uscire dallo schermo di controllo rapido.

 Per ruotare un'immagine, impostare [**ƒ1: Auto-rotazione**] su [On  ]. Se [**ƒ1: Auto-rotazione**] è impostato su [On ] o [Off], l'impostazione [**Q Ruota immagine**] viene registrata nell'immagine, tuttavia la fotocamera non ruota l'immagine per la visualizzazione.

- 
- Se si preme il pulsante < > durante la visualizzazione dell'indice, si passa dalla visualizzazione di una sola immagine alle icone di controllo rapido. Premendo il pulsante < > viene nuovamente visualizzato l'indice.
 - Per le immagini acquisite con un'altra fotocamera, è possibile che le opzioni selezionabili siano soggette a restrizioni.

Visualizzazione dei filmati

È possibile riprodurre i filmati nei seguenti tre modi:

Riproduzione sullo schermo di un televisore (p. 226)



È necessario un cavo HDMI (venduto separatamente) per collegare la fotocamera al televisore. Sul televisore deve essere inoltre presente un terminale HDMI.

Quando la fotocamera è collegata al televisore mediante un cavo HDMI, è possibile riprodurre filmati e foto sullo schermo del televisore.

Se si dispone di un televisore HD (High-Definition) e si collega la fotocamera con un cavo HDMI, è possibile guardare i filmati in Full HD (Full High-Definition: 1920x1080) e HD (High-Definition: 1280x720) con una qualità d'immagine migliore.

- La fotocamera non è dotata di un terminale audio/video OUT e pertanto non può essere collegata a un televisore mediante un cavo AV analogico.
- Poiché i registratori con disco rigido non dispongono del terminale HDMI IN, non è possibile collegare la fotocamera a un registratore con disco rigido con un cavo HDMI.
- Anche se la fotocamera è collegata a un registratore con disco rigido mediante un cavo USB, non è possibile riprodurre o salvare filmati e foto.
- Se il dispositivo di riproduzione non supporta i file MOV, non è possibile riprodurre i filmati.

Riproduzione sul monitor LCD della fotocamera (p. 218-225)

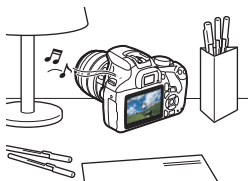

È possibile riprodurre i filmati sul monitor LCD della fotocamera. È inoltre possibile modificare la prima e l'ultima scena del filmato e riprodurre le foto e i filmati presenti sulla scheda in una presentazione automatica.

⚠ Non è possibile riscrivere sulla scheda o riprodurre sulla fotocamera un filmato modificato al computer.

Riproduzione e modifica con un computer



Per riprodurre o modificare un filmato, utilizzare un software preinstallato o un qualsiasi software di riproduzione compatibile con il formato di registrazione del filmato.

📄 Se si desidera utilizzare software disponibili in commercio per riprodurre o modificare i filmati, verificare che siano compatibili con i file MOV. Per ulteriori informazioni su questi software, rivolgersi al produttore del software.

Riproduzione di filmati







1 Riprodurre l'immagine.

- Premere il pulsante  per visualizzare un'immagine.



2 Selezionare un filmato.

- Premere i tasti   per selezionare un filmato.
- Nella visualizzazione di una sola immagine, l'icona  in alto a sinistra dello schermo indica che si tratta di un filmato. Se il filmato è un'istantanea video, viene visualizzato .
- Nella visualizzazione indice, le perforazioni sul bordo sinistro della miniatura di un'immagine indicano che si tratta di un filmato. **Poiché non è possibile riprodurre filmati dalla visualizzazione indice, premere  per passare alla visualizzazione di una sola immagine.**

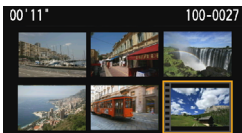





3 Nella visualizzazione di una sola immagine, premere .

- ▶ Nella parte inferiore dello schermo compare il pannello di riproduzione dei filmati.









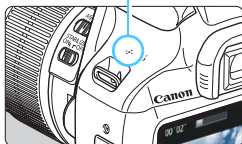



4 Riprodurre il filmato.

- Selezionare  (Riproduzione), quindi premere .
- ▶ Viene avviata la riproduzione del filmato.
- È possibile mettere in pausa la riproduzione premendo .
- Anche durante la riproduzione del filmato, è possibile regolare il volume dell'altoparlante integrato ruotando la ghiera .
- Per ulteriori informazioni sulla procedura di riproduzione, vedere la pagina seguente.

Altoparlante



Pannello di riproduzione dei filmati

Operazione	Descrizione riproduzione
 Esci	Consente di tornare alla visualizzazione di una sola immagine.
 Riproduzione	La pressione del pulsante <SET> consente alternativamente di riprodurre o interrompere il filmato.
 Rallentatore	Regolare la velocità del rallentatore premendo i tasti <◀> <▶>. La velocità del rallentatore viene indicata nella parte superiore destra dello schermo.
 Primo frame	Consente di visualizzare il primo frame del filmato.
 Frame precedente	Ogni volta che si preme <SET>, viene visualizzato il fotogramma precedente. Se si tiene premuto <SET>, si riavvolge il filmato.
 Frame successivo	Ogni volta che si preme <SET>, il filmato viene riprodotto un frame alla volta. Se si tiene premuto <SET>, il filmato procede velocemente.
 Ultimo frame	Consente di visualizzare l'ultimo frame del filmato.
 Modifica	Consente di visualizzare la schermata di modifica (p. 220).
 Musica sottofondo*	Il filmato viene riprodotto con la musica di sottofondo selezionata (p. 225).
	Avanzamento riproduzione
mm' ss"	Durata della riproduzione (minuti:secondi)
 Volume	Ruotare la ghiera <VOL> per regolare il volume dell'altoparlante integrato (p. 218).

* Se è impostata una musica di sottofondo, l'audio del filmato non viene riprodotto.



La fotocamera potrebbe non essere in grado di riprodurre filmati ripresi con un'altra fotocamera.



- Con una batteria LP-E10 completamente carica, il tempo di riproduzione continua a temperatura ambiente (23° C) sarà: circa 2 ore e 20 min.
- Durante la visualizzazione di una sola immagine, è possibile premere il pulsante <DISP.> per modificare il formato di visualizzazione (p. 233).
- Se si collega la fotocamera a un televisore (p. 226) per riprodurre un filmato, regolare il volume dell'audio dallo schermo del televisore (ruotando la ghiera <VOL> non si regola il volume dell'audio).

✂ Modifica della prima e dell'ultima scena di un filmato

È possibile modificare la prima e l'ultima scena di un filmato in incrementi di circa 1 secondo.



1 Nella schermata di riproduzione del filmato, selezionare [✂].

- ▶ Viene visualizzata la schermata di modifica.



2 Specificare la parte da modificare.

- Selezionare [✂] (Taglia inizio) o [✂] (Taglia fine), quindi premere <SET>.
- Premere i tasti <◀> <▶> per visualizzare il fotogramma precedente o successivo. Tenendo premuto il tasto i fotogrammi procedono velocemente in avanti o all'indietro.
- Dopo avere deciso quale parte modificare, premere <SET>. La parte evidenziata in bianco nella parte superiore dello schermo rappresenta la porzione rimanente.

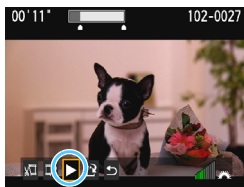

3 Verificare il filmato modificato.

- Selezionare [▶] e premere <SET> per riprodurre il filmato modificato.
- Per cambiare la modifica, tornare al passo 2.
- Per annullare la modifica, selezionare [↶] e premere <SET>. Selezionare [OK] nella finestra di dialogo di conferma, quindi premere <SET>.

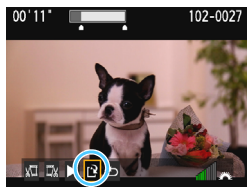

4 Salvare il filmato modificato.

- Selezionare [L2], quindi premere <SET>.
- ▶ Viene visualizzata la schermata di salvataggio.
- Per salvarlo come nuovo filmato, selezionare **[Nuovo file]**. Per salvare e sovrascrivere il file del filmato originale, selezionare **[Sovrascrivere]**, quindi premere <SET>.
- Nella finestra di dialogo di conferma selezionare **[OK]**, quindi premere <SET> per salvare il filmato modificato e tornare alla schermata di riproduzione.



- Poiché la modifica viene eseguita in incrementi di circa 1 secondo (posizione indicata da [⌘] nella parte superiore dello schermo), la posizione effettiva in cui il filmato viene modificato potrebbe essere diversa da quella specificata.
- Se la scheda non dispone di spazio libero sufficiente, l'opzione **[Nuovo file]** non può essere selezionata.
- Se il livello di carica della batteria è basso, non è possibile modificare il filmato. Utilizzare una batteria completamente carica.

MENU Presentazione (riproduzione automatica)

È possibile riprodurre le immagini presenti sulla scheda in una sequenza automatica di diapositive.



Numero di immagini da riprodurre



1 Selezionare [Presentazione].

- Nella scheda [▶2] selezionare [Presentazione], quindi premere <ⓈET>.

2 Selezionare le immagini da riprodurre.

- Premere i tasti <▲> <▼> per selezionare l'opzione desiderata, quindi premere <ⓈET>.

Tutte imm./Filmati/Foto

- Premere i tasti <▲> <▼> per selezionare una delle seguenti voci: [📁 Tutte imm.] [🎞️ Filmati] [📷 Foto]. Premere <ⓈET>.

Data/Cartella/Classificazione

- Premere i tasti <▲> <▼> per selezionare una delle seguenti voci: [📅 Data] [📁 Cartella] [★ Classificazione].
- Con <DISP. - Premere i tasti <▲> <▼> per selezionare un'opzione, quindi premere <ⓈET>.

[Data]







Selezione data	
22/10/2015	28
24/10/2015	14
28/10/2015	11
⋮	
102-0001	
⋮	
102-0012	

[Cartella]

Selezione cartella	
100CANON	41
101CANON	35
102CANON	11
⋮	
102-0001	
⋮	
102-0012	

[Classificazione]

★Selezione immagini	
★Tutte	16
[←]	1
[→]	12
[⏪]	0
[⏩]	3
[⏴]	0
[⏵]	0
OFF	39

Voce	Descrizione riproduzione
 Tutte imm.	Vengono riprodotti tutti i filmati e le foto presenti sulla scheda.
 Data	Vengono riprodotti i filmati e le foto acquisiti nella data selezionata.
 Cartella	Vengono riprodotti tutti i filmati e le foto presenti nella cartella selezionata.
 Filmati	Vengono riprodotti solo i filmati presenti sulla scheda.
 Foto	Vengono riprodotte solo le foto presenti sulla scheda.
 Classificazione	Vengono riprodotti solo le foto e i filmati con la classificazione selezionata.



3 Configurare [Imposta] come desiderato.

- Premere i tasti <▲> <▼> per selezionare [Imposta], quindi premere <SET>.
- Per le foto, impostare [Tempo visione], [Ripetizione] (ripetizione della riproduzione), [Effetto transiz.] (effetto applicato quando si cambia immagine) e [Musica sottofondo].
- La procedura per selezionare la musica da riprodurre in sottofondo è illustrata a pagina 225.
- Una volta selezionate le impostazioni, premere il pulsante <MENU>.

[Tempo visione]

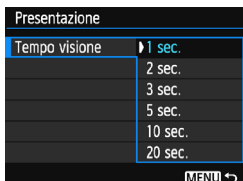

[Ripetizione]

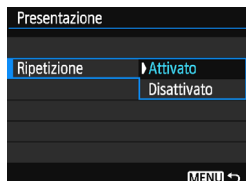

[Effetto transiz.]

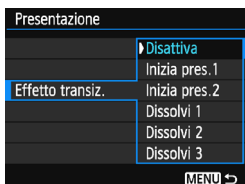

[Musica sottofondo]

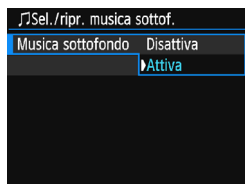

4 Avviare la presentazione.

- Premere i tasti <▲><▼> per selezionare [Inizio], quindi premere <SET>.
- ▶ Dopo la visualizzazione del messaggio [Caricamento immagine...], la presentazione si avvia.

5 Uscire dalla presentazione.

- Per uscire dalla presentazione e tornare alla schermata di impostazione, premere il pulsante <MENU>.

- Per mettere in pausa la presentazione, premere <SET>. Durante la pausa, in alto a sinistra sull'immagine viene visualizzato il simbolo [||]. Premere di nuovo <SET> per riprendere la presentazione.
- Durante la riproduzione automatica, premere il pulsante <DISP.> per modificare il formato di visualizzazione delle foto (p. 83).
- Durante la riproduzione del filmato, è possibile regolare il volume dell'audio ruotando la ghiera <🔊>.
- Durante la riproduzione automatica o la pausa, è possibile premere i tasti <◀> <▶> per visualizzare un'altra immagine.
- Durante la riproduzione automatica, lo spegnimento automatico non viene eseguito.
- La durata della visualizzazione può variare in base all'immagine.
- Per visualizzare la presentazione sullo schermo di un televisore, vedere pagina 226.

Selezione della musica di sottofondo

Dopo aver copiato la musica su una scheda con EOS Utility (software EOS), è possibile riprodurre la musica di sottofondo insieme alla presentazione.

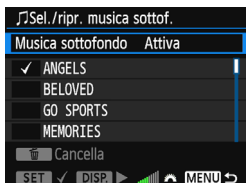

1 Selezionare [Musica sottofondo].

- Impostare [**Musica sottofondo**] su [**Attiva**], quindi premere <SET>.
- Se la scheda non contiene musica di sottofondo, non è possibile eseguire le operazioni descritte al passo 2.

2 Selezionare la musica da utilizzare come sottofondo.

- Premere i tasti <▲> <▼> per selezionare una musica di sottofondo, quindi premere <SET>.
È anche possibile scegliere più brani musicali da riprodurre in sottofondo.

3 Riprodurre la musica di sottofondo.

- Per ascoltare uno stralcio della musica di sottofondo, premere il pulsante <DISP.>.
- Premere i tasti <▲> <▼> per ascoltare un altro brano della musica di sottofondo. Per interrompere l'ascolto della musica di sottofondo, premere nuovamente il pulsante <DISP.>.
- Regolare il volume dell'audio ruotando la ghiera <🔊>.
- Per eliminare un brano di musica di sottofondo, premere i tasti <▲> <▼> per selezionare il brano, quindi premere il pulsante <🗑️>.



Al momento dell'acquisto, sulla fotocamera non è presente musica di sottofondo. La procedura per copiare musica di sottofondo su una scheda è illustrata in EOS Utility istruzioni.

Visualizzazione delle immagini sullo schermo di un televisore

È possibile visualizzare le foto e i filmati sullo schermo di un televisore. È necessario un cavo HDMI (venduto separatamente) per collegare la fotocamera al televisore. Sul televisore deve essere inoltre presente un terminale HDMI.

Se [43: Wi-Fi/NFC] è impostato su [Attiva], non è possibile collegare la fotocamera a un televisore. Impostare [Wi-Fi/NFC] su [Disattiva], quindi ricollegare la fotocamera al televisore mediante un cavo HDMI.

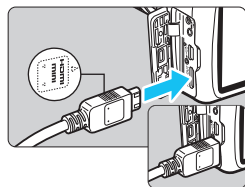

1 Collegare il cavo HDMI alla fotocamera.

- Inserire l'estremità con il logo <▲HDMI MINI> rivolto verso il retro della fotocamera nel terminale <HDMI OUT>.

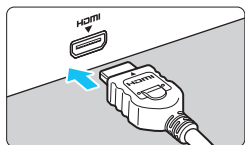

2 Collegare il cavo HDMI allo schermo del televisore.

- Collegare il cavo HDMI alla porta HDMI IN del televisore.

3 Accendere il televisore e passare all'ingresso video del televisore per selezionare la porta collegata.

4 Posizionare l'interruttore di accensione della fotocamera su <ON>.

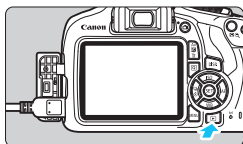

5 Premere il pulsante <▶>.

- ▶ L'immagine viene visualizzata sullo schermo (sul monitor LCD della fotocamera non viene visualizzato nulla).
- Le immagini vengono visualizzate automaticamente nella risoluzione massima supportata dal televisore.
- Premendo il pulsante <DISP.>, è possibile modificare il formato di visualizzazione.
- Per riprodurre i filmati, vedere a pagina 218.



- Regolare il volume dell'audio del filmato dal televisore. Il volume dell'audio non può essere regolato con la fotocamera.
- Prima di collegare o scollegare il cavo dalla fotocamera e dal televisore, spegnere la fotocamera e il televisore.
- A seconda del modello di televisore, l'immagine potrebbe essere visualizzata solo parzialmente.
- Non collegare l'uscita di altri dispositivi al terminale <HDMI OUT > della fotocamera. Potrebbe infatti verificarsi un funzionamento anomalo.
- Alcuni televisori potrebbero non essere in grado di riprodurre le immagini acquisite.

Protezione delle immagini

Le immagini possono essere protette per evitare che vengano cancellate inavvertitamente.

MENU Protezione di una singola immagine



1 Selezionare [Protezione immagini].

- Nella scheda [1], selezionare [Protezione immagini], quindi premere <SET>.
- ▶ Viene visualizzata la schermata relativa alle impostazioni di protezione.

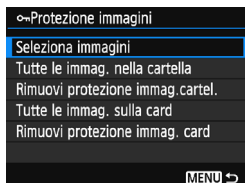



2 Selezionare [Seleziona immagini].

- Selezionare [Seleziona immagini], quindi premere <SET>.
- ▶ Viene visualizzata un'immagine.

Icona di protezione delle immagini



3 Proteggere l'immagine.

- Premere i tasti <◀> <▶> per selezionare l'immagine da proteggere, quindi premere <SET>.
- ▶ Quando un'immagine è protetta, sulla parte superiore dello schermo appare l'icona <>.
- Per annullare la protezione dell'immagine, premere nuovamente <SET>. L'icona <> scompare.
- Per proteggere un'altra immagine, ripetere il passo 3.
- Per tornare al menu, premere il pulsante <MENU>.

MENU Protezione di tutte le immagini di una cartella o scheda

È possibile proteggere in una sola volta tutte le immagini contenute in una cartella o su una scheda.

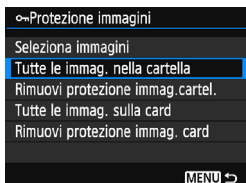

Quando si seleziona [**Tutte le immag. nella cartella**] o [**Tutte le immag. sulla card**] in [**▶ 1: Protezione immagini**], la protezione viene applicata a tutte le immagini presenti nella cartella o sulla scheda.

Per annullare la protezione delle immagini, selezionare [**Rimuovi protezione immag.cartel.**] o [**Rimuovi protezione immag. card**].

 **Se si formatta la scheda (p. 52), vengono eliminate anche le immagini protette.**



- Anche i filmati possono essere protetti.
- Non è possibile cancellare un'immagine protetta utilizzando la funzione di eliminazione. Per eliminare un'immagine protetta, è necessario prima disattivare la protezione.
- Se si eliminano tutte le immagini (p. 231), restano memorizzate soltanto le immagini protette. Questa funzione è utile quando si desidera eliminare tutte le immagini non necessarie con un'unica operazione.

Eliminazione delle immagini

È possibile selezionare ed eliminare le immagini non necessarie una ad una o eliminarle in gruppo. Le immagini protette (p. 228) non vengono eliminate.

! Non è possibile recuperare un'immagine dopo averla eliminata. Si consiglia di eliminare solo le immagini che non sono più necessarie. Proteggere le immagini importanti per evitare di eliminarle inavvertitamente. Eliminando un'immagine **RAW** + **L**, vengono eliminate entrambe le immagini RAW e JPEG.

Eliminazione di una sola immagine



1 Riprodurre l'immagine da eliminare.

2 Premere il pulsante **<  >**.
▶ Viene visualizzato il menu Elimina.

3 Eliminare l'immagine.
● Selezionare **[Elimina]**, quindi premere **<  >**. L'immagine visualizzata viene eliminata.

MENU Contrassegnare con un segno di spunta [✓] un gruppo di immagini da eliminare

Contrassegnando con un segno di spunta [✓] le immagini da eliminare, è possibile eliminare più immagini contemporaneamente.

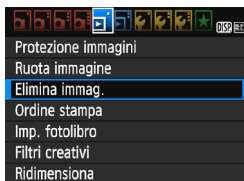

1 Selezionare **[Elimina immag.]**.
● Nella scheda **[1]**, selezionare **[Elimina immag.]**, quindi premere **<  >**.

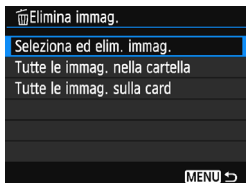

2 Selezionare [Seleziona ed elim. immag.].

- Selezionare [**Seleziona ed elim. immag.**], quindi premere <SET>.
- ▶ Viene visualizzata un'immagine.
- Premere il pulsante <🗑️🔍> per passare alla visualizzazione a tre immagini. Per ritornare alla visualizzazione di una sola immagine, premere il pulsante <🔍>.



3 Selezionare le immagini da eliminare.

- Premere i tasti <◀> <▶> per selezionare l'immagine da eliminare, quindi premere i tasti <▲> <▼>.
- ▶ Nella parte superiore sinistra dello schermo viene visualizzato un segno di spunta [✓].
- Per selezionare un'altra immagine da eliminare, ripetere il passo 3.

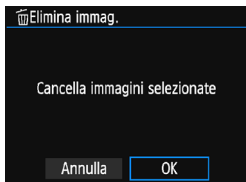

4 Eliminare l'immagine.

- Premere il pulsante <🗑️>.
- Selezionare [OK], quindi premere <SET>.
- ▶ Le immagini selezionate vengono eliminate.

MENU Eliminazione di tutte le immagini di una cartella o scheda

È possibile eliminare in una sola volta tutte le immagini contenute in una cartella o su una scheda. Quando [▶1: **Elimina immag.**] è impostato su [**Tutte le immag. nella cartella**] o [**Tutte le immag. sulla card**], tutte le immagini presenti nella cartella o sulla scheda vengono eliminate.

📁 Per eliminare tutte le immagini, comprese quelle protette, formattare la scheda (p. 52).

DISP. Visualizzazione delle informazioni di scatto

Esempio di foto scattata in una modalità della zona creativa

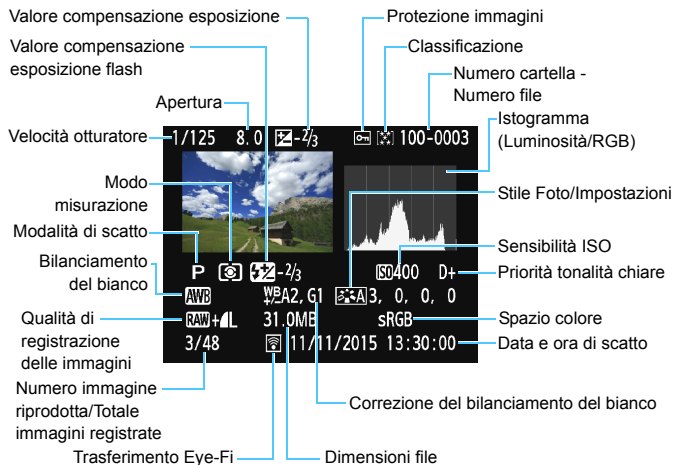

* Per le immagini **RAW** + **L** vengono visualizzate le dimensioni del file **RAW**.

* Se all'immagine è stato applicato un filtro creativo o l'immagine è stata ridimensionata, l'icona **<RAW+>** viene sostituita dall'icona **<[Creative Filter]>**.

* Le foto scattate con il flash senza compensazione esposizione flash sono contrassegnate con l'icona **<[Flash]>**. Le foto scattate con compensazione esposizione flash sono contrassegnate con l'icona **<[Flash+]>**.

- Se l'immagine è stata ripresa con un'altra fotocamera, è possibile che alcune informazioni di scatto non vengano visualizzate.
- Potrebbe non essere possibile riprodurre su altre fotocamere le immagini scattate con questo apparecchio.

Esempio di foto scattata in una modalità zona base



* Per le immagini acquisite nelle modalità Zona base, le informazioni visualizzate variano a seconda della modalità di scatto.

Esempio di informazioni visualizzate per un filmato

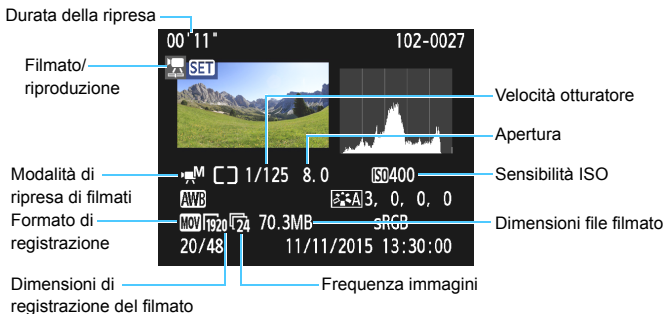

* Se è stata utilizzata l'esposizione manuale, vengono visualizzate velocità dell'otturatore, apertura e sensibilità ISO (se impostata manualmente).

* La presenza dell'icona indica che si tratta di un'istantanea video.

● Avviso di sovraesposizione

Quando vengono visualizzate le informazioni di scatto, le eventuali aree sovraesposte lampeggiano. Per ottenere una maggiore definizione dei dettagli nelle aree sovraesposte lampeggianti, impostare la compensazione dell'esposizione su un valore negativo e riprendere nuovamente il filmato.

● Istogramma

L'istogramma della luminosità mostra la distribuzione del livello di esposizione e la luminosità complessiva. L'istogramma RGB consente di verificare la gradazione e la saturazione del colore. È possibile cambiare tipo di visualizzazione tramite [▶2: Istogramma].

Visualizzazione di [Luminosità]

Questo istogramma è un grafico che mostra la distribuzione del livello di luminosità dell'immagine. L'asse orizzontale indica il livello di luminosità (minore a sinistra e maggiore a destra), mentre l'asse verticale indica il numero di pixel per ciascun livello di luminosità. Quanto maggiore è il numero di pixel sulla sinistra, tanto più scura risulterà l'immagine. Quanto maggiore è il numero di pixel sulla destra, tanto più chiara risulterà l'immagine. Se è presente un numero eccessivo di pixel sulla sinistra, le parti in ombra risulteranno meno dettagliate, mentre se è presente un numero eccessivo di pixel sulla destra si risconterà un minor livello di dettaglio nelle zone luminose. Verranno riprodotte le tonalità intermedie. Verificando l'istogramma della luminosità dell'immagine, è possibile notare le imperfezioni del livello di esposizione e la tonalità complessiva.

Esempi di istogramma



Immagine scura



Luminosità normale



Immagine chiara

Visualizzazione di [RGB]

Questo istogramma è un grafico che mostra la distribuzione del livello di luminosità di ciascun colore primario nell'immagine (RGB o rosso, verde e blu). L'asse orizzontale indica il livello di luminosità del colore (minore a sinistra e maggiore a destra), mentre l'asse verticale indica il numero di pixel per ciascun livello di luminosità. Quanto maggiore è il numero di pixel sulla sinistra, tanto più scuro e meno dominante risulterà il colore. Quanto maggiore è il numero di pixel sulla destra, tanto più chiaro e denso risulterà il colore. Se è presente un numero eccessivo di pixel sulla sinistra, non verranno fornite le informazioni sul colore, mentre se è presente un numero eccessivo di pixel sulla destra, si risconterà un eccessivo livello di saturazione del colore e un'assenza di gradazione. Verificando l'istogramma RGB dell'immagine, è possibile notare la condizione della gradazione e della saturazione del colore nonché le imperfezioni del bilanciamento del bianco.

9

Elaborazione successiva delle immagini

Dopo aver scattato una foto, è possibile applicare un filtro creativo o ridimensionare l'immagine JPEG (ridurre il numero di pixel).



- La fotocamera potrebbe non essere in grado di elaborare immagini scattate con un'altra fotocamera.
- Come descritto in questo capitolo, l'elaborazione successiva delle immagini non può essere eseguita mentre la fotocamera è collegata a un computer tramite il cavo interfaccia.

Applicazione di filtri creativi

È possibile applicare i seguenti filtri creativi a un'immagine e salvarla come nuova immagine: B/N granuloso, effetto flou, effetto fish-eye, effetto foto giocattolo ed effetto miniatura.

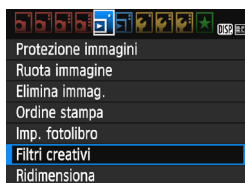

1 Selezionare [Filtri creativi].

- Nella scheda [▶1], selezionare **[Filtri creativi]**, quindi premere <SET>.
- ▶ Viene visualizzata un'immagine.



2 Selezionare un'immagine.

- Selezionare l'immagine a cui applicare un filtro.
- Premendo il pulsante <☒Q>, è possibile passare alla visualizzazione indice e selezionare un'immagine.

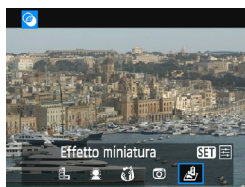

3 Selezionare un filtro.

- I diversi filtri creativi vengono visualizzati premendo <SET> (p. 238).
- Premere i tasti <◀> <▶> per selezionare un filtro, quindi premere <SET>.
- ▶ L'immagine verrà visualizzata con gli effetti del filtro applicati.

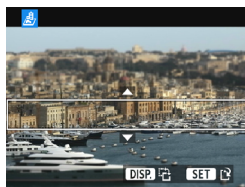

4 Regolare l'effetto del filtro.

- Premere i tasti <◀> <▶> per regolare l'effetto del filtro, quindi premere <SET>.
- Per l'effetto miniatura, premere i tasti <▲> <▼> per spostare la cornice bianca nel punto dell'immagine che si desidera far risaltare, quindi premere <SET>.

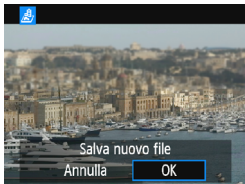

5 Salvare l'immagine.

- Selezionare **[OK]** per salvare l'immagine.
- Controllare la cartella di destinazione e il numero del file di immagine, quindi selezionare **[OK]**.
- Per applicare un filtro a un'altra immagine, ripetere i passi da 2 a 5.
- Per tornare al menu, premere il pulsante **<MENU>**.



- Quando si scatta un'immagine **RAW + L** o **RAW**, l'effetto del filtro viene applicato all'immagine **RAW** e l'immagine viene salvata in formato JPEG.
- Se il rapporto dimensionale era stato impostato per lo scatto di un'immagine **RAW** e viene applicato l'effetto di un filtro, l'immagine viene salvata nel rapporto specificato.
- I dati relativi all'eliminazione della polvere (p. 202) non vengono aggiunti alle immagini cui è stato applicato l'effetto fish-eye.

Caratteristiche dei filtri creativi

-  **B/N granuloso**

Crea una foto in bianco e nero dall'aspetto sgranato. È possibile modificare l'effetto bianco e nero regolando il contrasto.

-  **Effetto flou**

L'immagine assume un aspetto sfumato. È possibile modificare il grado di sfumatura regolando la sfocatura.

-  **Effetto fish-eye**

Dà alla foto un effetto come quello prodotto da un obiettivo ultragrandangolare. L'immagine assume un aspetto distorto "a barile".

In base al livello di effetto del filtro, l'area ritagliata lungo i bordi dell'immagine varia. Inoltre, poiché questo effetto ingrandisce il centro dell'immagine, la risoluzione apparente al centro potrebbe ridursi in base al numero di pixel registrati. Impostare l'effetto filtro al passo 4 verificando al contempo l'immagine risultante.

-  **Effetto foto giocattolo**

Rende più scuri gli angoli della foto e applica una tonalità colore che fa sembrare che la foto sia stata scattata con una fotocamera giocattolo. È possibile modificare la dominante di colore regolando la tonalità.

-  **Effetto miniatura**



Crea un effetto diorama. È possibile modificare l'area in cui l'immagine deve apparire nitida. Se al passo 4 a pagina 236 si preme il pulsante <DISP.>, è possibile cambiare l'orientamento della cornice bianca da verticale a orizzontale e viceversa.

Ridimensionamento di immagini JPEG

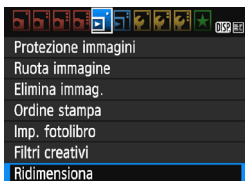
È possibile ridimensionare un'immagine JPEG per ridurre il numero di pixel, quindi salvarla come una nuova immagine. È possibile ridimensionare le immagini JPEG **L/M/S1/S2**. **Le immagini JPEG S3 e RAW non possono essere ridimensionate.**





1 Selezionare [Ridimensiona].

- Nella scheda [ 1], selezionare [Ridimensiona], quindi premere < >.
- ▶ Viene visualizzata un'immagine.



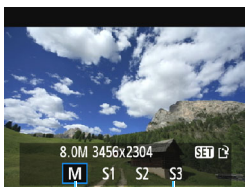

2 Selezionare un'immagine.

- Selezionare l'immagine da ridimensionare.
- Premendo il pulsante <  >, è possibile passare alla visualizzazione indice e selezionare un'immagine.



3 Selezionare il formato immagine desiderato.

- Premere < > per visualizzare i formati immagine.
- Premere i tasti <◀> <▶> per selezionare il formato immagine desiderato, quindi premere < >.

Formati di destinazione

4 Salvare l'immagine.

- Selezionare [OK] per salvare l'immagine nel nuovo formato.
- Controllare la cartella di destinazione e il numero del file di immagine, quindi selezionare [OK].
- Per ridimensionare un'altra immagine, ripetere i passi da 2 a 4.
- Per tornare al menu, premere il pulsante <MENU>.



Opzioni di ridimensionamento in funzione delle dimensioni dell'immagine originale

Formato dell'immagine originale	Impostazioni di ridimensionamento disponibili			
	M	S1	S2	S3
L	<input type="radio"/>	<input type="radio"/>	<input type="radio"/>	<input type="radio"/>
M		<input type="radio"/>	<input type="radio"/>	<input type="radio"/>
S1			<input type="radio"/>	<input type="radio"/>
S2				<input type="radio"/>
S3				

Dimensioni immagine

Le dimensioni immagine indicate al passo 3 alla pagina precedente, ad esempio [***M ****x****], hanno un rapporto dimensionale pari a 3:2. La tabella riportata di seguito mostra le dimensioni delle immagini in funzione del rapporto dimensionale.

Le voci contrassegnate da un asterisco non corrispondono esattamente al rapporto dimensionale indicato. L'immagine verrà leggermente ritagliata.

Qualità dell'immagine	Rapporto dimensionale e numero di pixel (circa)			
	3:2	4:3	16:9	1:1
M	3456x2304 (8,0 megapixel)	3072x2304 (7,0 megapixel)	3456x1944 (6,7 megapixel)	2304x2304 (5,3 megapixel)
S1	2592x1728 (4,5 megapixel)	2304x1728 (4,0 megapixel)	2592x1456* (3,8 megapixel)	1728x1728 (3,0 megapixel)
S2	1920x1280 (2,5 megapixel)	1696x1280* (2,2 megapixel)	1920x1080 (2,1 megapixel)	1280x1280 (1,6 megapixel)
S3	720x480 (350.000 pixel)	640x480 (310.000 pixel)	720x400* (290.000 pixel)	480x480 (230.000 pixel)

10

Stampa di immagini

- **Stampa** (p. 242)
È possibile collegare la fotocamera direttamente a una stampante e stampare le immagini memorizzate sulla scheda. La fotocamera è compatibile con la funzionalità "PictBridge", che rappresenta lo standard per la stampa diretta. È inoltre possibile utilizzare una LAN wireless per inviare le immagini a una stampante PictBridge (LAN wireless) e stamparle. Per ulteriori informazioni, consultare il Manuale di istruzioni della funzione wireless.
- **Digital Print Order Format (DPOF)** (p. 251)
Il formato DPOF (Digital Print Order Format) consente di stampare le immagini registrate sulla scheda in base alle istruzioni di stampa definite dall'utente, ad esempio selezione delle immagini, numero di copie, ecc. È possibile stampare più immagini con un'unica operazione o consegnare l'ordine di stampa a un laboratorio fotografico.
- **Scelta delle immagini di un fotolibro** (p. 255)
È possibile specificare quali immagini contenute nella scheda devono essere stampate in un fotolibro.

Preparazione per la stampa

La procedura di stampa diretta può essere eseguita interamente dalla fotocamera osservando le schermate delle impostazioni sul monitor LCD.

Collegamento della fotocamera a una stampante

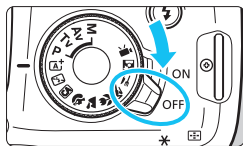

- 1** Posizionare l'interruttore di accensione della fotocamera su <OFF>.

- 2** Configurare la stampante.

- Per ulteriori informazioni, consultare il manuale di istruzioni della stampante.

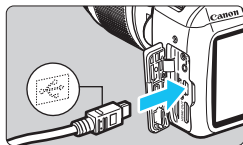

- 3** Collegare la fotocamera alla stampante.

- Utilizzare il cavo di interfaccia fornito con la fotocamera.
- Collegare il cavo al terminale digitale della fotocamera con l'icona <↔> del connettore del cavo rivolta verso la parte anteriore della fotocamera.
- Per il collegamento alla stampante, consultare il manuale di istruzioni della stampante.

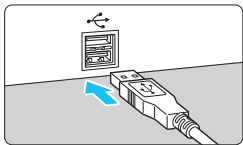

- 4** Accendere la stampante.

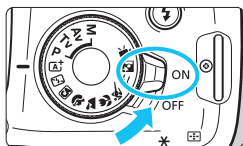

- 5** Posizionare l'interruttore di accensione della fotocamera su <ON>.

- ▶ Alcune stampanti emettono un segnale acustico.



6 Riprodurre l'immagine.

- Premere il pulsante <▶>.
- ▶ Viene visualizzata l'immagine e nella parte superiore sinistra dello schermo compare l'icona <▶>, a indicare che la fotocamera è collegata a una stampante.



- Prima di utilizzare la stampante, controllare che disponga di un connettore PictBridge.
- Non è possibile stampare i filmati.
- La fotocamera non può essere utilizzata con stampanti compatibili esclusivamente con CP Direct o Bubble Jet Direct.
- Utilizzare solo il cavo interfaccia fornito in dotazione.
- L'emissione di un segnale acustico prolungato quando si effettua l'operazione indicata nel passo 5 indica che si è verificato un problema relativo alla stampante. Risolvere il problema indicato nel messaggio di errore (p. 250).
- Se [🔌3: Wi-Fi/NFC] è impostato su [Attiva], non è possibile collegare la fotocamera a una stampante. Impostare [Wi-Fi/NFC] su [Disattiva], quindi ricollegare la fotocamera alla stampante mediante un cavo di interfaccia.



- È possibile stampare anche immagini compresse RAW scattate con questa fotocamera.
- Se la fotocamera è alimentata a batteria, verificare che quest'ultima sia completamente carica. Con una batteria completamente carica è possibile stampare per circa 2 ore e 40 minuti.
- Prima di scollegare il cavo, spegnere la fotocamera e la stampante. Per scollegare il cavo afferrare il connettore (non il cavo).
- In caso di stampa diretta, per l'alimentazione della fotocamera è consigliabile utilizzare il cavo di connessione DR-E10 (venduto separatamente) e l'adattatore compatto alimentazione CA-PS700 (venduto separatamente).

Stampa

La modalità di visualizzazione dello schermo e le opzioni di configurazione variano in base alla stampante. Alcune impostazioni potrebbero non essere disponibili. Per ulteriori informazioni, consultare il manuale di istruzioni della stampante.

Icona stampante collegata



1 Selezionare l'immagine da stampare.

- Controllare che nell'angolo in alto a sinistra del monitor LCD sia visualizzata l'icona <Stampa>.
- Premere i tasti <◀> <▶> per selezionare l'immagine da stampare.

2 Premere <SET>.

- ▶ Viene nuovamente visualizzata la schermata delle impostazioni di stampa.

Schermata di impostazione della stampa



- Off — Consente di impostare gli effetti di stampa (p. 246).
- Off — Consente di specificare se devono essere stampati la data o il numero del file.
- 1 Copie — Consente di impostare la quantità da stampare.
- Ritaglio — Consente di impostare l'area di stampa (p. 249).
- Imposta carta — Consente di impostare layout, formato e tipo di carta.
- Annulla — Consente di tornare alla schermata del passo 1.
- Stampa — Consente di avviare la stampa.

Vengono visualizzate le opzioni impostate per layout, formato e tipo di carta.

* A seconda della stampante, alcune impostazioni potrebbero non essere disponibili, ad esempio le opzioni di stampa della data e del numero del file o di ritaglio.



3 Selezionare [Imposta carta].

- Selezionare [Imposta carta], quindi premere <SET>.
- ▶ Viene visualizzata la schermata delle impostazioni della carta.

Impostazione del formato della carta

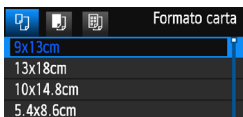

- Selezionare il formato carta caricato nella stampante, quindi premere <SET>.
- ▶ Viene visualizzata la schermata del tipo di carta.

Impostazione del tipo di carta

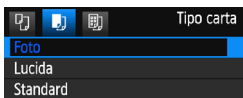



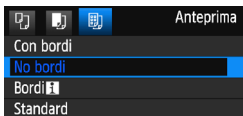

- Selezionare il tipo di carta caricato nella stampante, quindi premere <SET>.
- ▶ Viene visualizzata la schermata dell'impostazione del layout.

Impostazione del layout di pagina



- Selezionare l'impostazione del layout, quindi premere <SET>.
- ▶ Viene nuovamente visualizzata la schermata delle impostazioni di stampa.

Con bordi	Stampe con bordi bianchi sui margini.
No bordi	Stampe senza bordi. (se la stampante non prevede questa funzione, le stampe includeranno i bordi).
Bordi 	Le informazioni relative allo scatto*1 vengono stampate sul bordo delle stampe da 9 x 13 cm o di formato superiore.
xx in 1	Opzione che consente di stampare 2, 4, 8, 9, 16 o 20 immagini su un unico foglio.
20 in 1  35 in 1 	Vengono stampate 20 o 35 immagini in miniatura su un foglio in formato A4 o Letter*2. • Le informazioni relative allo scatto*1 vengono stampate con l'opzione [20 in 1 ].
Standard	L'impostazione del layout di pagina varia in base al modello di stampante o alle impostazioni di stampa.

*1: in base ai dati Exif, vengono stampati il nome della fotocamera, il nome dell'obiettivo, la modalità di scatto, la velocità dell'otturatore, l'apertura, il valore di compensazione dell'esposizione, la sensibilità ISO, il bilanciamento del bianco, ecc.

*2: dopo aver ordinato le stampe con "Digital Print Order Format (DPOF)" (p. 251), si consiglia di stampare seguendo le istruzioni riportate in "Stampa diretta di immagini incluse in un ordine di stampa" (p. 254).



Se il rapporto dimensionale dell'immagine è diverso dal rapporto dimensionale della carta utilizzata per la stampa, l'immagine potrebbe essere ritagliata considerevolmente quando si esegue una stampa senza bordi. Se l'immagine viene ritagliata, è possibile che la stampa si presenti più sgranata a causa del minor numero di pixel.



4 Impostare gli effetti di stampa (ottimizzazione immagine).

- Se necessario, impostare gli effetti di stampa. Se non si desidera impostare alcun effetto di stampa, andare al passo 5.
- **Il contenuto visualizzato sullo schermo varia a seconda della stampante.**
- Selezionare l'opzione, quindi premere <SET>.
- Selezionare l'effetto di stampa desiderato, quindi premere <SET>.
- Se l'icona <DISP.> viene visualizzata illuminata accanto a <DISP.>, è possibile regolare l'effetto di stampa (p. 248).

Effetto di stampa	Descrizione
On	Stampe con i colori standard della stampante. I dati Exif dell'immagine vengono impiegati per apportare correzioni automatiche.
Off	Non viene applicata alcuna correzione automatica.
Vivid	Stampe con una maggiore saturazione per rendere più vivaci le tonalità del blu e del verde.
NR	L'elemento di disturbo viene ridotto prima della stampa.
B/W B&N	Stampa in bianco e nero con neri reali.
B/W Toni freddi	Consente di eseguire stampe in bianco e nero con gradazioni fredde e bluastre del nero.
B/W Toni caldi	Consente di eseguire stampe in bianco e nero con gradazioni calde del nero, tendenti al giallo.
Naturale	Consente di stampare l'immagine con i colori e il contrasto effettivi. Non vengono applicate regolazioni di colore automatiche.
Naturale M	Le caratteristiche di stampa sono le stesse dell'impostazione "Naturale", con la differenza che è possibile regolare le opzioni di stampa in modo più dettagliato.
Standard	La stampa varia a seconda della stampante. Per ulteriori informazioni, consultare il manuale di istruzioni della stampante.

* Quando si modificano gli effetti di stampa, le modifiche vengono riportate nell'immagine visualizzata in alto a sinistra dello schermo. Tenere presente che l'immagine stampata può risultare leggermente diversa dall'immagine visualizzata, che è puramente indicativa. Ciò è valido anche per le impostazioni [Luminosità] e [Regol.livelli] illustrate a pagina 248.

Se si stampano le informazioni di scatto su un'immagine scattata con una sensibilità ISO espansa (H), è possibile che sulla stampa non venga riportata la sensibilità ISO corretta.



5 Impostare la stampa della data e del numero del file.

- Se necessario, impostare gli effetti di stampa.
- Selezionare <☺>, quindi premere <SET>.
- Configurare le impostazioni di stampa come desiderato, quindi premere <SET>.



6 Impostare il numero di copie.

- Impostare, se necessario.
- Selezionare <☺>, quindi premere <SET>.
- Impostare il numero di copie, quindi premere <SET>.



7 Avviare la stampa.

- Selezionare [**Stampa**], quindi premere <SET>.



- L'impostazione [**Standard**] corrisponde agli effetti e alle impostazioni di stampa predefiniti dal produttore della stampante. Per informazioni sulle impostazioni [**Standard**], consultare il manuale di istruzioni della stampante.
- A seconda delle dimensioni del file e della qualità di registrazione delle immagini, potrebbero trascorrere alcuni istanti prima dell'avvio della stampa dopo la selezione dell'opzione [**Stampa**].
- Se viene applicata la correzione dell'inclinazione dell'immagine (p. 249), il tempo necessario per la stampa dell'immagine potrebbe essere maggiore.
- Per interrompere la stampa, premere <SET> mentre viene visualizzato [**Stop**], quindi selezionare [**OK**].
- Se si esegue il comando [**Cancella impost. fotocamera**] (p. 194), tutte le impostazioni vengono ripristinate ai valori predefiniti.

Regolazione degli effetti di stampa

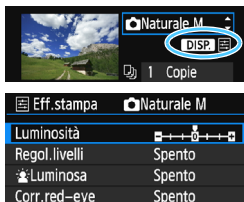

Al passo 4 a pagina 246, selezionare l'effetto di stampa desiderato. Quando l'icona <DISP.> visualizzata accanto a <DISP.> si illumina, premere il pulsante <DISP.> per regolare l'effetto di stampa. Le impostazioni che è possibile regolare e gli elementi visualizzati dipendono dalla selezione effettuata al passo 4.

Luminosità

È possibile regolare la luminosità dell'immagine.

Regol. livelli

Quando si seleziona **[Manuale]**, è possibile modificare la distribuzione dell'istogramma e regolare la luminosità e il contrasto dell'immagine.

Nella schermata di regolazione dei livelli, premere il pulsante <DISP.> per modificare la posizione di <I>. Premere i tasti <◀> <▶> per regolare a piacimento il livello di ombra (0-127) o di luminosità (128-255).

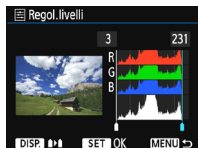

Luminosa

Risulta efficace in condizioni di controllo luce nelle quali il viso del soggetto si presenta scuro. Quando è impostata su **[Acceso]**, il viso viene illuminato per la stampa.

Corr. red-eye

Consente di eliminare l'effetto occhi rossi causato dal flash. Quando è impostata su **[Acceso]**, gli occhi rossi vengono corretti per la stampa.

- Gli effetti [Luminosa] e [Corr. red-eye] non compaiono sullo schermo.
- Quando viene selezionato **[Impost. dett.]**, è possibile regolare **[Contrasto]**, **[Saturazione]**, **[Tonalità col.]** e **[Bilan. colore]**. Per regolare **[Bilan. colore]**, utilizzare i tasti a croce <◊>. B corrisponde al blu, A all'ambra, M al magenta e G al verde. Il bilanciamento dei colori dell'immagine verrà regolato verso il colore nella direzione dello spostamento.
- Se si seleziona **[Canc. settaggi]**, vengono ripristinate tutte le impostazioni degli effetti di stampa predefinite.

Ritaglio dell'immagine

Correzione dell'inclinazione

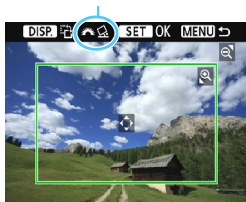

È possibile ritagliare l'immagine e stampare solo una versione ingrandita della porzione ritagliata, come se l'inquadratura dell'immagine fosse stata corretta.

Specificare il ritaglio subito prima della stampa. Se si modificano le impostazioni di stampa dopo l'impostazione del ritaglio, prima della stampa potrebbe essere necessario impostare nuovamente l'area da ritagliare.

- 1 Nella schermata delle impostazioni di stampa, selezionare [Ritaglio].
- 2 Impostare le dimensioni, la posizione e il rapporto dimensionale della cornice di ritaglio.

- Viene stampata l'area dell'immagine visualizzata all'interno della cornice di ritaglio. Il rapporto dimensionale della cornice di ritaglio può essere modificato con [Imposta carta].

Modifica delle dimensioni della cornice di ritaglio

Premere il pulsante $\langle \text{Q} \rangle$ o $\langle \text{Q} \rangle$ per modificare le dimensioni della cornice di ritaglio. Quanto più piccola sarà la cornice di ritaglio, tanto maggiore sarà l'ingrandimento dell'immagine per la stampa.

Spostamento della cornice di ritaglio

Premere i tasti a croce $\langle \text{D} \rangle$ per spostare verticalmente o orizzontalmente la cornice sull'immagine. Spostare la cornice di ritaglio fino a coprire l'area dell'immagine.

Rotazione della cornice di ritaglio

Premendo il pulsante $\langle \text{DISP.} \rangle$, la cornice di ritaglio passa dall'orientamento verticale a quello orizzontale e viceversa. In questo modo è possibile creare una stampa orientata in senso verticale da un'immagine orizzontale.

Correzione dell'inclinazione dell'immagine

Ruotando la ghiera $\langle \text{CORREZIONE} \rangle$, è possibile regolare l'angolo di inclinazione dell'immagine fino a ± 10 gradi in incrementi di 0,5 gradi. Quando si regola l'inclinazione dell'immagine, l'icona $\langle \text{CORREZIONE} \rangle$ sullo schermo diventa blu.

- 3 Premere $\langle \text{SET} \rangle$ per terminare le operazioni di ritaglio.

- ▶ Viene nuovamente visualizzata la schermata delle impostazioni di stampa.
- È possibile verificare l'area dell'immagine ritagliata nella parte superiore sinistra della schermata delle impostazioni di stampa.

- A seconda della stampante utilizzata, l'area dell'immagine ritagliata potrebbe non essere stampata come specificato.
- Quanto più piccola sarà la cornice di ritaglio, tanto meno nitida sarà la foto stampata.
- Mentre si esegue il ritaglio dell'immagine, controllare il monitor LCD della fotocamera. Se si osserva l'immagine sullo schermo di un televisore, la cornice di ritaglio potrebbe non venire visualizzata con precisione.



Gestione degli errori della stampante

Se la stampa non riprende una volta eliminato un errore della stampante (mancanza di inchiostro, carta, ecc.) e selezionato **[Continua]**, utilizzare i pulsanti della stampante per riprendere la stampa. Per ulteriori informazioni sulla ripresa della stampa, consultare il manuale di istruzioni della stampante.

Messaggi di errore

Se si verifica un problema durante la stampa, viene visualizzato un messaggio di errore sul monitor LCD della fotocamera. Premere **<SET>** per interrompere la stampa. Una volta risolto il problema, riavviare la stampa. Per ulteriori informazioni sulla risoluzione di un problema di stampa, consultare il manuale di istruzioni della stampante.

Errore carta

Controllare che la carta sia caricata correttamente nella stampante.

Errore inchiostro

Controllare il livello di inchiostro della stampante e il serbatoio dell'inchiostro di scarto.

Errore hardware

Controllare l'eventuale presenza di problemi relativi alla stampante non correlati alla carta e all'inchiostro.

Errore file

L'immagine selezionata non può essere stampata tramite PictBridge. Potrebbe non essere possibile stampare le immagini scattate con un'altra fotocamera o le immagini modificate con un computer.

DPOF (Digital Print Order Format)

È possibile selezionare le impostazioni relative a tipo di stampa, stampa della data e stampa del numero di file. Le impostazioni di stampa vengono applicate a tutte le immagini di cui è stata ordinata la stampa (non è possibile selezionare impostazioni specifiche per ciascuna immagine).

Impostazione delle opzioni di stampa



1 Selezionare [Ordine stampa].

- Nella scheda [▶1], selezionare [Ordine stampa], quindi premere <SET>.



2 Selezionare [Imposta].

- Selezionare [Imposta], quindi premere <SET>.

3 Impostare l'opzione desiderata.

- Impostare [Tipo di stampa], [Data] e [N. file].
- Selezionare l'opzione da impostare, quindi premere <SET>. Selezionare l'impostazione desiderata, quindi premere <SET>.

[Tipo di stampa]



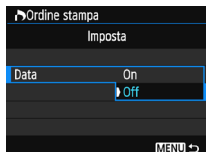

[Data]

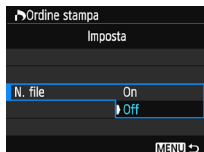

[N. file]



Tipo di stampa		Standard	Consente di stampare una sola immagine per foglio.
		Indice	Consente di stampare più immagini in miniatura su un foglio.
		Entrambi	Consente di effettuare stampe standard e di tipo indice.
Data	On	[On] consente di stampare la data registrata sull'immagine.	
	Off		
Numerazione file	On	[On] consente di stampare il numero di file sull'immagine.	
	Off		

4 Uscire dall'impostazione.

- Premere il pulsante <MENU>.
- ▶ Viene nuovamente visualizzata la schermata dell'ordine stampa.
- Successivamente, selezionare [Sel.imm.], [Per 

- Non è possibile effettuare ordini di stampa per le immagini RAW e i filmati. È possibile stampare immagini RAW con PictBridge (p. 242).
- Anche se [Data] e [N. file] sono impostate su [On], è possibile che, con alcune impostazioni del tipo di stampa e su alcuni modelli di stampante, queste informazioni non vengano stampate.
- Con le stampe [Indice], non è possibile configurare contemporaneamente su [On] le impostazioni [Data] e [N. file].
- Quando si stampa tramite DPOF, utilizzare la scheda di cui sono state impostate le specifiche relative all'ordine di stampa. Non è possibile stampare con l'ordine di stampa specificato se si estraggono semplicemente le immagini dalla scheda per stamparle.
- Alcune stampanti DPOF e alcuni laboratori fotografici potrebbero non essere in grado di stampare le immagini come specificato. Prima della stampa, consultare il manuale di istruzioni della stampante o verificare presso il laboratorio fotografico la compatibilità delle foto che si intende far stampare.
- Non inserire nella fotocamera una scheda il cui ordine di stampa sia stato impostato con una fotocamera diversa provando a specificare un ordine di stampa. L'ordine di stampa potrebbe venire sovrascritto. L'ordine di stampa potrebbe inoltre non essere eseguibile a seconda del tipo di immagine.

Ordine di stampa

Sel.imm.



Quantità

Totale delle immagini selezionate



Segno di spunta

Icona indice

Selezionare e ordinare le immagini una alla volta.

Premere il pulsante $\langle \text{☑} \text{ } \text{Q} \rangle$ per passare alla visualizzazione a tre immagini. Per ritornare alla visualizzazione di una sola immagine, premere il pulsante $\langle \text{Q} \rangle$.

Premere due volte il pulsante $\langle \text{MENU} \rangle$ per salvare l'ordine di stampa sulla scheda.

[Standard] [Entrambi]

Premere i tasti $\langle \blacktriangle \rangle$ $\langle \blacktriangledown \rangle$ per impostare il numero di copie dell'immagine visualizzata da stampare.

[Indice]

Premere i tasti $\langle \blacktriangle \rangle$ $\langle \blacktriangledown \rangle$ per aggiungere un segno di spunta nella casella $\langle \text{✓} \rangle$.

L'immagine contrassegnata verrà inclusa nella stampa indice.

Per

Selezionare [**Segna tutto nella cartella**] e selezionare la cartella. Viene avviato un ordine di stampa per una copia di tutte le immagini presenti nella cartella. Se si seleziona [**Cancella tutto dalla cartella**] e si seleziona la cartella, l'ordine di stampa per tale cartella viene cancellato.

Tutte im.

Se si seleziona [**Seleziona tutto nella card**], viene impostata la stampa di una copia di tutte le immagini presenti sulla scheda di memoria. Se si seleziona [**Cancella tutto dalla card**], l'ordine di stampa per tutte le immagini presenti sulla scheda di memoria viene annullato.



- Tenere presente che immagini compresse RAW e filmati non vengono inclusi nell'ordine di stampa anche se si imposta l'opzione [**Per**] o [**Tutte im.**].
- Quando si utilizza una stampante PictBridge, non è possibile stampare più di 400 immagini per ciascun ordine di stampa. Se viene indicato un valore superiore, è possibile che non vengano stampate tutte le immagini.

Stampa diretta di immagini incluse in un ordine di stampa



Con una stampante PictBridge, è possibile stampare facilmente immagini con DPOF.

1 Prepararsi a stampare.

- Vedere a pagina 242.
Seguire la procedura "Collegamento della fotocamera a una stampante" fino al passo 5.

2 Nella scheda [▶ 1] selezionare [Ordine stampa].

3 Selezionare [Stampa].

- L'opzione [Stampa] viene visualizzata solo se la fotocamera è collegata a una stampante ed è possibile stampare.

4 Impostare i valori per [Imposta carta] (p. 244).

- Impostare gli effetti di stampa (p. 246) se necessario.

5 Selezionare [OK].

- Prima di stampare, accertarsi di impostare il formato carta.
- Alcune stampanti non sono in grado di stampare il numero del file.
- Se è impostato [Con bordi], alcune stampanti potrebbero stampare la data sul bordo.
- A seconda della stampante, la data potrebbe non essere chiaramente visibile se stampata su uno sfondo o un bordo chiaro.

- In [Regol. livelli], non è possibile selezionare l'opzione [Manuale].
- Se la stampa è stata interrotta e si desidera riavviarla per stampare le immagini rimanenti, selezionare [Riavvio]. La stampa non può riprendere se si verifica una delle condizioni descritte di seguito.
 - Prima di riprendere la stampa, l'ordine di stampa è stato modificato o è stata eliminata una delle immagini incluse in esso.
 - In caso di stampa dell'indice, prima di riprendere la stampa sono state modificate le impostazioni della carta.
 - Lo spazio ancora disponibile sulla scheda era insufficiente quando la stampa è stata messa in pausa.
- Se il problema si verifica durante la stampa, vedere a pagina 250.

Scelta delle immagini di un fotolibro

È possibile specificare fino a 998 immagini da stampare in un fotolibro. Quando si utilizza EOS Utility (software EOS) per trasferire le immagini su un computer, le immagini selezionate vengono copiate in una cartella dedicata. Questa funzione risulta utile per l'ordinazione online di fotolibri e per stampare i fotolibri su una stampante.

Selezione di una sola immagine alla volta

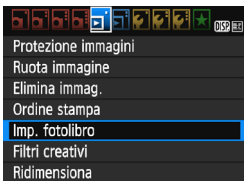

1 Selezionare [Imp. fotolibro].

- Nella scheda [▶] 1 selezionare [Imp. fotolibro], quindi premere <SET>.

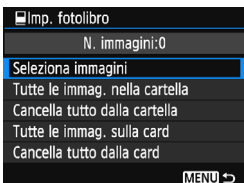

2 Selezionare [Seleziona immagini].

- Selezionare [Seleziona immagini], quindi premere <SET>.
- ▶ Viene visualizzata un'immagine.
- Premere il pulsante <☒ Q> per passare alla visualizzazione a tre immagini. Per ritornare alla visualizzazione di una sola immagine, premere il pulsante <Q>.



3 Selezionare l'immagine da includere nel fotolibro.

- Premere i tasti <◀> <▶> per selezionare l'immagine da includere nel fotolibro, quindi premere i tasti <▲> <▼>.
- Ripetere questo passaggio per selezionare un'altra immagine. Il numero di immagini selezionate viene indicato in alto a sinistra dello schermo.
- Per annullare un'immagine selezionata, premere nuovamente i tasti <▲> <▼>.
- Per tornare al menu, premere il pulsante <MENU>.

Specifica di tutte le immagini di una cartella o scheda

È possibile specificare in una sola operazione tutte le immagini contenute in una cartella o su una scheda.

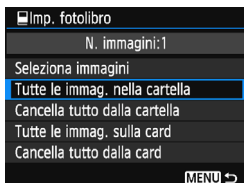

Se [▶ 1: Imp. fotolibro] è impostato su [Tutte le immag. nella cartella] o [Tutte le immag. sulla card], vengono incluse tutte le immagini presenti nella cartella o sulla scheda.

Per annullare la selezione delle immagini, selezionare [Cancella tutto dalla cartella.] o [Cancella tutto dalla card].

- Non è possibile effettuare ordini di stampa per le immagini RAW e i filmati.
- Sulla fotocamera in uso, non specificare immagini già selezionate per un fotolibro in un'altra fotocamera come immagini da includere in un altro fotolibro sulla fotocamera in uso. Le impostazioni del fotolibro potrebbero venire sovrascritte.

11

Personalizzazione della fotocamera

Con le funzioni personalizzate è possibile personalizzare svariate funzioni della fotocamera adattandole alle proprie preferenze di scatto. Le funzioni personalizzate possono essere impostate e utilizzate solo nelle modalità della zona creativa.

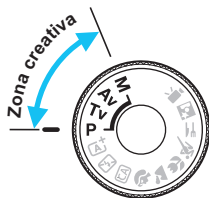

MENU Impostazione delle funzioni personalizzate [☆]



Numero della funzione personalizzata



1 Selezionare [Funzioni personaliz. (C.Fn)].

- Nella scheda [F3] selezionare [Funzioni personaliz. (C.Fn)], quindi premere <SET>.

2 Selezionare il numero di una funzione personalizzata.

- Premere i tasti <◀> <▶> per selezionare il numero della funzione personalizzata, quindi premere <SET>.

3 Modificare le impostazioni come desiderato.

- Premere i tasti <▲> <▼> per selezionare l'impostazione (numero) desiderata, quindi premere <SET>.
- Ripetere le operazioni descritte ai passi 2 e 3 per impostare altre funzioni personalizzate.
- Nella parte inferiore della schermata le impostazioni correnti delle funzioni personalizzate vengono indicate in corrispondenza dei rispettivi numeri.

4 Uscire dall'impostazione.

- Premere il pulsante <MENU>.
- ▶ Viene visualizzata nuovamente la schermata del passo 1.

Cancelazione di tutte le funzioni personalizzate

In [F3: Cancella impostazioni], selezionare [Canc. tutte funz. pers (C.Fn)] per cancellare tutte le impostazioni delle funzioni personalizzate (p. 194).

Funzioni personalizzate

C.Fn I: Esposizione

C.Fn I: Esposizione			📷 Scatto LV
1	Incrementi livello esposizione	p. 260	<input type="radio"/>
2	Espansione ISO		<input type="radio"/>
3	Velocità sincronizzazione flash modo Av	p. 261	<input type="radio"/>

C.Fn II: Immagine

4	Riduci disturbo lunghe esposizioni	p. 262	<input type="radio"/>
5	Riduzione disturbi alta sensibilità ISO	p. 263	<input type="radio"/>
6	Priorità tonalità chiare		<input type="radio"/>

C.Fn III: Autofocus/Drive

7	Scatto luce AF ausiliaria	p. 264	<input type="radio"/> (con AFQuick*)
---	---------------------------	--------	--------------------------------------

* Se utilizza uno Speedlite serie EX (venduto separatamente) dotato di luce LED, la luce si accende per la luce ausiliaria AF anche in modalità AF □ o AF 3.

C.Fn IV: Operazione/Altro

8	Pulsante scatto/blocco AE	p. 265	<input type="radio"/>
9	Assegna pulsante SET	p. 266	<input type="radio"/> (ad eccezione di 3)
10	Funzione pulsante flash		<input type="radio"/>
11	Visualizza LCD quando accesa		



- Le funzioni personalizzate non possono essere impostate durante la ripresa di filmati (quelle già impostate vengono disattivate).
- Le funzioni personalizzate visualizzate in grigio non funzionano durante lo scatto Live View (LV).

MENU **Dettagli sulle funzioni personalizzate** ☆

Le funzioni personalizzate sono organizzate in quattro gruppi in base al tipo di funzione: C.Fn I: Esposizione, C.Fn II: Immagine, C.Fn III: Autofocus/Drive, C.Fn IV: Operazione/Altro.

C.Fn I: Esposizione

C.Fn-1 Incrementi livello esposizione

0: 1/3 stop

1: 1/2 stop

Consente di impostare in incrementi di 1/2 stop la velocità dell'otturatore, l'apertura, la compensazione dell'esposizione, l'AEB, la compensazione dell'esposizione flash e così via. Utile se si preferisce controllare l'esposizione in incrementi meno precisi di 1/3 di stop.

 Con l'impostazione 1, il livello di esposizione viene visualizzato nel mirino e sul monitor LCD, come illustrato di seguito.



C.Fn-2 Espansione ISO

0: Off

1: On

Quando si imposta la sensibilità ISO, è possibile selezionare "H" (equivalente a ISO 12800). Tenere presente che se [**C.Fn-6: Priorità tonalità chiare**] è impostato su [**1: Attiva**], non è possibile impostare "H".

C.Fn-3 Velocità sincronizzazione flash modo Av

È possibile impostare la velocità di sincronizzazione del flash per le fotografie con flash nella modalità <Av> AE priorità diaframma.

0: Automatico

La velocità di sincronizzazione del flash viene impostata automaticamente su un valore compreso tra 1/200 sec. e 30 sec., in funzione della luminosità della scena. Con uno Speedlite esterno, è inoltre possibile effettuare la sincronizzazione ad alta velocità.

1: 1/200-1/60 sec. auto

Evita l'impostazione automatica di una velocità dell'otturatore ridotta in condizioni di scarsa illuminazione. Risulta efficace per evitare sfocature del soggetto o vibrazioni della fotocamera. Tuttavia, mentre il soggetto viene esposto correttamente con il flash, lo sfondo potrebbe risultare scuro.

2: 1/200 sec. (fisso)

La velocità di sincronizzazione del flash è fissa a 1/200 sec. Questa alternativa risulta più efficace per prevenire sfocature del soggetto e vibrazioni della fotocamera rispetto all'impostazione [1: 1/200-1/60 sec. auto]. Tuttavia, in condizioni di scarsa illuminazione, lo sfondo del soggetto potrebbe risultare più scuro rispetto all'impostazione [1: 1/200-1/60 sec. auto].



Quando è impostata l'opzione 1 o 2, la sincronizzazione ad alta velocità non può essere utilizzata con uno Speedlite esterno.

C.Fn II: Immagine

C.Fn-4 Riduci disturbo lunghe esposizioni

0: Off

1: Automatico

Per esposizioni di 1 secondo o più lunghe, la riduzione del disturbo viene eseguita automaticamente se viene rilevato un disturbo tipico delle lunghe esposizioni. L'impostazione [**Auto**] è adatta per la maggior parte dei casi.

2: On

La riduzione del disturbo viene eseguita per tutte le esposizioni di 1 secondo o più lunghe. L'impostazione [**2: On**] potrebbe essere in grado di ridurre il disturbo non rilevabile con l'impostazione [**1: Auto**].

- Con le impostazioni 1 e 2, dopo l'acquisizione della foto, il processo di riduzione del disturbo potrebbe richiedere la stessa quantità di tempo necessaria per l'esposizione. Non è possibile scattare un'altra foto fino al termine dell'elaborazione della riduzione del disturbo.
- A ISO 1600 e sensibilità superiori, il rumore potrebbe essere più accentuato con l'impostazione 2 che con l'impostazione 0 o 1.
- Con l'impostazione 1 o 2, se viene acquisita una lunga esposizione con l'immagine Live View visualizzata, durante il processo di riduzione dei disturbi viene visualizzato "**BUSY**". La visualizzazione Live View non compare finché l'elaborazione di riduzione del disturbo non è completa (nel frattempo non è possibile scattare un'altra foto).

C.Fn-5 Riduzione disturbo alta sensibilità ISO

Questa funzione riduce il disturbo generato nell'immagine. Sebbene la riduzione del disturbo si applichi a tutte le sensibilità ISO, è particolarmente efficace a sensibilità ISO elevate. A sensibilità ISO ridotte, il disturbo nelle aree più scure (zone d'ombra) si riduce ulteriormente. Modificare le impostazioni in base al livello di disturbo.

0: Standard

2: Elevata

1: Bassa

3: Disattivata



- Con l'impostazione 2, la velocità di scatto massima per lo scatto continuo diminuisce notevolmente. Anche la velocità di scatto continuo potrebbe rallentare.
- Se si riproduce o si stampa direttamente un'immagine RAW o RAW+L con la fotocamera, l'effetto di riduzione disturbo alta sensibilità ISO potrebbe essere minimo. È possibile verificare l'effetto di riduzione disturbo o stampare le immagini a cui è stata applicata la riduzione del disturbo con Digital Photo Professional (software EOS, p. 314).
- Se si inviano immagini RAW a uno smartphone, l'effetto di riduzione disturbo alta sensibilità ISO applicato alle immagini salvate sullo smartphone potrebbe essere minimo. Pertanto, se si riprendono immagini RAW, è consigliabile impostare la qualità di registrazione delle immagini su RAW+L.

C.Fn-6 Priorità tonalità chiare

0: Disattiva

1: Attiva

Migliora i dettagli delle aree luminose. L'intervallo dinamico viene ampliato dal grigio al 18% standard per mostrare i dettagli delle aree luminose. Le differenze tra le tonalità comprese tra i grigi e le aree luminose vengono attenuate.



- Con l'impostazione 1, la funzione Auto Lighting Optimizer (Ottimizzazione automatica della luce) (p. 123) viene automaticamente impostata su **[Disattivato]** e l'impostazione non può essere modificata.
- Con l'impostazione 1, il disturbo (immagine sgranata, righe, ecc.) potrebbe essere leggermente più accentuato che con l'impostazione 0.



Con l'impostazione 1, l'intervallo di sensibilità ISO che è possibile selezionare è ISO 200 - ISO 6400.

Inoltre, l'icona <D+> viene visualizzata sul monitor LCD e nel mirino quando è attiva la priorità delle tonalità chiare.

C.Fn III: Autofocus/Drive

C.Fn-7 Scatto luce AF ausiliaria

Consente di attivare o disattivare la luce ausiliaria AF del flash incorporato o la luce ausiliaria AF dello Speedlite esterno specifico per EOS.

0: Attiva

La luce ausiliaria AF viene emessa quando le condizioni lo richiedono.

1: Disattiva

La luce ausiliaria AF non si attiva. In questo modo si impedisce alla luce ausiliaria di arrecare disturbo ad altre persone.

2: Attiva solo flash esterno

Se è montato uno Speedlite esterno, sarà tale dispositivo ad emettere, se necessario, la luce ausiliaria AF. Il flash incorporato nella fotocamera non emetterà la luce ausiliaria AF.

3: Solo luce IR AF ausiliaria

Quando è montato uno Speedlite esterno, viene emessa soltanto luce ausiliaria AF infrarossa. In questo modo si evita l'attivazione della luce ausiliaria AF sugli Speedlite che utilizzano una serie di flash intermittenti (ad esempio il flash incorporato).

Con uno Speedlite serie EX dotato di luce LED, la luce non si accende automaticamente per la luce ausiliaria AF.

 Se si imposta la funzione personalizzata [**Scatto luce AF ausiliaria**] di uno Speedlite esterno su [**Disattivato**], lo Speedlite non emette la luce ausiliaria AF anche se la funzione C.Fn-7 è stata impostata su 0, 2 o 3.

C.Fn IV: Operazione/Altro

C.Fn-8 Pulsante scatto/blocco AE

0: AF/Blocco AE

1: Blocco AE/AF

Utile quando si desidera eseguire la messa a fuoco e la lettura separatamente. Premere il pulsante <✳> per effettuare la messa a fuoco automatica, quindi premere a metà il pulsante di scatto per applicare il blocco AE.

2: AF/Blocco AF, no blocco AE

Durante AF Al Servo, premere il pulsante <✳> per sospendere momentaneamente il funzionamento dell'AF. In questo modo, un ostacolo che si frappone tra la fotocamera e il soggetto non influisce sull'AF. L'esposizione viene impostata al momento dello scatto della foto.

3: AE/AF, no blocco AE

Questa funzione risulta utile per i soggetti che alternano continuamente soste e movimento. In AF Al Servo, premere il pulsante <✳> per avviare o interrompere il funzionamento di AF Al Servo. L'esposizione viene impostata al momento dello scatto della foto. In questo modo è possibile impostare la fotocamera per ottenere la messa a fuoco e l'esposizione ottimali e attendere finché il soggetto non viene a trovarsi nella posizione desiderata per lo scatto.



Durante lo scatto Live View

- Con l'impostazione 1 o 3, premere il pulsante <✳> per attivare AF One-Shot.
- Con l'impostazione 0 o 2, premere il pulsante di scatto a metà corsa per attivare AF One-Shot.

C.Fn-9 Assegna pulsante SET

È possibile assegnare una funzione di uso frequente a <SET>. Quando la fotocamera è pronta a scattare, premendo il pulsante <SET> viene visualizzata la schermata di impostazione della funzione corrispondente.

0: Normale (disattivato)

1: Qualità imm.

Viene visualizzata la schermata di impostazione della qualità dell'immagine. Selezionare la qualità di registrazione delle immagini desiderata, quindi premere <SET>.

2: Compensazione esposizione flash

Viene visualizzata la schermata di impostazione della compensazione dell'esposizione flash. Impostare il valore di regolazione, quindi premere <SET>.

3: Monitor LCD On/Off

È possibile accendere o spegnere il monitor LCD.

4: Anteprima profondità campo

L'obiettivo mantiene l'apertura impostata ed è possibile visualizzare la profondità di campo (area di messa a fuoco accettabile) nel mirino o nell'immagine Live View.

C.Fn-10 Funzione pulsante flash

0: Solleva flash incorporato

1: Sensibilità ISO

Viene visualizzata la schermata della sensibilità ISO impostata. Premere i tasti <◀> <▶> o ruotare la ghiera <☀> per modificare la sensibilità ISO. È inoltre possibile fare riferimento al mirino per impostare la sensibilità ISO.

C.Fn-11 Visualizza LCD quando accesa

0: Visualizza

Quando si accende la fotocamera, vengono visualizzate le impostazioni di scatto (p. 54).

1: Stato display precedente

Se è stato premuto il pulsante <DISP.> e si è spenta la fotocamera mentre il monitor LCD era spento, le impostazioni della funzione di scatto non verranno visualizzate quando si riaccende la fotocamera. In questo modo si risparmia sul consumo della batteria. Le operazioni dei menu e la riproduzione dell'immagine sono normalmente disponibili.

Se è stato premuto il pulsante <DISP.> per visualizzare le impostazioni della funzione di scatto e si è spenta la fotocamera, le impostazioni di scatto verranno visualizzate quando si riaccende la fotocamera.

MENU Registrazione in My menu ☆

Nella scheda My menu, è possibile registrare fino a sei opzioni di menu e funzioni personalizzate che si modificano di frequente.



1 Selezionare [Impostazioni "My menu"].

- Nella scheda [★], selezionare [Impostazioni "My menu"], quindi premere <SET>.

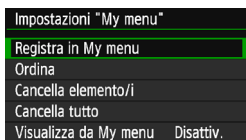

2 Selezionare [Registra in My menu].

- Selezionare [Registra in My menu], quindi premere <SET>.

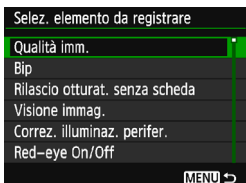

3 Registrare le voci desiderate.

- Selezionare una voce, quindi premere <SET>.
- Nella finestra di dialogo di conferma, selezionare [OK] e premere <SET> per registrare la voce.
- È possibile registrare fino a sei voci.
- Per tornare alla schermata nel passo 2, premere il pulsante <MENU>.

Impostazioni "My Menu"

• Ordina

È possibile modificare l'ordine delle voci registrate in My menu. Selezionare [Ordina], quindi la voce di cui si desidera modificare l'ordine. Premere <SET>. Mentre si visualizza [◆], premere i tasti <▲> <▼> per modificare l'ordine, quindi premere <SET>.

• Cancella elemento/i e Cancella tutto

È possibile eliminare una o tutte le voci registrate. [Cancella elemento/i] consente di cancellare una voce per volta, mentre [Cancella tutto] consente di cancellare tutte le voci registrate.

• Visualizza da My menu

Quando viene impostato [Attivo], la scheda [★] viene visualizzata per prima quando si visualizza la schermata del menu.



12

Informazioni di riferimento

In questo capitolo vengono fornite informazioni di riferimento relative alle funzioni della fotocamera, gli accessori del sistema, ecc.



Logo di certificazione

Nella scheda [F3], selezionando [Visualizzaz. logo certificazioni] e premendo <SET> vengono visualizzati alcuni dei marchi di certificazione della fotocamera. Altri marchi di certificazione sono riportati nel Manuale di istruzioni, sul corpo e sulla confezione della fotocamera.

Uso di una presa di corrente domestica

È possibile alimentare la fotocamera attraverso una presa di corrente domestica utilizzando il cavo di connessione DR-E10 e l'adattatore compatto alimentazione CA-PS700 (entrambi venduti separatamente).

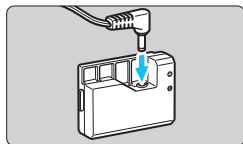

1 Collegare il cavo di connessione.

- Collegare il connettore del cavo CC al cavo di connessione.

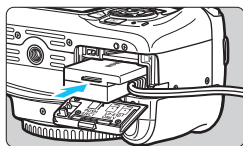

2 Inserire il cavo di connessione.

- Aprire il coperchio e inserire il cavo di connessione fino a farlo scattare in posizione.

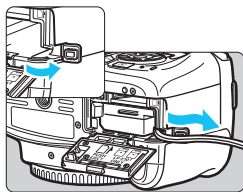

3 Inserire il cavo CC.

- Aprire il coperchio del foro del cavo CC e sistemare il cavo come mostrato nella figura.
- Chiudere il coperchio.

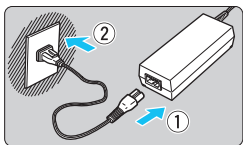

4 Collegare il cavo di alimentazione.

- Collegare il cavo di alimentazione come illustrato nella figura.
- Dopo aver utilizzato la fotocamera, staccare la spina dalla presa di corrente.

 Non collegare o scollegare il cavo di alimentazione quando l'interruttore di accensione della fotocamera è impostato su <ON>.

 È anche possibile utilizzare il kit adattatore ACK-E10.

Uso di un comando a distanza

Il comando a distanza RS-60E3 (venduto separatamente) viene fornito con un cavo di circa 60 cm. Collegandolo al terminale del telecomando della fotocamera, il comando a distanza può essere premuto completamente o a metà, proprio come il pulsante di scatto.

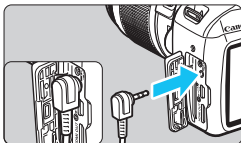

I telecomandi RC-6, RC-1 e RC-5 (tutti venduti separatamente) non possono essere utilizzati con questa fotocamera.

Uso del coperchio dell'oculare

Quando si utilizza l'autoscatto, la posa o un comando a distanza senza guardare nel mirino, è possibile che l'immagine risulti scura a causa dei raggi di luce che penetrano nel mirino. Per evitare questo problema, utilizzare il coperchio dell'oculare (p. 33) fissato al cinturino della fotocamera.

Durante lo scatto Live View e la ripresa di filmati non occorre montare il coperchio dell'oculare.

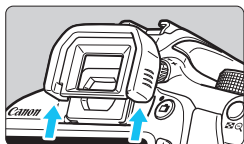

1 Rimuovere l'oculare.

- Spingere la parte inferiore dell'oculare per staccarlo.

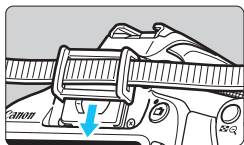

2 Inserire il coperchio dell'oculare.

- Per inserire il coperchio dell'oculare, farlo scorrere verso il basso nell'apposita scanalatura.
- Al termine degli scatti, rimuovere il coperchio dell'oculare e installare l'oculare facendolo scorrere verso il basso nell'apposita scanalatura.

Speedlite esterni

Speedlite specifici per EOS serie EX

Si tratta di accessori simili alle unità flash incorporate che consentono un semplice funzionamento della fotocamera.

Montando uno Speedlite serie EX (venduto separatamente) sulla fotocamera, la fotocamera controlla quasi tutti i comandi del flash automatico. In altre parole, questi accessori sono simili a flash a elevata intensità che vengono montati esternamente al posto delle unità flash incorporate.



Per le istruzioni dettagliate, consultare il Manuale di istruzioni dello Speedlite serie EX. Questo apparecchio è una fotocamera di tipo A.



Speedlite con attacco a slitta



Flash macro

- Con uno Speedlite serie EX non compatibile con le impostazioni della funzione flash (p. 199), è possibile impostare solamente **[Comp.esp.flash]** e **[Lettura E-TTLII]** per **[Imp. funz. flash esterno]** (con alcuni Speedlite serie EX è possibile impostare anche **[Sin. otturatore]**).
- Se la compensazione dell'esposizione flash viene impostata con lo Speedlite esterno, l'icona della compensazione dell'esposizione flash sul monitor LCD della fotocamera passa da  a .
- Se nelle funzioni personalizzate dello Speedlite esterno la modalità di lettura flash è impostata sul flash automatico TTL, il flash viene attivato solo alla potenza massima.

Speedlite Canon serie diversa da EX

- Con uno Speedlite serie EZ/E/EG/ML/TL impostato in modalità flash automatico TTL o A-TTL, è possibile attivare il flash solo con la massima intensità.
Impostare la modalità di scatto della fotocamera su <M> (esposizione manuale) o <Av> (AE priorità diaframma) e regolare il valore dell'apertura prima di scattare.
- Quando si utilizza uno Speedlite con la modalità flash manuale, scattare in modalità flash manuale.

Uso di unità flash non Canon

Velocità di sincronizzazione

È possibile sincronizzare la fotocamera con flash compatti di altri produttori, con velocità dell'otturatore pari a 1/200 sec. o inferiore. Utilizzare una velocità di sincronizzazione inferiore a 1/200 sec. Prima di utilizzare queste unità flash, verificarne il funzionamento per assicurarsi che vengano sincronizzate correttamente con la fotocamera.



- Se la fotocamera viene utilizzata con un'unità flash o un accessorio flash specifico di un'altra marca, potrebbero verificarsi problemi di funzionamento o persino danni alla fotocamera.
- Non collegare un'unità flash ad alta tensione all'attacco a slitta della fotocamera poiché potrebbe non funzionare.

Uso delle schede Eye-Fi

Con una scheda Eye-Fi disponibile in commercio già configurata è possibile trasferire automaticamente le immagini acquisite su un computer o caricarle su un servizio online tramite una LAN wireless. Il trasferimento delle immagini è una funzione della scheda Eye-Fi. Per informazioni su come installare e utilizzare la scheda Eye-Fi o risolvere i problemi relativi al trasferimento delle immagini, fare riferimento al manuale di istruzioni della scheda Eye-Fi oppure contattare il produttore della scheda.

 **Non è garantito che la fotocamera supporti le funzioni della scheda Eye-Fi (compreso il trasferimento wireless). In caso di problemi con una scheda Eye-Fi, rivolgersi al produttore della scheda. Tenere inoltre presente che in molti paesi e regioni è necessaria l'approvazione all'uso delle schede Eye-Fi. Senza tale approvazione, l'uso della scheda è vietato. In caso di dubbi sulla possibilità di utilizzare la scheda in una zona, rivolgersi al produttore della scheda.**

1 Inserire una scheda Eye-Fi (p. 36).



2 Selezionare [Impostazioni Eye-Fi].

- Nella scheda [1] selezionare [Impostazioni Eye-Fi], quindi premere <SET>.
- Questo menu viene visualizzato solo se nella fotocamera è inserita una scheda Eye-Fi.



3 Attivare la trasmissione Eye-Fi.

- Selezionare [Trasf. Eye-Fi], quindi premere <SET>.
- Selezionare [Attiva], quindi premere <SET>.
- Se si imposta [Disattiva], non viene eseguita alcuna trasmissione automatica, neppure quando è inserita la scheda Eye-Fi (icona  dello stato di trasmissione).



4 Visualizzare le informazioni di connessione.

- Selezionare [Info connessione], quindi premere <SET>.



5 Verificare l'impostazione di [SSID punto di accesso:].

- Verificare che sia visualizzato un punto di accesso per **[SSID punto di accesso:].**
- È inoltre possibile verificare l'indirizzo MAC e la versione firmware della scheda Eye-Fi.
- Premere tre volte il pulsante <MENU> per uscire dal menu.



Icona di stato della trasmissione

- (grigia) **Non connesso**: nessuna connessione al punto di accesso.
- (lampeggiante)

Connessione in corso...: è in corso la connessione al punto di accesso.

- (accesa) **Connesso**: connessione al punto di accesso stabilita.

- (1) **Trasferimento**

in corso...: è in corso il trasferimento delle immagini al punto di accesso.

6 Raccomandazioni per l'uso delle schede Eye-Fi

- Se [**3: Wi-Fi/NFC**] è impostato su **[Attiva]**, non è possibile trasferire immagini utilizzando una scheda Eye-Fi.
- Se viene visualizzato "**!**", si è verificato un errore durante il recupero delle informazioni sulla scheda. Spegner e riaccendere la fotocamera.
- Anche se [**1: Trasf. Eye-Fi**] è impostato su **[Disatt.]**, è possibile che venga ugualmente trasmesso un segnale. Negli ospedali, negli aeroporti e in altri luoghi in cui sono vietate trasmissioni wireless, rimuovere la scheda Eye-Fi dalla fotocamera.
- Se il trasferimento delle immagini non funziona, verificare la scheda Eye-Fi e le impostazioni del computer. Per ulteriori informazioni, consultare il manuale di istruzioni della scheda.
- In base alle condizioni della connessione LAN, il trasferimento delle immagini potrebbe richiedere più tempo o interrompersi.
- Durante la trasmissione è possibile che la scheda Eye-Fi si scaldi.
- La carica della batteria si consumerà più rapidamente.
- Durante il trasferimento delle immagini, lo spegnimento automatico non viene applicato.
- Se si inserisce una scheda LAN wireless diversa da una scheda Eye-Fi, [**1: Impostazioni Eye-Fi**] non viene visualizzato. Inoltre, non viene visualizzata nemmeno l'icona di stato della trasmissione <Wi-Fi icon>.

Tabella delle funzioni disponibili in base alla modalità di scatto

●: Impostazione automatica ○: Selezionabile □: Non selezionabile/disattivata

Ghiera di selezione		Zona base								Zona creativa				Messa	
		A+	Y	CA	⌂	🏠	👤	🔍	🔧	📷	P	Tv	Av		M
Tutte le impostazioni di qualità dell'immagine selezionabili		○	○	○	○	○	○	○	○	○	○	○	○	○	
Sensibilità ISO	Impostazione automatica/Auto	●	●	●	●	●	●	●	●	●	○	○	○	○	○
	Impostazione manuale										○	○	○	○	○ ^{*1}
	Massima per Auto										○	○	○	○	
Stile Foto	Impostazione automatica/Auto	●	●	●	●	●	●	●	●	●	○	○	○	○	○
	Selezione manuale										○	○	○	○	○
Ambiente di scatto				○	○	○	○	○	○	○					
Luminosità o tipo scena					○	○	○	○							
Effetto sfocato/nitido dello sfondo				○											
Tonalità colore									○						
Bilanciamento del bianco	Auto	AWB	AWB	AWB	AWB	AWB	AWB	AWB	w	AWB	○	○	○	○	○
	Preimpostato										○	○	○	○	○
	Personalizzato										○	○	○	○	○
	Correzione/Bracketing										○	○	○	○	
Auto Lighting Optimizer (Ottimizzazione automatica della luce)		●	●	●	●	●	●	●	●	●	○	○	○	○	○
Correzione dell'illuminazione periferica		○	○	○	○	○	○	○	○	○	○	○	○	○	○
Riduci disturbo lunghe esposizioni											○	○	○	○	
Riduzione disturbi alta sensibilità ISO		●	●	●	●	●	●	●	●	●	○	○	○	○	
Priorità tonalità chiare											○	○	○	○	○
Spazio colore	sRGB	●	●	●	●	●	●	●	●	●	○	○	○	○	
	Adobe RGB										○	○	○	○	
Funzionamento AF (scatto dal mirino)	AF One-Shot				●	●	●		●	●	○	○	○	○	
	AF AI Servo							●			○	○	○	○	
	AF AI Focus	●	●	●							○	○	○	○	
Funzionamento AF (scatto Live View)	AF One-Shot	●	●	●	●	●	●	●	●	●	●	●	●		
Metodo AF (scatto Live View)	AF □	○	○	○	○	○	○	○	○	○	○	○	○	○	○
	AF ㇏	○	○	○	○	○	○	○	○	○	○	○	○	○	○
	AFQuick	○	○	○	○	○	○	○	○	○	○	○	○	○	○ ^{*2}

*1: Configurabile solo per le esposizioni manuali.

*2: Se utilizzata durante la ripresa di filmati, passa a <AF □>.

Tabella delle funzioni disponibili in base alla modalità di scatto

Ghiera di selezione		Zona base								Zona creativa				AFQuick	
		A+	☒	CA	☒	☒	☒	☒	☒	☒	P	Tv	Av		M
AF	Selezione punto AF										○	○	○	○	AFQuick
	Luce ausiliaria AF	●		●	●	*3	●	*4	●	●	○	○	○	○	
Modo misurazione	Misurazione valutativa	●	●	●	●	●	●	●	●	○	○	○	○		
	Selezione modalità di lettura										○	○	○	○	
Esposizione	Variazione programma									○					
	Compensazione esposizione									○	○	○		○*6	
	AEB									○	○	○	○		
	Blocco AE									○	○	○		○*6	
	Anteprima profondità campo									○	(C.Fn-9-4)				
Drive/autoscatto	Scatto singolo	○	○	○		○	○		○	○	○	○	○		
	Scatto continuo			○	○			○		○	○	○	○		
	☒ (10 sec.)	○	○	○	○	○	○	○	○	○	○	○	○		
	☒ ₂ (2 sec.)									○	○	○	○		
	☒ _c (Continuo)	○	○	○	○	○	○	○	○	○	○	○	○		
Flash incorporato	Flash automatico	●		○	●		●		●						
	Flash on (sempre attivo)			○					○		○	○	○		
	Flash off		●	○		●		●	○		○	○	○	●	
	Red-eye On/Off	○		○	○		○		○	○	○	○	○		
	Blocco FE									○	○	○	○		
	Compensazione esposizione flash										○	○	○		
Flash esterno	Impostazioni delle funzioni									○	○	○	○		
	Impostazioni delle funzioni personalizzate									○	○	○	○		
Scatto Live View		○	○	○	○	○	○	○	○	○	○	○	○		
Rapporto dimensionale ⁵										○	○	○	○		
Controllo rapido		○	○	○	○	○	○	○	○	○	○	○	○	○	
Guida funzioni		○	○	○	○	○	○	○	○	○	○	○	○	○	

*3: se è montato uno Speedlite esterno, sarà tale dispositivo ad emettere la luce ausiliaria AF, se necessario.

*4: se la modalità AF è < AFQuick > durante lo scatto Live View, sarà lo Speedlite esterno a emettere la luce ausiliaria AF, se necessario.

*5: configurabile solo per lo scatto Live View.

*6: configurabile solo per esposizioni automatiche.

Mapa del sistema

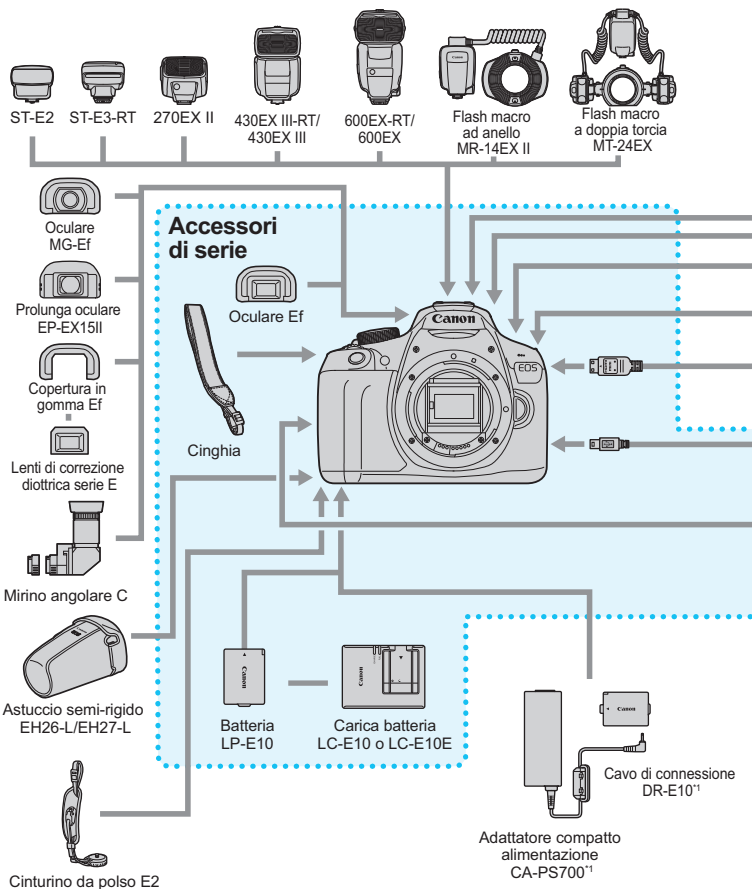

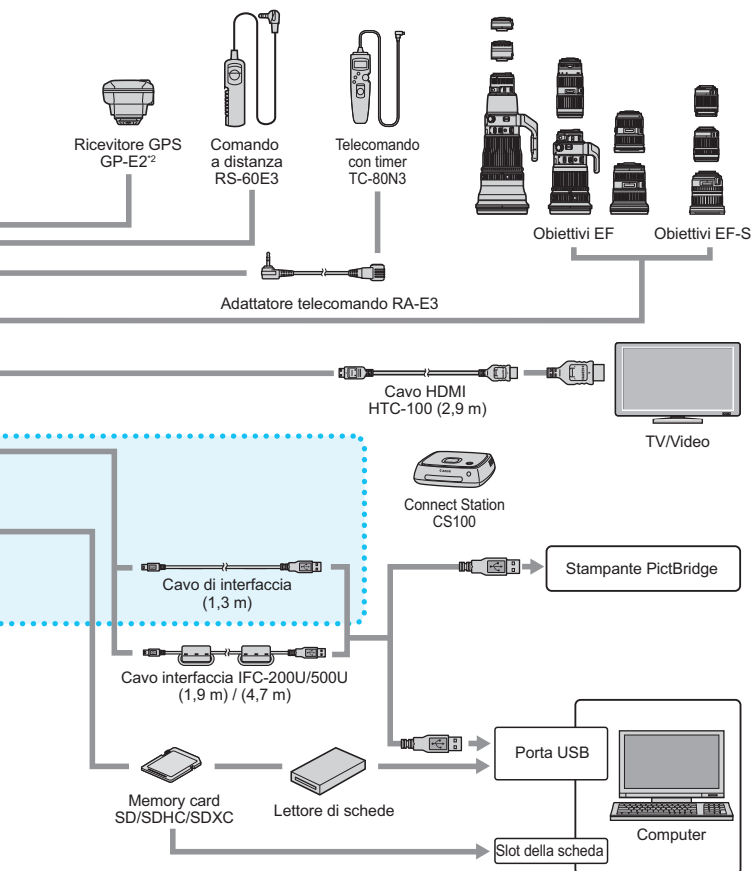

*1: è anche possibile utilizzare il kit adattatore ACK-E10.

*2: se si utilizza il dispositivo GP-E2, collegarlo alla fotocamera con il cavo in dotazione al GP-E2.







* Le cifre che indicano la lunghezza dei cavi sono approssimative.

MENU Impostazioni di menu









Scatto dal mirino e scatto Live View

📷 Scatto 1 (rosso)

Pagina

Qualità dell'immagine	 L /  L /  M /  M /  S1 /  S1 / S2 / S3 / RAW +  L / RAW	88
Bip	Attiva / Disattiva	184
Rilascio otturatore senza scheda	Attiva / Disattiva	184
Visione immag.	Off / 2 sec. / 4 sec. / 8 sec. / Tenere	184
Correzione dell'illuminazione periferica	Attiva / Disattiva	124
Red-eye On/Off	Disattiva / Attiva	106
Controllo flash	Scatto flash / Impostazione funzione flash incorporato / Impostazione funzione flash esterno / Impostazione C.Fn flash esterno / Annulla impostazione C.Fn flash esterno	198

📷 Scatto 2 (rosso)

Compensazione esposizione/AEB	Incrementi di 1/3 o 1/2 di stop, ± 5 stop (AEB: ± 2 stop)	118
Auto Lighting Optimizer (Ottimizzazione automatica della luce)	Disattiva / Basso / Standard / Alto	123
Modo misurazione	Misurazione valutativa / Misurazione parziale / Misurazione media pesata al centro	115
WB Personalizzato	Impostazione manuale del bilanciamento del bianco	133
Shift/bracketing del bilanciamento del bianco	Correzione WB: Correzione del bilanciamento del bianco Impostazione BKT: Bracketing del bilanciamento del bianco	135 136
Spazio colore	sRGB, Adobe RGB	137
Stile Foto	 Auto /  Standard /  Ritratto /  Paesaggio /  Neutro /  Immag.fedele /  Monocromo /  Utente 1-3	95 126 129



 Le opzioni di menu evidenziate in grigio non vengono visualizzate nelle modalità Zona base.

 Scatto 3 (rosso)

Pagina

Dati eliminazione polvere	Consente di ottenere i dati da usare per eliminare le tracce di polvere	202
ISO auto	Max.:400 / Max.:800 / Max.:1600 / Max.:3200 / Max.:6400	94

 Scatto 4* (rosso)

Scatto Live View	Attiva / Disattiva	141
Metodo AF	FlexiZone- Single / Modal.  Live / Mod. veloce	148
Con griglia	Off / Griglia 1  / Griglia 2 	145
Rapporto dimensionale	3:2 / 4:3 / 16:9 / 1:1	146
Timer misurazione	4 sec. / 8 sec. / 16 sec. / 30 sec. / 1 min. / 10 min. / 30 min.	147

* Nelle modalità Zona base queste opzioni di menu sono visualizzate nella scheda  2].

 Riproduzione 1 (blu)



Protezione immagini	Protezione immagini	228
Ruota immagine	Consente di ruotare le immagini	211
Elimina immagini	Consente di eliminare le immagini	230
Ordine stampa	Consente di specificare le immagini da stampare (DPOF)	251
Imp. fotolibro	Scelta delle immagini di un fotolibro	255
Filtri creativi	B/N granuloso / Effetto flou / Effetto fish-eye / Effetto foto giocattolo / Effetto miniatura	236
Ridimensiona	Consente di ridurre il numero di pixel delle immagini JPEG	239

▶ Riproduzione 2 (blu)

Pagina

Istogramma	Luminosità / RGB	234
Salta imm. con 	1 immagine / 10 immag. / 100 immag. / Data / Cartella / Filmati / Foto / Classificazione	209
Presentazione	Descrizione riproduzione / Tempo visione / Ripetizione / Effetto transiz. / Musica sottofondo	222
Classificazione	[OFF] / [•] / [••] / [•••] / [••••] / [•••••]	212

☛ Impostazione 1 (giallo)

Off automatico	30 sec. / 1 min. / 2 min. / 4 min. / 8 min. / 15 min. / Disattiva	185
Auto-rotazione	On   / On  / Off	192
Formatta card	Consente di inizializzare ed eliminare i dati presenti sulla scheda	52
Numerazione file	Consecutiva / Azz. autom. / Azz. manuale	188
Seleziona cartella	Consente di creare e selezionare una cartella	186
Colore schermo	Consente di selezionare il colore della schermata delle impostazioni di scatto	197
Impostazioni Eye-Fi	Visualizzata quando è inserita una scheda Eye-Fi disponibile in commercio	274

☛ Impostazione 2 (giallo)

Luminosità LCD	Consente di regolare la luminosità (sette livelli)	185
Pulsante LCD off/on	Puls. scatto / Scatto/DISP / Rimane on	197
Data/Ora/Zona	Data (anno, mese, giorno) / Ora (ore, min., sec.) / Ora legale / Fuso orario	41
Lingua 	Consente di selezionare la lingua dell'interfaccia	43
Pulisci manualmente	Consente di pulire il sensore immagine manualmente	204
Guida funzioni	Attiva / Disattiva	55
Impostazioni dispositivo GPS	Impostazioni disponibili quando è collegato il ricevitore GPS GP-E2 (venduto separatamente)	283

☛ Impostazione 3 (giallo)

Pagina

Wi-Fi/NFC	Disattiva / Attiva	_*
	Consente connessioni NFC	
Funzione Wi-Fi	Trasf. immag. tra fotocamere / Connetti a smartphone / Stampa da stampante Wi-Fi / Carica su servizio Web	
Visualizzaz. logo certificazioni	Visualizza alcuni dei logo di certificazione della fotocamera	269
Funzioni personaliz. (C.Fn)	Consente di personalizzare le funzioni della fotocamera secondo le proprie preferenze	258
Informazioni copyright	Consente di visualizzare informazioni sul copyright / immettere il nome dell'autore e i dettagli del copyright / eliminare informazioni sul copyright	190
Cancella impostazioni	Cancella impost. fotocamera / Canc. tutte funz. pers (C.Fn)	194
Versione Firmware	Per l'aggiornamento del firmware	-

* Per ulteriori informazioni, consultare il Manuale di istruzioni della funzione Wi-Fi.

★ My menu (verde)

Impostazioni "My menu"	Registrazione delle opzioni di menu e delle funzioni personalizzate utilizzate con maggior frequenza	267
-------------------------------	--	-----



- Quando si utilizza la funzione W-Fi verificare i Paesi e le aree in cui il dispositivo verrà adoperato e attenersi alle normative e ai regolamenti locali.
- La funzione **[Wi-Fi/NFC]** non può essere impostata se la fotocamera è collegata a un computer, una stampante, un ricevitore GPS, un televisore o a un altro dispositivo mediante un cavo. Quando la funzione **[Wi-Fi/NFC]** è impostata su **[Attiva]**, non è possibile collegare la fotocamera ai dispositivi sopra elencati mediante un cavo.





Raccomandazioni per l'uso del ricevitore GPS GP-E2 (venduto separatamente)

- Verificare se nel proprio paese o regione è consentito l'uso del GPS e seguire le norme applicabili.
- Quando si utilizza il dispositivo GP-E2 con la fotocamera, collegarlo alla fotocamera con il cavo in dotazione al GP-E2. Se non viene utilizzato il cavo in dotazione, le informazioni di geolocalizzazione non verranno aggiunte alle immagini scattate.
- Alcune funzioni del GP-E2 non sono utilizzabili con questa fotocamera. Tenere presente quanto segue:
 - La direzione dello scatto non viene registrata (non è possibile utilizzare la bussola digitale).
 - È possibile aggiungere le informazioni di geolocalizzazione a un filmato all'inizio della ripresa. La posizione, tuttavia, non comparirà su Map Utility (software EOS). Verificare la posizione sulla fotocamera.

Ripresa di filmati

Filmato 1 (rosso)

Pagina









Esposiz. film.	Auto / Manuale	176
Metodo AF	FlexiZone - Single / Modal.  Live / Mod. veloce	176
AF con pulsante di scatto durante la registrazione di filmati	Disattiva / Attiva	176
 Pulsante di scatto/ Pulsante di blocco AE	AF/Blocco AE / Blocco AE/AF / AF/Blocco AF, no blocco AE/ AE/AF, no blocco AE	177
 Priorità tonalità chiare	Disattiva / Attiva	177

Filmato 2 (rosso)











Dimensioni di registrazione del filmato	1920x1080 ( /  / ) / 1280x720 ( / ) / 640x480 ( / )	168
Registrazione audio	Registrazione audio: Auto / Manuale / Disattiva	178
	Livello reg.	
	Filtro Vento: Disattiva / Attiva	
Timer misurazione	4 sec. / 8 sec. / 16 sec. / 30 sec. / 1 min. / 10 min. / 30 min.	179
Con griglia	Off / Griglia 1  / Griglia 2 	179
Video snapshot	Disattiva / Clip 2 sec. / Clip 4 sec. / Clip 8 sec.	170
Sistema video	NTSC / PAL	179

 **Filmato 3(rosso)**

Pagina

Compensazione esposizione	Incrementi di 1/3 di stop, ± 3 stop	180
Auto Lighting Optimizer (Ottimizzazione automatica della luce)	Disattivato / Basso / Standard / Alto	180
WB Personalizzato	Impostazione manuale del bilanciamento del bianco	180
Stile Foto	 Auto /  Standard /  Ritratto /  Paesaggio /  Neutro /  Immag.fedele /  Monocromo /  Utente 1-3	180

Menu disponibili nella modalità di ripresa del filmato

- Le schede [ 1], [ 2] e [ 3] sono visualizzate solo in modalità di ripresa del filmato.
- Le schede [ 2], [ 3], [ 4] e [ ★] non sono visualizzate.
- Le seguenti voci di menu non compaiono:
 - [ 1]: Red-eye On/Off, Controllo flash
 - [ 1]: Colore schermo
 - [ 2]: Pulsante LCD off/on, Pulisci manualmente
 - [ 3]: Visualizzaz. logo certificazioni, Funzioni personaliz. (C.Fn), Informazioni copyright, Canc. impostazioni, Versione Firmware

Guida alla risoluzione dei problemi

Se si verifica un problema con la fotocamera, consultare prima questa guida alla risoluzione dei problemi. Qualora non fosse possibile risolvere il problema, contattare il rivenditore o il Centro di assistenza Canon più vicino.

Problemi relativi all'alimentazione

La batteria non si ricarica.

- Utilizzare esclusivamente batterie Canon LP-E10 originali.

La spia del carica batteria lampeggia.

- Se si verifica un problema con il carica batteria, il circuito di protezione interrompe la ricarica e la spia di carica lampeggia in arancione. In tal caso, staccare la spina del carica batteria dalla presa di corrente e rimuovere la batteria. Collegare di nuovo la batteria al carica batteria e attendere qualche secondo prima di ricollegare il carica batteria alla presa di corrente. Se il problema persiste, contattare il proprio rivenditore o il Centro di assistenza Canon più vicino.

La fotocamera non funziona anche se l'interruttore di accensione è posizionato su <ON>.

- La batteria potrebbe non essere inserita correttamente nella fotocamera (p. 36).
- Verificare che il coperchio del vano batteria/slot della scheda sia chiuso (p. 36).
- Ricaricare la batteria (p. 34).
- Premere il pulsante <DISP.> (p. 54).

La spia di accesso lampeggia o rimane accesa anche quando l'interruttore di accensione è su <OFF>.

- Se si spegne la fotocamera mentre è in corso la registrazione di un'immagine sulla scheda, la spia di accesso resta accesa/continua a lampeggiare per qualche secondo. Una volta completata la registrazione dell'immagine, la fotocamera si spegne automaticamente.

La batteria esaurisce rapidamente la carica.

- Utilizzare una batteria completamente carica (p. 34).
- Le prestazioni della batteria ricaricabile diminuiscono dopo un uso continuato. Acquistare una nuova batteria.
- Il numero di scatti possibili diminuisce quando si esegue una delle seguenti operazioni:
 - Premendo il pulsante di scatto a metà per un periodo di tempo prolungato.
 - Attivando spesso la messa a fuoco automatica senza scattare una foto.
 - Utilizzando la funzione Image Stabilizer (Stabilizzatore d'immagine) dell'obiettivo.
 - Utilizzando di frequente il monitor LCD.
 - Utilizzando lo scatto Live View o la ripresa di filmati per un periodo di tempo prolungato.
 - La funzione di comunicazione della scheda Eye-Fi è attiva.

La fotocamera si spegne automaticamente.

- È stata attivata la funzione di spegnimento automatico. Per disattivare la funzione di spegnimento automatico, impostare [Fotocam. auto off] in [**1: Off automatico**] su [**Disattiva**] (p. 185).
- Anche se [**1: Off automatico**] è impostato su [**Disattiva**], il monitor LCD si spegne comunque dopo un periodo di inattività della fotocamera di 30 minuti circa (ma la fotocamera non si spegne). Premere il pulsante <DISP.> per riattivare il monitor LCD.

Problemi relativi allo scatto

Non è possibile montare l'obiettivo.

- Non è possibile utilizzare la fotocamera con obiettivi EF-M (p. 44).

Non è possibile scattare o memorizzare le foto.

- Controllare che la scheda sia stata inserita correttamente (p. 36).
- Impostare l'interruttore di protezione da scrittura in modo che sia possibile scrivere/eliminare dati (p. 36).
- Se la scheda è piena, sostituire la scheda o eliminare le immagini non necessarie per liberare spazio (p. 36, 230).
- Se si tenta di eseguire la messa a fuoco nella modalità AF One-Shot e nel mirino lampeggia l'indicatore di messa a fuoco <●>, non è possibile scattare la foto. Premere nuovamente il pulsante di scatto a metà per ripetere la messa a fuoco automatica o eseguire la messa a fuoco manuale (p. 47, 101).

Non è possibile utilizzare la scheda.

- Se viene visualizzato un messaggio di un errore relativo alla scheda, vedere a pagina 38 o 298.

L'immagine non è a fuoco.

- Impostare il selettore di modalità della messa a fuoco dell'obiettivo su <AF> (p. 44).
- Premere delicatamente il pulsante di scatto per evitare vibrazioni della fotocamera (p. 46 - 47).
- Se l'obiettivo dispone di Image Stabilizer (Stabilizzatore d'immagine), impostare l'interruttore dell'Image Stabilizer (Stabilizzatore d'immagine) su <ON>.
- In condizioni di scarsa illuminazione, la velocità dell'otturatore potrebbe rallentare. Utilizzare una velocità dell'otturatore elevata (p. 108), impostare una sensibilità ISO elevata (p. 92), utilizzare il flash (p. 104) o un treppiede.

Non si riesce a bloccare la messa a fuoco e a correggere l'inquadratura.

- Impostare il funzionamento su AF One-Shot. Il blocco della messa a fuoco non è possibile nelle modalità AF AI Servo o quando il funzionamento servoassistito viene attivato in modalità AF AI Focus (p. 97).

Compaiono delle strisce orizzontali o l'esposizione o la tonalità del colore risulta strana.

- Strisce orizzontali (disturbo) o esposizioni irregolari possono essere causate da luci fluorescenti, lampadine LED o da altri tipi di illuminazione artificiale durante lo scatto con il mirino o Live View. Anche l'esposizione o la tonalità del colore potrebbe non risultare corretta. Una velocità dell'otturatore bassa potrebbe risolvere il problema.

Non è possibile ottenere l'esposizione standard o si ottiene un'esposizione irregolare.

- Durante lo scatto con il mirino o lo scatto Live View, se si utilizza un obiettivo TS-E (tranne TS-E17mm f/4L o TS-E24mm f/3.5L II) per realizzare il decentramento o il basculaggio dell'obiettivo o si utilizza una prolunga, potrebbe non essere possibile ottenere l'esposizione standard o si potrebbe ottenere un'esposizione irregolare.

Lo scatto continuo è lento.

- La velocità dello scatto continuo può rallentare a seconda del tipo di obiettivo, la velocità dell'otturatore, le condizioni del soggetto, la luminosità, ecc.

In modalità di scatto continuo, la velocità di scatto massima è minore.

- In [**43**: **Funzioni personaliz. (C.Fn)**] impostare [**5**: **Riduz.disturbi alta sens.ISO**] su [**0**: **Standard**], [**1**: **Bassa**] o [**3**: **Disattivata**]. Se è impostato su [**2**: **Elevata**], la velocità di scatto massima per lo scatto continuo diminuisce notevolmente (p. 263).
- Durante il bracketing del bilanciamento del bianco, la velocità di scatto massima per lo scatto continuo diminuisce notevolmente (p. 136).
- Se si fotografa un soggetto che presenta dettagli particolareggiati, come un prato, le dimensioni del file sono maggiori e la velocità di scatto massima effettiva può ridursi rispetto al valore indicato a pagina 89.

Non è possibile selezionare ISO 100.

- In [**ƒ3: Funzioni personaliz. (C.Fn)**], se [**6: Priorità tonalità chiare**] è impostato su [**1: Attiva**], non è possibile impostare ISO 100. Se è impostato [**0: Disattiva**], è possibile impostare ISO 100 (p. 263). Questo funzionamento si applica anche alla ripresa di filmati (p. 177).

Non è possibile impostare la sensibilità ISO [H] (equivalente a ISO 12800).

- In [**ƒ3: Funzioni personaliz. (C.Fn)**], se [**6: Priorità tonalità chiare**] è impostato su [**1: Attiva**], la sensibilità ISO [H] (equivalente a ISO 12800) non può essere selezionata anche se [**2: Espansione ISO**] è impostato su [**1: On**]. Se è impostato [**0: Disattiva**] per [**6: Priorità tonalità chiare**], è possibile impostare [H] (p. 263).

Non è possibile impostare Auto Lighting Optimizer (Ottimizzazione automatica della luce).

- In [**ƒ3: Funzioni personaliz. (C.Fn)**], se [**6: Priorità tonalità chiare**] è impostato su [**1: Attiva**], non è possibile impostare Auto Lighting Optimizer (Ottimizzazione automatica della luce). Se è impostato [**0: Disattiva**], è possibile impostare Auto Lighting Optimizer (Ottimizzazione automatica della luce) (p. 263).

Anche se si imposta una compensazione dell'esposizione ridotta, l'immagine risultante è chiara.

- Impostare [**☑2: Auto Lighting Optimizer/☑2: Ottimiz.autom.della luce**] su [**Disattiva**]. Quando è impostato [**Bassa**], [**Standard**] o [**Alta**], anche se si imposta una compensazione dell'esposizione o una compensazione dell'esposizione flash ridotta, l'immagine risultante può essere chiara (p. 123).

Quando si utilizza la modalità <Av> con flash, la velocità dell'otturatore si riduce.

- Se si scattano fotografie di notte, quando lo sfondo è scuro, la velocità dell'otturatore si riduce automaticamente (scatto con sincronizzazione lenta), in modo da ottenere un'esposizione corretta sia per il soggetto sia per lo sfondo. Per impedire che la velocità dell'otturatore rallenti, in [F3: Funzioni personaliz. (C.Fn)] impostare [3: Veloc. sincro flash modo Av] su [1: 1/200-1/60 sec. auto] o [2: 1/200sec. (fisso)] (p. 261).

Il flash incorporato si solleva automaticamente.

- Nelle modalità di scatto (<A+> <CA> <M> <M+> <M-2>) in cui l'impostazione predefinita è <A+> (attivazione automatica flash incorporato) il flash incorporato si solleva automaticamente, se necessario.

Il flash incorporato non scatta.

- Se si utilizza il flash incorporato troppo spesso in un tempo breve, è possibile che smetta di produrre i lampi per un certo periodo, per proteggere l'unità di emissione della luce.

Il flash esterno scatta sempre alla massima potenza.

- Se si utilizza un'unità flash diversa dallo Speedlite serie EX, il flash scatterà sempre alla massima potenza (p. 273).
- Se in [M1: Controllo flash] [Modalità lettura flash] per [Impostaz. C.Fn flash est.] è impostato su [TTL], il flash scatterà sempre alla massima potenza (p. 201).

Sullo Speedlite esterno non è possibile impostare la compensazione dell'esposizione del flash.

- Se la compensazione dell'esposizione del flash viene impostata sullo Speedlite esterno, non è possibile impostare tale compensazione sulla fotocamera. Quando la compensazione esposizione flash dello Speedlite esterno viene annullata (impostata su 0), la funzione può essere impostata con la fotocamera.

La sincronizzazione ad alta velocità non può essere impostata in modalità <Av>.

- In [**F3: Funzioni personaliz. (C.Fn)**] impostare [**3: Veloc. sincro flash modo Av**] su [**0: Automatico**] (p. 261).

In caso di vibrazioni, la fotocamera emette un segnale acustico.

- Si tratta di un fenomeno del tutto normale: il meccanismo del flash incorporato Si tratta del funzionamento normale.

Durante lo scatto Live View l'otturatore emette il rumore relativo di due scatti.

- Se si utilizza il flash, l'otturatore emette il rumore di due scatti per ogni scatto (p. 141).

Durante lo scatto Live View viene visualizzata un'icona <🔥> bianca o un'icona <🔥> rossa.

- Indica che la temperatura interna della fotocamera è elevata. Se è visualizzata l'icona <🔥> bianca, la qualità dell'immagine della foto potrebbe deteriorarsi. Se è visualizzata l'icona <🔥> rossa, lo scatto Live View si interromperà automaticamente a breve (p. 157).

Durante la ripresa di filmati viene visualizzata l'icona <🔥> rossa.

- Indica che la temperatura interna della fotocamera è elevata. Se è visualizzata l'icona <🔥> rossa, la ripresa del filmato si interromperà automaticamente a breve (p. 181).

La ripresa del filmato si interrompe automaticamente.

- Se la velocità di scrittura della scheda è bassa, la ripresa del filmato potrebbe interrompersi automaticamente. Utilizzare una scheda SD con velocità Class 6 "CLASS 6" o superiore. Per verificare la velocità di lettura/scrittura della scheda, consultare il sito Web o altra documentazione del produttore della scheda.
- Se il file di un clip video raggiunge 4 GB o la durata della ripresa raggiunge 29 minuti e 59 secondi, la ripresa del filmato si interrompe automaticamente.

La sensibilità ISO non può essere impostata per la ripresa di filmati.

- Se [P/1: **Esposiz. film.**] è impostato su [Auto], la sensibilità ISO viene impostata automaticamente. Se l'impostazione è [Manuale], è possibile impostare manualmente la sensibilità ISO (p. 162).

L'esposizione cambia durante la ripresa di filmati.

- Se si modifica la velocità dell'otturatore o l'apertura durante la ripresa di filmati, le modifiche possono essere registrate nell'esposizione.
- Lo zoom dell'obiettivo durante la ripresa di filmati può causare variazioni dell'esposizione a prescindere dal fatto che l'apertura massima dell'obiettivo cambi o no. Le modifiche all'esposizione potrebbero essere registrate.

Il soggetto appare distorto durante la ripresa di filmati.

- Se si sposta rapidamente la fotocamera a sinistra o a destra (panning ad alta velocità) o si effettua la ripresa di un soggetto in movimento, l'immagine potrebbe apparire distorta.

L'immagine presenta sfarfallii o compaiono strisce orizzontali durante la ripresa di filmati.

- La presenza di luci fluorescenti, luci a LED o altre sorgenti di luce durante la ripresa dei filmati può causare la comparsa di flicker, strisce orizzontali (disturbi) o esposizioni irregolari. Inoltre, potrebbero essere registrate le modifiche apportate all'esposizione (luminosità) o alla tonalità colore. Con l'esposizione manuale, una velocità dell'otturatore bassa potrebbe risolvere il problema.

Funzioni wireless

Non è possibile impostare la funzione Wi-Fi.

- La funzione Wi-Fi non può essere impostata se la fotocamera è collegata a una stampante, un computer, un ricevitore GPS o altri dispositivi mediante un cavo ([P/3: **Wi-Fi/NFC**] non è attivabile). Scollegare il cavo per poter modificare le impostazioni.
- Consultare il Manuale di istruzioni della funzione wireless.

Problemi di visualizzazione

La schermata dei menu non presenta tutte le schede e le opzioni.

- Nelle modalità Zona base e nella modalità di ripresa di filmati, alcune schede e opzioni di menu non vengono visualizzate. Impostare la modalità di scatto su una modalità della zona creativa (p. 50).

Il primo carattere del nome del file è un carattere di sottolineatura ("_").

- Impostare lo spazio colore su sRGB. Se è stato selezionato Adobe RGB, il primo carattere sarà un carattere di sottolineatura (p. 137).

Il nome del file inizia con "MVI_".

- Si tratta del file di un filmato (p. 189).

La numerazione dei file non inizia da 0001.

- Se la scheda contiene già immagini registrate, la numerazione potrebbe non iniziare da 0001 (p. 188).

La data e l'ora di scatto visualizzate non sono corrette.

- Verificare che siano impostate la data e l'ora corrette (p. 41).
- Controllare il fuso orario e l'ora legale (p. 41).

Nell'immagine non sono presenti la data e l'ora.

- La data e l'ora di scatto non sono visualizzate nell'immagine. Data e ora vengono invece registrate nei dati dell'immagine, tra le informazioni di scatto. Durante la stampa, è possibile stampare la data e l'ora nell'immagine utilizzando la data e l'ora registrate nelle informazioni di scatto (p. 247).

Viene visualizzato [###].

- Se il numero di immagini registrate sulla scheda è superiore a quello che la fotocamera è in grado di visualizzare, viene visualizzato [###] (p. 213).

L'immagine visualizzata sul monitor LCD non è nitida.

- Se il monitor LCD è sporco, utilizzare un panno morbido per pulirlo.
- In presenza di temperature alte o basse, il monitor LCD sembra rallentato o appare nero. A temperatura ambiente, le prestazioni del monitor ritornano normali.

[Impostazioni Eye-Fi] non viene visualizzato.

- **[Impostazioni Eye-Fi]** viene visualizzato solo quando una scheda Eye-Fi è inserita nella fotocamera. Se l'interruttore di protezione da scrittura della scheda Eye-Fi si trova nella posizione LOCK, non è possibile verificare lo stato di connessione della scheda o disattivare la trasmissione Eye-Fi (p. 274).

Problemi relativi alla riproduzione

Una porzione dell'immagine lampeggia in nero.

- Si tratta dell'avviso sovraesposizione (p. 234). Le parti sovraesposte con perdita di dettaglio nelle aree luminose lampeggiano.

Non è possibile eliminare l'immagine.

- Se l'immagine è protetta, non può essere eliminata (p. 228).

Non è possibile riprodurre un filmato.

- I filmati modificati con un computer non possono essere riprodotti con la fotocamera.

Quando si riproduce il filmato, si sente il suono meccanico della fotocamera.

- Se si agisce sulle ghiera o sull'obiettivo della fotocamera durante la ripresa di un filmato, vengono registrati anche i suoni meccanici associati al funzionamento di tali componenti.

Il filmato si interrompe occasionalmente.

- Durante la ripresa di filmati con esposizione automatica, se si verifica una drastica variazione del livello di esposizione, la registrazione si interrompe momentaneamente finché la luminosità non si stabilizza. In questi casi, riprendere il filmato utilizzando l'esposizione manuale (p. 162).

Non è possibile collegare la fotocamera allo schermo del televisore.

- È necessario un cavo HDMI (venduto separatamente) per collegare la fotocamera al televisore. Si consiglia l'utilizzo di un cavo HDMI HTC-100 (venduto separatamente) (p.226).
- Verificare inoltre che il televisore in uso disponga di un terminale HDMI IN. Se il televisore non dispone di un terminale HDMI IN e dispone soltanto di una presa A/V IN, la fotocamera non può essere collegata.

Sul televisore non viene visualizzata alcuna immagine.

- Verificare che lo spinotto del cavo HDMI sia inserito a fondo (p. 226).
- Se [🔌3: Wi-Fi/NFC] è impostato su [Attiva], non è possibile collegare la fotocamera a un televisore. Impostare [Wi-Fi/NFC] su [Disattiva], quindi ricollegare la fotocamera al televisore mediante un cavo HDMI.

Il lettore di schede non rileva la scheda.

- A seconda del lettore di schede e del sistema operativo del computer, le schede SDXC potrebbero non essere rilevate correttamente. In tal caso, collegare la fotocamera al computer utilizzando il cavo di interfaccia e trasferire le immagini sul computer utilizzando EOS Utility (software EOS, p. 314).

Non si riesce a ridimensionare un'immagine.

- Le immagini JPEG S3 e RAW non possono essere ridimensionate sulla fotocamera (p. 239).

Problemi relativi alla stampa

Non è possibile collegare la fotocamera alla stampante.

- Se [**3: Wi-Fi/NFC**] è impostato su **[Attiva]**, non è possibile collegare la fotocamera a una stampante. Impostare **[Wi-Fi/NFC]** su **[Disattiva]**, quindi ricollegare la fotocamera alla stampante mediante un cavo di interfaccia.

Sono disponibili meno effetti di stampa rispetto a quelli descritti nel manuale di istruzioni.

- Il contenuto visualizzato sullo schermo varia a seconda della stampante. Il presente manuale di istruzioni riporta tutti gli effetti di stampa disponibili (p. 246).

Problemi di collegamento a un computer

Non si riescono a scaricare le immagini sul computer.

- Installare il software EOS sul computer (p. 315).
- Se [**3: Wi-Fi/NFC**] è impostato su **[Attiva]**, non è possibile collegare la fotocamera a un computer. Impostare **[Wi-Fi/NFC]** su **[Disattiva]**, quindi ricollegare la fotocamera al computer utilizzando un cavo di interfaccia.

Codici di errore

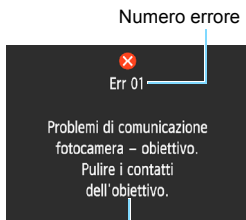

Numero errore

Se si verifica un problema con la fotocamera, viene visualizzato un messaggio di errore. Seguire le istruzioni visualizzate sullo schermo.

Causa e contromisure

Numero	Messaggio di errore e soluzione
01	Problemi di comunicazione fotocamera - obiettivo. Pulire i contatti dell'obiettivo. → Pulire i contatti elettrici sulla fotocamera e sull'obiettivo o utilizzare un obiettivo Canon (p. 25, 26).
02	Impossibile accedere a scheda. Reinserire/cambiare scheda o formattare scheda dalla fotocamera. → Rimuovere e inserire di nuovo la scheda, cambiare la scheda o formattarla (p. 36, 52).
04	Impossib. salvare le imm. perché la card è piena. Cambiare Card. → Sostituire la scheda, eliminare tutte le immagini non necessarie o formattare la scheda (p. 36, 52, 230).
05	Impossibile estrarre il flash incorporato. Spegner e riaccendere la fotocamera. → Utilizzare il pulsante di accensione (p. 39).
10, 20 30, 40 50, 60 70, 80 99	Impossibile scattare a causa di un errore. Spegner e riaccendere la fotocamera o inserire nuovamente la batteria. → Utilizzare l'interruttore di accensione, rimuovere e reinserire la batteria o utilizzare un obiettivo Canon (p. 36, 39).

* Se l'errore persiste, annotare il numero di errore e contattare il Centro di assistenza Canon più vicino.

Specifiche

• Tipo

Tipo:	Fotocamera digitale AF/AE reflex monobiettivo con flash incorporato
Supporti di registrazione:	Scheda di memoria SD, scheda di memoria SDHC, scheda di memoria SDXC
Dimensioni sensore immagine:	Circa 22,3 x 14,9 mm
Obiettivi compatibili:	Obiettivi Canon EF (inclusi gli obiettivi EF-S) * Esclusi gli obiettivi EF-M (un angolo di campo equivalente a quello di una pellicola da 35 mm è quello di un obiettivo con una distanza focale pari a circa 1,6 volte quella indicata)
Innesto dell'obiettivo:	Innesto Canon EF

• Sensore immagine

Tipo:	Sensore CMOS
Pixel effettivi:	Circa 18,0 megapixel
Rapporto dimensionale:	3:2
Funzione di eliminazione della polvere:	Aggiunta dei dati relativi all'eliminazione della polvere, Pulisci manualmente

• Sistema di registrazione

Formato di registrazione:	Design rule for Camera File System (DCF) 2.0
Tipo di immagine:	JPEG, RAW (originale Canon a 14 bit) È possibile la registrazione simultanea di immagini RAW+JPEG Grande
Pixel registrati:	L (Grande) : Circa 17,9 megapixel (5184 x 3456) M (Media) : Circa 8,0 megapixel (3456 x 2304) S1 (Piccola 1) : Circa 4,5 megapixel (2592 x 1728) S2 (Piccola 2) : Circa 2,5 megapixel (1920 x 1280) S3 (Piccola 3) : Circa 350.000 pixel (720 x 480) RAW : Circa 17,9 megapixel (5184 x 3456)

Creazione/selezione di una cartella:	Possibile
Numerazione file:	Consecutiva, Azz. autom., Azz. manuale

• Elaborazione delle immagini durante l'acquisizione

Stile Foto:	Auto, Standard, Ritratto, Panorama, Neutro, Immag.fedele, Monocromo, Utente 1 - 3
Base +:	Ambiente di scatto, Luminosità o tipo scena
Bilanciamento del bianco:	Auto (priorità ambiente), Auto (priorità bianco), Preimpostato (Luce diurna, Ombra, Nuvoloso, Tungsteno, Luce fluorescente, Flash), Personalizzato Disponibili le funzioni di correzione e del bracketing del bilanciamento del bianco * Trasmissione informazioni sulla temperatura colore disponibile

Riduzione disturbi: Applicabile a scatti con esposizione prolungata e alta sensibilità ISO

Correzione automatica della luminosità dell'immagine: Auto Lighting Optimizer (Ottimizzazione automatica della luce)

Priorità tonalità chiare: Disponibile

Correzione dell'illuminazione periferica dell'obiettivo: Disponibile

• Mirino

Tipo: Pentaprisma a specchio

Copertura: Verticale/orizzontale circa al 95% (con punto di osservazione a circa 21 mm)

Ingrandimento: Circa 0,8x (-1 m^{-1} con obiettivo da 50 mm impostato su infinito)

Punto di osservazione: Circa 21 mm (dal centro dell'obiettivo dell'oculare a -1 m^{-1})

Intervallo correzione diottrica: Da $-2,5$ a $+0,5 \text{ m}^{-1}$ (dpt) circa

Schermo di messa a fuoco: Fisso, smerigliato ad alta precisione

Specchio: A riposizionamento rapido

Anteprima profondità campo: Attivata con impostazione della funzione personalizzata

• Messa a fuoco automatica (per lo scatto con il mirino)

Tipo: TTL registrazione immagine secondaria, rilevamento differenza fase

Punti AF: 9 punti (AF a croce sensibile a $f/5.6$ con punto AF centrale)

Intervallo luminosità messa a fuoco: EV 0 - 18 (punto AF centrale)

EV 1 - 18 (altri punti AF)
(con AF One-Shot, a temperatura ambiente, ISO 100)

Funzionamento dell'AF: AF One-Shot, AF AI Servo, AF AI Focus

Luce ausiliaria AF: Serie di brevi flash emessi dal flash incorporato

• Controllo dell'esposizione

Modalità di misurazione: Misurazione TTL alla massima apertura a 63 zone

* Misurazione valutativa (collegata a tutti i punti AF)

* Misurazione parziale (circa 10% dell'area centrale del mirino)

* Misurazione media pesata al centro

Intervallo luminosità

misurazione: EV 1 - 20 (a temperatura ambiente, ISO 100)

Modalità di scatto: Modalità Zona base:

Scena Smart Auto, Flash spento, Creativa automatica, Ritratto, Paesaggio, Macro, Sport, Food, Ritratto notturno

Modalità della zona creativa:

Programma AE, AE con priorità dei tempi di scatto, AE con priorità del diaframma, esposizione manuale

Sensibilità ISO (indice di esposizione consigliato):	Modalità zona base*: ISO 100 - ISO 3200 impostata automaticamente * Ritratto: ISO 100 Modalità della zona creativa: ISO 100 - ISO 6400 impostata manualmente (incrementi di 1 stop), ISO 100 - ISO 6400 impostata automaticamente, sensibilità ISO massima configurabile per ISO Auto o espandibile a "H" (equivalente a ISO 12800)
Compensazione esposizione:	Manuale: ±5 stop con incrementi di 1/3 o 1/2 di stop AEB: ±2 stop con incrementi di 1/3 o 1/2 di stop (può essere combinato con la compensazione dell'esposizione manuale)
Blocco AE:	Automatico: applicato in AF One-Shot con misurazione valutativa quando si raggiunge la messa a fuoco Manuale: con pulsante di blocco AE

• Otturatore

Tipo:	Otturatore con piano focale a controllo elettronico
Velocità otturatore:	Da 1/4000 di secondo a 30 secondi (intervallo di velocità dell'otturatore totale. L'intervallo disponibile varia in base alla modalità di scatto), Posa, sincronizzazione X a 1/200 di secondo

• Flash

Flash incorporato:	Retrattile, flash ad estrazione automatica Numero guida: circa 9,2 (ISO 100, in metri) o circa 13 (ISO 200, in metri) Copertura del flash: angolo di campo dell'obiettivo circa 17 mm Tempo di ricarica: 2 sec. circa
Flash esterno:	Speedlite serie EX
Lettura flash:	Flash automatico E-TTL II
Compensazione esposizione flash:	±2 stop con incrementi di 1/3 o 1/2 di stop
Blocco FE:	Disponibile
Terminale PC:	Nessuno

• Sistema di azionamento

Modalità drive:	Scatto singolo, Scatto continuo, Autoscatto con ritardo di 10 sec. o 2 sec. e ritardo di 10 sec. con scatto continuo
Velocità scatto continuo:	circa 3,0 scatti al secondo massimo.
Velocità di scatto massima (circa):	JPEG Grande/Fine: 1110 scatti RAW: 6 scatti RAW+JPEG Grande/Fine: 5 scatti
	* Le cifre indicate si basano sugli standard di prova Canon (ISO 100 e Stile Foto Standard) con una scheda da 8 GB.

• Scatto Live View

Rapporto dimensionale: 3:2, 4:3, 16:9, 1:1
 Metodi di messa a fuoco: Rilevamento del contrasto (FlexiZone-Single, Modalità Live con rilevamento del volto), rilevamento della differenza di fase (Modalità veloce)
 Messa a fuoco manuale (ingrandimento possibile 5x / 10x)

Intervallo luminosità messa a fuoco: EV 1 - 18 (a temperatura ambiente, ISO 100)
 Modo misurazione: Lettura in tempo reale tramite sensore immagine

Intervallo luminosità misurazione: EV 0 - 20 (a temperatura ambiente, ISO 100)
 Griglia: Due tipi

• Ripresa di filmati

Formato di registrazione: MOV

Filmato: MPEG-4 AVC/H.264
 Velocità in bit (media) variabile
 Linear PCM

Audio: 1920x1080 (Full HD): 30p/25p/24p
 Dimensioni di registrazione: 1280x720 (HD) : 60p/50p
 e frequenza immagini: 640x480 (SD) : 30p/25p
 * 30p: 29,97 fps, 25p: 25,00 fps, 24p: 23,98 fps,
 60p: 59,94 fps, 50p: 50,00 fps

Bitrate: 1920x1080 (30p/25p/24p): circa 46 Mbps
 1280x720 (60p/50p) : circa 46 Mbps
 640x480 (30p/25p) : circa 11 Mbps

Metodo di messa a fuoco: lo stesso dello scatto Live View

Intervallo luminosità messa a fuoco: EV 1 - 18 (a temperatura ambiente, ISO 100)
 Modo misurazione: Misurazione media pesata al centro e valutativa con sensore immagine
 * Impostata automaticamente dal metodo di messa a fuoco.

Intervallo luminosità misurazione: EV 0 - 20 (a temperatura ambiente, ISO 100)

Controllo dell'esposizione: Esposizione automatica ed esposizione manuale

Compensazione esposizione: ±3 stop con incrementi di 1/3 di stop
 Sensibilità ISO Con scatto con esposizione automatica:
 (indice di esposizione ISO 100 - ISO 6400 impostata automaticamente
 consigliato): Con esposizione manuale:
 ISO 100 - ISO 6400 impostata automaticamente o manualmente

Istantanee video: Configurabile su 2 sec./4 sec./8 sec.

Registrazione audio: Microfono monoaurale integrato
 Livello della registrazione audio regolabile, filtro vento disponibile

Griglia: Due tipi
 Scatto di foto: impossibile durante la ripresa di filmati.

• Monitor LCD

Tipo:	Monitor a colori a cristalli liquidi TFT
Dimensioni e punti:	circa 7,5 cm (3,0") (4:3) con circa 920.000 punti
Regolazione luminosità:	Manuale (7 livelli)
Lingue interfaccia:	25
Guida funzioni:	Visualizzabile

• Riproduzione

Formato di visualizzazione delle immagini:	informazioni di base, informazioni di base + qualità dell'immagine/numero di riproduzione, visualizzazione informazioni di scatto, istogramma, visualizzazione indice (4/9)
Ingrandimento dello zoom:	Circa 1,5x - 10x
Avviso sovraesposizione:	Le aree sovraesposte lampeggiano
Metodo di scorrimento delle immagini:	Immagine singola, scorrimento di 10 o 100 immagini, per data di scatto, per cartella, per filmato, per foto, per classificazione
Rotazione dell'immagine:	Possibile
Classificazioni:	Disponibile
Riproduzione filmato:	Attiva (monitor LCD, HDMI) Altoparlante integrato
Protezione immagini:	Possibile
Presentazione:	Tutte le immagini, per data, per cartella, solo filmati, solo foto, per classificazione Possibilità di scegliere tra cinque diversi effetti di transizione
Musica sottofondo:	Selezionabile per presentazioni e riproduzione dei filmati

• Elaborazione successiva delle immagini

Filtri creativi:	B/N granuloso, Effetto flou, Effetto fish-eye, Effetto foto giocattolo ed Effetto miniatura
Ridimensionamento:	Possibile

• Stampa diretta

Stampanti compatibili:	Stampanti compatibili con PictBridge
Immagini stampabili:	Immagini JPEG e RAW
Ordine di stampa:	Compatibile con DPOF versione 1.1

• Funzioni personalizzabili

Funzioni personalizzate:	11
Registrazione in My menu:	Possibile
Informazioni sul copyright:	Immissione e inclusione possibili

• Interfaccia

Terminale digitale: Equivalente a USB Hi-Speed: comunicazione con il computer, stampa diretta, ricevitore GPS GP-E2, collegamento a Connect Station CS100

Terminale OUT mini HDMI: Tipo C (commutatore automatico di risoluzione)

Terminale del telecomando: Per comando a distanza RS-60E3

Scheda Eye-Fi: Compatibile

• Alimentazione

Batteria: Batteria LP-E10 (quantità: 1)
* L'alimentazione CA può essere fornita tramite accessori per prese elettriche domestiche.

Numero di scatti possibili:
(in base agli standard di prova CIPA, con uso del 50% del mirino)

Con scatto dal mirino:
Circa 500 scatti a temperatura ambiente (23 °C),
circa 410 scatti a basse temperature (0 °C)

Con scatto Live View:
Circa 180 scatti a temperatura ambiente (23 °C),
circa 170 scatti a basse temperature (0 °C)

Tempo di ripresa del filmato: circa 1 ora e 15 minuti a temperatura ambiente (23 °C).
circa 1 ora e 10 minuti a basse temperature (0 °C).
(con batteria LP-E10 completamente carica)

• Dimensioni e peso

Dimensioni (L x A x P): 129,0 x 101,3 x 77,6 mm circa

Peso: 485 g circa (linee guida CIPA),
440 g circa (solo corpo)

• Ambiente operativo

Temperatura operativa: Da 0 °C a 40 °C

Umidità operativa: 85% o meno

• Batteria LP-E10

Tipo:	Batteria ricaricabile agli ioni di litio
Tensione nominale:	7,4 V CC
Capacità batteria:	860 mAh
Temperatura operativa:	Durante la carica: Da 6 °C a 40 °C Durante lo scatto: Da 0 °C a 40 °C
Umidità operativa:	85% o meno
Dimensioni (L x A x P):	36,2 x 14,7 x 49,0 mm circa
Peso:	45 g circa

• Carica batteria LC-E10

Batterie compatibili:	Batteria LP-E10
Tempo di ricarica:	2 ore circa (a temperatura ambiente (23 °C))
Carico nominale:	100-240 V CA, 50/60 Hz
Potenza nominale:	8,3 V CC / 580 mA
Temperatura operativa:	Da 6 °C a 40 °C
Umidità operativa:	85% o meno
Dimensioni (L x A x P):	67,0 x 30,5 x 87,5 mm circa
Peso:	85 g circa

• Carica batteria LC-E10E

Batterie compatibili:	Batteria LP-E10
Lunghezza del cavo di alimentazione:	1 m circa
Tempo di ricarica:	2 ore circa (a temperatura ambiente (23 °C))
Carico nominale:	100-240 V CA, 50/60 Hz
Potenza nominale:	8,3 V CC / 580 mA
Temperatura operativa:	Da 6 °C a 40 °C
Umidità operativa:	85% o meno
Dimensioni (L x A x P):	67,0 x 30,5 x 87,5 mm circa
Peso:	82 g circa (escluso il cavo di alimentazione)

- Tutti i dati precedenti si basano sugli standard di prova Canon e alle linee guida CIPA (Camera & Imaging Products Association).
- Dimensioni e peso sopra indicati si basano sulle linee guida CIPA (ad eccezione del peso solo corpo macchina).
- Le specifiche e l'aspetto del prodotto sono soggetti a modifiche senza preavviso.
- In caso di problemi con un obiettivo non Canon collegato alla fotocamera, consultare il produttore dell'obiettivo.

Marchi

- Adobe è un marchio di Adobe Systems Incorporated.
- Microsoft e Windows sono marchi o marchi registrati di Microsoft Corporation negli Stati Uniti e/o in altri paesi.
- Macintosh e Mac OS sono marchi di Apple Inc., registrati negli Stati Uniti e in altri paesi.
- Il logo SDXC è un marchio di SD-3C, LLC.
- HDMI, il logo HDMI e High-Definition Multimedia Interface sono marchi o marchi registrati di HDMI Licensing LLC.
- Tutti gli altri marchi appartengono ai rispettivi proprietari.

Informazioni sulla licenza MPEG-4

"Questo prodotto viene concesso in licenza su brevetti di AT&T per lo standard MPEG-4 e può essere utilizzato per la codifica di contenuto video MPEG-4 e/o per la decodifica di contenuto video MPEG-4 codificato esclusivamente (1) per uso personale e non commerciale (2) ad opera di un fornitore di contenuti video con licenza di fornire video MPEG-4 su brevetti di AT&T. Nessuna licenza viene concessa o può essere ritenuta acquisita in relazione a qualsiasi altro utilizzo dello standard MPEG-4."

About MPEG-4 Licensing

"This product is licensed under AT&T patents for the MPEG-4 standard and may be used for encoding MPEG-4 compliant video and/or decoding MPEG-4 compliant video that was encoded only (1) for a personal and non-commercial purpose or (2) by a video provider licensed under the AT&T patents to provide MPEG-4 compliant video. No license is granted or implied for any other use for MPEG-4 standard."

* Notice displayed in English as required.

Si consiglia l'utilizzo di accessori originali Canon.

Questo prodotto è progettato per ottenere prestazioni ottimali quando viene utilizzato con accessori originali Canon.

Canon non si assume alcuna responsabilità per i danni a questo prodotto e/o per problemi come ad esempio incendi, ecc., provocati dal malfunzionamento di accessori non originali Canon (ad esempio, una fuoriuscita di liquidi presenti nella batteria e/o un'esplosione della batteria stessa). Tenere presente che questa garanzia non copre le richieste di interventi di assistenza derivanti dal malfunzionamento di accessori non originali Canon, anche se è possibile richiedere tali interventi a pagamento.

Solo per Unione Europea e SEE (Norvegia, Islanda e Liechtenstein)



Questi simboli indicano che il prodotto non può essere smaltito con i rifiuti domestici, ai sensi della Direttiva RAEE (2012/19/UE), della Direttiva sulle Batterie (2006/66/CE) e/o delle leggi nazionali che attuano tali Direttive.

Se sotto il simbolo indicato sopra è riportato un simbolo chimico, in osservanza della Direttiva sulle batterie, tale simbolo indica la presenza di un metallo pesante (Hg = Mercurio, Cd = Cadmio, Pb = Piombo) nella batteria o nell'accumulatore con un livello di concentrazione superiore a una soglia applicabile specificata nella Direttiva sulle batterie.

Il presente prodotto deve essere consegnato a un punto di raccolta, ad esempio presso un centro autorizzato con riconsegna contestuale all'acquisto di un nuovo prodotto simile o presso un centro autorizzato di raccolta per il riciclaggio di apparecchiature elettriche ed elettroniche (AEE), batterie e accumulatori. Un trattamento improprio di questo tipo di rifiuti può avere conseguenze negative sull'ambiente e sulla salute umana a causa delle sostanze potenzialmente nocive solitamente contenute in tali rifiuti.

La collaborazione dell'utente per il corretto smaltimento di questo prodotto contribuirà a un utilizzo efficace delle risorse naturali ed eviterà di incorrere in sanzioni amministrative ai sensi dell'art. 255 e successivi del Decreto Legislativo n. 152/06.

Per ulteriori informazioni sul riciclaggio del presente prodotto, contattare l'ufficio locale, l'autorità per lo smaltimento, lo schema approvato, il servizio di smaltimento dei rifiuti domestici, oppure visitare il sito www.canon-europe.com/weee o www.canon-europe.com/battery.

ATTENZIONE

RISCHIO DI ESPLOSIONE IN CASO DI SOSTITUZIONE DELLA BATTERIA CON UN TIPO NON IDONEO. SMALTIRE LE BATTERIE USATE CONFORMEMENTE ALLE NORME VIGENTI.







13

Guida all'avvio del software / Download delle immagini su un computer

In questo capitolo viene illustrato quanto segue:

- Panoramica del software per fotocamere EOS
- Download e installazione del software in un computer
- Download e visualizzazione dei manuali di istruzioni del software (file PDF)
- Download delle immagini dalla fotocamera al computer

Guida all'avvio del software

Panoramica del software

In questa sezione viene offerta una panoramica delle varie applicazioni software disponibili per le fotocamere EOS. È necessaria una connessione Internet per poter scaricare e installare il software. Il download e l'installazione non sono possibili in ambienti in cui non è disponibile una connessione Internet.

EOS Utility

Con la fotocamera collegata a un computer, EOS Utility permette di trasferire sul computer foto e filmati acquisiti con la fotocamera. È anche possibile utilizzare il software per configurare diverse impostazioni della fotocamera e riprendere in remoto dal computer collegato alla fotocamera. È possibile copiare brani musicali di sottofondo, ad esempio EOS Sample Music*, sulla scheda.

* È possibile utilizzare la musica di sottofondo come colonna sonora di un album di istantanee video, un filmato o una presentazione riprodotta sulla fotocamera.

Digital Photo Professional

Questo software è particolarmente consigliato per gli utenti che scattano immagini RAW. È possibile visualizzare, modificare e stampare immagini RAW e JPEG.

* Le funzioni disponibili nella versione per computer a 64 bit potrebbero essere diverse da quelle disponibili nella versione per computer a 32 bit.

Picture Style Editor

È possibile modificare Stili Foto nonché creare e salvare file di Stile Foto originali. Questo software è destinato agli utenti esperti di elaborazione delle immagini.

Download e installazione del software



- **Non collegare la fotocamera al computer prima di avere installato il software. In caso contrario, il software potrebbe non essere installato correttamente.**
- Se sul computer è già installata una versione precedente, attenersi alla procedura descritta di seguito per installare la versione più recente (l'aggiornamento sovrascrive la versione precedente).

1 Scaricare il software.

- Connettersi a Internet da un computer e andare al sito Web Canon seguente.

www.canon.com/icpd

- Selezionare il Paese o la regione di residenza e scaricare il software.
- Decomprimere il file sul computer.
Per Windows: fare clic sul file del programma di installazione visualizzato per avviare l'installazione.
Per Macintosh: viene creato e visualizzato un file dmg. Eseguire le operazioni indicate di seguito per avviare il programma di installazione.

(1) Fare doppio clic sul file dmg.

- ▶ Sul desktop vengono visualizzati l'icona di un'unità e il file del programma di installazione.
Se il file del programma di installazione non viene visualizzato, fare doppio clic sull'icona dell'unità per visualizzarlo.

(2) Fare doppio clic sul file del programma di installazione.

- ▶ L'installazione si avvia.

2 Fare clic su [Installazione standard] e seguire le istruzioni visualizzate per installare.

- Per Macintosh fare clic su [Installa].

Download e visualizzazione dei manuali di istruzioni del software (file PDF)

È necessaria una connessione Internet per scaricare i manuali di istruzioni del software (file PDF). Il download non è possibile in ambienti in cui non è disponibile una connessione Internet.

1 Scaricare i manuali di istruzioni del software (file PDF).

- Connettersi a Internet e andare al sito Web Canon seguente.
www.canon.com/icpd
- Selezionare il Paese o la regione di residenza e scaricare i manuali di istruzioni..

2 Visualizzare i manuali di istruzioni del software (file PDF).

- Fare doppio clic su un manuale di istruzioni (file PDF) scaricato per aprirlo.
- Per visualizzare i manuali di istruzioni (file PDF), è necessario Adobe Acrobat Reader DC o un'altra applicazione per la visualizzazione di file PDF Adobe (è consigliabile utilizzare la versione più recente).
- Adobe Acrobat Reader DC può essere scaricato gratuitamente da Internet.
- Per informazioni su come utilizzare l'applicazione, vedere la relativa sezione della Guida.

Download delle immagini su un computer

È possibile utilizzare il software EOS per scaricare le immagini dalla fotocamera su un computer. Sono disponibili due diversi metodi.

Download tramite il collegamento della fotocamera al computer

1 Installare il software (p. 315).

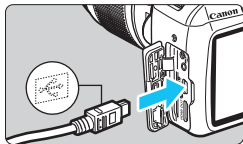

2 Utilizzare il cavo di interfaccia in dotazione per collegare la fotocamera al computer.

- Utilizzare il cavo interfaccia fornito con la fotocamera.
- Collegare il cavo al terminale digitale della fotocamera con l'icona <↔> del connettore del cavo rivolta verso la parte anteriore della fotocamera.
- Collegare il connettore del cavo al terminale USB del computer.

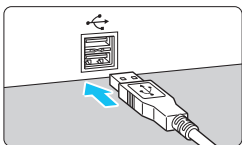

3 Utilizzare EOS Utility per scaricare le immagini.

- Vedere EOS Utility istruzioni.

Se [☛3: Wi-Fi/NFC] è impostato su [Attiva], non è possibile collegare la fotocamera a un computer. Impostare [Wi-Fi/NFC] su [Disattiva], quindi ricollegare la fotocamera al computer utilizzando un cavo di interfaccia.

Download delle immagini tramite un lettore di schede

Per scaricare le immagini su un computer è possibile utilizzare anche un lettore di schede.

1 Installare il software (p. 315).

2 Inserire la scheda nel lettore.

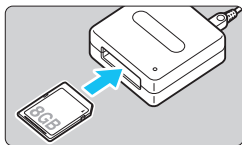

3 Utilizzare Digital Photo Professional per scaricare le immagini.

- Vedere il Manuale di istruzioni di Digital Photo Professional.

 Quando si scaricano immagini dalla fotocamera su un computer e si utilizza un lettore di schede senza adoperare il software EOS, copiare la cartella DCIM della scheda sul computer.

Indice

Numeri

1280x720 (filmato).....	168
1920x1080 (filmato).....	168
640x480 (filmato).....	168

A

 (Scena Smart Auto).....	58
Accessori	3
Adobe RGB.....	137
AE con priorità dei tempi di scatto.....	108
AE priorità diaframma	110
AEB (Bracketing automatico dell'esposizione)	118, 260
AF → Messa a fuoco	
AI SERVO (AF AI Servo)	98
AF punto singolo	99
AI FOCUS (AF AI Focus).....	98
Album di istantanee video	170
Alimentazione	
Livello di carica della batteria	40
Presa di corrente domestica.....	270
Ricarica.....	34
Scatti possibili.....	40, 88, 141
Spegnimento automatico	185
Altoparlante.....	218
Ambiente di scatto	76
Angolo di campo	45
Anteprima della profondità di campo	112
Attacco a slitta.....	26, 272
Attacco treppiede.....	27
Auto Lighting Optimizer (Ottimizzazione automatica della luce).....	57, 123
Autoscatto	103
Autoscatto a 10 o 2 sec.	103
Av (AE priorità diaframma).....	110
Avvertenza temperatura.....	157, 181
Avviso di sovraesposizione.....	234
Azzeramento automatico	189
Azzeramento manuale	189

B







B/N granuloso.....	238
B&N (Monocromo).....	96, 128
Batteria	34, 36, 40
Bilanciamento del bianco (WB)	131
Bracketing	136
Correzione	135
Personale	134
Personalizzato	133
Priorità ambiente (AWB)	132
Priorità bianco (AWB w).....	132
Bilanciamento del bianco personalizzato	133
Bip (segnale acustico).....	184
Blocco AE.....	120
Blocco della messa a fuoco.....	61
Blocco FE	121
Bracketing	118, 136
BULB (esposizione posa).....	114

C

 (Creativa automatica).....	64
Cancellazione delle impostazioni della fotocamera	194
Carica batteria	31, 34
Cavo	3, 216, 226, 242, 278, 317
Cavo di connessione	270
Cinghia	33
Codici di errore	298
Comando a distanza	271
Compensazione dell'esposizione	116
Con griglia	145, 179
Contrasto	127
Controllo rapido	74
Coperchio dell'oculare	33, 271
Correzione dell'illuminazione periferica.....	124
Correzione diottrica	46
Creativa automatica	64
Creazione/selezione di cartelle	186

D	
Data/ora	41
Dati eliminazione polvere	202
Dimensioni file	89, 169, 232
DPOF (Digital Print Order Format)	251
Drive/Autoscatto	28
Drive/autoscatto	66, 102, 103
E	
Effetti filtro	128
Effetto fish-eye	238
Effetto flou	238
Effetto foto giocattolo	238
Effetto miniatura	238
Effetto tonale (monocromo)	128
Eliminazione della polvere dalle immagini	202, 204
Eliminazione di immagini	230
Esposizione manuale	113, 162
Esposizioni prolungate	114
Estensione file	189
F	
FEB	199
Filmati	159
Album di istantanee video	170
Con griglia	179
Controllo rapido	167
Dimensioni di registrazione del filmato	168
Dimensioni file	169
Esposizione automatica	160
Filtro Vento	179
Frequenza immagini	168
Informazioni visualizzate	164
Istantanee video	170
Messa a fuoco manuale	160
Metodo AF	167, 176
Modifica della prima e dell'ultima scena	220
Registrazione audio	178
Ripresa con esposizione manuale	162
Riproduzione	218
Tempo di registrazione	169
Timer misurazione	179
Visualizzazione	216
Visualizzazione sullo schermo di un televisore	216, 226
Filmati HD (High-Definition)	168, 216
Filtri creativi	236
Filtro Vento	179
Fine (qualità di registrazione delle immagini)	28
Firmware	283
Flash (Speedlite)	
Blocco FE	121
Compensazione dell'esposizione flash	117
Contatti di sincronizzazione flash	26
Controllo flash	198
Flash esterno	272
Flash incorporato	104
Flash manuale	200
Flash off	63, 66, 75
Funzioni personalizzate	201
Modalità flash	200
Portata effettiva	105
Riduzione occhi rossi	106
Sincronizzazione otturatore (1 ^a /2 ^a tendina)	200
Velocità di sincronizzazione del flash	261, 273
Flash esterno	272
Funzioni personalizzate	201
Flash incorporato	104
Impostazione delle funzioni	199
Food	71
Formattazione (inizializzazione scheda)	52
Fotocamera	
Cancellazione delle impostazioni della fotocamera	194
Come impugnare la fotocamera	46

Visualizzazione delle impostazioni.....	193	Trasferimento.....	274
Fotografia macro.....	69	Visualizzazione indice.....	208
Frequenza immagini.....	168	Visualizzazione sullo schermo di un televisore.....	216, 226
Full High-Definition (Full HD).....	168, 216	Immagini in bianco e nero.....	76, 96, 128
Funzioni personalizzate.....	258	Impostazione di un fotolibro.....	255
Funzioni disponibili in base alla modalità di scatto.....	276	Impostazioni della carta (stampa).....	244
Fuso orario.....	41	Impostazioni delle funzioni di scatto.....	28, 54
G		Incrementi livello esposizione.....	260
Ghiera.....	26, 107	Indicatore di messa a fuoco.....	58
Ghiera di selezione.....	30	Informazioni sul copyright.....	190
Grande (qualità di registrazione delle immagini).....	28	Ingrandimento.....	156, 210
Guida funzioni.....	55	Istantanee video.....	170
H		Istogramma (Luminosità/RGB).....	234
HDMI.....	216, 226	J	
I		JPEG.....	89
Icona ☆ (zona creativa).....	8	L	
Icona MENU	8	Luminosità (esposizione).....	116
Illuminazione o tipo di scena.....	80	Blocco esposizione automatica (blocco AE).....	120
Immagine fedele.....	96	Bracketing automatico dell'esposizione (AEB).....	118, 260
Immagini		Compensazione dell'esposizione.....	116
Avviso di sovraesposizione.....	234	Metodo di misurazione (modo misurazione).....	115
Caratteristiche dell'immagine (Stile foto).....	95, 126, 129	M	
Classificazione.....	212	M (Esposizione manuale).....	113
Eliminazione.....	230	Macro.....	69
Informazioni di scatto.....	232	Mantenimento apertura.....	266
Ingrandimento.....	210	Mappa del sistema.....	278
Istogramma.....	234	Media (qualità di registrazione delle immagini).....	28
Modalità di scorrimento (scorrimento delle immagini).....	209	Memory card → Schede	
Numerazione.....	188	Menu.....	50
Presentazione.....	222	Impostazioni.....	280
Protezione.....	228	My menu.....	267
Riproduzione.....	83, 207	Procedura di impostazione.....	51
Riproduzione automatica.....	222		
Rotazione automatica.....	192		
Rotazione manuale.....	211		
Tempo di visualizzazione.....	184		

Messa a fuoco		Monitor LCD	24
Correzione dell'inquadratura	61	Colore schermo	197
Funzionamento di AF	97	Impostazioni delle funzioni	
Fuori fuoco	46, 101, 152	di scatto	28, 54
Luce ausiliaria AF	100, 264	Regolazione della luminosità ...	185
Messa a fuoco manuale ...	101, 156	Riproduzione delle	
Metodo AF	148, 176	immagini	83, 207
Segnale acustico	184	Visualizzazione dei menu	50, 280
Selezione del punto AF	99	Monocromo	76, 96, 128
Soggetti difficili per l'AF ...	101, 152	Musica di sottofondo	225
Messa a fuoco automatica	97, 99	My menu	267
Messa a fuoco		N	
manuale (MF)	101, 156	Neutro	96
MF (messa a fuoco		Nitidezza	127
manuale)	101, 156	Nome file	188
Microfono	160	Nomenclatura	26
Mirino	29	Normale (qualità di registrazione	
Correzione diottrica	46	delle immagini)	28
Misurazione media		Norme di sicurezza	20
pesata al centro	115	NTSC	168, 284
Misurazione parziale	115	Numerazione file consecutiva	188
Misurazione valutativa	115	Numero di pixel	88
Modalità della zona creativa	30	O	
Modalità di scatto	30	Obiettivo	44
Av (AE priorità diaframma)	110	Correzione dell'illuminazione	
M (Esposizione manuale)	113	periferica	124
P (Programma AE)	86	Sblocco	45
Tv (AE con priorità		Oculare	271
dei tempi di scatto)	108	ONE SHOT (AF One-Shot)	97
 (Scena Smart Auto)	58	Ora legale	42
 (Flash off)	63	P	
 (Creativa automatica)	64	P (Programma AE)	86
 (Ritratto)	67	Paesaggio	68, 96
 (Paesaggio)	68	PAL	168, 284
 (Macro)	69	Perdita di dettaglio nelle	
 (Sport)	70	aree luminose	234
 (Food)	71	Piccola (qualità di registrazione	
 (Ritratto notturno)	72	delle immagini)	28, 240
Modalità di scorrimento	209	PictBridge	241
Modalità veloce	154	Predittiva (AI Servo)	98
Modalità Zona base	30	Presenza di corrente domestica	270
Modo misurazione	115		

Presentazione	222	Ritratto notturno.....	72
Pressione a metà corsa	47	Rotazione (immagine) ...	192, 211, 249
Pressione fino in fondo	47	Rotazione automatica delle immagini verticali	192
Priorità tonalità	177, 263	S	
Priorità tonalità chiare	177, 263	Saturazione dei colori.....	127
Profilo ICC.....	137	Scatti possibili.....	40, 88, 141
Programma AE	86	Scatto continuo.....	102
Protezione delle immagini.....	228	Scatto in automatico (Scena Smart Auto).....	58
Pulizia del sensore.....	204	Scatto Live View	62, 139
Pulizia (sensore immagine).....	204	Con griglia.....	145
Pulsante di scatto.....	47	Controllo rapido.....	144
Punto di messa a fuoco (punto AF)	99	FlexiZone - Single	148
Q		Informazioni visualizzate	142
Q (Controllo rapido).....	48, 74, 144, 167, 214	Messa a fuoco manuale (MF).....	101, 156
Qualità di registrazione delle immagini	88	Modalità Live rilevamento viso (AF)	149
R		Modalità veloce	154
Rapporto dimensionale	146	Rapporto dimensionale	146
RAW.....	28, 89, 91	Scatti possibili	141
RAW+JPEG	28, 89, 91	Timer misurazione.....	147
Ricarica	34	Scatto singolo	66, 277
Ridimensionamento	239	Scene notturne	68, 72
Riduzione del disturbo nelle lunghe esposizioni.....	262	Schede	25, 36, 52
Riduzione disturbo Alta sensibilità ISO	263	Avviso presenza scheda	184
Esposizioni prolungate	262	Classe velocità SD	5
Riduzione disturbo alta sensibilità ISO	263	Formattazione	52
Riduzione occhi rossi	106	Formattazione a basso livello ...	53
Rilascio otturatore senza scheda.....	184	Protezione da scrittura	36
Ripristino delle impostazioni predefinite	194	Risoluzione dei problemi.....	38, 53
Riproduzione.....	83, 207	Schede Eye-Fi.....	274
Riproduzione automatica	222	Schede SD, SDHC, SDXC → Schede	
Risoluzione dei problemi.....	286	Selettore di modalità della messa a fuoco	44, 101, 156
Ritratto	67, 95	Selezione automatica (punto AF)...	99
		Selezione automatica 9 punti AF....	99
		Selezione della lingua	43
		Selezione manuale (punto AF).....	99
		Sensibilità → Sensibilità ISO	

Sensibilità ISO	92
Espansione ISO	260
Impostazione automatica (Auto)	93
Sensibilità ISO massima per ISO Auto	94
Seppia (monocromo)	76, 128
Simbolo di classificazione	212
Simulazione dell'immagine finale	143, 166
Sincronizzazione otturatore (1 ^a /2 ^a tendina)	200
Sincronizzazione prima tendina	200
Sincronizzazione seconda tendina	200
Sistema video	168, 179
Spazio colore (gamma cromatica riproducibile)	137
Spegnimento automatico	39, 185
Spia di accesso	38
Sport	70
sRGB	137
Stampa	241
Correzione dell'inclinazione	249
Effetti di stampa	246
Impostazione di un fotolibro	255
Impostazioni della carta	244
Layout di pagina	245
Ordine stampa (DPOF)	251
Ritaglio	249
Stampa diretta	242
Stile foto	95, 126, 129

T

Temperatura colore	131
Tempo di visualizzazione delle immagini	184
Terminale (digitale) USB	242, 317
Terminale digitale	242, 317
Timer misurazione	147, 179
Tonalità colore	71, 127
Tv (AE con priorità dei tempi di scatto)	108

U

Unità flash non Canon	273
-----------------------------	-----

V

Variazione programma	87
Velocità di scatto massima	89, 90
Verifica della profondità di campo	112
Vibrazioni della fotocamera	46
Visualizzazione delle informazioni di scatto	232
Visualizzazione di una sola immagine	83
Visualizzazione indice	208
Visualizzazione sullo schermo di un televisore	216, 226
Volume (riproduzione filmati)	219

W

Wi-Fi/NFC	283
-----------------	-----

Z

Zona immagine	30
---------------------	----





CANON INC.

30-2 Shimomaruko 3-chome, Ohta-ku, Tokyo 146-8501, Giappone

Europe, Africa e Medio Oriente

CANON EUROPA N.V.

PO Box 2262, 1180 EG Amstelveen, Paesi Bassi

Per l'ufficio locale di Canon, fare riferimento alla scheda di garanzia o al sito Web www.canon-europe.com/Support

Nei Paesi europei il prodotto e la relativa garanzia sono forniti da Canon Europa N.V.

Le descrizioni riportate in questo Manuale di istruzioni sono aggiornate a novembre 2016. Per informazioni sulla compatibilità con prodotti introdotti successivamente a questa data, contattare un Centro di assistenza Canon. Visitare il sito Web Canon per la versione più recente del Manuale di istruzioni.