

Canon

GX7000 series

GX6000 series

Inbetriebnahme

Aan de Slag-gids

Uppstartsguide

Komme i gang

Før du begynder

Aloitusopas

Guida Rapida

Darba sākšana

Darbo pradžia

Alustamise juhend

Lesen Sie **Sicherheitsinformationen und wichtige Hinweise** (Anhang) zuerst.

Lees eerst **Veiligheidsinformatie en belangrijke informatie** (addendum).

Läs **Information om säkerhet och annan viktig information** (bilaga) först.

Les **Sikkerhetsinformasjon og viktig informasjon** (tillegg) først.

Læs **Sikkerhedsoplysninger og vigtige oplysninger** (tillæg) først.

Lue **Turvallisuus ja tärkeitä tietoja** (lisähuomautus) ensin.

Leggere innanzitutto **Informazioni importanti e sulla sicurezza** (addendum).

Vispirms izlasiet **Informācija par drošību un cita svarīga informācija** (pielikums).

Pirmiausia perskaitykite **Darbo saugos ir kita svarbi informacija** (priedas).

Lugege kõigepealt läbi **Ohutusteave ja oluline teave** (lisa).



QT63590V01



Installation des Druckers.....	Seite 1
De printer installeren.....	pagina 1
Installera skrivaren.....	sida 1
Installere skrивeren	side 1
Installation af printeren.....	side 1
Tulostimen asennus.....	sivu 1
Installazione della stampante.....	pagina 1
Printeri uzstādīšana.....	1. lpp.
Spausdintuvo įrengimas.....	1 psl.
Printeri paigaldamine.....	lk 1



Herstellen einer Verbindung mit einem Computer, Smartphone oder Tablet.....	Seite 6
Verbinden met een computer, smartphone of tablet.....	pagina 6
Ansluta till en dator, smarttelefon eller surfplatta.....	sida 6
Koble til en datamaskin, en smarttelefon eller et nettbrett.....	side 6
Tilslutning til en computer, smartphone eller tablet.....	side 6
Yhdistäminen tietokoneeseen, älypuhelimeen tai tablet-tietokoneeseen.....	sivu 6
Connessione a un computer, uno smartphone o un tablet.....	pagina 6
Savienošana ar datoru un viedtālruni vai planšētdatoru.....	6. lpp.
Prijungimas prie kompiuterio, išmaniojo telefono ar planšetinio kompiuterio.....	6 psl.
Arvuti, nutitelefonu või tahvelarvutiga ühendamine.....	lk 6

In diesem Buch werden Illustrationen und Screenshots der GX7000 series verwendet. Modellspezifische Informationen werden durch Symbole angezeigt.

De illustraties en schermafbeeldingen die in dit boek worden gebruikt, zijn afkomstig van de GX7000 series. Modellspecifieke informatie wordt met pictogrammen aangegeven.

Illustrationer och skärmbilder som används i den här manualen är från serien GX7000. Modellspecifik information indikeras av ikoner.

Illustasjonene og skjermbildene i denne boken er fra GX7000-serien. Modellspesifikk informasjon er indikert med ikoner.

De illustrationer og skærmbilleder, der bruges i denne vejledning, er fra GX7000 series. Modellspecifikke oplysninger er markeret med ikoner.

Tässä kirjassa käytetty kuvitus ja näyttökuvat ovat GX7000 series -tulostimesta. Mallikohtaiset tiedot ilmaistaan kuvakkeilla.

Le illustrazioni e le schermate in questo manuale si riferiscono alla serie GX7000. Le informazioni specifiche del modello sono indicate da icone.

Šajā grāmatā izmantotās ilustrācijas un ekrānuzņēmumi attiecas uz GX7000 series. Ar konkrētu modeli saistītu informāciju norāda ikonas.

Šioje knygoje naudojami iliustracijos ir ekrano kopijos yra iš GX7000 series. Konkretaus modelio informaciją nurodo piktogramos.

Käesolevas väljaandes kasutatud joonised ja kuvatõmmised kujutavad sarja GX7000. Mudelipõhine teave on tähistatud ikoonidega.

Halten des Druckers

De printer vasthouden

Bära skrivaren

Holde skrивeren

Holde printeren

Tulostimen piteleminen

Come tenere la stampante

Printeru turēšana

Spausdintuvo laikymas

Printeri hoidmine

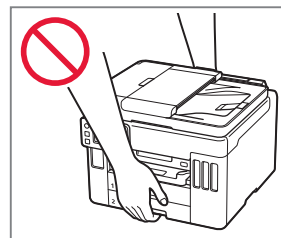
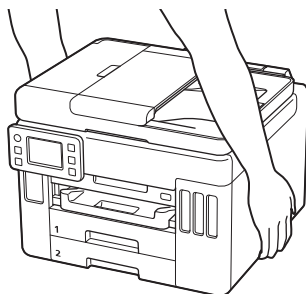

Einrichten des Druckers



Um Informationen zur Einrichtung zu erhalten, rufen Sie die URL

<https://ij.start.canon>



auf oder scannen Sie den Code mit Ihrem Mobilgerät

- Befolgen Sie die folgenden Anweisungen, wenn Sie keine Internetverbindung haben.

1. Inhalt der Box

- Tintenflaschen
- Netzkabel
- **GX7000** Telefonkabel
- Installations-CD-ROM
- Sicherheitsinformationen und wichtige Hinweise
- Inbetriebnahme (dieses Handbuch)

2. Entfernen des Verpackungsmaterials



- 1 Entfernen und entsorgen Sie das gesamte Verpackungsmaterial sowie das orangefarbene Klebeband.
 - Es kann zu Fehlfunktionen des Druckers kommen, wenn sich das orangefarbene Klebeband oder Verpackungsmaterial bei Verwendung des Druckers noch an diesem befindet.

- 2 Öffnen Sie das Scan-Modul/die Abdeckung, entfernen und entsorgen Sie das orangefarbene Klebeband sowie das Schutzmaterial aus dem Inneren.

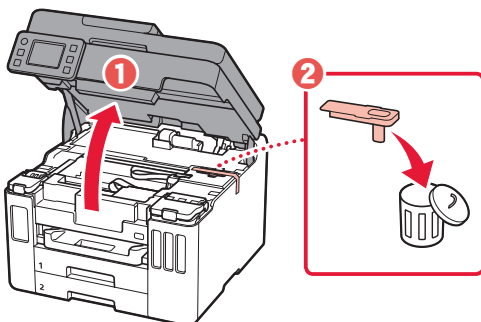

- 3 Schließen Sie das Scan-Modul/die Abdeckung.

- Öffnen Sie das Scan-Modul/die Abdeckung vollständig und schließen Sie es/sie dann wieder.

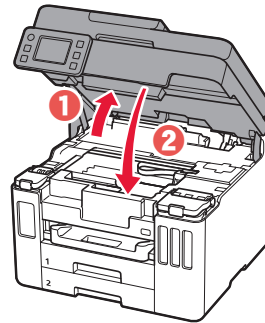

⚠ Vorsicht
Passen Sie auf Ihre Finger auf.

3. Einschalten des Druckers



- 1 Schließen Sie das Netzkabel an.

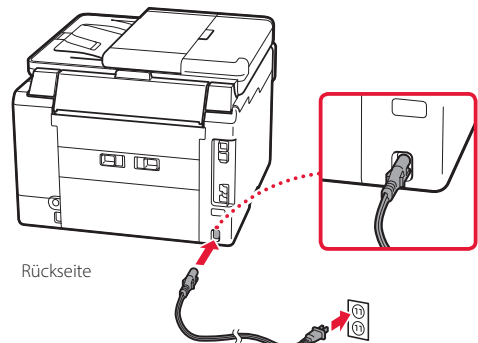

Einrichten des Druckers

- 2 Öffnen Sie das Bedienfeld und drücken Sie auf die Taste **EIN (ON)**.

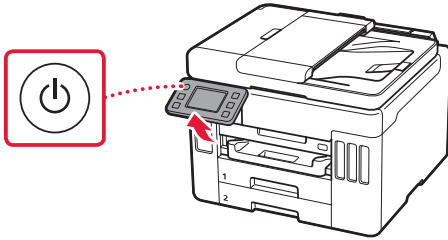

- 3 Um eine Sprache auszuwählen, scrollen Sie zu der gewünschten Sprache, tippen Sie darauf und tippen Sie dann auf **Ja (Yes)**.

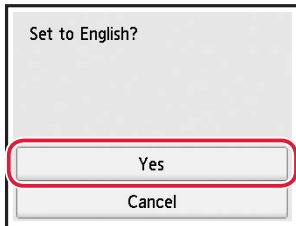
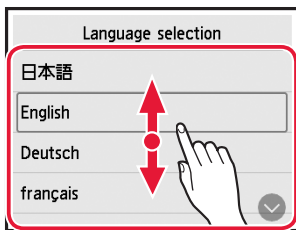

- 4 **GX7000** Wenn der folgende Bildschirm angezeigt wird, wählen Sie Ihr Land oder Ihre Region, indem Sie darauf tippen.

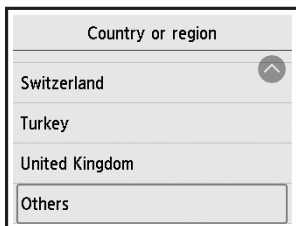

- 5 Stellen Sie das Datum ein und tippen Sie dann auf **OK**.

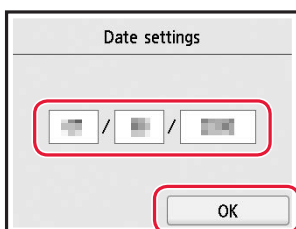

- 6 Stellen Sie die Uhrzeit ein und tippen Sie dann auf **OK**.

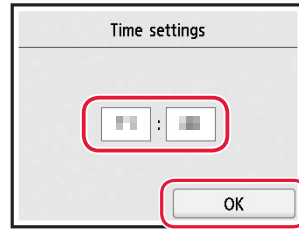

- 7 Tippen Sie auf **OK**.

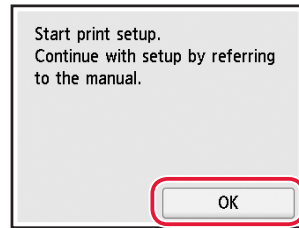

4. Ausgießen der Tinte



Wichtig

Das Produkt erfordert einen sorgsamen Umgang mit der Tinte. Tinte kann beim Auffüllen der Tintenbehälter spritzen. Tinte auf Kleidungsstücken oder Gegenständen kann unter Umständen nicht entfernt werden.

- 1 Öffnen Sie das Scan-Modul/die Abdeckung.

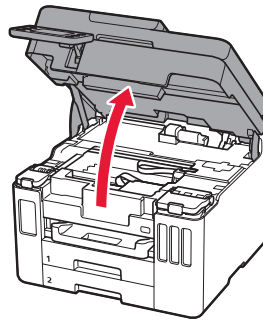

- 2 Öffnen Sie die Abdeckung für Tintenbehälter und die Behälterkappe links am Drucker.

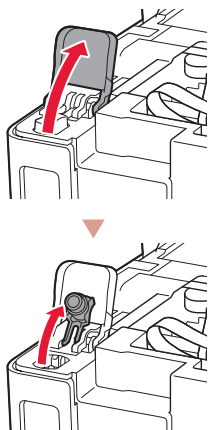

- 3 Halten Sie die Tintenflasche aufrecht und drehen Sie die Flaschenkappe vorsichtig, um sie zu entfernen.

Überprüfen!

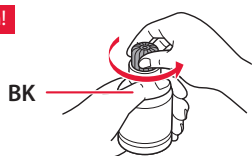

- 4 Richten Sie die Düse der Tintenflasche am Einlass aus.

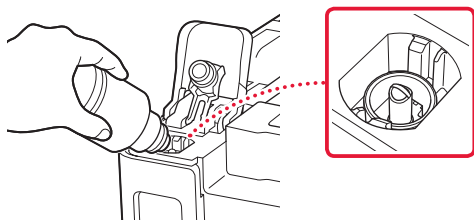

- 5 Drehen Sie die Tintenflasche langsam um und drücken Sie sie nach unten, damit die Tinte austreten kann.

- Lässt sich die Tinte nicht ausgießen, entfernen Sie die Tintenflasche vorsichtig und versuchen Sie es erneut.

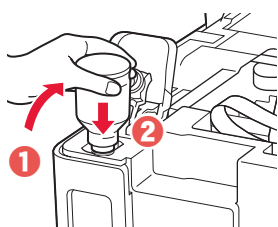

- 6 Entfernen Sie vorsichtig die Tintenflasche vom Einlass.

- Achten Sie darauf, die Tinte nicht zu verschütten.

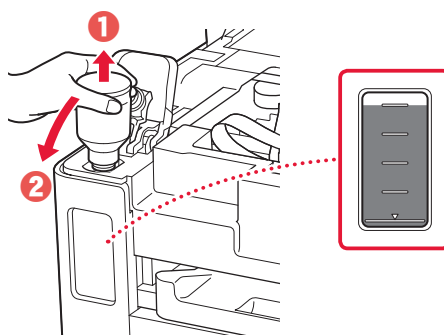

- 7 Setzen Sie die Behälterkappe **vorsichtig** wieder ein.

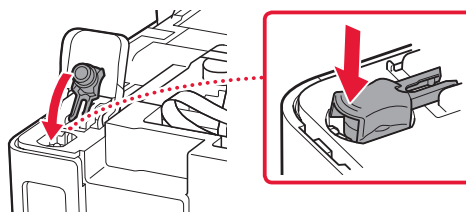

- 8 Schließen Sie die Abdeckung für Tintenbehälter vorsichtig.



- 9 Wiederholen Sie die Schritte 2 bis 8, um die gesamte Tinte in die entsprechenden Tintenbehälter auf der rechten Seite zu gießen.

Überprüfen!

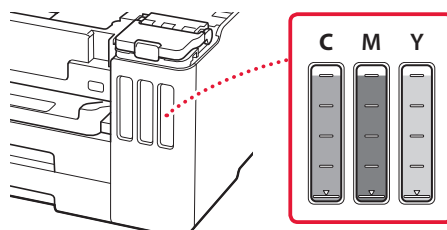

Einrichten des Druckers

10 Schließen Sie das Scan-Modul/die Abdeckung.

- Öffnen Sie das Scan-Modul/die Abdeckung vollständig und schließen Sie es/sie dann wieder.

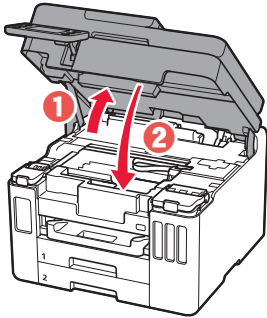

⚠ Vorsicht
Passen Sie auf Ihre Finger auf.

5. Einlegen von Papier



1 Tippen Sie auf **OK**.

Start alignment to improve print quality. Prepare A4 or Letter sized plain paper. If you have no paper, you can perform this later.

Perform later **OK**

2 Entfernen Sie die Kassette aus dem Drucker.

- **GX7000** Ziehen Sie Kassette 1 (oben) aus dem Drucker.

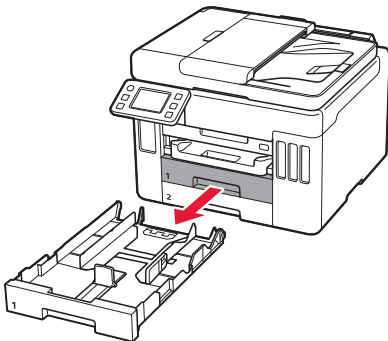

3 Schieben Sie die Papierführungen auseinander.

- Schieben Sie die rechte Papierführung an die rechte Kante. Richten Sie die vordere Papierführung an der Markierung für Letter oder A4 aus.

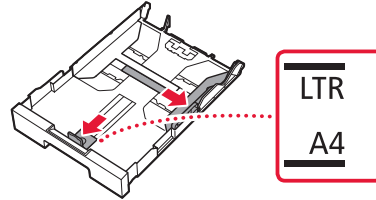

4 Legen Sie Normalpapier des Formats Letter oder A4 ein.

- Schieben Sie das Papier gegen die vordere Papierführung und richten Sie die rechte Papierführung an der Breite des Papiers aus.

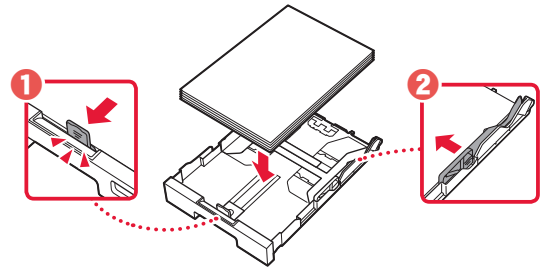

5 Setzen Sie die Kassette wieder ein.

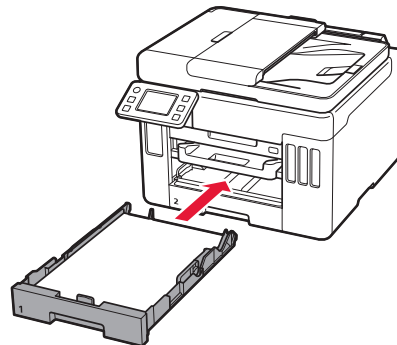

6 Ziehen Sie das Papierausgabefach heraus.

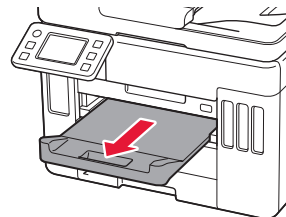

7 Tippen Sie auf **OK**.

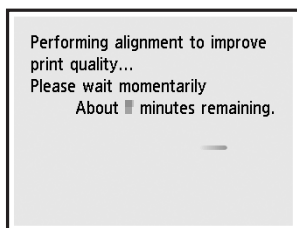
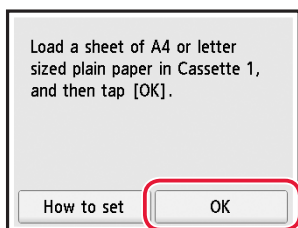

- Während der Ausrichtung wird ein doppelseitig bedrucktes Blatt ausgegeben. Berühren Sie das Papier nicht und warten Sie, bis der Bildschirm in Schritt 8 angezeigt wird.

8 Tippen Sie auf **Weiter (Next)**.

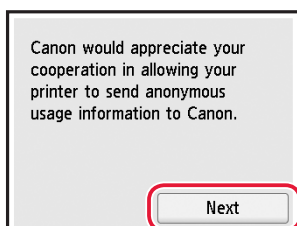

- Befolgen Sie die Anweisungen auf dem Bildschirm, um mit der Einrichtung fortzufahren. Dazu gehört das Vornehmen von Auswahlen, die im Zusammenhang mit dem Senden von Informationen stehen. Siehe „Information an Canon senden“ in **Sicherheitsinformationen und wichtige Hinweise**.

9 Überprüfen Sie, ob der folgende Bildschirm angezeigt wird.

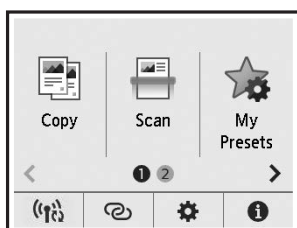

Wählen Sie die Verbindungsmethode aus, die der späteren Verwendung des Druckers am besten entspricht.

- **Verwenden des Druckers ohne Anschluss weiterer Geräte**

➔ Die Einrichtung ist jetzt abgeschlossen.

GX7000 Informationen zum Einrichten eines Fax finden Sie unter **„Verwendung der Faxfunktion“ auf Seite 8**.

- **Verwenden des Druckers, indem eine Verbindung mit einem Computer oder Smartphone hergestellt wird**
- ➔ Fahren Sie auf der nächsten Seite fort.

Wenn Sie den Drucker ohne Anschluss weiterer Geräte verwenden, ist die Einrichtung nun abgeschlossen.

Mit welchem Gerät stellen Sie eine Verbindung her?



Computer



Computer und
Smartphone





Smartphone

6-a

Herstellen einer Verbindung mit einem Computer

Wenn Sie mehrere Computer verwenden, führen Sie diese Schritte auf jedem Computer aus.



- 1 Greifen Sie von Ihrem Computer aus auf die Canon-Website zu.
 <https://ij.start.canon>
- 2 Wählen Sie  **Einrichten** aus.
- 3 Geben Sie den Modellnamen Ihres Druckers ein und klicken Sie auf **Los**.
- 4 Klicken Sie auf **Start**.
- 5 Klicken Sie auf **(B) Herstellen einer Verbindung mit einem Computer/Smartphone**.
 - Die folgenden Schritte gelten für Benutzer von Windows.
- 6 Klicken Sie auf **Herunterladen**.
- 7 Führen Sie die heruntergeladene Datei aus.
 - Befolgen Sie die Anweisungen auf dem Bildschirm. Dies kann einige Zeit in Anspruch nehmen.
 - Um auch eine Verbindung mit einem Smartphone herzustellen, lesen Sie „6-b. Herstellen einer Verbindung mit einem Smartphone“ auf Seite 7.
 - **GX7000** Informationen zum Einrichten eines Fax finden Sie unter „**Verwendung der Faxfunktion**“ auf Seite 8.



Verwenden der Installations-CD-ROM

Doppelklicken Sie auf **EasySetup.exe** auf der CD-ROM und fahren Sie dann bei Schritt 3 fort. Wenn Sie keinen Internetzugang haben, öffnen Sie den Ordner **win** auf der CD-ROM und doppelklicken Sie auf **SETUP.exe**. Dadurch wird der Druckertreiber installiert.

6-b

Herstellen einer Verbindung mit einem Smartphone

Wenn Sie mehrere Smartphones verwenden, führen Sie diese Schritte auf jedem Smartphone aus.



1 Installieren Sie die App „Canon PRINT Inkjet/SELPHY“ auf Ihrem Smartphone.



- Suchen Sie „Canon PRINT“ im App Store oder in Google Play.
- Rufen Sie die Canon-Website auf, um die App herunterzuladen.



2 Öffnen Sie die Wi-Fi-Einstellungen auf Ihrem Smartphone. Überprüfen Sie, ob der Name des Netzwerks (SSID) angezeigt wird, das mit „Canon_ij_“ beginnt.

(Beispiel für iOS-Bildschirm)

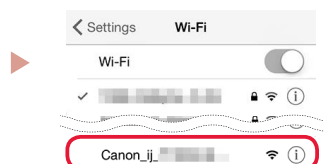

Der Name des Netzwerks (SSID), das mit „Canon_ij_“ beginnt

- Wenn „Canon_ij_“ angezeigt wird → Fahren Sie mit Schritt **3** fort.
- Wenn „Canon_ij_“ nicht angezeigt wird → Fahren Sie mit Schritt **4** fort.

3 Tippen Sie auf den Namen des Netzwerks (SSID), das mit „Canon_ij_“ beginnt.

4 Öffnen Sie die installierte App und befolgen Sie die Anweisungen in der App, um Ihren Drucker hinzuzufügen.



-
- Sobald Sie Ihren Drucker hinzugefügt haben, können Sie über Ihr Smartphone drucken. Informationen zum Drucken von Fotos finden Sie unter „Einlegen von Papier“ auf Seite 8.
 - **GX7000** Informationen zum Einrichten eines Fax finden Sie unter „**Verwendung der Faxfunktion**“ auf Seite 8.
-

Einlegen von Papier

- 1 Öffnen Sie die Abdeckung des hinteren Fachs und ziehen Sie die Papierstütze heraus.

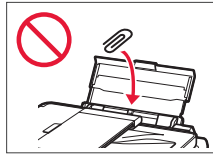
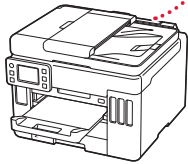
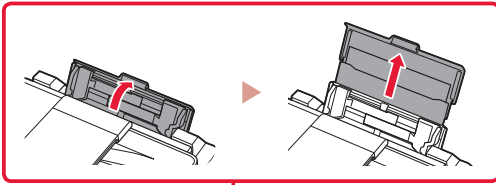

- 2 Schieben Sie die Papierführung auf der rechten Seite ganz nach rechts.
- 3 Legen Sie mehrere Blätter Papier mit der bedruckbaren Seite nach oben ein und schieben Sie die seitliche Papierführung gegen die Kante des Papierstapels.

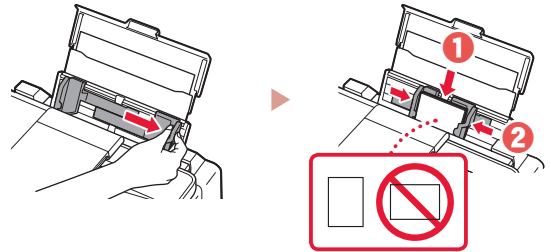

GX7000 Verwendung der Faxfunktion

Um die Faxfunktion Ihres Druckers verwenden zu können, muss diese eingerichtet werden. Weitere Informationen finden Sie im **Fax-Einrichtungshandbuch**.



- Zugriff auf das Fax-Einrichtungshandbuch

- 1 Rufen Sie die Canon-Website auf.

 <https://ij.start.canon>

- 2 Klicken Sie auf  **Siehe „Empfohlene Funktionen“**.

- 3 Klicken Sie auf **Einrichten des Fax**.

- 4 Klicken Sie auf  **Einrichten des FAX**.

Transportieren Ihres Druckers

Stellen Sie beim Transportieren des Druckers Folgendes sicher. Weitere Informationen finden Sie im **Online-Handbuch**.

Stellen Sie sicher, dass der Tintenventilhebel geschlossen ist.

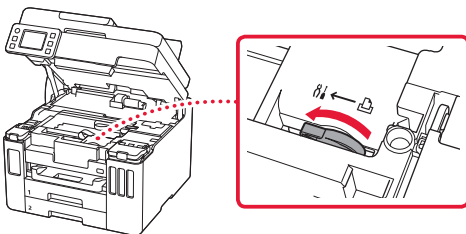

- Gehen Sie vorsichtig vor und stellen Sie sicher, dass der Behälter gerade steht und NICHT auf den Kopf oder auf die Seite gelegt wird. Andernfalls wird der Drucker möglicherweise beschädigt und die Tinte im Drucker könnte auslaufen.
- Wenn der Transport des Druckers über eine Spedition erfolgt, beschriften Sie den Karton mit „OBEN“, damit der Drucker mit nach unten weisendem Boden transportiert wird. Beschriften Sie den Karton ebenfalls mit „VORSICHT, ZERBRECHLICH“.

Verpacken Sie den Drucker für den Fall, dass Tinte ausläuft, in einer Plastiktüte.

- Verpacken Sie den Drucker für den sicheren Transport mit nach unten weisendem Boden und ausreichend Schutzmaterial in einem stabilen Karton.
- Der Drucker darf nicht gekippt werden. Es kann zu einem Auslaufen von Tinte kommen.

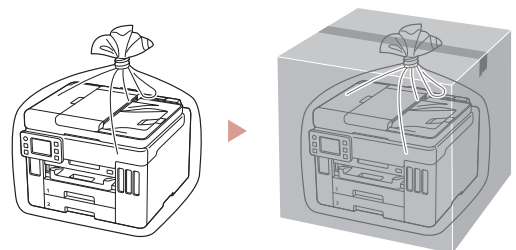

De printer instellen



Voor de installatie gaat u naar de URL

<https://ij.start.canon>



of scant u de code met uw mobiele apparaat

• Volg de onderstaande instructies als u geen internetverbinding hebt.

1. Inhoud van de doos

- Inktflessen
- Netsnoer
- **GX7000** Telefoonkabel
- Installatie-cd-rom
- Veiligheidsinformatie en belangrijke informatie
- Aan de Slag-gids (deze handleiding)

2. Verpakkingsmateriaal verwijderen



- 1 Verwijder het verpakkingsmateriaal en de oranje tape en gooi het weg.
 - Als u de printer gebruikt terwijl de oranje tape of het verpakkingsmateriaal nog is geplaatst, kan dit leiden tot een printerstoring.
- 2 Open de scaneenheid / klep, verwijder de oranje tape en het beschermende materiaal erin en gooi het weg.

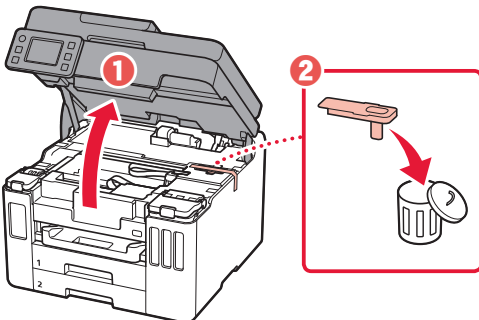

3. Sluit de scaneenheid / klep.

- Open de scaneenheid / klep volledig en sluit deze vervolgens.

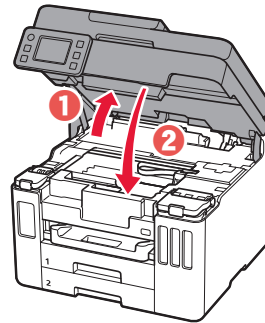

⚠ Let op
Kijk uit met uw vingers.

3. De printer inschakelen



1 Sluit het netsnoer aan.

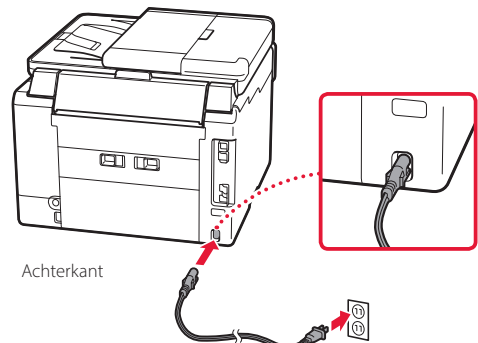

De printer instellen

- 2 Open het bedieningspaneel en druk op de knop **AAN (ON)**.

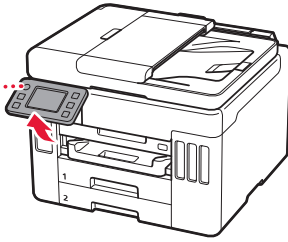

- 3 Blader en tik om uw taal te selecteren en tik daarna op **Ja (Yes)**.

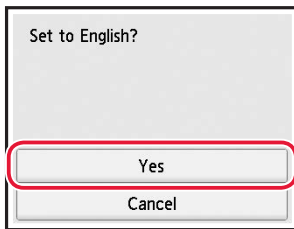
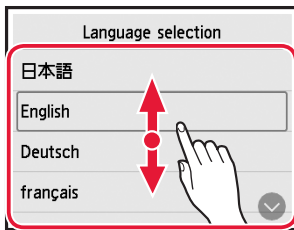

- 4 **GX7000** Als het volgende scherm wordt weergegeven, tikt u op uw land of regio om deze te selecteren.

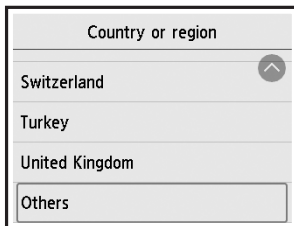

- 5 Stel de datum in en tik op **OK**.

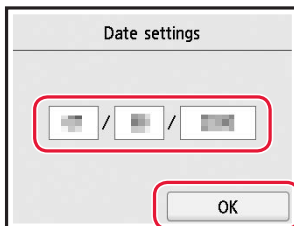

- 6 Stel de tijd in en tik op **OK**.

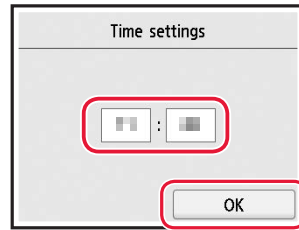

- 7 Tik op **OK**.

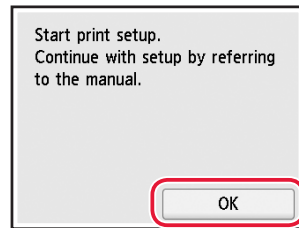

4. Inkt gieten



Belangrijk

Dit product vereist een zorgvuldige omgang met inkt. Er kan inkt spatten als de inkttanks met inkt worden gevuld. Als er inkt terecht komt op uw kleding of eigendommen, gaat deze er mogelijk niet meer uit.

- 1 Open de scaneenheid / klep.

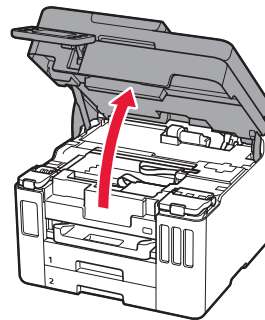

- 2 Open de klep over de inkttank en het tankkapje aan de linkerkant van de printer.

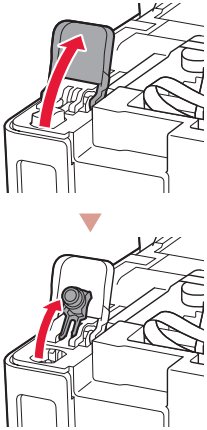

- 3 Houd de inktfles rechtop en draai voorzichtig aan het fleskapje om dit te verwijderen.

Controleer!

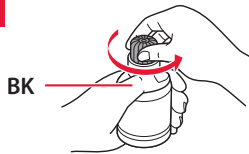

- 4 Lijn het spuitmondje van de inktfles uit met de inlaat.

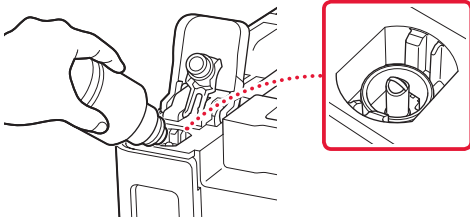

- 5 Houd de inktfles voorzichtig ondersteboven en duw omlaag om de inkt te gieten.

- Als de inkt niet uit de fles wordt gegoten, verwijdert u de inktfles voorzichtig en probeert u het opnieuw.

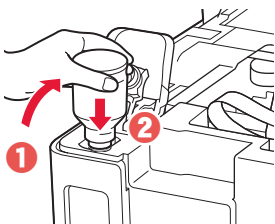

- 6 Verwijder de inktfles voorzichtig uit de inlaat.
- Let op dat u geen inkt morst.

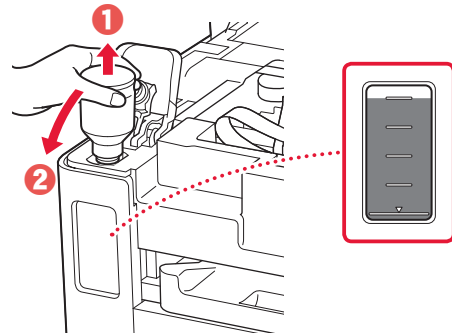

- 7 Plaats het tankkapje **goed** terug.

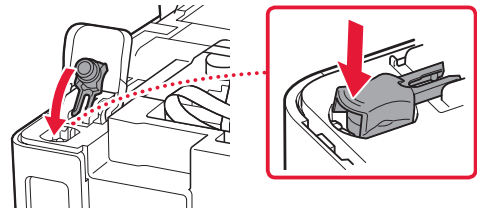

- 8 Sluit goed de klep over de inkttank.

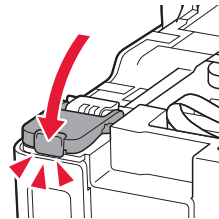

- 9 Herhaal de stappen 2 tot en met 8 om alle inkt in de inktanks aan de rechterkant te gieten.

Controleer!

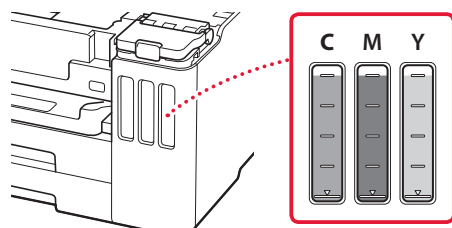

De printer instellen

10 Sluit de scaneenheid / klep.

- Open de scaneenheid / klep volledig en sluit deze vervolgens.

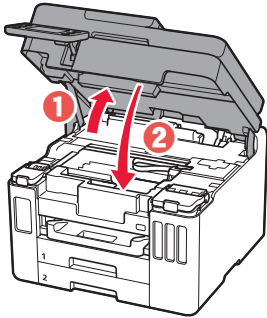

⚠ Let op
Kijk uit met uw vingers.

5. Papier plaatsen



1 Tik op **OK**.

Start alignment to improve print quality. Prepare A4 or Letter sized plain paper. If you have no paper, you can perform this later.

Perform later

OK

2 Verwijder de cassette uit de printer.

- **GX7000** Trek Cassette 1 (bovenste) uit de printer.

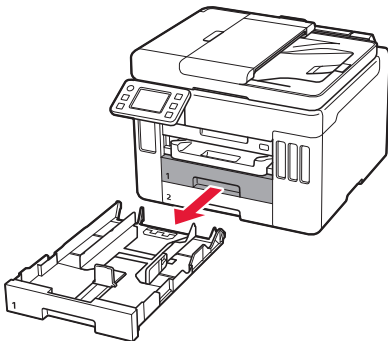

3 Schuif de papiergeleiders uit elkaar.

- Schuif de rechterpapiergeleider naar de rechterrond. Lijn de voorste papiergeleider uit met de markering Letter of A4.

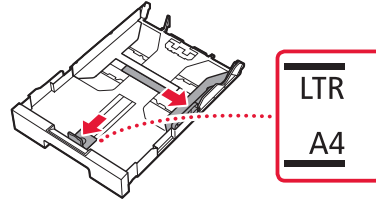

4 Plaats normaal papier van Letter- of A4-formaat.

- Plaats het papier tegen de voorste papiergeleider en lijn de rechterpapiergeleider uit met de breedte van het papier.

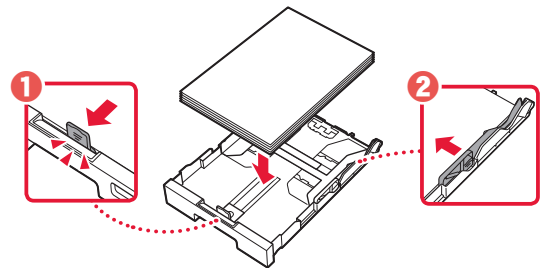

5 Plaats de cassette terug.

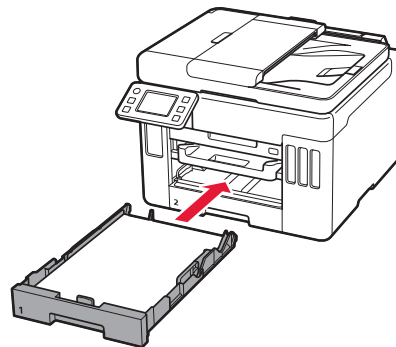

6 Trek de papieruitvoerlade uit.

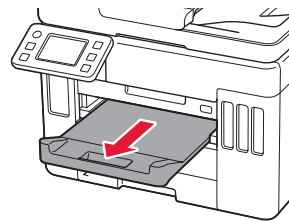

7 Tik op **OK**.

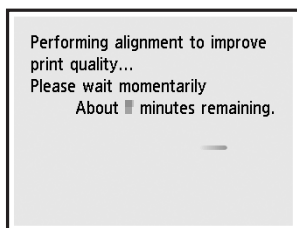
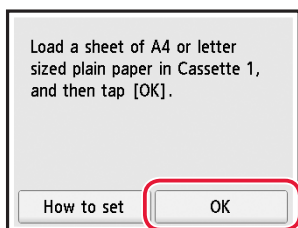

- Tijdens het uitlijningsproces wordt één dubbelzijdig vel afgedrukt. Raak het papier niet aan voordat stap 8 wordt weergegeven.

8 Tik op **Volgende (Next)**.

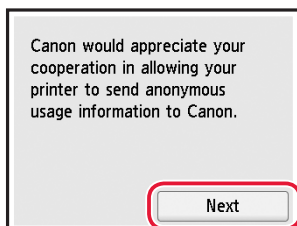

- Volg de instructies op het scherm om door te gaan met de installatie. Hierbij moet u selecties maken die betrekking hebben op het verzenden van informatie. Raadpleeg "Gegevens verzenden naar Canon" in **Veiligheidsinformatie en belangrijke informatie**.

9 Controleer of het volgende scherm verschijnt.

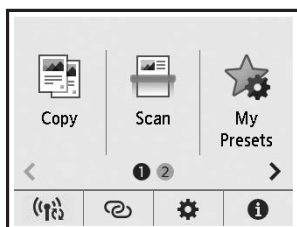

Selecteer de verbindingmethode die het beste past bij de manier waarop u de printer gebruikt.

- Als u de printer wilt gebruiken zonder deze met andere apparaten te verbinden
 - ➔ De installatie is nu voltooid.
 - GX7000** Als u een fax wilt instellen, raadpleegt u **"De faxfunctie gebruiken" op pagina 8**.
- De printer gebruiken door deze met een computer of smartphone te verbinden
 - ➔ Ga verder naar de volgende pagina.

Als u de printer wilt gebruiken zonder deze met andere apparaten te verbinden, is de installatie nu voltooid.

Met welk apparaat maakt u verbinding?



Computer



Computer en
smartphone



Smartphone





6-a

Verbinden met een computer

Als u meerdere computers gebruikt, voert u deze stappen uit op elke computer.



- 1 Ga naar de Canon-website op uw computer.
 <https://ij.start.canon>
- 2 Selecteer  **Installatie**.
- 3 Voer de modelnaam van de printer in en klik op **Ga**.
- 4 Klik op **Start**.
- 5 Klik op **(B) Verbinding maken met een computer/smartphone**.
 - De volgende stappen zijn bedoeld voor Windows-gebruikers.
- 6 Klik op **Downloaden**.
- 7 Voer het gedownloade bestand uit.
 - Volg de instructies op het scherm. Dit kan enige tijd duren.
 - Als u ook verbinding wilt maken met een smartphone, raadpleegt u "6-b. Verbinden met een smartphone" op pagina 7.
 - **GX7000** Als u een fax wilt instellen, raadpleegt u "**De faxfunctie gebruiken**" op pagina 8.



De installatie-cd-rom gebruiken

Dubbelklik op **EasySetup.exe** vanaf de cd-rom en ga verder vanaf stap 3. Als u geen internetverbinding hebt, opent u de map **win** van de cd-rom en dubbelklikt u op **SETUP.exe**. Hiermee wordt het printerstuurprogramma geïnstalleerd.

6-b

Verbinden met een smartphone

Als u meerdere smartphones gebruikt, voert u deze stappen uit op elke smartphone.



1 Installeer de app "Canon PRINT Inkjet/SELPHY" op uw smartphone.



- Zoek "Canon PRINT" in App Store of Google Play.
- Ga naar de Canon-website om de app te downloaden.



2 Open de Wi-Fi-instellingen op uw smartphone. Controleer of een netwerknaam (SSID) die met "Canon_ij_" begint, wordt weergegeven.

(Voorbeeld van iOS-scherm)

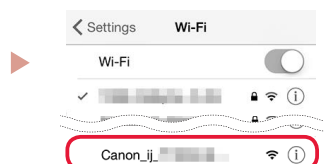

De netwerknaam (SSID) die met "Canon_ij_" begint

- Als "Canon_ij_" wordt weergegeven → Ga naar stap 3.
- Als "Canon_ij_" niet wordt weergegeven → Ga naar stap 4.

3 Tik op de netwerknaam (SSID) die met "Canon_ij_" begint.

4 Open de geïnstalleerde app en volg de instructies in de app om uw printer toe te voegen.

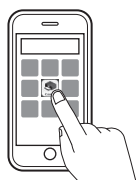

- Nadat u de printer hebt toegevoegd, kunt u afdrukken vanaf uw smartphone. Als u foto's wilt afdrukken, raadpleegt u "Papier plaatsen" op pagina 8.
- **GX7000** Als u een fax wilt instellen, raadpleegt u "**De faxfunctie gebruiken**" op pagina 8.

Papier plaatsen

- 1 Open de klep van de achterste lade en trek de papiersteun uit.

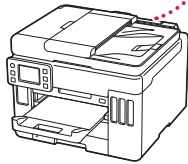
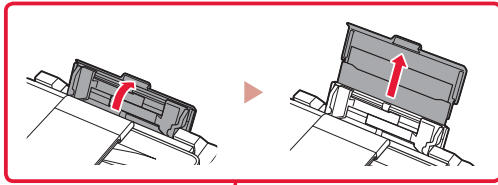

- 2 Schuif de rechterpapiergeleider helemaal naar rechts.
- 3 Plaats meerdere vellen papier met de afdrukkzijde omhoog en schuif de papiergeleider aan de zijkant tegen de rand van de stapel papier.

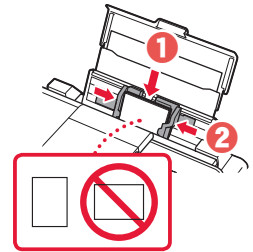
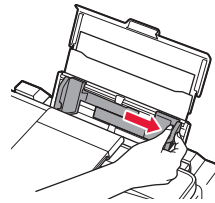

GX7000 De faxfunctie gebruiken

De faxfunctie van de printer moet worden ingesteld. Raadpleeg **Faxinstallatiehandleiding**.



■ De Faxinstallatiehandleiding openen

- 1 Ga naar de Canon-website.

 <https://ij.start.canon>

- 2 Klik op  **Zie Aanbevolen functies.**

- 3 Klik op **Functies/services.**

- 4 Klik op  **De fax instellen.**

De printer vervoeren

Controleer het volgende wanneer u de printer vervoert. Raadpleeg de **Online handleiding** voor meer informatie.

Controleer of de hendel van het inktklepje is gesloten.

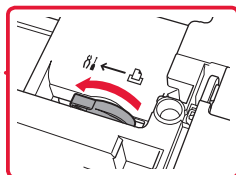
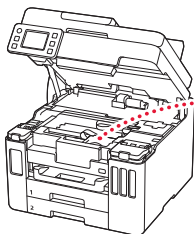

Stop de printer in een plastic tas voor het geval er inkt lekt.

- Pak de printer in een stevige doos in en zorg dat de printer rechtop staat (de onderzijde bevindt zich aan de onderkant). Gebruik voldoende beschermend materiaal om een veilig transport te garanderen.
- Kantel de printer niet. Er kan inkt lekken.

- Ga voorzichtig te werk en zorg dat u de doos horizontaal houdt en NIET ondersteboven of op zijn kant zet, aangezien in dat geval de printer kan beschadigen en inkt in de printer kan lekken.
- Wanneer u de printer opstuurt via een verzendbedrijf, vermeldt u de tekst "DEZE ZIJDE BOVEN" op de doos om te zorgen dat de printer met de onderzijde omlaag wordt gehouden. Vermeld ook de tekst "BREEKBAAR" of "VOORZICHTIG" op de doos.

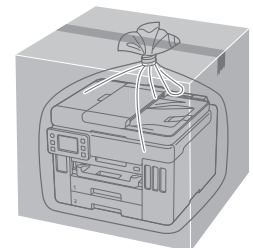
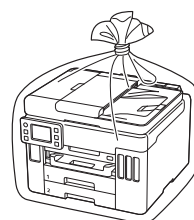

Ställa in skrivaren



Besök webbadressen för Konfiguration

<https://ij.start.canon>



eller skanna koden med mobilenheten

•Följ anvisningarna nedan om du inte är uppkopplad till internet.

1. Boxens innehåll

- Bläckflaskor
- Strömkabel
- **GX7000** Telefonkabel
- Installations-CD
- Information om säkerhet och annan viktig information
- Uppstartsguide (denna handbok)

2. Ta bort förpackningsmaterial



- 1 Ta bort och kassera eventuellt förpackningsmaterial och orange tejp.
 - Om du använder skrivaren med orange tejp eller förpackningsmaterial kvar kan det leda till att skrivaren slutar fungera.

- 2 Öppna skannerenheten/luckan, ta bort och kassera den orange tejpens och skyddsmaterialet inuti.

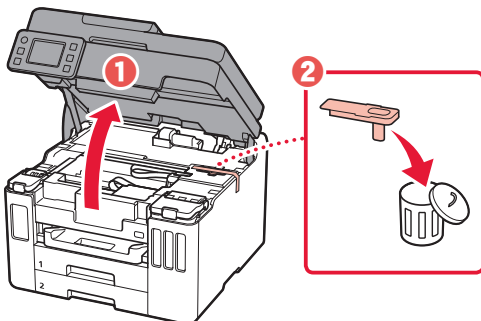

- 3 Stäng skannerenheten/luckan.

- Öppna skannerenheten/luckan helt och stäng den sedan.

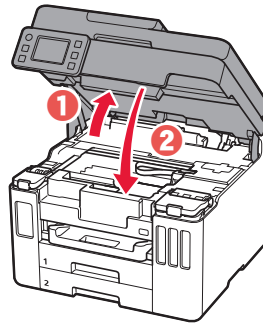

⚠ Försiktighet
Akta fingrarna.

3. Slå på skrivaren



- 1 Anslut strömkabeln.

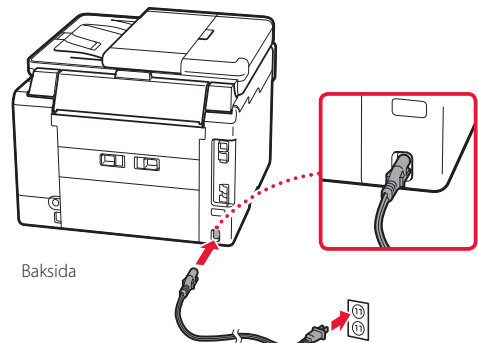

Ställa in skrivaren

- 2 Öppna manöverpanelen och tryck på knappen **PÅ (ON)**.

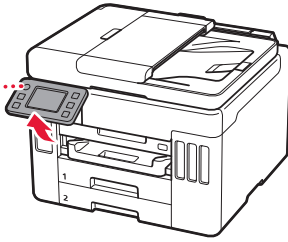

- 3 Rulla och tryck för att välja ditt språk, och tryck sedan på **Ja (Yes)**.

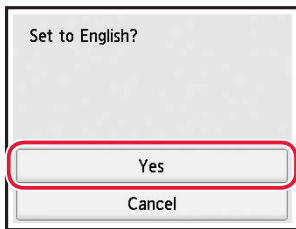
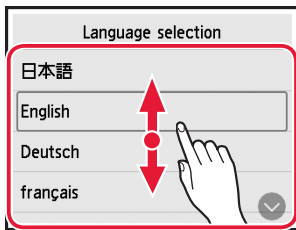

- 4 **GX7000** Om följande skärm visas väljer du land eller region.

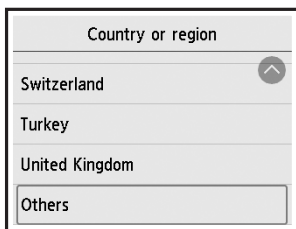

- 5 Ange datum och tryck sedan på **OK**.

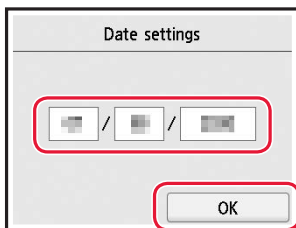

- 6 Ange tid och tryck sedan på **OK**.

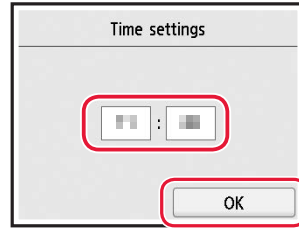

- 7 Tryck på **OK**.

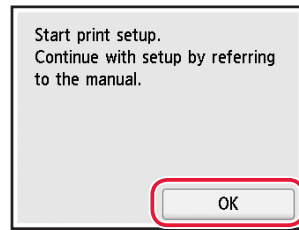

4. Hälla i bläck



»» Viktigt!

Den här produkten kräver försiktig hantering av bläck. Bläck kan stänka när bläckbehållarna fylls med bläck. Om du får bläck på kläderna eller andra ägodelar kanske det inte går att få bort.

- 1 Öppna skannerenheten/luckan.

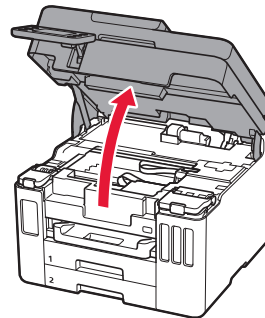

- 2 Öppna bläckbehållarlocket och behållarlocket på skrivarens vänstra sida.

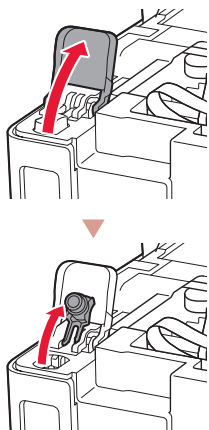

- 3 Håll bläckflaskan rakt och vrid flasklocket försiktigt för att ta bort det.

Kontrollera!

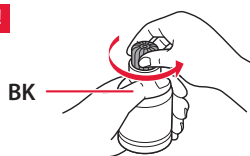

- 4 Rikta bläckflaskans munstycke mot öppningen.

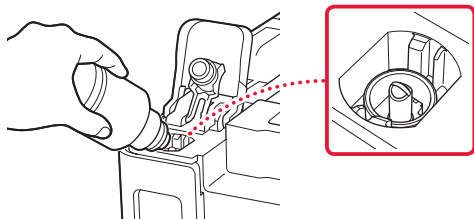

- 5 Ställ bläckflaskan långsamt upp och ned och tryck nedåt för att hälla i bläcket.

- Om bläcket inte rinner ut tar du försiktigt bort bläckflaskan och försöker igen.

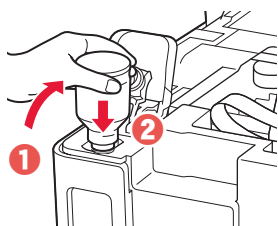

- 6 Ta försiktigt bort bläckflaskan från öppningen.
- Var försiktig så att du inte spiller bläcket.

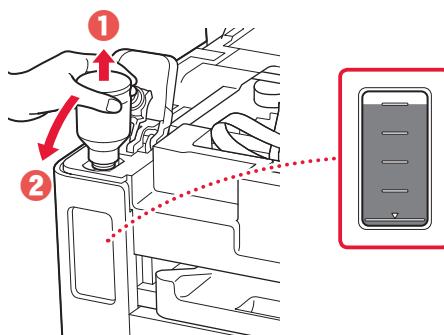

- 7 Sätt tillbaka behållarlocket **ordentligt**.

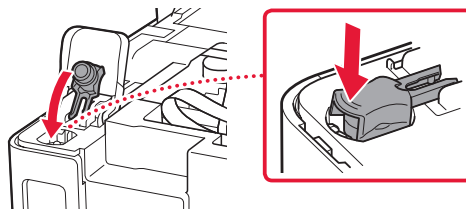

- 8 Stäng bläckbehållarlocket ordentligt.

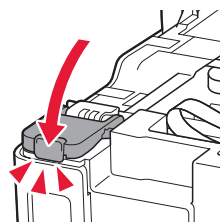

- 9 Upprepa steg 2 till och med 8 för att hälla i allt bläck i motsvarande bläckbehållare på höger sida.

Kontrollera!

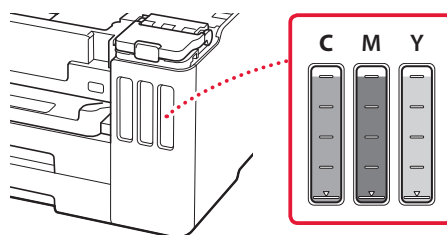

Ställa in skrivaren

10 Stäng skannerenheten/luckan.

- Öppna skannerenheten/luckan helt och stäng den sedan.

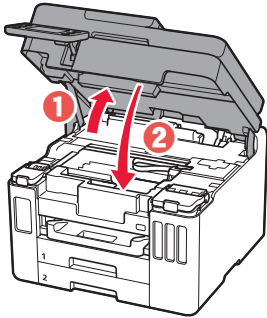

⚠ **Försiktighet**
Akta fingrarna.

5. Lägga i papper



1 Tryck på **OK**.

Start alignment to improve print quality. Prepare A4 or Letter sized plain paper. If you have no paper, you can perform this later.

Perform later

OK

2 Ta bort kassetten från skrivaren.

- **GX7000** Dra ut Kasset 1 (övre) ur skrivaren.

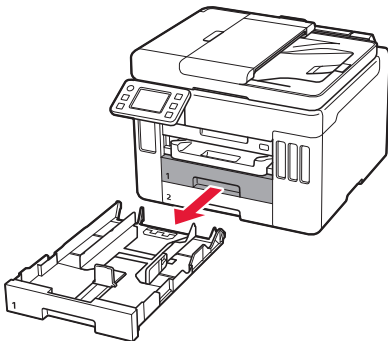

3 Skjut isär pappersledarna.

- Skjut den högra pappersledaren ut mot högerkanten. Justera den främre pappersledaren mot Letter- eller A4-märket.

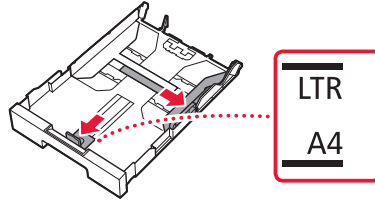

4 Lagg i vanligt Letter- eller A4-papper.

- Lagg papperet mot den främre pappersledaren och justera den högra pappersledaren efter papperets bredd.

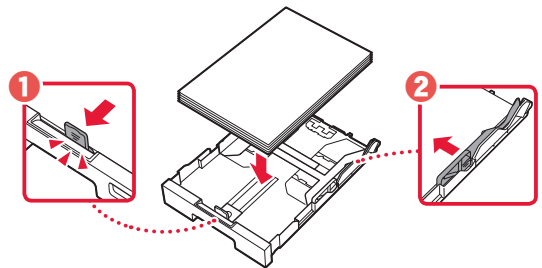

5 Byta kassett.

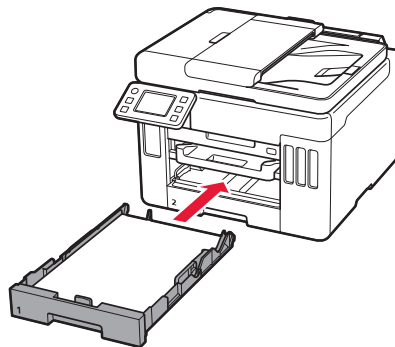

6 Dra ut utmatningsfacket.

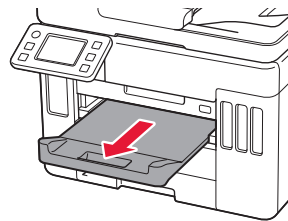

7 Tryck på **OK**.

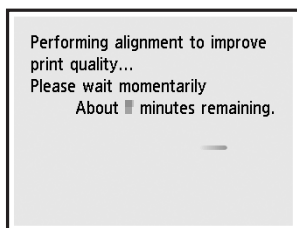
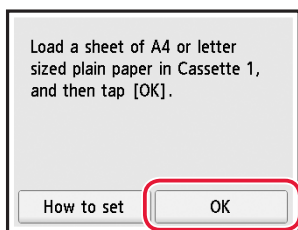

- Justeringsprocessen skriver ut ett dubbelsidigt ark. Vänta, utan att röra papperet tills skärmbilden i steg 8 visas.

8 Tryck på **Nästa (Next)**.

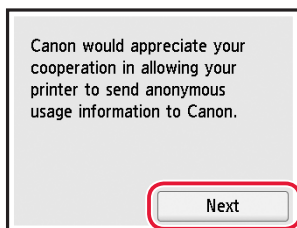

- Följ instruktionerna på skärmen för att fortsätta inställningen. Detta omfattar att göra val i samband med överföring av information. Se "Skicka information till Canon" i **Information om säkerhet och annan viktig information**.

9 Kontrollera att följande skärm visas.

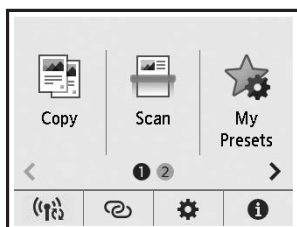

Välj anslutningsmetoden som bäst passar hur du ska använda skrivaren.

- Om du vill använda skrivaren utan att ansluta några andra enheter
 - ➔ Konfigurationen är nu klar.
 - GX7000** För att ställa in en fax läser du "**Använda faxfunktionen**" på sida 8.
- För att använda skrivaren genom att ansluta till en dator eller smarttelefon
 - ➔ Fortsätt till nästa sida.

Inställningen är nu klar om du ska använda skrivaren utan att ansluta några andra enheter.

Vilken enhet ansluter du?



Dator



Dator och
smarttelefon



Smarttelefon

6-a

Ansluta till dator

Om du använder flera datorer utför du dessa steg på varje dator.



- 1 Gå till Canons webbplats på datorn.
 <https://ij.start.canon>
- 2 Välj  **Konfigurera**.
- 3 Mata in skrivarens modellnamn och klicka på **Kör**.
- 4 Klicka på **Starta**.
- 5 Klicka på **(B) Ansluta till en dator/smarttelefon**.
 - Följande steg gäller för Windows-användare.
- 6 Klicka på **Hämta**.
- 7 Starta den hämtade filen.
 - Följ instruktionerna på skärmen. Detta kan ta en stund.
 - Om du vill ansluta till en smarttelefon också, läs "6-b. Ansluta till en smarttelefon" på sida 7.
 - **GX7000** För att ställa in en fax läser du "**Använda faxfunktionen**" på sida 8.



Använda installations-CD:n

Dubbelklicka på **EasySetup.exe** på CD:n och fortsätt sedan från steg 3. Om du inte har någon internetanslutning öppnar du **win**-mappen på CD:n och dubbelklickar på **SETUP.exe**. Då installeras skrivardrivrutinen.

6-b

Ansluta till en smarttelefon

Om du använder flera smarttelefoner utför du dessa steg på varje smarttelefon.



1 Installera appen "Canon PRINT Inkjet/SELPHY" på smarttelefonen.



- Sök efter "Canon PRINT" i App Store eller Google Play.
- Öppna Canons webbplats för att hämta appen.



2 Öppna Wi-Fi-inställningarna på smarttelefonen. Kontrollera att nätverksnamnet (SSID) som börjar med "Canon_ij_" visas.

(Exempel på iOS-skärm)

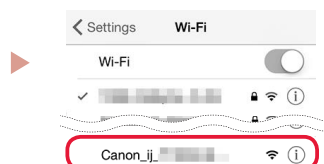

Nätverksnamnet (SSID) som börjar med "Canon_ij_"

- Om "Canon_ij_" visas → fortsätt till steg 3.
- Om "Canon_ij_" inte visas → fortsätt till steg 4.

3 Tryck på nätverksnamnet (SSID) som börjar med "Canon_ij_"

4 Öppna den installerade appen och följ anvisningarna i appen för att lägga till skrivaren.

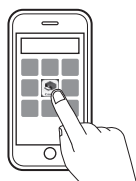

-
- När du har lagt till skrivaren kan du skriva ut från din smarttelefon. Läs "Lägga i papper" på sida 8 för att skriva ut foton.
 - **GX7000** För att ställa in en fax läser du "**Använda faxfunktionen**" på sida 8.
-

Lägga i papper

- 1 Öppna det bakre fackets lock och dra ut pappersstödet.

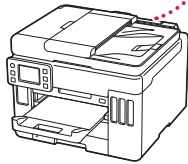
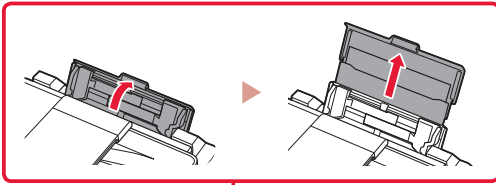

- 2 Skjut den högra pappersledaren längst ut åt höger.
- 3 Lägg i flera ark papper med utskriftssidan uppåt och skjut pappersledaren på sidan mot kanten av pappersbunten.

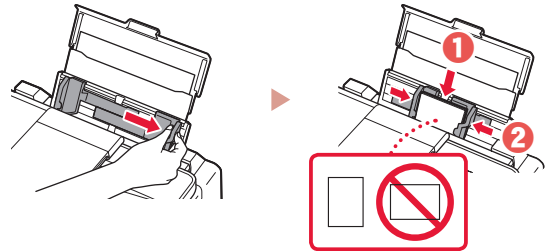

GX7000 Använda faxfunktionen

Skrivarens faxfunktion kräver inställning. Se **Installationshandbok för fax**.



■ Läs **Installationshandbok för fax**

- 1 Gå till Canon-webbplatsen.

 <https://ij.start.canon>

- 2 Klicka på  **Visa rekommenderade funktioner**.

- 3 Klicka på **Funktioner/tjänster**.

- 4 Klicka på  **Ställa in FAX**.

Transportera skrivaren

Kontrollera följande när du flyttar skrivaren. Läs **Onlinehandbok** för detaljerad information.

Kontrollera att bläckventilspakens position är stängd.

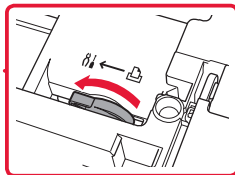
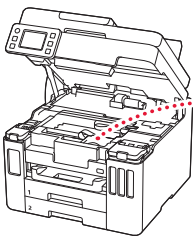

Packa skrivaren i en plastpåse i händelse av bläckläckage.

- Packa skrivaren i skyddsmaterial i en stadig låda med botten nedåt för en säker transport.
- Luta inte skrivaren. Bläck kan läcka ut.

- Hantera lådan varsamt och se till att den står rakt och INTE står upp och ned eller på sidan eftersom skrivaren kan skadas och bläck kan läcka ut från skrivaren.
- När ett fraktföretag hanterar transporten av skrivaren märker du lådan "DENNA SIDA UPP" så att skrivaren hanteras med botten nedåt. Märk också lådan med "ÖMTÅLIGT" eller "HANTERA VARSAMT".

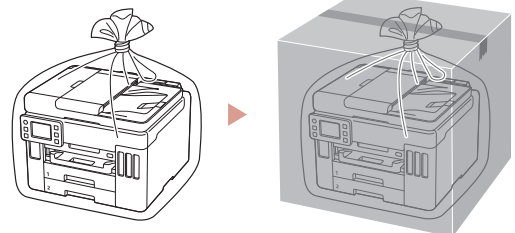

Konfigurere skriveren



For oppsett, besøk følgende URL

<https://ij.start.canon>

eller skann koden med mobilenheten



• Hvis du ikke har en internett-tilkobling, kan du følge instruksjonene nedenfor.

1. Innhold i esken

- Blekkflasker
- Strømledning
- **GX7000** Telefonledning
- Installerings-CD-ROM
- Sikkerhetsinformasjon og viktig informasjon
- Komme i gang (denne manualen)

2. Fjerning av beskyttelsesmateriale



1 Fjern og kast eventuelt beskyttelsesmateriale og oransje tape.

- Hvis skriveren brukes mens den oransje tapen er påsatt, kan det oppstå feil i skriveren.

2 Åpne skanneenheten/dekselet, fjern og kast den oransje tapen og beskyttelsesmaterialet inni.

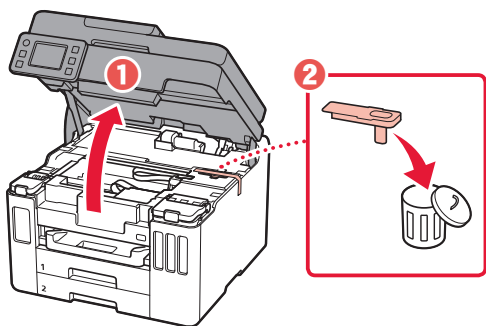

3 Lukk skanneenheten/dekselet.

- Åpne skanneenheten/dekselet helt, og lukk den/det igjen.

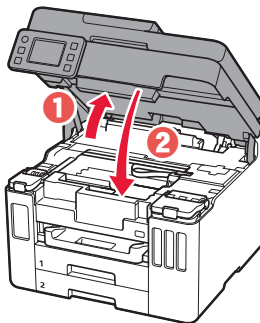

⚠ Forsiktig!
Pass på fingrene.

3. Slå på skriveren



1 Koble til strømledningen.

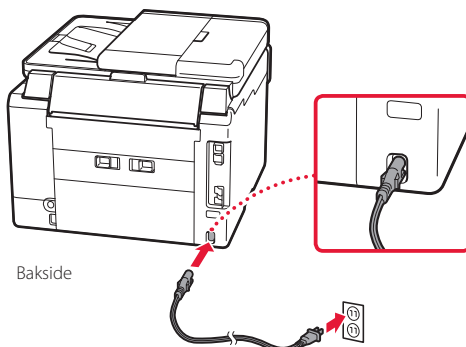

Konfigurere skriveren

- 2 Åpne betjeningspanelet og trykk på **PÅ (ON)**-knappen.

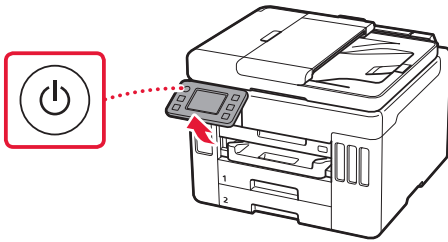

- 3 Rull og trykk for å velge språk, og trykk deretter på **Ja (Yes)**.

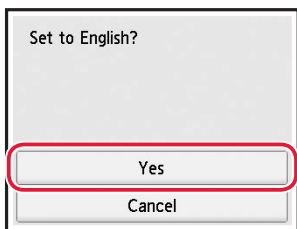
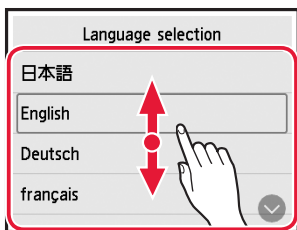

- 4 **GX7000** Hvis følgende skjermbilde vises, trykker du for å velge ditt land eller region.

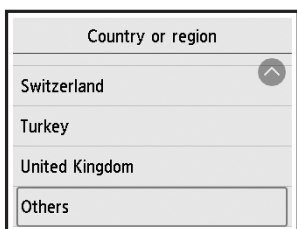

- 5 Angi dato, og trykk deretter på **OK**.

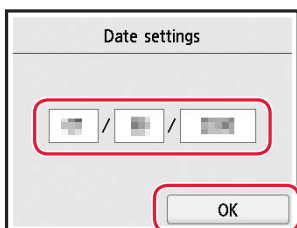

- 6 Angi klokkeslett, og trykk deretter på **OK**.

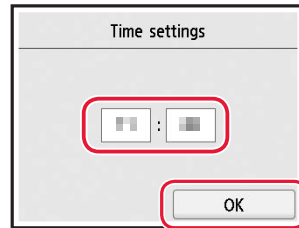

- 7 Trykk på **OK**.

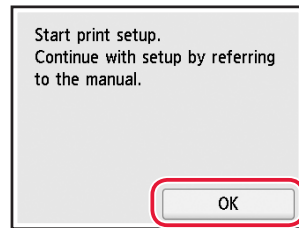

4. Helle over blekk



»»» Viktig!

Dette produktet krever omhyggelig håndtering av blekk. Det kan oppstå søl når blekktankene fylles med blekk. Eventuelle blekkflekker på klær eller andre eiendeler vil kanskje ikke være mulige å få bort.

- 1 Åpne skanneenheten/dekselet.

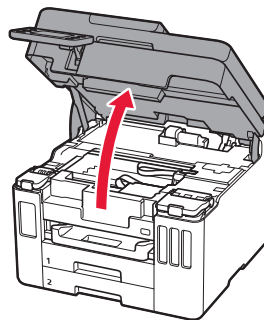

- 2 Åpne blekktankdekslet og tankkorken på venstre side av skriveren.

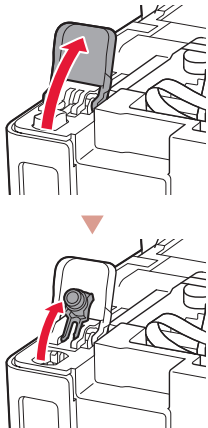

- 3 Hold blekkflasken rett opp ned, og skru forsiktig av flaskekorken.

Kontroller!

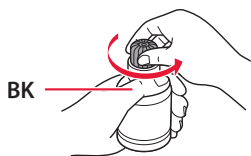

- 4 Juster dysen til blekkflasken med inntaket.

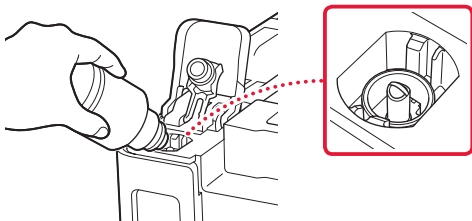

- 5 Snu sakte blekkflasken på hodet, og skyv ned for å helle blekket.

- Hvis blekket ikke heller, må du forsiktig fjerne blekkflasken og prøve på nytt.

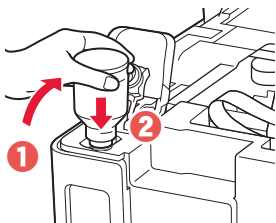

- 6 Fjern forsiktig blekkflasken fra inntaket.

- Vær forsiktig så du ikke søler blekket.

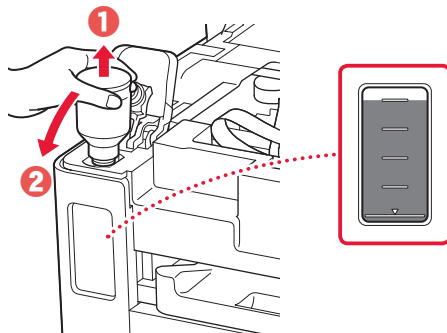

- 7 Sett på igjen tankkorken **sikkert**.

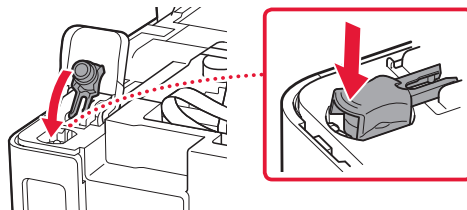

- 8 Lukk blekktankdekslet ordentlig.

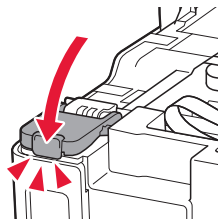

- 9 Gjenta trinn 2 til 8 for å helle alt blekket over i de tilsvarende blekktankene til høyre.

Kontroller!

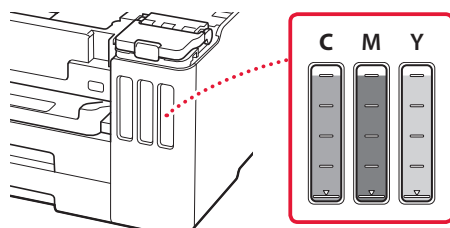

Konfigurere skriveren

10 Lukk skanneenheten/dekselet.

- Åpne skanneenheten/dekselet helt, og lukk den/det igjen.

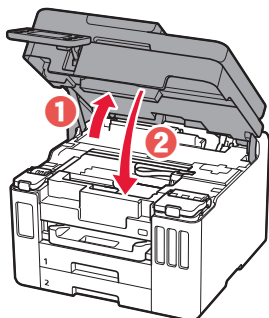

⚠ Forsiktig!
Pass på fingrene.

5. Legge i papir



1 Trykk på OK.

Start alignment to improve print quality. Prepare A4 or Letter sized plain paper. If you have no paper, you can perform this later.

Perform later

OK

2 Fjern kassetten fra skriveren.

- **GX7000** Trekk ut Kasset 1 (øvre) fra skriveren.

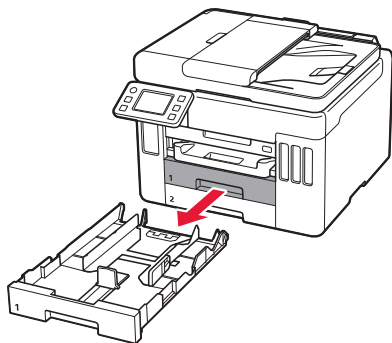

3 Skyv papirførerne fra hverandre.

- Skyv høyre papirfører mot høyre kant. Juster fremre papirfører med Letter- eller A4-merket.

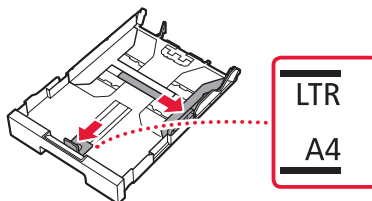

4 Legg inn vanlig papir i Letter- eller A4-størrelse.

- Plasser papiret mot fremre papirfører, og juster høyre papirfører ut fra bredden på papiret.

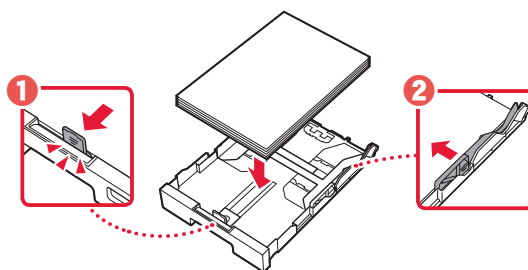

5 Skift kassetten.

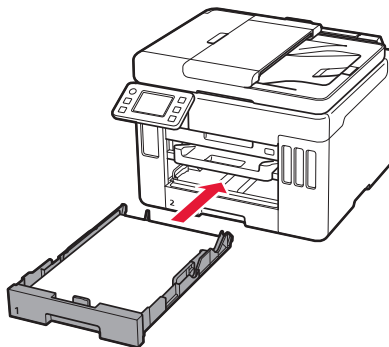

6 Trekk ut papirutmatingsbrettet.

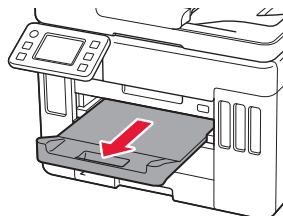

7 Trykk på **OK**.

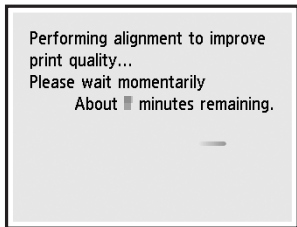
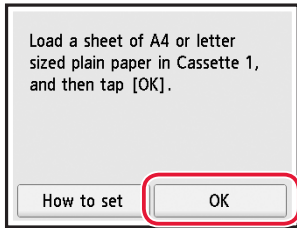

- Justeringsprosessen skriver ut to ett tosidig ark. Vent uten å berøre papiret til skjermen i trinn 8 vises.

8 Trykk på **Neste (Next)**.

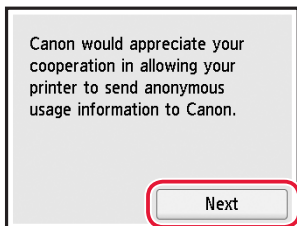

- Følg instruksjonene på skjermen for å fortsette oppsettet. Dette omfatter å foreta valg om å sende informasjon. Se "Sende informasjon til Canon" i **Sikkerhetsinformasjon og viktig informasjon**.

9 Sjekk at følgende skjermbilde vises.

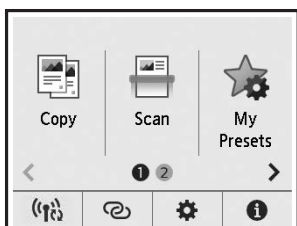

Velg tilkoblingsmetoden som passer best til hvordan du skal bruke skriveren.

- For å bruke skriveren uten å koble den til andre enheter
 - ➔ Oppsettet er nå ferdig.
GX7000 Se "**Bruke faksfunksjonen**" på side 8 for mer informasjon om hvordan du oppretter en faks.
- Bruke skriveren ved å koble til en datamaskin eller smarttelefon
 - ➔ Gå videre til neste side.

Oppsettet er nå ferdig hvis du ønsker å bruke skriveren uten å koble til andre enheter.

Hvilken enhet kobler du til?



Datamaskin



Datamaskin og
smarttelefon





Smarttelefon

6-a

Koble til en datamaskin

Hvis du bruker flere datamaskiner, utfører du disse trinnene på hver datamaskin.



- 1 Åpne Canon-nettstedet fra datamaskinen.
 <https://ij.start.canon>
- 2 Velg  **Oppsett**.
- 3 Angi skriverens modellnavn og klikk på **Gå**.
- 4 Klikk på **Start**.
- 5 Klikk på **(B) Koble til en datamaskin/smarttelefon**.
 - Følgende trinn gjelder Windows-brukere.
- 6 Klikk på **Last ned**.
- 7 Kjør den nedlastede filen.
 - Følg instruksjonene på skjermen. Dette kan ta litt tid.
 - Se "6-b. Koble til en smarttelefon" på side 7 hvis du i tillegg vil koble til en smarttelefon.
 - **GX7000** Se "**Bruke faksfunksjonen**" på side 8 for mer informasjon om hvordan du oppretter en faks.



Bruk av installerings-CD-ROM

Dobbelklikk på **EasySetup.exe** på CD-en, og fortsett deretter fra trinn 3. Hvis du ikke har internettforbindelse, kan du åpne **win**-mappen på CD-en og dobbeltklikke på **SETUP.exe**. Dette installerer skriverdriveren.

6-b

Koble til en smarttelefon

Hvis du bruker flere smarttelefoner, utfører du disse trinnene på hver smarttelefon.



1 Installer "Canon PRINT Inkjet/SELPHY"-appen på smarttelefonen.



- Søk etter "Canon PRINT" i App Store eller Google Play.
- Åpne Canon-nettsiden for å laste ned appen.



2 Åpne Wi-Fi-innstillingen på smarttelefonen. Kontroller at nettverksnavnet (SSID) som begynner med "Canon_ij_" vises.

(Eksempel på iOS skjermbilde)

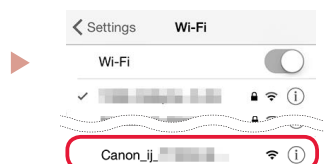

Nettverksnavnet (SSID) som begynner med "Canon_ij_"

- Hvis "Canon_ij_" vises → Fortsett til trinn 3.
- Hvis "Canon_ij_" ikke vises → Fortsett til trinn 4.

3 Trykk på nettverksnavnet (SSID) som begynner med "Canon_ij_"

4 Åpne den installerte appen og følg deretter instruksjonene i appen for å legge til skriveren.



-
- Når du har lagt til skriveren din, kan du skrive ut fra smarttelefonen. Se "Legge i papir" på side 8 for å skrive ut bilder.
 - **GX7000** Se "**Bruke faksfunksjonen**" på side 8 for mer informasjon om hvordan du oppretter en faks.
-

Legge i papir

- 1 Åpne baksjuffdekelet, og forleng papirstøtten.

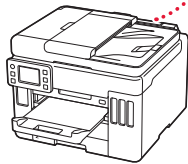
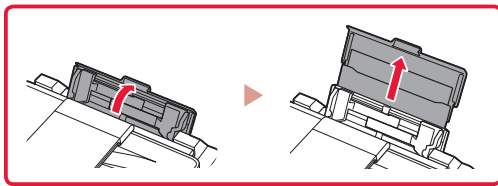

- 2 Skyv papirføreren på høyre side helt til høyre.
- 3 Legg inn flere ark med papir med utskriftssiden opp, og skyv papirføreren fra siden mot kanten på papirstabelen.

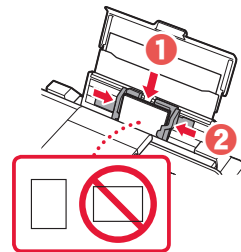
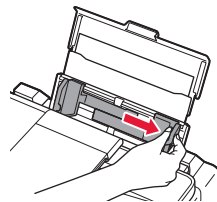

GX7000 Bruke faksfunksjonen

Faksfunksjonen på skriveren må konfigureres. Se **Installasjonshåndbok for FAKS**.



- Gå til Installasjonshåndbok for FAKS

- 1 Gå til Canon-nettstedet.

 <https://ij.start.canon>

- 2 Klikk på  **Se Anbefalte funksjoner.**

- 3 Klikk på **Funksjoner/tjenester.**

- 4 Klikk på  **Konfigurere FAKSEN.**

Transportere skriveren

Når du skal flytte skriveren, må du kontrollere følgende. Se **Nettbasert manual** hvis du ønsker mer informasjon.

Kontroller at posisjonen til hendelen til blekkventilen er lukket.

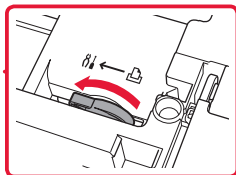
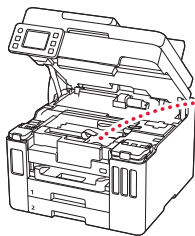

Pakk skriveren i en plastpose i tilfelle det er blekklekkasje.

- Pakk skriveren i en solid eske, og plasser den slik at bunnen vender ned. Bruk tilstrekkelig med beskyttelsesmateriale til at skriveren ikke skades under transport.
- Ikke vipp skriveren. Det kan lekke ut blekk.

- Vær forsiktig med esken og pass på at den blir stående flatt. IKKE snu den opp ned eller legg den på siden, da dette kan føre til blekklekkasjer og skader på skriveren.
- Når en speditør skal transportere skriveren, merker du esken med "DENNE SIDE OPP" for å sikre at skriveren transporteres slik at bunnen vender ned. Merk også esken med "FORSIKTIG".

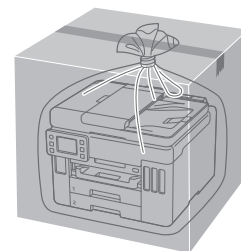
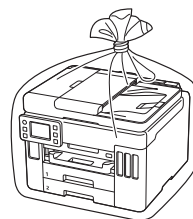

Konfigurere printeren



Ved opsætning: Gå til URL-adressen

<https://ij.start.canon>



eller scan koden med din mobilenhed

• Følg instruktionerne nedenfor, hvis du ikke har en internetforbindelse.

1. Æskens indhold

- Blækflasker
- Netledning
- **GX7000** Telefonkabel
- Installations-cd-rom
- Sikkerhedsoplysninger og vigtige oplysninger
- Før du begynder (denne vejledning)

2. Fjern emballage



1 Fjern og bortskaf al emballage og orange tape.

- Hvis du bruger printeren med orange tape eller emballage, der stadig er fastgjort, kan det forårsage fejl i printeren.

2 Åbn scanningsenheden/dækslet, fjern den orange tape og det beskyttende materiale inde i printeren, og smid det væk.

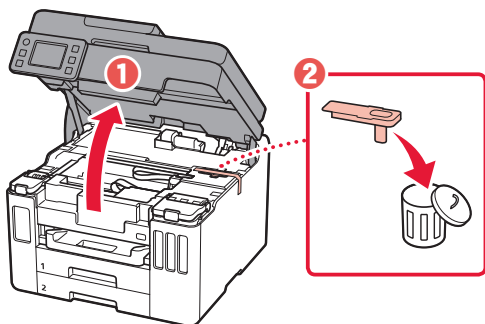

3 Luk scanningsenheden/dækslet.

- Åbn scanningsenheden/dækslet helt, og luk det derefter.

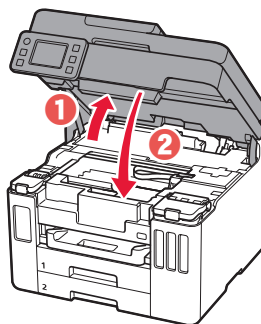

⚠ Forsigtig
Pas på dine fingre.

3. Tænd printeren



1 Tilslut netledningen.

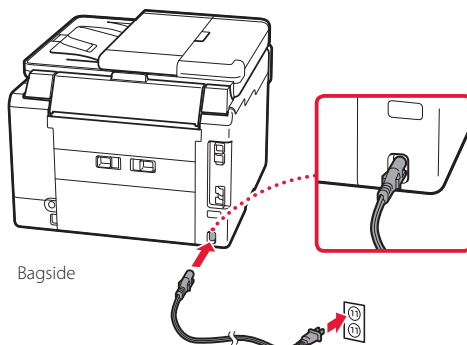

Konfigurere printeren

- 2 Åbn kontrolpanelet, og tryk på knappen **TIL (ON)**.

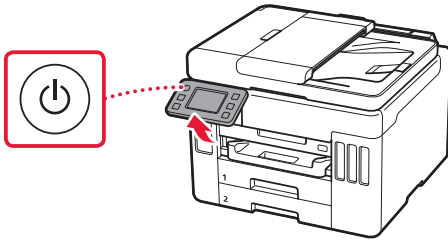

- 3 Rul og tryk for at vælge dit sprog, og tryk derefter på **Ja (Yes)**.

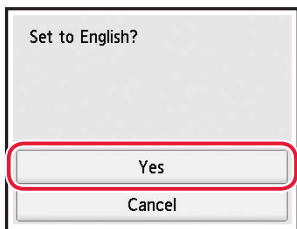
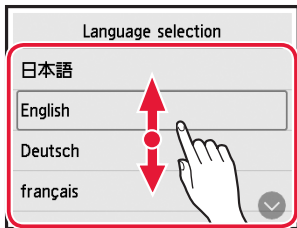

- 4 **GX7000** Hvis følgende skærbillede vises, skal du trykke på dit land eller område for at vælge det.

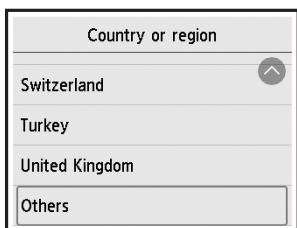

- 5 Angiv datoen, og tryk derefter på **OK**.

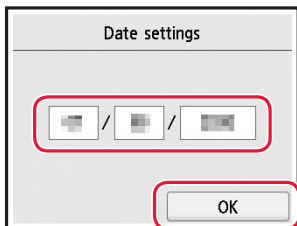

- 6 Angiv klokkeslættet, og tryk derefter på **OK**.

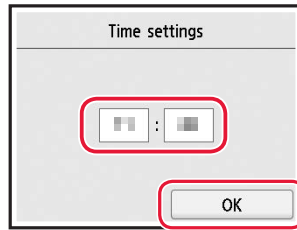

- 7 Tryk på **OK**.

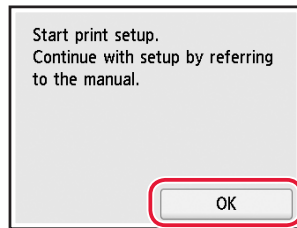

4. Hæld blæk i



Vigtigt

Dette produkt kræver omhyggelig håndtering af blæk. Blæk kan sprøjte, når blækbeholderne fyldes med blæk. Hvis du får blæk på dit tøj eller ejendele, kan det måske ikke fjernes igen.

- 1 Åbn scanningsenheden/dækslet.

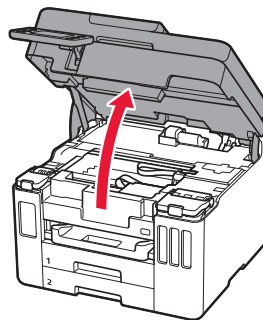

- 2 Åbn blækbeholderdækslet og beholderhætten til venstre på printeren.

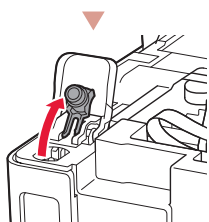
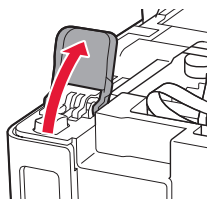

- 3 Hold blækflasken opretstående, og drej forsigtigt flaskehætten for at fjerne den.

Tjek!

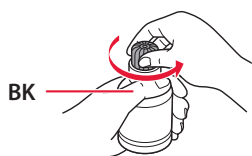

- 4 Sørg for, at spidsen på blækflasken er placeret ud for åbningen.

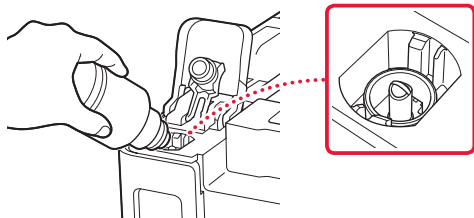

- 5 Stil langsomt blækflasken med bunden i vejret, og tryk ned for at hælde blæk i blækbeholderen.

- Hvis der ikke kommer blæk ud, skal du forsigtigt fjerne blækflasken og prøve igen.

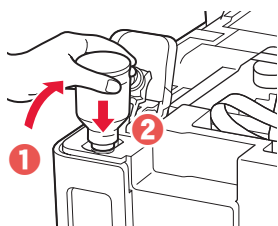

- 6 Fjern forsigtigt blækflasken fra åbningen.

- Pas på, at du ikke spilder blæk.

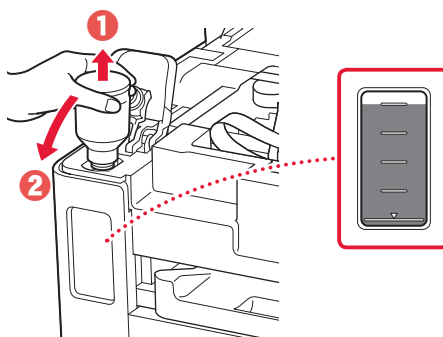

- 7 Sæt beholderhætten **sikkert** på igen.

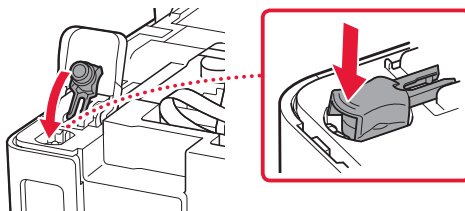

- 8 Luk blækbeholderdækslet korrekt.

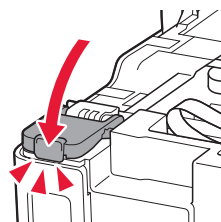

- 9 Gentag trin 2 til 8 for at hælde blæk i de korrekte blækbeholdere til højre.

Tjek!

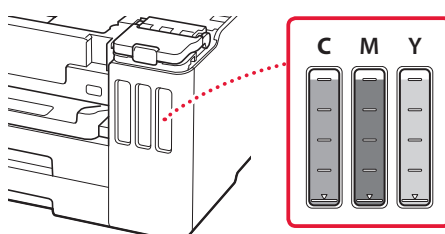

Konfigurere printeren

10 Luk scanningsenheden/dækslet.

- Åbn scanningsenheden/dækslet helt, og luk det derefter.

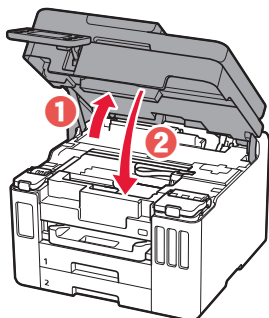

⚠ Forsigtig
Pas på dine fingre.

3 Skub papirstyrene fra hinanden.

- Skub højre papirstyr til den højre kant. Juster det forreste papirstyr med Letter- eller A4-mærket.

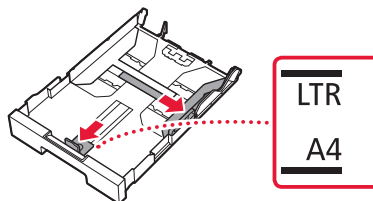

4 Ilæg almindeligt papir i Letter- eller A4-størrelse.

- Placer papiret mod det forreste papirstyr, og juster derefter det højre papirstyr med bredden af papiret.

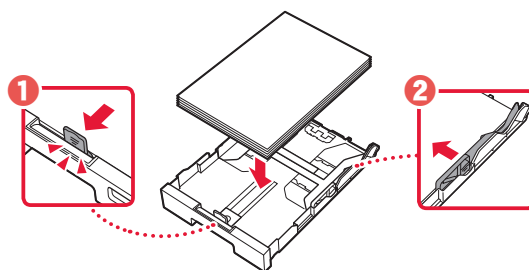

5 Sæt kassetten ind igen.

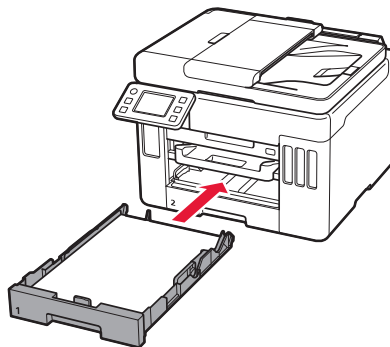

6 Træk udbakken til papir ud.

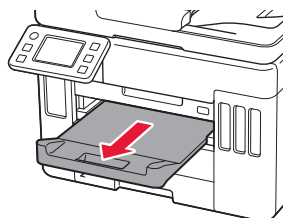

5. Ilægning af papir



1 Tryk på OK.

Start alignment to improve print quality. Prepare A4 or Letter sized plain paper.
If you have no paper, you can perform this later.

Perform later

OK

2 Fjern kassetten fra printeren.

- **GX7000** Træk kassette 1 (øvre) ud af printeren.

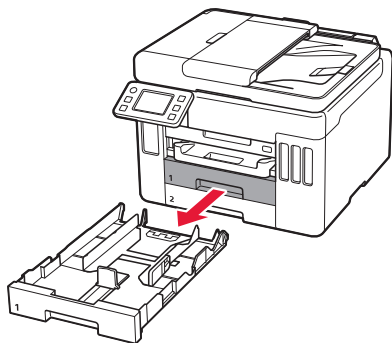

7 Tryk på OK.

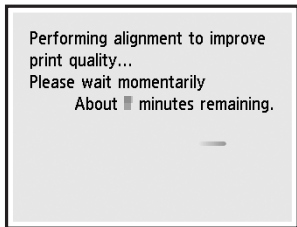
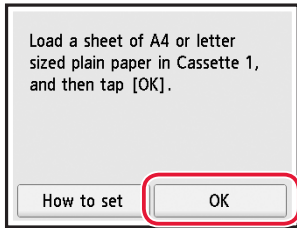

- Under justeringsprocessen udskrives der ét dobbeltsidet ark. Vent uden at røre papiret, indtil skærbilledet i trin 8 vises.

8 Tryk på Næste (Next).

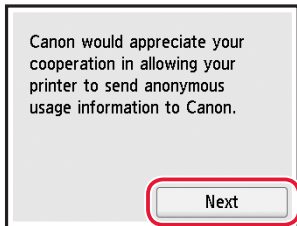

- Følg vejledningen på skærmen for at fortsætte opsætningen. Dette omfatter valg vedrørende afsendelse af oplysninger. Se "Send oplysninger til Canon" i **Sikkerhedsoplysninger og vigtige oplysninger**.

9 Tjek, at følgende skærbillede vises.

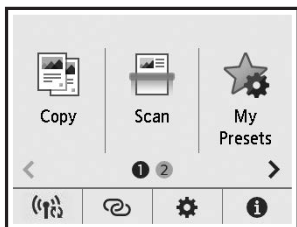

Vælg den forbindelsesmetode, der passer bedst til den måde, du vil bruge printerens på.

- For at bruge printerens uden tilslutning af andre enheder
 - ➔ Opsætningen er nu fuldført.
 - GX7000** Hvis du vil konfigurere en fax, skal du se **"Brug af faxfunktionen" på side 8**.
- For at bruge printerens ved at tilslutte til en computer eller smartphone
 - ➔ Fortsæt på næste side.

Hvis du vil bruge printerens uden at tilslutte andre enheder, er opsætningen færdig nu.

Hvilken enhed tilslutter du?



Computer



Computer og
smartphone





Smartphone

6-a

Tilslutning til en computer

Hvis du bruger flere computere, skal du udføre disse trin på hver computer.



- 1 Gå til Canon-webstedet fra din computer.
 <https://ij.start.canon>
- 2 Vælg  **Konfiguration**.
- 3 Skriv printerens modelnavn, og klik på **Ok**.
- 4 Klik på **Start**.
- 5 Klik på **(B) Tilslutning til en computer/smartphone**.
 - Følgende trin gælder for Windows-brugere.
- 6 Klik på **Hent**.
- 7 Kør den downloadede fil.
 - Følg instruktionerne på skærmen. Dette kan tage lidt tid.
 - Hvis du også vil tilslutte en smartphone, skal du se "6-b. Tilslutning til en smartphone" på side 7.
 - **GX7000** Hvis du vil konfigurere en fax, skal du se "**Brug af faxfunktionen**" på side 8.



Brug af installations-cd-rom'en

Dobbeltklik på **EasySetup.exe** på cd-rom'en, og fortsæt derefter fra trin 3. Hvis du ikke har en internetforbindelse, skal du åbne mappen **win** på cd-rom'en og dobbeltklikke på **SETUP.exe**. Herefter installeres printerdriveren.

6-b

Tilslutning til en smartphone

Hvis du bruger flere smartphones, skal du udføre disse trin på hver smartphone.



1 Installer appen "Canon PRINT Inkjet/SELPHY" på din smartphone.



- Søg efter "Canon PRINT" i App Store eller Google Play.
- Gå til Canon-webstedet for at downloade appen.



2 Åbn Wi-Fi-indstillingerne på din smartphone. Tjek, at det netværksnavn (SSID), der starter med "Canon_ij_", bliver vist.

(Et eksempel på en iOS-skærm)

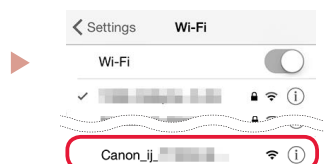

Netværksnavnet (SSID), der starter med "Canon_ij_"

- Hvis "Canon_ij_" vises → Fortsæt til trin **3**.
- Hvis "Canon_ij_" ikke vises → Fortsæt til trin **4**.

3 Tryk på det netværksnavn (SSID), der starter med "Canon_ij_"

4 Åbn den installerede app, og følg instruktionerne på skærmen i appen for at tilføje din printer.



-
- Når du har tilføjet din printer, kan du udskrive fra din smartphone. Hvis du vil udskrive fotos, skal du se "Ilægning af papir" på side 8.
 - **GX7000** Hvis du vil konfigurere en fax, skal du se "**Brug af faxfunktionen**" på side 8.
-

Ilægning af papir

- 1 Åbn dækslet til bagerste bakke, og træk papirstøtten ud.

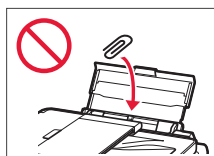
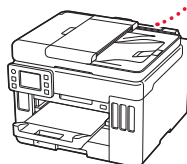
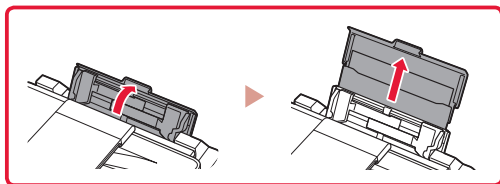

- 2 Skub det højre papirstyr helt til højre.
- 3 Ilæg flere ark papir med udskriftssiden opad, og skub papirstyret på siden mod kanten af papirstakken.

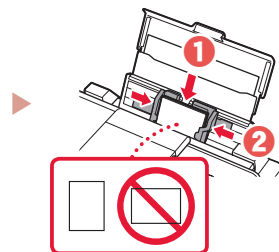
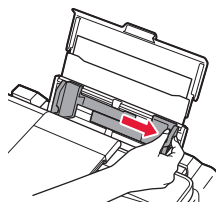

GX7000 Brug af faxfunktionen

Faxfunktionen på din printer kræver en konfiguration. Se **Installationsvejledning til fax**.



- Åbn Installationsvejledning til fax

- 1 Åbn Canon-webstedet.

 <https://ij.start.canon>

- 2 Klik på  **Se Anbefalede funktioner**.

- 3 Klik på **Funktioner/tjenester**.

- 4 Klik på  **Opsætning af FAX**.

Transport af din printer

Når printeren flyttes, skal du tjekke følgende. Se **Online vejledning** for at få flere oplysninger.

Tjek, at blækventilhåndtaget er i lukket position.

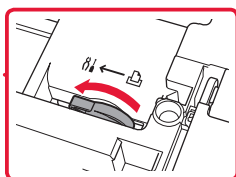
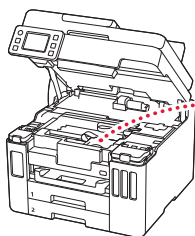

Pak printeren i en plastikpose i tilfælde af blæklækage.

- Pak printeren i en robust kasse placeret med bunden nedad, og brug tilstrækkeligt beskyttende materiale for at sikre sikker transport.
- Du må ikke vippe printeren. Der kan forekomme blæklækage.

- Behandl kassen forsigtigt, og sørg for, at den står fladt og IKKE vender på hovedet eller på siden, da printeren kan blive beskadiget, og der kan forekomme blæklækage.
- Når en speditør håndterer transporten af printeren, skal kassen markeres "DENNE SIDE OP" for at sikre, at printeren vender med bunden nedad. Marker også med "SKRØBELIG" eller "FORSIGTIGT".

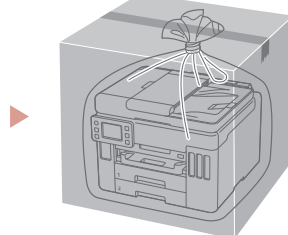
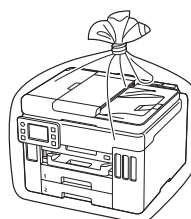

Tulostimen asennus



Lisätietoja asennuksesta saat URL-osoitteesta <https://ij.start.canon>



tai skannaamalla koodin mobiililaitteellasi

• Toimi alla olevien ohjeiden mukaisesti, jos käytettävissä ei ole Internet-yhteyttä.

1. Paketin sisällys

- Mustepullot
- Virtajohto
- **GX7000** Puhelinkaapeli
- Asennus-CD
- Turvallisuus ja tärkeitä tietoja
- Aloitusopas (tämä käyttöopas)

2. Pakkausmateriaalien poistaminen



- 1 Poista kaikki pakkausmateriaalit ja oranssi teippi.
 - Tulostimen käyttö oranssi teippi tai pakkausmateriaali yhä kiinni voi aiheuttaa tulostimen toimintahäiriön.
- 2 Avaa skannausyksikkö/kansi, poista oranssi teippi ja suojamateriaali sisäpuolelta.

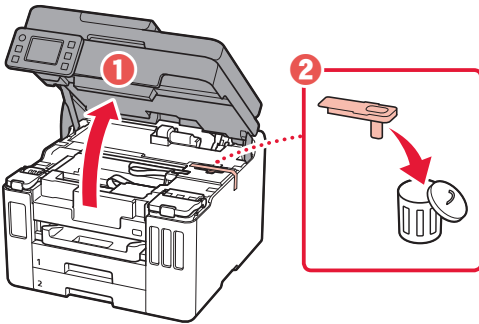

3 Sulje skannausyksikkö/kansi.

- Avaa skannausyksikkö/kansi täysin ja sitten sulje se.

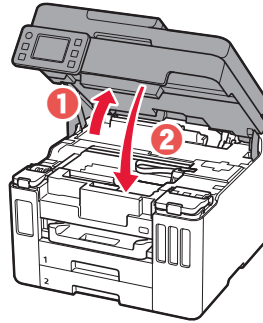

⚠ Huomio
Varo sormiasi.

3. Virran kytkeminen tulostimeen



1 Kytke virtajohto.

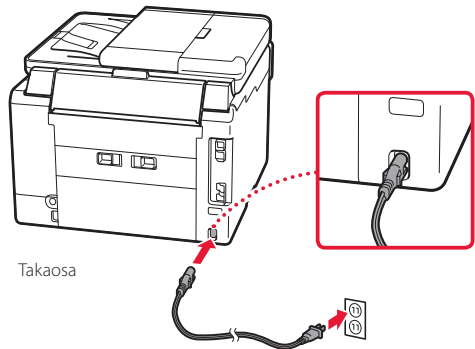

Tulostimen asennus

- 2 Avaa käyttöpaneeli ja paina **KÄYTÖSSÄ (ON)** -painiketta.

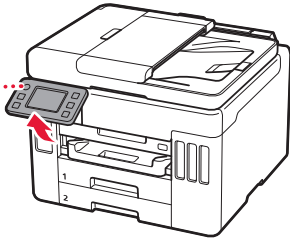

- 3 Valitse kieli vierittämällä ja napauttamalla, ja napauta sitten **Kyllä (Yes)**.

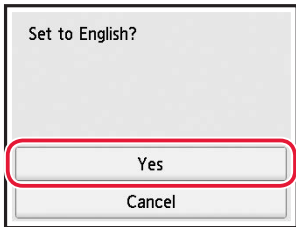
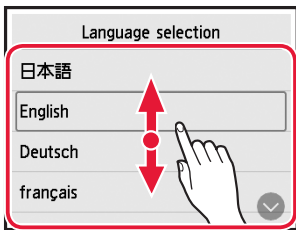

- 4 **GX7000** Jos seuraava näyttö avautuu, valitse asuinmaasi tai -alueesi napauttamalla sitä.

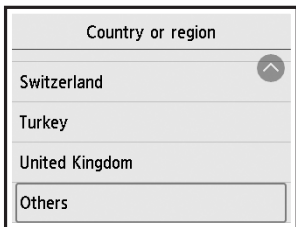

- 5 Aseta päivämäärä ja napauta sitten **OK**.

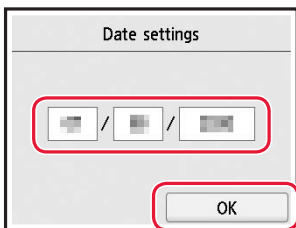

- 6 Aseta kellonaika ja napauta sitten **OK**.

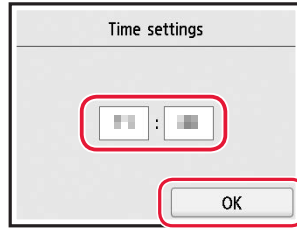

- 7 Napauta **OK**.

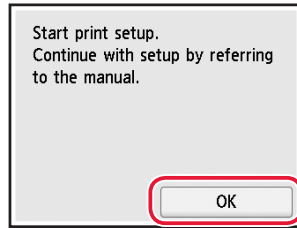

4. Musteen kaataminen



»»» Tärkeää

Tämän tuotteen kanssa on mustetta käsiteltävä huolellisesti. Mustetta voi roiskua, kun mustesäiliöitä täytetään musteella. Jos mustetta joutuu vaatteisiin tai tavaroihin, se ei välttämättä irtoa.

- 1 Avaa skannausyksikkö/kansi.

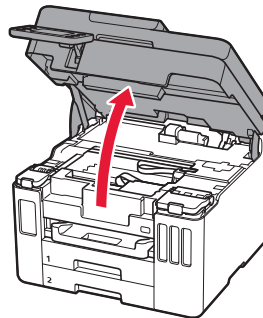

- 2 Avaa mustesäiliön kansi ja säiliön korkki tulostimen vasemmasta reunasta.

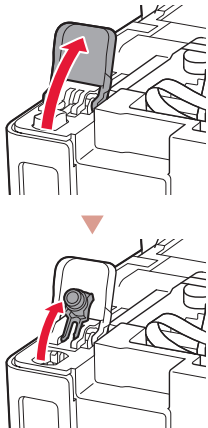

- 3 Pidä mustepulloa pystyasennossa ja poista pullon korkki taivuttamalla sitä varovasti.

Varmista!

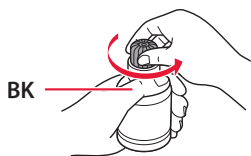

- 4 Kohdista mustepullon suutin tuloon.

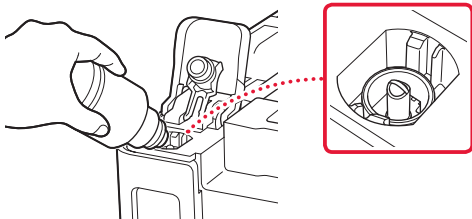

- 5 Käännä mustepullo hitaasti ylösalaisin ja paina alaspäin, jotta muste pääsee valumaan.

- Jos muste ei valu, irrota mustepullo varovasti ja yritä uudelleen.

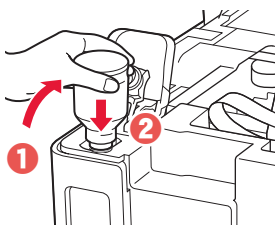

- 6 Poista mustepullo varovasti tulosta.

- Vari läikyttämästä mustetta.

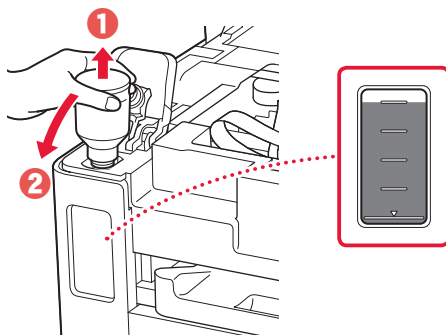

- 7 Aseta säiliön korkki **kunnolla** paikoilleen.

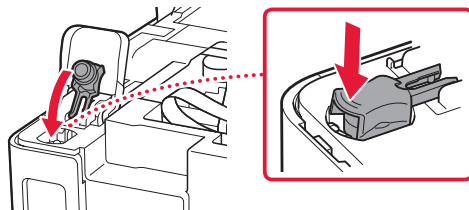

- 8 Sulje mustesäiliön kansi kunnolla.

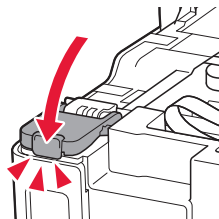

- 9 Toista vaiheet 2–8, ja valuta kaikki musteet vastaaviin mustesäiliöihin oikealla puolella.

Varmista!

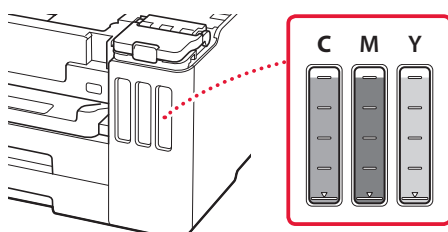

Tulostimen asennus

10 Sulje skannausyksikkö/kansi.

- Avaa skannausyksikkö/kansi täysin ja sitten sulje se.

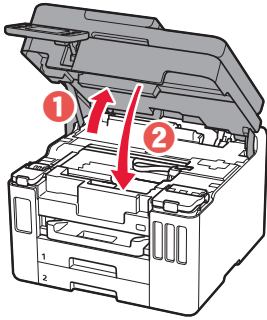

⚠ Huomio
Varo sormiasi.

3 Liu'uta paperiohjaimet erilleen.

- Liu'uta oikeanpuoleinen paperiohjain oikeaan reunaan. Kohdista etummainen paperiohjain Letter- tai A4-merkin kanssa.

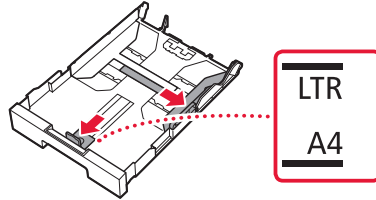

4 Aseta tavallista Letter- tai A4-kokoista paperia.

- Aseta paperi edessä olevaa paperiohjainta vasten ja kohdista oikeanpuoleinen paperiohjain paperin leveyteen.

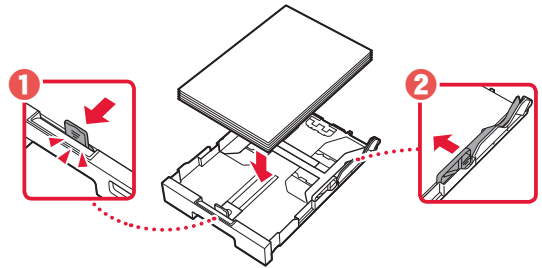

5 Aseta kasetti takaisin.

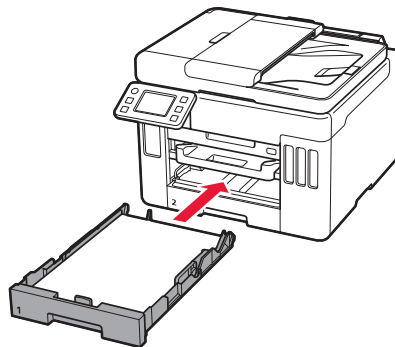

6 Vedä paperin luovutustaso esiin.

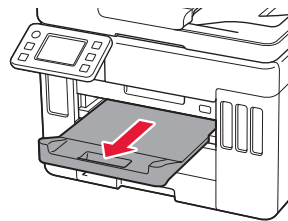

5. Paperin asettaminen



1 Napauta OK.

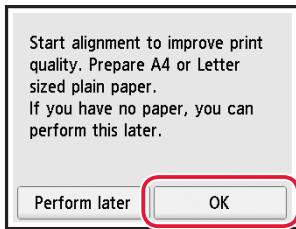

2 Poista kasetti tulostimesta.

- **GX7000** Vedä kasetti 1 (ylempi) pois tulostimesta.

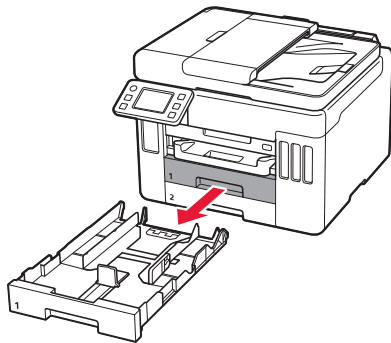

7 Napauta OK.

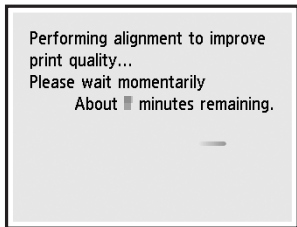
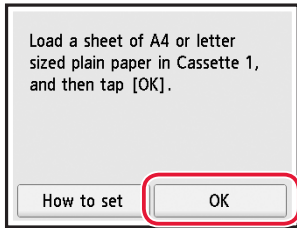

- Kohdistusprosessissa tulostetaan yksi kaksipuolinen arkki. Odota koskematta paperiin, kunnes vaiheen 8 näyttö tulee näkyviin.

8 Napauta Seuraava (Next).

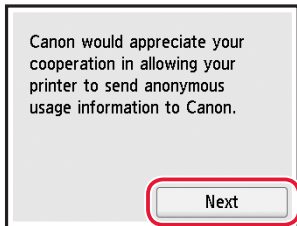

- Jatka asennusta noudattamalla näytössä näkyviä ohjeita. Tähän sisältyy valintojen tekeminen tietojen lähettämiseen. Katso kohtaa "Tietojen lähettäminen Canonille" luvusta **Turvallisuus ja tärkeitä tietoja**.

9 Tarkista, että seuraava näyttö tulee näkyviin.

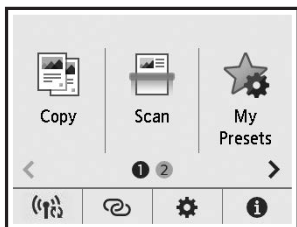

Valitse yhteysmenetelmä, joka parhaiten vastaa tulostimen käyttötapaa.

- Tulostimen käyttö ilman yhteyttä muihin laitteisiin
 - ➔ Asennus on nyt valmis.
GX7000 Jos asennat faksin, katso kohtaa "**Faksitoiminnon käyttö**" sivulla 8.
- Tulostimen käyttö tietokone tai älypuhelin yhdistettynä
 - ➔ Jatka seuraavalta sivulta.

Jos käytät tulostinta ilman yhteyttä muihin laitteisiin, asetus on valmis.

Mitä laitetta olet yhdistämässä?



Tietokone



Tietokone ja
älypuhelin





Älypuhelin

6-a

Yhdistäminen tietokoneeseen

Jos käytät useita tietokoneita, suorita nämä vaiheet jokaiselle tietokoneelle.



- 1 Avaa tietokoneesta Canon-verkkosivusto.
 <https://ij.start.canon>
- 2 Valitse  **Määrittys**.
- 3 Anna tulostinmallin nimi ja valitse **Siirry**.
- 4 Valitse **Aloita**.
- 5 Valitse **(B) Yhdistäminen tietokoneeseen/älypuhelimeen**.
 - Seuraavat vaiheet ovat Windows-käyttäjille.
- 6 Valitse **Lataa**.
- 7 Suorita ladattu tiedosto.
 - Noudata näytön ohjeita. Tässä voi kestää hetken.
 - Jos haluat liittää myös älypuhelimen, katso kohtaa "6-b. Yhdistäminen älypuhelimeen" sivulla 7.
 - **GX7000** Jos asennat faksin, katso kohtaa "**Faksitoiminnon käyttö**" sivulla 8.



Asennus-CD-levyn käyttö

Kaksoisnapsauta CD-levyn **EasySetup.exe**-tiedostoa, ja jatka sitten vaiheesta 3. Jos sinulla ei ole internet-yhteyttä, avaa CD-levyn **win**-kansio ja kaksoisnapsauta **SETUP.exe**. Tämä asentaa tulostinajurin.

6-b

Yhdistäminen älypuhelimien

Jos käytät useita älypuhelimia, suorita nämä vaiheet jokaiselle älypuhelimelle.



1 Asenna "Canon PRINT Inkjet/SELPHY" -sovellus älypuhelimien.



- Etsi App Store- tai Google Play -kaupassa tekstiä "Canon PRINT".
- Lataa sovellus avaamalla ensin Canon-sivusto.



2 Avaa älypuhelimien Wi-Fi-asetukset. Tarkista, että verkkonimi (SSID), joka alkaa tekstillä "Canon_ij_", tulee näkyviin.

(Esimerkki iOS-näytöstä)

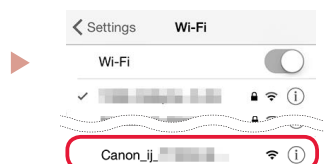

Verkkonimi (SSID), joka alkaa tekstillä "Canon_ij_"

- Jos "Canon_ij_" näkyy → Jatka vaiheesta **3**.
- Jos "Canon_ij_" ei näy → Jatka vaiheesta **4**.

3 Napauta verkkonimeä (SSID), joka alkaa tekstillä "Canon_ij_".

4 Avaa asennettu sovellus ja lisää sitten tulostin noudattamalla sovelluksen näytön ohjeita.



-
- Kun olet lisännyt tulostimen, voit tulostaa älypuhelimestasi. Jos tulostat valokuvia, katso kohtaa "Paperin asettaminen" sivulla 8.
 - **GX7000** Jos asennat faksin, katso kohtaa "**Faksitoiminnon käyttö**" sivulla 8.
-

Paperin asettaminen

- 1 Avaa takalokeron kansi ja avaa sitten paperituki.

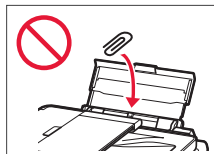
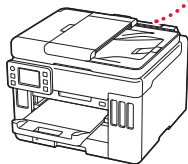
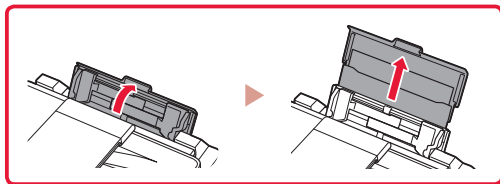

- 2 Liu'uta oikeanpuoleinen paperiohjain oikeaan reunaan.
- 3 Aseta useita arkkeja paperia tulostuspuoli ylöspäin, ja liu'uta sitten sivun paperiohjain paperipinon reunaan vasten.

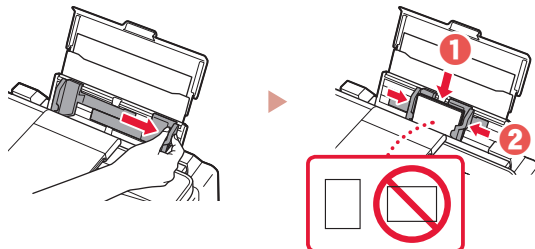

GX7000 Faksitoiminnon käyttö

Tulostimen faksitoiminto pitää asentaa. Lisätietoja on kohdassa **Faksin asennusopas**.



- Faksin asennusopas -oppaan käyttö

- 1 Avaa Canon-verkkosivusto.

 <https://ij.start.canon>

- 2 Valitse  **Katso suositellut toiminnot.**

- 3 Valitse **Toiminnot/palvelut**.

- 4 Valitse  **Faksin määrittäminen.**

Tulostimen kuljettaminen

Jos siirrät tulostinta, tarkista seuraavat asiat. Katso lisätietoja **Online-käyttöopas**-oppaasta.

Tarkista, että musteen venttiilin vipu on suljetussa asennossa.

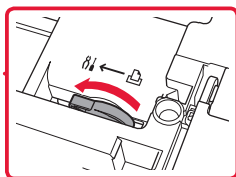
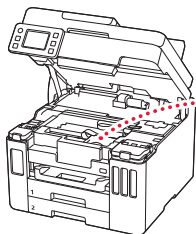

Pakkaa tulostin muovipussiin siltä varalta, että mustetta vuotaa.

- Pakkaa tulostin tukevaan laatikkoon niin, että tulostin asetetaan laatikkoon alapuoli alaspäin. Käytä riittävästi suojamateriaalia kuljetusvaurioiden välttämiseksi.
- Älä kallista tulostinta. Muste voi vuotaa.

- Käsittele varovasti ja varmista, että laatikko jää vaakasuoraan EIKÄ sitä käännetä ylösalaisin tai kyljelleen, koska tulostin voi rikkoutua tai tulostimen muste voi vuotaa.
- Jos kuljetuspalvelu kuljettaa tulostimen, merkitse laatikkoon "TÄMÄ PUOLI YLÖS", jotta tulostin pidetään alapuoli alaspäin. Lisää myös merkinnät "SÄRKYVÄÄ" tai "KÄSITELTÄVÄ VAROEN".

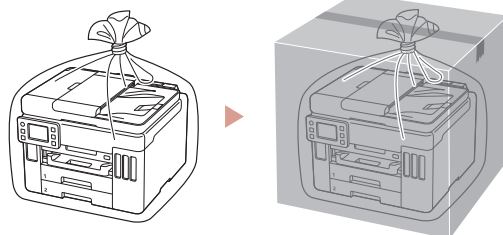

Impostazione della stampante



**Per eseguire l'impostazione,
visitare l'URL**

<https://ij.start.canon>



o eseguire la scansione del codice con il proprio dispositivo cellulare

● Se non si dispone di una connessione a Internet, attenersi alle istruzioni riportate di seguito.

1. Contenuto della scatola

- Bottigliette d'inchiostro
- Cavo di alimentazione
- **GX7000** Cavo telefonico
- CD-ROM di installazione
- Informazioni importanti e sulla sicurezza
- Guida Rapida (questo manuale)

2. Rimozione del materiale da imballaggio



- 1 Rimuovere e disfarsi di eventuale materiale da imballaggio e del nastro arancione.
 - L'utilizzo della stampante con il nastro arancione o il materiale di imballaggio ancora attaccato, potrebbe causare il malfunzionamento della stampante.

- 2 Aprire l'unità di scansione / coperchio, rimuovere e disfarsi del nastro arancione e del materiale di protezione all'interno.

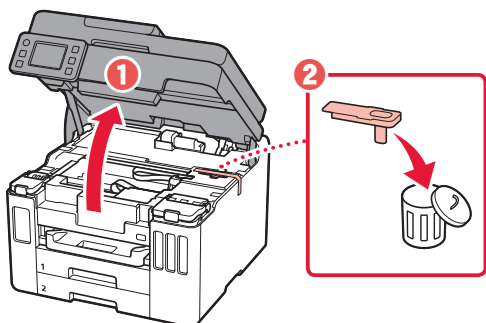

- 3 Chiudere l'unità di scansione / coperchio.

- Aprire completamente l'unità di scansione / coperchio, quindi chiuderla.

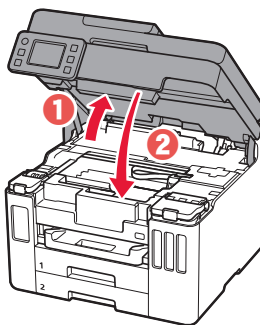

⚠ Attenzione
Fare attenzione alle dita.

3. Accensione della stampante



- 1 Collegare il cavo di alimentazione.

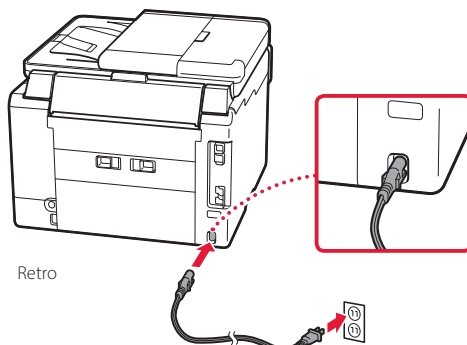

Impostazione della stampante

- 2 Aprire il pannello dei comandi e premere il pulsante **ON**.

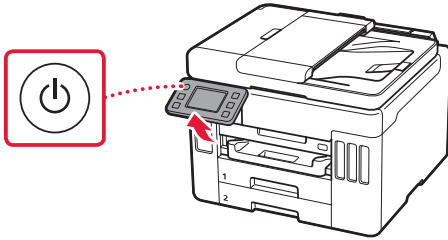

- 3 Scorrere e toccare per selezionare la propria lingua, quindi toccare **Sì (Yes)**.

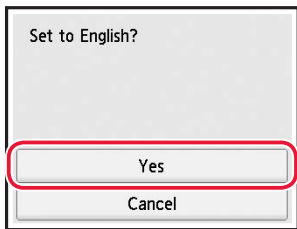
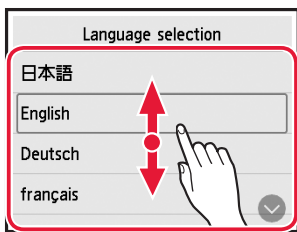

- 4 **GX7000** Se viene visualizzata la seguente schermata, toccare il Paese o la regione da selezionare.

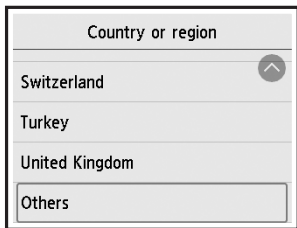

- 5 Impostare la data, quindi toccare **OK**.

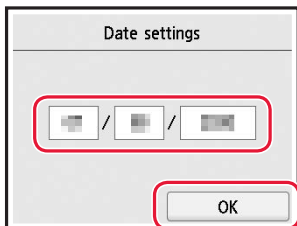

- 6 Impostare l'ora, quindi toccare **OK**.

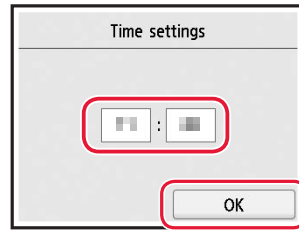

- 7 Toccare **OK**.

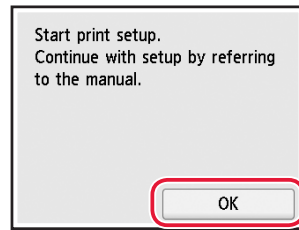

4. Versamento d'inchiostro



Importante

Questo prodotto richiede che l'inchiostro sia maneggiato con attenzione. L'inchiostro potrebbe schizzare durante il riempimento dei serbatoi d'inchiostro. Se dell'inchiostro finisce su capi di abbigliamento o altri oggetti, potrebbe non essere possibile rimuoverlo.

- 1 Aprire l'unità di scansione / coperchio.

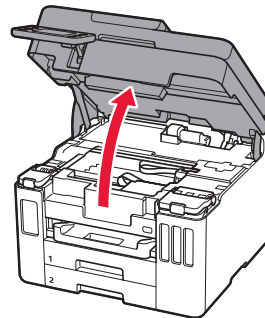

- 2 Aprire il coperchio serbatoio dell'inchiostro e il coperchietto del serbatoio sulla sinistra della stampante.

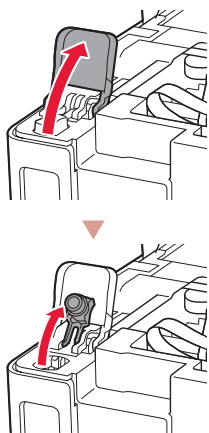

- 3 Tenere la bottiglietta d'inchiostro in verticale e svitare delicatamente il coperchietto bottiglietta per rimuoverlo.

Verificare!

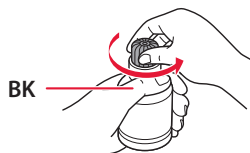

- 4 Allineare l'ugello della bottiglietta d'inchiostro con il punto di ingresso.

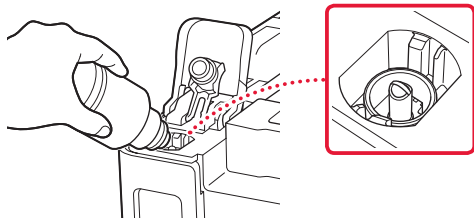

- 5 Capovolgere lentamente la bottiglietta d'inchiostro e spingerla verso il basso per versare l'inchiostro.

- Se l'inchiostro non fuoriesce, rimuovere delicatamente la bottiglietta d'inchiostro e riprovare.

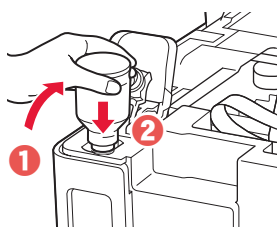

- 6 Rimuovere delicatamente la bottiglietta d'inchiostro dal punto di ingresso.

- Prestare attenzione a non versare l'inchiostro.

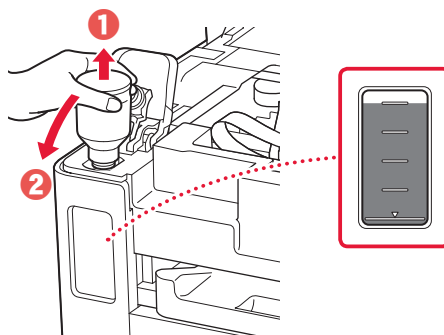

- 7 Riposizionare il coperchietto del serbatoio con fermezza.

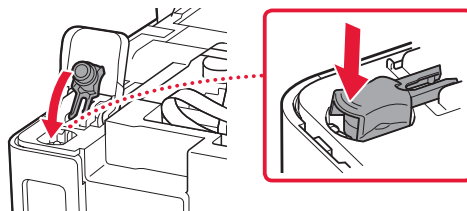

- 8 Chiudere il coperchio serbatoio dell'inchiostro con fermezza.

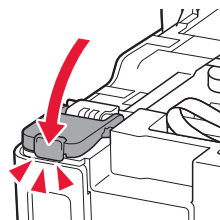

- 9 Ripetere i passi da 2 a 8 per versare tutto l'inchiostro nei serbatoi d'inchiostro corrispondenti sulla destra.

Verificare!

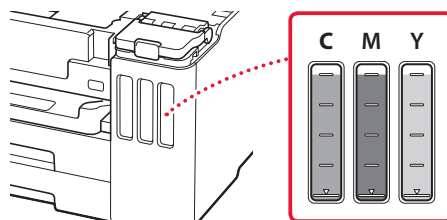

Impostazione della stampante

10 Chiudere l'unità di scansione / coperchio.

- Aprire completamente l'unità di scansione / coperchio, quindi chiuderla.

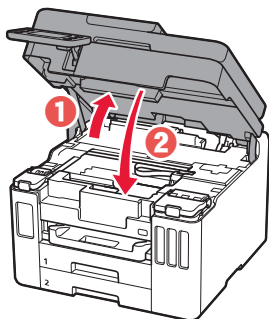

⚠ Attenzione
Fare attenzione alle dita.

5. Caricamento della carta



1 Toccare **OK**.

Start alignment to improve print quality. Prepare A4 or Letter sized plain paper. If you have no paper, you can perform this later.

Perform later

OK

2 Rimuovere il cassetto dalla stampante.

- **GX7000** Estrarre il Cassetto 1 (superiore) dalla stampante.

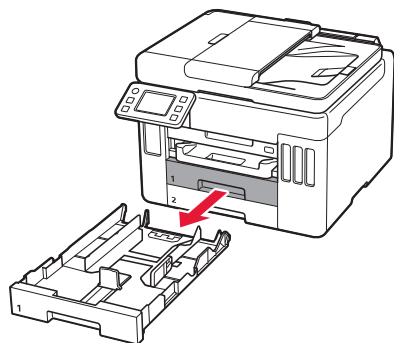

3 Far scorrere le guide della carta.

- Far scorrere la guida della carta di destra verso il margine destro. Allineare la guida della carta anteriore con il segno Letter o A4.

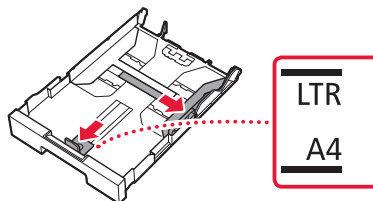

4 Caricare carta comune in formato Letter o A4.

- Posizionare la carta contro la guida della carta anteriore e allineare la guida della carta di destra alla larghezza della carta.

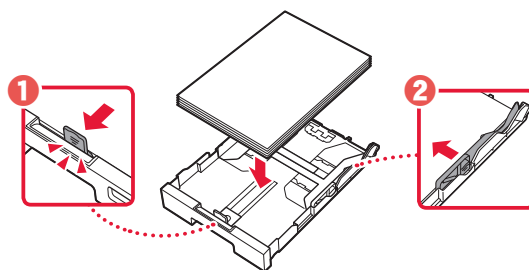

5 Reinserire il cassetto.

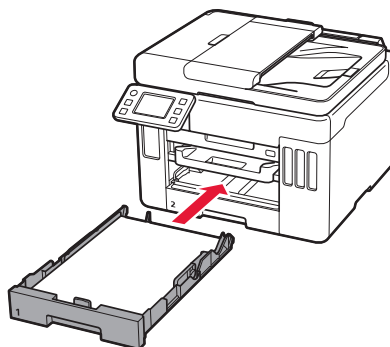

6 Estrarre il vassoio di uscita della carta.

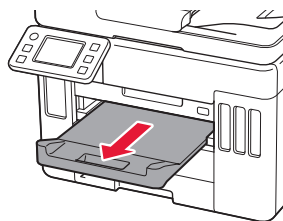

7 Toccare **OK**.

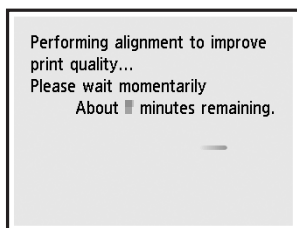
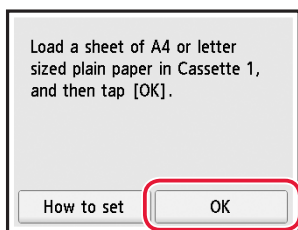

- Il processo di allineamento richiede la stampa di un foglio fronte-retro. Attendere senza toccare il foglio finché non appare la schermata del passo 8.

8 Toccare **Avanti (Next)**.

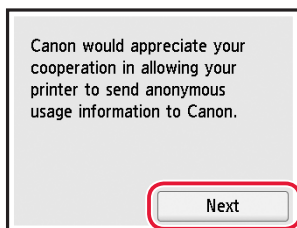

- Seguire le istruzioni visualizzate sullo schermo per continuare l'impostazione. Sono incluse le selezioni da effettuare in merito all'invio delle informazioni. Fare riferimento a "Invio di informazioni a Canon" in **Informazioni importanti e sulla sicurezza**.

9 Verificare che venga visualizzata la schermata seguente.

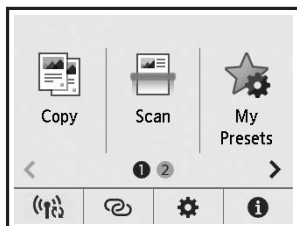

Selezionare il metodo di connessione che più si adatta al modo in cui si utilizzerà la stampante.

- Per utilizzare la stampante senza connettersi ad altre periferiche

➔ L'impostazione è ora completata.

GX7000 Per impostare un fax, vedere "**Utilizzo della funzione fax**" a pagina 8.

- Per utilizzare la stampante stabilendo una connessione a un computer o uno smartphone

➔ Procedere alla pagina successiva.

Se si intende utilizzare la stampante senza connettersi ad altre periferiche, l'impostazione è ora completata.

Quale periferica si sta connettendo?



Computer



Computer e
smartphone



Smartphone

6-a

Connessione a un computer

Se si utilizzano più computer, eseguire questi passaggi su ciascun computer.



- 1 Accedere al sito Web di Canon dal computer.
 <https://ij.start.canon>
- 2 Selezionare  **Impostazione**.
- 3 Immettere il nome del modello della stampante e fare clic su **Vai**.
- 4 Fare clic su **Avvio**.
- 5 Fare clic su **(B) Connessione a un computer/uno smartphone**.
 - Le seguenti procedure sono destinate agli utenti Windows.
- 6 Fare clic su **Scarica**.
- 7 Eseguire il file scaricato.
 - Seguire le istruzioni visualizzate sullo schermo. Questa operazione può richiedere del tempo.
 - Per connettersi anche a uno smartphone, vedere "6-b. Connessione a uno smartphone" a pagina 7.
 - **GX7000** Per impostare un fax, vedere "**Utilizzo della funzione fax**" a pagina 8.



Utilizzo del CD-ROM di installazione

Fare doppio clic su **EasySetup.exe** nel CD-ROM, quindi continuare dal passo 3. Se non si dispone di una connessione Internet, aprire la cartella **win** nel CD-ROM e fare doppio clic su **SETUP.exe**. Verrà installato il driver della stampante.

6-b

Connessione a uno smartphone

Se si utilizzano più smartphone, eseguire questi passaggi su ciascuno smartphone.



1 Installare l'app "Canon PRINT Inkjet/SELPHY" sullo smartphone.



- Cercare "Canon PRINT" in App Store o Google Play.
- Accedere al sito Web Canon per scaricare l'app.



2 Aprire le impostazioni Wi-Fi dello smartphone. Verificare che venga visualizzato il nome di rete (SSID) che inizia con "Canon_ij_".

(Esempio di schermata iOS)

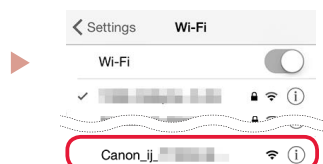

Il nome di rete (SSID) che inizia con "Canon_ij_"

- Se viene visualizzato "Canon_ij_" → Procedere al passo **3**.
- Se non viene visualizzato "Canon_ij_" → Procedere al passo **4**.

3 Toccare il nome di rete (SSID) che inizia con "Canon_ij_".

4 Aprire l'app installata e seguire le istruzioni visualizzate nell'app per aggiungere la stampante.

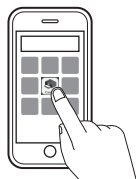

-
- Una volta aggiunta la stampante, è possibile stampare dallo smartphone. Per stampare foto, vedere "Caricamento della carta" a pagina 8.
 - **GX7000** Per impostare un fax, vedere "Utilizzo della funzione fax" a pagina 8.
-

Caricamento della carta

- 1 Aprire il coperchio del vassoio posteriore ed estendere il supporto per la carta.

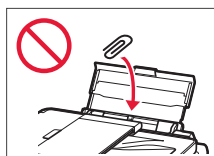
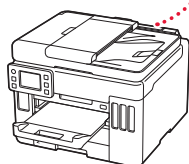
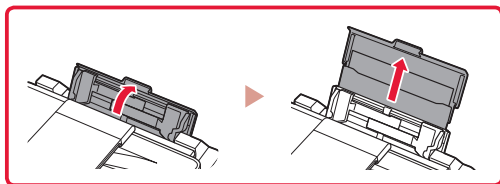

- 2 Far scorrere la guida della carta di destra verso l'estrema destra.
- 3 Caricare diversi fogli di carta con il lato di stampa rivolto verso l'alto e far scorrere la guida della carta laterale contro il bordo della risma di carta.

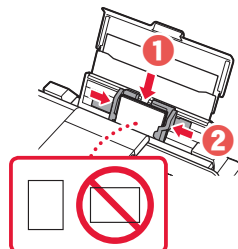
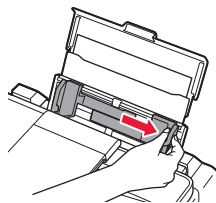

GX7000 Utilizzo della funzione fax

La funzione fax della stampante richiede l'impostazione. Fare riferimento a **Guida all'impostazione FAX**.



- Accedere alla Guida all'impostazione FAX

- 1 Accedere al sito Web Canon.

 <https://ij.start.canon>

- 2 Fare clic su  **Vedere le funzioni consigliate.**

- 3 Fare clic su **Funzioni/Servizi.**

- 4 Fare clic su  **Impostazione del FAX.**

Trasporto della stampante

Quando si cambia la posizione della stampante, verificare quanto segue. Per ulteriori informazioni, consultare il **Manuale online**.

Controllare che la posizione della leva valvola d'inchiostro sia chiusa.

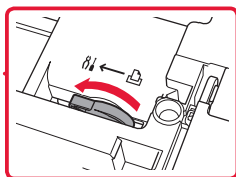
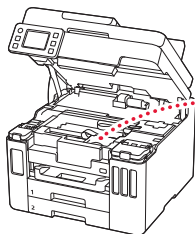

Imballare la stampante in una busta di plastica in caso di perdite di inchiostro.

- Imballare la stampante in una scatola robusta e posizionarla con la parte inferiore rivolta verso il basso, utilizzando sufficiente materiale di protezione in modo da garantire un trasporto sicuro.
- Non inclinare la stampante. Potrebbe verificarsi una fuoriuscita d'inchiostro.

- Maneggiare con cura e assicurarsi che la scatola rimanga in piano e che NON venga capovolta o girata su un lato, in quanto la stampante potrebbe subire danni e potrebbe verificarsi una fuoriuscita d'inchiostro dalla stampante.
- Quando si contatta uno spedizioniere per il trasporto della stampante, richiedere che sull'imballo venga apposta la scritta "ALTO" per mantenere la stampante con la parte inferiore rivolta verso il basso. Contrassegnare anche con "FRAGILE" o "MANEGGIARE CON CURA".

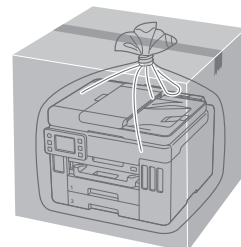
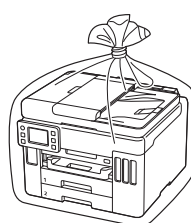

Printera iestatīšana



Iestatīšanai apmeklējiet URL

<https://ij.start.canon>



vai noskenējiet kodu ar mobilo ierīci

- Ja interneta savienojums nav pieejams, izpildiet tālāk sniegtos norādījumus.

1. Iepakojuma saturs

- Tintes pudelītes
- Strāvas vads
- **GX7000** Tālruņa kabelis
- Uzstādīšanas kompaktdisks
- Informācija par drošību un cita svarīga informācija
- Darba sākšana (šī rokasgrāmata)

2. Iepakojuma materiālu noņemšana



- 1 Noņemiet un iznīciniet visus iepakojuma materiālus un oranžo limlenti.
 - Ja printeri izmanto, kad tam pievienota oranžā limlente vai iepakojuma materiāls, tam var būt darbības traucējumi.
- 2 Atveriet skenēšanas bloku/vāku, izņemiet un utilizējiet iekšā esošo oranžo limlenti un aizsargmateriālu.

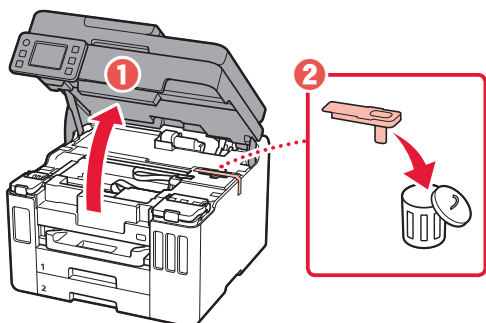

3. Aizveriet skenēšanas bloku/vāku.

- Pilnībā atveriet skenēšanas bloku/vāku un pēc tam aizveriet to.

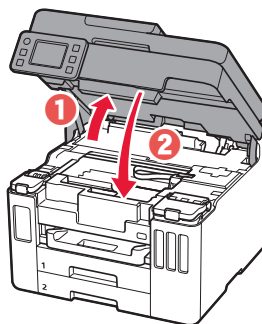

⚠ Uzmanību
Sargājiet pirkstus.

3. Printera ieslēgšana



1. Pievienojiet strāvas vadu.

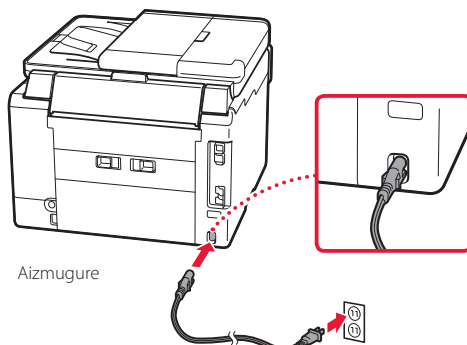

Aizmugure

Printera iestatīšana

- 2 Atveriet darbības paneli un nospiediet pogu **iesl. (ON)**.

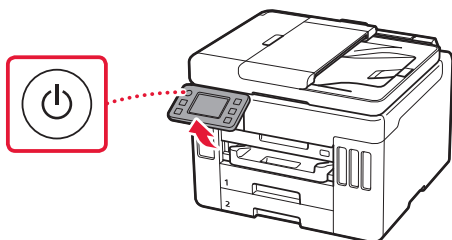

- 3 Ritiniet un pieskarieties, lai izvēlētos valodu, pēc tam pieskarieties **Jā (Yes)**.

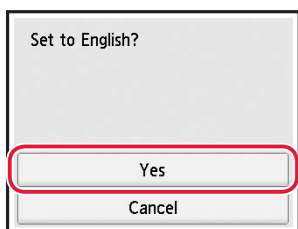
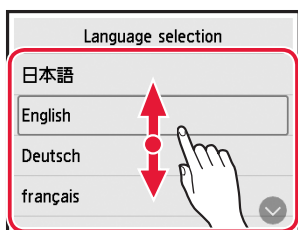

- 4 **GX7000** Ja tiek parādīts tālāk redzamais ekrāns, ar skārienu atlasiet savu valsti vai reģionu.

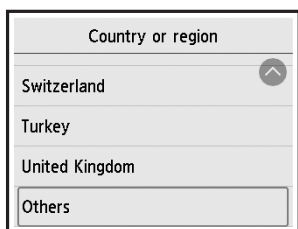

- 5 Iestatiet datumu un pēc tam pieskarieties pie **Labi (OK)**.

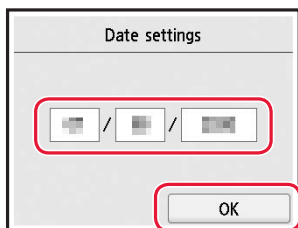

- 6 Iestatiet laiku un pēc tam pieskarieties pie **Labi (OK)**.

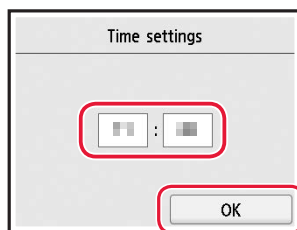

- 7 Pieskarieties pie **Labi (OK)**.

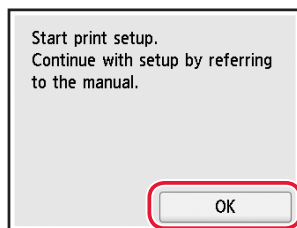

4. Tintes iepildīšana



»»» Svarīgi!

Riņojoties ar šo izstrādājumu, ir jāievēro piesardzība darbā ar tinti. Piepildot tintes tvertnes ar tinti, tā var izšļakstīties. Ja tinte nokļūst uz jūsu apģērba vai mantām, to var nebūt iespējams notīrīt.

- 1 Atveriet skenēšanas bloku/vāku.

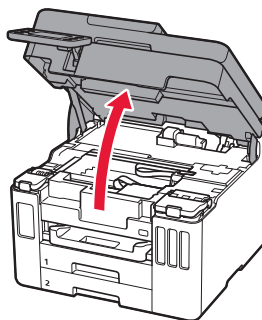

- 2 Atveriet tintes tvertnes vāku un tvertnes vāciņu printera kreisajā pusē.

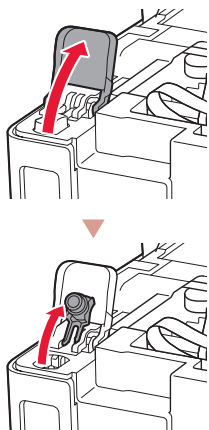

- 3 Turiet tintes pudelīti stāvus un uzmanīgi pašķiebiet pudelītes vāciņu, lai to noņemtu.

Pārbaudiet!

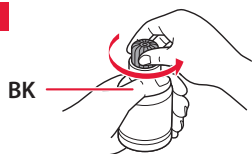

- 4 Savietojiet tintes pudelītes sprauslu ar ieeju.

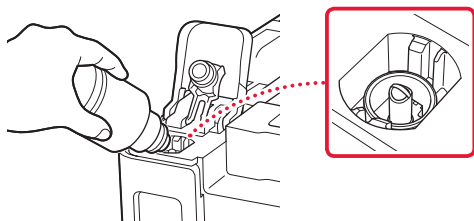

- 5 Lēnām apgrieziet tintes pudelīti otrādi un spiediet lejup, lai izlietu tinti.

- Ja tinte nelīst, uzmanīgi noņemiet tintes pudelīti un mēģiniet vēlreiz.

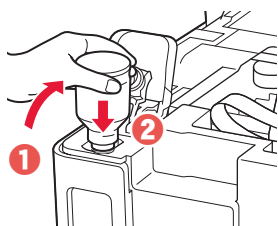

- 6 Uzmanīgi noņemiet tintes pudelīti no ieejas.

- Esiet uzmanīgs, lai tinte neizlīst.

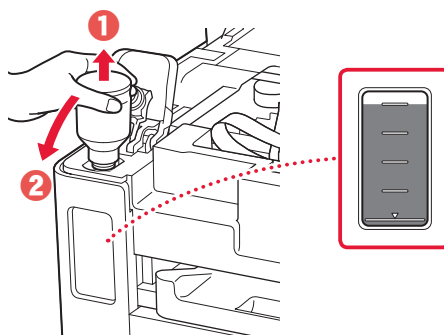

- 7 Uzlieciet atpakaļ tvertnes vāciņu **un nostipriniet to.**

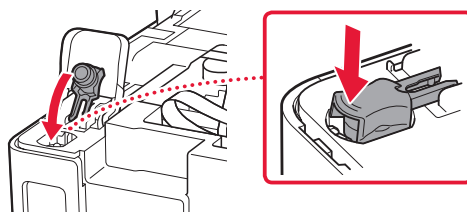

- 8 Cieši aizveriet tintes tvertnes vāku.

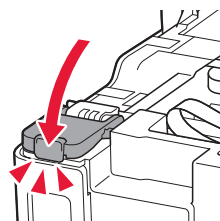

- 9 Atkārtojiet 2.–8. darbību, lai iepildītu visu tinti attiecīgajās tintes tvertnēs labajā pusē.

Pārbaudiet!

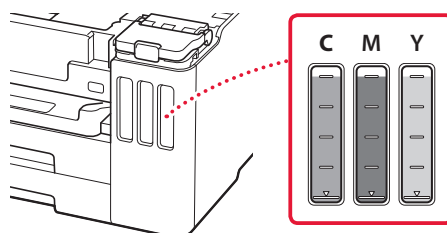

Printera iestatīšana

10 Aizveriet skenēšanas bloku/vāku.

- Pilnībā atveriet skenēšanas bloku/vāku un pēc tam aizveriet to.

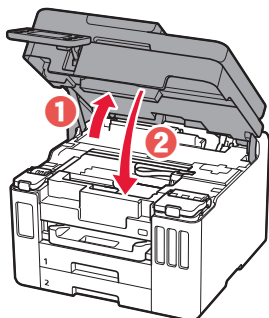

⚠ Uzmanību
Sargājiet pirkstus.

5. Papīra ievietošana



1 Pieskarieties pie **Labi (OK)**.

Start alignment to improve print quality. Prepare A4 or Letter sized plain paper. If you have no paper, you can perform this later.

Perform later **OK**

2 Izņemiet kaseti no printera.

- **GX7000** Izvelciet Kaseti 1 (augšējo) no printera.

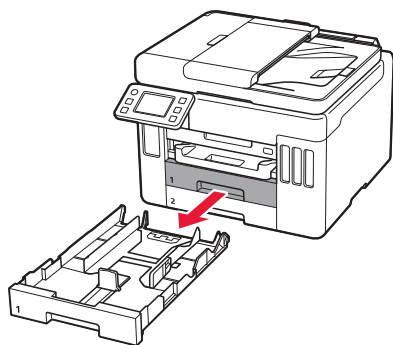

3 Bīdīet papīra vadotnes prom vienu no otras.

- Virziet labās puses papīra vadotni uz labo malu. Izlīdziniet priekšējo papīra vadotni ar atzīmi Letter vai A4.

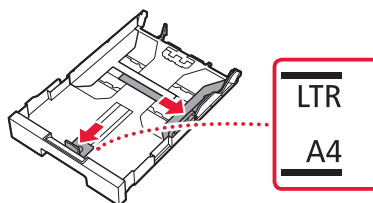

4 Ievietojiet parasto A4 vai Letter izmēra papīru.

- Novietojiet papīru pret priekšējo papīra vadotni un izlīdziniet labo papīra vadotni ar papīra platumu.

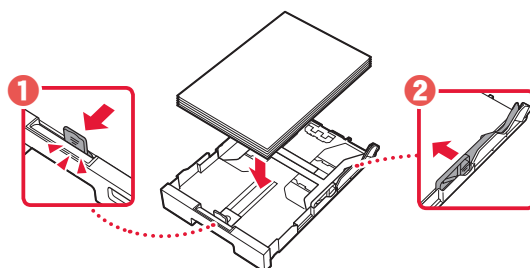

5 Ievietojiet kaseti.

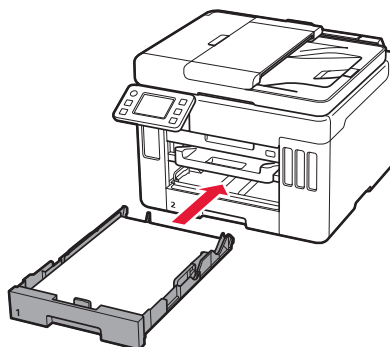

6 Izvelciet papīra izvades uztvērēju.

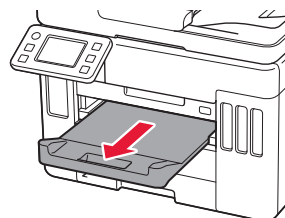

7 Pieskarieties pie **Labi (OK)**.

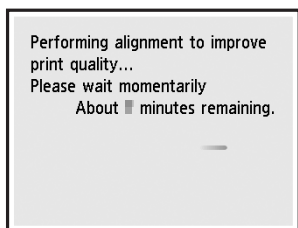
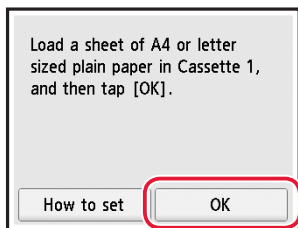

- Izlīdzināšanas procesā tiek izdrukāta viena divpusēja lapa. Uzgaidiet, neaiztiekot papīru, līdz tiek parādīts 8. darbībā redzamais ekrāns.

8 Pieskarieties pie **Tālāk (Next)**.

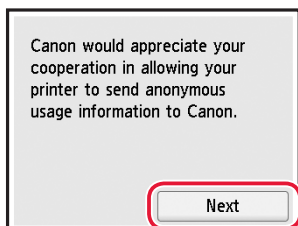

- Izpildiet ekrānā redzamos norādījumus, lai turpinātu iestatīšanu. Tas ietver izvēles saistībā ar informācijas sūtīšanu. Skatiet "Sūta informāciju uzņēmumam Canon" sadaļā **Informācija par drošību un cita svarīga informācija**.

9 Pārbaudiet, vai tiek parādīts tālāk redzamais ekrāns.

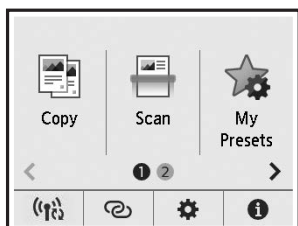

Atlasiet savienošanas metodi, kas vislabāk atbilst printera izmantošanas veidam.

- **Printera izmantošana, neveidojot savienojumu ar citām ierīcēm**
 - ➔ Iestatīšana ir pabeigta.
 - GX7000** Lai iestatītu faksu, skatiet sadaļu **"Faksa funkcijas izmantošana" šajā lpp 8**.
- **Printera izmantošana, veidojot savienojumu ar datoru vai viedtālruni**
 - ➔ Pārejiet uz nākamo lappusi.

Ja printeri izmantosit, nepievienojot citas ierīces, iestatīšana ir pabeigta.

Kādu ierīci pievienojat?



Dators



Dators un
viedtālrunis





Viedtālrunis

6-a

Savienojuma izveide ar datoru

Ja izmantojat vairākus datorus, veiciet šīs darbības katrā no tiem.



- 1 Datorā atveriet Canon vietni.
 <https://ij.start.canon>
- 2 Atlasiet  **Iestatīt**.
- 3 Ievadiet printera modeļa nosaukumu un noklikšķiniet uz **Aiziet**.
- 4 Noklikšķiniet uz **Sākt**.
- 5 Noklikšķiniet uz **(B) Savienojuma izveide ar datoru/viedtālruni**.
 - Turpmākās darbības attiecas uz Windows lietotājiem.
- 6 Noklikšķiniet uz **Lejupielādēt**.
- 7 Palaidiet lejupielādēto failu.
 - Ievērojiet ekrānā redzamos norādījumus. Tas var aizņemt noteiktu laiku.
 - Lai pievienotu arī viedtālruni, skatiet sadaļu "6-b. Savienojuma izveide ar viedtālruni" šajā lpp 7.
 - **GX7000** Lai iestatītu faksu, skatiet sadaļu "Faksa funkcijas izmantošana" šajā lpp 8.



Uzstādīšanas kompaktdiska izmantošana

Veiciet dublteklikšķi uz **EasySetup.exe** CD-ROM un pēc tam pārejiet uz 3. darbību. Ja interneta savienojums nav pieejams, atveriet mapi **win** uzstādīšanas kompaktdiskā un veiciet dublteklikšķi uz **SETUP.exe**. Tā tiks instalēts printera draiveris.

6-b

Savienojuma izveide ar viedtālruni

Ja izmantojat vairākus viedtālrunus, veiciet šīs darbības katrā no tiem.



1 Instalējiet lietotni "Canon PRINT Inkjet/SELPHY" savā viedtālrunī.



- Meklējiet "Canon PRINT" pakalpojumā App Store vai Google Play.
- Atveriet Canon vietni, lai lejupielādētu lietotni.



2 Viedtālrunī atveriet Wi-Fi iestatījumus. Pārbaudiet, vai tiek parādīts tīkla nosaukums (SSID), kas sākas ar "Canon_ij_".

(Piemērs: iOS ekrāns)

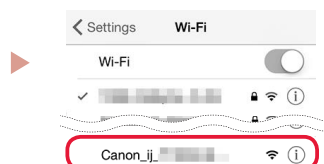

Tīkla nosaukums (SSID), kas sākas ar "Canon_ij_"

- Ja "Canon_ij_" tiek parādīts, ➔ turpiniet ar **3.** darbību.
- Ja "Canon_ij_" netiek parādīts, ➔ turpiniet ar **4.** darbību.

3 Pieskarieties tīkla nosaukumam (SSID), kas sākas ar "Canon_ij_".

4 Atveriet instalēto lietotni un izpildiet ekrānā redzamos lietotnes norādījumus, lai pievienotu printeri.

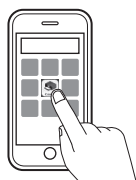

-
- Pēc printera pievienošanas varēsiet drukāt no sava viedtālruna. Lai izdrukātu fotoattēlus, skatiet sadaļu "Papīra ievietošana" šajā lpp 8.
 - **GX7000** Lai iestatītu faksu, skatiet sadaļu "Faksa funkcijas izmantošana" šajā lpp 8.
-

Papīra ievietošana

- 1 Atveriet aizmugurējā uztvērēja vāku un izvelciet papīra balstu.

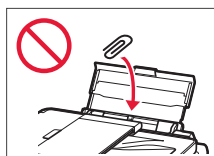
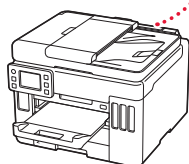
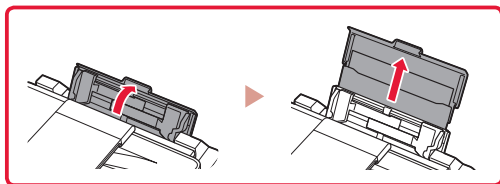

- 2 Virziet labās puses papīra vadotni līdz pašai labajai malai.
- 3 Ievietojiet vairākas papīra loksnes ar apdrukājamo pusi uz augšu un pabīdiet malējo papīra vadotni līdz papīra kaudzītes malai.

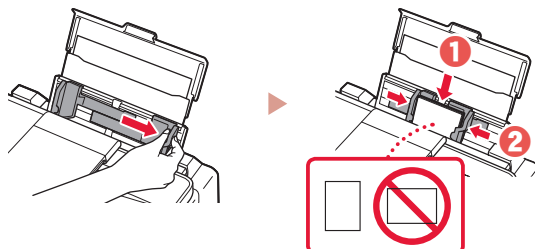

GX7000 Faksa funkcijas izmantošana

Printera faksa funkcijai ir nepieciešama iestatīšana. Skatiet šeit: **Faksa iestatīšanas ceļvedis**.



- Pieklūstiet **Faksa iestatīšanas ceļvedis**

- 1 Pieklūstiet Canon tīmekļa vietnei.

 <https://ij.start.canon>

- 2 Noklikšķiniet uz  **Skatīt ieteicamās funkcijas**.

- 3 Noklikšķiniet uz **Funkcijas/pakalpojumi**.

- 4 Noklikšķiniet uz  **FAKSA uzstādīšana**.

Printera transportēšana

Pārvietojot printeri, pārbaudiet šos nosacījumus. Detalizētu informāciju skatiet dokumentā **Tiešsaistes rokasgrāmata**.

Pārbaudiet, vai tintes vārsta svira ir noslēgta.

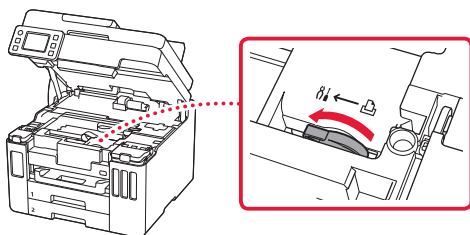

Tintes noplūdes gadījumā ievietojiet printeri plastmasas maisā.

- Iepakojiet printeri izturīgā kastē, lai tā būtu novietota uz apakšdaļas, un izmantojiet atbilstošu aizsargmateriālu, lai nodrošinātu drošu transportēšanu.
- Nesasveriet printeri. Tinte var izplūst.

- Lūdzu, rīkojieties uzmanīgi un nodrošiniet, lai kaste būtu plakanā stāvoklī, NEVIS apgāzta otrādi vai uz sāniem, jo printeris var būt bojāts un tajā esošā tinte var izplūst.
- Ja printera transportēšanu veic transporta uzņēmums, apzīmējiet kasti ar uzrakstu "AUGŠPUŠE", lai printeris būtu novietots uz apakšdaļas. Tāpat apzīmējiet ar uzrakstiem "PLĪSTOŠS" vai "APIETIES UZMANĪGI".

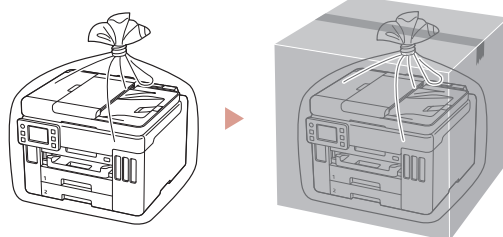

Spausdintuvo nustatymas



Sąranką rasite apsilankę URL

<https://ij.start.canon>



arba nuskaitykite kodą savo mobiliuoju įrenginiu

• Jei neveikia interneto ryšys, vykdykite toliau pateiktas instrukcijas.

1. Dėžutės turinys

- Rašalo buteliukai
- Maitinimo laidas
- **GX7000** Telefono kabelis
- Sąrankos CD
- Darbo saugos ir kita svarbi informacija
- Darbo pradžia (ši instrukcija)

2. Pakuotės medžiagų nuėmimas



1 Nuimkite ir išmeskite visas pakavimo medžiagas ir oranžinę juostelę.

- Naudojant spausdintuvą nenuplėšus oranžinės juostelės ar nepašalinus pakuotės, jis gali tinkamai neveikti.

2 Atidarykite nuskaitymo įtaisą / dangtį, nuimkite ir išmeskite oranžinę juostelę ir apsauginę medžiagą.

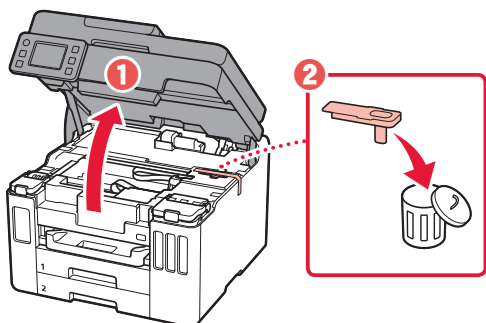

3 Uždarykite nuskaitymo įtaisą / dangtį.

- Nuskaitymo įtaisą / dangtį iki galo atidarykite, o tada uždarykite.

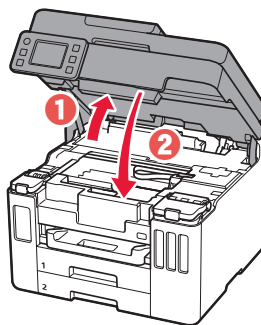

⚠ Atsargiai
Saugokite pirštus.

3. Spausdintuvo įjungimas



1 Prijunkite maitinimo laidą.

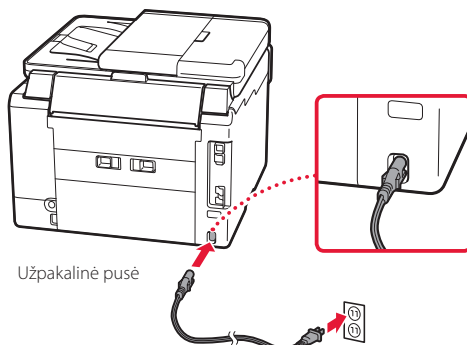

Užpakalinė pusė

Spausdintuvo nustatymas

- 2 Atidarykite valdymo skydelį ir paspauskite mygtuką **Ijungti (ON)**.

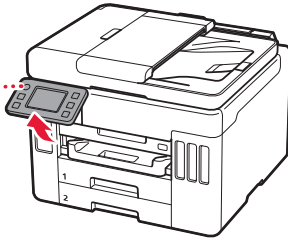

- 3 Slinkite ir bakstelėkite kalbą, kurią norite pasirinkti, tada bakstelėkite **Taip (Yes)**.

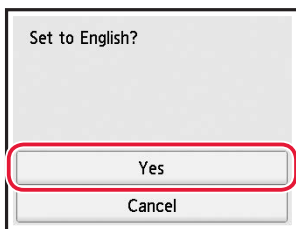
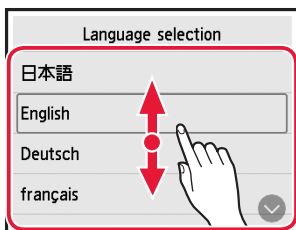

- 4 **GX7000** Jei parodomas toliau pateiktas ekranas, bakstelėdami pasirinkite savo šalį arba regioną.

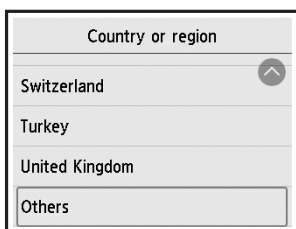

- 5 Nustatykite datą, tada bakstelėkite **Gerai (OK)**.

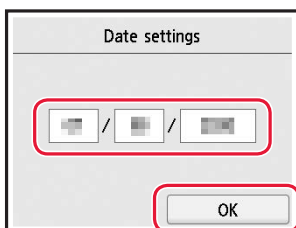

- 6 Nustatykite laiką, tada bakstelėkite **Gerai (OK)**.

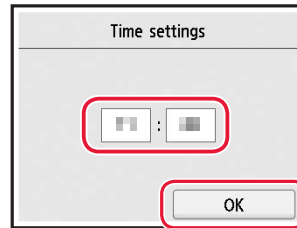

- 7 Bakstelėkite **Gerai (OK)**.

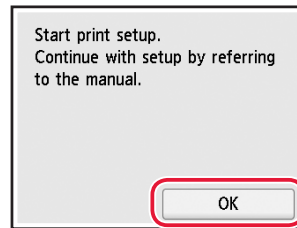

4. Rašalo pylimas



»»» Svarbu

Su šiuo gaminiu rašalą reikia naudoti atsargiai. Iš rašalo pripildytų rašalo talpyklų rašalas gali išstikėti. Ant drabužių arba daiktų užtiškusio rašalo gali nepavykti išvalyti.

- 1 Atidarykite nuskaitymo įtaisą / dangtį.

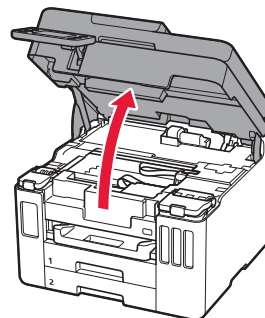

- 2 Kairėje spausdintuvo pusėje atidarykite rašalo talpyklos dangtelį ir talpyklos dangtelį.

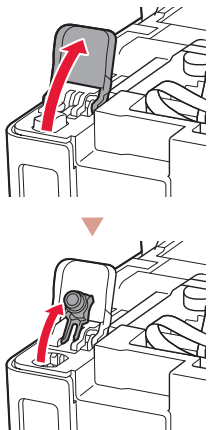

- 3 Norėdami nuimti rašalo buteliuko dangtelį, rašalo buteliuką laikykite stačią ir atsargiai pasukite dangtelį.

Patikrinkite!

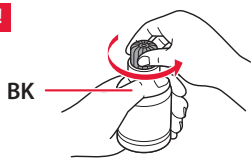

- 4 Sulygiuokite rašalo buteliuko antgalį su anga.

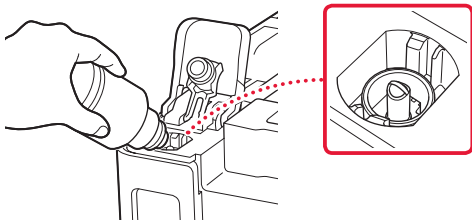

- 5 Lėtai įstatykite apverstą rašalo buteliuką ir stumkite žemyn, kad supiltumėte rašalą.

- Jei rašalas nebėga, atsargiai nuimkite rašalo buteliuką ir bandykite dar kartą.

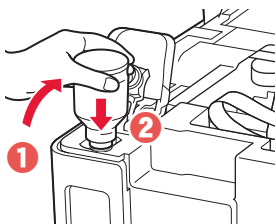

- 6 Atsargiai patraukite rašalo buteliuką nuo angos.

- Būkite atsargūs, kad rašalas neišsipiltų.

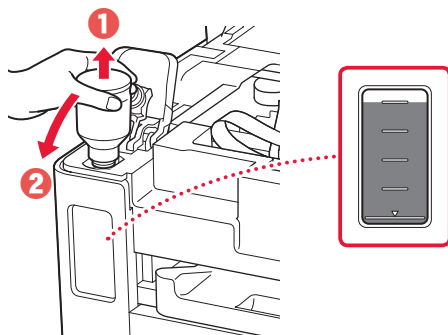

- 7 Uždėkite talpyklos dangtelį **sandariai**.

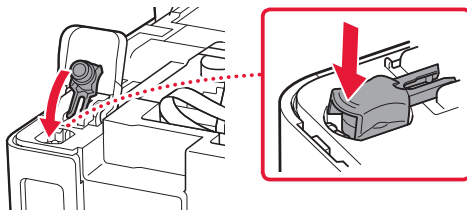

- 8 Tvirtai uždarykite rašalo talpyklos dangtelį.

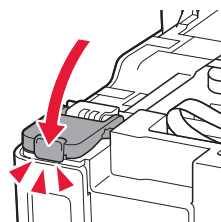

- 9 Kartokite 2 - 8 veiksmus, kad supiltumėte visą rašalą į atitinkamas rašalo talpyklas dešinėje.

Patikrinkite!

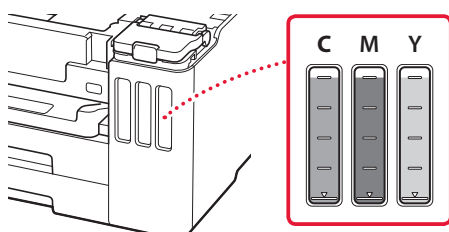

Spausdintuvo nustatymas

10 Uždarykite nuskaitymo įtaisą / dangtį.

- Nuskaitymo įtaisą / dangtį iki galo atidarykite, o tada uždarykite.

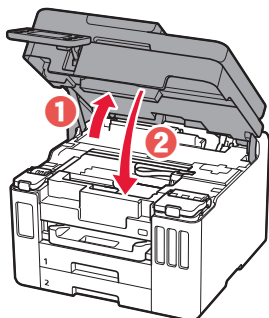

⚠ Atsargiai
Saugokite pirštus.

3 Pastumkite popieriaus kreipiklius vieną nuo kito.

- Stumkite dešinįjį popieriaus kreipiklį iki dešiniojo krašto. Sulygiuokite priekinį popieriaus kreipiklį su žyma „Letter“ arba A4.

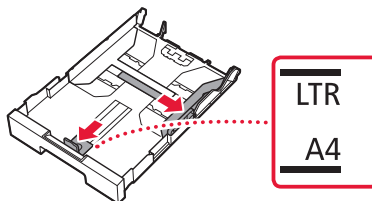

4 Įdėkite „Letter“ arba A4 formato paprasto popieriaus.

- Atremkite popierių į priekinį popieriaus kreipiklį, tada sulygiuokite dešinįjį popieriaus kreipiklį pagal popieriaus plotį.

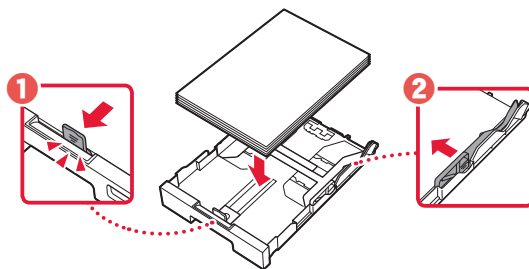

5 Pakeiskite kasetę.

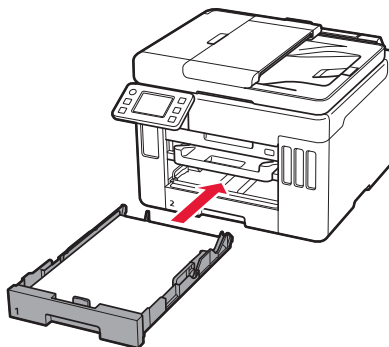

6 Ištraukite popieriaus išvesties dėklą.

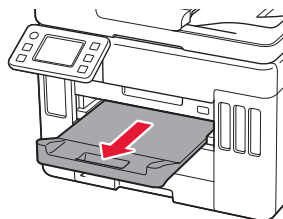

5. Popieriaus įdėjimas



1 Bakstelėkite Gerai (OK).

Start alignment to improve print quality. Prepare A4 or Letter sized plain paper. If you have no paper, you can perform this later.

Perform later

OK

2 Išimkite kasetę iš spausdintuvo.

- **GX7000** Ištraukite 1 kasetę (viršutinę) iš spausdintuvo.

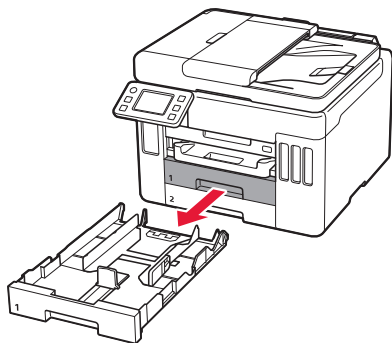

7 Bakstelėkite **Gerai (OK)**.

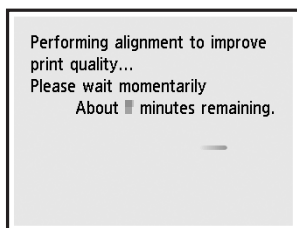
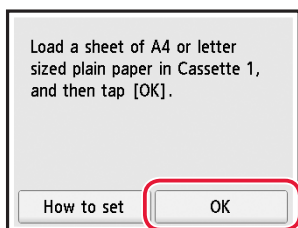

- Lygiavimo proceso metu išspausdinamas vienas dvipusis lapas. Palaukite ir nelieskite popieriaus, kol ekrane nebus rodomas 8 veiksmas.

8 Bakstelėkite **Toliau (Next)**.

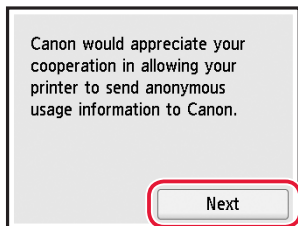

- Vykdydami ekrane pateiktas instrukcijas toliau atlikite sąrankos procesą. Į tai įeina ir pasirinkimai, susiję su informacijos siuntimu. Žr. skyrių „Informacija siunčiama Canon“, esantį dokumente **Darbo saugos ir kita svarbi informacija**.

9 Patikrinkite, ar rodomas šis ekranas.



Pasirinkite prisijungimo būdą, kurį naudosite naudodamiesi spausdintuvu.

- Spausdintuvo naudojimas, jo neprijungus prie kitų įtaisų
 - ➔ Sąranka baigta.
 - ➔ **GX7000** Norėdami nustatyti faksą, žr. „**Fakso funkcijos naudojimas**“, puslapis 8.
- Spausdintuvo naudojimas prijungus prie kompiuterio ar išmaniojo telefono
 - ➔ Pereikite į kitą puslapį.

Jei spausdintuvą naudosite prie jo neprijungdami jokių kitų įrenginių, ši sąranka baigta.

Kokį įtaisą norite prijungti?



Kompiuteris



Kompiuteris ir
išmanusis telefonas





Išmanusis telefonas

6-a

Prijungimas prie kompiuterio

Jei naudojate kelis kompiuterius, atlikite šiuos veiksmus kiekviename kompiuteryje.



- 1 Savo kompiuteryje atidarykite Canon svetainę.
 <https://ij.start.canon>
- 2 Pasirinkite  **Nustatymas**.
- 3 Įveskite spausdintuvo modelio pavadinimą ir spustelėkite **Eiti**.
- 4 Spustelėkite **Pradėti**.
- 5 Spustelėkite **(B) Prisijungimas prie kompiuterio / išmaniojo telefono**.
 - Toliau nurodyti veiksmai skirti „Windows“ naudotojams.
- 6 Spustelėkite **Atsisiųsti**.
- 7 Paleiskite atsisiųstą failą.
 - Vykdykite ekrane pateiktas instrukcijas. Tai gali šiek tiek užtrukti.
 - Norėdami taip pat prijungti prie išmaniojo telefono, žr. „6-b. Prijungimas prie išmaniojo telefono“, puslapis 7.
 - **GX7000** Norėdami nustatyti faksą, žr. „**Fakso funkcijos naudojimas**“, puslapis 8.



Sąrankos CD naudojimas

CD dukart spustelėkite **EasySetup.exe** ir tęskite nuo 3 veiksmo. Jei nesate prisijungę prie interneto, atidarykite CD aplanką **win** ir dukart spustelėkite **SETUP.exe**. Bus įdiegta spausdintuvo tvarkyklė.

6-b

Prijungimas prie išmaniojo telefono

Jei naudojate kelis išmaniuosius telefonus, atlikite šiuos veiksmus kiekviename išmaniajame telefone.



1 Išmaniajame telefone įdiekite programą „Canon PRINT Inkjet/SELPHY“.



- App Store arba Google Play ieškokite „Canon PRINT“.
- Norėdami atsisiųsti programą, atidarykite Canon svetainę.



2 Atidarykite savo išmaniojo telefono „Wi-Fi“ parametrus. Patikrinkite, kad rodomas tinklo pavadinimas (SSID), kuris prasideda „Canon_ij_“.

(„iOS“ ekrano pavyzdys)

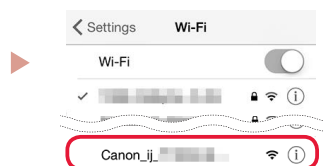

Tinklo pavadinimas (SSID), kuris prasideda „Canon_ij_“

- Jei „Canon_ij_“ rodoma, → pereikite prie 3 veiksmo.
- Jei „Canon_ij_“ nerodoma, → pereikite prie 4 veiksmo.

3 Bakstelėkite tinklo pavadinimą (SSID), kuris prasideda „Canon_ij_“.

4 Norėdami pridėti savo spausdintuvą, atidarykite įdiegtą programą ir vykdykite programos ekrane pateiktas instrukcijas.

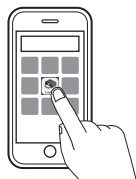

- Pridėję savo spausdintuvą, galite spausdinti iš išmaniojo telefono. Norėdami spausdinti nuotraukas, žr. „Popieriaus įdėjimas“, puslapis 8.
- **GX7000** Norėdami nustatyti faksą, žr. „Fakso funkcijos naudojimas“, puslapis 8.

Popieriaus įdėjimas

- 1 Atidarykite galinio dėklo dangtį ir patraukite popieriaus atramą.

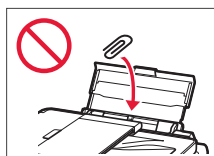
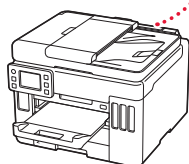
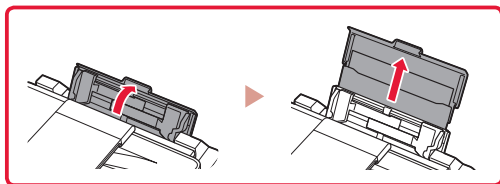

- 2 Stumkite dešinią popieriaus kreipiklį iki dešiniojo krašto.
- 3 Įdėkite kelis popieriaus lapus spausdinamąją pusę į viršų ir paslinkite šoninį popieriaus kreipiklį prie popieriaus šūsnies krašto.

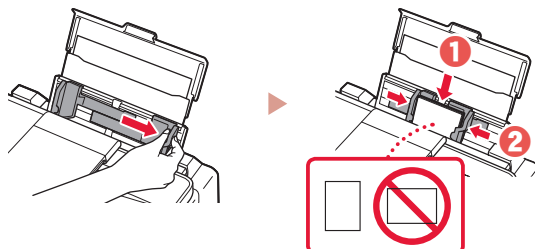

GX7000 Faksų funkcijos naudojimas

Norint naudoti spausdintuvo fakso funkciją, reikia atlikti sąranką. Žr. **FAKSOGRAMOS parengimo instrukcija**.



- Pasiekite FAKSOGRAMOS parengimo instrukcija

- 1 Nueikite į „Canon“ svetainę.

 <https://ij.start.canon>

- 2 Spustelėkite  Žr. „Rekomenduojamos funkcijos“.

- 3 Spustelėkite **Fakso nustatymas**.

- 4 Spustelėkite  **Fakso nustatymas**.

Spausdintuvo transportavimas

Perveždami spausdintuvą iš vienos vietos į kitą, pasižiūrėkite toliau pateiktus nurodymus. Išsamios informacijos rasite žinyne **Interneto instrukcija**.

Patikrinkite, ar uždaryta rašalo vožtuvo svirtelė.

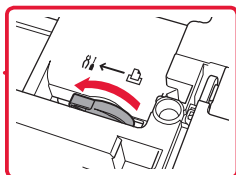
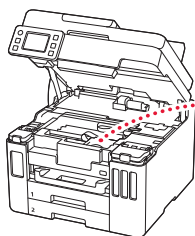

Supakuokite spausdintuvą į plastikinį maišą, jei rašalas prateka.

- Siekdami užtikrinti transportavimo saugumą, įdėkite spausdintuvą į patvarią dėžę, statydami jį ant pagrindo, ir pakrudami naudokite pakankamai apsauginės medžiagos.
- Nepakreipkite spausdintuvo. Gali ištekėti rašalo.

- Prašome elgtis atsargiai ir užtikrinti, kad dėžė liktų gulsčioje padėtyje ir NEBŪTŲ apversta ar paversta ant šono, kad nebūtų pažeistas spausdintuvas ir iš jo neištekėtų rašalo.
- Jei už spausdintuvo transportavimą atsakingas siuntimo tarnybos agentas, ant dėžės užrašykite „ŠIA PUSE Į VIRŠŲ“, kad spausdintuvas būtų transportuojamas pagrindu žemyn. Taip pat užrašykite „TRAPUS“ ir „ELGTIS ATSARGIAI“.

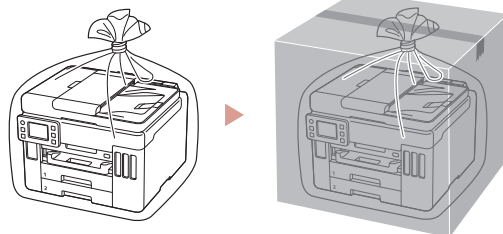

Printeri seadistamine



Seadistamiseks külastage lehte URL

<https://ij.start.canon>



või skannige koodi oma mobiiliseadmega

• Kui teil puudub internetiühendus, järgige alljärgnevat juhiseid.

1. Karbi sisu

- Tindipudelid
- Toitejuhe
- **GX7000** Telefonikaabel
- Seadistamise CD-ROM
- Ohutusteave ja oluline teave
- Alustamise juhend (see juhend)

2. Pakkematerjalide eemaldamine



1 Eemaldage ja visake ära kõik pakkematerjalid ja oranž teip.

- Printeri kasutamine eemaldamata oranži teibi või pakendiga võib põhjustada printeri tõrke.

2 Avage skannimisseade/kaas, eemaldage selle seest oranž teip ja kaitsev materjal ning visake need ära.

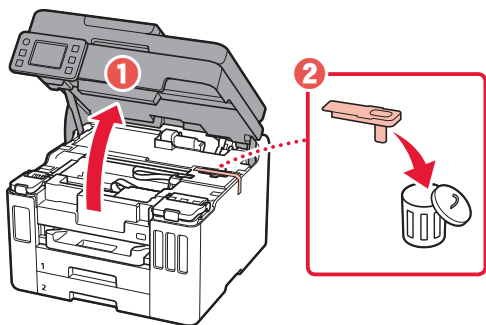

3 Sulgege skannimisseade/kaas.

- Avage skannimisseade/kaas täielikult ja seejärel sulgege.

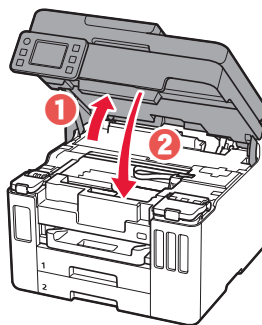

⚠ Ettevaatust
Jälgige oma sõrmi.

3. Printeri sisselülitamine



1 Ühendage toitejuhe.

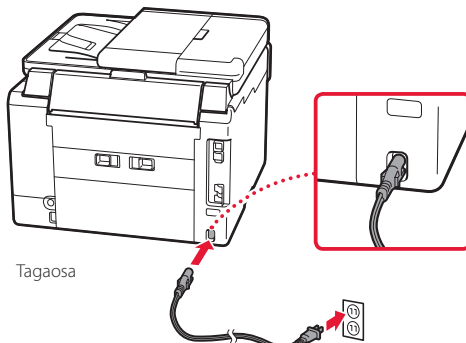

Tagaosa

Printeri seadistamine

- 2 Avage juhtpaneel ja vajutage nuppu **Sisse (ON)**.

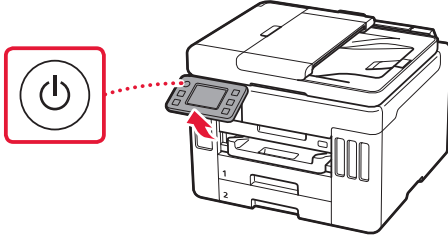

- 3 Kerige ja puudutage keele valimiseks ning seejärel puudutage suvandit **Jah (Yes)**.

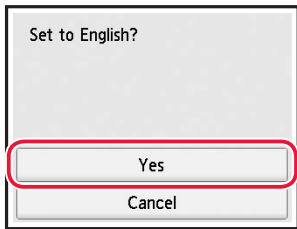
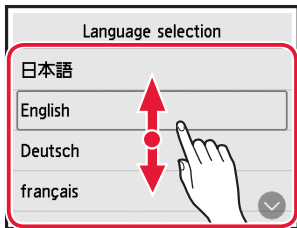

- 4 **GX7000** Selle ekraani kuvamisel valige puudutades oma riik või piirkond.

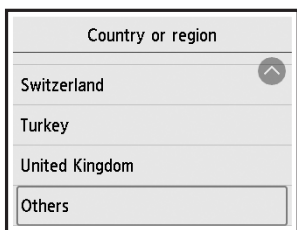

- 5 Määrake kuupäev ja puudutage nuppu **OK**.

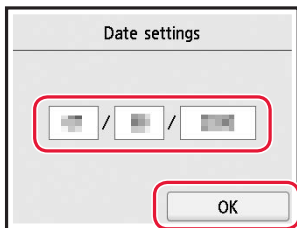

- 6 Määrake kellaaeg ja puudutage nuppu **OK**.

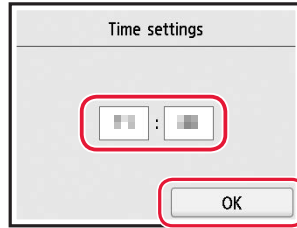

- 7 Puudutage nuppu **OK**.

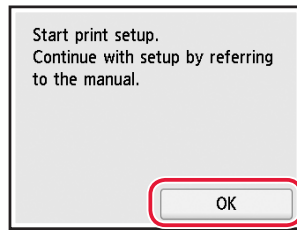

4. Tindi valamine



»»» Tähtis!

Selle toote puhul tuleb tinti ettevaatlikult käsitseda. Tindimahutite tindiga täitmisel võib tint pritsuda. Riidele või esemetele sattuv tint ei pruugi maha tulla.

- 1 Avage skannimisseade/kaas.

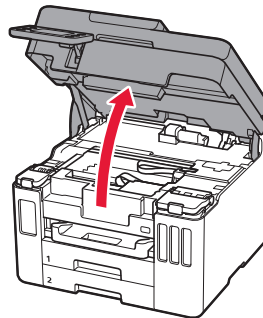

- 2 Avage printeri vasakul küljel tindimahuti kaas ja mahutikork.

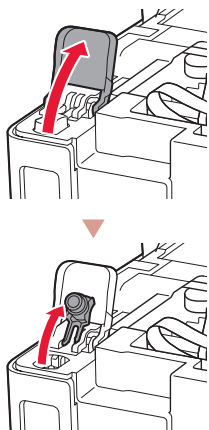

- 3 Hoidke tindipudelit püsti, keerake õrnalt pudelikork lahti ja eemaldage see.

Kontrollige!



- 4 Sisestage tindipudeli otsak sisselaskesse.

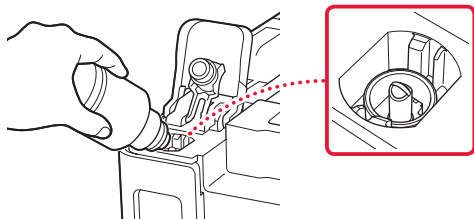

- 5 Pöörake tindipudel aeglaselt tagurpidi ja vajutage tindi valamiseks alla.

- Kui tint ei valgu, eemaldage ettevaatlikult tindipudel ja proovige uuesti.

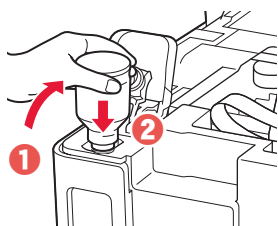

- 6 Eemaldage tindipudel ettevaatlikult sisselaskest.

- Olge ettevaatlik, et te tinti laiali ei pritsiks.

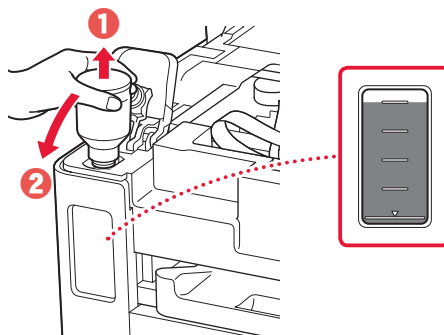

- 7 Pange mahutikork **kindlalt** tagasi.

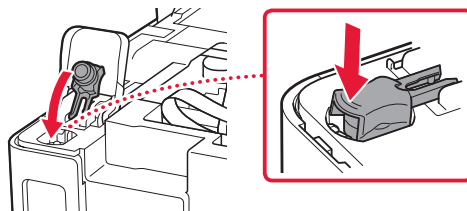

- 8 Sulgege kindlalt tindimahuti kaas.

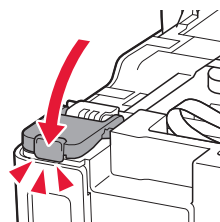

- 9 Korrake toiminguid 2 kuni 8, et valada kogu tint paremal asuvasse vastavatesse tindimahutitesse.

Kontrollige!

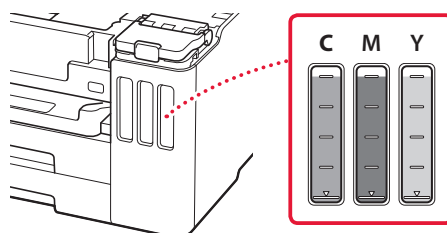

Printeri seadistamine

10 Sulgege skannimisseade/kaas.

- Avage skannimisseade/kaas täielikult ja seejärel sulgege.

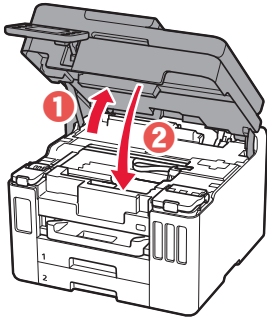

⚠ Ettevaatust
Jälgige oma sõrmi.

3 Lükake paberijuhikud lahku.

- Lükake parempoolne paberijuhik parema servani. Joondage eesmine paberijuhik Letter-suuruses paberi või A4-tähisega.

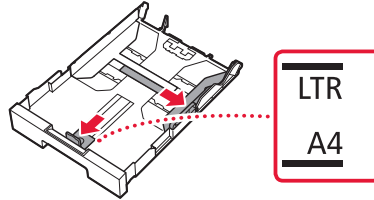

4 Laadige Letter- või A4-formaadis tavapaber.

- Asetage paber eesmise paberijuhiku vastu ja joondage parem paberijuhik paberi laiussega.

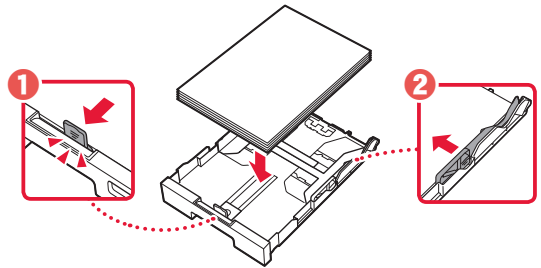

5 Pange kassett tagasi.

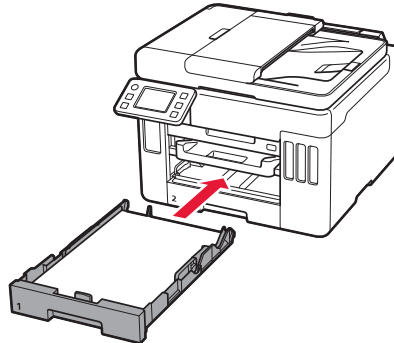

6 Tõmmake paberi väljastusalus välja.

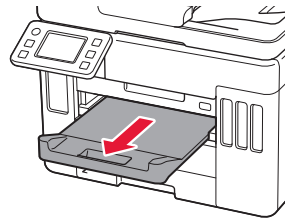

5. Paberi laadimine



1 Puudutage nuppu **OK**.

Start alignment to improve print quality. Prepare A4 or Letter sized plain paper. If you have no paper, you can perform this later.

Perform later

OK

2 Eemaldage printerist kassett.

- **GX7000** Tõmmake Kassett 1 (ülemine) printerist välja.

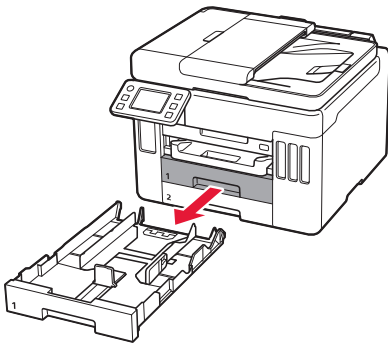

7 Puudutage nuppu **OK**.

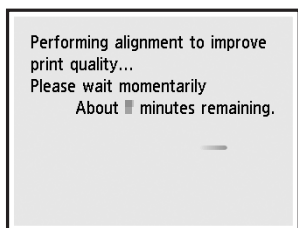
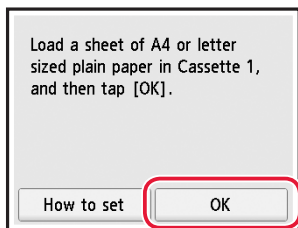

- Joondamise käigus prinditakse üks kahepoolne leht. Oodake ilma paberit puudutamata, kuni ilmub etapi 8 kuva.

8 Puudutage nuppu **Edasi (Next)**.

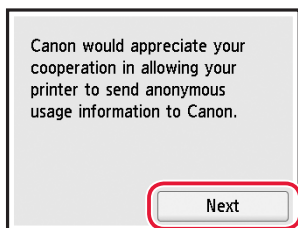

- Järgige seadistuse jätkamiseks ekraanil kuvatavaid juhiseid. See hõlmab saatmisteabega seotud valikute tegemist. Vaadake kasutusjuhendi **Ohutusteave ja oluline teave** teemat „Canonile teabe saatmine“.

9 Kontrollige, kas ilmub järgmine kuva.

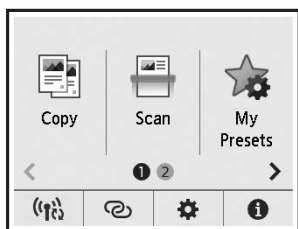

Valige ühendusmeetod, mis sobib kõige paremini printeri kasutusviisiga.

- **Printeri kasutamine teisi seadmeid ühendamata**
 - ➔ Häälestamine on nüüd lõpule jõudnud.
GX7000 Faksi seadistamiseks lugege jaotist „**Faksifunktsiooni kasutamine**“ lk 8.
- **Printeri kasutamine arvuti või nutitelefoni ühendatult**
 - ➔ Jätkake järgmise leheküljega.

Kui kasutate printerit ilma muid seadmeid ühendamata, on häälestus lõpule jõudnud.

Millist seadet soovite ühendada?



Arvuti



Arvuti ja
nutitelefon



Nutitelefon



6-a

Arvutiga ühendamine

Kui kasutate mitut arvutit, tehke need toimingud igal arvutil.



- 1 Minge oma arvutis veebisaidile Canon.
 <https://ij.start.canon>
- 2 Valige  **Seadistus**.
- 3 Sisestage printeri mudeli nimi ja klõpsake nuppu **Mine**.
- 4 Klõpsake käsku **Käivita**.
- 5 Klõpsake käsku **(B) Ühendamine arvuti/nutitelemõniga**.
 - Järgmised juhised on Windowsi kasutajatele.
- 6 Klõpsake käsku **Laadi alla**.
- 7 Käivitage allalaaditud fail.
 - Järgige ekraanil kuvatud suuniseid. See võib pisut aega võtta.
 - Ka nutitelemõniga ühendamiseks lugege jaotist „6-b. Nutitelemõniga ühendamine“ lk 7.
 - **GX7000** Faksi seadistamiseks lugege jaotist „Faksifunktsiooni kasutamine“ lk 8.



Seadistamise CD-ROMi kasutamine

Topeltklõpsake CD-ROM-il faili **EasySetup.exe** ja seejärel jätkake sammuga 3. Kui Interneti-ühendus puudub, avage CD-ROM-il olev kaust **win** ja topeltklõpsake faili **SETUP.exe**. See installib printeridraiveri.

6-b

Nutitelefoni ühendamine

Kui kasutate mitut nutitelefoni, tehke need toimingud igas nutitelefonis.



1 Installige nutitelefoni rakendus „Canon PRINT Inkjet/SELPHY“.



- Otsige rakendust „Canon PRINT“ kas App Store või Google Play-st.
- Avage veebisait Canon ja laadige rakendus alla.



2 Avage nutitelefonis Wi-Fi sätteid. Jälgige, et ilmuks võrgu nimi (SSID), mille alguses on „Canon_ij_“.

(Operatsioonisüsteemi iOS ekraanikuva näide)

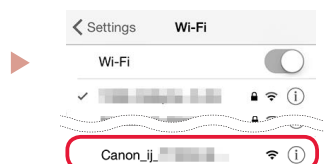

Võrgu nimi (SSID), mille alguses on „Canon_ij_“

- Kui kuvatakse „Canon_ij_“ → Jätkake etapiga **3**.
- Kui ei kuvata „Canon_ij_“ → Jätkake etapiga **4**.

3 Puudutage võrgu nime (SSID), mille alguses on „Canon_ij_“.

4 Printeri lisamiseks avage installitud rakendus ja seejärel järgige ekraanil kuvatavaid rakendusejuhiseid.



-
- Kui olete printeri lisanud, saate printida nutitelefoni. Fotode printimiseks lugege jaotist „Paberi laadimine“ lk 8.
 - **GX7000** Faksi seadistamiseks lugege jaotist „Faksifunktsiooni kasutamine“ lk 8.
-

Paberi laadimine

- 1 Avage tagasalve kaas ja pikendage paberituge.

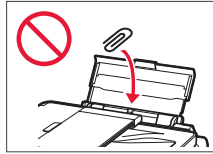
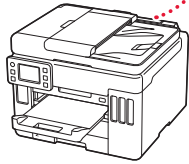
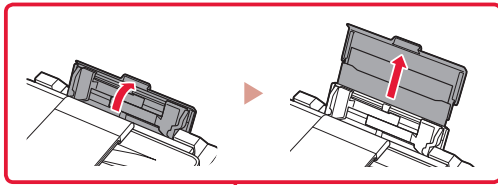

- 2 Lükake parempoolne paberijuhik võimalikult paremale.
- 3 Laadige mitu lehte paberit nii, et printitav pool jääks üles, ja lükake külgmine paberijuhik paberivirna ääre vastu.

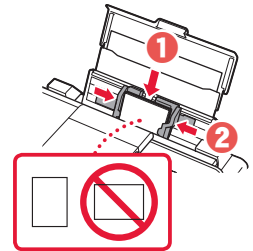
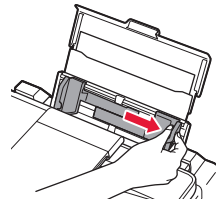

GX7000 Faksifunktsiooni kasutamine

Printeri faksifunktsioon vajab seadistamist. Vaadake jaotist **Faksi seadistusjuhend**.



- Avage juhend Faksi seadistusjuhend

- 1 Avage Canoni veebisait.

 <https://ij.start.canon>

- 2 Klõpsake käsku  **Vaadake soovitatavaid funktsioone.**

- 3 Klõpsake valikut **Funktsioonid/teenused**.
- 4 Klõpsake valikut  **Faksi seadistamine**.

Printeri transportimine

Printeri ümberpaigutamisel kontrollige järgmist. Täpsemat teavet vaadake juhendist **Veebijuhend**.

Veenduge, et tindiklapi hoob oleks suletud.

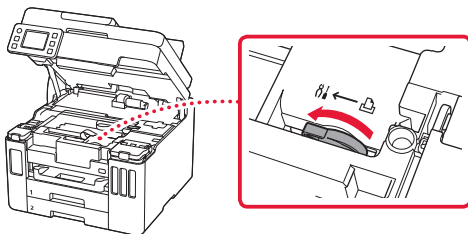

Tindilekete korral pakkige printer kilekotti.

- Pakkige printer tugevasse karpis nii, et selle alumine külg jääb allapoole, ja kasutage ohutu transpordi tagamiseks piisavalt kaitsvat materjali.
- Ärge kallutage printerit. Tinti võib lekkida.

- Käsitsege seda ettevaatlikult ja veenduge, et karp oleks püsti, MITTE küljel ega tagurpidi, kuna printer võib kahjustada saada ja printeris olev tint lekkida.
- Kui printeri transpordiga tegeleb transporditöötaja, siis märkige karpile „SEE POOL ÜLEVAL“, et hoida printeri alumist külge allpool. Märkige karpile samuti „KERGESTI PURUNEV“ või „KÄSITSEDA ETTEVAATLIKULT“.

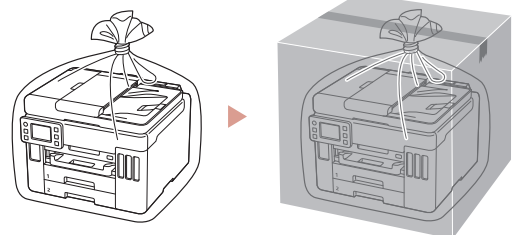

Marken

- Windows ist eine Marke oder eine eingetragene Marke der Microsoft Corporation in den USA und/oder anderen Ländern.
- App Store ist eine Marke von Apple Inc. in den USA und anderen Ländern.
- Google Play ist eine eingetragene Marke von Google LLC.

Handelsmerken

- Windows is een handelsmerk of gedeponeerd handelsmerk van Microsoft Corporation in de Verenigde Staten en/of andere landen.
- App Store is een handelsmerk van Apple Inc., gedeponeerd in de V.S. en andere landen.
- Google Play is een gedeponeerd handelsmerk van Google LLC.

Varumärken

- Windows Vista är ett varumärke eller registrerat varumärke som tillhör Microsoft Corporation i USA och/eller andra länder.
- App Store är ett varumärke som tillhör Apple Inc. och som är registrerade i USA och andra länder.
- Google Play är ett registrerat varumärke som tillhör Google LLC.

Varemerker

- Windows er et varemerke eller et registrert varemerke for Microsoft Corporation i USA og/eller andre land.
- App Store er et varemerke for Apple Inc., registrert i USA og andre land.
- Google Play er et registrert varemerke for Google LLC.

Varemærker

- Windows er et varemærke eller et registreret varemærke tilhørende Microsoft Corporation i USA og/eller andre lande.
- App Store er et varemærke, der tilhører Apple Inc., som er registreret i USA og andre lande.
- Google Play er et registreret varemærke tilhørende Google LLC.

Tavaramerkit

- Windows on Microsoft Corporationin tavaramerkki tai rekisteröity tavaramerkki Yhdysvalloissa ja/tai muissa maissa.
- App Store ovat Apple Inc. -yhtiön tavaramerkkejä, jotka on rekisteröity Yhdysvalloissa ja muissa maissa.
- Google Play on Google LLC:n rekisteröity tavaramerkki.

Marchi

- Windows è un marchio commerciale o marchio registrato di Microsoft Corporation, registrato negli Stati Uniti e/o in altri Paesi.
- App Store è un marchio di Apple Inc., registrati negli Stati Uniti e in altri paesi.
- Google Play è un marchio registrato di Google LLC.

Preču zīmes

- Windows ir Microsoft Corporation preču zīme vai reģistrēta preču zīme ASV un/vai citās valstīs.
- App Store ir Apple Inc. preču zīmes, kas reģistrētas ASV un citās valstīs.
- Google Play ir Google LLC reģistrēta preču zīme.

Prekių ženklai

- „Windows“ yra „Microsoft Corporation“ prekės ženklas arba registruotasis prekės ženklas JAV ir (arba) kitose šalyse.
- „App Store“ yra „Apple Inc.“ prekės ženklas, užregistruoti JAV ir kitose šalyse.
- „Google Play“ yra „Google LLC“ registruotasis prekės ženklas.

Kaubamārgid

- Windows on ettevõtte Microsoft Corporation kaubamärk või registreeritud kaubamärk USA-s ja/või teistes riikides.
- App Store on ettevõtte Apple Inc. Ameerika Ühendriikides ja teistes riikides registreeritud kaubamärgid.
- Google Play on ettevõtte Google LLC registreeritud kaubamärk.



Zugriff auf das Online-Handbuch

Läs Onlinehandbok

Åbn Online vejledning

Accedere al Manuale online

Pasiekite Interneto instrukcija

Online handleiding openen

Gå til Nettbasert manual

Online-käyttöopas-oppaan käyttö

Piekļūstiet dokumentam Tīešsaistes rokasgrāmata

Juurdepääs Veebijuhend

Über Ihren Browser

Via de browser

Från webbläsaren

Fra nettleseren din

Fra din browser

Selaimesta

Dal browser

Pārlūkprogrammā

Naudojant naršyklę

Teie brauserist

