

**Canon**

**RF**

**28-70mm F2 L USM**

**Istruzioni**

# Grazie per aver scelto un prodotto Canon.

Canon RF28-70mm F2 L USM è un obiettivo zoom standard ad ampia apertura per l'utilizzo con le fotocamere della gamma EOS R.

- “USM” è l'acronimo di Ultrasonic Motor (motore ultrasonico).

## Firmware della fotocamera

Utilizzare la versione più recente del firmware con la fotocamera in uso. Per sapere se la versione del firmware in uso è la più recente, o per informazioni sull'aggiornamento del firmware, visitare il sito Web Canon.

## Termini e simboli convenzionali utilizzati in queste istruzioni



Avviso per evitare il malfunzionamento o il danneggiamento dell'obiettivo o della fotocamera.



Note supplementari sull'utilizzo dell'obiettivo e sullo scatto di foto.

# Norme di sicurezza

Precauzioni da adottare per un uso sicuro della fotocamera. Leggere attentamente le presenti precauzioni e assicurarsi che vengano adottate per evitare rischi e lesioni all'utente e ad altre persone.



## Avviso

Informazioni sui rischi che possono causare lesioni gravi o letali.

- **Non fissare direttamente il sole o altre sorgenti luminose di forte intensità attraverso l'obiettivo.** Può comportare la perdita della vista.
- **Non lasciare l'obiettivo al sole senza il copriobiettivo.** L'obiettivo potrebbe concentrare la luce del sole che lo attraversa e provocare un malfunzionamento o un incendio.



## Attenzione

Informazioni sui rischi che possono causare lesioni.

- **Non lasciare il prodotto in luoghi esposti a temperature molto elevate o molto basse.** Il prodotto può causare ustioni o lesioni se toccato.
- **Non inserire la mano o le dita nel prodotto.** Pericolo di lesioni.

## Attenzione

Informazioni sui rischi che possono causare danni agli oggetti.

- **Non lasciare il prodotto in luoghi surriscaldati o in un'auto esposta alla luce solare diretta.** Le temperature elevate possono causare il malfunzionamento del prodotto.

# Precauzioni generali

## Precauzioni per l'uso

- Se si porta l'obiettivo da un ambiente freddo a uno caldo, è possibile che si formi condensa sulla superficie della lente e sui componenti interni. Per evitare questo fenomeno, mettere l'obiettivo in una busta di plastica a tenuta d'aria prima di portarlo da un ambiente freddo a uno caldo. Togliere quindi l'obiettivo dalla busta quando si è riscaldato. Eseguire la stessa operazione quando si porta l'obiettivo da un ambiente caldo a uno freddo.
- Leggere anche le precauzioni per l'uso per l'obiettivo eventualmente riportate nel manuale di istruzioni della fotocamera.

# Nomenclatura

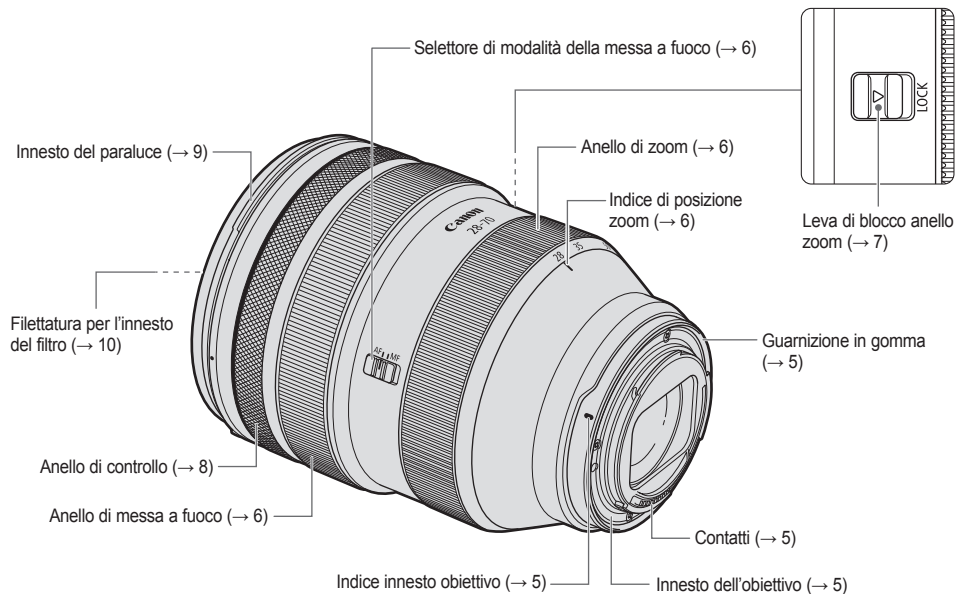

- Fra parentesi sono indicate le pagine da consultare per informazioni più dettagliate (→ \*\*).

# 1. Inserimento e rimozione dell'obiettivo

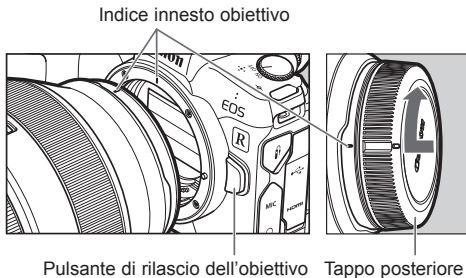

## Inserimento dell'obiettivo

Allineare gli indici innesto obiettivo dell'obiettivo e della fotocamera, quindi ruotare l'obiettivo in senso orario fino ad avvertire uno scatto.

## Rimozione dell'obiettivo

Ruotare l'obiettivo in senso antiorario premendo il pulsante di rilascio dell'obiettivo della fotocamera. Rimuovere l'obiettivo quando non è più possibile ruotarlo ulteriormente.

Per i dettagli, consultare le istruzioni della fotocamera.



- Impostare l'interruttore di accensione della fotocamera su OFF durante l'inserimento o la rimozione dell'obiettivo.
- Fissare il copriobiettivo prima di rimuovere l'obiettivo dalla fotocamera.
- Dopo aver rimosso l'obiettivo, posizionarlo con la parte posteriore rivolta verso l'alto, quindi fissare il tappo posteriore per evitare che la superficie della lente e i contatti si graffino. Quando si fissa il tappo posteriore, assicurarsi che gli indici di innesto dell'obiettivo e del tappo posteriore siano allineati.
- Graffi, polvere o impronte digitali sui contatti possono causare corrosione o connessioni problematiche, e in ultima analisi malfunzionamenti. Se i contatti sono sporchi, pulirli con un panno morbido.
- L'innesto dell'obiettivo è dotato di una guarnizione in gomma che garantisce una migliore resistenza a polvere e acqua. Tale guarnizione in gomma può causare la comparsa di tracce di attrito intorno all'innesto dell'obiettivo della fotocamera, senza tuttavia avere alcuna incidenza sull'uso.



- È possibile sostituire le guarnizioni in gomma presso il Centro di assistenza Canon. (a pagamento)

## 2. Impostazione della modalità di messa a fuoco

Selettore di modalità della messa a fuoco

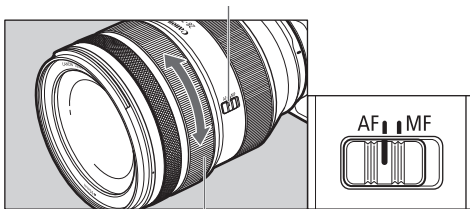

Anello di messa a fuoco

Per scattare in modalità di messa a fuoco automatica (AF), posizionare il selettore di modalità della messa a fuoco su AF. Per usare solo la messa a fuoco manuale (MF), posizionare il selettore di modalità della messa a fuoco su MF e mettere a fuoco ruotando l'apposito anello.

- Se si ruota rapidamente l'anello di messa a fuoco, quest'ultima potrebbe essere ritardata.

- L'anello di messa a fuoco dell'obiettivo è elettronico.
- Se il funzionamento di AF è impostato su [ONE SHOT], è possibile eseguire la messa a fuoco manuale dopo che è stata completata la messa a fuoco automatica continuando a tenere premuto il pulsante di scatto a metà corsa. (Messa a fuoco manuale continua) Tuttavia, è necessario modificare le impostazioni della fotocamera.

## 3. Uso dello zoom

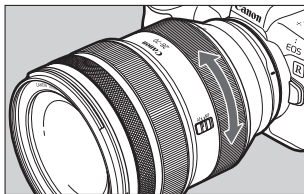

Per eseguire lo zoom, ruotare l'anello di zoom dell'obiettivo.

- Accertarsi di interrompere lo zoom prima di mettere a fuoco, altrimenti lo zoom potrebbe incidere sulla messa a fuoco.

## 4. Fissaggio dell'anello di zoom

L'anello di zoom può essere fissato per mantenere l'obiettivo alla sua estensione minore. Questa funzione è comoda durante il trasporto della fotocamera con una cinghia, in quanto impedisce all'obiettivo di estendersi.

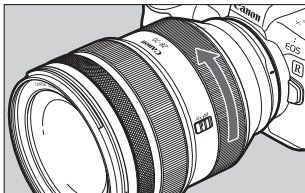
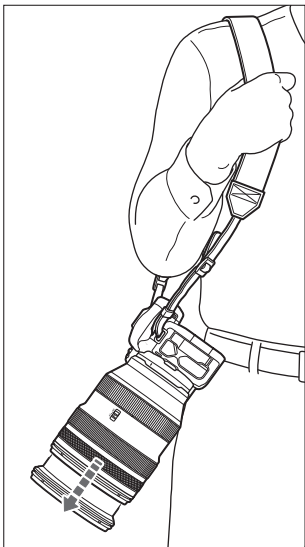

- 1** Ruotare l'anello di zoom fino alla posizione di maggiore ampiezza (28 mm).

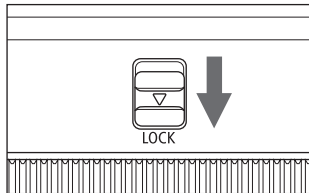

- 2** Far scorrere la leva di blocco anello zoom nella direzione indicata dalla freccia.

- Per rilasciare l'anello di zoom, far scorrere la relativa leva di blocco nella direzione opposta alla freccia.



- L'anello di zoom non può essere fissato in posizione diversa da quella di maggiore ampiezza.



## 5. Anello di controllo

È possibile assegnare all'anello di controllo le funzioni comunemente usate con le fotocamere, come le impostazioni di velocità e apertura dell'otturatore.

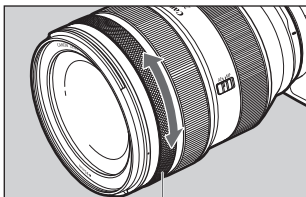

Anello di controllo

Lo scatto dell'anello di controllo consente di percepire la quantità di rotazione applicata. Per i dettagli sull'uso dell'anello di controllo, fare riferimento alle istruzioni della fotocamera.



- In alcuni casi è possibile che il suono del funzionamento dell'anello di controllo venga registrato durante la ripresa di filmati.



- Lo scatto percepibile dell'anello di controllo può essere eliminato dal Centro di assistenza Canon. (a pagamento)

## 6. Paraluce

Il paraluce personalizzato consente di evitare che ci sia troppa luce e protegge la parte anteriore dell'obiettivo da pioggia, neve e polvere.

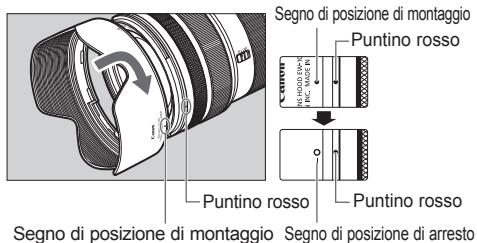

### ● Montaggio del paraluce

Allineare il segno di posizione di montaggio rosso sul paraluce al puntino rosso sulla parte anteriore dell'obiettivo, quindi ruotare il paraluce nella direzione della freccia finché non si avverte uno scatto.

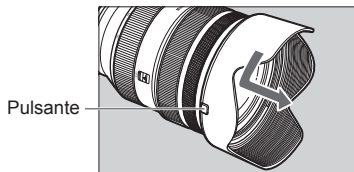

### ● Rimozione del paraluce

Premere con il dito sul pulsante sul lato del paraluce, quindi, per rimuoverlo, ruotare il paraluce nella direzione della freccia finché il segno di posizione di montaggio sul paraluce non è allineato al puntino rosso sulla parte anteriore dell'obiettivo.

È possibile riporre il paraluce montandolo in posizione inversa sull'obiettivo.



- Se il paraluce non è montato correttamente, potrebbe verificarsi la vignettatura (bordi dell'immagine più scuri).
- Afferrare e ruotare la base del paraluce quando lo si monta e lo si rimuove. Ci sono casi in cui il paraluce potrebbe deformarsi se lo si ruota afferrandolo vicino al bordo.

## 7. Filtri (venduti separatamente)

È possibile fissare filtri all'apposita filettatura per l'innesto del filtro sulla parte anteriore dell'obiettivo.



- È possibile montare solo un filtro.
- Se è necessario un filtro polarizzatore, utilizzare il filtro polarizzatore circolare Canon PL-C B.
- Rimuovere il paraluce quando si fissa il filtro polarizzatore.

# Specifiche

<b>Lunghezza focale/Apertura</b>	28-70mm f/2
<b>Struttura obiettivo</b>	13 gruppi, 19 elementi
<b>Apertura minima</b>	f/22
<b>Angolo di campo</b>	Orizzontale: 65° - 29°, verticale: 46° - 19°30', diagonale: 75° - 34°
<b>Distanza di messa a fuoco minima</b>	0,39 m
<b>Ingrandimento massimo</b>	0,18x (a 70 mm)
<b>Campo visivo</b>	Circa 388 x 253 - 202 x 134 mm (a 0,39 m)
<b>Diametro filtro</b>	95 mm
<b>Diametro e lunghezza massimi</b>	103,8 x 139,8 mm
<b>Peso</b>	Circa 1430 g
<b>Paraluce</b>	EW-103
<b>Copriobiettivo</b>	E-95
<b>Custodia</b>	LP1424

- La lunghezza dell'obiettivo viene misurata dalla superficie di innesto alla parte anteriore dell'obiettivo. Aggiungere 24,4 mm se si includono il copriobiettivo e il tappo posteriore.
- Il diametro massimo, la lunghezza e il peso indicati sono solo per l'obiettivo stesso.
- La lente macro 250D/500D non può essere montata perché non ha una dimensione adatta all'obiettivo.
- Tutti i dati elencati sono misurati in base agli standard Canon.
- Le specifiche e l'aspetto del prodotto sono soggetti a modifiche senza preavviso.

Etichettatura ambientale: per il corretto riciclo degli imballaggi dei nostri prodotti e articoli, visita il sito <https://www.canon-europe.com/sustainability/approach/packaging>

**Canon**