

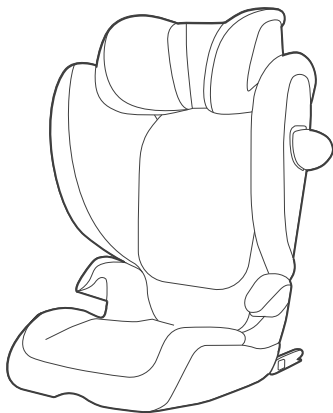

Questo manuale d'istruzione è fornito da trovaprezzi.it. Scopri tutte le offerte per [Cybex Seggiolino Solution G2](#) o cerca il tuo prodotto tra le [migliori offerte di Seggiolini auto](#)

 **cybex**
GOLD



SOLUTION G2

UN R129/04, i-Size
100 cm – 150 cm
approx. 3 Y - approx. 12 Y

USER GUIDE



DE 3	EN 23	IT 42	FR 62	NL 81	PL 100	HU 119
CZ 138	SK 157	ES 176	PT 196	SE 215	NO 234	FI 252
DK 271	SL 289	HR 307	RU 326	UK 346	EE 365	LT 383
LV 402	TR 421	AR 440	HE 458	BG 476	SR 496	EL 516
RO 537	SQ 557	BS 576	MK 595	ME 615	HI 634	TH 652
VI 670	MS 689	HY 709	CMN 730	YUE 745	JA 761	KO 779



Download the CYBEX app and register
your product to unlock your benefits

VISUELLE SPRACHE

WARNUNG

Das Signalwort weist auf eine mögliche Gefahrensituation hin, die, wenn sie nicht vermieden wird, zum Tod oder zu schweren Verletzungen führen kann.

HINWEIS

Das Signalwort weist auf eine mögliche gefährliche Situation hin, die zu Sachschäden am Produkt oder anderem Eigentum führen kann, wenn sie nicht gemieden wird.



Tipps und Besonderheiten, die die Bedienung des Kindersitzes erleichtern.



Videoanleitung



Korrekt



Sprachausgabe



Falsch



Zurück zum
Inhaltsverzeichnis



Hörbares Signal



INHALT

ZULASSUNG	5
SICHERHEIT	5
SITZKOMponentEN	7
DER RICHTIGE PLATZ IM FAHRZEUG	8
TRAGEN UND AUFKLAPPEN DES KINDERSITZES	10
EINBAU DES KINDERSITZES IN DAS FAHRZEUG	11
AUSBAU DES KINDERSITZES AUS DEM FAHRZEUG	13
ANPASSEN DER KOPFSTÜTZE	13
SICHERN DES KINDES	14
KORREKTER INSTALLATIONSMODUS	16
EINSTELLEN DER SITZPOSITIONEN	16
SEITENPROTEKTOREN	17
NEIGUNGSVERSTELLBARE KOPFSTÜTZE	17
AB- UND AUFZIEHEN DES BEZUGES	18
REINIGUNG	19
PFLEGE	20
VERHALTEN NACH EINEM UNFALL	20
PRODUKTLEBENSDAUER	20
ENTSORGUNG	21
HERSTELLERGARANTIE	22



ZULASSUNG

UN R129/04

CYBEX **Solution G2**

Größe: 100 cm – 150 cm

Alter: ca. 3 Jahre bis ca. 12 Jahre

Vielen Dank, dass Sie sich bei der Wahl eines Kindersitzes für den **Solution G2** entschieden haben.

SICHERHEIT



WICHTIG Lesen Sie diese Bedienungsanleitung vor dem Einbau des Kindersitzes in Ihr Fahrzeug sorgfältig durch und halten Sie sie zum späteren Nachschlagen immer griffbereit.

⚠️ WARNUNG Die Nichtbeachtung der Herstelleranweisungen kann zu schweren Verletzungen oder zum Tod führen. Damit Ihr Kind richtig geschützt werden kann, ist es unbedingt notwendig, den Kindersitz so zu verwenden, wie es in dieser Anleitung beschrieben wird.

⚠️ WARNUNG Ohne Genehmigung der Zulassungsstelle dürfen keine Veränderungen am Kindersitz vorgenommen und keine Ergänzungen hinzugefügt werden.

Wichtige Informationen

- Dieser Kindersitz ist gemäß UN R129/04 zugelassen.
- Dieser Kindersitz darf nur auf Fahrzeugsitzen eingebaut werden, welche laut Fahrzeughandbuch zur Verwendung von Kinderrückhaltesystemen zugelassen sind.
- Nur geeignet für Fahrzeugsitze mit Dreipunkt-Automatikgurt, die nach UN Regulierung Nr. 16 oder gleichwertigem Standard zugelassen sind.



- Der Dreipunktgurt darf nur über die dafür vorgesehenen Führungen verlaufen. Die Gurtführung wird in diesem Handbuch genau beschrieben und ist zudem am Kindersitz grün markiert.
- Der Kindersitz ist für eine Körpergröße von 100 cm - 150 cm vorwärtsgerichtet zugelassen.
- Versuchen Sie NICHT, den Kindersitz auseinander zu bauen, baulich zu verändern oder nicht-originale Bauteile zum Sitz hinzuzufügen. In diesem Fall erlischt Ihr Garantieanspruch mit sofortiger Wirkung.
- Nur eine korrekt eingestellte Kopfstütze bietet den größtmöglichen Schutz und Komfort für Ihr Kind und gewährleistet außerdem den optimalen Verlauf des Schultergurtes.
- Achten Sie immer darauf, dass der Kindersitz beim Schließen der Fahrzeugschür oder beim Verstellen der Rückbank nicht eingeklemmt wird.
- Der Kindersitz ist auch ohne linearen Seitenaufprallschutz getestet und zugelassen.
- Verwenden Sie diesen Kindersitz nicht länger als 9 Jahre. Der Sitz ist während seiner Produktlebensdauer hohen Belastungen ausgesetzt, die mit steigendem Alter zu einer Veränderung der Qualität des Materials führen.



SITZKOMponentEN

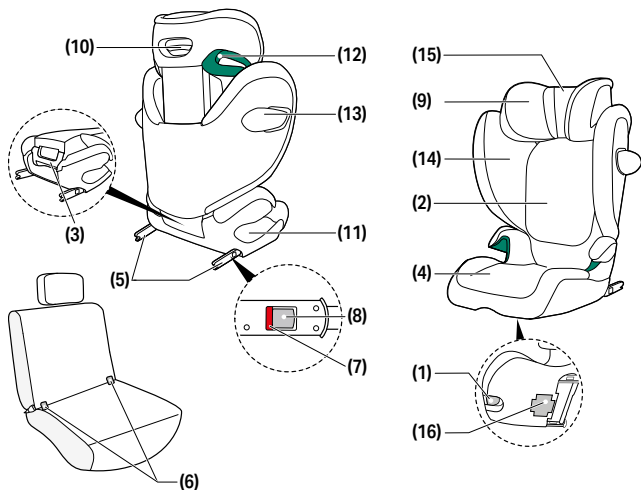

- (1)** Verstelltaste
(2) Rückenlehne
(3) Tragegriff
(4) Sitzkissen
(5) ISOFIX-Rastarme
(6) ISOFIX Befestigungspunkte
(7) ISOFIX Sicherheitsindikator

- (8)** ISOFIX Entriegelungstasten
(9) Verstellbare Kopfstütze
(10) Höhenverstellung der Kopfstütze
(11) Beckengurtführung
(12) Schultergurtführung
(13) Linearer Seitenaufprallschutz (L.S.P.)

- (14)** Entriegelungstaste des Seitenaufprallschutzes
(15) Neigungsverstellbare Kopfstütze
(16) Staftach des Benutzerhandbuchs

DER RICHTIGE PLATZ IM FAHRZEUG

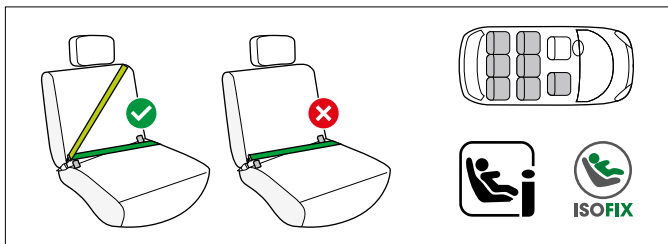

Dies ist ein verbesserter Boostersitz der Kategorie i-Size. Es ist nach der UN Regulierung Nr. 129/04 zur Verwendung auf solchen Fahrzeugsitzen genehmigt, die gemäß den Angaben des Fahrzeugherstellers im Fahrzeughandbuch für i-Size-Rückhaltesysteme geeignet sind.

Wenn ein Fahrzeugsitz mit dem i-Size Logo gekennzeichnet ist, ist er in der Regel für die Verwendung mit allen i-Size Fahrzeugsitzen geeignet. Da Einschränkungen jedoch nicht ausgeschlossen werden können, empfehlen wir unsere Fahrzeug Kompatibilitätsliste zu prüfen. Verfügt Ihr Fahrzeug über keinen i-Size Sitzplatz, überprüfen Sie bitte anhand der Fahrzeug Kompatibilitätsliste, ob eine Verwendung möglich ist.

Die aktuelle Version der Fahrzeug Kompatibilitätsliste erhalten Sie auf go.cybex-online.com/solution-g2-car-compatibility.

⚠️ WARNUNG Der Kindersitz ist nicht für die Verwendung mit einem Zweipunkt- oder Beckengurt geeignet. Wird der Kindersitz mit einem Zweipunkt-Fahrzeuggurt gesichert, kann es bei einem Unfall zu schweren oder gar tödlichen Verletzungen des Kindes kommen.

Der Kindersitz kann in der Regel auf jedem Fahrzeugsitz mit eingeklappten ISOFIX-Rastarmen mit einem Dreipunkt-Fahrzeuggurt





installiert werden. Da jedoch Einschränkungen auftreten können, empfehlen wir, unsere Fahrzeug Kompatibilitätsliste zu prüfen. Sollte Ihr Fahrzeug nicht aufgeführt sein, wenden Sie sich bitte an unseren Kundenservice.

 Ab einer Körpergröße von 135 cm kann die Kompatibilität des Kindersitzes mit Ihrem Fahrzeug eventuell eingeschränkt sein.

Bitte vergewissern Sie sich anhand der Liste kompatibler Fahrzeuge, ob der Kindersitz in allen Kopfstützenpositionen ohne Einschränkungen verwendet werden kann.

In Ausnahmefällen kann der Kindersitz auch vorne am Beifahrersitz verwendet werden. Die Empfehlungen des Fahrzeugherstellers sind unbedingt zu befolgen.

 **WARNUNG** Verletzungsgefahr! Der Schultergurt muss schräg nach hinten verlaufen und darf nie nach vorne zum oberen Gurtpunkt im Fahrzeug führen.

 **WARNUNG** Das Fahrzeuggurtschloss darf keinesfalls über die Gurtführung reichen. Ist die Gurtpeitsche zu lang, ist der Kindersitz für eine Verwendung auf dieser Position im Fahrzeug nicht geeignet. Bitte kontaktieren Sie im Zweifelsfall den Kindersitzhersteller.

 **WARNUNG** Verletzungsgefahr! Gepäckstücke oder andere Gegenstände im Fahrzeug müssen immer gut befestigt werden. Sie können ansonsten zu tödlichen Geschossen werden.

 **WARNUNG** Verletzungsgefahr! Der Kindersitz muss, auch bei Leerfahrten, immer korrekt mit dem Fahrzeuggurt vollständig angeschnallt sein. Bei Verwendung mit ISOFIX ist es bei Leerfahrten ausreichend, den Fahrzeuggurt auf einer Seite durch die grün markierten Becken- und Schulterführungen zu führen. Bereits bei einer Notbremsung oder einem geringen Aufprall können unbefestigte Teile andere Mitfahrer und Sie selbst verletzen.

⚠️ WARNUNG Lassen Sie Ihr Kind nie unbeaufsichtigt im Fahrzeug zurück!

⚠️ WARNUNG Verbrennungsgefahr! Die Teile des Kindersitzes heizen sich in der Sonne auf. Ihr Kind kann sich daran unter Umständen verbrennen. Schützen Sie Ihr Kind und den Kindersitz vor intensiver Sonneneinstrahlung.

TRAGEN UND AUFKLAPPEN DES KINDERSITZES

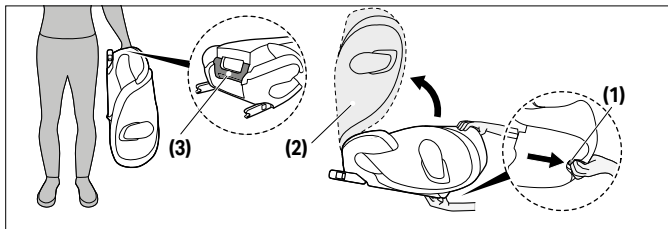

Zum Tragen kann der Kindersitz gefaltet werden. Ziehen Sie hierzu die Verstelltaste **(1)** und klappen Sie die Rückenlehne **(2)** hinunter, bis diese mit einem hörbaren "KLICK" einrasten.

i HINWEIS Stellen Sie sicher, dass vor dem Zusammenklappen des Kindersitzes der Getränkehalter, falls dieser am Kindersitz eingebaut ist, entfernt wurde.

i HINWEIS Vergewissern Sie sich, dass sich keine Gegenstände im oder auf dem Sitz befinden, bevor Sie den Kindersitz zusammenklappen.

Nutzen Sie zum Tragen den Tragegriff **(3)**, der sich auf der Rückseite des Kindersitzes befindet.

Um den Kindersitz wieder aufzuklappen, ziehen Sie die Verstelltaste **(1)** und klappen Sie die Rückenlehne **(2)** auf, bis diese mit einem hörbaren "KLICK" einrastet.



EINBAU DES KINDERSITZES IN DAS FAHRZEUG

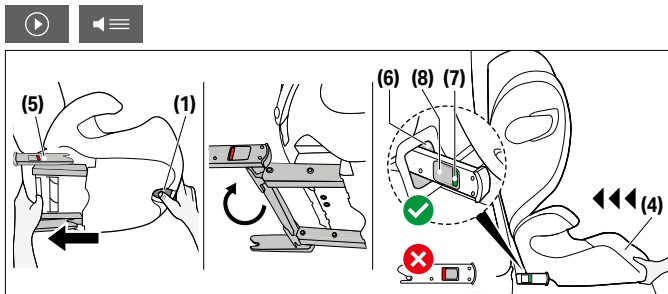

Achten Sie darauf, dass ...

- die Rückenlehne des Fahrzeugsitzes in aufrechter Position eingerastet ist.
- bei Einbau des Kindersitzes auf dem Beifahrersitz dieser so weit wie möglich hinten steht, ohne die Gurtführung zu beeinträchtigen.

⚠ WARNUNG Benutzen Sie niemals andere als die in der Bedienungsanleitung beschriebenen und am Sitz markierten Punkte, um den Kindersitz zu befestigen.

⚠ WARNUNG Durch Verwendung des ISOFIX entsteht eine Verbindung mit dem Fahrzeug, wodurch die Stabilität des Sitzes verbessert wird. Ihr Kind muss weiterhin mit dem Dreipunkt-Automatikgurt des Fahrzeuges angeschnallt werden.

1. Betätigen Sie die Verstelltaste **(1)** unter dem Sitzkissen **(4)** und ziehen Sie die beiden ISOFIX-Rastarme **(5)** bis zum Endanschlag aus.
2. Drehen Sie nun die ISOFIX-Rastarme **(5)** um 180°, damit diese in Richtung der ISOFIX-Befestigungspunkte **(6)** zeigen.
3. Stellen Sie den Kindersitz auf den entsprechenden Fahrzeugsitz im Auto.

i HINWEIS An einigen Autositzen aus empfindlichem Material können durch die Benutzung von Kindersitzen Druckstellen, Beschädigungen und/oder Abfärbungen auftreten. Um dies zu vermeiden, können Sie z. B. einen Sitzschoner unterlegen.

4. Schieben Sie die beiden ISOFIX-Rastarme **(5)** in die ISOFIX-Befestigungspunkte **(6)**, bis diese mit einem hörbaren "KLICK" einrasten.
5. Betätigen Sie die Verstelltaste **(1)** und schieben Sie den Kindersitz an den Fahrzeugsitz, bis dieser fest und vollflächig anliegt.

⚠ WARNUNG Die Rücklehne des Kindersitzes muss Kontakt zur Fahrzeuglehne haben.

💡 Sollte die Kopfstütze des Fahrzeugs störend sein, ziehen Sie diese heraus oder nehmen Sie diese ganz ab (ausgenommen auf rückwärtsgerichteten Fahrzeugsitzen).

6. Vergewissern Sie sich, dass der Kindersitz gut hält, indem Sie versuchen ihn aus den ISOFIX-Befestigungspunkten **(6)** herauszuziehen. Der grüne ISOFIX-Sicherheitsindikator **(7)** muss an beiden Seiten gut sichtbar sein.
7. Falls der Kindersitz ohne ISOFIX verwendet wird, können die ISOFIX-Rastarme **(5)** an der Unterseite des Sitzes verstaubt werden.

AUSBAU DES KINDERSITZES AUS DEM FAHRZEUG

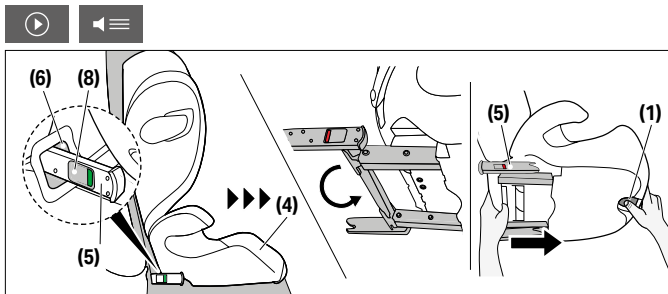

Führen Sie die Einbauschrirte in umgekehrter Reihenfolge durch.

1. Entriegeln Sie die ISOFIX-Rastarme **(5)** beidseitig, indem Sie die ISOFIX-Entriegelungstasten **(8)** drücken und gleichzeitig zurückziehen.
2. Ziehen Sie den Sitz aus den ISOFIX-Befestigungspunkten **(6)**.
3. Entfernen Sie den Kindersitz und verstauen Sie die ISOFIX-Rastarme **(5)** in umgekehrter Reihenfolge zur Installation.

ANPASSEN DER KOPFSTÜTZE



- 💡 Die Höhe der Kopfstütze kann auch im eingebauten Zustand im Auto eingestellt werden.

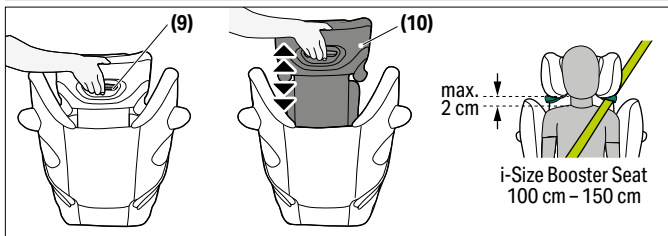

Die verstellbare Kopfstütze **(9)** kann durch ziehen des Verstellgriffs **(10)** an der Rückseite der Kopfstütze **(9)** angepasst werden. Stellen Sie die Kopfstütze so ein, dass der Abstand zwischen den Schultern des Kindes und der Kopfstütze nicht mehr als 2 cm beträgt.

SICHERN DES KINDES

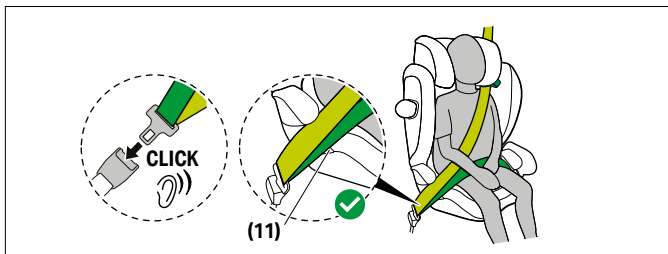

1. Führen Sie den Fahrzeuggurt um Ihr Kind herum und stecken Sie die Gurtzunge in das Gurtschloss des Fahrzeugs, sodass dieses mit einem hörbaren „KLICK“ einrastet.
2. Legen Sie den Beckengurt in die grün gekennzeichneten Beckengurtführungen **(11)** des Kindersitzes ein.

⚠️ WARNUNG Verletzungsgefahr! Der Beckengurt muss auf beiden Seiten so tief wie möglich über der Leistenbeuge Ihres Kindes verlaufen, um im Falle eines Unfalls optimal wirken zu können.

3. Ziehen Sie den Beckengurt straff.
4. Stellen Sie sicher, dass auf der Seite des Gurtschlusses der Schultergurt und der Beckengurt zusammen in die Beckengurtführung **(11)** eingelegt werden.

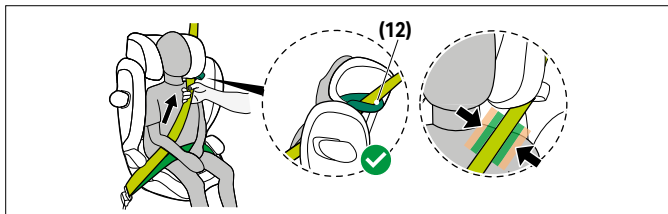

5. Führen Sie den Schultergurt durch die grüne Schultergurtführung **(12)**, bis er sich innerhalb der Gurtführung befindet.
6. Ziehen Sie den Schultergurt straff.

⚠ WARNUNG Verletzungsgefahr! Stellen Sie vor jedem Gebrauch sicher, dass der Fahrzeuggurt korrekt eingestellt ist und straff am Körper anliegt. Den Gurt auf keinen Fall verdrehen!

⚠ WARNUNG Vergewissern Sie sich, dass der Schultergurt über das Schlüsselbein Ihres Kindes verläuft und nicht am Hals anliegt. Falls erforderlich, passen Sie durch Verstellen der Kopfstützenhöhe den Gurtverlauf an.



KORREKTER INSTALLATIONSMODUS

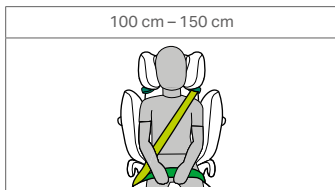

EINSTELLEN DER SITZPOSITIONEN

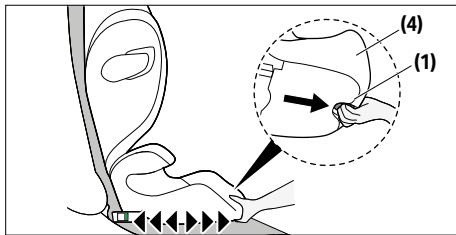

Dieser Kindersitz bietet verschiedene Sitzpositionen.

1. Um den Sitz in eine andere Sitzposition zu bringen, betätigen Sie die Verstelltaste **(1)** an der Unterseite im vorderen Bereich des Sitzkissens **(4)** und ziehen den Sitz vor.
2. Um den Sitz wieder in die aufrechte Sitzposition zu bringen, betätigen Sie erneut die Verstelltaste **(1)** und führen den Sitz mit leichtem Druck gegen das Sitzkissen **(4)** wieder nach hinten.

(i) HINWEIS Der Kindersitz muss auf eine der Sitzpositionen eingestellt werden, bevor das Kind hineingesetzt wird.



SEITENPROTEKTOREN

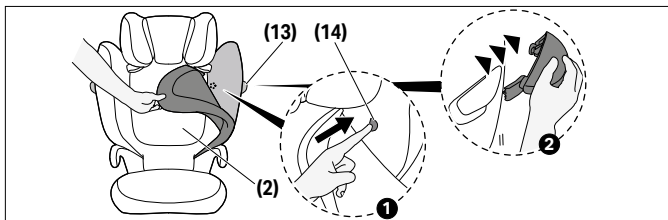

Wenn der Lineare Seitenaufprallschutz (L.S.P.) **(13)** in Konflikt mit der Autotür steht oder den Platz auf dem danebenliegenden Sitzplatz beeinträchtigt, kann dieser entfernt werden. Dazu muss die Entriegelungstaste des Seitenaufprallschutzes **(14)** gedrückt werden. Um diese zu erreichen, muss der Bezug der Rückenlehne **(2)** abgenommen werden.

Um das L.S.P. **(13)** wieder auf den Sitz zu montieren, schieben Sie das L.S.P. **(13)** in die dafür vorgesehenen Öffnungen zurück, bis es mit einem hörbaren Klick einrastet.

NEIGUNGSVERSTELLBARE KOPFSTÜTZE

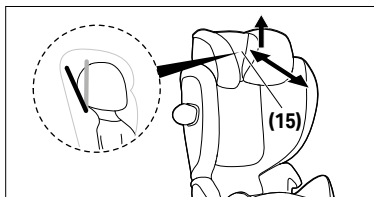

Die neigungsverstellbare Kopfstütze **(15)** hilft, das gefährliche Nach-Vorne-Kippen des Kopfes im Schlaf zu verhindern.

Sie ist in zwei verschiedenen Positionen einstellbar.



Zum Verstellen der neigungsverstellbaren Kopfstütze **(15)** heben Sie diese an und schieben Sie sie nach vorne oder hinten in die gewünschte Position.

⚠ WARNUNG Der Kopf des Kindes sollte immer Kontakt mit der neigungsverstellbaren Kopfstütze haben.

AB- UND AUFZIEHEN DES BEZUGES

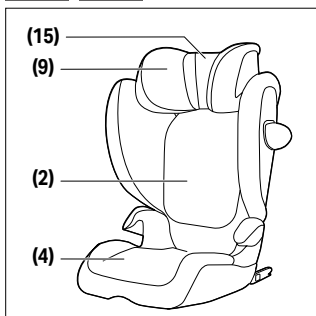

⚠ WARNUNG Der Kindersitz darf keinesfalls ohne Bezug verwendet werden. Verwenden Sie nur Original CYBEX Bezüge, da auch der Bezug ein wesentlicher Bestandteil der Funktion ist.

Der Bezug des Kindersitzes besteht aus vier Teilen (Kopfstütze (2x), Rückenlehne, und Sitzkissen). Diese sind an mehreren Stellen mit Druckknöpfen, Klettverschluss und Gummibändern am Kindersitz befestigt.

Zum Abziehen der Einzelteile des Bezuges führen Sie folgende Schritte durch:

1. Öffnen Sie den Klettverschluss hinter der verstellbaren Kopfstütze **(15)** und ziehen Sie diesen nach oben ab.



2. Um den Hauptbezug der Kopfstütze zu entfernen, greifen Sie unter die Kopfstütze **(9)**, haken Sie die Gummibänder aus und ziehen Sie den Bezug ab.
3. Um den Bezug der Rückenlehne **(2)** leichter abzunehmen, klappen Sie den Kindersitz zusammen und lösen Sie den Bezug an den sechs Eckpunkten (vier an der Rückenlehne und zwei am Sitzkissen). Wenn Sie den Kindersitz wieder aufklappen, lässt sich der Bezug der Rückenlehne **(2)** leicht abnehmen.
4. Um den Bezug des Sitzkissens **(4)** abzuziehen, lösen Sie die beiden Gummibänder unter dem Sitzkissen **(4)** und entfernen Sie zuerst den Bezug um die Armlehne. Der Bezug der Sitzkissen **(4)** lässt sich dann leicht abziehen.

Um die Bezüge wieder anzubringen, gehen Sie in umgekehrter Reihenfolge vor.

REINIGUNG



Es ist darauf zu achten, dass nur ein originaler Sitzbezug verwendet wird, da auch der Bezug ein wesentlicher Bestandteil der Funktion ist. Ersatzbezüge erhalten Sie im Fachhandel.

⚠️ WARNUNG Der Bezug ist integraler Bestandteil des Kindersitz-Sicherheitskonzeptes. Der Kindersitz darf aus diesem Grund keinesfalls ohne Bezug oder mit dem Bezug eines anderen Kindersitzes verwendet werden.

ⓘ HINWEIS Der Bezug darf nur bei 30 °C im Schonwaschgang gewaschen werden, ansonsten kann es zu Ausfärbungen des Bezugstoffes kommen. Bitte den Bezug gesondert von anderer Wäsche waschen und nicht im Trockner oder in der prallen Sonne trocknen!

Die Kunststoffteile können mit einem milden Reinigungsmittel und warmem Wasser gereinigt werden.



HINWEIS Bitte auf keinen Fall scharfe Reinigungs- oder Bleichmittel verwenden!

PFLEGE



Um die größtmögliche Schutzwirkung Ihres Kindersitzes zu gewährleisten, ist es unbedingt notwendig, dass Sie Folgendes beachten:

- Alle wichtigen Teile des Kindersitzes sollten regelmäßig auf Beschädigungen kontrolliert werden. Die mechanischen Bauteile müssen einwandfrei funktionieren.
- Es ist unbedingt notwendig darauf zu achten, dass der Kindersitz nicht zwischen harten Teilen wie Fahrzeugsitz, Sitzschiene usw. eingeklemmt wird und dadurch beschädigt werden könnte.
- Der Kindersitz muss nach einem Sturz, Unfall oder einer anderen Form der direkten Beeinträchtigung unbedingt vom Hersteller überprüft werden.

VERHALTEN NACH EINEM UNFALL



⚠️ WARNUNG Aufgrund eines Unfalles können am Kindersitz Beschädigungen auftreten, die mit bloßem Auge nicht erkennbar sind. Bitte tauschen Sie nach einem Unfall unbedingt den Sitz aus. Im Zweifelsfall wenden Sie sich an den Händler oder Hersteller.

PRODUKTLEBENSDAUER



Dieser Kindersitz ist so ausgelegt, dass er bei gewöhnlicher Nutzung für die gesamte Produktlebensdauer bis zu 9 Jahren seine Funktion erfüllt. Durch den langsamen Verschleiß des Kunststoffs,



beispielsweise durch Sonneneinstrahlung (UV), können sich die Eigenschaften des Produkts geringfügig verschlechtern.

Da in Fahrzeugen sehr große Temperaturschwankungen herrschen und andere unvorhersehbare Belastungen auftreten können, ist es notwendig, folgende Punkte zu beachten:

- Wenn das Fahrzeug längere Zeit der prallen Sonne ausgesetzt ist, muss der Kindersitz aus dem Fahrzeug entfernt oder mit einem hellen Tuch abgedeckt werden.
- Prüfen Sie regelmäßig alle Kunststoff- und Metallteile des Kindersitzes auf Beschädigung oder Veränderung von Form oder Farbe. Stellen Sie eine Veränderung fest, ist der Kindersitz zu entsorgen oder muss vom Hersteller geprüft und gegebenenfalls ausgetauscht werden.
- Veränderungen des Stoffes, insbesondere das Ausbleichen, sind normal und stellen keine Beeinträchtigung dar.

ENTSORGUNG



Aus Umweltschutzgründen bitten wir den Benutzer zu Beginn (Verpackung) und am Ende (Produktteile) der Lebensdauer des Kindersitzes, den anfallenden Abfall zu trennen und zu entsorgen. Die Abfallentsorgung kann kommunal unterschiedlich geregelt sein. Um eine vorschriftsmäßige Entsorgung des Kindersitzes zu gewährleisten, setzen Sie sich mit Ihrer kommunalen Abfallentsorgung bzw. Verwaltung Ihres Wohnortes in Verbindung. Bitte beachten Sie die Entsorgungsbestimmungen Ihres Landes.

⚠️ WARNUNG Erstickungsgefahr! Bewahren Sie Verpackungsmaterial aus Kunststoff außer Reichweite Ihres Kindes auf!



HERSTELLERGARANTIE



Cybex GmbH (Riedingerstr. 18, 95448 Bayreuth, Deutschland) gewährt Ihnen 3 Jahre Garantie auf dieses Produkt.

Die Garantie gilt in dem Land, in dem dieses Produkt erstmalig über den Einzelhandel an einen Verbraucher verkauft wurde.

Den Inhalt der Garantie und alle wesentlichen Angaben, die für die Geltendmachung der Garantie erforderlich sind, finden Sie auf unserer Homepage

go.cybex-online.com/manufacture-warranty-car-seats.

Wird in der Artikelbeschreibung eine Garantie ausgewiesen, bleiben Ihre gesetzlichen Mängelrechte uns gegenüber hiervon unberührt.



VISUAL LANGUAGE

WARNING

The signal word indicates a possible hazardous situation which, if not avoided, could result in death or serious injury.

NOTE

The signal word indicates a possible hazardous situation which, if not avoided, could result in damage to the product or other property.



Tips and special features that make using the child seat easier.



tutorial video



correct



text to speech



wrong



back to table of
contents



audible signal



TABLE OF CONTENT

CERTIFICATION	25
SAFETY	25
SEAT COMPONENTS	27
THE CORRECT POSITION IN THE VEHICLE	28
CARRY AND UNFOLD THE CAR SEAT	30
INSTALLING THE CAR SEAT IN THE VEHICLE	31
REMOVING THE CAR SEAT FROM THE VEHICLE	32
ADJUSTING THE HEADREST	33
SECURING THE CHILD	34
CORRECT INSTALLATION MODE	35
ADJUSTING THE RECLINE POSITIONS	35
LINEAR SIDE-IMPACT PROTECTION (L.S.P.)	36
RECLINING HEADREST	37
REMOVING AND REATTACHING THE SEAT COVER	38
CLEANING	39
PRODUCT CARE	39
WHAT TO DO AFTER AN ACCIDENT	40
PRODUCT LIFESPAN	40
DISPOSAL	40
MANUFACTURER'S WARRANTY	41



CERTIFICATION

UN R129/04

CYBEX **Solution G2**

Size: 100 cm – 150 cm

Age: from approx. 3 years to approx. 12 years

Thank you for deciding on the **Solution G2** when choosing your car seat.

SAFETY



IMPORTANT Carefully read this user guide before installing the car seat in your vehicle and always keep it to hand for future reference.

⚠ WARNING Death or serious injury can occur if you do not follow the manufacturer's instructions. In order to keep your child properly protected, it is absolutely essential that you use the car seat as described in this user guide.

⚠ WARNING Without the approval of the Type Approval Authority, the car seat may not be modified or added to in any way.

Important information

- This car seat is authorised according to UN R129/04.
- This car seat may only be installed on vehicle seats which are approved for the use of child restraint systems according to the vehicle manual.
- Only suitable for vehicle seats with automatic three-point belts approved in accordance with UN Regulation No. 16 or a comparable standard.
- The three-point belt must only be passed through the designated routings. The belt routings are described in detail in this user guide and are marked in green on the car seat.



- The car seat is approved for stature height 100 cm - 150 cm, in the forward-facing direction.
- DO NOT attempt to dismantle a part, which is not intended to be removed, modify or add any part to the seat. Warranty will be void if non-original parts or accessories are used.
- Only an optimally adjusted headrest can offer your child maximum protection and comfort while ensuring that the shoulder belt can be fitted smoothly.
- Always ensure that the car seat is not jammed when closing the car door or adjusting the back seat.
- The car seat is also tested and homologated without the Linear Side-impact Protectors.
- Do not use this car seat for more than 9 years. The car seat is exposed to high stress during its product life span, which leads to changes in the quality of the material with increasing age.

SEAT COMPONENTS

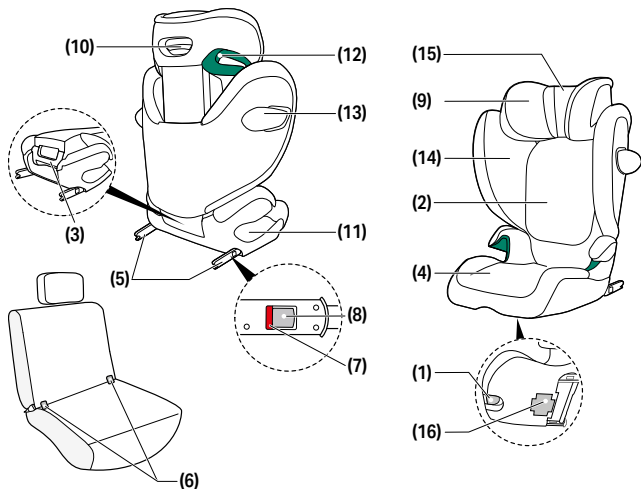

- | | | |
|------------------------------------|--|---|
| (1) Adjustment Handle | (8) ISOFIX Release Buttons | (14) Side Impact Protection Release Button |
| (2) Backrest | (9) Adjustable Headrest | (15) Reclining Headrest |
| (3) Carrying Handle | (10) Headrest Height Adjuster | (16) User Guide Storage Compartment |
| (4) Booster | (11) Lap Belt Guide | |
| (5) ISOFIX Locking Arms | (12) Shoulder Belt Guide | |
| (6) ISOFIX Anchorage Points | (13) Linear Side-impact Protection (L.S.P.) | |
| (7) ISOFIX Safety Indicator | | |

THE CORRECT POSITION IN THE VEHICLE

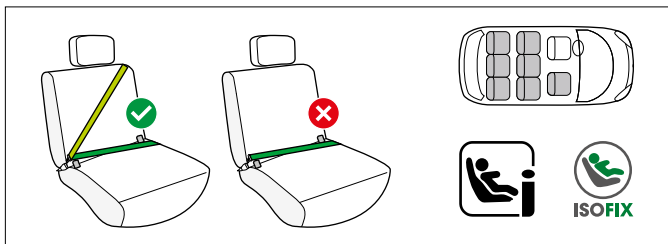

This is an i-Size booster seat Enhanced Child Restraint System. It is approved according to UN Regulation No. R129/04, for use in i-Size compatible vehicle seating positions as indicated by vehicle manufacturers in their vehicle user guides.

If a vehicle seat is marked with this logo, it is generally suitable for use with all i-Size car seats. Nevertheless, as some obstructions could occur, we recommend to check our car compatibility list. If your vehicle does not have an i-Size seating position, please check the car compatibility list.

You can obtain the most up-to-date version from

go.cybex-online.com/solution-g2-car-compatibility.

⚠ WARNING The car seat is not suitable for use with a two-point or lap belt. If the seat is secured using a two-point belt, an accident may result in severe or even fatal injuries to the child.

The car seat can be generally installed on any vehicle seat with the ISOFIX locking arms folded in, by using a three-point vehicle belt. Nevertheless, as some obstructions could occur, we recommend to check our car compatibility list. If your vehicle is not listed, please contact our Customer Service team.

💡 Above a child's stature of 135cm, the compatibility between the car seat and your vehicle might be reduced.



Please check the car compatibility list whether the car seat can be used without restriction in all headrest positions. In exceptional cases, the car seat may also be used on the front passenger seat. Always comply with the recommendations of the vehicle manufacturer.

⚠ WARNING The shoulder belt must run upwards and back at a recline. It must never run forward to the upper belt point in your vehicle.

⚠ WARNING The vehicle belt buckle must never cross the belt guide of the seat. If the belt whip is too long, the car seat is not suitable for use in this position in the vehicle. In case of doubt please contact the child restraint manufacturer.

⚠ WARNING Risk of injury! Luggage or any other objects present in the vehicle must always be firmly secured. Otherwise, they may be thrown within the car, which could cause fatal injuries.

⚠ WARNING Risk of injury! The car seat must always be correctly and fully secured with the vehicle belt, even during empty trips. When using ISOFIX, it is sufficient during empty trips to guide the seatbelt on one side through the green-marked lap and shoulder guides. In case of an emergency brake or accident, an unsecured car seat may injure other passengers or yourself.

⚠ WARNING Never leave your child unattended in the car!

⚠ WARNING Risk of burns! The parts in the child restraint system heat up in the sun and could potentially burn your child's skin. Protect your child and the car seat from direct sun exposure.

CARRY AND UNFOLD THE CAR SEAT

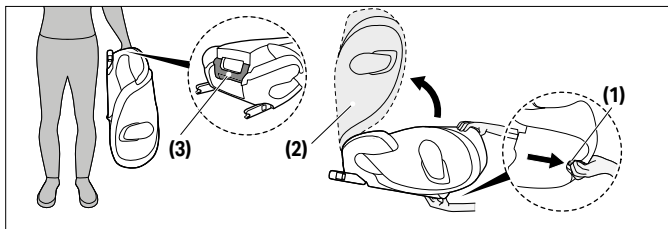

The car seat can be folded for carrying. Pull the adjustment handle **(1)** and fold down the backrest **(2)** until it clicks into place with an audible "CLICK".

(i) NOTE Ensure that before folding the car seat the cup holder, if installed on the car seat, has been removed.

(i) NOTE Ensure that there are no objects in or on the seat before folding up the car seat.

Use the carrying handle **(3)** located on the back of the car seat to carry it.

To unfold the car seat, pull the adjustment handle **(1)** and open the backrest **(2)** until it clicks into place with an audible "CLICK".



INSTALLING THE CAR SEAT IN THE VEHICLE

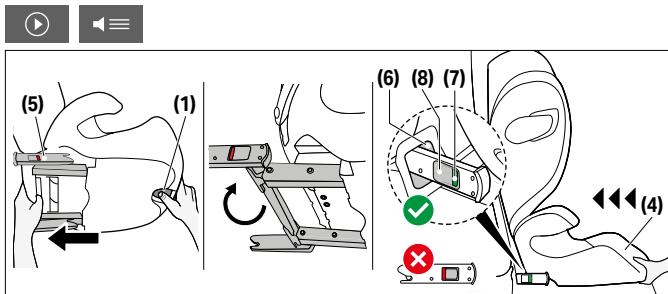

Always ensure that...

- the backrests in the vehicle are locked in their upright position.
- when installing the car seat on the front passenger seat, adjust the vehicle seat as far back as possible without affecting the belt routing.

⚠ WARNING Do not use any load bearing contact points other than those described in the instructions and marked on the child restraint.

⚠ WARNING By using ISOFIX, a connection to the vehicle is created which improves the stability of the car seat. Your child still needs to be secured with the three-point belt of the vehicle.

1. Use the adjustment handle **(1)** under the booster **(4)** and pull the two ISOFIX-locking arms **(5)** to their furthest extent.
2. Now twist the ISOFIX-locking arms **(5)** 180° so that they are facing the direction of the ISOFIX-anchorage points **(6)**.
3. Place the car seat on the appropriate seat in the car.

NOTE On some vehicle seats made of sensitive materials, the use of car seats may leave marks and/or cause discolouration. To prevent this, you can place a blanket or towel or similar underneath the car seat to protect the vehicle seat.

- Push the two ISOFIX-locking arms **(5)** into the ISOFIX-anchorage points **(6)** until these lock into place with an audible "CLICK".
- Use the adjustment handle **(1)** and push the car seat against the vehicle seat until it is fully aligned with the backrest.

WARNING The backrest of the car seat must make contact with the backrest of the vehicle.

If the headrest of the vehicle is in the way, pull it upwards to its furthest extent or remove it completely (except in rear-facing vehicle seats).

- Ensure the seat is secure by trying to pull it out of the ISOFIX-anchorage points **(6)**. The green safety indicators **(7)** must be clearly visible on both sides of the seat.
- In case the seat is used without ISOFIX, it can be stored away on the bottom of the seat.

REMOVING THE CAR SEAT FROM THE VEHICLE

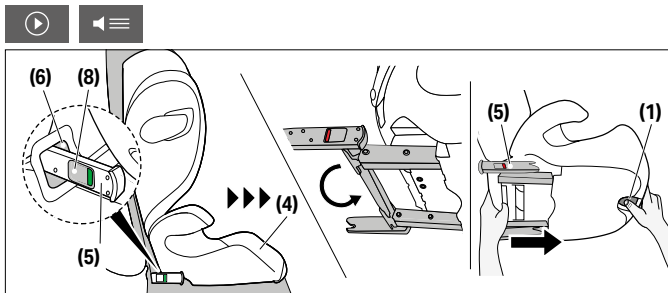

Perform the installation steps in the reverse order.

1. Unlock the ISOFIX Locking Arms **(5)** on both sides by pushing the ISOFIX Release Buttons **(8)** and pulling them back simultaneously.
2. Pull the seat away from the ISOFIX Anchorage Points **(6)**.
3. Remove the car seat and push the ISOFIX Locking Arms **(5)** fully back into the storage position.

ADJUSTING THE HEADREST



💡 The height of the headrest can still be adjusted while the car seat is installed in the car.

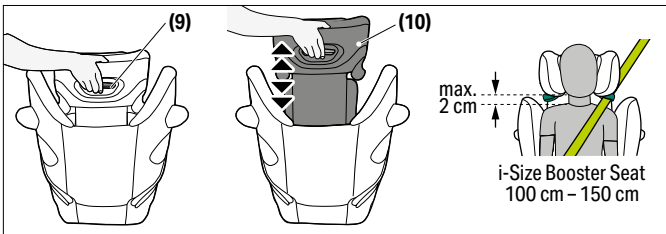

The Adjustable Headrest **(9)** can be adjusted by using the Headrest Height Adjuster **(10)** at the back of the headrest **(9)**. Adjust the headrest so that max. 2 cm remain between the child's shoulder and the headrest.



SECURING THE CHILD

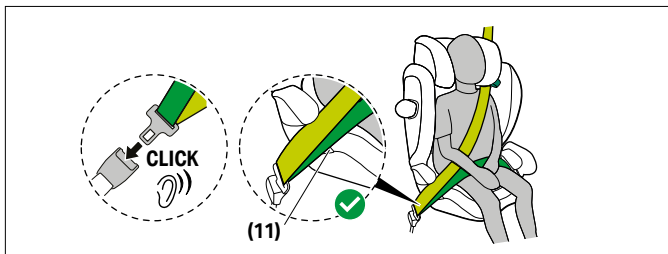

1. Route the vehicle seat belt around your child and insert the belt tongue into the belt buckle. It must lock into place with an audible "CLICK".
2. Place the lap belt in the green coloured lap belt guides **(11)** of the car seat.

⚠ WARNING Risk of injury! The lap belt must run as low as possible across your child's groin to have optimum effect in the event of an accident.

3. Pull the lap belt tight.
4. Make sure that, on the side of the car seat next to the belt buckle, the shoulder belt and the lap belt must be inserted together in the lap belt guide **(11)**.

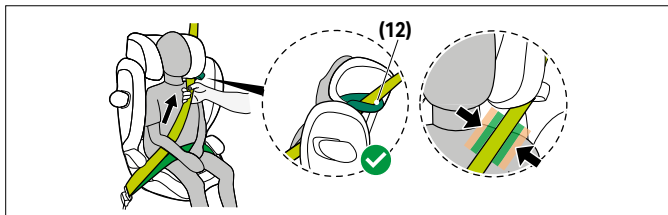

5. Feed the shoulder belt through the shoulder belt guide **(12)** until it is inside the belt guide.
6. Pull the shoulder belt tight.

⚠ WARNING Risk of injury! Before each use make sure that the automatic three-point vehicle belt is correctly adjusted and fits tightly to the child's body. Never twist the belt!

⚠ WARNING Ensure that the shoulder belt runs across your child's clavicle and does not touch your child's neck. If necessary, adjust the height of the headrest to change the position of the belt.

CORRECT INSTALLATION MODE

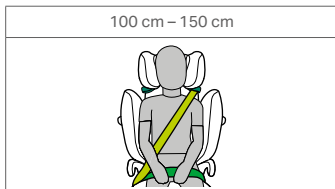

ADJUSTING THE RECLINE POSITIONS

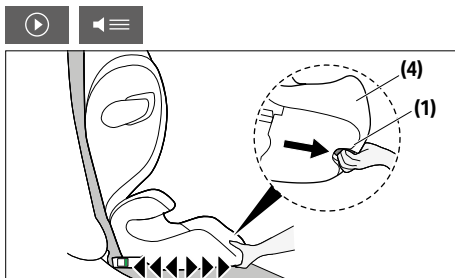

This car seat offers various sitting positions.

1. To put the car seat in the desired recline position, press the adjustment handle **(1)** on the underside of the front area of the booster **(4)** and pull the car seat forward.
2. To return the car seat from the recline position to the sitting position, press the adjustment handle **(1)** again and guide the seat upwards with light pressure against the booster **(4)**.

(i) NOTE Ensure that the car seat has to be adjusted to one of the sitting positions before the child is seated.

LINEAR SIDE-IMPACT PROTECTION (L.S.P.)

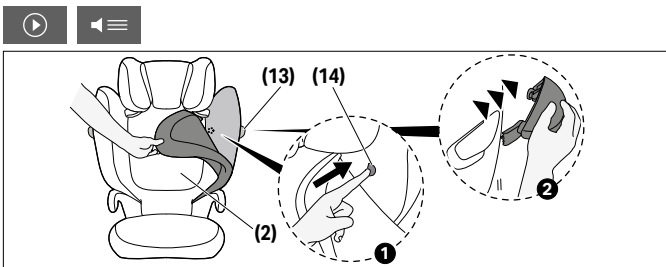

If the Linear Side-impact Protection (L.S.P.) **(13)** is in conflict with the car door or if it affects the amount of space left on the passenger seat, it is possible to detach it. To do so, press the side impact protection release button **(14)**.

To reach this button, the cover of the backrest **(2)** needs to be removed.

To reattach the L.S.P. **(13)** to the car seat, slide the L.S.P. **(13)** back into the designated openings until it locks into place with an audible click.

RECLINING HEADREST

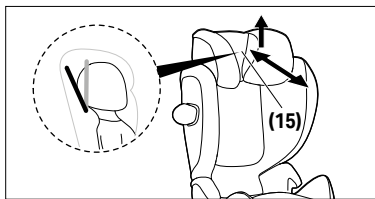

The reclining headrest **(15)** helps to prevent the child's head from dangerously tipping forward during sleep. It can be set on two positions.

To adjust the reclining headrest **(15)**, lift it and slide it forward or backward to the desired position.

⚠ WARNING The child's head should always be in contact with the reclining headrest.



REMOVING AND REATTACHING THE SEAT COVER

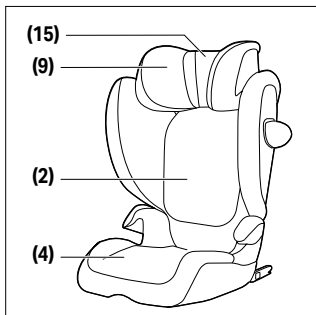

⚠ WARNING The car seat must never be used without the seat cover. Ensure that only an original CYBEX seat cover is used, as the cover is a key element of the seat's function.

The cover of the car seat consists of four parts (headrest (x2), backrest, booster). These are held in position at several places by press studs, velcro and elastic bands.

To remove the covers, please follow the instructions below:

1. Open the velcro fastener behind the reclining headrest **(15)** and pull it upwards.
2. To remove the main cover of the headrest, reach under the headrest **(9)**, unhook the elastic bands, and pull off the cover.
3. To make it easier to remove the backrest **(2)** cover, fold the car seat together and detach the cover at the six edges points (four on the backrest and two on the booster). When you unfold the car seat again, the backrest **(2)** cover can be easily removed.
4. To remove the booster cover, release the two elastic bands underneath the booster **(4)**, and first remove the cover around the armrest. The booster cover can then be easily removed.



To reattach the covers, follow these steps in reverse order.

CLEANING



It is important to use an original seat cover only since the cover is an essential part of the function. You may obtain spare covers at your retailer.

⚠ WARNING The cover is an integral component of the car seat's safety design. The car seat must therefore never be used without the cover or with a cover of a different car seat.

ⓘ NOTE The cover may only be washed at 30 °C with a delicate wash program otherwise it may result in discoloration of the cover fabric. Please wash the cover separately from other laundry and do not dry in the dryer or in direct sunlight!

You can clean the plastic parts with a mild detergent and warm water.

ⓘ NOTE Please do not use chemical detergents or bleaching agents under any circumstances!

PRODUCT CARE



To guarantee that your car seat provides the maximum protection, it is essential to comply with the following points:

- All major components of the car seat must be regularly checked for damage. The mechanical parts must work without problems.
- Make sure that the car seat is not jammed between hard parts such as the car door, seat rails etc., which can damage it.
- If e.g. the car seat is dropped, it must be tested by the manufacturer before being used again.



WHAT TO DO AFTER AN ACCIDENT



⚠ WARNING An accident may cause damage to the car seat that is not visible to the naked eye. Please exchange the seat without fail after an accident. In case of doubt contact the retailer or manufacturer.

PRODUCT LIFESPAN



This car seat has been designed to be able to fulfill its intended functions by ordinary use for a product lifespan of up to 9 years. Gradual wear of the plastic, for example caused by exposure to sunlight (UV), can cause slight deterioration of the product's properties. Since very high temperature fluctuations and other unforeseeable stresses are common in vehicles, it is necessary to observe the following points:

- If the vehicle is directly exposed to strong sunlight for long periods, the car seat must be removed from the vehicle or covered with a light cloth.
- Check all plastic and metal parts of the seat regularly for damage or change of shape or colour. If you notice any change in the car seat, the seat must be disposed or checked and possibly replaced by the manufacturer.
- Changes to the fabric, especially fading, are normal when used in a vehicle and do not impair the seat's function.

DISPOSAL



To protect the environment we ask the user to separate and dispose the waste arising at the start (packaging) and the end (product parts) of the car seat's lifespan. Waste removal is arranged differently depending on the local authorities. In order to ensure that the car seat is disposed off in accordance with regulations, contact your



area's waste removal agency or local authority. Always observe your country's waste disposal regulations.

⚠ WARNING Danger of suffocation! Keep plastic packaging material out of your child's reach!

MANUFACTURER'S WARRANTY



CYBEX GmbH (Riedingerstr. 18, 95448 Bayreuth, Germany) gives you years warranty on this product. The warranty is valid in the country, where this product was initially sold by a retailer to a customer.

The contents of the warranty and all essential information required for the assertion of the warranty can be found on our homepage

go.cybex-online.com/manufacture-warranty-car-seats.

If a warranty is shown in the article description, your legal rights against us for defects remain unaffected.



LINGUAGGIO VISIVO

AVVERTENZA

Il segnale indica una possibile situazione di pericolo che, se non evitata, potrebbe causare morte o gravi lesioni.

AVVISO

Il segnale indica informazioni aggiuntive utili per un utilizzo senza problemi e ottimali del prodotto.



Consigli e caratteristiche speciali che rendono l'utilizzo del seggiolino auto più facile.



video tutorial



corretto



sintesi vocale



sbagliato



torna alla tabella
dei contenuti



segnale
acustico

TABELLA DIE CONTENUTI

CERTIFICAZIONE	44
SICUREZZA	44
PARTI DEL PRODOTTO	46
POSIZIONE CORRETTA NEL VEICOLO	47
TRASPORTO E APERTURA DEL SEGGIOLINO	49
INSTALLAZIONE NEL VEICOLO	50
RIMOZIONE DAL VEICOLO	52
REGOLAZIONE DEL POGGIATESTA	52
FISSAGGIO DEL BAMBINO	53
MODALITÀ DI INSTALLAZIONE CORRETTA	54
REGOLAZIONE DELLA POSIZIONE RECLINATA	55
PROTEZIONE DA IMPATTO LATERALE LINEARE (L.S.P.)	55
POGGIATESTA RECLINABILE	56
RETRAIT ET REMISE EN PLACE DE LA HOUSSE DE SIÈGE	57
PULIZIA	58
CURA DEL PRODOTTO	59
COSA FARE A SEGUITO DI UN INCIDENTE	59
DURATA DEL PRODOTTO	59
SMALTIMENTO	60
GARANZIA DEL PRODUTTORE	61

CERTIFICAZIONE

UN R129/04

CYBEX **Solution G2**

Dimensioni: 100 – 150 cm

Età: da circa 3 anni a circa 12 anni

Grazie per aver scelto il seggiolino per auto **Solution G2**.

SICUREZZA



IMPORTANTE Leggere attentamente questa Guida utente prima di installare il seggiolino auto nel veicolo e tenerla sempre a portata di mano per consultazioni future.

⚠ AVVERTENZA La morte o lesioni gravi possono verificarsi se non si seguono le istruzioni del produttore. Al fine di mantenere il bambino correttamente protetto, è assolutamente essenziale utilizzare il seggiolino per auto secondo le istruzioni di questa guida utente.

⚠ AVVERTENZA Senza l'approvazione dell'autorità di omologazione, il seggiolino per auto non può essere modificato né subire aggiunte in alcun modo.

Informazioni importanti

- Questo seggiolino auto è autorizzato secondo la normativa UN R129/04.
- Questo seggiolino può essere installato solo su sedili approvati per l'uso dei sistemi di ritenuta per bambini secondo il manuale del veicolo.
- Adatto solo per sedili dotati di cinture automatiche a tre punti, approvate in conformità con il Regolamento n. 16 UN/ECE o standard paragonabili.



- La cintura a tre punti del veicolo deve passare attraverso le guide designate. Le guide per la cintura sono descritte in dettaglio nel manuale e sul seggiolino sono contrassegnate in verde.
- Il seggiolino auto è approvato per un'altezza di statura di 100 cm - 150 cm, nella direzione di marcia.
- **NON** tentare di smontare una parte che non è destinata a essere rimossa, modificare o aggiungere qualsiasi parte al seggiolino. La garanzia sarà annullata se vengono utilizzate parti o accessori non originali.
- Solo un poggiatesta totalmente regolabile può offrire al bambino massima protezione e comfort, garantendo al contempo che la cintura per le spalle possa essere adattata senza problemi.
- Assicurarsi sempre che il seggiolino non sia inceppato quando si chiude lo sportello dell'auto o si regola il sedile posteriore.
- Il seggiolino auto è anche testato e omologato senza le protezioni da impatto laterale lineari.
- Non usare questo seggiolino per auto per più di 11 anni. Il seggiolino per auto è esposto a stress elevato durante la sua vita d'uso, portando, con il passare degli anni, a cambiamenti nella qualità dei materiali.

PARTI DEL PRODOTTO

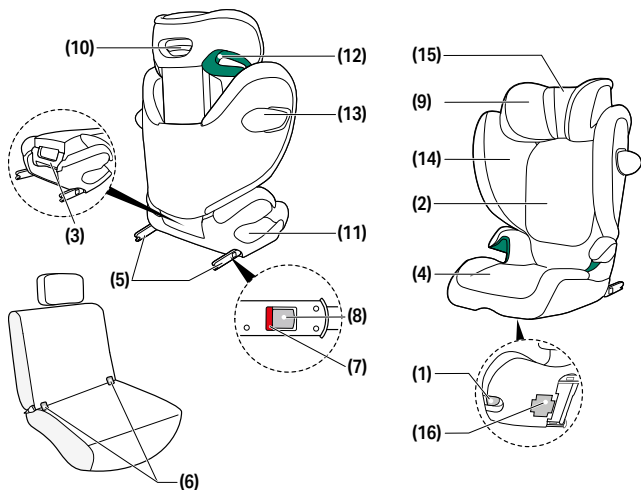

- (1)** Maniglia di regolazione
- (2)** Schienale
- (3)** Maniglia di trasporto
- (4)** Rialzino
- (5)** Bracci di bloccaggio ISOFIX
- (6)** Punti di ancoraggio ISOFIX
- (7)** Indicatore di sicurezza ISOFIX

- (8)** Pulsanti di rilascio ISOFIX
- (9)** Poggiatesta regolabile
- (10)** Regolatore dell'altezza per il poggiatesta
- (11)** Guida della cintura addominale
- (12)** Guida delle cinture

- (13)** Protezione lineare nell'impatto laterale lineare (L.S.P.)
- (14)** Pulsante di rilascio della protezione nell'impatto laterale
- (15)** Poggiatesta reclinabile
- (16)** Alloggiamento per la guida utente

POSIZIONE CORRETTA NEL VEICOLO

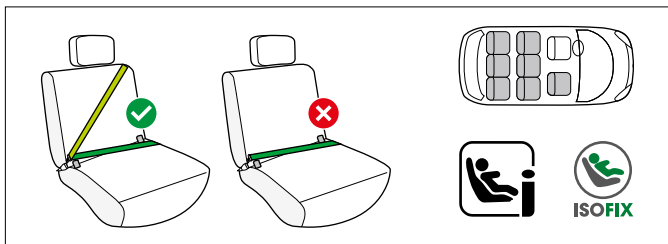

Questo è un sistema avanzato di contenzione per bambini i-Size. È omologato secondo il regolamento UN n. R129/04, per l'utilizzo nei posti a sedere dei veicoli compatibili con i-Size, come indicato dai produttori di veicoli nei loro manuali d'uso.

I sedili contrassegnati da questo logo sono generalmente compatibili con tutti i seggiolini i-Size. Tuttavia, per prevenire eventuali incompatibilità, consigliamo di consultare il nostro elenco di automobili compatibili.

Se il veicolo non dispone di un posto a sedere i-Size, controllare l'elenco di compatibilità delle auto.

È possibile ottenere la versione più aggiornata dal sito web go.cybex-online.com/solution-g2-car-compatibility.

⚠ AVVERTENZA Il seggiolino non può essere installato con cinture a due punti o soltanto con quella ventrale. Gli incidenti possono causare lesioni gravi o mortali al bambino in caso installazione con una cintura a due punti.

Il seggiolino può essere installato su qualsiasi sedile auto con i bracci di bloccaggio ISOFIX ripiegati, utilizzando delle cinture a tre punti del veicolo. Tuttavia, per prevenire eventuali incompatibilità, consigliamo di consultare il nostro elenco di automobili compatibili.



Se il modello di veicolo non è presente nella nostra lista, contatta il nostro servizio clienti.

💡 Con un'altezza del bambino superiore a 135 cm, la compatibilità trail seggiolino auto e il veicolo potrebbe essere ridotta.

Controllare l'elenco dei veicoli compatibili per verificare che il seggiolino possa essere utilizzato in tutte le posizioni del poggiatesta senza limitazioni. In casi eccezionali, il seggiolino auto per bambini può anche essere utilizzato sul sedile anteriore del passeggero. Rispettare sempre le raccomandazioni del fabbricante del veicolo.

⚠ AVVERTENZA La cintura per le spalle deve passare in alto e dietro allo schienale reclinabile. Non deve mai scorrere fino al limite superiore della cintura del veicolo.

⚠ AVVERTENZA La fibbia della cintura del veicolo non deve mai incrociare la guida della cintura del seggiolino. Se la cinghia della cintura è troppo lunga, il seggiolino non è adatto all'uso in questa posizione. In caso di dubbi, contattare il produttore del sistema di ritenuta del seggiolino.

⚠ AVVERTENZA Rischio di lesioni! Bagagli o altri oggetti presenti nel veicolo devono essere sempre fissati in modo sicuro. Altrimenti potrebbero spostarsi con violenza all'interno del veicolo, il che potrebbe provocare lesioni fatali.

⚠ AVVERTENZA Rischio di lesioni! Il seggiolino deve essere sempre correttamente e completamente fissato con la cintura del veicolo, anche durante i viaggi a vuoto. Quando si utilizza ISOFIX, è sufficiente durante i viaggi a vuoto guidare la cintura di sicurezza su un lato attraverso le guide verdi per il girovita e la spalla. In caso di frenata d'emergenza o incidente, un seggiolino non fissato può ferire altri passeggeri o te stesso.

⚠ AVVERTENZA Non lasciare mai il bambino nel veicolo senza supervisione.

⚠ AVVERTENZA Rischio di ustioni! Parti di questo sistema di ritenuta per bambini possono riscaldarsi se esposte alla luce solare diretta e potrebbero potenzialmente ustionare la pelle del bambino. Proteggere il bambino e il seggiolino per auto dall'esposizione alla luce solare diretta.

TRASPORTO E APERTURA DEL SEGGIOLINO

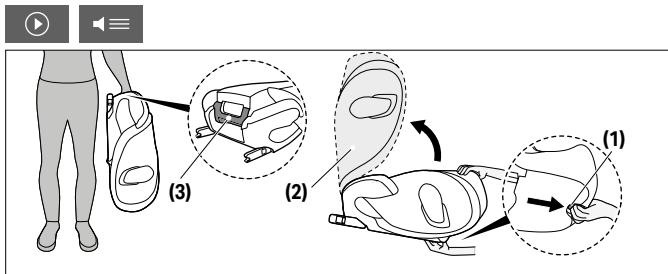

Il seggiolino può essere ripiegato per essere trasportato. A tale scopo, tirare la maniglia di regolazione **(1)** e ripiegare lo schienale **(2)** fino a quando non si innesta con un "CLIC" udibile.

i AVVISO Prima di ripiegare il seggiolino, accertarsi che il portabicchieri, se montato sul seggiolino, sia stato rimosso.

i AVVISO Assicurarsi che non ci siano oggetti sul sedile o nel sedile prima di ripiegare il seggiolino.

Per trasportare il seggiolino, utilizzare la maniglia di trasporto **(3)** sul retro del seggiolino.

Per aprire nuovamente il seggiolino, tirare la maniglia di regolazione **(1)** e aprire lo schienale **(2)** finché non si innesta con un "CLIC" udibile.

INSTALLAZIONE NEL VEICOLO

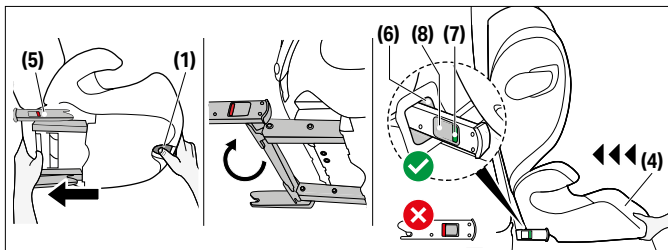

Assicurarsi sempre che...

- gli schienali del veicolo siano bloccati in posizione verticale.
- quando si installa il seggiolino per bambini sul sedile anteriore del passeggero, regolare il sedile del veicolo il più indietro possibile senza influire sul percorso della cintura.

⚠ AVVERTENZA Non utilizzare punti di contatto portanti diversi da quelli descritti nelle istruzioni e contrassegnati sul sistema di contenzione del bambino.

⚠ AVVERTENZA Utilizzando ISOFIX, si crea un collegamento con il veicolo che accresce la sicurezza del bambino. Il bambino deve ancora essere fissato con la cintura del veicolo a tre punti.

1. Usare la maniglia di regolazione **(1)** sotto il sollevatore del seggiolino **(4)** e tirare i due bracci di blocco ISOFIX **(5)** al massimo della loro estensione.
2. Ora ruotare i bracci di blocco ISOFIX **(5)** a 180° in modo che siano rivolti verso la direzione dei punti di ancoraggio ISOFIX **(6)**.
3. Posizionare il seggiolino per bambini su un sedile appropriato nel veicolo.



i AVVISO Su alcuni sedili realizzati in materiali delicati, l'uso di seggiolini per auto può lasciare segni e/o provocare scolorimento. Per evitarlo, è possibile mettere una coperta, un asciugamano o qualcosa di simile sotto il seggiolino in modo da proteggere il sedile del veicolo.

4. Spingere i due bracci di blocco ISOFIX **(5)** nei punti di ancoraggio ISOFIX **(6)** finché non si bloccano in posizione con un "CLIC".
5. Premere la maniglia di regolazione **(1)** e spingere il seggiolino sul sedile del veicolo fino a quando non è saldamente e completamente in posizione.

⚠ AVVERTENZA Lo schienale del seggiolino deve essere a contatto con lo schienale del veicolo.

💡 Se il poggiatesta del veicolo è in posizione, tirarlo verso l'alto fino alla sua massima estensione o rimuoverlo completamente (eccetto nei sedili del veicolo con orientamento posteriore).

6. Assicurarsi che il seggiolino sia sicuro cercando di estrarlo dai punti di ancoraggio ISOFIX **(6)**. Gli indicatori verdi di sicurezza **(7)** devono essere chiaramente visibili su entrambi i lati del seggiolino.
7. Se il seggiolino è utilizzato senza ISOFIX, può essere riposto sul fondo del sedile.

RIMOZIONE DAL VEICOLO

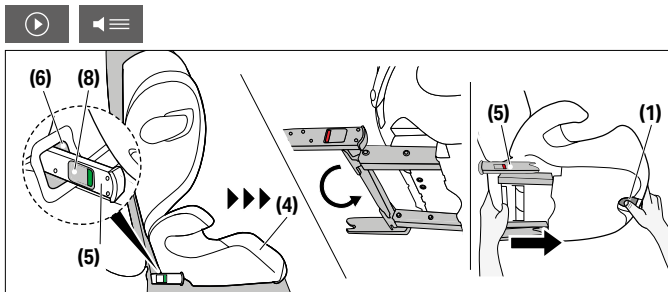

Seguire i passaggi per l'installazione al contrario.

1. Sbloccare i bracci di blocco ISOFIX (5) su entrambi i lati premendo i pulsanti di rilascio ISOFIX (8) e, contemporaneamente, tirandoli all'indietro.
2. Tirare il seggiolino dai punti di ancoraggio ISOFIX (6).
3. Rimuovere il seggiolino per auto e spingere i bracci di blocco ISOFIX (5) completamente all'indietro nella posizione di trasporto.

REGOLAZIONE DEL POGGIATESTA



💡 L'altezza del poggiatesta può essere regolata mentre il seggiolino è installato.

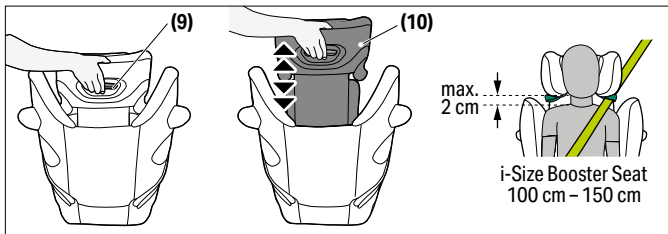

Il poggiatesta regolabile **(9)** può essere regolato usando il regolatore dell'altezza per il poggiatesta **(10)** sul retro del poggiatesta **(9)**.
Regolare il poggiatesta in modo che rimangano max. 2 cm tra le spalle del bambino e il poggiatesta.

FISSAGGIO DEL BAMBINO

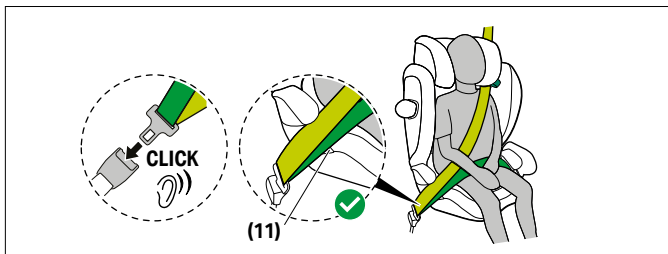

1. Far passare la cintura del sedile del veicolo intorno al bambino e inserire la linguetta della cintura nella relativa fibbia. Deve bloccarsi in posizione con un "CLIC".
2. Posizionare la cintura addominale nelle guide apposite di colore verde **(11)** del seggiolino per bambini.

⚠ AVVERTENZA Rischio di lesioni! La cinghia subaddominale deve scorrere più bassa possibile da una parte all'altra dell'inguine del bambino per avere l'effetto ottimale in caso di incidente.

3. Stringere la cintura addminale.
4. Sul lato del sedile del veicolo accanto alla fibbia della cintura, la cintura per le spalle e la cintura addominale devono essere inserite insieme nella guida per la cintura addominale **(11)**.

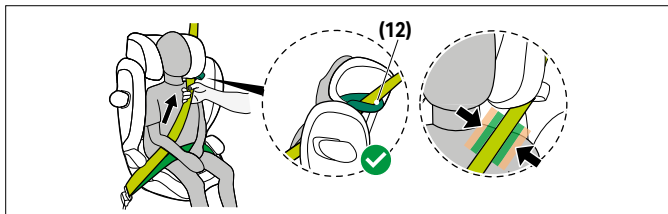

5. Far passare la cintura per le spalle attraverso l'apposita guida **(12)** finché non si trova dentro la guida per la cintura.
6. Stringere la cintura per le spalle.

⚠ AVVERTENZA Rischio di lesioni! Prima di ogni utilizzo, assicurarsi di regolare correttamente la cintura a tre punti del veicolo e di fissarla in modo sicuro sul corpo del bambino. Non torcere mai la cintura!

⚠ AVVERTENZA Assicurarsi che la cintura per le spalle scorra attraverso la clavicola del bambino e non tocchi il collo. Se necessario, regolare l'altezza del poggiatesta per cambiare la posizione della cintura.

MODALITÀ DI INSTALLAZIONE CORRETTA

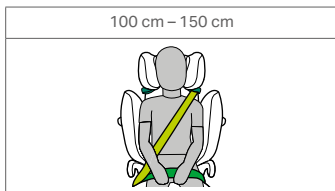

REGOLAZIONE DELLA POSIZIONE RECLINATA

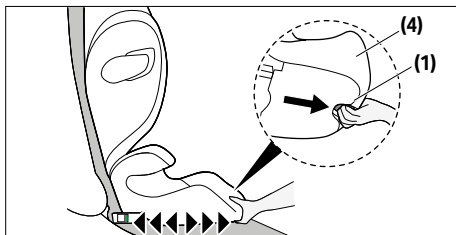

Questo seggiolino offre diverse posizioni di seduta.

1. Per mettere il seggiolino auto nella posizione reclinata desiderata, premere la maniglia di regolazione **(1)** sul lato inferiore della parte anteriore del rialzino **(4)** e tirare il seggiolino auto in avanti.
2. Per riportare il seggiolino auto dalla posizione reclinata alla posizione seduta, premere nuovamente la maniglia di regolazione **(1)** e guidare il seggiolino verso l'alto esercitando una leggera pressione sul rialzino **(4)**.

ⓘ AVVISO Assicurarsi che il seggiolino auto sia regolato in una delle posizioni di seduta prima che il bambino sia seduto.

PROTEZIONE DA IMPATTO LATERALE LINEARE (L.S.P.)

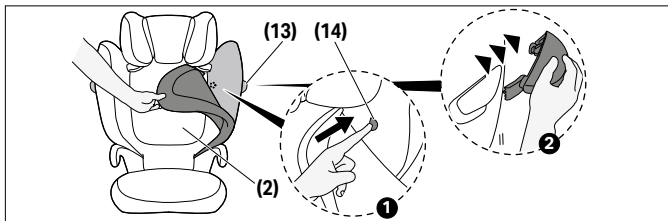

Se la protezione lineare nell'impatto laterale **(13)** è in conflitto con lo sportello dell'auto o se influenza lo spazio residuo per il sedile del passeggero, è possibile staccarla. Per farlo, premere il pulsante di rilascio della protezione nell'impatto laterale **(14)**. Per raggiungere questo pulsante, è necessario rimuovere il rivestimento dello schienale **(2)**. Per rimontare la L.S.P. **(13)** sul seggiolino, seguire le istruzioni per la rimozione al contrario.

POGGIATESTA RECLINABILE

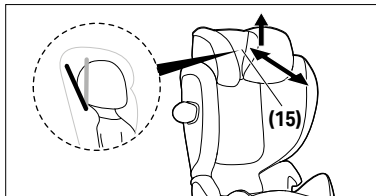

Il poggiatesta reclinabile **(15)** contribuisce a impedire che la testa del bambino sporga pericolosamente in avanti durante il sonno.

Può essere impostato su una delle due posizioni.

Per regolare il poggiatesta reclinabile **(15)**, sollevarlo e farlo scorrere in avanti o indietro nella posizione desiderata.

⚠ AVVERTENZA La testa del bambino deve essere sempre a contatto con il poggiatesta reclinabile.

RETRAIT ET REMISE EN PLACE DE LA HOUSSE DE SIÈGE

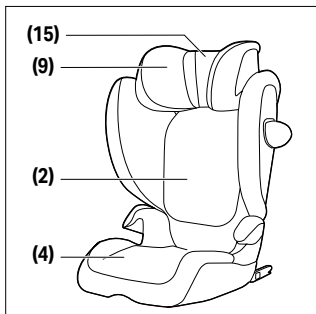

⚠ AVVERTENZA Il seggiolino per auto non deve mai essere utilizzato senza l'apposita copertura. Assicurarsi di utilizzare solo la copertura CYBEX originale, poiché la copertura rappresenta una parte integrante delle prestazioni di ritenuta.

Il rivestimento del seggiolino è composto da quattro parti (poggiatesta (2x), schienale e cuscino del sedile). Queste sono fissate al seggiolino in diversi punti con bottoni a pressione, chiusure in velcro e cinghie elastiche.

Per rimuovere il rivestimento eseguire i seguenti passaggi:

1. Aprire la chiusura in velcro dietro il poggiatesta reclinabile **(15)** e tirarla verso l'alto.
2. Per rimuovere la copertura principale del poggiatesta, raggiungere sotto il poggiatesta **(9)**, sganciare le bande elastiche e tirare via la copertura.
3. Per facilitare la rimozione della copertura dello schienale **(2)**, piegare il seggiolino auto e staccare la copertura nei sei punti (quattro sullo schienale e due sul rialzo). Quando si riapre il seggi-



olino auto, la copertura dello schienale **(2)** può essere facilmente rimossa.

4. Per rimuovere la copertura del rialzo, rilasciare le due bande elastiche sotto il rialzo **(4)** e prima rimuovere la copertura intorno al bracciolo. La copertura del rialzo può quindi essere facilmente rimossa.

Per riattaccare la copertura, procedere al contrario.

PULIZIA



Il rivestimento è una parte importante per la funzionalità del seggiolino ed è indispensabile utilizzare solo rivestimenti originali. Rivestimenti di ricambio originali sono disponibili su ordinazione presso i nostri rivenditori.

⚠ AVVERTENZA La fodera è parte integrante e un componente essenziale per il design di sicurezza del seggiolino auto. Il seggiolino quindi non deve mai essere usato senza il rivestimento o con un rivestimento non originale.

ⓘ AVVISO Il rivestimento può essere lavato solo a 30° con un programma di lavaggio per capi delicati, altrimenti il tessuto potrebbe scolorirsi. Lavare il rivestimento separatamente dagli altri capi e non asciugarlo in asciugatrice né alla luce solare diretta!

Le parti in plastica possono essere pulite con un detergente neutro e acqua tiepida.

ⓘ AVVISO Raccomandiamo di non usare detersivi chimici o agenti sbiancanti.



CURA DEL PRODOTTO



Perchè il seggiolino continui ad offrire la massima protezione è necessario tenere presente quanto segue:

- Tutte le parti principali del seggiolino devono essere sottoposte ad un regolare controllo per verificare eventuali danni. I componenti meccanici devono funzionare correttamente.
- E' essenziale che il seggiolino non venga mai schiacciato tra oggetti rigidi, come le portiere dell'auto, i binari del sedile, ecc. perchè ne sarebbe danneggiato.
- Nel caso il seggiolino dovesse cadere, dovrà essere controllato dal produttore prima di poter essere riutilizzato.

COSA FARE A SEGUITO DI UN INCIDENTE



⚠ AVVERTENZA Un incidente potrebbe provocare al seggiolino per auto danni non identificabili a occhio nudo. Sostituire il seggiolino per auto dopo un incidente. In caso di dubbi consultare il rivenditore o il fabbricante.

DURATA DEL PRODOTTO



Questo seggiolino è progettato per soddisfare le proprie specifiche l'intera vita utile, pari a circa 11 anni. Nel tempo le parti in plastica tendono ad usurarsi, es. per l'esposizione al sole (UV) e le caratteristiche del prodotto possono subire leggere variazioni. Alla luce delle possibili fluttuazioni massicce di temperatura e degli sforzi imprevedibili nei veicoli, devono essere tenuti in considerazione i punti seguenti:

- Se il veicolo viene lasciato al sole per un periodo di tempo prolungato, il seggiolino deve essere rimosso dall'abitacolo o coperto con un panno chiaro.



- Controllare regolarmente tutte le parti di plastica e metallo del seggiolino alla ricerca di eventuali danni, deformazioni o cambiamenti di colore. Qualora si scopra qualsiasi cambiamento, il seggiolino dovrà essere smaltito o controllato e, possibilmente, sostituito dal produttore.
- Modifiche del tessuto, in particolare la scoloritura, sono perfettamente normali in caso di uso in un veicolo e non intaccano il funzionamento del seggiolino.

SMALTIMENTO



Per ragioni di natura ambientale chiediamo agli utilizzatori di provvedere allo smaltimento separato e corretto di ogni parte dall'inizio (imballo) alla fine (seggiolino ed ogni sua parte) alla fine della durata di utilizzo del seggiolino.

Le norme per lo smaltimento variano localmente. Per garantire lo smaltimento corretto secondo le normative vigenti vi preghiamo di contattare l'ufficio di competenza della vostra città. In ogni caso, seguire sempre le normative vigenti nella zona di residenza.

⚠ AVVERTENZA Pericolo di soffocamento! Tenere tutte le parti in plastica dell'imballo lontane dalla portata dei bambini!



GARANZIA DEL PRODUTTORE



CYBEX GmbH (Riedingerstr. 18, 95448 Bayreuth, Germania) offre 3 anni di garanzia su questo prodotto. La garanzia è valida nel Paese in cui questo prodotto è stato inizialmente venduto da un rivenditore al dettaglio al cliente. Il contenuto della garanzia e tutte le informazioni essenziali richieste per la validità della garanzia sono disponibili sulla nostra homepage:

go.cybex-online.com/manufacturing-warranty-car-seats. Se la descrizione dell'articolo presenta una garanzia, i diritti legali contro di noi per eventuali difetti restano inalterati.



SYMBOLES

AVERTISSEMENT

Le symbol indique une situation potentiellement dangereuse qui, si elle n'est pas évitée, pourrait provoquer des blessures graves, voire mortelles.

AVIS

Le symbol indique une situation potentiellement dangereuse qui, si elle n'est pas évitée, peut entraîner des dommages matériels au produit ou à d'autres biens.



Astuces et fonctionnalités spéciales qui rendent l'utilisation du siège auto plus facile.



Vidéo de démonstration



correct



Synthèse vocale



faux



retourner à l'index



signal sonore



TABLE DES MATIÈRES

HOMOLOGATION	64
SÉCURITÉ	64
PIÈCES DU PRODUIT	66
LA BONNE POSITION DANS LE VÉHICULE	67
TRANSPORT ET REPLIAGE DU SIÈGE ENFANT	69
INSTALLATION DANS LE VÉHICULE	70
RETRAIT DU VÉHICULE	72
RÉGLAGE DE L'APPUIE-TÊTE	72
SÉCURISATION DE L'ENFANT	73
MODE D'INSTALLATION CORRECT	75
RÉGLAGE DE LA POSITION D'INCLINAISON	75
PROTECTION LINÉAIRE DES IMPACTS LATÉRAUX (L.S.P.)	76
APPUIE-TÊTE INCLINABLE	76
RETRAIT ET REMISE EN PLACE DE LA HOUSSE DE SIÈGE	77
NETTOYAGE	78
ENTRETIEN	78
EN CAS D'ACCIDENT	79
DURÉE DE VIE DU PRODUIT	79
TRAITEMENT DES DÉCHETS	80
GARANTIE DU FABRICANT	80



HOMOLOGATION

UN R129/04

CYBEX **Solution G2**

Taille: 100 cm à 150 cm

Âge : d'environ 3 ans à environ 12 ans

Merci d'avoir choisi le **Solution G2** pour votre siège auto pour enfant.

SÉCURITÉ



IMPORTANT Lisez attentivement ce guide utilisateur avant d'installer le siège auto dans votre véhicule et gardez-le toujours à portée de main pour pouvoir le consulter ultérieurement.

⚠ AVERTISSEMENT La mort ou des blessures graves peuvent survenir si vous ne suivez pas les instructions du fabricant. Afin d'assurer une protection adéquate de votre enfant, il est absolument essentiel d'utiliser le siège auto comme décrit dans ce guide utilisateur.

⚠ AVERTISSEMENT Sans l'approbation de l'organisme réglementaire, il ne faut en aucune façon modifier le siège auto ou y ajouter quoi que ce soit.

Important information

- Ce siège auto est autorisé selon la norme UN R129/04.
- Ce siège enfant ne peut être installé que sur les sièges de voiture homologués pour l'utilisation de systèmes de retenue pour enfants conformément au manuel du véhicule.
- Convient uniquement aux sièges de véhicules équipés de ceintures automatiques à trois points homologuées selon le règlement de l'ONU n° 16 ou d'une norme comparable.
- La ceinture à trois points du véhicule ne doit être glissée que dans les passages prévus à cet effet. Les passages de ceinture



sont décrits en détail dans le présent manuel et sont indiqués en vert sur le siège pour enfant.

- Le siège auto est approuvé pour une taille de 100 cm - 150 cm, dans le sens de la marche.
- NE PAS tenter de démonter une pièce qui n'est pas destinée à être retirée, modifier ou ajouter une pièce au siège. La garantie sera annulée si des pièces ou accessoires non originaux sont utilisés.
- Seul un appui-tête réglé de manière optimale peut offrir à votre enfant une protection et un confort maximum tout en garantissant un ajustement en douceur de la ceinture d'épaule.
- Vérifiez toujours que le siège enfant ne reste pas coincé lorsque vous fermez la porte du véhicule ou réglez le siège arrière.
- Le siège enfant est également testé et homologué sans les protections linéaires contre les impacts latéraux.
- N'utilisez pas ce siège enfant pendant plus de 9 ans. Le siège pour enfant est soumis à de fortes contraintes pendant sa durée de vie, ce qui entraîne des altérations de la qualité du matériau avec le vieillissement.



PIÈCES DU PRODUIT

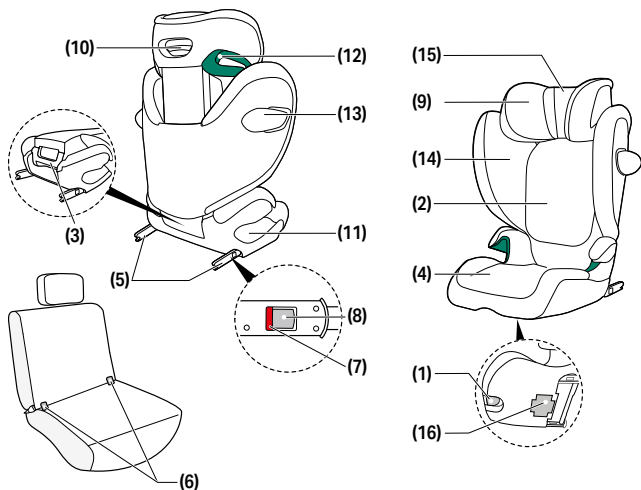

- (1)** Poignée de réglage
- (2)** Dossier
- (3)** Poignée de transport
- (4)** Rehausseur
- (5)** Bras de verrouillage ISOFIX
- (6)** Points d'ancrage ISOFIX
- (7)** Voyant de sécurité ISOFIX
- (8)** Boutons de déverrouillage ISOFIX

- (9)** Appuie-tête réglable
- (10)** Dispositif de réglage de la hauteur de l'appuie-tête
- (11)** Guide de la ceinture abdominale
- (12)** Guide de la ceinture d'épaule
- (13)** Protection linéaire des impacts latéraux (L.S.P.)

- (14)** Bouton de déverrouillage de la protection contre les impacts latéraux
- (15)** Appuie-tête inclinable
- (16)** Compartiment de rangement du guide utilisateur

LA BONNE POSITION DANS LE VÉHICULE

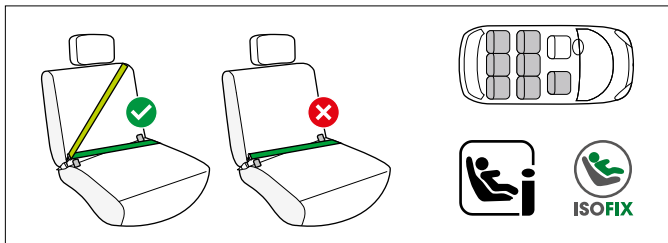

Il s'agit d'un système de retenue pour enfants amélioré i-Size. Il est approuvé conformément au règlement UN n° R129/04 pour une utilisation dans les positions assises des véhicules compatibles i-Size, comme indiqué par les constructeurs automobiles dans leurs guides d'utilisation des véhicules.

Les sièges de véhicule portant ce logo sont généralement compatibles avec tous les sièges auto i-Size. Nous vous conseillons toutefois de consulter notre liste de véhicules compatibles, certains obstacles pouvant survenir. Si votre véhicule ne dispose pas de place assise i-Size, veuillez consulter la liste de compatibilité des voitures.

Vous pouvez obtenir la version la plus récente sur go.cybex-online.com/solution-g2-car-compatibility.

⚠ AVERTISSEMENT Ce siège ne doit pas être utilisé avec une ceinture ventrale deux points. L'utilisation du siège en conjonction avec une ceinture à deux points risque de blesser gravement, voire mortellement l'enfant.

Ce siège auto s'installe généralement sans problème sur tout siège de véhicule équipé de bras de verrouillage pliants ISOFIX, à l'aide d'une ceinture de véhicule à 3 points. Nous vous conseillons toutefois de consulter notre liste de véhicules compatibles, certains ob-



stacles pouvant survenir. Si votre véhicule n'est pas affiché, veuillez contacter notre service client.

💡 Au-delà d'une taille d'enfant de 135 cm, la compatibilité entre le siège auto et votre véhicule peut être réduite.

Veillez vérifier la liste des véhicules compatibles pour vous assurer que le siège enfant peut être utilisé dans toutes les positions d'appui-tête sans restrictions.

Dans des cas exceptionnels, le siège auto pour enfant peut aussi être utilisé sur le siège passager avant. Conformez-vous toujours aux recommandations du constructeur du véhicule.

⚠ AVERTISSEMENT La ceinture d'épaule doit remonter et revenir en position inclinée. Il ne doit jamais avancer jusqu'au point supérieur de la ceinture dans votre véhicule.

⚠ AVERTISSEMENT Elle ne doit jamais avancer jusqu'au point supérieur de la ceinture dans votre véhicule. La boucle de la ceinture du véhicule ne doit jamais traverser le guide de la ceinture du siège. Si le fouet de ceinture est trop long, ce cas de doute, veuillez contacter le fabricant du dispositif de retenue pour enfants.

⚠ AVERTISSEMENT Risque de blessure! Les bagages ou tout autre objet présent dans le véhicule doivent toujours être solidement attachés. Dans le cas contraire, ils pourraient être projetés dans le véhicule, ce qui pourrait entraîner des blessures mortelles.

⚠ AVERTISSEMENT Risque de blessure! Le siège auto doit toujours être correctement et complètement sécurisé avec la ceinture du véhicule, même pendant les trajets à vide. Lors de l'utilisation de l'ISOFIX, il suffit pendant les trajets à vide de guider la ceinture de sécurité d'un côté à travers les guides vert marqués pour la taille et l'épaule. En cas de freinage d'urgence ou d'accident, un siège auto non sécurisé peut blesser d'autres passagers ou vous-même.

⚠ AVERTISSEMENT Ne jamais laisser votre enfant sans surveillance dans le véhicule.

⚠ AVERTISSEMENT Risque de brûlures! Certaines parties de ce dispositif de retenue pour enfant peuvent chauffer lorsqu'elles sont exposées directement à la lumière du soleil et peuvent potentiellement brûler la peau de votre enfant. Protégez votre enfant et le siège auto de l'exposition directe au soleil.

TRANSPORT ET REPLIAGE DU SIÈGE ENFANT

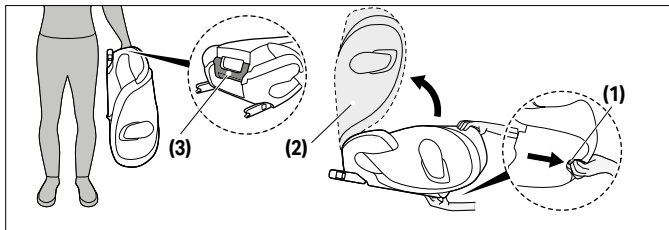

Le siège enfant peut être plié pour le transport. Pour ce faire, faites glisser la poignée de réglage **(1)** et rabattez le dossier **(2)** jusqu'à ce qu'il s'enclenche avec un « CLIC » audible.

(i) AVIS Avant de rabattre le siège enfant, assurez-vous que le porte-gobelet, s'il est installé sur le siège enfant, a été retiré.

(i) AVIS Assurez-vous qu'il n'y a pas d'objets sur ou dans le siège avant de replier le siège auto.

Pour le transporter, utilisez la poignée de transport **(3)** située au dos du siège enfant. Pour ouvrir à nouveau le siège enfant, tirez la poignée de réglage **(1)** et rabattez le dossier **(2)** jusqu'à ce qu'il s'enclenche avec un « CLIC » audible.



INSTALLATION DANS LE VÉHICULE

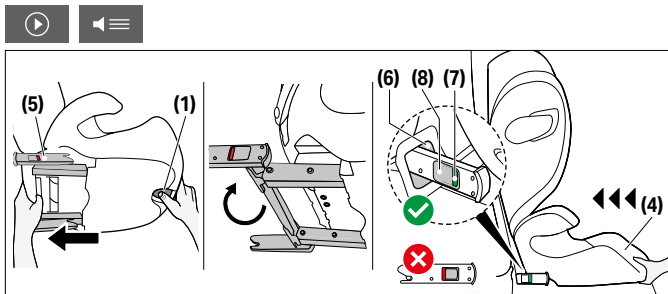

Assurez-vous toujours que...

- les dossiers dans le véhicule sont verrouillés dans leur position verticale.
- le siège passager avant est toujours reculé au maximum sans nuire au passage de la ceinture quand le siège auto pour enfant est installé sur ce siège.

⚠ AVERTISSEMENT N'utilisez pas de points de contact porteurs autres que ceux qui sont décrits dans les instructions et marqués sur le système de retenue pour enfant.

⚠ AVERTISSEMENT Le système ISOFIX crée une connexion avec le véhicule qui augmente la sécurité de votre enfant. Votre enfant a encore besoin d'être attaché à l'aide de la ceinture à trois points du véhicule.

1. Utilisez la poignée de réglage **(1)** sous le rehausseur **(4)** et tirez les deux bras de verrouillage ISOFIX **(5)** le plus loin possible.
2. Faites pivoter les bras de verrouillage ISOFIX **(5)** sur 180° pour qu'ils soient orientés face aux points d'ancrage ISOFIX **(6)**.
3. Placez le siège auto pour enfant sur le siège approprié dans la voiture.

① **AVIS** Dans certains véhicules dont les sièges sont faits de matériaux sensibles, les sièges auto peuvent y laisser des marques ou causer des décolorations. Pour éviter cela, vous pouvez placer une couverture, une serviette ou un objet similaire sous le siège auto pour protéger le siège du véhicule.

4. Poussez les deux bras de verrouillage ISOFIX **(5)** dans les points d'ancrage ISOFIX **(6)** jusqu'à ce qu'ils s'enclenchent en émettant un « CLIC » sonore.
5. Appuyez sur la poignée de réglage **(1)** et poussez le siège enfant sur le siège du véhicule jusqu'à ce qu'il repose fermement et complètement.

⚠ AVERTISSEMENT Le dossier du siège enfant doit être en contact avec le dossier du véhicule.

💡 Si l'appui-tête du véhicule fait obstacle, tirez-le vers le haut jusqu'à la limite ou retirez-le complètement (sauf pour les sièges du véhicule faisant face vers l'arrière).

6. Assurez-vous que le siège est sécurisé en essayant de le sortir des points d'ancrage ISOFIX **(6)**. Les voyants de sécurité verts **(7)** doivent être clairement visibles des deux côtés du siège.
7. Si le siège est utilisé sans le système ISOFIX, celui-ci peut être rangé au bas du siège.

RETRAIT DU VÉHICULE

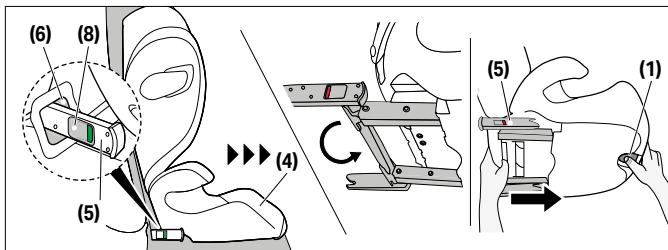

Effectuez les étapes de l'installation dans l'ordre inverse.

1. Déverrouillez les bras de verrouillage ISOFIX **(5)** des deux côtés en poussant les boutons de déverrouillage ISOFIX **(8)** et en tirant les deux bras simultanément vers l'arrière.
2. Retirez le siège auto des points d'ancrage ISOFIX **(6)**.
3. Retirez le siège auto et poussez les bras de verrouillage ISOFIX **(5)** complètement vers l'arrière à leur position de transport.

RÉGLAGE DE L'APPUÏE-TÊTE



- 💡 La hauteur de l'appui-tête peut toujours être réglée lorsque le siège est installé dans la voiture.



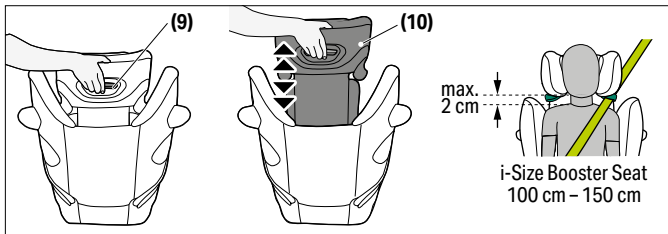

L'appuie-tête réglable **(9)** peut être réglé à l'aide du dispositif de réglage de la hauteur de l'appuie-tête **(10)** situé à l'arrière de l'appuie-tête **(9)**. Réglez l'appuie-tête de façon qu'il n'y ait pas plus de 2 cm entre les épaules de l'enfant et l'appuie-tête.

SÉCURISATION DE L'ENFANT

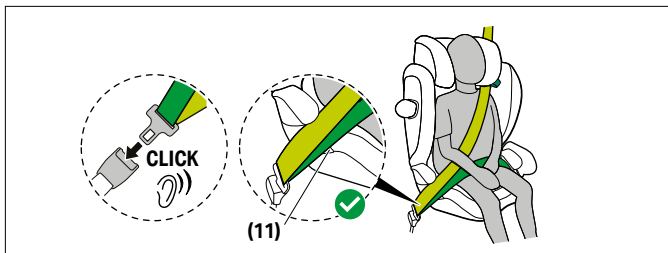

1. Installez la ceinture de sécurité du véhicule autour de votre enfant et insérez la languette de la ceinture dans la boucle de ceinture. Elle doit se verrouiller en faisant entendre un « CLIC » sonore.
2. Placez la ceinture abdominale dans les guides de ceinture abdominale verts **(11)** du siège auto pour enfant.



⚠ AVERTISSEMENT Risque de blessure! La ceinture abdominale doit passer le plus bas possible au niveau de l'aîne de votre enfant pour avoir un effet optimal en cas d'accident.

3. Tirez fermement sur la ceinture abdominale.
4. Sur le côté du siège auto à côté de la boucle de ceinture, la ceinture d'épaule et la ceinture abdominale doivent être insérées ensemble dans le guide de ceinture abdominale **(11)**.

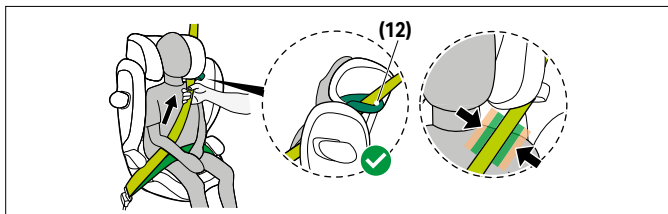

5. Passez la ceinture abdominale dans le guide de ceinture d'épaule **(12)** jusqu'à ce qu'elle se trouve dans le guide de ceinture.
6. Tirez fermement sur la bandoulière.

⚠ AVERTISSEMENT Risque de blessure! Avant chaque utilisation, assurez-vous que la ceinture automatique à trois points du véhicule est correctement ajustée et qu'elle est bien serrée contre le corps de l'enfant. Ne tordez jamais la ceinture !

⚠ AVERTISSEMENT Assurez-vous que la ceinture d'épaule passe sur la clavicule de votre enfant et qu'elle ne touche pas son cou. Au besoin, réglez la hauteur de l'appui-tête pour changer la position de la ceinture.

MODE D'INSTALLATION CORRECT

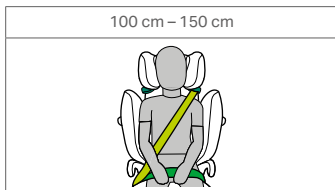

RÉGLAGE DE LA POSITION D'INCLINAISON

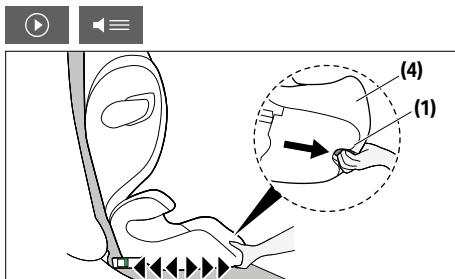

Ce siège enfant offre différentes positions assises.

1. Pour placer le siège auto dans la position d'inclinaison souhaitée, appuyez sur la poignée de réglage **(1)** située sous la zone avant du rehausseur **(4)** et tirez le siège auto vers l'avant.
2. Pour faire passer le siège auto de la position inclinée à la position assise, appuyez à nouveau sur la poignée de réglage **(1)** et guidez le siège vers le haut en exerçant une légère pression contre le rehausseur **(4)**.

(i) AVIS Assurez-vous que le siège auto est ajusté à l'une des positions assises avant que l'enfant ne soit assis.

PROTECTION LINÉAIRE DES IMPACTS LATÉRAUX (L.S.P.)

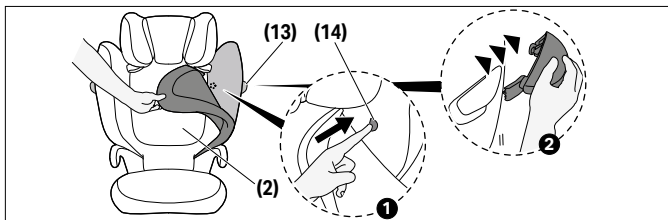

Il est possible de détacher la protection linéaire des impacts latéraux **(13)** si elle interfère avec la porte du véhicule ou si elle nuit à l'espace restant sur le siège passager. Pour ce faire, appuyez sur le bouton de déverrouillage de la protection contre les impacts latéraux **(14)**. Vous devez retirer la housse du dossier **(2)** pour atteindre ce bouton. Pour réinstaller la L.S.P. **(13)** sur le siège, suivez les instructions de retrait dans l'ordre inverse.

APPUIE-TÊTE INCLINABLE

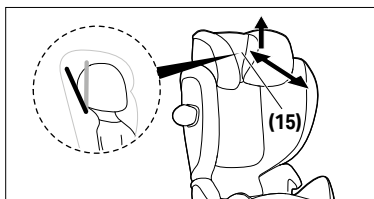

L'appuie-tête inclinable **(15)** contribue à éviter que la tête de l'enfant ne se baisse dangereusement vers l'avant pendant qu'il dort.

Il peut être réglé à deux positions différentes.

Pour régler l'appuie-tête inclinable **(15)**, soulevez-le et poussez-le vers l'avant ou vers l'arrière jusqu'à la position souhaitée.



⚠ AVERTISSEMENT La tête de l'enfant doit toujours être en contact avec l'inclinaison du repose-tête.

RETRAIT ET REMISE EN PLACE DE LA HOUSSE DE SIÈGE

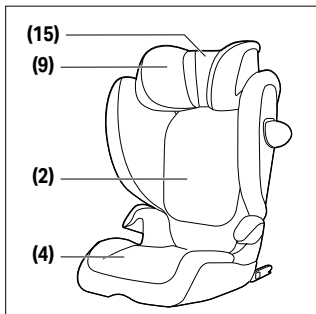

⚠ AVERTISSEMENT Le siège auto ne doit jamais être utilisé sans sa housse. Veillez à ce que seule une housse de siège CYBEX d'origine soit utilisée, étant donné que la housse fait partie intégrante du dispositif de retenue.

La housse du siège enfant se compose de quatre parties [appui-tête (2x), dossier et coussin d'assise]. Celles-ci sont fixées au siège enfant à plusieurs endroits à l'aide de boutons-pression, de velcro et d'élastiques.

Pour retirer la housse, suivez les instructions ci-dessous:

1. Ouvrez la fermeture velcro derrière l'appuie-tête inclinable **(15)** et tirez-la vers le haut.
2. Pour retirer la housse principale de l'appuie-tête, passez sous l'appuie-tête **(9)**, décrochez les bandes élastiques et retirez la housse.
3. Pour faciliter le retrait de la housse du dossier **(2)**, pliez le siège auto et détachez la housse aux six points (quatre sur le dossier et



deux sur le rehausseur). Lorsque vous dépliez à nouveau le siège auto, la housse du dossier **(2)** peut être facilement retirée.

4. Pour retirer la housse du rehausseur, relâchez les deux bandes élastiques sous le rehausseur **(4)** et retirez d'abord la housse autour de l'accoudoir. La housse du rehausseur peut alors être facilement retirée.

Pour réinstaller la housse, procédez dans l'ordre inverse.

NETTOYAGE



Il est important d'utiliser uniquement une housse originale, partie intégrante du siège auto. Vous pouvez obtenir des housses supplémentaires auprès de votre revendeur.

⚠ AVERTISSEMENT La housse est un composant à part entière du dispositif de sécurité du siège auto. Le siège auto ne doit donc jamais être utilisé sans sa housse ou avec une housse d'un autre siège auto.

i AVIS La housse ne doit être lavée qu'à 30 °C avec un programme de lavage délicat ; sinon, le tissu de la housse pourrait se décolorer. Lavez la housse séparément des autres linges et ne la séchez pas dans le sèche-linge ou à la lumière directe du soleil !

Les parties plastiques peuvent être nettoyées avec un détergent doux et de l'eau tiède.

i AVIS N'utilisez jamais de détergents chimiques ou d'agents blanchissants!

ENTRETIEN



Afin de protéger au maximum votre enfant, il est primordial de respecter les points suivants:



- Tous les principaux composants du siège auto doivent être régulièrement contrôlés pour vous assurer qu'ils ne sont pas endommagés. Les pièces mécaniques doivent fonctionner sans problème.
- Il est essentiel de vérifier que le siège auto n'est pas coincé contre des parties dures, comme la porte de la voiture, etc., qui risqueraient de l'endommager.
- Par exemple, si le siège auto est tombé, il doit être testé par le fabricant avant d'être utilisé à nouveau.

EN CAS D' ACCIDENT



⚠ AVERTISSEMENT Tout accident peut provoquer des dégâts sur le siège auto non identifiables à l'oeil nu. Veuillez remplacer le siège après un accident. En cas de doute, contactez le fabricant du siège auto.

DUREE DE VIE DU PRODUIT



Ce siège auto a été conçu pour satisfaire ses fonctions initiales en utilisation normale pour une durée de vie de 11 ans environ. L'usure progressive de la matière plastique, causée par exemple par l'exposition au soleil (UV), peut provoquer une légère détérioration des propriétés du produit. Le siège auto pouvant être exposé à des variations de température et autres désagréments, merci de suivre les instructions cidessous:

- Si le véhicule est exposé à la lumière directe du soleil pendant une période prolongée, le siège auto doit être retiré du véhicule ou recouvert d'un linge clair.
- Vérifiez régulièrement que les pièces en plastique et en métal du siège ne présentent aucun dommage ni aucune altération de forme ou de couleur. Si vous constatez un changement quelcon-



que, le siège doit être détruit ou faire l'objet d'une vérification par le fabricant, voire être remplacé par celui-ci.

- Les changements de couleur de la housse, surtout la décoloration, sont parfaitement normaux lors de l'utilisation du siège dans un véhicule et n'en affectent pas l'efficacité.

TRAITEMENT DES DÉCHETS



Pour des raisons environnementales et écologiques, nous vous demandons d'évacuer emballages et pièces du siège en fin de vie, selon les normes en vigueur dans votre pays. L'élimination des déchets est différente selon les autorités locales. Afin d'assurer que le siège auto est mis au rebut conformément à la réglementation, vérifier avec l'agence d'enlèvement des déchets de votre région ou les autorités locales. Toujours respecter les consignes d'élimination des déchets de votre pays.

⚠ AVERTISSEMENT Risque d'asphyxie ! Tenir les matériaux d'emballage en plastique hors de portée de votre enfant.

GARANTIE DU FABRICANT



CYBEX GmbH (Riedingerstr. 18, 95448 Bayreuth, Allemagne) vous donne 3 ans de garantie sur ce produit. La garantie est valable dans le pays où ce produit a été initialement vendu par un revendeur à un client. Le contenu de la garantie et toutes les informations essentielles requises pour l'affirmation de la garantie se trouvent sur notre page d'accueil:

go.cybex-online.com/manufacture-warranty-car-seats.

Si une garantie est indiquée dans la description de l'article, vos droits légaux contre nous pour les défauts restent inchangés.



BILDSPRACHE

WAARSCHUWING

Het signaalwoord wijst op een mogelijke gevaarlijke situatie die, indien niet vermeden, kan leiden tot de dood of ernstig letsel.

LET OP

Het signaalwoord wijst op een mogelijke gevaarlijke situatie die, indien niet vermeden, kan leiden tot schade aan het product of andere eigendommen.



Tips en speciale functies die het gebruik van het autostoeltje gemakkelijker maken.



Instructievideo



ok



Tekst naar spraak



fout



Terug naar de
inhoudsopgave



hoor-
baar signaal



INHOUDSOPGAVE

CERTIFICERING	83
VEILIGHEID	83
PRODUCTONDERDELEN	85
DE CORRECTE POSITIE IN HET VOERTUIG	86
DRAGEN EN UITKLAPPEN VAN HET KINDERZITJE	88
INSTALLATIE IN HET VOERTUIG	89
HET AUTOSTOELTJE UIT HET VOERTUIG VERWIJDEREN	90
DE HOOFDSTEUN AANPASSEN	91
HET KIND VASTZETTEN	92
CORRECTE INSTALLATIEMODUS	93
DE LIGPOSITIE AANPASSEN	93
LINEAR SIDE-IMPACT PROTECTION (LSP)	94
GEKANTELTE HOOFDSTEUN	95
DE ZITHOES VERWIJDEREN EN TERUGPLAATSEN	96
REINIGING	97
ONDERHOUD	97
NA EEN ONGEVAL	98
LEVENSDUUR VAN HET PRODUCT	98
VERWIJDERING	99
FABRIEKSGARANTIE	99



CERTIFICERING

VN R129/04

CYBEX **Solution G2**

Afmeting: 100 cm – 150 cm

Leeftijd: van ongeveer 3 jaar tot ongeveer 12 jaar

Dank u voor het aanschaffen van de **Solution G2** als uw kinderzitje.

VEILIGHEID



IBELANGRIJK Lees deze gebruikershandleiding zorgvuldig door voordat u het autostoeltje installeert in uw voertuig en houd de handleiding altijd bij hand zodat u deze later altijd kunt raadplegen.

⚠ WAARSCHUWING Dood of ernstig letsel kan optreden als u de instructies van de fabrikant niet opvolgt. Om uw kind degelijk te beschermen, is het essentieel dat u het autostoeltje gebruikt in overeenstemming met deze gebruiksaanwijzing.

⚠ WAARSCHUWING Het autostoeltje mag op geen enkele manier worden aangepast of gewijzigd zonder de toestemming van de goedkeuringsinstantie.

Belangrijke informatie

- Dit autostoeltje is goedgekeurd volgens UN R129/04.
- Dit kinderzitje mag alleen worden geïnstalleerd op autostoelen die goedgekeurd zijn voor het gebruik van kinderbeveiligingssyste- men volgens de handleiding van het voertuig.
- Alleen geschikt voor autostoelen met automatische driepunts- gordel, goedgekeurd in overeenstemming met VN-reglement nr. 16 of een vergelijkbare norm.
- De driepuntsgordel van het voertuig mag uitsluitend in de daarvoor bedoelde geleiders worden geplaatst. De gordelgelei-



ders worden in deze handleiding precies beschreven en zijn op het kinderzitje groen gemarkeerd.

- Het autostoeltje is goedgekeurd voor een lengte van 100 cm - 150 cm, in de rijrichting.
- **PROBEER NIET** een onderdeel te demonteren dat niet bedoeld is om te worden verwijderd, te wijzigen of een onderdeel aan het stoeltje toe te voegen. De garantie vervalt als niet-originele onderdelen of accessoires worden gebruikt.
- Alleen een optimaal aangepaste hoofdsteun kan uw kind maximale bescherming en comfort bieden en zorgt ervoor dat de schoudergordel soepel kan worden aangebracht.
- Zorg er altijd voor dat het kinderzitje nooit wordt vastgeklemd wanneer u de autodeur sluit of de achterbank aanpast.
- Het kinderzitje is ook getest en goedgekeurd zonder de Linear Side-impact Protectors.
- Gebruik dit kinderzitje niet langer dan 9 jaar. Tijdens het gebruik wordt het kinderzitje blootgesteld aan hoge druk, wat leidt tot veranderingen in de kwaliteit van het materiaal naarmate het langer gebruikt wordt.

PRODUCTONDERDELEN

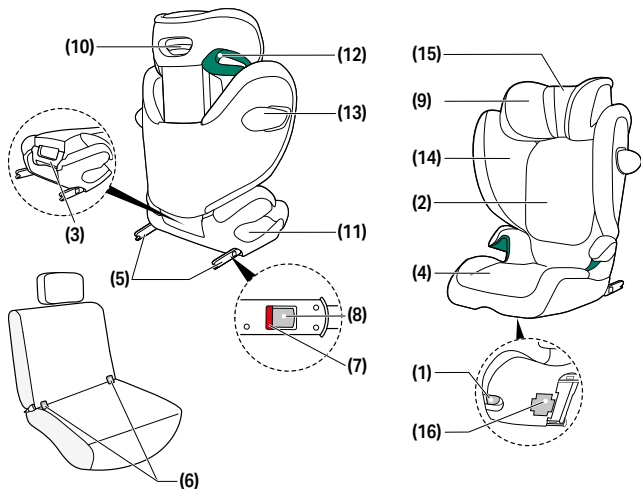

- (1)** Verstelhendel
- (2)** Rugleuning
- (3)** Draagbeugel
- (4)** Zitverhoger
- (5)** ISOFIX-vergrendelarmen
- (6)** ISOFIX-fixatiepunten
- (7)** ISOFIX-veiligheidsindicator
- (8)** ISOFIX-ontgrendelknoppen
- (9)** Instelbare hoofdsteun

- (10)** Lengteversteller voor de hoofdsteun
- (11)** Buikgordelgeleider
- (12)** Schouder gordelgeleider
- (13)** Linear Side-impact Protection (L.S.P.)
- (14)** Side-impact Protection ontgrendelknop
- (15)** Kantelbare hoofdsteun

- (16)** Handleiding handschoenenvakje



DE CORRECTE POSITIE IN HET VOERTUIG

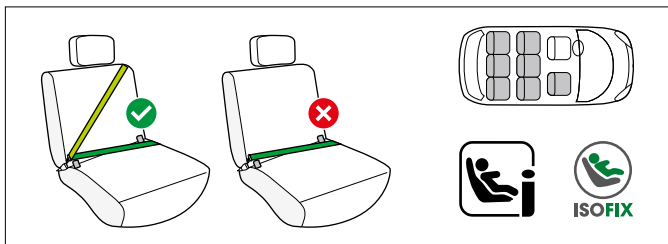

Dit is een i-Size verbeterd kinderbeveiligingssysteem. Het is goedgekeurd volgens VN-reglement R129/04 voor gebruik in i-Size-compatibele zitplaatsen in voertuigen, zoals aangegeven door voertuigfabrikanten in hun gebruikershandleidingen.

Als een autostoeltje is voorzien van dit logo, is het over het algemeen geschikt voor gebruik met alle i-Size autostoelen. Toch raden we je aan om onze compatibiliteitslijst voor auto's te controleren, omdat er enkele belemmeringen kunnen optreden. Als uw voertuig geen i-Size zitpositie heeft, controleer dan de autocompatibiliteitslijst.

Je kunt de meest recente versie vinden op

go.cybex-online.com/solution-g2-car-compatibility.

⚠ WAARSCHUWING Het stoeltje is niet geschikt voor gebruik met een tweepuntsgordel of heupgordel. Als het stoeltje met behulp van een tweepuntsgordel wordt vastgezet, kan een ongeval resulteren in ernstig of zelfs fataal letsel van het kind.

Het autostoeltje kan over het algemeen op elke autostoel worden geïnstalleerd met de ISOFIX vergrendelingsarmen ingeklapt, met behulp van een driepunts autogordel. Toch raden we je aan om onze compatibiliteitslijst voor auto's te controleren, omdat er enkele belemmeringen kunnen optreden. Als jou auto er niet tussenstaat, neem dan contact op met ons Customer Service Team.



💡 Vanaf een kindlengte van 135 cm kan de compatibiliteit tussen de autostoel en je auto afnemen.

Controleer de lijst met compatibele voertuigen om er zeker van te zijn dat het kinderzitje zonder beperkingen in alle hoofdsteunposities gebruikt kan worden.

In uitzonderlijke gevallen mag het kinderzitje voor in de auto ook op de stoel van de bestuurder worden gebruikt. Volg de aanbevelingen van de autofabrikant altijd op.

⚠ WAARSCHUWING De schoudergordel moet schuin naar boven en naar achteren lopen. Hij mag nooit naar het bovenste gordelpunt van uw voertuig lopen.

⚠ WAARSCHUWING De autogordel mag nooit de gordelgeleider van de zitting kruisen. Als het gordelsysteem te lang is, is het kinderzitje ongeschikt voor gebruik op die positie in uw auto. Neem in geval van twijfel contact op met de fabrikant van het kinderzitje.

⚠ WAARSCHUWING Risico op letsel! Bagage of andere voorwerpen die aanwezig zijn in het voertuig moeten altijd veilig worden bevestigd. Anders kunnen ze rondvliegen in het voertuig, wat dodelijke letsels kan veroorzaken.

⚠ WAARSCHUWING Risico op letsel! Het autostoeltje moet altijd correct en volledig worden vastgezet met de autogordel, zelfs tijdens lege ritten. Bij gebruik van ISOFIX is het voldoende om tijdens lege ritten de gordel aan één kant door de groen gemarkeerde heup- en schoudergeleiders te leiden. In geval van een noodstop of ongeval kan een niet-beveiligd autostoeltje andere passagiers of uzelf verwonden.

⚠ WAARSCHUWING Laat uw kind nooit alleen in het voertuig.

⚠ WAARSCHUWING Risico op brandwonden! Onderdelen van het beveiligingssysteem kunnen opwarmen wanneer blootgesteld aan direct zonlicht en kunnen de huid van uw kind mogelijk verbranden. Bescherm uw kind en het autostoeltje tegen directe blootstelling aan de zon.

DRAGEN EN UITKLAPPEN VAN HET KINDERZITJE

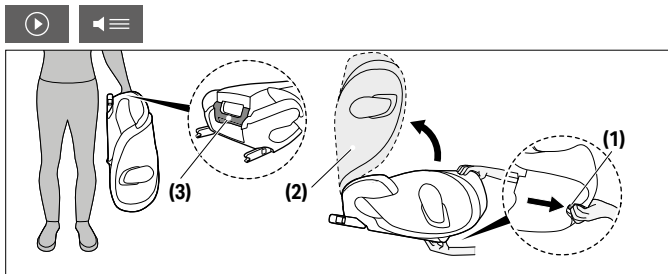

Het kinderzitje kan worden ingeklapt om het te dragen. Trek hiervoor aan de verstelhendel **(1)** en klapt u de rugleuning **(2)** omlaag totdat deze vastklikt met een hoorbare "KLIK".

(i) LET OP Controleer voordat u het kinderzitje opklapt of de bekerhouder verwijderd is, indien gemonteerd op het kinderzitje, verwijderd is.

(i) LET OP Zorg ervoor dat er geen voorwerpen op of in de stoel liggen voordat u het autostoeltje inklapt.

Gebruik de draagbeugel **(3)** aan de achterkant van het kinderzitje om het te dragen.

Om het kinderzitje weer uit te klappen, trekt u aan de verstelhendel **(1)** en klapt u de rugleuning **(2)** uit totdat deze vastklikt met een hoorbare "KLIK".

INSTALLATIE IN HET VOERTUIG

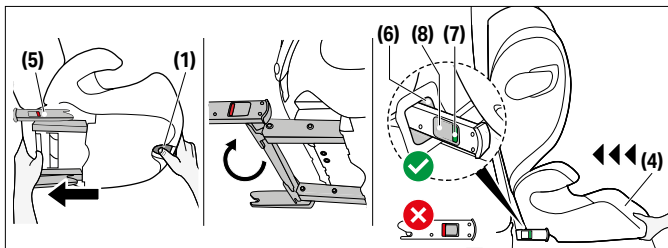

Zorg er altijd voor dat...

- de rugleuningen in het voertuig vergrendeld zijn in de rechtopstaande positie.
- wanneer het kinderzitje wordt geïnstalleerd op de stoel van de bestuurder, zet de autostoel zo ver mogelijk naar achteren zonder dat dit effect heeft op de riemgeleiding.

⚠ WAARSCHUWING Gebruik geen contactpunten voor het dragen van de lading anders dan de contactpunten die in de instructies worden beschreven en op het beveiligingssysteem zijn gemarkeerd.

⚠ WAARSCHUWING Door ISOFIX te gebruiken, wordt een verbinding met het voertuig gecreëerd die de veiligheid voor uw kind verhoogt. Uw kind moet nog steeds vastgezet worden met de driepuntsgordel van het voertuig.

1. Gebruik de verstelhendel **(1)** onder de zitverhoger **(4)** en trek de ISOFIXvergrendelarmen **(5)** zo ver mogelijk uit.
2. Draai nu de ISOFIX-vergrendelarmen **(5)** 180° zodat ze in de richting van de ISOFIX-fixatiepunten **(6)** zijn gericht.
3. Plaats het kinderzitje op de juiste stoel in de auto.



i LET OP Het gebruik van autostoeltjes kan op sommige autostoelen, die zijn vervaardigd van gevoelige materialen, sporen en/of verkleuring nalaten. Om dit te voorkomen, plaats een deken, handdoek of iets gelijkaardig onder het autostoeltje om de autostoel te beschermen.

4. Duw de ISOFIX-vergrendelarmen **(5)** in de ISOFIX-fixatiepunten **(6)** tot ze vergrendelen met een hoorbare "KLIK".
5. Druk op de verstelhendel **(1)** en duw het kinderzitje op de autostoel totdat het stevig en volledig op zijn plaats zit."

⚠ WAARSCHUWING De rugleuning van het kinderzitje moet in contact zijn met de rugleuning van de auto.

💡 Als de hoofdsteun van de auto zich in de weg bevindt, trek hem dan naar boven of verwijder hem volledig (behalve bij achterwaarts gerichte autostoelen).

6. Zorg ervoor dat het autostoeltje goed bevestigd is door het uit de ISOFIXfixatiepunten **(6)** te proberen te trekken. De groene veiligheidsindicatoren **(7)** moeten duidelijk zichtbaar zijn op de beide zijkanten van het zitje.
7. Als het zitje gebruikt wordt zonder ISOFIX, kan het weggeborgen worden op de bodem van het zitje.

HET AUTOSTOELTJE UIT HET VOERTUIG VERWIJDEREN

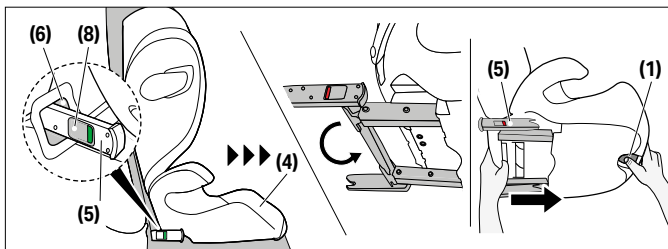

Volg de installatiestappen in omgekeerde volgorde op.

1. Ontgrendel de ISOFIX-vergrendelarmen **(5)** aan beide zijden door op de ISOFIX-ontgrendelknoppen te duwen **(8)** en ze dan gelijktijdig terug te trekken.
2. Trek het zitje weg van de ISOFIX-fixatiepunten **(6)**.
3. Verwijder het autostoeltje en duw de ISOFIX-vergrendelarmen **(5)** volledig terug in hun transportpositie.

DE HOOFDSTEUN AANPASSEN



💡 De hoogte van de hoofdsteun kan nog worden aangepast als het kindersitje in de auto is geïnstalleerd.

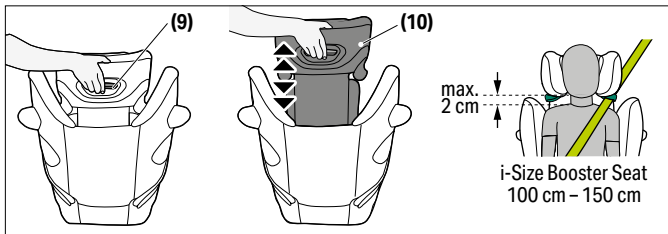

De instelbare hoofdsteun **(9)** kan worden aangepast met de hoofdsteunverstelhendel **(10)** op de achterzijde van de hoofdsteun **(9)**. Pas de hoofdsteun zo aan dat niet meer dan 2 cm overblijft tussen de schouder van het kind en de hoofdsteun.



HET KIND VASTZETTEN

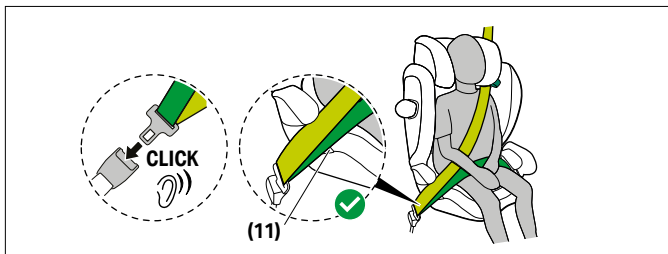

1. Leid de voertuiggordel rond uw kind en breng de gordeltong in de riemgesp. Deze wordt vergrendeld met een hoorbare "KLIK".
2. Plaats de buikriem in de groen gekleurde buikgordelgeleiders **(11)** van het kinderzitje.

⚠ WAARSCHUWING Risico op letsel! De buikriem moet zo laag mogelijk over de lies van uw kind lopen voor optimaal effect tijdens een ongeval.

3. Trek de heupgordel strak.
4. Aan de kant van het autostoeltje naast de buikriem, moeten de schouderriem en buikriem samen worden ingebracht in de buikgordelgeleider **(11)**.

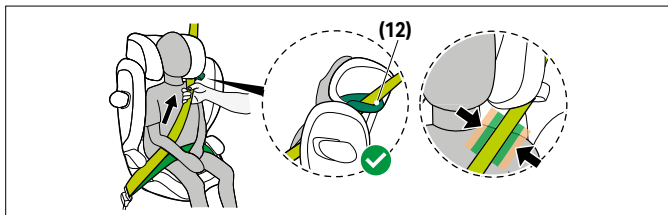

- Voer de schouderriem door de schoudergordelgeleider **(12)** tot die in de gordelgeleider is.
- Trek de schoudergordel aan.

⚠ WAARSCHUWING Risico op letsel! Ga voor elk gebruik na of de driepuntsgordel van het voertuig correct is aangepast en strak aansluit op het lichaam van het kind. Draai de gordel nooit!

⚠ WAARSCHUWING Zorg ervoor dat de schouderriem over het sleutelbeen van uw kind gaat en de hals van het kind niet aanraakt. Pas, indien nodig de hoogte van de hoofdsteun aan om de positie van de gordel te wijzigen.

CORRECTE INSTALLATIEMODUS

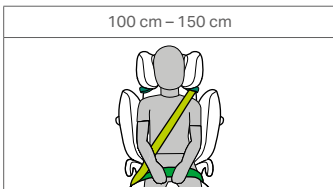

DE LIGPOSITIE AANPASSEN

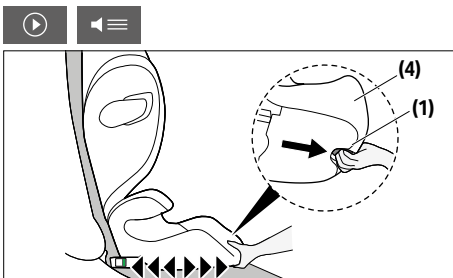

Dit kinderzitje biedt verschillende zitposities.

1. Om de autostoel in de gewenste ligpositie te zetten, druk je op de verstelhendel **(1)** aan de onderkant van het voorste gedeelte van de booster **(4)** en trek je de autostoel naar voren.
2. Om de autostoel terug te zetten van de ligpositie naar de zitpositie, druk je nogmaals op de verstelhendel **(1)** en leid je de stoel omhoog met lichte druk tegen de booster **(4)**.

(i) LET OP Zorg ervoor dat het autostoeltje in een van de zitposities is aangepast voordat het kind gaat zitten.

LINEAR SIDE-IMPACT PROTECTION (LSP)

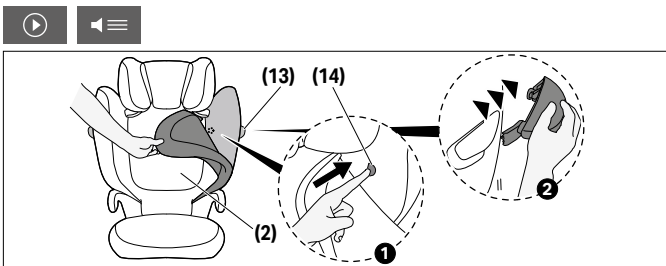

Als de Linear Side-impact Protection **(13)** in conflict is met de autodeur of de ruimte op de stoel van de bijrijder beïnvloedt, kan die worden losgemaakt. Om dit te doen, druk op de zijwaartse beschermingsontgrendelknop **(14)**. Om deze knop te bereiken moet de hoes van de rugleuning **(2)** worden verwijderd. Om de L.S.P. **(13)** opnieuw te bevestigen aan het zitje, volg de verwijderinstructies in de omgekeerde volgorde.

GEKANTELEDE HOOFDSTEUN

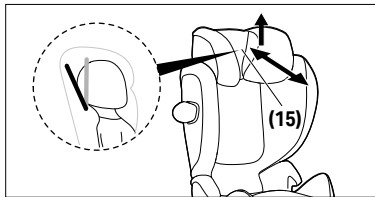

De kantelbare hoofdsteun **(15)** helpt voorkomen dat het hoofd van het kind gevaarlijk voorwaarts valt wanneer het slaapt.

De hoofdsteun kan worden ingesteld in een van twee posities.

Om de kantelbare hoofdsteun **(15)** te verstellen, tilt u hem op en schuift u hem naar voren of achteren in de gewenste positie.

⚠ WAARSCHUWING Het hoofd van het kind moet altijd tegen de kantelbare hoofdsteun aanliggen.



DE ZITHOES VERWIJDEREN EN TERUGPLAATSEN

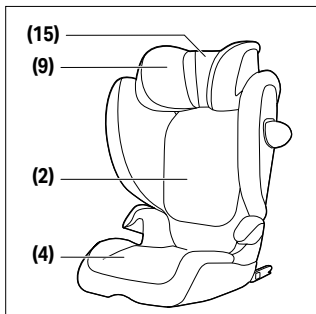

⚠ WAARSCHUWING Het autostoeltje mag nooit worden gebruikt zonder de hoes van het autostoeltje. Gebruik alleen een CYBEX autostoeltjeshoes, aangezien de hoes een integraal onderdeel is om de veiligheid te garanderen.

De bekleding van het kinderzitje bestaat uit vier delen (hoofdsteun (2x), rugleuning en zitkussen). Deze worden op verschillende plaatsen met het kinderzitje bevestigd met drukknoppen, klittenband en elastische banden.

Volg de volgende stappen om de bekleding te verwijderen:

1. Open de klittenbandsluiting achter de verstelbare hoofdsteun **(15)** en trek deze omhoog.
2. Om de hoofdhoes van de hoofdsteun te verwijderen, reikt u onder de hoofdsteun **(9)**, haakt u de elastische banden los en trekt u de hoes eraf.
3. Om het gemakkelijker te maken de hoes van de rugleuning **(2)** te verwijderen, vouwt u het autostoeltje samen en maakt u de hoes los op zes punten (vier op de rugleuning en twee op de verhoger).



Wanneer u het autostoeltje weer uitvouwt, kan de hoes van de rugleuning **(2)** gemakkelijk worden verwijderd.

- Om de hoes van de verhoger te verwijderen, maakt u de twee elastische banden onder de verhoger **(4)** los en verwijdert u eerst de hoes rond de arMLEuning. De hoes van de verhoger kan dan gemakkelijk worden verwijderd.

Om de hoes opnieuw te bevestigen, voer de stappen in omgekeerde richting uit.

REINIGING



Het is van belang alleen een originele zittinghoes te gebruiken, omdat de hoes essentieel is voor het functioneren. U kunt losse hoezen bij uw verkooppunt kopen.

⚠ WAARSCHUWING De bekledinghoes maakt onlosmakelijk deel uit van het veiligheidsontwerp van het autostoeltje. Het autostoeltje mag daarom nooit worden gebruikt zonder bekleding of met een hoes van een ander autostoeltje.

ⓘ LET OP De hoes mag alleen gewassen worden op 30 °C met een delicaat wasprogramma, anders kan de stof van de hoes verkleuren. Was de hoes niet met ander wasgoed en laat deze niet drogen in de droogmachine of direct zonlicht.

De kunststof onderdelen kunnen worden schoongemaakt met een zacht schoonmaakmiddel en warm water.

ⓘ LET OP Gebruik nooit chemische schoonmaakmiddelen of bleekmiddel!

ONDERHOUD



Om te garanderen dat uw autostoeltje de maximale bescherming biedt, is het uiterst belangrijk dat u het volgende in acht neemt:



- Alle hoofdonderdelen van het autostoeltje moeten regelmatig worden gecontroleerd op schade. De mechanische onderdelen moeten probleemloos functioneren.
- Het autostoeltje mag absoluut niet klem komen tussen harde onderdelen, zoals een portier of stoelrail, omdat het daardoor beschadigd kan raken.
- Als het stoeltje bijvoorbeeld is gevallen, dient het getest te worden door de fabrikant voordat het verder wordt gebruikt.

NA EEN ONGEVAL



⚠ WAARSCHUWING Een ongeval kan schade aan het autostoeltje veroorzaken die niet voor het blote oog zichtbaar is. Vervang het stoeltje onmiddellijk na een ongeval. Als u twijfelt, neem dan contact op met het verkooppunt of de fabrikant.

LEVENSDUUR VAN HET PRODUCT



Dit autostoeltje is zo ontworpen dat het bij normaal gebruik de bedoelde functies gedurende een levensduur van ongeveer 9 jaar kan vervullen. Door geleidelijke slijtage van kunststof onderdelen, bijvoorbeeld door blootstelling aan zonlicht (UV), kunnen de producteigenschappen enigszins worden aangetast. Omdat grote temperatuurverschillen en andere onvoorziene omstandigheden normaal zijn in voertuigen, dient u met de volgende aspecten rekening te houden:

- Als het voertuig gedurende langere tijd in direct zonlicht staat, moet het autostoeltje uit de auto worden verwijderd dan wel met een lichte doek worden afgedekt.
- Controleer regelmatig alle kunststof en metalen onderdelen van het stoeltje op schade, vervorming of verkleuring. Als u veranderingen opmerkt aan het autostoeltje, moet u het wegdoen of laten controleren en mogelijk laten vervangen door de fabrikant.



- Verkleuring van de bekledingsstof, met name verbleken, is normaal bij gebruik in een auto en vermindert het functioneren van het stoeltje niet.

VERWIJDERING



Ter bescherming van het milieu vragen wij de gebruiker afval te scheiden en aan het begin (verpakking) en einde (productonderdelen) van de levensduur van het autostoeltje te verwijderen. Afvalverwijdering vindt op verschillende manieren plaats, afhankelijk van de lokale verordeningen die op dat gebied gelden. Om te zorgen dat u het autostoeltje conform de geldende regelgeving verwijdert, kunt het best contact opnemen met uw lokale afvalverwerkingsbedrijf of de gemeente. Neem in elk geval de afvalregelgeving van uw land in acht.

⚠ WAARSCHUWING Bij dit materiaal bestaat het risico van verstikking! Houd plastic verpakkingsmateriaal buiten het bereik van kinderen.

FABRIEKSGARANTIE



CYBEX GmbH (Riedingerstr. 18, 95448 Bayreuth, Duitsland) geeft u 3 jaar garantie op dit product. De garantie is alleen geldig in het land waar het product aanvankelijk werd verkocht door een retailer aan een klant. De inhoud van de garantie en alle essentiële informatie vereist voor de aanspraak erop staan op onze startpagina go.cybex-online.com/manufacture-warranty-car-seats.

Als een garantie wordt getoond in de beschrijving van een artikel, blijven uw wettelijke rechten ten aanzien van ons voor defecten onveranderd.



PIKTOGRAMY

OSTRZEŻENIE

Słowo sygnalizacyjne wskazuje na możliwą sytuację zagrożenia, która, jeśli nie zostanie uniknięta, może skutkować śmiercią lub poważnymi obrażeniami.

NOTYFIKACJA

Słowo sygnalizacyjne wskazuje na możliwą sytuację zagrożenia, która, jeśli nie zostanie uniknięta, może skutkować uszkodzeniem produktu lub innej własności.



Wskazówki i specjalne funkcje, które ułatwiają korzystanie z fotelika samochodowego.



Film instruktażowy



Poprawny



Tekst na mowę



Błędny



Powrót do spisu treści



Sygnal dźwiękowy



SPIS TREŚCI

CERTYFIKACJA	102
BEZPIECZEŃSTWO	102
CZĘŚCI PRODUKTU	104
WŁAŚCIWE USTAWIENIE W POJEŹDZIE	105
PRZENOSZENIE I ROZKŁADANIE FOTELIKA SAMOCHODOWEGO	107
MONTAŻ W POJEŹDZIE	108
WYJMOWANIE Z POJAZDU	110
REGULACJA USTAWIENIA ZAGŁÓWKA	110
ZABEZPIECZENIE DZIECKA	111
PRAWIDŁOWY SPOSÓB MONTAŻU	112
REGULACJA ODCHYLENIA FOTELIKA	113
LINIOWA OCHRONA PRZY ZDERZENIU BOCZNYM (L.S.P)	113
ZAGŁÓWEK Z REGULACJĄ NACHYLENIA	114
ZDEJMOWANIE I PONOWNE ZAKŁADANIE POKRYCIA FOTELIKA	115
CZYSZCZENIE	116
KONSERWACJA	117
POSTĘPOWANIE PO KOLIZJI	117
TRWAŁOŚĆ PRODUKTU	117
UTYLIZACJA	118
GWARANCJA PRODUCENTA	118



CERTYFIKACJA

UN R129/04

CYBEX **Solution G2**

Wzrost: 100 cm – 150 cm

Wiek: Od około 3 lat do około 12 lat

Dziękujemy za to, że dokonując wyboru fotelika samochodowego dla swojego dziecka zdecydowali się Państwo na **Solution G2**.

BEZPIECZEŃSTWO



WAŻNE Przed zamontowaniem fotelika w samochodzie przeczytaj uważnie tę instrukcję obsługi i zawsze miej ją pod ręką do wykorzystania w przyszłości.

⚠ OSTRZEŻENIE Śmierć lub poważne obrażenia mogą wystąpić, jeśli nie przestrzegasz instrukcji producenta. Aby dziecko było prawidłowo chronione, należy korzystać z fotelika samochodowego w sposób opisany w niniejszej instrukcji obsługi.

⚠ OSTRZEŻENIE Bez zgody organu udzielającego homologacji fotelika samochodowego nie wolno go w żaden sposób modyfikować ani uzupełniać.

Ważne informacje

- Ten fotelik samochodowy jest zatwierdzony zgodnie z normą UN R129/04.
- Prezentowany fotelik dziecięcy może być zamontowany wyłącznie na fotelach pojazdu, na których, zgodnie z podręcznikiem pojazdu, dozwolone jest stosowanie systemów podtrzymywania dla dzieci.
- Odpowiedni wyłącznie do foteli z trzypunktowym automatycznym pasem zatwierdzonym regulacją ONZ nr 16 lub odpowiednikiem tego standardu.



- Trzypunktowe pasy bezpieczeństwa muszą przechodzić przez przeznaczone do tego prowadnice. Prowadnice pasa zostały szczegółowo opisane w niniejszej instrukcji. Są oznaczone zielonym kolorem na foteliku samochodowym.
- Fotelik samochodowy jest zatwierdzony dla wzrostu 100 cm - 150 cm, w kierunku jazdy.
- NIE próbuj demontować części, która nie jest przeznaczona do usunięcia, modyfikować ani dodawać żadnej części do fotelika. Gwarancja zostanie unieważniona, jeśli zostaną użyte nieoryginalne części lub akcesoria.
- Tylko optymalnie wyregulowany zagłówek może zapewnić dziecku maksymalną ochronę i komfort, jednocześnie zapewniając bezproblemowe dopasowanie pasa barkowego.
- Należy zawsze sprawdzać, czy fotelik dziecięcy nie zakleszcza się podczas zamykania drzwi samochodu lub podczas regulacji tylnego fotela.
- Ponadto, fotelik samochodowy jest testowany i homologowany bez stosowania systemu liniowej ochrony przy zderzeniu bocznym.
- Nie należy korzystać z fotelika dziecięcego dłużej niż 9 lat. Fotelik dziecięcy jest narażony na wysokie obciążenie podczas okresu eksploatacji produktu, co prowadzi do zmiany jakości materiału wraz z wiekiem.

CZĘŚCI PRODUKTU

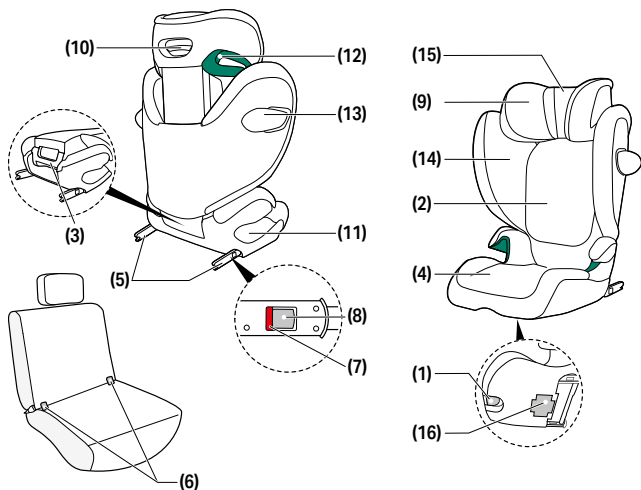

- (1)** Uchwyt regulacji
- (2)** Oparcie
- (3)** Uchwyt do przenoszenia
- (4)** Booster
- (5)** Ramiona blokujące ISOFIX
- (6)** Punkty mocowania ISOFIX
- (7)** Wskaźnik bezpieczeństwa - ISOFIX

- (8)** Przyciski zwalniające - ISOFIX
- (9)** Regulowany zagłówek
- (10)** Regulator wysokości zagłówka
- (11)** Prowadnica pasa biodrowego
- (12)** Prowadnica pasa barkowego
- (13)** Liniowa ochrona przed zderzeniem

- bocznym (system LSP)
- (14)** Przycisk zwalniający Ochrony przed zderzeniem bocznym
- (15)** Odchylany zagłówek
- (16)** Kieszka na instrukcję użytkownika

WŁAŚCIWE USTAWIENIE W POJEŹDZIE

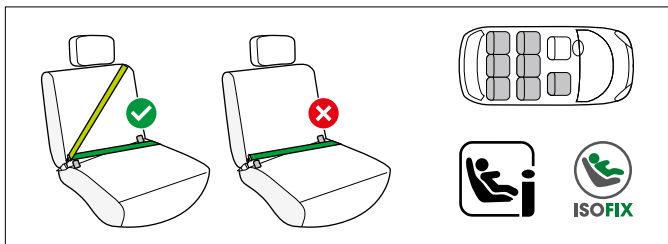

Opisywany produkt jest usprawnionym przenośnym fotelikiem samochodowym dla dzieci i-Size. Otrzymał homologację zgodnie z Rozporządzeniem ONZ nr R129/04 w zakresie użytkowania w pojazdach z kompatybilnymi fotelami samochodowymi zgodnie ze wskazaniami producentów zawartymi w instrukcji obsługi pojazdu. Takie logo na fotelu pojazdu oznacza, że będą do niego pasować wszystkie foteliki samochodowe i-Size. Mimo to, z uwagi na możliwość wystąpienia pewnych nieregularności, zalecamy sprawdzenie, czy samochód znajduje się na naszej liście kompatybilnych samochodów. Jeśli Twój pojazd nie ma miejsca siedzącego i-Size, sprawdź listę kompatybilności samochodów.

Aktualną wersję listy typów pojazdów można przejrzeć na stronie go.cybex-online.com/solution-g2-car-compatibility.

⚠ OSTRZEŻENIE Fotelik samochodowy nie jest przeznaczony do montażu na siedzeniach z 2-punktowymi pasami bezpieczeństwa lub pasem biodrowym. Użytkowanie tego typu pasów może skutkować poważnymi lub śmiertelnymi obrażeniami dziecka w razie wypadku.

Fotelik samochodowy można zamontować na każdym fotelu pojazdu wyposażonym w schowane zaczepy ISOFIX przy użyciu trzypunktowego pasa samochodowego. Mimo to, z uwagi na możliwość





wystąpienia pewnych nieregularności, zalecamy sprawdzenie, czy samochód znajduje się na naszej liście kompatybilnych samochodów. Jeśli jednak nie wyświetla się on na liście kompatybilnych pojazdów - skontaktuj się z nami.

 Powyżej 135 cm wzrostu dziecka kompatybilność fotelika samochodowego z pojazdem może być ograniczona.

Proszę sprawdzić w wykazie typów pojazdów, czy fotelik samochodowy może być stosowany bez ograniczeń przy wszystkich położeniach zagłówka. W wyjątkowych przypadkach fotelik dla dziecka może być również używany na przednim siedzeniu pasażera. Zawsze należy przestrzegać zaleceń producenta pojazdu.

 **OSTRZEŻENIE** Pas barkowy musi przebiegać ukośnie w górę i do tyłu. Nie może on nigdy biec do przodu w stronę górnego punktu pasów bezpieczeństwa w pojeździe.

 **OSTRZEŻENIE** Klamra pasa pojazdu nigdy nie może krzyżować się z prowadnicą pasa fotelika. Jeśli element z gniazdem klamry pasa jest za długi, fotelik dziecięcy nie powinien być używany w danym położeniu. Wrazie wątpliwości należy skontaktować się z producentem urządzenia przytrzymującego dla dzieci.

 **OSTRZEŻENIE** Ryzyko obrażeń! Bagaż lub wszelkie inne przedmioty znajdujące się w pojeździe muszą być zawsze mocno zabezpieczone. W przeciwnym razie mogą one zostać wyrzucone z miejsca, co może spowodować obrażenia śmiertelne.

 **OSTRZEŻENIE** Ryzyko obrażeń! Fotelik samochodowy musi być zawsze prawidłowo i w pełni zabezpieczony pasem pojazdu, nawet podczas pustych podróży. Podczas korzystania z ISOFIX wystarczy podczas pustych podróży poprowadzić pas bezpieczeństwa z jednej strony przez zielone oznaczone prowadnice biodrowe i barkowe. W przypadku nagłego hamowania lub wypadku, niezabezpieczony fotelik samochodowy może zranić innych pasażerów lub Ciebie.

⚠ OSTRZEŻENIE Pod żadnym pozorem nie wolno zostawiać dziecka w pojeździe bez opieki.

⚠ OSTRZEŻENIE Ryzyko oparzeń! Niektóre części fotelika mogą się nagrzewać pod bezpośrednim działaniem promieni słonecznych i potencjalnie spowodować oparzenia skóry dziecka. Chroń dziecko i fotelik samochodowy przed bezpośrednim działaniem promieni słonecznych.

PRZENOSZENIE I ROZKŁADANIE FOTELIKA SAMOCHODOWEGO

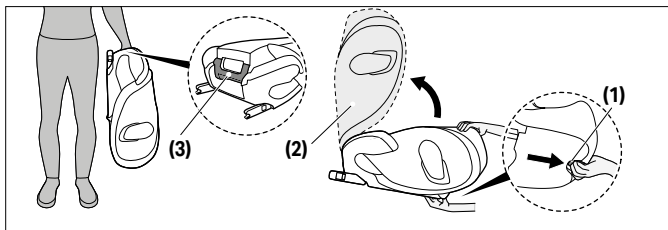

Fotelik samochodowy można rozłożyć do przenoszenia. Pociągnij uchwyt regulacji **(1)**, a następnie złożź oparcie **(2)**, aż usłyszysz kliknięcie.

i UWAGA Upewnij się, że przed złożeniem fotelika samochodowego, ewentualnie zamontowany uchwyt na napoje został zdemonstrowany.

i UWAGA Upewnij się, że na siedzeniu ani w siedzeniu nie ma żadnych przedmiotów przed złożeniem fotelika samochodowego.

Użyj uchwyty do przenoszenia **(3)** znajdującego się z tyłu fotelika, aby go przenieść. Aby rozłożyć fotelik, pociągnij uchwyt regulacji **(1)** i otwórz oparcie **(2)**, aż zaskoczy ze słyszalnym kliknięciem.



MONTAŻ W POJEJŹDZIE

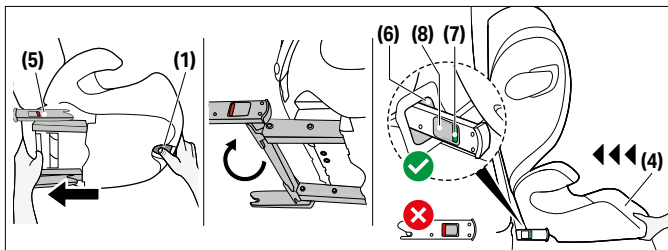

Zawsze upewnij się, że...

- oparcia w pojeździe są zablokowane w pozycji pionowej.
- przy mocowaniu fotelika samochodowego na przednim siedzeniu pojazdu należy pchnąć siedzenie samochodu możliwie jak najdalej do tyłu – na tyle, na ile pozwoli pas.

⚠ OSTRZEŻENIE Nie należy używać żadnych nośnych punktów stykności innych niż opisane w instrukcji i oznaczone na urządzeniu przytrzymującym dla dzieci.

⚠ OSTRZEŻENIE Gdy korzysta się z mocowania ISOFIX, tworzone jest połączenie z pojazdem, które zwiększa bezpieczeństwo dziecka. Twoje dziecko nadal musi być zabezpieczone trzypunktowym pasem bezpieczeństwa pojazdu.

1. Użyj uchwyty regulacji **(1)** pod boosterem **(4)** i wyciągnij oba ramiona blokujące ISOFIX **(5)** do oporu.
2. Następnie przekręć oba ramiona blokujące ISOFIX **(5)** o 180°, aby skierować je przodem do punktów mocowania ISOFIX **(6)**.
3. Umieść fotelik dla dziecka na odpowiednim siedzeniu w samochodzie.



ⓘ **UWAGA** W przypadku niektórych foteli pojazdów wykonanych z delikatnych materiałów używanie fotelików samochodowych może pozostawiać ślady i/lub spowodować odbarwienia. Aby temu zapobiec, można umieścić pod fotelikiem samochodowym koc, ręcznik lub podobną rzecz chroniącą siedzenie pojazdu.

4. Wepchnij oba ramiona blokujące ISOFIX **(5)** w punkty mocowania ISOFIX **(6)** aż zaczepią się, wydając słyszalne "KLIKNIĘCIE".
5. Użyj uchwyty regulacji **(1)**, a następnie pchnij fotelik samochodowy w stronę fotela samochodowego aż do pełnego wyrównania z oparciem.

⚠ **OSTRZEŻENIE** Oparcie fotelika samochodowego musi stykać się z oparciem pojazdu.

💡 Jeśli przeszkadza w tym zagłówek pojazdu, należy pociągnąć go w górę lub zdjąć całkowicie (nie dotyczy foteli pojazdu odwróconych przodem do tyłu).

6. Upewnij się, że fotelik jest bezpiecznie umocowany, próbując wyciągnąć go z punktów mocowania ISOFIX **(6)**. Zielone wskaźniki bezpieczeństwa **(7)** muszą być dobrze widoczne po obu stronach fotelika.
7. Jeśli fotelik jest używany bez mocowania ISOFIX, można je przechowywać w dolnej części fotelika.

WYJMOWANIE Z POJAZDU

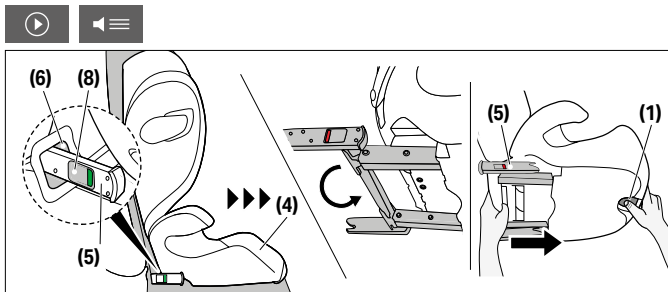

Wykonaj czynności montażowe w odwrotnej kolejności.

1. Odblokuj ramiona blokujące ISOFIX (5) po obu stronach, wciskając przyciski zwalniające ISOFIX (8) jednocześnie odciągając je do tyłu.
2. Odciągnij fotelik od punktów mocowania ISOFIX (6).
3. Wymij fotelik i pchnij ramiona blokujące ISOFIX(5) zupełnie do tyłu do pozycji transportowej.

REGULACJA USTAWIENIA ZAGŁÓWKA



💡 Wysokość zagłówka może być regulowana, gdy fotelik jest zamontowany w samochodzie.

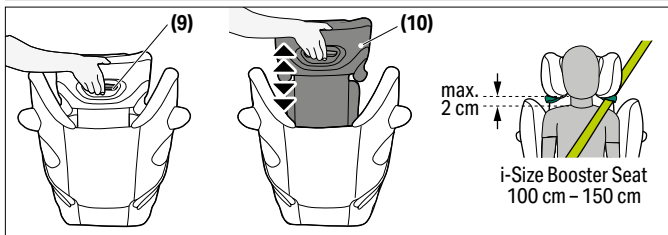

Regulowany zagłówek **(9)** można regulować, posługując się regulatorem wysokości zagłówka **(10)** z tyłu zagłówka **(9)**. Ustaw zagłówek tak, aby zostawić nie więcej niż 2 cm pomiędzy ramionami dziecka, a zagłówkiem.

ZABEZPIECZENIE DZIECKA

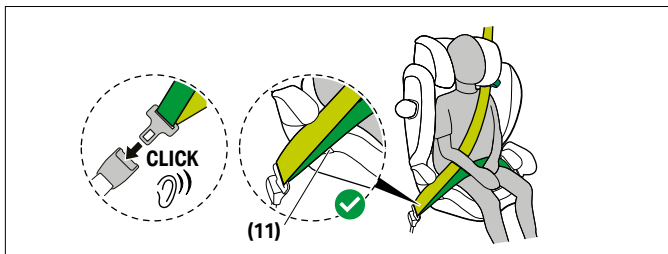

1. Przeprowadź pas bezpieczeństwa wokół dziecka i wsuń język pasa w klamrę pasa. Podczas blokowania musi być słychać kliknięcie.
2. Umieść pas biodrowy w zielonych prowadnicach **(11)** fotelika.

⚠ OSTRZEŻENIE Ryzyko obrażeń! Aby zapewnić maksymalną ochronę podczas kolizji, pas biodrowy powinien przebiegać możliwie jak najbliżej pachwin.

3. Dociągnij pas udowy.
4. Pas barkowy i pas biodrowy muszą być razem włożone w prowadnicę pasa biodrowego **(11)** po stronie siedzenia pojazdu obok klamry pasa.



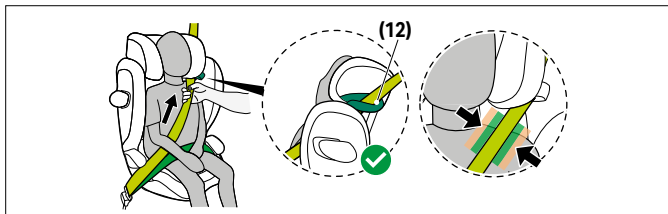

5. Poprowadź pas barkowy poprzez prowadnicę pasa barkowego (12) aż znajdzie się w prowadnicy pasa.
6. Dociągnij pas barkowy.

⚠ OSTRZEŻENIE Ryzyko obrażeń! Przed każdym użyciem należy upewnić się, że automatyczny trzypunktowy pas bezpieczeństwa pojazdu został prawidłowo wyregulowany i ściśle przylega do ciała dziecka. Nie wolno wykręcać pasa!

⚠ OSTRZEŻENIE Upewnij się, że pas barkowy przebiega przez obojczyk dziecka i nie dotyka jego szyi. Jeśli trzeba, dopasuj wysokość zagłówka, aby zmienić pozycję pasa.

PRAWDŁOWY SPOSÓB MONTAŻU

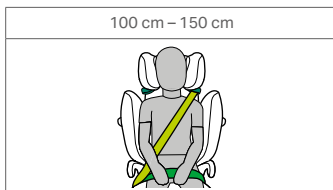

REGULACJA ODCHYLENIA FOTELIKA

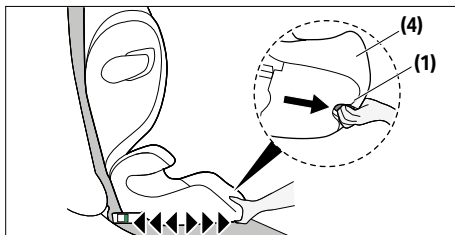

Fotelik ten oferuje wiele różnych pozycji siedzących.

1. Aby ustawić fotelik w żądanej pozycji odchylenia, naciśnij uchwyt regulacji **(1)** na spodzie przedniej części booster **(4)** i pociągnij fotelik do przodu.
2. Aby przywrócić fotelik z pozycji odchylonej do pozycji siedzącej, ponownie naciśnij uchwyt regulacji **(1)** i poprowadź fotelik do góry, lekko dociskając go do booster **(4)**.

(i) UWAGA Upewnij się, że fotelik samochodowy jest ustawiony w jednej z pozycji siedzących przed posadzeniem dziecka.

LINIOWA OCHRONA PRZY ZDERZENIU BOCZNYM (L.S.P)

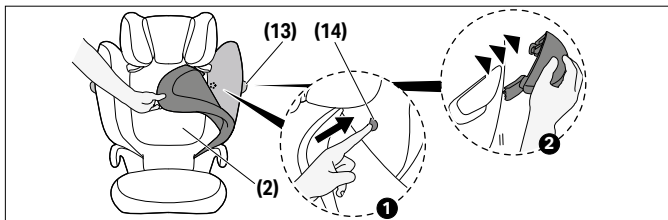

Jeżeli Liniowe zabezpieczenie przed zderzeniem bocznym **(13)** koliduje z drzwiami samochodu lub jeśli wpływa na ilość miejsca na siedzeniu pasażera, można je odczepić. Aby tego dokonać, wciśnij Przycisk zwalniający Zabezpieczenie przed zderzeniem bocznym **(14)**. Aby dostać się do tego przycisku, należy zdjąć osłonę oparcia **(2)**. Aby ponownie przyczepić LSP **(13)** do fotelika, postępuj w odwrotnej kolejności do instrukcjami odczepiania.

ZAGŁÓWEK Z REGULACJĄ NACHYLENIA

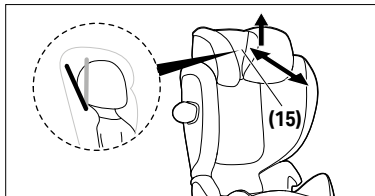

Odchylany zagłówek **(15)** pomaga zapobiegać niebezpiecznemu opadaniu głowy dziecka do przodu podczas snu.

Można ustawić go w dwóch pozycjach.

Aby wyregulować odchylany zagłówek **(15)**, unieś go, a następnie przesuń do przodu lub do tyłu w wymagane położenie.

⚠ OSTRZEŻENIE Głowa dziecka powinna zawsze pozostawać w kontakcie z zagłówkiem z regulacją nachylenia.



ZDEJMOWANIE I PONOWNE ZAKŁADANIE POKRYCIA FOTELIKA

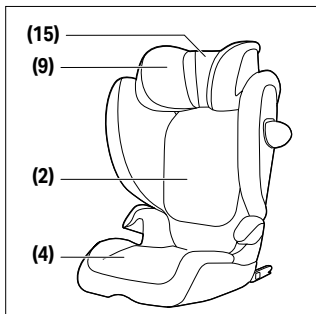

⚠ OSTRZEŻENIE Fotelika samochodowego nigdy nie wolno używać bez tapicerki. Należy upewnić się, że używana jest tylko oryginalna tapicerka CYBEX, która stanowi integralną część fotelika.

Tapicerka fotelika składa się z czterech części (zagłówek (x2), oparcie, siedzisko). Utrzymują się na miejscu za pomocą wciskanych kołków, rzepów oraz gumek.

W celu zdjęcia tapicerki, postępuj zgodnie z poniższą instrukcją.

1. Otwórz zapięcie na rzep za odchylanym zagłówkiem **(15)** i pociągnij go do góry.
2. Aby zdjąć główną pokrywę zagłówka, sięgnij pod zagłówek **(9)**, odepnij elastyczne paski i zdejmij pokrywę.
3. Aby ułatwić zdjęcie pokrowca oparcia **(2)**, złoż fotelik samochodowy i odczep pokrowiec w sześciu punktach (cztery na oparciu i dwa na podwyższeniu). Po ponownym rozłożeniu fotelika samochodowego, pokrowiec oparcia **(2)** można łatwo zdjąć.



4. Aby zdjąć pokrowiec podwyższenia, zwolnij dwie elastyczne taśmy pod podwyższeniem **(4)** i najpierw zdejmij pokrowiec wokół podłokietnika. Pokrowiec podwyższenia można następnie łatwo zdjąć.

Aby ponownie założyć tapicerkę postępuj w odwrotnej kolejności.

CZYSZCZENIE



Tapicerka jest istotną częścią fotelika samochodowego i ma istotny wpływ na bezpieczeństwo. Dlatego ważne jest, aby używać wyłącznie oryginalnej tapicerki przeznaczonej do tego modelu fotelika. Dodatkowy pokrowiec na lato można zakupić w sklepie, w którym dokonano zakupu fotelika.

⚠ OSTRZEŻENIE Pokrowiec fotelika jest jego integralną częścią zapewniającą bezpieczeństwo oraz wygląd końcowy. Fotelik samochodowy należy używać wyłącznie z pokrowcem CYBEX. Nigdy nie należy korzystać z fotelika samochodowego bez pokrowca.

ⓘ UWAGA Pokrycie można prać tylko w temperaturze 30°C przy zastosowaniu programu delikatnego prania, gdyż w przeciwnym razie może dojść do odbarwienia tkaniny pokrycia. Pokrycie należy prać osobno i nie wolno go suszyć w suszarce ani bezpośrednio na słońcu!

Plastikowe elementy można czyścić przy użyciu delikatnego środka czyszczącego i ciepłej wody.

ⓘ UWAGA Nie stosować chemicznych środków do czyszczenia ani wybielaczy!



KONSERWACJA



Aby zagwarantować jak najwyższy poziom bezpieczeństwa fotelika, należy stosować się do poniższych zaleceń:

- Wszystkie części fotelika powinny być regularnie sprawdzane. Części mechaniczne muszą działać bez zarzutu.
- Upewnij się, że fotelik nie został uszkodzony poprzez zaklinowanie się pomiędzy drzwiami i siedzeniem samochodowym lub innymi twardymi elementami.
- Jeżeli fotelik upadnie lub zostanie uszkodzony, powinien zostać oddany do przeglądu.

POSTĘPOWANIE PO KOLIZJI



⚠ OSTRZEŻENIE Wypadek drogowy może spowodować uszkodzenia fotelika, które nie są widzialne gołym okiem. Fotelik należy każdorazowo wymienić po kolizji. W razie wątpliwości, skontaktuj się ze sklepem lub producentem.

TRWAŁOŚĆ PRODUKTU



Fotelik został zaprojektowany tak, by spełniać swoje funkcje przy normalnym użytkowaniu przez okres ok. 9 lat. W związku z tym, że plastikowe części z czasem się zużywają, np. z powodu ekspozycji na słońce, cechy produktu mogą się nieznacznie zmieniać. Ponieważ fotelik może być narażony na duże wahania temperatur podczas jego eksploatacji w samochodzie oraz na inne nieprzewidziane sytuacje, należy stosować się do poniższych zaleceń:

- Jeżeli pojazd jest wystawiony na silne działanie promieni słonecznych przez długi czas, fotelik powinien być wyciągnięty z samochodu lub przykryty lekką tkaniną.



- Regularnie przeglądaj plastikowe i metalowe części sprawdzając czy nie mają uszkodzeń, odbarwień lub odkształceń. Jeżeli zauważysz jakiegokolwiek zmiany, fotelik powinien być zutylizowany lub sprawdzony i ewentualnie wymieniony przez producenta.
- Zmiany na tkaninie, w szczególności zmiana koloru, są naturalne i nie wpływają na funkcje fotelika.

UTYLIZACJA



Chcąc chronić środowisko, prosimy aby zutylizowali Państwo opakowanie oraz fotelik i jego elementy po zakończeniu użytkowania produktu. Przepisy regulujące sposoby utylizacji mogą się różnić w zależności od kraju. Skontaktuj się z lokalną firmą zajmującą się gospodarką odpadami, aby we właściwy sposób zutylizować fotelik. Zawsze stosuj się do przepisów dotyczących postępowania z odpadami w swoim kraju.

⚠ OSTRZEŻENIE Niebezpieczeństwo uduszenia! Plastikowe opakowanie trzymaj poza zasięgiem dziecka.

GWARANCJA PRODUCENTA



CYBEX GmbH (Riedingerstr. 18, 95448 Bayreuth, Niemcy) udziela 3-letniej gwarancji na niniejszy produkt. Gwarancja jest ważna w kraju, w którym niniejszy produkt został pierwotnie sprzedany klientowi przez sprzedawcę detalicznego. Treść gwarancji oraz wszystkie istotne informacje wymagane do jej udzielenia znajdują się na naszej stronie internetowej

go.cybex-online.com/manufacture-warranty-car-seats. Jeśli w opisie artykułu jest gwarancja, twoje prawa wobec nas z tytułu wad pozostają nienaruszone.



VIZUÁLIS JELZÉSEK

FIGYELMEZTETÉS

A figyelmeztető szó lehetséges veszélyes helyzetre utal, amely, ha nem kerülük el, halált vagy súlyos sérülést okozhat.

ÉRTESÍTÉS

A jelzőszó olyan potenciálisan veszélyes helyzetre utal, amely, ha nem kerüljük el, a termék vagy más vagyontárgyak károsodását eredményezheti.



Tippek és különleges funkciók, amelyek megkönnyítik a gyermekülés használatát.



Bemutatóvideó



rendben



Szöveg beszéd



helytelen



Vissza a
tartalomjegyzékhez



Hallható jel



TARTALOMJEGYZÉK

TANÚSÍTVÁNY	121
BIZTONSÁG	121
A TERMÉK ELEMEI	123
MEGFELELŐ POZICIONÁLÁS A JÁRMŰBEN	124
A GYEREKÜLÉS SZÁLLÍTÁSA ÉS SZÉTNYITÁSA	126
BEHELYEZÉS A JÁRMŰBE	127
ELTÁVOLÍTÁS A JÁRMŰBŐL	128
A FEJTÁMLA BEÁLLÍTÁSA	129
A GYERMEK RÖGZÍTÉSE	130
A MEGFELELŐ INSTALLACIOS MÓD	131
A FEKVŐ POZÍCIÓ BEÁLLÍTÁSA	131
LINEÁRIS OLDALSÓ ÜTKÖZÉSVÉDELEM (LSP)	132
ÁLLÍTHATÓ FEJTÁMASZ	133
AZ ÜLÉSHUZAT ELTÁVOLÍTÁSA ÉS VISSZAHELYEZÉSE	133
TISZTÍTÁS	134
TERMÉK KARBANTARTÁS	135
MIT KELL TENNÜNK EGY ESETLEGES BALESET UTÁN	135
TERMÉK ÉLETCIKLUS	136
MEGSEMMISÍTÉS	136
GYÁRTÓ GARANCIÁRA	137



TANÚSÍTVÁNY

ENSZ R129/04

CYBEX **Solution G2**

Méret: 100 cm – 150 cm

Életkor: kb. 3 évestől kb. 12 évesig

Köszönjük, hogy a **Solution G2** autóülést választotta.

BIZTONSÁG



FONTOS Olvassa el alaposan ezt a használati útmutatót, mielőtt az autósülést a járművébe helyezné, és későbbi hivatkozás céljából mindig tartsa azt kéznél.

▲ FIGYELMEZTETÉS Halál vagy súlyos sérülés következhet be, ha nem követi a gyártó utasításait. Gyermeke megfelelő védelme érdekében elengedhetetlen, hogy az autóülést az ebben a felhasználói útmutatóban leírt módon használja.

▲ FIGYELMEZTETÉS A típusvizsgálati hatóság jóváhagyása nélkül az autóülést tilos módosítani vagy bármilyen módon kiegészíteni.

Fontos információk

- Ez az autósülés az UN R129/04 szerint engedélyezett.
- Ezt a gyermekülést csak olyan járműülésekre szabad felszerelni, amelyeknél a jármű használati utasításának megfelelően jóvá van hagyva a gyermekbiztonsági rendszerek használata.
- Kizárólag automatikus, hárompontos övvel felszerelt járműülésekhez használható, az ENSZ 16-os rendeletének vagy hasonló szabványnak megfelelően.
- A hárompontos járműövet kizárólag a kijelölt helyen lehet végigvezetni. A helyes övbekötést részletesen leírjuk ebben az útmutatóban, a gyermekülésen az övvezetési pontok zöld vannak jelölve.



- Az autósülés 100 cm - 150 cm magasságra van jóváhagyva, menetirányban.
- Ne próbálja meg szétszerelni olyan részt, amelyet nem szándékoznak eltávolítani, ne módosítson vagy adjon hozzá semmilyen részt az üléshez. A garancia érvényét veszti, ha nem eredeti alkatrészeket vagy tartozékokat használnak..
- Csak az optimálisan beállított fejtámla nyújthat a gyermek számára maximális védelmet és kényelmet, miközben gondoskodik a váll sima illeszkedéséről.
- Az autójtó bezárásakor és a hátsó ülés beállításakor mindig győződjön meg arról, hogy a gyermekülés soha nem akad el.
- A gyermekülés tesztelésére és homologizálására sor került a lineáris oldalsó ütközésvédők nélkül is.
- Ne használja a gyermekülést 9 évnél tovább. A gyermekülést a termék élettartama alatt nagy igénybevétel éri, ami az életkor előrehaladtával az anyagminőség megváltozásához vezet.

A TERMÉK ELEMEI

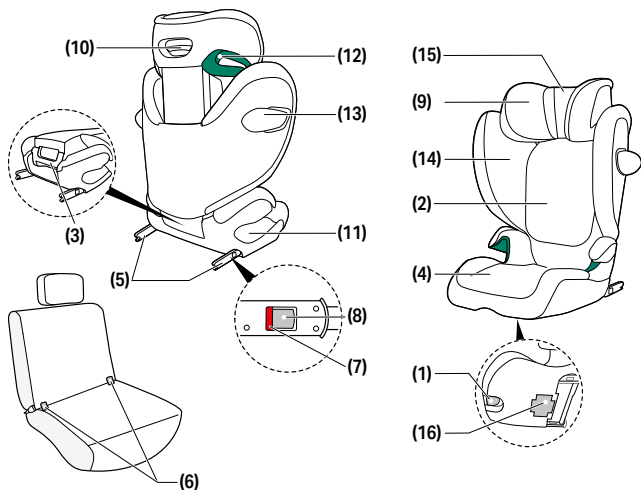

- (1)** Beállító fogantyú
- (2)** Háttámla
- (3)** Hordozófogantyú
- (4)** Ülémagassító
- (5)** ISOFIX rögzítő karok
- (6)** ISOFIX rögzítési pontok
- (7)** ISOFIX biztonsági jelző
- (8)** ISOFIX kioldó gombok

- (9)** Állítható fejtámasz
- (10)** Fejtámasz magasságának beállítója
- (11)** Medenceöv övvezetője
- (12)** Vállöv övvezetője
- (13)** Lineáris oldalsó ütközésvédelem (L.S.P.)

- (14)** Oldalsó ütközésvédelem kioldó gomb
- (15)** Állítható fejtámasz
- (16)** Felhasználói útmutató tárolórekesze

MEGFELELŐ POZICIONÁLÁS A JÁRMŰBEN

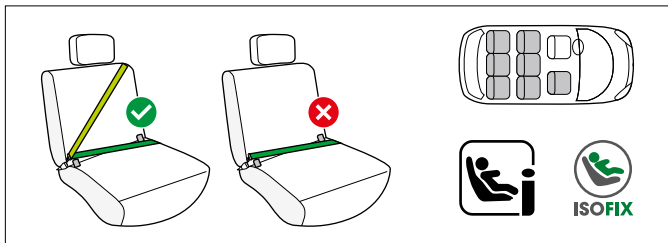

Ez egy i-Size továbbfejlesztett gyermekbiztonsági rendszer. Az ENSZ R129/04 számú előírása szerint az i-Size kompatibilis járműüléseken való használatra van jóváhagyva, ahogyan azt a járműgyártók a jármű használati útmutatójában feltüntetik.

Ha egy járműülés ezzel a logóval van megjelölve, általában alkalmas minden i-Size autósülés használatára. Mindazonáltal, mivel előfordulhatnak akadályok, javasoljuk, hogy ellenőrizze az autó kompatibilitási listáját. Ha járművében nincs i-Size ülés helyzet, kérjük, ellenőrizze az autó kompatibilitási listáját. A legfrissebb változatot a go.cybex-online.com/solution-g2-car-compatibility oldalon szerezheti be.

⚠ FIGYELMEZTETÉS A gyermekülés nem használható 2-pontos vagy csípőövvel. Ha az ülést kétpontos övvel használják, baleset esetén a gyermek súlyos vagy akár halálos sérülést is szenvedhet.

Visszahúzott ISOFIX rögzítő karokkal az autósülést általában hárompontos automata biztonsági övvel ellátott járműüléseken lehet használni. Mindazonáltal, mivel előfordulhatnak akadályok, javasoljuk, hogy ellenőrizze az autó kompatibilitási listáját. Ha járműve nincs a listán, kérjük, lépjen kapcsolatba ügyfélszolgálati csapatunkkal.



💡 135 cm-es gyermekmagasság felett az autósülés és a jármű közötti kompatibilitás csökkenhet.

Kérjük, ellenőrizze járműtípuslistában, hogy a gyerekülés korlátozás nélkül, minden fejtámlaállásban használható-e. Kivételes esetekben az autóülés az első utasülésen is használható. Mindig tartsa be a járműgyártó javaslatait.

⚠ FIGYELMEZTETÉS A vállöveknek felfelé és a támlánál hátrafelé kell haladnia. Soha nem szabad előre felé futnia a jármű felső övrögzítő pontjának irányába.

⚠ FIGYELMEZTETÉS A járműöveknek soha nem szabad áthaladnia az ülés övvezetőjén. Ha az öv túl hosszú, akkor a gyermekülést nem szabad ezen a járműülésen használni. Késég esetén vegye fel a kapcsolatot a gyermekbiztonsági rendszer gyártójával.

⚠ FIGYELMEZTETÉS Sérülésveszély! A csomagokat és a járműben található minden egyéb tárgyat megfelelően rögzíteni kell. Ellenkező esetben ezek a járműben nagy sebességgel elmozdulhatnak, és akár halálos sérüléseket is okozhatnak.

⚠ FIGYELMEZTETÉS Sérülésveszély! Az autósülést mindig helyesen és teljesen rögzíteni kell a jármű övével, még üres utazások során is. ISOFIX használata esetén elegendő az üres utazások során az övet az egyik oldalon a zöld jelölésű csípő- és vállvezetőkön keresztül vezetni. Vészfékezés vagy baleset esetén a rögzítetlen autósülés sérülést okozhat más utasoknak vagy önmagának.

⚠ FIGYELMEZTETÉS Ne hagyja gyermekét felügyelet nélkül a járműben.

⚠ FIGYELMEZTETÉS Égési sérülés veszélye! A gyermekbiztonsági rendszer egyes alkatrészei a közvetlen napsugárzás hatására felforrósodhatnak, és égési sérüléseket okozhatnak gyermeke bőrén. Védje meg gyermekét és az autóülést a közvetlen napsugárzástól.

A GYEREKÜLÉS SZÁLLÍTÁSA ÉS SZÉTNYITÁSA

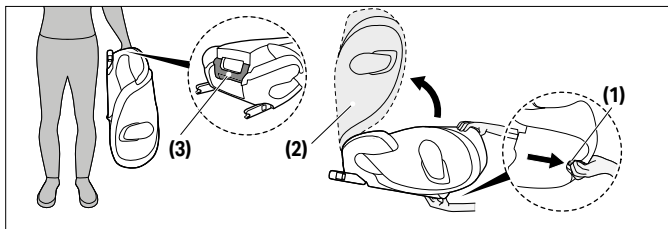

A gyerekülés összehajtva szállítható. Húzza meg a beállító fogantyút **(1)**, és hajtsa le a háttámlát **(2)** úgy, hogy hallhatóan a helyére kattanjon.

(i) ÉRTESÍTÉS Ha a gyerekülésre pohártartó van szerelve, akkor a gyerekülés összehajtása előtt távolítsa el.

(i) ÉRTESÍTÉS Győződjön meg róla, hogy nincs tárgy az ülésen vagy az ülésben, mielőtt összecukja az autósülést.

A gyerekülést a hátoldalán található hordozófogantyúnál **(3)** fogva szállítsa.

A gyerekülés szétnyitásához húzza meg a beállító fogantyút **(1)**, és nyissa ki a háttámlát **(2)** úgy, hogy hallhatóan a helyére kattanjon.



BEHELVEZÉS A JÁRMŰBE

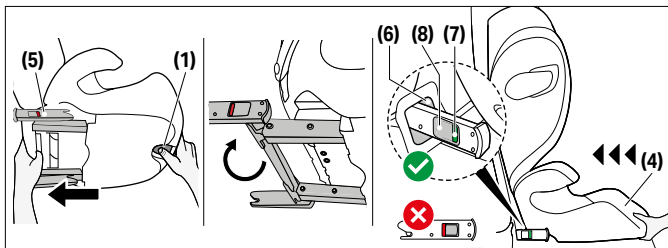

Minden esetben gondoskodjon a következőkről...

- a járműben a háttámlák függőleges helyzetben vannak rögzítve.
- az első utasülésre való behelyezés esetén tolja maximálisan hátra a jármű ülését anélkül, hogy a biztonsági öv elhelyezését befolyásolná.

⚠ FIGYELMEZTETÉS Csak a felhasználói útmutatóban leírt és a gyermekbiztonsági rendszeren megjelölt rögzítési pontokat alkalmazza.

⚠ FIGYELMEZTETÉS Az ISOFIX használatakor létrejön egy kapcsolat a járművel, ami növeli a gyermek biztonságát. Természetesen gyermekét továbbra is a jármű hárompontos biztonsági övével kell rögzíteni.

1. Aktiválja az beállító fogantyút **(1)** az ülés magasító **(4)** alatt és húzza ki a két ISOFIX rögzítő kart **(5)** egészen.
2. Most fordítsa el az ISOFIX rögzítő karokat **(5)** 180°-ban úgy, hogy azok kerüljenek szembe az ISOFIX rögzítési pontokkal **(6)**.
3. Helyezze az autóülést egy megfelelő ülésre a járműben.



❗ **ÉRTESÍTÉS** Bizonyos érzékeny anyagokból készült járműüléseken az autóülés használata nyomokat és/vagy elszíneződéseket okozhat. Ennek megelőzése érdekében helyezzen az autóülés alá egy törülközőt, lepedőt vagy hasonló anyagot, így megvédelheti járműve ülését.

4. Nyomja be a két ISOFIX rögzítő kart **(5)** az ISOFIX rögzítési pontokba **(6)** amíg ezek egy hallható "KATT" hang kíséretében be nem pattannak a helyükre.
5. A beállító fogantyúval **(1)** tolja a gyerekülést a járműülésre úgy, hogy teljesen egy vonalban legyen a háttámlával.

⚠ **FIGYELMEZTETÉS** A gyerekülés háttámlájának érintkeznie kell a jármű hátsó üléstámlájával.

💡 Ha a jármű fejtámlája útban van, húzza a lehető legfeljebb, vagy távolítsa el teljesen (kivéve a hátrafelé néző járműüléseket).

6. Bizonyosodjon meg az autóülés biztonságos elhelyezéséről úgy, hogy próbálja kihúzni az ISOFIX rögzítési pontokból **(6)**. A zöld biztonsági jelző **(7)** teljes egészében látható kell legyen az ülés mindkét oldalán.
7. Ha az ülést ISOFIX nélkül használjuk, akkor az az ülés alatt tárolható.

ELTÁVOLÍTÁS A JÁRMŪBŐL

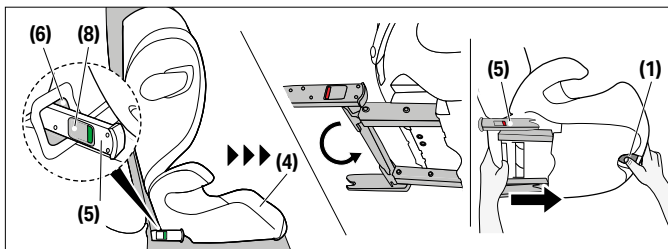

Végezze el a behelyezési lépéseket fordított sorrendben.

1. Az ISOFIX rögzítő karok **(5)** mindkét oldalon történő kioldásához nyomja meg az ISOFIX kioldó gombokat **(8)** és ezzel egy időben húzza hátra azokat.
2. Húzza ki az autóülést az ISOFIX rögzítési pontokból **(6)**.
3. Emelje ki az autóülést, és nyomja vissza teljesen az ISOFIX rögzítő karokat **(5)** szállítási pozícióba.

A FEJTÁMLA BEÁLLÍTÁSA



💡 A fejtámasz magasságát az autóülés behelyezése után is lehet állítani.

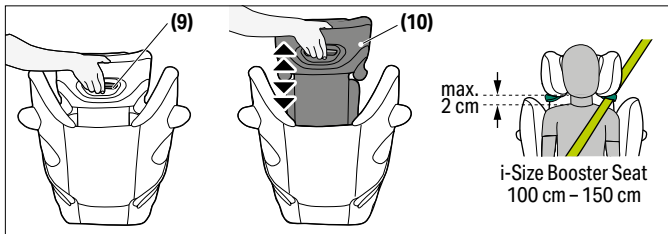

Az állítható fejtámasz **(9)** a fejtámasz **(9)** hátsó részén található fejtámasz beállító karral **(10)** állítható be. Állítsa be a fejtámaszt úgy, hogy max. 2 cm maradjon a gyermek válla és a fejtámasz között.

A GYERMEK RÖGZÍTÉSE

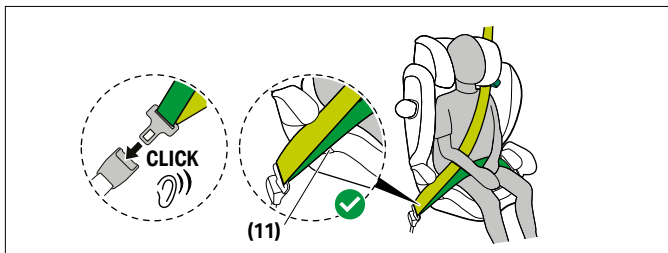

1. A jármű biztonsági övét húzza át a gyermek fölött, és rögzítse a zárnyelvet a csatba. Hallható "KATT" hanggal kell rögzülnön a helyén.
2. Helyezze a medenceövet az autóülés zöld színű övvezetőjébe **(11)**.

▲ FIGYELMEZTETÉS Sérülésveszély! Az alsó övszárnak mindkét oldalon a lehető legalacsonyabban kell haladnia a gyermek ágyékánál, hogy baleset esetén optimális védelmet nyújtson.

3. Húzza szorosra a medencetámaszt.
4. Az övcsat mellett az autóülés oldalán, a vállövet és a medenceövet át kell vezetni az övvezetőn **(12)**.

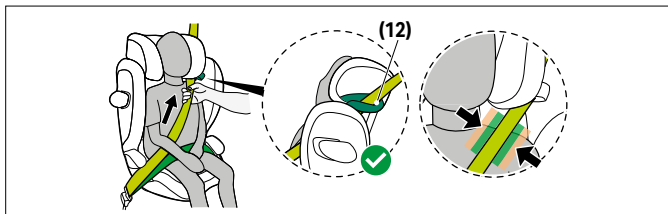

- Húzza át a vállövet az övvezetőn **(12)** egészen addig, amíg az öv az övvezetőbe kerül.
- Húzza szorosra a válltámaszt.

▲ FIGYELMEZTETÉS Sérülésveszély! Győződjön meg arról, hogy a vállöv végighalad a gyermek kulcscsontján, és nem érinti a gyermek nyakát. Ha szükséges, a fejtámla magasságának beállításával változtassa meg az öv helyzetét.

▲ FIGYELMEZTETÉS Győződjön meg arról, hogy a vállöv végighalad a gyermek kulcscsontján, és nem érinti a gyermek nyakát. Ha szükséges, a fejtámla magasságának beállításával változtassa meg az öv helyzetét.

A MEGFELELŐ INSTALLACIOS MÓD

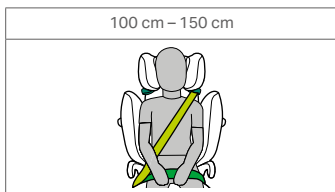

A FEKVŐ POZÍCIÓ BEÁLLÍTÁSA

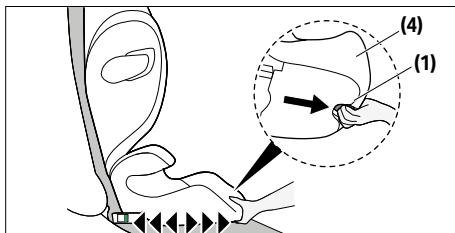

Ebben a gyerekülésben különféle ülőhelyzetekben lehet elhelyezkedni.

1. Ahhoz, hogy az autósülést a kívánt dőlési pozícióba állítsa, nyomja meg az beállító fogantyút **(1)** az ülés magasító **(4)** elülső területének alsó részén, és húzza előre az autósülést.
2. Ahhoz, hogy az autósülést a hátradöntött helyzetből visszaállítsa ülőhelyzetbe, nyomja meg ismét az beállító fogantyút **(1)**, és az ülést enyhe nyomással vezesse felfelé az ülés magasítóhoz **(4)**.

ⓘ ÉRTESÍTÉS Az autósülést a gyermek beültetése előtt be kell állítani az ülés pozíciók egyikébe.

LINEÁRIS OLDALSÓ ÜTKÖZÉSVÉDELEM (LSP)

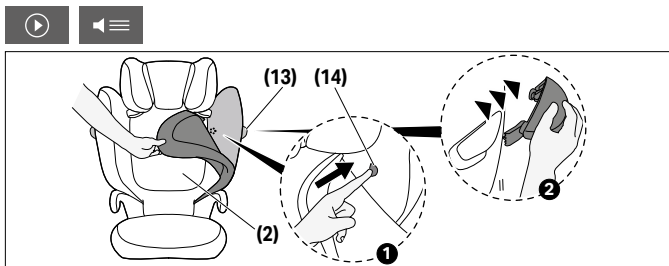

A lineáris oldalsó ütközésvédelem **(13)** leszerelhető, ha a jármű ajtajának útjában áll vagy túl sok helyet foglal el az ülésen. Ehhez nyomja meg az oldalsó ütközésvédelem kioldó gombot **(14)**. A gombhoz a támla húzatának eltávolításával férhetünk hozzá. Az L.S.P. **(13)** visszaszereléséhez járjunk el fordított sorrendben.

ÁLLÍTHATÓ FEJTÁMASZ

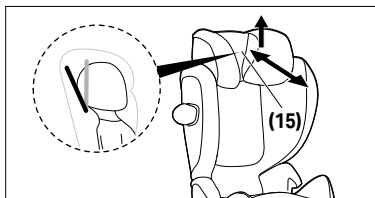

Az állítható fejtámasz **(15)** segít megelőzni, hogy a gyermek feje veszélyesen előre dőljön alvás közben.

Két különböző helyzetbe állítható.

Az állítható fejtámasz **(15)** beállításához emelje fel, és csúsztassa előre vagy hátra a kívánt pozícióba.

▲ FIGYELMEZTETÉS A gyermek fejének mindig érintkeznie kell a dönthető fejtámlával.

AZ ÜLÉSHUZAT ELTÁVOLÍTÁSA ÉS VISSZAHELYEZÉSE

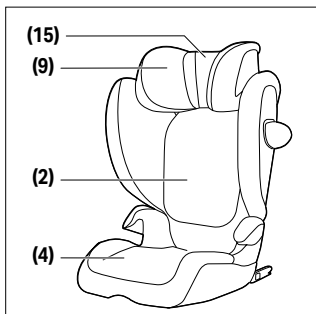

⚠ FIGYELMEZTETÉS Az autóülést tilos üléshez nélkül használni. Mivel a huzat szerves része a biztonsági rendszernek, csakis az eredeti CYBEX üléshez használja.

A gyermekülés burkolata négy részből áll (fejtámla (2x), háttámla, ülés-magasító). Ezek nyomógombokkal, tépőzárakkal és gumiszalagokkal több helyen rögzíthetők.

A huzat eltávolításához kövesse az alábbi utasításokat:

1. Nyissa ki a tépőzárakat a dönthető fejtámla mögött **(15)**, és húzza felfelé.
2. A fejtámla fő burkolatának eltávolításához nyúljon a fejtámla alá **(9)**, akassza le a rugalmas szalagokat, és húzza le a burkolatot.
3. A háttámla **(2)** burkolatának könnyebb eltávolítása érdekében hajtsa össze az autósülést, és válassza le a burkolatot a hat ponton (négy a háttámlán és kettő az emelőn). Amikor újra kinyitja az autósülést, a háttámla **(2)** burkolata könnyen eltávolítható.
4. Az emelő burkolatának eltávolításához engedje el a két rugalmas szalagot az emelő alatt **(4)**, és először távolítsa el a burkolatot a kartámasz körül. Az emelő burkolata ezután könnyen eltávolítható.

A huzat visszahelyezésekor járjon el fordított sorrendben.

TISZTÍTÁS



Mivel a huzat fontos a megfelelő működéshez, fontos, hogy csak eredeti huzatot használjon. Póthuzatot a hivatalos márkakereskedőknél vásárolhat.

⚠ FIGYELMEZTETÉS A huzat A gyermekülés biztonsági rendszerének integrált része. Ezért a gyermekülést soha nem szabad huzat nélkül vagy más üléshez való huzattal használni.

- i ÉRTESÍTÉS** A huzat csakis kímélő programmal 30 °C-on mosható, ellenkező esetben a huzat szövete elszíneződhet. Kérjük, hogy a huzatot egyéb ruháktól elkülönítve mossa, és ne szárítsa szárítógépben vagy közvetlen napsütésen!

A műanyag részeket enyhe tisztítószerrel és meleg vízzel tisztíthatja.

- i ÉRTESÍTÉS** Soha, semmilyen körülmények között ne alkalmazzon vegyszereket vagy fehérítőszereket!

TERMÉK KARBANTARTÁS



Azért, hogy gyermekülése maximális védelmet nyújtson, fontos, hogy megfeleljen az alábbiaknak:

- A gyermekülés minden főbb alkatrészét rendszeresen ellenőrizni kell, hogy nem hibásodott-e meg. A mechanikus részeknek tökéletesen kell működniük.
- Figyeljen rá, hogy a gyermekülés ne szoruljon be kemény tárgyak közé, mint pl. az autó ajtaja, az ülésínhez stb. , amelyek károsíthatják.
- Ha a gyermekülést pl. leejtik, a gyártónak meg kell vizsgálnia, mielőtt újra használják.

MIT KELL TENNÜNK EGY ESETLEGES BALESET UTÁN



- ⚠ FIGYELMEZTETÉS** A baleset károsíthatja az autósülést, amely nem látható szabad szemmel. Kérjük, cserélje ki az ülést egy hibátlanra baleset után. Kétség esetén vegye fel a kapcsolatot a kiskereskedővel vagy a gyártóval



TERMÉK ÉLETCIKLUS



A gyermekülést úgy tervezték, hogy rendeltetésszerűen lássa el funkcióit kb. 9 éven keresztül. A műanyag fokozatos kopása – például a napsugárzásnak (UV) köszönhetően – a termék tulajdonságain enyhén ugyan, de rontani tud. Mivel nagyon magasak a hőmérsékleti ingadozások és gyakoriak az egyéb nem látható feszültségek a járműveknél, a következő pontokat kell figyelembe venni:

- Ha a jármű hosszú ideig erős napfénynek van kitéve, a gyermekülést ki kell venni a járműből vagy le kell takarni egy világos ruhával.
- Rendszeresen ellenőrizni kell az ülés minden műanyag és fém részét, hogy nem károsodik, vagy alakja vagy színe nem változik-e meg. Ha bármilyen változást észlel a gyermekülésben, akkor az ülést el kell távolítani, vagy ellenőrizni kell, és esetleg ki kell cseréltetni a gyártóval.
- A szövet megváltozása, különösen a fakulás, normális jelenség, ha a járműben használják, és nem károsítják az ülés funkcióját.

MEGSEMMISÍTÉS



Környezetvédelmi okokból kérjük, hogy különítsék el és semmisítsék meg az ülés élettartamának elején (csomagolás) és végén (termék alkatrészek) keletkező szemetet. A szemetkezelést a helyi hatóságok különbözőképpen végzik.

A gyermekülés szabályszerű ártalmatlanításának biztosítása érdekében, vegye fel a kapcsolatot a helyileg illetékes ártalmatlanítási hatósággal. Mindig vegye figyelembe országa hulladékkezelési szabályait.

▲ FIGYELMEZTETÉS Fulladásveszély! A műanyag csomagolóanyagot tartsa távol gyermekektől.



GYÁRTÓ GARANCIÁRA



A CYBEX GmbH (Riedingerstr. 18, 95448 Bayreuth, Németország) 3 év szavatosságot biztosít erre a termékre. A szavatosság abban az országban érvényes, ahol a kiskereskedő először értékesítette a terméket a vevőnek.

A szavatosság tartalmára vonatkozó és a garancia érvényesítéséhez szükséges minden lényeges információ megtalálható a honlapunkon: **go.cybex-online.com/manufacturing-warranty-car-seats**. A termék leírásában szereplő szavatosság nem befolyásolja az Ön törvény által garantált jogait a meghibásodásokra vonatkozóan.



VIZUÁLNÍ JAZYK

VAROVÁNÍ

Slovo signálu označuje možnou nebezpečnou situaci, která, pokud nebude odvrácena, může mít za následek smrt nebo vážné zranění.

OZNÁMENÍ

Slovo signálu označuje možnou nebezpečnou situaci, která, pokud nebude odvrácena, může způsobit poškození produktu nebo jiného majetku.



Tipy a speciální funkce, které usnadňují používání autosedačky.



Výukové video



ok



Převod textu na řeč



špatná



Zpět na obsah



Zvukový signál



OBSAH

CERTIFIKACE	140
BEZPEČNOST	140
SOUČÁSTI VÝROBKU	142
SPRÁVNÁ POLOHA VE VOZIDLE	143
PŘENÁŠENÍ A ROZKLÁDÁNÍ AUTOSEDAČKY	145
MONTÁŽ DO VOZIDLA	146
ODSTRANĚNÍ Z VOZIDLA	148
NASTAVENÍ OPĚRKY HLAVY	148
PŘIPOUTÁNÍ DÍTĚTE	149
SPRÁVNÝ REŽIM INSTALACE	150
NASTAVENÍ DO NAKLONĚNÉ POLOHY	151
LINEÁRNÍ OCHRANA PŘI BOČNÍM NÁRAZU (LSP)	151
NAKLÁPĚCÍ OPĚRKA HLAVY	152
ODSTRANĚNÍ A OPĚTOVNÉ NASAZENÍ POTAHU SEDAČKY	153
ČIŠTĚNÍ	154
ÚDRŽBA PRODUKTU	154
CO DĚLAT PO NEHODĚ	155
ŽIVOTNOST PRODUKTU	155
LIKVIDACE	155
ZÁRUKA VÝROBCE	156

CERTIFIKACE

UN R129/ 04

CYBEX **Solution G2**

Výška: 100 cm – 150 cm

Věk: od přibližně 3 let do přibližně 12 let

Děkujeme, že jste si zakoupili dětskou sedačku **Solution G2**.

BEZPEČNOST



DŮLEŽITÉ Než autosedačku nainstalujete do auta, pečlivě si přečtěte tuto uživatelskou příručku a mějte ji vždy po ruce pro budoucí použití.

⚠ VAROVÁNÍ Může dojít k úmrtí nebo vážnému zranění, pokud nebudete dodržovat pokyny výrobce. Aby byla zajištěna absolutní bezpečnost vašeho dítěte, používejte autosedačku podle tohoto návodu.

⚠ VAROVÁNÍ Bez předchozího svolení schvalovacího orgánu je autosedačku zakázané jakýmkoliv způsobem upravovat nebo k ní přidávat součásti.

Důležité informace

- Tato autosedačka je schválena podle UN R129/04.
- Tato dětská sedačka může být ve vozidlech instalována pouze na sedadla, která jsou schválena pro používání dětských zádržných systémů podle návodu vozidla.
- Je vhodná pouze pro sedadla s automatickými tříbodovými pásy schválenými podle předpisu OSN č. 16 nebo srovnatelné normy.
- Tříbodový pás vozidla musí být veden pouze k tomu určenými vodicími prvky. Vodicí prvky pásu jsou podrobně popsány v tomto návodu a na dětské sedačce jsou vyznačeny zelená.



- Autosedačka je schválena pro výšku postavy 100 cm - 150 cm, ve směru jízdy.
- Nepokoušejte se rozebírat část, která není určena k odstranění, nemodifikujte ani nepřidávejte žádnou část k sedačce. Záruka bude neplatná, pokud budou použity neoriginální díly nebo příslušenství.
- Pouze optimálně seřízená opěrka hlavy může poskytnout vašemu dítěti maximální ochranu a pohodlí a zároveň zajistit snadné upevnění ramenního pásu.
- Při zavírání dveří vozidla nebo nastavování zadního sedadla vždy dávejte pozor, aby-ste dětskou sedačku nezdeformovali.
- Dětská sedačka se testuje a homologuje také bez lineárních bočnic pro boční náraz.
- Tuto dětskou sedačku nepoužívejte déle než 9 let. Dětská sedačka je během své životnosti vystavena vysokému namáhání, které během jejího stárnutí způsobuje změny kvality materiálu.

SOUČÁSTI VÝROBKU

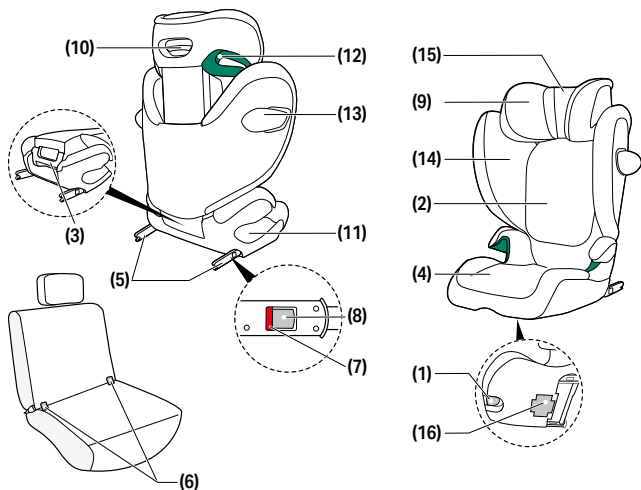

(1) Nastavovací madlo
(2) Opěradlo
(3) Rukojeť pro přenášení
(4) Podsedák
(5) Ramena pro upevnění ISOFIXu
(6) Kotevní úchyty ISOFIXu
(7) Bezpečnostní ukazatel ISOFIXu

(8) Tlačítka pro uvolnění ISOFIXu
(9) Nastavitelná opěrka hlavy
(10) Nastavení výšky opěrky hlavy
(11) Vodítko břišního pásu
(12) Vodítko ramenního pásu

(13) Lineární ochrana při bočním nárazu (L.S.P.)
(14) Tlačítko uvolnění ochrany přibocním nárazu
(15) Nastavitelná opěrka hlavy
(16) Příhrádka pro návod na použití

SPRÁVNÁ POLOHA VE VOZIDLE

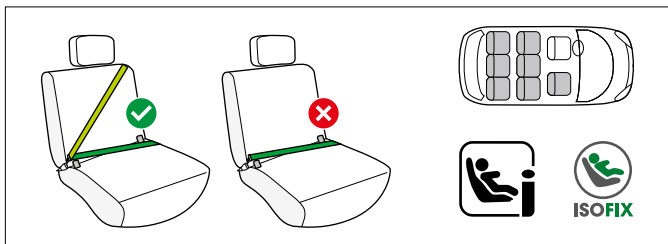

Toto je dětský zádržný systém i-Size. Je schválen podle předpisu UN č. R129/04 pro použití v kompatibilních polohách sedadel ve vozidle typu i-Size, jak je uvedeno výrobcí automobilů v uživatelských příručkách k vozidlu. Pokud je sedadlo vozu označeno tímto logem, je obecně vhodné pro použití se všemi autosedačkami i-Size. Nicméně vzhledem k tomu, že se mohou vyskytnout určité překážky, doporučujeme zkontrolovat náš seznam kompatibilních vozidel.

Pokud vaše vozidlo nemá sedadlo i-Size, zkontrolujte prosím seznam kompatibility vozidel.

Nejaktuálnější verzi můžete získat na adrese

go.cybex-online.com/solution-g2-car-compatibility.

VAROVÁNÍ Tato dětská autosedačka není vhodná pro použití s dvoubodovým nebo pouze s břišním pásem. Při zajištění autosedačky pouze dvoubodovým pásem může jakákoliv nehoda vést ke zranění nebo smrti dítěte.

Autosedačku lze obecně instalovat na jakékoli sedadlo vozu se sklopenými zajišťovacími rameny ISOFIX pomocí tříbodového bezpečnostního pásu vozidla. Nicméně vzhledem k tomu, že se mohou vyskytnout určité překážky, doporučujeme zkontrolovat náš seznam kompatibilních vozidel. Pokud vaše vozidlo není na seznamu kompatibility, prosíme kontaktujte naši zákaznickou podporu.



💡 Při výšce dítěte nad 135 cm může být kompatibilita sedačky s vaším vozidlem omezená.

Zkontrolujte v seznamu typů vozidel, zda lze autosedačku používat bez omezení ve všech polohách opěrky hlavy. Ve výjimečných případech můžete dětskou sedačku použít i na předním sedadle spolujezdce. Vždy dodržujte doporučení vydaná výrobcem vozidla.

⚠ VAROVÁNÍ Ramenní pás musí být veden šikmo směrem nahoru a dozadu. Nikdy nesmí být veden dopředu k hornímu upínacímu bodu pásu ve vozidle.

⚠ VAROVÁNÍ Přezka pásu vozidla nikdy nesmí překřížit vodítka pásu sedačky. Pokud je bezpečnostní pás příliš dlouhý, použití dětské sedačky ve vozidle v této pozici není vhodné. V případě pochybností kontaktujte výrobce dětského zádržného systému.

⚠ VAROVÁNÍ Riziko zranění! Zavazadla a jiné předměty ve vozidle musí být vždy řádně připevněny. Jinak mohou být vymrštnuty a mohou způsobit smrtelné zranění.

⚠ VAROVÁNÍ Riziko zranění! Autosedačka musí být vždy správně a plně zajištěna bezpečnostním pásem vozidla, i během prázdných jízd. Při použití ISOFIX je během prázdných jízd dostačující vést bezpečnostní pás na jedné straně přes zeleně označené vodítka pro boky a ramena. V případě nouzového brzdění nebo nehody může nezajištěná autosedačka zranit ostatní cestující nebo vás samotné.

⚠ VAROVÁNÍ Dítě nikdy nenechávejte ve vozidle bez dozoru.

⚠ VAROVÁNÍ Riziko popálení! Části dětského zádržného systému se mohou při vystavení přímému slunečnímu světlu zahřát a mohou případně popálit pokožku dítěte. Dítě a autosedačku chraňte před přímým slunečním světlem.

PŘENÁŠENÍ A ROZKLÁDÁNÍ AUTOSEDAČKY

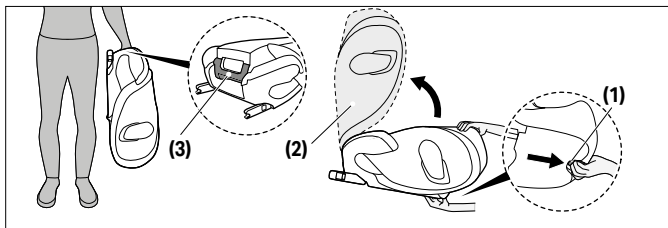

Autosedačku lze pro přenášení složit. Zatáhněte za nastavovací rukojeť **(1)** a sklopte autosedačku opěradlo **(2)**, dokud se se slyšitelným „CVAKNUTÍM“ nezapadne na své místo.

(i) POZNÁMKA Před sklopením autosedačky se ujistěte, že držák na nápoje, pokud je na autosedačce nainstalován autosedačce, byl odstraněn.

(i) POZNÁMKA Ujistěte se, že na sedadle nebo v sedadle nejsou žádné předměty, než složíte autosedačku.

K přenášení autosedačky použijte madlo **(3)** umístěné na zadní straně autosedačky. Chcete-li autosedačku rozložit, zatáhněte za nastavovací rukojeť **(1)** a otevřete opěradlo **(2)**, dokud nezapadne na místo se slyšitelným „CVAKNUTÍM“.



MONTÁŽ DO VOZIDLA

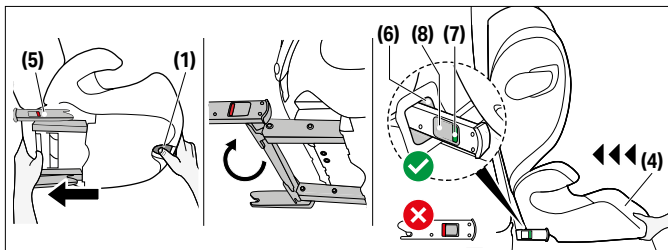

Vždy zkontrolujte, že...

- opěradla vozidla jsou v zajištěné a vzpřímené poloze.
- během instalace dětské sedačky na přední sedadlo spolujezdce posuňte sedadlo spolujezdce co nejvíce dozadu bez toho, aby bylo ovlivněno vedení pásu.

⚠ VAROVÁNÍ Používejte pouze zátěžové body popsané v návodu a označené na zádržném systému.

⚠ VAROVÁNÍ Použitím systému ISOFIX vytvoříte spojení s vozidlem, které zvýší bezpečnost vašeho dítěte. Nezapomeňte, že dítě musí být i nadále připoutané třibodovým bezpečnostním pásem.

1. Použijte nastavovací madlo (1) pod podsedákem (4) a vytáhněte obě ramena na přípevnění ISOFIXu (5) co nejvíc.
2. Nyní otočte ramena na přípevnění ISOFIXu (5) o 180° tak, aby byla otočená ve směru kotevních úchytků ISOFIXu (6).
3. Dětskou sedačku položte na příslušnou sedačku auta.



POZNÁMKA Na některých sedadlech vozidel vyrobených z citlivých materiálů může autosedačka zanechat stopy použití a/nebo zbarvení. Pokud tomu chcete předejít, můžete pod autosedačku položit přikrývku, ručník apod., a ochránit tak sedadlo vozidla.

4. Obě ramena na připevnění ISOFIXu **(5)** zatlačte do kotevních úchyťů ISOFIXu **(6)**, dokud nezapadnou na místo se slyšitelným "CVAKNUTÍM".
5. Použijte nastavovací madlo **(1)** a přitlačte autosedačku k sedadlu vozidla, dokud nebude zcela vyrovnáno s opěradlem.

VAROVÁNÍ Opěradlo autosedačky se musí dotýkat opěradla autosedačky vozidla.

Tip Pokud vám překáží opěrka hlavy na sedadle vozidla, vytáhněte ji co nejvíce nahoru nebo ji zcela odstraňte (kromě sedadel směřujících dozadu).

6. Zkuste sedačku vytáhnout z upevňovacích bodů ISOFIXu **(6)** a tím zkontrolujte, zda je sedačka bezpečně upevněna. Zelené bezpečnostní ukazatele **(7)** musí být jasně viditelné na obou stranách sedačky.
7. Pokud je sedačka používána bez systému ISOFIX, můžete jej uložit naspod sedačky.

ODSTRANĚNÍ Z VOZIDLA

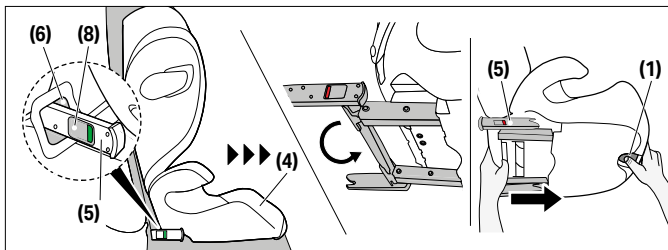

Instalační kroky proved'te v opačném pořadí.

1. Uvolněte ramena pro upevnění ISOFIXu (5) na obou stranách stisknutím tlačítek pro uvolnění ISOFIXu (8) a jejich současným zatažením.
2. Sedačku vytáhněte z kotevních úchyťů ISOFIXu (6).
3. Odstraňte autosedačku a ramena pro upevnění ISOFIXu (5) úplně zasuňte do přepravní polohy.

NASTAVENÍ OPĚRKY HLAVY



💡 Výšku opěrky hlavy lze nastavit, i když je sedačka nainstalována ve vozidle.

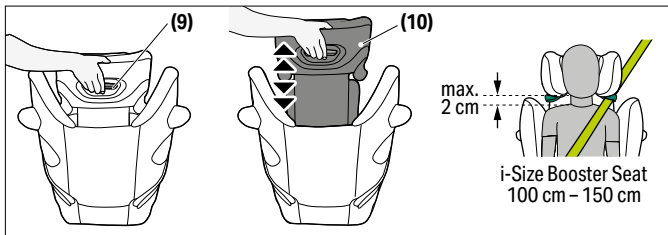

Nastavitelnou opěrku hlavy **(9)** můžete nastavit pomocí rukojeti pro nastavení opěrky hlavy **(10)** na zadní straně opěrky hlavy **(9)**. Během nastavování opěrky hlavy zkontrolujte, že je mezi rameny dítěte a opěrkou hlavy mezera maximálně 2 cm.

PŘIPOUTÁNÍ DÍTĚTE

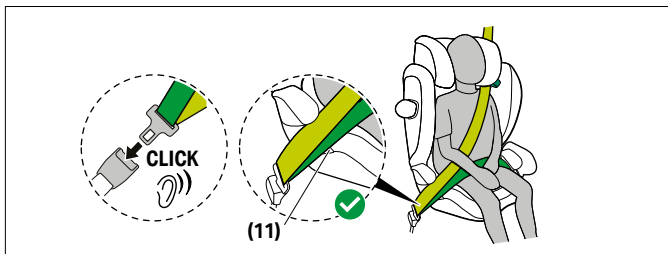

1. Bezpečnostní pás vozidla ved'te kolem dítěte a vložte jazýček pásu do přezky pásu. Pás musí zapadnout na místo se slyšitelným "CVAKNUTÍM".
2. Břišní pás vložte do zeleného vodítka pásu **(11)** dětské sedačky.

⚠ VAROVÁNÍTÉS Riziko zranění! Pro optimální účinek v případě nehody musí břišní pás vést na obou stranách co nejnižše přes slabiny dítěte.

3. Utáhněte břišní pás.
4. Ramenní pás a břišní pás musí být společně vloženy do vodítka břišního pásu **(11)** na straně vozidla vedle přezky pásu.

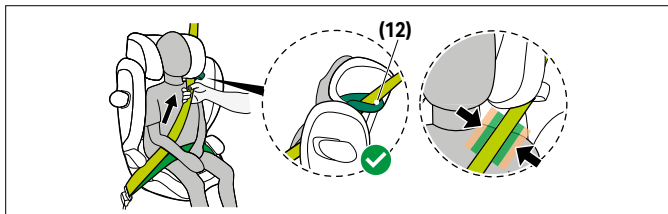

5. Ramenní pás ved'te přes vodítko ramenního pásu **(12)**, dokud nebude ve vodítku pásu.
6. Utáhněte ramenní pás.

⚠ VAROVÁNÍTÉS Riziko zranění! Před každou cestou zkontrolujte, jestli je tříbodový pás vozidla správně nastaven a pevně přiléhá na tělo dítěte. Bezpečnostní pás nikdy nepřetáčejte!

⚠ VAROVÁNÍTÉS Zkontrolujte, zda je ramenní pás veden přes klíční kost dítěte a nedotýká se jeho krku. Pokud je to nutné, upravte výšku opěrky hlavy, čímž upravíte polohu pásu.

SPRÁVNÝ REŽIM INSTALACE

100 cm – 150 cm



NASTAVENÍ DO NAKLONĚNÉ POLOHY

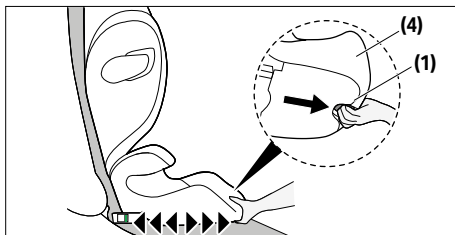

Tato dětská autosedačka nabízí různé polohy sezení.

1. Chcete-li umístit sedačku do požadované polohy vleže, stiskněte nastavovací madlo systému (1) na spodní straně přední části podsedáku (4) a potáhněte sedačku směrem dopředu.
2. Chcete-li sedačku vrátit do polohy vsedě, znovu stiskněte nastavovací madlo systému (1) a zvedněte sedačku nahoru za použití lehkého tlaku proti podsedáku (4).

i POZNÁMKA Dětskou sedačku musíte nastavit do jedné z poloh ještě předtím, než do ní posadíte dítě.

LINEÁRNÍ OCHRANA PŘI BOČNÍM NÁRAZU (LSP)

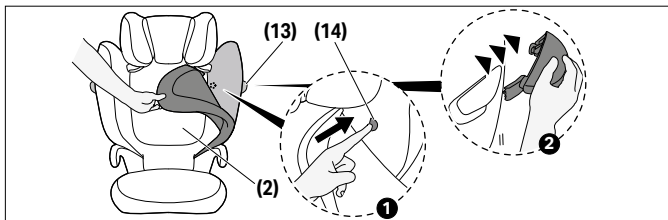

Pokud lineární ochrana při bočním nárazu **(13)** omezuje prostor dveří auta nebo omezuje místo na sedadle spolujezdce, je možné systém odpojit. Můžete to provést stisknutím tlačítka pro uvolnění ochrany při bočním nárazu **(14)**.

Abyste se k tomuto tlačítku dostali, je třeba sejmout potah opěradla **(2)**. Pro opětovné nasazení L.S.P. **(13)** k sedačce proved'te kroky pro odstranění v opačném pořadí.

NAKLÁPĚCÍ OPĚRKA HLAVY

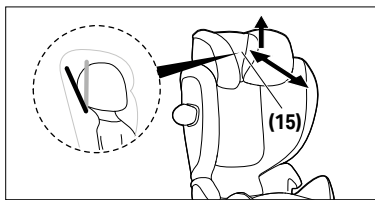

Naklápěcí opěrka hlavy **(15)** zabraňuje, aby se hlava dítěte během spánku naklonila příliš dopředu.

Je možné ji nastavit do dva poloh.

Naklápěcí opěrku hlavy **(15)** nastavíte tak, že ji zvednete a posunete dopředu nebo dozadu do požadované polohy.

⚠ VAROVÁNÍ Hlava dítěte by měla být vždy v kontaktu s naklápěcí opěrkou hlavy.



ODSTRANĚNÍ A OPĚTOVNÉ NASAZENÍ POTAHU SEDAČKY

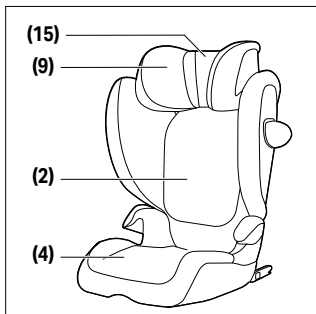

⚠ VAROVÁNÍ Autosedačku nikdy nepoužívejte bez potahu. Používejte pouze originální potah CYBEX, protože potah je důležitou součástí zádržného systému.

Potah autosedačky se skládá ze čtyř částí (opěrka hlavy (x2), opěradlo, podsedák). Ty jsou na několika místech upevněny pomocí přítlačných čepů, suchých zipů a gumičkami.

Pro sundání potahů, prosíme, postupujte následovně:

1. Otevřete suchý zip za polohovatelnou opěrkou hlavy **(15)** a vytáhněte jej nahoru.
2. Chcete-li odstranit hlavní kryt opěrky hlavy, sáhněte pod opěrku hlavy **(9)**, odhákněte elastické pásky a stáhněte kryt.
3. Aby bylo snazší odstranit kryt opěradla **(2)**, složte autosedačku a odpojte kryt na šesti místech (čtyři na opěradle a dvě na podsedáku). Když autosedačku znovu rozložíte, kryt opěradla **(2)** lze snadno odstranit.
4. Chcete-li odstranit kryt podsedáku, uvolněte dvě elastické pásky pod podsedákem **(4)** a nejprve odstraňte kryt kolem opěrky rukou. Kryt podsedáku lze pak snadno odstranit.



Potah nasadíte vykonáním předchozích kroků v opačném pořadí.

ČIŠTĚNÍ



Jelikož se jedná o klíčovou část funkčnosti dětské autosedačky, je důležité používat pouze originální potah. Náhradní potahy můžete získat u svého prodejce.

VAROVÁNÍ Potah je součástí bezpečnostní funkce dětské autosedačky. Autosedačku proto nikdy nelze používat bez potahu nebo s potahem jiné autosedačky.

POZNÁMKA Potah perte pouze jemným programem při teplotě 30 °C, jinak může látka změnit barvu. Potah perte odděleně a nesušte jej v sušičce nebo na přímém slunci!

Plastové části můžete očistit teplou vodou a mírným čistícím prostředkem.

POZNÁMKA Prosíme, za žádných okolností nepoužívejte chemické čistící prostředky nebo bělidla.

ÚDRŽBA PRODUKTU



Pro zajištění maximální ochrany, poskytované vaší autosedačkou, je nezbytné splňovat následující:

- Všechny hlavní části autosedačky je třeba pravidelně kontrolovat, zda nejsou poškozené. Mechanické části musí fungovat bezproblémově.
- Ujistěte se, že není autosedačka nikde jakkoliv zaseknutá, např. ve dveřích vozidla, v kolejnicích sedadla.
- Pokud vám autosedačka např. upadne, je potřeba ji před dalším použitím otestovat výrobcem.



CO DĚLAT PO NEHODĚ



- ⚠ VAROVÁNÍ** Při nehodě mohou na autosedačce vzniknout poškození, která nejsou pouhým okem viditelná. Prosíme, po nehodě autosedačku vyměňte. V případě pochybností kontaktujte prodejce nebo výrobce.

ŽIVOTNOST PRODUKTU



Tato dětská autosedačka byla navržena tak, aby při běžném užívání plnila svoji funkci po dobu cca 9 let. Postupné opotřebování plastů, způsobené například vystavením slunečnímu záření (UV), může vést k mírnému zhoršení vlastností produktu. Protože je autosedačka ve vozidle často vystavována vysokým změnám teplot a dalším nepředvídatelným zatížením, je nezbytné dodržovat následující pokyny:

- Pokud je vozidlo po delší dobu vystaveno přímému slunečnímu světlu, měla by být autosedačka z vozidla vyjmuta nebo přikryta světlou látkou.
- Pravidelně kontrolujte všechny plastové a kovové části autosedačky na přítomnost poškození nebo změnu tvaru či barvy. Při zaznamenání jakékoliv změny je třeba autosedačku zkontrolovat a případně výrobcem nahradit nebo zlikvidovat.
- Změny u látek, především vyblednutí, jsou při používání ve vozidle normální a nezhoršují funkci autosedačky.

LIKVIDACE



Z důvodu ochrany životního prostředí žádáme uživatele o řádné rozřídění a likvidaci odpadu, vzniklého na začátku (obaly) a na konci (části autosedačky) životnosti dětské autosedačky. Likvidace odpadu se může lišit dle místních předpisů. Pro zajištění správné likvidace autosedačky v souladu s místními předpisy, prosíme



kontaktujte vaši místní správu. Vždy dodržujte předpisy pro likvidaci odpadu ve vaší zemi.

⚠ VAROVÁNÍ! Hrozí nebezpečí zadušení! Udržujte plastové obaly mimo dosah dětí.

ZÁRUKA VÝROBCE



Společnost CYBEX GmbH (Riedingerstr. 18, 95448 Bayreuth, Německo) vám dává na tento výrobek záruku 3 roky. Záruka je platná v krajině, kde byl tento výrobek původně prodán zákazníkovi. Obsah záruky a všechny důležité informace vyžadované k záručnímu prohlášení najdete na našich domovských stránkách go.cybex-online.com/manufacture-warranty-car-seats.

Pokud je v popisu zboží uvedena záruka, vaše zákonná práva v případě závady zůstávají netknutá.



VIZUÁLNY JAZYK

VAROVANIE

Signálne slovo označuje možnú nebezpečnú situáciu, ktorá, ak sa jej nevyhneme, môže viesť k smrti alebo vážnemu zraneniu.

POZNÁMKA

Signálne slovo označuje možnú nebezpečnú situáciu, ktorá, ak sa jej nevyhneme, môže viesť k poškodeniu produktu alebo iného majetku.



Tipy a špeciálne funkcie, ktoré uľahčujú používanie autosedačky.



Výukové video



Správny



Text na reč



nesprávny



Späť na obsah



Zvukový signál



OBSAH

CERTIFIKÁCIA	159
BEZPEČNOSŤ	159
ČASTI VÝROBKU	161
SPRÁVNA POLOHA VO VOZIDLE	162
PRENÁŠANIE A ROZKLADANIE AUTOSEDAČKY	164
MONTÁŽ DO AUTA	165
ODSTRÁNENIE Z VOZIDLA	167
ÚPRAVA OPIERKY HLAVY	167
ZABEZPEČENIE DIEŤAŤA	168
SPRÁVNY REŽIM INŠTALÁCIE	169
NASTAVENIE DO NAKLONENEJ POLOHY	170
LINEÁRNA OCHRANA PRI BOČNOM NÁRAZE (L.S.P.)	170
SKLOPNÁ OPIERKA HLAVY	171
ODSTRÁNENIE A OPĀTOVNÉ NASADENIE POŤAHU SEDAČKY	172
ČISTENIE	173
ÚDRŽBA PRODUKTU	173
ČO ROBIŤ PO NEHODE	174
ŽIVOTNOSŤ PRODUKTU	174
LIKVIDÁCIA	175
ZÁRUKA VÝROBCU	175



CERTIFIKÁCIA

UN R129/04

CYBEX **Solution G2**

Výška: 100 cm – 150 cm

Vek: približne od 3 rokov do približne 12 rokov

Ďakujeme, že ste sa rozhodli pre zakúpenie detskej sedačky **Solution G2**.

BEZPEČNOSŤ



DÔLEŽITÉ Pred montážou autosedačky si pozorne prečítajte tento návod a majte ho vždy po ruke pre budúce použitie.

VAROVANIE Môže dôjsť k smrti alebo vážnemu zraneniu, ak nebudete dodržiavať pokyny výrobcu. Aby bolo vaše dieťa riadne chránené, je nevyhnutné, aby bola autosedačka používaná tak, ako je to uvedené v tomto návode.

VAROVANIE Bez predchádzajúceho súhlasu od schvaľovacieho orgánu je zakázané autosedačku akýmkoľvek spôsobom upravovať alebo k nej pridávať súčasti.

Dôležité informácie

- Táto autosedačka je schválená podľa UN R129/04.
- Táto detská sedačka sa dá inštalovať iba na sedadlách vozidiel, ktoré sú schválené na používanie detských zadržiacích systémov podľa príručky vozidla.
- Vhodné iba pre sedadlá vozidiel s automatickými trojbodovými pásmi schválenými podľa predpisu OSN 16 alebo porovnateľnej normy.
- Trojbodový bezpečnostný pás smie prechádzať len vyznačenými smermi. Tieto smery sú podrobne popísané v tejto príručke a na detskej sedačke sú vyznačené zelenou farbou.



- Autosedačka je schválená pre výšku postavy 100 cm - 150 cm, v smere jazdy.
- NEPOKÚŠAJTE sa rozobrať časť, ktorá nie je určená na odstránenie, modifikovať alebo pridať akúkoľvek časť k sedačke. Záruka bude neplatná, ak sa použijú neoriginálne diely alebo príslušenstvo.
- Iba optimálne nastavená opierka hlavy môže poskytnúť vášmu dieťaťu maximálnu ochranu a pohodlie na zabezpečenie bezproblémového upevnenia ramenného pásu.
- Pri zatváraní dverí vozidla alebo nastavovaní zadného sedadla vždy zabezpečte, aby sa detská sedačka nikdy nezasekla.
- Detská sedačka je tiež testovaná a homologovaná bez lineárnych chráničov pri bočnom náraze.
- Nepoužívajte túto detskú sedačku dlhšie ako po dobu 9 rokov. Detská sedačka je počas svojej životnosti vystavená vysokému namáhaniu, čo so zvyšujúcou sa dobou používania vedie k zmenám kvality materiálu.



ČASTI VÝROBKU

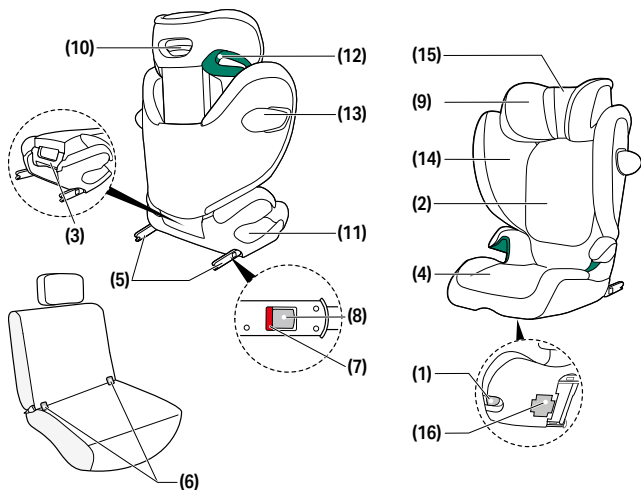

- (1)** Nastavovacia rukoväť
- (2)** Operadlo
- (3)** Rukoväť na prenášanie
- (4)** Sedacia časť
- (5)** Uzamykacie ramená ISOFIX
- (6)** Kotviace body ISOFIX
- (7)** Bezpečnostný ukazovateľ ISOFIX

- (8)** Tlačidlá pre uvoľnenie ISOFIX
- (9)** Nastaviteľná opierka hlavy
- (10)** Tlačidlo nastavenia výšky opierky hlavy
- (11)** Vodiaca časť pre brušný pás
- (12)** Vodiaca časť pre ramenný pás

- (13)** Lineárna ochrana pri bočnom náraze (L.S.P.)
- (14)** Tlačidlo uvoľnenia ochrany pri bočnom náraze
- (15)** Nastaviteľná opierka hlavy
- (16)** Odkladací priestor pre návod na použitie

SPRÁVNA POLOHA VO VOZIDLE

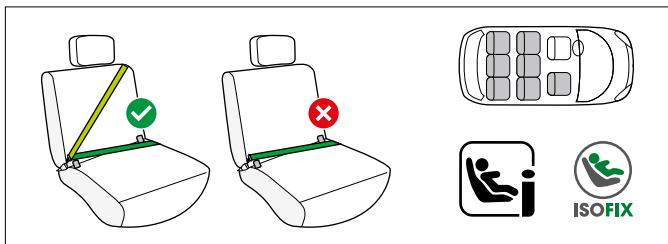

Toto je vylepšený detský zadržiací systém typu i-Size. Je schválený podľa nariadenia OSN č. R129/04 na použitie na miestach na sedenie vo vozidlách kompatibilných so systémom i-Size, ako uvádzajú výrobcovia vozidiel v návodoch na obsluhu vozidiel. Ak je sedadlo vozidla označené týmto logom, je všeobecne vhodné na použitie so všetkými autosedačkami i-Size. Napriek tomu, keďže môžu nastať určité prekážky, odporúčame skontrolovať náš zoznam kompatibility vozidiel. Ak vaše vozidlo nemá sedadlo i-Size, skontrolujte prosím zoznam kompatibility vozidiel.

Najaktuálnejšia verzia je dostupná na stránke

go.cybex-online.com/solution-g2-car-compatibility.

VAROVANIE Táto detská autosedačka nie je vhodná pre použitie s dvojbodovým alebo len s brušným pásom. Pri zaistení autosedačky iba dvojbodovým pásom môže akákoľvek nehoda spôsobiť zranenie alebo smrť dieťaťa.

Autosedačku je možné všeobecne namontovať na akékoľvek sedadlo vozidla so zloženými uzamykacími ramenami ISOFIX pomocou trojbodového bezpečnostného pásu. Napriek tomu, keďže môžu nastať určité prekážky, odporúčame skontrolovať náš zoznam kompatibility vozidiel. Ak vaše vozidlo nie je uvedené v zozname, kontaktujte prosím náš tím zákazníckeho servisu.



💡 Pri výške dieťaťa nad 135 cm môže dôjsť k zníženiu kompatibility autosedačky s vaším vozidlom.

V zozname typov vozidiel je uvedené, či sa autosedačka môže používať bez obmedzení vo všetkých polohách opierky hlavy.

Vo výnimočných prípadoch môžete detskú sedačku použiť aj na prednom sedadle spolujazdca. Vždy dodržiavajte odporúčania výrobcu vozidla.

⚠ VAROVANIE Ramenný pás sa musí pri sklopení natahovať smerom nahor a dozadu. Nikdy sa nesmie natahovať smerom dopredu k hornému bodu pásu vo vašom vozidle.

⚠ VAROVANIE Spona bezpečnostného pásu vozidla sa nesmie križovať s bezpečnostným pásom vozidla. Ak je bezpečnostný pás príliš dlhý, detská sedačka v tejto pozícii nie je vhodná na použitie vo vozidle. V prípade pochybností kontaktujte výrobcu detského zadržiavacieho systému.

⚠ VAROVANIE Riziko zranenia! Batožina a iné predmety v aute musia byť vždy riadne pripevnené. V opačnom prípade môžu byť vymrštené a spôsobiť smrteľné zranenie.

⚠ VAROVANIE Riziko zranenia! Autosedačka musí byť vždy správne a úplne zabezpečená bezpečnostným pásom vozidla, aj počas prázdných jász. Pri používaní ISOFIX je počas prázdných jász postačujúce viesť bezpečnostný pás na jednej strane cez zeleno označené vodiace prvky pre boky a ramená. V prípade núdzového brzdenia alebo nehody môže nezabezpečená autosedačka zraniť ostatných cestujúcich alebo vás samotných.

⚠ VAROVANIE Dieťa nikdy nenechávajte v aute bez dozoru!

⚠ VAROVANIE Riziko popálenia! Časti detského zadržného systému sa môžu pri vystavení priamemu slnečnému svetlu zahriať a môžu prípadne popáliť pokožku dieťaťa. Dieťa a autosedačku chráňte pred priamym slnečným svetlom.

PRENÁŠANIE A ROZKLADANIE AUTOSEDAČKY

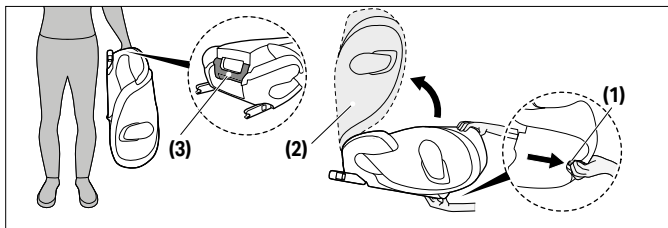

Autosedačka sa môže prenášať zložená. Potiahnite nastavovaciu rukoväť **(1)** a zložte operadlo **(2)** tak, aby sa zaistilo na svojom mieste za počuteľného "CVAKNUTIA".

(i) POZNÁMKA Pred skladaním autosedačky skontrolujte, či bol odstránený držiak na poháre (ak je na autosedačke nainštalovaný).

(i) POZNÁMKA Uistite sa, že na sedadle alebo v sedadle nie sú žiadne predmety, predtým než zložíte autosedačku.

Na prenášanie autosedačky použite rukoväť na prenášanie **(3)**, ktorá sa nachádza na zadnej strane autosedačky.

Ak chcete autosedačku rozložiť, potiahnite nastavovaciu rukoväť **(1)** a otvorte operadlo **(2)** tak, aby sa zaistilo na svojom mieste za počuteľného "CVAKNUTIA".



MONTÁŽ DO AUTA

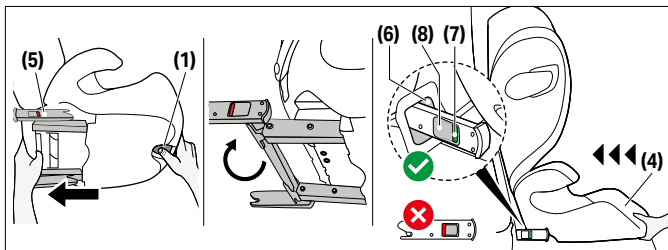

Vždy skontrolujte, že...

- sú operadlá v aute zamknuté vo vzpriamenej polohe.
- pri inštalácii detskej sedačky na predné sedadlo spolujazdca nastavte sedadlo spolujazdca čo najviac dozadu bez toho, aby to ovplyvnilo vedenie pásu.

VAROVANIE Používajte iba tie nosné kontaktné body, ktoré sú popísané v tomto návode a označené na detskom zádržnom systéme.

VAROVANIE Systém ISOFIX vytvára spojenie s vozidlom, ktoré zvyšuje bezpečnosť vášho dieťaťa. Nezabudnite, že dieťa musí byť aj naďalej pripútané trojbodovým bezpečnostným pásom.

1. Použite nastavovaciu rukoväť **(1)** pod sedacou časťou **(4)** a vytiahnite uzamykacie ramená ISOFIX **(5)** čo najviac.
2. Teraz otočte uzamykacie ramená ISOFIX **(5)** o 180° tak, aby boli otočené v smere kotviacich bodov ISOFIX **(6)**.
3. Detskú sedačku položte na príslušné sedadlo do auta.



① **POZNÁMKA** Na niektorých sedadlách áut vyrobených z citlivých materiálov môže použitie autosedačky zanechať stopy a/alebo spôsobiť zmenu sfarbenia. Ak tomu chcete predchádzať, môžete pod autosedačku položiť prikrývku, uterák a pod. a ochrániť tak sedadlo auta.

4. Obe uzamykacie ramená ISOFIX **(5)** zatlačte do kotviacich bodov ISOFIX **(6)**, až kým nezapadnú na miesto so zreteľným "CVAKNUTIA".
5. Uchopte nastavovaciu rúčku **(1)** a zatlačte autosedačku oproti operadlu sedadla vo vozidle tak, aby bola úplne zarovnaná s operadlom.

VAROVANIE Operadlo autosedačky sa musí dotýkať operadla vozidla.

💡 Ak opierka hlavy bráni montáži, potiahnite ju smerom nahor, najviac ako sa dá, alebo ju úplne vyberte (s výnimkou sedadiel vozidla smerujúcich dozadu).

6. Bezpečnosť pripevnenia základne skontrolujte pokusom o vytiahnutie základne z kotviacich bodov ISOFIX **(6)**. Zelené bezpečnostné ukazovatele **(7)** musia byť na oboch stranách sedačky jasne viditeľné.
7. Ak sedačku používate bez systému ISOFIX, môžete ju uskladniť na dne sedačky.

ODSTRÁNENIE Z VOZIDLA

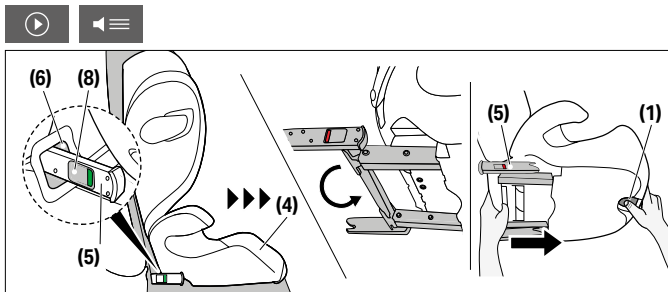

Inštačné kroky vykonajte v opačnom poradí.

1. Uvoľnite uzamykacie ramená ISOFIX (5) na oboch stranách stlačení uvoľňovacích tlačidiel ISOFIX (8) a následne ich súčasne potiahnite dozadu.
2. Sedačku vytiahnite z kotviacich bodov ISOFIX (6).
3. Odstráňte autosedačku a ramená na pripevnenie ISOFIX (5) úplne zasuňte do prepravnej polohy.

ÚPRAVA OPIERKY HLAVY



💡 Výšku opierky hlavy je možné nastaviť aj počas inštalácie sedačky vo vozidle.

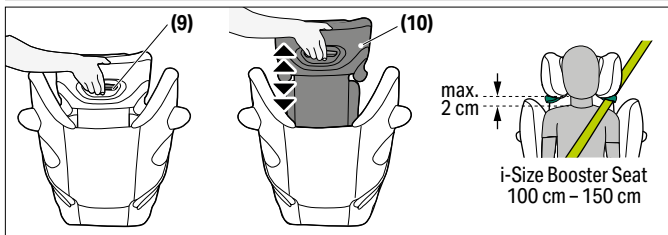

Opierku hlavy **(9)** môžete nastaviť pomocou tlačidla pre nastavenie opierky hlavy **(10)** na zadnej strane opierky hlavy **(9)**. Opierku hlavy nastavte tak, aby medzi ramenami dieťaťa a opierkou hlavy boli maximálne 2 cm.

ZABEZPEČENIE DIEŤAŤA

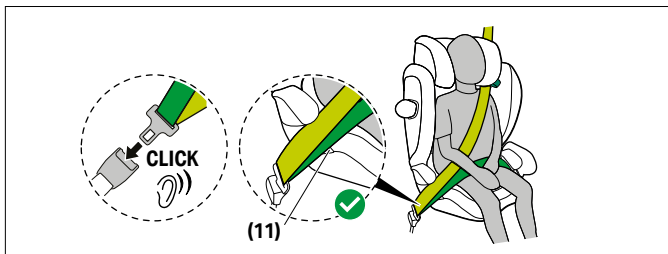

1. Bezpečnostný pás vozidla ved'te okolo dieťaťa a jazýček pásu vložte do spony. Pás musí zapadnúť na miesto s počutelným "CVAKNUTÍM".
2. Brušný pás vložte do zelených vodiacich častí **(11)** detskej sedačky.

VAROVANIE Riziko zranenia! Pre optimálny účinok sedačky pri nehode musí bedrový pás viesť čo najnižšie pozdĺž slabín dieťaťa.

3. Dôkladne napnite bedrový bezpečnostný pás.
4. Ramenný pás a brušný pás musí byť vložený do vodiacej časti pre brušný pás **(11)** vedľa detskej sedačky, kde je spona pásu.



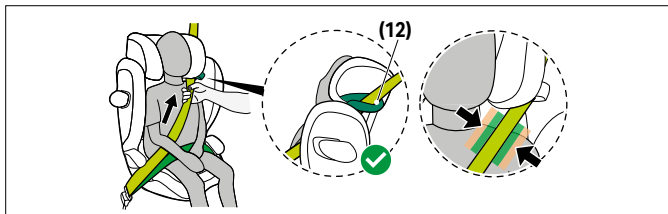

5. Ramenný pás ved'te cez vodiacu časť ramenného pásu **(12)**, až kým sa nedostane do vodiacej časti pásu.
6. Dôkladne napnite ramenný bezpečnostný pás.

⚠ VAROVANIE Riziko zranenia! Pred každou cestou skontrolujte, či je automatický trojbodový pás správne nastavený a pevne prilieha na telo dieťaťa. Bezpečnostný pás nikdy neprekrúcajte!

⚠ VAROVANIE Skontrolujte, či je ramenný pás vedený cez kľúčnu kosť dieťaťa, a že sa nedotýka jeho krku. Ak je to potrebné, upravte výšku opierky hlavy, aby sa tak upravila poloha pásu.

SPRÁVNY REŽIM INŠTALÁCIE

100 cm – 150 cm



NASTAVENIE DO NAKLONENEJ POLOHY

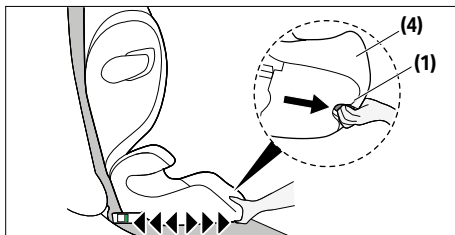

Táto autosedačka ponúka rôzne polohy na sedenie.

1. Ak chcete autosedačku nastaviť do požadovanej naklonenej polohy, stlačte nastavovaciu rukoväť **(1)** na spodnej strane prednej časti podsedáku **(4)** a potiahnite autosedačku dopredu.
2. Ak chcete autosedačku vrátiť z naklonenej polohy do polohy na sedenie, znova stlačte nastavovaciu rukoväť **(1)** a miernym tlakom na podsedák **(4)** ved'te autosedačku smerom nahor.

i POZNÁMKA Polohu na sedenie je potrebné nastaviť ešte pred usadením dieťaťa do autosedačky.

LINEÁRNA OCHRANA PRI BOČNOM NÁRAZE (L.S.P.)

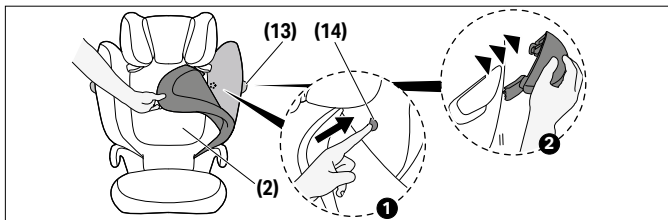

Ak lineárna ochrana pri bočnom náraze **(13)** obmedzuje priestor dverí vozidla alebo miesto na sedadle spolujazdca, je možné systém odpojiť. Môžete tak urobiť stlačením tlačidla pre uvoľnenie ochrany pri bočnom náraze **(14)**. Aby ste sa dostali k tomuto tlačidlu, je potrebné odstrániť poťah operadla. Pre opätovné nasadenie L.S.P. **(13)** k sedačke vykonajte kroky pre odstránenie v opačnom poradí.

SKLOPNÁ OPIERKA HLAVY

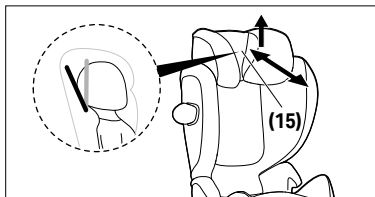

Nastaviteľná opierka hlavy **(15)** pomáha chrániť hlavu dieťaťa, aby sa počas spánku nenaklonila dopredu.

Je možné ju nastaviť do dvoch polôh.

Ak chcete nastaviť nastaviteľnú opierku hlavy **(15)**, zdvihnite ju a posuňte dopredu alebo dozadu do požadovanej polohy.

VAROVANIE Hlava dieťaťa musí byť vždy v kontakte so sklopnou opierkou hlavy.



ODSTRÁNENIE A OPĀTOVNÉ NASADENIE POĀHU SEDAĀKY

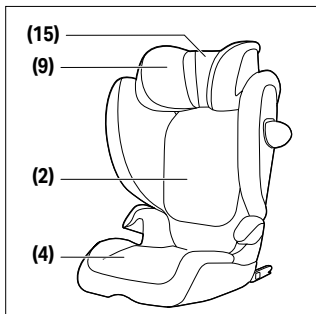

⚠ VAROVANIE Autosedačku nikdy nepoužívajte bez poťahu. Používajte len originálny poťah CYBEX, pretože poťah je dôležitou súčasťou zádržného systému.

Poťah autosedačky pokrýva štyri diely (opierka hlavy (2 ks), operadlo, sedacia časť). Jednotlivé časti poťahu sú uchytené na viacerých miestach pomocou patentných gombíkov, suchého zipsu a elastických pásov.

Pre zloženie poťahov, prosíme, postupujte nasledovne:

1. Otvorte suchý zips za polohovateľnou opierkou hlavy **(15)** a vytiahnite ho nahor.
2. Ak chcete odstrániť hlavný kryt opierky hlavy, siahnite pod opierku hlavy **(9)**, odpnite elastické pásky a stiahnite kryt.
3. Aby bolo jednoduchšie odstrániť kryt operadla **(2)**, zložte autosedačku a odpojte kryt na šiestich miestach (štyri na operadle a dve na podsedačku). Keď autosedačku znova rozložíte, kryt operadla **(2)** sa dá ľahko odstrániť.



4. Ak chcete odstrániť kryt podsedáku, uvoľnite dve elastické pásky pod podsedákom **(4)** a najprv odstráňte kryt okolo opierky rúk. Kryt podsedáku sa potom dá ľahko odstrániť.

Kryt nasadíte vykonaním krokov v opačnom poradí.

ČISTENIE



Keďže sa jedná o kľúčovú časť funkčnosti detskej autosedačky, je dôležité používať iba originálny poťah.

Náhradné poťahy môžete získať u svojho predajca.

VAROVANIE Poťah je súčasťou bezpečnostnej funkcie detskej autosedačky. Autosedačku preto nikdy nemožno používať bez poťahu alebo s poťahom inej autosedačky.

POZNÁMKA Poťah perte len na jemnom programe pri teplote 30 °C, inak môže látka zmeniť farbu. Poťah perte oddelene od ostatnej bielizne a nesusťe ho v sušičke a priamom slnku!

Plastové časti môžete očistiť teplou vodou a miernym čistiacim prostriedkom.

POZNÁMKA Prosíme, za žiadnych okolností nepoužívajte chemické čistiace prostriedky alebo bieliadlá.

ÚDRŽBA PRODUKTU



Pre zaistenie maximálnej ochrany, poskytovanej vašou autosedačkou, je nevyhnutné spĺňať nasledujúce:

- Všetky hlavné časti autosedačky je treba pravidelne kontrolovať, či nie sú poškodené. Mechanické časti musia fungovať bezproblémovo.
- Uistite sa, že nie je autosedačka nikde akokoľvek zaseknutá, napr. vo dverách vozidla, v kol'ajniciach sedadlá.

- Ak vám autosedačka napr. spadne, je potrebné ju pred ďalším použitím otestovať výrobcom.

ČO ROBIŤ PO NEHODE



VAROVANIE Pri nehode môžu na autosedačke vzniknúť poškodenia, ktoré nie sú voľným okom viditeľná. Prosíme, po nehode autosedačku vymeňte. V prípade pochybností kontaktujte predajca alebo výrobcu.

ŽIVOTNOSŤ PRODUKTU



Táto detská autosedačka bola navrhnutá tak, aby pri bežnom užívaní plnila svoju funkciu po dobu cca 9 rokov. Postupné opotrebovanie plastov, spôsobené napríklad vystavením slnečnému žiareniu (UV), môže viesť k miernemu zhoršeniu vlastností produktu. Pretože je autosedačka vo vozidle často vystavovaná vysokým zmenám teplôt a ďalším nepredvídateľným zaťažením, je nevyhnutné dodržiavať nasledujúce pokyny:

- Ak je vozidlo po dlhšiu dobu vystavené priamemu slnečnému svetlu, mala by byť autosedačka z vozidla vytiahnutá alebo prikrytá svetlú látkou.
- Pravidelne kontrolujte všetky plastové a kovové časti autosedačky na prítomnosť poškodenia alebo zmenu tvaru či farby. Pri zaznamenaní akejkoľvek zmeny je potrebné autosedačku skontrolovať a prípadne výrobcom nahradiť alebo zlikvidovať.
- Zmeny u látok, predovšetkým vyblednutie, sú pri používaní vo vozidle normálne a nezhoršujú funkciu autosedačky.

LIKVIDÁCIA



Z dôvodu ochrany životného prostredia žiadame užívateľa o riadne roztriedenie a likvidáciu odpadu, vzniknutého na začiatku (obaly) a na konci (časti autosedačky) životnosti detskej autosedačky.

Likvidácia odpadu sa môže líšiť podľa miestnych predpisov. Pre zaistenie správnej likvidácie autosedačky v súlade s miestnymi predpismi, prosíme kontaktujte vašu miestnu správu. Vždy dodržiavajte predpisy pre likvidáciu odpadu vo vašej krajine.

⚠ VAROVANIE Hrozí nebezpečenstvo zadusení! Udržujte plastové obaly mimo dosahu detí.

ZÁRUKA VÝROBCU



Spoločnosť CYBEX GmbH (Riedingerstr. 18, 95448 Bayreuth, Nemecko) vám dáva na tento výrobek záruku 3 roky. Záruka je platná v krajine, kde byl tento výrobek pôvodne predan zákazníkovi. Obsah záruky a všetky dôležité informácie vyžadované k záručnému prohlášení najdete na našich domovských stránkách

go.cybex-online.com/manufacture-warranty-car-seats. Pokud je v popisu zboží uvedena záruka, vaše zákonná práva v případě závady zůstávají netknutá.



LENGUAJE VISUAL

ADVERTENCIA

La palabra de señal indica una posible situación peligrosa que, si no se evita, podría resultar en muerte o lesiones graves.

AVISO

La palabra de señal indica una posible situación peligrosa que, si no se evita, podría resultar en daños al producto u otra propiedad.



Consejos y características especiales que facilitan el uso del asiento para el automóvil.



Tutorial en vídeo



correcto



Texto a Voz



incorrecto



Volver al índice



Señal audible



ÍNDICE

CERTIFICACIÓN	178
SEGURIDAD	178
PIEZAS DEL PRODUCTO	180
LA POSICIÓN CORRECTA EN EL VEHÍCULO	181
TRANSPORTE Y DESPLIEGUE DEL ASIENTO INFANTIL	183
INSTALACIÓN EN EL VEHÍCULO	184
RETIRADA DEL VEHÍCULO	186
AJUSTE DEL REPOSACABEZAS	186
FIJAR AL NIÑO	187
CORRECTO MODO DE INSTALACIÓN	188
AJUSTE DE LA POSICIÓN RECLINADA	189
PROTECCIÓN LINEAL CONTRA IMPACTOS LATERALES (L.S.P.)	189
REPOSACABEZAS RECLINABLE	190
QUITAR Y VOLVER A INSTALAR LA FUNDA DE LA SILLA	191
LIMPIEZA	192
CUIDADO DEL PRODUCTO	193
¿QUÉ HACER DESPUÉS DE UN ACCIDENTE?	193
VIDA ÚTIL DEL PRODUCTO	193
ELIMINACIÓN	194
GARANTÍA DEL FABRICANTE	195



CERTIFICACIÓN

UN R129/04

CYBEX **Solution G2**

Tamaño: 100 cm – 150 cm

Edad: desde aprox. 3 años hasta aprox. 12 años

Gracias por decidirse por el **Solution G2** al elegir su silla de coche.

SEGURIDAD



IMPORTANTE Lea con cuidado esta guía del usuario antes de instalar la silla de coche en su vehículo y consérvela siempre a mano para consultas futuras.

⚠ ADVERTENCIA La muerte o lesiones graves pueden ocurrir si no sigues las instrucciones del fabricante. A fin de mantener a su niño adecuadamente protegido, es absolutamente esencial que utilice la silla de coche para niños tal como se describe en este manual.

⚠ ADVERTENCIA Sin la aprobación de la Autoridad de Homologación de Tipos, la silla de coche para niños no puede modificarse ni se le puede añadir nada de ninguna manera.

Informaciones importantes

- Este asiento de coche está autorizado según UN R129/04.
- Esta silla infantil solo puede instalarse en asientos de vehículos aprobados para el uso de sistemas de retención infantil de acuerdo con el manual del vehículo.
- Solo apto para asientos de vehículos con cinturones automáticos de tres puntos aprobados de acuerdo con la normativa de la ONU 16 o una norma comparable.
- El cinturón del vehículo con tres puntos solo debe pasarse por los lugares designados. El recorrido del cinturón de seguridad



está descrito en este manual de instrucciones y está marcado en verde en la silla infantil.

- El asiento del coche está aprobado para una altura de 100 cm - 150 cm, en la dirección de la marcha.
- NO intentes desmantelar una parte que no está destinada a ser removida, modificar o añadir cualquier parte al asiento. La garantía será anulada si se utilizan piezas o accesorios no originales.
- Solo un reposacabezas ajustado de forma óptima puede ofrecer a su hijo una protección y comodidad máximas a la vez que se asegura de que el cinturón para los hombros se puede ajustar sin problemas.
- Asegúrese siempre de que la silla infantil no esté atascada al cerrar la puerta del coche o ajustar el asiento trasero.
- La silla infantil también se ha testado y homologado sin los protectores lineales contra impactos laterales.
- No utilice esta silla infantil durante más de 9 años. La silla infantil está expuesta a una gran tensión durante su vida útil, lo que provoca cambios en la calidad del material con los años.

PIEZAS DEL PRODUCTO

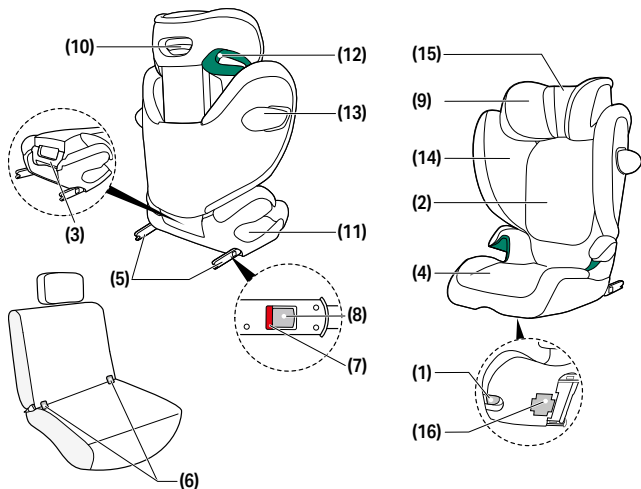

(1) Palanca de ajuste

(2) Respaldo

(3) Asa de transporte

(4) Elevador

(5) Brazos de bloqueo ISOFIX

(6) Puntos de anclaje ISOFIX

(7) Indicador de seguridad ISOFIX

(8) Botón de desbloqueo ISOFIX

(9) Reposacabezas ajustable

(10) Ajustador de altura del reposacabezas

(11) Guía de la correa abdominal

(12) Guía del cinturón para los hombros

(13) Protección lineal contra impactos laterales (L.S.P.)

(15)

(9)

(14)

(2)

(4)

(1)

(16)

(14) Botón de desbloqueo de la Protección lineal contra impactos laterales

(15) Reposacabezas reclinable

(16) Compartimiento de almacenamiento de la guía del usuario

LA POSICIÓN CORRECTA EN EL VEHÍCULO

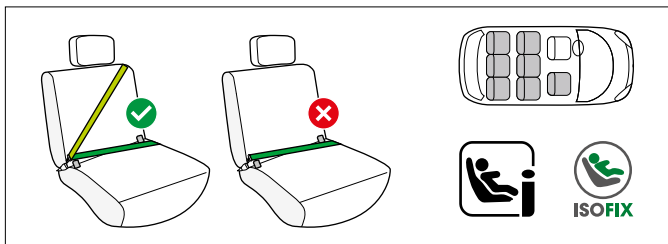

Este es un sistema de retención infantil i-Size mejorado. Está aprobado por el reglamento n.º R129/04 de la Unión Europea para su uso en asientos de vehículos compatibles con i-Size, de acuerdo con lo que se indique en las guías de usuario de los fabricantes de vehículos.

Si un asiento del vehículo está marcado con este logotipo, por lo general es adecuado para su uso con todos los asientos de coche i-Size. Sin embargo, como podrían producirse algunos obstáculos, recomendamos consultar nuestra lista de compatibilidad de vehículos.

Si su vehículo no tiene una posición de asiento i-Size, por favor consulte la lista de compatibilidad del coche.

Puede obtener la versión más actualizada de la lista en go.cybex-online.com/solution-g2-car-compatibility.

⚠ ADVERTENCIA La silla de seguridad no es adecuada para su uso con cinturones de seguridad de dos puntos o horizontales. Si se utiliza este tipo de cinturón, el niño podría sufrir lesiones graves o incluso mortales en caso de accidente.

La silla de coche puede instalarse generalmente en cualquier asiento de vehículo con los brazos de bloqueo ISOFIX plegados, utilizando un cinturón del vehículo de tres puntos. Sin embargo, como podrían



producirse algunos obstáculos, recomendamos consultar nuestra lista de compatibilidad de vehículos. En el caso de que su vehículo no aparezca en la lista le rogamos que contacte con nuestro servicio de atención al cliente.

💡 Para menores con una altura superior a 135 cm, la compatibilidad entre la silla infantil y su vehículo pueden verse reducida.

Asegúrese mediante la lista de vehículos compatibles de que el asiento infantil puede utilizarse sin limitaciones con cualquier posición del reposacabezas. En casos excepcionales, la silla para niños también se puede utilizar en el asiento del pasajero delantero. Cumpla siempre con las recomendaciones del fabricante del vehículo.

⚠️ ADVERTENCIA El cinturón para los hombros debe deslizarse hacia arriba y atrás con cierta reclinación. Nunca debe moverse hacia adelante hasta el punto superior del cinturón del vehículo.

⚠️ ADVERTENCIA La hebilla del cinturón del vehículo nunca debe cruzar la guía del cinturón de la silla. Si el cinturón es demasiado largo, la silla infantil no es adecuada para uso en esta posición del vehículo. En caso de duda, póngase en contacto con el fabricante del sistema de retención infantil.

⚠️ ADVERTENCIA Riesgo de lesión! El equipaje u otros objetos que haya presentes en el vehículo deben estar siempre firmemente retenidos. De lo contrario, pueden verse despedidos dentro del vehículo, lo que puede ocasionar lesiones mortales.

⚠ ADVERTENCIA Riesgo de lesión! El asiento del coche debe estar siempre correctamente y completamente asegurado con el cinturón del vehículo, incluso durante los viajes vacíos. Al usar ISOFIX, es suficiente durante los viajes vacíos guiar el cinturón de seguridad en un lado a través de las guías marcadas en verde para el regazo y el hombro. En caso de frenado de emergencia o accidente, un asiento de coche no asegurado puede herir a otros pasajeros o a usted mismo.

⚠ ADVERTENCIA Nunca deje a su hijo desatendido en el vehículo.

⚠ ADVERTENCIA Riesgo de quemaduras! Algunas partes de este sistema de retención infantil pueden calentarse cuando se exponen a la luz solar directa y podrían quemar la piel de su hijo. Proteja a su hijo y a la silla de coche para niños contra la exposición directa al sol.

TRANSPORTE Y DESPLIEGUE DEL ASIENTO INFANTIL

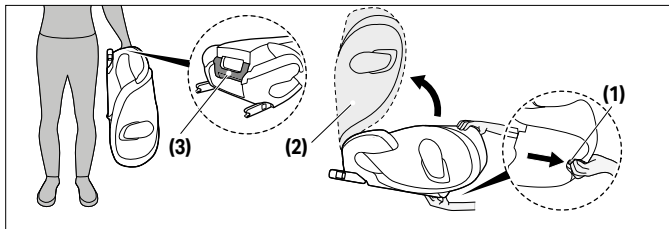

Es posible plegar el asiento infantil para su transporte. Tire para ello de la palanca de ajuste **(1)** y abata el respaldo **(2)** hasta que este se enclave con un "CLIC" audible.

i NOTA Asegúrese de haber retirado el portavasos del asiento infantil, en caso de estar montado, antes de plegar el asiento infantil.



- ❗ **NOTA** Asegúrese de que no haya objetos en el asiento o sobre el asiento antes de plegar el asiento del coche.

Utilice el asa de transporte **(3)** que se encuentra en la parte posterior del asiento infantil para transportarlo.

Para volver a desplegar el asiento infantil, tire de la palanca de ajuste **(1)** y despliegue el respaldo **(2)** hasta que se enclave con un "CLIC" audible.

INSTALACIÓN EN EL VEHÍCULO

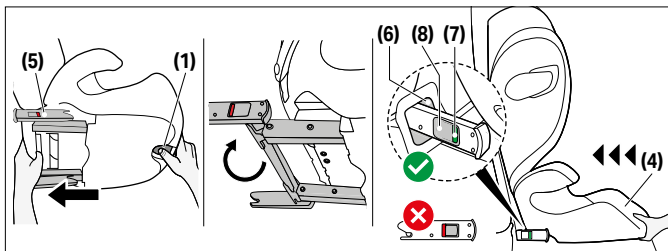

Asegúrese siempre de que...

- los respaldos del vehículo estén bloqueados en su posición vertical.
- al instalar la silla para niños en el asiento del copiloto, ajuste éste tan hacia atrás como sea posible sin afectar los enrutamientos de los cinturones.

- ⚠ **ADVERTENCIA** No utilice ningún punto de contacto de soporte de carga que no sea de los descritos en las instrucciones y marcados en la retención para niños.



⚠ ADVERTENCIA Mediante el uso de ISOFIX, se crea una conexión con el vehículo que aumenta la seguridad de su niño. El niño todavía debe retenerse con el cinturón de tres puntos del vehículo.

1. Utilice la palanca de ajuste **(1)** debajo del elevador **(4)** y tire de los dos brazos de bloqueo ISOFIX **(5)** hasta su máxima extensión.
2. Ahora gire 180° los brazos de bloqueo ISOFIX **(5)** de modo que estén orientados hacia la dirección de los puntos de fijación ISOFIX **(6)**.
3. Coloque la silla para niños en el asiento indicado del automóvil.

ⓘ NOTA En algunos asientos de vehículos fabricados con materiales sensibles, el uso de sillas de coche para niños puede dejar marcas o causar decoloración. Para evitar esto, puede colocar una manta, una toalla o algo similar debajo de la silla de coche para niños para proteger el asiento del vehículo.

4. Empuje los brazos bloqueantes ISOFIX **(5)** introduciéndolos en los puntos de anclaje ISOFIX **(6)** hasta que estos encajen en su lugar con un "CLIC" audible.
5. Accione la palanca de ajuste **(1)** y deslice el asiento infantil sobre la silla de coche hasta que se apoye en toda la superficie de forma fija.

⚠ ADVERTENCIA El respaldo del asiento infantil debe estar en contacto con el respaldo del vehículo.

💡 Si el reposacabezas del vehículo está en medio, tire de él hacia arriba hasta su máxima extensión o extráigalo por completo (excepto en los asientos del vehículo orientados hacia atrás).

6. Asegúrese de que la silla esté firme tratando de sacarla de los puntos de anclaje ISOFIX **(6)**. Los indicadores de seguridad verdes **(7)** deben ser claramente visibles a ambos lados del asiento.
7. En caso de que el asiento se utilice sin ISOFIX, se puede almacenar en la parte inferior del mismo.

RETIRADA DEL VEHÍCULO

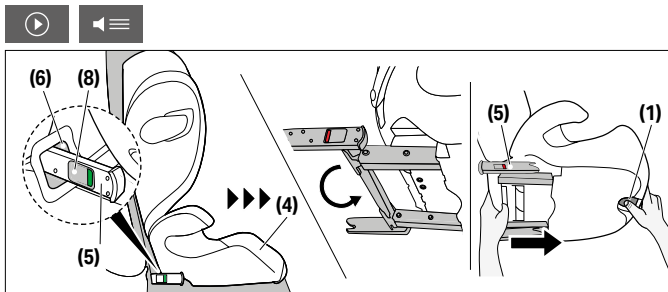

Realice los pasos de instalación en orden inverso.

1. Desbloquee los brazos de bloqueo ISOFIX **(5)** a ambos lados presionando los botones de desbloqueo de ISOFIX **(8)** y tirando de ellos hacia atrás simultáneamente.
2. Extraiga el asiento de los puntos de anclaje ISOFIX **(6)**.
3. Extraiga la silla de coche y empuje los brazos bloqueantes ISOFIX **(5)** completamente de nuevo a su posición de transporte.

AJUSTE DEL REPOSACABEZAS



💡 La altura del reposacabezas puede regularse mientras la silla está instalada en el coche.

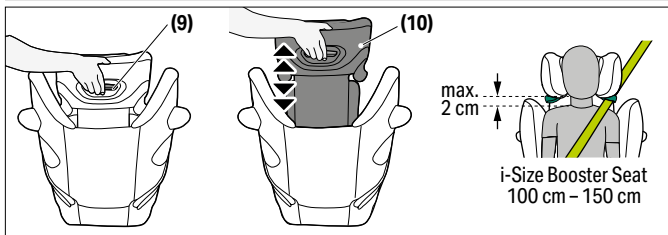

El reposacabezas **(9)** se puede ajustar utilizando el ajustador de altura **(10)** situado en la parte posterior del mismo **(9)**. Ajuste el reposacabezas de modo que queden libres un máximo de 2 cm entre el hombro del niño y el reposacabezas.

FIJAR AL NIÑO

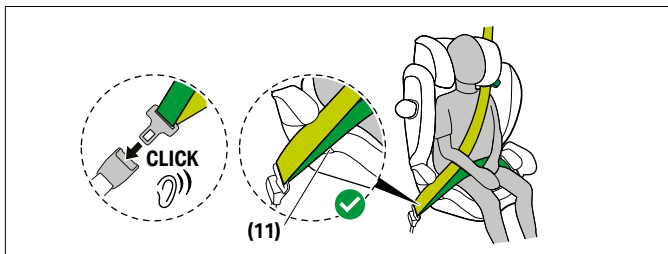

1. Haga pasar el cinturón de seguridad del vehículo alrededor de su hijo e inserte la lengüeta del cinturón en la hebilla. Se debe bloquear en su lugar con un "CLIC" audible.
2. Coloque la correa abdominal en las guías verdes para las correas abdominales **(11)** de la silla para niños.

⚠ ADVERTENCIA ¡Riesgo de lesiones! La correa abdominal debe pasar lo más bajo posible de las ingles del niño para tener un efecto óptimo en caso de accidente.

3. Tense el cinturón pélvico.
4. Del lado de la silla de coche para niños junto a la hebilla del cinturón, el cinturón para los hombros y la correa abdominal deben insertarse juntos en la guía de la correa abdominal **(11)**.

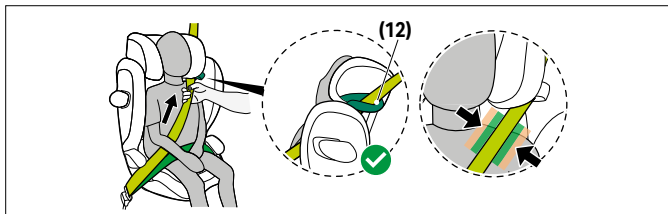

5. Haga pasar el cinturón para los hombros por su guía **(12)** hasta que esté dentro de la guía del cinturón.
6. Tense el tirante.

⚠ ADVERTENCIA ¡Riesgo de lesiones! Antes de cada uso, asegúrese de que el cinturón automático de tres puntos esté correctamente ajustado y se adapte apretadamente al cuerpo del niño. ¡Nunca retuerza el cinturón!

⚠ ADVERTENCIA Asegúrese de que el cinturón para los hombros se extienda cruzando la clavícula de su hijo y no toque su cuello. Si es necesario, ajuste la altura del reposacabezas para cambiar la posición del cinturón.

CORRECTO MODO DE INSTALACIÓN

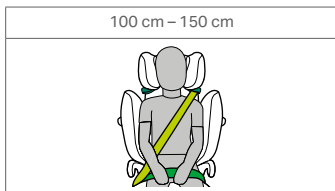

AJUSTE DE LA POSICIÓN RECLINADA

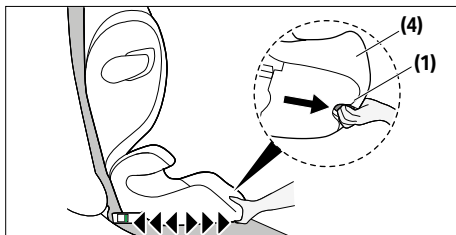

Este asiento infantil permite diferentes posiciones de asiento.

1. Para poner la silla infantil en la posición de inclinación que desee, pulse la palanca de ajuste **(1)** en la parte inferior de la zona frontal del elevador **(4)** y mueva la silla hacia delante.
2. Para que la silla infantil vuelva de la posición de inclinación a la posición de asiento, pulse la palanca de ajuste **(1)** de nuevo y oriente la silla hacia arriba ejerciendo una ligera presión en el elevador **(4)**.

NOTA La silla infantil se debe ajustar a una de las posiciones de asiento antes de sentar al niño/a.

PROTECCIÓN LINEAL CONTRA IMPACTOS LATERALES (L.S.P.)

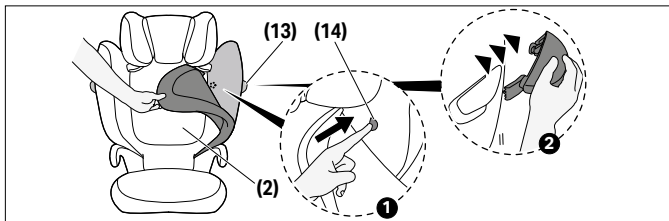

Si la protección lineal contra impactos laterales **(13)** está en conflicto con la puerta del coche o si afecta a la cantidad de espacio que queda en el asiento del pasajero, es posible retirarla. Para ello, oprima el botón de desbloqueo de la Protección lineal contra impactos laterales **(14)**. Para llegar a este botón, es necesario quitar la funda del respaldo **(2)**. Para volver a conectar el L.S.P. **(13)** en la silla, siga las instrucciones de retirada en orden inverso.

REPOSACABEZAS RECLINABLE

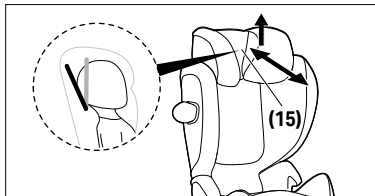

El reposacabezas reclinable **(15)** ayuda a evitar que la cabeza del niño se incline peligrosamente hacia adelante durante el sueño.

Se puede ajustar en una de dos posiciones.

Para ajustar el reposacabezas reclinable **(15)**, elévelo y deslícelo hacia adelante o hacia atrás a la posición deseada.

⚠ ADVERTENCIA La cabeza del menor debe estar siempre en contacto con el reposacabezas reclinable.



QUITAR Y VOLVER A INSTALAR LA FUNDA DE LA SILLA

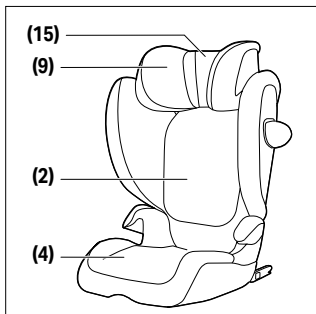

⚠ ADVERTENCIA La silla de coche para niños nunca debe usarse sin su funda. Asegúrese de utilizar únicamente una funda de la silla original CYBEX, ya que la funda es un elemento clave del funcionamiento de la retención.

La funda del asiento infantil se compone de cuatro piezas (reposacabezas (2x), respaldo y cojín). Estas están fijadas en varios puntos al asiento infantil mediante botones de presión, velcro y bandas elásticas.

Para quitar la vestidura, por favor, siga las siguientes instrucciones:

1. Abra el cierre de velcro detrás del reposacabezas reclinable **(15)** y tire hacia arriba.
2. Para quitar la cubierta principal del reposacabezas, alcance debajo del reposacabezas **(9)**, desenganche las bandas elásticas y retire la cubierta.
3. Para facilitar la extracción de la cubierta del respaldo **(2)**, pliegue el asiento del automóvil y desenganche la cubierta en seis puntos (cuatro en el respaldo y dos en el elevador). Cuando vuelva a



desplegar el asiento del automóvil, la cubierta del respaldo **(2)** se puede quitar fácilmente.

- Para quitar la cubierta del elevador, suelte las dos bandas elásticas debajo del elevador **(4)** y primero retire la cubierta alrededor del reposabrazos. La cubierta del elevador se puede quitar fácilmente.

Para volver a colocar la funda, siga las instrucciones de retirada en orden inverso.

LIMPIEZA



Es importante utilizar únicamente las vestiduras originales, ya que son una parte fundamental para el correcto funcionamiento de la silla de seguridad. Puede conseguir fundas adicionales en su tienda habitual.

⚠ ADVERTENCIA La vestidura es un componente integral del diseño de seguridad de la silla de seguridad. Por tanto, la silla de seguridad nunca debe ser usada sin la vestidura o con una vestidura de una silla de seguridad diferente.

ⓘ NOTA La funda sólo puede lavarse a 30 °C con un programa de lavado delicado; de lo contrario, la tela de la funda puede decolorarse. ¡Lave la funda por separado del resto de otras prendas y no la seque en secadora ni bajo la luz directa del sol!

Puedo limpiar las piezas de plástico con detergente suave y agua templada.

ⓘ NOTA Por favor, no use detergentes químicos ni lejía bajo ninguna circunstancia.



CUIDADO DEL PRODUCTO



Para garantizar la máxima seguridad de su silla de seguridad, es necesario que siga los siguientes puntos:

- Todas las partes importantes de la silla de seguridad deben ser revisadas de daños periódicamente. Las partes mecánicas tienen que funcionar perfectamente.
- Asegúrese de que la silla no ha resultado dañada al presionarla entre la puerta y el asiento del coche u otros objetos sólidos.
- La silla de seguridad debe ser comprobada por el fabricante en caso de que caiga al suelo o en casos similares.

¿QUÉ HACER DESPUÉS DE UN ACCIDENTE?



⚠ ADVERTENCIA Un accidente puede dañar la silla de seguridad sin ser visible a simple vista. Por favor, cambie la silla de seguridad después de un accidente. En caso de duda contacte con su tienda o con el fabricante.

VIDA ÚTIL DEL PRODUCTO



La silla está diseñada para durar hasta que el niño no la necesite, un plazo de 9 años aproximadamente. Dado que los materiales de plástico se desgastan con el tiempo, por ejemplo, de la exposición a la luz solar directa, las características de los productos pueden variar ligeramente.

El portabebés puede estar expuesto a fuertes cambios de temperatura y a otras circunstancias imprevisibles. En consecuencia, siga las instrucciones abajo:

- Si el coche está expuesto habitualmente a la luz solar durante muchas horas, la silla debe extraerse del vehículo o cubrirse con una prenda suave.



- Examine con regularidad que las piezas metálicas y plásticas de la silla no hayan cambiado de forma o color. Si aprecia cualquier cambio no utilice la silla y haga que el fabricante la examine y/o la reemplace en caso necesario.
- Los cambios en el tapizado en la silla de auto, especialmente colores desteñidos son normales después de años de uso en un coche, lo que no constituye un problema.

ELIMINACIÓN



Para proteger el medioambiente, solicitamos al usuario que separe y elimine los residuos que surgen al principio (embalaje) y al final (partes del producto) de la vida útil de la silla de seguridad. La eliminación de desechos se organiza de forma diferente dependiendo de las autoridades locales.

Para estar seguro de reciclar correctamente la silla, contacte con la administración local de protección medioambiental o el ayuntamiento de su lugar de residencia. En cualquier caso, tiene que respetar las normas de reciclaje del país en el que vive.

⚠ ADVERTENCIA ¡Peligro de asfixia! Mantenga el material de embalaje de plástico fuera del alcance de su hijo.



GARANTÍA DEL FABRICANTE



CYBEX GmbH (Riedingerstr. 18, 95448 Bayreuth, Alemania) le da 3 años de garantía para este producto. La garantía es válida en el país donde un vendedor vendió inicialmente este producto a un cliente.

El contenido de la garantía y toda la información esencial necesaria para hacerla efectiva se pueden encontrar en nuestra página de inicio go.cybex-online.com/manufacturer-warranty-car-seats.

Si se muestra una garantía en la descripción del artículo, sus derechos legales contra nosotros por defectos no se verán afectados.



INFORMAÇÕES VISUAIS

ATENÇÃO

A palavra de sinal indica uma possível situação perigosa que, se não for evitada, pode resultar em morte ou ferimentos graves.

AVISO

A palavra de sinal indica uma possível situação perigosa que, se não for evitada, pode resultar em danos ao produto ou a outra propriedade.



Dicas e recursos especiais que facilitam o uso do assento de carro.



vídeo tutorial



ok



texto para fala



errado



voltar ao índice



sinal audível



ÍNDICE

CERTIFICAÇÃO	198
SEGURANÇA	198
PEÇAS DO PRODUTO	200
POSIÇÃO CORRETA NO VEÍCULO	201
TRANSPORTAR E DESDOBRAR A CADEIRA PARA AUTOMÓVEL	203
INSTALAÇÃO NO VEÍCULO	204
REMOÇÃO DESDE O INTERIOR DO VEÍCULO	205
AJUSTE DO ENCOSTO DE CABEÇA	206
ACOMODAÇÃO DA CRIANÇA	207
MODO DE INSTALAÇÃO CORRETO	208
AJUSTAR A POSIÇÃO DE RECLINAÇÃO	208
PROTEÇÃO DE IMPACTO LATERAL LINEAR (PILL)	209
ENCOSTO DE CABEÇA RECLINÁVEL	210
REMOÇÃO E RECOLOCAÇÃO DA COBERTURA DA CADEIRA	211
LIMPAR	212
CUIDADOS COM O PRODUTO	212
PROCEDIMENTOS APÓS UM ACIDENTE	213
VIDA ÚTIL DO PRODUTO	213
ELIMINAÇÃO	214
GARANTIA DO FABRICANTE	214



CERTIFICAÇÃO

R129/04 (NU)

CYBEX **Solution G2**

Tamanho: 100 cm – 150 cm

Idade: desde aprox. os 3 aos 12 anos

Obrigado por escolher a cadeira auto **Solution G2**.

SEGURANÇA



IMPORTANTE Leia atentamente este manual do utilizador antes de instalar a cadeira auto no seu veículo e mantenha o manual sempre à mão para consultas futuras.

⚠ ATENÇÃO A morte ou lesões graves podem ocorrer se você não seguir as instruções do fabricante. Para manter a criança devidamente protegida, é absolutamente essencial usar a cadeira auto conforme descrito neste manual do utilizador.

⚠ ATENÇÃO Sem a aprovação da entidade homologadora, a cadeira auto não poderá ser modificada ou suplementada de nenhuma forma.

Informações importantes

- Este assento de carro está autorizado de acordo com a UN R129/04.
- Este assento para criança só pode ser instalado em assentos de veículos que estejam aprovados para a utilização de sistemas de retenção para crianças, de acordo com o manual do veículo.
- Apenas adequado para assentos de veículos com cintos de segurança automáticos de três pontos aprovados em conformidade com o regulamento 16 UN ou com uma norma comparável.
- O cinto do veículo de três pontos apenas pode passar através dos percursos designados. Os pontos de passagem do cinto



de segurança estão descritos detalhadamente neste manual e estão marcados a verde no assento de criança.

- O assento do carro é aprovado para uma altura de 100 cm - 150 cm, na direção da marcha.
- NÃO tente desmontar uma parte que não é destinada a ser removida, modificar ou adicionar qualquer parte ao assento. A garantia será anulada se forem usadas peças ou acessórios não originais.
- Só um encosto de cabeça ajustado de forma ideal pode proporcionar a máxima proteção e conforto ao seu filho, garantindo simultaneamente que o cinto de ombro pode ser ajustado adequadamente.
- Certifique-se sempre de que o assento de criança nunca fica preso ao fechar a porta do carro ou quando ajustar o banco traseiro.
- O assento de criança também é testado e homologado sem as Proteções de Impacto Lateral Linear. ´
- Não utilize este assento de criança durante mais de 9 anos. O assento de criança é exposto a um elevado desgaste durante a vida útil do produto, o que leva a alterações na qualidade do material com o decorrer do tempo.

PEÇAS DO PRODUTO

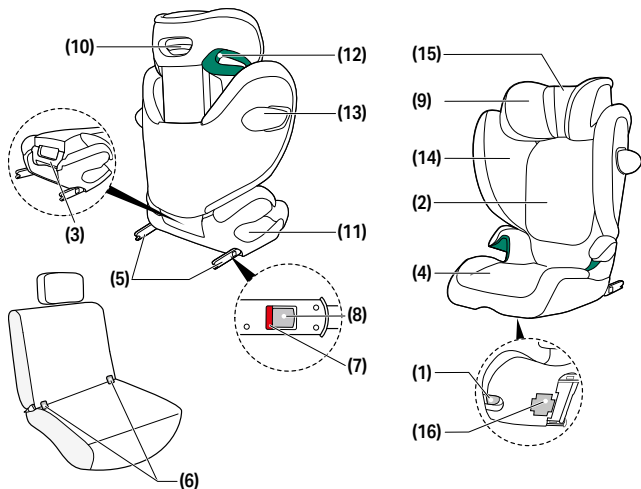

(1) Botão de ajuste

(2) Encosto

(3) Pega de transporte

(4) Assento

(5) Braços de bloqueio ISOFIX

(6) Pontos de ancoragem ISOFIX

(7) Indicador de segurança ISOFIX

(8) Botões de libertação ISOFIX

(9) Encosto de cabeça ajustável

(10) Regulador de altura do encosto de cabeça

(11) Guia do cinto subabdominal

(12) Guia do cinto de ombro

(13) Proteção linear contra impactos laterais (linear side-impact protection, L.S.P.)

(14) Libertação da Proteção de Impacto Lateral Botão

(15) Encosto de cabeça reclinável

(16) Compartimento de armazenamento para o manual do utilizador

POSIÇÃO CORRETA NO VEÍCULO

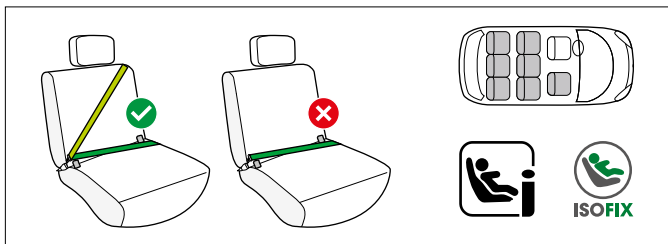

Este é um sistema de retenção de crianças melhorado i-Size. Está homologado em conformidade com o Regulamento n.º R129/04 das Nações Unidas, para utilização em assentos de veículos compatíveis com i-Size, conforme indicado pelos fabricantes de veículos, nos manuais do utilizador do veículo.

Se um assento do veículo estiver marcado com este logótipo, é geralmente adequado para ser utilizado com todas as cadeiras auto i-Size. No entanto, como podem existir algumas obstruções, recomendamos que consulte a lista de compatibilidade de automóveis. Se o seu veículo não tiver uma posição de assento i-Size, por favor verifique a lista de compatibilidade do carro. Pode obter a versão mais recente em go.cybex-online.com/solution-g2-car-compatibility.

⚠ ATENÇÃO A cadeira auto não pode ser utilizada com cintos abdominais ou com apenas 2 pontos. Ao instalar a cadeira com um cinto de dois pontos; na eventualidade de um acidente a criança poderá sofrer ferimentos graves ou mesmo fatais.

Geralmente, a cadeira auto pode ser instalada em qualquer assento do veículo com os braços de bloqueio ISOFIX dobrados para dentro, utilizando o cinto do veículo de três pontos. No entanto, como podem existir algumas obstruções, recomendamos que consulte a





lista de compatibilidade de automóveis. Se o seu veículo não estiver listado, entre em contato com a nossa equipa de Atendimento ao Cliente.

 Se a altura da criança for superior a 135 cm, a compatibilidade entre a cadeira auto e o seu veículo pode diminuir.

Verifique na lista do tipo de veículo se a cadeira para automóvel pode ser utilizada, sem restrições, em todas as posições do encosto de cabeça. Em casos excepcionais, a cadeira auto também pode ser utilizada no banco do passageiro da frente. Cumprir sempre as recomendações do fabricante do veículo.

 **ATENÇÃO** O cinto de ombro tem de ser inserido para cima e para trás numa posição reclinada. Nunca deve ser inserida pela parte da frente até ao ponto superior do cinto de segurança do veículo.

 **ATENÇÃO** A fivela do cinto do veículo nunca deve cruzar o guia do cinto do assento. Se o encaixe do cinto for muito comprido, o assento de criança não deverá ser utilizado nesta posição do automóvel. Em caso de dúvida, contacte o fabricante do sistema de retenção para crianças.

 **ATENÇÃO** Risco de lesão! A bagagem ou quaisquer objetos presentes no veículo devem encontrar-se sempre firmemente seguros. De outra forma, poderão ser arremessados dentro do veículo e causar ferimentos fatais.

 **ATENÇÃO** Risco de lesão! O assento do carro deve estar sempre corretamente e totalmente seguro com o cinto do veículo, mesmo durante viagens vazias. Ao usar o ISOFIX, é suficiente durante viagens vazias guiar o cinto de segurança de um lado através dos guias verdes para o colo e o ombro. Em caso de travagem de emergência ou acidente, um assento de carro não seguro pode ferir outros passageiros ou a si mesmo.

⚠ ATENÇÃO Nunca abandone a criança no veículo sem supervisão!

⚠ ATENÇÃO Risco de queimaduras! Partes do sistema de retenção de crianças podem aquecer quando expostas diretamente aos raios solares e potencialmente causar queimaduras na pele da criança. Proteja a criança e a cadeira auto da exposição direta aos raios solares.

TRANSPORTAR E DESDOBRAR A CADEIRA PARA AUTOMÓVEL

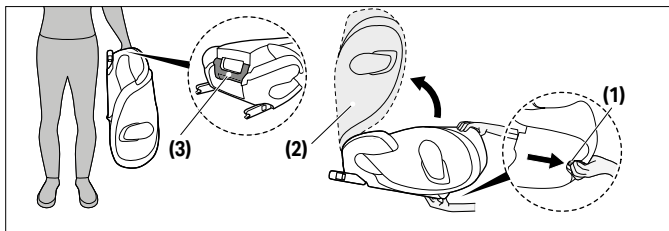

A cadeira para automóvel pode ser dobrada para ser transportada. Puxe o botão de ajuste **(1)** e rebata o encosto **(2)** para baixo, até encaixar com um "CLIQUE" audível.

(i) MERK Antes de dobrar a cadeira para automóvel, certifique-se de que o suporte para copos, caso esteja instalado, é retirado.

(i) MERK Certifique-se de que não há objetos no assento ou sobre o assento antes de dobrar o assento do carro.

Utilize a pega de transporte **(3)**, que se encontra na parte de trás da cadeira para automóvel, para a transportar. Para desdobrar a cadeira para automóvel, puxe o botão de ajuste **(1)** e abra o encosto **(2)** até encaixar com um "CLIQUE" audível.



INSTALAÇÃO NO VEÍCULO

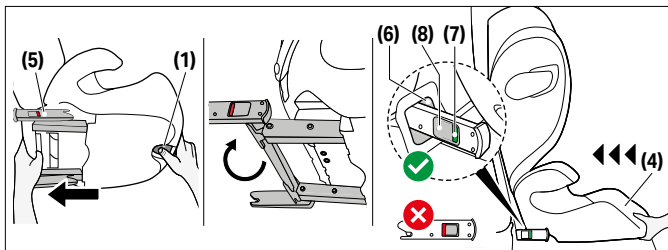

Certifique-se sempre de que...

- os encostos de costas no veículo se encontram bloqueados na posição vertical.
- ao instalar a cadeira de criança no banco do passageiro da frente, o assento se encontra ajustado para trás tanto quanto possível, sem afetar a disposição do cinto.

⚠ ATENÇÃO Não use quaisquer pontos de contacto de sustentação para além daqueles descritos nas instruções e marcados no sistema de retenção de crianças.

⚠ ATENÇÃO Ao usar o sistema ISOFIX, é criada uma ligação ao veículo que aumenta a segurança da criança. A criança precisa, contudo, de ser protegida com o cinto de três pontos do veículo.

1. Use o botão de ajuste **(1)** por baixo do assento **(4)** e puxe os dois braços de bloqueio ISOFIX **(5)** até à sua maior extensão.
2. Vire então os braços de bloqueio ISOFIX **(5)** 180° para que fiquem voltados para os pontos de ancoragem ISOFIX **(6)**.
3. Colocar a cadeira de criança no assento do carro apropriado.



❗ **MERK** Em alguns assentos de veículos fabricados com materiais sensíveis, o uso de cadeiras auto poderá originar marcas e/ou manchas de descoloração nos materiais. Para evitar que tal aconteça, é possível colocar uma manta, pano ou algo similar por baixo da cadeira auto para proteger o assento do veículo.

- Empurre os braços de bloqueio ISOFIX **(5)** em direção aos pontos de ancoragem ISOFIX **(6)** até escutar um «CLIQUE» sonoro.
- Utilize o botão de ajuste **(1)** e empurre a cadeira para automóvel contra o banco até ficar totalmente alinhada com o assento."

⚠ **ATENÇÃO** O encosto da cadeira para automóvel deve estar em contacto com o encosto do assento do veículo.

💡 Se o encosto de cabeça do veículo estiver a estorvar, puxe-o ao máximo para cima ou retire-o completamente (exceto nos assentos do veículo virados para trás).

- Certifique-se de que a cadeira auto se encontra segura tentando puxá-la para fora dos pontos de ancoragem ISOFIX **(6)**. Os indicadores de segurança verdes **(7)** devem estar claramente visíveis de ambos os lados da cadeira.
- Caso a cadeira seja usada sem o sistema ISOFIX, este poderá ser armazenado na parte de baixo da cadeira.

REMOÇÃO DESDE O INTERIOR DO VEÍCULO

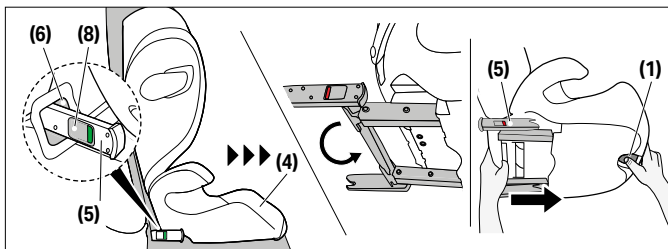

Executar as etapas da instalação pela ordem inversa.

1. Desbloqueie os braços de bloqueio ISOFIX **(5)** de ambos os lados pressionando os botões de libertação ISOFIX **(8)** e puxando-os simultaneamente para trás.
2. Puxe a cadeira para fora dos pontos de ancoragem ISOFIX **(6)**.
3. Remova a cadeira auto e empurre os braços de bloqueio ISOFIX **(5)** completamente para trás, para a posição de transporte.

AJUSTE DO ENCOSTO DE CABEÇA



💡 A altura do encosto de cabeça ainda pode ser ajustada enquanto o assento está instalado no carro.

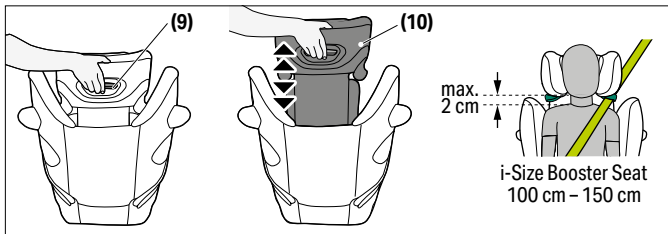

O encosto de cabeça ajustável **(9)** pode ser ajustado usando o regulador de altura do encosto de cabeça **(10)** localizado na parte posterior **(9)**. Ajuste o encosto de cabeça de modo a existirem no máx. 2 cm entre os ombros da criança e o encosto de cabeça.



ACOMODAÇÃO DA CRIANÇA

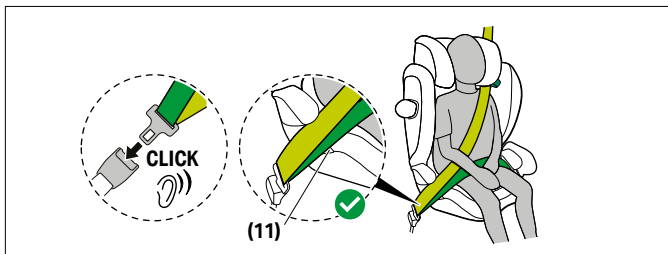

1. Oriente o cinto do banco do veículo em torno da criança e introduza a lingueta do cinto na fivela. Deve ficar bloqueado na posição correta e ouvir-se um «CLIQUE» sonoro.
2. Coloque o cinto subabdominal nas guias do cinto subabdominal coloridas a verde **(11)** da cadeira de criança.

⚠ ATENÇÃO Risco de lesão! O cinto subabdominal deve passar o mais baixo possível pelas virilhas da criança de modo a atuar com eficiência em caso de acidente.

3. O cinto abdominal deve ficar bem apertado.
4. Na parte lateral da cadeira auto próxima da fivela do cinto, o cinto de ombro e o cinto subabdominal devem ser introduzidos em conjunto na guia do cinto subabdominal **(11)**.

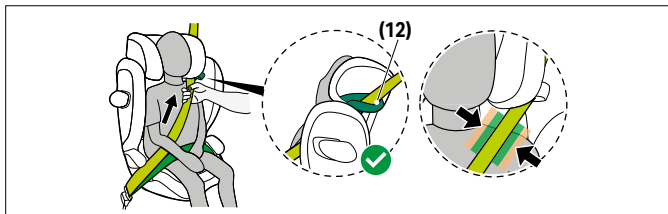

- Coloque o cinto de ombro através da guia do cinto de ombro **(12)** até ficar dentro da guia do cinto.
- O cinto dos ombros deve ficar bem apertado.

⚠ ATENÇÃO Risco de lesão! Antes de cada utilização, certifique-se de que o cinto de três pontos automático do veículo se encontra corretamente ajustado e que encaixa perfeitamente no corpo da criança. Nunca torcer o cinto!

⚠ ATENÇÃO Certifique-se de que o cinto de ombro passa por cima da clavícula da criança e não toca no seu pescoço. Caso seja necessário, ajuste a altura do encosto de cabeça para alterar a posição do cinto.

MODO DE INSTALAÇÃO CORRETO

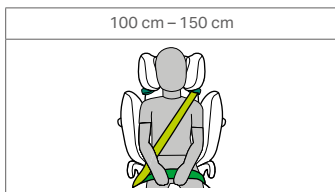

AJUSTAR A POSIÇÃO DE RECLINAÇÃO

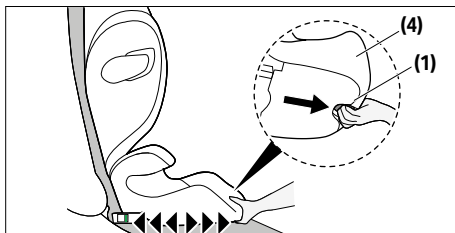

Esta cadeira para automóvel oferece várias posições de assento.

1. Para instalar a cadeira auto na posição reclinada pretendida, pressione o botão de ajuste **(1)** na parte inferior da zona frontal do assento de elevação **(4)** e puxe a cadeira auto para a frente.
2. Para voltar a posicionar a cadeira auto da posição reclinada para a posição sentada, pressione novamente o botão de ajuste **(1)** e empurre a cadeira para cima com uma ligeira pressão contra o assento de elevação **(4)**.

(i) MERK A cadeira auto deve ser ajustada numa das posições sentadas antes de a criança e sentar.

PROTEÇÃO DE IMPACTO LATERAL LINEAR (PILL)

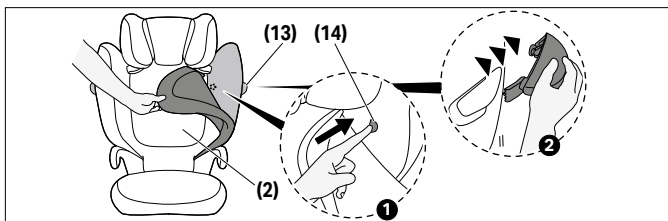

Caso a proteção linear contra impactos laterais **(13)** constitua um obstáculo à porta do veículo, ou afete o espaço restante no banco do passageiro, é possível retirá-la. Para fazê-lo, pressione o botão de libertação da proteção contra impactos laterais **(14)**. Para alcançar o botão, é necessário retirar a cobertura do encosto **(2)** de costas. Para recolocar a L.S.P. **(13)** na cadeira, siga as instruções de remoção pela ordem inversa.



ENCOSTO DE CABEÇA RECLINÁVEL

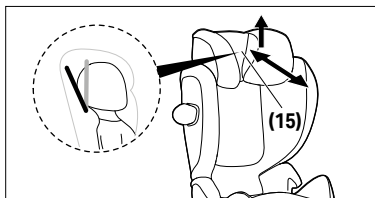

O encosto de cabeça reclinável **(15)** ajuda a evitar que a cabeça da criança tombe perigosamente para a frente durante o sono.

Pode ser colocado numa de duas posições possíveis.

Para ajustar o encosto de cabeça reclinável **(15)**, levante-o e deslize-o para a frente ou para trás até obter a posição desejada.

⚠ ATENÇÃO A cabeça da criança deve estar sempre em contacto com o encosto de cabeça reclinável.



REMOÇÃO E RECOLOCAÇÃO DA COBERTURA DA CADEIRA

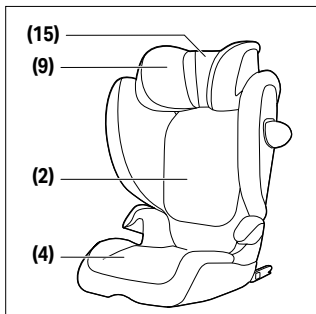

⚠ ATENÇÃO A cadeira auto nunca deve ser usada sem a cobertura. Certifique-se que é usada apenas uma cobertura da cadeira auto CYBEX original, uma vez que a cobertura é um elemento fundamental do desempenho de retenção.

A cobertura da cadeira para automóvel é composta por quatro partes (apoio de cabeça (x2), encosto, assento elevatório). Estas partes são fixadas em vários sítios, com recurso a botões de pressão, velcro e elásticos.

Para remover as forras por favor siga as instruções para baixo:

1. Abra o fecho de velcro atrás do encosto de cabeça reclinável **(15)** e puxe-o para cima.
2. Para remover a capa principal do encosto de cabeça, alcance por baixo do encosto de cabeça **(9)**, desengate as bandas elásticas e retire a capa.
3. Para facilitar a remoção da capa do encosto **(2)**, dobre o assento do carro e desengate a capa nos seis pontos (quatro no encosto e dois no elevador). Quando você desdobrar o assento do carro novamente, a capa do encosto **(2)** pode ser facilmente removida.



4. Para remover a capa do elevador, solte as duas bandas elásticas embaixo do elevador **(4)** e primeiro remova a capa ao redor do apoio de braço. A capa do elevador pode então ser facilmente removida.

Para recolocar a cobertura, siga as instruções pela ordem inversa.

LIMPAR



É importante utilizar apenas a forra original pois esta é uma parte essencial da funcionalidade da cadeira auto. Poderá adquirir forras em separado no seu fabricante mediante disponibilidades.

⚠ ATENÇÃO A forra é um componente do design de segurança da cadeira auto. A cadeira auto nunca deverá ser utilizada sem a forra ou com a forra de uma cadeira auto diferente.

ⓘ MERK A cobertura apenas pode ser lavada a 30 °C num programa de lavagem para roupa delicada, para evitar manchas de descoloração no tecido da cobertura. Lave a cobertura em separado e não a seque no secador ou através da exposição direta aos raios solares!

Pode limpar as partes plásticas com um detergente suave e água morna.

ⓘ MERK Por favor não utilize detergentes químicos ou com lixívia em nenhuma circunstancia.

CUIDADOS COM O PRODUTO



Para garantir que o seu sistema de retenção para crianças proporciona a máxima proteção, é essencial ter em atenção os seguintes pontos:



- Todos os componentes importantes da cadeira auto devem ser verificados regularmente para despiste de danos. As partes mecânicas devem funcionar sem problemas.
- Assegure que a cadeira não fica pressionada contra partes rígidas como a porta do carro, assento etc. estes elementos poderão provocar danos.
- A cadeira auto deverá ser verificada caso caia no chão ou em casos similares.

PROCEDIMENTOS APÓS UM ACIDENTE



⚠ ATENÇÃO Um acidente poderá causar danos na cadeira auto que não são visíveis a olho nu. Por favor troque de cadeira sem exceção, logo após o acidente. Em caso de dúvida contacte o ponto de venda ou fabricante.

VIDA ÚTIL DO PRODUTO



Esta cadeira auto foi elaborada de forma a que tenha uma utilização perfeita de aproximadamente 9 anos. Com o passar do tempo poderá ocorrer um desgaste do plástico por exemplo causado pelo sol (UV), que pode causar uma ligeira deterioração das propriedades do produto. Visto que é normal existir nos automóveis grandes variações de temperatura e outras alterações é necessário observar os seguintes pontos:

- Se o automóvel estiver com exposição directa do sol, durante longos períodos de tempo, a cadeira auto deve ser tapada com um pano claro.
- Verifique todas as partes de metal e plástico regularmente, verificando se existe algum dano ou mudança de forma ou cor. Se notar alguma mudança na cadeira auto, a cadeira deve ser deitada fora ou revista e possivelmente substituída pelo fabricante.



- Mudanças no tecido, especialmente a cor ficar mais gasta é normal quando utilizada no automóvel e não influencia as funções da cadeira.

ELIMINAÇÃO



Para proteger o ambiente pedimos ao utilizador que separe e elimine os desperdícios iniciais (embalagem) e os desperdícios de fim de vida do produto(partes do produto) da cadeira auto. A eliminação de desperdícios é feita de forma diferente dependendo da autoridade local. Assegure-se que a cadeira é eliminada de acordo com a regulação, contacte com a sua Freguesia, com a companhia local de reciclagem ou autoridade responsável para garantir uma correta reciclagem.

Tenha sempre em conta as normas de eliminação de resíduos no seu país.

⚠ ATENÇÃO Risco de asfixia! Mantenha as partes plásticas longe do alcance da crianças.

GARANTIA DO FABRICANTE



A CYBEX GmbH (Riedingerstr. 18, 95448 Bayreuth, Alemanha) oferece 3 anos de garantia sobre este produto. A garantia é válida no país onde este produto foi inicialmente vendido num ponto de venda a um cliente. Os conteúdos da garantia e todas as informações essenciais necessárias à sua ativação podem ser consultados na nossa página inicial:

go.cybex-online.com/manufacture-warranty-car-seats. Caso seja apresentada uma garantia na descrição do artigo, os direitos do cliente devido a possíveis defeitos permanecem inalterados.



VISUELLA INSTRUKTIONER

VARNING

Signalordet indikerar en möjlig farlig situation som, om den inte undviks, kan resultera i död eller allvarlig skada.

OBS!

Signalordet indikerar en möjlig farlig situation som, om den inte undviks, kan leda till skador på produkten eller annan egendom.



Tips och speciella funktioner som gör användningen av bilbarnstolen enklare.



videosjälvstudiekurs



ok



text till tal



felaktig



tillbaka till
innehållsförteckningen



ljudsignal



INNEHÅLLSFÖRTECKNING

CERTIFIERING	217
SÄKERHET	217
PRODUKTDELAR	219
RÄTT POSITION I BILEN	220
BÄRA OCH VIKA UPP BARNSTOLEN	222
MONTERING I BILEN	223
TA LOSS BILBARNSTOLEN FRÅN BILEN	224
JUSTERA NACKSTÖDET	225
SPÄNNA FAST BARNET	226
KORREKT INNSTALLATIONSPLÅG	227
JUSTERA LUTNINGSSINSTÄLLNINGEN	227
LINJÄRT SIDOKROCKSKYDD (L.S.P.)	228
LUTNINGS-HUVUDSTÖD	229
TA BORT OCH SÄTTA TILLBAKA STOLENS KLÄDSEL	230
RENGÖRING	231
SKÖTSELSRÅD	231
ÅTGÄRDER EFTER EN OLYCKA	232
PRODUKTETS HÅLLBARHET	232
ÅTERVINNING	232
TILLVERKARENS GARANTIE	233



CERTIFIERING

UN R129/04

CYBEX **Solution G2**

Storlek: 100 cm – 150 cm

Ålder: från ca. 3 år till ca. 12 år

Tack för att du valde bilbarnstolen **Solution G2**.

SÄKERHET



VIKTIGT Läs den här bruksanvisningen noga innan du monterar barnstolen i bilen och förvara den alltid lätt åtkomlig för framtida referens.

⚠ VARNING Dödsfall eller allvarlig skada kan inträffa om du inte följer tillverkarens instruktioner. För att skydda ditt barn är det viktigt att du använder bilbarnstolen i enlighet med den här användarhandboken.

⚠ VARNING Utan den relevanta myndighetens godkännande får bilbarnstolen inte modifieras eller byggas ut på något sätt.

Viktig information

- Denna bilbarnstol är godkänd enligt UN R129/04.
- Denna bilbarnstol får endast monteras på fordonssäten som är godkända för användning av fasthållningsanordningar i enlighet med fordonets handbok.
- Endast lämplig för fordonssäten med automatiska trepunktsbälten godkända enligt UN-föreskrift 16 eller jämförbar standard.
- Trepunktsbältet får bara passera genom de angivna bälteshållarna. Bälteshållarna beskrivs i detalj i denna handbok och är markerade i grönt på barnstolen.
- Bilbarnstolen är godkänd för en längd på 100 cm - 150 cm, i färdriktningen.



- FÖRSÖK INTE att demontera en del som inte är avsedd att tas bort, modifiera eller lägga till någon del till sätet. Garantin blir ogiltig om icke-originaldelar eller tillbehör används.
- Endast ett optimalt justerad nack- och huvudstöd kan erbjuda ditt barn maximalt skydd och komfort och samtidigt säkra att axelremmen kan monteras smidigt.
- Se alltid till att bilbarnstolen aldrig fastnar när du stänger bildörren eller justerar baksätet.
- Barnstolen är också testad och typgodkänd utan de linjära sidokrockskydden.
- Använd inte denna bilbarnstol i mer än 9 år. Bilbarnstolen utsätts för hög påfrestning under produktens livslängd, vilket leder till förändringar i materialets kvalitet i takt med stigande ålder.

PRODUKTDELAR

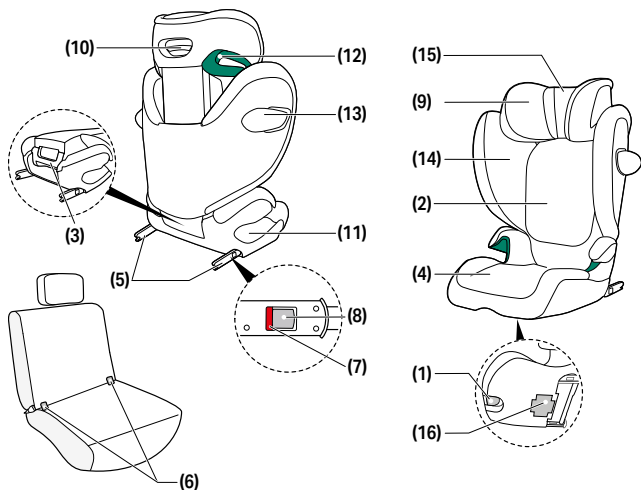

- (1)** Justeringshandtag
- (2)** Ryggstöd
- (3)** Bärhandtag
- (4)** Bältesstol
- (5)** ISOFIX-låsarmar
- (6)** ISOFIX-fästpunkter
- (7)** ISOFIX-säkerhetsindikator

- (8)** ISOFIX-frigöringsknappar
- (9)** Justerbart huvudstöd
- (10)** Höjdjustering av huvudstöd
- (11)** Höftbältets spår
- (12)** Axelbältets spår

- (13)** Linjärt sidokrockskydd (L.S.P.)
- (14)** Frigöringsknapp för sidokrockskyddet
- (15)** Lutningsbart huvudstöd
- (16)** Förvaringsfack för användarhandboken

RÄTT POSITION I BILEN

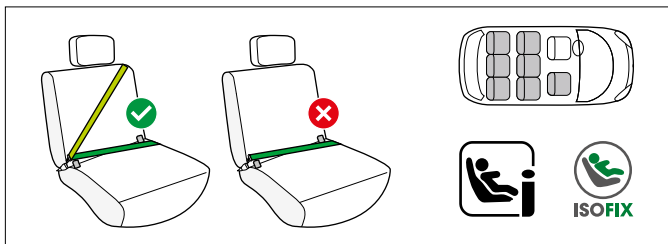

Detta är ett i-Size utökat barnfasthållningssystem. Det är godkänt enligt FN:s föreskrift nr R129/04 för användning i i-Size-kompatibla bilsätespositioner som anges av bil tillverkaren i bilens bruksanvisning.

Om ett bilsäte är märkt med denna logga går det i allmänhet att använda med alla i-Size bilbarnstolar. Trots detta rekommenderar vi att du kontrollerar vår bilkompatibilitetslista eftersom vissa hinder kan förekomma.

Om ditt fordon inte har en i-Size sittplats, vänligen kontrollera bilens kompatibilitetslista.

Den aktuella versionen hittar du på

go.cybex-online.com/solution-g2-car-compatibility.

⚠ VARNING Bilbarnstolen får inte användas med tvåpunkt eller höftbälte. Om bilbarnstolen är fastsatt med hjälp av ett tvåpunktsbälte, kan en olycka leda till svåra eller och med livshotande skador på barnet.

Bilbarnstolen kan i allmänhet installeras på valfritt bilsäte med ISOFIX-låsarmarna infällda, genom att använda ett trepunktsbälte. Trots detta rekommenderar vi att du kontrollerar vår bilkompatibilitetslista eftersom vissa hinder kan förekomma. Kontakta vår kundtjänst om ditt fordon inte listas.



💡 När barnet är längre än 135 cm kan möjligheten att använda barnstolen i din bil vara begränsad.

Kontrollera i fordonets typlista om barnstolen kan användas utan begränsning i huvudstödets alla lägen. I undantagsfall kan bilbarnstolen även användas i framsätet. Följ alltid rekommendationerna från fordonets tillverkare.

⚠️ WARNING Axelremmen måste gå uppåt och vara lutad bakåt. Det får aldrig gå framåt till den övre bältespunkten i ditt fordon.

⚠️ WARNING Fordonsbältet får aldrig korsa sätets bältesspår. Om bältet är för långt är bilbarnstolen inte lämplig för användning i denna position i fordonet. Kontakta tillverkaren av bilbarnstolen i tveksamma fall.

⚠️ WARNING Risk för skada! Bagage och alla övriga föremål i bilen måste vara ordentligt fastspända. Annars kan de kastas runt i bilen och i värsta fall orsaka dödliga skador.

⚠️ WARNING Risk för skada! Bilbarnstolen måste alltid vara korrekt och fullständigt säkrad med bilbältet, även under tomma resor. När du använder ISOFIX är det tillräckligt under tomma resor att leda säkerhetsbältet på ena sidan genom de grönmarkerade höft- och axelguiderna. Vid en nödbromsning eller olycka kan en osäkrad bilbarnstol skada andra passagerare eller dig själv.

⚠️ WARNING Lämna aldrig barn utan uppsikt i bilen!

⚠️ WARNING Risk för brännskador! Delar av bilbarnstolen kan bli varma om de utsätts för direkt solljus och kan orsaka brännskador. Se till att skydda ditt barn och bilbarnstolen från direkt solljus.

BÄRA OCH VIKA UPP BARNSTOLEN

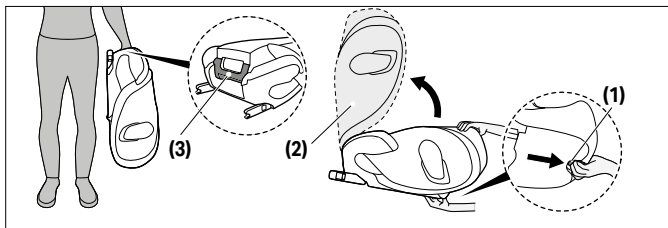

Barnstolen kan fällas ihop när den ska bäras. Dra i justeringshandtaget **(1)** och vik ned ryggstödet **(2)** tills det klickar fast med ett hörbart "KLICK".

(i) OBS! Kontrollera att mugghållaren, om sådan finns i barnstolen, är borttagen innan barnstolen fälls ihop.

(i) OBS! Se till att det inte finns några föremål i eller på sätet innan du fäller ihop bilbarnstolen.

Använd bärhandtaget **(3)** på baksidan av barnstolen för att bära den. Dra i justeringshandtaget **(1)** för att fälla upp barnstolen och öppna ryggstödet **(2)** tills det klickar fast med ett hörbart "KLICK".



MONTERING I BILEN

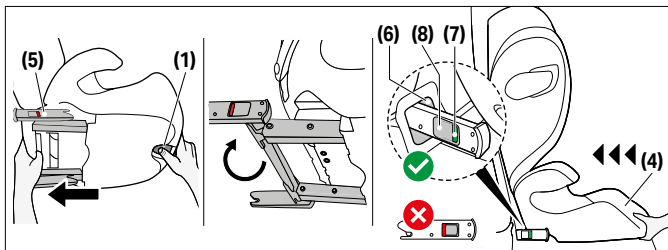

OBS!

- Kontrollera alltid att ryggstöden i bilen är låsta i upprätt läge.
- När du monterar bilbarnstolen i framsätet måste sätet vara skjutet så långt bak som möjligt.

⚠ VARNING Använd inte några andra lastbärande kontaktpunkter än de som anges i instruktionerna och är märkta på barnstolen.

⚠ VARNING Genom att använda ISOFIX skapas en anslutning till fordonet som ökar barnets säkerhet. Barnet måste fortfarande använda bilens trepunktsbälte.

1. Använd justeringshandtaget **(1)** under bälteskudden **(4)** och dra ut de två ISOFIX-låsarmarna **(5)** så långt det går.
2. Vrid nu ISOFIX-låsarmarna **(5)** 180° så att de är riktade mot ISOFIXfästpunkterna **(6)**.
3. Placera bilbarnstolen på rätt säte i bilen.

(i) OBS! Vissa bilsäten är gjorda av känsliga material och bilbarnstolar kan lämna märken och/eller orsaka missfärgningar. För att förhindra detta kan du lägga en filt, handduk eller liknande under bilbarnstolen för att skydda bilsätet.



- Skjut in de två ISOFIX-låsarmarna **(5)** i ISOFIX-fästpunkterna **(6)** tills de låses på plats med ett hörbart "KLICK".
- Använd justeringshandtaget **(1)** och tryck barnstolen mot bilsätet tills den är helt i linje med ryggstödet.

⚠ VARNING Barnstolens ryggstöd måste ha kontakt med fordonets ryggstöd.

💡 Om fordonets huvudstöd är i vägen, drar du det uppåt så långt det går eller avlägsnar det helt (förutom i bakåtvända bilbarnstolar).

- Kontrollera att bilbarnstolen sitter säkert genom att försöka dra loss den från ISOFIX-fästpunkterna **(6)**. De gröna säkerhetsindikatorerna **(7)** måste vara tydligt synliga på båda sidor av bilbarnstolen.
- Om bilbarnstolen används utan ISOFIX kan systemet stoppas undan under bilbarnstolen.

TA LOSS BILBARNSTOLEN FRÅN BILEN

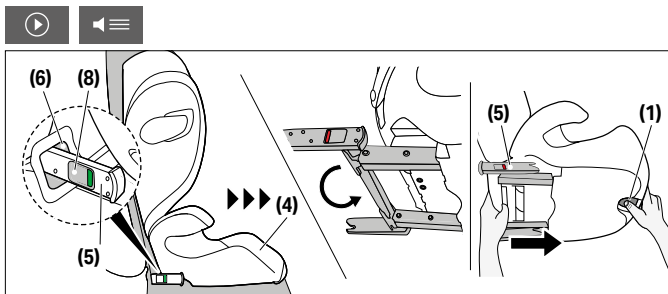

Utför monteringsstegen i omvänd ordning.

- Lås upp ISOFIX-låsarmarna **(5)** på båda sidorna genom att trycka på ISOFIX-frigöringsknapparna **(8)** och dra tillbaka dem samtidigt.
- Dra bort stolen från ISOFIX-fästpunkterna **(6)**.

3. Ta bort bilbarnstolen och tryck tillbaka ISOFIX-låsarmarna **(5)** helt till deras transportlägen.

JUSTERA NACKSTÖDET



💡 Höjden på huvudstödet kan fortfarande justeras medan sätet monteras i bilen.

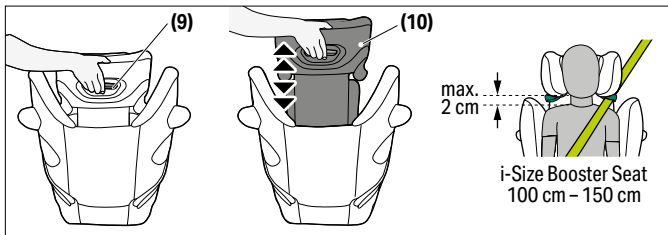

Det justerbara huvudstödet **(9)** kan justeras med justeringshandtaget **(10)** på baksidan av huvudstödet **(9)**. Justera huvudstödet så att det är max. 2 cm mellan barnets axlar och huvudstödet.



SPÄNNA FAST BARNET

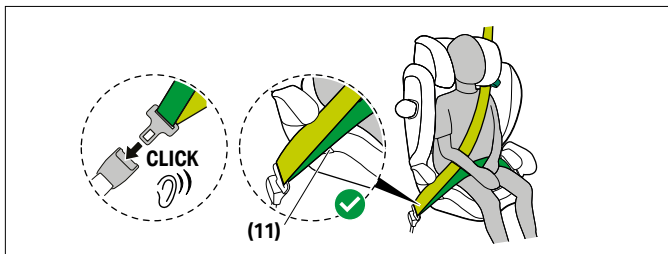

1. Dra bilbältet runt barnet och för in låstungen i bältesspännet. Det måste låsas på plats med ett hörbart "KLICK".
2. Placera höftbältet i de gröna bältesspårarna för höftbältet **(11)** på bilbarnstolen.

⚠ VARNING Risk för skada! Höftbältet måste gå så lågt som möjligt längs barnets ljumske för att få optimal effekt i händelse av en olycka.

3. Dra åt midjebältet.
4. På sidan av bilbarnstolen bredvid bältesspännet måste axelremmen och höftbältet föras ihop i bältesspåret för höftbältet **(11)**.

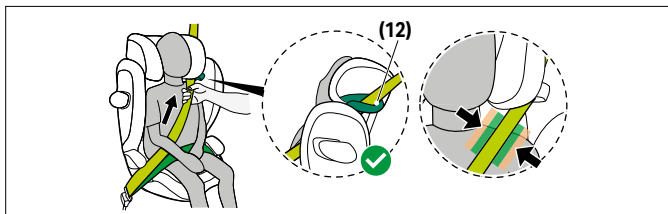

5. För in axelremmen genom bältesspåret för axelremmen **(12)** tills det sitter i bältesspåret.



6. Dra åt axelbältet. .

⚠ VARNING Risk för skada! Innan varje användning måste du kontrollera att trepunktsbältet är korrekt justerat och sitter tätt mot barnets kropp. Låt aldrig bältet vridas!

⚠ VARNING Se till att axelremmen löper över barnets nyckelben och inte vidrör barnets hals. Justera vid behov huvudstödet höjd för att ändra bältets läge.

KORREKT INNSTÄLLNINGSLÄGE

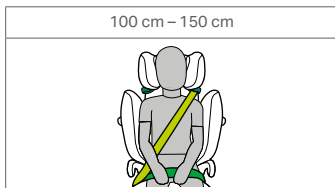

JUSTERA LUTNINGEN

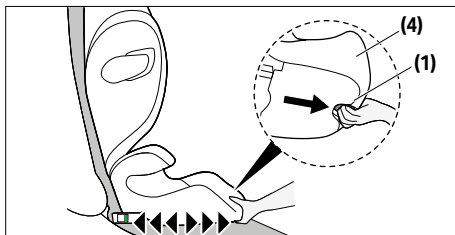

Barnstolen kan ställas in i olika sittpositioner.

1. För att ställa in barnstolen i önskat lutningsläge trycker du på handtaget **(1)** under sittdynans **(4)** framkant och drar barnstolen framåt.



2. För att rätta upp barnstolen från lutningsläge till sittläge trycker du på handtaget **(1)** igen och för barnstolen uppåt med ett lätt tryck mot sittdynan **(4)**.

(i) OBS! Barnstolen ska ställas in i en av sittpositionerna innan barnet placeras i stolen.

LINJÄRT SIDOKROCKSKYDD (L.S.P.)

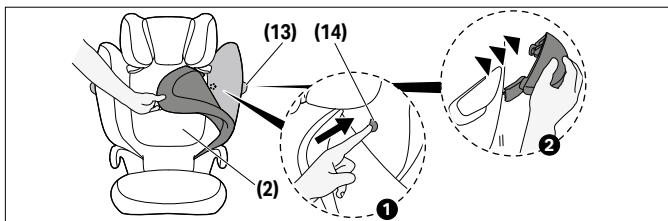

Om det linjära sidoskyddet **(13)** tar i dörren eller om det påverkar det utrymme som finns kvar på passagerarsätet kan det tas bort. Du gör det genom att trycka på frigöringsknappen **(14)**. För att komma åt denna knapp måste ryggstödet **(2)** klädsel tas bort. Om du vill sätta tillbaka det linjära sidokrockskyddet **(13)** på stolen följer du instruktionerna för borttagning i omvänd ordning.



LUTNINGS-HUVUDSTÖD

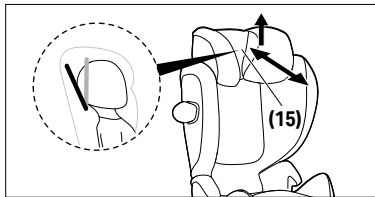

Det lutningsbara huvudstödet **(15)** förhindrar att barnets huvud tippas framåt på ett farligt sätt medan det sover.

Det kan ställas in i två olika lägen.

För att justera det lutningsbara huvudstödet **(15)**, lyft det och skjut det framåt eller bakåt till önskat läge.

⚠ VARNING Barnets huvud ska alltid vara i kontakt med lutnings-huvudstödet.



TA BORT OCH SÄTTA TILLBAKA STOLENS KLÄDSEL

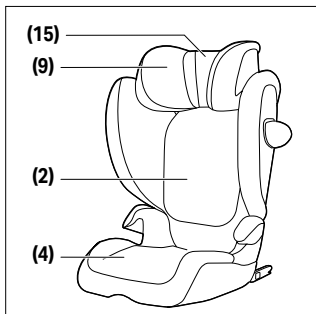

⚠ VARNING Bilbarnstolen får aldrig användas utan sätesöverdraget. Se till att endast ett originalsätesöverdrag från CYBEX används, eftersom överdraget är en viktig del för att barnstolen ska fungera som avsett.

Barnstolens överdrag består av fyra delar (två huvudstöd (x2), ryggstöd och bältesstol). De hålls på plats på flera olika punkter med tryckknappar, kardborrband och elastiska band.

För att ta bort klädseln, följ instruktionerna nedan:

1. Öppna kardborrefästet bakom den lutande nackstödet **(15)** och dra det uppåt.
2. För att ta bort huvudskyddets huvudskydd, nå under nackstödet **(9)**, haka av de elastiska banden och dra av skyddet.
3. För att göra det lättare att ta bort ryggstödet **(2)** skydd, fäll ihop bilbarnstolen och lossa skyddet vid sex punkter (fyra på ryggstödet och två på sittedynan). När du fäller ut bilbarnstolen igen kan ryggstödet **(2)** skydd enkelt tas bort.



4. För att ta bort sittdynans skydd, lossa de två elastiska banden under sittdynan **(4)** och ta först bort skyddet runt armstödet. Sittdynans skydd kan sedan enkelt tas bort.

Sätt tillbaka överdraget genom att utföra momenten i omvänd ordning.

RENGÖRING



Det är viktigt att endast använda original klädsel då detta är en del av bilbarnstolens funktion. Du kan köpa avtagbar skyddsklädsel av din återförsäljare.

⚠ VARNING Klädseln är en viktig del av bilbarnstolens funktion och säkerhet. Se därför till att endast en original CYBEX klädsel används.

ⓘ OBS! Klädseln får tvättas i högst 30 °C med ett skonsamt program så att tyget inte missfärgas. Tvätta klädseln separat och torka den inte i torktumlare eller i direkt solljus!

Du kan rengöra plastdetaljer med ett mildt rengöringsmedel och varmt vatten.

ⓘ OBS! Använd aldrig starka rengöringsmedel eller blekmedel!

SKÖTSELSRÅD



För att garantera att din bilbarnstol ger maximalt skydd, är det viktigt att följa följande punkter:

- Alla viktiga delar på bilbarnstolen ska kontrolleras regelbundet för eventuella skador. Alla mekaniska delar måste fungera utan problem.
- Det är viktigt att bilbarnstolen inte fastnar och kläms i dörren, bilsätet osv. eftersom detta kan skada bilbarnstolen.



- Om t.ex. bilbarnstolen tappas, måste den testas av tillverkaren innan de används igen.

ÅTGÄRDER EFTER EN OLYCKA



⚠ VARNING Efter en olycka kan bilbarnstolen vara skadad utan att det syns för blotta ögat. I händelse av en olycka måste bilbarnstolen bytas ut. Vid osäkerhet, kontakta tillverkaren eller återförsäljaren.

PRODUKTETS HÅLLBARHET



Bilbarnstolen är konstruerad för att uppfylla sitt syfte för en förväntad livslängd på upp till cirka 9 år. Gradvis utmattning av plast, till exempel pga. UV-ljus kan påverka produktens materials egenskaper negativt. Eftersom bilar kan utsättas för höga svängningar i temperatur och oförutsedda påfrestningar, ta del av följande punkter:

- Om bilen är utsatt för direkt solljus under en längre tid, måste bilbarnstolen tas ut ur bilen eller täckas över med en ljus duk.
- Undersök regelbundet alla plast och metalldelar av sätet för eventuella skador eller förändringar i form och färg. Om du märker några förändringar, måste barnstolen kasseras eller undersökas av tillverkaren och bytas ut vid behov.
- Förändringar i tyget, i synnerhet färgförändringar är normala efter år av användning i en bil och utgör inte ett fel.

ÅTERVINNING



För att skydda miljön ber vi användaren att separera och kassera avfallet som uppstår vid starten (förpackningen) och slutet (produkt-delarna) av bilsätets livslängd.



Avfallsets borttagning ordnas på olika sätt beroende på de lokala myndigheterna. För att säkerställa att bilbarnstolen avyttras i enlighet med reglerna, kontakta lokala myndighet eller kommun. Följ alltid gällande regler för avfallshantering där du bor.

⚠ VARNING Risk för kvävning! Håll plastförpackningar från ditt barns räckvidd.

TILLVERKARENS GARANTIE



CYBEX GmbH (Riedingerstr. 18, 95448 Bayreuth, Tyskland) ger dig tre års garanti på denna produkt. Garantin gäller i landet där produkten först såldes av en återförsäljare till en kund. Garantibestämmelserna och all information som krävs för att göra ett garantianspråk finns på vår hemsida go.cybex-online.com/manufacturers-warranty-car-seats.

Om en garanti visas i varans beskrivning förblir dina juridiska rättigheter gentemot oss avseende fel opåverkade.



SYMBOLER

ADVARSEL

Signalordet indikerer en mulig farlig situasjon som, hvis den ikke unngås, kan resultere i død eller alvorlig skade.

LES DETTE

Signalordet indikerer en mulig farlig situasjon som, hvis den ikke unngås, kan føre til skade på produktet eller annen eiendom.



Tips og spesialfunksjoner som gjør bruk av bilsetet enklere.



opplæringsvideo



ok



tekst til tale



ikke ok



tilbake til
innholdsfortegnelsen



hørbar signal



INNHOLDSFORTEGNELSE

SERTIFISERING	236
SIKKERHET	236
PRODUKTETS DELER	238
DEN RIKTIGE POSISJONEN I BILEN	239
BÆRE OG FOLDE UT BARNESETET	241
INSTALLASJON I KJØRETØYET	242
FJERNING FRA BILEN	243
JUSTERING AV HODESTØTTEN	244
FESTING AV BARNET	244
KORREKT INSTALLASJONSMODUS	246
JUSTERE LIGGESTILLINGEN	246
LINEÆR SIDEKOLLISJONSBESKYTTELSE (L.S.P)	247
JUSTERBAR HODESTØTTE	247
FJERNING OG PÅSETTING AV SETETREKKET	248
RENGJØRING	249
PLEIE OG VEDLIKEHOLD	249
ETTER EN ULYKKE	250
PRODUKTETS LEVETID	250
BORTSKAFFELSE	250
PRODUSENTENS GARANTIE	251



SERTIFISERING

UN R129/04

CYBEX **Solution G2**

Størrelse: 100 cm – 150 cm

Alder: fra omkring 3 år til omkring 12 år

Takk for at du valgte **Solution G2** som ditt barnebilsete.

SIKKERHET



VIKTIG Les denne bruksveiledningen nøye før du installerer barnebilsetet i bilen din, og ha den alltid for hånden som en referanse i fremtiden.

⚠ ADVARSEL Død eller alvorlig skade kan oppstå hvis du ikke følger produsentens instruksjoner. Det er helt nødvendig at du følger beskrivelsen for bruk i denne håndboken for at barnet skal være beskyttet på en god måte.

⚠ ADVARSEL Barnebilsetet kan ikke endres på noen måte uten godkjenning fra typegodkjennings-myndighetene.

Viktig informasjon

- Denne bilstolen er godkjent i henhold til UN R129/04.
- Dette barnesetet kan kun installeres på kjøretøy som er godkjent for bruk av arne-sikringsssystemer i henhold til kjøretøyets håndbok.
- Kun egnet for bilseter med automatiske trepunktsbelter som er godkjent i henhold til FNs forskrift 16 eller en sammenlignbar standard.
- Trepunkts-bilbeltet må kun føres gjennom de angitte føringene. Belteføringene er beskrevet i detalj i denne boken og er med grønn på bilsetet.



- Bilsetet er godkjent for en høyde på 100 cm - 150 cm, i kjøreretningen.
- IKKE forsøk å demontere en del som ikke er ment å fjernes, modifisere eller legge til noen del til setet. Garantien vil bli ugyldig hvis ikke-originale deler eller tilbehør brukes.
- Bare en optimalt justert nakkestøtte kan gi barnet maksimal beskyttelse og komfort samtidig som skulderbeltet kan monteres jevnt.
- Sørg alltid for at barnesetet aldri sitter fast når du lukker bildøren eller justerer bak-setet.
- Barnebilsetet er også testet og homologert uten de lineære sidekollisjons beskyttelsene.
- Ikke bruk dette barnesetet i mer enn 9 år. Barnesetet utsettes for høy belastning under produktets levetid, noe som fører til endringer i materialets kvalitet med økende alder.

PRODUKTETS DELER

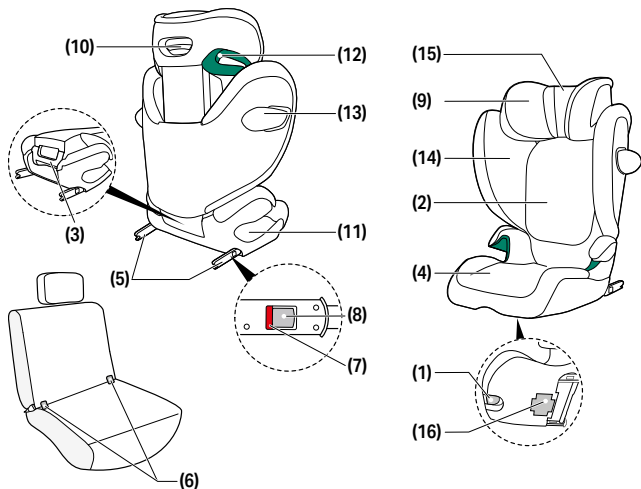

(1) Justeringshåndtak
(2) Ryggenet
(3) Bærehåndtak
(4) Seteforhøyelse
(5) ISOFIX låsearmer
(6) ISOFIX forankringspunkter

(7) ISOFIX sikkerhetsindikator
(8) ISOFIX utløserknapper
(9) Justerbar hodestøtte
(10) Høydejustering av hodestøtten
(11) Bekkenbelteføring
(12) Skulderbelteføring

(13) Lineær sidekollisjonsbeskyttelse (L.S.P.)
(14) Utløserknapp for sidekollisjonsbeskyttelsen
(15) Justerbar hodestotte
(16) Oppbevaringslomme for bruksanvisning

DEN RIKTIGE POSISJONEN I BILEN

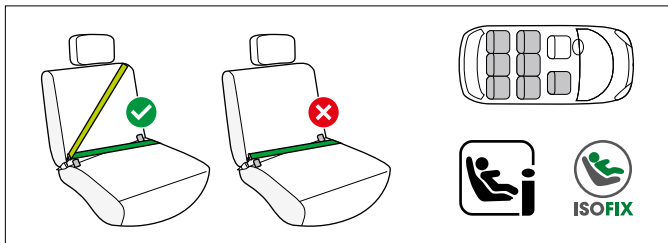

Dette er et i-Size Forbedret barnesikringsystem. Det er godkjent i henhold til FN forordning nr. R129/04 for bruk i i-Size kompatible bilsete-posisjoner som angitt av kjøretøyprodusenter i deres brukerveiledninger for kjøretøyene.

Hvis et bilsete er med dette logoet, er det generelt egnet for bruk med alle i-Size bilseter.

Likevel, ettersom noen hindringer kan oppstå, anbefaler vi å sjekke vår bilkompatibilitetsliste.

Hvis kjøretøyet ditt ikke har en i-Size sitteposisjon, vennligst sjekk bilens kompatibilitetsliste. Du finner en oppdatert versjon på go.cybex-online.com/solution-g2-car-compatibility.

⚠ ADVARSEL Bruk ikke bilstolen med en toppunktssle eller hoftesele. Hvis bilstolen er fastgjort med toppunktssle, kan en ulykke medføre alvorlige eller enda livsfarlige kvestelser på barnet.

Bilsetet kan generelt installeres på ethvert kjøretøysete med ISOFIX-låsearmene foldet inn, ved å bruke et trepunkts bilbelte. Likevel, ettersom noen hindringer kan oppstå, anbefaler vi å sjekke vår bilkompatibilitetsliste. Hvis kjøretøyet ditt ikke er oppført, vennligst kontakt vårt kundeserviceteam.



💡 Når barnet er høyere enn 135 cm kan kompatibiliteten mellom barnesete og bilsete være redusert.

Sjekk i listen over kompatible kjøretøy om barnesetet kan brukes sammen med hodestøtten i alle posisjoner uten begrensninger. I unntakstilfeller kan barnesetet også brukes i fremre passasjer sete. Følg alltid kjøretøyproduzentens anbefalinger.

⚠️ **ADVARSEL** Skulderbeltet må gå opp og tilbake på en ny måte. Det må aldri føres frem til det øv-re beltepunktet i kjøretøyet ditt.

⚠️ **ADVARSEL** Beltespennen må aldri krysse belteføringen på setet. Hvis beltespennet er for langt, er ikke barnesetet egnet for bruk i denne posisjonen i kjøretøyet. Hvis det er tvil, ta kontakt med produsenten av barnesetet.

⚠️ **ADVARSEL** Risiko for skade! All bagasje eller andre gjenstander i bilen må alltid være godt sikret. Ellers kann de kastes rundt i bilen og føre til dødelige skader.

⚠️ **ADVARSEL** Risiko for skade! Bilsetet må alltid være korrekt og fullstendig sikret med bilbeltet, selv under tomme turer. Når du bruker ISOFIX, er det tilstrekkelig under tomme turer å føre sikkerhetsbeltet på den ene siden gjennom de grønnerkede hoft- og skulderguidene. Ved en nødbremning eller ulykke kan et usikret bilsete skade andre passasjerer eller deg selv.

⚠️ **ADVARSEL** La aldri barnet være alene i bilen uten tilsyn.

⚠️ **ADVARSEL** Risiko for brannskader! Deler av dette barnesikringssystemet kan varmes opp når det utsettes for direkte sollys og kan potensielt gi forbrenninger på barnets hud. Beskytt barnet og barnebilsetet mot direkte sollys.

BÆRE OG FOLDE UT BARNESETET

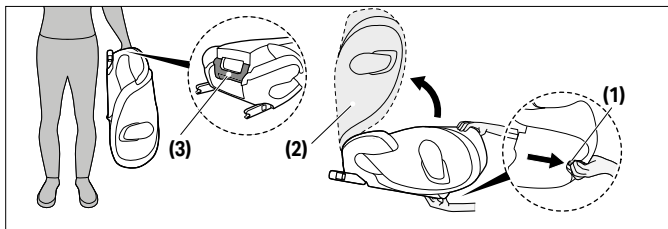

Barnesetet kan foldes sammen så det blir lettere å bære. Trekk da i Justeringshåndtaket **(1)** og fold ned rygglaget **(2)** til det går i lås med et hørbart «KLIKK».

(i) LES DETTE Sørg for at koppholderen fjernes før barnesetet foldes sammen dersom en slik er montert på barnesetet.

(i) LES DETTE Sørg for at det ikke er noen gjenstander i eller på setet før du slår sammen bilsetet.

Bruk bærehåndtaket **(3)** på baksiden av barnesetet til å bære barnesetet.

For å folde barnesetet ut igjen, trekk i justeringsknappen **(1)** og fold rygglaget **(2)** opp til det går i lås med et hørbart «KLIKK».



INSTALLASJON I KJØRETØYET

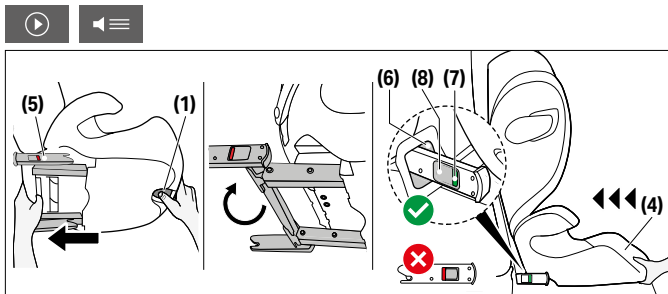

Sjekk alltid at ...

- rygglenene i bilen er låst i oppreist stilling.
- hvis barnebilsetet installeres i passasjeret foran, at bilsetet er flyttet så langt bakover som mulig uten at det påvirker belteføringen.

⚠ ADVARSEL Ikke bruk andre kontaktpunkter for belastning enn de som er beskrevet i instruksjonene og på barnesikringen.

⚠ ADVARSEL Når du bruker ISOFIX, skapes en forbindelse til bilen, noe som øker barnets sikkerhet. Barnet ditt må fremdeles sikres med bilens trepunktsbelte.

1. Bruk justeringshåndtaket **(1)** under seteforhøyelsen**(4)** og trekk de to ISOFIX-låsearmene **(5)** ut så langt de går.
2. Drei deretter ISOFIX-låsearmene **(5)** 180° slik at de vender i retning mot ISOFIX-festepunktene **(6)**.
3. Plasser barnesetet i det riktige setet i bilen.

i LES DETTE Noen bilseter er laget av følsomme materialer og bruken av barnebilseter kan etterlate og/eller forårsake misfarging av setene. For å forhindre dette, legg et teppe, håndkle eller lignende under bilsetet for å beskytte det.

4. Skyv ISOFIX-låsearmene **(5)** inn i ISOFIX-festepunktene **(6)** til disse låses på plass med et hørbart «KLIKK».
5. Betjen justeringshåndtak **(1)** og skyv barnesetet på kjøretøyets sete til det ligger godt ned på hele flaten.

⚠ ADVARSEL Rygglenet til barnesetet må ha kontakt med kjøretøyets ryggene.

💡 Hvis kjøretøyets nakkestøtte er i veien, trekk den opp til den øverste posisjonen eller fjern den fullstendig (unntatt i bakovervendte bilseter).

6. Kontroller at setet er sikret ved å prøve å dra det ut av ISOFIXfestepunktene **(6)**. De grønne sikkerhetsindikatorene **(7)** må være klart synlige på begge sider av setet.
7. Hvis setet brukes uten ISOFIX, kan de lagres på bunnen av setet.

FJERNING FRA BILEN

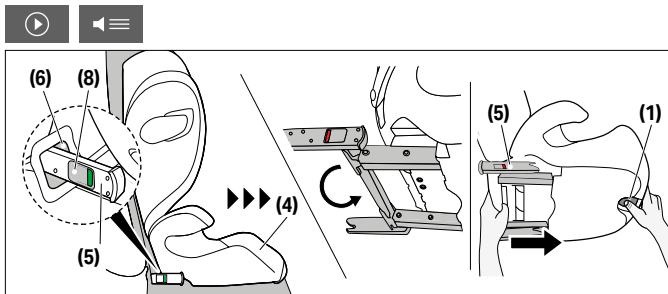

Utfør installasjonstrinnene i omvendt rekkefølge.

1. Løsne ISOFIX låsearmene **(5)** på begge sider ved å trykke inn ISOFIX utløserknappene **(8)** og trekk armene tilbake samtidig.
2. Trekk setet ut av ISOFIX festepunktene **(6)**.
3. Fjern barnebilsetet og skyv ISOFIX-låsearmene **(5)** helt tilbake inn i transportposisjonene.

JUSTERING AV HODESTØTTEN



💡 Høyden på nakkestøtten kan fortsatt justeres mens setet er installert i bilen.

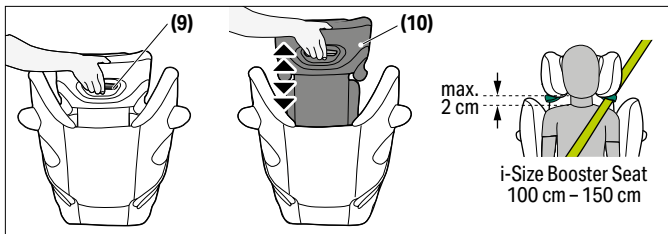

Den justerbare hodestøtten **(9)** kan justeres ved å bruke hodestøttens høydejustering **(10)** bak på hodestøtten **(9)**. Juster hodestøtten slik at maks. 2 cm er igjen mellom barnets skulder og hodestøtten.

FESTING AV BARNET

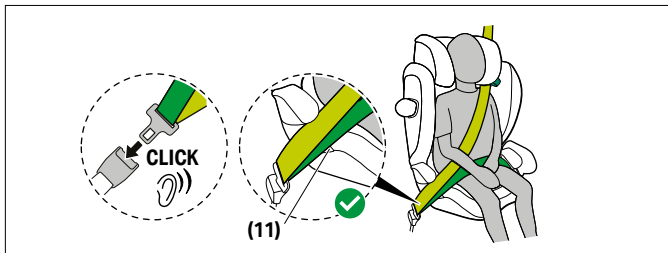

1. Før bilsetebeltet rundt barnet og sett beltetungen inn i beltelåsen. Den må låses på plass med et hørbart «KLIKK».



2. Plasser bekkenbeltet i de grønnfargede bekkenbelteføringene **(11)** på barnesetet.

⚠ ADVARSEL Risiko for skade! Bekkenbeltet må gå så lavt som mulig på begge sider langs barnets lyske for få op-timal virkning dersom en ulykke skulle inntreffe.

3. Trekk i hoftebeltet til det er stramt.
4. På den siden av bilsetet som er nærmest beltespennen, må både skulderog bekkenbeltet føres gjennom bekkenbelteføringen **(11)**.

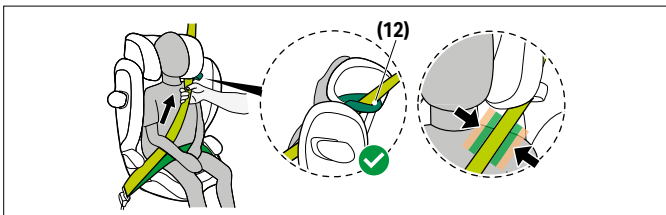

5. Led skulderbeltet gjennom skulderbelteføringen **(12)** til det er inne i belteføringen.
6. Trekk i skulderbeltet til det er stramt.

⚠ ADVARSEL Risiko for skade! Før hver gangs bruk må du sjekke at det automatiske 3-punkts belte i bilen er riktig justert og passer stramt på barnets kropp. Beltet må aldri vris!

⚠ ADVARSEL Kontroller at skulderbeltet løper over barnets kragebein og ikke berører barnets hals. Om nødvendig må du justere høyden på hodestøtten for å endre belteposisjonen.

KORREKT INSTALLASJONSMODUS

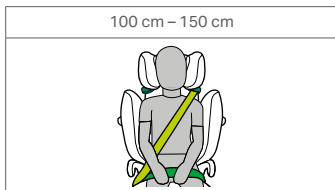

JUSTERE LIGGESTILLINGEN

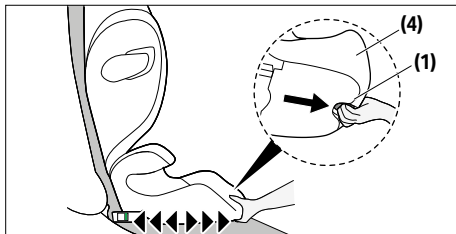

Dette barnesetet har ulike sittestillinger.

1. For å sette bilsetet i ønsket bakoverlent posisjon, trykk på justeringshåndtaket **(1)** på undersiden av det fremre området av boosterens **(4)** og trekk bilsetet forover.
2. For å sette bilsetet tilbake fra bakoverlent posisjon til sittende, trykk på justeringshåndtaket **(1)** igjen og før setet oppover med lett trykk mot boosterens **(4)**.

(i) LES DETTE Barnesetet må justeres til en av sittestillingene før barnet settes i barnesetet.



LINEÆR SIDEKOLLISJONSBESKYTTELSE (L.S.P)

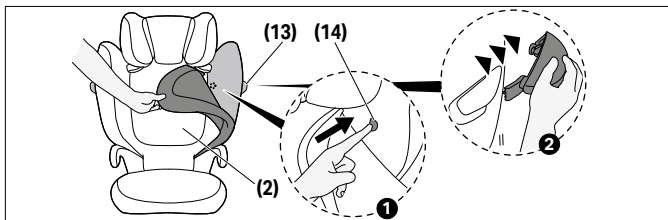

Hvis den lineære sidekollisjonsbeskyttelsen **(13)** er i konflikt med bildøren, eller hvis den påvirker hvor mye rom det er igjen i passasjeret, er det mulig å fjerne den. For å gjøre det, trykk på frigjøringsknappen for sidekollisjonsbeskyttelsen **(14)**. For å nå denne knappen, må trekket på ryggstøtten fjernes. For å feste L.S.P. **(13)** på setet igjen, følg instruksene for fjerning i motsatt rekkefølge.

JUSTERBAR HODESTØTTE

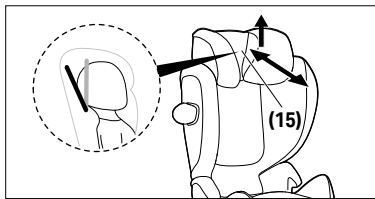

Den justerbare hodestøtten **(15)** bidrar til å hindre at barnets hode faller forover når det sovner. Den kan stilles i én av to posisjoner. For å stille den justerbare hodestøtten **(15)**, løft den og skyv den frem eller tilbake til ønsket posisjon.



⚠ ADVARSEL Barnets hode skal alltid være i kontakt med den justerbare hodestøtten.

FJERNING OG PÅSETTING AV SETETREKKET

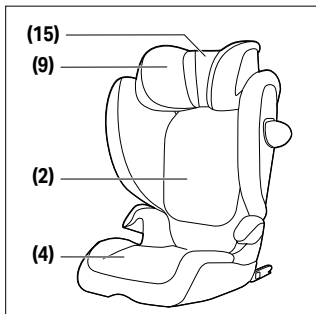

⚠ ADVARSEL Barnebilsetet må aldri brukes uten setetrekket. Kontroller at det kun brukes originalt CYBEX-setetrekk, siden trekket er en integrert del av sikringsytelsen.

Trekket til barnesetet består av fire deler (hodestøtte (2x), rygglene og seteforhøyelse). Disse er festet på barnesetet på flere steder med trykknapper, borrelås og gummibånd.

For å avmontere trekket bedes du følge instruksjonene nedenfor:

1. Åpne borrelåsfestet bak den tilbakelente nakkestøtten **(15)** og trekk det oppover.
2. For å fjerne hoveddekselet på nakkestøtten, nå under nakkestøtten **(9)**, hekt av de elastiske båndene og trekk av dekselet.
3. For å gjøre det lettere å fjerne ryggstøttens **(2)** deksel, brett sammen bilsetet og løsne dekselet på seks punkter (fire på ryggstøtten og to på forsterkeren). Når du bretter ut bilsetet igjen, kan ryggstøttens **(2)** deksel enkelt fjernes.



4. For å fjerne forsterkerdekselet, løsne de to elastiske båndene under forsterkeren **(4)** og fjern først dekselet rundt armlenet. Forsterkerdekselet kan deretter enkelt fjernes.

For å feste trekket på nytt, gjør det i motsatt rekkefølge.

RENGJØRING



Det må kun anvendes originalt trekk, da dette utgjør en essensiell del av stolens samlede funksjoner. Du kan skaffe ekstra trekk hos din lokale forhandler.

⚠ ADVARSEL Trekket er en integrert del i bilstolens sikkerhetsdesign. bilstolen må derfor aldri brukes uten trekk eller med trekk fra en annen bilstol.

ⓘ LES DETTE Trekket kan bare vaskes ved 30°C med et vaskeprogram for finvask, ellers kan det føre til misfarging av trekket. Trekket skal vaskes separat fra annet tøy og ikke tørkes i tørketrommel eller direkte sollys!

Plastikdeler kan rengjøres med et mildt rengjøringsmiddel og varmt vann.

ⓘ LES DETTE Bruk aldri skarpe rengjøringsmidler eller blekemidler!

PLEIE OG VEDLIKEHOLD



For å sikre at din bilstol kan yte den maksimale beskyttelse, er det avgjørende, at du sjekker følgende:

- Alle større bestanddeler av bilstolen skal regelmessig kontrolleres for skader. De mekaniske deler skal fungere feilfritt.
- Det er en absolutt nødvendighet å sikre, at bilstolen ikke er fastklemt i eksempelvis bildøren, da dette kan skade stolen.



- Når bilstolen er utsatt for ekstreme belastninger, som en ulykke, skal bilstolen etterfølgende sjekkes av produsenten.

ETTER EN ULYKKE



⚠ ADVARSEL Hvis du har vært involvert i en ulykke, kan bilstolen ha fått skader, som ikke er synlige for det blotte øye. En bilstol skal alltid utskiftes etter en ulykke. I tilfelle av tvil bør du kontakte din forhandler eller produsenten.

PRODUKTETS LEVETID



Bilstolen er designet til å oppfylle sine spesifikasjoner gjennom hele dens levetid, som er beregnet til å være ca. 9 år. Gradvis slitasje av plast, for eksempel forårsaket av utsettelse for sollys (UV), kan gi en mindre forringelse av produktets egenskaper. Da det kan være meget store temperatursvingninger og uforutsigbare belastninger i kjøretøyet, skal følgende punkter overholdes:

- Hvis kjøretøyet er utsatt for direkte sollys i lengre tid, skal bilstolen fjernes fra kjøretøyet eller dekkes med et lyst klede.
- Kontrollér regelmessig alle bilstolens plast- og metaldeler for skader, deformering eller fargeendring. Hvis du oppdager noen endringer, skal bilstolen bortskaffes eller kontrolleres og eventuelt utskiftes av produsenten.
- Endringer i trekket, især blekning, er helt normalt, når det anvendes i et kjøretøy og forringer ikke bilstolens funksjon.

BORTSKAFFELSE



For å skåne miljøet oppfordrer vi til, at sluttbrukeren sorterer og skiller seg av med avfall på korrekt vis i begynnelsen (innpakning) såvel som i avslutningen (produktdele) av produktets levetid.



Avfallssortering kan håndteres forskjellig fra sted til sted. For å sikre en korrekt bortskaffelse av bilstolen, skal du kontakte din kommunale avfalshåndteringsmyndighet. I alle tilfeller skal du være oppmerksom på de regler, som gjelder for bortskaffelse av avfall i ditt land.

⚠ ADVARSEL Risiko for kvelning! Hold plastikkinnpakningen utenfor barnets rekkevidde.

PRODUSENTENS GARANTIE



CYBEX GmbH (Riedingerstr. 18, 95448 Bayreuth, Tyskland) gir deg tre års garanti på dette produktet. Garantien gjelder i landet der dette produktet opprinnelig ble solgt av en forhandler til en kunde. Innholdet i garantien og all viktig informasjon som kreves for eventuelle krav om garantidekning, finner du på hjemmesiden vår, **go.cybex-online.com/manufacturers-warranty-car-seats**.

Dine juridiske rettigheter vil fortsatt være upåvirket selv om det vises en garanti i beskrivelsen av artikkelen.



VISUAALINEN KIELI

⚠ VAROITUS

Signaalisana osoittaa mahdollisen vaaratilanteen, joka, ellei sitä vältetä, voi johtaa kuolemaan tai vakavaan loukkaantumiseen.

ⓘ HUOMAUTUS

Signaalisana osoittaa mahdollisen vaaratilanteen, joka, ellei sitä vältetä, voi johtaa tuotteen tai muun omaisuuden vahingoittumiseen.



Vinkkejä ja erikoisominaisuuksia, jotka helpottavat turvaistuimen käyttöä.



opetusvideo



kunnossa



teksti puheeksi



väärin



takaisin
sisällysluetteloon



kuuluva signaali



SISÄLLYSLUETTELO

SERTIFIointi	254
TURVALLISUUS	254
TUOTTEEN OSAT	256
OIKEA ASENTO AJONEUVOSSA	257
TURVAISTUIMEN KANTAMINEN JA AVAAMINEN	259
ASENNUS AJONEUVOON	260
POISTAMINEN AJONEUVOSTA	261
NISKATUEN SÄÄTÄMINEN	262
LAPSEN KIINNITTÄMINEN	263
OIKEA ASENNUSTILA	264
KALLISTUSASENNON SÄÄTÖ	264
LINEAARINEN SIVUTÖRMÄYSSUOJA (L.S.P.)	265
SÄÄDETTÄVÄ NISKATUKI	266
ISTUIMEN SUOJUKSEN IRROTTAMINEN JA KIINNITTÄMINEN	267
PUHDISTUS	268
TUOTTEEN HOITO	268
MITEN TOIMIA ONNETTOMUUDEN JÄLKEEN	269
TUOTTEEN KÄYTTÖAIKA	269
HÄVITTÄMINEN	269
VALMISTAJAN TAKUU	270



SERTIFIOINTI

UN R129/04

CYBEX **Solution G2**

Koko: 100 cm – 150 cm

Ikä: Noin 3 vuodesta noin 12 vuoteen.

Kiitos, että turvaistuinta valitessasi valitsit **Solution G2** -istuimen.

TURVALLISUUS



TÄRKEÄ Lue tämä käyttöohje huolellisesti ennen kuin asennat turvaistuimen ajoneuvoosi. Pidä käyttöohje aina saatavilla myöhempää käyttöä varten.

VAROITUS Kuolema tai vakava loukkaantuminen voi tapahtua, jos et noudata valmistajan ohjeita. Jotta lapsesi pysyy asianmukaisesti suojattuna, on ehdottoman tärkeää, että käytät turvaistuinta tässä käyttöoppaassa kuvatulla tavalla.

VAROITUS Turvaistuinta ei saa muuttaa, eikä siihen saa lisätä mitään ilman tyyppihyväksyntäviranomaisen hyväksyntää.

Tärkeitä tietoja

- Tämä turvaistuin on hyväksytty UN R129/04:n mukaisesti.
- Tämä turvaistuin voidaan asentaa ainoastaan niihin auton istuimiin, jotka on hyväksytty lasten turvajärjestelmien käyttöön auton käyttöohjeen mukaisesti.
- Sopii vain autoihin, joissa on UN-säädöksen nro 16 tai vastaavan standardin mukaiset automaattiset kolmipisteturvavyöt.
- ÄLÄ yritä purkaa osaa, jota ei ole tarkoitettu poistettavaksi, muokata tai lisätä mitään osaa istuimeen. Takuu raukeaa, jos käytetään ei-alkuperäisiä osia tai lisä-varusteita.
- Turvaistuin on hyväksytty 100 cm - 150 cm pituudelle, kasvot menosuuntaan.



- Auton kolmipisteturvavyön saa pujottaa vain sille tarkoitettujen ohjainten läpi. Vyön ohjaimet on kuvattu tarkasti tässä käyttöohjeessa, ja turvaistuimessa ne on merkitty vihreä.
- Vain oikein säädetty pääntuki takaa lapselle parhaan mahdollisen turvallisuuden ja mukavuuden siten, että olkavyö voidaan säätää oikein.
- Varmista aina, ettei turvaistuin jää jumiin, kun suljet auton oven tai säädät takaistuinta.
- Lasten turvaistuin on myös testattu ja hyväksytty ilman lineaarisia sivutörmäyssuojia.
- Älä käytä tätä turvaistuinta yli 9 vuoden ajan. Turvaistuin altistuu suurelle rasitukselle tuotteen käyttöiän aikana, mikä johtaa materiaalin laadun muutokseen sen ikääntyessä.

TUOTTEEN OSAT

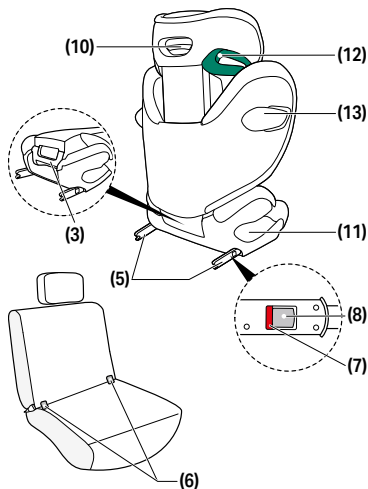

- (1)** Säätökahvaa
(2) Selkänoja
(3) Kantokahvaa
(4) Tehoste
(5) ISOFIX-lukitusvarret
(6) ISOFIX-kiinnityspisteet
(7) ISOFIX-turvallisuusilmaisin

- (8)** ISOFIX-vapautuspainikkeet
(9) Säädettävä niskatuki
(10) Niskatuen korkeussäädin
(11) Lantiovyön ohjain
(12) Olkavyön ohjain
(13) Lineaarinen sivutörmäyssuoja (L.S.P.)

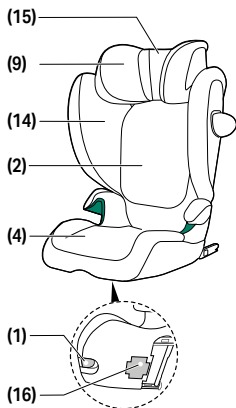

- (14)** Sivutörmäyssuojan vapautuspainikkeet
(15) Säädettävä niskatuki
(16) Käyttöoppaan säilytyslokero

OIKEA ASENTO AJONEUVOSSA

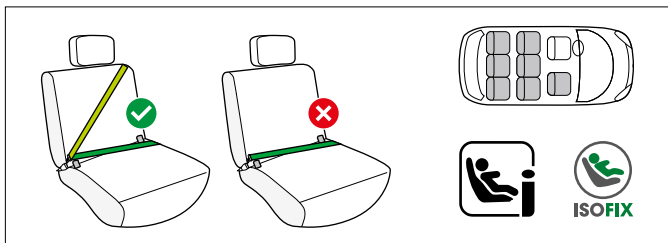

Tämä on lasten paranneltu turvaistuinjärjestelmä i-Size. Se on hyväksytty YKasetuksen nro R129/04 mukaan käytettäväksi i-Size-yhteensopivilla ajoneuvon istuinpaikoilla, kuten ajoneuvon valmistaja on ilmoittanut ajoneuvon käyttöohjeissa.

Jos ajoneuvon istuin on merkitty tällä logolla, se on yleensä sopiva käytettäväksi kaikkien i-Size turvaistuinten kanssa.

Kuitenkin, koska joitakin esteitä voi esiintyä, suosittelemme tarkistamaan autoyhteensopivuuslistamme.

Jos ajoneuvossasi ei ole i-Size-istuinpaikkaa, tarkista auton yhteensopivuusluettelo.

Tyypiluettelon uusimman version saat osoitteesta

go.cybex-online.com/solution-g2-car-compatibility.

VAROITUS Tätä turvaistuinta ei saa käyttää 2-piste lantiovyöllä. Käytettäessä 2-pistelantiovyötä onnettomuus voi aiheuttaa lapselle vakavia tai kohtalokkaita vammoja.

Turvaistuin voidaan yleensä asentaa mihin tahansa ajoneuvon istuimeen ISOFIX-lukitusvarsiensa ollessa taitettuna, käyttämällä kolmipisteisyyötä. Kuitenkin, koska joitakin esteitä voi esiintyä, suosittelemme tarkistamaan autoyhteensopivuuslistamme. Jos ajoneuvoasi ei ole luettelossa, ota yhteyttä asiakaspalvelutiimiimme.



💡 Jos ajoneuvoasi ei ole luettelossa, ota yhteyttä asiakaspalvelutiimiimme.

Tarkasta ajoneuvotyypin luettelosta, voiko turvaistuinta käyttää kaikissa niskatuen asennoissa rajoituksetta. Poikkeustapauksissa lasten turvaistuinta voidaan käyttää myös etumatkustajan istuimella. Noudata aina ajoneuvon valmistajan suosituksia.

VAROITUS Olkavyön on kuljettava viistosti ylös- ja taaksepäin. Se ei saa koskaan kulkea eteenpäin ajoneuvon ylempään vyöpisteeseen.

VAROITUS Auton turvavyön lukko ei saa kulkea istuimen vyönohjaimen poikki. Jos auton turva-vyön lukon varsi tai hihna on liian pitkä, istuin ei ole sopiva käytettäväksi tällä paikalla. Epäselvissä tapauksissa ota yhteyttä turvaistuimen valmistajaan.

VAROITUS Loukkaantumisriski! Matkatavarat tai muut autossa olevat esineet on aina kiinnitettävä tukevasti. Muuten ne voivat sinkoilla auton sisällä, mikä voi aiheuttaa kuolemaan johtavia vammoja.

VAROITUS Loukkaantumisriski! Auton istuin on aina kiinnitettävä oikein ja täysin ajoneuvon vyöllä, myös tyhjien matkojen aikana. Käytettäessä ISOFIXiä riittää tyhjien matkojen aikana ohjata turvavyö yhdeltä puolelta vihreällä merkityn lantio- ja olkavyön läpi. Häätäjarrutuksen tai onnettomuuden sattuessa kiinnittämätön auton istuin voi vahingoittaa muita matkustajia tai itseäsi.

VAROITUS Älä koskaan jätä lastasi autoon ilman valvontaa.

VAROITUS Palovammariski! Lasten turvaistuimen osat voivat kuumentua altistuessaan suoralle auringonvalolle ja mahdollisesti polttaa lapsesi ihoa. Suojaa lastasi ja istuinta suoralta auringonvalolta.

TURVAISTUIMEN KANTAMINEN JA AVAAMINEN

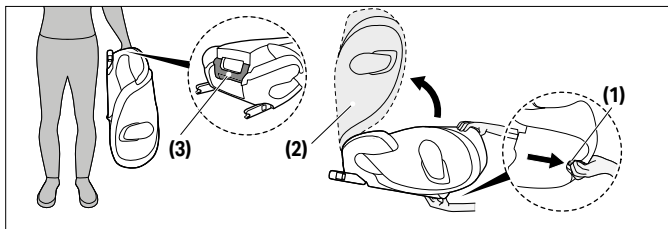

Turvaistuimen voi taittaa kokoon kantamista varten. Vedä säätökahvasta **(1)** ja taita selkänojaa **(2)** alas, kunnes se loksahaa kuuluvasti paikalleen.

(i) HUOMAUTUS Varmista ennen turvaistuimen kokoon taittamista, että siihen mahdollisesti asennettu mukitelie on otettu irti.

(i) HUOMAUTUS Varmista, että istuimessa tai sen päällä ei ole esineitä ennen kuin taitat autonistuimen.

Kanna turvaistuinta sen taka-osassa olevasta kantokahvasta **(3)**. Avaa turvaistuin vetämällä säätökahvasta **(1)** ja avaa selkänojaa **(2)**, kunnes se loksahaa kuuluvasti paikalleen.



ASENNUS AJONEUVOON

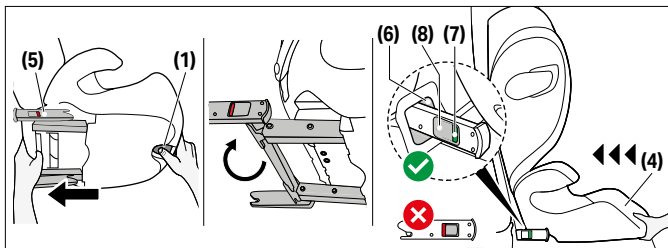

Varmista aina, että...

- auton selkänojat on lukittu pystyasentoon.
- kun kiinnität lastenistuimen etumatkustajan istuimelle, se säädetään mahdollisimman taakse siten, että se ei vaikuta vyön kulkuun.

VAROITUS Älä käytä muita kantavia kosketuspisteitä kuin niitä, jotka on kuvattu ohjeissa ja merkitty turvaistuimeen.

VAROITUS ISOFIXiä käyttämällä luodaan yhteys ajoneuvoon, mikä lisää lapsesi turvallisuutta. Lapsi on vielä kiinnitettävä istuimeen ajoneuvon kolmipistevyöllä.

1. Käytä säätökahvaa **(1)** tehostimen alla **(4)** ja vedä ISOFIX-lukitusvarret **(5)** mahdollisimman pitkälle.
2. Kierrä nyt ISOFIX-lukitusvarsia **(5)** 180° siten, että ne ovat ISOFIXkiinnityspisteiden suuntaan päin **(6)**.
3. Aseta turvaistuin sopivalle istuimelle autoon.

HUOMAUTUS Turvaistuimen käyttö saattaa jättää jälkiä ja/ tai aiheuttaa värimuutoksia joihinkin aroista materiaaleista valmistettuihin auton istuimiin. Estääksesi tämän voit laittaa peiton, pyyhkeen tai vastaavan turvaistuimen alle suojaamaan auton istuinta.



4. Työnnä ISOFIX-lukitusvarret **(5)** ISOFIX-kiinnityspisteisiin **(6)**, kunnes nämä lukittuvat paikoilleen kuuluvalla NAKSAHDUKSELLA.
5. Käytä säätökahvaa **(1)** ja paina turvaistuinta auton istuinta vasten, kunnes turvaistuin on täysin kiinni selkänojassa.

VAROITUS Turvaistuimen selkänojan on kosketettava auton selkänojaa.

💡 Jos auton niskatuki on tiellä, vedä sitä ylöspäin sen ylimpään asentoon tai irrota se kokonaan (lukuun ottamatta taaksepäin suunnattuja autonistuimia).

6. Varmista alustan tukeva kiinnitys yrittämällä vetää sitä ISOFIXkiinnityspisteistä **(6)**. Vihreiden turvallisuusilmaisimien **(7)** on oltava selvästi näkyvissä istuimen molemmilla puolilla.
7. Jos istuinta käytetään ilman ISOFIX-kiinnitystä, se voidaan työntää istuimen pohjaan.

POISTAMINEN AJONEUVOSTA

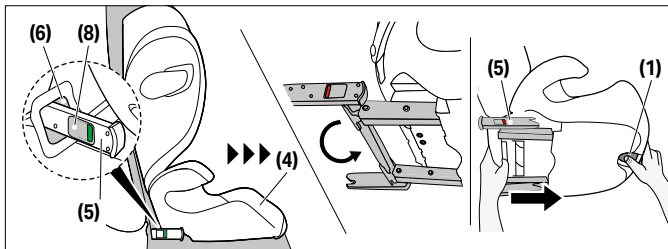

Suorita asennusvaiheet päinvastaisessa järjestyksessä.

1. Avaa ISOFIX-lukitusvarret **(5)** molemmilta puolilta painamalla ISOFIXvapautuspainikkeita **(8)** ja vetämällä niitä taaksepäin samanaikaisesti.
2. Vedä istuin pois ISOFIX-kiinnityspisteistä **(6)**.



3. Irrota turvaistuin ja liu'uta ISOFIX-lukitusvarret **(5)** kokonaan takaisin kuljetusasentoihinsa.

NISKATUEN SÄÄTÄMINEN



💡 Pääntuen korkeutta voidaan säätää istuimen ollessa asennettuna autoon.

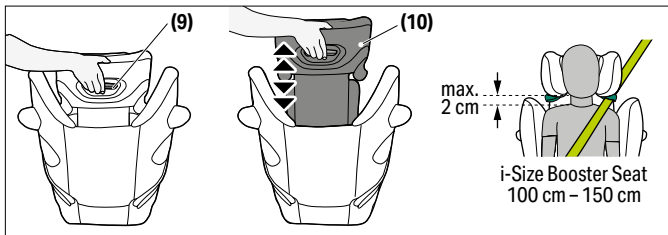

Niskatukea **(9)** voidaan säätää käyttämällä niskatuen korkeuden säätökahvaa **(10)** niskatuen takana **(9)**. Säädä niskatukea siten, että enintään 2 cm jää lapsen olkapäiden ja niskatuen väliin.



LAPSEN KIINNITTÄMINEN

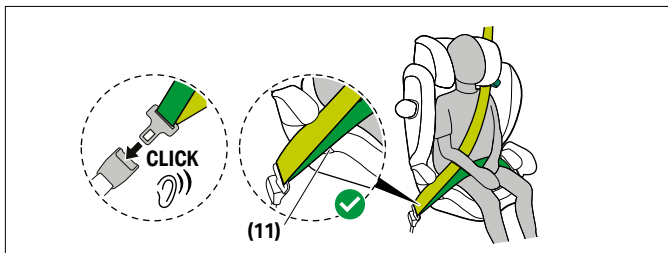

1. Vie turvavyö lapsesi ympärille ja työnnä turvavyön kieleke turvavyön lukkoon. Sen on lukituttava paikoilleen kuuluvalla NAPSAHDUKSELLE.
2. Aseta lantiovyö lastenistuimen vihreisiin lantiovyön ohjaimiin **(11)**.

VAROITUS Loukkaantumisriski! Lantiovyön tulee kulkea mahdollisimman alhaalta lapsen lantion kohdalta parhaan mahdollisen turvallisuuden saavuttamiseksi onnettomuuden sattuessa.

3. Vedä lantiovyö tiukaksi.
4. Auton istuimen vyönsoljen vierisellä puolella on olkavyö ja lantiovyö asetettava yhdessä lantiovyön ohjaimen **(11)**.

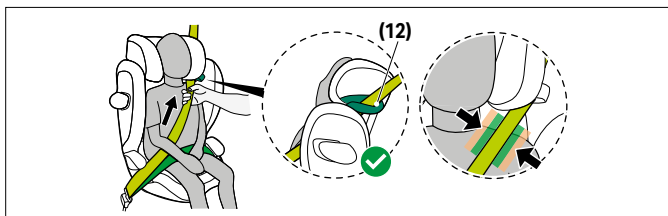

5. Työnnä olkavyö ohjaimen läpi **(12)**, kunnes se on vyön ohjaimen sisällä.



6. Vedä olkavyö tiukaksi.

VAROITUS Loukkaantumisriski! Varmista ennen jokaista ajomatkaa, että automaattiset kolmipistevyöt on säädetty oikein ja asettuvat tiukasti lapsen vartaloa vasten. Älä koskaan laita vyötä kierteille!

VAROITUS Varmista, että olkavyö kulkee lapsen solisluun yli eikä kosketa lapsen kaulaa. Säädä tarvittaessa niskatuen korkeutta vyön asennon vaihtamiseksi.

OIKEA ASENNUSTILA

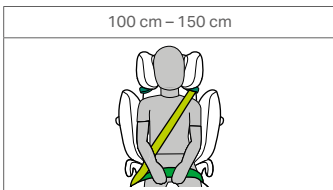

KALLISTUSASENNON SÄÄTÖ

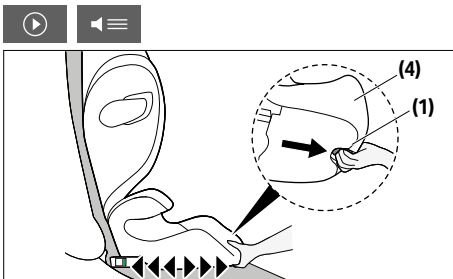

Tässä turvaistuimessa on erilaisia istuinasettoja.

1. Aseta turvaistuin haluttuun kallistusasettoon painamalla istuinkorokkeen **(4)** etuosan alapuolella olevaa säätökahvaa **(1)** ja vedä turvaistuinta eteenpäin.

2. Palauta istuin kallistusasetannasta istuma-asentoon painamalla säätökahvaa **(1)** uudelleen ja ohjaamalla istuinta ylöspäin painamalla istuinkoroketta **(4)** kevyesti.

(i) HUOMAUTUS Auton istuin on säädettävä johonkin istuma-asetannoista ennen lapsen istumista.

LINEAARINEN SIVUTÖRMÄYSSUOJA (L.S.P.)

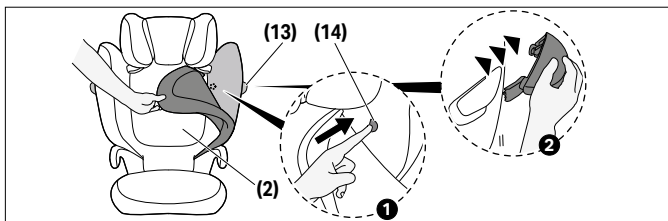

Jos lineaarinen sivutörmäyssuoja **(13)** osuu auton oveen tai jos se vaikuttaa matkustajan istuimelle jäävän tilan määrään, se on mahdollista irrottaa. Tätä varten paina sivutörmäyssuojan vapautuspainiketta **(14)**. Tämän painikkeen saavuttamiseksi selkänojan **(2)** suojusta on poistettava. Sivutörmäyssuojan (LSP) uudelleen kiinnittämiseksi **(13)** istuimeen tulee noudattaa poisto-ohjeita päinvastaisessa järjestyksessä.



SÄÄDETTÄVÄ NISKATUKI

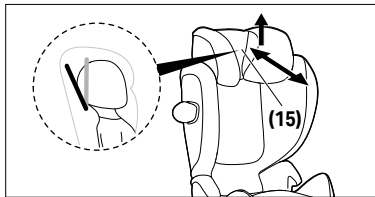

Säädettävä niskatuki **(15)** auttaa estämään pään vaarallisen kallistumisen eteenpäin lapsen nukkuessa.

Se voidaan asettaa kahteen eri asentoon.

Jos haluat säätää säädettävää niskatuki **(15)**, nosta sitä ylös ja liu'uta sitä eteen tai taakse haluamaasi asentoon.

VAROITUS Lapsen pään on oltava aina kosketuksessa kallistuvaan päätukeen.



ISTUIMEN SUOJUKSEN IRROTTAMINEN JA KIINNITTÄMINEN

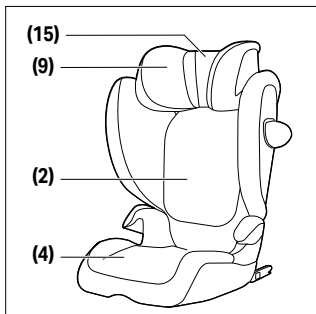

VAROITUS Lasten turvaistuinta ei saa koskaan käyttää ilman istuimen suojusta. Varmista, että vain alkuperäistä CYBEX-istuimen suojusta käytetään, koska se on olennainen osa turvajärjestelmän suorituskykyä.

Turvaistuimen päällisessä on neljä osaa (niskatuki (2x), selkänöja, koroke). Ne on kiinnitetty useista kohdista painonapeilla, tarranauhalta ja kuminauhoilla.

Irrottaaksesi päälliset noudata seuraavia ohjeita:

1. Avaa tarranauha kallistuvan niskatuen **(15)** takana ja vedä sitä ylöspäin.
2. Poistaaksesi niskatuen päällisen, kurkota niskatuen **(9)** alle, irrota joustavat nauhat ja vedä päällinen pois.
3. Helpottaaksesi selkänöjan **(2)** päällisen poistamista, taita autonistuimen ja irrota päällinen kuudesta kohdasta (neljä selkänöjassa ja kaksi korokkeessa). Kun avaat autonistuimen uudelleen, selkänöjan **(2)** päällinen voidaan helposti poistaa.
4. Poistaaksesi korokkeen päällisen, irrota kaksi joustavaa nauhaa korokkeen **(4)** alta ja poista ensin päällinen käsinojan ympäriltä. Korokkeen päällinen voidaan sitten helposti poistaa.



Toimi päivävastaisessa järjestyksessä kiinnittäaksesi se uudelleen.

PUHDISTUS



Käytä aina vain alkuperäisiä päälliskankaita, sillä ne ovat tärkeä osa istuimen toimintaa ja lainmukaista hyväksyntää.

Voit ostaa vaihtokankaita jälleenmyyjiltämme.

VAROITUS Kangaspäällinen on tärkeä tekninen osa turvaistuimen turvallisuutta ja muotoilua. Turvaistuinta ei saa koskaan käyttää ilman päälliskangasta tai toisen mallisen istuimen kankaiden kanssa.

HUOMAUTUS Suojus voidaan pestä ainoastaan 30 °C:n hienopesuohjelmalla, koska muut ohjelmat voivat aiheuttaa suojuskankaan värjäytymistä. Pese suojus erikseen muusta pyykistä äläkä kuivaa kuivaajassa tai suorassa auringonvalossa.

Muoviosat voidaan puhdistaa miedolla puhdistusaineella ja lämpimällä vedellä.

HUOMAUTUS Älä käytä hankaavia tai haalistavia pesuaineita tai kemikaaleja!

TUOTTEEN HOITO



Varmistaaksesi, että turvaistuin antaa parhaan suojan, on tärkeää noudattaa seuraavia ohjeita:

- Kaikki turvaistuimen osat tulee tarkastaa säännöllisesti. Kaikkien mekaanisten osien tulee toimia ongelmitta.
- On ehdottoman tärkeää varmistaa, että turvaistuin ei ole jäänyt puristuksiin kovien elementtien kuten auton ovien tai istuimien säätökiskojen väliin.
- Jos turvaistuin pääsee esimerkiksi putoamaan, se on tarkastettava valmistajan edustajan toimesta ennen käytön jatkamista.



MITEN TOIMIA ONNETTOMUUDEN JÄLKEEN



VAROITUS Onnettomuus voi aiheuttaa turvaistuimeen vaurioita, joita ei voi nähdä pelkällä silmällä. Vaihda turvaistuin uuteen aina kolarin jälkeen Voit kysyä neuvoa jälleenmyyjältämme tai valmistajan edustajalta.

TUOTTEEN KÄYTTÖAIKA



Tämä turvaistuin on suunniteltu täyttämään sen käyttötarkoituksen vaatimukset n. 9 vuoden ajalle Muovin luonnollinen vanhentuminen, joka aiheutuu esim.

aurionvalosta (UV-säteily) voi aiheuttaa muutoksia tuotteen ominaisuuksissa. Kuitenkin: Koska turvaistuin joutuu käytössä alttiiksi erittäin suurille lämpötilavaihteluille ja muille rasituksille autossa, seuraavat seikat täytyy huomioida:

- Jos auto on pysäköitynä pidemmän aikaa suorassa auringonpaisteessa, tulee turvaistuin poistaa autosta tai peittää vaalealla suojakankaalla.
- Tarkasta säännöllisesti muovi- ja metalliosat vaurioilta ja värimuutoksilta. Jos huomaat vaurioita tai muutoksia, turvaistuin tulee poistaa käytöstä, hävittää ja korvata uudella.
- Muutokset kankaissa, erityisesti haalistuminen, on luonnollista kulumista, eikä se heikennä turvaistuimen toimintaa tai turvallisuutta.

HÄVITTÄMINEN



Ympäristön säästämiseksi pyydämme huolehtimaan alusta asti (pakkaus) elinkaaren loppuun saakka (tuotteen osat) sen oikeasta jätekasittelystä. Noudata oman alueesi jätehuoltoohjeita.



Varmistaaksesi turvaistuimen asianmukaisen hävityksen, noudata paikallisia jätehuolto-ohjeita tai kysy neuvoa viranomaisilta.

VAROITUS Ne aiheuttavat tukehtumisvaaran! Pidä muovipakkaukset ja -materiaalit poissa lasten ulottuvilta.

VALMISTAJAN TAKUU



CYBEX GmbH (Riedingerstr. 18, 95448 Bayreuth, Deutschland) antaa kolmen vuoden takuun tälle tuotteelle. Takuu on voimassa siinä maassa, jossa tämä tuote alun perin myytiin asiakkaalle jälleenmyyjän toimesta. Takuun sisältö ja kaikki takuun vaatimat olennaiset tiedot takuun vahvistamiseksi löytyvät kotisivuiltamme:

go.cybex-online.com/manufacture-warranty-car-seats.

Jos takuu näkyy tuotekuvauksessa, lailliset vikoja koskevat oikeutesi säilyvät ennallaan.



VISUALISER SPROG

ADVARSEL

Signalordet angiver en mulig farlig situation, som, hvis den ikke undgås, kan resultere i død eller alvorlig skade.

BEMÆRK

Signalordet angiver en mulig farlig situation, som, hvis den ikke undgås, kan resultere i skade på produktet eller anden ejendom.



Tips og specielle funktioner, der gør brugen af autostolen nemmere.



Vejledende video



ok



Tekst til tale



forkert



Tilbage til
indholdsfortegnelsen



Hørbart signal



INDHOLDSFORTEGNELSE

CERTIFICERING	273
SIKKERHED	273
PRODUKTDELE	275
KORREKT POSITION I BILEN	276
TRANSPORT OG FOLDNING AF AUTOSTOLEN	278
MONTERING I BILEN	279
UDTAGNING AF AUTOSTOLEN	280
JUSTERING AF HOVEDSTØTTEN	281
SIKRING AF BARNET	281
KORREKT INSTALLATIONSTILSTAND	283
JUSTERING AF LIGGEPOSITIONEN	283
LINEÆR BESKYTTELSE MOD SIDEPÅKØRSEL (L.S.P.)	284
HOVEDSTØTTE VED TILBAGELÆNING	284
AFTAGNING OG PÅSÆTNING AF SÆDEBETRÆK	285
RENGØRING	286
PLEJE OG VEDLIGEHOLDELSE	286
EFTER EN ULYKKE	287
PRODUKTETS LEVETID	287
BORTSKAFFELSE	288
PRODUCENTENS GARANTI	288



CERTIFICERING

UN R129/04

CYBEX **Solution G2**

Størrelse: 100 cm – 150 cm

Alder: fra ca. 3 år til ca. 12 år

Tak fordi du valgte **Solution G2**-autostolen.

SIKKERHED



VIGTIGT Læs denne brugsanvisning grundigt igennem, før du installerer autostolen i bilen, og opbevar den altid ved hånden til senere brug.

⚠ ADVARSEL Død eller alvorlig skade kan opstå, hvis du ikke følger producentens anvisninger. For at sikre, at dit barn er korrekt beskyttet, er det absolut nødvendigt, at du bruger autostolen som beskrevet i denne brugsanvisning.

⚠ ADVARSEL Der må ikke foretages ændringer på autostolen uden at disse er godkendt af den typegodkendende myndighed.

Vigtige oplysninger

- Denne autostol er godkendt i henhold til UN R129/04.
- Dette barnesæde må kun monteres på bilsæder, som er godkendt til brug af fast-spændingssystemer til børn i henhold til bilens vejledning.
- Kun godkendt til bilsæder med trepunktssæle forsynet med automatisk selestram-mer iflg. FN-forordning 16 eller en tilsvarende standard.
- Trepunktsselen må kun passere gennem de dertil indrettede seleholdere. Seleholderne er beskrevet i detaljer i denne manual og er desuden markeret med grøn på barnesædet.



- Bilsædet er godkendt til en højde på 100 cm - 150 cm, i kørselsretningen.
- FORSØG IKKE at adskille en del, som ikke er beregnet til at blive fjernet, modificere eller tilføje nogen del til sædet. Garantien bortfalder, hvis der anvendes ikke-originale dele eller tilbehør.
- Kun en optimalt justeret hovedstøtte kan give dit barn maksimal beskyttelse og komfort og samtidig sikre, at skulderremmen kan monteres uden problemer.
- Sørg altid for, at barnesædet aldrig sidder fast, når du lukker bildøren eller justerer bagsædet.
- Barnesædet er også testet og typegodkendt uden de lineære beskyttere mod side-påkørsel.
- Brug ikke dette barnesæde i mere end 9 år. Barnesædet udsættes for høj belastning i løbet af produktets levetid, hvilket med tiden fører til ændringer i materialets kvalitet.

PRODUKTDELE

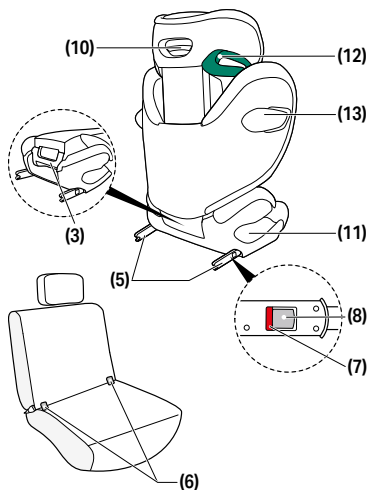

- (1)** Justeringshåndtag
- (2)** Ryglæn
- (3)** Transporthåndtag
- (4)** Sædepude
- (5)** ISOFIX-låsearme
- (6)** ISOFIX-forankringspunkter

- (7)** ISOFIX-sikkerhedsindikator
- (8)** ISOFIX-udløsningsknapper
- (9)** Justerbar hovedstøtte
- (10)** Højdejusteringsanordning, hovedstøtte
- (11)** Hofteseleføring

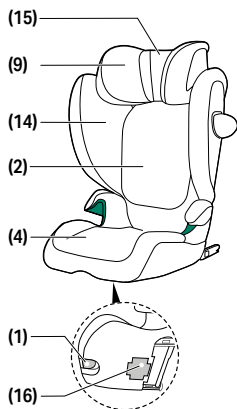

- (12)** Skulderseleføring
- (13)** Lineær sidekollisionsbeskyttelse (L.S.P.)
- (14)** Udløsningsknop, sidekollisionsbeskyttelse
- (15)** Hovedstøtte med tilbagelæning
- (16)** Rum til brugsanvisning

KORREKT POSITION I BILEN

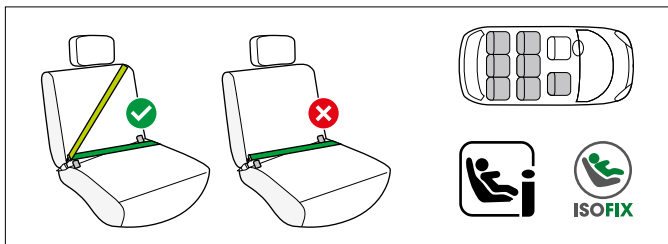

Dette er et i-Size Enhanced barnefastspændingssystem. Det er godkendt i henhold til FN-regulativ nr. R129/04, til anvendelse i i-Size-kompatible sæder i køretøjet som angivet af køretøjsfabrikanterne i deres brugervejledning.

Hvis et bilsæde er mærket med dette logo, er det generelt egnet til brug med alle i-Size autostole. Ikke desto mindre, da nogle forhindringer kan opstå, anbefaler vi at tjekke vores bilkompatibilitetsliste.

Hvis dit køretøj ikke har en i-Size siddeposition, bedes du tjekke bilens kompatibilitetsliste. Du kan få den nyeste version fra go.cybex-online.com/solution-g2-car-compatibility.

⚠ ADVARSEL Brug ikke autostolen med en topunktssæle eller hoftesæle. Hvis autostolen er fastgjort med topunktssæle, kan en ulykke medføre alvorlige eller endda livsfarlige kvæstelser på barnet.

Bilsædet kan generelt installeres på ethvert køretøjssæde med ISOFIX-låsearmene foldet ind ved hjælp af en trepunkts sæle. Ikke desto mindre, da nogle forhindringer kan opstå, anbefaler vi at tjekke vores bilkompatibilitetsliste.

Hvis dit køretøj ikke er opført, bedes du kontakte vores kundeserviceteam.



💡 Hvis barnet er højere end 135 cm kan kompatibiliteten mellem autostolen og dit køretøj blive reduceret.

Kontroller køretøjstypelisten for at se, om autostolen kan bruges uden begrænsninger i alle nakkestøttepositioner. I undtagelsestilfælde kan autostolen også bruges på forreste passagersæde. Overhold altid bilproducentens anbefalinger.

⚠ ADVARSEL Skulderremmen skal løbe opad og tilbage ved tilbagelæning. Den må aldrig køre frem til det øverste udgangspunkt for selen i din bil.

⚠ ADVARSEL Køretøjets selebspænde må aldrig krydse op over sædets seleføring. Hvis selepi-sken er for lang, er barnesædet ikke egnet til brug i denne position i køretøjet. Hvis du er i tvivl, bedes du kontakte bilsædets fabrikant.

⚠ ADVARSEL Risiko for skade! Bagage og andre genstande i bilen skal altid fastgøres forsvarligt, så de ikke kastes rundt i bilen og forårsager livsfarlige kvæstelser.

⚠ ADVARSEL Risiko for skade! Autostolen skal altid være korrekt og fuldt sikret med bilens bælte, selv under tomme ture. Når du bruger ISOFIX, er det tilstrækkeligt under tomme ture at føre sikkerhedsselen på den ene side gennem de grønmarkerede hoft- og skulderguider. I tilfælde af en nødbremse eller ulykke kan et usikret bilsæde skade andre passagerer eller dig selv.

⚠ ADVARSEL Efterlad aldrig dit barn i bilen uden opsyn.

⚠ ADVARSEL Risiko for forbrændinger! Dele af barnefastholdessystemet kan blive meget varme, når de udsættes for direkte sollys, og kan give dit barn hudforbrændinger. Beskyt dit barn og autostolen mod direkte sollys.

TRANSPORT OG FOLDNING AF AUTOSTOLEN

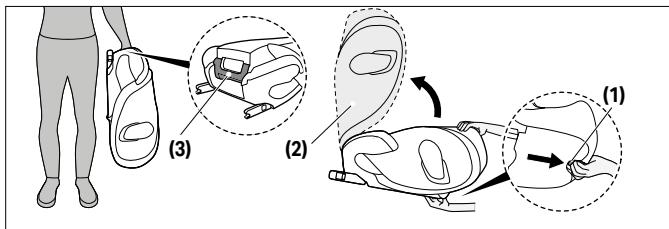

Autostolen kan foldes sammen med henblik på transport. Træk i justeringshåndtaget **(1)**, og fold ryglænet **(2)** ned, indtil det klikker på plads med et hørbart "KLIK".

❗ **BEMÆRK** Sørg for, at fjerne kopholderen, hvis en sådan er monteret i bilen, før du folder autostolen sammen.

❗ **BEMÆRK** Sørg for, at der ikke er nogen genstande i eller på sædet, før du folder autostolen sammen.

Brug transporthåndtaget **(3)** på bagsiden af autostolen til at transportere den.

Træk i justeringshåndtaget **(1)**, og åbn ryglænet **(2)** for at folde autostolen ud, indtil den klikker på plads med et hørbart "KLIK".



MONTERING I BILEN

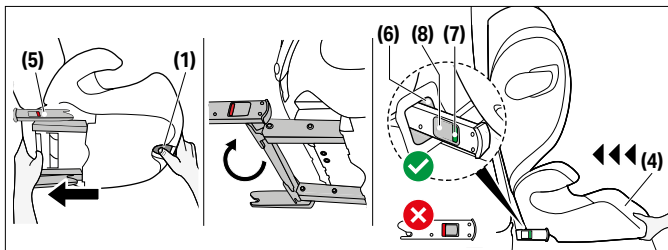

Sørg altid for, at...

- ryglæne i bilen er låst i lodret position.
- autostolen, når den monteres på forreste passagersæde, justeres så langt tilbage så muligt uden at påvirke seleføringen.

⚠ ADVARSEL Brug ikke andre bærende kontaktpunkter end dem, der er beskrevet i vejledningen og markeret på barnefastholdelsesanordningen.

⚠ ADVARSEL Ved anvendelse af ISOFIX skabes en forbindelse til bilen, som øger barnet sikkerhed. Barnet skal stadig sikres med bilens trepunktssele.

1. Brug justeringshåndtaget **(1)** under sædepudden **(4)**, og træk de to ISOFIXlåsearme **(5)** så langt ud, som de kan komme.
2. Drej nu ISOFIX-låsearmene **(5)** 180°, så de vender i ISOFIXforankringspunkternes retning **(6)**.
3. Sæt autostolen på det rigtige sæde i bilen.

ⓘ BEMÆRK Autostole kan efterlade mærker og/eller forårsage misfarvning på bilsæder fremstillet af følsomme materialer. For at beskytte bilsædet kan du anbringe et tæppe, håndklæde eller lignende under autostolen.



4. Skub ISOFIX-låsearmene **(5)** ind i ISOFIX-forankringspunkterne **(6)**, indtil de låses på plads med et hørligt "KLIK".
5. Brug justeringshåndtaget **(1)**, og skub autostolen mod køretøjets sæde, indtil den er helt på linje med ryglænet.

⚠ ADVARSEL Ryglænet på autostolen skal være i kontakt med køretøjets ryglæn.

💡 Hvis bilens hovedstøtte er i vejen, skal du trække den opad så langt som muligt eller fjerne den helt (undtagen i bagudvendte bilsæder).

6. Kontroller, at autostolen sidder ordentligt fast ved at prøve at rykke den ud af ISOFIX-forankringspunkterne **(6)**. De grønne sikkerhedsindikatorer **(7)** skal være helt synlige på begge sider af stolen.
7. Hvis autostolen bruges uden ISOFIX, kan denne gemmes væk under stolen.

UDTAGNING AF AUTOSTOLEN

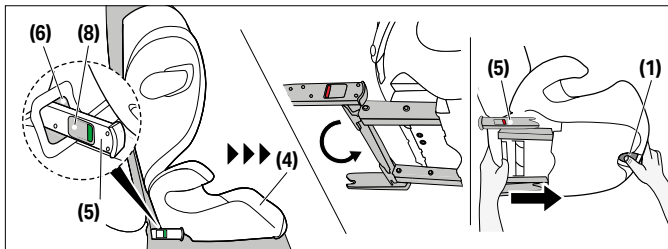

Udfør installationstrinnene i omvendt rækkefølge.

1. Lås ISOFIX-låsearmene **(5)** op på begge sider ved at trykke på ISOFIXudløsningsknapperne **(8)** og trække dem tilbage på samme tid.



- Træk autostolen ud af ISOFIX-forankringspunkterne **(6)**.
- Fjern autostolen og skub ISOFIX-låsearmene **(5)** helt tilbage i transportposition.

JUSTERING AF HOVEDSTØTTEN



💡 Hovedstøttens højde kan stadig justeres, mens stolen er monteret bilen.

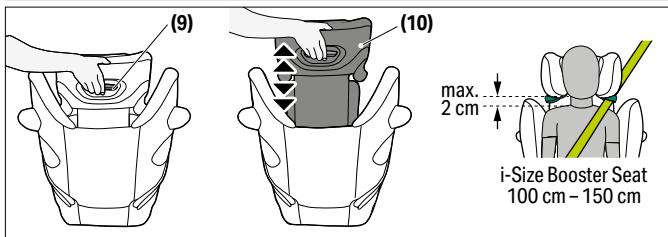

Hovedstøtten **(9)** kan justeres med højdejusteringsanordningen **(10)**, som befinder sig bag på hovedstøtten **(9)**. Justér hovedstøtten, så der er maks. 2 cm afstand mellem barnets skulder og hovedstøtten.

SIKRING AF BARNET

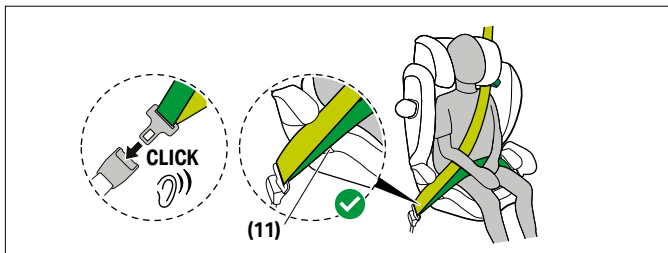

1. Før bilens sele rundt om barnet, og sæt seletungen ind i sele-spændet. Den skal låses på plads med et hørligt "KLIK".
2. Placer hofteselen i de grønne hofteseleføringer **(11)** på autostolen.

⚠ ADVARSEL Risiko for skade! Hofteselen skal føres så lavt som muligt langs barnets skridt for at opnå den optimale effekt i tilfælde af ulykke.

3. Stram hofteselen til.
4. På siden af autostolen, ved siden af selespændet, skal skulderselen og hofteselen sammen sættes ind i hofteseleføringen **(11)**.

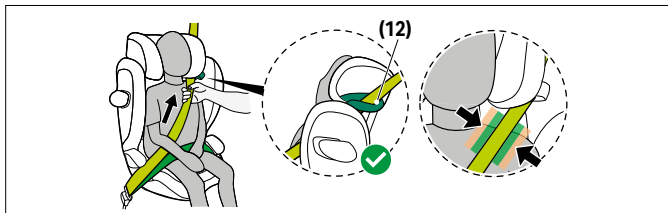

5. Før skulderselen gennem skulderseleføringen **(12)**, indtil den befinder sig inde i seleføringen.
6. Stram skulderselen til.

⚠ ADVARSEL Risiko for skade! Før hver køretur skal du sørge for, at bilens automatiske trepunktssæle er justeret korrekt, så den sidder tæt omkring barnets krop. Sno aldrig selen!

⚠ ADVARSEL Sørg for, at skulderselen krydser barnet kraveben, og at den ikke rører ved barnets hals. Juster eventuelt højden på hovedstøtten for at ændre selens position.

KORREKT INSTALLATIONSTILSTAND

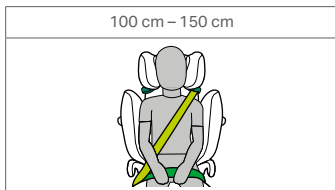

JUSTERING AF LIGGEPOSITIONEN

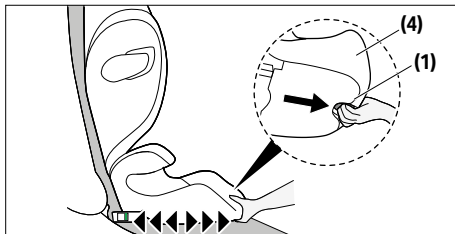

Denne autostol tilbyder forskellige siddestillinger.

1. For at få den ønskede bagudhældning på autostolen trykkes på justeringshåndtaget **(1)** på undersiden af boosterens forreste område **(4)**, og autostolen trækkes fremad.
2. For at stille autostolen tilbage fra bagudhældning til siddestilling trykkes på justeringshåndtaget **(1)** igen, og sædet føres opad med et let tryk mod boosterens **(4)**.

(i) BEMÆRK Autostolen skal indstilles til en af siddestillingerne, før barnet sættes i sædet.



LINEÆR BESKYTTELSE MOD SIDEPÅKØRSEL (L.S.P.)

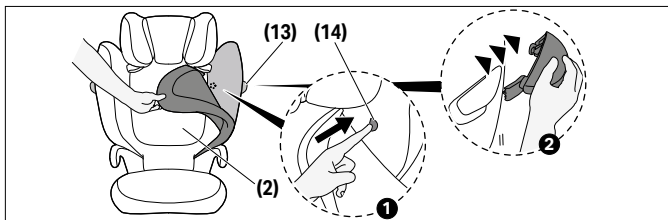

Hvis den lineære sidekollisionsbeskyttelse **(13)** kommer i konflikt med bildøren eller reducerer pladsen på passagersædet, kan den fjernes. Dette gøres ved at trykke på udløsningsknappen til sidekollisionsbeskyttelsen **(14)**. For at nå ind til denne knap skal betrækket på ryglænet **(2)** fjernes. Sidekollisionsbeskyttelsen (L.S.P.) **(13)** genmonteres ved at følge anvisningerne for aftagning i modsat rækkefølge.

HOVEDSTØTTE VED TILBAGELÆNING

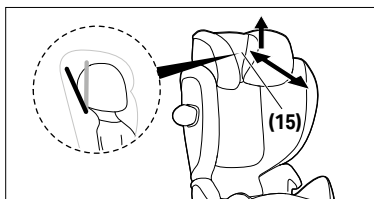

Hovedstøtten med tilbagelæning **(15)** hjælper med at forhindre, at barnets hoved falder faretruende forover, mens det sover.

Den har 2 indstillinger.



For at justere hovedstøtten med tilbagelæning **(15)** skal du løfte den og skubbe den frem eller tilbage til den ønskede position.

⚠ ADVARSEL Barnets hoved skal altid være i kontakt med hovedstøtten ved tilbagelæning.

AFTAGNING OG PÅSÆTNING AF SÆDEBETRÆK

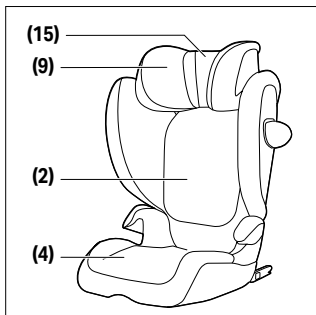

⚠ ADVARSEL Autostolen må aldrig bruges uden sædebetrækket. Brug kun et originalt CYBEX-sædebetræk, da betrækket er en integreret del af fastholdelsesfunktionen.

Autostolens består af fire dele (hovedstøtte (x2), ryglæn, sædepude). Disse holdes på plads flere steder ved hjælp af trykknapper, velcro og elastikbånd.

For at afmontere betrækket bedes du følge instruktionerne nedenfor:

1. Åbn velcrolukningen bag den tilbagelænedede nakkestøtte **(15)** og træk den opad.
2. For at fjerne hovedbetrækket på nakkestøtten, nå under nakkestøtten **(9)**, afkrog de elastiske bånd og træk betrækket af.



3. For at gøre det lettere at fjerne ryglænets **(2)** betræk, fold bilsædet sammen og løsne betrækket ved de seks punkter (fire på ryglænet og to på boosterens). Når du folder bilsædet ud igen, kan ryglænets **(2)** betræk nemt fjernes.
4. For at fjerne boosterbetrækket, løsne de to elastiske bånd under boosterens **(4)** og fjern først betrækket omkring armlænet. Boosterbetrækket kan derefter nemt fjernes.

Betrækket sættes på igen i omvendt rækkefølge.

RENGØRING



Der må kun anvendes originalt betræk, da dette udgør en essentiel del af stolens samlede funktioner. Du kan skaffe ekstra betræk hos din lokale forhandler.

⚠ ADVARSEL Betrækket er en integreret del i autostolens sikkerhedsdesign. Autostolen må derfor aldrig bruges uden betræk eller med betræk fra en anden autostol.

i BEMÆRK Betrækket må kun vaskes i et skåneprogram ved 30 °C for at undgå misfarvning af stoffet. Betrækket må ikke vaskes sammen med andet vasketøj, og det må ikke tørres i tørretumbler eller i direkte sollys.

Plastikdele kan rengøres med et mildt rengøringsmiddel og varmt vand.

i BEMÆRK Brug aldrig skrappe rengøringsmidler eller blegemidler!

PLEJE OG VEDLIGEHOLDELSE



For at sikre at din autostol kan yde den maksimale beskyttelse, er det altafgørende, at du tjekker følgende:



- Alle større bestanddele af autostolen skal regelmæssigt kontrolleres for skader. De mekaniske dele skal fungere fejlfrit.
- Det er en absolut nødvendighed at sikre, at autostolen ikke er fastklemt i eksempelvis bildøren, da dette kan skade stolen.
- Når udsat for ekstremme belastninger, såsom en ulykke, skal autostolen efterfølgende tjekkes af producenten.

EFTER EN ULYKKE



⚠ ADVARSEL Hvis du har været involveret i en ulykke, kan autostolen have fået skader, der ikke er synlige for at det blotte øje. En autostol skal altid udskiftes efter en ulykke. I tilfælde af tvivl bør du kontakte din forhandler eller producenten.

PRODUKTETS LEVETID



Autostolen er designet til at opfylde sine specifikationer gennem hele dens levetid, som er beregnet til at være ca. 9 år. Gradvis slitage af plast, for eksempel forårsaget af udsættelse for sollys (UV), kan give en mindre forringelse af produktets egenskaber. Da der kan være meget store temperatursvingninger og uforudsigelige belastninger i køretøjet, skal følgende punkter overholdes:

- Hvis køretøjet er udsat for direkte sollys i længere tid, skal autostolen fjernes fra køretøjet eller dækkes med et lyst klæde.
- Kontrollér regelmæssigt alle autostolens plast- og metaldele for skader, deformation eller farveændring. Hvis du opdager nogle ændringer, skal autostolen bortskaffes eller kontrolleres og eventuelt udskiftes af producenten.
- Ændringer i betrækket, især blegning, er helt normalt, når det anvendes i et køretøj og forringer ikke autostolens funktion.



BORTSKAFFELSE



For at skåne miljøet opfordrer vi til, at slutbrugeren sorterer og skiller sig af med affald på korrekt vis i begyndelsen (indpakning) såvel som i afslutningen (produktdele) af produktets levetid. Affaldssortering kan håndteres forskelligt fra sted til sted. For at sikre en korrekt bortskaffelse af autostolen, skal du kontakte din kommunale affaldshåndteringsmyndighed. I alle tilfælde skal du være opmærksom på de regler, der gælder for bortskaffelse af affald i dit land.

⚠ ADVARSEL Risiko for kvælning! Hold plastikindpakningen uden for barnets rækkevidde.

PRODUCENTENS GARANTI



CYBEX GmbH (Riedingerstr. 18, 95448 Bayreuth, Tyskland) yder 3 års garanti på dette produkt. Garantien er gyldig i det land, hvor produktet oprindeligt blev solgt af en forhandler til en kunde. Indholdet af garantien og alle væsentlige oplysninger, der kræves for at garantien kan gøres gældende, findes på vores hjemmeside go.cybex-online.com/manufacturer-warranty-car-seats. Hvis en garanti er vist i artikelbeskrivelsen, forbliver dine juridiske rettigheder over for os vedrørende mangler upåvirket.



VIZUALNI JEZIK

OPOZORILO

Signalna beseda označuje možno nevarno situacijo, ki lahko, če se ji ne izognemo, povzroči smrt ali resne poškodbe.

OBVESTILO

Signalna beseda označuje možno nevarno situacijo, ki lahko, če se ji ne izognemo, povzroči škodo na izdelku ali drugi lastnini.



Nasveti in posebne funkcije, ki olajšajo uporabo otroškega sedeža.



Video z navodili



Pravilno



Pretvorba besedila v govor



napačno



Nazaj na vsebino



Zvočni signal



VSEBINA

CERTIFIKATI	291
VARNOST	291
DELI IZDELKA	293
PRAVILEN POLOŽAJ V VOZILU	294
PRENAŠANJE IN ODPIRANJE AVTOSEDEŽA	296
NAMESTITEV V VOZILO	297
ODSTRANJEVANJE IZ VOZILA	298
NASTAVLJANJE NASLONA ZA GLAVO	299
PRITRDITEV OTROKA	299
PRAVILNI NAČIN NAMESTITVE	301
NASTAVLJANJE POLOŽAJA NAKLONA	301
LINEARNA ZAŠČITA V PRIMERU BOČNEGA TRKA (L.S.P.)	302
PREMIČNI NASLON ZA GLAVO	302
ODSTRANJEVANJE IN PONOVO NAMEŠČANJE SEDEŽNE PREVLEKE	303
ČIŠČENJE	304
NEGA IZDELKA	304
V PRIMERU NESREČE	305
ŽIVLJENJSKA DOBA IZDELKA	305
HÄVITTÄMINEN	306
IZVAJALEČEVA GARANCIJA	306

CERTIFIKATI

UN R129/04

CYBEX **Solution G2**

Velikost: 100 cm – 150 cm

Starost: od približno 3 let do približno 12 let

Hvala, ker ste se pri izbiri otroškega avtosedeža odločili za **Solution G2**.

VARNOST



POMEMBNO Preden avtosedež namestite v svoje vozilo, natančno preberite ta uporabniški priročnik in ga imejte vedno pri sebi za prihodno uporabo.

⚠ OPOZORILO Smrt ali resne poškodbe se lahko zgodijo, če ne upoštevate navodil proizvajalca. Zaradi varnosti vašega otroka je ključnega pomena, da otroški avtosedež uporabljate tako, kot je opisano v tem priročniku.

⚠ OPOZORILO Brez odobritve homologacijskega organa otroškega avtosedeža ni dovoljeno na noben način spreminjati ali mu česa dodajati.

Pomembne informacije

- Ta avtosedež je odobren v skladu z UN R129/04.
- Ta otroški sedež se lahko namesti samo na sedežih vozila, ki so odobreni za uporabo sistemov za zadrževanje otrok, v skladu z navodili vozila.
- Primeren je le za avtomobilске sedeže, opremljene s tritočkovnimi samozateznimi varnostnimi pasovi, ki ustrezajo zahtevam standarda UN 16 ali drugega enakovrednega standarda.



- Tritočkovni varnostni pas napeljite zgolj po za to namenjenih vodilih. Vodila pasu so podrobno opisana v teh navodilih in so na otroškem sedežu označena z zeleno barvo.
- Avtosedež je odobren za višino 100 cm - 150 cm, v smeri vožnje.
- NE poskušajte razstaviti dela, ki ni namenjen odstranitvi, spreminjati ali dodajati kakršnega koli dela sedežu. Garancija bo neveljavna, če se uporabljajo neoriginalni deli ali dodatki.
- Le optimalno prilagojeno naslonjalo za glavo lahko vašemu otroku nudi najboljšo zaščito in udobje ter hkrati zagotavlja gladek potek varnostnega pasu.
- Vedno zagotovite, da otroški sedež ni nikoli stisnjen, ko zapirate vrata vozila ali pri-lagajate zadnji sedež.
- Otroški sedež je preskušen in homologiran tudi brez linearne zaščite v primeru bočnega trka.
- Tega otroškega sedeža ne uporabljajte več kot 9 let. Otroški sedež je med življenjsko dobo izdelka izpostavljen visokim obremenitvam, zato se s časom ka-kovost materiala spreminja.

DELI IZDELKA

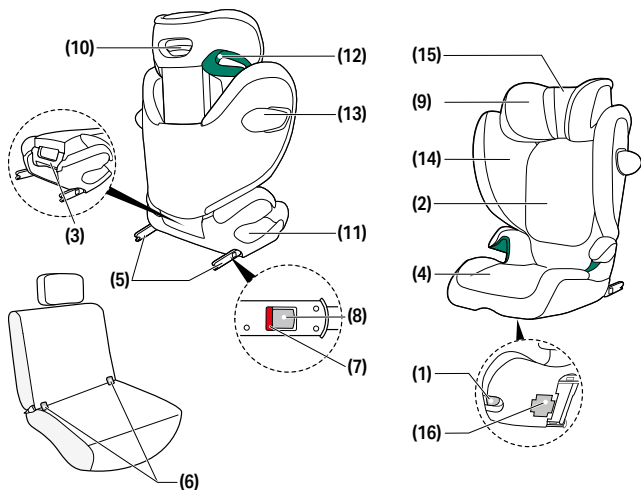

(1) Ročica za nastavitev
(2) Naslonjalo
(3) Ročaj za prenašanje
(4) Jahač
(5) Blokirne ročice ISOFIX
(6) Sidrne točke ISOFIX
(7) Indikator varnosti ISOFIX
(8) Sprostitevna gumba ISOFIX
(9) Nastavljivi naslon za glavo

(10) Regulator višine naslona za glavo
(11) Vodilo medeničnega pasu
(12) Vodilo ramenskega pasu
(13) Linearna zaščita v primeru bočnega trka (L.S.P., Linear Sideimpact Protection)

(14) Sprostitevni gumb za zaščito v primeru bočnega trka
(15) Naklon naslona za glavo
(16) Predal za shranjevanje uporabniškega priročnika

PRAVILEN POLOŽAJ V VOZILU

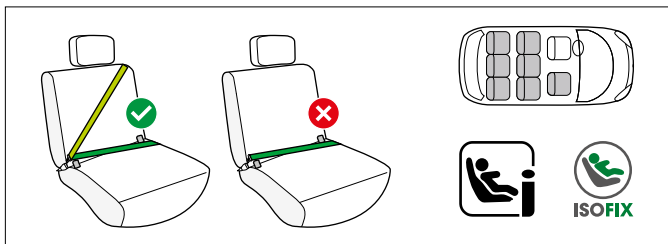

To je izboljšani sistem za zadrževanje otrok i-Size. Odobren je v skladu s pravilnikom ZN št. R129/04 za uporabo v sedežih za vozila, združitljivih z i-Size, kot so jih navedli proizvajalci vozil v svojih uporabniških priročnikih za vozila.

Če je sedež vozila označen s tem logotipom, je na splošno primeren za uporabo z vsemi i-Size avtosedeži.

Kljub temu, ker lahko pride do nekaterih ovir, priporočamo, da preverite naš seznam združljivosti avtomobilov.

Če vaše vozilo nima sedeža i-Size, preverite seznam združljivosti avtomobilov. Najnovejšo različico lahko pridobite v go.cybex-online.com/solution-g2-car-compatibility.

⚠ OPOZORILO Otroški avto sedež ni primeren za uporabo z 2-točkovnim ali medeničnim varnostnim pasom. Če je sedež zavarovan z 2-točkovnim pasom, lahko v primeru trka pride do težkih ali celo usodnih poškodb otroka.

Avtosedež je mogoče na splošno namestiti na kateri koli sedež vozila z zloženimi zapiralnimi rokami ISOFIX z uporabo tritočkovnega varnostnega pasu. Kljub temu, ker lahko pride do nekaterih ovir, priporočamo, da preverite naš seznam združljivosti avtomobilov.

Če vašega vozila ni na seznamu, se obrnite na našo ekipo za pomoč strankam.



💡 Nad otrokovo višino 135 cm se lahko zmanjša združljivost med otroškim avtosedežem in vozilom.

Preverite seznam tipov vozil, v katerih je mogoče uporabljati avtosedež brez omejitev v vseh položajih vzglavnika. V izjemnih primerih lahko otroški avtosedež uporabljate tudi na sprednjem sovoznikovem sedežu. Vedno ravnajte skladno s priporočili izdelovalca vozila.

⚠ OPOZORILO Ramenski pas mora biti obrnjen navzgor in nazaj pri naslonjalu. Nikoli ne sme iti naprej do točke, kjer je v vozilu pripet vaš zgornji varnostni pas.

⚠ OPOZORILO Zaponka za pas vozila ne sme nikoli prečkati vodila pasu otroškega sedeža. Če je sistem pasov predolg, otroški sedež ni primeren za uporabo v tem položaju v vozilu. Če ste v dvomih, se posvetujte s proizvajalcem otroškega sedeža.

⚠ OPOZORILO Tveganje za poškodbe! Prtljaga ali drugi predmeti v vozilu morajo biti vedno dobro pritrjeni. V nasprotnem primeru jih lahko v vozilu vrže v zrak, kar lahko povzroči smrtne poškodbe.

⚠ OPOZORILO Tveganje za poškodbe! Avtosedež mora biti vedno pravilno in popolnoma pritrjen z varnostnim pasom vozila, tudi med praznimi vožnjami. Pri uporabi ISOFIX je med praznimi vožnjami dovolj, da varnostni pas na eni strani vodite skozi zelene označene vodnike za pas in ramo. V primeru zasilnega zaviranja ali nesreče lahko nepritrjen avtosedež poškoduje druge potnike ali vas same.

⚠ OPOZORILO Otroka nikoli ne puščajte v vozilu brez nadzora!

⚠ OPOZORILO Tveganje za opekline! Deli tega zadrževalnega sistema za otroke se lahko segrejejo, če so izpostavljeni neposredni sončni svetlobi in ožgejo otrokovo kožo. Zaščitite svojega otroka in otroški avtosedež pred neposredno izpostavljenostjo soncu.

PRENAŠANJE IN ODPIRANJE AVTOSSEDEŽA

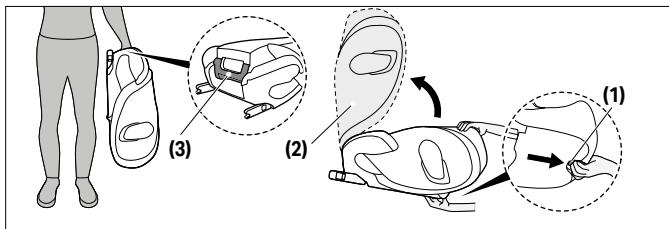

Avtosedež lahko zložite za prenašanje. Povlecite ročaj za nastavitev **(1)** in zložite naslonjalo **(2)**, dokler se ne zaskoči in zaslišite „KLIK“.

(i) OBVESTILO Pred zlaganjem avtosedeža se prepričajte, da je bilo držalo za skodelico, če je nameščeno na avtosedežu, odstranjeno.

(i) OBVESTILO Prepričajte se, da na sedežu ali v sedežu ni nobenih predmetov, preden zložite otroški sedež.

Za prenašanje uporabite ročaj za prenašanje **(3)**, ki je na zadnji strani avtosedeža.

Avtosedež odprete tako, da povlečete ročico za nastavitev **(1)** in potegnete naslonjalo **(2)**, dokler se ne zaskoči in zaslišite „KLIKOM“.



NAMESTITEV V VOZILO

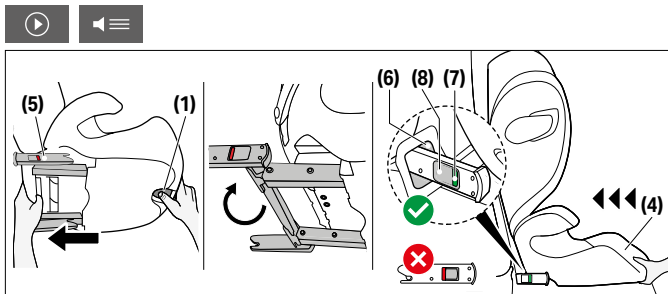

Vedno zagotovite, da ...

- so naslonjala v vozilu blokirana v pokončni legi.
- je pri nameščanju otroškega avtosedeža na sprednji sovoznikov sedež slednji čim dlje nazaj, ne da bi to vplivalo na napeljavo pasu.

⚠ OPOZORILO Ne uporabljajte drugih nosilnih stičnih točk, razen opisanih v navodilih in označenih na zadrževalnem sistemu.

⚠ OPOZORILO Z uporabo sistema ISOFIX se ustvari povezava z vozilom, ki poveča otrokovo varnost. Otroka morate kljub temu pritrditi s tritočkovnim pasom vozila.

1. Uporabite ročico za nastavitev **(1)** pod jahačem **(4)** in povlecite obe blokirni ročici sistema ISOFIX **(5)** čim bolj narazen.
2. Zaporni ročici sistema ISOFIX **(5)** 180° zdaj zasukajte tako, da gledata v smeri sidrnih točk sistema ISOFIX **(6)**.
3. Otroški avtosedež namestite v ustrezen sedež v avtu.

ⓘ OBVESTILO Na nekaterih sedežih vozila, izdelanih iz občutljivih materialov, lahko uporaba otroškega avtosedeža pusti madeže in/ali povzroči razbarvanje. To preprečite tako, da pod otroški avtosedež za zaščito sedeža vozila položite pregrinjalo, brisačo ali kaj podobnega.

4. Obe zaporni ročici sistema ISOFIX **(5)** potisnite v sidrne točke ISOFIX **(6)**, da se zaskočijo na mestu s slišnim »KLIKOM«.
5. Uporabite ročico za nastavitev **(1)** in avtosedež potisnite ob sedež vozila, dokler ni povsem poravnani z naslonjalom.

⚠ OPOZORILO Naslonjalo avtosedeža se mora dotikati naslonjala vozila.

💡 Če je naslonjalo za glavo vozila napoti, ga povlecite kar se da navzgor in ga v celoti odstranite (razen na sedežih vozila, ki so obrnjeni v nasprotno smer vožnje).

6. Prepričajte se, da je avtosedež varno pritrjen, tako da ga poskušate povleči iz sidrnih točk sistema ISOFIX **(6)**. Zeleni varnostni indikator **(7)** mora biti jasno viden na obeh straneh sedeža.
7. Če se avtosedež uporablja brez sistema ISOFIX, ga lahko shranite ločeno od dna sedeža.

ODSTRANJEVANJE IZ VOZILA

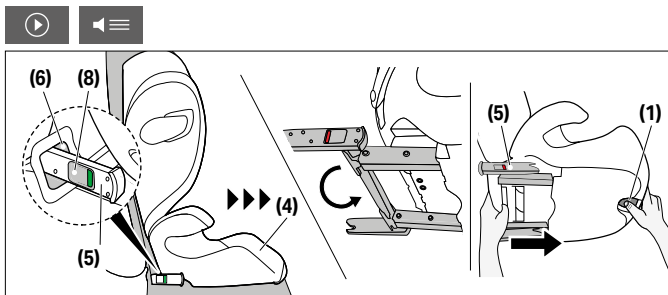

Namestitvene korake ponovite v obratnem vrstnem redu.

1. Odblokirajte blokirne ročice ISOFIX **(5)** na obeh straneh, tako da potisnete sprostitvena gumba ISOFIX **(8)** in ju hkrati povlečete nazaj.
2. Avtosedež povlecite proč od sidrnih točk ISOFIX **(6)**.

3. Odstranite otroški avtosedež in potisnite blokirne ročice ISOFIX **(5)** do konca nazaj v transportni položaj.

NASTAVLJANJE NASLONA ZA GLAVO



💡 Višino naslonjala za glavo lahko prilagajate tudi v avtu, ko je sedež že nameščen.

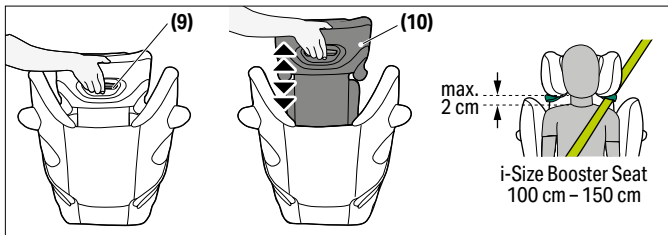

Nastavljivi naslon za glavo **(9)** lahko nastavite z regulatorjem višine naslona za glavo **(10)** na hrbtni strani naslona za glavo **(9)**. Naslon za glavo nastavite tako, da ostane najv. 2 cm med rameni otroka in naslonom za glavo.

PRITRDIITEV OTROKA

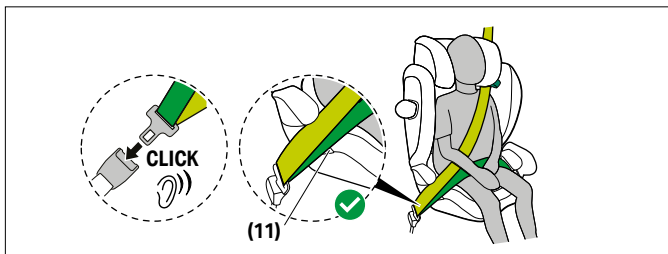

1. Okoli otroka speljite varnostni pas vozila in jeziček pasu vstavite v zaponko za pas. Na mestu se mora zakleniti s slišnim »KLIKOM«.
2. Medenični pas namestite v zelena vodila medeničnega pasu **(11)** otroškega avtosedeža.

⚠ OPOZORILO Tveganje za poškodbe! Medenični pas mora na obeh straneh potekati čim nižje prek otrokovih dimelj, da lahko ob trku zagotovi optimalno varnost.

3. Zapnite medenični pas.
4. Na strani avtosedeža poleg zaponke za pas morata biti ramenski pas in medenični pas skupaj vstavljena v vodilo medeničnega pasu **(11)**.

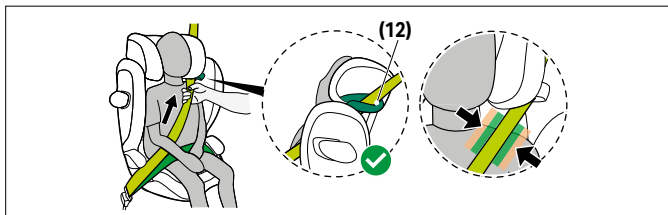

5. Ramenski pas speljite skozi vodilo ramenskega pasu **(12)**, dokler ni znotraj vodila pasu.
6. Zapnite ramenski pas.

⚠ OPOZORILO Tveganje za poškodbe! Pred vsako uporabo se prepričajte, da je avtomatski tritočkovni pas vozila pravilno nastavljen in se tesno prilega otrokovemu telesu. Pasu nikoli ne sukajte!

⚠ OPOZORILO Prepričajte se, da poteka ramenski pas prek otrokove ključnice in se ne dotika otrokovega vratu. Po potrebi nastavite višino naslona za glavo, da spremenite lego pasu.

PRAVILNI NAČIN NAMESTITVE

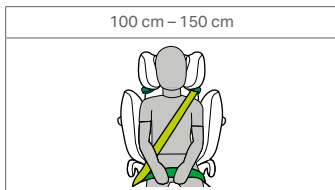

NASTAVLJANJE POLOŽAJA NAKLONA

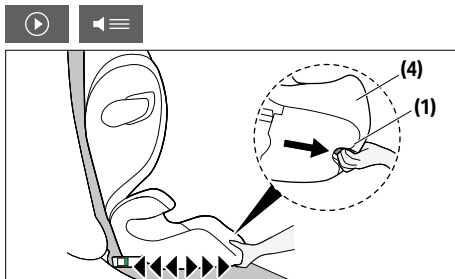

Ta avtosedež ponuja različne položaje sedenja.

1. Če želite, da se otroški avtosedež postavi v zeleni položaj nagiba, pritisnite ročico za nastavitev **(1)** na spodnji strani sprednjega dela ojačevalnika **(4)** in povlecite otroški avtosedež naprej.
2. Če želite otroški avtosedež vrniti iz položaja nagiba v položaj za sedenje, ponovno pritisnite ročico za nastavitev **(1)** in z rahlim pritiskom na ojačevalnik usmerite sedež navzgor **(4)**.

(i) OBVESTILO Otroški avtosedež mora biti nastavljen na enega od položajev za sedenje, preden otroka posedete.

LINEARNA ZAŠČITA V PRIMERU BOČNEGA TRKA (L.S.P.)

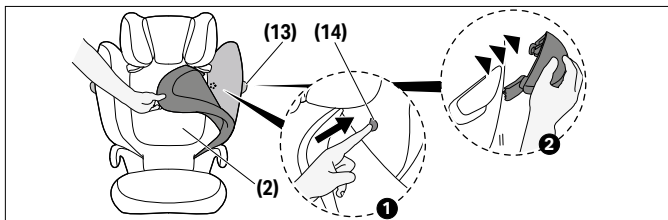

Če linearna zaščita v primeru bočnega trka **(13)** trka v vrata vozila ali vpliva na širino prostora na sovoznikovem sedežu, jo lahko odprite. V ta namen pritisnite sprostitveni gumb za zaščito v primeru bočnega trka **(14)**. Če želite doseči ta gumb, je treba odstraniti prevleko naslonjala **(2)**. Linearno zaščito v primeru bočnega trka ponovno namestite **(13)** na sedež tako, da sledite navodilom za odstranjevanje v obratnem vrstnem redu.

PREMIČNI NASLON ZA GLAVO

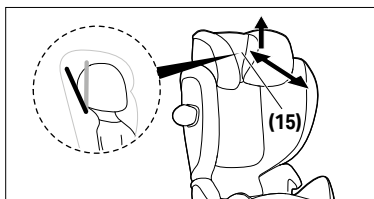

Naklon naslona za glavo **(15)** pomaga preprečiti, da se otrokova glava nevarno nagne naprej med spanjem. Nastavite ga lahko v enega od dveh leg.



Za prilagoditev naklona naslona za glavo **(15)** dvignite naslon ter ga potisnite naprej ali nazaj v zeleni položaj.

⚠ OPOZORILO Otrokova glava mora biti ves čas v stiku z naklonom naslona za glavo.

ODSTRANJEVANJE IN PONOVO NAMEŠČANJE SEDEŽNE PREVLEKE

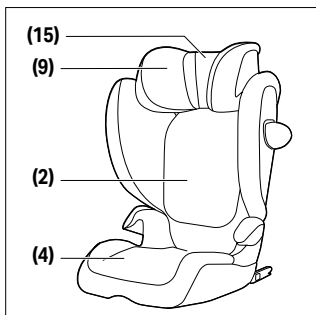

⚠ OPOZORILO Otroškega avtosedeža nikoli ne uporabljajte brez prevleke sedeža vozila. Prepričajte se, da uporabljate le originalne prevleke za avtosedeže CYBEX, saj je prevleka ključni element zadrževanja.

Prevleka avtosedeža je sestavljena iz štirih delov (vzglavnik (x2), naslonjalo, podpornik). Ti so na več mestih pritrjeni s pritisnimi gumbi, zapenjalniki in elastičnimi trakovi.

Za odstranitev prevlek sledite spodnjim napotkom:

1. Odprite zapiralo na ježka za nagibnim vzglavnikom **(15)** in ga povlecite navzgor.
2. Če želite odstraniti glavni pokrov vzglavnika, segajte pod vzglavnik **(9)**, odpnete elastične trakove in odstranite pokrov.



3. Da bi olajšali odstranitev pokrova naslonjala **(2)**, zložite otroški sedež in odstranite pokrov na šestih točkah (štiri na naslonjalu in dve na podstavku). Ko znova razprete otroški sedež, lahko pokrov naslonjala **(2)** enostavno odstranite.
4. Če želite odstraniti pokrov podstavka, sprostite dva elastična trakova pod podstavkom **(4)** in najprej odstranite pokrov okoli naslonjala za roke. Pokrov podstavka lahko nato enostavno odstranite.

Da prevleko ponovno pritrdite, ravnajte v obratnem vrstnem redu.

ČIŠČENJE



Pomembno je, da uporabljate le originalno sedežno prevleko, saj prevleka predstavlja pomemben del funkcionalnosti otroškega sedeža. Nadomestne prevleke so na voljo pri vašem prodajalcu.

⚠ OPOZORILO Sedežna prevleka predstavlja bistven element varnostnega dizajna otroškega avto sedeža. Otroškega avto sedeža zato ne smete nikoli uporabljati brez sedežne prevleke ali s prevleko drugega otroškega sedeža.

ⓘ OBVESTILO Prevleko lahko operete pri 30 °C s programom za občutljivo perilo, sicer se lahko tkanina prevleke razbarva. Prevleko operite ločeno od perila in je ne sušite v sušilnem stroju ali na neposredni sončni svetlobi!

Plastične dele lahko očistite z blagim detergentom in toplo vodo.

ⓘ OBVESTILO Pod nobenim pogojem ne uporabljajte kemičnih čistil ali belil!

NEGA IZDELKA



Da bi zagotovili optimalen učinek vašega otroškega sedeža, je pomembno, da ste pozorni na naslednje:



- Vse pomembne dele otroškega avto sedeža morate redno pregledovati zaradi morebitnih poškodb. Mehanski deli morajo delovati brezhibno.
- Pazite da se otroški sedež ne zagozdi med trde dele, kot so vrata avtomobila, vodila sedeža itd, ki bi ga lahko poškodovali.
- Če je sedež izpostavljen padcu, ga mora pred ponovno uporabo obvezno pregledati proizvajalec.

V PRIMERU NESREČE



⚠ OPOZORILO Če ste bili udeleženi v prometni nesreči, so lahko na otroškem avto sedežu nastale poškodbe, ki s prostim očesom niso vidne. Po nesreči morate otroški avto sedež obvezno zamenjati. Če ste v dvomih, se posvetujte s prodajalcem ali proizvajalcem.

ŽIVLJENJSKA DOBA IZDELKA



Otroški avto sedež je bil oblikovan tako, da bi ob običajni uporabi ohranil predvidene funkcije za življenjsko dobo približno 9 let. Postopna obraba plastike, npr. zaradi izpostavljenosti sončni svetlobi (UV), lahko povzroči neznatno poslabšanje lastnosti izdelka. Ker pa v vozilih lahko pride do velikih temperaturnih nihanj in nepredvidljivih obremenitev, je treba upoštevati naslednje:

- Če je bilo vozilo dalj časa izpostavljeno močnim sončnim žarkom, morate otroški avto sedež vzeti iz vozila ali pa ga prekriti s svetlo krpo.
- Redno preverjajte vse plastične in kovinske dele sedeža zaradi morebitnih poškodb, deformacij ali spremembe barve. Če odkrijete kakršnekoli spremembe, morate otroški avto sedež zavreči ali pa ga mora pregledati proizvajalec in ga po potrebi zamenjati.



- Spmembe na tekstilu, še posebej obledelost, so po uporabi v vozilu povsem običajne in ne poslabšajo funkcije sedeža.

HÄVITTÄMINEN



Ympäristön säästämiseksi pyydämme huolehtimaan alusta asti (pakkaus) elinkaaren loppuun saakka (tuoteen osat) sen oikeasta jätekäsittelystä.

Predpisi glede odlaganja odpadkov so lahko po posameznih regijah različni. Da boste izrabljen sedež odvrgli v skladu s predpisi, se posvetujte z lokalno upravo, kjer boste dobili prave napotke glede odlaganja odpadkov. Vedno upoštevajte predpise glede pravilnega odlaganja odpadkov v vaši državi.

⚠ OPOZORILO Nevarnost zadušitve! Pazite, da plastično embalažo odložite izven dosega otrok.

IZVAJALEČEVA GARANCIJA



Družba CYBEX GmbH (Riedingerstr. 18, 95448 Bayreuth, Nemčija) daje na ta izdelek 3-letno garancijo. Garancija velja v državi, kjer je bil ta izdelek prvotno prodan stranki s strani malo-prodajalca. Vsebina garancije in vse bistvene informacije, potrebne za uveljavljanje garancije, najdete na naši spletni strani go.cybex-online.com/manufacture-warranty-car-seats.

Če je v opisu artikla prikazana garancija, to ne vpliva na vaše zakonite pravice, ki jih imate proti nam zaradi okvar.



VIZUALNI JEZIK

UPOZORENJE

Signalna riječ označava moguću opasnu situaciju koja, ako se ne izbjegne, može rezultirati smrću ili ozbiljnom ozljedom.

NAPOMENA

Signalna riječ označava moguću opasnu situaciju koja, ako se ne izbjegne, može rezultirati oštećenjem proizvoda ili druge imovine.



Savjeti i posebne značajke koje olakšavaju korištenje autosjedalice.



Video s uputama



Ispravno



Tekst u govor



pogrešno



Povratak na sadržaj



Zvukovni signal



SADRŽAJ

CERTIFIKACIJA	309
SIGURNOST	309
DIJELOVI PROIZVODA	311
PRAVILAN POLOŽAJ U VOZILU	312
NOŠENJE I RASKLAPANJE DJEČIJE SJEDALICE	314
UGRADNJA U VOZILO	315
UKLANJANJE IZ VOZILA	316
PODEŠAVANJE NASLONA ZA GLAVU	317
OSIGURAVANJE DJETETA	318
ISPRAVAN NAČIN INSTALACIJE	319
PODEŠAVANJE NAGNUTOG POLOŽAJA	319
LINEARNA ZAŠTITA OD BOČNIH UDARA (L.S.P)	320
PODESIVI NASLON ZA GLAVU	321
UKLANJANJE I PONOVO POSTAVLJANJE POKRIVAČA AUTOSJEDALICE	321
ČIŠĆENJE	322
ODRŽAVANJE PROIZVODA	323
ŠTO UČINITI NAKON NESREĆE	323
VIJEK TRAJANJA PROIZVODA	324
ODLAGANJE	324
MANUFACTURER'S WARRANTY	325



CERTIFIKACIJA

UN R129/04

CYBEX **Solution G2**

Veličina: 100 cm – 150 cm

Dob: od približno 3 godine do približno 12 godina

Hvala vam što ste se odlučili za **Solution G2** prilikom izbora autosjedalice za vaše dijete.

SIGURNOST



VAŽNO Prije postavljanja autosjedalice u svoje vozilo pažljivo pročitajte ove upute za uporabu i uvijek ih držite pri ruci za buduću upotrebu.

⚠ UPOZORENJE Smrt ili ozbiljna ozljeda može se dogoditi ako ne slijedite upute proizvođača. Kako biste propisno zaštili svoje dijete, apsolutno je važno autosjedalicu rabiti sukladno opisu u ovim uputama za upotrebu.

⚠ UPOZORENJE Bez odobrenja Uprave za odobravanje tipova, autosjedalica se ne smije mijenjati niti dopunjavati ni na koji način.

Važne informacije

- Ova autosjedalica je odobrena prema UN R129/04.
- Ova dječja sjedalica smije se ugraditi samo na sjedišta u vozilu koja su odobrena za uporabu sustava vezivanja djeteta u skladu s uputama za vozilo.
- Prikladno samo za sjedišta u vozilu sa sigurnosnim automatskim pojasom u skladu s Uredbom UN-a br. 16 ili istovjetnim standardom.
- Pojas u vozilu s tri točke učvršćivanja smije prolaziti samo kroz određena usmjerenja. Utrošaji remena detaljno su opisani



ni u ovom priručniku i na dječjoj su sjedalici označeni zelenom bojom.

- Autosjedalica je odobrena za visinu 100 cm - 150 cm, u smjeru vožnje.
- NEMOJTE pokušavati rastaviti dio koji nije namijenjen za uklanjanje, modificirati ili dodavati bilo koji dio sjedalu. Jamstvo će biti poništeno ako se koriste neoriginalni dijelovi ili pribor.
- Samo pravilno postavljen naslon za glavu može osigurati vašem djetetu maksimalnu zaštitu i udobnost, dok istovremeno omogućava pravilno postavljanje pojasa za ramena.
- Uvijek pazite da dječja sjedalica nikada nije zaglavljena prilikom zatvaranja vrata automobila ili podešavanja stražnjeg sjedišta.
- Dječje sjedalice također se testiraju i homologiraju bez linearnih bočnih zaštitnika od udara.
- Ovu dječju sjedalicu nemojte koristiti dulje od 9 godina. Dječja sjedalica izloženo je visokom stresu tijekom vijeka trajanja, što dovodi do promjena u kvaliteti materijala s vremenom.

DIJELOVI PROIZVODA

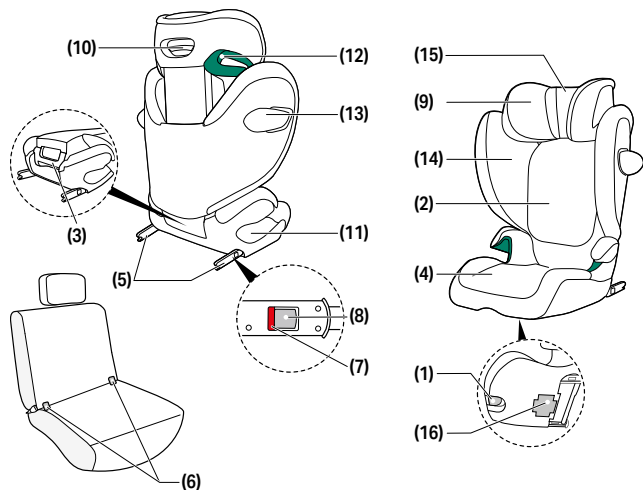

- (1)** Ručica za prilagodbu
(2) Naslon
(3) Drška za nošenje
(4) Izdignuti dio
(5) ISOFIX Ručice za zaključavanje
(6) ISOFIX Točke usidrenja
(7) ISOFIX Sigurnosni indikator
(8) ISOFIX Gumbi za otpuštanje

- (9)** Podesivi naslon za glavu
(10) Regulator visine naslona za glavu
(11) Vodilica pojasa za krilo
(12) Vodilica pojasa za ramena
(13) Linearna zaštita od bočnog udara (L.S.P.)
(14) Gumb za otpuštanje zaštite od bočnog udara

- (15)** Podesivi naslon za glavu
(16) Pregradak za čuvanje uputstava za upotrebu

PRAVILAN POLOŽAJ U VOZILU

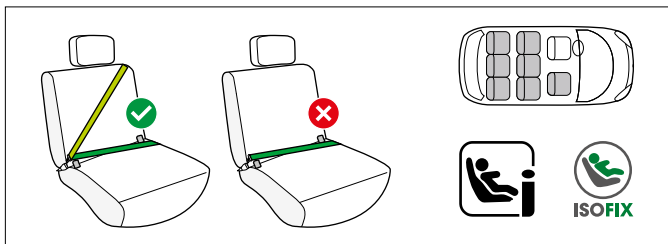

To je pojačani sustav dječje autosjedalice i-Size. Odobren je prema Uredbi UN-a br. R129/04 za upotrebu u položajima sjedenja u vozilima kompatibilnima s veličinom i kako su naznačili proizvođači vozila u svojim uputama za upotrebu za vozila.

Ako je sjedalo vozila označeno ovim logotipom, općenito je prikladno za korištenje sa svim i-Size autosjedalicama.

Ipak, budući da se mogu pojaviti neke prepreke, preporučujemo provjeru našeg popisa kompatibilnosti automobila.

Ako vaše vozilo nema i-Size sjedalo, provjerite popis kompatibilnosti automobila. Možete pronaći najažuriraniju inačicu na adresi go.cybex-online.com/solution-g2-car-compatibility.

⚠ UPOZORENJE Autosjedalica nije prigodna za upotrebu s remenom u dvije točke učvršćivanja ili s remenom za preko pojasa. Ako se autosjedalica učvrsti remenom u dvije točke učvršćivanja, nesreća može rezultirati ozbiljnim ili pogubnim ozljedama djeteta.

Autosjedalica se općenito može postaviti na bilo koje sjedalo vozila sa sklopljenim ISOFIX zaključnim rukama, koristeći trotočkovni sigurnosni pojas. Ipak, budući da se mogu pojaviti neke prepreke, preporučujemo provjeru našeg popisa kompatibilnosti automobila.



Ako vaše vozilo nije na popisu, obratite se našem timu za korisničku podršku.

💡 Iznad visine djeteta od 135 cm kompatibilnost autosjedalice i vaše vozila može biti smanjena.

Uvjerite se na osnovu spiska kompatibilnih vozila je li se dječija sjedalica bez ograničenja može upotrebljavati u svim pozicijama naslonjača za glavu. U iznimnim slučajevima, dječja autosjedalica može se koristiti i na suvozačevom sjedalu.

Uvijek budite sukladni s preporukama proizvođača vozila.

⚠ UPOZORENJE Pojas za ramena mora se kretati prema gore i dolje na nagibu. Nikada se ne smije izvući do gornje točke pojasa u vašem vozilu.

⚠ UPOZORENJE Kopča pojasa u vozilu nikada ne smije ići preko vodilice pojasa na sjedalici. Ako je pojas predugačak, dječja sjedalica nije prikladna za korištenje u tom položaju u vozilu. U slučaju nedoumice obratite se proizvođaču sigurnosne sjedalice za dijete.

⚠ UPOZORENJE Prtljaga ili drugi predmeti prisutni u vozilu uvijek moraju biti sigurno učvršćeni. U suprotnom, može doći do njihovog tumbanja unutar vozila, što može dovesti do smrtonosnih ozljeda.

⚠ UPOZORENJE Rizik od ozljede! Autosjedalica mora uvijek biti pravilno i potpuno osigurana sigurnosnim pojasom vozila, čak i tijekom praznih vožnji. Kada koristite ISOFIX, dovoljno je tijekom praznih vožnji voditi sigurnosni pojas s jedne strane kroz zelene označene vodilice za bokove i ramena. U slučaju naglog kočenja ili nesreće, nesigurna autosjedalica može ozlijediti druge putnike ili vas same.

⚠ UPOZORENJE Nikad ne ostavljajte dijete bez nadzora u vozilu.

⚠ UPOZORENJE Rizik od opekline! Dijelovi ovog sustava za vezivanje djece mogu se zagrijati kad su izloženi izravnom sunčevom svjetlu i mogu potencijalno izazvati opekotine na koži vašeg djeteta. Zaštitite svoje dijete i autosjedalicu od izravne izloženosti suncu.

NOŠENJE I RASKLAPANJE DJEČIJE SJEDALICE

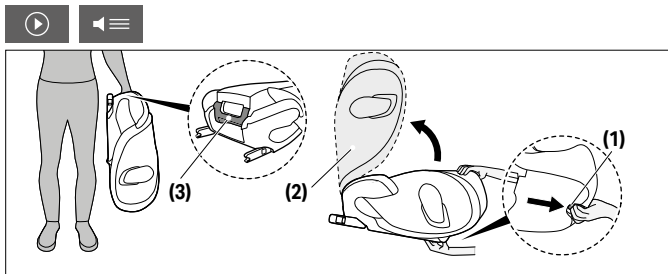

Dečija sjedalica se može preklopiti kako bi se nosila. U tu svrhu povucite ručicu za prilagodbu **(1)** i preklopite naslon **(2)** ka dolje dok ne čujete zvuk uklapanja "KLIK".

(i) NAPOMENA Uvjerite se da je prije sklapanja dječije sjedalice uklonjen držač za piće, ako je ugrađen u dječiju sjedalicu.

(i) NAPOMENA Provjerite da nema predmeta na sjedalu ili u sjedalu prije nego što sklopite autosjedalicu.

Za nošenje koristite dršku za nošenje **(3)** koja se nalazi na poledini dječije sjedalice.

Kako biste ponovo rasklopili dječiju sjedalicu, povucite ručicu za prilagodbu **(1)** i rasklopite naslon **(2)** dok ne čujete zvuk uklapanja "KLIK".

UGRADNJA U VOZILO

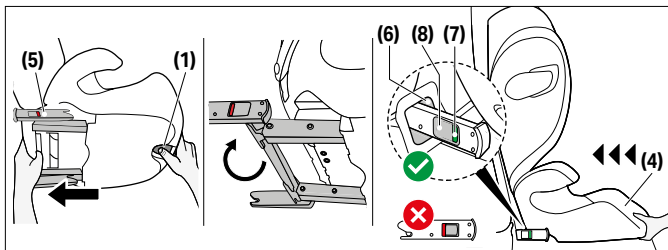

Uvijek osigurajte da...

- nasloni za leđa u vozilu budu zaključani u uspravnom položaju.
- kod postavljanja dječje sjedalice na prednje putničko sjedalo, podesite sjedalo u vozilu što više unatrag, bez utjecaja na usmjerenje pojasa.

⚠ UPOZORENJE Nemojte upotrebljavati kontaktne točke koje nose teret osim onih opisanih u uputama i označenih na sustavu vezivanja djeteta. Naslon dječije sjedalice mora dodirivati naslonjač vozila.

⚠ UPOZORENJE Korištenjem ISOFIX-a stvara se veza s vozilom koja povećava sigurnost vašeg djeteta. I pored toga vaše dijete treba osigurati pojansom vozila u tri točke.

1. Upotrijebite ručicu za prilagodbu **(1)** ispod izdignutog djela **(4)** i povucite dvije ISOFIX-ručice za zaključavanje **(5)** do njihovog krajnjeg položaja.
2. Sada zakrenite ISOFIX-ručice za zaključavanje **(5)** 180° tako da budu okrenute u smjeru ISOFIX točaka usidrenja **(6)**.
3. Postavite sjedalicu za djecu na odgovarajuće sjedalo u automobilu.



ⓘ **NAPOMENA** Na nekim sjedalima za vozila napravljenim od osjetljivih materijala, uporaba automobilskih sjedala može ostaviti tragove i/ili dovesti do blijedenja boje. Kako biste to izbjegli, možete postaviti deku, ručnik ili sličan podmetač ispod autosjedalice kako biste zaštitili sjedalo u vozilu.

4. Gurnite dvije ISOFIX-ručice za zaključavanje **(5)** u ISOFIX-točke usidrenja **(6)** dok se ne zaključaju uz zvučno "KLIK".
5. Pritisnite ručicu za prilagodbu **(1)** i pomjerajte dječiju sjedalicu na sjedištu vozila dok ne bude stabilna i ne bude nalijegala celom površinom.

⚠ **UPOZORENJE** Naslon dječije sjedalice mora dodirivati naslonjač vozila.

💡 Ako naslon za glavu u vozilu smeta, povucite ga prema gore najdalje moguće ili ga potpuno uklonite (osim kod sjedišta u vozilu koji su okrenuti unazad).

6. Provjerite je li sjedalo sigurno pokušavajući ga izvući iz ISOFIX-točaka usidrenja **(6)**. Zeleni sigurnosni indikatori **(7)** moraju biti jasno vidljivi na obje strane sjedala.
7. U slučaju da se ovo sjedalo koristi bez ISOFIX-a, može se spremiti na dno sjedala.

UKLANJANJE IZ VOZILA

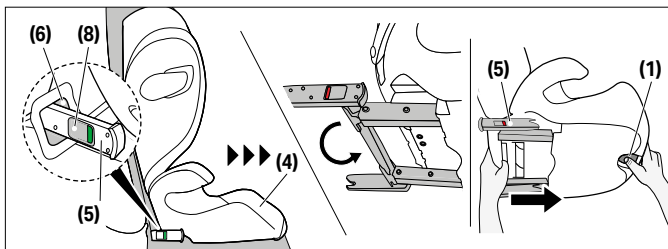

Obavite korake za instalaciju obrnutim redoslijedom.

1. Otključajte ISOFIX ručice za zaključavanje (5) s obje strane pritišćući ISOFIX gumbе za otpuštanje (8) i povlačeći ih istovremeno unatrag.
2. Izvucite sjedalo iz ISOFIX točaka usidrenja (6).
3. Uklonite autosjedalicu i gurnite ISOFIX ručice za zaključavanje (5) potpuno unatrag u transportni položaj.

PODEŠAVANJE NASLONA ZA GLAVU



💡 Visina naslona za glavu može se namjestiti i dok je sjedalica ugrađena u vozilu.

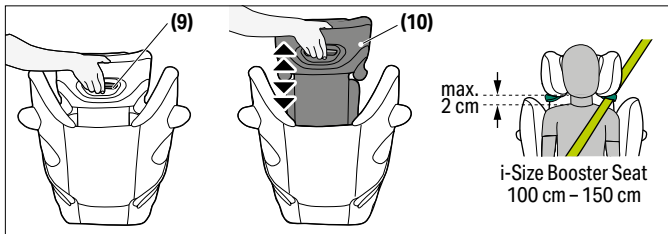

Podesivi naslon za glavu (9) može se podesiti pomoću regulatora visine naslona za glavu (10) na stražnjem dijelu naslona za glavu (9). Podesite naslon za glavu tako da maks. 2 cm ostanu između djetetovog ramena i naslona za glavu.



OSIGURAVANJE DJETETA

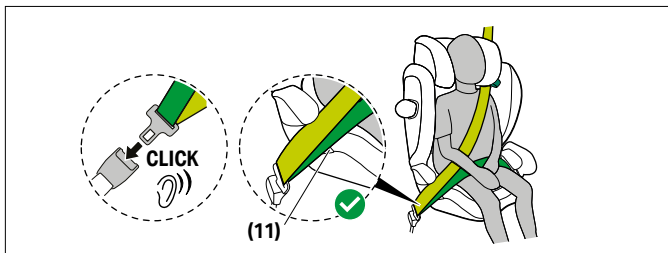

1. Postavite sigurnosni pojas vozila oko svog djeteta i umetnite jezičak pojasa u kopču pojasa. Mora se zaključati na mjesto zvučnim "KLIKOM".
2. Postavite pojas za krilo u zelene vodilice pojasa za krilo **(11)** dječje sjedalice.

⚠ UPOZORENJE Rizik od ozljede! Pojas za krilo treba ići što je moguće niže preko djetetovih prepona kako bi imao maksimalni učinak u slučaju nesreće.

3. Zategnite pojas karlice.
4. Na bočnoj strani autosjedalice pored kopče pojasa, rameni i pojas za krilo moraju se umetnuti zajedno u vodilicu pojasa za krilo **(11)**.

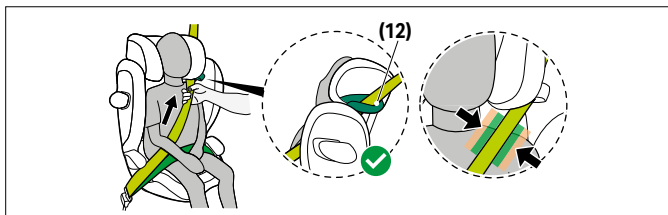

5. Provucite rameni pojas kroz vodilicu pojasa za ramena **(12)** dok ne bude unutar vodilice pojasa.
6. Zategnite pojas ramena.

⚠ UPOZORENJE Rizik od ozljede! Prije svake upotrebe provjerite je li automatski pojas za vozilo na tri točke vezivanja ispravno podešen i čvrsto prislonjen uz djetetovo tijelo. Nikad ne uvijajte pojas!

⚠ UPOZORENJE Pazite da rameni pojas prolazi preko ključne kosti vašeg djeteta i da ne dodiruje djetetov vrat. Ako je neophodno, prilagodite visinu naslona za glavu da biste promijenili položaj pojasa.

ISPRAVAN NAČIN INSTALACIJE

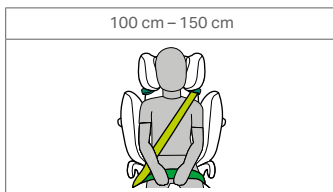

PODEŠAVANJE NAGNUTOG POLOŽAJA

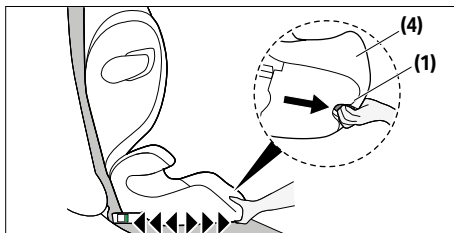

Dječija autosjedalica nudi različite pozicije sjedenja.

1. Kako biste postavili autosjedalicu u željeni položaj, pritisnite ručicu za prilagodbu **(1)** na donjoj strani prednjeg dijela izdignuti dio **(4)** i povucite autosjedalicu prema naprijed.
2. Kako biste vratili autosjedalicu iz položaja nagiba u položaj sjedenja, ponovno pritisnite ručicu za prilagodbu **(1)** i laganim pritiskom prema izdignuti dio **(4)** gurnite autosjedalicu prema gore.

(i) NAPOMENA Autosjedalicu je potrebno namjestiti u jedan od položaja sjedenja prije nego što posjednete dijete.

LINEARNA ZAŠTITA OD BOČNIH UDARA (L.S.P)

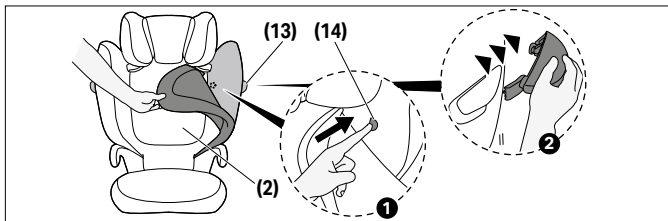

Ako je Linearna zaštita od bočnog udara **(13)** u konfliktu s vratima automobila ili ako smanjuje količinu prostora preostalog na suvozačevom sjedalu, moguće ju je odvojiti. Da biste to učinili, pritisnite gumb za otpuštanje zaštite od bočnog udara **(14)**. Da biste došli do ovog gumba, potrebno je ukloniti pokrivač naslona **(2)**. Za ponovno postavljanje L.S.P. **(13)** na sjedalo, slijedite upute za uklanjanje obrnutim redoslijedom.



PODESIVI NASLON ZA GLAVU

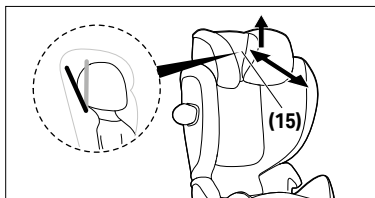

Podesivi naslon za glavu **(15)** pomaže u sprečavanju da se djetetova glava opasno nagnje naprijed tijekom spavanja.

Može se postaviti u jedan od dva položaja.

Da biste podesili naslon za glavu **(15)**, podignite ga i kliznite prema napred ili natrag do željenog položaja.

⚠ UPOZORENJE Dječja glava uvijek treba biti u kontaktu s podesivim naslonom za glavu.

UKLANJANJE I PONOVO POSTAVLJANJE POKRIVAČA AUTOSJEDALICE

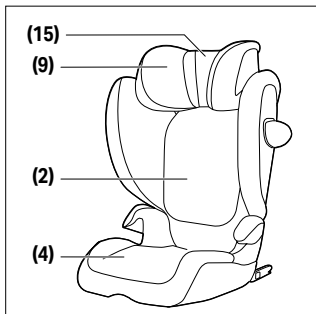

⚠ UPOZORENJE Autosjedalica se nikada ne smije koristiti bez pokrivača autosjedalice. Osigurajte da se koristi samo izvorni CYBEX pokrivač za sjedalicu, jer je ovaj pokrivač sastavni dio performansi sigurnosnog vezivanja.

Presvlaka dječije sjedalice sastoji se od četiri dijela (naslonjač glave (2x), naslon, izdignuti dio). Oni su pričvršćeni na dječiju sjedalicu na nekoliko mjesta pomoću gumbova za pritiskanje, smička i gumenih traka.

Kada uklanjate dijelove navlake, molimo pratite upute:

1. Otvorite čičak traku iza naslona za glavu **(15)** i povucite je prema gore.
2. Da biste uklonili glavni pokrov naslona za glavu, posegnite ispod naslona za glavu **(9)**, otkočite elastične trake i skinite pokrov.
3. Da biste olakšali uklanjanje pokrova naslona **(2)**, sklopite autosjedalicu i odvojite pokrov na šest točaka (četiri na naslonu i dvije na podizaču). Kada ponovno rasklopite autosjedalicu, pokrov naslona **(2)** može se lako ukloniti.
4. Da biste uklonili pokrov podizača, otpustite dvije elastične trake ispod podizača **(4)** i prvo uklonite pokrov oko naslona za ruke. Pokrov podizača tada se može lako ukloniti.

Da biste ponovo zakačili pokrivač, postupite obrnutim redoslijedom.

ČIŠĆENJE



Važno je koristiti originalnu navlaku sjedala jer je navlaka sjedala neizostavan dio funkcionalnosti autosjedalice. Rezervnu navlaku možete nabaviti od dobavljača.

⚠ UPOZORENJE Navlaka autosjedalice važan je sastavni dio autosjedalice za njenu sigurnost. Stoga nemojte nikada koristiti sjedalicu bez navlake ili s navlakom sjedalice drugog proizvođača.

- i NAPOMENA** Pokrivač se može prati samo na 30 °C osjetljivim programom pranja, jer u protivnom može doći do promjene boje presvlake. Molimo perite pokrivač odvojeno od ostalog rublja i nemojte ga sušiti u sušilici ili na izravnoj sunčevoj svjetlosti!

Plastične dijelove možete očistiti blagim deterdžentom i toplom vodom.

- i NAPOMENA** Molimo nemojte koristiti kemijska sredstva za čišćenje ili izbjeljivače!

ODRŽAVANJE PROIZVODA



Kako bi osigurali da vaša autosjedalica nudi djetetu maksimalnu zaštitu, važno je držati se slijedećeg:

- Svi glavni dijelovi autosjedalice redovito se moraju provjeravati da ne bi bili oštećeni. Mehanički dijelovi moraju besprijekorno funkcionirati.
- Vrlo je važno paziti da autosjedalica nikada ne bude zaglavljena među tvrdim dijelovima vozila kao što su vrata vozila ili preklopno sjedalo, jer to može oštetiti autosjedalicu.
- Ukoliko sjedalica padne na pod ili sl., proizvođač ju mora ponovno testirati prije daljnje upotrebe.

ŠTO UČINITI NAKON NESREĆE



- ⚠ UPOZORENJE** U slučaju sudara dječja sjedalica može biti oštećena, a da to ne bude odmah vidljivo. Molimo nakon sudara zamijenite autosjedalicu. U slučaju sumnje, molimo konzultirajte se s prodavačem ili proizvođačem.

VIJEK TRAJANJA PROIZVODA



Ova autosjedalica dizajnirana je kako bi ispunila svoju funkcionalnost u predviđenom vijeku trajanja proizvoda od približno 9 godina. Postepeno trošenje plastike, uzrokovano zbog izloženosti izvoru sunčeve svjetlosti (UV), može uzrokovati lagano trošenje dijelova proizvoda. S obzirom na velike temperaturne razlike i ostale promjenjive uvjete koji su uobičajeni u vozilu, potrebno je obratiti pažnju na slijedeće:

- Ako je vozilo duže vrijeme izloženo sunčevoj svjetlosti, dječja autosjedalica treba se izvaditi ili prekriti tkaninom.
- Redovito pregledajte sve plastične i metalne dijelove sjedalice da nema oštećenja ili promjena u obliku ili boji. Ako uočite bilo kakve promjere, autosjedalicu zamijenite ili ju dajte proizvođaču na pregled i po potrebi zamijenite.
- Promjene na tkanini, posebno izbljeđenja, uobičajena su kada se autosjedalica koristi u vozilu i to neće umanjiti funkcionalnost proizvoda.

ODLAGANJE



Kako bi zaštitili okoliš molimo korisnika da odvoji i disponira otpad nastao na početku (pakiranje) i na kraju (dijelovi proizvoda) vijeka trajanja proizvoda. Propisi o odlaganju određenih vrsta otpada mogu se razlikovati od zemlje do zemlje. Kontaktirajte lokalnu službu zaduženu za komunalni otpad kako biste osigurali da je otpad zbrinut u skladu s pravilima. Uvijek pročitajte pravila o odlaganju otpada u Vašoj zemlji.

⚠ UPOZORENJE Opasnost od gušenja! Plastične dijelove pakiranja držite izvan dosega djeteta.



MANUFACTURER'S WARRANTY



CYBEX GmbH (Riedingerstr. 18, 95448 Bayreuth, Njemačka) daje vam jamstvo od 3 godine za ovaj proizvod. Jamstvo važi u zemlji gdje je ovaj proizvod prvobitno prodan kupcu od strane trgovca na malo. Sadržaj jamstva i svi bitni podaci potrebni za utvrđivanje jamstva mogu se naći na našoj početnoj stranici

go.cybex-online.com/manufacture-warranty-car-seats.

Ako je jamstvo prikazano u opisu artikla, vaša zakonska prava u odnosu na nas za kvarove ostaju bez utjecaja.



ВИЗУАЛЬНЫЙ ЯЗЫК

ОСТОРОЖНО

Сигнальное слово указывает на возможную опасную ситуацию, которая, если ее не избежать, может привести к смерти или серьезной травме.

ПРИМЕЧАНИЕ

Сигнальное слово указывает на возможную опасную ситуацию, которая, если ее не избежать, может привести к повреждению продукта или другого имущества.



Советы и специальные функции, которые облегчают использование автокресла.



Обучающее видео



правильно



Текст в речь



неправильно



Вернуться к
содержанию



Звуковой
сигнал



СОДЕРЖАНИЕ

СЕРТИФИКАЦИЯ	328
БЕЗОПАСНОСТЬ	328
ДЕТАЛИ ИЗДЕЛИЯ	330
ПРАВИЛЬНОЕ ПОЛОЖЕНИЕ В ТРАНСПОРТНОМ СРЕДСТВЕ	331
ПЕРЕНОСКА И РАСКЛАДЫВАНИЕ АВТОКРЕСЛА	333
УСТАНОВКА В АВТОМОБИЛЕ	334
ИЗВЛЕЧЕНИЕ ИЗ АВТОМОБИЛЯ	336
РЕГУЛИРОВКА ПОДГОЛОВНИКА	336
ФИКСАЦИЯ РЕБЕНКА	337
ПРАВИЛЬНЫЙ РЕЖИМ УСТАНОВКИ	339
РЕГУЛИРОВКА ОТКИНУТОГО ПОЛОЖЕНИЯ	339
ЛИНЕЙНАЯ СИСТЕМА БОКОВОЙ ЗАЩИТЫ (СИСТЕМА L.S.P.)	340
ОТКИДНОЙ ПОДГОЛОВНИК	340
СНЯТИЕ И НАДЕВАНИЕ ЧЕХЛА АВТОКРЕСЛА	341
СТИРКА	342
УХОД	343
ДЕЙСТВИЯ ПОСЛЕ АВАРИИ	343
ПРОДОЛЖИТЕЛЬНОСТЬ ЖИЗНИ ПРОДУКТА	343
УТИЛИЗАЦИЯ	344
ГАРАНТИЯ ПРОИЗВОДИТЕЛЯ	345



СЕРТИФИКАЦИЯ

UN R129/04

CYBEX **Solution G2**

Размер: 100 см – 150 см

Возраст: примерно с 3 лет до примерно 12 лет

Благодарим вас за то, что вы выбрали **Solution G2** при выборе вашего детского автокресла.

БЕЗОПАСНОСТЬ



ВАЖНЫЙ Внимательно прочтите данное руководство пользователя перед установкой автокресла в Ваш автомобиль и всегда держите его под рукой для дальнейшего использования.

⚠ ОСТОРОЖНО Смерть или серьезные травмы могут произойти, если вы не будете следовать инструкциям производителя. Для обеспечения должной безопасности ребенка важно эксплуатировать автокресло согласно инструкциям данного руководства.

⚠ ОСТОРОЖНО Запрещается каким-либо образом модифицировать или изменять автокресло без одобрения организацией, занимающейся подтверждением соответствия типового образца требованиям технических регламентов.

Важная информация

- Это автокресло одобрено в соответствии с UN R129/04.
- Детское кресло может устанавливаться только на сиденьях автомобиля, которые одобрены для использования детских систем фиксации в соответствии с руководством по эксплуатации автомобиля.

- Подходит только для сидений транспортных средств с автоматическими трехточечными ремнями безопасности, утвержденными в соответствии со стандартом ООН № 16 или другим похожим стандартом.
- Автокресло одобрено для роста 100 см - 150 см, по направлению движения.
- НЕ пытайтесь разбирать часть, которая не предназначена для снятия, модифицировать или добавлять любую часть к сиденью. Гарантия будет аннулирована, если используются неоригинальные детали или аксессуары.
- Трехточечный ремень должен вытягиваться только в предусмотренных направлениях. Направления движения ремня безопасности подробно описаны в данной инструкции и отмечены зеленый цветом на корпусе детского автокресла.
- Только оптимально отрегулированный подголовник может обеспечить ребенку максимальную защиту и комфорт, гарантируя, что плечевой ремень подходит корректно.
- Всегда следите за тем, чтобы детское сиденье не заклинило при закрытии дверцы автомобиля или регулировке заднего сиденья.
- Детское автокресло также протестировано и одобрено к использованию без линейной защиты от бокового удара.
- Не используйте детское кресло более 9 лет. Детское сиденье подвергается воздействию высоких нагрузок во время эксплуатации, что приводит к изменениям качества материала по мере его старения.

ДЕТАЛИ ИЗДЕЛИЯ

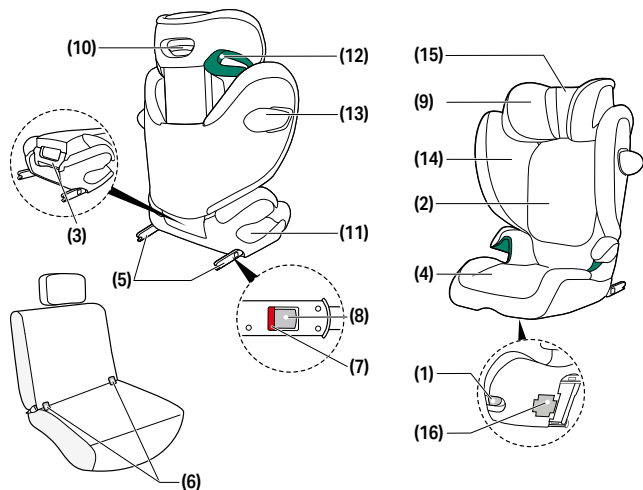

- (1)** Рукоятка регулировки
(2) Спинка
(3) Ручка для переноски
(4) Бустер
(5) Фиксирующие рычаги ISOFIX
(6) Точки крепления ISOFIX
(7) ISOFIX – Индикатор безопасности
(8) Кнопки для отсоединения ISOFIX

- (9)** Регулируемый подголовник
(10) Регулятор высоты подголовника
(11) Направляющая поясного ремня безопасности
(12) Направляющая плечевого ремня
(13) Линейная защита от бокового удара (L.S.P.)

- (14)** Кнопка для отсоединения системы защиты от бокового удара
(15) Откидной подголовник
(16) Отдел для хранения руководства пользователя

ПРАВИЛЬНОЕ ПОЛОЖЕНИЕ В ТРАНСПОРТНОМ СРЕДСТВЕ

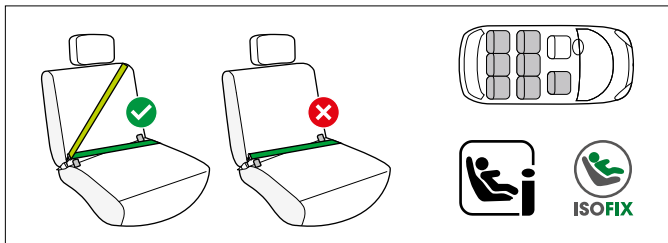

Автокресло оснащено улучшенной детской удерживающей системой i-Size. Она утверждена согласно стандарту ООН № R129/04 для использования на сиденьях в транспортных средствах, совместимых с технологией i-Size, в соответствии с указаниями производителей транспортных средств в руководстве по эксплуатации транспортного средства.

Если сиденье автомобиля отмечено этим логотипом, оно, как правило, подходит для использования со всеми автокреслами i-Size. Тем не менее, поскольку могут возникнуть некоторые препятствия, мы рекомендуем проверить наш список совместимости автомобилей.

Если в вашем автомобиле нет сиденья i-Size, пожалуйста, проверьте список совместимости автомобилей.

Обновленная версия перечня размещена на сайте go.cybex-online.com/solution-g2-car-compatibility.

⚠ ОСТОРОЖНО Автокресло не предназначено для использования с двухточечными или бедренными ремнями безопасности. Если автокресло закреплено двухточечным ремнем, любая авария может привести к травмам.

Автокресло можно установить на любое сиденье автомобиля с убранными фиксирующими рычагами ISOFIX, используя



трехточечный ремень безопасности. Тем не менее, поскольку могут возникнуть некоторые препятствия, мы рекомендуем проверить наш список совместимости автомобилей.

Если вашего автомобиля нет в списке, пожалуйста, свяжитесь с нашей службой поддержки клиентов.

 Если рост ребенка превышает 135 см, совместимость автокресла с вашим автомобилем может быть уменьшена.

Пожалуйста, проверьте список совместимых автомобилей, чтобы убедиться, что детское кресло можно использовать во всех положениях подголовника без ограничений.

В исключительных случаях автокресло также может использоваться на переднем пассажирском сиденье.

Всегда выполняйте рекомендации производителя автомобиля.

 **ОСТОРОЖНО** Плечевой ремень должен двигаться вверх и назад по наклонной поверхности. Он не должен двигаться вперед до верхней точки ремня безопасности в автомобиле.

 **ОСТОРОЖНО** Пряжка автомобильного ремня безопасности никогда не должна пересекать направляющую ремня. Если ремень слишком длинный, детское автокресло не подходит для использования в этом положении в автомобиле. В случае сомнений обратитесь к производителю детского удерживающего устройства.

 **ОСТОРОЖНО** Риск травмы! Багаж или любые другие предметы в салоне автомобиля всегда должны быть надежно закреплены. В противном случае, их может подбрасывать в салоне автомобиля с вероятностью нанесения смертельных травм.

⚠ ОСТОРОЖНО Риск травмы! Автокресло всегда должно быть правильно и полностью закреплено ремнем безопасности автомобиля, даже во время пустых поездок. При использовании ISOFIX достаточно во время пустых поездок провести ремень безопасности с одной стороны через зеленые направляющие для бедер и плеч. В случае экстренного торможения или аварии незакрепленное автокресло может травмировать других пассажиров или вас самих.

⚠ ОСТОРОЖНО Не оставляйте ребенка в автомобиле без присмотра.

⚠ ОСТОРОЖНО Риск ожогов! Части детской системы фиксации могут нагреваться от прямых солнечных лучей и могут вызвать ожоги на коже ребенка. Защищайте своего ребенка и автокресло от воздействия прямых солнечных лучей.

ПЕРЕНОСКА И РАСКЛАДЫВАНИЕ АВТОКРЕСЛА

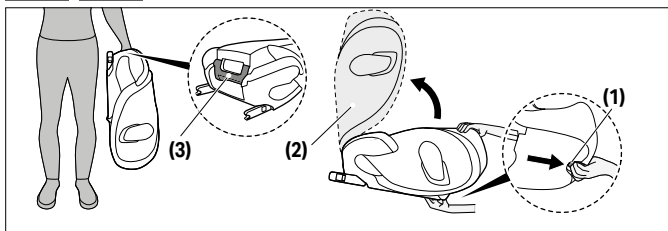

Для переноски автокресло можно сложить. Для этого потяните ручку регулировки **(1)** и сложите спинку **(2)** до слышимого щелчка.



❗ ПРИМЕЧАНИЕ Перед складыванием автокресла убедитесь, что подстаканник, если он установлен на автокресле, снят.

❗ ПРИМЕЧАНИЕ Убедитесь, что на сиденье или в сиденье нет предметов перед тем, как сложить автокресло.

Для переноски автокресла используйте ручку для переноски **(3)**, расположенную на спинке автокресла. Чтобы разложить автокресло, потяните за рукоятку регулировки **(1)** и разложите спинку **(2)** до слышимого щелчка.

УСТАНОВКА В АВТОМОБИЛЕ

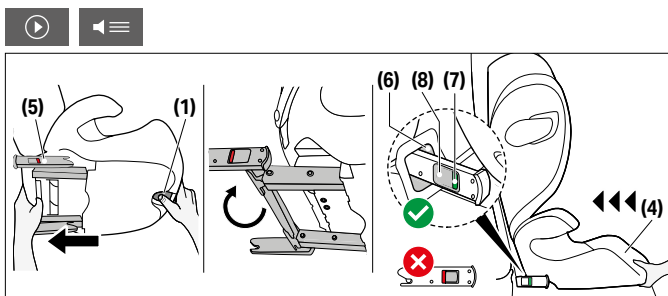

Всегда проверяйте, чтобы...

- спинки сидений автомобиля были переведены в крайнее верхнее положение.
- При установке автокресла на переднем пассажирском сидении задвиньте сидение максимально назад в такое положение, чтобы оно не мешало ходу ремня безопасности при пристегивании.

⚠ ОСТОРОЖНО Используйте только несущие нагрузку точки контакта, которые описаны в инструкциях и промаркированы на системе фиксации ребенка.

⚠ ОСТОРОЖНО При использовании системы фиксации ISOFIX крепление к сиденью автомобиля более надежно, что повышает безопасность для ребенка. Ребенка также необходимо фиксировать с помощью 3-точечного ремня безопасности автомобиля.

1. Используйте рукоятку регулировки **(1)** под бустером **(4)** и потяните два запорных рычага ISOFIX **(5)** на полную длину.
2. Теперь поверните запорные рычаги ISOFIX **(5)** на 180° так, чтобы они были направлены в направлении точек крепления ISOFIX **(6)**.
3. Закрепите детское сиденье на подходящем сиденье автомобиля.

ⓘ ПРИМЕЧАНИЕ Автокресла могут оставлять отметины на некоторых автомобильных сиденьях, сделанных из чувствительных материалов, и/или изменять их цвет. Чтобы избежать этого и защитить автомобильное сиденье, вы можете подложить покрывало, полотенце или ткань под автокресло.

4. Вставьте два запорных рычага ISOFIX **(5)** в точки крепления ISOFIX **(6)**, пока они не зафиксируются на месте со слышимым щелчком.
5. Воспользуйтесь рукояткой регулировки **(1)** и придвиньте детское автокресло к сиденью автомобиля, пока оно не будет плотно и полностью установлено на место.

⚠ ОСТОРОЖНО Спинка автокресла должна соприкасаться со спинкой сиденья автомобиля.

💡 Если подголовник транспортного средства препятствует установке, потяните его вверх до упора или полностью снимите его (за исключением автомобильных сидений, повернутых против движения).

6. Убедитесь, что кресло надежно закреплено, попытавшись вытащить

- его из точек крепления ISOFIX **(6)**. Зеленые индикаторы безопасности **(7)** должны быть четко видны с обеих сторон автокресла.
- Если кресло используется без системы ISOFIX, ее можно хранить снизу кресла.

ИЗВЛЕЧЕНИЕ ИЗ АВТОМОБИЛЯ

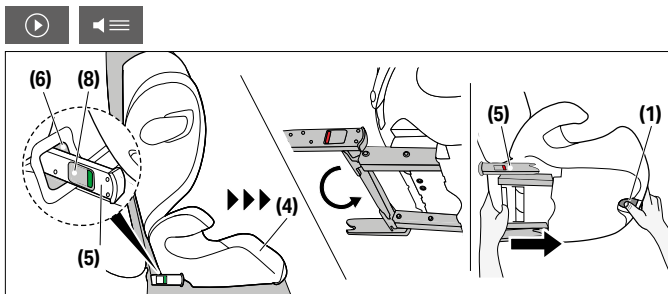

Выполните действия установки в обратном порядке.

- Разблокируйте фиксирующие рычаги ISOFIX **(5)** с обеих сторон, нажав кнопки для отсоединения ISOFIX **(8)** и одновременно потянув их назад.
- Достаньте автокресло из точек крепления ISOFIX **(6)**.
- Достаньте автокресло и потяните фиксирующие рычаги ISOFIX **(5)** полностью назад в положение для транспортировки.

РЕГУЛИРОВКА ПОДГОЛОВНИКА



- 💡 Высота подголовника может быть отрегулирована, когда сиденье установлено в автомобиле.



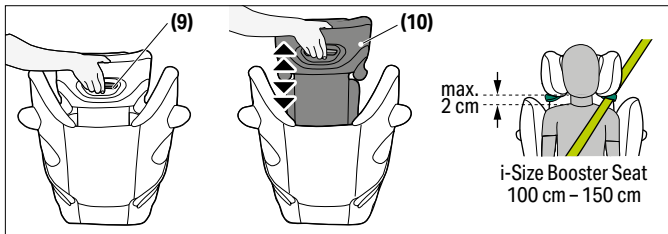

Регулируемый подголовник (9) можно отрегулировать, используя регулятор высоты подголовника (10) позади подголовника (9).

Отрегулируйте подголовник так, чтобы максимум 2 см оставалось между плечом ребенка и подголовником.

ФИКСАЦИЯ РЕБЕНКА

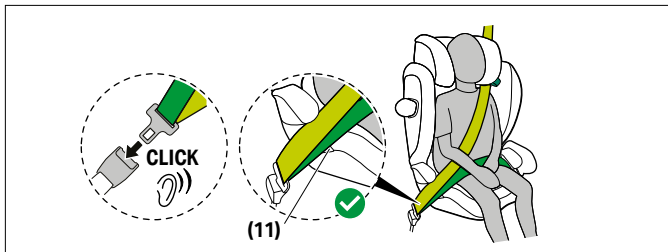

1. Поместите ремень безопасности автомобиля вокруг ребенка и вставьте язычок ремня в пряжку. При фиксации ремня будет слышен щелчок.
2. Поместите поясной ремень в зеленые направляющие для поясного ремня (11) автокресла.



⚠ ОСТОРОЖНО Риск травмы! Поясной ремень безопасности должен находиться как можно ниже вдоль паха вашего ребенка, чтобы обеспечить оптимальную защиту в случае аварии.

- Затяните поясной ремень
- Сбоку автокресла рядом с пряжкой ремня следует вставить плечевой ремень и поясной ремень вместе в направляющую для поясного ремня **(11)**.

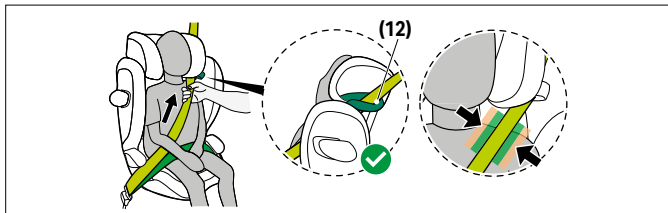

- Проденьте поясной ремень в направляющую для поясного ремня **(12)**, пока он не окажется внутри направляющей.
- Затяните плечевой ремень.

⚠ ОСТОРОЖНО Риск травмы! Перед использованием проверьте правильную регулировку автоматического 3-точечного ремня безопасности, убедитесь, что он плотно прилегает к телу ребенка. Никогда не перекручивайте ремень!

⚠ ОСТОРОЖНО Удостоверьтесь, что плечевой ремень проходит по ключице вашего ребенка и не касается его шеи. Если необходимо, отрегулируйте высоту подголовника для изменения положения ремня.

ПРАВИЛЬНЫЙ РЕЖИМ УСТАНОВКИ

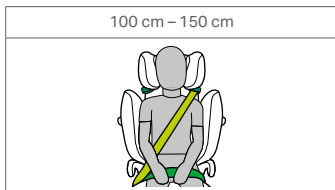

РЕГУЛИРОВКА ОТКИНУТОГО ПОЛОЖЕНИЯ

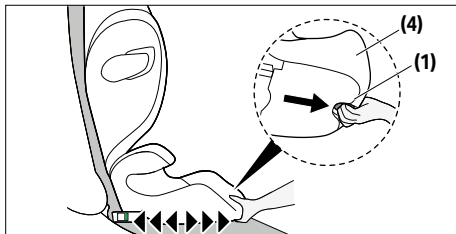

Это автокресло имеет различные положения для сидения.

1. Чтобы установить автокресло в нужное положение откидывания, нажмите рукоятку регулировки **(1)** на нижней стороне передней части бустера **(4)** и потяните автокресло вперед.
2. Чтобы вернуть автокресло из положения откидывания в сидячее положение, еще раз нажмите рукоятку регулировки **(1)** и направьте сиденье вверх, слегка надавив на бустер **(4)**.

i ПРИМЕЧАНИЕ Прежде чем посадить ребенка, автокресло необходимо установить в одно из сидячих положений.



ЛИНЕЙНАЯ СИСТЕМА БОКОВОЙ ЗАЩИТЫ (СИСТЕМА L.S.P.)

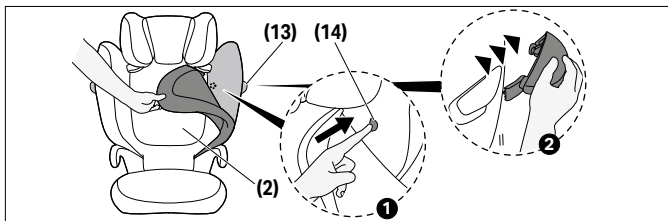

Если линейная защита от бокового удара **(13)** конфликтует с дверью автомобиля, или если она влияет на количество свободного места, оставшегося на пассажирском сиденье, ее возможно отсоединить. Для этого нажмите кнопку для отсоединения системы защиты от бокового удара **(14)**. Чтобы получить доступ к этой кнопке, необходимо снять чехол для спинки **(2)**. Чтобы снова присоединить линейную защиту от бокового удара **(13)** к сиденью, выполняйте инструкции по снятию в обратном порядке.

ОТКИДНОЙ ПОДГОЛОВНИК

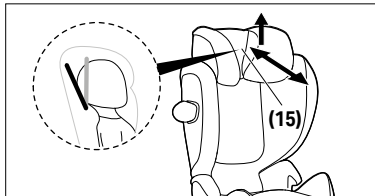

Откидной подголовник **(15)** помогает предотвратить опасный наклон головы ребенка вперед во время сна.



Его можно установить в одно из двух положений.

Чтобы отрегулировать откидной подголовник **(15)**, поднимите его и сдвиньте вперед или назад в нужное положение.

⚠ ОСТОРОЖНО Голова ребенка всегда должна соприкасаться с откидным подголовником.

СНЯТИЕ И НАДЕВАНИЕ ЧЕХЛА АВТОКРЕСЛА

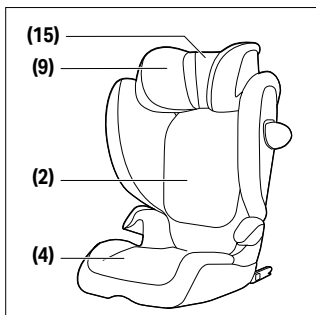

⚠ ОСТОРОЖНО Автокресло никогда не должно использоваться без чехла от автокресла. Убедитесь, что используется только оригинальный чехол для автокресла CYBEX, так как чехол является неотъемлемой частью удерживающих характеристик.

Автосиденье состоит из четырех частей (подголовник (x2), спинка и бустер). Они крепятся к корпусу автокресла в нескольких местах с помощью кнопок-застёжек, липучек и эластичных лент.

Для снятия чехла, пожалуйста, следуйте приведенным ниже инструкциям:



1. Откройте застежку-липучку за откидным подголовником **(15)** и потяните ее вверх.
2. Чтобы снять основную крышку подголовника, просуньте руку под подголовник **(9)**, отстегните эластичные ленты и снимите крышку.
3. Чтобы облегчить снятие чехла спинки **(2)**, сложите автокресло и отсоедините чехол в шести точках (четыре на спинке и две на бустере). Когда вы снова развернете автокресло, чехол спинки **(2)** можно легко снять.
4. Чтобы снять чехол бустера, освободите две эластичные ленты под бустером **(4)** и сначала снимите чехол вокруг подлокотника. Чехол бустера затем можно легко снять.

Чтобы надеть чехол обратно, произведите все манипуляции в обратном порядке.

СТИРКА



Важно использовать оригинальный чехол для сиденья потому, что чехол является неотъемлемой частью функционирования продукта. Дополнительные чехлы можно приобрести у вашего продавца.

⚠ ОСТОРОЖНО Чехол является неотъемлемой частью концепции безопасности автокресла. Автокресло не следует использовать без чехла или с чехлом от другого автокресла.

ⓘ ПРИМЕЧАНИЕ Чехлы допускается стирать при 30 °С, используя программу деликатной стирки. Иначе, ткань чехлов может быть обесцвечена. Стирайте чехлы отдельно и не сушите их в сушильной машине или под прямыми солнечными лучами!

Вы можете очистить пластиковые детали мягким моющим средством и теплой водой.



ⓘ ПРИМЕЧАНИЕ Никогда не используйте отбеливающие или химические средства!

УХОД



Чтобы гарантировать, что ваше автокресло обеспечивает максимальную защиту, необходимо соблюдать следующие пункты:

- Все основные компоненты автокресла необходимо регулярно проверять на наличие повреждений. Механические части должны работать без проблем.
- Убедитесь, что автокресло не застряло между жестких деталей, таких как двери автомобиля, направляющие сидений и т.д., которые могут привести к его повреждению.
- Если, например, вы уронили автокресло, оно должно быть проверено изготовителем перед дальнейшим использованием.

ДЕЙСТВИЯ ПОСЛЕ АВАРИИ



⚠ ОСТОРОЖНО Авария может привести к повреждению автомобильного кресла, которое не видно невооруженным глазом. После аварии обязательно замените сиденье. В случае сомнений обратитесь к продавцу или производителю.

ПРОДОЛЖИТЕЛЬНОСТЬ ЖИЗНИ ПРОДУКТА



Это детское автокресло спроектировано таким образом, чтобы оно могло выполнять свои функции в обычном режиме в течение примерно 9 лет. Постепенное изнашивание пластика, например, в результате воздействия солнечных лучей (УФ),



может привести к небольшому ухудшению свойств продукта. Поскольку могут быть очень большие колебания температуры и непредсказуемые напряжения в транспортных средствах, должны быть соблюдены следующие пункты:

- Если автомобиль подвергается прямому воздействию солнечных лучей в течение длительного времени, детское автокресло необходимо убрать из автомобиля или накрыть легкой тканью.
- Регулярно проверяйте все пластмассовые и металлические детали кресла на предмет повреждений или изменения формы или цвета. Если вы заметили какие-либо изменения в автокресле, оно должно быть утилизировано, либо проверено и, возможно, заменено изготовителем.
- Изменения в ткани, особенно выцветание, являются нормальными при использовании в транспортном средстве и не ухудшают работу сиденья.

УТИЛИЗАЦИЯ



По этическим причинам мы просим наших клиентов правильно утилизировать отходы в начале (упаковка) и в конце (части) эксплуатации автокресла. Утилизация установлена местными властями. Для того, чтобы гарантировать, что автокресло утилизировано в соответствии с правилами, свяжитесь со службой по утилизации отходов вашего района или с органами местного самоуправления. Всегда следуйте правилам утилизации в вашем регионе.

⚠ ОСТОРОЖНО Опасность удушья! Храните все упаковочные материалы вне досягаемости детей.



ГАРАНТИЯ ПРОИЗВОДИТЕЛЯ



Компания CYBEX GmbH (Riedingerstr. 18, 95448 Bayreuth, Германия) предоставляет гарантию в течение 3 лет на данное изделие. Гарантия действует в стране, где данное изделие было первоначально продано покупателю розничным продавцом.

Содержание гарантии и вся необходимая информация, требуемая для подтверждения гарантии, указаны на сайте

go.cybex-online.com/manufacture-warranty-car-seats.

Если в описании товара указана гарантия, это не влияет на ваши законные права в отношении нас в отношении дефектов.



ВІЗУАЛЬНА МОВА

⚠ ПОПЕРЕДЖЕННЯ

Слово-сигнал вказує на можливу небезпечну ситуацію, яка, якщо її не уникнути, може призвести до смерті або серйозного травмування.

ⓘ ПРИМІТКА

Слово-сигнал вказує на можливу небезпечну ситуацію, яка, якщо її не уникнути, може призвести до пошкодження продукту або іншого майна.



Поради та спеціальні функції, які полегшують використання автокрісла.



Навчальне відео



правильно



Тексту на мову



невірно



Повернення до змісту



Чутний сигнал

ЗМІСТ

СЕРТИФІКАЦІЯ	348
БЕЗПЕКА	348
ДЕТАЛІ ВИРОБУ	350
ПРАВИЛЬНЕ ПОЛОЖЕННЯ В АВТОМОБІЛІ	351
ПЕРЕНЕСЕННЯ ТА РОЗКЛАДАННЯ АВТОКРІСЛА	353
УСТАНОВКА В АВТОМОБІЛІ	354
ЗНЯТТЯ З АВТОМОБІЛЯ	356
РЕГУЛЮВАННЯ ПІДГОЛІВНИКА	356
ФІКСАЦІЯ ДИТИНИ	357
ПРАВИЛЬНИЙ РЕЖИМ ВСТАНОВЛЕННЯ	358
РЕГУЛЮВАННЯ НАХИЛЕНОГО ПОЛОЖЕННЯ	359
СИСТЕМА ЛІНІЙНОГО ЗАХИСТУ ВІД БОКОВОГО УДАРУ (L.S.P.)	359
ВІДКИДНИЙ ПІДГОЛОВНИК	360
ЗНЯТТЯ ТА ВСТАНОВЛЕННЯ ЧОХЛА КРІСЛА	361
ЧИСТКА	362
ДОГЛЯД ЗА ПРОДУКТОМ	362
ЩО РОБИТИ ПІСЛЯ АВАРІЇ	363
ТЕРМІН ПРИДАТНОСТІ ПРОДУКТУ	363
УТИЛІЗАЦІЯ	364
ПРАВИЛА ВИРОБНИКА	364

СЕРТИФІКАЦІЯ

UN R129/04

CYBEX **Solution G2**

Зріст: 100 см – 150 см

Вік: припл. від 3 років до припл. 12 років

Дякуємо за те, що вибрали автокрісло **Solution G2**.

БЕЗПЕКА



ВАЖЛИВО Уважно ознайомтеся з цією інструкцією перед встановленням автокрісла на вашому автомобілі і завжди тримайте його під рукою для довідки в майбутньому.

⚠ ПОПЕРЕДЖЕННЯ Смерть або серйозні травми можуть статися, якщо ви не будете дотримуватися інструкцій виробника. Для забезпечення безпеки вашої дитини вкрай важливо дотримуватися інструкцій з користування у даному посібнику.

⚠ ПОПЕРЕДЖЕННЯ Без схвалення органів стандартизації будь-яка модифікація чи додаткове обладнання автокрісла забороняється.

Важлива інформація

- Це автокрісло схвалено відповідно до UN R129/04.
- Це дитяче сидіння можна встановлювати лише на сидіннях автомобіля, які затверджені для використання системи вклядання й натягування ременів безпеки для дітей відповідно до інструкції автомобіля.
- Підходить тільки для сидінь автомобіля з автоматичними 3-точковими ременями безпеки, що погоджені згідно до положення 16 ООН або аналогічним стандартом.

- Триточковий ремінь безпеки автомобіля повинен проходити лише в призначених напрямках. Напрямки ременя докладно описані в цьому посібнику та позначені зелений кольором на дитячому сидінні.
- Автокрісло схвалено для зросту 100 см - 150 см, у напрямку руху.
- НЕ намагайтеся розібрати частину, яка не призначена для зняття, модифікувати або додавати будь-яку частину до сидіння. Гарантія буде анульована, якщо використовуються неоригінальні деталі або аксесуари.
- Лише оптимально відрегульований підголівник може забезпечити вашій дитині максимальний захист та комфорт та водночас зручну фіксацію плечовим ременем.
- Завжди переконайтеся, що дитяче сидіння не затиснене, коли закриваються двері автомобіля або регулюється заднє сидіння.
- Використання дитячого автокрісла тестується та схвалюється в комплектації, до якої не входить система лінійного захисту від бокового удару.
- Не використовуйте це дитяче сидіння більше 9 років. Дитяче сидіння піддається значному навантаженню протягом періоду його експлуатації, що призводить до зміни якості матеріалу з плином часу.

ДЕТАЛІ ВИРОБУ

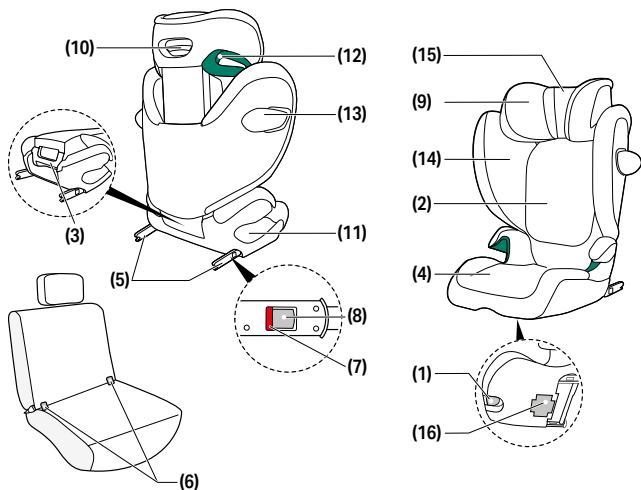

(1) Ручка регулювання
(2) Спинка
(3) Ручка для перенесення
(4) Подушка для сидіння
(5) Запірні важелі ISOFIX
(6) Точки кріплення ISOFIX
(7) Індикатор безпеки ISOFIX
(8) Кнопки фіксатора ISOFIX

(9) Підголівник із регулюванням нахилу
(10) Ручка регулювання висоти підголівника
(11) Напрямна поясного ремня
(12) Напрямна плечевого ремня
(13) Лінійна система захисту від бокового удару (L.S.P.)
(14) Кнопка фіксатора захисту від бокового удару
(15) Підголівник із регулюванням нахилу
(16) Шафка для інструкції з користування

ПРАВИЛЬНЕ ПОЛОЖЕННЯ В АВТОМОБІЛІ

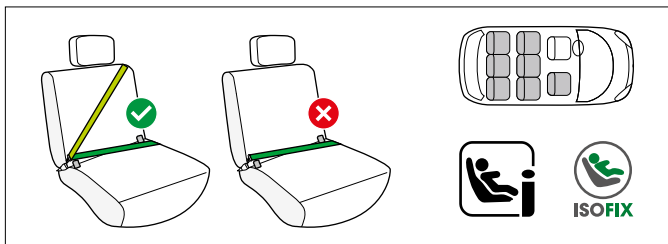

Це удосконалена дитяча система безпеки для сидіння i-Size. Вона схвалена відповідно до Регламенту ООН № R129/04 для використання на сидіннях транспортних засобів, сумісних з автокріслом i-Size, як зазначено виробниками транспортних засобів у посібниках з експлуатації транспортних засобів.

Якщо сидіння автомобіля позначене цим логотипом, воно, як правило, підходить для використання з усіма автокріслами i-Size.

Тим не менш, оскільки можуть виникнути деякі перешкоди, ми рекомендуємо перевірити наш список сумісності автомобілів.

Якщо у вашому автомобілі немає сидіння i-Size, будь ласка, перевірте список сумісності автомобілів.

Ви можете отримати останню версію на сайті

go.cybex-online.com/solution-g2-car-compatibility.

⚠ ПОПЕРЕДЖЕННЯ Автокрісло не можна фіксувати двохточковими або поясними пасками безпеки. Якщо автокрісло зафіксовано за допомогою 2-точкових пасків безпеки, під час аварії це може призвести до серйозних ушкоджень або навіть смерті дитини.



Автокрісло можна встановити на будь-яке сидіння автомобіля зі складеними фіксуючими важелями ISOFIX, використовуючи три-точковий ремінь безпеки. Тим не менш, оскільки можуть виникнути деякі перешкоди, ми рекомендуємо перевірити наш список сумісності автомобілів. Якщо вашого автомобіля немає в списку, будь ласка, зв'яжіться з нашою службою підтримки клієнтів.

💡 **А**Коли зріст дитини становить понад 135 см, сумісність автокрісла з автомобілем може бути обмежена.

Будь ласка, перевірте список сумісних автомобілів, щоб переконатися, що дитяче автокрісло можна використовувати у всіх положеннях підголівника без обмежень. У виключних випадках дитяче автокрісло може також встановлюватися на сидінні переднього пасажира. Завжди дотримуйтеся рекомендацій автовиробника.

⚠️ **ПОПЕРЕДЖЕННЯ** Плечовий ремінь повинен проходити вгору й назад під кутом. Він не повинен проходити до верхньої точки ременя на вашому автомобілі.

⚠️ **ПОПЕРЕДЖЕННЯ** Замок ременя автомобіля не повинен проходити крізь напрямну ременя сидіння. Якщо вільний кінець ременя надто довгий, дитяче крісло не придатне до використання на автомобілі в такому положенні. За наявності сумнівів зверніться до виробника системи натягування ременів для дітей.

⚠️ **ПОПЕРЕДЖЕННЯ** Ризик травми! Предмети багажу та інші предмети в автомобілі необхідно завжди надійно закріплювати. Якщо цього не зробити, їх може розкидати всередині автомобіля й спричинити смертельні травми.

⚠ ПОПЕРЕДЖЕННЯ Ризик травми! Автокрісло завжди повинно бути правильно і повністю закріплене ременем безпеки автомобіля, навіть під час порожніх поїздок. При використанні ISOFIX достатньо під час порожніх поїздок провести ремінь безпеки з одного боку через зелені направляючі для стегон і плечей. У разі екстреного гальмування або аварії незакріплене автокрісло може травмувати інших пасажирів або вас самих.

⚠ ПОПЕРЕДЖЕННЯ Ніколи не залишайте свою дитину в автомобілі без нагляду!

⚠ ПОПЕРЕДЖЕННЯ Ризик опіків! Деякі деталі цієї системи натягування ременів безпеки можуть нагрітися під дією прямого сонячного світла та спричинити опіки на шкірі вашої дитини. Бережіть свою дитину та автокрісло від дії прямого сонячного світла.

ПЕРЕНЕСЕННЯ ТА РОЗКЛАДАННЯ АВТОКРІСЛА

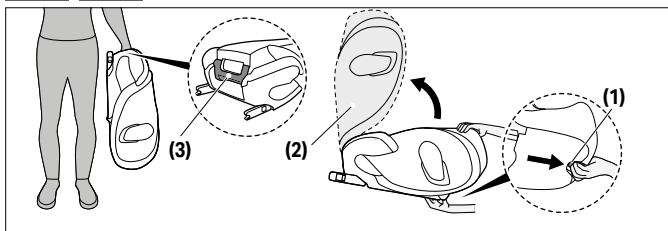

Для перенесення автокрісло можна скласти. Для цього потягніть ручку регулювання **(1)** і складіть спинку **(2)** до чутного клацання.



❗ **ПРИМІТКА** Перед складанням автокрісла переконайтеся, що підстананник, якщо він встановлений на автокріслі, знято.

❗ **ПРИМІТКА** Переконайтеся, що на сидінні або в сидінні немає предметів перед тим, як скласти автокрісло.

Для перенесення автокрісла використовуйте ручку для перенесення **(3)**, розташовану на спинці автокрісла.

Щоб розкласти автокрісло, потягніть за ручку регулювання **(1)** і розкладіть спинку **(2)** до чутного клацання.

УСТАНОВКА В АВТОМОБІЛІ

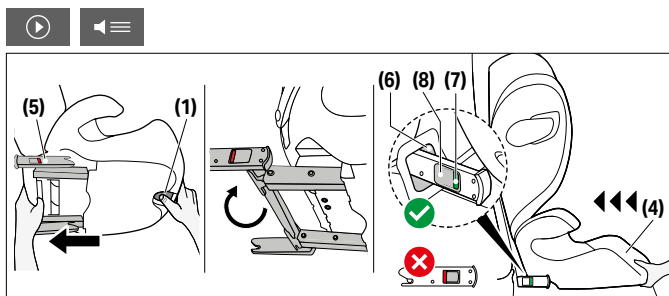

Завжди перевіряйте...

- щоб спинки сидінь автомобіля було зафіксовано у вертикальному положенні.
- коли встановлюєте дитяче крісло на сидінні переднього пасажира, щоб крісло автомобіля було максимально відведено назад і не заважало укладці ременя.

⚠ **ПОПЕРЕДЖЕННЯ** Не використовуйте несучі точки контакту крім описаних у цій інструкції і зазначених на системі натягування ременів безпеки.

⚠ ПОПЕРЕДЖЕННЯ Використання системи ISOFIX створює сполучення з автомобілем, яке підвищує рівень безпеки для вашої дитини. Вашу дитину все одно необхідно пристібати триточковим ременем безпеки автомобіля.

1. Скористайтеся ручкою регулювання **(1)** під подушкою для сидіння **(4)** та витягніть два запірні важелі ISOFIX **(5)** у крайнє положення.
2. Тепер перевернуть запірні важелі ISOFIX **(5)** на 180°, щоб спрямувати їх у напрямку точок кріплення ISOFIX **(6)**.
3. Поставте дитяче крісло на відповідне сидіння автомобіля.

ⓘ ПРИМІТКА На сидіннях деяких автомобілів, зроблених з делікатних матеріалів, від використання автокрісел можуть залишитися сліди та/або змінитися колір. Щоб уникнути цього та захистити сидіння автомобіля, можна підкласти знизу ковдру, рушник чи щось подібне.

4. Вставте два запірні важелі ISOFIX **(5)** у точки кріплення ISOFIX **(6)**, щоб вони зафіксувалися зі звуком «КЛІК».
5. Скористайтеся ручкою регулювання **(1)** і присуньте дитяче автокрісло до сидіння автомобіля, доки воно не буде щільно і повністю встановлено на місце.

⚠ ПОПЕРЕДЖЕННЯ Спинка автокрісла має стикатися зі спинкою сидіння автомобіля.

💡 Якщо підголовник транспортного засобу заважає, підніміть його вгору в найбільш верхнє положення або повністю зніміть його (за винятком сидінь автомобіля, які встановлені обличчям назад).

6. Для перевірки надійності кріплення крісла спробуйте витягти його з точок кріплення ISOFIX **(6)**. Зелені індикатори безпеки **(7)** повинно бути видно з обох боків сидіння.
7. Якщо крісло використовується без системи ISOFIX, її можна сховати під крісло.

ЗНЯТТЯ З АВТОМОБІЛЯ

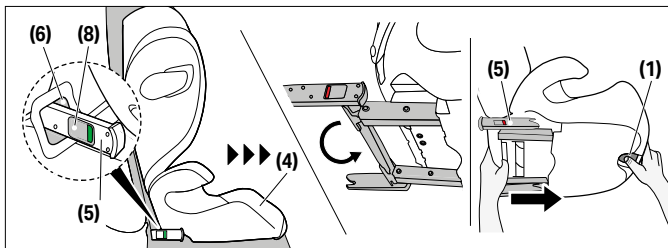

Виконайте кроки зі встановлення у зворотньому порядку.

1. Розблокуйте запірні важелі ISOFIX (5) з обох боків, натиснувши кнопки фіксатора ISOFIX (8) та одночасно тягнувши їх назад.
2. Витягніть крісло з точок кріплення ISOFIX (6).
3. Зніміть автокрісло та повністю втисніть запірні важелі ISOFIX (5) назад у положення для перевезення.

РЕГУЛЮВАННЯ ПІДГОЛІВНИКА



- 💡 Висота підголівника може бути відрегульована й тоді, коли сидіння встановлене в автомобілі.

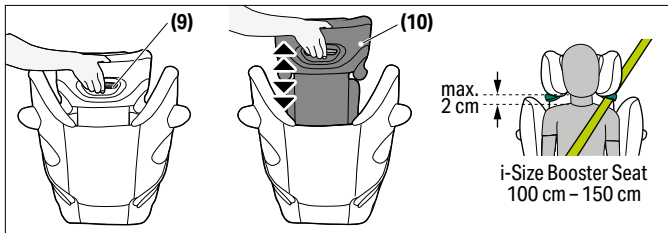

Положення підголівника **(9)** можна змінити за допомогою рукоятки регулювання підголівника **(10)** з тильного боку підголівника **(9)**. Відрегулюйте підголівник так, щоб макс. 2 см між підголівником і плечем дитини.

ФІКСАЦІЯ ДИТИНИ

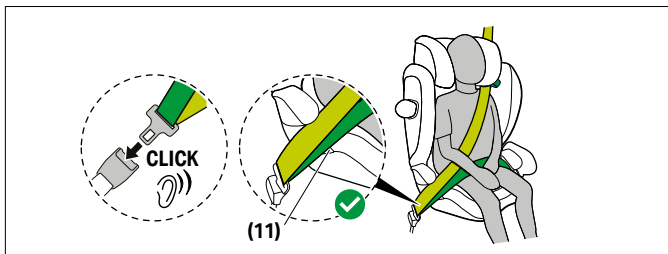

1. Протягніть ремінь безпеки автомобіля навколо вашої дитини та вставте язичок ремня в замок. Він повинен зафіксуватися з характерним звуком «КЛАЦ».
2. Розташуйте поясний ремінь у зелених нижніх напрямних ремнях **(11)** дитячого крісла.

⚠ ПОПЕРЕДЖЕННЯ Ризик травми! Поясний ремінь повинен проходити якомога нижче вздовж паху вашої дитини, щоб забезпечити оптимальний ефект у разі аварії.

3. Затягніть поясний ремінь.
4. На боковині автокрісла, поряд із замком ремня плечовий ремінь з поясним ременем необхідно разом вставити в напрямну ремня **(11)**.
5. Протягніть плечовий ремінь крізь напрямну плечового ремня **(12)**, доки він не опиниться всередині напрямної ремня.
6. Затягніть плечовий ремінь.



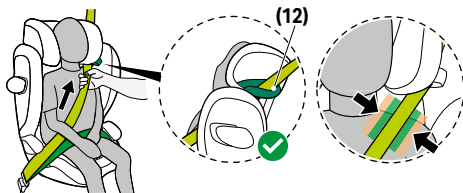

⚠ ПОПЕРЕДЖЕННЯ Ризик травми! Перед кожним використанням перевіряйте, щоб автоматична триточкова система ременів автомобіля була відрегульована та щільно прилягала до тіла дитини. Ніколи не перекручуйте ремінь!

⚠ ПОПЕРЕДЖЕННЯ Плечовий ремінь повинен проходити через ключицю вашої дитини, але не торкатися її шиї. У разі потреби відрегулюйте висоту підголівника, щоб змінити положення ременя.

ПРАВИЛЬНИЙ РЕЖИМ ВСТАНОВЛЕННЯ

100 cm – 150 cm



РЕГУЛЮВАННЯ НАХИЛЕНОГО ПОЛОЖЕННЯ

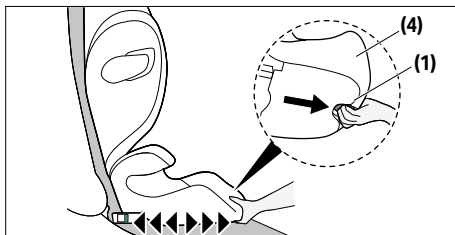

Це автокрісло має різні положення для сидіння.

1. Щоб установити автокрісло в бажане положення нахилу, натисніть ручку регулювання **(1)** на нижній стороні передньої частини бустера **(4)** і потягніть автокрісло вперед.
2. Щоб повернути автокрісло з положення нахилу в положення для сидіння, знову натисніть ручку регулювання **(1)** і злегка натисніть бустер **(4)**, направляючи його вгору.

і ПРИМІТКА Перед посадкою дитини автокрісло необхідно відрегулювати в одне із положень для сидіння.

СИСТЕМА ЛІНІЙНОГО ЗАХИСТУ ВІД БОКОВОГО УДАРУ (L.S.P.)

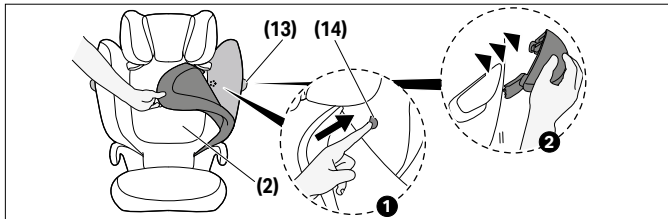

Якщо лінійний захист від бокового удару **(13)** заважає дверям автомобіля або займає місце пасажирського сидіння, його можна зняти. Для цього натисніть кнопку фіксатора захисту від бокового удару **(14)**.

Щоб повернути цю кнопку на місце, необхідно зняти чохол зі спинки **(2)**.

Щоб повернути на місце L.S.P. **(13)**, виконайте вказівки зі зняття у зворотному порядку.

ВІДКИДНИЙ ПІДГОЛОВНИК

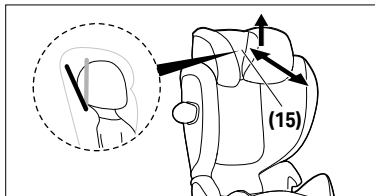

Підголовник із регулюванням нахилу **(15)** захищає вашу дитину від небезпечного нахилу голови вперед під час сну. Його можна встановити в одному з двох положень.

Щоб відрегулювати підголовник із регулюванням нахилу **(15)**, підніміть його і посуňte вперед або назад до потрібного положення.

⚠ ПОПЕРЕДЖЕННЯ Голова дитини завжди повинна торкатися підголовника із регулюванням нахилу.



ЗНЯТТЯ ТА ВСТАНОВЛЕННЯ ЧОХЛА КРИСЛА

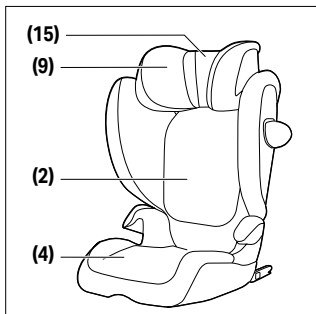

⚠ ПОПЕРЕДЖЕННЯ Ніколи не використовуйте автокрісло без автомобільного чохла. Використовуйте тільки оригінальні чохла автокрісла CYBEX, оскільки чохол відіграє важливу роль у роботі ременів.

Автосидіння складається з чотирьох частин (підголівник (x2), спинка і подушка сидіння). Вони кріпляться до корпусу автокрісла в декількох місцях за допомогою кнопок-застібок, липучок і еластичних стрічок.

Щоб правильно зняти чохол, будь ласка:

1. Відкрийте застібку-липучку за відкидним підголівником **(15)** і потягніть її вгору.
2. Щоб зняти основну кришку підголівника, просуньте руку під підголівник **(9)**, відстебніть еластичні стрічки та зніміть кришку.
3. Щоб полегшити зняття чохла спинки **(2)**, складіть автокрісло та від'єднайте чохол у шести точках (чотири на спинці та дві на підсилювачі). Коли ви знову розгорнете автокрісло, чохол спинки **(2)** можна легко зняти.



- Щоб зняти чохол підсилювача, звільніть дві еластичні стрічки під підсилювачем **(4)** і спочатку зніміть чохол навколо підлокітника. Чохол підсилювача потім можна легко зняти.

Щоб установити чохол на місце, виконайте кроки у зворотному порядку.

ЧИСТКА



Важливо використовувати оригінальне покриття, оскільки воно є елементом функціональної частини. Ви можете придбати покриття, як окрему частину у вашого продавця.

⚠ ПОПЕРЕДЖЕННЯ Покриття є невід'ємною частиною дизайну безпеки автокрісла. Тому, автокрісло не можна використовувати без покриття або з покриттям від іншого автокрісла.

ⓘ ПРИМІТКА Прати чохол можна лише при температурі 30 °C в режимі делікатного прання, інакше матерія чохла може вилиняти. Будь ласка, періть чохол окремо від іншої білизни і не сушіть у барабані чи на сонці!

Пластикові частини дозволяється чистити м'яким миючим засобом та теплою водою.

ⓘ ПРИМІТКА Будь ласка, ні в якому разі не використовуйте хімічні миючі засоби або відбілюючі засоби!

ДОГЛЯД ЗА ПРОДУКТОМ



Щоб гарантувати максимальну безпеку дитини в автокріслі, важливо дотримуватись наступних пунктів:

- Всі частини автокрісла повинні постійно перевірятись на наявність пошкоджень. Механічні частини повинні працювати без проблем.

- Переконайтесь, що автокрісло не затиснуто між твердими частинами такими, як двері авто, направляючі сидіння і т. д., що можуть пошкодити його.
- В разі якщо автокрісло падало, перед повторним використанням його необхідно віддати на огляд до виробника.

ЩО РОБИТИ ПІСЛЯ АВАРІЇ



⚠ ПОПЕРЕДЖЕННЯ Аварія може спричинити пошкодження автокрісла, що непомітні неозброєному оку. Будь ласка, обов'язково замініть автокрісло після аварії. В разі сумнівів зв'яжіться з продавцем або виробником.

ТЕРМІН ПРИДАТНОСТІ ПРОДУКТУ



Це дитяче автокрісло було спроектовано таким чином, щоб мати можливість виконувати свою функцію за звичайного користування прибл. протягом 9 років.

Поступове зношення пластику, спричинене, наприклад, впливом сонячного проміння (УФ), може стати причиною незначного погіршення властивостей продукту. Оскільки коливання дуже високої температури та інші негативні чиники непередбачені в транспортному засобі, необхідно розглянути наступні пункти:

- Якщо транспортний засіб протягом тривалого часу піддається впливу сонячного проміння, автокрісло потрібно забрати з авто або накривати легкою тканиною.
- Постійно перевіряйте пластикові частини на наявність пошкоджень або змін кольору та форми. Якщо ви помітили будь-які зміни автокрісла, воно має бути утилізоване або перевірене та, можливо, замінене виробником.



- Зміни покриття, особливо втрата кольору, є нормальними під час використання автокрісла в транспортному засобі та не впливає на функціональність автокрісла.

УТИЛІЗАЦІЯ



Щоб захистити оточуюче середовище, ми просимо користувачів зменшувати та утилізувати відходи, що залишаються від упаковки та після закінчення терміну експлуатації автокрісла (частини продукту).

Утилізація відходів відбувається по-різному в залежності від місцевої влади. Щоб переконатись, що автокрісло буде утилізовано відповідно правилам, зверніться до органів по утилізації або місцевої влади. Завжди дотримуйтесь правил утилізації відходів вашої країни.

⚠ ПОПЕРЕДЖЕННЯ загроза удушення! Не тримайте ластикові матеріали з упаковки в зоні досяжності вашої дитини.

ПРАВИЛА ВИРОБНИКА



CYBEX GmbH (Riedingerstr. 18, 95448 Bayreuth, Germany) дає 3 роки гарантії на цей продукт. Гарантія діє в країні магазину, в якому клієнт купив продукт. Положення гарантії та вся основна інформація, необхідна для визначення дії гарантії, знаходяться на нашій сторінці

go.cybex-online.com/manufacture-warranty-car-seats.

Якщо гарантія знаходиться у специфікації, це не вплине на вашу заводську гарантію відсутності дефектів.



VISUAALNE KEEL

⚠ HOIATUS

Signaalsõna näitab võimalikku ohtlikku olukorda, mis, kui seda ei väldita, võib lõppeda surma või tõsise vigastusega.

ⓘ TEATIS

Signaalsõna näitab võimalikku ohtlikku olukorda, mis, kui seda ei väldita, võib põhjustada toote või muu vara kahjustuse.



Näpunäited ja erilised omadused, mis muudavad turvatooli kasutamise lihtsamaks.



Õppevideo



ok



Teksti kõneks teisendamine



ebaõnnestus



Tagasi sisukorra juurde



Kuuldav signaal



SISUKORD

SERTIFIKAADID	367
OHUTUS	367
TOOTE OSAD	369
ÕIGE ASEND SÕIDUKIS	370
TURVAISTME KANDMINE JA LAHTIKLAPPIMINE	372
PAIGALDAMINE SÕIDUKISSE	373
SÕIDUKIST EEMALDAMINE	374
PEATOE REGULEERIMINE	375
LAPSE KINNITAMINE	375
ÕIGE PAIGALDUSVIIS	377
KALDEASENDI REGULEERIMINE	377
LINEAARNE KÜLGKOKKUPÕRKEKAITSE (L.S.P.)	378
KALLUTATAV PEATUGI	378
ISTMEKATTE EEMALDAMINE JA KINNITAMINE	379
PUHASTAMINE	380
TOOTE EEST HOOLITSEMINE	380
MIDA TEHA PEALE ÕNNETUST	381
TOOTE ELUIGA	381
KÕRVALDAMINE	381
TOOTJA GARANTII	382

SERTIFIKAADID

ÜRO R129/04

CYBEX **Solution G2**

Suurus: 100 cm – 150 cm

Vanus: alates u 3. eluaastast kuni u 12. eluaastani

Täname, et valisite turvatooli **Solution G2**.

OHUTUS



TÄHTIS Enne turvatooli sõidukisse paigaldamist lugege kasutusjuhend hoolikalt läbi ning hoidke juhendit edaspidiseks lugemiseks alati käepärast.

⚠ HOIATUS Surm või tõsine vigastus võib tekkida, kui te ei järgi tootja juhiseid. Lapse nõuetekohase kaitse tagamiseks on äärmiselt oluline, et kasutaksite turvatooli vastavalt käesolevas juhendis kirjeldatule.

⚠ HOIATUS Ilma tüübikinnitusasutuse heakskiiduta ei tohi turvatooli muuta ega sellele midagi lisada.

Olulised teated

- See turvatool on heaks kiidetud vastavalt UN R129/04.
- Selle turvatooli tohib paigaldada ainult sõidukiistmetele, millel on sõiduki käsiraa-matu kohaselt lubatud kasutada laste turvasüsteeme.
- Sobib ainult autoistmetele, millel on automaatsed kolme punkti turvavööd, mis vas-tavad ÜRO eeskirjale nr 16 või samaväärsele standardile.
- Sõiduki kolme punkti turvavöö tohib paigaldada ainult mööda ettenähtud kulgemis-tee. Turvavöösuunajaid on selles kasutusjuhendis üksikasjalikult kirjeldatud ja need on turvatoolil tähistatud roheline.



- Turvatool on heaks kiidetud pikkusele 100 cm - 150 cm, sõidusuunas.
- ÄRGE proovige lahti võtta osa, mida ei ole ette nähtud eemaldamiseks, muuta või lisada istmele mis tahes osa. Garantii tühistatakse, kui kasutatakse mitteoriginaalseid osi või tarvikuid.
- Lapsele pakub parimat kaitset ja mugavust ainult optimaalselt reguleeritud peatugi, mis tagab ka õlarihma õige paigutuse.
- Autoukse sulgemisel või tagaistme reguleerimisel veenduge alati, et turvatool sin-na vahele ei jää.
- Lapse turvatooli on katsetatud ja see on saanud heakskiidu ka ilma lineaarsete külgkokkupõrkekaitseteta.
- Ärge kasutage seda turvatooli rohkem kui 9 aastat. Turvatool on toote eluea jook-sul suure pinge all, mis põhjustab materjali vananedes kvaliteedi muutusi.

TOOTE OSAD

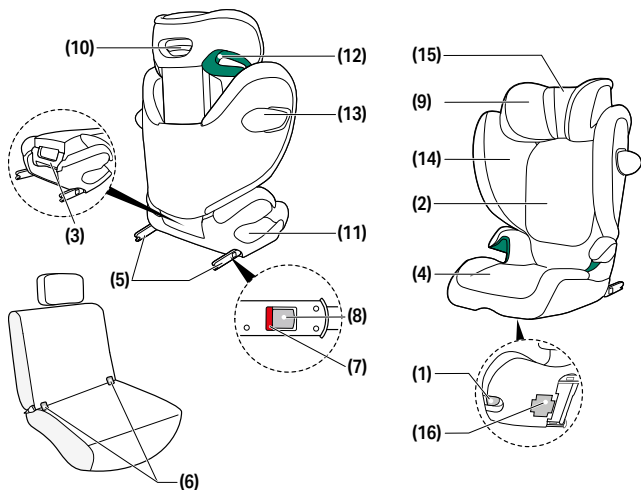

- (1) Reguleerimiskäepide
 (2) Seljatugi
 (3) Kandesang
 (4) Istmekõrgendus
 (5) ISOFIXi lukustushoovad
 (6) ISOFIXi kinnituspunktid
 (7) ISOFIXi ohutusindikaator
 (8) ISOFIXi vabastusnupud

- (9) Reguleeritav peatugi
 (10) Peatoe kõrguse reguleerija
 (11) Sülerihma suunaja
 (12) Ölarihma suunaja
 (13) Lineaarne ülgkokkupõrke kaitse (LSP)

- (14) Küljkokkupõrke kaitsme vabastusnupp
 (15) Kallutatav peatugi
 (16) Kasutusjuhendi hoiutasku

ÕIGE ASEND SÕIDUKIS

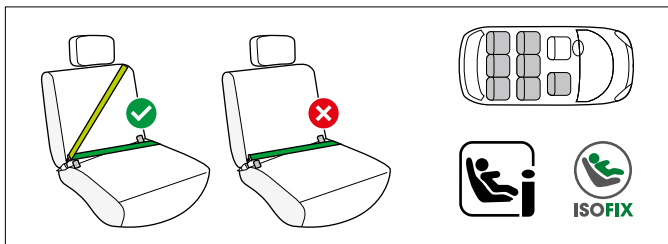

Toote näol on tegemist lapse tõhustatud turvasüsteemiga i-Size. Toode on heaks kiidetud ÜRO eeskirja nr R129/04 kohaselt kasutamiseks i-Size'iga ühilduvatel sõiduki istekohtadel vastavalt sõidukitootja esitatud teabele sõiduki kasutusjuhendis. Kui sõiduki iste on tähistatud selle logoga, sobib see üldiselt kasutamiseks kõigi i-Size turvatoolidega.

Siiski, kuna võivad tekkida mõned takistused, soovime kontrollida meie autode ühilduvuse loendit.

Kui teie sõidukil ei ole i-Size istekohta, kontrollige palun auto ühilduvuse loendit.

Kõige ajakohasema versiooni leiate aadressilt

go.cybex-online.com/solution-g2-car-compatibility.

⚠ HOIATUS Turvatool ei ole sobilik kasutamaks auto kahe punkti turvarihma või sülerihmaga. Kui turvatool on kinnitatud kahe punkti turvavööga ja juhtub õnnetus võib see tekitada lapsele tõsisid vigastusi või lõppeda isegi surmaga.

Turvatooli saab üldiselt paigaldada mis tahes sõiduki istmele, kui ISOFIX-i lukustushoovad on kokku pandud, kasutades kolme punkti turvavööd. Siiski, kuna võivad tekkida mõned takistused, soovime kontrollida meie autode ühilduvuse loendit. Kui teie sõidukit pole loendis, võtke ühendust meie klienditeeninduse meeskonnaga.



💡 Kui lapse pikkus on üle 135 cm, võib turvatooli ja teie sõiduki vaheline ühilduvus halveneda.

Kontrollige sõidukitüüpide nimekirjast, kas turvaistet saab kõikides peatugede asendites piiranguteta kasutada. Erandjuhtudel võib turvatooli kasutada kaassõitja esiistmel. Järgige alati sõiduki tootja soovitusi.

⚠️ **HOIATUS** Tahakallutamisel peab õlarihm kulgema ülespoole ja taha. See ei tohi kunagi joos-ta peatoe eest üle turvavöö kinnituspunkti teie sõidukis.

⚠️ **HOIATUS** Sõiduki turvavöö lukku ei tohi viia üle tooli rihmajuhiku. Kui vöö on liiga pikk, ei ole see asukoht sõidukis turvatoolile sobiv. Kahtluse korral võtke ühendust lapse turvasüsteemi tootjaga.

⚠️ **HOIATUS** Vigastusoht! Pagas või muud sõidukis olevad esemed peavad olema alati kindlalt kinnitatud. Vastasel juhul võivad need sõidukis ringi lennata ja põhjustada surmavaid vigastusi.

⚠️ **HOIATUS** Vigastusoht! Turvatool peab alati olema õigesti ja täielikult kinnitatud sõiduki turvavööga, isegi tühjade sõitude ajal. ISOFIXi kasutamisel piisab tühjade sõitude ajal turvavöö juhtimisest ühelt poolt läbi roheliste märgistatud puusa- ja õlajuhikute. Hädapidurduse või õnnetuse korral võib kinnitamata autoiste vigastada teisi reisijaid või teid ennast.

⚠️ **HOIATUS** Ärge kunagi jätke last sõidukisse järelevalveta!

⚠️ **HOIATUS** Põletusoht! Turvasüsteemi osad võivad otsese päikesevalguse käes kuumaks minna ja lapse nahka põletada. Kaitske last ja turvatooli otsese päikesevalguse eest.

TURVAISTME KANDMINE JA LAHTIKLAPPIMINE

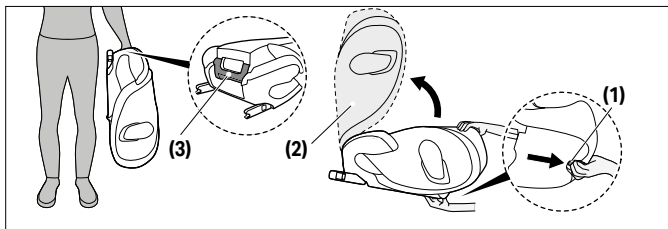

Turvahälli saab kandmistasendisse seada. Tõmmake reguleerimiskäepidemest **(1)** ja keerake seljatugi **(2)** alla, kuni see kuulda klõpsatusega oma kohale klõpsatab.

(i) TEATIS Enne turvatooli kokkuklappimist veenduge, et topsihoidik, kui see on turvatoolile paigaldatud, oleks eemaldatud.

(i) TEATIS Veenduge, et enne autoistme kokkuklappimist ei oleks istmel ega istme sees esemeid.

Kasutage istme kandmiseks käepidet **(3)**, mis asub turvatooli tagaküljel.

Turvahälli lahtiklappimiseks tõmmake reguleerimiskäepidemest **(1)** ja avage seljatugi **(2)**, kuni see kuulda klõpsatusega oma kohale klõpsatab.



PAIGALDAMINE SÕIDUKISSE

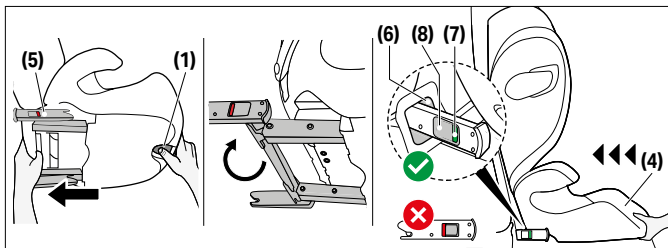

Veenduge alati, et ...

- sõidukiistmete seljatoed on lukustatud püstasendisse.
- kui paigaldate turvatooli kaassõitja esiistmele, reguleerite istme võimalikult tagumisse asendisse ilma vöö kulgemist mõjutamata.

⚠ HOIATUS Ärge kasutage muid kui juhistes kirjeldatud ja lapse turvasüsteemile märgitud koormustkandvaid kontaktpunkte.

⚠ HOIATUS ISOFIXi abil luuakse sõidukiga ühendus, mis suurendab lapse turvalisust. Laps tuleb sellegipoolest kinnitada sõiduki kolmepunkti-turvavööga.

1. Kasutage reguleerimiskäepidet **(1)**, mis asub istmekõrgenduse **(4)** all, ja tõmmake kaks ISOFIXi lukustushooba **(5)** kõige kaugemasse asendisse.
2. Nüüd keerake ISOFIXi lukustushoobasid **(5)** 180° võrra nii, et need oleksid suunatud ISOFIXi kinnituspunktile **(6)**.
3. Asetage turvatool autos sobilikule kohale.

ⓘ TEATIS Mõnedel õrnadest materjalidest valmistatud autoistmetel võib turvatooli kasutamine põhjustada kasutusjälgi ja/või värvimuutusi. Selle vältimiseks võite autoistme kaitseks asetada turvatooli alla teki, rätiku või muu sarnase eseme.



- Lükake kaks ISOFIXi lukustushooba **(5)** ISOFIXi kinnituspunktidesse **(6)**, kuni need fikseeruvad kohale kuuldava klõpsatusega.
- Kasutage reguleerimiskäepidet **(1)** ja lükake turvaiste vastu sõiduki istet, kuni see on täielikult seljatoega joondatud.

⚠ HOIATUS Turvaistme seljatugi peab kokku puutuma sõiduki istme seljatoega.

💡 Kui sõidukiistme peatugi jääb ette, tõmmake see võimalikult üles või võtke üldse ära (välja arvatud seljaga sõidusuunas paigaldatud sõidukiistmetel).

- Veendumaks, et turvatool on kinnitatud, üritage seda ISOFIXi kinnituspunktidest **(6)** välja tõmmata. Rohelised ohutusindikaatorid **(7)** peavad olema turvatooli mõlemal küljel selgelt näha.
- Juhul kui tooli kasutatakse ilma ISOFIXita, saab seda hoida tooli põhjas.

SÕIDUKIST EEMALDAMINE

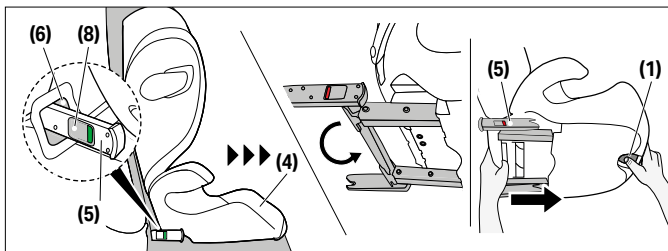

Tehke läbi paigaldusetapid vastupidises järjekorras.

- Vabastage ISOFIXi lukustushoovad **(5)** mõlemal küljel, vajutades ISOFIXi vabastusnuppe **(8)** ja tõmmates neid samaaegselt tagasi.
- Tõmmake turvatool ISOFIXi kinnituspunktidest **(6)** välja.



3. Eemaldage turvatool ja lükake ISOFIXi lukustushoovad **(5)** täielikult tagasi transpordiasendisse. Remove the car seat and push the ISOFIX Locking Arms **(5)** fully back into the storage position.

PEATOE REGULEERIMINE



- 💡 Peatoe kõrgust võib reguleerida ka siis, kui turvatool on juba autosse paigaldatud.

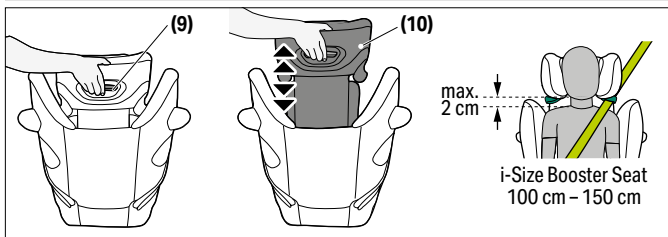

Reguleeritavat peatuge **(9)** saab reguleerida peatoe kõrguse reguleerija **(10)** abil, mis asub peatoe **(9)** taga. Reguleerige peatuge nii, et max 2 cm vaba ruumi jääks lapse õla ja peatoe vahele.

LAPSE KINNITAMINE

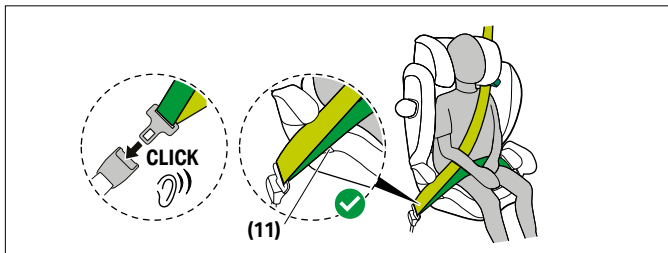

1. Suunake sõiduki turvavöö ümber lapse ja sisestage lukukeel lukupandlasse. See lukustub kohale, kui kuulete KLÕPSU.
2. Pange sülerihm turvatooli rohelist värvi sülerihma suunajatesse **(11)**.

⚠ HOIATUS Vigastusoht! Võimaliku avarii korral parima toimivuse tagamiseks peab vöörihm kulgema võimalikult madalalt üle lapse kubeme.

3. Tõmmake vöörihm pingule.
4. Õlahihm ja sülerihm tuleb sisestada koos sülerihma suunajasse **(11)**, mis asub turvatooli küljel rihmapandla kõrval.
5. Juhtige õlahihm läbi õlahihma suunaja **(12)**, kuni see on suunaja sees Tõmmake õlahihm pingule.

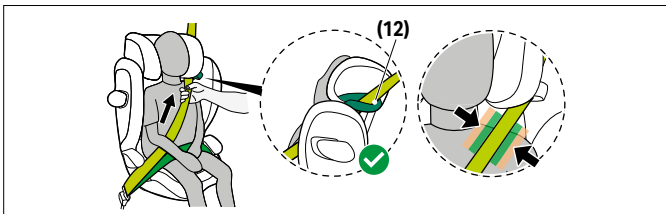

⚠ HOIATUS Vigastusoht! Enne igat kasutust veenduge, et sõiduki automaatne kolmepunkti-turvavöö on õigesti reguleeritud ja tihedalt ümber lapse keha. Turvavöö ei tohi kunagi olla keerdu!

⚠ HOIATUS Veenduge, et õlahihm kulgeb üle lapse rangluu ja ei puuduta lapse kaela. Vajadusel reguleerige peatoe kõrgust, et rihma asendit muuta.

ÕIGE PAIGALDUSVIIS

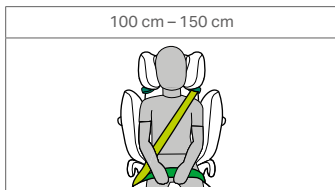

KALDEASENDI REGULEERIMINE

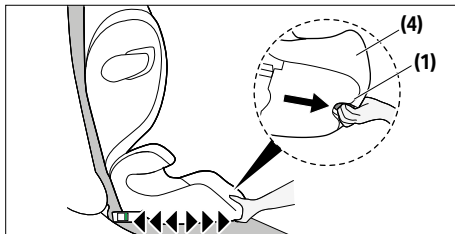

See turvatool pakub erinevaid istumisasendeid.

1. Turvahälli soovitud kallutusasendisse seadmiseks vajutage istmekõrgenduse **(4)** esiosa alumisel küljel asuvat reguleerimiskäepidet **(1)** ja tõmmake turvaiste ette.
2. Turvahälli lamamisasendist istumisasendisse naasmiseks vajutage uuesti reguleerimiskäepidet **(1)** ja suunake iste kerge survega vastu istet **(4)** üles.

(i) TEATIS Turvahäll tuleb enne lapse istumist reguleerida ühte istumisasenditest.



LINEARNE KÜLGKOKKUPÕRKEKAITSE (L.S.P.)

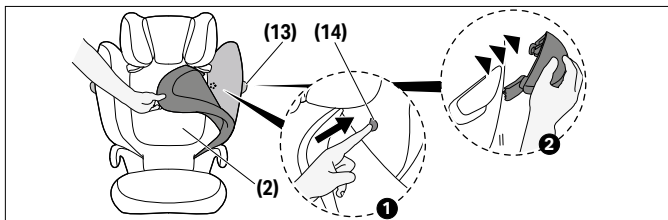

Kui lineaarne külgekokkupõrke kaitse **(13)** ei sobitu autouksega või kui see mõjutab kaassõitja istmel olevat ruumi, on võimalik LSP eemaldada.

Selleks vajutage külgekokkupõrke kaitsme vabastusnuppu **(14)**. Nupuni pääsemiseks tuleb seljatoe **(2)** kate eemaldada.

LSP **(13)** uuesti turvatoolile kinnitamiseks järgige eemaldamisjuhiseid vastupidises järjekorras.

KALLUTATAV PEATUGI

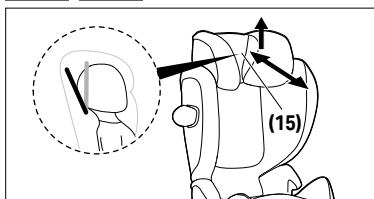

Kallutatav peatugi **(15)** aitab vältida lapse pea ohtlikku ettepoole vajumist magamise ajal. Selle saab seada ühte kahest asendist. Kallutatava peatoe **(15)** reguleerimiseks tõstke seda ja lükake edasi või tagasi soovitud asendisse.



⚠ HOIATUS Lapse pea peab alati olema vastu kallutatavat peatuge.

ISTMEKATTE EEMALDAMINE JA KINNITAMINE

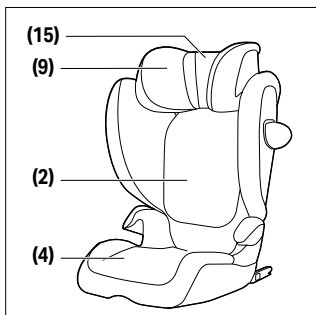

⚠ HOIATUS Turvatooli ei tohi kunagi kasutada ilma urvatoolikatteta. Veenduge, et kasutate ainult CYBEXi originaaltoolikatet, kuna kate on turvasüsteemi tõhususe lahutamatu osa.

Turvaistme kate koosneb neljast osast (peatugi (x2), seljatugi, istmekõrgendus). Neid hoiavad mitmest kohast paigal trukid, takjakinnitused ja kummiribad. Kui kõik kinnitused on lahti tehtud, saab katte üksikud osad eemaldada.

Katete eemaldamiseks järgige instruktsioone:

1. Avage takjapaelakinnitus lamava peatugede taga **(15)** ja tõmmake see ülespoole.
2. Peatoe põhikatte eemaldamiseks ulatuge peatoe alla **(9)**, haakige elastsed ribad lahti ja tõmmake kate maha.
3. Seljatoe **(2)** katte eemaldamise hõlbustamiseks voltige autoiste kokku ja eemaldage kate kuues punktis (neli seljatoel ja kaks tõstukil). Kui avate autoistme uuesti, saab seljatoe **(2)** katte hõlpsasti eemaldada.



4. Tõstuki katte eemaldamiseks vabastage kaks elastset riba tõstuki all **(4)** ja eemaldage esmalt kate käetoet ümbert. Tõstuki kate saab seejärel hõlpsasti eemaldada.

Katte uuesti kinnitamiseks toimige vastupidises järjekorras.

PUHASTAMINE



On oluline kasutada originaal istmekatet ainult siis, kui kattel on tähtis funktsionaalne roll. You may obtain spare covers at your retailer. Varuosana on katteid võimalik omandada edasimüüjalt.

⚠ HOIATUS Turvatooli kate on turvalisuskomponent Seetõttu ei tohi turvatooli kasutada ilma katteta või teiste tootjate katetega.

ⓘ TEATIS Katet võib pesta ainult temperatuuril 30 °C õrna pesuprogrammiga, vastasel juhul võib kattedekanga värv muutuda. Peske katet muust pesust eraldi ja ärge kuivatage seda kuivatis või otsese päikesevalguse käes!

Plastikdetalle võib puhastada kerge puhastusvahendi ja sooja veega.

ⓘ TEATIS Palun ärge kasutage keemilisi puhastusvahendeid ega valgendeid!

TOOTE EEST HOOLITSEMINE



Et garanteerida, et teie turvatool pakub maksimaalset kaitset, on oluline, et järgite järgnevaid punkte:

- Turvatooli kõiki nähtavaid osi tuleb regulaarselt kontrollida kahjustuste eest, mehhaanilised osad peavad töötama ilma tõrgeteta.
- Veenduge, et turvatooli ei jäetaks kuhugile vahele (n autoukse vahele), mis võib tooli vigastada.
- Kui tool kukub maha, peab tootja enne kasutamise jätkamist, tooli üle vaatama.

MIDA TEHA PEALE ÕNNETUST



⚠ HOIATUS Õnnetus võib põhjustada kahju turvatoolile mis ei ole nähtav palja silmaga. Palun vahetage iste peale õnnetust. Kahtluse korral kontakteeruga edasimüüja või tootjaga.

TOOTE ELUIGA



See turvatool on disainitud vastu pidama ja täitma vastavaid funktsioone tavakasutuse juures umbes 9 aastat. Kuna plastikust osad kuluvad ajapikku, n. otsese päikesevalgusega kokku puutudes, siis võivad toote omadused kergelt erineda.. Kuna kõrged temperatuurid mõjutavad toote vastupidavust, tuleb, kui auto on pikalt otsese päikesevalguse käes:

- Kuna turvahäll võib kokku puutuda suurte temperatuuri kõikumistega või mõne muu ettenägematu jõuga, järgige palun järgmiseid juhiseid.
- Kontrollige kõiki plastikdetalle ja metalloosi istmel regulaarselt kuju või värvi kahjustuste eest. Kui märkate muutust turvatoolil, siis tuleb tool ära visata või kontrollida ja võimalusel asendada tootjal.
- Muutused kangad, eriti tuhmumine on normaalne kui kasutatakse autos kuid see ei mõjuta tooli funktsionaalsust.

KÕRVALDAMINE



TSelleks, et kaitsta keskkonda palume kasutajal eraldi käidelda jäätmeid mis tekivad alguses(pakend) ja lõpuks (toote osad). Toote hävitamise seadused võivad piirkonniti erineda.

Garanteerimaks korralikku hävitamist, uurige oma piirkonna seadusi. Selleks kontakteeruge jäätmekäitlus ettevõttega.



⚠ HOIATUS Lämbusmioht! Hoida plastikpakendeid lapsele kättesaamatus kohas.

TOOTJA GARANTII



CYBEX GmbH (Riedingerstr. 18, 95448 Bayreuth, Saksamaa) annab sellele tootele 3-aastase garantii. Garantii kehtib riigis, kus jaemüüja toote algselt kliendile müüs. Garantii sisu ja kogu garantii jõustamiseks vajalik teave on leitav meie kodulehelt go.cybex-online.com/manufacturer-warranty-car-seats. Kui tootekirjelduses on näidatud garantii, ei mõjuta see seaduslikke õigusi, mis teil on meie suhtes defektide osas.



VIZUALINĖ KALBA

ĮSPĖJIMAS

Signalo žodis nurodo galimą pavojingą situaciją, kuri, jei nebus išvengta, gali baigtis mirtimi ar rimtu sužalojimu.

PRANEŠIMAS

Signalo žodis nurodo galimą pavojingą situaciją, kuri, jei nebus išvengta, gali sukelti produkto ar kito turto pažeidimą.



Patarimai ir specialios funkcijos, kurios palengvina automobilinės kėdutės naudojimą.



Mokomasis vaizdo įrašas



teisinga



Tekstas į kalbą



neteisingas



Grįžti į turinį



Garsinis signalas



TURINYS

SERTIFIKAVIMAS	385
SAUGA	385
GAMINIO DALYS	387
TINKAMA PADĖTIS AUTOMOBILYJE	388
NEŠKITE IR IŠLANKSTYKITE AUTOMOBILINĘ KĖDUTĘ	390
MONTAVIMAS AUTOMOBILYJE	391
IŠĖMIMAS IŠ AUTOMOBILIO	392
GALVOS ATRAMOS REGULIAVIMAS	393
VAIKO PRITVIRTINIMAS	394
TEISINGAS TVIRTINIMAS	395
GULĖJIMO PADĖTIES REGULIAVIMAS	395
APSAUGA NUO ŠONINIŲ SMŪGIŲ (L.S.P.)	396
ATLENKIAMAS GALVOS ATLOŠAS	397
AUTOMOBILINĖS VAIKO KĖDUTĖS UŽVALKALO NUĖMIMAS IR UŽDĖJIMAS	397
VALYMAS	398
PRODUKTO PRIEŽIŪRA	399
KĄ DARYTI PO AUTO ĮVYKIO	399
PRODUKTO GYVAVIMO TRUKMĖ	400
ATLIEKŲ TVARKYMAS	400
GAMINTOJO GARANTIJA	401

SERTIFIKAVIMAS

UN R129/04

CYBEX **Solution G2**

Ūgis: 100 – 150 cm.

Amžius: apytiksliai nuo 3 metų iki 12 metų.

Dėkojame, kad kartu su automobiline kėdute įsigijote **Solution G2**.

SAUGA



SVARBU Prieš montuodami automobiline kėdutę savo transporto priemonėje, atidžiai perskaitykite šią instrukciją ir išsaugokite ją ateičiai.

⚠ ĮSPĖJIMAS Mirtis arba rimta trauma gali įvykti, jei nesilaikysite gamintojo nurodymų. Kad jūsų vaikas būtų tinkamai apsaugotas, privalote naudoti automobiline kėdutę taip, kaip nurodyta naudojimo instrukcijoje.

⚠ ĮSPĖJIMAS Automobulinės kėdutės negalima modifikuoti ar kaip nors papildyti be tipą patvirtinančiosios įstaigos patvirtinimo.

Svarbi informacija

- Ši automobiline kėdutė yra patvirtinta pagal UN R129/04.
- Ši autokėdutė gali būti montuojama tik tose transporto priemonių sėdynėse, kurios pagal transporto priemonės vadovą yra patvirtintos naudoti su vaiko saugos tvirtinimo sistema.
- Tinka naudoti tik tose transporto priemonių sėdynėse, kuriose yra trijų taškų auto-matiniai saugos diržai, patvirtinti pagal JT reglamentą R16 ar panašų standartą.
- Transporto priemonės trijų tvirtinimo taškų saugos diržą prakiškite tik per jam skirtus kreipiklius. Diržo kreipikliai yra išsamiai aprašyti šiame vartotojo vadove ir yra pažymėti žalia ant automobulinės kėdutės.

- Automobilinė kėdutė patvirtinta 100 cm - 150 cm ūgiui, važiavimo kryptimi.
- NEBANDYKITE išardyti dalies, kuri nėra skirta pašalinti, modifikuoti ar pridėti bet kokią dalį prie sėdynės. Garantija bus negaliojanti, jei bus naudojamos neoriginalios dalys ar priedai.
- Tik optimaliai sureguliuota galvos atrama užtikrins maksimalią vaiko apsaugą ir komfortą; tuo pačiu bus užtikrinta, kad pečių saugos diržą galima sklandžiai pervesti.
- Uždarydami automobilio dureles ar reguliuodami galinę sėdynę, visada įsitinkite, kad autokėdutė neužstrigusi.
- Vaikiška kėdutė taip pat yra išbandyta ir patvirtinta kaip tinkama naudoti be šoninių smūgių apsaugų.
- Jeigu kiltų abejonių, pasitarkite su pardavėju ar gamintoju. Nenaudokite šios vaiko kėdutės ilgiau nei 9 metų. Autokėdutė visą gaminio naudojimo laiką patiria didelę apkrovą, todėl bėgant laikui keičiasi medžiagų kokybė.

GAMINIO DALYS

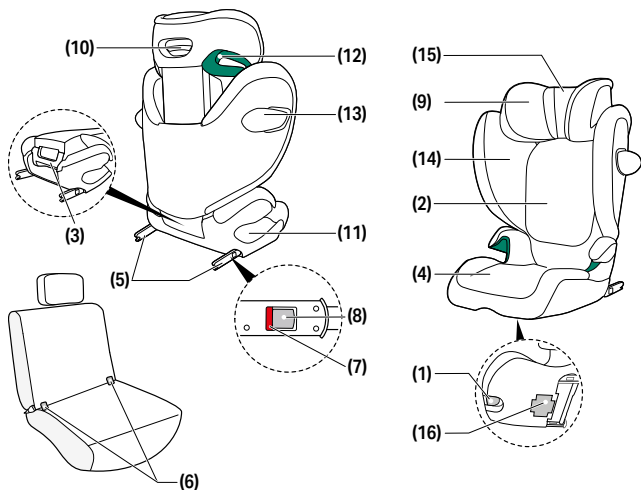

- (1)** Reguliavimo rankenėlė
- (2)** Atlošas
- (3)** Nešimo rankena
- (4)** Paaukštinimas
- (5)** ISOFIX fiksavimo rankenos
- (6)** ISOFIX tvirtinimo taškai
- (7)** ISOFIX saugos indikatorius

- (8)** ISOFIX atjungimo mygtukai
- (9)** Reguliuojamoji galvos atrama
- (10)** Galvos atramos aukščio reguliatorius
- (11)** Juosmens diržo kreiptuvas
- (12)** Pečių diržo kreiptuvas

- (13)** Linijinė apsauga nuo šoninio smūgio (L.S.P.)
- (14)** Apsaugos nuo šoninio smūgio atjungimo mygtukas
- (15)** Atlošiamoji galvos atrama
- (16)** Naudojimo instrukcijos laikymo skyrelis

TINKAMA PADĖTIS AUTOMOBILYJE

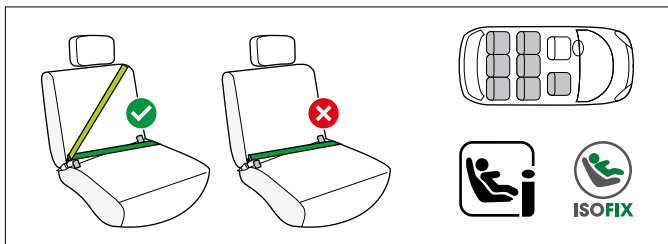

Tai yra i dydžio paaukštinamoji sėdynė sustiprintos vaiko apsaugos sistemoms. Ji patvirtinta pagal JT taisyklę Nr. R129/04, skirta naudoti su „i-Size“ suderinamose automobilio sėdynėse, kaip nurodė automobilių gamintojai savo automobilio naudojimo instrukcijoje.

Jei transporto priemonės sėdynė pažymėta šiuo logotipu, ji paprastai tinka naudoti su visomis i-Size automobilinėmis kėdutėmis.

Vis dėlto, kadangi gali kilti tam tikrų kliūčių, rekomenduojame patikrinti mūsų automobilių suderinamumo sąrašą.

Jei jūsų transporto priemonėje nėra i-Size sėdynės, patikrinkite automobilio suderinamumo sąrašą. Naujausią versiją galite gauti iš [Y go.cybex-online.com/solution-g2-car-compatibility](http://go.cybex-online.com/solution-g2-car-compatibility).

⚠ ĮSPĖJIMAS Automobilinė kėdutė nėra skirta naudoti su dviejų taškų automobiliniais diržais. Jei autokėdutė pritvirtinta dviejų taškų saugos diržu, autoįvykio metu tai gali lemti itin sunkius vaiko sužalojimus.

Automobilinę kėdutę galima sumontuoti ant bet kurios transporto priemonės sėdynės, sulanksčius ISOFIX užrakinimo svirtis, naudojant trijų taškų saugos diržą. Vis dėlto, kadangi gali kilti tam tikrų kliūčių, rekomenduojame patikrinti mūsų automobilių suderinamumo sąrašą. Jei jūsų transporto priemonės nėra sąrašė, susisiekite su mūsų klientų aptarnavimo komanda.



💡 Jei vaiko ūgis didesnis nei 135 cm, automobilinės kėdutės ir jūsų automobilio suderinamumas gali būti mažesnis.

Patikrinkite automobilio tipų sąrašą, kad sužinotumėte, ar automobilinė kėdutė gali būti naudojama be jokių apribojimų visose galvos atramos padėtyse.

Išskirtiniais atvejais automobilinė vaiko kėdutė taip pat gali būti naudojama ant priekinės keleivio sėdynės. Visada laikykitės transporto priemonės gamintojo rekomendacijų.

⚠️ **ĮSPĖJIMAS** Atlošus pečių diržas turi pasislinkti aukštyn ir atgal. Jis niekada neturi pasislinkti į priekį iki viršutinio automobilio diržo taško.

⚠️ **ĮSPĖJIMAS** Automobilio saugos diržo fiksatorius niekada neturi eiti per kėdutės diržo kreiptuvą. Jeigu diržas yra per ilgas, automobilinė kėdutė nėra tinkama naudoti šioje transporto priemonės vietoje. Jeigu kyla abejonų, susisiekite su vaiko saugos tvirtinimo gamintoju.

⚠️ **ĮSPĖJIMAS** Sužeidimo rizika! Bagažas ir kiti daiktai automobilyje visada turi būti gerai pritvirtinti. Priešingu atveju jie gali iškristi iš automobilio ir mirtinai sužaloti.

⚠️ **ĮSPĖJIMAS** Sužeidimo rizika! Automobilinė kėdutė visada turi būti teisingai ir visiškai pritvirtinta automobilio diržu, net ir tuščių kelionių metu. Naudojant ISOFIX, tuščių kelionių metu pakanka nukreipti saugos diržą iš vienos pusės per žaliai pažymėtas juosmens ir peties gaires. Avarinio stabdymo ar avarijos atveju neprispausta automobilinė kėdutė gali sužeisti kitus keleivius ar jus pačius.

⚠️ **ĮSPĖJIMAS** Nepalikite vaiko automobilyje be priežiūros!

⚠️ **ĮSPĖJIMAS** Nudegimo rizika! Šios vaikų apsaugos sistemos dalys gali įkaisti nuo tiesioginių saulės spindulių, todėl gali nudeginti vaiko odą. Apsaugokite automobilinę kėdutę nuo tiesioginių saulės spindulių.

NEŠKITE IR IŠLANKSTYKITE AUTOMOBILINĘ KĖDUTĘ

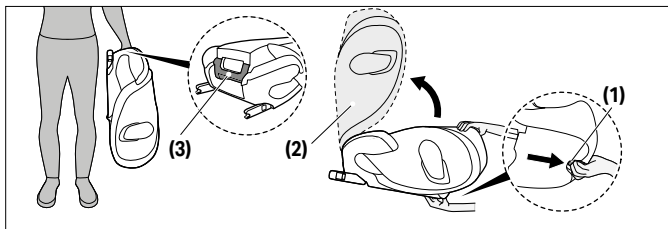

Automobilinę kėdutę galima sulankstyti, kad būtų galima nešti. Patraukite reguliavimo rankeną **(1)** ir nulenkite atlošą **(2)**, kol jis užsifiksuos ir pasigirs spragtelėjimas.

(i) PRANEŠIMAS Įsitinkite, kad prieš sulankstant automobilinę kėdutę puodelio laikiklis, jei sumontuotas, yra nuimtas.

(i) PRANEŠIMAS Įsitinkite, kad ant sėdynės ar sėdynėje nėra jokių daiktų prieš sulankstant automobilinę kėdutę.

Neškite už nešimo rankenos **(3)**, esančios automobilinės kėdutės gale.

Norėdami išlankstyti automobilinę kėdutę, patraukite reguliavimo rankeną **(1)** ir atidarykite atlošą **(2)**, kol jis užsifiksuos ir pasigirs spragtelėjimas.



MONTAVIMAS AUTOMOBILYJE

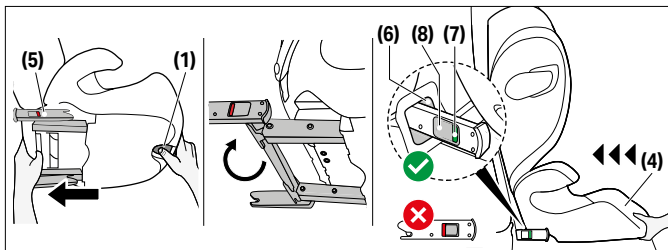

Visada įsitikinkite, kad...

- nugaros atramos automobilyje yra užfiksuotos vertikaliajose padėtyje;
- sėdynė būtų atitraukta kuo toliau, kai montuojate automobilinę kėdutę ant priekinės keleivio sėdynės, kad ji netrukdytų tiesiai diržą.

⚠ ĮSPĖJIMAS Nenaudokite kitokių apkrovą laikančių kontaktinių taškų, nei nurodyti instrukcijoje ir pažymėti ant vaiko apsaugos sistemų.

⚠ ĮSPĖJIMAS Naudojant sistemą ISOFIX, suformuojama jungtis su transporto priemone, todėl padidinama vaiko apsauga. Vaikas vis tiek turi būti apsaugotas jūsų transporto priemonės diržu, kuris yra tvirtinamas trijuose taškuose.

1. Naudokite reguliavimo rankeną (1) po paaukštinimu (4) ir patraukite dvi ISOFIX fiksavimo rankenas (5) tiek, kiek galima.
2. Pasukite ISOFIX fiksavimo rankenas (5) 180° kampu, kad jos būtų atgręžtos į ISOFIX tvirtinimo taškus (6).
3. Padėkite vaiko kėdutę ant atitinkamos automobilio sėdynės.



i PRANEŠIMAS Ant kai kurių automobilių sėdynių, kurios pagamintos iš jautrių medžiagų, kėdutė gali palikti žymių arba gali pakenkti spalvai. Kad išvengtumėte tokių pasekmių, po automobiline kėdute patieskite antklodę, rankšluostį ar panašų daiktą, kuris apsaugos automobilio sėdynę.

- Įstatykite dvi ISOFIX fiksavimo rankenas **(5)** į ISOFIX tvirtinimo taškus **(6)**, kol rankenos užsifiksuos ir pasigirs spragtelėjimas.
- Naudokite reguliavimo rankeną **(1)** ir stumkite automobilinę kėdutę link automobilio sėdynės, kol ji visiškai atsirems į jos atlošą.

⚠️ ĮSPĖJIMAS Automobilinės kėdutės atlošas turi liestis su automobilio sėdynės atlošu.

💡 Jei transporto priemonės galvos atrama trukdo, patraukite ją iki galo į viršų arba visiškai nuimkite (išskyrus transporto priemonių sėdynes, nukreiptas į galą).

- Patikrinkite, ar kėdutė yra saugi, mėgindami ją ištraukti iš ISOFIX tvirtinimo taškų **(6)**. Žali saugos indikatoriai **(7)** turi būti aiškiai matomi abiejose automobilinės vaiko kėdutės pusėse.
- Jei automobilinė vaiko kėdutė yra naudojama be ISOFIX, ją galima laikyti ant automobilio sėdynės.

IŠĖMIMAS IŠ AUTOMOBILIO

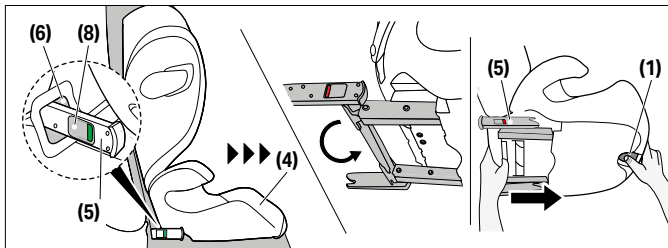

Montavimo veiksmus atlikite atvirkštine tvarka.

1. Atjunkite ISOFIX fiksavimo rankenas **(5)** abiejose pusėse paspausdami ISOFIX atjungimo mygtukus **(8)** ir kartu patraukdami rankenas atgal.
2. Ištraukite automobilinę vaiko kėdutę iš ISOFIX tvirtinimo taškų **(6)**.
3. Zšimkite automobilinę vaiko kėdutę ir pastumkite ISOFIX fiksavimo rankenas **(5)** atgal į transportavimo padėtį..

GALVOS ATRAMOS REGULIAVIMAS



💡 Galvos atramos aukštis gali būti reguliuojamas, kai kėdutė yra pritvirtinta automobilyje.

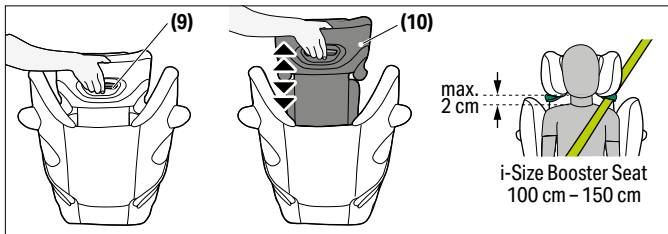

Reguliuojamąją galvos atramą **(9)** galima pritaikyti naudojant galvos atramos aukščio reguliatorių **(10)**, kuris yra už galvos atramos **(9)**. Sureguliuokite galvos atramą taip, kad liktų ne didesnis negu 2 cm tarpas tarp vaiko pečių ir galvos atramos.



VAIKO PRITVIRTINIMAS

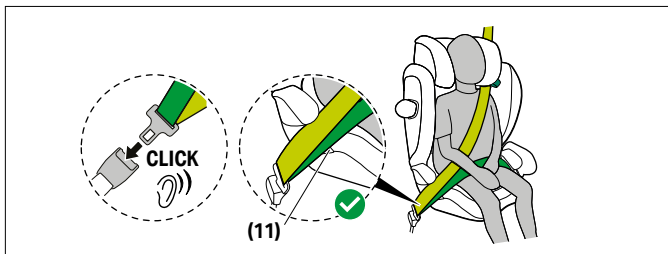

1. Apjuoskite vaiką automobilinės vaiko kėdutės diržu ir įstatykite diržo liežuvėlį į diržo sagtį. Jam užsifiksavus, turi pasigirsti SPRAGTELĖJIMAS.
2. Įstatykite juosmens diržą į žalius juosmens diržo kreiptuvus **(11)** automobilinėje vaiko kėdutėje.

⚠ ĮSPĖJIMAS Sužeidimo rizika! Juosmens diržas turi būti kuo žemiau prie vaiko kirkšnių, kad veiktų optimaliai avarijos atveju.

3. Tvirtai priveržkite juosmens diržą.
4. Automobilio sėdynės šone, šalia diržo sagties esantis pečių diržas ir juosmens diržas kartu turi būti įstatyti į juosmens diržo kreiptuvą **(11)**.

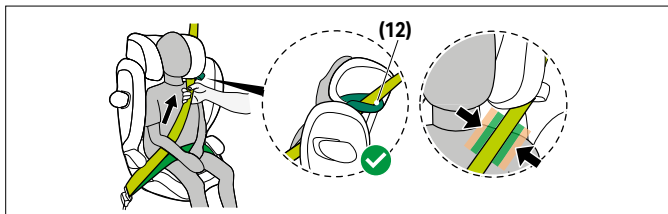

5. Kiškite pečių diržą per pečių diržo kreiptuvą **(12)** iki jis bus diržo kreiptuvo viduje.
6. Tvirtai priveržkite pečių diržą.

⚠ ĮSPĖJIMAS Sužeidimo rizika! Prieš kiekvieną kelionę įsitikinkite, kad automatinis trijuose taškuose tvirtinamas diržas būtų tinkamai sureguliuotas ir glaudžiai priglustų prie vaiko kūno. Niekada nesusukite diržo!

⚠ ĮSPĖJIMAS Įsitikinkite, kad pečių diržas yra ištiestas skersai vaiko raktikaulio ir neličia vaiko kaklo. Jei reikia, sureguliuokite galvos atramos aukštį, kad pakeistumėte diržo padėtį.

TEISINGAS TVIRTINIMAS

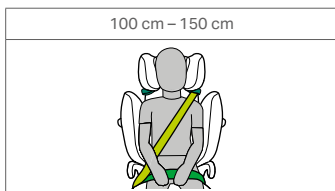

GULĖJIMO PADĖTIES REGULIAVIMAS

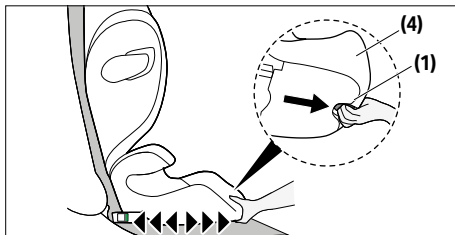

Ši automobilinė kėdutė leidžia įvairias sėdėjimo padėtis.



1. Norėdami nustatyti norimą automobilinės kėdutės atlenkimo padėtį, paspauskite reguliavimo rankenėlę **(1)**, esančią priekinės kėdutės dalies apačioje **(4)**, ir patraukite automobilinę kėdutę į priekį.
2. Norėdami grąžinti automobilinę kėdutę iš atlenkimo padėties į sėdimąją padėtį, dar kartą paspauskite reguliavimo rankenėlę **(1)** ir lengvai spauskite automobilinę kėdutę aukštyn, prispausdami ją prie paaukštinimo **(4)**.

i PRANEŠIMAS Prieš sodinant vaiką, automobilinė kėdutė turi būti nustatyta į vieną iš sėdimų padėčių.

APSAUGA NUO ŠONINIŲ SMŪGIŲ (L.S.P.)

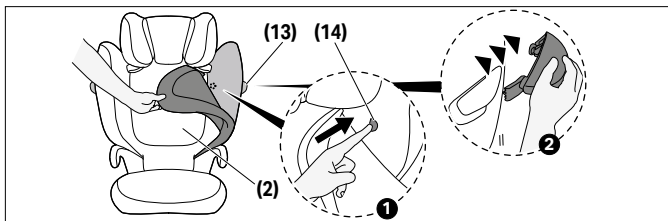

Jei linijinė apsauga nuo smūgio **(13)** trukdo atidaryti ar uždaryti transporto priemonės dureles arba jei ji mažina erdvę ant keleivio sėdynės, galima ją nuimti.

Norėdami tą padaryti, paspauskite apsaugos nuo šoninio smūgio atjungimo mygtuką **(14)**. Norėdami pasiekti šį mygtuką, turite nuimti nugaros atlošo **(2)** užvalkalą. Norėdami vėl uždėti linijinę apsaugą nuo šoninio smūgio **(13)** ant kėdutės, atlikite nuėmimo veiksmus atvirkštine tvarka..



ATLENKIAMAS GALVOS ATLOŠAS

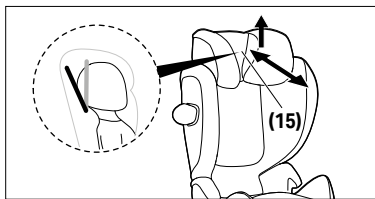

Atlošiamoji galvos atrama **(15)** apsaugo miegančio vaiko galvą nuo pavojingo pasvirimo į priekį. Atramą galima nustatyti į vieną iš dviejų padėčių.

Norėdami sureguliuoti atlenkiamą galvos atlošą **(15)**, pakelkite jį ir pastumkite į priekį arba atgal į norimą padėtį.

⚠ ĮSPĖJIMAS Vaiko galvytė visuomet turi remtis į atlenkiamą galvos atlošą.

AUTOMOBILINĖS VAIKO KĖDUTĖS UŽVALKALO NUĖMIMAS IR UŽDĖJIMAS

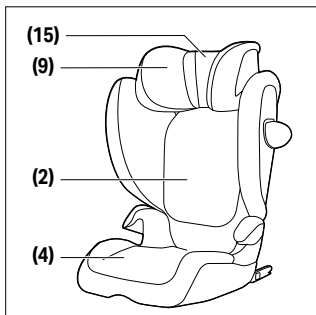

⚠ ĮSPĖJIMAS Automobilinės kėdutės negalima naudoti be jos užvalkalų. Naudokite tik originalų CYBEX automobilinės kėdutės užvalkalą, nes užvalkalas yra labai svarbus elementas, kuriuo užtikrinamas tinkamas kėdutės funkcionavimas.

Automobilinės kėdutės užvalkalas apima keturias dalis (galvos atrama (x2), atlošas, paaukštinimas). Jų padėtis išlaikoma dėl keliose vietose esančių spaudžių, lipnių juostelių ir elastinių juostų.

Nuimdami atskiras dalis, atlikite šiuos veiksmus:

1. Atidarykite lipnią juostelę už atlošiamo galvos atramos **(15)** ir traukite ją aukštyn.
2. Norėdami nuimti pagrindinį galvos atramos dangtelį, pasiekite po galvos atrama **(9)**, atkabinkite elastines juostas ir nuimkite dangtelį.
3. Kad būtų lengviau nuimti atlošo **(2)** dangtelį, sulenkite automobilinę kėdutę ir atkabinkite dangtelį šešiuose taškuose (keturi ant atlošo ir du ant pakėlimo). Kai vėl išskleisite automobilinę kėdutę, atlošo **(2)** dangtelį galima lengvai nuimti.
4. Norėdami nuimti pakėlimo dangtelį, atlaisvinkite dvi elastines juostas po pakėlimu **(4)** ir pirmiausia nuimkite dangtelį aplink porankį. Pakėlimo dangtelį tada galima lengvai nuimti.

Norėdami vėl uždėti užvalkalą, atlikite veiksmus atvirkštine tvarka.

VALYMAS



Yra svarbu naudoti originalų sėdynės užvalkalą todėl, kad jis yra esminė autokėdutės funkcijų dalis. Jūs galite įsigyti papildomus užvalkaliukus pas savo pardavėją.

⚠ ĮSPĖJIMAS Apdangalas yra neatskiriamas autokėdutės saugumo komponentas. Autokėdutė negali būti naudojama be uždangalo arba su uždangalu, kuris priklauso kitai automobiliinei kėdutei.

- ⓘ **PRANEŠIMAS** Užvalkalą galima skalbti tik 30 °C temperatūroje, pasirinkus švelnaus skalbimo programą, priešingu atveju užvalkalo audinys gali išblukti. Skalbkite užvalkalą atskirai nuo kitų skalbinių ir nedžiovinkite jo džiovyklėje arba tiesioginiuose saulės spinduliuose!

Plastmasines dalis galite valyti švelniu plovikliu ir šiltu vandeniu.

- ⓘ **PRANEŠIMAS** Prašome nenaudoti cheminių valiklių ar baliklių jokia būdu!

PRODUKTO PRIEŽIŪRA



Tam, kad garantuoti, jog jūsų automobilinė kėdutė suteiks maksimalų saugumą, yra būtina sekti tolimesnius nurodymus:

- Visi pagrindiniai autokėdutės komponentai turi būti reguliariai tikrinami saugumo sumetimais. Mechaninės dalys turi veikti be trikdžių.
- Įsitikinkite, kad autokėdutė nėra įstrigusi tarp kietų detalių, tokių kaip automobilio durys ar kitos žalą galimai sukeliančios vietos.
- Pvz.: jeigu autmobilinė kėdutė buvo nukritusi, gamintojas turi ją patikrinti prieš sekantį jos naudojimą.

KĄ DARYTI PO AUTO ĮVYKIO



- ⚠ **ĮSPĖJIMAS** Avarija gali sugadinti automobilio kėdutę ir tai gali būti nematoma plika akimi. Prašome keisti autokėdutę po auto įvykio. Jei kiltų abejonų, susisieki su mažmenininku arba gamintoju.

PRODUKTO GYVAVIMO TRUKMĖ



Ši vaikiška sėdynė buvo suprojektuota taip, kad būtų galima atlikti sklandžiai numatytas funkcijas per produkto veikimo trukmę iki 9 metų. Nuolatinis plastiko dėvėjimasis, pavyzdžiui įtakojamas saulės spindulių (UV), gali sukelti pakitimus produkto savybėms. Dėl didelių temperatūros svyravimų ir kitų nenumatytų atvejų transporto priemonėse, yra būtina laikytis šių taisyklių:

- Jei automobilį ilgesnį laiką veikia tiesioginiai saulės spinduliai, vaiko kėdutę reikėtų išimti iš automobilio ar uždengti audeklu.
- Reguliariai tikrinkite visas sėdynės plastikines ir metalines dalis, kad jos nebūtų sugadintos, pasikeitusios formos ar spalvos. Jei pastebėjote bet kokį vaikiškos automobilinės kėdutės pakeitimą, sėdynę reikia išmesti, patikrinti ir galbūt turi būti pakeista gamintojo.
- Audinio pasikeitimas, ypač išblukimas, yra normalus, kai jis naudojamas transporto priemonėje ir nesumažina sėdynės funkcionalumo.

ATLIEKŲ TVARKYMAS



Kad apsaugoti aplinką, mes prašome vartotojo rūšiuoti ir tinkamai atsikratyti atliekomis, nuo pat produkto naudojimo pradžios (įpakavimas) iki pat pabaigos (autokėdutės dalys).

Šiukšlių utilizavimo reglamentavimas priklauso nuo regiono normatyvų. Kad tinkamai utilizuoti autokėdutę atsižvelgiant į reglamentus, susisiekite su vietine atliekų tvarkymo agentūra ar valdžios atstovais. Visada laikykitės savo šalies atliekų tvarkymo reglamentų.

⚠ ĮSPĖJIMAS Dusimo pavojus! Laikykite plastikinį autokėdutės įpakavimą vaikams nepasiekiamoje vietoje.



GAMINTOJO GARANTIJA



CYBEX GmbH (Riedingerstr. 18, 95448 Bairoitas, Vokietija) suteikia šiam gaminiui 3 metų garantiją. Garantija galioja šalyje, kurioje pardavėjas pirmą kartą pardavė gaminį naudotojui. Garantijos turinį ir pagrindinę garantijos patvirtinimo informaciją rasite interneto svetainės go.cybex-online.com/manufacture-warranty-car-seats pagrindiniame puslapyje. Jei garantijos sąlygos yra nurodytos prekės aprašyme, jūsų teisės, susijusios su defektais, mūsų atžvilgiu lieka nepakitusios.



VIZUĀLIE APZĪMĒJUMI

BRĪDINĀJUMS

Signālvārds norāda iespējamu bīstamu situāciju, kas, ja to nenovērš, var izraisīt nāvi vai nopietnus savainojumus.

PIEZĪME

Signālvārds norāda iespējamu bīstamu situāciju, kas, ja to nenovērš, var izraisīt produkta vai citas īpašuma bojājumus.



Padomi un īpašas funkcijas, kas atvieglo automašīnas sēdekļa izmantošanu.



Apmācību video



ok



Teksts uz runu



nepareizi



Atpakaļ uz satura
rādītāju



Dzirdams signāls



SATURA RĀDĪTĀJS

SERTIFIKĀCIJA	404
DROŠĪBA	404
PRODUKTA KOMPLEKTĀCIJA	406
PAREIZA POZĪCIJA TRANSPORTLĪDZEKLĪ	407
AUTOKRĒSLA PĀRNĒSĀŠANA UN ATLOCĪŠANA	409
UZSTĀDĪŠANA TRANSPORTLĪDZEKLĪ	410
IZŅEMŠANA NO TRANSPORTLĪDZEKĻA	411
GALVAS BALSTA REGULĒŠANA	412
BĒRNA DROŠĀ NOSTIPRINĀŠANA	413
PAREIZS UZSTĀDĪŠANAS REŽĪMS	414
ATZVELŠANAS POZĪCIJAS REGULĒŠANA	414
LINEĀRĀ SĀNU TRIECIENA AIZSARDZĪBA (L.S.P. SISTĒMA)	415
GALVAS ATBALSTA BALSTS	416
SĒDEKĻA PĀRVALKA ATVIENOŠANA UN PIESTIPRINĀŠANA	416
TĪRĪŠANA	417
PRODUKTU APRŪPE	418
KO DARĪT PĒC NEGADĪJUMA	418
PRODUKTA DZĪVES ILGUMS	418
LIKVIDĒŠANA	419
RAŽOTĀJA GARANTIJAS	419



SERTIFIKĀCIJA

ANO R129/04

CYBEX **Solution G2**

Izmērs: 100 cm – 150 cm

Vecums: no apm. 3 gadiem – apm. 12 gadiem

Paldies, ka izvēlējāties **Solution G2** bērna sēdekli!

DROŠĪBA



SVARĪGI Pirms bērna sēdekļa uzstādīšanas transportlīdzeklī uzmanīgi izlasiet šo lietotāja rokasgrāmatu un vienmēr to glabājat turpmākai atsaucei.

▲ BRĪDINĀJUMS Nāve vai nopietns savainojums var notikt, ja neievērojat ražotāja norādījumus. Lai jūsu bērns būtu pienācīgi aizsargāts, ir absolūti nepieciešams izmantot automašīnas sēdekli atbilstoši šajā lietotāja rokasgrāmatā sniegtajam aprakstam.

▲ BRĪDINĀJUMS Bez tipa apstiprināšanas iestādes apstiprinājuma automašīnas sēdekli nedrīkst nekādā veidā pārveidot vai aprīkot.

Svarīga informācija

- Šis auto sēdekļis ir apstiprināts saskaņā ar UN R129/04.
- Šo bērnu autosēdekli drīkst uzstādīt tikai uz transportlīdzekļa sēdekļiem, kas ir aps-tiprināti bērnu ierobežotājsistēmas lietošanai saskaņā ar transportlīdzekļa lietošanas instrukciju.
- Piemērots tikai transportlīdzekļa sēdekļiem ar automātiskām trīspunktu drošības jostām, kas apstiprinātas saskaņā ar ANO IEVĒRĪBALikumiem Nr. 16 vai līdzīgu standartu.
- Trīs punktu transportlīdzekļa drošības josta vienmēr jāvelk cauri tai paredzētajām iezīmētajām vietām. Jostai iezīmētās vietas ir

detalizēti aprakstītas šajā lietošanas instrukcijā, un tās apzīmētas ar zaļš uz bērnu autosēdekļa.

- Autokrēsls ir apstiprināts augumam 100 cm - 150 cm, braukšanas virzienā.
- NEMĒĢINIET izjaukt daļu, kas nav paredzēta noņemšanai, modificēt vai pievienot jebkuru daļu sēdeklim. Garantija būs spēkā neesoša, ja tiks izmantotas neoriģinālas daļas vai piederumi.
- Tikai optimāli noregulēts galvas balsts var nodrošināt bērna maksimālu aizsardzību un komfortu, vienlaikus nodrošinot, ka plecu drošības josta cieši pieguļ.
- Vienmēr pārlicinieties, ka, aizverot automašīnas durvis vai pielāgojot aizmugurējo sēdekli, bērnu autosēdekli nekad netiek iespiests.
- Bērnu autosēdekli tiek pārbaudīts un homologēts arī bez lineārā sānu trieciena aizsargiem.
- Nelietojiet šo bērnu autosēdekli ilgāk par 9 gadiem. Bērnu autosēdekli kalpošanas laikā tiek pakļauts liels stresam, kas, gadiem ejot, maina materiāla kvalitāti..

PRODUKTA KOMPLEKTĀCIJA

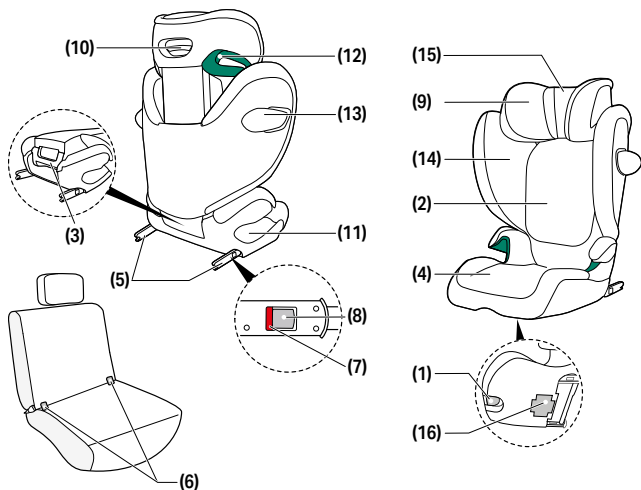

- (1)** Regulēšanas rokturis
- (2)** Atzveltnē
- (3)** Pārnēsāšanas rokturis
- (4)** Sēdekļa spilvens
- (5)** ISOFIX bloķēšanas sviras
- (6)** ISOFIX stiprinājuma punkti
- (7)** ISOFIX drošības indikators
- (8)** ISOFIX fiksēšanas pogas

- (9)** Regulējams galvas balsts
- (10)** Galvas balsta augstuma regulators
- (11)** Klēpja drošības jostas vadotne
- (12)** Plecu drošības jostas vadotne
- (13)** Lineārā sānu trieciena aizsardzība (L.S.P.)

- (14)** Sānu trieciena aizsardzības fiksēšanas poga
- (15)** Regulējamais galvas balsts
- (16)** Lietotāja rokasgrāmatas nodaļums

PAREIZA POZĪCIJA TRANSPORTLĪDZEKLĪ

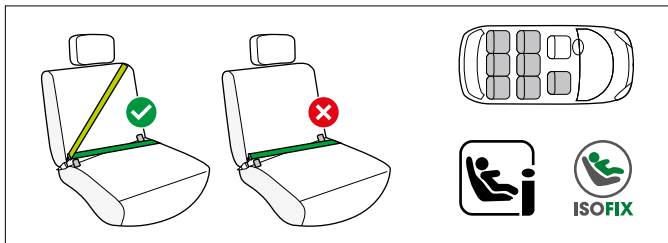

Šī ir i-Size pastiprināta bērnu sēdekliša sistēma. Tā ir apstiprināta saskaņā ar ANO regulu Nr. R129/04, lai to izmantotu i-Size saderīgās automašīnu sēdvietās, kā norādījuši automašīnu ražotāji savos lietotāju ceļvežos. Ja automašīnas sēdeklis ir marķēts ar šo logotipu, tas parasti ir piemērots lietošanai ar visiem i-Size bērnu sēdeklišiem. Tomēr, tā kā var rasties dažādi šķēršļi, mēs iesakām pārbaudīt mūsu automašīnu saderības sarakstu. Ja jūsu automašīnā nav i-Size sēdvietas, lūdzu, pārbaudiet automašīnu saderības sarakstu.

Jūs varat iegūt jaunāko versiju no

go.cybex-online.com/solution-g2-car-compatibility.

⚠ BRĪDINĀJUMS Autokrēsls nav piemērots lietošanai ar klēpja jostu vai divu punktu drošības jostām. Jau autosēdeklis ir nostiprināts ar divpunktu drošības jostu, negadījumā bērns var gūt smagus vai pat letālus ievainojumus.

Automašīnas sēdekliņi var uzstādīt uz jebkuras transportlīdzekļa sēdvietas ar salocītām ISOFIX bloķēšanas svirām, izmantojot trīspunktu drošības jostu. Tomēr, tā kā var rasties dažas šķēršļi, mēs iesakām pārbaudīt mūsu automašīnu saderības sarakstu.

Ja jūsu transportlīdzeklis nav iekļauts sarakstā, lūdzu, sazinieties ar mūsu klientu apkalpošanas komandu.

💡 Ja bērna augums pārsniedz 135 cm, var būt samazināta autosēdekļa un transportlīdzekļa savstarpējā savietojamība.

Lūdzu, pārbaudiet saderīgo automašīnu sarakstu, lai pārlicinātos, ka bērnu autokrēslu var izmantot visās pagalvja pozīcijās bez ierobežojumiem. Izņēmuma gadījumos bērna sēdekli var izmantot arī priekšējā pasažiera sēdeklī. Vienmēr ievērojiet transportlīdzekļa ražotāja ieteikumus.

⚠️ **BRĪDINĀJUMS** Plecu jostai jāvirzās uz augšu un atpakaļ gar atzveltni. Tā nekādā gadījumā nedrīkst virzīties uz priekšu uz transportlīdzekļa drošības jostas augšējo punktu.

⚠️ **BRĪDINĀJUMS** Transportlīdzekļa jostas sprādze nedrīkst šķērsot autosēdekļa jostas vadotni. Ja transportlīdzekļa drošības jostas cilpa ir pārāk gara, bērnu autosēdeklis nav piemērots izmantošanai šajā pozīcijā. Šaubu gadījumā sazinieties ar bērnu ierobežotājsistēmas ražotāju.

⚠️ **BRĪDINĀJUMS** Traumu risks! Bagāžai vai citiem priekšmetiem, kas atrodas transportlīdzeklī, vienmēr jābūt stingri nostiprinātiem. Pretējā gadījumā tie var tikt izmētāti transportlīdzekļa salonā, radot risku gūt nāvējošas traumas.

⚠️ **BRĪDINĀJUMS** Traumu risks! Automašīnas sēdeklis vienmēr ir pareizi un pilnībā jānostiprina ar transportlīdzekļa drošības jostu, pat tukšu braucienu laikā. Izmantojot ISOFIX, tukšu braucienu laikā pietiek ar drošības jostas vadīšanu vienā pusē caur zaļi marķētajiem gurnu un plecu vadotnēm. Avārijas bremsēšanas vai negadījuma gadījumā nenostiprināts automašīnas sēdeklis var savainot citus pasažierus vai jūs pašus.

⚠️ **BRĪDINĀJUMS** Nekādā gadījumā neatstājiet bērnu transportlīdzeklī bez uzraudzības.

⚠ BRĪDINĀJUMS Apdegumu risks! Šīs bērnu ierobežotājsistēmas daļas var sakarst, ja tiek pakļautas tiešai saules staru iedarbībai, un, iespējams, var apdedzināt jūsu bērna ādu. Aizsargājiet savu bērnu un automašīnas sēdekli no tiešas saules staru iedarbības.

AUTOKRĒSLA PĀRNĒSĀŠANA UN ATLOCĪŠANA

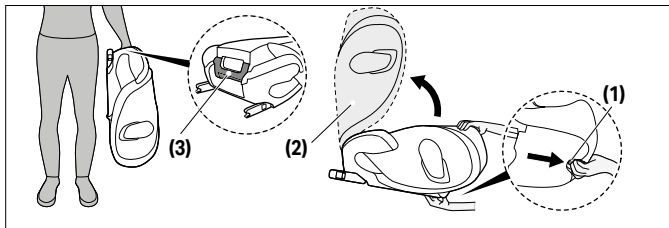

Autokrēslu var salocīt pārnēsāšanai. Lai to izdarītu, pavelciet regulēšanas rokturi **(1)** un salociet atzveltni **(2)**, līdz atskan dzirdams klikšķis.

ⓘ IEVĒRĪBAI Pirms sēdekļa salocīšanas pārlicinieties, ka glāžu turētājs, ja tas ir piestiprināts sēdeklim, ir noņemts.

ⓘ IEVĒRĪBAI Pārlicinieties, ka uz sēdekļa vai sēdekļi nav priekšmetu, pirms salokāt automašīnas sēdekli.

Lai sēdekli pārvietotu, izmantojiet pārnēsāšanas rokturi **(3)**, kas atrodas sēdekļa atzveltnē. Lai atlocītu autokrēslu pavelciet regulēšanas rokturi **(1)** un atlociet atzveltni **(2)**, līdz atskan dzirdams klikšķis.



UZSTĀDĪŠANA TRANSPORTLĪDZEKLĪ

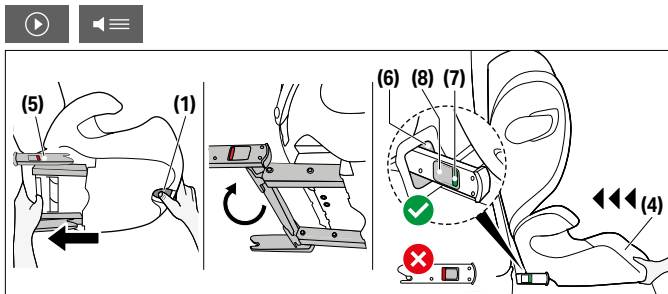

Vienmēr pārlicinieties, ka ...

- atzveltnes transportlīdzeklī ir nostiprinātas vertikālā pozīcijā;
- uzstādot bērna sēdekli uz priekšējā pasažiera sēdekļa, transportlīdzekļa sēdekļis ir noregulēts pēc iespējas aizmugurējā pozīcijā, neietekmējot drošības jostas novietojumu.

⚠ BRĪDINĀJUMS Neizmantojiet nekādus citus slodzi nesošus kontaktpunktus, kas nav aprakstīti lietošanas instrukcijā un norādīti uz bērnu ierobežotājsistēmas.

⚠ BRĪDINĀJUMS Izmantojot ISOFIX, tiek izveidots savienojums ar transportlīdzekli, tādā veidā palielinot jūsu bērna drošību. Jūsu bērnam vēl ir jābūt nostiprinātam ar transportlīdzekļa trīspunktu drošības jostu.

1. Izmantojiet regulēšanas rokturi **(1)** zem sēdekļa spilvena **(4)** un izbīdiet abas ISOFIX bloķēšanas sviras **(5)** vistālākajā iespējamajā pozīcijā.
2. Pēc tam pagrieziet ISOFIX bloķēšanas sviras **(5)** par 180°, lai tās būtu vērstas ISOFIX stiprinājuma punktu **(6)** virzienā.
3. Novietojiet bērna sēdekli uz atbilstoša sēdekļa transportlīdzeklī.

ⓘ **IEVĒRĪBAI** Dažos transportlīdzekļa sēdekļos, kas izgatavoti no delikātiem materiāliem, automašīnas sēdekļa lietošana var radīt nospiedumus un/vai izraisīt krāsas maiņu. Lai to novērstu, zem automašīnas sēdekļa varat paklāt segu, dvieļi vai tamlīdzīgu pārsegu, tādējādi aizsargājot transportlīdzekļa sēdekli.

1. Iebīdiet abas ISOFIX bloķēšanas sviras **(5)** ISOFIX stiprinājuma punktos **(6)**, līdz tās nofiksējas ar dzirdamu klikšķi.
2. Izmantojiet regulēšanas rokturi **(1)** un piespiediet bērnu autokrēslu pie automašīnas sēdekļa, līdz tas ir stingri un pilnībā ievietots.

⚠ **BRĪDINĀJUMS** Autokrēsla atzveltni jāsasakaras ar automašīnas sēdekļa atzveltni.

💡 Ja transportlīdzekļa sēdekļa galvas balsts traucē, velciet to pēc iespējas uz augšu vai pilnībā noņemiet to (izņemot transportlīdzekļiem ar sēdvietām, kas vērstas uz aizmuguri).

3. Pārliecinieties, ka sēdekļis ir droši nostiprināts, mēģinot to izvilkot no ISOFIX stiprinājuma punktiem **(6)**. Abās sēdekļa pusēs ir jābūt skaidri saskatāmiem zaļas krāsas drošības indikatoriem **(7)**.
4. Ja sēdekļis tiek izmantots bez ISOFIX, to var novietot sēdekļa apakšdaļā.

IZŅEMŠANA NO TRANSPORTLĪDZEKĻA

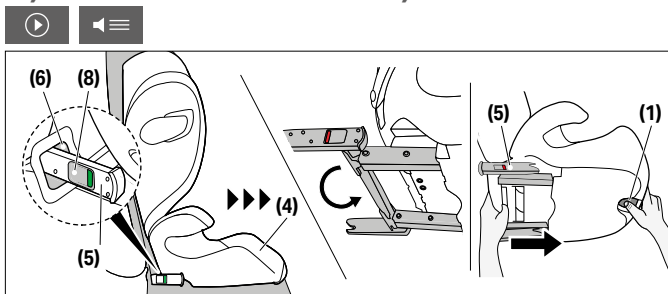

Veiciet uzstādīšanas darbības pretējā secībā.

1. Atbrīvojiet abu pušu ISOFIX bloķēšanas sviras **(5)**, nospiežot ISOFIX fiksēšanas pogas **(8)** un vienlaicīgi pavelkot tās atpakaļ.
2. Izvelciet sēdekli no ISOFIX stiprinājuma punktiem **(6)**.
3. Noņemiet bērna sēdekli un pilnībā iebīdīet ISOFIX bloķēšanas sviras **(5)** transportēšanas pozīcijā.

GALVAS BALSTA REGULĒŠANA



💡 Galvas balsta augstumu var regulēt arī tad, kad autosēdeklis jau ir uzstādīts automašīnā.

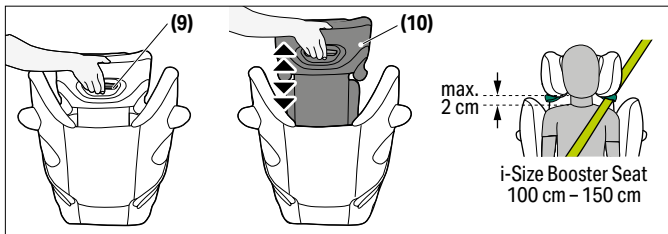

Regulējamo galvas balstu **(9)** var noregulēt, izmantojot galvas balsta **(9)** aizmugurē esošo galvas balsta augstuma regulatoru **(10)**. Pielāgojot galvas balstu, pārliecinieties, ka starp bērna pleciem un galvas balstu paliek ne vairāk kā 2 cm attālums.



BĒRŅA DROŠĀ NOSTIPRINĀŠANA

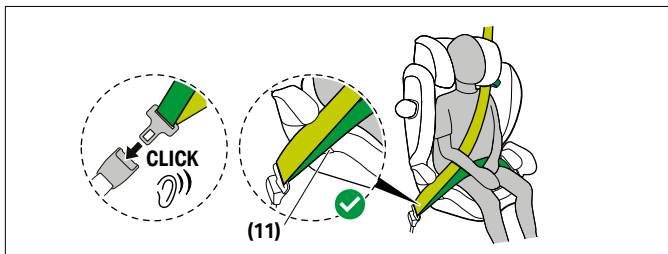

1. Novietojiet transportlīdzekļa drošības jostu ap bērnu un ievietojiet sprādzes mēlīti sprādzē. Tai jānofiksējas ar dzirdamu klikšķi.
2. Ievietojiet klēpja drošības jostu bērna sēdekļa zaļās krāsas klēpja drošības jostas vadotnēs **(11)**.

⚠ BRĪDINĀJUMS Traumu risks! Klēpja jostai jāpiekļaujas pēc iespējas tuvāk bērna gurniem, lai sniegtu maksimālu aizsardzību, ja notiek negadījums.

3. Pievelciet klēpja drošības jostu.
4. Plecu drošības jostu un klēpja drošības jostu vienlaicīgi jāievieto klēpja drošības jostas vadotnē **(11)**, kas atrodas bērna sēdekļa sānos blakus jostas sprādzei.

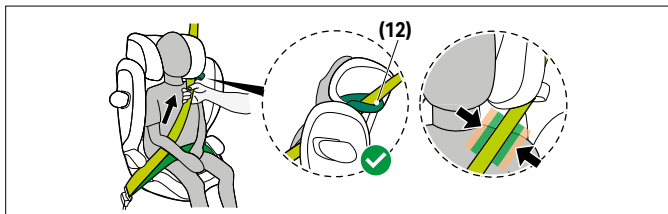

- Virziet plecu drošības jostu caur plecu drošības jostas vadotni **(12)**, līdz tā ir ievirzīta drošības jostas vadotnē.
- Pievelciet plecu drošības jostu.

⚠ BRĪDINĀJUMS Traumu risks! Pirms katras izmantošanas reizes pārliedzinieties, ka transportlīdzekļa automātiskā trīspunktu drošības josta ir pareizi noregulēta un cieši pieguļ bērna ķermenim. Nekādā gadījumā nesavijiet jostu!

⚠ BRĪDINĀJUMS Pārliedzinieties, ka plecu drošības josta šķērso bērna atslēgas kaulu un nepieskaras bērna kaklam. Nepieciešamības gadījumā noregulējiet galvas balsta augstumu, lai pielāgotu drošības jostas pozīciju.

PAREIZS UZSTĀDĪŠANAS REŽĪMS

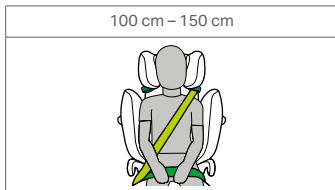

ATZVELŠANAS POZĪCIJAS REGULĒŠANA

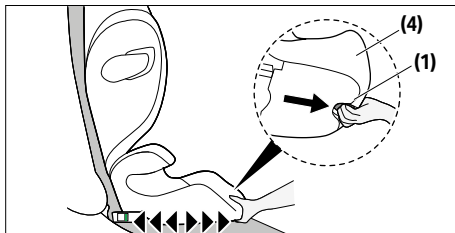

Šim autokrēslam ir dažādas sedēšanas pozīcijas.

1. Lai novietotu autosēdekli vēlamajā pozīcijā (guļus vai pusguļus stāvoklī), nospiediet regulēšanas rokturi **(1)**, kas atrodas sēdekļa spilvena **(4)** priekšējās daļas apakšpusē, un pavelciet autosēdekli uz priekšu.
2. Lai atgrieztu autosēdekli no guļus vai pusguļus stāvokļa sēdus stāvoklī, vēlreiz nospiediet regulēšanas rokturi **(1)** un virziet sēdekli uz augšu ar vieglu spiedienu pret sēdekļa spilvenu **(4)**.

(i) IEVĒRĪBAI Pirms bērna iesēdināšanas autosēdekļī, tas ir jānoregulē vienā no pozīcijām.

LINEĀRĀ SĀNU TRIECIENA AIZSARDZĪBA (L.S.P. SISTĒMA)

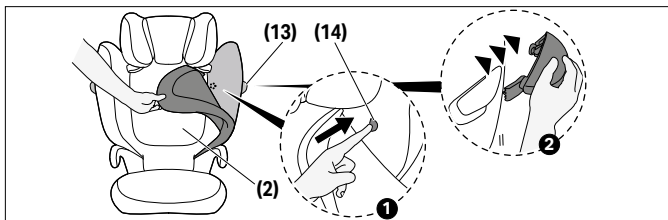

Ja lineārā sānu trieciena aizsardzība (L.S.P.) **(13)** traucē transportlīdzekļa durvju darbībai vai aizsedz pasažiera sēdekļa lietojamo zonu, to ir iespējams atvienot.

Lai to izdarītu, nospiediet sānu trieciena aizsardzības fiksēšanas pogu **(14)**.

Lai piekļūtu šai pogai, ir jāatvieno atzveltnes **(2)** pārvalks. Lai pievienotu lineāro sānu trieciena aizsardzību (L.S.P.) atpakaļ **(13)** sēdeklim, izpildiet atvienošanas instrukcijas apgrieztā secībā.



GALVAS ATBALSTA BALSTS

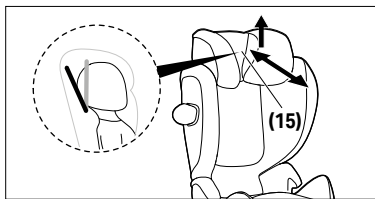

Regulējamais galvas balsts **(15)** palīdz miega laikā novērst bērna galvas bīstamu sasvēršanos uz priekšu.

To iespējams iestatīt vienā no divām pozīcijām.

Lai noregulētu regulējamo galvas balstu **(15)**, paceliet to un pabīdiet uz priekšu vai atpakaļ vēlamajā pozīcijā.

▲ BRĪDINĀJUMS Bērna galvai vienmēr jābūt saskarē ar regulējamo galvas balstu.

SĒDEKĻA PĀRVALKA ATVIENOŠANA UN PIESTIPRINĀŠANA

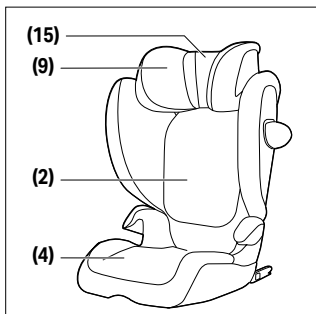

⚠ BRĪDINĀJUMS Automašīnas sēdekli nedrīkst lietot bez automašīnas sēdekļa pārvalka. Pārliecinieties, ka tiek izmantots tikai oriģinālais CYBEX automašīnas sēdekļa pārvalks, jo tas ir būtisks elements ierobežotājsistēmas snieguma nodrošināšanai.

Autosēdekļi sastāv no četrām daļām (galvas balsts (x2), atzveltne un sēdekļa spilvens). Tās ir piestiprinātas autokrēsla korpusam vairākās vietās ar spiedpogām, Velcro stiprinājumiem un elastīgām siksnām.

Lai noņemtu pārvalku sekojiet šai instrukcijai:

1. Atveriet velcro aizdari aiz atzveltnes galvas balsta **(15)** un pavelciet to uz augšu.
2. Lai noņemtu galvas balsta galveno pārsegu, sasniedziet zem galvas balsta **(9)**, atāķējiet elastīgās lentes un noņemiet pārsegu.
3. Lai atvieglotu atzveltnes **(2)** pārsegu noņemšanu, salieciet automašīnas sēdekli un atvienojiet pārsegu sešos punktos (četri uz atzveltnes un divi uz paaugstinājuma). Kad atkal izklājat automašīnas sēdekli, atzveltnes **(2)** pārsegu var viegli noņemt.
4. Lai noņemtu paaugstinājuma pārsegu, atlaidiet divas elastīgās lentes zem paaugstinājuma **(4)** un vispirms noņemiet pārsegu ap roku balstu. Tad paaugstinājuma pārsegu var viegli noņemt.

Lai pievienotu pārvalku atpakaļ, izpildiet atvienošanas darbības apgrieztā secībā.

TĪRĪŠANA



Ir svarīgi izmantot tikai oriģinālo sēdekļa pārvalku jo tas pilda svarīgu funkciju. Rezerves pārsegus var iegādāties pie mazumtirgotāja.

⚠ BRĪDINĀJUMS Pārvalks ir neatņemama automašīnas sēdekļa drošības konstrukcijas sastāvdaļa. Autosēdekli nekad nedrīkst izmantot bez pārvalka, vai ar pārvalku no cita automašīnas sēdekļa.

- ⓘ **IEVĒRĪBAI** Pārvalku drīkst mazgāt tikai 30 °C temperatūrā, izmantojot saudzējošu mazgāšanas programmu, jo pretējā gadījumā pastāv risks izraisīt pārklājuma auduma krāsas maiņu. Lūdzu, mazgājiet pārvalku atsevišķi no citas veļas un nežāvējiet to žāvētājā vai tiešos saules staros!

Plastmasas daļas var tīrīt ar siltu un maigu ziepjūdeni.

- ⓘ **IEVĒRĪBAI** Lūdzu, neizmantojiet ķīmiskus mazgāšanas līdzekļus vai balināšanas līdzekļus!

PRODUKTU APRŪPE



Lai garantētu, ka jūsu auto sēdeklis nodrošina maksimālu aizsardzību, ir svarīgi ievērot šādus punktus:

- Visas galvenās sastāvdaļas automašīnas sēdeklim ir regulāri jāpārbauda. Mehāniskām daļām ir jādarbojas bez problēmām.
- Pārliecinieties, ka auto sēdeklis nav iesprūdis starp cietām daļām, piemēram, automašīnas durvis, sēdekļu sliedes uc, kas var sabojāt to.
- Ja piem. autokrēsls ir kritis, tas ir jāpārbauda no ražotāju puses.

KO DARĪT PĒC NEGADĪJUMA



- ⚠ **BRĪDINĀJUMS** Nelaiemes gadījums var izraisīt auto sēdekļa bojājumus, kas nav redzami ar neapbruņotu aci. Lūdzu, pēc nelaiemes gadījuma nekavējoties nomainiet autosēdekli. Šaubu gadījumā sazinieties ar mazumtirgotāju vai ražotāju.

PRODUKTA DZĪVES ILGUMS



Šis bērnu sēdeklītis ir izveidots tā, lai būtu iespējams izpildīt paredzētās funkcijas ar parastu lietošanu, lai produkta kalpošanas ilgums



būtu apm. 9 gadi. Plastmasas daļu pakāpenisks nodilums, piemēram kas radies tiešu saules staru iedarbībā, var viegli ietekmēt produkta īpašības. Tā kā ļoti augstas temperatūras svārstības un citi neparedzami spriegumi ir iespējami transportlīdzekļos, nepieciešams ievērot šādus punktus:

- Ja transportlīdzeklis ir pakļauts spēcīgai tiešai saules gaismas uz ilgu laiku, bērnu sēdeklītis jāizņem no transportlīdzekļa vai jāpārklāj.
- Regulāri pārbaudiet visas plastmasas un metāla detaļas. Ja jūs novērojat jebkādas izmaiņas bērnu sēdekļī, sēdekli jāpārbauda, jāiznīcina vai jānomaina.
- Lietošanas laikā auduma izmaiņas, īpaši izbalēšanu, ir normāla paradība un tās neietekmē sēdekļa funkcijas.

LIKVIDĒŠANA



Lai aizsargātu vidi, mēs lūdzam lietotājam, atdalīt un atbrīvoties no atkritumiem, kas rodas pie lietošanas sākuma (iepakojuma) un beigu (produkta daļas) pēc autokrēsla lietošanas beigām.

Atkritumu šķirošanas noteikumi var atšķirties pēc vietējiem likumiem. Lai nodrošinātu, ka auto sēdeklis tiek jālikvidē saskaņā ar noteikumiem, sazinieties ar apgabala atkritumu izvešana aģentūru vai vietējo iestādi. Vienmēr ievērojiet savas valsts atkritumu likvidācijas noteikumus.

⚠ BRĪDINĀJUMS Nosmakšanas risks! Plastmasas iepakojuma materiālus bērnam nesasniedzamā vietā.

RAŽOTĀJA GARANTIJAS



CYBEX GmbH (Riedingerstr. 18, 95448 Bayreuth, Vācija) piešķir šim produktam 3 gadu garantiju. Garantija ir spēkā valstī, kurā mazumtirgotājs šo produktu sākotnēji pārdeva klientam.



Garantijas saturs un visa būtiskā informācija, kas nepieciešama garantijas izmantošanai, ir pieejama mūsu mājaslapā: **go.cybex-online.com/manufacture-warranty-car-seats**.

Ja preces aprakstā ir norādīta garantija, jūsu likumīgās tiesības pret mums attiecībā uz defektiem netiek ietekmētas.

GÖRSEL DİL

⚠ UYARI

Sinyal kelimesi, eğer önlenmezse ölüm veya ciddi yaralanma ile sonuçlanabilecek olası tehlikeli bir durumu gösterir.

ⓘ DUYURU

Sinyal kelimesi, eğer önlenmezse ürüne veya diğer mülklere zarar verebilecek olası tehlikeli bir durumu gösterir.



Araba koltuğunu kullanmayı kolaylaştıran ipuçları ve özel özellikler.



Öğretici video



Doğru



Metinden konuşmaya



yanlış



İçindekilere geri dön



Duyulabilir sinyal

İÇİNDEKİLER

SERTİFİKASYON	423
GÜVENLİK	423
ÜRÜN PARÇALARI	425
ARAÇTAKİ DOĞRU KONUM	426
ARAÇ KOLTUĞUNU TAŞIYIN VE AÇIN	428
ARAÇA KURULUM	429
ARAÇTAN ÇIKARMA	430
BAŞ DESTEĞİNİ AYARLAMA	431
ÇOCUĞU SABİTLEME	432
DOĞRU KURULUM MODU	433
YATIK KONUMA AYARLAMA	433
LİNER YAN DARBE KORUMASI (L.S.P.)	434
ARKAYA YATAN BAŞ DESTEĞİ	435
KOLTUK KILIFINI ÇIKARMA VE YENİDEN TAKMA	435
TEMİZLEME	436
ÜRÜNÜN BAKIMI	437
KAZADAN SONRA YAPILMASI GEREKENLER	437
ÜRÜN ÖMRÜ	437
İMHA	438
İMALATÇI GARANTİSİ	438



SERTİFİKASYON

UN R129/04

CYBEX **Solution G2**:

Boyut: 100 cm – 150 cm

Yaş: yaklaşık 3 yaş ila yaklaşık 12 yaş

Araba koltuğu seçiminizde **Solution G2**'e karar verdiğiniz için teşekkür ederiz.

GÜVENLİK



ÖNEMLİ Aracınıza araba koltuğunu takmadan önce bu kullanım kılavuzunu dikkatli şekilde okuyun ve gelecekte bakmak üzere daima yakınınızda bulundurun.

⚠ UYARI Üreticinin talimatlarına uymazsanız ölüm veya ciddi yaralanma meydana gelebilir. Çocuğunuzu uygun bir biçimde korumak için araba koltuğunuzu bu kullanım kılavuzunda belirtildiği şekilde kullanmanız çok önemlidir.

⚠ UYARI Onay Kurumu'nun onayı olmadan araba koltuğu üzerinde değişiklik yapılamaz veya herhangi bir ekleme yapılamaz.

Önemli Bilgiler

- Bu araba koltuğu UN R129/04'e göre yetkilendirilmiştir.
- Bu çocuk koltuğu, yalnızca araç el kitabına göre çocuk koltuğu sistemlerinin kullanımı için onaylanmış olan araç koltuklarına takılabilir.
- Yalnızca UN düzenlemesi R16 ya da eşdeğer bir standart ile uyumlu onaylı otomatik üç nokta kemerleri bulunan araç koltukları için uygundur.
- Üç noktalı araç kemeri yalnızca belirlenen yollardan geçirilmelidir. Kemer geçiş yer-leri bu kılavuzda ayrıntılı olarak açıklanmıştır ve çocuk koltuğunda yeşil işaretlidir.

- Araba koltuđu, 100 cm - 150 cm boy uzunluđu için onaylanmıřtır, ileriye dnk olarak.
- ıkarılması amalanmayan bir parayı skmeye, deđiřtirmeye veya koltuđa her-hangi bir para eklemeye alıřmayın. Orijinal olmayan paralar veya aksesuar-lar kullanılırsa garanti geersiz olacaktır.
- Yalnızca en iyi řekilde ayarlanmıř bir bař desteđi, omuz kemerinin sorunsuz bir řekilde takılmasını sađlarken ocuđunuza maksimum koruma ve konfor sunar.
- Araba kapısını kapatırken veya arka koltuđu ayarlarken ocuk koltuđunun asla sıkıřmamasına dikkat edin
- ocuk koltuđu, Lineer Yan Darbe Koruyucular olmadan da test edilmiř ve onaylanmıřtır.
- Bu ocuk koltuđunu 9 yıldan fazla kullanmayın. ocuk koltuđu, rn mr boyunca yksek strese maruz kalır, bu da yıpranmayla birlikte malzemenin kalitesinde deđiřikliklere yol aar.

ÜRÜN PARÇALARI

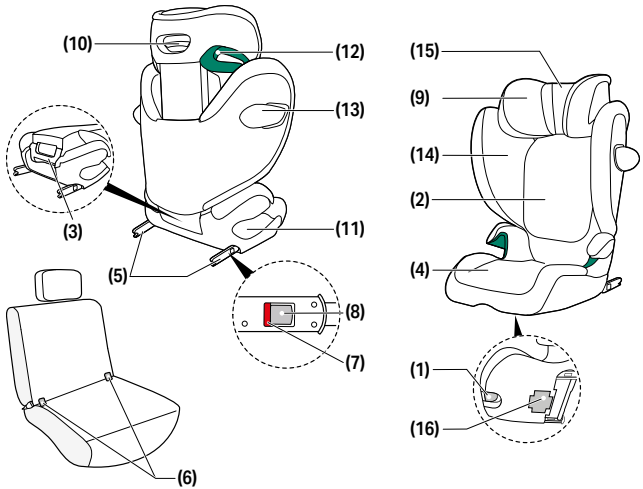

(1) Ayarlama kolu

(2) Arkalık

(3) Taşıma Kolu

(4) Takviye

(5) ISOFIX Kilitleme Kolları

(6) ISOFIX Sabitleme Noktaları

(7) ISOFIX Güvenlik Göstergesi

(8) ISOFIX Çıkarma Düğmeleri

(9) Ayarlanabilir Baş Desteği

(10) Baş Desteği Yükseklik Ayarlayıcı

(11) Karın Kemerı Kılavuzu

(12) Omuz Kemerı Kılavuzu

(13) Lineer Yan Darbe Koruması (L.S.P.)

(14) Yan Darbe Korumasını Çıkarma Düğmesi

(15) Yatan Baş Desteği

(16) Kullanım Kılavuzu Saklama Bölmesi

ARAÇTAKİ DOĞRU KONUM

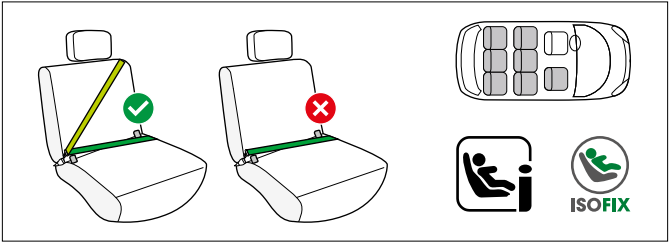

Bu bir i-Size yükseltici koltuk Geliştirilmiş Çocuk Koltuğu Sistemidir. Koltuk, araç üreticileri tarafından araç kullanım kılavuzlarında belirtil-diği gibi i-Size uyumludur.

UN No R129/04 araç koltuğu pozisyonlarında kullanım için Direktif uyarınca onaylanmıştır.

Bir araç koltuğu bu logo ile işaretlenmişse, genellikle tüm i-Size oto koltukları ile kullanım için uygundur.

Bununla birlikte, bazı engeller oluşabileceğinden, araç uyumluluk listemizi kontrol etmenizi öneririz.

Aracınızda i-Size oturma pozisyonu yoksa, lütfen araç uyumluluk listesini kontrol edin.

En güncel versiyonu

go.cybex-online.com/solution-g2-car-compatibility adresinden edinebilirsiniz.

⚠ UYARI Oto koltuğunun 2 noktalı veya sadece belden gelen araç içi kemer sistemiyle kullanılması uygun değildir. Koltuğun iki noktalı bir kemer kullanılarak bağlanması durumunda, kaza çocuğunuzun aşırı ya da ölümcül şekilde yaralanmasına neden olabilir.

Araba koltuğu, ISOFIX kilitleme kolları katlanmış haldeyken, üç noktalı araç kemeri kullanılarak genel olarak herhangi bir araç koltuğuna



monte edilebilir. Bununla birlikte, bazı engeller oluşabileceğinden, araç uyumluluk listemizi kontrol etmenizi öneririz. Aracınız listede yoksa, lütfen Müşteri Hizmetleri ekibimizle iletişime geçin.

💡 Çocuğın boyu 135 cm'den uzun olduğunda, oto koltuğı ile aracınız arasındaki uyum azalabilir.

Lütfen araç tipi listesinden, araç koltuğının tüm baş dayanağı pozisyonlarında kısıtlama olmadan kullanılıp kullanılmayacağını kontrol edin. Bazı olağın dışı durumlarda çocuk araç koltuğı ön yolcu koltuğunda da kullanılabilir. Her zaman araç üreticisinin tavsiyelerine uyun.

⚠️ **UYARI** Omuz kemeri yukarı çekilmeli ya da geriye yaslanmalıdır. Aracınızda asla üst kemer noktasına kadar ilerlememelidir.

⚠️ **UYARI** Araç kemeri tokası asla koltuğın kemer kılavuzunu geçmemelidir. Kemer makarası çok uzunsa, çocuk koltuğı araçta bu konumda kullanılmaya uygun değildir. Sorularınız için çocuk koltuğı sistemi üreticinize başvurunuz.

⚠️ **UYARI** Yaralanma riski! Araçta mevcut bavul veya diğer objeler her zaman sıkı bir biçimde sabitlenmelidir. Aksi takdirde bu objeler araç içinde savrulabilir, bu da ölümcül yaralanmalara yol açabilir.

⚠️ **UYARI** Yaralanma riski! Araba koltuğı, boş seyahatler sırasında bile her zaman araç kemeriyle doğru ve tam olarak sabitlenmelidir. ISOFIX kullanırken, boş seyahatler sırasında emniyet kemerini bir taraftan yeşil işaretli bel ve omuz kılavuzlarından geçirmek yeterlidir. Acil fren veya kaza durumunda, sabitlenmemiş bir araba koltuğı diğer yolculara veya size zarar verebilir.

⚠️ **UYARI** Çocuğunuzu araçta asla başıboş bırakmayın.

⚠ UYARI Yanık riski! Bu çocuk koltuğu sisteminin parçaları doğrudan güneş ışığına maruz kaldığında ısınabilir ve çocuğunuzun cildini yakabilir. Çocuğunuzu ve araba koltuğunuzu doğrudan güneş ışığına karşı koruyun.

ARAÇ KOLTUĞUNU TAŞIYIN VE AÇIN

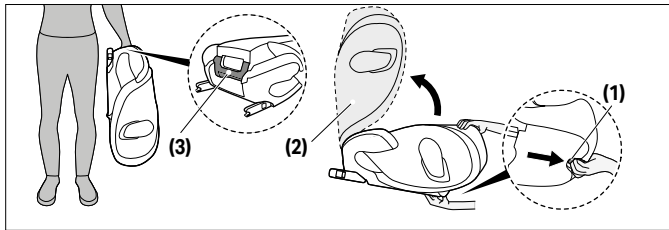

Araç koltuğu taşıma için katlanabilir. Ayarlama kolunu **(1)** çekin ve arkalığı **(2)** bir "TIKLAMA" sesiyle yerine oturana kadar katlayın.

① DUYURU Araç koltuğunu katlamadan önce, araç koltuğuna monte edilmişse bardak tutucunun çıkarıldığından emin olun.

① DUYURU Araba koltuğunu katlamadan önce koltukta veya koltuğun üzerinde nesne olmadığından emin olun.

Araç koltuğunu taşımak için arkasında yer alan taşıma kolunu **(3)** kullanın. Katlanmış araç koltuğunu açmak için, ayarlama kolunu **(1)** çekin ve arkalığı bir "TIKLAMA" sesiyle yerine oturana kadar açın.



ARACA KURULUM

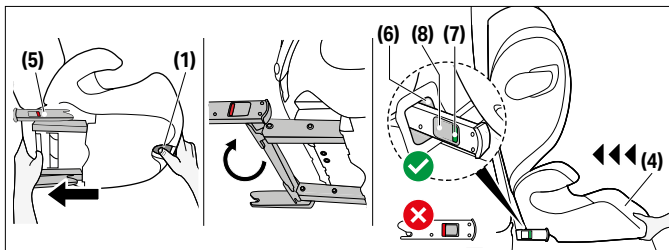

Her zaman şundan emin olun:

- Araçtaki koltuk arkalıları dik konumda kilitlemiş olmalıdır.
- Çocuk koltuğunu ön yolcu koltuğuna monte ederken, araç koltuğunu emniyet kemeri güzergahını etkilemeden mümkün olduğu kadar geriye doğru ayarlayın.

⚠ UYARI Talimatlarda veya çocuk koltuğu sisteminde belirtilenler dışında herhangi bir yük taşıyan temas noktası kullanmayın.

⚠ UYARI ISOFIX kullanılarak araç koltuğuna bağlantı sağlanır, bu da çocuğunuzun güvenliğini iyileştirir. Tüm bunlara ek olarak çocuğunuzun aracın üç noktalı kemeriyle emniyet altına alınması gerekmektedir.

1. Takviyenin (4) altındaki ayarlama kolunu (1) kullanın ve her iki ISOFIX kilitleme kolunu (5) en uzağa kadar çekin.
2. Şimdi ISOFIX kilitleme kollarını (5) ISOFIX ankraj noktalarına (6) bakacak şekilde 180° döndürün.
3. Çocuk koltuğunu araçtaki uygun koltuğa yerleştirin.

① **DUYURU** Hassas malzemelerden üretilmiş bazı araç koltuklarında araba koltuklarının kullanımı izler bırakabilir ve/veya renkte bozulmaya yol açabilir. Bunu engellemek için araba koltuğunun altına araç koltuğunu korumak amacıyla bir battaniye, havlu veya benzerini yerleştirebilirsiniz.

4. ISOFIX kilitleme kollarını **(5)** ISOFIX ankraj noktalarının **(6)** içine duyulabilir bir "KLİK" sesi gelene kadar itin.
5. Ayarlama kolunu **(1)** kullanın ve araç koltuğunu, arkalıkla tam olarak hizalanana kadar itin.

⚠ **UYARI** Araç koltuğunun arkalığı aracın arkalığına temas etmemelidir.

💡 Aracın baş desteği engel oluyorsa, en ucuna kadar yukarı çekin veya tamamen çıkarın (arkaya bakan araç koltukları hariç).

6. Koltuğu ISOFIX ankraj noktalarından **(6)** çekip çıkarmaya çalışarak güvenli bir biçimde oturduğundan emin olun. Yeşil güvenlik göstergeleri **(7)** koltuğun her iki tarafında tamamen görünür olmalıdır.
7. Koltuk ISOFIX olmadan kullanıldığı takdirde koltuğun alt kısmında taşınabilir.

ARAÇTAN ÇIKARMA

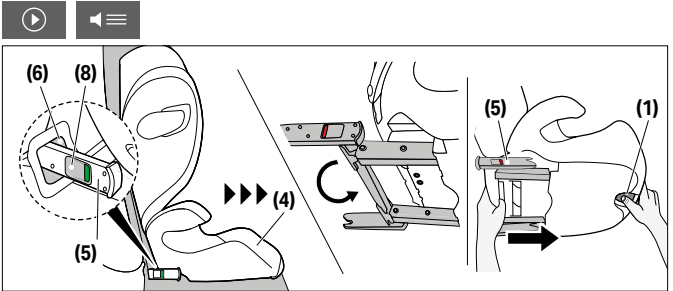

Kurulum adımlarını ters yönde uygulayın.

1. Her iki taraftaki ISOFIX kilitleme kolları'nı **(5)** ISOFIX çıkarma düğmeleri'ni **(8)** iterek ve aynı anda geriye çekerek çözün.
2. Koltuğu ISOFIX ankraj noktaları'ndan **(6)** uzağa çekin.
3. Araba koltuğunu çıkarın ve ISOFIX kilitleme kolları'nı **(5)** taşıma konumuna doğru tamamen geri kaydırın.

BAŞ DESTEĞİNİ AYARLAMA



💡 Baş desteğinin yükseklik ayarı, koltuk arabaya takılı durumdayken de yapılabilir.

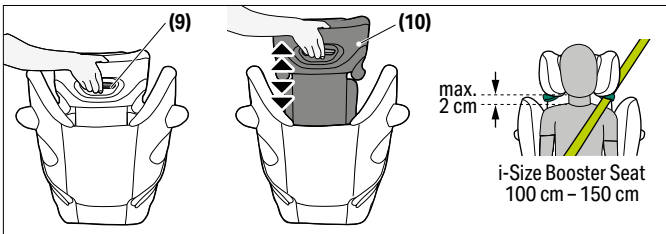

Ayarlanabilir Baş Desteği **(9)**, baş desteğinin arkasındaki **(9)** Baş Desteği Yükseklik Ayarı **(10)** kullanılarak ayarlanabilir. Baş desteğini, çocuğun omzu ve baş desteği arasında maks. 2 cm kalacak şekilde ayarlayın.

ÇOCUĞU SABİTLEME

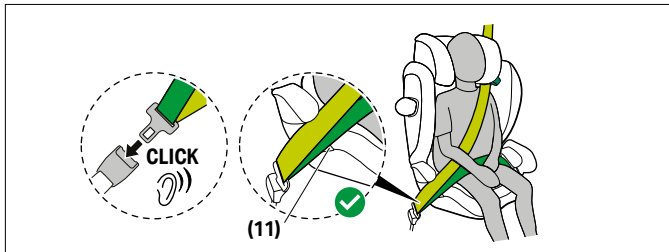

1. Araç emniyet kemerini çocuğunuzun etrafından geçirin ve kemer dilini kemer tokasına takın. Duyulabilir bir "KLİK" sesiyle yerine oturmalıdır.
2. Karın kemerini çocuk koltuğunun yeşil renkteki karın kemeri kılavuzlarına **(11)** yerleştirin.

⚠ UYARI Yaralanma riski! Çocuğunuzun kasık bölgesinden geçen kucak kemeri, bir kaza durumunda en iyi etkiyi sağlamak için mümkün olduğunca aşağıda olmalıdır.

3. Kucak kemerini sıkıca çekin.
4. Araba koltuğunun yan tarafında, kemer kilidinin yanında, omuz kemeri ve kalça kemeri birlikte karın kemeri kılavuzuna **(11)** takılmalıdır.

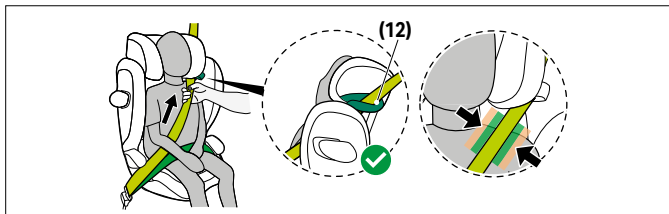

5. Omuz kemerini, kemer kılavuzunun içine girene dek omuz kemer kılavuzundan **(12)** geçirin.
6. Omuz kemerini sıkıca çekin.

⚠ UYARI Yaralanma riski! Her kullanımdan önce otomatik üç noktalı araç kemerinin doğru biçimde ayarlandığından ve çocuğun gövdesine sıkıca oturduğundan emin olun. Kemerini kesinlikle bükmeyin!

⚠ UYARI Omuz kemerinin çocuğunuzun köprücük kemiği üzerinden geçtiğinden ve çocuğunuzun boynuna değmediğinden emin olun. Gerektiği takdirde kemerin konumunu değiştirmek için baş desteğinin yüksekliğini ayarlayın.

DOĞRU KURULUM MODU

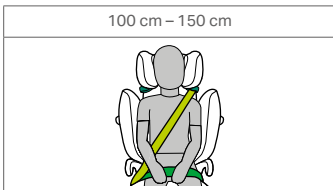

YATIK KONUMA AYARLAMA

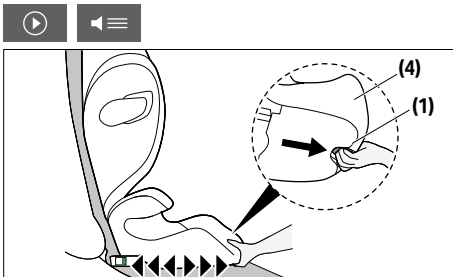

Bu araç koltuğu çeşitli oturma pozisyonları sunmaktadır.

1. Oto koltuğunu istenen yatırma pozisyonuna getirmek için takviye **(4)** ön kısmının alt tarafındaki ayarlama koluna **(1)** basın ve oto koltuğunu öne doğru çekin.
2. Oto koltuğunu yatırma pozisyonundan oturma pozisyonuna getirmek için ayarlama koluna **(1)** tekrar basın ve koltuğu takviyeye **(4)** hafifçe bastırarak yukarı doğru yönlendirin.

(i) DUYURU Çocuk oturmadan önce oto koltuğu oturma pozisyonlarından birine ayarlanmalıdır.

LİNER YAN DARBE KORUMASI (L.S.P.)

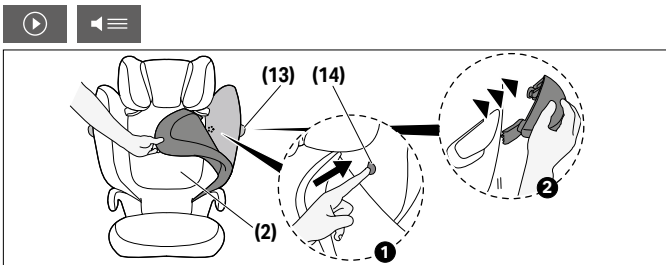

Yan Darbe Koruması **(13)** arabanın kapısı ile çakışıyorsa veya yolcu koltuğunda kalan alanın miktarını etkiliyorsa, yan darbe korumasını yerinden çıkarmak mümkündür. Bunu yapmak için, Yan Darbe Koruması'nı Çıkarma Düğmesi'ne **(14)** basın. Bu düğmeye erişmek için arkalık **(2)** kılıfının çıkarılması gerekir. L.S.P **(13)**'yi koltuğa yeniden takmak için çıkarma talimatlarını ters sırada uygulayın.

ARKAYA YATAN BAŞ DESTEĞİ

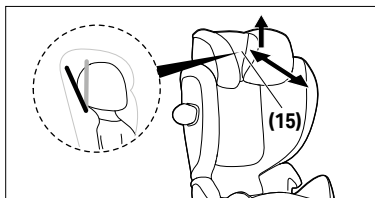

Yatan Baş Desteği (15) çocuğun kafasının uyku sırasında tehlikeli bir biçimde sallanmasını önlemeye destek olur. İki konumdan birine ayarlanabilir.

Geri yaslanabilen baş desteğini (15) ayarlamak için, kaldırın ve ileri veya geri kaydırarak istediğiniz pozisyona getirin.

⚠ UYARI Çocuğun başı, her zaman baş desteği yatırması ile temas halinde olmalıdır.

KOLTUK KILIFINI ÇIKARMA VE YENİDEN TAKMA

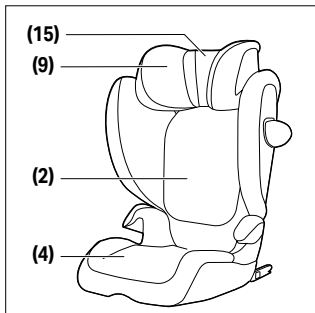

⚠ UYARI Araba koltuğu arabanın koltuk kılıfı olmadan asla kullanılmamalıdır. Sadece orijinal CYBEX araba koltuğu kılıfı kullanıldığından emin olun çünkü kılıf emniyet performansının ayrılmaz bir parçasıdır.

Araç koltuğunun örtüsü dört parçada oluşur (baş desteği (2 adet), arkalık, takviye). Bunlar, çitçit, cırt cırt ve elastik bantlar ile çeşitli noktalarda yerinde tutulur.

Kumaşları çıkarmak için aşağıdaki talimatları uygulayın:

1. Araba koltuğunu katlamadan önce koltukta veya koltuğun üzerinde nesne olmadığından emin olun.
2. Baş dayanağının ana kapağını çıkarmak için baş dayanağının altına ulaşın **(9)**, elastik bantları çıkarın ve kapağı çıkarın.
3. Sırt dayanağı **(2)** kapağını çıkarmayı kolaylaştırmak için araba koltuğunu katlayın ve kapağı altı noktadan (sırt dayanağında dört ve yükselticide iki) çıkarın. Araba koltuğunu tekrar açtığınızda, sırt dayanağı **(2)** kapağı kolayca çıkarılabilir.
4. Yükseltici kapağını çıkarmak için yükselticinin altındaki iki elastik bandı serbest bırakın **(4)** ve önce kol dayanağının etrafındaki kapağı çıkarın. Yükseltici kapağı daha sonra kolayca çıkarılabilir.

Kılıfı tekrar takmak için işlemi tersinden yapın.

TEMİZLEME



Kılıf işlevin önemli bir parçası olduğundan dolayı orijinal bir koltuk kılıfının kullanılması önemlidir. Yedek kılıfları bayinizden temin edebilirsiniz.

⚠ UYARI Oto koltuğu kumaşı oto koltuğu güvenliğinin ayrılmaz bir parçasıdır. Bu sebeple oto koltuğu kumaşsız veya başka markanın kumaşı ile asla kullanılmamalıdır.

- ❗ **DUYURU** Kılıf sadece 30°C'de hassas bir yıkama programıyla yıkanabilir, aksi takdirde kılıfın kumaşının rengi solabilir. Lütfen kılıfı diğer çamaşırlardan ayrı yıkayın ve kurutucuda ya da doğrudan güneş ışığında kurutmayın!

Plastik kısımları ılık su ve hafif bir deterjan ile temizleyebilirsiniz.

- ❗ **DUYURU** Asla kimyasal temizleyiciler ve beyazlatıcılar kullanmayın.

ÜRÜNÜN BAKIMI



Oto koltuğunun maksimum koruma ve güvenliği garanti edebilmesi için aşağıdaki hususlara uymak gerekir:

- Oto koltuğunun tüm parçaları düzenli olarak hasara karşı kontrol edilmelidir. Mekanik kısımlar kusursuz çalışmalıdır.
- Oto koltuğunun araba kapısı, koltuk rayları, vb. gibi parçalar tarafından ezilip zarar görmediğinden emin olunmalıdır;
- Örneğin, oto koltuğu yere düştüğünde; tekrar kullanılmadan önce üretici tarafından kontrol edilmesi gerekir.

KAZADAN SONRA YAPILMASI GEREKENLER



- ⚠ **UYARI** Bir kaza oto koltuğunu çıplak gözle görülemeyecek şekilde zarar görmesine neden olabilir. Kaza sonrasında hasarsız da olsa koltuğu değiştirin. Şüpheli duymanız halinde, mağaza ya da üretici ile irtibat kurun.

ÜRÜN ÖMRÜ



Bu çocuk koltuğu yakl. 9 yıllık bir ürün ömrü için normal kullanım sırasında amaçlanan işlevlerini yerine getirebileceği şekilde tasarlanmıştır. Örneğin güneş ışığına (UV) maruz kalma nedeniyle oluşabi-

lecek kademeli plastik aşınması ürün özelliklerinde hafif bir bozulmaya neden olabilir. Çok yüksek sıcaklık dalgalanmaları ve başka türde öngörülemeyen gerilimin araçta yaygın olması nedeniyle, aşağıdaki hususlara dikkat edilmesi gerekir:

- Aracın doğrudan uzun süreli olarak aşırı güneş ışığına maruz kalması halinde, çocuk koltuğu araçtan çıkarılmalı ya da açık renk bir örtü ile örtülmelidir.
- Koltuğun tüm plastik ve metal parçalarını şekil ya da renk hasarı veya değişimi olup olmaması bakımından düzenli olarak kontrol edin. Çocuk koltuğunda herhangi bir değişiklik fark edilmesi halinde, koltuk imha edilmeli ya da kontrol edilmeli veya gerekirse üretici tarafından değiştirilmelidir.
- Kumaştaki değişim, özellikle de renk solması araçta kullanıldığında normaldir ve koltuk işlevini etkilemez.

İMHA



Çevrenin korunması için, kullanıcıdan oto koltuğu ömrü başlagıcı (ambalaj) ve sonunda (ürün parçaları) ortaya çıkan atıkları ayırmasını ve imha etmesini rica etmekteyiz.

Atık çıkarma yerel makamlara bağlı olarak farklı şekillerde düzenlenir. Eğer yönetmeliklere uygun olarak koltuğunuzu imha edemediyseniz bölgenizdeki yerel atık çıkarma kurumları veya yerel yönetimlerle temasa geçin. Daima ülkenizin atık imha yönetmeliklerine uyun.

⚠ UYARI Boğulma tehlikesi mevcuttur! Plastik paket malzemeleri çocuğunuzun ulaşamayacağı yerlere koyun.

İMALATÇI GARANTİSİ



CYBEX GmbH (Riedingerstr. 18, 95448 Bayreuth, Almanya) size bu ürün için 3 yıl garanti verir. Garanti, bu ürünün ilk olarak bir perakendeci tarafından müşteriye satıldığı ülkede geçerlidir. Garantinin içeriği



ve garantinin doğrulanması için gerekli tüm temel bilgiler ana sayfamızda go.cybex-online.com/manufacturer-warranty-car-seats. Ürün açıklamasında garanti gösterildiği takdirde arızalar ile ilgili bize karşı yasal haklarınız bundan etkilenmez.

اللغة البصرية

تشير كلمة الإشارة إلى حالة خطرة محتملة قد تؤدي، إذا لم يتم تجنبها، إلى الموت أو الإصابة الخطيرة.

تحذير ⚠

تشير كلمة الإشارة إلى حالة خطرة محتملة قد تؤدي، إذا لم يتم تجنبها، إلى تلف المنتج أو الممتلكات الأخرى.

ملاحظة ⓘ

نصائح وميزات خاصة تجعل استخدام مقعد السيارة أسهل.



صحيح ✓

فيديو تعليمي



خطأ ✗

تحويل النص إلى كلام



إشارة صوتية 🗣

العودة إلى جدول المحتويات



جدول المحتويات

442	الشهادة
442	السلامة
444	أجزاء المنتج
445	الوضع الصحيح فى السيارة
447	نقل وطى مقعد السيارة
448	التركيب فى السيارة
449	إزالة المقعد من السيارة
450	ضبط مسند الرأس
450	تأمين الطفل
452	نظام التثبيت الذكى او الصحيح
452	ضبط وضع النوم
453	نظام "الوقاية من الصدمات الجانبية الطولى" (L.S.P.)
453	مسند الرأس لوضعية الاستلقاء
454	فك غطاء المقعد وإعادة ترتيبه
455	التنظيف
455	العناية بالمنتج
456	كيفية التصرف عند وقوع حادث
456	عمر المنتج
456	التخلص
457	ضمان الشركة المصنعة



الشهادة

UN R129/ 04

CYBEX Solution G2

الحجم: 100 سم - 150 سم

العمر: من 3 سنوات إلى تقريبًا 12 عامًا

شكرًا لك على قرارك لشراء **Solution G2** عند اختيارك لمقعد الأطفال في سيارتك.

السلامة



هام اقرأ دليل المستخدم هذا بعناية قبل تثبيت مقعد السيارة في سيارتك واحتفظ به دائمًا في متناول اليد للرجوع إليه في المستقبل.

⚠ تحذير قد يحدث الموت أو الإصابة الخطيرة إذا لم تتبع تعليمات الشركة المصنعة. للحفاظ على حماية طفلك كما ينبغي، من الضروري للغاية استخدام مقعد السيارة كما هو موضح في هذا الدليل الخاص بالمستخدم.

⚠ تحذير لا يجوز تعديل مقعد السيارة أو الإضافة إليه بأي شكل من الأشكال، دون موافقة الهيئة المختصة بمنح الاعتمادات النوعية.

معلومات هامة

- هذا المقعد معتمد وفقًا لمعيار UN R129/04.
- ليمن تركيب مقعد الطفل هذا فقط في مقاعد السيارة المعتمدة لاستخدام أنظمة مقعد أمان الطفل وفقًا لدليل السيارة.
- مناسب للمركبات التي تحتوي على مقاعد بأحزمة أمان أوتوماتيكية ثلاثية الاتجاهات متوافقة مع قانون الامم المتحدة رقم 16 أو ما يعادلها فقط.
- يجب ألا يمر حزام المركبة ذي الثلاث نقاط إلا من نقاط التوجيه المحددة. ويتناول هذا الدليل نقاط التوجيه بالتفصيل وهي معلمة باللون الأخضر في مقعد الأطفال.
- المقعد المعتمد للسيارة مناسب لطول القامة من 100 سم إلى 150 سم، في الاتجاه الأمامي.

- لا تحاول تفكيك جزء غير مخصص للإزالة، أو تعديل أو إضافة أي جزء إلى المقعد. ستصبح الضمانة لاغية إذا تم استخدام أجزاء أو ملحقات غير أصلية.
- مسند الرأس القابل للضبط بهذه الطريقة المثلى هو فقط ما يمكن أن يوفر أقصى درجات الحماية والراحة لطفلك إضافةً إلى المحافظة على ملائمة حزام الكتف بشكل إنسيابي.
- تأكد دائمًا من عدم انحسار مقعد الطفل مطلقًا عند إغلاق باب السيارة أو ضبط المقعد الخلفي.
- يتم أيضًا اختبار مقعد الأطفال واعتماده بدون الواقيات من الصدمات الجانبية الطولية.
- لا تستخدم مقعد الطفل هذا لأكثر من 9 عامًا. يتعرض مقعد الطفل للإجهاد الشديد أثناء فترة عمره، مما يؤدي إلى تغييرات في جودة المادة مع زيادة العمر.

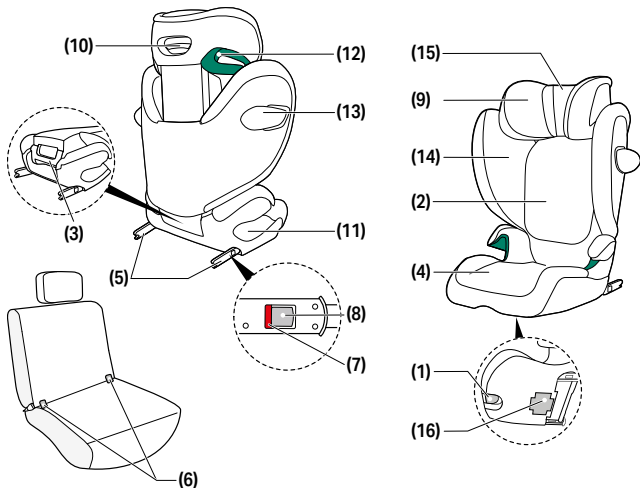

(13) الحماية من
الصدمة الجانبية (L.S.P.)
(14) زر تحرير الحماية من
الصدمة الجانبية
(15) مسند الرأس القابل
للإمالة للخلف
(16) قمرة تخزين دليل
المستخدم

(7) مؤشر سلامة ISOFIX
(8) أزرار تحرير ISOFIX
(9) مسند الرأس القابل
للضبط
(10) مفتاح تعديل ارتفاع
مسند الرأس
(11) دليل الحزام الحاضر
(12) دليل حزام الكتف

(1) مقبض تعديل
(2) مسند الظهر
(3) مقبض الحمل
(4) وسادة إضافية معززة
للمقعد
(5) أذرع تثبيت الوضع
ISOFIX
(6) نقاط تثبيت ISOFIX

الوضع الصحيح في السيارة

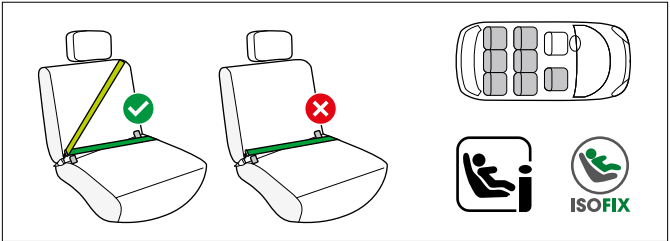

هذا هو نظام تعزيز مقعد الأطفال المحسن i-Size. تمت الموافقة عليه وفقًا للائحة الأمم المتحدة رقم 04/R129، للاستخدام في مواضع جلوس المركبات المتوافقة مع i-Size كما هو موضح من قبل مصنعي المركبات في أدلة مستخدمي المركبات الخاصة بهم. إذا كان مقعد السيارة يحمل هذا الشعار، فإنه يكون عمومًا مناسبًا للاستخدام مع جميع مقاعد الأطفال i-Size. ومع ذلك، نظرًا لاحتمال وجود بعض العوائق، نوصي بالتحقق من قائمة توافق السيارة الخاصة بنا. إذا لم يكن لدى مركبتك موضع جلوس i-Size، يرجى التحقق من قائمة توافق السيارة.

يمكنك الحصول على أحدث إصدار من

go.cybex-online.com/solution-g2-car-compatibility

⚠ تحذير هشدار صندلی خودرو برای استفاده از کمر بند ایمنی دو نقطه یا زانوبند ایمنی مناسب نیست. چنانچه صندلی کودک با استفاده از یک کمر بند ایمنی دو نقطه ای محافظت شده باشد، تصادف باعث صدمات شدید یا مرگباری برای کودک خواهد شد.

يمكن تركيب مقعد السيارة بشكل عام على أي مقعد في السيارة مع طي أذرع القفل ISOFIX، باستخدام حزام أمان ثلاثي النقاط. ومع ذلك، نظرًا لاحتمال وجود بعض العوائق، نوصي بالتحقق من قائمة توافق السيارة الخاصة بنا. إذا لم تكن سيارتك مدرجة في القائمة، يرجى الاتصال بفريق خدمة العملاء لدينا.

⚡ عندما يزيد ارتفاع الطفل عن 135 سم، يمكن تقليل المطابقة بين مقعد الطفل والسيارة.

يرجى التأكد ما إذا كان نوع المركبة يسمح باستخدام مقعد السيارة دون قيد في جميع وضعيات مسند الرأس. في حالات استثنائية، يمكن أيضا استخدام مقعد السيارة في المقعد الأمامي للراكب. يجب دائما الامتثال لتوصيات الشركة المصنعة للسيارة.

⚠ تحذير يجب أن يمتد حزام الكتف لأعلى والخلف عند الانحناء. ولا يُسمح بأن يمتد إلى الأمام إلى نقطة الحزام العلوية في سيارتك أبداً.

⚠ تحذير يجب ألا يتعارض مشبك حزام أمان السيارة مع مُوجّه حزام المقعد. إذا كان جلد الحزام طويلاً فإن مقعد الطفل لا يصلح للإستخدام في هذه الوضعية داخل المركبة. في حالة الشك، يرجى الاتصال بالشركة المصنعة لنظام تقييد الأطفال.

⚠ تحذير خطر الإصابة! يجب دائماً تأمين وضع الأمتعة أو أي أغراض أخرى موجودة في السيارة بإحكام؛ وإلا فإنها قد تتطاير داخل السيارة، مما قد يؤدي إلى حدوث إصابات مميتة.

⚠ تحذير خطر الإصابة! يجب دائماً تأمين مقعد السيارة بشكل صحيح وكامل بحزام السيارة، حتى أثناء الرحلات الفارغة. عند استخدام ISOFIX، يكفي أثناء الرحلات الفارغة توجيه حزام الأمان من جانب واحد عبر الأدلة الخضراء المميزة للخصر والكتف. في حالة الفرملة الطارئة أو الحادث، قد يتسبب مقعد السيارة غير المؤمن في إصابة الركاب الآخرين أو نفسك.

⚠ تحذير لا تترك طفلك أبداً دون مراقبة في السيارة.

⚠ تحذير خطر الحروق! يمكن أن ترتفع درجة حرارة أجزاء من نظام تأمين وضع الأطفال عند تعرضها لأشعة الشمس المباشرة ويمكن أن تحرق جلد طفلك. احرص على حماية طفلك ومقعد السيارة من التعرض لأشعة الشمس المباشرة.

نقل وطي مقعد السيارة

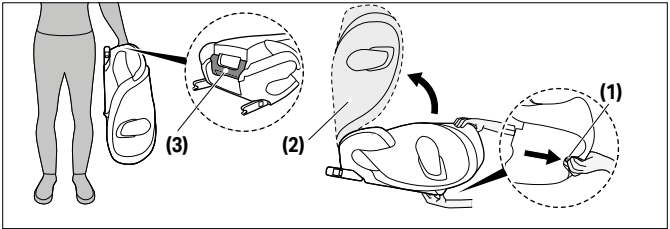

يمكن طي مقعد السيارة لحمله. اسحب مقبض التعديل **(1)** واطوِ مسند الظهر **(2)** نحو الأسفل إلى أن تسمع صوت الإنطباق "كليك".

① ملاحظة قبل طي مقعد السيارة، تأكد من نزع حامل الكأس، وهذا إن كان مُركبًا على مقعد السيارة.

① ملاحظة تأكد من عدم وجود أي أشياء في المقعد أو على المقعد قبل طي مقعد السيارة.

استخدم مقبض الحمل **(3)** الموجود في الجهة الخلفية من مقعد السيارة، لحمل المقعد. لبسط مقعد السيارة، اسحب مقبض التعديل **(1)** وافتح مسند الظهر **(2)** إلى أن تسمع صوت الإنطباق "كليك".



التركيب في السيارة

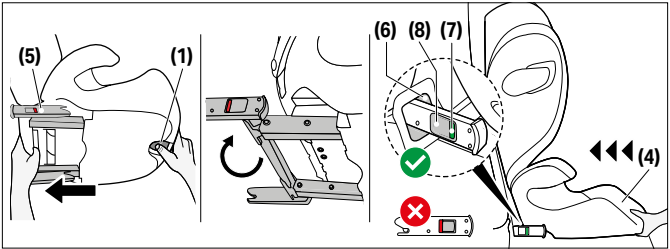

تأكد دائماً من أن ...

- يتم تأمين مساند الظهر في السيارة في وضع عمودي.
- عند تركيب مقعد الطفل على مقعد الراكب الأمامي، اضبط مقعد السيارة للخلف قدر الإمكان دون التأثير على توجيه الحزام.

⚠ تحذير لا تستخدم أي نقاط اتصال للتحميل بخلاف النقاط الموضحة في التعليمات والموضحة في نظام تأمين وضع الأطفال.

⚠ تحذير عند استخدام ISOFIX، يتم إنشاء وصلة إلى السيارة مما يزيد سلامة طفلك. لا يزال طفلك بحاجة إلى تأمين وضعه في الجلوس باستخدام حزام الأمان ثلاثي النقاط بالسيارة.

1. استخدم مقبض ضبط (1) أسفل المعزز (4) واسحب ذراعي قفل ISOFIX (5) إلى أقصى مدى لهما.
2. الآن قم بثني أذرع قفل ISOFIX (5) بزوايا 180° بحيث تواجه اتجاه نقاط تثبيت ISOFIX (6).
3. ضع مقعد الطفل على المقعد المناسب في السيارة.

① ملاحظة في بعض مقاعد السيارة المصنوعة من مواد حساسة، قد يؤدي استخدام مقاعد السيارة إلى ظهور علامات ويتسبب في إحداث تغيير في اللون أو أيًا من ذلك، ولمنع حدوث ذلك، يمكنك وضع بطانية أو منشفة أو ما شابه ذلك أسفل مقعد السيارة لحماية مقعد السيارة.

4. اذفع ذراعي قفل ISOFIX (5) في نقاط تثبيت ISOFIX (6) حتى يتم تركيبها في مكانها مع سماع "تكة".
5. استخدم مقبض التعديل (1) وادفع مقعد السيارة على مقعد المركبة إلى أن يصبح محاذيا تماما لمسند الظهر.

⚠ تحذير يجب أن يلامس مسند ظهر مقعد السيارة مسند الظهر الموجود في المركبة

🔊 إذا كان مسند الرأس في السيارة في الطريق، اسحبه لأعلى إلى أقصى حد له أو انزعه تمامًا (باستثناء مقاعد السيارة المواجهة للخلف).

6. تأكد من أن مقعد السيارة مُثبت بإحكام في موضعه من خلال محاولة سحبه من نقاط تثبيت ISOFIX (6). مؤشرات السلامة الخضراء (7) يجب أن تكون مرئية بوضوح من جانبي المقعد.
7. في حالة استخدام المقعد دون ISOFIX، يُمكن تخزينه بعيدًا أسفل المقعد.

إزالة المقعد من السيارة

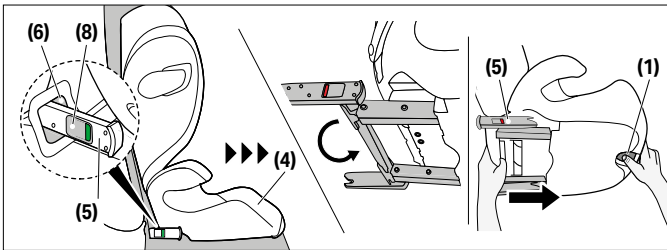

اتبع خطوات التركيب بترتيب عكسي.

1. فك قفل أذرع تثبيت الوضع ISOFIX (5) على كلا الجانبين عن طريق دفع زر تحرير ISOFIX (8) واسحبها مرة أخرى في نفس اللحظة.
2. اسحب المقعد بعيدًا عن نقاط تثبيت ISOFIX (6).
3. قم بإزالة مقعد الأطفال في السيارة وادفع أذرع تثبيت الوضع ISOFIX (5) بالكامل إلى موضع النقل.

ضبط مسند الرأس



يمكن ضبط إرتفاع مسند الرأس بينما يكون المقعد مثبت داخل المركبة.

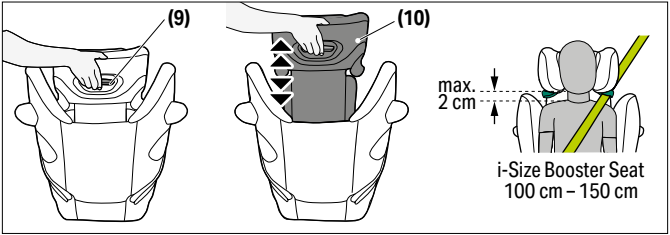

يمكن ضبط مسند الرأس القابل للضبط (9) باستخدام مفتاح تعديل ارتفاع مسند الرأس (10) الموجود على الجانب الخلفي من مسند الرأس (9). اضبط مسند الرأس بحيث يبقى الحد الأقصى 2 سم بين كتفي الطفل ومسند الرأس.

تأمين الطفل

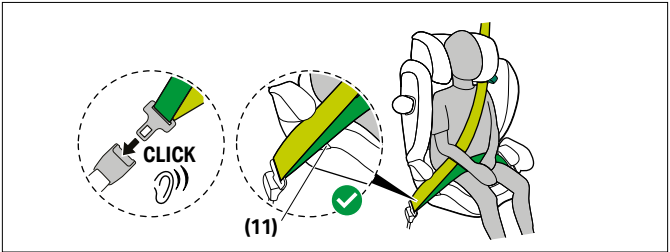

1. وجه حزام مقعد السيارة حول طفلك وأدخل لسان الحزام في إيزيم الحزام. يجب أن يتم تثبيته في مكانه مع سماع صوت "تكة".
2. اضبط موضع الحزام الحاضن في دليل الحزام الحاضن الملون باللون الأخضر (11) الخاص بمقعد الطفل.

⚠ **تحذير خطر الإصابة!** يجب أن كون حزام الوسط منخفضًا قدر الإمكان حول جسم طفلك لتوفير أقصى حماية في حالة وقوع حادث.

3. شدّ حزام الحوض.

4. على جانب مقعد السيارة بجانب إبزيم الحزام، يجب إدخال حزام الكتف، والحزام الحاضن سويًا في دليل الحزام الحاضن (11).

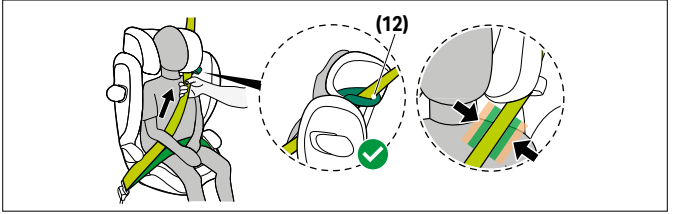

5. أدخل حزام الكتف عبر دليل حزام الكتف (12) حتى يدخل إلى دليل الحزام.

6. شدّ حزام الكتف.

⚠ **تحذير خطر الإصابة!** قبل كل استخدام، تأكد من ضبط حزام السيارة الأوتوماتيكي ثلاثي النقاط بشكل صحيح وتشبيته بإحكام وفقًا لجسم الطفل. امتنع نهائيًا عن ثني الحزام!

⚠ **تحذير** تأكد من أن حزام الكتف يمر على ترقوة طفلك (عظمة الكتف) دون أن يلمس رقبته. عند الضرورة، اضبط ارتفاع مسند الرأس لتغيير موضع الحزام.

نظام التثبيت الذكي او الصحيح

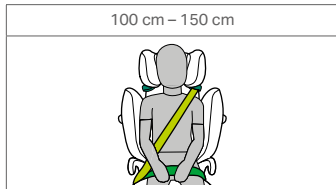

ضبط وضع النوم

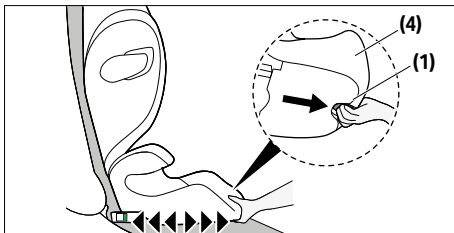

يتيح مقعد السيارة هذا عدة وضعيات جلوس.

1. لوضع مقعد السيارة في وضع الاستلقاء المطلوب، اضغط على مقبض تعديل ISOFIX (1) الموجود في الجزء السفلي من المنطقة الأمامية للمعزز (4) واسحب مقعد السيارة للأمام.
2. لإعادة مقعد السيارة من وضع الاستلقاء إلى وضع الجلوس، اضغط على مقبض تعديل ISOFIX (1) مرة أخرى ومّرر المقعد للأعلى بضغط خفيفة على المعزز (4).

① ملاحظة يجب ضبط مقعد الطفل في واحدة من أوضاع الجلوس قبل أن يجلس الطفل.



نظام "الوقاية من الصدمات الجانبية الطولي" (L.S.P.)

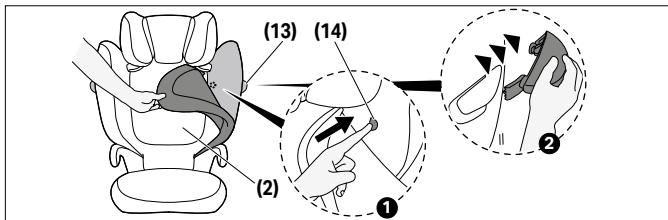

إذا كانت وحدة الحماية من الصدمات الجانبية (13) تتعارض مع باب السيارة أو إذا كانت تؤثر على مقدار المساحة المتبقية على مقعد الراكب، فمن الممكن فصلها. للقيام بذلك، اضغط على زر تحرير وحدة الحماية من الصدمات الجانبية (14).

للوصول إلى هذا الزر، يجب إزالة غطاء مسند الظهر. لإعادة توصيل وحدة الحماية من الصدمات الجانبية، (13) لإعادة الأغصية على المقعد، اتبع تعليمات الفك بترتيب عكسي.

مسند الرأس لوضعية الاستلقاء

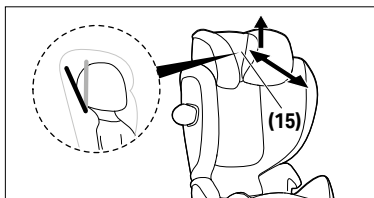

يعمل مسند الرأس القابل للإمالة إلى الخلف (15) على المساعدة على منع رأس طفلك من الانكفاء إلى الأمام بشكل خطير أثناء النوم. ويُمكن ضبطه على موضع من اثنين مواضع.

لتعديل مسند الرأس لوضعية الاستلقاء (15)، ارفعه وزلقه نحو الأمام أو الخلف حتى يصل إلى الوضعية المرغوبة.

⚠ تحذير يجب أن يكون رأس الطفل دائماً ملائماً لمسند الرأس لوضعية الاستلقاء.

فك غطاء المقعد وإعادة ترتيبه

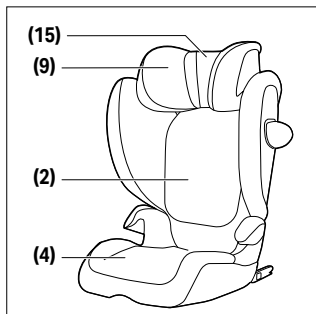

⚠ تحذير يجب الامتناع نهائياً عن استخدام مقعد السيارة دون الغطاء المخصص له. تأكد من استخدام الأصلي فقط، حيث يعتبر الغطاء جزءاً لا يتجزأ من خاصية CYBEX غطاء مقعد سيارة تأمين وضع الجلوس.

يتكوّن غطاء مقعد السيارة من أربعة أجزاء (مسند رأس (2x)، مسند ظهر، مقعد الرفع). يتم تثبيتها في مواضعها في عدة أماكن بواسطة الأزرار الكابسة والفيلكرو والأشرطة المرنة.

جهت جداسازی روکش ها از راهنمای زیر استفاده کنید:

1. افتح مشبك الفيلكرو خلف مسند الرأس القابل للإمالة (15) واسحبه لأعلى.
2. لإزالة الغطاء الرئيسي لمسند الرأس، قم بالوصول تحت مسند الرأس (9)، وفك الأشرطة المرنة، واسحب الغطاء.

3. لتسهيل إزالة غطاء مسند الظهر (2)، قم بطي مقعد السيارة وفك الغطاء في ست نقاط (أربعة على مسند الظهر واثنان على الداعم). عندما تقوم بفرد مقعد السيارة مرة أخرى، يمكن إزالة غطاء مسند الظهر (2) بسهولة.
 4. لإزالة غطاء الداعم، حرر الشريطين المرنين أسفل الداعم (4)، وأولاً قم بإزالة الغطاء حول مسند الذراع. يمكن بعد ذلك إزالة غطاء الداعم بسهولة.
- لإعادة تركيب الغطاء، قم بإجراء الخطوات بترتيب عكسي.

التنظيف



من الضروري استخدام غطاء المقعد الأصلي فقط، حيث أن الغطاء هو جزء أساسي من عمل المقعد. يمكنك الحصول على أغطية إضافية من الموزع.

⚠ تحذير الغطاء هو عنصر أساسي من تصاميم الحماية لمقعد المركبة. وبذلك يجب عدم استخدام المقعد دون الغطاء أو مع غطاء مقعد مركبة مختلف.

① ملاحظة لا يُسمح بغسل الغطاء إلا باستخدام برنامج غسيل لطيف يعمل على درجة حرارة 30 مئوية وإلا فقد يتغير لون نسيج الغطاء. يُرجى غسل الغطاء بشكل منفصل عن باقي الغسيل وعدم تجفيفه في المجفف أو في ضوء الشمس المباشر!

می توانید قطعات پلاستیکی را با آب گرم و تمیزکننده های ملایم بشویید.

① ملاحظة تحت هیچ شرایطی از تمیزکننده های شیمیایی یا سفیدکننده ها استفاده ننمایید.

العناية بالمنتج



- لضمان أقصى حماية لمقعد المركبة، من الضروري إتباع النقاط التالية:
- يجب أن يتم تفقد جميع الأجزاء الرئيسية من الضرر بشكل دوري. الأجزاء الميكانيكية يجب أن تعمل دون أي مشاكل.
 - تأكد من أن مقعد المركبة غير مضغوط بين الأجزاء الصلبة كباب المركبة، أو قضبان المقعد، إلخ، والتي من الممكن أن تتسبب في ضرر للمقعد.



- في حال وقوع مقعد المركبة على سبيل المثال، يجب أن يتم تفقده من قبل الصانع قبل إعادة استخدامه مجدداً.

كيفية التصرف عند وقوع حادث



⚠ تحذير قد يتسبب الحادث بأضرار لا تُرى بالعين المجردة، يرجى إستبدال المقعد دون تردد بعد وقوع حادث. إذا ما راودتك الشكوك يرجى مراجعة الصانع أو تاجر التجزئة.

عمر المنتج



صُمم مقعد المركبة هذا ليُتمم وظائفه المطلوبة عند استخدامه بشكل طبيعي لدورة حياة تقارب الـ 9 سنوات تقريباً. بهتان لون البلاستيك تدريجياً، بسبب التعرض المباشر لأشعة الشمس (إشعاع فوق بنفسجي) على سبيل المثال ، يمكن أن يتسبب في تدهور طفيف في خصائص المنتج. وبما أن تقلبات كبيرة جداً في درجات الحرارة وضغوطات غير متوقعة لبعض المركبات واردة الحدوث، يجب التنبه للنقاط التالية:

- في حال تعرض المركبة لأشعة الشمس المباشرة لفترات طويلة، يجب إزالة المقعد من المركبة أو تغطيته بقطعة قماش.
- تفقد كافة الأجزاء البلاستيكية والمعدنية للمقعد من الأضرار، التشويه، أو تغيرات اللون. وإذا ما لاحظت أية تغييرات، يجب إتلاف المقعد أو تفقده من قبل الصانع وعلى الأغلب إستبداله.
- التغيرات في القماش وخاصة بهتان اللون هي عوامل طبيعية عند استخدام المقعد داخل المركبة ولا تؤثر على عمل المقعد.

التخلص



لحماية البيئة نطلب من المستخدم إتلاف مخلفات التعبئة والتغليف التي تظهر عند شراء المنتج وفتحه، وتلك الصلبة التي تبقى عند إنتهاء عمر المنتج كأجزاء المقعد آليات التخلص من النفايات تبعاً للسلطات المحلية. للتأكد من إتلاف المقعد بما يتوافق مع القوانين المحلية، يرجى مراجعة الجهات المختصة

بذلك أو السلطات المحلية في منطقتك. تقيّد دائماً بقوانين دولتك للتخلص من المخلفات.

⚠️ **تحذير خطر الاختناق!** أبقِ مخلفات التعبئة والتغليف البلاستيكية بعيداً عن متناول طفلك.

ضمان الشركة المصنعة



(CYBEX GmbH (Riedingerstr. 18, 95448 Bayreuth, Germany)
 تمنحك ضماناً لمدة 3 سنوات على هذا المنتج. يسري الضمان في
 البلد الذي تم فيه بيع هذا المنتج لأول مرة من جانب بائع التجزئة
 للعميل. يمكن الاطلاع على محتويات الضمان وجميع المعلومات
 الأساسية المطلوبة لتأكيد الضمان من خلال صفحتنا الرئيسية على
go.cybex-online.com/manufacture-warranty-car-seats

إذا تم عرض الضمان في وصف الفقرة، فإن حقوقك القانونية ضدنا فيما يتعلق
 بالعيوب تظل غير متأثرة.

שפה חזותית

מילת הסיגנל מציינת מצב מסוכן אפשרי, אשר אם לא יימנע, עלול לגרום למוות או לפציעה חמורה.

אזהרה ⚠

מילת הסיגנל מציינת מצב מסוכן אפשרי, אשר אם לא יימנע, עלול לגרום לנזק למוצר או לרכוש אחר.

הערה ⓘ

טיפים ותכונות מיוחדות שהופכות את השימוש בכיסא הרכב לקל יותר.



נכון



סרטון הדרכה



לא נכון



טקסט לדיבור



אות שמיעתי



חזרה לתוכן העניינים



תוכן העניינים

460	אישורים
460	בטיחות
462	חלקי המוצר
463	המיקום הנכון ברכב
465	לשאת ולפרוק את מושב הבטיחות
466	התקנה ברכב
467	שליפת הסלקל מהרכב
468	כוונון משענת הראש
468	שמירה על בטיחות הילד
470	מצב התקנה נכון
470	כוונון תנוחת שכיבה
471	מערכת הגנה צדדית ליניארית ממכות (L.S.P.)
471	משענת ראש ניתנת להטיה
472	שלי הפ וחיבור של כיסוי המושב
473	נקיון
473	טיפול במוצר
474	מה לעשות אחרי תאונה
474	תוחלת חיים
474	סילוק
475	אחריות היצרן

אנו מודים לך על שהחלטת לרכוש את הסלקל מדגם **Solution G2**.

בטיחות



משמעותי יש לקרוא בעיון את הוראות ההפעלה לפני התקנת הסלקל ברכב ולשמור אותן תמיד בהישג יד לעיון בעתיד.

⚠ אזהרה מוות או פציעה חמורה עלולים להתרחש אם לא תעקוב אחר הוראות היצרן. כדי להגן על בטיחות ילדך, יש להשתמש בסלקל כפי שמתואר במדריך זה למשתמש.

⚠ אזהרה אין לבצע שינויים או תוספות בסלקל מבלי לקבל אישור לכך מהרשות המוסמכת.

מידע חשוב

- מושב הרכב הזה מאושר לפי תקן UN R129/04.
- ניתן להתקין את הסלקל לרכב רק במושבים שאושרו לשימוש עם מערכות בטיחות לילדים, בהתאם למדריך הרכב.
- מתאים רק למושבי רכב עם חגורות בטיחות אוטומטיות בעיגון שלוש נקודות, שאושרו על פי תקנת האו"ם מס' 16 או על פי תקן תואם.
- יש להעביר את חגורת שלוש הנקודות אך ורק דרך מסלול הניתוב המיועד לכך. ניתוב החגורה מתואר בצורה מפורטת במדריך זה ומסומן בצבע ירוק על גבי מושב הרכב.
- מושב הרכב מאושר לגובה של 100 ס"מ - 150 ס"מ, בכיוון הפנים קדימה.
- אל תנסה לפרק חלק שאינו מיועד להסרה, לשנות או להוסיף חלק כלשהו למושב. האחריות תבטל אם נעשה שימוש בחלקים או אביזרים שאינם מקוריים.

- ניתן לקבל את רמת ההגנה והנוחות המיטבית עבור הילד רק על ידי השימוש במשענת ראש שכוננה בצורה אופטימלית ובדיקה שניתן לכוון את חגורת הכתפיים בקלות.
- יש לוודא תמיד שהסלקל לא נתקע במהלך סגירת דלת הרכב או כוונון המוֹשב האחורי.
- הסלקל נבדק ואושר לשימוש גם ללא מערכת ההגנה הצדדית הלי־ניארית ממכות.
- אין להשתמש בסלקל זה למעלה מ-9 שנים. הסלקל חשוף ללחץ רב במהלך חייו, והדבר פוגע באיכות החומרים עם הזמן.

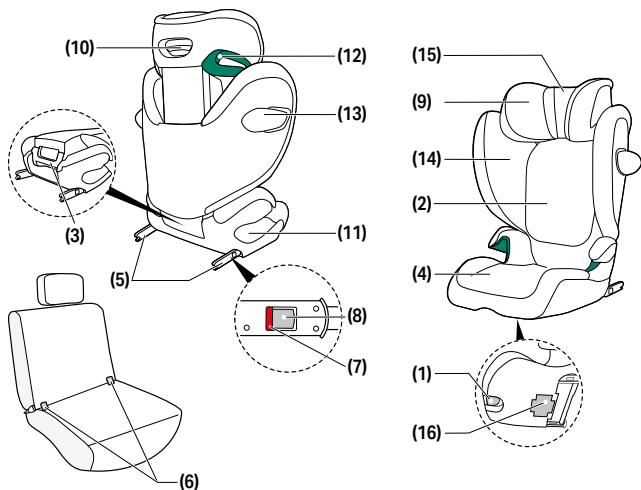

(14) לחצן שחרור מערכת הגנה
צדדית ממכות
(15) משענת ראש מוטה
(16) תא אחסון למדריך
למשתמש

(8) לחצני שחרור ISOFIX
(9) משענת ראש מתכווננת
(10) כוונן גובה משענת הראש
(11) מסילת חגורת אגן
(12) מסילת חגורת כתפיים
(13) מערכת הגנה צדדית
(L.S.P.) ליניארית ממכות

(1) ידית הכוונן של
(2) משענת גב
(3) ידית נשיאה
(4) בוסטר
(5) זרועות נעילת ISOFIX
(6) נקודות עיגון ISOFIX
(7) חיויי בטיחות ISOFIX

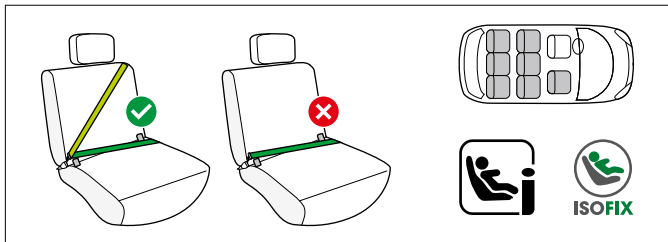

זהו מושב הגבהה i-Size משופר למערכת ריסון ילדים.

הוא מאושר בהתאם לתקנה מס' R129/04 של האו"ם, לשימוש במושבי רכב תואמי i-Size כפי שמצוין על ידי יצרני הרכב במדריכי המשתמש שלהם. אם מושב הרכב מסומן בלוגו זה, הוא בדרך כלל מתאים לשימוש עם כל מושבי הילדים i-Size. עם זאת, מכיוון שעלולות להתרחש הפרעות מסוימות, אנו ממליצים לבדוק את רשימת התאימות לרכב שלנו. אם לרכב שלך אין מושב i-Size, אגב בדוק את רשימת התאימות לרכב.

תוכל לקבל את הגרסה המעודכנת ביותר

מ-go.cybex-online.com/solution-g2-car-compatibility

⚠ אזהרה מושב המכונית אינו מתאים לשימוש עם שתי נקודות או חגורת הברכיים. אם המושב מאובטח באמצעות חגורת שתי נקודות, תאונה עלולה לגרום לפציעות חמורות או אפילו קטלניות לילד.

מושב הרכב ניתן להתקנה כללית על כל מושב רכב עם זרועות הנעילה של ISOFIX מקופלות, באמצעות חגורת בטיחות תלת נקודתית. עם זאת, מכיוון שעלולות להתרחש חסימות מסוימות, אנו ממליצים לבדוק את רשימת התאימות לרכב שלנו. אם הרכב שלך אינו מופיע ברשימה, אגב צור קשר עם צוות שירות הלקוחות שלנו.

⚡ התאימות בין מושב הבטיחות לבין מושב הרכב עשויה להיות פחותה עבור ילדים שגובהם 135 ס"מ ומעלה.



אנא בדוק ברשימת סוגי הרכב באם ניתן להשתמש במושב הבטיחות לרכב ללא הגבלה בכל מצב ממצבי משענת הראש. במקרים חריגים, ניתן להשתמש במושב הרכב גם במושב הקדמי של הנוסע. תמיד יש לציית להמלצות יצרן הרכב.

⚠ אזהרה חגורת הכתפיים חייבת להגיע לאזור העליון וחזרה במצב שכיבה. יש לוודא שהחגורה לעולם לא תנותב קדימה לנקודת החגורה העליונה ברכב.

⚠ אזהרה יש לוודא שאבזם חגורת הבטיחות של הרכב לעולם לא יחצה את משענת הזרוע של המושב. אם החגורה ארוכה מדי, הסלקל אינו מתאים לשימוש במצב זה ברכב. במקרה של ספק, אנא פנה ליצרן מערכת ריסון הילדים.

⚠ אזהרה סיכון לפגיעה תמיד יש לחזק היטב כבודה או חפצים אחרים שנמצאים ברכב. חפצים שאינם מהודקים למקומם עלולים להיזרק ולגרום פגיעה קטלנית.

⚠ אזהרה סיכון לפגיעה! מושב הרכב חייב להיות תמיד מאובטח כראוי ובאופן מלא עם חגורת הרכב, אפילו במהלך נסיעות ריקות. בעת שימוש ב-ISOFIX, מספיק במהלך נסיעות ריקות להנחות את חגורת הבטיחות בצד אחד דרך המדריכים המסומנים בירוק למותן ולכתף. במקרה של בלימת חירום או תאונה, מושב רכב לא מאובטח עלול לפגוע בנוסעים אחרים או בעצמך.

⚠ אזהרה לעולם לא להשאיר את ילדך ברכב ללא השגחה.

⚠ אזהרה סיכון לכוויות! חלקים של מערכת הבטיחות לילדים עלולים להתחמם כאשר הם נחשפים לאור שמש ישיר והם עלולים לגרום כוויות בעור ילדך. יש להגן על ילדך ועל הסלקל מפני חשיפה לאור שמש ישיר.

לשאת ולפרוק את מושב הבטיחות

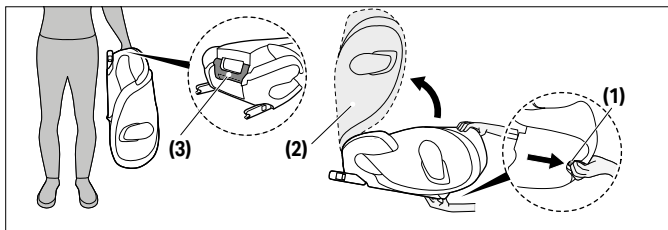

ניתן לקפל את מושב הבטיחות לצורך נשיאה. משוך את ידית הכוונון **(1)** וקפל את משענת הגב **(2)** עד שהיא תיכנס למקומה בנקישה עם "קליק" הניתן לשמיעה.

ⓘ הערה ודא לפני קיפול מושב הרכב שמחזיק הכוסות, אם מותקן על מושב הרכב, הוסר.

ⓘ הערה ודא שאין חפצים על המושב או בתוכו לפני קיפול מושב הרכב.

השתמש בידיית הנשיאה **(3)** הממוקמת בגב מושב הרכב כדי לשאת אותו. משוך את ידית הכוונון **(1)** ופתח את משענת הגב **(2)** עד שהיא תיכנס למקומה בנקישה עם "קליק" הניתן לשמיעה.



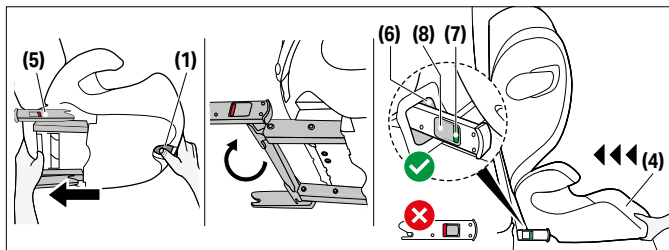

יש לוודא תמיד...

- שמשענות הגב של הרכב נעולות במצב אנכי.
- אם הסלקל מותקן במושב הנוסע הקדמי, יש לכונן את מושב הרכב אחורה עד כמה שניתן מבלי לשנות את אופן ניתוב החגורה.

⚠ אזהרה אין להשתמש בנקודות מגע עם עומס פרט לאלו שתוארו בהוראות ושסומנו בסלקל.

⚠ אזהרה שימוש ב-ISOFIX יוצר חיבור לרכב ומשפר את בטיחות ילדך. עם זאת, עדיין יהיה צורך לחגור את הילד בחגורת הבטיחות בעלת עיגון שלוש נקודות.

1. יש להשתמש בידית כוונן (1) שמתחת לבוסטר (4) ולמשוך את שתי - זרועות נעילת ISOFIX (5) עד הסוף.
2. כעת, יש לסובב את זרועות נעילת ISOFIX (5) ב-180° כך שהן יפנו בכיוון נקודות - העיגון ISOFIX (6).
3. יש למקם את כיסא הבטיחות על המושב המתאים ברכב.

ⓘ הערה ישנם מושבי רכב שעשויים מחומרים רגישים, והסלקל עלול להשאיר עליהם סימנים ו/או לגרום לדהייית הצבע. כדי למנוע זאת ניתן להניח שמיכה, מגבת או פריט דומהמתחת לסלקל כדי להגן על מושב הרכב.

4. יש לדחוף את שתי זרועות נעילת ISOFIX (5) אל תוך נקודות העיגון ISOFIX (6) עד שיינעלו למקומן בנקישה.



5. השתמש בידיית הכוונון (1) ודחף את מושב המכונית אל מושב הרכב עד שהוא מקביל במלואו עם משענת הגב.

⚠ אזהרה המשענת של מושב הבטיחות לרכב חייבת ליצור מגע עם משענת הרכב.

💡 אם משענת הראש של הרכב מפריעה, יש למשוך אותה מעלה למצב הפתוח ביותר שלה או להסיר אותה לגמרי (פרט למושבי רכב שפונים אחורה).

6. יש לוודא שהכיסא מהודק למקומו על ידי ניסיון למשוך את נקודות עיגון ISOFIX (m) החוצה. חיוויי הבטיחות הירוקים (7) חייבים להיות גלויים בצורה ברורה משני צידי הכיסא.

7. אם נעשה שימוש בכיסא ללא ISOFIX, ניתן לאחסן אותו בתחתית.

שליפת הסלקל מהרכב

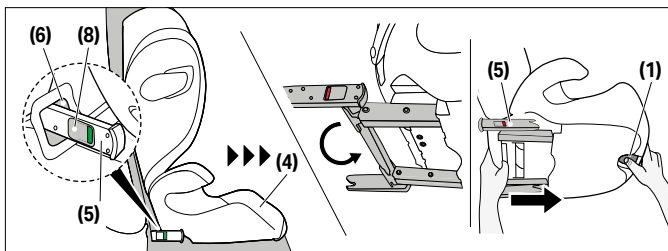

יש לבצע את הפעולות בסדר הפוך לסדר ההתקנה.

1. יש לשחרר את זרועות נעילת ISOFIX (5) משני הצדדים על ידי דחיפת לחצני שחרור ISOFIX (8) ומשיכתם אחורה בו זמנית.
2. יש למשוך החוצה את המושב מנקודות עיגון ISOFIX (6).
3. יש לשלוף את הסלקל ולדחוף לגמרי את זרועות נעילת ISOFIX (5) פנימה אל מיקום השינוע שלהן.



כוונון משענת הראש



כעת עדיין ניתן יהיה לכוון את גובה משענת הראש גם כאשר הסלקל מותקן ברכב.

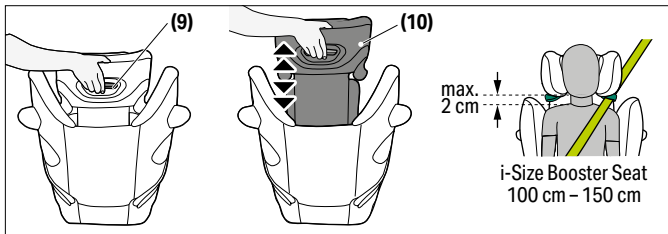

ניתן לכוון את משענת הראש המתכווננת (9) בעזרת מנגנון כונון הגובה שלה (10) בחלק האחורי של המשענת (9). יש לכוון את המשענת למרווח של עד 2 ס"מ בין כתפי הילד למשענת הראש.

שמירה על בטיחות הילד

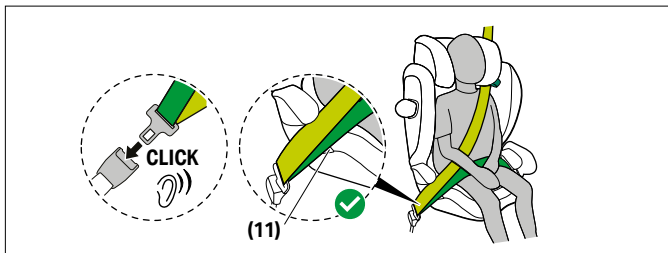

1. יש לנתב את חגורת הבטיחות של הרכב מסביב לילד ולהכניס את לשונית החגורה לאבזם החגורה. החגורה חייבת להינעל למקומה בצליל נקישה ("קליק") ברור.



2. יש להניח ולהדק את חגורת האגן במסילות החגורה הנמוכות והירוקות (11) של כיסא הבטיחות.

⚠ אזהרה סיכון לפציעה! יש לנתב את חגורת האגן כמה שיותר נמוך באזור המפשעה של הילד, להגנה מרבית במקרה תאונה.

3. משוך בחוזקה את חגורת הירכיים.

4. בצד מושב הרכב, ליד אבזם החגורה, יש להכניס את חגורת הכתפיים וחגורת האגן יחדיו למסילת חגורת האגן (11).

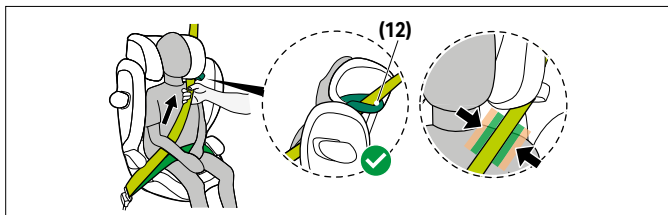

5. יש לנתב את חגורת הכתפיים דרך מסילת חגורת הכתפיים (12) עד שהיא תהיה בתוך מסילת החגורה.

6. משוך בחוזקה את חגורת הכתף.

⚠ אזהרה סיכון לפציעה! לפני כל שימוש, יש לוודא שחגורת הבטיחות האוטומטית בעלת שלוש הנקודות כווננה כהלכה ושהיא צמודה לגוף הילד. לעולם אין לפתל את החגורה!

⚠ אזהרה יש לוודא שחגורת הכתפיים תעבור מעל לעצם הבריח של הילד ולא תיגע בצווארו. במידת הצורך, יש לכוון את גובה משענת הראש כדי לשנות את מיקום החגורה.

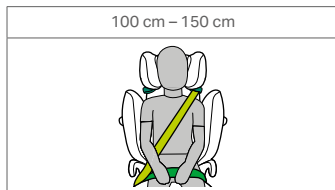

כוונון תנוחת שכיבה

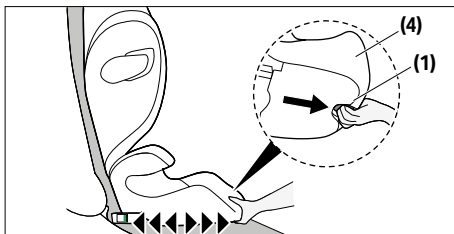

מושב בטיחות זה מציע תנוחות ישיבה שונות.

1. כדי להעביר את מושב הבטיחות למצב ההטיה הרצוי, לחץ על ידית הכוונון של ISOFIX (1) שמתחת לאזור הקדמי של הבוסטר (4) ומשוך את מושב הבטיחות קדימה.
2. כדי להחזיר את מושב הבטיחות ממצב ההטיה למצב ישיבה, לחץ על ידית הכוונון של ISOFIX (1) פעם נוספת והולך את המושב כלפי מעלה תוך הפעלת לחץ נגד הבוסטר (4).

① הערה יש לכוון את מושב הבטיחות לאחד מצבי הישיבה לפני הושבת הילד.



מערכת הגנה צדדית ליניארית ממכות (L.S.P.)

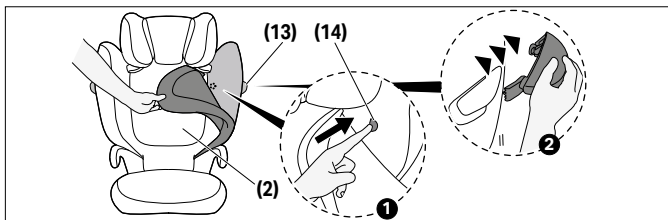

אם מערכת ההגנה הצדדית הליניארית ממכות (13) חוסמת את דלת המכונית, או אם היא תופסת מקום במושב הנוסע, ניתן להסיר אותה. לשם כך, יש ללחוץ על לחצן שחרור מערכת ההגנה הצדדית ממכות (14).

כדי שניתן יהיה להגיע אל הלחצן, יש להסיר את הכיסוי של משענת הגב. לחיבור מחדש של מערכת ההגנה הצדדית הליניארית ממכות (13) בחזרה למושב, יש לפעול על פי הוראות השליפה בסדר הפוך.

משענת ראש ניתנת להטיה

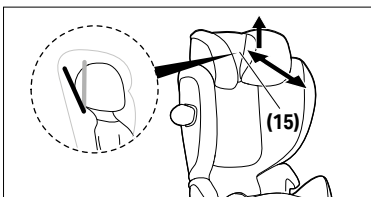

משענת הראש הניתנת להשכבה (15) מסייעת במניעת הטיה מסוכנת של ראש הילד קדימה כשהוא ישן. ניתן להתאים אותו לאחד משני המצבים.

לכוון את (15) משענת ראש המוטה, יש להרים ולהניע אותו קדימה או אחורה לנקודה הרצויה.

⚠️ יש לוודא שראש הילד ייגע תמיד במשענת הראש הניתנת להטיה.

שלי הפ וחיבור של כיסוי המושב

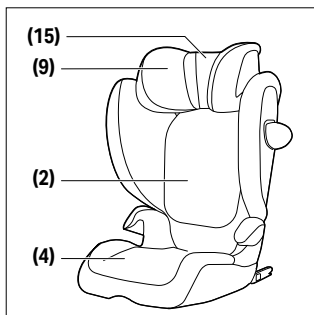

⚠️ **אזהרה** כיסא הרכב לעולם לא ישמש ללא כיסוי כיסא הרכב. ודא שמשתמשים רק בכיסוי כיסא רכב מקורי של CYBEX, שכן הכיסוי מהווה חלק בלתי נפרד מביצועי ההגבלה.

הכיסוי של מושב הרכב מורכב מארבעה חלקים (משענת ראש (x2), משענת גב, בור־סטר). אלה מוחזקים במקומם במספר מקומות על ידי כפתורי לחץ, וולקרו, ורצועות אלסטיות.

כדי להסיר את המכסים, בצע את ההנחיות הבאות:

1. פתח את סגירת הוולקרו מאחורי משענת הראש המתכווננת **(15)** ומשוך אותה כלפי מעלה.
2. כדי להסיר את הכיסוי הראשי של משענת הראש, הושט מתחת למשענת הראש **(9)**, שחרר את הרצועות האלסטיות והסר את הכיסוי.
3. כדי להקל על הסרת כיסוי משענת הגב **(2)**, קפל את מושב הרכב ונתק את הכיסוי בשש נקודות (ארבע על משענת הגב ושתיים על המגביה). כאשר אתה פותח שוב את מושב הרכב, ניתן להסיר בקלות את כיסוי משענת הגב **(2)**.



4. כדי להסיר את כיסוי המגביה, שחרר את שתי הרצועות האלסטיות מתחת למגביה (4) והסר תחילה את הכיסוי סביב משענת היד. לאחר מכן ניתן להסיר בקלות את כיסוי המגביה.

כדי לחבר בחזרה את הכיסוי, יש לבצע את הפעולות בכיוון ההפוך.

ניקיון



חשוב להשתמש בכיסוי מושב מקורי רק כי הכיסוי היא חלק חיוני של מהשימושיות. תוכל לקנות כיסוי חילופי מהשווק.

⚠ אזהרה הכיסוי הוא מרכיב בלתי נפרד מתכנון הבטיחות של המושב. לפיכך, אין להשתמש במושב הבטיחות ללא כיסוי או עם כיסוי של מושב בטיחות אחר.

① הערה ניתן לכבס את הכיסוי רק בטמפרטורה של 30°C ובתוכנית כביסה עדינה, אחרת צבע הבד עלול לדהות. יש לכבס את הכיסוי בנפרד מפריטי כביסה אחרים ואין לייבש במייבש או תחת אור שמש ישיר!

אתה יכול לנקות את חלקי פלסטיק עם חומר ניקוי עדין ומים חמים.

① הערה נא לא להשתמש בחומרי ניקוי כימיים או חומרי הבהרה בשום פנים ואופן!

טיפול במוצר



כדי להבטיח כי מושב המכונית שלך מספק את ההגנה המקסימלית, זה חיוני כדי לציית לנקודות הבאות:

- יש לבדוק את כל המרכיבים העיקריים של מושב הרכב באופן קבוע על נזק. חלקים מכאניים חייבים לעבוד ללא בעיות.
- ודא כי מושב המכונית אינו תקוע בין חלקים קשיחים, כגון דלת המכונית, מסילות המושב וכו', אשר עלולים להזיק לה.
- אם למשל מושב הרכב מושלך, הוא חייב להיבדק על ידי היצרן לפני בשימוש חוזר.



מה לעשות אחרי תאונה



⚠ אזהרה תאונה עלולה לגרום נזק למושב המכונית שאינו גלוי לעין בלתי מזוינת. אנא החליפו את המושב ללא תקלה לאחר תאונה. במקרה של ספק צור קשר עם הקמעונאי או היצרן.

תוחלת חיים



כיסא הרכב הזה תוכנן כך שיוכל למלא את תפקידיו המיועדים בשימוש רגיל למשך חיי מוצר של עד 9 שנים. בלאי הדרגתי של הפלסטיק, למשל שנגרם מחשיפה לאור השמש (UV), יכול לגרום להידרדרות קלה בתכונות המוצר. מכיוון ששינויים בטמפרטורה גבוהה מאוד ולחצים בלתי צפויים אחרים הם נפוצים בכלי רכב, יש להקפיד על הנקודות הבאות:

- אם הרכב חשוף ישירות לאור שמש חזק למשך זמן רב, יש להסיר את כיסא הרכב מהרכב או לכסות אותו בבד קל.
- בדוק את כל חלקי הפלסטיק והמתכת של הכיסא באופן קבוע לנזק או שינוי צורה או צבע. אם אתה מבחין בשינוי כלשהו בכיסא הרכב, יש להשליך את הכיסא או לבדוק אותו ואולי להחליפו על ידי היצרן.
- שינויים בבד, במיוחד דהייה, הם נורמליים כאשר משתמשים בכיסא ברכב ואינם פוגעים בתפקוד הכיסא.

סילוק



כדי להגן על הסביבה אנו מבקשים מהמשתמש להפריד ולהיפטר הפסולת הנובעת בתחילה (האריזה) ובסוף השימוש (חלקי מוצר) של תוחלת פינוי פסולת מסודר בצורה שונה בהתאם. לרשויות המקומיות. על מנת להבטיח כי מושב המכונית מסולק בהתאם לתקנות, פנה לסוכנות הפינוי הפסולת באזורך או רשות מקומית. תמיד בתקנות הסילוק פסולת של המדינה שלך.

⚠ אזהרה סכנת חנק! שמור חומר אריזות פלסטיק מחוץ להישג ידם של ילדך.





CYBEX GmbH (Riedingerstr. 18, 95448 Bayreuth, Germany) מעניקה לך בזאת אחריות ל-3 שנים על מוצר זה. האחריות תקפה אך ורק בארץ, בה המוצר נמכר ללקוח במקור על ידי משווק קמעונאי.

ניתן למצוא את תוכן האחריות, וכן את כל המידע הרלוונטי הדרוש לצורך הפעלת האחריות, בדף הבית שלנו בכתובת

[.go.cybex-online.com/manufacture-warranty-car-seats](https://go.cybex-online.com/manufacture-warranty-car-seats)

אם מופיעה אחריות בתיאור הפריט, הזכויות שלך כלפינו בגין פגמים תישארה כפי שהן.



СЕРТИФИЦИРАНЕ

ПРЕДУПРЕЖДЕНИЕ

Сигналната дума показва възможна опасна ситуация, която, ако не бъде избегната, може да доведе до смърт или сериозно нараняване.

ЗАБЕЛЕЖКА

Сигналната дума показва възможна опасна ситуация, която, ако не бъде избегната, може да доведе до повреда на продукта или друга собственост.



Съвети и специални функции, които улесняват използването на автомобилната седалка.



Учебно видео



правилно



Текст към реч



неправилно



Назад към
съдържанието



Слушаем
сигнал



СЪДЪРЖАНИЕ

СЕРТИФИЦИРАНЕ	478
БЕЗОПАСНОСТ	478
ЧАСТИ НА ПРОДУКТА	480
ПРАВИЛНО ПОЛОЖЕНИЕ В ПРЕВОЗНОТО СРЕДСТВО	481
НОСЕНЕ И РАЗГЪВАНЕ НА СЕДАЛКАТА ЗА АВТОМОБИЛ	483
МОНТИРАНЕ В ПРЕВОЗНОТО СРЕДСТВО	484
СВАЛЯНЕ ОТ ПРЕВОЗНОТО СРЕДСТВО	486
РЕГУЛИРАНЕ НА ОБЛЕГАЛКАТА ЗА ГЛАВА	486
ОБЕЗОПАСЯВАНЕ НА ДЕТЕТО	487
ПРАВИЛЕН МОНТАЖ	489
РЕГУЛИРАНЕ НА НАКЛОНЕНОТО ПОЛОЖЕНИЕ	489
СИСТЕМА ЗА ЛИНЕЙНА ЗАЩИТА ОТ СТРАНИЧНИ УДАРИ (L.S.P.)	490
НАКЛАНЯЩ СЕ ПОДГЛАВНИК	490
СВАЛЯНЕ И ПОВТОРНО ЗАКАЧАНЕ НА КАЛЪФА ЗА СЕДАЛКА	491
ПОЧИСТВАНЕ	492
ГРИЖА ЗА ПРОДУКТА	493
КАКВО СЕ ПРАВИ СЛЕД ИНЦИДЕНТ	493
ПРОДЪЛЖИТЕЛНОСТ НА ПОЛЗВАНЕ НА ПРОДУКТА	493
ИЗХВЪРЛЯНЕ	494
ГАРАНЦИЯ НА ПРОИЗВОДИТЕЛЯ	494

СЕРТИФИЦИРАНЕ

ОН R129/ 04

СУВЕХ **Solution G2**

Ръст: 100 см – 150 см

Възраст: от приблиз. 3 години до приблиз. 12 години

Благодарим Ви, че се спряхте на **Solution G2** при избора Ви на седалка за автомобил.

БЕЗОПАСНОСТ



ВАЖНО Внимателно прочетете това ръководство на потребителя преди да монтирате седалката за автомобил във вашето превозно средство и винаги го дръжте под ръка за справки в бъдеще.

▲ ПРЕДУПРЕЖДЕНИЕ Смърт или сериозно нараняване може да настъпи, ако не следвате инструкциите на производителя. За да бъде детето Ви надеждно защитено, от изключително значение е да използвате седалката за автомобил както е описано в това ръководство за потребителя.

▲ ПРЕДУПРЕЖДЕНИЕ Без одобрението на Органа за типово одобрение, седалката за автомобил по никакъв начин не може да бъде променяна или към нея да се правят допълнения.

Важна информация

- Това детско столче за кола е одобрено съгласно UN R129/04.
- Това детско столче може да се монтира само на седалки на автомобила, одобрени за използване на системи за обезопасяване на деца съгласно ръководството за експлоатация на автомобила.



- Подходящи само за седалки на автомобили с автоматични триточкови колани, одобрени в съответствие с Разпоредба 16 на ООН или с подобен стандарт.
- Триточковият колан на автомобила трябва да се прекарва само по определените схеми. Схемите за движение на колана са описани подробно в това ръководство и са маркирани в зелено на детската седалка.
- Седалката за кола е одобрена за височина от 100 см до 150 см, в посока напред.
- НЕ се опитвайте да разглобявате част, която не е предназначена за премахване, да модифицирате или добавяте каквато и да е част към столчето. Гаранцията ще бъде анулирана, ако се използват неоригинални части или аксесоари.
- Само оптимално регулираният подглавник може да осигури максимална защита и комфорт на Вашето дете, като същевременно осигурява плавното прилепване на колана през рамо.
- Винаги се уверявайте, че детското столче никога да не се притиска при затваряне на вратата на колата или при регулиране на задната седалка.
- Детското столче е тествано и одобрено без протектори за линейна защита от странични удари.
- Не използвайте това детско столче повече от 9 години. Детското столче е изложено на силно натоварване по време на своя експлоатационен живот, което води до промени в качеството на материала с напредване на годините.



ЧАСТИ НА ПРОДУКТА

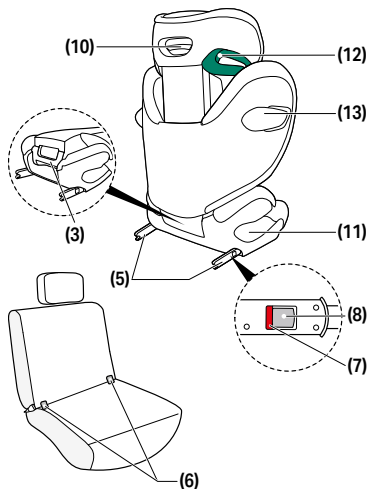

- (1)** Регулираща дръжка
(2) Облегалка
(3) Дръжка за носене
(4) Бустер
(5) Заклучващи рамена ISOFIX
(6) Точки за закрепване ISOFIX
(7) Индикатор за безопасност ISOFIX
(8) Бутон за освобождаване ISOFIX

- (9)** Регулируема облегалка за глава
(10) Регулатор за височината на облегалката за глава
(11) Водач на подвижния колан
(12) Водач на колана за през рамо
(13) Линейна защита от странични удари (L.S.P.)

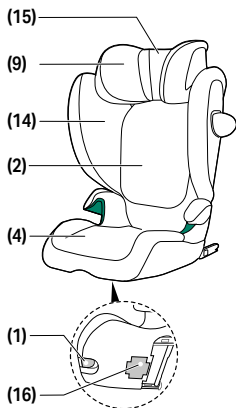

- (14)** Бутон за освобождаване на защитата от странични удари
(15) Накляяща се облегалка за глава
(16) Отделение за съхранение на Ръководството на потребителя

ПРАВИЛНО ПОЛОЖЕНИЕ В ПРЕВОЗНОТО СРЕДСТВО

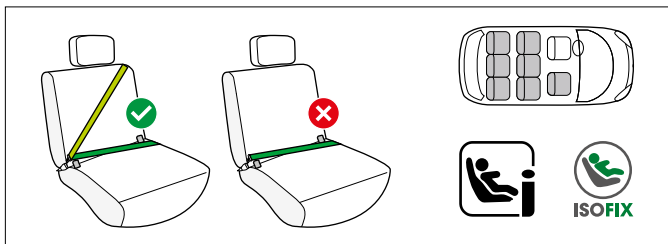

Това е подсилваща седалка i-Size. Подобрена система за обезопасяване на деца. Одобрена е в съответствие с Разпоредба на ООН N° R129/04 за използване в съвместими с i-Size позиции на седалки на автомобили, както е посочено от производителите на автомобили в техните указания за употреба.

Ако седалката на автомобила е маркирана с това лого, тя обикновено е подходяща за използване с всички i-Size детски седалки.

Въпреки това, тъй като могат да възникнат някои препятствия, препоръчваме да проверите нашия списък за съвместимост на автомобилите.

Ако вашето превозно средство няма седалка i-Size, моля, проверете списъка за съвместимост на автомобила.

Можете да получите най-актуалната версия go.cybex-online.com/solution-g2-car-compatibility.

⚠ ПРЕДУПРЕЖДЕНИЕ Столчето не трябва да се ползва в автомобили с двучков или надбедрен колан. Ако това се случи, при инцидент може да последват тежки, дори фатални наранявания за детето.





Детското столче може да се монтира на всяка седалка в автомобила със сгънати заключващи рамена ISOFIX, като се използва три-точков колан. Въпреки това, тъй като могат да възникнат някои препятствия, препоръчваме да проверите нашия списък за съвместимост на автомобилите.

Ако вашето превозно средство не е в списъка, моля, свържете се с нашия екип за обслужване на клиенти.

 Над височина на детето от 135 см съвместимостта между столчето за кола и автомобила Ви може да бъде намалена.

Проверете в списъка на типовете автомобили дали седалката може да бъде използвана без ограничение във всички позиции на облегалката за глава. В изключителни случаи детската седалка може да се използва на предната седалка за пътник. Винаги спазвайте препоръките на производителя на превозното средство.

 **ПРЕДУПРЕЖДЕНИЕ** Коланът през рамото трябва да се движи нагоре и назад при накланяне. Никога не трябва да се движи напред към горната точка на колана в автомобила.

 **ПРЕДУПРЕЖДЕНИЕ** Закопчалката на колана на автомобила не трябва никога да пресича водача на колана на столчето. Ако ремъкът на колана е прекалено дълъг, детското столче не е подходящо за използване в това положение в автомобила. В случай на съмнение, моля свържете се с производителя на детската седалка.

 **ПРЕДУПРЕЖДЕНИЕ** Риск от нараняване! Багаж или други предмети, намиращи се в превозното средство, трябва винаги да бъдат обезопасявани. В противен случай те биха могли да бъдат изхвърлени в превозното средство, което да предизвика фатални наранявания.

⚠ ПРЕДУПРЕЖДЕНИЕ Риск от нараняване! Автомобилната седалка винаги трябва да бъде правилно и напълно закрепена с колана на автомобила, дори по време на празни пътувания. При използване на ISOFIX е достатъчно по време на празни пътувания да насочите предпазния колан от едната страна през зелените маркирани водачи за бедрата и раменете. В случай на аварийно спиране или инцидент, незакрепената автомобилна седалка може да нарани други пътници или вас самите.

⚠ ПРЕДУПРЕЖДЕНИЕ Никога не оставяйте детето си в превозното средство без наблюдение.

⚠ ПРЕДУПРЕЖДЕНИЕ Риск от изгаряния! Части от тази система за обезопасяване на деца могат да се нагреят, когато са изложени на пряка слънчева светлина и биха могли да изгорят кожата на Вашето дете. Пазете детето си и седалката за автомобил от излагане на пряка слънчева светлина.

НОСЕНЕ И РАЗГЪВАНЕ НА СЕДАЛКАТА ЗА АВТОМОБИЛ

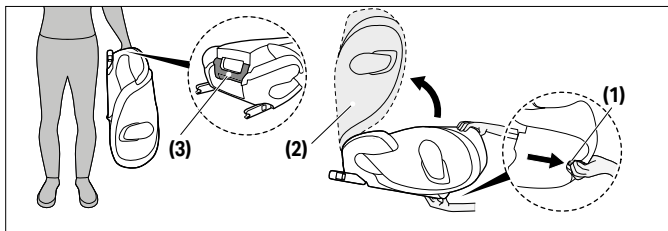

Седалката за автомобил може да бъде сгъната за по-удобно носене. Дръпнете регулиращата дръжка **(1)** и сгънете облегалката надолу **(2)**, докато се заключи с ЦРАКВАНЕ.



ⓘ ЗАБЕЛЕЖКА Ако на седалката за автомобил е монтирана поставката за чаша, преди да сгънете седалката, свалете поставката.

ⓘ ЗАБЕЛЕЖКА Уверете се, че няма предмети на седалката или в седалката, преди да сгънете детското столче за кола.

За носете на седалката за автомобил използвайте дръжката за носене **(3)** от задната страна.

За да разгънете седалката, дръпнете регулиращата дръжка **(1)** и разгънете облегалката **(2)**, докато се заключи с ЦРАКВАНЕ.

МОНТИРАНЕ В ПРЕВОЗНОТО СРЕДСТВО

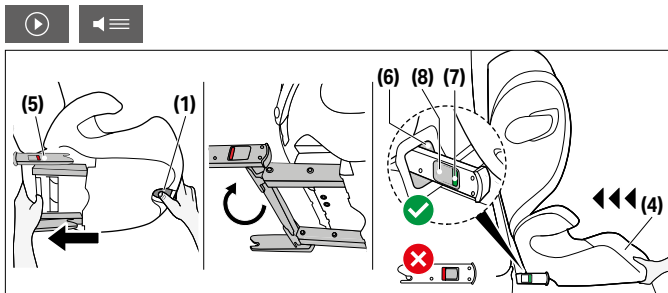

Винаги проверявайте дали...

- облегалките на седалките на автомобила са заключени в изправено положение.
- при монтиране на детската седалка на предната седалка за пътник, регулирайте седалката на превозното средство възможно най-назад, без да засегне точките на провеждане на колана.

⚠ ПРЕДУПРЕЖДЕНИЕ Не използвайте опорни контактни точки, освен тези, които са описани в инструкциите и са отбелязани на системата за обезопасяване на деца.

⚠ ПРЕДУПРЕЖДЕНИЕ При използването на ISOFIX се създава връзка с превозното средство, което повишава безопасността на Вашето дете. Детето все пак трябва да бъде обезопасено с триточковия колан на превозното средство.

1. Използвайте регулиращата дръжка **(1)** под бустера **(4)** и издърпайте двете заключващи рамене ISOFIX **(5)** до крайното им удължение.
2. Сега завъртете заключващите рамене ISOFIX **(5)** на 180°, така че да сочат към точките за закрепване ISOFIX **(6)**.
3. Поставете детската седалка на съответната седалка в автомобила.

ⓘ ЗАБЕЛЕЖКА Върху седалките на някои автомобили, направени от чувствителни материали, употребата на седалки за коли може да остави следи и/или да причини обезцветяване. За да предотвратите това, можете да постелите одеяло, кърпа или нещо подобно под седалката за автомобил, за да защитите седалката на превозното средство.

4. Натиснете двете заключващи рамене ISOFIX **(5)** в точките за закрепване ISOFIX **(6)**, докато се заключат на място с щракване.
5. Използвайте регулиращата дръжка **(1)** и натиснете седалката към седалката на автомобила, докато влезе в пълен контакт с облегалката.

⚠ ПРЕДУПРЕЖДЕНИЕ Облегалката на детската седалка трябва да влиза в контакт с облегалката на седалката на автомобила.

💡 Ако подглавникът на автомобила пречи, издърпайте го до най- горна степен или го свалете (освен при обърнати назад седалки на автомоила).

- Проверете дали седалката е обезопасена като се опитате да я издърпате от точките за закрепване ISOFIX **(6)**. Зелените индикатори за безопасност **(7)** трябва да се виждат ясно от двете страни на BG седалката.
- Ако седалката се използва без ISOFIX, тя може да бъде поставена на дъното на седалката.

СВАЛЯНЕ ОТ ПРЕВОЗНОТО СРЕДСТВО

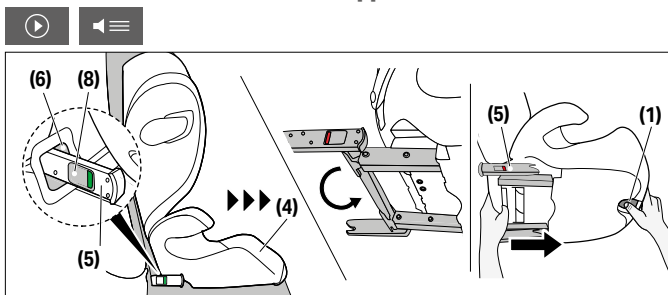

Извършете стъпките по монтирането в обратен ред.

- Отключете заключващите рамене ISOFIX **(5)** от двете страни като натиснете бутоните за освобождаване ISOFIX **(8)** и ги издърпате едновременно назад.
- Издърпайте седалката от точките за закрепване ISOFIX **(6)**.
- Свалете седалката за автомобил и избутайте заключващите рамене ISOFIX **(5)** докрай назад в положението за транспортиране.

РЕГУЛИРАНЕ НА ОБЛЕГАЛКАТА ЗА ГЛАВА



- Височината на подглавника все още може да се регулира, докато столчето е монтирано в колата.



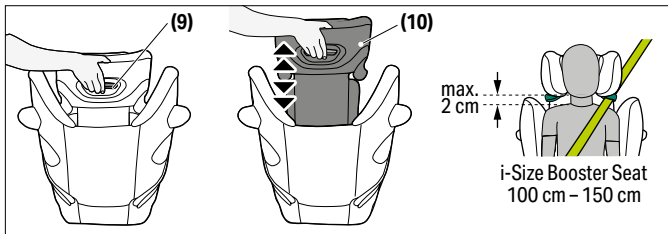

Регулируемата облегалка за глава (9) може да се регулира като се използва регулатора за височина на облегалката за глава (10) отзад на облегалката за глава (9). Регулирайте облегалката за глава, така че да има макс. 2 см между раменете на детето и облегалката за глава.

ОБЕЗОПАСЯВАНЕ НА ДЕТЕТО

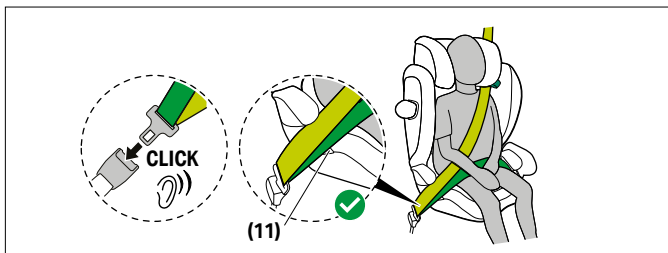

1. Проведете колана на седалката на превозното средство около детето и поставете езика на колана в закопчалката за колан. Той трябва да се заключи на място с щракване.
2. Поставете подвижния колан в оцветените в зелено водачи за подвижния колан (11) на детската седалка.

⚠ ПРЕДУПРЕЖДЕНИЕ Риск от нараняване! Поясният колан трябва да преминава възможно най-ниско през слабините на детето, за да има оптимален ефект в случай на инцидент.

3. Стегнете долната част на колана.
4. Коланът за през рамо и подвижният колан трябва да са поставени заедно във водача за подвижния колан **(11)** от страната на седалката на автомобила, до закопчалката за колан.

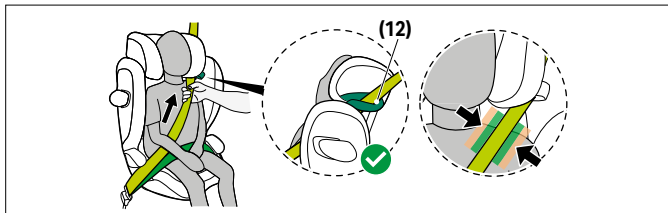

5. Проведете колана за през рамо през водача за колана за през рамо **(12)**, докато влезе във водача.
6. Стегнете горната част на колана.

⚠ ПРЕДУПРЕЖДЕНИЕ Риск от нараняване! Преди всяка употреба проверявайте дали автоматичният триточков колан на превозното средство е регулиран правилно и дали е поставен плътно по тялото на детето. Никога не усуквайте колана!

⚠ ПРЕДУПРЕЖДЕНИЕ Уверете се, че коланът за през рамо преминава през ключицата на детето Ви и не докосва врата му. Ако е необходимо, регулирайте височината на облегалката за глава, за да промените положението на колана.

ПРАВИЛЕН МОНТАЖ

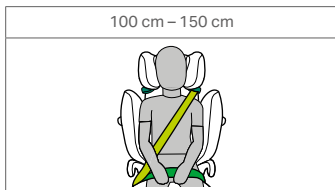

РЕГУЛИРАНЕ НА НАКЛОНЕНОТО ПОЛОЖЕНИЕ

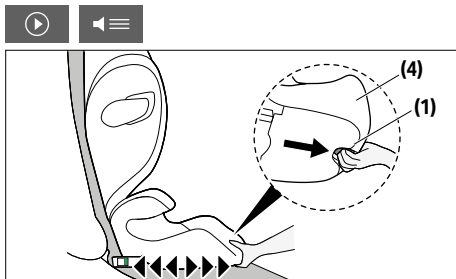

Тази седалка за автомобил предлага възможност за различни позиции на седене.

1. За да поставите детското столче в желаната наклонена позиция, натиснете регулиращата дръжка **(1)** на долната страна на предната част на бустера **(4)** и издърпайте столчето напред.
2. За да върнете столчето от наклонена позиция към седяща позиция, натиснете регулиращата дръжка **(1)** отново и насочете седалката нагоре с лек натиск към бустера **(4)**.

(i) ЗАБЕЛЕЖКА Детското столче трябва да се регулира до някоя от седящите позиции, преди детето да седне.

СИСТЕМА ЗА ЛИНЕЙНА ЗАЩИТА ОТ СТРАНИЧНИ УДАРИ (L.S.P.)

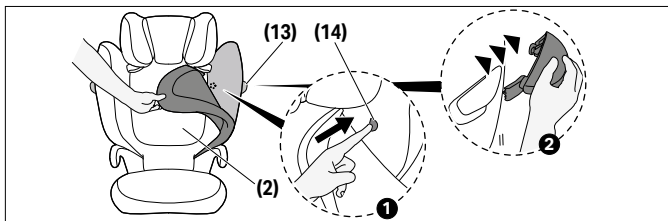

Ако линейната защита от странични удари (13) си пречи с вратата на автомобила или намалява пространството на седалката за пътника, възможно е тя да се откачи. За тази цел натиснете бутона за освобождаване на защитата от странични удари (14). За да достигнете бутона, трябва да свалите калъфа на облегалката (2). За да закачите отново L.S.P. (13) към седалката, следвайте указанията за сваляне в обратния ред.

НАКЛЯНАЩ СЕ ПОДГЛАВНИК

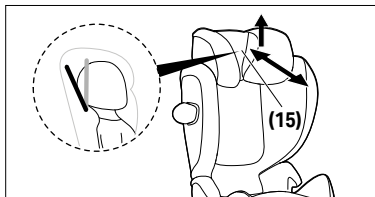

Наклянащата се облегалка за глава (15) помага да бъде предотвратено опасното килване напред на главата на Вашето дете по време на сън.



Тя може да бъде поставена в едно от двете положения. За да регулирате наклонящия се подглавник **(15)**, първо го повдигнете и след това го плъзнете напред или назад в желаната позиция.

⚠ ПРЕДУПРЕЖДЕНИЕ Главата на детето трябва винаги да е облеганата на наклонящия се подглавник.

СВАЛЯНЕ И ПОВТОРНО ЗАКАЧАНЕ НА КАЛЪФА ЗА СЕДАЛКА

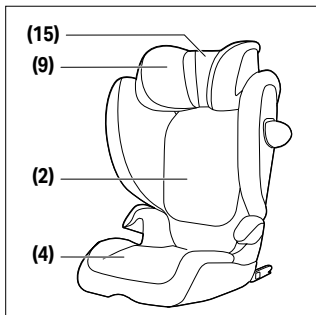

⚠ ПРЕДУПРЕЖДЕНИЕ Седалката за автомобил никога не трябва да се използва без калъфа за седалката за автомобил. Използвайте единствено оригинален калъф за седалка за автомобил СУВЕХ, тъй като калъфът представлява неразделна част от ефективността на системата за обезопасяване.

Покривалото на седалката за автомобил се състои от четири части (облегалка за глава (2 части), облегалка и бустер). Те се придържат на място в няколко точки чрез копчета тик-так, велкро и ластични ленти.



Следвайте тези стъпки:

1. Отворете велкро закопчалката зад наклонящата се облегалка за глава **(15)** и я издърпайте нагоре.
2. За да премахнете основното покритие на облегалката за глава, достигнете под облегалката за глава **(9)**, откачете еластичните ленти и свалете покритието.
3. За да улесните премахването на покритието на облегалката **(2)**, сгънете детското столче и откачете покритието на шест точки (четири на облегалката и две на повдигащата част). Когато разгънете отново детското столче, покритието на облегалката **(2)** може лесно да се премахне.
4. За да премахнете покритието на повдигащата част, освободете двете еластични ленти под повдигащата част **(4)** и първо премахнете покритието около подлакътника. След това покритието на повдигащата част може лесно да се премахне.

За да закрепите отново покривалото, процедирайте в обратния ред.

ПОЧИСТВАНЕ



Важно е да ползвате оригиналната калъфка, тъй като тя е важна част от функциите на столчето. Можете да закупите резервна при вашият търговец.

⚠ ПРЕДУПРЕЖДЕНИЕ Калъфката на столчето е важна част от дизайна за безопасност. Не го ползвайте без калъфка или с такава от друго столче.

ⓘ ЗАБЕЛЕЖКА Калъфът може да се пере само на 30 °C, с програма за деликатно пране, в противен случай платът на калъфа може да се обезцвети. Моля перете калъфа отделно от останалото пране и не го сушете в сушилня или на пряка слънчева светлина!

Пластмасовите части се чистят с мека кърпа, мек почистващ препарат и топла вода.

i ЗАБЕЛЕЖКА Не почиствайте със силни химикали или белина.

ГРИЖА ЗА ПРОДУКТА



С цел гарантиране максимална защита за детето е важно да се спазват следните точки:

- Редовно проверявайте всички по-големи и важни части на столчето за повреди. Механичните части трябва да работят безпроблемно.
- Уверете се, че не притискате или удряте столчето с вратата на автомобила.
- Ако столчето бъде изпуснато на земята трябва да го дадете за тестване на производителя преди да го ползвате отново.

КАКВО СЕ ПРАВИ СЛЕД ИНЦИДЕНТ



⚠ ПРЕДУПРЕЖДЕНИЕ Всеки един инцидент може да доведе до невидима за човешкото око повреда в дестското столче. Затова след подобен случай, то трябва да се замени с ново. Ако имате въпроси или колебания, моля консултирайте се с вашият търговец или производителя на столчето.

ПРОДЪЛЖИТЕЛНОСТ НА ПОЛЗВАНЕ НА ПРОДУКТА



Това столче за кола проектирано така, че да изпълнява функциите си безпроблемно приблизително 9 години. С времето е възможно да се случи естествено износване на пластмасата причинено например от излагане на слънце (UV лъчи), което леко нарушава вида на продукта. Тъй като

колите са изложени на силни температурни разлики или други непредвидими обстоятелства, обърнете внимание на следното:

- Ако колата е изложена за дълго време на пряко слънце, столчето трябва да се изкара или покрие с плат.
- Редовно проверявайте всички метални части за повреди или промени в цвета и формата. Ако забележите промени, столчето трябва да мине основен преглед или евентуално заменено.
- Избледняване или промяна в цвета е нормална с годините на употреба и не влияе на функциите на столчето.

ИЗХВЪРЛЯНЕ



За да защитим околната среда, молим потребителя да разделя и изхвърля отпадъците, възникващи в началото (опаковка) и в края (части на продукта) на жизнения цикъл на детското столче за кола. Извозването на отпадъци се организира по различен начин в зависимост от местните власти. За да се уверите, че детското столче за кола се изхвърля в съответствие с разпоредбите, свържете се с агенцията за извозване на отпадъци или местната власт във вашия район. Винаги спазвайте разпоредбите за изхвърляне на отпадъци във вашата страна.

⚠ ПРЕДУПРЕЖДЕНИЕ Опасност от задушаване! Пазете пластмасовите опаковки далече от детето.

ГАРАНЦИЯ НА ПРОИЗВОДИТЕЛЯ



CYBEX GmbH (Riedingerstr. 18, 95448 Bayreuth, Германия) Ви дава 3 години гаранция за този продукт. Тази гаранция е в сила в страната, където продуктът първоначално е продаден от търговец на дребно на клиент.



Съдържанието на гаранцията и цялата важна информация, необходима за упражняването на гаранцията може да се намери на нашия уеб сайт

go.cybex-online.com/manufacture-warranty-car-seats.

Ако в описанието на продукта е показана гаранция, Вашите законни права срещу нас при неизправности остават незасегнати.

ВИЗУЕЛНИ ЈЕЗИК

УПОЗОРЕЊЕ

Сигнална реч указује на могућу опасну ситуацију која, ако се не избегне, може довести до смрти или озбиљних повреда.

НАПОМЕНА

Сигнална реч указује на могућу опасну ситуацију која, ако се не избегне, може довести до оштећења производа или друге имовине.



Савети и посебне карактеристике које олакшавају коришћење аутоседишта.



Видео са упутствима



Тачно



Текст у говор



Погрешно



Повратак на садржај



Звучни сигнал

САДРЖАЈ

СЕРТИФИКАЦИЈА	498
БЕЗБЕДНОСТ	498
ДЕЛОВИ ПРОИЗВОДА	500
ПРАВИЛАН ПОЛОЖАЈ У ВОЗИЛУ	501
НОШЕЊЕ И РАСКЛАПАЊЕ ДЕЧИЈЕ СЕДАЛИЦЕ	503
ПОСТАВЉАЊЕ У ВОЗИЛО	504
УКЛАЊАЊЕ ИЗ ВОЗИЛА	506
ПОДЕШАВАЊЕ НАСЛОНА ЗА ГЛАВУ	506
ОСИГУРАВАЊЕ ДЕТЕТА	507
ИСПРАВАН НАЧИН ИНСТАЛАЦИЈЕ	508
ПОДЕШАВАЊЕ НАГНУТОГ ПОЛОЖАЈА	509
ЛИНЕАРНА ЗАШТИТА ОД БОЧНОГ УДАРА (L.S.P. СИСТЕМ)	510
НАСЛОН ЗА ГЛАВУ ПОДЕСИВОГ НАГИБА	510
УКЛАЊАЊЕ И ПОНОВНО ПОСТАВЉАЊЕ ПОКРИВАЧА АУТО СЕДИШТА	511
ЧИШЋЕЊЕ	512
НЕГА О ПРОИЗВОДУ	513
ШТА УРАДИТИ НАКОН НЕСРЕЋЕ	513
ЖИВОТНИ ВЕК ПРОИЗВОДА	513
ОДЛАГАЊЕ	514
ПРОИЗВОЂАЧКА ГАРАНЦИЈА	514



СЕРТИФИКАЦИЈА

УН Р129/ 04

ЦУБЕХ **Солутион Г2**

Величина: 100 цм – 150 цм

Старост: од приближно 3 године до приближно 12 година

Хвала вам што сте се одлучили за **Солутион Г2** приликом избора ауто седишта за ваше дете.

БЕЗБЕДНОСТ



ВАЖНО Пре него што ауто седиште уградите у своје возило пажљиво прочитајте ово упутство за употребу и увек га држите при руци за будуће коришћење.

⚠ УПОЗОРЕЊЕ Смрт или озбиљна повреда може настати ако не пратите упутства произвођача. Да бисте прописно заштитили своје дете, од суштинске је важности да користите ауто седиште како је описано у овом Водичу за кориснике.

⚠ УПОЗОРЕЊЕ Bez odobrenja Uprave za odobravanje tipova, auto sedište se ne sme menjati niti dopunjavati ni na koji način.

Важне информације

- Ова ауто-седишта је одобрена према УН Р129/04.
- Ово дечје ауто седиште се монтира само на седиштима возила која су одобрена за коришћење дечјих ауто седишта у складу са приручником возила.
- Намењено је само за седишта возила са аутоматским појасом с три тачке везивања одобреним у складу са регулативом 16 УН или сличним стандардом.
- Ауто појас са три тачке везивања мора да пролази кроз тачно одређене вођице. Вођице за појас су детаљно описане

у овом приручнику и означене су зелени бојом на дечјем ауто седишту.

- Седиште за аутомобил је одобрено за висину од 100 цм до 150 цм, у правцу напред.
- НЕ покушавајте да раставите део који није намењен за уклањање, модификујете или додате било који део на седиште. Гаранција ће бити поништена ако се користе неоригинални делови или додаци.
- Наслон за главу пружа максималну заштиту и удобност само ако је оптимално прилагођен, и истовремено обезбеђује да рамени појас буде несметано везан.
- Увек проверите да делови дечјег ауто седишта нису прикљештени вратима аутомобила или приликом подешавања задњег седишта.
- Ово дечје ауто седиште је такође испитано и хомологовано без линеарне заштите од бочног удара.
- Немојте користити ово дечје ауто седиште више од 9 година. Дечје ауто седиште је изложено разним утицајима током употребе, што може довести до промена у квалитету материјала.

ДЕЛОВИ ПРОИЗВОДА

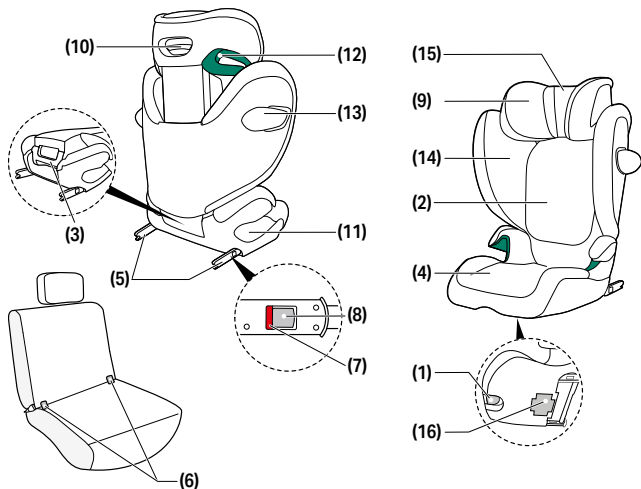

- (1) Ручка за подешавање
 (2) Наслон
 (3) Дршка за ношење
 (4) Бустер седишта
 (5) ИСОФИХ Ручице за закључавање
 (6) ИСОФИХ Тачке усидрења
 (7) ИСОФИХ Сигурносни индикатор

- (8) ИСОФИХ Дугмад за отпуштање
 (9) Подесиви наслон за главу
 (10) Регулатор висине наслона за главу
 (11) Водилица појаса за крило
 (12) Водилица појаса за рамена

- (13) Линеарна заштита од бочног удара (Л.С.П.)
 (14) Дугме за отпуштање заштите од бочног удара
 (15) Подесиви наслон за главу
 (16) Одељак за чување упутстава за употребу

ПРАВИЛАН ПОЛОЖАЈ У ВОЗИЛУ

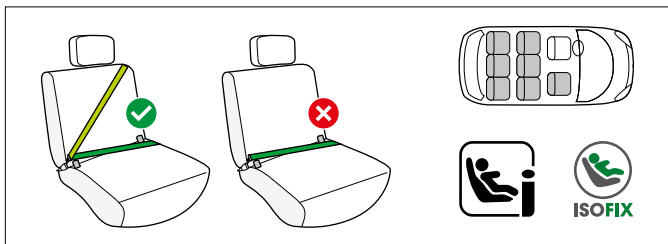

Ово је и-Сизе додатно седиште са побољшаним безбедносним системом за децу. Одобрено је према Правилнику УН бр. Р129/04, за употребу на позицијама у возилу компатибилним са и-Сизе стандардом, како је наведено од стране произвођача возила у упутству за употребу возила.

Ако је седиште возила означено овим логотипом, генерално је погодно за употребу са свим и-Сизе ауто седиштима.

Ипак, пошто могу настати неке препреке, препоручујемо да проверите нашу листу компатибилности аутомобила.

Ако ваше возило нема и-Сизе седиште, молимо проверите листу компатибилности аутомобила.

Најновију верзију можете добити на

go.cybex-online.com/solution-g2-car-compatibility.

⚠ УПОЗОРЕЊЕ Дечје седиште није погодно за употребу са двотачковним или појасом за крило. Ако је седиште причвршћено двотачковним појасом, несрећа може резултирати тешким или чак смртоносним повредама детета.

Auto седиште се може генерално инсталирати на било које седиште возила са склопљеним ISOFIX закључним рукама, користећи тротачкови сигурносни појас. Ипак, пошто могу настати неке препреке,



препоручујемо да проверите нашу листу компатибилности аутомобила.

Ако ваше возило није на листи, молимо вас да контактирате наш тим за корисничку подршку.

 Када висина детета премаши 135 цм, компатибилност између ауто седишта и вашег возила може се смањити.

Уверите се на основу списка компатибилних возила да ли се дечија седалица без ограничења може користити у свим позицијама наслоњача за главу. У изузетним случајевима, дечије ауто седиште може се користити и на сувозачевом седишту.

Увек се придржавајте препорука произвођача возила.

⚠ УПОЗОРЕЊЕ Рамени појас мора увек да иде нагоре и назад у спуштеном положају. Никада не сме да иде преко горње тачке везивања појаса у возилу.

⚠ УПОЗОРЕЊЕ Копча за појас у возилу никад не сме да пређе преко вођице појаса седишта. Ако је каиш појаса предугачак, дечије седиште се не може користити у овом положају у возилу. У случају сумње, молимо контактирајте произвођача дечијег седишта.

⚠ УПОЗОРЕЊЕ Ризик од повреде! Пртљаг или други предмети присутни у возилу морају увек да буду сигурно учвршћени. У супротном, они се могу разбацати по возилу, што може да доведе до смртоносних повреда.

⚠ УПОЗОРЕЊЕ Ризик од повреде! Ауто седиште мора увек бити правилно и потпуно осигурано појасом возила, чак и током празних вожњи. Када користите ИСОФИХ, довољно је током празних вожњи водити сигурносни појас с једне стране кроз зелене означене водиче за бокове и рамена. У случају наглог кочења или несреће, несигурно ауто седиште може повредити друге путнике или вас саме.

⚠ УПОЗОРЕЊЕ Никада не остављајте дете без надзора у возилу.

⚠ УПОЗОРЕЊЕ Ризик од опекотина! На неким седиштима за возила направљеним од осетљивих материјала, употреба седишта за аутомобил може оставити трагове и/или довести до блеђења боје. Да бисте то избегли, можете да поставите ћебе, пешкир или сличан подметач испод седишта за аутомобил да бисте заштитили седиште у возилу.

НОШЕЊЕ И РАСКЛАПАЊЕ ДЕЧИЈЕ СЕДАЛИЦЕ

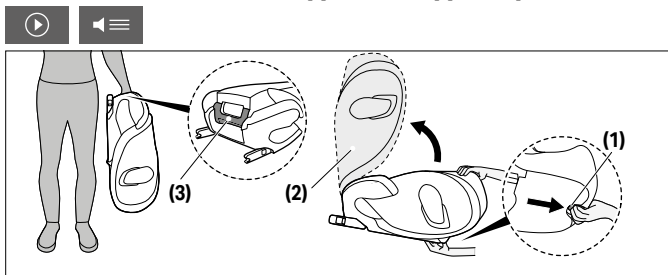

Дечија седалица се може преклопити како би се носила. У ту сврху повуците ручку за подешавање **(1)** и преклопите наслон **(2)** ка доле док не чујете звук уклапања "КЛИК".

i НАПОМЕНА Уверите се да је пре склапања дечије седалице уклоњен држач за пиће, уколико је уграђен у дечију седалицу.

i НАПОМЕНА Уверите се да нема предмета на седишту или у седишту пре него што склопите ауто седиште.

За ношење користите дршку за ношење **(3)** која се налази на полеђини дечије седалице.

Да бисте поново расклопили дечију седалицу, повуците ручку за намештање **(1)** и расклопите наслон **(2)** док не чујете звук уклапања "КЛИК".

ПОСТАВЉАЊЕ У ВОЗИЛО

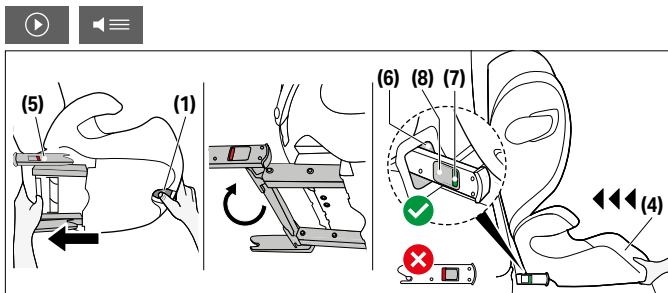

Увек се побрините да...

- наслони за леђа у возилу буду закључани у усправној позицији.
- код постављања дечјег седишта на предње путничко седиште, подесите седиште у возилу што више уназад, без утицаја на усмеравање појаса.

▲ УПОЗОРЕЊЕ Немојте употребљавати контактне тачке које носе терет осим оних описаних у упутствима и означених на система везивања за децу.

▲ УПОЗОРЕЊЕ Коришћењем ИСОФИХ-а ствара се веза са возилом која повећава сигурност вашег детета. И поред тога, ваше дете треба осигурати појасем возила у три тачке.

1. Употребите ручицу за подешавање **(1)** испод бустер седишта **(4)** и повуците две ИСОФИХ ручице за закључавање **(5)** до њиховог крајњег положаја.

2. Сада окрените ИСОФИХ ручице за закључавање **(5)** 180° тако да буду окренуте у смеру ИСОФИХ тачака усидрења **(6)**.
3. Поставите седиште за дете на одговарајуће седиште у аутомобилу.

И **НАПОМЕНА** На неким седиштима за возила направљеним од осетљивих материјала, употреба седишта за аутомобил може оставити трагове и/или довести до блеђења боје. Да бисте то избегли, можете да поставите ћебе, пешкир или сличан подметач испод седишта за аутомобил да бисте заштитили седиште у возилу.

4. Гурните две ИСОФИХ ручице за закључавање **(5)** у ИСОФИХ тачке усидрења **(6)** док се не закључају уз звучно "КЛИК".
5. Притисните ручку за подешавање **(1)** и померајте дечију седалицу на седишту возила док не буде стабилна и не буде налегала целом површином.

УПОЗОРЕЊЕ Наслон дечије седалице мора додиривати наслоњач возила.

И Ако не можете да га наместите од наслона за главу, повуците нагоре наслон за главу највише што може или га скините (не односи се на седишта у возилу која су окренута супротно од правца вожње).

6. Проверите да ли је седиште сигурно тиме што ћете покушати да га извучете из ИСОФИХ тачака усидрења **(6)**. Зелени сигурносни индикатори **(7)** морају бити јасно видљиви на обе стране седишта.
7. У случају да се ово седиште користи без ИСОФИХ-а, може се одложити на дно седишта.

УКЛАЊАЊЕ ИЗ ВОЗИЛА

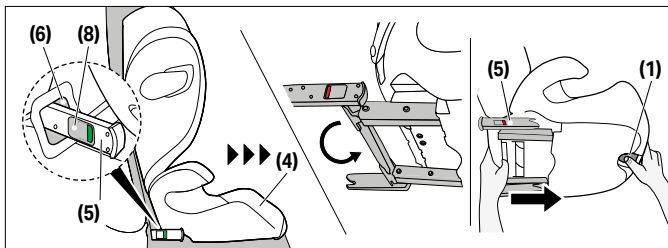

Обавите кораке за постављање обрнутим редоследом.

1. Откључајте ИСОФИХ ручице за закључавање **(5)** са обе стране притискајући ИСОФИХ дугмад за отпуштање **(8)** и повлачећи их истовремено уназад.
2. Извуците седиште из ИСОФИХ тачака усидрења **(6)**.
3. Уклоните ауто седиште и гурните ИСОФИХ ручице за закључавање **(5)** потпуно уназад у транспортни положај.

ПОДЕШАВАЊЕ НАСЛОНА ЗА ГЛАВУ



- 💡 Висина наслона за главу може да се подешава кад је седиште у аутомобилу постављено.

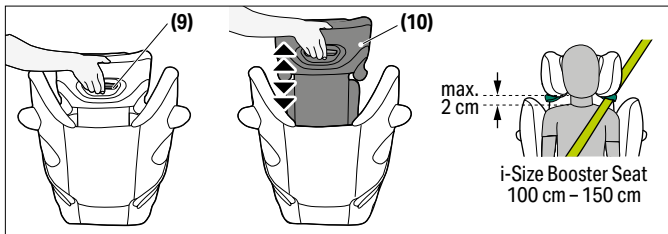

Подесиви наслон за главу (9) се може се прилагодити помоћу регулатора висине наслона за главу (10) на задњем делу наслона за главу (9). Подесите наслон за главу тако да макс. 2 цм остану између дететовог рамена и наслона за главу.

ОСИГУРАВАЊЕ ДЕТЕТА

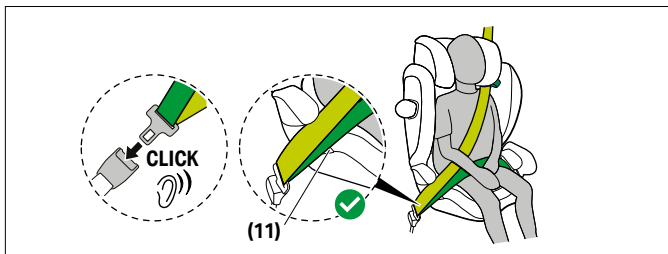

1. Поставите сигурносни појас за возило око свог детета и уметните језичак појаса у копчу појаса. Мора се закључати на месту звучним "КЛИК".
2. Поставите појас за крило у зелене водилице појаса за крило (11) дечијег седишта.

⚠ УПОЗОРЕЊЕ Ризик од повреде! Појас преко крила треба поставити што ниже преко дететовог крила како би имао оптимални ефекат у случају несреће.

3. Затегните појас карлице.
4. На бочној страни ауто седишта поред копче појаса, рамени и појас за крило морају се уметнути заједно у водилицу појаса за крило (11).



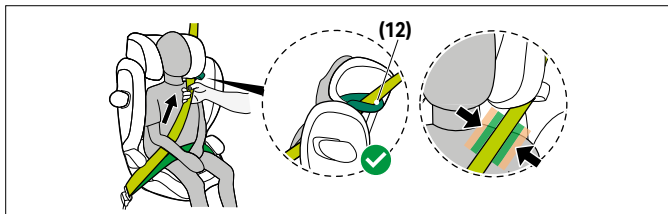

5. Провуците рамени појас кроз водилицу појаса за рамена **(12)** док не буде унутар водилице појаса.
6. Затегните појас рамена.

⚠ УПОЗОРЕЊЕ Ризик од повреде! Пре сваке употребе проверите да ли је аутоматски појас за возило у три тачке исправно подешен и чврсто прислоњен уз дететово тело. Никад немојте увртати појас!

⚠ УПОЗОРЕЊЕ Пазите да рамени појас пролази преко кључне кости вашег детета и да не додирује дететов врат. Ако је неопходно, прилагодите висину наслона за главу да бисте променили положај појаса.

ИСПРАВАН НАЧИН ИНСТАЛАЦИЈЕ

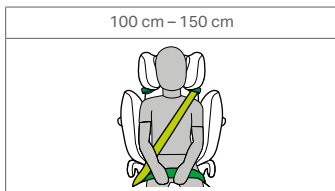

ПОДЕШАВАЊЕ НАГНУТОГ ПОЛОЖАЈА

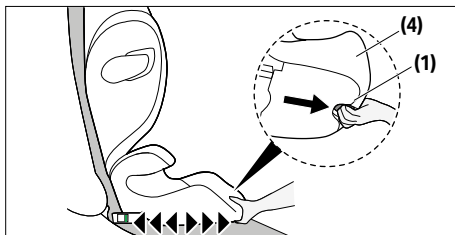

Дечија седалица нуди различите позиције седења.

1. Да бисте поставили ауто седиште у жељени положај, притисните ручку за подешавање система **(1)** с доње стране предњег дела бустер седишта **(4)** и повуците ауто седиште унапред.
2. Да бисте вратили ауто седиште из лежећег положаја у седећи положај, поново притисните ручку за подешавање система **(1)** и гурните седиште нагоре уз благи притисак према бустер седишту **(4)**.

ⓘ НАПОМЕНА Ауто седиште мора бити прилагођено једном од седећих положаја пре него што се дете постави да седне.



ЛИНЕАРНА ЗАШТИТА ОД БОЧНОГ УДАРА (L.S.P. СИСТЕМ)

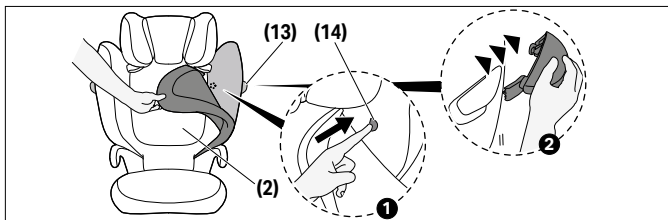

Ако је Линеарна заштита од бочног удара **(13)** у конфликту са вратима аутомобила или ако смањује преостали простор на сувозачевом седишту, могуће је одвојити је. Да бисте то учинили, притисните Дугме за отпуштање заштите од бочног удара **(14)**. Да бисте дошли до овог дугмета, потребно је уклонити покривач наслона **(2)**.

За поновно постављање Л.С.П. **(13)** на седиште, следите упутства за уклањање обрнутим редоследом.

НАСЛОН ЗА ГЛАВУ ПОДЕСИВОГ НАГИБА

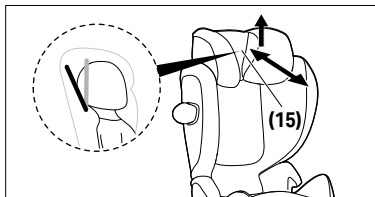

Подесиви наслон за главу **(15)** помаже у спречавању да се дететова глава опасно нагиње напред током спавања.

Може се поставити у један од два положаја.



Да бисте подесили наслон за главу подесивог нагиба **(15)**, подигните га и померите га унапред или уназад до жељеног положаја.

▲ УПОЗОРЕЊЕ Дететова глава мора увек да буде у контакту с наслонем за главу подесивог нагиба.

УКЛАЊАЊЕ И ПОНОВНО ПОСТАВЉАЊЕ ПОКРИВАЧА АУТО СЕДИШТА

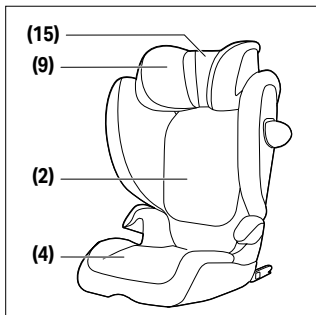

▲ УПОЗОРЕЊЕ Ауто седиште се никада не сме користити без покривача ауто седишта. Обезбедите да се користи само оригинални ЦУБЕХ покривач за седиште, јер је овај покривач саставни део перформанси сигурносног везивања.

Пресвлака дечије седалице састоји се од четири дела (наслоњач главе (2x), наслоњач леђа и бустер седишта). Они су причвршћени на дечију седалицу на неколико места помоћу дугмади за притискање, рајсфершлуса и гумених трака.

Да бисте уклонили навлаке, молимо вас да пратите следећа упутства:

1. Отворите чичак траку иза наслона за главу **(15)** и повуците је према горе.
2. Да бисте уклонили главни покров наслона за главу, посегните испод наслона за главу **(9)**, откачите еластичне траке и скините покров.
3. Да бисте олакшали уклањање покривача наслона **(2)**, склопите аутоседалицу и одвојите покров на шест точкака (четири на наслону и двије на подизачу). Када поновно расклопите аутоседалицу, покров наслона **(2)** може се лако уклонити.
4. Да бисте уклонили покров подизача, отпустите двије еластичне траке испод подизача **(4)** и прво уклоните покров око наслона за руке. Покров подизача тада се може лако уклонити.

Да бисте поново закачили покривач, поступите обрнутим редоследом.

ЧИШЋЕЊЕ



Важно је користити само оригиналну навлаку за седиште јер је навлака битан део функције. Резервне навлаке можете набавити код свог продавца.

⚠ УПОЗОРЕЊЕ Навлака је интегрални део дизајна сигурности ауто седишта. Стога се ауто седиште никада не сме користити без навлаке или са навлаком другог ауто седишта.

ⓘ НАПОМЕНА Покривач се може прати само на 30°C у програму прања за осетљиви веш, јер у супротном може доћи до промене боје пресвлаке. Покривач перите одвојено од осталог веша и немојте га сушити у сушилици или на директној сунчевој светлости!

Можете очистити пластичне делове благим детерџентом и топлим водом.



i НАПОМЕНА Молимо вас да ни под којим околностима не користите хемијске детерџенте или средства за избељивање!

НЕГА О ПРОИЗВОДУ



Да би ваше ауто седиште пружио максималну заштиту, неопходно је придржавати се следећих тачака:

- Сви главни делови ауто седишта морају се редовно проверавати на оштећења. Механички делови морају радити без проблема.
- Уверите се да ауто седиште није заглављено између тврдих делова као што су врата аутомобила, шине седишта итд., што може оштетити седиште.
- Ако, на пример, ауто седиште падне, мора га произвођач тестирати пре поновне употребе.

ШТА УРАДИТИ НАКОН НЕСРЕЋЕ



⚠ УПОЗОРЕЊЕ Несрећа може узроковати оштећење ауто сједилице које није видљиво голим оком. Молимо замијените сједилицу без изнимке након несреће. У случају сумње контактирајте продавца или произвођача.

ЖИВОТНИ ВЕК ПРОИЗВОДА



Ово ауто седиште је дизајнирано да може испунити своје предвиђене функције при уобичајеној употреби током животног века производа до 9 година. Постепено хабање пластике, на пример узроковано излагањем сунчевој светлости (УВ), може узроковати благо погоршање својстава производа. Будући да су врло велике температурне флукуације и други непредвидиви



стресови уобичајени у возилима, потребно је придржавати се следећих тачака:

- Ако је возило директно изложено јаком сунцу дуже време, ауто седиште мора бити уклоњено из возила или прекривено лаганом тканином.
- Редовно проверавајте све пластичне и металне делове седишта на оштећења или промену облика или боје. Ако приметите било какву промену на ауто седишту, седиште мора бити одбачено или проверено и евентуално замењено од стране произвођача.
- Промене на тканини, посебно изблеђивање, су нормалне када се користи у возилу и не утичу на функцију седишта.

ОДЛАГАЊЕ



Да бисмо заштитили животну средину, молимо корисника да раздвоји и одложи отпад који настаје на почетку (амбалажа) и на крају (делови производа) животног века ауто седишта.

Уклањање отпада се организује на различите начине у зависности од локалних власти. Да бисте осигурали да се ауто седиште одлаже у складу са прописима, контактирајте агенцију за уклањање отпада или локалне власти у вашем подручју. Увек поштујте прописе о одлагању отпада у вашој земљи.

⚠ УПОЗОРЕЊЕ Опасност од гушења! Држите пластични материјал за паковање ван домаћаја вашег детета.

ПРОИЗВОЂАЧКА ГАРАНЦИЈА



CYBEX GmbH (Riedingerstr. 18, 95448 Bayreuth, Germany) вам даје 3 године гаранције на овај производ. Гаранција важи у земљи у којој је продавац на мало првобитно продао овај производ купцу.



Садржај гаранције и све битне информације потребне за њено утврђивање можете пронаћи на нашој почетној страници:

go.cybex-online.com/manufacture-warranty-car-seats. Ако је гаранција наведена у опису артикла, ваша права као потрошача у случају неисправности производа или појединих делова су загарантована.



ΟΠΤΙΚΗ ΓΛΩΣΣΑ

⚠ ΠΡΟΕΙΔΟΠΟΙΗΣΗ

Η λέξη σήματος υποδεικνύει μια πιθανή επικίνδυνη κατάσταση η οποία, αν δεν αποφευχθεί, θα μπορούσε να οδηγήσει σε θάνατο ή σοβαρό τραυματισμό.

ⓘ ΕΙΔΟΠΟΙΗΣΗ

Η λέξη σήματος υποδεικνύει μια πιθανή επικίνδυνη κατάσταση η οποία, αν δεν αποφευχθεί, θα μπορούσε να οδηγήσει σε ζημιά στο προϊόν ή σε άλλη περιουσία.



Συμβουλές και ειδικά χαρακτηριστικά που κάνουν τη χρήση του καθίσματος αυτοκινήτου πιο εύκολη.



Εκπαιδευτικό
βίντεο



Σωστό



Κείμενο σε ομιλία



Λάθος



Επιστροφή στον πί-
νακα περιεχομένων



Ηχητικό σήμα



ΠΙΝΑΚΑΣ ΠΕΡΙΕΧΟΜΕΝΩΝ

ΠΙΣΤΟΠΟΙΗΣΗ	518
ΑΣΦΑΛΕΙΑ	518
ΕΞΑΡΤΗΜΑΤΑ ΠΡΟΪΟΝΤΟΣ	520
Η ΣΩΣΤΗ ΘΕΣΗ ΣΤΟ ΟΧΗΜΑ	521
ΜΕΤΑΦΟΡΑ ΚΑΙ ΑΝΟΙΓΜΑ ΤΟΥ ΚΑΘΙΣΜΑΤΟΣ ΑΥΤΟΚΙΝΗΤΟΥ	523
ΕΓΚΑΤΑΣΤΑΣΗ ΣΤΟ ΟΧΗΜΑ	524
ΑΦΑΙΡΕΣΗ ΑΠΟ ΤΟ ΟΧΗΜΑ	526
ΡΥΘΜΙΣΗ ΤΟΥ ΠΡΟΣΚΕΦΑΛΟΥ	527
ΑΣΦΑΛΙΣΗ ΤΟΥ ΠΑΙΔΙΟΥ	527
ΣΩΣΤΗ ΛΕΙΤΟΥΡΓΙΑ ΕΓΚΑΤΑΣΤΑΣΗΣ	529
ΡΥΘΜΙΣΗ ΤΗΣ ΘΕΣΗΣ ΑΝΑΚΛΙΣΗΣ	529
ΓΡΑΜΜΙΚΗ ΠΡΟΣΤΑΣΙΑ ΠΛΕΥΡΙΚΗΣ ΚΡΟΥΣΗΣ (L.S.P.)	530
ΑΝΑΚΛΙΝΟΜΕΝΟ ΠΡΟΣΚΕΦΑΛΟ	531
ΑΦΑΙΡΕΣΗ ΚΑΙ ΕΚ ΝΕΟΥ ΤΟΠΟΘΕΤΗΣΗ ΤΟΥ ΚΑΛΥΜΜΑΤΟΣ ΚΑΘΙΣΜΑΤΟΣ	532
ΚΑΘΑΡΙΣΜΟΣ	533
ΦΡΟΝΤΙΔΑ ΠΡΟΙΟΝΤΟΣ	534
ΤΙ ΝΑ ΚΑΝΩ ΜΕΤΑ ΑΠΟ ΑΤΥΧΗΜΑ	534
ΔΙΑΡΚΕΙΑ ΖΩΗΣ ΠΡΟΙΟΝΤΟΣ	534
ΑΠΟΚΟΜΙΔΗ	535
ΚΑΝΟΝΙΣΜΟΙ ΕΓΓΥΗΣΗΣ	535



ΠΙΣΤΟΠΟΙΗΣΗ

ΟΗΕ R129/ 04

CYBEX **Solution G2**

Ύψος: 100 εκ.– 150 εκ.

Ηλικία: από περ. 3 ετών έως περ. 12 έτη

Ευχαριστούμε που προτιμήσατε το **Solution G2** κατά την επιλογή παιδικού καθίσματος.

ΑΣΦΑΛΕΙΑ



ΣΗΜΑΝΤΙΚΌ Διαβάστε προσεκτικά αυτόν τον Οδηγό χρήστη πριν εγκαταστήσετε το κάθισμα αυτοκινήτου στο όχημά σας και κρατήστε τον πάντα πρόχειρο για μελλοντική αναφορά.

⚠ ΠΡΟΕΙΔΟΠΟΙΗΣΗ Θάνατος ή σοβαρός τραυματισμός μπορεί να συμβεί αν δεν ακολουθήσετε τις οδηγίες του κατασκευαστή. Προκειμένου να παραμείνει το παιδί σας ασφαλές, είναι απολύτως απαραίτητο να χρησιμοποιείτε το κάθισμα αυτοκινήτου όπως περιγράφεται σε αυτόν τον οδηγό χρήστη.

⚠ ΠΡΟΕΙΔΟΠΟΙΗΣΗ Χωρίς την έγκριση της αρμόδιας για την έγκριση τύπου αρχής, το κάθισμα αυτοκινήτου δεν μπορεί να τροποποιηθεί ή να προστεθεί κάτι σε αυτό με οποιονδήποτε τρόπο.

Σημαντικές Πληροφορίες

- Αυτό το κάθισμα αυτοκινήτου είναι εγκεκριμένο σύμφωνα με τον κανονισμό UN R129/04.
- Αυτό το παιδικό κάθισμα μπορεί να εγκατασταθεί μόνο σε καθίσματα οχήματος που έχουν εγκριθεί για τη χρήση συστημάτων συγκράτησης παιδιών σύμφωνα με το εγχειρίδιο του οχήματος.



- Κατάλληλο μόνο για καθίσματα οχημάτων με αυτόματες ζώνες τριών σημείων εγκεκριμένες σύμφωνα με τον κανονισμό 16 του ΟΗΕ ή άλλο παρόμοιο πρότυπο.
- Η ζώνη οχήματος τριών σημείων πρέπει να διέρχεται μόνο από τις καθορισμένες δρομολογήσεις. Η δρομολόγηση της ζώνης περιγράφεται λεπτομερώς στο παρόν εγχειρίδιο και επισημαίνεται με πράσινο στο παιδικό κάθισμα.
- Το κάθισμα αυτοκινήτου είναι εγκεκριμένο για ύψος από 100 εκ. έως 150 εκ., προς την κατεύθυνση προς τα εμπρός.
- ΜΗΝ προσπαθήσετε να αποσυναρμολογήσετε ένα μέρος που δεν προορίζεται για αφαίρεση, να τροποποιήσετε ή να προσθέσετε οποιοδήποτε μέρος στο κάθισμα. Η εγγύηση θα ακυρωθεί εάν χρησιμοποιηθούν μη αυθεντικά μέρη ή αξεσουάρ.
- Μόνο ένα ιδανικά προσαρμοσμένο προσκέφαλο μπορεί να προσφέρει την μέγιστη προστασία και άνεση για το παιδί σας με την παράλληλη χρήση της ζώνης ώμου.
- Βεβαιώνεστε πάντα ότι το κάθισμα του αυτοκινήτου δεν έχει μπλοκάρει όταν κλείνετε την πόρτα του αυτοκινήτου ή ρυθμίζετε το πίσω κάθισμα.
- Το παιδικό κάθισμα δοκιμάζεται και εγκρίνεται χωρίς τα συστήματα γραμμικής προστασίας πλευρικής κρούσης.
- Μην χρησιμοποιείτε αυτό το παιδικό κάθισμα για περισσότερα από 9 έτη. Το παιδικό κάθισμα εκτίθεται σε υψηλή πίεση κατά τη διάρκεια ζωής του προϊόντος, γεγονός που επιφέρει αλλαγές στην ποιότητα του υλικού με την αύξηση της ηλικίας.

ΕΞΑΡΤΗΜΑΤΑ ΠΡΟΪΟΝΤΟΣ

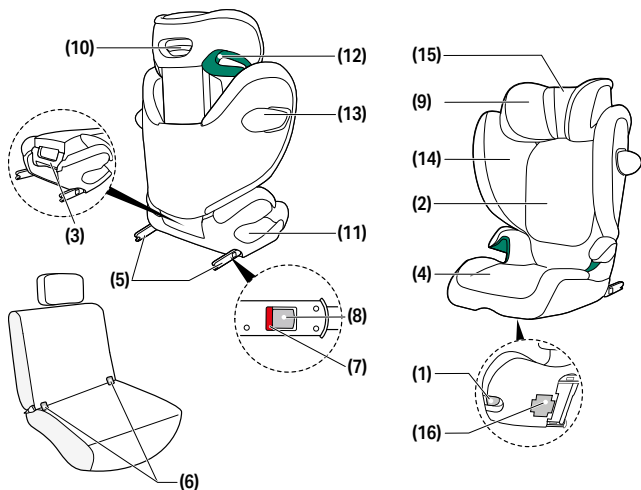

(1) Λαβή ρύθμισης

(2) Πλάτη

(3) Λαβή μεταφοράς

(4) Μαξιλάρι Καθίσματος

(5) Βραχίονες ασφάλισης
ISOFIX

(6) Σημεία στερέωσης
ISOFIX

(7) Ένδειξη ασφαλείας
ISOFIX

(8) Κουμπί αποδέσμευσης
ISOFIX

(9) Ρυθμιζόμενο
προσκέφαλο

(10) Ρυθμιστής ύψους
προσκέφαλου

(11) Οδηγός ζώνης
ασφαλείας

(12) Οδηγός ζώνης ώμου

(13) Σύστημα γραμμικής
προστασίας πλευρικής
κρούσης (L.S.P.)

(14) Κουμπί αποδέσμευσης
προστασίας πλευρικής
κρούσης

(15) Ανακλινόμενο
προσκέφαλο

(16) Θήκη αποθήκευσης
Εγχειριδίου χρήστη

Η ΣΩΣΤΗ ΘΕΣΗ ΣΤΟ ΟΧΗΜΑ

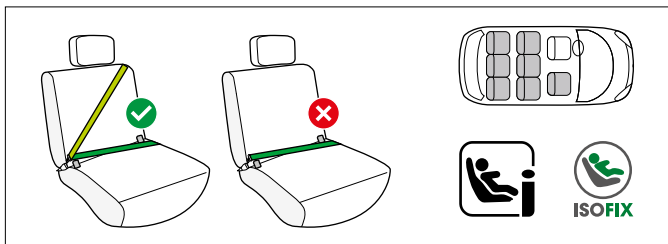

Αυτό είναι ένα ενισχυμένο σύστημα συγκράτησης παιδιών i-Size. Είναι εγκεκριμένο σύμφωνα με τον κανονισμό αριθ. R129/04 του ΟΗΕ, για χρήση σε θέσεις καθισμάτων συμβατές με i-Size όπως ορίζεται από τους κατασκευαστές του οχήματος στους οδηγούς χρήστη οχήματος.

Εάν ένα κάθισμα οχήματος φέρει αυτό το λογότυπο, είναι γενικά κατάλληλο για χρήση με όλα τα καθίσματα αυτοκινήτου i-Size.

Παρ' όλα αυτά, καθώς μπορεί να προκύψουν ορισμένα εμπόδια, συνιστούμε να ελέγξετε τη λίστα συμβατότητας του αυτοκινήτου μας.

Εάν το όχημά σας δεν διαθέτει θέση καθίσματος i-Size, παρακαλώ ελέγξτε τη λίστα συμβατότητας αυτοκινήτου. Μπορείτε να αποκτήσετε την πλέον ενημερωμένη έκδοση του καταλόγου από την ιστοσελίδα go.cybex-online.com/solution-g2-car-compatibility.

⚠ ΠΡΟΕΙΔΟΠΟΙΗΣΗ Το βρεφικό κάθισμα δεν είναι κατάλληλο για χρήση με σύστημα πρόσδεσης 2 σημείων. Εάν το κάθισμα έχει δεθεί σε σύστημα 2 σημείων, σε περίπτωση ατυχήματος μπορεί να προκληθούν σοβαρά ή θανάσιμα τραύματα στο παιδί.

Το κάθισμα αυτοκινήτου μπορεί γενικά να εγκατασταθεί σε οποιοδήποτε κάθισμα οχήματος με διπλωμένους τους βραχιόνες

κλειδώματος ISOFIX, χρησιμοποιώντας ζώνη ασφαλείας τριών σημείων. Παρ' όλα αυτά, καθώς μπορεί να προκύψουν ορισμένα εμπόδια, συνιστούμε να ελέγξετε τη λίστα συμβατότητας του αυτοκινήτου μας.

Εάν το όχημά σας δεν περιλαμβάνεται στη λίστα, παρακαλούμε επικοινωνήστε με την ομάδα εξυπηρέτησης πελατών μας.

 Αν το ύψος του παιδιού υπερβαίνει τα 135 cm, η συμβατότητα μεταξύ του καθίσματος αυτοκινήτου και του οχήματός σας ενδέχεται να μειωθεί.

Ελέγξτε στον κατάλογο τύπου οχήματος αν το κάθισμα αυτοκινήτου μπορεί να χρησιμοποιηθεί χωρίς περιορισμό σε όλες τις θέσεις του προσκέφαλου.

Σε εξαιρετικές περιπτώσεις, το παιδικό κάθισμα αυτοκινήτου μπορεί να χρησιμοποιηθεί επίσης στο μπροστινό κάθισμα συνοδηγού. Να τηρείτε πάντοτε τις υποδείξεις του κατασκευαστή του οχήματος.

⚠ ΠΡΟΕΙΔΟΠΟΙΗΣΗ Η ζώνη ώμου πρέπει να εφαρμόζει προς τα πάνω και να επιστρέφει σε θέση ανάκλισης. Δεν πρέπει ποτέ να δένεται πάνω από το ανώτερο σημείο της ζώνης του οχήματος.

⚠ ΠΡΟΕΙΔΟΠΟΙΗΣΗ Η αγκράφα της ζώνης του οχήματος δεν πρέπει ποτέ να διασχίζει τον οδηγό της ζώνης του καθίσματος. Εάν το μήκος της ζώνης είναι πολύ μεγάλο, το κάθισμα αυτοκινήτου δεν είναι κατάλληλο για χρήση σε αυτή τη θέση στο όχημα. Σε περίπτωση αμφιβολίας, παρακαλώ επικοινωνήστε με τον κατασκευαστή του συστήματος συγκράτησης παιδιών.

⚠ ΠΡΟΕΙΔΟΠΟΙΗΣΗ Κίνδυνος τραυματισμού! Οι αποσκευές ή άλλα αντικείμενα που υπάρχουν στο όχημα πρέπει πάντα να είναι σταθερά ασφαλισμένα. Διαφορετικά, ενδέχεται να πέσουν μέσα στο όχημα, γεγονός που θα μπορούσε να προκαλέσει θανάσιμους τραυματισμούς.

⚠ ΠΡΟΕΙΔΟΠΟΙΗΣΗ Κίνδυνος τραυματισμού! Το κάθισμα αυτοκινήτου πρέπει πάντα να είναι σωστά και πλήρως ασφαλισμένο με τη ζώνη του οχήματος, ακόμη και κατά τη διάρκεια κενών διαδρομών. Όταν χρησιμοποιείτε ISOFIX, αρκεί κατά τη διάρκεια κενών διαδρομών να καθοδηγήτε τη ζώνη ασφαλείας από τη μία πλευρά μέσω των πράσινων σημειωμένων οδηγών για τη μέση και τον ώμο. Σε περίπτωση έκτακτης πέδησης ή ατυχήματος, ένα μη ασφαλισμένο κάθισμα αυτοκινήτου μπορεί να τραυματίσει άλλους επιβάτες ή εσάς.

⚠ ΠΡΟΕΙΔΟΠΟΙΗΣΗ Ποτέ μην αφήνετε το παιδί σας στο όχημα χωρίς επίβλεψη.

⚠ ΠΡΟΕΙΔΟΠΟΙΗΣΗ Κίνδυνος εγκαυμάτων! Τμήματα του συστήματος συγκράτησης παιδιών ενδέχεται να θερμανθούν αν έρθουν σε άμεση επαφή με την ηλιακή ακτινοβολία και θα μπορούσαν να προκαλέσουν έγκαυμα στην επιδερμίδα του παιδιού σας. Προστατέψτε το παιδί σας και το κάθισμα αυτοκινήτου από την απευθείας έκθεση στον ήλιο.

ΜΕΤΑΦΟΡΑ ΚΑΙ ΑΝΟΙΓΜΑ ΤΟΥ ΚΑΘΙΣΜΑΤΟΣ ΑΥΤΟΚΙΝΗΤΟΥ

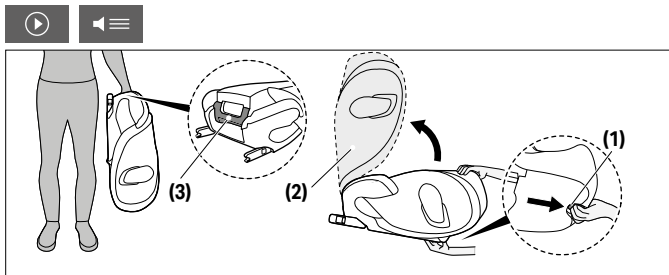

Το κάθισμα αυτοκινήτου μπορεί να διπλωθεί για τη μεταφορά του. Τραβήξτε τη λαβή ρύθμισης **(1)** και διπλώστε την πλάτη προς τα κάτω **(2)** μέχρι να κουμπώσει στη θέση της με ένα ηχητικό "ΚΛΙΚ".

ⓘ **ΕΙΔΟΠΟΙΗΣΗ** Βεβαιωθείτε ότι, πριν από την αναδίπλωση του καθίσματος αυτοκινήτου, η ποτηροθήκη, εάν είναι εγκατεστημένη στο κάθισμα του αυτοκινήτου, έχει αφαιρεθεί.

ⓘ **ΕΙΔΟΠΟΙΗΣΗ** Βεβαιωθείτε ότι δεν υπάρχουν αντικείμενα στο κάθισμα ή πάνω στο κάθισμα πριν διπλώσετε το κάθισμα του αυτοκινήτου.

Χρησιμοποιήστε τη λαβή μεταφοράς **(3)** που βρίσκεται στο πίσω μέρος του καθίσματος αυτοκινήτου για να το μεταφέρετε.

Για να ανοίξετε το κάθισμα αυτοκινήτου, τραβήξτε τη λαβή ρύθμισης **(1)** και ανοίξτε την πλάτη **(2)** έως ότου κουμπώσει στη θέση της με ένα ηχητικό "ΚΛΙΚ".

ΕΓΚΑΤΑΣΤΑΣΗ ΣΤΟ ΟΧΗΜΑ

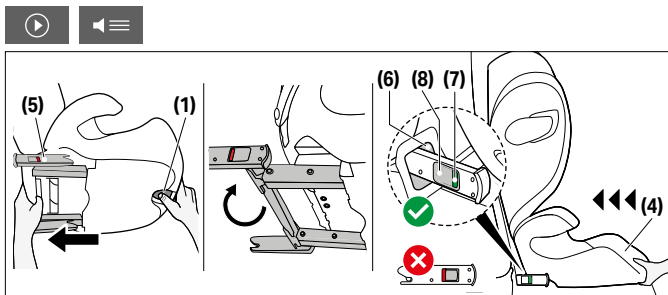

Πάντα να βεβαιώνετε ότι...

- οι πλάτες στο όχημα είναι κλειδωμένες στην όρθια θέση.
- κατά την εγκατάσταση του παιδικού καθίσματος στο κάθισμα του συνοδηγού, έχετε ρυθμίσει το κάθισμα του οχήματος όσο το δυνατόν πιο πίσω χωρίς να επηρεάζεται η διαδρομή της ζώνης.

⚠ ΠΡΟΕΙΔΟΠΟΙΗΣΗ Μην χρησιμοποιείτε σημεία επαφής που φέρουν φορτία διαφορετικά από αυτά που περιγράφονται στις οδηγίες και επισημαίνονται στο σύστημα συγκράτησης παιδιών.

⚠ ΠΡΟΕΙΔΟΠΟΙΗΣΗ Χρησιμοποιώντας το ISOFIX, δημιουργείται μια σύνδεση με το όχημα η οποία αυξάνει την ασφάλεια του παιδιού σας. Το παιδί σας εξακολουθεί να πρέπει να ασφαλισθεί με τη ζώνη τριών σημείων του οχήματος.

1. Χρησιμοποιήστε τη λαβή ρύθμισης **(1)** κάτω από το μαξιλάρι καθίσματος **(4)** και τραβήξτε τους δύο βραχίονες ασφάλισης ISOFIX **(5)** όσο πιο μακριά γίνεται.
2. Τώρα στρίψτε τους βραχίονες ασφάλισης ISOFIX **(5)** 180° ώστε να κοιτάνε προς τα σημεία στερέωσης ISOFIX **(6)**.
3. Τοποθετήστε το παιδικό κάθισμα στο κατάλληλο κάθισμα στο όχημα.

ⓘ ΕΙΔΟΠΟΙΗΣΗ Σε ορισμένα καθίσματα οχημάτων κατασκευασμένα από ευαίσθητα υλικά, η χρήση καθισμάτων αυτοκινήτου μπορεί να αφήσει σημάδια ή/και να προκαλέσει ξεθώριασμα του χρώματος. Για να το αποτρέψετε αυτό, μπορείτε να τοποθετήσετε μια κουβέρτα, μια πετσέτα ή κάτι παρόμοιο κάτω από το κάθισμα αυτοκινήτου για να προστατέψετε το κάθισμα του οχήματος.

4. Πιέστε τους δύο βραχίονες ασφάλισης ISOFIX **(5)** στα σημεία στερέωσης ISOFIX **(6)** μέχρι να κλειδώσουν στη σωστή θέση κάνοντας έναν ήχο «ΚΛΙΚ».
5. Χρησιμοποιήστε τη λαβή ρύθμισης **(1)** και στρώξτε το κάθισμα αυτοκινήτου προς το κάθισμα του οχήματος μέχρι να ευθυγραμμιστεί πλήρως με την πλάτη του καθίσματος.

⚠ ΠΡΟΕΙΔΟΠΟΙΗΣΗ Η πλάτη του καθίσματος αυτοκινήτου πρέπει να εφάπτεται στην πλάτη του οχήματος.

💡 Εάν το προσκέφαλο του οχήματος παρεμποδίζει, τραβήξτε το προς τα πάνω στον μέγιστο βαθμό ή αφαιρέστε το εντελώς (εκτός από τα καθίσματα του οχήματος με μέτωπο προς τα πίσω).

- Βεβαιωθείτε ότι το κάθισμα είναι ασφαλές προσπαθώντας να το τραβήξετε για να το βγάλετε από τα σημεία στερέωσης ISOFIX **(6)**. Οι πράσινοι δείκτες ασφαλείας **(7)** πρέπει να φαίνονται καθαρά και από τις δύο πλευρές του καθίσματος.
- Σε περίπτωση που το κάθισμα χρησιμοποιείται χωρίς ISOFIX, μπορεί να αποθηκευτεί στο κάτω μέρος του καθίσματος.

ΑΦΑΙΡΕΣΗ ΑΠΟ ΤΟ ΟΧΗΜΑ

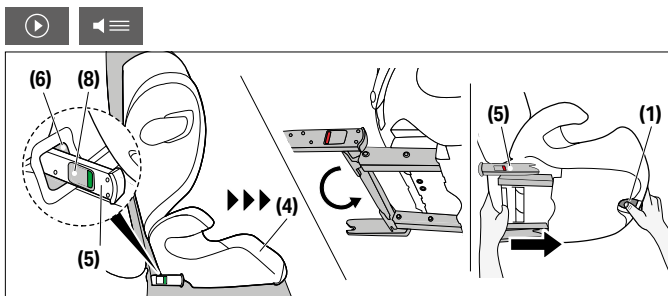

Εκτελέστε τα βήματα της εγκατάστασης με την αντίστροφη σειρά.

- Απασφαλίστε τους βραχίονες ασφάλισης ISOFIX **(5)** και στις δύο πλευρές πιέζοντας τα κουμπιά αποδέσμευσης ISOFIX **(8)** και ταυτόχρονα τραβώντας τους προς τα πίσω.
- τραβήξτε το κάθισμα για να το βγάλετε από τα σημεία στερέωσης ISOFIX **(6)**.
- Αφαιρέστε το κάθισμα του αυτοκινήτου και σπρώξτε τους βραχίονες ασφάλισης ISOFIX **(5)** πίσω στη θέση μεταφοράς τους.

ΡΥΘΜΙΣΗ ΤΟΥ ΠΡΟΣΚΕΦΑΛΟΥ



💡 Το ύψος του προσκέφαλου μπορεί να ρυθμιστεί καθώς εγκαθίσταται το κάθισμα στο αυτοκίνητο.

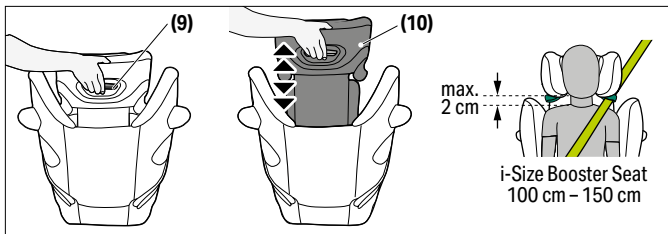

Το ρυθμιζόμενο προσκέφαλο **(9)** μπορεί να ρυθμιστεί χρησιμοποιώντας τον προσαρμογέα ύψους προσκέφαλου **(10)** στο πίσω μέρος του προσκέφαλου **(9)**. Ρυθμίστε το προσκέφαλο έτσι ώστε να μένουν έως 2 εκ. ανάμεσα στον ώμο του παιδιού και στο προσκέφαλο.

ΑΣΦΑΛΙΣΗ ΤΟΥ ΠΑΙΔΙΟΥ

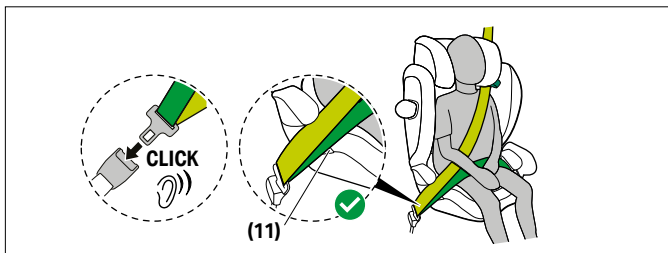

1. Περάστε τη ζώνη ασφαλείας του οχήματος γύρω από το παιδί σας και τοποθετήστε τη γλωττίδα της ζώνης στο κούμπωμα της ζώνης. Πρέπει να κλειδώσει στη θέση της κάνοντας ένα χαρακτηριστικό «ΚΛΙΚ».
2. Τοποθετήστε τη ζώνη ασφαλείας στους πράσινους οδηγούς της ζώνης ασφαλείας **(11)** του παιδικού καθίσματος.

⚠ ΠΡΟΕΙΔΟΠΟΙΗΣΗ Κίνδυνος τραυματισμού! Η ζώνη μέσης πρέπει να βρίσκεται όσο το δυνατόν χαμηλότερα κατά μήκος της λεκάνης του παιδιού, για τη μέγιστη δυνατή ασφάλεια σε περίπτωση ατυχήματος.

3. Τραβήξτε τη ζώνη ασφαλείας σφιχτά.
4. Στο πλάι του καθίσματος αυτοκινήτου δίπλα στο κούμπωμα της ζώνης, η ζώνη ώμου και η ζώνη ασφαλείας πρέπει να μπουν μαζί στον οδηγό της ζώνης ασφαλείας **(11)**.

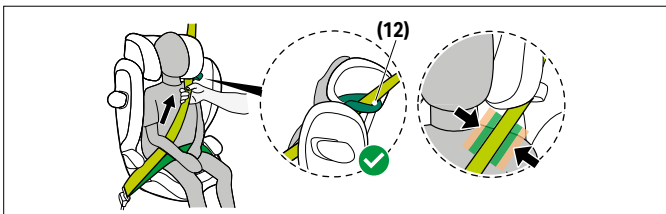

5. Τροφοδοτήστε τη ζώνη ώμου μέσω του οδηγού ζώνης ώμου **(12)** έως ότου βρεθεί μέσα στον οδηγό ζώνης.
6. Τραβήξτε τη ζώνη ώμου σφιχτά.

⚠ ΠΡΟΕΙΔΟΠΟΙΗΣΗ Κίνδυνος τραυματισμού! Πριν από κάθε χρήση βεβαιωθείτε ότι η αυτόματη ζώνη οχήματος τριών σημείων έχει ρυθμιστεί σωστά και κρατάει σφιχτά το σώμα του παιδιού. Ποτέ μη συστρέψετε τη ζώνη!

⚠ ΠΡΟΕΙΔΟΠΟΙΗΣΗ Βεβαιωθείτε ότι η ζώνη ώμου διατρέχει την κλείδα του παιδιού σας και δεν ακουμπάει το λαιμό του παιδιού σας. Αν είναι απαραίτητο, προσαρμόστε το ύψος του προσκέφαλου για να αλλάξετε τη θέση της ζώνης.

ΩΣΤΗ ΛΕΙΤΟΥΡΓΙΑ ΕΓΚΑΤΑΣΤΑΣΗΣ

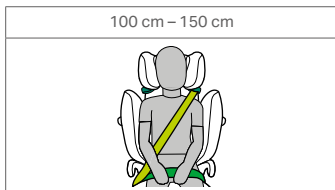

ΡΥΘΜΙΣΗ ΤΗΣ ΘΕΣΗΣ ΑΝΑΚΛΙΣΗΣ

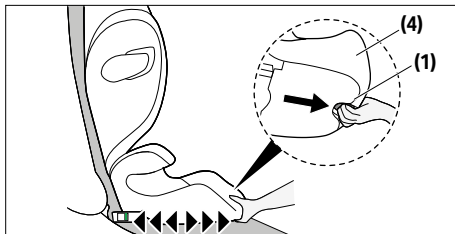

Αυτό το κάθισμα αυτοκινήτου προσφέρει διάφορες θέσεις καθίσματος.

1. Για να τοποθετήσετε το κάθισμα αυτοκινήτου στην επιθυμητή θέση ανάκλισης, πιέστε τη λαβή ρύθμισης **(1)** στην κάτω πλευρά της μπροστινής περιοχής του booster **(4)** και τραβήξτε το κάθισμα αυτοκινήτου προς τα εμπρός.
2. Για να επαναφέρετε το κάθισμα αυτοκινήτου από τη θέση ανάκλισης στην καθιστή θέση, πιέστε ξανά τη λαβή ρύθμισης



(1) και οδηγήστε το κάθισμα προς τα πάνω ασκώντας ελαφριά πίεση στο booster **(4)**.

(i) ΕΙΔΟΠΟΙΗΣΗ Το κάθισμα αυτοκινήτου πρέπει να ρυθμιστεί σε μία από τις καθιστές θέσεις προτού καθίσει το παιδί.

ΓΡΑΜΜΙΚΗ ΠΡΟΣΤΑΣΙΑ ΠΛΕΥΡΙΚΗΣ ΚΡΟΥΣΗΣ (L.S.P.)

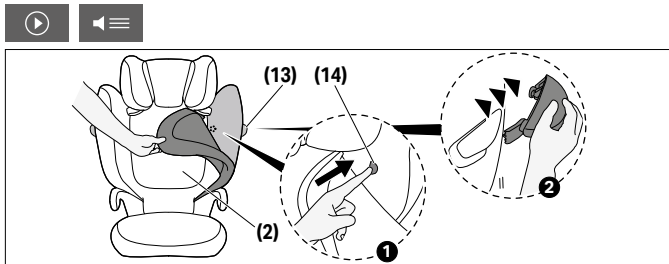

Αν το σύστημα γραμμικής προστασίας πλευρικής κρούσης **(13)** βρίσκεται σε διένεξη με την πόρτα του αυτοκινήτου ή εάν επηρεάζει το χώρο στο κάθισμα του συνοδηγού, μπορείτε να το αφαιρέσετε. Για να το κάνετε αυτό, πιέστε το κουμπί αποδέσμευσης του συστήματος γραμμικής προστασίας πλευρικής κρούσης **(14)**. Για να πατήσετε αυτό το κουμπί, θα πρέπει να αφαιρέσετε το κάλυμμα της πλάτης **(2)**.

Για να τοποθετήσετε το σύστημα L.S.P. ξανά, **(13)** στο κάθισμα, ακολουθήστε τις οδηγίες αφαίρεσης με την αντίστροφη σειρά.

ΑΝΑΚΛΙΝΟΜΕΝΟ ΠΡΟΣΚΕΦΑΛΟ

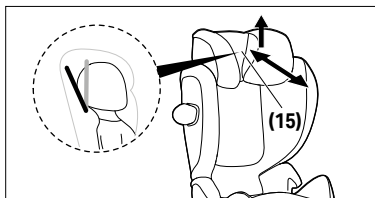

Το ανακλινόμενο προσκέφαλο **(15)** βοηθάει στο να αποφευχθεί να γείρει το

κεφάλι του παιδιού επικίνδυνα προς τα μπροστά ενόσω κοιμάται. Μπορεί να ρυθμιστεί σε μία από τις δύο θέσεις.

Για να ρυθμίσετε το ανακλινόμενο προσκέφαλο **(15)**, σηκώστε το και σύρετέ το προς τα μπρος ή προς τα πίσω στην επιθυμητή θέση.

⚠ ΠΡΟΕΙΔΟΠΟΙΗΣΗ Το κεφάλι του παιδιού πρέπει να είναι πάντα σε επαφή με το ανακλινόμενο προσκέφαλο.



ΑΦΑΙΡΕΣΗ ΚΑΙ ΕΚ ΝΕΟΥ ΤΟΠΟΘΕΤΗΣΗ ΤΟΥ ΚΑΛΥΜΜΑΤΟΣ ΚΑΘΙΣΜΑΤΟΣ

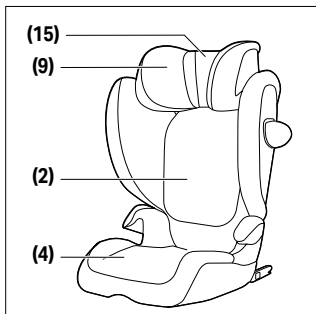

⚠ ΠΡΟΕΙΔΟΠΟΙΗΣΗ Το κάθισμα αυτοκινήτου δεν πρέπει να χρησιμοποιείται ποτέ χωρίς το κάλυμμα καθίσματος αυτοκινήτου. Βεβαιωθείτε ότι χρησιμοποιείτε μόνο ένα αυθεντικό κάλυμμα καθίσματος αυτοκινήτου CYBEX, καθώς το κάλυμμα αποτελεί σημαντικό στοιχείο της απόδοσης της συγκράτησης.

Το κάλυμμα του καθίσματος αυτοκινήτου αποτελείται από τέσσερα μέρη (προσκέφαλο (x2), πλάτη, μαξιλάρι καθίσματος). Αυτά τα μέρη συγκρατούνται στη θέση τους από διάφορα σημεία με σούστες, velcro και ελαστικές ταινίες.

Για να αφαιρέσετε τα καλύμματα, παρακαλώ ακολουθήστε τις παρακάτω οδηγίες:

1. Ανοίξτε το κλείσιμο velcro πίσω από το ανακλινόμενο προσκέφαλο **(15)** και τραβήξτε το προς τα πάνω.
2. Για να αφαιρέσετε το κύριο κάλυμμα του προσκέφαλου, φτάστε κάτω από το προσκέφαλο **(9)**, ξεκουμπώστε τις ελαστικές ταινίες και αφαιρέστε το κάλυμμα.

3. Για να διευκολύνετε την αφαίρεση του καλύμματος της πλάτης **(2)**, διπλώστε το κάθισμα του αυτοκινήτου και αποσυνδέστε το κάλυμμα στα έξι σημεία (τέσσερα στην πλάτη και δύο στο ενισχυτικό). Όταν ξεδιπλώσετε ξανά το κάθισμα του αυτοκινήτου, το κάλυμμα της πλάτης **(2)** μπορεί να αφαιρεθεί εύκολα.
4. Για να αφαιρέσετε το κάλυμμα του ενισχυτικού, απελευθερώστε τις δύο ελαστικές ταινίες κάτω από το ενισχυτικό **(4)** και αφαιρέστε πρώτα το κάλυμμα γύρω από το υποβραχιόνιο. Στη συνέχεια, το κάλυμμα του ενισχυτικού μπορεί να αφαιρεθεί εύκολα.

Για να βάλετε ξανά το κάλυμμα, ακολουθήστε την αντίστροφη σειρά.

ΚΑΘΑΡΙΣΜΟΣ



Είναι σημαντικό να χρησιμοποιείτε ένα αυθεντικό κάλυμμα καθώς αποτελεί σημαντικό μέρος της λειτουργίας του καθίσματος. Μπορείτε να προμηθευτείτε επιπλέον καλύμματα από τον λιανοπωλητή.

⚠ ΠΡΟΕΙΔΟΠΟΙΗΣΗ Το κάλυμμα αποτελεί αναπόσπαστο συστατικό του σχεδιασμού ασφάλειας του καθίσματος. Επομένως το κάθισμα δεν θα πρέπει να χρησιμοποιείται ποτέ χωρίς το κάλυμμα ή με κάλυμμα διαφορετικού καθίσματος.

ⓘ ΕΙΔΟΠΟΙΗΣΗ Το κάλυμμα μπορεί να πλυθεί μόνο στους 30 °C σε ένα πρόγραμμα πλύσης για ευαίσθητα ρούχα, διαφορετικά το ύφασμα του καλύμματος ενδέχεται να αποχρωματιστεί. Πλύνετε το κάλυμμα ξεχωριστά από την υπόλοιπη μπουγάδα και μην το στεγνώνετε σε στεγνωτήριο ή με απευθείας έκθεση στον ήλιο!

Μπορείτε να πλύνετε και τα πλαστικά μέρη του καθίσματος με απορρυπαντικό και χλιαρό νερό.



ⓘ **ΕΙΔΟΠΟΙΗΣΗ** Παρακαλώ σε καμία περίπτωση μην χρησιμοποιείτε χημικά καθαριστικά ή χλωρίνη!

ΦΡΟΝΤΙΔΑ ΠΡΟΙΟΝΤΟΣ



Για να εξασφαλίσετε ότι το κάθισμα παρέχει τη μέγιστη ασφάλεια, είναι απαραίτητο να συμμορφωθείτε με τα ακόλουθα σημεία:

- Όλα τα κύρια σημεία του καθίσματος θα πρέπει να ελέγχονται τακτικά για ζημιές. Τα μηχανικά μέρη θα πρέπει να λειτουργούν χωρίς προβλήματα.
- Βεβαιωθείτε ότι το παιδικό κάθισμα δεν περιορίζεται ανάμεσα σε σκληρά μέρη όπως η πόρτα του αυτοκινήτου, τη ράγα του καθίσματος και άλλα πράγματα τα οποία μπορούν να το βλάψουν.
- Σε περίπτωση πτώσης του καθίσματος, θα πρέπει να εξεταστεί από τον κατασκευαστή πριν χρησιμοποιηθεί ξανά.

ΤΙ ΝΑ ΚΑΝΩ ΜΕΤΑ ΑΠΟ ΑΤΥΧΗΜΑ



⚠ **ΠΡΟΕΙΔΟΠΟΙΗΣΗ** Ένα ατύχημα μπορεί να προκαλέσει ζημιά που δεν είναι ορατή με γυμνό μάτι. Αντικαταστείτε το κάθισμα μετά από ατύχημα άμεσα. Σε περίπτωση που είστε σε δίλημμα επικοινωνήστε με τον λιανέμπορο ή τον κατασκευαστή.

ΔΙΑΡΚΕΙΑ ΖΩΗΣ ΠΡΟΙΟΝΤΟΣ



Αυτό το κάθισμα έχει σχεδιαστεί ώστε να εκπληρώνει τις προβλεπόμενες λειτουργίες του μετά από κανονική χρήση για περίπου 9 χρόνια. Σταδιακή φθορά του πλαστικού, από έκθεση στον ήλιο για παράδειγμα (UV), μπορεί να προκαλέσει μικρές φθορές στην λειτουργία του προϊόντος. Εξαιτίας των διακυμάνσεων της θερμο-



κρασίας και άλλων απρόοπτων πιέσεων που συνήθως συμβαίνουν στα οχήματα, είναι σημαντικό να τηρείτε τα εξής:

- Αν το όχημα είναι εκτεθειμένο σε άμεσο ηλιακό φως για μεγάλο χρονικό διάστημα, το παιδικό κάθισμα θα πρέπει να αφαιρεθεί από το όχημα ή να καλύπτεται με ένα ελαφρύ ύφασμα.
- Ελέγχετε τακτικά όλα τα πλαστικά και μεταλλικά μέρη για τυχόν φθορές στο σχήμα ή στο χρώμα. Εάν παρατηρήσετε οποιαδήποτε αλλαγή στο κάθισμα, τότε θα πρέπει να ελεγχθεί και πιθανόν να αντικατασταθεί από τον κατασκευαστή.
- Αλλαγές στο ύφασμα (ξέβαμα) είναι φυσικές φθορές που δεν επηρεάζουν την λειτουργία του καθίσματος.

ΑΠΟΚΟΜΙΔΗ



Για την προστασία του περιβάλλοντος ζητάμε από το χρήστη να ξεχωρίζει και να διαθέτει τα απόβλητα που προκύπτουν από την αρχική συσκευασία μέχρι τα τελικά μέρη του προϊόντος μετά τη λήξη ζωής του.

Η διαλογή των απορριμάτων υπόκειται στους κανονισμούς των τοπικών αρχών. Με σκοπό να βεβαιωθείτε ότι το παιδικό κάθισμα έχει απορριφθεί σύμφωνα με τους κανονισμούς, επικοινωνήστε με την εταιρεία ανακύκλωσης της περιοχής σας ή την αρμόδια τοπική αρχή. Τηρείτε πάντα τους κανονισμούς διαλογής απορριμάτων της χώρας σας.

⚠ ΠΡΟΕΙΔΟΠΟΙΗΣΗ Κίνδυνος πνιγμού! Κρατήστε τα πλαστικά μέρη της συσκευασίας μακριά από παιδιά.

ΚΑΝΟΝΙΣΜΟΙ ΕΓΓΥΗΣΗΣ



Η CYBEX GmbH (Riedingerstr. 18, 95448 Bayreuth, Germany) σας δίνει 3 χρόνια εγγύηση για αυτό το προϊόν. Η εγγύηση ισχύει στη χώρα όπου το προϊόν πωλήθηκε αρχικά από τον πωλη-

τή λιανικής στον πελάτη. Το περιεχόμενο της εγγύησης και όλες οι απαραίτητες πληροφορίες που απαιτούνται για την επιβεβαίωση της εγγύησης βρίσκονται στην ιστοσελίδα μας go.cybex-online.com/manufacture-warranty-car-seats.

Εάν επιδειχθεί η εγγύηση στην περιγραφή του προϊόντος, τα νομικά σας δικαιώματα απέναντί μας για τυχόν ελαττώματα δεν επηρεάζονται.

LIMBAJ VIZUAL

AVERTISMENT

Cuvântul de avertizare indică o posibilă situație periculoasă care, dacă nu este evitată, poate duce la deces sau vătămări grave.

NOTĂ

Cuvântul de avertizare indică o posibilă situație periculoasă care, dacă nu este evitată, ar putea duce la deteriorarea produsului sau a altor bunuri.



Sfaturi și caracteristici speciale care facilitează utilizarea mai ușoară a scaunului auto.



video tutorial



corect



text to speech



greșit



înapoi la cuprins



semnal auditiv



CUPRINS

CERTIFICARE	539
SIGURANȚĂ	539
PIESELE PRODUSULUI	541
POZIȚIA CORECTĂ ÎN VEHICUL	542
TRANSPORTUL ȘI RABATAREA SPRE EXTERIOR A SCAUNULUI COPILULUI	544
INSTALARE ÎN VEHICUL	545
SCOATEREA DIN VEHICUL	547
AJUSTAREA TETIEREI	547
ASIGURAREA COPILULUI	548
MODUL DE INSTALARE CORECT	549
REGLAREA POZIȚIEI DE ÎNCLINARE	550
PROTECȚIE ÎMPOTRIVA IMPACTULUI LATERAL (L.S.P.)	551
SUPPORT CU ÎNCLINARE REGLABILĂ PENTRU CAP	551
DEMONTAREA ȘI REAȘEZAREA HUSEI SCAUNULUI	552
CURĂȚAREA	553
ÎNTREȚINEREA PRODUSULUI	554
CUM TREBUIE PROCEDAT DUPĂ UN ACCIDENT	554
DURATA DE VIAȚĂ A PRODUSULUI	554
RECICLAREA	555
GARANȚIA PRODUCĂTORULUI	555

CERTIFICARE

UN R129/04

CYBEX **Solution G2**

Mărime: 100 cm – 150 cm

Vârstă: De la aprox. 3 ani la aprox. 12 ani

Vă mulțumim că v-ați decis asupra **Solution G2** atunci când ați ales scaunul auto pentru copil.

SIGURANȚĂ



IMPORTANT Citiți cu atenție acest ghid de utilizare înainte de a instala scaunul auto în vehicul și întotdeauna păstrați-l la îndemână pentru referințe viitoare.

⚠ AVERTISMENT Decesul sau rănirea gravă pot apărea dacă nu urmați instrucțiunile producătorului. Pentru a vă menține copilul protejat corespunzător, este absolut esențial să utilizați scaunul auto așa cum este descris în acest ghid de utilizare.

⚠ AVERTISMENT Fără aprobarea Autorității de omologare de tip, scaunul auto nu poate fi modificat sau adăugat în niciun fel.

Informații importante

- Acest scaun auto este autorizat conform UN R129/04.
- Acest scaun pentru copii poate fi instalat numai pe scaunele vehiculului care sunt aprobate pentru utilizarea sistemelor de fixare pentru copii conform manualului vehiculului.
- Potrivit numai pentru scaune auto de vehicul cu centura de siguranță în 3 puncte, aprobată cu standardul 16 ONU sau un standard similar.
- Centura vehiculului cu prindere în trei puncte trebuie să treacă doar prin spațiile speciale. Spațiile destinate centurii sunt descri-



se în detaliu, în acest manual și sunt marcate cu verde pe scaunul pentru copii auto.

- Scaunul auto este aprobat pentru înălțimea de 100 cm - 150 cm, în direcția de mers.
- NU încercați să demontați o parte care nu este destinată a fi îndepărtată, să modificați sau să adăugați orice parte la scaun. Garanția va fi anulată dacă se folosesc piese sau accesorii neoriginale.
- Doar un suport pentru cap ajustat optim poate oferi protecție și confort maxim copilului dvs., asigurând în același timp faptul că, centura pentru umeri poate fi fixată fără probleme.
- Asigurați-vă întotdeauna că scaunul pentru copii nu este blocat niciodată atunci când închideți ușa mașinii sau reglați scaunul din spate.
- De asemenea, scaunul pentru copil este testat și omologat fără protectoare liniare în caz de impact lateral.
- Nu folosiți acest scaun auto pentru copii de peste 9 ani. Scaunul pentru copii este expus la stres ridicat în timpul duratei de viață a produsului, ceea ce duce la modificări ale calității materialului, odată cu trecerea timpului.

PIESELE PRODUSULUI

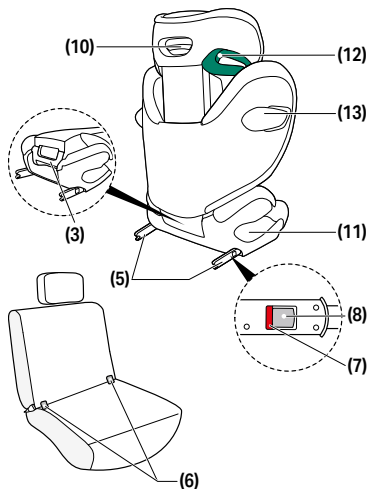

- (1)** Manetă de reglare
- (2)** Spătar
- (3)** Mâner de transport
- (4)** Înălțător
- (5)** ISOFIX Blocare mânăre
- (6)** ISOFIX Puncte de ancorare
- (7)** ISOFIX Indicator de siguranță

- (8)** ISOFIX Eliberare butoane
- (9)** Tetieră ajustabilă
- (10)** Adaptor înălțime tetieră
- (11)** Ghidul centurii de bazin
- (12)** Ghidul centurii de umăr

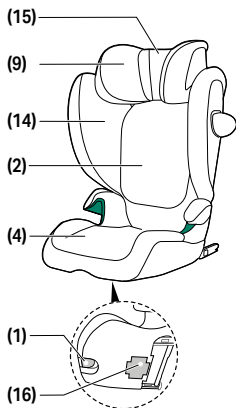

- (13)** Protecția împotriva impactului lateral (L.S.P.)
- (14)** Butonul de eliberare a protecției împotriva impactului lateral
- (15)** Tetieră înclinabilă
- (16)** Compartiment depozitare ghid de utilizare

POZIȚIA CORECTĂ ÎN VEICUL

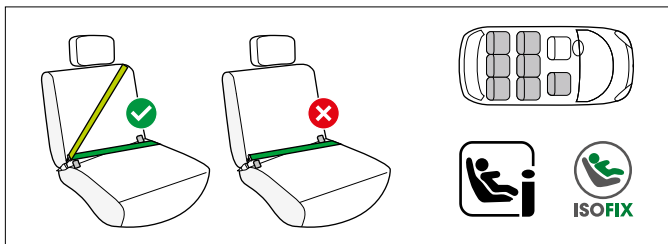

Acesta este un scaun de înălțare i-Size, sistem îmbunătățit de siguranță pentru copii. Este omologat în conformitate cu Regulamentul nr. R129/04 al ONU pentru utilizare cu scaunele autovehiculului compatibile cu sistemele i-Size, conform indicațiilor producătorilor de autovehicule din ghidurile de utilizare corespunzătoare.

Dacă un scaun de vehicul este marcat cu acest logo, este în general potrivit pentru utilizarea cu toate scaunele auto i-Size. Cu toate acestea, deoarece pot apărea unele obstacole, vă recomandăm să verificați lista noastră de compatibilitate a mașinilor.

Dacă vehiculul dumneavoastră nu are o poziție de ședere i-Size, vă rugăm să verificați lista de compatibilitate a mașinilor.

Puteți obține cea mai nouă versiune de la adresa

go.cybex-online.com/solution-g2-car-compatibility.

⚠ AVERTISMENT Scaunul auto nu este potrivit pentru a fi folosit cu o centură cu prindere în două puncte sau o centură orizontală. Securizarea scaunului cu ajutorul unei centuri cu prindere în două puncte, poate duce la vătămarea gravă sau chiar fatală a copilului în caz de accident.

Scaunul auto poate fi instalat în general pe orice scaun al vehiculului cu brațele de blocare ISOFIX pliate, folosind o centură de siguranță



în trei puncte. Deoarece pot apărea unele obstacole, vă recomandăm să verificați lista noastră de compatibilitate a mașinilor.

Dacă vehiculul dumneavoastră nu este listat, vă rugăm să contactați echipa noastră de servicii pentru clienți.

💡 În cazul unui copil cu înălțimea mai mare de 135 cm, compatibilitatea dintre scaunul auto pentru copil și autovehiculul dvs. poate fi redusă.

Cu ajutorul listei cu vehicule compatibile, vă rugăm să vă asigurați că scaunul pentru copii poate fi utilizat în toate pozițiile de sprijinire a capului fără restricții. În cazuri excepționale, scaunul auto pentru copil poate fi folosit și pe scaunul pasagerului din față. Respectați întotdeauna recomandările producătorului mașinii.

⚠️ AVERTISMENT Centura pentru umeri trebuie să ruleze în sus și înapoi în poziția înclinat. Nu trebuie niciodată să se deplaseze către nivelul superior al centurii din vehiculul dvs.

⚠️ AVERTISMENT Catarama centurii de siguranță a vehiculului nu trebuie să treacă niciodată peste ghidajul centurii scaunului. Dacă cureaua centurii este prea lungă, scaunul auto nu este adecvat pentru a fi folosit în această poziție în vehicul. În cazuri în care nu sunteți sigur de ce trebuie să faceți contactați producătorul produsului.

⚠️ AVERTISMENT Risc de accidentare! Bagajele sau orice alte obiecte prezente în vehicul trebuie să fie întotdeauna bine fixate. În caz contrar, acestea pot fi aruncate în interiorul vehiculului, ceea ce ar putea provoca răni fatale.

⚠️ AVERTISMENT Risc de accidentare! Scaunul auto pentru copii trebuie să fie întotdeauna corect și complet asigurat cu centura vehiculului, chiar și în timpul călătoriilor goale. Când utilizați ISOFIX, este suficient în timpul călătoriilor goale să ghidați centura de siguranță pe o parte prin ghidajele verzi pentru șold și umăr. În caz de frânare de urgență sau accident, un scaun auto nesecurizat poate răni alți pasageri sau pe dumneavoastră.

⚠ AVERTISMENT Nu lăsați niciodată copilul nesupravegheat în vehicul!

⚠ AVERTISMENT Risc de arsuri! Părți ale acestui sistem de siguranță pentru copii se pot încălzi atunci când sunt expuse la lumina directă a soarelui și ar putea arde pielea copilului dv. Protejați-vă copilul și scaunul auto de expunerea directă la soare.

TRANSPORTUL ȘI RABATAREA SPRE EXTERIOR A SCAUNULUI COPILULUI

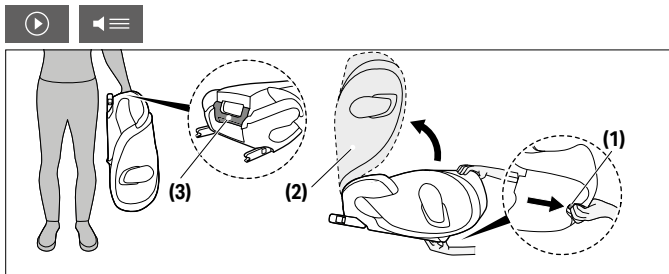

Scaunul pentru copii poate fi pliat în scopul transportului. Trageți maneta de reglare **(1)** și pliați spătarul **(2)**, până când se aude un clic.

(i) NOTĂ Asigurați-vă că suportul pentru pahare a fost îndepărtat, în cazul în care a fost montat la vehicul, înainte de plierea scaunului pentru copii.

(i) NOTĂ Asigurați-vă că nu există obiecte pe scaun sau în scaun înainte de a plia scaunul auto.

În scopul transportului, folosiți mânerul de transport **(3)** care se află pe partea posterioară a scaunului pentru copii.

Pentru a rabata din nou spre exterior scaunul pentru copii, trageți maneta de reglare **(1)** și rabatați spătarul **(2)** spre exterior, până când acesta înclichetează printr-un clic.

INSTALARE ÎN VEhicUL

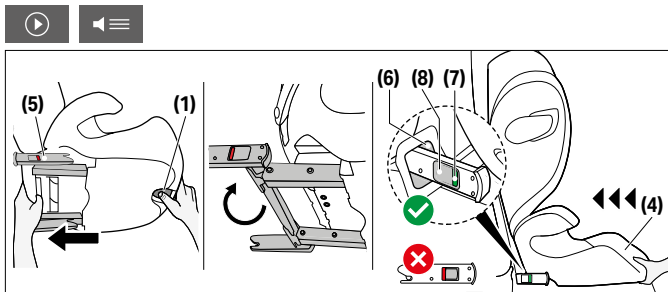

Asigurați-vă întotdeauna că...

- spătarele din vehicul sunt blocate în poziție verticală.
- când instalați scaunul auto pentru copii pe scaunul pasagerului din față, reglați scaunul vehiculului cât mai mult posibil, fără a afecta traseul curelei.

⚠ AVERTISMENT Nu utilizați alte puncte de fixare decât cele descrise în instrucțiuni și marcate pe scaunul auto pentru copil.

⚠ AVERTISMENT Folosind ISOFIX, se creează o legătură cu vehicul care mărește siguranța copilului dv. Copilul dv. trebuie să fie încă asigurată cu centura în trei puncte a vehiculului.

1. Folosiți maneta de reglare **(1)** situat sub înălțător **(4)** și trageți cele două mânere de blocare ISOFIX **(5)** în cea mai îndepărtată extindere.
2. Acum răsuciți mânerele de blocare ISOFIX **(5)** 180°, astfel încât acestea să fie orientate spre direcția punctelor de ancorare ISOFIX **(6)**.
3. Amplasați scaunul auto pentru copil pe scaunul corespunzător din mașină.

NOTĂ Pentru vehiculele a căror scaunele sunt fabricate din materiale sensibile, scaunele auto pentru copii pot lăsa urme și/ sau pot provoca decolorare. Pentru a proteja scaunul vehiculului puteți așeza o pătură, un prosop sau alte materiale similare sub scaunul auto pentru copii.

4. Împingeți cele două mânere de blocare ISOFIX **(5)** în punctele de ancorare ISOFIX **(6)** până când acestea se blochează cu un "CLIC" sonor.
5. Acționați maneta de reglare **(1)** și împingeți scaunul pentru copii pe scaunul vehiculului, până când acesta se aliniază complet cu spătarul.

AVERTISMENT Spătarul scaunului pentru copii trebuie să fie în contact cu spătarul vehiculului.

În cazul în care suportul pentru cap al vehiculului incomodează, trageți-l în sus la maxim sau scoateți-l complet (cu excepția scaunelor vehiculelor cu spatele la direcția de mers).

6. Asigurați-vă că scaunul este fix încercând să-l scoateți din punctele de ancorare ISOFIX **(6)**. Indicatorii de siguranță de culoare verde **(7)** trebuie să fie clar vizibili pe ambele părți ale scaunului.
7. În cazul în care scaunul este utilizat fără ISOFIX, acesta poate fi depozitat în partea de jos a scaunului.

SCOATEREA DIN VEhicUL

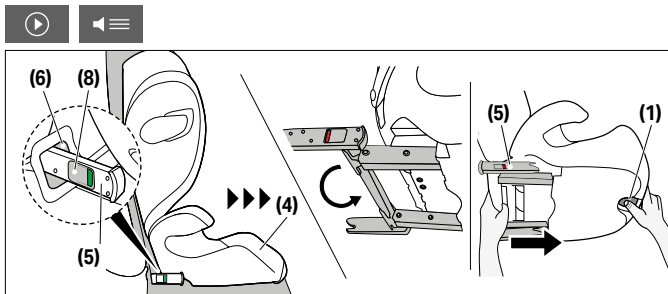

Urmați pașii de instalare în ordine inversă.

1. Deblocați mânerul de blocare ISOFIX **(5)** pe ambele părți, apăsând butoanele de eliberare ISOFIX **(8)** și trăgându-le înapoi simultan.
2. Trageți scaunul departe de punctele de ancorare ISOFIX **(6)**.
3. Scoateți scaunul auto pentru copil și împingeți mânerul de blocare ISOFIX **(5)** complet înapoi în poziția de transport.

AJUSTAREA TETIEREI



💡 Înălțimea suportului pentru cap poate fi ajustată în timp ce scaunul este instalat în mașină.

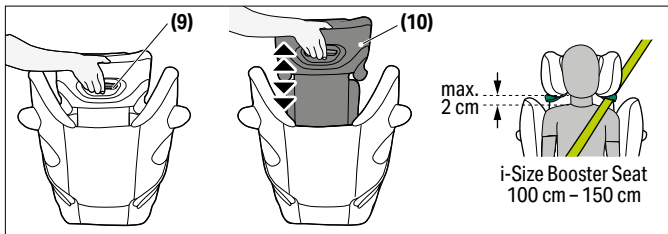

Tetiera ajustabilă (9) poate fi reglată folosind Regulatorul de înălțime a tetierei (10) în partea din spate a tetierei (9). Reglați tetiera astfel încât max. 2 cm rămân între umerii copilului și tetieră.

ASIGURAREA COPILULUI

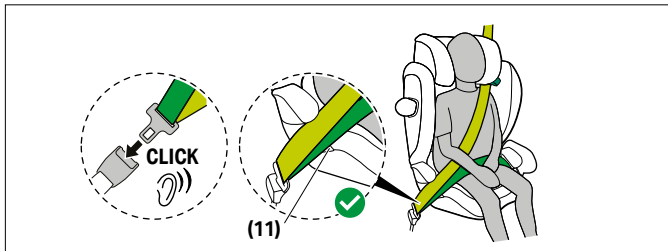

1. Rotiți centura de siguranță a vehiculului în jurul copilului dv. și introduceți limba centurii în catarama centurii. Trebuie să se blocheze cu un "CLIC" audibil.
2. Puneți centura de bazin în ghidajele de culoare verde ale centurii (11) scaunului pentru copii.

⚠ AVERTISMENT Risc de accidentare! Centura subabdominală trebuie să fie poziționată cât mai jos posibil de-a lungul zonei inghinale a copilului, pentru a avea un efect optim în cazul unui accident.

3. Trageți ferm centura abdominală.
4. Pe partea scaunului auto de lângă catarama centurii, centura de umăr și centura de bazin trebuie introduse împreună în ghidul centurii de bazin (11).



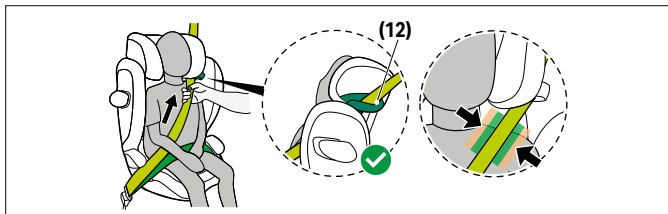

5. Treceți centura de umăr prin ghidajul centurii de umăr **(12)** până când se află în interiorul ghidajului centurii.
6. Trageți ferm centura de umăr.

⚠ AVERTISMENT Risc de accidentare! Înainte de fiecare utilizare, asigurați-vă că centura automată în trei puncte este reglată corect și se potrivește strâns corpului copilului. Nu răsuciți niciodată centura!

⚠ AVERTISMENT Asigurați-vă că centura de umăr trece peste clavicula copilului dv. și nu atinge gâtul copilului. Dacă este necesar, reglați înălțimea tetierei pentru a schimba poziția centurii.

MODUL DE INSTALARE CORECT

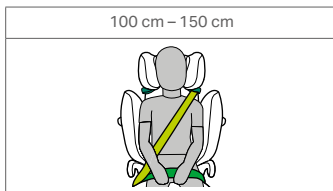

REGLAREA POZIȚIEI DE ÎNCLINARE

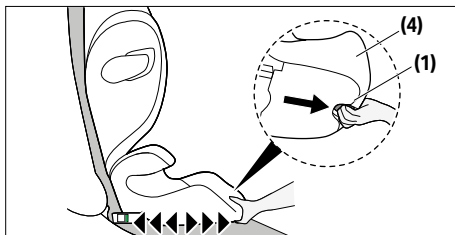

Acest scaun pentru copii oferă diferite poziții de șezut.

1. Pentru a regla scaunul auto pentru copil în poziția înclinată dorită, apăsați maneta de reglare **(1)** situată în partea inferioară din fața înălțătorului de scaun **(4)** și trageți înainte scaunul auto pentru scaun.
2. Pentru a readuce scaunul auto pentru copil din poziția înclinată în poziția de ședere, acționați din nou maneta de reglare **(1)** și ghidați scaunul în sus în înălțătorul de scaun **(4)**, exercitând o ușoară presiune.

(i) NOTĂ Scaunul auto pentru copil trebuie reglat în una dintre pozițiile de ședere, înainte de așezarea copilului în scaun.



PROTECȚIE ÎMPOTRIVA IMPACTULUI LATERAL (L.S.P.)

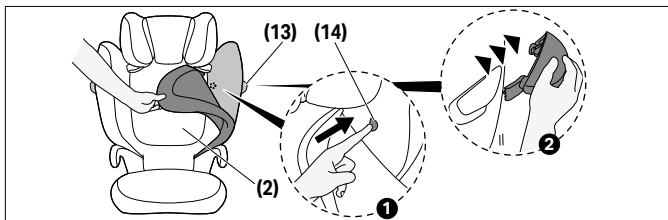

Dacă protecția liniară împotriva impactului lateral **(13)** se freacă de ușa mașinii sau dacă afectează cantitatea de spațiu rămasă pe scaunul pasagerului, este posibil să o detașați. Pentru a face acest lucru, apăsați butonul de eliberare a protecției liniare împotriva impactului lateral **(14)**. Pentru a ajunge la acest buton, îndepărtați husa spătarului **(2)**.

Pentru a reatașa L.S.P. **(13)** scaunului, urmați instrucțiunile de scoatere în ordine inversă.

SUPORT CU ÎNCLINARE REGLABILĂ PENTRU CAP

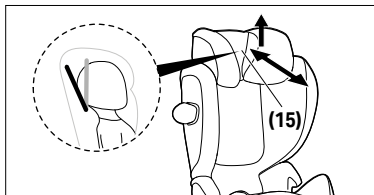

Tetieră înclinabilă **(15)** previne înaintarea periculoasă a capului copilului în timpul somnului. Aceasta poate fi reglată în una din cele două poziții.



Pentru ajustarea tetierei inclinabile **(15)**, ridicați aceasta și împingeți-o înainte sau înapoi în poziția dorită.

⚠ AVERTISMENT Capul copilului trebuie să fie întotdeauna în contact cu suport cu înclinare reglabilă pentru cap.

DEMONTAREA ȘI REAȘEZAREA HUSEI SCAUNULUI

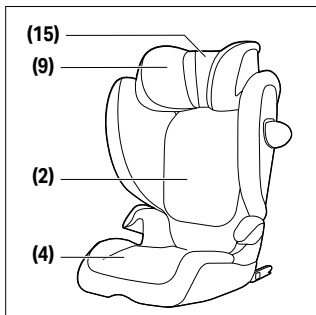

⚠ AVERTISMENT Scaunul auto nu trebuie utilizat niciodată fără husa scaunului auto. Asigurați-vă că este utilizat doar o husă originală a scaunului auto CYBEX, deoarece husa constituie o parte integrantă a performanței de siguranță.

Husa scaunului pentru copii este formată din patru părți (tetieră (2x), spătar și înălțător). Acestea se mențin fixate de scaunul pentru copii în multiple puncte cu capse, benzi de tip velcro și benzi elastice.

Pentru a îndepărta husa, vă rugăm să urmați instrucțiunile de mai jos:

1. Deschideți închiderea cu velcro din spatele tetierei înclinate **(15)** și trageți-o în sus.
2. Pentru a îndepărta capacul principal al tetierei, ajungeți sub tetieră **(9)**, deconectați benzile elastice și scoateți capacul.



3. Pentru a facilita îndepărtarea capacului spătarului **(2)**, pliați scaunul auto și detașați capacul în cele șase puncte (patru pe spătar și două pe înălțător). Când desfășurați din nou scaunul auto, capacul spătarului **(2)** poate fi îndepărtat cu ușurință.
4. Pentru a îndepărta capacul înălțătorului, eliberați cele două benzi elastice de sub înălțător **(4)** și scoateți mai întâi capacul din jurul cotierei. Capacului înălțătorului poate fi apoi îndepărtat cu ușurință.

Pentru a reinstala husa, continuați în ordine inversă.

CURĂȚAREA



Este important să fie folosită husa originală deoarece este o parte esențială a funcționalității scaunului. Puteți obține huse suplimentare de la distribuitorul local.

⚠ AVERTISMENT Husa este o componentă integrală a designului de siguranță al scaunului auto. Prin urmare, scaunul auto nu trebuie niciodată utilizat fără husă sau cu husa unui alt scaun auto.

ⓘ NOTĂ Îmbrăcămintea poate fi spălată la mașina de spălat, la o temperatură de 30° C cu un program de spălare delicat, altfel poate duce la decolorarea țesăturii. Vă rugăm să spălați îmbrăcămintea separat de alte rufe și să nu o uscați în uscător sau în lumina directă a soarelui!

Puteți curăța componentele din plastic cu un detergent delicat și apă caldă.

ⓘ NOTĂ Nu utilizați niciodată detergenți chimici sau înălbitori!



ÎNTREȚINEREA PRODUSULUI



Pentru a garanta o protecție maximă asigurată de scaunul auto, este esențial să respectați recomandările următoare:

- Toate componentele principale ale scaunului auto trebuie să fie verificate periodic pentru a vă asigura că nu prezintă deteriorări. Părțile mecanice trebuie să funcționeze fără probleme.
- Asigurați-vă că scaunul auto nu este blocat între părți dure, precum portiera, șinele scaunelor etc., care pot cauza defecțiuni.
- Dacă, spre exemplu, scaunul auto este scăpat pe jos, acesta trebuie să fie testat de către producător înainte de a fi utilizat din nou.

CUM TREBUIE PROCEDAT DUPĂ UN ACCIDENT



⚠ AVERTISMENT Un accident poate provoca deteriorări ale scaunul auto care nu sunt vizibile cu ochiul liber. Înlocuiți întotdeauna scaunul auto după un accident. Dacă aveți nelămuriri, contactați distribuitorul sau producătorul.

DURATA DE VIAȚĂ A PRODUSULUI



Acest scaun auto pentru copii a fost proiectat pentru a fi în măsură să-și îndeplinească funcțiile prevăzute prin utilizare obișnuită pentru o durată de viață de aproximativ 9 ani. Uzura graduală a plasticului cauzată, spre exemplu, de expunerea la lumina solară (UV), poate provoca o ușoară deteriorare a proprietăților produsului. Din moment ce fluctuații foarte mari de temperatură și alte tensiuni imprevizibile sunt comune în vehicule, este necesar să se respecte următoarele puncte:

- În cazul în care vehiculul este expus direct la lumină solară puternică pentru perioade lungi de timp, scaunul auto pentru



copii trebuie să fie îndepărtat din autovehicul sau acoperit cu o pânză albă.

- Verificați periodic toate componentele din plastic și metal ale scaunului și asigurați-vă că nu prezintă deteriorări sau modificări de formă și culoare. Dacă observați orice modificări ale scaunului auto pentru copii, acesta trebuie să fie eliminat sau verificat și, eventual, înlocuit de către producător.
- Modificările la nivelul materialului textil, în special decolorarea, sunt normale pentru utilizarea într-un autovehicul și nu afectează funcționarea scaunului auto. În cazul în care vehiculul este expus direct la lumină solară puternică pentru perioade lungi de timp, scaunul auto pentru copii trebuie să fie îndepărtat din autovehicul sau acoperit cu o pânză albă.

RECIKLAREA



Pentru a proteja mediul, rugăm utilizatorul să separe și să recicleze corespunzător deșeurile rezultate inițial (de la ambalaj) și de la finalul vieții produsului (părți din produs).

Eliminarea deșeurilor este organizată în mod diferit, în funcție de autoritățile locale. Pentru a vă asigura că scaunul auto este aruncat corespunzător cu reglementările în vigoare, contactați agenția locală de colectare a deșeurilor sau autoritățile locale.

Respectați întotdeauna reglementările privind eliminarea deșeurilor din țara dumneavoastră.

▲ AVERTISMENT Pericol de sufocare! Nu lăsați la îndemâna copilului plasticul folosit la ambalare

GARANȚIA PRODUCĂTORULUI



CYBEX GmbH (Riedingerstr. 18, 95448 Bayreuth, Germania) vă oferă 3 ani garanție pentru acest produs. Garanția este valabilă în țara în

care acest produs a fost vândut inițial de către un comerciant cu amănuntul către un client. Conținutul garanției și toate informațiile esențiale necesare pentru confirmarea garanției pot fi găsite pe pagina noastră de web

go.cybex-online.com/manufacturer-warranty-car-seats.

Dacă în descrierea articolului apare o garanție, drepturile dv. legale împotriva noastră pentru defecte rămân neafectate.



GJUHA VIZUALE

PARALAJMËRIM

Fjala sinjalizuese tregon një situatë të mundshme të rrezikshme e cila, nëse nuk shmanget, mund të rezultojë në vdekje ose lëndim të rëndë.

SHËNIM

Fjala sinjalizuese tregon një situatë të mundshme të rrezikshme e cila, nëse nuk shmanget, mund të rezultojë në dëmtim të produktit ose pronës tjetër.



Këshilla dhe veçori të veçanta që e bëjnë përdorimin e sediljes së makinës më të lehtë.



Video udhëzuese



Saktë



Tekst në të folur



Gabim



Kthehu te tabela e përmbajtjes



Sinjal i dëgjueshëm



TABELA E PËRMBAJTJES

CERTIFIKIMI	559
SIGURIA	559
PJESËT E PRODUKTIT	561
POZICIONI I DUHUR NË AUTOMJET	562
TRANSPORTI DHE HAPJA E SEDILJES SË MAKINËS	564
INSTALIMI NË AUTOMJET	565
HEQJA NGA AUTOMJETI	567
LËVIZJA I MBËSHTETËSES SË KOKËS	567
SIGURIMI I FËMIJËS	568
MËNYRA E DUHUR E INSTALIMIT	569
RREGULLIMI I PJERRËSISË	570
MBROJTËSJA NGA GODITJET ANËSORE (L.S.P.)	570
MBËSHTETËSJA KËNDORE E KOKËS	571
HEQJA DHE RIVENDOSJA E MBULESËS SË SEXHOLINOS	572
PASTRIMI	573
KUJDESI PËR PRODUKTIN	573
ÇFARË TË BËNI PAS NJË AKSIDENTI	574
JETËGJATËSIA E PRODUKTIT	574
HEQJA	575
GARANCIA E PRODHUESIT	575

CERTIFIKIMI

UN R129/ 04

CYBEX **Solution G2**

Madhësia: 100 cm – 150 cm

Mosha: nga rreth 3 vjet deri në rreth 12 vjet

Faleminderit që zgjodhët **Solution G2** si sexholino për makinën tuaj.

SIGURIA



E RËNDËSISHME Lexoni me kujdes këtë manual përdorimi para se ta instaloni sexholinon në automjet dhe mbajeni gjithnjë në një vend praktik për t'iu referuar në të ardhmen.

⚠ PARALAJMËRIM Vdekja ose lëndimi i rëndë mund të ndodhë nëse nuk ndiqni udhëzimet e prodhuesit. Për mbrojtjen e duhur të fëmijës suaj, është absolutisht e rëndësishme që ta përdorni sexholinon sipas përshkrimit në këtë udhëzues përdorimi.

⚠ PARALAJMËRIM Sexholinos nuk mund t'i bëhen modifikime apo shtime të çfarëdolloj forme pa miratimin e Autoritetit Miratues të Tipit.

Informacione të rëndësishme

- Ky ndenjese për fëmijë është i autorizuar sipas UN R129/04.
- Kjo sexholino mund të instalohet vetëm në llojet të caktuara sediljesh, të cilat janë miratuar për përdorimin e sistemeve mbrojtëse për fëmijë në përputhje me manualin e automjetit.
- Është e përshtatshme vetëm për sedilje makinash me rrip automatik me tri pika, të miratuar sipas rregullores së OKB nr. 16 ose sipas një standardi të barasvlershëm.
- Rripi me tre pika duhet të kalohet vetëm në rrugët e caktuara. Pikat e kalimit të rripit tregohen me hollësi në këtë manual dhe janë shënuar me jeshile dhe të kuqe te sexholinoja.



- Sedilja e makinës është e miratuar për lartësinë e trupit nga 100 cm deri në 150 cm, në drejtimin përpara.
- MOS u përpiqni të çmontoni një pjesë që nuk është e destinuar për t'u hequr, të modifikoni ose të shtoni ndonjë pjesë në ndenjësë. Garancia do të jetë e pavlefshme nëse përdoren pjesë ose aksesore jo origjinale.
- Vetëm nëse mbështetësja e kokës është rregulluar si duhet mund t'i ofrojë fëmijës suaj mbrojtje dhe rehati maksimale, duke siguruar në të njëjtën kohë që rripi i shpatullave të uthitet si duhet.
- Sigurohuni gjithnjë që sexholinoja të mos bllokohet asnjëherë kur mbyllni derën e makinës ose kur lëvizni sediljen e pasme.
- Sexholinoja është testuar dhe homologuar gjithashtu pa mbrojtëset e goditjeve anësore.
- Mos e përdorni këtë sexholino për më shumë se 9 vjet. Sexholinoja është e ekspozuar ndaj forcave të mëdha gjatë jetëgjatësisë së saj, gjë që sjell ndryshime në cilësinë e materialeve përbërëse me kalimin e viteve.

PJESËT E PRODUKTIT

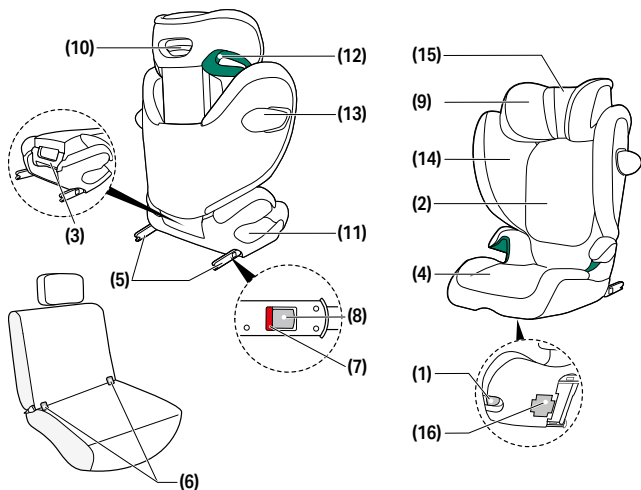

- (1)** Dorezë rregullimi
- (2)** Mbështetësja e shpinës
- (3)** Dorezë për transportin
- (4)** Përforcuesi
- (5)** Krahët e kyçjes ISOFIX
- (6)** Pikat e kapjes ISOFIX
- (7)** Treguesi i sigurisë ISOFIX
- (8)** Butonat e lëshimit të ISOFIX

- (9)** Mbështetësja e lëvizshme e kokës
- (10)** Rregulluesi i lartësisë së mbështetëses së kokës
- (11)** Pika e kalimit të rripit të prehrit
- (12)** Pika e kalimit të rripit të shpatullave
- (13)** Mbrojtësja për goditjet anësore lineare (L.S.P.)

- (14)** Butoni i lëshimit për mbrojtjen nga goditjet anësore
- (15)** Mbështetësja e lëvizshme e kokës
- (16)** Vendi për ruajtjen e manualit

POZICIONI I DUHUR NË AUTOMJET

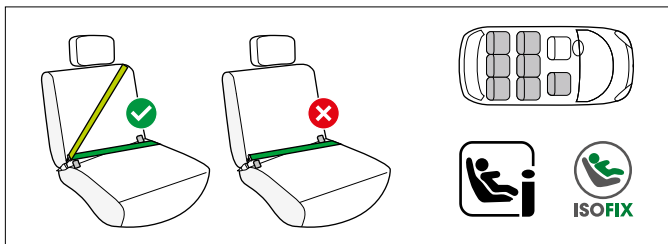

Ky është një Sistem i Përmirësuar i Mbajtjes së Fëmijëve për ndenjësë i-Size. Ai është miratuar në përputhje me Rregulloren e Kombeve të Bashkuara nr.

R129/04 për përdorim në sediljet e mjeteve që përmbushin standardin "i-Size", siç sugjerohet nga prodhuesit e mjeteve në manualët e përdorimit të mjetit.

Nëse një vend i automjetit është i shënuar me këtë logo, është përgjithësisht i përshtatshëm për përdorim me të gjitha vendet e makinave i-Size. Megjithatë, pasi mund të ndodhin disa pengesa, ne rekomandojmë të kontrolloni listën tonë të përputhshmërisë së makinave.

Nëse automjeti juaj nuk ka një pozicion uljeje i-Size, ju lutemi kontrolloni listën e përputhshmërisë së makinës.

Mund të merrni versionin më të fundit nga

go.cybex-online.com/solution-g2-car-compatibility.

⚠ PARALAJMËRIM Sistemi i ulësës së makinës nuk është i përshtatshëm për përdorim me rrip dy-pikësh ose rrip për bel. Nëse ulësja është e siguruar me rrip dy-pikësh, një aksident mund të rezultojë në lëndime të rënda ose edhe fatale për fëmijën.



Sedilja e makinës mund të instalohet përgjithësisht në çdo vend të automjetit me krahët e mbylljes ISOFIX të palosur, duke përdorur një rrip sigurie me tre pika. Megjithatë, pasi mund të ndodhin disa pengesa, ne rekomandojmë të kontrolloni listën tonë të përputhshmërisë së makinave.

Nëse automjeti juaj nuk është në listë, ju lutemi kontaktoni ekipin tonë të shërbimit ndaj klientit.

💡 Nëse fëmija ka shtat më shumë se 135 cm, pajtueshmëria midis sexholinos dhe automjetit tuaj mund të jetë më e ulët.

Kontrolloni listën e llojeve të automjeteve për të kuptuar nëse sedilja mund të përdoret pa kufizim në të gjitha pozicionet e mbështetjes së kokës. Në raste të veçanta, sexholinoja mund të përdoret edhe në sediljet e përparme të pasagjerit.

Zbatoni gjithnjë rekomandimet e prodhuesit të automjetit.

⚠️ PARALAJMËRIM Rripi i supave duhet të kalojë lart dhe mbrapa me njëfarë pjerrësie. Asnjëherë nuk duhet të kalojë përpara pikës së sipërme të rripit në automjet..

⚠️ PARALAJMËRIM Tokëza e rripit të automjetit nuk duhet të kalojë asnjëherë mbështetësen e krahut të sediljes. Nëse rripi është tepër i gjatë, sexholinoja nuk është e përshtatshme për t'u përdorur në këtë pozicion në automjet. Në rast dyshimi, ju lutemi kontaktoni prodhuesin e sistemit të mbajtjes së fëmijëve.

⚠️ PARALAJMËRIM Rreziku i lëndimit! Bagazhet apo çdo objekt tjetër që ndodhet në automjet duhet të jenë gjithnjë të fiksuar mirë. Në të kundërt, ato mund të fluturojnë brenda mjetit duke shkaktuar lëndime fatale.

⚠ PARALAJMËRIM Rreziku i lëndimit! Sedilja e makinës duhet të jetë gjithmonë e siguruar saktë dhe plotësisht me rripin e automjetit, edhe gjatë udhëtimeve bosh. Kur përdorni ISOFIX, është e mjaftueshme gjatë udhëtimeve bosh të drejtoni rripin e sigurimit në njërën anë përmes udhëzuesve të shënuar me jeshile për belin dhe supin. Në rast të një frenimi emergjent ose aksidenti, një sedilje e pasiguar e makinës mund të lëndojë pasagjerët e tjerë ose veten tuaj.

⚠ PARALAJMËRIM Asnjëherë mos e lini fëmijën të pambikëqyrur në mjet.

⚠ PARALAJMËRIM Rreziku i djegies! Pjesët e këtij sistemi mbrojtës për fëmijë mund të nxehen në rast të ekspozimit të drejtpërdrejtë ndaj dritës së diellit dhe mund të shkaktojnë djegie të lëkurës së fëmijës suaj. Mbrojeni fëmijën tuaj dhe sexholinon nga ekspozimi i drejtpërdrejtë ndaj dritës së diellit.

TRANSPORTI DHE HAPJA E SEDILJES SË MAKINËS

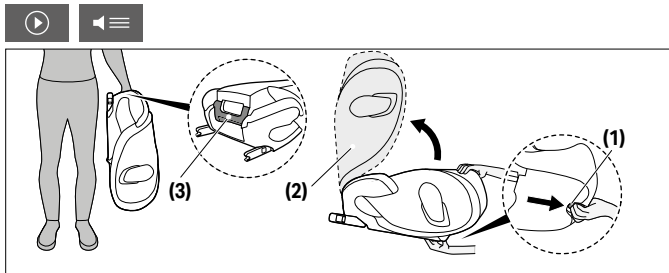

Sedilja e makinës mund të paloset për t'u transportuar. Tërhiqni dorezën e rregullimit **(1)** dhe mbyllni mbështetësen e shpinës **(2)** derisa të fiksohet në vend me një tingull të qartë "klik".

❗ **SHËNIM** Sigurohuni që para se të palosni sediljen e makinës, të jetë hequr mbajtësja e gotës, nëse është e instaluar në sediljen e makinës.

❗ **SHËNIM** Sigurohuni që nuk ka objekte në ose mbi sedilje para se të palosni sediljen e makinës.

Përdorni dorezën e transportit **(3)** që ndodhet në pjesën e pasme të sediljes së makinës për ta transportuar.

Për të hapur sediljen e makinës, tërhiqni dorezën e rregullimit **(1)** dhe hapni mbështetësen e shpinës **(2)** derisa të fiksohet në vend me një tingull të qartë "klik".

INSTALIMI NË AUTOMJET

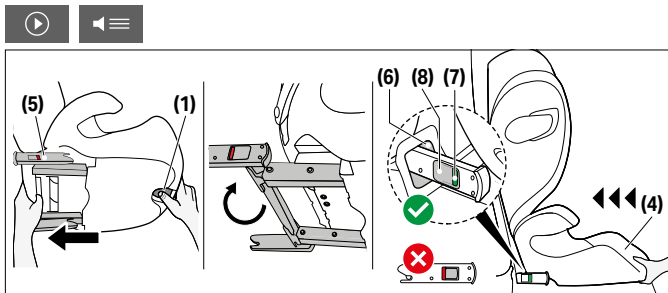

Sigurohuni gjithmonë që...

- mbështetëset e shpinës në mjet të jenë të fiksuara në pozicion vertikal.
- kur instaloni sexholinon në sediljen e pasagjerit përpara, shtyjeni sediljen e makinës sa më mbrapa që është e mundur pa ndikuar te kalimi i rripit.

⚠ **PARALAJMËRIM** Mos përdorni pika mbështetëse të ndryshme nga ato të përshkruara te udhëzimet dhe të shënuara në sistemin mbrojtës të fëmijës.

⚠ PARALAJMËRIM Duke përdorur ISOFIX, krijohet një lidhje me automjetin e cila rrit sigurinë për fëmijën tuaj. Megjithatë, fëmija juaj duhet të sigurohet me rripin e sigurimit trepikësh të automjetit.

1. Përdorni dorezën e rregullimit **(1)** poshtë përforcuesit **(4)** dhe tërhiqini dy krahët e kyçjes ISOFIX **(5)** deri në maksimum.
2. Tani rrotulloni krahët e kyçjes ISOFIX **(5)** 180° në mënyrë që të jenë përballë drejtimit të pikave të kapjes ISOFIX **(6)**.
3. Vendoseni sexholinon në sediljen e përshtatshme në makinë.

ⓘ SHËNIM Në disa sedilje të përbëra prej materialesh delikate, përdorimi i sexholinove mund të lërë shenja dhe/ose të shkaktojë çngjyrim. Për ta parandaluar këtë dhe për të mbrojtur sediljen, nën sexholino mund të vendosni një batanije, peshqir ose një copë të ngjashme.

4. Shtyjini dy krahët e kyçjes ISOFIX **(5)** në pikat e kapjes ISOFIX **(6)** derisa të fiksohen duke bërë një zhurmë "KLIKIMI".
5. Përdorni dorezën e rregullimit **(1)** dhe shtyni sediljen e makinës drejt sediljes së automjetit derisa të jetë plotësisht në një pozicion me mbështetësen e shpinës.

⚠ PARALAJMËRIM Mbështetësja e shpinës së sediljes së makinës duhet të bjerë në kontakt me mbështetësen e shpinës të automjetit.

💡 Nëse mbështetësja e kokës së sediljes së automjetit është pengesë, tërhiqeni lart deri në maksimum ose hiqeni komplet (përveç në rastin e sediljeve të automjeteve të kthyer mbrapa).

6. Sigurohuni që sexholinoja të jetë e fiksuar duke e tërhequr nga pikat e kapjes ISOFIX **(6)**. Treguesit jeshil të sigurisë **(7)** duhet të jenë të dukshëm qartë në të dyja anët e sexholinos.
7. Në rast se sexholinoja përdoret pa ISOFIX, ajo mund të mbahet poshtë sexholinos.

HEQJA NGA AUTOMJETI

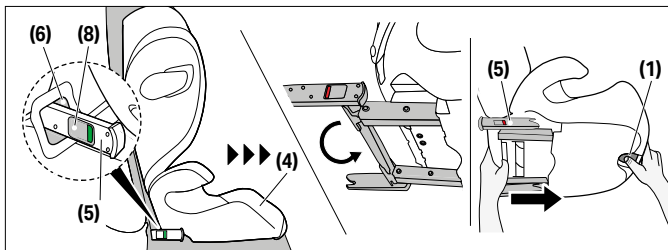

Bëni në radhë të kundërt hapat e instalimit.

1. Zhblokoni krahët e kyçjes ISOFIX **(5)** në të dyja anët duke i shtyrë butonat e lëshimit ISOFIX **(8)** dhe duke i tërhequr ato njëkohësisht.
2. Tërhiqeni sexholinon nga pikat e kapjes ISOFIX **(6)**.
3. Hiqeni sexholinon dhe shtyjini krahët e kyçjes ISOFIX **(5)** deri në fund te pozicioni i transportit.

LËVIZJA I MBËSHTETËSES SË KOKËS



- 💡 Lartësia e mbështetëses së kokës mund të lëvizet edhe ndërkohë që sexholinoja është e montuar në makinë.

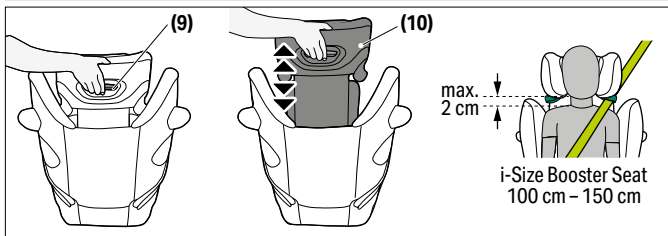

Mbështetësja e kokës **(9)** mund të rregullohet duke përdorur rregullatorin e mbështetëses së kokës **(10)** mbrapa mbështetëses së kokës **(9)**. Çojeni mbështetësen e kokës në mënyrë që të ketë një hapësirë maksimale prej 2 cm midis supeve të fëmijës dhe mbështetëses së kokës.

SIGURIMI I FËMIJËS

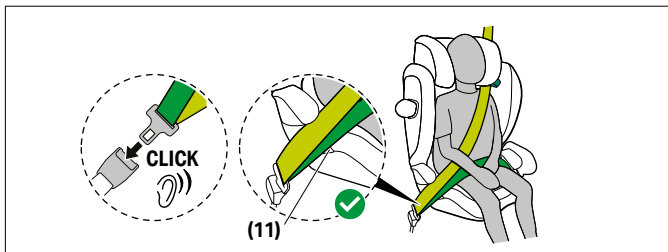

1. Kalojeni rripin e sigurimit të automjetit anembanë fëmijës dhe vendoseni gjuhëzën e rripit te tokëza e rripit. Duhet të fiksohet në vend me një "KLIKIM".
2. Vendoseni rripin e prehërit te pikat me ngjyrë jeshile të kalimit të rripit të prehërit **(11)** në sexholino.

⚠ PARALAJMËRIM Rreziku i lëndimit! Rripi i prehrit duhet të kalojë sa më poshtë ijëve të fëmijës që të jetë e mundur për të pasur një efekt optimal në rast aksidenti.

3. Tërhiqni fortë rripin e prehërit.
4. Anash makinës pranë tokëzës së rripit, rripi i shpatullave dhe rripi i prehërit duhet të futen së bashku te pika e kalimit të rripit të prehërit **(11)**.



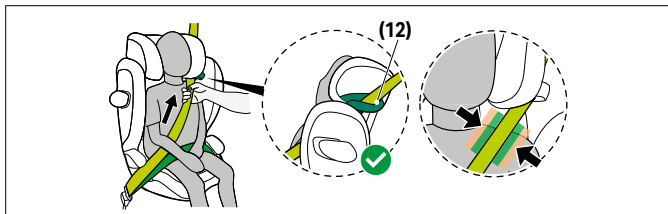

5. Kalojeni rripin e shpatullave te pika e kalimit të rripit të shpatullave **(12)** derisa të jetë brenda pikës së kalimit të rripit.
6. Tërhiqni fortë rripin e shpatullës. .

⚠ PARALAJMËRIM Rreziku i lëndimit! Para çdo përdorimi, sigurohuni që rripi automatik në tri pika i automjetit të jetë rregulluar si duhet dhe të puthitet mirë pas trupit të fëmijës. Asnjëherë mos e përdridhni rripin!

⚠ PARALAJMËRIM Sigurohuni që rripi i shpatullave të kalojë te klavikula e fëmijës dhe të mos e prekë qafën e fëmijës. Nëse është e nevojshme, rregulloni lartësinë e mbështetëses së kokës për të ndryshuar pozicionin e rripit.

MËNYRA E DUHUR E INSTALIMIT

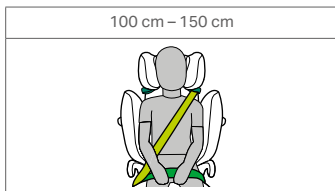

RREGULLIMI I PJERRËSISË

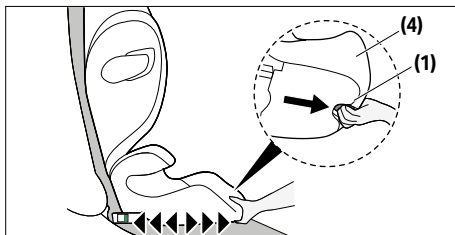

Kjo sedilje makine ofron pozicione të ndryshme uljeje.

1. Për ta vendosur sexholinon në pozicionin e shtrirë të preferuar, shtypni dorezën e rregullimit të pozicionit **(1)** nga poshtë pjesës përpara të përforcuesit **(4)** dhe tërhiqeni sexholinon përpara.
2. Për ta kthyer nga pozicioni i shtrirë te pozicioni ulur, shtypni dorezën e rregullimit të pozicionit **(1)** përsëri dhe ngrijeni sexholinon duke ushtruar pak presion te përforcuesi **(4)**.

SHËNIM Sexholinoja duhet të vendoset në një nga pozicionet e qëndrimit përpara se të ulet fëmija.

MBROJTËSJA NGA GODITJET ANËSORE (L.S.P.)

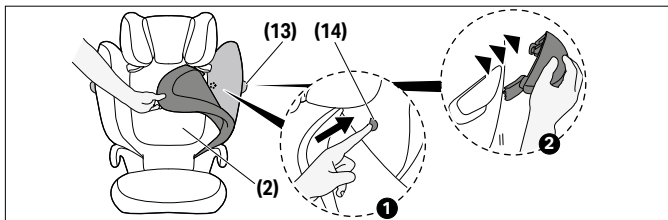

Nëse mbrojtja e goditjeve lineare anësore **(13)** prek te dera ose pengon hapësirën e mbetur të pasagjerit, ekziston mundësia ta shkëputni. Për të bërë këtë, shtypni butonin e lëshimit të mbrojtëses nga goditjet anësore **(14)**. Për të arritur këtë buton, duhet të hiqet mbulesa e mbështetëses së shpinës **(2)**. Për të rivendosur L.S.P. **(13)** në sexholino, ndiqni sipas radhës së kundërt udhëzimet për heqjen.

MBËSHTETËSJA KËNDORE E KOKËS

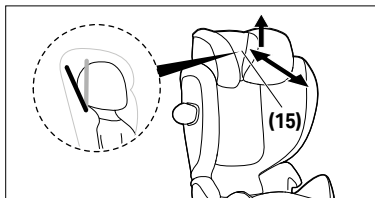

Mbështetësja e kokës me pjerrësi **(15)** ndihmon që koka e fëmijës të mos anohet tepër përpara gjatë gjumit.

Ajo mund të vendoset në një prej dy pozicioneve.

Për të rregulluar mbështetësen këndore të kokës **(15)**, ngrijeni dhe rrëshqiteni përpara ose mbrapa në pozicionin e dëshiruar.

⚠ PARALAJMËRIM Koka e fëmijës duhet të jetë gjithnjë në kontakt me mbështetësen e kokës.



HEQJA DHE RIVENDOSJA E MBULESËS SË SEXHOLINOS

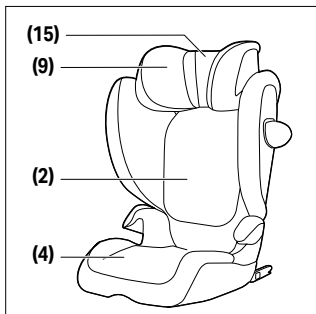

⚠ PARALAJMËRIM Sexholinoja nuk duhet të përdoret kurrë pa mbulesën e saj. Sigurohuni që të përdoret vetëm mbulesë sexholinoje CYBEX, pasi mbulesa është pjesë e domosdoshme e sigurimit.

Mbulimi i sediljes së makinës konsiston në katër pjesë (mbështetëse koke (x2), mbështetëse shpine, përforcuesi). Këto lidhen së bashku në disa pika me kopsa, velcro dhe shirita elastikë.

Për të hequr mbulesat, ju lutemi ndiqni udhëzimet më poshtë:

1. Hapni mbyllësin me velcro pas mbështetëses së kokës së shtrirë **(15)** dhe tërhiqeni lart.
2. Për të hequr mbulesën kryesore të mbështetëses së kokës, arrini nën mbështetësen e kokës **(9)**, çlironi rripat elastikë dhe hiqni mbulesën.
3. Për ta bërë më të lehtë heqjen e mbulesës së mbështetëses së shpinës **(2)**, palosni sediljen e makinës dhe shkëputni mbulesën në gjashtë pika (katër në mbështetësen e shpinës dhe dy në ngritës). Kur të hapni përsëri sediljen e makinës, mbulesa e mbështetëses së shpinës **(2)** mund të hiqet lehtësisht.



4. Për të hequr mbulesën e ngritësit, lëshoni dy rripat elastikë poshtë të ngritësit **(4)** dhe së pari hiqni mbulesën rreth mbështetëses së krahut. Mbulesa e ngritësit mund të hiqet lehtësisht më pas.

Për ta vendosur përsëri mbulesën, veproni në rend të kundërt.

PASTRIMI



Është e rëndësishme të përdorni vetëm mbulesën origjinale të sediljes, pasi mbulesa është një pjesë thelbësore e funksionit. Ju mund të merrni mbulesa rezervë te shitësi juaj.

⚠ PARALAJMËRIM Mbulesa është një komponent integral i dizajnit të sigurisë së sediljes së makinës. Prandaj, sedilja e makinës nuk duhet të përdoret kurrë pa mbulesë ose me mbulesën e një sedilje tjetër.

ⓘ SHËNIM Mbulesa mund të lahet vetëm në temperaturë 30 °C, me një program delikat larjeje. Në të kundërt, copa e mbulesës mund të çngjyroset. Mos e lani mbulesën së bashku me rrobat e tjera dhe mos e thani në makinën tharëse apo mos e ekspozoni ndaj rrezeve të drejtpërdrejta të diellit!

Mund të pastroni pjesët plastike me një detergjent të butë dhe ujë të ngrohtë.

ⓘ SHËNIM Ju lutemi mos përdorni detergjentë kimikë ose agjentë zbardhues në asnjë rrethanë!

KUJDESI PËR PRODUKTIN



Për të garantuar që sedilja juaj e makinës të ofrojë mbrojtjen maksimale, është thelbësore të respektohen pikat e mëposhtme:

- Të gjithë komponentët kryesorë të sediljes së makinës duhet të kontrollohen rregullisht për dëmtime. Pjesët mekanike duhet të funksionojnë pa probleme.



- Sigurohuni që sedilja e makinës të mos ngecë midis pjesëve të forta si dera e makinës, shinat e sediljes etj., të cilat mund ta dëmtojnë atë.
- Nëse, për shembull, sedilja e makinës bie, ajo duhet të testohet nga prodhuesi përpara se të përdoret përsëri.

ÇFARË TË BËNI PAS NJË AKSIDENTI



⚠ PARALAJMËRIM Një aksident mund të shkaktojë dëmtime në sediljen e makinës që nuk janë të dukshme me sy të lirë. Ju lutemi, ndërroni sediljen pa dështuar pas një aksidenti. Në rast dyshimi, kontaktoni shitësin ose prodhuesin.

JETËGJATËSIA E PRODUKTIT



Kjo sedilje makine është projektuar për të përmbushur funksionet e saj të synuara me përdorim të zakonshëm për një jetëgjatësi produkti deri në 9 vjet. Konsumi gradual i plastikës, për shembull i shkaktuar nga ekspozimi ndaj dritës së diellit (UV), mund të shkaktojë një përkeqësim të lehtë të vetive të produktit. Meqenëse ndryshimet shumë të mëdha të temperaturës dhe streset e tjera të paparashikueshme janë të zakonshme në automjete, është e nevojshme të respektohen pikat e mëposhtme:

- Nëse automjeti është i ekspozuar drejtpërdrejt ndaj dritës së fortë të diellit për periudha të gjata, sedilja e makinës duhet të hiqet nga automjeti ose të mbulohet me një pëlthurë të lehtë.
- Kontrolloni rregullisht të gjitha pjesët plastike dhe metalike të sediljes për dëmtime ose ndryshim të formës ose ngjyrës. Nëse vëreni ndonjë ndryshim në sediljen e makinës, ajo duhet të hidhet ose të kontrollohet dhe ndoshta të zëvendësohet nga prodhuesi.
- Ndryshimet në pëlthurë, veçanërisht zbehja, janë normale kur përdoren në një automjet dhe nuk ndikojnë në funksionin e sediljes.



HEQJA



Për të mbrojtur mjedisin, ne kërkojmë që përdoruesi të ndajë dhe të heqë mbeturinat që lindin në fillim (paketimi) dhe në fund (pjesët e produktit) të jetëgjatësisë së sediljes së makinës.

Heqja e mbeturinave organizohet ndryshe në varësi të autoriteteve lokale. Për të siguruar që sedilja e makinës të hidhet në përputhje me rregulloret, kontaktoni agjencinë e heqjes së mbeturinave ose autoritetin lokal të zonës tuaj. Gjithmonë respektoni rregulloret e vendit tuaj për heqjen e mbeturinave.

⚠ PARALAJMËRIM Rreziku i mbytjes! Mbajeni materialin plastik të paketimit larg fëmijës tuaj!

GARANCIA E PRODHUESIT



CYBEX GmbH (Riedingerstr. 18, 95448 Bayreuth, Gjermani) ju ofron 3 vite garanci për këtë produkt. Garancia është e vlefshme në vendin ku produkti i është shitur fillimisht një klienti nga një shitës me pakicë.

Përmbajtja e garancisë dhe të gjitha informacionet e rëndësishme që nevojiten për garancinë, mund të gjenden në faqen tonë të internetit

go.cybex-online.com/manufacture-warranty-car-seats.

Në rast se përshkrimi i artikullit përfshin garancinë, të drejtat tuaja ligjore kundrejt nesh në raste defektesh mbeten të pacenuara.



VIZUELNI JEZIK

UPOZORENJE

Riječ signala označava moguću opasnu situaciju koja, ako se ne izbjegne, može rezultirati smrću ili ozbiljnom povredom.

NAPOMENA

Riječ signala označava moguću opasnu situaciju koja, ako se ne izbjegne, može rezultirati oštećenjem proizvoda ili druge imovine.



Savjeti i posebne karakteristike koje olakšavaju korištenje autosjedalice.



Video sa uputstvima



Ispravno



Tekst u govor



Pogrešno



Povratak na sadržaj



Zvučni signal



SADRŽAJ

CERTIFIKACIJA	578
SIGURNOST	578
DIJELOVI PROIZVODA	580
PRAVILAN POLOŽAJ U VOZILU	581
NOŠENJE I RASKLAPANJE DJEČIJE SJEDALICE	583
UGRADNJA U VOZILO	584
UKLANJANJE IZ VOZILA	585
PODEŠAVANJE NASLONA ZA GLAVU	586
OSIGURAVANJE DJETETA	587
ISPRAVAN NAČIN POSTAVLJANJA	588
PODEŠAVANJE NAGNUTOG POLOŽAJA	588
LINEARNA ZAŠTITA OD BOČNOG UDARA (L.S.P.)	589
PODESIVI NASLON ZA GLAVU	590
UKLANJANJE I PONOVO POSTAVLJANJE POKRIVAČA AUTO SJEDIŠTA	590
ČIŠĆENJE	591
NJEGA PROIZVODA	592
ŠTA URADITI NAKON NESREĆE	592
ŽIVOTNI VIJEK PROIZVODA	593
ODLAGANJE	593
PROIZVOĐAČKA GARANCIJA	594



CERTIFIKACIJA

UN R129/04

CYBEX **Solution G2**

Veličina: 100 cm – 150 cm

Starost: od približno 3 godine do približno 12 godina

Hvala vam što ste se odlučili za **Solution G2** prilikom izbora auto sjedišta za vaše dijete.

SIGURNOST



VAŽNO Prije ugradnje auto sjedišta u svoje vozilo pažljivo pročitajte ovo uputstvo za korisnike i uvijek ga držite pri ruci za buduću upotrebu.

⚠ UPOZORENJE Smrt ili ozbiljna povreda može nastati ako ne pratite uputstva proizvođača. Da bi propisno zaštili svoje dijete, od suštinske je važnosti da se auto sjedište koristi u skladu s opisom u ovom Vodiču za korisnike.

⚠ UPOZORENJE Bez odobrenja Uprave za odobravanje tipova, auto sjedište se ne smije mijenjati niti dopunjavati ni na koji način.

Važne informacije

- Ova auto-sjedalica je odobrena prema UN R129/04.
- Ovo auto sjedište smije se instalirati samo na sjedištima vozila odobrenim za upotrebu sustava za vezivanje djece, u skladu s priručnikom za vozilo.
- Pogodno samo za sjedišta u vozilu s automatskim pojasevima u tri tačke odobrenim u skladu s UN Uredbom br. 16 ili uporedivim standardom.
- Pojas s tri tačke mora se promicati samo kroz određene uređaje za usmjeravanje. Smjerovi pojasa detaljno su opisani u ovom priručniku i na dječjem sjedištu su označeni zelenom bojom.



- Autosjedalica je odobrena za visinu od 100 cm do 150 cm, u smjeru prema naprijed.
- NE pokušavajte rastaviti dio koji nije namijenjen za uklanjanje, modificirati ili dodati bilo koji dio na sjedalo. Garancija će biti poništena ako se koriste neoriginalni dijelovi ili dodaci.
- Samo optimalno prilagođeni naslon za glavu djetetu može pružiti maksimalnu zaštitu i udobnost, istovremeno obezbijavajući glatko postavljanje ramenog pojasa.
- Obezbijedite da se dječje sjedište nikada ne zaglavi prilikom zatvaranja vrata automobila ili podješavanja zadnjeg sjedišta.
- Ovo dječje sjedište je takođe testirano i homologirano bez Linearne zaštite od bočnog udara.
- Ovo dječje sjedište nemojte da koristite duže od 9 godina. Dječje sjedište je izloženo velikom stresu tokom svog upotrebnog vijeka, što sa starenjem dovodi do promjena u kvalitetu materijala.

DIJELOVI PROIZVODA

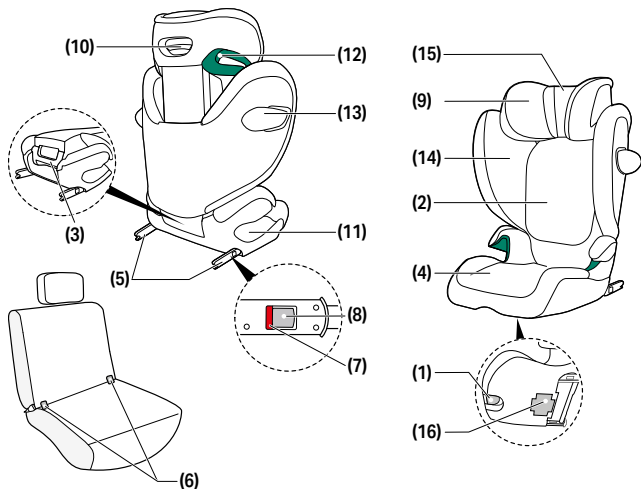

(1) Drška za podešavanje
(2) Naslon za leđa
(3) Drška za nošenje
(4) Izdignuti dio
(5) ISOFIX Ručice za zaključavanje
(6) ISOFIX Tačke usidrenja
(7) ISOFIX Sigurnosni indikator

(8) ISOFIX Dugmad za otpuštanje
(9) Podesivi naslon za glavu
(10) Regulator visine naslona za glavu
(11) Vodilica pojasa za krilo
(12) Vodilica pojasa za ramena
(13) Linearna zaštita od bočnog udara (L.S.P.)

(14) Dugme za otpuštanje zaštite od bočnog udara
(15) Podesivi naslon za glavu
(16) Pregradak za čuvanje uputstava za upotrebu

PRAVILAN POLOŽAJ U VOZILU

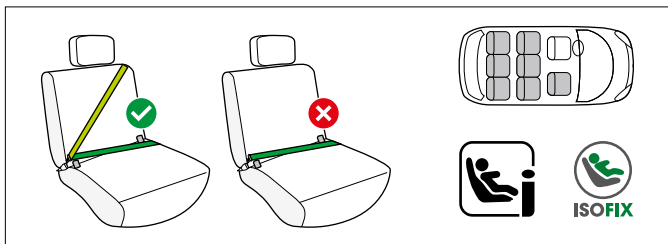

Ovo je poboljšani sustav za vezivanje djece i-Size booster. Odobren je u skladu sa Uredbom UN-a br. R129/04, za upotrebu na mjestima za sjedenje u vozilu kompatibilnim sa i-Size standardom, kako su naznačili proizvođači vozila u svojim korisničkim priručnicima za vozila. Ako je sjedište vozila označeno ovim logotipom, općenito je prikladno za korištenje sa svim i-Size autosjedalicama.

Ipak, budući da se mogu pojaviti neke prepreke, preporučujemo provjeru našeg popisa kompatibilnosti automobila.

Ako vaše vozilo nema i-Size sjedište, molimo provjerite listu kompatibilnosti automobila.

Najnoviju verziju možete pronaći na

go.cybex-online.com/solution-g2-car-compatibility.

⚠ UPOZORENJE Autosjedalica nije pogodna za upotrebu s dvotačkovnim ili pojasom za krilo. Ako je sjedište osigurano dvotačkovnim pojasom, nesreća može rezultirati teškim ili čak smrtonosnim povredama djeteta.

Autosjedalica se može općenito postaviti na bilo koje sjedalo vozila sa sklopljenim ISOFIX zaključnim rukama, koristeći trotočkovni sigurnosni pojas. Ipak, budući da se mogu pojaviti neke prepreke, preporučujemo provjeru našeg popisa kompatibilnosti automobila.



Ako vaše vozilo nije na popisu, obratite se našem timu za korisničku podršku.

💡 Iznad djetetove visine od 135 cm kompatibilnost između auto sjedišta i vašeg vozila može biti smanjena.

Uvjerite se na osnovu spiska kompatibilnih vozila da li se dječija sjedalica bez ograničenja može koristiti u svim pozicijama naslonjača za glavu. U izuzetnim slučajevima, dječje auto sjedište može se koristiti i na suvozačevom sjedištu.

Uvijek se pridržavajte preporuka proizvođača vozila.

⚠ UPOZORENJE Pojas za rame se mora kretati prema gore i unazad u naslonjaču. Nikada se ne smije kretati prema naprijed do gornje tačke pojasa u vašem vozilu.

⚠ UPOZORENJE Kopča pojasa vozila nikada ne smije prelaziti naslon za ruke sjedišta. Ako je kaiš pojasa predugačak, auto sjedište nije prikladno za upotrebu u ovom položaju u vozilu. U slučaju sumnje, molimo kontaktirajte proizvođača dječijih sjedalica.

⚠ UPOZORENJE Rizik od povrede! Prtljag ili drugi predmeti prisutni u vozilu uvijek moraju biti sigurno učvršćeni. U suprotnom, može doći do njihovog tumbanja unutar vozila, što može dovesti do smrtonosnih ozljeda.

⚠ UPOZORENJE Rizik od povrede! Autosjedalica mora uvijek biti pravilno i potpuno osigurana sigurnosnim pojasom vozila, čak i tokom praznih vožnji. Kada koristite ISOFIX, dovoljno je tokom praznih vožnji voditi sigurnosni pojas s jedne strane kroz zelene označene vodiče za bokove i ramena. U slučaju naglog kočenja ili nesreće, nesigurna autosjedalica može povrijediti druge putnike ili vas same.

⚠ UPOZORENJE Nikad ne ostavljajte dijete bez nadzora u vozilu.

⚠ UPOZORENJE Rizik od opekotina! Dijelovi ovog sustava za vezivanje djece mogu se zagrijati kad su izloženi direktnom sunčevom svjetlu i mogu potencijalno izazvati opekotine na koži vašeg djeteta. Zaštitite svoje dijete i auto sjedište od direktne izloženosti suncu.

NOŠENJE I RASKLAPANJE DJEČIJE SJEDALICE

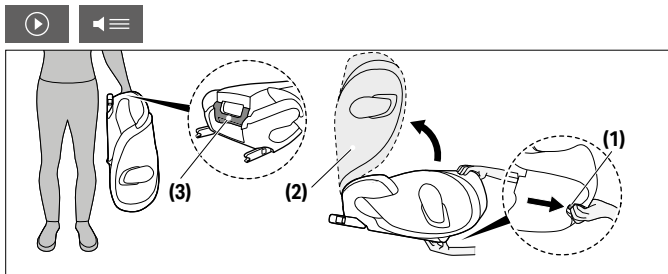

Dečija sjedalica se može preklopiti kako bi se nosila. U tu svrhu povucite dršku za podešavanje **(1)** i preklopite naslon za leđa **(2)** ka dolje dok ne čujete zvuk uklapanja "KLIK".

(i) NAPOMENA Uvjerite se da je prije sklapanja dječije sjedalice uklonjen držač za piće, ukoliko je ugrađen u dječiju sjedalicu.

(i) NAPOMENA Provjerite da nema predmeta na sjedištu ili u sjedištu prije nego što sklopite autosjedalicu.

Za nošenje koristite dršku za nošenje **(3)** koja se nalazi na poledini dječije sjedalice.

Da biste ponovo rasklopili dječiju sjedalicu, povucite dršku za podešavanje **(1)** i rasklopite naslon za leđa **(2)** dok ne čujete zvuk uklapanja "KLIK".

UGRADNJA U VOZILO

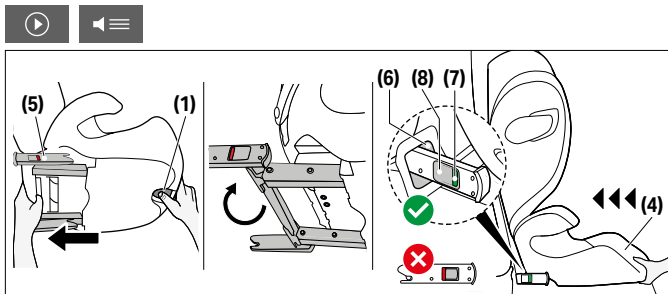

Uvijek osigurajte da...

- nasloni za leđa u vozilu budu zaključani u uspravnom položaju.
- kod postavljanja dječjeg sjedišta na prednje putničko sjedište, podesite sjedište u vozilu što više unazad, bez uticaja na usmjerenje pojasa.

⚠ UPOZORENJE Nemojte upotrebljavati kontaktne tačke koje nose teret osim onih opisanih u uputama i označenih na sistemu vezivanja za djecu.

⚠ UPOZORENJE Korištenjem ISOFIX-a stvara se veza s vozilom koja povećava sigurnost vašeg djeteta. I pored toga vaše dijete treba osigurati pojaseom vozila u tri tačke.

1. Upotrijebite dršku za podešavanje **(1)** ispod izdignutog djela **(4)** i povucite dvije ISOFIX ručice za zaključavanje **(5)** do njihovog krajnjeg položaja.
2. Sada zakrenite ISOFIX ručice za zaključavanje **(5)** 180° tako da budu okrenute u smjeru ISOFIX tačaka usidrenja **(6)**.
3. Postavite sjedište za dijete na odgovarajuće sjedište u automobilu.

ⓘ **NAPOMENA** Na nekim sjedištima za vozila napravljenim od osjetljivih materijala, upotreba auto sjedišta može ostaviti tragove i/ili dovesti do blijedenja boje. Kako biste to izbjegli, možete postaviti prekrivač, ručnik ili sličan podmetač ispod auto sjedišta kako biste zaštili sjedište u vozilu.

4. Gurnite dvije ISOFIX ručice za zaključavanje **(5)** u ISOFIX tačke usidrenja **(6)** dok se ne zaključaju uz zvučno "KLIK".
5. Pritisnite dršku za podešavanje **(1)** i pomjerajte dječiju sjedalicu na sjedištu vozila dok ne bude stabilna i ne bude nalijegala celom površinom.

⚠ **UPOZORENJE** Naslon za leđa dječije sjedalice mora dodirivati naslonjač vozila.

💡 Ako naslon za glavu na vozilu predstavlja prepreku, povucite ga prema gore do krajnje granice ili ga potpuno uklonite (osim na sjedištima vozila okrenutim unazad).

6. Provjerite je li sjedište sigurno pokušavajući ga izvući iz ISOFIX tačaka usidrenja **(6)**. Zeleni sigurnosni indikatori **(7)** moraju biti jasno vidljivi na obje strane sjedišta.
7. U slučaju da se ovo sjedište koristi bez ISOFIX-a, može se spremi-ti na dno sjedišta.

UKLANJANJE IZ VOZILA

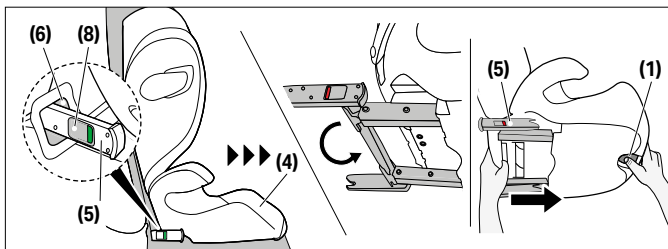

Obavite korake za postavljanje obrnutim redom.

1. Otključajte ISOFIX ručice za zaključavanje **(5)** s obje strane pritiskajući ISOFIX dugmad za otpuštanje **(8)** i povlačeći ih istovremeno unazad.
2. Izvucite sjedište iz ISOFIX tačaka usidrenja **(6)**.
3. Uklonite auto sjedište i gurnite ISOFIX ručice za zaključavanje **(5)** potpuno unazad u transportni položaj.

PODEŠAVANJE NASLONA ZA GLAVU



💡 Visina naslona za glavu se može podjesiti i kada je sjedište postavljeno u automobilu.

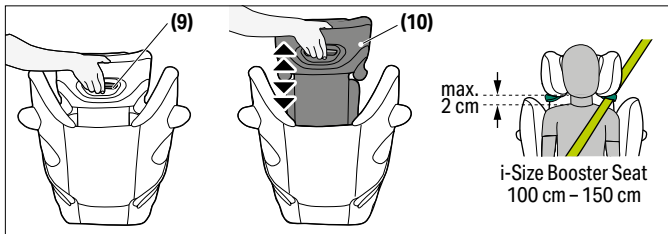

Podesivi naslon za glavu **(9)** može se podesiti pomoću regulatora visine naslona za glavu **(10)** na zadnjem dijelu naslona za glavu **(9)**. Podesite naslon za glavu tako da maks. 2 cm ostanu između djetetovog ramena i naslona za glavu.



OSIGURAVANJE DJETETA

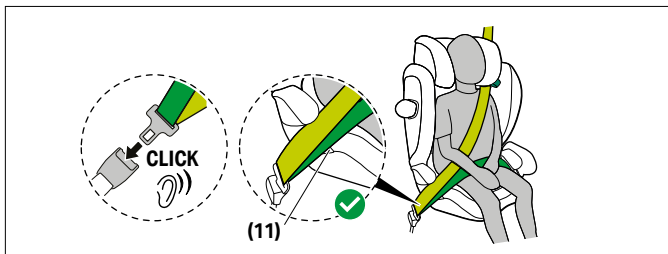

1. Postavite sigurnosni pojas za vozilo oko svog djeteta i umetnite jezičak pojasa u kopču pojasa. Mora se zaključati na mjesto zvučnim "KLIK".
2. Postavite pojas za krilo u zelene vodilice pojasa za krilo **(11)** dječjeg sjedišta.

⚠ UPOZORENJE Rizik od povrede! Pojas za krilo mora prolaziti što je moguće niže preko prepona vašeg djeteta kako bi imao optimalni učinak u slučaju nesreće.

3. Zategnite pojas karlice.
4. Na bočnoj strani auto sjedišta pored kopče pojasa, rameni i pojas za krilo moraju se umetnuti zajedno u vodilicu pojasa za krilo **(11)**.

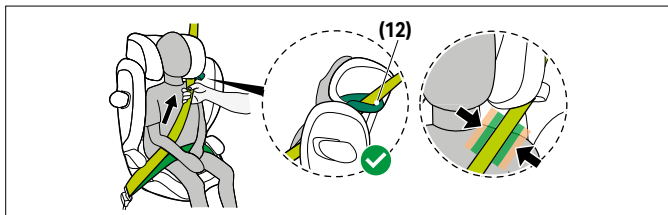

5. Provucite rameni pojas kroz vodilicu pojasa za ramena **(12)** dok ne bude unutar vodilice pojasa.
6. Zategnite pojas ramena.

⚠ UPOZORENJE Rizik od povrede! Prije svake upotrebe provjerite je li automatski pojas za vozilo na tri tačke vezivanja ispravno podešen i čvrsto prislonjen uz djetetovo tijelo. Nikad nemojte uvertati pojas!

⚠ UPOZORENJE Pazite da rameni pojas prolazi preko ključne kosti vašeg djeteta i da ne dodiruje djetetov vrat. Ako je neophodno, prilagodite visinu naslona za glavu da biste promijenili položaj pojasa.

ISPRAVAN NAČIN POSTAVLJANJA

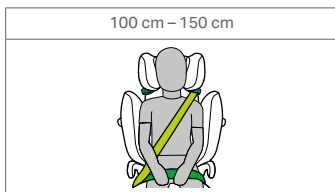

PODEŠAVANJE NAGNUTOG POLOŽAJA

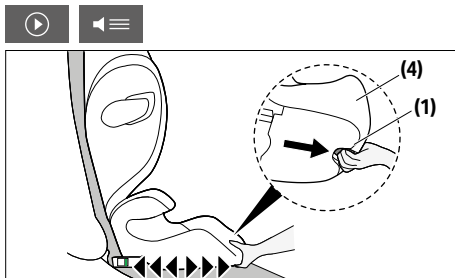

Dječija sjedalica nudi različite pozicije sjedenja.

1. Kako biste sjedište postavili u željeni ležeći položaj, pritisnite dršku za podešavanje **(1)** na donjoj strani prednjeg dijela izdignutog dijela **(4)** i povucite auto sjedište unaprijed.
2. Kako biste auto sjedište vratili iz ležećeg položaja u sjedeći, ponovo pritisnite dršku za podešavanje **(1)** i vodite sjedište prema gore laganim pritiskom na izdignuti dio **(4)**.

(i) NAPOMENA Auto sjedište se mora podesiti na jedan od sjedećih položaja prije nego što se dijete postavi u njega.

LINEARNA ZAŠTITA OD BOČNOG UDARA (L.S.P.)

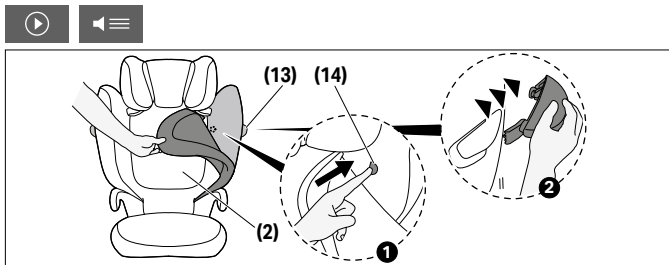

Ako je Linearna zaštita od bočnog udara **(13)** u konfliktu s vratima automobila ili ako smanjuje preostali prostor na suvozačevom sjedištu, moguće je odvojiti je. Da biste to učinili, pritisnite Dugme za otpuštanje zaštite od bočnog udara **(14)**. Da biste došli do ovog dugmeta, potrebno je ukloniti pokrivač naslona **(2)**.

Za ponovno postavljanje L.S.P. **(13)** na sjedište, slijedite uputstva za uklanjanje obrnutim redoslijedom.

PODESIVI NASLON ZA GLAVU

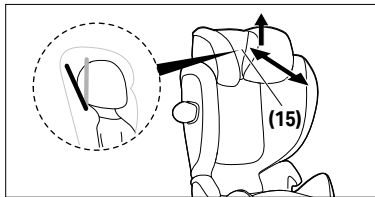

Podesivi naslon za glavu **(15)** pomaže u sprečavanju da se djetetova glava opasno nagnje naprijed tokom spavanja.

Može se postaviti u jedan od dva položaja.

Da prilagodite podesivi naslon za glavu **(15)**, podignite ga i gurnite naprijed ili nazad u željeni položaj.

⚠ UPOZORENJE Glava djeteta bi uvijek trebala biti u kontaktu s podesivim naslonom za glavu.

UKLANJANJE I PONOVO POSTAVLJANJE POKRIVAČA AUTO SJEDIŠTA

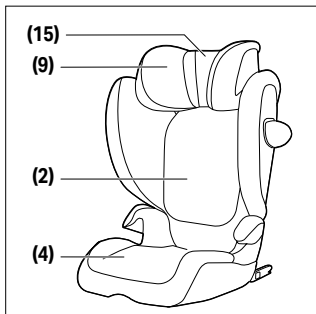

⚠ UPOZORENJE Auto sjedište se nikada ne smije koristiti bez pokrivača auto sjedišta. Osigurajte da se koristi samo originalni CYBEX pokrivač za sjedište, jer je ovaj pokrivač sastavni dio performansi sigurnosnog vezivanja.

Presvlaka dječije sjedalice sastoji se od četiri dijela (naslonjač glave (2x), naslonjač leđa i izdignuti dio). Oni su pričvršćeni na dječiju sjedalicu na nekoliko mjesta pomoću dugmadi za pritiskanje, rajsferšlusa i gumenih traka.

Da biste uklonili navlake, molimo vas da pratite sledeća uputstva:

1. Otvorite čičak traku iza naslona za glavu **(15)** i povucite je prema gore.
2. Da biste uklonili glavni pokrov naslona za glavu, posegnite ispod naslona za glavu **(9)**, otkočite elastične trake i skinite pokrov.
3. Da biste olakšali uklanjanje pokrova naslona **(2)**, sklopite autosjedalicu i odvojite pokrov na šest točaka (četiri na naslonu i dvije na podizaču). Kada ponovno rasklopite autosjedalicu, pokrov naslona **(2)** može se lako ukloniti.
4. Da biste uklonili pokrov podizača, otpustite dvije elastične trake ispod podizača **(4)** i prvo uklonite pokrov oko naslona za ruke. Pokrov podizača tada se može lako ukloniti.

Da biste ponovo zakačili pokrivač, postupite obrnutim redoslijedom.

ČIŠĆENJE



Važno je koristiti samo originalnu presvlaku za sjedište jer je presvlaka bitan dio funkcije. Rezervne presvlake možete nabaviti kod svog prodavača.

⚠ UPOZORENJE Presvlaka je sastavni dio sigurnosnog dizajna autosjedalice. Stoga se autosjedalicu nikada ne smije koristiti bez presvlake ili s presvlakom druge autosjedalice.



- ❗ **NAPOMENA** Pokrivač se može prati samo na 30°C u programu pranja za osjetljivi veš, jer u protivnom može doći do promjene boje presvlake. Pokrivač perite odvojeno od ostalog veša i nemojte ga sušiti u sušilici ili na direktnoj sunčevoj svjetlosti!

Možete očistiti plastične dijelove blagim deterdžentom i toplom vodom.

- ❗ **NAPOMENA** Molimo vas da ni pod kojim okolnostima ne koristite hemijske deterdžente ili sredstva za izbjeljivanje.

NJEGA PROIZVODA



Da bi vaše auto sjedište pružilo maksimalnu zaštitu, neophodno je pridržavati se sljedećih tačaka:

- Svi glavni dijelovi auto sjedišta moraju se redovno provjeravati na oštećenja. Mehanički dijelovi moraju raditi bez problema.
- Uvjerite se da auto sjedište nije zaglavljeno između tvrdih dijelova kao što su vrata automobila, šine sjedišta itd., što može oštetiti sjedište.
- Ako, na primjer, auto sjedište padne, mora ga proizvođač testirati prije ponovne upotrebe.

ŠTA URADITI NAKON NESREĆE



- ⚠ **UPOZORENJE** Nesreća može uzrokovati oštećenje autosjedalice koje nije vidljivo golim okom. Molimo zamijenite sjedalicu bez iznimke nakon nesreće. U slučaju sumnje kontaktirajte prodavača ili proizvođača.

ŽIVOTNI VIJEK PROIZVODA



Ovo auto sjedište je dizajnirano da može ispuniti svoje predviđene funkcije pri uobičajenoj upotrebi tokom životnog vijeka proizvoda do 9 godina. Postepeno habanje plastike, na primjer uzrokovano izlaganjem sunčevoj svjetlosti (UV), može uzrokovati blago pogoršanje svojstava proizvoda. Budući da su vrlo velike temperaturne fluktuacije i drugi nepredvidivi stresovi uobičajeni u vozilima, potrebno je pridržavati se sljedećih tačaka:

- Ako je vozilo direktno izloženo jakom suncu duže vrijeme, auto sjedište mora biti uklonjeno iz vozila ili prekriveno laganom tkaninom.
- Redovno provjeravajte sve plastične i metalne dijelove sjedišta na oštećenja ili promjenu oblika ili boje. Ako primijetite bilo kakvu promjenu na auto sjedištu, sjedište mora biti odbačeno ili provjereno i eventualno zamijenjeno od strane proizvođača.
- Promjene na tkanini, posebno izbljedenje, su normalne kada se koristi u vozilu i ne utiču na funkciju sjedišta.

ODLAGANJE



Da bismo zaštitili životnu sredinu, molimo korisnika da razdvoji i odloži otpad koji nastaje na početku (ambalaža) i na kraju (dijelovi proizvoda) životnog vijeka auto sjedišta.

Uklanjanje otpada se organizuje na različite načine u zavisnosti od lokalnih vlasti. Da biste osigurali da se auto sjedište odlaže u skladu s propisima, kontaktirajte agenciju za uklanjanje otpada ili lokalne vlasti u vašem području. Uvijek poštujujte propise o odlaganju otpada u vašoj zemlji.

⚠ UPOZORENJE Opasnost od gušenja! Držite plastični materijal za pakovanje van domašaja vašeg djeteta!



PROIZVOĐAČKA GARANCIJA



CYBEX GmbH (Riedingerstr. 18, 95448 Bayreuth, Njemačka) daje vam garanciju od 3 godine za ovaj proizvod. Garancija važi u zemlji gdje je ovaj proizvod prvobitno prodan kupcu od strane trgovca na malo. Sadržaj garancije i svi bitni podaci potrebni za utvrđivanje garancije mogu se naći na našoj početnoj stranici

go.cybex-online.com/manufacture-warranty-car-seats.

Ako je garancija prikazana u opisu artikla, vaša zakonska prava u vezi kvarova u odnosu na nas ostaju netaknuta.



ВИЗУЕЛЕН ЈАЗИК

⚠ ПРЕДУПРЕДУВАЊЕ

Зборот за сигнал укажува на можна опасна ситуација која, ако не се избегне, може да резултира со смрт или сериозна повреда.

ⓘ ЗАБЕЛЕШКА

Зборот за сигнал укажува на можна опасна ситуација која, ако не се избегне, може да резултира со оштетување на производот или друга сопственост.



Совети и специјални карактеристики кои го олеснуваат користењето на седиштето за автомобил.



Видеоупатство



Точно



Текст во говор



Неточно



Назад на содржината



Звучен
сигнал

СОДРЖИНА

СЕРТИФИКАЦИЈА	597
БЕЗБЕДНОСТ	597
ДЕЛОВИ НА ПРОИЗВОДОТ	599
ТОЧНА ПОЗИЦИЈА ВО ВОЗИЛОТО	600
НОСЕЊЕ И РАСКЛОПУВАЊЕ НА СЕДИШТВОТО	602
МОНТИРАЊЕ ВО ВОЗИЛОТО	603
ОТСТРАНУВАЊЕ ОД ВОЗИЛОТО	605
ПРИСПОСОБУВАЊЕ НА НАСЛОНОТ ЗА ГЛАВА	605
ВРЗУВАЊЕ НА ДЕТЕТО	606
РЕЖИМ ЗА ПРАВИЛНО МОНТИРАЊЕ	608
ПРИСПОСОБУВАЊЕ НА ЛЕЖЕЧКАТА ПОЗИЦИЈА	608
ЛИНЕАРНА СТРАНИЧНА ЗАШТИТА ОД УДАРИ (L.S.P.)	609
ПРИСПОСОБЛИВ НАСЛОВ ЗА ГЛАВА	609
ОТСТРАНУВАЊЕ И ПОВТОРНО ПОСТАВУВАЊЕ НА НАВЛАКАТА НА СЕДИШТЕ	610
ЧИСТЕЊЕ	611
НЕГА НА ПРОИЗВОДОТ	612
ШТО ДА СЕ ПРАВИ ПО НЕСРЕЌА	612
ЖИВОТЕН ВЕК НА ПРОИЗВОДОТ	612
ОТСТРАНУВАЊЕ	613
ГАРАНЦИЈА НА ПРОИЗВОДИТЕЛОТ	614



СЕРТИФИКАЦИЈА

ОН R129/ 04

СУВЕХ **Solution G2**

Големина: 100 см - 150 см

Возраст: од приближно 3 години до приближно 12 години

Ви благодариме што одлучивте да го купите детското седиште за автомобил **Solution G2**.

БЕЗБЕДНОСТ



ВАЖНО Прочитајте го внимателно ова Упатство за корисник пред да го монтирате седиштето за автомобил во возилото и секогаш чувајте го при рака за идно користење.

⚠ ПРЕДУПРЕДУВАЊЕ Смрт или сериозна повреда може да се случи ако не ги следите упатствата на производителот. Со цел детето да биде соодветно заштитено, задолжително е да го користите детското седиште како што е опишано во ова упатство за употреба.

⚠ ПРЕДУПРЕДУВАЊЕ Без одобрение на органот за Типска хомологација, седиштето за автомобил не смее да се менува или да се додава на каков било начин.

Важни информации

- Ова детско седиште е одобрено според UN R129/04.
- Ова седиште за автомобил може да се монтира само на седишта на возило што се одобрени за користење со системи за врзување деца во согласност со прирачникот на возилото.
- Соодветно е само за седишта на возила со автоматски каиши со три точки за фиксирање одобрени во согласност со Регулативата 16 на ОН или со споредлив стандард.

- Каишите со три точки за фиксирање мора да минуваат само низ назначените жлебови за водење на каишот. Жлебовите за водење на каишот се детално опишани во овој прирачник и означени се на седиштето за автомобил со зелена боја.
- Седиштето за автомобил е одобрено за висина од 100 см до 150 см, во насока напред.
- НЕ обидувајте се да расклопите дел кој не е наменет за отстранување, да го модифицирате или да додадете било кој дел на седиштето. Гаранцијата ќе биде неважечка ако се користат неоригинални делови или додатоци.
- Само оптимално приспособениот наслон за глава може да му понуди на детето максимална заштита и удобност, а истовремено да гарантира дека каишот за рамо се поставува без пречки.
- Секогаш треба да бидете сигурни дека седиштето за автомобил во ниеден момент не е заглавено кога ја затворате вратата на автомобилот или кога го приспособувате задното седиште.
- Седиштето за автомобил е исто така тестирано и одобрено за користење без линеарните странични заштитници од удар.
- Не користете го ова седиште за автомобил подолго од 9 години. Седиштето за автомобил е изложено на големо оптоварување за време на рокот на траење на производот, што води до промени во квалитетот на материјалот со текот на времето..

ДЕЛОВИ НА ПРОИЗВОДОТ

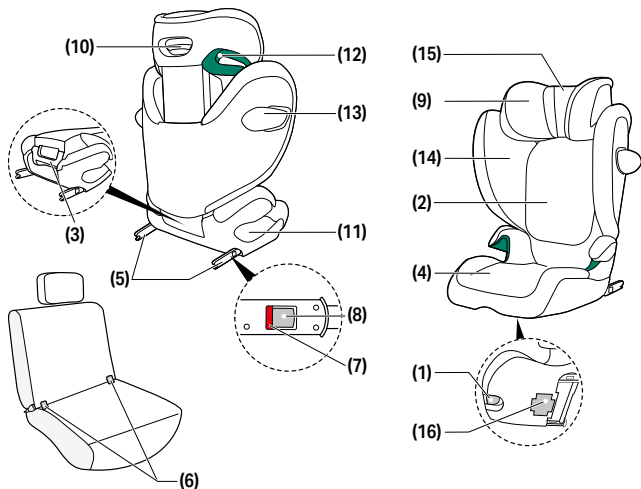

(1) Рачка за приспособување

(2) Наслон за грб

(3) Рачка за носење

(4) Перниче

(5) Рачки за заклучување ISOFIX

(6) Точки за закотвување ISOFIX

(7) Сигурносен показател ISOFIX

(8) Копчиња за ослободување ISOFIX

(9) Страничен наслон за глава

(10) Рачка за приспособување на висината на наслонот за глава

(11) Водилка на скутен каиш

(12) Водилка на каиш за рамо

(13) Линеарна странична заштита од удари (L.S.P.)

(14) Копче за ослободување на страничната заштита од удари

(15) Приспособлив наслон за глава

(16) Оддел за чување на Упатството за корисник

ТОЧНА ПОЗИЦИЈА ВО ВОЗИЛОТО

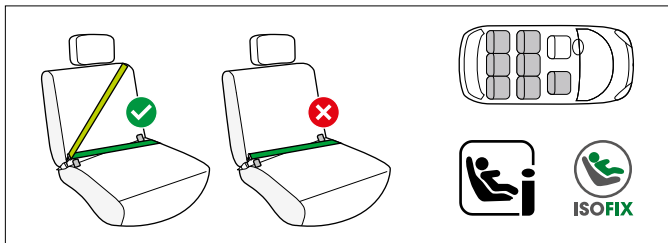

Ова е подобрен систем за врзување на деца за засилување на седиштата i-Size. Тој е одобрен според Регулативата на ОН бр. R129/04, за употреба во возила со позиции за седење компатибилни со i-Size како што е наведено од производителите на возилата во нивните упатства за употреба. Ако седиштето на возилото е означено со овој логотип, генерално е погодно за користење со сите i-Size седишта за автомобили. Сепак, бидејќи може да се појават некои пречки, препорачуваме да ја проверите нашата листа за компатибилност на автомобили. Ако вашето возило нема i-Size седиште, ве молиме проверете ја листата за компатибилност на автомобилот. Најновата верзија може да ја видите на go.cybex-online.com/solution-g2-car-compatibility.

⚠ ПРЕДУПРЕДУВАЊЕ Седиштето за автомобил не е погодно за употреба со двоточковен или појас за колкови. Ако седиштето е обезбедено со двоточковен појас, несреќата може да резултира со тешки или дури и фатални повреди на детето.

Автоседиштето може генерално да се инсталира на кое било седиште во возилото со преклопени рачки за заклучување ISOFIX, користејќи триточковен безбедносен појас. Сепак,





бидејќи може да се појават некои пречки, препорачуваме да ја проверите нашата листа за компатибилност на автомобили. Ако вашето возило не е наведено, ве молиме контактирајте го нашиот тим за корисничка поддршка.

 Кога висината на детето надминува 135 cm, компатибилноста помеѓу детското седиште и вашето возило може да се намали.

Проверете го списокот со типови на возила за тоа дали седиштето за автомобил може да се користи без ограничувања во сите позиции на потпирачот за глава. Во особени случаи, детското седиште за автомобил може, исто така, да се употребува на предното патничко седиште.

Секогаш почитувајте ги препораките на производителот на возилото.

 **ПРЕДУПРЕДУВАЊЕ** Каишот за рамо мора да минува нагоре и назад дијагонално. Никогаш не смее да минува напред во правец на горната точка на каишот во возилото.

 **ПРЕДУПРЕДУВАЊЕ** Закопчувалката на каишот на возилото никогаш не смее да се вкрстува со потпирачот за раце на седиштето. Ако фиксниот држач на каиш е премногу долг, седиштето за автомобил е несоодветно за користење во оваа позиција во возилото. Во случај на сомнеж, ве молиме контактирајте го производителот на детски седишта.

 **ПРЕДУПРЕДУВАЊЕ** Ризик од повреда! Багажот или кои било други предмети во возилото мора секогаш да бидат добро прицврстени. Во спротивно, може да се разлетаат низ возилото, што би можело да предизвика смртоносни повреди.

⚠ ПРЕДУПРЕДУВАЊЕ Ризик од повреда! Автоседиштето секогаш мора да биде правилно и целосно обезбедено со ременот на возилото, дури и за време на празни патувања. Кога користите ISOFIX, доволно е за време на празни патувања да го водите безбедносниот појас од едната страна низ зелените означени водилки за колковите и рамото. Во случај на итно сопирање или несреќа, необезбедено автоседиште може да повреди други патници или вас самите.

⚠ ПРЕДУПРЕДУВАЊЕ Никогаш не оставајте го детето во возилото без надзор.

⚠ ПРЕДУПРЕДУВАЊЕ Ризик од изгореници! Некои делови од овој систем за врзување на дете може да се загреат кога се изложуваат на директна сончева светлина и би можеле да предизвикаат изгореници на детската кожа. Заштитете ги детето и седиштето за автомобил од директно изложување на сончева светлина.

НОСЕЊЕ И РАСКЛОПУВАЊЕ НА СЕДИШТВОТО

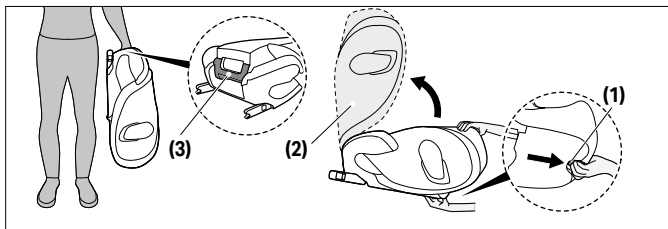

Седиштето за автомобил може да се преклопи за носење. Повлечете ја рачката за прилагодување **(1)** и преклопете го надолу потпирачот за грб **(2)** додека не кликне на своето место со звучен „КЛИК“.



ⓘ ЗАБЕЛЕШКА Погрижете се пред да го преклопите седиштето за автомобил, да го отстраните држачот за чаши, доколку е монтиран на седиштето.

ⓘ ЗАБЕЛЕШКА Осигурајте се дека нема предмети на седиштето или во седиштето пред да го преклопите седиштето за автомобил.

Користете ја рачката за носење **(3)** која се наоѓа на задниот дел од седиштето за автомобил, за носење. За да го расклопите седиштето за автомобил, повлечете ја рачката за прилагодување **(1)** и отворете го потпирачот за грб **(2)** додека не кликне на своето место со звучен „КЛИК“.

МОНТИРАЊЕ ВО ВОЗИЛОТО

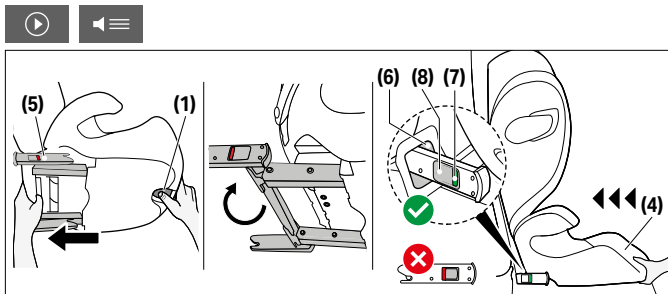

Секогаш треба да бидете сигурни дека..

- наслоните за грб во возилото се закочени во исправена позиција,
- кога го монтирате седиштето за автомобил на предното патничко седиште, тоа е приспособено што е можно поназад, без да влијае врз жлебот за водење на каишот.

⚠ ПРЕДУПРЕДУВАЊЕ Не користете какви било носечки контактни точки освен оние опишани во упатството и означени на системот за врзување деца.

⚠ ПРЕДУПРЕДУВАЊЕ Кога користите ISOFIX, се создава врска со возилото што ја МК зголемува безбедноста на детето. Детето сепак треба да се врзе со каишот со три точки за фиксирање на возилото.

1. Употребете ја рачката за приспособување **(1)** под перничето **(4)** и повлечете ги целосно двете рачки за заклучување ISOFIX **(5)**.
2. Сега, завртете ги рачките за заклучување ISOFIX **(5)** 180 степени, така што ќе бидат завртени во правец на точките за закотвување ISOFIX **(6)**.
3. Поставете го детското седиште на соодветното седиште во возилото.

ⓘ ЗАБЕЛЕШКА Ако потпирачот за глава на возилото претставува препрека, повлечете го целосно нагоре или отстранете го (освен кај седишта на возило завртени наназад).

4. Турнете ги рачките за заклучување ISOFIX **(5)** во точките за закотвување ISOFIX **(6)** сè додека не се заклучат во соодветната позиција и додека не слушнете звук на закопчување.
5. Користете ја рачката за прилагодување **(1)** и турнете го седиштето за автомобил на седиштето од автомобилот додека не се порамни целосно со потпирачот за грб.

⚠ ПРЕДУПРЕДУВАЊЕ Потпирачот за грб на седиштето за автомобил мора да остварува контакт со потпирачот на возилото.

💡 Ако потпирачот за глава на возилото претставува препрека, повлечете го целосно нагоре или отстранете го (освен кај седишта на возило завртени наназад).

- Бидете сигурни дека седиштето е добро прицврстено, обидувајќи се да го извлечете од точките за закотвување ISOFIX **(6)**. Зелените сигурносни показатели **(7)** мора да бидат јасно видливи на двете страни на седиштето.
- Ако седиштето се употребува без ISOFIX, може да се остави на долниот дел на седиштето.

ОТСТРАНУВАЊЕ ОД ВОЗИЛОТО

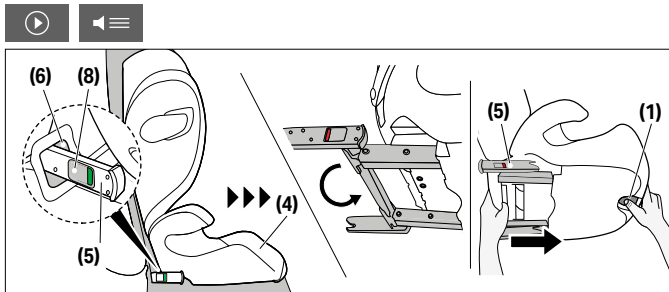

Извршете ги чекорите за монтажа по обратен редослед.

- Отклучете ги рачките за заклучување ISOFIX **(5)** на двете страни туркајќи ги копчињата за ослободување ISOFIX **(8)** и истовремено влечејќи ги наназад.
- Извадете го седиштето од точките за закотвување ISOFIX **(6)**.
- Отстранете го седиштето за автомобил и турнете ги рачките за заклучување ISOFIX **(5)** целосно наназад во нивните транспортни позиции.

ПРИСПОСОБУВАЊЕ НА НАСЛОНОТ ЗА ГЛАВА



- Висината на наслонот за глава може да се приспособи додека седиштето се монтира во автомобилот.



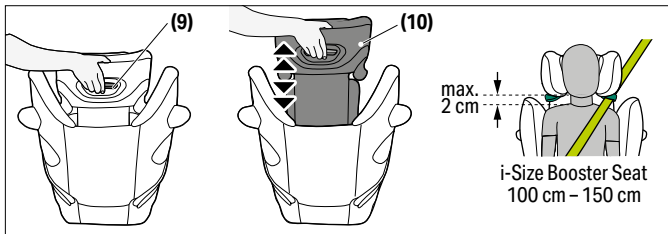

Страничниот наслон за глава (9) може да се приспособи со помош на рачката за приспособување на висина на наслонот за глава (10) што се наоѓа во задниот дел на страничниот наслон за глава (9). Приспособете го наслонот за глава така што максималното растојание помеѓу рамото на детето и наслонот за глава да не е поголемо од 2 см.

ВРЗУВАЊЕ НА ДЕТЕТО

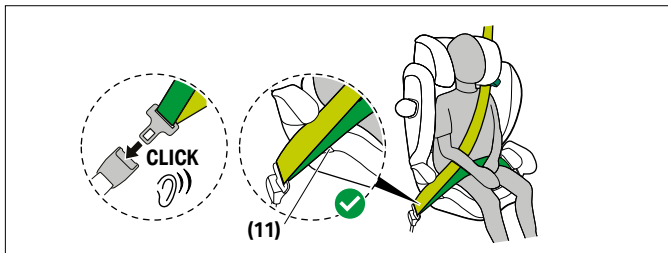

1. Насочете го каишот на седиштето на возилото околу детето и внесете го јазичето од каишот во закопчувалката. Мора да го закопчате добро и да го слушнете карактеристичниот звук.
2. Поставете го скутниот каиш во зелените водилки на скутен каиш (11) на детското седиште.



⚠ ПРЕДУПРЕДУВАЊЕ Ризик од повреда! Скутниот каиш мора да минува што е можно пониско преку слабините на детето за да има максимален ефект при судир.

3. Повлечете го цврсто ременот за скутот.
4. На страната на седиштето за автомобил што се наоѓа до закопчувалката, каишот за рамо и скутниот каиш мора да се внесат заедно во водилката на скутниот каиш **(11)**.

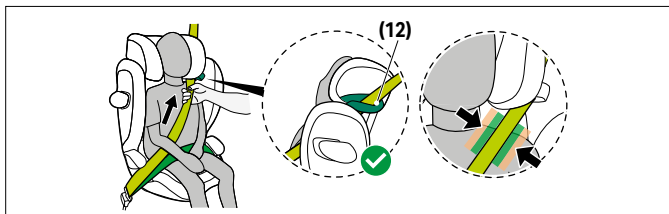

5. Влечете го каишот за рамо низ водилката на каишот за рамо **(12)** сè додека не влезе во водилката на каишот.
6. Повлечете го цврсто ременот за рамото.

⚠ ПРЕДУПРЕДУВАЊЕ Ризик од повреда! Пред секоја употреба треба да се погрижите автоматскиот сигурносен каиш за возило со три точки на фиксирање да биде приспособен правилно и добро прицврстен на телото на детето. Никогаш не превиткувајте го каишот!

⚠ ПРЕДУПРЕДУВАЊЕ Бидете сигурни дека каишот за рамо минува преку клучната коска на детето и дека не го допира вратот на детето. Ако е потребно, приспособете ја висината на наслонот за глава за да ја измените позицијата на каишот.

РЕЖИМ ЗА ПРАВИЛНО МОНТИРАЊЕ

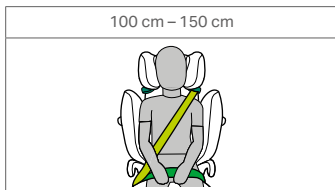

ПРИСПОСОБУВАЊЕ НА ЛЕЖЕЧКАТА ПОЗИЦИЈА

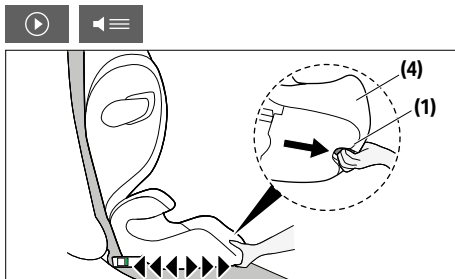

Ова седиште за во автомобил нуди различни позиции за седење.

1. За да го ставите детското седиште во саканата навалена позиција, притиснете ја рачката за приспособување **(1)** на долната страна од предната површина на перничето **(4)** и повлечете го детското седиште напред.
2. За да го вратите детското седиште од навалената позиција во позиција за седење, повторно притиснете ја рачката за приспособување **(1)** и насочете го седиштето нагоре со мало притискање на перницата **(4)**.

(i) ЗАБЕЛЕШКА Детското седиште треба да се приспособи на една од седечките позиции пред да седне детето.

ЛИНЕАРНА СТРАНИЧНА ЗАШТИТА ОД УДАРИ (L.S.P.)

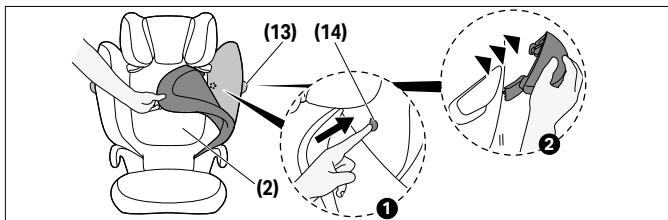

Ако линеарната странична заштита од удари **(13)** доаѓа во конфликт со вратата на автомобилот или ако влијае врз количината на слободен простор на патничкото седиште, може да ја извадите. За да го направите тоа, притиснете го копчето за ослободување на линеарната странична заштита од удари **(14)**. За да го најдете ова копче, треба да се отстрани навлаката на наслонот за глава **(2)**. За да ја поставите повторно L.S.P. **(13)** на седиштето, следете ги упатствата за отстранување по обратен редослед.

ПРИСПОСОБЛИВ НАСЛОВ ЗА ГЛАВА

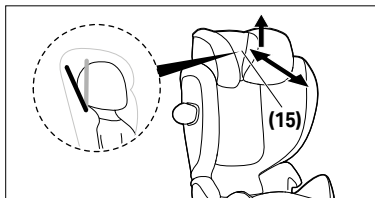

Приспособливиот наслон за глава **(15)** помага да се спречи опасноста главата на детето да паѓа нанапред додека спие. Може да се постави во една од двете позиции.



За да го прилагодите приспособливиот наслон за глава **(15)**, кренете го и турнете го нанапред или наназад до посакуваната положба.

▲ ПРЕДУПРЕДУВАЊЕ Главата на детето секогаш треба да го допира приспособливиот наслон за глава.

ОТСТРАНУВАЊЕ И ПОВТОРНО ПОСТАВУВАЊЕ НА НАВЛАКАТА НА СЕДИШТЕ

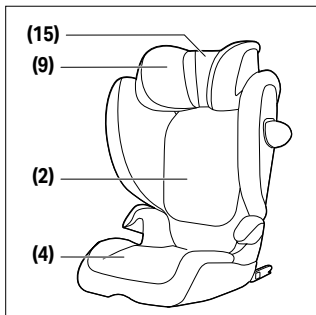

▲ ПРЕДУПРЕДУВАЊЕ Седиштето за автомобил никогаш не смее да се употребува без навлака. Бидете сигурни дека се употребува само оригинална навлака CYBEX на седиштето за автомобил, бидејќи навлаката претставува интегрален дел од системот за врзување.

Капакот на седиштето за автомобил се состои од четири дела (наслон за глава (x 2), наслон за грб, перниче). Тие се држат на неколку места со помош на нитни, велкро и еластични ленти.

За да ги отстраните навлаките, ве молиме следете ги следните инструкции:



1. Отворете го велкро затвораот зад навалувачката потпирачка за глава **(15)** и повлечете го нагоре.
2. За да го отстраните главниот капак на потпирачката за глава, достигнете под потпирачката за глава **(9)**, откопчајте ги еластичните ленти и извлечете го капакот.
3. За да го олесните отстранувањето на капакот на потпирачката за грб **(2)**, преклопете го седиштето на автомобилот и откачете го капакот на шест точки (четири на потпирачката за грб и две на подигнувачот). Кога повторно ќе го расклопите седиштето на автомобилот, капакот на потпирачката за грб **(2)** може лесно да се отстрани.
4. За да го отстраните капакот на подигнувачот, ослободете ги двете еластични ленти под подигнувачот **(4)** и прво отстранете го капакот околу потпирачката за рака. Потоа капакот на подигнувачот може лесно да се отстрани.

За да ја вратите навлаката, направете го тоа по обратен редослед.

ЧИСТЕЊЕ



Важно е да се користи само оригинална навлака за седиште бидејќи навлаката е суштински дел од функцијата. Можете да набавите резервни навлаки кај вашиот продавач.

▲ ПРЕДУПРЕДУВАЊЕ Навлаката е составен дел од безбедносниот дизајн на седиштето за автомобил. Затоа, седиштето за автомобил никогаш не треба да се користи без навлака или со навлака од друго седиште за автомобил.

ⓘ ЗАБЕЛЕШКА Навлаката може да се пере само на температура од 30°C, на програма за благо перење, бидејќи во спротивно може да се јави бледнење на материјалот на навлаката. Перете ја навлаката одделно од друга облека и не сушете ја во машина за сушење алишта или на директна сончева светлина!

Можете да ги исчистите пластичните делови со благ детергент и топла вода.

ⓘ ЗАБЕЛЕШКА Ве молиме да не користите хемиски детергенти или средства за избелување под никакви околности!

НЕГА НА ПРОИЗВОДОТ



За да се гарантира дека вашето седиште за автомобил обезбедува максимална заштита, од суштинско значење е да се придржувате до следните точки:

- Сите главни компоненти на седиштето за автомобил мора редовно да се проверуваат за оштетувања. Механичките делови мора да работат без проблеми.
- Осигурајте се дека седиштето за автомобил не е заглавено меѓу тврди делови како што се вратата на автомобилот, шините на седиштето итн., што може да го оштети.
- Ако, на пример, седиштето за автомобил падне, мора да го тестира производителот пред повторно да се користи.

ШТО ДА СЕ ПРАВИ ПО НЕСРЕЌА



⚠ ПРЕДУПРЕДУВАЊЕ Несреќа може да предизвика оштетување на седиштето на автомобилот кое не е видливо со голо око. Ве молиме заменете го седиштето без исклучок по несреќата. Во случај на сомнеж, контактирајте го продавачот или производителот.

ЖИВОТЕН ВЕК НА ПРОИЗВОДОТ



Ова седиште за автомобил е дизајнирано да може да ги исполни своите предвидени функции при обична употреба за



животен век на производот до 9 години. Постепеното абење на пластиката, на пример предизвикано од изложеност на сончева светлина (UV), може да предизвика мало влошување на својствата на производот. Бидејќи многу големи температурни флукуации и други непредвидливи стресови се вообичаени во возилата, потребно е да се придржувате до следните точки:

- Ако возилото е директно изложено на силна сончева светлина подолг временски период, седиштето за автомобил мора да се отстрани од возилото или да се покрие со лесна ткаенина.
- Редовно проверувајте ги сите пластични и метални делови на седиштето за оштетувања или промена на обликот или бојата. Ако забележите каква било промена на седиштето за автомобил, седиштето мора да се отфрли или да се провери и можеби да се замени од страна на производителот.
- Промените на ткаенината, особено избледувањето, се нормални кога се користи во возило и не ја нарушуваат функцијата на седиштето.

ОТСТРАНУВАЊЕ



За да ја заштитиме животната средина, бараме од корисникот да го оддели и отфрли отпадот што настанува на почетокот (пакување) и на крајот (делови на производот) од животниот век на седиштето за автомобил.

Отстранувањето на отпадот се организира различно во зависност од локалните власти. За да се осигурате дека детското седиште за автомобил се отстранува во согласност со прописите, контактирајте ја агенцијата за отстранување на отпадот или локалната власт во вашата област. Секогаш почитувајте ги прописите за отстранување на отпадот во вашата земја.



⚠ ПРЕДУПРЕДУВАЊЕ Опасност од задушување! Држете го пластичниот материјал за пакување подалеку од дофат на вашето дете!

ГАРАНЦИЈА НА ПРОИЗВОДИТЕЛОТ



CYBEX GmbH (Riedingerstr. 18, 95448 Bayreuth, Германија) за овој производ ви дава 3 години гаранција. Гаранцијата важи во земјата во која производот му беше продаден на клиентот од застапник или во малопродажба. Содржината на гаранцијата и сите основни информации потребни за потврдување на гаранцијата може да се најдат на нашата почетна страница: go.cybex-online.com/manufacture-warranty-car-seats.

Ако гаранцијата е прикажана во описот на производот, тоа нема да влијае врз вашите законски права кон нас во поглед на дефекти.



VIZUELNI JEZIK

UPOZORENJE

Riječ signala označava moguću opasnu situaciju koja, ako se ne izbjegne, može rezultirati smrću ili ozbiljnom povredom.

NAPOMENA

Riječ signala označava moguću opasnu situaciju koja, ako se ne izbjegne, može rezultirati oštećenjem proizvoda ili druge imovine.



Savjeti i posebne karakteristike koje olakšavaju korištenje autosjedalice.



Video sa uputstvima



Ispravno



Tekst u govor



Pogrešno



Povratak na sadržaj



Zvučni signal



SADRŽAJ

CERTIFIKACIJA	617
BEZBJEDNOST	617
DIJELOVI PROIZVODA	619
PRAVILAN POLOŽAJ U VOZILU	620
NOŠENJE I PREKLAPANJE AUTOSJEDALICE	622
UGRADNJA U VOZILO	623
UKLANJANJE IZ VOZILA	624
PODEŠAVANJE NASLONA ZA GLAVU	625
OSIGURAVANJE DJETETA	626
ISPRAVAN NAČIN POSTAVLJANJA	627
PODEŠAVANJE NAGNUTOG POLOŽAJA	627
LINEARNA ZAŠTITA OD BOČNOG UDARA(L.S.P.)	628
PODESIVI NASLON ZA GLAVU	629
UKLANJANJE I PONOVO POSTAVLJANJE POKRIVAČA AUTO SJEDIŠTA	629
ČIŠĆENJE	630
NJEGA PROIZVODA	631
ŠTA URADITI NAKON NESREĆE	631
ŽIVOTNI VIJEK PROIZVODA	632
ODLAGANJU	632
PROIZVOĐAČKA GARANCIJA	633



CERTIFIKACIJA

UN R129/04

CYBEX **Solution G2**

Veličina: 100 cm – 150 cm

Starost: od približno 3 godine do približno 12 godina

Hvala vam što ste se odlučili za **Solution G2** prilikom izbora auto sjedišta za vaše dijete.

BEZBJEDNOST



VAŽNE Prije ugradnje auto sjedišta u svoje vozilo pažljivo pročitate ovo uputstvo za korisnike i uvijek ga držite pri ruci za buduću upotrebu.

⚠ UPOZORENJE Smrt ili ozbiljna povreda može nastati ako ne pratite uputstva proizvođača. Da bi propisno zaštili svoje dijete, od suštinske je važnosti da se auto sjedište koristi u skladu sa opisom u ovom Vodiču za korisnike.

⚠ UPOZORENJE Bez odobrenja Uprave za odobravanje tipova, auto sjedište se ne smije mijenjati niti dopunjavati ni na koji način.

Važne informacije

- Ova auto-sjedalica je odobrena prema UN R129/04.
- Ovo auto sjedište se smije instalirati samo na sjedištima vozila odobrenim za upotrebu sistema za vezivanje djece, u skladu sa priručnikom za vozilo.
- Pogodno samo za sjedišta u vozilu sa automatskim pojasevima u tri tačke odobrenim u skladu sa UN Uredbom br. 16 ili uporedivim standardom.
- Pojas sa tri tačke mora se promicati samo kroz određene uređaje za usmjeravanje. Smjerovi pojasa detaljno su opisani u ovom priručniku i na dječjem sjedištu su označeni zelenom bojom.



- Autosjedalica je odobrena za visinu tijela od 100 cm do 150 cm, u pravcu okrenutom naprijed.
- NE pokušavajte rastaviti dio koji nije namijenjen za uklanjanje, modifikovati ili dodati bilo koji dio na sjedalo. Garancija će biti poništena ako se koriste neoriginalni dijelovi ili dodaci.
- Samo optimalno prilagođeni naslon za glavu djetetu može pružiti maksimalnu zaštitu i udobnost, istovremeno obezbijavajući glatko postavljanje ramenog pojasa.
- Obezbijedite da se dječje sjedište nikada ne zaglavi prilikom zatvaranja vrata automobila ili podješavanja zadnjeg sjedišta.
- Ovo dječje sjedište je takođe testirano i homologirano bez Linearne zaštite od bočnog udara.
- Ovo dječje sjedište nemojte da koristite duže od 9 godina. Dječje sjedište je izloženo velikom stresu tokom svog upotrebnog vijeka, što sa starenjem dovodi do promjena u kvalitetu materijala.

DIJELOVI PROIZVODA

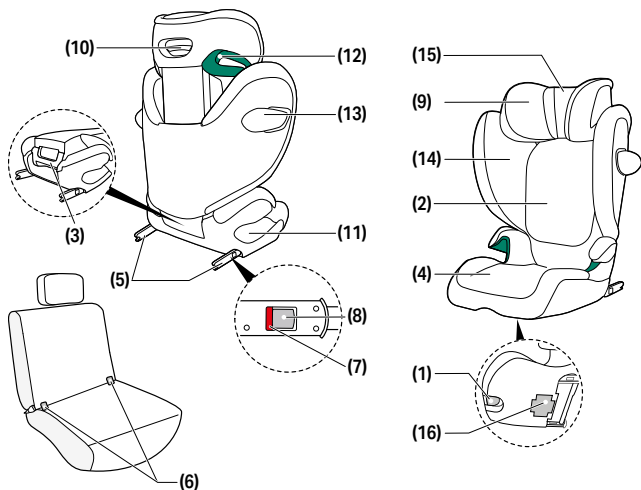

- (1)** Ručka za podešavanje
(2) Naslon za leđa
(3) Drška za nošenje
(4) Izdignuti dio
(5) ISOFIX Ručice za zaključavanje
(6) ISOFIX Tačke usidrenja

- (7)** ISOFIX Sigurnosni indikator
(8) ISOFIX Dugmad za otpuštanje
(9) Podesivi naslon za glavu
(10) Regulator visine naslona za glavu
(11) Vodilica pojasa za krilo
(12) Vodilica pojasa za ramena
(13) Linearna zaštita od bočnog udara (L.S.P.)

- (14)** Dugme za otpuštanje zaštite od bočnog udara
(15) Podesivi naslon za glavu
(16) Odjeljak za čuvanje uputstava za upotrebu

PRAVILAN POLOŽAJ U VOZILU

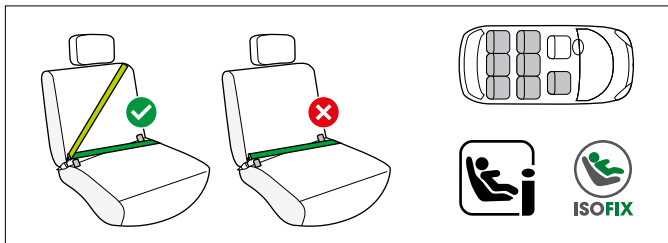

Ovo je i-Size dodatno sjedište s poboljšanim sigurnosnim sistemom za djecu. Odobren je u skladu sa Uredbom UN-a br. R129/04, za upotrebu u i-Size kompatibilnim pozicijama za sjedenje u vozilima kao što je navedeno od strane proizvođača vozila u njihovim korisničkim vodičima za vozila.

Ako je sjedište vozila označeno ovim logotipom, generalno je pogodno za upotrebu sa svim i-Size auto sjedištima.

Ipak, pošto mogu nastati neke prepreke, preporučujemo da provjerite našu listu kompatibilnosti automobila.

Ako vaše vozilo nema i-Size sjedište, molimo provjerite listu kompatibilnosti automobila.

Najnoviju verziju možete preuzeti sa stranice

go.cybex-online.com/solution-g2-car-compatibility.

⚠ UPOZORENJE Autosjedalica nije pogodna za upotrebu s dvotačkovnim ili pojasom za krilo. Ako je sjedište osigurano dvotačkovnim pojasom, nesreća može rezultirati teškim ili čak smrtonosnim povredama djeteta.

Auto sjedište se može generalno instalirati na bilo koje sjedište vozila sa sklopljenim ISOFIX zaključnim rukama, koristeći trotačkovni sigurnosni pojas. Ipak, pošto mogu nastati neke prepreke, preporučujemo da provjerite našu listu kompatibilnosti automobila.



Ako vaše vozilo nije na listi, molimo vas da kontaktirate naš tim za korisničku podršku.

💡 Za djecu visočiju od 135 cm, kompatibilnost između auto sjedišta i vašeg vozila može biti smanjena.

Molimo, provjerite spisak tipova vozila da biste utvrdili može li se autosjedalica koristiti bez ograničenja u svim položajima naslona za glavu. U izuzetnim slučajevima, dječje auto sjedište može se koristiti i na suvozačevom sjedištu. Uvijek se pridržavajte preporuka proizvođača vozila.

⚠ UPOZORENJE Pojas za rame se mora kretati prema gore i unazad u naslonu. Nikada se ne smije kretati prema naprijed do gornje tačke pojasa u vašem vozilu.

⚠ UPOZORENJE Kopča pojasa vozila nikada ne smije prelaziti naslon za ruke sjedišta. Ako je kaiš pojasa predugačak, auto sjedište nije prikladno za upotrebu u ovom položaju u vozilu. U slučaju sumnje, molimo kontaktirajte proizvođača dječijih sjedalica.

⚠ UPOZORENJE Rizik od povrede! Prtljag ili drugi predmeti prisutni u vozilu moraju uvijek biti sigurno učvršćeni. U suprotnom, može doći do njihovog tumbanja unutar vozila, što može dovesti do smrtonosnih ozljeda.

⚠ UPOZORENJE Rizik od povrede! Autosjedalica mora uvijek biti pravilno i potpuno osigurana sigurnosnim pojasom vozila, čak i tokom praznih vožnji. Kada koristite ISOFIX, dovoljno je tokom praznih vožnji voditi sigurnosni pojas s jedne strane kroz zelene označene vodiče za bokove i ramena. U slučaju naglog kočenja ili nesreće, nesigurna autosjedalica može povrijediti druge putnike ili vas same.

⚠ UPOZORENJE Nikad ne ostavljajte dijete bez nadzora u vozilu.

⚠ UPOZORENJE Rizik od opekotina! Dijelovi ovog sistema za vezivanje djece mogu se zagrijati kad su izloženi direktnom sunčevom svjetlu i mogu potencijalno izazvati opekotine na koži vašeg djeteta. Zaštitite svoje dijete i auto sjedište od direktne izloženosti suncu.

NOŠENJE I PREKLAPANJE AUTOSJEDALICE

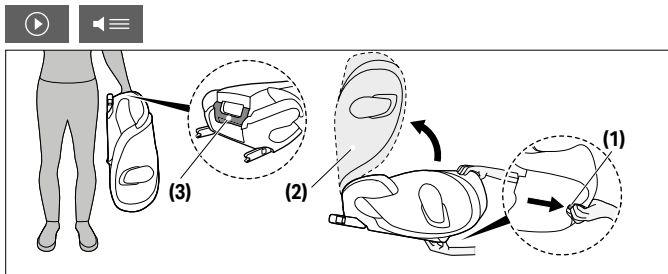

Autosjedalica se može sklopiti da bude pogodna za nošenje. Povucite ručicu za podešavanje **(1)** i preklapite naslon **(2)** dok ne škljocne u željeni položaj uz zvučni „KLIK“.

(i) NAPOMENA Prije preklapanja autosjedalice provjerite da li ste uklonili držač za čaše ako je postavljen na sjedalici.

(i) NAPOMENA Uvjerite se da nema predmeta na sjedištu ili u sjedištu prije nego što sklopite autosjedalicu.

Za nošenje koristite ručku za nošenje **(3)** koja se nalazi na zadnjoj strani sjedalice. Da biste rasklopili autosjedalicu, povucite ručicu za podešavanje **(1)** i otvorite naslon **(2)** dok ne škljocne u željeni položaj uz zvučni "KLIK".

UGRADNJA U VOZILO

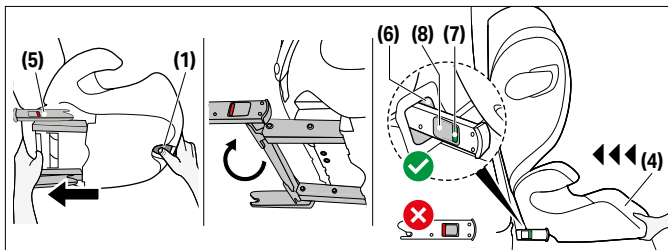

Uvijek obezbijedite da...

- nasloni za leđa u vozilu budu zaključani u uspravnom položaju.
- kod postavljanja dječjeg sjedišta na prednje putničko sjedište, podjesite sjedište u vozilu što više unazad, bez uticaja na usmjeravanje pojasa.

⚠ UPOZORENJE Nemojte upotrebljavati kontaktne tačke koje nose teret osim onih opisanih u uputstvima i označenih na sistemu vezivanja za djecu.

⚠ UPOZORENJE Korištenjem ISOFIX-a stvara se veza sa vozilom koja povećava sigurnost vašeg djeteta. I pored toga vaše dijete treba osigurati pojaseom vozila u tri tačke.

1. Upotrijebite ručicu za podešavanje **(1)** ispod izdignutog djela **(4)** i povucite dvije ISOFIX-ručice za zaključavanje **(5)** do njihovog krajnjeg položaja.
2. Sada zakrenite ISOFIX-ručice za zaključavanje **(5)** 180° tako da budu okrenute u smjeru ISOFIX tačaka usidrenja **(6)**.
3. Postavite sjedište za dijete na odgovarajuće sjedište u automobilu.



ⓘ **NAPOMENA** Na nekim sjedištima za vozila napravljenim od osjetljivih materijala, upotreba auto sjedišta može ostaviti tragove i/ili dovesti do blijedenja boje. Kako biste to izbjegli, možete postaviti prekrivač, peškir ili sličan podmetač ispod auto sjedišta kako biste zaštili sjedište u vozilu.

4. Gurnite dvije ISOFIX-ručice za zaključavanje **(5)** u ISOFIX-tačke usidrenja **(6)** dok se ne zaključaju uz zvučno "KLIK".
5. Upotrijebite ručicu za podešavanje **(1)** i gurnite autosjedalicu uz sjedište vozila dok se potpuno ne poravna s naslonom.

⚠ **UPOZORENJE** Naslon sjedalice mora biti u kontaktu s naslonom vozila.

💡 Ako naslon za glavu na vozilu predstavlja prepreku, povucite ga prema gore do krajnje granice ili ga potpuno uklonite (osim na sjedištima vozila okrenutim unazad).

6. Provjerite da li je sjedište sigurno time što ćete pokušati da ga izvučete iz ISOFIX-tačaka usidrenja **(6)**. Zeleni sigurnosni indikatori **(7)** moraju biti jasno vidljivi na obje strane sjedišta.
7. U slučaju da se ovo sjedište koristi bez ISOFIX-a, može se spremi ti na dno sjedišta.

UKLANJANJE IZ VOZILA

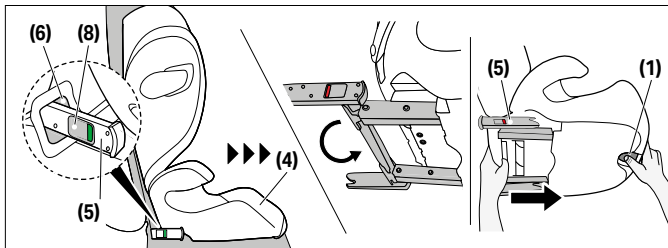

Obavite korake za postavljanje obrnutim redosljedom.

1. Otključajte ISOFIX ručice za zaključavanje **(5)** sa obje strane pritiskajući ISOFIX dugmad za otpuštanje **(8)** i povlačeći ih istovremeno unazad.
2. Izvucite sjedište iz ISOFIX tačaka usidrenja **(6)**.
3. Uklonite auto sjedište i gurnite ISOFIX ručice za zaključavanje **(5)** potpuno unazad u transportni položaj.

PODEŠAVANJE NASLONA ZA GLAVU



💡 Visina naslona za glavu se može podjesiti i kada je sjedište postavljeno u automobilu.

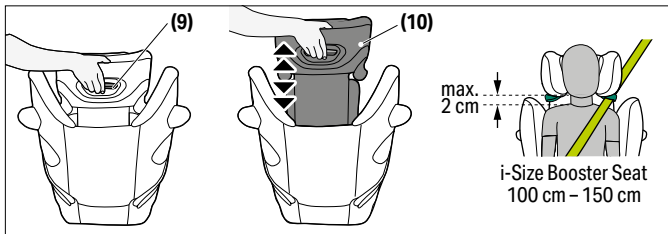

Podesivi naslon za glavu **(9)** se može podesiti pomoću regulatora visine naslona za glavu **(10)** na zadnjem dijelu naslona za glavu **(9)**. Podesite naslon za glavu tako da maks. 2 cm ostanu između djetetovog ramena i naslona za glavu.



OSIGURAVANJE DJETETA

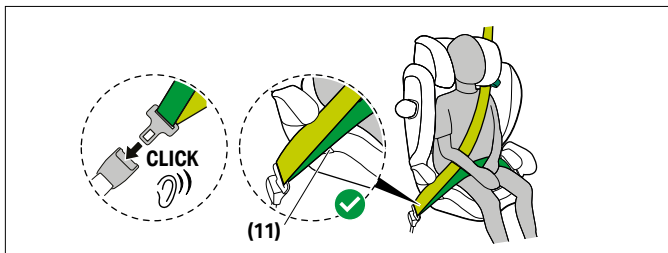

1. Postavite sigurnosni pojas za vozilo oko svog djeteta i umetnite jezičak pojasa u kopču pojasa. Mora se zaključati na mjesto zvučnim "KLIK".
2. Postavite pojas za krilo u zelene vodilice pojasa za krilo **(11)** dječjeg sjedišta.

⚠ UPOZORENJE Rizik od povrede! Pojas za krilo mora prolaziti što je moguće niže preko prepona vašeg djeteta kako bi imao optimalni učinak u slučaju nesreće.

3. Čvrsto zategnite pojas za krilo.
4. Na bočnoj strani auto sjedišta pored kopče pojasa, rameni i pojas za krilo moraju se umetnuti zajedno u vodilicu pojasa za krilo **(11)**.

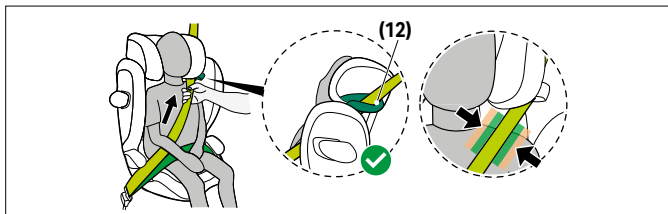

5. Provucite rameni pojas kroz vodilicu pojasa za ramena **(12)** dok ne bude unutar vodilice pojasa.
6. Čvrsto zategnite pojas za ramena.

⚠ UPOZORENJE Rizik od povrede! Prije svake upotrebe provjerite da li je automatski pojas za vozilo na tri tačke vezivanja ispravno podešen i čvrsto prislonjen uz djetetovo tijelo. Nikad nemojte uvertati pojas!

⚠ UPOZORENJE Pazite da rameni pojas prolazi preko ključne kosti vašeg djeteta i da ne dodiruje djetetov vrat. Ako je neophodno, prilagodite visinu naslona za glavu da biste promijenili položaj pojasa.

ISPRAVAN NAČIN POSTAVLJANJA

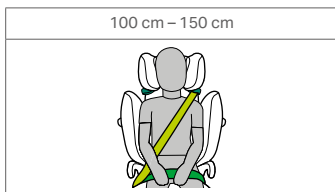

PODEŠAVANJE NAGNUTOG POLOŽAJA

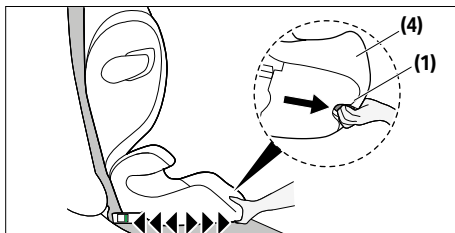

Ova autosjedišnica omogućava različite položaje sjedenja.

1. Da biste auto sjedište postavili u željeni položaj naslona, pritisnite ručku za podešavanje **(1)** na donjoj strani prednjeg dijela izdignuti dio **(4)** i povucite auto sjedište naprijed.
2. Da biste vratili auto sjedište iz ležećeg položaja u sjedeći položaj, ponovo pritisnite učku za podešavanje **(1)** i pomjerite sjedište prema gore laganim pritiskom na izdignuti dio **(4)**.

(i) NAPOMENA Auto sjedište se mora podesiti u jedan od položaja za sjedenje prije nego što dijete sjedne.

LINEARNA ZAŠTITA OD BOČNOG UDARA (L.S.P.)

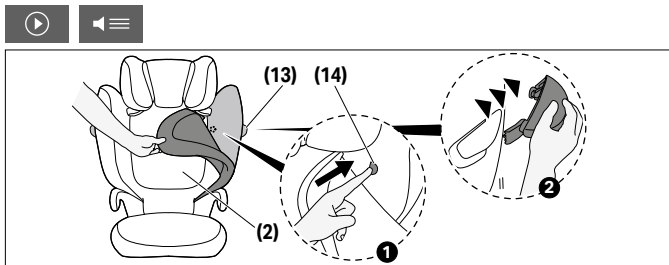

Ako je Linearna zaštita od bočnog udara **(13)** u konfliktu sa vratima automobila ili ako smanjuje preostali prostor na suvozačevom sjedištu, moguće je odvojiti je. Da biste to učinili, pritisnite dugme za otpuštanje zaštite od bočnog udara **(14)**. Da biste došli do ovog dugmeta, potrebno je ukloniti pokrivač naslona **(2)**.

Za ponovno postavljanje L.S.P. **(13)** na sjedište, slijedite uputstva za uklanjanje obrnutim redoslijedom.

PODESIVI NASLON ZA GLAVU

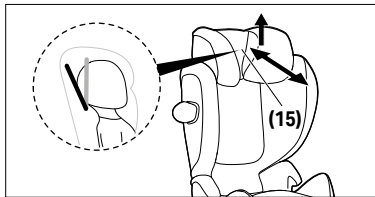

Podesivi naslon za glavu **(15)** pomaže da se spriječi da se djetetova glava opasno nagnje naprijed tokom spavanja.

Može se postaviti u jedan od dva položaja.

Da biste podesili naslon za glavu **(15)**, podignite ga i povucite naprijed ili nazad do željenog položaja.

▲ UPOZORENJE Glava djeteta bi uvijek trebala biti u kontaktu sa podesivim naslonom za glavu.

UKLANJANJE I PONOVO POSTAVLJANJE POKRIVAČA AUTO SJEDIŠTA

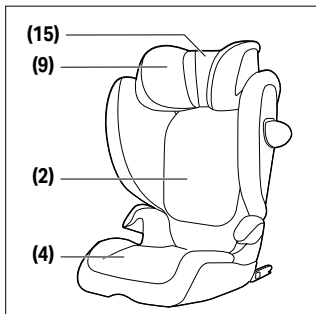

⚠ UPOZORENJE Auto sjedište se nikada ne smije koristiti bez pokrivača auto sjedišta. Osigurajte da se koristi samo originalni CYBEX pokrivač za sjedište, jer je ovaj pokrivač sastavni dio performansi sigurnosnog vezivanja.

Presvlaka autosjedaice se sastoji od četiri dijela (naslon za glavu (x2), naslon za leđa, izdignuti dio). Ti dijelovi su na nekoliko mjesta pričvršćeni klinovima, čičak trakom i elastičnim trakama.

Da biste uklonili navlake, molimo vas da pratite sledeća uputstva:

1. Otvorite čičak traku iza naslona za glavu **(15)** i povucite je prema gore.
2. Da biste uklonili glavni pokrov naslona za glavu, posegnite ispod naslona za glavu **(9)**, otkačite elastične trake i skinite pokrov.
3. Da biste olakšali uklanjanje pokrova naslona **(2)**, sklopite autosjedaicu i odvojite pokrov na šest točaka (četiri na naslonu i dvije na podizaču). Kada ponovno rasklopite autosjedaicu, pokrov naslona **(2)** može se lako ukloniti.
4. Da biste uklonili pokrov podizača, otpustite dvije elastične trake ispod podizača **(4)** i prvo uklonite pokrov oko naslona za ruke. Pokrov podizača tada se može lako ukloniti.

Da biste ponovo zakačili pokrivač, postupite obrnutim redoslijedom.

ČIŠĆENJE



Važno je koristiti samo originalnu presvlaku za sjedište jer je presvlaka bitan dio funkcije. Rezervne presvlake možete nabaviti kod svog prodavača.

⚠ UPOZORENJE Presvlaka je sastavni dio sigurnosnog dizajna autosjedaice. Stoga se autosjedaica nikada ne smije koristiti bez presvlake ili s presvlakom druge autosjedaice.



- ❗ **NAPOMENA** Pokrivač se može prati samo na 30°C u programu pranja za osjetljivi veš, jer u protivnom može doći do promjene boje presvlake. Pokrivač perite odvojeno od ostalog veša i nemojte ga sušiti u sušilici ili na direktnoj sunčevoj svjetlosti!

Možete očistiti plastične dijelove blagim deterdžentom i toplom vodom.

- ❗ **NAPOMENA** Molimo vas da ni pod kojim okolnostima ne koristite hemijske deterdžente ili sredstva za izbjeljivanje!

NJEGA PROIZVODA



Da bi vaše auto sjedište pružilo maksimalnu zaštitu, neophodno je pridržavati se sljedećih tačaka:

- Svi glavni dijelovi auto sjedišta moraju se redovno provjeravati na oštećenja. Mehanički dijelovi moraju raditi bez problema.
- Uvjerite se da auto sjedište nije zaglavljeno između tvrdih dijelova kao što su vrata automobila, šine sjedišta itd., što može oštetiti sjedište.
- Ako, na primjer, auto sjedište padne, mora ga proizvođač testirati prije ponovne upotrebe.

ŠTA URADITI NAKON NESREĆE



- ⚠ **UPOZORENJE** Nesreća može uzrokovati oštećenje autosjedalice koje nije vidljivo golim okom. Molimo zamijenite sjedalicu bez iznimke nakon nesreće. U slučaju sumnje kontaktirajte prodavača ili proizvođača.



ŽIVOTNI VIJEK PROIZVODA



Ovo auto sjedište je dizajnirano da može ispuniti svoje predviđene funkcije pri uobičajenoj upotrebi tokom životnog vijeka proizvoda do 9 godina. Postepeno habanje plastike, na primjer uzrokovano izlaganjem sunčevoj svjetlosti (UV), može uzrokovati blago pogoršanje svojstava proizvoda. Budući da su vrlo velike temperaturne fluktuacije i drugi nepredvidivi stresovi uobičajeni u vozilima, potrebno je pridržavati se sljedećih tačaka:

- Ako je vozilo direktno izloženo jakom suncu duže vrijeme, auto sjedište mora biti uklonjeno iz vozila ili prekriveno laganom tkaninom.
- Redovno provjeravajte sve plastične i metalne dijelove sjedišta na oštećenja ili promjenu oblika ili boje. Ako primijetite bilo kakvu promjenu na auto sjedištu, sjedište mora biti odbačeno ili provjereno i eventualno zamijenjeno od strane proizvođača.
- Promjene na tkanini, posebno izbljedenje, su normalne kada se koristi u vozilu i ne utiču na funkciju sjedišta.

ODLAGANJU



Da bismo zaštitili životnu sredinu, molimo korisnika da razdvoji i odloži otpad koji nastaje na početku (ambalaža) i na kraju (dijelovi proizvoda) životnog vijeka auto sjedišta.

Uklanjanje otpada se organizuje na različite načine u zavisnosti od lokalnih vlasti. Da biste osigurali da se auto sjedište odlaže u skladu sa propisima, kontaktirajte agenciju za uklanjanje otpada ili lokalne vlasti u vašem području. Uvijek poštujujte propise o odlaganju otpada u vašoj zemlji.

⚠ UPOZORENJE Opasnost od gušenja! Držite plastični materijal za pakovanje van domašaja vašeg djeteta!



PROIZVOĐAČKA GARANCIJA



CYBEX GmbH (Riedingerstr. 18, 95448 Bayreuth, Njemačka) daje vam garanciju od 3 godine za ovaj proizvod. Garancija važi u zemlji gdje je ovaj proizvod prvobitno prodat kupcu od strane trgovca na malo. Sadržaj garancije i svi bitni podaci potrebni za utvrđivanje garancije mogu se pronaći na našoj početnoj stranici go.cybex-online.com/manufacture-warranty-car-seats.

Ako je garancija prikazana u opisu artikla, vaša zakonska prava u vezi kvarova u odnosu na nas ostaju netaknuta.



दृश्य भाषा

⚠ चेतावनी

संकेत शब्द एक संभावित खतरनाक स्थिति को इंगित करता है जो, यदि टाली नहीं गई, तो मृत्यु या गंभीर चोट का कारण बन सकती है।

📌 नोट

संकेत शब्द एक संभावित खतरनाक स्थिति को इंगित करता है जो, यदि टाली नहीं गई, तो उत्पाद या अन्य संपत्ति को नुकसान पहुंचा सकती है।



कार सीट का उपयोग आसान बनाने के लिए सुझाव और विशेषताएं।



ट्यूटोरियल वीडियो



सही



पाठ से भाषण



गलत



सामग्री तालिका पर वापस जाएं



श्रव्य संकेत



सामग्री तालिका

प्रमाणीकरण	636
सुरक्षा	636
उत्पाद के भाग	638
वाहन में सही पोजीशन	639
कार की सीट उठाएँ और खोलें	641
वाहन में लगाना	642
वाहन से कार की सीट हटाना	643
हेडरेस्ट संतुलित करना	644
बच्चे की सुरक्षा	644
सही इंस्टालेशन मोड	646
लेटने की स्थिति को समायोजित करना	646
लीनयिर साइड-इम्पैक्ट प्रोटेक्शन (L.S.P.)	647
रक्लिाइनिंग हेडरेस्ट	647
सीट कवर को हटाना और फरि से जोड़ना	648
सफाई	649
उत्पाद देखभाल	649
दुर्घटना के बाद क्या करें	650
उत्पाद जीवनकाल	650
नपिटान	650
नरिमाता की वारंटी	651



प्रमाणीकरण

UN R129/04

CYBEX Solution G2

आकार: 100 सेमी - 150 सेमी

आयु: से लगभग 3 वर्ष से लगभग 12 वर्ष

अपने बच्चे की सीट चुनते समय **Solution G2** लेने का फैसला करने के लिए धन्यवाद।

सुरक्षा



महत्वपूर्ण अपने वाहन में कार की सीट स्थापित करने से पहले इस प्रयोग-निर्देशिका को सावधानी से पढ़ें और भविष्य के संदर्भ के लिए इसे हमेशा अपने पास रखें।

⚠ **चेतावनी** मृत्यु या गंभीर चोट लग सकती है यदि आप निर्माता के निर्देशों का पालन नहीं करते हैं। अपने बच्चे को पूरी तरह से सुरक्षित रखने के लिए, यह बहुत जरूरी है कि आप कार की सीट का प्रयोग इस उपयोगकर्ता गाइड में दिए गए निर्देशों के अनुसार करें।

⚠ **चेतावनी** टाइप स्वीकृत प्राधिकरण की मंजूरी के बिना, कार की सीट को किसी भी तरह से संशोधित या किसी चीज से जोड़ा नहीं जा सकता है।

महत्वपूर्ण जानकारी

- यह कार सीट UN R129/04 के अनुसार अधिकृत है।
- यह कार सीट केवल उन वाहन सीटों पर लगाई जा सकती है जो वाहन मैनुअल के अनुसार चाइल्ड रेस्ट्रैट सिस्टम के उपयोग के लिए अनुमोदित हैं।
- संयुक्त राष्ट्र के नियम 16 या एक तुलनीय मापदंड के अनुसार सरिफ स्वीकृत स्वचालित तीन-बट्टि बेल्ट वाले वाहन सीटों के लिए उचित है।
- तीन-बट्टि बेल्ट को सरिफ निर्धारित क्रम से लगा होना चाहिए। बेल्ट रूट को इस मैनुअल में वसितार से बताया गया है और कार की सीट पर हरे रंग में अंकित किया गया है।
- कार सीट को 100 सेमी - 150 सेमी की ऊंचाई के लिए, आगे की दशा में अनुमोदित किया गया है।

- उस हस्से को खोलने का प्रयास न करें जिसे हटाने के लिए नहीं बनाया गया है, संशोधति न करें या सीट में कोई हस्सा न जोड़ें। यदि गैर-मूल भागों या सहायक उपकरणों का उपयोग किया जाता है तो वारंटी अमान्य हो जाएगी।
- सर्फ एक सही समायोजति हेडरेस्ट आपके बच्चे को ज़्यादा से ज़्यादा सुरक्षा और आराम प्रदान कर सकता है, और साथ- साथ यह सुनिश्चति करता है कि शिल्डर बेल्ट को आसानी से फटि किया जा सके।
- हमेशा सुनिश्चति करें कि कार के दरवाजे को बंद करते समय या पीछे की सीट को समायोजति करते समय कार की सीट जाम न हो।
- कार की सीट की भी जांच की गयी है और लीनियर साइड इम्पैक्ट प्रोटेक्टर्स के बनि होमोलोगेट किया गया है।
- इस कार की सीट का इस्तेमाल 9 साल से ज़्यादा न करें। कार की सीट अपने उत्पाद जीवन काल के दौरान उच्च प्रतबिल के संपर्क में होता है, जो आयु के बढ़ने के साथ सामग्री की गुणवत्ता में बदलाव की ओर जाता है।

उत्पाद के भाग

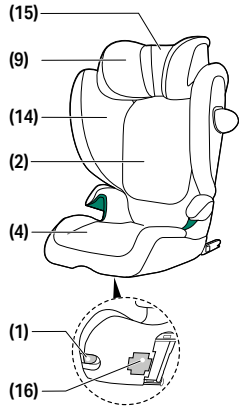
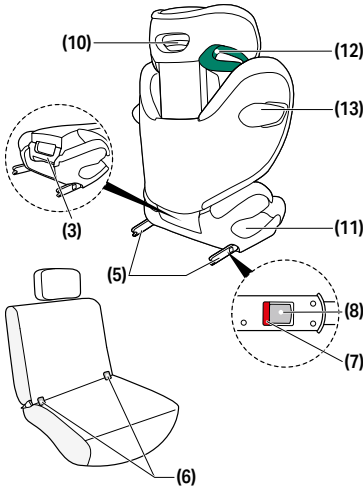

- (1) एडजस्टमेंट हैडल
- (2) बैकरेस्ट
- (3) कैरीइंग हैडल
- (4) ब्रूस्टर
- (5) ISOFIX लॉकिंग आर्मम्स
- (6) ISOFIX एंकरेज पॉइंट्स
- (7) ISOFIX सुरक्षा संकेतक
- (8) ISOFIX रिलीज बटन
- (9) एडजस्टेबल हेडरेस्ट
- (10) हेडरेस्ट ऊंचाई समायोजक
- (11) लैप बेल्ट गाइड
- (12) शोल्डर बेल्ट गाइड
- (13) लीनयिर साइड-इम्पैक्ट प्रोटेक्शन (L.S.P.)

- (14) साइड इम्पैक्ट प्रोटेक्शन रिलीज बटन
- (15) रक्लिाइनिंग हेडरेस्ट
- (16) यूजर गाइड स्टोरेज कम्पार्टमेंट

वाहन में सही पोजीशन

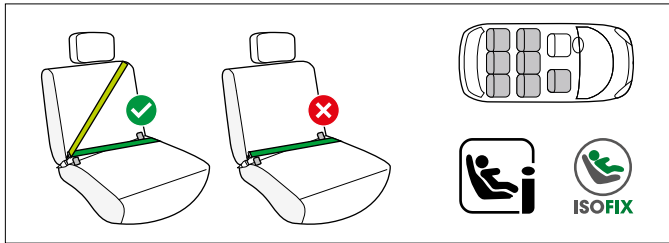

यह एक i-Size बूस्टर सीट उन्नत बाल संयम प्रणाली है। इसे UN वनियम संख्या R129/04 के मुताबिक आई-साइज़ अनुरूप वाहन बैठने की स्थिति में इस्तेमाल के लिए अनुमोदित किया गया है, जैसा कि वाहन निर्माताओं द्वारा उनके वाहन की यूज़र गाइड में दिखाया गया है।

यदि वाहन की सीट इस लोगो के साथ चहिनति है, तो यह सामान्यतः सभी i-Size कार सीटों के उपयोग के लिए उपयुक्त है।

फरि भी, कुछ बाधाएं उत्पन्न हो सकती हैं, इसलिए हम अनुशंसा करते हैं कि आप हमारी कार संगतता सूची की जांच करें।

यदि आपके वाहन में i-Size सीटिंग पोजीशन नहीं है, तो कृपया कार संगतता सूची की जांच करें। आप सबसे नवीनतम संस्करण

go.cybex-online.com/solution-g2-car-compatibility से पा सकते हैं।

⚠ चेतावनी कार सीट दो-बट्टि या गोद बेल्ट के साथ उपयोग के लिए उपयुक्त नहीं है। यदि सीट को दो-बट्टि बेल्ट का उपयोग करके सुरक्षित किया गया है, तो दुर्घटना के परिणामस्वरूप बच्चे को गंभीर या यहां तक कि घातक चोटें भी लग सकती हैं।

कार सीट को आमतौर पर किसी भी वाहन की सीट पर ISOFIX लॉकिंग आर्म्स को मोड़कर, तीन-बट्टि वाहन बेल्ट का उपयोग करके स्थापित किया जा सकता है। फरि भी, कुछ बाधाएं उत्पन्न हो सकती हैं, इसलिए हम अनुशंसा करते हैं कि आप हमारी कार संगतता सूची की जांच करें। यदि आपका वाहन सूचीबद्ध नहीं है, तो कृपया हमारी ग्राहक सेवा टीम से संपर्क करें।

🔊 135 cm स अधिक के बच्चे की ऊंचाई स ऊपर, कार की सीट और आपके वाहन के बीच सगं तता कम हो सकती ह।

कम हो सकती हौ कृपया वाहन के प्रकार की सूची चेक कर लें ककिया कार की सीट का उपयोग सभी हेडरेस्ट स्थितियों में बनिा कसिी प्रतबिध के कया जा सकता है। असाधारण मामलों में, बच्चे की कार की सीट का इस्तेमाल आगे वाली यात्री की सीट पर भी कया जा सकता है। हमेशा वाहन नरिमाता के सुझावों का पालन करें।

⚠️ **चेतावनी** शोल्डर बेल्ट ऊपर की ओर और पीछे की तरफ झुका होना चाहिए। इसे कभी भी आपके वाहन में अप्पर बेल्ट बट्टि के आगे नही होना चाहिए।

⚠️ **चेतावनी** वाहन बेल्ट बकल को कभी भी सीट के आर्म रेस्ट को पार नही करना चाहिए। अगर बेल्ट व्हपि बहुत लंबा है, तो कार की सीट इस पोज़िशन में वाहन में उपयोग के लिए ठीक नही है। संदेह की स्थिति में कृपया बाल सुरक्षा प्रणाली के नरिमाता से संपर्क करें।

⚠️ **चेतावनी** चोट का खतरा! वाहन में मौजूद सामान या कोई अन्य वस्तु हमेशा सावधानी के साथ सुरक्षित रखनी चाहिए। अन्यथा, वे वाहन के भीतर गरि सकते हैं, और घातक चोट का कारण बन सकते हैं।

⚠️ **चेतावनी** चोट का खतरा! कार की सीट को हमेशा वाहन की बेल्ट से सही और पूरी तरह से सुरक्षित कया जाना चाहिए, यहां तक क खाली यात्राओं के दौरान भी। ISOFIX का उपयोग करते समय, खाली यात्राओं के दौरान सीटबेल्ट को एक तरफ हरे-चहिनति लैप और शोल्डर गाइड्स के माध्यम से मार्गदर्शन करना पर्याप्त है। आपातकालीन ब्रेक या दुर्घटना की स्थिति में, एक असुरक्षित कार सीट अन्य यात्रियों या स्वयं को चोट पहुंचा सकती है।

⚠️ **चेतावनी** कभी भी अपने बच्चे को वाहन में अकेला न छोड़ें।

⚠️ **चेतावनी** जलने का खतरा! इस बच्चे के नयितरण प्रणाली के कुछ हिस्से सीधे धूप के संपर्क में आने से गरम हो सकते हैं और संभवतः आपके बच्चे की त्वचा को जला सकते हैं। अपने बच्चे और कार की सीट को सीधे धूप के संपर्क से बचाएं।



कार की सीट उठाएँ और खोले

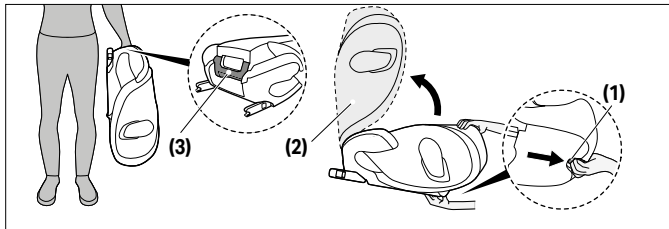

कार की सीट को कहीं ले जाने के लिए फ़ोल्ड किया जा सकता है। एडजस्टमेंट हैंडल (1) को खींचें और बैकरेस्ट (2) को तब तक मोड़ें जब तक क्विच "क्लिक" की आवाज़ के साथ अपनी जगह पर फ़िट न हो जाए।

- ① **सूचना** कार की सीट को फ़ोल्ड करने से पहले पक्का करें कि अगर कार की सीट पर कप होल्डर इंस्टॉल है, तो उसे हटा दिया गया है।
- ① **सूचना** कार की सीट को मोड़ने से पहले यह सुनिश्चित करें कि सीट में या सीट पर कोई वस्तु न हो।

इसे ले जाने के लिए कार की सीट के पीछे स्थिति कैरीइंग हैंडल (3) का उपयोग करें। कार की सीट को खोलने के लिए, एडजस्टमेंट हैंडल (1) को खींचें और बैकरेस्ट (2) को तब तक खोलें जब तक क्विच "क्लिक" की आवाज़ के साथ अपनी जगह पर फ़िट न हो जाए।



वाहन में लगाना

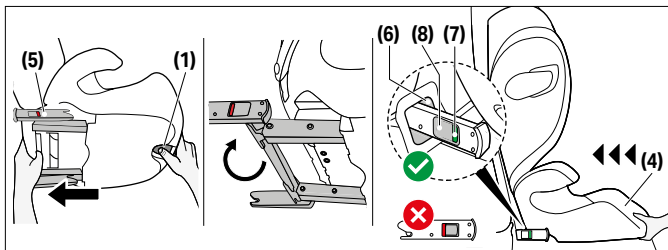

हमेशा सुनिश्चिती करें कि...

- वाहन में बैकरोस्ट उनके अपराइट पोजीशन में लॉक है।
- आगे की सीट पर कार सीट इंस्टाल करते समय, बेल्ट रूटिंग को प्रभावित किए बिना जितना हो सके पीछे तक ले जाया जाता है।

⚠ चेतावनी नरिदेशों में बताए और चाइल्ड रीस्ट्रेट पर अंकति के अलावा किसी भी लोड बरिअरिंग कांटेक्ट पॉइंट्स का इस्तेमाल न करें।

⚠ चेतावनी ISOFIX का इस्तेमाल करके, वाहन का एक कनक्शे न बनाया जाता है जो आपके बच्चे की सुरक्षा को बढ़ाता है। आपके बच्चे को अभी भी वाहन के तीन-बिंदु बल्डे के साथ सुरक्षा करने की जरूरत है।

1. बूस्टर (1) के तहत एडजस्टमेंट हैडल (4) का इस्तेमाल करें और दो ISOFIX-लॉकिंग आर्मम्स (5) को सबसे दूर तक खींचें।
2. अब ISOFIX-लॉकिंग आर्मम्स (5) 180° तक घुमाएं ताकि वे ISOFIX एंकरेज पॉइंट्स (6) के सामने की ओर हों।
3. बच्चे की सीट को कार में उचित सीट पर रखें।

① **सूचना** कुछ वाहन सीटों के संवेदनशील सामग्री से बने होने पर, कार सीटों का उपयोग नशिन छोड़ें।

① **सकता** है और/या रंग बगिड़ सकता है। इसे रोकने के लिए, आप वाहन की सीट की सुरक्षा के लिए कार की सीट के नीचे कंबल, तौलिया या इसी तरह का कोई समान रख सकते हैं।

4. दो ISOFIX-लॉकगि आर्ममूस (5) को ISOFIX एंकरेज पॉइंट्स (6) एक "क्लिक" की आवाज़ के साथ लॉक न हो जाए।
5. एडजस्टमेंट हैडल (1) का उपयोग करें और कार की सीट को वाहन की सीट की सीट के विपरीत तब तक पुश करें जब तक कविह पूरी तरह से बैक्रेस्ट के सीध में न आ जाए।

⚠ **चेतावनी** कार की सीट का बैक्रेस्ट वाहन के बैक्रेस्ट के संपर्क में होना चाहिए।

🔊 यदि वाहन का हेडरेस्ट रास्ते में है, तो इसे ऊपर की ओर खींचें जतिना दूर हो सके या इसे पूरी तरह से हटा दें (पीछे की ओर वाहन सीटों को छोड़कर)।

6. सुनिश्चित करें कि ISOFIX एंकरेज पॉइंट्स (6) से बाहर निकलने की कोशिश करके सीट सुरक्षित है। हरे रंग के सुरक्षा इंडिकेटर्स (7) सीट के दोनों ओर साफ़ रूप से दिखाई देने चाहिए।
7. यदि सीट का इस्तेमाल ISOFIX के बिना किया जाता है, तो इसे सीट के नीचे स्टोर किया जा सकता है।

वाहन से कार की सीट हटाना

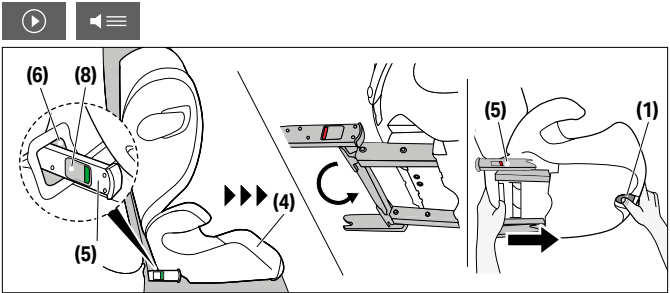

उल्टे क्रम में इंस्टॉलेशन स्टेप्स पूरे करें।

1. ISOFIX रिलीज बटन (8) को धक्का देकर और उन्हें एक साथ वापस खींचकर ISOFIX लॉकगि आर्ममूस (5) को दोनों तरफ से अनलॉक करें।
2. सीट को ISOFIX एंकरेज पॉइंट्स से दूर खींचें (6)।
3. कार की सीट निकालें और ISOFIX लॉकगि आर्ममूस (5) को पूरी तरह से वापस ट्रांसपोर्ट स्थिति में धकेलें।

हेडरेस्ट संतुलित करना



💡 कार में सीट लगे होने पर भी हेडरेस्ट की ऊंचाई को समायोजित किया जा सकता है।

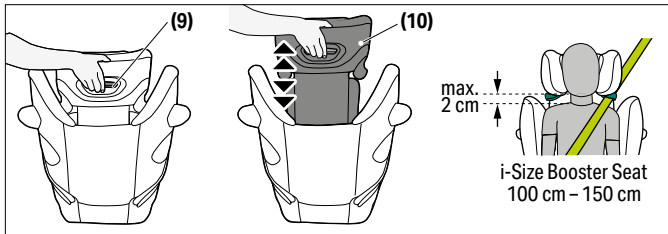

एडजस्टेबल हेडरेस्ट (9) के पीछे हेडरेस्ट हाइट एडजस्टर (10) का इस्तेमाल करके हेडरेस्ट (9) को एडजस्ट किया जा सकता है। हेडरेस्ट को इस प्रकार एडजस्ट करें कि बच्चे के कंधे और हेडरेस्ट के बीच अधिकतम 2 सेमी।

बच्चे की सुरक्षा

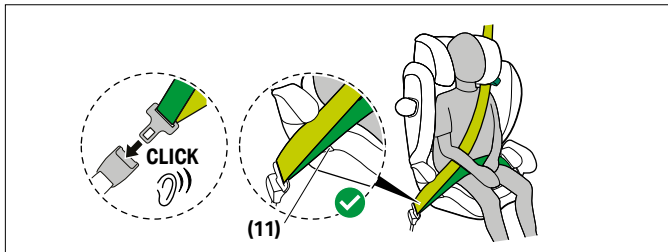

1. अपने बच्चे के चारों ओर वाहन सीट बेल्ट लगाएँ और बेल्ट बकल में बेल्ट टंग डालें। यह एक "क्लिक" की आवाज़ के साथ जगह पर लॉक होना चाहिए।
2. बच्चे की सीट के हरे रंग के लैप बेल्ट गाइड (11) में लैप बेल्ट रखें।

⚠ **चेतावनी** चोट का खतरा! दुर्घटना की स्थिति में कम से कम नुकसान के लिए लैप बेल्ट आपके बच्चे के कमर पर जितना संभव हो उतना नीचे लगाया जाना चाहिए।

3. लैप बेल्ट को कसकर खींचें।
4. बेल्ट बकल के साथ वाली कार की सीट पर, शोल्डर बेल्ट और लैप बेल्ट को एक साथ लैप बेल्ट गाइड (11) में डाला जाना चाहिए।

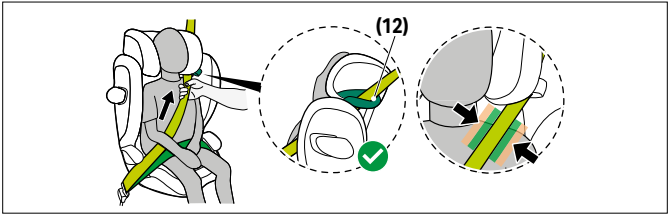

5. शोल्डर बेल्ट गाइड (12) के द्वारा शोल्डर बेल्ट को तब तक डाले जब तक कयिह बेल्ट गाइड के अंदर न हो।
6. शोल्डर बेल्ट को कसकर खींचें।

⚠ **चेतावनी** चोट का खतरा! प्रत्येक इस्तेमाल से पहले सुनिश्चित करें कि स्वचालित तीन-बट्टि वाहन बेल्ट सही ढंग से समायोजित किया गया है और बच्चे के शरीर पर कसकर फिट बैठता है। बेल्ट को कभी न मोड़ें!

⚠ **चेतावनी** सुनिश्चित करें कि शोल्डर बेल्ट आपके बच्चे के क्लैविकिल के अनुदिश है और आपके बच्चे की गर्दन को नहीं छूती है। यदि ज़रूरी हो, तो बेल्ट की पोज़िशन को बदलने के लिए हेडरेस्ट की हाइट को एडजस्ट करें।

सही इंस्टालेशन मोड

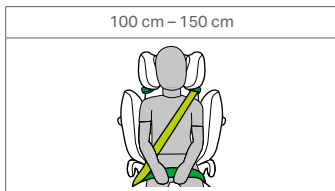

लेटने की स्थिति को समायोजित करना

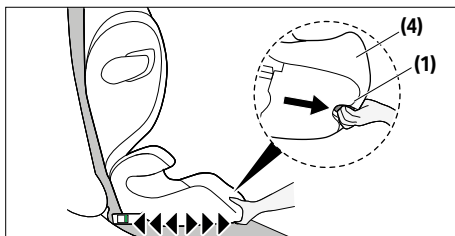

इस कार सीट में अलग-अलग पोज़िशन में बैठने की सुविधा है।

1. कार की सीट को मनचाही झुकी हुई स्थिति में रखने के लिए, बूस्टर **(4)** के सामने वाली जगह के नीचे एडजस्टमेंट हैंडल **(1)** को दबाएं और कार की सीट को आगे की ओर खींचें।
2. कार की सीट को झुकी हुई स्थिति से बैठने की स्थिति में वापस लाने के लिए, एडजस्टमेंट हैंडल **(1)** को फरि से दबाएं और बूस्टर **(4)** के सामने हल्के दबाव के साथ सीट को ऊपर की ओर व्यवस्थित करें।

❗ **सूचना** बच्चे को बैठाने से पहले कार की सीट को बैठने की किसी एक स्थिति में व्यवस्थित करना होगा।

लीनियर साइड-इम्पैक्ट प्रोटेक्शन (L.S.P.)

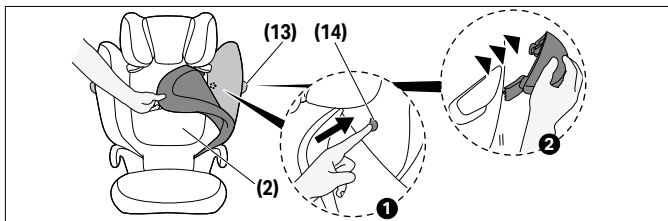

यदि लीनियर साइड-इम्पैक्ट प्रोटेक्शन (13) कार के दरवाजे के साथ टकरा रहा है या यदि यह यात्री सीट पर छोड़ी गई जगह को प्रभावित करता है, तो इसे अलग करना संभव है। ऐसा करने के लिए, साइड इम्पैक्ट प्रोटेक्शन रिलीज बटन (14) दबाएं। इस बटन तक पहुंचने के लिए बैकरेस्ट (2) के कवर को हटाना होगा। L.S.P. (13) को सीट से फरि से जोड़ने के लिए, हटाने के निर्देशों का पालन उल्टे क्रम में करें।

रक्लाइनगि हेडरेस्ट

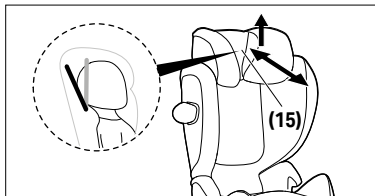

रेक्लाइनगि हेडरेस्ट (15) नींद के दौरान बच्चे के सरि को खतरनाक तरीके से आगे बढ़ने से रोकने में मदद करता है।

इसे दो स्थितियों में से एक पर सेट किया जा सकता है।

रक्लाइनगि हेडरेस्ट (15) को एडजस्ट करने के लिए, इसे उठाएँ और मनचाही पोजीशन में आगे या पीछे स्लाइड करें।

⚠ **चेतावनी** बच्चे का सरि हमेशा रक्लाइनगि हेडरेस्ट के संपर्क में होना चाहिए।

सीट कवर को हटाना और फरि से जोड़ना

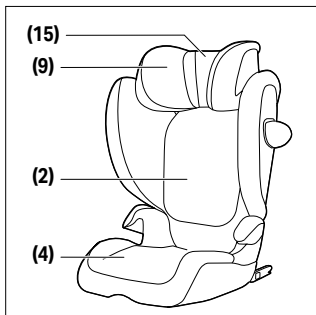

⚠ चेतावनी कार सीट कवर के बिना कार की सीट का उपयोग कभी नहीं किया जाना चाहिए। सुनिश्चित करें कि केवल एक असली CYBEX कार सीट कवर का उपयोग हो, क्योंकि कवर सुरक्षा का एक अभिन्न अंग है।

कार सीट के कवर में चार हिस्से होते हैं (हेडरेस्ट (x2), बैकरेस्ट, बूस्टर)। प्रेस स्टड, वेल्करो और इलास्टिक बैंड के ज़रिए अलग-अलग जगहों में इनकी पोज़िशन सेट की जाती है।

कवर हटाने के लिए, कृपया नीचे दिए गए निर्देशों का पालन करें:

1. वेल्करो फास्टर को पीछे की ओर झुकाकर हेडरेस्ट **(15)** के पीछे खोलें और इसे ऊपर की ओर खींचें।
2. हेडरेस्ट का मुख्य कवर हटाने के लिए, हेडरेस्ट **(9)** के नीचे पहुंचें, इलास्टिक बैंड को अनहुक करें और कवर को खींचकर हटा दें।
3. बैकरेस्ट **(2)** कवर को हटाना आसान बनाने के लिए, कार की सीट को मोड़ें और कवर को छह बट्टियों (बैकरेस्ट पर चार और बूस्टर पर दो) पर अलग करें। जब आप कार की सीट को फरि से खोलते हैं, तो बैकरेस्ट **(2)** कवर को आसानी से हटाया जा सकता है।
4. बूस्टर कवर को हटाने के लिए, बूस्टर **(4)** के नीचे के दो इलास्टिक बैंड को छोड़ें और पहले आर्मरेस्ट के चारों ओर के कवर को हटा दें। फरि बूस्टर कवर को आसानी से हटाया जा सकता है।

कवर को फरि से जोड़ने के लिए, इसे रिवर्स ऑर्डर में करें।

सफाई



यह महत्वपूर्ण है कि केवल मूल सीट कवर का उपयोग किया जाए क्योंकि कवर कार्य का एक आवश्यक हिस्सा है। आप अपने खुदरा विक्रेता से अतिरिक्त कवर प्राप्त कर सकते हैं।

⚠ चेतावनी कवर कार सीट के सुरक्षा डिज़ाइन का एक अभिन्न हिस्सा है। इसलिए, कार सीट को कभी भी बिना कवर के या किसी अन्य कार सीट के कवर के साथ उपयोग नहीं किया जाना चाहिए।

① सूचना कवर ससफ़ता 30 नडगी सेल्सयिस पर एक डेलीकेट वाश से धोया जाए अन्यथा कवर का कपड़ा रंग खी सकता है। कृपया कवर को अन्य लॉन्डी से अलग धोएं और ड्रायर या सीधे धूप में न सुखोएं!

आप प्लास्टिक के हिस्सों को हल्के डिट्रिजेंट और गर्म पानी से साफ कर सकते हैं।

① सूचना कृपया किसी भी परस्थिति में रासायनिक डिट्रिजेंट या ब्लीचिंग एजेंट का उपयोग न करें!

उत्पाद देखभाल



यह सुनिश्चित करने के लिए कि आपकी कार सीट अधिकतम सुरक्षा प्रदान करती है, निम्नलिखित बद्धिओं का पालन करना आवश्यक है:

- कार सीट के सभी प्रमुख घटकों को नियमिती रूप से क्षति के लिए जांचना चाहिए। यांत्रिक भागों को बिना किसी समस्या के काम करना चाहिए।
- सुनिश्चित करें कि कार सीट कठोर भागों जैसे कार के दरवाजे, सीट की रेल आदि के बीच फंसी न हो, जिससे इसे नुकसान हो सकता है।
- यदि उदाहरण के लिए, कार सीट गरि जाती है, तो इसे फिर से उपयोग करने से पहले निर्माता द्वारा परीक्षण किया जाना चाहिए।



दुर्घटना के बाद क्या करें



- ⚠ **चेतावनी** एक दुर्घटना कार की सीट को नुकसान पहुंचा सकती है जो नग्न आंखों से दिखाई नहीं देता। कृपया दुर्घटना के बाद सीट को बिना किसी असफलता के बदलें। संदेह की स्थिति में खुदरा विक्रेता या निर्माता से संपर्क करें।

उत्पाद जीवनकाल



यह कार सीट सामान्य उपयोग द्वारा अपने निर्धारित कार्यों को पूरा करने के लिए डिज़ाइन की गई है, जो उत्पाद के जीवनकाल के लिए 9 साल तक हो सकती है। प्लास्टिक का धीरे-धीरे घसिना, उदाहरण के लिए सूर्य के प्रकाश (यूवी) के संपर्क में आने के कारण, उत्पाद की गुणों में हल्का गिरावट ला सकता है। चूंकि वाहनों में बहुत उच्च तापमान में उतार-चढ़ाव और अन्य अप्रत्याशित तनाव सामान्य होते हैं, इसलिए निम्नलिखित बंधुओं का पालन करना आवश्यक है:

- यदि वाहन लंबे समय तक सीधे तेज धूप के संपर्क में है, तो कार सीट को वाहन से हटा देना चाहिए या हल्के कपड़े से ढक देना चाहिए।
- कार सीट के सभी प्लास्टिक और धातु के हिस्सों को नियमित रूप से क्षतियां आकार या रंग में परिवर्तन के लिए जांचें। यदि आप कार सीट में कोई परिवर्तन देखते हैं, तो सीट को नपिटाना या जांचना और संभवतः निर्माता द्वारा बदलना चाहिए।
- कपड़े में परिवर्तन, विशेष रूप से फीका पड़ना, वाहन में उपयोग किए जाने पर सामान्य होते हैं और सीट के कार्य को प्रभावित नहीं करते हैं।

नपिटान



पर्यावरण की सुरक्षा के लिए हम उपयोगकर्ता से अनुरोध करते हैं कि वे कार सीट के जीवनकाल की शुरुआत (पैकेजिंग) और अंत (उत्पाद के हिस्से) में उत्पन्न होने वाले कचरे को अलग करें और नपिटाएं। कचरा हटाने की व्यवस्था स्थानीय अधिकारियों के अनुसार अलग-अलग होती है। यह सुनिश्चित करने के लिए कि कार सीट को नयिमों के अनुसार नपिटाया जाए, अपने क्षेत्र की कचरा हटाने वाली एजेंसी या स्थानीय प्राधिकरण से संपर्क करें। हमेशा अपने देश के कचरा नपिटान नयिमों का पालन करें।

⚠ **चेतावनी** दम घुटने का खतरा! प्लास्टिक पैकेजिंग सामग्री को अपने बच्चे की पहुंच से दूर रखें!

नरिमाता की वारंटी



CYBEX GmbH (Riedingerstr. 18, 95448 Bayreuth, Germany)
 आपको इस उत्पाद पर 3 साल की वारंटी देता है। वारंटी देश में मान्य है, जहां इस उत्पाद को शुरू में एक ग्राहक को रटिलर द्वारा बेचा गया था। वारंटी की वषिय-वस्तु और वारंटी के दावे के लिए ज़रूरी सभी महत्वपूर्ण जानकारी हमारे होमपेज go.cybex-online.com/manufacture-warranty-car-seats पर देखी जा सकती है। यदि लेख विवरण में कोई वारंटी दिखाई जाती है, तो त्रुटियों के लिए हमारे प्रति आपके कानूनी अधिकार अप्रभावित रहेंगे।

ภาษาภาพ

คำเตือน

คำสัญญาณบ่งบอกถึงสถานการณ์ที่อาจเป็นอันตรายซึ่งหากไม่หลีกเลี่ยงอาจส่งผลให้เสียชีวิตหรือบาดเจ็บสาหัส

หมายเหตุ

คำสัญญาณบ่งบอกถึงสถานการณ์ที่อาจเป็นอันตรายซึ่งหากไม่หลีกเลี่ยงอาจส่งผลให้เกิดความเสียหายต่อผลิตภัณฑ์หรือทรัพย์สินอื่น ๆ



เคล็ดลับและคุณสมบัติพิเศษที่ทำให้การใช้เบาะนั่งในรถง่ายขึ้น



วิดีโอแนะนำ



ถูกต้อง



ข้อความเสียง



ผิด



กลับไปที่สารบัญ



สัญญาณเสียง

สารบัญ

การรับรอง	654
ความปลอดภัย	654
ชิ้นส่วนผลิตภัณฑ์	656
ตำแหน่งที่ถูกต้องในยานพาหนะ	657
การถือพกพาและกางคาร์ซีท	659
การติดตั้งในยานพาหนะ	660
การถอดคาร์ซีทออกจากยานพาหนะ	661
การปรับพนักพิงศีรษะ	662
การยึดเหนี่ยวเด็ก	662
โหมดการติดตั้งที่ถูกต้อง	664
การปรับตำแหน่งท่านอน	664
อุปกรณ์กันกระแทกด้านข้าง (L.S.P.)	665
พนักพิงศีรษะที่ปรับเอนได้	665
การถอดและการใส่ปลอกหุ้มคาร์ซีท	666
ทำความสะอาด	667
การดูแลผลิตภัณฑ์	667
ทำอย่างไรหลังเกิดอุบัติเหตุ	668
อายุการใช้งานของผลิตภัณฑ์	668
การกำจัด	668
การรับประกันโดยผู้ผลิต	669



การรับรอง

UN R129/04

CYBEX Solution G2

ขนาด: 100 ซม. – 150 ซม.

อายุ: จาก 3 ปีถึง 12 ปีโดยประมาณ

ขอขอบคุณที่ตัดสินใจเลือกใช้ **Solution G2** เมื่อเลือกคาร์ซีทของคุณ

ความปลอดภัย



สำคัญ โปรดอ่านคู่มือผู้ใช้นี้อย่างละเอียดก่อนติดตั้งคาร์ซีทในยานพาหนะของคุณ และควรเก็บไว้ใกล้ตัวเสมอเพื่อใช้อ้างอิงในอนาคต

⚠ คำเตือน อาจเกิดการเสียชีวิตหรือบาดเจ็บสาหัสได้หากคุณไม่ปฏิบัติตามคำแนะนำของผู้ผลิต เพื่อให้บุตรหลานของคุณได้รับการปกป้องอย่างเหมาะสม จำเป็นอย่างยิ่งที่คุณต้องใช้ที่นั่งในรถตามที่อธิบายไว้ในคู่มือนี้

⚠ คำเตือน หากไม่ได้รับอนุญาตจากเจ้าหน้าที่รับรองผลิตภัณฑ์ โปรดอย่าดัดแปลงหรือเพิ่มเติม คาร์ซีทนี้ไม่ว่าจะในลักษณะใด

ข้อมูลสำคัญ

- ที่นั่งในรถนี้ได้รับอนุญาตตาม UN R129/04
- คาร์ซีทนี้สามารถติดตั้งได้เฉพาะบนเบาะที่นั่งของยานพาหนะที่ได้รับการรับรองให้ใช้ระบบยึดเหนี่ยวเด็กตามคู่มือของยานพาหนะเท่านั้น
- เหมาะสำหรับเบาะของยานพาหนะที่มีเข็มขัดนิรภัยชนิดยึดสามจุดอัตโนมัติ ซึ่งได้รับการรับรองตามกฎระเบียบ UN เลขที่ 16 หรือมาตรฐานที่เทียบเคียงเท่านั้น
- สายเข็มขัดนิรภัยชนิดยึดสามจุดจะต้องพาดผ่านเส้นทางที่กำหนดไว้เท่านั้น วิธีการพาดเข็มขัดถูกอธิบายไว้โดยละเอียดในคู่มือนี้และมีเครื่องหมายสีเขียวระบุไว้บนคาร์ซีท
- ที่นั่งในรถยนต์ได้รับการอนุมัติสำหรับความสูง 100 ซม. - 150 ซม. ในทิศทางที่หันไปข้างหน้า

- ห้ามพยายามถอดชิ้นส่วนที่ไม่ได้ตั้งใจให้ถอดออก แก๊โซ หรือเพิ่มขึ้นส่วนใด ๆ ลงในที่นั่ง การรับประกันจะเป็นโมฆะหากใช้ชิ้นส่วนหรืออุปกรณ์เสริมที่ไม่ใช่ของแท้
- พนักงานศิระะที่มีการปรับอย่างเหมาะสมแล้วเท่านั้นที่สามารถให้การปกป้องและให้ความรู้สึกสบายสูงสุดแก่ลูกของคุณ ในขณะที่เดียวกันก็ทำให้แน่ใจได้ว่าสามารถสวมใส่เข็มขัดคาดไหล่ได้อย่างราบรื่น
- ตรวจสอบให้แน่ใจเสมอว่าคาร์ซีทจะไม่เบียดกับสิ่งใดเมื่อปิดประตูรถหรือปรับเบาะหลัง
- นอกจากนี้คาร์ซีทยังได้รับการทดสอบและอนุมัติให้ใช้งานได้โดยปราศจากอุปกรณ์กันกระแทกด้านข้าง (Linear Side Impact Protectors)
- ห้ามใช้คาร์ซีทนี้นานกว่า 9 ปี คาร์ซีทมีความเครียดสูงในช่วงอายุการใช้งานของผลิตภัณฑ์ ซึ่งนำไปสู่การเปลี่ยนแปลงคุณภาพของวัสดุตามอายุที่เพิ่มขึ้น.

ชิ้นส่วนผลิตภัณฑ์

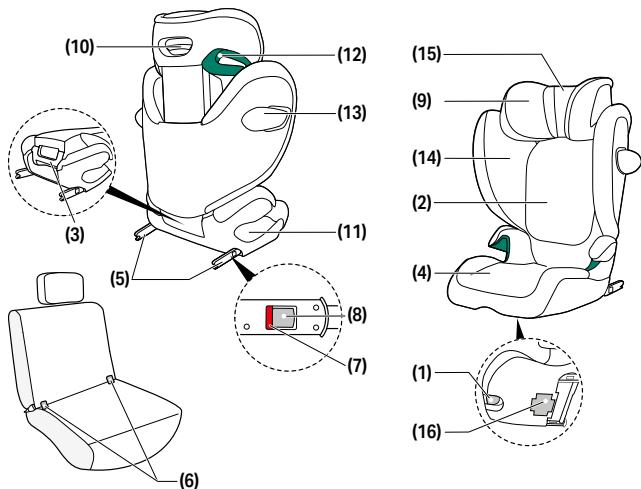

(1) ที่จับปรับ

(2) พนักพิง

(3) หูหัว

(4) บูสเตอร์

(5) แขนล็อก ISOFIX

(6) จุดยึด ISOFIX

(7) อินดิเคเตอร์นิรภัย ISOFIX

(8) ปุ่ม ปลดปล่อย ISOFIX

(9) พนักพิงศีรษะแบบปรับได้

(10) ตัวปรับความสูง

พนักพิงศีรษะ

(11) โกด้น้ำทำ เข็มขัดคาดตัก

(12) โกด้น้ำทำ เข็มขัดคาดไหล่

(13) อุปกรณ์กั้นกระแทกด้านข้าง (L.S.P.)

(14) ปุ่ม ปลดปล่อยอุปกรณ์กั้นกระแทกด้านข้าง

(15) พนักพิงศีรษะที่ปรับเอนได้

(16) ช่องเก็บคู่มือการใช้งาน

ตำแหน่งที่ถูกต้องในยานพาหนะ

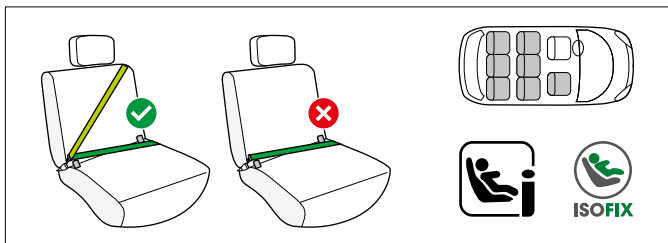

นี่คือระบบยึดเด็กที่ปรับปรุงแล้วสำหรับที่นั่ง i-Size ได้รับการอนุมัติตามกฎหมายข้อบังคับของสหประชาชาติหมายเลข R129/04 สำหรับใช้ในตำแหน่งที่นั่งในรถที่เข้ากันได้กับ i-Size ตามที่ระบุไว้โดยผู้ผลิตรถยนต์ในคู่มือผู้ใช้รถยนต์ หากที่นั่งในรถมีเครื่องหมายนี้ แสดงว่าเหมาะสำหรับการใช้งานกับที่นั่งในรถ i-Size ทุกประเภท อย่างไรก็ตาม เนื่องจากอาจมีสิ่งกีดขวางบางอย่างเกิดขึ้น เราขอแนะนำให้ตรวจสอบรายการความเข้ากันได้ของรถยนต์ของเรา หากรถของคุณไม่มีตำแหน่งที่นั่ง i-Size โปรดตรวจสอบรายการความเข้ากันได้ของรถ คุณสามารถดูรายการประเภทรถเวอร์ชันล่าสุดได้จาก go.cybex-online.com/solution-g2-car-compatibility.

⚠ คำเตือน ที่นั่งในรถไม่เหมาะสำหรับการใช้งานกับเข็มขัดสองจุดหรือเข็มขัดรัดเอว หากที่นั่งถูกยึดด้วยเข็มขัดสองจุด อาจเกิดอุบัติเหตุที่ทำให้เด็กได้รับบาดเจ็บสาหัสหรือถึงแก่ชีวิตได้

สามารถติดตั้งที่นั่งในรถยนต์ได้ทั่วไปบนที่นั่งของยานพาหนะใด ๆ โดยพับแขนล็อก ISOFIX และใช้เข็มขัดนิรภัยสามจุด อย่างไรก็ตาม เนื่องจากอาจมีสิ่งกีดขวางบางอย่างเกิดขึ้น เราขอแนะนำให้ตรวจสอบรายการความเข้ากันได้ของรถยนต์ของเรา หากรถของคุณไม่ได้อยู่ในรายการ โปรดติดต่อทีมบริการลูกค้าของเรา.

💡 เมื่อเด็กมีสี ว ้นสูง 135 ซม. ความเข้ากันได้ ใต้ระหว่าง เบาะนั่งนิร ภัยสำหรับเด็กกับ รถของ คุณ อาจลดลง

กรุณาตรวจสอบประเภทของรถเพื่อดูว่าคาร์ซีทนี้สามารถใช้งานได้โดยไม่มีข้อจำกัดในทุกตำแหน่งที่พนักศีรษะหรือไม่ ในกรณีพิเศษ อาจใช้คาร์ซีทสำหรับเด็ก

กับเบาะที่นั่งของผู้โดยสารด้านหน้าได้เช่นกัน ปฏิบัติตามคำแนะนำของผู้ผลิตยานพาหนะอยู่เสมอ

⚠ คำเตือน เข็มขัดคาดไหล่จะต้องพาดไปด้านบนและด้านหลังเมื่อปรับเอน ห้ามพาดไปด้านหน้าแล้วไปยังจุดยึดเข็มขัดที่ด้านบนในยานพาหนะของคุณ

⚠ คำเตือน หัวเข็มขัดของยานพาหนะจะต้องไม่พาดผ่านที่ว่างแขนของคาร์ซีท หากสายเข็มขัดยาวเกินไป คาร์ซีทอาจไม่เหมาะสำหรับใช้งานในตำแหน่งนี้ของยานพาหนะ ในกรณีที่มีข้อสงสัย โปรดติดต่อผู้ผลิตระบบยึดเด็ก.

⚠ คำเตือน ความเสี่ยงต่อการบาดเจ็บ! กระเป๋าเดินทางหรือวัตถุอื่น ๆ ที่มีอยู่ในยานพาหนะจะต้องได้รับการยึดไว้อย่างแน่นอน หนา มิเช่นนั้นแล้ว วัตถุดังกล่าวอาจจะกระเด็นกระดอนในยานพาหนะ และทำให้เกิด การบาดเจ็บถึงชีวิตได้

⚠ คำเตือน ความเสี่ยงต่อการบาดเจ็บ! ที่นั่งในรถต้องได้รับการยึดอย่างถูกต้องและเติมที่ด้วยเข็มขัดนิรภัยของรถเสมอ แม้ในระหว่างการเดินทางที่ว่างเปล่า เมื่อใช้ ISOFIX เพียงพอในระหว่างการเดินทางที่ว่างเปล่าในการนำเข็มขัดนิรภัยผ่านโหนดที่ทำเครื่องหมายสีเขียวสำหรับสะโพกและไหล่ ในกรณีที่เบรคถูกเงินหรืออุบัติเหตุ ที่นั่งในรถที่ไม่ได้รับการยึดอาจทำให้ผู้โดยสารคนอื่นหรือคุณเองได้รับบาดเจ็บ

⚠ คำเตือน อย่ากั๊กเด็กไว้ในยานพาหนะโดยไม่มีใครดูแล

⚠ คำเตือน เสี่ยงต่อการไหม้! ชิ้นส่วนบางชิ้นของระบบยึดเหนี่ยวเด็กนี้จะเกิดความร้อนได้เมื่อถูกแสงแดดโดยตรง และอาจทำให้ผิวหนังของเด็กไหม้ได้ ปกป้องกันเด็กและคาร์ซีทมิให้ถูกแสงแดดโดยตรง

การถือพกพาและกางคาร์ซีท

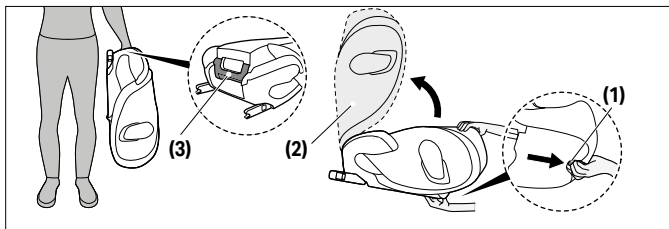

คาร์ซีทนี้สามารถพับได้เพื่อการถือพกพา ดึงที่จับปรับ **(1)** และพับพนักพิง **(2)** ลงจนได้ยินเสียง "คลิก" เข้าที่

❶ **ประกาศ** ตรวจสอบให้แน่ใจว่าได้ถอดที่วางแก้วออกก่อนพับคาร์ซีท (หากมี)

❶ **ประกาศ** ตรวจสอบให้แน่ใจว่าไม่มีวัตถุใดๆ อยู่ในหรือบนที่นั่งก่อนที่จะพับเบาะรถยนต์

ใช้หูหิ้ว **(3)** ที่อยู่ด้านหลังของคาร์ซีทสำหรับการถือพกพา

เมื่อต้องการกางคาร์ซีท ดึงที่จับปรับ **(1)** และเปิดพนักพิง **(2)** จนได้ยินเสียง "คลิก" เข้าที่.



การติดตั้งในยานพาหนะ

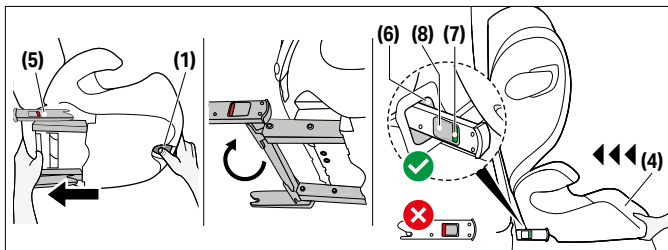

ตรวจสอบให้แน่ใจอยู่เสมอว่า...

- พนักพิงในยานพาหนะถูกล็อกให้อยู่ในตำแหน่งตั้งตรง
- เมื่อติดตั้งคาร์ซีทบนเบาะที่นั่งของผู้โดยสารด้านหน้า ให้ปรับเบาะที่นั่งไปด้านหลังให้มากที่สุดโดยไม่ส่งผลต่อการพาดสายเข็มขัด

⚠ คำเตือน ห้ามใช้จุดสัมผัสรับน้ำหนักใดๆ นอกเหนือจากที่อธิบายไว้ในคำแนะนำและที่ทำเครื่องหมายไว้บนระบบยึดเหนี่ยวเด็ก

⚠ คำเตือน ด้วยการใช้ ISOFIX ยานพาหนะจะมีการเชื่อมต่อกับคาร์ซีท ซึ่งจะเพิ่มความปลอดภัยให้กับลูกของคุณ อย่างไรก็ตาม ลูกของคุณยังคงต้องมีการรักษาความปลอดภัยด้วยเข็มขัดนิรภัยชนิดยึดสามจุดของยานพาหนะ

1. ใช้คันปรับ (1) ที่อยู่ด้านล่างบูสเตอร์ (4) และดึงแขนล็อก ISOFIX (5) ทั้งสองแขนให้ออกมาจนสุด
2. คราวนี้ให้บิดแขนล็อก ISOFIX (5) 180° เพื่อให้หันไปตามทิศทางของจุดยึด ISOFIX (6)
3. วางคาร์ซีทสำหรับเด็กไว้บนเบาะที่นั่งที่เหมาะสมในรถ

ⓘ ประกาศ เบาะที่นั่งของยานพาหนะบางรุ่นที่ทำจากวัสดุที่บอบบาง การใช้คาร์ซีทอาจทิ้งร่องรอย และ/หรือ ทำให้สีเปลี่ยน ไม่ได้ หากต้องการป้องกันปัญหานี้ คุณอาจวางผ้าห่ม ผ้าเช็ดตัว หรือสิ่งที่คล้ายกันไว้ใต้คาร์ซีทเพื่อป้องกันเบาะของยานพาหนะ



4. ดันแขนล็อก ISOFIX **(5)** ทั้งสองแขนเข้าไปในจุดยึด ISOFIX **(6)** จนกระทั่งล็อกเข้าที่โดยมีเสียงดัง "คลิก"
5. ใช้ที่จับปรับ **(1)** และดันคาร์ซีทให้ติดกับเบาะรถยนต์จนอยู่ในแนวเดียวกันกับพนักพิง

⚠ คำเตือน พนักพิงของคาร์ซีทต้องสัมผัสกับพนักพิงของรถยนต์

🔊 หากพนักพิงศีรษะของยานพาหนะขวางทาง ให้ดึงขึ้นไปด้านบนจนสุดหรือถอดออก (ยกเว้นว่าที่นั่งของยานพาหนะหันหน้าไปทางด้านหลัง)

6. ตรวจสอบให้แน่ใจว่าคาร์ซีทยึดแน่นแล้วโดยลองทดสอบดึงออกจากจุดยึด ISOFIX **(6)** อินдикเตอร์นิรภัยสีเขียว **(7)** จะต้องมองเห็นได้อย่างชัดเจนในทั้งสองด้านของคาร์ซีท
7. ในกรณีที่คาร์ซีทถูกใช้งานโดยไม่มี ISOFIX อาจจัดเก็บไว้ที่ด้านล่างของคาร์ซีทได้

การถอดคาร์ซีทออกจากยานพาหนะ

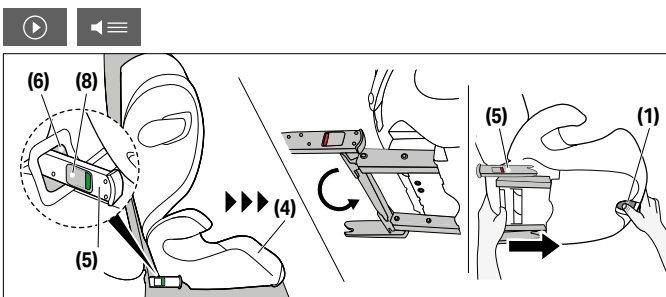

ทำตามขั้นตอนการติดตั้งแต่ใช้ลำดับย้อนกลับ

1. ปลดล็อกแขนล็อก ISOFIX **(5)** ทั้งสองข้างโดยกดปุ่มปล่อย ISOFIX **(8)** แล้วดึงกลับพร้อมกัน
2. ดึงคาร์ซีทออกจากจุดยึด ISOFIX **(6)**
3. นำคาร์ซีทออกมา แล้วดันแขนล็อก ISOFIX **(5)** กลับเข้าไปจนสุดในตำแหน่งที่พร้อมสำหรับการขนย้าย

การปรับพนักพิงศีรษะ



💡 ความสูงของพนักพิงศีรษะยังสามารถปรับได้ในขณะที่ติดตั้งคาร์ซีทในรถแล้ว

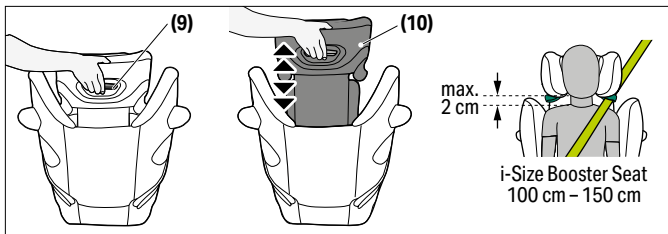

พนักพิงศีรษะที่ปรับเอนได้ (9) สามารถปรับได้โดยใช้ตัวปรับความสูงของพนักพิงศีรษะ (10) ที่อยู่ด้านหลังของพนักพิงศีรษะ (9) ปรับพนักพิงศีรษะเพื่อให้มีช่องว่างเหลือไม่เกิน 2 ซม. ระหว่างไหล่ของเด็กกับพนักพิงศีรษะ

การยึดเหนี่ยวเด็ก

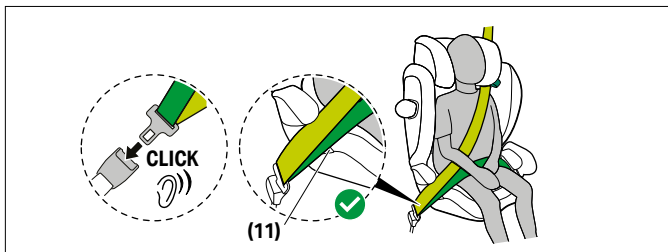

1. คาดเข็มขัดนิรภัยของยานพาหนะรอบตัวเด็กและสอดลิ้นเข็มขัดเข้าไปในหัวเข็มขัด ซึ่งจะต้องล็อกให้เข้าที่โดยได้ยินเสียง "คลิก"
2. พาดเข็มขัดคาดตักเข้าไปในโถงนำเข็มขัดคาดตัก (11) ที่มีสีเขียวของคาร์ซีท

⚠ คำเตือน ความเสี่ยงต่อการบาดเจ็บ! เข็มขัดคาดตักจะต้องอยู่ต่ำที่สุดเท่าที่จะทำได้ใต้ขาหนีบของคุณ เพื่อให้เกิดความปลอดภัยสูงสุดเมื่อเกิดอุบัติเหตุ

3. ดึงเข็มขัดรัดหน้าตักให้แน่น
4. ที่ด้านข้างของคาร์ซีทถัดจากหัวเข็มขัด เข็มขัดคาดไหล่และเข็มขัดคาดตักจะต้องถูกสอดใส่พร้อมกันเข้าไปในโถงนำเข็มขัดคาดตัก **(11)**

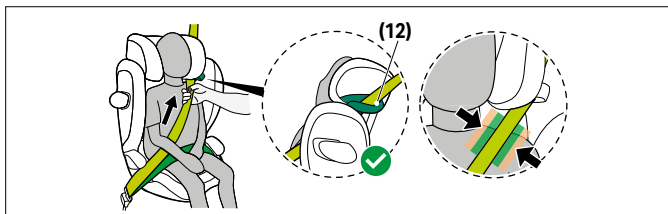

5. ป้อนเข็มขัดคาดไหล่เข้าไปในโถงนำเข็มขัดคาดไหล่ **(12)** จนกระทั่งเข้าไปอยู่ข้างในโถงนำเข็มขัด
6. ดึงเข็มขัดรัดไหล่ให้แน่น

⚠ คำเตือน ความเสี่ยงต่อการบาดเจ็บ! ก่อนการใช้งานทุกครั้ง โปรดตรวจสอบให้แน่ใจว่ามีการปรับเข็มขัดนิรภัยชนิดยึดสามจุดอัตโนมัติของยานพาหนะอย่างถูกต้องแล้ว และแน่นพอดีกับร่างกายของเด็ก โปรดอย่าบิดเข็มขัด!

⚠ คำเตือน ให้แน่ใจว่าเข็มขัดคาดไหล่พาดผ่านกระดูกโหลปลาธาของเด็กและไม่สัมผัสกับคอของเด็ก หากจำเป็น ให้ปรับความสูงของพนักพิงศีรษะ เพื่อเปลี่ยนตำแหน่งของเข็มขัด

โหมดการติดตั้งที่ถูกต้อง

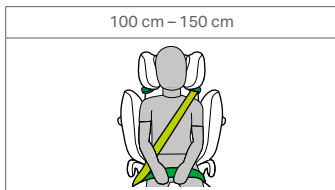

การปรับตำแหน่งท่านอน

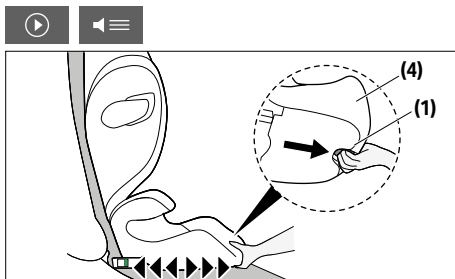

คาร์ซีทนี้ปรับตำแหน่งนั่งได้หลายตำแหน่ง

1. หากต้องการวางเบาะนั่งนิรภัยสำหรับเด็กในตำแหน่งเอนที่ต้องการ ให้กดที่จับปรับ ISOFIX **(1)** ที่ด้านล่างบริเวณด้านหน้าของเบาะเสริม **(4)** แล้วดึงเบาะนั่งนิรภัยสำหรับเด็กไปข้างหน้า
2. หากต้องการปรับเบาะรถยนต์กลับคืนจากตำแหน่งเอนไปยังตำแหน่งนั่ง ให้กดที่จับปรับ ISOFIX **(1)** อีกครั้ง และดันเบาะขึ้นด้านบนโดยใช้แรงกดเบาๆ กับเบาะเสริม **(4)**

❗ ประกาศ ต้องปรับเบาะนั่งนิรภัยสำหรับเด็กให้อยู่ในตำแหน่งใดตำแหน่งหนึ่งก่อนที่เด็กจะนั่ง

อุปกรณ์กันกระแทกด้านข้าง (L.S.P.)

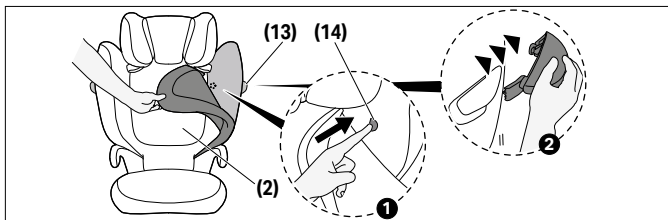

หากอุปกรณ์กันกระแทกด้านข้าง (13) เบียดกับประตูรถหรือขวางพื้นที่ของเบาะนั่งผู้โดยสาร คุณสามารถถอดออกได้ ในการดำเนินการ ให้กดปุ่มปล่อยอุปกรณ์กันกระแทกด้านข้าง (14) ซึ่งปุ่มนี้สามารถเข้าถึงได้โดยการกดฝาปิดของพนักพิงออก ในการติดตั้ง L.S.P. (13) กลับคืนไปยังคาร์ซีท ให้ทำตามคำแนะนำในการถอดแต่ใช้ลำดับย้อนกลับ

พนักพิงศีรษะที่ปรับเอนได้

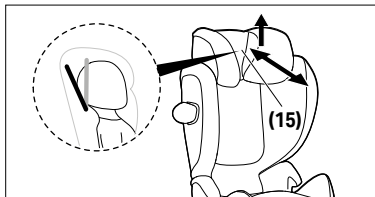

พนักพิงศีรษะที่ปรับเอนได้ (15) จะช่วยป้องกันไม่ให้ศีรษะของเด็กได้รับอันตรายจากการพลิกไปข้างหน้าระหว่างการนอนหลับ การปรับเอนสองารกปรับตั้งได้สามตำแหน่ง หากต้องการปรับพนักพิงศีรษะที่ปรับเอนได้ (15) ให้ยกขึ้นแล้วเลื่อนไปข้างหน้าหรือข้างหลังไปยังตำแหน่งที่ต้องการ

⚠ คำเตือน ศีรษะของเด็กควรสัมผัสกับพนักพิงศีรษะที่ปรับเอนได้อยู่เสมอ



การถอดและการใส่ปลอกหุ้มคาร์ซีท

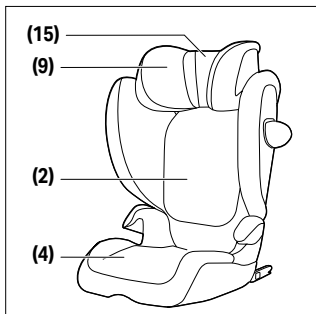

⚠ คำเตือน ห้ามใช้คาร์ซีทโดยไม่มีปลอกหุ้มคาร์ซีท ตรวจสอบให้แน่ใจว่าได้ใช้ปลอกหุ้มคาร์ซีท CYBEX ของแท้เท่านั้น เนื่องจากปลอกหุ้มเป็นองค์ประกอบหลักของประสิทธิภาพ การทำงานของระบบยึดเหนี่ยวเด็ก

ปลอกคาร์ซีทประกอบด้วย 4 ส่วน (ที่พนักศีรษะ (2 ชั้น), พนักพิง, บูสเตอร์) โดยแต่ละส่วนยึดไว้ในตำแหน่งต่าง ๆ ด้วยกระดุมแบบกด ตีนตุ๊กแก และสายยางยึด

ในการถอดปลอกออก กรุณาทำตามคำแนะนำด้านล่าง:

1. เปิดตัวยึดเวลโครด้านหลังพนักพิงศีรษะที่ปรับเอนได้ **(15)** และดึงขึ้น
2. ในการถอดฝาครอบหลักของพนักพิงศีรษะ ให้เอื้อมมือไปใต้พนักพิงศีรษะ **(9)** ปลดสายยางยึดออก และดึงฝาครอบออก
3. เพื่อให้ง่ายต่อการถอดฝาครอบพนักพิง **(2)** ให้พิงเบาะรถเข้าด้วยกันและถอดฝาครอบออกที่หักจุด (สี่จุดบนพนักพิงและสองจุดบนบูสเตอร์) เมื่อคุณกางเบาะรถออกอีกครั้ง ฝาครอบพนักพิง **(2)** สามารถถอดออกได้ง่าย
4. ในการถอดฝาครอบบูสเตอร์ ให้ปล่อยสายยางยึดสองเส้นใต้บูสเตอร์ **(4)** และถอดฝาครอบรอบที่วางแขนออกก่อน จากนั้นฝาครอบบูสเตอร์สามารถถอดออกได้ง่าย

ในการใส่ปลอกหุ้มกลับคืน ให้ดำเนินการตามลำดับย้อนกลับ



ทำความสะอาด



สิ่งสำคัญคือต้องใช้เฉพาะผ้าคลุมเบาะที่นั่งแบบดั้งเดิมเท่านั้น เนื่องจากผ้าคลุมเป็นส่วนสำคัญของการทำงาน คุณสามารถหาผ้าคลุมสำรองได้ที่ร้านค้าปลีกของคุณ

⚠ คำเตือน ผ้าคลุมเป็นส่วนประกอบสำคัญของการออกแบบความปลอดภัยของเบาะนั่งในรถยนต์ ดังนั้น เบาะนั่งในรถยนต์จึงไม่ควรใช้โดยไม่มีผ้าคลุมหรือใช้ผ้าคลุมของเบาะนั่งในรถยนต์อื่น

ⓘ ประกาศ ปสกูหุ้มมีสารฆ่าเชื้อที่ล้างได้ที่อุณหภูมิ 30 °C ด้วยโปรแกรมการซักที่อ่อนโยนเท่านั้น มิฉะนั้นแล้วอาจทำให้ปสกูหุ้มมีสีตกได้ โปรดซักล้างปสกูหุ้มแยกต่างหากจากผู้อื่นๆ และห้ามมีอบแห้งในเครื่องอบผ้าหรือตากแดดโดยตรง!

คุณสามารถทำความสะอาดชิ้นส่วนพลาสติกด้วยผงซักฟอกอ่อนและน้ำอุ่น.

ⓘ ประกาศ กรุณาอย่าใช้ผงซักฟอกเคมีหรือสารฟอกขาวในทุกกรณี!

การดูแลผลิตภัณฑ์



เพื่อให้แน่ใจว่าที่นั่งรถยนต์ของคุณให้การป้องกันสูงสุด จำเป็นต้องปฏิบัติตามจุดต่อไปนี้:

- ส่วนประกอบหลักทั้งหมดของที่นั่งรถยนต์ต้องได้รับการตรวจสอบความเสียหายเป็นประจำ ชิ้นส่วนคลโคต้องทำงานได้โดยไม่มีปัญหา
- ตรวจสอบให้แน่ใจว่าที่นั่งรถยนต์ไม่ติดอยู่ระหว่างชิ้นส่วนแข็ง เช่น ประตูรถยนต์ รางที่นั่ง ฯลฯ ซึ่งอาจทำให้เกิดความเสียหายได้
- หากที่นั่งรถยนต์ตกลงมา ต้องได้รับการทดสอบโดยผู้ผลิตก่อนนำกลับมาใช้ใหม่



ทำอย่างไรหลังเกิดอุบัติเหตุ



- ⚠ คำเตือน** อุบัติเหตุอาจทำให้เบาะรถยนต์เสียหายที่ไม่สามารถมองเห็นได้ด้วยตาเปล่า กรุณาเปลี่ยนเบาะโดยไม่ล้มเหลวหลังจากเกิดอุบัติเหตุ ในกรณีที่มีข้อสงสัยโปรดติดต่อผู้ค้าปลีกหรือผู้ผลิต

อายุการใช้งานของผลิตภัณฑ์



ที่นั่งรถยนต์นี้ได้รับการออกแบบมาเพื่อให้สามารถทำหน้าที่ตามที่ตั้งใจไว้ได้โดยการใช้งานทั่วไปเป็นเวลาไม่เกิน 9 ปี การสึกหรอของพลาสติกอย่างค่อยเป็นค่อยไป เช่น การสัมผัสกับแสงแดด (UV) อาจทำให้คุณสมบัติของผลิตภัณฑ์เสื่อมลงเล็กน้อย เนื่องจากความผันผวนของอุณหภูมิที่สูงมากและความเครียดที่ไม่สามารถคาดเดาได้อื่นๆ เป็นเรื่องปกติในยานพาหนะ จึงจำเป็นต้องปฏิบัติตามจุดต่อไปนี้:

- หากยานพาหนะสัมผัสกับแสงแดดโดยตรงเป็นเวลานาน ที่นั่งรถยนต์ต้องถูกนำออกจากยานพาหนะหรือคลุมด้วยผ้าบางๆ
- ตรวจสอบชิ้นส่วนพลาสติกและโลหะทั้งหมดของที่นั่งเป็นประจำเพื่อหาความเสียหายหรือการเปลี่ยนแปลงรูปร่างหรือสี หากคุณสังเกตเห็นการเปลี่ยนแปลงใดๆ ในที่นั่งรถยนต์ ที่นั่งต้องถูกกำจัดหรือได้รับการตรวจสอบและอาจเปลี่ยนโดยผู้ผลิต
- การเปลี่ยนแปลงของผ้า โดยเฉพาะการขีดจาง เป็นเรื่องปกติเมื่อใช้ในยานพาหนะและไม่ทำให้การทำงานของที่นั่งลดลง

การกำจัด



เพื่อปกป้องสิ่งแวดล้อม เราขอให้ผู้ใช้แยกและกำจัดขยะที่เกิดขึ้นในช่วงเริ่มต้น (บรรจุภัณฑ์) และสิ้นสุด (ชิ้นส่วนผลิตภัณฑ์) ของอายุการใช้งานของที่นั่งรถยนต์ การกำจัดขยะถูกจัดการแตกต่างกันไปตามหน่วยงานท้องถิ่น เพื่อให้แน่ใจว่าที่นั่งในรถถูกกำจัดตามข้อบังคับ โปรดติดต่อหน่วยงานกำจัดขยะหรือหน่วยงานท้องถิ่นในพื้นที่ของคุณ ปฏิบัติตามข้อบังคับการกำจัดขยะของประเทศของคุณเสมอ

⚠ คำเตือน อันตรายจากการหายใจไม่ออก! เก็บวัสดุบรรจุภัณฑ์พลาสติกให้พ้นมือเด็กของคุณ!

การรับประกันโดยผู้ผลิต



CYBEX GmbH (Riedingerstr. 18, 95448 ไบรอยท์, เยอรมนี) รับประกันผลิตภัณฑ์นี้ให้คุณเป็นเวลา 3 ปี การรับประกันจะใช้ได้ในประเทศที่ผลิตภัณฑ์นี้ถูกจำหน่ายเป็นครั้งแรกให้กับลูกค้าผ่านผู้ค้าปลีก เนื้อหาของการรับประกันและข้อมูลสำคัญทั้งหมดที่จำเป็นสำหรับการเอาประกัน สามารถดูได้ที่โฮมเพจของเรา go.cybex-online.com/manufacturing-warranty-car-seats ถ้ามีการรับประกันแสดงอยู่ในรายละเอียดผลิตภัณฑ์ สิทธิทางกฎหมายของคุณที่มีต่อเราในเรื่องสินค้าบกพร่องนั้นจะไม่ได้รับผลกระทบ



NGÔN NGỮ HÌNH ẢNH

⚠ CẢNH BÁO

Từ tín hiệu chỉ ra một tình huống nguy hiểm có thể xảy ra mà nếu không tránh được, có thể dẫn đến tử vong hoặc thương tích nghiêm trọng.

ℹ LƯU Ý

Từ tín hiệu chỉ ra một tình huống nguy hiểm có thể xảy ra mà nếu không tránh được, có thể dẫn đến hư hỏng sản phẩm hoặc tài sản khác.



Mẹo và các tính năng đặc biệt giúp sử dụng ghế ô tô dễ dàng hơn.



Video hướng dẫn



Đúng



Văn bản thành giọng nói



Sai



Quay lại bảng nội dung



Tín hiệu âm thanh

BẢNG NỘI DUNG

CHỨNG NHẬN	672
AN TOÀN	672
CÁC BỘ PHẬN SẢN PHẨM	674
VỊ TRÍ ĐÚNG TRONG XE	675
MANG THEO GHẾ Ô TÔ VÀ CÁCH MỞ	677
LẮP GHẾ TRONG XE	678
THÁO GHẾ RA KHỎI XE	679
ĐIỀU CHỈNH PHẦN TỰA ĐẦU	680
BUỘC GIỮ EM BÉ	681
CÁCH LẮP ĐÚNG	682
ĐIỀU CHỈNH VỊ TRÍ NGẢ RA	682
BỘ PHẬN BẢO VỆ CHỐNG VA ĐẬP HAI BÊN (L.S.P.)	683
PHẦN TỰA ĐẦU NGẢ RA	684
THÁO VÀ LẮP LẠI TẮM BỌC GHẾ	684
LÀM SẠCH	685
CHĂM SÓC SẢN PHẨM	686
PHẢI LÀM GÌ SAU KHI XẢY RA TAI NẠN	686
TUỔI THỌ SẢN PHẨM	686
THẢI BỎ	687
BẢO HÀNH CỦA NHÀ SẢN XUẤT	687



CHỨNG NHẬN

UN R129/ 04

CYBEX **Solution G2**

Kích cỡ: 100 cm - 150 cm

Tuổi: từ khoảng 3 tuổi đến khoảng 12 tuổi

Cảm ơn bạn đã chọn sản phẩm ghế xe trẻ em **Solution G2**.

AN TOÀN



QUAN TRỌNG Hãy đọc kỹ hướng dẫn sử dụng này trước khi lắp ghế ngồi xe hơi cho trẻ em vào xe của bạn và luôn giữ hướng dẫn sử dụng để tham khảo sau này.

⚠ CẢNH BÁO Có thể xảy ra tử vong hoặc chấn thương nghiêm trọng nếu bạn không tuân theo hướng dẫn của nhà sản xuất. Để bảo vệ an toàn cho con của bạn, bạn cần sử dụng ghế xe trẻ em theo đúng hướng dẫn trong cuốn cẩm nang Hướng Dẫn Sử Dụng này.

⚠ CẢNH BÁO Nếu không có sự phê chuẩn của Cơ Quan Phê Chuẩn Loại Sản Phẩm, không được phép sửa đổi hoặc bổ sung ghế xe này.

Thông tin quan trọng

- Ghế ngồi ô tô này được ủy quyền theo UN R129/04.
- Chỉ có thể lắp ghế xe trẻ em này trên các ghế xe được phép sử dụng cho các hệ thống buộc giữ trẻ em theo sổ tay hướng dẫn sử dụng chiếc xe đó.
- Chỉ thích hợp với các loại ghế xe có các dây buộc ba điểm tự động đã được chấp thuận cho sử dụng theo Quy Chế Liên Hợp Quốc số R16 hoặc tiêu chuẩn tương đương.



- Dây buộc ba điểm chỉ được phép chạy qua các hướng quy định. Hướng dây buộc được mô tả chi tiết trong sổ tay này và được đánh dấu màu xanh lá cây trên ghế xe trẻ em.
- Ghế ô tô được phê duyệt cho chiều cao từ 100 cm - 150 cm, theo hướng về phía trước.
- Chỉ có phần tựa đầu đã điều chỉnh phù hợp mới có thể bảo vệ em bé và giúp em bé thoải mái ở mức tối đa, đồng thời bảo đảm các dây buộc qua vai luôn vừa khít.
- Luôn bảo đảm ghế xe trẻ em không bị kẹt khi đóng cửa xe hoặc điều chỉnh ghế phía sau.
- Ghế xe dành cho trẻ em cũng được kiểm nghiệm và công nhận mà không cần các Bộ Phận Bảo Vệ Chống Va Đập Hai Bên.
- Không sử dụng ghế xe trẻ em này quá 9 năm. Ghế xe trẻ em bị tác động nhiều trong vòng đời sản phẩm, dẫn đến các thay đổi về chất lượng vật liệu.
- **KHÔNG** cố gắng tháo rời một bộ phận không có ý định tháo rời, sửa đổi hoặc thêm bất kỳ bộ phận nào vào ghế. Bảo hành sẽ bị vô hiệu nếu sử dụng các bộ phận hoặc phụ kiện không chính hãng.



CÁC BỘ PHẬN SẢN PHẨM

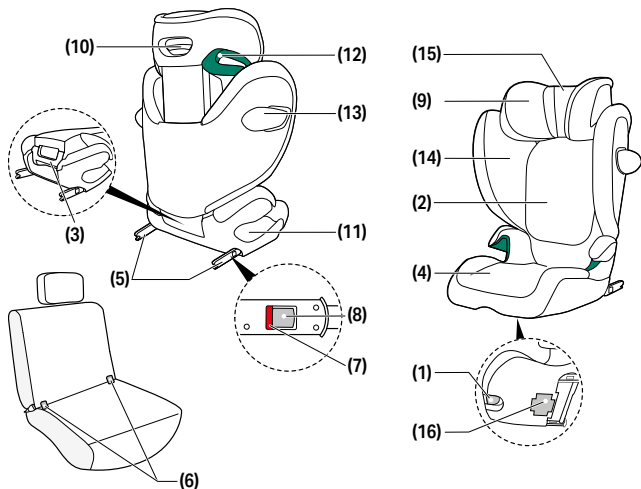

(1) Cần điều chỉnh

(2) Phần tựa lưng

(3) Tay xách

(4) Phần Ghế Nâng

(5) Các Cần Khóa ISOFIX

(6) Các Điểm Giữ ISOFIX

(7) Đèn Chỉ Báo An Toàn ISOFIX

(8) Nút Nhả ISOFIX

(9) Phần tựa đầu có thể điều chỉnh

(10) Bộ Phận Điều Chỉnh Chiều Cao của Phần Tựa Đầu

(11) Rãnh Luồn Dây Buộc Qua Đùi

(12) Bộ Phận Hoa Tiêu cho Dây Buộc Qua Vai

(13) Bảo vệ chống va đập hai bên (L.S.P.)

(14) Nút Nhả Bộ Phận Bảo Vệ Chống Va Đập Hai Bên

(15) Phần tựa đầu có thể ngả ra sau

(16) Khoang Đựng Cầm Nang Hướng Dẫn Sử Dụng

VỊ TRÍ ĐÚNG TRONG XE

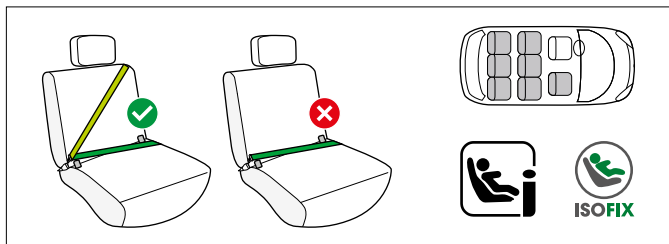

Đây là hệ thống ghế nâng i-Size cải tiến cho trẻ em. Hệ thống này đã được phê chuẩn theo Quy Chế số R129/04 của Liên Hợp Quốc cho sử dụng trong các ghế xe tương thích với Cờ i theo chỉ định của hãng sản xuất chiếc xe trong sổ tay hướng dẫn sử dụng của chiếc xe.

Nếu ghế xe được đánh dấu bằng logo này, nó thường phù hợp để sử dụng với tất cả các ghế xe i-Size.

Tuy nhiên, vì có thể xảy ra một số trở ngại, chúng tôi khuyến nghị kiểm tra danh sách tương thích xe của chúng tôi.

Nếu xe của bạn không có vị trí ghế i-Size, vui lòng kiểm tra danh sách tương thích của xe.

Bạn có thể truy cập vào phiên bản mới nhất tại

go.cybex-online.com/solution-g2-car-compatibility.

⚠ CẢNH BÁO Ghế ngồi ô tô không phù hợp để sử dụng với dây đai hai điểm hoặc dây đai vòng qua hông. Nếu ghế được cố định bằng dây đai hai điểm, tai nạn có thể dẫn đến thương tích nghiêm trọng hoặc thậm chí tử vong cho trẻ.

Ghế ô tô có thể được lắp đặt trên bất kỳ ghế nào của xe với các cánh tay khóa ISOFIX được gập lại, bằng cách sử dụng dây đai an toàn ba điểm. Tuy nhiên, vì có thể xảy ra một số trở ngại, chúng tôi khuyến nghị kiểm tra danh sách tương thích xe của chúng tôi.



Nếu xe của bạn không có trong danh sách, vui lòng liên hệ với đội ngũ Dịch vụ Khách hàng của chúng tôi.

🔔 **Đối với trẻ có chiều cao hơn 135 cm, ghế xe trẻ em có thể không còn tương thích với xe như trước.**

Vui lòng kiểm tra danh sách loại phương tiện nhằm đảm bảo có thể sử dụng ghế ô tô mà không bị hạn chế ở tất cả các tư thế tựa đầu. Trong các trường hợp ngoại lệ, cũng có thể sử dụng ghế xe trẻ em ở trên ghế hành khách phía trước.

Luôn tuân thủ các khuyến cáo của hãng sản xuất xe.

⚠️ **CẢNH BÁO** Dây đeo qua vai phải chạy lên phía trên và ngả ra phía sau. Không bao giờ được chạy về phía điểm chốt phía trên trên chiếc xe của bạn.

⚠️ **CẢNH BÁO** Khóa dây của xe không bao giờ được vắt ngang qua phần tựa tay của ghế ngồi. Nếu dây buộc quá dài, có nghĩa là loại ghế xe trẻ em đó không phù hợp để sử dụng ở vị trí này trong xe. Trong trường hợp nghi ngờ, vui lòng liên hệ với nhà sản xuất hệ thống giữ trẻ.

⚠️ **CẢNH BÁO** Nguy cơ chấn thương! Hành lý hoặc bất kỳ đồ vật nào khác trong xe phải luôn được giữ chắc. Nếu không, chúng có thể bị văng ra khỏi vị trí, dẫn đến thương tích gây tử vong.

⚠️ **CẢNH BÁO** Nguy cơ chấn thương! Ghế ô tô phải luôn được cố định đúng cách và hoàn toàn bằng dây an toàn của xe, ngay cả trong những chuyến đi trống. Khi sử dụng ISOFIX, chỉ cần hướng dẫn dây an toàn ở một bên qua các hướng dẫn màu xanh lá cây cho đùi và vai trong các chuyến đi trống. Trong trường hợp phanh khẩn cấp hoặc tai nạn, ghế ô tô không được cố định có thể gây thương tích cho hành khách khác hoặc chính bạn.

⚠️ **CẢNH BÁO** Đừng bao giờ để em bé ở trong xe mà không có người trông coi.



⚠ CẢNH BÁO Nguy cơ bỏng! Các bộ phận của hệ thống buộc giữ trẻ em có thể nóng lên khi tiếp xúc với ánh nắng mặt trời trực tiếp và có thể gây phỏng da cho em bé. Bảo vệ em bé và ghế xe tránh tiếp xúc trực tiếp với ánh nắng mặt trời.

MANG THEO GHẾ Ô TÔ VÀ CÁCH MỞ

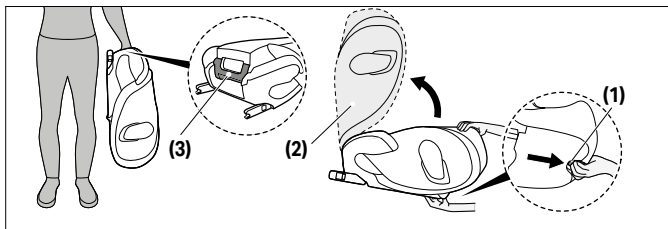

Có thể gập ghế ô tô để mang theo. Kéo cần điều chỉnh **(1)** và gập phần tựa lưng **(2)** xuống cho đến khi phần tựa lưng khớp vào vị trí và phát ra tiếng “LÁCH CÁCH”.

ⓘ THÔNG BÁO Đảm bảo tháo khay giữ cốc (nếu được lắp trên ghế ô tô) trước khi gập ghế ô tô.

ⓘ THÔNG BÁO Đảm bảo rằng không có vật gì trên hoặc trong ghế trước khi gập ghế ô tô lại.

Sử dụng tay xách **(3)** nằm ở mặt sau của ghế ô tô để mang ghế theo. Để mở ghế ô tô, hãy kéo cần điều chỉnh **(1)** và mở phần tựa lưng **(2)** cho đến khi phần tựa lưng khớp vào vị trí và phát ra tiếng “LÁCH CÁCH”.



LẮP GHẾ TRONG XE

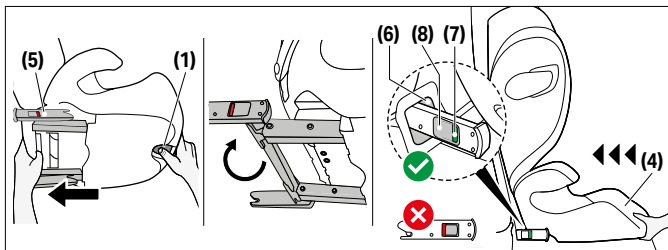

Luôn bảo đảm...

- các phần dựa lưng trong chiếc xe được khóa ở vị trí thẳng đứng
- khi lắp ghế xe trẻ em ở ghế hành khách phía trước, bạn có thể điều chỉnh ghế xe ra xa hết cỡ mà không làm vướng dây đeo.

⚠ CẢNH BÁO Không sử dụng bất kỳ điểm tiếp xúc chịu lực nào ngoài những điểm mô tả trong phần hướng dẫn và được đánh dấu trên phần buộc giữ trẻ em.

⚠ CẢNH BÁO giúp tạo điểm kết nối với chiếc xe để tăng độ an toàn cho em bé của bạn. Em bé vẫn cần phải được buộc giữ chắc bằng dây buộc ba điểm của chiếc xe.

1. Sử dụng cần điều chỉnh **(1)** ở dưới ghế nâng **(4)** và kéo hai tay khóa ISOFIX **(5)** xa hết cỡ.
2. Bây giờ, xoắn hai tay khóa của ISOFIX sao cho **(5)** 180° hướng về phía các điểm giữ ISOFIX **(6)**.
3. Đặt ghế xe trẻ em trên ghế thích hợp trong chiếc xe.



① **THÔNG BÁO** Trên một số loại ghế xe làm bằng vật liệu dễ bị hư hỏng, ghế xe trẻ em có thể để lại các vết hằn và/hoặc gây bột màu. Để tránh tình trạng này, bạn có thể đặt một chiếc mền, khăn lau hoặc vật dụng tương tự ở phía dưới ghế xe trẻ em để bảo vệ ghế xe.

4. Đẩy hai tay khóa **(5)** vào trong các Điểm giữ ISOFIX **(6)** cho đến khi khóa vào vị trí và nghe thấy tiếng "CẠCH".
5. Sử dụng cần điều chỉnh **(1)** và đẩy ghế ô tô tựa vào ghế phương tiện cho đến khi ghế ô tô và phần tựa lưng được căn chỉnh sao cho thẳng.

⚠ **CẢNH BÁO** Phần tựa lưng của ghế ô tô phải tiếp xúc với phần tựa lưng của phương tiện.

💡 Nếu vướng vào phần tựa đầu của xe, hãy kéo lên trên xa hết cỡ hoặc tháo hẳn ra (trừ khi đặt trong ghế xe hướng mặt về phía sau).

6. Bảo đảm ghế xe trẻ em đã được giữ chắc bằng cách thử kéo ghế ra khỏi các Điểm giữ **(6)**. Các đèn chỉ báo an toàn màu xanh lá cây **(7)** phải có thể nhìn thấy rõ ở cả hai bên ghế.
7. Trong trường hợp sử dụng ghế mà không cần dùng tới ISOFIX, có thể cất đi ở dưới đáy ghế.

THÁO GHẾ RA KHỎI XE

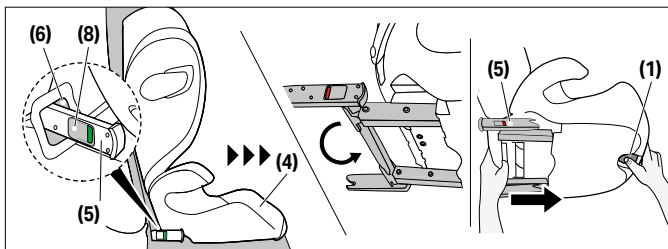

Thực hiện các bước lắp đặt theo thứ tự ngược lại.

1. Mở khóa các Cần Khóa ISOFIX **(5)** ở cả hai bên bằng cách đẩy các Nút Nhả ISOFIX **(8)** đồng thời kéo chúng ngược trở lại.
2. Kéo ghế ra khỏi các Điểm Giữ ISOFIX **(6)**.
3. Tháo ghế xe trẻ em ra và đẩy các Cần Khóa ISOFIX **(5)** hết cỡ về phía sau vào trong vị trí vận chuyển.

ĐIỀU CHỈNH PHẦN TỰA ĐẦU



💡 Chiều cao của phần tựa đầu vẫn có thể điều chỉnh được khi lắp ghế trong xe.

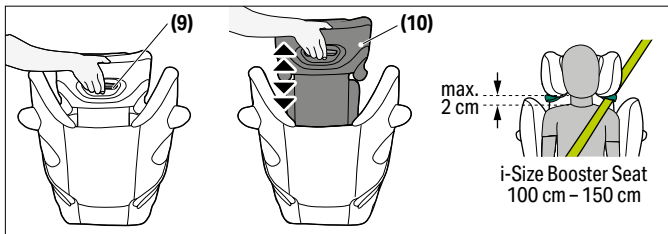

Có thể điều chỉnh Phần tựa đầu Có thể điều chỉnh được **(9)** bằng cách sử dụng bộ phận Điều chỉnh Chiều Cao của Phần tựa đầu **(10)** ở phía sau Phần tựa đầu **(9)**. Điều chỉnh phần tựa đầu sao cho duy trì khoảng cách tối đa. 2 cm là khoảng cách giữa vai của em bé và phần tựa đầu.



BUỘC GIỮ EM BÉ

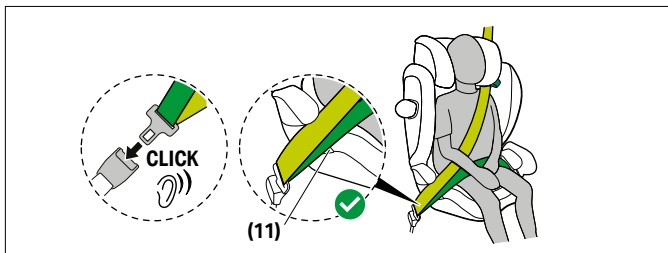

1. Lalukan tali pinggang keledar kenderaan di sekeliling anak anda dan masukkan lidah tali pinggang keledar ke dalam kancing tali pinggang keledar. Tali pinggang keledar itu mesti terkunci di tempatnya apabila kedengaran bunyi "KLIK".
2. Letakkan tali riba keledar mengikut panduan tali riba keledar berwarna hijau **(11)** daripada kerusi kanak-kanak.

⚠ CẢNH BÁO Nguy cơ chấn thương! Dây buộc qua đùi phải vắt ngang qua vùng háng của em bé càng thấp càng tốt để bảo vệ tối ưu trong trường hợp xảy ra tai nạn.

3. Tarik tali riba dengan ketat.
4. Di bahagian tepi kerusi kereta di sebelah kancing tali pinggang dan tali bahu keledar mesti dimasukkan bersama-sama di dalam panduan tali keledar riba **(11)**.

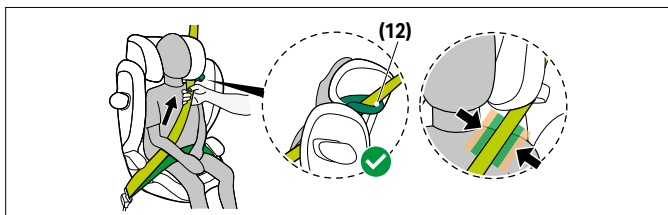

- Masukkan tali keledar bahu melalui panduan tali keledar bahu **(12)** sehingga masuk ke dalam panduan tali keledar.
- Tarik tali bahu dengan ketat.

⚠ CẢNH BÁO Nguy cơ chấn thương! Trước mỗi hành trình, hãy bảo đảm phần dây thắt ba điểm của xe đã được điều chỉnh đúng và vừa khít với người của em bé. Không bao giờ được xoắn dây!

⚠ CẢNH BÁO Pastikan tali keledar bahu dilalukan pada tulang selangka anak anda dan tidak menyentuh leher anak anda. Jika perlu, laraskan ketinggian penyandar kepala untuk menukar kedudukan tali keledar.

CÁCH LẮP ĐÚNG

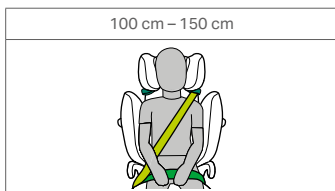

ĐIỀU CHỈNH VỊ TRÍ NGÀ RA

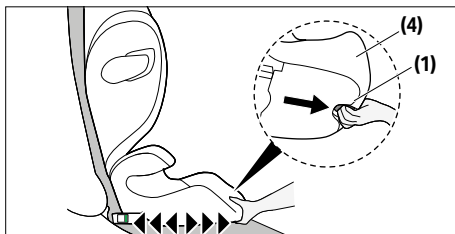

Kerusi kereta ini mempunyai pelbagai kedudukan duduk.



1. Untuk meletakkan tempat duduk kereta pada kedudukan baring yang diinginkan, tekan pemegang pelarasan **(1)** di bahagian bawah bahagian hadapan penggalak **(4)** dan tarik tempat duduk kereta ke hadapan.
2. Untuk mengembalikan tempat duduk kereta dari kedudukan baring ke posisi duduk, tekan pemegang pelarasan **(1)** sekali lagi dan arahkan tempat duduk ke atas dengan tekanan ringan terhadap penggalak **(4)**.

THÔNG BÁO Kerusi kereta perlu dilaraskan kepada salah satu posisi duduk sebelum kanak-kanak itu duduk.

BỘ PHẬN BẢO VỆ CHỐNG VA ĐẬP HAI BÊN (L.S.P.)

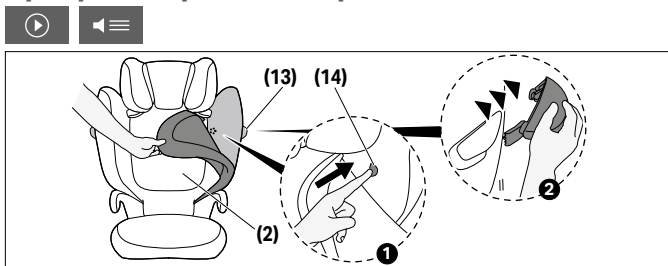

Nếu phần Bảo Vệ Chống Va Đập Hai Bên **(13)** làm vướng cửa xe hoặc nếu ảnh hưởng đến không gian trên ghế hành khách, có thể tháo ra. Để làm như vậy, bấm Nút Nhả bộ phận Bảo Vệ Chống Va Đập Hai Bên **(14)**. Để tiếp cận nút này, cần phải tháo tấm bọc phần tựa lưng ra **(2)**. Để lắp lại L.S.P. **(13)** vào ghế, hãy làm theo các hướng dẫn tháo ra theo thứ tự ngược lại.

PHẦN TỰA ĐẦU NGÀ RA

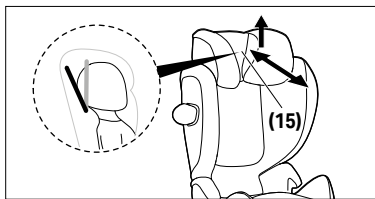

Phần Tựa Đầu Ngà Ra **(15)** giúp tránh để đầu em bé bị gập về phía trước khi ngủ gây nguy hiểm.

Có thể định vị phần tựa đầu theo một trong 2 vị trí.

Để điều chỉnh phần tựa đầu có thể ngả ra sau **(15)**, hãy nhấc phần tựa đầu lên và trượt về phía trước hoặc phía sau sao cho phù hợp với tư thế mong muốn.

⚠ CẢNH BÁO Đầu của em bé bao giờ cũng nên tiếp xúc với Phần Tựa Đầu Ngà Ra.

THÁO VÀ LẮP LẠI TẮM BỌC GHẾ

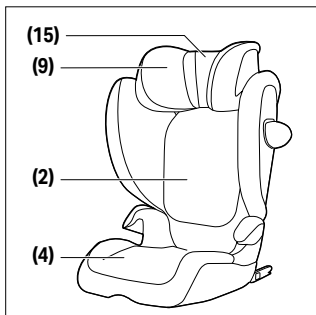

⚠ CẢNH BÁO Không bao giờ sử dụng ghế xe trẻ em mà không có tấm bọc ghế. Bảo đảm chỉ sử dụng tấm bọc ghế CYBEX nguyên bản, vì tấm bọc này là bộ phận không thể thiếu để buộc giữ em bé.

Phần vỏ ngoài của ghế ô tô gồm bốn bộ phận (phần tựa đầu (x2), phần tựa lưng, phần ghế nâng). Những bộ phận này được cố định ở một số vị trí bằng khay bấm, dây khóa Velcro và dây đai co giãn.

Để tháo vỏ bọc, vui lòng làm theo các hướng dẫn dưới đây:

1. Mở khóa dán phía sau tựa đầu có thể ngả **(15)** và kéo nó lên.
2. Để tháo vỏ chính của tựa đầu, hãy với tay xuống dưới tựa đầu **(9)**, tháo các dải đàn hồi và kéo vỏ ra.
3. Để dễ dàng tháo vỏ tựa lưng **(2)**, hãy gập ghế ô tô lại và tháo vỏ ở sáu điểm (bốn trên tựa lưng và hai trên bộ tăng cường). Khi bạn mở lại ghế ô tô, vỏ tựa lưng **(2)** có thể dễ dàng tháo ra.
4. Để tháo vỏ bộ tăng cường, hãy tháo hai dải đàn hồi bên dưới bộ tăng cường **(4)** và trước tiên tháo vỏ xung quanh tay vịn. Sau đó, vỏ bộ tăng cường có thể dễ dàng tháo ra.

Để gắn lại tấm bọc, hãy làm theo thứ tự ngược lại.

LÀM SẠCH



Điều quan trọng là chỉ sử dụng vỏ ghế nguyên bản vì vỏ ghế là một phần thiết yếu của chức năng. Bạn có thể mua vỏ ghế dự phòng tại nhà bán lẻ của mình.

⚠ CẢNH BÁO Vỏ ghế là một thành phần không thể thiếu trong thiết kế an toàn của ghế ô tô. Do đó, ghế ô tô không bao giờ được sử dụng mà không có vỏ ghế hoặc với vỏ ghế của ghế ô tô khác.

ⓘ THÔNG BÁO Chỉ được phép giặt tấm bọc ở nhiệt độ 30 °C và ở chế độ giặt nhẹ nhàng, nếu không có thể làm phần vải của tấm bọc bị bột màu. Vui lòng không giặt tấm bọc chung với các đồ vật khác và không sấy khô trong máy sấy hoặc dưới ánh nắng mặt trời trực tiếp!

Bạn có thể làm sạch các bộ phận nhựa bằng chất tẩy rửa nhẹ và nước ấm.

① THÔNG BÁO Vui lòng không sử dụng chất tẩy rửa hóa học hoặc chất tẩy trắng trong bất kỳ trường hợp nào!

CHĂM SÓC SẢN PHẨM



Để đảm bảo rằng ghế ngồi ô tô của bạn cung cấp sự bảo vệ tối đa, điều cần thiết là tuân thủ các điểm sau:

- Tất cả các thành phần chính của ghế ngồi ô tô phải được kiểm tra thường xuyên để phát hiện hư hỏng. Các bộ phận cơ khí phải hoạt động mà không gặp vấn đề gì.
- Đảm bảo rằng ghế ngồi ô tô không bị kẹt giữa các bộ phận cứng như cửa ô tô, đường ray ghế, v.v., có thể gây hư hỏng.
- Nếu ví dụ như ghế ngồi ô tô bị rơi, nó phải được nhà sản xuất kiểm tra trước khi sử dụng lại.

PHẢI LÀM GÌ SAU KHI XẢY RA TAI NẠN



⚠ CẢNH BÁO Một tai nạn có thể gây hư hỏng ghế ô tô mà mắt thường không thể nhìn thấy. Vui lòng thay ghế mà không thất bại sau khi xảy ra tai nạn. Trong trường hợp nghi ngờ, hãy liên hệ với nhà bán lẻ hoặc nhà sản xuất.

TUỔI THỌ SẢN PHẨM



Ghế ngồi ô tô này được thiết kế để có thể thực hiện các chức năng dự định của nó bằng cách sử dụng thông thường trong thời gian sử dụng sản phẩm lên đến 9 năm. Sự mài mòn dần dần của nhựa, ví dụ như do tiếp xúc với ánh sáng mặt trời (UV), có thể gây ra sự suy giảm nhẹ về tính chất của sản phẩm. Vì sự dao động nhiệt độ rất cao

và các căng thẳng không lường trước khác là phổ biến trong các phương tiện, nên cần tuân thủ các điểm sau:

- Nếu phương tiện tiếp xúc trực tiếp với ánh sáng mặt trời mạnh trong thời gian dài, ghế ngồi ô tô phải được tháo ra khỏi phương tiện hoặc được che phủ bằng một tấm vải nhẹ.
- Kiểm tra thường xuyên tất cả các bộ phận nhựa và kim loại của ghế để phát hiện hư hỏng hoặc thay đổi hình dạng hoặc màu sắc. Nếu bạn nhận thấy bất kỳ thay đổi nào ở ghế ngồi ô tô, ghế phải được loại bỏ hoặc kiểm tra và có thể thay thế bởi nhà sản xuất.
- Sự thay đổi của vải, đặc biệt là phai màu, là bình thường khi sử dụng trong phương tiện và không làm giảm chức năng của ghế.

THẢI BỎ



Để bảo vệ môi trường, chúng tôi yêu cầu người dùng phân loại và xử lý rác thải phát sinh vào đầu (bao bì) và cuối (các bộ phận sản phẩm) của tuổi thọ ghế ngồi ô tô.

Việc loại bỏ rác thải được sắp xếp khác nhau tùy thuộc vào chính quyền địa phương. Để đảm bảo rằng ghế ngồi ô tô được xử lý theo quy định, hãy liên hệ với cơ quan xử lý rác thải hoặc chính quyền địa phương của khu vực của bạn. Luôn tuân thủ các quy định về xử lý rác thải của quốc gia bạn.

⚠ CẢNH BÁO Nguy cơ ngạt thở! Giữ vật liệu đóng gói bằng nhựa ngoài tầm với của con bạn!

BẢO HÀNH CỦA NHÀ SẢN XUẤT



CYBEX GmbH (Riedingerstr. 18, 95448 Bayreuth, Đức) bảo hành cho sản phẩm này trong 3 năm. Bảo hành có giá trị ở quốc gia nơi sản phẩm này được một cơ sở bán lẻ bán cho khách hàng lúc ban đầu. Nội dung bảo hành và tất cả các thông tin quan trọng cần

thiết để thực hiện bảo hành có trên trang chủ của chúng tôi tại: **go.cybex-online.com/manufacture-warranty-car-seats**. Nếu trong phần mô tả sản phẩm có nội dung bảo hành, các quyền pháp lý của bạn đối với việc kiện chúng tôi về các lỗi sản phẩm vẫn không thay đổi.



BAHASA VISUAL

AMARAN

Perkataan isyarat menunjukkan situasi berbahaya yang mungkin berlaku yang, jika tidak dielakkan, boleh mengakibatkan kematian atau kecederaan serius.

NOTA

Perkataan isyarat menunjukkan situasi berbahaya yang mungkin berlaku yang, jika tidak dielakkan, boleh mengakibatkan kerosakan pada produk atau harta benda lain.



Tips dan ciri-ciri khas yang memudahkan penggunaan kerusi kereta.



Video tutorial



Betul



Teks ke ucapan



Salah



Kembali ke jadual kandungan



Isyarat bunyi

JADUAL KANDUNGAN

PENSIJILAN	691
KESELAMATAN	691
BAHAGIAN PRODUK	693
KEDUDUKAN YANG BETUL DI DALAM KENDERAAN	694
BAWA DAN BUKA KERUSI KERETA	696
PEMASANGAN DI DALAM KENDERAAN	697
PENANGGALAN DARIPADA KENDERAAN	699
MELARASKAN PENYANDAR KEPALA	699
MENETAPKAN KEDUDUKAN KANAK-KANAK	700
MOD PEMASANGAN YANG BETUL	702
MELARASKAN KEDUDUKAN REBAH	702
PERLINDUNGAN IMPAK SISI LINEAR (L.S.P)	703
PENYANDAR KEPALA BOLEH CONDONG	703
MENANGGALKAN DAN MEMASANG SEMULA PELAPIK KERUSI	704
PEMBERSIHAN	705
PENJAGAAN PRODUK	706
APA YANG PERLU DILAKUKAN SELEPAS KEMALANGAN	706
JANGKA HAYAT PRODUK	706
PEMBUANGAN	707
WARANTI PENGELUAR	707



PENSIJILAN

UN R129/ 04

CYBEX **Solution G2**

Saiz: 100 cm – 150 cm

Umur: Umur dari lebih kurang 3 tahun hingga lebih kurang 12 tahun

Terima kasih kerana memilih **Solution G2** sebagai pilihan kerusi kanak-kanak anda.

KESELAMATAN



PENTING Baca panduan pengguna ini dengan teliti sebelum memasang kerusi kereta di dalam kenderaan anda dan sentiasa simpan di tangan untuk rujukan masa depan.

⚠ AMARAN Kematian atau kecederaan serius boleh berlaku jika anda tidak mengikut arahan pengeluar. Untuk terus melindungi anak anda dengan baik, penting untuk anda menggunakan kerusi keselamatan kanak-kanak seperti yang diterangkan dalam panduan pengguna.

⚠ AMARAN Tanpa kelulusan Pihak Berkuasa Kelulusan Jenis, kerusi keselamatan kanak-kanak tidak boleh diubah suai atau ditambah dalam apa-apa cara.

Maklumat Penting

- Kerusi kereta ini dibenarkan mengikut UN R129/04.
- Kerusi keselamatan kanak-kanak ini hanya boleh dipasang pada kerusi kenderaan yang diluluskan untuk kegunaan sistem halangan kanak-kanak mengikut manual kenderaan.
- Hanya sesuai untuk kerusi kenderaan dengan tali pinggang keledar tiga titik yang diluluskan selaras dengan Peraturan UN No. Peraturan UN No. 16 atau standard yang setara.



- Tali pinggang keledar tiga titik mesti melalui turutan yang ditetapkan. Turutan tali pinggang keledar diterangkan secara terperinci dalam manual ini dan ditandakan dengan warna hijau pada kerusi keselamatan kanak-kanak.
- Tempat duduk kereta diluluskan untuk ketinggian 100 cm - 150 cm, dalam arah menghadap ke hadapan.
- JANGAN cuba membuka bahagian yang tidak dimaksudkan untuk dibuka, mengubah suai atau menambah sebarang bahagian pada kerusi. Waranti akan terbatal jika bahagian atau aksesori bukan asli digunakan.
- Hanya penyandar kepala yang dilaraskan secara optimum boleh menawarkan perlindungan dan keselesaan yang maksimum kepada anak anda sambil memastikan tali bahu keledar dipasang dengan baik.
- Sentiasa pastikan kerusi keselamatan kanak-kanak tidak terjepit apabila menutup pintu kereta atau melaraskan kerusi belakang.
- Kerusi keselamatan kanak-kanak juga telah diuji dan diluluskan tanpa Perlindungan Impak Sisi Linear.
- Jangan guna kerusi keselamatan kanak-kanak ini untuk kanak-kanak melebihi 9 tahun. Kerusi keselamatan kanak-kanak terdedah kepada tekanan yang tinggi semasa hayat produknya, yang menyebabkan perubahan dalam kualiti bahan dengan peningkatan umur.

BAHAGIAN PRODUK

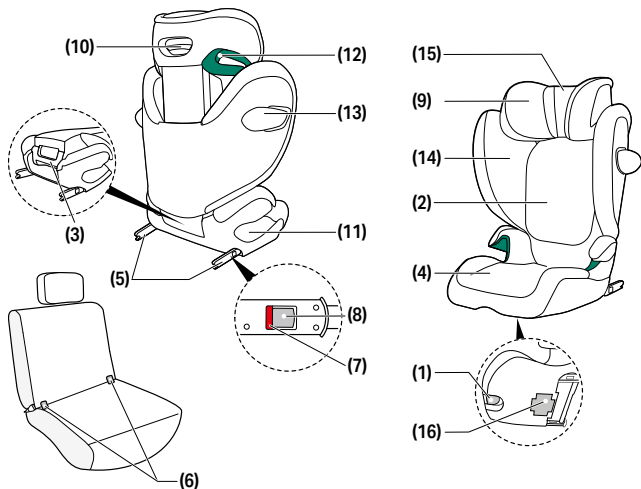

- (1)** Pemegang pelarasan
- (2)** Sandaran belakang
- (3)** Pemegang Bawa
- (4)** Penggalak
- (5)** Lengan Penguncian ISOFIX
- (6)** Titik Penambat ISOFIX
- (7)** Penunjuk Keselamatan ISOFIX
- (8)** Butang Pelepas ISOFIX

- (9)** Penyandar Kepala Boleh Laras
- (10)** Pelaras Ketinggian Penyandar Kepala
- (11)** Panduan Tali Riba Keledar
- (12)** Panduan Tali Bahu Keledar
- (13)** Perlindungan Impak Sisi Linear (L.S.P.)

- (14)** Butang Pelepas Perlindungan Impak Sisi
- (15)** Penyandar Kepala Boleh Condong
- (16)** Ruang Penyimpanan Panduan Pengguna

KEDUDUKAN YANG BETUL DI DALAM KENDERAAN

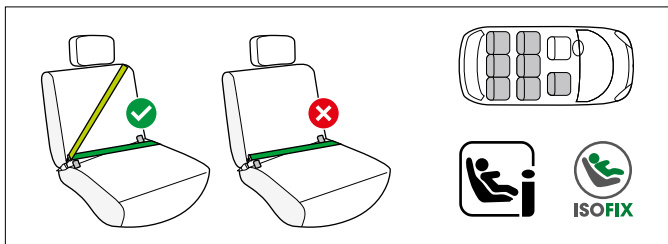

Ini adalah Sistem Penahan Kanak-Kanak yang Ditingkatkan i-Size. Sistem ini diluluskan mengikut No. Peraturan UN. 129/04 Peraturan UN penggunaan dalam kedudukan kerusi kenderaan yang serasi i-Size seperti yang dinyatakan oleh pengeluar kenderaan dalam manual pengguna kenderaan mereka.

Jika tempat duduk kenderaan ditandakan dengan logo ini, ia biasanya sesuai untuk digunakan dengan semua kerusi kereta i-Size. Walau bagaimanapun, kerana beberapa halangan mungkin berlaku, kami mengesyorkan untuk memeriksa senarai keserasian kereta kami. Jika kenderaan anda tidak mempunyai kedudukan tempat duduk i-Size, sila semak senarai keserasian kereta.

Anda boleh mendapatkan versi terkini daripada go.cybex-online.com/solution-g2-car-compatibility.

⚠ AMARAN Kerusi kereta tidak sesuai digunakan dengan tali pinggang dua titik atau tali pinggang pangku. Jika kerusi dipasang menggunakan tali pinggang dua titik, kemalangan boleh mengakibatkan kecederaan parah atau bahkan maut kepada kanak-kanak.

Tempat duduk kereta boleh dipasang pada mana-mana tempat duduk kenderaan dengan lengan pengunci ISO FIX dilipat, dengan menggunakan tali pinggang keledar tiga mata. Walau bagaimanapun,



kerana beberapa halangan mungkin berlaku, kami mengesyorkan untuk memeriksa senarai keserasian kereta kami. Jika kenderaan anda tidak disenaraikan, sila hubungi pasukan Khidmat Pelanggan kami.

💡 Di atas ketinggian kanak-kanak 135 cm, keserasian antara tempat duduk kereta dan kenderaan anda mungkin berkurangan.

Sila semak senarai jenis kenderaan untuk mengetahui sama ada kerusi kereta boleh digunakan tanpa sekatan atau tidak dalam semua kedudukan sandaran kepala. Dalam keadaan yang luar biasa, kerusi kanak-kanak boleh juga digunakan pada kerusi penumpang depan. Sentiasa patuhi saranan pengilang kenderaan.

⚠️ **AMARAN** Tali bahu keledar mesti dilalukan ke arah atas dan di belakang tempat condongnya. Tali bahu keledar itu tidak boleh sekali-kali dilalukan ke depan ke titik atas tali pinggang keledar di dalam kenderaan anda.

⚠️ **AMARAN** Kancing tali pinggang keledar kenderaan tidak boleh sekali-kali merintang alas tangan kerusi. Jika libas tali pinggang keledar terlalu panjang, kerusi keselamatan kanak-kanak tidak sesuai untuk digunakan dalam kedudukan ini di dalam kenderaan. Sekiranya ragu-ragu, sila hubungi pengeluar sistem keselamatan kanak-kanak.

⚠️ **AMARAN** Risiko kecederaan! Bagasi atau mana-mana objek lain yang ada dalam kenderaan perlu sentiasa berada di kedudukannya dengan kemas. Jika tidak, ia akan tercampak dalam kenderaan, yang boleh menyebabkan kecederaan yang boleh membawa maut.

⚠️ AMARAN Risiko kecederaan! Tempat duduk kereta mesti sentiasa dipasang dengan betul dan sepenuhnya dengan tali pinggang kenderaan, walaupun semasa perjalanan kosong. Apabila menggunakan ISOFIX, memadai semasa perjalanan kosong untuk membimbing tali pinggang keledar di satu sisi melalui panduan pinggang dan bahu yang ditandakan hijau. Sekiranya berlaku brek kecemasan atau kemalangan, tempat duduk kereta yang tidak dipasang boleh mencederakan penumpang lain atau diri anda sendiri.

⚠️ AMARAN Jangan sekali-kali tinggalkan anak anda tanpa pengawasan di dalam kenderaan.

⚠️ AMARAN Risiko melecur! Bahagian sistem halangan kanak-kanak boleh menjadi panas apabila terdedah kepada cahaya matahari terus dan boleh membakar kulit anda. Lindungi anak anda dan kerusi keselamatan kanak-kanak daripada pendedahan cahaya matahari terus.

BAWA DAN BUKA KERUSI KERETA

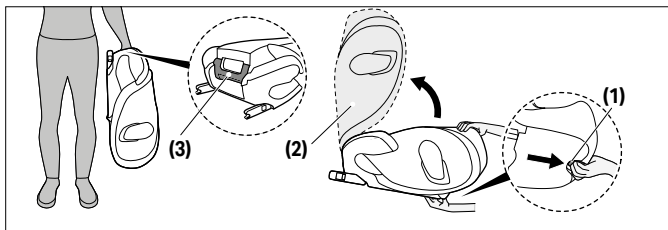

Kerusi kereta boleh dilipat untuk dibawa. Tarik pemegang pelarasan **(1)** dan lipat sandaran belakang ke bawah **(2)** sehingga masuk ke tempatnya dan bunyi "KLIK" kedengaran.



❶ **NOTA** Pastikan bahawa sebelum melipat kerusi kereta, pemegang cawan, jika dipasang pada kerusi kereta, telah dikeluarkan.

❷ **NOTA** Pastikan tiada objek di dalam atau di atas tempat duduk sebelum melipat kerusi kereta.

Gunakan pemegang bawa (3) yang terletak di bahagian belakang kerusi kereta untuk membawa kerusi. Untuk membuka kerusi kereta, tarik pemegang pelarasan (1) dan buka sandaran belakang (2) sehingga masuk ke tempatnya dan bunyi "KLIK" kedengaran.

PEMASANGAN DI DALAM KENDERAAN

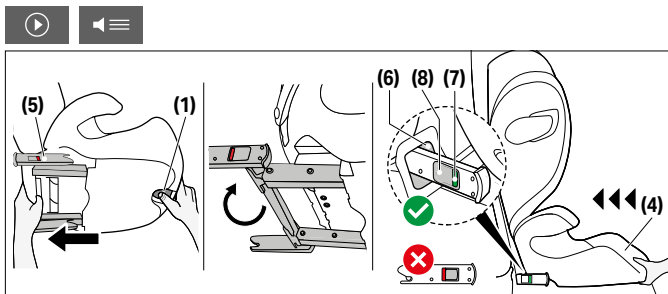

Sentiasa pastikan bahawa...

- penyandar di dalam kenderaan yang dikunci dalam kedudukan menegaknya.
- semasa memasang kerusi keselamatan kanak-kanak pada kerusi penumpang depan, laraskan kerusi itu ke belakang sejauh yang mungkin tanpa menjejaskan turutan tali pinggang keledar.

⚠ **AMARAN** Jangan gunakan sebarang titik sentuh gelas muatan selain daripada yang diterangkan dalam Panduan pengguna dan ditandakan pada kerusi keselamatan kanak-kanak.

⚠️ AMARAN Dengan menggunakan ISOFIX, sambungan kepada kenderaan diwujudkan dan dapat meningkatkan keselamatan anak anda. Anak anda masih perlu dikukuhkan dengan tali pinggang keledar tiga titik kenderaan.

1. Gunakan pemegang pelarasan **(1)** di bawah penggalak **(4)** dan tarik dua lengan penguncian ISOFIX **(5)** sejauh yang mungkin.
2. Sekarang putar lengan penguncian ISOFIX **(5)** 180° supaya lengan penguncian itu menghadap ke arah titik penambat ISOFIX **(6)**.
3. Letakkan kerusi kanak-kanak di atas kerusi yang sesuai di dalam kereta.

📌 NOTA Pada sesetengah kerusi kenderaan yang dibuat daripada bahan sensitif, penggunaan kerusi keselamatan kanak-kanak boleh meninggalkan tanda dan/ atau menyebabkan penyahwarna. Untuk mengelakkan perkara ini, anda boleh meletakkan selimut, tuala atau yang seumpamanya di bawah kerusi keselamatan kanak-kanak untuk melindungi kerusi kenderaan.

4. Tekan dua lengan penguncian ISOFIX **(5)** ke dalam titik penambat ISOFIX **(6)** sehingga lengan penguncian itu terkunci pada tempatnya dan kedengaran bunyi "KLIK".
5. Gunakan pemegang pelarasan **(1)** dan tolak kerusi kereta terhadap kerusi kenderaan sehingga betul-betul selari dengan sandaran belakang.

⚠️ AMARAN Sandaran belakang kerusi kereta haruslah bersentuhan dengan sandaran belakang kenderaan.

💡 Jika penyandar kepala kenderaan menghalangnya, tarik ke atas sejauh yang mungkin atau tanggalkan sepenuhnya (kecuali untuk kerusi menghadap ke belakang).

6. Pastikan kerusi diketatkan dengan cuba untuk menariknya keluar dari titik penambat ISOFIX **(6)**. Penunjuk keselamatan berwarna hijau **(7)** mesti dapat dilihat dengan jelas pada kedua-dua sisi kerusi tersebut.

7. Sekiranya kerusi digunakan tanpa ISOFIX, kerusi itu boleh disimpan di bahagian bawah kerusi.

PENANGGALAN DARIPADA KENDERAAN

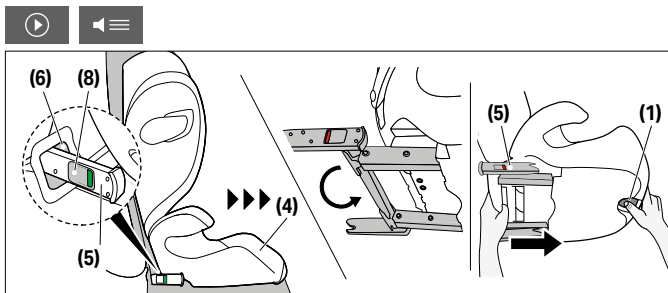

Jalankan langkah-langkah pemasangan dalam urutan terbalik.

1. Buka kunci Lengan Penguncian ISOFIX **(5)** pada kedua-dua sisi dengan menekan butang pelepas ISOFIX **(8)** dan menariknya semula secara serentak.
2. Tarik kerusi jauh daripada Titik Penambat ISOFIX **(6)**.
3. Keluarkan kerusi kanak-kanak dan tolak Lengan Pengunci ISOFIX **(5)** kembali ke kedudukan angkut sepenuhnya.

MELARASKAN PENYANDAR KEPALA

- 💡 Ketinggian penyandar kepala masih boleh dilaraskan semasa kerusi keselamatan kanak-kanak dipasang di dalam kereta.

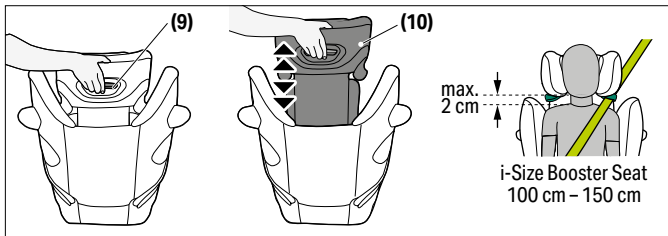

Penyandar Kepala (9) boleh dilaraskan dengan menggunakan pelaras ketinggian penyandar kepala (10) di bahagian belakang penyandar kepala (9). Laraskan penyandar supaya ada jarak maksimum 2 cm di antara bahu kanak-kanak dan penyandar kepala itu.

MENETAPKAN KEDUDUKAN KANAK-KANAK

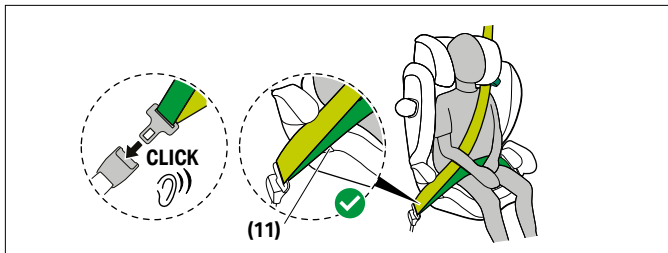

1. Lalukan tali pinggang keledar kenderaan di sekeliling anak anda dan masukkan lidah tali pinggang keledar ke dalam kancing tali pinggang keledar. Tali pinggang keledar itu mesti terkunci di tempatnya apabila kedengaran bunyi "KLIK".
2. Letakkan tali riba keledar mengikut panduan tali riba keledar berwarna hijau (11) daripada kerusi kanak-kanak.



⚠ AMARAN Risiko kecederaan! Tali riba keledar mesti dilakukan serendah yang mungkin menyilangi lipatan paha anak anda untuk memperoleh kesan optimum sekiranya berlaku kemalangan.

3. Tarik tali riba dengan ketat.
4. Di bahagian tepi kerusi kereta di sebelah kancing tali pinggang dan tali bahu keledar mesti dimasukkan bersama-sama di dalam panduan tali keledar riba **(11)**.

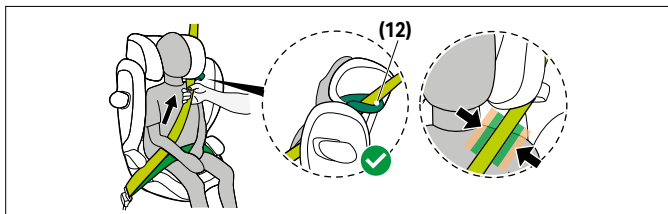

5. Masukkan tali keledar bahu melalui panduan tali keledar bahu **(12)** sehingga masuk ke dalam panduan tali keledar.
6. Tarik tali bahu dengan ketat.

⚠ AMARAN Risiko kecederaan! Sebelum setiap kali penggunaan, pastikan tali pinggang keledar tiga titik dilaraskan dengan betul dan terpasang dengan kemas pada badan kanak-kanak. Jangan sekali-kali memintal tali pinggang keledar itu!

⚠ AMARAN Pastikan tali keledar bahu dilakukan pada tulang selangka anak anda dan tidak menyentuh leher anak anda. Jika perlu, laraskan ketinggian penyandar kepala untuk menukar kedudukan tali keledar.

MOD PEMASANGAN YANG BETUL

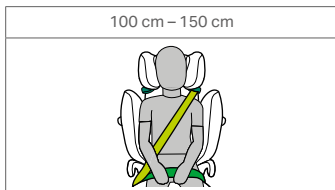

MELARASKAN KEDUDUKAN REBAH

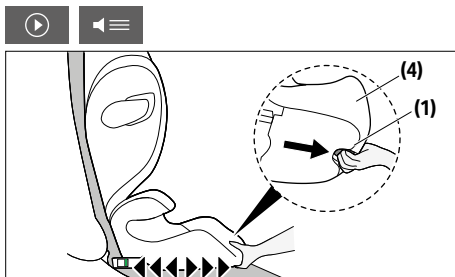

Kerusi kereta ini mempunyai pelbagai kedudukan duduk.

1. Untuk meletakkan tempat duduk kereta pada kedudukan baring yang diinginkan, tekan pemegang pelarasan **(1)** di bahagian bawah bahagian hadapan penggalak **(4)** dan tarik tempat duduk kereta ke hadapan.
2. Untuk mengembalikan tempat duduk kereta dari kedudukan baring ke posisi duduk, tekan pemegang pelarasan **(1)** sekali lagi dan arahkan tempat duduk ke atas dengan tekanan ringan terhadap penggalak **(4)**.

(i) NOTA Kerusi kereta perlu dilaraskan kepada salah satu posisi duduk sebelum kanak-kanak itu duduk.

PERLINDUNGAN IMPAK SISI LINEAR (L.S.P)

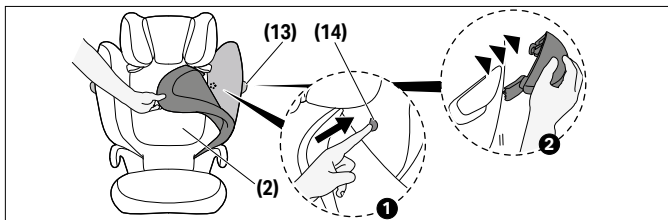

Jika Perlindungan Impak Sisi **(13)** menyebabkan masalah pada pintu kereta atau ruang kerusi penumpang menjadi sempit, ia boleh ditanggalkan. Untuk melakukannya, tekan Butang Pelepas Perlindungan Impak Sisi **(14)**. Untuk mencapai butang ini, pelapik penyandar belakang perlu ditanggalkan. Untuk memasang L.S.P. semula **(13)** kepada kerusi kanak-kanak, ikut arahan untuk menanggalkannya dalam urutan berlawanan.

PENYANDAR KEPALA BOLEH CONDONG

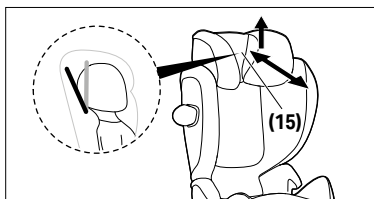

Penyandar Kepala Boleh Condong **(15)** membantu untuk menghalang kepada kanak-kanak daripada tertunduk ke depan secara berbahaya semasa tidur. Penyandar boleh ditetapkan pada dua kedudukan.



Untuk melaraskan penyandar kepala boleh condong **(15)**, angkat dan luncurkan penyandar kepala ke depan atau belakang ke kedudukan yang diinginkan.

⚠ AMARAN Kepala kanak-kanak hendaklah sentiasa menyentuh Penyandar Kepala Boleh Condong.

MENANGGALKAN DAN MEMASANG SEMULA PELAPIK KERUSI

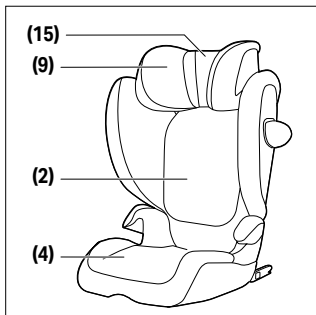

⚠ AMARAN Kerusi keselamatan kanak-kanak tidak sekali-kali boleh digunakan tanpa pelindung kerusi kereta. Pastikan bahawa hanya penutup kerusi kereta CYBEX digunakan, kerana penutupnya membentuk bahagian penting dalam prestasi penahanan.

Penutup kerusi kereta terdiri daripada empat bahagian (penyandar kepala (x2), sandaran belakang, penggalak). Bahagian ini terletak di pelbagai kedudukan di tepi stad tekan, Velcro dan tali elastik.

Untuk menanggalkan penutup, sila ikuti arahan di bawah:

1. Buka pengikat velcro di belakang sandaran kepala yang boleh dibaringkan **(15)** dan tarik ke atas.



2. Untuk mengeluarkan penutup utama sandaran kepala, capai di bawah sandaran kepala **(9)**, buka cangkuk jalur elastik dan tanggalkan penutup.
3. Untuk memudahkan penanggalan penutup sandaran **(2)**, lipat tempat duduk kereta bersama-sama dan tanggalkan penutup pada enam titik (empat pada sandaran dan dua pada penggalak). Apabila anda membuka semula tempat duduk kereta, penutup sandaran **(2)** boleh ditanggalkan dengan mudah.
4. Untuk mengeluarkan penutup penggalak, lepaskan dua jalur elastik di bawah penggalak **(4)** dan mula-mula tanggalkan penutup di sekeliling tempat letak tangan. Penutup penggalak kemudiannya boleh ditanggalkan dengan mudah.

Untuk memasang semula penutupnya, teruskan dalam urutan songsang.

PEMBERSIHAN



Adalah penting untuk menggunakan sarung tempat duduk asal sahaja kerana sarung tersebut adalah bahagian penting dari fungsi. Anda boleh mendapatkan sarung ganti di peruncit anda.

⚠ AMARAN Sarung tersebut adalah komponen penting dalam reka bentuk keselamatan tempat duduk kereta. Oleh itu, tempat duduk kereta tidak boleh digunakan tanpa sarung atau dengan sarung dari tempat duduk kereta yang lain.

ⓘ NOTA Pelapiknya hanya boleh dibasuh pada suhu 30 °C dengan program basuh lembut, jika tidak fabrik pelapik itu akan berubah warna. Sila basuh pelapik secara berasingan daripada pakaian lain dan jangan keringkan di dalam mesin pengering atau di bawah sinaran matahari!

Anda boleh membersihkan bahagian plastik dengan detergen ringan dan air suam.



ⓘ NOTA Sila jangan gunakan detergen kimia atau agen peluntur dalam apa jua keadaan!

PENJAGAAN PRODUK



Untuk memastikan bahawa kerusi kereta anda memberikan perlindungan maksimum, adalah penting untuk mematuhi perkara-perkara berikut:

- Semua komponen utama kerusi kereta mesti diperiksa secara berkala untuk kerosakan. Bahagian mekanikal mesti berfungsi tanpa masalah.
- Pastikan kerusi kereta tidak tersepit di antara bahagian keras seperti pintu kereta, rel tempat duduk dan sebagainya, yang boleh merosakkannya.
- Jika contohnya kerusi kereta terjatuh, ia mesti diuji oleh pengeluar sebelum digunakan semula.

APA YANG PERLU DILAKUKAN SELEPAS KEMALANGAN



⚠ AMARAN Kemalangan boleh menyebabkan kerosakan pada kerusi kereta yang tidak dapat dilihat dengan mata kasar. Sila tukar kerusi tanpa gagal selepas kemalangan. Sekiranya ragu-ragu, hubungi peruncit atau pengeluar.

JANGKA HAYAT PRODUK

Kerusi kereta ini direka untuk dapat memenuhi fungsi yang dimaksudkan dengan penggunaan biasa untuk jangka hayat produk sehingga 9 tahun. Kerosakan plastik secara beransur-ansur, contohnya disebabkan oleh pendedahan kepada cahaya matahari (UV), boleh menyebabkan sedikit kemerosotan sifat produk. Oleh kerana turun naik suhu yang sangat tinggi dan tekanan lain yang tidak dapat diramalkan adalah perkara biasa dalam kenderaan, adalah perlu untuk mematuhi perkara-perkara berikut:



- Jika kenderaan terdedah secara langsung kepada cahaya matahari yang kuat untuk jangka masa yang panjang, kerusi kereta mesti dikeluarkan dari kenderaan atau ditutup dengan kain ringan.
- Periksa semua bahagian plastik dan logam kerusi secara berkala untuk kerosakan atau perubahan bentuk atau warna. Jika anda melihat sebarang perubahan pada kerusi kereta, kerusi mesti dibuang atau diperiksa dan mungkin diganti oleh pengeluar.
- Perubahan pada kain, terutamanya pudar, adalah perkara biasa apabila digunakan dalam kenderaan dan tidak menjejaskan fungsi kerusi.

PEMBUANGAN



Untuk melindungi alam sekitar, kami meminta pengguna untuk mengasingkan dan membuang sisa yang timbul pada permulaan (pembungkusan) dan akhir (bahagian produk) jangka hayat kerusi kereta.

Pembuangan sampah diatur secara berbeza bergantung kepada pihak berkuasa tempatan. Untuk memastikan kerusi kereta dibuang mengikut peraturan, hubungi agensi pembuangan sampah atau pihak berkuasa tempatan di kawasan anda. Sentiasa patuhi peraturan pembuangan sampah negara anda.

⚠ AMARAN Bahaya lemas! Jauhkan bahan pembungkusan plastik daripada jangkauan anak anda!

WARANTI PENGELUAR



CYBEX GmbH (Riedingerstr. 18, 95448 Bayreuth, Jerman) memberi anda waranti 3 tahun pada produk ini. Waranti ini sah di negara produk ini dijual pada awalnya oleh peruncit kepada pelanggan.

Kandungan jaminan dan semua maklumat penting yang diperlukan untuk pengesahan jaminan terdapat pada halaman utama kami di

go.cybex-online.com/manufacture-warranty-car-seats.



Jika waranti ditunjukkan dalam penerangan artikel, hak undang-undang terhadap kami kerana kecacatan kekal tidak terjejas.



ՏԵՍԱՀԱՅՏՈՒԹՅԱՆ ԼԵՉՈՒ

⚠ ԶԳՈՒՇԱՑՈՒՄ

Սիգնալային բառը ցույց է տալիս հնարավոր վտանգավոր իրավիճակ, որը, եթե չխուսափվի, կարող է հանգեցնել մահվան կամ լուրջ վնասվածքի:

ⓘ ՆՇՈՒՄ

Սիգնալային բառը ցույց է տալիս հնարավոր վտանգավոր իրավիճակ, որը, եթե չխուսափվի, կարող է հանգեցնել արտադրանքի կամ այլ գույքի վնասմանը:



Խորհուրդներ և հատուկ հատկություններ, որոնք հեշտացնում են մեքենայի նստատեղի օգտագործումը:



Ուսուցողական տեսանյութ



Ճիշտ



Տեքստից խոսք



Սխալ



Վերադառնալ բովանդակության աղյուսակին



Լսելի ազդանշան

ԲՈՎԱՆԴԱԿՈՒԹՅԱՆ ԱՂՅՈՒՍԱԿ

ՀԱՎԱՍՏԱԳՐՈՒՄ	711
ԱՆՎՏԱՆԳՈՒԹՅՈՒՆ	711
ԱՐՏԱԴՐԱՆՔԻ ՄԱՍԵՐ	713
ՃԻՇՏ ԴԻՐՔԸ ՏՐԱՆՍՊՈՐՏԱՅԻՆ ՄԻՋՈՑՈՒՄ	714
ՄԵՔԵՆԱՅԻ ՆՍՏԱՏԵՂԻ ՏԵՂԱՓՈԽՈՒՄ ԵՎ ԲԱՅՈՒՄ	717
ՏԵՂԱԴՐՈՒՄ ՏՐԱՆՍՊՈՐՏԱՅԻՆ ՄԻՋՈՑԻ ՄԵՋ	718
ՏՐԱՆՍՊՈՐՏԱՅԻՆ ՄԻՋՈՑԻՑ ՀԱՆՈՒՄԸ	720
ԳԼԽԱԿԱԼԻ ԿԱՐԳԱՎՈՐՈՒՄԸ	720
ԵՐԵԽԱՅԻՆ ԱՄՐԱՑՆԵԼԸ	721
ՏԵՂԱԴՐՄԱՆ ՃԻՇՏ ԵՂԱՆԱԿ	722
ՀԵՆՄԱՆ ԴԻՐՔԻ ԿԱՐԳԱՎՈՐՈՒՄԸ	723
ԿՈՂԱՅԻՆ ՀԱՐՎԱԾՆԵՐԻՑ ԳԾԱՅԻՆ ՊԱՇՏՊԱՆՈՒԹՅՈՒՆ (ԿԳՊ)	724
ՀԵՏ ԹԵՔՎՈՂ ԳԼԽԱԿԱԼ	724
ՆՍՏԱՏԵՂԻ ՊԱՅՅԱՆԸ ՀԱՆԵԼԸ և ՆՈՐԻՑ ԱՄՐԱՑՆԵԼԸ	725
ՄԱՔՐՈՒՄ	726
ԱՊՐԱՆՔԻ ԽՆԱՄՔ	727
ԻՆՉ ԱՆԵԼ ՎԹԱՐԻՑ ՀԵՏՈ	727
ԱՊՐԱՆՔԻ ԿՅԱՆՔԻ ՏԵՎՈՂՈՒԹՅՈՒՆ	727
ԹԱՓՈՆՆԵՐԻ ԿԱՆՈՆԱԳՐՈՒԹՅՈՒՆՆԵՐ	728
ԱՐՏԱԴՐՈՂԻ ԵՐԱՇԽԻՔԸ	729



ՀԱՎԱՍՏԱԳՐՈՒՄ

UN R129/ 04

CYBEX **Solution G2**

Չափսը՝ 100 սմ – 150 սմ

Տարիքը՝ մոտ. 3 տարեկանից մինչև մոտ. 12 տարեկան

Շնորհակալություն մեքենայի մանկական նստատեղը ընտրելիս **Solution G2**-ն ընտրելու համար:

ԱՆՎՏԱՆԳՈՒԹՅՈՒՆ



ԿԱՐԵՎՈՐ Նախքան մեքենայի նստատեղը ձեր մեքենայի մեջ տեղադրելն՝ ուշադիր կարդացեք այս օգտագործողի ձեռնարկը և միշտ պահեք այն ձեռքի տակ՝ հետագա տեղեկության համար:

▲ ԶԳՈՒՇԱՑՈՒՄ Մահ կամ լուրջ վնասվածք կարող է առաջանալ եթե չհետևեք արտադրողի ցուցումներին: Ձեր երեխայի՝ պատշաճ ձևով պաշտպանվածությունն ապահովելու համար միանգամայն կարևոր է, որ դուք օգտագործեք մեքենայի նստատեղն այնպես, ինչպես նկարագրված է Օգտագործման ուղեցույցում:

▲ ԶԳՈՒՇԱՑՈՒՄ Առանց Տեսակը հաստատող մարմնի հավանության չի կարելի ձևափոխել կամ որևէ բան ավելացնել մեքենայի մանկական նստատեղի վրա:

Կարևոր տեղեկություններ

- Այս մեքենայի նստատեղը հաստատված է UN R129/04-ի համաձայն:
- Մեքենայի մանկական նստատեղը կարելի է տեղադրել միայն տրանսպորտային միջոցի այնպիսի նստատեղերի վրա, որոնք հաստատված են երեխաների համար պասիվ անվտանգության համակարգերի օգտագործման համար՝ ըստ տրանսպորտային միջոցի ուղեցույցի:



- Հարմար է միայն տրանսպորտային միջոցների նստատեղերի համար, որոնք ունեն ավտոմատ երեք կետանոց գոտիներ, որոնք հաստատված են ՄԱԿ-ի թիվ 16 կանոնակարգի կամ համանման չափանիշների համաձայն:
- Տրանսպորտային միջոցի երեք կետանոց գոտին պետք է անցնի միայն դրա համար նախատեսված ուղղություններով: Գոտու ուղղությունները մանրամասն կերպով նկարագրված են սույն ձեռնարկում և նշված են կանաչ գույնով մանկական նստատեղի վրա:
- Ավտոմեքենայի նստատեղը հաստատված է 100 սմ - 150 սմ բարձրության համար, դեպի առաջ ուղղությամբ:
- ՉՓՈՐՁԵՔ ապամոնտաժել մի մասը, որը նախատեսված չէ հեռացնելու համար, փոփոխել կամ ավելացնել որևէ մաս նստատեղին: Երաշխիքը կկորցնի ուժը, եթե օգտագործվեն ոչ օրիգինալ մասեր կամ պարագաներ:
- Միայն օպտիմալ կերպով կարգավորված գլխակալը կարող է ապահովել Ձեր երեխայի առավելագույն պաշտպանությունը և հարմարավետությունը՝ միաժամանակ ապահովելով ուսագոտիների համապատասխան հարմարեցումը:
- Միշտ համոզվեք, որ մեքենայի մանկական նստատեղը սեղմված չէ մեքենայի դուռը փակելիս կամ հետևի նստատեղը կարգավորելիս:
- Ավտոմեքենայի նստատեղը նույնպես փորձարկվում և հաստատվում է առանց Կողային հարվածից գծային պաշտպանության:
- Մի օգտագործեք այս մեքենայի նստատեղն ավելի քան 9 տարի: Մեքենայի նստատեղը արտադրանքի պիտանիության ժամկետի ընթացքում ենթարկվում է բարձր սթրեսի, ինչը տարիքին մեծանալուն հետ բերում է նյութի որակի փոփոխության:



ԱՐՏԱԴՐԱՆՔԻ ՄԱՍԵՐ

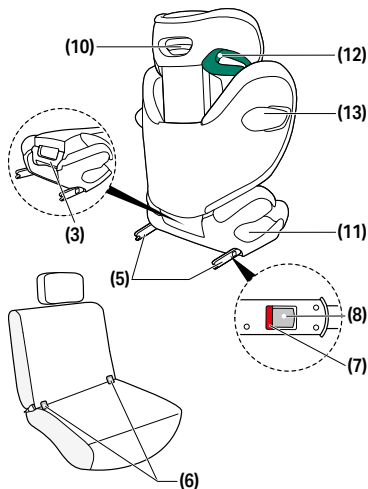

- (1)** Կարգավորման բռնակ
(2) Թիկնակ
(3) Տեղափոխման բռնակ
(4) Նստատեղբուստեր
(5) ISOFIX կողպող փականներ
(6) ISOFIX ամրացման կետեր
(7) ISOFIX անվտանգության ցուցիչ

- (8)** ISOFIX արձակման կոճակներ
(9) Կարգավորվող գլխակալ
(10) Գլխակալի բարձրության կարգավորիչ
(11) Գոտկատեղի ամրագոտու ուղղորդիչ
(12) Ուսագոտու ուղղորդիչ

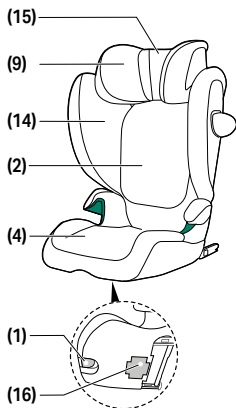

- (13)** Կողային հարվածների ժամանակ գծային պաշտպանություն (ԿԳՊ.)
(14) Կողային հարվածներից գծային պաշտպանության արձակման կոճակ
(15) Շետ թեքվող գլխակալ
(16) Օգտագործողի ձեռնարկի խցիկ

ՃԻՇՏ ԴԻՐՔԸ ՏՐԱՆՍՊՈՐՏԱՅԻՆ ՄԻՋՈՑՈՒՄ

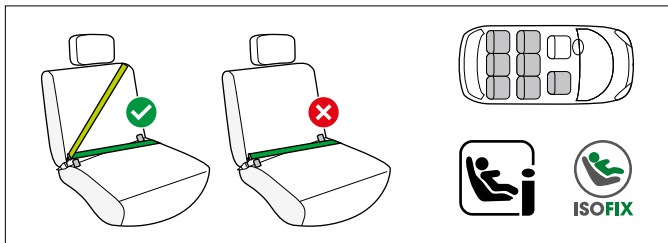

Սա i-Size բարձրացնող նստատեղի բարելավված երեխաների զսպման համակարգ է: Սա i-Size ուժեղացված մանկական պահող համակարգ է (Enhanced Child Restraint System): Այն հաստատված է ՄԱԿ-ի թիվ R129/04 կանոնակարգի համաձայն, i-Size-ի հետ համատեղելի տրանսպորտային միջոցների նստած դիրքերում օգտագործելու համար, ինչպես նշված է տրանսպորտային միջոցների արտադրողների կողմից իրենց տրանսպորտային միջոցների օգտագործման ուղեցույցներում:

Եթե մեքենայի նստատեղը նշված է այս լրագրով, այն ընդհանուր առմամբ հարմար է բոլոր i-Size մեքենայի նստատեղերի համար: Այնուամենայնիվ, քանի որ կարող են առաջանալ որոշ խոչընդոտներ, մենք խորհուրդ ենք տալիս ստուգել մեր մեքենայի համատեղելիության ցուցակը:

Եթե ձեր մեքենան չունի i-Size նստատեղի դիրք, խնդրում ենք ստուգել մեքենայի համատեղելիության ցուցակը:

Դուք կարող եք ձեռք բերել ամենաթարմ տարբերակը go.cybex-online.com/solution-g2-car-compatibility կայքից:



▲ 2ԳՈՒՇԱՑՈՒՄ Մեքենայի նստատեղը հարմար չէ օգտագործման համար երկկետանի կամ գոտկատեղի գոտիով: Եթե նստատեղը ամրացված է երկկետանի գոտիով, վթարը կարող է հանգեցնել երեխայի ծանր կամ նույնիսկ մահացու վնասվածքների:

Ավտոմեքենայի նստատեղը կարելի է տեղադրել ցանկացած մեքենայի նստատեղի վրա՝ օգտագործելով ISOFIX կողպման թևերը ծալված և երեք կետանոց անվտանգության գոտի: Այնուամենայնիվ, քանի որ կարող են առաջանալ որոշ խոչընդոտներ, մենք խորհուրդ ենք տալիս ստուգել մեր մեքենայի համատեղելիության ցուցակը:

Եթե ձեր մեքենան ցուցակում չկա, խնդրում ենք կապվել մեր հաճախորդների սպասարկման թիմի հետ:

🔔 135 սմ-ից բարձր հասակ ունեցող երեխայի դեպքում մեքենայի մանկական նստատեղի և Ձեր տրանսպորտային միջոցի համատեղելիությունը կարող է նվազել:

Խնդրում ենք ստուգել մեքենայի տիպերի ցանկը՝ արդյոք մեքենայի նստատեղը կարող է օգտագործվել առանց սահմանափակման գլխի հենարանի բոլոր դիրքերում: Բացառիկ դեպքերում, մեքենայի մանկական նստատեղը կարող է օգտագործվել նաև առջևի ուղևորի նստատեղի վրա:

Միշտ հետևեք տրանսպորտային միջոցի արտադրողի կողմից նշված խորհուրդներին:

▲ 2ԳՈՒՇԱՑՈՒՄ Ուսագոտին պետք է ձգվի դեպի վեր և ամրանա մեջքին: Մեքենայի մեջ այն երբեք չպետք է ձգվի առաջ՝ դեպի գոտու վերին կետը:

▲ 2ԳՈՒՇԱՑՈՒՄ Մեքենայի գոտու ամրակը երբեք չպետք է հատի նստատեղի արմնկակալը: Եթե գոտու լեզվակը չափազանց երկար է, ապա մանկական նստատեղը հարմար չէ մեքենայում այս դիրքում օգտագործելու համար: Կասկածի դեպքում խնդրում ենք դիմել երեխայի անվտանգության համակարգի արտադրողին:

⚠ ԶԳՈՒՇԱՑՈՒՄ Վնասվածքի վտանգ! Ուղեբեռը կամ ցանկացած այլ առարկա, որն առկա է տրանսպորտային միջոցում, պետք է մշտապես ամուր կապված լինի: Այլապես, դրանք կարող են ընկնել տրանսպորտային միջոցի մեջ, ինչն էլ կարող է պատճառել մահացու վնասվածքներ:

⚠ ԶԳՈՒՇԱՑՈՒՄ Վնասվածքի վտանգ! Մեքենայի նստատեղը միշտ պետք է ճիշտ և ամբողջությամբ ամրացված լինի մեքենայի գոտիով, նույնիսկ դատարկ ուղևորությունների ժամանակ: ISOFIX օգտագործելիս բավական է դատարկ ուղևորությունների ժամանակ գոտին ուղղորդել մեկ կողմով՝ կանաչ նշված գոտկատեղի և ուսի ուղեցույցներով: Արտակարգ արգելակման կամ վթարի դեպքում, չամրացված մեքենայի նստատեղը կարող է վնասել այլ ուղևորներին կամ ձեզ:

⚠ ԶԳՈՒՇԱՑՈՒՄ Երեխային երբեք առանց հսկողության մի՛ թողեք տրանսպորտային միջոցում:

⚠ ԶԳՈՒՇԱՑՈՒՄ Այրվածքի վտանգ! Երեխաների համար պասիվ անվտանգության այս համակարգի մասերը կարող են տաքանալ արևի ուղիղ ճառագայթների ազդեցությանը ենթարկվելիս և կարող են այրել Ձեր երեխայի մաշկը: Պաշտպանեք Ձեր երեխային և մեքենայի նստատեղն արևի ուղիղ ճառագայթների ազդեցությունից:

ՄԵՔԵՆԱՅԻ ՆՍՏԱՏԵՂԻ ՏԵՂԱՓՈԽՈՒՄ ԵՎ ԲԱՅՈՒՄ

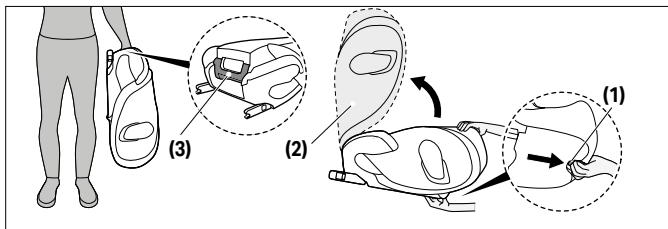

Մեքենայի նստատեղը կարելի է ծալել՝ տեղափոխման համար: Քաշեք ճշգրտման բռնակը **(1)** և ծալեք ներքև թիկնակը **(2)** մինչև այն ընկնի տեղը՝ լսելի ձայնով «ԿՏՏՈՑ»:

① **ՆՇՈՒՄ** Համոզվեք, որ մեքենայի նստատեղը ծալելուց առաջ բաժակների տեղադրման վայրը, եթե տեղադրված է մեքենայի նստատեղի վրա, հանված է:

② **ՆՇՈՒՄ** Համոզվեք, որ նստատեղի վրա կամ նստատեղի մեջ առարկաներ չկան, նախքան մեքենայի նստատեղը ծալելը:

Այն տեղափոխելու համար օգտագործեք մեքենայի նստատեղի հետևի մասում տեղադրված տեղափոխման բռնակը **(3)**:

Մեքենայի նստատեղը բացելու համար քաշեք ճշգրտման բռնակը **(1)** և ծալեք ներքև թիկնակը **(2)** մինչև այն ընկնի տեղը՝ լսելի «ԿՏՏՈՑ» ձայնով:



ՏԵՂԱԴՐՈՒՄ ՏՐԱՆՍՊՈՐՏԱՅԻՆ ՄԻՋՈՑԻ ՄԵՉ

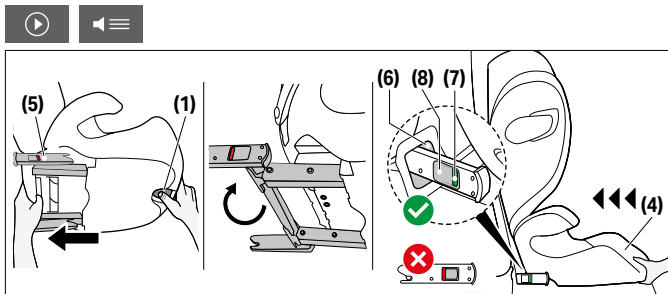

Միշտ համոզվեք, որ...

- տրանսպորտային միջոցում թիկնակները կողպված են ուղիղ դիրքում:
- մեքենայի մանկական նստատեղն առջևի ուղևորի նստատեղի վրա տեղադրելու ժամանակ հարմարեցրեք մեքենայի նստատեղը հնարավորինս հետ՝ առանց գոտու ուղղորդիչներին դիպչելու:

⚠ ԶԳՈՒՇԱՑՈՒՄ Մի օգտագործեք բեռ կրող այլ կոնտակտային կետեր, բացառությամբ հրահանգներում նկարագրված և երեխայի համար պասիվ անվտանգության համակարգի վրա նշված կետերից:

⚠ ԶԳՈՒՇԱՑՈՒՄ ISOFIX օգտագործելու դեպքում այն դառնում է մեքենայի անբաժան մասը, որն ավելացնում է ձեր երեխայի անվտանգության աստիճանը: Ձեր երեխայի անվտանգությունն ամեն դեպքում պետք է ապահովված լինի մեքենայի երեք կետանոց գոտու օգնությամբ:

1. Օգտագործեք կարգավորման բռնակը **(1)** նստատեղ բուստերի տակ **(4)** և քաշեք երկու ISOFIX-կողպող փականները **(5)** մինչև վերջ:

2. Այժմ պտտեք ISOFIX-կողպող փականները **(5)** 180° այնպես, որ դրանք նայեն ISOFIX-Ամրացման կետերի **(6)** ուղղությամբ:
3. Տեղադրեք մանկական նստատեղը մեքենայի համապատասխան HY նստատեղի վրա:

❶ ՆՇՈՒՄ Չգայուն նյութից պատրաստված որոշ մեքենաների նստատեղերի վրա մեքենայի մանկական նստատեղերի օգտագործումը կարող է թողնել նշաններ և/կամ առաջացնել գունազրկում: Սա կանխելու նպատակով կարող եք օգտագործել ծածկոց, սրբիչ կամ նմանատիպ այլիոր մեքենայի մանկական նստատեղի տակ, որպեսզի պաշտպանեք մեքենայի նստատեղը:

4. Շրեք ISOFIX-կողպող փականները **(5)** ISOFIX-Ամրացման կետերում **(6)**, մինչև դրանք ամրանան լսելի «ՉԽԿՈՑ»-ով:
5. Օգտագործեք կարգավորիչ բռնակը **(1)** և սեղմեք մեքենայի նստատեղը մեքենայի նստատեղին, մինչև այն լիովին հավասարվի մեջքի նստատեղին:

⚠ ԶԳՈՒՇԱՑՈՒՄ Մեքենայի նստատեղի թիկնակը պետք է շփվի մեքենայի մեջքի նստատեղի հետ:

💡 Եթե մեքենայի գլխակալը խանգարում է, ապա քաշեք այն հնարավորինս դեպի վեր կամ հանեք այն ամբողջությամբ (բացառությամբ դեպի հետ ուղղությամբ մեքենայի նստատեղերի դեպքում):

6. Շամոզվեք, որ նստատեղն անվտանգ է՝ փորձելով հանել այն ISOFIX- Ամրացման կետերից **(6)**: Անվտանգության կանաչ ցուցիչները **(7)** պետք է հստակ տեսանելի լինեն նստատեղի երկու կողմերում:
7. Եթե նստատեղն օգտագործվում է առանց ISOFIX-ի, այն կարող է պահվել նստատեղի տակ:

ՏՐԱՆՍՊՈՐՏԱՅԻՆ ՄԻՋՈՑԻՑ ՀԱՆՈՒՄԸ

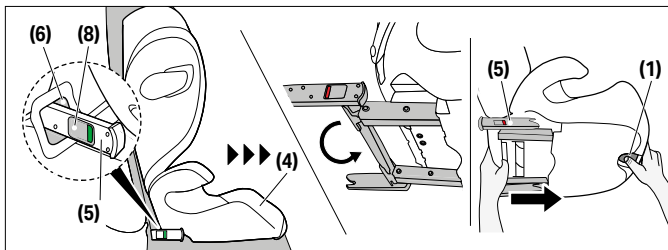

Կատարեք տեղադրման քայլերը հակառակ հերթականությամբ:

1. Ապակողպեք ISOFIX կողպող փականները (5)՝ երկու կողմերից սեղմելով ISOFIX արձակման կոճակները (8) և միաժամանակ քաշելով դրանք հետ:
2. շեռու քաշեք նստատեղը ISOFIX ամրացման կետերից (6):
3. Հանեք նստատեղը և սեղմեք ISOFIX կողպող փականները (5) լրիվությամբ հետ տեղափոխման դիրքի:

ԳԼԽԱԿԱԼԻ ԿԱՐԳԱՎՈՐՈՒՄԸ



💡 Գլխակալի բարձրությունը կարող է նաև կարգավորվել, երբ մանկական նստատեղը տեղադրված է ավտոմեքենայի մեջ:

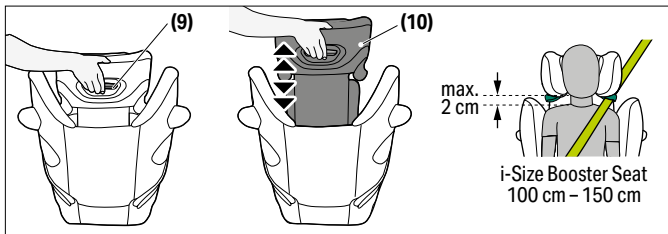

Կարգավորվող գլխակալը **(9)** կարող է կարգավորվել գլխակալի բարձրության կարգավորիչով **(10)** գլխակալի հետևում **(9)**:
Կարգավորեք գլխակալն այնպես, որ առավելագույնը. 2 սմ մնա երեխայի ուսի և գլխակալի միջև:

ԵՐԵՒԱՅԻՆ ԱՄՐԱՑՆԵԼԸ

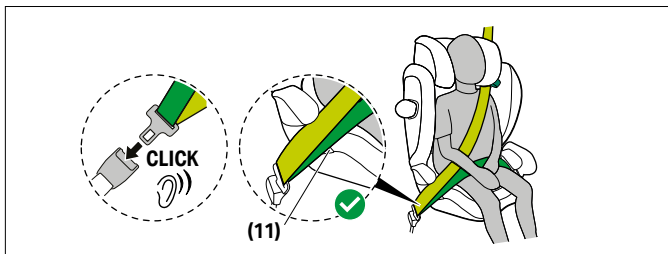

1. Պտտեք մեքենայի անվտանգության գոտին ձեր երեխայի շուրջը և տեղադրեք ամրագոտու լեզվակը դրա համար նախատեսված ճարմանդում: Այն պետք է կողպվի լսելի «ՉԽԿՈՑ»-ով:
2. Տեղադրեք գոտկատեղի անվտանգության գոտին մանկական նստատեղի կանաչ գույնի գոտկատեղի անվտանգության գոտիների խրոցի **(11)** մեջ:

⚠ ԶԳՈՒՇԱՑՈՒՄ Վնասվածքի վտանգ Գոտկատեղի անվտանգության գոտին պետք է հնարավորինս ցածր ամրացնել Ձեր երեխայի աճուկի շուրջը պատահարի դեպքում առավելագույն անվտանգությունն ապահովելու համար:

3. Ամուր կապեք կոնքի ամրագոտին:
4. Մեքենայի մանկական նստատեղի կողմի վրա, գոտու ճարմանդի կողքին, ուսագոտին և գոտկատեղի անվտանգության գոտին պետք է միասին մտցնել գոտկատեղի անվտանգության գոտու խրոցի **(11)** մեջ:

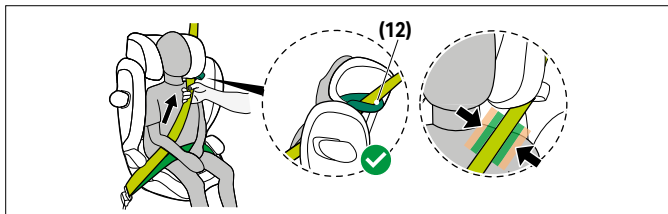

5. Մտցրեք ուսագոտին ուսագոտու խրոցի (12) միջոց վճիռնչև այն կհայտնվի գոտու խրոցի մեջ:
6. Ամուր կապեք ուսերի ամրագոտին:

⚠ ԶԳՈՒՇԱՑՈՒՄ Վնասվածքի վտանգ Յուրաքանչյուր օգտագործումից առաջ համոզվեք, որ տրանսպորտային միջոցի ավտոմատ երեք կետանոց ամրագոտին ճիշտ հարմարեցված է և ամուր գրկում է երեխայի մարմինը: Երբեք մի ոլորեք գոտին:

⚠ ԶԳՈՒՇԱՑՈՒՄ Համոզվեք, որ ուսագոտին անցնում է ձեր երեխայի անրակի վրայով և չի դիպչում երեխայի պարանոցին: Անհրաժեշտության դեպքում կարգավորեք գլխակալի բարձրությունը գոտու դիրքը փոխելու համար

ՏԵՂԱԴՐՄԱՆ ՃԻՇՏ ԵՂԱՆԱԿ

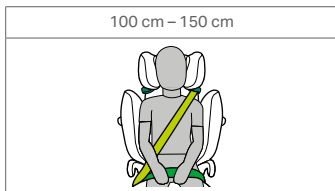

ՇԵՆՄԱՆ ԴԻՐՔԻ ԿԱՐԳԱՎՈՐՈՒՄԸ

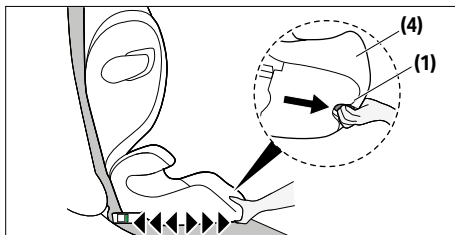

Այս մեքենայի նստատեղն ունի նստելու տարբեր դիրքեր:

1. Մեքենայի նստատեղը ցանկալի թեք դիրքում տեղադրելու համար սեղմեք կարգավորման բռնակը **(1)** բուստերի առջևի հատվածի ներքևի մասում **(4)** և առաջ քաշեք մեքենայի մանկական նստատեղը:
2. Մեքենայի նստատեղը թեք դիրքից նստած դիրքին վերադարձնելու համար կրկին սեղմեք կարգավորման բռնակը **(1)** և ուղղորդեք նստատեղը դեպի վեր՝ բուստերի վրա թեթև ճնշում գործադրելով **(4)**:

❶ **ՆՇՈՒՄ** Մեքենայի մանկական նստատեղը պետք է կարգավորված լինի նստած դիրքերից մեկում նախքան երեխայի նստելը:



ԿՈՂԱՅԻՆ ՀԱՐՎԱԾՆԵՐԻՑ ԳԾԱՅԻՆ ՊԱՇՏՊԱՆՈՒԹՅՈՒՆ (ԿԳՊ)

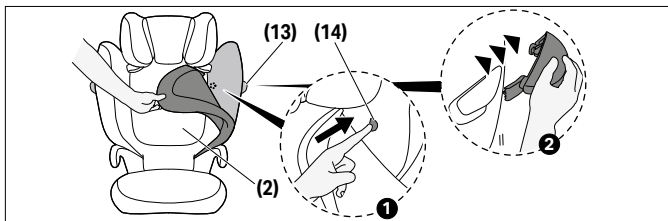

Եթե կողային հարվածից գծային պաշտպանությունը **(13)** խանգարում է ավտոմեքենայի դռանը կամ ազդում է ուղևորի նստատեղի տարածքի վրա,

այն հնարավոր է անջատել: Դրա համար սեղմեք կողային հարվածներից պաշտպանության արձակման կոճակը **(14)**: Այս կոճակին հասնելու համար պետք է հեռացնել գլխակալի կափարիչը: ԿԳՊ-ն ետ տեղադրելու համար **(13)** նստատեղի վրա կատարեք հանելու հրահանգները հակառակ կարգով:

ՇԵՏ ԹԵՔՎՈՂ ԳԼԽԱԿԱԼ

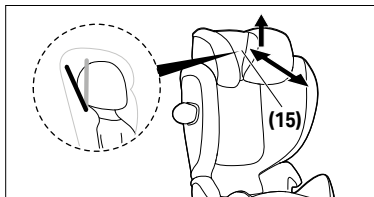

Շետ թեքվող գլխակալն **(15)** օգնում է կանխել երեխայի գլխի վտանգավոր՝



առաջ անկումը քնած ժամանակ:

Այն կարող է դրվել երկու դիրքերից մեկի վրա:

Հետ թեքվող գլխակալը **(15)** կարգավորելու համար բարձրացրեք այն և սահեցրեք առաջ կամ հետ՝ մինչև ցանկալի դիրքը գտնելը:

▲ ԶԳՈՒՀԱՑՈՒՄ Երեխայի գլուխը միշտ պետք է հավի Հետ թեքվող գլխակալին:

ՆՍՏԱՏԵՂԻ ՊԱՏՅԱՆԸ ՀԱՆԵԼԸ և ՆՈՐԻՑ ԱՄՐԱՑՆԵԼԸ

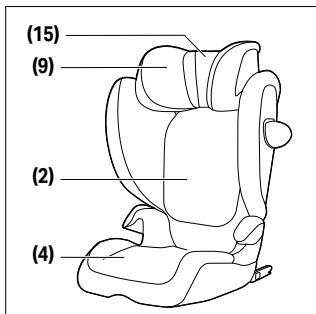

▲ ԶԳՈՒՀԱՑՈՒՄ Մեքենայի նստատեղը երբեք չպետք է օգտագործվի առանց նստատեղի պատյանի: Համոզվեք, որ օգտագործվում է միայն օրիգինալ CYBEX նստատեղի պատյան, քանի որ պատյանը հանդիսանում է պասիվ անվտանգության ապահովման գլխավոր տարր:

Մեքենայի նստատեղի կափարիչը բաղկացած է չորս մասից (գլխի նստատեղ (x2), Թիկնակ, նստատեղ բուստեր): Սրանք մի քանի տեղերում պահվում են մամիչ գամասեղներով, թավշյա և առաձգական ժապավեններով:

Ծածկոցները հեռացնելու համար խնդրում ենք հետևել ստորև նշված հրահանգներին:



1. Բացեք վելկրո ամրակը թեքվող գլխի հենարանի հետևում **(15)** և քաշեք այն վերև:
2. Գլխի հենարանի հիմնական ծածկը հեռացնելու համար հասեք գլխի հենարանի տակ **(9)**, արձակեք առաձգական ժապավենները և հանեք ծածկը:
3. Որպեսզի հեշտացնեք հետևի հենարանի **(2)** ծածկը հեռացնելը, ծալեք մեքենայի նստատեղը և հեռացրեք ծածկը վեց կետերում (չորսը հետևի հենարանի վրա և երկուսը բարձրացնողի վրա): Երբ նորից բացեք մեքենայի նստատեղը, հետևի հենարանի **(2)** ծածկը հեշտությամբ կարելի է հեռացնել:
4. Բարձրացնողի ծածկը հեռացնելու համար արձակեք երկու առաձգական ժապավենները բարձրացնողի տակ **(4)** և նախ հեռացրեք ծածկը բազկաթռոչի շուրջը: Այնուհետև բարձրացնողի ծածկը հեշտությամբ կարելի է հեռացնել:

Պատյանը կրկին ամրացնելու համար քայլերը կատարեք հակառակ հերթականությամբ:

ՄԱՔՐՈՒՄ



Կարևոր է օգտագործել միայն օրիգինալ նստատեղի ծածկը, քանի որ ծածկը ֆունկցիայի կարևոր մասն է: Դուք կարող եք ձեռք բերել պահեստային ծածկեր ձեր մանրածախ վաճառողից:

⚠ ԶԳՈՒՇԱՑՈՒՄ Ծածկը ավտոմեքենայի նստատեղի անվտանգության դիզայնի անբաժանելի մասն է: Չետևաբար, ավտոմեքենայի նստատեղը երբեք չպետք է օգտագործվի առանց ծածկի կամ այլ ավտոմեքենայի նստատեղի ծածկով:

ⓘ ՆՇՈՒՄ Պատյանը պետք է լվանալ միայն 30°S ջերմաստիճանով՝ նուրբ հագուստի լվացման ծրագրով, հակառակ դեպքում պատյանի գործվածքը կարող է գունազրկվել: Խնդրում ենք լվանալ պատյանն առանձին և չչորացնել այն չորացման սարքում կամ արևի ուղիղ ճառագայթների ներքո:



Դուք կարող եք մաքրել պլաստիկ մասերը մեղմ վլացող միջոցով և տաք ջրով:

❶ **ՆՇՈՒՄ** Խնդրում ենք ոչ մի դեպքում չօգտագործել քիմիական վլացող միջոցներ կամ սպիտակեցնող նյութեր:

ԱՊՐԱՆՔԻ ԽՆԱՄՔ



Որպեսզի ձեր մեքենայի նստատեղը ապահովի առավելագույն պաշտպանություն, անհրաժեշտ է հետևել հետևյալ կետերին.

- Մեքենայի նստատեղի բոլոր հիմնական բաղադրիչները պետք է պարբերաբար ստուգվեն վնասվածքների համար: Մեխանիկական մասերը պետք է աշխատեն առանց խնդիրների:
- Համոզվեք, որ մեքենայի նստատեղը չի խցանվել կոշտ մասերի միջև, ինչպիսիք են մեքենայի դուռը, նստատեղի ռեյսերը և այլն, ինչը կարող է վնասել այն:
- Եթե, օրինակ, մեքենայի նստատեղը ընկնի, այն պետք է փորձարկվի արտադրողի կողմից, նախքան կրկին օգտագործելը:

ԻՆՉ ԱՆԵԼ ՎԹԱՐԻՑ ՉԵՏՈ



⚠ **ԶԳՈՒՇԱՑՈՒՄ** Վթարը կարող է վնաս հասցնել մեքենայի նստատեղին, որը տեսանելի չէ անզեն աչքով: Խնդրում ենք փոխել նստատեղը վթարից հետո առանց ծախողման: Կասկածի դեպքում դիմեք մանրաձախ վաճառողին կամ արտադրողին:

ԱՊՐԱՆՔԻ ԿՅԱՆՔԻ ՏԵՎՈՂՈՒԹՅՈՒՆ



Այս մեքենայի նստատեղը նախագծված է, որպեսզի կարողանա կատարել իր նախատեսված գործառույթները

սովորական օգտագործման դեպքում մինչև 9 տարվա արտադրանքի կյանքի տևողության համար: Պլաստիկի աստիճանական մաշվածությունը, օրինակ՝ արևի լույսի (UV) ազդեցության պատճառով, կարող է առաջացնել արտադրանքի հատկությունների փոքր վատթարացում: Քանի որ շատ բարձր ջերմաստիճանի տատանումները և այլ անսպասելի սթրեսները սովորական են տրանսպորտային միջոցներում, անհրաժեշտ է հետևել հետևյալ կետերին.

- Եթե տրանսպորտային միջոցը երկար ժամանակ ուղղակիորեն ենթարկվում է ուժեղ արևի լույսի, մեքենայի նստատեղը պետք է հեռացվի տրանսպորտային միջոցից կամ ծածկվի թեթև կտորով:
- Պարբերաբար ստուգեք նստատեղի բոլոր պլաստիկ և մետաղական մասերը վնասվածքների կամ ձևի կամ գույնի փոփոխության համար: Եթե նկատում եք որևէ փոփոխություն մեքենայի նստատեղում, նստատեղը պետք է հեռացվի կամ ստուգվի և հնարավոր է փոխարինվի արտադրողի կողմից:
- Կտորի փոփոխությունները, հատկապես գունաթափումը, նորմալ են, երբ օգտագործվում են տրանսպորտային միջոցում և չեն խանգարում նստատեղի գործառույթին:

ԹԱՓՈՆՆԵՐԻ ԿԱՆՈՆԱԳՐՈՒԹՅՈՒՆՆԵՐ



Շրջակա միջավայրը պաշտպանելու համար մենք խնդրում ենք օգտվողին առանձնացնել և հեռացնել թափոնները, որոնք առաջանում են մեքենայի նստատեղի կյանքի սկզբում (փաթեթավորում) և վերջում (արտադրանքի մասեր):

Թափոնների հեռացումը կազմակերպվում է տարբեր կերպ՝ կախված տեղական իշխանություններից: Համոզվելու համար, որ մեքենայի նստատեղը հեռացվում է կանոնակարգերին համապատասխան, դիմեք ձեր տարածքի թափոնների հեռացման գործակալությանը կամ տեղական իշխանությանը: Միշտ հետևեք ձեր երկրի թափոնների հեռացման կանոնակարգերին:

⚠ ԶԳՈՒՇԱՑՈՒՄ Խեղդվելու վտանգ! Պահեք
այլաստիկ փաթեթավորման նյութը ձեր երեխայի
հասանելիությունից դուրս:

ԱՐՏԱԴՐՈՂԻ ԵՐԱՇԽԻՔԸ



CYBEX GmbH (Riedingerstr. 18, 95448 Բայրոյթ, Գերմանիա)
ընկերությունը տրամադրում է 3 տարվա երաշխիք
այս արտադրանքի համար: Երաշխիքը գործում է այն
երկրում, որտեղ ապրանքը վաճառողն ի սկզբանե
վաճառել է հաճախորդին: Երաշխիքի բովանդակությունը
և երաշխիքի հաստատման համար անհրաժեշտ բոլոր
կարևոր տեղեկությունները կարող եք գտնել մեր գլխավոր
էջում՝ go.cybex-online.com/manufacture-warranty-car-seats:

Եթե արտադրանքի նկարագրության մեջ առկա է երաշխիքը,
ապա թերությունների համար մեր նկատմամբ ձեր օրինական
իրավունքները մնում են ուժի մեջ:

视觉语言



警告

信号词表示可能存在的危险情况, 如果不避免, 可能导致死亡或严重伤害。



注意

信号词表示可能存在的危险情况, 如果不避免, 可能导致产品或其他财产的损坏。



使用汽车座椅的提示和特殊功能。



教程视频



正确



文本转语音



错误



返回目录



听觉信号



目录

证明	732
安全	732
产品零件	733
车辆中的正确位置	734
搬运和打开增高座椅	735
车内安装	736
从车辆上拆卸	737
调节头枕	738
缚紧孩子	738
正确的安装模式	740
调节倾斜位置	740
线性侧面碰撞保护装置 (L.S.P.)	741
倾斜式头枕	741
拆卸和重新安装座椅罩子	742
清洁	743
产品护理	743
事故后该怎么办	743
产品寿命	744
处置规定	744
制造商保修	744



证明

UN R129/04

CYBEX **Solution G2**

尺寸: 100 厘米 – 150 厘米

年龄: 年龄: 约 3 岁到 12 岁

感谢您在选择车内婴儿座椅时决定使用 **Solution G2**。

安全



重要的 重要的 在将车内婴儿座椅安装到车辆中之前, 请仔细阅读本用户指南, 并将其存放在手边以备将来参考。

警告 如果您不遵循制造商的说明, 可能会导致死亡或严重伤害。为了使您的孩子得到适当的保护, 请务必按照本用户指南中的说明使用车内婴儿座椅。

警告 未经类型批准机构的批准, 不得以任何方式对车内婴儿座椅进行修改或添加。

重要信息

- 该汽车座椅根据联合国R129/04授权。
- 这种车内婴儿座椅只能安装在根据汽车手册允许使用儿童保护系统的车辆座椅上。
- 仅适用于配有自动三点式安全带的车辆座椅, 而且符合联合国第 16 号法规或类似标准。
- 三点式安全带只能通过指定的路线。本手册详细介绍了安全带的路线, 并在车内婴儿座椅上用绿色标记。
- 汽车座椅适用于身高100厘米至150厘米, 面向前方。
- 请勿尝试拆卸不打算拆卸的部件, 修改或添加任何部件到座椅上。如果使用非原装部件或配件, 保修将失效。
- 只有经过优化调整的头枕才能为您的孩子提供最大程度的保护和舒适, 同时确保可以顺畅地安装肩带。
- 关闭车门或调整后座时, 务必确保车内婴儿座椅不被卡住。



- 车内婴儿座椅也已经过测试并批准在没有线性侧面碰撞保护装置的情况下使用。
- 请勿使用此车内婴儿座椅超过 9 年。此车内婴儿座椅在其产品使用寿命期间会受到高应力的影响,这会导致材料质量随着使用年限的增加而发生变化。

产品零件

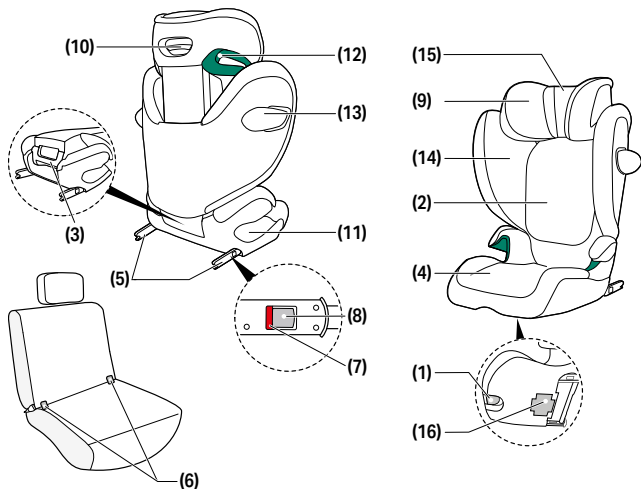

(1) 调节手柄

(2) 靠背

(3) 提手

(4) 加高器

(5) ISOFIX 锁定臂

(6) ISOFIX 固定点

(7) ISOFIX 安全指示灯

(8) ISOFIX 释放按钮

(9) 可调节头枕

(10) 头枕高度调节器

(11) 腰带导槽

(12) 肩带导槽

(13) 线性侧面碰撞保护装置 (L.S.P.)

(14) 侧面碰撞保护装置释放按钮

(15) 倾斜式头枕

(16) 用户指南储存盒

车辆中的正确位置

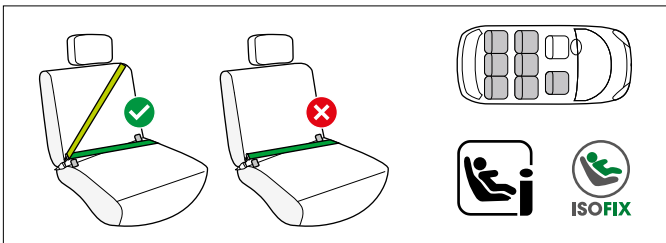

这是一个 i-Size 增高座椅增强型儿童约束系统。根据联合国 R129/04 号法规，它已被批准用于 i 号兼容型车辆座椅位置，如汽车制造商在其车辆用户指南中所述。

如果车辆座椅标有此标志，则通常适用于所有 i-Size 儿童座椅。

然而，由于可能会出现一些障碍，我们建议检查我们的汽车兼容性列表。

如果您的车辆没有 i-Size 座椅位置，请检查汽车兼容性列表。

您可以从 go.cybex-online.com/solution-g2-car-compatibility

上获取 最新版车辆类型列表。

▲ 警告 汽车座椅不适合使用两点式或腰带。如果座椅使用两点式安全带固定，事故可能会导致儿童严重甚至致命的伤害。

汽车座椅可以通过使用三点式安全带，将 ISOFIX 锁臂折叠后，安装在任何车辆座椅上。然而，由于可能会出现一些障碍，我们建议检查我们的汽车兼容性列表。

如果您的车辆不在列表中，请联系客户服务团队。

💡 儿童身高超过 135 厘米，该车内婴儿座椅与您的车辆之间的兼容性可能会降低。

请查看车辆类型表，确认增高座椅是否能无限制地适配所有头枕位置。在特殊情况下，车内儿童座椅也可在 前排乘客座椅上使用。始终遵守车辆制造商的建议。



⚠ **警告** 肩带必须向上,且向后倾斜。它决不能向前跑到车辆的上安全带点。

⚠ **警告** 车辆安全带扣不得穿过座椅的扶手。如果安全带鞭过长,则车内婴儿座椅不适合在车辆中的该位置使用。如有疑问,请联系儿童安全座椅制造商。

⚠ **警告** 受伤风险! 必须始终牢牢地固定好车内的行李或任何其他物品。否则,它们可能会被抛到车内,造成致命伤害。

⚠ **警告** 受伤风险! 汽车座椅必须始终正确且完全用车辆安全带固定,即使在空车行驶时也是如此。使用ISOFIX时,在空车行驶时只需将安全带的一侧通过绿色标记的腰部和肩部导向装置即可。紧急刹车或事故情况下,未固定的汽车座椅可能会伤害其他乘客或您自己。

⚠ **警告** 切勿让您的孩子在车内无人看管。

⚠ **警告** 烧伤风险! 当受到阳光直射时,此儿童保护系统的部件可能会发热,并可能灼伤儿童的皮肤。保护您的孩子和车内婴儿座椅免受阳光直射。

搬运和打开增高座椅

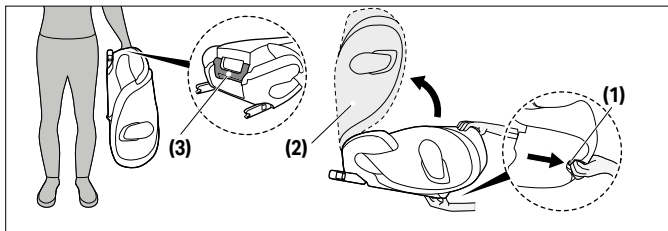

增高座椅可以折叠搬运。拉动调节手柄 (1), 向下折叠靠背 (2), 直到锁定到位并发出“咔嗒”声。

① **注意** 在折叠增高座椅之前, 务必从座椅上取下杯架 (如有)。



① **注意** 确保在折叠汽车座椅之前，座椅上或座椅内没有物品。

使用增高座椅背面的提手 **(3)** 搬运座椅。如需打开增高座椅，拉动调节手柄 **(1)**，打开靠背 **(2)**，直到锁定到位并发出“咔嗒”声。

车内安装

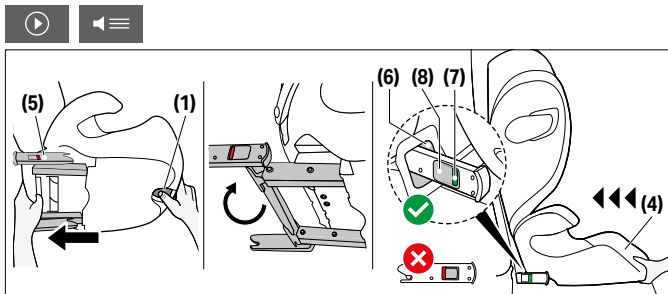

始终确保…

- 将车辆中的椅背锁定在垂直位置。
- 在后排乘客座椅上安装车内婴儿座椅时，应将车辆座椅尽可能向后调节，且不影响安全带的布置。

▲ 警告 请勿使用除本手册中所述且在儿童保护装置上标记的接触点以外的任何承重接触点。

▲ 警告 通过使用 ISOFIX，可以与车辆建立连接，从而提高您孩子的安全性。您的孩子仍然需要用车辆的三点式安全带固定好。

1. 使用助推器 **(4)** 下的 ISOFIX 调节手柄 **(1)** 并将两条锁定臂 **(5)** 拉到最大限度。
2. 现在将 ISOFIX 锁定臂 **(5)** 扭转 180°，使其朝向 ISOFIX 固定点 **(6)** 的方向。
3. 将儿童座椅安放在车内合适的座椅上。

① **注意** 注意在某些由敏感材料制成的车辆座椅上,使用车内婴儿座椅可能会留下痕迹和/或导致变色。为了防止这种情况,您可以在车内婴儿座椅下面放一条毯子、毛巾或类似的东西来保护车辆座椅。

4. 将两条 ISOFIX 锁定臂 **(5)** 推入 ISOFIX 固定点 **(6)**, 直到听到“咔嗒”一声 锁定到位。
5. 使用调节手柄 **(1)**, 将增高座椅推向汽车座椅, 确保与靠背完全对齐。

▲ **警告** 增高座椅靠背必须紧靠汽车座椅靠背。

🔊 如果车辆座椅的头枕挡在路上, 则将其向上拉至最大程度, 或其完全拆下(后向车辆座椅除外)。

6. 努力将儿童座椅从 ISOFIX 固定点 **(6)** 拉出, 以确保其安放牢固。绿色安全指示灯 **(7)** 必须在座椅两侧清晰可见。
7. 如果在没有 ISOFIX 的情况下使用座椅, 可将 ISOFIX 存放在座椅底部。

从车辆上拆卸

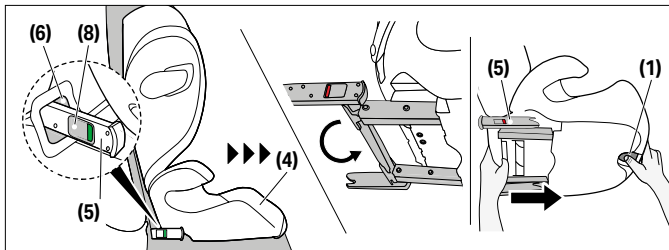

请按与执行安装步骤时相反的顺序执行拆卸操作。

1. 通过按下 ISOFIX 释放按钮 **(8)** 并同时向后拉, 解锁两侧的 ISOFIX 锁定臂 **(5)**。
2. 从 ISOFIX 固定点 **(6)** 拉出儿童座椅。
3. 拆下车内婴儿座椅并将 ISOFIX 锁定臂 **(5)** 完全推回运输位置。



调节头枕



💡 当座椅安装在车内时，头枕的高度仍然可以调节。

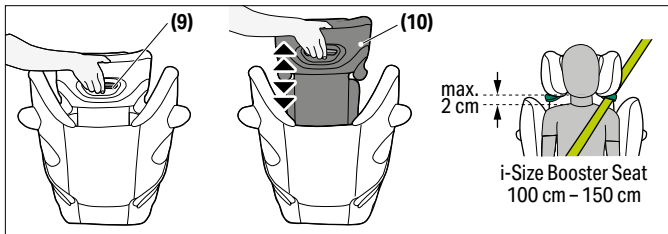

可调节头枕 (9) 可通过头枕 (9) 背面的头枕高度调节器 (10) 进行调节。调节头枕，使儿童肩部和头枕之间最多保留 2 厘米。

缚紧孩子

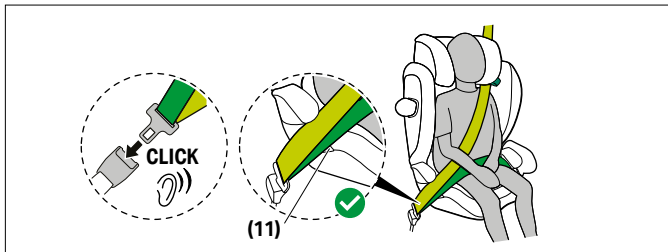

1. 将车辆安全带绕过您的孩子，并将安全带舌片插入安全带扣中。必须听到“咔嗒”声将其锁定到位。
2. 将安全腰带放在儿童座椅的绿色安全腰带导槽 (11) 中。

⚠ 警告 受伤风险! 腰带必须尽可能低地穿过儿童的腹股沟，以便在发生事故时发挥最佳效果。

- 拉紧膝部安全带。
- 在儿童座椅靠近安全带扣的一侧，肩带和腰带必须一起插入腰带导槽 (11) 中。

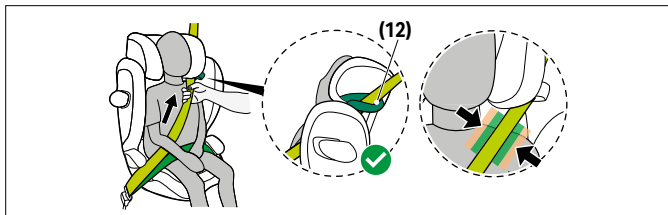

- 将肩带穿过肩带导槽 (12) 直到它位于肩带导槽内。
- 拉紧肩部安全带。

⚠ 警告 受伤风险! 每次使用前, 确保自动三点式车辆安全带得到正确调整, 并与儿童身体紧密贴合。切勿使安全带扭在一起!

⚠ 警告 确保肩带穿过孩子的锁骨, 不要碰到孩子的脖子。如有必要, 调节头枕的高度以改变安全带的位置。

正确的安装模式

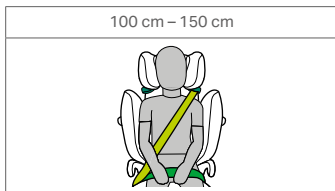

调节倾斜位置

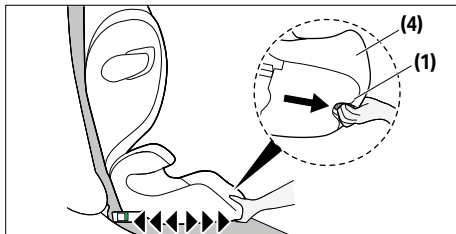

本增高座椅提供多种坐姿。

1. 要将车内婴儿座椅置于所需的卧位，请按下加高器 **(4)** 前部区域下侧的调节手柄 **(1)**，然后向前拉车内婴儿座椅。
2. 要将车内婴儿座椅从卧位恢复到坐位，请再次按下调节手柄 **(10)**，并轻压加高器 **(4)**，将座椅向上引导。

ⓘ 注意 在孩子就座之前，必须将车内婴儿座椅调整到其中一种坐位线。



线性侧面碰撞保护装置 (L.S.P.)

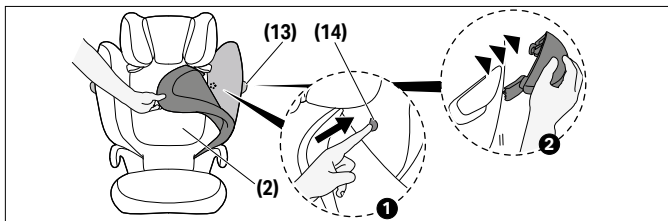

如果线性侧面碰撞保护装置(13)与车门发生冲突,或者影响到乘客座椅上的剩余空间,则可以将其拆下。为此,按下侧面碰撞保护装置释放按钮(14)。要够到此按钮,需要拆下靠背罩。要将 L.S.P. (13) 重新安装到座椅上,请按照拆卸步骤的相反顺序执行操作。

倾斜式头枕

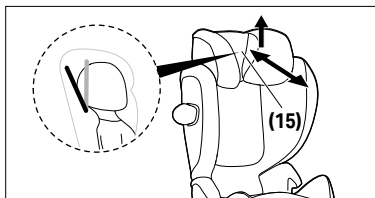

倾斜式头枕(15)有助于防止儿童的头部在睡眠中危险地向前倾斜。它可以设置到2个位置之一。要调整倾斜式头枕(15),请将其提起,然后向前或向后滑动至所需位置。

⚠ 警告 儿童的头部应始终与倾斜头枕接触。



拆卸和重新安装座椅罩子

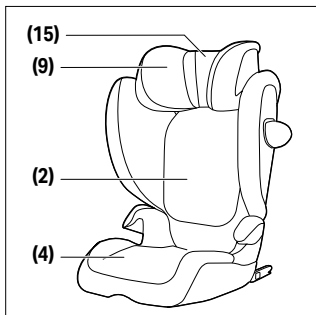

⚠ 警告 警告 如果没有装上婴儿座椅罩子，就不能使用车内婴儿座椅。确保仅使用原装 CYBEX 婴儿座椅罩子，因为该罩子构成了抑制性能的一个重要组成部分。

座椅椅罩由四个部分组成（两个头枕、靠背和助推器）。这些部件通过按钮、魔术贴和松紧带固定在多个位置。

要取下盖子，请按照以下说明进行操作：

1. 打开靠枕头枕后面的魔术贴 **(15)** 并向上拉。
2. 要取下头枕的主盖，请伸手到头枕下方 **(9)**，解开松紧带，然后拉下盖子。
3. 为了更容易取下靠背 **(2)** 盖，将汽车座椅折叠在一起，并在六个点（靠背上四个，助推器上两个）处取下盖子。当您再次展开汽车座椅时，靠背 **(2)** 盖可以轻松取下。
4. 要取下助推器盖，请松开助推器 **(4)** 下方的两个松紧带，并首先取下扶手周围的盖子。然后可以轻松取下助推器盖。

要重新装上罩子，请按相反顺序进行。



清洁



重要的是只能使用原装座椅套，因为座椅套是功能的重要组成部分。您可以在零售商处购买备用座椅套。

▲ 警告 座椅套是汽车座椅安全设计的一个组成部分。因此，汽车座椅绝对不能在沒有座椅套或使用不同座椅套的情况下使用。

① 注意 罩子只能在 30 °C 下用精细的洗涤程序洗涤，否则可能会导致罩子织物变色。请与其他衣物分开清洗，不要在烘干机或阳光直射下烘干！

您可以用温和的洗涤剂和温水清洁塑料部件。

① 注意 注意 请勿在任何情况下使用化学洗涤剂或漂白剂！

产品护理



为了确保您的汽车座椅提供最大的保护，必须遵守以下几点：

- 必须定期检查汽车座椅的所有主要部件是否有损坏。机械部件必须正常工作。
- 确保汽车座椅没有卡在硬物之间，例如车门、座椅导轨等，这些可能会损坏它。
- 如果例如汽车座椅掉落，必须由制造商进行测试后才能再次使用。

事故后该怎么办



▲ 警告 事故可能会对汽车座椅造成肉眼看不见的损坏。请在事故后务必更换座椅。如有疑问，请联系零售商或制造商。



产品寿命



这款汽车座椅设计用于在正常使用情况下，能够在长达 9 年的产品寿命内完成其预定功能。塑料的逐渐磨损，例如由于暴露在阳光（紫外线）下，可能会导致产品性能的轻微下降。由于车辆中常见的非常高的温度波动和其他不可预见的压力，有必要遵守以下几点：

- 如果车辆长时间直接暴露在强烈的阳光下，必须将汽车座椅从车辆中移除或用轻布覆盖。
- 定期检查座椅的所有塑料和金属部件是否有损坏或形状或颜色的变化。如果您注意到汽车座椅有任何变化，必须将座椅处理掉或由制造商检查并可能更换。
- 面料的变化，特别是褪色，在车辆中使用是正常的，并且不会影响座椅的功能。

处置规定



为了保护环境，我们要求用户将汽车座椅寿命开始（包装）和结束（产品部件）时产生的废物分开处理。废物清除根据当地政府的规定有所不同。为了确保汽车座椅的处理符合规定，请联系您所在地区的废物清除机构或当地政府。始终遵守您所在国家的废物处理规定。

⚠ 警告 警告 窒息危险！ 请将塑料包装材料放在儿童接触不到的地方。

制造商保修



CYBEX GmbH (Riedingerstr. 18, 95448 Bayreuth, Germany) 为您提供 3 年保修。保修在零售商最初向客户出售该产品的国家/地区有效。我们的主页 (go.cybex-online.com/manufacture-warranty-car-seats) 上提供了保修内容和请求保修时所需提供的所有基本信息。如果产品说明中显示了保修，则您对我们的缺陷享有的法律权利将不受影响。



YUE

視覺語言

警告

信號詞表示可能存在的危險情況，如果不避免，可能導致死亡或嚴重傷害。

注意

信號詞表示可能存在的危險情況，如果不避免，可能導致產品或其他財產的損壞。



使用汽車座椅的提示和特殊功能。



教程視頻



正確



文本轉語音



錯誤



返回目錄



聽覺信號

目录

證明	747
安全	747
產品零件	749
車輛中的正確位置	750
攜帶同埋摺埋張墊高椅	751
車內安裝	752
從車輛上拆卸	753
調節頭枕	754
縛緊孩子	754
正確的安裝模式	756
調節傾斜位置	756
線性側面碰撞保護裝置 (L.S.P.)	757
傾斜式頭枕	757
拆卸和重新安裝座椅罩子	758
清潔	759
產品護理	759
意外後該怎麼辦	759
產品壽命	759
处置规定	760
製造商保修	760

證明

UN R129/04

CYBEX **Solution G2**

尺寸：100 釐米 – 150 釐米

年齡：年齡：約 3 歲到 12 歲

感謝您在選擇車內嬰兒座椅時決定使用 **Solution G2**。

安全



重要的 在將車內嬰兒座椅安裝到車輛中之前，請仔細閱讀本使用者指南，並將其存放在手邊以備將來參考。

▲ 警告 如果你不遵循製造商的指示，可能會導致死亡或嚴重受傷。為了使您的孩子得到適當的保護，請務必按照本使用者指南中的說明使用車內嬰兒座椅。

▲ 警告 未經類型批准機構的批准，不得以任何方式對車內嬰兒座椅進行修改或添加。

重要資訊

- 這個汽車座椅根據聯合國R129/04授權。
- 這種車內嬰兒座椅只能安裝在根據汽車手冊允許使用兒童保護系統的車輛座椅上。
- 僅適用於配有自動三點式安全帶的車輛座椅，而且符合聯合國第 16 號法規或類似標準。
- 三點式安全帶只能通過指定的路線。本手冊詳細介紹了安全帶的路線，並在車內嬰兒座椅上用綠色標記。
- 此汽車座椅適用於身高100厘米至150厘米的兒童，並且必須面向前方安裝。
- 請勿嘗試拆卸不應拆卸的部件，修改或添加任何部件到座椅上。如果使用非原裝部件或配件，保修將失效。
- 只有經過優化調整的頭枕才能為您的孩子提供最大程度的保護和舒適，同時確保可以順暢地安裝肩帶。



- 關閉車門或調整後座時，務必確保車內嬰兒座椅不被卡住。
- 車內嬰兒座椅也已經過測試並批准在沒有線性側面碰撞保護裝置的情況下使用。
- 請勿使用此車內嬰兒座椅超過 9 年。此車內嬰兒座椅在其產品使用壽命期間會受到高應力的影響，這會導致材料品質隨著使用年限的增加而發生變化。



產品零件

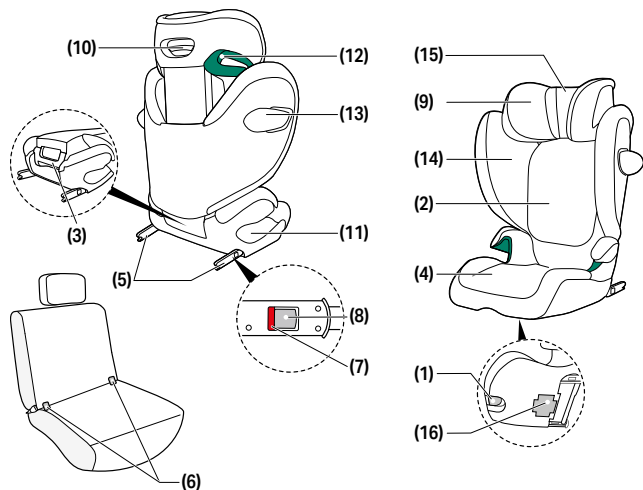

- (1) 調節手柄
- (2) 靠背
- (3) 便攜手挽
- (4) 加高器
- (5) ISOFIX 鎖定臂
- (6) ISOFIX 固定點

- (7) ISOFIX 安全指示燈
- (8) ISOFIX 釋放按鈕
- (9) 可調節頭枕
- (10) 頭枕高度調節器
- (11) 腰帶導槽
- (12) 肩帶導槽

- (13) 線性側面碰撞保護裝置 (L.S.P.)
- (14) 側面碰撞保護裝置釋放按鈕
- (15) 傾斜式頭枕
- (16) 使用者指南儲存盒

車輛中的正確位置

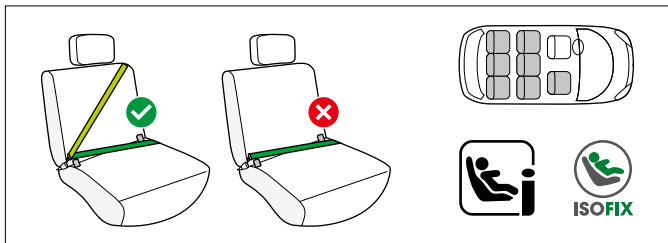

這是一個 i-Size 增高座椅增強型兒童約束系統。根據聯合國 R129/04 號法規，它已被批准用於 i 號兼容型車輛座椅位置，如汽車製造商在其車輛用戶指南中所述。

如果車輛座椅標有此標誌，通常適用於所有 i-Size 兒童座椅。

然而，由於可能會出現一些障礙，我們建議檢查我們的汽車兼容性列表。

如果您的車輛沒有 i-Size 座椅位置，請檢查汽車兼容性列表。

您可以從 go.cybex-online.com/solution-g2-car-compatibility

上獲取 最新版車輛類型列表。

▲ 警告 汽車座椅不適合使用兩點式或腰帶。如果座椅使用兩點式安全帶固定，事故可能會導致兒童嚴重甚至致命的傷害。

汽車座椅可以通過使用三點式安全帶，將 ISOFIX 鎖臂折疊後，安裝在任何車輛座椅上。然而，由於可能會出現一些障礙，我們建議檢查我們的汽車兼容性列表。如果您的車輛不在列表中，請聯繫客戶服務團隊。

💡 兒童身高超過 135 釐米，該車內嬰兒座椅與您的車輛之間的兼容性可能會降低。

下份汽車類型清單，睇下係咪所有頭枕位置都可以冇限制咁用呢張墊高椅。在特殊情況下，車內兒童座椅也可在前排乘客座椅上使用。始終遵守車輛製造商的建議。



- ⚠ **警告** 肩帶必須向上，且向後傾斜。它決不能向前跑到車輛的上安全帶點。
- ⚠ **警告** 車輛安全帶扣不得穿過座椅的扶手。如果安全帶鞭過長，則車內嬰兒座椅不適合在車輛中的該位置使用。如有疑問，請聯絡兒童安全座椅製造商。
- ⚠ **警告** 受傷風險! 必須始終牢牢地固定好車內的行李或任何其他物品。否則，它們可能會被拋到車內，造成致命傷害。
- ⚠ **警告** 受傷風險! 汽車座椅必須始終正確且完全用車輛安全帶固定，即使在空車行駛時也是如此。使用ISOFIX時，在空車行駛時只需將安全帶的一側通過綠色標記的腰部和肩部導向裝置即可。緊急剎車或事故情況下，未固定的汽車座椅可能會傷害其他乘客或您自己。
- ⚠ **警告** 切勿讓您的孩子在車內無人看管。
- ⚠ **警告** 燒傷風險! 當受到陽光直射時，此兒童保護系統的部件可能會發熱，並可能灼傷兒童的皮膚。保護您的孩子和車內嬰兒座椅免受陽光直射。

攜帶同埋摺埋張墊高椅

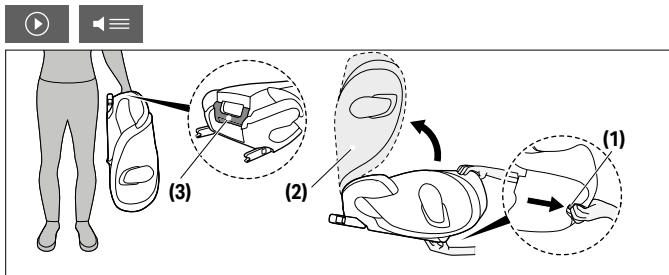

可以摺埋張墊高椅方便攜帶。拉住調節手柄 (1) 將靠背 (2) 向下摺，直至扣緊同埋 聽到「噠」一聲為止。

- ① **注意** 如果有安裝杯架嘅話，記得先將杯架拆走，然後先可以摺埋張椅。

① 注意 確保在摺疊汽車座椅之前，座椅上或座椅內沒有物品。

挽住靠背後面的便攜手挽 (3)，就可以拎住佢周圍去。要攤返開張墊高椅，只需要 拉住調節手柄 (1)，然後打開靠背 (2)，直至完全打開同埋聽到「噠」一聲就搞掂。

車內安裝

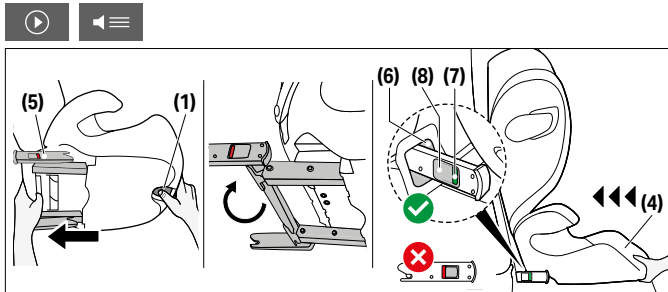

始終確保...

- 將車輛中的椅背鎖定在垂直位置。在前排乘客座椅上安裝車內嬰兒座椅時，應將車輛座椅盡可能向後調節，且
- 不影響安全帶的佈置。

⚠ 警告 請勿使用除本手冊中所述且在兒童保護裝置上標記的接觸點以外的任何承重接觸點。

⚠ 警告 通過使用 ISOFIX，可以與車輛建立連接，從而提高您孩子的安全性。您的孩子 仍然需要用車輛的三點式安全帶固定好。

1. 使用助推器 (4) 下的 調節手柄 (1) 並將兩條 ISOFIX 鎖定臂 (5) 拉到最大限度。
2. 現在將 ISOFIX 鎖定臂 (5) 扭轉 180°，使其朝向 ISOFIX 固定點 (6) 的方向。
3. 將兒童座椅安放在車內合適的座椅上。

① **注意** 在某些由敏感材料製成的車輛座椅上，使用車內嬰兒座椅可能會留下痕跡和/或導致變色。為了防止這種情況，您可以在車內嬰兒座椅下面放一條毯子、毛巾或類似的東西來保護車輛座椅。

- 將兩條 ISOFIX 鎖定臂 (5) 推入 ISOFIX 固定點 (6)，直到聽到“咔嚓”一聲鎖定到位。
- 用調節手柄 (1)，將張墊高椅掀落架車本身嘅座椅上面，直到完全貼住靠背為止。

⚠ **警告** 呢張墊高椅嘅靠背一定要貼住架車本身座椅嘅靠背。

💡 如果車輛座椅的頭枕擋在路上，則將其向上拉至最大程度，或將其完全拆下（後向車輛座椅除外）。

- 努力將兒童座椅從 ISOFIX 固定點 (6) 拉出，以確保其安放牢固。綠色安全指示燈 (7) 必須在座椅兩側清晰可見。
- 如果使用的是不帶在沒有 ISOFIX 的情況下使用座椅，可將 ISOFIX 其存放在座椅底部。

從車輛上拆卸

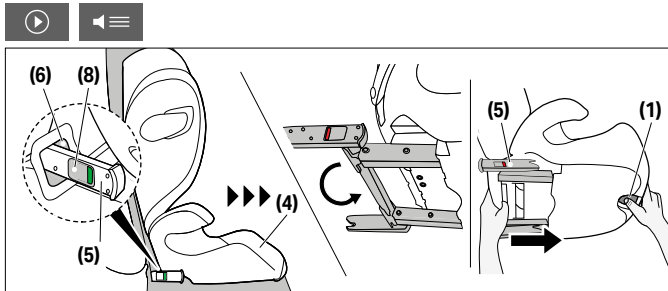

請按與執行安裝步驟時相反的循序執行拆卸操作。

- 通過按下 ISOFIX 釋放按鈕 (8) 並同時向後拉，解鎖兩側的 ISOFIX 鎖定臂 (5)。
- 從 ISOFIX 固定點 (6) 拉出兒童座椅。
- 拆下車內嬰兒座椅並將 ISOFIX 鎖定臂 (5) 完全推回運輸位置。調節

調節頭枕



💡 當座椅安裝在車內時，頭枕的高度仍然可以調節。

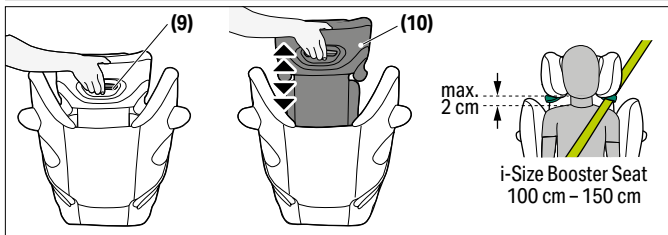

可調節頭枕 (9) 可通過頭枕 (9) 背面的頭枕高度調節器 (10) 進行調節。調節頭枕，使兒童肩部和頭枕之間最多保留 2 釐米。

縛緊孩子

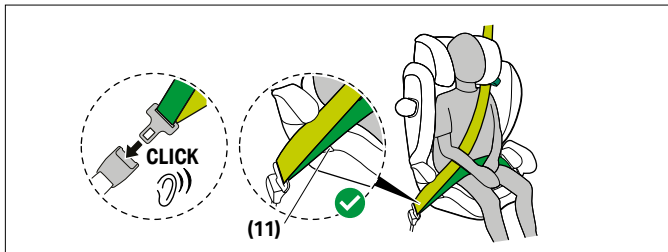

1. 將車輛安全帶繞過您的孩子，並將安全帶舌片插入安全帶扣中。必須聽到“咔嗒”聲將其鎖定到位。
2. 將安全腰帶放在兒童座椅的綠色安全腰帶導槽 (11) 中。

⚠️ **警告 受傷風險!** 腰帶必須盡可能低地穿過兒童的腹股溝，以便在發生事故時發揮最佳效果。

3. 綁緊條腰部安全帶。
4. 在兒童座椅靠近安全帶扣的一側，肩帶和腰帶必須一起插入腰帶導槽 (11) 中。

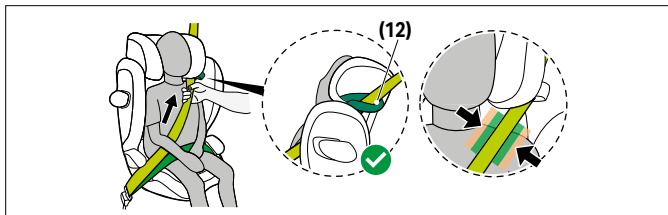

5. 將肩帶穿過肩帶導槽 (12) 直到它位於肩帶導槽內。
6. 綁緊條肩部安全帶。

⚠ 警告 受傷風險! 每次使用前，確保自動三點式車輛安全帶得到正確調整，並與兒童身體緊密貼合。切勿使安全帶扭在一起!

⚠ 警告 確保肩帶穿過孩子的鎖骨，不要碰到孩子的脖子。如有必要，調節頭枕的高度以改變安全帶的位置。

正確的安裝模式

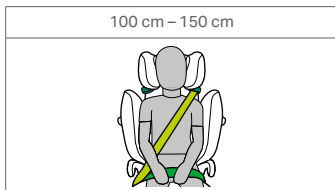

調節傾斜位置

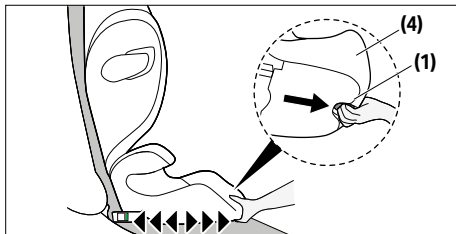

呢張墊高椅可以調教成唔同嘅位置嚟坐。

1. 要將車內嬰兒座椅置於所需的臥位，請按下加高器 **(4)** 前部區域下側的調節手柄 **(1)**，然後向前拉車內嬰兒座椅。
2. 要將車內嬰兒座椅從臥位恢復到坐位，請再次按下調節手柄 **(1)**，並輕壓加高器 **(4)**，將座椅向上引導。

ⓘ 注意 在孩子就座之前，必須將車內嬰兒座椅調整到其中一種坐位。



線性側面碰撞保護裝置 (L.S.P.)

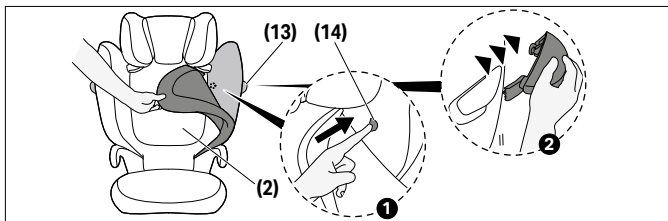

如果線性側面碰撞保護裝置(13)與車門發生衝突，或者影響到乘客座椅上的剩餘空間，則可以將其拆下。為此，按下側面碰撞保護裝置釋放按鈕(14)。要夠到此按鈕，需要拆下靠背罩。要將 L.S.P. (13) 重新安裝到座椅上，請按照拆卸步驟的相反循序執行操作。

傾斜式頭枕

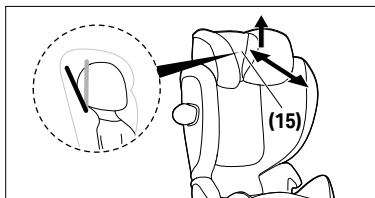

傾斜式頭枕(15)有助於防止兒童的頭部在睡眠中危險地向前傾斜。它可以設置到2個位置之一。

如果要調校傾斜式頭枕(15)，請將個頭枕抬起，然後向前或者向後滑，直至去到理想嘅位置。

▲ 警告 兒童的頭部應始終與傾斜頭枕接觸。



拆卸和重新安裝座椅罩子

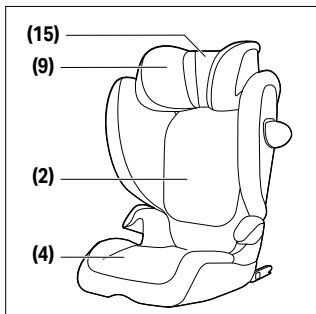

▲ 警告 如果沒有裝上嬰兒座椅罩子，就不能使用車內嬰兒座椅。確保僅使用原裝 CYBEX 嬰兒座椅罩子，因為該罩子構成了抑制性能的一個重要組成部分。

椅套由四個部分組成，分別係兩個頭枕、一個椅背，同埋一個椅墊，用子母扣、魔術貼同埋彈力帶嘍幾個唔同嘅位置固定。

要取下蓋子，請按照以下說明進行操作：

1. 打開靠背頭枕後面的魔術貼 **(15)** 並向上拉。
2. 要取下頭枕的主蓋，請伸手到頭枕下方 **(9)**，解開鬆緊帶，然後拉下蓋子。
3. 為了更容易取下靠背 **(2)** 蓋，將汽車座椅折疊在一起，並在六個點（靠背上四個，助推器上兩個）處取下蓋子。當您再次展開汽車座椅時，靠背 **(2)** 蓋可以輕鬆取下。
4. 要取下助推器蓋，請鬆開助推器 **(4)** 下方的兩個鬆緊帶，並首先取下扶手周圍的蓋子。然後可以輕鬆取下助推器蓋。

要重新裝上罩子，請按相反順序進行。



清潔



重要的是只能使用原裝座椅套，因為座椅套是功能的重要組成部分。您可以在零售商處購買備用座椅套。

▲ 警告 座椅套是汽車座椅安全設計的一個組成部分。因此，汽車座椅絕不能在沒有座椅套或使用不同座椅套的情況下使用。

① 注意 罩子只能在 30 °C 下用精細的洗滌程式洗滌，否則可能會導致罩子織物變色。請與其他衣物分開清洗，不要在烘乾機或陽光直射下烘乾！

您可以用溫和的洗滌劑和溫水清潔塑料部件。

① 注意 請勿在任何情況下使用化學洗滌劑或漂白劑！

產品護理



為確保您的汽車座椅提供最大的保護，必須遵守以下幾點：

- 必須定期檢查汽車座椅的所有主要部件是否有損壞。機械部件必須正常運作。
- 確保汽車座椅沒有被卡在硬物之間，例如車門、座椅導軌等，這些可能會損壞它。
- 如果例如汽車座椅掉落，必須由製造商進行測試後才能再次使用。

意外後該怎麼辦



▲ 警告 意外可能會對汽車座椅造成肉眼看不見的損壞。請在意外後務必更換座椅。如有疑問，請聯繫零售商或製造商。

產品壽命



這款汽車座椅設計用於在正常使用情況下，能夠在長達 9 年的產品壽命內完成其預定功能。塑料的逐漸磨損，例如由於暴露在陽光（紫外線）下，



可能會導致產品性能的輕微下降。由於車輛中常見的非常高的溫度波動和其他不可預見的壓力，有必要遵守以下幾點：

- 如果車輛長時間直接暴露在強烈的陽光下，必須將汽車座椅從車輛中移除或用輕布覆蓋。
- 定期檢查座椅的所有塑料和金屬部件是否有損壞或形狀或顏色的變化。如果您注意到汽車座椅有任何變化，必須將座椅處理掉或由製造商檢查並可能更換。
- 面料的變化，特別是褪色，在車輛中使用時是正常的，並且不會影響座椅的功能。

处置规定



為了保護環境，我們要求用戶將汽車座椅壽命開始（包裝）和結束（產品部件）時產生的廢物分開處理。

廢物清除因應當地政府的規定而有所不同。為確保汽車座椅的處理符合規定，請聯絡您所在地區的廢物清除機構或當地政府。請始終遵守您所在國家的廢物處理規定。

▲ 警告 警告 窒息危險！請將塑料包裝材料放在兒童接觸不到的地方。

製造商保修



CYBEX GmbH (Riedingerstr. 18, 95448 Bayreuth, Germany) 為您提供 3 年 保修。保修在零售商最初向客戶出售該產品的國家/地區有效。我們的主頁 (go.cybex-online.com/manufacture-warranty-car-seats) 上提供了保修內容 和請求保修時所需提供的所有基本資訊。如果產品說明中顯示了保修，則您對我們的缺陷享有的法律權利將不受影響。



視覚言語

警告

信号語は、回避しないと死亡または重傷を引き起こす可能性のある危険な状況を示します。

注意

信号語は、回避しないと製品やその他の財産に損害を与える可能性のある危険な状況を示します。



カーシートの使用を容易にするためのヒントと特別な機能。



チュートリアルビデオ



正しい



テキストから音声へ



間違い



目次に戻る



可聴信号

目次

認証	763
安全	763
製品パーツ	765
車内での正しい位置	766
チャイルドシートの持ち運びと展開	768
車内での取付け	769
車からの取外し	770
ヘッドレストの調節	771
お子さんの固定	771
正しい取り付け方法	773
リクライニング位置の調節	773
直線側面衝撃ガード(L.S.P.)	774
リクライニングヘッドレスト	774
シートカバーの取付けと取外し	775
各部のクリーニング	776
点検について	776
事故にあったとき	777
耐用年数について	777
廃棄について	777
メーカー保証	778



認証

UN R129/04

CYBEX **Solution G2**

サイズ: 100 cm – 150 cm

年齢: 対象年齢: 3歳程度 から 12歳程度

Solution G2をお買い求めいただき、ありがとうございます。

安全



重要 チャイルドシートを車に取り付ける前にこのユーザーガイドをよくお読みください。ユーザーガイドは、いつでも参照できるように手元に置いてください。

▲ 警告 製造元の指示に従わないと、死亡または重傷を負う可能性があります。お子さんを適切に保護するため、カーシートを本説明書で説明された通りに使用することが非常に重要です。

▲ 警告 型式承認当局の承認なしには、カーシートを、いかなる方法でも修正したり何かを追加したりすることはできません。

重要な情報

- このチャイルドシートはUN R129/04に基づいて認可されています。
- このチャイルドシートは車両マニュアルで、チャイルドシートの使用が承認されている車両座席上のみに取り付けることができます。
- UN Regulation No.16または同等の基準に従って承認されている自動3点式ベルト座席を有する車両にのみ適性があります。
- 点式ベルトは、指示された経路のみを通してください。ベルト経路の詳細は、本取扱い説明書に記載され、チャイルドシートに緑色の印が付いています。
- このチャイルドシートは、身長100cmから150cmの子供に適しており、前向きに設置することが承認されています。



- 取り外すことを意図していない部品を分解したり、改造したり、シートに部品を追加したりしないでください。非純正部品やアクセサリーを使用すると保証が無効になります。
- 肩ベルトを簡単に密着させることができる状態で、ヘッドレストを最適に調整すると、お子様の快適性と安全保護効果を最大限に引き上げられます。
- 車両のドアを閉めたり、後方シートを調節したとき、チャイルドシートが何かに干渉していないことを常に確認してください。
- チャイルドシートは、直線側面衝撃ガードなしの状態でも検証、承認されています。
- このチャイルドシートを9年以上使用しないでください。チャイルドシートは製品寿命中、高い負荷にさらされ、素材の品質が経年劣化します。

製品パーツ

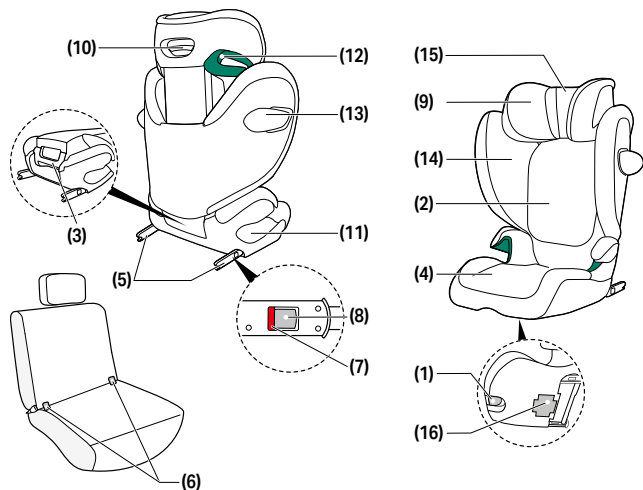

(1) リクライニングアジャ
スタレバー

(2) バックレスト

(3) キャリーハンドル

(4) ブースターシート

(5) ISOFIX接続コネクタ

(6) ISOFIXロアアンカレ
ッジ固定金具

(7) ISOFIXセーフティ
ンジケータ

(8) ISOFIX リリースボ
タン

(9) アジャスタブルヘッ
ドレスト

(10) ヘッドレストアジャ
スター

(11) 腰ベルトガイド

(12) 肩ベルトガイド

(13) リニア・サイドイン
パクト・プロテクション
(L.S.P.)

(14) リニア・サイドイン
パクト・プロテクション
リリースボタン

(15) リクライニング ヘッ
ドレスト

(16) 取扱説明書保管用
コンパートメント

車内での正しい位置

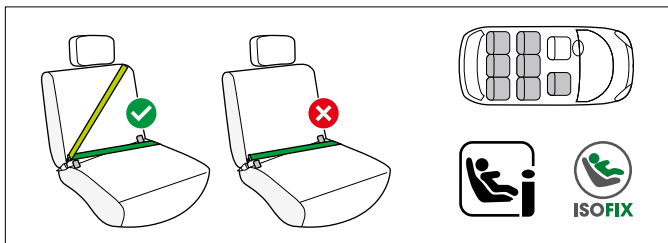

これは i-Size ブースターシート強化型チャイルドレストレイントシステムです。これは、国際連合協定規則第 R129号 04 版に従って、自動車製造者のユーザーガイドにおいて示されたような座席位置での i-Size 適合車での使用が認可されています。

車両のシートにこのロゴが付いている場合、一般的にすべての i-Size カーシートに適しています。

それでも、いくつかの障害が発生する可能性があるため、車両の互換性リストを確認することをお勧めします。

お車に i-Size の座席位置がない場合は、車の互換性リストを確認してください。最新版

は、go.cybex-online.com/solution-g2-car-compatibility。ご入手いただけます。

▲ 警告 本製品は、2点式またはラップベルト式のシートベルトでの使用には適していません。チャイルドシートが2点式ベルトで固定されている場合、事故によりお子様が極めて致命的な重傷を負うおそれがあります。

チャイルドシートは、ISOFIX ロックアームを折りたたんで、3点式シートベルトを使用して、ほとんどの車両のシートに取り付けることができます。それ



でも、いくつかの障害が発生する可能性があるため、車両の互換性リストを確認することをお勧めします。車両がリストにない場合は、カスタマーサービスチームにお問い合わせください。

👤 身長135 cm以上のお子様の場合、ご使用の車両とチャイルドシートの互換性は下がる可能性があります。

すべてのヘッドレスト位置が制限されることなくチャイルドシートを使用できるかどうか、車両タイプリストをチェックしてください。例外的に、チャイルドシートを助手席で使用できる場合もあります。自動車メーカーの推奨事項に常に従ってください。

⚠️ **警告** 肩ベルトは、後ろに向かって斜めに配置してください。車内のベルト上部固定場所に向けて絶対に配置しないでください。

⚠️ **警告** 車のベルトバックルは、シートのベルトガイドと交差させないでください。ベルトホイップが長すぎる場合には、この位置でのチャイルドシートの使用は適しません。疑問がある場合は、チャイルドシートの製造元にお問い合わせください。

⚠️ **警告** 怪我のリスク! 車内の荷物またはその他のものは、常にしっかりと固定する必要があります。さもないと、それらが車内で投げ出され、重大傷害を起こす可能性があります。

⚠️ **警告** 怪我のリスク! 車のシートは、空の旅行中でも常に車両のベルトで正しく完全に固定されている必要があります。ISOFIXを使用する場合、空の旅行中はシートベルトを片側の緑色のマーク付きの腰と肩のガイドに通すだけで十分です。緊急ブレーキや事故の場合、固定されていない車のシートは他の乗客や自分自身を傷つける可能性があります。

⚠️ **警告** お子さんを決して車内に放置しないでください。

⚠️ **警告** 火傷のリスク! 本チャイルドシートは、直射日光に当たると加熱し、お子さんがやけどをする可能性があります。お子さんとカーシートを直射日光から保護してください。

チャイルドシートの持ち運びと展開

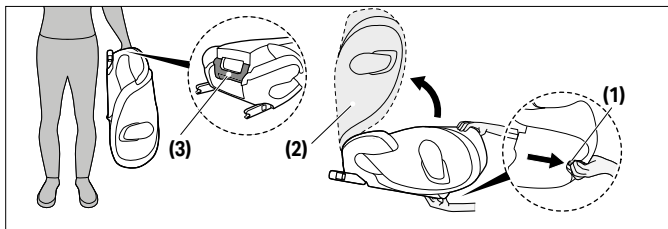

このチャイルドシートは折りたたんで持ち運べます。調節ハンドル**(1)**を引っ張り、「カチッ」と音がしてしっかり収まるまで背もたれ**(2)**を折りたたんでください。

- ① **注意** カップホルダーがチャイルドシートに取り付けられている場合は、チャイルドシートを折りたたむ前に必ず取り外してください。
- ① **注意** 車のシートを折りたたむ前に、シートの上や中に物がないことを確認してください。

持ち運ぶ際は、チャイルドシートの後ろ側にある持ち運びハンドル**(3)**を使用してください。チャイルドシートを展開するには、調節ハンドル**(1)**を引っ張り、「カチッ」と音がしてしっかり収まるまで背もたれ**(2)**を起こしてください。



車内での取付け

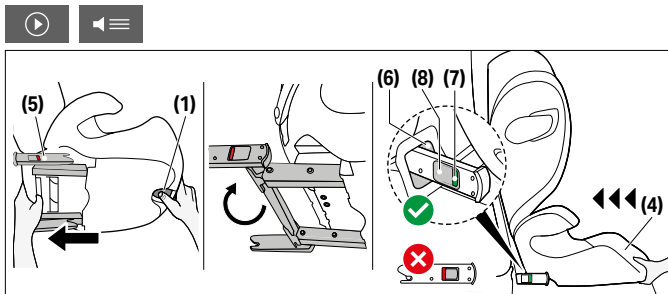

必ず以下の点に注意してください。

- 車内の背もたれが、直立位置にロックされていること。
- 助手席にチャイルドシートを取り付けるときは、ベルト経路に影響を与えることなく、座席をできる限り後ろに下げること。

▲ 警告 本取扱説明書に記載、およびチャイルドシートにマーキングされている場所以外で、耐荷重接触させないでください。

▲ 警告 ISOFIXを使用すると、車への接続ができ、それによりお子さんの安全性が増します。お子さんは、それでも車の3点式ベルトで固定する必要があります。

1. ブースター(4)下の調節ハンドル(1)を使用して、2つのISOFIXロックアームを(5)最大長さまで引っ張る。
2. ISOFIXロックアーム(5)を180°ひねってISOFIXアンカーポイント(6)の方向に向ける。
3. チャイルドシートを車内の適切な座席上に置く。

① 注意 座席が傷つきやすい素材でできている場合には、カーシートの使用によって跡がついたり、そして/または変色することがあります。これを避けるためには、座席を保護するため、ブランケット、タオル、または類似のものをカーシートの下に置くことができます。

4. つのISOFIXロックアーム(5)をISOFIXアンカーポイント(6)の所定の位置に「カチッ」という音がして収まるまで押す。
5. 調節ハンドル(1)を使用して、背もたれとぴったり合うまでチャイルドシートを車の座席に対して押ししてください。

▲ 警告 チャイルドシートの背もたれは車の背もたれに接していなければなりません。

💡 車のヘッドレストが邪魔な場合には、一番高い位置まで引っ張るか、完全に取り外してください(車の座席が後ろ向きの場合を除く)。

6. カーシートが固定されたことを確かめるため、ISOFIXアンカーポイント(6)から引出そうとしてみてください。シート両側の緑色の安全インジケータ(7)がはっきりと見える必要があります。
7. シートをISOFIXなしに使用する場合には、シート底部に保管することができます。

車からの取外し

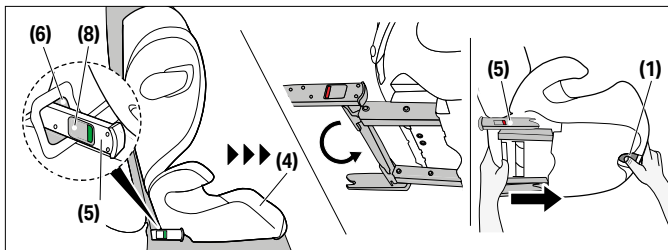

取付け手順を逆に行ってください。

1. ISOFIXリリースボタン(8)を押して、両側のISOFIXロックアーム(5)のロックを外して、両側同時に引きます。
2. シートをISOFIX固定ポイント(6)から引いて外します。
3. チャイルドシートを取り外し、ISOFIXロックアーム(5)を輸送位置に完全に戻します。ヘッドレストの調節



ヘッドレストの調節



💡 ヘッドレストの高さは、チャイルドシートが車に取り付けられている状態のままで調節できます。

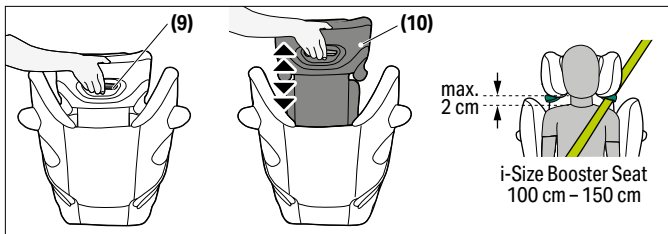

調節式ヘッドレスト(9)は、ヘッドレスト(9)後ろのヘッドレスト高さ調節装置(10)を使用して調節できます。ヘッドレストは、お子様の肩とヘッドレストの間が2cm未満になるように調節してください。

お子さんの固定

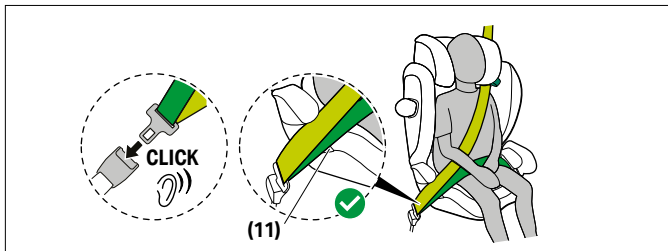

1. 車のシートベルトをお子さんの周りに巻き付けてベルト・タングをバックルに差し込む。「カチッ」という音が聞こえるまで差し込み、ロックする必要があります。



2. ラップベルトをチャイルドシートの緑色のラップベルトガイド **(11)**の中に入れる。

▲ 警告 怪我のリスク! ひざベルトは、事故があった場合最大の効果を持たせるため、お子様の足の付け根部分を通して、なるべく低い位置に設置する必要があります。

3. ラップベルトをしっかりと締めてください。
4. カーシートのベルトバックルの側で、肩ベルトとラップベルトをラップベルトガイド**(11)**と一緒に入れる必要があります。

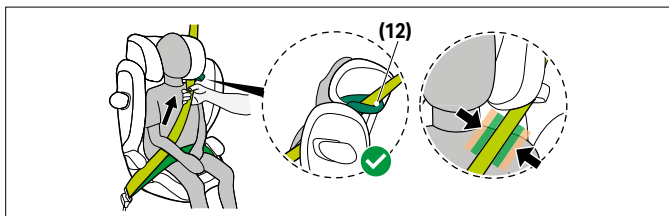

5. 肩ベルトが肩ベルトガイド **(12)**の中に入るまで、通す。
6. ショルダーベルトをしっかりと締めてください。

▲ 警告 怪我のリスク! ご使用前にはいつも、自動3点式ベルトが正しく調整され、お子様の体に密着していることを確認してください。ベルトは絶対にねじらないでください!

▲ 警告 肩ベルトがお子さんの鎖骨を横切り、首には触らないようにしてください。 必要に応じてベルトの位置を変えるためにヘッドレストの高さを調節してください。

正しい取り付け方法

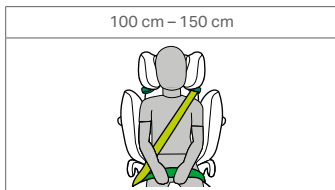

リクライニング位置の調節

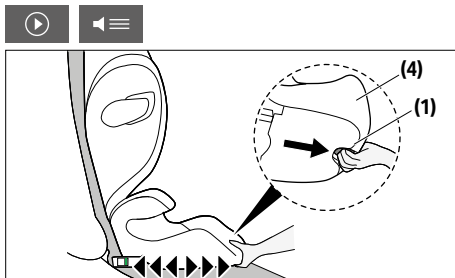

このチャイルドシートはさまざまな座位に対応します。

1. チャイルドシートを寝位置に調節するには、ブースター**(4)**の前面部分の下にある調節ハンドル**(1)**を押し、チャイルドシートを前方に引きます。
2. チャイルドシートを寝位置から座位置に戻すには、調節ハンドル**(1)**を再度押し、ブースター**(4)**に軽く圧力をかけてシートを上を滑らせます。

① **注意** お子様を座らせる前に、チャイルドシートをいずれかの座位置に調節する必要があります。

直線側面衝撃ガード(L.S.P.)

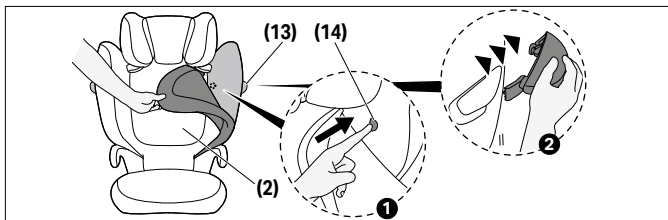

線形側面衝撃ガード(L.S.P.) (13)が車のドアに当たる、またはガードにより助手席のスペースが狭くなる場合は、取り外すことができます。取り外すには、線形側面衝撃ガードリリースボタンを押します (14)。このボタンを押すには、背もたれのカバーを外す必要があります。シートにL.S.P. (13)ガードを取り付けなおすには、取り外し手順を逆に行ってください。

リクライニングヘッドレスト

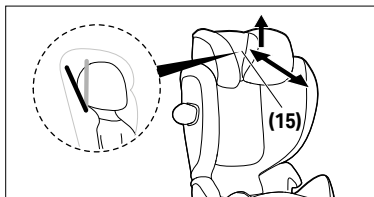

リクライニングヘッドレスト(15)は、お子様が寝ている間、頭が危険な角度で前に傾くことを防ぎます。2つの位置に設定することができます。

リクライニングヘッドレスト(15)を調整するには、ヘッドレストを持ち上げ、希望の位置まで前方または後方にスライドさせます。

▲ 警告 お子様の頭部が常にリクライニングヘッドレストに接触している必要があります。



シートカバーの取付けと取外し

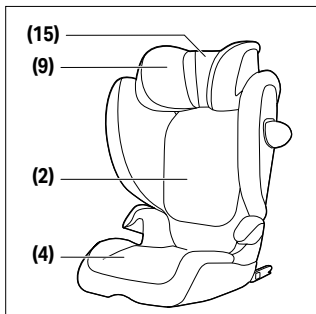

▲ 警告 警告 カーシートはカーシートカバーなしには絶対に使用しないでください。カーシートカバーは、シートが正しく機能するための重要な部分であるため、CYBEXの純正カーシートカバーのみを使用してください。

チャイルドシートのカバーは、4つの部品（ヘッドレスト2個、バックレスト、ブースターシート）で構成されています。これらの部品は、複数箇所をスナップ、面ファスナー、ゴムバンドで留められています。

カバーを取り外すには、以下の手順に従ってください：

1. リクライニングヘッドレストの後ろのベルクロファスナーを開け **(15)**、上に引っ張ります。
2. ヘッドレストのメインカバーを取り外すには、ヘッドレストの下に手を伸ばし **(9)**、ゴムバンドを外してカバーを引き抜きます。
3. 背もたれ **(2)** カバーを取り外しやすくするために、チャイルドシートを折りたたんで、6か所（背もたれに4か所、ブースターに2か所）でカバーを取り外します。チャイルドシートを再び展開すると、背もたれ **(2)** カバーを簡単に取り外すことができます。
4. ブースター カバーを取り外すには、ブースター **(4)** の下の2つのゴムバンドを外し、最初にアームレストの周りのカバーを取り外します。次に、ブースター カバーを簡単に取り外すことができます。



カバーを再度取付けるには、逆の手順で行ってください。

各部のクリーニング



本製品専用のシートカバーを必ず使用してください。専用のシートカバー以外は使用しないでください。替えのカバーの販売は弊社カスタマーセンターまでお問合せください。

▲ 警告 本製品専用のシートカバーを必ず使用してください。専用のシートカバー以外は使用しないでください。

① 注意 カバーは、30℃で、デリケート洗いで洗濯することができます。それ以外の方法では、カバーの生地が変色する可能性があります。カバーは他の洗濯物とは別に洗い、ドライヤーまたは直射日光のもとで乾燥させないでください!

プラスチック部品は中性洗剤とぬるま湯で清掃できます。

① 注意 注意 いかなる場合でも化学洗剤や漂白剤を使用しないでください!

点検について



お子様の最大限の安全を保証するために、次のことを点検してください。

- 本製品のすべてのパーツが破損していないか必ず点検してください。本製品の機械的なパーツが正常に機能しているか必ず点検してください。
- 車のシートが、車のドア、シートレールなどの損傷の原因となる硬い部品の間に詰まっていないことを確認してください。
- 本製品を装着した車が事故にあったときや、落下の衝撃を与えたときには、すぐに使用を中止し、製造元の点検を受けてください。



事故にあったとき



- ▲ 警告** 本製品を装着した車が事故にあったときは、ただちに本製品の使用を中止し、製造元による製品チェックをうけてください。本製品を装着した車が事故にあったあとも、そのまま本製品を使用すると、思わぬ事故につながる可能性があります。

耐用年数について



このチャイルドシートは通常の使用の場合、意図された機能を約9年に渡り保つことができるよう設計されています。環境によっては、チャイルドシートに予見できない負荷がかかる可能性があります。例えば太陽光線（紫外線）によるプラスチックの段階的な劣化などは、製品特性の劣化の原因となります。車内では非常に高い温度や急激な温度変化、紫外線その他の予期できない環境要素がチャイルドカーシートにストレスを与えることが明らかになっています。製品のご使用にあたっては、常に以下のことをご確認ください：

- チャイルドカーシートを使用する車が長期間、強い直射日光にさらされる環境にある場合は必ず、チャイルドカーシートを車から取り除くか、布をかぶせるなどの日よけ対策をしてください
- プラスチック部分や金属部分に、変形や色の変化などが無いことを確認してからお使いください。変形等を発見した場合、ご使用を止めて製造者にご相談ください。
- ファブリックの自然劣化、特に退色はご使用上自然に発生するもので、チャイルドカーシートの機能そのものには影響がありません。

廃棄について



環境を保護するために、ユーザーに対して、カーシートの寿命の始まり（包装）と終わり（製品部品）で発生する廃棄物を分別して処分するようお願いしています。



決まりに従った廃棄について確認するために、地元の役所などにコンタクトしてください。常に国の廃棄に関する法律に従ってください。

▲ 警告 お子様がビニール袋に顔を入れて窒息するおそれがあります。梱包時に使用されてるビニール袋を、お子様に触らせないでください。

メーカー保証



CYBEX GmbH (Riedingerstr. 18, 95448 Bayreuth, Germany)による本製品の保証期間は3年間です。この保証は、本製品が最初に小売業者によってお客様に販売された国で有効です。保証の内容およびすべての保証請求のために必要とされるすべての必須情報は、以下の弊社ホームページでご覧いただけます。

go.cybex-online.com/manufacturing-warranty-car-seats。

保証が商品明細に示されている場合、欠陥に関する弊社に対する購入者の法的権利は、影響を受けません。

시각 언어

⚠ 경고

신호 단어는 피하지 않으면 사망 또는 심각한 부상을 초래할 수 있는 잠재적인 위험 상황을 나타냅니다.

ℹ 참고

신호 단어는 피하지 않으면 제품 또는 기타 재산에 손상을 초래할 수 있는 잠재적인 위험 상황을 나타냅니다.



카시트 사용을 더 쉽게 만드는 팁과 특별한 기능.



튜토리얼 동영상



정확한



텍스트 음성 변환



잘못된



목차로 돌아가기



청각 신호



목차

인증	781
안전	781
제품 부품	783
차량 내 올바른 카시트 설치 위치	784
카시트 운반 및 펼치기	786
카시트 설치	787
카시트 설치 해제	788
머리 보호대 높이 조절	789
에어백 실드로 어린이 고정	789
올바른 설치 모드	791
등받이 각도 조절	791
일직선형 측면 보호대(L.S.P.)	792
각도 조절형 헤드레스트	792
시트커버 제거 및 재부착	793
세탁	794
제품 관리	794
사고 난 카시트	794
제품 내용연수 & 교환시기	795
제품 폐기 규정	795
제조업체 보증	795



인증

UN R129/ 04

CYBEX **Solution G2**

신장범위: 100cm- 150cm

월령: 연령: 약 3개월부터 약 만 12세

Solution G2 카시트를 선택해 주셔서 감사합니다.

안전



중요 한 카시트를 차량에 설치하기 전에 본 사용 설명서를 주의 깊게 읽고 나중에 참조할 수 있 도록 항상 가까운 곳에 보관하십시오.

⚠ 경고 제조업체의 지침을 따르지 않으면 사망 또는 심각한 부상이 발생할 수 있습니다. 아이의 안전 책임은 보호자에게 있습니다. 고객님의 사용설명서에 따라

⚠ 정확하게 사용할 경우에만 본 카시트는 최상의 보호 기능을 제공합니다.

⚠ 경고 싸이백스의 승인 없이 본 카시트를 임의적으로 개조 또는 변경 불가하며, 안전을 보장할 수 없습니다.

중요한 정보

- 이 카시트는 UN R129/04에 따라 승인되었습니다.
- 본 카시트는 차량 설명서에 따라 어린이 보호장치 사용이 승인된 차량의 좌석에만 설치할 수 있습니다.
- UN 규정 16번 또는 그에 상응하는 표준에 따라 승인된 자동 3점식 벨트가 장착된 차량 좌석에만 적합합니다.
- 3점식 벨트는 지정된 경로만을 통과해야 합니다. 벨트 경로는 본 설명서에 자세히 설명되어 있으며, 카시트에 녹색으로 표시되어 있습니다.
- 카시트는 앞을 향한 방향으로 키 100 cm - 150 cm에 적합합니다.
- 제거할 의도가 없는 부품을 분해하거나, 수정하거나, 좌석에 어떤 부품을 추가하려고 시도하지 마십시오. 비정품 부품이나 액세서리를 사용할 경우 보증이 무효가 됩니다.



- 헤드레스트를 반드시 최적 상태로 조절해야 아이를 최대한 보호하고 편안하게 할 수 있으며 어깨 벨트를 몸에 알맞게 착용할 수 있습니다.
- 차량 도어를 닫거나 뒷좌석을 조정할 때는 카시트가 끼이지 않도록 항상 각별히 주의하십시오.
- 또한, 카시트는 일직선형 측면 보호대를 사용하지 않은 상태에서 테스트를 거치고 승인되었습니다.
- 본 카시트를 9년 이상 사용하지 마십시오. 카시트는 제품 수명 기간 동안 고도의 스트레스에 노출되며, 이로 인해 노후화가 진행됨에 따라 품질에 변화가 생기게 됩니다.



제품 부품

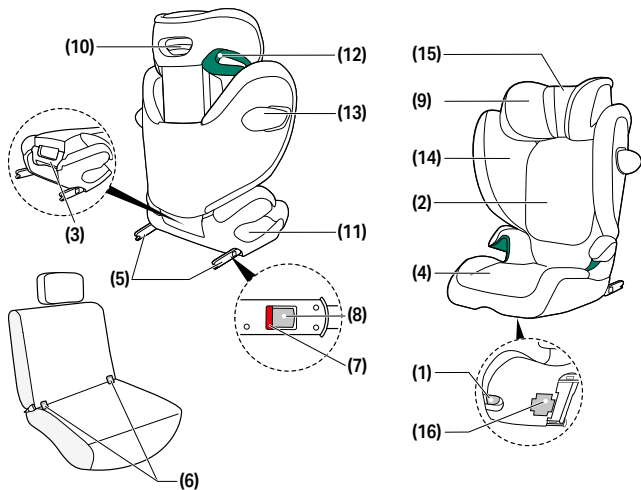

- (1) 조정 핸들
- (2) 등받이
- (3) 운반 핸들
- (4) 부스터
- (5) ISOFIX 락킹 암
- (6) ISOFIX 고정 지점
- (7) ISOFIX 안전 인디케이터

- (8) ISOFIX 해제 버튼
- (9) 조절형 헤드레스트
- (10) 헤드레스트 높이 조절기
- (11) 무릎 벨트 가이드
- (12) 어깨 벨트 가이드
- (13) 일직선형 측면 보호대(L.S.P.)

- (14) 측면 보호대 해제 버튼
- (15) 각도 조절형 헤드레스트
- (16) 사용 설명서 수납칸

차량 내 올바른 카시트 설치 위치

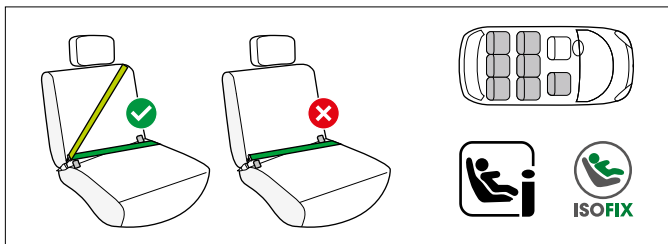

7이것은 i-Size 부스터 시트 강화형 어린이 보호 시스템입니다. UN 규정 번호 R129/04에 따라 차량 제조업체가 차량 사용 설명서에 표시한 대로 i-Size 호환 차량 착석 위치에 사용할 수 있도록 승인되었습니다.

차량 좌석에 이 로고가 표시되어 있으면 일반적으로 모든 i-Size 카시트에 적합합니다. 그러나 일부 장애물이 발생할 수 있으므로 차량 호환성 목록을 확인하는 것이 좋습니다. 차량에 i-Size 좌석 위치가 없는 경우 차량 호환성 목록을 확인하십시오.

go.cybex-online.com/solution-g2-car-compatibility에서 최신 버전을 얻을 수 있습니다.

⚠ 경고 본 카시트는 2점식과 랩 벨트가 있는 좌석에는 사용 불가합니다. 이러한 벨트로 카시트를 고정해 사용할 경우 사고 발생 시 아이가 심각하고 치명적인 상해를 입거나 사망할 수 있습니다.

카시트는 ISO FIX 잠금 팔을 접어 3점식 차량 벨트를 사용하여 일반적으로 모든 차량 좌석에 설치할 수 있습니다. 그러나 일부 장애물이 발생할 수 있으므로 차량 호환성 목록을 확인하는 것이 좋습니다. 차량이 목록에 없으면 고객 서비스 팀에 문의하십시오.

👤 아이 키가 135cm 이상이면 카시트와 차량의 호환성이 떨어질 수 있습니다.

카시트를 모든 머리 받침 위치에서 제약 없이 사용할 수 있는지 차량 형식 목록을 확인하십시오. 예외적인 경우에는 카시트를 조수석에서도 사용할 수 있습니다. 항상 차량 제조업체의 권장 사항을 준수하십시오.



⚠ **경고** 어깨 벨트는 좌석이 뒤로 젖혀진 상태에서 반드시 위쪽 뒤에 위치해야 합니다. 어깨 벨트가 차량의 상단 벨트 지점 앞에 위치해서는 안 됩니다.

⚠ **경고** 차량 벨트 버클은 시트의 팔걸이를 가로지르면 안 됩니다. 벨트 획이 너무 길다면 카시트가 차량의 해당 위치에서 사용하기에 적합하지 않은 것입니다. 의심스러운 경우, 어린이 보호 장치 제조업체에 문의하십시오.

⚠ **경고** 부상의 위험! 사고 시 차량 내 상해를 입힐 수 있는 가방 또는 단단한 물체(장난감 포함)는 항상 고정시켜 두십시오. 그렇지 않으면 이러한 물체들은 치명적인 부상의 원인이 될 수 있습니다.

⚠ **경고** 부상의 위험! 자동차 좌석은 항상 차량 벨트로 올바르게 완전히 고정되어 있어야 하며, 빈 여행 중에도 마찬가지입니다. ISOFIX를 사용할 때는 빈 여행 중에 안전벨트를 한쪽의 녹색 표시된 허리 및 어깨 가이드에 통과시키는 것으로 충분합니다. 비상 제동 또는 사고의 경우, 고정되지 않은 자동차 좌석은 다른 승객이나 자신에게 부상을 입힐 수 있습니다.

⚠ **경고** 절대 차량에 보호자 없이 아이만 혼자 두지 마십시오.

⚠ **경고** 화상의 위험! 어린이 고정 장치의 부품은 태양열에 쉽게 뜨거워지며 이것으로 인해 아이가 화상을 입거나 질식사할 위험이 있습니다. 직사광선과 태양열로부터 아이와 카시트를 보호하십시오. (예, 밝은색 천으로 카시트를 덮어주십시오).



카시트 운반 및 펼치기

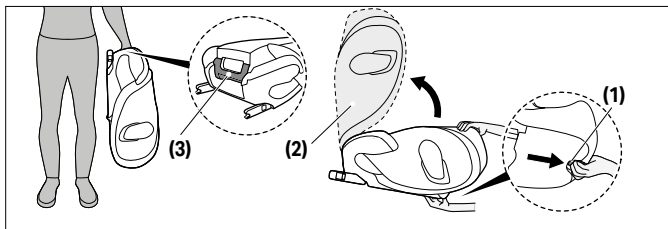

카시트는 운반을 위해 접을 수 있습니다. 조정 핸들(1)을 당겨 등받이(2)를 "딱" 소리가 나면서 제자리에 들어갈 때까지 아래로 접습니다.

① **참고** 카시트를 접기 전에 컵 홀더(설치된 경우)를 탈거했는지 확인하십시오.

① **참고** 자동차 좌석을 접기 전에 좌석 안이나 위에 물건이 없는지 확인하십시오.

카시트 후면에 있는 운반 손잡이(3)를 사용하여 운반합니다. 카시트를 펼치려면 조정 핸들(1)을 당겨 등받이(2)를 "딱" 소리가 나면서 제자리에 들어갈 때까지 엽니다.



카시트 설치

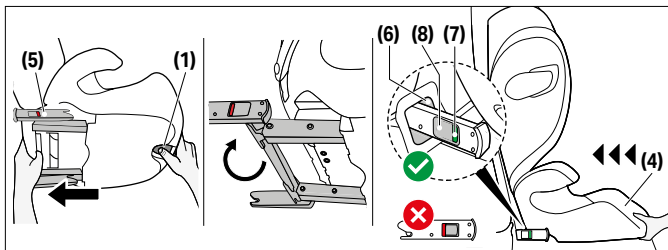

다음은 항상 확인하십시오.

- 차량의 등받이가 똑바로 세워져 있는지 확인합니다.
- 조수석에 카시트를 설치할 때는 차량 좌석이 벨트 경로에 영향을 주지 않도록 최 대한 뒤로 조절합니다.

⚠ 경고 사용 설명서 및 어린이 보호장치(카시트)에 명시된 것 이외의 하중 지지 접점을 사용하지 마십시오.

⚠ 경고 ISOFIX를 사용하여 차량에 연결하면 아이의 안전이 더욱 강화됩니다. 항상 차량의 3점식 벨트로 아이를 카시트에 고정해야 합니다.

1. 부스터(4) 아래의 ISOFIX 조절 핸들(1)을 사용하여 두 락킹 암(5)을 최대한 밖으로 당깁니다.
2. 이제 ISOFIX 락킹 암(5)을 180°로 비틀어 ISOFIX 고정 지점(6) 방향을 향하도록 합니다.
3. 차량의 적절한 좌석에 카시트를 놓습니다.

① **참고** 부드러운 재질 (예, 스웨이드, 가죽 등)로 제작된 차량의 좌석 위에 카시트를 놓고 사용할 경우, 눌림흔적이 남거나 변색될 수 있습니다. 이를 방지하기 위해 카시트 아래 담요나 수건을 깔아 주십시오.

4. 두 ISOFIX 락킹 암(5)을 "딸깍" 소리와 함께 제자리에 고정될 때까지 ISOFIX 고정 지점(6)에 밀어 넣습니다.



- 조정 핸들(1)을 사용하여 카시트를 등받이와 완벽히 정렬될 때까지 차량 시트 쪽으로 밀니다.

⚠ 경고 카시트 등받이는 차량 등받이에 닿아야 합니다.

💡 차량 헤드레스트가 방해되는 경우 최대한 위로 당기거나 완전히 제거하십시오(후방 좌석 제외).

- ISOFIX 고정 지점(6)에서 카시트를 당겨보아 확실히 고정되었는지 확인합니다. 녹색 안전 인디케이터(7)가 카시트 양 옆에 명확하게 표시되는지 확인합니다.
- ISOFIX 없이 카시트를 사용하는 경우 이를 시트 하단에 보관할 수 있습니다.

카시트 설치 해제

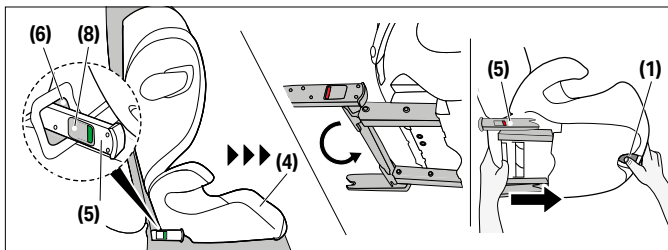

설치 단계를 역순으로 수행하십시오.

- ISOFIX 해제 버튼(5)을 누른 상태로 양쪽의 ISOFIX 락킹 암(8) 암을 동시에 뒤로 당겨 잠금을 해제합니다.
- ISOFIX 고정 지점(6)에서 시트를 당겨 빼냅니다.
- 카시트를 제거하고 ISOFIX 락킹 암(5)을 운반 시 위치로 완전히 밀어 넣습니다.

머리 보호대 높이 조절



💡 카시트가 차량에 설치된 상태에서도 헤드레스트의 높이를 조절할 수 있습니다.

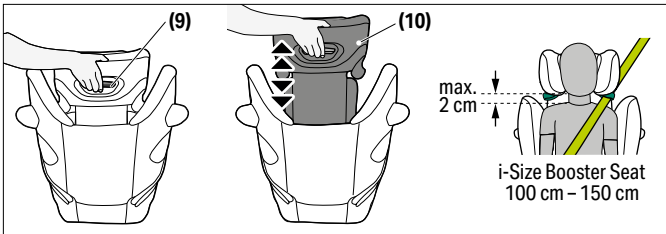

헤드레스트(9)는 헤드레스트 후면의 헤드레스트 높이 조절기(10)를 사용하여 조절할 수 있습니다(9). 헤드레스트를 조절하여 최대 2cm의 공간이 아이의 어깨와 헤드레스트 사이에 있도록 하십시오.

에어백 실드로 어린이 고정

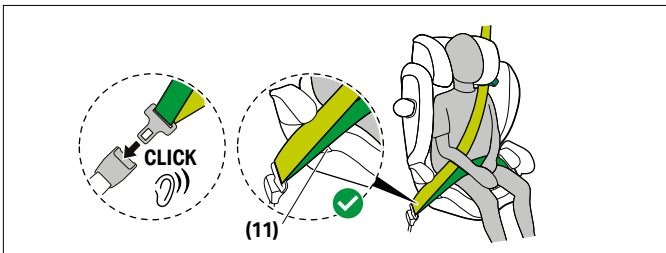

1. 차량 안전벨트를 아이의 몸 주위에 배치한 후 벨트 텅을 벨트 버클에 삽입합니다. "딸깍" 소리와 함께 제자리에 고정되어야 합니다.
2. 무릎 벨트를 카시트의 녹색 무릎 벨트 가이드(11)에 배치합니다.

⚠ **경고** 부상의 위험! 사고 발생 시 최적의 보호 기능을 발휘하려면 무릎 벨트를 아이의 사타구니 양쪽에 최대한 밀착시켜야 합니다.

3. 허리 벨트를 단단히 당깁니다.
4. 벨트 버클 옆의 카시트 측면에서 어깨 벨트와 무릎 벨트를 무릎 벨트 가이드(11)에 반드시 함께 삽입해야 합니다.

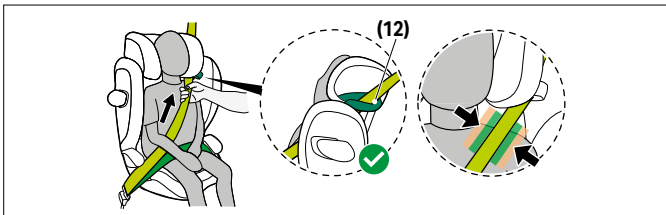

5. 어깨 벨트를 끌어당겨 어깨 벨트 가이드(12)를 통과하게 하여 벨트가 벨트 가이드 안쪽에 위치하도록 합니다.
6. 어깨 벨트를 단단히 당깁니다.

⚠ **경고** 부상의 위험! 사용 시마다 자동 3점식 차량 벨트가 올바르게 조정되었으며 아이의 몸에 꼭 맞는지 확인하십시오. 절대 벨트를 꼬지 마십시오!

⚠ **경고** 어깨 벨트가 아이의 쇄골 부분을 가로지르고 아이의 목에는 닿지 않도록 하십시오. 필요한 경우 벨트의 위치를 변경하기 위해 헤드레스트의 높이를 조절하십시오.

올바른 설치 모드

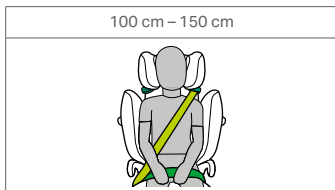

등받이 각도 조절

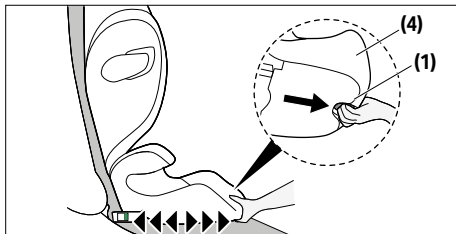

이 카시트는 다양한 위치로 조정할 수 있습니다.

1. 카시트를 원하는 리클라인 위치에 놓으려면 부스터(4) 전면 영역 아래쪽에 있는 조정 핸들(1)을 누르고 카시트를 앞으로 당깁니다.
2. 카시트를 리클라인 위치에서 착석 위치로 되돌리려면 조정 핸들(1)을 다시 누르고 가벼운 압력을 가하여 시트를 위쪽으로 부스터(4)에 기대도록 안내합니다.

❗ **참고** 카시트는 아이가 앉기 전에 착석 위치 중 하나로 조정해야 합니다.



일직선형 측면 보호대(L.S.P.)

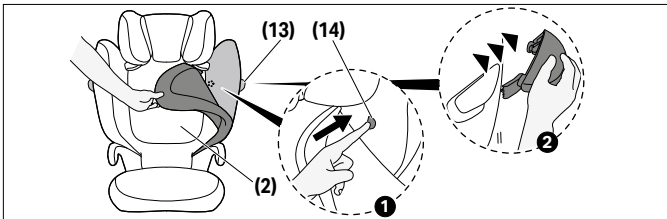

일직선형 측면 보호대(13)가 차량 도어와 간섭을 일으키거나 조수석의 남은 공간에 영향을 미치는 경우 이를 분리할 수 있습니다. 그렇게 하려면, 측면 보호대 해제 버튼(14)을 누릅니다. 이 버튼을 누르려면 등받이 커버를 제거해야 합니다. L.S.P. (13)를 카시트에 재부착하려면 제거 지침을 역순으로 따라 하십시오.

각도 조절형 헤드레스트

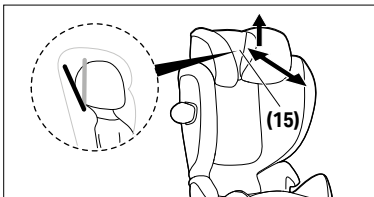

각도 조절형 헤드레스트(15)는 아이의 머리가 수면 중 위험하게 앞으로 기울어지는 것을 방지합니다.

2가지 위치 중 하나로 설정할 수 있습니다.

각도 조절형 헤드레스트(15)를 조정하려면, 헤드레스트를 들어 올리고 원하는 위치까지 앞이나 뒤로 밀니다.

⚠ 경고 아이의 머리는 항상 각도 조절형 헤드레스트에 닿아 있어야 합니다.



시트커버 제거 및 재부착

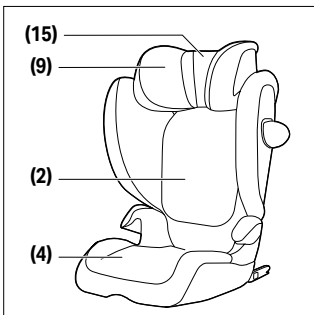

⚠ 경고 카시트를 시트커버 없이 사용하지 마십시오. 시트커버는 안전 기능의 필수 부품이기 때문에 반드시 순정 시트커버만 사용하시기 바랍니다.

카시트 커버는 네 부분(머리 받침(2개), 등받이, 부스터)으로 구성됩니다. 이들은 똑딱 단추, 벨크로, 고무 밴드로 여러 위치에서 제자리에 고정됩니다.

커버를 제거하려면 아래 지침을 따르십시오:

1. 리클라이닝 헤드레스트 뒤의 벨크로 패스너를 열고 **(15)** 위로 당깁니다.
2. 헤드레스트의 메인 커버를 제거하려면 헤드레스트 아래로 손을 뻗어 **(9)** 고무 밴드를 풀고 커버를 당겨 빼냅니다.
3. 등받이 **(2)** 커버를 쉽게 제거하려면 카시트를 접고 등받이 4개, 부스터 2개 등 6개 지점에서 커버를 분리합니다. 카시트를 다시 펼치면 등받이 **(2)** 커버를 쉽게 제거할 수 있습니다.
4. 부스터 커버를 제거하려면 부스터 **(4)** 아래의 두 개의 고무 밴드를 풀고 먼저 팔걸이 주위의 커버를 제거합니다. 그런 다음 부스터 커버를 쉽게 제거할 수 있습니다.

시트커버를 다시 씌울 때엔 역순으로 진행하십시오. (분리 시 사진 촬영이 도움 이 될 수 있습니다.)



세탁



시트커버는 카시트 안전 성능의 필수 요소이기 때문에 제조사가 제공하는 정품 시트커버만 사용하십시오. 시트커버는 정품 등록 한 고객에 한해 고객센터에서 추가 구매할 수 있습니다.

⚠ 경고 시트커버는 카시트 안전 장치의 필수 요소입니다. 따라서 다른 카시트의 시트커버와 혼용 사용 또는 시트커버가 없는 상태로 사용하면 안 됩니다.

① 참고 커버는 30°C에서 섬세 코스로만 세탁해야 하며, 그렇지 않으면 커버 천이 변색될 수 있습니다. 커버는 다른 세탁물과 분리하여 세탁하고 건조기 또는 직사광선 아래에서 건조하지 마십시오!

플라스틱 부품은 순한 세제와 따뜻한 물로 청소할 수 있습니다.

① 참고 어떤 경우에도 화학 세제나 표백제를 사용하지 마십시오!

제품 관리



고객님의 카시트가 가능한 최상의 안전성을 유지하기 위해, 다음의 제품관리를 반드시 지켜주십시오.

- 카시트의 모든 주요 부품은 정기적으로 손상 및 파손 여부를 점검해야 합니다. 기계 부품은 반드시 문제없이 정상적으로 작동해야 됩니다.
- 카시트가 차량 문, 좌석 레일 등과 같은 단단한 물체에 끼여 파손되지 않도록 주의하십시오.
- 만약 예를 들어 카시트를 떨어뜨린 경우 다시 사용하기 전에 제조업체에서 점검받아야 합니다.

사고 난 카시트



⚠ 경고 사고로 인해 육안으로는 보이지 않지만 카시트가 손상될 수 있습니다. 사고 후 반드시 카시트를 교체하시기 바랍니다. 의문점이 있을 시, 판매처 또는 제조사에 문의하시기 바랍니다.



제품 내용연수 & 교환시기



이 카시트의 제품 수명은 카시트를 사용설명서 지침에 따라 올바르게 사용할 경우 약 9 년입니다. 하지만 예를 들어 햇빛(UV)에 노출되어 플라스틱이 점차적으로 마모되면 제품 특성이 약간 저하될 수 있습니다. 차량 내에서 매우 높은 온도 변화 및 예측 불가능한 변수가 흔히 발생하기 때문에 다음 사항을 준수해야 합니다.

- 차량에 장시간 강한 햇빛이 직접 닿는 경우 카시트를 차량에서 분리하거나 밝은색 천으로 덮어야 합니다.
- 카시트의 모든 플라스틱 및 금속 부품을 정기적으로 점검하여 손상이 있거나 모양, 색상의 변화 여부를 확인하십시오. 만약 카시트의 변화를 발견하면 카시트를 폐기하거나 점검해야 하며 가능하다면 제조업체에서 부품을 교체해야 합니다.
- 장시간 자외선 노출로 인한 시트커버의 변색과 쿠션감 노후화 현상은 정상적인 현상이며, 제품의 기계적 기능에는 무관합니다. 필요시 추가 구매해 교체할 수 있습니다.

제품 폐기 규정



환경을 보호하기 위해 사용자가 카시트의 수명 시작(포장)과 끝(제품 부품)에서 발생하는 폐기물을 분리하여 처리해 주시기 바랍니다.

폐기물처리법은 각 나라 및 지방에 따라 다릅니다. 올바른폐기를 위해 거주지의 폐기물 관리기관 또는 해당 구청에 문의해 주시기 바랍니다. 항상 해당 국가와 지역의 폐기물 처리 규정을 준수하십시오.

▲ 경고 질식 위험! 비닐봉지는 아이의 손이 닿지 않는 곳에 보관하십시오!

제조업체 보증



CYBEX GmbH(Riedingerstr. 18, 95448 Bayreuth, Germany)는 본 제품을 3년간 보증합니다. 해당 보증은 본 제품이 소매업체를 통해 고객에게 최초 판매된 국가에서 유효합니다. 보증 내용 및 해당 보증을 주장하는 데 필요한 모든 필수 정보는 당사 홈 페이지

go.cybex-online.com/manufacture-warranty-car-seats에서 확인할 수 있습니다. 품목 설명에 보증이 표시된 경우, 결함과 관련한 고객님의 당사에 대한 법적 권한은 영향을 받지 않습니다.



REVISION INDEX

Pos.	Document code	Version	Date of issue
1	CY_172_1724_A0225	A	02.2025
2	CY_172_1724_B0425	B	04.2025



CYBEX GmbH

Riedingerstraße 18 • 95448 Bayreuth, Germany
+49 (0) 921-78 511 - 0 • info@cybex-online.com
cybex-online.com



FR
Cet appareil
et ses accessoires
se recyclent

REPRISE
À LA LIVRAISON

OU

À DÉPOSER
EN MAGASIN

OU

À DÉPOSER
EN DÉCHÈTERIE



Points de collecte sur www.quefairedemesdechets.fr