

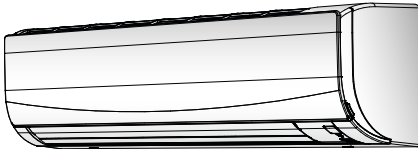

Installation manual

Daikin room air conditioner



Installation manual
Daikin room air conditioner

English

Installationsanleitung
Innenraum-Klimagerät von Daikin

Deutsch

Manuel d'installation
Climatiseur autonome Daikin

Français

Installatiehandleiding
Daikin kamerairconditioner

Nederlands

Manual de instalación
Equipo de aire acondicionado para habitaciones de Daikin

Español

Manuale d'installazione
Climatizzatore per interni Daikin

Italiano

Εγχειρίδιο εγκατάστασης
Κλιματιστικό χώρου Daikin

Ελληνικά

Manual de instalação
Ar-condicionado de sala Daikin

Portugues

Руководство по монтажу
Комнатный кондиционер производства компании Daikin

русский

Montaj kılavuzu
Daikin oda kliması

Türkçe

ATXF25A5V1BB
ATXF35A5V1BB

- CE - DECLARACION DE CONFORMIDAD
- CE - KONFORMITÄTSEKLERÄRNING
- CE - DICHIARAZIONE DI CONFORMITÀ
- CE - ДИКЛАРАЦІЯ ПІДПОРЯДКІ
- CE - CONFORMITÄTSEKLERÄRNING

Daikin Europe N.V.

- 01 06B déclare sous la seule responsabilité que l'équipement à lequel la déclaration relatives;
- 02 07B erklärt auf seine alleinige Verantwortung, dass die Ausrüstung für die diese Erklärung bestimmt ist;
- 03 07B déclare sous sa seule responsabilité que l'équipement visé par la présente déclaration;
- 04 06B verklaart hierbij te eigen oorspronkelijk verantwoordelijkheid dat de apparatuur waaraan deze verklaring betrekking heeft;
- 05 06B déclare bajo su única responsabilidad que el equipo al que hace referencia la declaración;
- 06 07B підтверджує на власній відповідальності, що він відповідає за цю заяву про відповідність;
- 07 06B dichiara sotto la propria responsabilità che gli apparecchi a cui è riferita questa dichiarazione;
- 08 07B підтверджує на власній відповідальності, що він відповідає за цю заяву про відповідність;
- 09 07B déclare sous sa seule responsabilité que, si l'équipement a été déclaré en conformité;

ATX25A5V1B, ATX35A5V1B,

- 01 are in conformity with the following standard(s) or other normative document(s), provided that these are used in accordance with our instructions;
- 02 werden (Anweisungen Normen) oder einem anderen Normdokument oder Dokumenten entsprechend, unter der Voraussetzung, dass sie gemäß unserer Anweisungen eingesetzt werden;
- 03 sont conformes à l'un ou plusieurs des documents (normatifs) pour autant qu'ils soient utilisés conformément à nos instructions;
- 04 conform de volgende norm(en) of één of meer andere bindende documenten zijn, op voorwaarde dat ze worden gebruikt overeenkomstig onze instructies;
- 05 están en conformidad con la(s) siguiente(s) norma(s) u otro(s) documento(s) normativo(s), siempre que sean utilizados de acuerdo con nuestras instrucciones;
- 06 sono conformi all(i) seguente(i) standard(i) o altro(i) document(i) a carattere normativo, a patto che vengano usati in conformità alle nostre istruzioni;
- 07 є в повній відповідності до наступного(го) стандарту(ів) або інших документів(ів) нормативного характеру, за умови використання відповідно до наших інструкцій;

EN60335-2-40,

- 01 following the provisions of;
- 02 gemäß den Vorschriften der;
- 03 conformément aux stipulations des;
- 04 overeenkomstig de bepalingen van;
- 05 σύμφωνα με τις διατάξεις των;
- 06 secondo le prescrizioni per;
- 07 je přílohu (u) dodatku (ur);
- 08 de acuerdo con el previso etc.
- 09 в соответствии с положениями;
- 10 underlagsgäns af bestämmelserne i;
- 11 enligt villkoren i;
- 12 otti i henhold til bestemmelserne i;
- 13 noudattain määräyksiä;
- 14 za dodržání ustanovení předpisů;
- 15 prema odredbama;
- 16 kuverti aži;
- 17 zgodnie z postanowieniami Dyrektywy;
- 18 in uoverensstemmelse med de bestemmelserne i;
- 19 об умовлях угод;
- 20 vastavalt määrusele;
- 21 cenzakaiti krajevne na;
- 22 likavimie nustatymams; pakiskams;
- 23 kaitavimie nustatymams; pakiskams;
- 24 orđavimie ustanovimam;
- 25 banun kaidulama uymim olamak;

- 01 Not* as set out in <A> and judged positively by
- 02 Hinweis* according to the certificate <C>
- 03 Hinweis* wie in <A> angegeben und von positiv beurteilt gemäß Zertifikat <C>
- 04 Remarque* le que défini dans <A> et évalué positivement par
- 05 Not* conformément au Certificat <C>
- 06 Bemerk* zoals vermeld in <A> en positief beoordeeld door
- 07 Примечание* overeenkomstig Certificat <C>
- 08 Bemerk* como se establece en <A> y es valorado positivamente por
- 09 Bemerk* in uverensstemmelse med de bestemmelserne i <A> og vurderet positivt af
- 10 Bemerk* in uverensstemmelse med de bestemmelserne i <A> og vurderet positivt af
- 11 Information* enligt <A> och godkänts av enligt Certifikat <C>
- 12 Merk* som det framgår av <A> och godkänns av enligt Certifikat <C>
- 13 Hinweis* wie in <A> angegeben und positiv beurteilt gemäß Zertifikat <C>
- 14 Poznámka* jak bylo uvedeno v <A> a pozitivně zjištěno podle Certifikátu <C>
- 15 Napomena* kako je izloženo u <A> pozitivno ocijenjeno od strane prema Certifikatu <C>
- 16 Megjegyzés* a)z <A> alapján a)z igazolta a megjelölt a)z <C> tanúsítvány szerint
- 17 Uvege* zgodnie z dokumentacją <A> pozytywną opinią Szwajcercem <C>
- 18 Noia* în conformitate cu Certificatul <C>
- 19 Opomba* ki je opredeljeno v <A> in odobreno s strani v skladu s certifikatom <C>
- 20 Märkus* nagu on näidatud dokumentis <A> ja heaks kiidetud järgi vastavalt sertifikaadile <C>

- 07** H Daikin Europe N.V. er autorizēta komplektēt tehniskās konstrukcijas.
- 08** A Daikin Europe N.V. er autorizēta komplektēt tehniskās konstrukcijas.
- 09** Компания Daikin Europe N.V. уполномочена составлять техническую документацию.
- 10** Daikin Europe N.V. er autoriseret til at udarbejde tekniske konstruktionsfil.
- 11** Daikin Europe N.V. er autoriseret til at sammensætte al sammenhængende tekniske konstruktionsfil.
- 12** Daikin Europe N.V. har tillatelse til å komplettere tekniske konstruktionsfilen.



Hiroimitsu Iwasaki
Director
Ostend, 28th of February 2019

[Handwritten signature]

- CE - ERKLÄRUNG ÜBER KONFORMITÄT
- CE - ЗАЯВЛЕНИЕ О СООТВЕТСТВИИ
- CE - DICHARAZIONE DI CONFORMITÀ
- CE - ДИКЛАРАЦІЯ ПІДПОРЯДКІ
- CE - FORSKRÄNING ÖVER ENKÖRSTÄMMELSE

- 09 06B заверяет исключительно под свою ответственность, что оборудование, к которому относится настоящее заявление;
- 10 06B erklærer under eneransvarlig at udstyret, som er omfattet af denne erklæring;
- 11 06B deklarerar eigena ansvar au hundringar som berots av denna deklarasjon innehåller att;
- 12 06B erklærer at fulfølgende ansvar for alle deler, som berøres av denne deklarasjon innebaerer at;
- 13 06B innbyr å stå som ansvarlig for alle deler, som berøres av denne deklarasjon innholdende tilfelle;
- 14 06B прізначає на своє відповідальності, що всі частини, на які посилається це заявлення;
- 15 06B підтверджує під своєю відповідальністю, що всі частини, на які посилається це заявлення;
- 16 06B bekræfter udelukkende under eget ansvar, at udstyret, som er omfattet af denne erklæring;

- CE - ZJAVNA O SKLADNOSTI
- CE - MEGFELTÉS ÁRÁNYTALAKOZAT
- CE - DEKLARAZIONE DI CONFORMITÀ
- CE - ДИКЛАРАЦІЯ ПІДПОРЯДКІ
- CE - DECLARAȚIE DE CONFORMITATE

- 17 06B deklare na vlastnu odgovornost, da je oprema, do koje se odnosi ova izjava, u skladu sa zahtevima iz ovog dokumenta;
- 18 06B erklærer under eneransvarlig at udstyret, som er omfattet af denne erklæring;
- 19 06B deklarerar eigena ansvar au hundringar som berots av denna deklarasjon innehåller att;
- 20 06B erklærer at fulfølgende ansvar for alle deler, som berøres av denne deklarasjon innebaerer at;
- 21 06B innbyr å stå som ansvarlig for alle deler, som berøres av denne deklarasjon innholdende tilfelle;
- 22 06B прізначає на своє відповідальності, що всі частини, на які посилається це заявлення;
- 23 06B підтверджує під своєю відповідальністю, що всі частини, на які посилається це заявлення;
- 24 06B bekræfter udelukkende under eget ansvar, at udstyret, som er omfattet af denne erklæring;

- 08 es ist in conformitate cu (a)și) următoarele documente (normative) sau alte documente (normative), cu condiția ca acestea să fie utilizate în conformitate cu instrucțiunile noastre;
- 09 соответствует следующим стандартам или другим нормативным документам, при условии их использования согласно нашим инструкциям;
- 10 ovenholder følgende standard(er) eller andet/andre tekniske dokument(er), forudsat at disse anvendes i henhold til vores instruktioner;
- 11 respektive tilsvarende standard(er) eller andre normgivende dokument(er) under forudsætning af anvendelse i overensstemmelse med vores instruktioner;
- 12 respektive tilsvarende standard(er) eller andre normgivende dokument(er), under forudsætning af at disse brukes i henhold til våre instruksjoner;
- 13 vastavalt seuranne standardien ja muiden ohjeellisten dokumentien vaatimuksia edellytäten, että niitä käytetään ohjeidemme mukaisesti;
- 14 za predložku, za koju vuzdajemo u skladu s našim postupom, obavljajući navedenim normam nego normativnim dokumentima;
- 15 u skladu sa sledećom standardom(i) ili drugim normativnim dokumentom(i)ma, uz uvjet da se oni koriste u skladu s našim uputama;

**Low Voltage 2014/35/EU
Electromagnetic Compatibility 2014/30/EU
Machinery 2006/42/EC**

- 01 Directives as amended;
- 02 Direktiven med senere ændringer;
- 03 Directives, telles que modifiées;
- 04 Richtlijnen, zoals gewijzigd;
- 05 direktiive, come da modifica;
- 06 Ohjelmot, muutokset ja lisäohjeet;
- 07 Direktives, conforme alterações;
- 08 Direktives, conforme alterações;
- 09 Директиви с измененями;
- 10 Direktiver, med senere ændringer;
- 11 Direktive med frelagna ändringar;
- 12 Direktives, telles que modifiées;
- 13 Direktive, zoals gewijzigd;
- 14 v riaden zriání;
- 15 Spiegata, como de modifica;
- 16 Ohjelmot, muutokset ja lisäohjeet;
- 17 z późniejszymi zmianami;
- 18 Direktiivlar, cu amendamentele respective;
- 19 Direktive z usmi spremenbami;
- 20 Direktivd koos muudatustega;
- 21 Директивы с ревизия изменениями;
- 22 Direktiivissa suojatut;
- 23 Direktiivien ja lisäohjeiden mukaisesti;
- 24 Suoritus, y lisäohjeiden mukaisesti;
- 25 Dagskriftningis laiteylei; lometekniker.

- 21 Sæberneva* katro e isporovo e <A> y oleseno poloformeno ot caracico Certifikatora <C>
- 22 Pastaba* karpustavje <A> y kapi laigevani nusjvsta pagal Sertifikaat <C>
- 23 Pizimies* ka norodins <A> un atibilstis pozitivam vertinimum sakarata ar Sertifikaatu <C>
- 24 Paziinama* ka bota uvertena y <A> y pozitivam zivene y silade s evardzinam <C>
- 25 Not* <A> da beritavji gja ve <C> Sertifikaatna gja laradina olumi olamak degjerendivigi gbi.

- CE - ZJAVNA O SKLADNOSTI
- CE - VASTAVUSEKLERÄRACIA
- CE - ATILISTIRAS/DEKLARACIA
- CE - VYHLASENIE ZKRODY
- CE - UYGUNLUK BEYANI

- 19 06B deklare na vlastnu odgovornost, da je oprema, do koje se odnosi ova izjava, u skladu sa zahtevima iz ovog dokumenta;
- 20 06B erklærer under eneransvarlig at udstyret, som er omfattet af denne erklæring;
- 21 06B deklarerar eigena ansvar au hundringar som berots av denna deklarasjon innehåller att;
- 22 06B erklærer at fulfølgende ansvar for alle deler, som berøres av denne deklarasjon innebaerer at;
- 23 06B innbyr å stå som ansvarlig for alle deler, som berøres av denne deklarasjon innholdende tilfelle;
- 24 06B прізначає на своє відповідальності, що всі частини, на які посилається це заявлення;
- 25 06B підтверджує під своєю відповідальністю, що всі частини, на які посилається це заявлення;
- 26 06B bekræfter udelukkende under eget ansvar, at udstyret, som er omfattet af denne erklæring;

- 16 megjelovene az ablati szabvány(ok)nak vagy egyéb tárgyalt dokumentum(ok)nak, az azokat előírás szerint használták;
- 17 szerint a normák megadott követelményeinek megfelelően, a megadott utasítások szerint;
- 18 megfelelnek az ablati szabvány(ok)nak vagy egyéb tárgyalt dokumentum(ok)nak, az azokat előírás szerint használták;
- 19 skladni u conformitate cu limitarii (normative) sau alt(e) documente (normative), cu condiția ca acestea să fie utilizate în conformitate cu instrucțiunile noastre;
- 20 on vastavuses järgmistele standarditele ja/või teiste normatiivsete dokumendidega, kui need kasutatakse vastavalt meie juhenditele;
- 21 соответствует на чертеже стандарт или други нормативны документ, при условии, что используется согласно нашему документу;
- 22 tad, ja tehti atibilstis ražotājūmiem, abtisi eskoģemem standartinem un citiem normatīviem dokumentiem;
- 23 su i zbrode s nasledovnoji(n)mi) normativni(m) dokumentom(i)mi, za predpostavku, že se používají v skladu s našim navodom;
- 25 útörün, laimlatimazma gje e kulanimasi kosuljvja asgudaki standartiar ve norm beriten bejelere e uyumludr;

- 19** Daikin Europe N.V. je pooblaščen za sestavo določene s tehnično mapo.
- 20** Daikin Europe N.V. er autorizēta komplektēt tehniskās konstrukcijas.
- 21** Daikin Europe N.V. er autorizēta komplektēt tehniskās konstrukcijas.
- 22** Daikin Europe N.V. er autorizēta komplektēt tehniskās konstrukcijas.
- 23** Daikin Europe N.V. er autorizēta komplektēt tehniskās konstrukcijas.
- 24** Spoločnosť Daikin Europe N.V. je oprávnená vyvíjať súbor technickej konštrukcie.
- 25** Daikin Europe N.V. Teknik Yapı Dairesi'ni deşerleme yetkilidir.

DAIKIN EUROPE N.V.
Zandvoordstraat 300, B-8400 Oostende, Belgium

Table of contents

1	About the documentation	3
1.1	About this document.....	3
2	About the box	3
2.1	Indoor unit	3
2.1.1	To remove the accessories from the indoor unit.....	3
3	About the unit	3
3.1	System layout.....	3
3.2	Operation range	3
4	Preparation	4
4.1	Preparing the installation site	4
4.1.1	Installation site requirements of the indoor unit	4
4.2	Preparing refrigerant piping	4
4.2.1	Refrigerant piping requirements.....	4
4.2.2	Refrigerant piping insulation	4
5	Installation	4
5.1	Opening the units	4
5.1.1	To open the indoor unit.....	4
5.2	Installing the indoor unit	5
5.2.1	To install the mounting plate	5
5.2.2	To drill a wall hole	6
5.2.3	To remove the pipe port cover	6
5.2.4	To provide drainage	6
5.3	Connecting the refrigerant piping	8
5.3.1	Guidelines when connecting the refrigerant piping	8
5.3.2	To connect the refrigerant piping to the indoor unit	8
5.4	Connecting the electrical wiring.....	8
5.4.1	To connect the electrical wiring to the indoor unit.....	8
5.5	Finishing the indoor unit installation	9
5.5.1	To insulate the drain piping, refrigerant piping and interconnection cable	9
5.5.2	To pass the pipes through the wall hole	9
5.5.3	To fix the unit on the mounting plate.....	9
6	Configuration	9
6.1	To set a different address.....	9
7	Commissioning	10
7.1	Checklist before commissioning.....	10
7.2	To perform a test run.....	11
7.2.1	To perform a test run in winter season	11
8	Disposal	11
9	Technical data	12
9.1	Wiring diagram	12

1 About the documentation

1.1 About this document



INFORMATION

Make sure that the user has the printed documentation and ask him/her to keep it for future reference.

Target audience

Authorised installers



INFORMATION

This appliance is intended to be used by expert or trained users in shops, in light industry, and on farms, or for commercial and household use by lay persons.

Documentation set

This document is part of a documentation set. The complete set consists of:

- **General safety precautions:**
 - Safety instructions that you **MUST** read before installing
 - Format: Paper (in the box of the indoor unit)
- **Indoor unit installation manual:**
 - Installation instructions
 - Format: Paper (in the box of the indoor unit)
- **Installer reference guide:**
 - Preparation of the installation, good practices, reference data,...
 - Format: Digital files on <http://www.daikineurope.com/support-and-manuals/product-information/>

Latest revisions of the supplied documentation may be available on the regional Daikin website or via your dealer.

The original documentation is written in English. All other languages are translations.

Technical engineering data

- A **subset** of the latest technical data is available on the regional Daikin website (publicly accessible).
- The **full set** of latest technical data is available on the Daikin Business Portal (authentication required).

2 About the box

2.1 Indoor unit



INFORMATION

The following figures are just examples and may NOT completely match your system layout.

- At delivery, the unit **MUST** be checked for damage. Any damage **MUST** be reported immediately to the claims agent of the carrier.
- Bring the packed unit as close as possible to its final installation position to prevent damage during transport.
- Unpack the indoor unit completely according to the instructions mentioned on the unpacking instructions sheet.

2.1.1 To remove the accessories from the indoor unit

3 About the unit



WARNING: FLAMMABLE MATERIAL

The refrigerant inside this unit is mildly flammable.

3.1 System layout

3.2 Operation range

Use the system in the following temperature and humidity ranges for safe and effective operation.

Operation mode	Operation range
Cooling ^{(a)(b)}	<ul style="list-style-type: none"> ▪ Outdoor temperature: -10~46°C DB ▪ Indoor temperature: 18~32°C DB ▪ Indoor humidity: ≤80%

4 Preparation

Operation mode	Operation range
Heating ^(a)	<ul style="list-style-type: none"> Outdoor temperature: -15~24°C DB Indoor temperature: 10~30°C DB
Drying ^(a)	<ul style="list-style-type: none"> Outdoor temperature: -10~46°C DB Indoor temperature: 18~32°C DB Indoor humidity: ≤80%

^(a) A safety device might stop the operation of the system if the unit runs outside its operation range.

^(b) Condensation and water dripping might occur if the unit runs outside its operation range.

4 Preparation

4.1 Preparing the installation site



WARNING

The appliance shall be stored in a room without continuously operating ignition sources (example: open flames, an operating gas appliance or an operating electric heater).

4.1.1 Installation site requirements of the indoor unit



INFORMATION

The sound pressure level is less than 70 dBA.

- **Air flow.** Make sure nothing blocks the air flow.
- **Drainage.** Make sure condensation water can be evacuated properly.
- **Wall insulation.** When conditions in the wall exceed 30°C and a relative humidity of 80%, or when fresh air is inducted into the wall, then additional insulation is required (minimum 10 mm thickness, polyethylene foam).
- **Wall strength.** Check whether the wall or the floor is strong enough to support the weight of the unit. If there is a risk, reinforce the wall or the floor before installing the unit.
- **Spacing.** Install the unit at least 1.8 m from the floor and keep the following requirements in mind for distances from the walls and the ceiling:

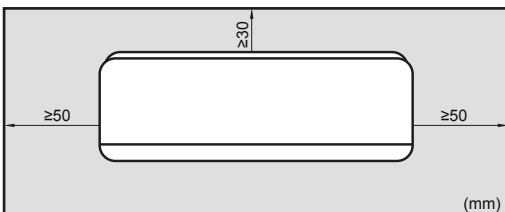

4.2 Preparing refrigerant piping

4.2.1 Refrigerant piping requirements



NOTICE

The piping and other pressure-containing parts shall be suitable for refrigerant. Use phosphoric acid deoxidised seamless copper for refrigerant.

- Foreign materials inside pipes (including oils for fabrication) must be ≤30 mg/10 m.

Refrigerant piping diameter

Use the same diameters as the connections on the outdoor units:

Class	L1 liquid piping	L1 gas piping
20~35	Ø6.4	Ø9.5

Refrigerant piping material

- **Piping material:** Phosphoric acid deoxidised seamless copper.
- **Flare connections:** Only use annealed material.
- **Piping temper grade and thickness:**

Outer diameter (Ø)	Temper grade	Thickness (t) ^(a)	
6.4 mm (1/4")	Annealed (O)	≥0.8 mm	

^(a) Depending on the applicable legislation and the maximum working pressure of the unit (see "PS High" on the unit name plate), larger piping thickness might be required.

4.2.2 Refrigerant piping insulation

- Use polyethylene foam as insulation material:
 - with a heat transfer rate between 0.041 and 0.052 W/mK (0.035 and 0.045 kcal/mh°C)
 - with a heat resistance of at least 120°C
- Insulation thickness

Pipe outer diameter (Ø _p)	Insulation inner diameter (Ø _i)	Insulation thickness (t)
6.4 mm (1/4")	8~10 mm	≥10 mm

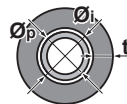

If the temperature is higher than 30°C and the humidity is higher than RH 80%, the thickness of the insulation materials should be at least 20 mm to prevent condensation on the surface of the insulation.

5 Installation

5.1 Opening the units

5.1.1 To open the indoor unit

To remove the front panel

- 1 Hold the front panel by the panel tabs on both sides and open it.

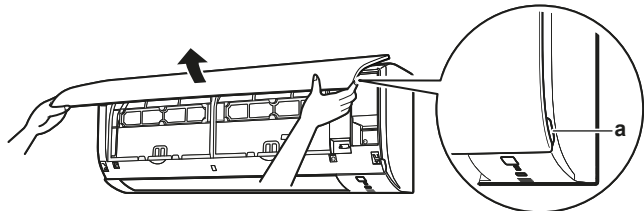

a Panel tabs

- 2 Remove the front panel by sliding it to the left or the right and pulling it toward you.

Result: The front panel shaft on 1 side will be disconnected.

- 3 Disconnect the front panel shaft on the other side in the same manner.

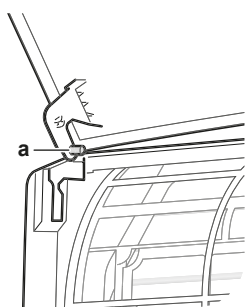

a Front panel shaft

To re-install the front panel

- 1 Attach the front panel. Align the shafts with the slots and push them all the way in.
- 2 Close the front panel slowly; press at both sides and at the centre.

To remove the front grille



CAUTION

Wear adequate personal protective equipment (protective gloves, safety glasses,...) when installing, maintaining or servicing the system.

- 1 Remove the front panel to remove the air filter.
- 2 Remove 2 screws from the front grille.
- 3 Push down the 3 upper hooks marked with a symbol with 3 circles.

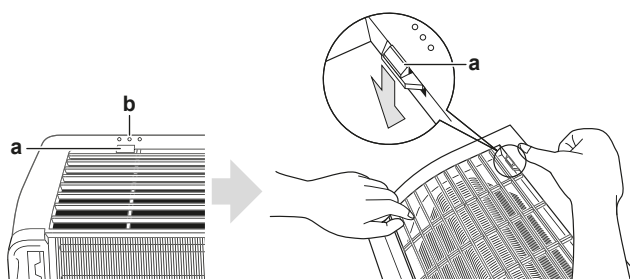

a Upper hook
b Symbol with 3 circles

- 4 We recommend opening the flap before removing the front grille.
- 5 Place both hands under the centre of the front grille, push it up and then toward you.

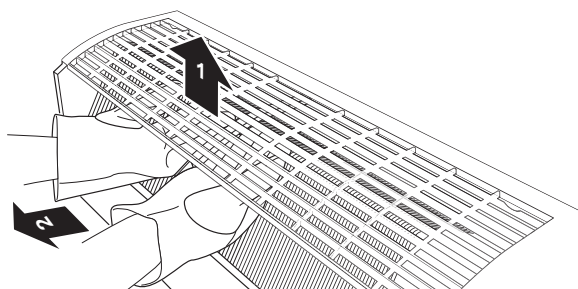

To re-install the front grille

- 1 Install the front grille and firmly engage the 3 upper hooks.
- 2 Install 2 screws back on the front grille.
- 3 Install the air filter and then mount the front panel.

To remove the electrical wiring box cover

- 1 Remove the front grille.
- 2 Remove 1 screw from the electrical wiring box.
- 3 Open the electrical wiring box cover by pulling the protruding part on the top of the cover.
- 4 Unhook the tab on the bottom and remove the electrical wiring box cover.

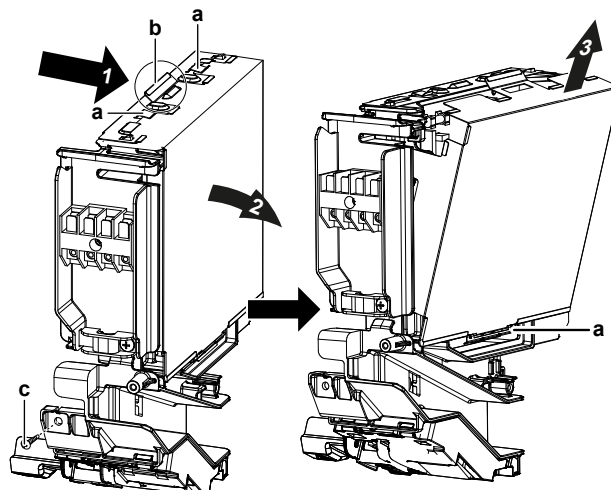

a Tab
b Protruding part on the top of the cover
c Screw

- 5 To re-install the cover, first hook the bottom tab onto the electrical wiring box, and slide the cover into the 2 upper tabs.

To open the service cover

- 1 Remove 1 screw from the service cover.
- 2 Pull out the service cover horizontally away from the unit.

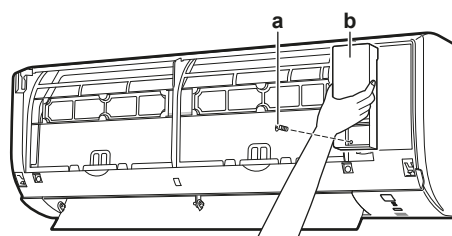

a Service cover screw
b Service cover

5.2 Installing the indoor unit

5.2.1 To install the mounting plate

- 1 Install the mounting plate temporarily.
- 2 Level the mounting plate.
- 3 Mark the centres of the drilling points on the wall using a tape measure. Position the end of tape measure at symbol "b".
- 4 Finish the installation by securing the mounting plate on the wall using M4×25L screws (field supply).



INFORMATION

The removed pipe port cover can be kept in the mounting plate pocket.

5 Installation

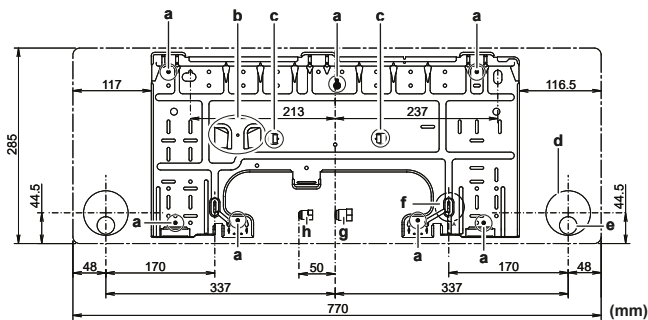

- A Class 20~35
- a Recommended mounting plate fixing spots
- b Pocket for the pipe port cover
- c Tabs for placing a spirit level
- d Through-the-wall hole $\varnothing 65$ mm
- e Drain hose position
- f Position for the tape measure at symbol ">"
- g Gas pipe end
- h Liquid pipe end

5.2.2 To drill a wall hole



CAUTION

For walls containing a metal frame or a metal board, use a wall embedded pipe and wall cover in the feed-through hole to prevent possible heat, electrical shock, or fire.



NOTICE

Be sure to seal the gaps around the pipes with sealing material (field supply), in order to prevent water leakage.

- 1 Bore a 65 mm large feed-through hole in the wall with a downward slope towards the outside.
- 2 Insert a wall embedded pipe into the hole.
- 3 Insert a wall cover into the wall pipe.

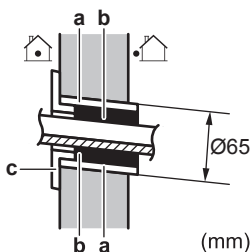

- a Wall embedded pipe
- b Putty
- c Wall hole cover

- 4 After completing wiring, refrigerant piping and drain piping, do NOT forget to seal the gap with putty.

5.2.3 To remove the pipe port cover



INFORMATION

To connect the piping on right-side, right-bottom, left-side or left-bottom, the pipe port cover MUST be removed.

- 1 Cut off the pipe port cover from inside the front grille using a coping saw.

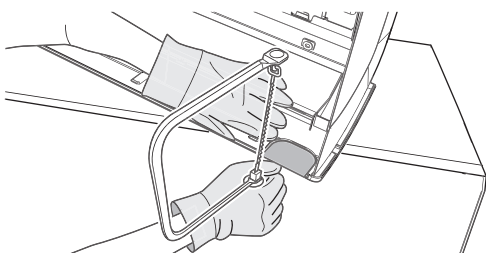

- 2 Remove any burrs along the cut section using a half round needle file.

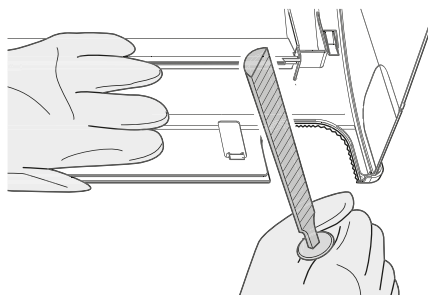

NOTICE

Do NOT use nippers to remove the pipe port cover, as this would damage the front grille.

5.2.4 To provide drainage

Make sure condensation water can be evacuated properly. This involves:

- General guidelines
- Connecting the drain piping to the indoor unit
- Checking for water leaks

General guidelines

- **Pipe length.** Keep drain piping as short as possible.
- **Pipe size.** If drain hose extension or embedded drain piping is required, use appropriate parts that match the hose front end.

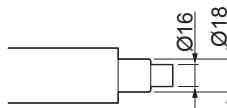

NOTICE

- Install the drain hose with a downward slope.
- Traps are NOT permitted.
- Do NOT put the end of the hose in water.

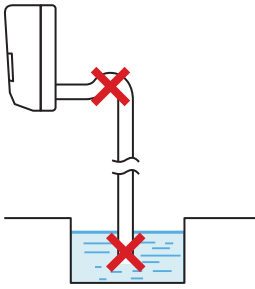

- **Drain hose extension.** To extend the drain hose, use a field supplied hose with inner $\varnothing 16$ mm. Do NOT forget to use a heat insulation tube on the indoor section of the extension hose.

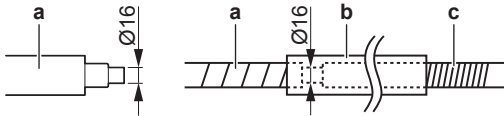

- a Drain hose supplied with the indoor unit
- b Heat insulation tube (field supply)
- c Extension drain hose

- **Rigid polyvinyl chloride pipe.** When connecting a rigid polyvinyl chloride pipe (nominal $\varnothing 13$ mm) directly to the drain hose as with embedded piping work, use a field supplied drain socket (nominal $\varnothing 13$ mm).

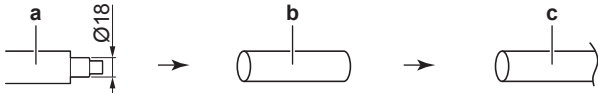

- a Drain hose supplied with the indoor unit
- b Drain socket with nominal $\varnothing 13$ mm (field supply)
- c Rigid polyvinyl chloride pipe (field supply)

- **Condensation.** Take measures against condensation. Insulate the complete drain piping in the building.

- 1 Insert the drain hose in the drain pipe as shown in the following figure, so it will NOT be pulled out of the drain pipe.

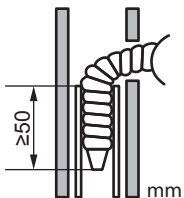

To connect the piping on right side, right-back, or right-bottom

i INFORMATION

The factory default is right-side piping. For left-side piping, remove the piping from the right side and install it on the left side.

- 1 Attach the drain hose with adhesive vinyl tape to the bottom of the refrigerant pipes.
- 2 Wrap the drain hose and the refrigerant pipes together using insulation tape.

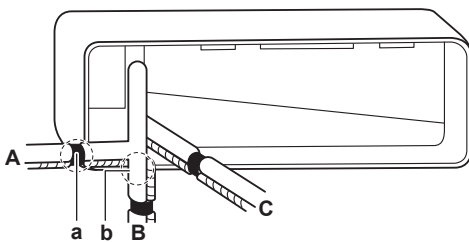

- A Right-side piping
- B Right-bottom piping
- C Right-back piping

- a Remove the pipe port cover here for right side piping
- b Remove the pipe port cover here for right-bottom piping

To connect the piping on left side, left-back, or left-bottom

i INFORMATION

The factory default is right-side piping. For left-side piping, remove the piping from the right side and install it on the left side.

- 1 Remove the insulation fixing screw on the right side and remove the drain hose.
- 2 Remove the drain plug on the left side and attach it to the right side.

! NOTICE

Do NOT apply lubricating oil (refrigerant oil) to the drain plug when inserting it. The drain plug may deteriorate and cause drain leakage from the plug.

- 3 Insert the drain hose on the left side and do not forget to tighten it with the fixing screw; otherwise water leakage may occur.

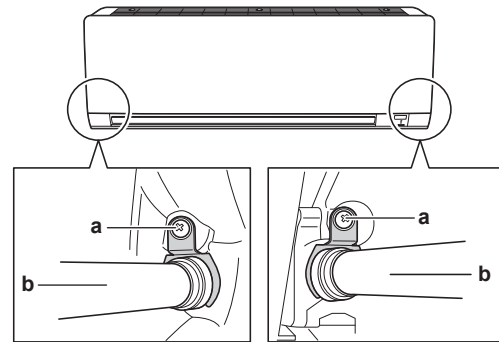

- a Insulation fixing screw
- b Drain hose

- 4 Attach the drain hose to the refrigerant piping bottom side using adhesive vinyl tape.

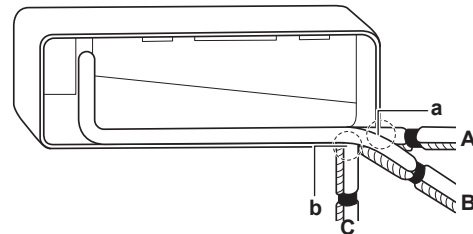

- A Left-side piping
- B Left-back piping
- C Left-bottom piping
- a Remove the pipe port cover here for left-side piping
- b Remove the pipe port cover here for left-bottom piping

To check for water leaks

- 1 Remove the air filters.
- 2 Gradually pour approximately 1 l of water in the drain pan, and check for water leaks.

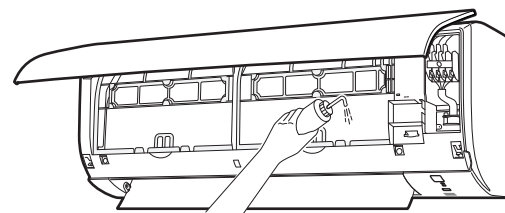

5 Installation

5.3 Connecting the refrigerant piping



DANGER: RISK OF BURNING/SCALDING

5.3.1 Guidelines when connecting the refrigerant piping

Take the following guidelines into account when connecting pipes:

- Coat the flare inner surface with ether oil or ester oil when connecting a flare nut. Tighten 3 or 4 turns by hand, before tightening firmly.

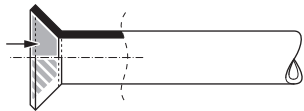

- ALWAYS use 2 wrenches together when loosening a flare nut.
- ALWAYS use a spanner and torque wrench together to tighten the flare nut when connecting the piping. This to prevent nut cracking and leaks.

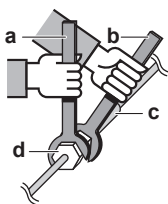

- a Torque wrench
- b Spanner
- c Piping union
- d Flare nut

Piping size (mm)	Tightening torque (N·m)	Flare dimensions (A) (mm)	Flare shape (mm)
Ø6.4	15~17	8.7~9.1	
Ø9.5	33~39	12.8~13.2	
Ø12.7	50~60	16.2~16.6	

5.3.2 To connect the refrigerant piping to the indoor unit

- Pipe length.** Keep refrigerant piping as short as possible.
- Connect refrigerant piping to the unit using **flare connections**.
 - Insulate** the refrigerant piping, interconnection cable and drain hose on the indoor unit as follows:

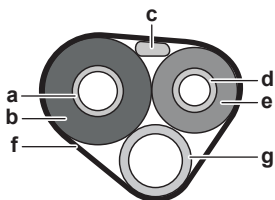

- a Gas pipe
- b Gas pipe insulation
- c Interconnection cable
- d Liquid pipe
- e Liquid pipe insulation
- f Finishing tape
- g Drain hose



NOTICE

Make sure to insulate all refrigerant piping. Any exposed piping might cause condensation.

5.4 Connecting the electrical wiring



DANGER: RISK OF ELECTROCUTION



WARNING

ALWAYS use multicore cable for power supply cables.



WARNING

If the supply cord is damaged, it **MUST** be replaced by the manufacturer, its service agent or similarly qualified persons in order to avoid a hazard.



WARNING

Do **NOT** connect the power supply to the indoor unit. This could result in electrical shock or fire.



WARNING

- Do **NOT** use locally purchased electrical parts inside the product.
- Do **NOT** branch the power supply for the drain pump, etc. from the terminal block. This could result in electrical shock or fire.



WARNING

Keep the interconnection wiring away from copper pipes without thermal insulation as such pipes will be very hot.

5.4.1 To connect the electrical wiring to the indoor unit

Electrical work should be carried out in accordance with the installation manual and the national electrical wiring rules or code of practice.

- Set the indoor unit on the mounting plate hooks. Use the "△" marks as a guide.

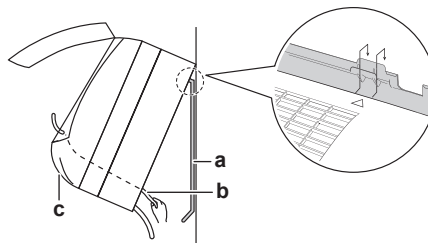

- a Mounting plate (accessory)
- b Interconnection cable
- c Wire guide

- Open the front panel, and then the service cover. Refer to the Installer reference guide for opening procedure.
- Pass the interconnection cable from the outdoor unit through the feed-through wall hole, through the back of the indoor unit and through the front side.

Note: In case the interconnection cable was stripped in advance, cover the ends with insulating tape.

- Bend the end of the cable up.



NOTICE

- Be sure to keep the power line and transmission line apart from each other. Transmission wiring and power supply wiring may cross, but may **NOT** run parallel.
- In order to avoid any electrical interference the distance between both wirings should **ALWAYS** be at least 50 mm.

WARNING

Provide adequate measures to prevent that the unit can be used as a shelter by small animals. Small animals that make contact with electrical parts can cause malfunctions, smoke or fire.

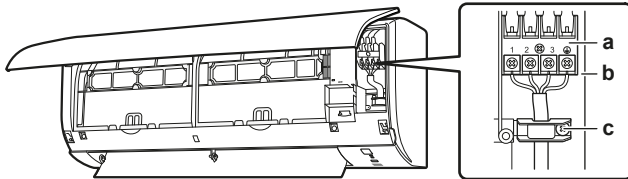

- a Terminal block
- b Electrical component block
- c Cable clamp

- 5 Strip the wire ends approximately 15 mm.
- 6 Match wire colours with terminal numbers on the indoor unit terminal blocks and firmly screw the wires to the corresponding terminals.
- 7 Connect the earth wire to the corresponding terminal.
- 8 Firmly fix the wires with the terminal screws.
- 9 Pull the wires to make sure that they are securely attached, then retain the wires with the wire retainer.
- 10 Shape the wires so that the service cover fits securely, then close the service cover.

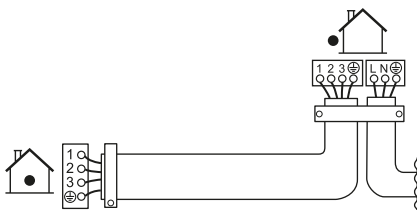

5.5 Finishing the indoor unit installation

5.5.1 To insulate the drain piping, refrigerant piping and interconnection cable

- 1 After the drain piping, refrigerant piping and the electrical wiring are finished. Wrap refrigerant pipes, interconnection cable and drain hose together using insulation tape. Overlap at least half the width of the tape with each turn.

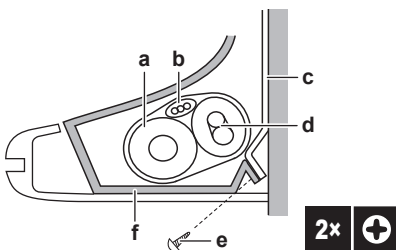

- a Drain hose
- b Interconnection cable
- c Mounting plate (accessory)
- d Refrigerant piping
- e Indoor unit fixing screw M4×12L (accessory)
- f Bottom frame

5.5.2 To pass the pipes through the wall hole

- 1 Shape the refrigerant pipes along the pipe path marking on the mounting plate.

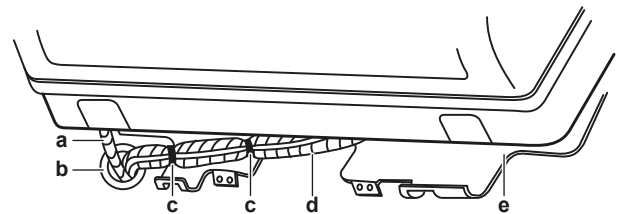

- a Drain hose
- b Caulk this hole with putty or caulking material
- c Adhesive vinyl tape
- d Insulation tape
- e Mounting plate (accessory)

NOTICE

- Do NOT bend refrigerant pipes.
- Do NOT push the refrigerant pipes onto the bottom frame or the front grille.

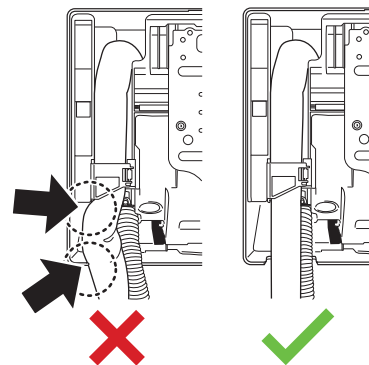

- 2 Pass the drain hose and refrigerant pipes through the wall hole.

5.5.3 To fix the unit on the mounting plate

- 1 Set the indoor unit on the mounting plate hooks. Use the "△" marks as a guide.

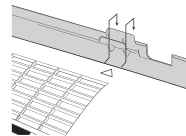

- 2 Press the bottom frame of the unit with both hands to set it on the bottom hooks of the mounting plate. Make sure that the wires do NOT get squeezed anywhere.

Note: Take care that the interconnection cable does NOT get caught in the indoor unit.

- 3 Press the bottom edge of the indoor unit with both hands until it is firmly caught by the mounting plate hooks.
- 4 Secure the indoor unit to the mounting plate using 2 indoor unit fixing screws M4×12L (accessory).

6 Configuration

6.1 To set a different address

In case 2 indoor units are installed in 1 room, different addresses for 2 user interfaces can be set.

- 1 Remove the batteries from the user interface.
- 2 Cut the address jumper.

7 Commissioning

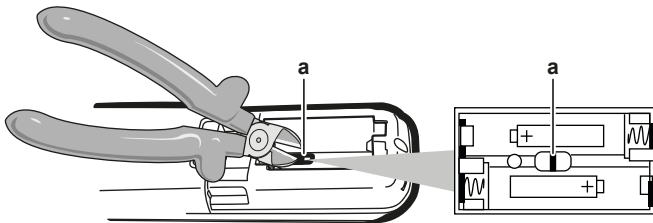

a Address jumper

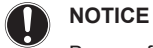

NOTICE

Be careful NOT to damage any of the surrounding parts when cutting the address jumper.

3 Turn the power supply on.

Result: The flap of the indoor unit will open and close to set the reference position.



INFORMATION

- For FTXF units, the following setting MUST be completed within 5 minutes after the power supply is turned on.
- In case you could NOT complete the setting in time, turn the power supply off and wait at least 1 minute before turning the power supply back on.

4 Press simultaneously:

Model	Buttons
FTXP and ATXP	and
FTXF	and

5 Press:

FTXP and ATXP
FTXF

6 Select:

FTXP and ATXP
FTXF

7 Press:

FTXP and ATXP
FTXF

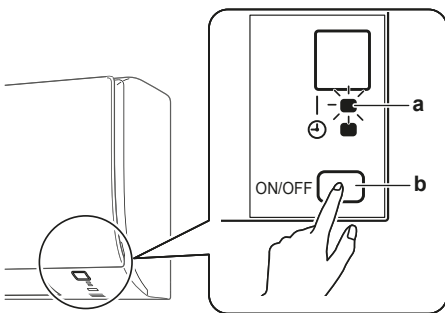

- a Operation lamp
b Indoor unit ON/OFF switch

8 Press the indoor unit ON/OFF switch while the operation lamp is blinking.

Factory setting 1
After cutting with nippers 2



INFORMATION

If the setting could NOT be completed while the operation lamp was blinking, repeat the setting process from the beginning.

9 When the setting is complete, press:

FTXP and ATXP Keep pressed for about 5 seconds.
FTXF

Result: The user interface will return to the previous screen.

7 Commissioning



NOTICE

ALWAYS operate the unit with thermistors and/or pressure sensors/switches. If NOT, burning of the compressor might be the result.

7.1 Checklist before commissioning

After the installation of the unit, first check the items listed below. Once all checks are fulfilled, the unit MUST be closed. Power-up the unit after it is closed.

<input type="checkbox"/>	You read the complete installation instructions, as described in the installer reference guide .
<input type="checkbox"/>	The indoor units are properly mounted.
<input type="checkbox"/>	The outdoor unit is properly mounted.
<input type="checkbox"/>	Air inlet/outlet Check that the air inlet and outlet of the unit is NOT obstructed by paper sheets, cardboard, or any other material.
<input type="checkbox"/>	There are NO missing phases or reversed phases .
<input type="checkbox"/>	The refrigerant pipes (gas and liquid) are thermally insulated.
<input type="checkbox"/>	Drainage Make sure drainage flows smoothly. Possible consequence: Condensate water might drip.
<input type="checkbox"/>	The system is properly earthed and the earth terminals are tightened.
<input type="checkbox"/>	The fuses or locally installed protection devices are installed according to this document, and have NOT been bypassed.
<input type="checkbox"/>	The power supply voltage matches the voltage on the identification label of the unit.
<input type="checkbox"/>	The specified wires are used for the interconnection cable .
<input type="checkbox"/>	The indoor unit receives the signals of the user interface .
<input type="checkbox"/>	There are NO loose connections or damaged electrical components in the switch box.
<input type="checkbox"/>	The insulation resistance of the compressor is OK.
<input type="checkbox"/>	There are NO damaged components or squeezed pipes on the inside of the indoor and outdoor units.
<input type="checkbox"/>	There are NO refrigerant leaks .
<input type="checkbox"/>	The correct pipe size is installed and the pipes are properly insulated.
<input type="checkbox"/>	The stop valves (gas and liquid) on the outdoor unit are fully open.

7.2 To perform a test run

Prerequisite: Power supply MUST be in the specified range.

Prerequisite: Test run may be performed in cooling or heating mode.







Prerequisite: Test run should be performed in accordance with the operation manual of the indoor unit to make sure that all functions and parts are working properly.

- 1 In cooling mode, select the lowest programmable temperature. In heating mode, select the highest programmable temperature. Test run can be disabled if necessary.
- 2 When the test run is finished, set the temperature to a normal level. In cooling mode: 26~28°C, in heating mode: 20~24°C.
- 3 The system stops operating 3 minutes after the unit is turned OFF.

7.2.1 To perform a test run in winter season

When operating the air conditioner in **Cooling** mode in winter, set it to test run operation using the following method.





For FTXP and ATXP units

- 1 Press , , and  simultaneously.
- 2 Press .
- 3 Select .
- 4 Press .
- 5 Press  to switch the system on.

Result: Test run operation will stop automatically after about 30 minutes.

- 6 To stop operation, press .

For FTXF units

- 7 Press to switch the system on.
- 8 Press the centre of , , and  simultaneously.
- 9 Press  twice.

Result:  will appear on the display. Test run operation is selected. Test run operation will stop automatically after about 30 minutes.

- 10 To stop operation, press .



INFORMATION

Some of the functions CANNOT be used in the test run operation mode.

If a power failure occurs during operation, the system automatically restarts immediately after power is restored.

8 Disposal















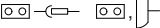

Dismantling of the unit and treatment of the refrigerant, oil and other parts MUST comply with the applicable legislation.

9 Technical data

9 Technical data

A **subset** of the latest technical data is available on the regional Daikin website (publicly accessible). The **full set** of latest technical data is available on the Daikin Business Portal (authentication required).

9.1 Wiring diagram

Unified Wiring Diagram Legend			
For applied parts and numbering, refer to the wiring diagram on the unit. Part numbering is by Arabic numbers in ascending order for each part and is represented in the overview below by symbol "***" in the part code.			
	: CIRCUIT BREAKER		: PROTECTIVE EARTH
	: CONNECTION		: PROTECTIVE EARTH (SCREW)
	: CONNECTOR		: RECTIFIER
	: EARTH		: RELAY CONNECTOR
	: FIELD WIRING		: SHORT-CIRCUIT CONNECTOR
	: FUSE		: TERMINAL
	: INDOOR UNIT		: TERMINAL STRIP
	: OUTDOOR UNIT		: WIRE CLAMP
BLK : BLACK	GRN : GREEN	PNK : PINK	WHT : WHITE
BLU : BLUE	GRY : GREY	PRP, PPL : PURPLE	YLW : YELLOW
BRN : BROWN	ORG : ORANGE	RED : RED	
A*P : PRINTED CIRCUIT BOARD	PS : SWITCHING POWER SUPPLY		
BS* : PUSHBUTTON ON/OFF, OPERATION SWITCH	PTC* : THERMISTOR PTC		
BZ, H*O : BUZZER	Q* : INSULATED GATE BIPOLAR TRANSISTOR (IGBT)		
C* : CAPACITOR	Q*DI : EARTH LEAK CIRCUIT BREAKER		
AC*, CN*, E*, HA*, HE*, HL*, HN*, HR*, MR*_A, MR*_B, S*, U, V, W, X*A, K*R*_*	Q*L : OVERLOAD PROTECTOR		
D*, V*D : DIODE	Q*M : THERMO SWITCH		
DB* : DIODE BRIDGE	R* : RESISTOR		
DS* : DIP SWITCH	R*T : THERMISTOR		
E*H : HEATER	RC : RECEIVER		
F*U, FU* (FOR CHARACTERISTICS, REFER TO PCB INSIDE YOUR UNIT)	S*C : LIMIT SWITCH		
FG* : CONNECTOR (FRAME GROUND)	S*L : FLOAT SWITCH		
H* : HARNESS	S*NPH : PRESSURE SENSOR (HIGH)		
H*P, LED*, V*L : PILOT LAMP, LIGHT EMITTING DIODE	S*NPL : PRESSURE SENSOR (LOW)		
HAP : LIGHT EMITTING DIODE (SERVICE MONITOR GREEN)	S*PH, HPS* : PRESSURE SWITCH (HIGH)		
HIGH VOLTAGE : HIGH VOLTAGE	S*PL : PRESSURE SWITCH (LOW)		
IES : INTELLIGENT EYE SENSOR	S*T : THERMOSTAT		
IPM* : INTELLIGENT POWER MODULE	S*RH : HUMIDITY SENSOR		
K*R, KCR, KFR, KHuR, K*M : MAGNETIC RELAY	S*W, SW* : OPERATION SWITCH		
L : LIVE	SA*, F1S : SURGE ARRESTOR		
L* : COIL	SR*, WLU : SIGNAL RECEIVER		
L*R : REACTOR	SS* : SELECTOR SWITCH		
M* : STEPPER MOTOR	SHEET METAL : TERMINAL STRIP FIXED PLATE		
M*C : COMPRESSOR MOTOR	T*R : TRANSFORMER		
M*F : FAN MOTOR	TC, TRC : TRANSMITTER		
M*P : DRAIN PUMP MOTOR	V*, R*V : VARISTOR		
M*S : SWING MOTOR	V*R : DIODE BRIDGE		
MR*, MRCW*, MRM*, MRN* : MAGNETIC RELAY	WRC : WIRELESS REMOTE CONTROLLER		
N : NEUTRAL	X* : TERMINAL		
n=*, N=* : NUMBER OF PASSES THROUGH FERRITE CORE	X*M : TERMINAL STRIP (BLOCK)		
PAM : PULSE-AMPLITUDE MODULATION	Y*E : ELECTRONIC EXPANSION VALVE COIL		
PCB* : PRINTED CIRCUIT BOARD	Y*R, Y*S : REVERSING SOLENOID VALVE COIL		
PM* : POWER MODULE	Z*C : FERRITE CORE		
	ZF, Z*F : NOISE FILTER		

Inhaltsverzeichnis

1	Über die Dokumentation	13
1.1	Informationen zu diesem Dokument.....	13
2	Über die Verpackung	13
2.1	Innengerät.....	13
2.1.1	So entfernen Sie das Zubehör vom Innengerät.....	14
3	Über die Einheit	14
3.1	Systemanordnung.....	14
3.2	Betriebsbereich.....	14
4	Vorbereitung	14
4.1	Den Ort der Installation vorbereiten.....	14
4.1.1	Anforderungen an den Installationsort des Innengeräts.....	14
4.2	Vorbereiten der Kältemittelleitungen.....	14
4.2.1	Anforderungen an Kältemittel-Rohrleitungen.....	14
4.2.2	Isolieren der Kältemittelleitungen.....	14
5	Installation	15
5.1	Geräte öffnen.....	15
5.1.1	Öffnen der Inneneinheit.....	15
5.2	Die Inneneinheit installieren.....	16
5.2.1	Die Montageplatte installieren.....	16
5.2.2	Ein Loch in die Wand bohren.....	16
5.2.3	Rohranschluss-Abdeckung entfernen.....	16
5.2.4	Für einen Ablauf sorgen.....	17
5.3	Anschließen der Kältemittelleitung.....	18
5.3.1	Richtlinien zum Anschließen von Kältemittelleitungen.....	18
5.3.2	So schließen Sie die Kältemittelleitung an das Innengerät an.....	18
5.4	Anschließen der elektrischen Leitungen.....	18
5.4.1	Die elektrischen Leitungen an die Inneneinheiten anschließen.....	19
5.5	Abschließen der Installation des Innengeräts.....	19
5.5.1	Abflussrohr, Kältemittelrohrleitung und Verbindungskabel isolieren.....	19
5.5.2	Die Rohre durch die Wanddurchführung führen.....	20
5.5.3	Die Einheit auf der Montageplatte befestigen.....	20
6	Konfiguration	20
6.1	Eine andere Adresse einstellen.....	20
7	Inbetriebnahme	21
7.1	Checkliste vor Inbetriebnahme.....	21
7.2	Probelauf durchführen.....	21
7.2.1	Einen Probelauf während der Winterperiode durchführen.....	21
8	Entsorgung	22
9	Technische Daten	23
9.1	Schaltplan.....	23

1 Über die Dokumentation

1.1 Informationen zu diesem Dokument



INFORMATION

Stellen Sie sicher, dass der Benutzer über die gedruckte Dokumentation verfügt und bitten Sie ihn, diese als Nachschlagewerk aufzubewahren.

Zielgruppe

Autorisierte Monteure



INFORMATION

Dieses Gerät ist für die Nutzung durch erfahrene oder geschulte Anwender in der Leichtindustrie oder in landwirtschaftlichen Betrieben oder durch Laien in gewerblichen Betrieben oder privaten Haushalten konzipiert.

Dokumentationssatz

Dieses Dokument ist Teil eines Dokumentationssatzes. Der vollständige Satz besteht aus:

- **Allgemeine Sicherheitshinweise:**

- Sicherheitshinweise, die Sie vor der Installation lesen MÜSSEN
- Format: Papier (in der Box der Inneneinheit)

- **Inneneinheit-Installationsanleitung:**

- Installationsanweisungen
- Format: Papier (in der Box der Inneneinheit)

- **Referenz für Installateure:**

- Installationsvorbereitung, bewährte Verfahrensweisen, Referenzdaten etc.
- Format: Digital gespeicherte Dateien auf <http://www.daikineurope.com/support-and-manuals/product-information/>

Neueste Ausgaben der mitgelieferten Dokumentation können auf der regionalen Daikin-Webseite oder auf Anfrage bei Ihrem Händler verfügbar sein.

Die Original-Dokumentation ist auf Englisch verfasst. Bei der Dokumentation in anderen Sprachen handelt es sich um Übersetzungen des Originals.

Technische Konstruktionsdaten

- Ein **Teil** der jüngsten technischen Daten ist verfügbar auf der regionalen Website Daikin (öffentlich zugänglich).
- Der **vollständige Satz** der jüngsten technischen Daten ist verfügbar auf dem Daikin Business Portal (Authentifizierung erforderlich).

2 Über die Verpackung

2.1 Innengerät



INFORMATION

Bei den folgenden Abbildungen handelt es sich nur um Beispiele, die der Systemanordnung bei Ihnen möglicherweise NICHT vollständig entsprechen.

- Das Gerät MUSS bei Anlieferung auf Beschädigungen überprüft werden. Jegliche Beschädigungen MÜSSEN unverzüglich dem Schadensbearbeiter der Spedition mitgeteilt werden.
- Bringen Sie das verpackte Gerät so nahe wie möglich an den endgültigen Aufstellungsort, um eine Beschädigung während des Transports zu vermeiden.
- Nehmen Sie die Inneneinheit aus der Verpackung. Beachten Sie dazu die Instruktionen in der entsprechenden Anleitung.

3 Über die Einheit

2.1.1 So entfernen Sie das Zubehör vom Innengerät

3 Über die Einheit



WARNUNG: ENTZÜNDLICHES MATERIAL

Das Kältemittel in diesem Gerät ist schwer entflammbar.

3.1 Systemanordnung

3.2 Betriebsbereich

Um einen sicheren und effizienten Betrieb zu gewährleisten, sollte das System innerhalb der folgenden Bereichsangaben für Temperatur und Luftfeuchtigkeit betrieben werden.

Betriebsmodus	Betriebsbereich
Kühlen ^{(a)(b)}	<ul style="list-style-type: none"> Außentemperatur: $-10\sim 46^{\circ}\text{C}_{\text{tr}}$ Innentemperatur: $18\sim 32^{\circ}\text{C}_{\text{tr}}$ Luftfeuchtigkeit innen: $\leq 80\%$
Heizen ^(a)	<ul style="list-style-type: none"> Außentemperatur: $-15\sim 24^{\circ}\text{C}_{\text{tr}}$ Innentemperatur: $10\sim 30^{\circ}\text{C}_{\text{tr}}$
Entfeuchten ^(a)	<ul style="list-style-type: none"> Außentemperatur: $-10\sim 46^{\circ}\text{C}_{\text{tr}}$ Innentemperatur: $18\sim 32^{\circ}\text{C}_{\text{tr}}$ Luftfeuchtigkeit innen: $\leq 80\%$

^(a) Eine Sicherheitseinrichtung könnte den Betrieb des Systems stoppen, wenn die Einheit außerhalb des Betriebsbereichs betrieben wird.

^(b) Es könnte zu Kondensatbildung und Abtropfen von Wasser kommen, wenn die Einheit außerhalb des Betriebsbereichs betrieben wird.

4 Vorbereitung

4.1 Den Ort der Installation vorbereiten



WARNUNG

Das Gerät muss in einem Raum gelagert werden, in dem es keine kontinuierlich vorhandene Entzündungsquelle gibt (Beispiel: offene Flammen, ein mit Gas betriebenes Haushaltsgerät oder ein mit elektrisches Heizgerät).

4.1.1 Anforderungen an den Installationsort des Innengeräts



INFORMATION

Der Schalldruckpegel liegt unter 70 dBA.

- Luftstrom.** Stellen Sie sicher, dass der Luftstrom nicht behindert oder blockiert wird.
- Abfluss.** Stellen Sie sicher, dass das Kondenswasser ordnungsgemäß ablaufen kann.
- Wandisolierung.** Wenn die Wand eine Temperatur von über 30°C hat und 80% relative Luftfeuchtigkeit herrscht, oder wenn frische Luft in die Wand eingeleitet wird, dann ist eine zusätzliche Isolation erforderlich (mindestens 10 mm stark, aus Polyethylenschaum).
- Wandstärke.** Prüfen Sie, ob die Wand oder der Boden tragfähig genug sind, um das Gewicht der Einheit zu tragen. Ist dies nicht sichergestellt, verstärken Sie erst die Wand oder den Boden, bevor Sie die Einheit installieren.

- Abstände.** Installieren Sie die Einheit mindestens 1,8 m über dem Fußboden und achten Sie darauf, dass in Bezug auf Wände und Decke folgende Abstände eingehalten werden:

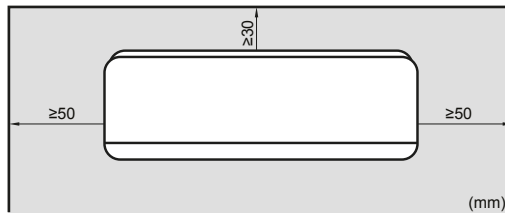

4.2 Vorbereiten der Kältemittelleitungen

4.2.1 Anforderungen an Kältemittel-Rohrleitungen



HINWEIS

Die Rohre und andere unter Druck stehende Teile müssen für Kältemittel geeignet sein. Für das Kältemittel sind mit Phosphorsäure deoxidierte, übergangslos verbundene Kupferrohre zu verwenden.

- Fremdmaterialien innerhalb von Rohrleitungen (einschließlich Öle aus der Herstellung) müssen $\leq 30\text{ mg}/10\text{ m}$ sein.

Durchmesser von Kältemittel-Rohrleitungen

Verwenden Sie dieselben Durchmesser wie bei den Anschlüssen an den Außeneinheiten:

Klasse	L1 Flüssigkeitsleitung	L1 Gasleitung
20~35	$\varnothing 6,4$	$\varnothing 9,5$

Anforderungen an das Material von Kältemittel-Rohrleitungen

- Rohrmaterial:** Mit Phosphorsäure deoxidierte, übergangslos verbundene Kupferrohre.
- Bördelanschlüsse:** Verwenden Sie ausschließlich weichgeglühtes Material.
- Rohrleitungs-Härtegrad und -stärke:**

Außendurchmesser (\varnothing)	Härtegrad	Stärke (t) ^(a)	
6,4 mm (1/4")	Weichgeglüht (O)	$\geq 0,8\text{ mm}$	

^(a) Je nach den geltenden gesetzlichen Vorschriften und dem maximalen Betriebsdruck der Einheit (siehe "PS High" auf dem Typenschild der Einheit) ist möglicherweise eine größere Rohrstärke erforderlich.

4.2.2 Isolieren der Kältemittelleitungen

- Verwenden Sie als Isoliermaterial Polyethylenschaum:
 - Wärmeübertragungsrate zwischen $0,041$ und $0,052\text{ W/mK}$ ($0,035$ und $0,045\text{ kcal/mh}^{\circ}\text{C}$)
 - mit einer Hitzebeständigkeit von mindestens 120°C
- Isolationsdicke

Rohr-Außendurchmesser (\varnothing_p)	Innendurchmesser der Isolation (\varnothing_i)	Isolationsdicke (t)
6,4 mm (1/4")	8~10 mm	$\geq 10\text{ mm}$

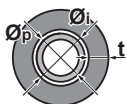

Liegen die Temperaturen überwiegend über 30°C und hat die Luft eine relative Luftfeuchtigkeit über 80%, muss das Isoliermaterial mindestens 20 mm dick sein, damit sich auf der Oberfläche des Isoliermaterials kein Kondensat bildet.

5 Installation

5.1 Geräte öffnen

5.1.1 Öffnen der Inneneinheit

Die Frontblende abnehmen

- 1 Auf beiden Seiten der Frontblende die Laschen fassen und die Frontblende öffnen.

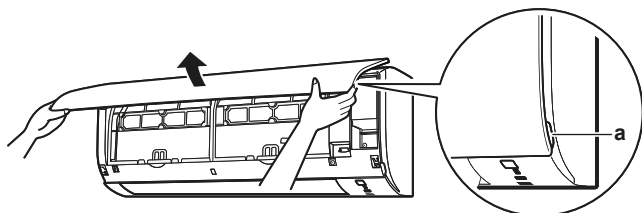

a Blendenlaschen

- 2 Die Frontblende nach links oder rechts schieben und dann zum eigenen Körper hin ziehen, um sie zu entfernen.

Ergebnis: Der Frontblendenwelle wird auf 1 Seite getrennt.

- 3 Trennen Sie die Frontblendenwelle auf der anderen Seite auf dieselbe Weise.

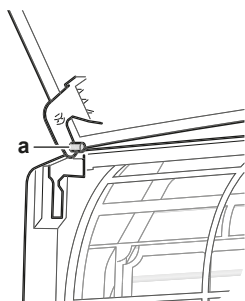

a Frontblendenwelle

Die Frontblende wieder anbringen

- 1 Die Frontblende anbringen. Die Achsen an den Nuten ausrichten und sie ganz hineinschieben.
- 2 Langsam die Frontblende schließen und auf beiden Seiten und in der Mitte andrücken.

Das Frontgitter abnehmen



VORSICHT

Tragen Sie während der Installation und Wartung des Systems angemessene persönliche Schutzausrüstungen (Schutzhandschuhe, Sicherheitsbrille etc.).

- 1 Die Frontblende abnehmen, um den Luftfilter zu entfernen.
- 2 Vom Frontgitter 2 Schraube entfernen.
- 3 Die 3 oberen Haken, die mit einem Symbol mit 3 Kreisen gekennzeichnet sind, niederdrücken.

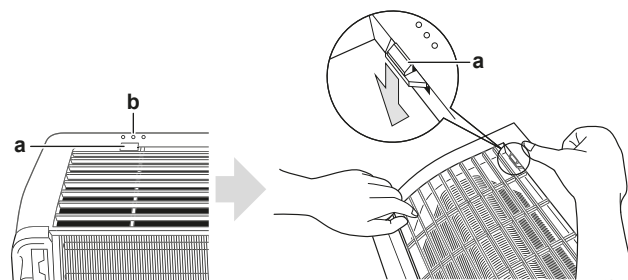

a Oberer Haken
b Symbol mit 3 Kreisen

- 4 Wir empfehlen, erst die Klappe zu öffnen und danach das Frontgitter zu entfernen.
- 5 Mit beiden Händen unter die Mitte des Frontgitters fassen und das Frontgitter nach oben drücken, dann zum eigenen Körper.

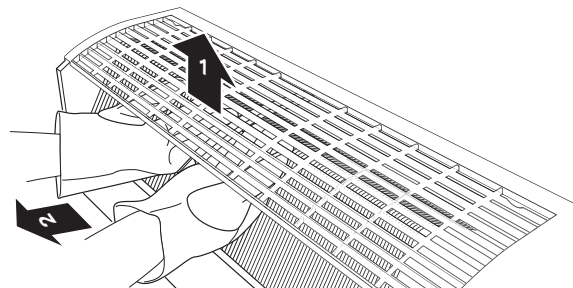

Das Frontgitter wieder anbringen

- 1 Das Frontgitter anbringen, indem Sie die 3 oberen Haken fest einrasten lassen.
- 2 Ins Frontgitter 2 Schrauben wieder installieren.
- 3 Den Luftfilter installieren und dann die Frontblende wieder anbringen.

Die Elektroschaltkasten-Abdeckung entfernen

- 1 Frontgitter abnehmen.
- 2 1 Schraube am Klemmenkasten herausdrehen.
- 3 Abdeckung des Klemmenkastens durch Ziehen am vorstehenden Teil oben an der Abdeckung öffnen.
- 4 Lasche unten aushaken und Abdeckung des Klemmenkastens abnehmen.

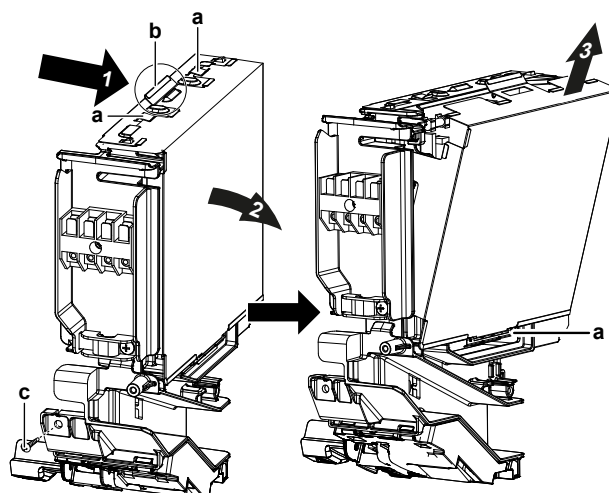

a Lasche
b Vorstehendes Teil oben auf der Abdeckung
c Schraube

- 5 Zum Wiederanbringen der Abdeckung erst die untere Lasche in den Klemmenkasten einhaken und dann die Abdeckung in die 2 oberen Laschen einschieben.

5 Installation

Die Wartungsblende öffnen

- 1 Von der Wartungsblende 1 Schraube entfernen.
- 2 Die Wartungsblende herausziehen und horizontal von der Einheit weg ziehen.

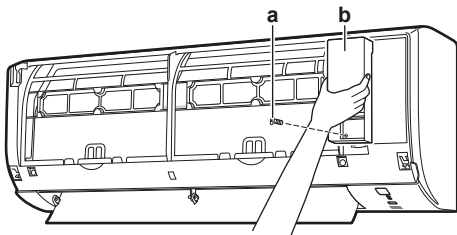

- a Schraube von Wartungsblende
b Wartungsblende

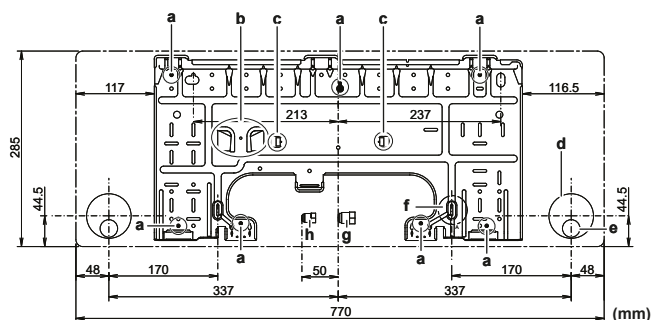

- A Klasse 20~35
a Empfohlene Befestigungspunkte der Montageplatte
b Fach für Rohranschluss-Abdeckung
c Laschen zum Unterbringen einer Wasserwaage
d Loch durch die Wand $\varnothing 65$ mm
e Position des Abflussschlauchs
f Position des Bandmaßes bei Symbol "▷"
g Gasrohr-Ende
h Flüssigkeitsrohr-Ende

5.2.2 Ein Loch in die Wand bohren



VORSICHT

Bei Wänden, die einen Metallrahmen oder eine Metallplatte enthalten, benutzen Sie eine in die Wand eingebettete Rohrleitung mit einer Wandabdeckung bei der Wanddurchführungsöffnung, damit keine Hitze, Stromschlaggefahr oder Brandgefahr entstehen können.



HINWEIS

Denken Sie daran, die Zwischenräume um die Rohre herum mit Dichtungsmaterial (bauseitig zu liefern) zu füllen, damit kein Wasser eindringen kann.

- 1 Bohren Sie durch die Wand eine 65 mm starke Wanddurchführungsöffnung, die nach außen hin ein Gefälle nach unten aufweist.
- 2 In das Loch ein Rohr einsetzen, das in die Wand einzubetten ist.
- 3 In das Wandrohr eine Wandabdeckung einsetzen.

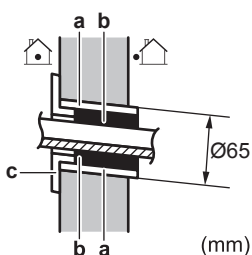

- a In die Wand einzubettendes Rohr
b Kitt
c Abdeckung von Wanddurchführungsöffnung

5.2 Die Inneneinheit installieren

5.2.1 Die Montageplatte installieren

- 1 Die Montageplatte provisorisch installieren.
- 2 Die Montageplatte ausnivellieren.
- 3 Mit einem Bandmaß an der Wand die Mittelpunkte der Bohrstellen markieren. Das Ende des Bandmaßes am Symbol "▷" ansetzen.
- 4 Die Montageplatte mit Schrauben M4×25L (bauseitig zu liefern) an der Wand befestigen und damit die Installation abschließen.



INFORMATION

Die entfernte Rohranschluss-Abdeckung kann im Fach der Montageplatte untergebracht werden.

- 4 Nach Fertigstellung der Verkabelung und der Verlegung der Rohre für Kältemittel und Abfluss NICHT vergessen, die Zwischenräume mit Kitt abzudichten.

5.2.3 Rohranschluss-Abdeckung entfernen



INFORMATION

Um das Rohr rechts, rechts unten, links oder links unten anzuschließen, MUSS die Rohranschluss-Abdeckung entfernt werden.

- 1 Mit einer Laubsäge von der Innenseite des Frontgitters aus die Rohranschluss-Abdeckung ausschneiden.

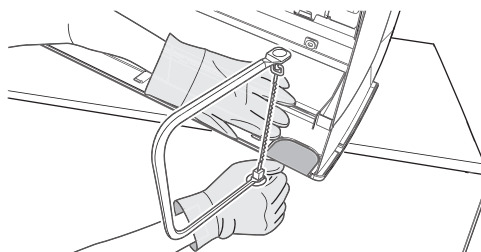

- 2 Mit einer halbrunden Nadelfeile im Schnittbereich die Grate entfernen.

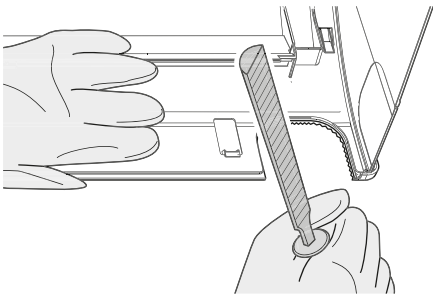

HINWEIS

KEINE Kneifzange verwenden, um die Rohranschluss-Abdeckung zu entfernen, weil dadurch das Frontgitter beschädigt werden würde.

5.2.4 Für einen Ablauf sorgen

Stellen Sie sicher, dass das Kondenswasser ordnungsgemäß ablaufen kann. Das bedeutet:

- Allgemeine Richtlinien
- Abflussrohr an der Inneneinheit anschließen
- Auf Wasserleckagen prüfen

Allgemeine Leitlinien

- **Rohrleitungslänge.** Abflussrohrleitung so kurz wie möglich halten.
- **Rohrstärke.** Falls der Abflussschlauch verlängert werden muss oder ein eingebettetes Abflussrohr erforderlich ist, dann benutzen Sie entsprechende Teile, die für das vordere Schlauchende passend sind.

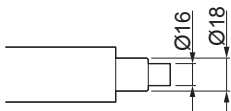

HINWEIS

- Den Abflussschlauch so installieren, dass er ein Gefälle nach unten aufweist.
- Fangstellen sind NICHT zugelassen.
- Das Ende des Schlauchs NICHT in Wasser legen.

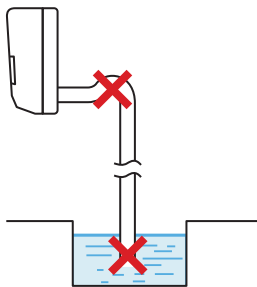

- **Abflussschlauch-Verlängerung.** Benutzen Sie einen bauseitig zu liefernden Schlauch mit $\varnothing 16$ mm Innendurchmesser, um damit den Abflussschlauch zu verlängern. Im Innenabschnitt der Abflussschlauchverlängerung NICHT das Rohr zur Wärmeisolierung vergessen.

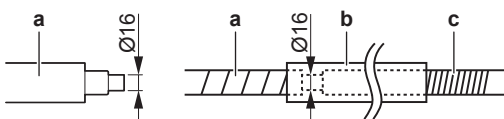

- a Mit der Inneneinheit gelieferter Abflussschlauch
- b Rohr zur Wärmeisolierung (bauseitig zu liefern)
- c Abflussschlauch-Verlängerung

- **Steifes Polyvinylchlorid-Rohr.** Wenn Sie bei integrierter Verrohrung ein steifes Polyvinylchlorid-Rohr (nominal $\varnothing 13$ mm) direkt am Abflussschlauch anschließen wollen, benutzen Sie einen bauseitig zu liefernden Abflusssutzen (nominal $\varnothing 13$ mm).

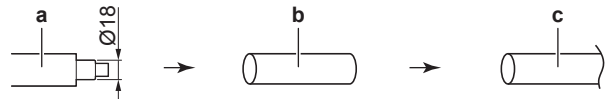

- a Mit der Inneneinheit gelieferter Abflussschlauch
- b Abflusssutzen nominal $\varnothing 13$ mm (bauseitig zu liefern)
- c Steifes Polyvinylchlorid-Rohr (bauseitig zu liefern)

- **Kondenswasserbildung.** Ergreifen Sie geeignete Maßnahmen, damit sich kein Kondenswasser bilden kann. Isolieren Sie die komplette Abflussleitung im Gebäude.

- 1 Den Abflussschlauch in das Abflussrohr einführen - siehe nachfolgende Abbildung - damit er NICHT aus dem Abflussrohr herausgezogen wird.

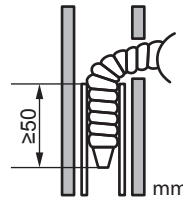

Rohranschluss rechts, hinten rechts oder unten rechts



INFORMATION

Werksseitig ist Rohranschluss rechts vorgesehen. Für einen Rohranschluss links entfernen Sie den Rohranschluss rechts und installieren ihn auf der linken Seite.

- 1 Den Abflussschlauch unten an den Kältemittelleitungen mit Vinyl-Klebeband befestigen.
- 2 Den Abflussschlauch und die Kältemittelleitungen zusammen mit Isolierband umwickeln.

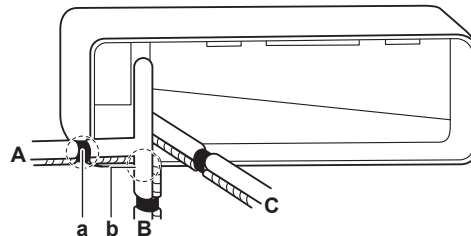

- A Rohranschluss rechts
- B Rohranschluss unten rechts
- C Rohranschluss hinten rechts
- a Bei Rohranschluss rechts hier die Rohranschluss-Abdeckung entfernen
- b Bei Rohranschluss unten rechts hier die Rohranschluss-Abdeckung entfernen

Rohranschluss links, hinten links oder unten links



INFORMATION

Werksseitig ist Rohranschluss rechts vorgesehen. Für einen Rohranschluss links entfernen Sie den Rohranschluss rechts und installieren ihn auf der linken Seite.

- 1 Auf der rechten Seite die Befestigungsschraube der Isolation entfernen und den Abflussschlauch entfernen.
- 2 Auf der linken Seite die Ablassschraube entfernen und auf der rechten Seite anbringen.

5 Installation

HINWEIS

Beim Einsetzen der Ablassschraube KEIN Schmieröl verwenden (Kältemittel-Öl). Die Ablassschraube könnte darunter leiden, sodass sie undicht werden könnte.

- 3 Auf der linken Seite den Abflussschlauch einführen und nicht vergessen, ihn mit der Befestigungsschraube zu fixieren, weil sonst Wasser austreten könnte.

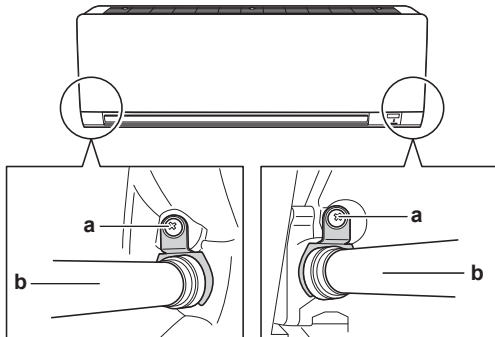

a Befestigungsschraube der Isolation
b Abflussschlauch

- 4 Den Abflussschlauch mit Vinyl-Klebeband an der Unterseite der Kältemittelleitungen befestigen.

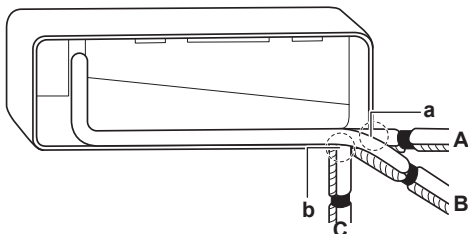

A Rohranschluss links
B Rohranschluss hinten links
C Rohranschluss unten links
a Bei Rohranschluss links hier die Rohranschluss-Abdeckung entfernen
b Bei Rohranschluss unten links hier die Rohranschluss-Abdeckung entfernen

So prüfen Sie auf Wasserleckagen

- 1 Luftfilter entfernen.
- 2 Geben Sie ungefähr 1 l Wasser in die Ablaufwanne und prüfen Sie, ob es irgendwo leckt.

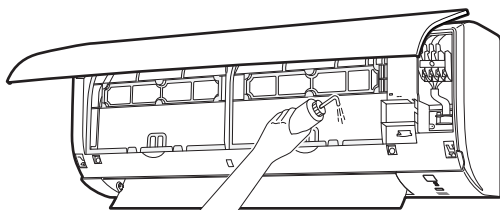

5.3 Anschließen der Kältemittelleitung



GEFAHR: GEFAHR DURCH VERBRENNEN ODER VERBRÜHEN

5.3.1 Richtlinien zum Anschließen von Kältemittelleitungen

Beachten Sie die folgenden Richtlinien, wenn Sie Rohrleitungen anschließen:

- Tragen Sie vor dem Aufsetzen einer Überwurfmutter auf die Oberfläche innen Etheröl oder Esteröl auf. Schrauben Sie die Mutter erst mit der Hand um 3 oder 4 Umdrehungen auf das Gewinde und ziehen Sie sie danach fest.

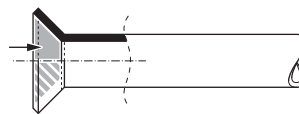

- Wenn Sie eine Überwurfmutter lösen, verwenden Sie IMMER 2 Schlüssel in Kombination.
- Verwenden Sie beim Anschließen eines Rohres zum Festziehen der Überwurfmutter IMMER einen Schraubenschlüssel und einen Drehmomentschlüssel zusammen. Sonst besteht die Gefahr, dass die Mutter bricht oder dass eine Leckage entsteht.

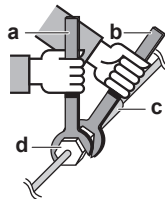

a Drehmomentschlüssel
b Schraubenschlüssel
c Rohrverbindungsstück
d Bördelmutter

Rohrstärke (mm)	Anzugsdrehmoment (N·m)	AufweitungsmäÙe (A) (mm)	Form der Aufweitung (mm)
Ø6,4	15~17	8,7~9,1	
Ø9,5	33~39	12,8~13,2	
Ø12,7	50~60	16,2~16,6	

5.3.2 So schließen Sie die Kältemittelleitung an das Innengerät an

- **Rohrlänge.** Kältemittelrohre so kurz wie möglich halten.
- 1 Kältemittelrohrleitungen mit **Bördelanschlüssen** an die Einheit anschließen.
 - 2 Kältemittelrohrleitung, Verbindungskabel und Abflussschlauch bei der Inneneinheit wie folgt **isolieren**:

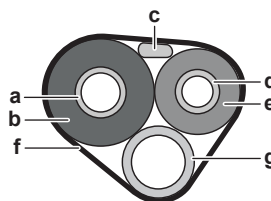

a Gasleitung
b Isolierung der Gasleitung
c Verbindungskabel
d Flüssigkeitsleitung
e Isolierung der Flüssigkeitsleitung
f Zielband
g Abflussschlauch



HINWEIS

Darauf achten, dass alle Kältemittelleitungen isoliert werden. An jeder frei liegenden Rohrleitung könnte Feuchtigkeit kondensieren.

5.4 Anschließen der elektrischen Leitungen



GEFAHR: STROMSCHLAGGEFAHR



WARNUNG

Verwenden Sie für die Stromversorgungskabel **IMMER** ein mehradriges Kabel.



WARNUNG

Bei Beschädigungen des Stromversorgungskabels **MUSS** dieses vom Hersteller, dessen Vertreter oder einer entsprechend qualifizierten Fachkraft ausgewechselt werden, um Gefährdungsrisiken auszuschließen.



WARNUNG

Die Stromversorgung **NICHT** an der Inneneinheit anschließen. Es besteht sonst Stromschlag- oder Brandgefahr.



WARNUNG

- Im Inneren des Produkts **KEINE** vor Ort gekauften elektrischen Teile verwenden.
- Die Stromversorgungsleitung für die Kondensatabfluss-Pumpe usw. **NICHT** von der Klemmleiste abzweigen. Es besteht sonst Stromschlag- oder Brandgefahr.



WARNUNG

Achten Sie darauf, dass sich Verbindungskabel nicht in unmittelbarer Nähe von nicht-thermoisolierten Kupferrohren befinden, weil solche Rohre sehr heiß werden können.

5.4.1 Die elektrischen Leitungen an die Inneneinheiten anschließen

Elektroarbeiten müssen in Übereinstimmung mit den Anweisungen im Installationshandbuch und gemäß den nationalen Vorschriften und Leitfäden zu elektrischen Verkabelungen durchgeführt werden.

- 1 Die Inneneinheit auf die Haken der Montageplatte setzen. Benutzen Sie die "△"-Markierungen zur Orientierung.

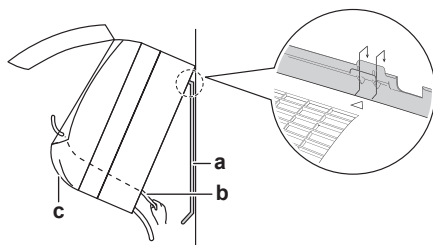

- a Montageplatte (Zubehör)
- b Verbindungskabel
- c Kabelführung

- 2 Die Frontblende öffnen und dann die Wartungsblende öffnen. In der Referenz für Installateure wird gezeigt, wie das Öffnen erfolgt.
- 3 Das Verbindungskabel von der Außeneinheit durch Wanddurchführungsöffnung führen, dann durch die Rückseite der Inneneinheit und durch die Frontseite.

Hinweis: Falls vorher das Verbindungskabel abisoliert wurde, dann die Enden mit Isolierband umwickeln.

- 4 Das Ende des Kabels nach oben biegen.



HINWEIS

- Stromversorgungskabel und Übertragungskabel müssen unbedingt örtlich voneinander getrennt verlegt werden. Stromversorgungskabel und Übertragungskabel dürfen sich überkreuzen, aber sie dürfen **NICHT** direkt parallel nebeneinander verlaufen.
- Damit keine elektromagnetischen Interferenzen und Störungen auftreten, sollten die beiden Kabel **STETS** mindestens 50 mm entfernt voneinander sein.



WARNUNG

Treffen Sie geeignete Maßnahmen, um zu verhindern, dass das Gerät von Kleinlebewesen als Unterschlupf verwendet wird. Kleinlebewesen, die in Kontakt mit elektrischen Teilen kommen, können Funktionsstörungen, Rauch oder Feuer verursachen.

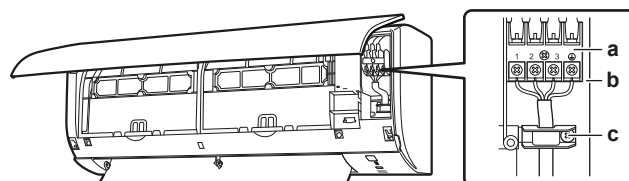

- a Klemmleiste
- b Block für elektrische Komponenten
- c Kabelschelle

- 5 Die Kabelenden um ungefähr 15 mm abisolieren.
- 6 An den Klemmleisten darauf achten, dass die Farben der Drähte den Anschlussnummern entsprechen. Dann die Drähte fest mit den entsprechenden Anschlüssen verschrauben.
- 7 Das Erdungskabel am entsprechenden Anschluss anschließen.
- 8 Mit den Anschlussschrauben die Drähte sicher fixieren.
- 9 An den Drähten ziehen, um zu prüfen, dass sie fest sitzen, dann mit der Kabelhalterung die Kabel fixieren.
- 10 Verlegen Sie die Kabel so, dass die Wartungsblende gut schließt; dann die Wartungsblende schließen.

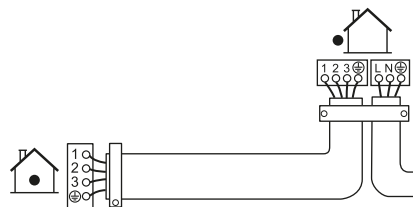

5.5 Abschließen der Installation des Innengeräts

5.5.1 Abflussrohr, Kältemittelrohrleitung und Verbindungskabel isolieren

- 1 Das Abflussrohr, Kältemittelrohrleitung und Verbindungskabel sind installiert. Die Kältemittelleitungen, das Verbindungskabel und den Abflussschlauch mit Isolierband umwickeln und bündeln. Beim Umwickeln so vorgehen, dass bei jeder Umwicklung die jeweils vorige Umwicklung um eine halbe Bandbreite überlappt wird.

6 Konfiguration

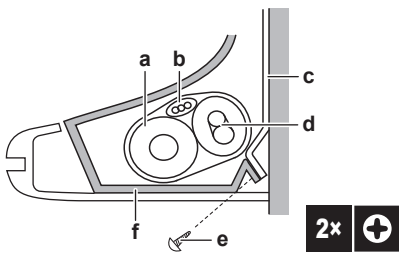

- a Ablaufschlauch
- b Verbindungskabel
- c Montageplatte (Zubehör)
- d Kältemittelrohre
- e Inneneinheit-Befestigungsschraube M4x12L (Zubehör)
- f Unterer Rahmen

5.5.2 Die Rohre durch die Wanddurchführung führen

- 1 Verlegen Sie die Kältemittelrohre entlang des Rohrverlauf, wie er auf der Montageplatte gekennzeichnet ist.

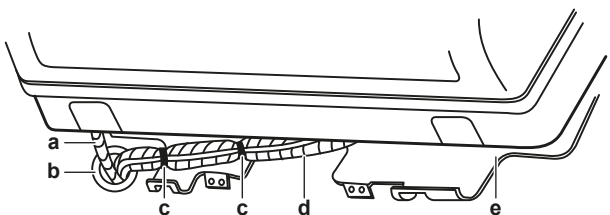

- a Abflussschlauch
- b Dieses Loch mit Kitt oder Dichtungsmaterial abdichten
- c Vinyl-Klebeband
- d Isolierband
- e Montageplatte (Zubehör)

! HINWEIS

- Kältemittelleitungen NICHT biegen.
- Die Kältemittelleitungen NICHT auf den unteren Rahmen oder das Frontgitter drücken.

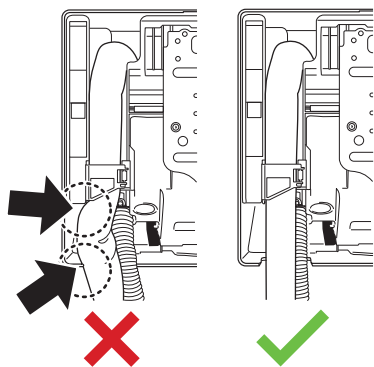

- 2 Den Abflussschlauch und die Kältemittelleitungen durch die Wandöffnung verlegen.

5.5.3 Die Einheit auf der Montageplatte befestigen

- 1 Die Inneneinheit auf die Wandhalterungshaken setzen. Benutzen Sie die "△"-Markierungen zur Orientierung.

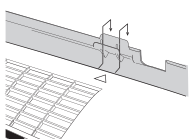

- 2 Drücken Sie mit beiden Händen auf den unteren Rahmen der Einheit, um sie auf die unteren Haken der Montageplatte zu setzen. Darauf achten, dass die Kabel NICHT eingequetscht werden.

Hinweis: Achten Sie darauf, dass sich das Verbindungskabel NICHT an der Inneneinheit verfangen kann.

- 3 Drücken Sie mit beiden Händen auf die untere Kante der Inneneinheit, damit sie fest auf den Haken der Montageplatte einrastet.
- 4 Die Inneneinheit mit den 2 Inneneinheit-Befestigungsschrauben M4x12L (Zubehör) auf der Montageplatte befestigen.

6 Konfiguration

6.1 Eine andere Adresse einstellen

Falls in 1 Raum 2 Inneneinheiten installiert sind, können für 2 Benutzerschnittstellen unterschiedliche Adressen eingestellt werden.

- 1 Aus der Benutzerschnittstelle die Batterien entfernen.
- 2 Den Jumper für die Adresse durchschneiden.

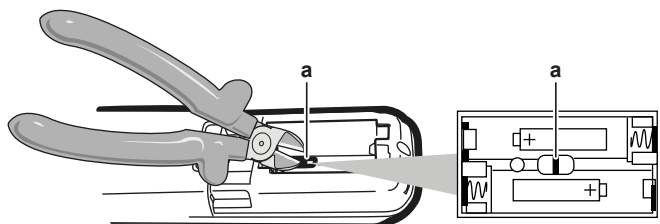

a Adressierungs-Jumper

! HINWEIS

Beim Schneiden des Adressierungs-Jumpers darauf achten, dass NICHT Teile in der Umgebung beschädigt werden.

- 3 Die Stromversorgung einschalten.

Ergebnis: Die Klappe der Inneneinheit öffnet und schließt, um die Referenzposition festzulegen.

- 4 Gleichzeitig drücken:

Modell	Tasten
FTXP und ATXP	TEMP ↑, TEMP ↓ und OFF
FTXF	MODE, TEMP ↑ und TEMP ↓

- 5 Drücken:

FTXP und
ATXP TEMP ↑
FTXF MODE

- 6 Auswählen:

FTXP und FAN
ATXP FAN
FTXF FAN

- 7 Drücken:

FTXP und FAN
ATXP FAN
FTXF FAN

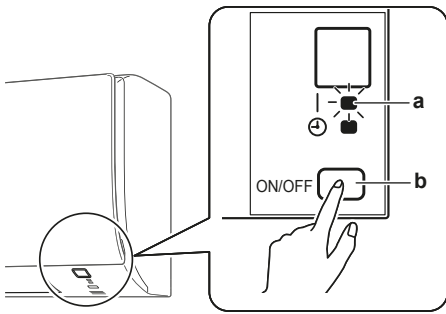

- a Betriebslämpchen
- b Inneneinheit Schalter ON/OFF

8 Während das Betriebslämpchen blinkt, auf den ON/OFF-Schalter der Inneneinheit drücken.

- Werkseinstell 1
- ung Nach 2
- Durchschneiden mit Kneifzange

i INFORMATION

Falls die Einstellung NICHT vollzogen werden konnte, solange das Betriebslämpchen blinkte, den Vorgang noch einmal ab Anfang wiederholen.

9 Nach Durchführen der Einstellung drücken Sie:

- FTXP und ATXP ungefähr 5 Sekunden lang gedrückt halten.
- FTXF

Ergebnis: Die Benutzerschnittstelle kehrt zur vorigen Anzeige zurück.

7 Inbetriebnahme

! HINWEIS

IMMER die Einheit mit Thermistoren und/oder Drucksensoren / Druckschalter betreiben. SONST könnte der Verdichter durchbrennen.

7.1 Checkliste vor Inbetriebnahme

Überprüfen Sie erst die unten aufgeführten Punkte, nachdem die Einheit installiert worden ist. Nachdem alle Überprüfungen durchgeführt worden sind, MUSS die Einheit geschlossen werden. Nach Schließen der Einheit diese einschalten.

<input type="checkbox"/>	Sie haben die vollständigen Installationsanweisungen wie im Monteur-Referenzhandbuch aufgeführt, gelesen.
<input type="checkbox"/>	Die Inneneinheiten sind ordnungsgemäß installiert.
<input type="checkbox"/>	Das Außengerät ist ordnungsgemäß montiert.
<input type="checkbox"/>	Luft einlass und Luftauslass Vergewissern Sie sich, dass Luft einlass und Luftauslass der Einheit NICHT durch Papier, Pappe oder andere Materialien verstopft sind.
<input type="checkbox"/>	Es gib keine fehlenden Phasen und keine Phasenumkehr .
<input type="checkbox"/>	Die Kältemittelrohre (Gas und Flüssigkeit) sind thermisch isoliert.
<input type="checkbox"/>	Abfluss Darauf achten, dass Kondenswasser reibungslos abläuft. Mögliche Folge: Kondensierendes Wasser könnte tropfen.

<input type="checkbox"/>	Das System ist ordnungsgemäß geerdet und die Erdungsklemmen sind festgezogen.
<input type="checkbox"/>	Größe und Ausführung der Sicherungen oder der vor Ort installierten Schutzvorrichtungen entsprechen den Angaben in diesem Dokument und sind NICHT bei der Prüfung ausgelassen worden.
<input type="checkbox"/>	Die Versorgungsspannung stimmt mit der auf dem Typenschild des Geräts angegebenen Spannung überein.
<input type="checkbox"/>	Die angegebenen Kabel werden als Verbindungskabel verwendet.
<input type="checkbox"/>	Die Inneneinheit empfängt die Signale der Benutzerschnittstelle .
<input type="checkbox"/>	Es gibt KEINE losen Anschlüsse oder beschädigte elektrische Komponenten im Schaltkasten.
<input type="checkbox"/>	Der Isolationswiderstand des Verdichters ist OK.
<input type="checkbox"/>	Es gibt KEINE beschädigten Komponenten oder zusammengedrückte Rohrleitungen in den Innen- und Außengeräten.
<input type="checkbox"/>	Es gibt KEINE Kältemittel-Leckagen .
<input type="checkbox"/>	Es ist die richtige Rohrgröße installiert und die Rohre sind ordnungsgemäß isoliert.
<input type="checkbox"/>	Die Sperrventile (Gas und Flüssigkeit) am Außengerät sind vollständig geöffnet.

7.2 Probelauf durchführen

Voraussetzung: Die Spannung der Stromversorgung MUSS im angegebene Bereich liegen.

Voraussetzung: Der Probelauf kann im Kühl- oder im Heizmodus durchgeführt werden.

Voraussetzung: Der Probelauf muss in Übereinstimmung mit den Beschreibungen in der Betriebsanleitung der Inneneinheit durchgeführt werden. Beim Probelauf ist zu prüfen, dass alle Funktionen und Komponenten ordnungsgemäß funktionieren.

- 1 In der Betriebsart Kühlen die niedrigste programmierbare Temperatur auswählen. In der Betriebsart Heizen die höchste programmierbare Temperatur auswählen. Falls erforderlich kann der Probelauf deaktiviert werden.
- 2 Nach Durchführung des Probelaufs die Temperatur auf eine normale Stufe stellen. Bei Betriebsart Kühlen: 26~28°C bei Betriebsart Heizen: 20~24°C.
- 3 Wird die Einheit auf AUS geschaltet, beendet das System den Betrieb nach 3 Minuten.

7.2.1 Einen Probelauf während der Winterperiode durchführen

Wenn Sie das Klimagerät im Winter im Modus **Kühlen** betreiben, dann führen Sie den Probelauf auf folgende Weise aus.

Bei FTXP und ATXP Einheiten

- 1 Gleichzeitig auf , und drücken.
- 2 Auf drücken.
- 3 Die Option auswählen.
- 4 Auf drücken.
- 5 Auf drücken, um das System einzuschalten.

Ergebnis: Der Probelauf wird automatisch nach rund 30 Minuten beendet.

- 6 Wollen Sie den Betrieb stoppen, drücken Sie auf .

8 Entsorgung

Bei FTXF Einheiten

7 Auf drücken, um das System einzuschalten.

8 Gleichzeitig auf die Mitte von ,  sowie auf  drücken.

9 Zwei Mal auf  drücken.

Ergebnis:  erscheint auf der Anzeige. Probelauf-Betrieb ist ausgewählt. Der Probelauf wird automatisch nach rund 30 Minuten beendet.

10 Wollen Sie den Betrieb stoppen, drücken Sie auf .



INFORMATION

Während des Probelauf-Betriebs können einige Funktionen NICHT benutzt werden.

Tritt ein Stromausfall während des Betriebs auf, nimmt das System seinen Betrieb automatisch wieder auf, wenn der Strom wieder vorhanden ist.

8 Entsorgung

Bei der Demontage der Einheit sowie bei der Handhabung von Kältemittel, Öl und weiteren Teilen MÜSSEN die gesetzlichen Vorschriften befolgt werden.

9 Technische Daten

Ein Teil der aktuellen technischen Daten ist auf der regionalen Daikin-Website verfügbar (öffentlich zugänglich). Die vollständigen technischen Daten sind über das Daikin Business Portal verfügbar (Authentifizierung erforderlich).

9.1 Schaltplan















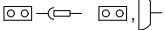

Vereinheitlichte Schaltplan-Legende											
Informationen zu den Teilen und die Nummerierung entnehmen Sie bitte dem Elektroschaltplan der betreffenden Einheit. In der Übersicht unten wird durch das Symbol "*" die Nummerierung jedes Teils im Teilecode dargestellt, und zwar in Form arabischer Ziffern in aufsteigender Folge.											
	:	HAUPTSCHALTER		:	SCHUTZERDE						
	:	ANSCHLUSS		:	SCHUTZERDE (SCHRAUBE)						
	:	KONNEKTOR		:	GLEICHRICHTER						
	:	ERDE		:	RELAIS-KONNEKTOR						
	:	BAUSEITIGE VERKABELUNG		:	KURZSCHLUSS-STECKER						
	:	SICHERUNG		:	ANSCHLUSS						
	:	INNENEINHEIT		:	ANSCHLUSSLEISTE						
	:	AUSSENEINHEIT		:	KABELSCHELLE						
BLK	:	SCHWARZ	GRN	:	GRÜN	PNK	:	ROSA	WHT	:	WEISS
BLU	:	BLAU	GRY	:	GRAU	PRP, PPL	:	LILA	YLW	:	GELB
BRN	:	BRAUN	ORG	:	ORANGE	RED	:	ROT			
A*P	:	PLATINE (LEITERPLATTE)	PS	:	SCHALTNETZTEIL	PTC*	:	THERMISTOR PTC	Q*	:	BIPOLARTRANSISTOR MIT ISOLIERTER GATE-ELEKTRODE (IGBT)
BS*	:	DRUCKTASTE EIN/AUS, BETRIEBSSCHALTER	Q*DI	:	FEHLERSTROM-SCHUTZSCHALTER	Q*L	:	ÜBERLASTSCHUTZ	Q*M	:	THERMOSCHALTER
BZ, H*O	:	SUMMER	R*	:	WIDERSTAND	R*T	:	THERMISTOR	RC	:	EMPFÄNGER
C*	:	KONDENSATOR	S*C	:	ENDSCHALTER	S*L	:	SCHWIMMERSCHALTER	S*NPH	:	DRUCK-SENSOR (HOCH)
AC*, CN*, E*, HA*, HE*, HL*, HN*	:	ANSCHLUSS, KONNEKTOR	S*NPL	:	DRUCK-SENSOR (NIEDRIG)	S*PH, HPS*	:	DRUCKSCHALTER (HOCH)	S*PL	:	DRUCKSCHALTER (NIEDRIG)
HR*, MR*_A, MR*_B, S*, U, V,			S*T	:	THERMOSTAT	S*RH	:	FEUCHTIGKEITSSENSOR	S*W, SW*	:	BETRIEBSSCHALTER
W, X*A, K*R_*			S*RH	:	FEUCHTIGKEITSSENSOR	SA*, F1S	:	ÜBERSPANNUNGSABLEITER	SR*, WLU	:	SIGNALEMPFÄNGER
D*, V*D	:	DIODE	SS*	:	WAHLSCHALTER	SHEET METAL	:	BEFESTIGUNGSPLATTE FÜR ANSCHLUSSLEISTE	T*R	:	TRANSFORMATOR
DB*	:	DIODEN-BRÜCKE				TC, TRC	:	SENDER	V*, R*V	:	VARIATOR
DS*	:	DIP-SCHALTER				V*R	:	DIODEN-BRÜCKE	WRC	:	DRAHTLOSER FERNREGLER
E*H	:	HEIZUNG				X*	:	ANSCHLUSS	X*M	:	ANSCHLUSSLEISTE (BLOCK)
F*U, FU* (BEI EIGENSCHAFTEN, SIEHE PLATINE IM INNEREN DER EINHEIT)	:	SICHERUNG				Y*E	:	SPULE DES ELEKTRONISCHEN EXPANSIONSVENTILS	Y*R, Y*S	:	SPULE DES UMKEHR-MAGNETVENTILS
FG*	:	KONNEKTOR (GEHÄUSEMASSE)				Z*C	:	FERRITKERN	ZF, Z*F	:	ENTSTÖRFILTER
H*	:	KABELBAUM									
H*P, LED*, V*L	:	KONTROLLEUCHE, LEUCHTDIODE									
HAP	:	LEUCHTDIODE (WARTUNGSMONITOR GRÜN)									
HIGH VOLTAGE	:	HOCHSPANNUNG									
IES	:	INTELLIGENTES SENSORAUGE									
IPM*	:	INTELLIGENTES POWER MODUL									
K*R, KCR, KFR, KHuR, K*M	:	MAGNETRELAIS									
L	:	LIVE - STROMFÜHREND									
L*	:	ROHRSCHLANGE									
L*R	:	DROSSELSPULE									
M*	:	SCHRITTMOTOR									
M*C	:	VERDICHTERMOTOR									
M*F	:	VENTILATORMOTOR									
M*P	:	MOTOR VON ENTWÄSSERUNGSPUMPE									
M*S	:	SCHWENKLAPPENMOTOR									
MR*, MRCW*, MRM*, MRN*	:	MAGNETRELAIS									
N	:	NEUTRAL									
n=, N=*	:	ANZAHL DER FERRITKERN-DURCHLÄUFE									
PAM	:	PULSAMPLITUDENMODULATION									
PCB*	:	PLATINE (LEITERPLATTE)									
PM*	:	POWER MODUL									

Table des matières

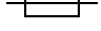
1	À propos de la documentation	24
1.1	À propos du présent document	24
2	À propos du carton	24
2.1	Unité intérieure	24
2.1.1	Retrait des accessoires de l'unité intérieure	24
3	A propos de l'unité	24
3.1	Configuration du système	25
3.2	Plage de fonctionnement	25
4	Préparation	25
4.1	Préparation du lieu d'installation	25
4.1.1	Exigences pour le lieu d'installation de l'unité intérieure	25
4.2	Préparation de la tuyauterie de réfrigérant	25
4.2.1	Exigences de la tuyauterie de réfrigérant	25
4.2.2	Isolation de la tuyauterie de réfrigérant	25
5	Installation	26
5.1	Ouverture des unités	26
5.1.1	Ouverture de l'unité intérieure	26
5.2	Installation de l'unité intérieure	27
5.2.1	Installation de la plaque de montage	27
5.2.2	Réalisation d'un trou dans le mur	27
5.2.3	Enlèvement du couvercle de l'orifice de tuyau	27
5.2.4	Pour fournir le drainage	28
5.3	Raccordement de la tuyauterie de réfrigérant	29
5.3.1	Consignes pour le raccordement de la tuyauterie de réfrigérant	29
5.3.2	Raccordement de la tuyauterie de réfrigérant à l'unité intérieure	29
5.4	Raccordement du câblage électrique	29
5.4.1	Raccordement du câblage électrique à l'unité intérieure	30
5.5	Finalisation de l'installation de l'unité intérieure	30
5.5.1	Pour isoler la tuyauterie de drainage, la tuyauterie de réfrigérant et le câble d'interconnexion	30
5.5.2	Passage des tuyaux à travers les trous de mur	30
5.5.3	Fixation de l'unité sur la plaque de montage	31
6	Configuration	31
6.1	Réglage des différentes adresses	31
7	Mise en service	32
7.1	Liste de contrôle avant la mise en service	32
7.2	Essai de fonctionnement	32
7.2.1	Pour effectuer un test en hiver	32
8	Mise au rebut	32
9	Données techniques	33
9.1	Schéma de câblage	33

1 À propos de la documentation

1.1 À propos du présent document



INFORMATION

Vérifiez que l'utilisateur dispose de la version imprimée de la documentation et demandez-lui de la conserver pour s'y référer ultérieurement.

Public visé

Installateurs agréés



INFORMATION

Cet appareil est conçu pour être utilisé par des utilisateurs expérimentés ou formés, dans des ateliers, dans l'industrie légère et dans les exploitations agricoles, ou par des non-spécialistes, dans un cadre commercial ou domestique.

Documentation

Le présent document fait partie d'un ensemble. L'ensemble complet comprend les documents suivants:

- **Précautions de sécurité générales:**
 - Instructions de sécurité à lire avant l'installation
 - Format: Papier (dans le carton de l'unité intérieure)
- **Manuel d'installation de l'unité intérieure:**
 - Instructions d'installation
 - Format: Papier (dans le carton de l'unité intérieure)
- **Guide de référence installateur:**
 - Préparation de l'installation, bonnes pratiques, données de référence, etc.
 - Format: Fichiers numériques sur <http://www.daikineurope.com/support-and-manuals/product-information/>

Il est possible que les dernières révisions de la documentation fournie soient disponibles sur le site Web Daikin de votre région ou via votre revendeur.

La documentation d'origine est rédigée en anglais. Toutes les autres langues sont des traductions.

Données techniques

- Un **sous-ensemble** des récentes données techniques est disponible sur le site régional Daikin (accessible au public).
- L'**ensemble complet** des dernières données techniques est disponible sur le Daikin Business Portal (authentification requise).

2 À propos du carton

2.1 Unité intérieure



INFORMATION

Les figures suivantes ne sont que des exemples et peuvent NE PAS correspondre totalement à la configuration de votre système.

- Vous DEVEZ vérifier que l'unité n'est pas endommagée au moment de la livraison. Tout dommage DOIT être immédiatement signalé au responsable des réclamations du transporteur.
- Placez l'unité emballée le plus près possible de sa position d'installation finale afin qu'elle ne soit pas endommagée pendant le transport.
- Déballez complètement l'unité intérieure conformément aux instructions mentionnées sur la fiche d'instructions de déballage.

2.1.1 Retrait des accessoires de l'unité intérieure

3 A propos de l'unité



AVERTISSEMENT: MATÉRIAU INFLAMMABLE

Le réfrigérant à l'intérieure de cette unité est moyennement inflammable.

3.1 Configuration du système

3.2 Plage de fonctionnement

Utilisez le système dans les plages suivantes de température et d'humidité pour garantir un fonctionnement sûr et efficace.

Mode de fonctionnement	Plage de fonctionnement
Refroidissement ^{(a)(b)}	<ul style="list-style-type: none"> Température extérieure: -10~46°C BS Température intérieure: 18~32°C BS Humidité intérieure: ≤80%
Chauffage ^(a)	<ul style="list-style-type: none"> Température extérieure: -15~24°C BS Température intérieure: 10~30°C BS
Dessiccation ^(a)	<ul style="list-style-type: none"> Température extérieure: -10~46°C BS Température intérieure: 18~32°C BS Humidité intérieure: ≤80%

^(a) Un dispositif de sécurité peut arrêter le fonctionnement du système si l'unité fonctionne en dehors de sa plage de fonctionnement.

^(b) De la condensation et des gouttes d'eau peuvent se produire si l'unité fonctionne en dehors de sa plage de fonctionnement.

4 Préparation

4.1 Préparation du lieu d'installation



AVERTISSEMENT

L'appareil sera stocké dans une pièce sans sources d'allumage fonctionnant en permanence (exemple: flammes nues, un appareil fonctionnant au gaz ou un chauffage électrique).

4.1.1 Exigences pour le lieu d'installation de l'unité intérieure



INFORMATION

Le niveau de pression sonore est inférieur à 70 dBA.

- **Débit d'air.** Assurez-vous que rien ne bloque le débit d'air.
- **Vidange.** Veillez à ce que l'eau de condensation puisse être évacuée correctement.
- **Isolation du mur.** Si la température au mur dépasse 30°C et que l'humidité relative est de 80% ou si de l'air frais est aspiré dans le mur, une isolation supplémentaire est requise (mousse en polyéthylène d'au moins 10 mm d'épaisseur).
- **Résistance du mur.** Vérifiez si le mur ou le sol est suffisamment solide pour résister au poids de l'unité. En cas de risques, renforcez le mur ou le sol avant d'installer l'unité.
- **Ecartement.** Installez l'unité à au moins 1,8 m du sol et respectez les exigences suivantes en ce qui concerne la distance par rapport aux murs et au plafond:

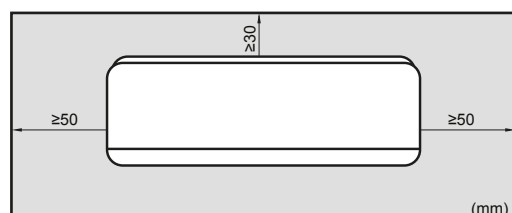

4.2 Préparation de la tuyauterie de réfrigérant

4.2.1 Exigences de la tuyauterie de réfrigérant



REMARQUE

La tuyauterie et les autres pièces sous pression devront être conçues pour le réfrigérant. Utilisez du cuivre sans couture désoxydé à l'acide phosphorique pour le fluide de refroidissement.

- La quantité de matériaux étrangers à l'intérieur des tuyaux (y compris les huiles de fabrication) doit être ≤ 30 mg/10 m.

Diamètre de la tuyauterie de réfrigérant

Utilisez les mêmes diamètres que les connexions sur les unités extérieures:

Classe	Tuyauterie de liquide L1	Tuyauterie de gaz L1
20~35	Ø6,4	Ø9,5

Matériau des tuyaux de réfrigérant

- **Matériau des tuyaux:** Cuivre sans soudure désoxydé à l'acide phosphorique.
- **Raccords évasés:** Utilisez uniquement un matériau recuit.
- **Degré de trempage de la canalisation et épaisseur de paroi:**

Diamètre extérieur (Ø)	Degré de trempage	Épaisseur (t) ^(a)	
6,4 mm (1/4")	Recuit (O)	≥0,8 mm	

^(a) En fonction de la législation en vigueur et de la pression de travail maximale (voir "PS High" sur la plaquette signalétique), une épaisseur de tuyauterie plus grande peut être requise.

4.2.2 Isolation de la tuyauterie de réfrigérant

- Utilisez de la mousse de polyéthylène comme matériau d'isolation:
 - avec un taux de transfert de chaleur compris entre 0,041 et 0,052 W/mK (entre 0,035 et 0,045 kcal/mh°C),
 - avec une résistance à la chaleur d'au moins 120°C.
- Épaisseur de l'isolation

Diamètre extérieur du tuyau (Ø _p)	Diamètre intérieur de l'isolation (Ø _i)	Épaisseur de l'isolation (t)
6,4 mm (1/4")	8~10 mm	≥10 mm



Si la température est supérieure à 30°C et si l'humidité relative est supérieure à 80%, l'épaisseur des matériaux d'isolation doit alors être d'au moins 20 mm afin d'éviter toute condensation sur la surface du matériau isolant.

5 Installation

5 Installation

5.1 Ouverture des unités

5.1.1 Ouverture de l'unité intérieure

Dépose du panneau avant

- 1 Tenez le panneau avant par les pattes des deux côtés et ouvrez-le.

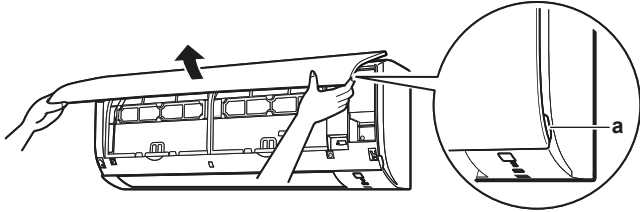

a Languettes du panneau

- 2 Retirez le panneau avant en le faisant glisser vers la gauche ou la droite et en le tirant vers vous.

Résultat: L'axe du panneau avant d'un côté sera déconnecté.

- 3 Débranchez l'axe du panneau avant de l'autre côté en procédant de la même manière.

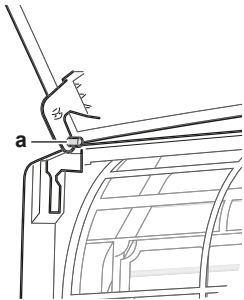

a Axe de panneau avant

Repose du panneau avant

- 1 Fixez le panneau avant. Aalignez les axes sur les fentes et poussez-les à fond.
- 2 Fermez lentement le panneau avant; appuyez sur les deux côtés et au centre.

Dépose de la grille avant



MISE EN GARDE

Portez des équipements de protection individuelle adaptés (gants de protection, lunettes de sécurité, etc.) lors de l'installation, de l'entretien ou de la réparation du système.

- 1 Retirez le panneau avant pour retirer le filtre à air.
- 2 Retirez les 2 vis de la grille avant.
- 3 Enfoncez les 3 crochets supérieurs marqués d'un symbole avec 3 cercles.

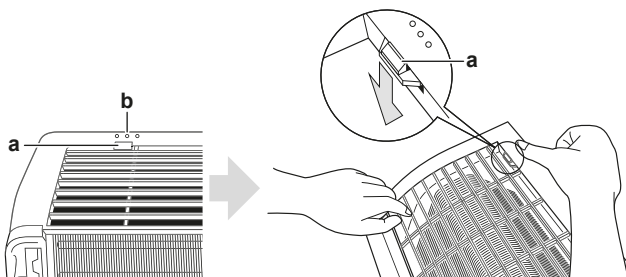

a Crochet supérieur

b Symbole avec 3 cercles

- 4 Nous recommandons d'ouvrir le volet avant de retirer la grille avant.
- 5 Placez vos deux mains sous le centre de la grille avant, puis la tirez vers le haut et ensuite vers vous.

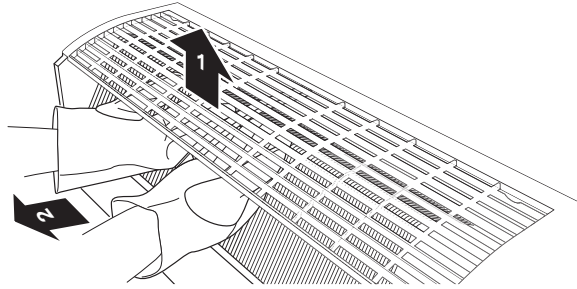

Repose de la grille avant

- 1 Installez la grille avant et enclenchez fermement les 3 crochets supérieurs.
- 2 Reposez les 2 vis sur la grille avant.
- 3 Installez le filtre à air, puis montez le panneau avant.

Dépose du couvercle du coffret électrique

- 1 Déposer la grille avant.
- 2 Retirer 1 vis du boîtier de câblage électrique.
- 3 Ouvrir le capot du boîtier de câblage électrique en tirant sur la partie qui dépasse sur le haut du capot.
- 4 Décrocher la languette au niveau de la base et retirer le capot du boîtier de câblage électrique.

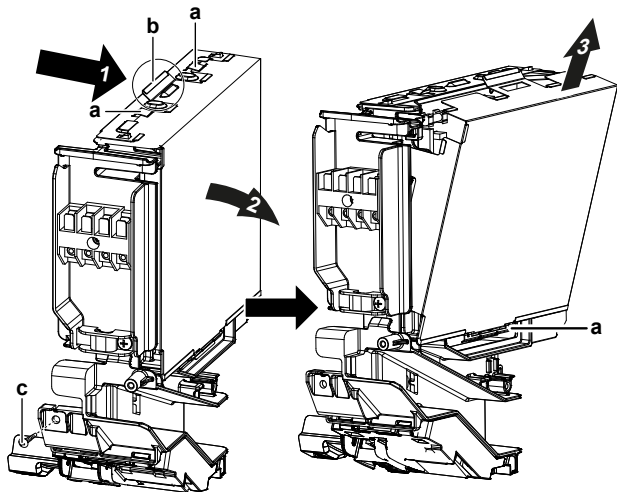

a Languette
b Partie saillante sur le dessus du couvercle
c Vis

- 5 Pour remettre le capot en place, accrocher d'abord la languette inférieure sur le boîtier et faire glisser le capot dans les 2 languettes supérieures.

Ouverture du couvercle d'entretien

- 1 Retirez 1 vis du couvercle d'entretien.
- 2 Ôtez le couvercle d'entretien horizontalement pour le sortir de l'unité.

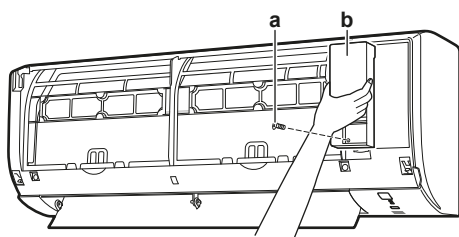

- a Vis du couvercle d'entretien
b Couvercle de service

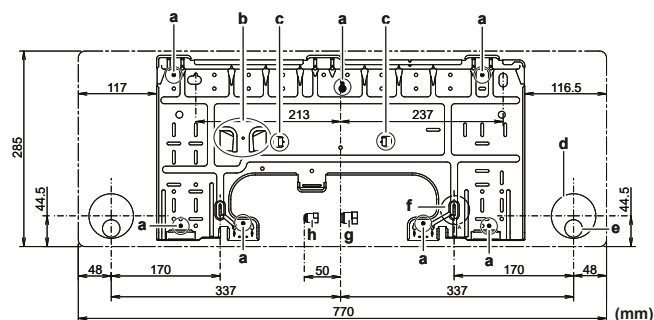

- A Classe 20~35
a Points de fixation recommandés pour la plaque de montage
b Poche pour le couvercle d'orifice de tuyau
c Languettes pour placer un niveau à bulle
d Trou traversant Ø65 mm
e Position du flexible de drainage
f Positionnez le mètre ruban au niveau du symbole ">"
g Extrémité de la conduite de gaz
h Extrémité de la conduite de liquide

5.2.2 Réalisation d'un trou dans le mur



MISE EN GARDE

Pour les murs contenant une structure en métal ou une plaque en métal, utilisez un tuyau encastré dans le mur et un couvercle afin d'empêcher tout risque de chaleur, de décharge électrique ou d'incendie.



REMARQUE

Veillez à boucher les espaces autour des tuyaux avec un produit d'étanchéité (non fourni) afin d'empêcher les fuites d'eau.

- 1 Percez un trou de 65 mm traversant le mur en l'inclinant vers le bas vers l'extérieur.
- 2 Insérez dans le trou le tuyau encastré dans le mur.
- 3 Insérez un couvre-mur dans le tuyau du mur.

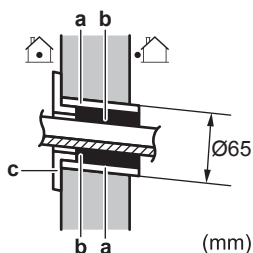

- a Tuyauterie encastrée
b Mastic
c Couvercle du trou de mur

- 4 Après avoir terminé le câblage, la tuyauterie de réfrigérant et la tuyauterie de purge, n'oubliez PAS de boucher l'espace avec du mastic.

5.2 Installation de l'unité intérieure

5.2.1 Installation de la plaque de montage

- 1 Posez la plaque de montage temporairement.
- 2 Mettez la plaque de montage à niveau.
- 3 Marquez les centres des points de perçage au mur à l'aide d'un mètre ruban. Positionnez l'extrémité du mètre ruban au niveau du symbole ">".
- 4 Terminez la pose en fixant la plaque de montage au mur avec des vis M4×25L (à fournir).



INFORMATION

Le couvercle de l'orifice du tuyau démonté peut être maintenu dans la poche de la plaque de montage.

5.2.3 Enlèvement du couvercle de l'orifice de tuyau



INFORMATION

Pour raccorder la tuyauterie du côté droit, en bas à droite, du côté gauche ou en bas à gauche, le couvercle de l'orifice de tuyau DOIT être retiré.

- 1 Découpez le couvercle de l'orifice de tuyau à partir de l'intérieur de la grille avant à l'aide d'une scie à chantourner.

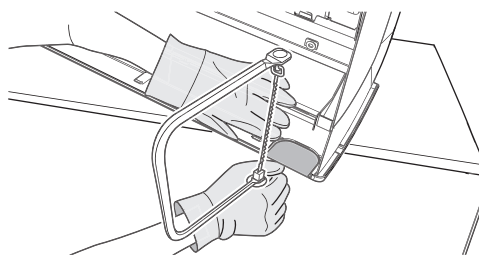

- 2 Eliminez les bavures le long de la partie découpée à l'aide d'une lime demi-ronde.

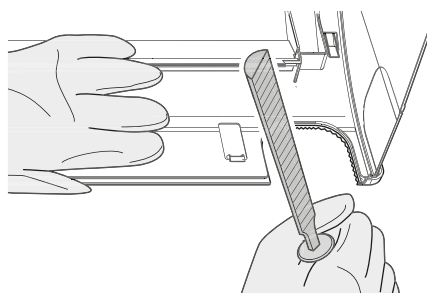

5 Installation

REMARQUE

N'utilisez PAS de pinces pour retirer le couvercle de l'orifice du tuyau, car cela endommagerait la grille avant.

5.2.4 Pour fournir le drainage

Assurez-vous que l'eau de condensation peut être évacuée correctement. Cela implique:

- Directives générales
- Raccordement de la tuyauterie de purge à l'unité intérieure
- Recherche de fuites d'eau

Directives générales

- **Longueur du tuyau.** Veillez à ce que la tuyauterie soit la plus courte possible.
- **Taille des tuyaux.** S'il est nécessaire de rallonger le flexible de drainage ou d'utiliser la tuyauterie d'évacuation encastrée, utilisez les éléments nécessaires qui s'adaptent aux extrémités avant des tuyaux.

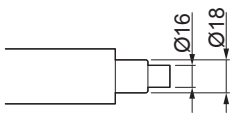

REMARQUE

- Installez le tuyau de vidange avec une pente vers le bas.
- Les pièges ne sont PAS permis.
- Ne mettez PAS le bout du tuyau dans l'eau.

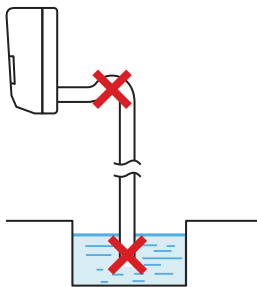

- **Rallonge de tuyau de purge.** Pour rallonger le tuyau de purge, utilisez un tuyau de Ø16 mm non fourni. N'oubliez PAS d'utiliser un tube d'isolation thermique sur la section intérieure du tuyau prolongateur.

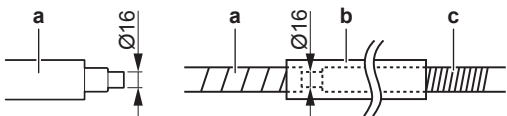

- a Tuyau de purge fourni avec l'unité intérieure
- b Tube d'isolation thermique (non fourni)
- c Rallonge de tuyau de purge

- **Tuyau rigide en chlorure de polyvinyle.** Lors du raccordement d'un tuyau rigide en polychlorure de vinyle (Ø nominal de 13 mm) directement sur le tuyau de purge comme avec la tuyauterie encastrée, utilisez une embout de vidange à fournir (Ø nominal de 13 mm).

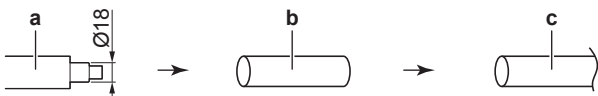

- a Tuyau de purge fourni avec l'unité intérieure
- b Embout de vidange de 13 mm de Ø nominal (non fourni)
- c Tuyau rigide en chlorure de polyvinyle (non fourni)

- **Condensation.** Prenez des mesures contre la condensation. Isolez la tuyauterie de purge complète dans le bâtiment.

- 1 Insérez le tuyau flexible de purge dans le tuyau de purge comme indiqué sur la figure suivante afin qu'il ne soit PAS tiré hors du tuyau de purge.

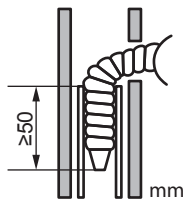

Raccordement de la tuyauterie à droite, à droite derrière ou en bas à droite

INFORMATION

La tuyauterie d'usine est réglée par défaut à droite. Pour les tuyauteries du côté gauche, retirez la tuyauterie du côté droit et installez-la du côté gauche.

- 1 Fixez le tuyau de purge avec du ruban adhésif en vinyle au bas des tuyaux de réfrigérant.
- 2 Enveloppez le flexible de purge et les tuyaux de réfrigérant avec de la bande isolante.

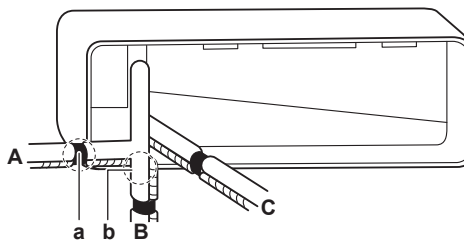

- A Tuyauterie à droite
- B Tuyauterie à gauche
- C Tuyauterie à droite derrière
- a Enlevez le couvercle de l'orifice de tuyau pour la tuyauterie à droite
- b Enlevez le couvercle de l'orifice de tuyau de la tuyauterie en bas à droite

Pour raccorder la tuyauterie à gauche, à gauche derrière ou en bas à gauche

INFORMATION

La tuyauterie d'usine est réglée par défaut à droite. Pour les tuyauteries du côté gauche, retirez la tuyauterie du côté droit et installez-la du côté gauche.

- 1 Retirez la vis de fixation de l'isolation située à droite et retirez le flexible de drainage.
- 2 Retirez le bouchon d'évacuation situé sur la gauche et fixez-le sur le côté droit.

REMARQUE

N'appliquez PAS d'huile lubrifiante (huile réfrigérante) sur le bouchon de vidange au moment de l'insertion. Le bouchon de vidange peut se détériorer et provoquer des fuites par le bouchon.

- 3 Insérez le flexible de vidange du côté gauche et n'oubliez pas de le serrer avec la vis de fixation pour éviter toute fuite d'eau.

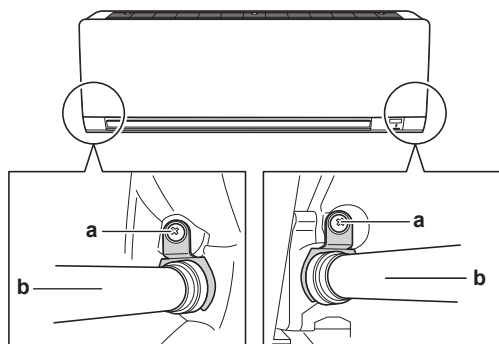

a Vis de fixation d'isolation
b Tuyau de purge

- 4 Fixez le tuyau de purge au bas des tuyaux de réfrigérant à l'aide d'un ruban adhésif en vinyle.

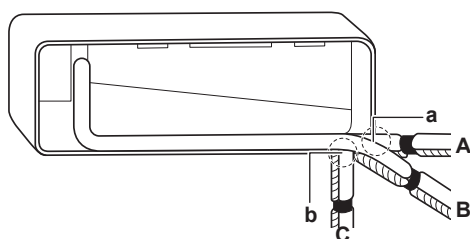

A Tuyauterie de gauche
B Tuyauterie de gauche derrière
C Tuyauterie en bas à gauche
a Enlevez le couvercle de l'orifice de tuyau de la tuyauterie à gauche
b Enlevez le couvercle de l'orifice de tuyau de la tuyauterie en bas à gauche

Recherche de fuites d'eau

- 1 Retirez les filtres à air.
- 2 Versez graduellement environ 1 l d'eau par le bac de purge afin de vérifier s'il y a des fuites d'eau.

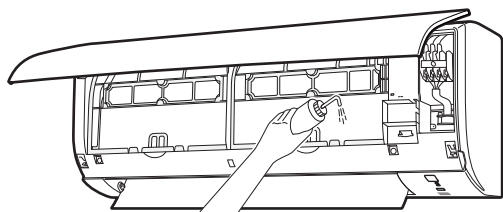

5.3 Raccordement de la tuyauterie de réfrigérant



DANGER: RISQUE DE BRÛLURE

5.3.1 Consignes pour le raccordement de la tuyauterie de réfrigérant

Prenez les directives suivantes en compte lors du raccordement des tuyaux:

- Enduisez la surface intérieure de l'évasement avec de l'huile acétique ou de l'huile éthylique lors du raccordement d'un raccord conique. Faites manuellement 3 ou 4 tours avant de serrer fermement.

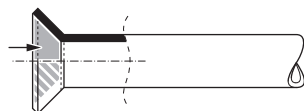

- Utilisez TOUJOURS 2 clés pour desserrer un raccord conique.

- Utilisez TOUJOURS une clé de serrage et une clé dynamométrique pour serrer le raccord conique lors du raccordement la tuyauterie. Cela permet d'éviter les fuites et les fissures au niveau du raccord.

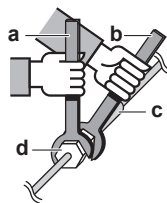

a Clé dynamométrique
b Clé
c Raccord de tuyaux
d Raccord conique

Taille des tuyaux (mm)	Couple de serrage (N·m)	Dimensions d'évasement (A) (mm)	Forme de l'évasement (mm)
Ø6,4	15~17	8,7~9,1	
Ø9,5	33~39	12,8~13,2	
Ø12,7	50~60	16,2~16,6	

5.3.2 Raccordement de la tuyauterie de réfrigérant à l'unité intérieure

- **Longueur du tuyau.** Maintenez la tuyauterie de réfrigérant la plus courte possible.

- 1 Branchez le tuyau de réfrigérant à l'unité à l'aide des raccords évasés.
- 2 **Isoloz** la tuyauterie de réfrigérant, le câble d'interconnexion et le tuyau de vidange de l'unité intérieure comme suit:

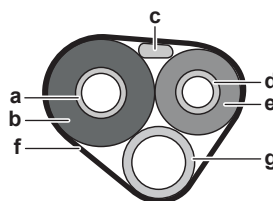

a Tuyau de gaz
b Isolation du tuyau de gaz
c Câble d'interconnexion
d Tuyau de liquide
e Isolation du tuyau de liquide
f Ruban de finition
g Tuyau de purge



REMARQUE

Veillez à isoler toute la tuyauterie de réfrigérant. Toute tuyauterie exposée est susceptible de provoquer de la condensation.

5.4 Raccordement du câblage électrique



DANGER: RISQUE D'ÉLECTROCUTION



AVERTISSEMENT

Utilisez TOUJOURS un câble multiconducteur pour l'alimentation électrique.



AVERTISSEMENT

Si le câble d'alimentation est endommagé, il DOIT être remplacé par le fabricant, son agent de service ou des personnes qualifiées afin d'éviter tout danger.

5 Installation



AVERTISSEMENT

Ne branchez PAS l'alimentation à l'unité intérieure. Cela pourrait provoquer une décharge électrique ou un incendie.



AVERTISSEMENT

- N'utilisez PAS d'éléments électriques achetés localement dans le produit.
- Ne branchez PAS l'alimentation de la pompe d'évacuation, etc. sur le bornier de transmission. Cela pourrait provoquer une décharge électrique ou un incendie.



AVERTISSEMENT

Tenez le câblage d'interconnexion éloigné des tuyaux en cuivre sans isolation thermique, car ces tuyaux seront très chauds.

5.4.1 Raccordement du câblage électrique à l'unité intérieure

Les travaux d'électricité doivent être effectués conformément au manuel d'installation et aux règles de câblage électrique nationales ou au code de bonne pratique.

- 1 Placez l'unité intérieure sur les crochets de la plaque de montage. Utilisez les repères "△" comme guide.

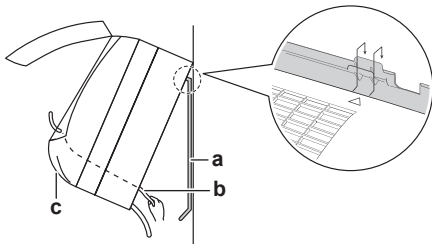

- a Plaque de montage (accessoire)
- b Câble d'interconnexion
- c Guide-fil

- 2 Ouvrez le panneau avant, puis le couvercle d'entretien. Reportez-vous au guide de référence de l'installateur pour la procédure d'ouverture.
- 3 Passez le câble d'interconnexion de l'unité extérieure par le trou de traversée de mur, par l'arrière de l'unité intérieure et par l'avant.

Note : Dans le cas où le câble d'interconnexion a été dénudé à l'avance, recouvrez les extrémités avec de la bande isolante.

- 4 Repliez l'extrémité du câble vers le haut.



REMARQUE

- Veillez à maintenir le câble d'alimentation et le câble de transmission écartés. Le câblage de transmission et d'alimentation peut croiser, mais ne peut être acheminé en parallèle.
- Afin d'éviter des interférences électriques, la distance entre les deux câbles doit TOUJOURS être d'au moins 50 mm.



AVERTISSEMENT

Prenez des mesures adaptées afin que l'unité ne puisse pas être utilisée comme abri par les petits animaux. Les petits animaux qui entrent en contact avec des pièces électriques peuvent provoquer des dysfonctionnements, de la fumée ou un incendie.

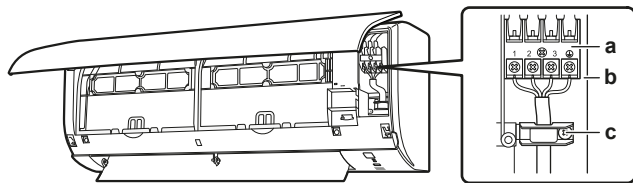

- a Bornier
- b Bloc de composants électriques
- c Serre-câble

- 5 Dénudez les extrémités des fils d'environ 15 mm.
- 6 Faites correspondre la couleur des fils avec les numéros de borne des borniers de l'unité intérieure, puis vissez fermement les câbles à la borne correspondante.
- 7 Raccordez le fil de terre à la borne correspondante.
- 8 Fixez fermement les fils à l'aide des vis des bornes.
- 9 Tirez les câbles pour vérifier qu'ils sont correctement fixés, puis maintenez-les avec un dispositif de retenue des câbles.
- 10 Placez les câbles de manière à ce que le couvercle d'entretien se place correctement, puis fermez le couvercle d'entretien.

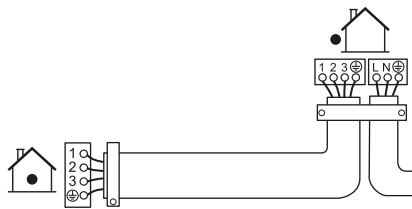

5.5 Finalisation de l'installation de l'unité intérieure

5.5.1 Pour isoler la tuyauterie de drainage, la tuyauterie de réfrigérant et le câble d'interconnexion

- 1 Après la tuyauterie de vidange, la tuyauterie du réfrigérant et le câblage électrique sont terminés. Enveloppez les tuyaux de réfrigérant, le câble d'interconnexion et le tuyau de purge avec de la bande isolante. Enveloppez au moins la moitié de la largeur de la bande à chaque tour.

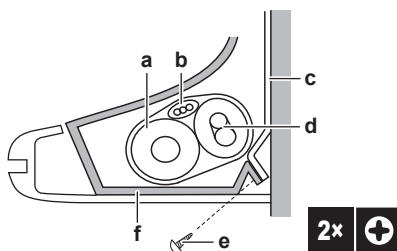

- a Tuyau de purge
- b Câble d'interconnexion
- c Plaque de montage (accessoire)
- d Tuyauterie de réfrigérant
- e Vis de fixation de l'unité intérieure M4×1L (accessoire)
- f Bâti intérieur

5.5.2 Passage des tuyaux à travers les trous de mur

- 1 Placez les tuyaux de réfrigérant le long de la voie réservée à cet effet sur la plaque de montage.

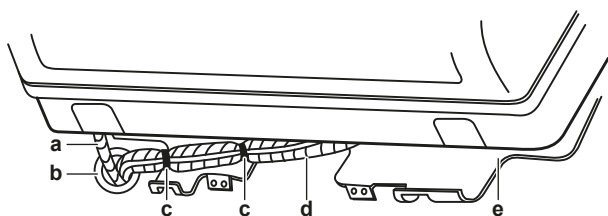

- a Tuyau de purge
- b Calfeutrez ce trou avec du mastic ou du produit de calfeutrage
- c Bande adhésive en vinyle
- d Ruban d'isolation
- e Plaque de montage (accessoire)

REMARQUE

- Ne pliez PAS les tuyaux de réfrigérant.
- Ne poussez PAS les tuyaux de réfrigérant sur le bâti inférieur ou la grille avant.

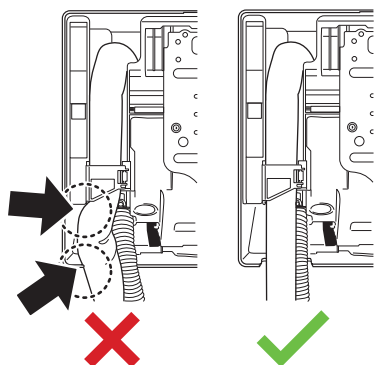

- 2 Passez le tuyau de vidange et les tuyaux de réfrigérant par le trou du mur.

5.5.3 Fixation de l'unité sur la plaque de montage

- 1 Placez l'unité intérieure sur les crochets de la plaque de montage. Utilisez les repères "△" comme guide.

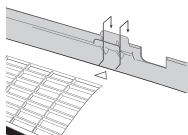

- 2 Appuyez sur le cadre inférieur de l'unité avec les deux mains pour le placer sur les crochets inférieurs de la plaque de montage. Veillez à ce que les fils NE se coincent PAS.

Note : Veillez à ce que le câble d'interconnexion ne se prenne PAS dans l'unité intérieure.

- 3 Appuyez des deux mains sur le bord inférieur de l'unité intérieure jusqu'à ce qu'elle soit fermement bloquée par les crochets de la plaque de montage.
- 4 Fixez l'unité intérieure sur la plaque de montage à l'aide des 2 vis de fixation M4×12L (accessoire) de l'unité intérieure.

6 Configuration

6.1 Réglage des différentes adresses

Si 2 unités intérieures sont installées dans 1 pièce, il est possible de régler des adresses différentes pour 2 interfaces utilisateur.

- 1 Retirez les piles de l'interface utilisateur.

- 2 Coupez le cavalier d'adresse.

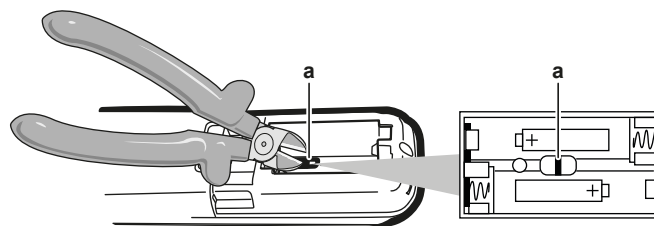

a Cavalier d'adresse

REMARQUE

Veillez à ne PAS endommager les pièces environnantes lors de la découpe du cavalier d'adresse.

- 3 Mettez la tension.

Résultat : Le volet de l'unité intérieure s'ouvrira et se fermera pour régler la position de référence.

- 4 Appuyez simultanément sur:

Modèle	Touches
FTXP et ATXP	[TEMP ↑], [TEMP ↓] et [OFF]
FTXF	[MODE], [TEMP ↑] et [TEMP ↓]

- 5 Appuyez sur:



- 6 Sélectionnez:



- 7 Appuyez sur:

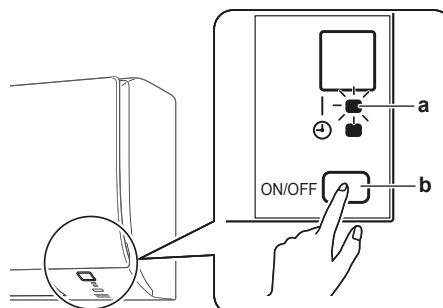

- a Voyant de fonctionnement
- b Commutateur ON/OFF de l'unité intérieure

- 8 Appuyez sur le commutateur ON/OFF de l'unité intérieure tant que le voyant de fonctionnement clignote.

Réglage usine 1
Après 2
découpe avec
des pinces

INFORMATION

Si le réglage n'a PAS pu être effectué pendant que le voyant de fonctionnement clignotait, répétez le processus de réglage depuis le début.

- 9 Une fois le réglage terminé, appuyez sur:



Résultat : L'interface utilisateur reviendra à l'écran précédent.

7 Mise en service



REMARQUE

Utilisez TOUJOURS l'unité avec des thermistances et/ou des capteurs/contacteurs de pression. A défaut, il y a un risque que le compresseur brûle.

7.1 Liste de contrôle avant la mise en service

Après l'installation de l'unité, vérifiez d'abord les points ci-dessous. Une fois tous les contrôles effectués, l'unité DOIT être fermée. Mettez l'unité sous tension une fois qu'elle est fermée.

<input type="checkbox"/>	Vous avez lu toutes les consignes d'installation, comme indiqué dans le guide de référence de l'installateur .
<input type="checkbox"/>	Les unités intérieures sont correctement montées.
<input type="checkbox"/>	L' unité extérieure est correctement montée.
<input type="checkbox"/>	Entrée/sortie d'air Vérifier que l'entrée et la sortie d'air de l'unité ne sont PAS obstruées par des feuilles de papier, des cartons ou tout autre matériel.
<input type="checkbox"/>	Il n'y a PAS de phases manquantes ni de phases inversées .
<input type="checkbox"/>	Les tuyaux de réfrigérant (gaz et liquide) disposent d'une isolation thermique.
<input type="checkbox"/>	Vidange Assurez-vous que l'écoulement se fait régulièrement. Conséquence possible : De l'eau de condensation peut s'égoutter.
<input type="checkbox"/>	Le système est correctement mis à la terre et les bornes de terre sont serrées.
<input type="checkbox"/>	Les fusibles ou les dispositifs de protection installés localement sont conformes au présent document et n'ont PAS été contournés.
<input type="checkbox"/>	La tension d'alimentation doit correspondre à la tension indiquée sur l'étiquette d'identification de l'unité.
<input type="checkbox"/>	Les fils indiqués sont utilisés pour le câble d'interconnexion .
<input type="checkbox"/>	L'unité intérieure reçoit les signaux de l' interface utilisateur .
<input type="checkbox"/>	Le coffret électrique ne contient PAS de raccords desserrés ou de composants électriques endommagés.
<input type="checkbox"/>	La résistance d'isolation du compresseur est OK.
<input type="checkbox"/>	Il n'y a PAS de composants endommagés ou de tuyaux coincés à l'intérieur des unités intérieure et extérieure.
<input type="checkbox"/>	Il n'y a PAS de fuites de réfrigérant .
<input type="checkbox"/>	Les tuyaux installés sont de taille correcte et sont correctement isolés.
<input type="checkbox"/>	Les vannes d'arrêt (gaz et liquide) de l'unité extérieure sont complètement ouvertes.

7.2 Essai de fonctionnement

Exigence préalable: L'alimentation DOIT être dans la plage spécifiée.

Exigence préalable: L'essai peut être effectué en mode de refroidissement ou de chauffage.

Exigence préalable: Le test de fonctionnement doit être effectué conformément au manuel d'utilisation de l'unité intérieure pour s'assurer que toutes les fonctions et pièces fonctionnent correctement.

- 1 En mode refroidissement, sélectionnez la température programmable la plus basse. En mode chauffage, sélectionnez la température programmable la plus haute. Le test peut être désactivé si nécessaire.
- 2 Une fois le test terminé, réglez la température à un niveau normal. En mode refroidissement: 26~28°C, en mode chauffage: 20~24°C.
- 3 Le système s'arrête de fonctionner 3 minutes après avoir éteint l'unité.

7.2.1 Pour effectuer un test en hiver

Lorsque vous utilisez le climatiseur en mode **Refroidissement** en hiver, réglez-le pour qu'il fonctionne en mode test en utilisant la méthode suivante.

Pour les unités FTXP et ATXP

- 1 Appuyez simultanément sur et .
- 2 Appuyez sur .
- 3 Sélectionnez .
- 4 Appuyez sur .
- 5 Appuyez sur pour allumer le système.

Résultat: Le mode test s'arrêtera automatiquement après environ 30 minutes.

- 6 Pour arrêter l'opération, appuyez sur le bouton .

Pour les unités FTXF

- 7 Appuyez sur pour allumer le système.
- 8 Appuyez simultanément sur le centre de , et .
- 9 Appuyez deux fois sur .

Résultat: apparaît à l'écran. Le mode test est sélectionné. Le mode test s'arrêtera automatiquement après environ 30 minutes.

- 10 Pour arrêter l'opération, appuyez sur le bouton .



INFORMATION

Certaines fonctions NE PEUVENT PAS être utilisées en mode test.

Si la panne a lieu pendant le fonctionnement, le système redémarrera automatiquement dès le rétablissement de l'alimentation.















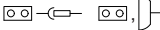

8 Mise au rebut

Le démantèlement de l'appareil ainsi que le traitement du réfrigérant, de l'huile et d'autres composants DOIVENT être effectués en accord avec la législation en vigueur.

9 Données techniques

Un **sous-ensemble** des dernières données techniques est disponible sur le site web régional de Daikin (accessible au public). L'**ensemble complet** des dernières données techniques est disponible sur le Daikin Business Portal (authentification requise).

9.1 Schéma de câblage

Légende du schéma de câblage unifié					
Pour les pièces utilisées et la numérotation, reportez-vous au schéma de câblage sur l'unité. La numérotation des pièces se fait en numéros arabes et par ordre croissant pour chaque pièce et est représentée dans l'aperçu ci-dessous au moyen du symbole "*" dans le code de la pièce.					
	:	DISJONCTEUR		:	TERRE DE PROTECTION
	:	CONNEXION		:	TERRE DE PROTECTION (VIS)
	:	CONNECTEUR		:	REDRESSEUR
	:	TERRE		:	CONNECTEUR DU RELAIS
	:	CÂBLAGE SUR SITE		:	CONNECTEUR DE COURT-CIRCUITAGE
	:	FUSIBLE		:	BORNE
	:	UNITÉ INTÉRIEURE		:	BARRETTE DE RACCORDEMENT
	:	UNITÉ EXTÉRIEURE		:	ATTACHE-CÂBLES
BLK	:	NOIR	GRN	:	VERT
BLU	:	BLEU	GRY	:	GRIS
BRN	:	BRUN	ORG	:	ORANGE
PNK	:	ROSE	PRP, PPL	:	MAUVE
WHT	:	BLANC	RED	:	ROUGE
YLW	:	JAUNE		:	
A*P	:	CARTE DE CIRCUITS IMPRIMÉS	PS	:	ALIMENTATION DE COMMUTATION
BS*	:	BOUTON-POUSOIR MARCHE/ARRÊT, INTERRUPTEUR DE FONCTIONNEMENT	PTC*	:	PTC DE THERMISTANCE
BZ, H*O	:	VIBREUR	Q*	:	TRANSISTOR BIPOLAIRE DE GRILLE ISOLÉE (IGBT)
C*	:	CONDENSATEUR	Q*DI	:	DISJONCTEUR DE PROTECTION CONTRE LES FUITES À LA TERRE
AC*, CN*, E*, HA*, HE*, HL*, HN*,	:	CONNEXION, CONNECTEUR	Q*L	:	PROTECTION CONTRE LA SURCHARGE
HR*, MR*_A, MR*_B, S*, U, V, W, X*A, K*R_*	:		Q*M	:	THERMORUPTEUR
D*, V*D	:	DIODE	R*	:	RÉSISTANCE
DB*	:	PONT DE DIODES	R*T	:	THERMISTANCE
DS*	:	MICROCOMMUTATEUR	RC	:	RÉCEPTEUR
E*H	:	CHAUFFAGE	S*C	:	CONTACTEUR DE FIN DE COURSE
F*U, FU* (POUR LES CARACTÉRISTIQUES, SE REPORTER À LA CARTE PCB À L'INTÉRIEUR DE VOTRE UNITÉ)	:	FUSIBLE	S*L	:	CONTACTEUR À FLOTTEUR
FG*	:	CONNECTEUR (MASSE DU CHÂSSIS)	S*NPH	:	CAPTEUR DE PRESSION (HAUTE)
H*	:	FAISCEAU	S*NPL	:	CAPTEUR DE PRESSION (BASSE)
H*P, LED*, V*L	:	LAMPE PILOTE, DIODE ÉLECTROLUMINESCENTE	S*PH, HPS*	:	PRESSOSTAT (HAUTE) PRESSION
HAP	:	DIODE ÉLECTROLUMINESCENTE (MONITEUR DE SERVICE VERT)	S*PL	:	PRESSOSTAT (BASSE) PRESSION
HIGH VOLTAGE	:	HAUTE TENSION	S*T	:	THERMOSTAT
IES	:	CAPTEUR À ŒIL INTELLIGENT	S*RH	:	CAPTEUR D'HUMIDITÉ
IPM*	:	MODULE D'ALIMENTATION INTELLIGENT	S*W, SW*	:	COMMUTATEUR DE FONCTIONNEMENT
K*R, KCR, KFR, KHuR, K*M	:	RELAIS MAGNÉTIQUE	SA*, F1S	:	PARASURTENSEUR
L	:	SOUS TENSION	SR*, WLU	:	RÉCEPTEUR DE SIGNAUX
L*	:	BOBINE	SS*	:	SÉLECTEUR
L*R	:	RÉACTIF	SHEET METAL	:	PLAQUE DE LA BARRETTE DE RACCORDEMENT
M*	:	MOTEUR PAS À PAS	T*R	:	TRANSFORMATEUR
M*C	:	MOTEUR DU COMPRESSEUR	TC, TRC	:	ÉMETTEUR-RÉCEPTEUR
M*F	:	MOTEUR DU VENTILATEUR	V*, R*V	:	VARISTANCE
M*P	:	MOTEUR DE POMPE DE VIDANGE	V*R	:	PONT DE DIODES
M*S	:	MOTEUR DE PIVOTEMENT	WRC	:	TÉLÉCOMMANDE SANS FIL
MR*, MRCW*, MRM*, MRN*	:	RELAIS MAGNÉTIQUE	X*	:	BORNE
N	:	NEUTRE	X*M	:	BORNIER (BLOC)
n=*, N=*	:	NOMBRE DE PASSAGES DANS LE CORPS EN FERRITE	Y*E	:	BOBINE DE LA VANNE
PAM	:	MODULATION D'AMPLITUDE PAR IMPULSION	Y*R, Y*S	:	BOBINE DE L'ÉLECTROVANNE D'INVERSION
PCB*	:	CARTE DE CIRCUITS IMPRIMÉS	Z*C	:	TORE MAGNÉTIQUE
PM*	:	MODULE D'ALIMENTATION	ZF, Z*F	:	FILTRE ANTIPARASITE

Inhoud

1	Over de documentatie	34
1.1	Over dit document	34
2	Over de doos	34
2.1	Binnenunit	34
2.1.1	Toebehoren uit de binnenunit verwijderen	34
3	Over de unit	34
3.1	Systeemlay-out	35
3.2	Werkingsgebied	35
4	Vorbereiding	35
4.1	Installatieplaats voorbereiden	35
4.1.1	Vereisten inzake de plaats waar de binnenunit geïnstalleerd wordt	35
4.2	De koelmiddelleidingen voorbereiden	35
4.2.1	Vereisten voor de koelmiddelleidingen	35
4.2.2	De koelleidingen isoleren	35
5	Installatie	36
5.1	De units openen	36
5.1.1	Binnenunit openen	36
5.2	Binnenunit installeren	37
5.2.1	Montageplaat installeren	37
5.2.2	Een muuropening boren	37
5.2.3	Leidingpoortdeksel verwijderen	37
5.2.4	Afvoer voorzien	37
5.3	De koelmiddelleiding aansluiten	39
5.3.1	Richtlijnen bij het aansluiten van koelmiddelleidingen	39
5.3.2	De koelmiddelleidingen op binnenunit aansluiten	39
5.4	De elektrische bedrading aansluiten	39
5.4.1	Elektrische bedrading aansluiten op de binnenunit	40
5.5	De installatie van de binnenunit voltooiën	40
5.5.1	Afvoerleiding, koelmiddelleiding en kabel tussen de units isoleren	40
5.5.2	Leidingen door de muuropening voeren	40
5.5.3	Binnenunit op de montageplaat bevestigen	41
6	Configuratie	41
6.1	Een ander adres instellen	41
7	Inbedrijfstelling	41
7.1	Checklist voor de inbedrijfstelling	41
7.2	Proefdraaien	42
7.2.1	Proefdraaien in de winter	42
8	Als afval verwijderen	42
9	Technische gegevens	43
9.1	Bedradingsschema	43

1 Over de documentatie

1.1 Over dit document



INFORMATIE

Controleer of de gebruiker de papieren documentatie heeft en vraag hem/haar deze bij te houden om deze later te kunnen raadplegen.

Bedoeld publiek

Erkende installateurs



INFORMATIE

Dit apparaat is bedoeld om in werkplaatsen, in de lichte industrie en in boerderijen door deskundige of geschoolde gebruikers gebruikt te worden of, in de handel en in huishoudens, door niet gespecialiseerde personen.

Documentatieset

Dit document is een onderdeel van een documentatieset. De volledige set omvat:

- **Algemene voorzorgsmaatregelen met betrekking tot de veiligheid:**
 - Veiligheidsinstructies te lezen vóór de installatie
 - Formaat: Papier (in de doos van de binnenunit)
- **Montagehandleiding binnenunit:**
 - Installatie-instructies
 - Formaat: Papier (in de doos van de binnenunit)
- **Uitgebreide handleiding voor de installateur:**
 - Voorbereiding van de installatie, goede praktijken, referentiegegevens,...
 - Formaat: Digitale bestanden op <http://www.daikineurope.com/support-and-manuals/product-information/>

Laatste herzieningen van de meegeleverde documentatie kunnen op de regionale Daikin-website of via uw dealer beschikbaar zijn.

De documentatie is oorspronkelijk in het Engels geschreven. Alle andere talen zijn vertalingen.

Technische gegevens

- Een **deel** van de recentste technische gegevens is beschikbaar op de regionale Daikin-website (publiek toegankelijk).
- De **volledige** recentste technische gegevens zijn beschikbaar op het Daikin Business Portal (authenticatie vereist).

2 Over de doos

2.1 Binnenunit



INFORMATIE

De volgende afbeeldingen zijn slechts voorbeelden en komen mogelijk NIET volledig overeen met de lay-out van uw systeem.

- De unit MOET bij de levering gecontroleerd worden op beschadigingen. Elke vorm van beschadiging MOET onmiddellijk aan de schadeverantwoordelijke van de transporteur gemeld worden.
- Breng de verpakte unit zo dicht mogelijk bij de uiteindelijke installatieplaats om beschadiging tijdens het transport te voorkomen.
- Pak de binnenunit volledig uit volgens de instructies op het instructieblad voor het uitpakken.

2.1.1 Toebehoren uit de binnenunit verwijderen

3 Over de unit



WAARSCHUWING: ONTVLAMBAAR MATERIAAL

Het koelmiddel in deze unit is licht ontvlambaar.

3.1 Systeemlay-out

3.2 Werkingsgebied

Gebruik het systeem binnen de volgende temperatuur- en vochtgehaltewaarden om een veilige en efficiënte werking te verzekeren.

Bedrijfsstand	Werkingsbereik
Koelen ^{(a)(b)}	<ul style="list-style-type: none"> Buitemtemperatuur: -10~46°C droge bol Binnentemperatuur: 18~32°C droge bol Binnenvochtigheid: ≤80%
Verwarmen ^(a)	<ul style="list-style-type: none"> Buitemtemperatuur: -15~24°C droge bol Binnentemperatuur: 10~30°C droge bol
Drogen ^(a)	<ul style="list-style-type: none"> Buitemtemperatuur: -10~46°C droge bol Binnentemperatuur: 18~32°C droge bol Binnenvochtigheid: ≤80%

^(a) Een beveiliging kan het systeem stilleggen als de unit buiten het bereik wordt gebruikt.

^(b) Condensatie en druppelend water kunnen voorkomen als de unit buiten het bereik wordt gebruikt.

4 Voorbereiding

4.1 Installatieplaats voorbereiden



WAARSCHUWING

Het toestel wordt opgeslagen in een ruimte zonder ontstekingsbronnen die voortdurend branden (bijvoorbeeld: open vuur, een draaiend gastoestel of een draaiende elektrische verwarming).

4.1.1 Vereisten inzake de plaats waar de binnenunit geïnstalleerd wordt



INFORMATIE

Het geluidsdrukkniveau is lager dan 70 dBA.

- **Luchtstroom.** Zorg ervoor dat de luchtstroom niet geblokkeerd wordt.
- **Afvoer.** Zorg ervoor dat het condenswater goed kan worden afgevoerd.
- **Muurisolatie.** Wanneer de temperatuur in de muur hoger is dan 30°C en er een relatieve vochtigheid van meer dan 80% heerst, of wanneer er verse lucht in de muur wordt geleid, is er extra isolatie nodig (polyethyleenschuim met een dikte van minstens 10 mm).
- **Muursterkte.** Controleer of de muur of de vloer sterk genoeg is om het gewicht van de unit te dragen. Als er een risico is, verstevig de muur of de vloer dan alvorens de unit te installeren.
- **Afstand.** Installeer de unit op minstens 1,8 m van de vloer en houd rekening met de volgende vereisten inzake afstand tot de muur en het plafond:

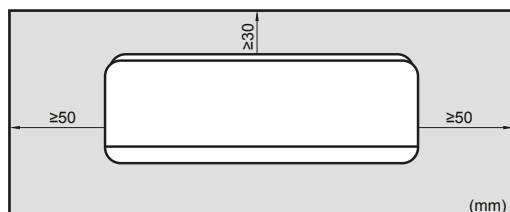

4.2 De koelmiddelleidingen voorbereiden

4.2.1 Vereisten voor de koelmiddelleidingen



OPMERKING

De leidingen en andere drukvoerende delen moeten geschikt zijn voor koelmiddel. Gebruik met fosforzuur gedeoxideerde, naadloze koperen leidingen voor koelmiddel.

- Vreemde stoffen in de leidingen, waaronder oliën die tijdens de fabricage worden gebruikt, mogen niet meer dan 30 mg/10 m bedragen.

Diameter koelmiddelleidingen

Gebruik dezelfde diameters als die van de aansluitingen op de buitenunits:

Klasse	L1 vloeistofleiding	L1 gasleiding
20~35	Ø6,4	Ø9,5

Materiaal koelmiddelleidingen

- **Materiaal leidingen:** Met fosforzuur gedeoxideerd naadloos koper.
- **Flareverbindingen:** Gebruik alleen gegloeide leidingen.
- **Hardingsgraad en dikte leidingen:**

Buitendiameter (Ø)	Hardingsgraad	Dikte (t) ^(a)	
6,4 mm (1/4")	Gegloeid (O)	≥0,8 mm	

^(a) Afhankelijk van de toepasselijke wetgeving en de maximale bedrijfsdruk van de unit (zie "PS High" op het naamplaatje van de unit), zijn mogelijk dikkere leidingen vereist.

4.2.2 De koelleidingen isoleren

- Neem polyethyleenschuim als isolatiemateriaal:
 - met een warmteoverdrachtsfactor begrepen tussen 0,041 en 0,052 W/mK (0,035 en 0,045 kcal/mh°C)
 - bestand tegen minstens 120°C
- Isolatie dikte

Buitendiameter leiding (Ø _p)	Binnendiameter isolatie (Ø _i)	Isolatie dikte (t)
6,4 mm (1/4")	8~10 mm	≥10 mm

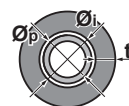

Als de temperatuur hoger is dan 30°C en de vochtigheid meer dan 80% bedraagt, moet het isolatiemateriaal minstens 20 mm dik zijn om condensatie aan de oppervlakte van de isolatie te voorkomen.

5 Installatie

5 Installatie

5.1 De units openen

5.1.1 Binnenunit openen

Voorpaneel verwijderen

- 1 Houd het voorpaneel vast aan de paneeltabs aan weerszijden en open het paneel.

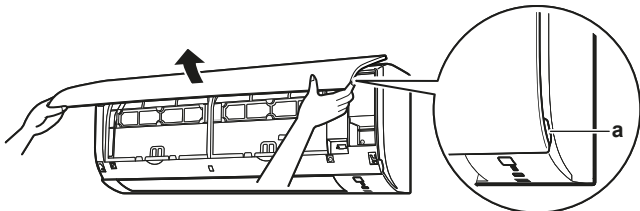

a Paneeltabs

- 2 Schuif het voorpaneel naar links of naar rechts en trek het naar u toe om het te verwijderen.

Resultaat: De as van het voorpaneel komt aan 1 kant los.

- 3 Maak de as van het voorpaneel aan de andere kant op dezelfde manier los.

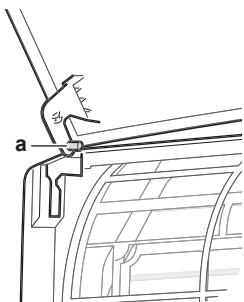

a As voorpaneel

Voorpaneel weer aanbrengen

- 1 Breng het voorpaneel aan. Lijn de assen op met de openingen en duw ze er helemaal in.
- 2 Sluit het voorpaneel langzaam; druk aan weerszijden en op het midden.

Vorrooster verwijderen



VOORZICHTIG

Draag gepaste persoonlijke beschermingsuitrustingen (beschermende handschoenen, veiligheidsbril, enz.) wanneer u het systeem installeert of onderhoudt.

- 1 Verwijder het voorpaneel om het luchtfilter te verwijderen.
- 2 Verwijder 2 schroeven van het vorrooster.
- 3 Duw de 3 bovenste haken met een symbool met 3 rondjes in.

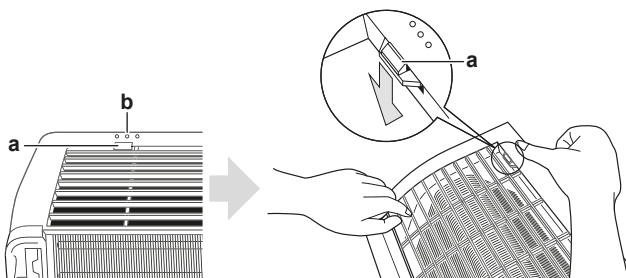

a Bovenste haak
b Symbool met 3 rondjes

- 4 Open best de klep voordat u het vorrooster verwijdert.
- 5 Zet beide handen onder het midden van het vorrooster, duw het naar boven en dan naar u.

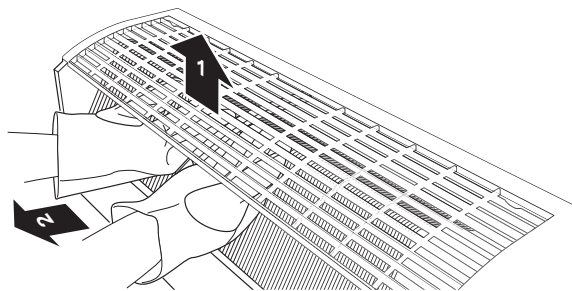

Vorrooster weer aanbrengen

- 1 Installeer het vorrooster en zorg dat de 3 bovenste haken goed vastzitten.
- 2 Installeer 2 schroeven (klasse 20~35) weer op het vorrooster.
- 3 Installeer het luchtfilter en monteer dan het voorpaneel.

Deksel elektrische bedradingskast verwijderen

- 1 Verwijder het vorrooster.
- 2 Verwijder 1 schroef van de elektrische bedradingskast.
- 3 Trek aan het uitstekende deel op de bovenkant van het deksel van de elektrische bedradingskast om het te openen.
- 4 Haak de tab aan de onderkant los en verwijder het deksel van de elektrische bedradingskast.

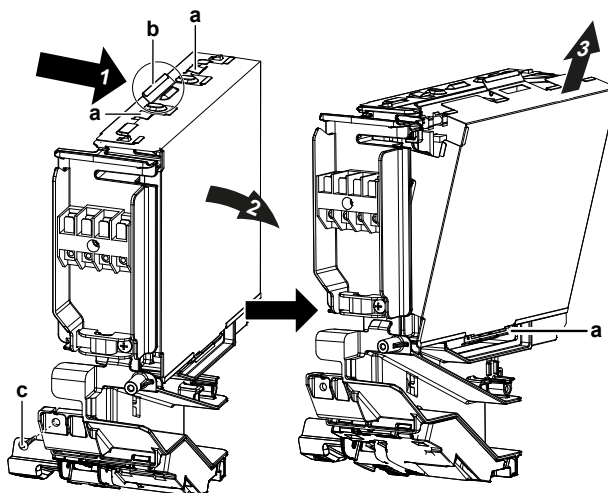

a Tab
b Uitstekend deel op de bovenkant van het deksel
c Schroef

- 5 Om het deksel weer te installeren, haakt u eerst de onderste tab op de elektrische bedradingskast, waarna u het deksel in de 2 bovenste tabs schuift.

Service-deksel openen

- 1 Verwijder 1 schroef van het service-deksel.
- 2 Trek het service-deksel horizontaal weg van de unit.

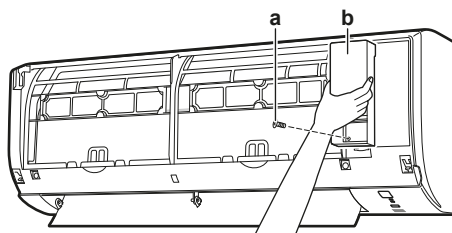

- a Schroef servicedeksel
- b Servicedeksel

5.2 Binnenunit installeren

5.2.1 Montageplaat installeren

- 1 Installeer de montageplaat tijdelijk.
- 2 Hang de montageplaat waterpas.

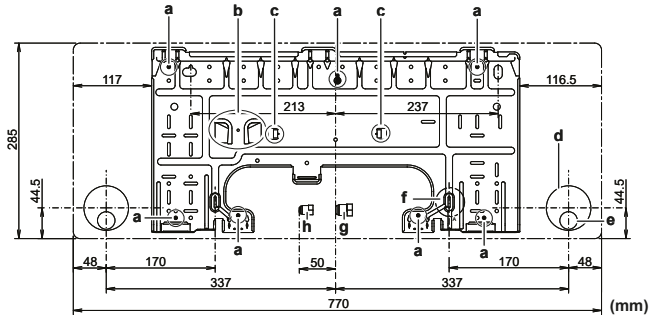

- A Klasse 20~35
- a Aanbevolen bevestigingspunten montageplaat
- b Vak voor het leidingpoortdeksel
- c Tabs voor het plaatsen van een waterpas
- d Muuropening $\varnothing 65$ mm
- e Positie afvoerslang
- f Positie voor lintmeter bij symbool "▷"
- g Uiteinde gasleiding
- h Uiteinde waterleiding

5.2.2 Een muuropening boren



VOORZICHTIG

Gebruik bij muren met een metalen frame of een metalen plaat een in de muur ingebedde leiding en een muurafdekplaat in de doorvoeropening om schade door hitte, elektrische schokken of brand te voorkomen.



OPMERKING

Dicht de openingen rond de leidingen af met afdichtingsmateriaal (lokaal te voorzien) om waterlekken te voorkomen.

- 1 Boor een naar buiten aflopende doorvoeropening van 65 mm in de muur.
- 2 Breng een ingebedde muurbuis aan in de opening.
- 3 Breng in de muurbuis een muurafdekplaat aan.

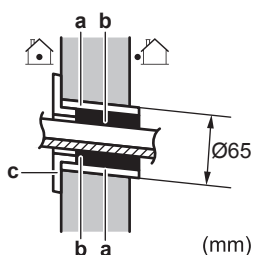

- a In de muur ingebedde buis
- b Stopverf
- c Deksel muuropening

- 4 Vergeet NIET om de spleet af te dichten met stopverf na het voltooiën van de bedrading, koelmiddel- en afvoerleidingen.

5.2.3 Leidingpoortdeksel verwijderen



INFORMATIE

Om de leidingen aan de rechterkant, rechts onder, linkerkant of links onder aan te sluiten MOET het leidingpoortdeksel worden verwijderd.

- 3 Markeer het middelpunt van de boorpunten op de muur met behulp van een meetlint. Houd het uiteinde van de meter bij het symbool "▷".
- 4 Maak de montageplaat met schroeven M4×25L (lokaal te voorzien) vast op de muur om de installatie te beëindigen.



INFORMATIE

Het verwijderde leidingpoortdeksel kan in het vak van de montageplaat worden opgeborgen.

- 1 Snijd het leidingpoortdeksel aan de binnenkant van het voorrooster af met een figuurzaag.

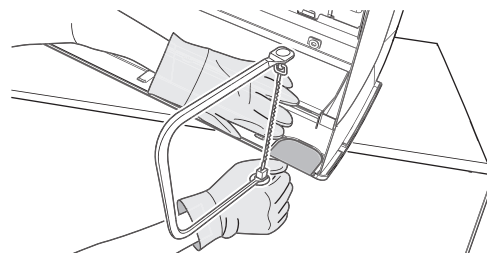

- 2 Verwijder eventuele bramen langs het weggesneden deel met een halfronde vijl.

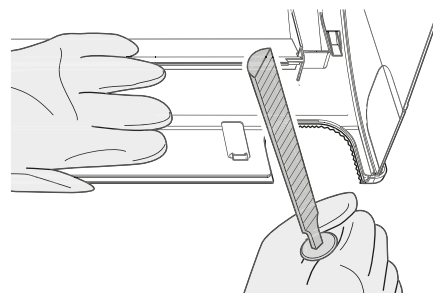

OPMERKING

Verwijder het leidingpoortdeksel NIET met een kniptang omdat u dan het voorrooster zou beschadigen.

5.2.4 Afvoer voorzien

Zorg ervoor dat het condenswater goed kan worden afgevoerd. Dit omvat:

- Algemene richtlijnen
- Koelmiddel­leiding aansluiten op de binnenunit
- Controleren op waterlekken

5 Installatie

Algemene richtlijnen

- **Leidingslengte.** Houd de afvoerleiding zo kort mogelijk.
- **Leidingmaat.** Als een afvoerverlengslang of ingebede afvoerleiding vereist is, gebruik dan onderdelen die passen op het uiteinde van de slang.

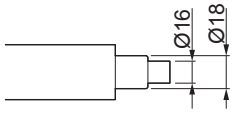

OPMERKING

- Installeer de afvoerslang aflopend.
- Sifons zijn NIET toegelaten.
- Leg het uiteinde van de afvoerslang NIET in water.

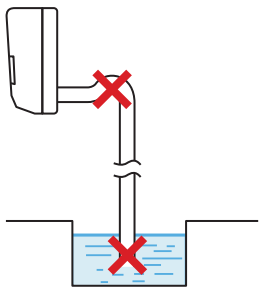

- **Afvoerverlengslang.** Verleng de afvoerslang met een lokaal voorziene slang met een binnendiameter van 16 mm. Vergeet NIET om een isolatiebuis te gebruiken voor het deel van de verlengslang binnenshuis.

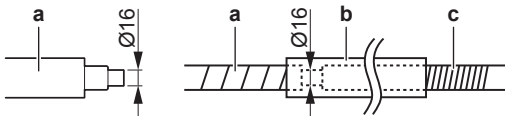

- a Bij de binneneenheid geleverde afvoerslang
- b Warmte-isolerende buis (lokaal te voorzien)
- c Afvoerverlengslang

- **Harde pvc buis.** Gebruik een lokaal voorziene afvoeraansluiting (nominale diameter 13 mm) wanneer u een harde pvc buis (nominale diameter 13 mm) rechtstreeks op de afvoerslang aansluit zoals bij het werken met ingebede leidingen.

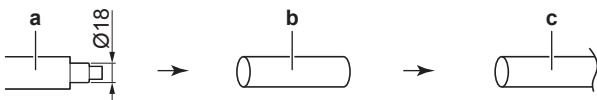

- a Bij de binneneenheid geleverde afvoerslang
- b Afvoeraansluiting met nominale diameter 13 mm (lokaal te voorzien)
- c Harde pvc buis (lokaal te voorzien)

- **Condensatie.** Neem maatregelen tegen condensatie. Isoleer de volledige afvoerleiding in het gebouw.

- 1 Steek de afvoerslang in de afvoerleiding zoals hierna afgebeeld, zodat de slang NIET uit de afvoerleiding kan worden getrokken.

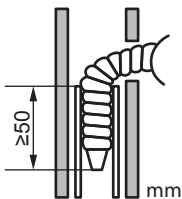

Leidingen aan rechterkant, rechts achter of rechts onder aansluiten

INFORMATIE

Standaard worden de leidingen aan de rechterkant voorzien. Voor leidingen aan de linkerkant, verwijder de leidingen van de rechterkant en installeer ze aan de linkerkant.

- 1 Maak de afvoerslang met plastic tape vast aan de onderkant van de koelmiddelleidingen.
- 2 Wikkel de afvoerslang samen met de koelmiddelleidingen met isolatietape.

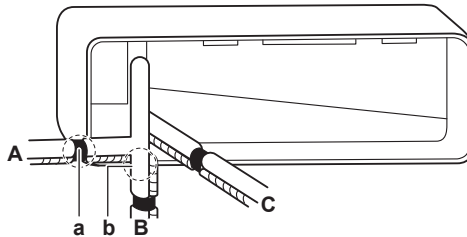

- A Leidingen rechterkant
- B Leidingen rechts onder
- C Leidingen rechts achter
- a Verwijder het leidingpoortdeksel hier voor leidingen aan de rechterkant
- b Verwijder het leidingpoortdeksel hier voor leidingen rechts onder

Leidingen aan linkerkant, links achter of links onder aansluiten

INFORMATIE

Standaard worden de leidingen aan de rechterkant voorzien. Voor leidingen aan de linkerkant, verwijder de leidingen van de rechterkant en installeer ze aan de linkerkant.

- 1 Verwijder de isolatiebevestigingsschroef aan de rechterkant en verwijder de afvoerslang.
- 2 Verwijder de afvoerplug aan de linkerkant en bevestig ze aan de rechterkant.

OPMERKING

Breng GEEN smeerolie (koelmiddelolie) aan op de afvoerplug wanneer u ze aanbrengt. De afvoerplug kan verslijten en er kan water lekken aan de plug.

- 3 Breng de afvoerslang in aan de linkerkant en bevestig ze met de bevestigingsschroef omdat er anders water kan gaan lekken.

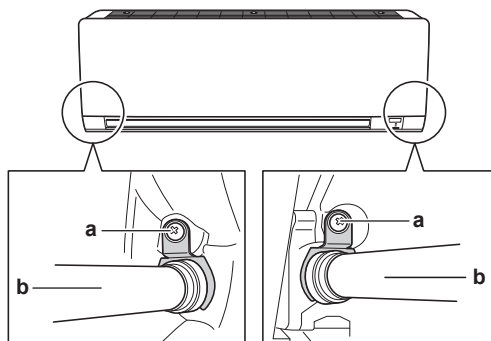

- a Isolatiebevestigingsschroef
- b Afvoerslang

- 4 Maak de afvoerslang met plastic tape vast aan de onderkant van de koelmiddelleiding.

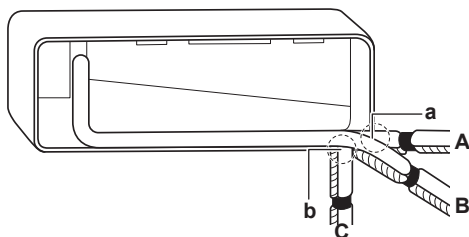

- A Leidingen linkerkant
- B Leidingen links achter
- C Leidingen links onder
- a Verwijder het leidingpoortdeksel hier voor leidingen aan de linkerkant
- b Verwijder het leidingpoortdeksel hier voor leidingen links onder

Controle op waterlekken

- 1 Verwijder de luchtfilters.
- 2 Giet langzaam ongeveer 1 l water in de afvoerbak en controleer op waterlekken.

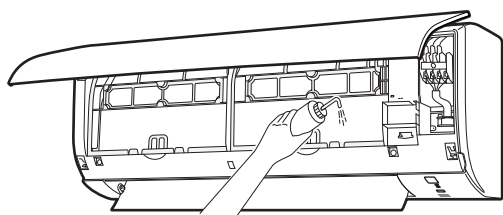

5.3 De koelmiddelleiding aansluiten



GEVAAR: RISICO OP BRANDWONDEN

5.3.1 Richtlijnen bij het aansluiten van koelmiddelleidingen

Houd rekening met de volgende richtlijnen wanneer u leidingen aansluit:

- Bestrijk de binnenkant van de verbreding met etherolie of esterolie wanneer u een flaremoer aansluit. Draai eerst 3 of 4 toeren met de hand vast vooraleer stevig vast te draaien.

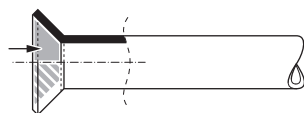

- Gebruik **ALTIJD** 2 sleutels tezamen om een flaremoer los te draaien.
- Gebruik **ALTIJD** samen een moersleutel en een momentsleutel om deze moer aan te halen wanneer u de leiding aansluit. Op die manier zal de moer niet scheuren en lekken.

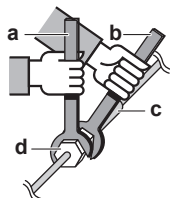

- a Momentsleutel
- b Moersleutel
- c Leidingverbinding
- d Flaremoer

Leidingmaat (mm)	Aanhaalmoment (N•m)	Flareafmetingen (A) (mm)	Flarevorm (mm)
Ø6,4	15~17	8,7~9,1	
Ø9,5	33~39	12,8~13,2	
Ø12,7	50~60	16,2~16,6	

5.3.2 De koelmiddelleidingen op binnenuit aansluiten

- **Leidingslengte.** Houd de koelmiddelleiding zo kort mogelijk.

- 1 Sluit de koelmiddelleiding met **flareverbindingen** aan op de unit.
- 2 **Isoleer** de koelmiddelleiding, de kabel tussen de units en de afvoerslang op de binnenuit als volgt:

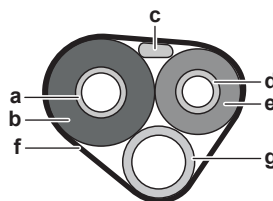

- a Gasleiding
- b Isolatie gasleiding
- c Verbindingskabel
- d Vloeistofleiding
- e Isolatie vloeistofleiding
- f Afwerkingstape
- g Afvoerslang



OPMERKING

Zorg ervoor dat de hele koelmiddelleiding is geïsoleerd. Blote leidingen kunnen condensatie veroorzaken.

5.4 De elektrische bedrading aansluiten



GEVAAR: RISICO OP ELEKTROCUTIE



WAARSCHUWING

Gebruik **ALTIJD** een meeraderige kabel als stroomtoevoerkabel.



WAARSCHUWING

Als het netsnoer beschadigd is, **MOET** de fabrikant, zijn vertegenwoordiger, zijn servicevertegenwoordiger of gelijkaardige bevoegde personen het snoer vervangen om een gevaarlijke situatie te voorkomen.



WAARSCHUWING

Sluit de elektrische voeding **NIET** aan op de binnenuit. Dit kan een elektrische schok of brand veroorzaken.



WAARSCHUWING

- Gebruik **GEEN** lokaal aangekochte elektrische onderdelen binnenin het product.
- Tak de elektrische voeding niet af voor de afvoerpomp, etc. van het klemmenblok. Dit kan een elektrische schok of brand veroorzaken.



WAARSCHUWING

Houd de bedrading tussen de units uit de buurt van koperen leidingen die niet thermisch geïsoleerd zijn aangezien dergelijke leidingen heel warm worden.

5 Installatie

5.4.1 Elektrische bedrading aansluiten op de binneneunit

De elektrische bedrading moet worden uitgevoerd zoals beschreven in de montagehandleiding en conform met de nationale elektrische bedravingsvoorschriften of de reglementen.

- 1 Plaats de binneneunit op de haken van de montageplaat. Maak hierbij gebruik van de "Δ"-aanduidingen.

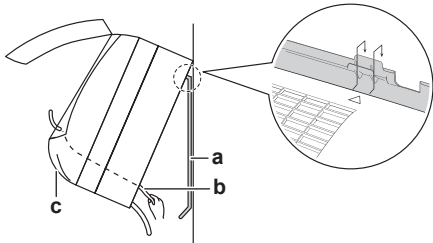

- a Montageplaat (accessoire)
- b Verbindingskabel
- c Kabelgeleiding

- 2 Open het voorpaneel en dan het servicedeksel. Zie --- MISSING LINK ---.
- 3 Steek de kabel tussen de units van de buitenunit door de doorvoeropening in de muur, door de achterkant van de binneneunit en door de voorkant.

Opmerking: Draai isolatietape rond de uiteinden van de kabel tussen de units als hij al op voorhand gestript was.

- 4 Buig het uiteinde van de kabel omhoog.



OPMERKING

- Zorg ervoor dat de voedingskabel en de transmissiekabel van elkaar gescheiden blijven. De transmissiebedrading en de voedingsbedrading mogen kruisen, maar ze mogen NIET parallel lopen.
- Beide bedradingen moeten ALTIJD op minstens 50 mm van elkaar worden gehouden om eventuele elektrische storingen te voorkomen.



WAARSCHUWING

Neem gepaste maatregelen om te beletten dat de unit door kleine dieren als schuilplaats gebruikt kan worden. Kleine dieren die in contact komen met elektrische onderdelen kunnen storingen, rook of brand veroorzaken.

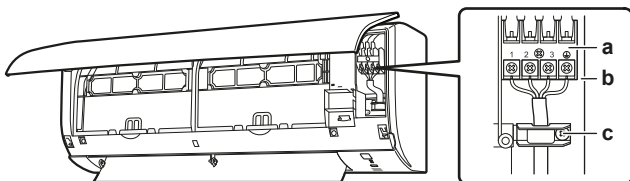

- a Klemmenstrook
- b Elektrische componentenblok
- c Kabelklem

- 5 Strip de draad ongeveer 15 mm af.
- 6 Sluit de draden aan op de klemnummers met dezelfde kleur op de klemmenblokken van de binneneunit en draai de draden stevig vast op de overeenkomstige klemmen.
- 7 Sluit de aardingskabel aan op de overeenkomstige klem.
- 8 Maak de draden goed vast met de klemschroeven.
- 9 Trek aan de draden om te controleren of ze goed vastzitten, en bevestig ze dan met de kabelbevestiging.
- 10 Leid de draden zo dat het servicedeksel goed kan worden gesloten, en sluit dan het servicedeksel.

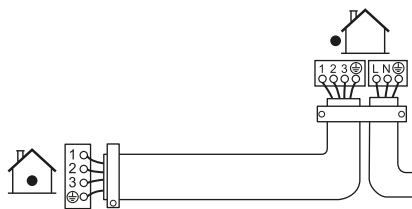

5.5 De installatie van de binneneunit voltooien

5.5.1 Afvoerleiding, koelmiddelleiding en kabel tussen de units isoleren

- 1 Nadat de afvoerleiding, koelmiddelleiding en elektrische bedrading klaar zijn. Wikkel de koelmiddelleidingen, kabel tussen de units en afvoerslang samen met isolatietape. Laat de tape bij elke omwikkeling minstens de helft van de breedte overlappen.

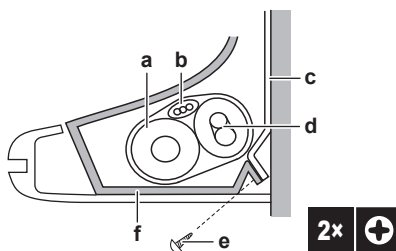

- a Afvoerslang
- b Verbindingskabel
- c Montageplaat (accessoire)
- d Koelmiddelleiding
- e Bevestigingsschroef binneneunit M4×12L (accessoire)
- f Onderste frame

5.5.2 Leidingen door de muuropening voeren

- 1 Buig de koelmiddelleidingen langs de aanduidingen voor de plaats van de leidingen op de montageplaat.

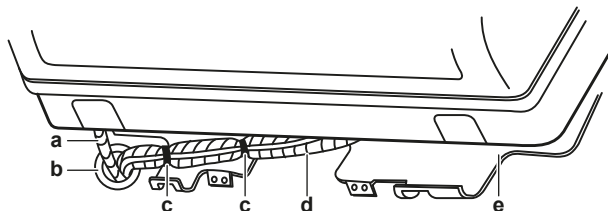

- a Afvoerslang
- b Dicht deze opening af met stopverf of kitmateriaal
- c Plastic tape
- d Isolatie tape
- e Montageplaat (accessoire)



OPMERKING

- Buig de koelmiddelleidingen NIET.
- Duw de koelmiddelleidingen NIET op het onderframe of het voorrooster.

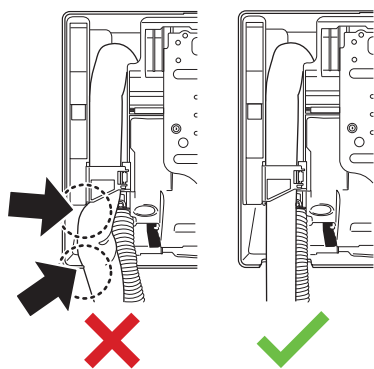

2 Steek de afvoerslang en de koelmiddelleidingen door de muuropening.

5.5.3 Binnenunit op de montageplaat bevestigen

1 Plaats de binnenunit op de haken van de montageplaat. Maak hierbij gebruik van de "△"-aanduidingen.

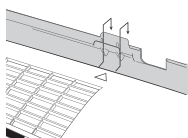

2 Duw het onderframe van de unit met beide handen op de onderste haken van de montageplaat. Let op dat de draden NIET vastgeklemd geraken.

Opmerking: Let op dat de kabel tussen de units NIET geklemd geraakt in de binnenunit.

3 Duw met beide handen op de onderste rand van de binnenunit tot de unit goed vastzit achter de haken van de montageplaat.

4 Maak de binnenunit vast aan de montageplaat met 2 bevestigingsschroeven van de binnenunit M4×12L (accessoire).

6 Configuratie

6.1 Een ander adres instellen

Als in 1 kamer 2 binnenunits zijn geïnstalleerd, kunnen verschillende adressen voor 2 gebruikersinterfaces worden ingesteld.

- 1 Verwijder de batterijen uit de gebruikersinterface.
- 2 Knip de adresjumper door.

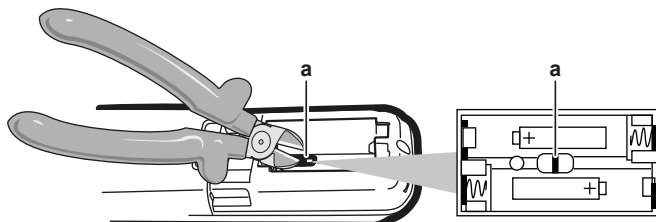

a Adresjumper



OPMERKING

Let op dat u de delen errond niet beschadigt wanneer u de adresjumper doorknipt.

3 Zet de stroomschakelaar aan.

Resultaat: De klep van de binnenunit gaat open en dicht om de referentiepositie in te stellen.

4 Druk tegelijk op:

Model	Knoppen
FTXP en ATXP	TEMP ↑, TEMP ↓ en OFF
FTXF	MODE, TEMP ↑ en TEMP ↓

5 Druk:



6 Selecteer:



7 Druk:

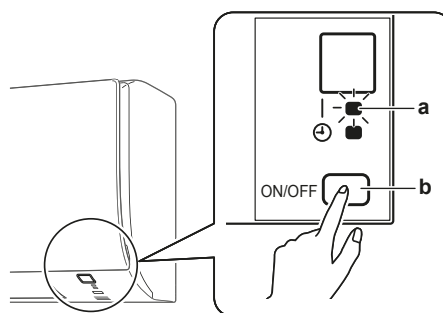

- a Bedrijfslampje
- b ON/OFF-schakelaar binnenunit

8 Druk op de ON/OFF-schakelaar van de binnenunit terwijl het bedrijfslampje knippert.

Fabrieksinstel 1
ling
Na 2
doorknippen met kniptang



INFORMATIE

Als de instelling NIET kon worden beëindigd terwijl het bedrijfslampje knipperde, herhaal de instelprocedure vanaf het begin.

9 Wanneer de instelling compleet is, druk:



Resultaat: De gebruikersinterface keert terug naar het vorige scherm.

7 Inbedrijfstelling



OPMERKING

Laat de unit ALTIJD draaien met thermistoren en/of druksensoren/-schakelaars. Anders kan er brand in de compressor ontstaan.

7.1 Checklist voor de inbedrijfstelling





Controleer na de installatie van de unit eerst de hierna vermelde punten. Nadat alle controles zijn uitgevoerd MOET de unit worden gesloten. Start de unit nadat u ze gesloten hebt.







U leest de volledige installatie-instructies, zoals beschreven in de uitgebreide **handleiding voor de installateur**.

8 Als afval verwijderen

<input type="checkbox"/>	De binnenunits zijn goed geïnstalleerd.
<input type="checkbox"/>	De buitenunit moet juist gemonteerd zijn.
<input type="checkbox"/>	Luchtinlaat/-uitlaat Controleer of de luchtinlaat en -uitlaat van de unit NIET belemmerd is door papier, karton of iets anders.
<input type="checkbox"/>	Er zijn GEEN ontbrekende fasen of omgekeerde fasen .
<input type="checkbox"/>	De koelmiddelleidingen (gas en vloeistof) zijn thermisch geïsoleerd.
<input type="checkbox"/>	Afvoer De afvoer moet vlot stromen. Mogelijk gevolg: Er kan condenswater naar beneden druppelen.
<input type="checkbox"/>	Het systeem is goed en op de juiste manier geaard en de aardingsklemmen zijn goed aangehaald.
<input type="checkbox"/>	De zekeringen of lokaal geïnstalleerde beveiligingen zijn overeenkomstig dit document geïnstalleerd en zijn NIET overbrugd.
<input type="checkbox"/>	De voedingsspanning komt overeen met de spanning op het identificatieplaatje van de unit.
<input type="checkbox"/>	De vermelde kabels worden gebruikt voor de doorverbindingkabel .
<input type="checkbox"/>	De binnenunit ontvangt de signalen van de gebruikersinterface .
<input type="checkbox"/>	Er zijn GEEN losse aansluitingen of verbindingen of beschadigde elektrische onderdelen in de schakelkast.
<input type="checkbox"/>	De isolatieweerstand van de compressor is OK.
<input type="checkbox"/>	Er zijn GEEN beschadigde onderdelen of buizen die tegen de binnenkant van de binnen- of buitenunit gedrukt worden.
<input type="checkbox"/>	Er zijn GEEN koelmiddellekkages .
<input type="checkbox"/>	De juiste buismaten werden geplaatst en de leidingen zijn goed en op de juiste manier geïsoleerd.
<input type="checkbox"/>	De afsluiters (gas en vloeistof) op de buitenunit staan volledig open.

- Druk op .
- Selecteer **7**.
- Druk op .
- Druk op  om het systeem in te schakelen.
Resultaat: Het proefdraaien stopt automatisch na ongeveer 30 minuten.
- Druk op  om de werking te stoppen.

Voor FTXF-units

- Druk op om het systeem in te schakelen.
- Druk tegelijk op het midden van ,  en .
- Druk twee keer op .
- Resultaat:** **7** verschijnt op het scherm. Proefdraaien is geselecteerd. Het proefdraaien stopt automatisch na ongeveer 30 minuten.
- Druk op om de werking te stoppen.



INFORMATIE

Sommige functies kunnen bij het proefdraaien NIET worden gebruikt.

Als de stroom tijdens de werking uitvalt, zal het systeem automatisch herstarten direct nadat de stroom is hersteld.

8 Als afval verwijderen

Het ontmantelen van de unit, behandelen van het koelmiddel, olie en andere onderdelen MOET gebeuren in overeenstemming met de van toepassing zijnde wetgeving.

7.2 Proefdraaien

Vereiste: De gegevens van de voeding MOETEN binnen het opgegeven bereik vallen.

Vereiste: Proefdraaien is mogelijk in de stand koelen of verwarmen.

Vereiste: Proefdraaien moet worden uitgevoerd volgens de instructies in de gebruiksaanwijzing van de binnenunit om zeker te zijn dat alle functies en onderdelen goed werken.

- In de koelstand, selecteer de laagst programmeerbare temperatuur. In de verwarmingsstand, selecteer de hoogst programmeerbare temperatuur. Indien nodig kan proefdraaien worden gedeactiveerd.
- Stel de temperatuur op normaal niveau in wanneer het proefdraaien beëindigd is. In de koelstand: 26~28°C, in de verwarmingsstand: 20~24°C.
- Het systeem stopt 3 minuten na het uitschakelen van de unit.

7.2.1 Proefdraaien in de winter

Wanneer de airconditioner in de winter in de **koelstand** draait, stel het proefdraaien als volgt in.

Voor FTXP- en ATXP-units

- Druk tegelijk op ,  en .

9 Technische gegevens

Een **subset** van de meest recente technische gegevens is beschikbaar op de regionale website van Daikin (publiek toegankelijk). De **volledige set** meest recente technische gegevens is beschikbaar op de Daikin Business Portal (authenticatie vereist).

9.1 Bedradingschema















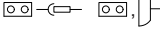

Legende eengemaakt bedradingschema			
Voor gebruikte onderdelen en nummering, zie het bedradingschema op de unit. De onderdelen zijn genummerd met Arabische cijfers in oplopende volgorde en wordt in het overzicht hieronder aangegeven door het symbool "*" in de onderdeelcode.			
	: ONDERBREKER		: VEILIGHEIDSAARDING
	: AANSLUITING		: VEILIGHEIDSAARDING (SCHROEF)
	: CONNECTOR		: GELIJKRICHTER
	: AARDING		: RELAISCONNECTOR
	: LOKALE BEDRADING		: KORTSLUITCONNECTOR
	: ZEKERING		: KLEM
	: BINNENUNIT		: KLEMMENSTROOK
	: BUITENUNIT		: DRAADKLEM
BLK : ZWART	GRN : GROEN	PNK : ROZE	WHT : WIT
BLU : BLAUW	GRY : GRIJS	PRP, PPL : PAARS	YLW : GEEL
BRN : BRUIN	ORG : ORANJE	RED : ROOD	
A*P : PRINTPLAAT	PS : SCHAKELVOEDING		
BS* : DRUKKNOP AAN/UIT, BEDRIJFSSCHAKELAAR	PTC* : PTC THERMISTOR		
BZ, H*O : ZOEMER	Q* : BIPOLAIRE TRANSISTOR MET GEÏSOLEERDE POORT (IGBT)		
C* : CONDENSATOR	Q*DI : AARDLEKSCSHAKELAAR		
AC*, CN*, E*, HA*, HE*, HL*, HN*, HR*, MR*_A, MR*_B, S*, U, V, W, X*A, K*R_*	Q*L : OVERBELASTINGSBEVEILIGING		
D*, V*D : DIODE	Q*M : THERMISCHE SCHAKELAAR		
DB* : DIODEBRUG	R* : WEERSTAND		
DS* : DIP-SCHAKELAAR	R*T : THERMISTOR		
E*H : VERWARMING	RC : ONTVANGER		
F*U, FU* (VOOR KENMERKEN, ZIE PRINTPLAAT IN UW UNIT)	S*C : LIMIETSCSHAKELAAR		
FG* : CONNECTOR (RANDAARDING)	S*L : VLOTTERSCHAKELAAR		
H* : BUNDEL	S*NPH : DRUKSENSOR (HOOG)		
H*P, LED*, V*L : CONTROLELAMP, LED	S*NPL : DRUKSENSOR (LAAG)		
HAP : LED (SERVICEMONITOR GROEN)	S*PH, HPS* : DRUKSCHAKELAAR (HOOG)		
HIGH VOLTAGE : HOOGSPANNING	S*PL : DRUKSCHAKELAAR (LAAG)		
IES : INTELLIGENT EYE SENSOR	S*T : THERMOSTAAT		
IPM* : INTELLIGENTE VOEDINGSMODULE	S*RH : VOCHTIGHEIDSSENSOR		
K*R, KCR, KFR, KHuR, K*M : MAGNEETRELAIS	S*W, SW* : BEDRIJFSSCHAKELAAR		
L : ONDER SPANNING	SA*, F1S : OVERSPANNINGSBEGRENZER		
L* : SPOEL	SR*, WLU : SIGNAALONTVANGER		
L*R : DWARSSMOORSPOEL	SS* : KEUZESCHAKELAAR		
M* : STAPPENMOTOR	SHEET METAL : KLEMMENSTROOK VASTE PLAAT		
M*C : COMPRESSORMOTOR	T*R : TRANSFORMATOR		
M*F : VENTILATORMOTOR	TC, TRC : ZENDER		
M*P : AFVOERPOMPMOTOR	V*, R*V : VARISTOR		
M*S : DRAAIMOTOR	V*R : DIODEBRUG		
MR*, MRCW*, MRM*, MRN* : MAGNEETRELAIS	WRC : DRAADLOZE AFSTANDSBEDIENING		
N : NEUTRAAL	X* : KLEM		
n=*, N=* : AANTAL DOORGANGEN DOOR FERRIETKERN	X*M : KLEMMENSTROOK (BLOK)		
PAM : PULSAMPLITUDEMODULATIE	Y*E : SPOEL ELEKTRONISCHE EXPANSIEKLEP		
PCB* : PRINTPLAAT	Y*R, Y*S : SPOEL ELEKTROMAGNETISCHE OMKEERKLEP		
PM* : VOEDINGSMODULE	Z*C : FERRIETKERN		
	ZF, Z*F : RUISFILTER		

Tabla de contenidos

1	Acerca de la documentación	44
1.1	Acerca de este documento.....	44
2	Acerca de la caja	44
2.1	Unidad interior.....	44
2.1.1	Cómo extraer los accesorios de la unidad interior.....	44
3	Acerca de la unidad	44
3.1	Esquema del sistema.....	45
3.2	Rango de funcionamiento.....	45
4	Preparación	45
4.1	Preparación del lugar de instalación.....	45
4.1.1	Requisitos para el emplazamiento de instalación de la unidad interior.....	45
4.2	Preparación de las tuberías de refrigerante.....	45
4.2.1	Requisitos de las tuberías de refrigerante.....	45
4.2.2	Aislamiento de las tuberías de refrigerante.....	45
5	Instalación	46
5.1	Apertura de las unidades.....	46
5.1.1	Cómo abrir la unidad interior.....	46
5.2	Instalación de la unidad interior.....	47
5.2.1	Cómo instalar la placa de montaje.....	47
5.2.2	Cómo perforar un orificio en la pared.....	47
5.2.3	Cómo retirar la cubierta del orificio de la tubería.....	47
5.2.4	Cómo habilitar un drenaje adecuado.....	48
5.3	Cómo conectar las tuberías de refrigerante.....	49
5.3.1	Pautas al conectar las tuberías de refrigerante.....	49
5.3.2	Cómo conectar las tuberías de refrigerante a la unidad interior.....	49
5.4	Conexión del cableado eléctrico.....	49
5.4.1	Conexión del cableado eléctrico a la unidad interior..	50
5.5	Finalización de la instalación de la unidad interior.....	50
5.5.1	Cómo aislar la tubería de drenaje, la tubería de refrigerante y el cable de interconexión.....	50
5.5.2	Cómo pasar las tuberías a través del orificio de la pared.....	51
5.5.3	Cómo fijar la unidad en la placa de montaje.....	51
6	Configuración	51
6.1	Cómo establecer una dirección distinta.....	51
7	Puesta en marcha	52
7.1	Lista de comprobación antes de la puesta en servicio.....	52
7.2	Cómo realizar una prueba de funcionamiento.....	52
7.2.1	Cómo realizar una prueba de funcionamiento en invierno.....	52
8	Eliminación	53
9	Datos técnicos	54
9.1	Diagrama de cableado.....	54

1 Acerca de la documentación

1.1 Acerca de este documento



INFORMACIÓN

Asegúrese de que el usuario disponga de la documentación impresa y pídale que conserve este material para futuras consultas.

Audiencia de destino

Instaladores autorizados



INFORMACIÓN

Este dispositivo ha sido diseñado para ser utilizado por usuarios expertos o formados en comercios, en la industria ligera o en granjas, o para uso comercial o doméstico por personas no profesionales.

Conjunto de documentos

Este documento forma parte de un conjunto de documentos. El conjunto completo consiste en:

- **Precauciones generales de seguridad:**
 - Instrucciones de seguridad que DEBE leer antes de la instalación
 - Formato: Papel (en la caja de la unidad interior)
- **Manual de instalación de la unidad interior:**
 - Instrucciones de instalación
 - Formato: Papel (en la caja de la unidad interior)
- **Guía de referencia del instalador:**
 - Preparativos para la instalación, prácticas recomendadas, datos de referencia,...
 - Formato: Archivos digitales en <http://www.daikineurope.com/support-and-manuals/product-information/>

Las revisiones más recientes de la documentación suministrada pueden estar disponibles en la página Web regional de Daikin o a través de su distribuidor.

La documentación original está escrita en inglés. Los demás idiomas son traducciones.

Datos técnicos

- Hay disponible un **subconjunto** de los datos técnicos más recientes en el sitio web regional Daikin (accesible al público).
- Hay disponible un **conjunto completo** de los datos técnicos más recientes en el Daikin Business Portal (autenticación necesaria).

2 Acerca de la caja

2.1 Unidad interior



INFORMACIÓN

Las siguientes ilustraciones son solo ejemplos y pueden NO coincidir completamente con el diseño de su sistema.

- En la entrega, la unidad DEBE revisarse por si presenta daños. Cualquier daño DEBE ser notificado inmediatamente al agente de reclamaciones de la compañía de transporte.
- Para evitar daños durante el transporte, traslade la unidad lo más cerca posible de su lugar de instalación en el embalaje original.
- La unidad interior debe extraerse de su embalaje conforme a las instrucciones de la hoja de desembalaje.

2.1.1 Cómo extraer los accesorios de la unidad interior

3 Acerca de la unidad



ADVERTENCIA: MATERIAL INFLAMABLE

El refrigerante dentro de la unidad es ligeramente inflamable.

3.1 Esquema del sistema

3.2 Rango de funcionamiento

Utilice el sistema dentro de los siguientes límites de temperatura y humedad para un funcionamiento seguro y efectivo.

Modo de funcionamiento	Rango de funcionamiento
Refrigeración ^{(a)(b)}	<ul style="list-style-type: none"> Temperatura exterior: -10~46°C BS Temperatura interior: 18~32°C BS Humedad interior: ≤80%
Calefacción ^(a)	<ul style="list-style-type: none"> Temperatura exterior: -15~24°C BS Temperatura interior: 10~30°C BS
Deshumidificación ^(a)	<ul style="list-style-type: none"> Temperatura exterior: -10~46°C BS Temperatura interior: 18~32°C BS Humedad interior: ≤80%

^(a) Un dispositivo de seguridad podría detener el funcionamiento del sistema si la unidad funciona fuera de sus límites de funcionamiento.

^(b) Se podría producir condensación o goteo de agua si la unidad funciona fuera de sus límites de funcionamiento.

4 Preparación

4.1 Preparación del lugar de instalación



ADVERTENCIA

El aparato debe almacenarse en una habitación en la que no haya fuentes de ignición funcionando continuamente (ejemplo: llamas, un aparato a gas funcionando o un calentador eléctrico en funcionamiento).

4.1.1 Requisitos para el emplazamiento de instalación de la unidad interior



INFORMACIÓN

El nivel de presión sonora es inferior a 70 dBA.

- **Flujo de aire.** Asegúrese de que nada bloquea el flujo de aire.
- **Drenaje.** Asegúrese de que el agua de condensación pueda evacuarse correctamente.
- **Aislamiento de la pared.** Si las condiciones de la pared superan los 30°C y la humedad relativa es del 80% o bien si por la pared penetra aire fresco, será necesario un aislamiento adicional (con un espesor mínimo de 10 mm de espuma de polietileno).
- **Resistencia de la pared.** Compruebe que la pared o el suelo sean lo suficientemente resistentes para soportar el peso de la unidad. En caso de que exista algún riesgo, refuerce la pared o el suelo antes de instalar la unidad.
- **Separación.** Instale la unidad a 1,8 m, como mínimo, del suelo y tenga en cuenta los siguientes requisitos en cuanto a distancias desde las paredes y el techo:

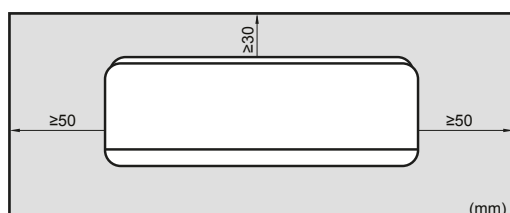

4.2 Preparación de las tuberías de refrigerante

4.2.1 Requisitos de las tuberías de refrigerante



AVISO

La tubería y demás componentes bajo presión deben ser adecuados para el refrigerante. Use cobre sin uniones desoxidado con ácido fosfórico para el refrigerante.

- Los materiales extraños (como los aceites utilizados en la fabricación) deben tener unas concentraciones de ≤30 mg/10 m.

Diámetro de la tubería de refrigerante

Utilice los mismos diámetros de las conexiones en las unidades exteriores:

Clase	Tubería de líquido L1	Tubería de gas L1
20~35	Ø6,4	Ø9,5

Material de la tubería de refrigerante

- **Material de las tuberías:** Cobre sin uniones desoxidado con ácido fosfórico.
- **Conexiones abocardadas:** Utilice solo material recocido.
- **Grado de temple y espesor de pared de la tubería:**

Diámetro exterior (Ø)	Grado de temple	Espesor (t) ^(a)	
6,4 mm (1/4 pulgadas)	Recocido (O)	≥0,8 mm	

^(a) En función de la normativa en vigor y de la máxima presión de funcionamiento de la unidad (consulte "PS High" en la placa de identificación de la unidad), puede que sea necesario un mayor grosor de tubería.

4.2.2 Aislamiento de las tuberías de refrigerante

- Utilice espuma de polietileno como material de aislamiento:
 - con un coeficiente de transferencia de calor entre 0,041 y 0,052 W/mK (0,035 y 0,045 kcal/mh°C)
 - con una resistencia térmica de al menos 120°C
- Grosor del aislamiento

Diámetro exterior de la tubería (Ø _p)	Diámetro interior del aislamiento (Ø _i)	Grosor del aislamiento (t)
6,4 mm (1/4 pulgadas)	8~10 mm	≥10 mm

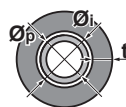

Si la temperatura asciende por encima de los 30°C y la humedad relativa es superior al 80%, el espesor del material de aislamiento deberá ser de al menos 20 mm para evitar que se forme condensación sobre la superficie de aislamiento.

5 Instalación

5 Instalación

5.1 Apertura de las unidades

5.1.1 Cómo abrir la unidad interior

Cómo retirar el panel frontal

- 1 Sujete el panel frontal por las pestañas a ambos lados y ábralo.

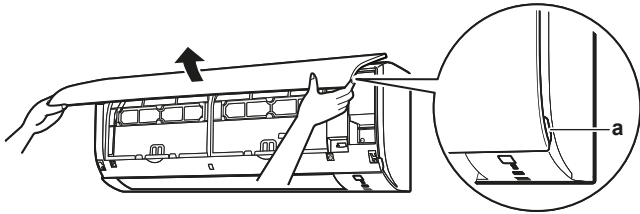

a Pestañas de panel

- 2 Retire el panel frontal deslizándolo hacia la izquierda o derecha y tire de él hacia usted.

Resultado: El pivote del panel frontal en 1 lado se desconectará.

- 3 Desconecte el pivote del panel frontal en el otro lado de la misma forma.

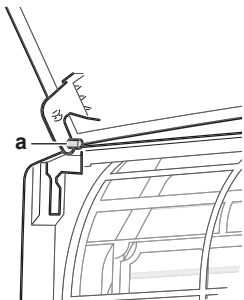

a Pivote del panel frontal

Cómo volver a instalar el panel frontal

- 1 Fije el panel frontal. Alinee los pivotes con las ranuras y empújelos hasta hacer tope.
- 2 Cierre el panel frontal despacio y presione a ambos lados por el centro.

Cómo retirar la rejilla frontal



PRECAUCIÓN

Lleve equipo de protección personal adecuado (guantes protectores, gafas de seguridad, etc.) cuando instale el sistema o realice las tareas de mantenimiento de este.

- 1 Retire el panel frontal para retirar el filtro de aire.
- 2 Retire 2 tornillos de la rejilla frontal.
- 3 Empuje hacia abajo los 3 ganchos superiores marcados con un símbolo de 3 círculos.

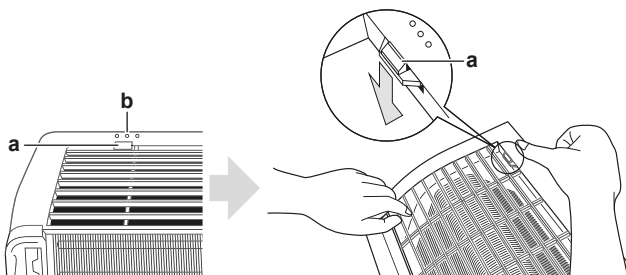

a Gancho superior

b Símbolo con 3 círculos

- 4 Recomendamos abrir la aleta antes de retirar la rejilla frontal.
- 5 Coloque ambas manos debajo de la parte central de la rejilla frontal, empújela hacia arriba y, a continuación, hacia usted.

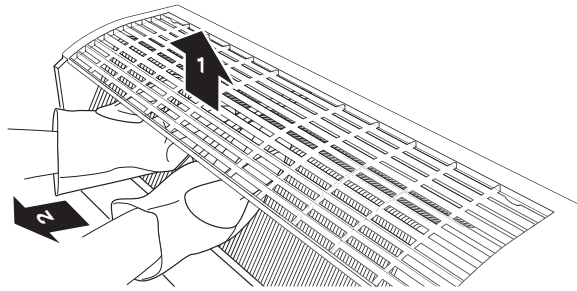

Cómo volver a instalar la rejilla frontal

- 1 Instale la rejilla frontal y enganche firmemente los 3 ganchos superiores.
- 2 Vuelva a instalar los 2 tornillos (clase 20~35) en la rejilla frontal.
- 3 Instale el filtro de aire y, a continuación, monte el panel frontal.

Cómo retirar la cubierta de la caja de cableado eléctrico

- 1 Retirar la rejilla delantera.
- 2 Retirar 1 tornillo de la caja de cableado eléctrico.
- 3 Abrir la cubierta de la caja de cableado eléctrico tirando del saliente de la parte superior de la cubierta.
- 4 Desenganchar la pestaña de la parte inferior y retirar la cubierta de la caja de cableado eléctrico.

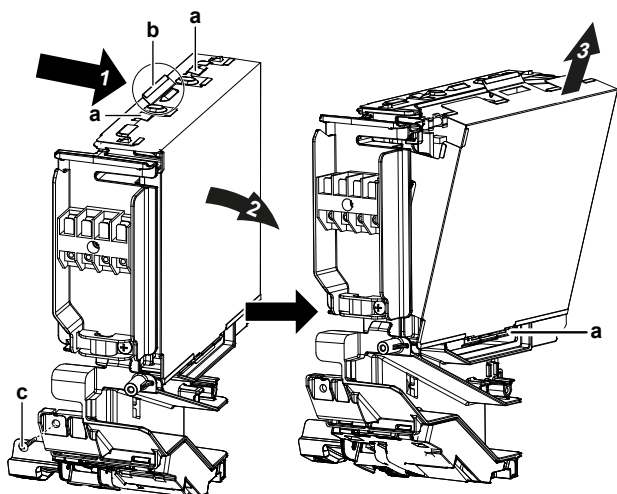

a Pestaña
b Pieza saliente en la parte superior de la cubierta
c Tornillo

- 5 Para volver a colocar la cubierta, primero enganchar la pestaña inferior a la caja de cableado eléctrico y, a continuación, deslizar la cubierta en las 2 pestañas superiores.

Cómo abrir la tapa de servicio

- 1 Retire 1 tornillo de la tapa de servicio.
- 2 Extraiga la tapa de servicio horizontalmente y sepárela de la unidad.

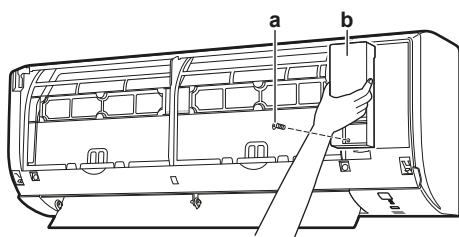

a Tornillo de la tapa de servicio
b Tapa de servicio

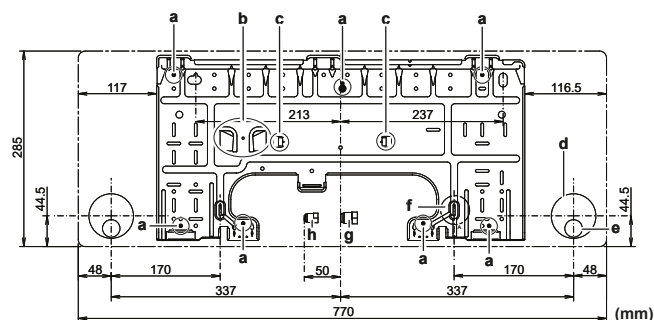

A Clase 20~35
a Puntos de fijación recomendados para la placa de montaje
b Cavidad para la cubierta del orificio de la tubería
c Pestañas para colocar e nivel
d Orificio de paso Ø65 mm
e Posición del tubo flexible de drenaje
f Posición de la cinta métrica en el símbolo "▷"
g Extremo de la tubería de gas
h Extremo de la tubería de líquido

5.2.2 Cómo perforar un orificio en la pared



PRECAUCIÓN

En paredes que contengan una estructura metálica o una placa metálica, utilice un tubo empotrado en la pared en el orificio de paso de alimentación para evitar el posible calor o descargas eléctricas o incendios.



AVISO

Asegúrese de sellar los espacios alrededor de los tubos con material sellante (suministro independiente) para evitar fugas de agua.

- 1 Perfore un orificio de paso de alimentación grande de 65 mm en la pared con una pendiente descendente hacia el exterior.
- 2 Inserte la tubería empotrada para la pared en el orificio.
- 3 Inserte una cubierta de pared en la tubería de pared.

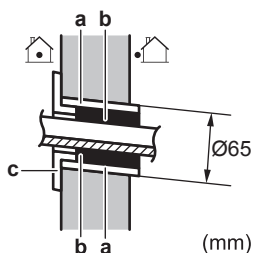

a Tubería empotrada en la pared
b Masilla
c Cubierta del orificio de la pared

- 4 Después de completar el cableado, la tubería de refrigerante y la tubería de drenaje, NO olvide sellar el espacio con masilla.

5.2 Instalación de la unidad interior

5.2.1 Cómo instalar la placa de montaje

- 1 Instale la placa de montaje provisionalmente.
- 2 Nivele la placa de montaje.
- 3 Marque los centros de los punto de perforación en la pared mediante cinta métrica. Coloque el extremo de la cinta métrica en el símbolo "▷".
- 4 Termine la instalación fijando la placa de montaje a la pared mediante tornillos M4×25L (suministro independiente).



INFORMACIÓN

La cubierta de la conexión de la tubería puede mantenerse en la cavidad de la placa de montaje.

5.2.3 Cómo retirar la cubierta del orificio de la tubería



INFORMACIÓN

Para conectar la tubería en el lado derecho, la parte inferior derecha, en el lado izquierdo o la parte inferior izquierda, la cubierta del orificio del tubo DEBE retirarse.

- 1 Corte la cubierta del orificio de la tubería desde la parte interior de la rejilla frontal mediante una sierra de vaivén.

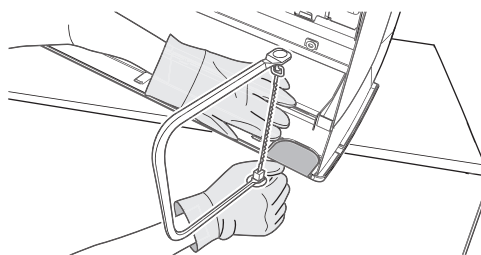

- 2 Retire las rebabas a lo largo de la sección de corte mediante una lima de aguja semiredonda.

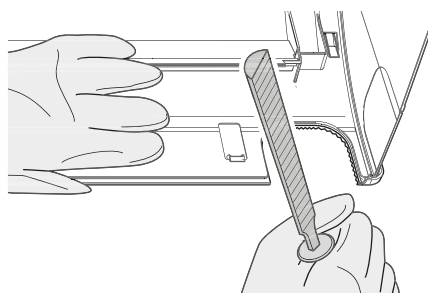

5 Instalación



AVISO

NO utilice alicates para retirar la cubierta del orificio del tubo, puesto que podría dañar la rejilla frontal.

5.2.4 Cómo habilitar un drenaje adecuado

Asegúrese de que el agua de condensación pueda evacuarse correctamente. Esto implica:

- Pautas generales
- Conectar las tuberías de drenaje a la unidad interior
- Comprobar las fugas de agua

Pautas generales

- **Longitud de la tubería.** Mantenga la tubería de drenaje lo más corta posible.
- **Tamaño de la tubería.** Si es necesario alargar el tubo flexible de drenaje o empotrar la tubería de drenaje, utilice las piezas adecuadas que se correspondan con el extremo delantero del tubo flexible.

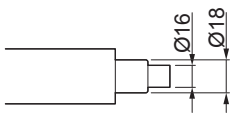

AVISO

- Instale el tubo flexible de drenaje en pendiente descendente.
- Los separadores de aceite NO están permitidos.
- NUNCA ponga el extremo del tubo flexible dentro del agua.

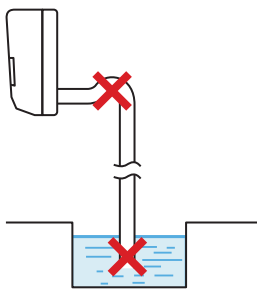

- **Extensión del tubo flexible de drenaje.** Para alargar el tubo flexible de drenaje, utilice un tubo flexible de Ø16 mm de suministro independiente. NO olvide utilizar un tubo de aislamiento térmico en la sección interior del tubo flexible de extensión.

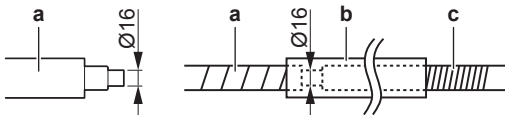

- a Tubo flexible de drenaje suministrado con la unidad interior
- b Tubo de aislamiento térmico (suministro independiente)
- c Tubo flexible de extensión

- **Tubo de cloruro de polivinilo rígido.** Cuando conecte un tubo de cloruro de polivinilo rígido (medida nominal de Ø13 mm) directamente al tubo flexible de drenaje, al igual que con la tubería empotrada, utilice una toma de drenaje de suministro independiente (medida nominal Ø13 mm).

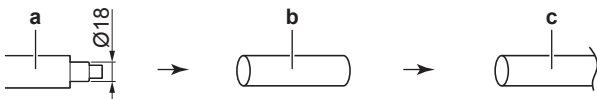

- a Tubo flexible de drenaje suministrado con la unidad interior

- b Toma de drenaje con medida nominal de Ø13 mm (suministro independiente)
- c Tubo de cloruro de polivinilo rígido (suministro independiente)

- **Condensación.** Tome medidas contra la condensación. Aísle toda la tubería de drenaje del edificio.

- 1 Inserte el tubo flexible de drenaje en el tubo de drenaje tal como se muestra en la siguiente ilustración, para que NO se salga del tubo de drenaje.

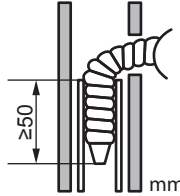

Cómo conectar la tubería en el lado derecho, la parte posterior derecha o la parte inferior derecha



INFORMACIÓN

El ajuste de fábrica por defecto es tubería en el lado derecho. Para la tubería en el lado izquierdo, retire la tubería desde el lado derecho e instálela en el lado izquierdo.

- 1 Fije el tubo flexible de drenaje con cinta de vinilo adhesiva a la parte inferior de las tuberías de refrigerante.
- 2 Envuelva el tubo flexible de drenaje y las tuberías de refrigerante conjuntamente con cinta aislante.

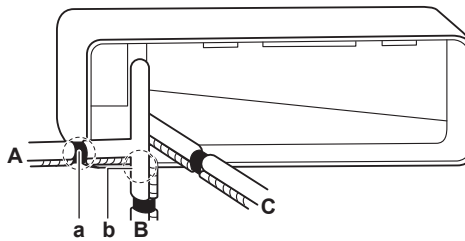

- A Tubería en el lado derecho
- B Tubería en la parte inferior derecha
- C Tubería en la parte posterior derecha

- a Retire la cubierta del orificio de la tubería aquí para la tubería en el lado derecho
- b Retire la cubierta del orificio de la tubería aquí para la tubería en la parte inferior derecha

Cómo conectar la tubería en el lado izquierdo, la parte posterior izquierda o la parte inferior izquierda



INFORMACIÓN

El ajuste de fábrica por defecto es tubería en el lado derecho. Para la tubería en el lado izquierdo, retire la tubería desde el lado derecho e instálela en el lado izquierdo.

- 1 Extraiga el tornillo de fijación del aislamiento en el lado derecho y retire el tubo flexible de drenaje.
- 2 Retire el tapón de drenaje en el lado izquierdo y fíjelo en el lado derecho.



AVISO

NO aplique aceite lubricante (aceite refrigerante) en el tapón de drenaje cuando lo inserte. El tapón de drenaje puede deteriorarse y provocar una fuga de drenaje del tapón.

- 3 Inserte el tubo flexible de drenaje en el lado izquierdo y no olvide apretarlo con el tornillo de fijación, en caso contrario, podría producirse una fuga de agua.

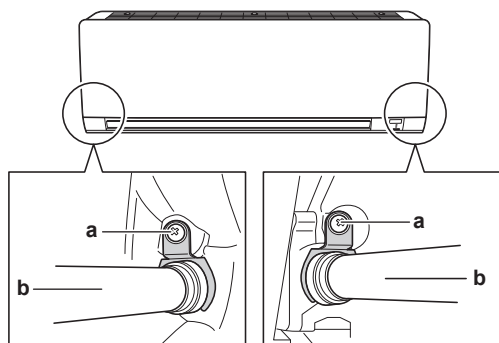

a Tornillo de fijación del aislamiento
b Tubo flexible de drenaje

- 4 Fije el tubo flexible de drenaje a las tuberías de refrigerante del lado inferior con cinta de vinilo adhesiva.

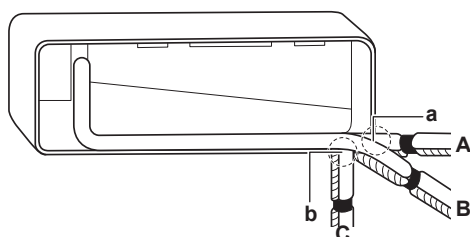

A Tubería en el lado izquierdo
B Tubería en la parte posterior izquierda
C Tubería en la parte inferior izquierda
a Retire la cubierta del orificio de la tubería aquí para la tubería en el lado izquierdo
b Retire la cubierta del orificio de la tubería aquí para la tubería en la parte inferior izquierda

Comprobación de fugas de agua

- 1 Desmonte los filtros de aire.
- 2 Coloque de forma gradual alrededor de 1 l de agua en la bandeja de drenaje y compruebe si hay fugas de agua.

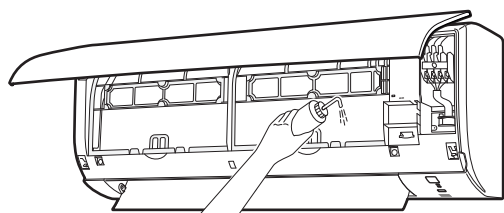

5.3 Cómo conectar las tuberías de refrigerante

PELIGRO: RIESGO DE QUEMADURAS/ABRASAMIENTO

5.3.1 Pautas al conectar las tuberías de refrigerante

Tenga en cuenta las siguientes pautas cuando conecte las tuberías:

- Aplique aceite de éster o de éter en la superficie interior abocardada cuando conecte una tuerca abocardada. Apriete 3 o 4 vueltas con la mano, antes de apretar firmemente.

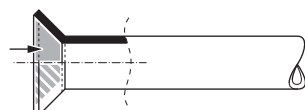

- Utilice SIEMPRE 2 llaves conjuntamente cuando afloje una tuerca abocardada.
- Utilice SIEMPRE una llave abierta para tuercas y una llave inglesa dinamo-métrica para apretar la tuerca abocardada cuando conecte las tuberías. Esto es para evitar que se agriete la tuerca y las fugas resultantes.

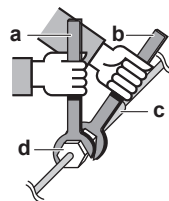

a Llave inglesa dinamo-métrica
b Llave abierta para tuercas
c Unión entre tuberías
d Tuerca abocardada

Tamaño del tubo (mm)	Par de apriete (N·m)	Dimensiones de abocardado (A) (mm)	Forma del abocardado (mm)
Ø6,4	15~17	8,7~9,1	
Ø9,5	33~39	12,8~13,2	
Ø12,7	50~60	16,2~16,6	

5.3.2 Cómo conectar las tuberías de refrigerante a la unidad interior

- **Longitud de la tubería.** Mantenga la tubería de refrigerante lo más corta posible.

- 1 Conecte la tubería de refrigerante a la unidad mediante las **conexiones abocardadas**.
- 2 **Aísle** la tubería de refrigerante, el cable de interconexión y el tubo flexible de drenaje en la unidad interior de la siguiente forma:

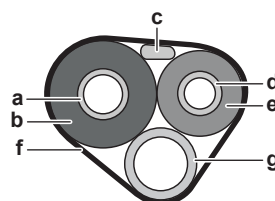

a Tubería de gas
b Aislamiento del tubería de gas
c Cable de interconexión
d Tubería de líquido
e Aislamiento de la tubería de líquido
f Cinta aislante
g Tubo flexible de drenaje



AVISO

Asegúrese de aislar todas las tuberías de refrigerante. En cualquier tubería que quede expuesta se puede producir condensación.

5.4 Conexión del cableado eléctrico



PELIGRO: RIESGO DE ELECTROCUCIÓN



ADVERTENCIA

Utilice SIEMPRE un cable multiconductor para los cables de alimentación.

5 Instalación

ADVERTENCIA

Si el cable de suministro resulta dañado, DEBERÁ ser sustituido por el fabricante, su agente o técnico cualificado similar para evitar peligros.

ADVERTENCIA

NO conecte la alimentación eléctrica a la unidad interior. Esto podría producir descargas eléctricas o incendios.

ADVERTENCIA

- NO utilice componentes eléctricos adquiridos localmente dentro del producto.
- NO realice ninguna derivación de suministro eléctrico para la bomba de drenaje, etc. desde el bloque de terminales. Esto podría producir descargas eléctricas o incendios.

ADVERTENCIA

Mantenga el cableado de interconexión lejos de los tubos de cobre sin aislamiento térmico, puesto que dichos tubos estarán muy calientes.

5.4.1 Conexión del cableado eléctrico a la unidad interior

Los trabajos eléctricos deberían llevarse a cabo de acuerdo con el manual de instalación y las normas o códigos de práctica en materia de cableado eléctrico.

- Coloque la unidad interior en los ganchos de la placa de montaje. Utilice las marcas "△" como referencia.

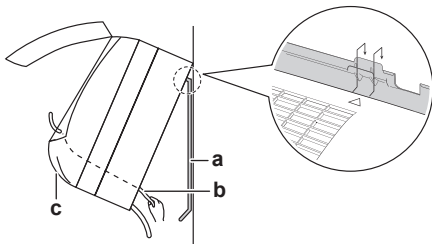

- a Placa de montaje (accesorio)
- b Cable de interconexión
- c Guía de cables

- Abra el panel frontal y, a continuación, la tapa de servicio. Consulte --- MISSING LINK ---.
- Pase el cable de interconexión desde la unidad exterior a través del orificio de pared de paso de alimentación, a través de la parte posterior de la unidad interior y a través del lado delantero.

Nota: Si el cable de interconexión ya se ha pelado con antelación, cubra los extremos con cinta aislante.

- Doble el extremo del cable hacia arriba.

AVISO

- Asegúrese de mantener los cables de alimentación y de transmisión separados entre sí. El cableado de transmisión y el de alimentación pueden cruzarse, pero NO deben estar tendidos de forma paralela.
- Para evitar interferencias eléctricas, la distancia entre los dos cableados debe ser SIEMPRE de 50 mm como mínimo.

ADVERTENCIA

Tome las medidas adecuadas para evitar que la unidad se convierta en refugio de pequeños animales. Si algún animal entrase en contacto con los componentes eléctricos, podría causar averías o hacer que apareciese humo o fuego.

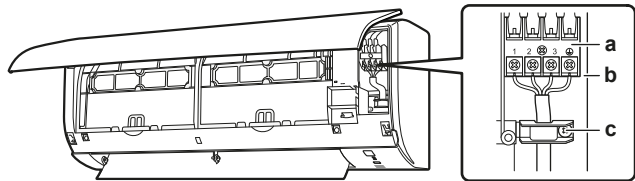

- a Bloque de terminales
- b Bloque de componentes eléctricos
- c Abrazadera para cable

- Pele los extremos del cable aproximadamente 15 mm.
- Haga que los colores de los cables coincidan con los números de los terminales de los bloques de terminales de la unidad interior y enrosque firmemente los cables en los terminales correspondientes.
- Conecte el cable de conexión a tierra a su terminal correspondiente.
- Fije firmemente los cables con los tornillos de los terminales.
- Tire de los cables para garantizar que estén firmemente fijados, a continuación, sujete los cables mediante el dispositivo de retención de los cables.
- Dé forma a los cables para que la tapa de servicio encaje firmemente, a continuación, cierre la tapa de servicio.

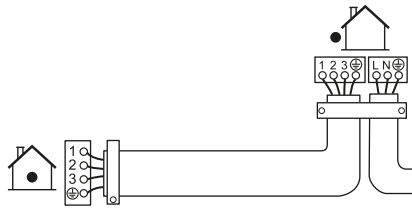

5.5 Finalización de la instalación de la unidad interior

5.5.1 Cómo aislar la tubería de drenaje, la tubería de refrigerante y el cable de interconexión

- Después de completar la tubería de drenaje, la tubería de refrigerante y el cable de interconexión. Envuelva las tuberías de refrigerante, el cable de interconexión y el tubo flexible de drenaje conjuntamente con cinta aislante. Solape, al menos, la mitad de la anchura de la cinta en cada vuelta.

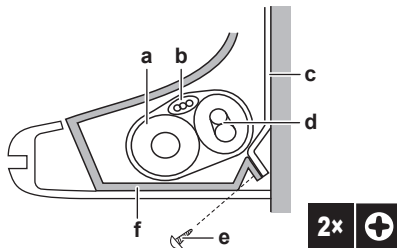

- a Tubo flexible de drenaje
- b Cable de interconexión
- c Placa de montaje (accesorio)
- d Tubería de refrigerante
- e Tornillo de fijación de la unidad interior M4x12L (accesorio)
- f Estructura inferior

5.5.2 Cómo pasar las tuberías a través del orificio de la pared

- 1 Coloque las tuberías de refrigerante a lo largo de la marca de la ruta de las tuberías en la placa de montaje.

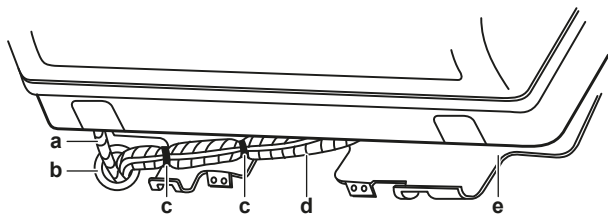

- a Tubo flexible de drenaje
- b Selle este orificio con masilla o material sellante
- c Cinta de vinilo adhesiva
- d Cinta aislante
- e Placa de montaje (accesorio)



AVISO

- NO doble las tuberías de refrigerante.
- NO presione las tuberías de refrigerante contra a estructura inferior o la rejilla frontal.

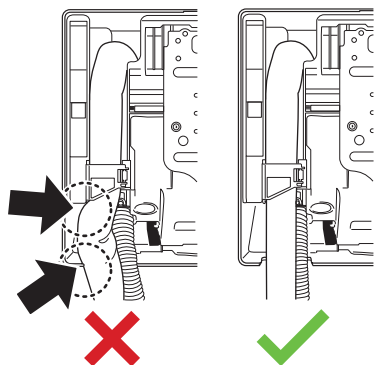

- 2 Pase el tubo flexible de drenaje y las tuberías de refrigerante a través del orificio de pared.

5.5.3 Cómo fijar la unidad en la placa de montaje

- 1 Coloque la unidad interior en los ganchos de la placa de montaje. Utilice las marcas "△" como referencia.

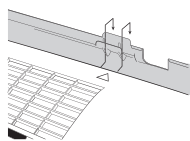

- 2 Presione la estructura inferior de la unidad con ambas manos hasta que quede fijada en los ganchos inferiores de la placa de montaje. Asegúrese de que los cables NO estén retorcidos en ningún lugar.

Nota: Tenga cuidado para que el cable de interconexión NO se enganche con la unidad interior.

- 3 Presione el extremo inferior de la unidad interior con ambas manos hasta que quede fijada en los ganchos de la placa de montaje.
- 4 Fije la unidad interior a la placa de montaje mediante los 2 tornillos de fijación de la unidad interior M4×12L (accesorio).

6 Configuración

6.1 Cómo establecer una dirección distinta

En caso de que haya 2 unidades interiores instaladas en 1 habitación, se pueden establecer distintas direcciones para 2 interfaces de usuario.

- 1 Retire las baterías de la interfaz de usuario.
- 2 Corte el jumper de dirección.

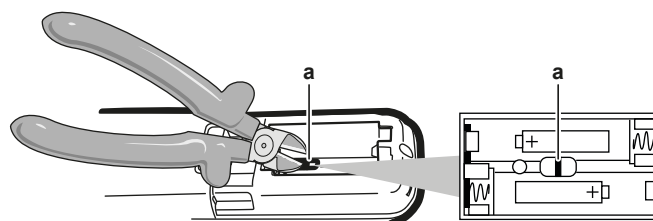

a Jumper de dirección



AVISO

Tenga cuidado de NO dañar ninguno de los componentes adyacentes al cortar el jumper de dirección.

- 3 Conecte el suministro eléctrico.

Resultado: La aleta de la unidad interior se abrirá y cerrará para establecer la posición de referencia.

- 4 Pulse simultáneamente:

Modelo	Botones
FTXP y ATXP	[TEMP ↑], [TEMP ↓] y [OFF]
FTXF	[MODE], [TEMP ↑] y [TEMP ↓]

- 5 Pulse:



- 6 Seleccione:



- 7 Pulse:

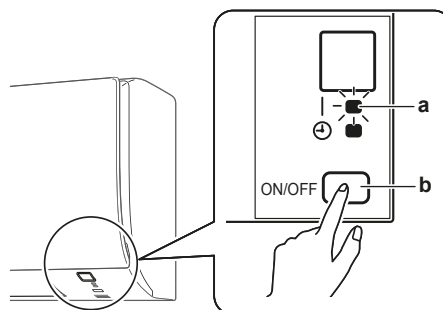

- a Luz de funcionamiento
- b Interruptor de ON/OFF de la unidad interior

- 8 Pulse el interruptor de ON/OFF de la unidad interior mientras la luz de funcionamiento esté parpadeando.

Ajuste de fábrica 1

7 Puesta en marcha

Después de 2
cortar con
alicates



INFORMACIÓN

Si el ajuste NO pudo completarse mientras la luz de funcionamiento estaba parpadeando, repita el proceso de ajuste desde el principio.

9 Cuando el ajuste esté terminado, pulse:

FTXP y ATXP Mantenga pulsado durante unos 5 segundos.
FTXF

Resultado: La interfaz de usuario volverá a la pantalla anterior.

7 Puesta en marcha



AVISO

Maneje SIEMPRE la unidad con los termistores y/o sensores/interruptores de presión. Si NO lo hace, el compresor podría quemarse.

7.1 Lista de comprobación antes de la puesta en servicio

Tras haber instalado la unidad, debe comprobar los siguientes puntos en primer lugar. Una vez que haya comprobado todos los puntos, DEBE cerrar la unidad. Después de cerrar la unidad, enciéndala.

<input type="checkbox"/>	Ha leído las instrucciones de instalación completas, que encontrará en la guía de referencia del instalador .
<input type="checkbox"/>	Las unidades interiores están correctamente montadas.
<input type="checkbox"/>	La unidad exterior está correctamente montada.
<input type="checkbox"/>	Entrada y salida de aire Compruebe que la entrada y la salida de aire NO están obstruidas por hojas de papel, cartones o cualquier otro objeto.
<input type="checkbox"/>	NO faltan fases ni hay fases invertidas.
<input type="checkbox"/>	Los tubos de refrigerante (gas y líquido) están aislados térmicamente.
<input type="checkbox"/>	Drenaje Asegúrese de que el drenaje fluya sin problemas. Posible consecuencia: El agua de condensación puede gotear.
<input type="checkbox"/>	El sistema está correctamente conectado a tierra y los terminales de conexión a tierra están bien apretados.
<input type="checkbox"/>	Los fusibles o dispositivos de protección instalados localmente están instalados de acuerdo con este documento y no DEBEN derivarse.
<input type="checkbox"/>	El voltaje del suministro eléctrico se corresponde al de la etiqueta de identificación de la unidad.
<input type="checkbox"/>	Los cables especificados se utilizan para el cable de interconexión .
<input type="checkbox"/>	La unidad interior recibe una señal desde la interfaz de usuario .
<input type="checkbox"/>	NO existen conexiones flojas ni componentes eléctricos dañados en la caja de conexiones.
<input type="checkbox"/>	La resistencia de aislamiento del compresor es correcta.
<input type="checkbox"/>	NO existen componentes dañados ni tubos aplastados dentro de la unidad interior o exterior.

<input type="checkbox"/>	NO hay fugas de refrigerante .
<input type="checkbox"/>	Se ha instalado el tamaño de tubo correcto y los tubos están correctamente aislados.
<input type="checkbox"/>	Las válvulas de cierre (gas y líquido) de la unidad exterior están completamente abiertas.

7.2 Cómo realizar una prueba de funcionamiento

Prerequisito: El suministro eléctrico debe estar comprendido dentro del rango especificado.

Prerequisito: La prueba de funcionamiento se puede llevar a cabo en modo de refrigeración o de calefacción.

Prerequisito: La prueba de funcionamiento debe realizarse de acuerdo con el manual de funcionamiento de la unidad interior para garantizar el correcto funcionamiento de todas las funciones y componentes.

- 1 En el modo de refrigeración, seleccione la temperatura programable más baja. En el modo de calefacción, seleccione la temperatura programable más alta. La prueba de funcionamiento se puede desactivar si es necesario.
- 2 Una vez concluida la prueba de funcionamiento, ajuste la temperatura en un nivel normal. En modo de refrigeración: 26~28°C, en modo de calefacción: 20~24°C.
- 3 Si el sistema deja de funcionar después de 3 minutos de haber APAGADO la unidad.

7.2.1 Cómo realizar una prueba de funcionamiento en invierno

Cuando opere el equipo de aire acondicionado en modo de **refrigeración** en invierno, establezca la prueba de funcionamiento mediante el siguiente método.

Para unidades FTXP y ATXP

- 1 Pulse , , y simultáneamente.
- 2 Pulse .
- 3 Seleccione .
- 4 Pulse .
- 5 Pulse para activar el sistema.

Resultado: La prueba de funcionamiento se detendrá transcurridos unos 30 minutos.

- 6 Para detener el funcionamiento, pulse .

Para unidades FTXF

- 7 Pulse para activar el sistema.
- 8 Pulse la parte central de , , y simultáneamente.
- 9 Pulse dos veces.

Resultado: se mostrará en la pantalla. Prueba de funcionamiento seleccionada. La prueba de funcionamiento se detendrá transcurridos unos 30 minutos.

- 10 Para detener el funcionamiento, pulse .



INFORMACIÓN

Algunas de las funciones NO se PUEDEN utilizar en el modo de prueba de funcionamiento.

Si el corte de corriente se produce con la unidad en funcionamiento, el sistema se reiniciará de forma automática inmediatamente después de que se recupere el suministro eléctrico.

8 Eliminación















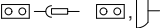

El desmantelamiento de la unidad, así como el tratamiento del refrigerante, aceite y otros componentes, DEBE realizarse de acuerdo con las normas aplicables.

9 Datos técnicos

9 Datos técnicos

Encontrará una **selección** de los últimos datos técnicos en el sitio web regional de Daikin (acceso público). Encontrará los datos técnicos **completos** disponibles en el Daikin Business Portal (requiere autenticación).

9.1 Diagrama de cableado

Leyenda del diagrama de cableado unificado					
Para los componentes y numeración correspondientes, consulte el diagrama de cableado de la unidad. La numeración de componentes en números arábigos es en orden ascendente para cada componentes y se representa en la descripción debajo del símbolo "*" en el código de componente.					
	:	DISYUNTOR DE CIRCUITO		:	CONEXIÓN A TIERRA DE PROTECCIÓN
	:	CONEXIÓN		:	CONEXIÓN A TIERRA DE PROTECCIÓN (TORNILLO)
	:	CONECTOR		:	RECTIFICADOR
	:	TIERRA		:	CONECTOR DEL RELÉ
	:	CABLEADO EN LA OBRA		:	CONECTOR DE CORTOCIRCUITO
	:	FUSIBLE		:	TERMINAL
	:	UNIDAD INTERIOR		:	REGLETA DE TERMINALES
	:	UNIDAD EXTERIOR		:	ABRAZADERA DEL CABLE
BLK : NEGRO	GRN : VERDE	PNK : ROSA	WHT : BLANCO		
BLU : AZUL	GRY : GRIS	PRP, PPL : MORADO	YLW : AMARILLO		
BRN : MARRÓN	ORG : NARANJA	RED : ROJO			
A*P	: PLACA DE CIRCUITO IMPRESO	PS	: ALIMENTACIÓN ELÉCTRICA DE CONMUTACIÓN		
BS*	: BOTÓN PULSADOR DE ENCENDIDO/APAGADO, INTERRUPTOR DE FUNCIONAMIENTO	PTC*	: TERMISTOR PTC		
BZ, H*O	: ZUMBADOR	Q*	: TRANSISTOR BIPOLAR DE PUERTA AISLADA (IGBT)		
C*	: CONDENSADOR	Q*DI	: DISYUNTOR DE FUGAS A TIERRA		
AC*, CN*, E*, HA*, HE*, HL*, HN*,	: CONEXIÓN, CONECTOR	Q*L	: PROTECTOR DE SOBRECARGA		
HR*, MR*_A, MR*_B, S*, U, V,		Q*M	: INTERRUPTOR TÉRMICO		
W, X*A, K*R_*		R*	: RESISTENCIA		
D*, V*D	: DIODO	R*T	: TERMISTOR		
DB*	: PUENTE DE DIODOS	RC	: RECEPTOR		
DS*	: INTERRUPTOR DIP	S*C	: INTERRUPTOR DE LÍMITE		
E*H	: CALENTADOR	S*L	: INTERRUPTOR DE FLOTADOR		
F*U, FU* (PARA CONOCER LAS CARACTERÍSTICAS, CONSULTE LA PCB DENTRO DE SU UNIDAD)	: FUSIBLE	S*NPH	: SENSOR DE PRESIÓN (ALTA)		
FG*	: CONECTOR (TIERRA DE BASTIDOR)	S*NPL	: SENSOR DE PRESIÓN (BAJA)		
H*	: MAZO	S*PH, HPS*	: PRESOSTATO (ALTA)		
H*P, LED*, V*L	: LUZ PILOTO, DIODO EMISOR DE LUZ	S*PL	: PRESOSTATO (BAJA)		
HAP	: DIODO EMISOR DE LUZ (MONITOR DE SERVICIO VERDE)	S*T	: TERMOSTATO		
HIGH VOLTAGE	: ALTA TENSIÓN	S*RH	: SENSOR DE HUMEDAD		
IES	: SENSOR INTELLIGENT EYE	S*W, SW*	: INTERRUPTOR DE FUNCIONAMIENTO		
IPM*	: MÓDULO DE ALIMENTACIÓN INTELIGENTE	SA*, F1S	: DISIPADOR DE SOBRETENSIONES		
K*R, KCR, KFR, KHuR, K*M	: RELÉ MAGNÉTICO	SR*, WLU	: RECEPTOR DE SEÑAL		
L	: CON CORRIENTE	SS*	: INTERRUPTOR DE SELECCIÓN		
L*	: BOBINA	SHEET METAL	: CHAPA FIJADA A UNA REGLETA DE TERMINALES		
L*R	: REACTOR	T*R	: TRANSFORMADOR		
M*	: MOTOR PASO A PASO	TC, TRC	: TRANSMISOR		
M*C	: MOTOR DEL COMPRESOR	V*, R*V	: VARISTOR		
M*F	: MOTOR DEL VENTILADOR	V*R	: PUENTE DE DIODOS		
M*P	: MOTOR DE LA BOMBA DE DRENAJE	WRC	: CONTROLADOR REMOTO INALÁMBRICO		
M*S	: MOTOR SWING	X*	: TERMINAL		
MR*, MRCW*, MRM*, MRN*	: RELÉ MAGNÉTICO	X*M	: REGLETA DE TERMINALES (BLOQUE)		
N	: NEUTRO	Y*E	: BOBINA DE LA VÁLVULA DE EXPANSIÓN ELECTRÓNICA		
n=*, N=*	: NÚMERO DE PASOS A TRAVÉS DEL NÚCLEO DE FERRITA	Y*R, Y*S	: BOBINA DE LA VÁLVULA SOLENOIDE DE INVERSIÓN		
PAM	: M=ODULACIÓN DE AMPLITUD DE IMPULSOS	Z*C	: NÚCLEO DE FERRITA		
PCB*	: PLACA DE CIRCUITO IMPRESO	ZF, Z*F	: FILTRO DE RUIDO		
PM*	: MÓDULO DE ALIMENTACIÓN				

Sommario

1	Note relative alla documentazione	55
1.1	Informazioni su questo documento	55
2	Informazioni relative all'involucro	55
2.1	Unità interna	55
2.1.1	Rimozione degli accessori dall'unità interna	55
3	Informazioni sull'unità	55
3.1	Layout sistema	56
3.2	Portata di funzionamento	56
4	Preparazione	56
4.1	Preparazione del luogo di installazione	56
4.1.1	Requisiti del luogo d'installazione per l'unità interna...	56
4.2	Preparazione delle tubazioni del refrigerante	56
4.2.1	Requisiti delle tubazioni del refrigerante	56
4.2.2	Isolante per le tubazioni del refrigerante	56
5	Installazione	57
5.1	Apertura delle unità	57
5.1.1	Per aprire l'unità interna	57
5.2	Installazione dell'unità interna	58
5.2.1	Installazione della piastra di montaggio	58
5.2.2	Praticare un foro nella parete	58
5.2.3	Rimozione del coperchio della porta del tubo	58
5.2.4	Per fornire lo scolo	59
5.3	Collegamento delle tubazioni del refrigerante	60
5.3.1	Linea guida per il collegamento delle tubazioni del refrigerante	60
5.3.2	Collegamento delle tubazioni del refrigerante all'unità interna	60
5.4	Collegamento del cablaggio elettrico	60
5.4.1	Collegamento del cablaggio elettrico all'unità interna	61
5.5	Finitura dell'installazione dell'unità interna	61
5.5.1	Isolamento della tubazione di drenaggio, della tubazione del refrigerante e del cavo di interconnessione	61
5.5.2	Passaggio dei tubi attraverso il foro della parete	62
5.5.3	Fissaggio dell'unità sulla piastra di montaggio	62
6	Configurazione	62
6.1	Impostazione di un indirizzo diverso	62
7	Messa in funzione	63
7.1	Elenco di controllo prima della messa in esercizio	63
7.2	Per eseguire una prova di funzionamento	63
7.2.1	Esecuzione di una prova di funzionamento in inverno	63
8	Smaltimento	64
9	Dati tecnici	65
9.1	Schema dell'impianto elettrico	65

1 Note relative alla documentazione

1.1 Informazioni su questo documento



INFORMAZIONE

Assicurarsi che l'utente sia in possesso della documentazione stampata e chiedergli/le di conservarla per consultazioni future.

Pubblico di destinazione

Installatori autorizzati



INFORMAZIONE

Quest'apparecchiatura è destinata ad essere utilizzata da utenti esperti o addestrati in officine, reparti dell'industria leggera e aziende agricole, oppure è destinata all'uso commerciale e domestico da parte di privati.

Serie di documentazioni

Questo documento fa parte di una serie di documentazioni. La serie completa è composta da:

- **Precauzioni generali per la sicurezza:**
 - Istruzioni per la sicurezza DA LEGGERE prima dell'installazione
 - Formato: cartaceo (nella confezione dell'unità esterna)
- **Manuale di installazione dell'unità interna:**
 - Istruzioni di installazione
 - Formato: cartaceo (nella confezione dell'unità esterna)
- **Guida di riferimento per l'installatore:**
 - Preparazione dell'installazione, buone prassi, dati di riferimento...
 - Formato: File digitali all'indirizzo <http://www.daikineurope.com/support-and-manuals/product-information/>

Potrebbe essere disponibile una revisione più recente della documentazione fornita andando sul sito web regionale Daikin oppure chiedendo al proprio rivenditore.

La documentazione originale è scritta in inglese. La documentazione in tutte le altre lingue è stata tradotta.

Dati tecnici

- Un **sottogruppo** degli ultimi dati tecnici è disponibile sul sito internet regionale Daikin (accessibile al pubblico).
- L'**insieme completo** degli ultimi dati tecnici è disponibile sul sito Daikin Business Portal (è richiesta l'autenticazione).

2 Informazioni relative all'involucro

2.1 Unità interna



INFORMAZIONE

Le figure che seguono sono solo un esempio e potrebbero NON corrispondere del tutto al layout sistema in questione.

- Alla consegna, l'unità DEVE essere controllata per verificare l'eventuale presenza di danni. Eventuali danni DEVONO essere segnalati immediatamente all'agente addetto ai reclami del trasportatore.
- Per evitare danni durante il trasporto, portare l'unità ancora imballata il più vicino possibile al luogo d'installazione definitivo.
- Togliere completamente l'imballaggio dell'unità interna secondo le procedure indicate nel foglio di istruzioni relativo.

2.1.1 Rimozione degli accessori dall'unità interna

3 Informazioni sull'unità



ATTENZIONE: MATERIALE INFIAMMABILE

Il refrigerante contenuto nell'unità è leggermente infiammabile.

4 Preparazione

3.1 Layout sistema

3.2 Portata di funzionamento

Per un funzionamento sicuro ed efficiente, utilizzare il sistema all'interno dei seguenti range di temperatura e umidità.

Modalità di funzionamento	Range di funzionamento
Raffreddamento ^{(a)(b)}	<ul style="list-style-type: none"> Temperatura esterna: -10~46°C DB Temperatura interna: 18~32°C DB Umidità interna: ≤80%
Riscaldamento ^(a)	<ul style="list-style-type: none"> Temperatura esterna: -15~24°C DB Temperatura interna: 10~30°C DB
Deumidificazione ^(a)	<ul style="list-style-type: none"> Temperatura esterna: -10~46°C DB Temperatura interna: 18~32°C DB Umidità interna: ≤80%

^(a) Un dispositivo di sicurezza potrebbe arrestare il funzionamento del sistema quando l'unità supera il proprio intervallo di funzionamento.

^(b) Potrebbero verificarsi condensa e gocciolamento dell'acqua quando l'unità supera il proprio intervallo di funzionamento.

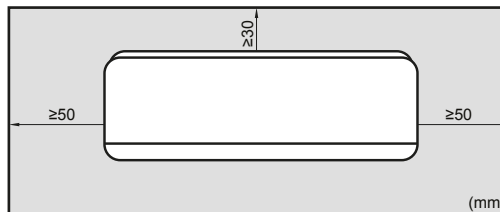

4.2 Preparazione delle tubazioni del refrigerante

4.2.1 Requisiti delle tubazioni del refrigerante



AVVISO

Le tubazioni e le altre parti soggette a pressione devono essere adatte al contatto con il refrigerante. Utilizzare rame per refrigerazione senza saldatura, disossidato con acido fosforico.

- I materiali estranei all'interno dei tubi (compreso l'olio per fabbricazione) devono essere ≤30 mg/10 m.

Diametro delle tubazioni del refrigerante

Utilizzare lo stesso diametro dei collegamenti sulle unità esterne:

Classe	Tubazioni del liquido L1	Tubazioni del gas L1
20~35	Ø6,4	Ø9,5

Materiale delle tubazioni del refrigerante

- Materiale delle tubazioni:** Rame senza saldature disossidato con acido fosforico.
- Collegamenti svasati:** Utilizzare solo materiale temprato.
- Grado di tempra e spessore delle tubazioni:**

Diametro esterno (Ø)	Grado di tempra	Spessore (t) ^(a)	
6,4 mm (1/4")	Temprato (O)	≥0,8 mm	

^(a) In base alle norme vigenti e alla pressione di esercizio massima dell'unità (vedere "PS High" sulla targhetta dell'unità), potrebbero essere necessarie tubazioni di spessore superiore.

4.2.2 Isolante per le tubazioni del refrigerante

- L'utilizzo della schiuma di polietilene come materiale isolante:
 - con un rapporto di trasferimento termico compreso tra 0,041 e 0,052 W/mK (0,035 e 0,045 kcal/mh°C)
 - con una resistenza al calore di almeno 120°C
- Spessore dell'isolante

Diametro esterno del tubo (Ø _p)	Diametro interno dell'isolante (Ø _i)	Spessore dell'isolante (t)
6,4 mm (1/4")	8~10 mm	≥10 mm



Se la temperatura è più alta di 30°C e l'umidità è maggiore dell'80%, allora lo spessore dei materiali isolanti dovrà essere almeno di 20 mm per evitare la formazione di condensa sulla superficie dell'isolante.

4 Preparazione

4.1 Preparazione del luogo di installazione



AVVERTENZA

L'apparecchiatura deve essere conservata in una stanza senza fonti di accensione in funzionamento continuo (esempio: fiamme libere, apparecchiature a gas in funzione o riscaldatori elettrici in funzione).

4.1.1 Requisiti del luogo d'installazione per l'unità interna



INFORMAZIONE

Il livello di pressione sonora è inferiore a 70 dBA.

- Flusso dell'aria.** Assicurarsi che il flusso dell'aria non sia ostacolato.
- Drenaggio.** Assicurarsi che l'acqua della condensa possa essere evacuata adeguatamente.
- Isolamento dalla parete.** Se le condizioni di temperatura della parete superano i 30°C e l'umidità relativa supera l'80%, oppure se nella parete penetra aria esterna, è necessario provvedere a un isolamento aggiuntivo (schiuma di polietilene con spessore minimo di 10 mm).
- Resistenza della parete.** Verificare che la parete o il pavimento siano sufficientemente robusti per sostenere il peso dell'unità. In caso di dubbi, rinforzare la parete o il pavimento prima di installare l'unità.
- Ingombri.** Installare l'unità ad almeno 1,8 m dal pavimento e tenere presenti i seguenti requisiti per le distanze dalle pareti e dal soffitto:

5 Installazione

5.1 Apertura delle unità

5.1.1 Per aprire l'unità interna

Rimozione del pannello anteriore

- 1 Tenere il pannello frontale per le relative linguette su entrambi i lati ed aprirlo.

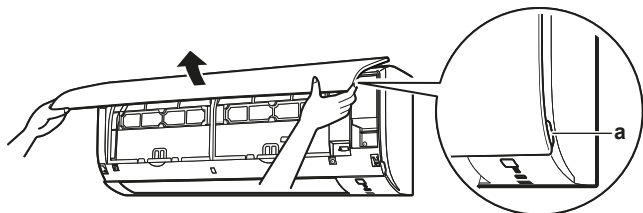

a Linguette del pannello

- 2 Rimuovere il pannello anteriore facendolo scorrere verso sinistra o verso destra e tirandolo verso di sé.

Risultato: L'albero del pannello frontale su 1 lato verrà scollegato.

- 3 Scollegare l'albero del pannello frontale sull'altro lato nello stesso modo.

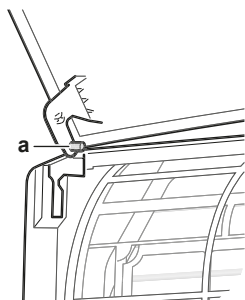

a Albero del pannello frontale

Reinstallazione del pannello anteriore

- 1 Fissare il pannello anteriore. Allineare gli alberi con le fessure e spingere fino in fondo.
- 2 Chiudere lentamente il pannello frontale; premere su entrambi i lati e al centro.

Rimozione della griglia anteriore



ATTENZIONE

Indossare un equipaggiamento personale di protezione adeguato (guanti di protezione, occhiali di sicurezza,...) durante i lavori di installazione, manutenzione o riparazione del sistema.

- 1 Rimuovere il pannello anteriore per rimuovere il filtro dell'aria.
- 2 Rimuovere 2 viti dalla griglia anteriore.
- 3 Spingere verso il basso i 3 ganci superiori contrassegnati da un simbolo con 3 cerchi.

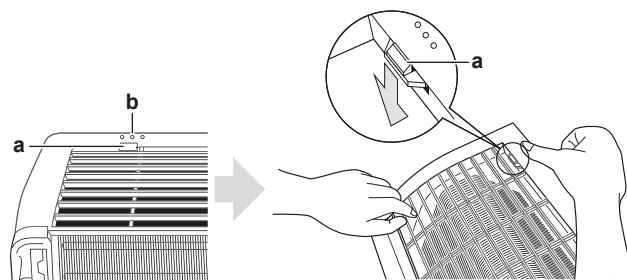

a Gancio superiore
b Simbolo con 3 cerchi

- 4 Si consiglia di aprire il deflettore prima di rimuovere la griglia anteriore.
- 5 Infilare entrambe le mani sotto al centro della griglia anteriore, spingerla verso l'alto e poi verso di sé.

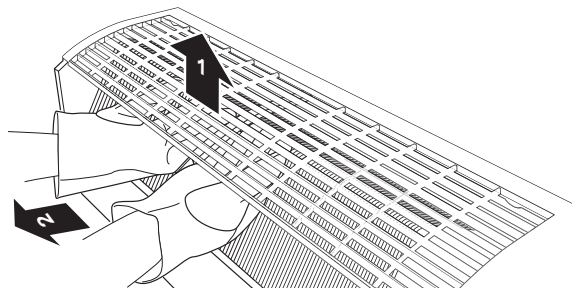

Reinstallazione della griglia anteriore

- 1 Installare la griglia anteriore e incastrare saldamente i 3 ganci superiori.
- 2 Reinstallare le 2 viti sulla griglia anteriore.
- 3 Installare il filtro dell'aria, quindi montare il pannello frontale.

Rimozione del coperchio della scatola dei collegamenti elettrici

- 1 Rimuovere la griglia anteriore.
- 2 Rimuovere 1 vite dalla scatola dei cablaggi elettrici.
- 3 Aprire il coperchio della scatola dei cablaggi elettrici tirando la parte sporgente sopra al coperchio.
- 4 Sganciare la linguetta sul fondo e rimuovere il coperchio della scatola dei cablaggi elettrici.

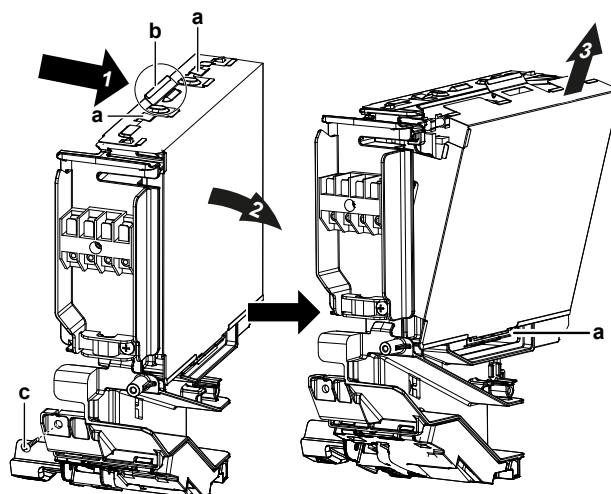

a Linguetta
b Parte sporgente in cima al coperchio
c Vite

- 5 Per reinstallare il coperchio, prima agganciare la linguetta in basso sulla scatola dei cablaggi, quindi far scorrere il coperchio nelle 2 linguette superiori.

5 Installazione

Apertura del coperchio di servizio

- 1 Rimuovere 1 vite dal coperchio di servizio.
- 2 Estrarre il coperchio di servizio in senso orizzontale dall'unità.

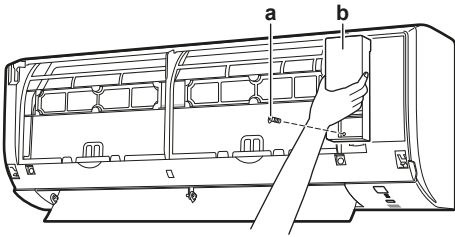

- a Vite del coperchio di servizio
b Coperchio di servizio

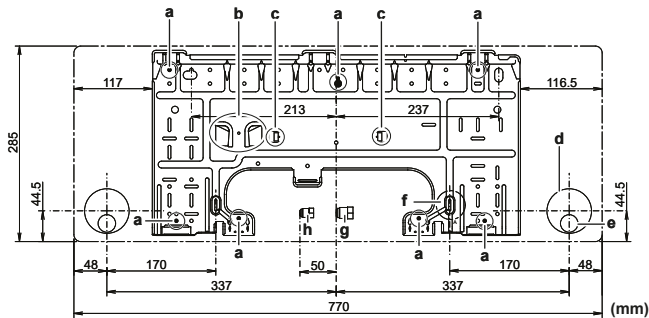

- A Classe 20~35
a Punti di fissaggio consigliati della piastra di montaggio
b Tasca per il coperchio della porta del tubo
c Linguetto per posizionare la livella
d Foro passante nella parete Ø65 mm
e Posizione del tubo flessibile di drenaggio
f Posizione per il metro a nastro sul simbolo "▷"
g Estremità del tubo del gas
h Estremità del tubo del liquido

5.2.2 Praticare un foro nella parete



ATTENZIONE

Per le pareti contenenti un telaio metallico o una tavola metallica, usare un tubo incassato nella parete e una copertura per il foro passante al fine di impedire il rischio di surriscaldamento, scosse elettriche o incendi.



AVVISO

Accertarsi di sigillare gli spazi attorno ai tubi con materiale specifico (non in dotazione), per evitare perdite d'acqua.

- 1 Praticare nella parete un foro passante di 65 mm in modo che sia inclinato verso il basso in direzione dell'esterno.
- 2 Inserire nel foro un tubo incassato nella parete.
- 3 Inserire nel tubo una copertura per la parete.

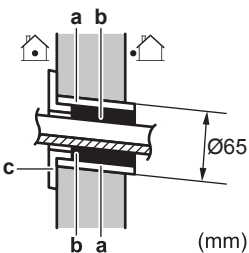

- a Tubo incassato nella parete
b Mastiche
c Copertura del foro nella parete

- 4 Al termine del cablaggio, della posa delle tubazioni del refrigerante e della posa delle tubazioni di scarico, NON dimenticare di sigillare lo spazio con del mastiche.

5.2 Installazione dell'unità interna

5.2.1 Installazione della piastra di montaggio

- 1 Installare provvisoriamente la piastra di montaggio.
- 2 Livellare la piastra di montaggio.
- 3 Contrassegnare i centri dei punti di foratura sulla parete utilizzando un metro a nastro. Posizionare l'estremità del metro a nastro sul simbolo "▷".
- 4 Terminare l'installazione fissando la piastra di montaggio alla parete mediante le viti M4×25L (non in dotazione).



INFORMAZIONE

Il coperchio rimosso dalla porta della tubazione può essere conservato nella tasca della piastra di montaggio.

5.2.3 Rimozione del coperchio della porta del tubo



INFORMAZIONE

Per collegare le tubazioni sul lato destro, sul lato inferiore destro, sul lato sinistro o sul lato inferiore sinistro, il coperchio della porta del tubo DEVE essere rimosso.

- 1 Tagliare il coperchio della porta del tubo dall'interno della griglia frontale usando un seghetto per traforo.

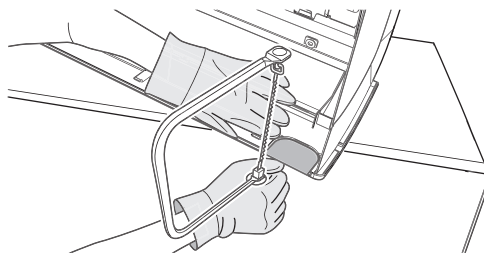

- 2 Rimuovere eventuali bave lungo la sezione di taglio usando una lima a mezzo tondo.

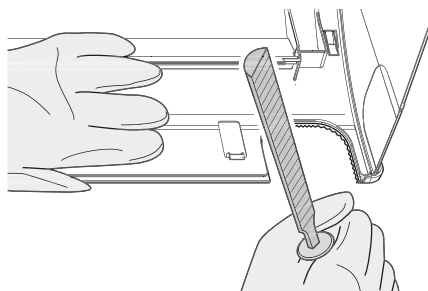

! AVVISO

NON utilizzare le pinze per rimuovere il coperchio della porta del tubo, in quanto ciò potrebbe danneggiare la griglia anteriore.

5.2.4 Per fornire lo scolo

Assicurarsi che l'acqua della condensa possa essere evacuata adeguatamente. Operazioni richieste:

- Linee guida generali
- Collegamento della tubazione di scarico all'unità interna
- Verifica dell'assenza di perdite d'acqua

Linee guida generali

- **Lunghezza del tubo.** Mantenere la tubazione di scarico il più corta possibile.
- **Dimensione del tubo.** Se si rende necessario un prolungamento del tubo flessibile di scarico o una tubazione di scarico incassata, utilizzare delle parti appropriate che si combinino con l'estremità anteriore del tubo flessibile.

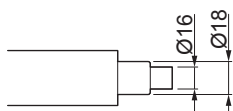

! AVVISO

- Installare il tubo flessibile di scarico inclinandolo verso il basso.
- I separatori NON sono ammessi.
- NON immergere l'estremità del tubo flessibile in acqua.

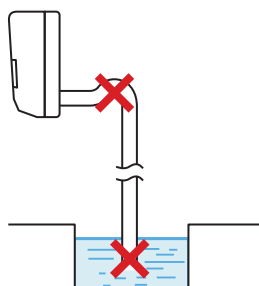

- **Prolunga del tubo flessibile di scarico.** Per estendere il tubo flessibile di scarico, utilizzare un tubo con un diametro interno di 16 mm non in dotazione. NON dimenticare di utilizzare il tubo di isolamento termico sulla sezione interna del tubo flessibile di prolunga.

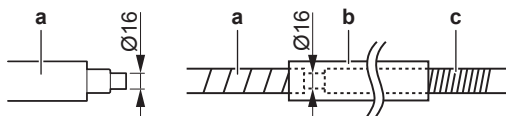

- a Tubo flessibile di drenaggio in dotazione con l'unità
- b Materiale di isolamento delle tubazioni (non in dotazione)
- c Tubo flessibile di drenaggio di prolunga

- **Tubo rigido in cloruro di polivinile.** Se si collega un tubo rigido di cloruro di polivinile (diametro nominale 13 mm) direttamente al tubo flessibile di scarico come si è fatto per l'installazione delle tubazioni incassate, utilizzare una presa di drenaggio non in dotazione (diametro nominale 13 mm).

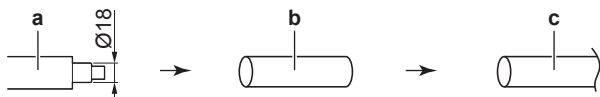

- a Tubo flessibile di drenaggio in dotazione con l'unità
- b Presa di scarico con diametro nominale di 13 mm (non in dotazione)
- c Tubo rigido in cloruro di polivinile (non in dotazione)

- **Condensa.** Adottare misure contro la formazione di condensa. Isolare l'intera tubazione di scarico nell'edificio.

- 1 Inserire il tubo flessibile di scarico nel tubo di scarico come mostrato nella figura seguente, in modo che NON venga estratto dal tubo di scarico.

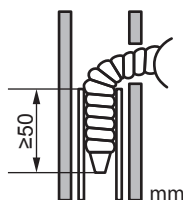

Collegamento delle tubazioni sul lato destro, sul lato posteriore destro o sul lato inferiore destro



INFORMAZIONE

Le tubazioni sul lato destro sono l'impostazione predefinita di fabbrica. Per le tubazioni sul lato sinistro, togliere le tubazioni dal lato destro e installarle sul lato sinistro.

- 1 Fissare il tubo flessibile di scarico al lato inferiore dei tubi del refrigerante usando del nastro adesivo in vinile.
- 2 Avvolgere insieme il tubo flessibile di scarico e i tubi del refrigerante utilizzando il nastro isolante.

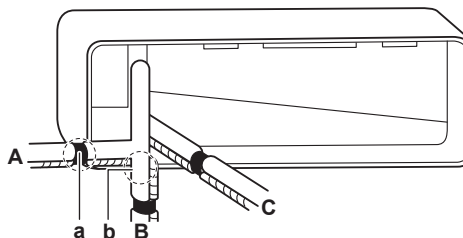

- A Tubazione laterale destra
- B Tubazione inferiore destra
- C Tubazione posteriore destra
- a Rimuovere il coperchio della porta per la tubazione laterale destra
- b Rimuovere il coperchio della porta per la tubazione inferiore destra

Collegamento delle tubazioni sul lato sinistro, sul lato posteriore sinistro o sul lato inferiore sinistro



INFORMAZIONE

Le tubazioni sul lato destro sono l'impostazione predefinita di fabbrica. Per le tubazioni sul lato sinistro, togliere le tubazioni dal lato destro e installarle sul lato sinistro.

- 1 Togliere la vite di fissaggio dell'isolante sul lato destro e rimuovere il tubo flessibile di scarico.
- 2 Togliere il tappo di scarico sul lato sinistro ed attaccarlo al lato destro.



AVVISO

NON applicare olio lubrificante (olio refrigerante) sul tappo di scarico durante l'inserimento, in quanto il tappo potrebbe deteriorarsi e causare perdite dal tappo stesso.

- 3 Inserire il tubo flessibile di scarico sul lato sinistro e non dimenticare di serrarlo con la vite di fissaggio; in caso contrario potrebbe verificarsi una perdita d'acqua.

5 Installazione

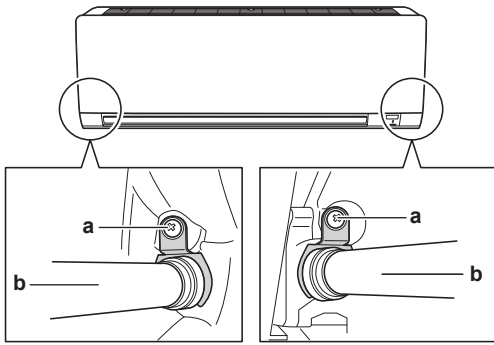

- a Vite di fissaggio dell'isolante
- b Tubo flessibile di scarico

4 Fissare il tubo flessibile di scarico al lato inferiore della tubazione del refrigerante usando del nastro adesivo di vinile.

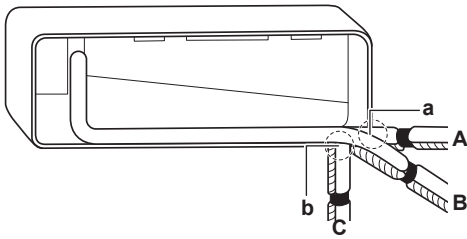

- A Tubazione laterale sinistra
- B Tubazione posteriore sinistra
- C Tubazione inferiore sinistra
- a Rimuovere qui il coperchio della porta per la tubazione sul lato sinistro
- b Rimuovere qui il coperchio della porta per la tubazione sul lato inferiore sinistro

Per controllare che non vi siano perdite d'acqua

- 1 Rimuovere i filtri dell'aria.
- 2 Versare gradualmente circa 1 l d'acqua nel raccoglitore di condensa, quindi verificare che non vi siano perdite d'acqua.

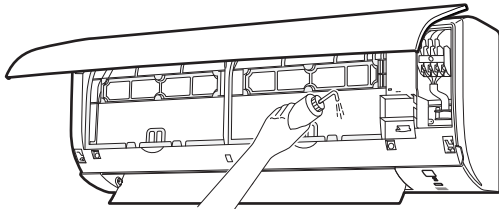

5.3 Collegamento delle tubazioni del refrigerante



PERICOLO: RISCHIO DI USTIONI/SCOTTATURE

5.3.1 Linea guida per il collegamento delle tubazioni del refrigerante

Per collegare i tubi, tenere conto delle linee guida seguenti:

- Spalmare la superficie interna della svasatura con olio di etere oppure olio di estere se si deve collegare un dado svasato. Serrare manualmente per 3 o 4 giri, quindi serrare a fondo.

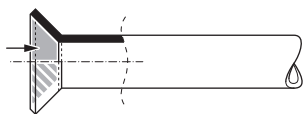

- Utilizzare SEMPRE 2 chiavi contemporaneamente per allentare un dado svasato.

- Usare SEMPRE una chiave fissa e una chiave dinamometrica insieme per serrare il dado svasato durante il collegamento della tubazione. Questo serve ad evitare che il dado si crepi e si formino delle perdite.

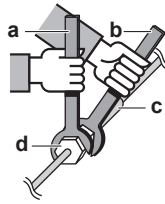

- a Chiave dinamometrica
- b Chiave fissa
- c Raccordo delle tubazioni
- d Dado svasato

Dimensioni delle tubazioni (mm)	Coppia di serraggio (N•m)	Dimensioni della svasatura (A) (mm)	Sagoma della svasatura (mm)
Ø6,4	15~17	8,7~9,1	
Ø9,5	33~39	12,8~13,2	
Ø12,7	50~60	16,2~16,6	

5.3.2 Collegamento delle tubazioni del refrigerante all'unità interna

- **Lunghezza delle tubazioni.** Mantenere le tubazioni del refrigerante il più corte possibile.

- 1 Collegare le tubazioni del refrigerante all'unità utilizzando **collegamenti svasati**.
- 2 **Isolare** le tubazioni del refrigerante, il cavo di interconnessione e il tubo flessibile di scarico sull'unità interna come indicato di seguito:

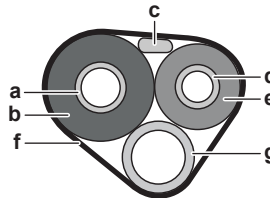

- a Tubo del gas
- b Isolamento del tubo del gas
- c Cavo di interconnessione
- d Tubo del liquido
- e Isolamento del tubo del liquido
- f Nastro di finitura
- g Tubo flessibile di scarico



AVVISO

Accertarsi di isolare tutte le tubazioni del refrigerante. Le tubazioni esposte possono causare la formazione di condensa.

5.4 Collegamento del cablaggio elettrico



PERICOLO: RISCHIO DI ELETTROCUZIONE



AVVERTENZA

Per i cavi di alimentazione utilizzare SEMPRE cavi del tipo a più trefoli.

AVVERTENZA

Se il cavo di alimentazione è danneggiato, DEVE essere sostituito dal costruttore, dal suo rappresentante o da persone in possesso di una qualifica simile, per evitare ogni rischio.

AVVERTENZA

NON collegare l'alimentazione elettrica all'unità interna. Ciò potrebbe provocare scosse elettriche o incendi.

AVVERTENZA

- NON usare componenti elettrici acquistati localmente all'interno del prodotto.
- NON prelevare l'alimentazione elettrica per la pompa di scarico ecc. dalla morsettieria. Ciò potrebbe provocare scosse elettriche o incendi.

AVVERTENZA

Tenere il cablaggio di interconnessione lontano dai tubi di rame senza isolamento termico in quanto tali tubi si surriscaldano.

5.4.1 Collegamento del cablaggio elettrico all'unità interna

I collegamenti elettrici devono essere eseguiti secondo le istruzioni riportate nel manuale di installazione e in conformità con le norme nazionali sui collegamenti elettrici e i codici di procedura.

- Fissare l'unità interna sui ganci della piastra di montaggio. Usare i segni "Δ" come guida.

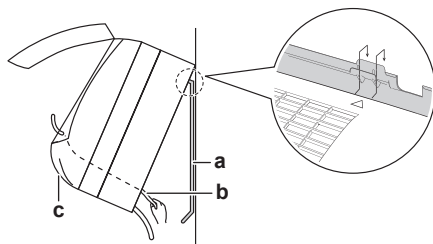

- a Piastra di montaggio (accessorio)
- b Cavo di interconnessione
- c Guida dei fili

- Aprire il pannello anteriore e poi aprire il coperchio di servizio. Consultare la guida di riferimento dell'installatore per informazioni sulla procedura di apertura.
- Passare il cavo di interconnessione dall'unità esterna attraverso il foro passante nella parete, quindi attraverso il lato posteriore dell'unità interna e attraverso il lato anteriore.

Note: Nel caso in cui il cavo di interconnessione sia stato sguainato in anticipo, coprire le estremità con del nastro isolante.

- Piegare l'estremità del cavo verso l'alto.

AVVISO

- Assicurarsi di tenere la linea di alimentazione separata dalla linea di trasmissione. I cavi di trasmissione e i cavi di alimentazione possono incrociarsi, ma NON correre paralleli.
- Per evitare interferenze elettriche, la distanza tra i due tipi di cavi deve essere SEMPRE pari ad almeno 50 mm.

AVVERTENZA

Prevedere misure adeguate per impedire che l'unità possa essere usata come riparo da piccoli animali. I piccoli animali che dovessero entrare in contatto con le parti elettriche possono causare malfunzionamenti, fumo o incendi.

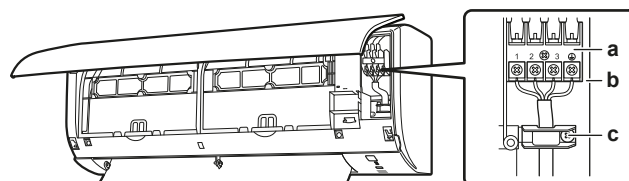

- a Morsettieria
- b Blocco dei componenti elettrici
- c Serracavo

- Sguainare le estremità dei fili per circa 15 mm.
- Abbinare i colori dei fili ai numeri dei terminali sulla morsettieria dell'unità interna e avvitare a fondo per fissare i fili ai terminali corrispondenti.
- Collegare il filo della messa a terra al terminale corrispondente.
- Fissare saldamente i cavi con le viti della morsettieria.
- Tirare i fili per assicurarsi che siano correttamente collegati, quindi fermarli con l'apposito ritegno.
- Imprimere ai fili una forma adeguata in modo che il coperchio di servizio si installi saldamente, quindi chiudere il coperchio di servizio.

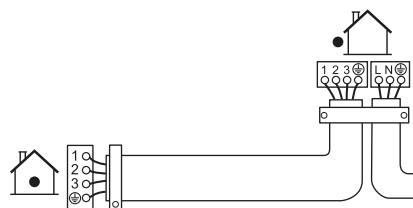

5.5 Finitura dell'installazione dell'unità interna

5.5.1 Isolamento della tubazione di drenaggio, della tubazione del refrigerante e del cavo di interconnessione

- Dopo la tubazione di drenaggio, la tubazione del refrigerante e il cablaggio elettrico sono terminati. Avvolgere assieme i tubi del refrigerante, il cavo di interconnessione e il tubo flessibile di scarico utilizzando il nastro isolante. Sovrapporre almeno metà della larghezza del nastro ad ogni giro.

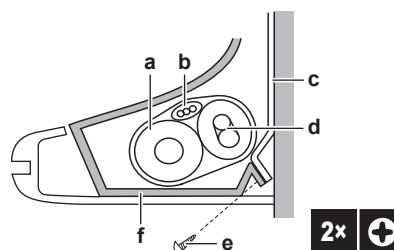

- a Tubo flessibile di scarico
- b Cavo di interconnessione
- c Piastra di montaggio (accessorio)
- d Tubazioni del refrigerante
- e Vite di fissaggio dell'unità interna M4×12L (accessorio)
- f Telaio inferiore

6 Configurazione

5.5.2 Passaggio dei tubi attraverso il foro della parete

- 1 Dare forma ai tubi del refrigerante lungo il percorso tracciato sulla piastra di montaggio.

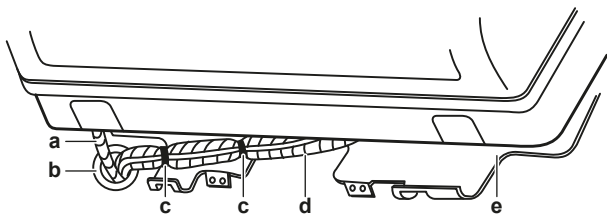

- a Tubo flessibile di scarico
- b Sigillare questo foro con mastice o materiale isolante
- c Nastro adesivo in vinile
- d Nastro isolante
- e Piastra di montaggio (accessorio)

AVVISO

- NON piegare i tubi del refrigerante.
- NON spingere i tubi del refrigerante sul telaio inferiore o sulla griglia anteriore.

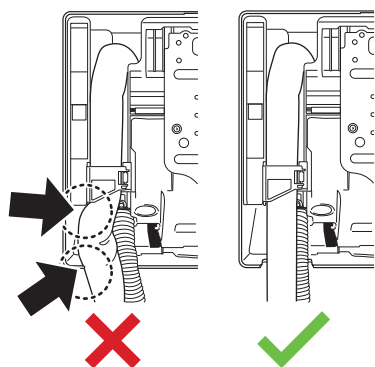

- 2 Far passare il tubo flessibile di scarico e i tubi del refrigerante nel foro della parete.

5.5.3 Fissaggio dell'unità sulla piastra di montaggio

- 1 Fissare l'unità interna sui ganci della piastra di montaggio. Usare i segni "Δ" come guida.

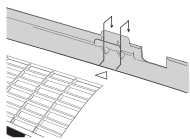

- 2 Premere con entrambe le mani sul telaio inferiore dell'unità per inserirlo nei ganci inferiori della piastra di montaggio. Accertarsi che i cavi NON vengano schiacciati in alcun punto.

Note: prestare attenzione affinché il cavo di interconnessione NON rimanga incastrato nell'unità interna.

- 3 Premere con entrambe le mani sul bordo inferiore dell'unità interna finché non viene bloccata saldamente dai ganci della piastra di montaggio.
- 4 Assicurare l'unità interna alla piastra di montaggio con le 2 viti di fissaggio dell'unità interna M4 × 12L (accessorio).

6 Configurazione

6.1 Impostazione di un indirizzo diverso

Quando in 1 stanza sono installate 2 unità interne, è possibile impostare indirizzi diversi per le 2 interfacce utente.

- 1 Rimuovere le batterie dall'interfaccia utente.
- 2 Tagliare il ponticello di indirizzamento.

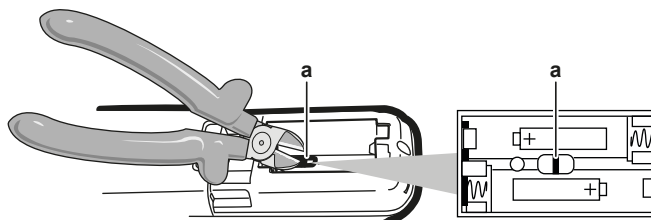

a Ponticello di indirizzamento

AVVISO

Prestare attenzione a NON danneggiare nessuna delle parti circostanti durante il taglio del cavo per collegamenti volanti degli indirizzi.

- 3 Attivare l'alimentazione elettrica.

Risultato: L'aletta dell'unità interna si aprirà e si chiuderà per impostare la posizione di riferimento.

- 4 Premere contemporaneamente:

Modello	Pulsanti
FTXP e ATXP	TEMP ↑, TEMP ↓ e OFF
FTXF	MODE, TEMP ↑ e TEMP ↓

- 5 Premere:

FTXP e ATXP
FTXF

- 6 Selezionare:

FTXP e ATXP
FTXF

- 7 Premere:

FTXP e ATXP
FTXF

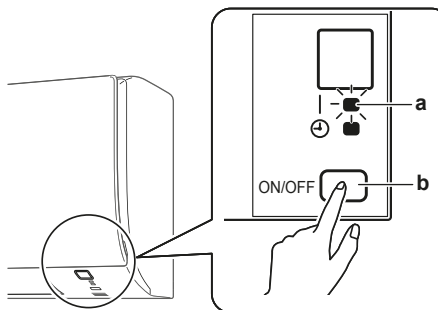

- a Spia di funzionamento
- b Interruttore ON/OFF dell'unità interna

- 8 Premere l'interruttore ON/OFF dell'unità interna mentre la spia di funzionamento lampeggia.

Impostazione di fabbrica 1
Dopo il taglio con le pinze 2

i **INFORMAZIONE**

Se NON è stato possibile completare l'impostazione mentre la spia di funzionamento lampeggiava, ripetere la procedura d'impostazione dall'inizio.

9 Al termine dell'impostazione, premere:

FTXP e ATXP Tenere premuto  per circa 5 secondi.
FTXF

Risultato: L'interfaccia utente tornerà alla schermata precedente.

7 Messa in funzione**! AVVISO**

Usare SEMPRE l'unità con termistori e/o sensori/interruttori di pressione. In caso CONTRARIO, il compressore potrebbe bruciare.

7.1 Elenco di controllo prima della messa in esercizio

Dopo l'installazione dell'unità, controllare innanzitutto le avvertenze riportate di seguito. Una volta eseguiti tutti i controlli, l'unità DEVE essere chiusa. Alimentare l'unità dopo averla chiusa.

<input type="checkbox"/>	Dovete aver letto tutte le istruzioni d'installazione, come descritto nella guida di consultazione per l'installatore .
<input type="checkbox"/>	Le unità interne sono montate correttamente.
<input type="checkbox"/>	L' unità esterna è correttamente montata.
<input type="checkbox"/>	Ingresso/uscita dell'aria Controllare che l'ingresso e l'uscita aria NON siano ostruiti da fogli di carta, cartone o altri materiali.
<input type="checkbox"/>	NON vi sono fasi mancanti o fasi invertite .
<input type="checkbox"/>	I tubi del refrigerante (gassoso e liquido) sono isolati termicamente.
<input type="checkbox"/>	Scolo Assicurarsi che lo scolo defluisca liberamente. Possibile conseguenza: l'acqua condensata potrebbe gocciolare.
<input type="checkbox"/>	Il sistema è correttamente messo a terra e i terminali di terra sono serrati.
<input type="checkbox"/>	I fusibili o i dispositivi di protezione installati localmente sono stati installati conformemente al presente documento e NON sono stati bypassati.
<input type="checkbox"/>	La tensione di alimentazione deve corrispondere alla tensione indicata sulla targhetta d'identificazione dell'unità.
<input type="checkbox"/>	I fili specificati sono usati per il cavo di interconnessione .
<input type="checkbox"/>	L'unità interna riceve i segnali dell' interfaccia utente .
<input type="checkbox"/>	Non è presente NESSUN collegamento allentato o componente elettrico danneggiato nel quadro elettrico.
<input type="checkbox"/>	La resistenza di isolamento del compressore è adeguata.
<input type="checkbox"/>	Non c'è NESSUN componente danneggiato o tubo schiacciato all'interno delle unità interne ed esterne.
<input type="checkbox"/>	NON vi sono perdite di refrigerante .
<input type="checkbox"/>	È installata la dimensione dei tubi corretta e i tubi sono correttamente isolati.



Le **valvole di arresto** (per il gas e il liquido) sull'unità esterna sono completamente aperte.

7.2 Per eseguire una prova di funzionamento

Prerequisito: L'alimentazione elettrica DEVE essere compresa nell'intervallo specificato.

Prerequisito: La prova di funzionamento può essere eseguita in modalità di raffreddamento o di riscaldamento.







Prerequisito: La prova di funzionamento deve essere eseguita secondo il manuale di funzionamento dell'unità interna per assicurarsi che tutte le funzioni e le parti funzionino correttamente.

- 1 Nella modalità di raffreddamento, selezionare la temperatura programmabile più bassa. Nella modalità di riscaldamento, selezionare la temperatura programmabile più alta. La prova di funzionamento può essere disattivata se necessario.
- 2 Una volta completata la prova di funzionamento, impostare la temperatura su un livello normale. In modalità di raffreddamento: 26~28°C, in modalità di riscaldamento: 20~24°C.
- 3 Il sistema si arresta 3 minuti dopo lo spegnimento dell'unità.

7.2.1 Esecuzione di una prova di funzionamento in inverno

Quando si utilizza il climatizzatore in modalità **Raffreddamento** in inverno, impostarlo nella prova di funzionamento utilizzando il seguente metodo.





Per le unità FTXP e ATXP

- 1 Premere , , e  contemporaneamente.
- 2 Premere .
- 3 Selezionare .
- 4 Premere .
- 5 Premere  per accendere il sistema.

Risultato: La prova di funzionamento si arresta automaticamente dopo 30 minuti circa.

- 6 Per interrompere il funzionamento, premere .

Per le unità FTXF

- 7 Premere  per accendere il sistema.
- 8 Premere il centro di , , e  contemporaneamente.
- 9 Premere  due volte.

Risultato:  apparirà sul display. Prova di funzionamento selezionata. La prova di funzionamento si arresta automaticamente dopo 30 minuti circa.

- 10 Per interrompere il funzionamento, premere .

**INFORMAZIONE**

Alcune delle funzioni NON POSSONO essere utilizzate nella modalità della prova di funzionamento.

Se durante il funzionamento del sistema si verifica un'interruzione dell'alimentazione, il funzionamento stesso riprende automaticamente al ripristino dell'alimentazione.















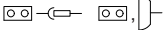

8 Smaltimento

Lo smaltimento dell'unità e il trattamento del refrigerante, dell'olio e di qualsiasi altra parte DEVONO essere eseguiti in conformità alla legislazione in vigore.

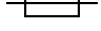
9 Dati tecnici

È disponibile un **sottoinsieme** dei dati tecnici più recenti sul sito web regionale Daikin (accessibile al pubblico). L'**insieme completo** dei dati tecnici più recenti è disponibile sul Daikin Business Portal (richiesta autenticazione).

9.1 Schema dell'impianto elettrico

Legenda dello schema elettrico unificato					
Per la numerazione e le parti applicate, fare riferimento allo schema elettrico delle unità. La numerazione delle parti è in numeri arabi in ordine crescente per ogni parte ed è rappresentata nella panoramica sottostante dal simbolo "*" nel codice della parte.					
	:	INTERRUTTORE DI CIRCUITO		:	MESSA A TERRA DI PROTEZIONE
	:	COLLEGAMENTO		:	MESSA A TERRA DI PROTEZIONE (VITE)
	:	CONNETTORE		:	RADDRIZZATORE
	:	TERRA		:	CONNETTORE DEL RELÈ
	:	COLLEGAMENTO IN LOCO		:	CONNETTORE DI CORTOCIRCUITO
	:	FUSIBILE		:	MORSETTO
	:	UNITÀ INTERNA		:	MORSETTIERA
	:	UNITÀ ESTERNA		:	MORSETTO PER CABLAGGIO
BLK	:	NERO	GRN	:	VERDE
BLU	:	BLU	GRY	:	GRIGIO
BRN	:	MARRONE	PRP, PPL	:	VIOLA
			ORG	:	ARANCIO
			PNK	:	ROSA
			RED	:	ROSSO
			WHT	:	BIANCO
			YLW	:	GIALLO
A*P	:	SCHEDA A CIRCUITI STAMPATI	PS	:	ALIMENTATORE A COMMUTAZIONE
BS*	:	INTERRUTTORE DI FUNZIONAMENTO, PULSANTE ACCENSIONE/SPEGNIMENTO	PTC*	:	TERMISTORE PTC
BZ, H*O	:	CICALINO	Q*	:	TRANSISTOR BIPOLARE A INGRESSO ISOLATO (IGBT)
C*	:	CONDENSATORE	Q*DI	:	INTERRUTTORE DI DISPERSIONE A TERRA
AC*, CN*, E*, HA*, HE*, HL*, HN*,	:	COLLEGAMENTO, CONNETTORE	Q*L	:	PROTEZIONE DAI SOVRACCARICHI
HR*, MR*_A, MR*_B, S*, U, V, W, X*A, K*R_*	:		Q*M	:	INTERRUTTORE TERMOSTATICO
D*, V*D	:	DIODO	R*	:	RESISTORE
DB*	:	PONTE A DIODI	R*T	:	TERMISTORE
DS*	:	MICROINTERRUTTORE	RC	:	RICEVITORE
E*H	:	RISCALDATORE	S*C	:	LIMITATORE
F*U, FU* (PER CARATTERISTICHE,	:	FUSIBILE	S*L	:	INTERRUTTORE A GALLEGGIANTE
FARE RIFERIMENTO ALLA PCB ALL'INTERNO DELL'UNITÀ)	:		S*NPH	:	SENSORE DI PRESSIONE (ALTA)
FG*	:	CONNETTORE (MESSA A TERRA DEL TELAIO)	S*NPL	:	SENSORE DI PRESSIONE (BASSA)
H*	:	CABLAGGIO	S*PH, HPS*	:	PRESSOSTATO (ALTA PRESSIONE)
H*P, LED*, V*L	:	SPIA PILOTA, LED	S*PL	:	PRESSOSTATO (BASSA PRESSIONE)
HAP	:	LED (MONITORAGGIO DI SERVIZIO: VERDE)	S*T	:	TERMOSTATO
HIGH VOLTAGE	:	ALTA TENSIONE	S*RH	:	SENSORE DI UMIDITÀ
IES	:	SENSORE INTELLIGENT EYE	S*W, SW*	:	INTERRUTTORE DI FUNZIONAMENTO
IPM*	:	MODULO DI POTENZA INTELLIGENTE	SA*, F1S	:	ASSORBITORE DI SOVRATENSIONE
K*R, KCR, KFR, KHuR, K*M	:	RELÈ MAGNETICO	SR*, WLU	:	RICEVITORE DEL SEGNALE
L	:	FASE	SS*	:	INTERRUTTORE SELETTORE
L*	:	SERPENTINA	SHEET METAL	:	PIASTRA FISSA PER MORSETTIERA
L*R	:	REATTORE	T*R	:	TRASFORMATORE
M*	:	MOTORE PASSO-PASSO	TC, TRC	:	TRASMETTITORE
M*C	:	MOTORE DEL COMPRESSORE	V*, R*V	:	VARISTORE
M*F	:	MOTORE DELLA VENTOLA	V*R	:	PONTE A DIODI
M*P	:	MOTORE DELLA POMPA DI SCARICO	WRC	:	TELECOMANDO WIRELESS
M*S	:	MOTORINO DI ROTAZIONE	X*	:	MORSETTO
MR*, MRCW*, MRM*, MRN*	:	RELÈ MAGNETICO	X*M	:	MORSETTIERA (BLOCCO)
N	:	NEUTRO	Y*E	:	SERPENTINA VALVOLA DI ESPANSIONE ELETTRONICA
n=*, N=*	:	NUMERO DI PASSAGGI ATTRAVERSO IL NUCLEO DI FERRITE	Y*R, Y*S	:	SERPENTINA ELETTROVALVOLA DI INVERSIONE
PAM	:	MODULAZIONE AMPIEZZA IMPULSI	Z*C	:	NUCLEO DI FERRITE
PCB*	:	SCHEDA A CIRCUITI STAMPATI	ZF, Z*F	:	FILTRO ANTIRUMORE
PM*	:	MODULO DI ALIMENTAZIONE			

Περιεχόμενα

1	Πληροφορίες για τα έγγραφα τεκμηρίωσης	66
1.1	Πληροφορίες για το παρόν έγγραφο	66
2	Πληροφορίες για τη συσκευασία	66
2.1	Εσωτερική μονάδα	66
2.1.1	Για να αφαιρέσετε τα εξαρτήματα από την εσωτερική μονάδα	67
3	Σχετικά με τη μονάδα	67
3.1	Διάταξη συστήματος	67
3.2	Εύρος λειτουργίας	67
4	Προετοιμασία	67
4.1	Την προετοιμασία του χώρου εγκατάστασης	67
4.1.1	Απαιτήσεις χώρου εγκατάστασης για την εσωτερική μονάδα	67
4.2	Προετοιμασία των σωληνώσεων ψυκτικού	67
4.2.1	Απαιτήσεις σωλήνωσης ψυκτικού	67
4.2.2	Μόνωση σωληνώσεων ψυκτικού	68
5	Εγκατάσταση	68
5.1	Άνοιγμα των μονάδων	68
5.1.1	Για να ανοίξετε την εσωτερική μονάδα	68
5.2	Εγκατάσταση της εσωτερικής μονάδας	69
5.2.1	Για να εγκαταστήσετε την πλακέτα προσάρτησης	69
5.2.2	Για να ανοίξετε τρύπα στον τοίχο	69
5.2.3	Για να αφαιρέσετε το κάλυμμα της θύρας εισαγωγής σωλήνων	70
5.2.4	Παροχή αποστράγγισης	70
5.3	Σύνδεση των σωληνώσεων ψυκτικού	71
5.3.1	Οδηγίες κατά τη σύνδεση της σωλήνωσης ψυκτικού ..	71
5.3.2	Για να συνδέσετε τις σωληνώσεις ψυκτικού στην εσωτερική μονάδα	72
5.4	Σύνδεση των ηλεκτρικών καλωδίων	72
5.4.1	Για να συνδέσετε την ηλεκτρική καλωδίωση στην εσωτερική μονάδα	72
5.5	Ολοκλήρωση εγκατάστασης της εσωτερικής μονάδας	73
5.5.1	Για να μονώσετε τις σωληνώσεις αποχέτευσης, τις σωληνώσεις ψυκτικού και το καλώδιο διασύνδεσης ...	73
5.5.2	Για να περάσετε τους σωλήνες από την τρύπα στον τοίχο	73
5.5.3	Για να στερεώσετε τη μονάδα στη βάση εγκατάστασης	73
6	Διαμόρφωση	73
6.1	Για να ορίσετε διαφορετική διεύθυνση	73
7	Αρχική εκκίνηση	74
7.1	Λίστα ελέγχου πριν την έναρξη λειτουργίας	74
7.2	Εκτέλεση μιας δοκιμαστικής λειτουργίας	74
7.2.1	Για να εκτελέσετε δοκιμαστική λειτουργία κατά τη χειμερινή περίοδο	75
8	Απόρριψη	75
9	Τεχνικά χαρακτηριστικά	76
9.1	Διάγραμμα καλωδίωσης	76

1 Πληροφορίες για τα έγγραφα τεκμηρίωσης

1.1 Πληροφορίες για το παρόν έγγραφο



ΠΛΗΡΟΦΟΡΙΕΣ

Βεβαιωθείτε ότι ο χρήστης έχει στη διάθεσή του μια έντυπη έκδοση της τεκμηρίωσης και ζητήστε να την φυλάξει για μελλοντική αναφορά.

Στοχευόμενο κοινό

Εξουσιοδοτημένοι εγκαταστάτες



ΠΛΗΡΟΦΟΡΙΕΣ

Αυτή η συσκευή προορίζεται για χρήση τόσο από εξειδικευμένους ή καταρτισμένους χρήστες σε καταστήματα, στην ελαφρά βιομηχανία και σε αγροκτήματα όσο και για εμπορική και οικιακή χρήση από μη ειδικούς.

Πακέτο εγγράφων τεκμηρίωσης

Το παρόν έγγραφο αποτελεί μέρος του πακέτου εγγράφων τεκμηρίωσης. Το πλήρες πακέτο περιλαμβάνει τα εξής:

• Γενικές προφυλάξεις ασφαλείας:

- Οδηγίες ασφαλείας που ΠΡΕΠΕΙ να διαβάσετε πριν την εγκατάσταση
- Μορφή: Έντυπο (στο κουτί της εσωτερικής μονάδας)

• Εγχειρίδιο εγκατάστασης της εσωτερικής μονάδας:

- Οδηγίες εγκατάστασης
- Μορφή: Έντυπο (στο κουτί της εσωτερικής μονάδας)

• Οδηγός για τον τεχνικό εγκατάστασης:

- Προετοιμασία εγκατάστασης, καλές πρακτικές, στοιχεία αναφοράς,...
- Μορφή: Ψηφιακά αρχεία στη διεύθυνση <http://www.daikineurope.com/support-and-manuals/product-information/>

Οι πιο πρόσφατες αναθεωρήσεις των παρεχόμενων εγγράφων τεκμηρίωσης ενδέχεται να είναι διαθέσιμες στον δικτυακό τόπο της Daikin της περιοχής σας ή να μπορείτε να τις προμηθευτείτε από τον αντιπρόσωπο της περιοχής σας.

Τα πρωτότυπα έγγραφα τεκμηρίωσης έχουν συνταχθεί στα Αγγλικά. Όλες οι υπόλοιπες γλώσσες αποτελούν μεταφράσεις.

Τεχνικά μηχανικά δεδομένα

- **Υποσύνολο** των τελευταίων τεχνικών δεδομένων υπάρχει στην περιφερειακή ιστοσελίδα Daikin (δημόσια προσβάσιμη).
- **Το πλήρες σετ** των τελευταίων τεχνικών δεδομένων υπάρχει στην Daikin Business Portal (απαιτείται έλεγχος ταυτότητας).

2 Πληροφορίες για τη συσκευασία

2.1 Εσωτερική μονάδα



ΠΛΗΡΟΦΟΡΙΕΣ

Τα σχήματα που ακολουθούν αποτελούν παραδείγματα και ενδέχεται να ΜΗΝ αντιστοιχούν πλήρως με τη διάταξη του συστήματός σας.

- Κατά την παράδοση, η μονάδα ΠΡΕΠΕΙ να ελέγχεται για ζημιές. Τυχόν ζημιά ΠΡΕΠΕΙ να αναφερθεί άμεσα στον αρμόδιο υπάλληλο παραπόνων του μεταφορέα.
- Μεταφέρετε τη μονάδα όσο το δυνατόν πλησιέστερα στην τελική θέση εγκατάστασης, ώστε να αποφευχθούν ζημιές κατά τη μεταφορά.
- Αποσυσκευάστε πλήρως την εσωτερική μονάδα σύμφωνα με τις οδηγίες που αναφέρονται στο φύλλο οδηγιών αποσυσκευασίας.

2.1.1 Για να αφαιρέσετε τα εξαρτήματα από την εσωτερική μονάδα

3 Σχετικά με τη μονάδα



ΠΡΟΕΙΔΟΠΟΙΗΣΗ: ΕΥΦΛΕΚΤΟ ΥΛΙΚΟ

Το ψυκτικό μέσο στο εσωτερικό της μονάδας είναι ήπια εύφλεκτο.

3.1 Διάταξη συστήματος

3.2 Εύρος λειτουργίας

Λειτουργήστε το σύστημα στις ακόλουθες περιοχές θερμοκρασίας και υγρασίας για ασφαλή και αποτελεσματική λειτουργία.

Μέθοδος λειτουργίας	Εύρος λειτουργίας
Ψύξη ^{(a)(b)}	<ul style="list-style-type: none"> Εξωτερική θερμοκρασία: -10~46°C DB Εσωτερική θερμοκρασία: 18~32°C DB Υγρασία εσωτερικού χώρου: ≤80%
Θέρμανση ^(a)	<ul style="list-style-type: none"> Εξωτερική θερμοκρασία: -15~24°C DB Εσωτερική θερμοκρασία: 10~30°C DB
Αφύγρανση ^(a)	<ul style="list-style-type: none"> Εξωτερική θερμοκρασία: -10~46°C DB Εσωτερική θερμοκρασία: 18~32°C DB Υγρασία εσωτερικού χώρου: ≤80%

^(a) Μια διάταξη ασφαλείας μπορεί να διακόψει τη λειτουργία του συστήματος εάν η μονάδα λειτουργεί εκτός του αντίστοιχου εύρους λειτουργίας.

^(b) Εάν η μονάδα λειτουργεί εκτός του αντίστοιχου εύρους λειτουργίας μπορεί να εκδηλωθεί συμπύκνωση και στάξιμο νερού.

4 Προετοιμασία

4.1 Την προετοιμασία του χώρου εγκατάστασης



ΠΡΟΕΙΔΟΠΟΙΗΣΗ

Η συσκευή θα τοποθετηθεί σε χώρο χωρίς πηγές ανάφλεξης διαρκούς λειτουργίας (παραδείγμα: γυμνές φλόγες, λειτουργούσα συσκευή αερίου ή λειτουργούσα ηλεκτρική θερμάστρα).

4.1.1 Απαιτήσεις χώρου εγκατάστασης για την εσωτερική μονάδα



ΠΛΗΡΟΦΟΡΙΕΣ

Το επίπεδο ηχητικής πίεσης είναι χαμηλότερο από 70 dBA.

- Ροή αέρα.** Βεβαιωθείτε ότι τίποτε δεν παρεμποδίζει τη ροή του αέρα.

- Αποστράγγιση.** Βεβαιωθείτε ότι το νερό της συμπύκνωσης αποστραγγίζεται κανονικά.
- Μόνωση τοίχου.** Όταν η θερμοκρασία στον τοίχο υπερβαίνει τους 30°C και η σχετική υγρασία το 80% ή όταν προσάγεται φρέσκος αέρας στον τοίχο, απαιτείται πρόσθετη μόνωση (ελάχιστο πάχος 10 mm, αφρός πολυαιθυλενίου).
- Αντοχή τοίχου.** Ελέγξτε αν ο τοίχος ή το δάπεδο διαθέτουν επαρκή αντοχή για την παραλαβή του βάρους της μονάδας. Εάν υπάρχει κίνδυνος, ενισχύστε τον τοίχο ή το δάπεδο πριν από την εγκατάσταση της μονάδας.
- Αποστάσεις.** Εγκαταστήστε τη μονάδα σε απόσταση τουλάχιστον 1,8 m από το δάπεδο και λάβετε υπόψη τις ακόλουθες απαιτήσεις σε ό,τι αφορά τις αποστάσεις από τους τοίχους και την οροφή:

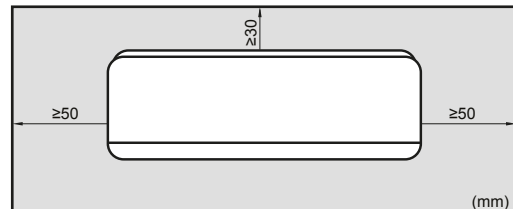

4.2 Προετοιμασία των σωληνώσεων ψυκτικού

4.2.1 Απαιτήσεις σωλήνωσης ψυκτικού



ΕΙΔΟΠΟΙΗΣΗ

Οι σωληνώσεις και τα υπόλοιπα εξαρτήματα υπό πίεση πρέπει να είναι κατάλληλα για το ψυκτικό μέσο. Για το ψυκτικό μέσο, χρησιμοποιείτε χαλκό αποξειδωμένο με φωσφορικό οξύ χωρίς ενώσεις.

- Τα ξένα υλικά στο εσωτερικό των σωλήνων (συμπεριλαμβανομένων των ελαίων κατασκευής) πρέπει να είναι ≤30 mg/10 m.

Διάμετρος σωλήνωσης ψυκτικού

Χρησιμοποιήστε τις ίδιες διαμέτρους με τις συνδέσεις στις εξωτερικές μονάδες:

Κατηγορία	Σωλήνωση υγρού L1	Σωλήνωση αερίου L1
20~35	Ø6,4	Ø9,5

Υλικό σωλήνωσης ψυκτικού

- Υλικό σωλήνωσης:** Χαλκός αποξειδωμένος με φωσφορικό οξύ χωρίς ενώσεις.
- Συνδέσεις εκχείλωσης:** Χρησιμοποιείτε μόνο ανοπτημένο υλικό.
- Βαθμός σκληρότητας και πάχος σωληνώσεων:**

Εξωτερική διάμετρος (Ø)	Βαθμός σκληρότητας	Πάχος (t) ^(a)	
6,4 mm (1/4")	Ανοπτημένο (O)	≥0,8 mm	

^(a) Ανάλογα με την ισχύουσα νομοθεσία και τη μέγιστη πίεση λειτουργίας της μονάδας (δείτε "PS High" στην πινακίδα στοιχείων της μονάδας), ίσως απαιτείται μεγαλύτερο πάχος σωληνώσεων.

5 Εγκατάσταση

4.2.2 Μόνωση σωληνώσεων ψυκτικού

- Χρησιμοποιήστε αφρό πολυαιθυλενίου ως μονωτικό υλικό:
 - με ταχύτητα μεταφοράς θερμότητας μεταξύ 0,041 και 0,052 W/mK (0,035 και 0,045 kcal/mh°C)
 - με αντοχή στη θερμότητα τουλάχιστον 120°C
- Πάχος μόνωσης

Εξωτερική διάμετρος σωλήνωσης (\varnothing_p)	Εσωτερική διάμετρος μόνωσης (\varnothing_i)	Πάχος μόνωσης (t)
6,4 mm (1/4")	8~10 mm	≥10 mm

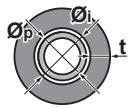

Εάν η θερμοκρασία είναι υψηλότερη από 30°C και η υγρασία είναι υψηλότερη από RH 80%, το πάχος των μονωτικών υλικών θα πρέπει να είναι τουλάχιστον 20 mm, ώστε να αποφευχθεί η δημιουργία συμπυκνώματος στην επιφάνεια της μόνωσης.

5 Εγκατάσταση

5.1 Άνοιγμα των μονάδων

5.1.1 Για να ανοίξετε την εσωτερική μονάδα

Για να αφαιρέσετε την πρόσοψη

- Πιάστε την πρόσοψη από τις γλωττίδες που υπάρχουν και στις δύο πλευρές και ανοίξτε τη.

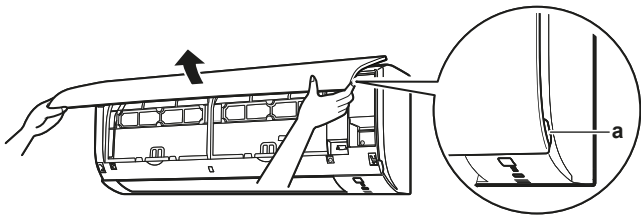

a Γλωττίδες πλαίσιο

- Αφαιρέστε την πρόσοψη σύροντάς τη προς τα αριστερά ή τα δεξιά και τραβώντας τη προς το μέρος σας.

Αποτέλεσμα: Θα αποσυνδεθεί ο άξονας της πρόσοψης σε 1 πλευρά.

- Αποσυνδέστε τον άξονα της πρόσοψης από την άλλη πλευρά με τον ίδιο τρόπο.

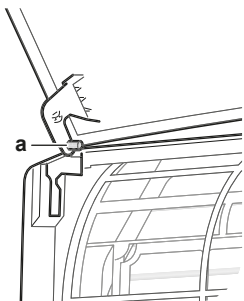

a Άξονας πρόσοψης

Για να τοποθετήσετε ξανά την πρόσοψη

- Τοποθετήστε την πρόσοψη. Ευθυγραμμίστε τους άξονες με τις σχισμές και σπρώξτε τους μέχρι το τέρμα.

- Κλείστε την πρόσοψη αργά και πιέστε στις δύο πλευρές και στο κέντρο.

Για να αφαιρέσετε τη μπροστινή σχάρα



ΠΡΟΣΟΧΗ

Φοράτε επαρκή ατομικό προστατευτικό εξοπλισμό (προστατευτικά γάντια, γυαλιά ασφαλείας,...) κατά την εκτέλεση εργασιών εγκατάστασης, συντήρησης και σέρβις του συστήματος.

- Αφαιρέστε την πρόσοψη για να αφαιρέσετε το φίλτρο αέρα.
- Αφαιρέστε 2 βίδες από τη μπροστινή σχάρα.
- Σπρώξτε προς τα κάτω τα 3 πάνω άγκιστρα που σημειώνονται με σύμβολο με 3 κύκλους.

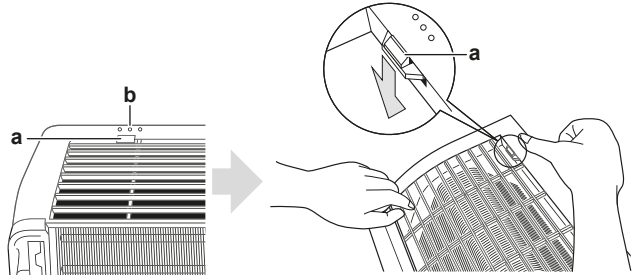

a Άνω άγκιστρο

b Σύμβολο με 3 κύκλους

- Συνιστούμε να ανοίξετε το περύγιο πριν αφαιρέσετε τη μπροστινή σχάρα.
- Τοποθετήστε και τα δύο χέρια σας κάτω από το κεντρικό τμήμα της μπροστινής σχάρας, σπρώξτε τη προς τα πάνω και, στη συνέχεια, προς το μέρος σας.

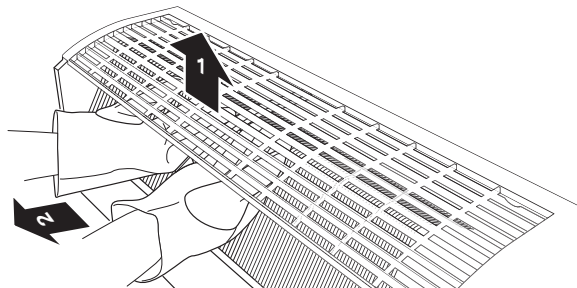

Για να τοποθετήσετε ξανά τη μπροστινή σχάρα

- Τοποθετήστε τη μπροστινή σχάρα και ασφαλίστε καλά τα 3 άνω άγκιστρα.
- Τοποθετήστε 2 βίδες (κατηγορία 20~35) ξανά στη μπροστινή σχάρα.
- Τοποθετήστε το φίλτρο αέρα και, στη συνέχεια, συνδέστε το μπροστινό πλαίσιο.

Για να αφαιρέσετε το κάλυμμα του πίνακα ηλεκτρικών καλωδιώσεων

- Αφαιρέστε τη μπροστινή σχάρα.
- Αφαιρέστε 1 βίδα από τον πίνακα ηλεκτρικών καλωδιώσεων.
- Ανοίξτε το κάλυμμα του πίνακα ηλεκτρικών καλωδιώσεων τραβώντας το τμήμα του πάνω μέρους του καλύμματος που προεξέχει.
- Ελευθερώστε τη γλωττίδα στο κάτω μέρος και αφαιρέστε το κάλυμμα του πίνακα ηλεκτρικών καλωδιώσεων.

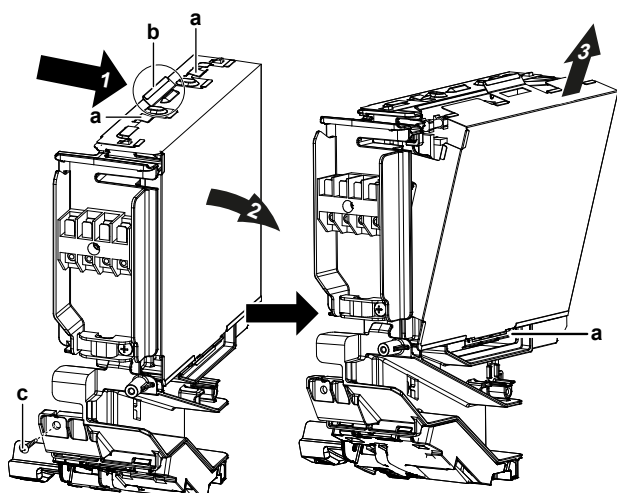

- a Γλωττίδα
- b Προεξέχον τμήμα στο πάνω μέρος του καλύμματος
- c Βίδα

5 Για να τοποθετήσετε ξανά το κάλυμμα, βάλτε πρώτα την κάτω γλωττίδα στο κουτί ηλεκτρικών καλωδιώσεων και σύρετε το κάλυμμα στις 2 πάνω γλωττίδες.

Για να ανοίξετε το κάλυμμα συντήρησης

- 1 Αφαιρέστε 1 βίδα από το κάλυμμα συντήρησης.
- 2 Τραβήξτε το κάλυμμα συντήρησης οριζόντια ώστε να βγει από τη μονάδα.

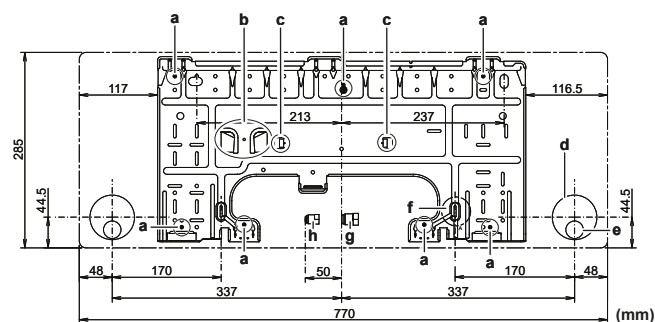

- A Κατηγορία 20~35
- a Συνιστώμενα σημεία στερέωσης βάσης εγκατάστασης
- b Υποδοχή για το κάλυμμα της θύρας του σωλήνα
- c Προεξοχές για την τοποθέτηση αλφαδιού
- d Διαμετρής οπή $\varnothing 65$ mm
- e Θέση σωλήνα αποστράγγισης
- f Βάλτε το άκρο της μετροταινίας στο σύμβολο «▷»
- g Άκρο σωλήνα αερίου
- h Άκρο σωλήνα υγρού

5.2.2 Για να ανοίξετε τρύπα στον τοίχο



ΠΡΟΣΟΧΗ

Σε τοίχους που περιέχουν μεταλλικό σκελετό ή μεταλλική πλάκα, χρησιμοποιήστε εντοιχισμένο σωλήνα και προστατευτικό πλαίσιο στην οπή διέλευσης για να αποτρέψετε ενδεχόμενη ανάπτυξη θερμότητας, ηλεκτροπληξία ή πυρκαγιά.



ΕΙΔΟΠΟΙΗΣΗ

Φροντίστε να σφραγίσετε τα κενά γύρω από τους σωλήνες με σφραγιστικό υλικό (προμήθεια από το εμπόριο τοπικά), για να αποτρέψετε τη διαρροή νερού.

- 1 Ανοίξτε μια μεγάλη διαμετρής οπή 65 mm στον τοίχο με κατωφερική κλίση προς τα έξω.
- 2 Περάστε έναν εντοιχιζόμενο σωλήνα στην τρύπα του τοίχου.

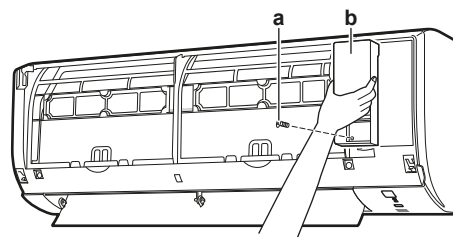

- a Βίδα καλύμματος συντήρησης
- b Κάλυμμα συντήρησης

5.2 Εγκατάσταση της εσωτερικής μονάδας

5.2.1 Για να εγκαταστήσετε την πλακέτα προσάρτησης

- 1 Τοποθετήστε προσωρινά τη βάση εγκατάστασης.
- 2 Οριζοντιώστε τη βάση εγκατάστασης.
- 3 Σημαδέψτε τα κέντρα των σημείων διάτρησης στον τοίχο χρησιμοποιώντας μετροταινία. Βάλτε το άκρο της μετροταινίας στο σύμβολο «▷».
- 4 Ολοκληρώστε την εγκατάσταση στερεώνοντας τη βάση εγκατάστασης στον τοίχο με βίδες M4×25L (του εμπορίου).



ΠΛΗΡΟΦΟΡΙΕΣ

Μπορείτε να φυλάξετε το κάλυμμα της θύρας του σωλήνα που έχετε αφαιρέσει στην υποδοχή της βάσης εγκατάστασης.

- 3 Εισαγάγετε ένα κάλυμμα τοίχου στον σωλήνα του τοίχου.

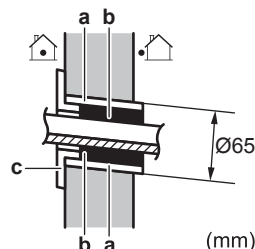

- a Εντοιχισμένος σωλήνας
- b Στόκος
- c Κάλυμμα τρύπας τοίχου

- 4 Αφού ολοκληρώσετε τις καλωδιώσεις, τη σωλήνωση ψυκτικού και τη σωλήνωση αποχέτευσης, ΜΗΝ ξεχάσετε να σφραγίσετε το κενό με στόκο.

5 Εγκατάσταση

5.2.3 Για να αφαιρέσετε το κάλυμμα της θύρας εισαγωγής σωλήνων

i ΠΛΗΡΟΦΟΡΙΕΣ

Για να συνδέσετε τον σωλήνα στην κάτω δεξιά πλευρά ή στην κάτω αριστερή πλευρά, ΠΡΕΠΕΙ να αφαιρέσετε το κάλυμμα της θύρας εισαγωγής σωλήνων.

- 1 Κόψτε το κάλυμμα της θύρας εισαγωγής σωλήνων από το εσωτερικό της μπροστινής σχάρας με τοξωτό πριόνι.

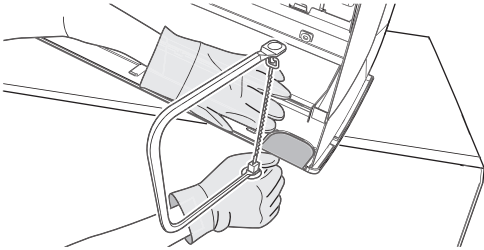

- 2 Αφαιρέστε τυχόν γρέζια κατά μήκος του κομμένου τμήματος χρησιμοποιώντας μια ημικυκλική λίμα.

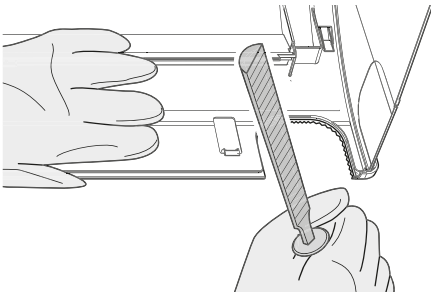

! ΕΙΔΟΠΟΙΗΣΗ

ΜΗΝ χρησιμοποιείτε λαβίδα για να αφαιρέσετε το κάλυμμα της θύρας εισαγωγής σωλήνων καθώς αυτό θα προκαλούσε ζημιά στη μπροστινή σχάρα.

5.2.4 Παροχή αποστράγγισης

Βεβαιωθείτε ότι το νερό της συμπύκνωσης αποστραγγίζεται κανονικά. Αυτό περιλαμβάνει:

- Γενικές οδηγίες
- Σύνδεση της σωλήνωσης αποστράγγισης στην εσωτερική μονάδα
- Έλεγχος για διαρροές νερού

Γενικές οδηγίες

- **Μήκος σωλήνα.** Διατηρήστε τη σωλήνωση αποστράγγισης όσο πιο κοντή γίνεται.
- **Μέγεθος σωλήνα.** Αν απαιτείται επέκταση του σωλήνα αποχέτευσης ή εντοιχισμένος σωλήνας αποχέτευσης, χρησιμοποιήστε κατάλληλα εξαρτήματα για το μπροστινό άκρο του εύκαμπτου σωλήνα.

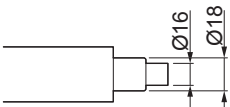

! ΕΙΔΟΠΟΙΗΣΗ

- Εγκαταστήστε τον εύκαμπτο σωλήνα αποστράγγισης με κλίση προς τα κάτω.
- ΔΕΝ επιτρέπονται ελαισουλλέκτες.
- ΜΗΝ βάζετε το άκρο του εύκαμπτου σωλήνα σε νερό.

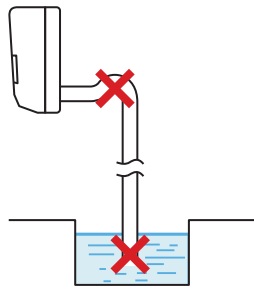

- **Προέκταση εύκαμπτου σωλήνα αποχέτευσης.** Για να προεκτείνετε τον εύκαμπτο σωλήνα αποχέτευσης, χρησιμοποιήστε εύκαμπτο σωλήνα του εμπορίου με εσωτερική διάμετρο $\varnothing 16$ mm. ΜΗΝ ξεχάσετε να χρησιμοποιήσετε θερμομονωτικό σωλήνα στο εσωτερικό τμήμα του εύκαμπτου σωλήνα προέκτασης.

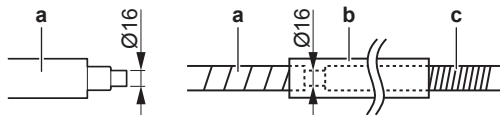

- a Εύκαμπτος σωλήνας αποχέτευσης που παρέχεται με την εσωτερική μονάδα
- b Θερμομονωτικός σωλήνας (του εμπορίου)
- c Επέκταση εύκαμπτου σωλήνα αποχέτευσης

- **Άκαμπτος σωλήνας πολυβινυλοχλωριδίου.** Κατά την απευθείας σύνδεση ενός άκαμπτου σωλήνα πολυβινυλοχλωριδίου (ονομαστική διάμετρος $\varnothing 13$ mm) με τον εύκαμπτο σωλήνα αποχέτευσης, να χρησιμοποιείτε σύνδεσμο σωλήνων αποχέτευσης του εμπορίου (ονομαστική διάμετρος $\varnothing 13$ mm).

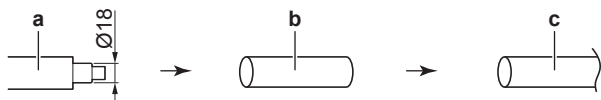

- a Εύκαμπτος σωλήνας αποχέτευσης που παρέχεται με την εσωτερική μονάδα
- b Υποδοχή αποχέτευσης ονομαστικής διαμέτρου $\varnothing 13$ mm (του εμπορίου)
- c Άκαμπτος σωλήνας πολυβινυλοχλωριδίου (του εμπορίου)

- **Συμπύκνωση.** Λάβετε μέτρα κατά της δημιουργίας συμπύκνωσης. Μονώστε ολόκληρη τη σωλήνωση αποστράγγισης στο εσωτερικό του κτιρίου.

- 1 Εισαγάγετε τον εύκαμπτο σωλήνα αποχέτευσης στον σωλήνα αποχέτευσης όπως φαίνεται στο ακόλουθο σχήμα, έτσι ώστε να ΜΗΝ βγει από τον σωλήνα αποχέτευσης.

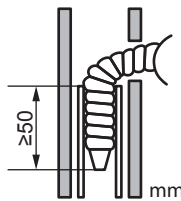

Για να συνδέσετε τη σωλήνωση στη δεξιά πλευρά, πίσω δεξιά ή κάτω δεξιά

i ΠΛΗΡΟΦΟΡΙΕΣ

Η προεπιλεγμένη θέση από το εργοστάσιο είναι η εγκατάσταση των σωληνώσεων στη δεξιά πλευρά. Για εγκατάσταση των σωληνώσεων στην αριστερή πλευρά, αφαιρέστε τη σωλήνωση από τη δεξιά πλευρά και εγκαταστήστε τη στην αριστερή πλευρά.

- 1 Συνδέστε τον εύκαμπτο σωλήνα αποχέτευσης με αυτοκόλλητη ταινία βινυλίου στο κάτω μέρος των σωλήνων ψυκτικού.
- 2 Τυλίξτε μαζί τον εύκαμπτο σωλήνα αποχέτευσης και τους σωλήνες ψυκτικού με μονωτική ταινία.

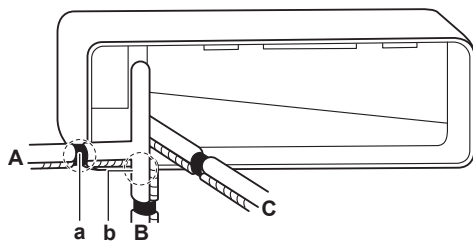

- A Σωληνώσεις δεξιάς πλευράς
- B Σωληνώσεις δεξιού κάτω μέρους
- C Σωληνώσεις δεξιού πίσω μέρους
- a Αφαιρέστε το κάλυμμα της θύρας εισαγωγής σωλήνων εδώ για εγκατάσταση των σωληνώσεων στη δεξιά πλευρά
- b Αφαιρέστε το κάλυμμα της θύρας εισαγωγής σωλήνων εδώ για εγκατάσταση των σωληνώσεων δεξιά κάτω

Για να συνδέσετε τη σωλήνωση στην αριστερά πλευρά, αριστερά πίσω ή αριστερά κάτω

i ΠΛΗΡΟΦΟΡΙΕΣ

Η προεπιλεγμένη θέση από το εργοστάσιο είναι η εγκατάσταση των σωληνώσεων στη δεξιά πλευρά. Για εγκατάσταση των σωληνώσεων στην αριστερή πλευρά, αφαιρέστε τη σωλήνωση από τη δεξιά πλευρά και εγκαταστήστε τη στην αριστερή πλευρά.

- 1 Αφαιρέστε τη βίδα στερέωσης μόνωσης στη δεξιά πλευρά και αφαιρέστε τον εύκαμπτο σωλήνα αποχέτευσης.
- 2 Αφαιρέστε την τάπα αποχέτευσης στην αριστερή πλευρά και συνδέστε την στη δεξιά πλευρά.

! ΕΙΔΟΠΟΙΗΣΗ

ΜΗΝ εφαρμόζετε λιπαντικό έλαιο (ψυκτικό λάδι) στην τάπα αποστράγγισης κατά την εισαγωγή της. Η τάπα αποστράγγισης μπορεί να υποστεί ζημιά και να προκαλέσει διαρροή αποστράγγισης από την τάπα.

- 3 Εισαγάγετε τον εύκαμπτο σωλήνα αποχέτευσης στην αριστερή πλευρά και μην ξεχάσετε να τον σφίξετε με τη βίδα στερέωσης διαφορετικά, μπορεί να σημειωθεί διαρροή νερού.

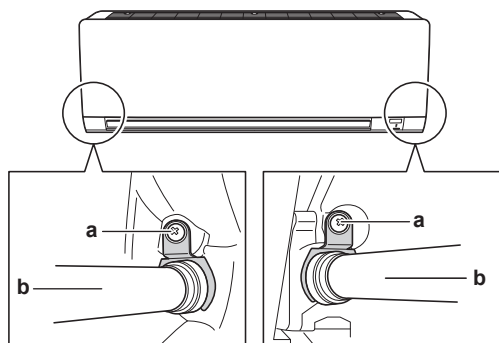

- a Βίδα στερέωσης μόνωσης
- b Εύκαμπτος σωλήνας αποχέτευσης

- 4 Συνδέστε τον εύκαμπτο σωλήνα αποχέτευσης στην κάτω πλευρά των σωληνώσεων ψυκτικού με αυτοκόλλητη ταινία βινυλίου.

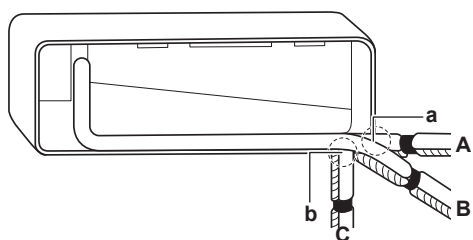

- A Σωληνώσεις αριστερής πλευράς
- B Σωληνώσεις αριστερού πίσω μέρους

- C Σωληνώσεις αριστερού κάτω μέρους
- a Αφαιρέστε το κάλυμμα της θύρας εισαγωγής σωλήνων εδώ για εγκατάσταση των σωληνώσεων στην αριστερή πλευρά
- b Αφαιρέστε το κάλυμμα της θύρας εισαγωγής σωλήνων εδώ για εγκατάσταση των σωληνώσεων αριστερά κάτω

Έλεγχος για διαρροές νερού

- 1 Αφαιρέστε τα φίλτρα αέρα.
- 2 Σταδιακά ρίξτε περίπου 1 l νερό στο δοχείο αποχέτευσης και ελέγξτε για διαρροές νερού.

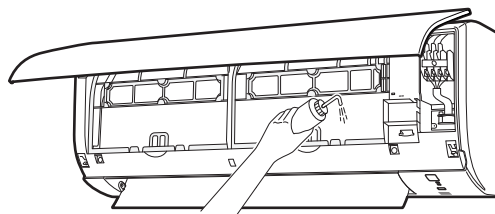

5.3 Σύνδεση των σωληνώσεων ψυκτικού



ΚΙΝΔΥΝΟΣ: ΚΙΝΔΥΝΟΣ ΕΓΚΑΥΜΑΤΟΣ

5.3.1 Οδηγίες κατά τη σύνδεση της σωλήνωσης ψυκτικού

Λάβετε υπόψη σας τις παρακάτω οδηγίες κατά τη σύνδεση των σωλήνων:

- Επικαλύψτε με λάδι αιθέρα ή εστέρα την εσωτερική επιφάνεια του εκχειλιωμένου τμήματος κατά τη σύνδεση με ένα ρακόρ εκχείλωσης. Σφίξτε το ρακόρ με το χέρι κατά 3 ή 4 στροφές, προτού το σφίξετε γερά.

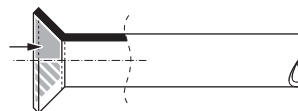

- Χρησιμοποιείτε PANTA 2 κλειδιά μαζί όταν χαλαρώνετε ένα ρακόρ εκχείλωσης.
- Όταν συνδέετε τις σωληνώσεις, να χρησιμοποιείτε PANTA ένα κλειδί σε συνδυασμό με ένα ροπόκλειδο, για να σφίξετε το ρακόρ εκχείλωσης. Αυτό θα αποτρέψει το ράγισμα του ρακόρ και τυχόν διαρροές.

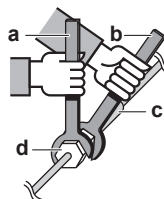

- a Ροπόκλειδο
- b Γαλλικό κλειδί
- c Σύνδεσμος σωλήνωσης
- d Ρακόρ εκχείλωσης

Μέγεθος σωληνώσεων (mm)	Ροπή σύσφιξης (N·m)	Διαστάσεις εκχείλωσης (A) (mm)	Σχήμα εκχείλωσης (mm)
Ø6,4	15~17	8,7~9,1	
Ø9,5	33~39	12,8~13,2	
Ø12,7	50~60	16,2~16,6	

5 Εγκατάσταση

5.3.2 Για να συνδέσετε τις σωληνώσεις ψυκτικού στην εσωτερική μονάδα

- **Μήκος σωλήνα.** Διατηρήστε τη σωλήνωση ψυκτικού όσο πιο κοντή γίνεται.
- 1 Συνδέστε την σωλήνωση ψυκτικού στη μονάδα με **συνδέσεις εκχείλωσης**.
 - 2 **Μονώστε** τη σωλήνωση ψυκτικού, το καλώδιο διασύνδεσης και τον εύκαμπτο σωλήνα αποστράγγισης στην εσωτερική μονάδα ως εξής:

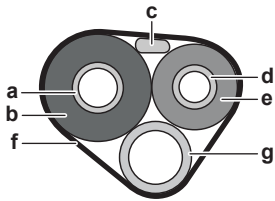

- a Σωλήνας αερίου
- b Μόνωση σωλήνα αερίου
- c Καλώδιο διασύνδεσης
- d Σωλήνας υγρού
- e Μόνωση σωλήνα υγρού
- f Μονωτική ταινία
- g Εύκαμπτος σωλήνας αποχέτευσης

! ΕΙΔΟΠΟΙΗΣΗ

Μονώστε οπωσδήποτε όλους τους σωλήνες ψυκτικού. Οποιαδήποτε εκτεθειμένη σωλήνωση ενδέχεται να προκαλέσει συμπύκνωση.

5.4 Σύνδεση των ηλεκτρικών καλωδίων

⚡ ΚΙΝΔΥΝΟΣ: ΚΙΝΔΥΝΟΣ ΗΛΕΚΤΡΟΠΛΗΞΙΑΣ

! ΠΡΟΕΙΔΟΠΟΙΗΣΗ

Χρησιμοποιείτε ΠΑΝΤΑ πολύκλωνο καλώδιο για τα καλώδια παροχής ρεύματος.

! ΠΡΟΕΙΔΟΠΟΙΗΣΗ

Εάν το καλώδιο τροφοδοσίας είναι κατεστραμμένο, ΠΡΕΠΕΙ να αντικατασταθεί από τον κατασκευαστή, τον αντιπρόσωπο συντήρησης ή άλλα άτομα με παρόμοια προσόντα, προς αποφυγή κινδύνου.

! ΠΡΟΕΙΔΟΠΟΙΗΣΗ

ΜΗΝ συνδέετε το καλώδιο τροφοδοσίας στην εσωτερική μονάδα. Κάτι τέτοιο θα μπορούσε να οδηγήσει σε ηλεκτροπληξία ή πυρκαγιά.

! ΠΡΟΕΙΔΟΠΟΙΗΣΗ

- ΜΗΝ χρησιμοποιείτε στο εσωτερικό του προϊόντος ηλεκτρικά εξαρτήματα που αγοράσατε από τοπικά καταστήματα.
- ΜΗΝ διακλαδώνετε την παροχή ηλεκτρικού ρεύματος για την αντλία αποστράγγισης κλπ., από το μπλοκ ακροδεκτών. Κάτι τέτοιο θα μπορούσε να οδηγήσει σε ηλεκτροπληξία ή πυρκαγιά.

! ΠΡΟΕΙΔΟΠΟΙΗΣΗ

Διατηρείτε την καλωδίωση διασύνδεσης μακριά από μη θερμομονωμένους χάλκινους σωλήνες καθώς αυτοί οι σωλήνες θα είναι πολύ ζεστοί.

5.4.1 Για να συνδέσετε την ηλεκτρική καλωδίωση στην εσωτερική μονάδα

Οι ηλεκτρολογικές εργασίες θα πρέπει να εκτελούνται σύμφωνα με το εγχειρίδιο εγκατάστασης και τους εθνικούς κανονισμούς ηλεκτρικών καλωδιώσεων ή τους κώδικες πρακτικής.

- 1 Τοποθετήστε την εσωτερική μονάδα πάνω στα άγκιστρα της βάσης εγκατάστασης. Χρησιμοποιήστε ως οδηγό τα σημάδια «Δ».

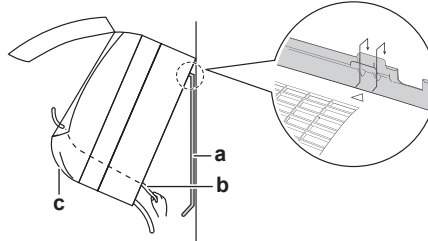

- a Βάση εγκατάστασης (αξεσουάρ)
- b Καλώδιο διασύνδεσης
- c Οδηγός καλωδίων

- 2 Ανοίξτε την πρόσοψη και, στη συνέχεια, το κάλυμμα συντήρησης. Ανατρέξτε στην ενότητα --- MISSING LINK ---.
- 3 Περάστε το καλώδιο διασύνδεσης από την εξωτερική μονάδα μέσα από τη διαμετρική τρύπα στον τοίχο, στο πίσω μέρος της εσωτερικής μονάδας και φέρτε το στην μπροστινή πλευρά.

Σημείωση: Αν το καλώδιο διασύνδεσης είναι απογυμνωμένο από πριν, καλύψτε τα άκρα με μονωτική ταινία.

- 4 Κάμψτε το άκρο του καλωδίου προς τα πάνω.

! ΕΙΔΟΠΟΙΗΣΗ

- Βεβαιωθείτε ότι διατηρείτε τη γραμμή τροφοδοσίας σε απόσταση από τη γραμμή μετάδοσης. Η καλωδίωση μετάδοσης και η καλωδίωση παροχής ρεύματος μπορούν να διασταυρώνονται, αλλά ΔΕΝ μπορούν να είναι παράλληλες.
- Προκειμένου να αποφευχθούν τυχόν ηλεκτρικές παρεμβολές, η απόσταση μεταξύ των δύο καλωδιώσεων θα πρέπει να είναι ΠΑΝΤΑ τουλάχιστον 50 mm.

! ΠΡΟΕΙΔΟΠΟΙΗΣΗ

Λάβετε επαρκή μέτρα ώστε να αποτρέψετε τη χρήση της μονάδας ως φωλιάς από μικρά ζώα. Εάν μικρά ζώα έλθουν σε επαφή με ηλεκτροφόρα τμήματα ενδέχεται να προκληθεί δυσλειτουργία, καπνός ή πυρκαγιά.

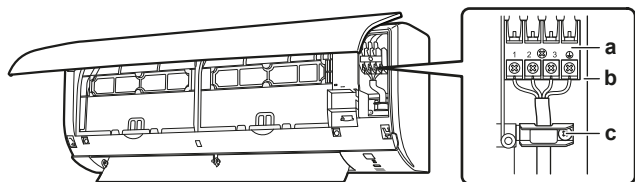

- a Μπλοκ ακροδεκτών
- b Μπλοκ ηλεκτρικών εξαρτημάτων
- c Σφικτήρας καλωδίων

- 5 Απογυμνώστε τα άκρα των καλωδίων σε μήκος περίπου 15 mm.
- 6 Αντιστοιχίστε τα χρώματα των καλωδίων με τους αριθμούς των ακροδεκτών στα μπλοκ ακροδεκτών της εσωτερικής μονάδας και βιδώστε καλά τα καλώδια στους αντίστοιχους ακροδέκτες.
- 7 Συνδέστε το καλώδιο γείωσης στον αντίστοιχο ακροδέκτη.
- 8 Στερεώστε καλά τα καλώδια με τις βίδες των ακροδεκτών.
- 9 Τραβήξτε τα καλώδια για να βεβαιωθείτε ότι έχουν συνδεθεί καλά και, στη συνέχεια, συγκρατήστε τα καλώδια με τον δακτύλιο συγκράτησης καλωδίων.

- 10 Διαμορφώστε τα καλώδια έτσι ώστε το κάλυμμα συντήρησης να κλείνει καλά και, στη συνέχεια, κλείστε το κάλυμμα συντήρησης.

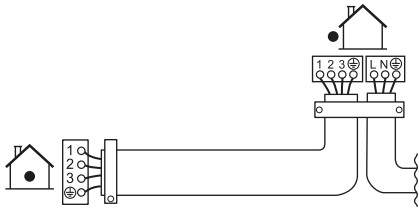

5.5 Ολοκλήρωση εγκατάστασης της εσωτερικής μονάδας

5.5.1 Για να μονώσετε τις σωληνώσεις αποχέτευσης, τις σωληνώσεις ψυκτικού και το καλώδιο διασύνδεσης

- 1 Αφού ολοκληρωθούν οι σωληνώσεις αποχέτευσης, οι σωληνώσεις ψυκτικού και οι ηλεκτρικές καλωδιώσεις. Τυλίξτε τους σωλήνες ψυκτικού, το καλώδιο διασύνδεσης και τον εύκαμπτο σωλήνα αποχέτευσης μαζί, χρησιμοποιώντας μονωτική ταινία. Φροντίστε να υπάρχει επικάλυψη τουλάχιστον ίση με το μισό πλάτος της ταινίας σε κάθε περιστροφή.

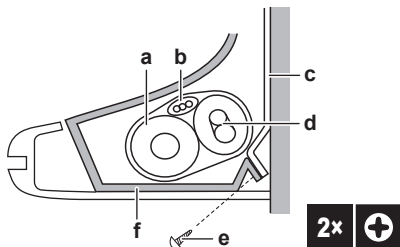

- a Εύκαμπτος σωλήνας αποχέτευσης
- b Καλώδιο διασύνδεσης
- c Βάση εγκατάστασης (αξεσουάρ)
- d Σωληνώση ψυκτικού
- e Βίδα στερέωσης εσωτερικής μονάδας M4 x 12L (αξεσουάρ)
- f Κάτω πλαίσιο

5.5.2 Για να περάσετε τους σωλήνες από την τρύπα στον τοίχο

- 1 Διαμορφώστε τους σωλήνες ψυκτικού σύμφωνα με την ένδειξη όδευσης των σωληνώσεων στη βάση εγκατάστασης.

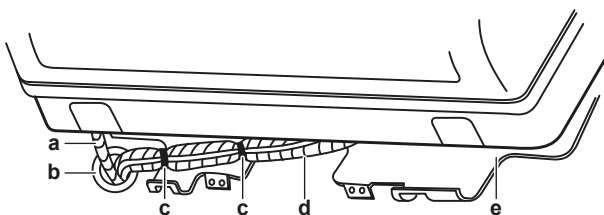

- a Εύκαμπτος σωλήνας αποχέτευσης
- b Γεμίστε αυτήν την οπή με στόκο ή με υλικό στοκαρίσματος
- c Αυτοκόλλητη ταινία βινυλίου
- d Μονωτική ταινία
- e Βάση εγκατάστασης (πρόσθετος εξοπλισμός)



ΕΙΔΟΠΟΙΗΣΗ

- ΜΗΝ κάμπτετε τους σωλήνες του ψυκτικού.
- ΜΗΝ πιέζετε τους σωλήνες του ψυκτικού στο κάτω πλαίσιο ή στη μπροστινή σχάρα.

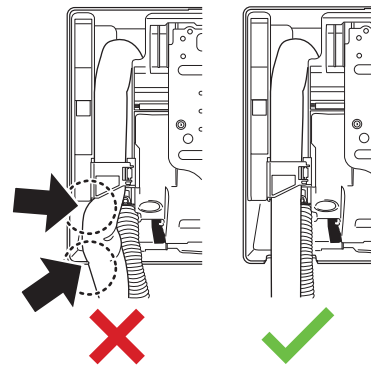

- 2 Περάστε τον εύκαμπτο σωλήνα αποχέτευσης και τους σωλήνες ψυκτικού μέσα από την τρύπα στον τοίχο.

5.5.3 Για να στερεώσετε τη μονάδα στη βάση εγκατάστασης

- 1 Τοποθετήστε την εσωτερική μονάδα πάνω στα άγκιστρα της βάσης εγκατάστασης. Χρησιμοποιήστε ως οδηγό τα σημάδια «Δ».

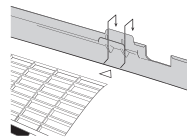

- 2 Πιέστε το κάτω πλαίσιο της μονάδας και με τα δύο χέρια για να το τοποθετήσετε στα κάτω άγκιστρα της βάσης εγκατάστασης. Βεβαιωθείτε ότι τα καλώδια ΔΕΝ συμπιέζονται σε οποιοδήποτε σημείο.

Σημείωση: Φροντίστε ώστε το καλώδιο διασύνδεσης να ΜΗΝ μαγκωθεί στην εσωτερική μονάδα.

- 3 Πιέστε την κάτω ακμή της εσωτερικής μονάδας και με τα δύο χέρια μέχρι να στερεωθεί καλά στα άγκιστρα της βάσης εγκατάστασης.
- 4 Ασφαλίστε την εσωτερική μονάδα στη βάση εγκατάστασης με 2 βίδες στερέωσης M4x12L της εσωτερικής μονάδας (αξεσουάρ).

6 Διαμόρφωση

6.1 Για να ορίσετε διαφορετική διεύθυνση

Όταν υπάρχουν 2 εσωτερικές μονάδες εγκατεστημένες σε 1 χώρο, μπορούν να οριστούν διαφορετικές διευθύνσεις για τα 2 τηλεχειριστήρια.

- 1 Αφαιρέστε τις μπαταρίες από το τηλεχειριστήριο.
- 2 Κόψτε τον βραχυκυκλωτήρα διευθύνσεων.

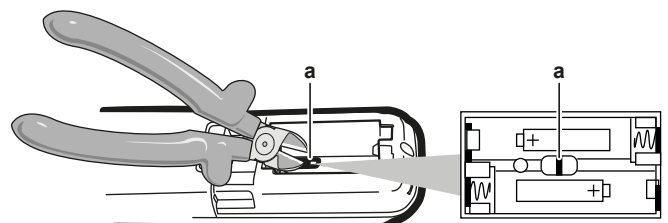

a Βραχυκυκλωτήρας διευθύνσεων

7 Αρχική εκκίνηση

ΕΙΔΟΠΟΙΗΣΗ

Προσέξτε να ΜΗΝ καταστρέψετε οποιοδήποτε από τα γύρω εξαρτήματα καθώς κόβετε τον βραχυκυκλωτήρα διευθύνσεων.

3 Ενεργοποιήστε την παροχή ηλεκτρικού ρεύματος.

Αποτέλεσμα: Το πτερύγιο της εσωτερικής μονάδας ανοίγει και κλείνει για να οριστεί η θέση αναφοράς.

4 Πατήστε ταυτόχρονα:

Μοντέλο	Κουμπιά
FTXP και ATXP	TEMP, TEMP και OFF
FTXF	MODE, TEMP και TEMP

5 Πιέστε:

FTXP και
ATXP
FTXF

TEMP
MODE

6 Επιλέξτε:

FTXP και
ATXP
FTXF

8
7

7 Πιέστε:

FTXP και
ATXP
FTXF

FAN

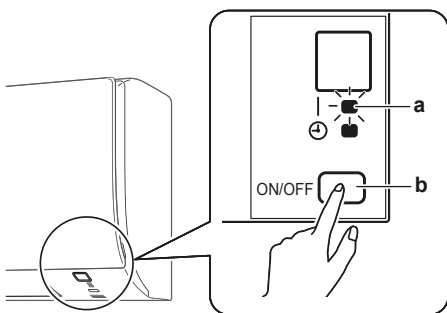

- a Λαμπτήρας λειτουργίας
b Διακόπτης εσωτερικής μονάδας ON/OFF

8 Πατήστε τον διακόπτη ON/OFF της εσωτερικής μονάδας ενώ αναβοσβήνει η ενδεικτική λυχνία λειτουργίας.

Εργασιασικ
ή ρύθμιση
Αφού κόψετε
με λαβίδα

ΠΛΗΡΟΦΟΡΙΕΣ

Εάν ΔΕΝ ήταν δυνατή η ολοκλήρωση της ρύθμισης ενώ αναβοσβήνε ο λαμπτήρας λειτουργίας, επαναλάβετε τη διαδικασία ρύθμισης από την αρχή.

9 Μόλις ολοκληρωθεί η ρύθμιση, πατήστε:

FTXP και
ATXP
FTXF

Κρατήστε πατημένο το κουμπι FAN για 5 δευτερόλεπτα περίπου.

Αποτέλεσμα: # Το τηλεχειριστήριο επανέρχεται στην προηγούμενη οθόνη.

7 Αρχική εκκίνηση

ΕΙΔΟΠΟΙΗΣΗ

Να λειτουργείτε ΠΑΝΤΑ τη μονάδα με θερμίστορ ή/και αισθητήρες/διακόπτες πίεσης. Σε ΑΝΤΙΘΕΤΗ περίπτωση, μπορεί να καεί ο συμπιεστής.

7.1 Λίστα ελέγχου πριν την έναρξη λειτουργίας

Μετά από την εγκατάσταση της μονάδας, ελέγξτε αρχικά τα στοιχεία που αναγράφονται παρακάτω. Μόλις εξασφαλιστεί η ικανοποίηση όλων των ελέγχων, η μονάδα ΠΡΕΠΕΙ να κλείσει. Ενεργοποιήστε τη μονάδα αφού την κλείσετε.

<input type="checkbox"/>	Έχετε διαβάσει το σύνολο των οδηγιών εγκατάστασης, όπως περιγράφεται στον οδηγό αναφοράς εγκαταστάτη .
<input type="checkbox"/>	Οι εσωτερικές μονάδες έχουν τοποθετηθεί σωστά.
<input type="checkbox"/>	Η εξωτερική μονάδα έχει τοποθετηθεί σωστά.
<input type="checkbox"/>	Είσοδος/έξοδος αέρα Βεβαιωθείτε ότι η είσοδος και η έξοδος αέρα της μονάδας ΔΕΝ εμποδίζεται από χαρτιά, χαρτόνια και άλλα υλικά.
<input type="checkbox"/>	ΔΕΝ λείπουν φάσεις ή δεν υπάρχουν αντίστροφες φάσεις .
<input type="checkbox"/>	Οι σωληνώσεις ψυκτικού (αερίου και υγρού) είναι θερμομονωμένες.
<input type="checkbox"/>	Αποστράγγιση Βεβαιωθείτε ότι η αποστράγγιση ρέει απρόσκοπτα. Πιθανή συνέπεια: Μπορεί να στάζει νερό συμπύκνωσης.
<input type="checkbox"/>	Το σύστημα έχει γειωθεί σωστά και οι ακροδέκτες γείωσης έχουν συνδεθεί με ασφάλεια.
<input type="checkbox"/>	Οι ασφάλειες ή οι τοπικά εγκατεστημένες διατάξεις προστασίας έχουν εγκατασταθεί σύμφωνα με το παρόν έγγραφο και ΔΕΝ έχουν παρακαμφθεί.
<input type="checkbox"/>	Η τάση του ρεύματος πρέπει να αντιστοιχεί στην τάση που επισημαίνεται στην ετικέτα της μονάδας.
<input type="checkbox"/>	Χρησιμοποιείται το προδιαγραφόμενο καλώδιο για το καλώδιο διασύνδεσης .
<input type="checkbox"/>	Η εσωτερική μονάδα δέχεται τα σήματα από το τηλεχειριστήριο .
<input type="checkbox"/>	ΔΕΝ υπάρχουν χαλαρές συνδέσεις ή κατεστραμμένα ηλεκτρικά εξαρτήματα στον ηλεκτρικό πίνακα.
<input type="checkbox"/>	Η αντίσταση της μόνωσης του συμπιεστή είναι σωστή.
<input type="checkbox"/>	ΔΕΝ υπάρχουν κατεστραμμένα εξαρτήματα ή παραμορφωμένοι σωλήνες στο εσωτερικό της εσωτερικής και της εξωτερικής μονάδας.
<input type="checkbox"/>	ΔΕΝ υπάρχουν διαρροές ψυκτικού .
<input type="checkbox"/>	Έχει εγκατασταθεί το σωστό μέγεθος σωλήνων και οι σωλήνες είναι σωστά μονωμένοι.
<input type="checkbox"/>	Οι βάνες διακοπής (αερίου και υγρού) στην εξωτερική μονάδα είναι πλήρως ανοικτές.

7.2 Εκτέλεση μιας δοκιμαστικής λειτουργίας

Προαπαιτούμενο: Η παροχή ηλεκτρικού ρεύματος ΠΡΕΠΕΙ να έχει το καθορισμένο εύρος.

Προαπαιτούμενο: Η δοκιμαστική λειτουργία μπορεί να εκτελεστεί σε λειτουργία ψύξης ή θέρμανσης.

Προαπαιτούμενο: Η δοκιμαστική λειτουργία θα πρέπει να πραγματοποιηθεί σύμφωνα με το εγχειρίδιο λειτουργίας της εσωτερικής μονάδας ώστε να βεβαιωθεί ότι όλες οι λειτουργίες και τα εξαρτήματα λειτουργούν σωστά.









1 Σε λειτουργία ψύξης, επιλέξτε την πιο χαμηλή προγραμματιζόμενη θερμοκρασία. Σε λειτουργία θέρμανσης, επιλέξτε την πιο υψηλή προγραμματιζόμενη θερμοκρασία. Αν χρειαστεί, η δοκιμαστική λειτουργία μπορεί να απενεργοποιηθεί.

- 2 Αφού ολοκληρωθεί η δοκιμαστική λειτουργία, ρυθμίστε τη θερμοκρασία σε κανονικό επίπεδο. Σε λειτουργία ψύξης: 26~28°C, σε λειτουργία θέρμανσης: 20~24°C.
- 3 Η λειτουργία του συστήματος τερματίζεται 3 λεπτά μετά από την απενεργοποίηση της μονάδας.





7.2.1 Για να εκτελέσετε δοκιμαστική λειτουργία κατά τη χειμερινή περίοδο

Όταν το κλιματιστικό δουλεύει σε λειτουργία **Ψύξης** το χειμώνα, ρυθμίστε το σε δοκιμαστική λειτουργία ακολουθώντας την εξής μέθοδο.

Για μονάδες FTXP και ATXP

- 1 Πατήστε ταυτόχρονα   και .
- 2 Πατήστε το κουμπί .
- 3 Επιλέξτε .
- 4 Πατήστε το κουμπί .
- 5 Πατήστε τον διακόπτη  για να ενεργοποιήσετε το σύστημα.
Αποτέλεσμα: Η δοκιμαστική λειτουργία θα τερματιστεί αυτόματα μετά από 30 λεπτά περίπου.
- 6 Για να τερματίσετε τη δοκιμαστική λειτουργία, πατήστε .

Για μονάδες FTXF

- 7 Πατήστε τον διακόπτη για να ενεργοποιήσετε το σύστημα.
- 8 Πατήστε το κέντρο των κουμπιών   και  ταυτόχρονα.
- 9 Πατήστε το κουμπί  δύο φορές.
Αποτέλεσμα: Στην οθόνη θα εμφανιστεί η ένδειξη . Έχει επιλεγεί η δοκιμαστική λειτουργία. Η δοκιμαστική λειτουργία θα τερματιστεί αυτόματα μετά από 30 λεπτά περίπου.
- 10 Για να τερματίσετε τη δοκιμαστική λειτουργία, πατήστε .



ΠΛΗΡΟΦΟΡΙΕΣ

Ορισμένες από τις λειτουργίες ΔΕΝ μπορούν να χρησιμοποιηθούν στη δοκιμαστική λειτουργία.

Σε περίπτωση διακοπής ρεύματος κατά τη διάρκεια της λειτουργίας, το σύστημα πραγματοποιεί αυτόματη επανεκκίνηση μετά από την επαναφορά του ρεύματος.

8 Απόρριψη















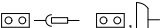

Η αποσυναρμολόγηση της μονάδας και ο χειρισμός του ψυκτικού μέσου, του λαδιού και των άλλων τμημάτων ΠΡΕΠΕΙ να συμμορφώνονται με την ισχύουσα νομοθεσία.

9 Τεχνικά χαρακτηριστικά

9 Τεχνικά χαρακτηριστικά

Ένα μέρος των πιο πρόσφατων τεχνικών δεδομένων είναι διαθέσιμο στον ιστότοπο Daikin της περιοχής σας (δημόσια προσβάσιμος). Το σύνολο των πιο πρόσφατων τεχνικών δεδομένων είναι διαθέσιμο στην πύλη Daikin Business Portal (απαιτείται έλεγχος ταυτότητας).

9.1 Διάγραμμα καλωδίωσης

Ενοποιημένο υπόμνημα διαγράμματος συνδεσμολογίας			
Σε ό,τι αφορά τα ισχύοντα εξαρτήματα και την αρίθμηση, συμβουλευτείτε το διάγραμμα συνδεσμολογίας πάνω στη μονάδα. Η αρίθμηση των εξαρτημάτων γίνεται με αραβικούς αριθμούς, με αύξουσα σειρά, για κάθε εξάρτημα και παρουσιάζεται στην επισκόπηση που ακολουθεί με το σύμβολο «*» στον κωδικό εξαρτήματος.			
	: ΑΣΦΑΛΕΙΟΔΙΑΚΟΠΤΗΣ		: ΠΡΟΣΤΑΤΕΥΤΙΚΗ ΓΕΙΩΣΗ
	: ΣΥΝΔΕΣΗ		: ΓΕΙΩΣΗ ΠΡΟΣΤΑΣΙΑΣ (ΒΙΔΑ)
	: ΑΚΡΟΔΕΚΤΗΣ		: ΑΝΟΡΘΩΤΗΣ
	: ΓΕΙΩΣΗ		: ΑΚΡΟΔΕΚΤΗΣ ΗΛΕΚΤΡΟΝΟΜΟΥ
	: ΚΑΛΩΔΙΩΣΗ ΧΩΡΟΥ ΕΓΚΑΤΑΣΤΑΣΗΣ		: ΑΚΡΟΔΕΚΤΗΣ ΒΡΑΧΥΚΥΚΛΩΣΗΣ
	: ΑΣΦΑΛΕΙΑ		: ΑΚΡΟΔΕΚΤΗΣ
	: ΕΣΩΤΕΡΙΚΗ ΜΟΝΑΔΑ		: ΠΛΑΚΕΤΑ ΑΚΡΟΔΕΚΤΩΝ
	: ΕΞΩΤΕΡΙΚΗ ΜΟΝΑΔΑ		: ΣΦΙΓΚΤΗΡΑΣ ΚΑΛΩΔΙΩΝ
BLK : ΜΑΥΡΟ	GRN : ΠΡΑΣΙΝΟ	PNK : ΡΟΖ	WHT : ΛΕΥΚΟ
BLU : ΜΠΛΕ	GRY : ΓΚΡΙ	PRP, PPL : ΜΟΒ	YLW : ΚΙΤΡΙΝΟ
BRN : ΚΑΦΕ	ORG : ΠΟΡΤΟΚΑΛΙ	RED : ΚΟΚΚΙΝΟ	
A*P : ΠΛΑΚΕΤΑ ΤΥΠΩΜΕΝΟΥ ΚΥΚΛΩΜΑΤΟΣ	PS : ΠΑΡΟΧΗ ΙΣΧΥΟΣ ΜΕΤΑΓΩΓΗΣ	BS* : ΚΟΜΒΙΟ ON/OFF, ΔΙΑΚΟΠΤΗΣ ΛΕΙΤΟΥΡΓΙΑΣ	PTC* : ΡΤC ΘΕΡΜΙΣΤΟΡ
BZ, H*O : ΒΟΜΒΗΤΗΣ	Q* : ΔΙΠΟΛΙΚΟ ΤΡΑΝΖΙΣΤΟΡ ΜΟΝΩΜΕΝΗΣ ΠΥΛΗΣ (IGBT)	C* : ΠΥΚΝΩΤΗΣ	Q*DI : ΑΣΦΑΛΕΙΟΔΙΑΚΟΠΤΗΣ ΔΙΑΡΡΟΗΣ ΓΕΙΩΣΗΣ
AC*, CN*, E*, HA*, HE*, HL*, HN* : ΣΥΝΔΕΣΗ, ΑΚΡΟΔΕΚΤΗΣ	Q*L : ΔΙΑΤΑΞΗ ΠΡΟΣΤΑΣΙΑΣ ΥΠΕΡΦΟΡΤΩΣΗΣ	HR*, MR*_A, MR*_B, S*, U, V, W, X*A, K*R_* : ΔΙΟΔΟΣ	Q*M : ΘΕΡΜΙΚΟΣ ΔΙΑΚΟΠΤΗΣ
D*, V*D : ΔΙΟΔΟΣ	R* : ΑΝΤΙΣΤΑΣΗ	DB* : ΓΕΦΥΡΑ ΜΕ ΔΙΟΔΟ	R*T : ΘΕΡΜΙΣΤΟΡ
DS* : ΜΙΚΡΟΔΙΑΚΟΠΤΗΣ DIP	RC : ΔΕΚΤΗΣ	E*H : ΘΕΡΜΑΝΤΗΡΑΣ	S*C : ΤΕΡΜΑΤΙΚΟΣ ΔΙΑΚΟΠΤΗΣ
F*U, FU* (ΓΙΑ ΤΑ ΧΑΡΑΚΤΗΡΙΣΤΙΚΑ, ΑΝΑΤΡΕΣΤΕ ΣΤΗΝ ΠΛΑΚΕΤΑ PCB ΣΤΟ ΕΣΩΤΕΡΙΚΟ ΤΗΣ ΜΟΝΑΔΑΣ)	S*L : ΔΙΑΚΟΠΤΗΣ ΜΕ ΠΛΩΤΗΡΑ	F*U, FU* (ΓΙΑ ΤΑ ΧΑΡΑΚΤΗΡΙΣΤΙΚΑ, ΑΝΑΤΡΕΣΤΕ ΣΤΗΝ ΠΛΑΚΕΤΑ PCB ΣΤΟ ΕΣΩΤΕΡΙΚΟ ΤΗΣ ΜΟΝΑΔΑΣ)	S*NPH : ΑΙΣΘΗΤΗΡΑΣ ΠΙΕΣΗΣ (ΥΨΗΛΗ)
FG* : ΑΚΡΟΔΕΚΤΗΣ (ΓΕΙΩΣΗ ΠΛΑΙΣΙΟΥ)	S*NPL : ΑΙΣΘΗΤΗΡΑΣ ΠΙΕΣΗΣ (ΧΑΜΗΛΗ)	H* : ΠΛΕΞΟΥΔΑ	S*PH, HPS* : ΔΙΑΚΟΠΤΗΣ ΠΙΕΣΗΣ (ΥΨΗΛΗ)
H*P, LED*, V*L : ΛΥΧΝΙΑ ΕΛΕΓΧΟΥ, ΔΙΟΔΟΣ ΕΚΠΟΜΠΗΣ ΦΩΤΟΣ	S*PL : ΔΙΑΚΟΠΤΗΣ ΠΙΕΣΗΣ (ΧΑΜΗΛΗ)	H*P, LED*, V*L : ΛΥΧΝΙΑ ΕΛΕΓΧΟΥ, ΔΙΟΔΟΣ ΕΚΠΟΜΠΗΣ ΦΩΤΟΣ	S*T : ΘΕΡΜΟΣΤΑΤΗΣ
H*P : ΔΙΟΔΟΣ ΕΚΠΟΜΠΗΣ ΦΩΤΟΣ (ΠΡΑΣΙΝΗ ΟΘΟΝΗ ΣΥΝΤΗΡΗΣΗΣ)	S*RH : ΑΙΣΘΗΤΗΡΑΣ ΥΓΡΑΣΙΑΣ	H*P : ΔΙΟΔΟΣ ΕΚΠΟΜΠΗΣ ΦΩΤΟΣ (ΠΡΑΣΙΝΗ ΟΘΟΝΗ ΣΥΝΤΗΡΗΣΗΣ)	S*W, SW* : ΔΙΑΚΟΠΤΗΣ ΛΕΙΤΟΥΡΓΙΑΣ
HIGH VOLTAGE : ΥΨΗΛΗ ΤΑΣΗ	SA*, F1S : ΣΥΣΚΕΥΗ ΠΡΟΣΤΑΣΙΑΣ ΑΠΟ ΥΠΕΡΒΟΛΙΚΗ ΤΑΣΗ	IES : ΕΞΥΠΝΟΣ ΑΙΣΘΗΤΗΡΑΣ	SR*, WLU : ΔΕΚΤΗΣ ΣΗΜΑΤΟΣ
IPM* : ΕΞΥΠΝΗ ΜΟΝΑΔΑ ΙΣΧΥΟΣ	SS* : ΔΙΑΚΟΠΤΗΣ ΕΠΙΛΟΓΗΣ	IPM* : ΕΞΥΠΝΗ ΜΟΝΑΔΑ ΙΣΧΥΟΣ	SHEET METAL : ΣΤΑΘΕΡΗ ΠΛΑΚΑ ΠΛΑΚΕΤΑΣ ΑΚΡΟΔΕΚΤΩΝ
K*R, KCR, KFR, KHuR, K*M : ΜΑΓΝΗΤΙΚΟΣ ΗΛΕΚΤΡΟΝΟΜΟΣ	T*R : ΜΕΤΑΣΧΗΜΑΤΙΣΤΗΣ	L : ΕΝΕΡΓΟ	TC, TRC : ΠΟΜΠΟΣ
L* : ΠΗΝΙΟ	V*, R*V : ΒΑΡΙΣΤΟΡ	L* : ΠΗΝΙΟ	V*R : ΓΕΦΥΡΑ ΜΕ ΔΙΟΔΟ
L*R : ΕΠΑΓΩΓΕΑΣ	WRC : ΑΣΥΡΜΑΤΟ ΤΗΛΕΧΕΙΡΙΣΤΗΡΙΟ	L*R : ΕΠΑΓΩΓΕΑΣ	X* : ΑΚΡΟΔΕΚΤΗΣ
M* : ΚΙΝΗΤΗΡΑΣ ΚΛΙΜΑΚΩΤΗΣ ΠΕΡΙΣΤΡΟΦΙΚΗΣ ΚΙΝΗΣΗΣ	X*M : ΠΛΑΚΕΤΑ (ΜΠΛΟΚ) ΑΚΡΟΔΕΚΤΩΝ	M* : ΚΙΝΗΤΗΡΑΣ ΚΛΙΜΑΚΩΤΗΣ ΠΕΡΙΣΤΡΟΦΙΚΗΣ ΚΙΝΗΣΗΣ	Y*E : ΠΗΝΙΟ ΗΛΕΚΤΡΟΝΙΚΗΣ ΕΚΤΟΝΩΤΙΚΗΣ ΒΑΛΒΙΔΑΣ
M*C : ΚΙΝΗΤΗΡΑΣ ΣΥΜΠΙΕΣΤΗ	Y*R, Y*S : ΠΗΝΙΟ ΗΛΕΚΤΡΟΜΑΓΝΗΤΙΚΗΣ ΒΑΛΒΙΔΑΣ ΑΝΑΣΤΡΟΦΗΣ	M*C : ΚΙΝΗΤΗΡΑΣ ΣΥΜΠΙΕΣΤΗ	Z*C : ΠΥΡΗΝΑΣ ΦΕΡΡΙΤΗ
M*F : ΚΙΝΗΤΗΡΑΣ ΑΝΕΜΙΣΤΗΡΑ	ZF, Z*F : ΦΙΑΤΡΟ ΘΟΥΡΥΒΟΥ	M*F : ΚΙΝΗΤΗΡΑΣ ΑΝΕΜΙΣΤΗΡΑ	
M*P : ΚΙΝΗΤΗΡΑΣ ΑΝΤΛΙΑΣ ΑΠΟΧΕΤΕΥΣΗΣ		M*P : ΚΙΝΗΤΗΡΑΣ ΑΝΤΛΙΑΣ ΑΠΟΧΕΤΕΥΣΗΣ	
M*S : ΚΙΝΗΤΗΡΑΣ ΚΙΝΗΣΗΣ ΠΤΕΡΓΥΓΙΩΝ		M*S : ΚΙΝΗΤΗΡΑΣ ΚΙΝΗΣΗΣ ΠΤΕΡΓΥΓΙΩΝ	
MR*, MRCW*, MRM*, MRN* : ΜΑΓΝΗΤΙΚΟΣ ΗΛΕΚΤΡΟΝΟΜΟΣ		MR*, MRCW*, MRM*, MRN* : ΜΑΓΝΗΤΙΚΟΣ ΗΛΕΚΤΡΟΝΟΜΟΣ	
N : ΟΥΔΕΤΕΡΟΣ		N : ΟΥΔΕΤΕΡΟΣ	
n=*, N=* : ΑΡΙΘΜΟΣ ΔΙΕΛΕΥΣΕΩΝ ΑΠΟ ΠΥΡΗΝΑ ΦΕΡΡΙΤΗ		n=*, N=* : ΑΡΙΘΜΟΣ ΔΙΕΛΕΥΣΕΩΝ ΑΠΟ ΠΥΡΗΝΑ ΦΕΡΡΙΤΗ	
PAM : ΔΙΑΜΟΡΦΩΣΗ ΠΛΑΤΟΥΣ ΠΑΛΜΩΝ		PAM : ΔΙΑΜΟΡΦΩΣΗ ΠΛΑΤΟΥΣ ΠΑΛΜΩΝ	
PCB* : ΠΛΑΚΕΤΑ ΤΥΠΩΜΕΝΟΥ ΚΥΚΛΩΜΑΤΟΣ		PCB* : ΠΛΑΚΕΤΑ ΤΥΠΩΜΕΝΟΥ ΚΥΚΛΩΜΑΤΟΣ	
PM* : ΜΟΝΑΔΑ ΙΣΧΥΟΣ		PM* : ΜΟΝΑΔΑ ΙΣΧΥΟΣ	

Índice

1	Acerca da documentação	77
1.1	Acerca deste documento.....	77
2	Acerca da caixa	77
2.1	Unidade de interior.....	77
2.1.1	Para retirar os acessórios da unidade de interior.....	77
3	Acerca da unidade	77
3.1	Projecto do sistema.....	78
3.2	Gama de funcionamento.....	78
4	Preparação	78
4.1	Preparação do local de instalação.....	78
4.1.1	Requisitos do local de instalação para a unidade de interior.....	78
4.2	Preparação da tubagem de refrigerante.....	78
4.2.1	Requisitos da tubagem de refrigerante.....	78
4.2.2	Isolamento da tubagem de refrigerante.....	78
5	Instalação	79
5.1	Abertura das unidades.....	79
5.1.1	Para abrir a unidade de interior.....	79
5.2	Instalação da unidade interior.....	80
5.2.1	Instalação da placa de montagem.....	80
5.2.2	Para fazer um orifício na parede.....	80
5.2.3	Para retirar a tampa do orifício do tubo.....	80
5.2.4	Proporcionar escoamento.....	81
5.3	Ligar a tubagem de refrigerante.....	82
5.3.1	Indicações na ligação da tubagem de refrigerante.....	82
5.3.2	Para ligar a tubagem de refrigerante à unidade de interior.....	82
5.4	Ligação da instalação eléctrica.....	82
5.4.1	Para efectuar a instalação eléctrica à unidade interior.....	83
5.5	Concluir a instalação da unidade de interior.....	83
5.5.1	Isolamento da tubagem de drenagem, da tubagem de refrigerante e do cabo de interligação.....	83
5.5.2	Para passar os tubos pelo orifício na parede.....	83
5.5.3	Fixação da unidade na placa de montagem.....	84
6	Configuração	84
6.1	Definir um endereço diferente.....	84
7	Activação	85
7.1	Lista de verificação antes da activação.....	85
7.2	Efectuar um teste de funcionamento.....	85
7.2.1	Efectuar um teste de funcionamento no Inverno.....	85
8	Eliminação de componentes	85
9	Dados técnicos	86
9.1	Esquema eléctrico.....	86

1 Acerca da documentação

1.1 Acerca deste documento



INFORMAÇÕES

Certifique-se de que o utilizador possui a documentação impressa e peça-lhe que a guarde para referência futura.

Público-alvo

Instaladores autorizados



INFORMAÇÕES

Este aparelho deve ser utilizado por utilizadores especializados ou com formação em lojas, indústrias ligeiras e em quintas, ou para utilização comercial e doméstica por pessoas não qualificadas.

Conjunto de documentação

Este documento faz parte de um conjunto de documentação. O conjunto completo é constituído por:

- **Medidas de segurança gerais:**
 - Instruções de segurança que DEVE ler antes de instalar
 - Formato: Papel (na caixa da unidade de interior)
- **Manual de instalação da unidade interior:**
 - Instruções de instalação
 - Formato: Papel (na caixa da unidade de interior)
- **Guia de referência do instalador:**
 - Preparação da instalação, boas práticas, dados de referência...
 - Formato: Ficheiros digitais em <http://www.daikineurope.com/support-and-manuals/product-information/>

As actualizações mais recentes da documentação fornecida podem estar disponíveis no site regional Daikin ou através do seu representante.

A documentação original está escrita em inglês. Todos os outros idiomas são traduções.

Dados de engenharia

- Um **subconjunto** dos mais recentes dados técnicos está disponível no website regional Daikin (de acesso público).
- O **conjunto completo** dos dados técnicos mais recentes está disponível no Daikin Business Portal (autenticação obrigatória).

2 Acerca da caixa

2.1 Unidade de interior



INFORMAÇÕES

As figuras seguintes são apenas exemplos e podem NÃO corresponder totalmente à disposição do seu sistema.

- Quando da entrega, a unidade DEVE ser verificada quanto à existência de danos. Quaisquer danos detectados DEVEM ser imediatamente comunicados ao agente de reclamações da transportadora.
- Transporte a unidade embalada até ficar o mais próxima possível da posição de instalação final, para impedir danos no transporte.
- Desembale a unidade de interior completamente, seguindo as instruções constantes da folha de instruções de desmontagem.

2.1.1 Para retirar os acessórios da unidade de interior

3 Acerca da unidade



ADVERTÊNCIA: MATERIAL INFLAMÁVEL

O refrigerante contido nesta unidade é ligeiramente inflamável.

4 Preparação

3.1 Projecto do sistema

3.2 Gama de funcionamento

Para desfrutar de um funcionamento eficaz e seguro, utilize o sistema dentro das gamas de temperatura e de humidade que se indicam a seguir.

Modo de funcionamento	Intervalo de operação
Refrigeração ^{(a)(b)}	<ul style="list-style-type: none">Temperatura exterior: -10~46°C BSTemperatura interior: 18~32°C BSHumidade interior: ≤80%
Aquecimento ^(a)	<ul style="list-style-type: none">Temperatura exterior: -15~24°C BSTemperatura interior: 10~30°C BS
Secagem ^(a)	<ul style="list-style-type: none">Temperatura exterior: -10~46°C BSTemperatura interior: 18~32°C BSHumidade interior: ≤80%

^(a) Um dispositivo de segurança pode interromper o funcionamento do sistema se a unidade estiver a funcionar fora do intervalo de operação.

^(b) Pode ocorrer condensação e pingos se a unidade estiver a funcionar fora do intervalo de operação.

4 Preparação

4.1 Preparação do local de instalação



AVISO

O aparelho deve ser armazenado numa divisão sem fontes de ignição em operação contínua (exemplo: chamas desprotegidas, um aparelho a gás ou um aquecedor eléctrico em operação).

4.1.1 Requisitos do local de instalação para a unidade de interior



INFORMAÇÕES

O nível de pressão sonora é inferior a 70 dBA.

- Fluxo de ar.** Certifique-se de que nada bloqueia o fluxo de ar.
- Drenagem.** Certifique-se de que a água da condensação pode ser adequadamente evacuada.
- Isolamento da parede.** Quando as condições ambientais na parede excederem os 30°C e uma humidade relativa de 80%, ou quando for introduzido ar fresco na parede, é necessário um isolamento adicional (espuma de polietileno com uma espessura mínima de 10 mm).
- Resistência da parede.** Verifique se a parede ou o chão é suficientemente resistente para suportar o peso da unidade. Se existir algum risco, reforce a parede ou o chão antes de instalar a unidade.
- Espaçamento.** Instale a unidade a uma distância de pelo menos 1,8 m do chão e tenha presente os seguintes requisitos para as distâncias das paredes e do teto:

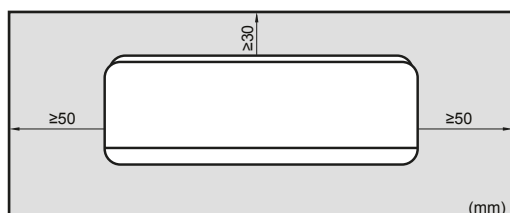

4.2 Preparação da tubagem de refrigerante

4.2.1 Requisitos da tubagem de refrigerante



AVISO

A tubagem e outros componentes sujeitos a pressão devem ser adequados para refrigerante. Utilize cobre desoxidado com ácido fosfórico, sem soldaduras, próprio para refrigerante.

- A presença de materiais estranhos no interior dos tubos (incluindo óleos provenientes da produção) deve ser ≤30 mg/10 m.

Diâmetro da tubagem de refrigerante

Utilize os mesmos diâmetros como ligações nas unidades de exterior:

Classe	Tubagem do líquido L1	Tubagem do gás L1
20~35	Ø6,4	Ø9,5

Material da tubagem de refrigerante

- Material da tubagem:** Cobre desoxidado com ácido fosfórico sem soldaduras.
- Ligações abocardadas:** Utilize apenas material recozido.
- Grau de têmpera e espessura das tubagens:**

Diâmetro exterior (Ø)	Grau de têmpera	Espessura (t) ^(a)	
6,4 mm (1/4")	Recozido (O)	≥0,8 mm	

^(a) Dependendo da legislação aplicável e da pressão máxima de trabalho da unidade (consulte "PS High" na placa de identificação da unidade), poderá ser necessária uma maior espessura da tubagem.

4.2.2 Isolamento da tubagem de refrigerante

- Utilize espuma de polietileno como material de isolamento:
 - com uma taxa de transferência de calor entre 0,041 e 0,052 W/mK (0,035 e 0,045 kcal/mh°C)
 - com uma resistência térmica de pelo menos 120°C
- Espessura do isolamento

Diâmetro exterior do tubo (Ø _p)	Diâmetro interior do isolamento (Ø _i)	Espessura do isolamento (t)
6,4 mm (1/4 pol.)	8~10 mm	≥10 mm

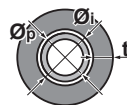

Se a temperatura for superior a 30°C e a humidade for superior a 80% de HR (humidade relativa), a espessura dos materiais isolantes deve ser de pelo menos 20 mm, para evitar condensação na superfície do vedante.

5 Instalação

5.1 Abertura das unidades

5.1.1 Para abrir a unidade de interior

Remoção do painel frontal

- 1 Segure o painel frontal pelas patilhas do painel nos dois lados e abra-o.

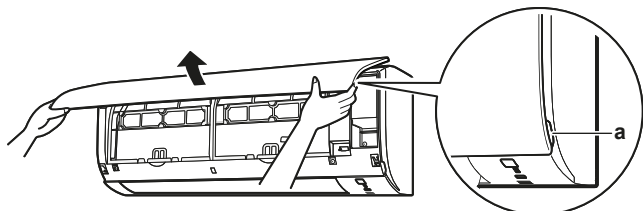

a Patilhas do painel

- 2 Retire o painel frontal fazendo-o deslizar para a esquerda e para a direita e puxando-o na sua direcção.

Resultado: O eixo do painel frontal num lado será desligado.

- 3 Desligue o eixo do painel frontal no outro lado da mesma forma.

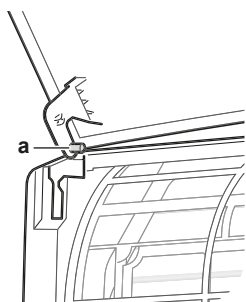

a Eixo do painel frontal

Reinstalação do painel frontal

- 1 Coloque o painel frontal. Alinhe os eixos com as ranhuras e empurre-os completamente para dentro.
- 2 Feche o painel frontal lentamente; pressione ambos os lados ao centro.

Remoção da grelha frontal



AVISO

Utilize equipamento de protecção pessoal adequado (luvas de protecção, óculos de segurança...) quando realizar tarefas de instalação, manutenção ou intervenções técnicas ao sistema.

- 1 Retire o painel dianteiro para retirar o filtro de ar.
- 2 Retire 2 parafusos da grelha frontal.
- 3 Empurre para baixo os 3 ganchos superiores marcados com um símbolo com 3 círculos.

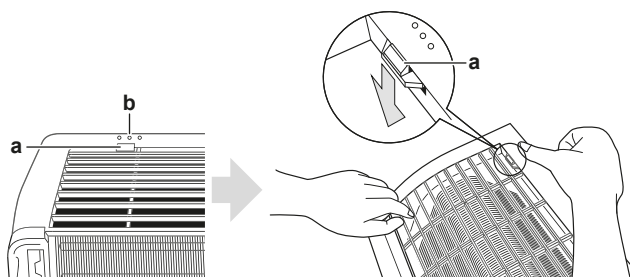

- a Gancho superior
b Símbolo com 3 círculos

- 4 Recomendamos abrir a aleta antes de retirar a grelha frontal.
- 5 Coloque as duas mãos sob o centro da grelha frontal, puxe-a para cima e, em seguida, na sua direcção.

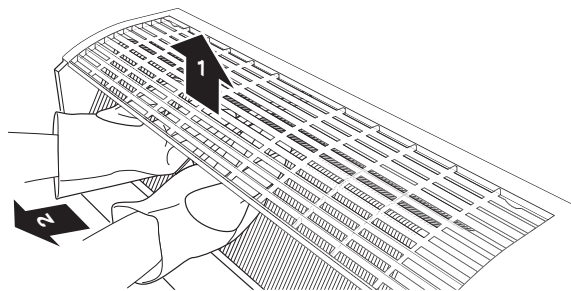

Reinstalação da grelha frontal

- 1 Instale a grelha frontal e prenda firmemente os 3 ganchos superiores.
- 2 Instale 2 parafusos (classe 20~35) de novo na grelha frontal.
- 3 Instale o filtro de ar e, em seguida, monte o painel frontal.

Remoção da tampa da caixa da instalação eléctrica

- 1 Retire a grelha frontal.
- 2 Retire 1 parafuso da caixa da instalação eléctrica.
- 3 Abra a tampa da caixa da instalação eléctrica puxando a peça saliente na parte de cima da tampa.
- 4 Desprenda a patilha na parte inferior e retire a tampa da caixa da instalação eléctrica.

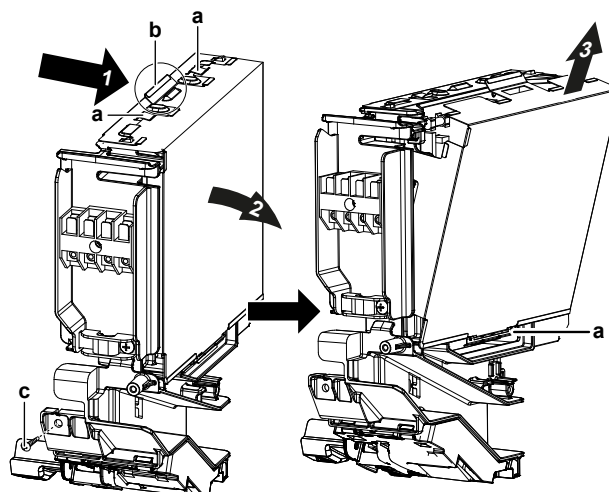

- a Patilha
b Peça saliente na parte de cima da tampa
c Parafuso

- 5 Para reinstalar a tampa, prenda primeiro a patilha inferior na caixa da instalação eléctrica e faça deslizar a tampa para as 2 patilhas superiores.

Para abrir a tampa de serviço

- 1 Retire 1 parafuso da tampa de serviço.
- 2 Puxe a tampa de serviço para fora, na horizontal, afastando-a da unidade.

5 Instalação

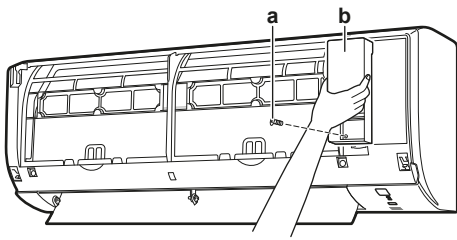

- a Parafuso da tampa de serviço
- b Tampa para assistência técnica

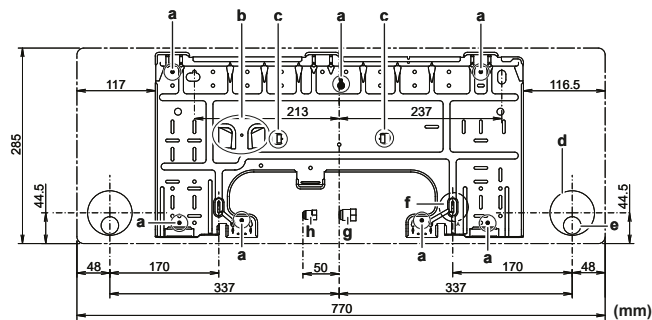

- A Classe 20~35
- a Pontos de fixação recomendados da placa de montagem
- b Compartimento para a tampa do orifício do tubo
- c Patilhas para colocar um nível de bolha
- d Orifício através da parede de Ø65 mm
- e Posição da mangueira de drenagem
- f Posição da fita métrica no símbolo "▷"
- g Extremidade do tubo de gás
- h Extremidade do tubo de líquido

5.2.2 Para fazer um orifício na parede



AVISO

Para paredes com uma estrutura de metal ou uma placa de metal, utilize um tubo embutido na parede e uma tampa da parede no orifício de passagem para evitar um possível aquecimento, choques eléctricos ou incêndios.



AVISO

Certifique-se de que veda as folgas à volta dos tubos com material vedante (fornecimento local), para evitar fugas de água.

- 1 Faça um orifício de passagem amplo de 65 mm na parede com uma inclinação descendente em direcção ao exterior.
- 2 Introduza um tubo embutido na parede no orifício.
- 3 Introduza uma tampa da parede no tubo da parede.

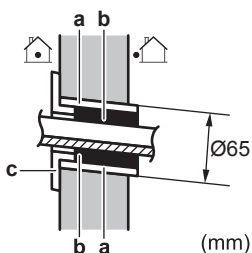

- a Tubo embutido na parede
- b Massa
- c Tampa do orifício da parede

- 4 Depois de concluir as ligações eléctricas, a tubagem de refrigerante e a tubagem de drenagem, NÃO se esqueça de vedar a folga com massa.

5.2 Instalação da unidade interior

5.2.1 Instalação da placa de montagem

- 1 Instale temporariamente a placa de montagem.
- 2 Nivele a placa de montagem.
- 3 Marque os centros dos pontos de perfuração na parede com uma fita métrica. Posicione a extremidade da fita métrica no símbolo "▷".
- 4 Conclua a instalação fixando a placa de montagem à parede com parafusos M4×25L (fornecimento local).



INFORMAÇÕES

A tampa do orifício do tubo retirada pode ser mantida no compartimento da placa de montagem.

5.2.3 Para retirar a tampa do orifício do tubo



INFORMAÇÕES

Para ligar a tubagem no lado direito, na parte inferior direita, no lado esquerdo ou na parte inferior esquerda, é **NECESSÁRIO** remover a tampa do orifício do tubo.

- 1 Corte a tampa do orifício do tubo a partir do interior da grelha frontal com uma serra de metais.

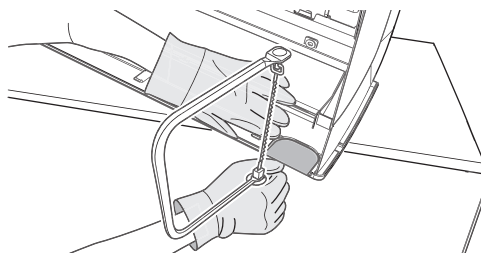

- 2 Retire as rebarbas ao longo da secção de corte utilizando uma lima semirredonda de ponta fina.

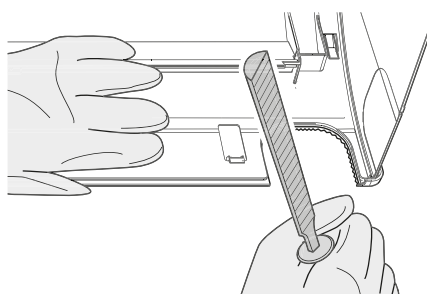



AVISO

NÃO utilize um alicate para retirar a tampa do orifício do tubo, pois pode danificar a grelha frontal.

5.2.4 Proporcionar escoamento

Certifique-se de que a água da condensação pode ser adequadamente evacuada. Isto envolve:

- Recomendações gerais
- Ligar a tubagem de drenagem à unidade interior
- Verificar a existência de fugas de água

Recomendações gerais

- **Comprimento da tubagem.** A tubagem de drenagem deve ser tão curta quanto possível.
- **Dimensão do tubo.** Se a extensão da mangueira de drenagem ou tubagem de drenagem embutida forem necessárias, utilize peças adequadas que coincidam com a extremidade dianteira da mangueira.

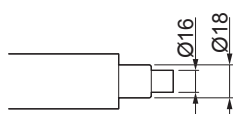

AVISO

- Instale a mangueira de drenagem com uma inclinação descendente.
- NÃO são permitidos colectores.
- NÃO coloque a extremidade da mangueira dentro de água.

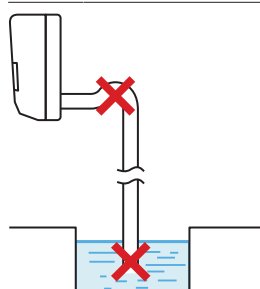

- **Extensão da mangueira de drenagem.** Para prolongar a mangueira de drenagem, utilize uma mangueira de Ø16 mm fornecida no local. NÃO se esqueça de utilizar um tubo com isolamento térmico na secção interior da mangueira de extensão.

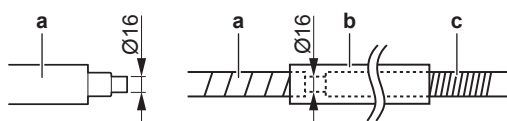

- a Mangueira de drenagem fornecida com a unidade interior
- b Tubo com isolamento térmico (fornecimento local)
- c Extensão da mangueira de drenagem

- **Tubo de policloreto de vinilo (PVC) rígido.** Ao ligar diretamente um tubo de policloreto de vinilo rígido (Ø13 mm nominal) à mangueira de drenagem com tubagem embutida, utilize um encaixe de drenagem fornecido no local (Ø13 mm nominal).

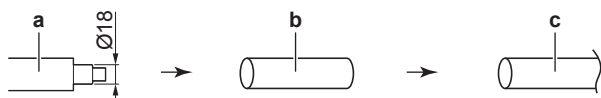

- a Mangueira de drenagem fornecida com a unidade interior
- b Encaixe de drenagem com Ø13 mm nominal (fornecimento local)
- c Tubo de policloreto de vinilo rígido (fornecimento local)

- **Condensação.** Tome medidas para evitar a condensação. Isole toda a tubagem de drenagem no edifício.

- 1 Introduza a mangueira de drenagem no tubo de drenagem conforme indicado na figura seguinte, de modo a NÃO ser puxada para fora do tubo de drenagem.

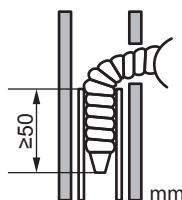

Ligação da tubagem no lado direito, na parte traseira direita ou na parte inferior direita



INFORMAÇÕES

A tubagem vem ligada de fábrica no lado direito. Para ligar a tubagem no lado esquerdo, retire a tubagem do lado direito e instale-a no lado esquerdo.

- 1 Fixe a mangueira de drenagem com fita adesiva de vinil à parte inferior dos tubos de refrigerante.
- 2 Envolve a mangueira de drenagem e os tubos de refrigerante com fita isoladora.

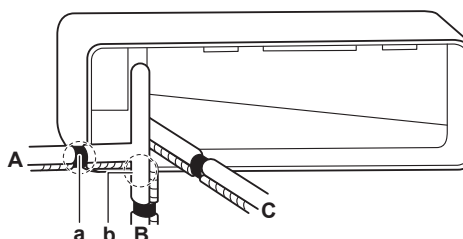

- A Tubagem no lado direito
- B Tubagem na parte inferior direita
- C Tubagem na parte traseira direita
- a Retire a tampa do orifício do tubo aqui para a tubagem no lado direito
- b Retire a tampa do orifício do tubo aqui para a tubagem na parte inferior direita

Ligação da tubagem no lado esquerdo, na parte traseira esquerda ou na parte inferior esquerda



INFORMAÇÕES

A tubagem vem ligada de fábrica no lado direito. Para ligar a tubagem no lado esquerdo, retire a tubagem do lado direito e instale-a no lado esquerdo.

- 1 Retire o parafuso de fixação do isolamento do lado direito e retire a mangueira de drenagem.
- 2 Retire o bujão de drenagem do lado esquerdo e coloque-o do lado direito.



AVISO

NÃO aplique óleo lubrificante (óleo refrigerante) no bujão de drenagem ao inseri-lo. O bujão de drenagem pode deteriorar-se e causar fuga de drenagem do bujão.

- 3 Introduza a mangueira de drenagem no lado esquerdo e não se esqueça de a apertar com o parafuso de fixação; caso contrário podem ocorrer fugas de água.

5 Instalação

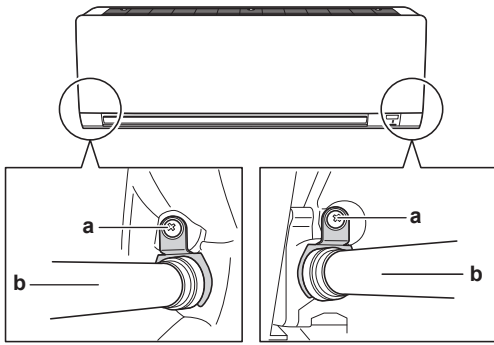

- a Parafuso de fixação do isolamento
- b Mangueira de drenagem

4 Fixe a mangueira de drenagem à parte inferior dos tubos de refrigerante com fita adesiva de vinil.

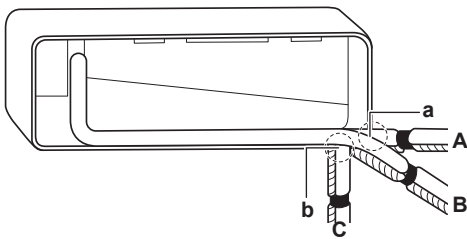

- A Tubagem no lado esquerdo
- B Tubagem na parte traseira esquerda
- C Tubagem na parte inferior esquerda
- a Retire a tampa do orifício do tubo aqui para a tubagem no lado esquerdo
- b Retire a tampa do orifício do tubo aqui para a tubagem na parte inferior esquerda

Verificar a existência de fugas de água

- 1 Retire os filtros de ar.
- 2 Coloque gradualmente cerca de 1 l de água no depósito de drenagem e, em seguida, verifique se existem fugas de água.

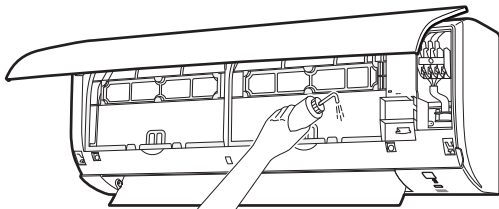

5.3 Ligar a tubagem de refrigerante



PERIGO: RISCO DE QUEIMADURA/ESCALDADURA

5.3.1 Indicações na ligação da tubagem de refrigerante

Tenha as seguintes recomendações em conta quando ligar os tubos:

- Cubra a superfície interior do abocardado com óleo éter ou óleo éster quando apertar uma porca de alargamento. Aperte à mão 3 ou 4 voltas, antes de apertar com firmeza.

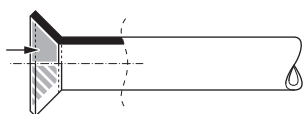

- Utilize SEMPRE 2 chaves em conjunto quando desapertar uma porca de alargamento.

- Utilize SEMPRE uma chave de bocas e uma chave dinamométrica em conjunto para apertar a porca de alargamento quando ligar a tubagem. Assim, evitará que a porca tenha fendas e fugas.

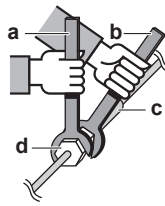

- a Chave dinamométrica
- b Chave inglesa
- c União de tubagem
- d Porca de alargamento

Dimensões da tubagem (mm)	Binário de aperto (N·m)	Dimensões do abocardado (A) (mm)	Formato do abocardado (mm)
Ø6,4	15~17	8,7~9,1	
Ø9,5	33~39	12,8~13,2	
Ø12,7	50~60	16,2~16,6	

5.3.2 Para ligar a tubagem de refrigerante à unidade de interior

- **Comprimento da tubagem.** A tubagem de refrigerante deve ser tão curta quanto possível.

- 1 Utilize **ligações abocardadas** para ligar a tubagem de refrigerante à unidade.
- 2 **Isole** a tubagem de refrigerante, o cabo de interligação e a mangueira de drenagem na unidade interior da seguinte forma:

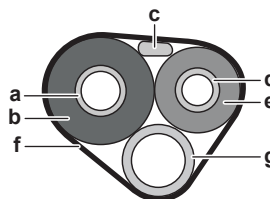

- a Tubo de gás
- b Isolamento do tubo de gás
- c Cabo de interligação
- d Tubo de líquido
- e Isolamento do tubo de líquidos
- f Fita de acabamento
- g Mangueira de drenagem



AVISO

Certifique-se de que isola toda a tubagem de refrigerante. Qualquer tubagem exposta poderá originar condensação.

5.4 Ligação da instalação eléctrica



PERIGO: RISCO DE ELECTROCUSSÃO



AVISO

Utilize SEMPRE um cabo multicondutor para cabos de alimentação.



AVISO

Se o cabo de alimentação ficar danificado, DEVE ser substituído pelo fabricante, por um técnico de assistência ou por alguém com qualificação semelhante, para evitar acidentes.



AVISO

NÃO ligue a fonte de alimentação à unidade interior. Tal pode originar choques eléctricos ou um incêndio.



AVISO

- NÃO utilize peças eléctricas adquiridas localmente no interior do produto.
- NÃO ramifique a fonte de alimentação para a bomba de drenagem, etc., a partir da placa de bornes. Tal pode originar choques eléctricos ou um incêndio.



AVISO

Mantenha a cablagem de interligação afastada dos tubos de cobre sem isolamento térmico, pois esses tubos ficam muito quentes.

5.4.1 Para efetuar a instalação eléctrica à unidade interior

As ligações eléctricas devem ser efectuadas segundo o disposto no manual de instalação, cumprindo as normas e os códigos de conduta nacionais relativamente a instalações eléctricas.

- Coloque a unidade interior nos ganchos da placa de montagem. Utilize as marcas "Δ" como guia.

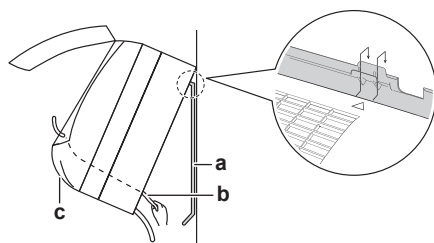

- a Placa de montagem (acessório)
- b Cabo de interligação
- c Guia dos fios

- Abra o painel frontal e, em seguida, abra a tampa para assistência técnica. Consulte --- MISSING LINK ---.
- Passo o cabo de interligação da unidade de exterior através do orifício de passagem na parede, através da parte traseira da unidade interior e através da parte frontal.

Nota: Caso o cabo de interligação já esteja descarnado, cubra as extremidades com fita isoladora.

- Dobre a extremidade do cabo para cima.



AVISO

- Certifique-se de que as linhas de alimentação e de transmissão estão afastadas uma da outra. A cablagem de transmissão e a de alimentação podem cruzar-se, mas NÃO seguir em paralelo.
- Para evitar quaisquer interferências eléctricas, a distância entre ambas as ligações eléctricas deve ser SEMPRE de pelo menos 50 mm.



AVISO

Tome medidas adequadas de modo a evitar que a unidade possa ser utilizada como abrigo para animais pequenos. Se entrarem em contacto com os componentes eléctricos, os animais pequenos podem provocar avarias, fumo ou um incêndio.

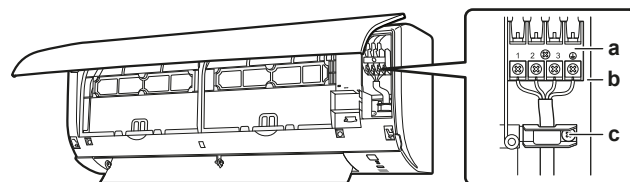

- a Placa de bornes
- b Placa de componentes eléctricos
- c Braçadeira de cabos

- Descarne as extremidades dos fios aproximadamente 15 mm.
- Faça corresponder as cores dos fios aos números dos terminais nas placas de bornes das unidades interiores e aperte firmemente os fios aos terminais correspondentes.
- Ligue o fio de ligação à terra ao terminal correspondente.
- Aperte firmemente os fios com os parafusos dos bornes.
- Puxe os fios para se certificar de que estão bem seguros e, em seguida, prenda-os com a braçadeira.
- Organize os fios de forma a que a tampa para assistência técnica encaixe firmemente e, em seguida, feche a tampa para assistência técnica.

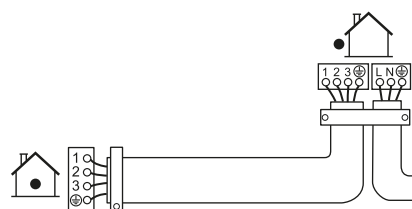

5.5 Concluir a instalação da unidade de interior

5.5.1 Isolamento da tubagem de drenagem, da tubagem de refrigerante e do cabo de interligação

- Após a tubagem de drenagem, a tubagem de refrigerante e as ligações eléctricas estarem concluídas. Envolve os tubos de refrigerante, o cabo de interligação e a mangueira de drenagem com fita de isoladora. Sobreponha pelo menos metade da largura da fita em cada volta.

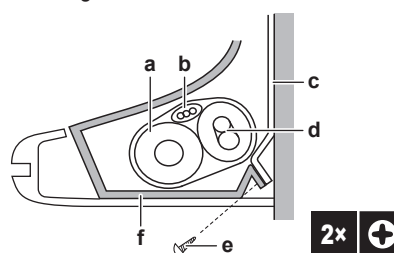

- a Mangueira de drenagem
- b Cabo de interligação
- c Placa de montagem (acessório)
- d Tubos de refrigerante
- e Parafuso de fixação da unidade interior M4×12L (acessório)
- f Estrutura inferior

5.5.2 Para passar os tubos pelo orifício na parede

- Organize os tubos de refrigerante ao longo da marcação do caminho do tubo na placa de montagem.

6 Configuração

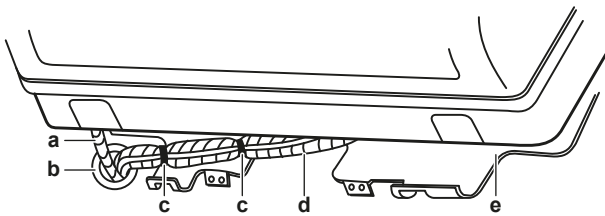

- a Mangueira de drenagem
- b Calafete este orifício com massa ou material de calafetagem
- c Fita adesiva de vinil
- d Fita de isolamento
- e Placa de montagem (acessório)

AVISO

- NÃO dobre os tubos de refrigerante.
- NÃO pressione os tubos de refrigerante contra a estrutura inferior ou a grelha frontal.

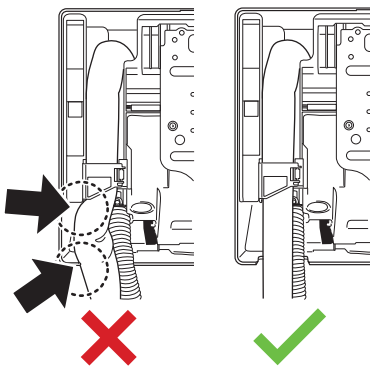

- 2 Passe a mangueira de drenagem e os tubos de refrigerante através do orifício na parede.

5.5.3 Fixação da unidade na placa de montagem

- 1 Coloque a unidade interior nos ganchos da placa de montagem. Utilize as marcas "△" como guia.

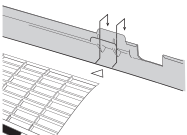

- 2 Pressione a estrutura inferior da unidade com as duas mãos para a colocar nos ganchos inferiores da placa de montagem. Certifique-se de que os fios NÃO ficam estrangulados em lado nenhum.

Nota: Tenha cuidado para que o cabo de interligação NÃO fique preso na unidade interior.

- 3 Pressione a extremidade inferior da unidade interior com as duas mãos até esta ficar bem presa nos ganchos da placa de montagem.
- 4 Fixe a unidade interior à placa de montagem utilizando 2 parafusos de fixação da unidade interior M4×12L (acessório).

6 Configuração

6.1 Definir um endereço diferente

Caso 2 unidades interiores estejam instaladas numa divisão, podem ser definidos endereços diferentes para as 2 interfaces de utilizador.

- 1 Retire as pilhas da interface de utilizador.
- 2 Corte o jumper do endereço.

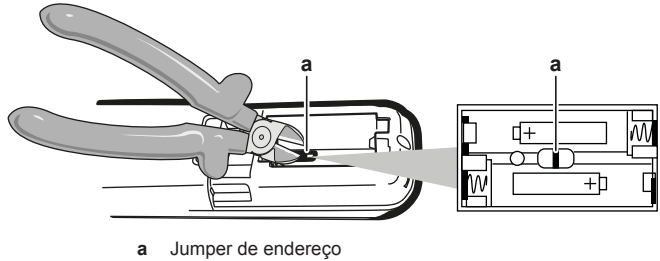

AVISO

Tenha cuidado para NÃO danificar nenhum dos componentes adjacentes ao cortar o jumper do endereço.

- 3 Ligue a alimentação elétrica.

Resultado: A aleta da unidade interior irá abrir e fechar para regular a posição de referência.

- 4 Prima simultaneamente:

Modelo	Botões
FTXP e ATXP	TEMP ↑, TEMP ↓ e OFF
FTXF	MODE, TEMP ↑ e TEMP ↓

- 5 Prima:



- 6 Seleccione:



- 7 Prima:

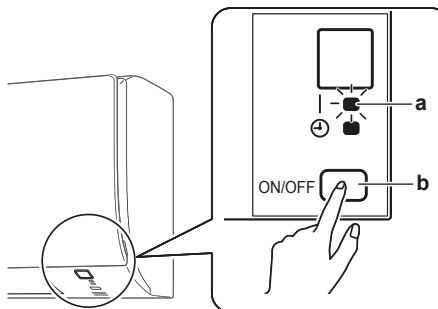

- a Luz de funcionamento
- b Interruptor ON/OFF da unidade interior

- 8 Prima o interruptor ON/OFF da unidade interior enquanto a luz de funcionamento se encontra intermitente.

Regulação de 1
fábrica
Após cortar 2
com um
alicate

INFORMAÇÕES

Caso a regulação NÃO tenha sido concluído enquanto a luz de funcionamento estava intermitente, repita o processo de regulação desde o início.

- 9 Quando a regulação estiver concluída, prima:



Resultado: A interface de utilizador regressa ao ecrã anterior.

7 Activação



AVISO

Opere a unidade SEMPRE com termístores e/ou interruptores/sensores de pressão. Caso CONTRÁRIO, pode resultar num compressor queimado.

7.1 Lista de verificação antes da activação

Após a instalação da unidade, comece por verificar os itens abaixo listados. Depois de efectuar todas as verificações, é NECESSÁRIO fechar a unidade. Ligue a unidade depois desta estar fechada.

<input type="checkbox"/>	Leu integralmente as instruções de instalação, tal como descrito no guia de referência do instalador .
<input type="checkbox"/>	As unidades interiores estão montadas adequadamente.
<input type="checkbox"/>	A unidade de exterior está montada adequadamente.
<input type="checkbox"/>	Entrada e saída de ar Verifique se a entrada e a saída de ar da unidade NÃO estão obstruídas por papéis, cartões ou qualquer outro material.
<input type="checkbox"/>	NÃO há fases em falta nem inversões de fase .
<input type="checkbox"/>	Os tubos de refrigerante (gás e líquido) têm isolamento térmico.
<input type="checkbox"/>	Drenagem Certifique-se de que a drenagem flui sem problemas. Consequência possível: Pode pingar água da condensação.
<input type="checkbox"/>	O sistema está adequadamente ligado à terra e os terminais de ligação à terra estão apertados.
<input type="checkbox"/>	Os fusíveis ou os dispositivos de protecção localmente instalados são instalados em conformidade com este documento e NÃO foram desviados.
<input type="checkbox"/>	A tensão da fonte de alimentação está de acordo com a tensão na placa de especificações da unidade.
<input type="checkbox"/>	Os fios especificados são utilizados para o cabo de interligação .
<input type="checkbox"/>	A unidade interior recebe os sinais da interface de utilizador .
<input type="checkbox"/>	NÃO existem ligações soltas nem componentes eléctricos danificados na caixa de distribuição.
<input type="checkbox"/>	A resistência de isolamento do compressor está boa.
<input type="checkbox"/>	NÃO existem componentes danificados nem tubos estrangulados dentro das unidades de interior e de exterior.
<input type="checkbox"/>	NÃO existem fugas de refrigerante .
<input type="checkbox"/>	O tamanho correcto dos tubos está instalado e os tubos estão adequadamente isolados.
<input type="checkbox"/>	As válvulas de paragem (gás e líquido) na unidade de exterior estão totalmente abertas.

7.2 Efectuar um teste de funcionamento

Pré-requisito: A alimentação eléctrica DEVE encontrar-se no intervalo especificado.

Pré-requisito: O teste de funcionamento pode ser realizado no modo de refrigeração ou de aquecimento.

Pré-requisito: O teste de funcionamento deve ser realizado em conformidade com o manual de operações da unidade interior, para assegurar que todos os componentes e funcionalidades estão a trabalhar correctamente.

- 1 No modo de refrigeração, seleccione a temperatura programável mais baixa. No modo de aquecimento, seleccione a temperatura programável mais alta. Se necessário, é possível desactivar o teste de funcionamento.
- 2 Quando o teste de funcionamento estiver concluído, regule a temperatura para um nível normal. No modo de refrigeração: 26~28°C, no modo de aquecimento: 20~24°C.
- 3 O funcionamento do sistema é interrompido 3 minutos depois de a unidade ser desligada.

7.2.1 Efectuar um teste de funcionamento no Inverno

Ao utilizar o aparelho de ar condicionado no modo de **refrigeração** no Inverno, regule-o para realizar um teste de funcionamento utilizando o método seguinte.

Para unidades FTXP e ATXP

- 1 Prima e em simultâneo.
- 2 Prima .
- 3 Seleccione .
- 4 Prima .
- 5 Prima para ligar o sistema.

Resultado: O teste de funcionamento pára automaticamente decorridos cerca de 30 minutos.

- 6 Para interromper o funcionamento, prima .

Para unidades FTXF

- 7 Prima para ligar o sistema.
- 8 Prima o centro de , e em simultâneo.
- 9 Prima duas vezes.

Resultado: é apresentado no visor. O teste de funcionamento é seleccionado. O teste de funcionamento pára automaticamente decorridos cerca de 30 minutos.

- 10 Para interromper o funcionamento, prima .



INFORMAÇÕES

Algumas funções NÃO podem ser utilizadas no modo de teste de funcionamento.

Se houver uma falha de energia durante o funcionamento, o sistema reinicia-se automaticamente mal a energia seja restabelecida.

8 Eliminação de componentes















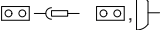

O desmantelamento da unidade e o tratamento do refrigerante, óleo e outros componentes DEVEM respeitar a legislação aplicável.

9 Dados técnicos

9 Dados técnicos

Uma **subconjunto** dos últimos dados técnicos está disponível no site regional Daikin (acessível publicamente). O **conjunto completo** dos últimos dados técnicos está disponível no Daikin Business Portal (necessária autenticação).

9.1 Esquema eléctrico

Legenda unificada do esquema eléctrico					
Para peças aplicadas e numeração, consulte o esquema eléctrico na unidade. A numeração das peças utiliza numeração árabe por ordem crescente para cada peça e é representada na visão geral abaixo pelo símbolo "*" no código da peça.					
	:	DISJUNTOR		:	LIGAÇÃO DE PROTECÇÃO À TERRA
	:	LIGAÇÃO		:	LIGAÇÃO DE PROTECÇÃO À TERRA (PARAFUSO)
	:	CONECTOR		:	RECTIFICADOR
	:	LIGAÇÃO À TERRA		:	CONECTOR DO RELÉ
	:	CABLAGEM LOCAL		:	CONECTOR DE CURTO-CIRCUITO
	:	FUSÍVEL		:	BORNE
	:	UNIDADE INTERIOR		:	PLACA DE BORNES
	:	UNIDADE DE EXTERIOR		:	BRAÇADEIRA
BLK : PRETO	GRN : VERDE	PNK : ROSA	WHT : BRANCO		
BLU : AZUL	GRY : CINZENTO	PRP, PPL : ROXO	YLW : AMARELO		
BRN : CASTANHO	ORG : LARANJA	RED : VERMELHO			
A*P	:	PLACA DE CIRCUITO IMPRESSO	PS	:	FONTE DE ALIMENTAÇÃO DE COMUTAÇÃO
BS*	:	BOTÃO DE LIGAR/DESLIGAR, INTERRUPTOR DE FUNCIONAMENTO	PTC*	:	TERMÍSTOR PTC
BZ, H*O	:	ALARME	Q*	:	TRANSÍSTOR BIPOLAR COM PORTA ISOLADA (IGBT)
C*	:	CONDENSADOR	Q*DI	:	DISJUNTOR DE FUGAS PARA A TERRA
AC*, CN*, E*, HA*, HE*, HL*, HN*,	:	LIGAÇÃO, CONECTOR	Q*L	:	PROTECÇÃO CONTRA SOBRECARGA
HR*, MR*_A, MR*_B, S*, U, V, W, X*A, K*R_*	:		Q*M	:	INTERRUPTOR TÉRMICO
D*, V*D	:	DÍODO	R*	:	RESISTÊNCIA
DB*	:	PONTE DE DÍODOS	R*T	:	TERMÍSTOR
DS*	:	COMUTADOR DIP SWITCH	RC	:	RECEPTOR
E*H	:	AQUECEDOR	S*C	:	INTERRUPTOR DE LIMITE
F*U, FU* (PARA CARACTERÍSTICAS, CONSULTE A PLACA DE CIRCUITO IMPRESSO NO INTERIOR DA UNIDADE)	:	FUSÍVEL	S*L	:	INTERRUPTOR DE BÓIA
FG*	:	CONECTOR (LIGAÇÃO À TERRA DA ESTRUTURA)	S*NPH	:	SENSOR DE PRESSÃO (ALTA)
H*	:	SUORTE	S*NPL	:	SENSOR DE PRESSÃO (BAIXA)
H*P, LED*, V*L	:	LÂMPADA PILOTO, DÍODO EMISSOR DE LUZ	S*PH, HPS*	:	PRESSÓSTATO (ALTA PRESSÃO)
HAP	:	DÍODO EMISSOR DE LUZ (MONITOR DE SERVIÇO - VERDE)	S*PL	:	PRESSÓSTATO (BAIXA PRESSÃO)
HIGH VOLTAGE	:	ALTA TENSÃO	S*T	:	TERMÓSTATO
IES	:	SENSOR INTELLIGENT EYE	S*RH	:	SENSOR DE HUMIDADE
IPM*	:	MÓDULO DE ALIMENTAÇÃO INTELIGENTE	S*W, SW*	:	INTERRUPTOR DE FUNCIONAMENTO
K*R, KCR, KFR, KHuR, K*M	:	RELÉ MAGNÉTICO	SA*, F1S	:	DESCARREGADOR DE SOBRETENSÃO
L	:	FASE	SR*, WLU	:	RECEPTOR DE SINAL
L*	:	SERPENTINA	SS*	:	INTERRUPTOR-SELECTOR
L*R	:	REACTOR	SHEET METAL	:	PLACA DE BORNES FIXA
M*	:	MOTOR DE PASSO	T*R	:	TRANSFORMADOR
M*C	:	MOTOR DO COMPRESSOR	TC, TRC	:	TRANSMISSOR
M*F	:	MOTOR DA VENTONHA	V*, R*V	:	VARÍSTOR
M*P	:	MOTOR DA BOMBA DE DRENAGEM	V*R	:	PONTE DE DÍODOS
M*S	:	MOTOR DE OSCILAÇÃO	WRC	:	CONTROLO REMOTO SEM FIOS
MR*, MRCW*, MRM*, MRN*	:	RELÉ MAGNÉTICO	X*	:	TERMINAL
N	:	NEUTRO	X*M	:	PLACA DE BORNES (BLOCO)
n=*, N=*	:	NÚMERO DE PASSAGENS PELO NÚCLEO DE FERRITE	Y*E	:	SERPENTINA DA VÁLVULA DE EXPANSÃO ELECTRÓNICA
PAM	:	MODULAÇÃO POR AMPLITUDE DE PULSO	Y*R, Y*S	:	SERPENTINA DA VÁLVULA SOLENÓIDE DE INVERSÃO
PCB*	:	PLACA DE CIRCUITO IMPRESSO	Z*C	:	NÚCLEO DE FERRITE
PM*	:	MÓDULO DE ALIMENTAÇÃO	ZF, Z*F	:	FILTRO DE RUÍDO

Содержание

1	Информация о документации	87
1.1	Информация о настоящем документе	87
2	Информация о блоке	87
2.1	Внутренний блок	87
2.1.1	Снятие аксессуаров с внутреннего блока	88
3	Справочная информация о блоках	88
3.1	Компоновка системы	88
3.2	Рабочий диапазон	88
4	Подготовка	88
4.1	Как подготовить место установки	88
4.1.1	Требования к месту установки внутреннего блока	88
4.2	Подготовка трубопровода хладагента	88
4.2.1	Требования к трубопроводам хладагента	88
4.2.2	Изоляция трубопровода хладагента	89
5	Монтаж	89
5.1	Открытие агрегата	89
5.1.1	Как открыть внутренний блок	89
5.2	Монтаж внутреннего блока	90
5.2.1	Установка монтажной пластины	90
5.2.2	Чтобы просверлить отверстие в стене	90
5.2.3	Чтобы снять крышку отверстия под трубопровод ..	91
5.2.4	Обустройство дренажа	91
5.3	Соединение труб трубопровода хладагента	92
5.3.1	Указания по подсоединению трубопроводов хладагента	92
5.3.2	Соединение трубопровода хладагента с внутренним агрегатом	92
5.4	Подключение электропроводки	93
5.4.1	Подключение электропроводки к внутреннему блоку	93
5.5	Завершение монтажа внутреннего агрегата	94
5.5.1	Чтобы заизолировать дренажные трубы, трубопровод хладагента и соединительный кабель	94
5.5.2	Чтобы пропустить трубы через отверстие в стене ..	94
5.5.3	Чтобы зафиксировать блок на монтажной пластине	94
6	Конфигурирование	94
6.1	Настройка других адресов	94
7	Пусконаладка	95
7.1	Предпусковые проверочные операции	95
7.2	Порядок выполнения пробного запуска	95
7.2.1	Пробный запуск зимой	95
8	Утилизация	96
9	Технические данные	97
9.1	Схема электропроводки	97

1 Информация о документации

1.1 Информация о настоящем документе



ИНФОРМАЦИЯ

Проверьте, есть ли у пользователя печатная версия документации, которую нужно хранить в справочных целях на будущее.

Целевая аудитория

Уполномоченные установщики



ИНФОРМАЦИЯ

Данное устройство может использоваться специалистами или обученными пользователями в магазинах, на предприятиях легкой промышленности, на фермах, либо неспециалистами для коммерческих и бытовых нужд.

Комплект документации

Настоящий документ является частью комплекта документации. В полный комплект входит следующее:

- **Общие правила техники безопасности:**
 - Меры предосторожности, с которыми НЕОБХОДИМО ознакомиться, прежде чем приступить к монтажу
 - Формат: Документ (в ящике внутреннего блока)
- **Руководство по монтажу внутреннего блока:**
 - Инструкции по монтажу
 - Формат: Документ (в ящике внутреннего блока)
- **Справочное руководство для монтажника:**
 - Подготовка к установке, практический опыт, справочная информация...
 - Формат: оцифрованные файлы, размещенные по адресу: <http://www.daikineurope.com/support-and-manuals/product-information/>

Последние редакции предоставляемой документации доступны на региональном веб-сайте Daikin или у дилера.

Язык оригинальной документации английский. Документация на любом другом языке является переводом.

Технические данные

- **Подборка** самых свежих технических данных размещена на региональном веб-сайте Daikin (в открытом доступе).
- **Полные** технические данные в самой свежей редакции размещаются на интернет-портале Daikin Business Portal (требуется авторизация).

2 Информация о блоке

2.1 Внутренний блок



ИНФОРМАЦИЯ

Иллюстрации приводятся далее для примера и могут в той или иной мере НЕ соответствовать схеме вашей системы.

- Непосредственно после доставки блок **ОБЯЗАТЕЛЬНО** нужно проверить на предмет повреждений. Обо всех повреждениях **НЕОБХОДИМО** сразу же поставить в известность представителя компании-перевозчика.
- Старайтесь доставить агрегат как можно ближе к месту монтажа, не извлекая его из упаковки — это сведет к минимуму вероятность механических повреждений при транспортировке.
- Распакуйте внутренний блок в соответствии с инструкциями, изложенными на листе с инструкциями по распаковке.

3 Справочная информация о блоках

2.1.1 Снятие аксессуаров с внутреннего блока

3 Справочная информация о блоках



ПРЕДУПРЕЖДЕНИЕ: ВОСПЛАМЕНЯЮЩИЙСЯ МАТЕРИАЛ

Залитый в блок хладагент R32 умеренно горюч.

3.1 Компоновка системы

3.2 Рабочий диапазон

Для надежной и эффективной работы системы температура и влажность воздуха должны находиться в указанных ниже пределах.

Рабочий режим	Рабочий диапазон
Охлаждение ^{(a)(b)}	<ul style="list-style-type: none"> Наружная температура: $-10\sim 46^{\circ}\text{C}$ по сухому термометру Температура в помещении: $18\sim 32^{\circ}\text{C}$ по сухому термометру Влажность в помещении: $\leq 80\%$
Обогрев ^(a)	<ul style="list-style-type: none"> Наружная температура: $-15\sim 24^{\circ}\text{C}$ по сухому термометру Температура в помещении: $10\sim 30^{\circ}\text{C}$ по сухому термометру
Осушка ^(a)	<ul style="list-style-type: none"> Наружная температура: $-10\sim 46^{\circ}\text{C}$ по сухому термометру Температура в помещении: $18\sim 32^{\circ}\text{C}$ по сухому термометру Влажность в помещении: $\leq 80\%$

^(a) Если блок вышел за пределы рабочего диапазона, защитное устройство должно прекратить работу системы.

^(b) Выход блока за пределы рабочего диапазона может привести к образованию конденсата и выпадению капель воды.

4 Подготовка

4.1 Как подготовить место установки



ВНИМАНИЕ!

Оборудование размещается в помещении без постоянно действующих источников возгорания (напр., открытого огня, оборудования, работающего на газе, или действующих электрообогревателей).

4.1.1 Требования к месту установки внутреннего блока



ИНФОРМАЦИЯ

Уровень звукового давления: менее 70 дБА.

- Воздухоток.** Проследите за тем, чтобы воздухоток не был перекрыт.
- Дренаж.** Проследите за свободным отводом водяного конденсата.

- Настенный монтаж.** Если температура у стены превышает 30°C , а относительная влажность — 80% , либо если свежий воздух засасывается в стенной воздуховод, необходима дополнительная изоляция (полиэтиленовый пенопласт толщиной не менее 10 мм).
- Прочность стены.** Убедитесь в достаточной прочности стены или пола, чтобы выдержать вес блока. Если есть сомнения, укрепите стену или пол перед установкой блока.
- Расположение.** Блок устанавливается на высоте не менее 1,8 м от пола с учетом приведенных ниже требований к расстоянию от стен и потолка:

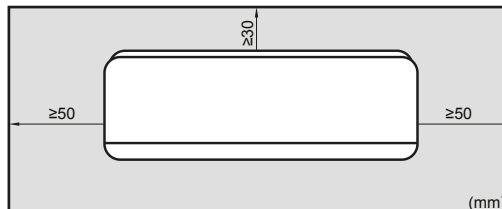

4.2 Подготовка трубопровода хладагента

4.2.1 Требования к трубопроводам хладагента



ОБРАТИТЕ ВНИМАНИЕ

Трубки и прочие детали, работающие под давлением, должны быть пригодными к работе с хладагентом. Используйте бесшовные детали из меди, подвергнутой фосфорнокислой антиокислительной обработке для хладагента.

- Загрязнение внутренних поверхностей трубок (в том числе маслами) не должно превышать 30 мг/10 м.

Диаметр труб для трубопроводов хладагента

Диаметр трубок должен совпадать с диаметром соединений с наружными блоками:

Класс	Трубопровод жидкого хладагента L1	Трубопровод газообразного хладагента L1
20~35	$\varnothing 6,4$	$\varnothing 9,5$

Материал изготовления труб для трубопроводов хладагента

- Материал изготовления труб:** Бесшовная медь, подвергнутая фосфорнокислой антиокислительной обработке.
- Соединения с накидными гайками:** Пользуйтесь деталями только из отожженного металла.
- Степень твердости и толщина стенок:**

Наружный диаметр (\varnothing)	Степень твердости	Толщина (t) ^(a)	
6,4 мм (1/4 дюйма)	Отожженная медь (O)	$\geq 0,8$ мм	

^(a) В зависимости от действующего законодательства и от максимального рабочего давления блока (см. значение параметра «PS High» на паспортной табличке) могут потребоваться трубки с повышенной толщиной стенок.

4.2.2 Изоляция трубопровода хладагента

- В качестве изоляционного материала используется пенополиэтилен:
 - с коэффициентом теплопередачи от 0,041 до 0,052 Вт/мК (0,035 - 0,045 ккал/мч°C)
 - с теплостойкостью не менее 120°C
- Толщина изоляции

Наружный диаметр трубки (\varnothing_p)	Внутренний диаметр изоляции (\varnothing_i)	Толщина изоляции (t)
6,4 мм (1/4")	8~10 мм	≥10 мм

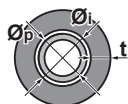

Если температура воздуха превышает 30°C, а относительная влажность выше 80%, толщина изоляционного материала должна быть не менее 20 мм — тогда на поверхности изоляционного материала конденсат скапливаться не будет.

5 Монтаж

5.1 Открытие агрегата

5.1.1 Как открыть внутренний блок

Как снять лицевую панель

- Возьмитесь за лицевую панель, удерживая ее за выступы с обеих сторон.

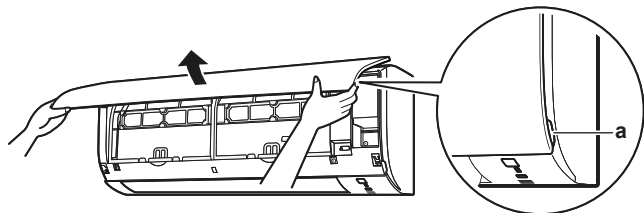

a Выступы панели

- Снимите лицевую панель, сдвигая ее влево или вправо и подтягивая к себе.

Результат: Высвобождается стержень лицевой панели с 1 стороны.

- Таким же образом высвободите стержень лицевой панели с другой стороны.

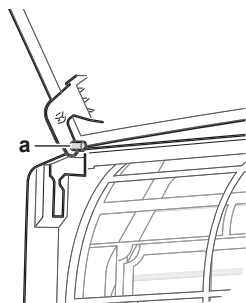

a Стержень лицевой панели

Как установить лицевую панель на место

- Поместите лицевую панель на место. Совместив стержни с гнездами, вставьте их туда до упора.

- Не торопясь, закройте лицевую панель, нажимая на нее по бокам и посередине.

Как снять переднюю решетку



ОСТОРОЖНО!

При установке, техническом и ином обслуживании системы надевайте средства индивидуальной защиты (перчатки, очки,...).

- Уберите лицевую панель, чтобы снять воздушный фильтр.
- Отверните 2 винта на передней решетке.
- Нажмите на 3 верхних крючка, помеченных значком с 3 окружностями.

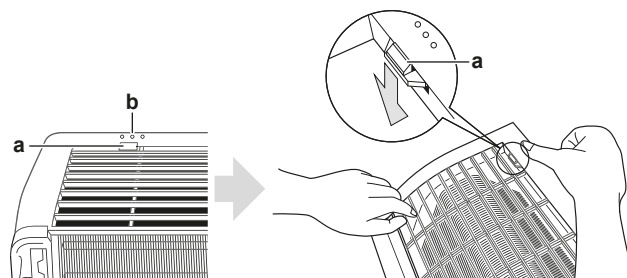

a Верхний крючок
b Значок с 3 окружностями

- Прежде чем снимать переднюю решетку, рекомендуется открыть воздушную заслонку.
- Поддев переднюю решетку обеими руками посередине, потяните ее на себя, толкая вверх.

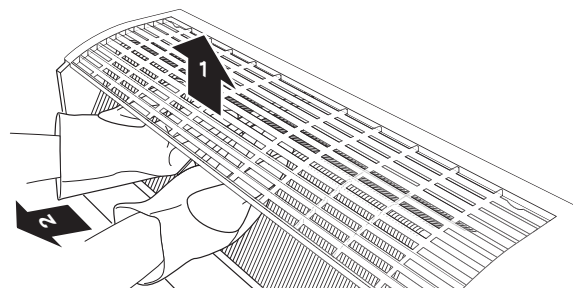

Как установить переднюю решетку на место

- Установив переднюю решетку на место, прочно зацепите 3 верхних крючка.
- Вверните 2 винта (класса 20~35) на передней решетке.
- Установите на место воздушный фильтр и лицевую панель.

Как снять крышку с распределительной коробки

- Снимите переднюю решетку.
- Выверните 1 винт из крышки распределительной коробки.
- Откройте крышку распределительной коробки, потянув за верхнюю выступающую часть крышки.
- Высвободив снизу язычок, снимите крышку с распределительной коробки.

5 Монтаж

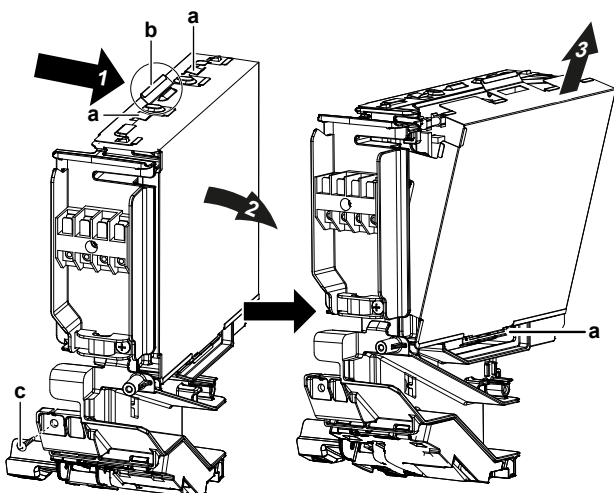

- a Язычок
- b Верхняя выступающая часть крышки распределительной коробки
- c Винт

5 Чтобы установить крышку на место, сначала зацепите нижний язычок за распределительную коробку, а затем надвиньте крышку на 2 верхних язычка.

Чтобы открыть сервисную крышку

1 Выверните 1 винт из крышки для техобслуживания.

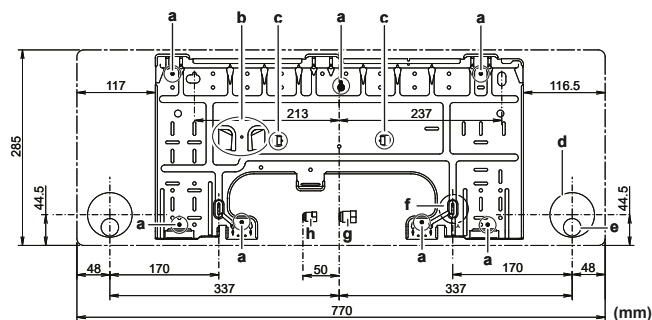

- A Класс 20~35
- a Рекомендуемые точки крепления монтажной пластины
- b Карман для крышки отверстия под трубопровод
- c Выступы для размещения спиртового уровня
- d Сквозное отверстие $\varnothing 65$ мм в стене
- e Положение сливного отверстия
- f Положение конца рулетки, совмещенного со значком «>»
- g Конец трубопровода газообразного хладагента
- h Конец трубопровода жидкого хладагента

5.2.2 Чтобы просверлить отверстие в стене



ОСТОРОЖНО!

Если стена имеет металлическую раму или пластину, используйте в сквозном отверстии заделываемую в стену трубу и настенную крышку во избежание перегрева, поражения электрическим током или возгорания.



ОБРАТИТЕ ВНИМАНИЕ

Загерметизируйте зазоры вокруг трубопроводов уплотняющим материалом (приобретается по месту монтажа) во избежание протечек воды.

- 1 Просверлите в стене сквозное отверстие диаметром 65 мм с уклоном вниз наружу.
- 2 Вставьте в отверстие заделываемую в стену трубку.
- 3 Вставьте в трубку настенную крышку.

- 2 Снимите крышку для техобслуживания с блока, потянув за нее в горизонтальном направлении.

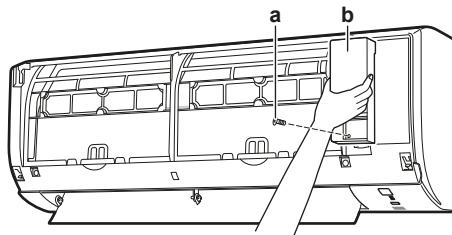

- a Винт крышки для техобслуживания
- b Крышка для техобслуживания

5.2 Монтаж внутреннего блока

5.2.1 Установка монтажной пластины

- 1 Монтажная пластина устанавливается временно.
- 2 Выровняйте монтажную пластину.
- 3 С помощью рулетки наметьте на стене точки сверления по центру. Совместите конец рулетки со значком «>».
- 4 Завершите установку креплением монтажной пластины к стене винтами M4×25L (приобретаются по месту установки).



ИНФОРМАЦИЯ

Крышку, снятую с отверстия под трубопровод, можно положить на хранение в карман монтажной пластины.

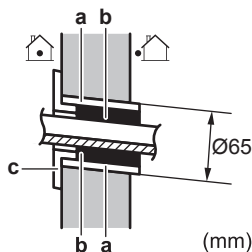

- a Заделываемая в стену трубка
- b Шпатлевка
- c Заглушка отверстия в стене

- 4 По окончании прокладки трубопровода хладагента, проводки и сливного трубопровода ОБЯЗАТЕЛЬНО заполните зазор шпатлевкой.

5.2.3 Чтобы снять крышку отверстия под трубопровод

i ИНФОРМАЦИЯ

Чтобы подсоединить трубопровод справа, справа снизу, слева или слева снизу, НЕОБХОДИМО снять крышку отверстия под трубопровод.

- 1 Срежьте лобзиком крышку отверстия под трубопровод с внутренней стороны передней решетки.

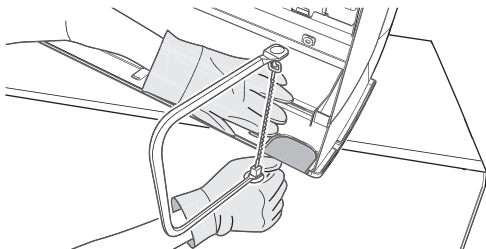

- 2 Уберите со среза заусенцы полукруглым напильником.

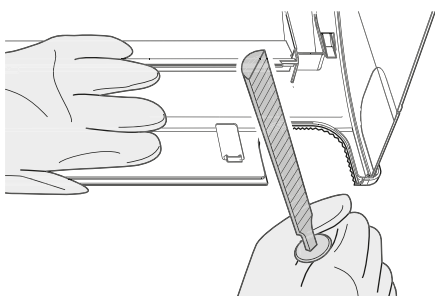

! ОБРАТИТЕ ВНИМАНИЕ

Во избежание повреждения передней решетки НЕ пользуйтесь кусачками, снимая крышку с отверстия под трубопровод.

5.2.4 Обустройство дренажа

Проследите за свободным отводом водяного конденсата. Для этого необходимо:

- Обеспечить соблюдение общих правил
- Подсоединить сливной трубопровод к внутреннему блоку
- Проверить, нет ли протечек

Общие правила

- **Длина трубопровода.** Сливной трубопровод должен быть как можно короче.
- **Размер трубок.** Если требуется удлинение дренажного шланга или заделка дренажных труб, используйте детали, соответствующие переднему концу шланга.

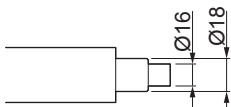

! ОБРАТИТЕ ВНИМАНИЕ

- Сливной шланг прокладывается с уклоном вниз.
- Ловушки НЕ допускаются.
- НЕ опускайте конец шланга в воду.

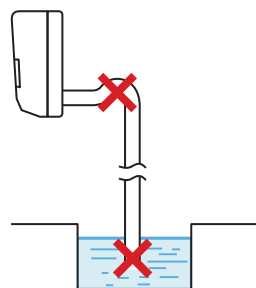

- **Удлинение сливного шланга.** Удлинить сливной шланг можно с помощью шланга Ø16 мм, который приобретается по месту монтажа оборудования. НЕ забудьте поместить в термоизолирующую трубку отрезок наращенного шланга, проложенный в помещении.

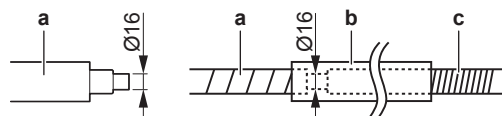

- a Сливной шланг, входящий в комплектацию внутреннего блока
- b Термоизолирующая трубка (приобретается по месту установки)
- c Удлинитель сливного шланга

- **Трубка из жесткого поливинилхлорида.** Если трубка из жесткого поливинилхлорида (номиналом Ø13 мм) подсоединяется напрямую к сливному шлангу как трубка для заделки, используйте сливной патрубок (номиналом Ø13 мм), который приобретается по месту установки.

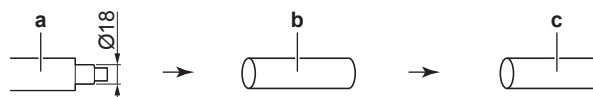

- a Сливной шланг, входящий в комплектацию внутреннего блока
- b Сливной патрубок номиналом Ø13 мм (приобретается по месту установки)
- c Трубка из жесткого поливинилхлорида (приобретается по месту установки)

- **Конденсация.** Примите меры во избежание образования конденсата. Весь сливной трубопровод в здании необходимо заизолировать.

- 1 Вставьте сливной шланг в сливную трубку, как показано на рисунке ниже, следя за тем, чтобы шланг НЕЛЬЗЯ было бы вытянуть из сливной трубки.

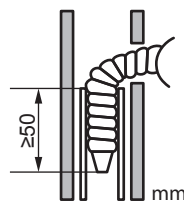

Подсоединение трубопровода справа, справа сзади или справа снизу

i ИНФОРМАЦИЯ

Заводское подсоединение трубопровода выполнено справа. Чтобы подсоединить трубопровод слева, сначала отсоедините его с правой стороны.

- 1 Прикрепите сливной шланг виниловой клейкой лентой к трубкам для хладагента снизу.
- 2 Оберните сливной шланг и трубки для хладагента вместе изоляционной лентой.

5 Монтаж

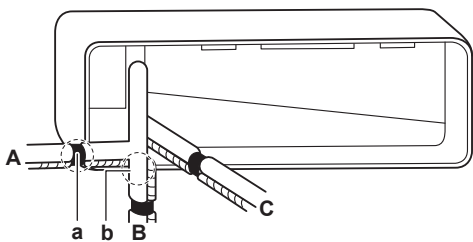

- A Подсоединение трубопровода справа
- B Подсоединение трубопровода справа снизу
- C Подсоединение трубопровода справа сзади
- a При подсоединении трубопровода справа снимите крышку с этого отверстия
- b При подсоединении трубопровода справа снизу снимите крышку с этого отверстия

Подсоединение трубопровода слева, слева сзади или слева снизу

i ИНФОРМАЦИЯ

Заводское подсоединение трубопровода выполнено справа. Чтобы подсоединить трубопровод слева, сначала отсоедините его с правой стороны.

- 1 Вывернув винт крепления изоляции с правой стороны, снимите сливной шланг.
- 2 Сняв сливную пробку с левой стороны, установите ее справа.

! ОБРАТИТЕ ВНИМАНИЕ

НЕ пользуйтесь смазочным маслом (используемым в контуре циркуляции хладагента), вставляя пробку в сливное отверстие. Масло может испортить пробку, что чревато протечкой.

- 3 Вставьте сливной шланг с левой стороны, не забывая закрепить его крепежным винтом во избежание протечки воды.

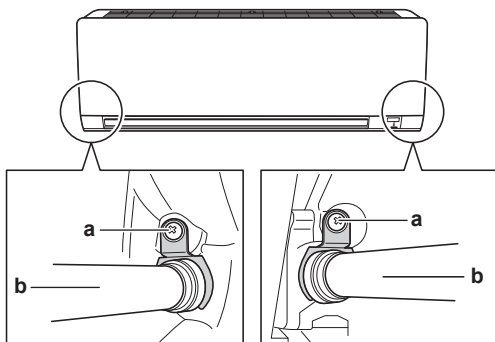

- a Крепежный винт для изоляции
- b Сливной шланг

- 4 Прикрепите сливной шланг виниловой липкой лентой к трубкам для хладагента снизу.

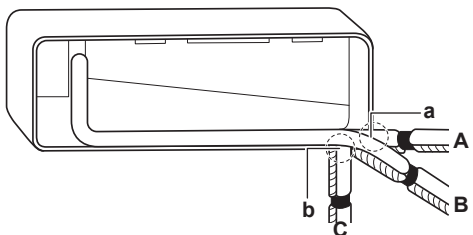

- A Подсоединение трубопровода слева
- B Подсоединение трубопровода слева снизу
- C Подсоединение трубопровода слева сзади
- a При подсоединении трубопровода слева снимите крышку с этого отверстия
- b При подсоединении трубопровода слева снизу снимите крышку с этого отверстия

Проверка на протечки

- 1 Выньте воздушные фильтры.
- 2 Постепенно заливая примерно 1 литр воды в сливной поддон, проверьте его на протечку.

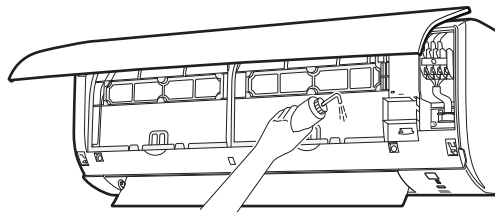

5.3 Соединение труб трубопровода хладагента



ОПАСНО! ОПАСНОСТЬ ВОЗГОРАНИЯ ИЛИ ОЖОГА

5.3.1 Указания по подсоединению трубопроводов хладагента

При подсоединении труб необходимо соблюдать следующие правила:

- При затяжке накидной гайки нанесите на внутреннюю поверхность развальцованной части трубы эфирное или полиэфирное масло. Приступая к затяжке накидной гайки, наживите ее, сделав 3 - 4 оборота рукой.

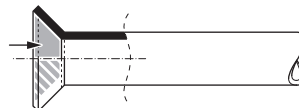

- Ослабляя накидные гайки, ОБЯЗАТЕЛЬНО пользуйтесь сразу двумя гаечными ключами.
- При соединении труб для затяжки накидных гаек ВСЕГДА пользуйтесь одновременно обычным гаечным и динамометрическим ключами. Это предотвратит повреждение гаек и возникновение утечек.

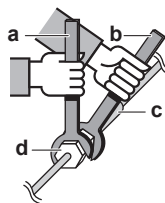

- a Динамометрический ключ
- b Гаечный ключ
- c Соединение труб
- d Накидная гайка

Размер трубок (мм)	Момент затяжки (Н·м)	Диаметр раструба (A) (мм)	Форма развальцовки (мм)
Ø6,4	15~17	8,7~9,1	
Ø9,5	33~39	12,8~13,2	
Ø12,7	50~60	16,2~16,6	

5.3.2 Соединение трубопровода хладагента с внутренним агрегатом

- **Длина трубопровода.** Трубопровод хладагента должен быть как можно короче.

- 1 Трубопровод хладагента подсоединяется к блоку с помощью соединений с накидными гайками.

2 Изоляция трубопровода хладагента, соединительного кабеля и сливного шланга внутреннего блока выполняется в следующем порядке:

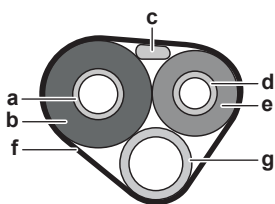

- a Трубопровод газообразного хладагента
- b Изоляция трубопровода газообразного хладагента
- c Соединительный кабель
- d Трубопровод жидкого хладагента
- e Изоляция трубопровода жидкого хладагента
- f Отделочная лента
- g Сливной шланг



ОБРАТИТЕ ВНИМАНИЕ

Проверьте, полностью ли заизолирован трубопровод хладагента. Любые открытые трубы подвержены образованию конденсата.

5.4 Подключение электропроводки



ОПАСНО! ОПАСНОСТЬ ПОРАЖЕНИЯ ЭЛЕКТРИЧЕСКИМ ТОКОМ



ВНИМАНИЕ!

Для электропитания **ОБЯЗАТЕЛЬНО** используйте многожильные кабели.



ВНИМАНИЕ!

Во избежание опасности замена поврежденного кабеля электропитания производится **ТОЛЬКО** изготовителем, сотрудником сервисной службы или иным квалифицированным специалистом.



ВНИМАНИЕ!

ЗАПРЕЩАЕТСЯ самостоятельно подводить к внутреннему блоку электропитание. Это может привести к поражению электрическим током или возгоранию.



ВНИМАНИЕ!

- НЕ используйте приобретаемые на месте электрические детали внутри изделия.
- **ЗАПРЕЩАЕТСЯ** разветвление электропроводки дренажного насоса и пр. от клеммной колодки. Это может привести к поражению электрическим током или возгоранию.



ВНИМАНИЕ!

Держите соединительную проводку на расстоянии от медных трубок без термоизоляции, которые подвержены сильному нагреву.

5.4.1 Подключение электропроводки к внутреннему блоку

Электромонтажные работы следует выполнять в соответствии с инструкцией по монтажу и местными нормативами, регламентирующими прокладку электропроводки.

1 Установите внутренний блок на крюки монтажной пластины. Пользуйтесь отметками «Δ» как направляющими.

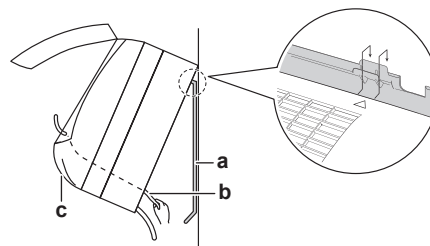

- a Монтажная пластина (входит в комплект принадлежностей)
- b Соединительный кабель
- c Направляющая проводки

2 Откройте переднюю панель, а затем – сервисную крышку. См. параграф --- MISSING LINK ---.

3 Пропустив соединительный кабель от наружного блока через сквозное отверстие в стене, проложите его через заднюю панель и переднюю часть внутреннего блока.

Внимание: если концы соединительного кабеля были заранее очищены, оберните их изоляционной лентой.

4 Загните конец кабеля вверх.



ОБРАТИТЕ ВНИМАНИЕ

- Обеспечьте отдельную прокладку линий электропитания и управления. Электропроводка управления и электропроводка питания могут пересекаться, но НЕ должны быть проложены параллельно.
- Чтобы избежать электромагнитных помех, расстояние между ними должно **ВСЕГДА** составлять не менее 50 мм.



ВНИМАНИЕ!

Примите адекватные меры по недопущению попадания в агрегат мелких животных. При контакте мелких животных с электрическими деталями возможны сбои в работе блока, задымление или возгорание.

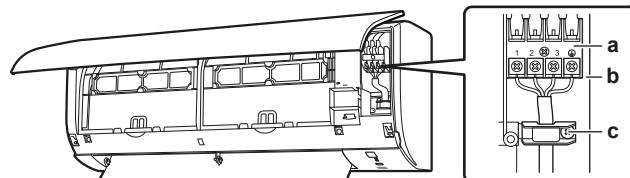

- a Клеммная колодка
- b Распределительная коробка
- c Кабельная стяжка

5 Уберите изоляцию с концов проводов примерно на 15 мм.

6 Цвета проводов должны соответствовать номерам клемм на клеммных колодках внутреннего блока. Прочно закрепите провода винтами на соответствующих клеммах.

7 Подсоедините провод заземления к соответствующей клемме.

8 Прочно закрепите провода клеммными винтами.

9 Потяните провода, чтобы убедиться в прочности их соединения, а затем закрепите их фиксатором.

10 Расположите провода так, чтобы сервисная крышка крепилась надежно. Закройте сервисную крышку.

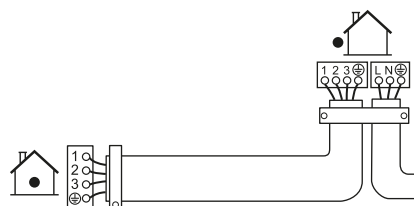

6 Конфигурирование

5.5 Завершение монтажа внутреннего агрегата

5.5.1 Чтобы заизолировать дренажные трубы, трубопровод хладагента и соединительный кабель

- 1 После того, как закончена укладка дренажных труб, трубопровода хладагента и соединительного кабеля. Оберните изоляционной лентой вместе трубки для хладагента, соединительный кабель и сливной шланг. С каждым оборотом накладывайте ленту на предыдущий слой, как минимум, на половину его ширины.

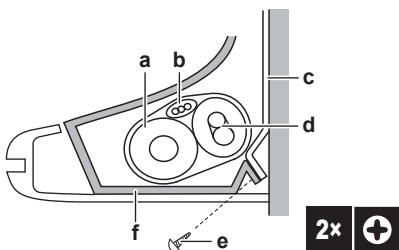

- a Сливной шланг
- b Соединительный кабель
- c Монтажная пластина (входит в комплект принадлежностей)
- d Трубопровод хладагента
- e Крепежный винт M4×12L внутреннего блока (входит в комплект принадлежностей)
- f Нижняя рама

5.5.2 Чтобы пропустить трубы через отверстие в стене

- 1 Проложите трубопроводы хладагента согласно отметкам на монтажной пластине.

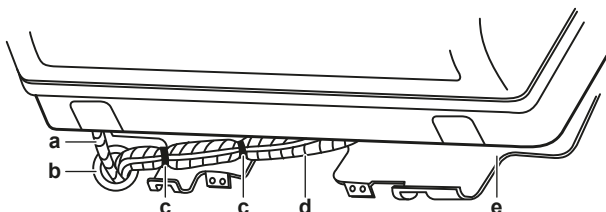

- a Сливной шланг
- b Заделайте это отверстие мастикой или замазкой
- c Виниловая клейкая лента
- d Изоляционная лента
- e Монтажная пластина (входит в комплект принадлежностей)

⚠ ОБРАТИТЕ ВНИМАНИЕ

- НЕ сгибайте трубки для хладагента.
- НЕ прижимайте трубки хладагента к нижней раме или к передней решетке.

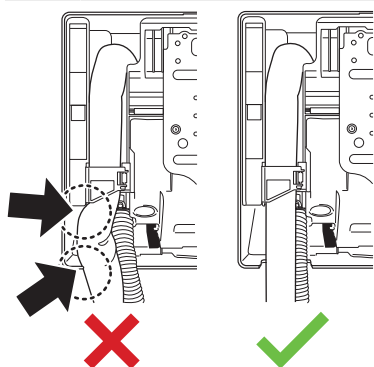

- 2 Проденьте сливной шланг и трубки для хладагента через отверстие в стене.

5.5.3 Чтобы зафиксировать блок на монтажной пластине

- 1 Установите внутренний блок на крюки монтажной пластины. Пользуйтесь отметками «Δ» как направляющими.

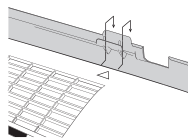

- 2 Нажмите обеими руками на нижнюю раму блока, чтобы закрепить его на крюках в нижней части монтажной пластины. Проследите за тем, чтобы провода нигде НЕ пережимались.

Внимание: следите за тем, чтобы соединительный кабель НЕ зацепился за внутренний блок.

- 3 Нажмите обеими руками на нижний край внутреннего блока, чтобы закрепить его на крюках монтажной пластины.
- 4 Закрепите внутренний блок на монтажной пластине с помощью 2 крепежных винтов M4×12L (входят в комплект принадлежностей).

6 Конфигурирование

6.1 Настройка других адресов

Если в 1 помещении установлены 2 внутренних блока, каждому из 2 пользовательских интерфейсов можно задать отдельный адрес.

- 1 Извлеките батареи из пользовательского интерфейса.
- 2 Срежьте адресную перемычку.

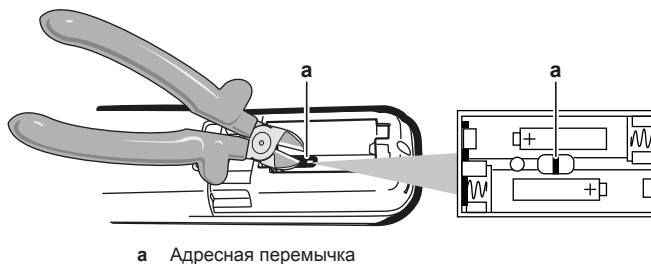

a Адресная перемычка

⚠ ОБРАТИТЕ ВНИМАНИЕ

Срезая адресную перемычку, следите за тем, чтобы НЕ повредить соседние детали.

- 3 Включите электропитание.

Результат: Воздушная заслонка внутреннего блока откроется и сразу же закроется, приняв исходное положение.

- 4 Одновременно нажмите:

Модель	Кнопки
FTXP и ATXP	TEMP ↑, TEMP ↓ и OFF
FTXF	MODE, TEMP ↑ и TEMP ↓

- 5 Нажмите:



- 6 Выберите:

FTXP и АТХР
FTXF

7 Нажмите:

FTXP и АТХР
FTXF

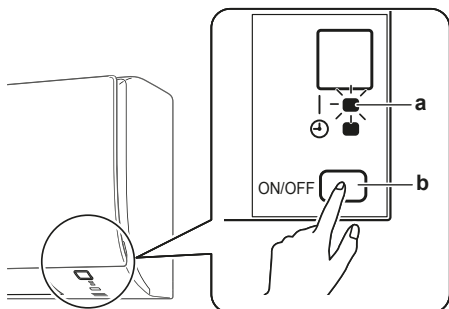

a Индикатор работы
b Переключатель внутреннего блока ON/OFF

8 Пока мигает лампа индикации работы, нажмите на выключатель ON/OFF внутреннего блока.

Заводская 1
настройка
После 2
срезания
кусачками



ИНФОРМАЦИЯ

Если НЕ удалось задать настройку, пока мигал индикатор работы, повторите операцию с самого начала.

9 Завершив настройку, нажмите:

FTXP и АТХР
FTXF

Держите в нажатом положении примерно 5 секунд.

Результат: На экране дисплея пользовательского интерфейса откроется предыдущее окно.

7 Пусконаладка



ОБРАТИТЕ ВНИМАНИЕ

Блок допускается к эксплуатации ТОЛЬКО с термисторами и (или) датчиками/реле давления. ИНАЧЕ может возникнуть угроза возгорания компрессора.

7.1 Предпусковые проверочные операции

Сразу же после монтажа блока проверьте перечисленное ниже. После проверки по всем пунктам блок НЕОБХОДИМО закрыть. Питание можно подавать только на закрытый блок.

<input type="checkbox"/>	Полностью изучены инструкции по монтажу как описано в руководстве по применению для установщика .
<input type="checkbox"/>	Правильно ли смонтированы внутренние блоки .
<input type="checkbox"/>	Наружный агрегат установлен правильно.
<input type="checkbox"/>	Забор и выброс воздуха Убедитесь в том, что забор и выброс воздуха в блоке НЕ затруднен никакими препятствиями: листами бумаги, картона и т.п.

<input type="checkbox"/>	НЕТ ли потерянных фаз или перефазировки .
<input type="checkbox"/>	Трубопроводы хладагента (газообразного и жидкого) термоизолированы.
<input type="checkbox"/>	Дренаж Проследите за тем, чтобы слив был равномерным. Возможное следствие: Возможно вытекание конденсата.
<input type="checkbox"/>	Система надлежащим образом заземлена а заземляющие клеммы надежно закреплены.
<input type="checkbox"/>	Предохранители или иные предохранительные устройства устанавливаются по месту монтажа оборудования согласно указаниям, изложенным в этом документе. Замена их перемычками НЕ допускается.
<input type="checkbox"/>	Напряжение питания соответствует значению, указанному на имеющейся на блоке идентификационной табличке.
<input type="checkbox"/>	Указанные провода используются для соединительного кабеля .
<input type="checkbox"/>	На внутренний блок поступают сигналы с интерфейса пользователя .
<input type="checkbox"/>	В распределительной коробке НЕТ неплотных соединений или поврежденных электрических компонентов.
<input type="checkbox"/>	В норме ли сопротивление изоляции компрессора.
<input type="checkbox"/>	Внутри комнатного и наружного блоков НЕТ поврежденных компонентов и сжатых труб .
<input type="checkbox"/>	НЕТ утечек хладагента .
<input type="checkbox"/>	Установлены трубы надлежащего размера, и сами трубопроводы правильно изолированы.
<input type="checkbox"/>	Запорные вентили наружного агрегата (для газа и жидкости) полностью открыты.

7.2 Порядок выполнения пробного запуска

Предварительные условия: Источник электропитания ДОЛЖЕН находиться в пределах указанного расстояния.

Предварительные условия: Пробный запуск можно выполнять в режиме как охлаждения, так и обогрева.

Предварительные условия: Пробный запуск выполняется по инструкциям в руководстве по эксплуатации внутреннего блока для проверки работоспособности всех функций, деталей и узлов.

- 1 В режиме охлаждения нужно выбрать самую низкую программируемую температуру. В режиме обогрева нужно выбрать самую высокую программируемую температуру. При необходимости пробный запуск можно прерывать.
- 2 По окончании пробного запуска задайте нормальную температуру. В режиме охлаждения: 26~28°C, в режиме обогрева: 20~24°C.
- 3 Система прекращает работу спустя 3 минуты после отключения блока.

7.2.1 Пробный запуск зимой

В режиме **охлаждения** зимой пробный запуск кондиционера производится следующим образом.

Блоки FTXP или АТХР

- 1 Одновременно нажмите и .

8 Утилизация

2 Нажмите .

3 Выберите .

4 Нажмите .



5 Чтобы включить систему, нажмите .

Результат: Работа в пробном режиме автоматически прекращается спустя примерно 30 минут.

6 Чтобы остановить работу, нажмите .

Блоки FTXF

7 Чтобы включить систему, нажмите .

8 Одновременно нажмите посередине ,  и .

9 Дважды нажмите .

Результат: На экране дисплея появится . Пробный запуск активирован. Работа в пробном режиме автоматически прекращается спустя примерно 30 минут.

10 Чтобы остановить работу, нажмите .



ИНФОРМАЦИЯ

В пробном режиме отдельные функции НЕ действуют.

Если сбой питания произошел во время работы системы, то она автоматически возобновит работу, когда питание восстановится.

8 Утилизация

Демонтаж блока, обработка хладагента, масла и других составляющих производятся в СТРОГОМ соответствии с местным и общегосударственным законодательством.

9 Технические данные

Подмножество новейших технических данных доступно на региональном веб-сайте Daikin (общедоступно). Все новейшие технические данные доступны на веб-сайте Daikin Business Portal (требуется аутентификация).

9.1 Схема электропроводки

Унифицированные обозначения на электрической схеме			
Применяемые детали и нумерацию см. в электрических схемах блоков. Детали нумеруются арабскими цифрами в порядке по возрастанию, каждая деталь представлена в приведенном ниже обзоре символом *** в номере детали.			
	: АВТОМАТ ЗАЩИТЫ		: ЗАЗЕМЛЕНИЕ
	: СОЕДИНЕНИЕ		: ЗАЗЕМЛЕНИЕ (ПОД ВИНТ)
	: РАЗЪЕМ		: ВЫПРЯМИТЕЛЬ
	: ЗАЗЕМЛЕНИЕ		: РЕЛЕЙНЫЙ РАЗЪЕМ
	: ЭЛЕКТРОПРОВОДКА ПО МЕСТУ УСТАНОВКИ		: КОРОТКОЗАМЫКАЮЩИЙСЯ РАЗЪЕМ
	: ПЛАВКИЙ ПРЕДОХРАНИТЕЛЬ		: КЛЕММА
	: ВНУТРЕННИЙ БЛОК		: КЛЕММНАЯ КОЛОДКА
	: НАРУЖНЫЙ БЛОК		: ЗАЖИМ ДЛЯ ПРОВОДОВ
BLK : ЧЕРНЫЙ	GRN : ЗЕЛЁНЫЙ	PNK : РОЗОВЫЙ	WHT : БЕЛЫЙ
BLU : СИНИЙ	GRY : СЕРЫЙ	PRP, PPL : ФИОЛЕТОВЫЙ	YLW : ЖЁЛТЫЙ
BRN : КОРИЧНЕВЫЙ	ORG : ОРАНЖЕВЫЙ	RED : КРАСНЫЙ	
A*P : ПЕЧАТНАЯ ПЛАТА	PS : ИМПУЛЬСНЫЙ ИСТОЧНИК ПИТАНИЯ		
BS* : КНОПКА ВКЛЮЧЕНИЯ/ВЫКЛЮЧЕНИЯ, РАБОЧИЙ ВЫКЛЮЧАТЕЛЬ	PTC* : ТЕРМИСТОР ПТК		
BZ, H*O : ЗВУКОВОЙ СИГНАЛ	Q* : БИПОЛЯРНЫЙ ТРАНЗИСТОР С ИЗОЛИРОВАННЫМ ЗАТВОРОМ (БТИЗ)		
C* : КОНДЕНСАТОР	Q*DI : АВТОМАТИЧЕСКИЙ ВЫКЛЮЧАТЕЛЬ ЗАЩИТЫ ОТ ЗАМЫКАНИЯ НА ЗЕМЛЮ		
AC*, CN*, E*, HA*, HE*, HL*, HN*, : СОЕДИНЕНИЕ, РАЗЪЕМ	Q*L : ЗАЩИТА ОТ ПЕРЕГРУЗКИ		
HR*, MR*_A, MR*_B, S*, U, V, W, X*A, K*R_*	Q*M : ТЕРМОРЕЛЕ		
D*, V*D : ДИОД	R* : РЕЗИСТОР		
DB* : ДИОДНЫЙ МОСТ	R*T : ТЕРМИСТОР		
DS* : ДВУХРЯДНЫЙ ПЕРЕКЛЮЧАТЕЛЬ	RC : ПРИЕМНИК		
E*H : НАГРЕВАТЕЛЬ	S*C : ОГРАНИЧИТЕЛЬНЫЙ ВЫКЛЮЧАТЕЛЬ		
F*U, FU* (ХАРАКТЕРИСТИКИ ПЛАВКОГО ПРЕДОХРАНИТЕЛЯ)	S*L : ПОПЛАВКОВЫЙ ВЫКЛЮЧАТЕЛЬ		
SM. НА ПЛАТЕ ВНУТРИ БЛОКА)	S*NPH : ДАТЧИК ДАВЛЕНИЯ (ВЫСОКОГО)		
FG* : РАЗЪЕМ (ЗАЗЕМЛЕНИЕ РАМЫ)	S*NPL : ДАТЧИК ДАВЛЕНИЯ (НИЗКОГО)		
H* : ЖГУТ ПРОВОДКИ	S*PH, HPS* : РЕЛЕ ДАВЛЕНИЯ (ВЫСОКОГО)		
H*P, LED*, V*L : КОНТРОЛЬНАЯ ЛАМПА, СВЕТОДИОД	S*PL : РЕЛЕ ДАВЛЕНИЯ (НИЗКОГО)		
HAP : СВЕТОДИОД (ИНДИКАТОР – ЗЕЛЕНЫЙ)	S*T : ТЕРМОСТАТ		
HIGH VOLTAGE : ВЫСОКОЕ НАПЯЖЕНИЕ	S*RH : ДАТЧИК ВЛАЖНОСТИ		
IES : ДАТЧИК «ИНТЕЛЛЕКТУАЛЬНЫЙ ГЛАЗ»	S*W, SW* : РАБОЧИЙ ВЫКЛЮЧАТЕЛЬ		
IPM* : ИНТЕЛЛЕКТУАЛЬНЫЙ БЛОК ПИТАНИЯ	SA*, F1S : ИМПУЛЬСНЫЙ РАЗРЯДНИК		
K*R, KCR, KFR, KHuR, K*M : МАГНИТНОЕ РЕЛЕ	SR*, WLU : ПРИЕМНИК СИГНАЛОВ		
L : ФАЗА	SS* : СЕЛЕКТОРНЫЙ ПЕРЕКЛЮЧАТЕЛЬ		
L* : ЗМЕЕВИК	SHEET METAL : ФИКСИРОВАННАЯ ПЛАСТИНА КЛЕММНОЙ КОЛОДКИ		
L*R : РЕАКТОР	T*R : ТРАНСФОРМАТОР		
M* : ШАГОВЫЙ ЭЛЕКТРОДВИГАТЕЛЬ	TC, TRC : ПЕРЕДАТЧИК		
M*C : ЭЛЕКТРОДВИГАТЕЛЬ КОМПРЕССОРА	V*, R*V : ВАРИСТОР		
M*F : ЭЛЕКТРОДВИГАТЕЛЬ ВЕНТИЛЯТОРА	V*R : ДИОДНЫЙ МОСТ		
M*P : ЭЛЕКТРОДВИГАТЕЛЬ ДРЕНАЖНОГО НАСОСА	WRC : БЕСПРОВОДНОЙ ПУЛЬТ ДИСТАНЦИОННОГО УПРАВЛЕНИЯ		
M*S : ЭЛЕКТРОДВИГАТЕЛЬ ПЕРЕМЕЩЕНИЯ ЗАСЛОНКИ	X* : КЛЕММА		
MR*, MRCW*, MRM*, MRN* : МАГНИТНОЕ РЕЛЕ	X*M : КЛЕММНАЯ КОЛОДКА (БЛОК)		
N : НЕЙТРАЛЬ	Y*E : КАТУШКА ЭЛЕКТРОННОГО РАСШИРИТЕЛЬНОГО КЛАПАНА		
n*, N* : КОЛИЧЕСТВО ПРОХОДОВ ЧЕРЕЗ ФЕРРИТОВЫЙ СЕРДЕЧНИК	Y*R, Y*S : КАТУШКА РЕВЕРСИВНОГО ЭЛЕКТРОМАГНИТНОГО КЛАПАНА		
PAM : АМПЛИТУДНО-ИМПУЛЬСНАЯ МОДУЛЯЦИЯ	Z*C : ФЕРРИТОВЫЙ СЕРДЕЧНИК		
PCB* : ПЕЧАТНАЯ ПЛАТА	ZF, Z*F : ФИЛЬТР ДЛЯ ПОДАВЛЕНИЯ ПОМЕХ		
PM* : БЛОК ПИТАНИЯ			

İçindekiler

1 Dokümanlar hakkında	98
1.1 Bu doküman hakkında.....	98
2 Kutu hakkında	98
2.1 İç ünite.....	98
2.1.1 İç üniteden aksesuarları çıkarmak için.....	99
3 Ünite hakkında	99
3.1 Sistem montaj planı.....	99
3.2 Çalışma sahası.....	99
4 Hazırlık	99
4.1 Montaj sahasının hazırlanması.....	99
4.1.1 İç ünite montaj sahası gereksinimleri.....	99
4.2 Soğutucu akışkan borularının hazırlanması.....	99
4.2.1 Soğutucu boru gereksinimleri.....	99
4.2.2 Soğutucu akışkan borularının yalıtımı.....	99
5 Montaj	100
5.1 Ünitelerin açılması.....	100
5.1.1 İç üniteyi açmak için.....	100
5.2 İç ünite montajı.....	101
5.2.1 Montaj plakasını takmak için.....	101
5.2.2 Bir duvar deliği delmek için.....	101
5.2.3 Boru bağlantı noktası kapağını çıkarmak için.....	101
5.2.4 Drenajı sağlamak için.....	101
5.3 Soğutucu akışkan borularının bağlanması.....	103
5.3.1 Soğutucu borularının bağlantısı yapılırken dikkat edilecekler.....	103
5.3.2 Soğutucu akışkan borularını iç üniteye bağlamak için.....	103
5.4 Elektrik kablolarının bağlanması.....	103
5.4.1 İç üniteye elektrik kablolarını bağlamak için.....	103
5.5 İç ünite montajının tamamlanması.....	104
5.5.1 Drenaj boruları, soğutucu boruları ve ara bağlantı kablolarını yalıtım için.....	104
5.5.2 Boruları duvar deliğinden geçirmek için.....	104
5.5.3 Üniteyi montaj plakasına sabitlemek için.....	104
6 Yapılandırma	105
6.1 Farklı bir adres ayarlamak için.....	105
7 Devreye Alma	105
7.1 İşletmeye alma öncesi kontrol listesi.....	105
7.2 Bir test çalıştırması gerçekleştirmek için.....	106
7.2.1 Kış sezonunda test çalıştırması yapmak için.....	106
8 Bertaraf	106
9 Teknik veriler	107
9.1 Kablo şeması.....	107

1 Dokümanlar hakkında

1.1 Bu doküman hakkında



BİLGİ

Kullanıcının ilgili dokümanların çıktısını aldığından emin olun ve kullanıcıdan bu dokümanları daha sonra başvurmak üzere saklamasını isteyin.

Hedef okuyucu

Yetkili montörler



BİLGİ

Bu cihaz mağazalarda, hafif endüstriyel tesislerde ve çiftliklerde uzmanlar veya eğitilmiş kullanıcılar tarafından veya ticari alanlarda ve konutlarda normal kullanıcılar tarafından kullanılmak üzere tasarlanmıştır.

Doküman seti

Bu doküman bir doküman setinin bir parçasıdır. Tam set şu dokümanları içerir:

• Genel güvenlik önlemleri:

- Montajdan önce okumanız GEREKEN güvenlik talimatları
- Format: Basılı (iç ünite kutusundan çıkar)

• İç ünite montaj kılavuzu:

- Montaj talimatları
- Format: Basılı (iç ünite kutusundan çıkar)

• Montör başvuru kılavuzu:

- Montaj hazırlığı, iyi uygulamalar, referans verileri,...
- Format: Dijital dosyaların bulunduğu adres <http://www.daikineurope.com/support-and-manuals/product-information/>

Ürünle verilen dokümanların güncel sürümlerine bölgesel Daikin web sitesinden veya satıcınızdan ulaşabilirsiniz.

Orijinal doküman İngilizce dilinde yazılmıştır. Diğer dillere orijinal dilinden çevrilmiştir.

Teknik mühendislik verileri

- En son teknik verilerin bir **alt kümesine** bölgesel Daikin web sitesinden (genel erişime açık) ulaşılabilir.
- En son teknik verilerin tam kümesine Daikin Business Portal üzerinden ulaşılabilir (kimlik denetimi gerekir).

İTHALATÇI FIRMA

DAIKIN ISITMA VE SOĞUTMA SİSTEMLERİ SAN. TİC. A.Ş.

Gülsuyu Mah. Fevzi Çakmak Cad. Burçak Sok. No. 20 34848 Maltepe İSTANBUL / TÜRKİYE

2 Kutu hakkında

2.1 İç ünite



BİLGİ

Aşağıdaki şekiller sadece örnektir ve sistem yerleşimimize tam olarak UYMAYABİLİR.

- Teslim alındığında ünite hasar olup olmadığı kontrol EDİLMELİDİR. Tespit edilen hasarlar derhal hasar servis yetkilisine rapor EDİLMELİDİR.
- Taşıma sırasındaki hasara mani olmak için üniteyi mümkün olduğunca nihai montaj konumuna getirene kadar ambalajından çıkarmayın.
- Ambalaj açma talimat yaprağında verilen talimatlara uygun olarak iç üniteyi tüm olarak ambalajından çıkarın.

2.1.1 İç üniteden aksesuarları çıkarmak için

3 Ünite hakkında

**UYARI: YANICI MADDE**

Bu ünitenin içindeki soğutucu orta derecede tutuşkandır.

3.1 Sistem montaj planı

3.2 Çalışma sahası

Emniyetli ve etkin çalışması için üniteyi aşağıdaki sıcaklık ve nem sınırlarında kullanın.

İşletim modu	Çalışma sahası
Soğutma ^{(a)(b)}	<ul style="list-style-type: none"> Dış sıcaklık: -10~46°C DB İç sıcaklık: 18~32°C DB İç nem: ≤80%
Isıtma ^(a)	<ul style="list-style-type: none"> Dış sıcaklık: -15~24°C DB İç sıcaklık: 10~30°C DB
Kurutma ^(a)	<ul style="list-style-type: none"> Dış sıcaklık: -10~46°C DB İç sıcaklık: 18~32°C DB İç nem: ≤80%

^(a) Ünite çalışma aralığının dışında çalışırsa, bir güvenlik cihazı sistemin çalışmasını durdurabilir.^(b) Ünite çalışma aralığının dışında çalışırsa, yoğuşma ve su damlaması meydana gelebilir.

4 Hazırlık

4.1 Montaj sahasının hazırlanması

**UYARI**

Cihaz sürekli ateşleme kaynaklarının (örnek: açık alevler, çalışan bir gazlı gereç veya çalışan bir elektrikli ısıtıcı) bulunmadığı bir odada saklanacaktır.

4.1.1 İç ünite montaj sahası gereksinimleri

**BİLGİ**

Ses basıncı seviyesi 70 dBA değerinden azdır.

- Hava akışı.** Hava akışını hiç bir şeyin engellemediğinden emin olun.
- Drenaj.** Yoğuşma suyunun doğru şekilde boşaltılabildiğinden emin olun.
- Duvar yalıtımı.** Duvardaki koşullar 30°C ve %80 bağıl nemi aştığında veya duvara taze hava girdiğinde, ek yalıtım gereklidir (minimum 10 mm kalınlık, polietilen köpük).
- Duvar mukavemeti.** Duvar veya zeminin ünite ağırlığını destekleyecek kadar güçlü olup olmadığını kontrol edin. Herhangi bir risk varsa, üniteyi monte etmeden önce duvar veya zemini güçlendirin.
- Aralık bırakma.** Üniteyi zeminden en az 1,8 m mesafede yerleştirin, duvarlar ve tavandan olan mesafeler için aşağıdaki gereksinimleri göz önünde bulundurun:

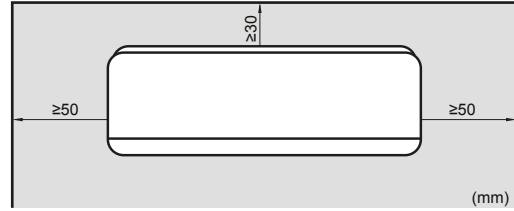

4.2 Soğutucu akışkan borularının hazırlanması

4.2.1 Soğutucu boru gereksinimleri

**DİKKAT**

Borular ve diğer basınç içerikli parçalar soğutucu için uygun olacaktır. Soğutucu için fosforik asitle oksijeni giderilmiş dikişsiz bakır kullanın.

- Boruların içindeki yabancı maddeler (imalat yağları da dahil) ≤30 mg/10 m'den daha az olmalıdır.

Soğutucu borularının çapı

Dış ünite üzerindeki bağlantılarda olan çapların aynısını kullanın:

Sınıf	L1 sıvı boruları	L1 gaz boruları
20~35	Ø6,4	Ø9,5

Soğutucu borularının malzemesi

- Boru malzemesi:** Fosforik asitle oksijeni giderilmiş dikişsiz bakır.
- Havşalı bağlantılar:** Yalnız tavllanmış malzeme kullanın.
- Boru sertlik derecesi ve et kalınlığı:**

Dış çap (Ø)	Sertlik derecesi	Kalınlık (t) ^(a)	
6.4 mm (1/4")	Tavllanmış (O)	≥0,8 mm	

^(a) İlgili mevzuata ve ünitenin maksimum çalışma basıncına (bkz. ünitenin isim plakası üzerindeki "PS High") bağlı olarak daha büyük boru kalınlığı gerekebilir.

4.2.2 Soğutucu akışkan borularının yalıtımı

- Yalıtım malzemesi olarak aşağıdaki değerlere sahip polietilen köpük kullanın:
 - ısı aktarma oranı 0,041 ila 0,052 W/mK (0,035 ila 0,045 kcal/mh °C)
 - ısı direnci en az 120°C
- Yalıtım kalınlığı

Boru dış çapı (Ø _p)	Yalıtım iç çapı (Ø _i)	Yalıtım kalınlığı (t)
6,4 mm (1/4")	8~10 mm	≥10 mm

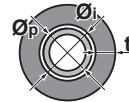

Sıcaklık 30°C'den ve bağıl nem %80'den yüksekse, yalıtım yüzeyi üzerindeki yoğuşmanın önüne geçilmesi için yalıtım malzemesinin kalınlığı en az 20 mm olmalıdır.

5 Montaj

5 Montaj

5.1 Ünitelerin açılması

5.1.1 İç üniteyi açmak için

Ön paneli çıkarmak için

- 1 Ön paneli her iki taraftaki panel tırnaklarından tutun ve açın.

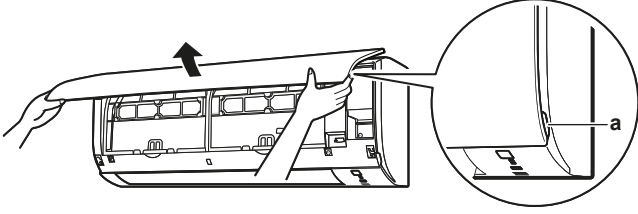

a Panel tırnakları

- 2 Ön paneli sola veya sağa kaydırıp kendinize doğru çekerek çıkarın.

Sonuç: 1 taraftaki ön panel mili ayrılır.

- 3 Diğer taraftaki ön panel milini de aynı şekilde ayırın.

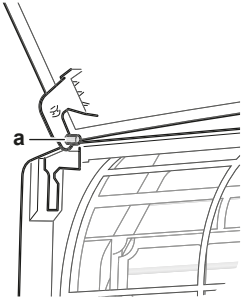

a Ön panel mili

Ön paneli geri takmak için

- 1 Ön paneli tutturun. Milleri yuvalarla hizalayın ve içeri sonuna kadar itin.
- 2 Ön paneli yavaşça kapatın; her iki taraftan ve ortasından bastırın.

Ön ızgarayı çıkarmak için



İKAZ

Sistemle ilgili montaj, bakım veya servis çalışmaları gerçekleştirirken uygun kişisel koruyucu malzeme ve ekipmanları (koruyucu eldivenler, koruyucu gözlükler,...) kullanın.

- 1 Hava filtresini sökmek için ön paneli çıkartın.
- 2 Ön ızgaranın 2 vidasını sökün.
- 3 3 dairesel bir sembole işaretlenmiş 3 adet üst kancayı aşağı doğru itin.

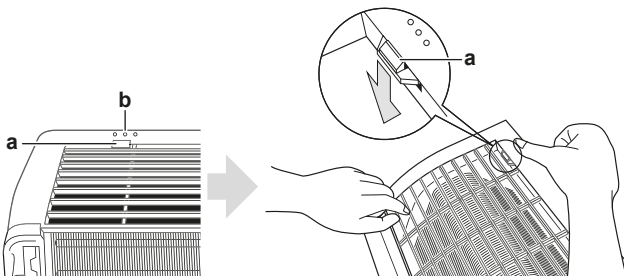

a Üst kanca
b 3 dairesel sembol

- 4 Ön ızgarayı çıkarmadan önce kanadı açmanızı öneririz.
- 5 Her iki elinizi ön ızgaranın ortasına getirin, yukarı doğru bastırıp kendinize doğru itin.

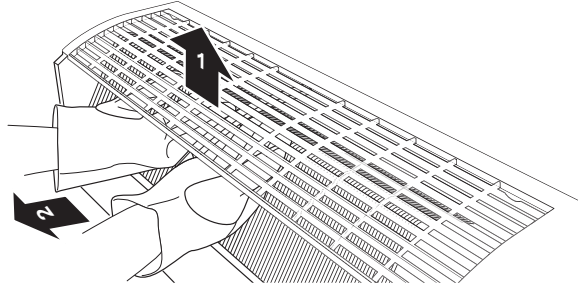

Ön ızgarayı geri takmak için

- 1 Ön ızgarayı takın ve 3 adet üst kancayı sağlam şekilde yerlerine oturtun.
- 2 2 vidayı (sınıf 20~35) ön ızgaraya geri takın.
- 3 Hava filtresini ve ardından ön paneli takın.

Elektrik kabloları kutusu kapağını çıkarmak için

- 1 Ön ızgarayı çıkartın.
- 2 Elektrik kabloları kutusundan 1 vidayı sökün.
- 3 Kapağın üst kısmındaki çıkıntılı kısmı çekerek elektrik kabloları kutusu kapağını açın.
- 4 Altındaki tırnağı çözün ve elektrik kabloları kutusu kapağını çıkarın.

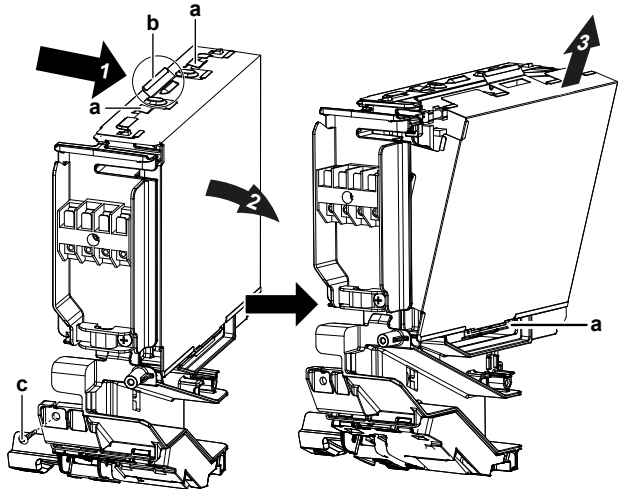

a Tırnak
b Kapağın üst kısmındaki çıkıntılı kısım
c Vida

- 5 Kapağı geri takmak için, önce alttaki tırnağı elektrik kabloları kutusunun üzerine oturtun ve kapağı üstteki 2 tırnağın içine kaydırın.

Servis kapağını açmak için

- 1 Servis kapağından 1 vidayı çıkarın.
- 2 Servis kapağını üniteden yatay olarak çekip çıkarın.

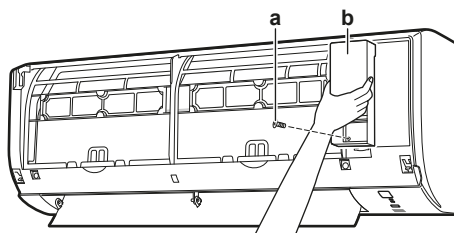

- a Servis kapağı vidası
b Servis kapağı

5.2 İç ünite montajı

5.2.1 Montaj plakasını takmak için

- 1 Montaj plakasını geçici olarak takın.
- 2 Montaj plakasını tesviye edin.

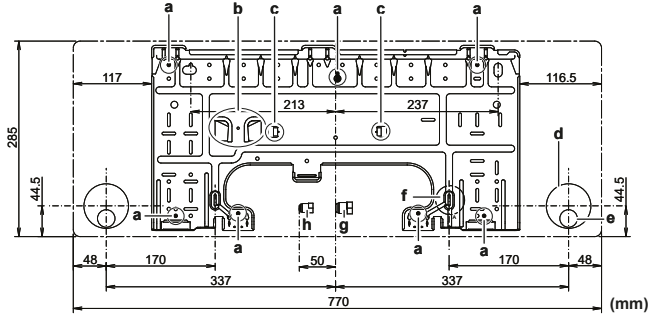

- A Sınıf 20~35
a Önerilen montaj plakası tespit noktaları
b Boru bağlantı noktası kapağı için ceph
c Su terazisi yerleştirme tırnakları
d Duvardan geçen delik Ø65 mm
e Drenaj hortumu konumu
f Şerit metre için ">" sembolündeki konum
g Gaz borusu ucu
h Sıvı borusu ucu

5.2.2 Bir duvar deliği delmek için



İKAZ

Metal donatılar veya metal levhalar içeren duvarlar için olası ısınma, elektrik çarpması veya yangın sorunlarını ortadan kaldırmak için duvara gömülü boru ve duvardan geçen delikler için duvar kapağı kullanın.



DİKKAT

Su sızıntısını önlemek için boruların etrafındaki boşlukları sızdırmazlık malzemesi (sahadan temin edilir) ile tıkađığınızdan emin olun.

- 1 Duvarda dışarı doğru eğimli 65 mm'lik bir geçiş deliđi açın.
- 2 Deliđe gömülü bir duvar borusu yerleştirin.
- 3 Duvar borusuna bir duvar kapađı takın.

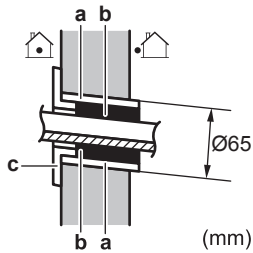

- a Duvara gömülü boru
b Macun
c Duvar deliđi kapađı

- 4 Kablo bağlantıları, sođutucu boruları ve drenaj borularını tamamladıktan sonra, boşluđu macunla doldurmayı UNUTMAYIN.

5.2.3 Boru bağlantı noktası kapađını çıkarmak için



BİLGİ

Boruları sađa, sađ alta, sola veya sol alta bağlamak için boru bağlantı noktası kapađı ÇIKARILMALIDIR.

- 3 Delme noktalarının merkezlerini bir şerit metre kullanarak duvara işaretleyin. Şerit metrenin ucunu ">" sembolüne yerleştirin.
- 4 M4×25L vidalarla (sahada tedarik edilir) montaj plakasını duvara sabitleyerek kurulumu bitirin.



BİLGİ

Çıkarılan boru bağlantı noktası kapađı montaj plakası cebinde tutulabilir.

- 1 Boru portu kapađını bir kıl testere kullanarak ön ızgara içinden kesin.

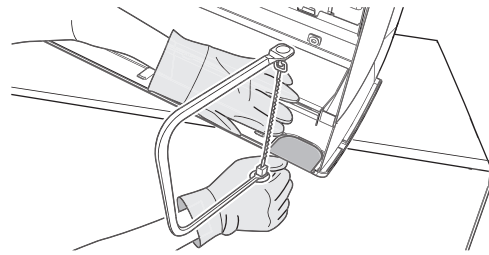

- 2 Bir yarım dairesel çubuk eğe kullanarak kesim çizgisi boyunca çapakları temizleyin.

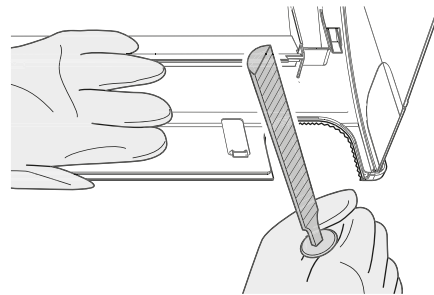

DİKKAT

Ön ızgaraya zarar vereceđinden boru portu kapađını çıkarmak için yan keski KULLANMAYIN.

5.2.4 Drenajı sağlamak için

Yođuşma suyunun dođru şekilde boşaltılabildiđinden emin olun. Bu şunları kapsar:

- Genel esaslar
- Drenaj borularının iç üniteye bağlanması
- Su kaçaklarını kontrol edilmesi

5 Montaj

Genel esaslar

- **Boru uzunluğu.** Drenaj borusunu mümkün olduğunca kısa tutun.
- **Boru ebadı.** Tahliye hortumu uzatması veya gömülü tahliye borusu gerekiyorsa, hortumun ön ucuna uygun parçalar kullanın.

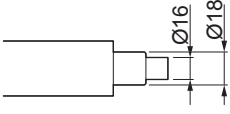

⚠ DİKKAT

- Drenaj hortumunu aşağı doğru eğimle takın.
- Tutuculara izin VERİLMEZ.
- Hortumun ucunu suya BATIRMAYIN.

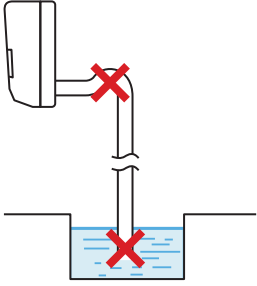

- **Drenaj hortumu uzatması.** Drenaj hortumunu uzatmak için, sahadan temin edilen Ø16 mm hortum kullanın. Uzatma hortumunun iç mekan kısmında ısı yalıtım tüpü kullanmayı UNUTMAYIN.

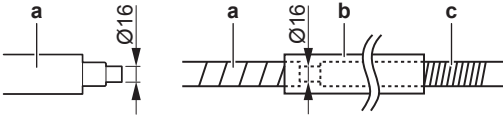

- a İç ünite ile birlikte verilen drenaj hortumu
- b Isı yalıtım tüpü (sahadan temin edilir)
- c Uzatma drenaj hortumu

- **Sert polivinil klorür boru.** Gömülü boru hattı çalışmasında olduğu gibi drenaj hortumuna doğrudan sert polivinil klorür boru (nominal Ø13 mm) bağlarken, sahadan temin edilen bir drenaj soketi (nominal Ø13 mm) kullanın.

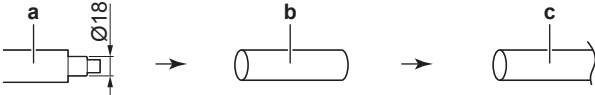

- a İç ünite ile birlikte verilen drenaj hortumu
- b Nominal Ø13 mm drenaj soketi (sahadan temin edilir)
- c Sert polivinil klorür boru (sahadan temin edilir)

- **Yoğuşma.** Yoğuşmaya karşı önlemleri alın. Bina içindeki tüm drenaj borularını yalıtın.

- 1 Drenaj hortumunu drenaj borusundan ÇIKMAYACAK şekilde aşağıdaki resimde gösterildiği gibi drenaj borusuna takın.

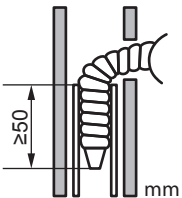

Boruları sağ yana, sağ arkaya veya sağ alta bağlamak için

ⓘ BİLGİ

Fabrika varsayılanı sağ yandan boru bağlantısıdır. Sol yandan boru bağlantısı için boruları sağdan çıkarın ve sol tarafa takın.

- 1 Drenaj hortumunu yapışkan vinil bant ile soğutucu akışkan borularının altına tutturun.
- 2 Drenaj hortumu ve soğutucu akışkan borularını yalıtım bandı ile birlikte sarın.

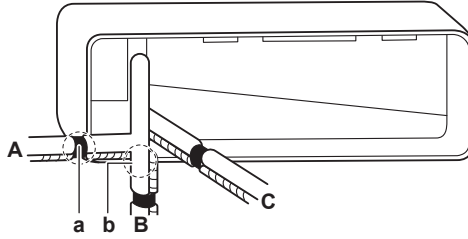

- A Sağ yandan boru bağlantısı
- B Sağ alttan boru bağlantısı
- C Sağ arkadan boru bağlantısı
- a Sağ yandan boru bağlantısı için boru portu kapağını buradan çıkarın
- b Sağ alttan boru bağlantısı için boru portu kapağını buradan çıkarın

Boruları sol yana, sol arkaya veya sol alta bağlamak için

ⓘ BİLGİ

Fabrika varsayılanı sağ yandan boru bağlantısıdır. Sol yandan boru bağlantısı için boruları sağdan çıkarın ve sol tarafa takın.

- 1 Sağ taraftaki yalıtım tespit vidasını sökün ve drenaj hortumunu çıkartın.
- 2 Sol taraftaki drenaj tapasını çıkartın ve bunu sağ tarafa takın.

⚠ DİKKAT

Yerleştirirken drenaj tapasına yağlama yağı (soğutucu akışkan yağı) UYGULAMAYIN. Drenaj tapası bozulabilir ve tapadan drenaj kaçağına neden olabilir.

- 3 Drenaj hortumunu sol tarafa takın ve tespit vidasıyla sıkımayı unutmayın; aksi takdirde su sızıntısı meydana gelebilir.

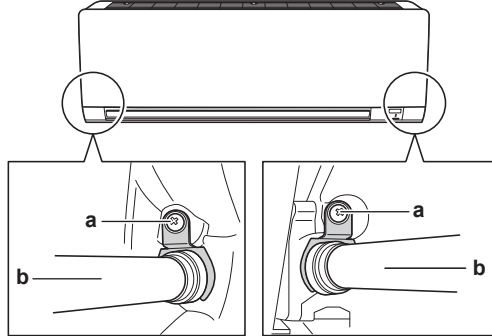

- a Yalıtım tespit vidası
- b Drenaj hortumu

- 4 Drenaj hortumunu yapışkan vinil bant kullanarak soğutucu akışkan borularının alt tarafına tutturun.

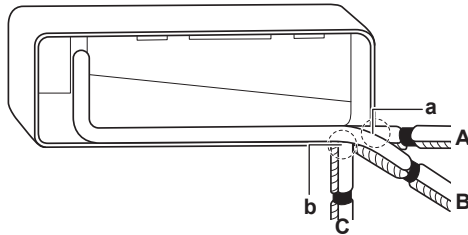

- A Sol yandan boru bağlantısı
- B Sol arkadan boru bağlantısı
- C Sol alttan boru bağlantısı
- a Sol yandan boru bağlantısı için boru portu kapağını buradan çıkarın

- b Sol alttan boru bağlantısı için boru portu kapağını buradan çıkarın

Su kaçaıklarını kontrol etmek için

- 1 Hava filtrelerini çıkarın.
- 2 Drenaj tavasına yavaş yavaş yaklaşık 1 l su dökün ve su kaçaıklarını kontrol edin.

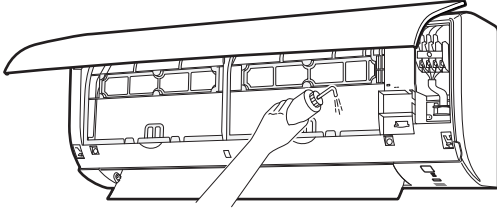

5.3 Soğutucu akışkan borularının bağlanması

TEHLİKE: YANMA/HASLANMA RİSKİ

5.3.1 Soğutucu borularının bağlantısı yapılırken dikkat edilecekler

Boruları bağlarken şu hususları dikkate alın:

- Havşa somunu takarken, havşanın iç yüzeyini eter veya ester yağıyla kaplayın. Sağlam şekilde sıkmadan önce, elinizle 3 veya 4 tam tur sıkın.

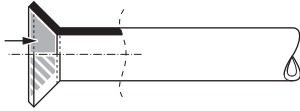

- Havşa somununu gevşetirken DAİMA 2 anahtar birlikte kullanın.
- Boru bağlantılarını yaparken havşa somununu sıkma için DAİMA somun anahtarı ile tork anahtarını birlikte kullanın. Böylece, somunun çatlaması ve kaçaıklar önlenmiş olur.

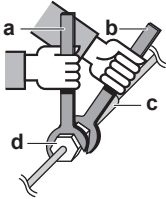

- a Tork anahtarı
b Somun anahtarı
c Boru birleşimi
d Havşa somunu

Boru ebadı (mm)	Sıkma torku (N·m)	Havşa ölçüleri (A) (mm)	Havşa biçimi (mm)
Ø6,4	15~17	8,7~9,1	
Ø9,5	33~39	12,8~13,2	
Ø12,7	50~60	16,2~16,6	

5.3.2 Soğutucu akışkan borularını iç üniteye bağlamak için

- **Boru uzunluğu.** Soğutucu borularını mümkün olduğunca kısa tutun.
- 1 Soğutucu borularının üniteye bağlantısını **havşalı bağlantılar** kullanarak yapın.
 - 2 İç ünitedeki soğutucu borularını, ara bağlantı kablosunu ve drenaj hortumunu aşağıdaki gibi **yalıtın**:

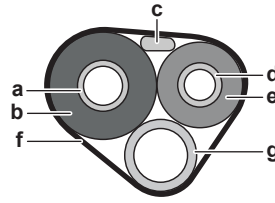

- a Gaz borusu
b Gaz borusu yalıtımı
c Ara bağlantı kablosu
d Sıvı borusu
e Sıvı borusu yalıtımı
f Son işlem bandı
g Drenaj hortumu



DİKKAT

Tüm soğutucu borularını yalıtımayı ihmal etmeyin. Açıkta kalan borular yoğuşmaya neden olabilir.

5.4 Elektrik kablolarının bağlanması



TEHLİKE: ELEKTRİK ÇARPMASI SONUCU ÖLÜM RİSKİ



UYARI

Güç besleme kabloları için DAİMA çok çekirdekli kablo tercih edin.



UYARI

Besleme kablosu zarar görürse tehlikeye meydan vermemek için imalatçı, onun servis temsilcisi veya benzer kalifiye bir personel tarafından DEĞİŞTİRİLMELİDİR.



UYARI

Güç beslemesini iç üniteye BAĞLAMAYIN. Aksi takdirde, elektrik çarparabilir veya yangın çıkabilir.



UYARI

- Yerel olarak satın alınan elektrik parçalarını ürünün içerisinde KULLANMAYIN.
- Drenaj pompası vb. için güç beslemesini terminal bloğundan dallanma YAPMAYIN. Aksi takdirde, elektrik çarparabilir veya yangın çıkabilir.



UYARI

Bu borular çok sıcak olacağından ara bağlantı kablolarını ısı yalıtımsız bakır borulardan uzak tutun.

5.4.1 İç üniteye elektrik kablolarını bağlamak için

Elektrik bağlantıları, montaj kılavuzu ile ulusal elektrik kablo bağlantısı düzenlemeleri ya da uygulama esaslarına göre yerine getirilmelidir.

- 1 İç üniteyi montaj plakası kancalarına yerleştirin. "△" işaretlerini kılavuz olarak kullanın.

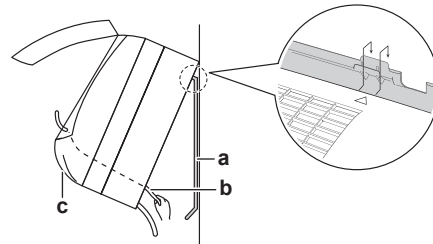

- a Montaj plakası (aksesuar)
b Ara bağlantı kablosu
c Kablo kılavuzu

5 Montaj

- Ön paneli ve ardından servis kapağını açın. Bkz. --- MISSING LINK ---.
- Dış üniteden gelen ara bağlantı kablosunu duvardaki delikten, iç ünitenin arkasından ve ön taraftan geçirin.

Not: Ara bağlantı kablosunun önceden soyulmuş olması durumunda uçları yalıtım bantıyla kapatın.

- Kablonun ucunu bükün.

⚠ DİKKAT

- Güç hattı ve iletim hattını mutlaka birbirlerinden ayrı tutun. İletim kabloları ve güç besleme kabloları kesişebilir, ancak paralel GİDEMEZ.
- Olabilecek elektrik girişimlerini önlemek için her iki kablolama arasındaki mesafenin DAİMA en az 50 mm olması gerekir.

⚠ UYARI

Ünitenin küçük hayvanlar tarafından bir sığınak olarak kullanılmasını önlemek için gerekli önlemleri alın. Küçük hayvanların elektrikli parçalara temas etmesi arızalara, dumana veya yangına yol açabilir.

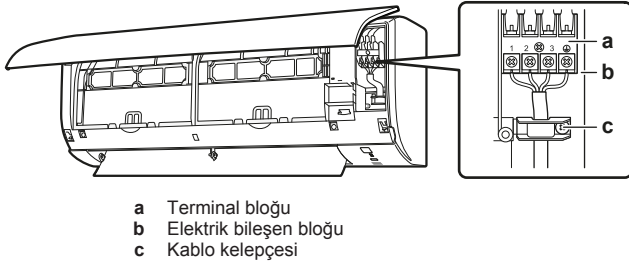

- Kablo uçlarını yaklaşık 15 mm soyun.
- Kablo renklerinin iç ünite terminal blokları üzerindeki terminal rakamlarına karşılık gelmesini sağlayın ve vidaları ilgili terminallere sağlam şekilde vidalayın.
- Topraklama kablosunu ilgili terminale bağlayın.
- Telleri terminal vidaları ile sıkıca sabitleyin.
- Sağlam şekilde bağlandığından emin olmak için kabloları çekin ve ardından kabloları kablo tutucuyla sabitleyin.
- Kabloları, servis kapağı sağlam şekilde oturacak biçimde yerleştirin ve ardından servis kapağını kapatın.

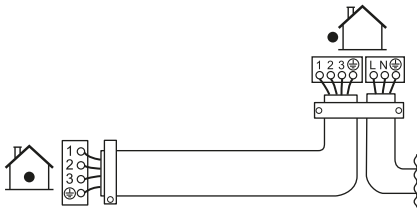

5.5 İç ünite montajının tamamlanması

5.5.1 Drenaj boruları, soğutucu boruları ve ara bağlantı kablosunu yalıtım için

- Drenaj boruları, soğutucu boruları ve elektrik kablo bağlantıları bitirildikten sonra. Soğutucu akışkan boruları, ara bağlantı kablosu ve drenaj hortumunu yalıtım bantıyla birlikte sarın. Her turda bandın genişliğinin en az yarısı kadar bindirme yapın.

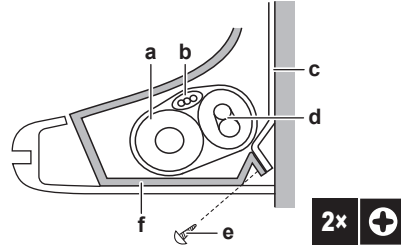

5.5.2 Boruları duvar deliğinden geçirmek için

- Soğutucu akışkan borularını montaj levhası üzerindeki boru doğrultusu boyunca düzeltin.

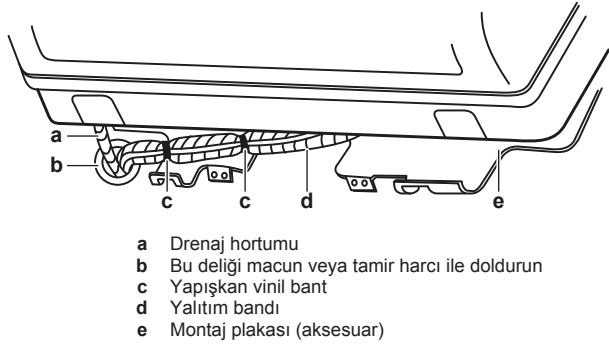

⚠ DİKKAT

- Soğutucu borularını BÜKMEYİN.
- Soğutucu akışkan borularını alt gövdeye veya ön ızgaraya BASTIRMAYIN.

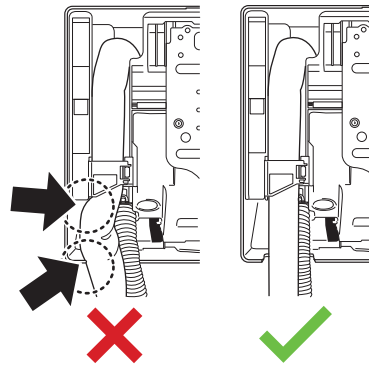

- Drenaj hortumunu ve soğutucu akışkan borularını duvar deliğinden geçirin.

5.5.3 Üniteyi montaj plakasına sabitlemek için

- İç üniteyi montaj plakası kancalarına yerleştirin. "Δ" işaretlerini kılavuz olarak kullanın.

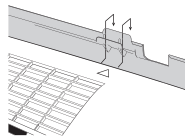

- Ünitenin alt gövdesini her iki elinizle montaj plakası alt kancaları üzerine oturacak şekilde bastırın. Kabloların hiçbir yerde EZİLMEDİĞİNDEN emin olun.

Not: Ara bağlantı kablosunun iç üniteye sıkışmadığına dikkat edin.

- İç ünitenin alt kenarına, montaj plakası kancalarını sıkıca kavrayana kadar iki elinizle bastırın.
- 2 adet iç ünite tespit vidası M4×12L (aksesuar) kullanarak iç üniteyi montaj plakasına sabitleyin.

6 Yapılandırma

6.1 Farklı bir adres ayarlamak için

1 odaya 2 iç ünite monte edildiğinde, 2 kullanıcı arayüzü için farklı adresler ayarlanabilir.

- Kullanıcı arabirimindeki pilleri çıkarın.
- Adres atlatma telini kesin.

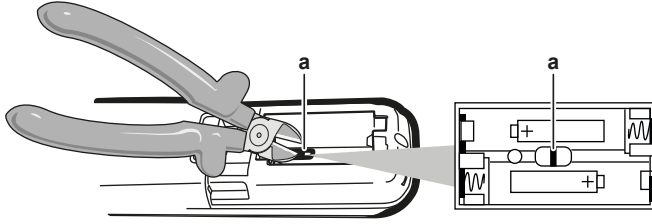

a Adres atlatma teli



DİKKAT

Adres atlatma telini keserken çevreleyen parçalara zarar VERMEMEYE dikkat edin.

- Güç beslemesini açın.

Sonuç: Referans konumunu ayarlamak için iç ünitenin kanadı açılır ve kapanır.

- Aynı anda basın:

Model	Düğmeler
FTXP ve ATXP	TEMP ↑, TEMP ↓ ve OFF
FTXF	MODE, TEMP ↑ ve TEMP ↓

- Basın:



- Seçin:



- Basın:

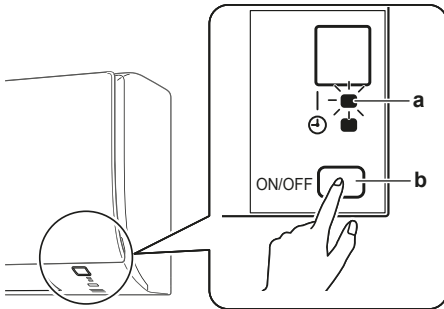

a Çalışma lambası
b İç ünite ON/OFF anahtarı

- Çalışma lambası yanıp sönerken ON/OFF anahtarına basın.

Fabrika ayarı 1
Yan keski ile 2
kestikten
sonra



BİLGİ

Çalışma lambası yanıp sönerken ayar TAMAMLANMADI ise, ayar işlemini en baştan tekrarlayın.

- Ayar tamamlandığı zaman şuna basın:

FTXP ve ATXP (FAN) düğmesini yaklaşık 5 saniye basılı tutun.
FTXF

Sonuç: Kullanıcı arabirimi önceki ekrana geri dönecektir.

7 Devreye Alma



DİKKAT

Üniteyi HER ZAMAN termostörler ve/veya basınç sensörleri/anahtarları ile çalıştırın. YOKSA, kompresör yanması ile sonuçlanabilir.

7.1 İşletmeye alma öncesi kontrol listesi

Ünitenin montajından sonra, önce aşağıda listelenen öğeleri kontrol edin. Tüm kontroller yerine getirildiğinde, ünite muhafazaları KAPATILMALIDIR. Kapatıldıktan sonra üniteye enerji verin.

<input type="checkbox"/>	Montör başvuru kılavuzunda açıklandığı şekilde, tüm montaj talimatlarını okuyun.
<input type="checkbox"/>	İç üniteler doğru şekilde monte edilmelidir.
<input type="checkbox"/>	Dış ünite doğru şekilde monte edilmelidir.
<input type="checkbox"/>	Hava girişi/çıkışı Ünitenin hava giriş ve çıkışının kağıt, mukavva veya başka bir madde ile engellenmediğini kontrol edin.
<input type="checkbox"/>	EKSİK faz veya ters faz olmamalıdır.
<input type="checkbox"/>	Soğutucu akışkan boruları (gaz ve sıvı) termal olarak yalıtılmalıdır.
<input type="checkbox"/>	Drenaj Drenaj akışının rahat olduğundan emin olun. Olası sonuç: Yoğuşma suyu damlayabilir.
<input type="checkbox"/>	Sistem doğru şekilde topraklanmalı ve topraklama terminalleri sıkılmalıdır.
<input type="checkbox"/>	Sigortalar veya yerel olarak takılan koruma cihazları bu kılavuza uygun olmalıdır ve baypas EDİLMEMELİDİR.
<input type="checkbox"/>	Güç besleme gerilimi ünitenin bilgi etiketinde yazılı gerilime uygun olmalıdır.
<input type="checkbox"/>	Belirtilen kablolar ara bağlantı kablosu olarak kullanılır.
<input type="checkbox"/>	İç ünite kullanıcı arabiriminin sinyallerini alır.
<input type="checkbox"/>	Anahtar kutusunda KESİNLİKLE gevşek bağlantı veya hasarlı elektrik bileşeni bulunmamalıdır.
<input type="checkbox"/>	Kompresörün izolasyon direnci NORMAL olmalıdır.
<input type="checkbox"/>	İç ve dış ünitelerin içerisinde KESİNLİKLE hasarlı bileşen veya sıkışmış borular bulunmamalıdır.
<input type="checkbox"/>	KESİNLİKLE soğutucu akışkan kaçağı bulunmamalıdır.

8 Bertaraf

<input type="checkbox"/>	Doğru boyutta borular döşenmeli ve borular doğru şekilde yalıtılmalıdır.
<input type="checkbox"/>	Dış ünitadaki durdurma vanaları (gaz ve sıvı) tamamen açık olmalıdır.

7.2 Bir test çalıştırması gerçekleştirmek için

Önkoşul: Güç beslemesi belirtilen aralıkta OLMALIDIR.

Önkoşul: Test çalıştırması soğutma veya ısıtma modunda gerçekleştirilebilir.

Önkoşul: Test çalıştırması, tüm fonksiyonların ve parçaların düzgün çalıştığından emin olmak için iç ünitenin kullanım kılavuzuna uygun olarak gerçekleştirilmelidir.

- 1 Soğutma modunda, programlanabilir en düşük sıcaklığı seçin. Isıtma modunda, programlanabilir en yüksek sıcaklığı seçin. Gerekirse test çalışması devre dışı bırakılabilir.
- 2 Deneme çalıştırması tamamlandığında, sıcaklığı normal bir seviyeye ayarlayın. Soğutma modunda: 26~28°C, ısıtma modunda: 20~24°C.
- 3 Ünite KAPALI konuma getirildikten 3 dakika sonra sistem çalışmayı durdurur.

7.2.1 Kış sezonunda test çalıştırması yapmak için

Kışın klimayı **Soğutma** modunda çalıştırırken, aşağıdaki yöntemi kullanarak test çalıştırması işletimine ayarlayın.

FTXP ve ATXP üniteler için

1   ve  üzerine aynı anda basın.

2  düğmesine basın.

3  seçimini yapın.

4  düğmesine basın.

5 Sistemi açmak için  üzerine basın.

Sonuç: Test çalıştırması işletimi yaklaşık 30 dakika sonra otomatik olarak durur.

6 İşletimi durdurmak için  üzerine basın.

FTXF üniteler için

7 Sistemi açmak için  üzerine basın.

8   ve  ortasına aynı anda basın.

9  üzerine iki kez basın.

Sonuç: Ekranda  belirir. Test çalıştırma işletimi seçilir. Test çalıştırması işletimi yaklaşık 30 dakika sonra otomatik olarak durur.

10 İşletimi durdurmak için  üzerine basın.

BİLGİ

Bazı fonksiyonlar test çalıştırması işletim modunda KULLANILAMAZ.

İşletim sırasında elektrik kesilmesi olursa, elektrik geri gelir gelmez sistem otomatik olarak yeniden çalışır.















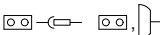

8 Bertaraf

Ünitenin demonte edilmesi ve soğutucu, yağ ve diğer parçalarla ilgili işlemler ilgili mevzuata uygun olarak GERÇEKLEŞTİRİLMELİDİR.

9 Teknik veriler

En yeni teknik verilerin bir kısmını bölgesel Daikin web sitesinde bulabilirsiniz (halka açıktır). En yeni teknik verilerin tamamı Daikin Business Portal'ında bulabilirsiniz (kimlik doğrulaması gereklidir).

9.1 Kablo şeması

Birleşik Kablo Şeması Açıklayıcı Bilgiler					
Uygulanan parçalar ve numaralandırma için ünitenin üzerindeki kablo bağlantı şemasına bakın. Parça numaralandırma, her bir parça için artan düzende Arap rakamları ile ve aşağıdaki genellemede parça kodunda "*" sembolüyle temsil edilir.					
	:	DEVRE KESİCİ		:	KORUYUCU TOPRAKLAMA
	:	BAĞLANTI		:	KORUYUCU TOPRAKLAMA (VİDASI)
	:	KONEKTÖR		:	DOĞRULTUCU
	:	TOPRAK		:	RÖLE KONEKTÖRÜ
	:	SAHA KABLOSU		:	KISA DEVRE KONEKTÖRÜ
	:	SIGORTA		:	TERMİNAL
	:	İÇ ÜNİTE		:	İRTİBAT BLOĞU
	:	DIŞ ÜNİTE		:	KABLO KELEPÇESİ
BLK : SİYAH	GRN : YEŞİL	PNK : PEMBE	WHT : BEYAZ		
BLU : MAVİ	GRY : GRİ	PRP, PPL : MOR	YLW : SARI		
BRN : KAHVERENGİ	ORG : TURUNCU	RED : KIRMIZI			
A*P :	BASKI DEVRE KARTI	PS :	ANAHTARLAMALI GÜÇ BESLEME		
BS* :	BASMA BUTON AÇMA/KAPAMA, ÇALIŞTIRMA ANAHTARI	PTC* :	TERMİSTÖR PTC		
BZ, H*O :	SESLİ İKAZ	Q* :	GEÇİT KAPISI İZOLE EDİLMİŞ ÇİFT KUTUPLU TRANSİSTÖR (IGBT)		
C* :	KAPASİTÖR	Q*DI :	TOPRAK KAÇAĞI DEVRE KESİCİSİ		
AC*, CN*, E*, HA*, HE*, HL*, HN*, HR*, MR*_A, MR*_B, S*, U, V, W, X*A, K*R_* :	BAĞLANTI, KONEKTÖR	Q*L :	AŞIRI YÜK KORUYUCU		
D*, V*D :	DİYOT	Q*M :	TERMİK ANAHTAR		
DB* :	DİYOT KÖPRÜSÜ	R* :	DİRENÇ		
DS* :	DIP ANAHTARI	R*T :	TERMİSTÖR		
E*H :	ISITICI	RC :	ALICI		
F*U, FU* (ÖZELLİKLER İÇİN, ÜNİTENİZİN İÇİNDEKİ PCB'YE BAKIN)	SİGORTA	S*C :	SINIR ANAHTARI		
FG* :	KONEKTÖR (GÖVDE TOPRAKLAMASI)	S*L :	ŞAMANDIRALI ANAHTAR		
H* :	KABLO DEMETİ	S*NPH :	BASINÇ SENSÖRÜ (YÜKSEK)		
H*P, LED*, V*L :	PILOT LAMBA, IŞIK YAYAN DİYOT	S*NPL :	BASINÇ SENSÖRÜ (ALÇAK)		
HAP :	IŞIK YAYAN DİYOT (SERVİS MONİTÖRÜ YEŞİL)	S*PH, HPS* :	BASINÇ ANAHTARI (YÜKSEK)		
HIGH VOLTAGE :	YÜKSEK GERİLİM	S*PL :	BASINÇ ANAHTARI (ALÇAK)		
IES :	AKILLI GÖZ SENSÖRÜ	S*T :	TERMOSTAT		
IPM* :	AKILLI GÜÇ MODÜLÜ	S*RH :	NEM SENSÖRÜ		
K*R, KCR, KFR, KHuR, K*M :	MANYETİK RÖLE	S*W, SW* :	İŞLETİM ANAHTARI		
L :	CANLI	SA*, F1S :	DARBE KORUYUCU		
L* :	BOBİN	SR*, WLU :	SİNYAL ALICI		
L*R :	REAKTÖR	SS* :	SEÇİCİ ANAHTAR		
M* :	KADEME MOTORU	SHEET METAL :	TERMİNAL ŞERİDİ SABİT PLAKA		
M*C :	KOMPRESÖR MOTORU	T*R :	TRAFO		
M*F :	FAN MOTORU	TC, TRC :	VERİCİ		
M*P :	DRENAJ POMPASI MOTORU	V*, R*V :	VARİSTÖR		
M*S :	YÖN DEĞİŞTİRME MOTORU	V*R :	DİYOT KÖPRÜSÜ		
MR*, MRCW*, MRM*, MRN* :	MANYETİK RÖLE	WRC :	KABLOSUZ UZAKTAN KUMANDA		
N :	NÖTR	X* :	TERMİNAL		
n=*, N=* :	FERRİT ÇEKİRDEKTEN GEÇİŞ SAYISI	X*M :	İRTİBAT BLOĞU (BLOK)		
PAM :	DARBE GENLİK MODÜLASYONU	Y*E :	ELEKTRONİK GENLEŞME VANASI SERPANTİNİ		
PCB* :	BASKI DEVRE KARTI	Y*R, Y*S :	TERSLEYİCİ SOLENOİD VANA SERPANTİNİ		
PM* :	GÜÇ MODÜLÜ	Z*C :	FERRİT ÇEKİRDEK		
		ZF, Z*F :	GÜRÜLTÜ FİLTRESİ		

ERC



DAIKIN ISITMA VE SOĞUTMA SİSTEMLERİ SAN.TİC. A.Ş.

Gülsuyu Mahallesi, Fevzi Çakmak Caddesi, Burçak Sokak, No:20, 34848 Maltepe

İSTANBUL / TÜRKİYE

Tel: 0216 453 27 00

Faks: 0216 671 06 00

Çağrı Merkezi: 444 999 0

Web: www.daikin.com.tr

Copyright 2019 Daikin

DAIKIN EUROPE N.V.

Zandvoordestraat 300, B-8400 Oostende, Belgium

3P519299-6D 2019.02