

DAIKIN

Manuale d'installazione

Climatizzatore per interni Daikin

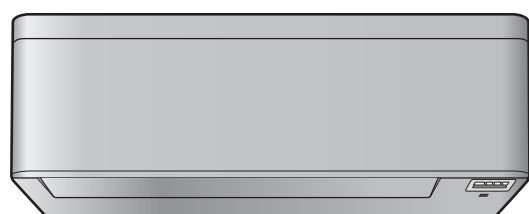

**CTXA15A2V1BW
FTXA20A2V1BW
FTXA25A2V1BW
FTXA35A2V1BW
FTXA42A2V1BW
FTXA50A2V1BW**

**CTXA15(A)(B)2V1BS
FTXA20(A)(B)2V1BS
FTXA25(A)(B)2V1BS
FTXA35(A)(B)2V1BS
FTXA42(A)(B)2V1BS
FTXA50(A)(B)2V1BS**

**CTXA15(A)(B)2V1BT
FTXA20(A)(B)2V1BT
FTXA25(A)(B)2V1BT
FTXA35(A)(B)2V1BT
FTXA42(A)(B)2V1BT
FTXA50(A)(B)2V1BT**

**CTXA15B2V1BB
FTXA20B2V1BB
FTXA25B2V1BB
FTXA35B2V1BB
FTXA42B2V1BB
FTXA50B2V1BB**

Manuale d'installazione
Climatizzatore per interni Daikin

Italiano

Sommario

1	Note relative alla documentazione	2
1.1	Informazioni su questo documento	2
2	Informazioni relative all'involucro	2
2.1	Unità interna	2
2.1.1	Rimozione degli accessori dall'unità interna	2
3	Informazioni sull'unità	3
3.1	Layout sistema	3
3.2	Portata di funzionamento	3
3.3	Informazioni sull'adattatore LAN wireless	3
3.3.1	Precauzioni per l'uso dell'adattatore wireless	3
3.3.2	Parametri di base	3
4	Preparazione	3
4.1	Preparazione del luogo di installazione	3
4.1.1	Requisiti del luogo d'installazione per l'unità interna...	3
5	Installazione	4
5.1	Apertura dell'unità interna	4
5.1.1	Apertura del pannello anteriore	4
5.1.2	Chiusura del pannello anteriore	4
5.1.3	Rimozione del pannello anteriore	4
5.1.4	Apertura del coperchio di servizio	5
5.1.5	Rimozione della griglia anteriore	5
5.1.6	Reinstallazione della griglia anteriore	5
5.1.7	Rimozione del coperchio della scatola dei collegamenti elettrici	5
5.2	Installazione dell'unità interna	6
5.2.1	Installazione della piastra di montaggio	6
5.2.2	Praticare un foro nella parete	6
5.2.3	Rimozione del coperchio della porta del tubo	7
5.2.4	Per fornire lo scolo	7
5.3	Collegamento delle tubazioni del refrigerante	8
5.3.1	Collegamento delle tubazioni del refrigerante all'unità interna	8
5.4	Collegamento del cablaggio elettrico	8
5.4.1	Collegamento del cablaggio elettrico all'unità interna	8
5.4.2	Collegamento di accessori opzionali (interfaccia utente cablata, interfaccia utente centrale, ecc.)	9
5.5	Finitura dell'installazione dell'unità interna	9
5.5.1	Isolamento della tubazione di drenaggio, della tubazione del refrigerante e del cavo di interconnessione	9
5.5.2	Passaggio dei tubi attraverso il foro della parete	9
5.5.3	Fissaggio dell'unità sulla piastra di montaggio	9
6	Messa in funzione	9
6.1	Elenco di controllo prima della messa in esercizio	10
6.2	Per eseguire una prova di funzionamento	10
6.2.1	Esecuzione di una prova di funzionamento utilizzando l'interfaccia utente	10
7	Dati tecnici	10
7.1	Schema dell'impianto elettrico	10
7.1.1	Legenda dello schema elettrico unificato	10

1 Note relative alla documentazione

1.1 Informazioni su questo documento



INFORMAZIONI

Assicurarsi che l'utente sia in possesso della documentazione stampata e chiedergli/le di conservarla per consultazioni future.

Pubblico di destinazione

Installatori autorizzati



INFORMAZIONI

Quest'apparecchiatura è destinata ad essere utilizzata da utenti esperti o addestrati in officine, reparti dell'industria leggera e aziende agricole, oppure è destinata all'uso commerciale e domestico da parte di privati.

Serie di documentazioni

Questo documento fa parte di una serie di documentazioni. La serie completa è composta da:

- **Precauzioni generali per la sicurezza:**
 - Istruzioni per la sicurezza DA LEGGERE prima dell'installazione
 - Formato: cartaceo (nella confezione dell'unità esterna)
- **Manuale di installazione dell'unità interna:**
 - Istruzioni di installazione
 - Formato: cartaceo (nella confezione dell'unità esterna)
- **Guida di riferimento per l'installatore:**
 - Preparazione dell'installazione, buone prassi, dati di riferimento...
 - Formato: File digitali all'indirizzo <http://www.daikineurope.com/support-and-manuals/product-information/>

Potrebbe essere disponibile una revisione più recente della documentazione fornita andando sul sito web regionale Daikin oppure chiedendo al proprio rivenditore.

La documentazione originale è scritta in inglese. La documentazione in tutte le altre lingue è stata tradotta.

Dati tecnici

- Un **sottogruppo** degli ultimi dati tecnici è disponibile sul sito internet regionale Daikin (accessibile al pubblico).
- L'**insieme completo** degli ultimi dati tecnici è disponibile sul sito Daikin Business Portal (è richiesta l'autenticazione).

2 Informazioni relative all'involucro

2.1 Unità interna

2.1.1 Rimozione degli accessori dall'unità interna

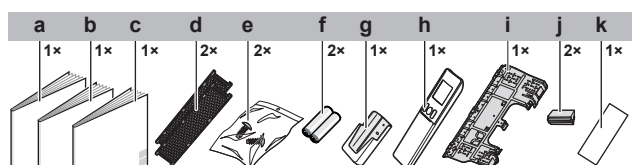

a Manuale d'installazione

- b Manuale d'uso
- c Precauzioni generali per la sicurezza
- d Filtro deodorante al titanio rivestito di apatite e filtro antiparticolato in argento (filtro agli ioni di argento)
- e Vite di fissaggio dell'unità interna (M4 × 12L). Consultare "5.5.3 Fissaggio dell'unità sulla piastra di montaggio" [p. 9].
- f Batteria a secco AAA.LR03 (alcalina) per l'interfaccia utente
- g Supporto di interfaccia utente
- h Interfaccia utente
- i Piastra di montaggio
- j Coprivite
- k Adesivo SSID di ricambio con carta antiadesiva (applicato all'unità)

- **Adesivo SSID di ricambio.** NON gettare via l'adesivo di ricambio. Tenerlo in un luogo sicuro qualora sia necessario usarlo in futuro (ad es. in caso di sostituzione della griglia anteriore, applicarlo alla nuova griglia anteriore).

3 Informazioni sull'unità



AVVERTENZA: MATERIALE INFIAMMABILE

Il refrigerante all'interno di questa unità è leggermente infiammabile.

3.1 Layout sistema

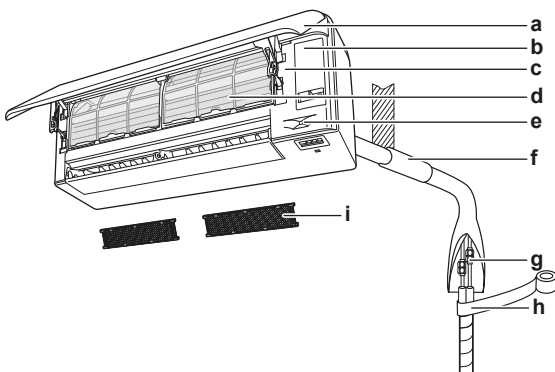

- a Pannello frontale
- b Coperchio di servizio
- c Adesivo SSID
- d Filtro dell'aria
- e Sensore Intelligent Eye
- f Chiudere lo spazio vuoto nel foro per i tubi con dello stucco
- g Tubatura del refrigerante, tubo flessibile di drenaggio e cavo di interconnessione
- h Nastro isolante
- i Filtro deodorante al titanio rivestito di apatite e filtro antiparticolato in argento (filtro agli ioni di argento)

3.2 Portata di funzionamento

Per un funzionamento sicuro ed efficiente, utilizzare il sistema all'interno dei seguenti range di temperatura e umidità.

Modo funzionamento	Range di funzionamento
Raffreddamento ^{(a)(b)}	<ul style="list-style-type: none"> ▪ Temperatura esterna: -10~46°C ▪ Temperatura interna: 18~32°C ▪ Umidità interna: ≤80%
Riscaldamento ^(a)	<ul style="list-style-type: none"> ▪ Temperatura esterna: -15~24°C ▪ Temperatura interna: 10~30°C
Deumidificazione ^(a)	<ul style="list-style-type: none"> ▪ Temperatura esterna: -10~46°C ▪ Temperatura interna: 18~32°C ▪ Umidità interna: ≤80%

In caso di utilizzo al di fuori del campo di funzionamento:

- (a) Un dispositivo di sicurezza potrebbe arrestare il funzionamento del sistema.
- (b) Potrebbe accumularsi e colare della condensa sull'unità interna.

3.3 Informazioni sull'adattatore LAN wireless

Per le specifiche dettagliate, le istruzioni di installazione, i metodi di impostazione, le FAQ, la dichiarazione di conformità e l'ultima versione del presente manuale, visitare il sito <http://www.onlinecontroller.daikineurope.com>.



INFORMAZIONI

- Daikin Industries Czech Republic s.r.o. dichiara che il tipo di apparecchiatura radio all'interno dell'unità è conforme alla Direttiva 2014/53/UE.
- Questa unità è considerata come un'apparecchiatura combinata secondo la definizione della Direttiva 2014/53/UE.

3.3.1 Precauzioni per l'uso dell'adattatore wireless

NON utilizzare vicino a:

- **Apparecchiature mediche.** Ad es. persone che utilizzano defibrillatori o pacemaker cardiaci. Questo prodotto potrebbe causare interferenze elettromagnetiche.
- **Apparecchiature a controllo automatico.** Ad es. porte automatiche o apparecchiature antincendio. Questo prodotto può causare un comportamento difettoso dell'apparecchiatura.
- **Forno a microonde.** Potrebbe influenzare le comunicazioni LAN wireless.

3.3.2 Parametri di base

Parametro	Valore
Intervallo di frequenza	2400 MHz~2483,5 MHz
Protocollo radio	IEEE 802.11b/g/n
Canale di frequenza radio	1~11
Potenza di uscita	0 dBm~18 dBm
Potenza irradiata effettiva	17 dBm (11b) / 13 dBm (11g) / 12 dBm (11n)
Alimentazione	CC 3,3 V / 500 mA

4 Preparazione

4.1 Preparazione del luogo di installazione



AVVERTENZA

L'apparecchiatura deve essere conservata in una stanza senza fonti di accensione in funzionamento continuo (esempio: fiamme libere, apparecchiature a gas in funzione o riscaldatori elettrici in funzione).

4.1.1 Requisiti del luogo d'installazione per l'unità interna



INFORMAZIONI

Il livello di pressione sonora è inferiore a 70 dBA.

- **Flusso dell'aria.** Assicurarsi che il flusso dell'aria non sia ostacolato.

5 Installazione

- **Drenaggio.** Assicurarsi che l'acqua della condensa possa essere evacuata adeguatamente.
- **Isolamento dalla parete.** Se le condizioni di temperatura della parete superano i 30°C e l'umidità relativa supera l'80%, oppure se nella parete penetra aria esterna, è necessario provvedere a un isolamento aggiuntivo (schiuma di polietilene con spessore minimo di 10 mm).
- **Resistenza della parete.** Verificare che la parete o il pavimento siano sufficientemente robusti per sostenere il peso dell'unità. In caso di dubbi, rinforzare la parete o il pavimento prima di installare l'unità.
- **Ingombri.** Installare l'unità ad almeno 1,8 m dal pavimento e tenere presenti i seguenti requisiti per le distanze dalle pareti e dal soffitto:

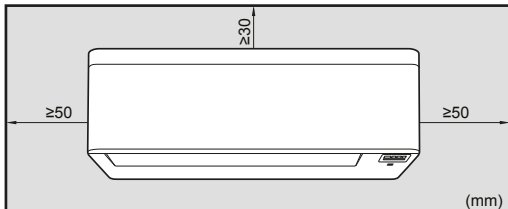

Nota: Assicurarsi che non vi siano ostacoli entro 500 mm sotto il ricevitore del segnale. Tali ostacoli potrebbero influenzare la ricezione dell'interfaccia utente.

5 Installazione

5.1 Apertura dell'unità interna

5.1.1 Apertura del pannello anteriore

- 1 Tenere il pannello anteriore su entrambi i lati ed aprirlo.

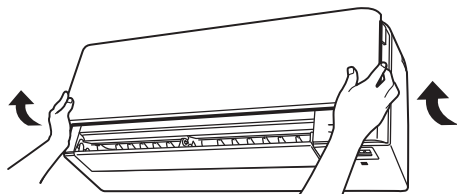

- 2 Tirare verso il basso entrambi i blocchi nel lato posteriore del pannello anteriore.
- 3 Aprire il pannello anteriore finché il supporto non si inserisce nella linguetta di fissaggio.

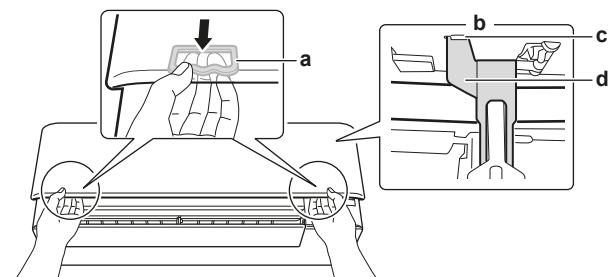

- a Blocco (1 su ogni lato)
- b Lato posteriore del pannello anteriore
- c Linguetta di fissaggio
- d Supporto

5.1.2 Chiusura del pannello anteriore

- 1 Sollevare leggermente il pannello frontale e rimuovere il supporto dall'elemento di fissaggio.

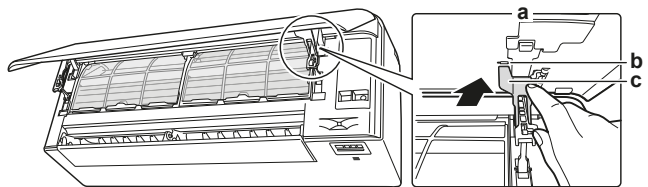

- a Retro del pannello anteriore
- b Elemento di fissaggio
- c Supporto

- 2 Chiudere il pannello anteriore.

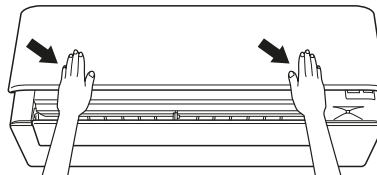

- 3 Premere delicatamente il pannello anteriore fino a farlo scattare.

5.1.3 Rimozione del pannello anteriore



INFORMAZIONI

Rimuovere il pannello anteriore soltanto se DEVE essere sostituito.

- 1 Aprire il pannello frontale. Vedere "5.1.1 Apertura del pannello anteriore" [p. 4].
- 2 Aprire le serrature del pannello posizionate sul retro (1 per ogni lato).

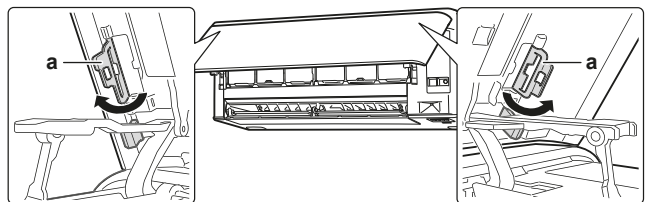

- a Serratura del pannello

- 3 Spingere leggermente il braccio destro verso destra per sconnettere l'albero dallo slot dell'albero sul lato destro.

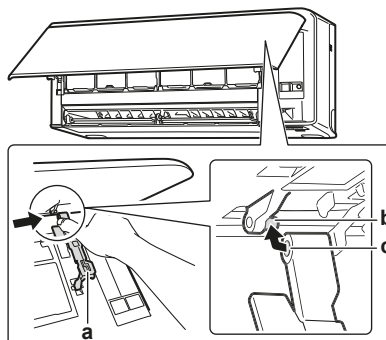

- a Braccio
- b Albero
- c Slot albero

- 4 Scollegare l'albero del pannello frontale dallo slot dell'albero sul lato sinistro.

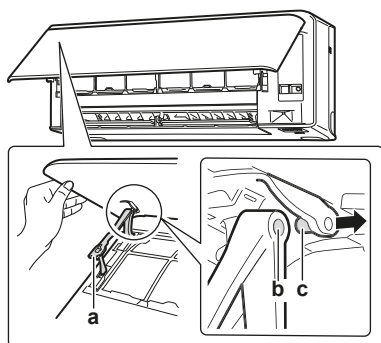

- a Braccio
- b Slot albero
- c Albero

- 5 Rimuovere il pannello anteriore.
- 6 Per reinstallare il pannello anteriore, procedere in maniera opposta.

5.1.4 Apertura del coperchio di servizio

- 1 Rimuovere 1 vite dal coperchio di servizio.
- 2 Estrarre il coperchio di servizio in senso orizzontale dall'unità.

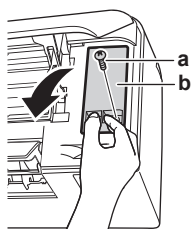

- a Vite del coperchio di servizio
- b Coperchio di servizio

5.1.5 Rimozione della griglia anteriore



ATTENZIONE

Utilizzare guanti protettivi.

- 1 Aprire il pannello frontale. Consultare "[5.1.1 Apertura del pannello anteriore](#)" ► 4].
- 2 Rimuovere il coperchio di servizio. Consultare "[5.1.4 Apertura del coperchio di servizio](#)" ► 5].
- 3 Rimuovere il cablaggio dal morsetto per cablaggio e dal connettore.
- 4 Rimuovere l'aletta premendola verso il lato sinistro e verso di sé.
- 5 Rimuovere i 2 coprivate utilizzando una piastra piatta e lunga come un righello avvolto in un panno e rimuovere le 2 viti.

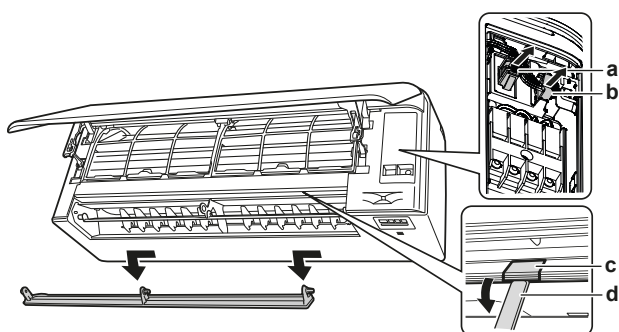

- a Connettore
- b Morsetto per cablaggio
- c Coprivate
- d Piastra piatta e lunga avvolta in un panno

- 6 Premere la griglia anteriore verso l'alto e poi verso la piastra di montaggio per rimuoverla dai 3 ganci.

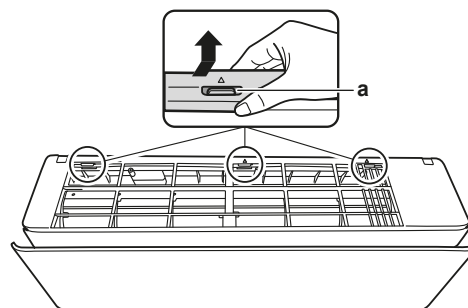

- a Gancio

Requisito preliminare: Se lo spazio di lavoro è limitato.

- 7 Inserire un cacciavite piatto accanto ai ganci.
- 8 Sollevare la griglia anteriore utilizzando un cacciavite piatto e premere verso la piastra di montaggio.

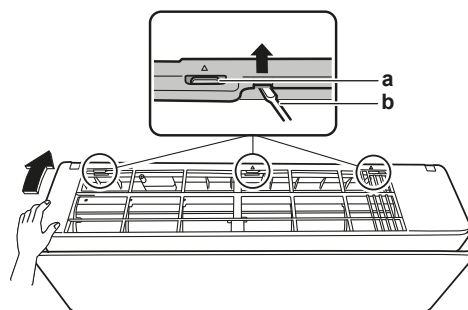

- a Gancio
- b Cacciavite piatto

5.1.6 Reinstallazione della griglia anteriore

- 1 Installare la griglia anteriore e incastrare saldamente i 3 ganci superiori.
- 2 Serrare le 2 viti e ricollocare i 2 coprivate.
- 3 Reinstallare il deflettore.
- 4 Reinserire il cablaggio nel connettore e fissarlo con il morsetto del filo.
- 5 Chiudere il pannello anteriore. Consultare "[5.1.2 Chiusura del pannello anteriore](#)" ► 4].

5.1.7 Rimozione del coperchio della scatola dei collegamenti elettrici

- 1 Rimuovere la griglia anteriore.
- 2 Rimuovere 1 vite dalla scatola dei collegamenti elettrici.
- 3 Aprire il coperchio della scatola dei collegamenti elettrici tirandolo verso la parte anteriore.
- 4 Rimuovere il coperchio della scatola dei collegamenti elettrici dai 2 ganci posteriori.

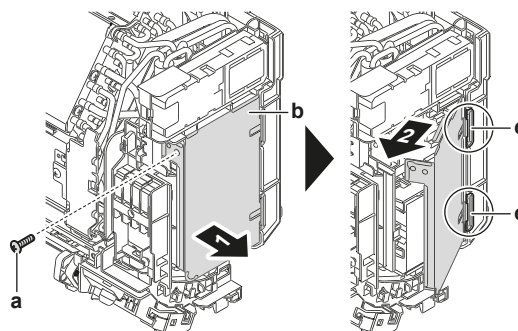

- a Vite
- b Scatola dei collegamenti elettrici
- c Gancio posteriore

5 Installazione

- Per reinstallare il coperchio, agganciare innanzitutto la scatola dei collegamenti elettrici ai ganci, chiudere la scatola e reinstallare la vite.

5.2 Installazione dell'unità interna

5.2.1 Installazione della piastra di montaggio

- Installare la piastra di montaggio temporaneamente.
- Livellare la piastra di montaggio.
- Contrassegnare i centri dei punti di foratura sulla parete utilizzando un metro a nastro. Posizionare l'estremità del metro a nastro sul simbolo "▷".
- Terminare l'installazione fissando la piastra di montaggio alla parete mediante le viti M4×25L (non in dotazione).

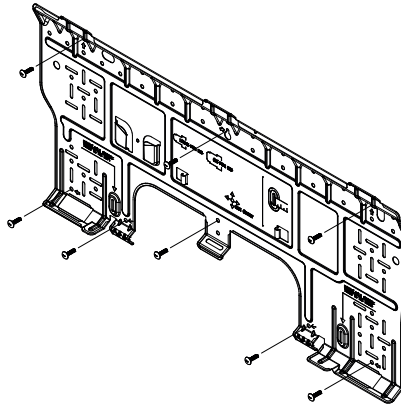

INFORMAZIONI

Il coperchio rimosso dalla porta della tubazione può essere conservato nella tasca della piastra di montaggio.

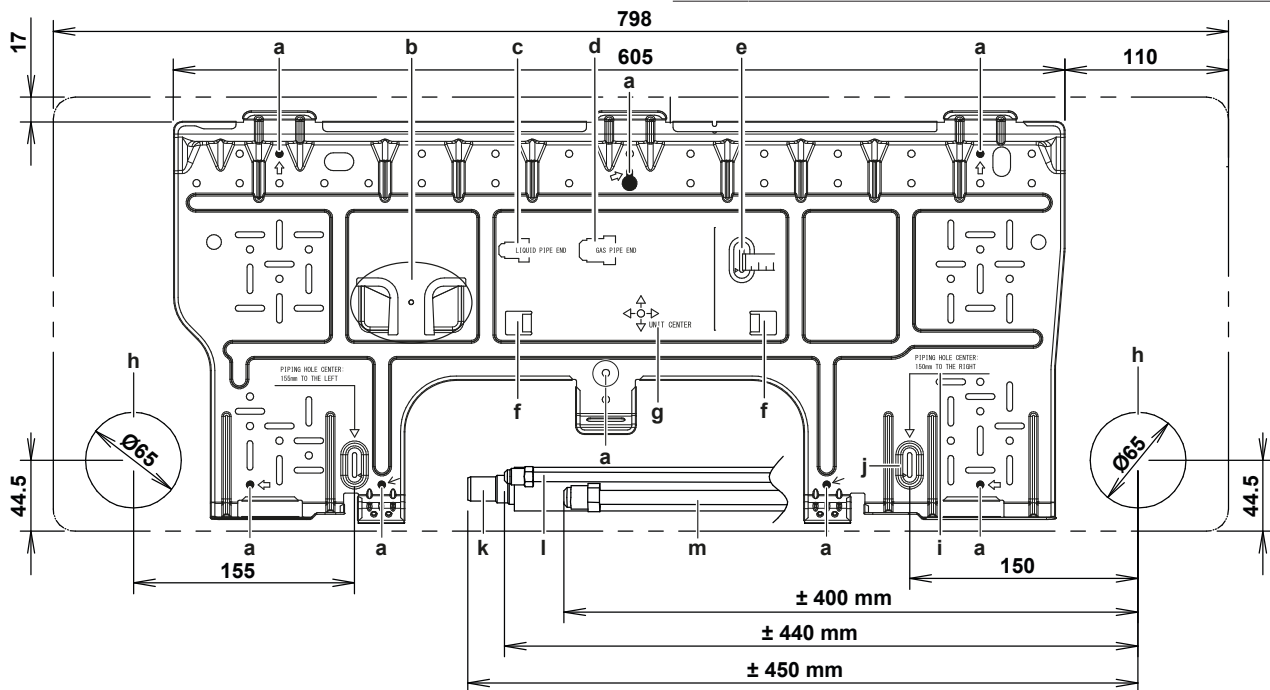

- a Punti di fissaggio consigliati della piastra di montaggio
- b Tasca per il coperchio della porta del tubo
- c Estremità del tubo del liquido
- d Estremità del tubo del gas
- e Usare il metro a nastro come mostrato
- f Linguette per posizionare la livella
- g Centro dell'unità
- h Foro per tubazione incassata Ø65 mm
- i Valore per metro a nastro
- j Posizionare l'estremità del metro a nastro sul simbolo "▷"
- k Tubo flessibile di scarico
- l Tubo del liquido
- m Tubo del gas

5.2.2 Praticare un foro nella parete



ATTENZIONE

Per le pareti contenenti un telaio metallico o una tavola metallica, usare un tubo incassato nella parete e una copertura per il foro passante al fine di impedire il rischio di surriscaldamento, scosse elettriche o incendi.



NOTA

Accertarsi di sigillare gli spazi attorno ai tubi con materiale specifico (non in dotazione), per evitare perdite d'acqua.

- Praticare nella parete un foro passante di 65 mm in modo che sia inclinato verso il basso in direzione dell'esterno.

- Inserire nel foro un tubo incassato nella parete.
- Inserire un coperchio nel tubo per la parete.

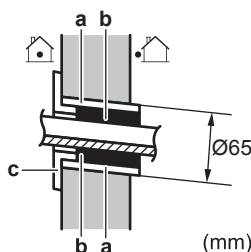

- a Tubo incassato nella parete
- b Mastice
- c Copertura del foro nella parete

- Al termine del cablaggio, della posa delle tubazioni del refrigerante e della posa delle tubazioni di scarico, NON dimenticare di sigillare lo spazio con del mastice.

5.2.3 Rimozione del coperchio della porta del tubo

Per collegare le tubazioni sul lato destro, sul lato inferiore destro, sul lato sinistro o sul lato inferiore sinistro, il coperchio della porta del tubo DEVE essere rimosso.

- Tagliare via il coperchio della porta del tubo dall'interno della griglia anteriore, usando un seghetto per traforo.

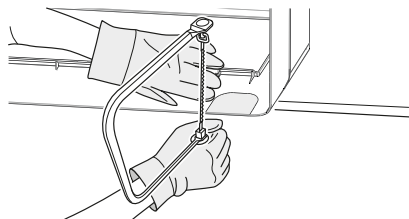

- Rimuovere eventuali bave lungo la sezione di taglio usando una lima a mezzo tondo.

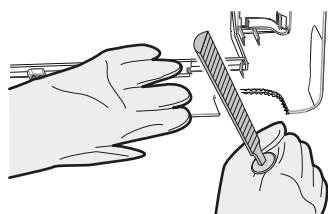

! NOTA

NON utilizzare le pinze per rimuovere il coperchio della porta del tubo, in quanto ciò potrebbe danneggiare la griglia anteriore.

5.2.4 Per fornire lo scolo

Assicurarsi che l'acqua della condensa possa essere evacuata adeguatamente. Operazioni richieste:

- Linee guida generali
- Collegamento della tubazione di scarico all'unità interna
- Verifica dell'assenza di perdite d'acqua

Collegamento delle tubazioni sul lato destro, sul lato posteriore destro o sul lato inferiore destro

i INFORMAZIONI

Le tubazioni sul lato destro sono l'impostazione predefinita di fabbrica. Per le tubazioni sul lato sinistro, togliere le tubazioni dal lato destro e installarle sul lato sinistro.

- Fissare il tubo flessibile di scarico al lato inferiore dei tubi del refrigerante usando del nastro adesivo in vinile.
- Avvolgere insieme il tubo flessibile di scarico e i tubi del refrigerante utilizzando il nastro isolante.

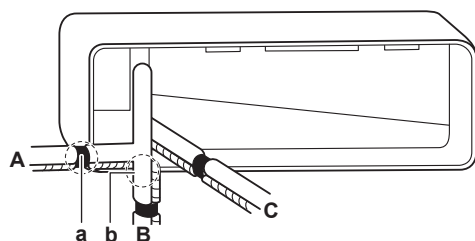

- A Tubazione laterale destra
- B Tubazione inferiore destra
- C Tubazione posteriore destra

- a Rimuovere il coperchio della porta per la tubazione laterale destra.
- b Rimuovere il coperchio della porta per la tubazione inferiore destra.

Collegamento delle tubazioni sul lato sinistro, sul lato posteriore sinistro o sul lato inferiore sinistro

i INFORMAZIONI

Le tubazioni sul lato destro sono l'impostazione predefinita di fabbrica. Per le tubazioni sul lato sinistro, togliere le tubazioni dal lato destro e installarle sul lato sinistro.

- Togliere la vite di fissaggio dell'isolante sul lato destro e rimuovere il tubo flessibile di scarico.
- Togliere il tappo di scarico sul lato sinistro ed attaccarlo al lato destro.

! NOTA

NON applicare olio lubrificante (olio refrigerante) sul tappo di scarico durante l'inserimento. In quanto il tappo potrebbe deteriorarsi e causare perdite dal tappo stesso.

- Inserire il tubo flessibile di scarico sul lato sinistro e non dimenticare di serrarlo con la vite di fissaggio; in caso contrario potrebbe verificarsi una perdita d'acqua.

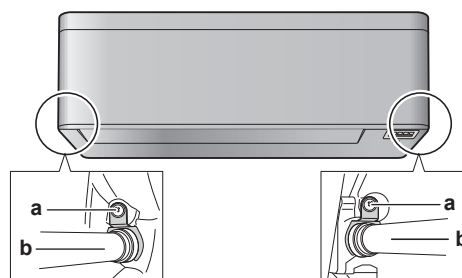

- a Vite di fissaggio dell'isolante
- b Tubo flessibile di scarico

- Fissare il tubo flessibile di scarico al lato inferiore dei tubi del refrigerante usando del nastro adesivo di vinile.

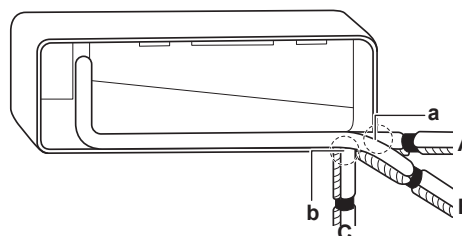

- A Tubazione laterale sinistra
- B Tubazione posteriore sinistra
- C Tubazione inferiore sinistra

- a Rimuovere qui il coperchio della porta per la tubazione sul lato sinistro.
- b Rimuovere qui il coperchio della porta per la tubazione sul lato inferiore sinistro.

Per controllare che non vi siano perdite d'acqua

- Rimuovere i filtri dell'aria.
- Versare gradualmente circa 1 l d'acqua nel raccogliatore di condensa, quindi verificare che non vi siano perdite d'acqua.

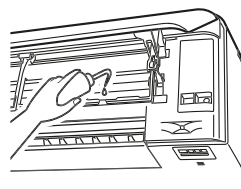

5 Installazione

5.3 Collegamento delle tubazioni del refrigerante



PERICOLO: RISCHIO DI USTIONI

5.3.1 Collegamento delle tubazioni del refrigerante all'unità interna

- **Lunghezza del tubo.** Mantenere le tubazioni del refrigerante il più corte possibile.
- **Collegamenti svasati.** Collegare le tubazioni del refrigerante all'unità utilizzando collegamenti svasati.
- **Isolamento.** Isolare le tubazioni del refrigerante, il cavo di interconnessione e il tubo di drenaggio sull'unità interna come indicato di seguito:

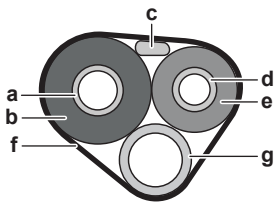

- a Tubo del gas
- b Isolamento del tubo del gas
- c Cavo di interconnessione
- d Tubo del liquido
- e Isolamento del tubo del liquido
- f Nastro di finitura
- g Tubo flessibile di scarico



NOTA

Accertarsi di isolare tutte le tubazioni del refrigerante. Le tubazioni esposte possono causare la formazione di condensa.

5.4 Collegamento del cablaggio elettrico



PERICOLO: RISCHIO DI SCOSSA ELETTRICA



AVVERTENZA

Per i cavi di alimentazione utilizzare SEMPRE cavi del tipo a più trefoli.



AVVERTENZA

Se il cavo di alimentazione è danneggiato, DEVE essere sostituito dal costruttore, dal suo rappresentante o da persone in possesso di una qualifica simile, per evitare ogni rischio.



AVVERTENZA

NON collegare l'alimentazione elettrica all'unità interna. Ciò potrebbe provocare scosse elettriche o incendi.



AVVERTENZA

- NON usare componenti elettrici acquistati localmente all'interno del prodotto.
- NON prelevare l'alimentazione elettrica per la pompa di scarico ecc. dalla morsettiere. Ciò potrebbe provocare scosse elettriche o incendi.



AVVERTENZA

Tenere il cablaggio di interconnessione lontano dai tubi di rame senza isolamento termico in quanto tali tubi si surriscaldano.

5.4.1 Collegamento del cablaggio elettrico all'unità interna

I collegamenti elettrici devono essere eseguiti secondo le istruzioni riportate nel manuale di installazione e in conformità con le norme nazionali sui collegamenti elettrici e i codici di procedura.

- 1 Fissare l'unità interna sui ganci della piastra di montaggio. Usare i segni "△" come guida.

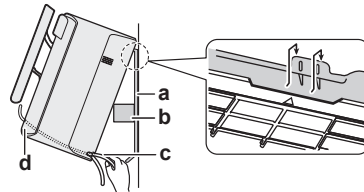

- a Piastra di montaggio (accessorio)
- b Pezzo del materiale di imballaggio
- c Cavo di interconnessione
- d Guida dei fili



INFORMAZIONI

Installare l'unità utilizzando un pezzo del materiale di imballaggio.

- 2 Aprire il pannello anteriore e poi aprire il coperchio di servizio. Consultare "5.1 Apertura dell'unità interna" [▶ 4].
- 3 Passare il cavo di interconnessione dall'unità esterna attraverso il foro passante nella parete, quindi attraverso il lato posteriore dell'unità interna e attraverso il lato anteriore.

Nota: Nel caso in cui il cavo di interconnessione sia stato sguainato in anticipo, coprire le estremità con del nastro isolante.

- 4 Pieghare l'estremità del cavo verso l'alto.



NOTA

- Assicurarsi di tenere la linea di alimentazione separata dalla linea di trasmissione. I cavi di trasmissione e i cavi di alimentazione possono incrociarsi, ma NON correre paralleli.
- Per evitare interferenze elettriche, la distanza tra i due tipi di cavi deve essere SEMPRE pari ad almeno 50 mm.



AVVERTENZA

Prevedere misure adeguate per impedire che l'unità possa essere usata come riparo da piccoli animali. I piccoli animali che dovessero entrare in contatto con le parti elettriche possono causare malfunzionamenti, fumo o incendi.

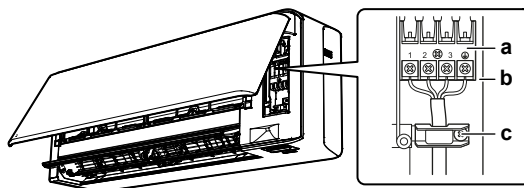

- a Morsettiere
- b Blocco dei componenti elettrici
- c Fascetta per cavi

- 5 Sguainare le estremità dei fili per circa 15 mm.
- 6 Abbinare i colori dei fili ai numeri dei terminali sulla morsettiere dell'unità interna e avvitare a fondo per fissare i fili ai terminali corrispondenti.
- 7 Collegare il filo della messa a terra al terminale corrispondente.
- 8 Fissare saldamente i cavi con le viti della morsettiere.
- 9 Tirare i fili per assicurarsi che siano correttamente collegati, quindi fermarli con l'apposito ritegno.

- 10 Imprimere ai fili una forma adeguata in modo che il coperchio di servizio si installi saldamente, quindi chiudere il coperchio di servizio.

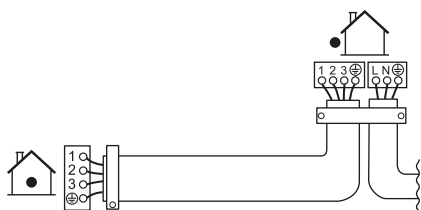

5.4.2 Collegamento di accessori opzionali (interfaccia utente cablata, interfaccia utente centrale, ecc.)

- 1 Rimuovere il coperchio della scatola dei collegamenti elettrici (consultare "5.1.7 Rimozione del coperchio della scatola dei collegamenti elettrici" [p 5]).
- 2 Attaccare il cavo di collegamento al connettore S21 e tirare il cablaggio come mostrato nella figura.

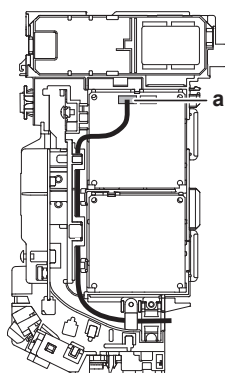

a Connettore S21

- 3 Riposizionare il coperchio della scatola dei collegamenti elettrici, quindi tirare il cablaggio facendolo passare intorno come illustrato nella figura.

5.5 Finitura dell'installazione dell'unità interna

5.5.1 Isolamento della tubazione di drenaggio, della tubazione del refrigerante e del cavo di interconnessione

- 1 Dopo la tubazione di drenaggio, la tubazione del refrigerante e il cablaggio elettrico sono terminati. Avvolgere assieme i tubi del refrigerante, il cavo di interconnessione e il tubo flessibile di scarico utilizzando il nastro isolante. Sovrapporre almeno metà della larghezza del nastro ad ogni giro.

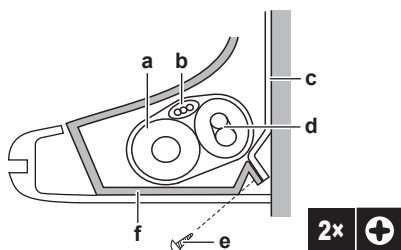

- a Tubo flessibile di scarico
 b Cavo di interconnessione
 c Piastra di montaggio (accessorio)
 d Tubi del refrigerante
 e Vite di fissaggio dell'unità interna M4 × 12L (accessorio)
 f Telaio inferiore

5.5.2 Passaggio dei tubi attraverso il foro della parete

- 1 Dare forma ai tubi del refrigerante lungo il percorso tracciato sulla piastra di montaggio.

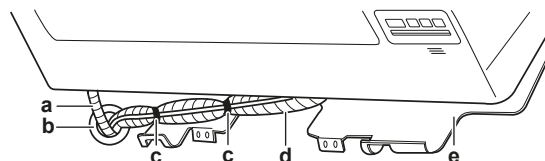

- a Tubo flessibile di scarico
 b Sigillare questo foro con del mastice o materiale isolante.
 c Nastro adesivo in vinile
 d Nastro isolante
 e Piastra di montaggio (accessorio)



NOTA

- NON piegare i tubi del refrigerante.
- NON spingere i tubi del refrigerante sul telaio inferiore o sulla griglia anteriore.

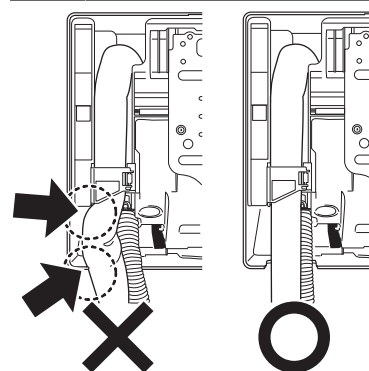

- 2 Passare il tubo flessibile di scarico e i tubi del refrigerante del foro passante.

5.5.3 Fissaggio dell'unità sulla piastra di montaggio

- 1 Fissare l'unità interna sui ganci della piastra di montaggio. Usare i segni "△" come guida.

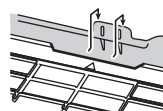

- 2 Premere con entrambe le mani sul telaio inferiore dell'unità, per inserirlo sui ganci inferiori della piastra di montaggio. Accertarsi che i cavi NON vengano schiacciati in alcun punto.

Nota: Prestare attenzione affinché il cavo di interconnessione NON rimanga incastrato nell'unità interna.

- 3 Premere con entrambe le mani sul bordo inferiore dell'unità interna finché non viene bloccata saldamente dai ganci della piastra di montaggio.
- 4 Assicurare l'unità interna alla piastra di montaggio con le 2 viti di fissaggio dell'unità interna M4 × 12L (accessorio).

6 Messa in funzione



NOTA

Usare SEMPRE l'unità con termistori e/o sensori/interruttori di pressione. In caso CONTRARIO, il compressore potrebbe bruciare.

7 Dati tecnici

6.1 Elenco di controllo prima della messa in esercizio

Dopo l'installazione dell'unità, controllare innanzitutto le avvertenze riportate di seguito. Una volta eseguiti tutti i controlli, l'unità deve essere chiusa. Alimentare l'unità dopo averla chiusa.

<input type="checkbox"/>	Dovete aver letto tutte le istruzioni d'installazione, come descritto nella guida di consultazione per l'installatore .
<input type="checkbox"/>	Le unità interne sono montate correttamente.
<input type="checkbox"/>	L' unità esterna è correttamente montata.
<input type="checkbox"/>	Ingresso/uscita dell'aria Controllare che l'ingresso e l'uscita aria NON siano ostruiti da fogli di carta, cartone o altri materiali.
<input type="checkbox"/>	NON vi sono fasi mancanti o fasi invertite .
<input type="checkbox"/>	I tubi del refrigerante (gassoso e liquido) sono isolati termicamente.
<input type="checkbox"/>	Scolo Assicurarsi che lo scolo defluisca liberamente. Conseguenza possibile: l'acqua condensata potrebbe gocciolare.
<input type="checkbox"/>	Il sistema è correttamente messo a terra e i terminali di terra sono serrati.
<input type="checkbox"/>	I fusibili o i dispositivi di protezione installati localmente sono stati installati conformemente al presente documento e NON sono stati bypassati.
<input type="checkbox"/>	La tensione di alimentazione deve corrispondere alla tensione indicata sulla targhetta d'identificazione dell'unità.
<input type="checkbox"/>	I fili specificati sono usati per il cavo di interconnessione .
<input type="checkbox"/>	L'unità interna riceve i segnali dell' interfaccia utente .
<input type="checkbox"/>	Non è presente NESSUN collegamento allentato o componente elettrico danneggiato nel quadro elettrico.
<input type="checkbox"/>	La resistenza di isolamento del compressore è adeguata.
<input type="checkbox"/>	Non c'è NESSUN componente danneggiato o tubo schiacciato all'interno delle unità interne ed esterne.
<input type="checkbox"/>	NON vi sono perdite di refrigerante .
<input type="checkbox"/>	È installata la dimensione dei tubi corretta e i tubi sono correttamente isolati.
<input type="checkbox"/>	Le valvole di arresto (per il gas e il liquido) sull'unità esterna sono completamente aperte.

6.2 Per eseguire una prova di funzionamento

Requisito preliminare: L'alimentazione elettrica DEVE essere compresa nell'intervallo specificato.





Requisito preliminare: La prova di funzionamento può essere eseguita in modalità di raffreddamento o di riscaldamento.

Requisito preliminare: La prova di funzionamento deve essere eseguita secondo il manuale di funzionamento dell'unità interna per assicurarsi che tutte le funzioni e le parti funzionino correttamente.

- 1 Nella modalità di raffreddamento, selezionare la temperatura programmabile più bassa. Nella modalità di riscaldamento, selezionare la temperatura programmabile più alta. La prova di funzionamento può essere disattivata se necessario.

- 2 Una volta completata la prova di funzionamento, impostare la temperatura su un livello normale. In modalità di raffreddamento: 26~28°C, in modalità di riscaldamento: 20~24°C.
- 3 Il sistema si arresta 3 minuti dopo lo spegnimento dell'unità.

6.2.1 Esecuzione di una prova di funzionamento utilizzando l'interfaccia utente

- 1 Premere  per accendere il sistema.
- 2 Premere  e  contemporaneamente.
- 3 Premere , selezionare **?** e premere .

Risultato: La prova di funzionamento si arresta automaticamente dopo 30 minuti circa.

- 4 Per interrompere prima il funzionamento, premere .

7 Dati tecnici

















- Un **sottogruppo** degli ultimi dati tecnici è disponibile sul sito internet regionale Daikin (accessibile al pubblico).
- L'**insieme completo** degli ultimi dati tecnici è disponibile sul sito Daikin Business Portal (è richiesta l'autenticazione).

7.1 Schema dell'impianto elettrico

Lo schema dell'impianto elettrico è fornito con l'unità ed è posto all'interno dell'unità esterna (lato inferiore della piastra superiore).

7.1.1 Legenda dello schema elettrico unificato

Per la numerazione e le parti applicate, fare riferimento allo schema elettrico delle unità. La numerazione delle parti è in numeri arabi in ordine crescente per ogni parte ed è rappresentata nella panoramica sottostante dal simbolo "*" nel codice della parte.

Simbolo	Significato	Simbolo	Significato
	Interruttore di circuito		Messa a terra di protezione
	Connessione		Vite di collegamento a terra
	Connettore		Raddrizzatore
	Massa		Connettore del relè
	Collegamenti elettrici		Connettore di corto circuito
	Fusibile		Morsetto
	Unità interna		Morsettiera
	Unità esterna		Morsetto per cablaggio

Simbolo	Colore	Simbolo	Colore
BLK	Nero	ORG	Arancione
BLU	Blu	PNK	Rosa
BRN	Marrone	PRP, PPL	Porpora
GRN	Verde	RED	Rosso
GRY	Grigio	WHT	Bianco
		YLW	Giallo

Simbolo	Significato
A*P	Scheda a circuiti stampati
BS*	Pulsante ACCENSIONE/ SPEGNIMENTO, interruttore di funzionamento
BZ, H*C	Cicalino
C*	Condensatore
AC*, CN*, E*, HA*, HE*, HL*, HN*, HR*, MR*_A, MR*_B, S*, U, V, W, X*A, K*R_*	Collegamento, connettore
D*, V*D	Diodo
DB*	Ponte diodi
DS*	Microinterruttore
E*H	Riscaldatore
FU*, F*U, (per le caratteristiche, fare riferimento alla scheda PCB all'interno dell'unità)	Fusibile
FG*	Connettore (messa a terra del telaio)
H*	Attacco
H*P, LED*, V*L	Spia pilota, LED
HAP	LED (monitoraggio di servizio: verde)
HIGH VOLTAGE	Alta tensione
IES	Sensore Intelligent Eye
IPM*	Modulo di potenza intelligente
K*R, KCR, KFR, KHuR, K*M	Relè magnetico
L	In tensione
L*	Serpentina
L*R	Reattore
M*	Motore passo-passo
M*C	Motore del compressore
M*F	Motore ventola
M*P	Motore della pompa di scarico
M*S	Motorino di rotazione
MR*, MRCW*, MRM*, MRN*	Relè magnetico
N	Neutro
n=*, N=*	Numero di passaggi attraverso il nucleo di ferrite
PAM	Modulazione di ampiezza di impulso
PCB*	Scheda a circuiti stampati
PM*	Modulo di alimentazione
PS	Commutazione dell'alimentazione
PTC*	Termistore PTC
Q*	Transistor bipolare a ingresso isolato (IGBT)
Q*DI	Interruttore per dispersione di corrente
Q*L	Protezione da sovraccarichi
Q*M	Interruttore termostatico
R*	Resistenza
R*T	Termistore
RC	Ricevitore
S*C	Limitatore
S*L	Interruttore a galleggiante
S*NPH	Sensore di pressione (alta)

Simbolo	Significato
S*NPL	Sensore di pressione (bassa)
S*PH, HPS*	Pressostato (alta pressione)
S*PL	Pressostato (bassa pressione)
S*T	Termostato
S*RH	Sensore di umidità
S*W, SW*	Interruttore di accensione
SA*, F1S	Assorbitore di sovratensione
SR*, WLU	Ricevitore del segnale
SS*	Interruttore selettore
SHEET METAL	Piastra fissa a morsettiera
T*R	Trasformatore
TC, TRC	Trasmettitore
V*, R*V	Varistore
V*R	Ponte diodi
WRC	Comando a distanza senza filo
X*	Morsetto
X*M	Morsettiera (blocco)
Y*E	Serpentina valvola di espansione elettronica
Y*R, Y*S	Bobina dell'elettrovalvola di inversione
Z*C	Nucleo di ferrite
ZF, Z*F	Filtro antirumore
A*P	Scheda a circuiti stampati
BS*	Pulsante ACCENSIONE/ SPEGNIMENTO, interruttore di funzionamento
BZ, H*C	Cicalino
C*	Condensatore
AC*, CN*, E*, HA*, HE*, HL*, HN*, HR*, MR*_A, MR*_B, S*, U, V, W, X*A, K*R_*	Collegamento, connettore



Copyright 2017 Daikin

DAIKIN INDUSTRIES CZECH REPUBLIC s.r.o.

U Nové Hospody 1/1155, 301 00 Plzeň Skvrňany, Czech Republic

DAIKIN EUROPE N.V.

Zandvoordestraat 300, B-8400 Oostende, Belgium

3P482320-7P 2019.10