



MANUALE D'ISTRUZIONI

VE CRD40 TL

VE CRD43 TL

VE CRD50 TL

VE CRD54 TL

VE CRD60 TL

VE CRD70 TL

VENTILATORE A SOFFITTO

CLIMA

CARATTERISTICHE TECNICHE

Ventilatore a soffitto con 4 pale,
luce e telecomando **VE CRD40 TL**
ALIMENTAZIONE: 220-240V~, 50/60Hz
POTENZA: 60W

Ventilatore a soffitto con 4 pale,
luce e telecomando **VE CRD43 TL**
ALIMENTAZIONE: 220-240V~, 50/60Hz
POTENZA: 65W

Ventilatore a soffitto con 5 pale,
luce e telecomando **VE CRD50 TL**
ALIMENTAZIONE: 220-240V~, 50/60Hz
POTENZA: 60W

Ventilatore a soffitto con 5 pale,
luce e telecomando **VE CRD54 TL**
ALIMENTAZIONE: 220-240V~, 50/60Hz
POTENZA: 60W

Ventilatore a soffitto con 3 pale,
luce e telecomando **VE CRD60 TL**
ALIMENTAZIONE: 220-240V~, 50/60Hz
POTENZA: 60W

Ventilatore a soffitto con 5 pale,
luce e telecomando **VE CRD70 TL**
ALIMENTAZIONE: 230V~, 50Hz
POTENZA: 60W

MADE IN CHINA



Gentile cliente,

prima di collegare l'apparecchio all'impianto elettrico, la preghiamo di leggere attentamente queste istruzioni per l'uso, al fine di evitare danni dovuti a un utilizzo scorretto.

ISTRUZIONI PER L'INSTALLAZIONE

IMPORTANTI PRECAUZIONI DI SICUREZZA

- Prima di collegare il ventilatore, staccate l'impianto di corrente e non ricollegatelo fino al termine dell'installazione.
- È consigliato essere in due persone per montare il ventilatore.
- Tra la parte inferiore delle pale e il pavimento deve esserci una distanza di almeno 2 metri.
- Tutti i collegamenti devono essere effettuati in conformità con le leggi vigenti a livello nazionale e locale. Le installazioni elettriche devono essere effettuate da un elettricista qualificato e autorizzato.
- Evitate di mettere oggetti nel raggio d'azione delle pale.
- Per la pulizia del ventilatore e delle pale non usate acqua o detersivi, ma un panno per la polvere asciutto o un panno leggermente umido.

ISTRUZIONI PER L'USO

Per controllare il funzionamento del ventilatore è previsto il metodo con telecomando. Il vostro telecomando è pronto per l'uso. Ricordatevi di inserire le batterie.

DIREZIONE DEL FLUSSO DELL'ARIA

Il flusso dell'aria può essere diretto verso il basso, oppure diretto verso l'alto per non averlo direttamente addosso.

L'inversione di marcia delle pale è selezionabile tramite la leva posizionata sul motore (valida solo per i modelli: VECRD43, VECRD50, VECRD60, VECRD70)

INSTALLAZIONE DEL VENTILATORE

1 - svitare solo le due viti della piastra, mostrate in foto.

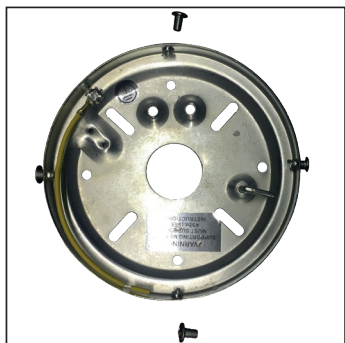

2- montate la piastra al soffitto utilizzando le quattro viti lunghe presenti nella scatola.



3 - inserite una fascetta da 40 cm.



4- fissate la centralina con una fascetta.

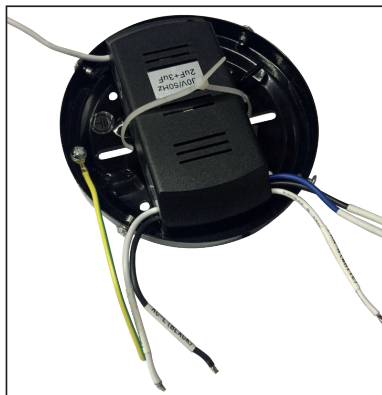

5- collocate l'asta nella coppa del soffitto.



6- rimuovere il fermo dall'asta.

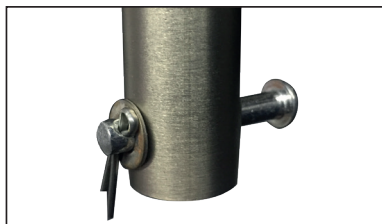

Per i modelli VECRD43, VECRD50, VECRD60, VECRD70
passare al punto 9

7- inserire l'asta nella coppa che copre il motore. (solo per VECRD40)



8- inserire con cautela i cavi nell'asta. (solo per VECRD40)

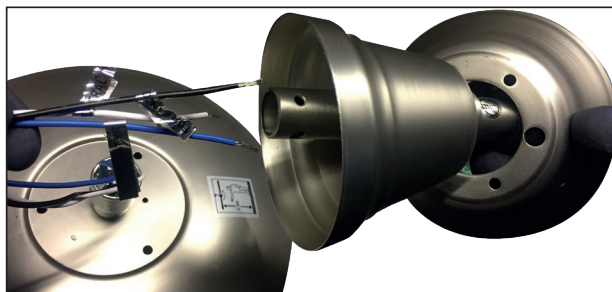

9- svitare la vite del motore per inserire l'asta.

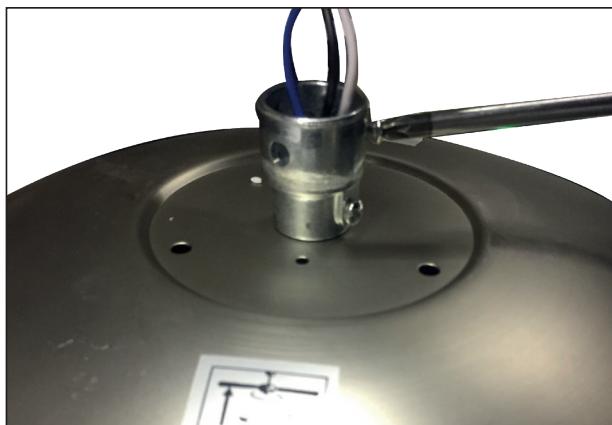

10- inserire il fermo per bloccare l'asta nel motore.



11- A questo punto il motore è pronto per essere fissato alla piastra che abbiamo precedentemente montato al soffitto.



COLLEGAMENTI ELETTRICI

- collegare il cavo nero della scatola (ACL BLACK) al filo di tensione nel soffitto.
- collegare il cavo bianco (ACN WHITE) al secondo filo di tensione (solitamente marrone).
- collegare il cavo giallo/verde al cavo di messa a terra.
- collegare il cavo bianco (COM WHITE), il cavo nero (FAN L BLACK) e il cavo blu (LIGHT) della centralina, ai cavi dei colori rispettivi del ventilatore.



- A questo punto agganciare la coppa del soffitto e avvitare le viti di sicurezza che erano state tolte nel punto 1. Far passare il cavo con il sensore infrarosso nella fessura come in foto, e attaccare la parte adesiva esclusivamente al soffitto.

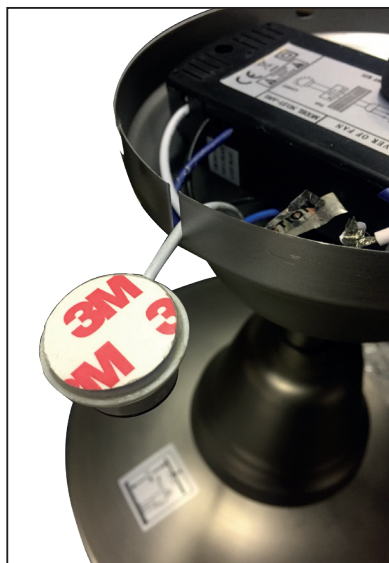

INSTALLAZIONE DELLE PALE (VECRD40, VECRD60, VECRD70)

Montare le pale usando le viti corte (in dotazione).

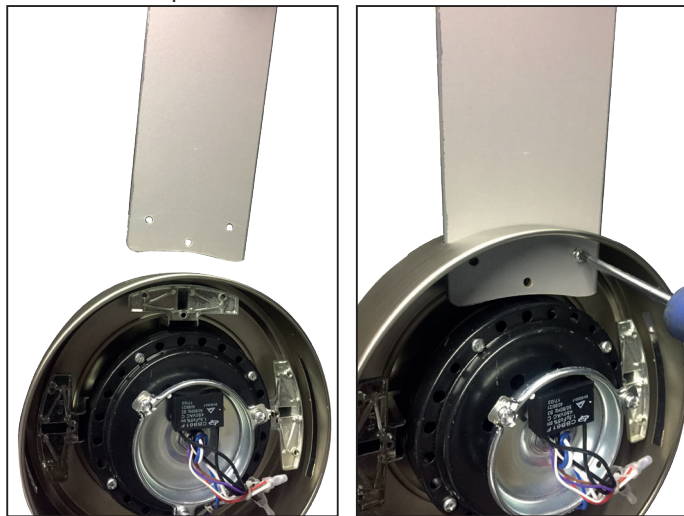

INSTALLAZIONE DELLE PALE (VECRD43, VECRD50)

Avvitare le pale ai sostegni, usando le viti in dotazione, poi fissare i sostegni al motore.

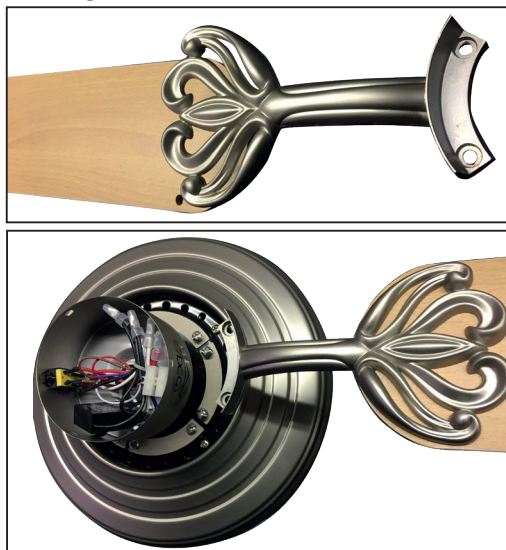

Assicuratevi che tutte le viti siano ben strette.

A questo punto possiamo fissare la plafoniera al motore, al fine di poter installare la luce.

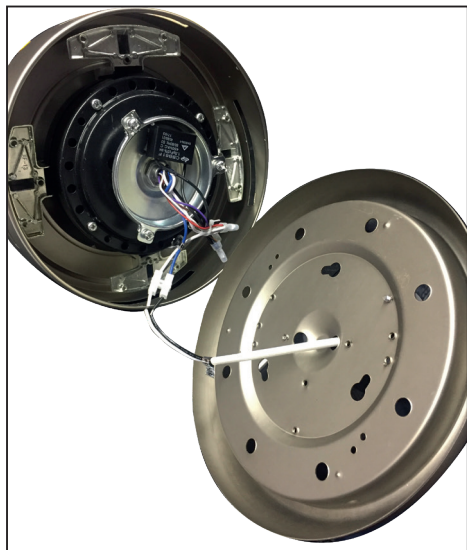

INSTALLAZIONE DELLA LUCE (VECRD40, VECRD60, VECRD70)

Collegare una lampadina max 60W (non in dotazione).

Avvitare il vetro girando in senso orario finché non si incastra.

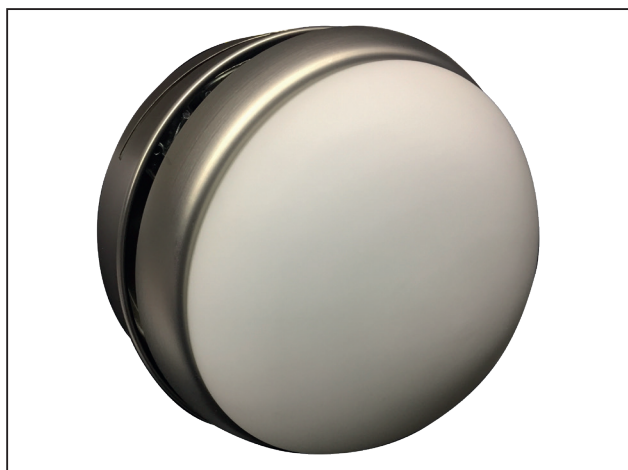

INSTALLAZIONE DELLA LUCE (VECRD50)

Collegare una lampadina max 60W (non in dotazione).
Inserire il tubo filettato.

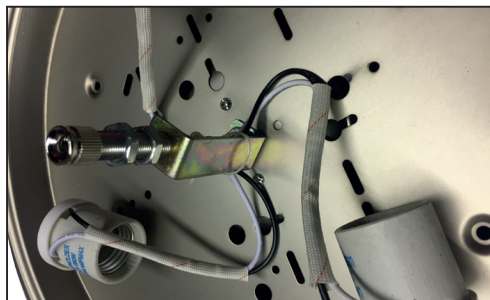

Montare il vetro.

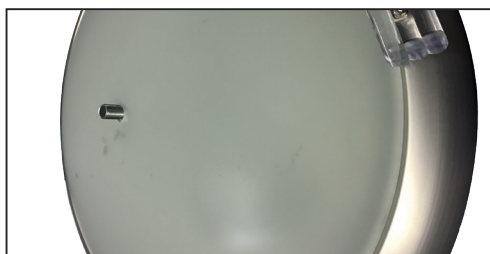

Inserire la rondella



Fissare i sostegni in plastica.

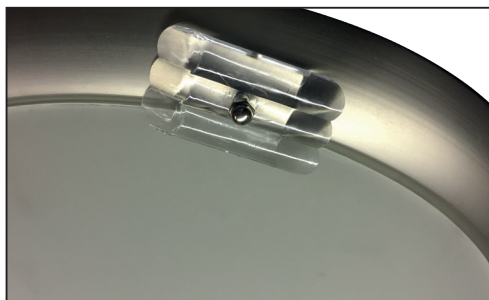

FUNZIONI DEL TELECOMANDO

se desiderate controllare il funzionamento del ventilatore tramite il telecomando, puntate quest'ultimo verso il sensore.

FAN OFF: Per spegnere il ventilatore.

HI: Per accendere il ventilatore alla massima velocità.

MED: Per accendere il ventilatore a media velocità.

LOW: Per accendere il ventilatore a bassa velocità.

LIGHT ON/OFF: Per accendere o spegnere la luce.

1H: Per regolare il ventilatore in modo che si spenga automaticamente dopo 1 ora.

2H: Per regolare il ventilatore in modo che si spenga automaticamente dopo 2 ore.

3H: Per regolare il ventilatore in modo che si spenga automaticamente dopo 4 ore.





INSTRUCTION MANUAL

VE CRD40 TL

VE CRD43 TL

VE CRD50 TL

VE CRD54 TL

VE CRD60 TL

VE CRD70 TL

CEILING FAN

CLIMA

TECHNICAL FEATURES

Ceiling fan with 4 blades,
light and remote control **VE CRD40 TL**
POWER: 220-240VAC, 50 / 60Hz, 60W

Ceiling fan with 4 blades,
light and remote control **VE CRD43 TL**
POWER: 220-240VAC, 50 / 60Hz, 65W

Ceiling fan with 5 blades,
light and remote control **VE CRD50 TL**
POWER: 220-240VAC, 50 / 60Hz, 60W

Ceiling fan with 5 blades,
light and remote control **VE CRD54 TL**
POWER: 220-240VAC, 50 / 60Hz, 60W

Ceiling fan with 3 blades,
light and remote control **VE CRD60 TL**
POWER: 220-240VAC, 50 / 60Hz, 60W

Ceiling fan with 5 blades,
light and remote control **VE CRD70 TL**
POWER: 230VAC, 50Hz, 60W

MADE IN CHINA



Dear customer,

Before connecting the appliance to the power supply, please read these operating instructions carefully to avoid damage due to improper use.

INSTRUCTIONS

IMPORTANT SAFETY PRECAUTIONS

- Before connecting the fan, disconnect the power supply and do not reconnect it until the installation is complete.
- It is recommended to be in two people to fit the fan.
- Between the underside of the blades and the floor there must be a distance of at least 2 meters.
- All connections must be made in accordance with national and local laws. Electrical installations must be carried out by a qualified and authorized electrician.
- Avoid placing objects within the range of blades.
- For cleaning the fan and blades, do not use water or detergents, but a dry cloth or a slightly damp cloth.

INSTRUCTIONS

To control the fan operation, the remote control method is provided. Your remote control is ready for use. Remember to insert the batteries (not included).

AIR FLOW DIRECTION

The air flow may be directed downwards, or directed upward without having it directly on yourself.

The blades' inversion can be selected by the lever positioned on the engine.

(only valid for: VECRD43, VECRD50, VECRD60, VECRD70)

INSTALLING THE FAN

1- unscrew only the two screws of the plate, shown in the picture.

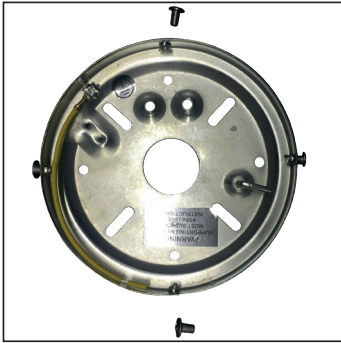

2 - Mount the plate to the ceiling using the four long screws in the box.



3 - Insert a 40 cm strap.



4- Fix the control unit with the strap.

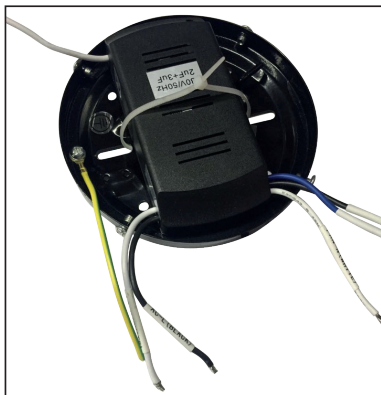

5- Place the rod in the ceiling cup.



6- remove the catch from the rod.

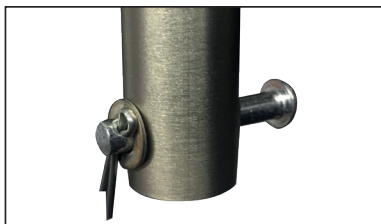

MODEL VECRD43, VECRD50, VECRD60, VECRD70 skip the following part and jump to number 9

7- Insert the rod into the cup covering the engine. (only for VECRD40)



8- Carefully insert the cables into the rod. (only for VECRD40)

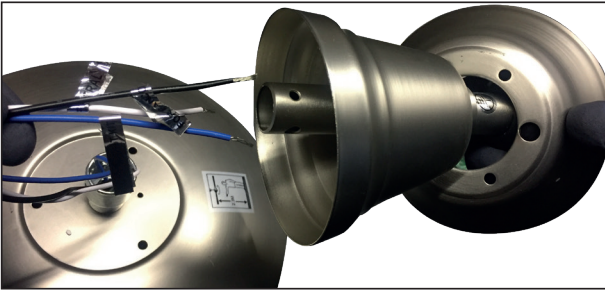

9- unscrew the engine screw to insert the rod.

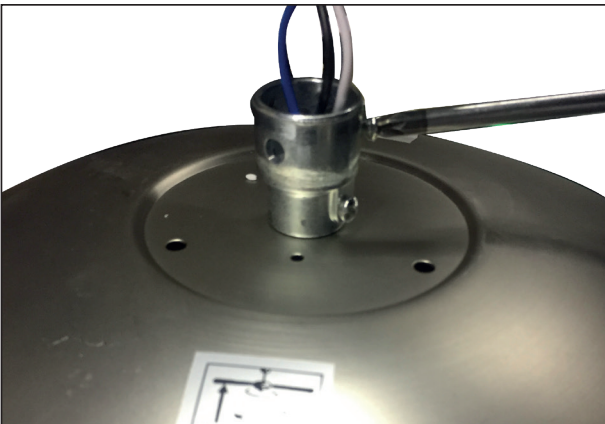

10- Insert the stopper to lock the rod in the engine.

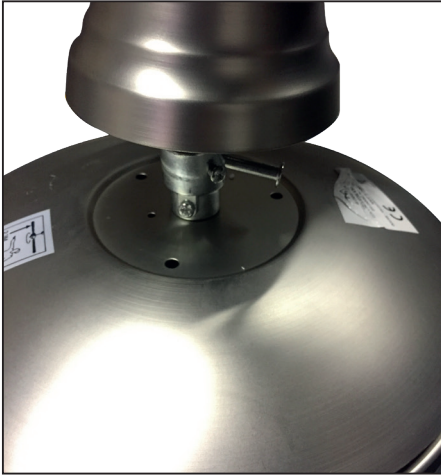

11- At this point the motor is ready to be fixed to the plate we previously mounted to the ceiling.



ELECTRICAL CONNECTIONS

- Connect the black box cable (ACL BLACK) to the voltage wire in the ceiling.
- Connect the white wire (ACN WHITE) to the second voltage wire (usually brown).
- Connect the yellow / green cable to the ground wire.
- Connect the white wire (COM WHITE), the black cable (FAN L BLACK) and the blue (LIGHT) cable of the control unit to the respective fan cables



- Now hook the ceiling cup and screw the safety screws that had been removed in step 1. Pass the cable with the infrared sensor in the slot as in the picture, and attach the adhesive part exclusively to the ceiling.

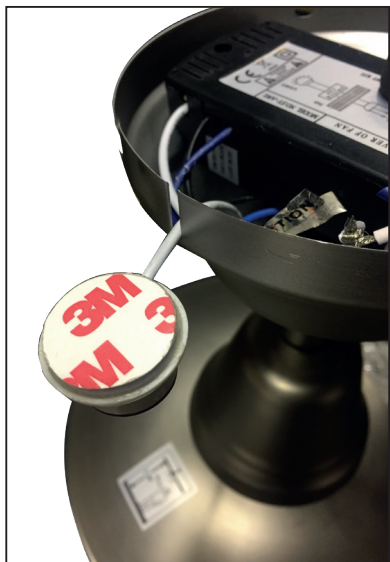

INSTALLING THE BLADES (VECRD40, VECRD60, VECRD70)

Fit the blades using the short screws (supplied).

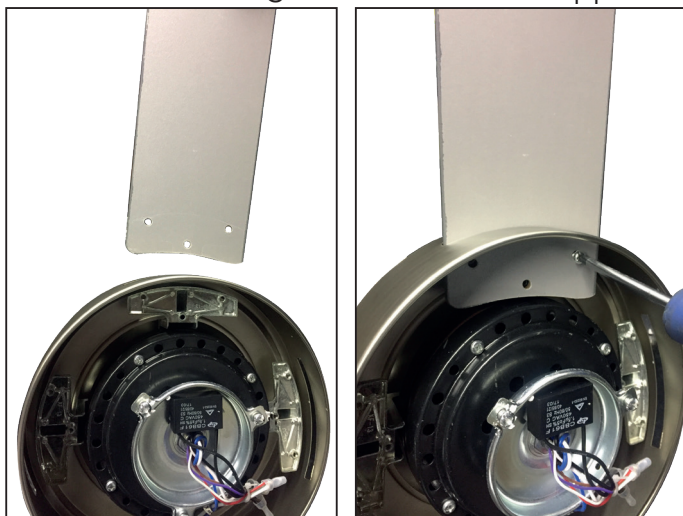

INSTALLING THE BLADES (VECRD43, VECRD50)

Screw the blades to the brackets using the supplied screws, then secure the brackets to the engine.

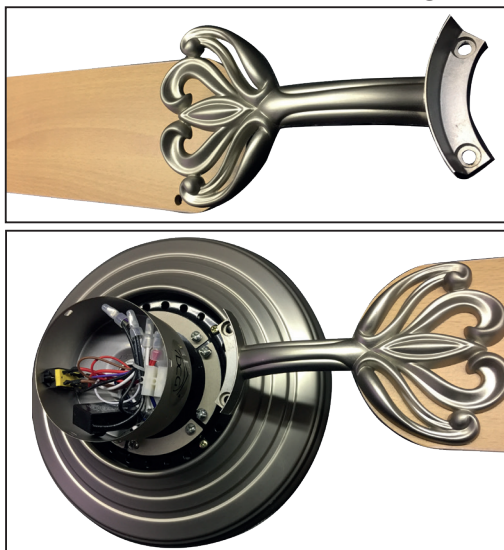

Make sure all the screws are tight.

At this point we can fix the ceiling lamp to the engine, in order to install the light.

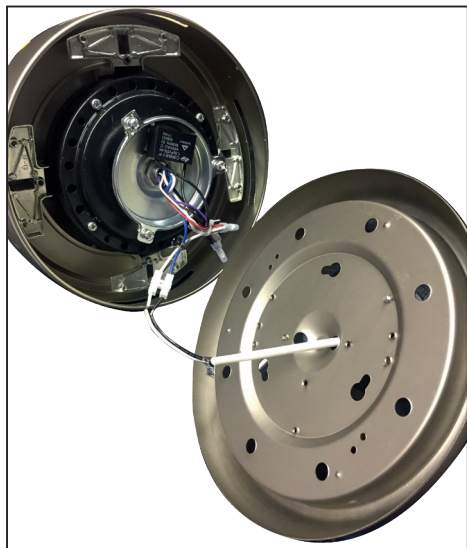

LIGHT INSTALLATION (VECRD40, VECRD60, VECRD70)

Connect a max. 60W bulb (not supplied).

Screw the glass clockwise until it engages.

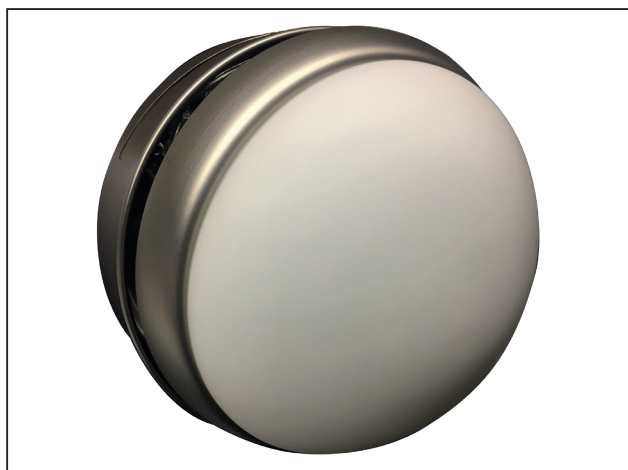

LIGHT INSTALLATION (VECRD50)

Connect a max. 60W bulb (not supplied).

Insert the threaded pipe.

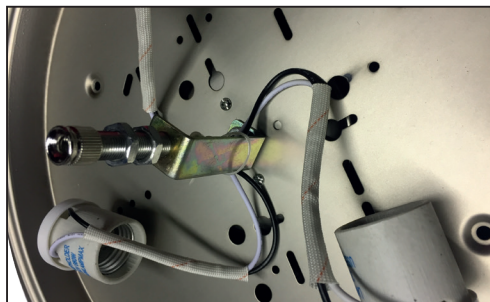

Insert the glass.



Insert the bolt.



Fasten the plastic support.

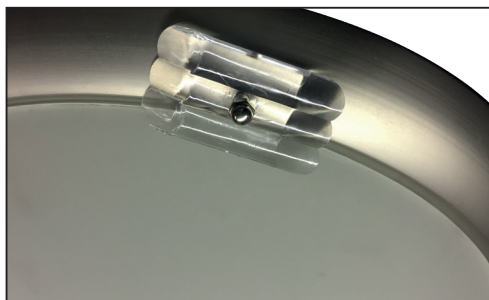

REMOTE CONTROL FUNCTIONS

if you want to control the operation of the fan through the remote control, point it towards the sensor.

FAN OFF: To turn off the fan.

HI: To turn on the fan at maximum speed.

MED: To turn on the fan at medium speed.

LOW: To turn on the fan at low speed.

LIGHT ON / OFF: Turns the light on or off.

1H: To adjust the fan so it will turn off automatically after 1 hour.

2H: To adjust the fan to automatically switch off after 2 hours.

3H: To adjust the fan to automatically switch off after 4 hours.





INFORMAZIONI AGLI UTENTI

ai sensi del Decreto Legislativo N° 49 del 14 Marzo 2014

“Attuazione della Direttiva 2012/19/UE sui rifiuti di apparecchiature elettriche ed elettroniche (RAEE)”

Il simbolo del cassonetto barrato riportato sull'apparecchiatura indica che il prodotto alla fine della propria vita utile deve essere raccolto separatamente dagli altri rifiuti. L'utente dovrà, pertanto, conferire l'apparecchiatura integra dei componenti essenziali giunta a fine vita agli idonei centri di raccolta differenziati a seconda dei rifiuti elettronici ed elettrotecnici, oppure riconsegnarla al rivenditore al momento dell'acquisto di nuova apparecchiatura di tipo equivalente, in ragione di uno a uno, oppure 1 a zero per le apparecchiature aventi lato maggiore inferiore a 25 cm. L'adeguata raccolta differenziata per l'invio successivo dell'apparecchiatura dismessa al riciclaggio, al trattamento e allo smaltimento ambientale compatibile contribuisce ad evitare possibili effetti negativi sull'ambiente e sulla salute e favorisce il riciclo dei materiali di cui è composta l'apparecchiatura. Lo smaltimento abusivo del prodotto da parte dell'utente comporta l'applicazione delle sanzioni amministrative di cui al Decreto Legislativo N° 49 del 14 Marzo 2014.

GARANZIA

Per l'apparecchio da noi messo in commercio ci assumiamo una garanzia di 24 mesi dalla data di acquisto (scontrino) solo per la parte motore. Per la garanzia è sufficiente lo scontrino di acquisto. Senza questo non sussiste il diritto né ad una sostituzione né ad una riparazione gratuita.

Nel caso si ricorra alla garanzia, restituire al rivenditore l'apparecchio completo in ogni sua parte, nell'imballaggio originale unitamente allo scontrino.

La riparazione e/o la sostituzione di pezzi soggetti a logoramento (*), come anche operazioni di pulizia e manutenzione non rientrano nella garanzia e quindi sono a pagamento! La garanzia perde la sua validità se l'apparecchio è sottomesso all'intervento di terzi.

(*): cursori, ganci impastatori, cinghie di trasmissione, telecomandi di ricambio, spazzolini di ricambio, lame di seghe, manopole, guarnizioni, timer, filtri ecc.

DOPO LA GARANZIA

Quando la garanzia è scaduta, le riparazioni devono essere effettuate da un negozio od un servizio specializzato, contro pagamento.



DCG SRL
Via G. Garibaldi 68 - 20861 Brugherio (MB)
MADE IN CHINA