

# Inspiron 7306 2-in-1 Black

## Manuale di servizio



## Messaggi di N.B., Attenzione e Avvertenza

 **N.B.:** un messaggio N.B. (Nota Bene) indica informazioni importanti che contribuiscono a migliorare l'utilizzo del prodotto.

 **ATTENZIONE:** un messaggio di **ATTENZIONE** evidenzia la possibilità che si verifichi un danno all'hardware o una perdita di dati ed indica come evitare il problema.

 **AVVERTENZA:** un messaggio di **AVVERTENZA** evidenzia un potenziale rischio di danni alla proprietà, lesioni personali o morte.

<b>Capitolo 1: Interventi sui componenti del computer</b> .....	<b>5</b>
Prima di intervenire sui componenti interni del computer.....	5
Istruzioni di sicurezza.....	5
Protezione dalle scariche elettrostatiche (ESD).....	6
Kit di servizio ESD.....	6
Trasporto dei componenti sensibili.....	7
Dopo aver effettuato interventi sui componenti interni del computer.....	7
<b>Capitolo 2: Rimozione e installazione dei componenti</b> .....	<b>9</b>
Strumenti consigliati.....	9
Elenco viti.....	9
Componenti principali di Inspiron 7306 2-in-1 Black.....	10
Coperchio della base.....	12
Rimozione del coperchio della base.....	12
Installazione del coperchio della base.....	14
Batteria.....	16
Precauzioni per le batterie agli ioni di litio.....	16
Rimozione della batteria.....	16
Installazione della batteria.....	17
Unità a stato solido/Intel Optane.....	18
Rimozione dell'unità SSD M.2 2230.....	18
Installazione dell'unità SSD M.2 2230.....	19
Rimozione dell'unità SSD M.2 2280/Intel Optane H10.....	20
Installazione dell'unità SSD M.2 2280/Intel Optane H10.....	21
Gruppo dello schermo.....	22
Rimozione del gruppo del display.....	22
Installazione del gruppo del display.....	24
Ventole.....	27
Rimozione della ventola.....	27
Installazione della ventola.....	28
Porta dell'adattatore di alimentazione.....	28
Rimozione della porta dell'adattatore per l'alimentazione.....	28
Installazione della porta dell'adattatore di l'alimentazione.....	29
Batteria a pulsante.....	31
Rimozione della batteria a bottone.....	31
Installazione della batteria a bottone.....	31
scheda di I/O.....	32
Rimozione della scheda di I/O.....	32
Installazione della scheda di I/O.....	33
Touchpad.....	34
Rimozione del touchpad.....	34
Installazione del touchpad.....	35
Altoparlanti.....	36
Rimozione degli altoparlanti.....	36

Installazione degli altoparlanti.....	37
Dissipatore di calore.....	38
Rimozione del dissipatore di calore.....	38
Installazione del dissipatore di calore.....	39
Pulsante di alimentazione con lettore di impronte digitali.....	40
Rimuovere il pulsante di accensione con lettore di impronte digitali.....	40
Installazione del pulsante di alimentazione con lettore di impronte digitali.....	41
Scheda di sistema.....	42
Rimozione della scheda di sistema.....	42
Installazione della scheda di sistema.....	44
Cavo custodia penna.....	47
Rimozione del cavo della custodia penna.....	47
Installazione del cavo della custodia penna.....	48
Tastiera.....	49
Rimozione della tastiera.....	49
Installazione della tastiera.....	50
supporto per i polsi.....	52
Rimozione del gruppo del poggipolsi.....	52
Installazione del gruppo del poggipolsi.....	53
<b>Capitolo 3: Driver e download.....</b>	<b>54</b>
<b>Capitolo 4: Installazione di sistema.....</b>	<b>55</b>
Accesso al programma di installazione del BIOS.....	55
Tasti di navigazione.....	55
Boot Sequence.....	55
Menu di avvio provvisorio.....	56
Opzioni di installazione del sistema.....	56
Cancellazione delle impostazioni CMOS.....	65
Cancellazione delle password del BIOS (configurazione del sistema) e del sistema.....	65
<b>Capitolo 5: Risoluzione dei problemi.....</b>	<b>66</b>
Diagnostica SupportAssist.....	66
<b>Individuare il codice di matricola o il codice di servizio rapido del computer Dell.....</b>	<b>66</b>
Indicatori di diagnostica di sistema.....	66
Ripristino del sistema operativo.....	67
Aggiornamento del BIOS.....	67
Aggiornamento del BIOS (chiavetta USB).....	68
Opzioni di supporti di backup e ripristino.....	68
Ciclo di alimentazione Wi-Fi.....	68
Rilascio dell'energia residua.....	69
<b>Capitolo 6: Come ottenere assistenza e contattare Dell.....</b>	<b>70</b>

# Interventi sui componenti del computer

## Prima di intervenire sui componenti interni del computer

### Informazioni su questa attività

 **N.B.:** Le immagini contenute in questo documento possono differire a seconda della configurazione ordinata.

### Procedura

1. Salvare e chiudere tutti i file aperti e uscire da tutte le applicazioni in esecuzione.
2. Arrestare il computer. Fare clic su **Start** >  **Power** > **Shut down**.

 **N.B.:** Se si utilizza un sistema operativo diverso, consultare la documentazione relativa alle istruzioni sullo spegnimento del sistema operativo.

3. Scollegare il computer e tutte le periferiche collegate dalle rispettive prese elettriche.
4. Scollegare tutti i dispositivi e le periferiche di rete collegati, come tastiera, mouse e monitor, dal computer.

 **ATTENZIONE:** Per disconnettere un cavo di rete, scollegare prima il cavo dal computer, quindi dal dispositivo di rete.

5. Rimuovere qualsiasi scheda flash e disco ottico dal computer, se applicabile.

## Istruzioni di sicurezza

Utilizzare le seguenti istruzioni di sicurezza per proteggere il computer da danni potenziali e per garantire la propria sicurezza personale. Salvo diversamente indicato, ogni procedura inclusa in questo documento presuppone che siano state lette le informazioni sulla sicurezza spedite assieme al computer.

 **AVVERTENZA:** Prima di effettuare interventi sui componenti interni, leggere le informazioni sulla sicurezza fornite assieme al computer. Per maggiori informazioni sulle procedure consigliate relative alla sicurezza, consultare la home page Conformità alle normative su [www.dell.com/regulatory\\_compliance](http://www.dell.com/regulatory_compliance).

 **AVVERTENZA:** Scollegare tutte le sorgenti di alimentazione prima di aprire il coperchio o i pannelli del computer. Dopo aver eseguito gli interventi sui componenti interni del computer, ricollocare tutti i coperchi, i pannelli e le viti prima di collegare il computer alla presa elettrica.

 **ATTENZIONE:** Per evitare danni al computer, assicurarsi che la superficie di lavoro sia piana, asciutta e pulita.

 **ATTENZIONE:** Per evitare danni ai componenti e alle schede, maneggiarli dai bordi ed evitare di toccare i piedini e i contatti.

 **ATTENZIONE:** L'utente dovrà eseguire solo interventi di risoluzione dei problemi e le riparazioni nella misura autorizzata e secondo le direttive ricevute dal team dell'assistenza tecnica Dell. I danni dovuti alla manutenzione non autorizzata da Dell non sono coperti dalla garanzia. Consultare le istruzioni relative alla sicurezza fornite con il prodotto o all'indirizzo [www.dell.com/regulatory\\_compliance](http://www.dell.com/regulatory_compliance).

 **ATTENZIONE:** Prima di toccare qualsiasi componente interno del computer, scaricare a terra l'elettricità statica del corpo toccando una superficie metallica non verniciata, ad esempio sul retro del computer. Durante il lavoro, toccare a

intervalli regolari una superficie metallica non verniciata per scaricare l'eventuale elettricità statica, che potrebbe danneggiare i componenti interni.

**ATTENZIONE:** Per scollegare un cavo, afferrare il connettore o la linguetta di rilascio, non il cavo stesso. Per evitare danni al computer, assicurarsi che la superficie di lavoro sia piana, asciutta e pulita. Quando si scollegano i cavi, mantenerli allineati uniformemente per evitare di piegare eventuali piedini dei connettori. Quando si collegano i cavi, accertarsi che le porte e i connettori siano orientati e allineati correttamente.

**ATTENZIONE:** Premere ed estrarre eventuali schede installate nel lettore di schede multimediali.

**N.B.:** Il colore del computer e di alcuni componenti potrebbe apparire diverso da quello mostrato in questo documento.

## Protezione dalle scariche elettrostatiche (ESD)

Le scariche elettrostatiche sono una delle preoccupazioni principali quando si maneggiano componenti elettronici, in particolare se molto sensibili, come le schede di espansione, i processori, i moduli di memoria DIMM e le schede di sistema. Persino la minima scarica può danneggiare i circuiti anche in modo imprevisto, ad esempio con problemi intermittenti o una minore durata del prodotto. Mentre il settore spinge per ridurre i requisiti di alimentazione a fronte di una maggiore densità, la protezione ESD interessa sempre di più.

A causa della maggiore densità dei semiconduttori utilizzati negli ultimi prodotti Dell, ora la sensibilità ai possibili danni da elettricità statica è superiore rispetto al passato. Per questo motivo, alcuni metodi precedentemente approvati per la gestione dei componenti non sono più validi.

Due tipi di protezione contro i danni da scariche elettrostatiche sono i guasti gravi e intermittenti.

- **Guasti gravi:** rappresentano circa il 20% degli errori da ESD. Il danno provoca una perdita di funzionalità del dispositivo immediata e completa. Un esempio di guasto grave è quello di una memoria DIMM che, dopo una scossa elettrostatica, genera un sintomo "No POST/No Video" emettendo un segnale acustico di memoria mancante o non funzionante.
- **Guasti intermittenti:** rappresentano circa l'80% degli errori da ESD. L'elevato tasso di errori intermittenti indica che la maggior parte dei danni che si verificano non è immediatamente riconoscibile. Il modulo DIMM riceve una scossa elettrostatica, ma il tracciato è solo indebolito e non produce sintomi osservabili nell'immediato. La traccia indebolita può impiegare settimane o mesi prima di manifestare problemi e nel frattempo può compromettere l'integrità della memoria, errori di memoria intermittenti, ecc.

Il danno più difficile da riconoscere e risolvere i problemi è l'errore intermittente.

Per prevenire danni ESD, eseguire le seguenti operazioni:

- Utilizzare un cinturino ESD cablato completo di messa a terra. L'uso di cinturini antistatici wireless non è ammesso, poiché non forniscono protezione adeguata. Toccare lo chassis prima di maneggiarne i componenti non garantisce un'adeguata protezione alle parti più sensibili ai danni da ESD.
- Tutti questi componenti vanno maneggiati in un'area priva di elettricità statica. Se possibile, utilizzare rivestimenti antistatici da pavimento e da scrivania.
- Quando si estrae dalla confezione un componente sensibile all'elettricità statica, non rimuoverlo dall'involucro antistatico fino al momento dell'installazione. Prima di aprire la confezione antistatica, scaricare l'elettricità statica dal proprio corpo.
- Prima di trasportare un componente sensibile all'elettricità statica, riporlo in un contenitore o una confezione antistatica.

## Kit di servizio ESD

Il kit di servizio non monitorato è quello utilizzato più comunemente. Ogni kit di servizio include tre componenti principali: tappetino antistatico, cinturino da polso e cavo per l'associazione.

### Componenti del kit di servizio ESD

I componenti del kit di servizio ESD sono:

- **Tappetino antistatico:** il tappetino antistatico è disperdente ed è possibile riporvi i componenti durante le operazioni di manutenzione. Quando si utilizza un tappetino antistatico, il cinturino da polso deve essere stretto e il cavo di associazione collegato al tappetino e a un qualsiasi componente bare metal del sistema al quale si lavora. Dopodiché, è possibile rimuovere i componenti per la manutenzione dal sacchetto di protezione ESD e posizionarli direttamente sul tappetino. Gli elementi sensibili alle scariche elettrostatiche possono essere maneggiati e riposti in tutta sicurezza sul tappetino ESD, nel sistema o dentro una borsa.

- **Cinturino da polso e cavo di associazione:** il cinturino da polso e il cavo di associazione possono essere collegati direttamente al polso e all'hardware bare metal se non è necessario il tappetino ESD oppure al tappetino antistatico per proteggere l'hardware momentaneamente riposto sul tappetino. Il collegamento fisico del cinturino da polso e del cavo di associazione fra l'utente, il tappetino ESD e l'hardware è noto come "associazione". Utilizzare i kit di servizio solo con un cinturino da polso, un tappetino e un cavo di associazione. Non utilizzare mai cinturini da polso senza cavi. Tenere sempre presente che i fili interni del cinturino da polso sono soggetti a danni da normale usura e vanno controllati regolarmente con l'apposito tester per evitare accidentali danni all'hardware ESD. Si consiglia di testare il cinturino da polso e il cavo di associazione almeno una volta alla settimana.
- **Tester per cinturino da polso ESD:** i fili interni del cinturino ESD sono soggetti a usura. Quando si utilizza un kit non monitorato, è buona norma testare regolarmente il cinturino prima di ogni chiamata di servizio e, comunque, almeno una volta alla settimana. Il modo migliore per testare il cinturino da polso è utilizzare l'apposito tester. Se non si dispone di un tester per il cinturino da polso, rivolgersi alla sede regionale per richiederne uno. Per eseguire il test, collegare al tester il cavo di associazione del cinturino legato al polso e spingere il pulsante di esecuzione del test. Se il test ha esito positivo, si accende un LED verde; nel caso contrario, si accender un LED rosso.
- **Elementi di isolamento:** è fondamentale che i dispositivi sensibili alle scariche elettrostatiche, come gli alloggiamenti in plastica del dissipatore di calore, siano lontani dalle parti interne con funzione di isolamento, che spesso sono altamente cariche.
- **Ambiente operativo:** prima di implementare il kit di servizio ESD, valutare la situazione presso la sede del cliente. Ad esempio, distribuire il kit in un ambiente server è diverso dal farlo in un ambiente desktop o di un portatile. I server sono solitamente installati in rack all'interno di un data center, mentre i desktop o i portatili si trovano in genere sulle scrivanie degli uffici. Prediligere sempre un'area di lavoro ampia e piatta, priva di ingombri e sufficientemente grande da potervi riporre il kit ESD lasciando ulteriore spazio per il tipo di sistema da riparare. Inoltre, l'area di lavoro deve essere tale da non consentire scariche elettrostatiche. Prima di maneggiare i componenti hardware, controllare che i materiali isolanti presenti nell'area di lavoro, come il polistirolo e altri materiali plastici, si trovino sempre ad almeno 30 cm di distanza dalle parti sensibili.
- **Packaging ESD:** i dispositivi sensibili alle scariche elettrostatiche devono essere imballati con materiale antistatico, preferibilmente borse antistatiche. Tuttavia, il componente danneggiato deve essere sempre restituito nella stessa borsa e nello stesso imballaggio ESD del componente nuovo. La borsa ESD deve essere ripiegata e richiusa con nastro avvolto; utilizzare inoltre lo stesso materiale di imballaggio della scatola originale del componente nuovo. Al momento di rimuoverli dalla confezione, i dispositivi sensibili alle scariche elettrostatiche devono essere riposti solo su superfici di lavoro protette dalle scariche ESD e mai sopra la borsa, che è protetta solo all'interno. Questi elementi possono essere maneggiati e riposti solo sul tappetino ESD, nel sistema o dentro una borsa antistatica.
- **Trasporto dei componenti sensibili:** quando si trasportano componenti sensibili alle scariche elettrostatiche, ad esempio le parti di ricambio o componenti da restituire a Dell, per la sicurezza del trasporto è fondamentale riporli all'interno di sacchetti antistatici.

## Riepilogo della protezione ESD

Durante la manutenzione dei prodotti Dell, si consiglia che i tecnici dell'assistenza sul campo utilizzino sempre la normale protezione ESD cablata con cinturino per la messa a terra e il tappetino antistatico protettivo. Inoltre, durante la manutenzione per i tecnici è fondamentale mantenere i componenti sensibili separati da tutte le parti dell'isolamento e utilizzare sacchetti antistatici per il trasporto dei componenti sensibili.

## Trasporto dei componenti sensibili

Quando si trasportano componenti sensibili alle scariche elettrostatiche, ad esempio le parti di ricambio o componenti da restituire a Dell, per la sicurezza del trasporto è fondamentale riporli all'interno di sacchetti antistatici.

## Dopo aver effettuato interventi sui componenti interni del computer

### Informazioni su questa attività

 **ATTENZIONE:** Lasciare viti sparse o allentate all'interno del computer potrebbe danneggiarlo gravemente.

### Procedura

1. Ricollocare tutte le viti e accertarsi che non rimangano viti sparse all'interno del computer.
2. Collegare eventuali periferiche, cavi o dispositivi esterni rimossi prima di aver iniziato gli interventi sul computer.
3. Ricollocare eventuali schede multimediali, dischi e qualsiasi altra parte rimossa prima di aver iniziato gli interventi sul computer.
4. Collegare il computer e tutte le periferiche collegate alle rispettive prese elettriche.

5. Accendere il computer.



# Rimozione e installazione dei componenti

**i** **N.B.:** Le immagini contenute in questo documento possono differire a seconda della configurazione ordinata.

## Strumenti consigliati

Le procedure in questo documento potrebbero richiedere i seguenti strumenti:

- Cacciavite Philips #0
- Cacciavite Philips #1
- Graffietto in plastica









## Elenco viti

**i** **N.B.:** Durante la rimozione delle viti da un componente, si consiglia di prendere nota del tipo e del numero di viti, per poi posizionarle in una scatola apposita. Ciò assicura che vengano usati numeri e tipi di viti corretti una volta sostituito il componente.









**i** **N.B.:** Alcuni computer hanno superfici magnetiche. Assicurarsi che le viti non rimangano attaccate a tali superfici durante la sostituzione di un componente.

**i** **N.B.:** Il colore della vite può variare in base alla configurazione ordinata.

**Tabella 1. Elenco viti**

Componente	Fissata al	Tipo di vite	Quantità	Immagine della vite
Coperchio della base	Gruppo del poggiapolsi	M2x4	4	
Batteria	Gruppo del poggiapolsi	M2x3.5	1	
Staffa di montaggio M.2 2230	Scheda di sistema	M2x2	1	
Unità SSD M.2 2280/Intel Optane H10	Scheda di sistema	M2x2	1	
Gruppo del display	Gruppo del poggiapolsi	M2x5	<ul style="list-style-type: none"> <li>• Cerniera sinistra: 1</li> <li>• Cerniera destra: 1</li> </ul>	
Gruppo del display	Gruppo del poggiapolsi	M2x3.5	<ul style="list-style-type: none"> <li>• Cerniera sinistra: 1</li> <li>• Cerniera destra: 1</li> </ul>	
Ventola	Gruppo del poggiapolsi	M2x2	2	
Porta dell'adattatore per l'alimentazione	Gruppo del poggiapolsi	M2x3	1	
Scheda di I/O	Gruppo del poggiapolsi	M2x2	1	

**Tabella 1. Elenco viti (continua)**

<b>Componente</b>	<b>Fissata al</b>	<b>Tipo di vite</b>	<b>Quantità</b>	<b>Immagine della vite</b>
Touchpad	Gruppo del poggiapolsi	M2x2	2	
Staffa del touchpad	Gruppo del poggiapolsi	M2x2	3	
Pulsante di alimentazione con lettore di impronte digitali	Gruppo del poggiapolsi	M2x3	1	
Staffa del pulsante di alimentazione	Gruppo del poggiapolsi	M2x3	1	
Staffa della scheda senza fili	Gruppo del poggiapolsi	M2x3	1	
Scheda di sistema	Gruppo del poggiapolsi	M2x2	3	
Cavo custodia penna	Gruppo del poggiapolsi	M2x3	1	
Tastiera	Gruppo del poggiapolsi	M1.2x1.5	29	

## Componenti principali di Inspiron 7306 2-in-1 Black

L'immagine seguente mostra i componenti principali di Inspiron 7306 2-in-1 Black.

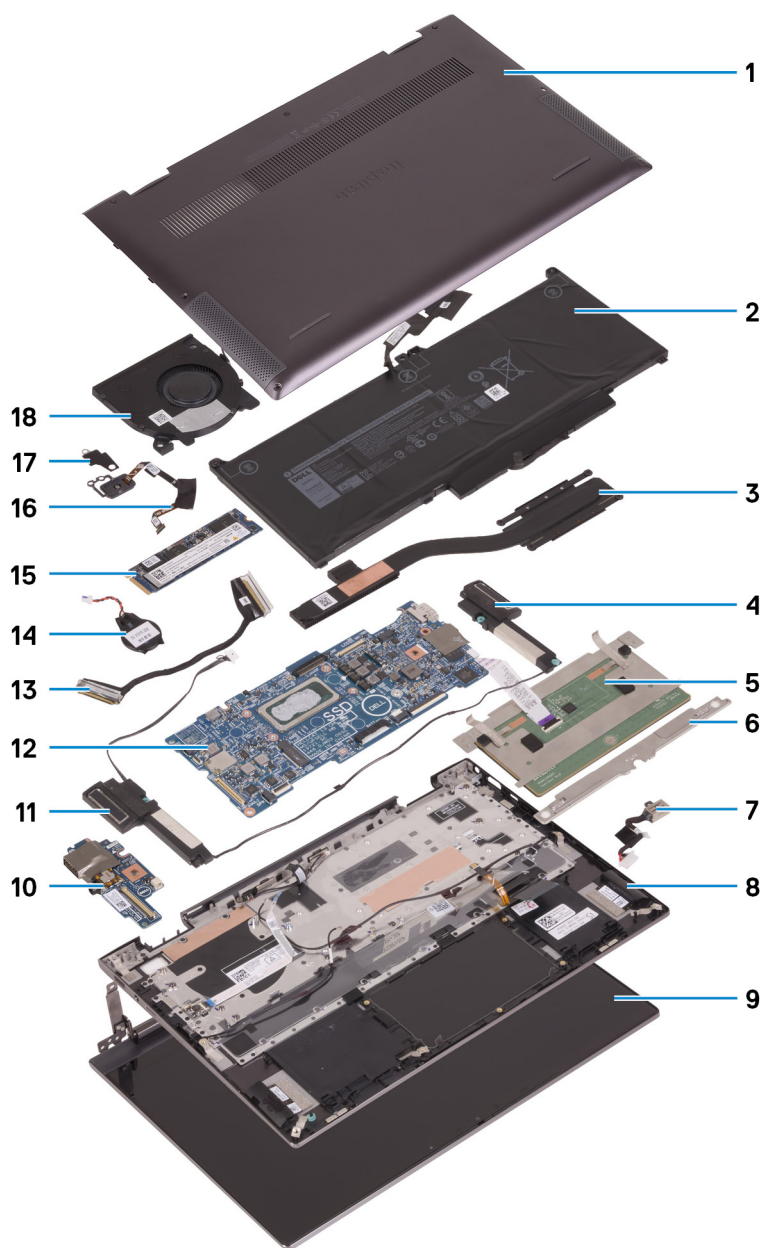

1. Coperchio della base
2. Batteria
3. Dissipatore di calore
4. Altoparlante sinistro
5. Touchpad
6. Staffa del touchpad
7. Porta dell'adattatore per l'alimentazione
8. Gruppo del poggiapolsi
9. Gruppo del display
10. Scheda di I/O
11. Altoparlante destro
12. Scheda di sistema
13. cavo della scheda di I/O
14. Batteria a pulsante
15. Unità SSD M.2 2280 (se applicabile)
16. Pulsante di alimentazione con lettore di impronte digitali
17. Staffa del pulsante di alimentazione

## 18. Ventola

**i** **N.B.:** Dell fornisce un elenco di componenti e i relativi numeri parte della configurazione del sistema originale acquistata. Queste parti sono disponibili in base alle coperture di garanzia acquistate dal cliente. Contattare il proprio responsabile vendite Dell per le opzioni di acquisto.

**i** **N.B.:** A seconda della configurazione installata, alcuni componenti potrebbero non essere installati nel computer.

# Coperchio della base

## Rimozione del coperchio della base

### Prerequisiti

1. Seguire le procedure descritte in [Prima di effettuare interventi sui componenti interni del computer](#).

### Informazioni su questa attività

La figura seguente indica la posizione del coperchio della base e fornisce una rappresentazione visiva della procedura di rimozione.



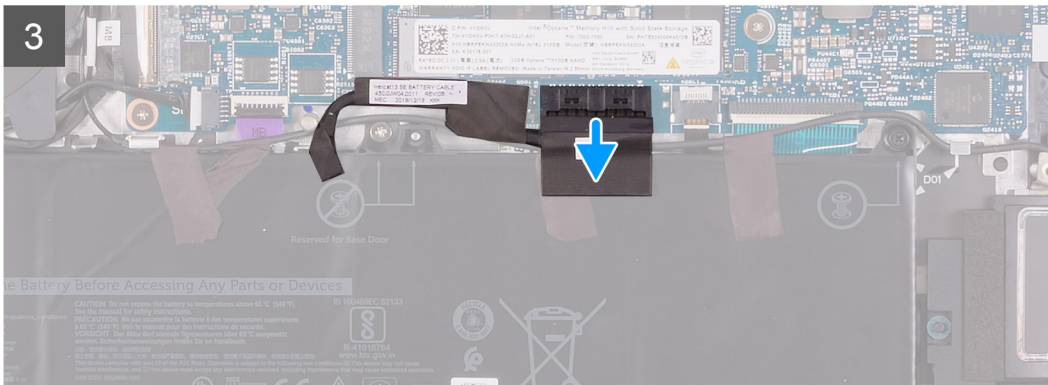
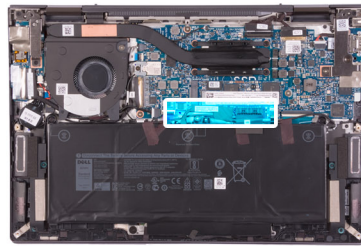
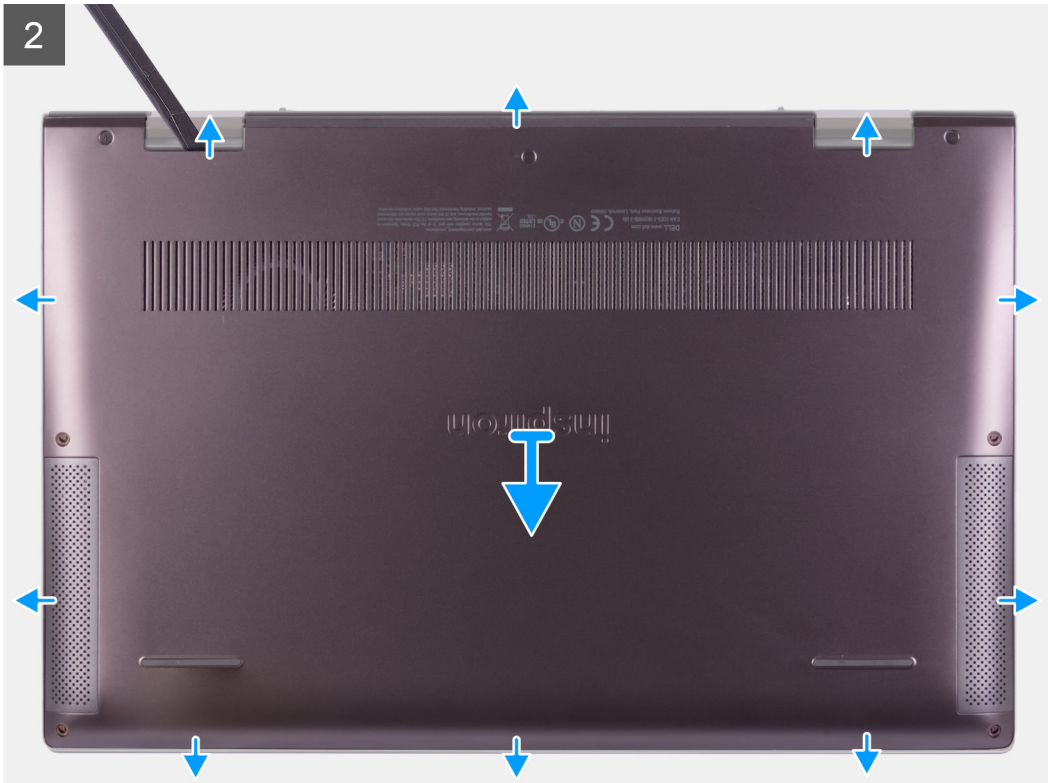

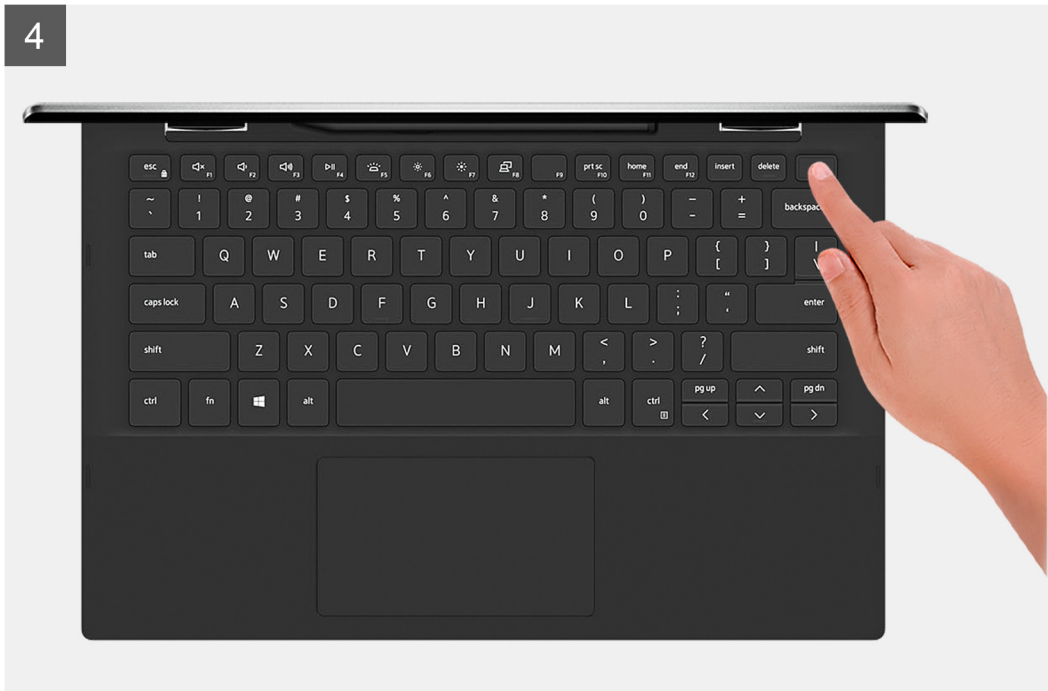

### Procedura

1. Allentare le tre viti di fissaggio che fissano il coperchio della base al gruppo del poggiapolsi.
2. Rimuovere le quattro viti (M2x4) che fissano il coperchio della base al gruppo del poggiapolsi.
3. Utilizzando un graffietto in plastica, sollevare il coperchio della base alle linguette sulle cerniere e proseguire sui lati per liberare il coperchio della base da gruppo del poggiapolsi.
4. Sollevare il coperchio della base ed estrarlo dal gruppo del poggiapolsi.
5. Utilizzando la linguetta di estrazione, scollegare il cavo della batteria dalla scheda di sistema.
6. Capovolgere il computer e premere il pulsante di alimentazione per 15 secondi per prosciugare l'energia residua.

## Installazione del coperchio della base

### Prerequisiti

Se si sta sostituendo un componente, rimuovere il quello esistente prima di eseguire la procedura di installazione.

### Informazioni su questa attività

La figura seguente indica la posizione del coperchio della base e fornisce una rappresentazione visiva della procedura di installazione.

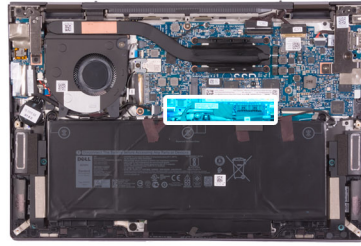

3x



4x  
M2x4



### Procedura

1. Collegare il cavo della batteria alla scheda di sistema.

2. Allineare le linguette sul coperchio della base con gli slot sul gruppo supporto per i polsi e far scattare il coperchio della base sul gruppo del poggiapolsi.
3. Ricollocare le quattro viti (M2x4) che fissano il coperchio della base al gruppo del poggiapolsi.
4. Serrare le tre viti di fissaggio che fissano il coperchio della base al gruppo del poggiapolsi.

#### Fasi successive

1. Seguire le procedure descritte in [Dopo aver effettuato gli interventi sui componenti interni del computer](#).

## Batteria

### Precauzioni per le batterie agli ioni di litio

#### ⚠ ATTENZIONE:

- Fare attenzione quando si manipolano le batterie agli ioni di litio.
- Scaricare completamente la batteria prima di rimuoverla. Scollegare l'adattatore di alimentazione CA dal sistema e azionare il computer esclusivamente con alimentazione a batteria: la batteria è completamente scarica quando il computer non si accende più quando si preme il pulsante di alimentazione.
- Non comprimere, far cadere, danneggiare o perforare la batteria con corpi estranei.
- Non esporre la batteria a temperature elevate né smontarne pacchi e celle.
- Non premere con forza sulla superficie della batteria.
- Non piegare la batteria.
- Non utilizzare strumenti di alcun tipo per fare leva sulla batteria.
- Assicurarsi che tutte le viti durante la manutenzione di questo prodotto non vengano perse o inserite in modo errato, per evitare perforazioni o danni accidentali alla batteria e ad altri componenti del sistema.
- Se una batteria rimane bloccata in un computer in seguito a un rigonfiamento, non tentare di estrarla, in quanto perforare, piegare o comprimere una batteria agli ioni di litio può essere pericoloso. In tal caso, contattare il supporto tecnico Dell per assistenza. Vedere [www.dell.com/contactdell](http://www.dell.com/contactdell).
- Acquistare sempre batterie autentiche da [www.dell.com](http://www.dell.com) o partner e rivenditori Dell autorizzati.

## Rimozione della batteria

#### Prerequisiti

1. Seguire le procedure descritte in [Prima di effettuare interventi sui componenti interni del computer](#).
2. Rimuovere il [coperchio della base](#).

#### Informazioni su questa attività

La seguente immagine indica la posizione della batteria e fornisce una rappresentazione visiva della procedura di rimozione.



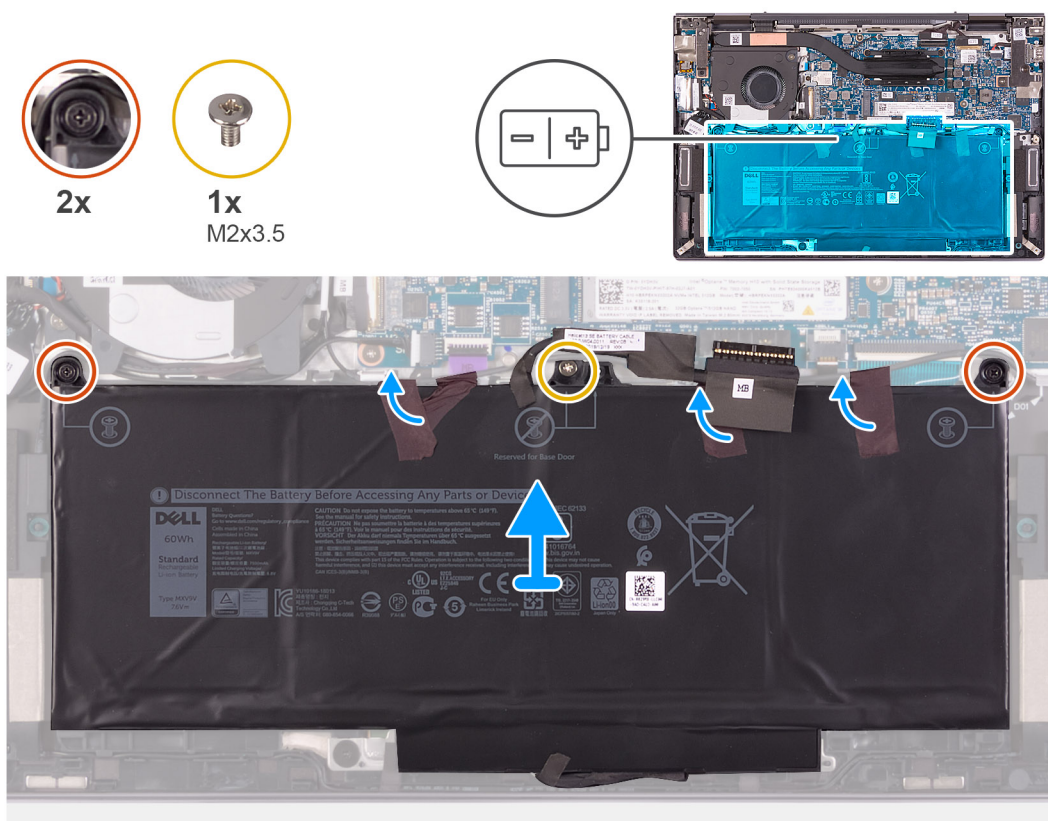

## Procedura

1. Rimuovere la vite (M2x3.5) che fissa la batteria al gruppo del poggiapolsi.
2. Allentare le 2 viti di fissaggio che fissano la batteria al gruppo del poggiapolsi.
3. Rimuovere i nastri che fissano la batteria al gruppo del poggiapolsi.
4. Sollevare la batteria ed estrarla dal gruppo del poggiapolsi.

## Installazione della batteria

### Prerequisiti

Se si sta sostituendo un componente, rimuovere il quello esistente prima di eseguire la procedura di installazione.

### Informazioni su questa attività

La seguente immagine indica la posizione della batteria e fornisce una rappresentazione visiva della procedura di installazione.



2x



1x

M2x3.5

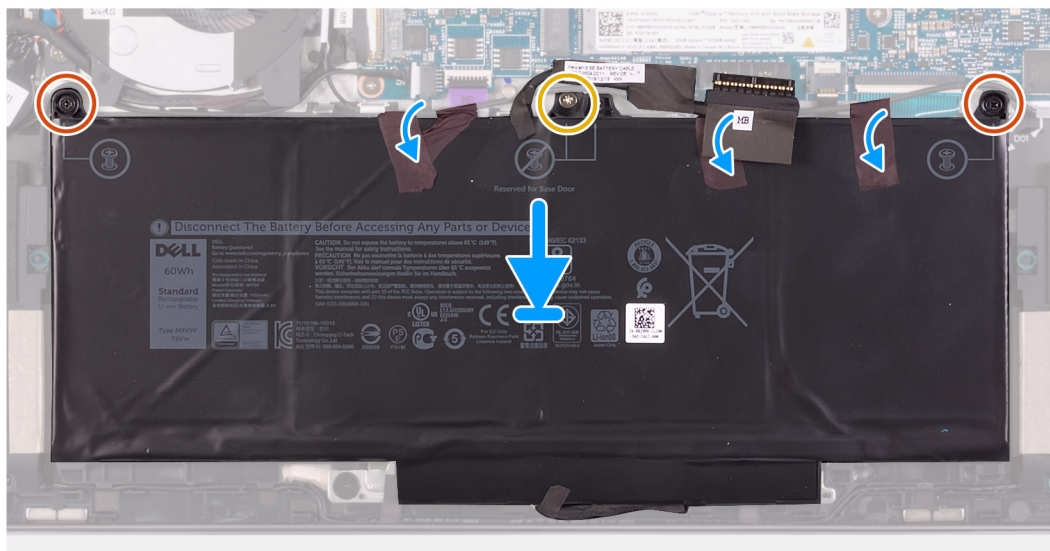
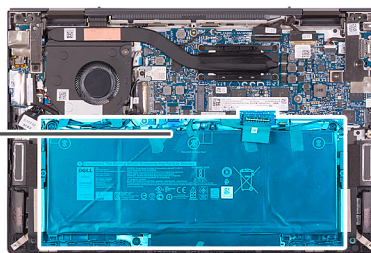
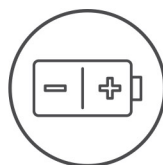

## Procedura

1. Posizionare la batteria sul gruppo del poggiapolsi.

**i** **N.B.:** Accertarsi che il cavo della batteria non sia al di sotto di essa quando la si posiziona sul gruppo del poggiapolsi per evitare di danneggiare il computer.

2. Allineare i fori per le viti sulla batteria a quelli sul gruppo del poggiapolsi.

3. Serrare le 2 viti di fissaggio che fissano la batteria al gruppo del poggiapolsi.

4. Ricollocare la vite (M2x3.5) che fissa la batteria al gruppo del poggiapolsi.

5. Far aderire i nastri che fissano la batteria al gruppo del poggiapolsi.

## Fasi successive

1. Installare il [coperchio della base](#).

2. Seguire le procedure descritte in [Dopo aver effettuato gli interventi sui componenti interni del computer](#).

# Unità a stato solido/Intel Optane

## Rimozione dell'unità SSD M.2 2230

### Prerequisiti

1. Seguire le procedure descritte in [Prima di effettuare interventi sui componenti interni del computer](#).

2. Rimuovere il [coperchio della base](#).

### Informazioni su questa attività

**i** **N.B.:** Questa procedura si applica solo ai computer forniti con un disco rigido M.2 2230 installato.

**i N.B.:** La scheda M. 2 installata sul computer dipende dalla configurazione ordinata. Configurazioni della schede supportate dallo slot per schede M.2:

- Unità SSD M.2 2230 + staffa di montaggio 2230
- Unità SSD M.2 2280
- Memoria Intel Optane e M.2 2280 H10

La figura indica la posizione dell'unità SSD M.2 2230 e fornisce una rappresentazione visiva della procedura di rimozione.

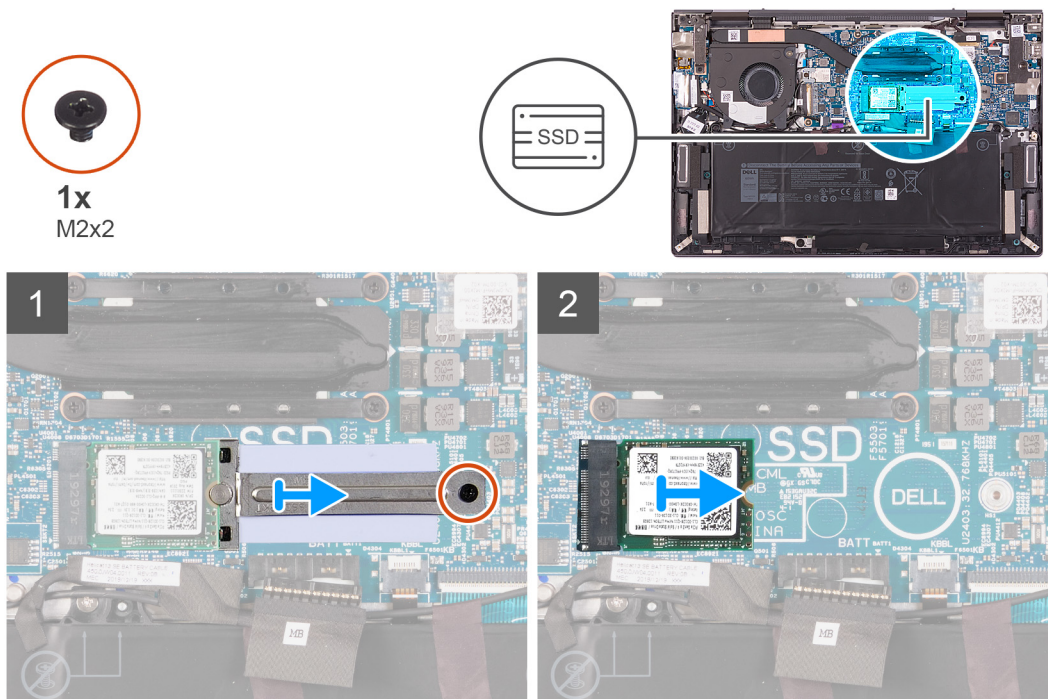

### Procedura

1. Rimuovere la vite (M2x2) che fissa la staffa di montaggio M.2 2230 alla scheda di sistema.
2. Far scorrere e rimuovere la staffa dell'unità M.2 2230 dalla scheda di sistema.
3. Far scorrere e sollevare l'unità SSD M.2 2230 dalla scheda di sistema.

## Installazione dell'unità SSD M.2 2230

### Prerequisiti

Se si sta sostituendo un componente, rimuovere il quello esistente prima di eseguire la procedura di installazione.

### Informazioni su questa attività

**i N.B.:** Questa procedura si applica se si sta installando un'unità SSD M.2 2230.

**i N.B.:** La scheda M. 2 installata sul computer dipende dalla configurazione ordinata. Configurazioni della schede supportate dallo slot per schede M.2:

- Unità SSD M.2 2230 + staffa di montaggio 2230
- Unità SSD M.2 2280
- Memoria Intel Optane e M.2 2280 H10

La figura indica la posizione dell'unità SSD M.2 2230 e fornisce una rappresentazione visiva della procedura di installazione.



1x  
M2x2

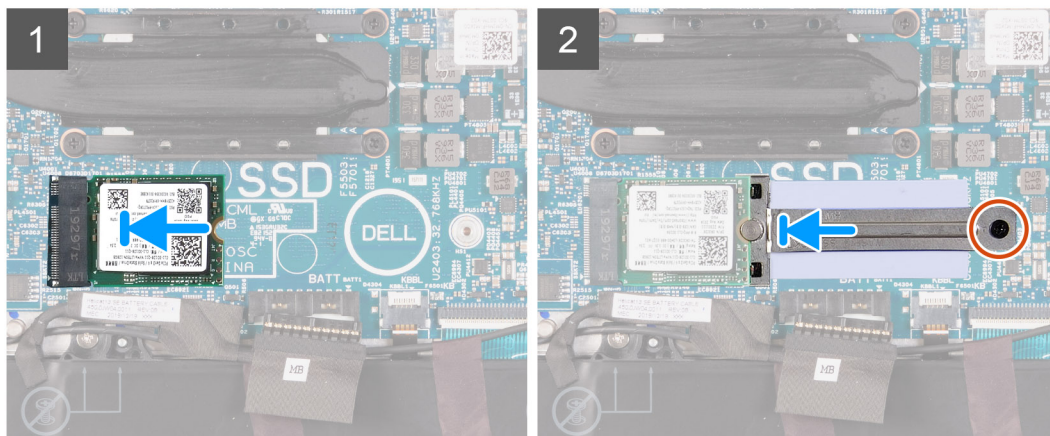
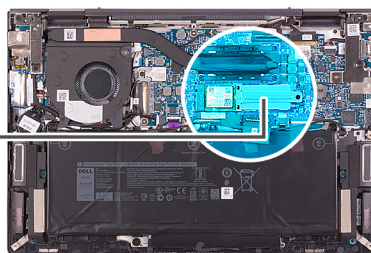

### Procedura

1. Allineare la tacca sull'unità SSD M.2 2230 con la linguetta sullo slot per schede M.2 sulla scheda di sistema.
2. Far scorrere l'unità SSD M.2 2230 nello slot per schede M.2 sulla scheda di sistema.
3. Far scorrere la staffa di montaggio M.2 2230 in posizione, allineando il piolo sulla staffa con la tacca sull'unità SSD M.2 2230.
4. Allineare il foro della vite sulla staffa di montaggio M.2 2230 al foro sulla scheda di sistema.
5. Rimontare la vite (M2 x 2) che fissa la staffa di montaggio M.2 2230 alla scheda di sistema.

### Fasi successive

1. Seguire le procedure descritte in [Dopo aver effettuato gli interventi sui componenti interni del computer](#).

## Rimozione dell'unità SSD M.2 2280/Intel Optane H10.

### Prerequisiti

1. Seguire le procedure descritte in [Prima di effettuare interventi sui componenti interni del computer](#).
2. Rimuovere il [coperchio della base](#).

### Informazioni su questa attività

**i** **N.B.:** Questa procedura si applica solo ai computer forniti con un'unità SSD M.2 2280 o M.2 2280 Intel Optane H10.

**i** **N.B.:** La scheda M. 2 installata sul computer dipende dalla configurazione ordinata. Configurazioni della schede supportate dallo slot per schede M.2:

- Unità SSD M.2 2230 + staffa di montaggio 2230
- Unità SSD M.2 2280
- Memoria Intel Optane e M.2 2280 H10

La figura indica la posizione dell'unità SSD M.2 2280/Intel Optane H10 e fornisce una rappresentazione visiva della procedura di rimozione.

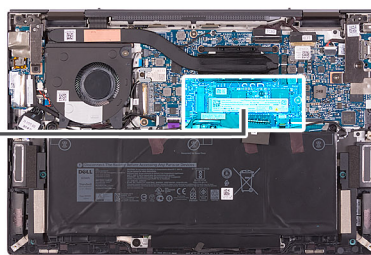

## Procedura

1. Rimuovere la vite (M2x2) che fissa l'unità SSD M.2 2280/Intel Optane alla scheda di sistema.
2. Far scorrere e rimuovere l'unità SSD M.2 2280/Intel Optane dal relativo slot sulla scheda di sistema.

## Installazione dell'unità SSD M.2 2280/Intel Optane H10.

### Prerequisiti

Se si sta sostituendo un componente, rimuovere il quello esistente prima di eseguire la procedura di installazione.

### Informazioni su questa attività

- i** **N.B.:** Questa procedura si applica se si sta installando un'unità SSD M.2 2280 o M.2 2280 Intel Optane H10.
- i** **N.B.:** La scheda M. 2 installata sul computer dipende dalla configurazione ordinata. Configurazioni della schede supportate dallo slot per schede M.2:
  - Unità SSD M.2 2230 + staffa di montaggio 2230
  - Unità SSD M.2 2280
  - Memoria Intel Optane e M.2 2280 H10

La figura indica la posizione dell'unità SSD M.2 2280/Intel Optane H10 e fornisce una rappresentazione visiva della procedura di installazione.



1x  
M2x2

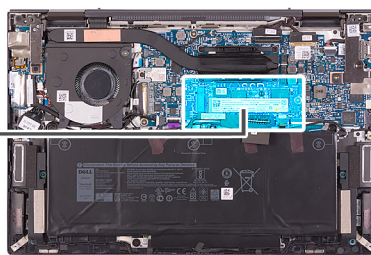

## Procedura

1. Allineare la tacca sull'unità SSD M.2 2280/Intel Optane con la linguetta sullo slot per schede M.2 sulla scheda di sistema.
2. Far scorrere l'unità SSD M.2 2280/Intel Optane nello slot per schede M.2 sulla scheda di sistema.
3. Ricollocare la vite (M2x2) che fissa l'unità SSD M.2 2280/Intel Optane alla scheda di sistema.

## Fasi successive

1. Installare il [coperchio della base](#).
2. Seguire le procedure descritte in [Dopo aver effettuato gli interventi sui componenti interni del computer](#).

# Gruppo dello schermo

## Rimozione del gruppo del display

### Prerequisiti

1. Seguire le procedure descritte in [Prima di effettuare interventi sui componenti interni del computer](#).
2. Rimuovere il [coperchio della base](#).

### Informazioni su questa attività

La figura seguente indica la posizione del gruppo del display e fornisce una rappresentazione visiva della procedura di rimozione.



2x  
M2x5



2x  
M2x3.5

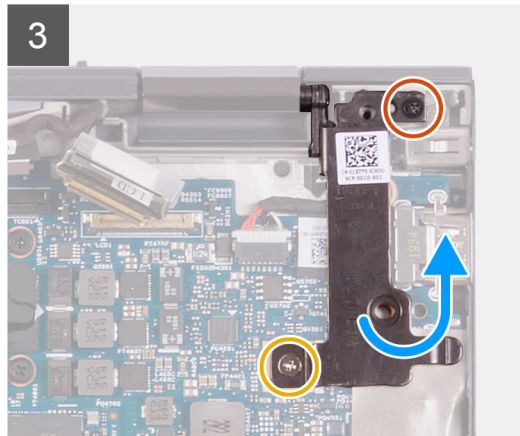
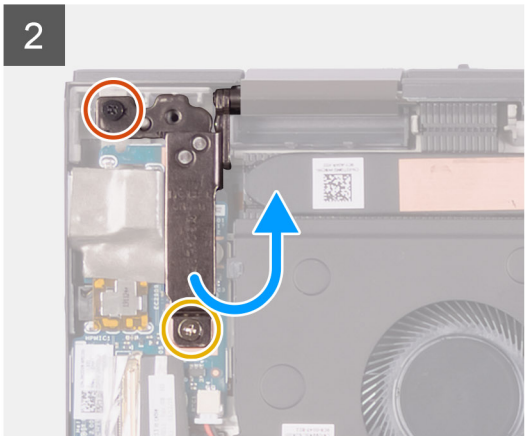
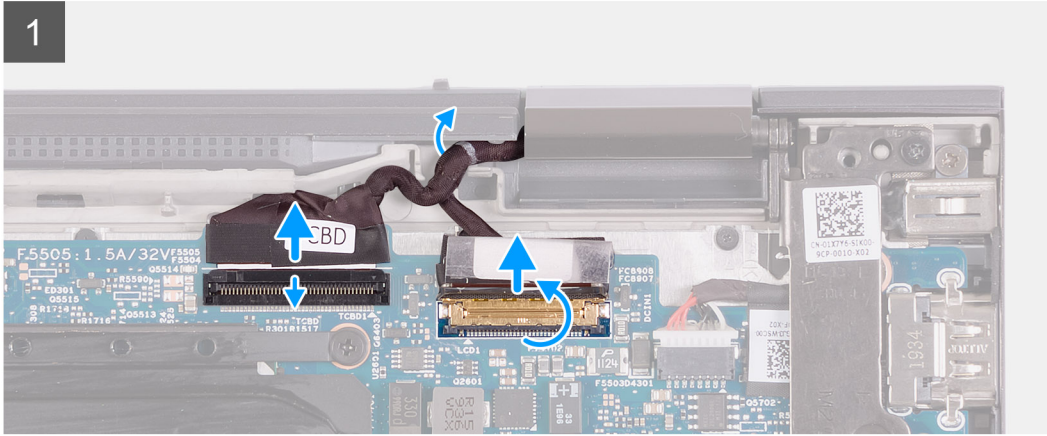
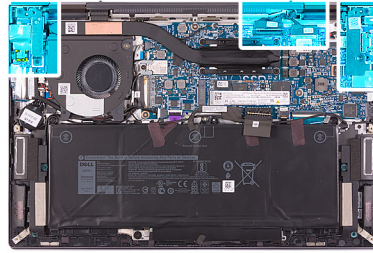

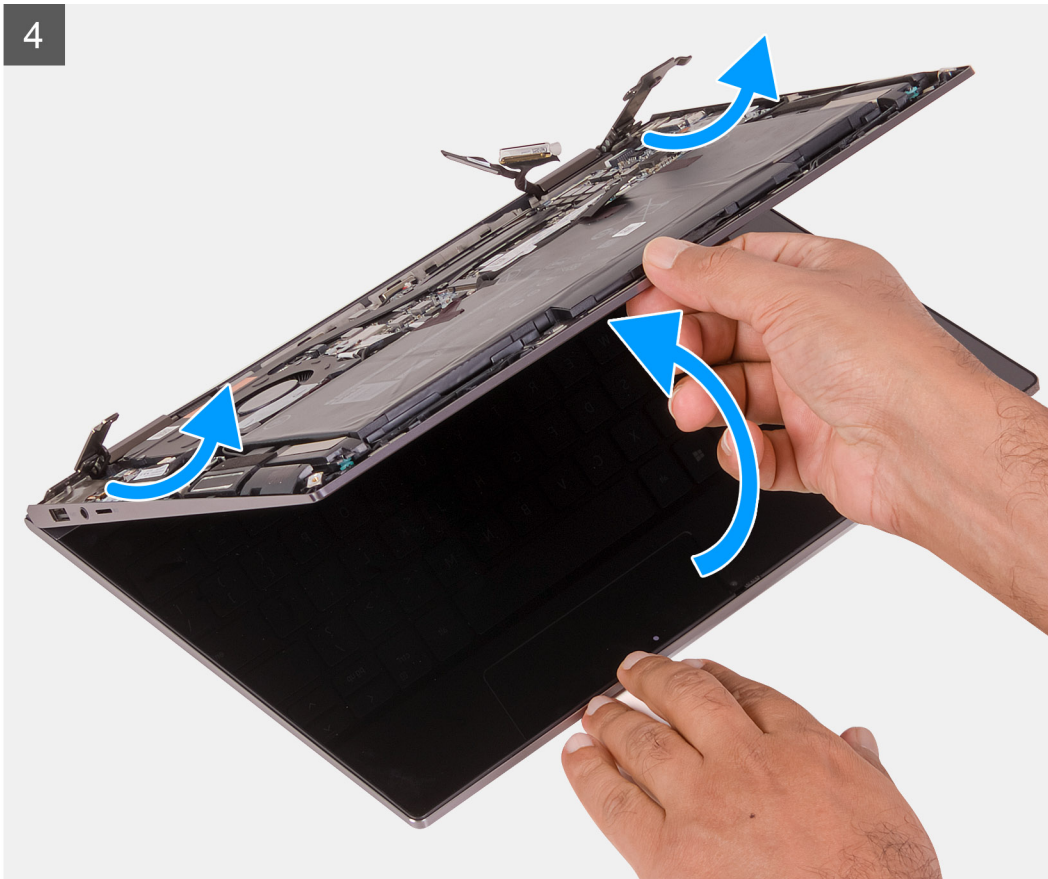

#### Procedura

1. Sollevare il dispositivo di chiusura e scollegare il cavo del touch-screen dalla scheda di sistema.
2. Staccare il nastro che assicura il dispositivo di chiusura del cavo del display alla scheda di sistema.
3. Aprire il dispositivo di chiusura e scollegare il cavo del display dalla scheda di sistema.
4. Rimuovere il cavo del touch-screen e del display dalla guida di instradamento sul gruppo del poggiapolsi.
5. Rimuovere la vite (M2x5) che fissa la cerniera sinistra del display al gruppo del poggiapolsi e tastiera.
6. Rimuovere la vite (M2x3.5) che fissa la cerniera sinistra del display alla scheda di I/O e al gruppo del poggiapolsi e tastiera.
7. Aprire la cerniera sinistra del display.
8. Rimuovere la vite (M2x5) che fissa la cerniera dello schermo al gruppo del poggiapolsi.
9. Rimuovere la vite (M2x3.5) che fissa la cerniera destra del display al gruppo del poggiapolsi e scheda di sistema.
10. Aprire la cerniera destra del display.
11. Sollevare e rimuovere il gruppo del poggiapolsi dal gruppo dello schermo.

## Installazione del gruppo del display

#### Prerequisiti

Se si sta sostituendo un componente, rimuovere il quello esistente prima di eseguire la procedura di installazione.

#### Informazioni su questa attività

La figura seguente indica la posizione del gruppo del display e fornisce una rappresentazione visiva della procedura di installazione.



1

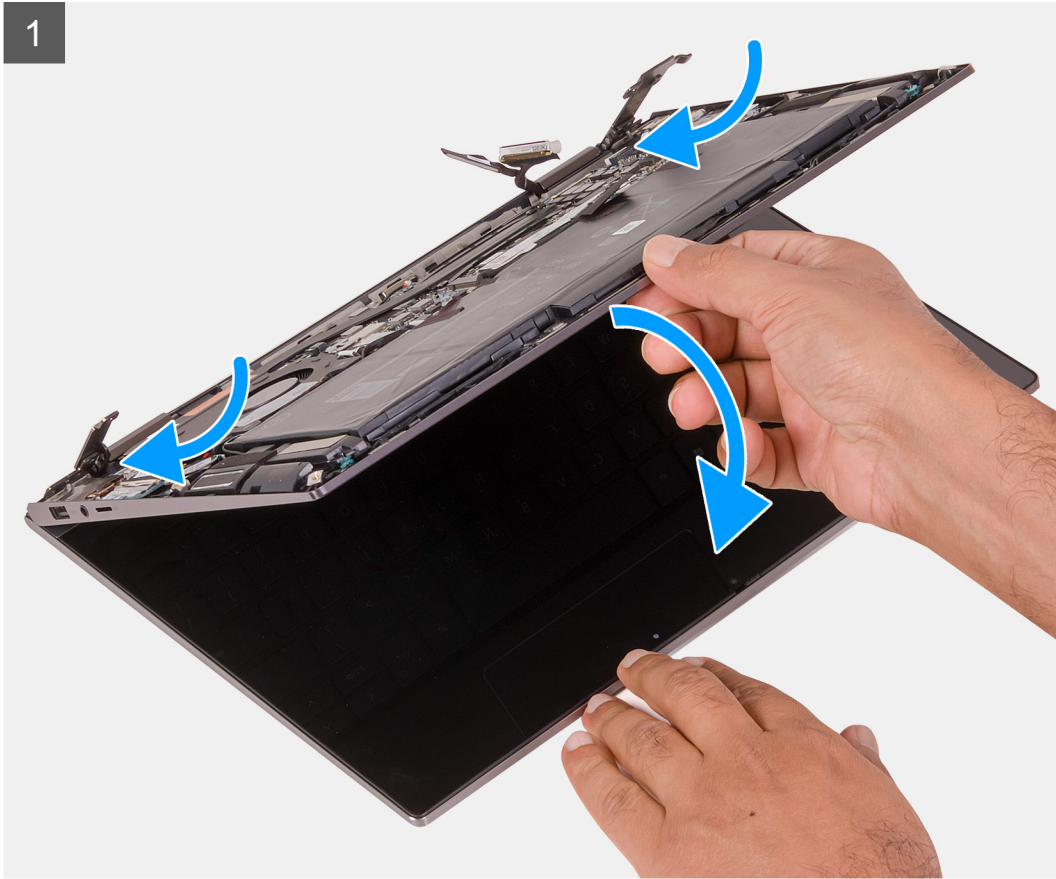

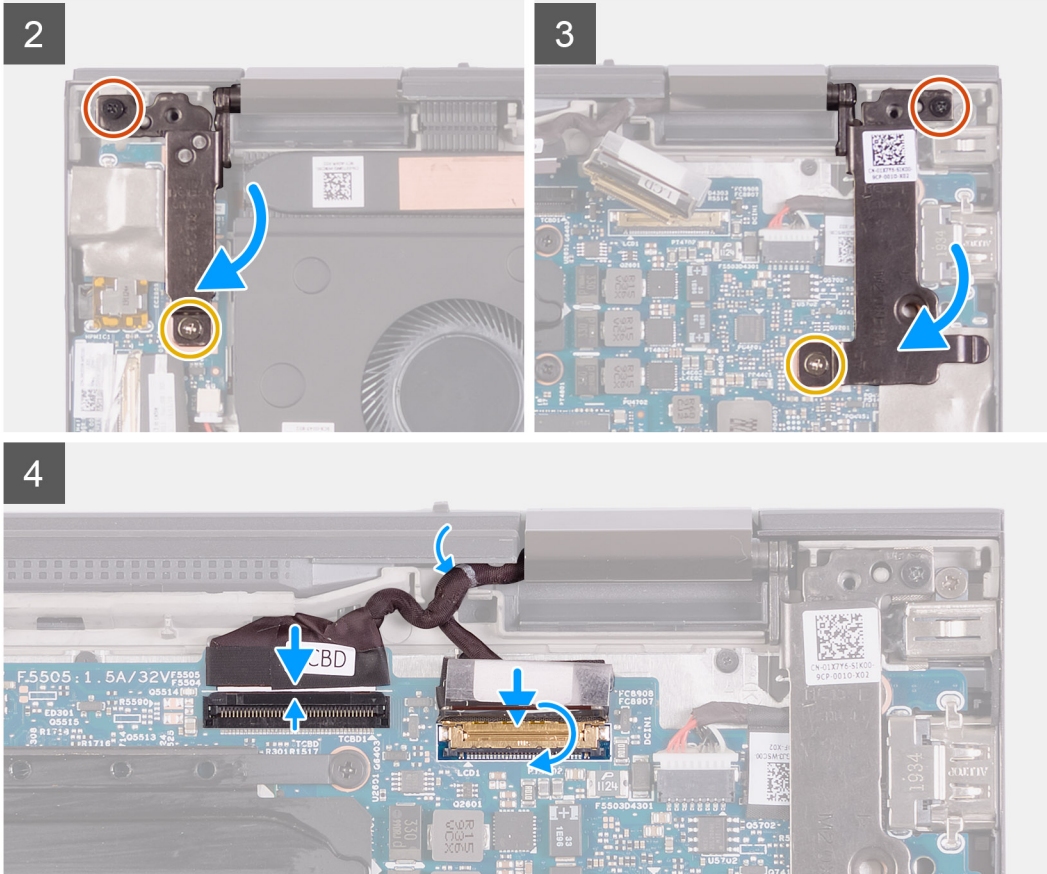
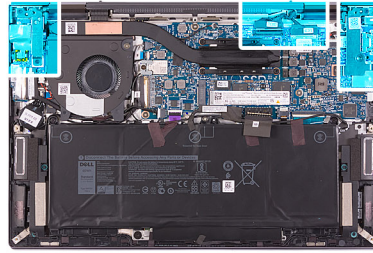

## Procedura

1. Allineare le cerniere sul gruppo dello schermo ai posti fori sul gruppo del poggiapolsi.
2. Collocare il gruppo del poggiapolsi inclinato sul gruppo dello schermo.
  - i** **N.B.:** Per evitare di danneggiare il sistema, non far scorrere il gruppo del poggiapolsi sul gruppo del display.
3. Chiudere la cerniera sinistra del display.
  - i** **N.B.:** Assicurarsi che i fori per le viti posti sulla cerniera sinistra del display siano allineati a quelli posti sul gruppo della scheda di sistema e del poggiapolsi.
4. Rimuovere la vite (M2x5) che fissa la cerniera sinistra del display al gruppo del poggiapolsi e tastiera.
5. Ricollocare la vite (M2x3.5) che fissa la cerniera sinistra del display alla scheda di I/O e al gruppo del poggiapolsi.
6. Chiudere la cerniera destra del display.
  - i** **N.B.:** Assicurarsi che i fori per le viti posti sulla cerniera destra del display siano allineati a quelli posti sul gruppo della scheda di I/O e del poggiapolsi.
7. Ricollocare la vite (M2x5) che fissa la cerniera destra del display al gruppo del poggiapolsi.
8. Ricollocare la vite (M2x3.5) che fissa la cerniera destra del display alla scheda di sistema e al gruppo del poggiapolsi.
9. Instradare il cavo del touch-screen e del display dalla guida di instradamento sul gruppo del poggiapolsi.
10. Collegare il cavo del touch-screen alla scheda di sistema e chiudere il dispositivo.

11. Collegare il cavo del display alla scheda di sistema e chiudere il dispositivo.
12. Far aderire il nastro che assicura il dispositivo di chiusura del cavo del display alla scheda di sistema.

#### Fasi successive

1. Installare il [coperchio della base](#).
2. Seguire le procedure descritte in [Dopo aver effettuato gli interventi sui componenti interni del computer](#).

## Ventole

### Rimozione della ventola

#### Prerequisiti

1. Seguire le procedure descritte in [Prima di effettuare interventi sui componenti interni del computer](#).
2. Rimuovere il [coperchio della base](#).

#### Informazioni su questa attività

La seguente immagine indica la posizione degli altoparlanti e fornisce una rappresentazione visiva della procedura di rimozione.

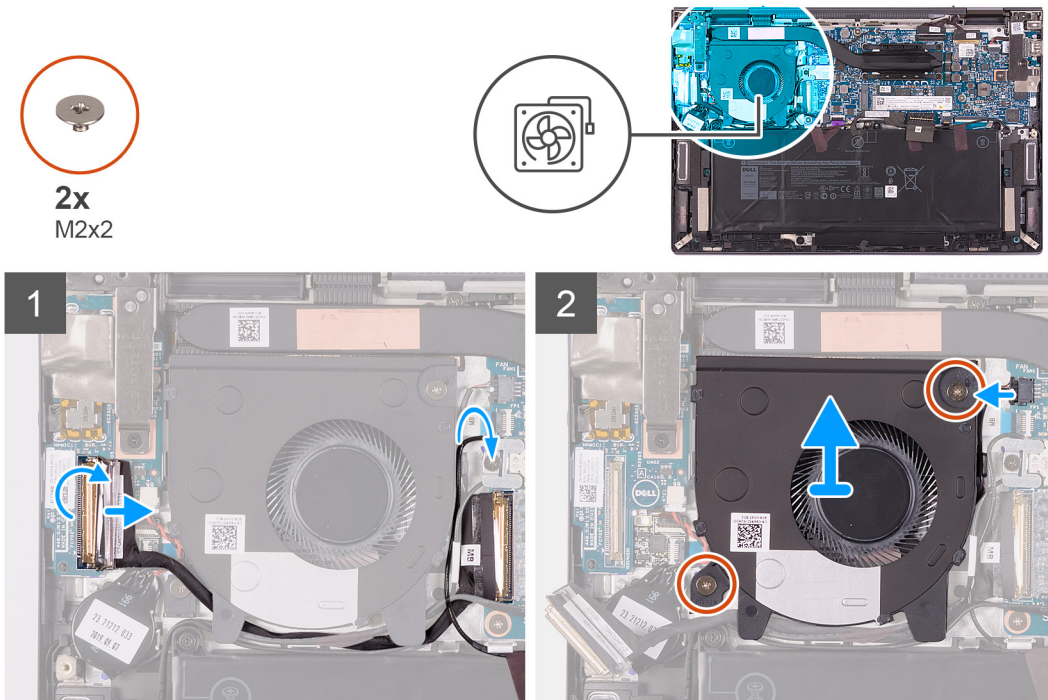

#### Procedura

1. Rimuovere il nastro che fissa il dispositivo di chiusura del cavo della scheda I/O alla scheda.
2. Sollevare il dispositivo di chiusura e scollegare il cavo della scheda di I/O dalla relativa scheda.
3. Rimuovere il cavo della scheda di I/O, quello dell'altoparlante e quello dell'antenna dalle guide di instradamento sulla ventola.
4. Scollegare il cavo della ventola dalla scheda di sistema.
5. Rimuovere le due viti (M2x2) che fissano la ventola al gruppo del poggipolsi.
6. Sollevare la ventola dal gruppo del poggipolsi.

## Installazione della ventola

### Prerequisiti

Se si sta sostituendo un componente, rimuovere il quello esistente prima di eseguire la procedura di installazione.

### Informazioni su questa attività

La seguente immagine indica la posizione della ventola e fornisce una rappresentazione visiva della procedura di installazione.

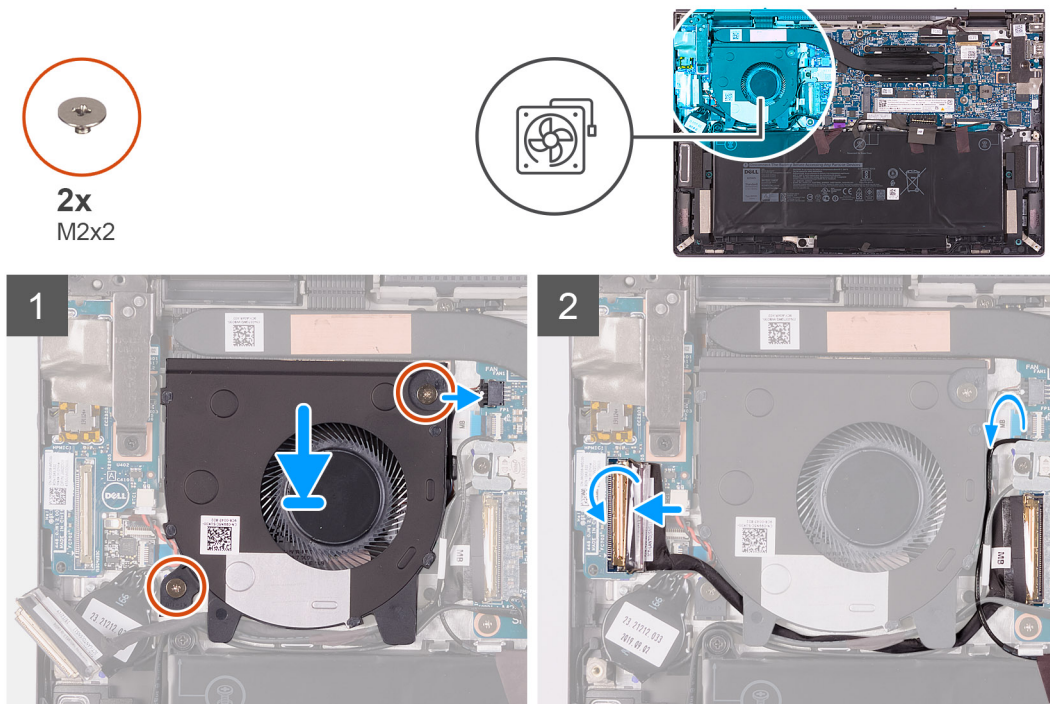

### Procedura

1. Servendosi dei supporti di allineamento, collocare la ventola sul gruppo del poggiapolsi.
2. Ricollocare le due viti (M2x2) che fissano la ventola al gruppo del poggiapolsi.
3. Collegare il cavo della ventola alla scheda di sistema.
4. Instradare il cavo della scheda di I/O, quello dell'altoparlante e quello dell'antenna dalle guide di instradamento sulla ventola.
5. Collegare il cavo della scheda di I/O alla scheda di I/O e chiudere il dispositivo.
6. Far aderire il nastro che fissa il dispositivo di chiusura del cavo della scheda I/O alla scheda.

### Fasi successive

1. Installare il [coperchio della base](#).
2. Seguire le procedure descritte in [Dopo aver effettuato gli interventi sui componenti interni del computer](#).

## Porta dell'adattatore di alimentazione

### Rimozione della porta dell'adattatore per l'alimentazione

#### Prerequisiti

1. Seguire le procedure descritte in [Prima di effettuare interventi sui componenti interni del computer](#).
2. Rimuovere il [coperchio della base](#).

## Informazioni su questa attività

La seguente figura indica la posizione della porta dell'adattatore di alimentazione e fornisce una rappresentazione visiva della procedura di rimozione.

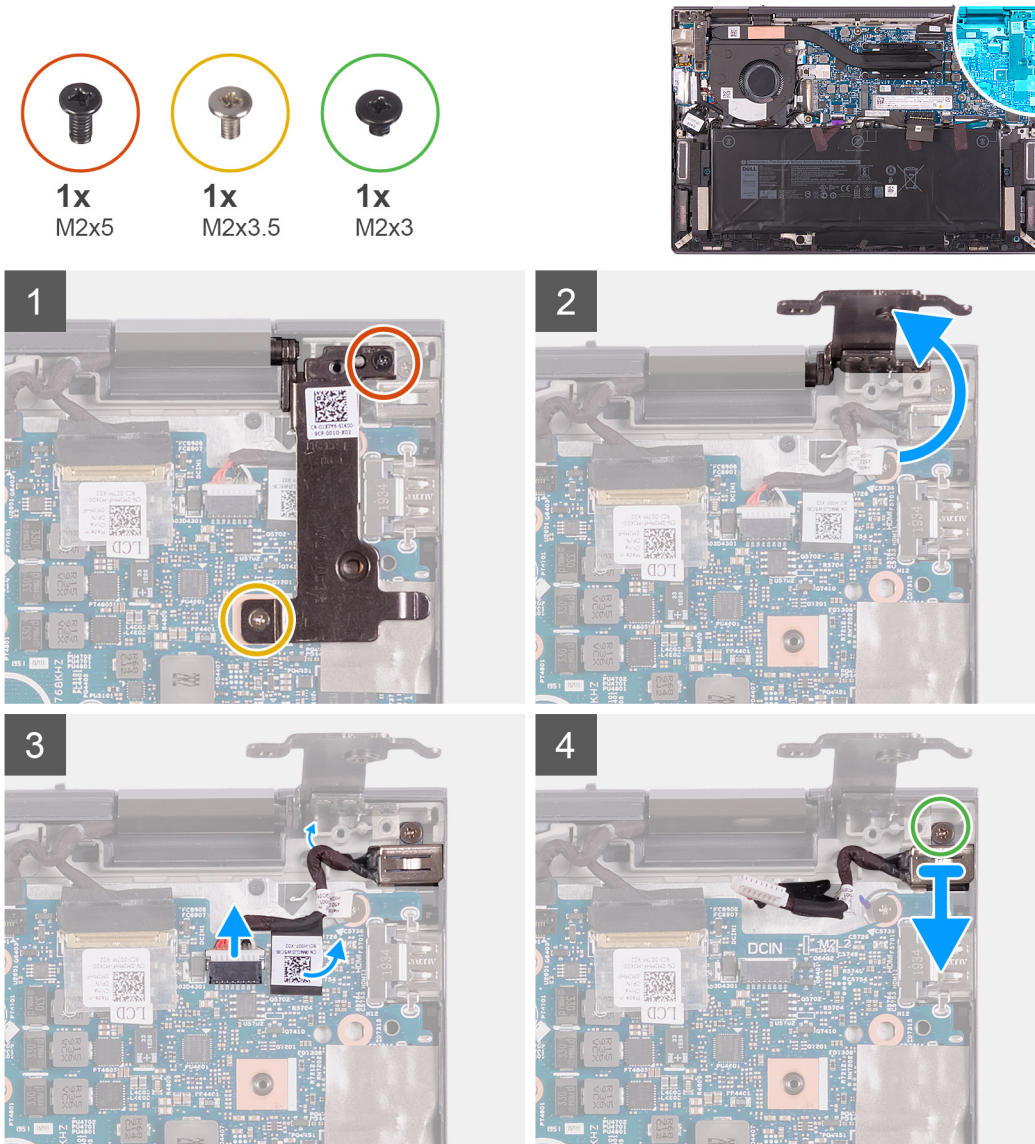

## Procedura

1. Rimuovere la vite (M2x5) che fissa la cerniera dello schermo al gruppo del poggiapolsi.
2. Rimuovere la vite (M2x3.5) che fissa la cerniera destra del display alla scheda di sistema e al gruppo del poggiapolsi.
3. Aprire la cerniera destra del display.
4. Rimuovere il nastro che fissa il cavo della porta dell'adattatore di alimentazione alla scheda di sistema.
5. Scollegare il cavo della porta dell'adattatore di alimentazione dalla scheda di sistema.
6. Rimuovere la vite (M2 x 3) che fissa la porta della porta dell'adattatore di alimentazione al gruppo del poggiapolsi.
7. Rimuovere il cavo della porta dell'adattatore di alimentazione dalle guide di instradamento collocate sul gruppo del poggiapolsi.
8. Sollevare la porta dell'adattatore di alimentazione, insieme al relativo cavo, ed estrarla dal gruppo del poggiapolsi.

## Installazione della porta dell'adattatore di l'alimentazione

### Prerequisiti

Se si sta sostituendo un componente, rimuovere il quello esistente prima di eseguire la procedura di installazione.

## Informazioni su questa attività

La seguente figura indica la posizione della porta dell'adattatore di alimentazione e fornisce una rappresentazione visiva della procedura di installazione.

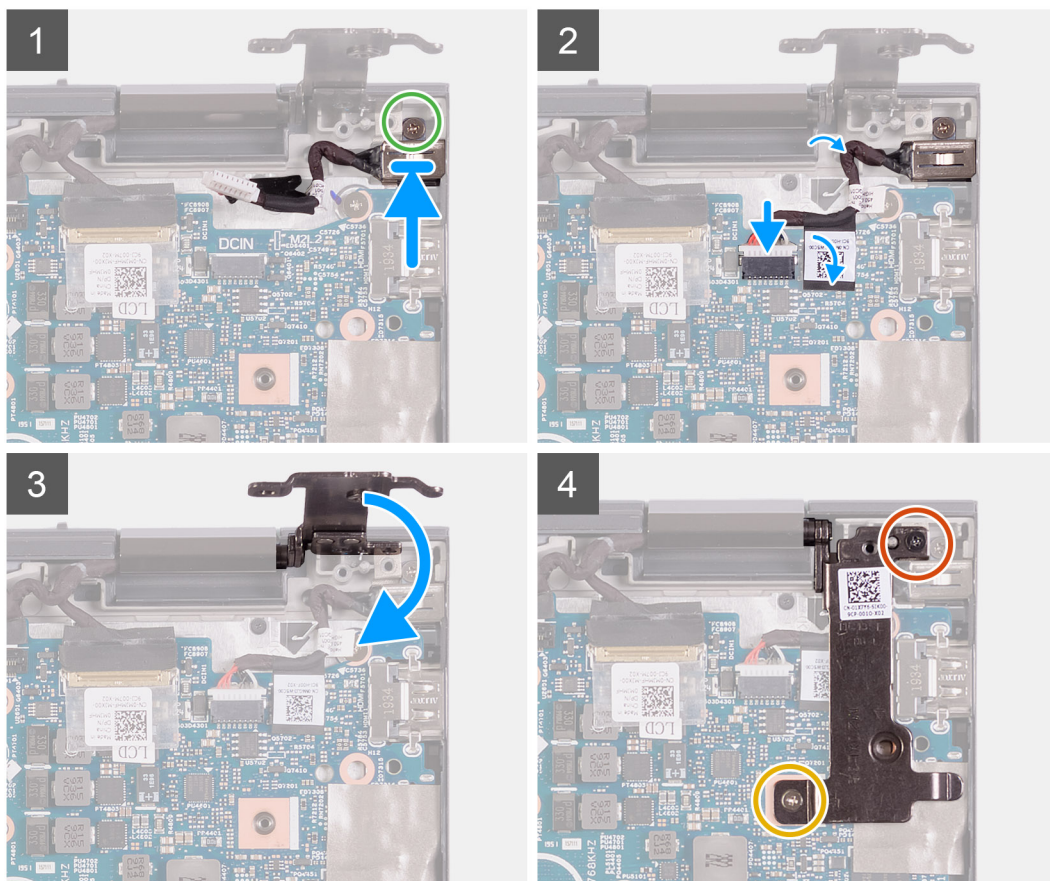
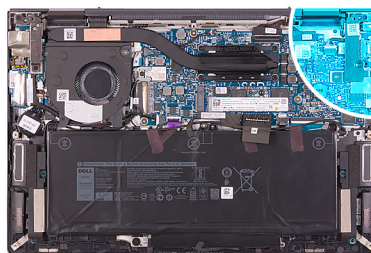

## Procedura

1. Far scorrere la porta dell'adattatore di alimentazione nello slot sul gruppo del poggiapolsi.
2. Rimontare la vite (M2 x 3) che fissa la porta dell'adattatore di alimentazione al gruppo del poggiapolsi.
3. Instradare il cavo della porta dell'adattatore di alimentazione tramite la guida di instradamento sul gruppo del poggiapolsi.
4. Collegare il cavo della porta dell'adattatore di alimentatore alla scheda di sistema.
5. Far aderire il nastro che fissa il cavo della porta dell'adattatore di alimentazione alla scheda di sistema.
6. Chiudere la cerniera destra del display.

**i** **N.B.:** Assicurarsi che i fori per le viti posti sulla cerniera sinistra del display siano allineati a quelli posti sul gruppo della scheda di sistema e del poggiapolsi.

7. Ricollocare la vite (M2x5) che fissa la cerniera destra del display al gruppo del poggiapolsi.
8. Ricollocare la vite (M2x3.5) che fissa la cerniera destra del display alla scheda di sistema e al gruppo del poggiapolsi.

## Fasi successive

1. Installare il [coperchio della base](#).

2. Seguire le procedure descritte in [Dopo aver effettuato gli interventi sui componenti interni del computer](#).

## Batteria a pulsante

### Rimozione della batteria a bottone

#### Prerequisiti

1. Seguire le procedure descritte in [Prima di effettuare interventi sui componenti interni del computer](#).
2. Rimuovere il [coperchio della base](#).

#### Informazioni su questa attività

**i** **N.B.:** La rimozione della batteria a bottone comporta il ripristino del programma di configurazione del BIOS alle impostazioni predefinite. Si consiglia di prendere nota delle impostazioni del programma di configurazione del BIOS prima di rimuovere la batteria a bottone.

La seguente immagine indica la posizione della batteria a bottone e fornisce una rappresentazione visiva della procedura di rimozione.

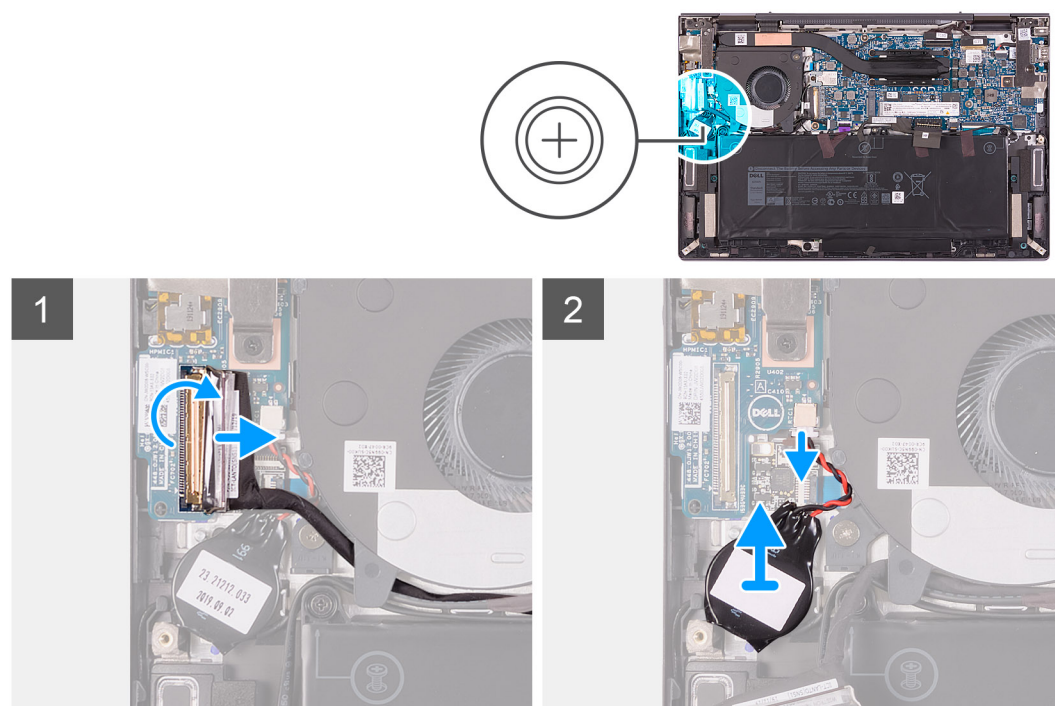

#### Procedura

1. Rimuovere il nastro che fissa il dispositivo di chiusura del cavo della scheda I/O alla scheda.
2. Sollevare il dispositivo di chiusura e scollegare il cavo della scheda di I/O dalla relativa scheda.
3. Scollegare il cavo della batteria pulsante dalla scheda di I/O.
4. Rimuovere e sollevare la batteria a bottone dal gruppo del poggiapolsi.

### Installazione della batteria a bottone

#### Prerequisiti

Se si sta sostituendo un componente, rimuovere il quello esistente prima di eseguire la procedura di installazione.

### Informazioni su questa attività

La seguente immagine indica la posizione della batteria a bottone e fornisce una rappresentazione visiva della procedura di installazione.

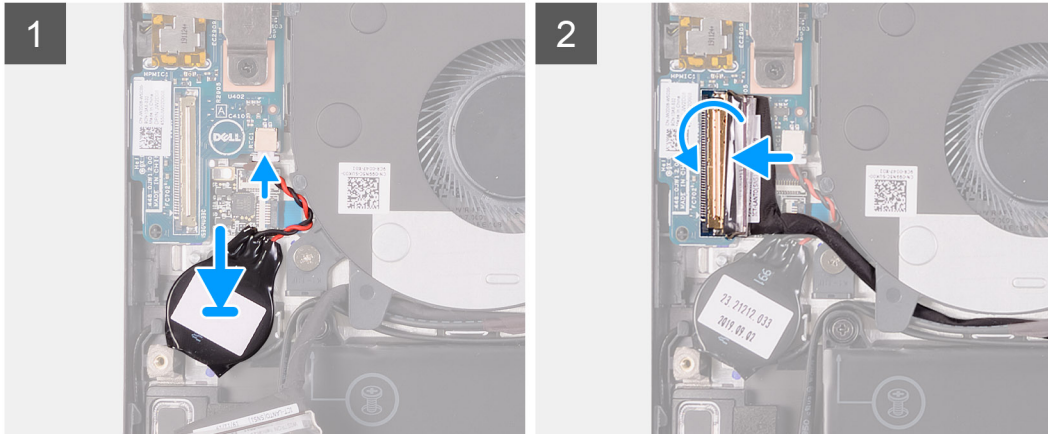
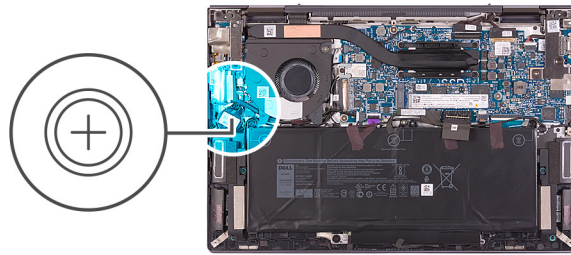

### Procedura

1. Collegare il cavo della batteria pulsante alla scheda di I/O.
2. Attaccare la batteria a bottone al gruppo del poggiapolsi.
3. Collegare il cavo della scheda di I/O alla scheda di I/O e chiudere il dispositivo.
4. Far aderire il nastro che fissa il dispositivo di chiusura del cavo della scheda I/O alla scheda.

### Fasi successive

1. Installare il [coperchio della base](#).
2. Seguire le procedure descritte in [Dopo aver effettuato gli interventi sui componenti interni del computer](#).

## scheda di I/O

### Rimozione della scheda di I/O

#### Prerequisiti

1. Seguire le procedure descritte in [Prima di effettuare interventi sui componenti interni del computer](#).
2. Rimuovere il [coperchio della base](#).

### Informazioni su questa attività

La seguente figura indica la posizione della scheda di I/O e fornisce una rappresentazione visiva della procedura di rimozione.



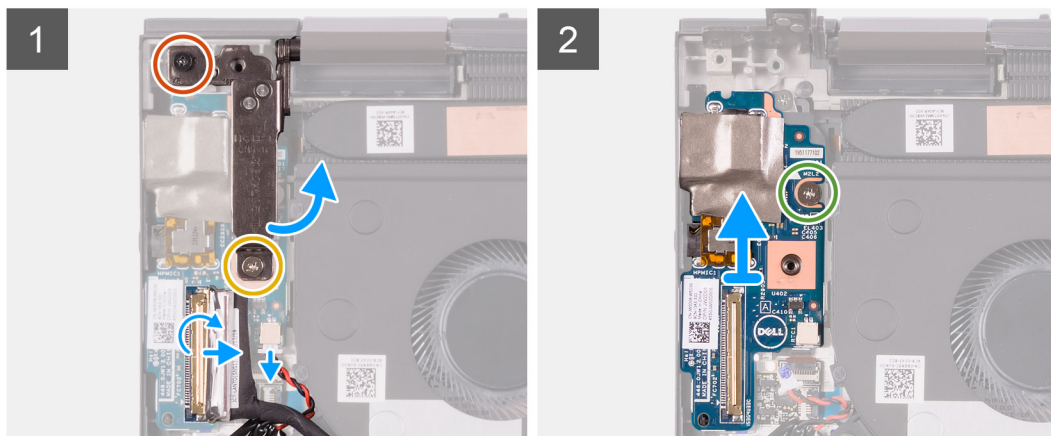
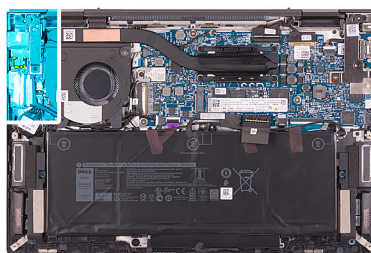

### Procedura

1. Rimuovere la vite (M2x3.5) che fissa la cerniera sinistra del display alla scheda di I/O e al gruppo del poggiapolsi e tastiera.
2. Rimuovere la vite (M2x5) che fissa la cerniera sinistra del display al gruppo del poggiapolsi e tastiera.
3. Aprire la cerniera sinistra del display.
4. Rimuovere il nastro che fissa il dispositivo di chiusura del cavo della scheda I/O alla scheda.
5. Sollevare il dispositivo di chiusura e scollegare il cavo della scheda di I/O dalla relativa scheda.
6. Scollegare la batteria a bottone dalla scheda di I/O.
7. Rimuovere la vite (M2x2) che fissa la scheda di I/O al gruppo del poggiapolsi.
8. Estrarre la scheda di I/O dal gruppo del poggiapolsi.

## Installazione della scheda di I/O

### Prerequisiti

Se si sta sostituendo un componente, rimuovere il quello esistente prima di eseguire la procedura di installazione.

### Informazioni su questa attività

La seguente figura indica la posizione della scheda di I/O e fornisce una rappresentazione visiva della procedura di installazione.

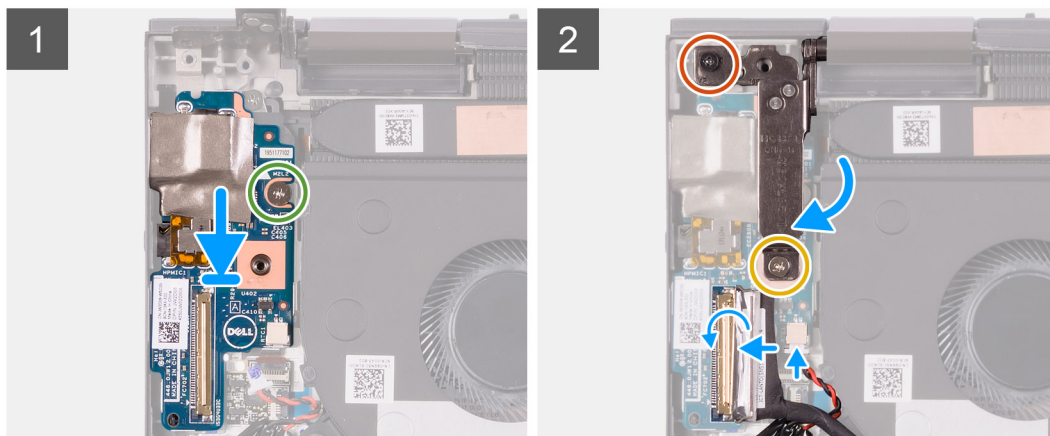
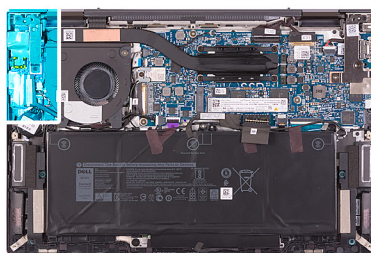

### Procedura

1. Utilizzando i piedini di allineamento, collocare la scheda di I/O sul gruppo del poggiapolsi.
2. Ricollocare la vite (M2x2) che fissa la scheda di I/O al gruppo del poggiapolsi.
3. Chiudere la cerniera sinistra del display.
4. Rimuovere la vite (M2x5) che fissa la cerniera sinistra del display al gruppo del poggiapolsi e tastiera.
5. Ricollocare la vite (M2x3,5) che fissa la cerniera sinistra del display alla scheda di I/O e al gruppo del poggiapolsi.
6. Collegare il cavo della scheda di I/O alla scheda di I/O e chiudere il dispositivo.
7. Far aderire il nastro che fissa il dispositivo di chiusura del cavo della scheda I/O alla scheda.
8. Collegare il cavo della batteria pulsante alla scheda di I/O.

### Fasi successive

1. Installare il [coperchio della base](#).
2. Seguire le procedure descritte in [Dopo aver effettuato gli interventi sui componenti interni del computer](#).

## Touchpad

### Rimozione del touchpad

#### Prerequisiti

1. Seguire le procedure descritte in [Prima di effettuare interventi sui componenti interni del computer](#).
2. Rimuovere il [coperchio della base](#).
3. Rimuovere la [batteria](#).

#### Informazioni su questa attività

La seguente immagine indica la posizione del touchpad e fornisce una rappresentazione visiva della procedura di rimozione.

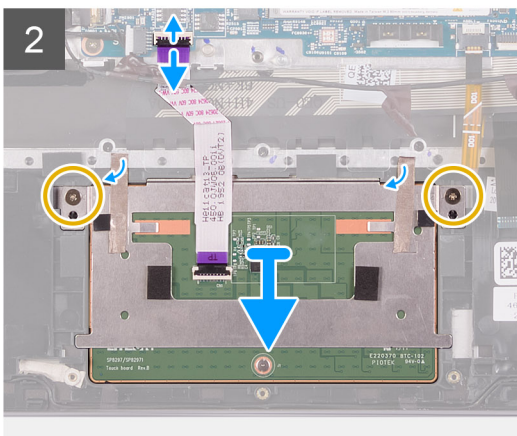
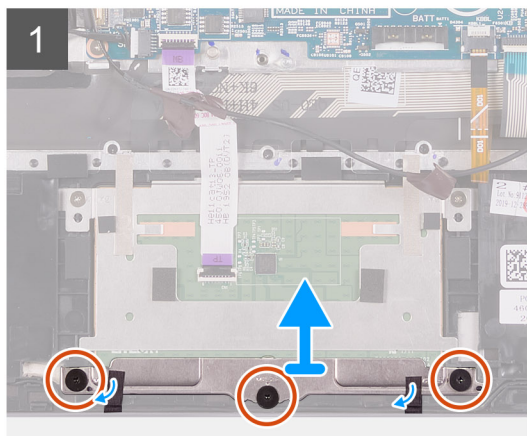
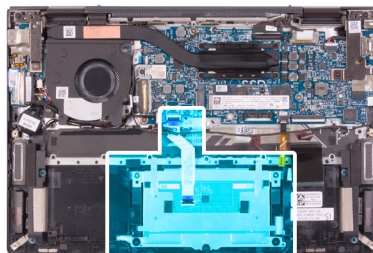

### Procedura

1. Rimuovere le tre viti (M2x2) che fissano la staffa del touchpad al gruppo del poggiapolsi.
2. Staccare i nastri che fissano la staffa del touchpad al gruppo del poggiapolsi.
3. Estrarre il supporto del touchpad dal gruppo supporto per i polsi.
4. Sollevare il dispositivo di chiusura e scollegare il cavo del touchpad dalla scheda di sistema.
5. Rimuovere le due viti (M2x2) che fissano il touchpad al gruppo del poggiapolsi.
6. Rimuovere i nastri che fissano il touchpad al gruppo del poggiapolsi.
7. Sollevare il touchpad dal gruppo del poggiapolsi.

## Installazione del touchpad

### Prerequisiti

Se si sta sostituendo un componente, rimuovere il quello esistente prima di eseguire la procedura di installazione.

### Informazioni su questa attività

La seguente immagine indica la posizione del touchpad e fornisce una rappresentazione visiva della procedura di installazione.

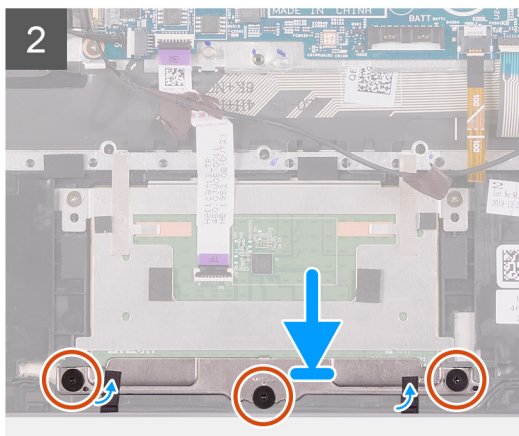
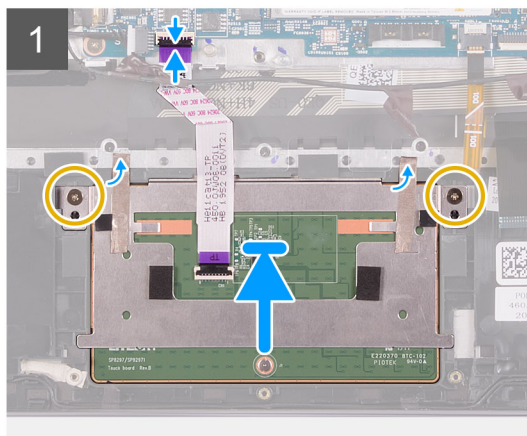
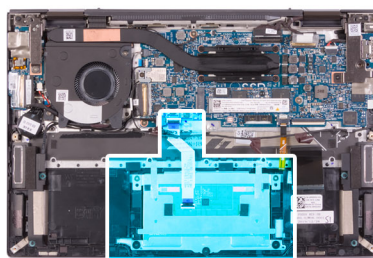
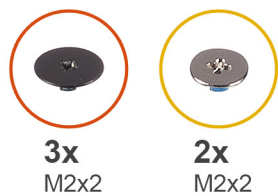

### Procedura

1. Far scorrere il touchpad nello slot sul gruppo del poggiapolsi.
2. Ricollocare le due viti (M2x2) che fissano il touchpad al gruppo del poggiapolsi.
3. Far aderire i nastri che fissano il touchpad al gruppo del poggiapolsi.
4. Collegare il cavo del touchpad alla scheda di sistema e chiudere il dispositivo.
5. Allineare i fori per le viti sulla staffa del touchpad con quelli sul gruppo del poggiapolsi.
6. Ricollocare le due viti (M2x2) che fissano il touchpad al gruppo del poggiapolsi.
7. Far aderire il nastro che fissa la staffa del touchpad al gruppo del poggiapolsi.

### Fasi successive

1. Installare la [batteria](#).
2. Installare il [coperchio della base](#).
3. Seguire le procedure descritte in [Dopo aver effettuato gli interventi sui componenti interni del computer](#).

## Altoparlanti

### Rimozione degli altoparlanti

#### Prerequisiti

1. Seguire le procedure descritte in [Prima di effettuare interventi sui componenti interni del computer](#).
2. Rimuovere il [coperchio della base](#).
3. Rimuovere la [batteria](#).

#### Informazioni su questa attività

La seguente immagine indica la posizione degli altoparlanti e fornisce una rappresentazione visiva della procedura di rimozione.

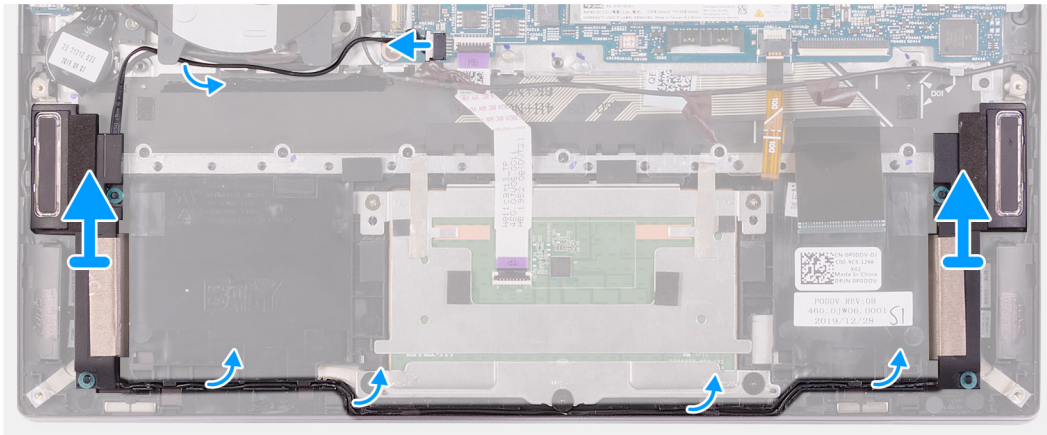
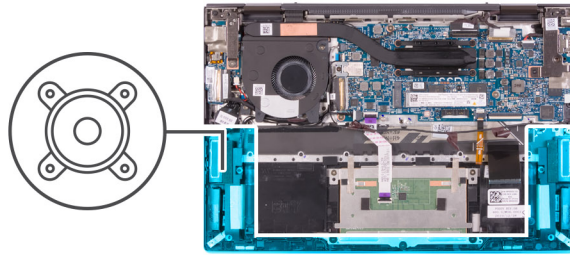

### Procedura

1. Scollegare il cavo degli altoparlanti dalla scheda di sistema.
2. Rimuovere i cavi dell'altoparlante dalle guide di instradamento sulla ventola.
3. Sollevare l'altoparlante sinistro ed estrarlo dal gruppo del poggiapolsi.
4. Rimuovere il cavo dell'altoparlante dalla guida di instradamento sul gruppo del poggiapolsi.
5. Estrarre entrambi gli altoparlanti, insieme al relativo cavo, dal gruppo del poggiapolsi.

## Installazione degli altoparlanti

### Prerequisiti

Se si sta sostituendo un componente, rimuovere il quello esistente prima di eseguire la procedura di installazione.

### Informazioni su questa attività

La seguente immagine indica la posizione degli altoparlanti e fornisce una rappresentazione visiva della procedura di installazione.

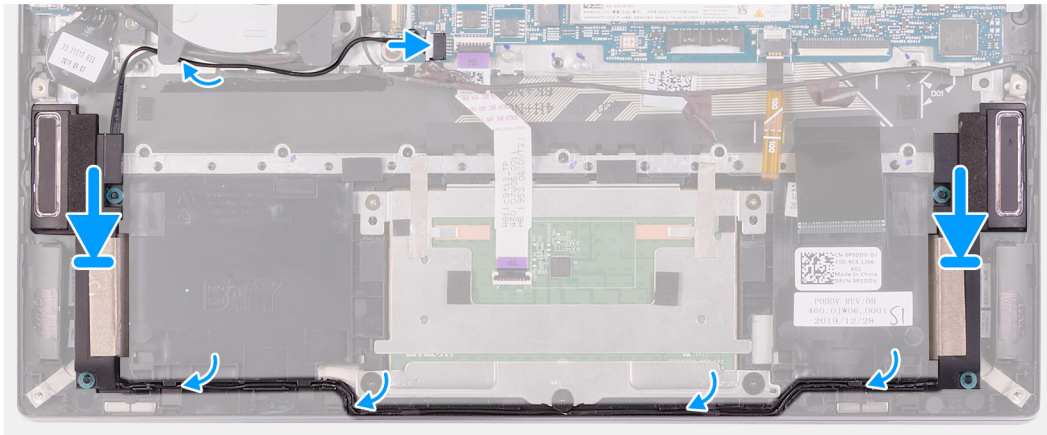
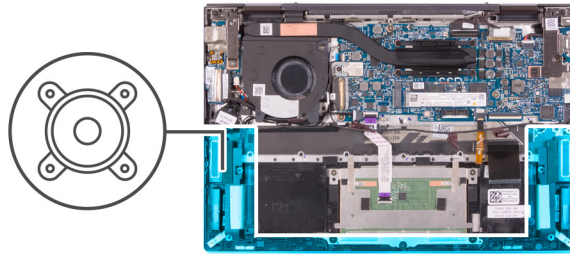

### Procedura

1. Servendosi dei piedini di allineamento, collocare l'altoparlante destro sul gruppo del poggiapolsi.  
**i** **N.B.:** Accertarsi che i supporti di allineamento siano filettati tramite i gommini sull'altoparlante.
2. Instradare il cavo dell'altoparlante nelle guide di instradamento sul gruppo del poggiapolsi.
3. Servendosi dei piedini di allineamento, collocare l'altoparlante sinistro sul gruppo del poggiapolsi.  
**i** **N.B.:** Accertarsi che i supporti di allineamento siano filettati tramite i gommini sull'altoparlante.
4. Instradare il cavo degli altoparlanti attraverso le guide di instradamento sulla ventola.
5. Collegare il cavo degli altoparlanti alla scheda di sistema.

### Fasi successive

1. Installare il [coperchio della base](#).
2. Seguire le procedure descritte in [Dopo aver effettuato gli interventi sui componenti interni del computer](#).

## Dissipatore di calore

### Rimozione del dissipatore di calore

#### Prerequisiti

1. Seguire le procedure descritte in [Prima di effettuare interventi sui componenti interni del computer](#).
2. Rimuovere il [coperchio della base](#).

#### Informazioni su questa attività

- i** **N.B.:** Il dissipatore di calore può surriscaldarsi durante il normale funzionamento. Fornire al dissipatore di calore tempo sufficiente per raffreddarsi prima di toccarlo.
- i** **N.B.:** Per garantire il massimo raffreddamento del processore, non toccare le aree di trasferimento di calore sul dissipatore di calore. Il sebo della pelle può ridurre la capacità di trasferimento di calore della pasta termoconduttiva.

La seguente immagine indica la posizione del dissipatore di calore e fornisce una rappresentazione visiva della procedura di rimozione.

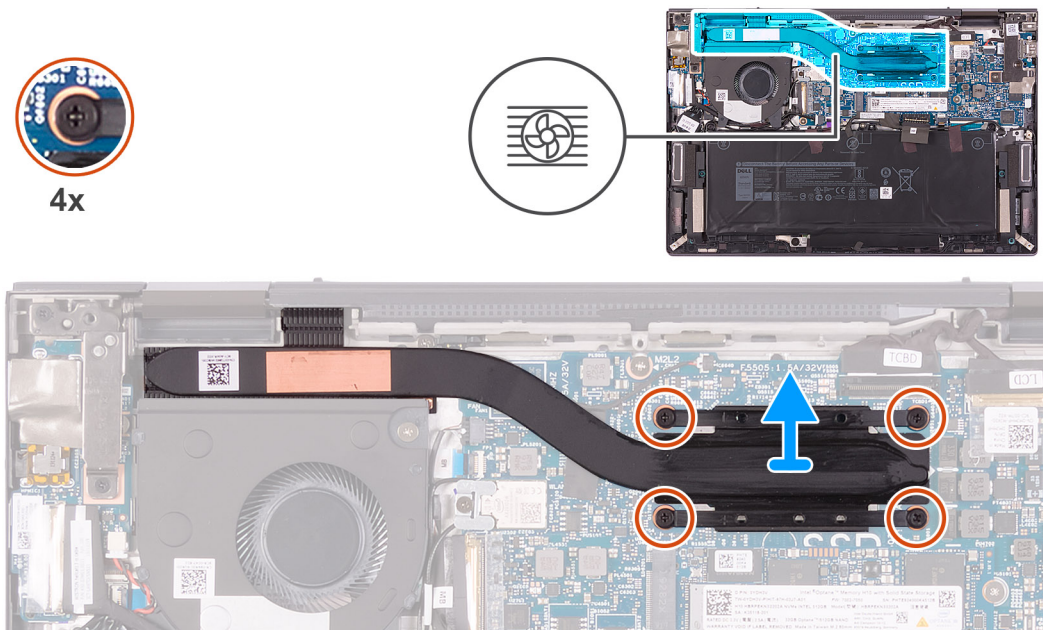

### Procedura

1. Allentare in ordine inverso (4>3>2>1) le quattro viti di fissaggio che fissano il dissipatore di calore alla scheda di sistema.
2. Sollevare il dissipatore di calore dalla scheda di sistema.

## Installazione del dissipatore di calore

### Prerequisiti

Se si sta sostituendo un componente, rimuovere il quello esistente prima di eseguire la procedura di installazione.

### Informazioni su questa attività

**i** **N.B.:** In caso di ricollocamento della scheda di sistema o del dissipatore di calore, utilizzare il pad termico fornito nel kit per garantire la conduttività termica.

La seguente immagine indica la posizione del dissipatore di calore e fornisce una rappresentazione visiva della procedura di installazione.

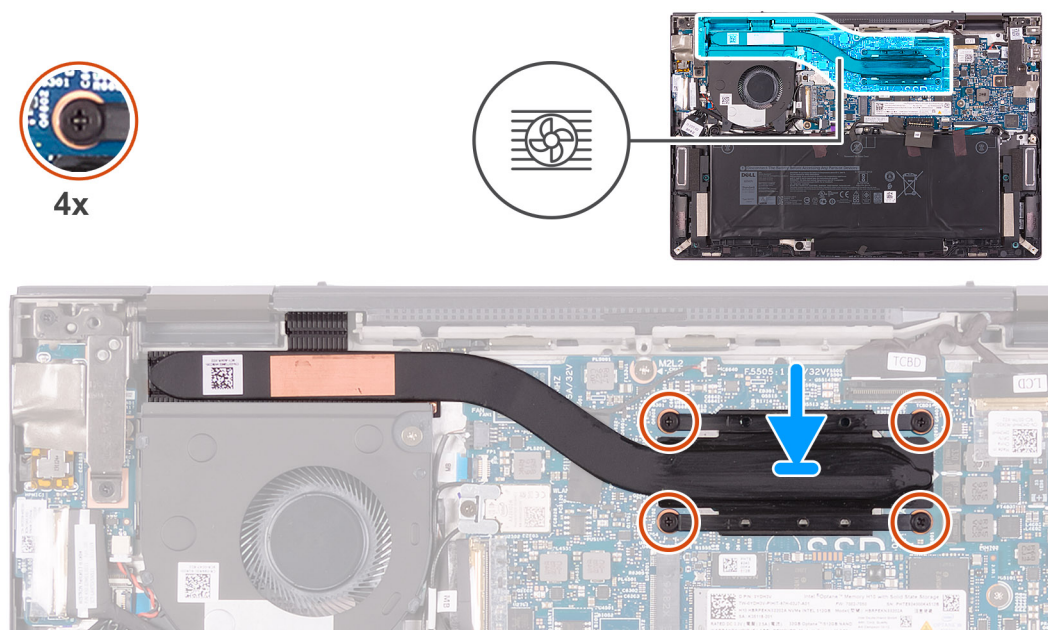

### Procedura

1. Collocare il dissipatore di calore sulla scheda di sistema.
2. Serrare in ordine consecutivo (1>2>3>4) le quattro viti di fissaggio che fissano il dissipatore di calore alla scheda di sistema.

### Fasi successive

1. Installare il [coperchio della base](#).
2. Seguire le procedure descritte in [Dopo aver effettuato gli interventi sui componenti interni del computer](#).

## Pulsante di alimentazione con lettore di impronte digitali

### Rimuovere il pulsante di accensione con lettore di impronte digitali.

#### Prerequisiti

1. Seguire le procedure descritte in [Prima di effettuare interventi sui componenti interni del computer](#).
2. Rimuovere il [coperchio della base](#).
3. Rimuovere la [ventola](#).
4. Rimuovere la [scheda di I/O](#).

#### Informazioni su questa attività

La figura indica la posizione del pulsante di accensione con lettore di impronte digitali e fornisce una rappresentazione visiva della procedura di rimozione.





2x  
M2x3

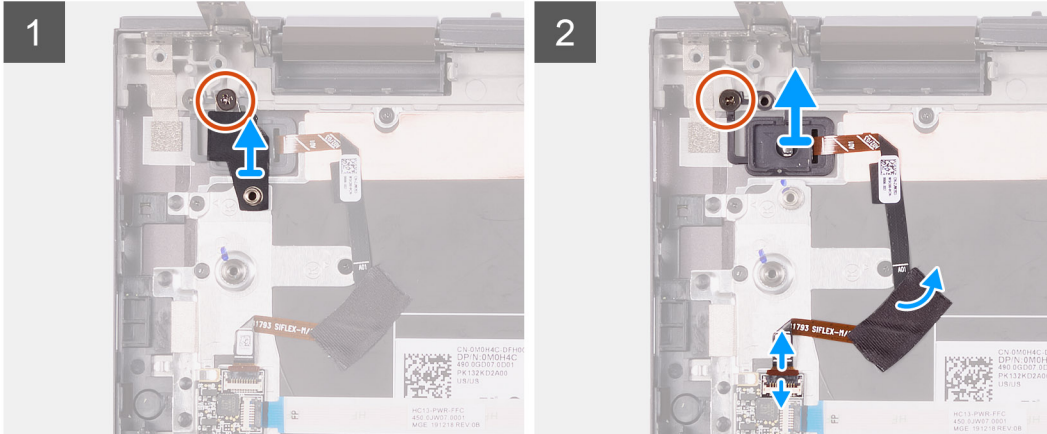
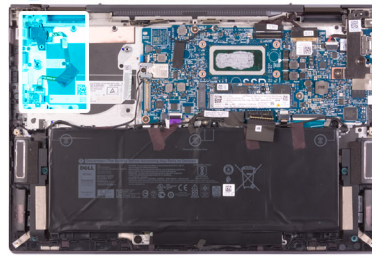

### Procedura

1. Rimuovere la vite (M2x3) che fissa la staffa del pulsante di alimentazione al gruppo del poggiapolsi.
2. Sollevare la staffa del pulsante di alimentazione dal gruppo del poggiapolsi e tastiera.
3. Sollevare il dispositivo di chiusura e scollegare il cavo del pulsante di accensione con lettore di impronte digitali dalla scheda del pulsante di accensione.
4. Rimuovere la vite (M2x3) che fissa il pulsante di accensione con lettore di impronte digitali al gruppo del poggiapolsi.
5. Rimuovere il nastro che fissa il pulsante di alimentazione con il cavo del lettore di impronte digitali al gruppo del poggiapolsi.
6. Sollevare il pulsante di accensione e il lettore di impronte digitali con il suo cavo, quindi estrarli dal gruppo del poggiapolsi

## Installazione del pulsante di alimentazione con lettore di impronte digitali

### Prerequisiti

Se si sta sostituendo un componente, rimuovere il quello esistente prima di eseguire la procedura di installazione.

### Informazioni su questa attività

La figura indica la posizione del pulsante di accensione con lettore di impronte digitali e fornisce una rappresentazione visiva della procedura di installazione.



2x  
M2x3

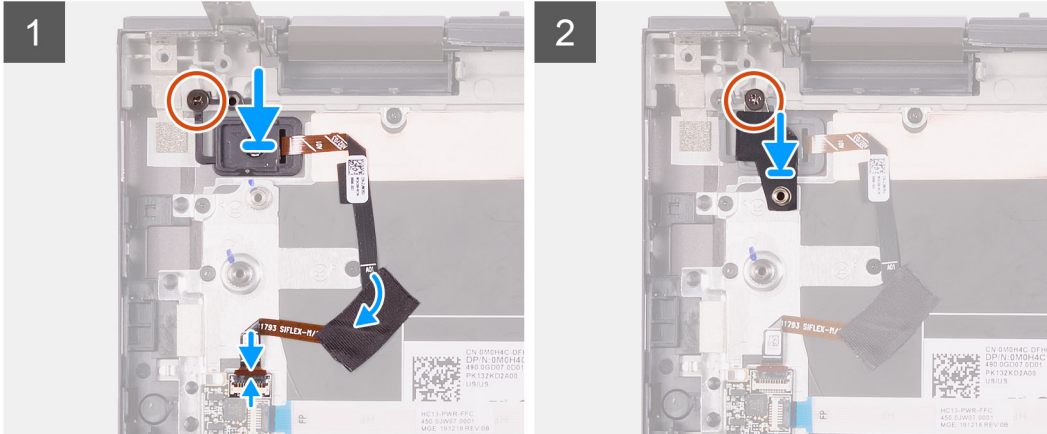
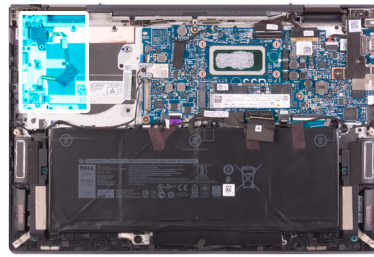

### Procedura

1. Posizionare il pulsante di accensione con lettore di impronte digitali nello slot sul gruppo del poggiapolsi.
2. Ricollocare la vite (M2x3) che fissa il pulsante di accensione con lettore di impronte digitali al gruppo del poggiapolsi.
3. Far aderire il nastro che fissa il pulsante di alimentazione con il cavo del lettore di impronte digitali al gruppo del poggiapolsi.
4. Collegare il pulsante di alimentazione con lettore di impronte digitali alla scheda del pulsante di alimentazione e chiudere il dispositivo.
5. Far aderire il nastro che fissa il pulsante di alimentazione con il cavo del lettore di impronte digitali al gruppo del poggiapolsi.
6. Rimuovere la staffa del pulsante di alimentazione sul pulsante di alimentazione con lettore di impronte digitali.
7. Ricollocare la vite (M2x3) che fissa la staffa del pulsante di alimentazione al gruppo del poggiapolsi.

### Fasi successive

1. Installare la [scheda di I/O](#).
2. Installare la [ventola](#).
3. Installare il [coperchio della base](#).
4. Seguire le procedure descritte in [Dopo aver effettuato gli interventi sui componenti interni del computer](#).

## Scheda di sistema

### Rimozione della scheda di sistema

#### Prerequisiti

1. Seguire le procedure descritte in [Prima di effettuare interventi sui componenti interni del computer](#).
2. Rimuovere il [coperchio della base](#).
3. Rimuovere l'[unità SSD M.2 2230](#). (se applicabile)
4. Rimuovere l'[unità SSD M.2 2280/Intel Optane H10](#). (se applicabile)
5. Rimuovere la [batteria](#).
6. Rimuovere la [ventola](#).
7. Rimuovere il [dissipatore di calore](#).

## Informazioni su questa attività

La seguente figura indica la posizione della scheda di sistema e fornisce una rappresentazione visiva della procedura di rimozione.

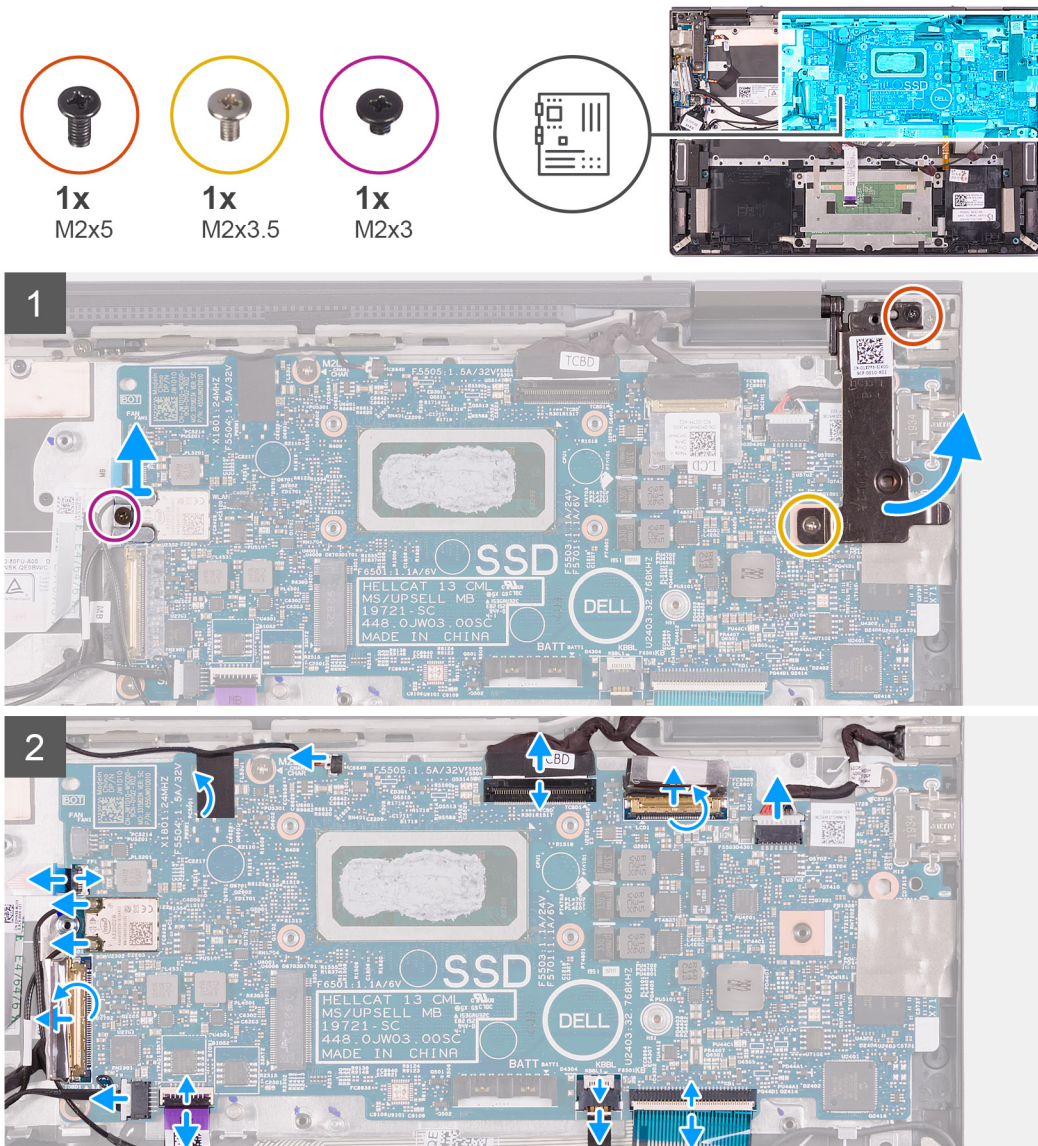



3x  
M2x2

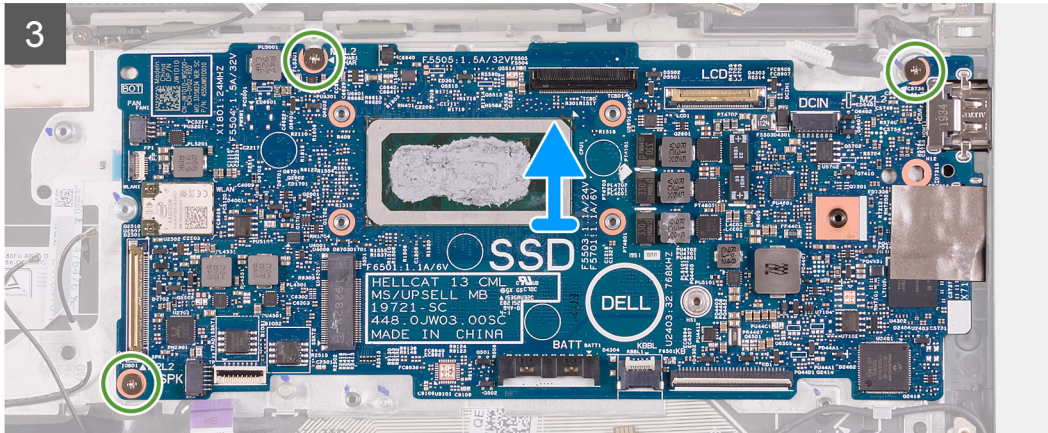

### Procedura

1. Rimuovere la vite (M2x5) che fissa la cerniera dello schermo al gruppo del poggiapolsi.
2. Rimuovere la vite (M2x3.5) che fissa la cerniera destra del display alla scheda di sistema e al gruppo del poggiapolsi.
3. Aprire la cerniera destra del display.
4. Rimuovere la vite (M2x3) che fissa la staffa della scheda per reti senza fili al gruppo del poggiapolsi.
5. Estrarre la staffa della scheda wireless dalla scheda di sistema.
6. Scollegare il cavo della porta dell'adattatore di alimentazione dalla scheda di sistema.
7. Staccare il nastro che assicura il dispositivo di chiusura del cavo del display alla scheda di sistema.
8. Aprire il dispositivo di chiusura e scollegare il cavo del display dalla scheda di sistema.
9. Sollevare il dispositivo di chiusura e scollegare il cavo del touch-screen dalla scheda di sistema.
10. Scollegare il cavo della custodia penna dalla scheda di sistema.
11. Rimuovere il nastro che fissa il cavo della custodia penna alla scheda di sistema.
12. Aprire il dispositivo di chiusura e scollegare il cavo della scheda del pulsante di alimentazione dalla scheda di sistema.
13. Scollegare i cavi dell'antenna dalla scheda wireless sulla scheda di sistema.
14. Rimuovere il nastro che fissa il dispositivo di chiusura del cavo della scheda I/O alla scheda di sistema.
15. Aprire il dispositivo di chiusura e scollegare il cavo della scheda di I/O dalla scheda di sistema.
16. Scollegare il cavo degli altoparlanti dalla scheda di sistema.
17. Sollevare il dispositivo di chiusura e scollegare il cavo del touchpad dalla scheda di sistema.
18. Aprire il dispositivo di chiusura e scollegare il cavo della retroilluminazione della tastiera dalla scheda di sistema.
19. Staccare il Mylar che assicura il connettore del cavo della tastiera alla scheda di sistema.
20. Aprire il dispositivo di chiusura e scollegare il cavo della tastiera dalla scheda di sistema.
21. Rimuovere le tre viti (M2x2) che fissano la scheda di sistema al gruppo del poggiapolsi.
22. Sollevare la scheda di sistema dal gruppo del poggiapolsi.

## Installazione della scheda di sistema

### Prerequisiti

Se si sta sostituendo un componente, rimuovere il quello esistente prima di eseguire la procedura di installazione.

### Informazioni su questa attività

La seguente figura indica la posizione della scheda di sistema e fornisce una rappresentazione visiva della procedura di installazione.

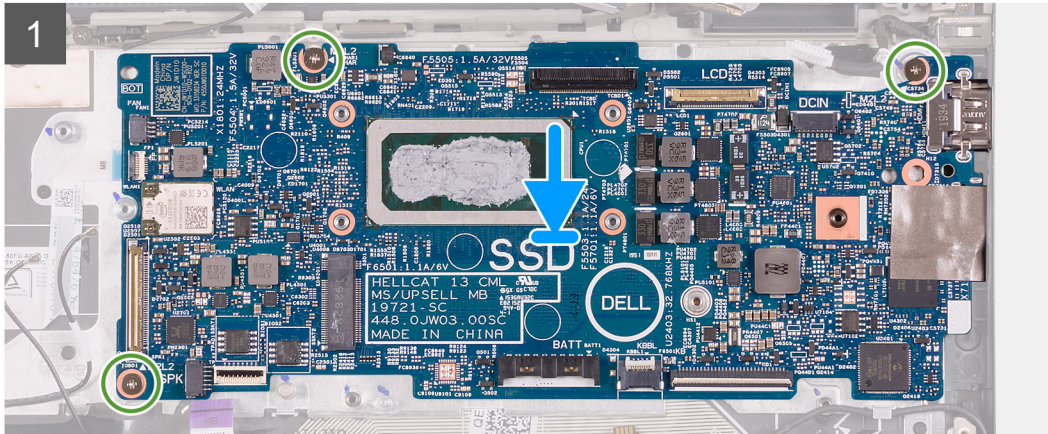
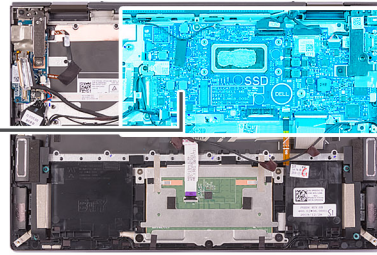
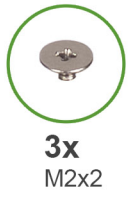



**1x**  
M2x5

**1x**  
M2x3.5

**1x**  
M2x3

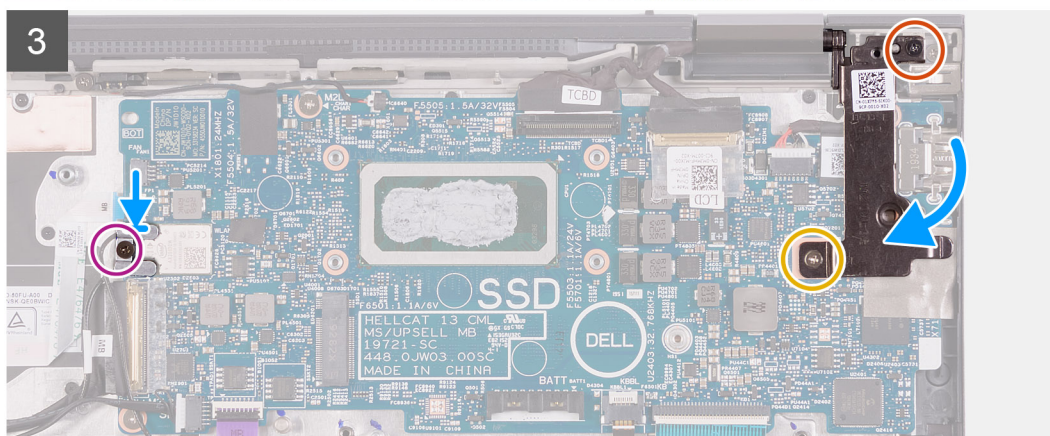
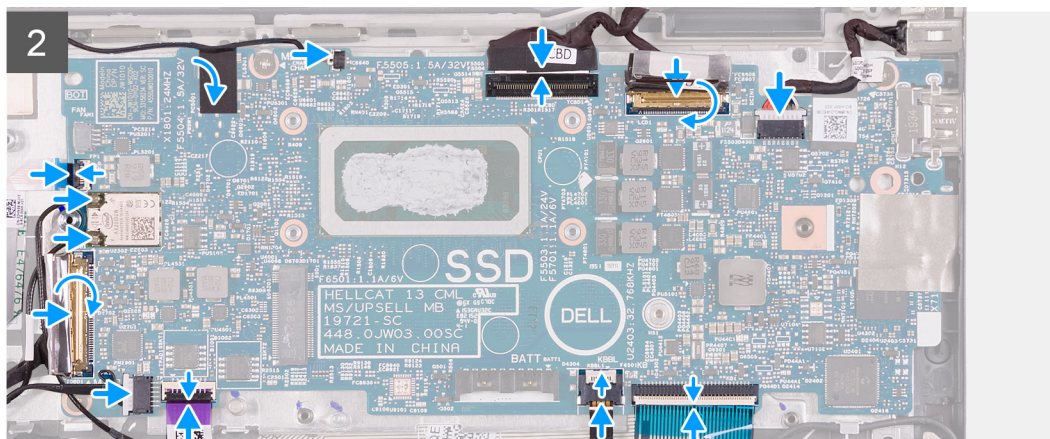

## Procedura

1. Collocare la scheda di sistema nel gruppo del poggiapolsi.
2. Ricollocare le 3 viti(M2x2) che fissano la scheda di sistema al gruppo del poggiapolsi.
3. Collegare il cavo della porta dell'adattatore di alimentatore alla scheda di sistema.
4. Collegare il cavo del display alla scheda di sistema e chiudere il dispositivo.
5. Far aderire il nastro che assicura il dispositivo di chiusura del cavo del display alla scheda di sistema.
6. Collegare il cavo del touch-screen alla scheda di sistema e chiudere il dispositivo.
7. Collegare il cavo della custodia penna alla scheda di sistema.
8. Far aderire il nastro che fissa il cavo della custodia penna alla scheda di sistema.
9. Collegare il cavo della scheda del pulsante di accensione alla scheda di sistema e bloccare il dispositivo.
10. Collegare i cavi delle antenne alla scheda wireless sulla scheda di scheda di sistema.

La seguente tabella fornisce la combinazione di colori dei cavi dell'antenna per la scheda wireless supportata dal computer.

**Tabella 2. Combinazione di colori dei cavi dell'antenna**

Connettori sulla scheda senza fili	Colore del cavo dell'antenna	Contrassegno serigrafico	
Principale	Bianco	PRINCIPALE	△ (triangolo bianco)

**Tabella 2. Combinazione di colori dei cavi dell'antenna (continua)**

Connettori sulla scheda senza fili	Colore del cavo dell'antenna	Contrassegno serigrafico	
Ausiliario	Nero	AUX	▲ (triangolo nero)

11. Collegare il cavo della scheda di I/O alla scheda di sistema e chiudere il dispositivo.
12. Far aderire il nastro che fissa il dispositivo di chiusura del cavo della scheda I/O alla scheda di sistema.
13. Collegare il cavo degli altoparlanti alla scheda di sistema.
14. Collegare il cavo del touchpad alla scheda di sistema e chiudere il dispositivo.
15. Collegare il cavo della retroilluminazione della tastiera alla scheda di sistema e bloccare il dispositivo.
16. Collegare il cavo della tastiera alla scheda di sistema e chiudere il dispositivo.
17. Far aderire il Mylar che assicura il connettore del cavo della tastiera alla scheda di sistema.
18. Collocare la staffa della scheda senza fili sulla scheda per reti senza fili.
19. Ricollocare la vite (M2x3) che fissa la staffa della scheda per reti senza fili al gruppo del poggiapolsi.
20. Chiudere la cerniera destra del display.
  - i N.B.:** Assicurarsi che i fori per le viti posti sulla cerniera sinistra del display siano allineati a quelli posti sul gruppo della scheda di sistema e del poggiapolsi.
21. Ricollocare la vite (M2x5) che fissa la cerniera destra del display al gruppo del poggiapolsi.
22. Ricollocare la vite (M2x3.5) che fissa la cerniera destra del display alla scheda di sistema e al gruppo del poggiapolsi.

#### Fasi successive

1. Installare il [dissipatore di calore](#).
2. Installare la [ventola](#).
3. Installare la [batteria](#).
4. Installare l'[unità SSD M.2 2230](#). (se applicabile)
5. Installare il modulo [unità SSD M.2 2280/Intel Optane H10](#). (se applicabile)
6. Installare il [coperchio della base](#).
7. Seguire le procedure descritte in [Dopo aver effettuato gli interventi sui componenti interni del computer](#).

## Cavo custodia penna

### Rimozione del cavo della custodia penna

#### Prerequisiti

1. Seguire le procedure descritte in [Prima di effettuare interventi sui componenti interni del computer](#).
2. Rimuovere il [coperchio della base](#).
3. Rimuovere l'[unità SSD M.2 2230](#). (se applicabile)
4. Rimuovere l'[unità SSD M.2 2280/Intel Optane H10](#). (se applicabile)
5. Rimuovere la [batteria](#).
6. Rimuovere la [ventola](#).
7. Rimuovere la [scheda di sistema](#).

**i N.B.:** La scheda di sistema può essere rimossa insieme al dissipatore di calore.

#### Informazioni su questa attività

La seguente figura indica la posizione del cavo della custodia penna e fornisce una rappresentazione visiva della procedura di rimozione.



1x  
M2x3

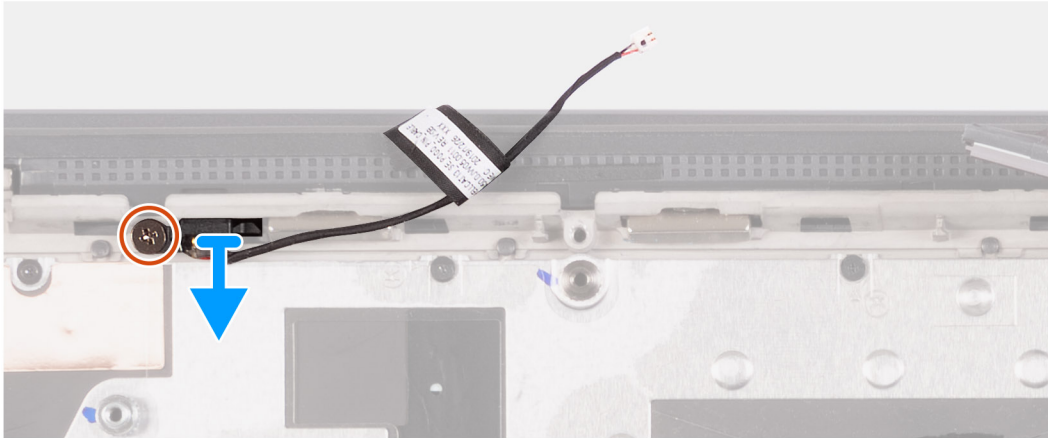
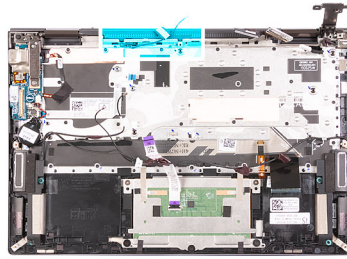

#### Procedura

1. Rimuovere la vite (M2x3) che fissa il cavo della custodia penna al gruppo del poggiapolsi.
2. Scollegare e sollevare il cavo della custodia penna dal gruppo del poggiapolsi.

## Installazione del cavo della custodia penna

#### Prerequisiti

Se si sta sostituendo un componente, rimuovere il quello esistente prima di eseguire la procedura di installazione.

#### Informazioni su questa attività

La seguente figura indica la posizione del cavo della custodia penna e fornisce una rappresentazione viva della procedura di installazione.





1x  
M2x3

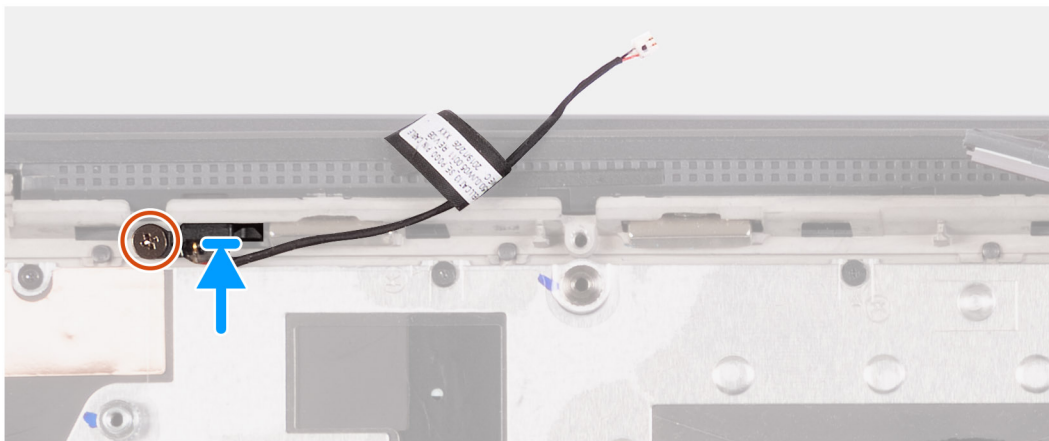
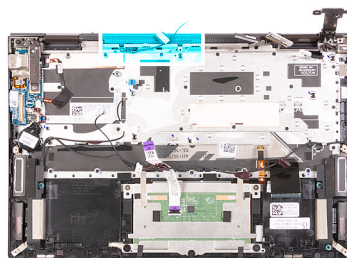

#### Procedura

1. Collegare sollevare il cavo della custodia penna al gruppo del poggiapolsi.
2. Ricollocare la vite (M2x3) che fissa il cavo della custodia penna al gruppo del poggiapolsi.

#### Fasi successive

1. Installare la [scheda di sistema](#).
2. Installare la [ventola](#).
3. Installare la [batteria](#).
4. Installare l'[unità SSD M.2 2230](#). (se applicabile)
5. Installare il modulo [unità SSD M.2 2280/Intel Optane H10](#). (se applicabile)
6. Installare il [coperchio della base](#).
7. Seguire le procedure descritte in [Dopo aver effettuato gli interventi sui componenti interni del computer](#).

## Tastiera

### Rimozione della tastiera

#### Prerequisiti

1. Seguire le procedure descritte in [Prima di effettuare interventi sui componenti interni del computer](#).
2. Rimuovere il [coperchio della base](#).
3. Rimuovere la [batteria](#).
4. Rimuovere il [gruppo del display](#).
5. Rimuovere la [ventola](#).
6. Rimuovere la [batteria pulsante](#).
7. Rimuovere la [scheda di I/O](#).
8. Rimuovere il [pulsante di accensione con lettore di impronte digitali](#).
9. Rimuovere la [scheda di sistema](#).

 **N.B.:** La scheda di sistema può essere rimossa insieme al dissipatore di calore.

## Informazioni su questa attività

La seguente immagine indica la posizione del tastiera e fornisce una rappresentazione visiva della procedura di rimozione.



**29x**  
M1.2x1.5

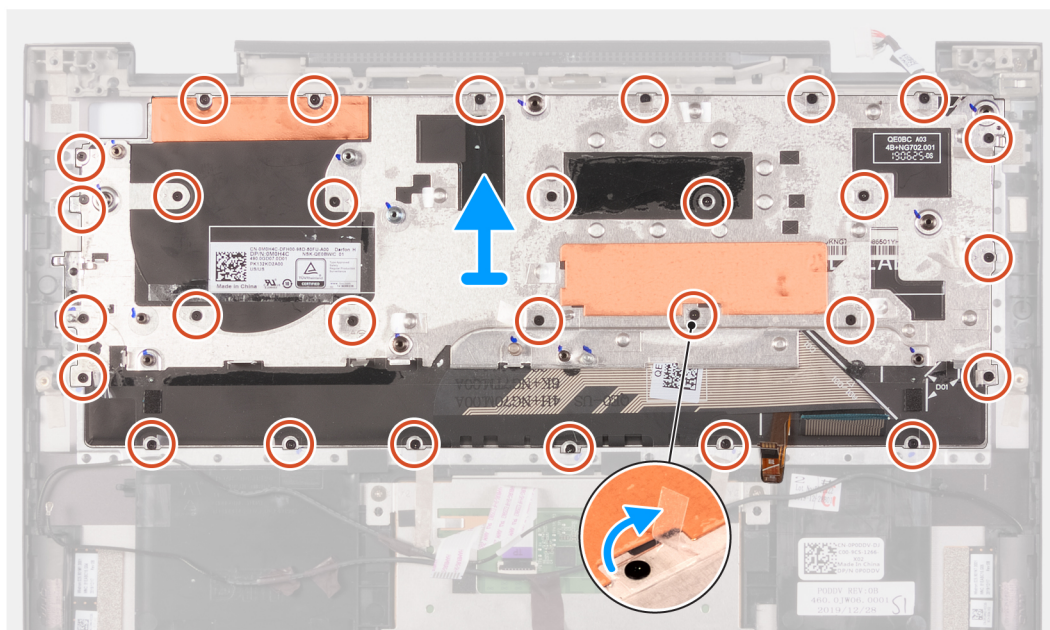
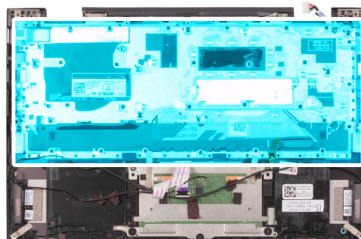

## Procedura

1. Sollevare il Mylar che copre una delle viti che fissano la tastiera al gruppo del poggiapolsi, come mostrato nella nuvoletta che si trova sull'immagine.
2. Rimuovere le 29 viti (M1.2x1.5) che fissano la tastiera al gruppo del poggiapolsi.
3. Estrarre la tastiera dal gruppo del poggiapolsi.

## Installazione della tastiera

### Prerequisiti

Se si sta sostituendo un componente, rimuovere il quello esistente prima di eseguire la procedura di installazione.

## Informazioni su questa attività

La seguente immagine indica la posizione della tastiera e fornisce una rappresentazione visiva della procedura di installazione.



**29x**  
M1.2x1.5

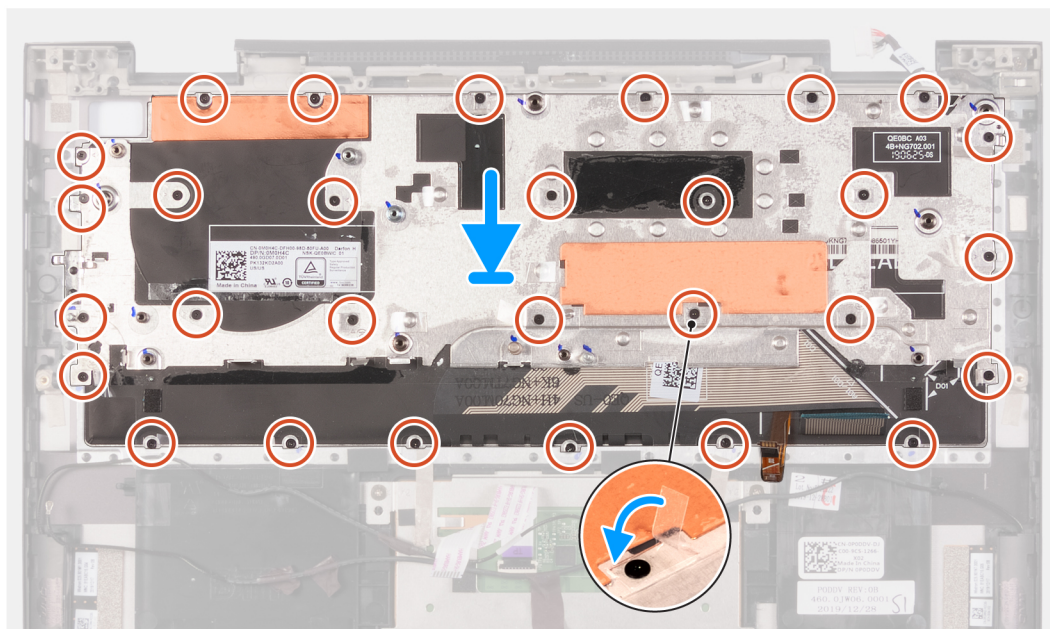
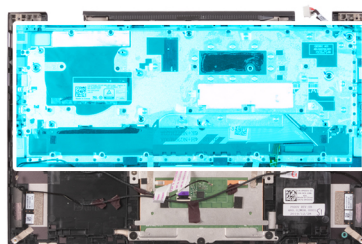

### Procedura

1. Posizionare la tastiera sul gruppo del poggiapolsi.
2. Allineare i fori delle viti sulla tastiera con i fori delle viti sul gruppo del poggiapolsi.
3. Ricollocare le 28 viti (M1.2x1.5) che fissano la tastiera al gruppo del poggiapolsi.
4. Sollevare il Mylar che copre il foro della vite, come mostrato nella nuvoletta che si trova sull'immagine.
5. Ricollocare la vite (M1.2x1.5) che fissa l'altoparlante al gruppo del poggiapolsi.

### Fasi successive

1. Installare la [scheda di sistema](#).
2. Installare il [pulsante di alimentazione con lettore di impronte digitali](#).
3. Installare la [scheda di I/O](#).
4. Installare la [batteria a bottone](#).
5. Installare la [porta dell'adattatore per l'alimentazione](#).
6. Installare la [ventola](#).
7. Installare il [gruppo del display](#).
8. Installare la [batteria](#).
9. Installare il [coperchio della base](#).
10. Seguire le procedure descritte in [Dopo aver effettuato gli interventi sui componenti interni del computer](#).

# supporto per i polsi

## Rimozione del gruppo del poggiapolsi

### Prerequisiti

1. Seguire le procedure descritte in [Prima di effettuare interventi sui componenti interni del computer](#).
2. Rimuovere il [coperchio della base](#).
3. Rimuovere la [batteria](#).
4. Rimuovere il [gruppo del display](#).
5. Rimuovere la [ventola](#).
6. Rimuovere la porta dell'[adattatore per l'alimentazione](#).
7. Rimuovere la [batteria pulsante](#).
8. Rimuovere la [scheda di I/O](#).
9. Rimuovere il [touchpad](#).
10. Rimuovere gli [altoparlanti](#).
11. Rimuovere il [dissipatore di calore](#).
12. Rimuovere il [cavo della custodia penna](#).
13. Rimuovere il [pulsante di accensione con lettore di impronte digitali](#).
14. Rimuovere la [scheda di sistema](#).

 **N.B.:** La scheda di sistema può essere rimossa insieme al dissipatore di calore.

15. Rimuovere la [tastiera](#).

### Informazioni su questa attività

La figura seguente indica la posizione del gruppo del poggiapolsi e fornisce una rappresentazione visiva della procedura di rimozione.

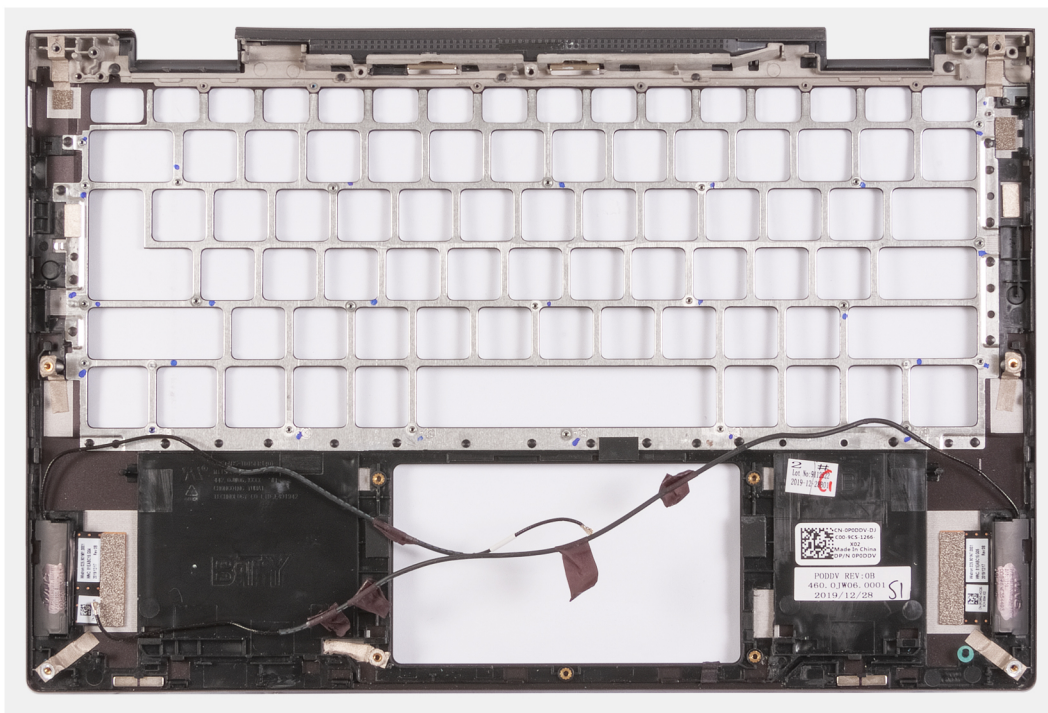

### Procedura

Dopo aver eseguito i passaggi descritti nei prerequisiti, rimane il gruppo del poggiapolsi.

# Installazione del gruppo del poggiapolsi

## Prerequisiti

Se si sta sostituendo un componente, rimuovere il quello esistente prima di eseguire la procedura di installazione.

## Informazioni su questa attività

La figura seguente indica la posizione del gruppo del poggiapolsi e antenna e fornisce una rappresentazione visiva della procedura di installazione.

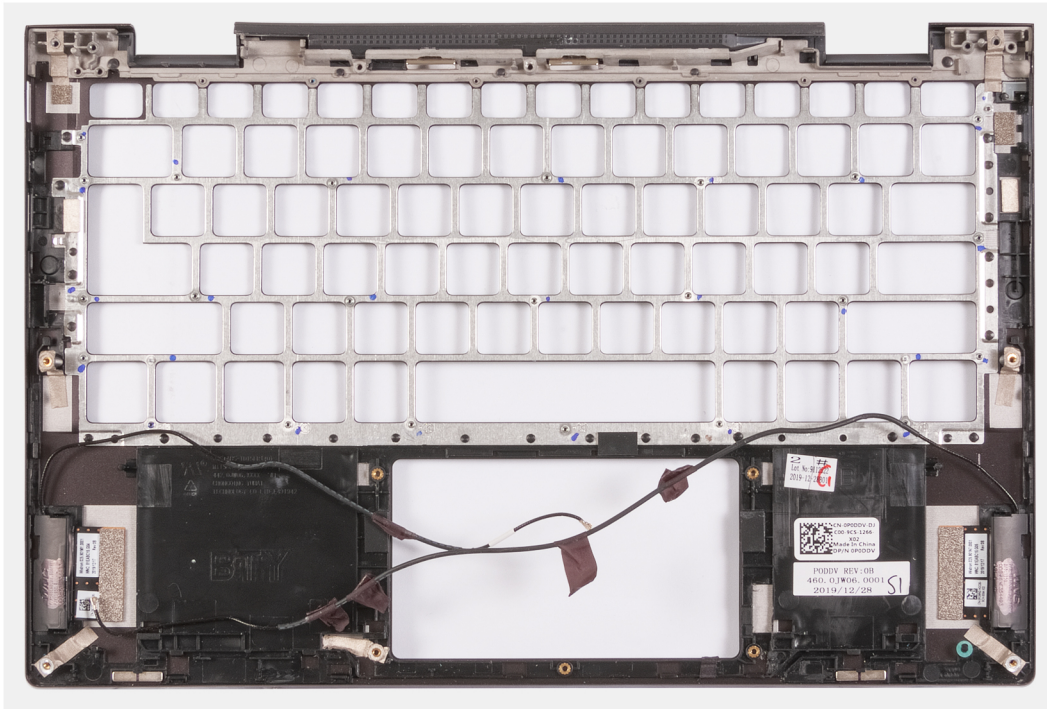

## Procedura

Per installare il gruppo del poggiapolsi, eseguire i post-requisiti.

## Fasi successive

1. Installare la [tastiera](#)
2. Installare la [scheda di sistema](#).
3. Installare il [pulsante di alimentazione con lettore di impronte digitali](#).
4. Installare il [cavo della custodia penna](#).
5. Installare il [dissipatore di calore](#).
6. Installare gli [altoparlanti](#)
7. Installare il [touchpad](#).
8. Installare la [scheda di I/O](#).
9. Installare la [batteria a bottone](#).
10. Installare la [porta dell'adattatore per l'alimentazione](#).
11. Installare la [ventola](#).
12. Installare il [gruppo del display](#).
13. Installare la [batteria](#).
14. Installare il [coperchio della base](#).
15. Seguire le procedure descritte in [Dopo aver effettuato gli interventi sui componenti interni del computer](#).

## Driver e download

Durante la risoluzione dei problemi, il download o l'installazione dei driver, si consiglia di leggere gli articoli della knowledge base Dell e le domande frequenti su driver e download [SLN128938](#).

## Installazione di sistema

**ATTENZIONE:** A meno che non si sia utenti esperti, non cambiare le impostazioni nel programma di configurazione del BIOS. Alcune modifiche possono compromettere il funzionamento del computer.

**N.B.:** A seconda del computer e dei dispositivi installati, gli elementi elencati in questa sezione potrebbero essere visualizzati o meno.

**N.B.:** Prima di modificare il programma di installazione del BIOS, annotare le informazioni sulla relativa schermata per riferimento futuro.

Utilizzare il programma di configurazione del BIOS per i seguenti scopi:

- Trovare le informazioni sull'hardware installato sul computer, come la quantità di RAM e le dimensioni del disco rigido.
- Modificare le informazioni di configurazione del sistema.
- Impostare o modificare un'opzione selezionabile dall'utente, ad esempio la password utente, il tipo di disco rigido installato, abilitare o disabilitare le periferiche di base.

## Accesso al programma di installazione del BIOS

### Informazioni su questa attività

Accendere (o riavviare) il computer e premere immediatamente F2.

## Tasti di navigazione

**N.B.:** Per la maggior parte delle opzioni di configurazione del sistema, le modifiche effettuate sono registrate ma non hanno effetto fino al riavvio del computer.

**Tabella 3. Tasti di navigazione**

Tasti	Navigazione
Freccia SU	Consente di tornare al campo precedente.
Freccia GIÙ	Consente di passare al campo successivo.
Invio	Permette di selezionare un valore nel campo prescelto (se applicabile) o di seguire il link nel campo.
BARRA SPAZIATRICE	Espande o riduce un elenco a discesa, se applicabile.
Scheda	Porta all'area successiva. <b>N.B.:</b> Solo per browser con grafica normale.
Esc	Passare alla pagina precedente finché non viene visualizzata la schermata principale. Premendo ESC nella schermata principale viene visualizzato un messaggio che chiede se si desidera salvare le modifiche prima di riavviare il sistema.

## Boot Sequence

La sequenza di avvio consente di ignorare l'ordine del dispositivo di avvio definito dalle impostazioni del sistema e di eseguire l'avvio direttamente su un dispositivo specifico (ad esempio: un'unità ottica o disco rigido). Durante il POST (Power-on Self Test), quando appare il logo Dell, è possibile:

- Accedere al programma di installazione del sistema premendo il tasto F2
- Attivare il menu di avvio temporaneo premendo il tasto F12

Il menu di avvio temporaneo visualizza i dispositivi da cui è possibile procedere all'avvio, inclusa l'opzione di diagnostica. Le opzioni di avvio sono:

- Unità estraibile (se disponibile)
- Unità STXXXX (se disponibile)
- ⓘ **N.B.:** XXX denota il numero dell'unità SATA.
- Unità ottica (se disponibile)
- Disco rigido SATA (se disponibile)
- Diagnostica

Lo schermo della sequenza di avvio mostra inoltre le opzioni per l'accesso allo schermo della configurazione del sistema.

## Menu di avvio provvisorio

Per entrare nel **Menu di avvio provvisorio**, accendere il computer, quindi premere immediatamente F2.

ⓘ **N.B.:** Si consiglia di arrestare il computer se è acceso.

Il menu di avvio temporaneo visualizza i dispositivi da cui è possibile procedere all'avvio, inclusa l'opzione di diagnostica. Le opzioni di avvio sono:

- Unità estraibile (se disponibile)
- Unità STXXXX (se disponibile)
- ⓘ **N.B.:** XXX denota il numero dell'unità SATA.
- Unità ottica (se disponibile)
- Disco rigido SATA (se disponibile)
- Diagnostica

Lo schermo della sequenza di avvio mostra inoltre le opzioni per l'accesso allo schermo della configurazione del sistema.

## Opzioni di installazione del sistema

ⓘ **N.B.:** A seconda del computer e dei dispositivi installati, gli elementi elencati in questa sezione potrebbero essere visualizzati o meno.

**Tabella 4. Opzioni di installazione del sistema - Menu System information (Informazioni di sistema)**

Panoramica	
<b>Inspiron 7306 2-in-1</b>	
BIOS Version	Visualizza il numero di versione del BIOS.
Codice di matricola	Visualizza il codice di matricola del computer.
Codice asset	Visualizza il codice asset del computer.
Manufacture Date	Visualizza la data di produzione del computer.
Ownership Date	Visualizza la data di proprietà del computer.
Codice di servizio rapido	Visualizza il codice di servizio rapido del computer.
Ownership Tag	Visualizza il tag di proprietà del computer.
Signed Firmware Update	Visualizza se Signed Firmware Update è abilitato. Impostazione predefinita: Enabled (Attivata)
<b>Batteria</b>	
Principale	Visualizza la batteria principale.
Livello della batteria	Visualizza il livello della batteria.



**Tabella 4. Opzioni di installazione del sistema - Menu System information (Informazioni di sistema) (continua)**

<b>Panoramica</b>	
Stato della batteria	Visualizza lo stato della batteria.
Istituzioni sanitarie	Visualizza lo stato della batteria.
Adattatore CA	Visualizza se l'adattatore CA è connesso. Se connesso, visualizza il tipo di adattatore CA.
<b>PROCESSORE</b>	
Tipo di processore	Visualizza il tipo di processore.
Maximum Clock Speed	Visualizza la velocità di clock massima del processore.
Minimum Clock Speed	Visualizza la velocità di clock minima del processore.
Current Clock Speed	Visualizza la velocità di clock attuale del processore.
Core Count	Visualizza il numero di core sul processore.
Processor ID	Visualizza il codice di identificazione del processore.
Processor L2 Cache	Visualizza le dimensioni della memoria cache L2 del processore.
Processor L3 Cache	Visualizza le dimensioni della memoria cache del processore L3.
Microcode Version (versione del microcodice)	Visualizza la versione del microcodice.
Intel Hyper-Threading Capable	Visualizza se il processore supporta la tecnologia Hyper-Threading (HT).
64-Bit Technology	Visualizza se viene utilizzata una tecnologia a 64 bit.
<b>MEMORIA</b>	
Memory Installed	Visualizza la memoria del computer totale installata.
Memory Available	Visualizza la memoria totale disponibile del computer.
Memory Speed	Visualizza la velocità di memoria.
Memory Channel Mode	Visualizza la modalità a canale singolo o doppio.
Memory Technology	Visualizza la tecnologia utilizzata per la memoria.
<b>DISPOSITIVI</b>	
Panel Type	Visualizza il tipo di pannello del computer.
Video Controller	Visualizza le informazioni sulla scheda grafica integrata del computer.
Video Memory	Visualizza le informazioni sulla memoria video del computer.
Wi-Fi Device	Visualizza il dispositivo Wi-Fi installato nel computer.
Native Resolution	Visualizza la risoluzione nativa del computer.
Video BIOS Version	Visualizza la versione del BIOS video utilizzato sul computer.
Audio Controller	Visualizza le informazioni sul controller audio del computer.
Bluetooth Device	Visualizza se un dispositivo Bluetooth è installato nel computer.

**Tabella 5. Opzioni di configurazione di sistema - Opzioni Boot Configuration**

<b>Boot Configuration</b>	
<b>Boot Sequence</b>	
Modalità di avvio: solo UEFI	Visualizza la modalità di avvio del computer.
Boot Sequence	Attiva o disattiva Windows Boot Manager e il disco rigido UEFI. Per impostazione predefinita, Windows Boot Manager è selezionata Per impostazione predefinita, UEFI Hard Drive è selezionata
<b>Avvio sicuro</b>	

**Tabella 5. Opzioni di configurazione di sistema - Opzioni Boot Configuration (continua)**

<b>Boot Configuration</b>	
Enable Secure Boot	Abilita l'avvio protetto utilizzando solo il software di avvio validato. Impostazione predefinita: OFF
Secure Boot Mode	Seleziona la modalità di funzionamento Secure Boot. Consente di passare da Deployed Mode ad Audit Mode e viceversa. Impostazione predefinita: Deployed Mode
<b>Expert Key Management</b>	
Enable Custom Mode	Permette di modificare i database delle chiavi di protezione PK, KEK, db e dbx.
Custom Mode Key Management	Consente di selezionare il database delle chiavi.

**Tabella 6. Opzioni di configurazione di sistema - Menu Integrated Devices**

<b>Dispositivi integrati</b>	
<b>Date/Time</b>	
Data	Visualizza la data corrente nel formato mm/gg/aaaa. Le modifiche a questa impostazione hanno effetto immediato.
Ora	Imposta l'ora del computer in HH/MM/SS, in formato 24 ore. Il formato è modificabile tra 12 e 24 ore. Le modifiche a questa impostazione hanno effetto immediato.
<b>Fotocamera</b>	
Enable Camera	Abilita o disabilita la fotocamera. L'opzione Enable Camera è selezionata per impostazione predefinita.
<b>Audio</b>	
<b>Enable Audio (Abilita audio)</b>	Attiva o disattiva tutti i controller audio integrati. Impostazione predefinita: ON
Enable Microphone (Abilita microfono)	Abilita o disabilita il microfono. L'opzione Enable Microphone è selezionata per impostazione predefinita.
Enable Internal Speaker	Abilita o disabilita l'altoparlante interno. Per impostazione predefinita, Enable Internal Speaker è selezionata.
<b>USB/Thunderbolt Configuration</b>	
Enable External USB Ports (Abilita le porte USB esterne)	Attiva o disattiva tutte le porte USB esterne in un ambiente del sistema operativo. Per impostazione predefinita, è selezionata l'opzione Enable External USB Ports.
Enable USB Boot Support	Abilita o disabilita l'avvio da un dispositivo di archiviazione di massa USB, ad esempio un disco rigido esterno, un'unità ottica o un'unità USB. Per impostazione predefinita, Enable USB Boot Support è selezionata.
Enable Thunderbolt Boot Support (Abilita supporto di avvio Thunderbolt)	Abilita o disabilita il supporto per l'avvio Thunderbolt Impostazione predefinita: OFF
Abilita o disabilita i moduli di preavvio Thunderbolt (e PCIe dietro TBT)	Abilita o disabilita la connessione di dispositivi PCIe tramite un adattatore Thunderbolt durante il pre-avvio. Impostazione predefinita: OFF

**Tabella 7. Opzioni di configurazione di sistema - Menu Storage**

<b>Storage</b>	
<b>SATA/NVMe Operation</b>	
SATA/NVMe Operation	Configura la modalità di funzionamento del controller del disco di storage integrato. Impostazione predefinita: RAID On. Il dispositivo di storage è configurato per supportare le funzioni RAID. Se questa opzione è abilitata, tutti i dispositivi NVMe e SATA verranno mappati sotto il controller VMD. Per avviare il sistema operativo, è necessario caricare Windows RST (Intel Rapid Restore Technology) o il driver Linux VMD del kernel.
<b>Interfaccia di storage</b>	
Abilitazione delle porte	Abilita o disabilita le varie unità integrate. Impostazione predefinita: ON
<b>SMART Reporting</b>	
Enable SMART Reporting (Abilita creazione di report SMART)	Abilita o disabilita la tecnologia SMART (Self-Monitoring , Analysis, and Reporting Technology). Impostazione predefinita: OFF
<b>Informazioni sull'unità</b>	Visualizza le informazioni di varie unità integrate.

**Tabella 8. Opzioni di installazione del sistema - Menu Display**

<b>Display</b>	
<b>Display Brightness</b>	
Luminosità con alimentazione a batteria	Imposta la luminosità dello schermo quando il computer viene alimentato a batteria. Impostazione predefinita: 50
Luminosità con alimentazione CA	Imposta la luminosità dello schermo quando il computer viene alimentato con l'alimentazione CA. Impostazione predefinita: 100
Full Screen logo	Se l'immagine corrisponde alla risoluzione dello schermo, quando è attivata, viene visualizzato il logo a schermo intero. Impostazione predefinita: OFF

**Tabella 9. Opzioni di installazione del sistema - Menu Connection**

<b>Connessione</b>	
<b>Wireless Device Enable</b>	
WLAN	Abilita o disabilita dispositivi interni WLAN. Per impostazione predefinita, WLAN è selezionata.
Bluetooth	Abilita o disabilita dispositivi interni Bluetooth. Per impostazione predefinita, Bluetooth è selezionata.
<b>Enable UEFI Network Stack</b>	Attiva o disattiva i protocolli di rete UEFI, se sono installati e disponibili. Impostazione predefinita: ON

**Tabella 10. Opzioni di installazione del sistema - Menu Power**

<b>Alimentazione</b>	
<b>Battery Configuration</b>	Consente al computer di funzionare con alimentazione a batteria durante le ore di utilizzo con alimentatore. Utilizzare le opzioni elencate di seguito per evitare l'utilizzo dell'alimentazione CA in determinati momenti di ogni giorno.

**Tabella 10. Opzioni di installazione del sistema - Menu Power (continua)**

**Alimentazione**

**Configurazione avanzata**

Enable Advanced Battery Charge Configuration (Abilita la configurazione di ricarica avanzata della batteria)

Impostazione predefinita: Adaptive (Adattiva). Le impostazioni della batteria sono ottimizzate in modo adattivo in base al modello di utilizzo tipico della batteria.

Abilita la funzione Advanced Battery Charge Configuration dall'inizio della giornata sino a un determinato periodo di lavoro. La carica avanzata della batteria ottimizza la durata della batteria supportandone al contempo l'utilizzo intensivo durante il giorno lavorativo.

Impostazione predefinita: OFF

**Gestione termica**

Abilita le ventole di raffreddamento e la gestione termica del processore per regolare le prestazioni del sistema, il rumore e la temperatura.

Impostazione predefinita: Optimized. Impostazioni standard per ventola di raffreddamento e gestione termica del processore. Questa impostazione è un bilanciamento delle prestazioni, del rumore e della temperatura.

**USB Wake Support**

Wake on Dell USB-C Dock

Consente la connessione di un Dock Dell USB-C per riattivare il computer dalla modalità standby.

Impostazione predefinita: ON

**Block Sleep**

Impedisce al computer di entrare in modalità sospensione (S3) del sistema operativo.

Impostazione predefinita: OFF

**i N.B.:** Se l'opzione è abilitata, il computer non entrerà in modalità di sospensione, Intel Rapid Start sarà disattivato automaticamente, e l'opzione di alimentazione del sistema operativo sarà vuota se è impostata in modalità di sospensione.

**Lid Switch**

Enable Lid Switch

Attiva o disattiva lo switch del coperchio.

Impostazione predefinita: ON

Power On Lid Open

Consente al computer di accendersi ogniqualvolta viene aperto.

Impostazione predefinita: ON

**Intel Speed Shift Technology**

Attiva o disattiva il supporto alla tecnologia Intel Speed Shift. Abilitando questa opzione si consente al sistema operativo di selezionare automaticamente le prestazioni appropriate del processore.

Impostazione predefinita: ON

**Tabella 11. Opzioni di installazione del sistema - Menu Sicurezza**

<b>Sicurezza</b>	
<b>Intel Platform Trust Technology</b>	
Intel Platform Trust Technology On	Abilita o Disabilita la funzionalità Intel Platform Trust Technology (PPT) nel sistema operativo.  Impostazione predefinita: ON
Ignora PPI per i comandi cancellati	Consente di abilitare o disabilitare Trusted Platform Model (TPM) Physical Presence Interface (PPI). Se attivo, il sistema operativo salterà i prompt utente di BIOS Physical Presence Interface (PPI) durante l'emissione del comando Cancella.  Impostazione predefinita: OFF
Clear (Cancella)	Consente o impedisce al computer di cancellare le informazioni del proprietario PTT, e riporta il PTT allo stato predefinito.

**Tabella 11. Opzioni di installazione del sistema - Menu Sicurezza (continua)**

<b>Sicurezza</b>	
	Impostazione predefinita: OFF
<b>SMM Security Mitigation</b>	<p>Abilita o disabilita la protezione UEFI SMM Security Mitigation aggiuntiva.</p> <p>Impostazione predefinita: OFF</p> <p> <b>N.B.:</b> Questa funzione potrebbe causare problemi di compatibilità o perdita di funzionalità con alcuni strumenti e applicazioni legacy.</p>
<b>Data Wipe on Next Boot</b>	<p>Se attivata, il BIOS metterà programmerà, al successivo riavvio, un ciclo di pulizia dei dati per i dispositivi di storage collegati alla scheda di sistema.</p> <p>Impostazione predefinita: OFF</p>
<b>Absolute</b>	<p>Attiva,disattiva o disattiva permanentemente l'interfaccia del modulo BIOS del Absolute Persistence Module Service opzionale di Absolute Software.</p> <p>Impostazione predefinita: Enabled (Attivata)</p>
<b>UEFI Boot Path Security</b>	<p>Determina se il sistema debba richiedere all'utente di immettere la password di amministratore (se impostata) all'avvio di un percorso di avvio UEFI dal menu F12.</p> <p>Predefinita: Always Except Internal HDD.</p>

**Tabella 12. Opzioni di installazione del sistema - Menu Password**

<b>Password</b>	
<b>Admin Password</b>	Consente all'utente di impostare, modificare o eliminare la password amministratore (admin). La password admin abilita una serie di funzionalità di sicurezza
<b>System Password</b>	Consente all'utente di impostare, modificare o eliminare la password di sistema.
<b>Password Configuration</b>	
Upper Case Letter	<p>Applica la limitazione della password per indicare che essa deve contenere almeno una lettera maiuscola.</p> <p>Impostazione predefinita: OFF</p>
Lower Case Letter	<p>Applica la limitazione della password per indicare che essa deve contenere almeno una lettera minuscola.</p> <p>Impostazione predefinita: OFF</p>
Digit	<p>Applica la limitazione della password per indicare che essa deve contenere almeno una cifra.</p> <p>Impostazione predefinita: OFF</p>
Special Character	<p>Applica la limitazione della password per indicare che essa deve contenere almeno un carattere speciale.</p> <p>Impostazione predefinita: OFF</p>
Minimum Characters	<p>Specifica il numero minimo di caratteri consentiti per la password.</p> <p>Impostazione predefinita: 04</p>
<b>Password Bypass</b>	<p>Consente di ignorare i prompt per la password di sistema (Avvio) e quella del disco rigido interno durante un riavvio del sistema.</p> <p>Impostazione predefinita: Disabled (Disattivata)</p>
<b>Password Changes</b>	
Enable Non-Admin Password Changes	<p>Consente o impedisce all'utente a modificare la password di sistema e del disco rigido senza la necessità di password per l'amministratore.</p> <p>Impostazione predefinita: ON</p>

**Tabella 12. Opzioni di installazione del sistema - Menu Password (continua)**

<b>Password</b>	
<b>Admin Setup Lockout</b>	
Enable Admin Setup Lockout (Attiva il blocco configurazione amministratore) (impostazione predefinita)	Consente o impedisce agli utenti di accedere al menu BIOS Setup quando è impostata una password amministratore.  Impostazione predefinita: OFF
<b>Master Password Lockout</b>	
Enable Master Password Lockout (Consenti blocco password master)	Abilita o disabilita il supporto per le password master.  Impostazione predefinita: OFF
	<b>i</b> <b>N.B.:</b> Per poter modificare le impostazioni, è necessario cancellare la password dell'unità del disco rigido.

**Tabella 13. Opzioni di configurazione di sistema - Menu Update Recovery**

<b>Update, Recovery</b>	
<b>UEFI Capsule Firmware Updates</b>	Abilita o disabilita dispositivi interni WLAN/Bluetooth.  Per impostazione predefinita, WLAN è selezionata.  Per impostazione predefinita, Bluetooth è selezionata.
Enable UEFI Capsule Firmware Updates	Abilita o disabilita gli aggiornamenti del BIOS tramite i pacchetti di capsule di aggiornamento del firmware UEFI.  Impostazione predefinita: ON
<b>BIOS Recovery from Hard Drive</b>	Consente al computer di ripristinare da un'immagine BIOS danneggiata, purché la parte di Boot Block sia integra e funzionante.  Impostazione predefinita: ON
	<b>i</b> <b>N.B.:</b> Il ripristino del BIOS è progettato per correggere il blocco BIOS principale e non può funzionare se Boot Block è danneggiato. Inoltre, questa opzione non funzionerà in caso di corruzione CE, corruzione ME o un problema relativo all'hardware. L'immagine di recupero deve trovarsi in una partizione non crittografata sul disco.
<b>BIOS Downgrade</b>	
Allow BIOS Downgrade	Controlla il lampeggiamento del firmware del sistema alle revisioni precedenti.  Impostazione predefinita: ON
<b>SupportAssist OS Recovery</b>	Abilita o disabilita il flusso di avvio per lo strumento di ripristino del sistema operativo SupportAssist OS Recovery, in caso di determinati errori di sistema.  Impostazione predefinita: ON
<b>BIOSConnect</b>	Abilita o disabilita il ripristino del cloud Service OS se il sistema operativo principale non riesce ad eseguire l'avvio entro il numero di errori uguale o maggiore del valore specificato da Dell Auto OS Recovery Threshold e il servizio locale non si avvia o non è installato.  Impostazione predefinita: ON
<b>Dell Auto OS Recovery Threshold</b>	Controlla il flusso automatico di avvio per la console di risoluzione del sistema SupportAssist e per lo strumento di ripristino del sistema operativo Dell.  Impostazione predefinita: 2

**Tabella 14. Opzioni di installazione del sistema - Menu Management**

<b>Gestione dei sistemi</b>	
<b>Codice di matricola</b>	Visualizza il codice di matricola del computer.
<b>Codice asset</b>	Crea un codice asset delle risorse del sistema che può essere utilizzato da un amministratore IT per identificare in modo univoco un particolare sistema. Una volta impostato nel BIOS, il codice asset non può essere modificato.
<b>AC Behavior</b>	
Wake on AC (Attiva in c.a.)	Abilita o disabilita controlli di base quando l'alimentazione CA viene applicata al dispositivo. I controlli includono la determinazione della modalità di impostazione dell'opzione di ripristino CA. Il sistema si avvia se Wake on AC è abilitato, il sistema si spegne, se Wake on AC è disattivato.  Impostazione predefinita: OFF
<b>Auto On Time</b>	Controlla l'accensione automatica del sistema per i giorni e gli orari definiti.  Impostazione predefinita: Disabled (Disattivata)

**Tabella 15. Opzioni di configurazione di sistema - Menu Keyboard**

<b>Tastiera</b>	
<b>Numlock Enable</b> Enable Numlock (Attiva Bloc Num)	Attiva o disattiva NumLock all'avvio del computer.  Impostazione predefinita: ON
<b>Fn Lock Options</b>  Modalità di blocco	Abilita o disabilita la modalità di blocco Fn.  Impostazione predefinita: ON  Controlla il funzionamento dei tasti funzione F1-F12.  Impostazione predefinita: modalità di blocco secondaria
<b>Keyboard Illumination</b>	Consente di modificare le impostazioni di illuminazione della tastiera:  Impostazione predefinita: Bright
<b>Keyboard Backlight Timeout on AC</b>	Questa funzione definisce il valore di timeout per la retroilluminazione della tastiera quando l'adattatore CA è collegato al sistema.  Impostazione predefinita: 1 minuto
<b>Keyboard Backlight Timeout on Battery</b>	Consente di definire il valore di timeout per la retroilluminazione della tastiera quando il sistema è in esecuzione solo con l'alimentazione della batteria.  Impostazione predefinita: 1 minuto

**Tabella 16. Opzioni di configurazione di sistema - Pre-Boot Behavior**

<b>Comportamento di preavvio</b>	
<b>Adapter warnings</b> Enable Adapter Warnings	Attiva o disattiva la visualizzazione nel computer di messaggi di avvertenza quando vengono rilevati alimentatori con capacità di alimentazione troppo ridotta.  Impostazione predefinita: ON
<b>Warnings and Errors</b>	Seleziona un'azione da intraprendere in caso di avviso o errore durante l'avvio.  Impostazione predefinita: Prompt on Warnings and Error Interrompe, richiede e attende l'immissione dell'utente quando vengono rilevati errori o avvisi.  <b>i</b> <b>N.B.:</b> Errori ritenuti critici per il funzionamento dell'hardware del computer, che ne provocano sempre l'arresto.
<b>Avvisi USB-C</b>	Specificare il numero massimo di caratteri consentiti per la password amministratore.

**Tabella 16. Opzioni di configurazione di sistema - Pre-Boot Behavior (continua)**

Comportamento di preavvio	
	Impostazione predefinita: 32
Enable Dock Warning Messages	Abilita o disabilita i messaggi di avvertenza del dock. Impostazione predefinita: ON
<b>Fastboot</b>	Configura la velocità del processo di avvio UEFI. Impostazione predefinita: Thorough (Completa). Esegue l'inizializzazione completa dell'hardware e della configurazione durante l'avvio.
<b>Extend BIOS POST Time</b>	Configura il tempo di caricamento di BIOS POST (Power-On Self-Test ). Impostazione predefinita: 0 secondi

**Tabella 17. Opzioni di installazione del sistema - Menu virtualizzazione**

Virtualizzazione	
<b>Intel Virtualization Technology</b>	
Enable Intel Virtualization Technology (VT)	Consente al computer di eseguire Virtual Machine Monitor (VMM). Impostazione predefinita: ON
<b>VT for Direct I/O</b>	
Enable Intel VT for Direct I/O	Consente al computer di eseguire Virtualization Technology for Direct I/O (VT-d). VT-d è un metodo Intel che fornisce la virtualizzazione per la mappa della memoria I/O. Impostazione predefinita: ON

**Tabella 18. Opzioni di installazione del sistema - Menu Performance**

Prestazioni	
<b>Multi Core Support</b>	
Active Cores	Modifica il numero di core CPU disponibili per il sistema operativo. Il valore predefinito è impostato sul numero massimo di core. Impostazione predefinita: All Cores
<b>Intel SpeedStep</b>	
Enable Intel Virtualization Technology (Abilita tecnologia Intel Virtualization).	Consente di abilitare o disabilitare la tecnologia Intel SpeedStep per regolare dinamicamente la tensione del processore e la frequenza del core, riducendo il consumo medio di energia e la produzione di calore. Impostazione predefinita: ON
<b>C-State Control</b>	
Enable C-State Control	Attiva o disattiva la capacità della CPU di entrare e uscire da stati a basso consumo. Impostazione predefinita: ON
<b>Intel Turbo Boost Technology</b>	
Enable Intel Turbo Boost Technology	Questa opzione abilita o disabilita la modalità Intel TurboBoost del processore. Se abilitata, consente al driver Intel TurboBoost di aumentare le prestazioni della CPU o del processore grafico. Impostazione predefinita: ON
<b>Intel Hyper-Threading Technology</b>	
Enable Intel Hyper-Threading Technology	Questa opzione abilita o disabilita la modalità Hyper-Threading del processore. Se questa opzione è abilitata, Intel Hyper-Threading aumenta l'efficienza delle risorse del processore quando vengono eseguiti più thread su ciascun core.



**Tabella 18. Opzioni di installazione del sistema - Menu Performance (continua)**

**Prestazioni**

Impostazione predefinita: ON

**Tabella 19. Opzioni di installazione del sistema - Menu System Logs (Log di sistema)**

Log di sistema	
<b>BIOS event Log</b>	
Clear Bios Event Log	Selezionare Keep o Clear BIOS Events. Impostazione predefinita: Keep
<b>Thermal Event Log</b>	
Clear Thermal Event Log	Selezionare Keep o Clear Thermal Events. Impostazione predefinita: Keep
<b>Power Event Log</b>	
Clear POWER Event Log	Selezionare Keep o Clear Power Events. Impostazione predefinita: Keep

## Cancellazione delle impostazioni CMOS

### Informazioni su questa attività

 **ATTENZIONE:** La cancellazione delle impostazioni CMOS reimposterà le impostazioni del BIOS sul computer.

### Procedura

1. Spegnerne il computer.
2. Seguire i passaggi per [rimuovere il coperchio della base](#) .  
 **N.B.:** Accertarsi che il cavo della batteria sia scollegato dalla scheda di sistema.
3. Tenere premuto il pulsante di accensione per 15 secondi per prosciugare l'energia residua.
4. Prima di accendere il computer, seguire la procedura descritta in [Installazione del coperchio della base](#).
5. Accendere il computer.

## Cancellazione delle password del BIOS (configurazione del sistema) e del sistema

### Informazioni su questa attività

Per cancellare le password di sistema o del BIOS, contattare il supporto tecnico Dell come descritto qui: [www.dell.com/contactdell](http://www.dell.com/contactdell).

 **N.B.:** Per informazioni su come reimpostare le password di Windows o delle applicazioni, consultare la documentazione che li accompagna.

# Risoluzione dei problemi

## Diagnostica SupportAssist

### Informazioni su questa attività

La diagnostica SupportAssist (in precedenza nota come diagnostica ePSA) esegue un controllo completo dell'hardware. Integrata nel BIOS, viene avviata dal BIOS internamente. La diagnostica SupportAssist offre una serie di opzioni per determinati dispositivi o gruppi di dispositivi. Consente di:

- Eseguire i test automaticamente oppure in modalità interattiva.
- Ripetere i test.
- Mostrare o salvare i risultati dei test.
- Scorrere i test in modo da familiarizzare con opzioni di test aggiuntive per fornire ulteriori informazioni sui dispositivi.
- Visualizzare i messaggi di stato che informano se i test sono stati completati con successo.
- Visualizzare i messaggi di errore che indicano se sono stati riscontrati problemi durante il test

 **N.B.:** Alcuni test per determinati dispositivi richiedono l'interazione dell'utente. Durante l'esecuzione del test di diagnostica, rimanere al computer.

Per ulteriori informazioni, consultare [Controllo delle prestazioni di sistema al preavvio SupportAssist](#).

## Individuare il codice di matricola o il codice di servizio rapido del computer Dell

Il computer Dell è identificato in modo univoco da un codice di matricola o da un codice di servizio rapido. Per visualizzare le risorse di supporto rilevanti per il computer Dell, si consiglia di immettere il codice di matricola o il codice di servizio rapido in [www.dell.com/support](http://www.dell.com/support).

Per ulteriori informazioni su come trovare il codice di matricola per il computer, consultare [individuare il codice di matricola del notebook Dell](#).

## Indicatori di diagnostica di sistema

### Indicatore di stato della batteria

Indica lo stato dell'alimentazione e della carica della batteria.

**Bianco fisso:** l'adattatore per l'alimentazione è collegato e la batteria ha più del 5% di carica.

**Giallo:** il computer è alimentato a batteria, la cui carica è inferiore al 5%.

### Disattivata

- L'adattatore per l'alimentazione è connesso e la batteria è completamente carica.
- Il computer è alimentato a batteria la cui carica è superiore al 5 %.
- Il computer è in stato di sospensione, ibernazione o spento.

L'indicatore di stato della batteria lampeggia in giallo e vengono emessi dei codici sonori che segnalano la presenza di errori.

Ad esempio, l'indicatore di stato della batteria lampeggia per due volte in arancione, si ferma, lampeggia per tre volte in bianco e si ferma nuovamente. Questa sequenza 2,3 continua fino allo spegnimento del computer, indicando che nessuna memoria o RAM è stata rilevata.

La seguente tabella visualizza le diverse combinazioni di indicatori di stato dell'alimentazione e della batteria e gli eventuali problemi correlati.

**Tabella 20. Codici LED**

<b>Codici degli indicatori di diagnostica</b>	<b>Descrizione del problema</b>
<b>2.1</b>	Errore del processore
<b>2.2</b>	Scheda di sistema: guasto BIOS o ROM (memoria read-only)
<b>2.3</b>	Nessuna memoria o memoria RAM (memoria ad accesso casuale) rilevata
<b>2.4</b>	Guasto a memoria o RAM (memoria ad accesso casuale)
<b>2.5</b>	Memoria installata non valida
<b>2.6</b>	Errore della scheda di sistema/del chipset
<b>2.7</b>	Guasto al display
<b>3.1</b>	errore batteria a bottone
<b>3.2</b>	Guasto al chip/scheda video o PCI
<b>3.3</b>	Immagine di ripristino non trovata
<b>3.4</b>	Immagine di ripristino trovata, ma non valida

**Indicatore di stato della fotocamera:** indica se la fotocamera è in uso.

- Bianco fisso: la fotocamera è in uso.
- Spento: la fotocamera non è in uso.

**Indicatore di stato BLOC MAIUSC:** indica se BLOC MAIUSC è attivato o disattivato.

- Bianco fisso: BLOC MAIUSC attivato.
- Spento: BLOC MAIUSC disattivato.

## Ripristino del sistema operativo

Quando il computer non è in grado di avviare il sistema operativo anche dopo tentativi ripetuti, si avvia automaticamente Dell SupportAssist OS Recovery.

Dell SupportAssist OS Recovery è uno strumento standalone preinstallato su tutti i computer Dell dotati del sistema operativo Windows 10. Il servizio è costituito da strumenti per diagnosticare e risolvere i problemi che possono verificarsi prima che il sistema avvii il sistema operativo. Esso consente di diagnosticare i problemi hardware, riparare il computer, eseguire il backup dei file o ripristinare il computer allo stato di fabbrica.

È anche possibile scaricarlo dal sito web del supporto Dell per risolvere i problemi del computer, in caso non riesca ad avviare il sistema operativo per problemi software e hardware.

Per ulteriori informazioni su Dell SupportAssist OS Recovery, consultare la *Guida per l'utente di Dell SupportAssist OS Recovery* all'indirizzo [www.dell.com/support](http://www.dell.com/support).

## Aggiornamento del BIOS

### Informazioni su questa attività

Potrebbe essere necessario aggiornare il BIOS quando è disponibile un aggiornamento oppure dopo aver ricollocato la scheda di sistema.

Seguire questi passaggi per aggiornare il BIOS:

### Procedura

1. Accendere il computer.
2. Accedere al sito Web [www.dell.com/support](http://www.dell.com/support).
3. Fare clic su **Product support** (Supporto prodotto), immettere il Numero di Servizio del computer e quindi fare clic su **Submit** (Invia).

 **N.B.:** Se non si dispone del Numero di Servizio, utilizzare la funzione di rilevamento automatico o ricercare manualmente il modello del computer.

4. Fare clic su **Drivers & Downloads (Driver e download) Find it myself (Provvederò da solo)**.
5. Selezionare il sistema operativo installato nel computer.
6. Scorrere la pagina fino in fondo ed espandere **BIOS**.
7. Fare clic su **Download (Scarica)** per scaricare l'ultima versione del BIOS del computer.
8. Al termine del download, accedere alla cartella in cui è stato salvato il file di aggiornamento del BIOS.
9. Fare doppio clic sull'icona del file dell'aggiornamento del BIOS e seguire le istruzioni visualizzate.

## Aggiornamento del BIOS (chiavetta USB)

### Procedura

1. Seguire la procedura dal punto 1 al punto 7 in "[Aggiornamento del BIOS](#)" per scaricare la versione più recente del file del programma di installazione del BIOS.
2. Creare un'unità flash USB di avvio. Per ulteriori informazioni, consultare l'articolo della knowledge base [SLN143196](#) all'indirizzo [www.dell.com/support](http://www.dell.com/support).
3. Copiare i file del programma di installazione del BIOS nell'unità USB di avvio.
4. Collegare l'unità USB di avvio per il computer che richiede l'aggiornamento del BIOS.
5. Riavviare il computer e premere **F12** quando viene visualizzato il logo Dell sullo schermo.
6. Avviare l'unità USB dal **Menu di avvio temporaneo**.
7. Digitare il nome del file del programma di installazione del BIOS e premere **Invio**.
8. Viene visualizzata l'**utilità di aggiornamento del BIOS**. Seguire le istruzioni visualizzate per completare il processo di aggiornamento del BIOS.

## Opzioni di supporti di backup e ripristino

Si consiglia di creare un'unità di ripristino per individuare e risolvere i potenziali problemi di Windows. Dell propone varie opzioni di ripristino del sistema operativo Windows sul PC.. Per ulteriori informazioni: Vedere [Opzioni Dell di supporti di backup e ripristino di Windows](#).

## Ciclo di alimentazione Wi-Fi

### Informazioni su questa attività

Se il computer non è in grado di accedere a Internet a causa di problemi alla connettività Wi-Fi, è possibile eseguire una procedura di ciclo di alimentazione Wi-Fi. La procedura seguente fornisce le istruzioni su come eseguire un ciclo di alimentazione Wi-Fi.

 **N.B.:** Alcuni provider offrono un dispositivo modem/router combo.

### Procedura

1. Spegnerne il computer.
2. Spegnerne il modem.
3. Spegnerne il router senza fili.
4. Attendere circa 30 secondi.
5. Accendere il router senza fili.
6. Accendere il modem.
7. Accendere il computer.

# Rilascio dell'energia residua

## Informazioni su questa attività

L'energia residua è l'elettricità statica che rimane nel computer anche dopo averlo spento e aver rimosso la batteria dalla scheda di sistema. La procedura seguente fornisce le istruzioni su come rilasciare eventuale energia residua.

## Procedura



1. Spegner il computer.
2. Seguire i passaggi per [rimuovere il coperchio della base](#) .  
 **N.B.:** Accertarsi che la batteria sia scollegata dalla scheda di sistema.
3. Tenere premuto il pulsante di accensione per 15 secondi per prosciugare l'energia residua.
4. Seguire i passaggi per [installare il coperchio della base](#) .
5. Accendere il computer.

# Come ottenere assistenza e contattare Dell

## Risorse di self-help

È possibile richiedere informazioni e assistenza su prodotti e servizi Dell mediante l'utilizzo delle seguenti risorse self-help:

**Tabella 21. Risorse di self-help**

Risorse di self-help	Posizione delle risorse
Informazioni su prodotti e servizi Dell	<a href="http://www.dell.com">www.dell.com</a>
My Dell	
Suggerimenti	
Contattare il supporto	In Windows Search, digitare Help and Support, quindi premere INVIO.
Guida in linea per il sistema operativo	<a href="http://www.dell.com/support/windows">www.dell.com/support/windows</a> <a href="http://www.dell.com/support/linux">www.dell.com/support/linux</a>
Informazioni su risoluzione dei problemi, manuali utente, istruzioni di impostazione, specifiche del prodotto, blog di assistenza tecnica, driver, aggiornamenti software e così via.	<a href="http://www.dell.com/support">www.dell.com/support</a>
Articoli della Knowledge Base di Dell su una vasta gamma di problematiche relative al computer.	<ol style="list-style-type: none"> <li>1. Accedere al sito Web <a href="http://www.dell.com/support">www.dell.com/support</a>.</li> <li>2. Nella barra dei menu nella parte superiore della pagina di supporto, selezionare <b>supporto &gt; Knowledge base</b>.</li> <li>3. Nel campo Ricerca della pagina Knowledge Base, digitare la parola chiave, l'argomento o il numero del modello, quindi cliccare su o toccare l'icona di ricerca per visualizzare gli articoli correlati.</li> </ol>
Risalire alle seguenti informazioni relative al prodotto: <ul style="list-style-type: none"> <li>● Specifiche del prodotto</li> <li>● Sistema operativo</li> <li>● Installazione e utilizzo del prodotto</li> <li>● Backup dei dati</li> <li>● Diagnostica e risoluzione dei problemi</li> <li>● Ripristino del sistema e delle impostazioni di fabbrica</li> <li>● Informazioni sul BIOS</li> </ul>	Consultare <i>Me and My Dell</i> all'indirizzo Web <a href="http://www.dell.com/support/manuals">www.dell.com/support/manuals</a> . Per individuare l'area <i>Me and My Dell</i> pertinente, identificare il proprio prodotto in uno dei seguenti modi: <ul style="list-style-type: none"> <li>● Selezionare <b>Rileva il PC</b>.</li> <li>● Individuare il prodotto tramite il menu a discesa in <b>View Products</b>.</li> <li>● Immettere il <b>Codice di matricola</b> o l'<b>ID prodotto</b> nella barra di ricerca.</li> </ul>

## Come contattare Dell

Per contattare Dell per problemi relativi a vendita, supporto tecnico o servizio clienti, visitare il sito Web [www.dell.com/contactdell](http://www.dell.com/contactdell).

 **N.B.:** La disponibilità varia in base al Paese/all'area geografica e al prodotto, e alcuni servizi possono non essere disponibili nel proprio Paese/area geografica.

 **N.B.:** Se non si dispone di una connessione Internet attiva, le informazioni di contatto sono indicate sulla fattura di acquisto, sulla distinta di imballaggio, sulla bolla o sul catalogo dei prodotti Dell.