



# Monitor hub USB-C Dell UltraSharp 30 - U3023E

## Guida all'uso



-  **NOTA:** Una **NOTA** segnala informazioni importanti che aiutano a fare un migliore utilizzo del proprio computer.
-  **ATTENZIONE:** La dicitura **ATTENZIONE** indica potenziali danni all'hardware o la perdita dei dati se non si osservano le istruzioni.
-  **AVVERTENZA:** La dicitura **AVVERTENZA** indica potenziali danni materiali, lesioni personali o morte.

**Copyright © 2022 Dell Inc. o relative filiali. Tutti i diritti riservati.** Dell, EMC e altri marchi sono marchi di fabbrica di Dell Inc. o delle sue filiali. Altri marchi potrebbero essere marchi di fabbrica appartenenti ai rispettivi proprietari.

2022 – 01

Rev. A00

# Indice

- Istruzioni per la sicurezza. . . . . 6**
- Informazioni sul monitor . . . . . 7**
  - Contenuti della confezione . . . . . 7
  - Caratteristiche del prodotto. . . . . 8
  - Identificazione delle parti e dei controlli . . . . . 10
    - Vista frontale . . . . . 10
    - Vista posteriore. . . . . 11
    - Vista inferiore. . . . . 12
- Specifiche del monitor. . . . . 14**
  - Specifiche sulla risoluzione . . . . . 16
  - Modalità di visualizzazione predefinite . . . . . 16
  - Modalità MST (Multi-Stream Transport) DP . . . . . 17
  - Modalità MST (Multi-Stream Transport) USB-C . . . . . 17
  - Caratteristiche fisiche . . . . . 19
  - Caratteristiche ambientali . . . . . 20
  - Assegnazione dei pin . . . . . 21
- Plug-and-Play . . . . . 28**
- Qualità del monitor LCD e criteri sui pixel . . . . . 28**
- Indicazioni per la manutenzione. . . . . 29**
  - Danni al monitor dovuti a metodi di pulizia errati . . . . . 29
- Installazione del monitor . . . . . 30**
  - Collegamento del supporto . . . . . 30
  - Uso della funzione di inclinazione, rotazione ed estensione verticale . . . . . 33



Inclinazione, rotazione ed estensione verticale . . . . .	33
Rotazione del display . . . . .	33
Configurazione delle impostazioni di visualizzazione sul computer dopo la rotazione . . . . .	34
Organizzazione dei cavi . . . . .	35
Collegamento del monitor . . . . .	35
Dell Power Button Sync (DPBS) . . . . .	39
Primo collegamento del monitor per DPBS . . . . .	41
Uso della funzione DPBS . . . . .	42
Collegamento del monitor per la funzione USB-C MST (Multi-Stream Transport) . . . . .	44
Collegamento del monitor per USB-C . . . . .	45
Fissaggio del monitor con il blocco Kensington (Optional) . . . . .	47
Rimozione del supporto del monitor . . . . .	48
Installazione su parete (optional) . . . . .	49
<b>Funzionamento del monitor . . . . .</b>	<b>50</b>
Accensione del monitor . . . . .	50
Uso del controllo del joystick . . . . .	50
Utilizzo dell'utilità di avvio del menu . . . . .	51
Tasti del pannello frontale . . . . .	53
Uso del menu principale(OSD) . . . . .	54
Uso della funzione di blocco OSD . . . . .	71
Messaggi di avviso OSD . . . . .	75
Impostazione della risoluzione massima . . . . .	78
Multi-Monitor Sync (MMS) . . . . .	79
Impostazioni OSD da sincronizzare . . . . .	80
Impostazione di Multi-Monitor Sync (MMS) . . . . .	80
<b>Risoluzione dei problemi. . . . .</b>	<b>81</b>
Diagnostica. . . . .	81
Diagnostica integrata . . . . .	82
Problemi comuni . . . . .	83
Problemi specifici del prodotto . . . . .	85
Problemi specifici USB (Universal Serial Bus) . . . . .	91



<b>Appendice</b> . . . . .	<b>92</b>
Dichiarazione FCC (solo Stati Uniti) ed altre informazioni sulle normative . . . . .	92
Contattare Dell. . . . .	92
Database dei prodotti dell'UE per l'etichetta energetica e la scheda informativa del prodotto . . . . .	92



# Istruzioni per la sicurezza

**⚠ AVVERTENZA: L'utilizzo dei controlli, delle regolazioni o delle procedure in modo diverso da quello specificato in questo documento può esporre a scosse elettriche, pericoli elettrici e/o pericoli meccanici.**

- Collocare il monitor su una superficie solida e maneggiarlo con cura. Lo schermo è fragile e può danneggiarsi se lasciato cadere o colpito bruscamente.
- Accertarsi che il monitor abbia valori nominali elettrici tali da funzionare con l'alimentazione CA disponibile nella propria regione geografica.
- Tenere il monitor a temperatura ambiente. Condizioni di freddo o caldo eccessivo possono influire negativamente sul cristallo liquido del display.
- Non sottoporre il monitor a forti vibrazioni o condizioni di forte impatto. Ad esempio, non collocare il monitor all'interno di un bagagliaio.
- Scollegare il monitor se si prevede di non usarlo per un periodo di tempo prolungato.
- Per evitare scosse elettriche, non tentare di rimuovere alcun coperchio o toccare l'interno del monitor.

Fare riferimento al documento Informazioni sulla sicurezza, ambientali e di carattere regolamentare (SERI) in dotazione con il monitor per informazioni sulle istruzioni per la sicurezza.







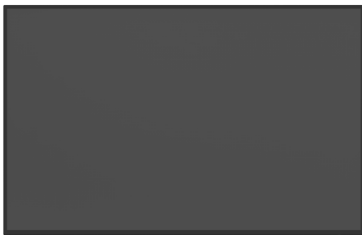

# Informazioni sul monitor

## Contenuti della confezione

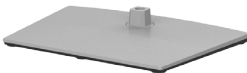
Il monitor è inviato con gli elementi mostrati nella tabella di seguito. Se un componente è mancante, contattare Dell. Per ulteriori informazioni, vedere [Contattare Dell](#).

 **NOTA: Alcuni componenti potrebbero essere accessori optional e potrebbero non essere inviati insieme al monitor. Alcune funzioni potrebbero non essere disponibili in alcuni Paesi.**

	Display
	Supporto
	Base
	Cavo d'alimentazione (varia in base ai paesi)
	Cavo DisplayPort 1.8 M (da DisplayPort a DisplayPort)
	Cavo USB-C Gen2 1.0 M (A a C)
	Cavo USB-C Gen2 PD3.0





- Guida introduttiva
- Informazioni sulla sicurezza, ambientali e di carattere regolamentare
- Report calibrazione di fabbrica

## Caratteristiche del prodotto

Il monitor **Dell UltraSharp U3023E** è dotato di schermo LCD a matrice attiva TFT (Thin-Film Transistor) con retroilluminazione a LED. Le caratteristiche del monitor includono:

- Area visibile dello schermo (misurata diagonalmente) 75,62 cm (30,0 pollici). Risoluzione 2560 x 1600 (16:10) con supporto schermo intero per risoluzioni più basse.
- Ampi angoli di visione con 100% sRGB con un Delta E < 2 medio.
- Capacità di regolazione inclinazione, oscillazione, rotazione ed estensione verticale.
- Supporto piedistallo rimovibile e fori di montaggio VESA™ (Video Electronics Standards Association) da 100 mm che consentono la flessibilità nelle soluzioni di montaggio.
- La mascherina ultra sottile riduce gli spazi in configurazioni con più monitor, permettendo una più facile installazione ed un'esperienza visiva elegante.
- Connettività digitale estesa con DP che consente una compatibilità futura del monitor.
- Singolo USB-C Power Delivery (90W) a notebook compatibili mentre si riceve segnale video.
- Le porte USB-C e RJ45 consentono un'esperienza con cavo singolo e connessione di rete.
- Capacità Plug and Play, se supportata dal computer.
- Menu di regolazione OSD per una facile impostazione ed ottimizzazione dello schermo.
- Blocco alimentazione e tasti OSD.
- Alloggio antifurto.
- ≤ 0,3 W in Modalità Off.
- Supporta modalità di selezione Picture by Picture (PBP).
- Supporta la funzione DSC (Display Stream Compression). DSC raggiunge un rapporto di compressione fino a 1:3 senza perdita visiva.
- Supporta la funzione USB KVM.





- Il monitor è progettato con la funzione Dell Power Button Sync (DPBS) per controllare lo stato di alimentazione del sistema PC dal tasto di alimentazione del monitor.\*
- Il monitor consente a più monitor collegati a catena tramite DisplayPort di sincronizzare un gruppo predefinito di impostazioni OSD in background tramite Multi-Monitor Sync (MMS).
- Premium Panel Exchange per tranquillità.
- Ottimizzare il comfort visivo con uno schermo antiscalfalio riduce al minimo il pericolo di emissione di luce blu.
- Il monitor utilizza il pannello a luce blu bassa e la conformità a TUV Rheinland (soluzione hardware) al modello di ripristino di fabbrica/impostazione dei predefiniti.
- Diminuisce il livello di pericolo di luce blu emessa dallo schermo per rendere la visione più comoda per gli occhi.
- Il monitor adotta la tecnologia antiscalfalio, che cancella lo scalfalio visibile agli occhi, offre un'esperienza visiva confortevole e previene gli utenti che soffrono di affaticamento degli occhi e affaticamento visivo.
- \* Il sistema PC che supporta DPBS si trova nel sito Web di Dell.

**⚠ AVVERTENZA: I possibili effetti a lungo termine dell'emissione di luce blu dal monitor potrebbero causare danni alla vista, compresi affaticamento degli occhi o affaticamento visivo.**



# Identificazione delle parti e dei controlli

## Vista frontale

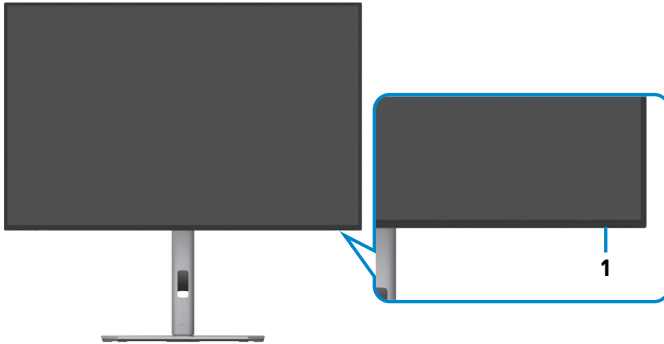

Etichetta	Descrizione	Uso
1	LED indicatore d'alimentazione	La spia bianca fissa indica che il monitor è acceso e funziona normalmente. La spia bianca intermittente indica che il monitor è in modalità Standby.



## Vista posteriore







Etichetta	Descrizione	Uso
1	Fori di montaggio VESA (100 mm x 100 mm - dietro la copertura VESA fissata)	Installare il monitor alla parete utilizzando un apposito kit compatibile VESA (100 mm x 100 mm).
2	Etichetta di conformità	Elenca le approvazioni delle autorità di regolamentazione.
3	Tasto di sblocco del supporto	Libera il supporto dal monitor.
4	Tasto accensione/spegnimento	Per accendere o spegnere il monitor.
5	Joystick	Usare per controllare il menu OSD. Per ulteriori informazioni, vedere <a href="#">Funzionamento del monitor</a> .
6	Indirizzo Mac, codice a barre, numero di serie ed etichetta Codice di servizio	Fare riferimento a questa etichetta quando ci si mette in contatto con il Supporto tecnico Dell. Il codice di servizio è un identificatore alfanumerico univoco che consente ai tecnici Dell di identificare i componenti hardware del computer e accedere alle informazioni di garanzia.
7	Alloggio per la gestione dei cavi	Permette di organizzare i cavi inserendoli attraverso il foro.

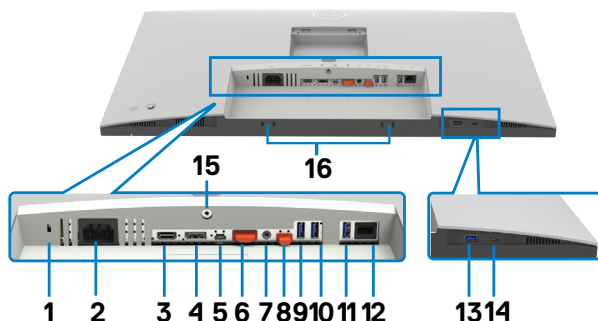









## Vista inferiore



Etichetta	Descrizione	Uso
1	Alloggio antifurto	Fissa il monitor con l'alloggio antifurto (venduto separatamente).
2	 Connettore d'alimentazione	Collegare il cavo di alimentazione.
3	<b>HDMI</b> Porta HDMI	Collegare il computer con il cavo HDMI (Optional).
4	 Connettore DP (ingresso)	Collegare il cavo DP del computer.
5	 Porta USB-C (Video + Dati)	Collegare al computer con il cavo USB-C. La porta USB tipo C offre la velocità di trasferimento più elevata e la modalità alternativa con DP 1,4 supporta la risoluzione massima di 2560 x 1600 a 60 PD 20 V / 4,5 A, 15 V / 3 A , 9 V / 3A, 5 V / 3A. <b>NOTA:</b> USB tipo C non è supportato su versioni Windows precedenti a Windows 10.
6	 Connettore DP (uscita) 	Monitor dotato di uscita DP per MST (Multi-Stream Transport). Per abilitare MST, fare riferimento alle istruzioni della sezione “ <b>Collegamento del monitor per la funzione DP MST</b> ”. <b>NOTA:</b> Rimuovere il tappo in gomma quando si usa il connettore in uscita DP.



7	 Porta uscita linea audio	Collegare gli altoparlanti per la riproduzione audio che arriva dai canali audio USB tipo C o DisplayPort. Supporta solo audio a 2 canali. <b>NOTA:</b> La porta uscita linea audio non supporta le cuffie.
8	 USB tipo C upstream (Solo dati) 	Collegare al computer con il cavo USB (A a C o da C a C). Una volta collegato il cavo, utilizzare i connettori downstream USB del monitor. <b>NOTA:</b> Rimuovere il tappo in gomma quando si usa il connettore in USB-C.
9,10, 11,13	 Super speed USB 10 Gbps (USB 3.2 Gen 2) (4)	Permette di collegare i dispositivi USB. È possibile utilizzare queste porte solo dopo avere collegato il cavo USB (A a C o da C a C) dal computer al monitor. La porta con l'icona batteria  supporta carica batteria Rev. 1,2.
12	 Connettore RJ45	Connettersi a Internet. È possibile navigare su Internet tramite RJ45 solo dopo avere collegato il cavo USB (A a C o da C a C) dal computer al monitor.
14	 Porte downstream USB-C	La porta con l'icona  supporta 5 V/ 3 A. Permette di collegare i dispositivi USB. È possibile utilizzare queste porte solo dopo avere collegato il cavo USB (A a C o da C a C) dal computer al monitor.
15	Blocco supporto	Bloccare il supporto al monitor usando una vite M3 x 6 mm (vite non inclusa).
16	Slot di montaggio per soundbar Dell	Si dissa alla soundbar Dell opzionale (venduta separatamente).



## Specifiche del monitor

Tipo di schermo	Matrice attiva - TFT LCD
Tipo di pannello	Tecnologia IPS (In Plane Switching)
Rapporto proporzioni	16:10
Dimensioni immagine visibile	
Diagonale	75,62 cm (30,0 pollici)
Area attiva	
Orizzontale	641,28 mm (25,25 pollici)
Verticale	400,80 mm (15,78 pollici)
Area	257025,02 mm <sup>2</sup> (398,39 pollici <sup>2</sup> )
Pixel pitch	0,2505 (H) mm x 0,2505 (V) mm
Pixel per pollice (PPI)	101,4
Angolo di visuale	
Orizzontale	178° (tipico)
Verticale	178° (tipico)
Luminosità	350 cd/m <sup>2</sup> (tipico)
Rapporto di contrasto	Da 1000 a 1 (tipico)
Rivestimento dello schermo	Trattamento antiriflesso del rivestimento duro del polarizzatore anteriore (3H)
Retroilluminazione	LED
Tempo di risposta (da grigio a grigio)	5 ms (modalità veloce) 8 ms (Modalità NORMALE)
Profondità colore	1,07 miliardi di colori
Gamma di colori*	100% sRGB 95% DCI-P3
Accuratezza di calibrazione	Delta E < 2 (media)(sRGB)



Connettività	<ul style="list-style-type: none"> <li>· 1 x DP 1,4 (HDCP1,4)</li> <li>· 1 x HDMI1,4 (HDCP1,4)</li> <li>· 1 x USB-C (DP 1,4, PD: 90 W, interruttore a 2/4 lane USB 3.2 Gen2, 10 Gbps) - upstream</li> <li>· 1 x USB-C (USB 3.2 Gen2, 10 Gbps) upstream</li> <li>· 1 x DP (out)</li> <li>· Uscita audio line analogica 2.0 x 1 (jack 3,5 mm)</li> <li>· 3 x downstream USB-A (USB 3.2 Gen2, 10 Gbps)</li> <li>· 1 x RJ45</li> </ul> <p>Accesso rapido:</p> <ul style="list-style-type: none"> <li>· 1 x USB-A (USB 3.2 Gen2, 10 Gbps) downstream carica BC 1.2</li> <li>· 1 x USB-C (USB 3.2 Gen2, 10 Gbps, 15W) downstream</li> </ul>
Larghezza bordo (bordo del monitor su area attiva)	
Parte superiore	7,30 mm
Sinistra/Destra	7,30 mm
Parte inferiore	10,50 mm
Regolabilità	
Supporto regolabile in altezza	150 mm
Inclinazione	Da -5° a 21°
Rotazione	Da -30° a 30°
Perno	Da -90° a 90°
Gestione cavi	Sì
Compatibilità Dell Display Manager (DDM)	Easy Arrange e altre funzioni chiave
Sicurezza	Alloggio antifurto (blocco cavo venduto separatamente)

\*Solo su schermo nativo, nella preimpostazione modalità Pers.



## Specifiche sulla risoluzione

Portata scansione orizzontale	30 kHz - 113 kHz
Portata scansione verticale	56 Hz - 76 Hz
Risoluzione massima preimpostata	2560 x 1600 a 60 Hz
Capacità di visualizzazione video (HDMI)	480i, 480p, 576i, 576p, 720p, 1080i, 1080p
Capacità di visualizzazione video (e modalità DP e USB tipo C Alternate)	480p, 576p, 720p, 1080p

## Modalità di visualizzazione predefinite

Modalità di visualizzazione	Frequenza orizzontale (kHz)	Frequenza verticale (Hz)	Pixel Clock (MHz)	Polarità di sincronia (Orizzontale/Verticale)
VGA, 720 x 400	31,47	70,00	28,32	-/+
VGA, 640 x 480	31,47	60,00	25,18	-/-
VESA, 640 x 480	37,50	75,00	31,50	-/-
VESA, 800 x 600	37,88	60,00	40,00	+/+
VESA, 800 x 600	46,88	75,00	49,50	+/+
VESA, 1024 x 768	48,36	60,00	65,00	-/-
VESA, 1024 x 768	60,02	75,00	78,75	+/+
MAC, 1152 x 864	67,50	75,00	108,00	+/+
VESA, 1280 x 720	45,00	60,00	74,25	+/+
CVT, 1280 x 800	49,70	60,00	83,50	-/+
VESA, 1280 x 1024	64,00	60,00	108,00	+/+
VESA, 1280 x 1024	80,00	75,00	135,00	+/+
VESA, 1600 x 1200	75,00	60,00	162,00	+/+
VESA, 1680 x 1050	65,29	60,00	146,25	-/+
VESA, 1920 x 1080	67,50	60,00	148,50	+/+
CVT, 1920 x 1200	74,04	60,00	154,00	+/-
CVT, 2048 x 1080	26,37	24,00	58,23	+/-
CVT, 2048 x 1080	66,66	60,00	147,18	+/-
CVT, 2560 x 1600-R	98,71	60,00	268,50	+/-





## Modalità MST (Multi-Stream Transport) DP

Monitor sorgente MST	Numero massimo di monitor esterni supportati
	2560 x 1600 a 60 Hz
2560 x 1600 a 60 Hz	2

**NOTA:** Risoluzione esterna massima supportata del monitor solo 2560 x 1600 a 60 Hz.

## Modalità MST (Multi-Stream Transport) USB-C

Info display OSD: Informazioni flusso	Priorità USB-C	Numero massimo di monitor esterni supportati	USB Speed
		2560 x 1600/60 Hz	
5.4Gbps	Velocità dati elevata	0	USB 3.2 Gen2
	Alta risoluzione	1	USB 2.0
8.1Gbps	Velocità dati elevata	0	USB 3.2 Gen2
	Alta risoluzione	2	USB 2.0
8.1Gbps, DSC	Velocità dati elevata	2	USB 3.2 Gen2
	Alta risoluzione	2	USB 2.0



## Specifiche elettriche

Segnali di ingresso video	<ul style="list-style-type: none"> <li>· Segnale video digitale per ciascuna linea differenziale</li> <li>Per linea differenziale con impedenza a 100 ohm</li> <li>· Supporto di ingresso segnale DP/HDMI/USB-C</li> </ul>
Tensione/frequenza/corrente di ingresso	100-240 V CA / 50 o 60 Hz $\pm$ 3 Hz / 2,8 A (max)
Corrente in ingresso	120 V: 42 A (max) 240 V: 80 A (max) La corrente di spunto viene misurata a una temperatura ambiente di 0°C.
Assorbimento energetico	0,2 W (Modalità Off) <sup>1</sup> 0,3 W (Modalità Standby) <sup>1</sup> 26,6 W (Modalità On) <sup>1</sup> 210 W (max) <sup>2</sup> 23,14 W ( $P_{on}$ ) <sup>3</sup> 74,65 W (TEC) <sup>3</sup>

<sup>1</sup> Come definito nelle norme UE 2019/2021 e UE 2019/2013.

<sup>2</sup> Max. impostazione di luminosità e contrasto con la massima potenza di caricamento su tutte le porte USB.

<sup>3</sup>  $P_{on}$ : Consumo energetico della modalità come definito nella versione 8.0 di Energy Star.

TEC: Consumo energetico totale in kWh come definito nella versione 8.0 di Energy Star.

Il presente documento è solo informativo e riporta le prestazioni di laboratorio. Il prodotto può funzionare in modo diverso, a seconda del software, dei componenti e delle periferiche ordinati e non sarà obbligatorio aggiornare tali informazioni. Di conseguenza, il cliente non deve affidarsi a queste informazioni per prendere decisioni in merito alle tolleranze elettriche o altro. Nessuna garanzia di accuratezza o completezza è espressa o implicita.

 **NOTA: Questo monitor è certificato ENERGY STAR.**



Questo prodotto è omologato per il programma ENERGY STAR nelle impostazioni predefinite che possono essere ripristinate con la funzione “Ripristino predefiniti” nel menu OSD. La modifica delle impostazioni predefinite o l’abilitazione di altre funzioni può aumentare l’assorbimento di corrente, che potrebbe superare il limite ENERGY STAR specificato.



## Caratteristiche fisiche

Tipo di connettore	<ul style="list-style-type: none"> <li>• Connettore DP (include ingresso DP e uscita DP)</li> <li>• HDMI Connettore</li> <li>• USB-C Connettore</li> <li>• Uscita audio</li> <li>• Connettore upstream USB-C(USB 3.2 Gen2, 10Gbps)</li> <li>• Connettore porta downstream USB-A(USB 3.2 Gen2, 10Gbps) x 4 (Porta con icona  della batteria che supporta BC 1,2.)</li> <li>• RJ45 Connettore</li> <li>• Connettore porta downstream USB-C(USB 3.2 Gen2, 10Gbps, 15W)</li> </ul>
Tipo di cavo segnale	<p>Cavo da DP a DP 1,8 M</p> <p>Cavo USB 3.2 Gen 2 da A a C da 1,0 M</p> <p>Cavo USB 3.2 Gen 2 da C a C da 1,0 M</p>
Dimensioni (con supporto)	
Altezza (estesa)	622,70 mm (24,52 pollici)
Altezza (compresso)	472,70 mm (18,61 pollici)
Ampiezza	655,90 mm (25,82 pollici)
Profondità	230,00 mm (9,06 pollici)
Dimensioni (senza supporto)	
Altezza	418,60 mm (16,48 pollici)
Ampiezza	655,90 mm (25,82 pollici)
Profondità	53,00 mm (2,09 pollici)
Dimensioni della base	
Altezza (estesa)	483,30 mm (19,03 pollici)
Altezza (compresso)	436,50 mm (17,19 pollici)
Ampiezza	300,00 mm (11,81 pollici)
Profondità	230,00 mm (9,06 pollici)
Peso	
Peso con imballo	15,05 kg (33,18 lb)
Peso con supporto e cavi	11,13 kg (24,54 lb)



Peso senza supporto (considerazioni per montaggio su parete o montaggio VESA - senza cavi)	6,48 kg (14,29 lb)
Peso del supporto	4,28 kg (9,44 lb)

## Caratteristiche ambientali

Standard conforme	
<ul style="list-style-type: none"> <li>• Monitor certificato ENERGY STAR</li> <li>• EPEAT registrato ove applicabile. La registrazione EPEAT varia a seconda del paese. Vedere <a href="https://www.epeat.net">https://www.epeat.net</a> per lo stato della registrazione per ogni paese</li> <li>• TCO Certified &amp; TCO Certified Edge.</li> <li>• Conformità RoHS</li> <li>• Monitor senza BFR/PVC (esclusi i cavi esterni)</li> <li>• Soddisfa i requisiti di corrente di dispersione NFPA 99</li> <li>• Vetro privo di arsenico e pannello privo di mercurio</li> </ul>	
Temperatura	
Funzionamento	Da 0°C a 40°C (da 32°F a 104°F)
Non operativa	Da -20°C a 60°C (da -4°F a 140°F)
Umidità	
Funzionamento	Da 10% a 80% (senza condensa)
Non operativa	Da 5% a 90% (senza condensa)
Altitudine	
Funzionamento	5000 m (16 404 ft) (massimo)
Non operativa	12 192 m (40 000 ft) (massimo)
Dissipazione termica	716.55 BTU all'ora (max) 90.76 BTU all'ora (Modalità On)



## Assegnazione dei pin

### Connettore DP (ingresso)

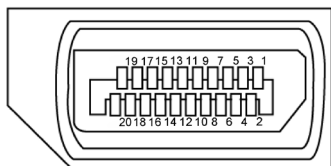

Numero pin	Lato a 20 pin del cavo segnale collegato
1	ML3(n)
2	Massa
3	ML3(p)
4	ML2(n)
5	Massa
6	ML2(p)
7	ML1(n)
8	Massa
9	ML1(p)
10	ML0(n)
11	Massa
12	ML0(p)
13	CONFIG1
14	CONFIG2
15	AUX CH (p)
16	Massa
17	AUX CH (n)
18	Rilevamento Hot Plug
19	Ritorno
20	DP_PWR



## Connettore DP (uscita)

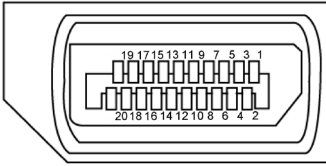

Numero pin	Lato a 20 pin del cavo segnale collegato
1	ML3(p)
2	Massa
3	ML0(n)
4	ML1(p)
5	Massa
6	ML1(n)
7	ML2(p)
8	Massa
9	ML2(n)
10	ML3(p)
11	Massa
12	ML3(n)
13	CONFIG1
14	CONFIG2
15	AUX CH (p)
16	Massa
17	AUX CH (n)
18	Rilevamento Hot Plug
19	Ritorno
20	DP_PWR



## Connettore HDMI

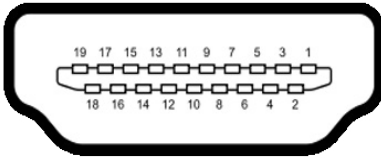

<b>Numero pin</b>	<b>Lato a 19 pin del cavo segnale collegato</b>
1	TMDS DATA 2+
2	TMDS DATA 2 SHIELD
3	TMDS DATA 2-
4	TMDS DATA 1+
5	TMDS DATA 1 SHIELD
6	TMDS DATA 1-
7	TMDS DATA 0+
8	TMDS DATA 0 SHIELD
9	TMDS DATA 0-
10	TMDS CLOCK+
11	TMDS CLOCK SHIELD
12	TMDS CLOCK-
13	CEC
14	Riservato (N.C. sul dispositivo)
15	DDC CLOCK (SCL)
16	DDC DATA (SDA)
17	DDC / CEC Ground
18	+5 V POWER
19	HOT PLUG DETECT



## Connettore USB tipo C

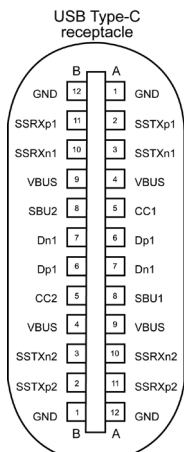

Pin	segnale	Pin	segnale
<b>A1</b>	GND	<b>B12</b>	GND
<b>A2</b>	SSTXp1	<b>B11</b>	SSRXp1
<b>A3</b>	SSTXn1	<b>B10</b>	SSRXn1
<b>A4</b>	VBUS	<b>B9</b>	VBUS
<b>A5</b>	CC1	<b>B8</b>	SBU2
<b>A6</b>	Dp1	<b>B7</b>	Dn1
<b>A7</b>	Dn1	<b>B6</b>	Dp1
<b>A8</b>	SBU1	<b>B5</b>	CC2
<b>A9</b>	VBUS	<b>B4</b>	VBUS
<b>A10</b>	SSRXn2	<b>B3</b>	SSTXn2
<b>A11</b>	SSRXp2	<b>B2</b>	SSTXp2
<b>A12</b>	GND	<b>B1</b>	GND







## Interfaccia USB

Questa sezione offre informazioni sulle porte USB disponibili sul monitor.

 **NOTA: Fino a 2 A su porta downstream USB (porta con l'icona batteria ) con dispositivi conformi a carica batteria 1.2; fino a 0,9 A sulle altre porte downstream USB. Fino a 3 A su porta downstream USB Tipo C (porta con icona ) con dispositivi di conformità 5 V/3 A.**

Il computer dispone delle seguenti porte USB:

- 2 upstream - sul retro.
- 5 downstream - 2 sulla parte inferiore, 3 sul retro.

Porta di ricarica alimentazione - la porta con l'icona della batteria  supporta la ricarica rapida della corrente se il dispositivo è compatibile BC 1.2. La porta downstream USB tipo C con icona  supporta la capacità di carica a corrente rapida se il dispositivo è compatibile con 5V/3A.

 **NOTA: Le porte USB del monitor funzionano solo quando il monitor è acceso o on in modalità standby. On in Standby Mode (Acceso in modalità standby). Se il cavo USB (A a C o da C a C) è collegato, le porte USB possono funzionare normalmente. In caso contrario, seguire l'impostazione del menu OSD Altra carica USB. Se l'impostazione è "On in Standby Mode" (Acceso in modalità standby), la porta USB funziona normalmente, altrimenti la porta USB è disabilitata. Se si spegne e si riaccende il monitor, le periferiche collegate potrebbero impiegare alcuni secondi per riprendere il normale funzionamento.**

### Super speed USB 10 Gbps (USB 3.2 Gen2) Dispositivo

Velocità di trasferimento	Velocità dei dati	Consumo energetico massimo (ogni porta)
super speed+	10 Gbps	4,5 W
super speed	5 Gbps	4,5 W
Hi-Speed*	480 Mbps	2,5 W
Full speed*	12 Mbps	2,5 W

 **NOTA: Velocità del dispositivo quando si seleziona High Resolution (Alta risoluzione).**

### USB 2.0 Dispositivo

Velocità di trasferimento	Velocità dei dati	Consumo energetico massimo (ogni porta)
Hi-Speed	480 Mbps	2,5 W
Massima velocità	12 Mbps	2,5 W
Bassa velocità	1,5 Mbps	2,5 W



## USB 3.2 Gen2 (10Gbps)

### Porta downstream (parte inferiore)

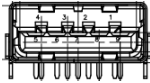

Numero pin	Nome del segnale
<b>1</b>	VBUS
<b>2</b>	D-
<b>3</b>	D+
<b>4</b>	GND
<b>5</b>	StdB_SSTX-
<b>6</b>	StdB_SSTX+
<b>7</b>	GND_DRAIN
<b>8</b>	StdB_SSRX-
<b>9</b>	StdB_SSRX+
<b>Shell</b>	Schermatura

## USB 3.2 Gen2 (10Gbps)

### Porta downstream (retro)



Numero pin	Nome del segnale
<b>1</b>	VBUS
<b>2</b>	D-
<b>3</b>	D+
<b>4</b>	GND
<b>5</b>	StdA_SSRX-
<b>6</b>	StdA_SSRX+
<b>7</b>	GND_DRAIN
<b>8</b>	StdA_SSTX-
<b>9</b>	StdA_SSTX+
<b>Shell</b>	Schermatura

### Porta RJ45 (lato connettore)

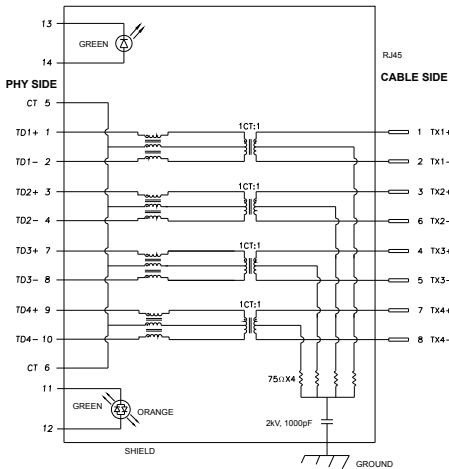

Pin	segnale	Pin	segnale
<b>1</b>	TD1 +	<b>8</b>	TD3 -
<b>2</b>	TD1 -	<b>9</b>	TD4 +
<b>3</b>	TD2 +	<b>10</b>	TD4 -
<b>4</b>	TD2 -	<b>11</b>	GREEN_OR-ANGE
<b>5</b>	CT	<b>12</b>	GREEN_OR-ANGE
<b>6</b>	CT	<b>13</b>	GREEN
<b>7</b>	TD3 +	<b>14</b>	GREEN



## Installazione del driver

Installare il driver del controller Ethernet GBE USB Realtek disponibile per il sistema. È disponibile per il download all'indirizzo <https://www.dell.com/support> nella sezione "Driver e download".

Velocità dei dati di rete (RJ45) tramite USB-C su 1000 Mbps.

**NOTA:** Questa porta LAN è conforme a IEEE 802.3az 1000Base-T, che supporta Pass-thru (MAPT) indirizzo Mac (stampato sull'etichetta del modello), Riattivazione LAN (WOL) dalla modalità Standby (solo S3) e la funzione Avvio UEFI\* PXE [Avvio UEFI PXE non è supportato su PC Dell (ad eccezione di OptiPlex 7090/3090 Ultra Desktop)], queste 3 funzioni dipendono dalle impostazioni BIOS e dalla OS del sistema operativo. La funzionalità potrebbe variare con PC non Dell.

\*UEFI è l'acronimo di Unified Extensible Firmware Interface.

### Stato del LED del connettore RJ45:



LED	Colore	Descrizione
LED destro	Giallo o verde	Indicatore di velocità: <ul style="list-style-type: none"><li>• Giallo On - 1000 Mbps</li><li>• Verde On - 100 Mbps</li><li>• Off - 10 Mbps</li></ul>
LED sinistro	Verde	Indicatore di collegamento/attività: <ul style="list-style-type: none"><li>• Lampeggiante - attività sulla porta.</li><li>• Verde On - il collegamento è stato stabilito.</li><li>• Off - il collegamento non è stato stabilito.</li></ul>

**NOTA:** Il cavo RJ45 è un accessorio standard non incluso nella confezione.



## Plug-and-Play

Il monitor può essere installato su qualsiasi sistema compatibile Plug and Play. Il monitor fornisce automaticamente al computer il proprio EDID (Extended Display Identification Data) utilizzando i protocolli DDC (Display Data Channel) in modo che il computer possa configurare e ottimizzare i parametri del monitor. La maggior parte delle installazioni del monitor è automatica; se desiderato, è possibile selezionare altre impostazioni. Per ulteriori informazioni sulla modifica delle impostazioni del monitor, consultare [Funzionamento del monitor](#).

## Qualità del monitor LCD e criteri sui pixel

Durante la procedura di produzione dei monitor LCD, non è inconsueto che uno o più pixel si blocchino in uno stato immutabile che sono difficili da vedere e non influenzano la qualità di visualizzazione o di usabilità. Per altre informazioni sulla qualità del monitor e sulla Pixel Policy del monitor LCD, vedere le linee guida su:

<https://www.dell.com/pixelguidelines>.





# Indicazioni per la manutenzione

## Danni al monitor dovuti a metodi di pulizia errati

-  **AVVERTENZA:** Prima di pulire monitor, scollegare il cavo di alimentazione del monitor dalla presa elettrica.
-  **ATTENZIONE:** Leggere ed attenersi alle [Istruzioni per la sicurezza](#) prima di pulire il monitor.

Metodi di pulizia non corretti possono causare danni fisici ai monitor Dell. I difetti fisici possono influenzare lo schermo e il corpo del monitor.



Seguire le istruzioni nell'elenco di seguito quando si pulisce il monitor:

- Per pulire il monitor Dell, utilizzare un panno morbido e pulito leggermente inumidito con dell'acqua. Se possibile, utilizzare panni appositi o soluzioni adatte per la pulizia del monitor Dell.
-  **ATTENZIONE:** Non utilizzare detergenti di alcun tipo o altri prodotti chimici come benzene, diluenti, ammoniaca, detergenti abrasivi, alcool o aria compressa.
  - Non spruzzare direttamente la soluzione detergente o l'acqua sulla superficie del monitor. Spruzzando direttamente il liquido sul pannello, questo scenderà fino alla parte inferiore del pannello e corroderà l'elettronica causando danni permanenti. Al contrario, applicare la soluzione o l'acqua a un panno morbido.
-  **NOTA:** L'uso del detergente può causare cambiamenti nell'aspetto del monitor, come lo sbiadimento del colore, la formazione di una pellicola lattiginosa sul monitor, la deformazione, la creazione di tonalità scure non uniformi e la desquamazione della superficie dello schermo.
-  **NOTA:** Monitorare i danni dovuti a metodi di pulizia non corretti e l'uso di benzene, diluente, ammoniaca, detergenti abrasivi, alcol, aria compressa, detergenti di qualsiasi tipo comporterà un danno indotto dal cliente (CID). Il CID non è coperto dalla garanzia Dell standard.



# Installazione del monitor

## Collegamento del supporto

-  **NOTA:** Il supporto e la base sono staccati quando il monitor viene inviato dalla fabbrica.
-  **NOTA:** Le istruzioni che seguono servono solo per collegare il supporto fornito in dotazione al monitor. Se si collega un supporto acquistato da qualsiasi altra fonte, seguire le istruzioni di installazione incluse con il supporto.

### Per collegare il supporto del monitor:

1. Aprire l'aletta anteriore della scatola per ottenere il montante e la base del supporto.



2. Allineare e posizionare il montante del supporto sulla base del supporto.
3. Aprire la maniglia a vite nella parte inferiore della base del supporto e ruotarla in senso orario per fissare il gruppo supporto.



**4.** Chiudere la maniglia a vite.

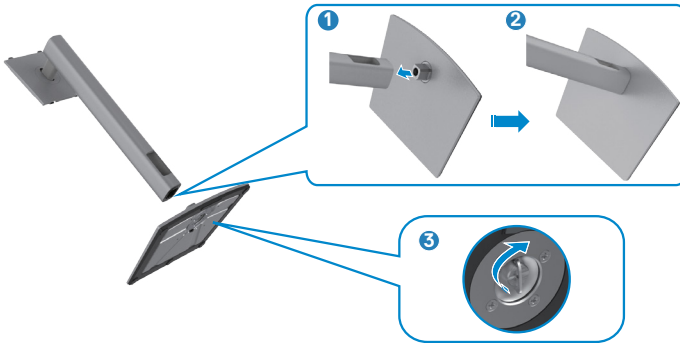

**5.** Aprire il coperchio protettivo sul monitor per accedere alla fessura VESA sul monitor.



**6.** Far scorrere le linguette sul montante del supporto nelle fessure sul coperchio posteriore del display e premere verso il basso il gruppo supporto per farlo scattare in posizione.



7. Afferrare il montante del supporto e sollevare attentamente il monitor, quindi posizionarlo su una superficie piana.



 **NOTA: Tenere saldamente il montante del supporto quando si solleva il monitor per evitare danni accidentali.**

8. Sollevare il coperchio protettivo dal monitor.

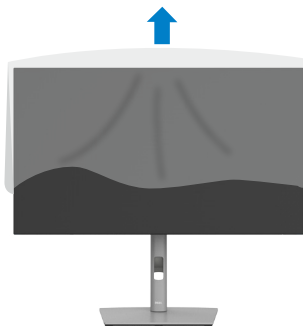



## Uso della funzione di inclinazione, rotazione ed estensione verticale

**NOTA:** Le istruzioni che seguono servono solo per collegare il supporto fornito in dotazione al monitor. Se si collega un supporto acquistato da qualsiasi altra fonte, seguire le istruzioni di installazione incluse con il supporto.

### Inclinazione, rotazione ed estensione verticale

Grazie al supporto, è possibile inclinare il monitor per ottenere l'angolo di visione più confortevole.

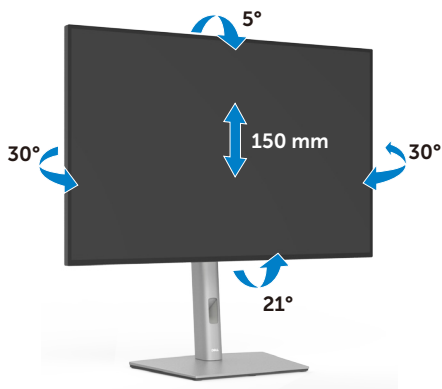



**NOTA:** Il supporto è staccato quando il monitor è inviato dalla fabbrica.

### Rotazione del display

Prima di ruotare il display, estendere il display verticalmente fino alla parte superiore del montante del supporto, quindi inclinare il display all'indietro al massimo per evitare di colpire il bordo inferiore del display.



-  **NOTA:** Per alternare l'impostazione dello schermo sul computer Dell tra orizzontale e verticale quando si ruota lo schermo, scaricare e installare il driver grafico più recente. Per scaricare, visitare il sito web <https://www.dell.com/support/drivers> e cercare il driver appropriato.
-  **NOTA:** Quando il display è in modalità verticale, è possibile che si verifichi un degrado delle prestazioni quando si utilizzano applicazioni ad alta intensità grafica come i giochi 3D.

## Configurazione delle impostazioni di visualizzazione sul computer dopo la rotazione

Dopo aver ruotato lo schermo, completare la procedura indicata di seguito per configurare le impostazioni dello schermo sul computer.

-  **NOTA:** Se si utilizza il monitor con un computer non Dell, visitare il sito web del produttore della scheda grafica o il sito web del produttore del computer per informazioni su come ruotare i contenuti dello schermo.

### Per configurare Display Settings (Impostazioni schermo):

1. Fare clic con il tasto destro del mouse sul **Desktop (Tavolo)** e fare clic su **Properties (Proprietà)**.
  2. Selezionare la scheda **Settings (Impostazioni)** e fare clic su **Advanced (Avanzate)**.
  3. Se si possiede una scheda video AMD, selezionare la scheda **Rotation (Rotazione)** ed impostare la rotazione preferita.
  4. Se si possiede una scheda video **nVidia**, fare clic sulla scheda **nVidia**, nella colonna di sinistra selezionare **NVRotate**, quindi selezionare la rotazione preferita.
  5. Se si possiede una scheda video Intel<sup>®</sup>, selezionare la scheda Intel, fare clic su **Graphic Properties (Proprietà grafica)**, selezionare la scheda **Rotation (Rotazione)**, quindi impostare la rotazione preferita.
-  **NOTA:** Se non si vede l'opzione di rotazione, oppure se non funziona correttamente, andare all'indirizzo <https://www.dell.com/support> e scaricare il driver più recente per la scheda video.



## Organizzazione dei cavi



Dopo avere collegato tutti i cavi necessari al monitor ed al computer (fare riferimento alla sezione **Collegamento del monitor** per il collegamento dei cavi), organizzare tutti i cavi come mostrato sopra.

Se il cavo non è in grado di raggiungere il PC, è possibile collegarsi direttamente al PC senza passare attraverso la fessura sul supporto del monitor.

## Collegamento del monitor

**⚠ AVVERTENZA:** Osservare le **Istruzioni per la sicurezza** prima di iniziare una qualsiasi delle procedure di questa sezione.

### Come si collega il monitor al computer:

1. Spegnerne il computer.
2. Collegare il cavo DisplayPort o USB e il cavo USB tipo C dal monitor al computer.
3. Accendere il monitor.
4. Selezionare la sorgente di ingresso corretta nel menu OSD del monitor, quindi accendere il computer.

**🔑 NOTA:** L'impostazione predefinita di U3023E è DisplayPort 1.4. Una scheda grafica DisplayPort 1.1 potrebbe non visualizzare normalmente. Consultare **“Problemi specifici del prodotto – Nessuna immagine quando si usa la connessione DP sul PC”** per modificare l'impostazione predefinita.



## Collegamento del cavo HDMI (Optional)



## Collegamento del cavo DP



## Collegare il Monitor per la funzione DP Multi-Stream Transport (MST)

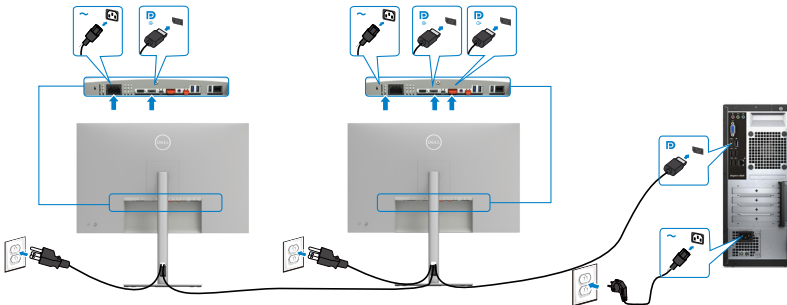

**NOTA:** supporta la funzione DP MST. Per utilizzare questa funzione, la scheda grafica del PC deve disporre di certificazione DP1,2 con opzione MST.

**NOTA:** Rimuovere il tappo in gomma quando si usa il connettore in uscita DP.



## Collegamento del cavo USB-C(A a C)

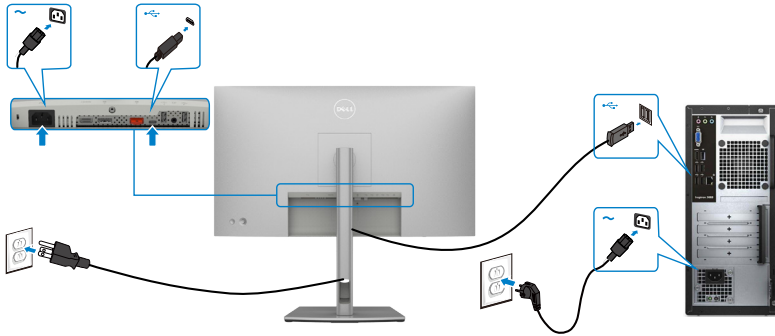

**NOTA:** Questo collegamento è disponibile solo per i dati, senza video. È necessario un altro collegamento video per la visualizzazione.

## Collegamento del cavo USB-C (C a C)



La porta USB tipo C sul monitor:

- Può essere utilizzata alternativamente come USB tipo C, DisplayPort 1.4.
- Supporta profili PD (Power Delivery) USB fino a 90 W.

**NOTA:** Indipendentemente dai requisiti di alimentazione/dal consumo energetico effettivo del laptop o dall'autonomia residua della batteria, il monitor Dell U3023E è progettato per fornire alimentazione fino a 90 W al laptop.

Potenza nominale (su laptop dotati di USB tipo C con PowerDelivery)	Massima potenza di carica
45 W	45 W
65 W	65 W
90 W	90 W
130 W	Non supportato



## Collegare il Monitor per la funzione USB-C Multi-Stream Transport (MST)

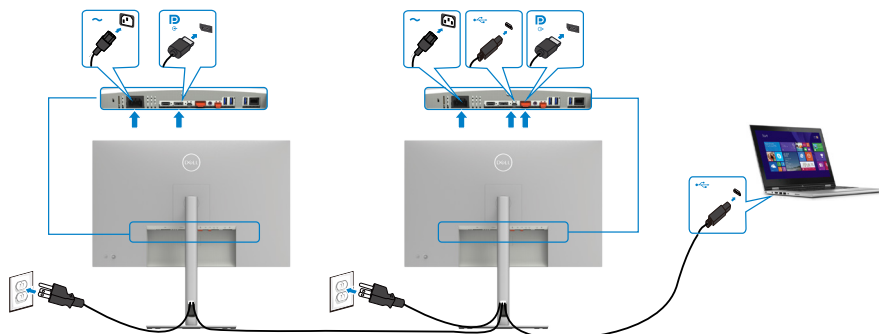

**NOTA:** Il numero massimo di U3023E supportato tramite MST è soggetto alla larghezza di banda della sorgente USB-C. Fare riferimento a **“problemi specifici del prodotto - Nessuna immagine quando si utilizza USB-C MST”**.

**NOTA:** Rimuovere il tappo in gomma quando si usa il connettore in uscita DP.

## Collegamento del monitor per cavo RJ45 (Opzionale)

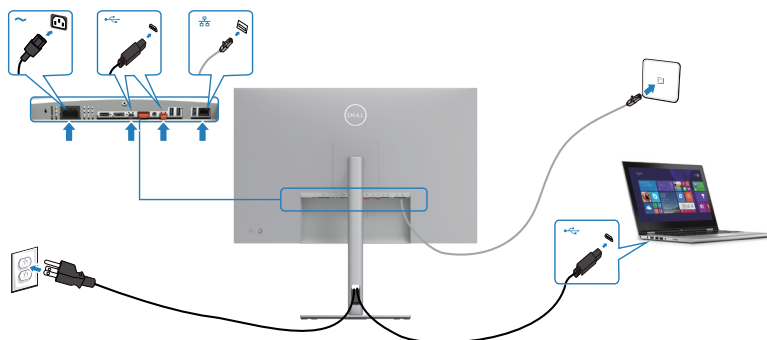

# Dell Power Button Sync (DPBS)

- Il monitor U3023E è progettato con la funzione Dell Power Button Sync (DPBS) per consentire il controllo dello stato di alimentazione del sistema PC dal tasto di alimentazione del monitor. Questa funzione è compatibile con la piattaforma Dell OptiPlex 7090/3090 Ultra ed è supportata solo tramite l'interfaccia USB-C.

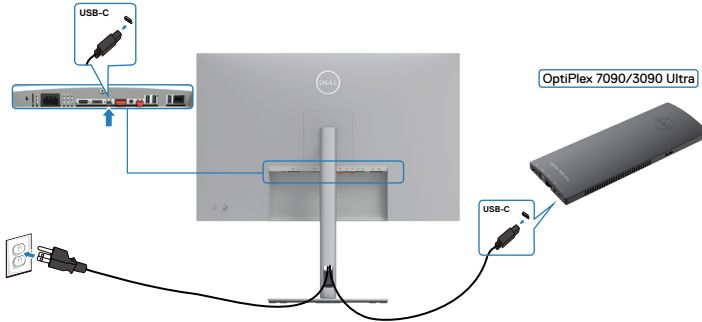

- Per assicurarsi che la funzione DPBS funzioni per la prima volta, è necessario eseguire prima i passaggi seguenti per la piattaforma Dell OptiPlex 7090/3090 Ultra in **Control Panel (Pannello di controllo)**.

**NOTA: DPBS supporta solo la porta con l'icona  .**

## 1. Andare a **Control Panel (Pannello di controllo)**.

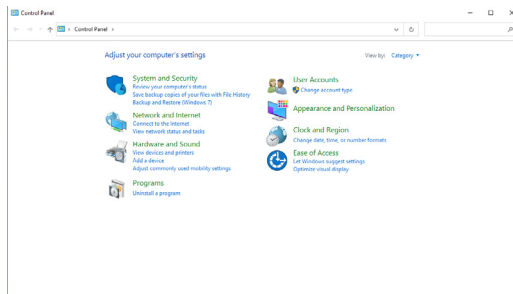

## 2. Selezionare **Hardware and Sound (Hardware e suoni)**, seguito da **Power Options (Opzioni risparmio energia)**.

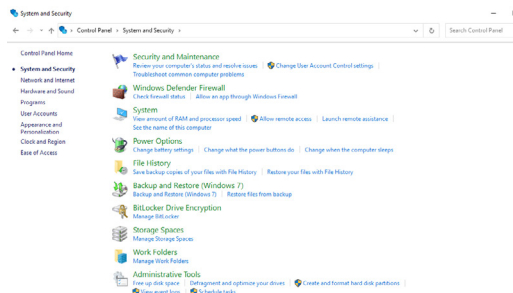

### 3. Andare a **System Settings (Impostazioni di sistema)**

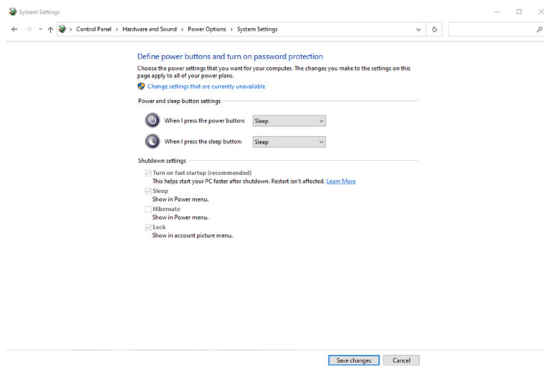

4. Nel menu a discesa di **When I press the power button (Quando viene premuto il pulsante di alimentazione)**, vi sono alcune opzione per la selezione, tra cui **Do nothing/Sleep/Hibernate/Shut down (Non intervenire/Sospensione/Ibernazione/Spegnimento)** ed è possibile selezionare **Sleep/Hibernate/Shut down (Sospensione/Ibernazione/Spegnimento)**.

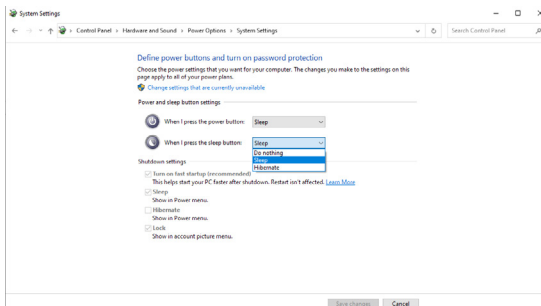
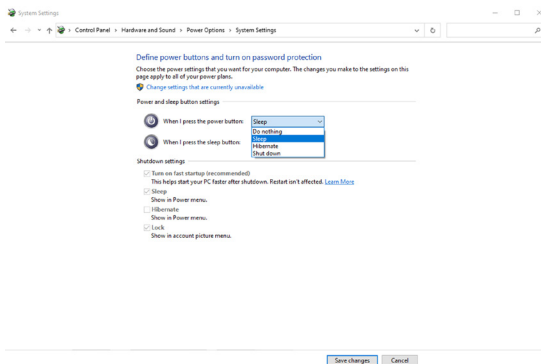



**NOTA:** Non selezionare **Do nothing (Non intervenire)**, altrimenti il tasto di alimentazione del monitor non può effettuare la sincronizzazione con lo stato alimentazione del sistema PC.

### Primo collegamento del monitor per DPBS

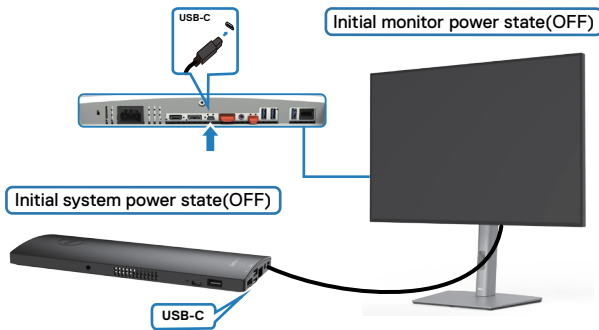

Per la prima impostazione della funzione DPBS, attenersi alle procedure di seguito:

1. Assicurarsi che il PC e il monitor siano spenti.
2. Collegare il cavo USB tipo C dal PC al monitor.
3. Premere il tasto di alimentazione per accendere il monitor.
4. Il monitor e il PC si accendono momentaneamente. Attendere qualche istante (circa 6 secondi) che il PC e il monitor si spengano.
5. Premere il tasto di alimentazione del monitor o il tasto di alimentazione del PC, in modo che il PC e il monitor si accendano. Lo stato di alimentazione del sistema PC è sincronizzato con il tasto di alimentazione del monitor.

**NOTA:** Quando il monitor e il PC sono entrambi in stato di spegnimento per la prima volta, si consiglia di accendere prima il monitor, quindi collegare il cavo USB tipo C dal PC al monitor.

**NOTA:** È possibile accendere la piattaforma OptiPlex 7090/3090 Ultra utilizzando il relativo connettore adattatore CC. In alternativa, è possibile accendere la piattaforma OptiPlex 7090/3090 Ultra utilizzando il cavo USB-C del monitor tramite Power Delivery (PD); impostare USB-C Charging (Carica USB-C) su On in modalità Off.



## Uso della funzione DPBS

Premendo il tasto di alimentazione del monitor o il tasto di alimentazione del PC, lo stato di monitor/PC è il seguente:

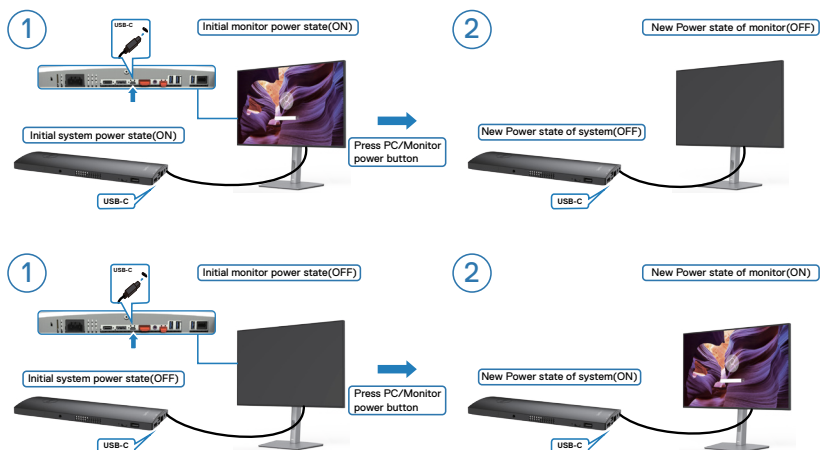

Quando lo stato di alimentazione del monitor e del PC è su ON, mentre si tiene premuto per 4 secondi il tasto di alimentazione del monitor, sullo schermo appare il messaggio che richiede se si desidera spegnere il PC.

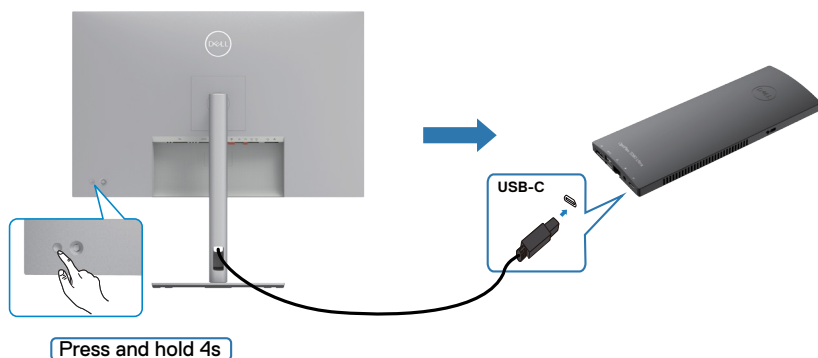

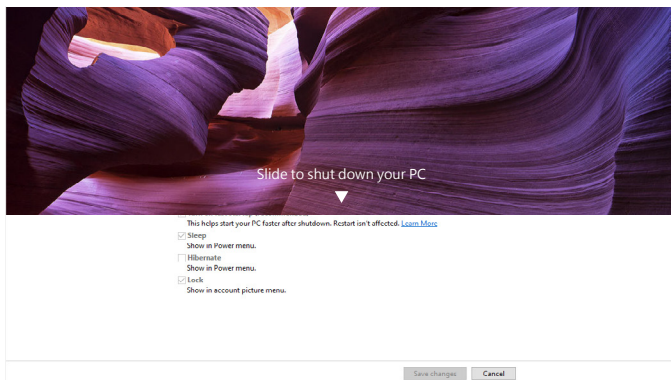

Quando lo stato di alimentazione del monitor e del PC è su ON, mentre **si tiene premuto per 10 secondi il tasto di alimentazione del monitor**, il PC si spegne.

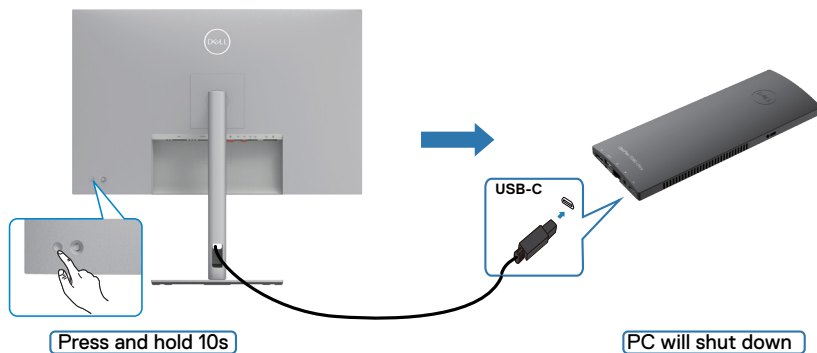

## Collegamento del monitor per la funzione USB-C MST (Multi-Stream Transport)

Un PC è collegato a due monitor in uno stato di alimentazione inizialmente OFF e lo stato di alimentazione del sistema del PC è sincronizzato con il tasto di alimentazione del monitor 1. Quando si preme il tasto di alimentazione del monitor 1 o del PC, il monitor 1 e il PC si accendono. Nel contempo, il monitor 2 rimane spento. È necessario premere manualmente il tasto di alimentazione sul monitor 2 per accenderlo.

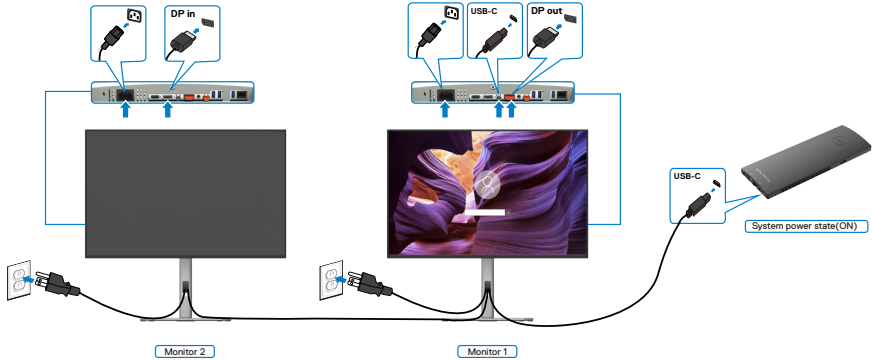

Un PC è collegato a due monitor in uno stato di alimentazione inizialmente ON e lo stato di alimentazione del sistema del PC è sincronizzato con il tasto di alimentazione del monitor 1. Quando si preme il tasto di alimentazione del monitor 1 o del PC, il monitor 1 e il PC si spengono. Nel contempo, il monitor 2 è in modalità Standby. È necessario premere manualmente il tasto di alimentazione sul monitor 2 per spegnerlo.

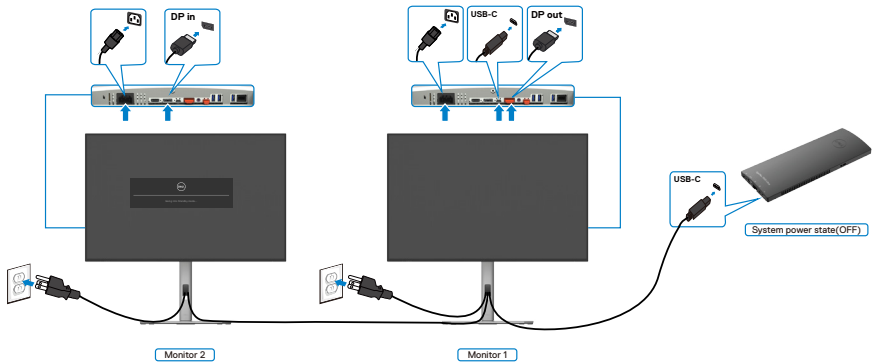

## Collegamento del monitor per USB-C

La piattaforma Dell OptiPlex 7090 Ultra dispone di due porte USB-C, quindi sia lo stato di alimentazione del monitor 1 che quello del monitor 2 possono essere sincronizzati con il PC.

Mentre il PC e due monitor sono in uno stato di alimentazione inizialmente ON, premendo il tasto di alimentazione sul monitor 1 o sul monitor 2, si spengono il PC, il monitor 1 e il monitor 2.

**NOTA: DPBS supporta solo la porta con l'icona  .**

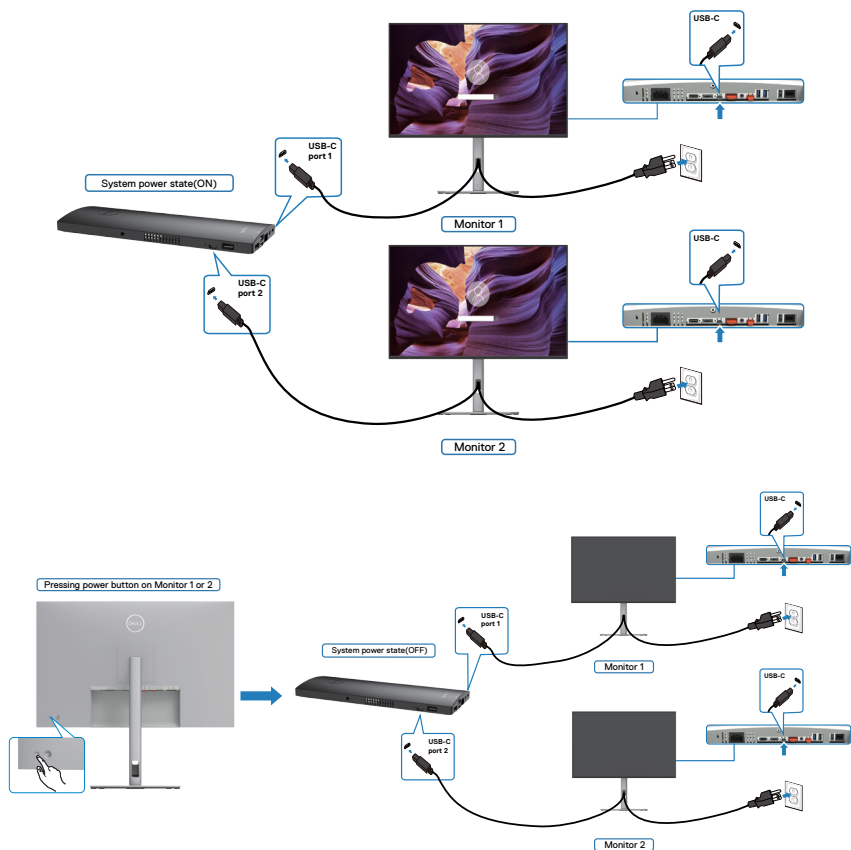

Assicurarsi di impostare **USB-C Charging (Carica USB-C)** su On in modalità Off. Mentre il PC e due monitor sono in uno stato di alimentazione inizialmente OFF, premendo il tasto di alimentazione sul monitor 1 o sul monitor 2, si accendono il PC, il monitor 1 e il monitor 2.

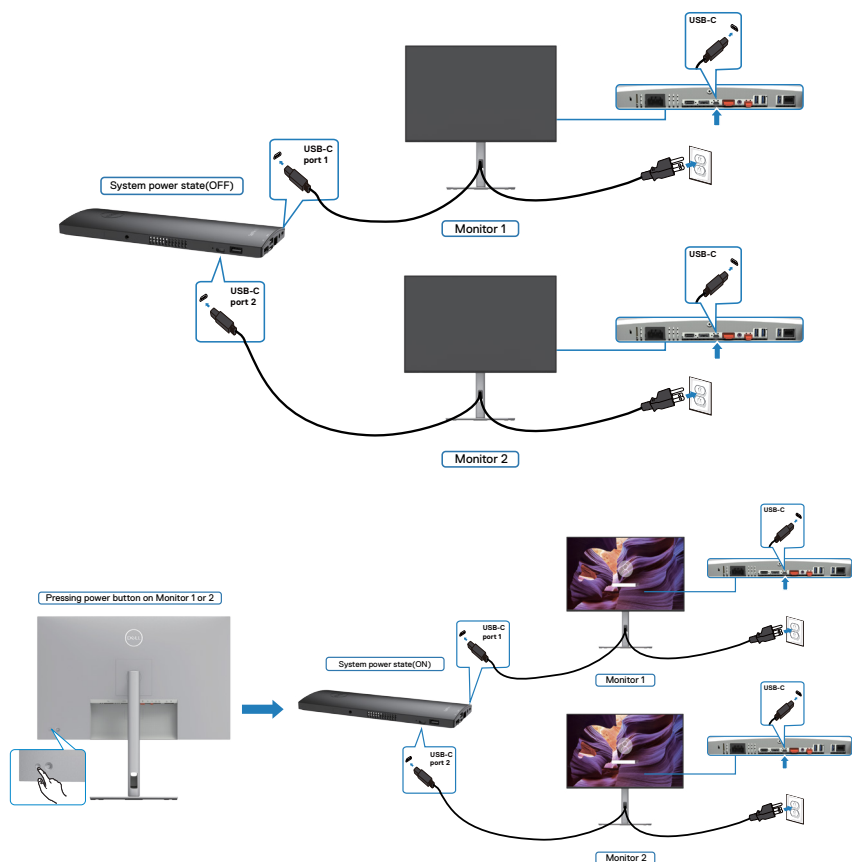

## Fissaggio del monitor con il blocco Kensington (Optional)

L'alloggio antifurto si trova nella parte inferiore del monitor. (Vedere [Alloggio antifurto](#))

Per ulteriori informazioni sull'uso del blocco Kensington (acquistato separatamente), consultare la documentazione fornita con il blocco.

Fissare il monitor ad un tavolo usando il blocco di sicurezza Kensington.

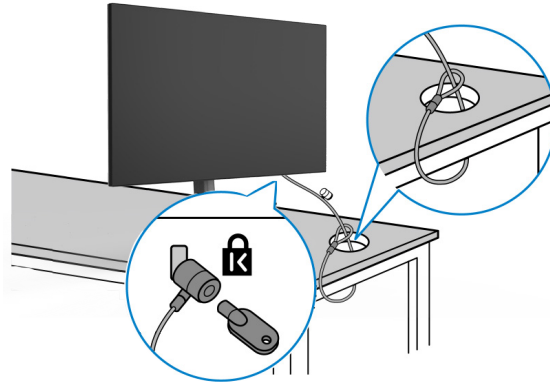

**NOTA:** L'immagine è usata solo a scopo illustrativo. L'aspetto del blocco può essere diverso.



## Rimozione del supporto del monitor

**⚠ ATTENZIONE:** Per impedire di graffiare lo schermo LCD mentre si rimuove il supporto, assicurarsi che il monitor sia collocato su una superficie morbida e pulita.

**📌 NOTA:** Le istruzioni che seguono servono solo per collegare il supporto fornito in dotazione al monitor. Se si collega un supporto acquistato da qualsiasi altra fonte, seguire le istruzioni di installazione incluse con il supporto.

### Per rimuovere il supporto:

1. Collocare il monitor su un panno morbido o su un cuscino.
2. Tenere premuto il tasto di rilascio del supporto.
3. Sollevare ed allontanare il supporto dal monitor.

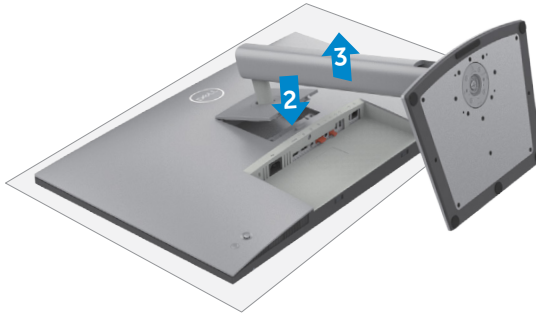



## Installazione su parete (optional)

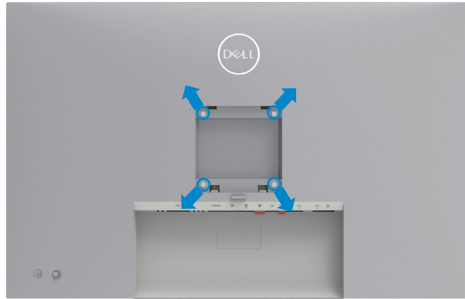

**NOTA: Utilizzare viti M4 x 10 mm per collegare il monitor al kit di installazione a parete.**

Fare riferimento alle istruzioni in dotazione al kit di installazione su parete compatibile VESA.

1. Collocare il monitor su un panno morbido o su un cuscino appoggiato sopra un tavolo piatto e solido.
2. Rimuovere il supporto.
3. Utilizzare un cacciavite a stella per rimuovere le quattro viti che fissano il coperchio di plastica.
4. Fissare al monitor la staffa del kit di installazione a parete.
5. Installare il monitor a parete come indicato nella documentazione fornita con il kit di installazione a parete.

**NOTA: Da usare solo con supporti per installazione a parete omologati UL, CSA o GS con una capacità di peso/carico minima di 25,92 kg (57,14 lb).**



# Funzionamento del monitor

## Accensione del monitor

Premere il tasto  per accendere il monitor.

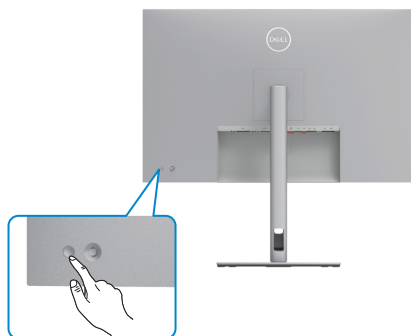

## Uso del controllo del joystick

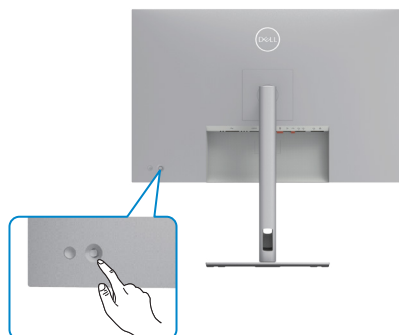

Per modificare le regolazioni OSD utilizzando il controllo del joystick sull'estremità posteriore del monitor, procedere come segue:

1. Premere il joystick per aprire l'utilità di avvio del menu OSD.
2. Spostare il joystick su/giù/a sinistra/a destra per passare tra le opzioni del menu OSD.



## Funzioni del joystick

Funzioni	Descrizione
	Premere il joystick per aprire l'utilità di avvio del menu OSD.
	Per navigazione a destra e sinistra.
	Per navigazione verso l'alto e il basso.



## Utilizzo dell'utilità di avvio del menu

Premere il joystick per aprire l'utilità di avvio del menu OSD.









### utilità di avvio del menu

- Portare il joystick verso l'alto per aprire il menu principale.
- Portare il joystick a sinistra o a destra per selezionare i tasti di scelta rapida desiderati.
- Portare il joystick verso il basso per uscire.



## Dettagli dell'utilità di avvio del menu

La seguente tabella descrive le icone dell'utilità di avvio del menu:

Tasti del pannello posteriore	Descrizione
 <b>Main Menu</b>	Apri il menu OSD. Per ulteriori informazioni, vedere la sezione <b>Utilizzo del menu principale</b> .
 <b>Interruttore USB</b> (Shortcut key 1)	Selezionare per commutare tra sorgenti USB upstream in modalità PBP.
 <b>Input Source (Origine d'input)</b> (Shortcut key 2)	Imposta <b>Input Source (Origine ingresso)</b> .
 <b>Preset modes (Modalità Preimpostate)</b> (Shortcut key 3)	Consente di scegliere da un elenco di <b>Preset color modes (modalità colore predefinite)</b> .
 <b>Brightness/Contrast (Luminosità/Contrasto)</b> (Shortcut key 4)	Per accedere direttamente ai cursori di regolazione <b>Brightness/Contrast (Luminosità/Contrasto)</b> .
 <b>Modalità PIP/PBP</b> (Shortcut key 5)	Usare questo tasto per scegliere da un elenco di <b>PIP/PBP</b> .
 <b>Exit (Esci)</b>	Consente di uscire dal menu principale dell'OSD.



## Tasti del pannello frontale

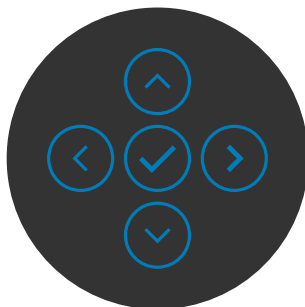

Usare i tasti sulla parte frontale del monitor per regolare le impostazioni dell'immagine.



Tasto del -pannello frontale	Descrizione
1  Up (Su) Down (Giù)	Utilizzare il tasto <b>Su</b> (aumentare) e <b>Giù</b> (diminuire) per regolare le voci del menu OSD.
2  Precedente	Usare il tasto <b>Indietro</b> per andare al menu precedente.
3  Avanti	Utilizzare il tasto <b>Avanti</b> per passare al livello successivo o per selezionare l'opzione.
4  Spunta	Usare il tasto <b>Spunta</b> per confermare la selezione.

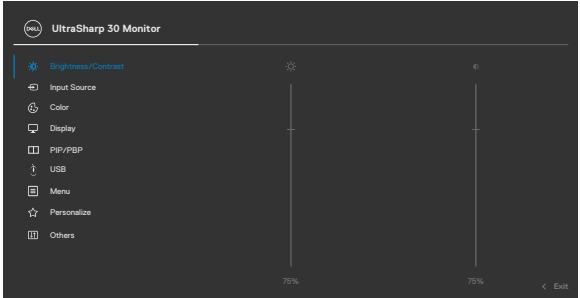

# Uso del menu principale(OSD)

Icona	Menu e menu secondari	Descrizione
	<b>Brightness/ Contrast (Luminosità/ Contrasto)</b>	Attiva la regolazione di Brightness/Contrast (Luminosità/Contrasto).
		
		
<b>Brightness (Luminosità)</b>	Regola il livello di luminosità della retroilluminazione (Gamma: 0 - 100).	
Spostare il joystick verso l'alto per aumentare la luminosità.		
Spostare il joystick verso il basso per diminuire la luminosità.		
<b>Contrast (Contrasto)</b>	Prima regolare <b>Brightness (Luminosità)</b> e poi regolare <b>Contrast (Contrasto)</b> solo se sono necessarie ulteriori regolazioni.	
Spostare il joystick verso l'alto per aumentare il contrasto e spostare il joystick verso il basso per diminuire il contrasto (Gamma: 0 - 100).		
La funzione <b>Contrast (Contrasto)</b> regola il grado di differenza tra le zone chiare e scure sullo schermo del monitor.		



Icona	Menu e menu secondari	Descrizione
	<b>Input Source</b> (Origine ingresso)	Consente di selezionare tra i vari segnali video che possono essere collegati al monitor.
<b>USB-C  90 W</b>	Selezionare l'ingresso <b>USB-C  90 W</b> quando si usa il connettore <b>USB-C  90 W</b> . Premere il tasto del joystick per confermare la selezione.	
<b>DP</b>	Selezionare l'ingresso <b>DP</b> quando si usa il connettore <b>DP (DisplayPort)</b> . Premere il tasto del joystick per confermare la selezione.	
<b>HDMI</b>	Selezionare l'ingresso <b>HDMI</b> quando si utilizza il connettore HDMI. Premere il tasto del joystick per confermare la selezione.	
<b>Auto Select</b> (Selezione automatica)	Consente di eseguire la scansione delle sorgenti di ingresso disponibili. Premere  per selezionare questa funzione.	
<b>Auto Select for USB-C</b> (Automaticky vybrat pro USB-C)	Premere  per selezionare questa funzione: <ul style="list-style-type: none"> <li>♦ <b>Dotázat se na výběr vstupů:</b> vždy zobrazí uživateli zprávu Přepnout na vstup videa USB-C, aby se mohl rozhodnout, zda přepnout nebo ne</li> <li>♦ <b>Ano:</b> Když je připojeno rozhraní USB-C, čítač vždy bez předchozího dotazu přepne na video USB-C.</li> <li>♦ <b>Ne:</b> Čítač automaticky NEPŘEPNE na video USB-C z jiného dostupného vstupu.</li> </ul>	
<b>Rename Inputs</b> (Rinomina ingressi)	Consente di rinominare ingressi.	



## Icona Menu e menu secondari

### Reset Input Source (Ripristina origine ingresso)

## Descrizione

Ripristina sui valori predefiniti tutte le impostazioni del menu **Input Source (Origine ingresso)**.

Premere  per selezionare questa funzione.



### Color (colore)

Regola la modalità di impostazione del colore.

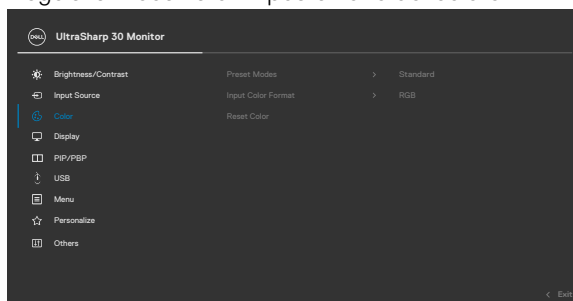

### Preset Modes (Modalità predefinita)

Quando si seleziona **Modalità preimpostate**, è possibile scegliere dall'elenco **Standard, Film, Gioco, Color Temp. (Temp. colore), Color Space (Spazio colore) o Colore personalizzato**.

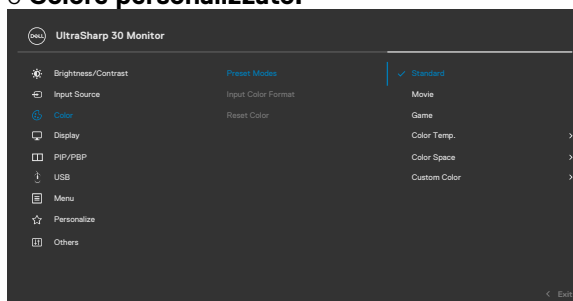

- **Standard:** Impostazione di colore predefinita. Questo monitor utilizza un pannello a luce blu bassa ed è certificato da TUV per ridurre l'emissione di luce blu e creare un'immagine più rilassante e meno stimolante durante la lettura del contenuto sullo schermo.





## Icona Menu e menu secondari

## Descrizione

- **Movie (Film):** Ideale per i film.
- **Game (Giochi):** Ideale per la maggior parte delle applicazioni di gioco.
- **Color Temp. (Temp. colore):** Lo schermo appare più caldo con una tonalità rossa/gialla con dispositivo di scorrimento impostato a 5.000 K o più fredda con una tonalità blu con dispositivo di scorrimento impostato a 10.000 K.
- **Color Space (Spazio colore):** Consente agli utenti di selezionare lo spazio colore: **sRGB, DCI-P3**.
- **Custom Color (Colori personalizzati):** Permette di regolare manualmente le impostazioni di colore. Premere i tasti da destra a sinistra del joystick per regolare i valori di Rosso, Verde e Blu e creare una modalità colore predefinita personalizzata.

## Input Color Format (Formato colore ingresso)

Permette di impostare la modalità di ingresso video su.

- **RGB:** Selezionare questa opzione se il monitor è collegato a un computer o un lettore multimediale che supporta l'uscita RGB.
- **YCbCr:** Selezionare questa opzione del il lettore multimediale che supporta l'uscita YCbCr.

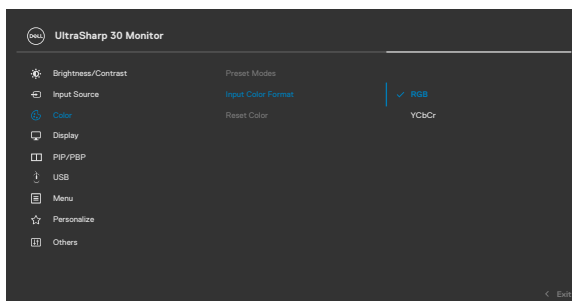





## Hue (Tonalità)

Usare il joystick per regolare la tonalità da 0 a 100.

**NOTA:** La regolazione Tonalità è disponibile solo per la modalità Film e Giochi.

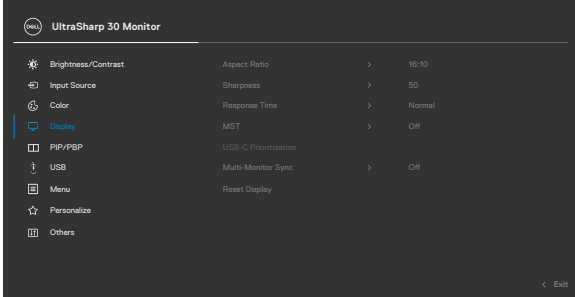

Icona	Menu e menu secondari	Descrizione
	<b>Saturation (Saturazione)</b>	<p>Usare il joystick per regolare la saturazione da 0 a 100.</p> <p><b>NOTA:</b> La regolazione Saturazione è disponibile solo per la modalità Film e Giochi.</p>
	<b>Reset Color (Ripristina colore)</b>	<p>Ripristina le impostazioni predefinite di colore del monitor.</p> <p>Premere  per selezionare questa funzione.</p>
	<b>Display</b>	<p>Usare il menu Display per regolare l'immagine.</p>
		
		
	<b>Aspect Ratio (Rapporto proporzioni)</b>	<p>Regolare il rapporto immagini su <b>16:10, Auto Resize (Ridimensionamento automatico), 4:3, 1:1</b>.</p>
	<b>Sharpness (Nitidezza)</b>	<p>Rende l'immagine più nitida o più delicata.</p> <p>Spostare il joystick verso l'alto e il basso per regolare la nitidezza da "0" a "100".</p>
	<b>Response Time (Tempo di risposta)</b>	<p>Consente di impostare il <b>Tempo di risposta</b> su <b>Normale</b> o <b>Rapido</b>.</p>
	<b>MST</b>	<p>DP Multi Stream Transport, impostare su ON attiva MST (DP out), impostare su OFF disattiva la funzione MST.</p> <p><b>NOTA:</b> Quando si collegano i cavi DP/USB-C upstream e DP downstream, il monitor imposta automaticamente MST = ON. Questa azione viene effettuata una volta dopo Ripristino predefiniti o Ripristino display. Fare riferimento a <b>“Collegare il Monitor per la funzione DP Multi-Stream Transport (MST)”</b>.</p>



Icona	Menu e menu secondari	Descrizione
	<b>USB-C Prioritization (Priorità USB-C)</b>	Consente di specificare la priorità per il trasferimento dei dati ad alta risoluzione (High Resolution (Alta risoluzione)) o alta velocità (High Data Speed (Alta velocità dati)) quando si utilizza la porta USB tipo C/ DisplayPort.
	<b>Multi-Monitor Sync</b>	Multi-Monitor Sync consente a più monitor collegati a catena tramite DisplayPort di sincronizzare un gruppo predefinito di impostazioni OSD in background. Nel menu Display viene creata un'opzione OSD, <b>"Multi-Monitor Sync"</b> , che consente all'utente di abilitare/disabilitare la sincronizzazione.

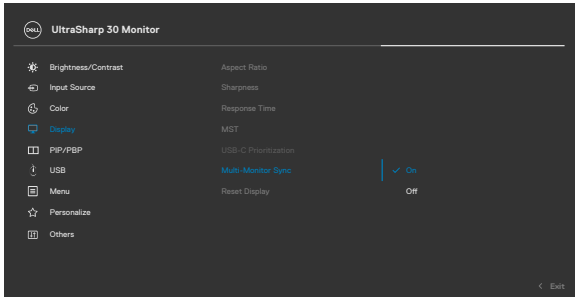

<b>Reset Display (Ripristina display)</b>	Ripristina sui valori predefiniti tutte le impostazioni del menu <b>Display</b> . Premere  per selezionare questa funzione.
---	--



## Icona Menu e menu secondari

## Descrizione



### PIP/PBP

Questa funzione apre una finestra che mostra l'immagine proveniente da un'altra sorgente di ingresso.

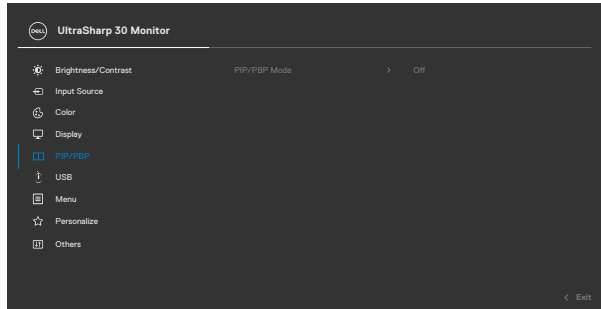

Finestra primaria	Finestra secondaria	
	USB-C	DP
USB-C	✓	✓
DP	✓	✓

**NOTA:** Le immagini in PBP vengono visualizzate al centro dello schermo, non a schermo intero.





**Icona Menu e menu secondari**

**Descrizione**

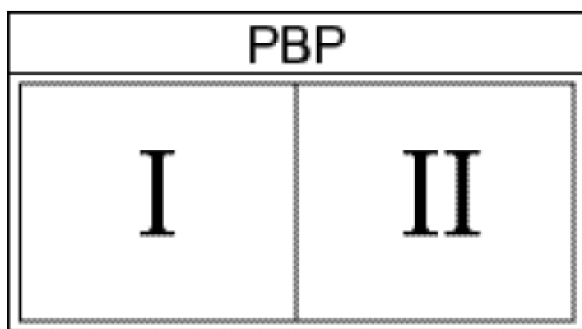
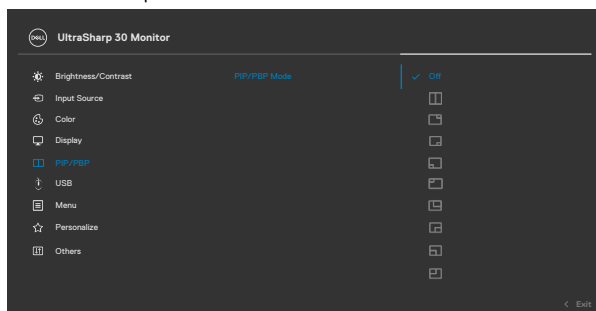

**PIP/PBP Mode (Modalità PIP/PBP)**

Regola la modalità PIP o PBP (Picture by Picture).  
La funzione può essere disabilitata selezionando Off.



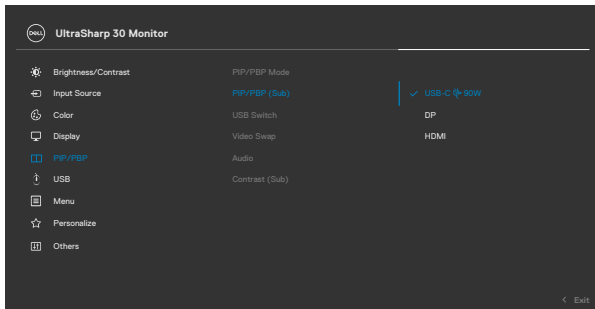

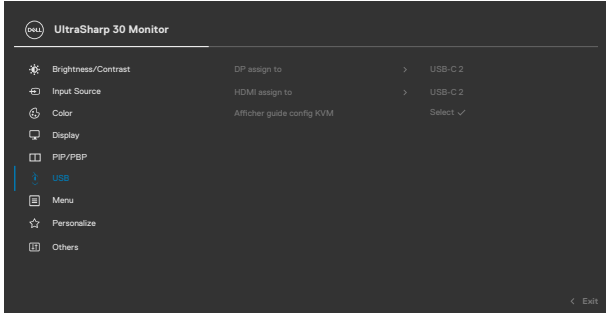
Icona Menu e menu secondari	Descrizione
<b>PIP/PBP (Sub) (PIP/PBP (secondario))</b>	Selezionare tra i segnali video diversi che potrebbero essere collegati al monitor per la finestra secondaria PBP. Premere il tasto  per selezionare il segnale della sorgente della finestra secondaria PBP.
<b>USB Switch (Interruttore USB)</b>	Selezionare per commutare tra sorgenti USB upstream in modalità PBP. Spostare il joystick per passare tra le sorgenti USB upstream in modalità PBP.
<b>Video Swap (Commutazione video)</b>	Selezionare per commutare video tra la finestra principale e la finestra secondaria in modalità PBP. Spostare il joystick per commutare tra la finestra principale e la finestra secondaria.
<b>Audio</b>	Consente di impostare la sorgente audio dalla finestra principale o dalla finestra secondaria.
<b>Contrast (Sub) (Contrasto (secondario))</b>	Regola il livello del contrasto dell'immagine in modalità PBP. Spostare il joystick per aumentare o diminuire il contrasto.



Icona	Menu e menu secondari	Descrizione
	<b>USB</b>	<p>Consente di impostare la porta USB upstream per i segnali di ingresso DP, quindi la porta USB downstream del monitor (Ad esempio, tastiera e mouse) può essere utilizzata dai segnali di ingresso attuali quando si collega un computer a una delle porte upstream.</p> <p>Quando si utilizza una sola porta upstream, la porta upstream collegata è attiva.</p> <div data-bbox="400 373 1006 687" data-label="Image">  </div> <div data-bbox="857 695 945 783" data-label="Image">  </div> <p><b>NOTA:</b> Per evitare danni o perdite di dati, prima di cambiare le porte USB upstream, assicurarsi che NESSUN dispositivo di archiviazione USB sia in uso dal computer collegato alla porta USB upstream del monitor.</p>
<b>Mostra la guida di configurazione KVM</b>	<p>Selezionare questa opzione e seguire i passaggi se si desidera collegare più computer al monitor e utilizzare un'unica configurazione di tastiera e mouse.</p>	

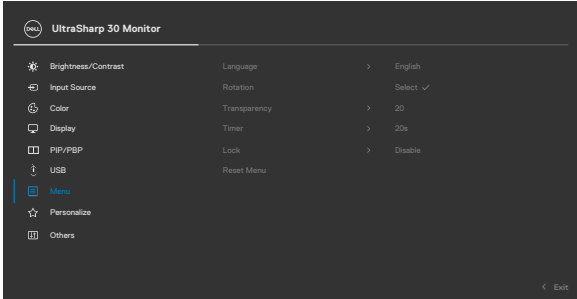

Icona	Menu e menu secondari	Descrizione
	<b>Menu</b>	<p>Selezionare questa opzione per regolare le impostazioni del menu OSD, come la lingua dei menu, la durata di visualizzazione su schermo del menu, e così via.</p>
		
		
<b>Language (Lingua)</b>	<p>Imposta il menu OSD su una delle otto lingue. (Inglese, Spagnolo, Francese, Tedesco, Portoghese brasiliano, Russo, Cinese semplificato o Giapponese)</p>	
<b>Rotation (Rotazione)</b>	<p>Ruota l'OSD di 0/90/270 gradi. È possibile premere il joystick per ruotare ogni volta.</p>	
<b>Transparency (Trasparenza)</b>	<p>Selezionare questa opzione per modificare la trasparenza del menu spostando il joystick verso l'alto o il basso (Gamma: 0 - 100).</p>	
<b>Timer</b>	<p><b>OSD Hold Time (Tempo visualizzazione OSD):</b>          Imposta l'intervallo d'attività del menu OSD dall'ultima pressione di un tasto.          Spostare il joystick per regolare il dispositivo di scorrimento con incrementi di 1 secondo, da 5 a 60 secondi.</p>	





## Icona Menu e menu secondari

### Lock (Blocca)

## Descrizione

Con i tasti di controllo sul monitor bloccati, è possibile impedire alle persone di accedere ai controlli. Inoltre impedisce l'attivazione accidentale nell'installazione affiancata di più monitor.

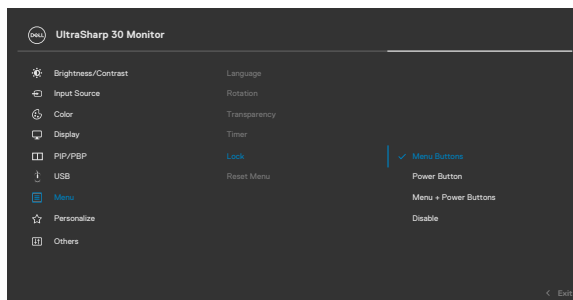

- ♦ **Tasti Menu:** Tramite il menu OSD per bloccare i tasti Menu.
- ♦ **Tasti Alimentazione:** Tramite il menu OSD per bloccare il tasto Alimentazione.
- ♦ **Tasti Menu + Alimentazione:** Tramite il menu OSD per bloccare tutti i tasti Menu e Alimentazione.
- ♦ **Disabilita:** Tenere il joystick a sinistra per 4 secondi.

### Reset Menu (Ripristina menu)

Ripristina sui valori predefiniti tutte le impostazioni del menu **Reset (Ripristina)**.

Premere  per selezionare questa funzione.



## Icona Menu e menu secondari



## Personalize (Personalizza)

## Descrizione

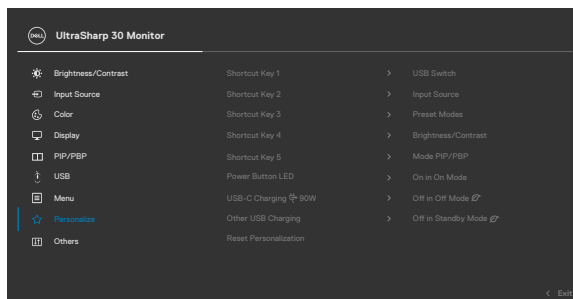

### Shortcut key 1 (Tasto di scelta rapida 1)

### Shortcut key 2 (Tasto di scelta rapida 2)

### Shortcut key 3 (Tasto di scelta rapida 3)

### Shortcut key 4 (Tasto di scelta rapida 4)

### Shortcut key 5 (Tasto di scelta rapida 5)

### Power Button LED (LED tasto di alimentazione)



### USB-C Charging 90W (Carica USB-C - 90 W)

Selezionare tra **Modalità predefinite, Luminosità/Contrasto, Origine ingresso, Rapporto proporzioni, Rotazione, PIP/PBP Mode (Modalità PIP/PBP), USB Switch (Interruttore USB), Video Swap (Commutazione video), Info display** ed impostare come tasto di scelta rapida.

Permette di impostare lo stato della spia d'alimentazione per risparmiare energia.

Permette di abilitare o disabilitare sempre la funzione di carica **USB-C Charging 90 W (Carica USB-C - 90 W)** durante la modalità di spegnimento del monitor.  
**NOTA:** Con questa funzione abilitata, è possibile caricare il notebook o dispositivi mobili tramite il cavo USB-C anche quando il monitor è spento.



Icona	Menu e menu secondari	Descrizione
	<b>Other USB Charging (Altra carica USB)</b>	Permette di abilitare o disabilitare la funzione <b>Other USB Charging (Altra carica USB)</b> durante la modalità Standby del monitor.  <b>NOTA:</b> Con questa funzione abilitata, è possibile caricare il telefono cellulare tramite il cavo USB-A anche quando il monitor è in modalità standby.
	<b>Reset Personalization (Ripristino personalizzazione)</b>	Ripristina sui valori predefiniti tutte le impostazioni del menu <b>Personalize (Personalizza)</b> . Premere  per selezionare questa funzione.
	<b>Others (Altro)</b>	Selezionare questa opzione per regolare le impostazioni OSD, come <b>DDC/CI, LCD Conditioning (Trattamento LCD)</b> , e così via.

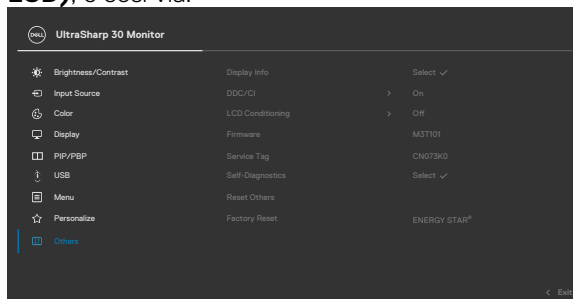

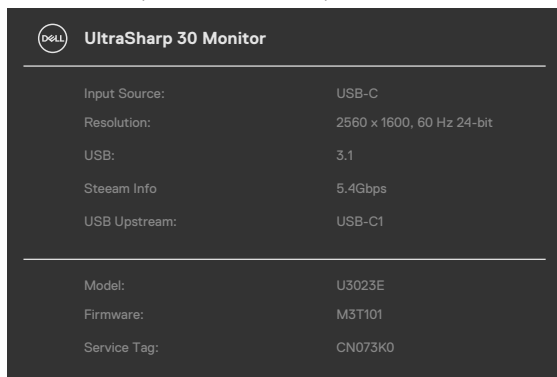

Icona	Menu e menu secondari	Descrizione
	<b>Display Info (Info display)</b>	Visualizza le impostazioni attuali del monitor. Premere  per selezionare questa funzione.

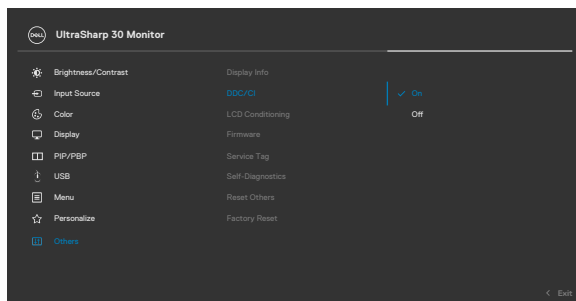

**DDC/CI** (Display Data Channel/Command Interface) consente ai parametri del monitor (luminosità, bilanciamento del colore, eccetera) di essere regolabili tramite il software del PC. La funzione può essere disabilitata selezionando **Off**. Abilitare questa funzione per una migliore esperienza utente e prestazioni ottimali del monitor.

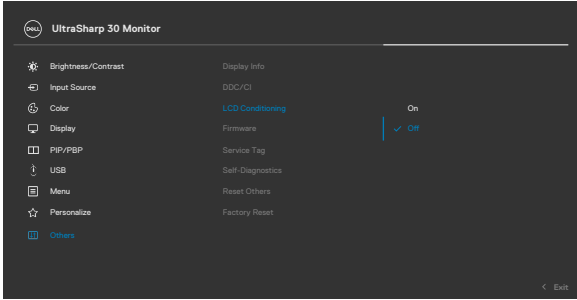
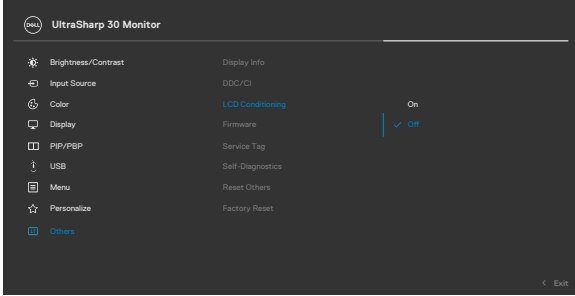

Icona	Menu e menu secondari	Descrizione
LCD conditioning (Trattamento LCD)		<p>Aiuta a ridurre i casi meno gravi di permanenza dell'immagine. In relazione ai gradi di permanenza dell'immagine, il  programma potrebbe impiegare alcuni minuti per avviarsi. Questa funzione si abilita selezionando <b>On</b>.</p>
		
		
	<b>Firmware</b> <b>Service Tag</b> <b>(Codice di servizio)</b>	<p>Visualizza la versione firmware del monitor.</p> <p>Visualizza il codice di servizio. Il codice di servizio è un identificatore alfanumerico univoco che consente a Dell di identificare le specifiche di prodotto e accedere alle informazioni di garanzia.</p> <p><b>NOTA:</b> Il codice di servizio è stampato anche su un'etichetta situata sul retro della copertina.</p>
	<b>Autodiagnostica</b>	<p>Utilizzare questa opzione per eseguire la diagnostica integrata. Consultare <a href="#">Diagnostica integrata</a>.</p>
	<b>Reset Others</b> <b>(Ripristina altri)</b>	<p>Ripristina sui valori predefiniti tutte le impostazioni del menu <b>Others (Altre)</b>.</p> <p>Premere  per selezionare questa funzione.</p>



**Icona Menu e menu secondari**  
**Factory Reset (Ripristino predefiniti)**

**Descrizione**

Ripristina tutte le impostazioni ai valori di fabbrica predefiniti. Queste sono anche le impostazioni per i test ENERGY STAR®.

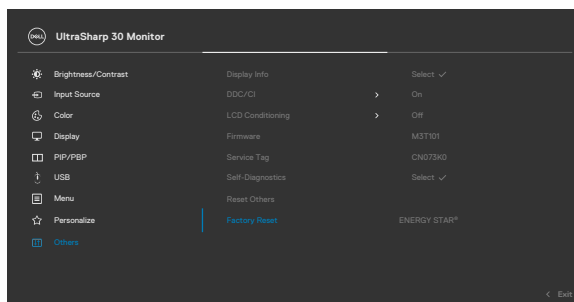

## Uso della funzione di blocco OSD

È possibile bloccare i tasti di controllo sul pannello anteriore per impedire l'accesso al menu OSD e/o al tasto di accensione.

### Utilizzare il menu Blocco per bloccare i tasti.

1. Selezionare una delle seguenti opzioni.

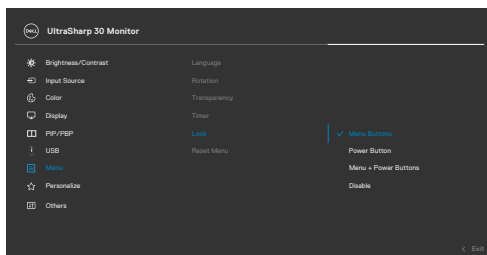

Appare il seguente messaggio.

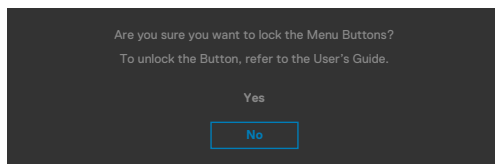

2. Selezionare Sì per bloccare i tasti. Una volta bloccato, premendo qualsiasi pulsante di controllo verrà visualizzata l'icona di blocco 



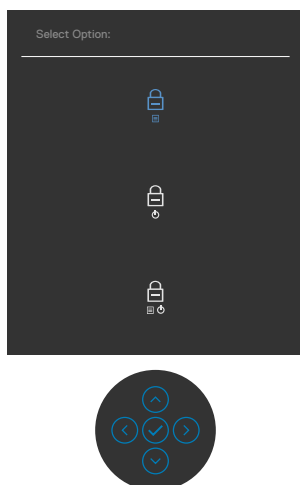

## Utilizzare il joystick per bloccare i tasti.

Direzionando il joystick a sinistra per quattro secondi, sullo schermo viene visualizzato un menu.



Selezionare una delle seguenti opzioni:

Opzioni	Descrizione
<b>1</b>  <b>Blocco tasti Menu</b>	Selezionare questa opzione per bloccare la funzione del menu OSD.
<b>2</b>  <b>Blocco tasto Alimentazione</b>	Selezionare questa opzione per bloccare il tasto di alimentazione. In tal modo non sarà possibile spegnere il monitor tramite il tasto di alimentazione.
<b>3</b>  <b>Blocco tasti Menu e Alimentazione</b>	Utilizzare questa opzione per bloccare lo spegnimento del menu OSD e del tasto di alimentazione.





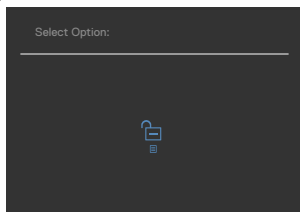

## Per sbloccare i tasti.

Direzionare il joystick a sinistra per quattro secondi, finché sullo schermo non viene visualizzato un menu. La tabella seguente descrive le opzioni per sbloccare i pulsanti di controllo del pannello frontale.



Opzioni	Descrizione
1 	Utilizzare questa opzione per sbloccare la funzione del menu OSD.
<b>Sblocco tasti del menu</b>	
2 	Utilizzare questa opzione per sbloccare il tasto di alimentazione per spegnere il monitor.
<b>Sblocco tasto di alimentazione</b>	
3 	Utilizzare questa opzione per sbloccare il menu OSD e il tasto di alimentazione per spegnere il monitor.
<b>Sblocco tasti del menu e di alimentazione</b>	



## Initial Setup (Imp. iniziale)

Selezionando la voce del menu OSD **Factory Reset (Ripristino predefiniti)** nella funzione Other (Altro), viene visualizzato il seguente messaggio:

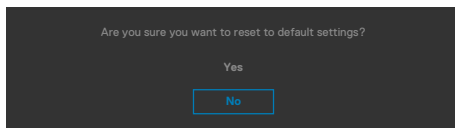

Quando si seleziona “**Si**” per ripristinare le impostazioni predefinite, viene visualizzato il seguente messaggio:

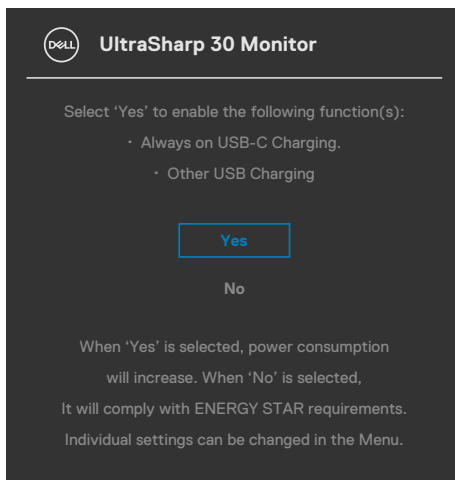

## Messaggi di avviso OSD

Quando il monitor non supporta una particolare modalità di risoluzione, si può vedere il messaggio che segue:

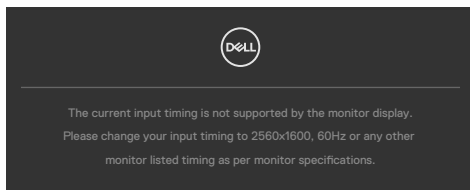

Ciò significa che il monitor non può sincronizzarsi con il segnale che sta ricevendo dal computer. Consultare [Specifiche del monitor](#) per informazioni sulla frequenza orizzontale e verticale consigliata per questo monitor. La modalità raccomandata è **2560 x 1600**.

Prima che la funzione DDC/CI venga disabilitata, viene visualizzato il seguente messaggio.

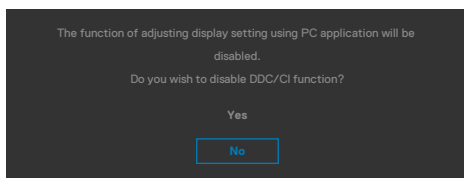

Quando il monitor accede alla modalità di risparmio energetico, appare il messaggio che segue:

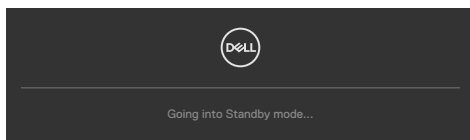

Attivare il computer ed il monitor per accedere al menu [OSD](#).

Se si preme un tasto diverso dal tasto di alimentazione, vengono visualizzati i seguenti messaggi, in base all'ingresso selezionato:

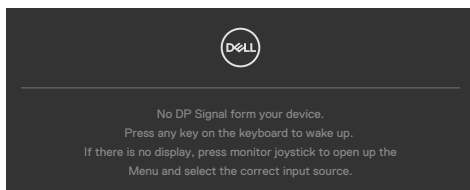

Viene visualizzato un messaggio quando il cavo che supporta la modalità alternativa DP è collegato al monitor nelle seguenti condizioni:

- Quando **Selezione automatica per USB-C** è impostato su Conferma di vari ingressi.
- Quando il cavo USB-C è collegato al monitor.

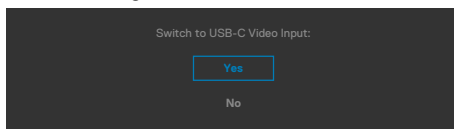

Se il monitor è collegato con due o più porte, quando si seleziona Auto di Input Source (Origine ingresso), passa alla porta successiva con segnale.

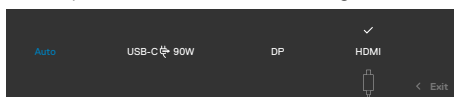

Selezionando le voci dell'OSD di **Spento in modo standby** nella funzione Personalizzazione, appare il seguente messaggio:

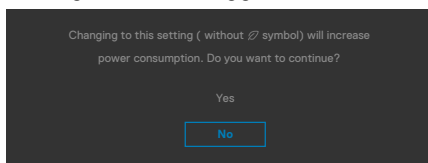

Se si regola il livello di luminosità sopra il livello predefinito oltre il 75%, viene visualizzato il seguente messaggio:

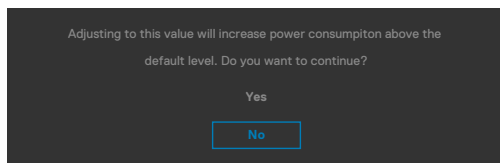

- Quando l'utente seleziona "Sì", il messaggio di alimentazione viene visualizzato una sola volta.
- Quando l'utente seleziona "No", viene nuovamente visualizzato il messaggio di avviso di alimentazione.
- Il messaggio di avviso di alimentazione viene nuovamente visualizzato solo quando l'utente esegue un ripristino delle impostazioni predefinite dal menu OSD.



Se si seleziona l'ingresso DP/ HDMI/USB-C/ e il corrispondente cavo non è collegato, viene visualizzata una finestra di dialogo mobile come quella visualizzata di seguito.

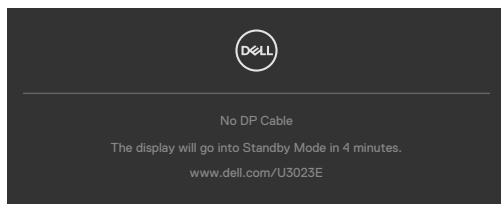

O

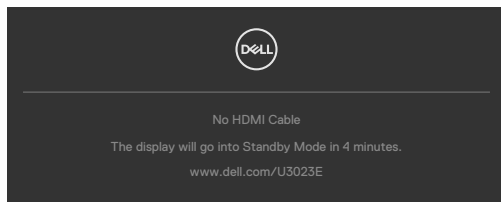

O

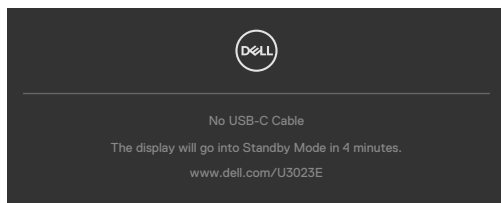

Per ulteriori informazioni, fare riferimento a [Risoluzione dei problemi](#).



## Impostazione della risoluzione massima

Come si imposta la risoluzione massima del monitor:

In Windows 7, Windows 8 o Windows 8.1:

1. Solo per Windows 8 o Windows 8.1, selezionare l'icona Desktop per passare al desktop classico. Per Windows Vista e Windows 7, saltare questo passaggio.
2. Fare clic con il tasto destro del mouse sul desktop e fare clic su **Screen Resolution (Risoluzione schermo)**.
3. Fare clic sull'elenco a discesa **Screen Resolution (Risoluzione schermo)** e selezionare **2560 x 1600**.
4. Fare clic su **OK**.

In Windows 10:

1. Fare clic con il tasto destro del mouse sul desktop e fare clic su **Display Settings (Impostazioni schermo)**.
2. Fare clic su **Advanced display settings (Impostazioni schermo avanzate)**.
3. Fare clic sull'elenco a discesa di **Resolution (Risoluzione)** e selezionare **2560 x 1600**.
4. Fare clic su **Apply (Applica)**.

Se tra le opzioni non si vede l'opzione **2560 x 1600**, sarà necessario aggiornare il driver della scheda video. Completare una delle seguenti procedure, in base al proprio tipo di computer:

Se si dispone di un PC o notebook Dell:

- Andare all'indirizzo <https://www.dell.com/support>, inserire l'identificativo e scaricare il driver più aggiornato per la scheda video.

Se non si dispone di un computer Dell (notebook o PC):

- Andare al sito web del produttore del computer e scaricare i driver più aggiornati della scheda video.
- Andare al sito web del produttore della scheda video e scaricare i driver più aggiornati della scheda video.



## Multi-Monitor Sync (MMS)

Multi-Monitor Sync consente a più monitor collegati a catena tramite DisplayPort di sincronizzare un gruppo predefinito di impostazioni OSD in background.

Nel menu Display è disponibile un'opzione OSD, "Multi-Monitor Sync", che consente all'utente di abilitare/disabilitare la sincronizzazione.

 **NOTA: MMS non è supportato sull'interfaccia HDMI.**

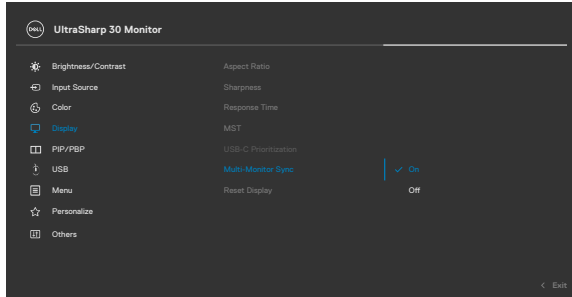

Se Monitor 2 supporta Multi-Monitor Sync, la relativa opzione MMS viene automaticamente impostata su **On** per la sincronizzazione.

Se la sincronizzazione delle impostazioni OSD tra i monitor non è preferita, questa funzione può essere disabilitata impostando l'opzione MMS di uno dei monitor su **Off**.

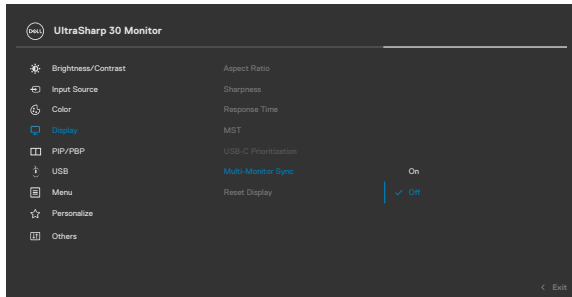

## Impostazioni OSD da sincronizzare

- Brightness (Luminosità)
- Contrast (Contrasto)
- Preset Modes (Modalità preimpostate)
- Color Temperature (Temperatura colore)
- Custom Color (RGB Gain) (Colore personalizzato) (Guadagno RGB)
- Hue (Movie, Game mode) (Tonalità) (Film, Modalità Gioco)
- Saturation (Movie, Game mode) (Saturazione) (Film, Modalità Gioco)
- Response Time (Tempo di risposta)
- Sharpness (Nitidezza)

## Impostazione di Multi-Monitor Sync (MMS)

Durante l'accensione iniziale o il collegamento di un nuovo monitor, la sincronizzazione delle impostazioni utente si avvia solo se MMS è attivo. Tutti i monitor devono sincronizzare le impostazioni da Monitor 1.

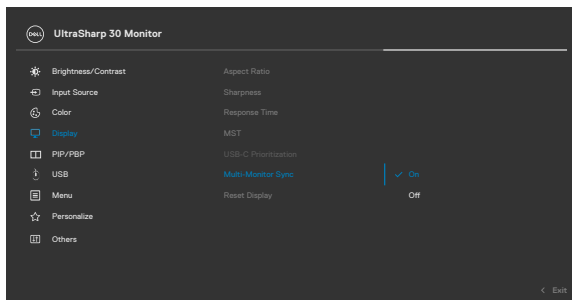

Dopo la prima sincronizzazione, la sincronizzazione successiva è guidata dalle modifiche al gruppo predefinito di impostazioni OSD da qualsiasi nodo della catena. Qualsiasi nodo può avviare le modifiche downstream e upstream.

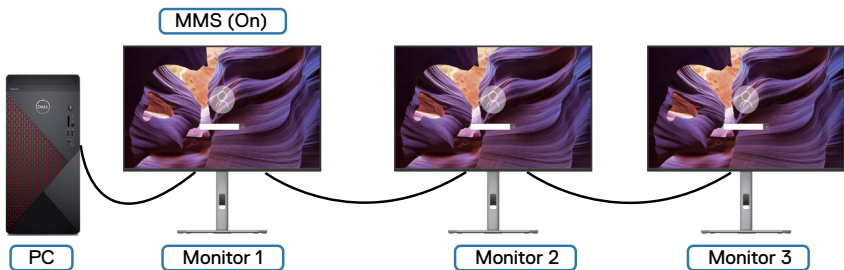



# Risoluzione dei problemi

**⚠ AVVERTENZA:** Osservare le **Istruzioni per la sicurezza** prima di iniziare una qualsiasi delle procedure di questa sezione.

## Diagnostica

Il monitor offre una funzione di diagnostica che consente di verificare se il monitor funziona correttamente. Se il collegamento tra monitor e computer è stato eseguito correttamente, ma lo schermo è scuro, eseguire la procedura di diagnostica attenendosi alle seguenti procedure:

1. Spegnerne computer e monitor.
2. Scollegare il cavo video dalla parte posteriore del computer. Per assicurare una corretta esecuzione di Self-Test (Diagnostica), rimuovere tutti i cavi digitale e analogico dal retro del computer.
3. Accendere il monitor.

Se il monitor funziona correttamente e non riesce a rilevare un segnale video, sullo schermo apparirà la finestra di dialogo mobile (su di uno sfondo nero). In modalità di diagnostica, il LED di alimentazione rimane di colore bianco. Inoltre, in base all'ingresso selezionato, sullo schermo viene visualizzata in modo continuo una delle finestre di dialogo mostrate di seguito.

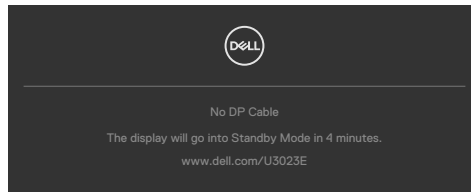

O

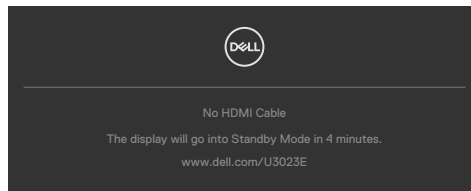

O

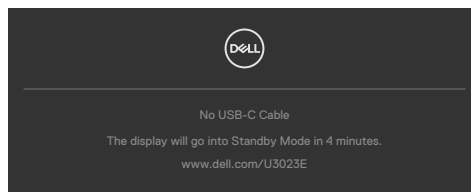

4. Questa finestra di dialogo appare anche durante le normali operazioni di sistema se il cavo video è scollegato oppure danneggiato.
5. Spegnere il monitor e collegare di nuovo il cavo video; accendere di nuovo computer e monitor.

Se lo schermo del monitor rimane vuoto dopo avere utilizzato la procedura descritta in precedenza, controllare il controller video ed il computer perché il monitor funziona correttamente.

## Diagnostica integrata

Il monitor ha uno strumento integrato di diagnostica che aiuta a determinare se l'anomalia dello schermo che si sta verificando è un problema inerente al monitor, oppure al computer e alla scheda video.

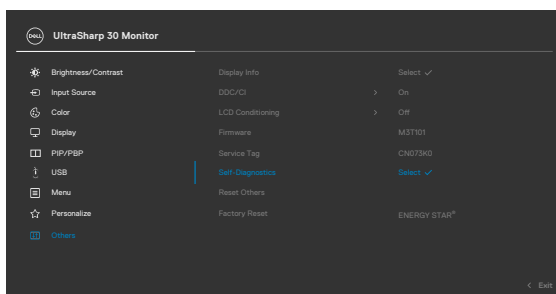

### Per eseguire la diagnostica integrata:

1. Verificare che lo schermo sia pulito (niente polvere sulla superficie dello schermo).
2. Per ulteriori informazioni, fare riferimento a Risoluzione dei problemi.
3. Selezionare le voci dell'OSD della funzione Autodiagnostica in Altri. Viene visualizzata una schermata grigia.
4. Osservare se lo schermo presenta difetti o anomalie.
5. Attivare nuovamente il joystick finché non viene visualizzata una schermata rossa.
6. Osservare se lo schermo presenta difetti o anomalie.
7. Ripetere i punti 5 e 6 finché sullo schermo non vengono visualizzati i colori verde, blu, nero e bianco. Notare eventuali anomalie o difetti.

Il test è completato quando viene visualizzata la schermata di testo. Per uscire, attivare nuovamente il controllo del joystick.

Se non vengono rilevate anomalie sullo schermo dopo l'uso dello strumento di diagnostica interna, il monitor è funzionante. Controllare la scheda video e il computer.



## Problemi comuni

La tabella che segue contiene informazioni generali sui problemi comuni del monitor che si potrebbero riscontrare e loro relative soluzioni:

Sintomi comuni	Cosa si verifica	Possibili soluzioni
Nessun segnale video/LED di alimentazione spento	Nessuna immagine	<ul style="list-style-type: none"><li>· Assicurarsi che il cavo video che collega il monitor al computer sia collegato in modo appropriato.</li><li>· Verificare che la presa di corrente funzioni in modo appropriato usando un'altra apparecchiatura elettrica.</li><li>· Assicurarsi che il tasto di alimentazione sia stato premuto fino in fondo.</li><li>· Assicurarsi che sia selezionata la corretta origine ingresso usando il menu <b>Input Source (Origine ingresso)</b>.</li></ul>
Nessun segnale video/LED di alimentazione acceso	Assenza dell'immagine oppure della luminosità	<ul style="list-style-type: none"><li>· Aumentare la luminosità ed il contrasto usando il menu OSD.</li><li>· Eseguire la funzione di diagnostica del monitor.</li><li>· Controllare che nessun pin del connettore cavo video sia piegato.</li><li>· Eseguire la diagnostica integrata.</li><li>· Assicurarsi che sia selezionata la corretta origine ingresso usando il menu <b>Input Source (Origine ingresso)</b>.</li></ul>
Pixel mancanti	Lo schermo LCD ha delle macchie	<ul style="list-style-type: none"><li>· Accendere e spegnere, ciclicamente.</li><li>· I pixel che restano sempre spenti sono una caratteristica normale della tecnologia LCD.</li><li>· Per altre informazioni sulla qualità del monitor e sulla Pixel Policy Dell, consultare il sito Dell Support all'indirizzo <a href="https://www.dell.com/pixelguidelines">https://www.dell.com/pixelguidelines</a>.</li></ul>
Pixel bloccati	Sullo schermo LCD sono presenti dei punti luminosi	<ul style="list-style-type: none"><li>· Accendere e spegnere, ciclicamente.</li><li>· I pixel che restano sempre spenti sono una caratteristica normale della tecnologia LCD.</li><li>· Per altre informazioni sulla qualità del monitor e sulla Pixel Policy Dell, consultare il sito Dell Support all'indirizzo <a href="https://www.dell.com/pixelguidelines">https://www.dell.com/pixelguidelines</a>.</li></ul>



<b>Sintomi comuni</b>	<b>Cosa si verifica</b>	<b>Possibili soluzioni</b>
Problemi di luminosità	L'immagine è troppo scura o troppo chiara	<ul style="list-style-type: none"> <li>• Ripristinare il monitor sulle impostazioni predefinite.</li> <li>• Regolare la luminosità ed il contrasto usando il menu OSD.</li> </ul>
Questioni relative alla sicurezza	Sono presenti segni visibili di fumo o scintille	<ul style="list-style-type: none"> <li>• Non eseguire alcuna delle procedure di risoluzione dei problemi.</li> <li>• Chiamare immediatamente Dell.</li> </ul>
Problemi non costanti	Il monitor non sempre funziona correttamente	<ul style="list-style-type: none"> <li>• Assicurarsi che il cavo video che collega il monitor al computer sia collegato e fissato in modo appropriato.</li> <li>• Ripristinare il monitor sulle impostazioni predefinite.</li> <li>• Eseguire la procedura di diagnostica e controllare se i problemi di questo tipo sono presenti anche nella modalità di diagnostica.</li> </ul>
Mancano i colori	All'immagine mancano i colori	<ul style="list-style-type: none"> <li>• Eseguire la diagnostica del monitor.</li> <li>• Assicurarsi che il cavo video che collega il monitor al computer sia collegato e fissato in modo appropriato.</li> <li>• Controllare che nessun pin del connettore cavo video sia piegato.</li> </ul>
Colori sbagliati	I colori dell'immagine non sono corretti	<ul style="list-style-type: none"> <li>• Provare diverse Preset Modes (Modalità preimpostate) nel menu OSD Color settings (Impostazioni colore).</li> <li>• Regolare il valore R/G/B dell'opzione Colore personalizzato nel menu OSD Colore.</li> <li>• Modificare Formato colore ingresso su PC RGB o YCbCr nel menu OSD Colore.</li> <li>• Eseguire la diagnostica integrata.</li> </ul>
Sovrimpressioni dell'immagine dopo avere lasciato sullo schermo per un periodo prolungato un'immagine statica	Sullo schermo appare una debole sovrimpressioni dell'immagine visualizzata	<ul style="list-style-type: none"> <li>• Consente di impostare lo spegnimento dello schermo dopo alcuni minuti di inattività dello schermo. Possono essere regolati nelle opzioni alimentazione di Windows o nell'impostazione Risparmio energia Mac.</li> <li>• In alternativa, usare uno screensaver dinamico.</li> </ul>



## Problemi specifici del prodotto

Problema	Cosa si verifica	Possibili soluzioni
L'immagine dello schermo è troppo piccola	L'immagine è centrata nello schermo, ma non riempie tutta l'area disponibile	<ul style="list-style-type: none"><li>• Controllare l'impostazione Rapporto proporzioni nel menu OSD Display.</li><li>• Ripristinare il monitor sulle impostazioni predefinite.</li></ul>
Impossibile regolare il monitor usando i tasti del pannello frontale	L'OSD non è visualizzato sullo schermo	<ul style="list-style-type: none"><li>• Spegnerne il monitor, scollegare il cavo di alimentazione, ricollegarlo e poi riaccendere il monitor.</li></ul>
Nessun segnale di ingresso quando sono premuti i controlli	Nessuna immagine, il LED è di colore bianco	<ul style="list-style-type: none"><li>• Controllare la sorgente del segnale. Assicurarsi che il computer non sia in modalità di risparmio energetico spostando il mouse o premendo un tasto qualsiasi della tastiera.</li><li>• Controllare se il cavo segnale è collegato in modo appropriato. Collegare di nuovo il cavo segnale, se necessario.</li><li>• Ripristinare il computer o il lettore video.</li></ul>
L'immagine non riempie lo schermo.	L'immagine non riempie la larghezza o l'altezza dello schermo	<ul style="list-style-type: none"><li>• A causa dei diversi formati video (rapporto proporzioni) dei DVD, il monitor potrebbe non essere in grado di visualizzare le immagini a schermo intero.</li><li>• Eseguire la diagnostica integrata.</li></ul>
Nessuna immagine quando si usa la connessione DP sul PC	Schermo nero	<ul style="list-style-type: none"><li>• Verificare a quale standard DP (DP 1.1a o DP 1.4) è certificata la scheda grafica. Scaricare e installare il driver della scheda grafica più recente.</li><li>• Alcune schede video DP 1.1a non sono in grado di supportare monitor DP 1.4. Andare al menu OSD. Nella selezione Input Source (Origine ingresso), tenere premuto il tasto DP select del joystick per 8 sec per cambiare l'impostazione del monitor da DP 1.4 a DP 1.1a.</li></ul>



<b>Problema</b>	<b>Cosa si verifica</b>	<b>Possibili soluzioni</b>
Nessuna immagine quando si utilizza il collegamento USB tipo C a computer, laptop e così via	Schermo nero	<ul style="list-style-type: none"> <li>• Verificare se l'interfaccia USB tipo C è in grado di supportare la modalità DP Alternate.</li> <li>• Verificare se il dispositivo richiede oltre 90 W di potenza di carica.</li> <li>• L'interfaccia USB tipo C non è in grado di supportare la modalità DP Alternate.</li> <li>• Impostare Windows in Projection mode (Modalità proiezione).</li> <li>• Assicurarsi che il cavo USB tipo C non sia danneggiato.</li> </ul>
Nessuna carica quando si utilizza la collegamento USB tipo C a computer, laptop e così via	Nessuna carica	<ul style="list-style-type: none"> <li>• Verificare se il dispositivo è in grado di supportare uno dei profili di carica a 5 V / 9 V / 15 V / 20 V.</li> <li>• Verificare se il notebook richiede un adattatore di alimentazione a &gt; 90 W.</li> <li>• Se il notebook richiede un adattatore di alimentazione a &gt; 90 W, potrebbe non effettuare la carica con il collegamento USB Tipo C.</li> <li>• Assicurarsi di utilizzare esclusivamente un adattatore approvato Dell o l'adattatore in dotazione con il prodotto.</li> <li>• Assicurarsi che il cavo USB tipo C non sia danneggiato.</li> </ul>
Carica intermittente quando si utilizza il collegamento USB tipo C a computer, laptop e così via	Carica intermittente	<ul style="list-style-type: none"> <li>• Verificare se il consumo energetico massimo del dispositivo è superiore a 90 W.</li> <li>• Assicurarsi di utilizzare esclusivamente un adattatore approvato Dell o l'adattatore in dotazione con il prodotto.</li> <li>• Assicurarsi che il cavo USB tipo C non sia danneggiato.</li> </ul>
Nessuna immagine quando si usa MST USB Tipo C	La schermata nera o il 2° DUT non è in modalità Prime	<ul style="list-style-type: none"> <li>• Ingresso USB Tipo C, andare al menu OSD, in Visualizza info, verificare che Velocità di collegamento sia HBR2 o HBR3. Se Velocità di collegamento è HBR2, si consiglia di utilizzare il cavo da USB Tipo C a DP per attivare MST.</li> </ul>



<b>Problema</b>	<b>Cosa si verifica</b>	<b>Possibili soluzioni</b>
Nessuna connessione di rete	Rete interrotta o intermittente	<ul style="list-style-type: none"> <li>• Assicurarsi che la priorità dei dati sia selezionata nel menu OSD. Non attivare/disattivare il tasto di accensione quando la rete è connessa. Mantenere il tasto di accensione attivato.</li> </ul>
La porta LAN non funziona	Impostazione del sistema operativo o problema di connessione del cavo	<ul style="list-style-type: none"> <li>• Assicurarsi che sul computer siano installati il BIOS e i driver più recenti per il computer.</li> <li>• Accertarsi che il controller Ethernet Gigabit RealTek sia installato in Gestione dispositivi di Windows.</li> <li>• Se il BIOS Setup ha un'opzione LAN/GBE abilitata/disabilitata, assicurarsi che sia impostata su Abilitato.</li> <li>• Assicurarsi che il cavo Ethernet sia collegato in modo sicuro sul monitor e sull'hub/router/firewall.</li> <li>• Controllare il LED di stato del cavo Ethernet per verificare la connettività. Ricollegare entrambe le estremità del cavo Ethernet se il LED non è acceso.</li> <li>• Spegnerne innanzitutto il computer e scollegare il cavo tipo C e il cavo di alimentazione del monitor. Quindi, accendere il computer, collegare il cavo di alimentazione del monitor e il cavo tipo C.</li> </ul>
Il secondo monitor (U3023E) non visualizza nessuna immagine quando il primo monitor (non DSC) è collegato a una scheda grafica Discrete (ad es. Nvidia) con Abilita DSC	Due monitor collegati in collegamento a margherita, secondo monitor U3023E con nessuna immagine visualizzata quando è impostato MST su On e Priorità USB-C (Velocità dati elevata)	<ul style="list-style-type: none"> <li>• Collegare U3023E come primo monitor</li> </ul>



<b>Problema</b>	<b>Cosa si verifica</b>	<b>Possibili soluzioni</b>
U3023E come secondo monitor non può visualizzare immagini 2560 x 1600 quando il primo monitor (non DSC) è collegato alla scheda grafica Intel con DP1.4 (Abilita DSC)	Due monitor collegati in collegamento a margherita, il secondo monitor U3023E non può visualizzare immagini 2560 x 1600 quando è impostato MST On e Priorità USB-C (Velocità dati elevata)	<ul style="list-style-type: none"> <li>• Collegare U3023E come primo monitor</li> </ul>
OSD con lag durante la navigazione nel menu	2 o 3 monitor collegati in collegamento a margherita quando MMS è attivo, OSD con lag durante la navigazione nel menu	<ul style="list-style-type: none"> <li>• Disattivare Sincronizzazione multi-monitor (MMS)</li> <li>• Oppure rallentare la velocità di navigazione dell'OSD a 1 secondo</li> </ul>
L'OSD non risponde	2 o 3 monitor collegati in collegamento a margherita quando MMS è attivo, OSD non risponde durante la navigazione nel menu	<ul style="list-style-type: none"> <li>• Disattivare la sincronizzazione multi-monitor (MMS)</li> </ul>
Impossibile regolare luminosità/contrasto tramite Dell Display Manager (DDM)	2 o 3 monitor collegati in collegamento a margherita quando MMS è attivo, alcune funzioni del 2° o 3° monitor potrebbero non funzionare su DDM	<ul style="list-style-type: none"> <li>• Disattivare la sincronizzazione multi-monitor (MMS)</li> <li>• Oppure regolare Luminosità/contrasto tramite OSD</li> </ul>





<b>Problema</b>	<b>Cosa si verifica</b>	<b>Possibili soluzioni</b>
U3023E come secondo monitor non visualizza nessuna immagine quando il primo monitor con cavo USB-C è collegato alla scheda grafica Nvidia (attivazione DSC) con docking Salomon	Due monitor collegati in collegamento a margherita, secondo monitor U3023E con nessuna immagine visualizzata quando è impostato MST su On e Priorità USB-C (Velocità dati elevata)	<ul style="list-style-type: none"> <li>· Nel menu del BIOS impostare la disattivazione della "modalità di uscita diretta del controller grafico discreto"</li> <li>· Senza docking</li> </ul>
U3023E collegato come secondo monitor non può essere impostato su 2560 x 1600 a 60 Hz in modalità collegamento a margherita in DP1.4 (Disabilitazione DSC)	Due monitor collegati in collegamento a margherita, il primo monitor (non DSC) e il secondo monitor U3023E non possono essere impostati su 2560 x 1600 a 60 Hz quando sono impostati su MST On e Priorità USB-C (alta risoluzione)	<ul style="list-style-type: none"> <li>· Collegare U3023E come primo monitor</li> </ul>
3x U3023E collegati in modalità MST hanno riscontrato un problema di sfarfallio	3x U3023E collegati in modalità MST hanno riscontrato un problema di sfarfallio per 1 secondo durante l'arresto, il riavvio, lo scollegamento/collegamento, la sospensione e la riattivazione	<ul style="list-style-type: none"> <li>· Limitazione del driver della scheda grafica Intel</li> </ul>



<b>Problema</b>	<b>Cosa si verifica</b>	<b>Possibili soluzioni</b>
1° monitor (non DSC) collegato 2° monitor U3023E (DSC) non può raggiungere la risoluzione nativa per il 2° monitor	1° monitor (non DSC) collegato 2° monitor U3023E (DSC) non può raggiungere la risoluzione nativa per il 2° monitor	<ul style="list-style-type: none"> <li>• Limitazione del driver della scheda grafica Intel</li> <li>• Collegare U3023E come primo monitor</li> </ul>
Ethernet non funziona	Ethernet non connesso	<ul style="list-style-type: none"> <li>• Installare il driver Ethernet 10.45.20.</li> </ul>
L'unità soundbar 3 non funziona quando è collegata al monitor 3 U3023E	Unità soundbar 3 collegata singolarmente al monitor 3 U3023E, soundbar non funzionante tramite DP/HDMI	<ul style="list-style-type: none"> <li>• Limitazione della topologia USB a 2.</li> <li>• Collegare l'unità soundbar 2 singolarmente a 2 monitor U3023E</li> </ul>
3x U3023E collegati in modalità MST Disabilitazione DSC e Velocità dati elevata ha riscontrato un problema di blocco di cinque minuti	Tre monitor collegati in collegamento a margherita, il primo monitor collega il cavo USB-C con la piattaforma e il secondo e il terzo monitor con il cavo DP quando è impostato MST On e priorità USB-C (Velocità dati elevata) e Disabilita DSC Riavviare la piattaforma o scollegare e collegare il cavo USB-C	<ul style="list-style-type: none"> <li>• Collegare 2 monitor U3023E a Disabilita DSC e interruttore Priorità USB-C su Velocità dati elevata,</li> <li>o</li> <li>• Collegare 3 monitor U3023E a Disabilita DSC e passare alla priorità USB-C ad alta risoluzione</li> </ul>



## Problemi specifici USB (Universal Serial Bus)

Sintomi specifici	Cosa si verifica	Possibili soluzioni
L'interfaccia USB non funziona	Le periferiche USB non funzionano	<ul style="list-style-type: none"><li>· Controllare che lo schermo sia acceso.</li><li>· Ricollegare il cavo di caricamento dai al computer.</li><li>· Ricollegare le periferiche USB (al connettore downstream).</li><li>· Spegner e riaccendere il monitor.</li><li>· Riavviare il computer.</li><li>· Alcuni dispositivi USB, come dischi rigidi portatili, richiedono una fonte di alimentazione più elevata; collegare direttamente l'unità al computer.</li></ul>
L'interfaccia Super speed USB 3.0 Gen2 è lenta.	Le periferiche Super speed USB 3.0 Gen2 funzionano lentamente o non funzionano	<ul style="list-style-type: none"><li>· Verificare che il computer sia compatibile USB 3.0.</li><li>· Alcuni computer hanno porte USB 3.0, USB 2.0 e USB 1.1. Assicurarsi di usare la porta USB corretta.</li><li>· Ricollegare il cavo di caricamento dai al computer.</li><li>· Ricollegare le periferiche USB (al connettore downstream).</li><li>· Riavviare il computer.</li></ul>
Le periferiche USB wireless cessano di funzionare quando è collegato un dispositivo USB 3.0	Le periferiche USB wireless rispondono lentamente o funzionano solo quando la distanza tra esse e il ricevitore diminuisce	<ul style="list-style-type: none"><li>· Aumentare la distanza tra le periferiche USB 3.0 ed il ricevitore USB wireless.</li><li>· Collocare il ricevitore USB wireless il più vicino possibile alle periferiche USB wireless.</li><li>· Utilizzare una prolunga USB per collocare il ricevitore USB wireless il più lontano possibile dalla porta USB 3.0.</li></ul>
L'USB non funziona	Nessuna funzionalità USB	Consultare l'origine ingresso e la tabella di associazione USB.



# Appendice

## Dichiarazione FCC (solo Stati Uniti) ed altre informazioni sulle normative

Per l'avviso FCC ed altre informazioni sulle normative, consulta la normativa regolatoria all'indirizzo [https://www.dell.com/regulatory\\_compliance](https://www.dell.com/regulatory_compliance).

## Contattare Dell

Per i clienti negli Stati Uniti, chiamare 800-WWW-DELL (800-999-3355)

 **NOTA: Se non si ha una connessione ad Internet attiva, le informazioni di contatti si possono trovare sulla fattura d'acquisto, sulla bolla d'accompagnamento del prodotto oppure nel catalogo dei prodotti Dell.**

Dell fornisce varie opzioni di supporto ed assistenza online e telefonica. La disponibilità varia in base ai paesi ed ai prodotti, ed alcuni servizi potrebbero non essere disponibili nella propria zona.

### Per ottenere il supporto Monitor online:

1. Vedere <https://www.dell.com/support/monitors>.

### Per contattare Dell per la vendita, l'assistenza tecnica o il servizio al cliente:

Andare al sito <https://www.dell.com/support>.

2. Verificare il proprio Paese o la zona nel menu a discesa Scelta del Paese/Zona nell'angolo in basso a destra della pagina.
3. Fare clic su Contattaci accanto al menu a discesa del Paese.
4. Selezionare il collegamento al servizio o al supporto appropriato in base alle proprie necessità.
5. Scegliere il metodo più comodo con cui mettersi in contatto con Dell.

## Database dei prodotti dell'UE per l'etichetta energetica e la scheda informativa del prodotto

U3023E: <https://eprel.ec.europa.eu/qr/928122>

