

DEWALT®

XR LI-ION

WWW.DEWALT.COM

DCS371

Dansk (<i>oversat fra original brugsvejledning</i>)	4
Deutsch (<i>übersetzt von den originalanweisungen</i>)	17
English (<i>original instructions</i>)	32
Español (<i>traducido de las instrucciones originales</i>)	45
Français (<i>traduction de la notice d'instructions originale</i>)	59
Italiano (<i>tradotto dalle istruzioni originali</i>)	73
Nederlands (<i>vertaald vanuit de originele instructies</i>)	87
Norsk (<i>oversatt fra de originale instruksjonene</i>)	101
Português (<i>traduzido das instruções originais</i>)	114
Suomi (<i>käännetty alkuperäisestä käyttöohjeesta</i>)	128
Svenska (<i>översatt från de ursprungliga instruktionerna</i>)	141
Türkçe (<i>orijinal talimatlardan çevrilmiştir</i>)	154
Ελληνικά (<i>μετάφραση από τις πρωτότυπες οδηγίες</i>)	168

Figure 1

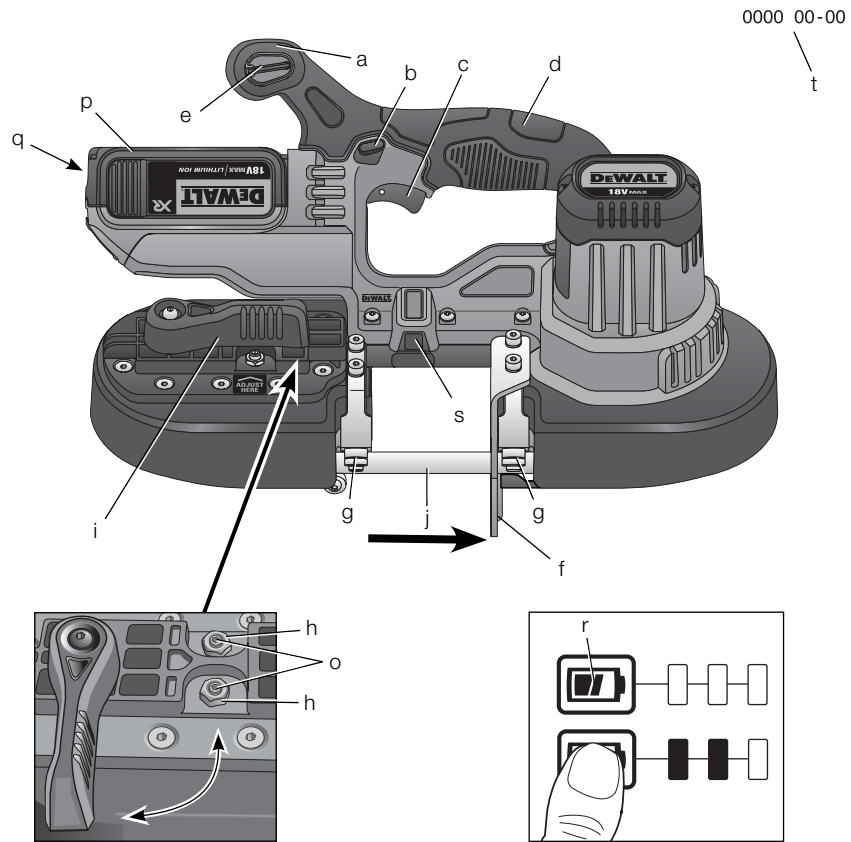

Figure 2



Figure 3

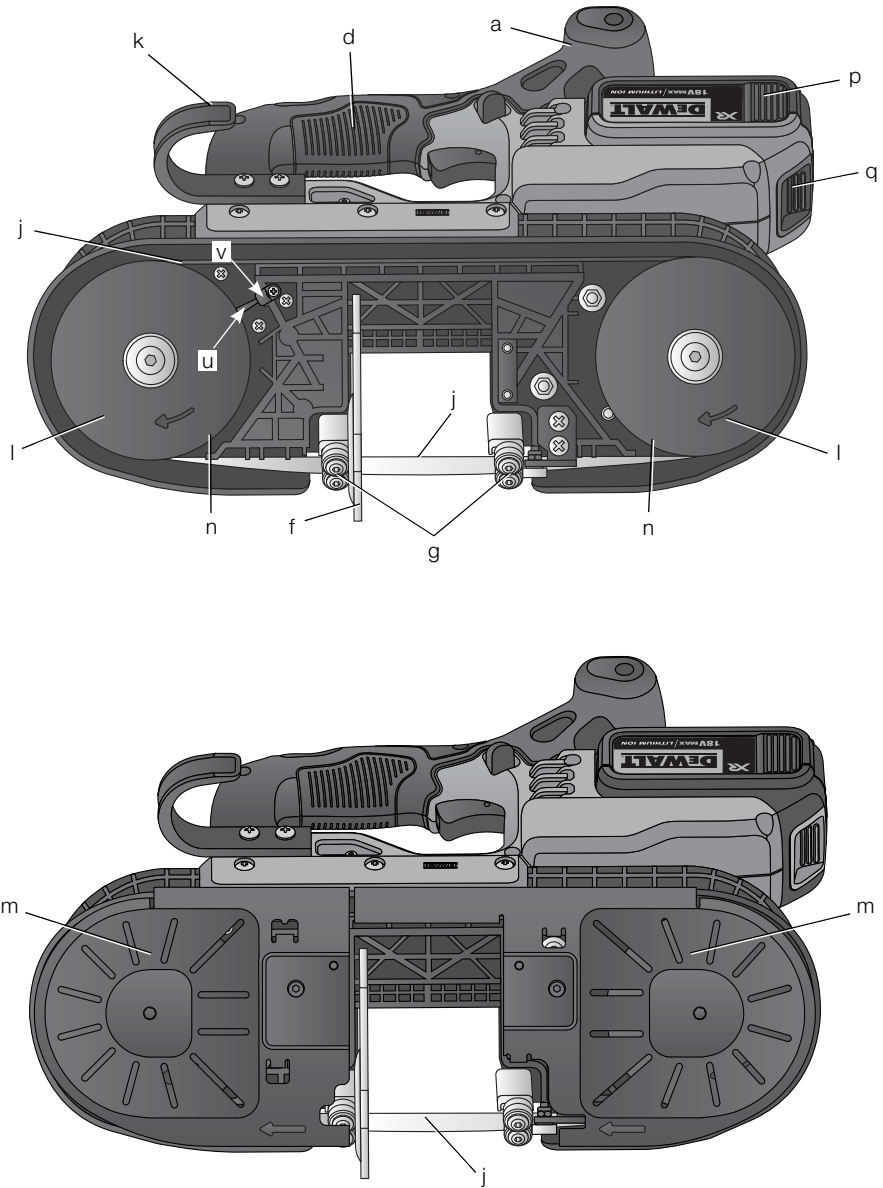

Figure 4

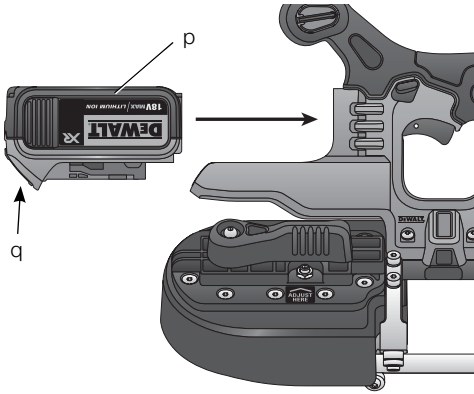

Figure 5

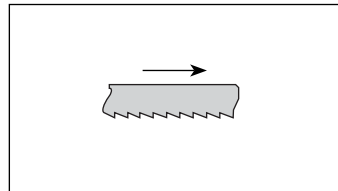

Figure 6

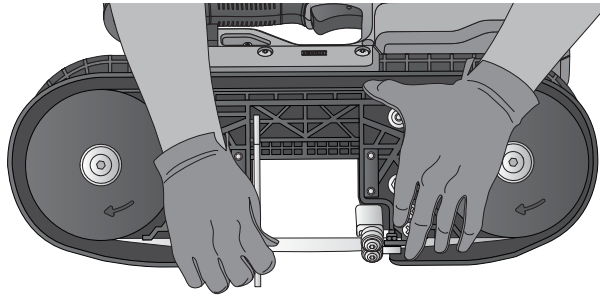

Figure 7

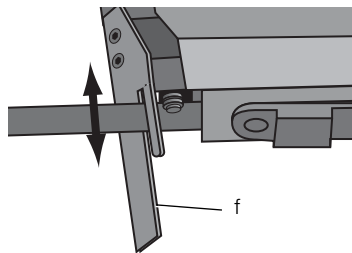
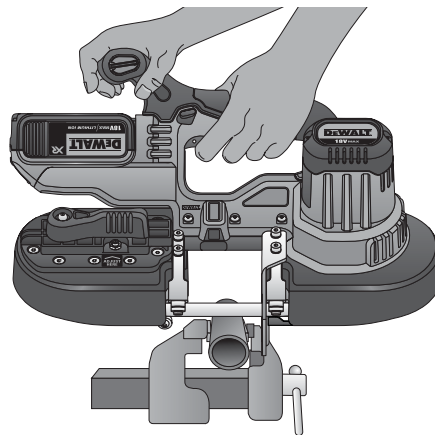

Figure 8



18V LEDNINGSFRI BÅNDSAV

DCS371

Tillykke!

Du har valgt et DEWALT-værktøj. Mange års erfaring, ihærdig produktudvikling og innovation gør DEWALT én af de mest pålidelige partnere for professionelle brugere af elværktøj.

Identificer yderligere sikkerhedsforanstaltninger, der skal beskytte brugeren mod vibrationer, såsom: vedligeholdelse af værktøjet og dets tilbehør, hold hænderne varme og etablering af arbejdsrutiner.

Tekniske data

		DCS371
Spænding	V_{DC}	18
Type		1
Maksimal Effekt	W	460
Hastighed uden belastning	m/min	174
Klingediameter	mm	835 x 12 x 0,5
Maks. skærekapacitet	mm	63,5
Vægt (uden batteripakke)	kg	3,9

Støjværdier og vibrationsværdier (triax vector sum) i henhold til EN60745-2-20.

L_{PA} (emissions lydtryksniveau)	dB(A)	79,6
L_{WA} (lydtryksniveau)	dB(A)	90,6
K_{WA} (usikkerhed for det angivne lydniveau)	dB(A)	3

for skæring i metal

Vibrationsemissionsværdi $a_{h,M}$	m/s^2	2,5
Usikkerhed K	m/s^2	1,5

Vibrationsniveauet i dette informationsark er blevet målt i overensstemmelse med en standardiseret test, som er oplyst i EN 60745 og kan bruges til at sammenligne et værktøj med et andet. Det kan bruges til foreløbig vurdering af eksponeringen.



ADVARSEL: Det erklærede vibrationsniveau gælder for værktøjets hovedanvendelsesformål. Vibrationsniveauet kan imidlertid variere, hvis værktøjet anvendes til andre formål eller ved ringe vedligeholdelse. Dette kan lede til en betydelig forøgelse i eksponeringsniveauet over den samlede driftsperiode.

Et skøn over vibrationsudsættelsen skal tage højde for tiden, hvor værktøjet er slukket eller tændt uden at blive brugt. Dette kan mindske eksponeringsniveauet over den samlede driftsperiode.

Batteripakke	DCB180	DCB181	DCB182
Batteritype	Li-Ion	Li-Ion	Li-Ion
Spænding	V_{DC}	18	18
Kapacitet	A_h	3,0	1,5
Vægt	kg	0,64	0,35

Batteripakke	DCB183	DCB184	DCB185
Batteritype	Li-Ion	Li-Ion	Li-Ion
Spænding	V_{DC}	18	18
Kapacitet	A_h	2,0	5,0
Vægt	kg	0,40	0,62

Oplader	DCB105		
Forsyningsspænding	V_{AC}	230 V	
Batteritype	Li-Ion		
Ca. opladningstid af batteripakke	min	25	30
		(1,3 Ah)	(1,5 Ah)
		55	70
		(3,0 Ah)	(4,0 Ah)
		(4,0 Ah)	(5,0 Ah)
Vægt	kg	0,49	

Oplader	DCB107		
Forsyningsspænding	V_{AC}	230 V	
Batteritype	Li-Ion		
Ca. opladningstid af batteripakke	min	60	70
		(1,3 Ah)	(1,5 Ah)
		140	185
		(3,0 Ah)	(4,0 Ah)
		(4,0 Ah)	(5,0 Ah)
Vægt	kg	0,29	

Oplader	DCB112		
Forsyningsspænding	V_{AC}	230 V	
Batteritype	Li-Ion		
Ca. opladningstid af batteripakke	min	40	45
		(1,3 Ah)	(1,5 Ah)
		90	120
		(3,0 Ah)	(4,0 Ah)
		(4,0 Ah)	(5,0 Ah)
Vægt	kg	0,36	

Sikringer:

Europa 230 V værktøj 10 Amp, el-net

Definitioner: sikkerhedsretningslinjer

Nedenstående definitioner beskriver sikkerhedsniveauet for hvert enkelt signalord. Læs vejledningen og vær opmærksom på disse symboler.



FARE: Angiver en umiddelbart farlig situation, der medmindre den undgås, vil resultere i **død eller alvorlig personskade**.



ADVARSEL: Angiver en potentielt farlig situation, der medmindre den undgås, kunne resultere i **død eller alvorlig personskade**.



FORSIGTIG: Angiver en potentielt farlig situation, der medmindre den undgås, kan resultere i **mindre eller moderat personskade**.

BEMÆRK: Angiver en handling, der **ikke er forbundet med personskade**, men som **kan** resultere i **produktskade**.



Angiver risiko for elektrisk stød.



Angiver brandfare.

EF-konformitetserklæring**MASKINDIREKTIV****BÅNDSAV
DCS371**

DEWALT erklærer, at produkterne beskrevet under **tekniske data** er udformet i overensstemmelse med:

2006/42/EF, EN 60745-1, EN 60745-2-20.

Disse produkter overholder også direktivet 2014/30/EU og 2011/65/EU. Kontakt DEWALT på følgende adresse for yderligere oplysninger eller se bagsiden af manualen.

Undertegnede er ansvarlig for kompilering af den tekniske fil og udsteder denne erklæring på vegne af DEWALT.

H. Grossmann

Horst Grossmann
Vicepræsident for Maskinteknik
DEWALT, Richard-Klinger-Strasse 11,
D-65510, Idstein, Tyskland

01.07.2014



ADVARSEL: Læs
instruktionsvejledningen for at reducere
risikoen for personskader.

Generelle sikkerhedsadvarsler for elektrisk værktøj

ADVARSEL! Læs alle
**sikkerhedsadvarsler og alle
instruktioner** -Manglende overholdelse
af advarsler og instruktioner kan
medføre elektrisk stød, brand og/eller
alvorlig personskade.

**GEM ALLE ADVARSLER OG INSTRUKTIONER
TIL FREMTIDIG REFERENCE**

Udtrykket "elektrisk værktøj" i advarslerne henviser til elektrisk værktøj tilsluttet lysnettet (med el-ledning) eller batteridrevet elektrisk værktøj (uden el-ledning).

1) SIKKERHED I ARBEJDSOMRÅDET

- Sørg for, at arbejdsområdet er rent og vel oplyst.** Rodede eller mørke områder giver anledning til ulykker.
- Undlad at benytte elektrisk værktøj i en eksplosionsfarlig atmosfære, f.eks. ved tilstedeværelse af brændbare væsker, gasser eller støv.** Elektrisk værktøj skaber gnister, der kan antænde støvet eller dampene.
- Hold børn og omkringstående på afstand når der anvendes elektrisk værktøj.** Distractioner kan medføre, at du mister kontrollen.

2) ELEKTRISK SIKKERHED

- Stik på elektrisk værktøj skal passe til stikkontakten. Stikket må aldrig modificeres på nogen måde. Undlad at bruge adapterstik sammen med jordforbundet elektrisk værktøj.** Umodificerede stik og dertil passende stikkontakter reducerer risikoen for elektrisk stød.
- Undgå kropskontakt med jordforbundne overflader, såsom rør, radiatorer, komfurer og køleskabe.** Der er øget risiko for elektrisk stød, hvis din krop er jordforbundet.
- Undlad at udsætte elektrisk værktøj for regn eller våde forhold.** Hvis der trænger vand ind i et elektrisk værktøj øges risikoen for elektrisk stød.

DANSK

- d) **Undlad at udsætte ledningen for overlast. Brug aldrig ledningen til at bære, trække værktøjet eller trække det ud af stikkontakten. Hold ledningen borte fra varme, olie, skarpe kanter og bevægelige dele.** Beskadigede eller sammenfittede ledninger øger risikoen for elektrisk stød.
- e) **Når elektrisk værktøj benyttes udendørs skal der anvendes en forlængerledning, som er egnet til udendørs brug.** Brug af en ledning der er egnet til udendørs brug reducerer risikoen for elektrisk stød.
- f) **Hvis det ikke kan undgås at betjene et elektrisk værktøj i et fugtigt område, benyt en strømforsyning, der er beskyttet af en fejlstrømsafbryder.** Ved at benytte en fejlstrømsafbryder reduceres risikoen for elektrisk stød.

3) PERSONLIG SIKKERHED

- a) **Vær opmærksom, pas på hvad du foretager dig, og brug sund fornuft, når du benytter et elektrisk værktøj.** Brug ikke elektrisk værktøj, når du er træt eller påvirket af narkotika, alkohol eller medicin. En øjeblikkelig uopmærksomhed under anvendelse af et elektrisk værktøj kan forårsage alvorlig personskade.
- b) **Brug personligt sikkerhedsudstyr. Bær altid beskyttelsesbriller.** Sikkerhedsudstyr såsom støvmaske, skridsikre sikkerhedssko, sikkerhedshjelm eller høreværn, brugt når omstændighederne foreskriver det, reducerer omfanget af personskader.
- c) **Undgå utilsigtet opstart. Sørg for at der er slukket for kontakten inden værktøjet tilsluttes strømkilde og/eller batterienhed, samles op eller bæres.** Når elektrisk værktøj bæres med fingeren på kontakten eller tilsluttes når kontakten er tændt, giver det anledning til ulykker.
- d) **Fjern eventuelle justerings- eller skruenøgler, før det elektriske værktøj startes.** En skruenøgle eller anden nøgle, der bliver siddende på en roterende del af elektrisk værktøj, kan give anledning til personskade.
- e) **Undlad at række for langt. Hold hele tiden en god fodstilling og balance.** Dette giver bedre kontrol af det elektriske værktøj når uventede situationer opstår.
- f) **Bær hensigtsmæssig påklædning. Bær ikke løst tøj eller smykker. Hold dit hår, tøj og handsker væk fra bevægelige dele.** Løstsiddende tøj, smykker eller langt hår kan blive fanget i bevægelige dele.

- g) **Hvis der anvendes støvudsugnings- eller -opsamlingsudstyr, skal dette tilsluttes og anvendes rigtigt.** Anvendelse af støvopsamlingsudstyr kan begrænse farer forårsaget af støv.

4) ANVENDELSE OG VEDLIGEHOLDELSE AF ELEKTRISK VÆRKTØJ

- a) **Undlad at bruge magt over for det elektriske værktøj. Brug det værktøj, der er bedst egnet til det arbejde, der skal udføres.** Værktøjet vil klare opgaven bedre og mere sikkert med den ydelse, som det er beregnet til.
- b) **Undlad at benytte elektrisk værktøj, hvis kontakten ikke tænder og slukker for det.** Alt elektrisk værktøj, der ikke kan kontrolleres med kontakten, er farligt og skal repareres.
- c) **Træk stikket ud af stikkontakten og/eller batterienheden fra det elektriske værktøj, før det elektriske værktøj justeres, dets tilbehør udskiftes eller det stilles til opbevaring.** Sådanne forebyggende sikkerhedsforanstaltninger mindsker risikoen for at værktøjet startes utilsigtet.
- d) **Opbevar elektrisk værktøj uden for rækkevidde af børn, og tillad ikke personer som ikke er bekendt med dette elektriske værktøj eller disse instruktioner at betjene værktøjet.** Elektrisk værktøj er farligt i hænderne på personer, som ikke er instrueret i brugen deraf.
- e) **Vedligeholdelse af elektrisk værktøj. Undersøg om bevægelige dele sidder skævt, binder eller er gået itu såvel som andre forhold, der kan påvirke betjeningen af værktøjet.** Hvis det elektriske værktøj er beskadiget, skal det repareres før brug. Mange ulykker er forårsaget af dårligt vedligeholdt værktøj.
- f) **Hold skæreværktøj skarpe og rene.** Ordentligt vedligeholdt skæreværktøj med skarpe skærekanter har mindre tilbøjelighed til at binde og er lettere at styre.
- g) **Brug elektrisk værktøj, tilbehør, bor, osv. i overensstemmelse med disse instruktioner, idet der tages hensyn til arbejdsforholdene og den opgave, som skal udføres.** Brug af elektrisk værktøj til andre opgaver end dem, det er beregnet til, kan resultere i en farlig situation.

5) ANVENDELSE OG VEDLIGEHOLDELSE AF BATTERI

- a) **Må kun genoplades med den oplader, som er angivet af fabrikanten.** En oplader, der er beregnet til en bestemt type batteripakke, kan udgøre en brandrisiko, hvis den bruges med en anden type batteripakke.

- b) *Brug kun elektrisk værktøj med de batteripakker, der er beregnet til hver enkelt type. Brug af andre batteripakker kan skabe risiko for personskade og brand.*
- c) *Når en batteripakke ikke er i brug, skal den holdes borte fra andre metalgenstande, så som papirclips, mønter, nøgler, søm, skruer og andre små metalgenstande, der kan danne forbindelse mellem to elektriske kontaktflader. Kortslutninger mellem batterikontakter kan forårsage forbrænding eller brand.*
- d) *Hvis en batteripakke udsættes for overlast, kan der sive væske ud. Undgå berøring. Hvis væsken berøres ved et tilfælde, skal der skylles med masser af vand. Hvis der kommer væske i øjnene, skal der desuden søges lægehjælp. Batterivæske kan forårsage irritation eller forbrænding.*

6) SERVICE

- a) *Elektrisk værktøj skal serviceres af en kvalificeret servicetekniker som udelukkende benytter identiske reservedele. Derved sikres at værktøjets driftssikkerhed opretholdes.*

Ekstra sikkerhedsregler – bærbare båndsave

- **Hold fast i det elektriske værktøj på de isolerede håndtagsflader under udførelse af arbejdet, hvor skæreværktøjet kan berøre skjulte ledninger.** Kommer skæreværktøjet i kontakt med en strømførende ledning, kan blotlagte metaldele på el-værktøjet gøres strømførende og give stød til brugeren.
- **Hold hænderne væk fra skærområdet og klingens.**
- **Kontrollér altid at den bærbare båndsav er ren før brug.**
- **Stop omgående betjeningen, hvis du bemærker nogen som helst abnormitet.**
- **Kontrollér altid at alle komponenterne er monteret korrekt og sikkert, før værktøjet anvendes.**
- **Håndtér altid båndsaven med forsigtighed ved montering eller demontering.**
- **Hold altid dine hænder uden for båndsavens klingelinje.**
- **Vent altid indtil motoren har opnået fuld hastighed, før du starter med at skære.**

- **Hold altid håndtag tørre, rene og fri for olie og smørelse.** Hold godt fast i værktøjet, når det bruges.
- **Vær altid opmærksom, især under gentagne, monotone operationer.** Vær altid opmærksom på placeringen af dine hænder i forhold til klingens.
- **Fjern aldrig et arbejdsstop.**
- **Hold afstand til af endestykker der kan falde efter at afskæring.** De kan være varme, skarpe og/eller tunge. Det kan resultere i alvorlig personskade.
- **Luftaftræk dækker ofte over bevægelige dele og bør undgås.** Løst tøj, smykker eller langt hår kan blive fanget af de bevægelige dele.

Restrisici

De følgende risici er uløseligt forbundet med brugen af båndsave.

- Skader forårsaget af berøring af de roterende dele eller varme dele på værktøjet.

På trods af overholdelsen af de relevante sikkerhedsregler og brug af sikkerhedsudstyr kan visse restrisici ikke undgås. Disse omfatter:

- Hørenedsættelse.
- Risiko for at få fingrene i klemme ved udskiftning af tilbehøret.
- Sundhedsfarer forårsaget ved indånding af støv, der dannes, når der arbejdes i træ.
- Risiko for personskade som følge af flyvende partikler.

Mærkning på værktøjet

Følgende piktogrammer er vist på værktøjet:



Læs brugsvejledningen før brug.



Bær høreværn.



Brug øjeværn.

PLACERING AF DATOKODEN (FIG. 1)

Datokoden (t), som også inkluderer fremstillingsåret, er trykt ind i kabinetfladen, der danner monteringsammenføjningen mellem værktøj og batteri.

Eksempel:

2014 XX XX
Produktionsår

Vigtig sikkerhedsvejledning for alle batteriopladere

GEM DISSE INSTRUKTIONER: Denne vejledning indeholder vigtige sikkerheds- og driftsinstruktioner for DCB105, DCB107 og DCB112 batteriopladere.

- For du bruger opladeren, læs alle instruktioner og de sikkerhedsmæssige afmærkninger på opladeren, batteripakken og produktet.
-  **ADVARSEL:** Risiko for chok. Lad ikke nogen flydende væsker komme ind i opladeren. Det kan resultere i et elektrisk chok.
-  **ADVARSEL:** Vi anbefaler brug af en reststrømsanordning med en reststrømskapacitet på 30mA eller mindre.
-  **FORSIGTIG:** Risiko for brand. For at reducere risikoen for kvæstelser, oplad kun DEWALT genopladelige batteripakker. Andre batterityper kan blive overophedet og kan eksplodere og medføre person- og produktskader. Oplad ikke ikke-genopladelige batterier.
-  **FORSIGTIG:** Børn skal overvåges for at sikre, at de ikke leger med udstyret.
- BEMÆRK:** Under bestemte forhold, når opladeren er tilsluttet til strømforsyningen, kan den blive kortslettet af fremmede materialer. Fremmede materialer af en ledende art som for eksempel, men ikke begrænset til silbestøv, metalspåner, ståluld, aluminiumsfolie eller anden koncentration af metalliske partikler skal holdes på afstand af opladerens huller. Tag altid stikket til opladeren ud fra kontakten, når der ikke er indsat en batteripakke. Tag stikket til opladeren ud for forsøg på at rengøre den.
- Forsøg **ALDRIG** at oplade batteripakken med andre opladere end dem, der er omtalt i denne manual. Opladeren og batteripakken er specielt designet til at arbejde sammen.
 - Disse opladere er ikke beregnet til anden brug end opladning af DEWALT genopladelige batterier. Al anden brug kan medføre risiko for brand, elektrisk chok eller livsfarlige elektriske stød.
 - Udsæt ikke opladeren for regn eller sne.
 - Træk i stikket i stedet for ledningen, når opladeren frakobles. Dette vil reducere risikoen for beskadigelse af elstikket og ledningen.

- Sørg for at ledningen er placeret, så den ikke bliver trådt på, snublet over eller på anden måde bliver genstand for skader eller belastning.
- Anvend kun en forlængerledning, når det er absolut nødvendigt. Anvendelse af en ukorrekt forlængerledning kan resultere i risiko for brand, elektrisk chok eller livsfarlige elektriske stød.
- Når en oplader benyttes udendørs, find altid et tørt sted og brug en passende forlængerledning til udendørs brug. Brug af en ledning, der er egnet til udendørs brug, reducerer risikoen for elektrisk stød.
- Blokér ikke ventilationshullerne på opladeren. Ventilationshullerne findes oven på og på siderne af opladeren. Anbring opladeren på afstand af alle varmekilder.
- Brug ikke opladeren, hvis ledningen eller stikket er beskadiget. Hvis ledningen beskadiges, skal den omgående udskiftes af producenten, hans forhandler eller lignende kvalificeret person for at forebygge enhver risiko.
- Brug ikke opladeren, hvis den har fået et hårdt slag er blevet tabt eller blevet beskadiget på anden vis. Tag den med til et autoriseret værksted.
- Demontér ikke opladeren, tag den med til et autoriseret værksted, når service eller reparation er påkrævet. Ukorrekt genmontering kan medføre risiko for elektrisk chok, livsfarlige elektriske stød eller brand.
- Tag stikket til opladeren ud af kontakten før forsøg på nogen form for rengøring. Dette vil reducere risikoen for elektrisk chok. Fjernelse af batteripakken vil ikke reducere denne risiko.
- Forsøg **ALDRIG** at tilslutte 2 opladere til hinanden.
- Opladeren er designet til at køre på standard 230 V husholdningsstrøm. Forsøg ikke at bruge den med en anden strømstyrke. Dette gælder ikke for opladere til køretøjer.

GEM DISSE INSTRUKTIONER

Opladere

DCB105, DCB107 og DCB112 opladere accepterer 10,8 V, 14,4 V og 18 V Li-Ion (DCB121, DCB123, DCB127, DCB140, DCB141, DCB142, DCB143, DCB144, DCB180, DCB181, DCB182, DCB183, DCB184 og DCB185) batteripakker.

Denne oplader kræver ingen justering og er designet til at være så brugervenlig som mulig.

Opladningsprocedure (fig. 2)







1. Indsæt opladeren i en passende 230 V udgang, før batteripakken indsættes.
2. Indsæt batteripakken (p) i opladeren og kontrollér, at pakken sidder godt fast i opladeren. Det røde (opladnings) lys vil blinke hele tiden og angive, at opladningsprocessen er startet.
3. Når batteriet er helt opladet, er den røde lampe konstant på ON. Batteriet er helt opladet og kan hermed anvendes eller efterlades i opladeren.

BEMÆRK: For at sikre maksimal ydeevne og levetid for Li-Ion batterier skal batteripakken lades helt op, før den anvendes første gang.

Opladningsproces

Se tabellerne nedenfor batteripakkens opladetilstand.

Opladningstilstand–DCB105	
oplader	— — — —
fuldt opladet	—————
forsinkelse ved varmt/koldt batteri	— — — —
udskift batteripakke	●●●●●●●●

Opladningstilstand–DCB107, DCB112	
 oplader	— — — — — — — — 
 fuldt opladet	————— 
 forsinkelse ved varmt/koldt batteri	— — — — ————— 

Denne oplader vil ikke oplade en defekt batteripakke. Opladeren vil angive defekt batteri ved at nægte at lyse eller ved at vise problem pakke eller oplader blinkmønster.

BEMÆRK: Dette kan også betyde et problem med opladeren.

Hvis opladeren angiver et problem, tag opladeren og batteripakken med hen til et autoriseret servicecenter for at blive kontrolleret.

FORSINKELSE VED VARMT/KOLDT BATTERI

DCB105, DCB107, DCB112

Når opladeren registrerer et batteri, der er for varmt eller for koldt, starter den automatisk en forsinkelse for varmt/koldt batteri, der suspenderer opladningen, indtil batteriet har nået en passende temperatur. Derefter skifter opladeren automatisk til batteriopladningstilstand. Denne funktion sikrer maksimal batterilevetid.

En kold batteripakke vil oplade med ca. halvdelen af hastigheden for en varm batteripakke. Batteripakken

vil oplade ved den lavere hastighed gennem hele opladningscyklussen og vil ikke vende tilbage til maksimal opladningshastighed, selvom batteriet varmer.

DCB107, DCB112

Det røde lys vil fortsætte med at blinke, men et gult indikatorlys vil blive tændt under denne handling. Det røde lys vil fortsætte med at blinke, men et gult indikatorlys vil blive tændt under denne handling.

KUN LI-ION-BATTERIPAKKE

XR Li-Ion-batterier er fremstillet med et elektronisk beskyttelsessystem, der beskytter batteriet mod overbelastning, overophedning eller dyb afladning.

Værktøjet slukker automatisk, hvis det elektroniske beskyttelsessystem aktiveres. Hvis det sker, skal du anbringe Li-Ion-batteriet i opladeren, indtil det er fuldt opladet.

Vigtig sikkerhedsvejledning for alle batteripakker

Sørg for at oplyse katalognummer og spænding ved bestilling af nye batteripakker.

Batteripakken er ikke fuldt opladet, når du køber det. Før du bruger batteripakken og opladeren, læs sikkerhedsinstruktionerne nedenfor og følg derefter de angivne procedurer.

LÆS ALLE INSTRUKTIONER

- **Oplad ikke eller brug batteripakken i en eksplosionsfarlig atmosfære, som f.eks. ved tilstedeværelsen af brændbare væsker, gasser eller støv. Isætning eller udtagning af batteripakken fra opladeren kan antænde støv eller dampe.**
- **Tving aldrig batteripakken ind i opladeren. Foretag ikke nogen ændringer på batteripakken, så den kan passe ind i en ikke kompatibel oplader, da batteripakken kan blive sprængt og kan medføre personskader.**
- **Oplad kun batteripakker i DEWALT opladere.**
- **Sprøjt IKKE på den eller nedsænk den i vand eller andre væsker.**
- **Opbevar eller brug ikke værktøjet og batteripakken på steder, hvor temperaturen kan nå op på eller overstige 40 °C (105 °F) (som f.eks. uden for skure eller metalbygninger om sommeren).**
- **For de bedste resultater kontrollér at batteripakken er fuldt opladet før brug.**



ADVARSEL: Forsøg aldrig at åbne batteripakken. Hvis batteripakken er revnet eller beskadiget, indsæt den ikke i opladeren. Undgå at mase, tabe eller

beskadige batteripakken. Anvend ikke en batteripakke eller oplader, der har fået et hårdt slag, er blevet tabt, kørt over eller blevet beskadiget på anden vis (f.eks. stukket med en nål, slået med en hammer, trådt på). Det kan medføre elektriske chok eller livsfarlige elektriske stød. Beskadigede batteripakker skal returneres til forhandleren for genanvendelse.



FORSIGTIG: Placér værktøjet på siden på et fast underlag, hvor det ikke medfører fare for at vælte eller falde, når det ikke er i brug. Visse værktøjer med store batteripakker kan stå oprejst på batteripakken, men kan være lette at vælte.

SPECIFIKKE SIKKERHEDSINSTRUKTIONER FOR LITHIUM-ION (Li-Ion)

- **Brænd ikke batteripakken, selv hvis den er svært beskadiget eller helt opslidt.** Batteripakken kan eksplodere i åben ild. Der dannes giftige dampe og stoffer ved forbrænding af lithium-ion-batteripakker.
- **Hvis batteriets indhold kommer i kontakt med huden, skal området omgående vaskes med mild sæbe og vand.** Hvis batterivæske kommer i øjnene, lad vand løbe over det åbne øje i 15 minutter, eller indtil irritationen ophører. Hvis det er nødvendigt at søge lægehjælp, består batterielektrolytten af en blanding af flydende organiske karbonater og lithiumsalte.
- **Indholdet af åbnede battericeller kan forårsage luftvejsirritation.** Sørg for frisk luft. Søg lægehjælp, hvis symptomerne vedvarer.



ADVARSEL: Fare for forbrændinger. Batterivæske kan være brændbar, hvis den udsættes for gnister eller åben ild.

Batteripakke

BATTERITYPE

DCS371 kører på 18 volt batteripakker.

DCB180, DCB181, DCB182, DCB183, DCB184 og DCB185 batteripakker kan bruges. Se **Tekniske data** for flere informationer

Anbefalet opbevaring

1. Det bedste opbevaringssted er køligt og tørt, hvor den ikke udsættes for direkte sollys og ekstrem varme eller kulde. For optimal batterilydelse og -liv skal du opbevare batteripakker ved stuetemperatur, når de ikke er i brug.

2. For langtids opbevaring anbefales det at opbevare en fuldt opladet batteripakke et køligt, tørt sted uden for opladeren for optimale resultater.

BEMÆRK: Batteripakker bør ikke opbevares helt tomt for opladning. Batteripakken skal genoplades før brug.

Mærkater på oplader og batteripakke

Ud over de piktogrammer, der anvendes i denne vejledning, viser mærkaterne på opladeren og batteripakken følgende piktogrammer:



Læs brugsvejledningen før brug.



Se **Tekniske data** vedrørende opladningstid.



Batteri oplader.



Batteri opladt.



Batteri defekt.



Forsinkelse ved varmt/koldt batteri.



Berør aldrig kontaktflader med strømførende genstande.



Beskadigede batteripakker må ikke oplades.



Må ikke udsættes for vand.



Defekte ledninger skal udskiftes omgående.



Oplad kun mellem 4 °C og 40 °C.



Kun til indendørs brug.



Tag hensyn til miljøet ved bortskaffelse af batteripakken.

LI-ION



Oplad kun DEWALT batteripakker med de specielle DEWALT opladere. Opladning af andre typer batteripakker end de specielle DEWALT batterier med en DEWALT oplader, kan få dem til at sprænges eller føre til andre farlige situationer.



Destruér ikke batteripakken.

Pakkeindhold

Pakken indeholder:

- 1 Ledningsfri båndsav
- 1 14/18 TPI bimetalklinge med variabel tandafstand
- 1 Li-Ion batteripakke
- 1 Værktøjskasse
- 1 Oplader
- 1 Brugsvejledning

BEMÆRK: Batteripakker, opladere og værktøjskasser er ikke inkluderet i N-modeller.

- *Kontrollér for eventuelle skader på værktøjet, dele og tilbehør, der kan være opstået under transport.*
- *Tag dig tid til at læse denne vejledning grundigt og forstå den før betjening.*

Beskrivelse (fig. 1, 3)



ADVARSEL: Modificér aldrig elektrisk værktøj eller nogen dele deraf. Det kan medføre materiale- eller personskade.

- a. Hjælpehåndtag
- b. Startspærreknop
- c. Udløserkontakt
- d. Hovedhåndtag
- e. Sekskantnøgle
- f. Arbejdsstop
- g. Styrevalser
- h. Justeringslåsemøtrik
- i. Klingens spændingsgreb
- j. Klinge
- k. Hængekrog
- l. Remskive
- m. Klingens beskyttelsesskærme
- n. Gummi dæk
- o. Sporingsskruer
- p. Batteripakke

- q. Batteriets udløsningsknop
- r. Brændstofmåler
- s. LED arbejdslys

TILSIGTET BRUG

Denne kraftige båndsav er beregnet til professionel brug til skæring i metal.

MÅ IKKE anvendes under våde forhold eller i nærheden af brændbare væsker eller gasser.

Denne kraftige båndsav er et professionelt elværktøj.

LAD IKKE børn komme i kontakt med værktøjet. Overvågning er påkrævet, når uerfarne brugere anvender dette værktøj.

- Dette produkt er ikke beregnet til anvendelse af personer (inklusive børn) med nedsatte fysiske, sensoriske eller mentale handicaps; mangel på erfaringer, viden eller færdigheder, medmindre de er under overvågning af en person, der er ansvarlig for deres sikkerhed. Børn må aldrig efterlades alene med dette produkt.

Elektrisk sikkerhed

Den elektriske motor er konstrueret til bare én spænding. Kontrollér altid, at batteripakken svarer til spændingen på mærkepladen. Kontrollér også, at spændingen på din oplader svarer til din el-netspænding.



Din DEWALT-oplader er dobbeltisoleret i overensstemmelse med EN 60335. Derfor kræves der ingen jordledning.

Hvis strømledningen er beskadiget, skal den erstattes af en specialfremstillet ledning, der fås gennem DEWALT's serviceorganisation.

Brug af forlængerledning

Der bør ikke benyttes en forlængerledning, medmindre det er absolut nødvendigt. Brug en godkendt forlængerledning, der er egnet til strømforsyningen til din oplader (se **Tekniske data**). Den minimale lederstørrelse er 1 mm²; den maksimale længde er 30 m.

Ved brug af en kabeltromle skal kablet altid rulles helt ud.

SAMLING OG JUSTERING



ADVARSEL: For at reducere risikoen for alvorlig personskade skal værktøjet slukkes og batteripakken fjernes, før der foretages nogen former for justering eller af-/påmontering af værktøjsdele eller tilbehør. Utsigtet start kan forårsage personskade.



ADVARSEL: Anvend kun DEWALT-batteripakker og -opladere.

Indsættelse og fjernelse af batteripakken fra værktøjet (fig. 1, 4)

BEMÆRK: For de bedste resultater kontrollér at batteripakken er fuldt opladet. Lyset går ud uden advarsel, når batteriet er fuldt opladet.

SÅDAN INSTALLERES BATTERIPAKKEN I VÆRKTØJETS HÅNDTAG

1. Ret batteripakken (p) ind efter rillerne inde i håndtaget (fig. 3).
2. Skub den ind i håndtaget, indtil batteripakken sidder godt fast i værktøjet og kontrollér, at den ikke river sig løs.

SÅDAN FJERNES BATTERIPAKKEN FRA VÆRKTØJET

1. Tryk på udløserknappen (q) og træk batteripakken ud fra værktøjets håndtag.
2. Isæt batteripakken i opladeren som beskrevet i opladerafsnittet i denne vejledning.

BATTERIPAKKER TIL BRÆNDSTOFMÅLER (FIG. 1)

Nogle DEWALT batteripakker indeholder en brændstofmåler, som består af tre grønne LED lys, som angiver niveauet for den resterende opladning i batteripakken.

Du aktiverer brændstofmåleren ved at trykke på og holde brændstofmålerknappen (r) nede. En kombination af de tre grønne LED lys vil lyse og angive niveauet for den resterende opladning. Når niveauet for opladning i batteriet ligger under den brugbare grænse, lyser brændstofmåleren ikke, og batteriet skal genoplades.

BEMÆRK: Brændstofmåleren giver kun en indikation af den opladning, der rester i batteripakken. Den angiver ikke værktøjets funktionalitet og er underlagt variation baseret på produktkomponenter, temperatur og slutbrugeranvendelse.

Udløserkontakt (fig. 1)

Udløs kontaktens startspærreknop (b) ved at trykke på knap. Træk i udløserkontakten (c) for at starte motoren. Udløsning af udløserkontakten stopper motoren. **Udløsning af udløserkontakten aktiverer også automatisk startspærreknappen.**



ADVARSEL: Dette værktøj kan ikke låse udløserkontakten i ON positionen og må aldrig låses ON på nogen som helst måde.

LED arbejdslys (fig. 1)

Der findes et arbejdslys (s) placeret over klingens. Arbejdslyset aktiveres, når udløserkontakten trykkes ned og vil automatisk gå ud 20 sekunder efter, at udløserkontakten udløses. Hvis udløserkontakten forbliver trykket ind, vil arbejdslyset forblive tændt.

BEMÆRK: Arbejdslysene er til belysning af den aktuelle arbejdsoverflade og er ikke beregnet til brug som en lommelygte.

Klinger

Denne bærbare båndsav er indstillet til brug sammen med 0,5 mm (1/64") tykke, 12 mm (1/2") brede og 835 mm (32") lange klinger. Anvend **IKKE** klinger med en tykkelse på 0,64 mm (.025").



ADVARSEL: Brug af alle andre klinger eller tilbehør kan være farligt. **ANVEND IKKE** andre typer tilbehør sammen med din båndsav. Klinger, som anvendes på stationære båndsave, har en anden tykkelse. Forsøg ikke at bruge dem på din bærbare enhed.

Valg af klinger

Overvej først størrelsen og formen på arbejdet og typen af materiale, der skal skæres. Husk, at for den mest effektive skæring bør klingens med de groveste tænder anvendes til et givet arbejde, fordi jo grovere tanden er, jo hurtigere er snittet. Ved valg af det passende antal tænder pr. tomme af båndsavklingen, skal mindst to tænder være i kontakt med bordpladen, når klingens hviler mod arbejdsemnet. Som en tommelfingerregel, kræver bløde materialer normalt klinger med grove tænder, mens hårde materialer kræver klinger med bløde tænder. Når en jævnere finish er vigtig, vælg en af klingerne med finere tænder.

Vælg den passende båndsavklinge i henhold til materialetype, dimensioner og antal tænder. Se **Beskrivelse af klinge** diagrammet.

Følgende tabel er kun beregnet som en generel vejledning. Fastlæg materialetypen og dimensionen på arbejdsemnet og vælg den mest passende båndsavklinge.

BEMÆRK: Brug aldrig en båndsav at skære i harpiksmaterialer, som kan smelte. Smeltning af harpiksmaterialer forårsaget af høj varme genereret under skæring kan medføre, at båndsavklingen bliver bundet til materialet, hvilket kan resultere i overbelastning og udbrændt hed af motoren.

BESKRIVELSE AF KLINGE				
Type af båndsavklinge	Bi-metal			
Antal tænder (TPI)	24	18	14	14/18
Tykkelse på arbejdsemne				
3,2 mm (1/8") og under	•	•		
3,2 mm–6,4 mm (1/8"–1/4")			•	•

Sporing af klinge (fig. 1)



ADVARSEL: For at mindske risikoen for alvorlige personskader, skal du slukke for værktøjet og tage batteriet ud, før du foretager justeringer eller fjerner/installerer tilbehør. Start ved et uheld kan medføre skader.

BEMÆRK: Overdreven stramning af justeringsskruerne kan resultere i skader på saven.

Din båndsav er udstyret med en indstillelig klingesporingsmekanisme, der sikrer korrekt klingesporing til enhver tid. Klingen er justeret korrekt, når den er centreret på styrevalserne (g), og tænderne på klingens (j) er 0,38 mm (3/16") fra kanten på styrevalsen.

SÅDAN JUSTERES KLINGESPORING

1. Fjern begge dele af klingens beskyttelsesskærm ved hjælp af en 3 mm sekskantnøgle (e).
2. Drej og åbn klingespændingsgrebet (i) for at give adgang til sporingsskruerne (o).
3. Anvend en 10 mm skruenøgle til at løsne justeringslås møtrikkerne (h).
4. Brug en 3 mm sekskantnøgle (e) til at dreje en af sporingsskruerne (o) 1/4 omgang med uret. Drej den anden sporingsskrue 1/4 omgang med uret.

BEMÆRK: Drejning af sporingsskruen med uret flytter klingens mod styrevalsen, drejning af sporingsskruen mod uret flytter klingens væk fra styrevalsen.

5. Stram begge justeringslås møtrikker og luk hurtigudløsningsgrebet. (Det vil være nødvendigt at køre med saven for at observere sporingen.)
6. Observer klingesporingen mellem kørslerne og gentag trinene 1–4 om nødvendigt for at opnå korrekt klingesporing.
7. Montér begge dele af klingens beskyttelsesskærm ved hjælp af en 3 mm sekskantnøgle. Klingens beskyttelsesskærm skal fastgøres sikkert før brug.

Demontering og montering af klinger



ADVARSEL: For at mindske risikoen for alvorlige personskader, skal du slukke for værktøjet og tage batteriet ud, før du foretager justeringer eller fjerner/installerer tilbehør. Start ved et uheld kan medføre skader.



FORSIGTIG: Risiko ved savning. Klingens spændingsgreb er under fjedertryk. Opbehold kontrol over grebet under udløsning af klingespænding.



FORSIGTIG: Risiko for brand. Rør ikke ved klingens, arbejdsemnet eller metalspån med dine bare hænder umiddelbart efter skæring—de er meget varme og kan brænde din hud.

SÅDAN DEMONTERES KLINGEN (FIG. 1, 3, 6)

1. Drej klingens spændingsgreb (i) med uret, indtil det stopper for at udløse spændingen i klingens (se figur 1).
2. Drej saven igen og placér den på en arbejdsbænk eller et bord med batteriklemmen til højre (se figur 3).
3. Fjern begge dele af klingens beskyttelsesskærm ved hjælp af en 3 mm sekskantnøgle.
4. Begynd at fjerne klingens ved den øverste del af klingens beskyttelsesskærm (m) og fortsæt omkring remskiverne (l). Ved demontering af klingens kan spændingen blive udløst, og klingens kan løsne sig. SAVKLINGER ER SKARPE. BRUG HANDSKER NÅR DU HÅNTERER DEM (se figur 6).
5. Inspicér styrevalserne (g) og fjern alle store spån, der kan have sat sig fast i dem. Fastklemte spån kan forhindre drejning af styrevalserne og forårsage flade pletter på styrevalserne.
6. Der er monteret gummidæk (n) på remskiverne (l). Gummidækkene bør inspiceres for slør eller skader, når du udskifter klingens. Tør alle spån væk fra gummidækkene på remskiverne. Dette vil forlænge dækkets levetid og forhindre, at klingens glider. Hvis der opstår slør eller skader, bør værktøjet bringes til et autoriseret DEWALT servicecenter for reparation eller udskiftning så hurtigt som muligt. Fortsat brug af værktøjet med løse eller beskadigede gummidæk vil medføre ustabil vanding af båndsavklingens.

DANSK

SÅDAN MONTERES KLINGEN (FIG. 1, 3, 5-7)

1. Anbring klingen, således at tænderne er nederst og er vinklet imod arbejdsstoppet, som vist i figurerne 1 og 5.
2. Lad klingens glide ind i styrevalserne som vist i figur 6.
3. I det du holder klingens i styrevalserne, anbring den rundt om begge remskiver (f) og gennem arbejdsstoppet (f) som vist i figur 7.
4. Kontrollér at klingens er helt indsat i styrevalserne og er placeret lige op imod gummidækkene.
5. Drej klingens spændingsgreb (f) mod uret, indtil det stopper og drej derefter forsigtigt saven, så remskiverne hviler på din arbejdsbænk eller -bord. Kontrollér at tænderne vender væk fra båndsavens (fig. 1, 5).
6. Montér begge dele af klingens beskyttelsesskærm ved hjælp af en 3 mm sekskantnøgle.
7. Drej saven til og fra et par gange for at sikre, at klingens sidder korrekt.

BETJENING



ADVARSEL: For at reducere risikoen for alvorlig personskade skal værktøjet slukkes og batteripakken fjernes, før der foretages nogen former for justering eller af-/påmontering af værktøjsdele eller tilbehør. Utsigtet start kan forårsage personskade.



ADVARSEL: Bær altid passende personligt hørevern. Under visse forhold og ved langvarig brug, kan støj fra værktøjet bidrage til tab af hørevæne.



ADVARSEL: Arbejd aldrig med værktøjet, hvis klingens beskyttelsesskærm (m) ikke er korrekt installeret.

Brugsanvisning



ADVARSEL!

- Sikkerhedsinstruktionerne og gældende lovbestemmelser skal altid følges.
- Sørg for at emnet, der skal savs, er sikkert fastgjort.
- Tryk kun let på værktøjet og læg aldrig sidetryk på savbladet. Arbejd med savskoen mod arbejdsemnet, hvis det er muligt. Dermed kan skade på savbladet undgås, og værktøjet vil ikke støde eller vibrere.

- Undgå overbelastning.
- Lad bladet løbe frit i nogle sekunder, før savning påbegyndes.

Korrekt håndposition (fig. 1, 8)



ADVARSEL: For at reducere risikoen for personskade skal du **ALTD** anvende den rette håndposition som vist.



ADVARSEL: For at reducere risikoen for alvorlig personskade skal du **ALTD** holde godt fast i tilfælde af en pludselig reaktion.

Korrekt håndposition kræver en hånd på hovedhåndtaget (d), den anden hånd på hjælpehåndtaget (a), som vist i figur 8, for at styre saven korrekt.

Skæring (fig. 3, 8)

Se **Anbefalede skærepositioner** diagrammet.

BEMÆRK: Vælg og brug en båndsav, som passer bedst til det materiale, der skal skæres. Se **Beskrivelse af klinge**.

Denne bærbare båndsav kan hænges op ved hjælp af ophængskrog (k, fig. 3). Hæng værktøjet i en rørskruestik eller anden velegnet, stabil struktur.



ADVARSEL: For at mindske risikoen for personskade, brug udelukkende en ophængskrog, der kan bære vægten af værktøjet. Stol aldrig på, at en ophængskrog kan understøtte dig eller kan opretholde din ligevægt.



ADVARSEL: Forsøg aldrig at bruge dette værktøj ved at lade det hvile med bunden i vejret på en arbejdsoverflade og bringe materialet til værktøjet. Sæt altid arbejdsemnet godt fast og bring værktøjet til arbejdsemnet, mens du holder godt fast i værktøjet med begge hænder, når det er muligt som vist i figur 8.

1. Montér det materiale, der skal skæres, solidt i en skruestik eller i en anden fastspændingsanordning.
2. Bring arbejdsstoppet (f) i kontakt med arbejdsemnet, samtidig med at du holder klingens fri fra arbejdsemnet. Tænd for saven.
3. Når saven når den ønskede rotationshastighed, vip langsomt og forsigtigt værktøjskroppen for at bringe savklingen i kontakt med arbejdsemnet. Anvend ikke ekstra tryk ud over vægten af værktøjskroppen. Vær forsigtig og undgå, at båndsavklingen kommer pludselig og kraftigt i kontakt med den øverste overflade af

arbejdsemnet. Dette vil forårsage alvorlig skade på båndsavklingen. For at opnå optimal levetid for båndsavklingen, sørg for at der ikke kommer en pludselig kraftpåvirkning ved starten på skæringen.

4. Som vist i figur 8 kan lige savning opnås ved at holde båndsavklingen på linje med motorhusets sideoverflade. Enhver snoning eller bøjning af bladet vil få snittet til at gå uden for linjen og mindske klingens levetid.

BEMÆRK: Hvis båndsaven under skæring bliver låst eller sidder fast i arbejdsemnematerialet, udløs omgående afbryderen for at undgå skader på båndsavklingen og motoren.

5. Værktøjet egenvægt giver det mest effektive nedadgående snittryk. Ekstra tryk fra operatøren sløver klingens levetid.
6. Endestykker, som kan være så tunge, at de kan forårsage kvæstelser, når de falder efter afskæring, bør understøttes. Det anbefales kraftigt at bære sikkerhedssko. Endestykker kan være varme og skarpe.
7. Når det er muligt, hold godt fast i saven med begge hænder. Hvis et arbejder kun kræver, at én hånd skal placeres på saven, skal du sørge for at holde den anden hånd fri af klingområdet og lad ikke saven falde mod det fastspændte eller understøttede materiale, når snittet er færdigt.

Tips til bedre skæring

Følgende anbefalinger bør bruges som en vejledning (se **Anbefalede skæringspositioner** diagrammet). Resultaterne kan variere efter operatøren og det specielle materiale, der skal skæres.

- Drej aldrig båndsavklingen under skæring.
- Brug aldrig kølevæske sammen med bærbare båndsave. Brug af kølevæske vil medføre ophobning på dækkene og vil nedsætte ydeevnen.
- Hvis der opstår kraftig vibration under skæringen, kontrollér at det materiale, der skæres, er forsvarligt fastspændt. Hvis vibrationen fortsætter, udskift båndsavklingen.

ANBEFALEDE SKÆREPOSITIONER

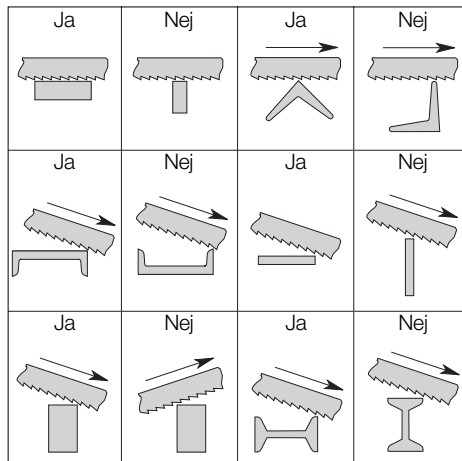

VEDLIGEHOLDELSE

Dit DEWALT-elværktøj er beregnet til langvarig brug med minimal vedligeholdelse. Værktøjets fortsatte tilfredsstillende drift afhænger af korrekt vedligeholdelse og rengøring af værktøjet.



ADVARSEL: For at reducere risikoen for alvorlige kvæstelser, anbring forlæns-/baglænskappen i startspærreposition eller slå værktøjet fra og frakob batteripakken, før der foretages nogen justeringer, eller der af-/påmonteres tilbehør eller ekstraudstyr. Utilsigtet start kan medføre kvæstelser.

Der kan ikke udføres service på opladeren eller batteripakken.



Smøring

Dette elektriske værktøj skal ikke smøres yderligere.



Rengøring



ADVARSEL: Blæs støv og snavs ud af hovedhuset med tør luft, lige så snart der samler sig snavs i og omkring luftaftrækket. Bær godkendte beskyttelsesbriller og godkendt

støvmaske ved udførelse af denne procedure.



ADVARSEL: Brug aldrig opløsningsmidler eller andre kraftige kemikalier til at rengøre værktøjets ikke-metalliske dele. Disse kemikalier kan svække de materialer, der anvendes i disse dele. Brug en klud, der kun er fugtet med vand og mild sæbe. Lad aldrig væske trænge ind i værktøjet, og nedsænk aldrig nogen del af værktøjet i væske.

RENGØRINGSINSTRUKTIONER FOR OPLADEREN



ADVARSEL: Fare for elektrisk stød. Afbryd strømforsyningen til opladeren før rengøring. Snavs og fedt kan fjernes fra opladerens yderside med en klud eller blød børste, der ikke er af metal. Brug ikke vand eller rengøringsmidler.

Valgfrit tilbehør



ADVARSEL: Da andet tilbehør end det, som stilles til rådighed af DEWALT, ikke er afprøvet med dette produkt, kan det være farligt at bruge sådant tilbehør med dette værktøj. For at mindske risikoen for personskade, må dette produkt kun anvendes med tilbehør, som anbefales af DEWALT.

Kontakt forhandleren for yderligere oplysninger om korrekt tilbehør.

Miljøbeskyttelse



Særskilt bortskaffelse. Dette produkt må ikke bortskaffes sammen med almindeligt husholdningsaffald.

Hvis du på noget tidspunkt finder det nødvendigt at udskifte dit DEWALT-produkt, eller hvis det ikke længere tjener det tiltænkte formål, må det ikke bortskaffes med almindeligt husholdningsaffald. Sørg for, at dette produkt bortskaffes særskilt.



Særskilt bortskaffelse af brugte produkter og emballage gør det muligt at genbruge materialer og anvende dem på ny. Genanvendelse af genbrugsmaterialer bidrager til at forhindre forurening af miljøet og reducerer behovet for råmaterialer.

Lokale forskrifter muliggør i nogen tilfælde særskilt bortskaffelse af elektriske produkter fra husholdningen, ved kommunale affaldsdepoter eller hos forhandleren i forbindelse med køb af et nyt produkt.

DEWALT har stillet faciliteter til rådighed til indsamling og genbrug af udslidte DEWALT-produkter. For at benytte sig af denne service kan man returnere produktet til et hvilket som helst autoriseret serviceværksted, der modtager det på vore vegne.

Du kan finde ud af, hvor det nærmeste autoriserede serviceværksted befinder sig ved at kontakte dit lokale DEWALT-kontor på den adresse, der er angivet i denne manual. Alternativt findes der en liste over autoriserede DEWALT-serviceværksteder og detaljerede oplysninger om vores eftersalgsservice og kontakter på følgende internetadresse:

www.2helpU.com.



Genopladelig batteripakke

Denne batteripakke har en lang levetid, men skal udskiftes, når den ikke afgiver tilstrækkelig effekt ved opgaver, der for var lette at udføre. Ved afslutningen af dens tekniske levetid skal den bortskaffes under hensyntagen til miljøet.

- Brug batteripakken til den er helt tom, og fjern den derefter fra værktøjet.
- Li-Ion celler er genanvendelige. Tag dem med til din forhandler eller til den lokale genbrugsplads. De indsamlede batteripakker vil blive genanvendt eller korrekt bortskaffet.

18V-AKKU-BANDSÄGE

DCS371

Herzlichen Glückwunsch!

Sie haben sich für ein Werkzeug von DEWALT entschieden. Langjährige Erfahrung, sorgfältige Produktentwicklung und Innovation machen DEWALT zu einem zuverlässigen Partner für professionelle Anwender von Elektrowerkzeugen.

Technische Daten

		DCS371
Spannung	V_{GS}	18
Typ		1
Max. Ausgangsleistung	W	460
Leerlaufdrehzahl	m/min	174
Sägeblattdurchmesser	mm	835 x 12 x 0,5
Max. Schneidleistung	mm	63,5
Gewicht (ohne Akku)	kg	3,9

Lärmwerte und Vibrationswerte (Triax-Vektorsumme) gemäß EN60745-2-20.

L_{PA} (Emissions-Schalldruckpegel)	dB(A)	79,6
L_{WA} (Schalleistungspegel)	dB(A)	90,6
K_{WA} (Unsicherheit für den angegebenen Schallpegel)	dB(A)	3

Metallschneiden

Vibrationskennwert $a_{h,M}$	m/s^2	2,5
Unsicherheitswert K	m/s^2	1,5

Der in diesem Informationsblatt angegebene Vibrationsemissionsgrad wurde nach Maßgabe eines standardisierten Tests, wie in EN 60745 vorgegeben, gemessen und kann zum Vergleich von Werkzeugen verwendet werden. Er kann zu einer vorläufigen Einschätzung der Exposition verwendet werden.



WARNUNG: Der angegebene Vibrationsemissionswert steht für die Hauptanwendungen des Werkzeugs. Falls das Werkzeug jedoch für andere Anwendungen oder mit anderem Zubehör benutzt oder schlecht instandgehalten wird, kann die Vibrationsemission verschieden sein. Dies kann den Expositionsgrad über die gesamte Arbeitsdauer erheblich steigern.

Eine Schätzung des Vibrationsaussetzungsgrades sollte

ebenfalls berücksichtigen, ob das Werkzeug abgeschaltet ist, oder ob es einfach nur eingeschaltet ist ohne für Arbeiten benutzt zu werden. Dies kann den Expositionsgrad über die gesamte Arbeitsdauer erheblich verringern.

Bestimmen Sie zusätzliche Sicherheitsmaßnahmen, um den Benutzer vor den Auswirkungen der Vibrationen zu schützen, wie etwa: Instandhaltung des Werkzeugs und Zubehörs, die Hände warm halten, Aufbau von Arbeitsmethoden.

Akku	DCB180	DCB181	DCB182
Batteritype	Li-Ion	Li-Ion	Li-Ion
Betriebsspannung V_{GS}	18	18	18
Kapazität A_h	3,0	1,5	4,0
Gewicht	kg	0,64	0,35

Akku	DCB183	DCB184	DCB185
Batteritype	Li-Ion	Li-Ion	Li-Ion
Betriebsspannung V_{GS}	18	18	18
Kapazität A_h	2,0	5,0	1,3
Gewicht	kg	0,40	0,62

Ladegerät	DCB105			
Netzspannung V_{WS}	230 V			
Batteritype	Li-Ion			
Ungefähre Lade	min	25	30	40
dauer der Akkus		(1,3 Ah)	(1,5 Ah)	(2,0 Ah)
		55	70	90
		(3,0 Ah)	(4,0 Ah)	(5,0 Ah)
Gewicht	kg	0,49		

Ladegerät	DCB107			
Netzspannung V_{WS}	230 V			
Batteritype	Li-Ion			
Ungefähre Lade	min	60	70	90
dauer der Akkus		(1,3 Ah)	(1,5 Ah)	(2,0 Ah)
		140	185	240
		(3,0 Ah)	(4,0 Ah)	(5,0 Ah)
Gewicht	kg	0,29		

DEUTSCH

Ladegerät	DCB112			
Netzspannung V_{WS}	230 V			
Batteritype	Li-Ion			
Ungefähre Lade dauer der Akkus	min	40	45	60
		(1,3 Ah)	(1,5 Ah)	(2,0 Ah)
		90	120	150
		(3,0 Ah)	(4,0 Ah)	(5,0 Ah)
Gewicht	kg	0,36		
Sicherungen:				
Europa	230 V Werkzeuge	10 A Stromversorgung		

Definitionen: Sicherheitsrichtlinien

Im Folgenden wird die Relevanz der einzelnen Warnhinweise erklärt. Bitte lesen Sie das Handbuch und achten Sie auf diese Symbole.



GEFAHR: Weist auf eine unmittelbar drohende gefährliche Situation hin, die, sofern nicht vermieden, **zu tödlichen oder schweren Verletzungen führt.**



WARNUNG: Weist auf eine möglicherweise gefährliche Situation hin, die, sofern nicht vermieden, **zu tödlichen oder schweren Verletzungen führen kann.**



VORSICHT: Weist auf eine möglicherweise gefährliche Situation hin, die, sofern nicht vermieden, **u. U. zu leichten oder mittelschweren Verletzungen führen kann.**

HINWEIS: Weist auf ein Verhalten hin, das **nichts mit Verletzungen zu tun hat, aber, wenn es nicht vermieden wird, zu Sachschäden führen kann.**



Weist auf ein Stromschlagrisiko hin.



Weist auf eine Brandgefahr hin.

EG-Konformitätserklärung

MASCHINENRICHTLINIE



BANDSÄGE DCS371

DEWALT erklärt hiermit, dass diese unter **Technische Daten** beschriebenen Produkte die folgenden Vorschriften erfüllen:
2006/42/EG, EN 60745-1, EN 60745-2-20.

Diese Produkte erfüllen auch die Richtlinie 2014/30/EU und 2011/65/EU. Für weitere Informationen wenden Sie sich bitte an DEWALT unter der folgenden Adresse oder schauen Sie auf der Rückseite dieser Betriebsanleitung nach.

Der Unterzeichnete ist verantwortlich für die Zusammenstellung des technischen Dossiers und gibt diese Erklärung im Namen von DEWALT ab.

Horst Grossmann
Vizepräsident für Konstruktion
DEWALT, Richard-Klinger-Straße 11
D-65510 Idstein, Deutschland
01.07.2014



WARNUNG: Zur Reduzierung der Verletzungsgefahr bitte die Bedienungsanleitung lesen.

Allgemeine Warnhinweise für Elektrowerkzeuge



WARNUNG! Lesen und verstehen Sie alle Sicherheitswarnungen und alle Anweisungen. Die Missachtung der Warnhinweise und Anweisungen kann zu Stromunfall, Brand und/oder schweren Verletzungen führen.

ALLE WARNHINWEISE UND ANWEISUNGEN ZUM SPÄTEREN NACHSCHLAGEN AUFBEWAHREN

Der nachfolgend verwendete Begriff „Elektrowerkzeug“ bezieht sich auf netzbetriebene Werkzeuge (mit Netzkabel) und auf akkubetriebene Werkzeuge (ohne Netzkabel).

1) SICHERHEIT IM ARBEITSBEREICH

- Halten Sie Ihren Arbeitsbereich sauber und gut ausgeleuchtet.** Unordentliche oder dunkle Arbeitsbereiche können zu Unfällen führen.
- Arbeiten Sie mit Elektrowerkzeugen nicht in explosionsgefährdeten Umgebungen, in der sich brennbare Flüssigkeiten, Gase oder Staub befinden.** Elektrowerkzeuge erzeugen Funken, die den Staub oder die Dämpfe entzünden können.
- Halten Sie Kinder und andere Personen während der Benutzung des Elektrowerkzeugs fern.** Ablenkungen können dazu führen, dass Sie die Kontrolle verlieren.

2) ELEKTRISCHE SICHERHEIT

- a) **Der Anschlussstecker des Elektrowerkzeugs muss in die Steckdose passen. Der Stecker darf in keiner Weise verändert werden. Verwenden Sie mit geerdeten Elektrowerkzeugen keine Adapterstecker.** Unveränderte Stecker und passende Steckdosen verringern das Risiko eines Stromschlags.
- b) **Vermeiden Sie Körperkontakt mit geerdeten Oberflächen wie Rohre, Heizungen, Herde und Kühlschränke.** Es besteht ein erhöhtes Stromschlagrisiko, wenn Ihr Körper geerdet ist.
- c) **Halten Sie Elektrowerkzeuge von Regen oder Nässe fern.** Das Eindringen von Wasser in ein Werkzeug erhöht das Stromschlagrisiko.
- d) **Zweckentfremden Sie das Kabel nicht. Verwenden Sie es niemals, um das Elektrowerkzeug zu tragen oder zu ziehen bzw. um den Stecker aus der Steckdose zu ziehen. Halten Sie das Kabel von Hitze, Öl, scharfen Kanten oder beweglichen Teilen fern.** Beschädigte oder verwickelte Kabel erhöhen das Stromschlagrisiko.
- e) **Wenn Sie ein Elektrowerkzeug im Freien benutzen, verwenden Sie nur Verlängerungskabel, die für Außenbereiche geeignet sind.** Die Verwendung eines für Außenbereiche geeigneten Verlängerungskabels verringert das Stromschlagrisiko.
- f) **Beim Betrieb eines Elektrowerkzeugs an einem feuchten Ort muss eine Stromversorgung mit einer Fehlerstrom-Schutzeinrichtung verwendet werden.** Die Verwendung einer Fehlerstrom-Schutzeinrichtung verringert das Stromschlagrisiko.

3) PERSÖNLICHE SICHERHEIT

- a) **Bleiben Sie stets aufmerksam, achten Sie darauf, was Sie tun und lassen Sie beim Umgang mit Elektrowerkzeugen gesunden Menschenverstand walten. Benutzen Sie keine Elektrowerkzeuge, wenn Sie müde sind oder unter dem Einfluss von Drogen, Alkohol oder Medikamenten stehen.** Ein Moment der Unachtsamkeit beim Gebrauch von Elektrowerkzeugen kann zu ernsthaften Verletzungen führen.
- b) **Tragen Sie eine persönliche Schutzausrüstung. Tragen Sie stets einen Augenschutz.** Schutzausrüstungen (wie Staubmaske, rutschfeste Sicherheitsschuhe, Schutzhelm oder Gehörschutz) für die entsprechenden Einsatzbedingungen mindern das Verletzungsrisiko.

- c) **Verhindern Sie unbeabsichtigtes Starten. Stellen Sie sicher, dass das Werkzeug ausgeschaltet ist, bevor Sie es an die Stromquelle und/oder den Akku anschließen, es hochheben oder tragen.** Das Tragen des Elektrowerkzeugs mit dem Finger am Schalter oder der Anschluss eingeschalteter Werkzeuge führen unnötig Unfälle herbei.
- d) **Nehmen Sie vor dem Einschalten des Elektrowerkzeugs Einstellwerkzeuge oder Schraubenschlüssel ab.** Ein Schraubenschlüssel oder Einstellwerkzeug, der/das sich in einem drehenden Teil befindet, kann zu Verletzungen führen.
- e) **Nicht zu weit vorlehnen! Sorgen Sie für sicheren Stand und halten Sie jederzeit das Gleichgewicht.** Dadurch können Sie das Werkzeug in unerwarteten Situationen besser unter Kontrolle halten.
- f) **Tragen Sie geeignete Kleidung. Tragen Sie keine weite Kleidung und keinen Schmuck. Halten Sie Haare, Kleidung und Handschuhe von sich bewegenden Teilen fern.** Lose sitzende Kleidung, Schmuck oder lange Haare können sich in den beweglichen Teilen verfangen.
- g) **Falls Vorrichtungen zur Staubabsaugung bzw. zum Staubfang vorhanden sind, vergewissern Sie sich, dass diese angeschlossen sind und richtig verwendet werden.** Durch die Verwendung eines Staubfangs können die mit Staub verbundenen Gefahren reduziert werden.

4) GEBRAUCH UND WARTUNG VON ELEKTROWERKZEUGEN

- a) **Überlasten Sie das Elektrowerkzeug nicht. Verwenden Sie das für Ihren Anwendungsbereich geeignete Elektrowerkzeug.** Mit dem richtigen zweckbestimmten Elektrowerkzeug kann die Arbeit besser und sicherer ausgeführt werden.
- b) **Benutzen Sie das Elektrowerkzeug nicht, wenn sich der Ein-Aus-Schalter nicht verstellen lässt.** Ein Elektrowerkzeug mit defektem Schalter ist gefährlich und muss repariert werden.
- c) **Ziehen Sie den Stecker der Stromquelle und/oder dem Akku vom Elektrowerkzeug, bevor Sie Einstellungen vornehmen, Zubehör wechseln oder Elektrowerkzeuge aufbewahren.** Diese Vorsichtsmaßnahmen verhindern ein unbeabsichtigtes Einschalten des Elektrowerkzeugs.
- d) **Bewahren Sie ungenutzte Elektrowerkzeuge außerhalb der Reichweite von Kindern auf. Lassen Sie**

Elektrowerkzeuge nicht von Personen benutzen, die damit nicht vertraut sind oder diese Anweisungen nicht gelesen haben. Elektrowerkzeuge sind in den Händen unerfahrener Personen gefährlich.

- e) *Halten Sie Elektrowerkzeuge stets in einem einwandfreien Zustand. Überprüfen Sie, ob bewegliche Teile falsch ausgerichtet sind oder klemmen und ob Teile Bruchstellen aufweisen oder so beschädigt sind, dass sie die Funktion des Elektrowerkzeugs beeinträchtigen. Lassen Sie beschädigte Werkzeuge vor dem Gebrauch reparieren. Viele Unfälle sind auf schlecht gewartete Elektrowerkzeuge zurückzuführen.*
- f) *Halten Sie Schneidwerkzeuge scharf und sauber. Sorgfältig gepflegte Schneidwerkzeuge mit scharfen Schneidkanten verkleben sich weniger und sind leichter zu kontrollieren.*
- g) *Verwenden Sie Elektrowerkzeug, Zubehör, Einsatzwerkzeuge usw. entsprechend diesen Anweisungen und in der für diesen speziellen Elektrowerkzeugtyp vorgeschriebenen Art und Weise. Der Gebrauch von Werkzeugen für andere als die vorgesehenen Anwendungen kann zu gefährlichen Situationen führen.*

5) GEBRAUCH UND WARTUNG VON AKKUBETRIEBENEN WERKZEUGEN

- a) *Laden Sie die Akkus nur in vom Hersteller angegebenen Ladegeräten auf. Ein Ladegerät, das nur für eine bestimmte Akkuart geeignet ist, kann zu einer Brandgefahr führen, wenn es mit anderen Akkus verwendet wird.*
- b) *Verwenden Sie für die Elektrowerkzeuge nur die dafür speziell vorgesehenen Akkus. Der Gebrauch von anderen Akkus kann zu Verletzungen und Brandgefahr führen.*
- c) *Halten Sie den nicht benutzten Akku von Metallgegenständen, wie z. B. Büroklammern, Münzen, Schlüsseln, Nägeln, Schrauben oder anderen kleinen Metallgegenständen fern, die eine Überbrückung der Kontakte verursachen könnten. Ein Kurzschluss zwischen den Akkukontakten kann Verbrennungen oder einen Brand hervorrufen.*
- d) *Bei unsachgemäßer Verwendung kann Flüssigkeit aus dem Akku austreten. Vermeiden Sie den Kontakt damit. Bei unbeabsichtigtem Kontakt mit Wasser abspülen. Wenn die Flüssigkeit in die Augen gelangt, diese ausspülen und einen*

Arzt aufsuchen. Austretende Akkufflüssigkeit kann zu Hautreizungen oder Verbrennungen führen.

6) REPARATUREN

- a) *Lassen Sie Ihr Elektrowerkzeug nur von qualifiziertem Fachpersonal und nur mit Originalersatzteilen reparieren. Damit kann gewährleistet werden, dass der Betrieb des Elektrowerkzeugs sicher ist.*

Zusätzliche Sicherheitshinweise – Tragbare Bandsägen

- *Halten Sie das Elektrowerkzeug an den isolierten Griffflächen, wenn Arbeiten durchgeführt werden, bei denen das Schneidgerät versteckte Leitungen berühren könnte. Der Kontakt von Schneidwerkzeug mit einer spannungsführenden Leitung kann auch metallene Geräteteile unter Spannung setzen und zu einem elektrischen Schlag führen.*
- *Halten Sie Ihre Hände vom Sägebereich und Sägeblatt fern.*
- *Achten Sie vor der Verwendung immer darauf, dass die tragbare Bandsäge sauber ist.*
- *Stellen Sie immer sofort den Betrieb ein, wenn Sie irgendetwas Ungewöhnliches bemerken.*
- *Stellen Sie vor der Verwendung des Werkzeugs immer sicher, dass alle Komponenten ordnungsgemäß und sicher montiert sind.*
- *Seien Sie immer vorsichtig, wenn Sie das Bandsägeblatt anbringen oder entfernen.*
- *Halten Sie Ihre Hände immer dem Schnittweg des Bandsägeblattes fern.*
- *Warten Sie vor dem Sägen immer, bis der Motor die volle Drehzahl erreicht hat.*
- *Halten Sie die Griffe immer trocken, sauber und frei von Öl und Fett. Halten Sie das Werkzeug während der Arbeit gut fest.*
- *Seien Sie immer wachsam, vor allem auch bei sich wiederholenden, monotonen Operationen. Achten Sie immer auf die richtige Position der Hände im Verhältnis zum Sägeblatt.*
- *Entfernen Sie niemals den Werkstückanschlag.*
- *Halten Sie sich von Endstücken fern, die nach dem Sägen herunterfallen. Sie können heiß, scharf und/oder schwer sein. Dies könnte zu schweren Verletzungen führen.*

- **Luftöffnungen decken häufig bewegliche Teile ab und sollten freigehalten werden.**
Lose sitzende Kleidung, Schmuck oder lange Haare können sich in den beweglichen Teilen verfangen.

Restrisiken

Folgende Risiken sind mit der Verwendung von Bandsägen untrennbar verbunden.

- Verletzungen durch das Berühren von rotierenden oder heißen Teilen am Gerät.

Trotz Beachtung der geltenden Sicherheitsbestimmungen und dem Anbringen von Sicherheitsvorrichtungen können bestimmte Restrisiken nicht vermieden werden. Diese sind:

- Schwerhörigkeit.
- Gefahr des Fingerquetschens beim Wechseln von Zubehör.
- Gesundheitsgefährdung durch Einatmen von Staub bei Arbeiten mit Holz.
- Verletzungsgefahr durch umherfliegende Teilchen.

Bildzeichen am Werkzeug

Die folgenden Bildzeichen sind am Gerät sichtbar angebracht:



Vor der Verwendung die Betriebsanleitung lesen.



Tragen Sie Gehörschutz.



Tragen Sie Augenschutz.

LAGES DES DATUMSCODES (ABB. [FIG.] 1)

Der Datumcode (t), der auch das Herstelljahr enthält, ist in die Gehäusefläche geprägt, die die Montagefuge zwischen Gerät und Akku bildet.

Beispiel:

2014 XX XX

Herstelljahr

Wichtige Sicherheitshinweise für alle Akku-Ladegeräte

BEWAHREN SIE DIESE ANWEISUNGEN AUF:

Diese Anleitung enthält wichtige Sicherheits- und Betriebsanweisungen für die Ladegeräte DCB105, DCB107 und DCB112.

- Lesen Sie vor der Verwendung des Ladegeräts alle Anweisungen und Warnhinweise auf dem Ladegerät und dem Akku.



WARNUNG: Stromschlaggefahr. Keine Flüssigkeiten in das Ladegerät gelangen lassen. Dies kann einen elektrischen Schlag zur Folge haben.



WARNUNG: Wir empfehlen die Verwendung einer Fehlerstromschutzeinrichtung mit einem Nennfehlerstrom von maximal 30mA.



VORSICHT: Verbrennungsgefahr. Zur Reduzierung der Verletzungsgefahr sollten nur Akkus von DEWALT verwendet werden. Andere Akkutypen können sich überhitzen und bersten, was zu Verletzungen und Sachschäden führen kann. Nicht aufladbare Batterien dürfen nicht wieder aufgeladen werden.



VORSICHT: Lassen Sie nicht zu, dass Kinder mit dem Werkzeug spielen.

HINWEIS: Unter bestimmten Umständen können bei an die Stromquelle angeschlossenem Ladegerät die Kontakte im Ladegerät durch Fremdmaterial kurzgeschlossen werden. Leitende Fremdmaterialien, wie z. B. Schleifstaub, Metallspäne, Stahlwolle, Aluminiumfolie oder die Ansammlung von Metallpartikeln von den Hohlräumen des Ladegerätes fernhalten. Ziehen Sie den Netzstecker des Ladegerätes immer aus der Steckdose, wenn kein Akku in der Vertiefung steckt. Ziehen Sie den Netzstecker des Ladegerätes vor dem Reinigen aus der Steckdose.

- **Der Akku darf NIEMALS in einem anderen Ladegerät, außer dem in diesem Handbuch beschriebenen, aufgeladen werden.** Das Ladegerät und der Akku wurden speziell zur gemeinsamen Verwendung konzipiert.
- **Diese Ladegeräte sind ausschließlich für das Laden von DEWALT Akkus bestimmt.** Eine anderweitige Verwendung kann zu Brand führen oder gefährliche oder tödliche Verletzungen durch Elektroschock verursachen.
- **Setzen Sie das Ladegerät weder Regen noch Schnee aus.**
- **Ziehen Sie immer am Stecker und nicht am Kabel, um das Ladegerät von der Stromquelle zu trennen.** Dadurch wird das Risiko einer Beschädigung von Stecker und Kabel reduziert.
- **Verlegen Sie das Netzkabel so, dass niemand darauf treten oder darüber**

stolpern kann und dass es keinen sonstigen schädlichen Einflüssen oder Belastungen ausgesetzt wird.

- **Ein Verlängerungskabel sollte nur dann verwendet werden wenn es absolut notwendig ist.** Ein ungeeignetes Verlängerungskabel kann zu Brand führen oder gefährliche oder tödliche Verletzungen durch Elektroschock verursachen.
- **Wenn Sie ein Ladegerät im Freien betreiben, tun Sie dies an einem trockenen Ort und verwenden Sie ein für den Außeneinsatz geeignetes Verlängerungskabel.** Die Verwendung von für den Außeneinsatz geeigneten Kabeln mindert die Gefahr eines elektrischen Schlages.
- **Blockieren Sie nicht die Lüftungsschlitze am Ladegerät. Die Lüftungsschlitze befinden sich oben und an den Seiten des Ladegeräts.** Stellen Sie das Ladegerät von Hitzequellen entfernt auf.
- **Betreiben Sie das Ladegerät nicht mit einem beschädigten Netzkabel oder Netzstecker.** Zur Vermeidung von Gefahren muss ein beschädigtes Netzkabel unverzüglich vom Hersteller, einer Kundendienststelle oder einer anderen qualifizierten Person ausgetauscht werden.
- **Benutzen Sie das Ladegerät nicht, wenn es einen harten Stoß erlitten hat fallen gelassen oder anderweitig beschädigt wurde.** Bringen Sie es zu einer autorisierten Kundendienststelle.
- **Das Ladegerät darf nicht zerlegt werden. Bringen Sie es zu einer autorisierten Kundendienststelle, wenn es gewartet oder repariert werden muss.** Ein unsachgemäßer Zusammenbau kann gefährliche oder tödliche Verletzungen durch Elektroschock verursachen oder zu Brand führen.
- **Ziehen Sie den Netzstecker des Ladegerätes vor dem Reinigen aus der Steckdose. Dadurch wird das Risiko eines Stromschlags reduziert.** Durch alleiniges Herausnehmen des Akkus wird dieses Risiko nicht reduziert.
- **Versuchen Sie NIEMALS 2 Ladegeräte miteinander zu verbinden.**
- **Das Ladegerät wurde für den Betrieb mit standardmäßigem 230 V Netzstrom konzipiert. Es darf mit keiner anderen Spannung verwendet werden.** Dies gilt nicht für das Fahrzeugladegerät.

BEWAHREN SIE DIESE ANWEISUNGEN AUF

Ladegeräte

Die Ladegeräte DCB105, DCB107 und DCB112 können folgende Akkus laden: 10,8 V, 14,4 V und 18 V Li-Ion (DCB121, DCB123, DCB127, DCB140, DCB141, DCB142, DCB143, DCB144, DCB180, DCB181, DCB182, DCB183, DCB184 und DCB185).

An diesem Ladegerät müssen keine Einstellungen vorgenommen werden, und es wurde für eine möglichst einfache Bedienung konzipiert.

Ladevorgang (Abb. 2)

1. Stecken Sie das Ladegerät in eine geeignete Steckdose mit 230 V, bevor Sie den Akku einsetzen.
2. Legen Sie den Akku (p) vollständig in das Ladegerät ein. Die rote Leuchte (Aufladen) blinkt dauerhaft und zeigt dadurch an, dass der Ladevorgang begonnen wurde.
3. Der Ladevorgang ist abgeschlossen, wenn die rote Kontrollleuchte ununterbrochen leuchtet. Der Akku ist vollständig aufgeladen und kann jetzt benutzt oder im Ladegerät belassen werden.

HINWEIS: Um die maximale Lebensdauer der Li-Ion-Akkus zu gewährleisten, laden Sie den Akkusatz vor der ersten Verwendung vollständig auf.

Ladevorgang

Siehe Tabellen unten zum Ladezustand der Akkus.

Ladezustand-DCB105	
wird geladen	— — — — —
vollständig geladen	—————
Temperaturverzögerung	— — — — —
Akku ersetzen	●●●●●●●●

Ladezustand-DCB107, DCB112	
 wird geladen	— — — — — 
 vollständig geladen	————— 
 Temperaturverzögerung	— — — — — 

Dieses Ladegerät lädt keine defekten Akkus auf. Das Ladegerät zeigt einen defekten Akku an, indem es nicht leuchtet oder indem das Blinkmuster für Probleme mit dem Akku oder dem Ladegerät angezeigt werden.

HINWEIS: Dies kann auch auf ein Problem mit dem Ladegerät hinweisen.

Wenn das Ladegerät auf ein Problem hinweist, bringen Sie es zusammen mit dem Akku zur Überprüfung zu einer autorisierten Servicestelle.

TEMPERATURVERZÖGERUNG**DCB105, DCB107, DCB112**

Wenn das Ladegerät feststellt, dass der Akku zu heiß oder zu kalt ist, wird automatisch die Temperaturverzögerung ausgelöst. Dabei wird der Ladevorgang so lange ausgesetzt, bis der Akku eine geeignete Temperatur erreicht hat. Das Ladegerät schaltet dann automatisch auf Ladebetrieb. Dieses Funktionsmerkmal gewährleistet die maximale Lebensdauer des Akkus.

Ein kalter Akku wird mit etwa der halben Geschwindigkeit eines warmen Akkus geladen. Der Akku wird während des gesamten Ladevorgangs mit der geringeren Geschwindigkeit geladen, die sich auch nicht erhöht, wenn der Akku wärmer wird.

TEMPERATURVERZÖGERUNG

Wenn das Ladegerät feststellt, dass der Akku zu heiß oder zu kalt ist, wird automatisch die Temperaturverzögerung ausgelöst. Dabei wird der Ladevorgang so lange ausgesetzt, bis der Akku eine geeignete Temperatur erreicht hat. Das Ladegerät schaltet dann automatisch auf Ladebetrieb. Dieses Funktionsmerkmal gewährleistet die maximale Lebensdauer des Akkus.

DCB107, DCB112

Die rote Leuchte blinkt in der Zeit weiter, aber eine gelbe Anzeige leuchtet bei diesem Vorgang dauerhaft. Sobald der Akku abgekühlt ist, geht die gelbe Leuchte aus und das Ladegerät nimmt den Ladevorgang wieder auf.

NUR LI-ION-AKKUS

XR Li-Ion-Akkus sind mit einem elektronischen Schutz konstruiert, der den Akku gegen Überladung, Überhitzung oder Tiefentladung schützt.

Das Gerät schaltet sich automatisch aus, wenn der elektronische Schutz anschlägt. Wenn dies geschieht, setzen Sie den Li-Ion-Akku in das Ladegerät, bis er vollständig geladen ist.

Wichtige Sicherheitsanweisungen für alle Akkus

Achten Sie beim Bestellen von Ersatzakkus darauf, dass Sie die Katalognummer und die Spannung angeben.

Der Akku ist bei der Lieferung nicht vollständig aufgeladen. Lesen Sie vor der Verwendung von Akku und Ladegerät die folgenden Sicherheitsanweisungen und befolgen Sie dann die genannten Schritte zum Aufladen.

LESEN SIE SÄMTLICHE ANWEISUNGEN

- **Laden oder benutzen Sie den Akku nicht in explosionsgefährdeten Umgebungen, in denen sich z. B. brennbare Flüssigkeiten, Gase oder Staub befinden.** Beim Einsetzen und Herausnehmen des Akkus aus dem Ladegerät können sich Staub oder Dämpfe entzünden.
- **Setzen Sie das Akku niemals mit Gewalt in das Ladegerät ein. Führen Sie niemals Änderungen am Akku durch, damit es in ein anderes Ladegerät passt, da das Akku reißen kann, was zu schweren Verletzungen führen kann.**
- Laden Sie die Akkus nur in ausgewiesenen Ladegeräten von DEWALT auf.
- Das Ladegerät **KEINEN** Spritzern aussetzen und **NICHT** in Wasser oder andere Flüssigkeiten eintauchen.
- **Das Werkzeug und den Akku niemals in Bereichen lagern oder verwenden, in denen die Temperatur 40 °C überschreiten könnte (z. B. Scheunen oder Metallgebäude im Sommer).**
- Um beste Ergebnisse zu erzielen, sollte der Akku vor der Verwendung vollständig aufgeladen werden.



WARNUNG: Versuchen Sie niemals und unter keinen Umständen, den Akku zu öffnen. Wenn das Akkugehäuse Risse oder Beschädigungen aufweist, darf es nicht in das Ladegerät gelegt werden. Den Akku nicht quetschen, fallen lassen oder beschädigen. Verwenden Sie niemals einen Akku oder ein Ladegerät, wenn sie einen harten Schlag erlitten haben, fallen gelassen, überfahren oder sonst wie beschädigt wurden (z. B. wenn sie mit einem Nagel durchlöchert wurden, mit einem Hammer darauf geschlagen oder getreten wurde). Ein Stromunfall oder ein tödlicher Stromschlag könnte entstehen. Beschädigte Akkus sollten zum Recycling zur Kundendienststelle zurückgebracht werden.



VORSICHT: Wenn das Werkzeug nicht gebraucht wird, muss es seitlich auf eine stabile Fläche gelegt werden, wo es kein Stolperrisiko darstellt und nicht herunterfallen kann. Manche Werkzeuge mit großen Akkus können aufrecht auf dem Akku stehen, aber leicht umgestoßen werden.

DEUTSCH

BESONDERE SICHERHEITSAUWEISUNGEN FÜR LITHIUMIONEN (Li-Ion) - AKKUS

- **Den Akku nicht verbrennen, auch wenn er stark beschädigt oder vollkommen verschlissen ist.** Der Akku kann im Feuer explodieren. Beim Verbrennen eines Lithiumionen-Akkus entstehen giftige Dämpfe und Stoffe.
- **Wenn der Akkuelektrolyt mit der Haut in Kontakt kommt, waschen Sie die Stelle sofort mit einer milden Seife und Wasser.** Wenn Akkuelektrolyt in die Augen gelangt, spülen Sie das offene Auge für 15 Minuten, oder bis die Reizung nachlässt, mit Wasser. Falls Sie sich in ärztliche Behandlung begeben müssen: Das Akkuelektrolyt besteht aus einer Mischung von organischen Karbonaten und Lithiumsalzen.
- **Der Inhalt einer geöffneten Akkuzelle kann Atemwegsreizungen verursachen.** Sorgen Sie für Frischluft. Wenn die Symptome anhalten, begeben Sie sich in ärztliche Behandlung.



WARNUNG: Verbrennungsgefahr. Die Akkuelektrolytflüssigkeit kann brennbar sein, wenn sie Funken oder einer Flamme ausgesetzt ist.

Akku

AKKUTYP

Für das Modell DCS371 wird ein 18 Volt Akku eingesetzt.

Es können die Akkus DCB180, DCB181, DCB182, DCB183, DCB184 und DCB185 verwendet werden. Weitere Angaben sind den Technischen Daten zu entnehmen. Weitere Informationen finden Sie unter **Technische Daten**.

Empfehlungen für die Lagerung

1. Ein idealer Lagerplatz ist kühl und trocken und nicht direktem Sonnenlicht sowie übermäßiger Hitze oder Kälte ausgesetzt. Für eine optimale Akkuleistung und Lebensdauer lagern Sie die Akkus bei Raumtemperatur, wenn sie nicht verwendet werden.
2. Bei längerer Aufbewahrung sollte ein vollständig aufgeladener Akku an einem kühlen, trockenen Ort und außerhalb des Ladegeräts aufbewahrt werden, um optimale Ergebnisse zu erhalten.

HINWEIS: Akkus sollten nicht vollständig entladen aufbewahrt werden. Der Akku muss vor der Verwendung aufgeladen werden.

Schilder am Ladegerät und Akku

Zusätzlich zu den in dieser Betriebsanleitung verwendeten Bildzeichen befinden sich die folgenden Bildzeichen auf dem Ladegerät und dem Akku:



Vor der Verwendung die Betriebsanleitung lesen.



Die Ladezeit ist den **Technischen Daten** zu entnehmen.



Akku wird geladen.



Akku ist geladen.



Akku ist defekt.



Temperaturverzögerung.



Nicht mit elektrisch leitenden Gegenständen berühren.



Beschädigte Akkus nicht aufladen.



Das Gerät keiner Nässe aussetzen.



Beschädigte Kabel sofort austauschen.



Nur zwischen 4 °C und 40 °C aufladen.



Nur in Innenräumen verwenden.



Akku umweltgerecht entsorgen.

LI-ION



Laden Sie DEWALT-Akkus nur mit den dazu bestimmten DEWALT-Ladegeräten auf. Werden andere Akkus als die dazu bestimmten DEWALT-Akkus mit einem DEWALT-Ladegerät aufgeladen, können diese platzen oder andere gefährliche Situationen verursachen.



Den Akku nicht verbrennen.

Packungsinhalt

Die Packung enthält:

- 1 Akku-Bandsäge

- 1 14/18 TPI variables Bi-Metall-Blatt
- 1 Li-Ion-Akku
- 1 Transportkoffer
- 1 Ladegerät
- 1 Betriebsanleitung

HINWEIS: Akkus, Ladegeräte und Transportboxen sind im Lieferumfang von N-Modellen nicht enthalten.

- Prüfen Sie das Gerät, die Teile oder Zubehörteile auf Beschädigungen, die beim Transport entstanden sein könnten.
- Nehmen Sie sich Zeit, die Betriebsanleitung vor Inbetriebnahme sorgfältig zu lesen.

Beschreibung (Abb. 1, 3)



WARNUNG: Nehmen Sie niemals Änderungen am Elektrowerkzeug oder seinen Teilen vor. Dies könnte zu Schäden oder Verletzungen führen.

- a. Zusatzhandgriff
- b. Schalterarretierung
- c. Auslöseschalter
- d. Haupthandgriff
- e. Inbusschlüssel
- f. Werkstückanschlag
- g. Führungsrollen
- h. Justierschraubenmutter
- i. Sägeblatt-Spannhebel
- j. Sägeblatt
- k. Aufhängehaken
- l. Riemenscheibe
- m. Sägeblattschutzvorrichtungen
- n. Gummireifen
- o. Nachstellschrauben
- p. Akkupaket
- q. Akku-Löseknöpfe
- r. Kraftstoffanzeige
- s. LED-Arbeitsleuchte

BESTIMMUNGSGEMÄSSE VERWENDUNG

Diese Hochleistungsbandsäge ist für den professionellen Einsatz beim Schneiden von Metall bestimmt.

NICHT VERWENDEN in nasser Umgebung oder in der Nähe von entflammaren Flüssigkeiten oder Gasen.

Diese Hochleistungsbandsäge ist ein Elektrowerkzeug für den professionellen Gebrauch. **LASSEN SIE NICHT ZU**, dass Kinder in Kontakt mit dem Werkzeug kommen. Wenn unerfahrene Personen dieses Gerät verwenden, sind diese zu beaufsichtigen.

- Dieses Gerät darf nicht von Personen (einschließlich Kindern) mit eingeschränkten physischen, sensorischen oder mentalen Fähigkeiten oder ohne ausreichende Erfahrung oder Kenntnisse verwendet werden, außer wenn diese Personen von einer Person, die für ihre Sicherheit verantwortlich ist, bei der Verwendung des Geräts beaufsichtigt werden. Lassen Sie nicht zu, dass Kinder mit diesem Produkt allein gelassen werden.

Elektrische Sicherheit

Der Elektromotor wurde für eine einzige Spannung konstruiert. Überprüfen Sie immer, ob die Spannung des Akkus der Spannung auf dem Typenschild entspricht. Stellen Sie auch sicher, dass die Spannung Ihres Ladegeräts der Netzspannung entspricht.



Ihr DeWALT Ladegerät ist gemäß EN 60335 doppelt isoliert. Es muss deshalb nicht geerdet werden.

Wenn das Stromversorgungskabel beschädigt ist, muss es durch ein speziell ausgestattetes Kabel ersetzt werden, dass bei der DeWALT Kundendienstorganisation erhältlich ist.

- (CH) Bei Ersatz des Netzkabels achten Sie auf Verwendung des Schweizer Netzsteckers.
 - Typ 11 für Klasse II (Doppelisolierung) – Geräte
 - Typ 12 für Klasse I (Schutzleiter) – Geräte
- (CH) Ortsveränderliche Geräte, die im Freien verwendet werden, müssen über einen Fehlerstromschutzschalter angeschlossen werden.

Verwendung eines Verlängerungskabels

Ein Verlängerungskabel sollte nur verwendet werden, wenn es absolut notwendig ist. Verwenden Sie ein zugelassenes Verlängerungskabel, das für die Leistungsaufnahme Ihres Ladegerätes geeignet ist (siehe **Technische Daten**). Der Mindestquerschnitt der Leitungen beträgt 1 mm² und die Höchstlänge beträgt 30 m.

Wenn Sie eine Kabeltrommel verwenden, wickeln Sie das Kabel vollständig ab.

ZUSAMMENBAU UND EINSTELLUNGEN



WARNUNG: Um die Gefahr ernsthafter Verletzungen zu reduzieren, muss vor jeder Einstellung und jedem Abnehmen/Installieren von Zubehör das Werkzeug ausgeschaltet und der Akku entfernt werden. Ein unbeabsichtigtes Starten kann zu Verletzungen führen.



WARNUNG: Verwenden Sie nur Akkus und Ladegeräte von DEWALT.

Einsetzen und Entfernen des Akkus aus dem Werkzeug (Abb. 1, 4)

HINWEIS: Um beste Ergebnisse zu erzielen, sollte der Akku vollständig aufgeladen sein. Die Leuchte schaltet sich ohne Hinweis aus, wenn der Akku vollständig aufgeladen ist.

EINSETZEN DES AKKUS IN DEN WERKZEUGGRIFF

1. Richten Sie den Akku (p) an den Führungen im Werkzeuggriff aus (Abb. 3).
2. Schieben Sie ihn in den Griff, bis der Akku fest im Werkzeug sitzt, und stellen Sie sicher, dass er sich nicht lösen kann.

ENTFERNEN DES AKKUS AUS DEM WERKZEUGGRIFF

1. Drücken Sie Akku-Löseknopf (q) und ziehen Sie den Akku kräftig aus dem Werkzeuggriff.
2. Legen Sie den Akku wie im Abschnitt Ladegerät dieser Betriebsanleitung beschrieben in das Ladegerät.

AKKU-LADESTANDSANZEIGE (ABB. 1)

Einige DEWALT-Akkus besitzen eine Ladestandsanzeige mit drei grünen LEDs, die den verbleibenden Ladestand des Akkus anzeigen.

Zum Betätigen der Ladestandsanzeige halten Sie die Taste für die Ladestandsanzeige (r) gedrückt. Eine Kombination der drei grünen LEDs leuchtet auf und zeigt den verbleibenden Ladestand an. Wenn der verbleibende Ladestand im Akku nicht mehr ausreicht, um das Werkzeug zu verwenden, leuchtet die Ladestandsanzeige nicht auf und der Akku muss aufgeladen werden.

HINWEIS: Die Ladestandsanzeige ist nur eine Schätzung des verbleibenden Akku-Ladestands. Sie zeigt nicht die Funktionsfähigkeit des Werkzeugs an und unterliegt Unterschieden, die auf Bauteilen, Temperatur und Anwendungsart des Endbenutzers basieren.

Auslöseschalter (Abb. 1)

Lösen Sie die Schalterarretierung (b) durch Drücken der Taste. Ziehen Sie den Auslöseschalter (c), um den Motor einzuschalten. Das Lösen des Auslöseschalters schaltet den Motor aus. **Das Lösen des Auslöseschalters aktiviert auch automatisch die Schalterarretierung.**



WARNUNG: Dieses Werkzeug verfügt nicht über eine Vorrichtung zum Sperren des Auslöseschalters in der ON-Position und darf keinesfalls durch andere Methoden in der ON-Position gesperrt werden.

LED-Arbeitsleuchte (Abb. 1)

Über dem Sägeblatt befindet sich eine Arbeitsleuchte (s). Beim Drücken des Auslöseschalters wird die Arbeitsleuchte aktiviert, die sich 20 Sekunden nach dem Loslassen des Auslöseschalters automatisch ausschaltet. Bleibt der Auslöseschalter gedrückt, bleibt auch die Arbeitsleuchte eingeschaltet.

HINWEIS: Die Arbeitsleuchte soll die unmittelbare Arbeitsfläche ausleuchten und ist nicht dazu bestimmt, als Taschenlampe zu fungieren.

Sägeblätter

Diese tragbare Bandsäge ist für die Verwendung mit 0,5 mm (1/64") dicken, 12 mm (1/2") breiten und 835 mm (32") langen Sägeblättern vorgesehen.

VERWENDEN SIE KEINE 0,64 mm (0,025") dicken Sägeblätter.



WARNUNG: Die Verwendung von anderen Sägeblättern oder Zubehörteilen könnte gefährlich sein. **VERWENDEN SIE KEINE** anderen Zubehörteile als für Ihre Bandsäge vorgesehen. Sägeblätter, die für stationäre Bandsägen verwendet werden, sind von unterschiedlicher Dicke. Sie dürfen nicht für tragbare Geräte verwendet werden.

Auswahl des Sägeblatts

Berücksichtigen Sie zunächst die Größe und Form der Werkstücke und die Art des zu sägenden Materials. Denken Sie daran, dass für das effizienteste Sägen das größte Sägeblatt verwendet werden sollte, das für die geplante Anwendung möglich ist, denn je gröber die Zähne sind, desto schneller erfolgt der Schnitt. Bei der Auswahl der geeigneten Anzahl von Zähnen pro Zoll des Sägebandes sollten mindestens zwei Zähne die Arbeitsfläche berühren, wenn das Sägeblatt auf

dem Werkstück ruht. Allgemein gilt, dass weiche Materialien in der Regel grobe Zahnblätter erfordern, während harte Materialien feine Zahnblätter erfordern. Wenn eine glattere Oberfläche wichtig ist, wählen Sie eins der feineren Zahnblätter.

Wählen Sie das passende Bandsägeblatt unter Berücksichtigung von Materialart, Abmessungen und Anzahl der Zähne. Siehe die Tabelle **Sägeblatt-Beschreibung**.

Die folgende Tabelle ist als nur allgemeiner Leitfaden gedacht. Bestimmen Sie die Art des Materials und die Abmessungen des Werkstücks und wählen Sie die am besten geeignete Bandsägeblatt aus.

HINWEIS: Verwenden Sie die Bandsäge niemals für Kunststoffmaterialien, die schmelzen könnten. Wenn Kunststoffmaterial während des Schneidens durch hohe Hitze schmilzt, kann dadurch das Bandsägeblatt an das Material gebunden werden, was eine Überlastung und ein Durchbrennen des Motors zur Folge haben kann.

SÄGEBLATT-BESCHREIBUNG				
Art des Bandsägeblatts	Bi-Metall			
Anzahl der Zähne (TPI)	24	18	14	14/18
Werkstückdicke				
3,2 mm (1/8") und weniger	•	•		
3,2 mm–6,4 mm (1/8"–1/4")			•	•

Sägeblattnachstellung (Abb. 1)



WARNUNG: Um die Gefahr schwerer Verletzungen zu mindern, schalten Sie das Werkzeug aus und entfernen Sie den Akku, bevor Sie Einstellungen vornehmen oder Anbaugeräte oder Zubehör anbringen oder entfernen.

Ungewolltes Anlaufen kann Verletzungen verursachen.

HINWEIS: Übermäßiges Anziehen der Stellschrauben kann zu Schäden an der Säge führen.

Ihre Bandsäge ist mit einem Nachstellmechanismus für das Sägeblatt ausgestattet, der gewährleistet, dass es immer in der richtigen Spur bleibt. Das Sägeblatt ist richtig eingestellt, wenn es mittig auf den Führungsrollen (g) liegt und die Zähne des Sägeblatts (j) 0,38 mm (3/16") vom Rand der Führungsrolle entfernt sind.

ANPASSEN DER SÄGEBLATTEINSTELLUNG

1. Entfernen Sie mit einem 3 mm-Inbusschlüssel (e) die beiden Teile des Sägeblattschutzes.
2. Drehen Sie den Sägeblatt-Spannhebel (i) auf, um den Zugang zu den Nachstellschrauben (o) zu ermöglichen.
3. Verwenden Sie einen 10-mm-Schlüssel, um die Justierschraubenmutter (h) zu lockern.
4. Verwenden Sie einen 3 mm-Inbusschlüssel (e), um eine der Nachstellschrauben (o) 1/4 Drehung im Uhrzeigersinn zu drehen. Drehen Sie die andere Nachstellschraube 1/4 im Uhrzeigersinn.

HINWEIS: Das Drehen der Nachstellschraube im Uhrzeigersinn bewegt das Sägeblatt in Richtung Führungsrolle, und durch Drehen gegen den Uhrzeigersinn wird das Sägeblatt von der Führungsrolle weg bewegt.

5. Ziehen Sie beide Justierschraubenmutter fest und schließen Sie den Schnelllösehebel. (Es ist notwendig, die Säge zu starten, um die Einstellung zu überprüfen.)
6. Beobachten Sie den Lauf des Sägeblatts während des Betriebs und wiederholen Sie eventuell die Schritte 1-4, um die richtige Spur des Sägeblatts einzustellen.
7. Montieren Sie mit einem 3 mm-Inbusschlüssel die beiden Teile des Sägeblattschutzes. Der Sägeblattschutz muss vor Gebrauch sicher montiert werden.

Entfernen und Anbringen von Sägeblättern



WARNUNG: Um die Gefahr schwerer Verletzungen zu mindern, schalten Sie das Werkzeug aus und entfernen Sie den Akku, bevor Sie Einstellungen vornehmen oder Anbaugeräte oder Zubehör anbringen oder entfernen.

Ungewolltes Anlaufen kann Verletzungen verursachen.



VORSICHT: Gefahr von Schnittverletzungen. Der Sägeblatt-Spannhebel steht durch eine Feder unter Spannung. Behalten Sie die Kontrolle über den Hebel, wenn Sie die Blattspannung lösen.



VORSICHT: Verbrennungsgefahr. Berühren Sie unmittelbar nach dem Schneiden weder Sägeblatt, Werkstück noch Metallspäne mit der bloßen Hand – sie sind extrem heiß und können zu Hautverbrennungen führen.

DEUTSCH

ENTFERNEN DES SÄGEBLATTS (ABB. 1, 3, 6)

1. Drehen Sie den Sägeblatt-Spannhebel (i) bis zum Anschlag im Uhrzeigersinn, um die Spannung des Sägeblatts zu lösen (siehe Abbildung 1).
2. Drehen Sie die Säge um und legen Sie sie so auf eine Werkbank oder einen Tisch, dass die Batteriepole nach rechts zeigen (siehe Abbildung 3).
3. Entfernen Sie mit einem 3 mm-Inbusschlüssel die beiden Teile des Sägeblattschutzes.
4. Beginnen Sie mit dem Entfernen des Sägeblatts am oberen Teil des Sägeblattschutzes (m) und fahren Sie um die Riemenscheiben (l) herum fort. Beim Entfernen des Sägeblatts kann sich die Spannung lösen und das Sägeblatt abspringen. **SÄGEBLÄTTER SIND SCHARF. TRAGEN SIE BEIM UMGANG DAMIT HANDSCHUHE** (siehe Abbildung 6).
5. Überprüfen Sie die Führungsrollen (g) und entfernen Sie alle großen Späne, die sich darin befinden können. Feststeckende Späne können das Drehen der Führungsrollen verhindern und zu Flachstellen daran führen.
6. An den Riemenscheiben (l) befinden sich Gummireifen (n). Die Gummireifen sollten beim Messerwechsel auf Lockerheit oder Beschädigung überprüft werden. Wischen Sie Späne von den Gummireifen auf den Riemenscheiben ab. Dadurch verlängert sich die Lebensdauer der Reifen und das Rutschen des Sägeblatts wird verhindert. Wenn die Reifen locker oder beschädigt sind, sollte das Werkzeug so bald wie möglich zur Reparatur zu einem autorisierten DEWALT-Kundendienst gebracht werden. Bei einer weiteren Nutzung des Werkzeugs mit losen oder beschädigten Gummireifen wird die Bewegung des Bandsägeblatts instabil.

ANBRINGEN DES SÄGEBLATTS (ABB. 1, 3, 5-7)

1. Positionieren Sie das Sägeblatt so, dass die Zähne sich auf dem Boden befinden und in Richtung des Werkstückanschlags geneigt sind, wie in Abbildung 1 und 5 gezeigt.
2. Schieben Sie das Sägeblatt in die Führungsrollen, wie in Abbildung 6 gezeigt.
3. Halten Sie das Sägeblatt in den Führungsrollen fest, legen Sie es um beide Riemenscheiben (l) herum und durch den Werkstückanschlag (f), wie in Abbildung 7 gezeigt.
4. Stellen Sie sicher, dass das Sägeblatt vollständig in die Führungsrollen eingesetzt ist und gerade gegen die Gummireifen sitzt.
5. Drehen Sie den Sägeblatt-Spannhebel (i) bis zum Anschlag gegen den Uhrzeigersinn und drehen Sie die Säge dann vorsichtig um, so dass die Riemenscheiben auf der Werkbank oder dem Tisch liegen. Achten Sie darauf, dass die Zähne von der Bandsäge weg zeigen (Abb. 1, 5).
6. Montieren Sie mit einem 3 mm-Inbusschlüssel die beiden Teile des Sägeblattschutzes.
7. Schalten Sie die Säge ein paar Mal ein und aus, um sicherzustellen, dass das Sägeblatt richtig sitzt.

BETRIEB



WARNUNG: Um die Gefahr ernsthafter Verletzungen zu reduzieren, muss vor jeder Einstellung und jedem Abnehmen/ Installieren von Zubehör das Werkzeug ausgeschaltet und der Akku entfernt werden. Ein unbeabsichtigtes Starten kann zu Verletzungen führen.



WARNUNG: Stets einen ordnungsgemäßen Gehörschutz tragen. Unter bestimmten Bedingungen und einer gewissen Betriebsdauer können die vom Produkt erzeugten Geräusche zu einem Hörverlust führen.



WARNUNG: Betreiben Sie das Werkzeug keinesfalls, wenn der Sägeblattschutz (m) nicht richtig installiert ist.

Bedienungsanleitung



WARNUNG!

- Beachten Sie stets die Sicherheitshinweise und anwendbaren Vorschriften.
- Vergewissern Sie sich, dass das zu sägende Material fest eingespannt ist.
- Drücken Sie die Säge beim Arbeiten nur leicht an und üben Sie niemals seitlichen Druck auf das Sägeblatt aus. Wenn möglich, sollte der Sägeschuh beim Arbeiten an das Werkstück gepresst sein. Dadurch wird eine Beschädigung des Werkzeugs verhindert und ruckweise Bewegungen des Werkzeugs und Vibration werden gestoppt.

- Eine Überbelastung sollte vermieden werden.
- Vor dem Betrieb sollte das Blatt einige Sekunden lang frei laufen.

Richtige Haltung der Hände (Abb. 1, 8)



WARNUNG: Um die Gefahr schwerer Verletzungen zu mindern, beachten Sie **IMMER** die richtige Haltung der Hände, wie dargestellt.



WARNUNG: Um die Gefahr schwerer Verletzungen zu mindern, halten Sie das Gerät **IMMER** sicher fest und seien Sie auf eine plötzliche Reaktion gefasst.

Die korrekte Handhaltung für eine korrekte Sägeführung ist eine Hand auf dem Haupthandgriff (d) und die andere Hand auf dem Zusatzhandgriff (a), wie in Abbildung 8 gezeigt.

Sägen (Abb. 3, 8)

Siehe die Tabelle **Empfohlene Sägepositionen**.

HINWEIS: Wählen Sie ein Bandsägeblatt aus, das am besten für das zu schneidende Material geeignet ist. Siehe **Sägeblatt-Beschreibung**.

Diese tragbare Bandsäge kann an dem Aufhängehaken (k, Abb. 3) aufgehängt werden. Hängen Sie das Werkzeug an einen Rohrschraubstock oder an eine andere geeignete, stabile Struktur.



WARNUNG: Um die Gefahr von Verletzungen zu reduzieren, verwenden Sie nur Haken, die für das Gewicht des Werkzeugs ausgelegt sind. Verlassen Sie sich nie auf den Haken, um sich selbst abzustützen oder um das Gleichgewicht zu halten.



WARNUNG: Versuchen Sie keinesfalls, dieses Werkzeug zu verwenden, indem Sie es umgekehrt auf eine Arbeitsfläche legen und das Material auf das Werkzeug legen. Klemmen Sie das Werkstück immer sicher fest und bringen Sie das Werkzeug auf das Werkstück, wobei das Werkzeug möglichst mit beiden Händen wie in Abbildung 8 gezeigt gut festgehalten werden muss.

1. Befestigen Sie das zu sägende Material in einem Schraubstock oder in einer anderen Spannvorrichtung.

2. Bringen Sie die Werkstückanschlag (f) in Kontakt mit dem Werkstück und halten Sie dabei das Sägeblatt vom Werkstück weg. Schalten Sie die Säge ein.
3. Wenn die Säge die gewünschte Drehzahl erreicht, kippen Sie den Hauptkörper des Werkzeugs langsam und vorsichtig so, dass das Bandsägeblatt in Kontakt mit dem Werkstück kommt. Wenden Sie keinen zusätzlichen Druck auf, der über dem Gewicht des Hauptkörpers des Werkzeugs liegt. Vermeiden Sie sorgfältig, dass das Bandsägeblatt plötzlich und stark in Kontakt mit der Oberfläche des Werkstücks bekommt. Dies führt zu schweren Schäden am Bandsägeblatt. Um eine maximale Lebensdauer des Bandsägeblatts zu erreichen, ist sicherzustellen, dass zu Beginn des Sägevorgangs kein plötzlicher Stoß auftritt.
4. Wie in Abbildung 8 gezeigt, können gerade Schnitte dadurch erreicht werden, dass das Bandsägeblatt an der Seitenfläche des Motorgehäuses ausgerichtet wird. Ein Verdrehen oder Schrägstellen des Sägeblatts bewirkt, dass der Schnitt neben der Schnittlinie erfolgt und sich die Lebensdauer des Sägeblatts verringert.

HINWEIS: Wenn die Bandsäge während des Sägens blockiert oder im Werkstückmaterial steckenbleibt, lassen Sie den Schalter sofort los, um Schäden am Bandsägeblatt und Motor zu vermeiden.

5. Das Eigengewicht des Werkzeugs bietet den effizientesten Schnittdruck nach unten. Wird der Druck durch den Bediener erhöht, wird das Sägeblatt langsamer und die Lebensdauer der Klinge reduziert sich.
6. Endstücke, die so schwer sind, dass sie beim Herunterfallen Verletzungen verursachen, sollten abgestützt werden. Sicherheitsschuhe werden dringend empfohlen. Endstücke können heiß und scharf sein.
7. Wenn möglich, halten Sie die Säge mit beiden Händen fest. Wenn bei einer Anwendung nur eine Hand auf der Säge liegt, sollte die andere Hand vom Sägeblattbereich ferngehalten werden, und es ist zu vermeiden, dass die Säge nach dem Schneiden gegen das eingespannte oder abgestützte Material fällt.









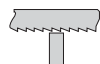

Tipps für besseres Sägen

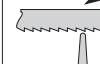
Die folgenden Empfehlungen sollten als Richtlinie genutzt werden (siehe die Tabelle **Empfohlene Sägepositionen**). Die Ergebnisse hängen vom Bediener und dem jeweiligen gesägten Material ab.

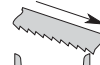
DEUTSCH

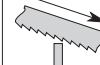
- Verdrehen Sie das Bandsägeblatt niemals während des Schneidvorgangs.
- Verwenden Sie für tragbare Bandsägen keinesfalls flüssige Kühlmittel. Die Verwendung von flüssigen Kühlmitteln verursacht Ablagerungen auf den Reifen und reduziert die Leistung.
- Wenn während des Schnitts starke Vibrationen auftreten, ist sicherzustellen, dass das zu sägende Material sicher festgeklemmt ist. Wenn die Vibrationen anhalten, tauschen Sie das Bandsägeblatt aus.

EMPFOHLENE SÄGEPOSITIONEN

Ja 	Nein 	Ja 	Nein 
Ja 	Nein 	Ja 	Nein 
Ja 	Nein 	Ja 	Nein 

WARTUNG

Ihr DEWALT Elektrowerkzeug wurde für langfristigen Betrieb mit minimalem Wartungsaufwand konstruiert. Ein kontinuierlicher, zufriedenstellender Betrieb hängt von der geeigneten Pflege des Elektrowerkzeugs und seiner regelmäßiger Reinigung ab.



WARNUNG: Um die Gefahr schwerer Verletzungen zu mindern, stellen Sie den Rechts-/Links-Schalter in die Verriegelungsposition oder schalten Sie das Gerät aus und entfernen Sie den Akku, bevor Sie Einstellungen vornehmen oder Anbaugeräte oder Zubehör anbringen oder entfernen. Ein unbeabsichtigtes Starten kann zu Verletzungen führen.

Das Ladegerät und der Akku können nicht gewartet werden. Es gibt im Inneren keine vom Benutzer zu wartenden Teile.



Schmierung

Ihr Elektrogerät benötigt keine zusätzliche Schmierung.



Reinigung



WARNUNG: Blasen Sie mit Trockenluft immer dann Schmutz und Staub aus dem Hauptgehäuse, wenn sich Schmutz sichtbar in und um die Lüftungsschlitze ansammelt. Tragen Sie bei diesen Arbeiten zugelassene Augenschutz und eine zugelassene Staubmaske.



WARNUNG: Verwenden Sie niemals Lösungsmittel oder andere scharfe Chemikalien für die Reinigung der nicht-metallischen Teile des Gerätes. Diese Chemikalien können das in diesen Teilen verwendete Material aufweichen. Verwenden Sie ein nur mit Wasser und einer milden Seife befeuchtetes Tuch. Achten Sie darauf, dass niemals Flüssigkeiten in das Gerät eindringen. Tauchen Sie niemals irgendein Teil des Gerätes in eine Flüssigkeit.

REINIGUNGSANWEISUNGEN FÜR LADEGERÄTE



WARNUNG: Gefahr eines elektrischen Schlages. Trennen Sie das Ladegerät von der Wechselstromsteckdose, bevor Sie es reinigen. Schmutz und Fett an der Außenseite des Ladegeräts können mit einem Tuch oder einer weichen, nicht-metallischen Bürste entfernt werden. Verwenden Sie kein Wasser oder Reinigungslösungen.

Optionales Zubehör



WARNUNG: Da Zubehör, das nicht von DEWALT angeboten wird, nicht mit diesem Produkt geprüft worden ist, kann die Verwendung von solchem Zubehör an diesem Gerät gefährlich sein. Um das Verletzungsrisiko zu mindern, sollte mit diesem Produkt nur von DEWALT empfohlenes Zubehör verwendet werden.

Fragen Sie Ihren Händler nach weiteren Informationen zu geeignetem Zubehör.

Umweltschutz



Abfalltrennung. Dieses Produkt darf nicht mit normalem Haushaltsabfall entsorgt werden.

Wenn Sie eines Tages feststellen, dass Ihr DEWALT-Produkt ersetzt werden muss oder Sie es nicht mehr benötigen, entsorgen Sie es nicht mit dem normalen Haushaltsabfall. Führen Sie dieses Produkt der Abfalltrennung zu.



Die separate Entsorgung von Gebrauchprodukten und Verpackungen ermöglicht das Recycling und die Wiederverwendung der Stoffe. Die Wiederverwendung von Recyclingstoffen hilft, Umweltverschmutzung zu vermeiden und mindert die Nachfrage nach Rohstoffen.

Lokale Vorschriften regeln möglicherweise die getrennte Entsorgung von Elektroprodukten und Haushaltsabfall an kommunalen Entsorgungsstellen oder beim Einzelhändler, wenn Sie ein neues Produkt kaufen.

DEWALT stellt Möglichkeiten für die Sammlung und das Recycling von DEWALT-Produkten nach Ablauf des Nutzungszeitraums zur Verfügung. Um diesen Service zu nutzen, bringen Sie bitte Ihr Produkt zu einer beliebigen autorisierten Kundendienstwerkstatt, die es in unserem Auftrag sammeln.

Die nächstgelegene autorisierte Kundendienststelle erfahren Sie bei Ihrem örtlichen DEWALT-Geschäftsstelle unter der in dieser Betriebsanleitung angegebenen Adresse. Alternativ erhalten Sie eine Liste der autorisierten DEWALT-Kundendienstwerkstätten und vollständige Informationen über unseren Kundendienst im Internet unter: www.2helpU.com.



Aufladbarer Akku

Dieser Akku mit langer Lebensdauer muss wieder aufgeladen werden, wenn er nicht mehr ausreichend Energie bei Arbeiten liefert, die vorher problemlos durchgeführt werden konnten. Am Ende seiner technischen Lebensdauer entsorgen Sie ihn bitte umweltgerecht.

- Lassen Sie den Akku sich vollständig entladen und entfernen Sie ihn dann vom Werkzeug.

18V CORDLESS BAND SAW, DCS371

Congratulations!

You have chosen a DEWALT tool. Years of experience, thorough product development and innovation make DEWALT one of the most reliable partners for professional power tool users.

Technical Data

		DCS371
Voltage	V_{DC}	18
Type		1
Max. power output	W	460
No-load speed	m/min	174
Blade dimensions	mm	835 x 12 x 0.5
Max. cutting capacity	mm	63.5
Weight (without battery pack)	kg	3.9

Noise values and vibration values (triax vector sum) according to EN60745-2-20:

L_{PA} (emission sound pressure level)	dB(A)	79.6
L_{WA} (sound power level)	dB(A)	90.6
K_{WA} (uncertainty for the given sound level)	dB(A)	3

Metal cutting

Vibration emission value $a_{h,M}$	m/s^2	2.5
Uncertainty K =	m/s^2	1.5

The vibration emission level given in this information sheet has been measured in accordance with a standardised test given in EN 60745 and may be used to compare one tool with another. It may be used for a preliminary assessment of exposure.



WARNING: The declared vibration emission level represents the main applications of the tool. However if the tool is used for different applications, with different accessories or poorly maintained, the vibration emission may differ. This may significantly increase the exposure level over the total working period.

An estimation of the level of exposure to vibration should also take into account the times when the tool is switched off or when it is running but not actually doing the job. This may significantly reduce the exposure level over the total working period.

Identify additional safety measures to protect the operator from the effects of vibration such as: maintain the tool and the accessories, keep the hands warm, organisation of work patterns.

Battery pack	DCB180	DCB181	DCB182	
Battery type	Li-Ion	Li-Ion	Li-Ion	
Voltage	V_{DC}	18	18	
Capacity	A_h	3.0	1.5	4.0
Weight	kg	0.64	0.35	0.61

Battery pack	DCB183	DCB184	DCB185	
Battery type	Li-Ion	Li-Ion	Li-Ion	
Voltage	V_{DC}	18	18	
Capacity	A_h	2.0	5.0	1.3
Weight	kg	0.40	0.62	0.35

Charger	DCB105			
Mains voltage	V_{AC}	230 V		
Battery type	Li-Ion			
Approximate charging time of battery packs	min	25 (1.3 Ah)	30 (1.5 Ah)	40 (2.0 Ah)
		55 (3.0 Ah)	70 (4.0 Ah)	90 (5.0 Ah)
Weight	kg	0.49		

Charger	DCB107			
Mains voltage	V_{AC}	230 V		
Battery type	Li-Ion			
Approximate charging time of battery packs	min	60 (1.3 Ah)	70 (1.5 Ah)	90 (2.0 Ah)
		140 (3.0 Ah)	185 (4.0 Ah)	240 (5.0 Ah)
Weight	kg	0.29		

Charger	DCB112			
Mains voltage	V_{AC}	230 V		
Battery type	Li-Ion			
Approximate charging time of battery packs	min	40 (1.3 Ah)	45 (1.5 Ah)	60 (2.0 Ah)
		90 (3.0 Ah)	120 (4.0 Ah)	150 (5.0 Ah)
Weight	kg	0.36		

Fuses:		
Europe	230 V tools	10 Amperes, mains
U.K. & Ireland	230 V tools	3 Amperes, in plugs

Definitions: Safety Guidelines

The definitions below describe the level of severity for each signal word. Please read the manual and pay attention to these symbols.



DANGER: Indicates an imminently hazardous situation which, if not avoided, **will result in death or serious injury.**



WARNING: Indicates a potentially hazardous situation which, if not avoided, **could result in death or serious injury.**



CAUTION: Indicates a potentially hazardous situation which, if not avoided, **may result in minor or moderate injury.**

NOTICE: Indicates a practice **not related to personal injury** which, if not avoided, **may result in property damage.**



Denotes risk of electric shock.



Denotes risk of fire.

EC-Declaration of Conformity

MACHINERY DIRECTIVE



BAND SAW DCS371

DEWALT declares that these products described under **Technical data** are in compliance with: 2006/42/EC, EN 60745-1, EN 60745-2-20.

These products also comply with Directive 2014/30/EU and 2011/65/EU. For more information, please contact DEWALT at the following address or refer to the back of the manual.

The undersigned is responsible for compilation of the technical file and makes this declaration on behalf of DEWALT.

H. Grossmann

Horst Grossmann
Vice President Engineering
DEWALT, Richard-Klinger-Straße 11,
D-65510, Idstein, Germany
01.07.2014



WARNING: To reduce the risk of injury, read the instruction manual.

General Power Tool Safety Warnings



WARNING! Read all safety warnings and all instructions. Failure to follow the warnings and instructions may result in electric shock, fire and/or serious injury.

SAVE ALL WARNINGS AND INSTRUCTIONS FOR FUTURE REFERENCE

The term "power tool" in the warnings refers to your mains-operated (corded) power tool or battery-operated (cordless) power tool.

1) WORK AREA SAFETY

- Keep work area clean and well lit.** Cluttered or dark areas invite accidents.
- Do not operate power tools in explosive atmospheres, such as in the presence of flammable liquids, gases or dust.** Power tools create sparks which may ignite the dust or fumes.
- Keep children and bystanders away while operating a power tool.** Distractions can cause you to lose control.

2) ELECTRICAL SAFETY

- Power tool plugs must match the outlet. Never modify the plug in any way. Do not use any adapter plugs with earthed (grounded) power tools.** Unmodified plugs and matching outlets will reduce risk of electric shock.
- Avoid body contact with earthed or grounded surfaces such as pipes, radiators, ranges and refrigerators.** There is an increased risk of electric shock if your body is earthed or grounded.
- Do not expose power tools to rain or wet conditions.** Water entering a power tool will increase the risk of electric shock.
- Do not abuse the cord. Never use the cord for carrying, pulling or unplugging the power tool. Keep cord away from heat, oil, sharp edges or moving parts.** Damaged or entangled cords increase the risk of electric shock.
- When operating a power tool outdoors, use an extension cord suitable for outdoor**

ENGLISH

use. Use of a cord suitable for outdoor use reduces the risk of electric shock.

- f) **If operating a power tool in a damp location is unavoidable, use a residual current device (RCD) protected supply.** *Use of an RCD reduces the risk of electric shock.*

3) PERSONAL SAFETY

- a) **Stay alert, watch what you are doing and use common sense when operating a power tool. Do not use a power tool while you are tired or under the influence of drugs, alcohol or medication.** *A moment of inattention while operating power tools may result in serious personal injury.*
- b) **Use personal protective equipment. Always wear eye protection.** *Protective equipment such as dust mask, non-skid safety shoes, hard hat, or hearing protection used for appropriate conditions will reduce personal injuries.*
- c) **Prevent unintentional starting. Ensure the switch is in the off position before connecting to power source and/or battery pack, picking up or carrying the tool.** *Carrying power tools with your finger on the switch or energising power tools that have the switch on invites accidents.*
- d) **Remove any adjusting key or wrench before turning the power tool on.** *A wrench or a key left attached to a rotating part of the power tool may result in personal injury.*
- e) **Do not overreach. Keep proper footing and balance at all times.** *This enables better control of the power tool in unexpected situations.*
- f) **Dress properly. Do not wear loose clothing or jewellery. Keep your hair, clothing and gloves away from moving parts.** *Loose clothes, jewellery or long hair can be caught in moving parts.*
- g) **If devices are provided for the connection of dust extraction and collection facilities, ensure these are connected and properly used.** *Use of dust collection can reduce dust-related hazards.*

4) POWER TOOL USE AND CARE

- a) **Do not force the power tool. Use the correct power tool for your application.** *The correct power tool will do the job better and safer at the rate for which it was designed.*
- b) **Do not use the power tool if the switch does not turn it on and off.** *Any power tool that cannot be controlled with the switch is dangerous and must be repaired.*

- c) **Disconnect the plug from the power source and/or the battery pack from the power tool before making any adjustments, changing accessories, or storing power tools.** *Such preventive safety measures reduce the risk of starting the power tool accidentally.*
- d) **Store idle power tools out of the reach of children and do not allow persons unfamiliar with the power tool or these instructions to operate the power tool.** *Power tools are dangerous in the hands of untrained users.*
- e) **Maintain power tools. Check for misalignment or binding of moving parts, breakage of parts and any other condition that may affect the power tool's operation. If damaged, have the power tool repaired before use.** *Many accidents are caused by poorly maintained power tools.*
- f) **Keep cutting tools sharp and clean.** *Properly maintained cutting tools with sharp cutting edges are less likely to bind and are easier to control.*
- g) **Use the power tool, accessories and tool bits etc., in accordance with these instructions taking into account the working conditions and the work to be performed.** *Use of the power tool for operations different from those intended could result in a hazardous situation.*

5) BATTERY TOOL USE AND CARE

- a) **Recharge only with the charger specified by the manufacturer.** *A charger that is suitable for one type of battery pack may create a risk of fire when used with another battery pack.*
- b) **Use power tools only with specifically designated battery packs.** *Use of any other battery packs may create a risk of injury and fire.*
- c) **When battery pack is not in use, keep it away from other metal objects like paper clips, coins, keys, nails, screws or other small metal objects that can make a connection from one terminal to another.** *Shorting the battery terminals together may cause burns or a fire.*
- d) **Under abusive conditions, liquid may be ejected from the battery, avoid contact. If contact accidentally occurs, flush with water. If liquid contacts eyes, additionally seek medical help.** *Liquid ejected from the battery may cause irritation or burns.*

6) SERVICE

- a) **Have your power tool serviced by a qualified repair person using only identical replacement parts.** This will ensure that the safety of the power tool is maintained.

Additional Safety Rules – Portable Band Saws

- **Hold power tool by insulated gripping surfaces when performing an operation where the cutting accessory may contact hidden wiring.** Cutting accessories contacting a "live" wire may make exposed metal parts of the power tool "live" and could give the operator an electric shock.
- **Keep hands away from cutting area and blade.**
- **Always make sure the portable band saw is clean before using.**
- **Always cease operation at once if you notice any abnormality whatsoever.**
- **Always be sure all components are mounted properly and securely before using tool.**
- **Always handle the band saw blade with care when mounting or removing it.**
- **Always keep your hands out of the line of the band saw blade.**
- **Always wait until the motor has reached full speed before starting a cut.**
- **Always keep handles dry, clean, and free of oil and grease.** Hold the tool firmly when in use.
- **Always be alert at all times, especially during repetitive, monotonous operations.** Always be sure of position of your hands relative to the blade.
- **Never remove work stop.**
- **Stay clear of end pieces that may fall after cutting off.** They may be hot, sharp and/or heavy. Serious personal injury may result.
- **Air vents often cover moving parts and should be avoided.** Loose clothes, jewelry or long hair can be caught in moving parts.

Residual Risks

The following risks are inherent to the use of band saws.

- Injuries caused by touching the rotating parts or hot part of the tool.

In spite of the application of the relevant safety regulations and the implementation of safety devices, certain residual risks cannot be avoided. These are:

- Impairment of hearing.
- Risk of squeezing fingers when changing the accessory.
- Health hazards caused by breathing dust developed when working in wood.
- Risk of personal injury due to flying particles.

Markings on Tool

The following pictograms are shown on the tool:



Read instruction manual before use.



Wear ear protection.



Wear eye protection.

DATE CODE POSITION (FIG. 1)

The date code (t), which also includes the year of manufacture, is printed into the housing surface that forms the mounting joint between tool and battery.

Example:

2014 XX XX

Year of Manufacture

Important Safety Instructions for All Battery Chargers

SAVE THESE INSTRUCTIONS: This manual contains important safety and operating instructions for the DCB105, DCB107 and DCB112 battery chargers.

- Before using the charger, read all instructions and cautionary markings on charger, battery pack and product using the battery pack.



WARNING: Shock hazard. Do not allow any liquid to get inside charger. Electric shock may result.



WARNING: We recommend the use of a residual current device with a residual current rating of 30mA or less.



CAUTION: Burn hazard. To reduce the risk of injury, charge only DEWALT rechargeable battery packs. Other types of batteries may overheat and burst resulting in personal injury and property damage.



CAUTION: Children should be supervised to ensure that they do not play with the appliance.

NOTICE: Under certain conditions, with the charger plugged in to the power supply, the exposed charging contacts inside the charger can be shorted by foreign material. Foreign materials of a conductive nature such as, but not limited to, steel wool, aluminum foil or any buildup of metallic particles should be kept away from charger cavities. Always unplug the charger from the power supply when there is no battery pack in the cavity. Unplug charger before attempting to clean.

- **DO NOT attempt to charge the battery pack with any chargers other than the ones in this manual.** The charger and battery pack are specifically designed to work together.
- **These chargers are not intended for any uses other than charging DEWALT rechargeable batteries.** Any other uses may result in risk of fire, electric shock or electrocution.
- **Do not expose charger to rain or snow.**
- **Pull by plug rather than cord when disconnecting charger.** This will reduce risk of damage to electric plug and cord.
- **Make sure that cord is located so that it will not be stepped on, tripped over or otherwise subjected to damage or stress.**
- **Do not use an extension cord unless it is absolutely necessary.** Use of improper extension cord could result in risk of fire, electric shock or electrocution.
- **When operating a charger outdoors, always provide a dry location and use an extension cord suitable for outdoor use.** Use of a cord suitable for outdoor use reduces the risk of electric shock.
- **Do not block the ventilation slots on the charger. The ventilation slots are located on the top and sides of the charger.** Place the charger in a position away from any heat source.
- **Do not operate charger with damaged cord or plug.** In case of damaged power supply cord the supply cord must be replaced immediately by the manufacturer, its service agent or similar qualified person to prevent any hazard.
- **Do not operate charger if it has received a sharp blow, been dropped or otherwise**

damaged in any way. Take it to an authorised service centre.

- **Do not disassemble the charger; take it to an authorised service centre when service or repair is required.** Incorrect reassembly may result in a risk of electric shock, electrocution or fire.
- **Disconnect the charger from the outlet before attempting any cleaning. This will reduce the risk of electric shock.** Removing the battery pack will not reduce this risk.
- **NEVER attempt to connect 2 chargers together.**
- **The charger is designed to operate on standard 230 V household electrical power. Do not attempt to use it on any other voltage.** This does not apply to the vehicular charger.

SAVE THESE INSTRUCTIONS

Chargers

The DCB105, DCB107 and DCB112 chargers accept 10.8 V, 14.4 V and 18 V Li-Ion (DCB121, DCB123, DCB127, DCB140, DCB141, DCB142, DCB143, DCB144, DCB180, DCB181, DCB182, DCB183, DCB184 and DCB185) battery packs.

This charger requires no adjustment and is designed to be as easy as possible to operate.

Charging Procedure (fig. 2)

1. Plug the charger into an appropriate 230 V outlet before inserting the battery pack.
2. Insert the battery pack (p) into the charger, making sure the pack is fully seated in the charger. The red (charging) light will blink continuously indicating that the charging process has started.
3. The completion of charge will be indicated by the red light remaining ON continuously. The pack is fully charged and may be used at this time or left in the charger.

NOTE: To ensure maximum performance and life of Li-Ion batteries, fully charge the pack before first use.

Charging Process

Refer to the tables below for the state of charge of the battery pack.

State of charge—DCB105	
charging	— — — —
fully charged	—————
hot/cold pack delay	— — — —
replace battery pack	●●●●●●●●

State of charge—DCB107, DCB112

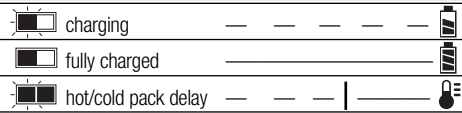

This charger will not charge a faulty battery pack. The charger will indicate faulty battery by refusing to light or by displaying problem pack or charger blink pattern.

NOTE: This could also mean a problem with a charger.

If the charger indicates a problem, take the charger and battery pack to be tested at an authorised service centre.

HOT/COLD PACK DELAY

DCB105, DCB107, DCB112

When the charger detects a battery that is too hot or too cold, it automatically starts a Hot/Cold Pack Delay, suspending charging until the battery has reached an appropriate temperature. The charger then automatically switches to the pack charging mode. This feature ensures maximum battery life.

A cold battery pack will charge at about half the rate of a warm battery pack. The battery pack will charge at that slower rate throughout the entire charging cycle and will not return to maximum charge rate even if the battery warms.

DCB107, DCB112

The red light will continue to blink, but a yellow indicator light will be illuminated during this operation. Once the battery has cooled, the yellow light will turn off and the charger will resume the charging procedure.

LI-ION BATTERY PACKS ONLY

XR Li-Ion tools are designed with an Electronic Protection System that will protect the battery against overloading, overheating or deep discharge.

The tool will automatically turn off if the Electronic Protection System engages. If this occurs, place the Li-Ion battery on the charger until it is fully charged.

Important Safety Instructions for All Battery Packs

When ordering replacement battery packs, be sure to include the catalog number and voltage.

The battery pack is not fully charged out of the carton. Before using the battery pack and charger, read the safety instructions below and then follow the charging procedures outlined.

READ ALL INSTRUCTIONS

- **Do not charge or use the battery pack in explosive atmospheres, such as in the presence of flammable liquids, gases or dust.** Inserting or removing the battery pack from the charger may ignite the dust or fumes.
- **Never force the battery pack into charger. Do not modify the battery pack in any way to fit into a non-compatible charger as battery pack may rupture causing serious personal injury.**
- Charge the battery packs only in designated DEWALT chargers.
- **DO NOT** splash or immerse in water or other liquids.
- **Do not store or use the tool and battery pack in locations where the temperature may reach or exceed 40 °C (105 °F) (such as outside sheds or metal buildings in summer).**
- For best results, make sure the battery pack is fully charged before use.



WARNING: Never attempt to open the battery pack for any reason. If the battery pack case is cracked or damaged, do not insert it into the charger. Do not crush, drop or damage battery pack. Do not use a battery pack or charger that has received a sharp blow, been dropped, run over or damaged in any way (e.g., pierced with a nail, hit with a hammer, stepped on). Electric shock or electrocution may result. Damaged battery packs should be returned to the service centre for recycling.



CAUTION: When not in use, place tool on its side on a stable surface where it will not cause a tripping or falling hazard. Some tools with large battery packs will stand upright on the battery pack but may be easily knocked over.

SPECIFIC SAFETY INSTRUCTIONS FOR LITHIUM ION (Li-Ion)

- **Do not incinerate the battery pack even if it is severely damaged or is completely worn out.** The battery pack can explode in a fire. Toxic fumes and materials are created when lithium ion battery packs are burned.
- **If battery contents come into contact with the skin, immediately wash the area with mild soap and water.** If the battery liquid gets into the eye, rinse water over the open eye for

ENGLISH

15 minutes or until irritation ceases. If medical attention is needed, the battery electrolyte is composed of a mixture of liquid organic carbonates and lithium salts.

- **Contents of opened battery cells may cause respiratory irritation.** Provide fresh air. If symptoms persists, seek medical attention.



WARNING: Burn hazard. Battery liquid may be flammable if exposed to spark or flame.

Battery Pack

BATTERY TYPE

The DCS371 operates on an 18 volt battery pack.

The DCB180, DCB181, DCB182, DCB183, DCB184 and DCB185 battery packs may be used. Refer to **Technical Data** for more information.

Storage Recommendations

1. The best storage place is one that is cool and dry away from direct sunlight and excess heat or cold. For optimum battery performance and life, store battery packs at room temperature when not in use.
2. For long storage, it is recommended to store a fully charged battery pack in a cool, dry place out of the charger for optimal results.

NOTE: Battery packs should not be stored completely depleted of charge. The battery pack will need to be recharged before use.

Labels on Charger and Battery Pack

In addition to the pictographs used in this manual, the labels on the charger and the battery pack show the following pictographs:



Read instruction manual before use.



See **Technical Data** for charging time.



Battery charging.



Battery charged.



Battery defective.



Hot/cold pack delay.



Do not probe with conductive objects.



Do not charge damaged battery packs.



Do not expose to water.



Have defective cords replaced immediately.



Charge only between 4 °C and 40 °C.



Only for indoor use.



Discard the battery pack with due care for the environment.

LI-ION



Charge DEWALT battery packs only with designated DEWALT chargers. Charging battery packs other than the designated DEWALT batteries with a DEWALT charger may make them burst or lead to other dangerous situations.



Do not incinerate the battery pack.

Package Contents

The package contains:

- 1 Cordless band saw
- 1 14/18 TPI variable pitch bi-metal blade
- 1 Li-Ion battery pack
- 1 Kitbox
- 1 Charger
- 1 Instruction manual

NOTE: Battery packs, chargers and kitboxes are not included with N-models.

- Check for damage to the tool, parts or accessories which may have occurred during transport.
- Take the time to thoroughly read and understand this manual prior to operation.

Description (fig. 1, 3)



WARNING: Never modify the power tool or any part of it. Damage or personal injury could result.

- a. Auxiliary handle
- b. Lock-off button
- c. Trigger switch
- d. Main handle

- e. Hex wrench
- f. Work stop
- g. Guide rollers
- h. Adjusting lock nut
- i. Blade tension lever
- j. Blade
- k. Hang hook
- l. Pulley
- m. Blade guards
- n. Rubber tyres
- o. Tracking screws
- p. Battery pack
- q. Battery release button
- r. Fuel gauge
- s. LED worklight

INTENDED USE

This heavy-duty band saw is intended for use by professionals for cutting metal.

DO NOT use under wet conditions or in presence of flammable liquids or gases.

This heavy-duty band saw is a professional power tool. **DO NOT** let children come into contact with the tool. Supervision is required when inexperienced operators use this tool.

- **Young children and the infirm.** This appliance is not intended for use by young children or infirm persons without supervision.
- This product is not intended for use by persons (including children) suffering from diminished physical, sensory or mental abilities; lack of experience, knowledge or skills unless they are supervised by a person responsible for their safety. Children should never be left alone with this product.

Electrical Safety

The electric motor has been designed for one voltage only. Always check that the battery pack voltage corresponds to the voltage on the rating plate. Also make sure that the voltage of your charger corresponds to that of your mains.



Your DEWALT charger is double insulated in accordance with EN 60335; therefore no earth wire is required.

If the supply cord is damaged, it must be replaced by a specially prepared cord available through the DEWALT service organization.

Mains Plug Replacement (U.K. & Ireland Only)

If a new mains plug needs to be fitted:

- Safely dispose of the old plug.
- Connect the brown lead to the live terminal in the plug.
- Connect the blue lead to the neutral terminal.



WARNING: No connection is to be made to the earth terminal.

Follow the fitting instructions supplied with good quality plugs. Recommended fuse: 3 A.

Using an Extension Cable

An extension cord should not be used unless absolutely necessary. Use an approved extension cable suitable for the power input of your charger (see **Technical Data**). The minimum conductor size is 1 mm²; the maximum length is 30 m.

When using a cable reel, always unwind the cable completely

ASSEMBLY AND ADJUSTMENTS



WARNING: To reduce the risk of serious personal injury, turn tool off and disconnect battery pack before making any adjustments or removing/installing attachments or accessories. An accidental start-up can cause injury.



WARNING: Use only DEWALT battery packs and chargers.

Inserting and Removing the Battery Pack from the Tool (fig. 1, 4)

NOTE: For best results, make sure your battery pack is fully charged. The light will shut off without warning when the battery is fully discharged.

TO INSTALL THE BATTERY PACK INTO THE TOOL HANDLE

1. Align the battery pack (p) with the rails inside the tool's handle (fig. 3).
2. Slide it into the handle until the battery pack is firmly seated in the tool and ensure that it does not disengage.

TO REMOVE THE BATTERY PACK FROM THE TOOL

1. Press the battery release button (q) and firmly pull the battery pack out of the tool handle.
2. Insert battery pack into the charger as described in the charger section of this manual.

ENGLISH

FUEL GAUGE BATTERY PACKS (FIG. 1)

Some DEWALT battery packs include a fuel gauge which consists of three green LED lights that indicate the level of charge remaining in the battery pack.

To actuate the fuel gauge, press and hold the fuel gauge button (r). A combination of the three green LED lights will illuminate designating the level of charge left. When the level of charge in the battery is below the usable limit, the fuel gauge will not illuminate and the battery will need to be recharged.

NOTE: The fuel gauge is only an indication of the charge left on the battery pack. It does not indicate tool functionality and is subject to variation based on product components, temperature and end-user application.

Trigger Switch (fig. 1)

Release switch lock-off button (b) by pressing button. Pull the trigger switch (c) to turn the motor ON. Releasing the trigger switch turns the motor OFF. **Releasing the trigger switch also automatically actuates lock-off button.**



WARNING: This tool has no provision to lock the switch in the ON position, and should never be locked ON by any other means.

LED Worklight (fig. 1)

There is a worklight (s) located above the blade. The worklight is activated when the trigger switch is depressed, and will automatically turn off 20 seconds after the trigger switch is released. If the trigger switch remains depressed, the worklight will remain on.

NOTE: The worklight is for lighting the immediate work surface and is not intended to be used as a flashlight.

Blades

This portable band saw is setup for use with 0.5 mm (1/64") thick, 12 mm (1/2") wide and 835 mm (32") long blades. **DO NOT** use 0.64 mm (.025") thick blades.



WARNING: The use of any other blade or accessory might be hazardous. **DO NOT** use any other type of accessory with your band saw. Blades used on stationary band saws are of different thickness. Do not attempt to use them on your portable unit.

Blade Selection

In general, first consider the size and shape of the work, and the type of material to be cut. Remember, for the most efficient cutting, the coarsest tooth blade possible should be used in a given application, because the coarser the tooth, the faster the cut. In selecting the appropriate number of teeth per inch of the band saw blade, at least two teeth should contact the work surface when the blade is rested against the workpiece. As a rule of thumb, soft materials usually require coarse tooth blades, while hard materials require fine tooth blades. Where a smoother finish is important, select one of the finer tooth blades.

Select the appropriate band saw blade according to the material type, dimensions, and number of teeth. See **Blade Description** chart.

The following table is intended as a general guide only. Determine the type of material and dimension of the workpiece and select the most appropriate band saw blade.

NOTICE: Never use the band saw to cut resin materials that are subject to melting. Melting of resin material caused by high heat generated during cutting may cause the band saw blade to become bound to the material, possibly resulting in overload and burn-out of the motor.

BLADE DESCRIPTION				
Type of band saw blade	Bi-Metal			
Number of teeth (TPI)	24	18	14	14/18
Workpiece thickness				
3.2 mm (1/8") and under	•	•		
3.2 mm–6.4 mm (1/8"–1/4")			•	•

Blade Tracking (fig. 1)



WARNING: To reduce the risk of serious personal injury, turn tool off and remove the battery pack before making any adjustments or removing/installing attachments or accessories. An accidental start-up can cause injury.

NOTICE: Excessive tightening of the adjustment screws could result in damage to the saw.

Your band saw is equipped with an adjustable blade tracking mechanism that assures proper blade tracking at all times. The blade is properly adjusted when it is centered on the guide rollers (g)

and the teeth of the blade (j) are 0.38 mm (3/16") from the edge of the guide roller.

TO ADJUST THE BLADE TRACKING

1. Remove both parts of the blade guard using a 3 mm hex wrench (e).
2. Turn and open the blade tension lever (i) to allow access to the tracking screws (o).
3. Use a 10 mm wrench to loosen the adjustment locking nuts (h).
4. Use a 3 mm hex wrench (e) to turn one of the tracking screws (o) 1/4 turn clockwise. Turn the other tracking screw 1/4 turn clockwise.

NOTE: Turning the tracking screw clockwise moves the blade toward the guide roller, turning the tracking screw anti-clockwise moves the blade away from the guide roller.

5. Tighten both the adjusting locking nuts and close the quick release lever. (It will be necessary to run the saw to observe the tracking.)
6. Observe blade tracking between runs and repeat Steps 1–4 as necessary to achieve proper blade tracking.
7. Mount both parts of the blade guard using a 3 mm hex wrench. Blade guard must be securely mounted before use.

Removing and Installing Blades



WARNING: To reduce the risk of serious personal injury, turn tool off and remove the battery pack before making any adjustments or removing/installing attachments or accessories. An accidental start-up can cause injury.



CAUTION: Cut Hazard. Blade tension lever is under spring pressure. Maintain control of lever when releasing blade tension.



CAUTION: Burn Hazard. Do not touch the blade, workpiece or metal chips with your bare hand immediately after cutting—they are extremely hot and may burn your skin.

TO REMOVE BLADE (FIG. 1, 3, 6)

1. Rotate the blade tension lever (i) clockwise until it stops to release tension in blade (refer to Figure 1).
2. Turn the saw over and place it on a workbench or table with the battery terminal to the right (refer to Figure 3).

3. Remove both parts of the blade guard using a 3 mm hex wrench.
4. Begin removing the blade at the upper portion of the blade guard (m) and continue around the pulleys (l). When removing the blade, tension may be released and the blade may spring free. SAW BLADES ARE SHARP. USE GLOVES WHEN HANDLING THEM (refer to Figure 6).
5. Inspect the guide rollers (g) and remove any large chips that may be lodged in them. Lodged chips can prevent rotation of the guide rollers and cause flat spots on the guide rollers.
6. Rubber tyres (n) are mounted on the pulleys (l). The rubber tyres should be inspected for looseness or damage when changing the blade. Wipe any chips from the rubber tyres on the pulleys. This will extend tyre life and keep the blade from slipping. If any looseness or damage occurs, the tool should be brought to an authorized DEWALT service centre for repair or replacement as soon as possible. Continued use of the tool with loose or damaged rubber tyres will cause unstable travel of the band saw blade.

TO INSTALL BLADE (FIG. 1, 3, 5–7)

1. Position the blade so that the teeth are on the bottom and angled toward the work stop, as shown in Figures 1 and 5.
2. Slip the blade into the guide rollers, as shown in Figure 6.
3. Holding the blade in the guide rollers, place it around both pulleys (l) and through the work stop (f), as shown in Figure 7.
4. Make sure that the blade is fully inserted into the guide rollers and positioned squarely against the rubber tyres.
5. Rotate the blade tension lever (i) anti-clockwise until it stops and then gently turn the saw over so that the pulleys rest on your work bench or table. Make sure the teeth face away from the bandsaw (Fig. 1, 5).
6. Mount both parts of the blade guard using a 3 mm hex wrench.
7. Turn the saw on and off a few times to ensure that the blade is seated properly.

OPERATION



WARNING: To reduce the risk of serious personal injury, turn tool off and disconnect battery pack before making any adjustments or removing/installing attachments or accessories. An accidental start-up can cause injury.



WARNING: Always wear proper personal hearing protection. Under some conditions and duration of use, noise from this product may contribute to hearing loss.



WARNING: Never operate the tool if the blade guard (m) is not installed properly.

Instructions for Use



WARNING:

- Always observe the safety instructions and applicable regulations.
- Ensure the material to be sawn is secured in place.
- Apply only a gentle pressure to the tool and do not exert side pressure on the saw blade. If possible, work with the saw shoe pressed against the workpiece. This prevents damage to the blade and stops the tool from jerking and vibrating.
- Avoid overloading.
- Let the blade run freely for a few seconds before starting the cut.

Proper Hand Position (fig. 1, 8)



WARNING: To reduce the risk of serious personal injury, **ALWAYS** use proper hand position as shown.



WARNING: To reduce the risk of serious personal injury, **ALWAYS** hold securely in anticipation of a sudden reaction.

Proper hand position requires one hand on the main handle (d), with the other hand on the auxiliary handle (a), as shown in Figure 8, to guide the saw properly.

Cutting (fig. 3, 8)

Refer to the **Recommended Cutting Positions** chart.

NOTE: Select and use a band saw blade that is most appropriate for the material being cut. See **Blade Description**.

This portable band saw may be hung using the hang hook (k, fig. 3). Hang tool on a pipe vice or other suitable, stable structure.



WARNING: To reduce the risk of injury, only use hang hook to support the weight of the tool. Never rely on the

hang hook for your own support or to help you maintain your balance.



WARNING: Never attempt to use this tool by resting it upside down on a work surface and bringing the material to the tool. Always securely clamp the workpiece and bring the tool to the workpiece, securely holding the tool with two hands whenever possible as shown in Figure 8.

1. Mount the material to be cut solidly in a vice or other clamping device.
2. Bring the work stop (f) into contact with the workpiece while keeping the blade off of the workpiece. Turn the saw on.
3. When saw reaches desired rotation speed, slowly and gently tilt the main body of the tool to bring the band saw blade into contact with the workpiece. Do not apply additional pressure in excess of the weight of the main body of the tool. Carefully avoid bringing the band saw blade suddenly and heavily into contact with the upper surface of the workpiece. This will cause serious damage to the band saw blade. To obtain maximum service life of the band saw blade, ensure there is no sudden impact at the beginning of the cutting operation.
4. As shown in Figure 8, straight cutting can be accomplished by keeping the band saw blade aligned with the side surface of the motor housing. Any twisting or cocking of the blade will cause the cut to go offline and decrease the life of the blade.

NOTICE: During cutting, if the band saw becomes locked or jammed in the workpiece material, release the switch immediately to avoid damage to the band saw blade and motor.

5. The tool's own weight provides the most efficient downward cutting pressure. Added operator pressure slows the blade and reduces blade life.
6. End pieces, that would be heavy enough to cause injury when they drop, after cut-off, should be supported. Safety shoes are strongly recommended. End pieces may be hot and sharp.
7. Whenever possible, hold the saw firmly in both hands. If an application requires only one hand to be placed on the saw, be sure to keep the second hand clear of the blade area and do not allow the saw to fall against the clamped or supported material when the cut is complete.

Tips for Better Cutting

The following recommendations should be used as a guide (refer to the **Recommended Cutting Positions** chart). Results may vary with the operator and the particular material being cut.

- Never twist the band saw blade during cutting operation.
- Never use liquid coolants with portable band saws. Use of liquid coolants will cause build-up on tyres and reduce performance.
- If excessive vibration occurs during the cut, ensure that the material being cut is securely clamped down. If vibration continues, change the band saw blade.

RECOMMENDED CUTTING POSITIONS

yes 	no 	yes 	no
yes 	no 	yes 	no
yes 	no 	yes 	no

MAINTENANCE

Your DEWALT power tool has been designed to operate over a long period of time with a minimum of maintenance. Continuous satisfactory operation depends upon proper tool care and regular cleaning.



WARNING: To reduce the risk of serious personal injury, turn tool off and disconnect battery pack before making any adjustments or removing/installing attachments or accessories. An accidental start-up can cause injury.

The charger and battery pack are not serviceable.



Lubrication

Your power tool requires no additional lubrication.



Cleaning



WARNING: Blow dirt and dust out of the main housing with dry air as often as dirt is seen collecting in and around the air vents. Wear approved eye protection and approved dust mask when performing this procedure.



WARNING: Never use solvents or other harsh chemicals for cleaning the non-metallic parts of the tool. These chemicals may weaken the materials used in these parts. Use a cloth dampened only with water and mild soap. Never let any liquid get inside the tool; never immerse any part of the tool into a liquid.

CHARGER CLEANING INSTRUCTIONS



WARNING: Shock hazard. Disconnect the charger from the AC outlet before cleaning. Dirt and grease may be removed from the exterior of the charger using a cloth or soft non-metallic brush. Do not use water or any cleaning solutions.

Optional Accessories



WARNING: Since accessories, other than those offered by DEWALT, have not been tested with this product, use of such accessories with this tool could be hazardous. To reduce the risk of injury, only DEWALT recommended accessories should be used with this product.

Consult your dealer for further information on the appropriate accessories.

Protecting the Environment



Separate collection. This product must not be disposed of with normal household waste.

ENGLISH

Should you find one day that your DEWALT product needs replacement, or if it is of no further use to you, do not dispose of it with household waste. Make this product available for separate collection.



Separate collection of used products and packaging allows materials to be recycled and used again. Re-use of recycled materials helps prevent environmental pollution and reduces the demand for raw materials.

Local regulations may provide for separate collection of electrical products from the household, at municipal waste sites or by the retailer when you purchase a new product.

DEWALT provides a facility for the collection and recycling of DEWALT products once they have reached the end of their working life. To take advantage of this service please return your product to any authorised repair agent who will collect them on our behalf.

You can check the location of your nearest authorised repair agent by contacting your local DEWALT office at the address indicated in this manual. Alternatively, a list of authorised DEWALT repair agents and full details of our after-sales service and contacts are available on the Internet at: **www.2helpU.com**.



Rechargeable Battery Pack

This long life battery pack must be recharged when it fails to produce sufficient power on jobs which were easily done before. At the end of its technical life, discard it with due care for our environment:

- Run the battery pack down completely, then remove it from the tool.
- Li-Ion cells are recyclable. Take them to your dealer or a local recycling station. The collected battery packs will be recycled or disposed of properly.

SIERRA DE CINTA INALÁMBRICA 18 V

DCS371

¡Enhorabuena!

Ha elegido una herramienta DEWALT. Años de experiencia, innovación y un exhaustivo desarrollo de productos hacen que DEWALT sea una de las empresas más fiables para los usuarios de herramientas eléctricas profesionales.

Datos técnicos

DCS371		
Voltaje	V_{DC}	18
Tipo		1
Máx. potencia	W	460
Velocidad en vacío	m/min	174
Diámetro de la hoja	mm	835 x 12 x 0,5
Capacidad máxima de corte	mm	63,5
Peso (sin la batería)	kg	3,9

Valores de ruido y valores de vibración (suma vectores triaxiales) de acuerdo con EN60745-2-20.

L_{PA} (nivel de presión sonora de emisión)	dB(A)	79,6
L_{WA} (nivel de potencia sonora)	dB(A)	90,6
K_{WA} (incertidumbre para el nivel de sonido dado)	dB(A)	3

Corte de metal

Valor de la emisión de vibración $a_{h,M}$	m/s^2	2,5
Incertidumbre K	m/s^2	1,5

El nivel de emisión de vibración que figura en esta hoja de información se ha medido de conformidad con una prueba normalizada proporcionada en la EN 60745 y puede utilizarse para comparar una herramienta con otra. Puede usarse para una evaluación preliminar de exposición.



ADVERTENCIA: El nivel de emisión de vibración declarado representa las principales aplicaciones de la herramienta. Sin embargo, si se utiliza la herramienta para distintas aplicaciones, con accesorios diferentes o mal mantenidos, la emisión de vibración puede variar. Esto puede aumentar considerablemente el nivel de exposición durante el periodo total de trabajo.

Una valoración del nivel de exposición a la vibración debería tener en cuenta también las veces en que la herramienta está apagada o cuando está en funcionamiento pero no realizando ningún trabajo. Esto puede reducir considerablemente el nivel de exposición durante el periodo total de trabajo.

Identifique medidas de seguridad adicionales para proteger al operador de los efectos de la vibración tales como: ocuparse del mantenimiento de la herramienta y los accesorios, mantener las manos calientes y organizar los patrones de trabajo.

Batería	DCB180	DCB181	DCB182
Tipo de batería	Li-Ion	Li-Ion	Li-Ion
Voltaje	V_{DC}	18	18
Capacidad	A_h	3,0	1,5
Peso	kg	0,64	0,35

Batería	DCB183	DCB184	DCB185
Tipo de batería	Li-Ion	Li-Ion	Li-Ion
Voltaje	V_{DC}	18	18
Capacidad	A_h	2,0	5,0
Peso	kg	0,40	0,62

Cargador	DCB105		
Voltaje de la red	V_{AC}	230 V	
Tipo de batería		Li-Ion	
Tiempo aprox. de carga de los paquetes de baterías	min	25	30
		(1,3 Ah)	(1,5 Ah)
		55	70
		(3,0 Ah)	(4,0 Ah)
Peso	kg	0,49	

Cargador	DCB107		
Voltaje de la red	V_{AC}	230 V	
Tipo de batería		Li-Ion	
Tiempo aprox. de carga de los paquetes de baterías	min	60	70
		(1,3 Ah)	(1,5 Ah)
		140	185
		(3,0 Ah)	(4,0 Ah)
Peso	kg	0,29	

ESPAÑOL

Cargador		DCB112	
Voltaje de la red V_{AC}		230 V	
Tipo de batería		Li-Ion	
Tiempo aprox. de min	40	45	60
carga de los	(1,3 Ah)	(1,5 Ah)	(2,0 Ah)
paquetes de baterías	90	120	150
	(3,0 Ah)	(4,0 Ah)	(5,0 Ah)
Peso	kg	0,36	

Fusibles	
Europa	herramientas de 230 V 10 Amperios, en la red

Definiciones: Pautas de seguridad

Las definiciones que figuran a continuación describen el grado de intensidad correspondiente a cada término de alarma. Lea el manual y preste atención a estos símbolos.



PELIGRO: Indica una situación peligrosa inminente que, de no evitarse, ocasionará la **muerte** o una **lesión grave**.



ADVERTENCIA: Indica una situación potencialmente peligrosa que, de no evitarse, **podría** ocasionar la **muerte** o una **lesión grave**.



ATENCIÓN: Indica una situación potencialmente peligrosa que, de no evitarse, **puede** ocasionar una **lesión de poca o modera gravedad**.

AVISO: Indica una práctica **no relacionada con las lesiones personales** que, de no evitarse, **puede** ocasionar **daños materiales**.



Indica riesgo de descarga eléctrica.



Indica riesgo de incendio.

Declaración de conformidad CE

DIRECTRIZ DE LA MAQUINARIA



SIERRA DE CINTA
DCS371

DEWALT declara que los productos descritos bajo **Datos técnicos** son conformes a las normas: 2006/42/EC; EN 60745-1, EN 60745-2-20.

Estos productos son conformes también a la Directriz 2014/30/EU and 2011/65/EU. Si desea más información, póngase en contacto con DEWALT en la dirección indicada a continuación o bien consulte la parte posterior de este manual.

El que suscribe es responsable de la compilación del archivo técnico y realiza esta declaración en representación de DEWALT.

Horst Grossmann
Vicepresidente de Ingeniería
DEWALT, Richard-Klinger-Straße 11,
D-65510, Idstein, Alemania
01.07.2014



ADVERTENCIA: Para reducir el riesgo de lesiones, lea el manual de instrucciones.

Advertencias de seguridad generales para herramientas eléctricas



¡ADVERTENCIA! Lea todas las advertencias de seguridad y todas las instrucciones. El incumplimiento de las advertencias e instrucciones podría provocar una descarga eléctrica, un incendio y/o lesiones graves.

CONSERVE TODAS LAS ADVERTENCIAS E INSTRUCCIONES PARA FUTURAS CONSULTAS

El término "herramienta eléctrica" que aparece en las advertencias se refiere a la herramienta eléctrica que funciona a través de la red eléctrica (con cable) o a la herramienta eléctrica que funciona con batería (sin cable).

1) SEGURIDAD EN EL ÁREA DE TRABAJO

- Mantenga el área de trabajo limpia y bien iluminada.** Las áreas en desorden u oscuras pueden provocar accidentes.
- No utilice herramientas eléctricas en atmósferas explosivas, como ambientes donde haya polvo, gases o líquidos inflamables.** Las herramientas eléctricas originan chispas que pueden inflamar el polvo o los gases.
- Mantenga alejados a los niños y a las personas que estén cerca mientras utiliza una herramienta eléctrica.** Las distracciones pueden ocasionar que pierda el control.

2) SEGURIDAD ELÉCTRICA

- a) **Los enchufes de las herramientas eléctricas deben corresponderse con la toma de corriente. No modifique nunca el enchufe de ninguna forma. No utilice ningún enchufe adaptador con herramientas eléctricas conectadas a tierra.** Los enchufes no modificados y las tomas de corriente correspondientes reducirán el riesgo de descarga eléctrica.
- b) **Evite el contacto del cuerpo con superficies conectadas a tierra como tuberías, radiadores, cocinas económicas y frigoríficos.** Existe un mayor riesgo de descarga eléctrica si tiene el cuerpo conectado a tierra.
- c) **No exponga las herramientas eléctricas a la lluvia ni a condiciones húmedas.** Si entra agua a una herramienta eléctrica aumentará el riesgo de descarga eléctrica.
- d) **No someta el cable de alimentación a presión innecesaria. No use nunca el cable para transportar, tirar de la herramienta eléctrica o desenchufarla. Mantenga el cable alejado del calor, aceite, bordes afilados y piezas en movimiento.** Los cables dañados o enredados aumentan el riesgo de descarga eléctrica.
- e) **Cuando esté utilizando una herramienta eléctrica al aire libre, use un cable alargador adecuado para uso en exteriores.** La utilización de un cable adecuado para el uso en exteriores reduce el riesgo de descarga eléctrica.
- f) **Si no puede evitar utilizar una herramienta eléctrica en un lugar húmedo, use un suministro protegido con un dispositivo de corriente residual.** El uso de un dispositivo de corriente residual reduce el riesgo de descarga eléctrica.

3) SEGURIDAD PERSONAL

- a) **Manténgase alerta, esté atento a lo que hace y use el sentido común cuando utilice una herramienta eléctrica. No maneje una herramienta eléctrica cuando esté cansado o bajo los efectos de drogas, medicamentos o alcohol.** Un momento de falta de atención cuando se manejan las herramientas eléctricas puede ocasionar lesiones personales graves.
- b) **Use un equipo protector personal. Utilice siempre protección ocular.** El uso del equipo protector como mascarillas antipolvo, calzado antideslizante, casco o protección auditiva para condiciones apropiadas reducirá las lesiones personales.

- c) **Evite la puesta en funcionamiento involuntaria. Asegúrese de que el interruptor esté en posición de apagado antes de conectar con la fuente de alimentación y/o la batería, de levantar o transportar la herramienta.** El transportar herramientas eléctricas con el dedo puesto en el interruptor o herramientas eléctricas activadoras que tengan el interruptor encendido puede provocar accidentes.
- d) **Saque toda llave de ajuste o llave inglesa antes de encender la herramienta eléctrica.** Una llave inglesa u otra llave que se deje puesta en una pieza en movimiento de la herramienta eléctrica pueden ocasionar lesiones personales.
- e) **No intente extender las manos demasiado. Mantenga un apoyo firme sobre el suelo y conserve el equilibrio en todo momento.** Esto permite un mejor control de la herramienta eléctrica en situaciones inesperadas.
- f) **Vístase debidamente. No se ponga ropa suelta o joyas. Mantenga el pelo, la ropa y los guantes alejados de las piezas móviles.** La ropa suelta, las joyas y el pelo largo pueden quedar atrapados en las piezas en movimiento.
- g) **Si se suministran dispositivos para la conexión del equipo de extracción y recogida de polvo, asegúrese de que estén conectados y de que se usen adecuadamente.** El uso de equipo de recogida de polvo puede reducir los riesgos relacionados con el polvo.

4) USO Y CUIDADO DE LAS HERRAMIENTAS ELÉCTRICAS

- a) **No fuerce la herramienta eléctrica. Use la herramienta eléctrica correcta para su trabajo.** La herramienta eléctrica correcta funcionará mejor y con mayor seguridad si se utiliza de acuerdo con sus características técnicas.
- b) **No utilice la herramienta eléctrica si no puede encenderse y apagarse con el interruptor.** Toda herramienta eléctrica que no pueda controlarse con el interruptor es peligrosa y debe ser reparada.
- c) **Desconecte el enchufe de la fuente de alimentación y/o la batería de la herramienta eléctrica antes de realizar ajustes, cambiar accesorios o guardar las herramientas eléctricas.** Dichas medidas de seguridad preventivas reducen el riesgo de poner en marcha la herramienta eléctrica accidentalmente.
- d) **Guarde las herramientas eléctricas que no esté utilizando fuera del alcance de**

los niños y no permita que utilicen la herramienta eléctrica las personas que no estén familiarizadas con ella o con estas instrucciones. Las herramientas eléctricas son peligrosas en manos de personas no capacitadas.

- e) **Ocúpese del mantenimiento de las herramientas eléctricas.** Compruebe si hay desalineación o bloqueo de las piezas en movimiento, rotura de piezas y otras condiciones que puedan afectar el funcionamiento de la herramienta eléctrica. Si la herramienta eléctrica está dañada, llévela para que sea reparada antes de utilizarla. Se ocasionan muchos accidentes por el mal mantenimiento de las herramientas eléctricas.
- f) **Mantenga las herramientas para cortar afiladas y limpias.** Hay menos probabilidad de que las herramientas para cortar con bordes afilados se bloqueen y son más fáciles de controlar.
- g) **Use la herramienta eléctrica, los accesorios y las brocas de la herramienta etc., conforme a estas instrucciones teniendo en cuenta las condiciones de trabajo y el trabajo que vaya a realizarse.** El uso de la herramienta eléctrica para operaciones que no sean las previstas puede ocasionar una situación peligrosa.

5) USO Y CUIDADO DE LAS HERRAMIENTAS QUE FUNCIONAN CON BATERÍA

- a) **Recárguelas sólo con el cargador especificado por el fabricante.** Un cargador que sea adecuado para un tipo de batería puede ocasionar un riesgo de incendio si se utiliza con otra batería.
- b) **Use herramientas eléctricas sólo con las baterías designadas específicamente.** El uso de cualquier otro tipo de batería puede crear un riesgo de lesión o de incendio.
- c) **Cuando no se esté utilizando la batería, manténgala alejada de otros objetos de metal, como los clips, monedas, llaves, clavos, tornillos u otros objetos pequeños de metal que pueden hacer una conexión de un terminal a otro.** El provocar un cortocircuito en los terminales de la batería puede causar quemaduras o un incendio.
- d) **En condiciones de abuso, el líquido puede salirse de la batería, evite el contacto. Si se produce un contacto de forma accidental, enjuague con agua. Si el líquido entra en contacto con los ojos, busque atención médica. El líquido que sale de la batería puede causar irritación o quemaduras.**

6) SERVICIO

- a) **Lleve su herramienta eléctrica para que sea reparada por una persona cualificada para realizar las reparaciones que use sólo piezas de recambio idénticas.** Así se asegurará que se mantenga la seguridad de la herramienta eléctrica.

Normas de seguridad adicionales - Sierras de cinta portátiles

- **Sostenga la herramienta eléctrica por las superficies de agarre aisladas cuando realice una operación en la que el accesorio de corte pueda estar en contacto con un cable oculto.** El contacto de los accesorios de corte con un cable cargado, puede cargar las partes metálicas expuestas de la herramienta eléctrica y producir una descarga eléctrica en el operador.
- **Mantenga las manos alejadas de la zona de corte y la hoja.**
- **Antes de usar la sierra de cinta portátil, asegúrese siempre de que esté limpia.**
- **Deje de utilizar la sierra de cinta portátil si nota un funcionamiento anormal.**
- **Antes de utilizar esta herramienta, asegúrese siempre de que todos los componentes estén bien montados.**
- **Manipule siempre con cuidado la hoja de la sierra cuando la monte o desmonte.**
- **Mantenga las manos fuera de la trayectoria de la hoja de la sierra.**
- **Antes de empezar a serrar, espere siempre a que el motor haya alcanzado la plena velocidad.**
- **Mantenga siempre las manos secas, limpias y sin presencia de aceite o grasa.** Sujete la herramienta firmemente durante su uso.
- **Permanezca atento en todo momento, especialmente durante tareas repetitivas o monótonas.** Controle siempre la posición de sus manos respecto a la hoja.
- **Nunca retire el tope de trabajo.**
- **Tenga cuidado con las piezas resultantes que puedan caer después de terminar de serrar.** Pueden estar calientes o ser afiladas y/o pesadas. Podrían provocar daños personales.
- **Los orificios de ventilación suelen cubrir piezas móviles y deberían evitarse.** La ropa suelta, las joyas y el pelo largo pueden quedar atrapados entre las piezas en movimiento.

Riesgos residuales

Los siguientes riesgos son inherentes al uso de las sierras de cinta:

- Lesiones ocasionadas por tocar las piezas en movimiento o las piezas calientes de la herramienta.

A pesar del cumplimiento de las normas de seguridad pertinentes y del uso de dispositivos de seguridad, existen determinados riesgos residuales que no pueden evitarse. Los riesgos son los siguientes:

- Deterioro auditivo.
- Riesgo de pillarse los dedos al cambiar el accesorio.
- Riesgos para la salud causados al respirar el polvo producido al trabajar con madera.
- Riesgo de lesiones personales debido a partículas flotantes en el aire.

Marcas sobre la herramienta

En la herramienta se muestran los siguientes pictogramas:



Antes de usarse, lea el manual de instrucciones.



Póngase protección para el oído.



Póngase protección para los ojos.

POSICIÓN DEL CÓDIGO DE FECHA (FIG. 1)

El código de fecha (t), que contiene también el año de fabricación, viene impreso en la superficie de la caja protectora que forma la junta de montaje entre la herramienta y la batería.

Ejemplo:

2014 XX XX
Año de fabricación

Instrucciones de seguridad importantes para todos los cargadores de batería

SIGA LAS SIGUIENTES INSTRUCCIONES: Este manual contiene instrucciones importantes para la seguridad y el funcionamiento de los cargadores de baterías DCB105, DCB107 y DCB112.

- Antes de utilizar el cargador, lea todas las instrucciones y advertencias del cargador, del

paquete de baterías y del producto que utiliza el paquete de baterías.



ADVERTENCIA: Peligro de electrocuciones. No permita que ningún líquido penetre en el cargador. Podrá conllevar electrocuciones.



ADVERTENCIA: Recomendamos el uso de un dispositivo de corriente residual con corrientes residuales de 30mA o menos.



ATENCIÓN: Peligro de quemaduras. Para reducir el riesgo de daños, cargue sólo los paquetes de pilas recargables de DEWALT. Otros tipos de pilas podrán sobrecalentarse y quemarse dando lugar a daños personales y materiales. No recargue las pilas no recargables.



ATENCIÓN: Los niños deberán permanecer vigilados para garantizar que no jueguen con el aparato.

AVISO: En determinadas circunstancias, con el cargador conectado a la red, el cargador podrá registrar un cortacircuitos con un material ajeno. Los materiales ajenos que sean conductores como por ejemplo, el polvo de molido, los chips metálicos, la lana de acero, el papel de aluminio o cualquier cúmulo de partículas metálicas, deben mantenerse alejados de las cavidades del cargador. Desconecte siempre el cargador de la red cuando no haya ningún paquete de baterías en la cavidad. Desconecte el cargador antes de intentar limpiarlo.

- **NO intente cargar el paquete de baterías con otros cargadores distintos a los indicados en el presente manual.** El cargador y el paquete de baterías han sido específicamente diseñados para funcionar juntos.
- **Estos cargadores no han sido diseñados para fines distintos a la recarga de las baterías recargables de DEWALT.** Cualquier otro uso provocará un riesgo de incendio, electrocución o choques.
- **No exponga el cargador a la lluvia o a la nieve.**
- **Tire del enchufe en lugar del cable al desconectar el cargador.** De este modo, reducirá el riesgo de daños a la toma y al cable eléctrico.

- **Compruebe que el cable se encuentra ubicado de modo que no pueda pisarlo, atascarlo o sujeto a cualquier otro daño o tensión.**
- **No utilice cables de extensión a menos que sea estrictamente necesario.** El uso de un cable de extensión inadecuado podrá provocar riesgos de incendios, electrocuciones o choques.
- **Cuando opere un cargador en el exterior, garantice siempre un lugar seco y utilice un cable de extensión adecuado para el uso en exteriores.** La utilización de un cable adecuado para el uso en exteriores reduce el riesgo de descarga eléctrica.
- **No bloquee las ranuras de ventilación del cargador. Las ranuras de ventilación se encuentran ubicadas en la parte superior y lateral del cargador.** Coloque el cargador en una posición lejos de cualquier fuente de calor.
- **No opere el cargador con un cable o enchufe dañado.** Si el cable de suministro está dañado, deberá sustituirlo de inmediato por otro del fabricante, su agente de servicio o una personal cualificada similar para evitar todo tipo de peligro.
- **No opere el cargador si ha recibido un gran golpe, si se ha caído o si se ha dañado de cualquier otro modo.** Llévelo a un centro de servicio autorizado.
- **No desmonte el cargador, llévelo a un centro de servicio autorizado cuando necesite repararlo.** Un ensamblaje inadecuado podrá provocar riesgos de electrocución, choques o incendios.
- **Desconecte el cargador del enchufe antes de intentar limpiarlo.** Esto reducirá el riesgo de electrocución. La retirada del paquete de baterías no reducirá este riesgo.
- **NO intente nunca conectar 2 cargadores juntos.**
- **El cargador ha sido diseñado para funcionar con la red eléctrica normal de 230V. No intente utilizarlo con cualquier otro voltaje.** Esto no se aplica al cargador de vehículos.

GUARDE LAS PRESENTES INSTRUCCIONES

Cargadores

Los cargadores DCB105, DCB107 y DCB112 admiten baterías de ion de litio de 10,8 V, 14,4 V y 18 V (DCB121, DCB123, DCB127, DCB140, DCB141, DCB142, DCB143, DCB144, DCB180, DCB181, DCB182, DCB183, DCB184 y DCB185).

Este cargador no necesita ningún ajuste y está diseñado para ofrecer el funcionamiento más fácil al usuario.

Procedimiento de carga (fig. 2)







1. Conecte el cargador a una toma adecuada de 230 V antes de introducir el paquete de pilas.
2. Introduzca el paquete de pilas (p) en el cargador, comprobando que el paquete quede establecido al completo en el cargador. La luz roja (carga) pestañeará continuamente, indicando que el proceso de carga se ha iniciado.
3. Se sabrá que se ha terminado la carga cuando la luz roja esté ENCENDIDA continuamente. La batería está totalmente cargada y podrá utilizarse en este momento o dejarse en el cargador.

NOTA: Para garantizar el máximo rendimiento y la máxima duración de sus pilas de litio-ión, cargue el paquete de pilas al completo antes de utilizarlo por primera vez.

Proceso de carga

Consulte las tablas de abajo para conocer el estado de carga del paquete de baterías.

Estado de la carga—DCB105	
cargando	— — — — —
completamente cargado	—————
retraso por batería caliente/fría	— — — — —
cambie la batería	●●●●●●●●

Estado de la carga—DCB107, DCB112	
 cargando	— — — — — 
 completamente cargado	————— 
 retraso por batería caliente/fría	— — — — — 

Este cargador no cargará un paquete de pilas defectuoso. El cargador indicará la pila defectuosa negándose a encenderlo o mostrando el problema del paquete o del cargador mediante un pestañeo.

NOTA: Esto también podría significar un problema con el cargador.

Si el cargador indica un problema, lleve el cargador y el paquete de pilas a un centro de reparación autorizado para que los pruebe.

RETRASO POR BATERÍA CALIENTE/FRÍA

DCB105, DCB107, DCB112

Cuando el cargador detecta que una batería está demasiado caliente o demasiado fría, inicia automáticamente un Retraso por batería caliente/fría y suspende la carga hasta que la batería alcanza la temperatura adecuada. En ese momento, el cargador inicia automáticamente el modo de carga de la batería. Esta función garantiza la máxima duración de la batería.

Un paquete de pilas frío se cargará a la mitad de la velocidad de un paquete de pilas caliente. El paquete de pilas se cargará a una velocidad inferior mediante el ciclo completo de recarga y no regresará a la máxima velocidad recarga incluso cuando la pila se caliente.

DCB107, DCB112

La luz roja sigue parpadeando, pero el indicador de luz amarilla queda encendido durante esta operación. Después de que la batería se enfría, la luz amarilla se apaga y el cargador retoma el procedimiento de carga.

SÓLO BATERÍAS DE LI-ION

Las baterías de XR Li-Ion están diseñadas con un Sistema de protección electrónico que protegerá la batería contra la sobrecarga, el sobrecalentamiento o la descarga completa.

La herramienta se apagará automáticamente si el Sistema de protección electrónico se activa. Si esto ocurre, coloque la batería de Li-Ion en el cargador hasta que esté totalmente cargada.

Instrucciones de seguridad importantes para todas las baterías

Cuando pida baterías de repuesto, asegúrese de incluir el número de catálogo y el voltaje.

El paquete de pilas no está cargado al completo en el embalaje. Antes de utilizar el paquete de pilas y el cargador, lea las instrucciones de seguridad indicadas a continuación y siga los procedimientos de recarga indicados.

LEA TODAS LAS INSTRUCCIONES

- **No recargue ni utilice el paquete de pilas en atmósferas explosivas, como ambientes donde haya polvo, gases o líquidos inflamables.** La introducción o la retirada del paquete de pilas del cargador podrá incendiar el polvo o los humos.
- **No fuerce nunca el paquete de baterías en el cargador. No cambie el paquete de baterías de ningún modo para introducirlo**

en un cargador no compatible ya que el paquete de baterías podrá romperse y provocar daños personales graves.

- *Cargue el exclusivamente los paquetes de pilas con los cargadores designados por DEWALT.*
- **NO salpique ni sumerja en agua ni en otros líquidos.**
- **No guarde ni utilice la herramienta y el paquete de baterías en lugares en los que la temperatura pueda alcanzar o superar los 40 °C (105 °F) (como por ejemplo, en los cobertizos de exterior o en las instalaciones metálicas en verano).**
- *Para obtener mejores resultados, compruebe que el paquete de pilas está completamente cargado antes de utilizarlo.*



ADVERTENCIA: No intente nunca abrir el paquete de baterías por ningún motivo. Si la carcasa del paquete de baterías está rota o dañada, no lo introduzca en el cargador. No golpee, tire ni dañe el paquete de baterías. No utilice un paquete de baterías o cargador que haya recibido un gran golpe, se haya caído o se haya dañado de algún modo (por ejemplo, perforado con un clavo, golpeado con un martillo o pisado). Podrá conllevar electrocuciones o choques eléctricos. Los paquetes de baterías dañadas deberán llevarse al centro de servicio para su reciclado.



ATENCIÓN: Cuando no se utilice, coloque la herramienta de costado en una superficie estable en la que no provoque tropezones o caídas. Algunas herramientas con baterías grandes permanecerán de forma vertical sobre la batería, pero pueden derribarse fácilmente.

INSTRUCCIONES DE SEGURIDAD ESPECÍFICAS PARA BATERÍAS DE IONES DE LITIO (Li-Ion)

- **No incinere la batería aunque tenga daños importantes o esté completamente desgastada.** La batería puede explotar en un fuego. Se generan gases y materiales tóxicos cuando se queman baterías de iones de litio.
- **Si el contenido de la batería entra en contacto con la piel, lávese inmediatamente con jabón suave y agua.** Si el líquido de la batería entra en contacto con los ojos, enjuague con agua los ojos abiertos durante 15 minutos o hasta que cese la irritación. Si se necesita

ESPAÑOL

atención médica, el electrolito de la batería está compuesto de una mezcla de carbonatos orgánicos líquidos y sales de litio.

- **El contenido de las pilas de la batería abiertas puede causar irritación respiratoria.** Proporcione aire fresco. Si los síntomas persisten, obtenga atención médica.



ADVERTENCIA: Riesgo de quemadura. El líquido de la batería puede ser inflamable si se expone a chispas o llamas.

Batería

TIPO DE BATERÍA

El DCS371 funciona con paquetes de pilas de 18 voltios.

Puede usar las baterías DCB180, DCB181, DCB182, DCB183, DCB184 y DCB185. Consulte los **Datos técnicos** para más información.

Recomendaciones para el almacenamiento

1. El mejor lugar de almacenamiento es uno que sea fresco y seco, que no esté expuesto directamente a la luz del sol ni a un exceso de frío o calor. Para un rendimiento y vida útil óptimos de la batería, guarde las baterías a temperatura ambiente cuando no esté usándolas.
2. Si va a realizar un almacenamiento duradero, se aconseja que guarde un paquete de pilas completamente cargado en un lugar frío y seco para obtener los máximos resultados del cargador.

NOTA: Los paquetes de pilas no deberán guardarse completamente descargados. El paquete de pilas deberá recargarse antes de utilizarse.

Etiquetas del cargador y la batería

Además de las ilustraciones contenidas en este manual, las etiquetas del cargador y la batería muestran los siguientes pictogramas:



Antes de usarse, leer el manual de instrucciones.



Consultar los **Datos técnicos** para informarse del tiempo de carga.



La batería se está cargando.



La batería está cargada.



Batería defectuosa.



Retraso por batería caliente/fría.



No realizar pruebas con objetos conductores.



No cargar baterías deterioradas.



No exponer al agua.



Cambiar inmediatamente los cables defectuosos.



Cargar sólo entre 4 °C y 40 °C.



Sólo para uso en interior.



Desechar las baterías con el debido respeto al medio ambiente.

LI-ION



Cargue los paquetes de baterías DEWALT únicamente con los cargadores DEWALT indicados. Cargar los paquetes de baterías con baterías distintas a las indicadas por DEWALT en un cargador DEWALT, puede hacer que las baterías exploten o causen otras situaciones peligrosas.



No queme el paquete de baterías.

Contenido del embalaje

El embalaje contiene:

- 1 Sierra de cinta inálámbtrica
- 1 Hoja bimetálica de paso variable 14/18 TPI
- 1 Batería de ion de litio
- 1 Caja de herramientas
- 1 Cargador
- 1 Manual de instrucciones

NOTA: Los paquetes de pilas, los cargadores y las cajas no están incluidos en los modelos N.

- Compruebe si la herramienta, piezas o accesorios han sufrido algún desperfecto durante el transporte.

- Tómese el tiempo necesario para leer detenidamente y comprender este manual antes de utilizar la herramienta.

Descripción (fig. 1, 3)



ADVERTENCIA: Jamás altere la herramienta eléctrica ni ninguna de sus piezas. Podrían producirse lesiones personales o daños.

- Asa auxiliar
- Botón de bloqueo
- Interruptor de activación
- Empuñadura principal
- Llave hexagonal
- Tope de trabajo
- Rodillos guía
- Contratuerca de ajuste
- Palanca tensora de la hoja
- Hoja
- Gancho para colgar
- Polea
- Protectores de hoja
- Cubiertas de caucho
- Tornillos de alineación
- Batería
- Botón de liberación de la batería
- Nivel de combustible
- Luz de trabajo LED

USO PREVISTO

Esta sierra de cinta para trabajos pesados ha sido diseñada para ser utilizada por profesionales para serrar metal.

NO DEBE usarse en condiciones húmedas ni en presencia de líquidos o gases inflamables.

Esta sierra de cinta para trabajos pesados es una herramienta eléctrica profesional. **NO** permita que los niños toquen la herramienta. El uso por parte de operadores inexpertos requiere supervisión.

- Este producto no ha sido diseñado para ser utilizado por personas (incluyendo los niños) que posean discapacidades físicas, sensoriales o mentales, o que carezcan de la experiencia, conocimiento o destrezas necesarias a menos que estén supervisadas por una persona que se haga responsable de su seguridad. No deberá dejar nunca que los niños jueguen solos con este producto.

Seguridad eléctrica

El motor eléctrico está diseñado para un solo voltaje. Compruebe siempre que el voltaje de la batería coincida con el voltaje que figura en la placa de especificaciones. Asegúrese también de que el voltaje del cargador coincida con el de la red eléctrica.



Su cargador DEWALT tiene doble aislamiento conforme a la norma EN 60335, por lo que no se requiere conexión a tierra.

Si el cable de suministro está dañado, debe reemplazarse por un cable especialmente preparado disponible a través de la organización de servicios de DEWALT.

Uso de un alargador

No debe utilizarse un alargador a menos que sea absolutamente necesario. Use un alargador adecuado a la potencia del cargador (consulte los **Datos técnicos**). El tamaño mínimo del conductor es 1 mm²; la longitud máxima es 30 m.

Si utiliza un carrete de cable, desenrolle siempre el cable completamente.

MONTAJE Y AJUSTES



ADVERTENCIA: Para disminuir el riesgo de lesiones personales graves, apague la herramienta y desconecte la batería antes de realizar ajuste alguno o de quitar o instalar acoplamientos o accesorios. La puesta en marcha accidental puede causar lesiones.



ADVERTENCIA: Utilice solamente baterías y cargadores DEWALT.

Introducir y retirar el paquete de pilas de la herramienta (fig. 1, 4)

NOTA: Para obtener mejores resultados, compruebe que el paquete de pilas está completamente cargado. La luz se apagará sin advertirle cuando la pila se haya descargado al completo.

PARA INSTALAR EL PAQUETE DE BATERÍAS EN EL ASA DE LA HERRAMIENTA

1. Alinee el paquete de pilas (p) con los rieles ubicados en el interior del mango de la herramienta (fig. 3).
2. Introdúzcalo en el mango hasta que el paquete de pilas se haya ubicado firmemente en la herramienta y compruebe que no se libera.

PARA RETIRAR EL PAQUETE DE PILAS DE LA HERRAMIENTA

1. Pulse el botón de liberación de pilas (q) y tire firmemente del paquete de pilas para sacarlo del asa de la herramienta.
2. Introduzca el paquete de baterías en el cargador tal y como se indica en la sección del cargador del presente manual.

PAQUETES DE PILAS CON INDICADOR DE CARGA (FIG. 1)

Algunos paquetes de pilas de DEWALT incluyen un indicador de carga que consiste en tres luces LED que indican el nivel de carga restante en el paquete de pilas.

Para activar el indicador de carga, pulse y mantenga pulsado el botón del indicador de carga (r). Un grupo de tres luces LED verdes se iluminará, indicando el nivel que queda de carga. Cuando el nivel de carga de la pila esté por debajo del límite necesario para su uso, el indicador de carga no se iluminará y deberá recargar la pila.

NOTA: El indicador de carga tan sólo constituye una indicación de la carga que queda en el paquete de pilas. No indica ninguna funcionalidad de la herramienta y podrá registrar variaciones en función de los componentes del producto, de la temperatura y de la aplicación del usuario final.

Interruptor de activación (fig. 1)

Suelte el botón de bloqueo (b) para desbloquear la herramienta. Pulse el interruptor de activación (c) para ENCENDER el motor. Si suelta el interruptor de activación, APAGARÁ el motor. **Si suelta el interruptor de activación, se activará automáticamente el botón de bloqueo.**



ADVERTENCIA: Esta herramienta no se puede bloquear con el interruptor en la posición de ENCENDIDO y no debe bloquearse en dicha posición mediante ningún otro medio.

Luces de trabajo LED (fig. 1)

Hay una luz de trabajo (s) situada encima de la hoja. La luz de trabajo se activa cuando el interruptor de activación se pulsa, y se apaga automáticamente al cabo de 20 segundos una vez que se ha soltado el interruptor de activación. Si el interruptor de activación permanece pulsado, la luz de trabajo permanecerá encendida.

NOTA: La luz de trabajo sirve para alumbrar la superficie de trabajo inmediata y no puede utilizarse como luz de alumbrado.

Hojas

Esta sierra de cinta portátil utiliza hojas de 0,5 mm (1/64") de grosor, 12 mm (1/2") de anchura y 813 mm (32") de longitud. **NO** utilice hojas de 0,64 mm (0,025") de grosor.



ADVERTENCIA: El uso de cualquier otra hoja o accesorio puede resultar peligroso. **NO** use ningún otro tipo de accesorio con su sierra de cinta. Las hojas que se utilizan en sierras de cinta fijas tienen un grosor diferente. No intente utilizarlas con su sierra de cinta portátil.

Selección de la hoja

En general, en primer lugar tenga en cuenta el tamaño y la forma del trabajo, y el tipo de material a serrar. Recuerde que, para serrar con la mayor eficacia, debería utilizar la hoja con los dientes más gruesos posibles, ya que cuanto más gruesos sean los dientes, más rápido será el corte. A la hora de seleccionar el número adecuado de dientes por pulgada de la hoja, al menos dos dientes deberían hacer contacto con la superficie de trabajo cuando la hoja descansa sobre la pieza de trabajo. Como regla general, los materiales suaves suelen requerir hojas con dientes gruesos, mientras que los materiales duros requieren hojas con dientes delgados. Cuando el acabado resulte importante, seleccione una hoja con dientes delgados.

Seleccione la hoja adecuada de acuerdo al tipo de material, dimensiones y número de dientes. Consulte el cuadro **Descripción de hojas**.

La siguiente tabla es sólo a modo de referencia. Determine el tipo de material y dimensión de la pieza de trabajo y seleccione la hoja más apropiada.

AVISO: No utilice nunca la sierra de cinta para cortar materiales de resina que puedan fundirse. La fusión de materiales de resina provocada por las altas temperaturas alcanzadas durante el corte puede hacer que la hoja se adhiera al material, lo que puede resultar en la sobrecarga o quema del motor.

DESCRIPCIÓN DE HOJAS				
Tipo de hoja de la sierra de cinta	Bimetal			
Número de dientes (TPI)	24	18	14	14/18
Grosor de la pieza de trabajo				
3,2 mm (1/8") e inferior	•	•		
3,2 mm–6,4 mm (1/8"–1/4")			•	•

Alineación de la hoja (fig. 1)



ADVERTENCIA: Para disminuir el riesgo de lesiones personales graves, apague la herramienta y retire la batería antes de realizar ajustes o de poner o quitar acoplamientos o accesorios. Un encendido accidental puede causar lesiones.

AVISO: Apretar en exceso los tornillos de ajuste puede hacer que la sierra se estropee.

Su sierra de cinta está equipada con un mecanismo regulable de alineación de la hoja que garantiza la correcta alineación de la hoja en todo momento. La hoja está colocada correctamente cuando está centrada en los rodillos guía (g) y los dientes de la hoja (i) están a 0,38 mm (3/16") del extremo del rodillo guía.

PARA AJUSTAR LA ALINEACIÓN DE LA HOJA

1. Retire ambas piezas de protección de la hoja con una llave hexagonal de 3 mm (e).
 2. Gire y abra la palanca tensora de la hoja (i) para permitir el acceso a los tornillos de alineación (o).
 3. Use una llave de 10 mm para aflojar las contratueras de ajuste (h).
 4. Use una llave hexagonal de 3 mm (e) para girar uno de los tornillos de alineación (o) 1/4 de giro en el sentido de las agujas del reloj. Gire el otro tornillo de alineación 1/4 de giro en el sentido de las agujas del reloj.
- NOTA:** Al girar el tornillo de alineación en el sentido de las agujas del reloj, la hoja se mueve hacia el rodillo guía; al girar el tornillo de alineación en el sentido contrario a las agujas del reloj, la hoja se separa del rodillo guía.
5. Apriete las contratueras de bloqueo y cierre la palanca de liberación rápida. (Deberá encender la sierra para observar el alineación).
 6. Observe la alineación de la hoja entre los ciclos y repita los pasos 1-4 según sea necesario para conseguir una alineación correcta de la hoja.
 7. Coloque ambas piezas de protección de la hoja con una llave hexagonal de 3 mm. Antes de utilizar la sierra de cinta, asegúrese de que los protectores de la hoja estén bien colocados.

Montaje y desmontaje de las hojas



ADVERTENCIA: Para disminuir el riesgo de lesiones personales

graves, apague la herramienta y retire la batería antes de realizar ajustes o de poner o quitar acoplamientos o accesorios. Un encendido accidental puede causar lesiones.



CUIDADO: Peligro de corte. La palanca tensora de la hoja está sometida a la presión de un muelle. Mantenga el control de la palanca cuando libere tensión en la hoja.



CUIDADO: Peligro de quemaduras. No toque la hoja, la pieza de trabajo ni los trozos de metal con las manos sin guantes inmediatamente después de serrar, ya que están extremadamente calientes y puede quemarse la piel.

PARA DESMONTAR LA HOJA (FIG. 1, 3, 6)

1. Gire la palanca tensora de la hoja (i) en el sentido de las agujas del reloj hasta que se detenga para liberar tensión en la hoja (consulte la figura 1).
2. Gire la sierra y colóquela sobre una mesa de trabajo o tabla con el terminal de la batería a la derecha (consulte la Figura 3).
3. Retire ambas piezas de protección de la hoja con una llave hexagonal de 3 mm.
4. Empiece a quitar la hoja por la parte superior del protector de la hoja (m) y continúe alrededor de las poleas (l). Al quitar la hoja, puede liberarse tensión y la hoja puede saltar. LAS HOJAS DE LA SIERRA ESTÁN AFILADAS. UTILICE GUANTES CUANDO LAS MANIPULE (consulte la figura 6).
5. Inspeccione los rodillos guía (g) y retire cualquier resto grande de material que pueda haber quedado atascado. Los restos atascados pueden impedir que los rodillos giren y hacer que estos presenten puntos planos.
6. Las cubiertas de caucho (n) están montadas sobre las poleas (l). Cuando cambie la hoja, inspeccione las cubiertas de caucho para comprobar que no estén sueltas ni dañadas. Limpie cualquier resto de material que haya en las cubiertas de caucho sobre las poleas. Eso alargará la vida del caucho y evitará que la hoja se resbale. Si las cubiertas de caucho están sueltas o dañadas, deberá llevar lo antes posible la herramienta a un centro de servicio técnico DEWALT autorizado para que la reparen o se la cambien. El uso continuado de la herramienta con las cubiertas de caucho sueltas o dañadas hará que la trayectoria de la hoja sea inestable.

PARA MONTAR LA HOJA (FIG. 1, 3, 5-7)

1. Coloque la hoja de tal modo que los dientes queden en la parte de abajo e inclinados hacia el tope de trabajo, tal y como se muestra en las figuras 1 y 5.
2. Deslice la hoja por los rodillos guía, tal y como se muestra en la figura 6.
3. Con la hoja en los rodillos guía, colóquela alrededor de ambas poleas (l) y a través del tope de trabajo (f), tal y como se muestra en la figura 7.
4. Asegúrese de que la hoja esté totalmente insertada en los rodillos guía y bien colocada en las cubiertas de caucho.
5. Gire la palanca tensora de la hoja (i) en el sentido de las agujas de reloj hasta que se detenga y, a continuación, voltee suavemente la sierra de modo que las poleas descansen sobre el banco o mesa de trabajo. Asegúrese de que los dientes miren en dirección contraria a la sierra de cinta (fig. 1, 5).
6. Coloque ambas piezas de protección de la hoja con una llave hexagonal de 3 mm.
7. Encienda y apague la sierra varias veces para asegurarse de que la hoja esté bien colocada.

- Aplique sólo una presión suave a la herramienta y no ejerza presión lateral a la hoja de sierra. De ser posible, trabaje con la suela de la sierra presionada contra la pieza a trabajar. Hacerlo así evita que la hoja se deteriore y hace que la herramienta no dé sacudidas ni vibre.
- Evite las sobrecargas.
- Deje que la hoja funcione en vacío libremente durante unos segundos antes de empezar a hacer el corte.

Posición adecuada de las manos (fig. 1, 8)



ADVERTENCIA: Para reducir el riesgo de lesión personal grave, tenga **SIEMPRE** las manos en una posición adecuada como se muestra.



ADVERTENCIA: Para reducir el riesgo de lesión personal grave, sujete **SIEMPRE** bien en caso de que haya una reacción repentina.

La posición adecuada de las manos exige que una mano se coloque en la empuñadura principal (d), y la otra mano en la empuñadura auxiliar (a), tal y como se indica en la Figura 8, para guiar la sierra adecuadamente.

FUNCIONAMIENTO



ADVERTENCIA: Para disminuir el riesgo de lesiones personales graves, apague la herramienta y desconecte la batería antes de realizar ajuste alguno o de quitar o instalar acoplamientos o accesorios. La puesta en marcha accidental puede causar lesiones.



ADVERTENCIA: Utilice siempre protección auditiva apropiada. En ciertas condiciones de uso y de tiempo de funcionamiento, el ruido provocado por esta herramienta puede contribuir a perder facultades auditivas.



ADVERTENCIA: No utilice nunca la herramienta si la protección de la hoja (m) no está bien colocada.

Instrucciones de uso



¡ADVERTENCIA!

- Respete siempre las instrucciones de seguridad y la reglamentación aplicable.
- Compruebe que el material a serrar está bien amarrado en posición.

Corte (fig. 3, 8)

Consulte el cuadro **Posiciones de corte recomendadas**.

NOTA: Seleccione y use la hoja que resulte más apropiada para el material a serrar. Consulte **Descripción de hojas**.

Esta sierra de cinta portátil puede colgarse por medio del gancho para colgar (k, fig. 3). Cuelgue la herramienta en un tornillo de banco u otra estructura estable adecuada.



ADVERTENCIA: Para reducir el riesgo de lesiones, use sólo el gancho para soportar el peso de la herramienta. No repose nunca el peso de su cuerpo sobre el gancho para colgar ni utilice este para ayudarse a mantener el equilibrio.



ADVERTENCIA: No intente nunca utilizar esta herramienta dejándola al revés sobre una superficie de trabajo y acercando el material a la herramienta. Fije siempre la pieza de trabajo y lleve la herramienta hacia ella, sosteniendo con firmeza la herramienta con ambas

manos, tal y como se muestra en la figura 8.

1. Coloque el material a serrar en un tornillo de banco u otro dispositivo de fijación.
2. Haga que el tope de trabajo (f) y la pieza de trabajo entren en contacto mientras mantiene alejada la hoja de la pieza de trabajo. Encienda la sierra.
3. Cuando la sierra alcance la velocidad de rotación deseada, incline lenta y suavemente la estructura principal de la herramienta para que la hoja de la sierra haga contacto con la pieza de trabajo. No aplique presión adicional a parte del peso de la estructura principal de la herramienta. Evite que la hoja de la sierra entre en contacto repentino y brusco con la superficie superior de la hoja de trabajo. Eso podría provocar daños graves en la hoja. Para alargar al máximo la vida útil de la hoja, asegúrese de no golpearla bruscamente al principio de la operación de corte.
4. Tal y como se muestra en la figura 8, se pueden realizar cortes rectos alineando la hoja de la sierra con la superficie lateral del alojamiento del motor. Cualquier giro o torsión de la hoja hará que el corte se salga de la trayectoria y disminuirá la vida útil de la hoja.

AVISO: Durante el corte, si la sierra de cinta se queda bloqueada o atascada en la pieza de trabajo, suelte el interruptor inmediatamente para evitar daños en la hoja y el motor.

5. El propio peso de la herramienta proporciona la presión de corte más eficaz. Añadir presión adicional sólo ralentiza la velocidad de la hoja y reduce la vida útil de esta.
6. Debería sujetarse aquellas piezas resultantes que puedan pesar demasiado o causar daños al caer después de ser cortadas. Se recomienda encarecidamente utilizar zapatos de seguridad. Las piezas resultantes pueden estar calientes o ser afiladas.
7. Siempre que sea posible, sujete la sierra firmemente con ambas manos. Si una aplicación requiere que sólo se pueda colocar una mano sobre la sierra, asegúrese de mantener la otra alejada del área de la hoja y no deje caer la sierra sobre el material fijado o sujetado cuando haya terminado de serrar.

Consejos para serrar mejor

Las siguientes recomendaciones deberían usarse como una guía (consulte el cuadro **Posiciones de corte recomendadas**). Los resultados pueden variar según el operador y el material a serrar.

- No tuerza nunca la hoja de la sierra de cinta durante la operación de corte.
- No utilice nunca refrigerantes líquidos para sierras de cinta. El uso de refrigerantes líquidos provoca acumulaciones en el caucho y reduce el rendimiento.
- Si se produce una vibración excesiva durante el corte, asegúrese de que el material que está serrando esté bien fijado. Si la vibración continúa, cambie la hoja.

POSICIONES DE CORTE RECOMENDADAS

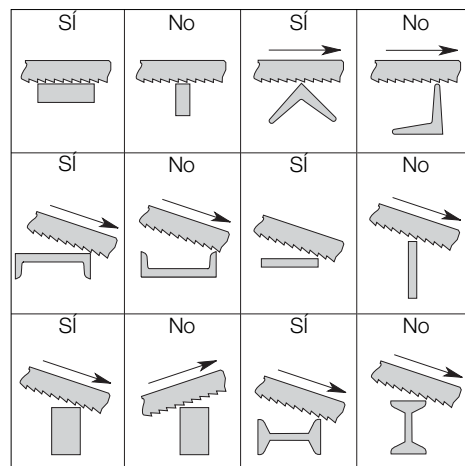

MANTENIMIENTO

Su herramienta eléctrica DEWALT ha sido diseñada para funcionar mucho tiempo con un mínimo de mantenimiento. Que siga funcionando satisfactoriamente depende del buen cuidado de la herramienta y de su limpieza periódica.



ADVERTENCIA: Para reducir el riesgo de daños personales graves, coloque el botón de avance/retroceso en la posición de bloqueo o apague la herramienta y desconecte el paquete de pilas antes de realizar cualquier ajuste o retirar o instalar piezas o accesorios. La puesta en marcha accidental puede causar lesiones.

El cargador y el paquete de pilas no pueden ser reparados. Este aparato no incluye piezas que puedan ser reparadas por el usuario en su interior.



Lubricación

Su herramienta eléctrica no requiere lubricación adicional.



Limpieza



ADVERTENCIA: *Elimine con aire seco la suciedad y el polvo de la carcasa principal tan pronto como se advierta su acumulación en las rejillas de ventilación o en sus proximidades. Cuando lleve a cabo este procedimiento póngase una protección ocular aprobada y una mascarilla antipolvo aprobada.*



ADVERTENCIA: *Jamás use disolventes u otros productos químicos fuertes para limpiar las piezas no metálicas de la herramienta. Dichos productos químicos pueden debilitar los materiales con los que están construidas estas piezas. Use un paño humedecido únicamente con agua y jabón suave. Jamás permita que le entre líquido alguno a la herramienta ni sumerja ninguna parte de la misma en líquido.*

INSTRUCCIONES DE LIMPIEZA DEL CARGADOR



ADVERTENCIA: *Riesgo de descarga eléctrica. Antes de limpiarlo, desconecte el cargador de la toma de corriente alterna. Para limpiar la suciedad y grasa del exterior del cargador puede usarse un paño o cepillo suave no metálico. No utilice agua ni ninguna solución de limpieza.*

Accesorios opcionales



ADVERTENCIA: *Dado que los accesorios que no sean los suministrados por DEWALT no han sido sometidos a pruebas con este producto, el uso de tales accesorios con esta herramienta podría ser peligroso. Para disminuir el riesgo de lesiones, con este producto se deben usar exclusivamente accesorios recomendados por DEWALT.*

Consulte a su proveedor si desea información más detallada sobre los accesorios apropiados.

Proteger el medio ambiente



Recogida selectiva. Este producto no debe desecharse con los residuos domésticos normales.



Si un día descubre que tiene que cambiar su producto DEWALT, o ya no le sirve, no lo deseche con los desechos domésticos. Saque el producto para la recogida selectiva.



La recogida selectiva de productos usados y embalaje permite que los materiales sean reciclados y utilizados de nuevo. La reutilización de los materiales reciclados ayuda a prevenir la contaminación ambiental y reduce la demanda de las materias primas.

Los reglamentos locales pueden proporcionar la recogida selectiva de productos eléctricos del hogar en sitios de desechos municipales o por el minorista cuando usted compre un producto nuevo.

DEWALT proporciona una instalación para la recogida y reciclaje de los productos DEWALT una vez que hayan llegado al final de su vida útil. Para aprovechar este servicio devuelva su producto a un agente de reparaciones autorizado, que lo recogerá en nuestro nombre.

Puede comprobar dónde se encuentra su agente de reparaciones más cercano contactando con la oficina DEWALT de su zona en la dirección indicada en este manual. También puede obtener una lista de agentes de reparaciones autorizados de DEWALT y todos los detalles de nuestro servicio después de la venta en Internet en www.2helpU.com.



Batería recargable

Esta batería de larga duración debe recargarse cuando deje de producir la suficiente potencia en trabajos que se realizaban con facilidad anteriormente. Al final de su vida técnica, deséchela con el debido respeto al medio ambiente.

- Descargue la batería por completo, y luego sáquela de la herramienta.
- Las pilas de litio-ión son reciclables. Llévelas a su distribuidor o punto de reciclaje local. Los paquetes de pilas recogidos serán reciclados o eliminados adecuadamente.

SCIE À RUBAN SANS FIL 18V

DCS371

Félicitations !

Vous avez choisi un outil DEWALT. Des années d'expertise dans le développement et l'innovation de ses produits ont fait de DEWALT, le partenaire privilégié des utilisateurs professionnels d'outils électriques.

Caractéristiques techniques

DCS371		
Tension	V_{DC}	18
Type		1
Puissance de sortie max.	W	460
Vitesse à vide	m/min	174
Diamètre de lame	mm	835 x 12 x 0,5
Capacité de coupe max.	mm	63,5
Poids (sans batterie)	kg	3,9

Valeurs acoustiques et valeurs vibratoires (somme vectorielle triax) selon EN60745-2-20.

L_{PA} (niveau d'émission de pression acoustique)	dB(A)	79,6
L_{WA} (niveau de puissance acoustique)	dB(A)	90,6
K_{WA} (incertitude pour le niveau acoustique donné)	dB(A)	3

Pour la coupe du métal

Valeur d'émission de		
vibration $a_{h,M}$ =	m/s^2	2,5
Incertitude K =	m/s^2	1,5

Le taux d'émission de vibrations indiqué dans ce feuillet informatif a été mesuré conformément à une méthode d'essai normalisé établie par EN 60745, et peut être utilisé pour comparer un outil à un autre.

Il peut également être utilisé pour effectuer une évaluation préliminaire de l'exposition.



AVERTISSEMENT : le taux d'émission de vibrations déclaré correspond aux applications principales de l'outil. Néanmoins, si l'outil est utilisé pour différentes applications ou est mal entretenu, ce taux d'émission de vibrations pourra varier. Ces éléments peuvent augmenter considérablement le niveau d'exposition sur la durée totale de travail.

Toute estimation du degré d'exposition à des vibrations doit également prendre en compte les heures où l'outil est mis hors tension ou lorsqu'il tourne sans effectuer aucune tâche. Ces éléments peuvent réduire sensiblement le degré d'exposition sur la durée totale de travail.

Identifier des mesures de sécurité supplémentaires pour protéger l'opérateur contre les effets nocifs des vibrations telles que : maintenance de l'outil et des accessoires, maintenir la température des mains élevée, organisation du travail.

Batterie	DCB180	DCB181	DCB182
Type de batterie	Li-Ion	Li-Ion	Li-Ion
Tension	V_{DC}	18	18
Capacité	A_h	3,0	1,5
Poids	kg	0,64	0,35

Batterie	DCB183	DCB184	DCB185
Type de batterie	Li-Ion	Li-Ion	Li-Ion
Tension	V_{DC}	18	18
Capacité	A_h	2,0	5,0
Poids	kg	0,40	0,62

Chargeur	DCB105		
Tension secteur	V_{AC}	230 V	
Type de batterie	Li-Ion		
Durée de	min	25	30
recharge approximative	(1,3 Ah)	(1,5 Ah)	(2,0 Ah)
des blocs batterie	55	70	90
	(3,0 Ah)	(4,0 Ah)	(5,0 Ah)
Poids	kg	0,49	

Chargeur	DCB107		
Tension secteur	V_{AC}	230 V	
Type de batterie	Li-Ion		
Durée de	min	60	70
recharge approximative	(1,3 Ah)	(1,5 Ah)	(2,0 Ah)
des blocs batterie	140	185	240
	(3,0 Ah)	(4,0 Ah)	(5,0 Ah)
Poids	kg	0,29	

FRANÇAIS

Chargeur		DCB112		
Tension secteur	V _{AC}	230 V		
Type de batterie		Li-Ion		
Durée de recharge approximative	min	40	45	60
des blocs batterie		(1,3 Ah)	(1,5 Ah)	(2,0 Ah)
		90	120	150
		(3,0 Ah)	(4,0 Ah)	(5,0 Ah)
Poids	kg	0,36		

Fusibles

Europe	Outils 230 V	10 ampères, secteur
--------	--------------	---------------------

Définitions : consignes de sécurité

Les définitions ci-après décrivent le degré de risques associé à chaque balise. Lire soigneusement la notice d'instructions et respecter ces symboles.



DANGER : indique une situation de danger imminent qui, si rien n'est fait pour l'éviter, **aura** comme conséquences la **mort ou des dommages corporels graves**.



AVERTISSEMENT : indique une situation de danger potentiel qui, si rien n'est fait pour l'éviter, **pourra** avoir comme conséquences la **mort ou des dommages corporels graves**.



ATTENTION : indique une situation de danger potentiel qui, si rien n'est fait pour l'éviter, **pourrait** avoir comme conséquences des **dommages corporels mineurs ou moindres**.

AVIS : indique une pratique ne **posant aucun risque de dommages corporels**, mais qui par contre, si rien n'est fait pour l'éviter, **pourrait** poser des **risques de dommages matériels**.



Indique des risques de décharges électriques.



Indique des risques d'incendie.

Certificat de conformité CE

DIRECTIVES MACHINES



SCIE À RUBAN
DCS371

DEWALT certifie que les produits décrits dans le paragraphe **Caractéristiques techniques** sont

conformes aux normes :
2006/42/EC, EN 60745-1, EN 60745-2-20.

Ces produits sont également conformes aux normes 2014/30/EU and 2011/65/EU. Pour plus d'informations, veuillez contacter DEWALT à l'adresse suivante ou vous reporter au dos de cette notice d'instructions.

Le soussigné est responsable de la compilation du fichier technique et fait cette déclaration au nom de DEWALT.

Horst Grossmann
Vice Président de l'Ingénierie
DEWALT, Richard-Klinger-Straße 11,
D-65510, Idstein, Allemagne
01.07.2014



AVERTISSEMENT : pour réduire tout risque de dommages corporels, lire la notice d'instructions.

Consignes de sécurité générales propres aux outils électriques



AVERTISSEMENT ! lire toutes les directives et consignes de sécurité.

Tout manquement aux directives et consignes ci-incluses comporte des risques de décharges électriques, d'incendie et/ou de dommages corporels graves.

CONSERVER TOUTES CES DIRECTIVES ET CONSIGNES À TITRE DE RÉFÉRENCE

Le terme « outil électrique » mentionné dans les avertissements ci-après se rapporte aux outils alimentés sur secteur (avec fil) ou par piles (sans fil).

1) SÉCURITÉ – AIRE DE TRAVAIL

- Maintenir l'aire de travail propre et bien éclairée.** Les lieux sombres ou encombrés sont propices aux accidents.
- Ne pas utiliser un outil électrique dans un milieu déflagrant, comme en présence de liquides, gaz ou poussières inflammables.** Les outils électriques peuvent produire des étincelles qui pourraient enflammer toute émanation ou poussière ambiante.
- Maintenir à l'écart les enfants, ou toute autre personne, lors de l'utilisation d'un outil électrique.** Toute distraction pourrait faire perdre la maîtrise de l'appareil.

2) SÉCURITÉ – ÉLECTRICITÉ

- a) **La fiche électrique de l'outil doit correspondre à la prise murale. Ne modifier la fiche en aucune façon. Ne pas utiliser de fiche d'adaptation avec un outil électrique mis à la terre (masse).** L'utilisation de fiches d'origine et de prises appropriées réduira tout risque de décharges électriques.
- b) **Éviter tout contact corporel avec des éléments mis à la terre comme : tuyaux, radiateurs, cuisinières ou réfrigérateurs.** Les risques de décharges électriques augmentent lorsque le corps est mis à la terre.
- c) **Ne pas exposer les outils électriques à la pluie ou à l'humidité.** Tout contact d'un outil électrique avec un liquide augmente les risques de décharges électriques.
- d) **Ne pas utiliser le cordon de façon abusive. Ne jamais utiliser le cordon pour transporter, tirer ou débrancher un outil électrique. Protéger le cordon de toute source de chaleur, de l'huile, et de tout bord tranchant ou pièce mobile.** Les cordons endommagés ou emmêlés augmentent les risques de décharges électriques.
- e) **En cas d'utilisation d'un outil électrique à l'extérieur, utiliser systématiquement une rallonge conçue à cet effet.** Cela diminuera tout risque de décharges électriques.
- f) **Si on ne peut éviter d'utiliser un outil électrique en milieu humide, utiliser un circuit protégé par un dispositif de courant résiduel (RCD).** Cela réduira tout risque de décharges électriques.

3) SÉCURITÉ INDIVIDUELLE

- a) **Rester systématiquement vigilant et faire preuve de jugement lorsqu'on utilise un outil électrique. Ne pas utiliser d'outil électrique en cas de fatigue ou sous l'influence de drogues, d'alcool ou de médicaments.** Tout moment d'inattention pendant l'utilisation d'un outil électrique comporte des risques de dommages corporels graves.
- b) **Porter un équipement de protection individuel. Porter systématiquement un dispositif de protection oculaire.** Le fait de porter un masque anti-poussières, des chaussures antidérapantes, un casque de sécurité ou un dispositif de protection auditive, lorsque la situation le requiert, réduira les risques de dommages corporels.

- c) **Prévenir tout démarrage accidentel. S'assurer que l'interrupteur est en position d'arrêt avant de brancher l'outil sur le secteur et/ou à la batterie, ou de le ramasser ou le transporter.** Transporter un outil le doigt sur l'interrupteur ou brancher un outil électrique alors que l'interrupteur est en position de marche invite les accidents.
- d) **Retirer toute clé de réglage avant de démarrer l'outil.** Une clé laissée sur une pièce rotative d'un outil électrique comporte des risques de dommages corporels.
- e) **Adopter une position stable. Maintenir les pieds bien ancrés au sol et conserver son équilibre en permanence.** Cela permettra de mieux maîtriser l'outil électrique en cas de situations imprévues.
- f) **Porter des vêtements appropriés. Ne porter aucun vêtement ample ou bijou. Maintenir cheveux, vêtements et gants à l'écart des pièces mobiles, car ils pourraient s'y faire prendre.**
- g) **Lorsqu'un dispositif de connexion à un système de dépoussiérage ou d'élimination est fourni, s'assurer qu'il est branché et utilisé correctement.** L'utilisation de ces dispositifs peut réduire les risques engendrés par les poussières.

4) UTILISATION ET ENTRETIEN DES OUTILS ÉLECTRIQUES

- a) **Ne pas forcer un outil électrique. Utiliser l'outil approprié au travail en cours.** L'outil approprié effectuera un meilleur travail, de façon plus sûre et à la vitesse pour laquelle il a été conçu.
- b) **Ne pas utiliser un outil électrique dont l'interrupteur est défectueux.** Tout appareil dont l'interrupteur est défectueux est dangereux et doit être réparé.
- c) **Débrancher la fiche du secteur et/ou la batterie de l'outil électrique avant d'effectuer tout réglage, de changer tout accessoire, ou avant de le ranger.** Ces mesures préventives réduiront tout risque de démarrage accidentel de l'appareil.
- d) **Après utilisation, ranger les outils électriques hors de portée des enfants et ne permettre à aucune personne non familière avec son fonctionnement (ou sa notice d'instructions) de l'utiliser.** Les outils peuvent être dangereux entre des mains inexpérimentées.
- e) **Entretien des outils électriques. Vérifier les pièces mobiles pour s'assurer qu'elles sont bien alignées et tournent librement, qu'elles sont en bon état et ne sont affectées d'aucune condition susceptible**

de nuire au bon fonctionnement de l'outil. En cas de dommage, faire réparer l'outil électrique avant toute nouvelle utilisation. De nombreux accidents sont causés par des outils mal entretenus.

- f) **Maintenir tout organe de coupe propre et bien affûté.** Les outils de coupe bien entretenus et affûtés sont moins susceptibles de se coincer et sont plus faciles à contrôler.
- g) **Utiliser un outil électrique, ses accessoires, mèches, etc., conformément aux présentes directives et suivant la manière prévue pour ce type particulier d'outil électrique, en tenant compte des conditions de travail et de la tâche à effectuer.** L'utilisation d'un outil électrique à des fins autres que celles prévues est potentiellement dangereuse.

5) UTILISATION ET ENTRETIEN DE LA BATTERIE

- a) **Recharger la batterie uniquement avec le chargeur spécifié par le fabricant.** Un chargeur propre à un certain type de batterie peut créer des risques d'incendie lorsqu'utilisé avec d'autres batteries.
- b) **Utiliser les outils électriques uniquement avec leur batterie spécifique.** L'utilisation d'autres batteries comporte des risques de dommages corporels ou d'incendie.
- c) **Après utilisation, ranger la batterie à l'écart d'objets métalliques, tels que trombones, pièces de monnaie, clés, clous, vis ou autres petits objets métalliques susceptibles de conduire l'électricité entre les bornes, car cela pose des risques de brûlures ou d'incendie.**
- d) **Si utilisée de façon abusive, la batterie pourra perdre du liquide. Éviter alors tout contact. En cas de contact accidentel, rincer abondamment à l'eau claire. En cas de contact oculaire, rincer puis consulter immédiatement un médecin. Le liquide de la batterie peut engendrer irritation ou brûlures.**

6) RÉPARATION

- a) **Faire entretenir les outils électriques par un réparateur qualifié en n'utilisant que des pièces de rechange identiques.** Cela permettra de préserver l'intégrité de l'outil électrique et la sécurité de l'utilisateur.

Consignes de sécurité supplémentaires - Scies à ruban portatives

- **Tenir l'outil par les surfaces isolées prévues à cet effet pendant toute utilisation où**

l'accessoire de coupe pourrait entrer en contact avec des fils électriques cachés.

Tout contact de l'élément de découpe avec un fil sous tension peut électriser les parties métalliques de l'outil et provoquer un choc électrique à l'utilisateur.

- **Tenez vos mains à distance de la zone de découpe et de la lame.**
- **Assurez-vous toujours que la scie à ruban est propre avant de l'utiliser.**
- **Arrêtez immédiatement la machine si vous détectez la moindre anomalie que ce soit.**
- **Assurez-vous toujours que tous les composants sont montés et fixés correctement avant d'utiliser l'outil.**
- **Manipulez toujours la scie à ruban avec précautions lors de son montage ou de son démontage.**
- **Tenez vos mains éloignées de la trajectoire de la lame de la scie à ruban.**
- **Attendez toujours que le moteur ait atteint sa puissance maximale avant de commencer la découpe.**
- **Conservez les poignées sèches, propres et exemptes d'huile et de graisse.** Maintenez l'outil fermement pendant l'utilisation.
- **Restez vigilant à chaque instant, tout particulièrement lorsque vous effectuez des tâches répétitives et monotones.** Vérifiez toujours la position de vos mains par rapport à la lame.
- **Ne retirez jamais la butée de course.**
- **Tenez vous à l'écart de l'extrémité des pièces qui peuvent chuter après avoir été découpées.** Elles peuvent être chaudes, tranchantes et/ou lourdes. Elles représentent un risque de blessure grave.
- **Les pièces mobiles disposent souvent d'orifices d'aération qui doivent être évités.** Les vêtements lâches, les bijoux ou les cheveux longs peuvent être happés par les parties mobiles.

Risques Résiduels

Les risques suivants sont inhérents à l'utilisation des scies à ruban.

- *dommages corporels par contact avec les pièces rotatives ou des parties brûlantes de l'outil.*

En dépit de l'application des normes de sécurité en vigueur et de l'installation de dispositifs de sécurité, certains risques résiduels sont inévitables. Il s'agit de :

- Diminution de l'acuité auditive ;
- Risques de se pincer les doigts lors du changement d'accessoires ;
- Risques pour la santé causés par la respiration de poussières dégagées lors du travail du bois.
- Risques de dommages corporels dus à la projection de particules.

Étiquettes sur l'appareil

On trouve les diagrammes suivants sur l'outil :



Lire la notice d'instructions avant toute utilisation.



Porter un dispositif de protection auditive.



Porter un dispositif de protection oculaire.

EMPLACEMENT DE LA DATE CODÉE DE FABRICATION (FIG. 1)

La date codée de fabrication (t), qui comprend aussi l'année de fabrication, est imprimée sur la surface interne du boîtier formant charnière entre l'outil et la batterie.

Exemple :

2014 XX XX

Année de fabrication

Consignes de sécurité importantes propres à tous les chargeurs de batteries

CONSERVEZ CES INSTRUCTIONS : Ce manuel contient des consignes de sécurité et des instructions d'utilisation importantes concernant les chargeurs de batteries DCB105, DCB107 et DCB112.

- Avant d'utiliser le chargeur, lire toutes les instructions et les marquages d'avertissement sur le chargeur, le bloc batterie et le produit utilisant le bloc batterie.



AVERTISSEMENT : risque de choc. Ne pas laisser les liquides pénétrer dans le chargeur. Risque de choc électrique.



AVERTISSEMENT : Nous recommandons l'utilisation d'un disjoncteur différentiel avec un seuil de déclenchement de 30mA ou moins.



ATTENTION : risque de brûlure. Pour réduire le risque de blessures, ne charger que des blocs batteries rechargeables DEWALT. Tout autre type de batterie peut surchauffer et exploser, entraînant des blessures et des dégâts matériels. Ne pas recharger les batteries non rechargeables.



ATTENTION : les enfants doivent être surveillés pour s'assurer qu'ils ne jouent pas avec l'appareil.

AVIS : dans certaines conditions, avec le chargeur branché dans la prise, le chargeur peut être court-circuité par un matériel étranger. Les matériaux étrangers de nature conductrice comme, sans limitation, la limaille, les copeaux métalliques, la laine d'acier, les feuilles d'aluminium ou les accumulations de particules métalliques doivent être tenus à distance des cavités du chargeur. Toujours débrancher le chargeur de la prise lorsqu'il n'y a pas de bloc batterie dans la cavité. Débrancher le chargeur avant de le nettoyer.

- **NE PAS tenter de charger le bloc batterie avec un chargeur différent de ceux indiqués dans ce manuel.** Le chargeur et le bloc batterie sont spécifiquement conçus pour fonctionner ensemble.
- **Ces chargeurs ne sont pas prévus pour d'autres utilisations que la charge des batteries rechargeables DEWALT.** Toute autre utilisation peut causer un risque d'incendie, de choc électrique ou d'électrocution.
- **Ne pas exposer le chargeur à la pluie ou à la neige.**
- **Pour débrancher le chargeur, tirer sur la fiche et non sur le cordon.** Cela réduira le risque de dégât à la fiche et au cordon.
- **S'assurer que le cordon est placé de sorte qu'on ne puisse pas marcher dessus, trébucher ou l'endommager d'une autre manière.**
- **Ne pas utiliser de rallonge sauf si cela est absolument nécessaire.** Toute utilisation impropre d'une rallonge peut causer un risque d'incendie, de choc électrique ou d'électrocution.
- **Lors de l'utilisation d'un chargeur à l'extérieur, toujours prévoir un lieu sec et utiliser une rallonge appropriée pour l'utilisation à l'extérieur.** Cela diminuera tout risque de décharges électriques.

FRANÇAIS

- **Ne pas obstruer les fentes de ventilation sur le chargeur. Les fentes de ventilation sont situées au-dessus et sur les côtés du chargeur.** Placer le chargeur dans une position éloignée de toute source de chaleur.
- **Ne pas utiliser un chargeur ayant un cordon ou une fiche endommagés.** Si le cordon d'alimentation est endommagé, il doit être remplacé immédiatement par le fabricant, un agent de réparation ou une personne qualifiée similaire pour éviter tout risque.
- **Ne pas utiliser le chargeur s'il a reçu un choc violent, s'il est tombé ou s'il a été autrement endommagé de quelque manière que ce soit.** Apporter le chargeur à un centre de réparation agréé.
- **Ne pas démonter le chargeur ; l'apporter à un centre de réparation agréé lorsqu'un entretien ou une réparation est nécessaire** Un chargeur mal réassemblé peut entraîner un risque de choc électrique, d'électrocution ou d'incendie.
- **Débrancher le chargeur de la prise secteur avant de procéder à son nettoyage. Cette précaution réduira le risque de choc électrique.** Le retrait du bloc batterie ne réduira pas les risques.
- **NE JAMAIS tenter de relier 2 chargeurs ensemble.**
- **Le chargeur est conçu pour être alimenté en courant électrique domestique standard 230 V. Ne pas essayer de l'utiliser avec n'importe quelle autre tension** Cette directive ne concerne pas le chargeur pour véhicule.

CONSERVEZ CES INSTRUCTIONS

Chargeurs

Les chargeurs DCB105, DCB107 et DCB112 sont compatibles avec les packs batterie Li-Ion de 10,8 V, 14,4 V et 18 V (DCB121, DCB123, DCB127, DCB140, DCB141, DCB142, DCB143, DCB144, DCB180, DCB181, DCB182, DCB183, DCB184 et DCB185).

Ce chargeur ne nécessite aucun réglage et il est conçu pour une utilisation la plus simple possible.

Procédure de charge (fig. 2)

1. Branchez le chargeur dans une prise 230 V appropriée avant d'insérer le bloc batterie.
2. Insérez le bloc batterie (p) dans le chargeur en prenant soin que le bloc sont complètement inséré dans le chargeur. Le témoin rouge (charge) clignote en continu pour indiquer que le processus de charge a commencé.







3. Lorsque le voyant rouge RESTE ALLUMÉ en continu, il indique que la charge est terminée. La batterie est alors complètement chargée et peut être immédiatement utilisée ou laissée dans son chargeur.

REMARQUE : pour garantir les meilleures performances et une durée de vie plus longue des batteries Li-Ion, chargez complètement le bloc batterie avant la première utilisation.

Processus de charge

Consulter les tableaux ci-dessous pour l'état de charge du bloc batterie.

État de charge-DCB105	
charge en cours	- - - -
pleinement chargée	=====
suspension de charge	- - - - -
remplacer la batterie	●●●●●●●●

État de charge-DCB107, DCB112	
 charge en cours	- - - - - 
 pleinement chargée	===== 
 suspension de charge	- - - - 

Ce chargeur ne peut charger un bloc batterie défectueux. Le chargeur indique la batterie défectueuse en refusant de s'allumer ou en affichant le message problème bloc ou le motif clignotant du chargeur.

REMARQUE : Cela peut également signifier un problème avec un chargeur.

Si le chargeur indique un problème, porter le chargeur et le bloc batterie pour un essai dans un centre de service agréé.

SUSPENSION DE CHARGE CONTRE LE CHAUD/FROID

DCB105, DCB107, DCB112

Lorsque le chargeur détecte qu'une batterie est trop chaude ou trop froide, il démarre automatiquement la fonction de suspension de charge, arrêtant ainsi le chargement de la batterie jusqu'à ce qu'elle reprenne sa température adéquate. Le chargeur se met alors automatiquement en mode de charge. Cette caractéristique assure aux batteries une durée maximale de vie.

Un bloc batterie froid se chargera à environ la moitié d'un bloc batterie chaud. Le bloc batterie se chargera plus lentement durant tout le cycle de charge et n'atteindra pas la charge maximale même si la batterie chauffe.

DCB107, DCB112

Le voyant rouge continuera à clignoter, mais un voyant jaune sera allumé durant cette opération. Lorsque la batterie est refroidie, le voyant jaune s'éteint et le chargeur reprend la procédure de recharge.

BATTERIES LI-ION SEULEMENT

Les batteries XR Li-Ion sont dotées d'un système électronique de protection qui les protège contre toute surcharge, surchauffe ou fuite importante.

L'outil s'arrêtera automatiquement lorsque le système électronique de protection sera activé. Dans cette éventualité, placer la batterie Li-Ion sur le chargeur pour la recharger pleinement.

Consignes de sécurité importantes propres à toutes les batteries

Pour commander une batterie de recharge, s'assurer d'inclure son numéro de catalogue et sa tension.

Le bloc batterie n'est pas complètement chargé lors du déballage. Avant d'utiliser le bloc batterie et le chargeur, lisez les consignes de sécurité ci-dessous, puis suivez les procédures de charge indiquées.

LIRE TOUTES CES CONSIGNES

- **Ne pas charger ou utiliser un bloc batterie dans un milieu déflagrant, comme en présence de liquides, gaz ou poussières inflammables.** Insérer ou retirer le bloc batterie du chargeur peut enflammer la poussière ou des émanations.
- **Ne jamais forcer le bloc batterie dans le chargeur. Ne modifier le bloc batterie d'aucune manière que ce soit pour le faire entrer sur un chargeur incompatible, car le bloc batterie peut se casser et causer de graves blessures.**
- Charger le bloc batterie uniquement dans les chargeurs DEWALT prévus.
- **NE PAS** l'éclabousser ou l'immerger dans l'eau ou d'autres liquides.
- **Ne pas ranger ou utiliser l'outil et le bloc-piles dans des endroits où la température peut atteindre ou excéder 40 °C (105 °F) (comme dans les remises extérieures ou les bâtiments métalliques l'été).**
- Pour un résultat optimal, assurez-vous que le bloc batterie est complètement chargé avant l'utilisation.



AVERTISSEMENT : ne jamais tenter d'ouvrir le bloc batterie pour quelque raison que ce soit. Si le boîtier du bloc

batterie est fissuré ou endommagé, ne pas l'insérer dans un chargeur. Ne pas écraser, laisser tomber, ou endommager le bloc batterie. Ne pas utiliser un bloc batterie ou un chargeur ayant reçu un choc violent, étant tombé, ayant été écrasé ou endommagé de quelque façon que ce soit (par ex. percé par un clou, frappé d'un coup de marteau, piétiné). Risque de choc électrique ou d'électrocution. Les blocs batterie endommagés doivent être renvoyés à un centre de réparation pour y être recyclés.



ATTENTION : après utilisation, ranger l'outil, à plat, sur une surface stable là où il ne pourra ni faire tomber ni faire trébucher personne. Certains outils équipés d'une large batterie peuvent tenir à la verticale sur celle-ci, mais manquent alors de stabilité.

CONSIGNES DE SÉCURITÉ SPÉCIFIQUES PROPRES AUX BATTERIES AU LITHIUM ION (Li-Ion)

- **Ne pas incinérer la batterie même si elle est sévèrement endommagée ou complètement usagée, car elle pourrait exploser au contact des flammes.** Au cours de l'incinération des batteries au lithium-ion, des vapeurs et matières toxiques sont dégagées.
- **En cas de contact du liquide de la batterie avec la peau, la rincer immédiatement au savon doux et à l'eau claire.** En cas de contact oculaire, rincer l'œil ouvert à l'eau claire une quinzaine de minutes, ou jusqu'à ce que l'irritation cesse. Si des soins médicaux sont nécessaires, noter que l'électrolyte de la batterie est composé d'un mélange de carbonates organiques liquides et de sels de lithium.
- **Le contenu des cellules d'une batterie ouverte pourrait causer une irritation des voies respiratoires.** Dans cette éventualité, exposer l'individu à l'air libre. Si les symptômes persistent, consulter un médecin.



AVERTISSEMENT : risques de brûlures. Le liquide de la batterie pourrait s'enflammer s'il est exposé à des étincelles ou à une flamme.

Batterie**TYPE DE BATTERIE**

Le modèle DCS371 fonctionne avec des blocs batterie de 18 volts.

FRANÇAIS

Les packs batterie DCB180, DCB181, DCB182, DCB183, DCB184 et DCB185 peuvent être utilisés. Consultez les **Caractéristiques techniques** pour plus d'informations.

Recommandations de stockage

1. Le lieu idéal de rangement est un lieu frais et sec, à l'abri de toute lumière solaire directe et de tout excès de température. Pour des performances et une durée de vie optimales, entreposer les batteries à température ambiante après utilisation.
2. Pour un stockage prolongé, il est recommandé de conserver la batterie complètement chargée dans un lieu frais et sec, hors du chargeur pour de meilleurs résultats.

REMARQUE : Les blocs batterie ne doivent pas être stockés complètement déchargés. Le bloc batterie devra être rechargé avant l'utilisation.

Étiquettes sur le chargeur et la batterie

En plus des diagrammes utilisés dans ce manuel, les étiquettes sur le chargeur et la batterie comportent les diagrammes suivants :



Lire la notice d'instructions avant toute utilisation.



Consulter la **Fiche technique** pour les temps de charge.



Charge en cours.



Batterie chargée.



Batterie défectueuse.



Suspension de charge.



Ne pas mettre en contact avec des objets conducteurs.



Ne pas recharger une batterie endommagée.



Ne pas exposer à l'eau.



Remplacer systématiquement tout cordon endommagé.



Recharger seulement entre 4 °C et 40 °C.



Utiliser uniquement à l'intérieur.



LI-ION

Mettre la batterie au rebut conformément à la réglementation en matière d'environnement.



DCB105
DCB107
DCB112

Recharger les blocs batterie DEWALT uniquement avec les chargeurs DEWALT appropriés. La recharge des blocs batterie différents des batteries DEWALT appropriées avec un chargeur DEWALT peut entraîner leur explosion ou d'autres situations dangereuses.



Ne jetez pas le bloc batterie au feu.

Contenu de l'emballage

Ce carton comprend :

- 1 Scie à ruban sans fil
- 1 Lame TPI, bimétal, à pas variable, 14/18
- 1 Pack batterie Li-ion
- 1 Coffret de transport
- 1 Chargeur
- 1 Notice d'instructions

REMARQUE : Blocs batterie, chargeurs et coffrets de transport non inclus avec les modèles N.

- Vérifier que l'appareil et ses pièces ou accessoires n'ont pas été endommagés lors du transport.
- Prendre le temps de lire attentivement et comprendre cette notice d'instructions avant toute utilisation de l'appareil.

Description (fig. 1, 3)



AVERTISSEMENT : ne jamais modifier l'outil électrique ni aucun de ses composants. Il y a risques de dommages corporels ou matériels.

- a. Poignée auxiliaire
- b. Bouton de verrouillage
- c. Interrupteur à gâchette
- d. Poignée principale
- e. Clé hexagonale
- f. Butée de course
- g. Rouleaux-guides

- h. Contre-écrou de réglage
- i. Levier de tension de la lame
- j. Lame
- k. Crochet de suspension
- l. Poulie
- m. Gardes-lame
- n. Pneusen caoutchouc
- o. Vis de réglage
- p. Pack batterie
- q. Bouton de libération de la batterie
- r. Témoin de batterie
- s. Lampe de travail

USAGE PRÉVU

Cette scie à ruban à haut rendement est prévue pour le découpage professionnel de métaux.

NE PAS utiliser ces outils en milieu ambiant humide ou en présence de liquides ou de gaz inflammables.

Cette scie à ruban à haut rendement est une machine outil professionnelle. **NE PAS** la laisser à la portée des enfants. Une supervision est nécessaire auprès de tout utilisateur non expérimenté.

- Ce produit n'est pas prévu pour être utilisé par des personnes (y compris les enfants) dont les capacités physiques, sensorielles ou mentales sont réduites ou qui manquent d'expérience ou d'aptitudes, sauf si ces personnes sont surveillées par une autre personne responsable de leur sécurité. Ne jamais laisser les enfants seuls avec ce produit.

Sécurité électrique

Le moteur électrique a été conçu pour fonctionner sur une tension unique. Vérifier systématiquement que la tension de la batterie correspond bien à la tension indiquée sur la plaque signalétique. Vérifier également que la tension du chargeur correspond bien à la tension du secteur.

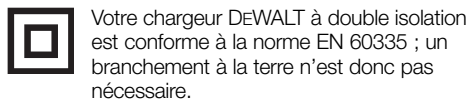

Si le cordon fourni est endommagé, le remplacer par un cordon spécialement conçu à cet effet, et disponible auprès du service après-vente DEWALT.

- (CH) Toujours utiliser la fiche prescrite lors du remplacement du câble d'alimentation.

Type 11 pour la classe II
(Isolation double) – outils

Type 12 pour la classe I
(Conducteur de terre) – outils

- (CH) En cas d'utilisation à l'extérieur, connecter les outils portatifs à un disjoncteur FI.

Utilisation d'une rallonge

N'utiliser une rallonge qu'en cas de nécessité absolue. Utiliser une rallonge homologuée compatible avec la tension nominale du chargeur (consulter la **Caractéristiques techniques**). La section minimale du conducteur est de 1 mm² pour une longueur maximale de 30 m.

En cas d'utilisation d'un dévidoir, dérouler systématiquement le câble sur toute sa longueur.

MONTAGE ET RÉGLAGES



AVERTISSEMENT : pour réduire tout risque de dommages corporels graves, arrêter et déconnecter la batterie avant tout réglage ou avant de retirer ou installer toute pièce ou tout accessoire. Tout démarrage accidentel pourrait causer des dommages corporels.



AVERTISSEMENT : utiliser exclusivement des batteries et chargeurs DEWALT.

Insertion et retrait du bloc batterie de l'outil (fig. 1, 4)

REMARQUE : Pour un résultat optimal, assurez-vous que le bloc batterie est complètement chargé. La lumière s'éteindra sans prévenir lorsque la batterie sera complètement déchargée.

POUR INSTALLER LE BLOC BATTERIE DANS LA POIGNÉE DE L'OUTIL

1. Alignez le bloc batterie (p) avec le rail à l'intérieur de la poignée de l'outil (fig. 3).
2. Faites-le coulisser dans la poignée jusqu'à ce qu'il soit correctement logé dans l'outil et vérifiez qu'il ne se libère pas.

POUR DÉMONTER LE BLOC BATTERIE DE L'OUTIL

1. Appuyer sur le bouton de libération de la batterie (q) et tirer fermement le bloc batterie hors de la poignée de l'outil.
2. Insérer le bloc batterie dans le chargeur comme décrit dans la section du chargeur de ce manuel.

FRANÇAIS

TÉMOIN DE CHARGE DES BLOCS BATTERIE (FIG. 1)

Certains blocs batterie DEWALT incluent un témoin de charge composé par trois voyants verts qui indiquent le niveau de charge restant dans le bloc batterie.

Pour activer le témoin de charge, maintenir enfoncé le bouton du témoin de charge (r). Une combinaison de trois voyants verts s'allume pour indiquer le niveau de charge restant. Lorsque le niveau de charge de la batterie est au-dessous de la limite utilisable, le témoin de charge ne s'allume pas et la batterie doit être rechargée.

REMARQUE : le témoin de charge est uniquement une indication de la charge restant dans le bloc batterie. Il n'indique pas la fonctionnalité de l'outil et peut être sujet à des variations selon les composants du produit, la température et l'application de l'utilisateur final.

Interrupteur à gâchette (Image 1)

Libérez le bouton de verrouillage de l'interrupteur (b) en appuyant dessus. Appuyez sur l'interrupteur à gâchette (c) pour mettre le moteur en marche. Le relâchement de la gâchette coupe le moteur.

Le relâchement de la gâchette enclenche également automatiquement le bouton de verrouillage.



AVERTISSEMENT : il n'existe aucun moyen sur cet outil de verrouiller la gâchette en position MARCHE et vous ne devez jamais la verrouiller en position MARCHE par un quelque autre moyen que ce soit.

Lampe de travail (Image 1)

Une lampe de travail (s) se trouve au dessus de la lame. Elle s'allume lorsque la gâchette est enfoncée et s'éteint automatiquement 20 secondes après avoir relâché la gâchette. Si la gâchette reste enfoncée, la lampe reste allumée.

REMARQUE : La lampe de travail sert à éclairer la surface de travail immédiate et elle ne doit pas être utilisée comme lampe torche.

Lames

Cette scie à ruban portable est conçue pour utiliser des lames d'une épaisseur de 0,5 mm (1/64»), d'une largeur de 12 mm (1/2») et d'une longueur de 835 mm (32»). **N'UTILISEZ PAS** de lames d'une épaisseur de 0,64 mm (025»).



AVERTISSEMENT : l'utilisation d'autres lames et accessoires peut être dangereuse. **N'UTILISEZ PAS** d'autres types d'accessoires avec votre scie

à ruban. Les lames utilisées par les scies fixes ont une épaisseur différente. Ne tentez pas de les utiliser sur votre appareil portatif.

Choix de la lame

En général il faut d'abord considérer la taille et la forme de la pièce à découper et le type de matière devant être découpé. Gardez à l'esprit que pour que la découpe soit la plus efficace possible, il faut utiliser une lame avec les plus gros dents possibles en fonction de la situation, car plus les dents sont grosses, plus la découpe est rapide. Pour sélectionner le nombre le mieux approprié de dents par centimètre sur la lame de scie, au moins deux dents doivent entrer en contact avec la surface de travail lorsque la lame repose contre la pièce à travailler. En règle générale, les matières tendres nécessitent des lames à plus grosses dents alors que les matières dures nécessitent des lames à dents fines. Lorsqu'une finition soignée est nécessaire, choisissez une lame aux dents plus fines.

Choisissez la lame de scie à ruban appropriée en fonction du type de matière, des dimensions et du nombre de dents. Consultez la section **Descriptif lame**

Le tableau ci-dessous ne sert que de guide général. Déterminez le type de matière et la dimension de la pièce à travailler et choisissez la lame de scie à ruban la plus appropriée.

AVIS : n'utilisez jamais la scie à ruban pour découper de la résine car elle peut fondre. La fonte de la résine due à la forte chaleur générée pendant la découpe peut faire coller la lame de la scie à ruban à la matière et provoquer la surcharge et la surchauffe du moteur.

DESCRIPTIF LAME				
Type de lame de scie à ruban	Bimétal			
Nombre de dents (TPI)	24	18	14	14/18
Épaisseur de la pièce à travailler				
3,2 mm (1/8») ou moins	•	•		
3,2 mm–6,4 mm (1/8»–1/4»)			•	•

Réglage de la lame (Image 1)



AVERTISSEMENT : afin de réduire tout risque de blessures graves, arrêtez l'outil et retirez le pack batterie avant d'effectuer tout réglage ou de retirer/installer toute pièce ou accessoire. Un démarrage

accidentel peut provoquer des blessures.

AVIS : Le trop fort serrage des vis de réglage peut endommager la scie.

Votre scie à ruban est équipée d'un mécanisme de réglage de la lame qui permet de régler correctement la lame à tout moment. La lame est correctement réglée lorsqu'elle est centrée sur les rouleaux-guides (g) et que les dents de la lame (i) sont à 0,38 mm (3/16») du bord du rouleau-guide.

POUR RÉGLER LA LAME

1. Retirez les deux parties du garde-lame à l'aide d'une clé hexagonale de 3 mm (e).
2. Tournez et ouvrez le levier de tension de la lame (i) pour permettre l'accès aux vis de réglage (o).
3. Utilisez une clé de 10 mm pour dévisser les contre-écrous de réglage (h).
4. Utilisez une clé hexagonale de 3 mm (e) pour tourner l'une des vis de réglage (o) d'un quart de tour dans le sens des aiguilles d'une montre. Tournez l'autre vis de réglage d'un quart de tour dans le sens des aiguilles d'une montre.

REMARQUE : Le fait de tourner la vis de réglage dans le sens des aiguilles d'une montre déplace la lame vers le rouleau-guide. En la tournant dans l'autre sens, la lame s'éloigne du rouleau-guide.

5. Vissez les deux contre-écrous de réglage et refermez le levier. (Il est nécessaire de mettre la scie en route pour contrôler le réglage.)
6. Observez la trajectoire de la lame entre les utilisations et répétez les étapes 1 à 4 si nécessaire pour obtenir le bon réglage de la lame.
7. Montez les deux parties du garde-lame à l'aide d'une clé hexagonale de 3 mm. Le garde-lame doit être solidement fixé avant l'utilisation.

Retirer et installer les lames



AVERTISSEMENT : Afin de réduire tout risque de blessures graves, arrêtez l'outil et retirez le pack batterie avant d'effectuer tout réglage ou de retirer/installer toute pièce ou accessoire. Un démarrage accidentel peut provoquer des blessures.



ATTENTION : Risque de coupures. Le levier de tension de la lame est maintenu sous pression par un ressort. Contrôlez le levier lorsque vous détendez la lame.



ATTENTION : Risque de brûlures. Ne touchez pas la lame, la pièce travaillée ou les copeaux de métal les mains nues, immédiatement après la découpe. Ils sont extrêmement chauds et peuvent vous brûler.

POUR RETIRER LA LAME (FIG. 1, 3, 6)

1. Faites pivoter le levier de tension de la lame (i) dans le sens des aiguilles d'une montre jusqu'en butée pour détendre la lame (consultez Figure 1).
2. Retournez la scie et placez-la sur un établi ou une table, la borne de la batterie vers la droite (consultez la figure 3).
3. Retirez les deux parties du garde-lame à l'aide d'une clé hexagonale de 3 mm.
4. Commencez à retirer la lame par la partie haute du garde-lame (m) puis continuez par le tour des poulies (l). Lorsque vous retirez la lame, elle peut se détendre et être éjectée. **LES LAMES DE SCIES SONT TRANCHANTES. UTILISEZ DES GANTS LORSQUE VOUS LES MANIPULEZ** (Consultez Figure 6).
5. Inspectez les rouleaux-guides (g) et retirez tous les copeaux de grandes tailles qui peuvent s'y trouver. Ces copeaux peuvent empêcher le mouvement des rouleaux-guides et engendrer des méplats.
6. Des pneus en caoutchouc (n) sont montés sur les poulies (l). Le desserrage et l'endommagement des pneus en caoutchouc doivent être vérifiés lors du changement de lame. Éliminez toute trace de copeaux sur les pneus et les poulies. Cela permet d'augmenter la durée de vie des pneus et de empêcher la lame de glisser. En cas de desserrage ou d'endommagement, l'outil doit, dès que possible, être apporté dans un centre d'assistance agréé DEWALT pour être réparé ou remplacé. L'utilisation de l'outil si les pneus en caoutchouc sont desserrés ou endommagés engendre la défaillance de la trajectoire de la lame de la scie à ruban.

POUR INSTALLER LA LAME (FIG. 1, 3, 5-7)

1. Positionnez la lame de sorte que les dents soient en bas et inclinées vers la butée de course, comme indiqué sur les images 1 et 5.
2. Glissez la lame dans les rouleaux-guides comme indiqué sur Figure 6.
3. Tout en maintenant la lame dans les rouleaux-guides, placez-la autour des deux poulies (l) et à travers la butée de course (f), comme indiqué sur Figure 7.

4. Assurez-vous que la lame est parfaitement insérée dans les rouleaux-guides et qu'elle est positionnée perpendiculairement contre les pneus en caoutchouc.
5. Tournez le levier de tension de la lame (f) dans le sens inverse des aiguilles d'une montre jusqu'en butée puis retournez doucement la scie de façon que les poulies reposent sur l'établi ou la table. Assurez-vous que les dents restent éloignées de la scie à ruban (Figures 1, 5).
6. Montez les deux parties du garde-lame à l'aide d'une clé hexagonale de 3 mm.
7. Allumez et éteignez la scie à plusieurs reprises pour vous assurer que la lame est correctement en place.

OPÉRATION



AVERTISSEMENT : pour réduire tout risque de dommages corporels graves, arrêter et déconnecter la batterie avant tout réglage ou avant de retirer ou installer toute pièce ou tout accessoire. Tout démarrage accidentel pourrait causer des dommages corporels.



AVERTISSEMENT : portez toujours un appareil de protection anti-bruit approprié. Dans certaines conditions et durée d'utilisation, le bruit provenant de cet outil peut induire une certaine perte de l'ouïe.



AVERTISSEMENT : ne faites jamais fonctionner l'outil si le garde-lame (m) n'est pas correctement installé.

Instructions d'utilisation



AVERTISSEMENT :

- Respectez toujours les consignes de sécurité et les règles en vigueur.
- Vérifiez que le matériel à scier est solidement maintenu en place.
- Appuyez doucement sur l'outil, sans jamais exercer de pression latérale sur la lame. Si possible, travaillez avec le sabot contre la pièce travaillée. Cela évitera que la lame ne soit endommagée et évitera les vibrations et les sursauts de l'outil.
- Ne travaillez pas trop vite.
- Laissez la lame fonctionner librement pendant quelques secondes avant de commencer la coupe.

Position correcte des mains (fig. 1, 8)



AVERTISSEMENT : pour réduire tout risque de dommages corporels graves, adopter **SYSTÉMATIQUEMENT** la position des mains illustrée.



AVERTISSEMENT : pour réduire tout risque de dommages corporels graves, maintenir fermement et **SYSTÉMATIQUEMENT** l'outil pour anticiper toute réaction soudaine de sa part.

La position correcte des mains nécessite une main sur la poignée principale (d) et l'autre main sur la poignée auxiliaire (a), comme illustré sur la Figure 8 pour guider correctement la scie.

Découpe (fig. 3, 8)

Référez-vous au **tableau** Positions de découpe recommandées.

REMARQUE : Choisissez et utilisez la lame de scie à ruban la plus appropriée pour la matière devant être découpée. Consultez la section **Descriptif lame**.

Cette scie à ruban portable peut être accrochée grâce à son crochet de suspension (k, Figure 3). Accrochez l'outil sur un étau à tube ou tout autre structure stable.



AVERTISSEMENT : Afin de réduire le risque de blessures, n'utilisez que le crochet de suspension pour supporter le poids de l'outil. N'utilisez jamais le crochet de suspension pour vous soutenir ou pour vous aider à garder votre équilibre.



AVERTISSEMENT : Ne tentez jamais d'utiliser cet outil en le posant à l'envers sur une surface de travail et en amenant la pièce à travailler sur l'outil. Fixez toujours solidement la pièce à travailler et amenez l'outil sur la pièce en le tenant fermement des deux mains si possible, comme indiqué sur Figure 8.

1. Placez la pièce à découper dans un étau ou tout autre dispositif de fixation.
2. Amenez la butée de course (f) en contact avec la pièce à travailler tout en maintenant la lame éloignée de la pièce. Allumez la scie.
3. Une fois que la scie a atteint la vitesse de rotation voulue, abaissez doucement le corps principal de l'outil afin d'amener la lame de la scie à ruban au contact de la pièce à découper. N'exercez pas de pression plus forte que celle du poids du corps principal de l'outil. Évitez

soigneusement d'amener la lame de la scie à ruban de façon brusque et forte sur la surface de la pièce à découper. Cela provoquerait l'endommagement grave de la lame de la scie à ruban. Pour que la durée de vie de la lame de la scie à ruban soit optimale, évitez tout impact brusque en début de découpe.

- Comme indiqué sur Figure 8, les découpes droites peuvent être réalisées en maintenant la lame de la scie à ruban alignée avec la surface du logement du moteur. Toute torsion ou pivotement de la lame provoque la déviation de la lame et réduit sa durée de vie.

AVIS : Pendant la découpe, si la scie à ruban se bloque dans la matière à découper, relâchez immédiatement la gâchette afin d'éviter l'endommagement de la lame de la scie à ruban et du moteur.

- Le propre poids de l'outil apporte la pression la plus efficace pour une découpe vers le bas. L'ajout d'une pression supplémentaire par l'utilisateur ralentit la lame et réduit sa durée de vie.
- Vous devez maintenir les extrémités de pièces suffisamment lourdes pour provoquer des blessures lorsqu'elles tombent une fois découpées. Nous vous recommandons fortement le port de chaussures de sécurité. Les extrémités peuvent être chaudes et tranchantes.
- Maintenez autant que possible la scie fermement, à deux mains. Si une tâche nécessite qu'une seule main soit sur la scie, assurez-vous de garder l'autre main éloignée de la zone de la lame et ne laissez pas la scie retomber contre la pièce fixée ou maintenue une fois la découpe terminée.





Astuces pour une meilleure découpe

Les recommandations suivantes servent de guide (référez-vous au tableau **Positions de découpes recommandées**). Les résultats peuvent différer en fonction de l'utilisateur et de la particularité de la matière découpée.

- Ne tordez jamais la lame de la scie à ruban pendant la découpe.
- N'utilisez jamais aucun liquide de refroidissement avec les scies à ruban portatives. L'utilisation de liquides de refroidissement entraînerait une accumulation sur les pneus et réduirait les performances.

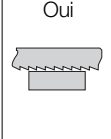
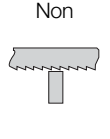
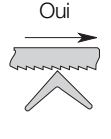
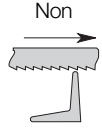
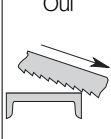
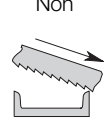
- En cas de vibrations excessives pendant la découpe, assurez-vous que le matériel découpé est fermement fixé. Si les vibrations continuent, remplacez la lame de la scie à ruban.

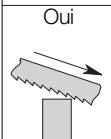
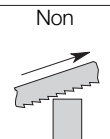
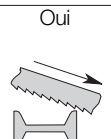
POSITIONS DE DÉCOUPE RECOMMANDÉES

Oui 	Non 	Oui 	Non 
Oui 	Non 	Oui 	Non 
Oui 	Non 	Oui 	Non 

MAINTENANCE

Votre outil électrique DEWALT a été conçu pour fonctionner longtemps avec un minimum de maintenance. Le fonctionnement continu et satisfaisant de l'outil dépendra d'une maintenance adéquate et d'un nettoyage régulier.



AVERTISSEMENT : pour réduire tout risque de dommages corporels graves, placer le bouton vissage/dévisage en position de verrouillage ou arrêter l'outil et débrancher le bloc batterie avant tout réglage ou avant de retirer ou d'installer toute pièce ou tout accessoire. Tout démarrage accidentel pourrait causer des dommages corporels.

Le chargeur et le bloc batterie ne peuvent pas être réparés. L'appareil ne comprend aucune pièce destinée à être entretenue par l'utilisateur.



Lubrification

Votre outil électrique ne requiert aucune lubrification additionnelle.



Entretien



AVERTISSEMENT : éliminer poussière et saleté du boîtier principal à l'aide d'air comprimé chaque fois que les orifices d'aération semblent s'encrasser. Porter systématiquement des lunettes de protection et un masque anti-poussières homologués au cours de cette procédure.



AVERTISSEMENT : ne jamais utiliser de solvants ou tout autre produit chimique décapant pour nettoyer les parties non métalliques de l'outil. Ces produits chimiques pourraient en attaquer les matériaux utilisés. Utiliser un chiffon humidifié avec de l'eau et un savon doux. Protéger l'outil de tout liquide et n'immerger aucune de ses pièces dans aucun liquide.

ENTRETIEN DU CHARGEUR



AVERTISSEMENT : risques de décharges électriques. Débrancher le chargeur de la prise de courant alternatif avant tout entretien. Éliminer toute saleté ou graisse de la surface externe du chargeur à l'aide d'un chiffon ou d'une brosse non métallique douce. Ne pas utiliser d'eau ou tout autre nettoyant liquide.

Accessoires en option



AVERTISSEMENT : comme les accessoires autres que ceux offerts par DEWALT n'ont pas été testés avec ce produit, leur utilisation avec cet appareil pourrait être dangereuse. Pour réduire tout risque de dommages corporels, seuls des accessoires DEWALT recommandés doivent être utilisés avec cet appareil.

Veillez consulter votre revendeur pour plus d'informations sur les accessoires appropriés.

Protection de l'environnement



Collecte sélective. Ne pas jeter ce produit avec les ordures ménagères.

En fin de durée de vie ou d'utilité de votre produit DEWALT, ne pas le jeter avec les ordures ménagères, mais dans les conteneurs de collecte sélective.



La collecte sélective des produits et emballages usagés permet de recycler et réutiliser leurs matériaux. La réutilisation de matériaux recyclés aide à protéger l'environnement contre la pollution et à réduire la demande en matière première.

Selon les réglementations locales, il peut être offert : service de collecte sélective individuel des produits électriques, ou déchetterie municipale ou collecte sur les lieux d'achat des produits neufs.

DEWALT dispose d'installations pour la collecte et le recyclage des produits DEWALT en fin de vie. Pour profiter de ce service, veuillez rapporter votre produit auprès d'un centre de réparation agréé qui le recyclera en notre nom.

Pour connaître l'adresse d'un centre de réparation agréé près de chez vous, veuillez contacter votre distributeur DEWALT local à l'adresse indiquée dans cette notice d'instructions, ou consulter la liste des centres de réparation agréés DEWALT, l'éventail de notre SAV et tout renseignement complémentaire sur Internet à l'adresse : www.2helpU.com.



Batterie rechargeable

Recharger cette batterie longue durée lorsqu'elle ne produira plus assez de puissance pour effectuer un travail qu'elle faisait facilement auparavant. En fin de vie utile, mettre la batterie au rebut conformément à la réglementation en matière d'environnement :

- Décharger complètement la batterie, puis la retirer de l'outil.
- Les cellules Li-Ion sont recyclables. Les apporter au revendeur ou dans un centre de recyclage local. Les blocs batterie collectés seront recyclés ou mis au rebut correctement.

SEGA A NASTRO A BATTERIA DA 18V

DCS371

Congratulazioni!

Per aver scelto un apparato DEWALT. Gli anni di esperienza, lo sviluppo e l'innovazione meticolosi del prodotto fanno di DEWALT uno dei partner più affidabili per gli utilizzatori di apparati elettrici professionali.

Dati tecnici

DCS371		
Tensione	V_{DC}	18
Tipo		1
Potenza max. di uscita	W	460
Velocità a vuoto	m/min	174
Diametro mola	mm	835 x 12 x 0,5
Capacità max. di taglio	mm	63,5
Peso (senza pacco batteria)	kg	3,9

Valori di rumorosità e valori di vibrazione (somma vettore triassiale) secondo EN60745-2-20.

L_{PA} (livello pressione sonora delle emissioni)	dB(A)	79,6
L_{WA} (livello potenza sonora)	dB(A)	90,6
K_{WA} (incertezza per il livello sonoro dato)	dB(A)	3

Taglio di metalli

Valore di emissione delle vibrazioni $a_{h,M}$ =	m/s^2	2,5
Incertezza K =	m/s^2	1,5

Il livello di emissione di vibrazioni indicato in questo foglio informativo è stato misurato in base al test standard indicato nella normativa EN 60745 e può essere utilizzato per confrontare vari apparati fra di loro. Può essere utilizzato per una valutazione preliminare dell'esposizione.



AVVERTENZA: il livello di emissioni delle vibrazioni riportato è relativo alle applicazioni principali dell'apparato. Tuttavia, se l'apparato viene utilizzato per applicazioni diverse, con diversi accessori, o non riceve adeguata manutenzione, il valore delle emissioni di vibrazioni può essere differente. Ciò potrebbe aumentare sensibilmente il livello di esposizione durante il periodo di utilizzo complessivo.

Una stima del livello di esposizione alle vibrazioni deve anche considerare i momenti in cui l'apparato è spento o quando è acceso ma non viene utilizzato. Ciò potrebbe ridurre sensibilmente il livello di esposizione durante il periodo di utilizzo complessivo.

È necessario identificare ulteriori misure di sicurezza per proteggere l'operatore dagli effetti delle vibrazioni. Per esempio: eseguire una manutenzione adeguata dell'apparato e degli accessori, evitare il raffreddamento delle mani, organizzare il lavoro.

Pacco batteria	DCB180	DCB181	DCB182	
Tipo batterie	Li-Ion	Li-Ion	Li-Ion	
Tensione	V_{DC}	18	18	18
Capacità	A_h	3,0	1,5	4,0
Peso	kg	0,64	0,35	0,61

Pacco batteria	DCB183	DCB184	DCB185	
Tipo batterie	Li-Ion	Li-Ion	Li-Ion	
Tensione	V_{DC}	18	18	18
Capacità	A_h	2,0	5,0	1,3
Peso	kg	0,40	0,62	0,35

Caricabatteria	DCB105			
Tensione di rete	V_{AC}	230 V		
Tipo batterie	Li-Ion			
Tempo di caricamento	min	25	30	40
approssimativo		(1,3 Ah)	(1,5 Ah)	(2,0 Ah)
dei pacchi batteria		(3,0 Ah)	(4,0 Ah)	(5,0 Ah)
Peso	kg	0,49		

Caricabatteria	DCB107			
Tensione di rete	V_{AC}	230 V		
Tipo batterie	Li-Ion			
Tempo di caricamento	min	60	70	90
approssimativo		(1,3 Ah)	(1,5 Ah)	(2,0 Ah)
dei pacchi batteria		(3,0 Ah)	(4,0 Ah)	(5,0 Ah)
Peso	kg	0,29		

ITALIANO

Caricabatteria		DCB112		
Tensione di rete	V_{AC}	230 V		
Tipo batterie		Li-Ion		
Tempo di caricamento	min	40	45	60
		(1,3 Ah)	(1,5 Ah)	(2,0 Ah)
approssimativo		90	120	150
dei pacchi batteria		(3,0 Ah)	(4,0 Ah)	(5,0 Ah)
Peso	kg	0,36		

Fusibili

Europa per apparati da 230 V 10 Ampere, di rete

Definizioni: istruzioni di sicurezza

Le definizioni sottostanti descrivono il livello di allerta rappresentato da ogni parola di segnalazione. Si invita a leggere attentamente il manuale, prestando attenzione a questi simboli.



PERICOLO: indica una situazione di pericolo imminente che, se non evitata, provoca **lesioni gravi o addirittura mortali**.



AVVERTENZA: indica una situazione potenzialmente pericolosa che, se non evitata, **può causare morte o gravi lesioni**.



ATTENZIONE: indica una situazione potenzialmente pericolosa che, se non evitata, **potrebbe provocare lesioni di gravità lieve o media**.

AVVISO: indica una situazione **non in grado di causare lesioni personali** ma che, se non evitata, **potrebbe provocare danni materiali**.



Evidenzia il rischio di scossa elettrica.



Evidenzia il rischio d'incendio.

Dichiarazione di conformità CE

DIRETTIVA MACCHINE



SEGA A NASTRO
DCS371

DEWALT dichiara che i prodotti qui descritti nei **Dati tecnici** sono conformi alle normative: 2006/42/CE, EN 60745-1, EN 60745-2-20.

Questi prodotti sono anche conformi alle normative 2014/30/UE e 2011/65/UE. Per ulteriori informazioni,

contattare DEWALT all'indirizzo seguente o vedere sul retro del manuale.

Il firmatario è responsabile della compilazione del documento tecnico e rende questa dichiarazione per conto di DEWALT.

Horst Grossmann
Vice Presidente Progettazione
DEWALT, Richard-Klinger-Strasse 11,
D-65510, Idstein, Germania
01.07.2014



AVVERTENZA: per ridurre il rischio di lesioni, leggere il manuale di istruzioni.

Avvertenze generali di sicurezza per apparati elettrici



AVVERTENZA! leggere attentamente tutte le avvertenze e le istruzioni. La mancata osservanza delle istruzioni seguenti può causare scossa elettrica, incendio e/o gravi lesioni personali.

CONSERVARE LE AVVERTENZE E LE ISTRUZIONI PER RIFERIMENTI FUTURI

Il termine "apparato elettrico" utilizzato nelle avvertenze fa riferimento sia agli apparati alimentati a corrente (con cavo elettrico), sia a quelli a batteria (senza cavo).

1) SICUREZZA DELL'AREA DI LAVORO

- Mantenere l'area di lavoro pulita e ben illuminata.** Gli ambienti disordinati o scarsamente illuminati favoriscono gli incidenti
- Non azionare gli apparati in ambienti con atmosfera esplosiva, come quelli in presenza di liquidi, gas o polveri infiammabili.** Gli apparati elettrici creano scintille che possono incendiare le polveri o i fumi.
- Durante l'uso di un apparato elettrico, tenere lontani i bambini e chiunque si trovi nelle vicinanze.** Le distrazioni possono provocare la perdita di controllo.

2) SICUREZZA ELETTRICA

- Le spine dell'apparato elettrico devono essere adatte alla presa di alimentazione. Non modificare la spina in alcun modo. Non collegare un adattatore alla spina di un apparato elettrico dotato di scarico a**

terra. Per ridurre il rischio di scossa elettrica evitare di modificare le spine e utilizzare sempre le prese appropriate.

- b) **Evitare il contatto con superfici collegate con la terra, quali tubature, termosifoni, fornelli e frigoriferi.** *Se il proprio corpo è collegato con la terra, il rischio di scossa elettrica aumenta.*
- c) **Non esporre gli apparati elettrici alla pioggia o all'umidità.** *Se l'acqua entra nell'apparato elettrico aumenta il rischio di scossa elettrica.*
- d) **Non utilizzare il cavo elettrico in modo improprio. Non utilizzare mai il cavo per spostare, tirare o scollegare l'apparato elettrico. Tenere il cavo elettrico lontano da fonti di calore, olio, bordi taglienti o parti in movimento.** *Se il cavo è danneggiato o impigliato, il rischio di scossa elettrica aumenta.*
- e) **Quando l'apparato elettrico viene impiegato all'aperto, utilizzare unicamente cavi di prolunga previsti per esterni.** *L'uso di un cavo elettrico adatto ad ambienti esterni riduce il rischio di scossa elettrica.*
- f) **Se è non è possibile evitare l'uso di un apparato elettrico in ambienti umidi, usare una fonte di corrente protetta da un interruttore differenziale (salvavita)** *L'uso di un interruttore differenziale riduce il rischio di scossa elettrica.*

3) SICUREZZA PERSONALE

- a) **Quando si utilizza un apparato elettrico evitare di distrarsi. Prestare attenzione a quello che si sta facendo e utilizzare il buon senso. Non utilizzare l'apparato elettrico quando si è stanchi o sotto l'effetto di droghe, alcool o medicinali.** *Un solo attimo di distrazione durante l'uso di tali apparati potrebbe provocare gravi lesioni personali.*
- b) **Indossare abbigliamento di protezione adeguato. Utilizzare sempre protezioni oculari.** *L'uso di abbigliamento di protezione quali mascherine antipolvere, scarpe antinfortunistiche antiscivolo, caschi di sicurezza o protezioni uditive, in condizioni opportune consente di ridurre le lesioni personali.*
- c) **Evitare avvii involontari. Assicurarsi che l'interruttore sia in posizione di spento prima inserire l'alimentazione elettrica e/o il blocco batteria e prima di afferrare o trasportare l'apparato.** *Il trasporto di apparati elettrici tenendo il dito sull'interruttore o quando sono collegati alla*

rete elettrica con l'interruttore nella posizione di acceso provoca incidenti.

- d) **Prima di accendere l'apparato elettrico, rimuovere eventuali chiavi o utensili di regolazione.** *Un utensile di regolazione o una chiave fissati su una parte rotante dell'apparato elettrico possono provocare lesioni personali.*
- e) **Non sporgersi. Mantenere sempre una buona stabilità al suolo ed equilibrio.** *Ciò consente un migliore controllo dell'apparato nelle situazioni impreviste.*
- f) **Indossare vestiario adeguato. Non indossare abiti lenti o gioielli. Tenere capelli, vestiti e guanti lontano dalle parti in movimento.** *Abiti lenti, gioielli o capelli lunghi possono impigliarsi nelle parti in movimento.*
- g) **Se i dispositivi sono forniti di collegamento con l'attrezzatura di aspirazione e raccolta delle polveri, assicurarsi che siano collegati e utilizzati correttamente.** *La raccolta delle polveri può ridurre i pericoli legati a queste ultime.*

4) USO E MANUTENZIONE DELL'APPARATO ELETTRICO

- a) **Non forzare l'apparato. Utilizzare un apparato adatto al lavoro da eseguire.** *L'apparato lavora meglio e con maggior sicurezza se utilizzato secondo quanto è stato previsto.*
- b) **Non utilizzare l'apparato se l'interruttore non permette l'accensione o lo spegnimento.** *Qualsiasi apparato elettrico che non possa essere controllato tramite l'interruttore è pericoloso e deve essere riparato.*
- c) **Staccare la spina dall'alimentazione elettrica e/o il blocco batteria dell'apparato elettrico prima di effettuare qualsiasi tipo di regolazione, prima di cambiare gli accessori o di riporlo.** *Queste misure di sicurezza preventive riducono il rischio di azionare l'apparato accidentalmente.*
- d) **Riporre gli apparati non utilizzati fuori dalla portata dei bambini ed evitare l'uso da parte di persone che hanno poca familiarità con l'apparato elettrico e con le presenti istruzioni.** *Gli apparati elettrici sono pericolosi in mano a persone inesperte.*
- e) **Eseguire una manutenzione adeguata degli apparati elettrici. Verificare il cattivo allineamento e inceppamento di parti mobili, la rottura di componenti e ogni altra condizione che possa influire sul funzionamento degli apparati. Se danneggiato, far riparare l'apparato**

elettrico prima dell'uso. Molti incidenti sono provocati da apparati elettrici su cui non è stata effettuata la corretta manutenzione.

- f) **Tenere gli utensili da taglio affilati e puliti.**
La manutenzione corretta degli utensili da taglio con bordi affilati riduce le probabilità di inceppamento e ne facilita il controllo.
- g) **Utilizzare l'apparato elettrico, gli accessori, le punte ecc., rispettando le presenti istruzioni e tenendo in considerazione le condizioni di funzionamento e il lavoro da eseguire.**
L'utilizzo dell'apparato elettrico per impieghi diversi da quelli previsti può provocare situazioni di pericolo.

5) USO E MANUTENZIONE DELLA BATTERIA

- a) **Ricaricare l'apparato esclusivamente con il caricabatteria specificato dal produttore.**
Un caricabatteria adatto a un determinato tipo di batteria può provocare il rischio di incendio se utilizzato con un pacco batteria differente.
- b) **Gli apparati elettrici vanno usati esclusivamente con i pacchi batteria specificatamente indicati.** *L'utilizzo di ogni altro pacco batteria crea rischio di lesioni e d'incendio.*
- c) **Se il pacco batteria non è utilizzato tenerlo lontano da oggetti di metallo come fermagli, monete, chiavi, chiodi, viti o altri piccoli oggetti metallici che possono provocare un contatto dei terminali.** *Il corto circuito dei terminali della batteria può provocare ustioni o un incendio.*
- d) **In condizioni di uso eccessivo è possibile che la batteria espella del liquido; evitarne il contatto. In caso di contatto, sciacquare abbondantemente con acqua. Se il liquido viene a contatto con gli occhi, consultare un medico.** *Il liquido emesso dalla batteria può causare irritazioni o ustioni.*

6) ASSISTENZA

- a) **L'apparato elettrico deve essere riparato da personale qualificato, che utilizzi ricambi originali identici alle parti da sostituire.** *In questo modo viene garantita la sicurezza dell'apparato elettrico.*

Precauzioni di sicurezza aggiuntive – Seghe a nastro portatili

- **Sostenere l'apparato con supporti aventi superfici isolanti quando si eseguono lavorazioni in cui l'accessorio di taglio potrebbe toccare cavi elettrici nascosti.**
Gli accessori da taglio che vengono a contatto con un cavo sotto tensione trasmettono la

corrente elettrica anche alle parti metalliche esposte dell'apparato e possono provocare la folgorazione dell'operatore.

- **Tenere le mani lontane dalla zona di taglio e dalla lama.**
- **Assicurarsi sempre che la sega a nastro portatile sia pulita prima di utilizzarla.**
- **Interrompere sempre l'utilizzo immediatamente se si ravvisa qualsiasi tipo di anomalia.**
- **Assicurarsi sempre che tutti i componenti siano montati correttamente e saldamente prima di utilizzare l'apparato.**
- **Maneggiare sempre la lama della sega a nastro con cura durante il montaggio o la rimozione.**
- **Tenere sempre le mani fuori dalla traiettoria della lama della sega a nastro.**
- **Attendere sempre che il motore abbia raggiunto la massima velocità prima di iniziare un taglio.**
- **Tenere sempre gli organi di comando puliti, asciutti e privi di olio o grasso.** *Tenere saldamente l'apparato durante l'uso.*
- **Stare sempre allerta in ogni momento, soprattutto durante le operazioni ripetitive e monotone.** *Fare sempre attenzione alla posizione delle mani rispetto alla lama.*
- **Non rimuovere mai il fermo del pezzo da lavorare.**
- **Stare lontani dai pezzi terminali che potrebbero cadere dopo il taglio.** *Potrebbero essere incandescenti, affilati e/o pesanti. Potrebbero verificarsi lesioni gravi alle persone.*
- **Le prese d'aria spesso coprono le parti mobili e devono essere evitate.** *Abiti larghi, gioielli o capelli lunghi possono impigliarsi nelle parti in movimento.*

Rischi residui

I seguenti rischi sono inerenti all'uso delle seghe a nastro.

- *lesioni causate dal contatto con le parti rotanti o con le superfici roventi dell'apparato.*

Malgrado l'applicazione delle principali regole di sicurezza e l'implementazione di dispositivi di sicurezza, alcuni rischi residui non possono essere evitati. Questi sono:

- *menomazioni uditive.*
- *rischio di schiacciamento delle dita durante il cambio degli accessori.*

- pericoli per la salute causati dall'inalazione delle polveri prodotte quando si lavora il legno.
- Rischio di lesioni personali causati da schegge volanti.

Riferimenti sull'apparato

Sull'apparato sono presenti i seguenti simboli:



Leggere il manuale d'istruzioni prima dell'uso.



Utilizzare protezioni acustiche.



Utilizzare protezioni oculari.

POSIZIONE DEI CODICI DEI DATI (FIG. 1)

I codici dei dati (t), che comprendono anche l'anno di fabbricazione, sono stampati sulla superficie dell'alloggiamento che fa da giunto tra apparato e batteria.

Esempio:

2014 XX XX

Anno di fabbricazione

Istruzioni di sicurezza importanti per tutti i caricabatteria

CONSERVARE LE PRESENTI ISTRUZIONI:

Il presente manuale contiene importanti istruzioni di sicurezza e d'uso per i caricabatteria DCB105, DCB107 e DCB112.

- Prima di utilizzare il caricatore, leggere tutte le istruzioni e gli avvertimenti contrassegnati sul caricatore, la batteria e il prodotto che funziona con la batteria.



AVVERTENZA: rischio di scossa elettrica. Non far penetrare alcun liquido dentro al caricabatteria. Pericolo di scossa elettrica.



AVVERTENZA: consigliamo l'utilizzo di un dispositivo di corrente residua con una corrente nominale residua di 30mA o inferiore.



ATTENZIONE: rischio di ustioni. Per ridurre il rischio di lesioni, caricare solamente batterie ricaricabili DEWALT. Tipi diversi di batterie potrebbero surriscaldarsi e scoppiare provocando lesioni personali e danni materiali. Non ricaricare batterie non ricaricabili.



ATTENZIONE: I bambini devono essere sorvegliati per assicurarsi che non giochino con l'apparecchio.

AVVISO: in certe condizioni, con il caricabatteria inserito nella presa elettrica, il caricabatteria può essere cortocircuitato da corpi estranei. Materiali estranei di natura conduttiva come, a titolo esemplificativo ma non esaustivo, polvere di smerigliatura, schegge metalliche, lana di acciaio, lamine di alluminio o qualsiasi accumulo di particelle metalliche, dovrebbero essere eliminati dalle cavità del caricabatteria. Staccare sempre il caricabatteria dalla presa quando il pacco batteria non è in sede. Staccare il caricabatteria dalla presa prima di cominciare a pulirlo.

- **NON provare a caricare il pacco batterie con qualsiasi altro caricabatteria diverso da quelli di questo manuale.** Il caricabatteria e il pacco batteria sono progettati specificatamente per lavorare insieme.
- **Questi caricabatteria non sono previsti per alcun altro utilizzo diverso dal caricare le batterie ricaricabili DEWALT.** Ogni utilizzo diverso comporta rischio di incendio, scossa elettrica o folgorazione.
- **Non esporre il caricabatteria a pioggia o neve.**
- **Per staccare dalla presa il caricabatteria, tirare la spina e non il cavo.** Ciò riduce il rischio che si danneggino entrambi.
- **Assicurarsi che il cavo sia posto in modo da non essere calpestato, non faccia inciampare o altro che lo possa danneggiare o sollecitare.**
- **Non utilizzare un cavo di prolunga se non è strettamente necessario.** L'utilizzo di cavi di prolunga non idonei può dar luogo a rischio di incendio, scossa elettrica o folgorazione.
- **Quando si adopera un caricabatteria all'aria aperta, collocarlo sempre in un luogo asciutto e usare una prolunga adatta a uso esterno.** L'uso di un cavo adatto ad uso esterno riduce il rischio di scosse elettriche.
- **Non ostruire i fori di ventilazione sul caricabatteria. I fori di ventilazione sono situati in alto e ai lati del caricabatteria.** Tenere il caricabatteria lontano da qualsiasi fonte di calore.

- **Non lavorare con un caricabatteria che abbia il cavo o la spina danneggiati.** Nel caso in cui il cavo di alimentazione fosse danneggiato, è necessario farlo sostituire immediatamente dal produttore, o dal suo agente o da persone qualificate per evitare pericoli.
- **Non azionare il caricabatteria se ha preso un forte colpo è caduto o è stato danneggiato in qualche altro modo.** Portarlo in un centro di assistenza autorizzato.
- **Non smontare il caricabatteria; quando è necessaria assistenza o riparazione, portarlo in un centro di assistenza autorizzato.** Un montaggio sbagliato comporta il rischio di scossa elettrica, folgorazione o incendio.
- **Staccare il caricabatteria dalla presa prima di qualsiasi tipo di pulizia.** Ciò riduce il rischio di scossa elettrica. La rimozione del pacco batteria non riduce tale rischio.
- **Non tentare MAI di collegare fra loro 2 caricabatteria.**
- **Il caricabatteria è progettato per funzionare con la corrente elettrica da 230 V standard di rete. Non tentare di utilizzarlo con una tensione diversa.** Ciò non vale per i caricabatteria da veicolo.

CONSERVARE QUESTE ISTRUZIONI

Caricabatterie

I caricabatteria DCB105, DCB107 e DCB112 sono compatibili con pacchi batteria agli ioni di litio da 10,8 V, 14,4 V e 18 V (DCB121, DCB123, DCB127, DCB140, DCB141, DCB142, DCB143, DCB144, DCB180, DCB181, DCB182, DCB183, DCB184 e DCB185).

Questo caricabatteria non richiede alcuna regolazione ed è progettato per funzionare nel modo più semplice possibile.

Procedura di carica (fig. 2)







1. Collegare il caricatore ad una presa 230 V adatta prima di inserire il pacco batteria.
2. Inserire il pacco batteria (p) nel caricabatteria, assicurandosi che sia completamente posizionato nel caricabatteria. La luce rossa (in carica) lampeggia continuamente, indicando che è iniziato il processo di carica.
3. Il completamento della carica è indicato dalla spia rossa che rimane ACCESA di continuo. Il pacco è completamente carico e va utilizzato subito o lasciato nel caricabatteria.

NOTA: per garantire la massima prestazione e durata delle batterie Li-Ion, caricare completamente la batteria prima di utilizzarla per la prima volta.

Procedura di carica

Consultare le tabelle sottostanti per lo stato di carica del pacco batteria.

Stato di carica-DCB105	
in carica	— — — —
carica completa	—————
ritardo per pacco caldo/freddo	— — — —
sostituire il pacco batteria	●●●●●●●●

Stato di carica-DCB107, DCB112	
 in carica	— — — — — 
 carica completa	————— 
 ritardo per pacco	— — — — — 
caldo/freddo	— — — — — 

Questo caricabatteria non caricherà un pacco batteria difettoso. Il caricabatteria indicherà una batteria difettosa non illuminandosi o visualizzando un motivo lampeggiante con la dicitura pacco batteria o caricabatteria difettoso.

NOTA: questo potrebbe anche indicare un problema del caricabatteria.

Se il caricabatteria indica un problema, portare il caricatore e il pacco batteria presso un centro di assistenza autorizzato per essere testati.

RITARDO PER PACCO CALDO/FREDDO

DCB105, DCB107, DCB112

Se il caricabatteria riconosce una batteria come troppo calda o troppo fredda, avvia automaticamente un ritardo dovuto a pacco caldo/freddo, sospendendo la carica fino a quando la batteria raggiunga una temperatura appropriata. Il caricabatteria commuta poi automaticamente alla modalità di carica del pacco. Questa caratteristica assicura la massima durata delle batterie.

Un pacco batteria freddo si caricherà a una velocità circa dimezzata rispetto a un pacco batteria caldo. Il pacco batteria si caricherà a una velocità rallentata per tutto il ciclo di caricamento e non tornerà alla velocità di caricamento massima anche se la batteria si scalda.

DCB107, DCB112

La spia rossa continuerà a lampeggiare, ma una spia dell'indicatore gialla sarà illuminata durante questa operazione. Una volta raffreddata la batteria, la spia gialla si spegnerà e il caricabatteria riprenderà la procedura di caricamento.

SOLO PER PACCO BATTERIA LI-ION (AGLI IONI DI LITIO)

Le batterie XR Li-Ion (agli ioni di litio) sono progettate con un sistema di protezione elettronico che salvaguarda la batteria da sovraccarico, surriscaldamento o scaricamento completo.

L'apparato si spegne automaticamente quando si attiva il sistema di protezione elettronico. Se ciò avviene, inserire la batteria Li-Ion nel caricabatterie, lasciandola fino a quando non è completamente carica.

Istruzioni di sicurezza importanti per tutti i pacchi batteria

Con l'ordine dei pacchi batteria di ricambio, assicurarsi di includere il loro numero di catalogo e la tensione.

Al momento dell'acquisto, il gruppo batteria non è completamente carico. Prima di utilizzare il pacco batteria e il caricatore, leggere le istruzioni di sicurezza di seguito e quindi seguire le procedure di caricamento delineate.

LEGGERE TUTTE LE ISTRUZIONI

- **Non caricare o utilizzare il pacco batteria in ambienti con atmosfera esplosiva, come quelli in presenza di liquidi, gas o polveri infiammabili.** L'inserimento o la rimozione del pacco batteria dal caricabatterie può incendiare le polveri o i fumi.
- **Non forzare il pacco batteria nel caricabatteria. Non modificare il pacco batteria in modo da farlo entrare in un caricabatteria non compatibile siccome il pacco batteria potrebbe rompersi e provocare gravi lesioni personali.**
- Caricare i pacchi batteria solo negli appositi caricabatteria DEWALT.
- **NON spruzzare o immergere in acqua o in altri liquidi.**
- **Non immagazzinare o non utilizzare l'apparato e il pacco batteria in posti dove la temperatura raggiunge o supera 40 °C (105 °F) (come nei capannoni o nelle costruzioni metalliche in estate).**
- Per risultati ottimali, assicurarsi che il pacco batteria sia completamente carico prima dell'uso.



AVVERTENZA: non cercare mai di aprire il pacco batteria per alcun motivo. Se l'involucro del pacco batteria è lesionato o danneggiato, non inserirlo nel caricabatterie. Non schiacciare, far cadere o danneggiare il pacco batteria.

Non utilizzare un pacco batteria o un caricabatterie che abbia subito un forte colpo, sia caduto, sia stato travolto o danneggiato in qualche modo (per esempio forato con un chiodo, battuto con un martello, calpestato). Pericolo di scossa elettrica o folgorazione. I pacchi batteria danneggiati dovrebbero essere inviati al centro assistenza per il riciclaggio.



ATTENZIONE: quando non viene usato, appoggiare l'apparato di fianco su una superficie stabile, dove non ci sia rischio di inciampare o di cadere. Alcuni apparati con pacchi batterie grandi possono rimanere in piedi poggiando sul pacco batteria ma potrebbero cadere facilmente.

ISTRUZIONI DI SICUREZZA SPECIFICHE PER IONI DI LITIO (Li-Ion)

- **Non bruciare il pacco batteria anche se è seriamente danneggiato o è completamente esausto.** Il pacco batteria può esplodere se gettato nel fuoco. Se vengono bruciati dei pacchi batteria agli ioni di litio, si creano fumi e materiali tossici.
- **Se il contenuto della batteria viene a contatto con la pelle, lavare immediatamente con sapone delicato e acqua.** Se il liquido della batteria raggiunge gli occhi, sciacquare con acqua gli occhi aperti per 15 minuti o fino a quando cessa l'irritazione. Se sono necessarie cure mediche, l'elettrolito della batteria è composto da una miscela di carbonati organici liquidi e di sali di litio.
- **Il contenuto delle celle della batteria aperta può causare irritazione delle vie respiratorie.** Far circolare aria fresca. Se il sintomo persiste, rivolgersi a cure mediche.



AVVERTENZA: rischio di incendio. Il liquido della batteria si può incendiare se esposto a scintilla o a fiamma.

Pacco batteria**TIPO DI BATTERIA**

Il modello DCS371 funziona con batterie da 18 volt.

È possibile utilizzare i pacchi batteria DCB180, DCB181, DCB182, DCB183, DCB184 e DCB185. Fare riferimento a **Dati Tecnici** per ulteriori informazioni.

Istruzioni per la conservazione

1. Il posto migliore per la conservazione è un luogo fresco e asciutto, non illuminato direttamente dal sole e protetto da eccessive temperature calde o fredde. Per ottenere il massimo di prestazioni e di durata dalla batteria, conservare i pacchi batteria a temperatura ambiente quando non utilizzati.
2. Per la conservazione nel lungo periodo, si raccomanda di ritirare un pacco batteria completamente carico in un luogo fresco e asciutto fuori dal caricabatteria per risultati ottimali.

NOTA: i pacchi batteria non devono essere conservati completamente privi di carica. Il pacco batteria dovrà essere ricaricato prima dell'uso.

Targhette sul caricabatteria e sul pacco batteria

In aggiunta ai pittogrammi utilizzati in questo manuale, le targhette sul caricabatteria e sul pacco batteria mostrano i pittogrammi seguenti:



Leggere il manuale d'istruzioni prima dell'uso.



Vedere i **Dati Tecnici** per il tempo di ricarica.



Batteria in carica.



Batteria carica.



Batteria difettosa.



Ritardo per pacco caldo/freddo.



Non toccare con oggetti conduttivi.



Non caricare pacchi batteria danneggiati.



Non esporre all'acqua.



Far sostituire immediatamente i cavi difettosi.



Caricare esclusivamente a temperature tra 4 °C e 40 °C.



Solo per uso interno.



Smaltire il pacco batteria con la dovuta attenzione per l'ambiente.



Caricare i pacchi batteria DEWALT esclusivamente con i caricabatteria designati da DEWALT. Il caricamento di pacchi batteria diversi da quelli designati da DEWALT con un caricabatteria DEWALT potrebbero causare un'esplosione o comportare altre situazioni di pericolo.



Non bruciare il pacco batteria.

Contenuto della confezione

La confezione contiene:

- 1 Sega a nastro portatile
- 1 Lama bimetallica a passo variabile 14/18 TPI
- 1 Pacco batteria Li-Ion
- 1 Cassetta di trasporto
- 1 Caricabatteria
- 1 Manuale di istruzioni

NOTA: i pacchi batteria, i caricabatteria e le cassette di trasporto sono inclusi nei modelli-N.

- Verificare eventuali danni all'apparato, ai componenti o agli accessori che possano essere avvenuti durante il trasporto.
- Prima di utilizzare il prodotto, leggere e comprendere interamente questo manuale.

Descrizione (fig. 1, 3)



AVVERTENZA: non modificare l'apparato o alcuna parte di esso. Si possono causare danni o lesioni personali.

- a. Impugnatura ausiliaria
- b. Pulsante di blocco
- c. Interruttore di azionamento
- d. Impugnatura principale
- e. Chiave esagonale
- f. Fermo
- g. Rulli guida
- h. Dado di bloccaggio della regolazione
- i. Leva di tensionamento della lama
- j. Lama
- k. Gancio di sospensione

- l. Puleggia
- m. Protezioni della lama
- n. Ruote di gomma
- o. Vite di tracciamento
- p. Pacco batteria
- q. Pulsante di rilascio della batteria
- r. Indicatore di carburante
- s. Torcia LED

DESTINAZIONE D'USO

Questa sega a nastro a uso intensivo è prevista per l'utilizzo da parte di professionisti per il taglio di metalli.

NON utilizzare in presenza di acqua, liquidi infiammabili o gas.

Questa sega a nastro a uso intensivo è un apparato elettrico professionale. **NON** consentire ai bambini di entrare in contatto con l'apparato. L'uso di questo apparato da parte di persone inesperte deve avvenire sotto sorveglianza.

- Questo prodotto non è destinato per l'uso da parte di persone (compresi i bambini) con capacità fisiche, sensoriali o mentali ridotte, o prive di esperienza e conoscenza, a meno che non abbiano ottenuto sorveglianza o istruzioni riguardo all'uso dell'apparecchio da parte di una persona responsabile della loro sicurezza. I bambini non devono mai essere lasciati da soli con questo prodotto.

Sicurezza elettrica

Il motore elettrico è stato progettato per essere alimentato con un solo livello di tensione. Verificare sempre che la tensione del pacco batteria corrisponda alla tensione della targhetta. Assicurarsi anche che la tensione del caricabatterie corrisponda a quella di rete.



L'apparato DEWALT possiede doppio isolamento secondo la normativa EN 60335, perciò non è necessario il collegamento a terra.

Se il cavo di alimentazione è danneggiato, deve essere sostituito con un cavo appositamente realizzato, disponibile tramite la rete di assistenza DEWALT.

- (CH)** Per la sostituzione del cavo di alimentazione, utilizzare sempre la spina di tipo prescritto.
- Tipo 11 per la classe II (doppio isolamento) – utensili elettrici
 - Tipo 12 per la classe I (messa a terra) – utensili elettrici

- (CH)** Gli apparecchi portatili, utilizzati in ambiente esterno, devono essere collegati ad un interruttore differenziale.

Utilizzo di un cavo di prolunga

Non si dovrebbe mai utilizzare un cavo di prolunga se non assolutamente necessario. Utilizzare un cavo di prolunga omologato, adatto alla presa di ingresso del caricabatterie (vedere i **Dati tecnici**). La sezione minima del conduttore è 1 mm² e la lunghezza massima è 30 m.

Se si utilizza un cavo in bobina, srotolarlo completamente.

ASSEMBLAGGIO E REGOLAZIONI



AVVERTENZA: per ridurre il rischio di gravi lesioni personali, spegnere l'apparato e staccare il pacco batteria prima di eseguire qualsiasi regolazione o rimozione/ installazione di dotazioni o accessori. Un avvio accidentale può causare lesioni.



AVVERTENZA: utilizzare esclusivamente pacchi batteria e caricabatterie DEWALT.

Inserimento e rimozione del gruppo batterie dall'apparato (fig. 1, 4)

NOTA: Per risultati ottimali, assicurarsi che il pacco batteria sia completamente carico. La luce si spegne senza alcun avviso quando la batteria è completamente scarica.

PER INSTALLARE IL PACCO BATTERIA NELL'IMPUGNATURA DELL'APPARATO

1. Allineare il pacco batteria (p) alle guide all'interno dell'impugnatura dell'apparato (fig. 3).
2. Farlo scorrere nell'impugnatura finché il pacco batteria non è saldamente posizionato nell'apparato e assicurarsi che non si disinnesti.

PER RIMUOVERE IL PACCO BATTERIA DALL'APPARATO

1. Premere il pulsante di rilascio della batteria (q) ed estrarre il pacco batteria dall'impugnatura dell'apparato.
2. Inserire il pacco batteria nel caricatore come descritto nella sezione caricabatteria di questo manuale.

ITALIANO

PACCHI BATTERIA CON INDICATORE DEL LIVELLO DI CARBURANTE (FIG. 1)

Alcuni pacchi batteria DEWALT comprendono un indicatore del livello di carburante costituito da tre spie LED verdi che indicano il livello di carica rimanente nel pacco batteria.

Per azionare l'indicatore del carburante, premere e tenere premuto il pulsante dell'indicatore del carburante (r). Una combinazione di tre spie LED verdi si illumina per designare il livello di carica residua. Quando il livello di carica nella batteria scende al di sotto del limite utilizzabile, l'indicatore del carburante non si illumina e sarà necessario ricaricare la batteria.

NOTA: l'indicatore del carburante è solo un'indicazione del livello di carica residua sul pacco batteria. Non indica la funzionalità dell'apparato ed è soggetto a variazioni in base ai componenti prodotto, alla temperatura e all'applicazione dell'utente finale.

Interruttore di azionamento (fig. 1)

Rilasciare il pulsante di blocco dell'interruttore (b) premendo il pulsante. Tirare l'interruttore di azionamento (c) per accendere il motore. Rilasciando l'interruttore di azionamento, il motore si spegne. **Il rilascio dell'interruttore di azionamento aziona automaticamente anche il pulsante di blocco.**



AVVERTENZA: Questo apparato non prevede il blocco dell'interruttore di azionamento in posizione ON e non deve essere bloccato su ON con nessun altro metodo.

Torcia LED (fig. 1)

È presente una torcia (s) posizionata sopra la lama. La torcia viene attivata quando si preme l'interruttore di azionamento e si spegnerà automaticamente 20 secondi dopo che l'interruttore di azionamento è stato rilasciato. Se l'interruttore di azionamento rimane premuto, la torcia rimarrà accesa.

NOTA: la torcia è intesa per la superficie immediata di lavoro e non deve essere usata come torcia per illuminazione.

Lame

Questa sega a nastro portatile è predisposta per l'uso con lame di 0,5 mm (1/64") di spessore, 12 mm (1/2") di larghezza e 835 mm (32") di lunghezza. **NON** utilizzare lame di 0,64 mm (.025") di spessore.



AVVERTENZA: l'utilizzo di qualsiasi altra lama o accessorio potrebbe risultare pericoloso. **NON** utilizzare

nessun altro tipo di accessorio con la sega a nastro. Le lame utilizzate su seghe a nastro stazionarie sono di spessore diverso. Non tentare di utilizzarle sull'unità portatile.

Selezione della lama

In generale, prima è necessario considerare la dimensione e la forma del lavoro, nonché il tipo di materiale da tagliare. Ricordarsi che, per un taglio più efficiente, è necessario utilizzare la lama con i denti più spessi possibile in una determinata applicazione, perché più è spesso il dente, più veloce è il taglio. Nella scelta del numero appropriato di denti per pollice della lama della sega a nastro, almeno due denti devono essere a contatto con la superficie di lavoro quando la lama è appoggiato contro il pezzo. Come regola generale, materiali morbidi solitamente richiedono lame a denti spessi, mentre i materiali duri richiedono lame a denti fini. Qualora è importante ottenere una finitura precisa, selezionare una delle lame a denti fini.

Selezionare la lama della sega a nastro appropriata a seconda del tipo di materiale, delle dimensioni e del numero di denti. Vedere la tabella **Descrizione della lama**.

La tabella seguente ha il solo scopo di essere utilizzata come guida generica. Determinare il tipo di materiale e la dimensione del pezzo e selezionare la lama della sega a nastro più appropriata.

AVVISO: non utilizzare mai la sega a nastro per tagliare materiali in resina soggetti a fusione. La fusione del materiale in resina causata dal calore generato durante il taglio può causare l'attacco della lama della sega a nastro al materiale, con conseguente sovraccarico e scoppio del motore.

DESCRIZIONE DELLA LAMA				
Tipo di lama della sega a nastro	Bi-metallica			
Numero di denti (TPI)	24	18	14	14/18
Spessore del pezzo da lavorare				
3,2 mm (1/8") e inferiore	•	•		
3,2 mm–6,4 mm (1/8"–1/4")			•	•

Tracciamento della lama (fig. 1)



AVVERTENZA: per ridurre il rischio di gravi lesioni personali, spegnere l'apparato e staccare la batteria prima di eseguire qualsiasi regolazione o rimozione/ installazione di dotazioni o

accessori. Un avvio accidentale potrebbe provocare lesioni.

AVVISO: Un eccessivo serraggio delle viti di regolazione potrebbe causare danni alla sega.

La sega a nastro è dotata di un meccanismo di tracciamento della lama regolabile che assicura un corretto tracciamento della lama in qualsiasi momento. La lama è correttamente regolata quando è centrata sui rulli guida (g) e i denti della lama (j) sono a 0,38 mm (3/16") di distanza dal bordo del rullo guida.

PER REGOLARE IL TRACCIAMENTO DELLA LAMA

1. Rimuovere entrambe le parti della protezione della lama con una chiave esagonale da 3 mm (e).
2. Ruotare e aprire la leva di tensionamento della lama (i) per consentire l'accesso alle viti di tracciamento (o).
3. Utilizzare una chiave da 10 mm per allentare i dadi di bloccaggio della regolazione (h).
4. Utilizzare una chiave esagonale da 3 mm (e) per ruotare una delle viti di tracciamento (o) di 1/4 di giro in senso orario. Ruotare l'altra vite di tracciamento di 1/4 di giro in senso orario.

NOTA: la rotazione della vite di tracciamento in senso orario sposta la lama verso il rullo guida, la rotazione della vite di tracciamento in senso antiorario allontana la lama dal rullo di guida.

5. Serrare entrambi i dadi di bloccaggio della regolazione e chiudere la leva a sgancio rapido. (Sarà necessario mettere in funzione la sega per osservare il tracciamento.)
6. Osservare il tracciamento della lama tra una corsa e l'altra e ripetere i Passaggi 1-4 secondo necessità per ottenere il tracciamento corretto della lama.
7. Montare entrambe le parti della protezione della lama con una chiave esagonale da 3 mm. La protezione della lama deve essere montata saldamente prima dell'uso.

Rimozione e inserimento delle lame



AVVERTENZA: per ridurre il rischio di gravi lesioni personali, spegnere l'apparato e staccare la batteria prima di eseguire qualsiasi regolazione o rimozione/ installazione di dotazioni o accessori. Un avvio accidentale potrebbe provocare lesioni.



ATTENZIONE: pericolo di taglio. La leva di tensionamento della lama si trova sotto pressione della molla. Mantenere il controllo della leva quando si rilascia la tensione della lama.



ATTENZIONE: pericolo di ustioni. Non toccare la lama, il pezzo da lavorare o gli sfridi metallici con le mani nude subito dopo il taglio: sono estremamente caldi e possono ustionare la pelle.

PER RIMUOVERE LA LAMA (FIG. 1, 3, 6)

1. Ruotare la leva di tensionamento della lama (i) in senso orario fino al suo arresto per rilasciare la tensione nella lama (fare riferimento alla Figura 1).
2. Ribaltare la sega e posizionarla su un banco di lavoro con il terminale della batteria a destra (fare riferimento alla Figura 3).
3. Rimuovere entrambe le parti della protezione della lama con una chiave esagonale da 3 mm.
4. Iniziare a rimuovere la lama in corrispondenza della parte superiore della protezione della lama (m) e proseguire attorno alle pulegge (l). Quando si rimuove la lama, la tensione può essere rilasciata e la lama potrebbe fuoriuscire. **LE LAME SONO AFFILATE. INDOSSARE GUANTI DURANTE LA LORO MANIPOLAZIONE** (fare riferimento alla Figura 6).
5. Ispezionare i rulli guida (g) e rimuovere gli eventuali sfridi di grandi dimensioni che possono essere incastrati nel mezzo. Gli sfridi incastrati possono impedire la rotazione dei rulli guida e causare punti piatti sui rulli guida.
6. Delle ruote in gomma (n) sono montate sulle pulegge (l). Le ruote in gomma devono essere ispezionate per verificare la presenza di eventuali allentamenti o danni quando si sostituisce la lama. Rimuovere gli eventuali sfridi dalle ruote in gomma sulle pulegge. Questo estenderà la durata di servizio delle ruote e impedirà lo scivolamento della lama. Se si verificano allentamenti o danni, è necessario portare l'apparato presso un centro di assistenza autorizzato DEWALT per la riparazione o sostituzione il prima possibile. L'utilizzo prolungato dell'apparato con ruote in gomma allentate o danneggiate causerà uno spostamento instabile della lama della sega a nastro.

PER INSTALLARE LA LAMA (FIG. 1, 3, 5-7)

1. Posizionare la lama in modo tale che i denti siano posizionati sul fondo e angolati verso il

- fermo del pezzo da lavorare, come mostrato nelle Figure 1 e 5.
- Inserire la lama nei rulli guida, come indicato in Figura 6.
 - Tenendo la lama nei rulli guida, posizionarla intorno a entrambe le pulegge (l) e attraverso il fermo del pezzo (f), come mostrato in Figura 7.
 - Assicurarsi che lama sia completamente inserita nei rulli guida e posizionata esattamente contro le ruote in gomma.
 - Ruotare la leva di tensionamento della lama (i) in senso anti-orario finché non si arresta e quindi ribaltare delicatamente la sega in modo che le pulegge risultino appoggiate sul banco o piano di lavoro. Assicurarsi che i denti siano rivolti lontano dalla sega a nastro (Fig. 1, 5).
 - Montare entrambe le parti della protezione della lama con una chiave esagonale da 3 mm.
 - Accendere e spegnere la segna un po' di volte per assicurarsi che la lama sia alloggiata correttamente.

USO



AVVERTENZA: per ridurre il rischio di gravi lesioni personali, spegnere l'apparato e staccare il pacco batteria prima di eseguire qualsiasi regolazione o rimozione/ installazione di dotazioni o accessori. Un avvio accidentale può causare lesioni.



AVVERTENZA: indossare sempre un'opportuna protezione personale per l'udito. A certe condizioni e secondo la durata di utilizzo, la rumorosità causata da questo prodotto può contribuire alla perdita di udito.



AVVERTENZA: non utilizzare mai l'apparato se la protezione della lama (m) non è installata correttamente.

Istruzioni per l'uso



AVVERTENZA:

- Osservare sempre le istruzioni per la sicurezza e le normative vigenti.
- Accertarsi che il materiale da tagliare sia fissato saldamente.
- Applicare solo una leggera pressione all'elettrotensile e non esercitare pressione lateralmente sulla lama. Se possibile, lavorare con la base di appoggio della sega a pressione sul

pezzo in lavorazione. Questo evita di danneggiare la lama e consente di ridurre le vibrazioni e i movimenti incontrollabili dell'elettrotensile.

- Evitare il sovraccarico.
- Lasciare che la lama ruoti per qualche secondo prima di iniziare a tagliare.

Corretto posizionamento delle mani (fig. 1, 8)



AVVERTENZA: per ridurre il rischio di lesioni personali gravi, tenere le mani **SEMPRE** nella posizione corretta, come illustrato.



AVVERTENZA: per ridurre il rischio di lesioni personali gravi, mantenere **SEMPRE** l'apparato con presa sicura per prevenire reazioni improvvise.

Il posizionamento corretto delle mani richiede una mano sull'impugnatura principale (d), con l'altra mano sull'impugnatura ausiliaria (a), come illustrato in Figura 8, per guidare correttamente la sega.

Taglio (fig. 3, 8)

Fare riferimento alla tabella **Posizioni di taglio consigliate**.

NOTA: selezionare e utilizzare la lama della sega a nastro più appropriata per il materiale da tagliare. Vedere **Descrizione della lama**.

È possibile appendere la sega a nastro portatile utilizzando il gancio di sospensione (k, fig. 3). Sospendere l'apparato su un fermo per tubate o un'altra struttura stabile adeguata.



AVVERTENZA: per ridurre il rischio di lesioni, utilizzare il gancio di sospensione esclusivamente per supportare il peso dell'apparato. Mai fare affidamento sul gancio di sospensione per il proprio supporto o per il mantenimento dell'equilibrio.



AVVERTENZA: non tentare mai di utilizzare questo apparato appoggiandolo al contrario su una superficie di lavoro e avvicinando il materiale all'apparato. Fissare sempre saldamente il pezzo e avvicinare l'apparato al pezzo, tenendo fermo l'apparato con due mani ove possibile, come illustrato in Figura 8.

- Montare il materiale da tagliare saldamente in un fermo o altro dispositivo di fissaggio.

2. Portare l'arresto del pezzo da lavorare (f) a contatto con il pezzo tenendo la lama a distanza dallo stesso. Accendere la sega.
3. Quando la sega raggiunge la velocità di rotazione desiderata, inclinare il corpo principale dell'apparato lentamente e delicatamente per portare la lama della sega a nastro a contatto con il pezzo da lavorare. Non applicare una pressione aggiuntiva in eccesso al peso del corpo principale dell'apparato. Evitare attentamente di portare la lama della sega improvvisamente e forzatamente a contatto con la superficie superiore del pezzo. Questo causerà gravi danni alla lama della sega a nastro. Per ottenere la massima durata di servizio della lama della sega a nastro, assicurarsi che non vi sia alcun impatto improvviso all'inizio dell'operazione di taglio.
4. Come mostrato in Figura 8, il taglio rettilineo può essere ottenuto mantenendo la lama della sega a nastro allineata con la superficie laterale del corpo motore. La torsione o inclinazione della lama farà andare fuori traiettoria il taglio e diminuirà la durata della lama.

AVVISO: durante il taglio, se la sega a nastro rimane bloccata o inceppata nel materiale del pezzo, rilasciare immediatamente l'interruttore per evitare danni alla lama della e al motore.

5. Il peso dello strumento stesso costituisce la più efficiente pressione di taglio verso il basso. La pressione aggiuntiva dell'operatore rallenta la lama e ne diminuisce la durata.
6. I pezzi terminali, il cui peso sarebbe sufficiente a causare lesioni in caso di caduta, devono essere supportati dopo il taglio. Si consiglia di indossare calzature di sicurezza. I pezzi terminali possono essere incandescenti e affilati.
7. Ove possibile, tenere saldamente la sega con entrambe le mani. Se un'applicazione richiede il posizionamento da una sola mano sulla sega, assicurarsi di mantenere la seconda mano lontano dalla zona della lama e non permettere la caduta della sega cada contro il materiale fissato o supportato una volta terminato il taglio.











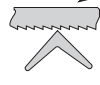

Suggerimenti per migliorare il taglio

Le seguenti raccomandazioni sono intese per essere utilizzate come guida (fare riferimento alla tabella **Posizioni di taglio consigliate**). I risultati possono variare a seconda dell'operatore e del materiale specifico da tagliare.

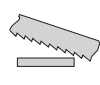
- Non attorcigliare mai la lama della sega a nastro durante l'operazione di taglio.

- Non utilizzare mai liquidi refrigeranti con le seghe a nastro portatili. L'utilizzo di liquidi refrigeranti causerà l'accumulo sulle ruote e ridurrà le prestazioni.
- Se si verificano vibrazioni eccessive durante il taglio, assicurarsi che il materiale da tagliare sia fissato saldamente. Se le vibrazioni continuano, sostituire la lama della sega a nastro.

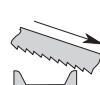
POSIZIONI DI TAGLIO CONSIGLIATE

Si 	No 	Si 	No 
Si 	No 	Si 	No 
Si 	No 	Si 	No 

MANUTENZIONE

Questo apparato DEWALT è stato progettato per funzionare a lungo con una manutenzione minima. Per avere prestazioni sempre soddisfacenti occorre avere cura dell'apparato e sottoporlo a pulizia periodica.



AVVERTENZA: per ridurre il rischio di lesioni personali gravi, portare il pulsante avanti/indietro alla posizione di blocco o spegnere l'apparato e scollegare il pacco batteria prima di eseguire qualsiasi regolazione o rimozione/installazione di dotazioni o accessori. Un avvio accidentale può causare lesioni.

Il caricabatteria e il pacco batteria non sono parti riparabili. Non vi sono parti riparabili all'interno.



Lubrificazione

L'apparato non richiede alcuna ulteriore lubrificazione.



Pulizia



AVVERTENZA: soffiare via la polvere dall'alloggiamento con aria compressa, non appena vi sia sporco visibile all'interno e intorno alle prese d'aria di ventilazione. Quando si esegue questa procedura indossare occhiali di protezione e mascherine antipolvere omologati.



AVVERTENZA: non utilizzare solventi o altri prodotti chimici aggressivi per pulire le parti non metalliche dell'apparato. Questi prodotti chimici indeboliscono i materiali utilizzati per questi componenti. Utilizzare un panno inumidito solo con acqua e sapone delicato. Non far penetrare del liquido all'interno dell'apparato, e non immergere alcuno dei suoi componenti direttamente in un liquido.

ISTRUZIONI PER LA PULIZIA DEL CARICABATTERIA



AVVERTENZA: rischio di scossa elettrica. Staccare il caricabatteria dalla presa di corrente prima della pulizia. Sporco e grasso vengono rimossi dall'esterno del caricabatteria con un panno o uno spazzolino non metallico. Non utilizzare acqua né detergenti di alcun tipo.

Accessori su richiesta



AVVERTENZA: su questo prodotto sono stati collaudati soltanto gli accessori offerti da DEWALT, quindi l'utilizzo di accessori diversi potrebbe essere rischioso. Per ridurre il rischio di lesioni, su questo prodotto vanno utilizzati solo gli accessori raccomandati DEWALT.

Rivolgersi al proprio rivenditore per ulteriori informazioni sugli accessori più adatti.

Rispetto ambientale



Raccolta differenziata. Questo prodotto non deve essere smaltito con i normali rifiuti domestici.

Se il prodotto DEWALT deve essere sostituito o non è più utilizzato, non effettuare lo smaltimento con i rifiuti domestici. Smaltirlo tramite la raccolta differenziata.



La raccolta differenziata di prodotti usati e imballaggi permette il riciclo e il riutilizzo dei materiali. Il riutilizzo di materiali riciclati aiuta a impedire l'inquinamento ambientale e riduce la richiesta di materiali grezzi.

Secondo le normative locali, la raccolta differenziata di prodotti elettrici può avvenire a domicilio, presso le sedi di raccolta comunali oppure presso il rivenditore al momento dell'acquisto di un nuovo prodotto.

DEWALT offre un servizio di ritiro e riciclaggio dei suoi prodotti alla fine della loro vita utile. Per usufruire di questo servizio, restituire il prodotto presso un riparatore autorizzato che lo raccoglie per conto di DEWALT.

È possibile individuare il riparatore autorizzato più vicino rivolgendosi all'ufficio DEWALT di zona all'indirizzo indicato nel presente manuale. Altrimenti, è possibile consultare un elenco dei riparatori autorizzati DEWALT e tutti i dettagli relativi alla nostra assistenza post-vendita, nel sito Internet: www.2helpU.com.



Pacco batteria ricaricabile

Questo pacco batteria a lunga durata deve essere ricaricato quando non fornisce più energia sufficiente per eseguire compiti che prima erano eseguiti agevolmente. Al termine della sua vita operativa, il pacco batteria va smaltito con la dovuta cura per l'ambiente.

- Far scaricare completamente il pacco batterie, poi rimuoverlo dall'apparato.
- Le celle Li-Ion sono riciclabili. Consegnarle al rivenditore o ad un servizio di riciclaggio di zona. I pacchi batteria raccolti verranno riciclati o smaltiti in modo corretto.

18V SNOERLOZE LINTZAAG DCS371

Hartelijk gefeliciteerd!

U hebt gekozen voor een DEWALT gereedschap. Jarenlange ervaring, grondige productontwikkeling en innovatie maken DEWALT tot een van de betrouwbaarste partners voor gebruikers van professioneel gereedschap.

Technische gegevens

DCS371		
Voltage	V_{DC}	18
Types		1
Max. afgegeven vermogen	W	460
Snelheid zonder druk	m/min	174
Zaagbladdiameter	mm	835 x 12 x 0,5
Max. zaagcapaciteit	mm	63,5
Gewicht (zonder accu)	kg	3,9

Lawaaiwaarden en vibratiewaarden (triax-vectorsom) volgens EN60745-2-20.

L_{PA} (emissie geluidsdruk-niveau)	dB(A)	79,6
L_{WA} (niveau geluidsvermogen)	dB(A)	90,6
K_{WA} (onzekerheid voor het gegeven geluidsniveau)	dB(A)	3

Zagen van metaal

Vibratie-emissiewaarde $a_{h,M}$	m/s^2	2,5
onzekerheid K	m/s^2	1,5

Het in dit informatieblad gegeven trillingsuitstootniveau werd gemeten in overeenstemming met een in EN 60745 gegeven gestandaardiseerde test en kan worden gebruikt om een stuk gereedschap met een ander te vergelijken. Het kan worden gebruikt voor een voorlopige beoordeling van blootstelling.



WAARSCHUWING: Het aangegeven trillingsemissieniveau vertegenwoordigt de belangrijkste toepassingen van het gereedschap. Maar als het gereedschap wordt gebruikt voor andere toepassingen, met verschillende accessoires of als het niet goed wordt onderhouden, dan kan de trillingsemissie verschillend zijn. Dit kan het blootstellingsniveau aanzienlijk verhogen over de hele werkperiode.

Een schatting van het blootstellingsniveau voor trilling moet ook rekening houden met hoe vaak het gereedschap uitgeschakeld is of wanneer het gereedschap wel aan staat maar niet daadwerkelijk gebruikt wordt. Dit kan het blootstellingsniveau aanzienlijk verlagen over de hele werkperiode.

Bepaal extra veiligheidsmaatregelen om de gebruiker te beschermen tegen trillingseffecten zoals: onderhoud het gereedschap en de accessoires, houd de handen warm, organisatie van werkpatronen.

Accuset	DCB180	DCB181	DCB182
Accutype	Li-Ion	Li-Ion	Li-Ion
Spanning	V_{DC}	18	18
Capaciteit	A_h	3,0	1,5
Gewicht	kg	0,64	0,35

Accuset	DCB183	DCB184	DCB185
Accutype	Li-Ion	Li-Ion	Li-Ion
Spanning	V_{DC}	18	18
Capaciteit	A_h	2,0	5,0
Gewicht	kg	0,40	0,62

Lader	DCB105		
Netspanning	V_{AC}	230 V	
Accutype	Li-Ion		
Laadtijd bij benadering van accu's	min	25 (1,3 Ah)	30 (1,5 Ah)
		55 (3,0 Ah)	40 (2,0 Ah)
		70 (4,0 Ah)	90 (5,0 Ah)
Gewicht	kg	0,49	

Lader	DCB107		
Netspanning	V_{AC}	230 V	
Accutype	Li-Ion		
Laadtijd bij benadering van accu's	min	60 (1,3 Ah)	70 (1,5 Ah)
		140 (3,0 Ah)	90 (2,0 Ah)
		185 (4,0 Ah)	240 (5,0 Ah)
Gewicht	kg	0,29	

NEDERLANDS

Accuset	DCB112			
Netspanning	V_{Ac}	230 V		
Accutype	Li-Ion			
Laadtijd bij benadering van accu's	min	40 (1,3 Ah)	45 (1,5 Ah)	60 (2,0 Ah)
		90 (3,0 Ah)	120 (4,0 Ah)	150 (5,0 Ah)
Gewicht	kg	0,36		

Zekeringen:

Europa 230 V-gereedschap 10 ampère, stroomnet

Definities: Veiligheidsrichtlijnen

De definitie's hieronder beschrijven de ernstgraad voor elk signaalwoord. Gelieve de handleiding te lezen en op deze symbolen te letten.



GEVAAR: Wijst op een dreigende gevaarlijke situatie die, indien niet vermeden, **zal leiden tot de dood of ernstige verwondingen**.



WAARSCHUWING: Wijst op een mogelijk gevaarlijke situatie die, indien niet vermeden, **zou kunnen leiden tot de dood of ernstige letsels**.



VOORZICHTIG: Wijst op een mogelijk gevaarlijke situatie die, indien niet vermeden, **kan leiden tot kleine of matige letsels**.

OPMERKING: Geeft een handeling aan **waarbij geen persoonlijk letsel optreedt** die, indien niet voorkomen, **schade aan goederen kan veroorzaken**.



Wijst op risico van een elektrische schok.



Wijst op brandgevaar.

EG-conformiteitsverklaring

RICHTLIJN VOOR MACHINES



LINTZAAG DCS371

DEWALT verklaart dat deze producten zoals beschreven onder **Technische gegevens** in overeenstemming zijn met:
2006/42/EC, EN 60745-1, EN 60745-2-20.

Deze producten voldoen ook aan Richtlijn 2014/30/EU and 2011/65/EU. Neem voor meer informatie contact op met DEWALT via het volgende adres of kijk op de achterzijde van de gebruiksaanwijzing.

De ondergetekende is verantwoordelijk voor de samenstelling van het technische bestand en legt deze verklaring af namens DEWALT.

Horst Grossmann
Vice-president Techniek
DEWALT, Richard-Slinger-Strasse 11,
D-65510, Idstein, Duitsland
01.07.2014



WAARSCHUWING: Lees de instructiehandleiding om het risico op letsel te verminderen.

Algemene veiligheidswaarschuwingen elektrisch gereedschap



WAARSCHUWING! Lees alle veiligheidswaarschuwingen en instructies. Indien geen gevolg aan deze aanwijzingen wordt gegeven, kan dit leiden tot elektrische schok, brand of ernstig letsel.

BEWAAR ALLE WAARSCHUWINGEN EN INSTRUCTIESOM LATER TE RAADPLEGEN

De term 'elektrisch gereedschap' in alle onderstaande waarschuwingen verwijst naar uw elektrisch gereedschap met netvoeding (met snoer) of accugedreven (draadloos) elektrisch gereedschap.

1) VEILIGHEID VAN HET WERKGEBIED

- Houd het werkgebied schoon en zorg voor goede verlichting.** Rommelige of donkere plekken vragen om ongevallen.
- Gebruik geen elektrisch gereedschap in een explosief-gevoelige omgeving, zoals in de buurt van brandbare vloeistoffen, gassen of stof.** Elektrisch gereedschap creëert vonken waardoor stof of dampen vlam kunnen vatten.
- Houd kinderen en omstanders uit de buurt tijdens het gebruik van elektrisch gereedschap.** Verstrooidheid kan leiden tot verlies van controle over het gereedschap.

2) ELEKTRISCHE VEILIGHEID

- Stekkers van elektrische werktuigen mogen alleen worden gebruikt in een**

geschikt stopcontact. Pas de stekker op geen enkele manier aan. Gebruik geen adapterstekkers met een geaard elektrisch werktuig. Ongemodificeerde stekkers en bijpassende stopcontacten verminderen het risico van elektrische schokken.

- b) **Vermijd lichaamscontact met geaarde oppervlakten zoals leidingen, radiatoren, fornuizen en koelkasten.** Er bestaat een verhoogd risico voor elektrische schokken als uw lichaam geaard is.
- c) **Stel elektrische werktuigen niet bloot aan regen of water.** Als er water in elektrische werktuigen terecht komt, neemt het risico van een elektrische schok toe.
- d) **Gebruik het snoer nooit om een elektrisch werktuig te verplaatsen, te slepen of de stekker uit het stopcontact te trekken. Houd het snoer uit de buurt van hitte, olie, scherpe kanten of bewegende delen.** Beschadigde of verwarde snoeren verhogen het risico van een elektrische schok.
- e) **Als u een elektrisch werktuig buiten bedient, gebruik dan een verlengsnoer dat geschikt is voor gebruik in de open lucht.** Het gebruik van een snoer dat geschikt is voor gebruik in de open lucht, vermindert het risico van een elektrische schok.
- f) **Indien het bedienen van een elektrisch gereedschap in een vochtige plaats niet kan worden vermeden, gebruik dan een voeding beschermd door een RCD (residustroomapparaat).** Het gebruik van een RCD verlaagt het risico van elektrische schokken.

3) PERSOONLIJKE VEILIGHEID

- a) **Blijf alert, kijk naar wat u doet en gebruik uw gezond verstand als u elektrische werktuigen gebruikt. Gebruik geen elektrische werktuigen als u moe of onder de invloed van drugs, alcohol of medicijnen bent.** Een moment van onoplettendheid tijdens het gebruik van een elektrisch werktuig kan leiden tot ernstig letsel.
- b) **Gebruik een beschermende uitrusting. Draag altijd oogbescherming.** Het gebruik van veiligheidsuitrustingen zoals een stofmasker, antislip-veiligheidsschoenen, een helm of gehoorbescherming, vermindert de kans op letsels.
- c) **Vermijd dat het werktuig onopzettelijk start. Zorg ervoor dat de schakelaar in de stand 'uit' is voordat u aansluit op de stroombron en/of accu bij het opnemen**

of verdragen van het gereedschap. Als u elektrische werktuigen met uw vinger op de schakelaar verplaatst, of een elektrisch werktuig aansluit met de schakelaar al aan, kan dit ongevallen tot gevolg hebben.

- d) **Verwijder alle afstelsleutels of moersleutels voordat u het elektrische werktuig aanzet.** Een moersleutel of afstelsleutel die nog vastzit aan een draaiend onderdeel van het elektrische werktuig, kan tot letsels leiden.
- e) **Reik niet te ver. Sta stevig op de grond en behoud voortdurend uw evenwicht.** Hierdoor hebt u in onverwachte omstandigheden een betere controle over het elektrische werktuig.
- f) **Draag geschikte kleding. Draag geen losse kleding of sieraden. Houd uw haar, kleding en handschoenen uit de buurt van bewegende onderdelen.** Losse kleding, sieraden of lang haar kunnen vastraken in bewegende onderdelen.
- g) **Als er hulpmiddelen zijn geleverd voor de verbinding van voorzieningen voor stofafvoer en stofverzameling, zorg dan ervoor dat ze aangesloten zijn en op de juiste manier worden gebruikt.** Stofverzameling kan aan stof gerelateerde gevaren beperken.

4) HET GEBUIK EN ONDERHOUD VAN ELEKTRISCHE WERKTUIGEN

- a) **Forceer het elektrische werktuig niet. Gebruik het juiste elektrische werktuig voor uw toepassing.** Het gereedschap zal zijn werk beter en veiliger doen tegen de snelheid waarvoor het is bedoeld.
- b) **Gebruik het elektrische werktuig niet als de schakelaar het niet in- en uitschakelt.** Elk werktuig dat niet met de schakelaar kan worden bediend, is gevaarlijk en moet worden gerepareerd.
- c) **Koppel de stekker los van de stroombron en/of accu van het elektrische gereedschap voordat u aanpassingen aanbrengt, accessoires verwisselt of elektrisch gereedschap opbergt.** Dergelijke preventieve veiligheidsmaatregelen verminderen het risico dat het elektrische werktuig toevallig wordt geactiveerd.
- d) **Bewaar elektrische werktuigen die niet worden gebruikt buiten het bereik van kinderen en laat mensen die niet vertrouwd zijn met het elektrische werktuig of met deze instructies het elektrische werktuig niet gebruiken.** Elektrische werktuigen zijn gevaarlijk in de handen van onervaren gebruikers.

NEDERLANDS

- e) **Onderhoud elektrische werktuigen.** *Controleer op foutieve uitlijning of vastlopen van beweegbare delen, gebroken onderdelen of een andere omstandigheid die de werking van het elektrische werktuig kan beïnvloeden. Als het elektrische werktuig beschadigd is, laat dit dan repareren voordat u het gebruikt. Veel ongevallen worden veroorzaakt door slecht onderhouden elektrische werktuigen.*
- f) **Houd zaagwerktuigen scherp en schoon.** *Goed onderhouden zaagwerktuigen met scherpe zaagkanten zullen minder snel vastlopen en zijn makkelijker te gebruiken.*
- g) **Gebruik het elektrische werktuig, hulpstukken e.d. overeenkomstig deze instructies en houd daarbij rekening met de werkomstandigheden en het uit te voeren werk.** *Het gebruik van het elektrische werktuig voor handelingen die afwijken van die waarvoor het werktuig bedoeld is, zou een gevaarlijke situatie tot gevolg kunnen hebben.*

5) GEBRUIK EN ONDERHOUD VAN WERKTUIGEN OP ACCU

- a) **Herlaad alleen met de lader die wordt vermeld door de fabrikant.** *Een lader die geschikt is voor een bepaalde soort accuset kan leiden tot een brandrisico als deze lader wordt gebruikt met een andere accuset.*
- b) **Gebruik elektrische werktuigen alleen met speciaal daarvoor bestemde accusets.** *Gebruik van een andere accuset kan een risico op verwondingen en brand tot gevolg hebben.*
- c) **Wanneer de accu niet wordt gebruikt, houd die dan uit de buurt van andere metalen voorwerpen, zoals paperclips, munten, sleutels, spijkers, schroeven of andere kleine metalen voorwerpen die een verbinding kunnen maken van de ene pool naar de andere.** *Het kortsluiten van de polen van de batterij kan leiden tot brandwonden of brand.*
- d) **Wanneer de accu onjuist wordt gebruikt, kan vloeistof uit de accu weglekken.** *Vermijd contact met deze vloeistof. Als er per ongeluk contact ontstaat, spoel dan af met water. Raadpleeg een arts wanneer de vloeistof in contact komt met de ogen. Vloeistof die uit de accu lekt, kan irritatie of brandwonden veroorzaken.*

6) SERVICE

- a) **Laat uw elektrische werktuig onderhouden door een erkende onderhoudsmonteur die alleen identieke vervangingsonderdelen**

gebruikt. Hiermee wordt de veiligheid van het elektrische werktuig gewaarborgd.

Aanvullende Veiligheidsregels - Draagbare Lintzagen

- **Houd het gereedschap alleen vast aan geïsoleerde oppervlakken wanneer u een handeling uitvoert waarbij het accessoire van het zaaggereedschap in contact kan komen met verborgen bedrading.** *Accessoires van zaaggereedschap die in contact komen met bedrading waar spanning op staat, kunnen metalen onderdelen van het gereedschap onder stroom zetten en de gebruiker een elektrische schok geven.*
- **Houd uw handen verwijderd van het zaaggebied en het zaagblad.**
- **Zorg er altijd voor dat de draagbare lintzaag schoon is, voordat u met het gereedschap gaat werken.**
- **Stop uw werkzaamheden altijd onmiddellijk als u wat voor abnormale situatie dan ook bemerkt.**
- **Controleer altijd dat alle componenten goed en stevig zijn gemonteerd voordat u met het gereedschap aan het werk gaat.**
- **Hanteer het zaagblad van de lintzaag altijd met voorzichtigheid wanneer u het monteert of losneemt.**
- **Houd uw handen altijd uit de baan van het zaagblad.**
- **Begin altijd pas met zagen wanneer de motor op volle snelheid is.**
- **Houd de handgrepen altijd droog, schoon en vrij van olie en vet.** *Houd het gereedschap stevig vast wanneer u het gebruikt.*
- **Blijf altijd heel goed opletten, vooral tijdens monotone werkzaamheden die u vaak herhaalt.** *Let altijd op de positie van uw handen ten opzichte van het zaagblad.*
- **Verwijder nooit de werkstop.**
- **Blijf uit de buurt van eindstukken die kunnen vallen wanneer u ze afzaagt.** *Zij kunnen heet, scherp en/of zwaar zijn. Persoonlijk letsel zou het gevolg kunnen zijn.*
- **Ventilatieopeningen bedekken vaak bewegende onderdelen en kunnen beter niet worden aangeraakt.** *Loszittende kleding, sieraden of lang haar kunnen door bewegende delen worden gegrepen.*

Overige risico's

De volgende risico's horen bij het gebruik van lintzagen:

- Letsel als gevolg van het aanraken van ronddraaiende onderdelen of hete onderdelen van het gereedschap

Ondanks toepassing van de geldende veiligheidsvoorschriften en het aanbrengen van beveiligingen blijven bepaalde gevaren bestaan. Deze zijn:

- Gevaar voor gehoorbeschadiging.
- Gevaar voor beklemming van vingers bij het verwisselen van de accessoire.
- Gezondheidsrisico's veroorzaakt door het inademen van stof dat vrijkomt als u met hout werkt.
- Risico op persoonlijk letsel door rondvliegende deeltjes.

Markering op het gereedschap

De volgende pictogrammen staan op het gereedschap vermeld:



Lees gebruiksaanwijzing voor gebruik.



Draag gehoorbescherming.



Draag oogbescherming.

POSITIE DATUMCODE [AFB. (FIGURE 1)]

De datumcode (t), die ook het jaar van fabricage bevat, staat afgedrukt in de behuizing die het verbindingstuk tussen het gereedschap en de accu vormt.

Voorbeeld:

2014 XX XX
Jaar van fabricage

Belangrijke veiligheidsinstructies voor alle acculaders

BEWAAR DEZE INSTRUCTIES: Deze handleiding bevat belangrijke veiligheids- en bedieningsinstructies voor de acculaders van het type DCB105, DCB107 en DCB112.

- Lees voordat u de lader gebruikt, alle instructies en aanwijzingen voor de veiligheid op de lader, de accu en het product dat de accu gebruikt.



WAARSCHUWING: Gevaar voor elektrische schok. Laat geen vloeistof in

de lader dringen. Dit zou kunnen leiden tot een elektrische schok.



WAARSCHUWING: Wij adviseren een aardlekschakelaar met een reststroomwaarde van 30 mA of minder te gebruiken.



VOORZICHTIG: Gevaar voor brandwonden. Beperk het risico van letsel, laad alleen oplaadbare accu's op van het merk DEWALT. Andere typen batterijen kunnen te heet worden en barsten wat leidt tot persoonlijk letsel en materiële schade. Laad geen niet-oplaadbare batterijen op.



VOORZICHTIG: Houd toezicht op kinderen zodat zij niet met het apparaat kunnen spelen.

OPMERKING: Onder bepaalde omstandigheden kan er kortsluiting in de lader ontstaan door vreemde materialen, wanneer de stekker van de lader in het stopcontact zit. Houd vreemde materialen die geleidende eigenschappen hebben, zoals, maar niet uitsluitend, slijpstof, metaalsnippers, staalwol, aluminiumfolie of een ophoping van metaaldeeltjes, weg uit de uitsparingen in de lader. Trek altijd de stekker uit het stopcontact wanneer er geen accu in de lader zit. Trek de stekker van de lader uit het stopcontact voordat u de lader gaat reinigen.

- **Probeer NIET de accu op te laden met andere laders dan die in deze handleiding worden beschreven.** De lader en de accu zijn speciaal voor elkaar ontworpen.
- **Deze laders zijn niet bedoeld voor een andere toepassing dan het opladen van oplaadbare accu's van DEWALT.** Andere toepassingen kunnen leiden tot het gevaar van brand, elektrische schok of elektrocutie.
- **Stel de lader niet bloot aan regen of sneeuw.**
- **U kunt beter niet aan het snoer trekken wanneer u de stekker van de lader uit het stopcontact trekt.** Er is dan minder risico op beschadiging van het snoer en van de stekker.
- **Het is belangrijk dat u het snoer zo plaatst dat niemand erop kan stappen of erover kan struikelen, en het snoer niet op een andere manier kan beschadigen of onder spanning kan komen te staan.**
- **Gebruik alleen een verlengsnoer als het er werkelijk niet anders kan.** Gebruik van een

NEDERLANDS

ongeschikt verlengsnoer kan het risico van brand, elektrische schok of elektrocutie tot gevolg hebben.

- **Zorg, wanneer u buiten met de lader werkt, altijd voor een droge locatie en gebruik een verlengsnoer dat geschikt is voor gebruik buitenshuis.** Het gebruik van een verlengsnoer dat geschikt is voor buitenshuis, vermindert het risico van een elektrische schok.
- **Blokkeer de ventilatiesleuven van de lader niet. De ventilatiesleuven bevinden zich bovenop en opzij van de lader.** Plaats de lader niet in de buurt van een warmtebron.
- **Gebruik de lader niet met een beschadigd snoer of een beschadigde stekker.** Als het netsnoer is beschadigd, moet het onmiddellijk worden vervangen door de fabrikant, een servicemonteur van de fabrikant of een dergelijk vakbekwaam persoon, zodat risico is uitgesloten.
- **Gebruik de lader niet als er hard op is geslagen, als de lader is gevallen of op een andere manier beschadigd is.** Breng de lader naar een erkend servicecentrum.
- **Haal de lader niet uit elkaar; breng de lader naar een erkend servicecentrum wanneer service of reparatie nodig is.** Onjuiste montage kan leiden tot het risico van een elektrische schok, elektrocutie of brand.
- **Trek de stekker van de lader uit het stopcontact voordat u de lader gaat schoonmaken.** Er is dan minder risico van een elektrische schok. Het risico is niet minder wanneer u de accu verwijderd.
- **Probeer NOOIT 2 laders op elkaar aan te sluiten.**
- **De lader is ontworpen voor de 230 V stroomvoorziening van een woning. Probeer de lader niet te gebruiken op een andere spanning.** Dit geldt niet voor de 12 V-lader.

BEWAAR DEZE INSTRUCTIES

Laders

De laders van het type DCB105, DCB107 en DCB112 zijn geschikt voor accu's van 10,8 V, 14,4 V en 18 V Li-Ion (DCB121, DCB123, DCB127, DCB140, DCB141, DCB142, DCB143, DCB144, DCB180, DCB181, DCB182, DCB183, DCB184, en DCB185).

Deze lader hoeft niet te worden afgeregeld en is zo ontworpen dat hij zeer gemakkelijk in het gebruik is.

Oplaadprocedure (afb. 2)







1. Steek de lader in een geschikt 230 V-stopcontact voordat u de accu plaats.
2. Plaats de accu (p) in de lader, en let er daarbij op dat de accu geheel in de lader komt te zitten. Het rode lampje (opladen) knippert voortdurend en dat duidt erop dat het laadproces is gestart.
3. Het voltooiën van het opladen wordt aangegeven doordat het rode lampje continu AAN blijft. De accu is volledig opgeladen en kan nu worden gebruikt of in de acculader worden gelaten.

OPMERKING: U kunt maximale prestaties en levensduur van Li-Ion-accu's garanderen door de accu's volledig op te laden voordat u deze voor het eerst in gebruik neemt.

Oplaadproces

Raadpleeg onderstaande tabellen voor de laadstatus van de accu.

Oplaadstatus –DCB105	
bezig met opladen	— — — —
volledig opgeladen	—————
hete/koude accuvertraging	— — — —
vervang accu	●●●●●●●●

Oplaadstatus—DCB107, DCB112	
 bezig met opladen	— — — — — 
 volledig opgeladen	————— 
 hete/koude accuvertraging	— — — — ————— 

Deze lader laadt een kapotte accu niet op. Het lampje zal niet of onregelmatig gaan branden en de lader geeft daarmee aan dat de accu kapot is.

OPMERKING: Dit kan ook betekenen dat er iets mis is met de lader.

Als de lader laat zien dat er een probleem is, laat de lader en de accu dan testen door een geautoriseerd servicecentrum.

HETE/KOUDE ACCUVERTRAGING

DCB105, DCB107, DCB112

Als de oplader detecteert dat een accu te heet of te koud is, begint deze automatisch met een hete/koude accuvertraging, waarbij het opladen wordt uitgesteld totdat de accu een geschikte temperatuur heeft bereikt. De oplader schakelt vervolgens automatisch naar de oplaadmodus voor de accu.

Deze functionaliteit verzekert u van maximale levensduur van de accu.

Een koude accu zal half zo snel opladen als een warme accu. De accu zal minder snel opladen gedurende de gehele laadcyclus en zal niet op maximumsnelheid gaan opladen, ook niet als de accu warmer wordt.

DCB107, DCB112

Het rode lampje blijft knipperen, maar er brandt ook een geel indicatielampje wanneer de functie actief is. Wanneer de accu eenmaal is afgekoeld, gaat het gele lampje uit en hervat de lader de laadprocedure.

UITSLUITEND LI-ION ACCU'S

XR Li-Ion accu's zijn ontworpen met een elektronisch beschermingssysteem dat de accu beschermt tegen te lang opladen, oververhitting en bijna volledige ontlading.

Het gereedschap schakelt automatisch uit als het elektronische beschermingssysteem in werking treedt. Als dit gebeurt, plaatst u de Li-Ion accu in de lader totdat deze volledig is opgeladen.

Belangrijke veiligheidsinstructies voor alle accu's

Als u vervangende accu's bestelt, zorg er dan voor dat u het catalogusnummer en voltage vermeldt.

Als u de accu uit de verpakking haalt is hij niet geheel opgeladen. Lees, voordat u de accu en de lader in gebruik neemt, de onderstaande instructies voor een veilig gebruik en volg vervolgens de vermelde laadprocedures.

LEES ALLE INSTRUCTIES

- **Laad de accu niet op en gebruik deze niet in een explosieve omgeving, zoals in de nabijheid van ontvlambare vloeistoffen, gassen of stof.** Wanneer u de accu plaatst in of verwijdert uit de lader kan het stof of de damp door een vonk vlamvatten.
- **Gebruik nooit geweld bij het plaatsen van de accu in de lader. Wijzig de accu op geen enkele manier als deze niet past in een lader die niet geschikt is, omdat de accu kan openbarsten waardoor ernstig persoonlijk letsel kan ontstaan.**
- **Laad de accu's alleen op in de daarvoor bestemde DEWALT laders.**
- **Spat NIET met water en dompel de accu niet onder in water of andere vloeistoffen.**
- **Gebruik of bewaar het gereedschap en de accu niet op plaatsen waar de temperatuur 40 °C of meer kan bereiken (bijvoorbeeld in**

een schuurtje of een metalen loods in de zomer).

- **Voor het beste resultaat is het belangrijk dat u de accu vóór ingebruikname volledig oplaadt.**



WAARSCHUWING: *Probeer nooit om welke reden dan ook de accu te openen. Als de behuizing van de accu is gescheurd of beschadigd, zet de accu dan niet in de lader. Klem een accu niet vast, laat een accu niet vallen, beschadig een accu niet. Gebruik een accu of lader waar hard op is geslagen, die is gevallen, waar overheen is gereden of die op welke manier dan ook is beschadigd (dat wil zeggen, doorboord met een spijker, geraakt met een hamer, vertrapt) niet. Een elektrische schok of elektrocutie kan het gevolg zijn. Breng beschadigde accu's terug naar het servicecentrum zodat ze kunnen worden gerecycled.*



VOORZICHTIG: *Plaats het gereedschap als het niet in gebruik is op de zijkant op een stabiele ondergrond waar er niet overheen kan worden gestruikeld of het zelf kan vallen. Sommige gereedschappen met grote accu's staan rechtop op de accu maar kunnen gemakkelijk worden omgestoten.*

SPECIEKE VEILIGHEIDSLINSTRUCTIES VOOR LITHIUM ION (Li-Ion)

- **Verbrand de accu niet, zelfs niet als deze ernstig beschadigd is of volledig verbruikt.** De accu kan in vuur exploderen. Als lithium ion accu's worden verbrand, komen giftige dampen en materialen vrij.
- **Als de inhoud van de accu in contact met de huid komt, wast u dit onmiddellijk af met water en een milde zeep.** Als accuvloeistof in de ogen komt spoelt u 15 minuten met water in het geopende oog, of totdat de irritatie stopt. Als medische hulp nodig is dient u te vermelden dat de accuelektrolyt is samengesteld uit een mengsel van vloeibare organische carbonaten en lithiumzouten.
- **De inhoud van geopende accucellen kan irritatie aan de luchtwegen veroorzaken.** Zorg voor frisse lucht. Zoek als de symptomen aanhouden medische hulp.



WAARSCHUWING: *Gevaar voor brandwonden. Accuvloeistof kan ontvlambaar zijn als deze aan een vonk of vlam wordt blootgesteld.*

NEDERLANDS

Accu

ACCUTYPE

De DCS371 werkt op 18 V-accu's.

De accu's van het type DCB180, DCB181, DCB182, DCB183, DCB184 en DCB185 kunnen worden gebruikt. Raadpleeg **Technische Gegevens** voor meer informatie.

Aanbevelingen voor opslag

1. De beste plaats om het apparaat op te bergen is koel en droog, uit direct zonlicht en niet in overmatige hitte of koude. Voor optimale accuprestaties en levensduur bergt u accu's op bij kamertemperatuur als deze niet in gebruik zijn.
2. Wanneer u de accu lange tijd opbergt, kunt u deze voor optimale resultaten het beste volledig opgeladen opslaan op een koele, droge plaats buiten de lader.

OPMERKING: Accu's kunnen beter niet volledig ontladen worden opgeslagen. De accu moet voor gebruik weer worden opgeladen.

Labels op de oplader en accu

In aanvulling op de pictogrammen in deze handleiding laten de labels op de oplader en de accu de volgende pictogrammen zien:



Lees gebruiksaanwijzing voor gebruik.



Zie **Technische gegevens** voor de oplaadtijd.



Accu bezig met opladen.



Accu opgeladen.



Accu defect.



Hete/koude accuvertraging.



Niet doorboren met geleidende voorwerpen.



Laad geen beschadigde accu's op.



Niet blootstellen aan water.



Zorg dat defecte snoeren onmiddellijk worden vervangen.



Uitsluitend opladen tussen 4 °C en 40 °C.



Alleen voor gebruik binnenshuis.



Bied de accu als chemisch afval aan en houd rekening met het milieu.

LI-ION



Laad DEWALT-accu's alleen op met de aangewezen DEWALT-laders. Wanneer u andere accu's dan de aangewezen DEWALT-accu's oplaadt met een DEWALT-lader dan kunnen deze barsten of kan dit leiden tot andere gevaarlijke situaties.



Gooi de accu niet in het vuur.

Inhoud van de verpakking

De verpakking bevat:

- 1 Snoerloze lintzaag
- 1 14/18 TPI (Tanden per inch) bi-metaal zaagblad met variabele spoed
- 1 Li-Ion-accu
- 1 Gereedschapskoffer
- 1 Lader
- 1 Gebruiksaanwijzing

OPMERKING: Bij de N-modellen worden geen accu's, laders en gereedschapskoffers geleverd.

- *Controleer of het gereedschap, de onderdelen of accessoires mogelijk zijn beschadigd tijdens het transport.*
- *Neem de tijd om deze handleiding grondig door te lezen en te begrijpen voordat u de apparatuur gebruikt.*

Beschrijving (afb. 1, 3)



WAARSCHUWING: Pas het gereedschap of een onderdeel ervan nooit aan. Dit kan schade of persoonlijk letsel tot gevolg hebben.

- a. Hulphandgreep
- b. Vergrendelknop
- c. Aan/Uit-schakelaar
- d. Hoofdhandgreep
- e. Inbussleutel

- f. Werkstop
- g. Geleiderollers
- h. Verstelbare vergrendelmoer
- e. Zaagbladspanningshendel
- j. Zaagblad
- k. Ophanghaak
- l. Poelie
- m. Zaagbladbeschermkappen
- n. Rubberen banden
- o. Volgschroeven
- p. Accu
- q. Accu-ontgrendelknop
- r. Accumeter
- s. LED-werklamp

BEDOELD GEBRUIK

Deze lintzaag voor zware toepassing is bedoeld voor gebruik door vakmensen voor het zagen van metaal.

GEBRUIK NIET bij natte omstandigheden of in de aanwezigheid van ontvlambare vloeistoffen of gassen.

Deze lintzaag voor zware toepassingen is professioneel elektrisch gereedschap. Laat **NIET** kinderen in contact met het gereedschap komen. Onervaren gebruikers mogen alleen onder toezicht met dit gereedschap werken.

- Dit product is niet bedoeld voor gebruik door personen (waaronder kinderen) die verminderde fysieke, zintuiglijke of psychische mogelijkheden hebben; wanneer sprake is van gebrek aan ervaring, kennis of vaardigheden is gebruik alleen toegestaan onder toezicht van een persoon die verantwoordelijk is voor de veiligheid van gebruikers. Laat nooit kinderen alleen met dit product.

Elektrische veiligheid

De elektrische motor werd voor slechts één spanning ontworpen. Controleer altijd of de spanning van de accuset overeenstemt met de spanning op de kenplaat. Zorg ook dat de spanning van uw lader overeenkomt met die van uw netspanning.



Uw DEWALT-lader is dubbel geïsoleerd in overeenstemming met EN 60335; er is daarom geen aardingsdraad nodig.

Indien het voedingssnoer beschadigd is, moet het worden vervangen door een speciaal vervaardigd snoer dat verkrijgbaar is via de onderhoudsafdeling van DEWALT.

Een verlengsnoer gebruiken

Gebruik geen verlengsnoer, tenzij absoluut noodzakelijk. Gebruik een goedgekeurd verlengsnoer dat geschikt is voor de stroomtoevoer van uw lader (zie **technische gegevens**). De minimumafmeting van de geleider is 1 mm²; de maximumlengte is 30 m.

Wanneer het verlengsnoer op een haspel zit, rol het snoer dan helemaal af.

MONTAGE EN AANPASSINGEN



WAARSCHUWING: Om het gevaar op ernstig persoonlijk letsel te verminderen, zet u het gereedschap uit en ontkoppelt u de accu, voordat u enige aanpassing maakt of hulpstukken of accessoires verwijdert/installeert. Het onbedoeld opstarten kan letsel veroorzaken.



WAARSCHUWING: gebruik alleen de accuset en laders van DEWALT.

De accu in het gereedschap zetten en uit het gereedschap verwijderen (afb. 1, 4)

OPMERKING: Voor het beste resultaat is het belangrijk dat u de accu volledig oplaadt. De lamp gaat zonder waarschuwing uit wanneer de accu volledig is uitgeput.

DE ACCU IN DE HANDGREEP VAN HET GEREEDSCHAP INSTALLEREN

1. Houd de accu tegenover de rails (p) in de handgreep van de lamp (afb. 3).
2. Schuif de accu in de handgreep totdat de accu stevig vastzit in het gereedschap en controleer dat de accu niet los raakt.

DE ACCU UIT HET GEREEDSCHAP HALEN

1. Druk op de accu-ontgrendelknop (q) en trek de accu stevig uit de handgreep van het gereedschap.
2. Zet de accu in de lader zoals wordt beschreven in het ladergedeelte van deze handleiding.

VERMOGENMETER (AFB. 1)

Er zijn DEWALT-accu's met een vermogenmeter en deze bestaat uit drie groene LED-lampjes die een aanduiding geven van de hoeveelheid lading die de accu nog heeft.

U kunt de vermogenmeter inschakelen door de knop van de vermogenmeter (r) in te drukken. Een combinatie van de drie groene LED-lampjes gaat branden en dat geeft een aanduiding van de

NEDERLANDS

hoeveelheid lading die de accu nog heeft. Wanneer de lading in de accu onder het bruikbare niveau ligt, gaat de vermogenmeter niet branden en moet de accu worden opgeladen.

OPMERKING: De brandstofmeter geeft slechts een indicatie van de hoeveelheid lading die de accu nog heeft. De meter geeft geen aanwijzingen over de functionaliteit van het gereedschap en is onderhevig aan schommelingen afhankelijk van productcomponenten, temperatuur en de toepassing door de eindgebruiker.

Aan/Uit-schakelaar (afb. 1)

Geef de schakelaar-vergrendelknop-uit (b) vrij door op de knop te drukken. Schakel de motor in (ON) door de Aan/Uit-schakelaar (c) in te trekken. Laat de Aan/Uit-schakelaar los en de motor wordt uitgeschakeld (OFF). **Wanneer u de Aan/Uit-schakelaar loslaat, wordt automatisch de vergrendelknop-uit ingeschakeld.**



WAARSCHUWING: Dit gereedschap heeft geen voorziening voor het vergrendelen van de schakelaar in de ON-stand en mag nooit op welke manier dan ook op ON worden vergrendeld.

LED-werklicht (afb. 1)

Er bevindt zich een werklicht (s) boven het zaagblad. Het werklicht wordt geactiveerd wanneer u de Aan/Uit-schakelaar indrukt en gaat automatisch uit 20 seconden nadat u de schakelaar hebt losgelaten. Als u de Aan/Uit-schakelaar ingedrukt houdt, blijft het werklicht branden.

OPMERKING: Het werklicht is bedoeld voor het verlichten van het werkoppervlak in de onmiddellijke nabijheid en het is niet de bedoeling dat u het licht gebruikt als zaklantaarn.

Zaagbladen

Deze draagbare lintzaag wordt opgezet voor gebruik met zaagbladen van 0,5 mm dik, 12 mm breed en 835 mm lang. **GEBRUIK VOORAL GEEN** zaagbladen van 0,64 mm dik.



WAARSCHUWING: Het gebruik van een ander zaagblad of accessoire kan gevaarlijk zijn. **GEBRUIK VOORAL NIET** een ander type accessoire op uw lintzaag. Zaagbladen van stationaire lintzagen hebben een andere dikte. Probeer niet deze te gebruiken op uw draagbare apparaat.

Zaagbladselectie

Beoordeel over het algemeen eerst de omvang en de vorm van het werkstuk, en het type materiaal dat moet worden gezaagd. Denk eraan dat voor het meest efficiënte zagen u een zo grof mogelijk zaagblad moet gebruiken in een bepaalde toepassing, omdat hoe grover de tanden van het zaagblad zijn, des sneller verloopt het zagen. Bij het selecteren van het juiste aantal tanden per inch van het zaagblad van de lintzaag, moet u erop letten dat ten minste twee tanden in contact komen met het werkoppervlak, wanneer het zaagblad tegen het werkstuk rust. De vuistregel is dat zachte materialen over het algemeen vragen om grovere zaagbladen, terwijl harde materialen vragen om fijnere zaagbladen. Als een gladde afwerking belangrijk is, kies dan een van de fijnere zaagbladen.

Selecteer het juiste zaagblad voor de lintzaag op basis van het type materiaal, de afmetingen en het aantal tanden. Zie de tabel **Beschrijving van zaagbladen**.

De volgende tabel is slechts bedoeld als een algemene richtlijn. Bepaal het type materiaal en de afmeting van het werkstuk en selecteer het meest geschikte zaagblad voor de lintzaag.

OPMERKING: Gebruik de lintzaag nooit voor het zagen van kunststarmaterialen die kunnen smelten. Kunststarmaterialen kunnen smelten door de grote hitte die wordt gegenereerd tijdens het zagen en daardoor kan het zaagblad van de lintzaag vastlopen en de motor overbelast raken en doorbranden.

BESCHRIJVING VAN ZAAGBLADEN				
Type van het zaagblad van de lintzaag	Bi-Metaal			
Aantal tanden (Tanden per Inch - TPI)	24	18	14	14/18
Dikte van het werkstuk				
3,2 mm (1/8") en minder	•	•		
3,2 mm – 6,4 mm			•	•

Volgen van het zaagblad (afb. 1)



WAARSCHUWING: Beperk het gevaar op ernstig persoonlijk letsel: zet het gereedschap uit en neem de accu uit, voordat u een aanpassing uitvoert of hulpstukken of accessoires verwijdert/installeert. Wanneer het apparaat per ongeluk wordt gestart, kan dat letsel tot gevolg hebben.

OPMERKING: Wanneer de stelschroeven te vast worden gedraaid, kan dat leiden tot beschadiging van de zaag.

Uw lintzaag is voorzien van een verstelbaar zaagbladvolgmechanisme dat ervoor zorgt dat het zaagblad te allen tijde goed loopt. Het zaagblad is goed afgesteld wanneer het is gecentreerd op de geleidingsrollers (g) en de tanden van het zaagblad (j) 0,38 mm van de rand van de geleidingsroller staan.

HET ZAAGBLADVOLGMECHANISME AFSTELLEN

1. Verwijder de beide delen van de zaagbladbeschermkap met een 3 mm inbussleutel (e).
2. Draai de spanhendel (i) van het zaagblad open zodat u bij de volgschroeven (o) kunt komen.
3. Draai met een 10 mm steeksleutel de vergrendelmoeren (h) van de afstelling los.
4. Draai met een 3 mm inbussleutel (e) een van de volgschroeven (o) een kwartslag naar rechts. Draai de andere volgschroef een kwartslag naar rechts.

OPMERKING: Wanneer u de volgschroeven naar rechts draait, verplaatst u het zaagblad naar de geleidingsroller, wanneer u de volgschroef naar links draait, verplaatst u het zaagblad van de geleidingsroller vandaan.

5. Draai beide vergrendelmoeren van de afstelling vast en sluit de snelvrijgavehendel. (U kunt pas zien hoe de lintzaag loopt wanneer u de apparatuur inschakelt).
6. Beoordeel het lopen van de zaag tussen verschillende werkzaamheden en herhaal de Stappen 1 - 4, als dat nodig is om de lintzaag goed te laten lopen.
7. Monteer beide delen van de zaagbladbeschermkap met een 3 mm inbussleutel. De beschermkap moet stevig worden gemonteerd voordat u de apparatuur gebruikt.

Zaagbladen verwijderen en installeren



WAARSCHUWING: Beperk het gevaar op ernstig persoonlijk letsel: zet het gereedschap uit en neem de accu uit, voordat u een aanpassing uitvoert of hulpstukken of accessoires verwijdert/installeert. Wanneer het apparaat per ongeluk wordt gestart, kan dat letsel tot gevolg hebben.



VOORZICHTIG: Snijgevaar. De zaagbladspanningshendel is voorzien van een veer. Houd de hendel goed onder controle wanneer u de zaagbladspanning vrijgeeft.



VOORZICHTIG: Gevaar voor brandwonden. Raak het zaagblad, het werkstuk of metaalspaanders niet met uw handen aan onmiddellijk na het zagen – zij zijn gloeiend heet en u kunt uw huid eraan branden.

ZAAGBLADEN VERWISSELEN (AFB. 1, 3, 6)

1. Draai de zaagbladspanningshendel (i) zo ver naar rechts dat de spanning van het zaagblad komt (raadpleeg Afbeelding 1).
2. Draai de zaag om en zet hem op een werkbank of tafel met de accu-aansluiting naar rechts (zie Afbeelding 3).
3. Verwijder de beide delen van de zaagbladbeschermkap met een 3 mm inbussleutel.
4. Begin met het verwijderen van het zaagblad bij het bovenste gedeelte van de zaagbladbeschermkap (m) en ga hiermee verder rond de poelies (l). Wanneer u het zaagblad verwijderd, zal misschien de spanning vrijkomen en het zaagblad losspringen. ZAAGBLADEN ZIJN SCHERP. DRAAG HANDSCHOENEN WANNEER U ZE HANTEERT (raadpleeg Afbeelding 6).
5. Inspecteer de geleidingsrollers (g) en verwijder de grote spaanders die er misschien in vast zijn komen te zitten. Vastzittende spaanders kunnen het roteren van de geleidingsrollers verhinderen en daardoor kunnen vlakke delen ontstaan op de geleidingsrollers.
6. Er zijn rubberen banden (n) gemonteerd op de poelies (l). Inspecteer de rubberen banden en kijk of ze niet loszitten of beschadigd zijn, wanneer u het zaagblad verwisselt. Veeg eventueel spaanders van de rubberen banden op de poelies. Dit zal de levensduur van de banden ten goede komen en zal voorkomen dat het zaagblad slijpt. Wanneer de banden los komen te zitten of beschadigd raken moet u het gereedschap zo spoedig mogelijk naar een erkend DEWALT-servicecentrum brengen en aanbieden ter reparatie of vervanging. Wanneer u het gereedschap blijft gebruiken met losse of beschadigde banden zal dat leiden tot een instabiele loop van het zaagblad van de lintzaag.

NEDERLANDS

ZAAGBLAD INSTALLEREN (AFB. 1, 3, 5 – 7)

1. Plaats het zaagblad zo dat de tanden naar beneden wijzen en in een hoek staan ten opzichte van de werkstop, zoals wordt getoond in Afbeeldingen 1 en 5.
2. Schuif het zaagblad in de geleidingsrollers, zoals wordt getoond in Afbeelding 6.
3. Houd het zaagblad in de geleidingsrollers, plaats het rond de beide poelies (l) en door de werkstop (f), zoals in Afbeelding 7 wordt getoond.
4. Controleer dat het zaagblad geheel in de geleidingsrollers is gestoken en recht tegen de rubberen banden is geplaatst.
5. Roteer de zaagbladspanningshendel (i) naar links zover als mogelijk is en draai dan de zaag voorzichtig om, zodat de poelies op uw werkbank of tafel rusten. Controleer dat de tanden van de lintzaag af wijzen (Afb. 1, 5).
6. Monteer beide delen van de zaagbladbeschermkap met een 3 mm inbussleutel.
7. Schakel de zaag enkele malen in en uit zodat u zeker weet dat het zaagblad goed zit.

tegen het werkstuk aangedrukt. Hiermee wordt schade aan het blad voorkomen en gaat het werktuig niet schudden en trillen.

- Vermijd overbelasting.
- Laat het blad enkele seconden ronddraaien voordat u gaat zagen.

Juiste positie van de handen (afb. 1, 8)



WAARSCHUWING: Om het risico op ernstig persoonlijk letsel te verminderen, dient u **ALTIJD** de handen in de juiste positie te hebben, zoals afgebeeld.



WAARSCHUWING: Om het risico op ernstig persoonlijk letsel te verminderen, houdt u het **ALTIJD** stevig vast, anticiperend op een plotseling reactie.

Voor een juiste positie van uw handen zet u één hand op de hoofdhandgreep (d), en de andere op de hulphandgreep (a), zoals in Afbeelding 8 wordt getoond, zodat u de zaag goed kunt leiden.

Zagen (afb. 3, 8)

Raadpleeg de tabel **Aanbevolen Zaagposities**.

OPMERKING: Maak een keuze en gebruik een lintzaagblad dat het meest geschikt is voor het materiaal dat u gaat zagen. Zie **Beschrijving van de zaagbladen**.

Deze draagbare lintzaag kan aan de ophanghaak worden opgehangen (k, afb. 3). Hang het gereedschap op aan een bankschroef of een andere geschikte, stabiele structuur.



WAARSCHUWING: Om het gevaar op ernstig persoonlijk letsel te verminderen, zet u het gereedschap uit en ontkoppelt u de accu, voordat u enige aanpassing maakt of hulpstukken of accessoires verwijdert/installeert. Het onbedoeld opstarten kan letsel veroorzaken.



WAARSCHUWING: Draag altijd de juiste gehoorbescherming. Onder sommige omstandigheden en bij langdurig gebruik kan lawaai van dit product bijdragen aan gehoorverlies.



WAARSCHUWING: Werk nooit met het gereedschap als de zaagbladbeschermkap (m) niet goed is geïnstalleerd.



WAARSCHUWING: Beperk het risico van letsel, gebruik alleen een haak die het gewicht van het gereedschap kan dragen. Vertrouw nooit op de ophanghaak voor uw eigen ondersteuning of om uw evenwicht te bewaren.



WAARSCHUWING: Probeer nooit dit gereedschap te gebruiken door het ondersteboven op een werkoppervlak te zetten en het materiaal naar het gereedschap te voeren. Zet het werkstuk altijd stevig met klemmen vast en voer het gereedschap naar het werkstuk, waarbij u het gereedschap stevig met beide handen vasthoudt, zoals in Afbeelding 8 wordt getoond.

Gebruiksaanwijzing



WAARSCHUWING!

- Neem altijd de veiligheidsinstructies en de geldende voorschriften in acht.
- Zorg dat het te zagen materiaal goed is vastgezet.
- Druk zachtjes tegen het werktuig; vermijd het uitoefenen van druk op de zijkant van het zaagblad. Indien mogelijk werkt u met het zaagblok

1. Plaats het materiaal dat u wilt zagen stevig in een bankschroef of een andere klem.
2. Breng de werkstop (f) in contact met het werkstuk terwijl u het zaagblad van het werkstuk vandaan houdt. Schakel de zaag in.

3. Kantel, wanneer de zaag de gewenste rotatiesnelheid heeft bereikt, het gereedschap zelf langzaam en voorzichtig en breng zo het zaagblad van de lintzaag in contact met het werkstuk. Oefen niet meer druk uit dan de druk die het gewicht van het gereedschap zelf geeft. Vermijd zorgvuldig dat het zaagblad van de lintzaag plotseling en zwaar in contact komt met het bovenste oppervlak van het werkstuk. Hierdoor zal het zaagblad van de lintzaag ernstig beschadigd raken. U kunt de levensduur van het zaagblad van de lintzaag maximaal verlengen door ervoor te zorgen dat het zaagblad aan het begin van de zaagwerkzaamheden niet plotseling in contact komt met het werkstuk.

4. Zoals wordt getoond in Afbeelding 8, kan een rechte zaagsnede worden bereikt door het zaagblad van de lintzaag op één lijn te houden met het zijoppervlak van de motorbehuizing. Wanneer het zaagblad wordt gedraaid of gekanteld, dan raakt de zaagsnede uit de lijn en zal dat de levensduur van het zaagblad bekorten.

OPMERKING: Als tijdens het zagen de lintzaag vastloopt in het materiaal van het werkstuk, laat de schakelaar dan onmiddellijk los, zodat beschadiging van het zaagblad van de lintzaag of van de motor wordt voorkomen.







5. Het eigen gewicht van het gereedschap geeft de meest efficiënte neerwaartse druk op de zaag. Wanneer de gebruiker ook nog druk uitoefent, wordt het zaagblad vertraagd en wordt de levensduur van het zaagblad bekort.
6. Ondersteun eindstukken die zwaar genoeg zijn om letsel te veroorzaken wanneer zij vallen na te zijn afgezaagd. Het wordt ten eerste aanbevolen veiligheidsschoenen te dragen. Eindstukken kunnen heet en scherp zijn.
7. Houd de zaag stevig met beide handen vast, wanneer dat maar mogelijk is. Als voor een toepassing het nodig is dat u slechts een hand op de zaag plaatst, let er dan vooral goed op dat u de andere hand weghoudt bij het zaagblad en zorg ervoor dat de zaag niet tegen het vastgeklemd of ondersteunde materiaal kan vallen, wanneer de zaagsnede is voltooid.

Tips voor beter zagen

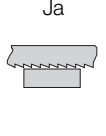
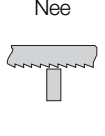
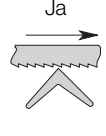
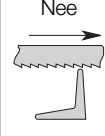
Gebruik de volgende aanbevelingen als richtlijn (raadpleeg de tabel **Aanbevolen zaagposities**). Resultaten kunnen variëren afhankelijk van gebruiker en van materiaal dat wordt gezaagd.

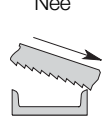
- Draai nooit het zaagblad van de lintzaag tijdens het zagen.
- Gebruik nooit vloeibare koelmiddelen bij draagbare lintzagen. Het gebruik van vloeibare koelmiddelen zal leiden tot vervuiling van de banden en zal de prestaties nadelig beïnvloeden.
- Als er extreme trillingen optreden tijdens het zagen, controleer dan dat het materiaal dat u zaagt stevig is vastgeklemd. Vervang het zaagblad van de lintzaag als de trillingen aanhouden.

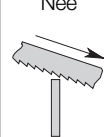
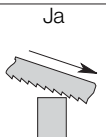
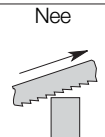
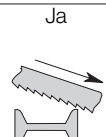
AANBEVOLEN ZAAGPOSITIES

Ja 	Nee 	Ja 	Nee 
Ja 	Nee 	Ja 	Nee 
Ja 	Nee 	Ja 	Nee 

ONDERHOUD

Uw DEWALT gereedschap op stroom is ontworpen om gedurende een lange tijdsperiode te functioneren met een minimum aan onderhoud. Het continu naar bevrediging functioneren hangt af van de juiste zorg voor het gereedschap en regelmatig schoonmaken.



WAARSCHUWING: Voorkom het risico van ernstig persoonlijk letsel: plaats de vooruit/achteruit-knop in de vergrendel/uit-positie of schakel het gereedschap uit en haal de accu eruit voordat u aanpassingen aanbrengt of hulpstukken of accessoires verwijdert/plaatst.

Het onbedoeld opstarten kan letsel veroorzaken.

Aan de lader en de accu kan geen onderhoud worden verricht. Er zitten in het apparaat geen onderdelen die onderhoudswerkzaamheden door de gebruiker vereisen.



Smering

Uw elektrische gereedschap heeft geen aanvullende smering nodig.



Reiniging



WAARSCHUWING: *Blaas vuil en stof uit de hoofdbehuizing met droge lucht, zo vaak u ziet dat vuil zich in en rond de luchtopeningen ophoopt. Draag goedgekeurde oogbescherming en een goedgekeurd stofmasker als u deze procedure uitvoert.*



WAARSCHUWING: *Gebruik nooit oplosmiddelen of andere bijtende chemicaliën voor het reinigen van niet-metalen onderdelen van het gereedschap. Deze chemicaliën kunnen het materiaal dat in deze onderdelen is gebruikt verzwakken. Gebruik een doek die uitsluitend met water en milde zeep is bevochtigd. Zorg dat er nooit enige vloeistof in het gereedschap komt; dompel nooit enig onderdeel van het gereedschap in een vloeistof.*

SCHOONMAAKINSTRUCTIES LADER



WAARSCHUWING: *Gevaar voor elektrische schok. Ontkoppel de oplader van de wisselstroomvoorziening voordat u deze gaat reinigen. Vuil en vet kunnen van de buitenzijde van de acculader worden verwijderd met een doek of een zachte, niet-metalen borstel. Gebruik geen water of schoonmaakmiddelen.*

Optionele accessoires



WAARSCHUWING: *Aangezien accessoires die niet door DEWALT zijn aangeboden niet met dit product zijn getest, kan het gebruik van dergelijke accessoires met dit gereedschap gevaarlijk zijn. Om het risico op letsel te verminderen dient u uitsluitend door DEWALT aanbevolen accessoires met dit product te gebruiken.*

Neem contact op met uw leverancier voor verdere informatie over de geschikte accessoires.

Bescherming van het milieu



Gescheiden afvalinzameling. Dit product mag niet bij het normale huishoudelijke afval worden aangeboden.

Als u op een dag bemerkt dat uw DEWALT product vervangen dient te worden of dat u er verder geen gebruik meer van maakt, mag u het niet als normaal huishoudelijk afval aanbieden. Bied dit product aan bij de gescheiden afvalinzameling.



Gescheiden inzameling van gebruikte producten of verpakkingen maakt het mogelijk dat materiaal kan worden gerecycled en nogmaals gebruikt. Het hergebruik van gerecycled materiaal helpt milieuvuiling te voorkomen en vermindert de vraag naar grondstoffen.

Plaatselijke bepalingen voorzien mogelijk in de gescheiden inzameling van elektrische producten uit een huishouden, op stedelijke inzamelingspunten of bij de detailhandelaar waar u een nieuw product aanschaft.

DEWALT heeft een faciliteit voor het verzamelen van recycelen van DEWALT producten als ze eenmaal het einde van hun levensduur hebben bereikt. Stuur om van deze service gebruik te maken uw product a.u.b. terug naar iedere erkende reparateur die namens ons de verzameling op zich neemt.

U kunt de locatie van de erkende reparateur die het dichtste bij u in de buurt is opzoeken door contact op te nemen met uw plaatselijke DEWALT kantoor zoals vermeld in deze handleiding. Een lijst van erkende DEWALT reparateurs en volledige details over onze after sales service zijn ook te vinden op internet via: www.2helpU.com.



Oplaadbare accu

Deze accu's met lange levensduur dienen te worden opgeladen als ze onvoldoende stroom leveren bij werkzaamheden waarbij dat vroeger wel het geval was. Aan het eind van de technische levensduur dient u de accu's als gescheiden afval aan te bieden, met het oog op het milieu:

- Laat de accu geheel leeglopen en verwijder ze vervolgens van het gereedschap.
- Li-Ion-cellen recyclebaar. Breng ze terug bij uw leverancier of naar het milieupark bij u in de buurt. De ingezamelde accu's zullen worden gerecycled of op juiste wijze tot afval worden verwerkt.

18V TRÅDLØS BÅNDSAG

DCS371

Gratulerer!

Du har valgt et DEWALT-verktøy. Års erfaring gjennom produktutvikling og innovasjon gjør DEWALT til en av de mest pålitelige partene for profesjonelle brukere av elektrisk verktøy.

Tekniske data

DCS371		
Spenning	V_{DC}	18
Typer		1
Maks strømytelse	W	460
Ingen belastningshastighet	m/min	174
Bladdiameter	mm	835 x 12 x 0,5
Maks. kappekapasitet	mm	63,5
Vekt (uten batteripakke)	kg	3,9

Støyverdier og vibrasjonsverdier (triax vektor sum) i henhold til EN60745-2-20.

L_{PA} (lydtrykksnivå)	dB(A)	79,6
L_{WA} (lydeffektnivå)	dB(A)	90,6
K_{WA} (usikkerhet for det angitte støynivå)	dB(A)	3

Metallsaging

Verdi vibrasjonsutslipp $a_{h,M}$	m/s^2	2,5
Usikkerhet K	m/s^2	1,5

Vibrasjonsverdien som oppgis i denne manualen har blitt målt i samsvar med en standard test utført i henhold til EN 60745, og kan brukes til å sammenligne ett verkøy med et annet. Den kan brukes til et midlertidig overslag av eksponering.



ADVARSEL: Det erklærte vibrasjonsnivået reflekterer verktøyets hovedbruksområder. Dersom verktøyet brukes til andre formål, med annet tilbehør, eller ikke har blitt vedlikeholdt, så kan vibrasjonsnivået endres. Dette kan øke eksponeringsnivået vesentlig over hele arbeidsperioden.

En vurdering av eksponeringsnivået til vibrasjoner bør også tas i betraktning når verktøyet er slått av, eller når det sviver men ikke utfører arbeid. Dette kan redusere eksponeringsnivået vesentlig over hele arbeidsperioden.

Identifiser ekstra sikkerhetstiltak som beskytter operatøren fra

vibrasjonseffektene. Dette inkluderer vedlikehold av verktøy og tilbehør, holde hendene varme og arbeidsstillinger.

Batteripakke	DCB180	DCB181	DCB182	
Batteritype	Li-Ion	Li-Ion	Li-Ion	
Spenning	V_{DC}	18	18	
Kapasitet	A_h	3,0	1,5	4,0
Vekt	kg	0,64	0,35	0,61

Batteripakke	DCB183	DCB184	DCB185	
Batteritype	Li-Ion	Li-Ion	Li-Ion	
Spenning	V_{DC}	18	18	
Kapasitet	A_h	2,0	5,0	1,3
Vekt	kg	0,40	0,62	0,35

Lader	DCB105		
Hovedspenning	V_{AC}	230 V	
Batteritype	Li-Ion		
Omtrentlig lade- min	25	30	40
tid på batteripakker	(1,3 Ah)	(1,5 Ah)	(2,0 Ah)
	55	70	90
	(3,0 Ah)	(4,0 Ah)	(5,0 Ah)
Vekt	kg	0,49	

Lader	DCB107		
Hovedspenning	V_{AC}	230 V	
Batteritype	Li-Ion		
Omtrentlig lade- min	60	70	90
tid på batteripakker	(1,3 Ah)	(1,5 Ah)	(2,0 Ah)
	140	185	240
	(3,0 Ah)	(4,0 Ah)	(5,0 Ah)
Vekt	kg	0,29	

Lader	DCB112		
Hovedspenning	V_{AC}	230 V	
Batteritype	Li-Ion		
Omtrentlig lade- min	40	45	60
tid på batteripakker	(1,3 Ah)	(1,5 Ah)	(2,0 Ah)
	90	120	150
	(3,0 Ah)	(4,0 Ah)	(5,0 Ah)
Vekt	kg	0,36	

NORSK

Sikringer:

Europa 230 V verktøy 10 A, nettspenning

Definisjoner: Retningslinjer for sikkerhet

Definisjonene nedenfor beskriver alvorlighetsnivået de enkelte signalordene er. Les brukerhåndboken og vær spesielt oppmerksom på disse symbolene.



FARE: Angir en eksisterende farlig situasjon som, og hvis den ikke unngås, vil føre til **dødsfall eller alvorlig personskade**.



ADVARSEL: Angir en potensielt farlig situasjon som, og hvis den ikke unngås, kan føre til **dødsfall eller alvorlig personskade**.



FORSIKTIG: Angir en potensielt farlig situasjon som, og hvis den ikke unngås, kan føre til **mindre eller moderat personskade**.

MERK: Angir en arbeidsmåte som ikke er relatert til personskader, men som kan føre til **skader på utstyr hvis den ikke unngås**.



Angir fare for elektrisk støt.



Angir brannfare.

Overensstemmelseserklæring med EU

MASKINERIDIREKTIV



BÅNDSAG
DCS371

DEWALT erklærer at de produktene som er beskrevet under **Tekniske data** er i samsvar med: 2006/42/EC; EN 60745-1, EN 60745-2-20.

Disse produktene er også i samsvar med direktiv 2014/30/EU og 2011/65/EU. For mer informasjon, vennligst kontakt DEWALT på følgende adresser eller se baksiden av håndboken.

Undertegnede er ansvarlig for sammenstillingen av den tekniske filen og fremsetter denne erklæringen på vegne av DEWALT.

Horst Grossmann
Ingeniørvirksomhet
DEWALT, Richard-Klinger-Straße 11,
D-65510 Idstein, Tyskland
01.07.2014



ADVARSEL: Les bruksanvisningen slik at skaderisikoen kan reduseres.

Generelle sikkerhetsadvarsler ved bruk av elektriske verktøyer



ADVARSEL! Les alle **sikkerhetsadvarsler og alle instruksjoner**. Manglende overholdelse av advarslene og instruksjonene kan resultere i elektrisk støt, ild og/eller alvorlig skade.

TA VARE PÅ ALLE ADVARSLER OG BRUKSANVISNINGER FOR FREMTIDIG REFERANSE

Begrepet "elektrisk verktøy" i advarslene nedenfor henviser til et strømdrevet (med ledning) elektrisk verktøy eller batteridrevet (uten ledning) elektrisk verktøy.

1) SIKKERHET PÅ ARBEIDSPLASSEN

- Pass på at arbeidsplassen er ren og godt belyst.** Rotete eller mørke områder øker faren for ulykker.
- Bruk ikke elektriske verktøy i eksplosive omgivelser, f.eks. nær antennelig væske, gass eller støv.** Elektriske verktøyer produserer gnister som kan antenne støv eller gass.
- Barn og tilskuere skal holdes på god avstand ved bruk av elektriske verktøyer.** Forstyrrelser kan forårsake at en mister oversikten.

2) SIKKERHET VED BRUK AV ELEKTRISITET

- Støpslene på elektriske verktøy må passe i stikkontaktene. Endre aldri et støpsel. Bruk ikke tilpasningsstøpsler på jordede elektriske verktøy.** Uendrede støpsler og stikkontakter som passer kravene, reduserer risikoen for elektrisk støt.
- Unngå å berøre jordede flater som rør, radiatorer, komfyrer og kjøleskap.** Hvis kroppen er jordet, øker faren for elektrisk støt.

- c) **Utsett ikke elektriske verktøy for regn eller fuktighet.** Hvis vann kommer inn i et elektrisk verktøy, øker faren for elektrisk støt.
- d) **Vær ikke hardhendt med ledningen.** Bruk ikke ledningen til å bære, dra eller frakople det elektriske verktøyet. Hold ledningen på god avstand fra varme, olje, skarpe kanter eller bevegelige deler. Skadde eller sammenviklede ledninger øker faren for elektrisk støt.
- e) **Ved utendørs bruk av det elektriske verktøyet skal du bruke en skjoteledning som er beregnet på utendørs bruk.** Bruk av ledning som er beregnet på utendørs bruk reduserer faren for elektrisk støt.
- f) **Hvis du må bruke et elektrisk verktøy i fuktige omgivelser, bruk en strømkilde med jordfeilbryter (RCD).** Bruk av jordfeilbryter reduserer faren for elektrisk støt.

3) PERSONSIKKERHET

- a) **Vær oppmerksom, følg med på det du gjør, og bruk sunn fornuft når du bruker et elektrisk verktøy.** Bruk ikke elektriske verktøy hvis du er trøtt eller sliten eller har brukt narkotika, alkohol eller legemidler. Et øyeblikks uoppmerksomhet er nok til å forårsake alvorlig personskade.
- b) **Bruk personlig verneutstyr.** Bruk alltid vernebriller. Bruk av verneutstyr som støvmasker, glidesikre sko, hjelm og hørselsvern der det trengs, reduserer faren for personskade.
- c) **Unngå utilsiktet oppstartning.** Påse at bryteren er i AV-posisjon før du kople til strømmen og/eller batteripakken, samt tar opp eller bærer verktøyet. Hvis du bærer elektriske verktøy med fingeren på bryteren eller setter støpselet i stikkontakten mens bryteren er på, øker du faren for ulykker.
- d) **Fjern eventuelle justeringsnøkler før du slår på det elektriske verktøyet.** En skrunøkkel som er festet til en roterende del i det elektriske verktøyet, kan forårsake personskade.
- e) **Strekk deg ikke for langt.** Behold fotfestet og god balanse til enhver tid. Dette gir bedre kontroll over det elektriske verktøyet hvis det skulle oppstå en uventet situasjon.
- f) **Kle deg skikkelig.** Bruk ikke løstsittende klær eller smykker. Hold hår, klær og hansker på god avstand fra bevegelige deler. Løstsittende klær, smykker og langt hår kan sette seg fast i bevegelige deler.
- g) **Hvis verktøyet har tilkopling for støvoppsamler eller støvavsug, skal du påse at disse er tilkoplede og brukes på**

riktig måte. Bruk av støvoppsamler kan redusere faren som er forbundet med støv.

4) BRUK OG BEHANDLING AV ELEKTRISKE VERKTØY

- a) **Forsér ikke det elektriske verktøyet.** Bruk riktig elektrisk verktøy til jobben. Det riktige verktøyet gjør jobben bedre og tryggere og med den hastigheten som er det konstruert for.
- b) **Bruk ikke det elektriske verktøyet hvis det ikke går an å slå bryteren av og på.** Verktøy som ikke kan styres med bryteren, er farlig og må repareres.
- c) **Ta støpselet ut av kontakten og/eller ta batteripakken ut av det elektriske verktøyet, før du foretar justeringer, bytter tilbehør eller legger det bort til oppbevaring.** Slike forebyggende sikkerhetstiltak reduserer faren for at det elektriske verktøyet startes utilsiktet.
- d) **Oppbevar elektriske verktøy utilgjengelig for barn, og la ikke personer som ikke er kjent med verktøyet eller disse anvisningene, bruke verktøyet.** Elektriske verktøy er farlige i hendene på ukyndige brukere.
- e) **Vedlikehold av elektriske verktøy.** Se etter feiljusteringer eller binding i bevegelige deler, skadde deler eller andre ting som kan påvirke det elektriske verktøets funksjonalitet. Hvis det elektriske verktøyet er skadet, skal det repareres før bruk. Mange ulykker forårsakes av dårlig vedlikeholdte elektriske verktøy.
- f) **Sørg for at skjæreverktøy alltid er skarpe og rene.** Med riktig vedlikeholdte skjæreverktøy med skarpe skjærekantene oppstår det sjeldnere bindinger. Slike verktøy er dessuten lettere å håndtere.
- g) **Bruk det elektriske verktøyet, tilbehør, bits osv. i samsvar med disse anvisningene.** Ta også hensyn til arbeidsforholdene og jobben som skal utføres. Det kan være farlig å bruke det elektriske verktøyet til andre oppgaver enn det som er tiltenkt.

5) BRUK OG BEHANDLING AV BATTERIDREVNE VERKTØY

- a) **Batteriet skal bare lades med laderen som er angitt av produsenten.** En lader som er beregnet på en bestemt batteripakke, kan medføre brannfare hvis den brukes med en annen batteripakke.
- b) **Elektriske verktøy skal bare brukes med den angitte batteripakken.** Bruk av andre batteripakker kan medføre risiko for personskade og brann.
- c) **En batteripakke som ikke er i bruk, skal holdes på god avstand fra**

metallgjenstander som binders, mynter, nøkler, spiker, skruer og andre små metallgjenstander som kan skape kontakt mellom polene. Kortslutning av batteripolene kan forårsake forbrenning eller brann.

- d) **Ved hardhendt behandling, kan det lekke væske fra batteriet. Unngå berøring. Skyll med vann hvis du kommer i kontakt med væsken. Oppsøk lege hvis væsken kommer i kontakt med øynene. Batterivæske kan forårsake irritasjon eller forbrenning.**

6) SERVICE

- a) **Service på det elektriske verktøyet skal utføres av en kvalifisert servicetekniker som utelukkende bruker originale reservedeler. Slik sørger du for å ivareta det elektriske verktøyet sikkerhet.**

Ekstra sikkerhetsregler – portable båndsager

- **Hold det elektriske verktøyet kun i isolerte gripeoverflater når du utfører operasjoner hvor skjæreverktøyet kan komme i kontakt med skjulte ledninger.** Kuttutstyr som kommer i kontakt med en strømførende ledning kan føre til at eksponerte metalldele på elektroverktøyet blir strømførende, og kan gi operatøren støt.
- **Hold hendene unna skjærområdet og bladet.**
- **Pass på at bladet på den portable båndsagen alltid er rent før bruk.**
- **Stopp alltid bruken dersom du merker noe unormalt.**
- **Pass alltid på at alle komponenter er montert korrekt og fast før bruk av verktøyet.**
- **Håndter alltid bladet på båndsagen med forsiktighet ved montering og demontering.**
- **Hold hendene unna linjen for sagbladet.**
- **Vent alltid på at motoren har nådd full hastighet før du starter å sage.**
- **Hold håndtakene tørre, rene og frie for olje og fett.** Hold verktøyet godt fast når du bruker det.
- **Vær alltid oppmerksom, spesielt ved gjentatte og monotone oppgaver.** Pass alltid på posisjonen av hendene dine i forhold til bladet.
- **Fjern aldri arbeidsstoppen.**

- **Hold deg unna endestykker som kan falle ned ved saging.** De kan være varme, skarpe og/eller tunge. Dette kan resultere i alvorlig personskade.
- **Luftehull dekker ofte bevegelige deler og skal unngås.** Løstsittende antrekk, smykker eller langt hår kan bli fanget opp av bevegelige deler.

Rest-risiko

Følgende risikoer er alltid tilstede ved bruk av båndsager.

- Skader som skyldes berøring av de roterende delene eller varme deler på verktøyet

Til tross for at man følger relevante sikkerhetsbestemmelser og bruker sikkerhetsutstyr, er det bestemte farer som ikke kan unngås. Disse er:

- Hørselskader.
- Fare for å klemme fingrene når man bytter tilbehøret.
- Helsekader som skyldes innånding av støv som oppstår ved arbeid med tre.
- Fare for personskade pga. flygende partikler.

Merking på verktøyet

Følgende piktogrammer vises på verktøyet:



Les instruksjonshåndboken før bruk.



Bruk hørselvern.



Bruk vernebriller.

POSISJON FOR DATOKODE (FIG. 1)

Datokoden (t), som også inkluderer produksjonsåret, står trykt på den delen av huset som utgjør koblingen mellom verktøyet og batteriet.

Eksempel:

2014 XX XX

Produksjonsår

Viktige sikkerhetsinstruksjoner for alle batteriladere

TA VARE PÅ DENNE BRUKSANVISNINGEN: Denne håndboken inneholder viktige sikkerhets- og bruksanvisninger for batteriladere DCB105, DCB107 og DCB112.

- Før du bruker laderen les alle instruksjoner og advarsels-merker på laderen, batteripakken og produktet som bruker batteripakken.



ADVARSEL: Fare for støt. Ikke la væske komme inn i laderen. Det kan resultere i elektrisk støt.



ADVARSEL: Vi anbefaler bruk av en jordfeilsikring med en nominell strømverdi på 30mA eller mindre.



FORSIKTIG: Fare for brannskader. For å redusere faren for skader, lad kun DEWALT oppladbare batteripakker. Andre typer batterier kan overoppvarmes og sprekke og føre til personskader og materielle skader. Ikke forsøk å lade opp ikke-ladbare batterier.



FORSIKTIG: Barn må holdes under oppsyn, sørg for at de ikke leker med apparatet.

MERK: Under visse omstendigheter, når laderen er tilkoplest strømtilførselen, kan laderen kortsluttes av fremmedlegemer. Fremmedlegemer av ledende art som, men ikke begrenset til, slipestøv, metallspån, aluminiumsfolie, og enhver oppbygging av metallpartikler skal ikke komme inn i laderens hulrom. Kople alltid laderen fra strømtilførselen når det ikke er en batteripakk i hulrommet. Kople fra laderen før rengjøring.

- **IKKE forsøk å lade batteripakken med andre ladere enn de som er nevnt i denne manualen.** Laderen og batteripakken er spesielt designet for å jobbe sammen.
- **Disse ladere er ikke ment for annen bruk enn lading av DEWALT oppladbare batterier.** Annen bruk kan resultere i brannfare og/eller elektrisk støt.
- **Ikke utsett laderen for regn eller snø.**
- **Dra i kontakten og ikke ledningen når du kople laderen fra strømmen.** Dette reduserer faren for skade på kontakten og ledningen.
- **Påse at ledningen er plassert slik at den ikke trækkes på, snubles i eller på annen måte utsettes for skade eller påkjenning.**
- **Ikke bruk skjoteledning med mindre det er helt nødvendig.** Bruk av feil skjoteledning kan resultere i brannfare og/eller elektrisk støt.
- **Ved bruk av en lader utendørs, sørg alltid for tørr plassering og bruk en skjoteledning som passer for utendørs bruk.** Bruk av en skjoteledning beregnet for utendørs bruk reduserer risikoen for elektrisk støt.

- **Ikke blokker ventilasjonsåpningene på laderen. Ventilasjonsåpningene er plassert på toppen og sidene av laderen.** Plasser laderen et sted unna varmekilder.

- **Ikke bruk lader med skadet ledning eller kontakt.** Dersom ledningen er skadet må den byttes ut med en gang av produsenten, dens serviceagent eller lignende kvalifisert person for å unngå farer.

- **Ikke bruk laderen dersom den har fått et slag, er mistet i gulvet eller skadet på annen måte.** Lever den på et autorisert serviceverksted.

- **Ikke ta laderen fra hverandre; lever den på et autorisert serviceverksted når service eller reparasjon trengs.** Å sette den sammen feil kan resultere i elektrisk støt eller brann.

- **Kople laderen fra strømtilførselen før du begynner med rengjøring.** Dette reduserer faren for elektrisk støt. Fjerning av batteripakken reduserer ikke denne faren.

- **ALDRI forsøk på kople 2 ladere sammen.**

- **Laderen er designet for å bruke standard 230 V elektrisk strøm. Ikke forsøk å bruke den på annen spenning.** Dette gjelder ikke billaderen.

TA VARE PÅ DENNE BRUKSANVISNINGEN

Ladere

Laderne DCB105, DCB107 og DCB112 kan bruke 10,8 V, 14,4 V og 18 V Li-Ion (DCB121, DCB123, DCB127, DCB140, DCB141, DCB142, DCB143, DCB144, DCB180, DCB181, DCB182, DCB183, DCB184 og DCB185) batteripakker.

Denne laderen trenger ingen justeringer, og er designet til å være så enkle som mulig å bruke.

Ladeprosedyre (fig. 2)

1. Plugg inn laderen i en passende 230 V stikkontakt før du setter inn batteripakken.
2. Sett batteripakken (p) i laderen, pass på at pakken sitter godt i laderen. Det røde (lade) lyset blinker kontinuerlig som indikasjon på at ladeprosessen er startet.
3. Når ladingen er ferdig, indikeres dette ved at det røde lyset står på kontinuerlig. Pakken er fullt ladet, og kan brukes nå eller bli igjen i laderen.







MERK: For å sikre maksimum ytelse og levetid på Li-Ion batterier, lad batteriet helt opp for første gangs bruk.

NORSK

Ladeprosess

Se tabellene under for batterienes ladetilstand.

Ladestatus—DCB105	
Lader	- - - -
Fullt ladet	_____
Forsinkelse ved varm/kald pakke	- - - -
Bytt batteripakke	●●●●●●●●

Ladestatus—DCB107, DCB112	
 Lader	- - - - - 
 Fullt ladet	_____ 
 Forsinkelse ved varm/kald pakke	- - - - _____ 

Denne laderen vil ikke lade en feilaktig batteripakke. Laderen vil indikere feilaktig batteripakke ved at den ikke lyser, eller ved å indikere blinkemønster for problem pakke eller lader.

MERK: Dette kan også tyde på et problem med laderen.

Dersom laderen indikerer er problem, ta med lader og batteripakke til et servicesenter for testing.

FORSINKELSE FOR VARM/KALD PAKKE

DCB105, DCB107, DCB112

Når laderen registrerer at batteriet er for varmt eller for kaldt, starter den automatisk en forsinkelse ved varm/kald pakke, og utsetter ladingen til batteriet har nådd en passende temperatur. Laderen kobler deretter automatisk til lademodus. Denne funksjonen sikrer maksimal levetid for batteriet.

En kald batteripakke vil lade med omtrent halve hastighetene av en varm batteripakke. Batteripakken vil lade langsommere gjennom hele ladesyklusen, og vil ikke gå tilbake til maksimal ladehastighet selv om batteriet blir varmt.

DCB107, DCB112

Det røde lyset vil fortsette å blinke, men et gult indikatorlys vil lyse under denne operasjonen. Når batteriet har kjølt seg ned, vil det gule lyset bli slått av og laderen forsetter ladeprosedyren.

KUN LI-ION BATTERIPAKKER

XR Li-Ion-batterier er konstruert med et Electronic Protection System (elektronisk beskyttelsessystem) som beskytter batteriet mot overbelastning, overoppheting eller dyputlading.

Verktøyet vil automatisk slå seg av når det elektroniske beskyttelsessystemet aktiveres. Hvis dette oppstår, må Li-Ion-batteriet settes i laderen til det er fullladet.

Viktige sikkerhetsinstruksjoner for alle batteripakker

Sørg for å inkludere katalognummer og spenning når du bestiller nye batteripakker.

Batteripakken er ikke helt oppladet når det er nytt. Før du bruker batteripakken og laderen, les sikkerhetsanvisningene under og følg de angitte ladeprosedyrene.

LES ALLE INSTRUKSJONER

- **Ikke lad eller bruk batteripakken i eksplosive omgivelser, slik som i nærheten av brennbare væsker, gasser eller støv.** Innsetting eller uttak av batteripakken kan antenne støvet eller gassen.
- **Tving aldri batteripakken inn i laderen. Ikke modifier batteripakken på noen måte for å passe inn i en ikke-kompatibel lader idet batteripakken kan sprekke og forårsake alvorlig personskade.**
- Lad batteripakkene kun i egnede DEWALT ladere.
- **IKKE** sprut på eller senke ned i vann eller andre væsker.
- **Ikke lagre eller bruk verktøyet eller batteripakken på steder der temperaturen kan nå eller overstige 40 °C (105 °F) (som utenfor skur eller metallbygg på sommeren).**
- For best resultat, pass på at batteripakken er helt oppladet før bruk.



ADVARSEL: Forsøk aldri å åpne batteripakken av noen årsak. Ikke sett i laderen dersom batteripakkens ytre er sprukket eller skadet. Ikke knus, slipp i gulvet eller skad batteripakken. Ikke bruk en batteripakke eller lader som har fått et slag, er mistet i gulvet, påkjørt eller skadet på annen måte (f.eks. gjennomboret av en spiker, slått med hammer, tråkket på). Det kan resultere i elektrisk støt. Skadede batteripakker skal leveres til servicesenteret for gjenvinning.



FORSIKTIG: Legg verktøyet på siden på et stabilt underlag hvor det ikke utgjør noen fare for snubling eller velting. Noen verktøy med store batteripakker står oppreist på batteripakken, men kan lett slås over ende.

SPESIELLE SIKKERHETSINSTRUKSJONER FOR LITUM ION (Li-Ion)

- **Ikke brenn batteripakken selv om den er alvorlig skadet eller fullstendig utslitt.**

Batteripakken kan eksplodere i en brann. Giftige gasser og materialer oppstår når man brenner litium ion-batteripakker.

- Hvis batteriets innhold kommer i kontakt med huden, vasker du området med mild såpe og vann. Hvis du får batterivæske på øyet, skyller du det åpne øyet i 15 minutter eller til irritasjonen gir seg. I tilfelle det trengs medisinsk tilsyn, er batteriets elektrolytt sammensatt av en blanding av organiske karbonater og litium-salter.
- Innholdet i åpne battericeller kan forårsake irritasjon av luftveiene. Skaff frisk luft. Søk medisinsk ettersyn hvis symptomene vedvarer.



ADVARSEL: Fare for brannskader. Batterivæsken kan antennes hvis den utsettes for gnister eller flammer.

Batteripakke

BATTERITYPE

DCS371 bruker 18 volts batteripakker.

Batteripakkene DCB180, DCB181, DCB182, DCB183, DCB184 og DCB185 kan brukes. Se **Tekniske data** for mer informasjon.

Anbefalinger for lagring

1. Den ideelle lagringsplassen er kjølig og tørr og ikke utsatt for direkte solskinn samt for sterk varme eller kulde. For optimal batteriytelse og levetid bør batteripakker lagres i romtemperatur når de ikke er i bruk.
2. For lang tids lagring, anbefales det for optimalt resultat å lagre en fullt ladet batteripakke på et kjølig og tørt sted uttatt av laderen.

MERK: Batteripakker bør ikke lagres fullt utladet. Batteripakken må lades opp igjen før bruk.

Merking på laderen og batteripakken

I tillegg til piktogrammene som er brukt i denne håndboken, viser merkene på laderen og batteriet følgende piktogrammer:



Les instruksjonshåndboken før bruk.



Se **Tekniske data** for ladetid.



Batteriet lader.



Batteriet ladet.



Batteri defekt.



Forsinkelse ved varm/kald pakke.



Ikke undersøk med strømførende gjenstander.



Ikke lad skadede batteripakker.



Ikke utsett for vann.



Få byttet defekte ledninger omgående.



Lades kun mellom 4 °C og 40 °C.



Kun for innendørs bruk.



Deponer batteripakken på miljøvennlig vis.

LI-ION



Lad kun DEWALT batteripakker med de angitte DEWALT laderne. Lading av andre batteripakker enn de angitte DEWALT batteriene med en DEWALT lader kan føre til at de sprekker eller til andre farlige situasjoner.



Ikke brenn batteripakken.

Pakkens innhold

Pakken inneholder:

- 1 Oppladbar båndsgag
- 1 14/18 TPI variabel stigning bi-metallblad
- 1 Li-ion batteripakke
- 1 Koffert
- 1 Lader
- 1 Instruksjonshåndbok

MERK: Batteripakker, ladere og utstyrsbokser er ikke inkludert i N-modeller.

- Kontroller skader på verktøyet, deler eller tilbehør som kan ha inntruffet under transport.
- Ta deg tid til å lese grundig gjennom og forstå denne håndboken før bruk.

Beskrivelse (fig. 1, 3)



ADVARSEL: Aldri modifier elektroverktøyet eller noen del av det. Dette kan føre til materiell- eller personskader.

- a. Hjelpéhåndtak
- b. Låseknapp
- c. Avtrekksbryter
- d. Hovedhåndtak
- e. Sekskantnøkkel
- f. Arbeidsstopp
- g. Styreruller
- h. Justerbar låsemutter
- i. Spak for bladstramming
- j. Blad
- k. Hengeskrokk
- l. Hjul
- m. Bladbeskyttelse
- n. Gummidekk
- o. Styreskruer
- p. Batteripakke
- q. Festeknapp for batteriet
- r. Ladeindikator
- s. LED arbeidslampe

BRUKSOMRÅDE

Denne kraftige båndsagen er ment for bruk av profesjonelle fagfolk ved saging av metall.

IKKE bruk under våre forhold eller i nærheten av antennelige væsker eller gasser.

Denne kraftige båndsagen er et profesjonelt elektroverktøy. **IKKE** la barn komme i kontakt med verktøyet. Tilsyn er nødvendig når uerfarne brukere skal bruke dette verktøy.

- Dette apparatet er ikke ment for bruk av personer (inkludert barn) med reduserte fysiske, sensoriske eller mentale evner, eller mangel på erfaring og kunnskap, med mindre de får tilsyn av en person ansvarlig for deres sikkerhet. Barn skal aldri forlates alene med dette produktet.

Sikkerhet ved bruk av elektrisitet

Den elektriske motoren er kun beregnet på én bestemt spenning. Sjekk alltid at spenningen i batteripakken stemmer overens med spenningen på klassifiseringsskiltet. Sjekk også at spenningen i laderen stemmer med nettspenningen.



Denne DEWALT-laderen er dobbeltisolert i samsvar med EN 60335. Det er derfor ikke påkrevd å bruke jordledning.

Hvis ledningen er skadet må den skiftes ut med en spesialledning som kun er tilgjengelig gjennom DEWALTS serviceorganisasjon.

Skjøteledningsbruk

Bruk ikke skjøteledning med mindre det er helt nødvendig. Bruk en godkjent skjøteledning som passer til inngangseffekten i laderen (se **tekniske spesifikasjoner**). Minste lederstørrelse er 1 mm²; maks. lengde er 30 m.

Hvis du bruker en kabeltrommel, bør du alltid vikle kablen helt av først.

MONTERING OG JUSTERING



ADVARSEL: For å redusere risikoen for alvorlig personskade, slå av verktøyet og koble fra batteripakken før du foretar eventuelle justeringer eller fjerner/installerer tilleggsutstyr eller tilbehør. En utilsiktet oppstart kan føre til personskader.



ADVARSEL: Bruk kun batteripakker og ladere fra DEWALT.

Sette inn og ta av batteripakke på verktøyet (fig. 1, 4)

MERK: For best resultat, pass på at batteripakken er helt oppladet før bruk. Lampen slår seg av uten varsel når batteriet er helt utladet.

FOR Å INSTALLER BATTERIPAKKEN I VERKTØYETS HÅNDTAK

1. Rett inn batteripakken (p) mot skinnene i håndtaket (fig. 3).
2. Skyv den inn i håndtaket til batteripakken er godt festet i verktøyet, pass på at den ikke løsner.

FOR Å FJERNE BATTERIPAKKEN FRA VERKTØYET

1. Trykk batteriets festeknapp (q) og trekk batteriet bestemt ut av håndtaket.
2. Sett batteripakken i laderen som beskrevet i laderavsnittet i denne manualen.

LADINDIKATOR BATTERIPAKKER (FIG. 1)

Noen DEWALT batteripakker inkluderer en ladeindikator som består av tre grønne **LED** som indikerer hvor mye lading som er igjen i batteripakken.

For å aktivere ladeindikatoren, trykk og hold indikatoreknappen (r). En kombinasjon av tre grønne LED-lys vil lyse og vise gjenværende lading. Dersom gjenværende lading av batteriet er under brukbar grense, vil ingen lys tennes og batteriet må lades opp.

MERK: Ladeindikatoren er bare en indikasjon av gjenværende lading i batteripakken. Den gir ingen indikasjon på om verktøyet fortsatt kan brukes, og kan variere med produktkomponentene, temperatur og brukerens bruksområde.

Avtrekker-bryter (fig. 1)

Løsen låseknappen (b) ved å trykke på knappen. Trekk i avtrekkerbryteren (c) for å slå PÅ motoren. Ved å slippe avtrekkerbryteren slås motoren av. **Ved å slippe avtrekkeren aktiveres låseknappen automatisk.**



ADVARSEL: Dette verktøyet har ingen mulighet for å låse avtrekkerbryteren i PÅ posisjon, og skal aldri låses i PÅ ved noen andre metoder.

LED arbeidslampe (fig. 1)

Arbeidslampe (s) over bladet aktiveres når avtrekkeren trykkes inn, og vil automatisk slå seg av 20 sekunder etter at avtrekkeren slippes. Dersom du fortsetter å holde avtrekkeren inne, forblir arbeidslampe på.

MERK: Arbeidslampe er for å belyse den nærmeste arbeidsflaten, og er ikke ment å brukes som lykt.

Blad

Denne portable båndsagen er ment for bruk med 0,5 mm (1/64") tykke, 12 mm (1/2") brede og 813 mm (32") lange blad. **IKKE** bruk 0,64 mm (0,025") tykke blad.



ADVARSEL: Bruk av andre sagblad eller tilbehør kan være farlig. **IKKE** bruk noen annen type tilbehør med båndsagen. Bladene som brukes på stasjonære båndsager har en annen tykkelse. Ikke forsøk å bruke de på dette portable verktøyet.

Valg av blad

Generelt, vurder først størrelse og form på arbeidsstykket og materialet som skal sages. Husk at for mest mulig effektiv saging bør det brukes så grovt blad som mulig for en gitt jobb, grovere blad gir høyere hastighet. Ved valg av passende antall tenner pr. tomme på sagbladet, pass på at minst to tenner skal berøre arbeidsstykket når sagen presses mot det. Som en generell regel krever myke materialer grov tanning, mens harde materialer

krever fin tanning. Der det er viktig med en fin overflate, velg finere tanning.

Velg passende sagblad i henhold til materialtype, dimensjoner og antall tenner (tanning). Se **Bladbeskrivelse** tabellen.

Følgende tabell er kun ment som en generell rettledning. Bestem type av materiale og dimensjon på arbeidsstykket, og velg så det mest passende sagbladet.

MERK: Bruk aldri båndsagen for å kappe harpiksmaterialer som kan smelte. Smelting av harpiksmaterialer ved høy varme kan føre til at båndsagen binder seg til materialet, som kan føre til overbelastning og at motoren brenner ut.

BLADBESKRIVELSER				
Type sagblad	Bi-metall			
Antall tenner (TPI)	24	18	14	14/18
Tykkelse av arbeidsstykke				
3,2 mm (1/8") og under	•	•		
3,2 mm–6,4 mm (1/8"–1/4")			•	•

Føring av sagbladet (fig. 1)



ADVARSEL: For å redusere faren for alvorlige personskader, slå av verktøy og koble fra batteripakken før du gjør justeringer eller tar av/setter på tilbehør eller ekstrautstyr. Utsiktet oppstart kan føre til personskader.

MERK: For mye stramming av justeringsskruene kan føre til skader på sagen.

Båndsagen er utstyrt med en justerbar bladføring som sikrer korrekt styring av bladet til enhver tid. Bladet er korrekt justert når det er sentrert på styrerullene (g) og tennene på bladet (j) er 0,38 mm (3/16") fra kanten av styrerullen.

JUSTERE BLADFØRINGEN

1. Ta av begge delene av bladbeskyttelsen ved hjelp av en 3 mm sekskantnøkkel (e).
2. Vri og åpne spaken for bladstramming (i) for å få tilgang til styreskruene (o).
3. Bruk en 10 mm nøkkel for å løse justeringslåsemutterne (h).
4. Bruk en 3 mm sekskantnøkkel (e) for å skru en av styreskruene (o) 1/4 omdreining med klokken. Skru den andre styreskruen 1/4 omdreining med klokken.

NORSK

MERK: Ved å skru styreskruen med klokken flyttes bladet mot styrerullen, ved å skru styreskruen mot klokken flyttes bladet fra styrerullen.

5. Stram til både låsemutterne og lukke hurtiglåsespaken. (Det er nødvendig å kjøre sagen for å se føringen.)
6. Se på bladføringen og gjenta om nødvendig trinn 1–4 for å få korrekt bladføring.
7. Monter begge delene av bladbeskyttelsen ved hjelp av en 3 mm sekskantnøkkel. Bladbeskyttelsen skal være godt festet før bruk.

Ta av og sette på blad



ADVARSEL: For å redusere faren for alvorlige personskader, slå av verktøyet og koble fra batteripakken før du gjør justeringer eller tar av/setter på tilbehør eller ekstrautstyr. Utilsiktet oppstart kan føre til personskader.



FORSIKTIG: Kuttfare. Bladets strammespak står under fjærtrykk. Hold kontroll over spaken når du løsner på bladstrammingen.



FORSIKTIG: Fare for brannskader. Ikke berør bladet, arbeidsstykket eller metallspen med bar hud straks etter saging — de er ekstremt varme og kan gi brannsårr.

TA AV BLADET (FIG. 1, 3, 6)

1. Roter bladets strammespak (i) med klokken til den stopper for å redusere strammingen av bladet (se figur 1).
2. Snu sagen og legg den på en arbeidsbenk eller bord med batteri-terminalen til høyre (se figur 3).
3. Ta av begge delene av bladbeskyttelsen ved hjelp av en 3 mm sekskantnøkkel.
4. Start å fjerne bladet ved øvre del av bladbeskyttelsen (m) og fortsett rundt hjulene (l). Når du tar av bladet, kan strammingen løsne og bladet kan sprette ut. SAGBLADENE ER SKARPE. BRUK HANSKER VED HÅNTERING AV DEM (se figur 6).
5. Inspiser styrerullene (g) og fjern eventuelle store spon som kan ha satt seg fast. Fastsatte spon kan forhindre at styrerullene roterer og kan gi flate partier på styrerullene.
6. Gummidekk (n) er montert på hjulene (l). Se etter at gummidekkene sitter fast og ikke er skadet ved skifte av sagbladet. Tørk av all spon fra gummidekkene på hjulene. Dette vil forlenge

dekkenes levetid og hindrer at bladet slurer. Dersom de er løse eller skadet, bør verktøyet leveres et autorisert DEWALT servicesenter for reparasjon eller utskifting så snart som mulig. Fortsett bruk av verktøyet med løse eller skadede gummidekk kan føre til ustabil gange av sagbladet.

SETTE PÅ BLADET (FIG. 1, 3, 5-7)

1. Plasser bladet slik at tennene er på bunnen og vinklet mot arbeidsstoppen, som vist i figur 1 og 5.
2. Skyv bladet inn på styrerullene som vist i figur 6.
3. Hold bladet på styrerullene, legg det rundt begge hjulene (l) og gjennom arbeidsstoppen (f) som vist i figur 7.
4. Pass på at bladet er helt satt inn i styrerullene og plassert rett på gummidekkene.
5. Roter strammespaken (i) mot klokken til den stopper, og snu sagen forsiktig så hjulene hviler på arbeidsbenken/bordplaten. Pass på at tennene vender bort fra båndsagen (fig. 1, 5).
6. Monter begge delene av bladbeskyttelsen ved hjelp av en 3 mm sekskantnøkkel.
7. Slå sagen på og av noen ganger for å sikre at bladet sitter korrekt.

BRUK



ADVARSEL: For å redusere risikoen for alvorlig personskade, slå av verktøyet og koble fra batteripakken før du foretar eventuelle justeringer eller fjerner/installerer tilleggsutstyr eller tilbehør. En utilsiktet oppstart kan føre til personskader.



ADVARSEL: Bruk alltid riktig hørselsvern. Under visse omstendigheter og ved langvarig bruk kan støy fra dette produktet bidra til svekket hørsel.



ADVARSEL: Bruk aldri verktøyet dersom bladbeskyttelsen (m) ikke er montert korrekt.

Anvisninger for bruk



ADVARSEL!

- Følg alltid sikkerhetsanvisninger og gjeldende forskrifter.
- Forsikre deg om at materialet som skal sages er sikkert på plass.
- Bruk kun forsiktig trykk på verktøyet og ikke bruk sidetrykk på sagbladet. Om mulig, arbeid med sagskoen

presset mot arbeidsdelen. Dette forhindrer skade på bladet og forhindrer verktøyet fra rykking og vibrering.

- Unngå overbelastning.
- La bladet gå fritt noen få sekunder før du begynner å skjære.

Korrekt plassering av hendene (fig. 1, 8)



ADVARSEL: For å redusere faren for alvorlig personskade, skal man **ALLTID** ha hendene i korrekt posisjon, som vist.



ADVARSEL: For å redusere faren for personskade, skal man **ALLTID** holde godt fast, for å være forberedt på en plutselig reaksjon.

Korrekt håndplassering er en hånd på hovedhåndtaket (d), med den andre hånden på ekstrahåndtaket (a), som vist i figur 8, for å kunne styre sagen godt.

Skjæring (fig. 3, 8)

Se **Anbefalte sageposisjoner** tabellen.

MERK: Velg og bruk et sagblad som er passende for materialet som sages. Se **Bladbeskrivelser**.

Denne portable båndsagen kan henges opp i hengekroken (k, fig. 3). Heng verktøyet på en rørklemme eller en annen passende og stabil struktur.



ADVARSEL: For å redusere risikoen for personskader, bruk hengekroken kun for å henge opp sagen selv. Bruk aldri kroken til å støtte deg til eller for å holde balansen.



ADVARSEL: Aldri forsøk å bruke dette verktøyet ved å holde det opp-ned og deretter føre arbeidsstykket mot verktøyet. Fest alltid arbeidsstykket godt, og før verktøyet mot arbeidsstykket mens du holder det godt med begge hender som vist på figur 8.

1. Monter materialet som skal sages fast i en skrustikke eller annen festeinnretning.
2. Sett arbeidsstoppen (f) i kontakt med arbeidsstykket mens du holder sagbladet unna arbeidsstykket. Slå på sagen.
3. Når sagen har nådd ønsket hastighet, før saghuset sakte og forsiktig slik at sagbladet kommer i kontakt med arbeidsstykket. Ikke bruk ekstra trykk ut over sagens egenvekt. Pass nøye på å ikke la sagbladet komme i plutselig

kontakt med overflaten på arbeidsstykket. Dette kan gi alvorlig skade på sagbladet. For å få maksimal levetid på sagbladene, pass på at det aldri er noen brå slag ved starten av sagingen.

4. Som vist i figur 8, kan rett saging oppnås ved å holde sagbladet innrettet med sideflaten av saghuset. Vridning eller bending av bladet vil føre til at kuttet går skjevt og kan redusere levetiden av bladet.

MERK: Under sagingen, dersom båndsagen låser seg eller klemmes i materialet, slipp straks avtrekkeren for å unngå skade på sagblad og motor.

5. Verktøyets egenvekt gir det mest effektive vertikale trykket ved saging. Ekstra trykk fra operatøren bremser bladet og reduserer bladets levetid.
6. Endestykker som kan være så tunge at de fører til personskader når de faller, bør støttes opp. Det anbefales på det sterkeste å bruke vernesko. Endestykker kan være varme og skarpe.
7. Om mulig, hold sagen fast med begge hender. Dersom en sagoperasjon krever at bare en hånd brukes på sagen, forsikre deg om at den andre hånden er klar av bladområdet og ikke la sagen falle mot det festede/oppstøttede materialet når sagingen er ferdig.

Tips for bedre saging

Følgende anbefalinger skal brukes som en retningslinje (se **Anbefalte sageposisjoner** tabellen). Resultatene kan variere med operatør og det spesielle arbeidsstykket som sages.

- Vri aldri sagbladet under sagingen.
- Bruk aldri kjølevæske med portable båndsager. Bruk av kjølevæske kan føre til materialavleiringer på dekk og redusert effekt.
- Dersom det blir for stor vibrasjon ved sagingen, pass på at materialet som sages er korrekt festet. Dersom vibrasjonen fortsetter, skift sagblad.

ANBEFALTE SAGPOSISJONER

Ja 	Nei 	Ja 	Nei
Ja 	Nei 	Ja 	Nei
Ja 	Nei 	Ja 	Nei

VEDLIKEHOLD

Ditt DEWALT elektriske verktøy er designet for å virke over en lang tidsperiode med et minimum av vedlikehold. Kontinuerlig tilfredsstillende drift avhenger av tilfredsstillende stell av verktøyet og regelmessig renhold.

 **ADVARSEL:** For å redusere faren for alvorlig personskade, sett fremover/ bakover knappen i låsposisjonen eller slå av verktøyet og kople fra batteripakken før du gjør justeringer eller fjerner/monterer tilbehør. En utilsiktet oppstart kan føre til personskader.

Laderen og batteripakken er vedlikeholdsfrie. Det er ingen deler inne i den som kan vedlikeholdes.



Smøring

Ditt elektriske verktøy trenger ikke ekstra smøring.



Rengjøring

 **ADVARSEL:** Blås skitt og støv ut av hovedkabinettet med tørr luft når skitt samles inne i og rundt luftåpningene. Bruk godkjent øyebeskyttelse og godkjent støvmaske når du utfører denne prosedyren.



ADVARSEL: Aldri bruk løsemidler eller sterke kjemikalier for å rengjøre ikke-metalliske deler av verktøyet. Disse kjemikaliene kan svekke materialene som brukes i disse delene. Bruk en klut som bare er fuktet med vann og mild såpe. Aldri la noen væske trenge inn i verktøyet; aldri dypp noen del av verktøyet i en væske.

INSTRUKSJONER FOR RENGJØRING AV LADEREN



ADVARSEL: Fare for elektrisk sjokk. Koble laderen fra nettilførselen før rengjøring. Smuss og fett kan fjernes fra utsiden av laderen ved hjelp av en klut eller en myk, ikke-metallisk børste. Ikke bruk vann eller noen rengjøringsmidler.

Tilleggsutstyr



ADVARSEL: Bruk av annet tilleggsutstyr enn det som tilbys av DEWALT kan være farlig, ettersom dette ikke er testet sammen med dette verktøyet. For å redusere faren for skader, bør kun tilleggsutstyr som er anbefalt av DEWALT brukes sammen med dette produktet.

Ta kontakt med din forhandler for ytterligere informasjon om egnet ekstrautstyr.

Beskyttelse av miljøet



Separat innsamling. Dette produktet må ikke kastes sammen med vanlig husholdningsavfall.



Dersom du en dag skulle finne ut at ditt DEWALT produkt må erstattes, eller dersom det ikke lenger trenges av deg, skal det ikke kastes sammen med husholdningsavfallet. Gjør dette produktet tilgjengelig for separat innsamling.



Separat innsamling av brukte produkter og innpakning gjør at materialene kan resirkuleres og brukes om igjen. Gjenbruk av resirkulert materiale hjelper til med å hindre miljøforurensing og reduserer etterspørselen etter råmateriale.

Lokale forskrifter kan ha separat innsamling av elektriske produkter fra husholdningen ved kommunale søppefyllinger eller hos forhandleren der du kjøper et nytt produkt.

DEWALT har en ordning for å samle inn og resirkulere DEWALT produkter når de har nådd slutten på livsløpet. For å benytte deg av denne tjenesten, vennligst returner produktet til en

autorisert reparatør som vil samle dem inn på vegne av oss.

Du kan finne nærmeste autoriserte reparatør ved å ta kontakt med dit lokale DEWALT-kontor på den adressen som du finner i denne brukerhåndboken. Alternativt er en liste over autoriserte DEWALT-reparatører og alle detaljer om service etter salg og kontakter tilgjengelig på Internett på: **www.2helpU.com**.



Oppladbare batteripakker

Denne batteripakken med lang levetid må lades opp når den ikke lenger i stand til å produsere tilstrekkelig kraft til jobber som tidligere lot seg enkelt utføre. Deponer batteripakken på miljøvennlig måte når den har nådd slutten på sin levetid:

- La batteripakken lades ut fullstendig og fjern den deretter fra verktøyet.
- Li-Ion celler kan gjenbrukes. Lever dem til forhandleren eller en lokal gjenbruksstasjon. De innleverte batteripakkene vil gjenbrukes eller avfallsbehandles korrekt.

SERRA DE FITA SEM FIO DE 18 V

DCS371

Parabéns!

Optou por uma ferramenta da DEWALT. Longos anos de experiência, um desenvolvimento metucioso dos seus produtos e um grande espírito de inovação são apenas alguns dos argumentos que fazem da DEWALT um dos parceiros de maior confiança dos utilizadores de ferramentas eléctricas profissionais.

Dados Técnicos

DCS371		
Voltagem	V_{CC}	18
Tipos		1
Potência de saída máx.	W	460
Velocidade sem carga	m/min	174
Diâmetro da lâmina	mm	835 x 12 x 0,5
Capacidade máxima de corte	mm	63,5
Peso (sem bateria)	kg	3,9

Valores de ruído e vibração (valores totais de vibração) de acordo com a EN60745-2-20.

L_{PA} (nível de emissão de pressão sonora)	dB(A)	79,6
L_{WA} (nível de potência acústica)	dB(A)	90,6
K_{WA} (variabilidade do nível acústico indicado)	dB(A)	3

Corte de metal

Valor de emissão de vibrações $a_{h,M}$	m/s^2	2,5
K de variabilidade =	m/s^2	1,5

O nível de emissão de vibrações apresentado neste folheto informativo foi medido de acordo com um teste padrão ilustrado em EN 60745 e pode ser utilizado para comparar ferramentas. Pode ser usado como uma avaliação preliminar do nível de exposição.



ATENÇÃO: o nível de emissão de vibrações declarado representa as aplicações principais para as quais a ferramenta foi concebida. Contudo, se a ferramenta for utilizada para aplicações diferentes, com acessórios diferentes ou tiver uma má manutenção, o nível de emissão de vibrações poderá diferir. Isto poderá aumentar significativamente o nível de exposição ao longo do período total de trabalho.

Uma estimativa do nível de exposição à vibração também deverá ter em conta o número de vezes que a ferramenta é desligada ou está em funcionamento mas sem executar tarefas. Isto poderá reduzir significativamente o nível de exposição ao longo do período total de trabalho.

Identificar medidas de segurança adicionais para proteger o operador dos efeitos da vibração, tais como: cuidar da ferramenta e dos acessórios, manter as mãos quentes, organização dos padrões de trabalho.

Bateria	DCB180	DCB181	DCB182
Tipo de bateria	Li-Ion	Li-Ion	Li-Ion
Voltagem	V_{CC}	18	18
Capacidade	A_h	3,0	1,5
Peso	kg	0,64	0,35

Bateria	DCB183	DCB184	DCB185
Tipo de bateria	Li-Ion	Li-Ion	Li-Ion
Voltagem	V_{CC}	18	18
Capacidade	A_h	2,0	5,0
Peso	kg	0,40	0,62

Carregador	DCB105		
Voltagem de rede V_{CA}	230 V		
Tipo de bateria	Li-Ion		
Tempo de carga aprox. das baterias	min	25	30
		(1,3 Ah)	(1,5 Ah)
		55	70
		(3,0 Ah)	(4,0 Ah)
		(4,0 Ah)	(5,0 Ah)
Peso	kg	0,49	

Carregador	DCB107		
Voltagem de rede V_{CA}	230 V		
Tipo de bateria	Li-Ion		
Tempo de carga aprox. das baterias	min	60	70
		(1,3 Ah)	(1,5 Ah)
		140	185
		(3,0 Ah)	(4,0 Ah)
		(4,0 Ah)	(5,0 Ah)
Peso	kg	0,29	

Carregador		DCB112		
Voltaje de la red	V_{ca}	230 V		
Tipo de batería		Li-Ion		
Tempo de carga aprox. das baterias	min	40 (1,3 Ah)	45 (1,5 Ah)	60 (2,0 Ah)
		90 (3,0 Ah)	120 (4,0 Ah)	150 (5,0 Ah)
Peso	kg	0,36		
Fusíveis:				
Europa	Ferramentas de 230 V	10 amperes, alimentação de rede		

Definições: Directrizes de Segurança

As definições abaixo apresentadas descrevem o grau de gravidade correspondente a cada palavra de advertência. Leia cuidadosamente o manual e preste atenção a estes símbolos.



PERIGO: indica uma situação iminentemente perigosa que, se não for evitada, **irá** resultar em **morte ou lesões graves**.



ATENÇÃO: indica uma situação potencialmente perigosa que, se não for evitada, **poderá** resultar em **morte ou lesões graves**.



CUIDADO: indica uma situação potencialmente perigosa que, se não for evitada, **poderá** resultar em **lesões ligeiras ou moderadas**.

AVISO: indica uma prática (não relacionada com ferimentos) que, se não for evitada, **poderá** resultar em danos materiais.



Indica risco de choque eléctrico.



Indica risco de incêndio.

Declaração de conformidade da CE

DIRECTIVA "MÁQUINAS"



SERRA DE FITA
DCS371

A DEWALT declara que os produtos descritos em **Dados técnicos** se encontram em conformidade com as seguintes normas e directivas: 2006/42/CE, EN 60745-1 e EN 60745-2-20.

Além disso, estes produtos também se encontram em conformidade com a Directiva 2014/30/EU e 2011/65/EU. Para obter mais informações, contacte a DEWALT através da morada indicada em seguida ou consulte o verso do manual.

O abaixo assinado é responsável pela compilação do ficheiro técnico e faz esta declaração em nome da DEWALT.

Horst Grossmann
Vice-presidente de Engenharia
DEWALT, Richard-Klinger-Strasse 11,
D-65510, Idstein, Alemanha
01.07.2014



ATENÇÃO: Para reduzir o risco de ferimentos, leia o manual de instruções.

Avisos de Segurança Gerais relativos às Ferramentas Eléctricas



ATENÇÃO! Leia todos os avisos de segurança e todas as instruções.
O não seguimento dos avisos e das instruções poderá resultar em choque eléctrico, incêndio e/ou ferimentos graves.

GUARDE TODOS OS AVISOS E INSTRUÇÕES PARA FUTURA REFERÊNCIA

Em todos os avisos que se seguem, o termo "ferramenta eléctrica" refere-se à sua ferramenta accionada por alimentação da rede eléctrica (com fio) ou por bateria (sem fio).

1) SEGURANÇA DA ÁREA DE TRABALHO

- Mantenha a área de trabalho limpa e bem iluminada.** As áreas desorganizadas ou escuras são propensas a acidentes.
- Não utilize as ferramentas eléctricas em ambientes explosivos, nomeadamente na presença de líquidos, gases ou poeiras inflamáveis.** As ferramentas eléctricas criam faíscas que poderão inflamar as poeiras ou os fumos.
- Mantenha as crianças e outras pessoas à distância quando utilizar a ferramenta eléctrica.** As distrações podem levar à perda de controlo.

2) SEGURANÇA ELÉCTRICA

- As fichas das ferramentas eléctricas têm de ser compatíveis com a tomada.**

Nunca modifique a ficha de forma alguma. Não utilize fichas adaptadoras com ferramentas eléctricas ligadas à terra. Fichas não modificadas e tomadas compatíveis reduzem o risco de choque eléctrico.

- b) **Evite o contacto corporal com superfícies ligadas à terra, como tubos, radiadores, fogões e frigoríficos.** Se o seu corpo estiver ligado à terra, o risco de choque eléctrico é maior.
- c) **Não exponha as ferramentas eléctricas à chuva ou a condições de humidade.** A entrada de água numa ferramenta eléctrica aumenta o risco de choque eléctrico.
- d) **Não utilize indevidamente o cabo. Nunca o utilize para carregar, arrastar ou desligar a ferramenta eléctrica. Mantenha o cabo afastado de calor, óleo, pontas afiadas ou peças em movimento.** Cabos danificados ou emaranhados aumentam o risco de choque eléctrico.
- e) **Ao operar a ferramenta eléctrica fora de casa, utilize uma extensão adequada para a utilização ao ar livre.** A utilização de um cabo adequado para o ar livre reduz o risco de choque eléctrico.
- f) **Se não for possível evitar trabalhar com uma ferramenta eléctrica num local húmido, utilize uma alimentação protegida por um dispositivo de corrente residual (DCR).** A utilização de um DCR reduz o risco de choque eléctrico.

3) SEGURANÇA PESSOAL

- a) **Mantenha-se atento, preste atenção ao que está a fazer e faça uso de bom senso ao operar uma ferramenta eléctrica. Não utilize uma ferramenta eléctrica quando estiver cansado ou sob o efeito de drogas, álcool ou medicamentos.** Um momento de desatenção durante a utilização de ferramentas eléctricas poderá resultar em ferimentos graves.
- b) **Use equipamento de protecção pessoal. Use sempre protecção ocular.** O equipamento de protecção, como máscara anti-poeira, sapatos de segurança antiderrapantes, capacete de segurança ou protecção auricular, usado nas condições apropriadas, reduz o risco de lesões.
- c) **Evite um accionamento accidental. Certifique-se de que o interruptor esteja na posição de desligado antes de ligar a fonte de alimentação eléctrica e/ou bateria ou antes de levantar ou transportar a ferramenta.** Se mantiver o dedo sobre o interruptor ao transportar a

ferramenta eléctrica ou se ligar aparelhos que estejam com o interruptor ligado, poderá originar acidentes.

- d) **Retire qualquer chave de ajuste ou chave de porcas antes de ligar a ferramenta eléctrica.** Uma chave de porcas ou chave de ajuste colocada numa parte móvel do aparelho poderá resultar em lesões.
- e) **Não se estique demasiado. Mantenha-se sempre em posição firme e equilibrada.** Desta forma, será mais fácil controlar o aparelho em situações inesperadas.
- f) **Use roupa apropriada. Não use roupa larga nem jóias. Mantenha o cabelo, roupa e luvas afastados de partes em movimento.** Roupas largas, jóias ou cabelos compridos podem ficar presos nas peças em movimento.
- g) **Se for prevista a montagem de dispositivos de aspiração de pó e de dispositivos de recolha, assegure-se de que estejam ligados e sejam utilizados correctamente.** A utilização de dispositivos de recolha do pó pode reduzir os riscos provocados por poeiras.

4) UTILIZAÇÃO E MANUTENÇÃO DE FERRAMENTAS ELÉCTRICAS

- a) **Não sobrecarregue a ferramenta eléctrica. Utilize a ferramenta eléctrica correcta para o seu trabalho.** A ferramenta eléctrica adequada fará um trabalho melhor e mais seguro ao ritmo para que foi concebida.
- b) **Não utilize a ferramenta eléctrica se o interruptor não puder ser ligado nem desligado.** Qualquer ferramenta eléctrica que não possa ser controlada através do interruptor de ligar e desligar é um perigo e tem de ser reparada.
- c) **Retire a ficha da tomada e/ou a bateria da ferramenta eléctrica antes de efectuar quaisquer ajustes no aparelho, substituir acessórios ou armazenar a ferramenta eléctrica.** Estas medidas de segurança evitam que a ferramenta eléctrica seja ligada acidentalmente.
- d) **Guarde as ferramentas eléctricas que não estiverem a ser utilizadas fora do alcance de crianças e não permita que o aparelho seja utilizado por pessoas não familiarizadas com o mesmo ou com estas instruções.** As ferramentas eléctricas são perigosas nas mãos de pessoas sem formação.
- e) **Faça a manutenção das ferramentas eléctricas. Verifique se as partes móveis do aparelho estão alinhadas e não**

emperram, se existem peças partidas ou danificadas e qualquer outra situação que possa interferir com o funcionamento do aparelho. Caso existam peças danificadas, devem ser reparadas antes da utilização do aparelho. Muitos acidentes têm como causa a manutenção insuficiente das ferramentas eléctricas.

- f) **Mantenha as ferramentas de corte sempre afiadas e limpas.** Ferramentas de corte devidamente tratadas, com arestas de corte afiadas, emperram com menos frequência e controlam-se com maior facilidade.
- g) **Utilize a ferramenta eléctrica, os acessórios e as peças, etc., de acordo com estas instruções, tendo em conta as condições de trabalho e a tarefa a ser efectuada.** A utilização da ferramenta eléctrica para fins diferentes dos previstos poderá resultar em situações perigosas.

5) UTILIZAÇÃO E MANUTENÇÃO DE APARELHOS COM BATERIA

- a) **Utilize apenas o carregador especificado pelo fabricante.** Um carregador apropriado para um tipo de bateria pode causar um incêndio se for utilizado para carregar outras baterias.
- b) **Utilize as ferramentas eléctricas apenas com as baterias previstas.** A utilização de outras baterias pode criar o risco de lesão e incêndio.
- c) **Quando a bateria não estiver a ser utilizada, mantenha-a afastada de outros objectos de metal, como por exemplo cliques, moedas, chaves, pregos, parafusos ou outros pequenos objectos metálicos que possam estabelecer ligação entre os contactos.** Um curto-circuito entre os contactos da bateria pode causar queimaduras ou incêndio.
- d) **Aplicações inadequadas podem provocar fugas do líquido da bateria; evite o contacto com este líquido. No caso de um contacto accidental, lave imediatamente com água. Se o líquido entrar em contacto com os olhos, procure também auxílio médico.** O líquido que escapa da bateria pode provocar irritações ou queimaduras da pele.

6) ASSISTÊNCIA

- a) **A sua ferramenta eléctrica só deve ser reparada por pessoal qualificado e só devem ser utilizadas peças sobressalentes originais.** Desta forma,

é assegurada a segurança da ferramenta eléctrica.

Regras de segurança adicionais – serras de fita portáteis

- **Segure a ferramenta eléctrica apenas pelas superfícies isoladas específicas para o efeito ao efectuar uma operação em que o acessório de corte possa entrar em contacto com fios ocultos.** Os acessórios de corte que entrem em contacto com um fio com tensão eléctrica poderão fazer com que as peças de metal expostas da ferramenta conduzam electricidade e electrocitem o utilizador.
- **Mantenha as mãos afastadas da área de corte e da lâmina.**
- **Certifique-se sempre que a serra de fita portátil está limpa antes de utilizá-la.**
- **Termine a operação sempre que verificar algo de anómalo.**
- **Certifique-se sempre de que todos os componentes estão montados correctamente e com firmeza antes de utilizar a ferramenta.**
- **Segure sempre a lâmina da serra de fita com cuidado quando montá-la ou retirá-la.**
- **Mantenha sempre as mãos afastadas do percurso da lâmina da serra de fita.**
- **Antes de efectuar um corte, aguarde sempre até o motor atingir a velocidade máxima.**
- **Mantenha as pegas secas, limpas e sem óleo ou massa lubrificante.** Quando utilizar a ferramenta, segure-a com firmeza.
- **Esteja sempre atento, especialmente durante operações repetitivas e monótonas.** Esteja sempre atento à posição das mãos em relação à lâmina.
- **Nunca retire o batente.**
- **Mantenha-se afastado de peças que possam cair depois de cortá-las.** Podem estar quentes, afiadas e/ou pesadas. Podem ocorrer lesões pessoais graves.
- **As saídas de ventilação frequentemente obstruem as peças em movimento e devem ser evitadas.** As roupas largas, as jóias ou o cabelo comprido podem ficar presos nestas peças.

Riscos residuais

Os seguintes riscos são inerentes à utilização de serras de fita.

- Ferimentos causados ao tocar nas peças rotativas ou em peças quentes da ferramenta.

Apesar da aplicação dos regulamentos de segurança relevantes e da implementação de dispositivos de segurança, alguns riscos residuais não podem ser evitados. Estes riscos são os seguintes:

- Danos auditivos.
- Risco de trilhar os dedos ao substituir um acessório.
- Riscos de saúde causados pela inalação de serradura produzida ao trabalhar em madeira.
- Risco de ferimentos causados por partículas voadoras.

Símbolos na ferramenta

A ferramenta apresenta os seguintes símbolos:



Leia o manual de instruções antes de utilizar este equipamento.



Use uma protecção auditiva.



Use uma protecção ocular.

POSIÇÃO DO CÓDIGO DE DATA (FIG. 1)

O Código de data (t), o qual também inclui o ano de fabrico, está impresso na superfície da junção entre a ferramenta e a bateria.

Exemplo:

2014 XX XX

Ano de fabrico

Instruções de segurança importantes para todos os carregadores de baterias

GUARDE ESTAS INSTRUÇÕES: Este manual contém instruções de funcionamento e segurança importantes para os carregadores de baterias DCB105, DCB107 e DCB112.

- Antes de utilizar o carregador, leia todas as instruções e sinais de aviso indicados no carregador, na bateria e no aparelho que utiliza a bateria.



ATENÇÃO: perigo de choque. Não permita a entrada de líquidos no

carregador. Pode ocorrer um choque eléctrico.



ATENÇÃO: recomendamos a utilização de um dispositivo de corrente residual com uma corrente residual de 30 mA ou menos.



CUIDADO: perigo de queimadura. Para reduzir o risco de lesões, carregue apenas baterias recarregáveis DEWALT. Os outros tipos de baterias podem sobreaquecer e rebentar, resultando em lesões pessoais e danos de propriedade. Não recarregue baterias não recarregáveis.



CUIDADO: As crianças devem ser vigiadas, para garantir que não brincom com o aparelho.

AVISO: em determinadas condições, quando o carregador está ligado à fonte de alimentação, pode ocorrer um curto-circuito causado por material estranho. Materiais estranhos de natureza condutora, tais como, mas não limitados a, pó polido, aparas de metal, lâ de aço, alumínio em folha ou qualquer acumulação de partículas metálicas devem ser mantidos afastados do compartimento do carregador. Desligue sempre o carregador da fonte de alimentação quando não estiver inserida uma bateria no respectivo compartimento. Desligue o carregador antes de proceder à limpeza.

- **NÃO carregue a bateria com quaisquer carregadores além dos especificados neste manual.** O carregador e a bateria foram concebidas especificamente para funcionarem em conjunto.
- **Estes carregadores foram concebidos para apenas para carregar baterias recarregáveis DEWALT.** Quaisquer outras utilizações podem resultar em incêndio, choque eléctrico ou electrocussão.
- **Não exponha o carregador a chuva ou neve.**
- **Quando desligar o carregador da corrente, puxe pela ficha e não pelo cabo.** Isto permite reduzir o risco de danos na ficha de alimentação eléctrica e do cabo.
- **Certifique-se de que o cabo está colocado num local onde não possa ser pisado, possa causar tropeções ou esteja sujeito a danos ou tensão.**

- **Não utilize uma extensão, a menos que seja estritamente necessário.** O uso de uma extensão inadequada pode resultar num incêndio, choque eléctrico ou electrocussão.
- **Quando utilizar um carregador no exterior, coloque-o sempre num local seco e utilize uma extensão adequada para uso ao ar livre.** A utilização de um cabo adequado para uso ao ar livre reduz o risco de choque eléctrico.
- **Não bloqueie as aberturas de ventilação no carregador. As aberturas de ventilação encontram-se na parte superior e laterais do carregador.** Coloque o carregador num local afastado de fontes de calor.
- **Não utilize o carregador se o cabo ou a ficha estiverem danificados.** Se o cabo de alimentação ficar danificado, deve enviá-lo de imediato para o fabricante, agente de assistência ou um responsável devidamente qualificado para que possa ser substituído, de modo a evitar qualquer situação de perigo.
- **Não utilize o carregador se tiver sofrido um golpe brusco, se o deixar cair ou se ficar de algum modo danificado.** Leve-o para um centro de assistência autorizado.
- **Não desmonte o carregador; leve-o para um centro de assistência autorizado, no caso de ser necessário assistência ou reparação.** Uma nova montagem incorrecta pode resultar em choque eléctrico, electrocussão ou incêndio.
- **Desligue o carregador da tomada antes de proceder a qualquer trabalho de limpeza. Isto reduz o risco de choque eléctrico.** A remoção da bateria não reduz este tipo de risco.
- **NUNCA tente ligar 2 carregadores ao mesmo tempo.**
- **O carregador foi concebido para funcionar com uma potência eléctrica doméstica padrão de 230 V. Não tente utilizá-lo com qualquer outro tipo de tensão.** Isto não se aplica ao carregador do automóvel.

GUARDE ESTAS INSTRUÇÕES

Carregadores

Os carregadores DCB105, DCB107 e DCB112 aceitam baterias de iões de lítio de 10,8 V, 14,4 V e 18 V (DCB121, DCB123, DCB127, DCB140, DCB141, DCB142, DCB143, DCB144, DCB180, DCB181, DCB182, DCB183, DCB184 e DCB185).

Este carregador não requer ajuste e foi concebido para uma operação tão fácil quanto possível.

Procedimento de carregamento (fig. 2)

1. Ligue o carregador numa tomada adequada de 230 V antes de inserir a bateria.
2. Insira a bateria (p) no carregador, certificando-se de que fica totalmente encaixada no carregador. O indicador luminoso vermelho (de carga) pisca continuamente, indicando que o processo de carga foi iniciado.
3. O carregamento estará concluído quando a luz vermelha ficar acesa de forma fixa. Nesta altura, a bateria encontra-se totalmente carregada e poderá ser utilizada ou deixada no carregador.

NOTA: Para garantir o máximo desempenho e vida útil das baterias de iões de lítio, carregue a bateria totalmente antes de utilizar o produto pela primeira vez.

Processo de carregamento

Consulte as tabelas indicadas abaixo para saber qual é o estado do processo de carga da pilha.

Estado do carregamento—DCB105	
a carregar	— — — —
totalmente carregada	—————
suspensão do carregamento devido a bateria quente/fria	— — — —
substituir bateria	●●●●●●●●

Estado do carregamento—DCB107, DCB112	
a carregar	— — — — —
totalmente carregada	—————
suspensão do carregamento devido a bateria quente/fria	— — — —

Este carregador não carrega uma bateria defeituosa. O carregador indica que a bateria está defeituosa ao não acender-se ou apresentando um problema na bateria ou aparece um padrão intermitente no carregador.

NOTA: isto pode também indicar que se trata de um problema no carregador.

Se o carregador indicar uma falha, leve o carregador e a bateria um centro de assistência autorizado para que sejam submetidos a um teste.

SUSPENSÃO DO CARREGAMENTO DEVIDO A BATERIA QUENTE/FRIA

DCB105, DCB107, DCB112

Quando o carregador detectar que a bateria está demasiado quente ou fria, irá activar automaticamente a função de Suspensão do

PORTUGUÊS

Carregamento Devido a Bateria Quente/Fria, interrompendo o carregamento até a bateria alcançar uma temperatura apropriada. O carregador muda então automaticamente para o modo de carregamento da bateria. Esta função assegura a máxima vida útil possível da bateria.

Uma bateria fria fica carregada a cerca de metade da taxa de uma bateria quente. A bateria irá carregar a essa taxa mais lenta durante todo o ciclo de carga e não recupera a taxa de carga máxima, mesmo que a bateria aqueça.

DCB107, DCB112

O indicador luminoso vermelho continua a piscar, mas acende-se um indicador luminoso amarelo durante esta operação. Depois da bateria arrefecer, o indicador luminoso amarelo desliga-se e o carregador continua o processo de carga.

BATERIAS DE LI-ION

As baterias de XR Li-Ion foram concebidas com um Sistema de Protecção Electrónico que as protege contra sobrecargas, sobreaquecimentos e descargas profundas.

A ferramenta irá desligar-se automaticamente assim que o Sistema de Protecção Electrónico for activado. Se isto ocorrer, coloque a bateria de Li-Ion no carregador até esta ficar totalmente carregada.

Instruções de segurança importantes para todas as baterias

Ao encomendar baterias sobresselentes, certifique-se de que inclui a referência do catálogo e a voltagem.

A bateria não está totalmente carregada quando a retira da embalagem. Antes de utilizar a bateria e o carregador, leia as instruções de segurança indicadas abaixo e depois siga os procedimentos de carga realçados.

LEIA TODAS AS INSTRUÇÕES

- **Não carregue ou utilize baterias em ambientes explosivos, como, por exemplo, na presença de líquidos, gases ou poeiras inflamáveis.** A colocação ou remoção da bateria do carregador pode inflamar as poeiras ou os fumos.
- **Nunca force a entrada da bateria no carregador. Nunca modifique a bateria de modo a encaixá-la num carregador não compatível, porque pode romper, causando lesões pessoais graves.**
- **Carregue as baterias apenas em carregadores DEWALT concebidos para o efeito.**

- **NÃO** salpique nem coloque a bateria dentro de água ou de outros líquidos.
- **Não armazene nem utilize a ferramenta e a bateria em locais onde a temperatura possa atingir ou exceder 40 °C (tais como barracões ao ar livre ou construções de metal durante o Verão).**
- **Para obter os melhores resultados, certifique-se de que a bateria está totalmente carregada antes de a utilizar.**



ATENÇÃO: nunca tente abrir a bateria, seja qual for o motivo. Se a bateria estiver rachada ou danificada, não a insira no carregador. Não esmague, deixe cair nem danifique a bateria. Não utilize uma bateria ou um carregador que tenha sofrido um golpe brusco, uma queda, atropelamento ou danificada de algum modo (por exemplo, perfurada por um prego, atingida com um martelo ou pisada). Pode ocorrer um choque eléctrico ou electrocussão. As baterias danificadas devem ser devolvidas ao centro de assistência para reciclagem.



CUIDADO: Quando não estiverem a ser utilizadas, coloque as ferramentas de lado numa superfície estável, onde não possam causar risco de tropeçamento ou queda. Certas ferramentas com baterias largas ficam em pé na bateria, mas podem ser facilmente viradas.

INSTRUÇÕES DE SEGURANÇA ESPECÍFICAS PARA BATERIAS DE IÕES DE LÍTIO (Li-Ion)

- **Não incinere a bateria, mesmo se esta estiver gravemente danificada ou completamente esgotada.** A bateria pode explodir se for exposta a uma chama. São produzidos vapores e materiais tóxicos quando as baterias de iões de lítio são queimadas.
- **Se o conteúdo da bateria entrar em contacto com a sua pele, lave imediatamente a área afectada com sabão suave e água.** Se o líquido da bateria entrar em contacto com os seus olhos, passe-os (abertos) por água durante 15 minutos ou até a irritação passar. Se for necessária assistência médica, o electrólito da bateria é composto por uma mistura de carbonatos orgânicos líquidos e sais de lítio.
- **O conteúdo das células de uma bateria aberta poderá causar irritação respiratória.**

Respire ar fresco. Se os sintomas persistirem, procure assistência médica.



ATENÇÃO: risco de queimadura. O líquido da bateria poderá ser inflamável se for exposto a faíscas ou a uma chama.

Bateria

TIPO DE PILHA

O modelo DCS371 funciona com pilhas de 18 volts.

Pode utilizar as baterias DCB180, DCB181, DCB182, DCB183, DCB184 e DCB185. Consulte os **Dados técnicos** para obter mais informações.

Recomendações de armazenamento

1. O melhor local de armazenamento será um local fresco e seco, afastado da luz directa do sol e de fontes de calor ou de frio. Para obter o máximo desempenho e a maior vida útil possíveis das baterias, guarde-as à temperatura ambiente quando não estiverem a ser utilizadas.

NOTA: as baterias de Li-Ion devem estar totalmente carregadas quando forem guardadas.

2. Para um armazenamento prolongado, é recomendável armazenar a bateria totalmente carregada num local fresco, seco e afastado do carregador para obter os melhores resultados.

NOTA: as baterias não devem ser armazenadas totalmente sem carga. É necessário recarregar a bateria antes de a utilizar.

Etiquetas no carregador e na bateria

Para além dos símbolos utilizados neste manual, as etiquetas no carregador e na bateria incluem também os seguintes símbolos:



Leia o manual de instruções antes de utilizar este equipamento.



Consulte os **Dados técnicos** para ficar a saber o tempo de carregamento.



Bateria a carregar.



Bateria carregada.



Bateria defeituosa.



Suspensão do carregamento devido a bateria quente/fria.



Não toque nos contactos com objectos condutores.



Não carregue baterias danificadas.



Não exponha o equipamento à água.



Mande substituir imediatamente quaisquer cabos danificados.



Carregue a bateria apenas com uma temperatura ambiente entre 4 °C e 40 °C.



Apenas para uso dentro de casa.



Desfaça-se da bateria de uma forma ambientalmente responsável.

LI-ION



Carregue as baterias da DEWALT apenas com os carregadores DEWALT concebidos para o efeito.

O carregamento de baterias que não sejam as baterias específicas DEWALT com um carregador da DEWALT pode fazer com que rebentem ou dar origem a situações de perigo.



Não queime a bateria.

Conteúdo da embalagem

A embalagem contém:

- 1 Serra de fita sem fio
- 1 Lâmina bimetálica de passo variável 4/18 TPI
- 1 Bateria de iões de lítio
- 1 Caixa de ferramentas
- 1 Carregador
- 1 Manual de instruções

NOTA: as baterias, carregadores e caixas de transporte não são incluídas com os modelos N.

- Verifique se a ferramenta, as peças ou os acessórios foram danificados durante o transporte.
- Leve o tempo necessário para ler atentamente e compreender todas as instruções neste manual antes de utilizar a ferramenta.

Descrição (fig. 1, 3)



ATENÇÃO: nunca modifique a ferramenta eléctrica nem qualquer um dos seus componentes. Tal poderia resultar em danos ou ferimentos.

PORTUGUÊS

- a. Pega auxiliar
- b. Botão de desbloqueio
- c. Interruptor de accionamento
- d. Pega principal
- e. Chave sextavada
- f. Batente
- g. Rolos de direcção
- h. Contra-porca de ajuste
- i. Alavanca de tensão da lâmina
- j. Lâmina
- k. Gancho de fixação
- l. Polia
- m. Resguardos da lâmina
- n. Pneus de borracha
- o. Parafusos de percurso
- p. Bateria
- q. Patilha de libertação das baterias
- r. Indicador do nível de carga
- s. Luz indicadora com LED

UTILIZAÇÃO ADEQUADA

Esta serra de fita de uso industrial foi concebida para utilização por profissionais para o corte de metal.

NÃO o utilize em locais húmidos ou na presença de líquidos ou gases inflamáveis.

Esta serra de fita de uso industrial é uma ferramenta eléctrica profissional. **NÃO** permita que crianças entrem em contacto com a ferramenta. É necessário supervisão quando estas ferramentas forem manuseadas por utilizadores inexperientes.

- Este produto não deve ser utilizado por pessoas (incluindo crianças) que sofram de capacidades físicas, sensoriais ou mentais reduzidas, falta de experiência ou conhecimentos, a menos que estejam acompanhados de uma pessoa que se responsabilize pela sua segurança. As crianças nunca devem ficar sozinhas com este produto.

Segurança eléctrica

O motor eléctrico foi concebido apenas para uma única voltagem. Verifique sempre se a voltagem da bateria corresponde à voltagem na placa sinalética. Certifique-se também de que a voltagem do seu carregador corresponde à voltagem da sua rede.



O carregador DEWALT tem isolamento duplo em conformidade com a norma EN 60335; como tal, não é necessário um fio de terra.

Se o cabo de alimentação estiver danificado, tem de ser substituído por um cabo especialmente preparado, disponível através do serviço de assistência da DEWALT.

Utilizar um cabo de extensão

Não deverá ser utilizado um cabo de extensão, excepto em caso de absoluta necessidade. Utilize um cabo de extensão aprovado e adequado à entrada de energia do seu carregador (consulte os **dados técnicos**). O tamanho mínimo do condutor é de 1 mm²; o comprimento máximo é de 30 m.

No caso de se usar uma bobina, desenrole o cabo todo.

MONTAGEM E AJUSTES



ATENÇÃO: para reduzir o risco de ferimentos graves, desligue a ferramenta e retire a bateria antes de efectuar quaisquer ajustes ou de retirar/installar dispositivos complementares ou acessórios. Um accionamento acidental da ferramenta pode causar ferimentos.



ATENÇÃO: utilize apenas baterias e carregadores DEWALT.

Inserir e retirar a bateria da ferramenta (fig. 1, 4)

NOTA: Para obter os melhores resultados, certifique-se de que a bateria está totalmente carregada antes de a utilizar. O indicador luminoso desliga-se sem aviso quando a bateria estiver totalmente descarregada.

INSTALAR A BATERIA NA PEGA DA FERRAMENTA

1. Alinhe a bateria (p) com as calhas que se encontram dentro da pega da ferramenta (fig. 3).
2. Faça-a deslizar para dentro da pega até a bateria ficar totalmente encaixada na ferramenta e certifique-se de que não se solta.

RETIRAR A BATERIA DA FERRAMENTA

1. Prima a patilha de libertação da bateria (q) e puxe a bateria com firmeza para fora da pega da ferramenta.
2. Insira a bateria no carregador, tal como descrito na secção do carregador indicada neste manual.

BATERIAS PARA O INDICADOR DO NÍVEL DE COMBUSTÍVEL (FIG. 1)

Algumas baterias DEWALT incluem um indicador de nível de combustível, composto por três indicadores

luminosos LED verdes que indicam o nível de carga restante na bateria.

Para activar o indicador do nível de combustível, prima e mantenha premido o botão do indicador do nível de combustível (r). Uma combinação dos três indicadores luminosos LED verdes acende-se, indicando o nível da carga restante. Se o nível da carga na bateria for inferior ao limite utilizável, o indicador do nível de combustível não se acende e é necessário voltar a carregar a bateria.

NOTA: O indicador do nível de combustível é apenas uma indicação da carga restante na bateria. Não indica o funcionamento da ferramenta e está sujeito a variações, com base nos componentes do produto, temperatura e aplicação do utilizador final.

Interruptor de activação (fig. 1)

Prima o botão para libertar o botão de desbloqueio do interruptor (b). Puxe o interruptor de accionamento (c) para ligar o motor. Se libertar o interruptor de accionamento, o motor desliga-se. **Se libertar o interruptor de accionamento, o botão de desbloqueio é activado automaticamente.**



ATENÇÃO: esta ferramenta não está regulada para bloquear o interruptor na posição Ligado e nunca deve ser bloqueada para Ligado por quaisquer outros meios.

Indicador luminoso de funcionamento (fig. 1)

Existe um indicador luminoso de funcionamento (s) acima da lâmina. O indicador luminoso de funcionamento acende-se quando o interruptor de accionamento é premido e desliga-se automaticamente 20 segundos depois de libertar o interruptor de accionamento. Se manter premido o interruptor de accionamento, o indicador luminoso de funcionamento permanece ligado.

NOTA: A luz de funcionamento permite iluminar a superfície de trabalho imediata e não se destina a ser utilizada como lanterna.

Lâminas

Esta serra de fita portátil está configurada para utilização com lâminas de 0,5 mm de espessura, 12 mm de largura e 835 mm de comprimento. **NÃO** utilize lâminas com 0,64 mm de espessura.



ATENÇÃO: o uso de outro tipo de lâminas ou acessórios pode ser perigoso. **NÃO** utilize outros tipos de acessórios com a serra de fita. As lâminas utilizadas em serras de fita fixas

têm uma espessura diferente. Não tente utilizá-las na sua unidade portátil.

Escolher as lâminas

Em geral, tenha em atenção primeiro o tamanho e a forma da peça e o tipo de material que pretende cortar. Tenha em atenção que, para um corte mais eficaz, deve utilizar a lâmina com os dentes mais grossos numa determinada aplicação, porque quanto mais grossos forem os dentes, mais rápido será o corte. Quando escolher o número adequado de dentes por cm da lâmina da serra de fita, pelo menos dois dentes devem estar em contacto com a superfície de trabalho quando a lâmina estiver em contacto com a peça de trabalho. Regra geral, os materiais macios normalmente requerem lâminas com dentes grossos e os materiais duros requerem lâminas com dentes finos. Se for importante um acabamento mais macio, seleccione uma das lâminas com dentes mais finos.

Selecione a lâmina de serra de fita adequada de acordo com o tipo de material, dimensões e o número de dentes. Consulte a tabela **Descrição da lâmina**.

A seguinte tabela serve apenas de referência. Verifique qual é o tipo de material e as dimensões da peça de trabalho e escolha a lâmina de serra de fita mais adequada.

AVISO: Nunca utilize a serra de fita para cortar materiais com resina que possam derreter. O derretimento de materiais com resina causado pelo excesso de calor produzido durante o corte pode fazer com que a lâmina da serra de fita fique presa no material, podendo resultar em sobrecarga ou desgaste do motor.

DESCRIÇÃO DA LÂMINA				
Tipo de lâmina da serra de fita	Bimetálica			
Número de dentes (TPI)	24	18	14	14/18
Espessura da peça de trabalho				
3,2 mm e inferior	•	•		
3,2 mm–6,4 mm			•	•

Percurso da lâmina (fig. 1)



ATENÇÃO: para reduzir o risco de ferimentos graves, desligue a ferramenta e retire a bateria antes de efectuar quaisquer ajustes ou de retirar/installar dispositivos complementares ou acessórios. Um arranque acidental pode causar lesões.

PORTUGUÊS

AVISO: o aperto excessivo dos parafusos de ajuste pode dar origem a danos na serra.

A serra de fita está equipada com um mecanismo de percurso da lâmina ajustável que assegura sempre o percurso adequado da lâmina. A lâmina fica ajustada correctamente quando está centrada dos rolos de direcção (g) e os dentes da lâmina (j) estão a uma distância de 0,38 mm da extremidade do rolo de direcção.

AJUSTAR O PERCURSO DA LÂMINA

1. Retire ambas as partes do resguardo da lâmina com uma chave sextavada de 3 mm (e).
2. Rode e abra a alavanca de tensão da lâmina (i) para permitir o acesso aos parafusos de percurso (o).
3. Utilize uma chave inglesa de 10 mm para afrouxar as contra-porcas de ajuste (h).
4. Utilize uma chave sextavada de 3 mm (e) para rodar um dos parafusos de percurso (o) 1/4 de volta para a direita. Rode o outro parafuso de percurso 1/4 de volta para a direita.

NOTA: Se rodar o parafuso de percurso para a direita, a lâmina desloca-se na direcção do rolo de direcção. Se rodar o parafuso de percurso para a esquerda, a lâmina afasta-se do rolo de direcção.

5. Aperte ambas as contra-porcas de ajuste e feche a alavanca de libertação rápida. (É necessário colocar a serra em funcionamento para verificar o percurso.)
6. Verifique o percurso da lâmina entre cada funcionamento e repita os passos 1–4 conforme necessário para obter o percurso adequado da lâmina.
7. Monte ambas as partes do resguardo da lâmina com uma chave sextavada de 3 mm. O resguardo da lâmina deve ser devidamente montado antes de utilizar a ferramenta.

Retirar e instalar as lâminas



ATENÇÃO: para reduzir o risco de ferimentos graves, desligue a ferramenta e retire a bateria antes de efectuar quaisquer ajustes ou de retirar/instalar dispositivos complementares ou acessórios. Um arranque acidental pode causar lesões.



CUIDADO: perigo de corte. A alavanca de tensão da lâmina está sob pressão da mola. Mantenha o controlo da alavanca quando libertar a tensão da lâmina.



CUIDADO: perigo de queimaduras..

Não toque na lâmina, na peça de trabalho ou em aparas de metal com as mãos imediatamente após o corte—ficam demasiado quentes e podem queimar-lhe a pele.

RETIRAR A LÂMINA (FIG. 1, 3, 6)

1. Rode a alavanca de tensão da lâmina (i) para a direita até parar, de modo a libertar a tensão na lâmina (consulte a Figura 1).
2. Vire a serra ao contrário e coloque-a em cima de uma bancada ou mesa com o terminal da bateria virado para a direita (consulte a Figura 3).
3. Retire ambas as partes do resguardo da lâmina com uma chave sextavada de 3 mm.
4. Antes de retirar a lâmina na parte superior do resguardo da lâmina (m) e continuar em torno das polias (l). Quando retira a lâmina, a tensão é libertada e a lâmina pode soltar-se. **AS LÂMINAS DA SERRA SÃO AFIADAS. USE LUVAS QUANDO TRABALHAR COM AS SERRAS**(consulte a Figura 6).
5. Inspeccione os rolos de direcção (g) e retire quaisquer aparas grandes que possam ter ficado presas. As aparas presas podem impedir a rotação dos rolos de direcção e causar partes planas nos rolos de direcção.
6. Estão montados pneus de borracha (n) nas polias (l). Quando substituir a lâmina, deve inspeccionar se os pneus de borracha estão soltos ou apresentam danos. Retire quaisquer aparas dos pneus de borracha nas polias. Isto irá prolongar a durabilidade dos pneus e impedir que a lâmina deslize. Se houver alguma folga ou danos, deve levar a ferramenta para um centro de assistência autorizado da DEWALT para reparação ou substituição assim que possível. O uso contínuo da ferramenta com pneus de borracha soltos ou danificados pode causar um deslocamento instável da lâmina da serra de fita.

INSTALAR A LÂMINA (FIG. 1, 3, 5–7)

1. Posicione a lâmina de modo a que os dentes fiquem na parte inferior e em ângulo na direcção do batente, como indicado nas Figuras 1 e 5.
2. Deslize a lâmina para dentro dos rolos de direcção, como indicado na Figura 6.
3. Mantendo a lâmina nos rolos de direcção, coloque-a à volta de ambas as polias (l) e através do batente (f), como indicado na Figura 7.

4. Certifique-se de que a lâmina está totalmente inserida nos rolos de direcção e posicionada com firmeza em relação aos pneus de borracha.
5. Rode a alavanca de tensão da lâmina (i) para a esquerda até parar e depois vire a serra ao contrário de modo a que as polias assentem na bancada ou na mesa. Certifique-se de que os dentes estão afastados da serra de fita (Fig. 1, 5).
6. Monte ambas as partes do resguardo da lâmina com uma chave sextavada de 3 mm.
7. Ligue e desligue a serra algumas vezes para assegurar que a lâmina está inserida correctamente.

FUNCIONAMENTO



ATENÇÃO: para reduzir o risco de ferimentos graves, desligue a ferramenta e retire a bateria antes de efectuar quaisquer ajustes ou de retirar/instalar dispositivos complementares ou acessórios. Um accionamento accidental da ferramenta pode causar ferimentos.



ATENÇÃO: use sempre protecção auditiva individual adequada. Sob determinadas condições e duração de utilização, o ruído desta máquina poderá contribuir para a perda de audição.



ATENÇÃO: nunca utilize a ferramenta se o resguardo da lâmina (m) não tiver sido instalado correctamente.

Instruções de utilização



ATENÇÃO:

- Respeite sempre as instruções de segurança e os regulamentos aplicáveis.
- Certifique-se de que o material a ser serrado está devidamente fixo.
- Aplique uma ligeira pressão na ferramenta e não exerça pressão lateral na lâmina da serra. Se possível, trabalhe com a sapata da serra pressionada com a peça de trabalho. Isto evita danos na lâmina e impede que a ferramenta se movimente ou vibre.
- Evite sobrecargas.

- Antes de iniciar o trabalho de corte, deixe a lâmina trabalhar livremente durante alguns segundos.

Posição correcta das mãos (fig. 1, 8)



ATENÇÃO: para reduzir o risco de ferimentos graves, utilize **SEMPRE** a ferramenta com as suas mãos na posição correcta (exemplificada na figura).



ATENÇÃO: para reduzir o risco de ferimentos graves, segure **SEMPRE** a ferramenta com segurança, antecipando uma reacção súbita por parte da mesma.

A posição correcta das mãos requer a colocação de uma mão na pega principal (d), e a outra na pega auxiliar (a), como indicado na Figura 8, para orientar a serra correctamente.

Corte (fig. 3, 8)

Consulte a tabela **Posições de corte recomendadas**.

NOTA: Escolha e utilize uma lâmina da serra de fita que seja mais adequada para o material que pretende cortar. Consulte **Descrição da lâmina**.

Esta serra de fita portátil pode ser pendurada com o gancho de fixação (k, fig. 3). Pendure a ferramenta num torno para tubos ou noutra material adequado e estável.



ATENÇÃO: para reduzir o risco de ferimentos, utilize apenas o gancho de fixação para suportar o peso da ferramenta. Nunca utilize o gancho de fixação para se apoiar ou manter o equilíbrio.



ATENÇÃO: nunca tente utilizar a ferramenta colocando-a virada para baixo numa superfície de trabalho nem aproxime o material da ferramenta. Fixe sempre a peça em segurança e aproxime a ferramenta da peça de trabalho, segurando a ferramenta com firmeza com as duas mãos sempre que possível, como indicado na Figura 8.

1. Monte com firmeza o material que pretende cortar num torno ou noutra dispositivo de fixação.
2. Coloque o batente (f) em contacto com a peça, mantendo a lâmina afastada da peça. Ligue a serra.
3. Quando a serra atingir a velocidade de rotação pretendida, incline a parte principal da ferramenta de maneira lenta e cuidadosa para que a lâmina da serra de fita entre em contacto

PORTUGUÊS

com a peça de trabalho. Não aplique pressão adicional que exceda o peso da parte principal da ferramenta. Evite que a lâmina da serra de fita entre em contacto de maneira brusca com a superfície superior da peça de trabalho. Isto irá causar danos graves na lâmina da serra de fita. Para prolongar ao máximo a durabilidade da lâmina da serra de fita, certifique-se de que não ocorre qualquer impacto súbito no início da operação de corte.

- Como indicado na Figura 8, é possível obter um corte a direito se mantiver a lâmina da serra de fita alinhada com a superfície lateral do alojamento do motor. Qualquer torção ou inclinação da lâmina pode fazer com que o corte se desvie e diminua a durabilidade da lâmina.

AVISO: durante o corte, se a serra de fita ficar bloqueada ou encravada no material da peça de trabalho, liberte o interruptor de imediato para evitar danos na lâmina da serra de fita e no motor.

- O peso da ferramenta proporciona a pressão de corte descendente mais eficaz. Uma maior pressão por parte do operador torna a lâmina mais lenta e reduz a durabilidade da lâmina.
- As ponteiros, que são suficientemente pesadas e podem causar ferimentos quando caem no chão, devem ser suportadas após o corte. Recomenda-se vivamente o uso de sapatos de segurança. As ponteiros podem ficar quentes e afiadas.
- Se possível, segure a serra com firmeza com ambas as mãos. Se uma aplicação exigir a colocação de apenas uma mão na serra, certifique-se de que mantém a outra mão afastada da área de corte e não permita que a serra entre em contacto com o material fixado ou suportado quando o corte for concluído.











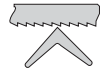

Sugestões para um melhor corte

As seguintes recomendações devem ser utilizadas como referência (consulte a tabela **Posições de corte recomendadas**). Os resultados podem variar consoante o operador e o material específico que vai ser cortado.

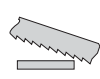
- Nunca torça a lâmina da serra de fita durante a operação de corte.
- Nunca utilize líquidos refrigerantes com as serras de fita portáteis. O uso de líquidos refrigerantes dá origem à acumulação de resíduos nos pneus e reduz o desempenho.

- Se ocorrer excesso de vibração durante o corte, certifique-se de que o material que está a ser cortado está devidamente fixado. Se a vibração continuar, substitua a lâmina da serra de fita.

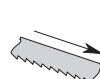
POSIÇÕES DE CORTE RECOMENDADAS

Sim	Não	Sim	Não
			
			
			

MANUTENÇÃO

A sua ferramenta eléctrica da DEWALT foi concebida para funcionar durante um longo período de tempo com uma manutenção mínima. Uma utilização continuamente satisfatória depende de uma manutenção apropriada da ferramenta e de uma limpeza regular.



ATENÇÃO: para reduzir o risco de lesões pessoais graves, coloque o botão de avanço/recuo na posição de desbloqueio ou então desligue a ferramenta e retire a bateria antes de efectuar quaisquer ajustes ou remover/instalar dispositivos complementares ou acessórios. Um accionamento acidental da ferramenta pode causar ferimentos.

O carregador e a bateria não são passíveis de reparação. O aparelho não tem peças no interior que possam ser reparadas pelo utilizador.



Lubrificação

A sua ferramenta eléctrica não necessita de lubrificação adicional.



Limpeza



ATENÇÃO: retire os detritos e as partículas da caixa da unidade com ar comprimido seco sempre que houver uma acumulação de detritos dentro das aberturas de ventilação e à volta das mesmas. Use uma protecção ocular e uma máscara contra o pó aprovadas ao efectuar este procedimento.



ATENÇÃO: nunca utilize dissolventes ou outros químicos abrasivos para limpar as peças não metálicas da ferramenta. Estes químicos poderão enfraquecer os materiais utilizados nestas peças. Utilize um pano humedecido apenas com água e sabão suave. Nunca deixe entrar qualquer líquido para dentro da ferramenta. Da mesma forma, nunca mergulhe qualquer peça da ferramenta num líquido.

INSTRUÇÕES DE LIMPEZA DO CARREGADOR



ATENÇÃO: risco de choque eléctrico. Desligue o carregador da tomada de electricidade de CA antes de efectuar qualquer limpeza. A sujidade e a gordura no exterior do carregador podem ser retiradas com um pano ou uma escova suave não metálica. Não utilize água nem quaisquer soluções de limpeza.

Acessórios opcionais



ATENÇÃO: uma vez que apenas foram testados com este produto os acessórios disponibilizados pela DEWALT, a utilização de outros acessórios com esta ferramenta poderá ser perigosa. Para reduzir o risco de ferimentos, apenas deverão ser utilizados acessórios recomendados pela DEWALT com este produto.

Consulte o seu revendedor para obter mais informações sobre os acessórios apropriados.

Proteger o meio ambiente



Recolha de lixo selectiva - este produto não deve ser eliminado juntamente com o lixo doméstico normal.



A recolha selectiva de embalagens e produtos usados permite que os materiais sejam reciclados e utilizados novamente. A reutilização de materiais reciclados ajuda a prevenir a poluição ambiental e reduz a procura de matérias-primas.

Os regulamentos locais podem especificar a recolha selectiva de produtos eléctricos na sua residência, em centros municipais de resíduos ou através do revendedor que lhe fornecer um novo produto.

A DEWALT disponibiliza um serviço de recolha e reciclagem dos respectivos produtos quando estes tiverem atingido o fim da sua vida útil. Para tirar partido deste serviço, entregue o seu produto em qualquer agente de reparação autorizado, o qual procederá à respectiva recolha em nome da DEWALT.

Poderá verificar a localização do agente de reparação autorizado mais perto de si contactando o representante local da DEWALT através da morada indicada neste manual. Em alternativa, poderá encontrar na internet (em www.2helpU.com) uma lista dos agentes de reparação autorizados da DEWALT, bem como os dados de contacto completos do nosso serviço pós-venda.



Bateria recarregável

Esta bateria de longa duração deve ser recarregada quando não for capaz de fornecer alimentação suficiente para trabalhos que eram anteriormente realizados com facilidade. Quando a bateria chegar ao fim da respectiva vida útil, desfaça-se da mesma de uma forma ambientalmente responsável:

- Descarregue completamente a bateria e, em seguida, retire-a da ferramenta.
- As baterias de iões de lítio são recicláveis. Entregue-as ao seu fornecedor ou coloque-as num ecoponto. As baterias recolhidas serão recicladas ou eliminadas correctamente.

18 V LANGATON VANNESAHA

DCS371

Onnittelut!

Olet valinnut DEWALT-työkalun. Monien vuosien kokemus, huolellinen tuotekehitys ja innovaatiot tekevät DEWALT-työkaluista luotettavia kumppaneita ammattilaisille.

Tekniset Tiedot

DCS371		
Jännite	V_{DC}	18
Tyypit		1
Suurin lähtöteho	W	460
Joutokäyntinopeus	m/min	174
Terän halkaisija	mm	835 x 12 x 0,5
Maksimileikkaukaskapasiteetti	mm	63,5
Paino (ilman akkua)	kg	3,9
Ääni- ja värinäarvot (triaksaalinen vektorisumma) standardin EN60745-2-20 mukaisesti:		
L_{PA} (äänenpainetaso)	dB(A)	79,6
L_{WA} (äänitehotaso)	dB(A)	90,6
K_{WA} (määritetyn äänitason epävarmuus)	dB(A)	3
Metallin leikkaus		
Tärinäpäästöarvo $a_{h,M}$	m/s^2	2,5
Vaihtelu K =	m/s^2	1,5

Tässä tiedotteessa annettu värinäarvo on mitattu EN 60745 -määräyksen mukaisen standardoidun testin mukaan. Arvon avulla työkaluja voidaan verrata toisiinsa. Sitä voidaan käyttää altistumisen ennakoarviointiin.



VAROITUS: Ilmoitettu värinäarvo vastaa työkalun pääasiallisia käyttösovelluksia. Jos työkalua käytetään muihin sovelluksiin, eri lisävarusteiden kanssa tai huonosti huollettuna, värinäarvot saattavat muuttua. Tämä voi merkittävästi vähentää kokonaistyöajon aikaista altistustasoa. Tärinälle altistumisen ennakoarvioinnissa on otettava huomioon ajat, jolloin työkalun virta on katkaistu, sekä ajat, jolloin työkalu on käynnissä, mutta sillä ei työskennellä. Tämä voi merkittävästi vähentää kokonaistyöajon aikaista altistustasoa. Huomioi muut turvatoimenpiteet käyttäjän suojelemiseksi tärinän

vaikutuksesta, kuten: työkalun ja lisävarusteiden huolto, käsien pitäminen lämpiminä ja työjärjestyksen organisoiminen.

Akkupakkaus	DCB180	DCB181	DCB182	
Akkutyyppi	Li-Ion	Li-Ion	Li-Ion	
Jännite	V_{DC}	18	18	
Kapasiteetti	A_h	3,0	1,5	4,0
Paino	kg	0,64	0,35	0,61

Akkupakkaus	DCB183	DCB184	DCB185	
Akkutyyppi	Li-Ion	Li-Ion	Li-Ion	
Jännite	V_{DC}	18	18	
Kapasiteetti	A_h	2,0	5,0	1,3
Paino	kg	0,40	0,62	0,35

Latauslaite	DCB105			
Verkköjännite	V_{AC}	230 V		
Akkutyyppi	Li-Ion			
Akkujen	min	25	30	40
keskimääräinen		(1,3 Ah:n)	(1,5 Ah:n)	(2,0 Ah:n)
latausaika		55	70	90
		(3,0 Ah:n)	(4,0 Ah:n)	(5,0 Ah:n)
Paino	kg	0,49		

Latauslaite	DCB107			
Verkköjännite	V_{AC}	230 V		
Akkutyyppi	Li-Ion			
Akkujen	min	60	70	90
keskimääräinen		(1,3 Ah:n)	(1,5 Ah:n)	(2,0 Ah:n)
latausaika		140	185	240
		(3,0 Ah:n)	(4,0 Ah:n)	(5,0 Ah:n)
Paino	kg	0,29		

Latauslaite	DCB112			
Verkköjännite	V_{AC}	230 V		
Akkutyyppi	Li-Ion			
Akkujen	min	40	45	60
keskimääräinen		(1,3 Ah:n)	(1,5 Ah:n)	(2,0 Ah:n)
latausaika		90	120	150
		(3,0 Ah:n)	(4,0 Ah:n)	(5,0 Ah:n)
Paino	kg	0,36		

Varokkeet:

Eurooppa 230 V:n työkalut 10 A, verkkovirran varoke

Määritelmät: Turvallisuusohjeet

Seuraavat määritelmät kuvaavat kunkin avainsanan vakavuusastetta. Lue tämä ohjekirja ja kiinnitä huomiota seuraaviin symboleihin:



VAARA: Ilmaisee välitöntä vaaratilannetta. Mikäli vaaraa ei voida välttää, **seurauksena on hengenmenetys tai vakava vamma.**



VAROITUS: Ilmaisee mahdollista vaaratilannetta. Mikäli vaaraa ei voida välttää, **seurauksena voi olla hengenmenetys tai vakava vamma.**



HUOMIO: Ilmaisee mahdollista vaaratilannetta. Mikäli vaaraa ei voida välttää, **seurauksena voi olla vähäinen tai keskinkertainen vamma.**

HUOMAUTUS: viittaa menettelyyn, joka ei välttämättä aiheuta henkilövahinkoa mutta voi aiheuttaa omaisuusvahingon.



Ilmaisee sähköiskun vaaraa.



Ilmaisee tulipalon vaaraa.

EY-vaatimustenmukaisuusvakuutus

KONEDIREKTIIVI

VANNESAHA
DCS371

DEWALT vakuuttaa, että nämä tuotteet täyttävät seuraavat määräykset:
2006/42/EC, EN 60745-1, EN 60745-2-20.

Nämä tuotteet täyttävät myös direktiivin 2014/30/EU ja 2011/65/EU vaatimukset. Saat lisätietoja ottamalla yhteyden DEWALTiin. Osoitteet näkyvät käyttöohjeen takasivulla.

Allekirjoittaja vastaa **Teknisistä tiedoista** ja antaa tämän vakuutuksen DEWALTin puolesta.

H. Grossmann

Horst Grossmann
Vice President Engineering
DEWALT, Richard-Klinger-Strase 11,
D-65510, Idstein, Saksa
01.07.2014



VAROITUS: Vähennä tapaturmavaaraa lukemalla ohje.

Yleiset sähkölaitteita koskevat turvavaroitukset

VAROITUS! Lue kaikki turvallisuusvaroitukset ja ohjeet. Jos varoituksia ja ohjeita ei noudateta, on olemassa sähköiskun, tulipalon ja/tai vakavan henkilövahingon vaara.

TALLENNA KAIKKI VAROITUKSET JA OHJEET MYÖHEMPÄÄ TARVETTA VARTEN

Käsite "moottorityökalu" viittaa kaikissa seuraavissa varoituksissa verkkokäyttöiseen (johdolliseen) moottorityökaluun tai akkukäyttöiseen (johdottomaan) moottorityökaluun.

1) TYÖALUEEN TURVALLISUUS

- Pidä työalue puhtaana ja hyvin valaistuna.** Epäjärjestyksessä olevat tai pimeät alueet voivat aiheuttaa onnettomuuksia.
- Älä käytä moottorityökaluja räjähdysalttiissa ympäristössä, esimerkiksi tilassa, jossa on syttyviä nesteitä, kaasuja tai pölyä.** Moottorityökaluista syntyy kipinöitä, jotka voivat sytyttää pölyn tai kaasut palamaan.
- Pidä lapset ja sivulliset poissa lähetyiltä, kun käytät moottorityökalua.** Häiriötekijät voivat aiheuttaa laitteen hallinnan menetyksen.

2) SÄHKÖTURVALLISUUS

- Moottorityökalujen pistokkeiden on sovittava pistorasiaan. Älä koskaan tee pistokkeisiin mitään muutoksia. Älä käytä maadoitetuissa koneissa mitään sovitinpistokkeita.** Modifioimattomat pistokkeet ja niihin sopivat pistorasiat vähentävät sähköiskun vaaraa.
- Vältä koskettamasta maadoitettuja pintoja, kuten putkia, lämpöpattereita, liesiä tai jääkaappeja.** Sähköiskun vaara kasvaa, jos kehosi maadoittuu.
- Älä jätä moottorityökaluja sateeseen tai märkään paikkaan.** Työkalun sisään menevä vesi lisää sähköiskun vaaraa.
- Älä käytä johtoa väärin. Älä koskaan kanna tai vedä työkalua sähköjohdosta äläkä irrota sitä pistorasiasta johdosta**

vetämällä. Älä anna sähköjohdon koskea kuumiin pintoihin, öljyyn, teräviin reunoihin tai liikkuviin osiin. Vaurioituneet tai sotkeutuneet johdot lisäävät sähköiskun riskiä.

- e) **Kun käytät moottorityökalua ulkona, käytä ulkokäyttöön sopivaa jatkojohtoa.** Ulkokäyttöön soveltuvan sähköjohdon käyttö vähentää sähköiskun riskiä.
- f) **Jos moottorityökalun käyttöä kosteassa paikassa ei voida välttää, on käytettävä jäännösvirtalaitteella (RCD) suojattua virtalähdettä.** Jäännösvirtalaitteen käyttö vähentää sähköiskun vaaraa.

3) HENKILÖKOHTAINEN TURVALLISUUS

- a) **Ole valppaana, katso, mitä teet, ja käytä tervettä järkeä moottoroitua työkalua käyttäessäsi.** Älä käytä moottorityökalua väsyneenä tai huumeiden, alkoholin tai lääkkeiden vaikutuksen alaisena. Tarkkaavaisuuden herpaantuminen työkalua käytettäessä saattaa johtaa vakaviin henkilövahinkoihin.
- b) **Käytä henkilösuojaimia. Käytä aina silmäsuojaimia.** Sellaiset turvavarusteet, kuten pölynaamari, liukastumista estävät kengät, kypärä tai korvasuojaimet olosuhteiden niitä vaatiessa vähentävät henkilövahinkoja.
- c) **Estä tahaton käynnistäminen. Varmista, että kytkin on pois-asennossa ennen työkalun yhdistämistä virtalähteeseen ja/tai akkupakkaukseen tai ennen kuin tartut työkaluun.** Työkalun kantaminen sormi kytkimellä tai pistokkeen työntäminen pistorasiaan, kun kytkin on päälle kytketty, voi aiheuttaa onnettomuuksia.
- d) **Poista mahdolliset säätö- tai kiintoavaimet ennen työkalun käynnistämistä.** Pyörivään osaan jäänyt kiinto- tai säätöavain saattaa aiheuttaa henkilövahinkoja.
- e) **Älä kurottele. Huolehdi siitä, että sinulla on koko ajan tukeva jalansija ja hyvä tasapaino.** Näin voit paremmin hallita moottoroidun työkalun käytön odottamattomissa tilanteissa.
- f) **Pukeudu oikein. Älä käytä löysiä vaatteita äläkä koruja. Pidä hiukset, vaatteet ja käsineet poissa liikkuvista osista.** Löysät vaatteet, korut tai pitkät hiukset voivat tarttua liikkuviin osiin.
- g) **Jos laitteella voi kerätä ja poistaa pölyä, varmista, että nämä toiminnot ovat kytkettyinä ja että käytät niitä oikein.** Pölynkeräysjärjestelmän käyttö voi vähentää pölyn aiheuttamia vaaroja.

4) MOOTTORITYÖKALUN KÄYTTÖ JA HUOLTO

- a) **Älä käytä moottorityökalua väkisin. Käytä tarkoitukseesi soveltuvaa työkalua.** Teet työn paremmin ja turvallisemmin työkalulla, kun käytät sille tarkoitettua nopeutta.
- b) **Älä käytä moottorityökalua, jos virtakytkin ei kytke sitä päälle ja pois päältä.** Työkalut, joita ei voida hallita kytkimellä, ovat vaarallisia, ja ne on korjattava.
- c) **Irrota pistoke virtalähteestä ja/tai akkupakkaus työkalusta ennen kuin teet mitään säätöjä, vaihdat lisävarusteita tai varastoit moottorityökalun.** Tällaiset ehkäisevät turvatoimet alentavat vahingossa käynnistymisen riskiä moottorityökalua käytettäessä.
- d) **Varastoi moottorityökalut lasten ulottumattomiin äläkä anna työkalua sellaisen henkilöiden käyttöön, jotka eivät ole sitä tottuneet käyttämään tai eivät ole tutustuneet käyttöohjeisiin.** Moottoroidut työkalut ovat vaarallisia kouluttamattomien käyttäjien käsissä.
- e) **Huolehdi moottoroitujen työkalujen kunnosta. Tarkista, onko liikkuvissa osissa väärä kohdistus tai takertelua, ovatko osat rikkoutuneet tai vaikuttaako jokin muu seikka mahdollisesti laitteen käyttöön.** Jos laite vaurioituu, korjauta se ennen käyttöä. Monet onnettomuudet johtuvat moottoroitujen työkalujen puutteellisesta huollosta.
- f) **Pidä leikkaavat työkalut terävinä ja puhtaina.** Kunnolla huolletut leikkaavat työkalut, joissa on terävät leikkausreunat, takertelevat vähemmän ja ovat helpommin hallittavissa.
- g) **Noudata moottorityökalujen, niiden lisävarusteiden, työkalun karkiosien yms. käyttöohjeita ja ota huomioon työolosuhteet ja suoritettava työ.** Työkalun käyttö muuhun kuin sille tarkoitettuun tehtävään voi johtaa vaaratilanteeseen.

5) AKKUKÄYTTÖISEN TYÖKALUN KÄYTTÖ JA HUOLTO

- a) **Lataa akut vain valmistajan määrittelemässä laturissa.** Tietyn tyyppiselle akulle soveltuva laturi voi aiheuttaa tulipalon riskin toista akkutyypistä käytettäessä.
- b) **Käytä moottorikäyttöisten työkalujen kanssa vain erityisesti niille tarkoitettuja akkuja.** Muunlaisten akkuyksiköiden käyttö voi aiheuttaa loukkaantumisen ja tulipalovaaran.
- c) **Kun akkuyksikkö ei ole käytössä, pidä se poissa muiden metalliesineiden, kuten paperiliitinten, kolikoiden, avainten,**

naulojen, ruuvien tai muiden sellaisten pienten metalliesineiden läheltä, jotka voivat muodostaa yhteyden toisesta navasta toiseen. Oikosulku akun napojen välillä voi aiheuttaa palovammoja tai tulipalon.

- d) **Väärän käsittelyn seurauksena neste saattaa suihkuta ulos akusta. Vältä kosketusta akkunesteeseen. Jos joudut vahingossa kosketukseen nesteen kanssa, huuhtelee neste pois vedellä. Jos nestettä joutuu silmiin, käänny lisäksi lääkärin puoleen. Akusta tuleva neste voi aiheuttaa ihoärsytystä tai palovammoja.**

6) HUOLTO

- a) **Anna moottoroitu työkalu huollettavaksi ammattikorjaajalle, joka käyttää ainoastaan samanlaisia vaihto-osia.** Näin taataan moottorityökalun turvallisuus.

Lisäturvallisuusohjeet – Kannettavat vannesahat

- **Tartu kiinni koneen eristetyistä tartuntapinnoista, jos leikkausvälinettä käyttäessä on vaara osua piilossa oleviin johtoihin.** Terien osuminen jännitteeseen johtoon tekee sen paljaista metalliosista jännitteisiä, joten käyttäjä voi saada sähköiskun.
- **Pidä kädet poissa leikkausalueelta ja terästä.**
- **Varmista aina ennen käyttöä, että kannettava vannesaha on puhdas.**
- **Lopeta käyttö heti, jos sahaassa esiintyy toimintahäiriöitä.**
- **Varmista aina, että kaikki osat on asennettu oikein ja varmasti paikoilleen ennen työkalun käyttämistä.**
- **Käsittele vannesahan terää aina varoen asentamisen tai poistamisen aikana.**
- **Pidä kädet poissa vannesahan terän tieltä.**
- **Odota aina, että moottori on saavuttanut täyden nopeuden ennen sahaamista.**
- **Pidä kahvat aina kuivina, puhtaina sekä öljyttöminä ja rasvattomina.** Pidä työkalusta tiukasti kiinni käytön aikana.
- **Pysy aina valppaana, erityisesti toistuvien ja yksitoikkoisten toimenpiteiden aikana.** Varmista aina käsien asento kahvaan nähden.
- **Älä koskaan poista työstörajoitinta.**
- **Pysy kaukana päätykappaleista, jotka voivat pudota sahaamisen jälkeen.** Ne voivat olla kuumia, teräviä ja/tai raskaita. Se voi aiheuttaa vakavan henkilövahingon.

- **Ilmanvaihtouukkoja ei saa peittää.** Löysät vaatteet, korut tai pitkät hiukset voivat tarttua liikkuviin osiin.

Jäännösvaarat

Seuraavat vaarat koskevat vannesahojen käyttöä.

- pyöriviin tai kuumiin osiin koskemisen aiheuttamat vammat

Turvamääräysten noudattamisesta ja turvalaitteiden käyttämisestä huolimatta tiettyjä vaaroja ei voida välttää. Näitä ovat seuraavat:

- kuulon heikkeneminen
- sormien puristumisen vaara lisävarustetta vaihdettaessa.
- pölyn hengittämisen aiheuttamat terveysvaarat työstettäessä betonia ja/tai tiiltä
- Lentävien kappaleiden aiheuttamat henkilövahingot.

Työkalun merkinnät

Seuraavat kuvakkeet näkyvät työkalussa:



Lue käyttöohjeet ennen käyttämistä.



Käytä kuulosuojaimia.



Käytä suojalaseja.

PÄIVÄMÄÄRÄKOODIN SIJAINTI [KUVA (FIG.) 1]

Päivämääräkoodi (t) on merkitty kotelon pintaan laitteen ja akun väliin. Se sisältää myös valmistusvuoden.

Esimerkki:

2014 XX XX

Valmistusvuosi

Tärkeitä turvallisuusohjeita latauslaitetta käytettäessä.

SÄILYTÄ NÄMÄ OHJEET: Tässä ohjeessa on tärkeitä turvallisuus- ja käyttöohjeita DCB105, DCB107 ja DCB112 -akkulatureille.

- Lue kaikki laturin, akkuyksikön ja akkuyksikköä käyttävän tuotteen ohjeet ja varoitusmerkinnät ennen laturin käyttöä.



VAROITUS: Sähköiskun vaara. Älä päästä nestettä laturin sisään. Se voi aiheuttaa sähköiskun.



VAROITUS: Suosittelemme vikavirtasuojalaitteen käyttöä, jonka vikavirtasuojan laukaisuvirta on enintään 30 mA.



HUOMIO: Palovamman vaara. Loukkaantumisriskin vähentämiseksi lataa vain ladattavia DEWALT akkuja. Muut akkutyypit voivat ylikuumentua ja puhjeta ja aiheuttaa henkilö- ja omaisuusvahinkoja. Älä lataa akkuja, joita ei voi ladata uudelleen.



HUOMIO: Lapsia tulee valvoa ja varmistaa, että he eivät leiki laitteella.

HUOMAUTUS: Tietyissä olosuhteissa kun laturi on liitetty tehosityöttöön, vieras materiaali voi aiheuttaa laturin oikosulun. Johtavat materiaalit kuten, mutta ei näihin rajoittuen, hiomapöly, metallihiukkaset, teräsvilla, alumiinifolio tai muu metallipartikkeleiden kasaantuma, tulee pitää poissa laturin aukoista. Irrota laturi aina tehosityötöstä, kun laturissa ei ole akkuyksikköä. Irrota laturi tehosityötöstä ennen kuin yrität puhdistaa sitä.

- **ÄLÄ YRITÄ** ladata akkuyksikköä millään muulla laturilla kuin tässä käyttöohjeessa mainituilla. Laturi ja akkuyksikkö on suunniteltu erityisesti toimimaan yhdessä.
- Näitä latureita ei ole tarkoitettu käytettäväksi mihinkään muuhun tarkoitukseen kuin ladattavien DEWALT-akkujen lataamiseen. Muu voi aiheuttaa tulipalon tai jopa kuolettavan sähköiskun riskin.
- Älä jätä laturia sateeseen tai lumeen.
- Vedä pistokkeesta äläkä johdosta, kun irrotat laturia verkkovirrasta. Tämä vähentää pistokkeen ja sähköjohdon vahingoittumisen riskiä.
- Varmista, että johto sijaitsee niin, että sen päälle ei astuta, siihen ei kompastu tai että siihen ei muuten kohdistu vaurioita tai rasitusta.
- Älä käytä jatkojohtoa ellei se ole ehdottoman välttämätöntä. Jatkojohdon virheellinen käyttö voi aiheuttaa tulipalon tai jopa kuolettavan sähköiskun riskin.
- Kun laturia käytetään ulkotilassa, aseta se aina kuivaan paikkaan ja käytä ulkokäyttöön sopivaa jatkojohtoa. Ulkokäyttöön tarkoitetun sähköjohdon käyttäminen vähentää sähköiskun vaaraa.

- Älä tuki laturin tuuletusaikkoja. Tuuletusaukot sijaitsevat laturin yläosassa ja sivuilla. Sijoita laturi pois lämpölähteiden läheltä.
- Älä käytä laturia, jos johto tai pistoke on vahingoittunut. Jos virtajohto on vahingoittunut, valmistajan, huollon tai vastaavan pätevän henkilön täytyy vaihtaa se välittömästi.
- Älä käytä laturia, jos siihen on kohdistunut terävä isku, se on pudotettu tai muuten vahingoittunut millään tavalla. Vie se valtuutettuun huoltoon.
- Älä pura laturia. Vie se valtuutettuun huoltoon, jossa se huolletaan tai korjataan. Virheellinen kokoaminen voi aiheuttaa tulipalon tai jopa kuolettavan sähköiskun riskin.
- Irrota laturi pistorasiasta ennen kuin yrität puhdistaa sitä. Tämä vähentää sähköiskun vaaraa. Akkuyksikön poistaminen ei vähennä riskiä.
- ÄLÄ KOSKAAN yritä yhdistää kahta laturia yhteen.
- Laturi on suunniteltu toimimaan tavallisella 230 V:n kotitalouden sähkövirralla. Älä yritä käyttää mitään muuta kuin määritettyä jännitettä. Tämä ei koske autolaturia.

SÄILYTÄ NÄMÄ OHJEET

Laturit

DCB105, DCB107 ja DCB112 latureihin sopivat 10,8 V, 14,4 V ja 18 V litiumioniakut (DCB121, DCB123, DCB127, DCB140, DCB141, DCB142, DCB143, DCB144, DCB180, DCB181, DCB182, DCB183, DCB184 ja DCB185).

Tämä laturi ei vaadi säätöä ja sen käyttö on suunniteltu mahdollisimman helpoksi.

Lataaminen (kuva 2)





1. Yhdistä laturi sopivaa 230 V pistorasiaan ennen kuin laitat siihen akun.
2. Aseta akku (p) laturiin ja varmista, että se on hyvin paikoillaan laturissa. Punainen (latauksen) merkkivalo vilkkuu jatkuvasti ilmoittaen, että latausprosessi on alkanut.
3. Kun akku on ladattu täyteen, punainen latausvalo palaa jatkuvasti. Akku on nyt ladattu, ja se voidaan ottaa käyttöön tai jättää latauslaitteeseen.

HUOMAA: Jotta varmistat Li-Ion-akkujen parhaimman mahdollisen suorituskyvyn ja pitkän käyttöiän, akku tulee ladata täyteen ennen ensimmäistä käyttöä.

Lataaminen

Katso alla olevista taulukoista akun lataustila.

Lataustila–DCB105	
lataaminen	— — — —
täyteen ladattu	—————
liian kuumaa tai kylmää akku ei ladata	— — — —
vaihda akku	●●●●●●●●

Lataustila–DCB107, DCB112	
 lataamine	— — — — — 
 täyteen ladattu	————— 
liian kuumaa tai kylmää akku ei ladata	— — — — 

Tämä laturi ei lataa viallista akkuja. Jos akku on viallinen, merkkivalo ei syty tai laturi ilmoittaa viallisesta akusta tai sen merkkivalo vilkkuu.

HUOMAA: Tämä voi tarkoittaa myös laturivikaa.

Jos laturi ilmoittaa ongelmasta, vie laturi ja akku testattavaksi valtuutettuun huoltopalveluun.

LIIAN KUUMAA TAI KYLMÄÄ AKKUA EI LADATA

DCB105, DCB107, DCB112

Jos latauslaitte tunnistaa, että akku on liian kuumaa tai kylmää, latautuminen aloitetaan vasta akun saavutettua oikean lämpötilan. Kun oikea lämpötila on saavutettu, latautuminen alkaa automaattisesti. Tämä ominaisuus pidentää akun ikää.

Kylmä akku latautuu puolet hitaammin lämpimään akkuun verrattuna. Akku latautuu hitaammin koko latausjakson ajan, sen latautumisenopeus ei palaudu nopeaksi, vaikka akku lämpenee.

DCB107, DCB112

Punainen merkkivalo vilkkuu edelleen ja keltainen merkkivalo palaa kyseisen toiminnon aikana. Kun akku on jäähtynyt, keltainen merkkivalo sammuu ja laturi jatkaa latausta.

VAIN LI-ION-AKUT

XR Li-Ion-akuissa on elektroninen suojausjärjestelmä, joka estää niitä latautumasta tai kuumenemasta liikaa tai purkautumasta kokonaan.

Jos elektroninen suojausjärjestelmä tulee käyttöön, työkalu poistaa sen käytöstä automaattisesti. Jos näin käy, lataa Li-Ion-akkuja latauslaitteessa, kunnes se on ladattu täyteen.

Tärkeitä turvallisuusohjeita kaikkia akkuja käytettäessä

Kun tilaat uutta akkuja, ilmoita tuotenumero ja jännite.

Pakkauksen akkuja ei ole ladattu täyteen. Ennen akun ja akkulaturin käyttämistä tulee alla olevat turvallisuusohjeet lukea ja annettuja latausohjeita noudattaa.

LUE KAIKKI OHJEET

- **Älä lataa tai käytä akkuja räjähdysalttiissa ympäristössä, esimerkiksi tilassa, jossa on syttyviä nesteitä, kaasuja tai pölyä.** Akun laittaminen laturiin tai poistaminen laturista voi sytyttää pölyn tai höyryt.
- **Älä koskaan pakota akkuja laturiin. Älä muokkaa akkuyksikköä millään tavalla saadaksesi sen sopimaan yhteensopimattomaan laturiin, sillä akkuyksikkö saattaa murtua ja aiheuttaa vakavan henkilökohtaisen vaurion.**
- Lataa akkuyksiköt vain määrättyillä DEWALT latureilla.
- **ÄLÄ** roiskuta vettä tai upota veteen tai muihin nesteisiin.
- **Älä säilytä tai käytä työkalua ja akkuyksikköä paikassa, jossa lämpötila voi saavuttaa tai ylittää 40 °C (kuten kesällä ulkokatoksissa tai metallirakennuksissa).**
- Parhaiden tuloksien saavuttamiseksi on varmistettava, että akku on ladattu täyteen ennen käyttöä.



VAROITUS: Älä koskaan yritä avata akkuyksikköä mistään syystä. Jos akkuyksikön kotelo on murtunut tai vahingoittunut, älä laita sitä laturiin. Älä riko, pudota tai vahingoita akkuyksikköä. Älä käytä akkuyksikköä tai laturia, johon on osunut terävä isku, joka on pudotettu tai vahingoittunut millään tavalla (esim. lävistetty naulalla, isketty vasaralla, astuttu päälle). Se voi aiheuttaa jopa kuolettavan sähköiskun. Vahingoittuneet akkuyksiköt tulee palauttaa huoltoon kierrätystä varten.



HUOMIO: Kun työkalua ei käytetä, aseta se vakaalle alustalle kyljelleen, jotta se ei aiheuta putoamis- tai kompastumisvaaraa. Kookkaalla akulla varustetut työkalut voidaan jättää pystyasentoon, mutta ne kaatuvat helposti.

SUOMI

LITIUM-IONIAKKUJEN (Li-Ion) ERITYISET TURVAOHJEET

- **Älä hävitä akkua polttamalla, vaikka se olisi vaurioitunut pahasti tai tullut elinkaarensa päähän.** Akku voi räjähtää poltettaessa. Litiumioniakkuja poltettaessa syntyy myrkyllisiä kaasuja ja aineita.
- **Jos akun sisältöä pääsee iholle, huuhtelee heti miedolla saippualla ja vedellä.** Jos akkunestettä pääsee silmään, huuhtelee avointa silmää vedellä 15 minuutin ajan kunnes ärsytys lakkaa. Jos on hakeuduttava lääkärin hoitoon, ilmoita, että akun elektrolyytti on nestemäisten orgaanisten karbonaattien ja litiumsuolojen seosta.
- **Avatun akkukennon sisältö voi ärsyttää hengitysteitä.** Hakeudu raittiseen ilmaan. Jos oireet jatkuvat, ota yhteys lääkäriin.



VAROITUS: Palovamman vaara. Akkuneste voi syttyä altistuessaan kipinälle tai liekille.

Akkuyksikkö

AKKUTYYPPI

DCS371 toimii 18 voltin akuilla.

DCB180, DCB181, DCB182, DCB183, DCB184 ja DCB185 -akkuja voidaan käyttää. Katso lisätietoja kohdasta **Tekniset tiedot**.

Säilytys-suositukset

1. On suositeltavaa säilyttää akku viileässä ja kuivassa paikassa poissa suorasta auringonpaisteesta sekä liiallisesta kylmyydestä tai kuumuudesta. Akku toimii mahdollisimman tehokkaasti ja pitkään, kun sitä säilytetään huoneenlämpötilassa, kun se ei ole käytössä.
2. Pitkän säilytyksen aikana täyteen ladattu akku on suositeltavaa säilyttää viileässä ja kuivassa paikassa irti laturista.

HUOMAA: Akkuja ei saa asettaa säilöön täysin tyhjinä. Akku on ladattava ennen käyttöä.

Latauslaitteen ja akun tarrat

Tässä käyttöohjeessa käytettävien kuvakkeiden lisäksi latauslaitteessa ja akussa käytetään seuraavia kuvakkeita:



Lue käyttöohjeet ennen käyttämistä.



Latausajan tiedot ovat **Teknisissä tiedoissa**.



Akkua ladataan.



Akku on ladattu.



Akku on viallinen.



Liian kuumaa tai kylmää akkua ei ladata.



Älä työnä sähköä johtavia esineitä laitteen sisään.



Älä lataa vaurioitunutta akkua.



Älä altista vedelle.



Vaihdata vialliset akut heti.



Lataa vain lämpötilassa 4–40 °C.



Käytettäväksi vain ulkona.



Toimita akku kierrätykseen ympäristöystävällisellä tavalla.



Lataa DEWALT-akut ainoastaan yhteensopivilla DEWALT-latureilla. Jos muita kuin yhteensopivia DEWALT-akkuja ladataan DEWALT-laturilla, akut voivat räjähtää tai aiheuttaa muita vaaratilanteita.



Älä hävitä akkuyksikköä polttamalla.

Pakkauksen sisältö

Pakkauksen sisältö:

- 1 Langaton vannesaha
- 1 14/18 TPI säädettävän välin kaksoismetalliterä
- 1 Litiumioniakku
- 1 Säilytyskotelo
- 1 Laturi
- 1 Käyttöohje

HUOMAA: Akut, laturit ja pakkaukset eivät kuulu N-malliin.

- Tarkista, onko työkalussa, osissa tai tarvikkeissa kuljetusvaurioita.
- Lue tämä käyttöohje huolellisesti ennen laitteen käyttämistä.

Kuvaus (kuva 1, 3)



VAROITUS: Älä tee työkaluun tai sen osiin mitään muutoksia. Muutoin voi aiheutua omaisuus- tai henkilövahinkoja.

- Lisäkahva
- Lukituspainike
- Liipaisukytkin
- Pääkahva
- Kuusiokoloavain
- Työstörajoitin
- Ohjauksullat
- Säädettävä lukitusmutteri
- Terän kiristysvipu
- Terä
- Ripustuskoukku
- Väkipyörä
- Terän suojuukset
- Kumirenkaat
- Ohjauksruuvit
- Akku
- Akun vapautuspainike
- Polttoainemittari
- LED-työvalaistus

KÄYTTÖTARKOITUS

Tämä vaatimaan käyttöön suunniteltu vannesaha on tarkoitettu metallin ammattimaiseen katkaisuun.

ÄLÄ käytä kosteissa olosuhteissa tai jos laitteen lähellä on syttyviä nesteitä tai kaasuja.

Tämä vaativan käytön vannesaha on ammattimainen sähkötyökalu. **ÄLÄ** anna lasten koskea laitteeseen. Kokemattomat henkilöt saavat käyttää tätä laitetta vain valvotusti.

- Tämä tuote ei ole tarkoitettu henkilöiden (mukaan lukien lapset) käytettäväksi, joiden fyysiset, sensoriset tai henkiset kyvyt tai kokemus ja/tai tietämys tai taidot ovat rajalliset. Heidän turvallisuudestaan tulee huolehtia heistä vastuussa oleva henkilö. Lapsia ei koskaan saa jättää yksin tämän tuotteen kanssa.

Sähköturvallisuus

Sähkömoottori on suunniteltu vain yhdelle jännitteelle. Tarkista aina, että akkupakkauksen jännite vastaa tehokilvessä annettua arvoa. Tarkista myös, että laturin jännite vastaa verkkojännitettä.



DEWALT-laturi on kaksoeristetty EN 60335 -standardin mukaisesti; siksi siinä ei tarvita maadoitusjohtoa.

Jos syöttökaapeli on vioittunut, se on vaihdettava DEWALT-palveluorganisaation kautta saatavaan erikoisvalmisteiseen kaapeliin.

Jatkojohtoon käyttö

Jatkojohtoa ei tule käyttää, ellei se ole aivan välttämätöntä. Käytä hyväksytyä jatkojohtoa, joka soveltuu laturin syöttötehoon (katso **tekniset tiedot**). Johtimen pienin sallittu koko on 1 mm²; suurin sallittu pituus on 30 m.

Jos käytät kaapelikelaa, kerä kaapeli aina täysin auki.

KOKOAMINEN JA SÄÄDÖT



VAROITUS: Vakavan henkilövahingon vaaran vähentämiseksi katkaise työkalusta virta ja irrota akku ennen säätämistä tai varusteiden irrottamista tai asentamista. Jos laite käynnistyy vahingossa, voi aiheutua loukkaantumisen.



VAROITUS: Käytä ainoastaan DEWALT-akkupakkauksia ja -latureita.

Akun asentaminen ja poistaminen työkalusta (kuva 1, 4)

HUOMAA: Parhaiden tuloksien saavuttamiseksi on varmistettava, että akku on ladattu täyteen. Valo sammuu, kun akku on täysin purkautunut. Varoitusta ei ole.

AKUN ASENTAMINEN TYÖKALUN KAHVAAN

- Kohdistu akku (p) kahvan sisällä oleviin kiskoihin (kuva 3).
- Liuta se kahvaan, kunnes akku on hyvin paikoillaan laitteessa ja varmista, ettei se irtoa.

AKUN POISTAMINEN TYÖKALUSTA

- Paina akun vapautuspainiketta (q) ja vedä akku ulos työkalun kahvasta.
- Laita akku laturiin, kuten käyttöohjeen laturiosassa kuvataan.

TASOMITTARILLA VARUSTETUT AKUT (KUVA 1)

Joissakin DEWALT-akuissa on tasomittari, jossa on kolme vihreää LED-merkkivaloa. Merkkivalot osoittavat akun jäljelle jäävän virtatason.

Kytke tasomittari päälle painamalla ja pitämällä tasomittarin painiketta (r) alhaalla. Jokin kolme vihreän LED-merkkivalon valoyhdistelmä syttyy osoittaen jäljelle jäävän virtatason. Kun akkuvirran

SUOMI

taso on käyttörajan alapuolella, tasomittari ei syty ja akku on ladattava.

HUOMAA: Tasomittari osoittaa akkuvirran tason ainoastaan viitteellisesti. Se ei osoita työkalun toiminnallisuutta ja se voi vaihdella tuoteosien, lämpötilan ja loppukäyttäjän käytön mukaan.

Liipaisukytkin (kuva 1)

Vapauta kytkimen lukituspainike (b) painiketta painamalla. Vedä liipaisukytkintä (c) moottorin kytkemiseksi päälle. Kun liipaisukytkin vapautetaan, moottori sammuu. **Kun liipaisukytkin vapautetaan, lukituspainike aktivoituu automaattisesti.**



VAROITUS: Tässä työkalussa ei ole mahdollisuutta lukita liipaisukytkintä ON-asentoon, eikä sitä saa lukita ON-asentoon millään muulla tavoin.

LED-työvalaistus (kuva 1)

Terän yläpuolella on työvalo (s). Työvalo syttyy, kun liipaisukytkintä painetaan ja se sammuu automaattisesti 20 sekunnin jälkeen liipaisukytkimen vapauttamisesta. Jos liipaisukytkintä pidetään alhaalla, työvalo jää päälle.

HUOMAA: Työvalot on tarkoitettu välittömän työpinnan valaisuun eikä niitä ole tarkoitettu käytettäväksi taskulamppuna.

Terät

Tämä kannettava vannesaha on tarkoitettu käytettäväksi 0,5 mm (1/64") paksuisten, 12 mm (1/2") levyisten ja 835 mm (32") pitkien terien kanssa. **ÄLÄ** käytä 0,64 mm (0,025") paksuisia teriä.



VAROITUS: Muiden terien tai lisävarusteiden käyttö voi olla vaarallista. **ÄLÄ** käytä vannesahassa muita lisävarusteita. Pysyvissä vannesahoissa käytetyt terät ovat eripaksuisia. Älä yritä käyttää niitä kannettavassa sahassa.

Terän valitseminen

Ota ensimmäiseksi huomioon työstökappaleen koko ja muoto, sekä sahattavan materiaalin tyyppi. Tehokkaimmassa sahauksessa on käytettävä karkeinta sovellukseen saatavilla olevaa terää. Mitä karkeampi terän hammas, sitä nopeampaa sahaaminen on. Kun valitset oikean hammasmäärän vannesahan terän tuumaa kohti, vähintään kahden hampaan on kosketettava työstöpintaan, kun terä on työstökappaleen vasten. Perussääntönä pehmeämmät materiaalit vaativat yleensä karkeahampaiset terät, kun taas kovat materiaalit vaativat hienohampaiset terät. Kun tasaisempi

lopputulos on tärkeää, valitse hienohampaisempi terä.

Valitse sopiva vannesahan terä materiaalin tyyppiin, mittojen ja hampaiden määrän mukaan. Katso **Terän kuvaus** -taulukko.

Seuraava taulukko on tarkoitettu vain yleiseksi ohjeeksi. Määritä työstökappaleen materiaalityyppi ja mitat, valitse sen perusteella sopivin vannesahan terä.

HUOMAUTUS: Älä koskaan käytä vannesahaa sulavien hartsimateriaalien leikkaamiseen. Jos hartsimateriaali sulaa sahaamisen aikana suuren lämmön vuoksi, vannesahan terä voi juuttua kiinni materiaaliin, jolloin seurauksena voi olla ylikuormitus ja moottorin vioittuminen.

TERÄN KUVAUS				
Vannesahan terän tyyppi	Kaksoismetalli			
Hampaiden määrä (TPI)	24	18	14	14/18
Työstökappaleen paksuus				
3,2 mm (1/8") ja pienempi	•	•		
3,2 mm–6,4 mm (1/8"–1/4")			•	•

Terän ohjaus (kuva 1)



VAROITUS: Vakavan henkilövahingon vaaran vähentämiseksi katkaise työkalusta virta ja poista akku ennen säätämistä tai varusteiden irrottamista tai asentamista. Tahaton käynnistyminen aiheuttaa vahingon

HUOMAUTUS: Jos säätöruuveja kiristetään liikaa, saha voi vaurioitua.

Vannesahassa on säädettävä terän ohjausmekanismi, joka takaa aina oikeaoppisen terän ohjauksen. Kun terä on säädetty oikein, se on keskitetty ohjausrulliin (g) ja terän hampaat (j) ovat 0,38 mm (3/16") päässä ohjausrullan reunasta.

TERÄN OHJAUKSEN SÄÄTÄMINEN

- Poista terän suojuksen molemmat osat 3 mm:n kuusioavaimella (e).
- Käännä ja avaa terän kiristysvipu (i) päästäksesi ohjausruuveihin (o).
- Löysää 10 mm:n avaimella säädön lukitusmuttereita (h).
- Käännä 3 mm:n kuusioavaimella (e) ohjausruuveja (o) 1/4 kierrosta myötäpäivään. Käännä toista ohjausruuvea 1/4 kierrosta myötäpäivään.

HUOMAA: Kun käännät ohjausruvia myötäpäivään, terä siirtyy ohjausrullaan päin. Kun käännät ohjausruvia vastapäivään, terä siirtyy ohjausrullasta pois päin.

5. Kiristä molemmat säädön lukitusmutterit ja sulje pikavapausvipu. (Tarkkaile ohjausta antamalla sahan käydä).
6. Tarkkaile terän ohjausta eri käyttöjen välillä ja toista vaiheet 1–4 tarvittaessa oikeoppisen terän ohjauksen saavuttamiseksi.
7. Asenna terän suojuksen molemmat osat 3 mm:n kuusioavaimella. Terän suojuksen on oltava hyvin kiinni ennen käyttöä.

Terien poistaminen ja asentaminen



VAROITUS: Vakavan henkilövahingon vaaran vähentämiseksi katkaise työkalusta virta ja poista akku ennen säätämistä tai varusteiden irrottamista tai asentamista. Tahaton käynnistyminen aiheuttaa vahingon.



HUOMIO: Leikkausvaara. Terän kiristysvipu on jousipaineen alainen. Hallitse vipua, kun vapautat terän kireyden.



HUOMIO: Palovamman vaara. Älä kosketa terään, työstökappaleeseen tai metallisiruihin paljaalla kädellä heti sahaamisen jälkeen—ne ovat erittäin kuumia ja vaarana ovat palovammat.

TERÄN POISTAMINEN (KUVAT 1, 3, 6)

1. Käännä terän kiristysvipua (i) myötäpäivään, kunnes se pysähtyy terän kireyden poistamiseksi (ks. kuva 1).
2. Käännä saha ylösalaisin ja aseta se työtasolle tai pöydälle niin, että akun liitäntä osoittaa oikealle (katso kuva 3).
3. Poista terän suojuksen molemmat osat 3 mm:n kuusioavaimella.
4. Poista terä terän suojuksen (m) yläosasta ja jatka väkipyörien (l) ympäri. Kun poistat terän, jännitys voi vapautua ja terä voi pongahtaa vapaaksi. SAHANTERÄT OVAT TERÄVIÄ. KÄYTÄ SUOJAKÄSINEITÄ TERIÄ KÄSITELLESSÄ (ks. kuva 6).
5. Tarkista ohjausrullat (g) ja poista suuret sirut, jotka voivat juuttua niihin. Kiinni juuttuneet sirut voivat estää ohjausrullien kierron ja aiheuttaa ohjausrulliin litteitä jälkiä.

6. Kumirenkaat (n) on asennettu väkipyöriin (l). Kumirenkaat tulee tarkistaa löysyyden tai vaurioiden varalta terän vaihtamisen aikana. Pyyhi sirut väkipyörien kumirenkaista. Tämä pidentää renkaan käyttöikää ja estää terän liukumisen. Jos löysyyttä tai vaurioita esiintyy, työkalu tulee viedä mahdollisimman pian valtuutetulle DEWALT-huoltopalvelulle vaihtoa tai korjausta varten. Jos työkalua käytetään jatkuvasti löysillä tai vaurioituneilla kumirenkailla, vannesahan terän liike on epävakaita.

TERÄN ASENTAMINEN (KUVAT 1, 3, 5-7)

1. Aseta terä niin, että hampaat ovat alaosassa ja kulmassa työstökappaletta kohti kuvien 1 ja 5 mukaisesti.
2. Aseta terä ohjausrulliin kuvan 6 mukaisesti.
3. Pidä terää ohjausrullissa, aseta se molempien väkipyörien (l) ympärille ja työstörajoittimen (f) läpi kuvan 7 mukaisesti.
4. Varmista, että terä on kokonaan ohjausrullissa ja neliömäisesti kumirenkaita vasten.
5. Kierrä terän kiristysvipua (i) vastapäivään, kunnes se pysähtyy ja käännä sitten saha varoen ylösalaisin niin, että väkipyörät ovat työpöytää tai -tasoa vasten. Varmista, että hampaat osoittavat vannesahasta pois päin (kuva 1, 5).
6. Asenna terän suojuksen molemmat osat 3 mm:n kuusioavaimella.
7. Kytke saha päälle ja pois päältä varmistaaksesi, että terä on oikein paikoillaan.

KÄYTTÖ



VAROITUS: Vakavan henkilövahingon vaaran vähentämiseksi katkaise työkalusta virta ja irrota akku ennen säätämistä tai varusteiden irrottamista tai asentamista. Jos laite käynnistyy vahingossa, voi aiheutua loukkaantuminen.



VAROITUS: Käytä aina kunnollisia, henkilökohtaisia kuulosuojia. Joissakin olosuhteissa ja pitkittyneen käytön aikana laitteen melu voi vaikuttaa kuulon menetykseen.



VAROITUS: Älä koskaan käytä työkalua, jos terän suojusta (m) ei ole asennettu oikein.

Käyttöohjeet



VAROITUS:

- *Noudata aina turvallisuusohjeita ja asiaa koskevia säädöksiä.*
- *Varmista, että sahattava materiaali on kiinnitetty turvallisesti paikalleen.*
- *Kohdista työkaluun vain kevyt paine äläkä kohdista sivupainetta sahanterään. Työskentele mahdollisuuksien mukaan siten, että sahakenkä on painettuna työstettävää kappaletta vasten. Tämä ehkäisee terän vaurioitumisen ja estää työkalun nykimisen ja tärinän.*
- *Vältä yliuormitusta.*
- *Anna terän liikkua vapaasti muutaman sekunnin ajan ennen sahauksen aloitusta.*

Käsien oikea asento (kuva 1, 8)



VAROITUS: Voit vähentää vakavan henkilövahingon vaaraa pitämällä kädet **AINA** oikeassa asennossa.



VAROITUS: Voit vähentää vakavan henkilövahingon vaaraa pitämällä työkalua **AINA** tiukassa otteessa.

Oikeaoppinen käden asento edellyttää, että yksi käsi on pääkahvassa (d) ja toinen käsi lisäkavassa (a) kuten kuvassa 8 sahan ohjaamiseksi oikein.

Leikkaaminen (kuva 3, 8)

Katso **Suosittelut sahausasennot** -taulukko.

HUOMAA: Valitse ja käytä vannesahan terää, joka sopii parhaiten sahattavaan materiaaliin. Katso **Terän kuvaus**.

Tämä kannettava vannesaha voidaan ripustaa ripustuskoukusta (k, kuva 3). Ripusta työkalu putkipuristimeen tai muuhun sopivaan, vakaaseen rakenteeseen.



VAROITUS: Henkilövahinkojen välttämiseksi käytä ainoastaan ripustuskoukkuja työkalun painon tukemiseen. Älä koskaan käytä ripustuskoukkuja omana tukenasi tai oman tasapainon säilyttämiseen.



VAROITUS: Älä koskaan yritä käyttää tätä työkalua asettamalla sen ylösalaisin työpinnalle ja viemällä materiaalin työkaluun. Kiinnitä työkappale aina hyvin ja vie työkalu työkappaleeseen pitäen tiukasti kiinni työkalusta molemmilla käsillä aina kun mahdollista kuten kuvassa 8.

1. Asenna leikattava materiaali hyvin puristimeen tai muuhun kiinnityslaitteeseen.
2. Vie työstörajoitin (f) työstökappaleeseen kiinni pitämällä terän pois työstökappaleesta. Kytke saha päälle.
3. Kun saha saavuttaa halutun kiertonopeuden, kallista työkalun päärunkoa hitaasti ja varoen vannesahan terän viemiseksi kosketuksiin työstökappaleeseen. Älä paina liikaa työkalun päärunгон painoa voimakkaammin. Vältä viemästä vannesahan terää nopeasti ja voimalla työstökappaleen yläpintaan. Vannesahan terä voi tällöin vaurioitua vakavasti. Vannesahan terän maksimaalisen käyttöiän takaamiseksi tulee varmistaa, että leikkaustoimenpiteen alussa ei ole äkkinäisiä liikkeitä.
4. Leikkaa kuvan 8 mukaisesti suoraan pitämällä vannesahan terä kohdistettuna moottorin kotelon sivupintaan. Jos terää käännetään tai viritetään, saha poistuu leikkauslinjalta ja terän käyttöikä lyhenee.

HUOMAUTUS: Jos vannesaha lukittuu tai juuttuu työstökappaleeseen sahaamisen aikana, vapauta kytkin välittömästi vannesahan terän ja moottorin vaurioitumisen välttämiseksi.

5. Työkalun oma paino on tehokkain alaspäin kohdistuva leikkauspaine. Ylimääräinen käyttäjän paine hidastaa terää ja lyhentää terän käyttöikää.
6. Päätykappaleita, jotka ovat riittävän painavia henkilövahinkojen aiheuttamiseksi, tulee tukea. Suosittelemme käyttämään turvajalkineita. Päätykappaleet voivat olla kuumia ja teräviä.
7. Pidä sahaa hyvin molemmalla kädellä aina kun mahdollista. Jos sovellus vaatii vain yhden käden asettamisen sahaan, pidä toinen käsi pois terän alueelta. Älä anna sahan pudota kiinnitettyä tai tuettua materiaalia vasten leikkaamisen aikana.

Vinkkejä sahaamiseen

Seuraavat suositukset ovat ainoastaan viitteellisiä ohjeita (ks. **Suosittelut sahausasennot** -taulukko). Tulokset voivat vaihdella käyttäjän ja sahattavan materiaalin mukaan.

- Älä koskaan käännä sahanterää leikkaamisen aikana.
- Älä koskaan käytä nestemäisiä jäähdytysaineita kannettavissa vannesahoissa. Nestemäisten jäähdytysaineiden käyttö aiheuttaa kertymiä renkaisiin ja ne heikentävät suorituskykyä.

- Jos sahaamisen aikana esiintyy huomattavaa tärinää, varmista työstökappaleen hyvä kiinnitys. Jos tärinä jatkuu, vaihda vannesahan terä.

SUOSITELLUT SAHAUSASENNOT

Kyllä 	Ei 	Kyllä 	Ei
Kyllä 	Ei 	Kyllä 	Ei
Kyllä 	Ei 	Kyllä 	Ei

KUNNOSSAPITO

DEWALT-työkalusi on suunniteltu käytettäväksi pitkään ja edellyttämään vain vähän kunnossapitoa. Oikea käsittely ja säännöllinen puhdistus varmistavat laitteen ongelmattoman toiminnan.



VAROITUS: Vakavan henkilövahingon vaaran vähentämiseksi aseta suunnanvaihtopainike lukitusasentoon tai katkaise työkalusta virta ja irrota akku ennen säätämistä tai varusteiden irrottamista tai asentamista. Jos laite käynnistyy vahingossa, voi aiheutua loukkaantumisen.

Laturia tai akkua ei voida huoltaa. Sisällä ei ole mitään huollettavia osia.



Voiteleminen

Tätä sähkötyökalua ei tarvitse voidella.



Puhdistaminen



VAROITUS: Puhalla lika ja pöly kotelosta kuivalla ilmalla, kun sitä kertyy

ilmanvaihtoaukkoihin tai niiden ympärille. Käytä tällöin hyväksytyjä silmäsuojuksia ja hengityssuojainta.



VAROITUS: Älä koskaan puhdista muita kuin metallipintoja liuottimien tai muiden voimakkaiden kemikaalien avulla. Nämä kemikaalit voivat heikentää näissä osissa käytettyjä materiaaleja. Käytä vain vedellä ja miedolla pesuaineella kostutettua kangasta. Älä päästä mitään nestettä laitteen sisään. Älä upota mitään laitteen osaa nesteeseen.

LATAUSLAITTEEN PUHDISTUSOHJEET



VAROITUS: Sähköiskun vaara. Irrota pistoke sähköpistorasiasta ennen puhdistamista. Voit poistaa lian ja rasvan latauslaitteen ulkopinnasta pyyhkimällä kankaalla tai harjaamalla pehmeällä muulla kuin metallista valmistetulla harjalla. Älä käytä vettä tai puhdistusaineita.

Lisävarusteet



VAROITUS: Muita kuin DEWALT-lisävarusteita ei ole testattu tämän työkalun kanssa, joten niiden käyttäminen voi olla vaarallista. Käytä tämän laitteen kanssa vain DEWALTin suosittelemia varusteita vahingoittumisvaaran vähentämiseksi.

Saat lisätietoja jälleenmyyjältäsi.

Ympäristön suojeleminen



Toimita tämä laite kierrätykseen. Tätä tuotetta ei saa hävittää kotitalousjätteen mukana.



Jos DEWALT-tuote on tullut elinkaarensa päähän tai jos et enää tarvitse sitä, älä hävitä sitä kotitalousjätteenä. Toimita se kierrätykseen.



Kierrätykseen toimitetut käytetyt tuotteet ja pakkaus voidaan käyttää uudelleen. Tämä suojelee ympäristöä ja vähentää raaka-aineiden tarvetta.

Paikallisissa määräyksissä voidaan edellyttää, että sähkölaitteet on toimitettava kierrätysasemalle tai jälleenmyyjälle, jolta ostit uuden tuotteen.

DEWALT kierrättää DEWALT-tuotteet, kun ne ovat tulleet elinkaarensa päähän. Voit käyttää tätä palvelua palauttamalla tuotteen valtuutettuun huoltokorjaamoon. Se toimitetaan sieltä meille.

SUOMI

Saat lähimmän valtuutetun DEWALT-huoltokorjaamon tiedot ottamalla yhteyden lähimpään DEWALT-toimipisteeseen. Yhteystiedot ovat tässä käyttöohjeessa. Luettelo valtuutetuista DEWALT-huoltokorjaamoista ja myynnin jälkeisestä palvelusta on Internet-sivustossa **www.2helpU.com**.



Ladattava akku

Jos akun teho heikkenee, se on ladattava. Kun akku on tullut elinkaarensa päähän, toimita se kierrätykseen ympäristöystävällisellä tavalla.

- Käytä laitetta, kunnes akku tyhjenee. Irrota akku laitteesta.
- Li-Ion-akut ovat kierrätettäviä. Vie ne jälleenmyyjälle tai paikalliseen kierrätyspisteeseen. Kerätyt akkuyksiköt kierrätetään tai hävitetään oikein.

18V SLADDLÖS BANDSÅG

DCS371

Gratulerar!

Du har valt ett DEWALT-verktyg. År av erfarenhet, grundlig produktutveckling och innovation gör DEWALT till en av de pålitligaste partnerna för fackmannamässiga elverktygs-användare.

Tekniska Data

		DCS371
Spänning	V_{DC}	18
Typer		1
Max. uteffekt	W	460
Varvtal obelastad	m/min	174
Klingdiameter	mm	835 x 12 x 0,5
Max sågkapacitet	mm	63,5
Vikt (utan batteripaket)	kg	3,9

Buller- och vibrationsvärden (triax vektorsumma) i enlighet med EN60745-2-20.

L_{PA} (emissionsljudtrycksnivå)	dB(A)	79,6
L_{WA} (ljudeffektnivå)	dB(A)	90,6
K_{WA} (osäkerhet för angiven ljudnivå)	dB(A)	3

Metallsågning

Vibration, emissionsvärde $a_{h,M} =$	m/s^2	2,5
Osäkerhet $K =$	m/s^2	1,5

Vibrationsemissionsnivån som anges i det här informationsbladet har mätts i enlighet med ett standardprov i EN 60745 och kan användas för att jämföra ett verktyg med ett annat. Det kan användas för en preliminär uppskattning av exponering.



VARNING: De deklarerade vibrationsemissionsnivåerna representerar verktygets huvudtillämpningar. Om verktyget används för andra tillämpningar, med andra tillbehör eller är bristfälligt underhållet, kan vibrationsemissionen vara annorlunda. Detta kan betydligt reducera mängden vibration som användaren utsätts för under hela arbetsperioden.

En uppskattning av exponeringsnivån för vibration bör också ta med i beräkningen de tider när verktyget stängs eller när den kör men inte utför något arbete. Det kan betydligt reducera

mängden vibration som användaren utsätts för under hela arbetsperioden.

Identifiera ytterligare säkerhetsåtgärder för att skydda maskinkötaren från effekterna av vibration som att underhålla verktyget och tillbehören, hålla händerna varma, organisering av arbetssättet.

Batteripaket	DCB180	DCB181	DCB182
Batterityp	Li-Ion	Li-Ion	Li-Ion
Spänning	V_{DC}	18	18
Kapacitet	A_h	3,0	1,5
Vikt	kg	0,64	0,35

Batteripaket	DCB183	DCB184	DCB185
Batterityp	Li-Ion	Li-Ion	Li-Ion
Spänning	V_{DC}	18	18
Kapacitet	A_h	2,0	5,0
Vikt	kg	0,40	0,62

Laddare	DCB105		
Elnätets spänning V_{AC}	230 V		
Batterityp	Li-Ion		
Ungefärlig laddningstid för batteripaket	min	25	30
		(1,3 Ah)	(1,5 Ah)
		55	70
		(3,0 Ah)	(4,0 Ah)
Vikt	kg	0,49	

Laddare	DCB107		
Elnätets spänning V_{AC}	230 V		
Batterityp	Li-Ion		
Ungefärlig laddningstid för batteripaket	min	60	70
		(1,3 Ah)	(1,5 Ah)
		140	185
		(3,0 Ah)	(4,0 Ah)
Vikt	kg	0,29	

SVENSKA

Laddare		DCB112		
Elnätets spänning V_{AC}		230 V		
Tipo de batería		Li-Ion		
Ungefärlig min	40	45	60	
carga de los	(1,3 Ah)	(1,5 Ah)	(2,0 Ah)	
för batteripaket	90	120	150	
	(3,0 Ah)	(4,0 Ah)	(5,0 Ah)	
Vikt	kg	0,36		

Säkringar:

Europa	230 V verktyg	10 ampere, elnät
--------	---------------	------------------

Definitioner: Säkerhetsriktlinjer

Nedanstående definitioner beskriver allvarighetsnivån för varje signalord. Var god läs handboken och uppmärksamma dessa symboler.



FARA: Indikerar en omedelbart riskfylld situation som, om den inte undviks, **kommer att resultera i dödsfall eller allvarig personskada.**



VARNING: Indikerar en potentiellt riskfylld situation som, om den inte undviks, **skulle kunna resultera i dödsfall eller allvarig personskada.**



SE UPP! Indikerar en potentiellt riskfylld situation som, om den inte undviks, **kan resultera i mindre eller medelmåttig personskada.**

OBSERVERA: Anger en praxis som **inte är relaterad till personskada** som, om den inte undviks, **skulle kunna resultera i egendomsskada.**



Anger risk för elektrisk stöt.



Anger risk för eldsvåda.

EG-deklaration om överensstämmelse

MASKINDIREKTIV



BANDSÅG DCS371

DEWALT deklarerar att dessa produkter, beskrivna under **Tekniska data** uppfyller: 2006/42/EC, EN 60745-1, EN 60745-2-20.

Dessa produkter uppfyller dessutom direktiv 2014/30/EU och 2011/65/EU. För mer information, var god kontakta DEWALT på följande adress, eller se handbokens baksida.

Undertecknad är ansvarig för sammanställning av den tekniska filen och gör denna förklaring å DEWALTs vägnar.

Horst Grossmann
Vice Verkställande Direktor
DEWALT, Richard-Klinger-Straße 11,
D-65510 Idstein, Tyskland
01.07.2014



VARNING: Läs bruksanvisningen för att minska risken för personskada.

Allmänna säkerhetsvarningar för elverktyg



VARNING! Läs alla säkerhetsvarningar och alla instruktioner. Underlåtenhet att följa varningarna och instruktionerna kan resultera i elektrisk stöt, eldsvåda och/eller allvarig personskada.

SPARA ALLA VARNINGAR OCH INSTRUKTIONER FÖR FRAMTIDA REFERENS

Termen "elverktyg" i varningar, syftar på ditt eldrivna elverktyg (anslutet via sladd till eluttag), eller ditt batteridrivna (sladdlösa) elverktyg.

1) SÄKERHET I ARBETSLOKALEN

- Håll arbetsområdet rent och väl belyst.** Fullbelamrade eller mörka områden inbjuder till olyckor.
- Använd inte elverktyg i explosiva miljöer, så som i närheten av lättantändliga vätskor, gaser eller damm.** Elverktyg åstadkommer gnistor som kan antända damm och gaser.
- Håll barn och åskådare på avstånd när elverktyget används.** Distractioner kan få dig att förlora kontrollen.

2) ELSÄKERHET

- Elverktygets kontakt måste passa eluttaget. Kontakten bör aldrig, på något som helst sätt, modifieras. Använd inte adapterkontakter med jordade elverktyg.** Icke modifierade kontakter och passande eluttag minskar risken för elektrisk stöt.

- b) **Undvik kroppskontakt med jordade ytor, så som rör, element, spisar och kylskåp.** Ökad risk för elektrisk stöt föreligger om din kropp är jordad.
- c) **Utsätt inte elverktyg för regn eller våta miljöer.** Risken för elektrisk stöt ökar om vatten kommer in i elverktyget.
- d) **Använd inte sladden på olämpligt sätt. Använd aldrig sladden för att bära, dra eller dra ur kontakten till elverktyget. Håll sladden borta från hetta, olja, vassa kanter och rörliga maskindelar.** En skadad eller tilltrasslad sladd ökar risken för elektrisk stöt.
- e) **Vid användande av elverktyget utomhus bör en förlängningssladd anpassad för utomhusbruk användas.** Användande av sladd anpassad för utomhusbruk minskar risken för elektrisk stöt.
- f) **Om användning av elverktyg i fuktiga miljöer inte går att undvika, skall strömtillförsel med jordfelsbrytare (residual current device, RCD) användas.** Att använda en jordfelsbrytare, reducerar risken för elektrisk stöt.

3) PERSONSÄKERHET

- a) **Var alert, håll ögonen på vad du gör och använd sunt förnuft då du använder ett elverktyg. Använd inte elverktyg då du är trött eller påverkad av droger, alkohol eller läkemedel.** Ett ögonblicks ouppmärksamhet under användande av ett elverktyg kan resultera i allvarlig personskada.
 - b) **Använd personlig skyddsutrustning. Använd alltid skyddsglasögon.** Skyddsutrustning så som andningsskydd, halkfria skyddsskor, hjälm och hörselskydd, använda på lämpligt sätt minskar personskador.
 - c) **Förhindra att verktyget startas av misstag. Se till att strömbrytaren står i AV-läge, före du kopplar verktyget till strömkälla och/eller batteripaket, eller då du lyfter eller bär det.** Att bära elverktyg med fingret på strömbrytaren eller att koppla på strömmen då strömbrytaren är påslagen inbjuder till olyckor.
 - d) **Avlägsna alla justeringsnycklar och skiftnycklar innan elverktyget slås på.** En skiftnyckel eller skruvnyckel som sitter kvar i en roterande del av ett elverktyg kan orsaka personskada.
 - e) **Sträck dig inte för långt. Ha alltid säkert fotfäste och balans.** Det ger bättre kontroll över elverktyget i oväntade situationer.
 - f) **Bär lämplig klädsel. Bär inte löst hängande kläder eller smycken. Håll**
- hår, kläder och handskar borta från rörliga maskindelar.** Löst hängande kläder, smycken och långt hår kan fastna i rörliga maskindelar.
 - g) **Om utrustning tillhandahålls för utsugning och insamling av damm, försäkra dig om att de är anslutna och använda på rätt sätt.** Användande av damminsamlingssystem, kan reducera dammrelaterade faror.

4) ANVÄNDNING OCH VÅRD AV ELVERKTYG

- a) **Pressa inte för hårt på elverktyget. Använd rätt elverktyg för rätt uppgift.** Elverktyget kommer att utföra arbetet bättre och säkrare om det används för arbete på den nivå det är avsett för.
- b) **Använd inte elverktyget om det inte kan slås av och på med strömbrytaren.** Ett elverktyg som inte kan kontrolleras via strömbrytare är farligt att använda och måste repareras.
- c) **Koppla ur kontakten från strömkällan och/eller batteripaketet från elverktyget före du gör justeringar, byter tillbehör, eller lägger undan elverktyget.** Sådana förebyggande säkerhetsåtgärder minskar risken för att elverktyget slås på av misstag.
- d) **Förvara oanvända elverktyg utom räckhåll för barn och låt inte personer som inte känner till elverktygets funktioner och de här instruktionerna, använda elverktyget.** Elverktyg är farliga om de sätts i händerna på användare utan träning.
- e) **Vård av elverktyg. Kontrollera om det finns rörliga delar som inte sitter rätt eller som har fastnat, delar som är trasiga eller annat som kan påverka elverktygets funktion. Om elverktyget är skadat bör det repareras före det används.** Många olyckor orsakas av bristfälligt underhållna elverktyg.
- f) **Håll skärverktyg skarpa och rena.** Om skärverktyg är väl underhållna med skarpa eggar minskar det risken för att de ska fastna och det gör dem lättare att kontrollera.
- g) **Använd elverktyget, tillbehör och bitar osv. i enlighet med de här instruktionerna och med hänsyn till arbetsförhållanden och det arbete som skall utföras.** Användande av elverktyget för andra ändamål än det är menat för, kan orsaka farliga situationer.

5) ANVÄNDNING OCH VÅRD AV ELVERKTYG

- a) **Ladda enbart med laddare som specificerats av tillverkaren.** En laddare som är lämplig för en typ av batteripaket kan orsaka brandfara om den används med ett annat batteripaket.

- b) **Använd elverktyg enbart med batteripaket som är speciellt avsedda för verktyget.** Användande av annat batteripaket kan medföra risk för skada och brand.
- c) **När batteripaket inte används bör det hållas borta från andra metallföremål som gem, slantar, nycklar, spikar, skruvar och andra små metallföremål som kan skapa kontakt mellan de två polerna.** Kortslutning mellan batteriets poler kan orsaka brännskada eller brand.
- d) **Under olämpliga förhållanden kan vätska spruta ut från batteriet. Undvik kontakt. Vid oavsiktlig kontakt, spola med vatten. Om vätskan kommer i kontakt med ögonen, sök också läkarhjälp.** Vätska som sprutar ur batteriet kan orsaka sveda och brännskador.

6) SERVICE

- a) **Låt enbart kvalificerad reparatör som använder identiska ersättningsdelar reparera ditt elverktyg.** Det kommer att garantera uppehållande av elverktygets säkerhet.

Ytterligare säkerhetsregler – portabla sågar

- **Håll elverktyget i isolerade greppytor under arbete där sågtillbehöret kan komma i kontakt med dolda strömförande ledningar.** Sågtillbehör som kommer i kontakt med en strömförande ledning kan göra att exponerade metalldelar hos elverktyget blir strömförande och kan ge användaren en elektrisk stöt.
- **Håll händerna borta från sågområdet och sågbladet.**
- **Se alltid till att den portabla bandsågen är ren innan användning.**
- **Avsluta genast arbetet så fort du märker någon onormalt, oavsett vad.**
- **Se alltid till att alla komponenter är monterade korrekt och sitter fast innan verktyget används.**
- **Hantera alltid bandsågens blad försiktigt vid montering och när det tas bort.**
- **Håll undan händerna från sågbladets väg.**
- **Vänta alltid tills motorn har nått full hastighet innan kapningen påbörjas.**
- **Se till att handtagen är torra och fria från olja och fett.** Håll verktyget i ett fast grepp när det används.
- **Var alltid uppmärksam, särskilt vid repetitiva och monotona arbeten.** Ha alltid

koll på händernas position i förhållande till bladet.

- **Ta aldrig bort arbetsstopp.**
- **Håll dig undan från ändbitar som faller ned efter att de kapats.** De kan vara heta, vassa och/eller tunga. Personskador kan uppstå.
- **Luftventiler täcker ofta rörliga delar och bör undvikas.** Lösa kläder, smycken eller långt hår kan fastna i rörliga delar.

Kvarvarande risker

Följande risker följer med användning av dessa bandsågar.

- Personskador orsakade av att vidröra verktygets roterande eller heta delar

Trots applicering av de relevanta säkerhetsbestämmelserna och implementeringen av säkerhetsapparater kan vissa återstående risker inte undvikas. Dessa är:

- Hörselnedsättning.
- Risk för att klämma fingrar vid byte av tillbehör.
- Hälsorisker orsakade av inandning av damm som uppstår vid arbete med trä.
- Risk för personskada på grund av flygande partiklar.

Märkningar på verktyg

Följande bildikoner visas på verktyget:



Läs instruktionshandbok före användning.



Bär öronskydd.



Bär ögonskydd.

DATUMKODPLACERING (FIG. 1)

Datumkoden (t), som också inkluderar tillverkningsåret, finns tryckt på ytan på den kåpa som bildar monteringskarven mellan verktyget och batteriet.

Exempel:

2014 XX XX
Tillverkningsår

Viktiga Säkerhetsinstruktioner för alla Batteriladdare

SPARA DESSA INSTRUKTIONER: Denna manual innehåller viktiga säkerhets- och driftinstruktioner för DCB105, DCB107 och DCB112 batteriladdare.

- Innan laddaren används läs igenom alla instruktioner och varningar om laddaren, batteripaket och produkten för användning av batteripaketet.



VARNING: Risk för stötar. Låt ingen vätska komma in i laddaren. Det kan resultera i elektriska stötar.



VARNING: Vi rekommenderar användning av en jordfelsbrytare med en restström på 30mA eller mindre.



SE UPP! Risk för brännskador. För att minska risken för skador ladda endast DEWALT laddningsbara batteripaket. Andra typer av batterier kan överhettas och brista vilket kan resultera i personskador och egendomsskador. Ladda inte icke-laddningsbara batterier.



SE UPP: Barn bör övervakas för att garantera att de inte leker med apparaten.

OBSERVERA: Under vissa förhållanden när laddaren är inkopplad i eluttaget kan den kortslutas av främmande föremål. Främmande föremål som är ledande såsom, men inte begränsat till, slipdamm, metallspån, stålull, aluminiumfolie eller ansamling av metarpartiklar bör hållas borta från laddningshållrummet. Koppla alltid ifrån laddaren från eluttaget när det inte finns något batteripaket i hållrummet. Koppla ifrån laddaren vid rengöring.

- **Försök INTE att ladda batteripaketet med någon annan laddare än den som tas upp i denna manual.** Laddaren och batteripaketet är speciellt konstruerade att fungera tillsammans.
- **Dessa laddaren är inte avsedda att användas för annat än laddning av DEWALT laddningsbara batterier.** All annan användning kan resultera i barnrisk, elektriska stötar eller död med elektrisk ström.
- **Utsätt inte laddaren för regn eller snö.**
- **Dra i själva kontakten och inte i sladden när laddaren kopplas ur.** Detta kommer att minska risken för skador på den elektriska kontakten och sladden.
- **Se till att sladden placeras så att ingen går på den, snubblar på den eller att det på annat sätt riskerar att skadas eller påfrestas.**
- **Använd inte förlängningsladd såvida inte det är absolut nödvändigt.** Användning av en olämplig förlängningsladd kan resultera i risk

för brand, elektriska stötar eller död av elektrisk ström.

- **När en laddare hanteras utomhus, gör detta alltid på en torr plats och använd en förlängningsladd som är avsedd för utomhusbruk.** Användning av en sladd som passar för utomhusanvändning minskar risken för elektrisk stöt.
- **Blockera inte ventilationsöppningarna på laddaren. Ventilationsöppningarna är placerade ovanpå och på sidorna av laddaren.** Placera laddaren undan från alla heta källor.
- **Använd inte laddaren med skadad sladd eller kontakt.** Om strömsladden skadas måste den bytas omedelbart av tillverkaren, dess serviceombud eller liknande kvalificerad person för att förhindra alla faror.
- **Använd inte laddaren om den utsatts för skarpa stötar, tappats eller skadats på annat sätt.** Ta den till ett auktoriserat servicecenter.
- **Demontera inte laddaren, ta den till ett auktoriserat servicecenter när service eller reparation behövs.** Felaktig montering kan resultera i risker för elektriska stötar, dödsfall via elektricitet eller brand.
- **Koppla ifrån laddaren från uttaget innan den regörs. Detta kommer att minska risken för elektriska stötar.** Borttagning av batteripaketet kommer inte att minska risken.
- **Försök ALDRIG att ansluta två laddare tillsammans.**
- **Laddaren är konstruerad för att arbeta med standard 230V hushållsström. Försök inte att använda någon annan spänning.** Detta gäller inte för billaddaren.

SPARA DESSA INSTRUKTIONER

Laddare

DCB105, DCB107 och DCB112 laddarna accepterar 10,8 V, 14,4 V och 18 V li-jon (DCB121, DCB123, DCB127, DCB140, DCB141, DCB142, DCB143, DCB144, DCB180, DCB181, DCB182, DCB183, DCB184 och DCB185) batteripaket.

Dessa laddare kräver inga inställningar och är skapade för att vara så enkla som möjligt att hantera.

Laddningsprocedur (fig. 2)

1. Koppla in laddaren i lämpligt 230 V uttag innan batteripaketet sätts i.

SVENSKA







2. Sätt i batteripaketet (p) i laddaren, se till att paketet är helt isatt i laddaren. Den röda (laddar) lampan börjar blinka kontinuerligt för att indikera att laddningsprocessen har startat.
3. Fullföljandet av laddningen kommer att indikeras genom att den röda lampan förblir PÅ kontinuerligt. Paketet är fulladdat, och kan användas vid detta tillfälle eller lämnas i laddaren.

OBSERVERA: För att garantera maximal prestanda och livslängd för Li-jon batterier bör batteripaketet laddas fullt innan första användning.

Laddningsprocedur

Se tabellen nedan för status för laddningen av batteripaketet.

Status på laddningen—DCB105	
laddar	— — — —
helt uppladdat	—————
het/kall paketfördröjning	— — — — —
bytt ut batteripaketet	●●●●●●●●

Status på laddningen—DCB107, DCB112	
 laddar	— — — — — 
 helt uppladdat	————— 
 het/kall paketfördröjning	— — — — — 

Denna laddare kommer inte att ladda ett felaktigt batteripaket. Laddaren kommer att indikera ett felaktigt batteri genom att vägra att tända eller genom att visa blinkmönster för problempaket eller laddare.

OBSERVERA: Detta kan också betyda att det är problem med en laddare.

Om laddaren indikerar ett problem, låt testa laddaren och batteripaketet hos ett auktoriserat servicecenter.

HET/KALL PAKETFÖRDRÖJNING

DCB105, DCB107, DCB112

När laddaren upptäcker ett batteri som är för varmt eller för kallt, startar den automatiskt en het/kall paketfördröjning, vilket skjuter upp laddningen tills batteriet har nått en lämplig temperatur. Därefter växlar laddaren automatiskt till paketets laddningsläge. Denna funktion garanterar maximal livslängd för batteriet.

Ett kallt batteripaket kommer att ladda med ungefär halva hastigheten mot ett varmt batteri. Batteripaketet kommer att laddas med en lägre hastighet genom hela laddningscykeln och kommer

inte att återgå till maximal laddningshastighet även om batteriet blir varmt.

DCB107, DCB112

Den röda lampan fortsätter att blinka, men en gul indikatorlampa kommer att lysa under denna operation. När batteriet har svalnat kommer den gula lampan att slockna och laddaren återupptar laddningsproceduren.

ENDAST FÖR BATTERIPAKET MED LI-JON

XR Li-jon-batterier är konstruerade med ett elektroniskt skyddssystem som skyddar batteriet mot överbelastning, överhettning eller för mycket urladdning.

Verktyget kommer automatiskt att koppla från det om det elektroniska skyddssystemet aktiveras. Om detta inträffar, låt Li-jon-batteriet sitta i laddaren till dess det är full-laddat.

Viktiga Säkerhetsinstruktioner för alla Batteripaket

Vid beställning av utbytes-batteripaket, se till att inkludera katalognummer och spänning.

Batteripaketet är inte fulladdat direkt från kartongen. Innan batteripaketet och laddaren används, läs igenom säkerhetsinstruktionerna nedan och följ laddningsproceduren som anges.

LÄS ALLA INSTRUKTIONER

- **Ladda inte eller använd batteripaketet i explosiv atmosfär, såsom i närheten av brännbara vätskor, gaser eller damm.** Isättning och borttagning av batteripaketet från laddaren kan antända dammet eller ångorna.
- **Tvinga aldrig in batteripaketet in i laddaren. Modifiera inte batteripaketet på något sätt så att det passar i en icke-kompatibel laddare då batteripaketet kan brista och orsaka allvarliga personskador.**
- **Ladda endast batteripaketet i därför avsedd DEWALT laddare.**
- **Skvätt INTE eller sänk ned i vatten eller annan vätska.**
- **Förvara inte eller använd verktyget och batteripaketet på platser där temperaturen kan nå upptill eller överstiga 40 °C (såsom utomhuskyl eller metallbyggnader under sommaren).**
- **För bästa resultat se till att batteripaketet är fulladdat innan det används.**



VARNING: Försök aldrig att öppna batteripaketet av någon anledning. Om batteripaketets hölja spricker eller är skadat sätt inte in det i laddaren. Krossa

inte, tappa eller skada batteripaketet. Använd inte ett batteripaket som fått en kraftig stöt, tappats, körts över eller skadats på något annat sätt (t.ex. genomborrad av en spik, träffad av en hammare, klivits på). Det kan resultera i elektriska stötar eller dödsfall av elektisk ström. Skadade batteripaket skall returneras till servicecenter för återvinning.



SE UPP! När det inte används, placera verktyget på sin sida, på en stadig yta, där det inte kommer att orsaka fara för snavande eller fallande. Vissa verktyg med stora batteripaket kommer att stå upprätt på batteripaketet, men kan lätt slås omkull.

SPECIFIKA SÄKERHETSINSTRUKTIONER FÖR LITIUM-JON (LI-JON)

- **Bränn inte batteripaketet, även om det är svårt skadat och helt utslitet.** Batteripaketet kan explodera i elden. Giftiga ångor och ämnen skapas när batteripaket med litium-jon bränns.
- **Om batteriets innehåll kommer i kontakt med huden, tvätta omedelbart området med mild tvål och vatten.** Om batterivätskan kommer in i ögat, skölj med vatten över det öppna ögat under 15 minuter eller tills irritationen upphör. Om medicinsk omsorg behövs består batteri-elektrolyten av en blandning av flytande organiska karbonater och litiumsalter.
- **Innehållet i öppnade battericeller kan ge upphov till andningsirritation.** Tillhandahåll frisk luft. Om symtom kvarstår, sök medicinsk vård.



WARNING: Fara för brännskada. Batterivätskan kan vara lättantändlig om den utsätts för gnista eller eld.

Batteripaket

BATTERITYP

DCS371 arbetar med 18 volt batteripaket. DCB180, DCB181, DCB182, DCB183, DCB184 och DCB185 batteripaket kan användas. Se **Tekniska data** för mer information.

Förvaringsrekommendationer

1. Den bästa förvaringsplatsen är en som är sval och torr, långt bort från direkt solljus och för mycket värme eller kyla. För optimal batterifunktionalitet och livslängd, förvara

batteripaket vid rumstemperatur när de inte används.

2. För långvarig förvaring rekommenderas att förvara ett fulladdat batteripaket på en kall och torr plats utan laddare för optimalt resultat.

OBSERVERA: Batteripaket bör inte förvaras helt urladdade. Batteripaketet behöver laddas innan det används igen.

Etiketter på laddare och batteripaket

Som tillägg till de piktografier som används i denna handbok visar etiketterna på laddaren och batteripaketet följande piktografier:



Läs instruktionshandbok före användning.



Se **Tekniska data** angående laddningstid.



Batteriladdning.



Batteriet laddat.



Batteriet defekt.



Het/kall paketfördröjning.



Stick inte in ledande föremål.



Ladda inte skadade batteripaket.



Utsätt inte för vatten.



Se till att undermåliga sladdar omedelbart byts ut.



Ladda endast mellan 4 °C och 40 °C.



Endast för användning inomhus



Kassera batteripaketet med vederbörlig hänsyn till miljön.

LI-ION



Ladda endast DEWALT batteripaket med avsedda DEWALT laddare. Laddning av batteripaket med andra än de avsedda DEWALT batterierna med en DEWALT laddare kan göra att de brister eller så kan det leda till farliga situationer.



Bränn inte batteripaketet.

Förpackningsinnehåll

Förpackningen innehåller:

- 1 Sladdlös bandsåg
- 1 14/18 TPI variabelt hartsat bi-metallblad
- 1 Li-jon batteripaket
- 1 Förvaringslåda
- 1 Laddare
- 1 Instruktionshandbok

OBSERVERA: Batteripaket, laddare och förvaringslåda medföljer inte med N-modeller.

- *Kontrollera med avseende på skada på verktyget, på delar eller tillbehör som kan tänkas ha uppstått under transporten.*
- *Ta dig tid att grundligt läsa och förstå denna handbok före användning.*

Beskrivning (fig. 1, 3)



VARNING: *Modifiera aldrig elverktyget eller någon del av det. Skada eller personskada skulle kunna uppstå.*

- e. Sidohandtag
- b. Låsknapp
- c. Avtryckare
- d. Huvudhandtag
- e. Insexnyckel
- f. Arbetsstopp
- g. Styrrullar
- h. Inställningslåsmutter
- i. Bladspänningsspak
- j. Blad
- k. Upphållningskrok
- l. Drivskiva
- m. Bladskydd
- n. Gummihjul
- o. Spårskruvar
- p. Batteripaket
- q. Batterilåsknapp
- r. Laddningsmätare
- s. LED arbetslampa

AVSEDD ANVÄNDNING

Denna kraftiga bandsåg är avsedd för professionellt arbete för att kapa metall.

ANVÄND INTE under våta förhållanden eller i närheten av lättantändliga vätskor eller gaser.

Denna kraftiga bandsåg är ett professionellt elverktyg. **LÅT INTE** barn komma i kontakt med verktyget. Övervakning krävs när oerfarna användare använder detta verktyg.

- Denna produkt är inte avsedd att användas av personer (inklusive barn) med reducerad fysisk, sensorisk eller mental förmåga eller med begränsad erfarenhet eller kunskap såvida inte de är under uppsikt av en person som är ansvarig för deras säkerhet. Barn skall aldrig lämnas ensamma med denna produkt.

Elsäkerhet

Den elektriska motorn har utformats enbart för 1 spänning. Kontrollera alltid att batteripaketets spänning motsvarar spänningen på märkplåten. Försäkra dig också om att laddarens spänning motsvarar elnätets spänning.



Din DEWALT-laddare är dubbelisolerad i enlighet med standard EN 60335 och behöver därför inte en jordad sladd.

Om elsladden är skadad, måste den bytas ut mot en specialgjord sladd, som finns att få från DEWALTS serviceorganisation.

Användning av förlängningssladd

Förlängningssladd bör bara användas om det är absolut nödvändigt. Använd en godkänd förlängningssladd som är lämpad laddarens elintag (se **tekniska upplysningar**). Minimum ledningsstorlek är 1 mm²; maximal längd är 30 m.

Om du använder en sladdvinda, vira alltid av sladden fullständigt.

MONTERING OCH INSTÄLLNINGAR



VARNING: *För att minska risken för allvarlig personskada, stäng av verktyget och koppla bort batteripaketet innan du gör några justeringar eller tar bort/installerar tillsatser eller tillbehör. En oavsiktlig igångsättning kan orsaka personskada.*



VARNING! *Använd enbart DEWALT batteripaket och laddare.*

Montering och borttagning av batteriet från verktyget (fig. 1, 4)

OBSERVERA: För bästa resultat se till att batteripaketet är fulladdat. Lampan stängs av utan varning när batteriet är helt urladdat.

INSTALLATION AV BATTERIET I VERKTYGSHANDTAGET.

1. Rikta in batteripaketet (p) mot listerna inuti verktyget handtag (fig. 3).
2. Skjut in det i handtaget tills batteripaketet sitter fast i verktyget och se till att det inte lossnar.

BORTTAGNING AV BATTERIET FRÅN VERKTYGSHANDTAGET.

1. Tryck på batterilåsknappen (q) och dra med en fast rörelse batteripaketet bort från verktygshandtaget.
2. Sätt i batteriet i laddaren såsom beskrivs i laddningsavsnittet i denna manual.

BRÄNSLEMÄTARE BATTERIPAKET (FIG. 1)

Vissa DEWALT batteripaket inkluderar en bränslemätare vilket består av tre gröna LED-lampor som indikerar laddningsnivån som finns kvar i batteripaketet.

För att aktivera bränslemätaren, tryck in och håll kvar bränslemätarknappen (r). En kombination av de tre LED-lamporna kommer att lysa för att ange kvarvarande laddningsnivå. När laddningen i batteriet är under den användbara gränsen kommer inte bränslemätaren att lysa och batteriet behöver laddas.

OBSERVERA: Bränslemätaren är endast en indikering på laddning som finns kvar i batteripaketet. Den indikerar inte verktygets funktionalitet och kan variera baserat på produktkomponenter, temperatur och slutanvändarens användning.

Strömbrytare (Fig. 1)

Lossa avtryckarknappen (b) genom att trycka på knappen. Dra i strömbrytaren (c) för att slå på motorn (ON). Släpp avtryckaren för att stänga av motorn (OFF). **När avtryckaren släpps aktiveras automatiskt låsknappen.**



VARNING: Det är inte möjligt att låsa strömbrytaren i ON-läget på detta verktyg och den bör aldrig låsas i ON-läge med några andra metoder.

LED-arbetslampan (fig. 1)

Det finns en arbetslampan (s) placerad ovanför bladet. Arbetslampan aktiveras när man trycker på avtryckarknappen och kommer att stängas av

automatiskt 20 sekunder efter att avtryckarknappen släpps. Om avtryckarknappen förblir intryckt kommer arbetslampan förbli påslagen.

OBSERVERA: Arbetslampan är till för att belysa det omedelbara arbetsområdet och är inte avsedd att användas som ficklampan.

Bladen

Denna portabla bandsåg är inställd för att användas med 0,5 mm tjocka, 12 mm breda och 835 mm långa blad. **ANVÄND INTE** 0,64 mm tjocka blad.



VARNING: Användning av andra blad eller tillbehör kan vara farligt. **ANVÄND INTE** andra typer av tillbehör med bandsågen. Blad som används på stationära bandsågar har annan tjocklek. Försök inte att använda dem på den portabla enheten.

Bladval

Generellt, avgör först storleken och formen på arbetet och vilken typ av material som skall sågas. Kom ihåg att för den mest effektiva sågningen skall så grovt tandat blad användas vid en given tillämpning eftersom ju grövre tandning desto snabbare sågning. Vid val av lämpligt antal tänder per tum på bandsågbladet skall minst två tänder vara i kontakt med arbetsytan när bladet vilar mot arbetsstycket. En tumregel är att mjuka material vanligtvis kräver grovtandade blad medan hårda material kräver fintandade blad. När en mjukare finish krävs, välj ett fintandat blad.

Välj lämpligt bandsågblad efter materialtyp, mått och antal tänder. Se tabellen **Bladbeskrivning**.

Följande tabell är endast avsedd som en generell vägledning. Bestäm typ av material och måtten på arbetsstycket och välj mest lämpligt bandsågblad.

OBSERVERA: Använd aldrig bandsågen för att kapa hartsade material eftersom den kan smälta. Smältning av hartsat material orsakar av hög hetta som genereras under sågningen och kan göra att sågbladet fastnar i materialet och det kan resultera i överbelastning och att motorn bränns.

BLADBESKRIVNING				
Typ av sågblad	Bi-Metall			
Antal tänder (TPI)	24	18	14	1418
Arbetsstyckets tjocklek				
3,2 mm och tunnare	•	•		
3,2 mm–6,4 mm			•	•

Bladspårning (fig. 1)



VARNING: För att minska risken för allvarlig personskada, stäng av verktyget och ta bort batteripaketet innan du gör några justeringar eller tar bort/installerar tillsatser eller tillbehör. En oavsiktlig start kan orsaka skador.

OBSERVERA: Överdriven åtdragning av inställningsskruven kan resultera i att sågen skadas.

Bandsågen är utrustad med en inställningsbar bladspårningsmekanism som garanterar alltid korrekt bladspårning. Bladet är korrekt inställt när det är centrerat på styrrullarna (g) och tänderna på bladet (j) är 0,38 mm från kanten av styrrullen.

INSTÄLLNINGEN AV BLADSPÅRNINGEN

1. Ta bort båda delarna från bladskyddet med en 3 mm insexnyckel (e).
2. Vrid och öppna bladspänningsspaken (i) för att komma åt spårningsskruvarna (o).
3. Använd en 10 mm nyckel för att lossa inställningslåsmuttern (h).
4. Använd en 3 mm insexnyckel (e) för att vrida en av spårningsskruvarna (o) 1/4 varv medurs. Vrid den andra spårningsskruven 1/4 varv medurs.

OBSERVERA: Vridning av spårningsskruvarna flyttar bladet mot styrrullarna, vridning på spårningsskruvarna moturs flyttar bladet bort från styrrullarna.

5. Dra åt båda inställningslåsmuttrarna och stäng snabbblåsspaken. (Det är nödvändigt att köra sågen för att observera spårningen.)
6. Observera bladspårningen mellan körningarna och upprepa steg 1–4 om så behövs för att uppnå korrekt bladspårning.
7. Montera båda delarna av bladskyddet med en 3 mm insexnyckel. Bladskyddet måste vara säkert monterat innan användning.

Borttagning och installation av bladen



VARNING: För att minska risken för allvarlig personskada, stäng av verktyget och ta bort batteripaketet innan du gör några justeringar eller tar bort/installerar tillsatser eller tillbehör. En oavsiktlig start kan orsaka skador.



SE UPP: Risk för skärskador. Bladspänningsspaken är under

fjädertryck. Behåll kontrollen över spaken när bladspänningen lossas.



SE UPP: Risk för brännskada. Vidrör inte bladet, arbetsstycket eller metallspån med bara händer omedelbart efter kapningen- de är extremt heta och kan bränna huden.

ATT TA BORT BLAD (FIG. 1, 3, 6)

1. Vrid på bladspänningsspaken (i) medurs till stopp för att lossa spänningen i bladet (se figur 1).
2. Vänd på sågen och lägg den på en arbetsbänk eller ett bord med batterianslutningen vänd åt höger (se bild 3).
3. Ta bort båda delarna från bladskyddet med en 3 mm insexnyckel.
4. Börja borttagningen av bladet från övre delen av bladskyddet (m) och fortsätt runt drivskivorna (l). När bladet tas bort kan spänningen lossa och bladet kan fjädra iväg. SÅGBLAD ÄR VASSA. ANVÄND HANDSKAR VID HANTERING AV DEM (se figur 6).
5. Inspektera styrrullarna (g) och ta bort alla stora spån som kan vara lagrade i dessa. Lagrade spån kan förhindra rotationen hos styrrullarna och orsaka platta punkter på styrrullarna.
6. Gummihjul (n) är monterade på drivskivorna (l). Gummihjulen bör inspekteras om dess lossnar eller skadats vid byte av bladet. Torka bort alla spån från gummihjulen på drivskivorna. Detta kommer att utöka hjulens livslängd och göra att bladen inte glider. Om något lossnar eller någon skada sker skall verktyget att lämnas till ett auktoriserat DEWALT servicecenter för reparation eller byte så snart som möjligt. Fortsatt användning med lösa eller skadade gummihjul kommer att orsaka instabil bana hos bandsågbladet.

ATT INSTALLERA BLAD (FIG. 1, 3, 5-7)

1. Placera bladet så att tänderna på undersidan och vinklade mot arbetsstoppet såsom visas i figur 1 och 5.
2. Glid bladet in i styrrullarna såsom visas i figur 6.
3. Håll bladet i styrrullarna, placera det runt båda drivskivorna (l) och genom arbetsstoppet (f) såsom visas i figur 7.
4. Se till att bladet är helt isatt i styrrullarna och placerat vinkelrät mot gummihjulen.
5. Vrid bladspänningsspaken (i) moturs till stopp och vänd sedan sågen så att drivhjulen vilar på arbetsbänken eller på bordet. Se till att tänderna riktas bort från bladsågen (fig. 1, 5).

6. Montera båda delarna av bladskyddet med en 3 mm insexnyckel.
7. Slå på sågen och stäng av den några gånger för att garantera att bladen är korrekt placerade.

ANVÄNDNING



VARNING: För att minska risken för allvarig personskada, stäng av verktyget och koppla bort batteripaketet innan du gör några justeringar eller tar bort/installerar tillsatser eller tillbehör. En oavsiktlig igångsättning kan orsaka personskada.



VARNING: Använd alltid ordentligt hörselskydd. Under vissa omständigheter och längre perioder av användning, kan buller från den här produkten bidra till hörselskador.



VARNING: Arbeta aldrig med verktyget om bladskyddet (m) inte är korrekt installerat.

Bruksanvisning



VARNING:

- Lakttag alltid säkerhetsföreskrifter och gällande regler.
- Se till att materialet som ska sågas sitter ordentligt fastsatt.
- Pressa bara lätt med verktyget mot arbetsstycket och pressa inte mot sidorna av sågbladet. Arbeta om möjligt med sågfooten tryckt mot arbetsstycket. Det hindrar att sågbladet skadas och att verktyget rycker och vibrerar.
- Undvik överbelastning.
- Låt sågbladet löpa fritt under några sekunder före du börjar såga.

Korrekt Handplacering (fig. 1, 8)



VARNING: För att minska risken för allvarig personskada, använd **ALLTID** korrekt handställning, så som visas.



VARNING: För att minska risken för allvarig personskada, håll **ALLTID** verktyget säkert, för att förekomma en plötslig reaktion.

Korrekt handplacering kräver ena handen på huvudhandtaget (d) och den andra handen på sidohandtaget (a) såsom visas i figur 8, för att styra sågen korrekt.

Sågning (fig. 3, 8)

Se tabellen **Rekommenderade sågpositioner**.

OBSERVERA: Välj ett bandsågblad som är mest lämpligt för materialet som skall sågas. Se **Bladbeskrivning**.

Denna portabla bandsåg kan hängas upp i upphängningskroken (k, fig. 3). Häng verktyget på ett rör eller på annat lämplig stabil struktur.



VARNING: För att minska risken för skador, använd endast upphängningskroken för att stödja vikten hos verktyget. Lita aldrig på upphängningskroken för ditt stöd eller som hjälp för att behålla balansen.



VARNING: Försök aldrig att använda detta verktyg genom att placera det upp och ner på en arbetsyta och föra materialet till verktyget. Kläm alltid fast arbetsstycket och för verktyget till arbetsstycket, håll fast verktyget med båda händerna när så är möjligt såsom visas ifigur 8.

1. Montera materialet som skall sågas i en skruvting eller annan klämenhet.
2. För arbetsstoppet (f) i kontakt med arbetsstycket medan bladet hålls undan från arbetsstycket. Slå på sågen.
3. När sågen når önskad rotationshastighet, luta verktygets huvudhölje sakta och försiktigt för att bandsågbladet skall komma i kontakt med arbetsstycket. Använd inget extra tryck för att försöka öka vikten hos verktyget. Undvik noga att låta bandsågbladet plötsligt och tungt komma i kontakt med övre ytan på arbetsstycket. Detta kommer att orsaka allvarliga skador på bandsågbladet. För att få maximalt serviceliv hos bandsågbladet skall inga plötsliga stötar ske i början av sågarbetet.
4. Såsom visas i figur 8, kan rak sågning utföras genom att hålla bandsågsbladet i linje med sidoytan på motorhöljet. All vridning eller slag mot bladet gör att sågningen spårar ur och minskar livslängden hos bladet.

OBSERVERA: Under sågningen, om bandsågen låses eller fastnar i arbetsstyckets material, släpp omedelbart omkopplaren för att undvika att skada bandsågbladet och motorn.

5. Verktygets egen vikt ger mest effektiv tryck mot sågningen. Ytterligare tryck från operatören saktar ned bladet och minskar bladlivslängden.
6. Änddelar som kan vara tillräckligt tunga för att orsaka skador när de faller ned efter sågningen skall stödjas. Säkerhetsskor rekommenderas starkt. Änddelar kan vara heta och vassa.

SVENSKA

7. När så är möjligt, håll fast sågen med båda händerna. Om ett arbete kräver att endast en hand placeras på sågen, se till att hålla den andra handen undan från bladområdet och låt inte sågen falla mot det fastsatta och stödda materialet när sågningen är avslutad.

Tips för bättre sågning

Följande rekommendationer bör användas som guide (se tabellen **Rekommenderade sågpositioner**). Resultatet kan variera med olika operatörer och det särskilda materialet som ska sågas.

- Vrid aldrig bandsågbladet under sågningen.
- Använd aldrig flytande kylmedel med portabla bandsågar. Användning av flytande kylmedel kommer att samlas på hjulen och minska prestandan.
- Om överdrivna vibrationer uppstår under sågningen, se till att materialet som ska sågas sitter ordentligt fast. Om vibrationerna fortsätter, byt bandsågbladet.

REKOMMENDERADE SÅGPOSITIONER

Ja 	Nej 	Ja 	Nej
Ja 	Nej 	Ja 	Nej
Ja 	Nej 	Ja 	Nej

UNDERHÅLL

Ditt elverktyg från DEWALT har konstruerats för att arbeta över en lång tidsperiod med minimalt underhåll. Kontinuerlig tillfredsställande drift beror på ordentlig verktygsvård och regelbunden rengöring.



VARNING: För att minska risken för allvarig personskada, placera framåt/bakåt-knappen låst position eller stäng av verktyget och koppla bort batteripaketet innan du gör

några justeringar eller tar bort/ installerar tillsatser eller tillbehör.

En oavsiktlig igångsättning kan orsaka personskada.

Laddaren och batteripaketet är inte servicebara. Det finns inga servicebara delar på insidan.



Smörjning

Ditt elverktyg behöver ingen ytterligare smörjning.



Rengöring



VARNING: Blås bort smuts och damm från huvudkåpan med torr luft varje gång du ser smuts samlas i och runt lufthålen. Bär godkända ögonskydd och godkänt dammfilterskydd när du utför denna procedur.



VARNING: Använd aldrig lösningsmedel eller andra skarpa kemikalier för att rengöra de icke-metalliska delarna på verktyget. Dessa kemikalier kan försvaga de material som används i dessa delar. Använd en trasa som bara är fuktad med vatten och mild tvål. Låt aldrig någon vätska komma in i verktyget; sänk aldrig ner någon del av verktyget i en vätska.

RENGÖRINGSINSTRUKTIONER FÖR LADDARE



VARNING: Fara för stöt. Koppla bort laddaren från växelströmsuttaget före rengöring. Smuts och fett kan avlägsnas från laddarens exteriör genom att använda en trasa eller en mjuk icke-metallisk borste. Använd inte vatten eller några rengöringslösningar.

Valfria tillbehör



VARNING: Eftersom andra tillbehör än de som erbjuds av DEWALT inte har testats med denna produkt, kan användningen av sådana tillbehör med detta verktyg vara riskabelt. För att minska risken för personskada bör endast tillbehör som rekommenderas av DEWALT användas med denna produkt.

Rådfråga din återförsäljare för vidare information angående lämpliga tillbehör.

Att skydda miljön



Separat insamling. Denna produkt får inte kasseras tillsammans med vanligt hushållsavfall.

Skulle du en dag upptäcka att din produkt från DEWALT behöver ersättas eller att du inte längre har någon användning för den, kassera den inte tillsammans med hushållsavfallet. Gör denna produkt tillgänglig för separat insamling.



Separat insamling av använda produkter och förpackningar möjliggör att ämnena kan återvinnas och användas igen. Återanvändning av återvunna ämnen bidrar till att förhindra miljöföroreningar och minskar behovet av råmaterial.

Lokala bestämmelser kan ge anvisningar för separat insamling av elektriska produkter från hushållen, på kommunala avfallsanläggningar eller via återförsäljaren när du köper en ny vara.

DEWALT tillhandahåller en inrättning för insamling och återvinning av DEWALTs produkter när dessa har nått slutet på sin livslängd. För att utnyttja denna tjänst, återsänd din vara till något behörigt reparationsombud, som kommer att tillvarata den å dina vägnar.

Du kan kontrollera var ditt närmaste behöriga reparationsombud finns, genom att kontakta det lokala kontoret för DEWALT på den adress som anges i denna handbok. Alternativt finns en förteckning över behöriga reparationsombud för DEWALT och komplett information om vår service efter försäljning, med kontaktadresser, på Internet på: www.2helpU.com.



Uppladdningsbart batteripaket

Detta batteripaket för långvarigt bruk måste laddas upp när det inte åstadkommer tillräcklig effekt på arbetsmoment som det lätt kunde klara tidigare. Vid slutet av dess tekniska livslängd, kassera det med vederbörlig hänsyn till vår miljö:

- Kör slut på batteripaketet helt och hållet, och ta därefter ut det ur verktyget.
- Li-jon celler är återvinningsbara. Lämna dem hos din återförsäljare eller på en återvinningsstation. De insamlade batteripaketerna kommer att återvinnas eller avyttras korrekt.

18V KABLOSUZ ŞERİT TESTERE

DCS371

Tebrikler!

Bir DEWALT aleti seçtiniz. Uzun süreli deneyim, sürekli ürün geliştirme ve yenilik DEWALT markasının profesyonel elektrikli alet kullanıcıları için en güvenilir ortaklardan birisi haline gelmesini sağlamaktadır.

Teknik veriler

DCS371		
Voltaj	V_{DC}	18
Tipler		1
Maks. güç çıkışı	W	460
Yüksüz hızı	m/dak.	174
Bıçak çapı	mm	835 x 12 x 0,5
Maksimum kesme kapasitesi	mm	63,5
Ağırlık (akü hariç)	kg	3,9

60745-2-20 uyarınca gürültü değerleri ve titreşim değerleri (triaks vektör toplamı)

L_{PA} (emiyon ses basıncı seviyesi)	dB(A)	79,6
L_{WA} (ses güç seviyesi)	dB(A)	90,6
K_{WA} (verilen ses seviyesi için belirsizlik)	dB(A)	3
Metal kesme		
Titreşim emisyon değeri $a_{h,M}$ =		
	m/s^2	2,5
Belirsizlik değeri K =		
	m/s^2	1,5

u bilgi sayfasında verilen titreşim emisyon düzeyi, EN 60745'te sağlanan standart teste uygun olarak ölçülmüştür ve aletleri birbiriyle karşılaştırmak için kullanılabilir. Ön maruziyet değerlendirmesi için kullanılabilir.



UYARI: Beyan edilen titreşim emisyon düzeyi, aletin ana uygulamalarını yansıtır. Ancak alet farklı aksesuarlarla farklı uygulamalar için kullanılırsa veya bakımı kötü yapılırsa, titreşim emisyonu değişebilir. Bu, toplam çalışma süresindeki maruziyet düzeyini önemli ölçüde artırabilir.

Tahmini titreşim maruziyeti, aletin kapalı kaldığı veya çalışmasına karşın iş görmediği zamanları da

dikkate alınmalıdır. Bu, toplam çalışma süresindeki maruziyet düzeyini önemli ölçüde azaltabilir.

Kullanıcıyı titreşim etkilerinden korumak için belirtilen ek güvenlik önlemleri alın: Aletin ve aksesuarların bakımını yapın, elleri sıcak tutun, çalışma modellerini düzenleyin.

Akü	DCB180	DCB181	DCB182	
Akü tipi	Li-Ion	Li-Ion	Li-Ion	
Voltaj	V_{DC}	18	18	
Kapasite	A_h	3,0	1,5	4,0
Ağırlık	kg	0,64	0,35	0,61

Akü	DCB183	DCB184	DCB185	
Akü tipi	Li-Ion	Li-Ion	Li-Ion	
Voltaj	V_{DC}	18	18	
Kapasite	A_h	2,0	5,0	1,3
Ağırlık	kg	0,40	0,62	0,35

Şarj Cihazı	DCB105		
Ana şebeke voltajı	V_{AC}	230 V	
Akü tipi	Li-Ion		
Bataryaların min	25	30	40
yaklaşık şarj olma süreleri	(1,3 Ah)	(1,5 Ah)	(2,0 Ah)
	55	70	90
	(3,0 Ah)	(4,0 Ah)	(5,0 Ah)
Ağırlık	kg	0,49	

Şarj Cihazı	DCB107		
Ana şebeke voltajı	V_{AC}	230 V	
Akü tipi	Li-Ion		
Bataryaların min	60	70	90
yaklaşık şarj olma süreleri	(1,3 Ah)	(1,5 Ah)	(2,0 Ah)
	140	185	240
	(3,0 Ah)	(4,0 Ah)	(5,0 Ah)
Ağırlık	kg	0,29	

Şarj Cihazı		DCB112		
Ana şebeke voltajı	V_{AC}	230 V		
Akü tipi		Li-Ion		
Bataryaların min yaklaşık şarj olma süreleri	min	40 (1,3 Ah)	45 (1,5 Ah)	60 (2,0 Ah)
		90 (3,0 Ah)	120 (4,0 Ah)	150 (5,0 Ah)
Ağırlık	kg	0,36		

Sigortalar:

Avrupa 230 V aletler 10 Amper, ana şebeke

Tanımlar: Güvenlik Talimatları

Aşağıdaki tanımlar her işaret sözcüğü ciddiyet derecesini gösterir. Lütfen kılavuzu okuyunuz ve bu simgelere dikkat ediniz.



TEHLİKE: Engellenmemesi halinde **ölüm veya ciddi yaralanma** ile sonuçlanabilecek çok yakın bir tehlikeli durumu gösterir.



UYARI: Engellenmemesi halinde **ölüm veya ciddi yaralanma** ile sonuçlanabilecek potansiyel bir tehlikeli durumu gösterir.



DİKKAT: Engellenmemesi halinde **önemsiz veya orta dereceli yaralanma** ile sonuçlanabilecek potansiyel bir tehlikeli durumu gösterir.

İKAZ: Engellenmemesi halinde **maddi hasara neden olabilecek, yaralanma ile ilişkisi olmayan** durumları gösterir.



Elektrik çarpması riskini belirtir.



Yangın riskini belirtir.

AT uygunluk beyanati

MAKİNE DİREKTİFİ

ŞERİT TESTERE
DCS371

DEWALT, **Teknik veriler** bölümünde açıklanan bu ürünlerin 2006/42/EC, EN 60745-1 ve EN 60745-2-20 normlarına uygun olarak tasarlandığını beyan eder.

Bu ürünler ayrıca 2014/30/EU ve 2011/65/EU Direktifi ile uyumludur. Daha fazla bilgi için, lütfen aşağıdaki adresten DEWALT ile irtibata geçin veya kılavuzun arkasına bakın.

Bu belge altında imzası bulunan yetkili, teknik dosyanın derlenmesinden sorumludur ve bu beyanı DEWALT adına vermiştir.

Horst Grossmann

Başkan Yardımcısı, Mühendislik
DEWALT, Richard-Klinger-Strasse 11,
D-65510, Idstein, Almanya
01.07.2014



UYARI: Yaralanma riskini azaltmak için, kullanım kılavuzunu okuyun.

Elektrikli El Aletleri İçin Genel Güvenlik Talimatları

UYARI! **Bütün güvenlik uyarılarını ve talimatlarını mutlaka okuyun.** Bu talimatların herhangi birisine uyulmaması elektrik çarpması, yangın ve/veya ciddi yaralanma riskine neden olabilir.

BÜTÜN UYARI VE GÜVENLİK TALİMATLARINI İLERİDE BAKMAK ÜZERE MUHAFAZA EDİN

Aşağıda yer alan uyarılardaki "elektrikli alet" terimi şebeke elektriğiyle (kablolu) veya akü/pille (şarjlı) çalışan elektrikli aletinizi ifade etmektedir.

1) ÇALIŞMA ALANININ GÜVENLİĞİ

- Çalışma alanını temiz ve aydınlık tutun.** Karışık ve karanlık alanlar kazaya davetiye çıkarır.
- Elektrikli aletleri, yanıcı sıvılar, gazlar ve tozların bulunduğu yerler gibi yanıcı ortamlarda çalıştırmayın.** Elektrikli aletler, toz veya dumanları ateşleyebilecek kıvılcımlar çıkarır.
- Bir elektrikli aleti çalıştırırken çocuklardan ve etraftaki kişilerden uzak tutun.** Dikkatinizi dağıtıcı şeyler kontrolü kaybetmenize neden olabilir.

2) ELEKTRİK GÜVENLİĞİ

- Elektrikli aletlerin fişleri prizlere uygun olmalıdır. Fiş üzerinde kesinlikle hiçbir değişiklik yapmayın. Topraklı elektrikli aletlerde hiçbir adaptör fişi kullanmayın.**

TÜRKÇE

- Değiştirilmemiş fişler ve uygun prizler elektrik çarpması riskini azaltacaktır.
- b) **Borular, radyatörler, ocaklar ve buzdolapları gibi topraklanmamış yüzeylerle vücut temasından kaçının.** Vücudunuzun topraklanması halinde yüksek bir elektrik çarpması riski vardır.
- c) **Elektrikli aletleri yağmura maruz bırakmayın veya ıslatmayın.** Elektrikli alete su girmesi elektrik çarpması riskini arttıracaktır.
- d) **Elektrik kablosunu uygun olmayan amaçlarla kullanmayın. Elektrikli aleti kesinlikle kablosundan tutarak taşımayın, çekmeyin veya prizden çıkartmayın. Kabloyu sıcaktan, yağdan, keskin kenarlardan veya hareketli parçalardan uzak tutun.** Hasarlı veya dolaşmış kablolar elektrik çarpması riskini artırır.
- e) **Elektrikli bir aleti açık havada çalıştırıyorsanız, açık havada kullanıma uygun bir uzatma kablosu kullanın.** Açık havada kullanıma uygun bir kablunun kullanılması elektrik çarpması riskini azaltır.
- f) **Eğer bir elektrikli aletin nemli bir bölgede çalıştırılması zorunluysa, bir artık akım aygıtı (RCD) korumalı bir kaynak kullanın.** Bir RCD kullanılması elektrik şoku riskini azaltır.

3) KİŞİSEL GÜVENLİK

- a) **Elektrikli bir aleti kullanırken her zaman dikkatli olun, yaptığınız işe yoğunlaşın ve sağduyulu davranın.** Elektrikli bir aleti yorgunken veya ilaç ya da alkolün etkisi altındayken kullanmayın. Elektrikli aletleri kullanırken bir anlık dikkatsizlik ciddi kişisel yaralanmayla sonuçlanabilir.
- b) **Kişisel koruyucu ekipmanları mutlaka kullanın. Daima koruyucu gözlük takın.** Koşullara uygun toz maskesi, kaymayan güvenlik ayakkabıları, baret veya kulaklık gibi koruyucu donanımların kullanılması kişisel yaralanmaları azaltacaktır.
- c) **İstem dışı çalıştırılmasını önleyin. Cihazı güç kaynağına ve/veya aküye bağlamadan, yerden kaldırmadan veya taşımadan önce düğmenin kapalı konumda olduğundan emin olun. Aleti, parmağınızın düğme üzerinde bulunacak şekilde taşımak veya açık konumdaki elektrikli aletleri elektrik şebekesine bağlamak kazaya davetiye çıkarır.**

- d) **Elektrikli aleti açmadan önce tüm ayarlama anahtarlarını çıkartın.** Elektrikli aletin hareketli bir parçasına takılı kalmış bir anahtar kişisel yaralanmaya neden olabilir.
- e) **Ulaşmakta zorlandığınız yerlerde kullanmayın. Daima sağlam ve dengeli basın.** Bu, beklenmedik durumlarda elektrikli aletin daha iyi kontrol edilmesine olanak tanır.
- f) **Uygun şekilde giyinin. Bol elbiseler giymeyin ve takı takmayın. Saçınızı, elbiselerinizi ve eldivenlerinizi hareketli parçalardan uzak tutun.** Bol elbiseler ve takılar veya uzun saç hareketli parçalara takılabilir.
- g) **Eğer kullandığınız üründe toz emme ve toplama özellikleri olan ataşmanlar varsa bunların bağlı olduğundan ve doğru şekilde kullanıldığından emin olun.** Bu ataşmanların kullanılması tozla ilgili tehlikeleri azaltabilir.

4) ELEKTRİKLİ ALETLERİN KULLANIMI VE BAKIMI

- a) **Elektrikli aleti zorlamayın. Uygulamanız için doğru elektrikli aleti kullanın.** Doğru elektrikli alet, belirlendiği kapasite ayarında kullanıldığında daha iyi ve güvenli çalışacaktır.
- b) **Düğme açmıyor ve kapatmıyorsa elektrikli aleti kullanmayın.** Düğmeyle kontrol edilemeyen tüm elektrikli aletler tehlikelidir ve tamir edilmesi gerekmektedir.
- c) **Herhangi bir ayarlama, aksesuar değişimi veya elektrikli aletlerin saklanması öncesinde fişi güç kaynağından çekin ve/veya aküyü aletten ayırın.** Bu tür önleyici güvenlik tedbirleri elektrikli aletin istem dışı olarak çalıştırılması riskini azaltacaktır.
- d) **Elektrikli aleti, çocukların ulaşamayacağı yerlerde saklayın ve elektrikli aleti tanımayan veya bu talimatları bilmeyen kişilerin elektrikli aleti kullanmasına izin vermeyin.** Elektrikli aletler, eğitimsiz kullanıcıların elinde tehlikelidir.
- e) **Elektrikli aletleri iyi durumda muhafaza edin. Hareketli parçalardaki hizalama hatalarını ve tutuklukları, parçalardaki kırılmalar ve elektrikli aletin çalışmasını etkileyebilecek tüm diğer koşulları kontrol edin. Hasarlı ise, elektrikli aleti kullanmadan önce tamir ettirin. Kazaların**

çoğu, elektrikli aletlerin bakımının yeterli şekilde yapılmamasından kaynaklanır.

- f) **Kesim aletlerini keskin ve temiz tutun.** Bakımı uygun şekilde yapılmış keskin kesim uçlu kesim aletlerinin sıkışma ihtimali daha düşüktür ve kontrol edilmesi daha kolaydır.
- g) **Elektrikli aleti, aksesuarlarını ve aletin diğer parçalarını kullanırken bu talimatlara mutlaka uyun ve çalışma ortamının koşullarını ve yapılacak işin ne olduğunu göz önünde bulundurun.** Elektrikli aletin öngörülen işlemler dışındaki işlemler için kullanılması tehlikeli durumlara neden olabilir.

5) ŞARJLI ALETLERİN KULLANIMI VE BAKIMI

- a) **Sadece üretici tarafından belirtilen şarj cihazı ile şarj edin.** Bir akü tipine uygun bir şarj cihazı başka tipte bir aküyü şarj etmek için kullanıldığında yangın riski yaratabilir.
- b) **Elektrikli aletleri yalnızca özel olarak tanımlanmış akülerle kullanın.** Başka akülerin kullanılması yaralanma ve yangın riskine yol açabilir.
- c) **Akü kullanımda değilken, ataç, bozuk para, anahtar, çivi, vida veya terminaller arasında kontağa neden olabilecek diğer küçük metal nesnelere uzak tutulmalıdır.** Akü terminallerinin birbirine kısa devre yapılması yanıklara veya yangına neden olabilir.
- d) **Uygun olmayan koşullarda, akü sıvı sızıntısı yapabilir; sıvıya temas etmekten kaçının. Kazara temas etmeniz halinde suyla yıkayın. Sıvı, gözlerinize temas ederse, ayrıca bir doktora başvurun.** Aküden sıvı sızması tahriş veya yanıklara neden olabilir.

6) SERVIS

- a) **Elektrikli aletinizi, sadece orijinal yedek parçaların kullanıldığı yetkili DEWALT servisine tamir ettirin. Bu, elektrikli aletin güvenliğini muhafaza edilmesini sağlayacaktır.**

İlave Güvenlik Kuralları - Taşınabilir Şerit Testereler

- **Kesim aksesuarının, gömülü elektrik kablolarına temas etmesine yol açabilecek durumlarda aleti izole edilmiş saplarından tutun.** Kesim aksesuarları elektrik akımı bulunan kablolarla temas ettiğinde, akım elektrikli aletin iletken metal parçaları

üzerinden kullanıcıya iletilerek elektrik çarpmasına yol açabilir.

- **Ellerinizi kesme alanından ve bıçaktan uzak tutun.**
- **Kullanım öncesinde her zaman taşınabilir şerit testerenin temiz olduğundan emin olun.**
- **Herhangi bir anormallik tespit ettiğinizde her zaman aleti durdurun.**
- **Aleti kullanmadan önce her zaman tüm parçaların doğru ve güvenli biçimde takıldığından emin olun.**
- **Şerit testere bıçağını takarken veya çıkarırken her zaman dikkatli olun.**
- **Ellerinizi her zaman şerit testere bıçağının yolunun dışında tutun.**
- **Kesime başlamadan önce her zaman motorun tam hıza ulaşmasını bekleyin.**
- **Tutamakları her zaman kuru, temiz ve yağsız tutun.** Kullanırken aleti sıkı tutun.
- **Özellikle sürekli tekrar eder, monoton işlemlerde her zaman dikkatli olun.** Her zaman ellerinizi bıçağa göre yerleştiğinizden emin olun.
- **Sabitleyiciyi asla çıkarmayın.**
- **Kesildikten sonra düşebilecek parçalardan uzak durun.** Bu parçalar sıcak, keskin ve/veya ağır olabilir. Ciddi yaralanmayla sonuçlanabilir.
- **Havalandırma delikleri genellikle hareketli parçaların üstünü örter ve bunlardan kaçınılmalıdır.** Bol elbiseler, takılar veya uzun saç hareketli parçalara takılabilir.

Kalıntı Riskleri

Aşağıdaki riskler şerit testereyi kullanmanın doğasında vardır.

- **Aletin dönen veya sıcak parçalarına dokunma sonucu yaralanma.**

İlgili güvenlik düzenlemelerinin uygulanması ve güvenlik cihazlarının kullanılmasına rağmen, bazı risklerden kaçınmak mümkün değildir. Bunlar:

- **İşitme bozukluğu.**
- **Aksesuar değiştirirken parmakların ezilme tehlikesi.**
- **Ahşap malzemeler üzerinde çalışırken meydana gelen tozun yutulması sonucu oluşan sağlık sorunları.**
- **Sıçrayan parçacıklardan kaynaklanan yaralanma riski.**

TÜRKÇE

Alet Üzerindeki Etiketler

Alet üzerinde aşağıdaki semboller gösterilir:



Kullanmadan önce kullanım kılavuzunu okuyun.



Kulak koruması kullanın.



Göz koruması kullanın.

TARİH KODU KONUMU [ŞEK. (FIGURE) 1]

İmalat yılını da içeren Tarih Kodu (t), alet ile akü arasındaki montaj ek yerini oluşturan kasanın yüzeyine basılıdır.

Örnek:

2014 XX XX

İmalat Yılı

Tüm Akü Şarj Cihazları İçin Önemli Güvenlik Talimatları

TALİMATLARI SAKLAYIN: Bu kılavuz, DCB105, DCB107 ve DCB112 şarj cihazlarıyla ilgili önemli güvenlik ve çalıştırma talimatları içerir.

- Şarj cihazını kullanmadan önce şarj cihazının, akünün ve üründe kullanılan akünün üzerindeki talimatları ve uyarıcı işaretleri okuyun.



UYARI: Elektrik çarpması tehlikesi. Şarj cihazının içine sıvı kaçmasına izin vermeyin. Elektrik çarpmasına neden olabilir.



UYARI: Bir kaçak akım cihazının 30mA veya daha az kaçık akımla kullanılmasını öneriyoruz.



DIKKAT: Yanma tehlikesi. Yaralanma riskini azaltmak için, yalnızca DEWALT şarjlı akü takımlarını şarj edin. Diğer tip aküler aşırı ısınabilir ve yaralanmalara veya maddi hasara neden olabilecek şekilde patlayabilir. Yeniden şarj edilemeyen aküleri şarj etmeyin.



DIKKAT: Cihazla oynamadıklarından emin olmak için çocuklar gözetim altında tutulmalıdır.

İKAZ: Belirli koşullar altında, şarj cihazı güç kaynağına takılıyken, yabancı maddeler tarafından kısa devre yapılabilir. Bunlarla sınırlı olmamak kaydıyla iletken nitelikteki

taşlama tozu, metal yongalar, çelik yünü, alüminyum folyo veya metal parçacık birikimi gibi yabancı maddeler şarj cihazının yuvalarından uzak tutulmalıdır. Yuvalarda akü yokken şarj cihazını daima güç kaynağından çıkarın. Şarj cihazının fişini temizlemeden önce çıkarın.

- **Aküyü bu kılavuzdaki şarj cihazlarından başka cihazlarla şarj etmeye ÇALIŞMAYIN.** Şarj cihazı ve akü özellikle birlikte çalışacak şekilde tasarlanmıştır.
- **Bu şarj cihazları DEWALT şarjlı akülerini şarj etmekten başka kullanımlar için tasarlanmamıştır.** Başka kullanımlar yangın veya elektrik çarpmasına yol açabilir.
- **Şarj cihazını yağmura veya kara maruz bırakmayın.**
- **Şarj cihazını fişten çıkarırken kablodan değil fişten tutarak çekin.** Bu, elektrik fişine ve kablosuna hasar verilmesi riskini azaltır.
- **Kablonun üzerine basılmayacak, ortalıkta gezinmeyecek veya başka şekilde hasara ve gerginliğe maruz kalmayacak şekilde yerleştirildiğinden emin olun.**
- **Kesinlikle gerekli olmadıkça uzatma kablosu kullanmayın.** Yanlış uzatma kablosu kullanımı yangın veya elektrik çarpmasına neden olabilir.
- **Şarj cihazını açık ortamlarda çalıştırırken her zaman kuru bir mekan sağlayın ve açık havada kullanmaya uygun bir uzatma kablosu kullanın.** Açık havada kullanıma uygun bir kablonun kullanılması elektrik çarpması riskini azaltır.
- **Şarj cihazı üzerindeki havalandırma yuvalarını tıkamayın. Havalandırma yuvaları şarj cihazının üst ve yan kısımlarına yerleştirilmiştir.** Şarj cihazını herhangi bir ısı kaynağından uzaktaki bir yere koyun.
- **Şarj cihazını hasarlı kordon veya fişle çalıştırmayın.** Güç kablosunun hasar görmesi halinde, kablo herhangi bir tehlikenin önlenmesi için üretici, servis temsilcisi veya benzer yetkili bir kişi tarafından derhal değiştirilmelidir.
- **Şarj cihazını sert bir darbe aldıysa, düştüyse veya herhangi bir şekilde hasar gördüyse çalıştırmayın.** Yetkili bir servis merkezine götürün.
- **Şarj cihazını sökmeyin; servis veya onarım gerektiğinde yetkili bir servis merkezine**

götürün. Yanlış yeniden takma elektrik çarpmasına veya yangına yol açabilir.

- **Herhangi bir temizlik işlemi yapmadan önce şarj cihazının fişini prizden çekin.** Bu, elektrik çarpması riskini azaltır. Aküyü çıkarmak bu riski azaltmaz.
- **ASLA 2 şarj cihazını bir arada bağlamaya çalışmayın.**
- **Şarj cihazı standart 230 V mesken elektriği gücüyle çalışmak üzere tasarlanmıştır. Cihazı başka bir voltajla kullanmaya çalışmayın.** Bu araba şarj cihazı için geçerli değildir.

TALİMATLARI SAKLAYIN

Şarj Cihazları

DCB105, DCB107 ve DCB112 şarj aletleri 10,8 V, 14,4 V ve 18 V Li-Ion (DCB121, DCB123, DCB127, DCB140, DCB141, DCB142, DCB143, DCB144, DCB180, DCB181, DCB182, DCB183, DCB184 ve DCB185) bataryalarla uyumludur.

Bu şarj cihazının ayara ihtiyacı yoktur ve olabildiğince kolay çalıştırılmak üzere tasarlanmıştır.

Şarj Etme (şek. 2)

1. Akü takımını takmadan önce şarj cihazını 230 V'lik uygun prize takın.
2. Akü (p) takımını şarj cihazına takın, paketin şarj cihazına tamamen oturduğundan emin olun. Sürekli yanıp sönen kırmızı (şarj) ışık, şarj işleminin başladığını gösterir.
3. Kırmızı ışığın sürekli AÇIK kalması, şarjın tamamlandığını gösterir. Akü tamamen şarj olmuştur ve hemen kullanılabilir veya şarj cihazında bırakılabilir.

NOT: Lityum iyon akülerden maksimum performans almak ve akülerin kullanım ömrünü uzatmak için, kullanmadan önce tam olarak şarj edin.

Şarj İşlemi

Bataryanın şarj durumu için aşağıdaki tablolara bakın.

Şarj durumu–DCB105

şarj oluyor	— — — —
tamamen şarj oldu	=====
sıcak/soğuk akü gecikmesi	— — — —
arızalı akü, değiştirin	*****

Şarj durumu–DCB107, DCB112

şarj oluyor	— — — —
tamamen şarj oldu	=====
sıcak/soğuk akü gecikmesi	— — —

Bu şarj cihazı arızalı bir akü takımını şarj etmeyecektir. Şarj cihazı, ışığı geri çevirerek veya paket ya da şarj sorunu yanıp sönmeye şablonunu görüntüleyerek akünün arızalı olduğunu gösterecektir.

NOT: Bu aynı zamanda şarj cihazının arızalı olduğu anlamına da gelebilir.

Şarj cihazı bir sorun gösteriyorsa, şarj cihazını ve akü takımını test edilmek üzere yetkili bir servis merkezine gönderin.

SICAK/SOĞUK AKÜ GECIKMESİ

DCB105, DCB107, DCB112

Şarj cihazı bir akünün çok sıcak veya çok soğuk olduğunu tespit ederse, otomatik olarak Sıcak/Soğuk Akü Gecikmesini başlatır ve akü uygun sıcaklığa ulaşana kadar şarj işlemini durdurur. Şarj cihazı bundan sonra otomatik olarak şarj moduna geçer. Bu özellik maksimum akü ömrü sağlamaktadır.

Soğuk bir akü takımı sıcak bir akü takımının yarısı oranında şarj olacaktır. Akü takımı tüm şarj döngüsü boyunca daha yavaş bir hızda şarj olacaktır ve akü ısındığında bile maksimum şarj oranına geri dönmeyecektir.

DCB107, DCB112

Bu işlem esnasında kırmızı ışık yanıp sönmeye devam edecek, fakat bir sarı ışık da yanacaktır. Batarya soğuduğunda, sarı ışık kapanacak ve şarj aleti şarj işlemine devam edecektir.

SADECE LI-ION AKÜLER

XR Li-Ion aküler, aküyü aşırı yük, aşırı ısınma veya derin deşarja karşı koruyan Elektronik Koruma Sistemli olarak tasarlanmıştır.

Elektronik Koruma Sisteminin devreye girmesi durumunda alet otomatik olarak kapanır. Bu durumla karşılaşırsanız Li-Ion aküyü şarj cihazına yerleştirin ve tam olarak şarj olmasını bekleyin.

Tüm Aküler İçin Önemli Güvenlik Talimatları

Yedek aküleri sipariş ederken, katalog numarasını ve voltajı eklediğinizden emin olun.

TÜRKÇE

Akü takımı ambalajından çıkarıldığında tamamen şarj edilmiş durumda değildir. Akü takımını ve şarj cihazını kullanmadan önce, aşağıdaki güvenlik talimatlarını okuyun ve belirtilen şarj prosedürlerini izleyin.

TÜM TALİMATLARI OKUYUN

- **Akü takımını yanıcı sıvı, gaz ve tozların bulunduğu yerler gibi yanıcı ortamlarda şarj etmeyin veya kullanmayın.** Akü takımını şarj cihazına takmak veya cihazdan çıkarmak toz veya dumanları tutuşturabilir.
- **Aküyü şarj cihazının içine doğru zorlamayın. Akü kırılarak ciddi kişisel yaralanmaya neden olabileceğinden akünün üzerinde hiçbir şekilde uyumsuz bir şarj cihazına uydurmak için değişiklik yapmayın.**
- Akü takımlarını yalnızca belirtilen DEWALT şarj cihazlarında şarj edin.
- **Su veya diğer sıvıları sıçratmayın veya bunlara DALDIRMAYIN.**
- **Aleti ve aküyü sıcaklığın 40 °C ye (105 °F) ulaştığı veya bu sıcaklığı aştığı yerlerde (yazın dış barakalar veya metal binalar gibi) depolamayın veya kullanmayın.**
- En iyi sonucu almak için, kullanmadan önce akü takımının tamamen şarj edildiğinden emin olun.



UYARI: Aküyü hiçbir nedenle asla açmayın. Akünün muhafazası çatlarsa veya hasar görürse, şarj cihazına takmayın. Aküyü çarpmayın, düşürmeyin veya pakete hasar vermeyin. Sert bir darbe almış, düşmüş, çığnenmiş veya herhangi bir şekilde hasar görmüş (örn. çiviyle delinmiş, çekiçle vurulmuş veya üzerine basılmış) bir aküyü veya şarj cihazını kullanmayın. Elektrik çarpmasına yol açabilir. Hasarlı aküler geri dönüşüm için servis merkezine gönderilmelidir.



DİKKAT: Kullanmadığınız zaman, aleti takılma veya düşme tehlikesi oluşturmayan düz bir yüzey üzerine yana yatırarak yerleştirin. Büyük aküleri bulunan bazı aletler, akü üzerinde dik konumda durur ancak kolaylıkla devrilebilir.

LİTYUM İYON İÇİN ÖZEL GÜVENLİK TALİMATLARI (Li-Ion)

- **Önemli ölçüde hasarlı veya tamamen eskimiş olsa bile aküyü ateşe atmayın.** Akü ateşe atılırsa patlayabilir. Lityum iyon aküler yanınca zehirli buharlar ve materyaller açığa çıkar.
- **Akü içeriği cildinizle temas ederse, etkilenen alanı derhal yumuşak bir sabun ve suyla yıkayın.** Akü sıvısı gözlerinize bulaşır, gözünüzü açık tutarak 15 dakika boyunca veya tahriş hissi geçene kadar suyla yıkayın. Tıbbi yardım gerekirse, akü elektroliti sıvı organik karbonatlar ve lityum tuzları karışımından oluşmaktadır.
- **Açılan akü hücrelerinin içeriği solunum yolunu tahriş edebilir.** Ortama temiz hava girmesini sağlayın. Belirtiler geçmezse tıbbi yardım alın.



UYARI: Yanık tehlikesi. Akü sıvısı kıvılcıma veya ateşe maruz kalırsa yanıcı olabilir.

AKÜ

AKÜ TİPİ

DCS371, 18 volt batarya paketleriyle çalışır.

DCB180, DCB181, DCB182, DCB183, DCB184 ve DCB185 bataryalar kullanılabilir. Daha fazla bilgi için **Teknik Veriler** bölümüne bakın.

Saklama Önerileri

1. En iyi saklama ortamı serin ve kuru, doğrudan güneş ışığı almayan, aşırı sıcak ve soğuk olmayan yerlerdir. Optimum akü performansı ve ömrü için kullanımda değilken aküleri oda sıcaklığında saklayın.
2. Uzun süreli saklama için, en iyi sonucu almak amacıyla tamamen şarj edilmiş bir akü takımının şarj cihazının dışında kuru bir yerde saklanması tavsiye edilir.

NOT: Akü takımları şarjları tamamen tükenmiş halde saklanmamalıdır. Kullanılmadan önce akü takımının yeniden şarj edilmesi gerekir.

Şarj cihazı ve akü üzerindeki etiketler

Bu kılavuzda kullanılan sembollere ilave olarak, şarj cihazı ve akü üzerinde bulunan etiketler aşağıdaki sembolleri belirtmektedir:



Kullanmadan önce kullanım kılavuzunu okuyun.



Şarj süresi için **Teknik veriler** bölümüne bakın.



Akü şarj oluyor.



Akü şarj oldu.



Akü arızalı.



Sıcak/soğuk akü gecikmesi.



İletken nesnelere temas etmeyin.



Hasarlı aküleri şarj etmeyin.



Suya maruz bırakmayın.



Hasarlı kabloları derhal yenisiyle değiştirin.



Sadece 4 °C ve 40 °C arasında şarj edin.



Yalnızca iç mekanda kullanım içindir.



Aküyü çevreye gerekli özeni göstererek imha edin.



DEWALT bataryalarını yalnızca onlar için tasarlanmış olan DEWALT şarj cihazlarıyla şarj edin. DEWALT bataryaları haricindeki bataryaların DEWALT şarj aletleriyle şarj edilmesi patlamalarına veya diğer tehlikeli durumların ortaya çıkmasına sebep olabilir.



Aküyü ateşe atmayın.

- 1 Alet Kutusu
- 1 Şarj cihazı
- 1 Kullanım kılavuzu

NOT: Akü takımları, şarj cihazları ve alet kutuları N-modellerinde bulunmaz.

- *Alet, parçalar ve aksesuarlarda nakliye sırasında hasar oluşup oluşmadığını kontrol edin.*
- *Çalıştırmadan önce bu kılavuzu iyice okuyup anlamak için zaman ayırın.*

Tanımlama (şek. 1, 3)



UYARI: Hiçbir zaman elektrikli aleti veya herhangi bir parçasını değiştirmeyin. Hasarla veya yaralanmayla sonuçlanabilir.

- a. Yardımcı tutamak
- b. Kilitleme düğmesi
- c. Tetik düğmesi
- d. Ana tutamak
- e. Altıgen anahtar
- f. Sabitleyici
- g. Kılavuz silindirleri
- h. Ayar kilit somunu
- i. Bıçak gerginlik kolu
- j. Bıçak
- k. Askı
- l. Makara
- m. Bıçak siperleri
- n. Lastik tekerlekler
- o. Takip vidaları
- p. Batarya
- q. Batarya çıkarma düğmesi
- r. Pili göstergesi
- s. LED çalışma ışığı

KULLANIM AMACI

Bu ağır hizmet tipi şerit testere profesyonel metal kesme uygulamaları içindir.

ISLAK KOŞULLARDA veya yanıcı sıvı ya da gazların mevcut olduğu ortamlarda kullanmayın.

Bu ağır hizmet tipi şerit testere profesyonel bir elektrikli alettir. **ÇOCUKLARIN** aleti ellemesine izin vermeyin. Bu alet deneyimsiz kullanıcılar tarafından kullanılırken nezaret edilmelidir.

Ambalaj içeriği

Ambalaj içeriğinde aşağıdakiler bulunmaktadır:

- 1 Kablosuz şerit testere
- 1 14/18 TPI değişken eğimli bimetel bıçak
- 1 Li-Ion batarya

TÜRKÇE

- Bu ürün, güvenliklerinden sorumlu kişinin gözetiminde olmadıklarında, fiziksel (çocuklar dahil), algısal veya zihinsel kapasite kaybı yaşamış deneyimsiz, bilgisiz ve yeteneksiz kişiler tarafından kullanılmamalıdır. Çocuklar asla bu ürünle yalnız bırakılmamalıdır.

Elektrik emniyeti

Elektrik motoru sadece tek bir voltaj için tasarlanmıştır. Her zaman akü voltajının, alet etiketindeki voltajla aynı olup olmadığını kontrol edin. Ayrıca, şarj cihazınızın voltajının ana şebeke voltajı ile aynı olmasına dikkat edin.



DEWALT şarj cihazınız EN 60335 standardına uygun olarak çift yalıtımlıdır; bu nedenle, topraklama kablosuna gerek yoktur.

Güç kablosu hasarlıysa, DEWALT yetkili servisinden temin edilebilen özel olarak hazırlanmış bir kabloyla değiştirilmelidir.

Uzatma kablosu kullanılması

Gerekli olmadığı sürece uzatma kablosu kullanılmamalıdır. Şarj cihazınızın güç girişine uygun onaylı bir uzatma kablosu kullanın (**teknik verilere** bakın). Minimum iletken ebadı 1 mm²; maksimum uzunluk 30 m'dir.

Bir kablo makarası kullanırken, her zaman kabloyu tamamen makaradan çıkarın.

MONTAJ VE AYARLAMALAR



UYARI: Ciddi yaralanma riskini azaltmak için herhangi bir ayar yapmadan ya da parça veya aksesuarları söküp takmadan önce aleti kapatın ve aküyü ayırın. Aletin yanlışlıkla çalıştırılması yaralanmaya neden olabilir.



UYARI: Sadece DEWALT aküleri ve şarj aletleri kullanın.

Batarya Paketinin Alete Takılması ve Çıkarılması (şek. 1, 4)

NOT: En iyi sonucu almak için, kullanmadan önce akü takımının tamamen şarj edildiğinden emin olun. Akü tamamen boşaldığında ışık, uyarı olmaksızın kapanacaktır.

AKÜ PAKETİNİ ALETİN KOLUNA TAKMA

1. Batarya paketini (p) tutamağın içindeki raylarla hizalayın (şek. 3).
2. Batarya paketini, alete tamamen oturana kadar tutamağa doğru kaydırın ve raydan çıkmadığından emin olun.

AKÜ PAKETİNİ ALETEN ÇIKARMA

1. Batarya serbest bırakma düğmesine (q) basın ve batarya paketini sıkıca çekerek aletin kolundan çıkarın.
2. Akü paketini bu kılavuzun şarj cihazı kısmında açıklandığı gibi şarj cihazına takın.

YAKIT GÖSTERGESİ AKÜ GRUPLARI (ŞEK. 1)

Bazı DEWALT akü grupları, akü grubunda kalan şarj seviyesini gösteren ve üç yeşil LED lambasından oluşan bir yakıt göstergesi içerir.

Yakıt göstergesini çalıştırmak için yakıt göstergesi düğmesine (r) basın ve basılı tutun. Üç yeşil LED lambasının bir kombinasyonu kalan şarj seviyesini gösterecek şekilde yanacaktır. Aküdeki şarj seviyesi kullanılabilir limitin altındayken, yakıt göstergesi yanmaz ve akünün şarj edilmesi gerekir.

NOT: Yakıt göstergesi sadece akü grubunda kalan şarjın bir göstergesidir. Ürün bileşenleri, sıcaklık ve son kullanıcı uygulamasına dayalı varyasyonlarına tabi olan alet işlevselliğini göstermez.

Tetik Düğmesi (şek. 1)

Düğmeye basarak kilit düğmesini (b) serbest bırakın. Motoru açmak için tetik düğmesini (c) çekin. Tetik düğmesinin serbest bırakılması motoru kapatır. **Tetiği bırakmak aynı zamanda kilit düğmesini de otomatik olarak açar.**



UYARI: Bu aletin, düğmenin AÇIK pozisyonda kilitlenmesi yönünde bir özelliği yoktur ve bu düğme başka herhangi bir yolla asla AÇIK olarak kilitlenmemelidir.

LED Çalışma Işığı (şek. 1)

Bıçağın üzerinde bir çalışma ışığı (s) bulunmaktadır. Tetik düğmesine basıldığında çalışma lambası devreye girer, tetik düğmesi serbest bırakıldıktan 20 saniye sonra da otomatik olarak söner. Tetik düğmesi basılı tutulursa çalışma lambası açık kalır.

NOT: Çalışma lambası, el feneri olarak kullanılması için değil yakın çalışma yüzeyinin aydınlatması için tasarlanmıştır.

Bıçaklar

Bu taşınabilir şerit testere 0,5 mm (1/64") kalınlıkta, 12 mm (1/2") genişlikte ve 835 mm (32") uzunlukta bıçaklarla kullanılabilir. 0,64 mm (.025") kalınlıktaki bıçakları KULLANMAYIN.



UYARI: Diğer bıçak ve aksesuarların kullanımı tehlikeli olabilir. Şerit testerenizle başka bir tipte aksesuar kullanmayın. Sabit şerit testerelede kullanılan bıçakların kalınlıkları farklıdır. Bu bıçakları taşınabilir aletinizde kullanmaya çalışmayın.

Bıçak Seçimi

Genellikle, ilk olarak işin boyutuna ve şekline ve kesilecek materyalin tipini dikkate alın. En etkin kesim için, yapılacak işlem için kullanılacak en kalın dişli bıçağın kullanılmasını gerektiğini unutmayın, çünkü dişler kalınlaştıkça, kesim hızlanır. Şerit testerenin inç başına uygun diş sayısını bulurken, bıçak çalışma parçasına doğru dururken, bıçağın en az iki diş parçayla temas halinde olmalıdır. Temel bir kural olarak, yumuşak materyaller genellikle kalın dişli bıçaklar, sert materyaller ise ince dişli bıçaklar gerektirmektedir. Pürüzsüz bir kesim önemli olduğunda, ince dişli bıçakları tercih edin.

Uygun şerit testere bıçağını materyal tipi, boyutları ve diş sayısına göre seçin. **Bıçak Açıklamaları** tablosuna bakın.

Aşağıdaki tablo genel bir kılavuz olması için hazırlanmıştır. Çalışma parçasının materyal tüğünü ve boyutunu belirleyin ve en uygun şerit testere bıçağını seçin.

İKAZ: Şerit testereyi eriyebilecek reçine materyalleri kesmek için asla kullanmayın. Kesim esnasında oluşan yüksek ısıdan dolayı eriten reçine materyal, şerit testerenin materyale yapışmasına sebep olabilir ve motorun aşırı yüklenmesine ve yanmasına yol açabilir.

Bıçak Açıklamaları				
Şerit testere bıçağı tipi	Bimetal			
Diş Sayısı (TPI)	24	18	14	14/18
Çalışma parçası kalınlığı				
3,2 mm (1/8") ve altı	•	•		
3,2 mm–6,4 mm (1/8"–1/4")			•	•

Bıçak Takibi (şek. 1)



UYARI: Ciddi yaralanma riskini azaltmak için herhangi bir ayar yapmadan ya da parça veya aksesuarları söküp takmadan önce aleti kapatın ve bataryayı çıkarın. Kazara çalışma yaralanmaya neden olabilir.

İKAZ: Ayar vidalarının aşırı sıkılması testereye zarar verebilir.

Şerit testerenizde, sürekli uygun bıçak takibini gerçekleştiren ayarlanabilir bıçak takip mekanizması bulunmaktadır. Bıçak, kılavuz silindirlininin (g) merkezine yerleştirildiğinde ve bıçak dişleri (j) kılavuz silindirlininin köşesinden 0,38 mm (3/16") mesafede olduğunda doğru şekilde ayarlanmış olur.

BİÇAK TAKIBİNİN AYARLANMASI

- 3 mm altıgen anahtar (e) kullanarak bıçak siperinin iki parçasını da çıkarın.
- Takip vidalarına (o) erişebilmek için bıçak gerilim kolunu (i) çevirin ve açın.
- 10 mm anahtar kullanarak ayar kilit somunlarını (h) sökün.
- 3 mm altıgen anahtar (e) kullanarak takip vidalarından (o) birini saat yönünde 1/4 çevirin. Diğer takip vidasını saat yönünde 1/4 çevirin.
NOT: Takip vidasını saat yönünde çevirmek bıçağı kılavuz silindirine doğru hareket ettirir, takip vidasını saat yönünün tersinde döndürmek bıçağı kılavuz silindirinden uzağa hareket ettirir.
- Ayar kilit somunlarını sıkın ve hızlı bırakma kolunu kapatın. (Takibi görmek için testereyi çalıştırmak gerekecektir.)
- Bıçak takibini çalıştırdıkça izleyin ve uygun bıçak takibini sağlamak için gerektiğinde 1-4. Adımları tekrarlayın.
- 3 mm altıgen anahtar kullanarak bıçak siperinin iki parçasını da takın. Kullanmadan önce bıçak siperi takılmış ve sabitlenmiş olmalıdır.

Bıçakların Çıkarılması ve Takılması



UYARI: Ciddi yaralanma riskini azaltmak için herhangi bir ayar yapmadan ya da parça veya aksesuarları söküp takmadan önce

TÜRKÇE

aleti kapatın ve bataryayı çıkarın.
Kazara çalışma yaralanmaya neden olabilir.



DİKKAT: Kesme Tehlikesi. Bıçak gerginlik kolu yay basıncına maruz kalmaktadır. Bıçak gerginliğini azaltırmak kolun kontrolünü bırakmayın.



DİKKAT: Yanma Tehlikesi. Kesimden hemen sonra çıplak elleri bıçağa, çalışma parçasına veya metal çiplere dokunmayın, aşırı derecede sıcaklıklar ve elinizi yakabilirler.

BIÇAĞIN ÇIKARILMASI (ŞEK. 1, 3, 6)

1. Bıçak gerginlik kolunu (i) artık bıçağın gerginliğini bırakamayana kadar saat yönünde çevirin (Şekil 1'e bakın.)
2. Testereyi döndürün ve batarya kutupları sağda kalacak şekilde tezgaha veya masaya yerleştirin (Şekil 3'e bakın).
3. 3 mm altıgen anahtar kullanarak bıçak siperinin iki parçasını da çıkarın.
4. Bıçağı bıçak siperinizin (m) üst kısmından başlayarak sökün ve makaralaya (l) devam edin. Bıçağı çıkarırken, gerginlik serbest kalabilir ve bıçak fırlayabilir. TESTERE BIÇAKLARI KESKİNDİR. TUTARKEN ELDİVEN KULLANIN (Şekil 6'ya bakın).
5. Kılavuz silindirlerini (g) kontrol edin ve aralarına sıkışmış olabilecek büyük parçaları temizleyin. Sıkışan parçalar kılavuz silindirlerinin dönüşünü engelleyebilir ve kılavuz silindirlerinde düz noktalar oluşturabilir.
6. Lastik tekerlekler (n) makaralara (l) takılıdır. Bıçağı değiştirirken lastik tekerlekler gevşeklik ve hasar konularında kontrol edilmelidir. Makaralardaki lastik tekerleklerdeki parçaları temizleyin. Bu işlem tekerlek ömrünü uzatacak ve bıçağın kaymasını engelleyecektir. Herhangi bir gevşeklik veya hasar varsa, alet yetkili DEWALT servisine götürülmeli ve mümkün olduğunca hızlı şekilde tamir edilmeli veya değiştirilmelidir. Gevşek veya hasarlı lastik tekerleklerle aletin kullanımına devam edilmesi şerit testere bıçağının istikrarsız şekilde hareket etmesine sebep olacaktır.

BIÇAĞIN TAKILMASI (ŞEK. 1, 3, 5-7)

1. Bıçağı, Şekil 1 ve 5'te gösterildiği şekilde dişler aşağıda kalacak ve sabitleyiciye doğru açılı olacak şekilde yerleştirin.

2. Bıçağı kılavuz silindirlerine Şekil 6'da gösterildiği şekilde kaydırın.
3. Bıçağı kılavuz silindirlerinde tutarak, her iki makaranın (l) çevresine, sabitleyicinin (f) içine Şekil 7'de gösterildiği şekilde yerleştirin.
4. Bıçağın kılavuz silindirlerine iyice yerleştikten ve lastik tekerleklerle doğru şekilde oturduğundan emin olun.
5. Bıçak gerginlik kolunu (i) durana kadar saat yönünün tersinde döndürün ve testereyi yavaşça döndürün, böylece makaralar çalışma tezgahı veya masaya gelir. Dişlerin şerit testereye doğru bakmadığından emin olun (Şek. 1-5).
6. 3 mm altıgen anahtar kullanarak bıçak siperinin iki parçasını da takın.
7. Bıçağın doğru şekilde oturduğundan emin olmak için testereyi birkaç kez açıp kapatın.

KULLANIM



UYARI: Ciddi yaralanma riskini azaltmak için herhangi bir ayar yapmadan ya da parça veya aksesuarları söküp takmadan önce aleti kapatın ve aküyü ayırın. Aletin yanlışlıkla çalıştırılması yaralanmaya neden olabilir.



UYARI: Her zaman uygun kişisel işitme korumasını takın. Bazı kullanım koşullarında ve kullanım sürelerinde, bu üründen kaynaklanan gürültü, duyma kaybına neden olabilir.



UYARI: Bıçak siperi (m) doğru şekilde takılmamışsa aleti asla kullanmayın.

Kullanım Talimatları



UYARI:

- Her zaman güvenlik talimatlarına ve geçerli düzenlemelere uygun hareket edin.
- Kesilecek malzemenin yerinde sabit olmasına dikkat edin.
- Alete sadece makul bir basınç uygulayın ve bıçkı ağzına kenardan basınç uygulamayın. Mümkünse, bıçkı pabucunu çalışılan parçaya doğru bastırarak çalışın. Böylece ağza hasar gelmesi önlenir ve aletin sarsma ve titreme hareketleri azaltılır.

- Aşırı yüklemekten kaçının.
- Kesmeye başlamadan önce birkaç saniye ağzın serbest olarak çalışmasına izin verin.

Uygun El Pozisyonu (şek. 1, 8)



UYARI: Ciddi yaralanma riskini azaltmak için, **DAİMA** şekilde gösterilen uygun el pozisyonunu kullanın.



UYARI: Ciddi yaralanma riskini azaltmak için, ani tepki ihtimaline karşı aleti **DAİMA** sıkıca tutun.

Düzgün el konumu, testereyi düzgün bir şekilde yönlendirmek için bir elin ana tutaç üzerinde (d), diğer elin de yardımcı tutaç üzerinde (a), Şekil 8'da gösterildiği gibi durmasını gerektirmektedir.

Kesme (şek. 3, 8)

Tavsiye Edilen Kesim Pozisyonları tablosuna bakın.

Not: Kesilecek materyale en uygun şerit testereyi seçin ve kullanın. **Bıçak Açıklaması** bölümüne bakın.

Bu taşınabilir şerit testere askısı kullanılarak asılabilir (k, şek. 3). Aleti boru mengenesine veya diğer uygun ve sabit yapılara asın.



UYARI: Yaralanma riskini azaltmak için, askıyı yalnızca aletin ağırlığını taşımak için kullanın. Sizi desteklemesi veya dengenizi korumanıza yardımcı olması için askıyı kullanmayın.



UYARI: Bu aleti iş yüzeyine ters şekilde yerleştirip malzemeyi aletin üzerine getirmek suretiyle kesim yapmayı asla denemeyin. İş parçasını her zaman sıkıca kısıpın ve aleti Şekil 8'da gösterildiği gibi mümkün olduğunca iki elinizle sıkıca tutarak iş parçası üzerinde kullanın.

1. Kesilecek materyali bir mengene veya diğer sabitleme cihazıyla sabitleyin.
2. Bıçağı çalışma parçasından uzakta tutarken sabitleyiciyi (f) çalışma parçasıyla birleştirin. Testereyi açın.
3. Testere istenen dönme hızına ulaştığında, aletin gövdesini yavaşça ve kibarca indirerek şerit testere bıçağını çalışma parçasıyla temas ettirin. Aletin gövdesinin ağırlığından daha fazla basınç uygulamayın. Şerit testere bıçağını çalışma parçasının üst yüzeyine

aniden veya sertçe temas ettirmekten kaçının. Bu şerit testere bıçağına ciddi hasar verecektir. Şerit testere bıçağının maksimum kullanım ömrünü sağlamak için, kesim işleminin başlangıcında ani darbeler olmadığından emin olun.

4. Şekil 8'de gösterildiği gibi, düz kesim şerit testereyi motor kasasıyla hizada tutarak sağlanabilir. Bıçakta herhangi bir bükülme veya kalkma olması kesimin iptal olmasına ve bıçak ömrünün azalmasına sebep olur.

İKAZ: Kesim esnasında, şerit testere çalışma parçasında kilitlenir veya sıkışırsa, şerit testere bıçağına ve motora hasar gelmemesi için derhal düğmeyi bırakın.

5. Aletin kendi ağırlığı en etkin aşağı yönlü kesim basıncını sağlar. Operatörün ilave basınç uygulaması bıçağı yavaşlatır ve bıçak ömrünü azaltır.
6. Kesimden sonra düştüğünde yaralanmaya sebep olabilecek kadar ağır uç parçaları desteklenmelidir. Güvenlik pabuçları şiddetle tavsiye edilmektedir. Uç parçaları sıcak ve keskin olabilir.
7. Mümkün olduğunca testereyi iki elinizle sıkıca tutun. Eğer uygulama yalnızca tek elinizin testerede olmasını gerektiriyorsa, ikinci elinizi bıçak alanından uzak tuttuğunuzdan emin olun ve kesim bittikten sonra bıçağın sabitlenmiş veya desteklenen materyale doğru düşmesine izin vermeyin.

Daha İyi Kesim için İpuçları

Aşağıdaki tavsiyeler bir kılavuz olarak kullanılmalıdır (**Tavsiye Edilen Kesim Pozisyonları** tablosuna bakın). Operatöre ve kesilen materyale göre sonuçlar değişiklik gösterebilir.

- Kesim işlemi esnasında şerit testere bıçağını asla bükmeyin.
- Taşınabilir şerit testerelelerde asla sıvı soğutucu kullanmayın. Sıvı soğutucuların kullanımı tekerleklerde birikmeye sebep olur ve performansı düşürür.
- Kesim esnasında aşırı titreşim meydana gelirse, kesilen materyalin iyice sabitlendiğinden emin olun. Titreşim devam ederse, şerit testere bıçağını değiştirin.

TÜRKÇE

Tavsiye Edilen Kesim Pozisyonları

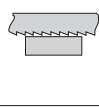
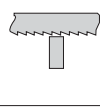
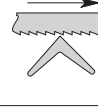
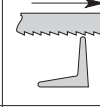
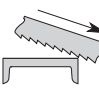
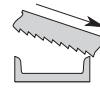
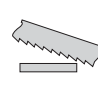
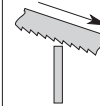
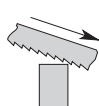
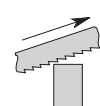
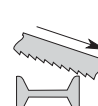
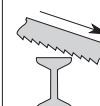
Evet	Hayır	Evet	Hayır
			
Evet	Hayır	Evet	Hayır
			
Evet	Hayır	Evet	Hayır
			

BAKIM

DEWALT elektrikli aletiniz uzun süre boyunca minimum bakımla çalışmak üzere tasarlanmıştır. Aletin uzun süre boyunca verimli bir şekilde çalışması, uygun bakımın ve düzenli temizliğin yapılmasına bağlıdır.



UYARI: Ciddi kişisel yaralanma riskini azaltmak için, herhangi bir ayar yapmadan veya ekleri ya da aksesuarları çıkarmadan/takmadan önce ileri/geri düğmesini kilitle konuma getirin. Aletin yanlışlıkla çalıştırılması yaralanmaya neden olabilir.

Şarj cihazı ve akü takımının servisi yapılamaz. İçinde servisi yapılabilecek parça yoktur.



Yağlama

Bu aletin ilave yağlanmasına gerek yoktur.



Temizleme



UYARI: Havalandırma deliklerinde ve etrafında toz toplanması halinde bu tozu ve kiri kuru hava kullanarak ana gövdeden uzaklaştırın. Bu işlemi gerçekleştirirken onaylı bir göz koruması ve onaylı toz maskesi takın.



UYARI: Aletin metalik olmayan parçalarını temizlemek için asla çözücü veya başka sert kimyasal kullanmayın. Bu kimyasallar bu parçalarda kullanılan malzemeleri güçsüzleştirir. Yalnızca su ve yumuşak sabunla nemlendirilmiş bir bez kullanın. Aletin içine herhangi bir sıvının girmesine izin vermeyin; aletin herhangi bir parçasını bir sıvı içine daldırmayın.

ŞARJ CİHAZI TEMİZLEME TALİMATLARI



UYARI: Şok tehlikesi. Temizlemeden önce şarj cihazının fişini AC prizinden çekin. Bir bez veya metalik olmayan yumuşak bir fırça kullanılarak, şarj cihazının dışındaki kir ve yağ çıkartılabilir. Su veya başka bir temizleme solüsyonu kullanmayın.

İlave aksesuarlar



UYARI: DEWALT tarafından tedarik veya tavsiye edilenlerin dışındaki aksesuarlar bu ürün üzerinde test edilmediğinden, söz konusu aksesuarların bu aletle birlikte kullanılması tehlikeli olabilir. Yaralanma riskini azaltmak için bu ürünle birlikte sadece DEWALT tarafından tavsiye edilen aksesuarlar kullanılmalıdır.

Uygun aksesuarlarla ilgili daha fazla bilgi almak için satış noktalarıyla görüşün.

Çevrenin korunması



Ayrı toplama. Bu ürün normal evsel atıklarla birlikte imha edilmemelidir.



Herhangi bir zamanda DEWALT ürününüzü değiştirmek isterseniz ya da artık kullanılamaz durumdaysa, normal evsel atıklarla birlikte atmayın. Bu ürünü ayrı toplama için ayırın.



Kullanılmış ürünlerin ve ambalajların ayrı olarak toplanması bu maddelerin geri dönüşüme sokularak yeniden kullanılmasına olanak tanır. Geri dönüşümlü maddelerin tekrar kullanılması çevre kirliliğinin önlenmesine yardımcı olur ve ham madde ihtiyacını azaltır.

Yerel yönetmelikler, elektrikli ürünlerin evlerden toplanıp belediye atık tesislerine aktarılması

veya yeni bir ürün satın alırken perakende satıcı tarafından toplanması yönünde hükümler içerebilir.

DEWALT, hizmet ömrünün sonuna ulaşan DEWALT ürünlerinin toplanması ve geri dönüşüme sokulması için bir imkan sunmaktadır. Bu hizmetin avantajlarından faydalanmak için, lütfen, ürününüzü bizim adımıza teslim alacak herhangi bir yetkili servise iade edin.

Bu kılavuzda belirtilen listeden size en yakın yetkili servisin yerini öğrenebilirsiniz. Alternatif olarak, yetkili DEWALT servislerinin listesi ve satış sonrası hizmetlerimizle ilgili tüm bilgiler ve tam ayrıntıları İnternette www.2helpU.com adresinde mevcuttur.



Şarj Edilebilir Aküler

Bu uzun ömürlü akü, daha önce kolayca yapılan işlerde yeterince güç üretemeyecek duruma geldiğinde şarj edilmelidir. Akünün teknik ömrünün tamamlanmasından sonra, çevre unsuruna dikkat ederek imha işlemi yapın:

- Aküyü tamamen boşaltın ve aletten çıkarın.
- Lityum İyon hücreler geri dönüştürülebilir. Bunları yetkili servise veya bölgenizdeki geri dönüşüm istasyonuna götürün. Toplanan aküler geri dönüştürülür ve uygun şekilde bertaraf edilir.

ΠΡΙΟΝΙ ΚΟΡΔΕΛΑΣ ΜΠΑΤΑΡΙΑΣ 18V

DCS371

Συγχαρητήρια!

Επιλέξατε ένα εργαλείο DEWALT. Τα έτη εμπειρίας, η προσεκτική ανάπτυξη των προϊόντων και η καινοτομία έχουν καταστήσει την DEWALT έναν από τους πιο αξιόπιστους συνεργάτες για τους χρήστες των επαγγελματικών εργαλείων.

Τεχνικά δεδομένα

DCS371		
Τάση	V_{DC}	18
Τύποι		1
Μέγ. αποδιδόμενη ισχύς	W	460
Ταχύτητα χωρίς φορτίο	m/min	174
Διάμετρος τροχού	mm	835 x 12 x 0,5
Μέγ. δυνατότητα κοπής	mm	63,5
Βάρος (χωρίς την μπαταρία)	kg	3,9

Τιμές θορύβου και δόνησης (άθροισμα τριαξονικών ανυσμάτων) σύμφωνα με EN60745-2-20:

L_{PA} (επίπεδο πίεσης ήχου) dB(A)	79,6
L_{WA} (επίπεδο ισχύος ήχου) dB(A)	90,6
K_{WA} (αβεβαιότητα για το δοθέν επίπεδο ήχου) dB(A)	3

Κοπή μετάλλου

Τιμή εκπομπής κραδασμών $a_{h,M}$	m/s^2	2,5
Αβεβαιότητα K	m/s^2	1,5

Το επίπεδο εκπομπής κραδασμών που παρέχεται στο παρόν φυλλάδιο πληροφοριών έχει μετρηθεί σύμφωνα με τυποποιημένο τεστ του προτύπου EN 60745 και μπορεί να χρησιμοποιηθεί για τη σύγκριση ενός εργαλείου με ένα άλλο. Μπορεί να χρησιμοποιηθεί για προκαταρκτική αξιολόγηση έκθεσης.



ΠΡΟΕΙΔΟΠΟΙΗΣΗ: Το δηλωθέν επίπεδο εκπομπής κραδασμών αντιπροσωπεύει τις κύριες εφαρμογές του εργαλείου. Ωστόσο, εάν το εργαλείο χρησιμοποιείται σε διαφορετικές εφαρμογές, με διαφορετικά παρελκόμενα ή δεν έχει συντηρηθεί κατάλληλα, η εκπομπή κραδασμών μπορεί να διαφέρει. Αυτό μπορεί να μειώσει σημαντικά το επίπεδο έκθεσης κατά τη διάρκεια ολόκληρης της εργασίας.

Η αξιολόγηση του επιπέδου έκθεσης σε κραδασμούς θα πρέπει επίσης να λαμβάνει υπόψη τις φορές που το εργαλείο κλείνει ή όταν λειτουργεί αλλά δεν ολοκληρώνει την εργασία. Αυτό μπορεί να μειώσει σημαντικά το επίπεδο έκθεσης κατά τη διάρκεια ολόκληρης της εργασίας.

Προσδιορίστε πρόσθετα μέτρα ασφαλείας για την προστασία του χειριστή από τις επιδράσεις των κραδασμών, όπως: συντήρηση του εργαλείου και των παρελκομένων, διατήρηση των χεριών σε θερμή κατάσταση, οργάνωση των προτύπων εργασίας.

Μπαταρία	DCB180	DCB181	DCB182
Σετ μπαταριών	Li-Ion	Li-Ion	Li-Ion
Τάση	V_{DC}	18	18
Χωρητικότητα	A_h	3,0	1,5
Βάρος	kg	0,64	0,35

Μπαταρία	DCB183	DCB184	DCB185
Σετ μπαταριών	Li-Ion	Li-Ion	Li-Ion
Τάση	V_{DC}	18	18
Χωρητικότητα	A_h	2,0	5,0
Βάρος	kg	0,40	0,62

Φορτιστής	DCB105		
Τάση ηλεκτροδότησης	V_{AC}	230 V	
Σετ μπαταριών		Li-Ion	
Προσεγγιστικός χρόνος φόρτισης πακέτων μπαταριών	min	25	30
		(1,3 Ah)	(1,5 Ah)
		(3,0 Ah)	(4,0 Ah)
		(2,0 Ah)	(5,0 Ah)
Βάρος	kg	0,49	

Φορτιστής		DCB107		
Τάση				
ηλεκτροδότησης	V _{AC}	230 V		
Σετ μπαταριών		Li-Ion		
Προσεγγιστικός χρόνος φόρτισης πακέτων μπαταριών	min	60	70	90
		(1,3 Ah)	(1,5 Ah)	(2,0 Ah)
		140	185	240
		(3,0 Ah)	(4,0 Ah)	(5,0 Ah)
Βάρος	kg	0,29		

Φορτιστής		DCB112		
Τάση				
ηλεκτροδότησης	V _{AC}	230 V		
Σετ μπαταριών		Li-Ion		
Προσεγγιστικός χρόνος φόρτισης πακέτων μπαταριών	min	40	45	60
		(1,3 Ah)	(1,5 Ah)	(2,0 Ah)
		90	120	150
		(3,0 Ah)	(4,0 Ah)	(5,0 Ah)
Ağırlık	kg	0,36		

Ασφάλειες:

Ευρώπη για εργαλεία 230 V
ένταση 10 Ampere

Ορισμοί: Οδηγίες ασφαλείας

Οι παρακάτω ορισμοί περιγράφουν το επίπεδο σοβαρότητας για κάθε λέξη ένδειξης. Παρακαλούμε διαβάστε το εγχειρίδιο και προσέξτε αυτά τα σύμβολα.



ΚΙΝΔΥΝΟΣ: Καθορίζει μια επικείμενη επικίνδυνη κατάσταση η οποία, εάν δεν αποφευχθεί, θα οδηγήσει σε **θάνατο ή σοβαρό τραυματισμό**.



ΠΡΟΕΙΔΟΠΟΙΗΣΗ: Καθορίζει μια ενδεχομένως επικίνδυνη κατάσταση η οποία, εάν δεν αποφευχθεί, **θα μπορούσε να οδηγήσει σε θάνατο ή σοβαρό τραυματισμό**.



ΠΡΟΣΟΧΗ: Καθορίζει μια ενδεχομένως επικίνδυνη κατάσταση η οποία, εάν δεν αποφευχθεί, **ενδέχεται να προκαλέσει ελαφρό ή μέσης σοβαρότητας τραυματισμό**.

ΣΗΜΕΙΩΣΗ: Υποδεικνύει μια πρακτική που **δεν έχει σχέση με προσωπικό τραυματισμό** και η οποία, εάν δεν αποφευχθεί, **ενδέχεται να προκαλέσει υλική ζημιά**.



Υποδηλώνει κίνδυνο ηλεκτροπληξίας.



Υποδηλώνει κίνδυνο φωτιάς.

Δήλωση συμμόρφωσης με τις οδηγίες της Ε.Ε.

ΟΔΗΓΙΑ ΠΕΡΙ ΜΗΧΑΝΙΚΟΥ ΕΞΟΠΛΙΣΜΟΥ

**ΠΡΙΟΝΙ ΚΟΡΔΕΛΑΣ
DCS371**

Η εταιρεία DEWALT δηλώνει ότι τα προϊόντα που περιγράφονται στην ενότητα **Τεχνικά δεδομένα** σχεδιάστηκαν σε συμμόρφωση με τα εξής πρότυπα και οδηγίες:
2006/42/EK, EN 60745-1, EN 60745-2-20.

Τα προϊόντα αυτά συμμορφώνονται επίσης με την οδηγία 2014/30/EU και 2011/65/EU. Για περισσότερες πληροφορίες, παρακαλούμε επικοινωνήστε με την DEWALT στην παρακάτω διεύθυνση ή ανατρέξτε στο πίσω μέρος του εγχειριδίου.

Ο κάτωθι υπογράφων είναι υπεύθυνος για τη σύνταξη του τεχνικού φακέλου και πραγματοποιεί την παρούσα δήλωση εκ μέρους της εταιρείας DEWALT.

H. Grossmann

Horst Grossmann
Αντιπρόεδρος τμήματος μηχανολογίας
DEWALT, Richard-Klinger-Straße 11,
D-65510, Idstein, Γερμανία
01.07.2014



ΠΡΟΕΙΔΟΠΟΙΗΣΗ: Για να ελαττώσετε τον κίνδυνο τραυματισμού, διαβάστε το εγχειρίδιο χρήσης.

Γενικές προειδοποιήσεις ασφαλείας ηλεκτρικού εργαλείου

ΠΡΟΕΙΔΟΠΟΙΗΣΗ! Διαβάστε όλες τις προειδοποιήσεις ασφαλείας και όλες τις οδηγίες. Εάν δεν τηρηθούν οι προειδοποιήσεις και οδηγίες,

αυτό μπορεί να έχει ως αποτέλεσμα ηλεκτροπληξία, φωτιά ή/και σοβαρό τραυματισμό.

ΦΥΛΑΞΤΕ ΟΛΕΣ ΤΙΣ ΠΡΟΕΙΔΟΠΟΙΗΣΕΙΣ ΚΑΙ ΟΔΗΓΙΕΣ ΓΙΑ ΜΕΛΛΟΝΤΙΚΗ ΑΝΑΦΟΡΑ

Ο όρος “ηλεκτρικό εργαλείο” σε όλες τις προειδοποιήσεις, αναφέρεται σε εργαλείο ηλεκτροδοτούμενο (με καλώδιο) από την κύρια παροχή ηλεκτροδότησης, ή σε εργαλείο με ασύρματη δυνατότητα λειτουργίας (με μπαταρία).

1) ΑΣΦΑΛΕΙΑ ΧΩΡΟΥ ΕΡΓΑΣΙΑΣ

- α) Διατηρείτε το χώρο εργασίας καθαρό και καλά φωτισμένο. Οι μη τακτοποιημένοι ή σκοτεινοί χώροι, αποτελούν αιτίες ατυχημάτων.
- β) Μη λειτουργείτε ηλεκτρικά εργαλεία σε χώρους με εκρηκτική ατμόσφαιρα, όπως παρουσία εύφλεκτων υγρών, αερίων, ή σκόνης. Τα ηλεκτρικά εργαλεία παράγουν σπινθήρες που μπορεί να προκαλέσουν ανάφλεξη της εν λόγω σκόνης ή ατμών.
- γ) Απομακρύνετε τα παιδιά και άλλα περαστικά άτομα κατά τη χρήση ενός ηλεκτρικού εργαλείου. Τυχόν παράγοντες που αποσπούν την προσοχή σας, μπορεί να προκαλέσουν απώλεια ελέγχου.

2) ΗΛΕΚΤΡΙΚΗ ΑΣΦΑΛΕΙΑ

- α) Τα βύσματα των ηλεκτρικών εργαλείων πρέπει να ταιριάζουν με τις πρίζες. Μην τροποποιείτε ποτέ το βύσμα ηλεκτροδότησης με οποιονδήποτε τρόπο. Μη χρησιμοποιείτε οποιαδήποτε βύσματα προσαρμογέα με γειωμένα (με γείωση εδάφους) ηλεκτρικά εργαλεία. Τα μη τροποποιημένα βύσματα και οι ταιριαστές πρίζες μειώνουν τον κίνδυνο ηλεκτροπληξίας.
- β) Αποφύγετε την επαφή του σώματός σας με γειωμένες επιφάνειες όπως σωλήνες, καλοριφέρ, εστίες κουζινών και ψυγεία. Ο κίνδυνος ηλεκτροπληξίας αυξάνεται όταν το σώμα σας είναι γειωμένο.
- γ) Μην εκθέτετε τα ηλεκτρικά εργαλεία στη βροχή ή σε συνθήκες υγρής ατμόσφαιρας. Η είσοδος νερού σε ηλεκτρικό εργαλείο αυξάνει τον κίνδυνο ηλεκτροπληξίας.
- δ) Μην κακομεταχειρίζεστε το καλώδιο. Μη χρησιμοποιείτε ποτέ το καλώδιο για τη μεταφορά, τράβηγμα, ή αποσύνδεση του ηλεκτρικού εργαλείου. Διατηρείτε το μακριά από θερμότητα, ελαιώδεις

ουσίες, αιχμηρά αντικείμενα ή γωνίες, ή μετακινούμενα εξαρτήματα. Καλώδια που έχουν υποστεί ζημιά ή που είναι “μπερδεμένα”, αυξάνουν τον κίνδυνο ηλεκτροπληξίας.

- ε) Όταν χρησιμοποιείτε ένα ηλεκτρικό εργαλείο σε εξωτερικό χώρο, χρησιμοποιείτε καλώδιο επέκτασης κατάλληλο για χρήση σε εξωτερικό χώρο. Η χρήση καλωδίου κατάλληλου για εξωτερική χρήση μειώνει τον κίνδυνο ηλεκτροπληξίας.
 - στ) Εάν είναι αναπόφευκτη η λειτουργία ηλεκτρικού εργαλείου σε χώρο με υψηλή υγρασία, χρησιμοποιήστε παροχή ηλεκτροδότησης με ασφάλεια διαρροής ηλεκτρικού ρεύματος (RCD). Η χρήση της RCD μειώνει τον κίνδυνο ηλεκτροπληξίας.
- #### **3) ΠΡΟΣΩΠΙΚΗ ΑΣΦΑΛΕΙΑ**
- α) Παραμείνετε σε εγρήγορση, προσέχετε τι κάνετε και χρησιμοποιείτε την κοινή λογική κατά τη χρήση ενός ηλεκτρικού εργαλείου. Μη χρησιμοποιείτε οποιοδήποτε ηλεκτρικό εργαλείο εάν είστε κουρασμένος (-η), ή υπό την επήρεια ναρκωτικών, αλκοόλ, ή φαρμάκων. Μια τυχόν στιγμή απόσπασης της προσοχής σας καθώς χειρίζεστε ηλεκτρικά εργαλεία, μπορεί να επιφέρει σοβαρό προσωπικό τραυματισμό.
 - β) Χρησιμοποιήστε προσωπικό προστατευτικό εξοπλισμό. Φοράτε πάντα προστατευτικά γυαλιά. Η χρήση προστατευτικού εξοπλισμού όπως αναπνευστικής μάσκας, αντιολισθητικών υποδημάτων, κράνους, ή προστατευτικών ακουστικών για τις κατάλληλες συνθήκες, θα μειώσει τους προσωπικούς τραυματισμούς.
 - γ) Αποτρέψτε τυχόν ακούσια εκκίνηση του εργαλείου. Εξασφαλίστε ότι ο διακόπτης είναι κλειστός (θέση off) πριν συνδέσετε το εργαλείο στην πρίζα ή/και στο πακέτο μπαταρίας καθώς και πριν σηκώσετε ή μεταφέρετε το εργαλείο. Η μεταφορά ηλεκτρικών εργαλείων με το δάκτυλό σας στο διακόπτη, ή η σύνδεση στην πρίζα εργαλείων με ανοικτό (θέση on) διακόπτη, αποτελούν αιτίες ατυχημάτων.
 - δ) Αφαιρέστε οποιοδήποτε κλειδί ή ρυθμιστικό κλειδί πριν ενεργοποιήσετε το ηλεκτρικό εργαλείο. Ένα κλειδί ή ρυθμιστικό κλειδί που έχει αφεθεί προσαρτημένο σε κινητό τμήμα του

ηλεκτρικού εργαλείου, μπορεί να προκαλέσει προσωπικό τραυματισμό.

- ε) **Μην προσπαθήσετε να φτάσετε απομακρυσμένα σημεία. Διατηρείτε συνεχώς σταθερό πάτημα και ισορροπία.** Αυτό σας δίνει τη δυνατότητα καλύτερου ελέγχου του ηλεκτρικού εργαλείου σε απροσδόκητες καταστάσεις.

- στ) **Φοράτε τον κατάλληλο ρουχισμό. Μη φοράτε χαλαρά ρούχα ή κοσμήματα. Διατηρείτε τα μαλλιά σας, τα ρούχα και τα γάντια μακριά από κινούμενα εξαρτήματα.** Τα χαλαρά ρούχα, τα κοσμήματα ή τα μακριά μαλλιά μπορεί να εμπλακούν στα κινούμενα εξαρτήματα.

- ζ) **Εάν διατίθενται συσκευές για τη σύνδεση εκβολής σκόνης και εγκαταστάσεων συλλογής, βεβαιωθείτε ότι έχουν συνδεθεί σωστά και χρησιμοποιούνται κατάλληλα.** Η χρήση συσκευής συλλογής σκόνης μπορεί να μειώσει τους σχετιζόμενους με σκόνη κινδύνους.

4) ΧΡΗΣΗ ΚΑΙ ΦΡΟΝΤΙΔΑ ΤΟΥ ΗΛΕΚΤΡΙΚΟΥ ΕΡΓΑΛΕΙΟΥ

- α) **Μην χρησιμοποιείτε με υπερβολική δύναμη το ηλεκτρικό εργαλείο. Χρησιμοποιήστε το κατάλληλο εργαλείο για την εφαρμογή σας.** Το σωστά επιλεγμένο ηλεκτρικό εργαλείο θα εκτελέσει καλύτερα και ασφαλέστερα το έργο του όταν χρησιμοποιηθεί με το ρυθμό για τον οποίο προορίζεται.

- β) **Μην χρησιμοποιείτε το ηλεκτρικό εργαλείο εάν ο διακόπτης (on-off) δεν λειτουργεί.** Οποιοδήποτε εργαλείο δεν μπορεί να ελεγχθεί μέσω του διακόπτη του, είναι επικίνδυνο και πρέπει να επισκευαστεί.

- γ) **Αποσυνδέστε το βύσμα από την πρίζα ή και το πακέτο μπαταρίας από το ηλεκτρικό εργαλείο πριν κάνετε οποιοσδήποτε ρυθμίσεις, αλλαγές παρελκομένων, ή πριν αποθηκεύσετε οποιοδήποτε ηλεκτρικό εργαλείο.** Αυτού του είδους τα μέτρα ασφαλείας μειώνουν τον κίνδυνο απροσδόκητης λειτουργίας του ηλεκτρικού εργαλείου.

- δ) **Αποθηκεύστε όποιο ηλεκτρικό εργαλείο δεν χρησιμοποιείτε μακριά από μέρη όπου μπορούν να το φτάσουν παιδιά και μην επιτρέπετε τη χρήση του ηλεκτρικού εργαλείου σε άτομα που δεν είναι εξοικειωμένα με αυτό ή με τις οδηγίες χρήσης του.** Τα ηλεκτρικά εργαλεία είναι

επικίνδυνα όταν χρησιμοποιούνται από μη εκπαιδευμένους χειριστές.

- ε) **Συντήρηση ηλεκτρικών εργαλείων. Ελέγξτε για τυχόν εσφαλμένη ευθυγράμμιση ή στρέβλωση κινούμενων εξαρτημάτων, για τυχόν θραύση εξαρτημάτων και για οποιοσδήποτε άλλες καταστάσεις που μπορεί να επηρεάσουν τη λειτουργία του ηλεκτρικού εργαλείου. Εάν το ηλεκτρικό εργαλείο έχει υποστεί ζημιά, φροντίστε για την επισκευή του πριν το χρησιμοποιήσετε.** Πολλά ατυχήματα έχουν προκληθεί από ηλεκτρικά εργαλεία που δεν έχουν συντηρηθεί κατάλληλα.

- στ) **Διατηρείτε τα εργαλεία κοπής αιχμηρά και καθαρά.** Τα κατάλληλα συντηρημένα εργαλεία κοπής με αιχμηρά άκρα κοπής έχουν μικρότερες πιθανότητες λυγίσματος κατά τη λειτουργία και ελέγχονται ευκολότερα.

- ζ) **Χρησιμοποιήστε το ηλεκτρικό εργαλείο, τα παρελκόμενα και τις μύτες του κλπ σύμφωνα με τις παρούσες οδηγίες, λαμβάνοντας υπόψη τις συνθήκες εργασίας και την εργασία που πρόκειται να πραγματοποιηθεί.** Η χρήση ενός ηλεκτρικού εργαλείου για εργασίες διαφορετικές απ' αυτές για τις οποίες προορίζεται, μπορεί να δημιουργήσει επικίνδυνη κατάσταση.

5) ΧΡΗΣΗ ΚΑΙ ΦΡΟΝΤΙΔΑ ΜΠΑΤΑΡΙΩΝ

- α) **Επαναφορτίστε μόνο με το φορτιστή που καθορίζεται από τον κατασκευαστή.** Φορτιστής που είναι κατάλληλος για ένα τύπο πακέτου μπαταριών, μπορεί να δημιουργήσει κίνδυνο φωτιάς όταν χρησιμοποιείται με μη συμβατό πακέτο μπαταριών.

- β) **Χρησιμοποιείτε ηλεκτρικά εργαλεία μόνο με ειδικά καθορισμένα πακέτα μπαταριών.** Η χρήση οποιωνδήποτε άλλων πακέτων μπαταριών μπορεί να προκαλέσει κίνδυνο τραυματισμού ή και φωτιάς.

- γ) **Όταν δεν χρησιμοποιείτε το πακέτο μπαταριών, διατηρείτε το μακριά από άλλα μεταλλικά αντικείμενα όπως συνδετήρες χαρτιού, νομίσματα, κλειδιά, καρφιά, βίδες, ή άλλα μικρά μεταλλικά αντικείμενα που μπορεί να προκαλέσουν ηλεκτρική επαφή μεταξύ των δύο ακροδεκτών του πακέτου μπαταριών.** Η βραχυκύκλωση των ακροδεκτών της

μπαταρίας μπορεί να προκαλέσει εγκαύματα ή και φωτιά.

- δ) **Κάτω από συνθήκες κακομεταχείρισης, μπορεί να εκτοξευτεί υγρό από τη μπαταρία. Αποφύγετε την επαφή με το υγρό αυτό. Εάν έλθετε σ' επαφή κατά λάθος, ξεπλύνετε με άφθονο νερό. Επιπλέον αυτού, σε περίπτωση που το υγρό έλθει σ' επαφή με τα μάτια σας, αναζητήστε αμέσως ιατρική βοήθεια. Το υγρό που εκτοξεύεται από τη μπαταρία μπορεί να προκαλέσει ερεθισμούς ή εγκαύματα.**

6) ΣΥΝΤΗΡΗΣΗ (ΣΕΡΒΙΣ)

- α) **Φροντίστε όπως η συντήρηση του ηλεκτρικού εργαλείου πραγματοποιείται από πιστοποιημένο για επισκευές άτομο, με τη χρήση των ταυτόσημων μόνο ανταλλακτικών.** Αυτό θα εξασφαλίσει τη διατήρηση της ασφαλείας του ηλεκτρικού εργαλείου.

Πρόσθετοι κανόνες ασφαλείας - Φορητά πριόνια κορδέλας

- **Κρατάτε το ηλεκτρικό εργαλείο από μονωμένες επιφάνειες λαβής όταν εκτελείτε μια εργασία όπου το αξεσουάρ κοπής μπορεί να έρθει σε επαφή με αθέατα καλώδια.** Αν αξεσουάρ κοπής έρθουν σε επαφή με καλώδιο υπό τάση μπορεί να τεθούν υπό ηλεκτρική τάση και τα εκτεθειμένα μεταλλικά μέρη του ηλεκτρικού εργαλείου και να προκληθεί ηλεκτροπληξία στο χειριστή.
- **Κρατάτε τα χέρια σας μακριά από την περιοχή κοπής και τη λεπίδα.**
- **Πάντα να βεβαιώνετε ότι το φορητό πριόνι κορδέλας είναι καθαρό, πριν το χρησιμοποιήσετε.**
- **Πάντα να σταματάτε αμέσως τη λειτουργία αν παρατηρήσετε οτιδήποτε μη φυσιολογικό.**
- **Πάντα να βεβαιώνετε ότι όλα τα μέρη του εργαλείου έχουν εγκατασταθεί και στερεωθεί σωστά πριν το χρησιμοποιήσετε.**
- **Πάντα να χειρίζεστε την κορδέλα του πριονιού με προσοχή κατά την τοποθέτηση ή την αφαίρεσή της.**
- **Πάντα να διατηρείτε τα χέρια σας εκτός της διαδρομής της κορδέλας του πριονιού.**
- **Πάντα να περιμένετε έως ότου το μοτέρ έχει επιτύχει την πλήρη ταχύτητα, πριν αρχίσετε μια κοπή.**

- **Πάντα να διατηρείτε τις λαβές στεγνές, καθαρές και απαλλαγμένες από λάδι και γράσο.** Να κρατάτε το εργαλείο σταθερά κατά τη χρήση του.
- **Πάντα να είστε σε επαγρύπνηση, ειδικά σε περίπτωση επαναλαμβανόμενων, μονότονων εργασιών.** Πάντα να είστε βέβαιοι για τη θέση των χεριών σας σε σχέση με τη λεπίδα.
- **Ποτέ μην αφαιρέσετε ένα στοπ εργασίας.**
- **Πάντα να διατηρείτε απόσταση ασφαλείας από τα ακρινά τμήματα που μπορεί να πέσουν μετά την κοπή.** Μπορεί να έχουν υψηλή θερμοκρασία, να είναι αιχμηρά και/ή βαριά. Μπορεί να προκληθεί σοβαρός τραυματισμός.
- **Τα ανοίγματα αερισμού συχνά καλύπτουν κινούμενα μέρη και θα πρέπει να αποφεύγονται.** Τα χαλαρά ρούχα, τα κοσμήματα και τα μακριά μαλλιά μπορούν να πιαστούν σε κινούμενα μέρη.

Υπολειπόμενοι κίνδυνοι

Οι κίνδυνοι που ακολουθούν είναι εγγενείς στη χρήση αυτών των πριονιών κορδέλας.

- Τραυματισμοί που προκαλούνται από την αφή περιστρεφόμενων μερών ή θερμών τμημάτων του εργαλείου.

Παρά τη συμμόρφωση προς τους σχετικούς κανονισμούς ασφαλείας και την εφαρμογή μηχανισμών ασφαλείας, δεν είναι δυνατή η αποφυγή ορισμένων κινδύνων. Αυτοί είναι οι εξής:

- Εξασθένηση της ακοής.
- Κίνδυνος σύνθλιψης δακτύλων κατά την αλλαγή του παρελκόμενου.
- Κίνδυνοι για την υγεία λόγω εισπνοής σκόνης που δημιουργείται κατά την εργασία σε ξύλο.
- Κίνδυνος σωματικής βλάβης λόγω εκπινασσόμενων σωματιδίων.

Ενδείξεις επάνω στο εργαλείο

Επάνω στο εργαλείο εμφανίζονται τα παρακάτω εικονογράμματα:



Διαβάστε το εγχειρίδιο οδηγιών πριν από τη χρήση.



Φοράτε προστατευτικά για τα αυτιά.



Φοράτε προστατευτικά για τα μάτια.

ΘΕΣΗ ΚΩΔΙΚΟΥ ΗΜΕΡΟΜΗΝΙΑΣ [ΕΙΚ. (FIGURE) 1]

Ο κωδικός ημερομηνίας (t), ο οποίος περιλαμβάνει επίσης το έτος κατασκευής, είναι εκτυπωμένος εντός της επιφάνειας του περιβλήματος, στο σημείο που σχηματίζει την άρθρωση προσαρμογής μεταξύ του εργαλείου και της μπαταρίας.

Παράδειγμα:

2014 XX XX

Έτος κατασκευής

Σημαντικές οδηγίες ασφαλείας για κάθε τύπο φορτιστή μπαταρίας

ΦΥΛΑΞΤΕ ΑΥΤΕΣ ΤΙΣ ΟΔΗΓΙΕΣ: Το παρόν εγχειρίδιο περιέχει σημαντικές οδηγίες ασφαλείας και χρήσης για τους φορτιστές μπαταριών DCB105, DCB107 και DCB112.

- Πριν χρησιμοποιήσετε το φορτιστή, διαβάστε όλες τις οδηγίες και τις επισημάνσεις προσοχής πάνω στο φορτιστή, το πακέτο μπαταριών και το προϊόν όπου χρησιμοποιείται το πακέτο μπαταριών.



ΠΡΟΕΙΔΟΠΟΙΗΣΗ: Κίνδυνος ηλεκτροπληξίας. Μην επιτρέψετε να εισέλθει οποιοδήποτε υγρό μέσα στο φορτιστή. Μπορεί να προκληθεί ηλεκτροπληξία.



ΠΡΟΕΙΔΟΠΟΙΗΣΗ: Συνιστούμε τη χρήση διάταξης προστασίας από ρεύμα διαρροής με διαβάθμιση έντασης ρεύματος διαρροής 30 mA ή μικρότερη.



ΠΡΟΣΟΧΗ: Κίνδυνος εγκαυμάτων. Για να μειώσετε τον κίνδυνο τραυματισμού, φορτίζετε μόνο πακέτα επαναφορτιζόμενων μπαταριών DEWALT. Άλλοι τύποι μπαταριών μπορούν να υπερθερμανθούν και να εκραγούν προκαλώντας τραυματισμό και υλικές ζημιές. Μην επαναφορτίζετε μη επαναφορτιζόμενες μπαταρίες.



ΠΡΟΣΟΧΗ: Τα παιδιά θα πρέπει να βρίσκονται υπό επίβλεψη ώστε να διασφαλίζεται ότι δεν παίζουν με τη συσκευή.

ΣΗΜΕΙΩΣΗ: Υπό ορισμένες συνθήκες, με το φορτιστή συνδεδεμένο στην

παροχή ρεύματος, ο φορτιστής μπορεί να βραχυκυκλωθεί από ξένο υλικό. Πρέπει να κρατάτε μακριά από τις κοιλότητες του φορτιστή ξένα υλικά αγωγίμης φύσης, όπως είναι, αλλά χωρίς να περιορίζονται σε, σκόνη από εργασίες λείανσης, μεταλλικά ρινίσματα, σύρμα τριψίματος, αλουμινόχαρτο ή οποιαδήποτε συσσώρευση μεταλλικών σωματιδίων. Πάντα αποσυνδέετε το φορτιστή από την παροχή ρεύματος όταν δεν υπάρχει πακέτο μπαταριών στην κοιλότητα. Αποσυνδέετε το φορτιστή από την πρίζα πριν επιχειρήσετε να τον καθαρίσετε.

- **ΜΗΝ επιχειρήσετε να φορτίσετε το πακέτο μπαταριών με οποιοσδήποτε φορτιστές άλλους από τους αναφερόμενους στο παρόν εγχειρίδιο.** Ο φορτιστής και το πακέτο μπαταριών έχουν σχεδιαστεί ειδικά για να λειτουργούν μαζί.
- **Αυτοί οι φορτιστές δεν προορίζονται για χρήσεις άλλες από φόρτιση επαναφορτιζόμενων μπαταριών DEWALT.** Οποιοσδήποτε άλλες χρήσεις μπορεί να προκαλέσουν κίνδυνο πυρκαγιάς και ελαφράς ή θανατηφόρου ηλεκτροπληξίας.
- **Μην εκθέσετε το φορτιστή σε βροχή ή χιόνι.**
- **Τραβάτε το φως και όχι το καλώδιο όταν αποσυνδέετε το φορτιστή.** Έτσι θα μειωθεί ο κίνδυνος ζημιάς στο φως και το καλώδιο.
- **Να βεβαιώνετε ότι το καλώδιο έχει διευθετηθεί έτσι ώστε να μην πατηθεί, να αποτελέσει αιτία παραπατήματος ή να υποβληθεί με άλλο τρόπο σε ζημιά ή καταπόνηση.**
- **Μη χρησιμοποιήσετε καλώδιο επέκτασης εκτός αν είναι απολύτως απαραίτητο.** Η χρήση ακατάλληλου καλωδίου επέκτασης θα μπορούσε να επιφέρει κίνδυνο πυρκαγιάς και ελαφράς ή θανατηφόρου ηλεκτροπληξίας.
- **Όταν χρησιμοποιείτε ένα φορτιστή σε εξωτερικό χώρο, πάντα εξασφαλίζετε του μια στεγνή θέση και χρησιμοποιείτε καλώδιο επέκτασης κατάλληλο για χρήση σε εξωτερικό χώρο.** Η χρήση καλωδίου κατάλληλου για χρήση σε εξωτερικό χώρο μειώνει τον κίνδυνο ηλεκτροπληξίας.
- **Μη φράζετε τα ανοίγματα αερισμού του φορτιστή. Τα ανοίγματα αερισμού βρίσκονται στο πάνω μέρος και στις**

πλευρές του φορτιστή. Τοποθετείτε το φορτιστή μακριά από οποιαδήποτε πηγή θερμότητας.

- **Μη χρησιμοποιήσετε το φορτιστή αν το καλώδιο ή το φιλτράκι έχει υποστεί ζημιά.** Σε περίπτωση που το καλώδιο ρεύματος έχει υποστεί ζημιά, αυτό πρέπει να αντικατασταθεί άμεσα από τον κατασκευαστή, τον αντιπρόσωπό του για σέρβις ή άτομο με παρόμοια εξειδίκευση, ώστε να αποτραπεί οποιοσδήποτε κίνδυνος.
- **Μη χρησιμοποιήσετε το φορτιστή αν έχει δεχτεί δυνατό χτύπημα, έχει πέσει ή αν έχει υποστεί ζημιά με οποιονδήποτε άλλο τρόπο.** Παραδώστε τον σε εξουσιοδοτημένο κέντρο σέρβις.
- **Μην αποσυναρμολογήσετε το φορτιστή. Παραδώστε τον σε εξουσιοδοτημένο κέντρο σέρβις όταν απαιτείται σέρβις ή επισκευή.** Η λανθασμένη συναρμολόγηση μπορεί να έχει ως αποτέλεσμα κίνδυνο ελαφράς ή θανατηφόρου ηλεκτροπληξίας ή πυρκαγιάς.
- **Αποσυνδέστε το φορτιστή από την πρίζα πριν επιχειρήσετε οποιονδήποτε καθαρισμό. Έτσι θα μειωθεί ο κίνδυνος ηλεκτροπληξίας.** Με την αφαίρεση του πακέτου μπαταριών δεν μειώνεται αυτός ο κίνδυνος.
- **ΠΟΤΕ μην επιχειρήσετε να συνδέσετε 2 φορτιστές μαζί.**
- **Ο φορτιστής έχει σχεδιαστεί για να λειτουργεί με κανονικό οικιακό ρεύμα 230 V. Μην επιχειρήσετε να τον χρησιμοποιήσετε με οποιαδήποτε άλλη τάση.** Αυτό δεν ισχύει για το φορτιστή οχήματος.

ΦΥΛΑΞΤΕ ΑΥΤΕΣ ΤΙΣ ΟΔΗΓΙΕΣ

Φορτιστές

Οι φορτιστές DCB105, DCB107 και DCB112 δέχονται πακέτα μπαταριών 10,8 V, 14,4 V και 18 V Li-Ion (DCB121, DCB123, DCB127, DCB140, DCB141, DCB142, DCB143, DCB144, DCB180, DCB181, DCB182, DCB183, DCB184 και DCB185).

Αυτός ο φορτιστής δεν απαιτεί καμία ρύθμιση και έχει σχεδιαστεί να λειτουργεί όσο το δυνατόν πιο απλά.

Διαδικασία φόρτισης (εικ. 2)







1. Συνδέστε το φορτιστή σε κατάλληλη πρίζα 230 V πριν τοποθετήσετε το πακέτο μπαταριών.
2. Εισάγετε το πακέτο μπαταριών (p) μέσα στο φορτιστή και βεβαιωθείτε ότι το πακέτο έχει τερματίσει πλήρως στην κανονική του θέση μέσα στο φορτιστή. Η κόκκινη λυχνία (φόρτισης) θα αναβοσβήνει συνεχώς υποδηλώνοντας ότι έχει αρχίσει η διαδικασία φόρτισης.
3. Η ολοκλήρωση της φόρτισης υποδεικνύεται όταν η κόκκινη φωτεινή ένδειξη παραμένει αναμμένη συνεχώς. Η μπαταρία είναι πλήρως φορτισμένη και μπορεί να χρησιμοποιηθεί τη δεδομένη στιγμή ή να παραμείνει στο φορτιστή.

ΣΗΜΕΙΩΣΗ: Για να εξασφαλίσετε μέγιστη απόδοση και μέγιστη ωφέλιμη ζωή των μπαταριών Li-Ion, φορτίστε πλήρως το πακέτο μπαταριών πριν την πρώτη χρήση.

Κύκλος φόρτισης

Ανατρέξτε στους παρακάτω πίνακες για την κατάσταση φόρτισης του πακέτου μπαταρίας.

Κατάσταση φόρτισης—DCB105	
Γίνεται φόρτιση	— — — —
Πλήρης φόρτιση	—————
Καθυστερήση λόγω θερμής/ ψυχρής μπαταρίας	— — — —
Αντικαταστήστε την μπαταρία

Κατάσταση φόρτισης—DCB107, DCB112	
 Γίνεται φόρτιση	— — — — — 
 Πλήρης φόρτιση	————— 
 Καθυστερήση λόγω θερμής/ ψυχρής μπαταρίας	— — — — 

Αυτός ο φορτιστής δεν θα φορτίσει πακέτο μπαταριών που παρουσιάζει βλάβη. Ο φορτιστής θα υποδηλώσει τη βλάβη μπαταρίας μη ανάβοντας καθόλου τη λυχνία ή εμφανίζοντας την ακολουθία αναβοσβήσιματος: πρόβλημα μπαταριών ή φορτιστή.

ΣΗΜΕΙΩΣΗ: Αυτό θα μπορούσε να σημαίνει πρόβλημα με φορτιστή.

Αν ο φορτιστής υποδηλώνει πρόβλημα, δώστε το φορτιστή και το πακέτο μπαταριών για έλεγχο σε εξουσιοδοτημένο κέντρο σέρβις.

ΚΑΘΥΣΤΕΡΗΣΗ ΛΟΓΩ ΘΕΡΜΗΣ/ ΨΥΧΡΗΣ ΜΠΑΤΑΡΙΑΣ

DCB105, DCB107, DCB112

Όταν ο φορτιστής ανιχνεύσει μια πολύ θερμή ή ψυχρή μπαταρία, εκκινεί αυτόματα την καθυστέρηση λόγω θερμής/ ψυχρής μπαταρίας, έως ότου η θερμοκρασία της μπαταρίας προσεγγίσει την κατάλληλη τιμή. Τότε, ο φορτιστής μεταβαίνει αυτόματα στη λειτουργία φόρτισης μπαταρίας. Με τη δυνατότητα αυτή εξασφαλίζεται η μέγιστη διάρκεια ζωής της μπαταρίας.

Ένα κρύο πακέτο μπαταριών θα φορτίζεται με περίπου τη μισή ταχύτητα από ένα ζεστό πακέτο μπαταριών. Το πακέτο μπαταριών θα φορτίζεται σε αυτή τη μικρότερη ταχύτητα σε όλον τον κύκλο φόρτισης και δεν θα επιστρέψει στη μέγιστη ταχύτητα φόρτισης ακόμα και αν η μπαταρία θερμανθεί.

DCB107, DCB112

Στη διάρκεια αυτής της διαδικασίας, η κόκκινη λυχνία θα συνεχίσει να αναβοσβήνει, αλλά θα είναι αναμμένη μια κίτρινη ενδεικτική λυχνία. Αφού έχει κρυώσει η μπαταρία, η κίτρινη λυχνία θα σβήσει και ο φορτιστής θα συνεχίσει τη διαδικασία φόρτισης.

ΜΟΝΟ ΓΙΑ ΜΠΑΤΑΡΙΕΣ LI-ION

Οι μπαταρίες XR Li-Ion διαθέτουν ένα ηλεκτρονικό σύστημα προστασίας που προστατεύει την μπαταρία από υπερφόρτωση, υπερθέρμανση και βαθιά εκφόρτιση.

Το εργαλείο απενεργοποιείται αυτόματα όταν ενεργοποιηθεί το ηλεκτρονικό σύστημα προστασίας. Εάν αυτό συμβεί, τοποθετήστε την μπαταρία Li-Ion στον φορτιστή έως ότου φορτιστεί πλήρως.

Σημαντικές οδηγίες ασφαλείας για κάθε τύπο μπαταρίας

Όταν παραγγέλνετε εφεδρικές μπαταρίες, φροντίστε να συμπεριλάβετε τον αριθμό καταλόγου και την τάση.

Το πακέτο μπαταριών δεν είναι πλήρως φορτισμένο όταν το βγάξετε από τη συσκευασία του. Πριν χρησιμοποιήσετε το πακέτο μπαταριών και το φορτιστή, διαβάστε τις πιο κάτω οδηγίες ασφαλείας και κατόπιν ακολουθήστε τις αναφερόμενες διαδικασίες φόρτισης.

ΔΙΑΒΑΣΤΕ ΟΛΕΣ ΤΙΣ ΟΔΗΓΙΕΣ

- **Μη φορτίσετε ή χρησιμοποιήσετε το πακέτο μπαταριών σε εκρηκτική ατμόσφαιρα, όπως με παρουσία εύφλεκτων υγρών, αερίων ή σκόνης.** Η εισαγωγή ή αφαίρεση του πακέτου μπαταριών από το φορτιστή μπορεί να προκαλέσει ανάφλεξη της σκόνης ή των αναθυμιάσεων.
- **Ποτέ μην αναγκάσετε το πακέτο μπαταριών να εισέλθει με τη βία στο φορτιστή. Μην τροποποιήσετε το πακέτο μπαταριών με οποιονδήποτε τρόπο για να ταιριάζει με μη συμβατό φορτιστή, γιατί το πακέτο μπαταριών μπορεί να σπάσει προκαλώντας σοβαρό τραυματισμό.**
- Φορτίζετε τα πακέτα μπαταριών μόνο σε προβλεπόμενους φορτιστές DEWALT.
- **ΜΗΝ** πιπιλίζετε ή βυθίζετε σε νερό ή άλλα υγρά.
- **Μην αποθηκεύετε ή χρησιμοποιείτε το εργαλείο και το πακέτο μπαταριών σε θέσεις όπου η θερμοκρασία μπορεί να φθάσει ή να υπερβεί τους 40 °C (105 °F) (όπως έξω από καλυμμένα μέρη ή σε μεταλλικά κτίρια το καλοκαίρι).**
- Για τα καλύτερα αποτελέσματα, πριν τη χρήση να βεβαιώνεστε ότι το πακέτο μπαταριών είναι πλήρως φορτισμένο.



ΠΡΟΕΙΔΟΠΟΙΗΣΗ: Ποτέ μην επιχειρήσετε να ανοίξετε το πακέτο μπαταριών για οποιονδήποτε λόγο. Αν το περίβλημα του πακέτου μπαταριών είναι ραγισμένο ή έχει υποστεί ζημιά, μην εισάγετε το πακέτο στο φορτιστή. Μην συνθλίψετε, ρίξετε κάτω ή προξενήσετε ζημιά στο πακέτο μπαταριών. Μην χρησιμοποιήσετε πακέτο μπαταριών ή φορτιστή που έχει δεχθεί ισχυρό χτύπημα, έχει πέσει, έχει πατηθεί από όχημα ή έχει υποστεί ζημιά με οποιονδήποτε τρόπο (π.χ τρυπηθεί με καρφί, χτυπηθεί με σφυρί, πατηθεί). Μπορεί να προκληθεί ελαφρά ή θανατηφόρος ηλεκτροπληξία. Τα πακέτα μπαταριών που έχουν υποστεί ζημιά θα πρέπει να παραδίδονται στο κέντρο σέρβις για ανακύκλωση.



ΠΡΟΣΟΧΗ: Όταν δεν χρησιμοποιείτε το εργαλείο, τοποθετήστε το πλάγια σε μια σταθερή επιφάνεια για την αποφυγή του κινδύνου ανατροπής ή πτώσης. Ορισμένα εργαλεία με

ΕΛΛΗΝΙΚΑ

μπαταρίες μεγάλου μεγέθους μπορούν να σταθούν όρθια επάνω στην μπαταρία, αλλά ανατρέπονται εύκολα.

ΕΙΔΙΚΕΣ ΟΔΗΓΙΕΣ ΑΣΦΑΛΕΙΑΣ ΓΙΑ ΜΠΑΤΑΡΙΕΣ ΙΟΝΤΟΣ ΛΙΘΙΟΥ (Li-Ion)

- **Μην αποφερώσετε την μπαταρία ακόμη και εάν έχει υποστεί σοβαρή ζημιά ή έχει φθαρεί εντελώς.** Σε περίπτωση πυρκαγιάς, η μπαταρία μπορεί να εκραγεί. Κατά την καύση μπαταριών ιόντων λιθίου δημιουργούνται τοξικές αναθυμιάσεις και υλικά.
- **Εάν το περιεχόμενο της μπαταρίας έρθει σε επαφή με το δέρμα, ξεπλύνετε αμέσως την περιοχή με ήπιο σαπούνι και νερό.** Εάν το υγρό της μπαταρίας εισέλθει στα μάτια, ξεπλύνετε με άφθονο νερό επί 15 λεπτά ή έως ότου σταματήσει ο ερεθισμός. Εάν η ιατρική βοήθεια είναι απαραίτητη, ο ηλεκτρολύτης της μπαταρίας αποτελείται από ένα μίγμα υγρών οργανικών υδρογονανθράκων και αλάτων λιθίου.
- **Τα περιεχόμενα των κυψελών μιας ανοιχτής μπαταρίας μπορούν να προκαλέσουν ερεθισμό του αναπνευστικού συστήματος.** Αναπνεύστε καθαρό αέρα. Εάν τα συμπτώματα επιμένουν, ζητήστε ιατρική βοήθεια.



ΠΡΟΕΙΔΟΠΟΙΗΣΗ: Κίνδυνος εγκαυμάτων. Το υγρό της μπαταρίας ενδέχεται να είναι εύφλεκτο εάν εκτεθεί σε σπινθήρα ή φλόγα.

Μπαταρία

ΤΥΠΟΣ ΜΠΑΤΑΡΙΩΝ

Το DCS371 λειτουργεί με πακέτα μπαταριών των 18 V.

Μπορούν να χρησιμοποιηθούν τα πακέτα μπαταριών DCB180, DCB181, DCB182, DCB183, DCB184 και DCB185. Για περισσότερες πληροφορίες ανατρέξτε στα **Τεχνικά Δεδομένα**.

Συστάσεις για την αποθήκευση

1. Το καλύτερο μέρος αποθήκευσης είναι ένα δροσερό και στεγνό μέρος, μακριά από το άμεσο ηλιακό φως και την υπερβολική ζέστη ή κρύο. Για βέλτιστη απόδοση και διάρκεια ζωής, αποθηκεύετε τις μπαταρίες σε θερμοκρασία δωματίου όταν δεν τις χρησιμοποιείτε.
2. Για μεγάλο χρόνο φύλαξης, για τα καλύτερα αποτελέσματα συνιστάται να αποθηκεύετε το

πακέτο μπαταριών πλήρως φορτισμένο, σε δροσερό, ξηρό μέρος, εκτός του φορτιστή.

ΣΗΜΕΙΩΣΗ: Τα πακέτα μπαταριών δεν θα πρέπει να αποθηκεύονται τελείως εκφορτισμένα. Το πακέτο μπαταριών θα χρειαστεί να επαναφορτιστεί πριν τη χρήση.

Ετικέτες στο φορτιστή και την μπαταρία

Εκτός από τα εικονογράμματα που χρησιμοποιούνται στο παρόν εγχειρίδιο, στις ετικέτες του φορτιστή και της μπαταρίας εμφανίζονται τα ακόλουθα εικονογράμματα:



Διαβάστε το εγχειρίδιο οδηγιών πριν από τη χρήση.



Ανατρέξτε στα **Τεχνικά Δεδομένα** για το χρόνο φόρτισης



Φόρτιση μπαταρίας.



Φορτισμένη μπαταρία.



Ελαττωματική μπαταρία.



Καθυστέρηση λόγω θερμής/ ψυχρής μπαταρίας.



Μην αγγίζετε με αγωγίμα αντικείμενα.



Μη φορτίζετε κατεστραμμένες μπαταρίες.



Να μην εκτίθεται σε νερό.



Φροντίστε για την άμεση αντικατάσταση τυχόν ελαττωματικών καλωδίων.



Η φόρτιση να γίνεται μόνο σε θερμοκρασία από 4 °C έως 40 °C.



Μόνο για χρήση σε εσωτερικό χώρο.



Απορρίψτε την μπαταρία με φιλικό προς το περιβάλλον τρόπο.





Φορτίζετε τα πακέτα μπαταριών DEWALT μόνο με τους προβλεπόμενους φορτιστές DEWALT. Η φόρτιση πακέτων μπαταριών άλλων από τις προβλεπόμενες μπαταρίες DEWALT με χρήση φορτιστή DEWALT μπορεί να προκαλέσει έκρηξη τους ή άλλες επικίνδυνες καταστάσεις.



Μην πετάτε το πακέτο μπαταριών σε φωτιά.

Περιεχόμενα συσκευασίας

Στη συσκευασία περιέχεται:

- 1 Πριόνι κορδέλας μπαταρίας
- 1 Διμεταλλική λεπίδα 14/18 TPI μεταβλητού βήματος
- 1 Πακέτο μπαταριών Li-Ion (λιθίου-ιόντων)
- 1 Κιβώτιο μεταφοράς
- 1 Φορτιστή
- 1 Εγχειρίδιο οδηγιών

ΣΗΜΕΙΩΣΗ: Τα πακέτα μπαταριών, οι φορτιστές και τα κουτιά μεταφοράς δεν περιλαμβάνονται στα μοντέλα N.

- *Ελέγξτε για τυχόν ζημιές στο εργαλείο, στα μέρη ή τα εξαρτήματα, οι οποίες μπορεί να συνέβησαν κατά τη διάρκεια της μεταφοράς.*
- *Πριν από τη χρήση, αφιερώστε χρόνο για να διαβάσετε προσεκτικά και να κατανοήσετε το παρόν εγχειρίδιο.*

Περιγραφή (εικ. 1, 3)



ΠΡΟΕΙΔΟΠΟΙΗΣΗ: Μην τροποποιήσετε ποτέ το ηλεκτρικό εργαλείο ή οποιοδήποτε τμήμα του. Μπορεί να προκληθεί βλάβη ή προσωπικός τραυματισμός.

- a. Βοηθητική λαβή
- b. Κουμπί ασφάλισης σε απενεργοποιημένη κατάσταση
- c. Διακόπτης σκανδάλης
- d. Κύρια λαβή
- e. Κλειδί Άλεν
- f. Στοπ εργασίας
- g. Κύλινδρος οδήγησης
- h. Περικόχλιο ασφάλισης ρύθμισης
- i. Μοχλός τάνυσης της λεπίδας

- j. Λεπίδα
- k. Άγκιστρο ανάρτησης
- l. Τροχαλία
- m. Προφυλακτήρες λεπίδας
- n. Ελαστικοί τροχοί
- o. Βίδες ρύθμισης πορείας
- p. Πακέτο μπαταρίας
- q. Κουμπί απελευθέρωσης μπαταρίας
- r. Ένδειξη στάθμης μπαταρίας
- s. Φως εργασίας LED

ΠΡΟΒΛΕΠΟΜΕΝΗ ΧΡΗΣΗ

Αυτό το βαρέος τύπου πριόνι κορδέλας προορίζεται για χρήση από επαγγελματίες για κοπή μετάλλου.

MHN το χρησιμοποιείτε υπό υγρές συνθήκες ή με την παρουσία εύφλεκτων υγρών ή αερίων.

Αυτό το βαρέως τύπου πριόνι κορδέλας είναι ένα επαγγελματικό ηλεκτρικό εργαλείο. **MHN** αφήσετε παιδιά να έλθουν σε επαφή με το εργαλείο. Απαιτείται επίβλεψη όταν το εργαλείο το χρησιμοποιούν άπειροι χρήστες.

- Το προϊόν αυτό δεν προορίζεται για χρήση από άτομα (περιλαμβανομένων παιδιών) που έχουν μειωμένες σωματικές, αισθητηριακές ή πνευματικές ικανότητες, ή έλλειψη εμπειρίας και/ή γνώσης και δεξιοτήτων, εκτός αν τα άτομα αυτά επιβλέπονται από άτομο υπεύθυνο για την ασφάλειά τους. Τα παιδιά δεν πρέπει να μένουν ποτέ μόνα τους με αυτό το προϊόν.

Ηλεκτρική ασφάλεια

Το ηλεκτρικό μοτέρ έχει σχεδιαστεί μόνο για μία συγκεκριμένη ηλεκτρική τάση. Να φροντίζετε πάντα, ώστε η τάση του σετ μπαταριών να αντιστοιχεί στην τάση της πινακίδας τεχνικών χαρακτηριστικών. Να φροντίζετε επίσης, ώστε η τάση στο φορτιστή σας να αντιστοιχεί στην τάση της πρίζας ηλεκτροδότησης.



Ο φορτιστής DEWALT έχει διπλή μόνωση σύμφωνα με το πρότυπο EN 60335, συνεπώς δεν απαιτείται καλώδιο γείωσης.

Εάν το καλώδιο ρεύματος έχει υποστεί ζημιά, πρέπει να το αντικαταστήσετε με ειδικό καλώδιο που διατίθεται από την υπηρεσία εξυπηρέτησης πελατών της DEWALT.

Χρήση καλωδίου επέκτασης

Δεν θα πρέπει να χρησιμοποιείτε καλώδιο επέκτασης εκτός κι αν είναι απολύτως αναγκαίο. Χρησιμοποιήστε εγκεκριμένο καλώδιο επέκτασης κατάλληλο για την ισχύ εισόδου του φορτιστή σας (δείτε τα **τεχνικά δεδομένα**). Το ελάχιστο μέγεθος αγωγού είναι 1 mm². Το μέγιστο μήκος είναι 30 m. Κατά τη χρησιμοποίηση ενός εξελίκτρου καλωδίων, ξετυλίξτε πάντα το καλώδιο εντελώς.

ΣΥΝΑΡΜΟΛΟΓΗΣΗ ΚΑΙ ΡΥΘΜΙΣΕΙΣ



ΠΡΟΕΙΔΟΠΟΙΗΣΗ: Για να ελαττώσετε τον κίνδυνο σοβαρού προσωπικού τραυματισμού, απενεργοποιείτε το εργαλείο και αποσυνδέετε την μπαταρία πριν από την πραγματοποίηση τυχόν ρυθμίσεων ή την τοποθέτηση/αφαίρεση προσαρτημάτων ή παρελκόμενων. Η τυχαία εκκίνηση μπορεί να προκαλέσει τραυματισμό.



ΠΡΟΕΙΔΟΠΟΙΗΣΗ: Χρησιμοποιείτε μόνο σερτ μπαταριών και φορτιστές της DEWALT.

Εισαγωγή και αφαίρεση του πακέτου μπαταριών από το εργαλείο (εικ. 1, 4)

ΣΗΜΕΙΩΣΗ: Για τα καλύτερα αποτελέσματα, να βεβαιώνετε ότι το πακέτο μπαταριών είναι πλήρως φορτισμένο. Το φως θα σβήσει χωρίς προειδοποίηση όταν έχει αποφορτιστεί πλήρως η μπαταρία.

ΓΙΑ ΝΑ ΤΟΠΟΘΗΤΗΣΕΤΕ ΤΟ ΠΑΚΕΤΟ ΜΠΑΤΑΡΙΩΝ ΣΤΗ ΛΑΒΗ ΤΟΥ ΕΡΓΑΛΕΙΟΥ

1. Ευθυγραμμίστε το πακέτο μπαταριών (p) με τις ράγες μέσα στη λαβή του εργαλείου (εικ. 3).
2. Σπρώξτε το μέσα στη λαβή ώσπου να τερματίσει πλήρως και να ασφαλίσει στο εργαλείο και βεβαιωθείτε ότι δεν θα απασφαλιστεί.

ΓΙΑ ΝΑ ΑΦΑΙΡΕΣΕΤΕ ΤΟ ΠΑΚΕΤΟ ΜΠΑΤΑΡΙΩΝ ΑΠΟ ΤΟ ΕΡΓΑΛΕΙΟ

1. Πιέστε το κουμπί απελευθέρωσης (q) της μπαταρίας και τραβήξτε σταθερά το πακέτο μπαταριών έξω από τη λαβή του εργαλείου.

2. Εισάγετε το πακέτο μπαταριών μέσα στο φορτιστή όπως περιγράφεται στο τμήμα περί φορτιστή του παρόντος εγχειριδίου.

ΠΑΚΕΤΑ ΜΠΑΤΑΡΙΩΝ ΜΕ ΔΕΙΚΤΗ ΦΟΡΤΙΟΥ (ΕΙΚ. 1)

Ορισμένα πακέτα μπαταριών DeWALT περιλαμβάνουν ένα δείκτη φορτίου. Αυτός αποτελείται από τρεις πράσινες λυχνίες LED που υποδηλώνουν το επίπεδο του φορτίου που απομένει στο πακέτο μπαταριών.

Για να ενεργοποιήσετε το δείκτη φορτίου, πατήστε και κρατήστε πατημένο το κουμπί (r) του δείκτη φορτίου. Θα ανάψει ένας συνδυασμός των τριών πράσινων λυχνιών LED που είναι ενδεικτικός του επιπέδου του φορτίου που απομένει. Όταν το επίπεδο του φορτίου στη μπαταρία είναι κάτω από το χρησιμοποιήσιμο όριο, ο δείκτης φορτίου δεν θα ανάψει και η μπαταρία θα χρειαστεί να επαναφορτιστεί.

ΣΗΜΕΙΩΣΗ: Ο δείκτης φορτίου αποτελεί μόνο μια ένδειξη του φορτίου που έχει απομείνει στο πακέτο μπαταριών. Δεν δείχνει τη λειτουργικότητα του εργαλείου και υπόκειται σε μεταβολές βάσει των εξαρτημάτων του προϊόντος, της θερμοκρασίας και της εφαρμογής του τελικού χρήστη.

Διακόπτης σκανδάλης (εικ. 1)

Ελευθερώστε το κουμπί (b) ασφάλισης στην απενεργοποιημένη κατάσταση πατώντας το κουμπί. Τραβήξτε το διακόπτη σκανδάλης (c) για να ενεργοποιήσετε το μοτέρ. Απελευθερώνοντας το διακόπτη σκανδάλης το μοτέρ απενεργοποιείται.

Όταν ελευθερώσετε το διακόπτη σκανδάλης θα συμπληχτεί αυτόματα το κουμπί ασφάλισης στην απενεργοποιημένη κατάσταση.



ΠΡΟΕΙΔΟΠΟΙΗΣΗ: Το εργαλείο αυτό δεν έχει πρόβλεψη για ασφάλιση του διακόπτη σκανδάλης στη θέση ενεργοποίησης και ποτέ δεν πρέπει αυτός να ασφαρίζεται στη θέση ενεργοποίησης με άλλα μέσα.

Φως εργασίας LED (εικ. 1)

Υπάρχει ένα φως εργασίας (s) που βρίσκεται πάνω από τη λεπίδα. Το φως εργασίας ενεργοποιείται όταν πατάτε το διακόπτη σκανδάλης και απενεργοποιείται αυτόματα 20 δευτερόλεπτα μετά την απελευθέρωση του διακόπτη σκανδάλης. Όσο παραμένει πατημένος ο διακόπτης σκανδάλης, παραμένει αναμμένο και το φως εργασίας.

ΣΗΜΕΙΩΣΗ: Το φως εργασίας προορίζεται για το φωτισμό της άμεσης επιφάνειας εργασίας και δεν προορίζεται για χρήση ως φακός.

Λεπίδες

Αυτό το φορητό πριόνι κορδέλας έχει σχεδιαστεί για χρήση με λεπίδες πάχους 0,5 mm (1/64»), πλάτους 12 mm (1/2») και μήκους 835 mm (32»). **ΜΗ** χρησιμοποιήσετε λεπίδες πάχους 0,64 mm (0,025»).



ΠΡΟΕΙΔΟΠΟΙΗΣΗ: Η χρήση οποιασδήποτε άλλης λεπίδας ή αξεσουάρ μπορεί να είναι επικίνδυνη. **ΜΗ** χρησιμοποιήσετε οποιονδήποτε άλλο τύπο αξεσουάρ με το πριόνι κορδέλας. Οι λεπίδες που χρησιμοποιούνται σε σταθερά πριόνια κορδέλας έχουν διαφορετικό πάχος. Μην επιχειρήσετε να τα χρησιμοποιήσετε με τη φορητή σας μονάδα.

Επιλογή λεπίδας

Γενικά, πρώτα να λαμβάνετε υπόψη το μέγεθος και το σχήμα της εργασίας καθώς και τον τύπο του υλικού που θα κοπεί. Να θυμάστε ότι για την πιο αποτελεσματική κοπή θα πρέπει να χρησιμοποιείται η λεπίδα με το μεγαλύτερο εφικτό μέγεθος δοντιών, επειδή όσο πιο μεγάλα είναι τα δόντια τόσο πιο γρήγορη είναι η κοπή. Κατά την επιλογή του κατάλληλου αριθμού δοντιών ανά ίντσα της λεπίδας πριονιού κορδέλας, έχετε υπόψη σας ότι τουλάχιστον δύο δόντια θα πρέπει να είναι σε επαφή με την επιφάνεια εργασίας όταν η λεπίδα στηρίζεται πάνω στο τεμαχίο εργασίας. Ο γενικός κανόνας είναι ότι τα μαλακά υλικά συνήθως χρειάζονται λεπίδες με μεγάλα δόντια, ενώ τα σκληρά υλικά χρειάζονται λεπίδες με μικρά δόντια. Όπου είναι σημαντικό ένα πιο ομαλό φινιρίσμα, επιλέξτε μία από τις λεπίδες με μικρά δόντια.

Επιλέξτε την κατάλληλη κορδέλα πριονιού σύμφωνα με τον τύπο και τις διαστάσεις του υλικού και βάσει του αριθμού των δοντιών. Βλέπε πίνακα **Περιγραφή Λεπίδων**.

Ο παρακάτω πίνακας προορίζεται μόνο ως γενικός οδηγός. Προσδιορίστε τον τύπο του υλικού και τις διαστάσεις του τεμαχίου εργασίας και επιλέξτε την πιο κατάλληλη κορδέλα πριονιού.

ΕΠΙΣΗΜΑΝΣΗ: Ποτέ μη χρησιμοποιήσετε το πριόνι κορδέλας για να κόψετε υλικά από ρητίνη τα οποία υπόκεινται σε τήξη. Η τήξη των

υλικών ρητίνης που προκαλείται από την υψηλή θερμοότητα που παράγεται κατά την κοπή, μπορεί να κάνει την κορδέλα του πριονιού να κολλήσει στο υλικό, με αποτέλεσμα υπερφόρτωση και κάψιμο του μοτέρ.

ΠΕΡΙΓΡΑΦΗ ΛΕΠΙΔΩΝ				
Τύπος κορδέλας πριονιού	Διμεταλλική			
Αριθμός δοντιών (TPI)	24	18	14	14/18
Πάχος τεμαχίου εργασίας				
3,2 mm (1/8») και κάτω	•	•		
3,2 mm–6,4 mm (1/8»–1/4»)»			•	•

Ρύθμιση πορείας λεπίδας (εικ. 1)



ΠΡΟΕΙΔΟΠΟΙΗΣΗ: Για να μειώσετε τον κίνδυνο σοβαρού τραυματισμού, απενεργοποιήστε το εργαλείο και αφαιρέστε το πακέτο μπαταρίας πριν κάνετε οποιοσδήποτε ρυθμίσεις ή πριν αφαιρέσετε/τοποθετήσετε προσαρτήματα ή παρελκόμενα. Τυχόν αθέλητη εκκίνηση μπορεί να προκαλέσει τραυματισμό.

ΕΠΙΣΗΜΑΝΣΗ: Η υπερβολική σύσφιξη των βιδών ρύθμισης θα μπορούσε να προκαλέσει ζημιές στο πριόνι.

Το πριόνι κορδέλας είναι εξοπλισμένο με ένα μηχανισμό ρύθμισης της πορείας της κορδέλας, με τον οποίο εξασφαλίζεται πάντα η σωστή πορεία της λεπίδας. Η λεπίδα είναι σωστά ρυθμισμένη όταν είναι κεντραρισμένη πάνω στους κυλίνδρους οδήγησης (g) και τα δόντια της λεπίδας (j) είναι 0,38 mm (3/16») από το άκρο του κυλίνδρου οδήγησης.

ΓΙΑ ΝΑ ΡΥΘΜΙΣΕΤΕ ΤΗΝ ΠΟΡΕΙΑ ΤΗΣ ΛΕΠΙΔΑΣ

1. Αφαιρέστε και τα δύο τμήματα προφυλακτήρα λεπίδας χρησιμοποιώντας ένα κλειδί Άλεν των 3 mm (e)
2. Περιστρέψτε και ανοίξτε το μοχλό τάνυσης (i) της λεπίδας, για να επιτρέψετε πρόσβαση στις βίδες ρύθμισης πορείας (o).
3. Χρησιμοποιήστε ένα κλειδί 10 mm για να λασκάρετε τα παξιμάδια ασφάλισης της ρύθμισης (h).
4. Χρησιμοποιήστε ένα κλειδί Άλεν 3 mm (e) για να περιστρέψετε μία από τις βίδες ρύθμισης πορείας (o) 1/4 της στροφής δεξιόστροφα.

Περιστρέψτε την άλλη βίδα ρύθμισης πορείας 1/4 της στροφής αριστερόστροφα.

ΣΗΜΕΙΩΣΗ: Περιστρέφοντας τη βίδα ρύθμισης πορείας δεξιόστροφα, η λεπίδα κινείται προς τον κύλινδρο οδήγησης, περιστρέφοντας τη βίδα ρύθμισης πορείας αριστερόστροφα η λεπίδα κινείται μακριά από τον κύλινδρο οδήγησης.

5. Σφίξτε και τα δύο παξιμάδια ασφάλισης ρύθμισης και κλείστε το μοχλό ταχείας απελευθέρωσης. (Θα χρειαστεί να θέσετε σε λειτουργία το πριόνι για να παρατηρήσετε την πορεία της λεπίδας.)
6. Παρατηρήστε την πορεία της λεπίδας ανάμεσα στις διαδρομές και επαναλάβετε τα Βήματα 1–4 όπως χρειάζεται για να επιτύχετε σωστή πορεία της λεπίδας.
7. Τοποθετήστε και τα δύο τμήματα προφυλακτήρα λεπίδας χρησιμοποιώντας ένα κλειδί Άλεν των 3 mm. Ο προφυλακτήρας λεπίδας πρέπει να έχει εγκατασταθεί σωστά πριν τη χρήση.

Αφαίρεση και εγκατάσταση λεπίδων



ΠΡΟΕΙΔΟΠΟΙΗΣΗ: Για να μειώσετε τον κίνδυνο σοβαρού τραυματισμού, απενεργοποιήστε το εργαλείο και αφαιρέστε το πακέτο μπαταρίας πριν κάνετε οποιοσδήποτε ρυθμίσεις ή πριν αφαιρέσετε/τοποθετήσετε προσαρτήματα ή παρελκόμενα. Τυχόν αθέλητη εκκίνηση μπορεί να προκαλέσει τραυματισμό.



ΠΡΟΣΟΧΗ: Κίνδυνος κοψιμάτων. Ο μοχλός τάνυσης της λεπίδας βρίσκεται υπό πίεση ελατηρίου. Να διατηρείτε τον έλεγχο του μοχλού όταν απελευθερώνετε την τάση της λεπίδας.



ΠΡΟΣΟΧΗ: Κίνδυνος εγκαυμάτων. Μην αγγίζετε τη λεπίδα, το τεμάχιο εργασία ή τα μεταλλικά ρινίσματα με γυμνά χέρια αμέσως μετά την κοπή—βρίσκονται σε πολύ υψηλή θερμοκρασία και μπορεί να σας κάψουν το δέρμα.

ΓΙΑ ΝΑ ΑΦΑΙΡΕΣΕΤΕ ΤΗ ΛΕΠΙΔΑ (ΕΙΚ. 1, 3, 6)

1. Περιστρέψτε το μοχλό (i) τάνυσης της λεπίδας δεξιόστροφα έως ότου σταματήσει, για να απελευθερώσετε την τάση στη λεπίδα (βλέπε Εικόνα 1).

2. Γυρίστε το πριόνι ανάποδα και τοποθετήστε το πάνω σε πάγκο εργασίας ή τραπέζι με τον ακροδέκτη μπαταρίας προς τα δεξιά (ανατρέξτε στην Εικόνα 3).
3. Αφαιρέστε και τα δύο τμήματα προφυλακτήρα λεπίδας χρησιμοποιώντας ένα κλειδί Άλεν των 3 mm.
4. Αρχίστε να αφαιρείτε τη λεπίδα στο πάνω τμήμα του προφυλακτήρα λεπίδας (m) και συνεχίστε γύρω από τις τροχαλίες (l). Όταν αφαιρείτε τη λεπίδα, μπορεί να απελευθερωθεί η τάση και η λεπίδα να πεταχτεί έξω. ΟΙ ΛΕΠΙΔΕΣ ΠΡΙΟΝΙΟΥ ΕΙΝΑΙ ΑΙΧΜΗΡΕΣ. ΝΑ ΧΡΗΣΙΜΟΠΟΙΕΙΤΕ ΓΑΝΤΙΑ ΟΤΑΝ ΤΙΣ ΧΕΙΡΙΖΕΣΤΕ (ανατρέξτε στην Εικόνα 6).
5. Επιθεωρήστε τους κυλίνδρους οδήγησης (g) και αφαιρέστε τυχόν μεγάλα κομμάτια καταλοίπων πριονίσματος που μπορεί να έχουν σφηνώσει σε αυτούς. Τα σφηνωμένα κατάλοιπα πριονίσματος μπορεί να εμποδίσουν την περιστροφή των κυλίνδρων οδήγησης και να προκαλέσουν επίπεδα σημεία στους κυλίνδρους οδήγησης.
6. Οι ελαστικοί τροχοί (n) είναι τοποθετημένοι πάνω στις τροχαλίες (l). Κατά την αλλαγή λεπίδας, οι ελαστικοί τροχοί θα πρέπει να επιθεωρούνται για χαλαρότητα ή ζημιά. Καθαρίστε τυχόν κατάλοιπα κοπής από τους ελαστικούς τροχούς που βρίσκονται πάνω στις τροχαλίες. Έτσι θα επεκταθεί η διάρκεια ζωής των τροχών και θα αποφευχθεί η ολίσθηση της λεπίδας. Αν προκύψει οποιαδήποτε χαλαρότητα ή ζημιά, το εργαλείο θα πρέπει να παραδοθεί το συντομότερο δυνατό σε εξουσιοδοτημένο κέντρο σέρβις DEWALT για επισκευή ή αντικατάσταση. Η συνεχιζόμενη χρήση του εργαλείου με ελαστικούς τροχούς που είναι χαλαροί ή παρουσιάζουν ζημιά θα προκαλέσει ασταθή κίνηση της κορδέλας του πριονιού.

ΓΙΑ ΝΑ ΕΓΚΑΤΑΣΤΗΣΕΤΕ ΤΗ ΛΕΠΙΔΑ (ΕΙΚ. 1, 3, 5–7)

1. Τοποθετήστε τη λεπίδα έτσι ώστε τα δόντια να είναι στο κάτω μέρος και να δείχνουν προς το στοπ εργασίας, όπως φαίνεται στις Εικόνες 1 και 5.
2. Περάστε τη λεπίδα πάνω στους κυλίνδρους οδήγησης, όπως φαίνεται στην Εικόνα 6.
3. Κρατώντας τη λεπίδα μέσα στους κυλίνδρους οδήγησης, τοποθετήστε τη γύρω και από

τις δύο τροχαλίες (l) και μέσα από το στοπ εργασίας (f), όπως φαίνεται στην Εικόνα 7.

4. Βεβαιωθείτε ότι η λεπίδα έχει εισαχθεί πλήρως μέσα στους κυλίνδρους οδήγησης και έχει τοποθετηθεί ίσια ως προς τους ελαστικούς τροχούς.
5. Περιστρέψτε το μοχλό τάνυσης λεπίδας (i) αριστερόστροφα έως ότου σταματήσει και κατόπιν προσεκτικά γυρίστε το τιμόνι ώστε οι τροχαλίες να στηρίζονται πάνω στον πάγκο εργασίας ή στο τραπέζι. Βεβαιωθείτε ότι τα δόντια δείχνουν αντίθετα από το πριόνι κορδέλας (Εικ. 1, 5).
6. Τοποθετήστε και τα δύο τμήματα προφυλακτήρα λεπίδας χρησιμοποιώντας ένα κλειδί Άλεν των 3 mm.
7. Ενεργοποιήστε και απενεργοποιήστε το πριόνι μερικές φορές για να βεβαιωθείτε ότι η λεπίδα έχει εδράσει σωστά.

ΛΕΙΤΟΥΡΓΙΑ



ΠΡΟΕΙΔΟΠΟΙΗΣΗ: Για να ελαττώσετε τον κίνδυνο σοβαρού προσωπικού τραυματισμού, απενεργοποιείτε το εργαλείο και αποσυνδέετε την μπαταρία πριν από την πραγματοποίηση τυχόν ρυθμίσεων ή την τοποθέτηση/αφαίρεση προσαρτημάτων ή παρελκόμενων. Η τυχαία εκκίνηση μπορεί να προκαλέσει τραυματισμό.



ΠΡΟΕΙΔΟΠΟΙΗΣΗ: Να φοράτε πάντα κατάλληλα μέσα ατομικής προστασίας της ακοής. Υπό ορισμένες περιστάσεις και διάρκεια χρήσης, ο θόρυβος από το εργαλείο ενδέχεται να συμβάλει στην απώλεια της ακοής.



ΠΡΟΕΙΔΟΠΟΙΗΣΗ: Σε καμία περίπτωση μη χρησιμοποιήσετε το εργαλείο αν ο προφυλακτήρας (m) της λεπίδας δεν έχει εγκατασταθεί σωστά.

Οδηγίες χρήσης



ΠΡΟΕΙΔΟΠΟΙΗΣΗ!

- Τηρείτε πάντα τις οδηγίες ασφαλείας και τους ισχύοντες κανονισμούς.
- Βεβαιωθείτε ότι το υλικό που θέλετε να κόψετε είναι στέρεα τοποθετημένο στη θέση του.
- Εφαρμόστε απαλή πίεση στο εργαλείο και μην ασκείτε πλάγια

πίεση στη λεπίδα. Κατά το δυνατό, δουλεύετε με το πέλμα του πριονιού πιεσμένο πάνω στο τεμάχιο εργασίας. Αυτό θα αποτρέψει βλάβη στη λεπίδα και θα εμποδίσει το τίναγμα και τον κραδασμό του εργαλείου.

- Αποφύγετε οποιοδήποτε υπερβολικό φορτίο.
- Αφήστε τη λεπίδα να λειτουργεί ελεύθερα για ορισμένα δευτερόλεπτα πριν αρχίσετε την κοπή.

Κατάλληλη θέση χεριών (εικ. 1, 8)



ΠΡΟΕΙΔΟΠΟΙΗΣΗ: Για να ελαττώσετε τον κίνδυνο προσωπικού τραυματισμού, να χρησιμοποιείτε **ΠΑΝΤΟΤΕ** την κατάλληλη θέση των χεριών, όπως φαίνεται.



ΠΡΟΕΙΔΟΠΟΙΗΣΗ: Για να ελαττώσετε τον κίνδυνο προσωπικού τραυματισμού, **ΠΑΝΤΟΤΕ** να κρατάτε καλά το εργαλείο για να είστε προετοιμασμένοι σε περίπτωση ξαφνικής αντίδρασης.

Για τη σωστή θέση των χεριών απαιτείται ένα χέρι στην κύρια λαβή (d), με το άλλο χέρι στη βοηθητική λαβή (a), όπως φαίνεται στην Εικόνα 8, για να καθοδηγήτε σωστά το πριόνι.

Κοπή (εικ. 3, 8)

Ανατρέξτε στον πίνακα **Συνιστώμενες θέσεις κοπής**.

ΣΗΜΕΙΩΣΗ: Να επιλέγετε και να χρησιμοποιείτε την κορδέλα πριονιού που είναι η πιο κατάλληλη για το υλικό που πρόκειται να κοπεί. Βλέπε **Περιγραφή λεπίδων**.

Αυτό το φορητό πριόνι κορδέλας μπορεί να αναρτηθεί με χρήση του άγκιστρου ανάρτησης (k, εικ. 3). Αναρτήστε το εργαλείο από μια μέγγενη σωλήνων ή από άλλη κατάλληλη, σταθερή κατασκευή.



ΠΡΟΕΙΔΟΠΟΙΗΣΗ: Για να μειώσετε τον κίνδυνο τραυματισμού, χρησιμοποιείτε το άγκιστρο ανάρτησης μόνο για την υποστήριξη του βάρους του ίδιου του εργαλείου. Ποτέ μη στηρίζετε στο άγκιστρο ανάρτησης για δική σας στήριξη ή για να σας βοηθήσει να διατηρήσετε την ισορροπία σας.



ΠΡΟΕΙΔΟΠΟΙΗΣΗ: Ποτέ μην επιχειρήσετε να χρησιμοποιήσετε αυτό το εργαλείο στηρίζοντάς το ανάποδα πάνω σε μια επιφάνεια εργασίας και φέρνοντας το υλικό προς το εργαλείο. Πάντα στερεώνετε σταθερά το τεμάχιο εργασίας και φέρνετε το εργαλείο προς το τεμάχιο εργασίας, κρατώντας σταθερά το εργαλείο με δύο χέρια όπου είναι εφικτό, όπως δείχνει η Εικόνα 8.

1. Στερεώστε το προς κοπή υλικό σταθερά σε μια μέγερνη ή άλλη διάταξη στερέωσης με σύσφιξη.
2. Φέρτε το στοπ εργασίας (f) σε επαφή με το τεμάχιο εργασίας ενώ κρατάτε τη λεπίδα εκτός του τεμαχίου εργασίας. Ενεργοποιήστε το πριόνι.
3. Όταν το πριόνι έχει φθάσει στην επιθυμητή ταχύτητα περιστροφής, αργά και προσεκτικά γείρετε τον κύριο κορμό του εργαλείου για να φέρετε την κορδέλα του πριονιού σε επαφή με το τεμάχιο εργασίας. Μην ασκείτε πρόσθετη πίεση πέραν του βάρους του κύριου κορμού του εργαλείου. Προσέχετε ώστε να αποφύγετε να φέρετε την κορδέλα πριονιού ξαφνικά και με μεγάλη ορμή σε επαφή με την πάνω επιφάνεια του τεμαχίου εργασίας. Αυτό θα προκαλέσει σοβαρή ζημιά στην κορδέλα του πριονιού. Για να επιτύχετε τη μέγιστη διάρκεια ζωής της κορδέλας του πριονιού, βεβαιωθείτε ότι δεν θα υπάρξει απότομη κρούση στην αρχή της διαδικασίας κοπής.
4. Όπως φαίνεται στην Εικόνα 8, η ευθύγραμμη κοπή μπορεί να επιτευχθεί με διατήρηση της κορδέλας πριονιού ευθυγραμμισμένης με την πλευρική επιφάνεια του περιβλήματος του μοτέρ. Οποιαδήποτε συστροφή ή κλίση της κορδέλας θα κάνει την κοπή να φύγει από την ευθεία και θα μειώσει τη διάρκεια ζωής της λεπίδας.
5. Το ίδιο το βάρος του εργαλείου παρέχει την πιο αποτελεσματική προς τα κάτω πίεση για την κοπή. Η πρόσθετη πίεση από το χειριστή μειώνει την ταχύτητα της λεπίδας και τη διάρκεια ζωής της λεπίδας.
6. Τα ακραία τμήματα, που θα μπορούσαν να έχουν αρκετό βάρος για να προκαλέσουν τραυματισμό κατά την πτώση τους μετά την αποκοπή, θα πρέπει να υποστηρίζονται. Συνιστάται θερμά η χρήση υποδημάτων ασφαλείας. Τα ακραία τμήματα μπορεί να έχουν υψηλή θερμοκρασία και αιχμηρές ακμές.
7. Όταν είναι εφικτό, να κρατάτε το πριόνι σταθερά και με τα δύο χέρια. Αν για μια εφαρμογή απαιτείται να είναι μόνο το ένα χέρι τοποθετημένο πάνω στο πριόνι, φροντίστε να κρατάτε το δεύτερο χέρι σε απόσταση ασφαλείας από την περιοχή της λεπίδας και μην επιτρέψετε στο πριόνι να πέσει πάνω στο συσφιγμένο ή υποστηριζόμενο υλικό όταν έχει ολοκληρωθεί η κοπή.

Συμβουλές για καλύτερη κοπή

Οι ακόλουθες υποδείξεις θα πρέπει να χρησιμοποιούνται ως οδηγός (ανατρέξτε στον πίνακα **Συνιστώμενες θέσεις κοπής**). Τα αποτελέσματα μπορεί να διαφέρουν ανάλογα με το χειριστή και το συγκεκριμένο υλικό που πρέπει να κοπεί.

- Ποτέ μη συστρέψετε την κορδέλα πριονιού κατά τη διάρκεια της κοπής.
- Ποτέ μη χρησιμοποιείτε ψυκτικά υγρά με φορητά πριόνια κορδέλας. Η χρήση ψυκτικών υγρών θα προκαλέσει τη δημιουργία αποθέσεων στους τροχούς και θα μειώσει την απόδοση του εργαλείου.
- Αν προκύψουν υπερβολικοί κραδασμοί κατά τη διάρκεια της κοπής, βεβαιωθείτε ότι το υλικό που κόβεται έχει στερεωθεί σταθερά με σύσφιξη. Αν συνεχίζονται οι κραδασμοί, αλλάξτε την κορδέλα του πριονιού.

ΕΠΙΣΗΜΑΝΣΗ: Κατά τη διάρκεια της κοπής, αν το πριόνι κορδέλας μπλοκάρει ή σφηνώσει μέσα στο υλικό του τεμαχίου εργασίας, ελευθερώστε το διακόπτη άμεσα για να αποφύγετε ζημιά στην κορδέλα πριονιού και στο μοτέρ.

ΣΥΝΙΣΤΩΜΕΝΕΣ ΘΕΣΕΙΣ ΚΟΠΗΣ

Ναι 	Όχι 	Ναι 	Όχι
Ναι 	Όχι 	Ναι 	Όχι
Ναι 	Όχι 	Ναι 	Όχι

ΣΥΝΤΗΡΗΣΗ

Το ηλεκτρικό εργαλείο της DEWALT σχεδιάστηκε για να λειτουργεί επί μεγάλο χρονικό διάστημα με ελάχιστη συντήρηση. Η συνεχής ικανοποιητική λειτουργία εξαρτάται από τη σωστή φροντίδα του εργαλείου και τον τακτικό καθαρισμό.



ΠΡΟΕΙΔΟΠΟΙΗΣΗ: Για να μειώσετε τον κίνδυνο σοβαρού τραυματισμού, θέστε το κουμπί κίνησης εμπρός/όπισθεν στη θέση ασφάλισης στην απενεργοποίηση ή απενεργοποιήστε το εργαλείο και αποσυνδέστε το πακέτο μπαταριών πριν κάνετε οποιαδήποτε ρυθμίσεις ή πριν αφαιρέσετε/τοποθετήσετε προσαρτήματα ή αξεσουάρ. Η τυχαία εκκίνηση μπορεί να προκαλέσει τραυματισμό.

Ο φορτιστής και το πακέτο μπαταριών δεν επιδέχονται σέρβις. Δεν υπάρχουν στο εσωτερικό τους εξαρτήματα που επιδέχονται σέρβις.



Λίπανση

Το ηλεκτρικό σας εργαλείο δεν απαιτεί επιπλέον λίπανση.



Καθαρισμός



ΠΡΟΕΙΔΟΠΟΙΗΣΗ: Για την αφαίρεση ρύπων και σκόνης, χρησιμοποιήστε ξηρό αέρα κάθε φορά που διαπιστώνετε συσκόνηση εντός και γύρω από τις θυρίδες αερισμού. Όταν εκτελείτε αυτή τη διαδικασία, να φοράτε εγκεκριμένο προστατευτικό για τα μάτια και εγκεκριμένη μάσκα για τη σκόνη.



ΠΡΟΕΙΔΟΠΟΙΗΣΗ: Μη χρησιμοποιείτε ποτέ διαλύτες ή άλλες ισχυρές χημικές ουσίες για τον καθαρισμό των μη μεταλλικών τμημάτων του εργαλείου. Αυτές οι χημικές ουσίες μπορούν να υποβαθμίσουν την ποιότητα των υλικών που χρησιμοποιούνται σε αυτά τα τμήματα. Χρησιμοποιείτε ένα πανί που έχει εμποτιστεί μόνο σε νερό και ήπιο σαπούνι. Μην επιτρέψετε ποτέ την εισροή τυχόν υγρών στο εσωτερικό του εργαλείου. Μη βυθίσετε ποτέ οποιοδήποτε τμήμα του εργαλείου σε υγρό.

ΟΔΗΓΙΕΣ ΚΑΘΑΡΙΣΜΟΥ ΤΟΥ ΦΟΡΤΙΣΤΗ



ΠΡΟΕΙΔΟΠΟΙΗΣΗ: Κίνδυνος ηλεκτροπληξίας. Αποσυνδέετε το φορτιστή από την πρίζα AC προτού τον καθαρίσετε. Τυχόν βρωμιές και γράσο μπορούν να αφαιρεθούν από το εξωτερικό μέρος του φορτιστή χρησιμοποιώντας ένα πανί ή μια μαλακή, μη μεταλλική, βούρτσα. Μη χρησιμοποιείτε νερό ή άλλα διαλύματα καθαρισμού.

Προαιρετικά παρελκόμενα



ΠΡΟΕΙΔΟΠΟΙΗΣΗ: Επειδή με το προϊόν αυτό δεν έχουν δοκιμαστεί άλλα παρελκόμενα εκτός από αυτά που διατίθενται από την DEWALT, η χρήση τυχόν τέτοιων παρελκόμενων με το εργαλείο αυτό μπορεί να είναι επικίνδυνη. Για να ελαττώσετε τον κίνδυνο τραυματισμού, πρέπει να χρησιμοποιείτε μόνο παρελκόμενα που συνιστώνται από την DEWALT.

Για περισσότερες πληροφορίες σχετικά με τα κατάλληλα παρελκόμενα, συμβουλευτείτε τον αντιπρόσωπο με τον οποίο συνεργάζεστε.

Για την προστασία του περιβάλλοντος



Ξεχωριστή συλλογή. Αυτό το προϊόν δεν πρέπει να απορρίπτεται μαζί με τα συνήθη οικιακά απορρίμματα.

Εάν διαπιστώσετε κάποια μέρα ότι το προϊόν σας της DEWALT χρειάζεται αντικατάσταση, ή εάν δεν το χρειάζεστε πια, μην το απορρίψετε μαζί με τα οικιακά απορρίμματα. Τοποθετήστε αυτό το προϊόν σε ειδικό κάδο για ξεχωριστή συλλογή.



Η ξεχωριστή συλλογή χρησιμοποιημένων προϊόντων και συσκευασιών επιτρέπει την ανακύκλωση και επαναχρησιμοποίηση των υλικών. Η επαναχρησιμοποίηση των ανακυκλωμένων υλικών βοηθά στην αποφυγή της μόλυνσης του περιβάλλοντος και ελαττώνει τη ζήτηση πρώτων υλών.

Οι τοπικοί κανονισμοί μπορεί να προβλέπουν την ξεχωριστή συλλογή ηλεκτρικών προϊόντων από τα νοικοκυριά σε δημοτικά κέντρα συλλογής απορριμμάτων ή από τον αντιπρόσωπο όταν αγοράζετε ένα νέο προϊόν.

Η DEWALT διαθέτει εγκατάσταση για τη συλλογή και ανακύκλωση των προϊόντων DEWALT όταν φτάσουν στο τέλος του ωφέλιμου χρόνου ζωής τους. Για να εκμεταλλευτείτε αυτή την υπηρεσία, παρακαλούμε επιστρέψτε το προϊόν σας σε οποιονδήποτε εξουσιοδοτημένο αντιπρόσωπο σέρβις, ο οποίος θα το συλλέξει εκ μέρους μας.

Μπορείτε να βρείτε τη διεύθυνση του πλησιέστερου εξουσιοδοτημένου αντιπροσώπου σέρβις μέσω επικοινωνίας με το τοπικό γραφείο της DEWALT, στη διεύθυνση που αναφέρεται στο παρόν εγχειρίδιο. Εναλλακτικά, μια λίστα με τους εξουσιοδοτημένους αντιπροσώπους σέρβις της DEWALT καθώς και πλήρη στοιχεία και πρόσωπα επικοινωνίας με την υπηρεσία εξυπηρέτησης μετά την πώληση που διαθέτουμε, υπάρχουν στο διαδίκτυο στη διεύθυνση: www.2helpU.com.



Επαναφορτιζόμενη μπαταρία

Αυτή η μεγάλης χρονικής διάρκειας μπαταρία πρέπει να επαναφορτίζεται όταν δεν παρέχει επαρκή ισχύ για εργασίες που πραγματοποιούνταν εύκολα σε προγενέστερο χρόνο. Στο τέλος της τεχνικής διάρκειας ζωής της, απορρίψτε την μπαταρία με φιλικό προς το περιβάλλον τρόπο.

- Αφήστε την μπαταρία να αποφορτιστεί εντελώς και στη συνέχεια, αφαιρέστε την από το εργαλείο.
- Οι κυψέλες μπαταριών Li-Ion είναι ανακυκλώσιμες. Παραδίδετε τις στο κατάστημα αγοράς ή σε τοπικό σταθμό ανακύκλωσης. Τα συλλεγόμενα πακέτα μπαταριών θα ανακυκλώνονται ή θα απορρίπτονται με σωστό τρόπο.



Belgique et Luxembourg België en Luxemburg	DeWALT - Belgium BVBA Egide Walschaertsstraat 16 2800 Mechelen	Tel: NL 32 15 47 37 63 Tel: FR 32 15 47 37 64 Fax: 32 15 47 37 99	www.dewalt.be enduser.BE@sbdinc.com
Danmark	DeWALT Roskildevej 22 2620 Albertslund	Tel: 70 20 15 10 Fax: 70 22 49 10	www.dewalt.dk kundeservice.dk@sbdinc.com
Deutschland	DeWALT Richard Klinger Str. 11 65510 Idstein	Tel: 06126-21-1 Fax: 06126-21-2770	www.dewalt.de infodwge@sbdinc.com
Ελλάς	DeWALT (Ελλάς) A.E. ΕΔΡΑ-ΓΡΑΦΕΙΑ : Στράβωνος 7 & Λ. Βουλιαγμένης, Γλυφάδα 166 74, Αθήνα SERVICE : Ημερος Τόπος 2 (Χάνι Αδάμ) – 193 00 Ασπρόπυργος	Τηλ: 00302108981616 Φαξ: 00302108983570	www.dewalt.gr Greece.Service@sbdinc.com
España	DeWALT Ibérica, S.C.A. Parc de Negocios "Mas Blau" Edificio Muntadas, c/Bergadá, 1, Of. A6 08820 El Prat de Llobregat (Barcelona)	Tel: 934 797 400 Fax: 934 797 419	www.dewalt.es respuesta.postventa@sbdinc.com
France	DeWALT 5, allée des Hêtres BP 30084, 69579 Limonest Cedex	Tel: 04 72 20 39 20 Fax: 04 72 20 39 00	www.dewalt.fr scufr@sbdinc.com
Schweiz Suisse Svizzera	DeWALT In der Luberzen 42 8902 Urdorf	Tel: 044 - 755 60 70 Fax: 044 - 730 70 67	www.dewalt.ch service@rofoag.ch
Ireland	DeWALT Calpe House Rock Hill Black Rock, Co. Dublin	Tel: 00353-2781800 Fax: 00353-2781811	www.dewalt.ie
Italia	DeWALT via Energypark 20871 Vimercate (MB), IT	Tel: 800-014353 39 039 9590200 Fax: 39 039 9590313	www.dewalt.it
Nederlands	DeWALT Netherlands BV Holtum Noordweg 35 6121 RE BORN, Postbus 83, 6120 AB BORN	Tel: 31 164 283 063 Fax: 31 164 283 200	www.dewalt.nl
Norge	DeWALT Postboks 4613, Nydalen 0405 Oslo	Tel: 45 25 13 00 Fax: 45 25 08 00	www.dewalt.no kundeservice.no@sbdinc.com
Österreich	DeWALT Werkzeug Vertriebsges m.b.H Oberlaaerstrasse 248, A-1230 Wien	Tel: 01 - 66116 - 0 Fax: 01 - 66116 - 614	www.dewalt.at service.austria@sbdinc.com
Portugal	DeWALT Limited, SARL Centro de Escritórios de Sintra Avenida Almirante Gago Coutinho, 132/134, Edificio 14 2710-418 Sintra	Tel: 214 66 75 00 Fax: 214 66 75 80	www.dewalt.pt resposta.posvenda@sbdinc.com
Suomi	DeWALT PL 47 00521 Helsinki	Puh: 010 400 4333 Faksi: 0800 411 340	www.dewalt.fi asiakaspalvelu.fi@sbdinc.com
Sverige	DeWALT Box 94 431 22 Mölndal	Tel: 031 68 61 60 Fax: 031 68 60 08	www.dewalt.se kundservice.se@sbdinc.com
Türkiye	KALE Hırdavat ve Makina A.Ş. Defterdar Mah. Savaklar Cad. No:15 Edirnekapı / Eyüp / İSTANBUL 34050 TÜRKİYE	Tel: 0212 533 52 55 Faks: 0212 533 10 05	www.dewalt.com.tr
United Kingdom	DeWALT, 210 Bath Road; Slough, Berks SL1 3YD	Tel: 01753-567055 Fax: 01753-572112	www.dewalt.co.uk emeaservice@sbdinc.com
Australia	DeWALT 82 Taryn Drive, Epping VIC 3076 Australia	Tel: Aust 1800 338 002 Tel: NZ 0800 339 258	www.dewalt.com.au www.dewalt.co.nz
Middle East Africa	DeWALT P.O. Box - 17164, Jebel Ali Free Zone (South), Dubai, UAE	Tel: 971 4 812 7400 Fax: 971 4 2822765	www.dewalt.ae Service.MEA@sbdinc.com